



Color LaserJet Pro MFP M278-M281

Käyttöopas



www.hp.com/support/ljM278MFP



Color LaserJet Pro MFP M278-M281

Käyttöopas

Tekijänoikeus- ja käyttöoikeustiedot

© Copyright 2019 HP Development Company, L.P.

Tämän materiaalin kopioiminen, sovittaminen tai kääntäminen on kiellettyä, paitsi tekijänoikeuslain sallimilla tavoilla.

Tämän asiakirjan sisältämät tiedot voivat muuttua ilman ennakoilmoitusta.

HP-tuotteiden ja palvelujen takuut rajoittuvat kyseisten tuotteiden ja palvelujen mukana toimitettavissa nimenomaisissa takuulausekkeissa esitettyihin takuisiin. Mitään tämän julkaisun sisältöä ei tule tulkita lisätakuuksi. HP ei ole vastuussa tämän julkaisun mahdollisesti sisältämistä teknisistä tai toimituksellisista virheistä tai puutteista.

Edition 3, 9/2019

Tavaramerkkitietoja

Adobe®, Adobe Photoshop®, Acrobat® ja PostScript® ovat Adobe Systems Incorporatedin tavaramerkkejä.

Apple ja Apple-logo ovat Apple Inc:n tavaramerkkejä, jotka on rekisteröity Yhdysvalloissa ja muissa maissa.

OS X on Apple Inc:n tavaramerkki, joka on rekisteröity Yhdysvalloissa ja muissa maissa / muilla alueilla.

AirPrint on Apple Inc:n tavaramerkki, joka on rekisteröity Yhdysvalloissa ja muissa maissa / muilla alueilla.

iPad on Apple Inc:n tavaramerkki, joka on rekisteröity Yhdysvalloissa ja muissa maissa / muilla alueilla.

iPod on Apple Inc:n tavaramerkki, joka on rekisteröity Yhdysvalloissa ja muissa maissa / muilla alueilla.

iPhone on Apple Inc:n tavaramerkki, joka on rekisteröity Yhdysvalloissa ja muissa maissa / muilla alueilla.

Microsoft®, Windows®, Windows® XP ja Windows Vista® ovat Microsoft Corporationin Yhdysvalloissa rekisteröimiä tavaramerkkejä.

UNIX® on Open Group -yhtiön rekisteröimä tavaramerkki.

Sisällysluettelo

1 Tulostimen yleiskuvas	1
Tulostinnäkymät	2
Tulostin edestä	2
Tulostin takaa	3
Ohjauspaneelin näkymä	4
Aloituspäätön asettelu	5
Kosketusnäyttöisen ohjauspaneelin käyttäminen	6
Tulostimen tekniset tiedot	7
Tekniset tiedot	7
Tuetut käyttöjärjestelmät	7
Mobiilitulostusratkaisut	9
Tulostimen mitat	10
Virrankulutus, sähkötekniset tiedot ja äänipäästöt	11
Käyttöympäristöalue	11
Tulostimen laitteiston ja ohjelmiston asennus	12
2 Paperilokerot	13
Johdanto	14
Paperin lisääminen yhden arkin syöttöpaikkaan (lokerot 1)	14
Johdanto	14
Lokeron 1 paperin suunta	16
Paperin lisääminen lokeroon 2	17
Johdanto	17
Lokeron 2 paperin suunta	19
Kirjekuorten lisääminen ja tulostaminen	21
Johdanto	21
Kirjekuorten tulostaminen	21
Kirjekuorien suunta	22
Tarrojen lisääminen ja tulostaminen	23
Johdanto	23
Tarrojen käsinsyöttö	23
Tarran suunta	24

3	Tarvikkeet, lisävarusteet ja osat	25
	Tarvikkeiden, lisävarusteiden ja osien tilaaminen	26
	Tilaaminen	26
	Tarvikkeet ja lisävarusteet	26
	Asiakkaan korjattavissa olevat osat	27
	Värikasettien vaihtaminen	28
	Johdanto	28
	Värikasetin poistaminen ja vaihtaminen	30
4	Tulostus	33
	Tulostustehtävät (Windows)	34
	Tulostaminen (Windows)	34
	Automaattinen molemmille puolille tulostaminen (Windows)	34
	Manuaalinen tulostaminen molemmille puolille (Windows)	35
	Useiden sivujen tulostaminen arkille (Windows)	35
	Paperityypin valitseminen (Windows)	36
	Tulostustehtävät (OS X)	37
	Tulostaminen (OS X)	37
	Automaattinen molemmille puolille tulostaminen (OS X)	37
	Manuaalinen tulostaminen molemmille puolille (OS X)	37
	Useiden sivujen tulostaminen arkille (OS X)	38
	Paperityypin valitseminen (OS X)	38
	Mobiilitulostus	39
	Johdanto	39
	Wi-Fi Direct (vain langattomat mallit)	39
	Ota Wi-Fi Direct käyttöön tai poista se käytöstä	40
	Tulostimen Wi-Fi Direct -nimen muuttaminen	40
	HP ePrint -sähköpostitulostus	41
	HP ePrint -ohjelmisto	42
	AirPrint	42
	Androidin sulautettu tulostus	43
	USB-pikatulostus	44
	Johdanto	44
	Vaihe 1: USB-tiedostojen käyttö tulostimessa	44
	Vaihe 2: USB-asiakirjojen tulostaminen	44
	Vaihtoehto 1: Asiakirjojen tulostaminen	44
	Vaihtoehto 2: Valokuvien tulostaminen	45

5 Kopioi	47
Tee kopio	48
Kopioiminen molemmille puolille (kaksipuolisesti)	49
Kopioiminen automaattisesti molemmille puolille	49
Kopioiminen molemmille puolille manuaalisesti	49
 6 Skannaus	 51
Skannaaminen HP Scan -ohjelmalla (Windows)	52
Skannaaminen HP Easy Scan -ohjelmistolla (OS X)	53
Skannaus sähköpostiin -toiminnon määrittäminen	54
Johdanto	54
Ennen aloittamista	54
Tapa 1: Sähköpostiin skannauksen ohjatun toiminnon käyttö (Windows)	54
Tapa 2: Skannaus sähköpostiin -toiminnon määrittäminen HP:n sulautetun verkkopalvelimen kautta	56
Vaihe 1: HP:n sulautetun verkkopalvelimen (EWS) avaaminen	56
Vaihe 2: Skannaus sähköpostiin -toiminnon määrittäminen	56
Vaihe 3: Yhteystietojen lisääminen sähköpostin osoitekirjaan	58
Vaihe neljä: Sähköpostin oletusasetusten määrittäminen	58
Skannaa verkkokansioon -toiminnon määrittäminen	60
Johdanto	60
Ennen aloittamista	60
Tapa 1: Verkkokansioon skannauksen ohjatun toiminnon käyttö (Windows)	60
Tapa 2: Skannaus verkkokansioon -toiminnon määrittäminen HP:n sulautetun verkkopalvelimen kautta	62
Vaihe 1: HP:n sulautetun verkkopalvelimen (EWS) avaaminen	62
Vaihe 2: Skannaus verkkokansioon -toiminnon määrittäminen	63
Skannaaminen USB-asemaan	65
Skannaaminen sähköpostiin	66
Skannaa verkkokansioon	67
Skannauksen lisätehtävät	68
 7 Faksi	 69
Faksien lähetyksen ja vastaanoton määrittäminen	70
Ennen kuin aloitat	70
Vaihe 1: Tunnista puhelinliitännän tyyppi	70
Vaihe 2: Faksin määrittäminen	71
Oma puhelinlinja	71
Jaettu puhe-/faksilinja	72
Jaettu puhe-/faksilinja puhelinvastaajalla	73
Vaihe 3: Faksin kellonajan, päivämäärän ja otsikon määrittäminen	75

HP:n ohjattu faksiasennustoiminto	75
Tulostimen ohjauspaneeli	75
HP:n sulautettu verkkopalvelin (EWS) ja HP Device Toolbox -ohjelmisto (Windows)	76
Vaihe 4: Suorita faksitesti	77
Faksin lähettäminen	78
Faksin lähettäminen tasoskannerilta	78
Faksaaminen asiakirjansyöttölaitteesta	79
Pika- ja ryhmävalintojen käyttäminen	79
Faksin lähettäminen ohjelmistosta	80
Faksin lähettäminen muun valmistajan ohjelmistosta, kuten Microsoft Wordista	80

8 Tulostimen hallinta 81

HP:n verkkopalvelusovellusten käyttäminen (vain kosketusnäyttömallit)	82
Tulostimen yhteystyyppin muuttaminen (Windows)	83
Lisäasetusten määrittäminen HP:n sulautetulla verkkopalvelimella (EWS) ja HP Device Toolbox -ohjelmistolla (Windows)	84
IP-verkkoasetusten määrittäminen	87
Johdanto	87
Tulostimen jakamista koskeva vastuuvapauslauseke	87
Verkkoasetusten tarkasteleminen tai muuttaminen	87
Tulostimen nimen vaihtaminen verkossa	87
IPv4:n TCP/IP-parametrien määrittäminen manuaalisesti ohjauspaneelista	88
Tulostimen suojausominaisuudet	89
Johdanto	89
Järjestelmän salasanan määrittäminen tai vaihtaminen sulautetun verkkopalvelimen avulla	89
Energiansäästöasetukset	90
Johdanto	90
Tulostaminen EconoMode-tilassa	90
Lepotilan/automaattisammutuksen ajankohta toimittomuuden jälkeen -asetuksen määrittäminen	90
Aseta Sammutusviive toimittomuuden jälkeen ja määritä tulostimen virrankäyttö enintään 1 wattiin.	91
Sammutusviiveasetuksen määrittäminen	91
HP Web Jetadmin	92
Laiteohjelmiston päivittäminen	93
Tapa 1: Laiteohjelmiston päivittäminen ohjauspaneelissa	93
Menetelmä 2: Päivitä laiteohjelmisto päivitysapuohjelman kanssa	93

9 Ongelmien ratkaiseminen 95

Asiakastuki	96
Ohjauspaneelin ohjejärjestelmä	97

Alkuperäisten oletusasetusten palauttaminen	98
Viesti Muste on vähissä tai Muste on erittäin vähissä näkyy tulostimen ohjauspaneelissa	99
Erittäin vähissä -asetusten muuttaminen	99
Faksitoiminnolla varustetut tulostimet	100
Tilaa tarvikkeita	100
Tulostin ei poimi paperia tai siinä on syöttöongelmia	101
Johdanto	101
Laite ei poimi paperia	101
Laite poimii useita paperiarkkeja	101
Asiakirjansyöttölaite tukkeutuu, se syöttää paperin vinoon tai poimii useita paperiarkkeja kerralla.	101
Paperitukosten poistaminen	103
Johdanto	103
Paperitukosten sijainnit	103
Toistuvatko paperitukokset usein?	104
Paperitukosten poistaminen asiakirjansyöttölaitteesta	105
Paperitukosten poistaminen yhden arkin syöttöpaikasta (lokero 1)	108
Paperitukosten poistaminen lokerosta 2	110
Paperitukosten poistaminen takaluukusta ja kiinnitysyksikön alueelta	112
Paperitukosten poistaminen kääntöyksiköstä (vain kaksipuolistulostimet)	114
Paperitukosten poistaminen tulostelokerosta	116
Tulostuslaadun parantaminen	118
Johdanto	118
Päivitä tulostimen laiteohjelmisto	119
Tulostaminen toisesta ohjelmasta	119
Tulostustyön paperityyppiasetuksen tarkistaminen	119
Tarkista tulostimen paperityyppiasetus	119
Paperityyppiasetuksen tarkistaminen (Windows)	119
Paperityyppiasetuksen tarkistaminen (OS X)	119
Värikasetin tilan tarkistaminen	120
Puhdistussivun tulostaminen	120
Tarkista tulostuskasetti tai -kasetit silmämääräisesti	121
Paperin ja tulostusympäristön tarkistaminen	121
Vaihe 1: Käytä paperia, joka täyttää HP:n asettamat vaatimukset	121
Vaihe 2: Ympäristön tarkistaminen	121
Vaihe 3: Yksittäisen lokeron kohdistuksen määrittäminen	122
Toisen tulostinohjaimen kokeileminen	122
EconoMode-asetusten tarkistaminen	123
Tulostustummuuden säätäminen	123
Kohdista värit kalibroimalla tulostin	124
Väriasetusten säätäminen (Windows)	124

Tulostuslaatu-sivun tulostaminen ja tulkitseminen	124
Tulostuslaatuongelmien ratkaiseminen	126
Johdanto	126
Tulostuslaatuongelmien vianmääritys	126
Kopiointi- ja skannauslaadun parantaminen	134
Johdanto	134
Skannaustason tarkistaminen epäpuhtauksien ja tahrojen varalta	134
Juovien tai raitojen poistaminen asiakirjansyöttölaitetta käytettäessä	135
Paperiasetusten tarkistaminen	135
Kuvan säätöasetusten tarkistaminen	135
Tekstin tai kuvien optimointi	136
Tarkista tietokoneesta skannerin tarkkuus- ja väriasetukset.	136
Tarkkuus- ja väriohjeet	136
Väri	137
Kopiointi reunasta reunaan	137
Asiakirjansyöttölaitteen telojen ja erotinlaatan puhdistaminen	138
Faksin kuvanlaadun parantaminen	139
Johdanto	139
Skannaustason tarkistaminen epäpuhtauksien ja tahrojen varalta	139
Faksin lähetystarkkuusasetusten tarkistaminen	139
Virheenkorjausasetusten tarkistaminen	140
Sovita sivulle -asetuksen tarkistaminen	140
Asiakirjansyöttölaitteen telojen ja erotinlaatan puhdistaminen	141
Lähtettäminen toiseen faksilaitteeseen	142
Lähtettäjän faksilaitteen tarkistaminen	142
Kiinteän verkon ongelmien ratkaiseminen	143
Johdanto	143
Heikko fyysinen yhteys	143
Tietokone ei saa yhteyttä tulostimeen	143
Tulostin käyttää verkolle virheellisiä yhteys- ja kaksisuuntaisuusasetuksia	144
Uudet ohjelmat saattavat aiheuttaa yhteensopivuusongelmia	144
Tietokone tai työasema saattaa olla väärin määritetty	144
Tulostin on poistettu käytöstä, tai muut verkkoasetukset ovat virheellisiä	144
Langattoman verkon ongelmien ratkaiseminen	145
Johdanto	145
Langattoman yhteyden tarkistusluettelo	145
Tulostin ei tulosta langattoman määrittämisen suorittamisen jälkeen	146
Tulostin ei tulosta, ja tietokoneeseen on asennettu kolmannen osapuolen palomuuuri	146
Langaton verkko ei toimi langattoman reitittimen tai tulostimen siirtämisen jälkeen	146
Langattomaan tulostimeen ei voi yhdistää enempää tietokoneita	146
Langattoman tulostimen yhteys katkeaa VPN-verkossa	147

Verkko ei näy langattomien verkkojen luettelossa	147
Langaton verkko ei toimi	147
Langattoman verkon vianmääritystestin suorittaminen	147
Langattoman verkon häiriöiden vähentäminen	147
Faksiongelmien ratkaiseminen	149
Johdanto	149
Faksin vianmäärityksen tarkistuslista	149
Yleisten faksausongelmien ratkaiseminen	150
Faksien lähettäminen on hidasta	150
Faksilaatu on huono	151
Faksi katkeaa kesken tai tulostuu kahdelle sivulle	152
Hakemisto	153

1 Tulostimen yleiskuvaus

- [Tulostinnäkymät](#)
- [Tulostimen tekniset tiedot](#)
- [Tulostimen laitteiston ja ohjelmiston asennus](#)

Lisätietoja:

Seuraavat tiedot pitävät paikkansa julkaisuhetkellä. Ajankohtaisia tietoja on kohdassa www.hp.com/support/ljM278MFP.

HP-tulostimen kaikenkattavassa ohjeessa on seuraavat tiedot:

- Asennus ja määrittäminen
- Opi ja käytä
- Ongelmien ratkaiseminen
- Ohjelmisto- ja laiteohjelmistopäivitysten lataaminen
- Asiakastukifoorumit
- Tietoja takuusta ja säännöksistä

Tulostinnäkymät

- [Tulostin edestä](#)
- [Tulostin takaa](#)
- [Ohjauspaneelin näkymä](#)

Tulostin edestä

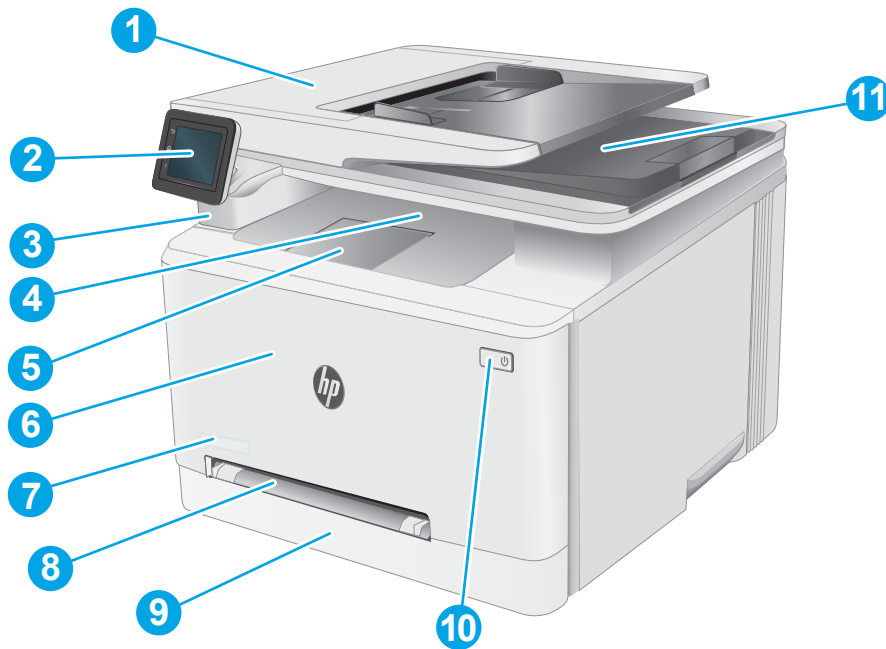

1 Asiakirjansyöttölaite

2 Ohjauspaneelin värillinen kosketusnäyttö

3 USB-pikaportti tulostamiseen ja skannaamiseen ilman tietokonetta

4 Tulostelokero

5 Tulostelokeron jatke

6 Etuluukku (pääsy värikasetteihin)

7 Mallinimi

8 Yhden arkin ensisijainen syöttöpaikka (lokero 1)

9 Pääsyöttölokero (lokero 2)

10 Virtapainike

11 Skanneri

Tulostin takaa

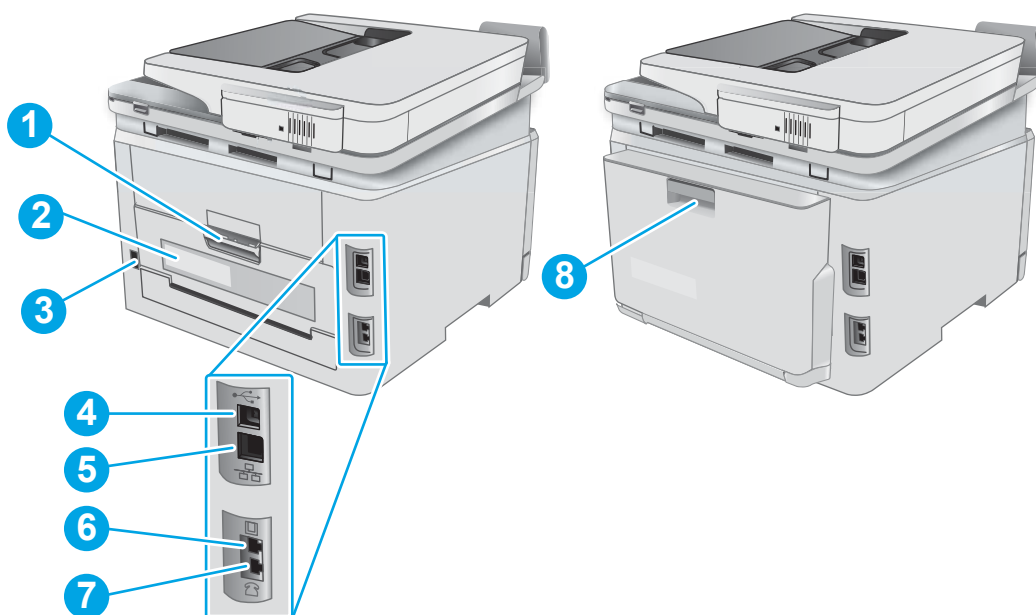

1	Takaluukku (tukosten poistaminen)
2	Sarja- ja tuotenumeron tarra
3	Virtaliitäntä
4	USB-liitännän portti
5	Ethernet-portti
6	Faksin tuloliitäntä (vain faksimallit)
7	Puhelimen lähtöliitäntä sivupuhelimen, puhelinvastaajan tai muun laitteen liittämistä varten (vain faksimallit)
8	Kääntöyksikkö (vain kaksipuolistulostimet)

Ohjauspaneelin näkymä

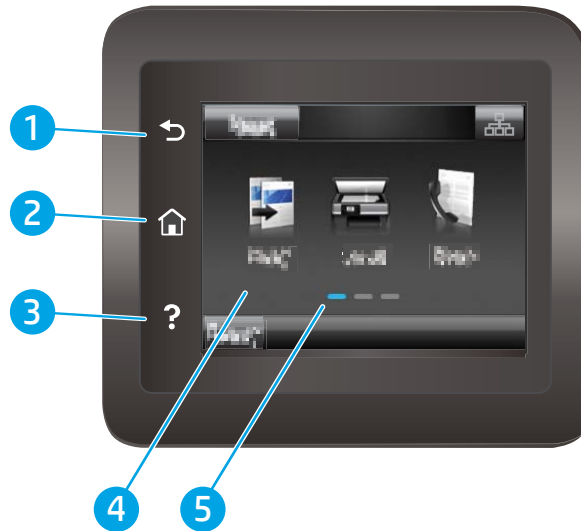

1	Takaisin-painike ↶	Painikkeella palataan edelliseen näyttöön.
2	Aloituspainike 🏠	Painikkeella siirrytään aloitusnäyttöön.
3	Ohje-painike ?	Ohjepainikkeella avataan ohjauspaneelin ohje.
4	Värikoetusnäyttö	Näytössä voi tarkastella valikkoja, ohjeanimaatioita ja tulostintietoja.
5	Aloituspäätön sivun osoitin	Näytössä näkyy, mikä aloitusnäytön sivuista on näkyvässä ohjauspaneelissa.



HUOMAUTUS: Ohjauspaneelissa ei ole tavanomaista **Peruuta**-painiketta. **Peruuta**-painike ilmestyy kosketusnäyttöön eri toimintojen yhteydessä. Painikkeen avulla käyttäjä voi peruuttaa toiminnon, ennen kuin tulostin suorittaa toiminnon loppuun.







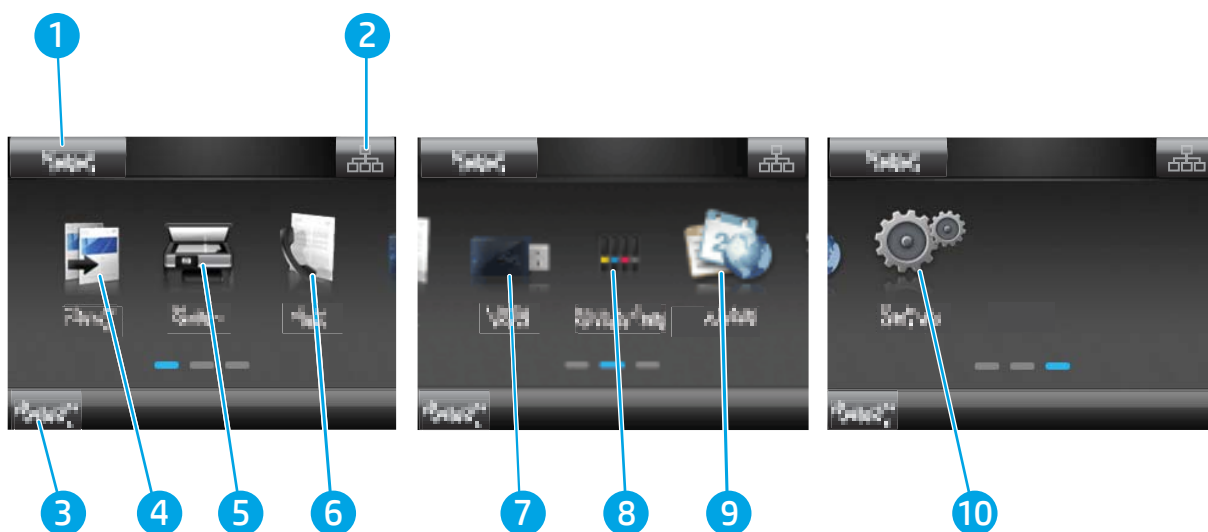

Aloitussäätöasettelu

Aloitussäätöstä on pääsy tulostimen toimintoihin, ja siinä näkyy tulostimen nykyinen tila.

Voit palata aloitussäätöön milloin tahansa koskettamalla tulostimen ohjauspaneelin Aloitus-painiketta.





 **HUOMAUTUS:** Aloitusnäytössä esitetyt toiminnot voivat vaihdella tulostimeen määritettyjen asetusten mukaan.

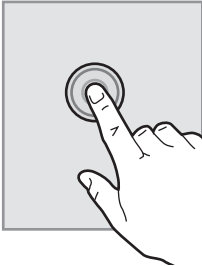

- | | | |
|----|---|--|
| 1 | Nollaus-painike | Voit nollata väliaikaiset asetukset ja palauttaa oletusasetukset painamalla tätä painiketta. |
| 2 | Yhteyden tiedot -painike | Avaa Yhteyden tiedot -valikko painamalla tätä painiketta, niin voit tarkastella verkon tietoja. Painike näkyy joko kiinteän verkon kuvakkeena  tai langattoman verkon kuvakkeena  sen verkon tyyppiin mukaan, johon tulostin on kytketty. |
| 3 | Tulostimen tila | Tässä näytössä on tietoja tulostimen yleisestä tilasta. |
| 4 | Kopioi-painike  | Avaa kopiointitoiminto painamalla tätä painiketta. |
| 5 | Skannaa-painike  | Avaa seuraavat skannaustoiminnot koskettamalla tätä painiketta: <ul style="list-style-type: none">• Skannaus USB-asemaan• Skannaus verkkokansioon• Skannaus sähköpostiin |
| 6 | Faksaa-painike  | Avaa faksitoiminnot painamalla tätä painiketta. |
| 7 | USB-painike  | Avaa USB-asema -valikko painamalla tätä painiketta. |
| 8 | Tarvike-painike  | Näet tarvikkeiden tilatietoja painamalla tätä painiketta. |
| 9 | Sovellukset-painike  | Avaa Sovellukset -valikko ja tulosta suoraan tietyistä verkkosovelluksista painamalla tätä painiketta. |
| 10 | Asetukset-painike  | Avaa Asetukset -valikko painamalla tätä painiketta. |

Kosketusnäytöllisen ohjauspaneelin käyttäminen

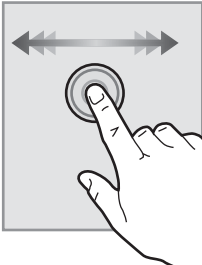
Käytä tulostimen kosketusnäytöllistä ohjauspaneelia seuraavilla toiminnoilla.

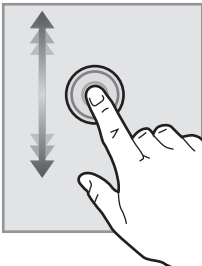
Toiminto	Kuvaus	Esimerkki
Napautus 	Napauta näytössä näkyvää kohdetta, kun haluat valita kohteen tai avata valikon. Jos selaat valikkoja, voit myös keskeyttää näytön vierityksen napauttamalla näyttöä nopeasti.	Napauttamalla Asetukset -painiketta  voit avata Asetukset -valikon.
Pyyhkäisy 	Kosketa näyttöä ja siirrä sormea sivuttain, kun haluat siirtää näyttöä sivusuunnassa.	Pyyhkäise aloitusnäytössä, niin Asetukset -painike  tulee näkyviin.
Vieritys 	Kosketa näyttöä (älä nosta sormea) ja siirrä sormea sivuttain, kun haluat siirtää näyttöä.	Voit vierittää Asetukset -valikkoa.

Tulostimen tekniset tiedot

 **TÄRKEÄÄ:** Seuraavat tiedot ovat asianmukaisia julkaisuhetkellä, mutta ne voivat muuttua. Ajankohtaisia tietoja on osoitteessa www.hp.com/support/ljM278MFP.

- [Tekniset tiedot](#)
- [Tuetut käyttöjärjestelmät](#)
- [Mobiilitulostusratkaisut](#)
- [Tulostimen mitat](#)
- [Virrankulutus, sähkötekniset tiedot ja äänipäästöt](#)
- [Käyttöympäristöalue](#)

Tekniset tiedot

Viimeisimmät tiedot ovat osoitteessa www.hp.com/support/ljM278MFP.

Tuetut käyttöjärjestelmät

Seuraavat tiedot koskevat OS X -käyttöjärjestelmän tulostinkohtaisia Windows PCL 6- ja HP-tulostinohjaimia sekä ohjelmiston asennusohjelmaa.

Windows: HP:n ohjelmiston asennusohjelma asentaa HP PCL.6 -tulostinohjaimen version 3, HP PCL 6 -tulostinohjaimen version 3 tai HP PCL-6 -tulostinohjaimen version 4 Windows-käyttöjärjestelmästä riippuen sekä muita valinnaisia ohjelmia asennusohjelmaa käytettäessä. Lataa HP PCL.6 -tulostinohjaimen versio 3, HP PCL 6 -tulostinohjaimen versio 3 tai HP PCL-6 -tulostinohjaimen versio 4 tähän tulostimeen tulostintuen sivustosta: www.hp.com/support/ljM278MFP.

OS X: Tulostin tukee Mac-tietokoneita. Lataa HP Easy Start joko osoitteesta 123.hp.com/LaserJet tai tulostintuen sivulta, ja asenna HP-tulostinohjain HP Easy Start -apuohjelmalla. HP Easy Start ei sisälly HP:n ohjelmiston asennusohjelmaan.

1. Siirry osoitteeseen 123.hp.com/LaserJet.
2. Lataa tulostinohjelmisto annettujen ohjeiden mukaisesti.

Linux: Linux-tietoja ja -tulostinohjaimia on saatavana osoitteesta www.hp.com/go/linuxprinting.

UNIX: UNIX®-tietoja ja -tulostinohjaimia on saatavana osoitteesta www.hp.com/go/unixmodelscripits.

Taulukko 1-1 Tuetut käyttöjärjestelmät ja tulostinohjaimet

Käyttöjärjestelmä	Tulostinohjain on asennettu (verkosta saatavan ohjelman avulla)	Huomautukset
Windows® XP SP3, 32-bittinen	Tulostinkohtainen HP PCL.6 -tulostinohjain on asennettu tähän käyttöjärjestelmään ohjelmiston asennuksen yhteydessä.	Microsoft lopetti Windows XP -käyttöjärjestelmän yleisen tuen huhtikuussa 2009. HP tarjoaa kuitenkin edelleen parasta mahdollista tukea vanhalle XP-käyttöjärjestelmälle. Joitakin tulostinohjaimen ominaisuuksia ei tueta.

Taulukko 1-1 Tuetut käyttöjärjestelmät ja tulostinohjaimet (jatkoa)

Käyttöjärjestelmä	Tulostinohjain on asennettu (verkosta saatavan ohjelman avulla)	Huomautukset
Windows Vista®, 32-bittinen	Tulostinkohtainen HP PCL.6 -tulostinohjain on asennettu tähän käyttöjärjestelmään ohjelmiston asennuksen yhteydessä.	Microsoft lopetti Windows Vista -käyttöjärjestelmän yleisen tuen huhtikuussa 2012. HP tarjoaa kuitenkin edelleen parasta mahdollista tukea vanhalle Vista-käyttöjärjestelmälle. Joitakin tulostinohjaimen ominaisuuksia ei tueta.
Windows 7 32- ja 64-bittinen	Tulostinkohtainen HP PCL 6 -tulostinohjain on asennettu tähän käyttöjärjestelmään ohjelmiston asennuksen yhteydessä.	
Windows 8 32- ja 64-bittinen	Tulostinkohtainen HP PCL 6 -tulostinohjain on asennettu tähän käyttöjärjestelmään ohjelmiston asennuksen yhteydessä.	Windows 8 RT -tuki tarjotaan Microsoft IN OS -version 4 kautta (32-bittinen ohjain).
Windows 8.1 32- ja 64-bittinen	Tulostinkohtainen HP PCL-6 V4 -tulostinohjain on asennettu tähän käyttöjärjestelmään ohjelmiston asennuksen yhteydessä.	Windows 8.1 RT -tuki tarjotaan Microsoft IN OS -version 4 kautta (32-bittinen ohjain).
Windows 10 32- ja 64-bittinen	Tulostinkohtainen HP PCL-6 V4 -tulostinohjain on asennettu tähän käyttöjärjestelmään ohjelmiston asennuksen yhteydessä.	
Windows Server 2008 SP2, 32-bittinen	Tulostinkohtaisen HP PCL.6 -tulostinohjaimen voi ladata tulostintuen sivustosta. Lataa ohjain ja asenna se käyttämällä Microsoftin Lisää tulostin -työkalua.	Microsoft lopetti Windows Server 2008 -käyttöjärjestelmän yleisen tuen tammikuussa 2015. HP tarjoaa kuitenkin edelleen parasta mahdollista tukea Server 2008 käyttöjärjestelmälle. Joitakin tulostinohjaimen ominaisuuksia ei tueta.
Windows Server 2008 SP2, 64-bittinen	Tulostinkohtaisen HP PCL 6 -tulostinohjaimen voi ladata tulostintuen sivustosta. Lataa ohjain ja asenna se käyttämällä Microsoftin Lisää tulostin -työkalua.	Microsoft lopetti Windows Server 2008 -käyttöjärjestelmän yleisen tuen tammikuussa 2015. HP tarjoaa kuitenkin edelleen parasta mahdollista tukea Server 2008 käyttöjärjestelmälle.
Windows Server 2008 R2, SP 1, 64-bittinen	Tulostinkohtainen HP PCL 6 -tulostinohjain on asennettu tähän käyttöjärjestelmään ohjelmiston asennuksen yhteydessä.	
Windows Server 2012, 64-bittinen	Tulostinkohtainen HP PCL 6 -tulostinohjain on asennettu tähän käyttöjärjestelmään ohjelmiston asennuksen yhteydessä.	
Windows Server 2012 R2, 64-bittinen	Tulostinkohtainen HP PCL-6 -tulostinohjain on asennettu tähän käyttöjärjestelmään ohjelmiston asennuksen yhteydessä.	
Windows 10 Server (Server 2016), 32- ja 64-bittinen	Tulostinkohtainen HP PCL-6 -tulostinohjain on asennettu tähän käyttöjärjestelmään ohjelmiston asennuksen yhteydessä.	
OS X 10.10 Yosemite, OS X 10.11 El Capitan, OS X 10.12 Sierra	Lataa tulostinohjaimen asentamista varten HP Easy Start sivulta 123.hp.com/LaserJet . Asenna tulostinohjelmisto ja tulostinohjain ohjeiden mukaan.	

 **HUOMAUTUS:** Päivitetty luettelo tuetuista käyttöjärjestelmistä on osoitteessa www.hp.com/support/ljM278MFP HP:n kaikenkattavassa ohjeessa.

 **HUOMAUTUS:** HP UPD -ohjaintukea tätä tulostinta varten saat osoitteesta www.hp.com/go/upd. Napsauta kohdan **Lisätietoja** alla olevia linkkejä.

Taulukko 1-2 Järjestelmän vähimmäisvaatimukset

Windows	OS X
<ul style="list-style-type: none">• CD-ROM- tai DVD-asema tai Internet-yhteys• Erillinen USB 1.1 tai 2.0 -liitäntä tai verkkoyhteys• 400 Mt vapaata kiintolevytilaa• 1 Gt RAM-muistia (32-bittinen) tai 2 Gt RAM-muistia (64-bittinen)	<ul style="list-style-type: none">• Internet-yhteys• 1 Gt vapaata kiintolevytilaa

Mobiilitulostusratkaisut

HP tarjoaa useita mobiili- ja ePrint-ratkaisuja, joiden avulla kannettavasta tietokoneesta, taulutietokoneesta, älypuhelimesta ja muista mobiililaitteista voidaan tulostaa helposti HP-tulostimeen. Katso täydellinen luettelo ja valitse tarpeitasi parhaiten vastaava vaihtoehto osoitteessa www.hp.com/go/LaserJetMobilePrinting.

 **HUOMAUTUS:** Varmista kaikkien mobiilitulostus- ja ePrint-toimintojen tuki päivittämällä tulostimen laiteohjelmisto.

- Wi-Fi Direct (vain langattomat mallit)
- HP ePrint -sähköpostitulostus (edellyttää, että HP-verkkopalvelut ovat käytössä ja että tulostin on rekisteröity HP Connected -sivustossa)
- HP ePrint -sovellus (saatavilla Android-, iOS- ja Blackberry-laitteille)
- HP All-in-One Remote -sovellus iOS- ja Android-laitteille
- HP ePrint ohjelmisto
- Google Cloud Print
- AirPrint
- Android-tulostus

Tulostimen mitat

Kuva 1-1 Mallien nw mitat

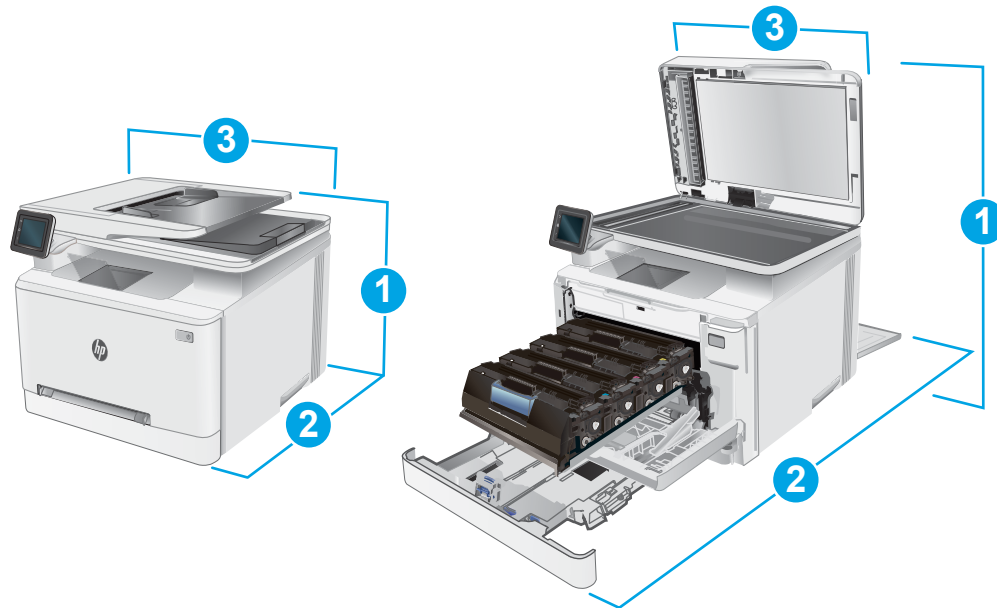

	Tulostin kokonaan suljettuna	Tulostin kokonaan avattuna
1. Korkeus	334,1 mm	590 mm
2. Syvyys	388,6 mm	855 mm
3. Leveys	420 mm	453 mm
Paino (mustekasettien kanssa)	18 kg	

Kuva 1-2 Mallien cdw, fdn ja fdw mitat

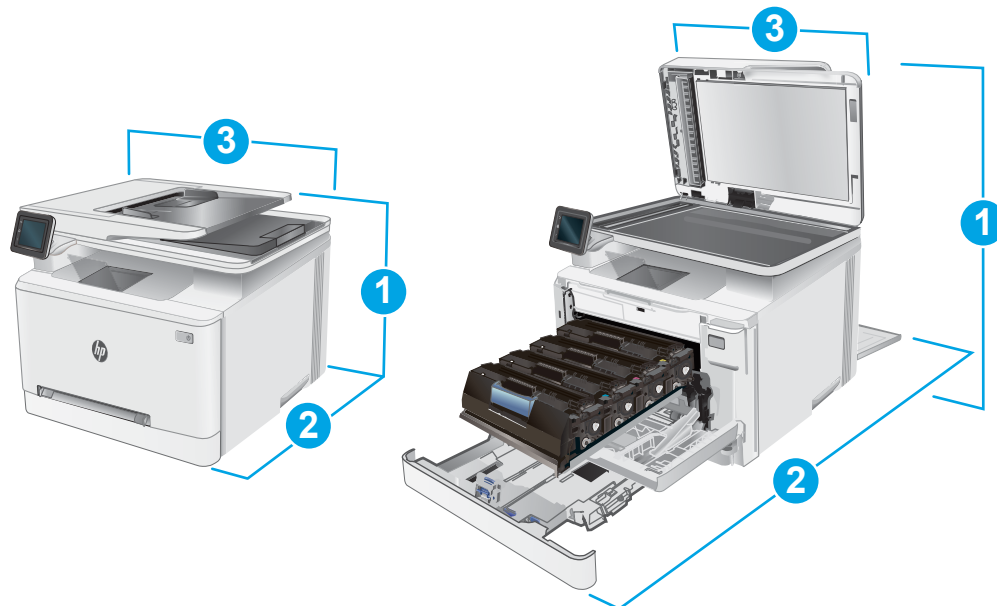

	Tulostin kokonaan suljettuna	Tulostin kokonaan avattuna
1. Korkeus	334,1 mm	590 mm
2. Syvyys	421,7 mm	1008 mm
3. Leveys	420 mm	453 mm
Paino (mustekasettien kanssa)	18,7 kg	

Virrankulutus, sähkötekniset tiedot ja äänipäästöt

Viimeisimmät tiedot ovat osoitteessa www.hp.com/support/ljM278MFP.

⚠ HUOMIO: Virtavaatimukset ovat sen maan/alueen mukaisia, jossa tulostin on myyty. Älä muunna käyttöjännitteitä. Tämä voi vahingoittaa tulostinta ja mitätöidä tulostimen takuun.

Käyttöympäristöalue

Taulukko 1-3 Käyttöympäristöalue

Ympäristö	Suositus	Sallittu
Lämpötila	17–25 °C	15–30 °C
Suhteellinen kosteus	Suhteellinen ilmankosteus 30–70 %	Suhteellinen ilmankosteus 10–80 %

Tulostimen laitteiston ja ohjelmiston asennus

Perusasennusohjeita on tulostimen mukana toimitetussa pika-asennusohjeessa ja käyttöoppaassa. Lisätietoja on HP:n tuessa Internetissä.

Siirry HP:n kaikenkattavaan ohjeeseen osoitteessa www.hp.com/support/ljM278MFP. Etsi seuraava tuki:

- Asennus ja määrittäminen
- Opi ja käytä
- Ongelmien ratkaiseminen
- Ohjelmisto- ja laiteohjelmistopäivitysten lataaminen
- Asiakastukifoorumit
- Tietoja takuusta ja säännöksistä

2 Paperilokerot

- [Johdanto](#)
- [Paperin lisääminen yhden arkin syöttöpaikkaan \(lokero 1\)](#)
- [Paperin lisääminen lokeroon 2](#)
- [Kirjekuorten lisääminen ja tulostaminen](#)
- [Tarrojen lisääminen ja tulostaminen](#)

Lisätietoja:

Seuraavat tiedot pitävät paikkansa julkaisuhetkellä. Ajankohtaisia tietoja on kohdassa www.hp.com/support/ljM278MFP.

HP-tulostimen kaikenkattavassa ohjeessa on seuraavat tiedot:

- Asennus ja määrittäminen
- Opi ja käytä
- Ongelmien ratkaiseminen
- Ohjelmisto- ja laiteohjelmistopäivitysten lataaminen
- Asiakastukifoorumit
- Tietoja takuusta ja säännöksistä

Johdanto

⚠ HUOMIO: Avaa enintään yksi paperilokero kerrallaan.

Älä käytä paperilokeroa askelmana.

Pidä kädet paperilokeroiden ulkopuolella, kun suljet ne.

Kaikkien lokeroiden on oltava kiinni, kun siirrät tulostinta.

Paperin lisääminen yhden arkin syöttöpaikkaan (lokero 1)

Johdanto

Seuraavaksi kerrotaan paperin lisäämisestä lokeroon 1. Käytä yhden arkin lokeroa yksisivuisten asiakirjojen tai kirjekuorien tulostamiseen tai asiakirjojen tulostamiseen eri paperityypeille.

📝 HUOMAUTUS: Paperitukosten estäminen:

- Älä lisää paperia lokeroon tai poista paperia siitä tulostuksen aikana.
- Käytä paperia, joka ei ole rypistynyttä, taittunutta tai vahingoittunutta.

1. Siirrä yhden arkin ensisijaisen syöttöpaikan paperin leveysohjaimia ulospäin.

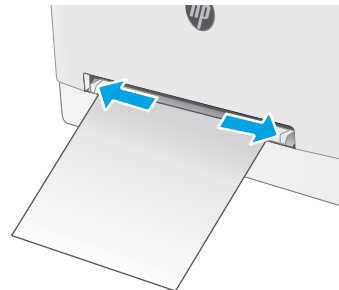

2. Aseta arki siten, että sen yläreuna on luukun etuosassa. Säädä sitten leveysohjaimia siten, että ne koskettavat kevyesti arkkiä mutta eivät taivuta sitä.

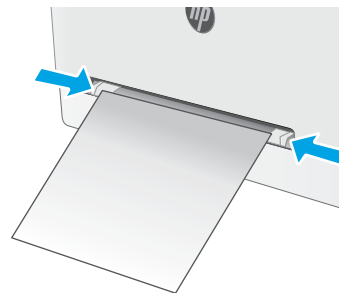

3. Aseta yksi arki syöttöpaikkaan ja pidä sitä paikoillaan. Laite vetää arkin osittain paperiradalle. Lisätietoja paperin suunnan määrittämisestä on kohdassa [Lokeron 1 paperin suunta sivulla 16](#).

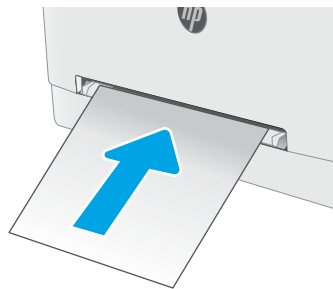

HUOMAUTUS: Paperin koosta riippuen sinun on ehkä pidettävä arkista kiinni molemmin käsin, ennen kuin tulostin vetää arkin sisään.



4. Aloita tulostaminen käyttämällä tietokoneeseen asennettua ohjelmistosovellusta. Varmista, että ohjaimen on määritetty oikea koko ja paperityyppi paperille, jolle tulostetaan yhden arkin ensisijaisesta syöttöpaikasta.

Lokeron 1 paperin suunta

Kun käytät paperia, joka on lisättävä tietynsuuntaisesti, lisää se seuraavan taulukon mukaisesti.

Paperityyppi	Kuvan suunta	Tuloste	Paperikoko	Paperin lisääminen
Kirjelomake tai esipainettu paperi	Pysty HUOMAUTUS: Lokeroon 1 voidaan lisätä A5-kokoista paperia vaaka- ja pystytulostamista varten.	Yksipuolinen tulostus	Letter, Legal, Executive, Oficio (8.5 x 13), A4, A5, A6, B5 (JIS), B5 (ISO), postikortti #10, japanilainen postikortti (postikortti (JIS)), kaksiosainen japanilainen postikortti, kierretty (kaksiosainen postikortti (JIS))	Tulostettava puoli ylöspäin Yläreuna edellä tulostimeen 
		Kaksipuolinen tulostus	Letter, Legal, Executive, Oficio (8.5 x 13), A4, A5, A6, B5 (JIS), B5 (ISO), postikortti #10, japanilainen postikortti (postikortti (JIS)), kaksiosainen japanilainen postikortti, kierretty (kaksiosainen postikortti (JIS))	Tulostettava puoli alaspäin Yläreuna edellä tulostimeen 
Rei'itetty paperi	Pysty HUOMAUTUS: Lokeroon 1 voidaan lisätä A5-kokoista paperia vaaka- ja pystytulostamista varten.	Yksipuolinen tulostus tai kaksipuolinen tulostus	Letter, Legal, Executive, Oficio (8.5 x 13), A4, A5, A6, B5 (JIS), B5 (ISO), postikortti #10, japanilainen postikortti (postikortti (JIS)), kaksiosainen japanilainen postikortti, kierretty (kaksiosainen postikortti (JIS))	Tulostettava puoli ylöspäin Reiät tulostimen vasenta reunaan kohti 

Paperin lisääminen lokeroon 2

Johdanto

Seuraavaksi kerrotaan paperin lisäämisestä lokeroon 2. Tähän lokeroon mahtuu 250 arkkiä paperia, jonka paino on 75 g/m².

 **HUOMAUTUS:** Paperitukosten estäminen:

- Älä lisää paperia lokeroon tai poista paperia siitä tulostuksen aikana.
- Ennen kuin täytät syöttölokeron, poista kaikki paperit syöttölokeroista ja suorista paperipino.
- Kun asetat paperia lokeroon, älä ilmasta paperia.
- Käytä paperia, joka ei ole rypistynyttä, taittunutta tai vahingoittunutta.

1. Avaa lokero.

HUOMAUTUS: Älä avaa lokeroa, kun se on käytössä.

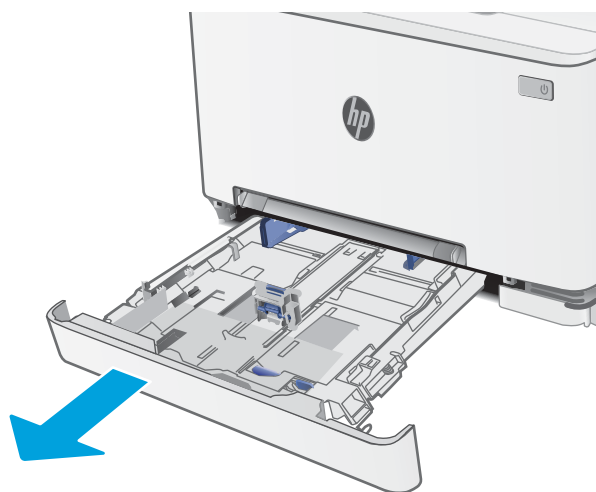

2. Säädä paperinohjaimet puristamalla säätösarjoja ja siirtämällä ohjaimet käytetyn paperin mukaiseen kohtaan.

HUOMAUTUS: Jos haluat lisätä Legal-kokoista paperia, pidennä lokeroa painamalla sinistä kielekettä ja vetämällä lokeroa ulospäin. Kun lokeroon 2 lisätään Legal-kokoista paperia, lokero on noin 57,5 mm ulkona laitteen etupuolella.

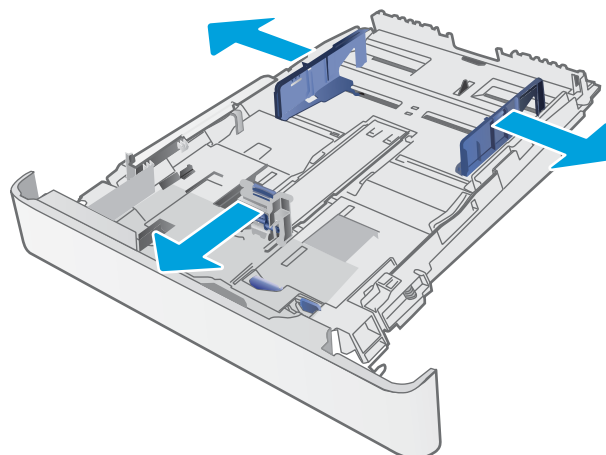

3. Aseta paperi lokeroon. Lisätietoja paperin suunnan määrittämisestä on kohdassa [Lokeron 2 paperin suunta sivulla 19](#).

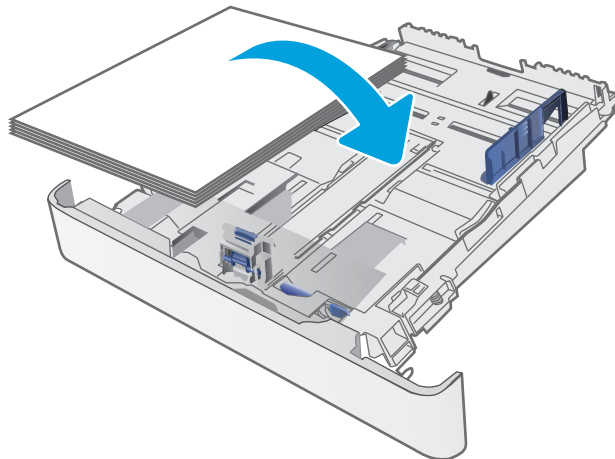

4. Säädä ohjaimet niin, että ne koskettavat kevyesti paperinippua, mutta eivät taivuta paperia.

HUOMAUTUS: Älä säädä paperinohjaimia tiukasti paperipinoa vasten.

HUOMAUTUS: Jotta paperitukoksia ei pääse syntymään, säädä paperinohjaimet oikeaan kokoon äläkä ylitäytä lokeroa.

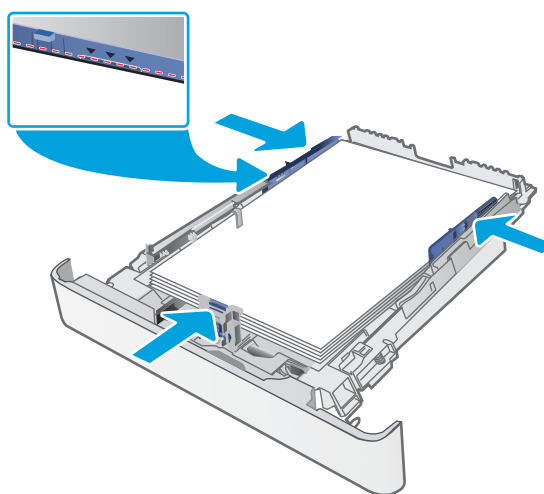

5. Sulje lokero.



Lokeron 2 paperin suunta

Kun käytät paperia, joka on lisättävä tietynsuuntaisesti, lisää se seuraavan taulukon mukaisesti.

Paperityyppi	Kuvan suunta	Tulostus	Paperikoko	Paperin lisääminen
Kirjelomake tai esipainettu paperi	Pysty	Yksipuolinen tulostus	Letter, Legal, Executive, Oficio (8.5 x 13), A4, A6, B5 (JIS), B5 (ISO), postikortti #10, japanilainen postikortti (postikortti (JIS)), kaksiosainen japanilainen postikortti, kierretty (kaksiosainen postikortti (JIS))	Tulostettava puoli ylöspäin Yläreuna lokeron takareunaa kohti
		Kaksipuolinen tulostus	Letter, Legal, Executive, Oficio (8.5 x 13), A4, A6, B5 (JIS), B5 (ISO), postikortti #10, japanilainen postikortti (postikortti (JIS)), kaksiosainen japanilainen postikortti, kierretty (kaksiosainen postikortti (JIS))	Tulostettava puoli alaspäin Yläreuna lokeron takareunaa kohti
	Vaaka	Yksipuolinen tulostus	A5	Tulostettava puoli ylöspäin Yläreuna lokeron takareunaa kohti

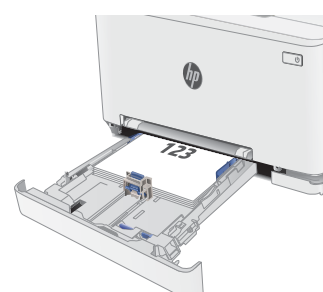

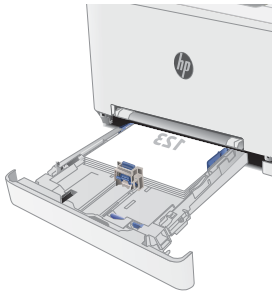
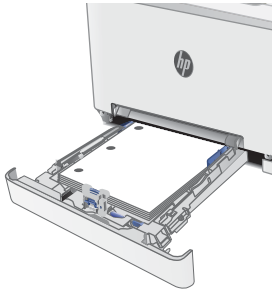
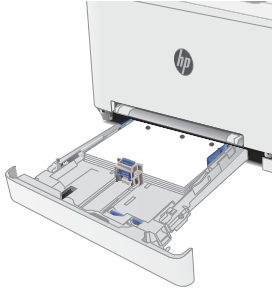
Paperityyppi	Kuvan suunta	Tulostus	Paperikoko	Paperin lisääminen
		Kaksipuolinen tulostus	A5	Tulostettava puoli alaspäin Yläreuna lokeron takareunaa kohti
				
Rei'itetty paperi	Pysty	Yksipuolinen tulostus tai kaksipuolinen tulostus	Letter, Legal, Executive, Oficio (8.5 x 13), A4, A6, B5 (JIS), B5 (ISO), postikortti #10, japanilainen postikortti (postikortti (JIS)), kaksiosainen japanilainen postikortti, kierretty (kaksiosainen postikortti (JIS))	Tulostettava puoli ylöspäin Reiät lokeron vasenta reunaa kohti
				
	Vaaka	Yksipuolinen tulostus tai kaksipuolinen tulostus	A5	Tulostettava puoli ylöspäin Reiät lokeron etureunaa kohti
				

Kirjekuorten lisääminen ja tulostaminen

Johdanto

Seuraavaksi kerrotaan kirjekuorten lisäämisestä ja tulostamisesta. Lokeroon 1 mahtuu 1 kirjekuori. Lokeroon 2 mahtuu enintään 5 kirjekuorta.

Jos haluat tulostaa kirjekuoria käsinsyötöllä, valitse tulostinohjaimen oikeat asetukset näiden ohjeiden avulla. Lisää kirjekuoret lokeroon, kun tulostustyö on lähetetty tulostimeen.

Kirjekuorten tulostaminen

1. Valitse ohjelmistossa **Tulosta**.
2. Valitse laite tulostinluettelosta, ja avaa tulostinohjain valitsemalla sitten **Ominaisuudet** tai **Määrittelyt**.

 **HUOMAUTUS:** Painikkeen nimi vaihtelee ohjelmien mukaan.

 **HUOMAUTUS:** Siirry asetuksiin Windows 8- tai 8.1-version aloitusnäytöstä valitsemalla **Laitteet**, **Tulosta** ja valitse sitten tulostin.

3. Valitse **Paperi/laatu**-välilehti.
4. Valitse kirjekuorten oikea paperikoko avattavasta **Paperikoko**-valikosta.
5. Valitse avattavasta **Paperityyppi**-valikosta **Kirjekuori**.
6. Valitse avattavasta **Paperilähde**-valikosta **Käsinsyöttö**.
7. Valitse **OK**, jolloin **Asiakirjan ominaisuudet** -valintaikkuna sulkeutuu.
8. Tulosta työ valitsemalla **Tulosta**-valintaikkunasta **OK**.

Kirjekuorien suunta

Taulukko 2-1 Kirjekuorien suunta

Lokero	Kirjekuoren koko	Kirjekuorien asettaminen
Lokero 1	Kirjekuori #10, kirjekuori Monarch, kirjekuori B5, kirjekuori C5, kirjekuori DL	Etupuoli ylös Lyhyt postimerkkipää edellä tulostimeen
Lokero 2	Kirjekuori #10, kirjekuori Monarch, kirjekuori B5, kirjekuori C5, kirjekuori DL	Etupuoli ylös Lyhyt postimerkkipää edellä tulostimeen

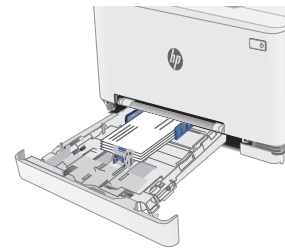

Tarrojen lisääminen ja tulostaminen

Johdanto

Seuraavaksi kerrotaan tarrojen tulostamisesta ja lisäämisestä. Lokeroon 1 mahtuu 1 tarra-arkki. Lokeroon 2 mahtuu 50 tarra-arkkia.

Jos haluat tulostaa tarroja käsinsyötöllä, valitse oikeat asetukset tulostinohjaimessa seuraavien ohjeiden mukaisesti. Lisää tarrat lokeroon, kun tulostustyö on lähetetty tulostimeen. Käsinsyöttöä käytettäessä tulostin aloittaa työn tulostamisen vasta, kun se havaitsee, että lokero on avattu.

Tarrojen käsinsyöttö

1. Valitse ohjelmistossa **Tulosta**.
2. Valitse tulostin tulostinluettelosta ja avaa tulostinohjain valitsemalla **Ominaisuudet** tai **Määrittelyt**.

 **HUOMAUTUS:** Painikkeen nimi vaihtelee ohjelmien mukaan.

 **HUOMAUTUS:** Siirry asetuksiin Windows 8- tai 8.1-version aloitusnäytöstä valitsemalla **Laitteet, Tulosta** ja valitse sitten tulostin.

3. Valitse **Paperi/Laatu**-välilehti.
4. Valitse avattavasta **Paperikoko**-luettelosta oikea koko tarra-arkkeille.
5. Valitse avattavasta **Paperityyppi**-luettelosta **Tarrat**.
6. Valitse avattavasta **Paperilähde**-valikosta **Käsinsyöttö**.
7. Valitse **OK**, jolloin **Asiakirjan ominaisuudet** -valintaikkuna sulkeutuu.
8. Tulosta työ valitsemalla **Tulosta**-valintaikkunasta **OK**.

Tarran suunta

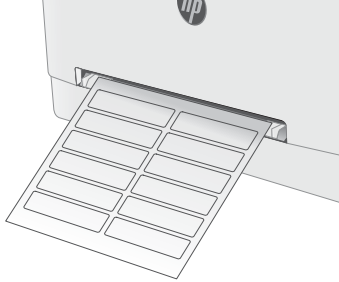
Lokero	Tarrojen lisääminen
Lokero 1	Tulostettava puoli ylöspäin Yläreuna edellä tulostimeen
	 A line drawing showing the top of an HP printer with the first paper tray (Lokero 1) pulled out. The tray is tilted upwards, and the top edge is facing the printer's internal mechanism.
Lokero 2	Tulostettava puoli ylöspäin Yläreuna edellä tulostimeen
	 A line drawing showing the HP printer with the second paper tray (Lokero 2) pulled out. The tray is tilted upwards, and the top edge is facing the printer's internal mechanism.

3 Tarvikkeet, lisävarusteet ja osat

- [Tarvikkeiden, lisävarusteiden ja osien tilaaminen](#)
- [Värikasettien vaihtaminen](#)

Lisätietoja:

Seuraavat tiedot pitävät paikkansa julkaisuhetkellä. Ajankohtaisia tietoja on kohdassa www.hp.com/support/ljM278MFP.

HP-tulostimen kaikenkattavassa ohjeessa on seuraavat tiedot:

- Asennus ja määrittäminen
- Opi ja käytä
- Ongelmien ratkaiseminen
- Ohjelmisto- ja laiteohjelmistopäivitysten lataaminen
- Asiakastukifoorumit
- Tietoja takuusta ja säännöksistä

Tarvikkeiden, lisävarusteiden ja osien tilaaminen

Tilaaminen

Tilaa tarvikkeita ja paperia	www.hp.com/go/suresupply
Tilaa aitoja HP:n osia tai lisävarusteita	www.hp.com/buy/parts
Tilaaminen huollon tai tuotetuen kautta	Ota yhteys HP:n valtuuttamaan huoltoon tai tukipalveluun.
Tilaaminen HP:n sulautetulla verkkopalvelimella (EWS)	Voit käyttää toimintoa kirjoittamalla tulostimen IP-osoitteen tai isäntänimen tuetun selaimen osoite-/URL-kenttään. HP:n sulautetussa verkkopalvelimessa on linkki HP SureSupply -sivustoon, josta voit tilata alkuperäisiä HP-tarvikkeita eri tavoilla.

Tarvikkeet ja lisävarusteet

Kohde	Kuvaus	Kasetin numero	Tuotenumero
Tarvikkeet			
Käytettäväksi vain Pohjois-Amerikassa, Latinalaisessa Amerikassa, Aasiassa, Tyynenmeren maissa/alueilla ja Japanissa			
HP 202A -mustekasetti, musta, alkuperäinen, LaserJet	Peruskokoinen musta vaihtomustekasetti	202A	CF500A
HP 202X -mustekasetti, riittoisa, musta, alkuperäinen, LaserJet	Riittoisa musta vaihtomustekasetti	202X	CF500X
HP 202A -mustekasetti, syaani, alkuperäinen, LaserJet	Peruskokoinen syaani vaihtomustekasetti	202A	CF501A
HP 202X -mustekasetti, riittoisa, syaani, alkuperäinen, LaserJet	Riittoisa syaani vaihtomustekasetti	202X	CF501X
HP 202A -mustekasetti, keltainen, alkuperäinen, LaserJet	Peruskokoinen keltainen vaihtomustekasetti	202A	CF502A
HP 202X -mustekasetti, riittoisa, keltainen, alkuperäinen, LaserJet	Riittoisa keltainen vaihtomustekasetti	202X	CF502X
HP 202A -mustekasetti, magenta, alkuperäinen, LaserJet	Peruskokoinen magenta vaihtomustekasetti	202A	CF503A
HP 202X -mustekasetti, riittoisa, magenta, alkuperäinen, LaserJet	Riittoisa magenta vaihtomustekasetti	202X	CF503X
Käytettäväksi vain Euroopassa, Venäjällä, IVYssä, Lähi-idässä ja Afrikassa			
HP 203A -mustekasetti, musta, alkuperäinen, LaserJet	Peruskokoinen musta vaihtomustekasetti	203A	CF540A
HP 203X -mustekasetti, riittoisa, musta, alkuperäinen, LaserJet	Riittoisa musta vaihtomustekasetti	203X	CF540X
HP 203A -mustekasetti, syaani, alkuperäinen, LaserJet	Peruskokoinen syaani vaihtomustekasetti	203A	CF541A
HP 203X -mustekasetti, riittoisa, syaani, alkuperäinen, LaserJet	Riittoisa syaani vaihtomustekasetti	203X	CF541X
HP 203A -mustekasetti, keltainen, alkuperäinen, LaserJet	Peruskokoinen keltainen vaihtomustekasetti	203A	CF542A

Kohde	Kuvaus	Kasetin numero	Tuotenumero
HP 203X -mustekasetti, riittoisa, keltainen, alkuperäinen, LaserJet	Riittoisa keltainen vaihtomustekasetti	203X	CF542X
HP 203A -mustekasetti, magenta, alkuperäinen, LaserJet	Peruskokoinen magenta vaihtomustekasetti	203A	CF543A
HP 203X -mustekasetti, riittoisa, magenta, alkuperäinen, LaserJet	Riittoisa magenta vaihtomustekasetti	203X	CF543X

Asiakkaan korjattavissa olevat osat

Asiakkaan korjattavissa olevia osia (CSR) on saatavilla useille HP LaserJet -tulostimille korjausajan lyhentämiseksi. Lisätietoja CSR-ohjelmasta ja sen eduista on osoitteissa www.hp.com/go/csr-support ja www.hp.com/go/csr-faq.

Aitoja HP:n vaihto-osia voi tilata osoitteessa www.hp.com/buy/parts tai ottamalla yhteyttä valtuutettuun HP-jälleenmyyjään tai -tukipalveluun. Tilauksen yhteydessä tarvitaan jokin seuraavista tiedoista: osanumero, sarjanumero (tulostimen takapuolella), tuotenumero tai tulostimen nimi.

- **Pakolliseksi** merkityt osat on tarkoitettu asiakkaan vaihdettaviksi, ellei asiakas ole halukas maksamaan HP:n huoltohenkilökunnalle korjauksen suorittamisesta. HP:n tulostimen takuu ei kata näiden osien tukea paikan päällä tai huoltoon lähetettynä.
- **Valinnaiseksi** merkityt osat HP:n huoltohenkilökunta vaihtaa pyydettyä ilman lisämaksua tulostimen takuun voimassaoloaikana.

Kohde	Kuvaus	Vaihtamisvaihtoehdot	Tuotenumero
Yhden arkin ensisijaisen syöttöpaikan lokero	Yhden arkin ensisijaisen syöttöpaikan vaihto-osa (lokero 1)	Pakollinen	RM2-1693-000
250 arkin paperinsyöttölokero	Lokeron 2 vaihtokasetti	Pakollinen	RM2-1683-000

Värikasettien vaihtaminen

Johdanto

Tämä tulostin ilmoittaa, kun värikasetin väri on vähissä. Värikasetin todellinen jäljellä oleva käyttöikä voi vaihdella. Uusi värikasetti kannattaa hankkia etukäteen, jotta se voidaan vaihtaa laitteeseen, kun tulostuslaatu ei ole enää hyväksyttävää.

Voit ostaa mustekasetteja tai tarkistaa kasetin yhteensopivuuden tulostimen kanssa HP SureSupply -sivustossa osoitteessa www.hp.com/go/suresupply. Vieritä sivun alalaitaan ja varmista, että valitsemasi maa tai alue on oikein.

Tulostin käyttää neljää väriä, ja jokaiselle värille on oma värikasetti: keltainen (Y), magenta (M), syaani (C) ja musta (K). Värikasetit ovat luukun sisäpuolella.

Kohde	Kuvaus	Kasetin numero	Tuotenumero
Käytettäväksi vain Pohjois-Amerikassa, Latinalaisessa Amerikassa, Aasiassa, Tyynenmeren maissa/alueilla ja Japanissa			
HP 202A -mustekasetti, musta, alkuperäinen, LaserJet	Peruskokoinen musta vaihtomustekasetti	202A	CF500A
HP 202X -mustekasetti, riittoisa, musta, alkuperäinen, LaserJet	Riittoisa musta vaihtomustekasetti	202X	CF500X
HP 202A -mustekasetti, syaani, alkuperäinen, LaserJet	Peruskokoinen syaani vaihtomustekasetti	202A	CF501A
HP 202X -mustekasetti, riittoisa, syaani, alkuperäinen, LaserJet	Riittoisa syaani vaihtomustekasetti	202X	CF501X
HP 202A -mustekasetti, keltainen, alkuperäinen, LaserJet	Peruskokoinen keltainen vaihtomustekasetti	202A	CF502A
HP 202X -mustekasetti, riittoisa, keltainen, alkuperäinen, LaserJet	Riittoisa keltainen vaihtomustekasetti	202X	CF502X
HP 202A -mustekasetti, magenta, alkuperäinen, LaserJet	Peruskokoinen magenta vaihtomustekasetti	202A	CF503A
HP 202X -mustekasetti, riittoisa, magenta, alkuperäinen, LaserJet	Riittoisa magenta vaihtomustekasetti	202X	CF503X
Käytettäväksi vain Euroopassa, Venäjällä, IVYssä, Lähi-idässä ja Afrikassa			
HP 203A -mustekasetti, musta, alkuperäinen, LaserJet	Peruskokoinen musta vaihtomustekasetti	203A	CF540A
HP 203X -mustekasetti, riittoisa, musta, alkuperäinen, LaserJet	Riittoisa musta vaihtomustekasetti	203X	CF540X
HP 203A -mustekasetti, syaani, alkuperäinen, LaserJet	Peruskokoinen syaani vaihtomustekasetti	203A	CF541A
HP 203X -mustekasetti, riittoisa, syaani, alkuperäinen, LaserJet	Riittoisa syaani vaihtomustekasetti	203X	CF541X
HP 203A -mustekasetti, keltainen, alkuperäinen, LaserJet	Peruskokoinen keltainen vaihtomustekasetti	203A	CF542A
HP 203X -mustekasetti, riittoisa, keltainen, alkuperäinen, LaserJet	Riittoisa keltainen vaihtomustekasetti	203X	CF542X

Kohde	Kuvaus	Kasetin numero	Tuotenumero
HP 203A -mustekasetti, magenta, alkuperäinen, LaserJet	Peruskokoinen magenta vaihtomustekasetti	203A	CF543A
HP 203X -mustekasetti, riittoisa, magenta, alkuperäinen, LaserJet	Riittoisa magenta vaihtomustekasetti	203X	CF543X

 **HUOMAUTUS:** Riittoiset värikasetit sisältävät enemmän väriä kuin tavalliset kasetit ja takaavat, että väri riittää pidempään. Lisätietoja on osoitteessa www.hp.com/go/learnaboutsupplies.

Säilytä värikasetti avaamattomassa pakkauksessa ennen asennusta.

 **HUOMIO:** Älä altista värikasettia valolle muutamaa minuuttia kauempaa, sillä valo saattaa vaurioittaa kasettia. Peitä vihreä kuvarumpu, jos värikasetti on poistettava tulostimesta tavallista pidemmäksi aikaa.

Seuraavassa kuvassa on värikasetin osat.

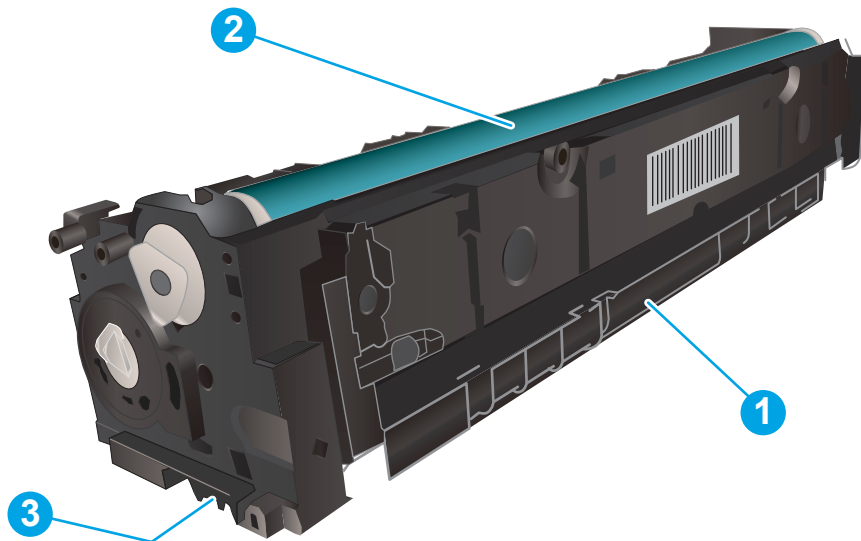

1	Kahva
2	Kuvarumpu
3	Muistisiru

 **HUOMIO:** Jos väriainetta pääsee vaatteille, pyyhi se pois kuivalla kankaalla ja pese vaatteet kylmällä vedellä. Kuuma vesi kiinnittää väriaineen kankaaseen.

 **HUOMAUTUS:** Tulostuskasetin pakkauksessa on lisätietoja käytettyjen värikasettien kierrätyksestä.

Värikasetin poistaminen ja vaihtaminen

1. Avaa etuluukku.



2. Ota kiinni värikasettilaatikon sinisestä kahvasta ja vedä laatikko ulos.



3. Tartu vanhan värikasetin kahvaan ja poista kasetti vetämällä kahvasta suoraan ylöspäin.

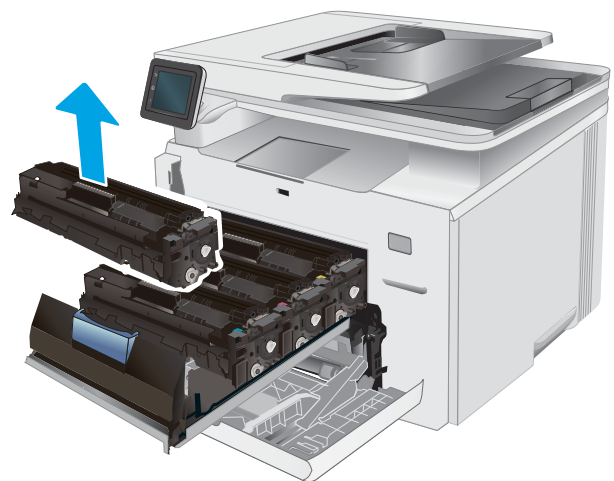

4. Poista uusi värikasetti pakkauksesta ja vedä pakettin vapautuskielekkeestä.

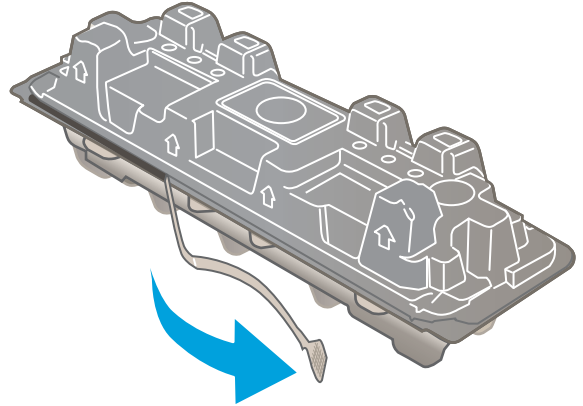

5. Poista värikasetti avatusta pakkauskuoresta. Säilytä pakkausmateriaali käytetyn värikasetin kierrättämistä varten.

HUOMAUTUS: Vältä vihreän kuvarummun koskettamista. Kuvarummussa olevat sormenjäljet voivat aiheuttaa tulostuslaatuongelmia.

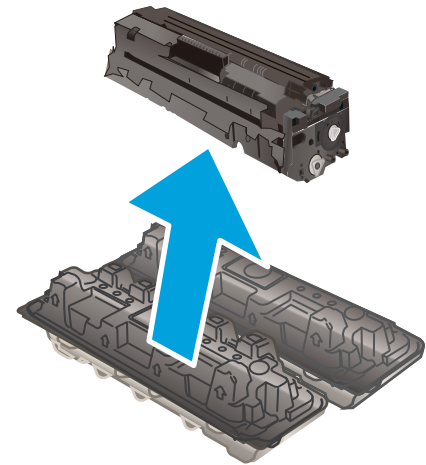

6. Pitele värikasettia molemmista päistä ja ravista sitä edestakaisin, jotta väriaine jakautuu tasaisesti sen sisällä.

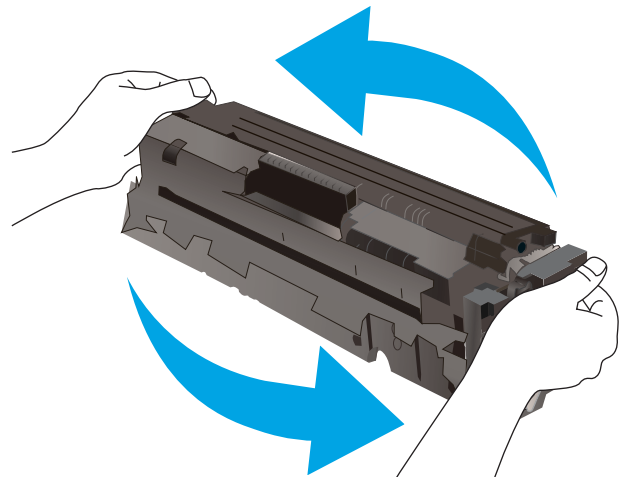

7. Asenna uusi värikasetti. Varmista, että kunkin kasetin väripiste vastaa kasettilaatikon väripistettä.

HUOMAUTUS: Vältä vihreän kuvarummun koskettamista. Kuvarummussa olevat sormenjäljet voivat aiheuttaa tulostuslaatuongelmia.



8. Sulje värikasettilaatikko.



9. Sulje etuluukku.



4 Tulostus

- [Tulostustehtävät \(Windows\)](#)
- [Tulostustehtävät \(OS X\)](#)
- [Mobiilitulostus](#)
- [USB-pikatulostus](#)

Lisätietoja:

Seuraavat tiedot pitävät paikkansa julkaisuhetkellä. Ajankohtaisia tietoja on kohdassa www.hp.com/support/ljM278MFP.

HP-tulostimen kaikenkattavassa ohjeessa on seuraavat tiedot:

- Asennus ja määrittäminen
- Opi ja käytä
- Ongelmien ratkaiseminen
- Ohjelmisto- ja laiteohjelmistopäivitysten lataaminen
- Asiakastukifoorumit
- Tietoja takuusta ja säännöksistä

Tulostustehtävät (Windows)

Tulostaminen (Windows)

Seuraavassa osassa kuvataan perustulostuksen kulku Windowsissa.

1. Valitse ohjelmistossa **Tulosta**.
2. Valitse tulostin tulostinluettelosta. Voit muuttaa asetuksia, kun avaat tulostinohjaimen valitsemalla **Ominaisuudet** tai **Asetukset**.

 **HUOMAUTUS:** Painikkeen nimi vaihtelee ohjelmien mukaan.

 **HUOMAUTUS:** Nämä sovellukset näyttävät erilaisilta Windows 10-, 8.1- ja 8-versiossa ja niissä on eri toimintoja kuin jäljempänä on kuvattu työpöytäsovellusten osalta. Voit siirtyä tulostustoimintoon aloitusnäyttösovelluksesta seuraavasti:

- **Windows 10:** Valitse **Tulosta**, ja valitse sitten tulostin.
- **Windows 8.1 tai 8:** Valitse **Laitteet, Tulosta**, ja valitse sitten tulostin.

HP PCL-6 V4 -ohjaimen osalta HP Smart -sovellus lataa ohjaimen lisätoiminnot, kun **Lisää asetuksia** -vaihtoehto valitaan.

 **HUOMAUTUS:** Jos tarvitset lisätietoja, valitse tulostinohjaimen ohjepainike (?).

3. Määritä käytettävissä olevat vaihtoehdot napsauttamalla tulostinohjaimen välilehtiä. Määritä esimerkiksi paperin suunta **Viimeistely**-välilehdessä, ja määritä paperilähde, paperityyppi, paperikoko ja laatuasetukset **Paperi/Laatu**-välilehdessä.
4. Valitsemalla **OK** voit palata **Tulosta**-valintaikkunaan. Valitse näytössä tulosteiden määrä.
5. Tulosta työ painamalla **Tulosta**-painiketta.

Automaattinen molemmille puolille tulostaminen (Windows)

Käytä tätä toimintatapaa tulostimissa, joihin on asennettu automaattinen kääntöyksikkö. Jos tulostimeen ei ole asennettu automaattista kääntöyksikköä tai haluat tulostaa paperityypeille, joita kääntöyksikkö ei tue, voit tulostaa molemmille puolille manuaalisesti.

1. Valitse ohjelmistossa **Tulosta**.
2. Valitse laite tulostinluettelosta ja avaa tulostinohjain valitsemalla sitten **Ominaisuudet** tai **Määriykset**.

 **HUOMAUTUS:** Painikkeen nimi vaihtelee ohjelmien mukaan.

 **HUOMAUTUS:** Nämä sovellukset näyttävät erilaisilta Windows 10-, 8.1- ja 8-versiossa ja niissä on eri toimintoja kuin jäljempänä on kuvattu työpöytäsovellusten osalta. Voit siirtyä tulostustoimintoon aloitusnäyttösovelluksesta seuraavasti:

- **Windows 10:** Valitse **Tulosta**, ja valitse sitten tulostin.
- **Windows 8.1 tai 8:** Valitse **Laitteet, Tulosta**, ja valitse sitten tulostin.

HP PCL-6 V4 -ohjaimen osalta HP Smart -sovellus lataa ohjaimen lisätoiminnot, kun **Lisää asetuksia** -vaihtoehto valitaan.

-
3. Valitse **Viimeistely**-välilehti.

4. Valitse **Tulosta molemmille puolille**. Valitse **OK**, jolloin **Asiakirjan ominaisuudet** -valintaikkuna sulkeutuu.
5. Tulosta työ valitsemalla **Tulosta**-valintaikkunassa **Tulosta**.

Manuaalinen tulostaminen molemmille puolille (Windows)

Toimi näin, jos tulostimeen ei ole asennettu automaattista kääntöyksikköä tai haluat tulostaa paperille, jota kääntöyksikkö ei tue.

1. Valitse ohjelmistossa **Tulosta**.
2. Valitse laite tulostinluettelosta ja avaa tulostinohjain valitsemalla sitten **Ominaisuudet** tai **Määrytykset**.

 **HUOMAUTUS:** Painikkeen nimi vaihtelee ohjelmien mukaan.

 **HUOMAUTUS:** Nämä sovellukset näyttävät erilaisilta Windows 10-, 8.1- ja 8-versiossa ja niissä on eri toimintoja kuin jäljempänä on kuvattu työpöytäsovellusten osalta. Voit siirtyä tulostustoimintoon aloitusnäyttösovelluksesta seuraavasti:

- **Windows 10:** Valitse **Tulosta**, ja valitse sitten tulostin.
- **Windows 8.1 tai 8:** Valitse **Laitteet**, **Tulosta**, ja valitse sitten tulostin.

HP PCL-6 V4 -ohjaimen osalta HP Smart -sovellus lataa ohjaimen lisätoiminnot, kun **Lisää asetuksia** -vaihtoehto valitaan.

3. Valitse **Viimeistely**-välilehti.
4. Valitse **Tulosta molemmille puolille (manuaalisesti)** ja sulje **Asiakirjan ominaisuudet** -valintaikkuna valitsemalla **OK**.
5. Tulosta työn ensimmäinen puoli valitsemalla **Tulosta**-valintaikkunassa **Tulosta**.
6. Hae tulostettu pino tulostelokerosta ja aseta se lokeroon 1.
7. Jatka valitsemalla tarvittaessa asianmukainen ohjauspaneelin painike.

Useiden sivujen tulostaminen arkille (Windows)

1. Valitse ohjelmistossa **Tulosta**.
2. Valitse laite tulostinluettelosta ja avaa tulostinohjain valitsemalla sitten **Ominaisuudet** tai **Määrytykset**.

 **HUOMAUTUS:** Painikkeen nimi vaihtelee ohjelmien mukaan.

 **HUOMAUTUS:** Nämä sovellukset näyttävät erilaisilta Windows 10-, 8.1- ja 8-versiossa ja niissä on eri toimintoja kuin jäljempänä on kuvattu työpöytäsovellusten osalta. Voit siirtyä tulostustoimintoon aloitusnäyttösovelluksesta seuraavasti:

- **Windows 10:** Valitse **Tulosta**, ja valitse sitten tulostin.
- **Windows 8.1 tai 8:** Valitse **Laitteet**, **Tulosta**, ja valitse sitten tulostin.

HP PCL-6 V4 -ohjaimen osalta HP AiO Printer Remote -sovellus lataa ohjaimen lisätoiminnot, kun **Lisää asetuksia** -vaihtoehto valitaan.

3. Valitse **Viimeistely**-välilehti.
4. Valitse arkille tulostettavien sivujen määrä avattavasta **Sivua arkille** -luettelosta.

5. Valitse asetukset kohdissa **Tulosta sivukehykset**, **Sivujärjestys** ja **Suunta**. Valitse **OK**, jolloin **Asiakirjan ominaisuudet** -valintaikkuna sulkeutuu.
6. Tulosta työ valitsemalla **Tulosta**-valintaikkunassa **Tulosta**.

Paperityypin valitseminen (Windows)

1. Valitse ohjelmistossa **Tulosta**.
2. Valitse tulostin tulostinluettelosta ja avaa tulostinohjain valitsemalla **Ominaisuudet** tai **Määrittelyt**.

 **HUOMAUTUS:** Painikkeen nimi vaihtelee ohjelmien mukaan.

 **HUOMAUTUS:** Nämä sovellukset näyttävät erilaisilta Windows 10-, 8.1- ja 8-versiossa ja niissä on eri toimintoja kuin jäljempänä on kuvattu työpöytäsovellusten osalta. Voit siirtyä tulostustoimintoon aloitusnäyttösovelluksesta seuraavasti:

- **Windows 10:** Valitse **Tulosta**, ja valitse sitten tulostin.
- **Windows 8.1 tai 8:** Valitse **Laitteet**, **Tulosta**, ja valitse sitten tulostin.

HP PCL-6 V4 -ohjaimen osalta HP Smart -sovellus lataa ohjaimen lisätoiminnot, kun **Lisää asetuksia** -vaihtoehto valitaan.

3. Valitse **Paperi/Laatu**-välilehti.
4. Valitse käyttämäsi paperityyppi ja valitse **OK**.
5. Valitse **OK**, jolloin **Asiakirjan ominaisuudet** -valintaikkuna sulkeutuu.
6. Tulosta työ valitsemalla **Tulosta**-valintaikkunassa **Tulosta**.

Tulostustehtävät (OS X)

Tulostaminen (OS X)

Seuraavassa osassa kuvataan perustulostuksen kulku OS X -käyttöjärjestelmässä.

1. Valitse **Arkisto**-valikko ja valitse sitten **Tulosta**.
2. Valitse tulostin.
3. Valitse **Näytä tiedot** tai **Kopiot ja sivut** ja säädä sitten tulostusasetuksia valitsemalla muita valikoita.



HUOMAUTUS: Kohteen nimi vaihtelee ohjelmien mukaan.

4. Valitse **Tulosta**-painike.

Automaattinen molemmille puolille tulostaminen (OS X)



HUOMAUTUS: Nämä tiedot koskevat tulostimia, joissa on automaattinen kääntöyksikkö.



HUOMAUTUS: Tämä ominaisuus on saatavilla, jos asennat HP-tulostusohjaimen. Se ei välttämättä ole käytettävissä, jos käytät AirPrintiä.

1. Valitse **Arkisto**-valikko ja valitse sitten **Tulosta**.
2. Valitse tulostin.
3. Valitse **Näytä tiedot** tai **Kopiot ja sivut** ja valitse sitten **Asettelu**-valikko.



HUOMAUTUS: Kohteen nimi vaihtelee ohjelmien mukaan.

4. Valitse sidonta-asetus avattavasta **Kaksipuolinen**-luettelosta.
5. Valitse **Tulosta**-painike.

Manuaalinen tulostaminen molemmille puolille (OS X)



HUOMAUTUS: Tämä ominaisuus on saatavilla, jos asennat HP-tulostusohjaimen. Se ei välttämättä ole käytettävissä, jos käytät AirPrintiä.

1. Valitse **Arkisto**-valikko ja valitse sitten **Tulosta**.
2. Valitse tulostin.
3. Valitse **Näytä tiedot** tai **Kopiot ja sivut** ja valitse sitten **Man. kaksipuol.** -valikko.



HUOMAUTUS: Kohteen nimi vaihtelee ohjelmien mukaan.

4. Valitse **Käsinkääntö** ja sidontavaihtoehto.
5. Valitse **Tulosta**-painike.
6. Mene tulostimen luo ja poista kaikki tyhjät paperit lokerosta 1.
7. Hae tulostettu pino tulostelokerosta ja aseta se syöttölokeroon tulostettu puoli alaspäin.
8. Jatka valitsemalla tarvittaessa asianmukainen ohjauspaneelin painike.

Useiden sivujen tulostaminen arkille (OS X)

1. Valitse **Arkisto**-valikko ja valitse sitten **Tulosta**.
2. Valitse tulostin.
3. Valitse **Näytä tiedot** tai **Kopiot ja sivut** ja valitse sitten **Asettelu**-valikko.



HUOMAUTUS: Kohteen nimi vaihtelee ohjelmien mukaan.

4. Valitse avattavasta **Sivuja arkilla** -luettelosta kullekin arkille tulostettava sivujen määrä.
5. **Asemointisuunta**-kentässä voit valita sivujen järjestyksen ja sijoittelun arkilla.
6. Valitse **Reunukset**-kohdasta, millainen reunus sivujen ympärille tulostetaan.
7. Valitse **Tulosta**-painike.

Paperityypin valitseminen (OS X)

1. Valitse **Arkisto**-valikko ja valitse sitten **Tulosta**.
2. Valitse tulostin.
3. Valitse **Näytä tiedot** tai **Kopiot ja sivut** ja valitse sitten **Materiaali ja laatu** -valikko tai **Paperi/Laatu** -valikko.



HUOMAUTUS: Kohteen nimi vaihtelee ohjelmien mukaan.

4. Valitse **Materiaali ja laatu**- tai **Paperi/Laatu**-asetukset.



HUOMAUTUS: Tämä luettelo sisältää käytettävissä olevat pääasetukset. Jotkin asetukset eivät ole käytettävissä kaikissa tulostimissa.

- **Materiaalityyppi:** Valitse tulostustyön paperityyppi.
 - **Tulostuslaatu:** Valitse tulostustyön tarkkuus.
 - **Reunasta reunaan -tulostaminen:** Valitsemalla tämän voit tulostaa lähelle paperin reunoja.
 - **EconoMode:** Tämän vaihtoehdon avulla voit säästää väriainetta, kun tulostat asiakirjojen vedoksia.
5. Valitse **Tulosta**-painike.

Mobiilitulostus

Johdanto

HP tarjoaa useita mobiili- ja ePrint-ratkaisuja, joiden avulla kannettavasta tietokoneesta, taulutietokoneesta, älypuhelimesta ja muista mobiililaitteista voidaan tulostaa helposti HP-tulostimeen. Katso täydellinen luettelo ja valitse tarpeitasi parhaiten vastaava vaihtoehto osoitteessa www.hp.com/go/LaserJetMobilePrinting.



HUOMAUTUS: Varmista kaikkien mobiilitulostus- ja ePrint-toimintojen tuki päivittämällä tulostimen laiteohjelmisto.

- [Wi-Fi Direct \(vain langattomat mallit\)](#)
- [HP ePrint -sähköpostitulostus](#)
- [HP ePrint -ohjelmisto](#)
- [AirPrint](#)
- [Androidin sulautettu tulostus](#)

Wi-Fi Direct (vain langattomat mallit)

Wi-Fi Direct mahdollistaa tulostuksen langattomasta mobiililaitteesta ilman lähiverkko- tai Internet-yhteyttä.

Kaikki mobiilikäyttöjärjestelmät eivät ole tällä hetkellä Wi-Fi Direct -tuettuja. Jos mobiililaitte ei tue Wi-Fi Direct -yhteyttä, laitteen langattomasta verkkoyhteydestä on vaihdettava tulostimen Wi-Fi Direct -yhteyteen ennen tulostamista.



HUOMAUTUS: Muissa kuin Wi-Fi Direct -yhteensopivissa mobiililaitteissa tulostaminen on käytettävissä vain Wi-Fi Direct -yhteyden kautta. Wi-Fi Direct -yhteyden kautta tulostamisen jälkeen lähiverkkoyhteys tulee muodostaa uudelleen Internetin käyttöä varten.

Jos haluat käyttää tulostimen Wi-Fi Direct -yhteyttä, toimi seuraavasti:



1. Valitse tulostimen ohjauspaneelin aloitusnäytössä Yhteyden tiedot .
2. Avaa seuraavat valikot:
 - [Wi-Fi Direct](#)
 - [Asetukset](#)
 - [Yhteystapa](#)
3. Valitse jokin seuraavista yhdistämistavoista:
 - **Automaattinen:** Tämän vaihtoehdon valinta määrittää salasanaksi 12345678.
 - **Manuaalinen:** Tämän vaihtoehdon valinta luo turvallisen, satunnaisen salasan.
4. Avaa mobiililaitteen **Wi-Fi**-valikko tai **Wi-Fi Direct** -valikko.
5. Valitse käytettävissä olevien verkkojen luettelosta tulostimen nimi.



HUOMAUTUS: Jos tulostimen nimeä ei näy, olet ehkä Wi-Fi Direct -signaalin kantoalueen ulkopuolella. Siirrä laite lähemmäs tulostinta.

6. Anna pyydettäessä Wi-Fi Direct -salasana.

 **HUOMAUTUS:** Jos Wi-Fi Direct -yhteyttä tukevan Android-laitteen yhteystavaksi on valittu **Automaattinen**, yhdistäminen tapahtuu automaattisesti ilman salasananpyyntöä. Jos yhteystavaksi on valittu **Manuaalinen**, voit painaa **OK**-painiketta tai antaa mobiililaitteen salasanaksi tulostimen ohjauspaneelissa näkyvän PIN-koodin.

 **HUOMAUTUS:** Voit tarkistaa Wi-Fi Direct -salasanan valitsemalla tulostimen ohjauspaneelin aloitusnäytössä Yhteyden tiedot  /  -painikkeeseen.

7. Avaa asiakirja ja valitse sitten **Tulosta**-vaihtoehto.

 **HUOMAUTUS:** Jos mobiililaitte ei tue tulostusta, asenna HP ePrint -mobiilisovellus.

8. Valitse tulostin käytettävissä olevien laitteiden luettelosta ja valitse **Tulosta**.

9. Kun tulostustyö on valmis, jotkin mobiililaitteet tulee yhdistää uudelleen lähiverkkoon.

- Android 4.0- ja sitä uudemmat taulutietokoneet ja puhelimet, joissa on asennettuna HP Print Service- tai Mopria-mobiilitulostuslaajennus
- Useimmat Windows 8.1 -tietokoneet, -taulutietokoneet ja -kannettavat, joissa on asennettuna HP-tulostinohjain

Seuraavat laitteet ja tietokoneen käyttöjärjestelmät eivät tue **Wi-Fi Direct** -toimintoa, mutta voit silti tulostaa niistä tulostimeen, joka tukee toimintoa:

- Applen iPhone ja iPad
- Mac-tietokoneet, joissa on OS X -käyttöjärjestelmä

Lisätietoja Wi-Fi Direct -tulostuksesta on osoitteessa www.hp.com/go/wirelessprinting.

Wi-Fi Direct -ominaisuuden voi ottaa käyttöön tai poistaa käytöstä tulostimen ohjauspaneelissa.



Ota Wi-Fi Direct käyttöön tai poista se käytöstä

1. Valitse tulostimen ohjauspaneelin aloitusnäytössä Yhteyden tiedot  / .

2. Avaa seuraavat valikot:

- [Wi-Fi Direct](#)
- [Asetukset](#)
- [Päällä / pois päältä](#)



3. Valitse **Käytössä**-valikkokohta. Voit poistaa Wi-Fi Direct -tulostuksen käytöstä valitsemalla **Ei käytössä**.

 **HUOMAUTUS:** Jos samaan ympäristöön on asennettu saman tulostimen useita eri malleja, kullekin tulostimelle kannattaa antaa erillinen yksilöivä Wi-Fi Direct -nimi, jotta niiden tunnistaminen Wi-Fi Direct -tulostusta varten helpottuu. Wi-Fi Direct -nimi on käytettävissä myös valitsemalla ohjauspaneelin aloitusnäytössä Yhteyden tiedot  /  -kuvakkeen ja valitsemalla sitten Wi-Fi Direct -kuvakkeen.

Tulostimen Wi-Fi Direct -nimen muuttaminen

Voit muuttaa tulostimen Wi-Fi Direct -nimen HP:n sulautetussa verkkopalvelimessa seuraavasti:

Vaihe 1: HP:n sulautetun verkkopalvelimen avaaminen

1. Saat tulostimen IP-osoitteen tai isäntänimen näkyviin valitsemalla ensin ohjauspaneelin aloitusnäytössä Yhteyden tiedot  ja sen jälkeen joko [Verkko yhdistetty](#)  tai [Wi-Fi-verkko käytössä](#) .
2. Avaa selain ja kirjoita osoiteriville IP-osoite tai isäntänimi täsmälleen siinä muodossa kuin se näkyy tulostimen ohjauspaneelissa. Paina tietokoneen näppäimistön [Enter](#)-näppäintä. Sulautettu verkkopalvelin avautuu.

 <https://10.10.XX.XXX/>

 **HUOMAUTUS:** Jos selaimessa näkyy ilmoitus, jonka mukaan sivuston käyttö ei ehkä ole turvallista, jatka sivustoon siitä huolimatta. Tähän sivustoon siirtyminen ei vahingoita tietokonetta.

Vaihe 2: Wi-Fi Direct -nimen muuttaminen

1. Napsauta **Verkko**-välilehteä.
2. Napsauta vasemmassa siirtymisruudussa **Wi-Fi Direct Setup** (Wi-Fi Direct -määrittäminen) -linkkiä.
3. Kirjoita uusi nimi **Wi-Fi Direct Name** (Wi-Fi Direct -nimi) -kenttään.
4. Valitse **Käytä**.

HP ePrint -sähköpostitulostus

HP ePrint -apuohjelmalla voit tulostaa asiakirjoja lähettämällä ne sähköpostiliitteinä tulostimen sähköpostiosoitteeseen mistä tahansa tulostimesta, jolla voi lähettää sähköpostia.

HP ePrint -palvelun käyttäminen vaatii tulostimelta seuraavia ominaisuuksia:

- Tulostin on yhdistetty kiinteään tai langattomaan verkkoon ja sillä on Internet-yhteys.
- HP:n verkkopalvelut on otettu käyttöön tulostimessa ja tulostin on rekisteröity HP Connected -palveluun.

Voit ottaa HP-verkkopalvelut käyttöön ja rekisteröityä HP Connected -palveluun noudattamalla seuraavia ohjeita:

1. Valitse tulostimen ohjauspaneelin aloitusnäytössä Yhteyden tiedot .
2. Avaa seuraavat valikot:
 - [HP ePrint](#)
 - [Asetukset](#)
 - [Ota verkkopalvelut käyttöön](#)
3. Voit lukea käyttöehtosopimuksen valitsemalla [Tulosta](#). Hyväksy käyttöehdot ja ota HP-verkkopalvelut käyttöön valitsemalla [OK](#).

Laite ottaa verkkopalvelut käyttöön ja tulostaa tietosivun. Tietosivulla on laitekoodi, jota käytetään HP-tulostimen rekisteröimiseen HP Connected -palveluun.
4. Luo HP ePrint -tili osoitteessa www.hpconnected.com ja viimeistele asetukset.

HP ePrint -ohjelmisto

HP ePrint -ohjelmisto helpottaa tulostamista Windows- ja Mac-pöytäkoneista ja kannettavista tietokoneista kaikkiin HP ePrint -yhteensopiviin tulostimiin. Tämän ohjelmiston avulla löydät helposti HP Connected -tilillesi rekisteröityjä HP ePrint -yhteensopivia tulostimia. HP-kohdetulostin voi sijaita toimistossa tai jossain muussa paikassa maapallolla.

- **Windows:** Kun ohjelmisto on asennettu, valitse sovelluksessa **Tulosta** ja valitse sitten **HP ePrint** asennettujen tulostinten luettelosta. Määritä tulostusasetukset napsauttamalla **Ominaisuudet**-painiketta.
- **OS X:** Kun olet asentanut ohjelmiston, valitse **Tiedosto, Tulosta**, ja valitse sitten nuoli **PDF**-valinnan vieressä (laiteohjelmistonäytön vasemmassa alakulmassa). Valitse **HP ePrint**.

Windows-käyttöjärjestelmissä HP ePrint -ohjelmisto tukee perinteistä TCP/IP-tulostusta (LAN- tai WAN-) verkon paikallisiin verkkotulostimiin, jotka tukevat UPD PostScript® -määrittystä.

Sekä Windows että OS X tukevat IPP-tulostusta LAN- tai WAN-verkkoon yhdistettyihin laitteisiin, jotka tukevat ePCL-määrittystä.

Sekä Windows että OS X tukevat myös PDF-asiakirjojen tulostusta julkisiin tulostussijanteihin sekä HP ePrint -pilvitulostusta sähköpostia lähettämällä.

Ohjaimia ja lisätietoja on osoitteessa www.hp.com/go/eprintsoftware.

 **HUOMAUTUS:** Windows-käyttöjärjestelmässä HP ePrint Software -tulostinohjaimen nimi on HP ePrint + JetAdvantage.

 **HUOMAUTUS:** HP ePrint -ohjelmisto on PDF-tiedostojen työnkulun apuohjelma OS X -käyttöjärjestelmälle, eikä se ole varsinainen tulostinohjain.

 **HUOMAUTUS:** HP ePrint -ohjelmisto ei tue USB-tulostusta

AirPrint

Suoratulostus Applen AirPrintillä on tuettu iOS-versiossa sekä Mac-tietokoneissa, joissa on OS X 10.7 Lion -versio tai sitä uudempi versio. AirPrintin avulla voit tulostaa suoraan tulostimeen iPadista, iPhoneista (3GS ja uudemmat) ja iPod touchista (kolmas sukupolvi ja uudemmat) seuraavissa mobiilisovelluksissa:

- Mail
- Valokuvat
- Safari
- iBooks
- tietyt kolmansien osapuolten sovellukset.

AirPrintin käyttö edellyttää, että tulostin on liitetty Apple-laitteen kanssa samaan verkkoon (aliverkkoon).

Lisätietoja AirPrintin käyttämisestä ja AirPrint-yhteensopivista HP-tulostimista on osoitteessa www.hp.com/go/LaserJetMobilePrinting.

 **HUOMAUTUS:** Ennen kuin käytät AirPrintiä USB-liitännän kautta, tarkista versionumero. AirPrint-versiot 1.3 ja sitä vanhemmat versiot eivät tue USB-yhteyksiä.

Androidin sulautettu tulostus

Android- ja Kindle-laitteille suunnatun HP:n sisäisen tulostusratkaisun avulla mobiililaitteet voivat automaattisesti löytää ja käyttää sellaisia HP-tulostimia, jotka ovat joko verkossa tai Wi-Fi Direct -tulostuksen kantoalueella.

Tulostusratkaisu on käyttöjärjestelmän eri versioiden sisäinen.



HUOMAUTUS: Jos tulostaminen ei ole käytettävissä laitteessa, siirry kohtaan [Google Play > Android-sovellukset](#) ja asenna HP Print Service -laajennus.

Lisätietoja Androidin sulautetusta tulostuksesta ja tuetuista Android-laitteista on osoitteessa www.hp.com/go/LaserJetMobilePrinting.

USB-pikatulostus

Johdanto

Tässä tulostimessa on USB-pikatulostustoiminto, joten tiedostoja voi tulostaa nopeasti lähettämättä niitä tietokoneesta. Tulostimen USB-porttiin voi liittää tavallisia USB-muistilaitteita. Se tukee seuraavia tiedostotyyppejä:

- .pdf
- .jpg
- .prn ja .PRN
- .CHT ja .CHT
- .pxl
- .PCL ja .PCL
- .ps ja .PS
- .doc ja .docx
- .ppt ja .pptx

Vaihe 1: USB-tiedostojen käyttö tulostimessa

1. Liitä USB-asema tulostimen USB-pikaporttiin.
2. [USB-asema](#)-valikossa on seuraavat toiminnot:
 - [Tulosta asiakirja](#)
 - [Näytä ja tulosta valokuvat](#)
 - [Skannaus USB-asemaan](#)

Vaihe 2: USB-asiakirjojen tulostaminen

Vaihtoehto 1: Asiakirjojen tulostaminen

1. Jos haluat tulostaa asiakirjan, valitse [Tulosta asiakirja](#).
2. Valitse tulostettavan asiakirjan nimi. Jos asiakirja on tallennettu kansioon, valitse ensin kansio ja sitten tulostettava asiakirja.
3. Kun yhteenvedonäyttö avautuu, voit muuttaa seuraavia asetuksia:
 - [Kopioiden määrä](#)
 - [Paperikoko](#)
 - [Paperityyppi](#)
 - [Sovita sivulle](#)

- [Lajittelu](#)
 - [Tulosteväri](#) (vain värimallit)
4. Tulosta asiakirja valitsemalla [Tulosta](#)-painike.
 5. Hae tulostettu työ tulostelokerosta ja irrota USB-asema.

Vaihtoehto 2: Valokuvien tulostaminen

1. Jos haluat tulostaa valokuvia, valitse [Näytä ja tulosta kuvat](#).
2. Valitse kunkin tulostettavan valokuvan esikatselukuva, ja valitse sitten [Valmis](#).
3. Kun yhteenvetönäyttö avautuu, voit muuttaa seuraavia asetuksia:
 - [Kuvakoko](#)
 - [Paperikoko](#)
 - [Paperityyppi](#)
 - [Kopioiden määrä](#)
 - [Tulosteväri](#) (vain väritulostimet)
 - [Vaalea/tumma](#)
4. Tulosta valokuvat valitsemalla [Tulosta](#)-painike.
5. Hae tulostettu työ tulostelokerosta ja irrota USB-asema.

5 Kopioi

- [Tee kopio](#)
- [Kopioiminen molemmille puolille \(kaksipuolisesti\)](#)

Lisätietoja:

Seuraavat tiedot pitävät paikkansa julkaisuhetkellä. Ajankohtaisia tietoja on kohdassa www.hp.com/support/ljM278MFP.

HP-tulostimen kaikenkattavassa ohjeessa on seuraavat tiedot:

- Asennus ja määrittäminen
- Opi ja käytä
- Ongelmien ratkaiseminen
- Ohjelmisto- ja laiteohjelmistopäivitysten lataaminen
- Asiakastukifoorumit
- Tietoja takuusta ja säännöksistä

Tee kopio

1. Aseta asiakirja skannerin lasille laitteen osoittimien mukaisesti.
2. Valitse laitteen ohjauspaneelin aloitusnäytössä **Kopioi** .
3. Jos haluat optimoida erityyppisten asiakirjojen kopiolaadun, kosketa **Asetukset**-painiketta, ja siirry sitten **Optimoi**-painikkeen kohdalle ja kosketa sitä. Selaa vaihtoehtoja sipaisemalla ohjauspaneelia ja valitse vaihtoehto koskettamalla sitä. Valittavissa olevat kopiointilaatuasetukset
 - **Autom. valinta**: Valitse tämä asetus, jos kopiointilaadulla ei ole suurta merkitystä. Tämä on oletusasetus.
 - **Yhdistelmä**: Valitse tämä asetus, jos asiakirjassa on sekä tekstiä että kuvia.
 - **Teksti**: Valitse tämä asetus, jos asiakirjassa on pääasiassa tekstiä.
 - **Kuva**: Valitse tämä asetus, jos asiakirjassa on pääasiassa kuvia.
4. Valitse **Kopioiden määrä** ja määritä kopioiden määrä kosketusnäytön näppäimistöllä.
5. Aloita kopiointi painamalla **Musta**- tai **Väri**-painiketta.

Kopioiminen molemmille puolille (kaksipuolisesti)

- [Kopioiminen automaattisesti molemmille puolille](#)
- [Kopioiminen molemmille puolille manuaalisesti](#)

Kopioiminen automaattisesti molemmille puolille

1. Aseta alkuperäiskappaleet asiakirjansyöttölaitteeseen ensimmäinen sivu ylöspäin ja sivun yläreuna edellä.
2. Säädä paperinohjaimet paperin koon mukaan.
3. Valitse laitteen ohjauspaneelin aloitusnäytössä **Kopioi** .
4. Valitse **Asetukset**-painike.
5. Selaa **Kaksipuolinen**-painikkeen kohdalle ja valitse se.
6. Selaa vaihtoehtoja sipaisemalla ja valitse vaihtoehto koskettamalla sitä.
7. Aloita kopiointi painamalla **Musta-** tai **Väri**-painiketta.

Kopioiminen molemmille puolille manuaalisesti

1. Aseta asiakirja skannattava puoli alaspäin skannerin lasille niin, että sivun vasen yläkulma on skannerin lasin vasemmassa yläkulmassa. Sulje skanneri.
2. Valitse laitteen ohjauspaneelin aloitusnäytössä **Kopioi** .
3. Valitse **Asetukset**-painike.
4. Selaa **Kaksipuolinen**-painikkeen kohdalle ja valitse se.
5. Selaa vaihtoehtoja sipaisemalla ja valitse vaihtoehto koskettamalla sitä.
6. Aloita kopiointi painamalla **Musta-** tai **Väri**-painiketta.
7. Laite kehottaa asettamaan seuraavan asiakirjan. Aseta se skannaustasolle ja valitse sitten **OK**-painike.
8. Toista vaiheita, kunnes olet skannannut viimeisen sivun. Tulosta kopiot loppuun valitsemalla **Valmis**-painike.

6 Skannaus

- [Skannaaminen HP Scan -ohjelmalla \(Windows\)](#)
- [Skannaaminen HP Easy Scan -ohjelmistolla \(OS X\)](#)
- [Skannaus sähköpostiin -toiminnon määrittäminen](#)
- [Skannaa verkkokansioon -toiminnon määrittäminen](#)
- [Skannaaminen USB-asemaan](#)
- [Skannaaminen sähköpostiin](#)
- [Skannaa verkkokansioon](#)
- [Skannauksen lisätehtävät](#)

Lisätietoja:

Seuraavat tiedot pitävät paikkansa julkaisuhetkellä. Ajankohtaisia tietoja on kohdassa www.hp.com/support/ljM278MFP.

HP-tulostimen kaikenkattavassa ohjeessa on seuraavat tiedot:

- Asennus ja määrittäminen
- Opi ja käytä
- Ongelmien ratkaiseminen
- Ohjelmisto- ja laiteohjelmistopäivitysten lataaminen
- Asiakastukifoorumit
- Tietoja takuusta ja säännöksistä

Skannaaminen HP Scan -ohjelmalla (Windows)

Voit aloittaa skannaamisen tietokoneen ohjelmistosta HP:n skannausohjelmiston avulla. Voit tallentaa skannatun kuvan tiedostona tai lähettää sen toiseen sovellukseen.

1. Avaa HP Printer Assistant.
 - **Windows 10:** Valitse **Käynnistä**-valikosta **Kaikki sovellukset**, valitse **HP** ja napsauta sitten tulostimen nimeä.
 - **Windows 8.1:** Valitse **aloitusnäytön** vasemmassa alakulmassa oleva alanuoli ja valitse sitten tulostimen nimi.
 - **Windows 8:** Napsauta hiiren kakkospainikkeella tyhjää aluetta **aloitusnäytössä**, valitse **Kaikki sovellukset** sovelluspalkista ja valitse sitten tulostimen nimi.
 - **Windows 7:** Valitse tietokoneen työpöydältä **Käynnistä**, valitse **Kaikki ohjelmat** ja **HP**, napsauta tulostimen kansiota ja valitse sitten tulostimen nimi.
2. Valitse HP Printer Assistant -ohjelmassa **Scan** (Skannaus) ja valitse sitten **Skannaa asiakirja tai valokuva**.
3. Säädä asetuksia tarvittaessa.
4. Napsauta **Skannaa**-painiketta.

Skannaaminen HP Easy Scan -ohjelmistolla (OS X)

Voit aloittaa skannaamisen tietokoneen ohjelmistosta HP Easy Scan -skannausohjelmiston avulla.

1. Syötä asiakirja asiakirjansyöttölaitteeseen tai skannerin lasille tulostimen osoittimien mukaisesti.
2. Avaa tietokoneessa **HP Easy Scan**, joka sijaitsee **Sovellukset**-kansiossa.
3. Skannaa asiakirja noudattamalla näytössä näkyviä ohjeita.
4. Kun olet skannannut kaikki sivut, tulosta ne painamalla **Tiedosto**-painiketta ja tallenna ne sitten tiedostoon valitsemalla **Tallenna**.

Skannaus sähköpostiin -toiminnon määrittäminen

- [Johdanto](#)
- [Ennen aloittamista](#)
- [Tapa 1: Sähköpostiin skannauksen ohjatun toiminnon käyttö \(Windows\)](#)
- [Tapa 2: Skannaus sähköpostiin -toiminnon määrittäminen HP:n sulautetun verkkopalvelimen kautta](#)

Johdanto

Tulostin voi skannata tiedoston ja lähettää sen yhteen tai useampaan sähköpostiosoitteeseen. Tulostimen verkkoyhteyden tulee olla muodostettu ennen kuin skannaustoimintoa voidaan käyttää. Lisäksi toimintoa voidaan käyttää vasta kun se on määritetty. Voit määrittää Skannaus sähköpostiin -toiminnon joko sähköpostiin skannauksen ohjattujen toimintojen (Windows) avulla, jotka on asennettu tulostimen HP-ohjelmistoryhmään sovelluksen asennuksen yhteydessä, tai sähköpostiin skannauksen määrityksellä HP:n sulautetun verkkopalvelimen avulla (EWS). Määritä Skannaus sähköpostiin -toiminto seuraavien tietojen avulla.

Ennen aloittamista

Sähköpostiin skannauksen määrittämistä varten tulostimesta tulee olla muodostettuna verkkoyhteys samaan verkkoon kuin tietokoneesta, joka suorittaa määritystoiminnon.

Järjestelmänvalvojat tarvitsevat seuraavia tietoja ennen määritysprosessin aloittamista.

- Tulostimen käyttö järjestelmänvalvojana
- SMTP-palvelin (esim. smtp.mycompany.com)

 **HUOMAUTUS:** Jos et tiedä SMTP-palvelimen nimeä, SMTP-palvelimen portin numeroa tai todennustietoja, ota yhteyttä sähköposti- tai Internet-palveluntarjoajaan tai järjestelmänvalvojaan. SMTP-palvelinten nimet ja porttien nimet on yleensä helppo löytää Internet-haulla. Suorita haku esimerkiksi hakusanoilla "gmail smtp server name" tai "yahoo smtp server name".

- SMTP-portin numero
- SMTP-palvelimen todennusvaatimukset lähteville sähköpostiviesteille, mukaan lukien mahdollinen todennukseen käytetty käyttäjänimi ja salasana.







 **HUOMAUTUS:** Tietoja sähköpostitilin digitaalisen lähetyksen rajoista saat sähköpostipalvelun toimittajan ohjeista. Jotkin toimittajat saattavat tilapäisesti lukita tilisi, jos lähetyksyraja ylittyy.

Tapa 1: Sähköpostiin skannauksen ohjatun toiminnon käyttö (Windows)

Joidenkin HP-tulostimien laiteohjaimet on asennettava ohjelmisto-CD:ltä. Tämän asennuksen lopussa on valinta **Määritä skannaus kansioon ja sähköpostiin**. Ohjatuissa määritystoiminnoissa on valinnat perusasetuksille.

 **HUOMAUTUS:** Jotkin käyttöjärjestelmät eivät tue skannaus sähköpostiin -toimintoa.

1. Avaa HP Printer Assistant.



- **Windows 10:** Valitse **Käynnistä**-valikosta **Kaikki sovellukset**, valitse **HP** ja napsauta sitten tulostimen nimeä.
 - **Windows 8.1:** Valitse **aloitusnäytön** vasemmassa alakulmassa oleva alanuoli ja valitse sitten tulostimen nimi.
 - **Windows 8:** Napsauta hiiren kakkospainikkeella tyhjää aluetta **aloitusnäytössä**, valitse **Kaikki sovellukset** sovelluspalkista ja valitse sitten tulostimen nimi.
 - **Windows 7:** Valitse tietokoneen työpöydältä **Käynnistä**, valitse **Kaikki ohjelmat** ja **HP**, napsauta tulostimen kansiota ja valitse sitten tulostimen nimi.
2. Valitse HP Printer Assistant -ohjelmassa **Scan** (Skannaus) ja valitse sitten **Scan to E-mail Wizard** (Sähköpostiin skannauksen ohjattu toiminto).
-
-  **HUOMAUTUS:** Jos **Scan to E-mail Wizard** (Sähköpostiin skannauksen ohjattu toiminto) -toiminto ei ole käytettävissä, käytä vaihtoehtoa [Tapa 2: Skannaus sähköpostiin -toiminnon määrittäminen HP:n sulautetun verkkopalvelimen kautta sivulla 56](#)
-
3. Napsauta **Lähtevän sähköpostin profiili** -valintaikkunassa **Uusi**-painiketta. **Scan to Email Setup** (Sähköpostiin skannauksen määrittäminen) -valintaikkuna avautuu.
4. Kirjoita **1. Käynnistä**-sivulle lähettäjän sähköpostiosoite **Sähköpostiosoite**-kenttään.
5. Kirjoita **Näyttönimi**-kenttään lähettäjän nimi. Tämä on tulostimen ohjauspaneelissa näkyvä nimi.
6. Voit edellyttää PIN-koodin syöttämistä tulostimen ohjauspaneeliin ennen kuin tulostin voi lähettää sähköpostia, antamalla 4-numeroisen PIN-koodin **Security PIN** (PIN-suojauskoodi) -kenttään ja syöttämällä sen uudelleen **Confirm Security PIN** (Vahvista PIN-suojauskoodi) -kenttään, ja valitsemalla sitten **Seuraava**.
-
-  **HUOMAUTUS:** HP suosittelee PIN-koodin luomista sähköpostiprofiilin suojaamiseksi.
-  **HUOMAUTUS:** Kun PIN-koodi on luotu, se on syötettävä tulostimen ohjauspaneeliin aina, kun profiilia käytetään skannatun kuvan lähettämiseen sähköpostitse.
-
7. Tarkista tiedot **2. Authenticate** (Todennus) -sivulla ja kirjoita **SMTP-palvelimen** ja **SMTP-portin** numero.
-
-  **HUOMAUTUS:** Yleensä portin numeron oletusasetusta ei tarvitse muuttaa.
-  **HUOMAUTUS:** Jos käytät Gmailin kaltaista isännöityä SMTP-palvelua, tarkista SMTP-osoite, portin numero ja SSL-asetukset palveluntarjoajan verkkosivustosta tai muista lähteistä. Yleensä Gmail-palvelun SMTP-palvelun osoite on smtp.gmail.com, portin numero on 465 ja SSL-salaus on käytössä.
- Varmista verkkolähteistä, että nämä palvelinasetukset ovat ajan tasalla määrittämisestä tehdessäsi.
-
8. Jos käytät Google™ Gmail -palvelua, valitse **Käytä aina suojattua yhteyttä (SSL/TLS)** -valintaruutu.
9. Valitse avattavasta valikosta **Maximum Size of Email** (Sähköpostin suurin koko).
-
-  **HUOMAUTUS:** HP suosittelee tiedostojen suurimmaksi kooksi oletuskokoa **Automaattinen**.
-
10. Jos SMTP-palvelin edellyttää todennusta sähköpostin lähettämiseksi, valitse **Email Log-in Authentication** (Sähköpostin sisäänkirjautumisen todennus) -valintaruutu, kirjoita **käyttäjätunnus** ja **salasana** ja valitse **Seuraava**.
11. Valitse **3. Configure** (Määritä) -sivulla **Include sender in all email messages sent out successfully from the printer** (Sisällytä lähettäjä kaikkiin sähköpostiviesteihin, jotka on lähetetty onnistuneesti tulostimesta) ja valitse **Seuraava**, jotta lähettäjä kopioidaan automaattisesti profiilista lähetettyihin viesteihin.

12. Tarkista **4. Finish** (Valmis) -sivulla, että kaikki asetukset ovat oikein. Korjaa mahdolliset virheet napsauttamalla **Takaisin**-painiketta. Jos asetukset ovat oikein, testaa määrittäminen valitsemalla **Tallenna ja testaa** -painike.
13. Kun **Congratulations** (Onnittelut) -ilmoitus tulee näyttöön, suorita määrittäminen loppuun valitsemalla **Finish** (Valmis).
14. **Lähtevän sähköpostin profiilit** -valintaikkunassa näkyy nyt juuri lisätty lähettäjän sähköpostiprofiili. Poistu ohjatusta asennuksesta valitsemalla **Sulje**.

Tapa 2: Skannaus sähköpostiin -toiminnon määrittäminen HP:n sulautetun verkkopalvelimen kautta

- [Vaihe 1: HP:n sulautetun verkkopalvelimen \(EWS\) avaaminen](#)
- [Vaihe 2: Skannaus sähköpostiin -toiminnon määrittäminen](#)
- [Vaihe 3: Yhteystietojen lisääminen sähköpostin osoitekirjaan](#)
- [Vaihe neljä: Sähköpostin oletusasetusten määrittäminen](#)

Vaihe 1: HP:n sulautetun verkkopalvelimen (EWS) avaaminen



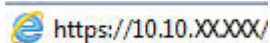

1. Näytä tulostimen IP-osoite tai isäntänimi painamalla tulostimen ohjauspaneelin aloitusnäytössä Verkko  -painiketta tai Langaton  -painiketta.
2. Avaa selain ja kirjoita osoiteriville IP-osoite tai isäntänimi täsmälleen siinä muodossa kuin se näkyy tulostimen ohjauspaneelissa. Paina tietokoneen näppäimistön **Enter**-näppäintä. Sulautettu verkkopalvelin avautuu.



HUOMAUTUS: Jos selaimessa näkyy ilmoitus, jonka mukaan sivuston käyttö ei ehkä ole turvallista, jatka sivustoon siitä huolimatta. Tähän sivustoon siirtyminen ei vahingoita tietokonetta.

Vaihe 2: Skannaus sähköpostiin -toiminnon määrittäminen

1. Valitse HP EWS:ssä **Järjestelmä**-välilehti.
2. Valitse vasemmassa valikkopaneelissa **Hallinta**-linkki.
3. Ota **Skannaa sähköpostiin** -vaihtoehto käyttöön valitsemalla **Käyttöön** kohdassa Käytettävät ominaisuudet.
4. Valitse **Skannaa**-välilehti.
5. Napsauta vasemmassa valikkopaneelissa **Lähtevän sähköpostin profiili** -linkkiä.
6. Napsauta **Lähtevän sähköpostin profiili** -sivulla **Uusi**-painiketta.
7. Täytä **Sähköpostiosoite** -alueella seuraavat kentät:
 - a. Täytä **Your E-mail Address** (Lähettäjän sähköpostiosoite) -kenttään lähettäjän sähköpostiosoite uutta lähtevän sähköpostin profiilia varten.
 - b. Kirjoita **Näyttönimi**-kenttään lähettäjän nimi. Tämä on tulostimen ohjauspaneelissa näkyvä nimi.
8. Täytä **SMTP-palvelimen asetukset** -alueella seuraavat kentät:

- a. Kirjoita **SMTP-palvelin**-kenttään SMTP-palvelimen osoite.
 - b. Kirjoita **SMTP-portti**-kenttään SMTP-portin numero.
-
-  **HUOMAUTUS:** Yleensä portin numeron oletusasetusta ei tarvitse muuttaa.
-  **HUOMAUTUS:** Jos käytät Gmailin kaltaista isännöityä SMTP-palvelua, tarkista SMTP-osoite, portin numero ja SSL-asetukset palveluntarjoajan verkkosivustosta tai muista lähteistä. Yleensä Gmail-palvelun SMTP-palvelun osoite on smtp.gmail.com, portin numero on 465 ja SSL-salaus on käytössä.
- Varmista verkkolähteistä, että nämä palvelinasetukset ovat ajan tasalla määrittästä tehdessäsi.
-
- c. Jos käytät Google™ Gmail -palvelua, valitse **Käytä aina suojattua yhteyttä (SSL/TLS)** -valintaruutu.
9. Jos SMTP-palvelin edellyttää todennusta sähköpostin lähettämiseksi, täytä seuraavat kentät **SMTP-todennus**-alueella:
- a. Valitse **SMTP-palvelin edellyttää todennusta sähköpostiviestien lähetystä varten** -valintaruutu.
 - b. Kirjoita **SMTP-käyttäjätunnus**-kenttään SMTP-palvelimen käyttäjätunnus.
 - c. Kirjoita **SMTP-salasana**-kenttään SMTP-palvelimen salasana.
10. Voit edellyttää PIN-koodin syöttämistä tulostimen ohjauspaneeliin ennen sähköpostin lähettämistä tähän sähköpostiosoitteeseen täyttämällä seuraavat **Valinnainen PIN** -alueen kentät:
- a. Syötä **PIN (Optional)** (PIN [valinnainen]) -kenttään nelinumeroinen PIN-koodi.
 - b. Syötä nelinumeroinen PIN-koodi uudelleen **Confirm PIN (Vahvista PIN)** -kenttään.
-
-  **HUOMAUTUS:** HP suosittelee PIN-koodin luomista sähköpostiprofiilin suojaamiseksi.
-  **HUOMAUTUS:** Kun PIN-koodi on luotu, se on syötettävä tulostimen ohjauspaneeliin aina, kun profiilia käytetään skannatun kuvan lähettämiseen sähköpostitse.
-
11. Voit määrittää sähköpostiviestien asetukset täyttämällä seuraavat kentät **Sähköpostiviestin asetukset** -alueella:
- a. Valitse avattavasta **Sähköpostiliitteiden enimmäiskoko** -valikosta haluamasi suurin sallittu sähköpostiliitteiden tiedostokoko.
-
-  **HUOMAUTUS:** HP suosittelee tiedostojen suurimmaksi kooksi oletuskokoa **Automaattinen**.
- b. Jos haluat, että lähettäjä kopioidaan automaattisesti profillista lähetettyihin viesteihin, valitse **Auto CC** (Automaattinen kopio) -valintaruutu.
12. Tarkista kaikki tiedot ja valitse sitten jokin seuraavista vaihtoehdoista:
- **Tallenna ja testaa:** Valitsemalla tämän asetuksen voit tallentaa tiedot ja testata yhteyden.
 - **Pelkkä tallennus:** Valitsemalla tämän asetuksen voit tallentaa tiedot testaamatta yhteyttä.
 - **Peruuta:** Valitsemalla tämän asetuksen voit lopettaa määrittämisen tallentamatta tietoja.

Vaihe 3: Yhteystietojen lisääminen sähköpostin osoitekirjaan

- ▲ Valitsemalla vasemmasta siirtymisruudusta **Sähköpostin osoitekirja** voit lisätä sähköpostiosoitteita tulostimen osoitekirjaan.

Voit lisätä yksittäisen sähköpostiosoitteen seuraavasti:

- Kirjoita **Yhteys henkilön nimi** -kenttään uuden yhteys henkilön nimi.
- Kirjoita **Contact E-mail Address** (Yhteys henkilön sähköpostiosoite) -kenttään uuden yhteys henkilön sähköpostiosoite.
- Valitse **Add/Edit** (Lisää/muokkaa).

Voit luoda yksittäisen sähköpostiryhmän seuraavasti:

- Valitse **New Group** (Uusi ryhmä).
- Kirjoita **Enter the group name** (Anna ryhmän nimi) -kenttään nimi uudelle ryhmälle.
- Valitse nimi **All Individuals** (Kaikki henkilöt) -alueelta ja siirrä nimi **Individuals in Group** (Ryhmän henkilöt) -alueelle valitsemalla nuolipainike.



HUOMAUTUS: Voit valita useita nimiä kerralla painamalla **Ctrl**-näppäintä ja valitsemalla sitten nimiä.

- Napsauta **Tallenna**.

Vaihe neljä: Sähköpostin oletusasetusten määrittäminen

- ▲ Voit määrittää sähköpostin oletusasetukset valitsemalla vasemmasta siirtymisruudusta **Sähköpostiasetukset**.

- Täytä **E-mail Subject and Body Text** (Sähköpostin aihe ja viestin teksti) -alueella seuraavat kentät:
 - Kirjoita **E-mail Subject** (Sähköpostin aihe) -kenttään sähköpostiviestien oletusaihe.
 - Kirjoita **Body Text** (Viestin teksti) -kenttään mukautettu oletusviesti.
 - Ota käyttöön sähköpostiviesteissä näytettävä oletusteksti valitsemalla **Show body text** (Näytä viestin teksti).
 - Voit estää oletustekstin näyttämisen sähköpostiviestissä valitsemalla **Hide body text** (Piilota viestin teksti).
- Täytä **Skannausasetukset** -alueella seuraavat kentät:
 - Valitse avattavasta **Scan File Type** (Skannaustiedostotyyppi) -valikosta skannattujen tiedostojen oletustiedostomuoto.
 - Valitse skannattujen tiedostojen paperin oletuskoko avattavasta **Scan Paper Size** (Skannauspaperin koko) -valikosta.
 - Valitse skannattujen tiedostojen oletustarkkuus avattavasta **Scan Resolution** (Skannaustarkkuus) -valikosta.



HUOMAUTUS: Suuren tarkkuuden kuvissa on paljon pisteitä tuumalla (dpi, dots per inch), joten niissä näkyy paljon yksityiskohtia. Pienemmän tarkkuuden kuvissa on vähemmän pisteitä tuumalla ja vähemmän yksityiskohtia, mutta tiedostokoko on pienempi.

- iv. Valitse avattavasta **Tulosteväri**-valikosta **Mustavalkoinen** tai **Väri**.
 - v. Kirjoita **File Name Prefix** (Tiedostonimen etuliite) -kenttään tiedostonimen etuliite (esim. MyScan).
- c. Valitse **Käytä**.

Skannaa verkkokansioon -toiminnon määrittäminen

- [Johdanto](#)
- [Ennen aloittamista](#)
- [Tapa 1: Verkkokansioon skannauksen ohjatun toiminnon käyttö \(Windows\)](#)
- [Tapa 2: Skannaus verkkokansioon -toiminnon määrittäminen HP:n sulautetun verkkopalvelimen kautta](#)

Johdanto

Tulostin voi skannata tiedoston ja tallentaa sen verkkokansioon. Tulostimen verkkoyhteyden tulee olla muodostettu ennen kuin skannaustoimintoa voidaan käyttää. Lisäksi toimintoa voidaan käyttää vasta kun se on määritetty. Voit määrittää Skannaa verkkokansioon -toiminnon joko verkkokansioon skannauksen ohjatun toiminnon (Windows) avulla, joka on asennettu tulostimen HP-ohjelmistoryhmään sovelluksen asennuksen yhteydessä, tai verkkokansioon määrittämisellä HP:n sulautetun verkkopalvelimen avulla (EWS). Määritä Skannaa verkkokansioon -toiminto seuraavien tietojen avulla.

Ennen aloittamista

Verkkokansioon skannauksen määrittämistä varten tulostimesta tulee olla muodostettuna verkkoyhteys samaan verkkoon kuin tietokoneesta, joka suorittaa määrittämisprosessin.

Järjestelmänvalvojat tarvitsevat seuraavia tietoja ennen määrittämisprosessin aloittamista.

- Tulostimen käyttö järjestelmänvalvojana
- Kohdekansion verkkopolku (esimerkiksi \\servername.us.companyname.net\scans)



HUOMAUTUS: Verkkokansio on määritettävä jaetuksi kansiksi, jotta verkkokansioon skannaaminen toimii.

Tapa 1: Verkkokansioon skannauksen ohjatun toiminnon käyttö (Windows)

Joidenkin HP-tulostimien laiteohjaimet on asennettava ohjelmisto-CD:ltä. Tämän asennuksen lopussa on valinta **Määritä skannaus kansioon ja sähköpostiin**. Ohjatuissa määrittämisvaihtoehdoissa on valinnat perusasetuksille.



HUOMAUTUS: Jotkin käyttöjärjestelmät eivät tue verkkokansioon skannauksen ohjattua toimintoa.

1. Avaa HP Printer Assistant.
 - **Windows 10:** Valitse **Käynnistä**-valikosta **Kaikki sovellukset**, valitse **HP** ja napsauta sitten tulostimen nimeä.
 - **Windows 8.1:** Valitse **aloitusnäytön** vasemmassa alakulmassa oleva alanuoli ja valitse sitten tulostimen nimi.

- **Windows 8:** Napsauta hiiren kakkospainikkeella tyhjää aluetta **aloitusnäytössä**, valitse **Kaikki sovellukset** sovelluspalkista ja valitse sitten tulostimen nimi.
 - **Windows 7:** Valitse tietokoneen työpöydältä **Käynnistä**, valitse **Kaikki ohjelmat** ja **HP**, napsauta tulostimen kansiota ja valitse sitten tulostimen nimi.
2. Valitse HP Printer Assistant -ohjelmassa **Scan** (Skannaus) ja valitse sitten **Scan to Network Folder Wizard** (Verkkokansioon skannauksen ohjattu toiminto).



HUOMAUTUS: Jos **Scan to Network Folder Wizard** (Verkkokansioon skannauksen ohjattu toiminto) ei ole käytettävissä, käytä vaihtoehtoa [Tapa 2: Skannaus verkkokansioon -toiminnon määrittäminen HP:n sulautetun verkkopalvelimen kautta sivulla 62.](#)

3. Valitse **Network Folder Profiles** (Verkkokansion profiili) -valintaikkunassa **Uusi**-painike. **Scan to Network Folder Setup** (Verkkokansioon skannauksen määrittäminen) -valintaikkuna avautuu.
4. Kirjoita **1. Käynnistä**-sivulla kansion nimi **Näyttönimi**-kenttään. Tämä on tulostimen ohjauspaneelissa näkyvä nimi.
5. Täytä **Destination Folder** (Kohdekansio) -kenttä jollakin seuraavista tavoista:
- a. Anna tiedostopolku manuaalisesti.
 - b. Valitse **Selaa**-painike ja siirry kansion sijaintiin.
 - c. Luo jaettu kansio seuraavasti:
 - i. Valitse **Jaa polku**.
 - ii. Valitse **Manage Network Shares** (Verkkojaon hallinta) -valintaikkunassa **Uusi**.
 - iii. Kirjoita **Jakonimi** -kenttään jaetun kansion näytettävä nimi.
 - iv. Täytä Kansiopolku-kenttä valitsemalla **Selaa**-painike ja valitsemalla sitten jokin seuraavista vaihtoehdoista. Valitse **OK**, kun olet valmis.
 - Siirry tietokoneessa olevaan kansioon.
 - Luo uusi kansio valitsemalla **Make New Folder** (Luo uusi kansio).
 - v. Jos jaettu polku vaatii kuvauksen, kirjoita kuvaus **Description** (Kuvaus) -kenttään.
 - vi. Valitse **Share Type** (Jaon tyyppi) -kentässä jokin seuraavista vaihtoehdoista ja valitse sitten **Käytä**.
 - Julkinen
 - Yksityinen
- HUOMAUTUS:** Tietosuojasystistä HP suosittelee, että valitset jaon tyyppiä **Yksityinen**.
- vii. Kun **The share was successfully created** (Jaon luonti onnistui) -ilmoitus tulee näyttöön, valitse **OK**.
 - viii. Valitse kohdekansion valintaruutu ja valitse sitten **OK**.
6. Voit luoda verkkokansion pikakuvakkeen työpöydälle valitsemalla **Create a Desktop shortcut to the network folder** (Luo verkkokansion pikakuvake työpöydälle) -valintaruudun.

7. Voit edellyttää PIN-koodin syöttämistä tulostimen ohjauspaneeliin ennen kuin tulostin voi lähettää skannatun asiakirjan verkkokansioon, antamalla 4-numeroisen PIN-koodin **Security PIN** (PIN-suojakoodi) -kenttään ja syöttämällä sen uudelleen **Confirm Security PIN** (Vahvista PIN-suojakoodi) -kenttään. Valitse **Seuraava**.

 **HUOMAUTUS:** HP suosittelee PIN-koodin luomista kohdekansion suojaamiseksi.

 **HUOMAUTUS:** Kun PIN-koodi on luotu, se on syötettävä tulostimen ohjauspaneeliin aina, kun skannattu tiedosto lähetetään verkkokansioon.

8. Kirjoita **2. Authenticate** (Todennus) -sivulla tietokoneeseen kirjautumiseen käytetyt Windows-**käyttäjänimi** ja Windows-**salasana** ja valitse sitten **Seuraava**.
9. Valitse **3. Configure** (Määritä) -sivulla skannauksen oletusasetukset seuraavien ohjeiden mukaan ja valitse **Seuraava**.
 - a. Valitse avattavasta **Document Type** (Asiakirjan tyyppi) -valikosta skannattujen tiedostojen oletustiedostomuoto.
 - b. Valitse avattavasta **Color Preference** (Väriasetus) -valikosta mustavalkoinen tai värillinen.
 - c. Valitse avattavasta **Paperikoko**-valikosta skannattujen tiedostojen paperin oletuskoko.
 - d. Valitse skannattujen tiedostojen oletustarkkuus avattavasta **Quality Settings** (Tulostuslaatu) -valikosta.



 **HUOMAUTUS:** Suuren tarkkuuden kuvissa on paljon pisteitä tuumalla (dpi, dots per inch), joten niissä näkyy paljon yksityiskohtia. Pienemmän tarkkuuden kuvissa on vähemmän pisteitä tuumalla ja vähemmän yksityiskohtia, mutta tiedostokoko on pienempi.

- e. Kirjoita **Filename Prefix** (Tiedostonimen etuliite) -kenttään tiedostonimen etuliite (esim. MyScan).
10. Tarkista tiedot **4. Finish** (Valmis) -sivulla ja varmista, että kaikki asetukset ovat oikein. Korjaa mahdolliset virheet napsauttamalla **Takaisin**-painiketta. Jos asetukset ovat oikein, testaa määrittys valitsemalla **Tallenna ja testaa** -painike.
 11. Kun **Congratulations** (Onnittelut) -ilmoitus tulee näyttöön, suorita määrittys loppuun valitsemalla **Finish** (Valmis).
 12. **Network Folder Profiles** (Verkkokansion profiilit) -valintaikkunassa näkyy juuri lisätty lähettäjän sähköpostiprofiili. Poistu ohjatusta asennuksesta valitsemalla **Sulje**.

Tapa 2: Skannaus verkkokansioon -toiminnon määrittäminen HP:n sulautetun verkkopalvelimen kautta

- [Vaihe 1: HP:n sulautetun verkkopalvelimen \(EWS\) avaaminen](#)
- [Vaihe 2: Skannaus verkkokansioon -toiminnon määrittäminen](#)

Vaihe 1: HP:n sulautetun verkkopalvelimen (EWS) avaaminen

1. Näytä tulostimen IP-osoite tai isäntänimi painamalla tulostimen ohjauspaneelin aloitusnäytössä Verkko  -painiketta tai Langaton  -painiketta.

2. Avaa selain ja kirjoita osoiteriville IP-osoite tai isäntänimi täsmälleen siinä muodossa kuin se näkyy tulostimen ohjauspaneelissa. Paina tietokoneen näppäimistön **Enter**-näppäintä. Sulautettu verkkopalvelin avautuu.

 <https://10.10.XX.XXX/>

 **HUOMAUTUS:** Jos selaimessa näkyy ilmoitus, jonka mukaan sivuston käyttö ei ehkä ole turvallista, jatka sivustoon siitä huolimatta. Tähän sivustoon siirtyminen ei vahingoita tietokonetta.

Vaihe 2: Skannaus verkkokansioon -toiminnon määrittäminen

1. Valitse HP EWS:ssä **Järjestelmä**-välilehti.
2. Valitse vasemmassa valikkopaneelissa **Hallinta**-linkki.
3. Ota Käytettävät ominaisuudet -kohdassa **Skannaa verkkokansioon** -vaihtoehto **käyttöön**.
4. Valitse **Skannaa**-välilehti.
5. Varmista vasemmassa siirtymisruudussa, että **Verkkokansion määrittäminen** -linkki on korostettuna. **Skannaus verkkokansioon** -sivun pitäisi tulla näkyviin.
6. Napsauta **Verkkokansion asetukset** -sivulla **Uusi**-painiketta.
7. Täytä **Verkkokansion tiedot** -alueella seuraavat kentät:
 - a. Kirjoita **Näyttönimi**-kenttään kansion näytettävä nimi.
 - b. Kirjoita **Network Path** (Verkkopolku) -kenttään kansion verkkopolku.
 - c. Kirjoita **Käyttäjätunnus**-kenttään kansion käyttämiseen verkossa tarvittava käyttäjätunnus.
 - d. Kirjoita **Salasana**-kenttään kansion verkossa käyttämiseen tarvittava salasana.
8. Voit edellyttää PIN-koodin syöttämistä tulostimen ohjauspaneeliin, ennen kuin tulostin voi lähettää tiedoston verkkokansioon, täyttämällä seuraavat kentät **Suojaa kansion käyttö PIN-koodilla** -alueella:
 - a. Syötä **PIN (Optional)** (PIN [valinnainen]) -kenttään nelinumeroinen PIN-koodi.
 - b. Syötä nelinumeroinen PIN-koodi uudelleen **Confirm PIN** (Vahvista PIN) -kenttään.

 **HUOMAUTUS:** HP suosittelee PIN-koodin luomista kohdekansion suojaamiseksi.

 **HUOMAUTUS:** Kun PIN-koodi on luotu, se on syötettävä tulostimen ohjauspaneeliin aina, kun skannattu tiedosto lähetetään verkkokansioon.

9. Täytä **Skannausasetukset** -alueella seuraavat kentät:
 - a. Valitse avattavasta **Scan File Type** (Skannaustiedostotyyppi) -valikosta skannattujen tiedostojen oletustiedostomuoto.
 - b. Valitse skannattujen tiedostojen paperin oletuskoko avattavasta **Scan Paper Size** (Skannauspaperin koko) -valikosta.
 - c. Valitse skannattujen tiedostojen oletustarkkuus avattavasta **Scan Resolution** (Skannaustarkkuus) -valikosta.



HUOMAUTUS: Suuren tarkkuuden kuvissa on paljon pisteitä tuumalla (dpi, dots per inch), joten niissä näkyy paljon yksityiskohtia. Pienemmän tarkkuuden kuvissa on vähemmän pisteitä tuumalla ja vähemmän yksityiskohtia, mutta tiedostokoko on pienempi.

- d. Valitse avattavasta **Tulosteväri**-valikosta, ovatko skannatut tiedostot mustavalkoisia tai värillisiä.
 - e. Kirjoita **File Name Prefix** (Tiedostonimen etuliite) -kenttään tiedostonimen etuliite (esim. MyScan).
10. Tarkista kaikki tiedot ja valitse sitten jokin seuraavista vaihtoehdoista:
- **Tallenna ja testaa:** Valitsemalla tämän asetuksen voit tallentaa tiedot ja testata yhteyden.
 - **Pelkkä tallennus:** Valitsemalla tämän asetuksen voit tallentaa tiedot testaamatta yhteyttä.
 - **Peruuta:** Valitsemalla tämän asetuksen voit lopettaa määrittämisen tallentamatta tietoja.

Skannaaminen USB-asemaan

1. Aseta asiakirja skannerin lasille tai asiakirjansyöttölaitteeseen tulostimen osoittimien mukaisesti.
2. Aseta USB-asema USB-pikaporttiin.
3. **USB-asema**-valikossa on seuraavat toiminnot:
 - [Tulosta asiakirja](#)
 - [Näytä ja tulosta valokuvat](#)
 - [Skannaus USB-asemaan](#)
4. Valitse [Skannaus USB-asemaan](#).
5. Kun yhteenvetönäyttö avautuu, voit muuttaa seuraavia asetuksia:
 - [Skannaustiedostotyyppi](#)
 - [Skannauksen tarkkuus](#)
 - [Skannauspaperin koko](#)
 - [Skannauslähde](#)
 - [Tiedostonimen etuliite](#)
 - [Tulosteväri](#)
6. Skannaa ja tallenna tiedosto valitsemalla [Skannaa](#)-painike.

Tulostin luo USB-asemaan **HPSCANS**-kansion ja tallentaa tiedoston .PDF- tai .JPG-muotoon automaattisella tiedostonimellä.

Skannaaminen sähköpostiin

Tulostimen ohjauspaneelista voit skannata tiedoston suoraan sähköpostiosoitteeseen. Skannattu tiedosto lähetetään osoitteeseen sähköpostiviestin liitetiedostona.



HUOMAUTUS: Jotta voit käyttää tätä toimintoa, tulostimen on oltava liitettynä verkkoon ja sähköpostiin skannaamisen toiminnon on oltava määritetty Windowsin ohjatun sähköpostiin skannauksen määrittämisen tai HP:n sulautetun verkkopalvelimen avulla.

1. Aseta asiakirja skannerin lasille tulostimen osoittimien mukaisesti.
2. Valitse tulostimen ohjauspaneelin aloitusnäytössä **Skannaus**  -kuvake.
3. Valitse **Skannaus sähköpostiin**.
4. Valitse käytettävä **Lähettäjä**-kentän osoite. Se tunnetaan myös ”lähtevänä sähköpostiprofiilina”.



HUOMAUTUS: Jos tulostimeen on määritetty vain yksi lähtevän sähköpostin profiili, tämä vaihtoehto ei ole käytettävissä.



HUOMAUTUS: Jos PIN-kooditoiminto on otettu käyttöön, anna PIN-koodi ja valitse **OK**. Toiminnon käyttöön ei kuitenkaan vaadita PIN-koodia.

5. Valitse **Vastaanottaja**-painike ja valitse osoite tai ryhmä tiedoston lähettämistä varten. Valitse **Valmis**, kun olet valmis.
 - Voit lähettää viestin toiseen osoitteeseen valitsemalla uudelleen **Uusi** ja antamalla sähköpostiosoitteen.
6. Valitse **Aihe**-painike, jos haluat lisätä otsikon.
7. Ohjauspaneelissa näkyvät skannausasetukset.
 - Voit tarkastella skannausasetuksia valitsemalla **Asetukset**.
 - Voit muuttaa skannausasetusta valitsemalla **Muokkaa** ja muuttamalla sitten asetusta.
8. Käynnistä skannaustyö koskettamalla **Skannaa**-painiketta.

Skannaa verkkokansioon

Tulostimen ohjauspaneelista voit skannata tiedoston verkossa olevaan kansioon.



HUOMAUTUS: Jotta voit käyttää tätä toimintoa, tulostimen on oltava liitettynä verkkoon ja verkkokansioon skannaamisen toiminnon on oltava määritetty Windowsin ohjatun verkkokansioon skannauksen määrittämisen tai HP:n sulautetun web-palvelimen avulla.

1. Aseta asiakirja skannerin lasille tulostimen osoittimien mukaisesti.
2. Valitse tulostimen ohjauspaneelin aloitusnäytössä [Skannaus](#)  -kuvake.
3. Valitse kohta [Skannaaminen verkkokansioon](#).
4. Valitse verkkokansioiden luettelosta kansio, johon haluat tallentaa tiedoston.
5. Ohjauspaneelissa näkyvät skannausasetukset.
 - Jos haluat muuttaa jotakin näistä asetuksista, kosketa [Asetukset](#)-painiketta ja muuta asetuksia.
 - Jos asetukset ovat oikein, siirry seuraavaan vaiheeseen.
6. Käynnistä skannaustyö koskettamalla [Skannaa](#)-painiketta.

Skannauksen lisätehtävät

Siirry osoitteeseen www.hp.com/support/ljM278MFP.

Ohjeet ovat saatavilla erityisten skannaustehtävien suorittamiseen, esimerkiksi seuraavien:

- Tavallisen asiakirjan tai valokuvan skannaaminen
- Skannaaminen muokattavana tekstinä (merkintunnistus)
- Useiden sivujen skannaaminen yhteen tiedostoon

7 Faksi

- [Faksien lähetyksen ja vastaanoton määrittäminen](#)
- [Faksin lähettäminen](#)

Lisätietoja:

Seuraavat tiedot pitävät paikkansa julkaisuhetkellä. Ajankohtaisia tietoja on kohdassa www.hp.com/support/ljM278MFP.

HP-tulostimen kaikenkattavassa ohjeessa on seuraavat tiedot:

- Asennus ja määrittäminen
- Opi ja käytä
- Ongelmien ratkaiseminen
- Ohjelmisto- ja laiteohjelmistopäivitysten lataaminen
- Asiakastukifoorumit
- Tietoja takuusta ja säännöksistä

Faksien lähetyksen ja vastaanoton määrittäminen

- [Ennen kuin aloitat](#)
- [Vaihe 1: Tunnista puhelinliitännän tyyppi](#)
- [Vaihe 2: Faksin määrittäminen](#)
- [Vaihe 3: Faksin kellonajan, päivämäärän ja otsikon määrittäminen](#)
- [Vaihe 4: Suorita faksitesti](#)

Ennen kuin aloitat

Varmista, että tulostimen asetukset on määritetty kokonaan ennen faksipalvelun yhdistämistä.



HUOMAUTUS: Liitä tulostin puhelinpistokkeeseen käyttämällä puhelinjohtoa ja tulostimen mukana mahdollisesti toimitettuja sovittimia.



HUOMAUTUS: Sarjapuhelinjärjestelmää käyttävissä maissa tulostimen mukana toimitetaan sovitin. Sovittimen avulla voit yhdistää muut televiestintälaitteet samaan puhelinpistokkeeseen tulostimen kanssa.

Noudata ohjeita seuraavissa neljässä vaiheessa:

[Vaihe 1: Tunnista puhelinliitännän tyyppi sivulla 70.](#)

[Vaihe 2: Faksin määrittäminen sivulla 71.](#)

[Vaihe 3: Faksin kellonajan, päivämäärän ja otsikon määrittäminen sivulla 75.](#)

[Vaihe 4: Suorita faksitesti sivulla 77.](#)

Vaihe 1: Tunnista puhelinliitännän tyyppi

Määritä käytettävä asennusmenetelmä tarkistamalla seuraavat laitteet ja palvelutyypit. Käytettävä menetelmä riippuu puhelinjärjestelmään valmiiksi asennetuista laitteista ja palveluista.



HUOMAUTUS: Tämä tulostin on analoginen. HP suosittelee, että tulostimelle varataan erillinen, analoginen puhelinlinja.

- **Oma puhelinlinja:** Puhelinlinjaan ei tulostimen lisäksi ole liitetty muita laitteita tai palveluja.
- **Äänipuhelut:** Ääni- ja faksipuhelut käyttävät samaa puhelinlinjaa.
- **Puhelinvastaaja:** Puhelinvastaaja vastaa äänipuheluihin samalla linjalla, jota käytetään faksipuheluihin.
- **Puheposti:** Puhepostipalvelu käyttää samaa puhelinlinjaa kuin faksi.
- **Erotteleva soittoäänipalvelu:** Puhelinyhtiön tarjoama palvelu, joka mahdollistaa useiden puhelinnumerojen yhdistämisen samaan puhelinlinjaan. Kullakin numerolla on erilainen soittoääni; tulostin tunnistaa sille määritetyn soittoäänen ja vastaa puheluun.
- **Tietokoneeseen liitetty modeemi:** Tietokone käyttää puhelinlinjaa Internet-yhteyden muodostamiseen modeemin avulla.
- **DSL-linja:** Puhelinyhtiön tarjoama DSL-linja (Digital Subscriber Line). Palvelua nimitetään myös ADSL-linjaksi.

- **PBX- tai ISDN-puhelinjärjestelmä:** PBX-puhelinjärjestelmä (Private Branch Exchange) tai ISDN-järjestelmä (Integrated Services Digital Network).
- **VoIP-puhelinjärjestelmä:** Internet-palveluntarjoajan VoIP-palvelu (Voice over Internet Protocol).

Vaihe 2: Faksin määrittäminen

Napsauta alla olevista linkeistä sitä, joka parhaiten kuvaa ympäristöä, jossa tulostin lähettää ja vastaanottaa fakseja. Seuraa sitten asennusohjeita.

- [Oma puhelinlinja sivulla 71](#)
- [Jaettu puhe-/faksilinja. sivulla 72](#)
- [Jaettu puhe-/faksilinja puhelinvastaajalla sivulla 73](#)

Tässä kuvataan vain kolmen yhteystyyppin asennusohjeet. Lisätietoja tulostimen yhdistämisestä muilla yhteystyypeillä saat tukisivustolta osoitteessa www.hp.com/support/ljM278MFP.

 **HUOMAUTUS:** Tämä tulostin on analoginen faksi. HP suosittelee, että tulostimelle varataan erillinen, analoginen puhelinlinja. Jos laitetta käytetään digitaalisessa ympäristössä, kuten DSL, PBX, ISDN tai VoIP, käytä asianmukaisia suodattimia ja määritä digitaaliset asetukset oikein. Pyydä lisätietoja digitaalisen palvelun tarjoajalta.

 **HUOMAUTUS:** Kytke puhelinlinjaan enintään kolme laitetta.

 **HUOMAUTUS:** Tämä tulostin ei tue puhepostin käyttöä.

Oma puhelinlinja

Suorita tulostimen asennus näiden ohjeiden mukaisesti, jos käytössä on oma puhelinlinja, johon ei liity muita palveluita.

1. Liitä puhelinjohto tulostimen faksiliitäntään ja puhelinpistorasiaan.

 **HUOMAUTUS:** Joissakin maissa / joillakin alueilla tarvitaan sovitin tulostimen mukana toimitettavalle puhelinjohdolle.

 **HUOMAUTUS:** Joissakin tulostimissa faksiportti saattaa sijaita puhelinportin yläpuolella. Katso tulostimessa olevat kuvakkeet.

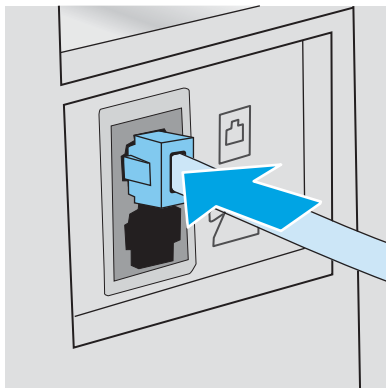

2. Määritä tulostin vastaamaan faksisoittoihin automaattisesti.

- a. Käynnistä tulostin.
 - b. Avaa ohjauspaneelin [Asetukset](#)-valikko.
 - c. Valitse [Fax Setup](#) (Faksimääritykset) -valikko.
 - d. Valitse [Perusasetukset](#)-valikko.
 - e. Valitse [Vastaustila](#)-asetus.
 - f. Valitse [Automaattinen](#)-vaihtoehto.
3. Siirry kohtaan [Vaihe 3: Faksin kellonajan, päivämäärän ja otsikon määrittäminen sivulla 75](#).

Jaettu puhe-/faksilinja.

Suorita tulostimen asennus näiden ohjeiden mukaisesti, jos käytössä on jaettu puhe-/faksilinja.

1. Irrota kaikki muut puhelinpistokkeeseen kytketyt laitteet.
2. Liitä puhelinjohto tulostimen faksiliitäntään ja puhelinpistorasiaan.

 **HUOMAUTUS:** Joissakin maissa / joillakin alueilla tarvitaan sovitin tulostimen mukana toimitettavalle puhelinjohdolle.

 **HUOMAUTUS:** Joissakin tulostimissa faksiportti saattaa sijaita puhelinportin yläpuolella. Katso tulostimessa olevat kuvakkeet.

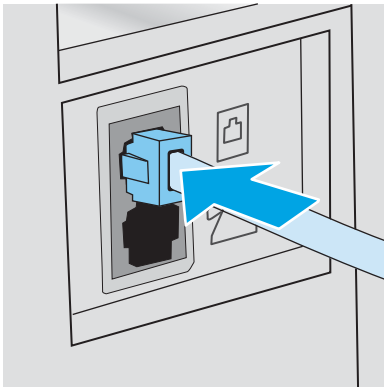

3. Poista liitin puhelimen lähtöportista tulostimen takana ja yhdistä sitten puhelin tähän porttiin.
4. Määritä tulostin vastaamaan faksisoittoihin automaattisesti.
 - a. Käynnistä tulostin.
 - b. Avaa ohjauspaneelin [Asetukset](#)-valikko.
 - c. Valitse [Fax Setup](#) (Faksimääritykset) -valikko.
 - d. Valitse [Perusasetukset](#)-valikko.
 - e. Valitse [Vastaustila](#)-asetus ja sitten [Automaattinen](#)-vaihtoehto.
5. Määritä tulostin odottamaan valintääntä ennen faksin lähetystä.

 **HUOMAUTUS:** Näin tulostin ei lähetä faksia silloin, kun joku on puhelimessa.

- a. Avaa ohjauspaneelin [Asetukset](#)-valikko.
 - b. Valitse [Fax Setup](#) (Faksimääritykset) -valikko.
 - c. Valitse [Lisäasetukset](#)-valikko.
 - d. Valitse [Tunnista soittoaäni](#) -asetus ja valitse sitten [Käytössä](#).
6. Siirry kohtaan [Vaihe 3: Faksin kellonajan, päivämäärän ja otsikon määrittäminen sivulla 75](#).

Jaettu puhe-/faksilinja puhelinvastaajalla

Suorita tulostimen asennus näiden ohjeiden mukaisesti, jos käytössä on jaettu puhe-/faksilinja puhelinvastaajalla.

1. Irrota kaikki muut puhelinpistokkeeseen kytketyt laitteet.
2. Liitä puhelinjohto tulostimen faksiliitäntään ja puhelinpistorasiaan.

 **HUOMAUTUS:** Joissakin maissa / joillakin alueilla tarvitaan sovitin tulostimen mukana toimitettavalle puhelinjohdolle.

 **HUOMAUTUS:** Joissakin tulostimissa faksiportti saattaa sijaita puhelinportin yläpuolella. Katso tulostimessa olevat kuvakkeet.

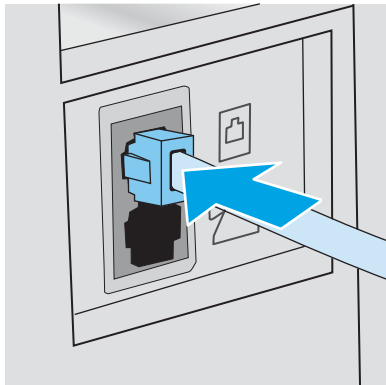

3. Poista liitin tulostimen takana olevasta puhelimen lähtöportista.

4. Yhdistä puhelinvastaajan puhelinjohto tulostimen takana olevaan puhelimen lähtöporttiin.

 **HUOMAUTUS:** Yhdistä puhelinvastaaja suoraan tulostimeen. Muussa tapauksessa puhelinvastaaja saattaa äänittää sisääntulevat faksisignaalit, eikä tulostin pysty vastaanottamaan fakseja.

 **HUOMAUTUS:** Jos puhelinvastaajassa ei ole sisäänrakennettua puhelinta, yhdistä puhelin puhelinvastaajan **ULOS**-porttiin.

 **HUOMAUTUS:** Joissakin tulostimissa faksiportti saattaa sijaita puhelinportin yläpuolella. Katso tulostimessa olevat kuvakkeet.

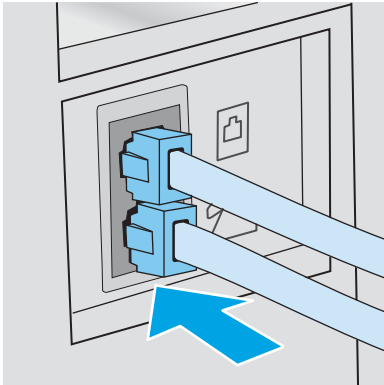

5. Määritä tulostimeen soittot ennen vastaamista.

- a. Käynnistä tulostin.
- b. Avaa ohjauspaneelin [Asetukset](#)-valikko.
- c. Valitse [Fax Setup](#) (Faksimääritykset) -valikko.
- d. Valitse [Perusasetukset](#)-valikko.
- e. Valitse [Soittot ennen vastaamista](#) -vaihtoehto.
- f. Määritä soittokertojen määrä numeronäppäimillä ja valitse sitten [OK](#).

6. Määritä tulostin vastaamaan faksisoittoihin automaattisesti.

- a. Avaa ohjauspaneelin [Asetukset](#)-valikko.
- b. Valitse [Fax Setup](#) (Faksimääritykset) -valikko.
- c. Valitse [Perusasetukset](#)-valikko.
- d. Valitse [Vastaustila](#)-asetus ja sitten [Automaattinen](#)-vaihtoehto.

7. Määritä tulostin odottamaan valintääntä ennen faksin lähetystä.

 **HUOMAUTUS:** Näin tulostin ei lähetä faksia silloin, kun joku on puhelimessa.

- a. Avaa ohjauspaneelin [Asetukset](#)-valikko.
- b. Valitse [Fax Setup](#) (Faksimääritykset) -valikko.

- c. Valitse [Lisäasetukset](#)-valikko.
 - d. Valitse [Tunnista soittoaäni](#) -asetus ja valitse sitten **Käytössä**-painike.
8. Siirry kohtaan [Vaihe 3: Faksin kellonajan, päivämäärän ja otsikon määrittäminen sivulla 75](#).

Vaihe 3: Faksin kellonajan, päivämäärän ja otsikon määrittäminen

Määritä tulostimen faksiasetukset jollakin seuraavista tavoista:

- [HP:n ohjattu faksiasennustoiminto sivulla 75](#) (suositeltava tapa)
- [Tulostimen ohjauspaneeli sivulla 75](#)
- [HP:n sulautettu verkkopalvelin \(EWS\) ja HP Device Toolbox -ohjelmisto \(Windows\) sivulla 76](#) (jos ohjelmisto on asennettu)



HUOMAUTUS: Yhdysvalloissa ja useissa muissa maissa / useilla muilla alueilla päivämäärän, kellonajan ja muiden faksin ylätunnisteen tietojen määrittäminen faksiin on lakisääteistä.

HP:n ohjattu faksiasennustoiminto

Käynnistä ohjattu faksiasetusten määrittäminen sen jälkeen, kun olet määrittänyt *aloitusasetukset* ja suorittanut ohjelmiston asennuksen näiden ohjeiden mukaisesti.



HUOMAUTUS: Jotkin käyttöjärjestelmät eivät tue faksin ohjattua asennusta.

1. Avaa HP Printer Assistant.
 - **Windows 10:** Valitse **Käynnistä**-valikosta **Kaikki sovellukset**, valitse **HP** ja napsauta sitten tulostimen nimeä.
 - **Windows 8.1:** Valitse **aloitusnäytön** vasemmassa alakulmassa oleva alanuoli ja valitse sitten tulostimen nimi.
 - **Windows 8:** Napsauta hiiren kakkospainikkeella tyhjää aluetta **aloitusnäytössä**, valitse **Kaikki sovellukset** sovelluspalkista ja valitse sitten tulostimen nimi.
 - **Windows 7, Windows Vista ja Windows XP:** Valitse tietokoneen työpöydältä **Käynnistä**, valitse **Kaikki ohjelmat** ja **HP**, napsauta tulostimen kansiota ja valitse sitten tulostimen nimi.
2. Valitse HP Printer Assistant -ohjelmassa **Fax** (Faksi) ja valitse sitten **Fax Setup Wizard** (Ohjattu faksiasennus).
3. Määritä faksiasetukset seuraamalla HP:n ohjatun faksiasennustoiminnon ohjeita.
4. Siirry kohtaan [Vaihe 4: Suorita faksitesti sivulla 77](#).

Tulostimen ohjauspaneeli

Aseta kellonaika, päivämäärä ja faksin otsikko ohjauspaneelin avulla seuraavasti.

1. Avaa ohjauspaneelin [Asetukset](#)-valikko.
2. Valitse [Fax Setup](#) (Faksimääritykset) -valikko.
3. Valitse [Perusasetukset](#)-valikko.
4. Valitse [Time/Date](#) (Aika/pvm) -vaihtoehto.

5. Valitse [12 tunnin kello](#) tai [24 tunnin kello](#).
6. Kirjoita aika näppäimistöllä ja valitse sitten [OK](#).
7. Valitse päivämäärämuoto.
8. Kirjoita päivämäärä näppäimistöllä ja valitse sitten [OK](#).
9. Valitse [Faksin ylätunniste](#) -valikko.
10. Kirjoita faksinumerosi näppäimistöllä ja valitse sitten [OK](#).



HUOMAUTUS: Faksinumeron enimmäismerkkimäärä on 20.

11. Kirjoita yrityksen nimi tai ylätunniste näppäimistöllä ja valitse [OK](#).



HUOMAUTUS: Faksin ylätunnisteen enimmäismerkkimäärä on 25.

12. Siirry kohtaan [Vaihe 4: Suorita faksitesti sivulla 77](#).

HP:n sulautettu verkkopalvelin (EWS) ja HP Device Toolbox -ohjelmisto (Windows)

1. Käynnistä HP:n sulautettu verkkopalvelin joko ohjelmistosta tai verkkoselaimesta.

Tapa 1: HP:n sulautetun verkkopalvelimen (EWS) avaaminen ohjelmiston kautta

- a. Avaa HP Printer Assistant.
 - **Windows 10:** Valitse **Käynnistä**-valikosta **Kaikki sovellukset**, valitse **HP** ja napsauta sitten tulostimen nimeä.
 - **Windows 8.1:** Valitse **aloitusnäytön** vasemmassa alakulmassa oleva alanuoli ja valitse sitten tulostimen nimi.
 - **Windows 8:** Napsauta hiiren kakkospainikkeella tyhjää aluetta **aloitusnäytössä**, valitse **Kaikki sovellukset** sovelluspalkista ja valitse sitten tulostimen nimi.
 - **Windows 7, Windows Vista ja Windows XP:** Valitse tietokoneen työpöydältä **Käynnistä**, valitse **Kaikki ohjelmat** ja **HP**, napsauta tulostimen kansiota ja valitse sitten tulostimen nimi.
- b. Valitse HP Printer Assistant -ohjelmassa **Tulosta** ja valitse sitten **HP Device Toolbox**.

Tapa 2: HP:n sulautetun verkkopalvelimen (EWS) avaaminen selaimessa

- a. Paina tulostimen ohjauspaneelin Asetukset-painiketta . Avaa [Verkkoasetukset](#)-valikko ja valitse [Näytä IP-osoite](#) ja [Kyllä](#). Palaa aloitusnäyttöön, jossa näet IP-osoitteen.
- b. Avaa selain ja kirjoita osoiteriville IP-osoite tai isäntänimi täsmälleen siinä muodossa kuin se näkyy tulostimen ohjauspaneelissa. Paina tietokoneen näppäimistön [Enter](#)-näppäintä. Sulautettu verkkopalvelin avautuu.

<https://10.10.XX.XXX/>



HUOMAUTUS: Jos selaimessa näkyy ilmoitus, jonka mukaan sivuston käyttö ei ehkä ole turvallista, jatka sivustoon siitä huolimatta. Tähän sivustoon siirtyminen ei vahingoita tietokonetta.

2. Napsauta **Faksi**-välilehteä.

3. Määritä faksiasetukset noudattamalla näytössä näkyviä ohjeita.
4. Siirry kohtaan [Vaihe 4: Suorita faksitesti sivulla 77](#).

Vaihe 4: Suorita faksitesti

Varmista faksitestin avulla, että faksi on määritetty oikein.

1. Avaa ohjauspaneelin [Asetukset](#)-valikko.
2. Valitse [Itsediagnostiikka](#)-valikko.
3. Valitse [Suorita faksitesti](#) -asetus. Tulostin tulostaa testiraportin.
4. Tarkasta raportti.
 - Jos raportissa ilmoitetaan, että tulostin **läpäisi testin**, tulostin on valmis lähettämään ja vastaanottamaan fakseja.
 - Jos raportissa ilmoitetaan, että tulostin **ei läpäissyt testiä**, lue raportista lisätietoja ongelman korjaamisesta. Faksin vianmäärittelytiedoista saat lisäohjeita faksiongelmien ratkaisuun.

Faksin lähettäminen

- [Faksin lähettäminen tasoskannerilta](#)
- [Faksaaminen asiakirjansyöttölaitteesta](#)
- [Pika- ja ryhmävalintojen käyttäminen](#)
- [Faksin lähettäminen ohjelmistosta](#)
- [Faksin lähettäminen muun valmistajan ohjelmistosta, kuten Microsoft Wordista](#)

Faksin lähettäminen tasoskannerilta

1. Aseta asiakirja skannauspuoli alaspäin skanneriin.



2. Valitse tulostimen ohjauspaneelin aloitusnäytössä **Faksaus**  -kuvake.
3. Kirjoita faksinumero näppäimistöllä.
4. Kosketa **Lähetä faksi** -painiketta.
5. Tulostin kehottaa vahvistamaan, että lähetys tapahtuu skannaustasolta. Kosketa **Kyllä**-painiketta.
6. Tulostin kehottaa asettamaan ensimmäisen sivun. Kosketa **OK**-painiketta.
7. Tulostin skannaa ensimmäisen sivun ja kehottaa sen jälkeen asettamaan seuraavan sivun. Jos asiakirjassa on useita sivuja, valitse **Kyllä**-painike. Jatka näin, kunnes olet skannannut kaikki haluamasi sivut.
8. Kun olet skannannut viimeisen sivun, valitse kehoitteesta **Ei**-painike. Tulostin lähettää faksin.

Faksaaminen asiakirjansyöttölaitteesta

1. Aseta alkuperäiset asiakirjat asiakirjansyöttölaitteeseen faksattava puoli ylöspäin.

HUOMIO: Älä käytä sellaisia alkuperäisiä asiakirjoja, joissa on korjausnauhaa, korjauslakkaa, paperiliittimiä tai niittejä. Muutoin tulostin voi vahingoittua. Älä myöskään aseta automaattiseen asiakirjansyöttölaitteeseen valokuvia tai pienikokoisia tai hauraita alkuperäisiä asiakirjoja.

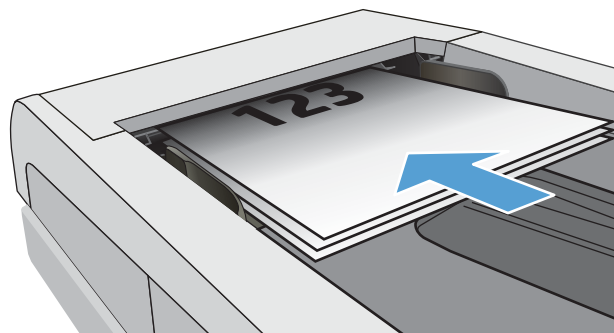

2. Säädä paperinohjaimet napakasti paperia vasten.

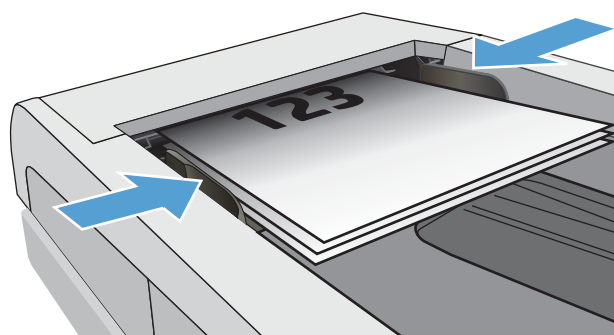



3. Valitse tulostimen ohjauspaneelin aloitusnäytössä **Faksaus**  -kuvake.
4. Kirjoita faksinumero näppäimistöllä.
5. Kosketa **Lähetä faksi** -painiketta.

Pika- ja ryhmävalintojen käyttäminen

 **HUOMAUTUS:** Puhelinmuistion merkinnät on määritettävä **Faksivalikossa** ennen puhelinmuistion käyttöä faksien lähettämiseen.

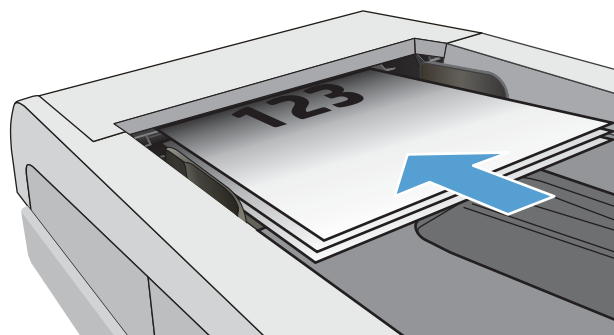
1. Aseta asiakirja skannaustasolle tai asiakirjansyöttölaitteeseen.



2. Valitse tulostimen ohjauspaneelin aloitusnäytössä **Faksaus**  -kuvake.
3. Valitse näppäimistöstä faksipuhelinluettelon kuvake.
4. Valitse haluamasi henkilön tai ryhmän nimi.
5. Kosketa **Lähetä faksi** -painiketta.

Faksin lähettäminen ohjelmistosta

Menettely faksia lähetettäessä määräytyy tietokoneen ominaisuuksien mukaan. Tavallisimmat vaiheet ovat seuraavat:

1. Avaa HP Printer Assistant.
 - **Windows 8.1:** Valitse **aloitusnäytön** vasemmassa alakulmassa oleva alanuoli ja valitse sitten tulostimen nimi.
 - **Windows 8:** Napsauta hiiren kakkospainikkeella tyhjää aluetta **aloitusnäytössä**, valitse **Kaikki sovellukset** sovelluspalkista ja valitse sitten tulostimen nimi.
 - **Windows 7, Windows Vista ja Windows XP:** Valitse tietokoneen työpöydältä **Käynnistä**, valitse **Kaikki ohjelmat** ja **HP**, napsauta tulostimen kansiota ja valitse sitten tulostimen nimi.
2. Valitse HP Printer Assistant -ohjelmassa **Fax** (Faksi) ja valitse sitten **Lähetä faksi**.
3. Anna vähintään yhden vastaanottajan faksinumero.
4. Aseta asiakirja asiakirjansyöttölaitteeseen.
5. Valitse **Lähetä nyt**.

Faksin lähettäminen muun valmistajan ohjelmistosta, kuten Microsoft Wordista

1. Avaa asiakirja muun valmistajan ohjelmaan.
2. Valitse **Tiedosto**-valikko ja valitse sitten **Tulosta**.
3. Valitse faksitulostinohjain avattavasta tulostinohjainten luettelosta. Faksiohjelmisto käynnistyy.
4. Anna vähintään yhden vastaanottajan faksinumero.
5. Sisällytä tulostimeen ladatut sivut. Tämä on valinnainen vaihe.
6. Valitse **Lähetä nyt**.

8 Tulostimen hallinta

- [HP:n verkkopalvelusovellusten käyttäminen \(vain kosketusnäyttömallit\)](#)
- [Tulostimen yhteystyypin muuttaminen \(Windows\)](#)
- [Lisäasetusten määrittäminen HP:n sulautetulla verkkopalvelimella \(EWS\) ja HP Device Toolbox -ohjelmistolla \(Windows\)](#)
- [IP-verkkoasetusten määrittäminen](#)
- [Tulostimen suojausominaisuudet](#)
- [Energiansäästöasetukset](#)
- [HP Web Jetadmin](#)
- [Laiteohjelmiston päivittäminen](#)

Lisätietoja:

Seuraavat tiedot pitävät paikkansa julkaisuhetkellä. Ajankohtaisia tietoja on kohdassa www.hp.com/support/ljM278MFP.

HP-tulostimen kaikenkattavassa ohjeessa on seuraavat tiedot:

- Asennus ja määrittäminen
- Opi ja käytä
- Ongelmien ratkaiseminen
- Ohjelmisto- ja laiteohjelmistopäivitysten lataaminen
- Asiakastukifoorumit
- Tietoja takuusta ja säännöksistä

HP:n verkkopalvelusovellusten käyttäminen (vain kosketusnäyttömallit)

HP:n verkkopalvelusovellukset tarjoavat hyödyllistä sisältöä, jota voi ladata automaattisesti Internetistä tulostimeen. Voit valita käyttöösi esimerkiksi uutisia, kalentereita, lomakkeita tai pilvipohjaisen asiakirjojen säilytyksen.

Voit ottaa nämä sovellukset käyttöön ja ajoittaa lataukset siirtymällä HP Connected -sivustoon osoitteeseen www.hpconnected.com.



HUOMAUTUS: Tämän toiminnon käyttö edellyttää tulostimen yhdistämistä kiinteään tai langattomaan verkkoon, jossa on Internet-yhteys. HP:n verkkopalvelujen on oltava käytössä tulostimessa.

Ota verkkopalvelut käyttöön

Prosessi ottaa HP-verkkopalvelut ja **Sovellukset** -painikkeen käyttöön.

1. Pyyhkäise tulostimen ohjauspaneelin aloitusnäytössä, kunnes **Asetukset**-valikko tulee näkyviin. Avaa valikko valitsemalla **Asetukset** -kuvake.
2. Valitse **HP-verkkopalvelut**.
3. Valitse **Ota verkkopalvelut käyttöön**.
4. Jos haluat tulostaa HP-verkkopalveluiden käyttöehdot, valitse **Tulosta**.
5. Suorita työ loppuun valitsemalla **OK**.

Kun olet ladannut sovelluksen HP Connected -sivustosta, se on käytettävissä tulostimen ohjauspaneelin **Sovellukset**-valikosta.

Tulostimen yhteystyyppin muuttaminen (Windows)

Jos käytät jo tulostinta ja haluat muuttaa sen yhteyttä, voit muokata yhteyttä valitsemalla **Device Setup & Software** (Laitteen määrittäminen ja ohjelmisto). Voit esimerkiksi yhdistää uuden tulostimen tietokoneeseen USB- tai verkkoyhteyden kautta tai muuttaa yhteyden USB-yhteydestä langattomaan.

Avaa **Device Setup & Software** (Laitteen määrittäminen ja ohjelmisto) seuraavasti:

1. Avaa HP Printer Assistant.
 - **Windows 10:** Valitse **Käynnistä**-valikosta **Kaikki sovellukset**, valitse **HP** ja napsauta sitten tulostimen nimeä.
 - **Windows 8.1:** Valitse **aloitusnäytön** vasemmassa alakulmassa oleva alanuoli ja valitse sitten tulostimen nimi.
 - **Windows 8:** Napsauta hiiren kakkospainikkeella tyhjää aluetta **aloitusnäytössä**, valitse **Kaikki sovellukset** sovelluspalkista ja valitse sitten tulostimen nimi.
 - **Windows 7, Windows Vista ja Windows XP:** Valitse tietokoneen työpöydältä **Käynnistä**, valitse **Kaikki ohjelmat** ja **HP**, napsauta tulostimen kansiota ja valitse sitten tulostimen nimi.
2. Valitse HP Printer Assistantin siirtymispalkissa **Tools** (Työkalut) ja valitse sitten **Device Setup & Software** (Laitteen määrittäminen ja ohjelmisto).

Lisäasetusten määrittäminen HP:n sulautetulla verkkopalvelimella (EWS) ja HP Device Toolbox -ohjelmistolla (Windows)

HP:n sulautetulla verkkopalvelimella voit hallita tulostustoimintoja tietokoneen kautta tulostimen ohjauspaneelin sijaan:

- tarkastele tulostimen tilatietoja
- tarkastele kaikkien tarvikkeiden jäljellä olevaa käyttöaikaa ja tilaa uusia tarvikkeita
- tarkastele ja muuta lokeromääriytyksiä (paperityypit ja -koot)
- tarkastele ja tulosta sisäisiä sivuja
- tarkastele ja muuta verkon asetuksia

HP:n sulautettu verkkopalvelin toimii, kun tulostin on kytketty IP-verkkoon. HP:n sulautettu verkkopalvelin ei tue IPX-verkkolaiteyhteyksiä. Voit käyttää HP:n sulautettua verkkopalvelinta, vaikka Internet-yhteyttä ei olisikaan käytettävissä.

Kun tulostin on kytkettynä verkkoon, HP:n sulautettu verkkopalvelin on automaattisesti käytettävissä.





 **HUOMAUTUS:** HP Device Toolbox on ohjelmisto, jolla HP:n sulautettuun verkkopalvelimeen muodostetaan yhteys, kun tulostin on liitetty tietokoneeseen USB-liitännällä. Se on käytettävissä vain, jos täydellinen asennus suoritettiin, kun tulostin asennettiin tietokoneeseen. Kaikki ominaisuudet eivät välttämättä ole käytettävissä, riippuen siitä, miten tulostin on liitetty.

 **HUOMAUTUS:** HP:n sulautettua verkkopalvelinta ei voi käyttää verkon palomuurin läpi.

Tapa 1: HP:n sulautetun verkkopalvelimen (EWS) avaaminen ohjelmiston kautta

1. Avaa HP Printer Assistant.
 - **Windows 10:** Valitse **Käynnistä**-valikosta **Kaikki sovellukset**, valitse **HP** ja napsauta sitten tulostimen nimeä.
 - **Windows 8.1:** Valitse **aloitusnäytön** vasemmassa alakulmassa oleva alanuoli ja valitse sitten tulostimen nimi.
 - **Windows 8:** Napsauta hiiren kakkospainikkeella tyhjää aluetta **aloitusnäytössä**, valitse **Kaikki sovellukset** sovelluspalkista ja valitse sitten tulostimen nimi.
 - **Windows 7, Windows Vista ja Windows XP:** Valitse tietokoneen työpöydältä **Käynnistä**, valitse **Kaikki ohjelmat** ja **HP**, napsauta tulostimen kansiota ja valitse sitten tulostimen nimi.
2. Valitse HP Printer Assistant -ohjelmassa **Tulosta** ja valitse sitten **HP Device Toolbox**.

Tapa 2: HP:n sulautetun verkkopalvelimen (EWS) avaaminen selaimessa

1. Saat tulostimen IP-osoitteen tai isäntänimen näkyviin valitsemalla ensin ohjauspaneelin aloitusnäytössä Yhteyden tiedot  /  ja sen jälkeen joko **Verkko yhdistetty**  tai **Wi-Fi-verkko käytössä** .

2. Avaa selain ja kirjoita osoiteriville IP-osoite tai isäntänimi täsmälleen siinä muodossa kuin se näkyy tulostimen ohjauspaneelissa. Paina tietokoneen näppäimistön **Enter**-näppäintä. Sulautettu verkkopalvelin avautuu.

 <https://10.10.XX.XXX/>

 **HUOMAUTUS:** Jos selaimessa näkyy ilmoitus, jonka mukaan sivuston käyttö ei ehkä ole turvallista, jatka sivustoon siitä huolimatta. Tähän sivustoon siirtyminen ei vahingoita tietokonetta.

Välilehti tai osa	Kuvaus
Koti -välilehti Tulostimen tiedot sekä tila- ja asetustiedot.	<ul style="list-style-type: none">• Laitteen tila: Näyttää tulostimen tilan ja HP-tarvikkeiden arvioidun jäljellä olevan käyttöiän.• Tarvikkeiden tila: Näyttää HP-tarvikkeiden arvioidun jäljellä olevan käyttöiän prosentteina. Todellinen jäljellä oleva käyttöikä voi vaihdella. Uusi tarvike kannattaa hankkia etukäteen, jotta se voidaan vaihtaa laitteeseen, kun tulostuslaatu ei ole enää hyväksyttävää. Tarviketta ei tarvitse vaihtaa, ellei tulostuslaatu ole jo liian heikko.• Laitteen asetukset: Tällä sivulla näytetään samat tiedot kuin tulostimen asetussivulla.• Verkon yhteenveto: Tällä sivulla näkyvät samat tiedot kuin tulostimen verkkokokoonpanosivulla.• Raportit: Voit tulostaa tulostimen luoman asetussivun ja tarvikkeiden tilasivun.• Värinkäyttöloki: Näyttää yhteenvedon kaikista tulostimen väritulostustöistä. (Vain värimallit)• Tapahtumaloki: Tällä sivulla on luettelo kaikista tulostimen tapahtumista ja virheistä.• Avoimen lähdekoodin käyttöoikeudet: Näyttää yhteenvedon käyttöoikeuksista, jotka koskevat tulostimessa käytettäviä avoimen lähdekoodin ohjelmistoja.
Järjestelmä -välilehti Tulostimen asetusten määrittäminen tietokoneesta.	<ul style="list-style-type: none">• Laitetiedot: Tulostimen ja yrityksen perustiedot.• Paperiasetukset: Voit muuttaa tulostimen paperinkäsittelyn oletusasetuksia.• Tulostuslaatu: Voit muuttaa tulostimen tulostuslaadun oletusasetuksia.• Virta-asetukset: Voit muuttaa lepotilaan siirtymisen tai automaattisammutuksen oletusaikoja.• Tulostustummuus: Voit muuttaa kontrastien, korostusten, keskiävyyden ja varjojen tulostustummuutta.• Paperityypit: Voit määrittää tulostimen hyväksymiä paperityyppejä vastaavia tulostustiloja.• Järjestelmän asetukset: Voit muuttaa tulostimen järjestelmän oletusasetuksia.• Tarvikeasetukset: Voit muuttaa Muste on vähissä -ilmoitusten ja muiden tarvike tietojen asetuksia.• Huolto: Voit suorittaa tulostimen puhdistuksen.• Tallenna ja palauta: Voit tallentaa tulostimen nykyiset asetukset tietokoneesta olevaan tiedostoon. Tästä tiedostosta voit ladata samat asetukset toiseen tulostimeen tai palauttaa nämä asetukset tähän tulostimeen myöhemmin.• Hallinta: Voit asettaa tai vaihtaa tulostimen salasanan. Voit ottaa käyttöön tai poistaa käytöstä tulostimen ominaisuuksia. <p>HUOMAUTUS: Järjestelmä-välilehti voidaan suojata salasanalla. Jos tulostin on verkossa, ota aina yhteys laitteesta vastaavaan järjestelmänvalvojaan, ennen kuin muutat välilehden asetuksia.</p>

Välilehti tai osa	Kuvaus
Tulosta -välilehti Oletustulostusasetusten muuttaminen tietokoneesta.	<ul style="list-style-type: none"> • Tulostaminen: Voit muuttaa tulostimen oletustulostusasetuksia. Niitä ovat esimerkiksi kopioiden määrä ja paperin suunta. Samat vaihtoehdot ovat valittavissa ohjauspaneelissa. • PCL5: Voit tarkastella ja muuttaa PCL5-asetuksia. • PostScript: Poista Tulosta PS-virheet -toiminto käytöstä tai ota se käyttöön.
Faksi -välilehti (Vain faksimallit)	<ul style="list-style-type: none"> • Vastaanottoasetukset: Voit määrittää, miten tulostin käsittelee saapuvia fakseja. • Puhelinmuistio: Voit lisätä tai poistaa faksipuhelinluettelon tietoja. • Roskafaksiluettelo: Voit määrittää faksinumerot, joista ei voi lähettää fakseja tulostimeen. • Faksitoimintaloki: Voit tarkistaa tulostimen viimeaikaisen faksitoiminnan.
Skannaa -välilehti (vain MFP-mallit)	Määritä Skannaaminen verkkokansioon - ja Skannaus sähköpostiin -toiminnot. <ul style="list-style-type: none"> • Verkkokansion asetukset: Voit määrittää verkkokansiot, joihin tulostin voi tallentaa skannatun tiedoston. • Skannaa sähköpostiin -toiminnon asetukset: Käynnistä Skannaus sähköpostiin -toiminnon määrittämisprosessi. • Lähtevän sähköpostin profiilit: Voit määrittää sähköpostiosoitteen, joka näkyy lähettäjän osoitteena kaikissa tulostimesta lähetetyissä sähköposteissa. Voit määrittää SMTP-palvelimen tiedot. • Sähköpostin osoitekirja: Voit lisätä tai poistaa sähköpostin osoitekirjan merkintöjä. • Sähköpostiasetukset: Voit määrittää oletusaiheen ja viestin. Määritä sähköpostien skannauksen oletusasetukset.
Copy (Kopioi) -välilehti (vain MFP-mallit)	Voit määrittää kopiointin oletusasetukset.
Verkkoyhteydet -välilehti (Vain verkkoon liitetyt tulostimet) Verkkoasetusten muuttaminen tietokoneesta.	Tässä välilehdessä verkonvalvojat voivat hallita tulostimen verkkoasetuksia, kun tulostin on kytketty IP-verkkoon. Sen avulla verkonvalvoja voi ottaa myös Wireless Direct -toiminnon käyttöön. Tämä välilehti ei näy, jos tulostin on liitetty suoraan tietokoneeseen.
HP Web Services -välilehti	Tässä välilehdessä voit määrittää ja käyttää tulostimen verkkotyökaluja.

IP-verkkoasetusten määrittäminen

- [Johdanto](#)
- [Tulostimen jakamista koskeva vastuuvapauslauseke](#)
- [Verkkoasetusten tarkasteleminen tai muuttaminen](#)
- [Tulostimen nimen vaihtaminen verkossa](#)
- [IPv4:n TCP/IP-parametrien määrittäminen manuaalisesti ohjauspaneelistä](#)

Johdanto





Määritä tulostimen verkkoasetukset seuraavien osioiden avulla.

Tulostimen jakamista koskeva vastuuvapauslauseke

HP ei tue vertaisverkkoja (peer-to-peer), koska tämä on Microsoftin käyttöjärjestelmien ominaisuus eikä HP:n tulostinohjaimien ominaisuus. Lisätietoja on Microsoftin Web-sivustossa osoitteessa www.microsoft.com.

Verkkoasetusten tarkasteleminen tai muuttaminen

Voit tarkastella tai muuttaa IP-määrittämiä HP:n sulautetussa verkkopalvelimessa.

1. Avaa HP:n sulautettu verkkopalvelin (EWS):
 - a. Saat tulostimen IP-osoitteen tai isäntänimen näkyviin valitsemalla ensin ohjauspaneelin aloitusnäytössä Yhteyden tiedot  /  ja sen jälkeen joko [Verkko yhdistetty](#)  tai [Wi-Fi-verkko käytössä](#) .
 - b. Avaa selain ja kirjoita osoiteriville IP-osoite tai isäntänimi täsmälleen siinä muodossa kuin se näkyy tulostimen ohjauspaneelissa. Paina tietokoneen näppäimistön [Enter](#)-näppäintä. Sulautettu verkkopalvelin avautuu.





 <https://10.10.XX.XXX/>

 **HUOMAUTUS:** Jos selaimessa näkyy ilmoitus, jonka mukaan sivuston käyttö ei ehkä ole turvallista, jatka sivustoon siitä huolimatta. Tähän sivustoon siirtyminen ei vahingoita tietokonetta.

2. Saat tietoa verkosta valitsemalla [Verkkoyhteydet](#)-välilehden. Muuta asetuksia tarpeen mukaan.

Tulostimen nimen vaihtaminen verkossa

Jos haluat vaihtaa tulostimen nimen verkossa, jotta se on helppo tunnistaa, käytä HP:n sulautettua verkkopalvelinta.

1. Avaa HP:n sulautettu verkkopalvelin (EWS):
 - a. Saat tulostimen IP-osoitteen tai isäntänimen näkyviin valitsemalla ensin ohjauspaneelin aloitusnäytössä Yhteyden tiedot  /  ja sen jälkeen joko [Verkko yhdistetty](#)  tai [Wi-Fi-verkko käytössä](#) .

- b. Avaa selain ja kirjoita osoiteriville IP-osoite tai isäntänimi täsmälleen siinä muodossa kuin se näkyy tulostimen ohjauspaneelissa. Paina tietokoneen näppäimistön **Enter**-näppäintä. Sulautettu verkkopalvelin avautuu.



 **HUOMAUTUS:** Jos selaimessa näkyy ilmoitus, jonka mukaan sivuston käyttö ei ehkä ole turvallista, jatka sivustoon siitä huolimatta. Tähän sivustoon siirtyminen ei vahingoita tietokonetta.

2. Avaa **Järjestelmä**-välilehti.
3. Tulostimen oletusnimi on **Laitetiedot**-sivun **Device Description** (Laitteen kuvaus) -kentässä. Voit vaihtaa nimen, jotta tulostin on helppo tunnistaa.

 **HUOMAUTUS:** Muita sivun kenttiä ei tarvitse täyttää.

4. Tallenna muutokset napsauttamalla **Käytä**-painiketta.

IPv4:n TCP/IP-parametrien määrittäminen manuaalisesti ohjauspaneelistä

Ohjauspaneelin valikoista voit määrittää manuaalisesti IPv4-osoitteen, aliverkon peitteen ja oletusyhdyskäytävän.

1. Valitse tulostimen ohjauspaneelin aloitusnäytöstä **Asetukset**-painike .
2. Siirry **Verkoasetukset**-valikon kohdalle ja kosketa sitä.
3. Kosketa **IPV4-määrittäminen**-valikkoa ja valitse sitten **Manuaalinen**.
4. Kirjoita IP-osoite kosketusnäytön näppäimistöllä ja kosketa **OK**-painiketta. Vahvista valitsemalla **Kyllä**-painike.
5. Kirjoita aliverkon peite kosketusnäytön näppäimistöllä ja kosketa **OK**-painiketta. Vahvista valitsemalla **Kyllä**-painike.
6. Kirjoita oletusyhdyskäytävä kosketusnäytön näppäimistöllä ja kosketa **OK**-painiketta. Vahvista valitsemalla **Kyllä**-painike.

Tulostimen suojausominaisuudet





Johdanto

Tulostimessa on useita turvallisuustoimintoja, joilla rajoitetaan käyttäjien pääsyä asetuksiin, suojataan tietoja ja estetään arvokkaiden laitteistokomponenttien joutuminen väärin käsiin.

- [Järjestelmän salasanan määrittäminen tai vaihtaminen sulautetun verkkopalvelimen avulla](#)

Järjestelmän salasanan määrittäminen tai vaihtaminen sulautetun verkkopalvelimen avulla

Voit määrittää tulostimen ja HP:n sulautetun verkkopalvelimen käytölle järjestelmänvalvojan salasanan, jotta laitteen asetuksia ei voi muuttaa luvatta.

1. Avaa HP:n sulautettu verkkopalvelin (EWS):
 - a. Saat tulostimen IP-osoitteen tai isäntänimen näkyviin valitsemalla ensin ohjauspaneelin aloitusnäytössä Yhteyden tiedot  /  ja sen jälkeen joko [Verkko yhdistetty](#)  tai [Wi-Fi-verkko käytössä](#) .
 - b. Avaa selain ja kirjoita osoiteriville IP-osoite tai isäntänimi täsmälleen siinä muodossa kuin se näkyy tulostimen ohjauspaneelissa. Paina tietokoneen näppäimistön [Enter](#)-näppäintä. Sulautettu verkkopalvelin avautuu.

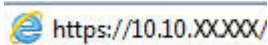
 <https://10.10.XX.XX/>

 **HUOMAUTUS:** Jos selaimessa näkyy ilmoitus, jonka mukaan sivuston käyttö ei ehkä ole turvallista, jatka sivustoon siitä huolimatta. Tähän sivustoon siirtyminen ei vahingoita tietokonetta.

2. Valitse **Järjestelmä**-välilehdestä **Hallinta**-linkki vasemmassa siirtymisruudussa.
3. Kirjoita salasana **Laitteen suojaus** -alueen **Salasana**-kenttään.
4. Kirjoita salasana uudelleen **Vahvista salasana** -kenttään.
5. Napsauta **Käytä**-painiketta.

 **HUOMAUTUS:** Kirjoita salasana muistiin ja säilytä sitä turallisessa paikassa.

6. Napsauta **Käytä**-painiketta.

 **HUOMAUTUS:** Kirjoita salasana muistiin ja säilytä sitä turallisessa paikassa.

Energiansäästöasetukset

- [Johdanto](#)
- [Tulostaminen EconoMode-tilassa](#)
- [Lepotilan/automaattisammutuksen ajankohta toimittomuuden jälkeen -asetuksen määrittäminen](#)
- [Aseta Sammutusviive toimittomuuden jälkeen ja määritä tulostimen virrankäyttö enintään 1 wattiin.](#)
- [Sammutusviiveasetuksen määrittäminen](#)

Johdanto

Tulostimessa on useita energiaa ja laitteistoa säästäviä toimintoja.

Tulostaminen EconoMode-tilassa

Tässä tulostimessa on EconoMode-toiminto vedosten tulostamista varten. EconoModen käytöllä voi vähentää väriaineen kulutusta. EconoModen käyttäminen voi kuitenkin heikentää tulostuslaatua.

HP ei suosittele EconoMode-värinsäästötoiminnon jatkuvaa käyttöä. Jos EconoMode on käytössä jatkuvasti, väriaine saattaa kestää kauemmin kuin tulostuskasetissa olevat mekaaniset osat. Jos tulostuslaatu alkaa heiketä eikä ole enää hyväksyttävä, harkitse värikasetin vaihtamista.



HUOMAUTUS: Jos tämä toiminto ei ole käytettävissä tulostinohjaimessa, voit ottaa sen käyttöön HP:n sulautetussa verkkopalvelimessa.

1. Valitse ohjelmistossa **Tulosta**.
2. Valitse tulostin ja valitse sitten **Ominaisuudet** tai **Määrytykset**.
3. Valitse **Paperi/Laatu**-välilehti.
4. Valitse **EconoMode**-valintaruutu.

Lepotilan/automaattisammutuksen ajankohta toimittomuuden jälkeen -asetuksen määrittäminen

Ohjauspaneelin valikoiden avulla voit määrittää tulostimen lepotilaan siirtymistä edeltävän viiveajan.

Voit muuttaa lepotila-/automaattisammutusasetusta seuraavasti:

1. Pyyhkäise tulostimen ohjauspaneelin aloitusnäytössä, kunnes **Asetukset**-valikko tulee näkyviin. Avaa valikko valitsemalla **Asetukset**-kuvake .
2. Avaa seuraavat valikot:
 - [Järjestelmän asetukset](#)
 - [Virrankäyttöasetukset](#)
 - [Lepotilan / autom. katkaisun väli](#)
3. Valitse lepotilan/automaattisammutuksen viiveen aika.

Aseta Sammutusviive toimittomuuden jälkeen ja määritä tulostimen virrankäyttö enintään 1 wattiin.

Ohjauspaneelin valikoiden avulla voit määrittää tulostimen sammumista edeltävän ajan.



HUOMAUTUS: Kun tulostin sammuu, virrankulutus on enintään 1 wattia.

Voit muuttaa sammutusviiveen aikaa seuraavasti:

1. Pyyhkäise tulostimen ohjauspaneelin aloitusnäytössä, kunnes [Asetukset](#)-valikko tulee näkyviin. Avaa valikko valitsemalla [Asetukset](#)-kuvake .
2. Avaa seuraavat valikot:
 - [Järjestelmän asetukset](#)
 - [Virrankäyttöasetukset](#)
 - [Sammutusviive](#)
3. Valitse sammutusviiveen aika.



HUOMAUTUS: Oletusarvo on 4 tuntia.

Sammutusviiveasetuksen määrittäminen

Ohjauspaneelin valikoiden avulla voit valita, edeltääkö tulostimen sammumista viive virtapainikkeen painamisen jälkeen.

Voit muuttaa sammutusviiveasetusta seuraavasti:

1. Pyyhkäise tulostimen ohjauspaneelin aloitusnäytössä, kunnes [Asetukset](#)-valikko tulee näkyviin. Avaa valikko valitsemalla [Asetukset](#)-kuvake .
2. Avaa seuraavat valikot:
 - [Järjestelmän asetukset](#)
 - [Virta-asetukset](#)
 - [Sammutusviive](#)
3. Valitse jokin viiveen vaihtoehtoista:
 - [Ei viivettä](#): Tulostin sammuu, kun se on ollut käyttämättä ajan, joka on määritetty Sammutusviiveen asetus -kohdassa.
 - [Kun portit ovat aktiivisia](#): Kun tämä asetus on valittuna, tulostin ei sammuu, jos jokin portti on aktiivinen. Näin ollen aktiivinen verkko- tai faksiyhteys estää tulostinta sammumasta.

HP Web Jetadmin

HP Web Jetadmin on toimialan johtava ja palkittu työkalu, jonka avulla voit hallita tehokkaasti erilaisia verkkoon kytkettyjä HP-laitteita, kuten tulostimia, monitoimitulostimia ja digitaalisia lähetyslaitteita. Kyseessä on yhtenäinen ratkaisu, jonka avulla voit tehdä asennuksen, valvonnan, ylläpitotoimet ja vianmäärityksen etätoimina sekä suojata tulostus- ja kuvankäsittely-ympäristön. Näin voit parantaa liiketoiminnan tuottavuutta, koska ratkaisu auttaa säästämään aikaa, hallitsemaan kustannuksia ja suojaamaan investointisi.

Ajoittain julkaistaan HP Web Jetadmin -päivityksiä, joilla tuetaan määrättyjen laitteiden ominaisuuksia. Katso lisätietoja osoitteesta www.hp.com/go/webjetadmin.

Laiteohjelmiston päivittäminen

HP julkaisee kausittain tulostinpäivityksiä, uusia verkkopalvelusovelluksia sekä uusia ominaisuuksia olemassa oleviin verkkopalvelusovelluksiin. Päivitä yksittäisen tulostimen laiteohjelmisto näiden ohjeiden mukaisesti. Kun päivität laiteohjelmiston, verkkopalvelusovellukset päivitetään automaattisesti.

Tämän tulostimen laiteohjelmiston voi päivittää kahdella eri tavalla. Valitse vain toinen seuraavista tavoista tulostimen laiteohjelmiston päivittämiseen.

Tapa 1: Laiteohjelmiston päivittäminen ohjauspaneelissa

Lataa laiteohjelmisto ohjauspaneelissa näiden ohjeiden mukaisesti (vain verkkoon liitetyissä tulostimissa) ja/tai määritä tulostin lataamaan tulevat laiteohjelmiston päivitykset automaattisesti. Siirry USB-liitetyssä tulostimessa tapaan kaksi.

1. Varmista, että tulostin on liitetty langalliseen Ethernet-verkkoon tai langattomaan verkkoon ja että Internet-yhteys on toiminnassa.

 **HUOMAUTUS:** Tulostimessa on oltava Internet-yhteys, jotta laiteohjelmiston voi päivittää verkkoyhteydellä.

2. Valitse tulostimen ohjauspaneelin aloitusnäytöstä **Asetukset**-painike .
3. Siirry **Huolto**-valikon kohdalle ja avaa se, ja avaa sitten **LaserJet-päivitys**-valikko.

 **HUOMAUTUS:** Jos **LaserJet-päivitys**-valintaa ei ole listassa, käytä tapaa numero kaksi.

4. Voit tarkistaa päivitykset valitsemalla **Tarkista päivitykset heti**.

 **HUOMAUTUS:** Tulostin tarkistaa päivitykset automaattisesti. Jos uudempi versio löytyy, päivitys alkaa automaattisesti.

5. Tulostimen määrittäminen laiteohjelmiston automaattista päivitystä varten, kun päivityksiä on saatavilla.

Valitse tulostimen ohjauspaneelin aloitusnäytöstä **Asetukset**-painike .

Siirry **Huolto**-valikon kohdalle ja avaa se, ja avaa sitten **LaserJet-päivitys**-valikko ja valitse **Hallitse päivityksiä** -valikko.

Määritä **Salli päivitykset** -asetukseksi **KYLLÄ** ja määritä sitten **Check automatically** (Tarkista automaattisesti) -asetukseksi **KÄYTÖSSÄ**.

Menetelmä 2: Päivitä laiteohjelmisto päivitysapuohjelman kanssa

Lataa ja asenna laiteohjelmiston päivitysapuohjelma HP.com-sivustosta näiden ohjeiden mukaisesti.

 **HUOMAUTUS:** Tämä tapa on ainoa laiteohjelmiston päivitysvaihtoehto niille tulostimille, jotka on yhdistetty tietokoneeseen USB-kaapelilla. Se toimii myös verkkoon yhdistetyissä tulostimissa.

 **HUOMAUTUS:** Tulostinohjaimen on oltava asennettuna, jotta voit käyttää tätä menetelmää.

1. Siirry osoitteeseen www.hp.com/go/support, valitse **Ohjelmisto ja ohjaimet** -linkki, kirjoita tulostimen nimi hakukenttään, paina **ENTER**-näppäintä ja valitse tulostin hakutuloksista.
2. Valitse käyttöjärjestelmä.
3. Valitse **Laiteohjelmisto**-osiossa **Laiteohjelmiston päivitysapuohjelma**.

4. Valitse **Lataa**, valitse **Suorita** ja valitse sitten **Suorita** uudelleen.
5. Kun ohjelma käynnistyy, valitse tulostin avattavasta valikosta ja napsauta sitten **Lähetä laiteohjelmisto** -valintaa.



HUOMAUTUS: Jos haluat tulostaa asetussivun, jonka avulla voit varmistaa asennetun laiteohjelmistoversion ennen tai jälkeen päivityksen, napsauta **Tulosta asetussivu** -valintaa.

6. Suorita asennus loppuun seuraamalla näytössä näkyviä ohjeita, ja sulje sitten ohjelma **Sulje**-painikkeella.

9 Ongelmien ratkaiseminen

- [Asiakastuki](#)
- [Ohjauspaneelin ohjejärjestelmä](#)
- [Alkuperäisten oletusasetusten palauttaminen](#)
- [Viesti Muste on vähissä tai Muste on erittäin vähissä näkyy tulostimen ohjauspaneelissa](#)
- [Tulostin ei poimi paperia tai siinä on syöttöongelmia](#)
- [Paperitukosten poistaminen](#)
- [Tulostuslaadun parantaminen](#)
- [Tulostuslaatuongelmien ratkaiseminen](#)
- [Kopiointi- ja skannauslaadun parantaminen](#)
- [Faksin kuvanlaadun parantaminen](#)
- [Kiinteän verkon ongelmien ratkaiseminen](#)
- [Langattoman verkon ongelmien ratkaiseminen](#)
- [Faksiongelmiin ratkaiseminen](#)

Lisätietoja:

Seuraavat tiedot pitävät paikkansa julkaisuhetkellä. Ajankohtaisia tietoja on kohdassa www.hp.com/support/ljM278MFP.

HP-tulostimen kaikenkattavassa ohjeessa on seuraavat tiedot:

- Asennus ja määrittäminen
- Opi ja käytä
- Ongelmien ratkaiseminen
- Ohjelmisto- ja laiteohjelmistopäivitysten lataaminen
- Asiakastukifoorumit
- Tietoja takuusta ja säännöksistä

Asiakastuki

Puhelintuki maassasi/alueellasi	Maa- ja aluekohtaiset puhelinnumerot ovat tulostimen mukana toimitetussa tiedotteessa ja nähtävissä myös osoitteessa support.hp.com .
Valmistaudu antamaan tulostimen nimi, sarjanumero, ostopäivä ja ongelman kuvaus	
Saat Internet-tukea vuorokauden ympäri ja voit ladata apuohjelmia ja ohjaimia	www.hp.com/support/ljM278MFP
Tilaa lisää HP:n palvelu- tai huoltosopimuksia	www.hp.com/go/carepack
Rekisteröi tulostin	www.register.hp.com

Ohjauspaneelin ohjejärjestelmä

Tulostimessa on sisäinen ohjeoiminto, joka opastaa kunkin näytön käytössä. Voit avata ohjejärjestelmän koskettamalla näytön oikeassa yläkulmassa olevaa ?-painiketta.



Joissakin näytöissä Ohje-painikkeen koskettaminen avaa yleisen valikon, jossa voit etsiä haluamiasi aiheita. Voit selata valikkorakennetta koskettamalla valikossa olevia painikkeita.

Joissakin ohjenäytöissä on animaatioita, joissa esitellään toimia, kuten tukosten poistaminen.

Niissä näytöissä, joissa on asetuksia yksittäisiä töitä varten, Ohje-painike avaa aiheen, joka selostaa kyseisessä näytössä olevia asetuksia.

Jos tulostin huomauttaa virheestä tai antaa varoituksen, kosketa Ohje ?-painiketta, jolloin näyttöön tulee ongelman kuvaus. Kuvaus sisältää myös ongelman ratkaisemista helpottavia ohjeita.

Alkuperäisten oletusasetusten palauttaminen

Tehdasasetusten palauttaminen palauttaa kaikki tulostin- ja verkkoasetukset oletusasetuksiksi. Se ei palauta sivumäärän laskuria tai lokeron kokoa. Voit palauttaa tulostimen tehdasasetukset seuraavasti.

⚠ HUOMIO: Alkuperäisten oletusasetusten palauttaminen palauttaa kaikki asetukset tehdasasetuksiksi ja poistaa myös kaikki muistiin tallennetut sivut.

1. Pyyhkäise tulostimen ohjauspaneelin aloitusnäytössä, kunnes **Asetukset**-valikko tulee näkyviin. Avaa valikko valitsemalla **Asetukset**  -kuvake.
2. Valitse kohtaan ja valitse **Huolto** -valikko.
3. Selaa kohtaan ja valitse **Palauta oletukset**. Valitse sitten **OK**.

Tulostin käynnistyy uudelleen automaattisesti.

Viesti Muste on vähissä tai Muste on erittäin vähissä näkyy tulostimen ohjauspaneelissa

Muste on vähissä: Tulostin ilmoittaa, kun värikasetin väriaine on vähissä. Värikasetin todellinen jäljellä oleva käyttöikä voi vaihdella. Uusi tarvike kannattaa kuitenkin hankkia etukäteen, jotta se voidaan vaihtaa laitteeseen, kun tulostuslaatu ei ole enää hyväksyttävää. Värikasettia ei tarvitse vaihtaa heti.

Voit jatkaa tulostamista nykyisellä tulostuskasetilla, kunnes väriaineen tasoittaminen ei auta eikä tulostuslaatu ole enää tyydyttävä. Tasoita väriaine poistamalla värikasetti tulostimesta ja ravistamalla sitä varovasti edestakaisin. Aseta värikasetti takaisin tulostimeen ja sulje kansi.

Väriaine on erittäin vähissä: Tulostin ilmoittaa, kun värikasetin väriaine on erittäin vähissä. Värikasetin todellinen jäljellä oleva käyttöikä voi vaihdella. Voit pidentää värikasettien käyttöikää ravistamalla niitä varovasti edestakaisin. Uusi tarvike kannattaa kuitenkin hankkia etukäteen, jotta se voidaan vaihtaa laitteeseen, kun tulostuslaatu ei ole enää hyväksyttävä. Värikasettia ei tarvitse vaihtaa nyt, ellei tulostuslaatu ole jo liian heikko.

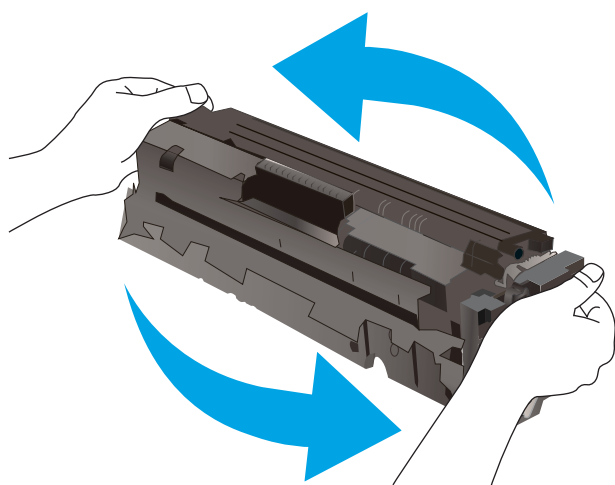

Kun tarvikkeen HP Premium Protection -takuu päättyy, tarvikkeiden tilasivulle tai sulautettuun verkkopalvelimeen tulee siitä kertova ilmoitus.

Erittäin vähissä -asetusten muuttaminen

Voit muuttaa tapaa, jolla tulostin toimii, kun tarvikkeet ovat erittäin vähissä. Asetuksia ei tarvitse määrittää uudelleen, kun laitteeseen asennetaan uusi värikasetti.

1. Pyyhkäise tulostimen ohjauspaneelin aloitusnäytössä, kunnes **Asetukset**-valikko tulee näkyviin. Avaa valikko valitsemalla **Asetukset**-kuvake .
2. Avaa seuraavat valikot:
 - **Järjestelmän asetukset**
 - **Tarvikeasetukset**
 - **Musta kasetti** tai **Värikasetit**
 - **Erittäin vähissä -asetus**
3. Valitse jokin seuraavista vaihtoehdoista:

- Valitse **Jatka**, jos haluat että tulostin ilmoittaa, kun tulostuskasetin väriaine on hyvin vähissä, mutta jatkaa tulostamista.
- Valitse **Lopeta**, jos haluat, että tulostin keskeyttää tulostamisen, kunnes värikasetti on vaihdettu.
- Valitse **Kehote**, jos haluat, että tulostin keskeyttää tulostamisen ja kehottaa vaihtamaan värikasetin. Voit huomioida kehotteen ja jatkaa tulostamista. Asiakas voi määrittää tässä tulostimessa asetuksen Muistutuskehote 100 sivun, 200 sivun, 300 sivun tai 400 sivun jälkeen tai ei koskaan. Asetus on viitteellinen eikä se takaa, että sivujen tulostuslaatu on hyväksyttävä.

Faksitoiminnolla varustetut tulostimet

Jos määrittämiseksi on valittu **Lopeta** tai **Kehote**, faksit eivät välttämättä tulostu, kun tulostin jatkaa tulostamista. Näin saattaa käydä, jos tulostin on vastaanottanut tulostimen odottaessa enemmän fakseja kuin sen muistiin mahtuu.

Kun muste on erittäin vähissä, tulostin voi tulostaa faksit ilman keskeytyksiä, jos valitset värikasetille **Jatka**-asetuksen. Tämä voi kuitenkin heikentää tulostuslaatua.

Tilaa tarvikkeita

Tilaa tarvikkeita ja paperia	www.hp.com/go/suresupply
Tilaaminen huollon tai tuotetuen kautta	Ota yhteys HP:n valtuuttamaan huoltoon tai tukipalveluun.
Tilaaminen HP:n sulautetulla verkkopalvelimella (EWS)	Voit käyttää toimintoa kirjoittamalla tulostimen IP-osoitteen tai isäntänimen tuetun selaimen osoite-/URL-kenttään. HP:n sulautetussa verkkopalvelimessa on linkki HP SureSupply -sivustolle, josta voit tilata alkuperäisiä HP-tarvikkeita eri tavoilla.

Tulostin ei poimi paperia tai siinä on syöttöongelmia

Johdanto

Seuraavat ratkaisuehdotukset voivat auttaa tilanteissa, joissa tulostin ei nosta paperia lokeroista tai nostaa useita arkkeja kerrallaan. Seuraavat tilanteet voivat aiheuttaa paperitukoksia.

- [Laite ei poimi paperia](#)
- [Laite poimii useita paperiarkkeja](#)
- [Asiakirjansyöttölaite tukkeutuu, se syöttää paperin vinoon tai poimii useita paperiarkkeja kerralla.](#)

Laite ei poimi paperia

Jos laite ei poimi paperia lokeroista, kokeile seuraavia ratkaisutapoja.

1. Avaa laite ja poista juuttuneet arkit.
2. Aseta lokeroon oikeankokoista paperia tulostustyötä varten.
3. Varmista, että paperikoko ja -tyyppi on määritetty oikein laitteen ohjauspaneelissa.
4. Varmista, että lokeron paperinohjaimet on säädetty oikein käytettävän paperikoon mukaan. Sääda ohjaimet oikeaan lokeron pykälään.
5. Tarkista, onko laitteen ohjauspaneelissa hyväksyntää odottava kehote, jossa paperi pyydetään syöttämään manuaalisesti. Lisää paperia ja jatka tulostusta.
6. Lokeron yläpuolella olevat rullat saattavat olla likaiset. Puhdista lasi nukkaamattomalla, lämpimällä vedellä kostutetulla liinalla.

Laite poimii useita paperiarkkeja

Jos laite poimii useita paperiarkkeja lokeroista, kokeile seuraavia ratkaisutapoja.

1. Poista paperinippu lokeroista, taivuttele sitä, käännä sitä 180 astetta ja käännä se ylösalaisin. *Älä ilmasta paperinippua.* Aseta paperinippu takaisin lokeroon.
2. Käytä ainoastaan paperia, joka täyttää HP:n paperivaatimukset laitteelle.
3. Käytä paperia, joka ei ole rypistynyttä, taittunutta tai vahingoittunutta. Käytä tarvittaessa paperia toisesta pakkauksesta.
4. Varmista, että lokero ei ole liian täynnä. Jos näin on, poista koko paperinippu lokeroista, suorista nippu ja aseta osa nipusta uudelleen lokeroon.
5. Varmista, että lokeron paperinohjaimet on säädetty oikein käytettävän paperikoon mukaan. Sääda ohjaimet oikeaan lokeron pykälään.
6. Varmista, että tulostusympäristö on suositusten mukainen.

Asiakirjansyöttölaite tukkeutuu, se syöttää paperin vinoon tai poimii useita paperiarkkeja kerralla.



HUOMAUTUS: Nämä tiedot koskevat ainoastaan MFP-tulostimia.

- Paperin pinnassa voi olla niittejä, tarralappuja tai muuta häiriön aiheuttavaa materiaalia, joka täytyy poistaa.
- Varmista, että kaikki rullat ovat paikoillaan ja että asiakirjansyöttölaitteen sisällä oleva rullaluukku on kiinni.
- Varmista, että asiakirjansyöttölaitteen kansi on kiinni.
- Sivuja ei ole ehkä sijoitettu oikein. Suorista sivut ja keskitä paperipino paperinohjainten avulla.
- Paperinohjainten täytyy olla kiinni pinon reunoissa. Muuten ne eivät toimi oikein. Varmista, että pino on suorassa ja että ohjaimet ovat kiinni pinon reunoissa.
- Asiakirjansyöttölaitteen syöttö- tai tulostelokerossa voi olla liikaa sivuja. Varmista, että pino sopii syöttölokero-ohjainten alle, ja poista sivuja tulostelokerosta.
- Varmista, ettei paperiradalle ole paperin paloja, niittejä, paperiliittimiä tai muita esteitä.
- Puhdista asiakirjansyöttölaitteen rullat ja erotinlaatta. Käytä paineilmaa tai puhdasta, nukkaamatonta liinaa, joka on kostutettu lämpimään veteen. Jos syöttövirheitä esiintyy vieläkin, vaihda rullat.
- Selaa ohjauspaneelin aloitusnäytössä [Tarvikkeet](#)-painikkeen kohtaan ja kosketa sitä. Tarkista asiakirjansyöttölaitteen huoltopakkausten tila, ja vaihda se tarvittaessa.

Paperitukosten poistaminen

Johdanto

Seuraavat tiedot koskevat paperitukosten poistamista laitteesta.

- [Paperitukosten sijainnit](#)
- [Toistuvatko paperitukokset usein?](#)
- [Paperitukosten poistaminen asiakirjansyöttölaitteesta](#)
- [Paperitukosten poistaminen yhden arkin syöttöpaikasta \(lokero 1\)](#)
- [Paperitukosten poistaminen lokerosta 2](#)
- [Paperitukosten poistaminen takaluukusta ja kiinnitysyksikön alueelta](#)
- [Paperitukosten poistaminen kääntöyksiköstä \(vain kaksipuolistulostimet\)](#)
- [Paperitukosten poistaminen tulostelokerosta](#)

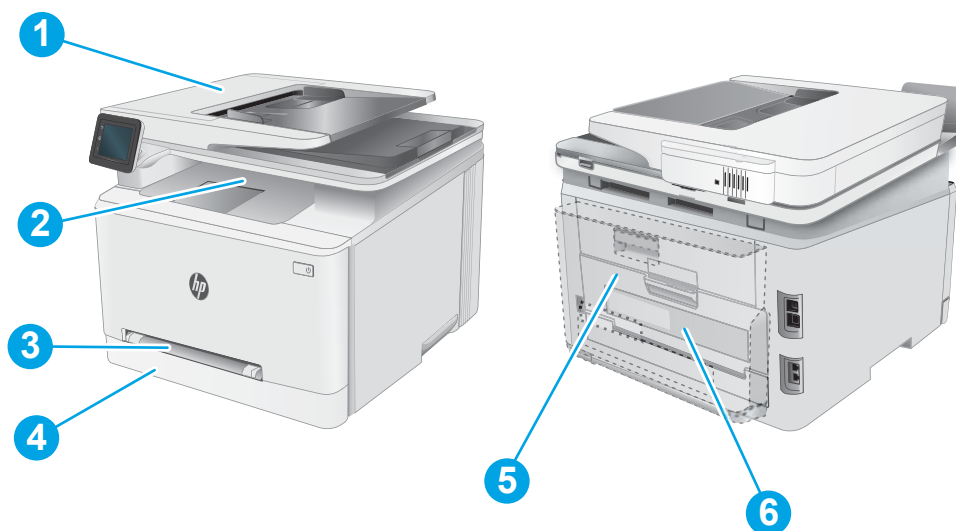

Paperitukosten sijainnit



1	Asiakirjansyöttölaite
2	Tulostelokero
3	Yhden arkin ensisijainen syöttöpaikka (lokero 1)
4	Lokero 2
5	Takaluukun ja kiinnitysyksikön alue
6	Kääntöyksikkö (vain kaksipuolistulostimet)

Toistuvatko paperitukokset usein?

Voit ratkaista usein toistuvat paperitukokset noudattamalla seuraavia ohjeita. Jos ensimmäinen vaihe ei poista ongelmaa, jatka seuraavaan vaiheeseen kunnes ongelma ratkeaa.

1. Jos paperi on juuttunut laitteeseen, poista tukos ja testaa laitteen toiminta tulostamalla asetussivu.
2. Tarkista laitteen ohjauspaneelista, että lokero on määritetty oikealle paperikoolle ja -tyypille. Säädä paperiasetuksia tarvittaessa.
 - a. Pyyhkäise tulostimen ohjauspaneelin aloitusnäytössä, kunnes **Asetukset**-valikko tulee näkyviin. Avaa valikko valitsemalla Asetukset-kuvake .
 - b. Avaa seuraavat valikot:
 - **Järjestelmän asetukset**
 - **Paperiasetukset**
 - c. Valitse syöttölokero luettelosta.
 - d. Valitse **Oletuspaperityyppi**-vaihtoehto ja valitse sitten syöttölokerossa oleva paperityyppi.
 - e. Valitse **Oletuspaperikoko**-vaihtoehto ja valitse sitten syöttölokerossa oleva paperikoko.
3. Katkaise laitteesta virta ja käynnistä laite uudelleen 30 sekunnin kuluttua.
4. Tulosta puhdistussivu, joka poistaa väriainejäämät laitteen sisältä.
 - a. Pyyhkäise tulostimen ohjauspaneelin aloitusnäytössä, kunnes **Asetukset**-valikko tulee näkyviin. Avaa valikko valitsemalla Asetukset-kuvake .
 - b. Valitse **Huolto**-valikko.
 - c. Valitse **Puhdistussivu**-painike.
 - d. Lisää laitteeseen tavallista Letter- tai A4-kokoista paperia, kun laite kehottaa niin tekemään. Odota, kunnes puhdistus on päättynyt. Hävitä tulostettu sivu.
5. Testaa laite tulostamalla asetussivu.
 - a. Pyyhkäise tulostimen ohjauspaneelin aloitusnäytössä, kunnes **Asetukset**-valikko tulee näkyviin. Avaa valikko valitsemalla Asetukset-kuvake .
 - b. Avaa **Raportit**-valikko.
 - c. Valitse **Määrittäysraportti**.

Jos mikään näistä vaiheista ei ratkaise ongelmaa, laite saattaa tarvita huoltoa. Ota yhteys HP:n asiakastukeen.

Paperitukosten poistaminen asiakirjansyöttölaitteesta

Tarkista tukokset asiakirjansyöttölaitteen kaikista mahdollista kohdista seuraavasti. Tukoksen sattuessa ohjauspaneelissa saattaa näkyä ilmoitus sekä animaatio, joka opastaa tukoksen poistamisessa.

1. Avaa asiakirjansyöttölaitteen kansi.



2. Poista juuttuneet paperit.

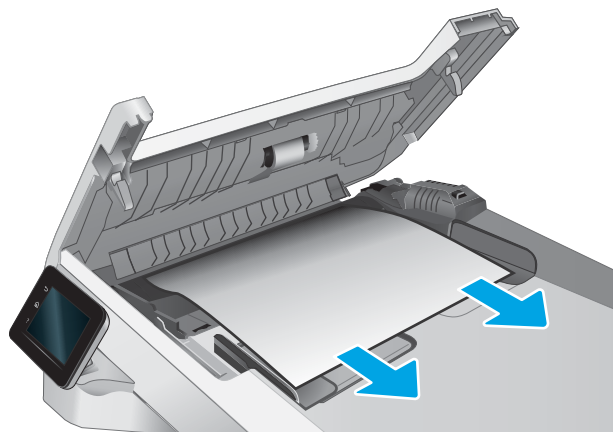

3. Sulje asiakirjansyöttölaitteen kansi.

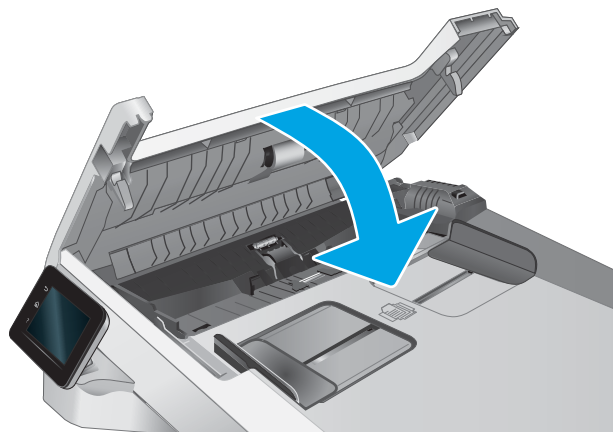

4. Nosta asiakirjansyöttölaitteen syöttölokeroa, jotta pääset käsiksi asiakirjansyöttölaitteen tulostuslokeroon. Poista juuttunut paperi tulostelokerosta.



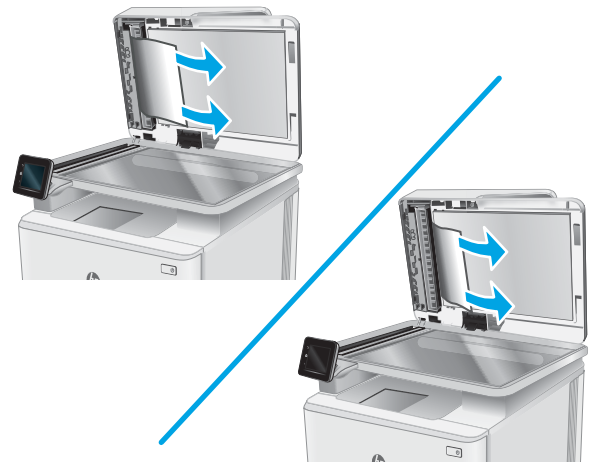

5. Avaa skannerin kansi. Jos paperi on juuttunut valkoisen muovitaustan taakse, vedä se varovasti ulos.



6. Sulje skannerin kansi.



 **HUOMAUTUS:** Voit välttää tukokset varmistamalla, että asiakirjansyöttölaitteen syöttölokeron ohjaimet on asetettu tiiviisti asiakirjaa vasten. Poista alkuperäisistä asiakirjoista kaikki niitit ja paperiliittimet.

 **HUOMAUTUS:** Paksulle, kiiltävälle paperille painetut alkuperäiset asiakirjat aiheuttavat tukoksia useammin kuin tavalliselle paperille painetut alkuperäiset asiakirjat.

Paperitukosten poistaminen yhden arkin syöttöpaikasta (lokero 1)

Voit poistaa lokeron 1 tukokset noudattaen seuraavia ohjeita. Tukoksen sattuessa ohjauspaneelissa saattaa näkyä ilmoitus sekä animaatio, joka opastaa tukoksen poistamisessa.

1. Vedä lokero 2 kokonaan ulos tulostimesta.



2. Paina yhden arkin ensisijaista syöttöpaikkaa alaspäin ja vedä syöttöpaikan lokero ulos.

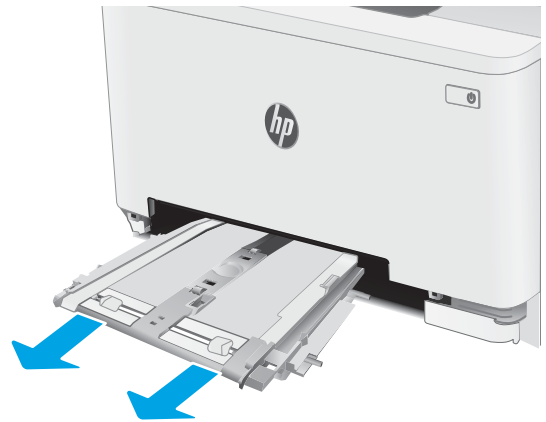

3. Poista juuttunut paperi varovasti yhden arkin ensisijaisesta syöttöpaikasta.

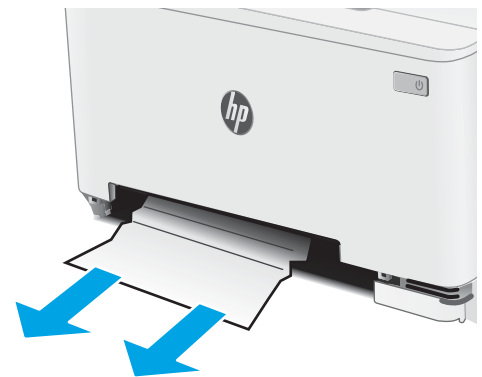

4. Työnnä yhden arkin ensisijaisen syöttöpaikan lokero takaisin tulostimeen.

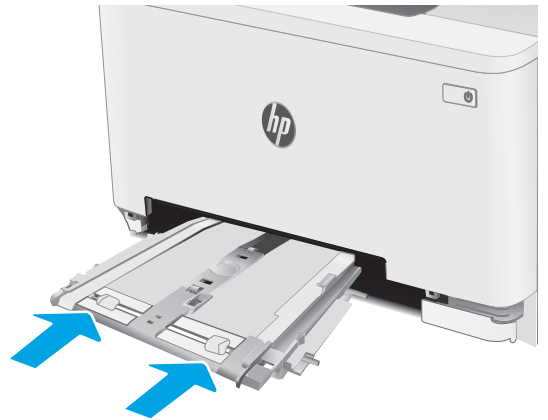

5. Aseta lokero 2 takaisin paikalleen ja sulje se.



Paperitukosten poistaminen lokerosta 2

Tarkista tukokset lokeron 2 kaikista kohdista noudattaen seuraavia ohjeita. Tukoksen sattuessa ohjauspaneelissa saattaa näkyä ilmoitus sekä animaatio, joka opastaa tukoksen poistamisessa.

1. Vedä lokero kokonaan ulos tulostimesta.

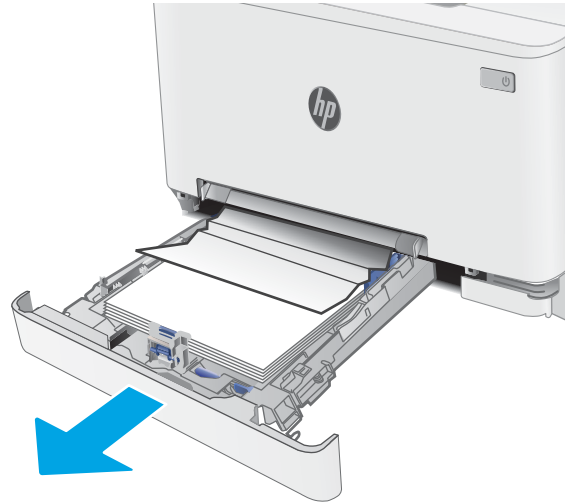

2. Poista kaikki juuttuneet tai vahingoittuneet paperiarkit.

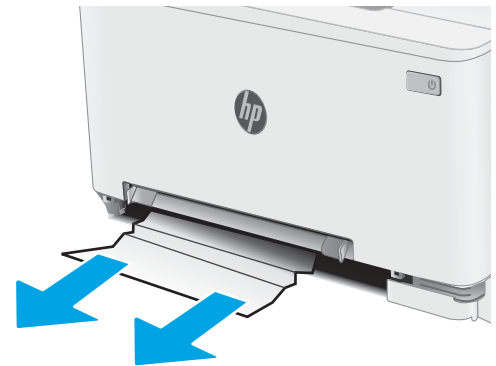

3. Jos juuttunutta paperia ei näy tai paperi on juuttunut niin syväälle lokeroon 2, että sitä on vaikea poistaa, paina yhden arkin ensisijaista syöttöpaikkaa alaspäin ja poista syöttöpaikan lokero.

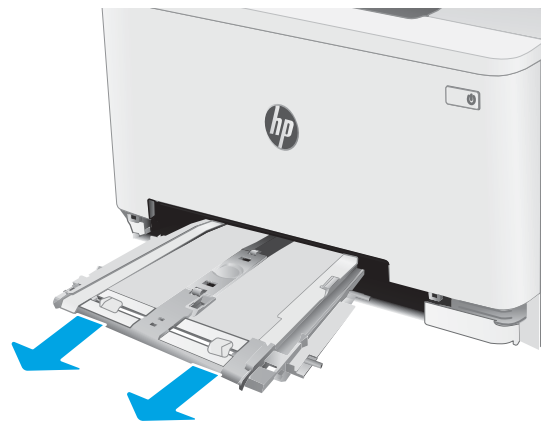

4. Poista kaikki juuttuneet tai vahingoittuneet paperiarkit.

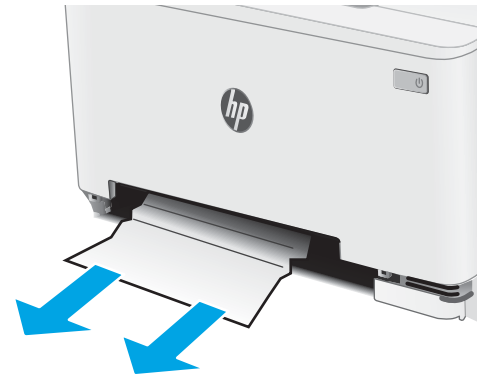

5. Työnnä yhden arkin ensisijaisen syöttöpaikan lokero takaisin tulostimeen.

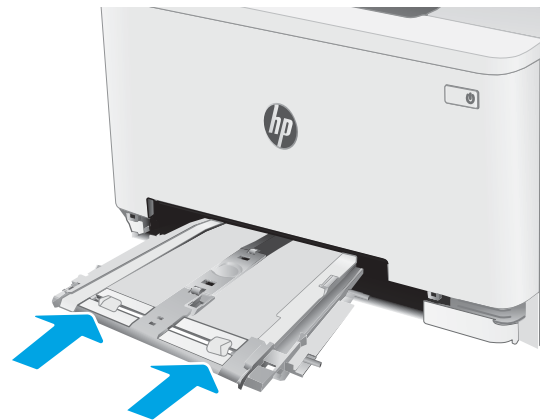

6. Aseta lokero 2 takaisin paikalleen ja sulje se.



Paperitukosten poistaminen takaluukusta ja kiinnitysyksikön alueelta

Voit poistaa takaluukun ja kiinnitysyksikön alueen tukokset seuraavasti. Tukoksen sattuessa ohjauspaneelissa saattaa näkyä ilmoitus sekä animaatio, joka opastaa tukoksen poistamisessa.



MUISTUTUS: Kiinnitysyksikkö saattaa olla kuuma, kun tulostin on käytössä. Anna kiinnitysyksikön jäähtyä, ennen kuin kosket siihen.

1. Avaa takaluukku.

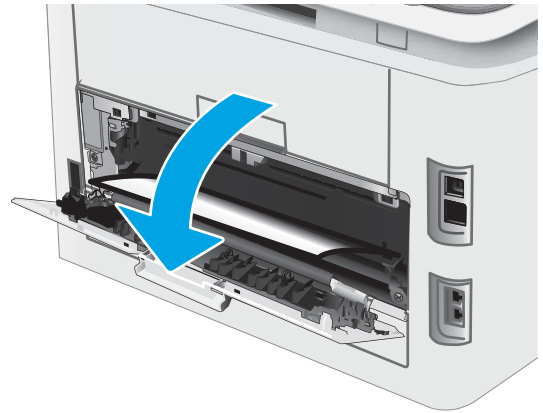

2. Vedä juuttunut paperi varovasti ulos takaluukun alueelta.



MUISTUTUS: Kiinnitysyksikkö saattaa olla kuuma, kun tulostin on käytössä. Anna kiinnitysyksikön jäähtyä, ennen kuin kosket siihen.

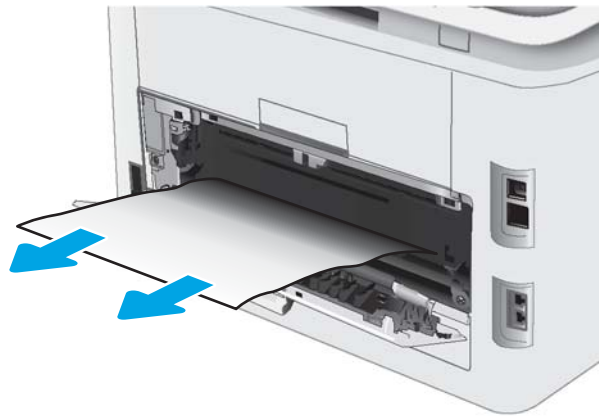

3. Sulje takaluukku.

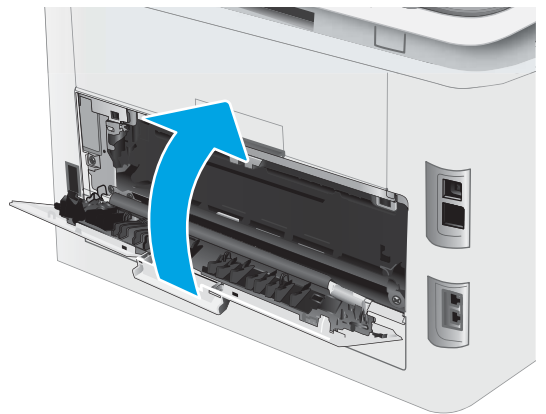

Paperitukosten poistaminen kääntöyksiköstä (vain kaksipuolistulostimet)

Voit poistaa kääntöyksikön tukokset seuraavasti. Tukoksen sattuessa ohjauspaneelissa saattaa näkyä ilmoitus sekä animaatio, joka opastaa tukoksen poistamisessa.



MUISTUTUS: Kiinnitysyksikkö saattaa olla kuuma, kun tulostin on käytössä. Anna kiinnitysyksikön jäähtyä, ennen kuin kosket siihen.

1. Avaa kääntöyksikkö tulostimen taustapuolelta.

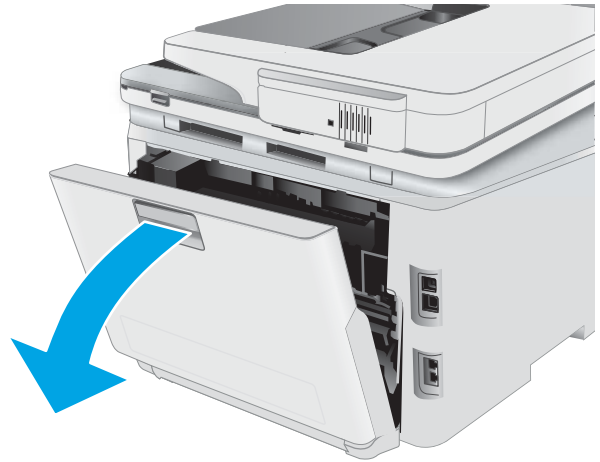

2. Poista kaikki juuttuneet tai vahingoittuneet paperiarkit.



MUISTUTUS: Kiinnitysyksikkö saattaa olla kuuma, kun tulostin on käytössä. Anna kiinnitysyksikön jäähtyä, ennen kuin kosket siihen.



3. Sulje kääntöyksikkö.

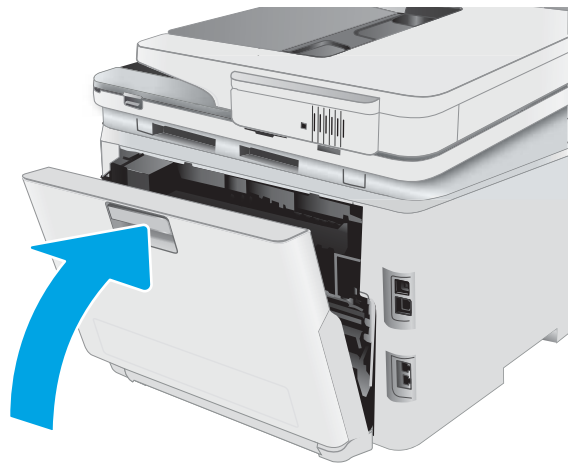

Paperitukosten poistaminen tulostelokerosta

Tarkista tukokset tulostelokeron kaikista kohdista seuraavasti. Tukoksen sattuessa ohjauspaneelissa saattaa näkyä ilmoitus sekä animaatio, joka opastaa tukoksen poistamisessa.



MUISTUTUS: Kiinnitysyksikkö saattaa olla kuuma, kun tulostin on käytössä. Anna kiinnitysyksikön jäähtyä, ennen kuin kosket siihen.

1. Avaa takaluukku.

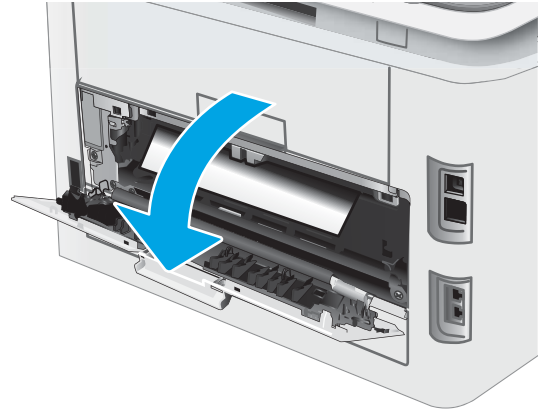

2. Jos tulostelokerossa näkyy juuttunutta paperia, poista se vetämällä paperin etureunasta. Vedä paperia molemmin käsin, jotta se ei repeytyisi.



3. Poista juuttunut paperi varovasti teloista takaluukun alueelta.



MUISTUTUS: Kiinnityksikkö saattaa olla kuuma, kun tulostin on käytössä. Anna kiinnityksikön jäähtyä, ennen kuin kosket siihen.

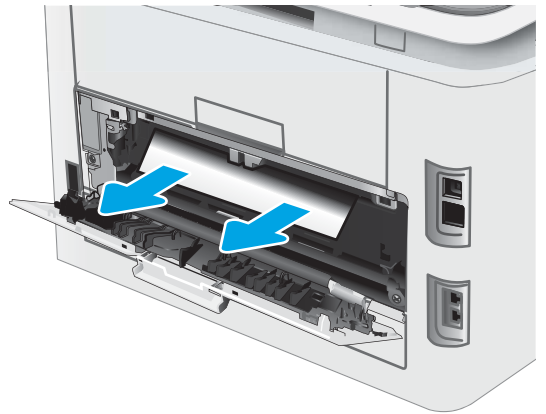

4. Sulje takaluukku.

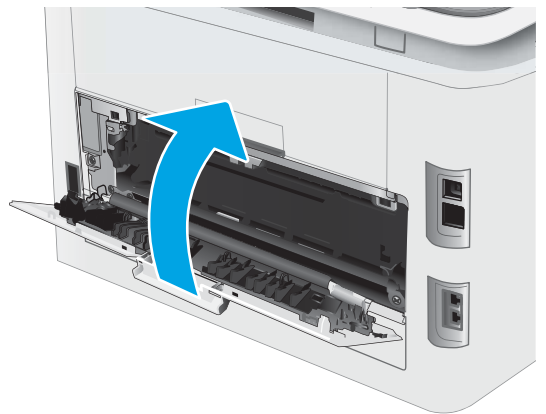

Tulostuslaadun parantaminen

- [Johdanto](#)
- [Päivitä tulostimen laiteohjelmisto](#)
- [Tulostaminen toisesta ohjelmasta](#)
- [Tulostustyön paperityyppiasetuksen tarkistaminen](#)
- [Värikasetin tilan tarkistaminen](#)
- [Puhdistussivun tulostaminen](#)
- [Tarkista tulostuskasetti tai -kasetit silmämääräisesti](#)
- [Paperin ja tulostusympäristön tarkistaminen](#)
- [Toisen tulostinohjaimen kokeileminen](#)
- [EconoMode-asetusten tarkistaminen](#)
- [Tulostustummuuden säätäminen](#)
- [Kohdista värit kalibroimalla tulostin](#)
- [Väriasetusten säätäminen \(Windows\)](#)
- [Tulostuslaatu-sivun tulostaminen ja tulkitseminen](#)

Johdanto

Jäljempänä olevien vianmäärittämissä vaiheiden avulla voit ratkaista esimerkiksi seuraavia tulostuslaatuongelmia:

- Tahrat
- Epäterävä tulostusjälki
- Tumma tulostusjälki
- Vaalea tulostusjälki
- Juovat
- Puuttuva väriaine
- Hajanaisia väriainepisteitä
- Kiinnittymätön väriaine
- Vinossa olevat kuvat

Kokeile ratkaista nämä ja mahdolliset muut tulostuslaadun ongelmat seuraavilla tavoilla tässä esitettyssä järjestyksessä.

Lisätietoja tiettyjen kuvavirheiden ratkaisemisesta on tämän käyttöoppaan tulostuslaatuongelmien ratkaisemisesta koskevassa osiossa.

Päivitä tulostimen laiteohjelmisto

Yritä päivittää tulostimen laiteohjelmisto. Lisätietoja on tämän käyttöoppaan Laiteohjelmiston päivittäminen -osiossa.

Tulostaminen toisesta ohjelmasta

Koeta tulostaa toisesta ohjelmasta. Jos sivu tulostuu oikein, ongelma liittyy ohjelmaan, josta yritit tulostaa.

Tulostustyön paperityyppiasetuksen tarkistaminen

Jos tulostat sovellusohjelmasta ja tulostetuissa sivuissa on tahroja, epäselviä tai liian tummia kohtia, väriainepilkkuja, irrallista väriainetta tai pieniä alueita, joilta väriaine puuttuu, tai jos paperi on käpristynyt, tarkista paperityyppiasetus.

Tarkista tulostimen paperityyppiasetus

1. Avaa lokero.
2. Varmista, että lokerossa on oikean tyyppistä paperia.
3. Sulje lokero.
4. Vahvista lokeron paperityyppiasetukset tai muuta niitä ohjauspaneelin ohjeiden mukaisesti.

Paperityyppiasetuksen tarkistaminen (Windows)

1. Valitse ohjelmistossa **Tulosta**.
2. Valitse tulostin ja valitse sitten **Ominaisuudet** tai **Määrittelyt**.
3. Valitse **Paperi/Laatu**-välilehti.
4. Valitse avattavasta **Paperityyppi**-luettelosta **Lisää...**-vaihtoehto.
5. Laajenna **Tyyppi on:** -luettelon asetuksia.
6. Laajenna se paperityyppiluokka, joka parhaiten vastaa käyttämäsi paperia.
7. Valitse käyttämäsi paperityypin asetus ja valitse **OK**.
8. Valitse **OK**, jolloin **Asiakirjan ominaisuudet** -valintaikkuna sulkeutuu. Tulosta työ valitsemalla **Tulosta**-valintaikkunasta **OK**.

Paperityyppiasetuksen tarkistaminen (OS X)

1. Valitse **Tiedosto**-valikko ja valitse sitten **Tulosta**.
2. Valitse tulostin **Tulostin**-valikosta.
3. Tulostinohjain näyttää oletuksena **Kopiot ja sivut** -valikon. Avaa valikkojen avattava luettelo ja valitse **Viimeistely**-valikko.
4. Valitse tyyppi avattavasta **Materiaalityyppi**-luettelosta.
5. Valitse **Tulosta**-painike.

Värikasetin tilan tarkistaminen

Seuraavien ohjeiden avulla voit tarkistaa värikasettien jäljellä olevan arvioidun käyttöiän ja mahdollisesti muiden vaihdettavissa olevien tarvikkeiden tilan.

Vaihe 1: Tulosta tarvikkeiden tilasivu

1. Valitse tulostimen ohjauspaneelin aloitusnäytössä [Asetukset](#)-valikko.
2. Valitse [Raportit](#).
3. Valitse [Tarvikkeiden tila](#).

Vaihe 2: Tarvikkeiden tilan tarkistaminen

1. Tarkista tarvikkeiden tilaraportista värikasettien jäljellä oleva arvioitu käyttöikä prosentteina ja mahdollisesti muiden vaihdettavien tarvikkeiden tila.

Kun käytetään värikasettia, joka on arvioidun käyttöikänsä lopussa, tulostuslaadussa voi ilmetä ongelmia. Tarvikkeiden tilasivulla ilmoitetaan, kun tarvikkeen käyttöikä on loppumassa.

Kun tarvikkeen HP Premium Protection -takuu päättyy, tarvikkeiden tilasivulle tai sulautettuun verkkopalvelimeen tulee siitä kertova ilmoitus.

Värikasettia ei tarvitse vaihtaa nyt, ellei tulostuslaatu ole jo liian heikko. Uusi tarvike kannattaa kuitenkin hankkia etukäteen, jotta se voidaan vaihtaa laitteeseen, kun tulostuslaatu ei ole enää hyväksyttävää.

Jos päätät vaihtaa värikasetin tai muut vaihdettavissa olevat tarvikkeet, tarvikkeiden tilasivulla ilmoitetaan aitojen HP-tuotteiden osanumerot.

2. Tarkista, käytätkö aitoa HP-kasettia.

Aidossa HP-värikasetissa on sana "HP" tai HP:n logo. Lisätietoja HP-kasettien tunnistamisesta on osoitteessa www.hp.com/go/learnaboutsupplies.

Puhdistussivun tulostaminen

Tulostusprosessin aikana tulostimeen saattaa kertyä paperia, väriainetta ja pölyhiukkasia. Ne voivat aiheuttaa tulostuslaatuongelmia, kuten mustetahroja ja -pisaroita, juovia, viivoja tai toistuvia merkkejä.

Tulosta puhdistussivu seuraavien ohjeiden mukaan.

1. Valitse tulostimen ohjauspaneelin aloitusnäytössä [Asetukset](#)-valikko.
2. Valitse seuraavat valikot:
 - [Huolto](#)
 - [Puhdistussivu](#)
3. Kun saat kehoitteen, lisää tulostimeen tavallista Letter- tai A4-kokoista paperia ja valitse sitten [OK](#).

Cleaning (Puhdistus) -ilmoitus näkyy tulostimen ohjauspaneelissa. Odota, kunnes puhdistus on päättynyt. Hävitä tulostettu sivu.

Tarkista tulostuskasetti tai -kasetit silmämääräisesti

Tarkista värikasetit seuraavia ohjeita noudattamalla.

1. Poista värikasetit tulostimesta ja tarkista, että suojateippi on irrotettu.
2. Tarkista, että muistisiru ei ole vahingoittunut.
3. Tarkastele vihreän kuvarummun pintaa.

 **HUOMIO:** Älä kosketa kuvarumpua. Kuvarummussa olevat sormenjäljet voivat aiheuttaa tulostuslaatuongelmia.

4. Jos kuvarummussa on naarmuja, sormenjälkiä tai muita vaurioita, vaihda värikasetti.
5. Asenna värikasetti uudelleen ja tulosta muutama sivu nähdäksesi, onko ongelma korjautunut.

Paperin ja tulostusympäristön tarkistaminen

Vaihe 1: Käytä paperia, joka täyttää HP:n asettamat vaatimukset

Jotkut tulostuslaatuongelmat johtuvat paperista, joka ei täytä HP:n vaatimuksia.

- Käytä aina paperia, jonka tyyppiä ja painoa tulostin tukee.
- Käytä hyvälaatuista paperia, jossa ei ole viiltoja, koloja, repeytymiä, tahroja, irtoshiukkasia, pölyä, ryppyjä, aukkoja, niittejä eikä käpristyneitä tai taittuneita reunoja.
- Käytä paperia, jolle ei ole aiemmin tulostettu.
- Älä käytä paperia, joka sisältää metallia, kuten hilepaperia.
- Käytä lasertulostimille tarkoitettua paperia. Älä käytä ainoastaan Inkjet-tulostimiin tarkoitettua paperia.
- Älä käytä liian karkeaa paperia. Tulostuslaatu on yleensä sitä parempaa, mitä sileämpää paperi on.

Vaihe 2: Ympäristön tarkistaminen

Ympäristötekijät voivat vaikuttaa tulostuslaatuun ja ovat usein tulostuslaatuun tai paperin syöttöön liittyvien ongelmien aiheuttajia. Kokeile seuraavia ratkaisutapoja:

- Siirrä tulostin pois vetoisista paikoista, kuten ilmastointiventtiilien, avointen ikkunoiden tai ovien läheisyydestä.
- Älä altista tulostinta lämpötiloille tai ilmankosteudelle, jotka ovat tulostimen tiedoissa määriteltyjen arvojen ulkopuolella.
- Älä pidä tulostinta ahtaassa tilassa, kuten kaapissa.
- Aseta tulostin tukevalle, tasaiselle alustalle.
- Poista kaikki esteet tulostimen ilma-aukkojen edestä. Tulostimen jokaisella kyljellä ja yläpuolella on oltava hyvä ilmanvaihto.
- Suojaa tulostin ilman kuljettamalta lialta, pölyltä, höyryltä, rasvalta tai muilta aineilta, jotka voivat aiheuttaa jäämiä tulostimen sisään.

Vaihe 3: Yksittäisen lokeron kohdistuksen määrittäminen

Noudata näitä ohjeita, jos teksti tai kuvat eivät tietyistä lokeroista tulostettaessa ole oikeassa kohdassa tulostetulla sivulla.

1. Valitse tulostimen ohjauspaneelin aloitusnäytössä **Asetukset**-valikko.
2. Valitse seuraavat valikot:
 - **Järjestelmän asetukset**
 - **Tulostuslaatu**
 - **Sääädä kohdistus**
 - **Tulosta testisivu**
3. Valitse säädettävä lokero ja noudata sitten tulostetuilla sivuilla olevia ohjeita.
4. Tulosta testisivu uudelleen ja tarkista tulos. Tee tarvittaessa lisäsäätöjä.
5. Tallenna uudet asetukset valitsemalla **OK**.

Toisen tulostinohjaimen kokeileminen

Kokeile jotakin toista tulostinohjainta, jos tulostetuilla sivuilla on odottamattomia viivoja kuvissa, tekstiä puuttuu, kuvia puuttuu, muotoilu on virheellistä tai fontteja on korvattu toisilla.

Voit ladata kaikki seuraavat ohjaimet HP:n verkkosivustosta: www.hp.com/support/ljM278MFP.

HP PCL-6 -ohjain	Jos käytettävissä, tämä tulostinkohtainen tulostinohjain tukee vanhempia käyttöjärjestelmiä, kuten Windows® XP:tä ja Windows Vistaa®. Lisätietoja tuetuista käyttöjärjestelmistä on osoitteessa www.hp.com/go/support .
HP PCL 6 -ohjain	Tämä tulostinkohtainen tulostinohjain tukee Windows 7:ää ja sitä uudempia käyttöjärjestelmiä, jotka tukevat version 3 ohjaimia. Lisätietoja tuetuista käyttöjärjestelmistä on osoitteessa www.hp.com/go/support .
HP PCL-6 (HP:n tulostusnäkyvä) -ohjain	Tämä tulostinkohtainen tulostinohjain tukee Windows 8:aa ja sitä uudempia käyttöjärjestelmiä, jotka tukevat version 4 ohjaimia. Lisätietoja tuetuista käyttöjärjestelmistä on osoitteessa www.hp.com/go/support .
HP UPD PS -ohjain	<ul style="list-style-type: none">• Suositellaan tulostettaessa Adobe®-ohjelmista tai muista paljon grafiikkaa käyttävistä ohjelmista.• Tukee postscript-emulointitulostusta ja postscript flash -fontteja.
HP UPD PCL 6	<ul style="list-style-type: none">• Suositellaan tulostukseen kaikissa Windows-käyttöjärjestelmissä.• Varmistaa yleisesti parhaan nopeuden, tulostuslaadun ja tulostintoimintojen tuen useimmille käyttäjille.• Kehitetty Windows Graphic Device Interface (GDI) -liittymää varten parhaan nopeuden varmistamiseksi Windows-käyttöjärjestelmissä.• Ei ehkä ole täysin yhteensopiva kolmansien osapuolten toimittamien ja mukautettujen ohjelmistojen kanssa, joiden perustana on PCL 5.

EconoMode-asetusten tarkistaminen

HP ei suosittele EconoMode-värinsäästötoiminnon jatkuvaa käyttöä. Jos EconoMode on käytössä jatkuvasti, väriaine saattaa kestää kauemmin kuin tulostuskasetissa olevat mekaaniset osat. Jos tulostuslaatu alkaa heiketä eikä ole enää hyväksyttävä, harkitse värikasetin vaihtamista.

 **HUOMAUTUS:** Tämä toiminto on käytettävissä vain Windowsin PCL 6 -tulostinohjaimessa. Jos et käytä kyseistä ohjainta, voit ottaa toiminnon käyttöön HP:n sulautetussa verkkopalvelimessa.

Jos koko sivu on liian tumma tai vaalea, toimi ohjeiden mukaan.



1. Valitse ohjelmistossa **Tulosta**.
2. Valitse tulostin ja valitse sitten **Ominaisuudet** tai **Määritykset**.
3. Valitse **Paperi/laatu**-välilehti ja etsi **Tulostuslaatu**-kenttä.
4. Jos koko sivu on liian tumma, käytä seuraavia asetuksia:
 - Valitse **600 dpi** -vaihtoehto, jos se on käytettävissä.
 - Ota se käyttöön valitsemalla **EconoMode**-valintaruutu.

Jos koko sivu on liian vaalea, käytä seuraavia asetuksia:

- Valitse **FastRes 1200** -vaihtoehto, jos se on käytettävissä.
 - Poista toiminto käytöstä poistamalla valinta **EconoMode**-valintaruudusta.
5. Valitse **OK**, jolloin **Asiakirjan ominaisuudet** -valintaikkuna sulkeutuu. Tulosta työ valitsemalla **Tulosta**-valintaikkunasta **OK**-painike.

Tulostustummuuden säätäminen

Säädä tulostustummuutta suorittamalla seuraavat vaiheet.

1. Avaa HP:n sulautettu verkkopalvelin (EWS):
 - a. Näytä tulostimen IP-osoite tai isäntänimi painamalla tulostimen ohjauspaneelin aloitusnäytössä Verkko-painiketta  tai Langaton-painiketta .
 - b. Avaa selain ja kirjoita osoiteriville IP-osoite tai isäntänimi täsmälleen siinä muodossa kuin se näkyy tulostimen ohjauspaneelissa. Paina tietokoneen näppäimistön **Enter**-näppäintä. Sulautettu verkkopalvelin avautuu.

 <https://10.10.XXXXX/>

 **HUOMAUTUS:** Jos selaimessa näkyy ilmoitus, jonka mukaan sivuston käyttö ei ehkä ole turvallista, jatka sivustoon siitä huolimatta. Tähän sivustoon siirtyminen ei vahingoita tietokonetta.

2. Valitse **Järjestelmä**-välilehti ja sitten **Tulostustummuus**.
3. Valitse sopivat tummuusasetukset.
4. Tallenna muutokset **Käytä**-painikkeella.

Kohdistat värit kalibroimalla tulostin

Kalibrointi on tulostimen tulostuslaadun optimointitoiminto.

Näitä ohjeita seuraamalla voit ratkaista tulostuksen laatuongelmia, joita ovat esimerkiksi väärin kohdistettu muste, värilliset varjot, sumea grafiikka ja muut laatuongelmat.

1. Valitse tulostimen ohjauspaneelin aloitusnäytössä **Asetukset**-valikko.
2. Valitse seuraavat valikot:
 - **Järjestelmän asetukset**
 - **Tulostuslaatu**
 - **Värien kalibrointi**
 - **Kalibroi**
3. **Vain kaksiriviset ohjauspaneelit:** Aloita kalibrointi valitsemalla **OK**.
4. Tulostimen ohjauspaneelissa näkyy **Kalibrointi**-viesti. Puhdistustoimenpiteen suorittaminen kestää muutaman minuutin. Älä katkaise tulostimesta virtaa, ennen kuin kalibrointi on suoritettu loppuun. Odota, kunnes tulostin on kalibroitu, ja yritä sitten tulostaa uudelleen.

Väriasetusten säätäminen (Windows)

Jos tulostat jostakin sovellusohjelmasta ja tulosteen värit eivät vastaa näytön värejä tai tulosteen värit eivät ole riittävän hyvät, noudata seuraavia ohjeita.

Väriasetusten muuttaminen

1. Valitse ohjelmistossa **Tulosta**.
2. Valitse tulostin ja valitse sitten **Ominaisuudet** tai **Määritykset**.
3. Valitse **Väri**-välilehti.
4. Tulosta värillinen asiakirja harmaasävyinä valitsemalla **Tulosta harmaasävyinä** -asetus. Käytä tätä asetusta, kun tulostat värillisiä asiakirjoja kopiointia tai faksaamista varten. Käytä asetusta myös silloin, kun haluat tulostaa vedoksen tai säästää väriä.
5. Valitse **OK**, jolloin **Asiakirjan ominaisuudet** -valintaikkuna sulkeutuu. Tulosta työ valitsemalla **Tulosta**-valintaikkunasta **OK**.

Tulostuslaatu-sivun tulostaminen ja tulkitseminen

1. Valitse tulostimen ohjauspaneelin aloitusnäytössä **Asetukset**-valikko.
2. Valitse **Raportit**-valikko.
3. Valitse **Tulosta laaturaportti**.

Sivulla on viisi väriraitaa, jotka on jaettu neljään ryhmään seuraavan kuvan mukaisesti. Tutkimalla kutakin ryhmää voit jäljittää ongelman tiettyyn värikasettiin.

Kuva 9-1 Tulostuslaatusivu

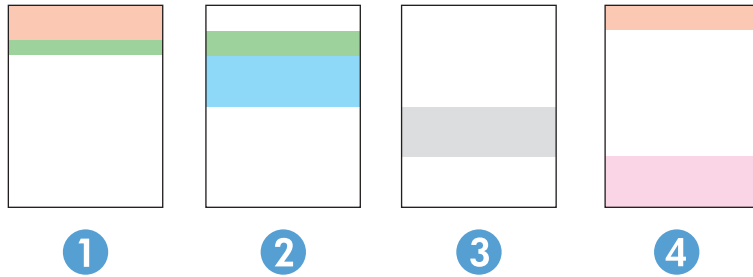

Osa	Värikasetti
1	Keltainen
2	Syaani
3	Musta
4	Magenta

- Jos pisteitä tai juovia näkyy ainoastaan yhdessä ryhmässä, vaihda ryhmää vastaava värikasetti.
- Jos pisteitä on useammassa kuin yhdessä ryhmässä, tulosta puhdistussivu. Jos ongelma ei ratkea, selvitä, ovatko pisteet aina samanvärisiä eli onko esimerkiksi kaikissa väriraidoissa magentan värisiä pisteitä. Jos kaikki pisteet ovat samanvärisiä, vaihda sen värin värikasetti.
- Jos juovia on useissa väriraidoissa, ota yhteyttä HP:hen. Ongelman aiheuttaa luultavasti jokin muu osa kuin värikasetti.

Tulostuslaatuongelmien ratkaiseminen

- [Johdanto](#)
- [Tulostuslaatuongelmien vianmääritys](#)



Johdanto

Jäljempänä olevien vianmääritysvaiheiden avulla voit ratkaista esimerkiksi seuraavia kuvavirheisiin liittyviä ongelmia:

- Vaalea tulostusjälki
- Harmaa tausta tai tumma tulostusjälki
- Tyhjät sivut
- Mustat sivut
- Tummia tai vaaleita palkkeja
- Tummia tai vaaleita raitoja
- Puuttuva väriaine
- Vinossa olevat kuvat
- Värit eivät kohdistu oikein
- Käpristynyt paperi

Tulostuslaatuongelmien vianmääritys

Taulukko 9-1 Kuvavikojen taulukon pikaopas

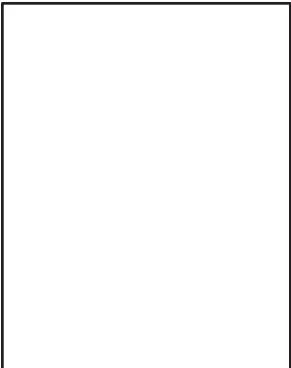
Vika	Vika	Vika
Taulukko 9-2 Vaalea tulostusjälki sivulla 128	Taulukko 9-3 Harmaa tausta tai tumma tulostusjälki sivulla 129	Taulukko 9-4 Tyhjä sivu – ei tulostusta sivulla 129
		

Taulukko 9-1 Kuvavikojen taulukon pikaopas (jatkoa)

Vika

[Taulukko 9-5 Musta sivu sivulla 130](#)



Vika

[Taulukko 9-6 Viivoja sivulla 130](#)



Vika

[Taulukko 9-7 Juovat sivulla 131](#)

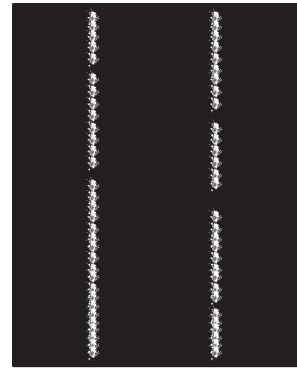

[Taulukko 9-8 Kiinnitysviat sivulla 132](#)

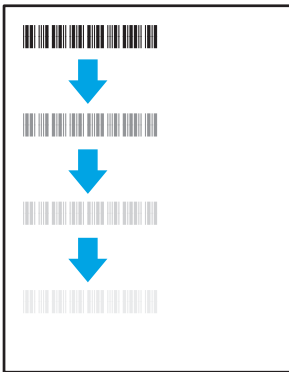

[Taulukko 9-9 Kuvan sijoittamisviat sivulla 132](#)



[Taulukko 9-10 Väritason kohdistusviat \(vain värimallit\) sivulla 133](#)

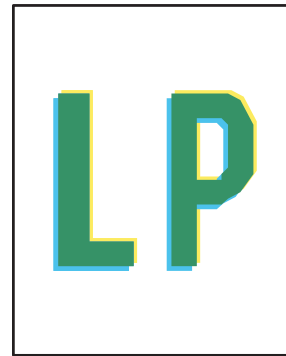

[Taulukko 9-11 Tulosteviat sivulla 133](#)

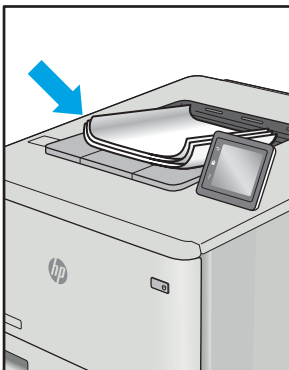

Kuvaviat voidaan syystä riippumatta ratkaista usein samoja vaiheita käyttämällä. Käytä seuraavia vaiheita lähtökohdana kuvaongelman ratkaisemisessa.

1. Tulosta asiakirja uudelleen. Tulostuslaadun häiriöt voivat olla ajoittaisia tai poistua kokonaan, kun tulostusta jatketaan.
2. Tarkista kasettien kunto. Jos kasetti on **erittäin vähissä** (sen käyttöikä on lopussa), vaihda kasetti.
3. Varmista, että ohjaimen ja lokeron tulostustila-asetukset vastaavat lokerossa olevaa materiaalia. Kokeile eri materiaalia tai toista lokeroa. Kokeile eri tulostustilaa.
4. Varmista, että tulostin on sopivan käyttölämpötilan ja ilmankosteuden alueella.
5. Varmista, että tulostin tukee paperityyppiä, -kokoa ja -painoa. Katso tulostimen tukemat paperikoot ja -tyypit tulostimen tukisivulta osoitteesta support.hp.com.



HUOMAUTUS: Kiinnitys tarkoittaa tulostusprosessin osaa, jossa väriaine kiinnittyy paperiin.

Seuraavissa esimerkeissä kuvataan Letter-kokoista paperia, joka on kulkenut tulostimen läpi lyhyt reuna edellä.

Taulukko 9-2 Vaalea tulostusjälki

Kuvaus	Esimerkki	Mahdolliset ratkaisut
<p>Vaalea tulostusjälki:</p> <p>Tulostettu sisältö koko sivulla on vaalea tai haalistunut.</p>		<ol style="list-style-type: none"> 1. Tulosta asiakirja uudelleen. 2. Poista kasetti ja ravista sitä, jotta väriaine leviää. Aseta värikasetit takaisin tulostimeen ja sulje kansi. Havainnollisen kuvan tästä menettelystä saat kohdasta Värikasettien vaihtaminen. 3. Vain mustavalkomallit: Varmista, että väriainetta säästävä EconoMode-asetus on poistettu käytöstä sekä tulostimen ohjauspaneelista että tulostinohjaimesta. 4. Varmista, että kasetti on asennettu oikein. 5. Tulosta tarvikkeiden tilasivu ja tarkista kasetin jäljellä oleva käyttöikä. 6. Vaihda kasetti. 7. Jos ongelma ei poistu, siirry osoitteeseen support.hp.com.

Taulukko 9-3 Harmaa tausta tai tumma tulostusjälki

Kuvaus	Esimerkki	Mahdolliset ratkaisut
<p>Harmaa tausta tai tumma tulostusjälki:</p> <p>Kuva tai teksti on odotettua tummempi.</p>		<ol style="list-style-type: none">1. Varmista, että lokeroissa oleva paperi ei ole jo mennyt tulostimen läpi.2. Käytä eri paperityyppiä.3. Tulosta asiakirja uudelleen.4. Vain mustavalkomallit: Siirry tulostimen ohjauspaneelin aloitusnäytöstä Säädä värimäärää -valikkoon ja säädä värimäärää alemmalle tasolle.5. Varmista, että tulostin on sopivan käyttölämpötilan ja ilmankosteuden alueella.6. Vaihda kasetti.7. Jos ongelma ei poistu, siirry osoitteeseen support.hp.com.

Taulukko 9-4 Tyhjä sivu – ei tulostusta

Kuvaus	Esimerkki	Mahdolliset ratkaisut
<p>Tyhjä sivu – ei tulostusta:</p> <p>Sivu on kokonaan tyhjä eikä sillä ole tulostettua sisältöä.</p>		<ol style="list-style-type: none">1. Varmista, että kasetti on alkuperäinen HP:n kasetti.2. Varmista, että kasetti on asennettu oikein.3. Tulosta eri kasetilla.4. Tarkista paperilokerossa olevan paperin tyyppi ja säädä tulostimen asetuksia sen mukaan. Jos on tarpeen, valitse ohuempi paperityyppi.5. Jos ongelma ei poistu, siirry osoitteeseen support.hp.com.

Taulukko 9-5 Musta sivu

Kuvaus	Esimerkki	Mahdolliset ratkaisut
<p>Musta sivu:</p> <p>Koko tulostettu sivu on musta.</p>		<ol style="list-style-type: none">1. Tarkista silmämääräisesti, onko kasetti vaurioitunut.2. Varmista, että kasetti on asennettu oikein.3. Kasetin vaihtaminen4. Jos ongelma ei poistu, siirry osoitteeseen support.hp.com.

Taulukko 9-6 Viivoja

Kuvaus	Esimerkki	Mahdolliset ratkaisut
<p>Toistuvia leveitä ja satunnaisia viivoja:</p> <p>Tummat tai vaaleat viivat, jotka toistuvat alaspäin sivun pituudella. Ne voi olla teräviä tai pehmeitä. Vika näkyy vain täyttöalueilla, ei tekstissä tai kohdissa, joissa ei ole tulostettua sisältöä.</p>		<ol style="list-style-type: none">1. Tulosta asiakirja uudelleen.2. Kokeile tulosta toisesta lokeroista.3. Vaihda kasetti.4. Käytä eri paperityyppiä.5. Vain Enterprise-mallit: Siirry tulostimen ohjauspaneelin aloitusnäytöstä Säädä paperityyppiä -valikkoon ja valitse sitten tulostustila, joka on suunniteltu hieman raskaammalle materiaalille kuin käytät. Tämä hidastaa tulostusnopeutta ja saattaa parantaa tulostuslaatua.6. Jos ongelma ei poistu, siirry osoitteeseen support.hp.com.

Taulukko 9-7 Juovat

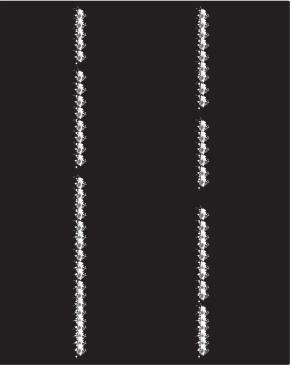
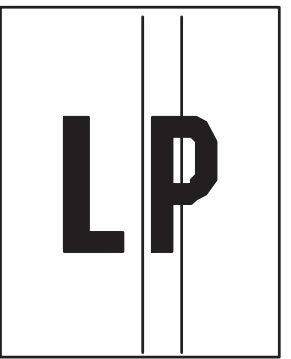
Kuvaus	Esimerkki	Mahdolliset ratkaisut
<p>Vaaleat pystysuuntaiset juovat:</p> <p>Vaaleita juovia, jotka yleensä ulottuvat sivun koko pituudelle. Vika näkyy vain täyttöalueilla, ei tekstissä tai kohdissa, joissa ei ole tulostettua sisältöä.</p>		<ol style="list-style-type: none">1. Tulosta asiakirja uudelleen.2. Poista kasetti ja ravista sitä, jotta väriaine leviää.3. Jos ongelma ei poistu, siirry osoitteeseen support.hp.com. <p>HUOMAUTUS: Vaaleita ja tummia pystysuuntaisia juovia voi ilmetä, kun tulostusympäristö on määritetyn lämpötila- tai ilmankosteusalueen ulkopuolella. Katso tulostimen ympäristövaatimuksista sallittu lämpötila ja ilmankosteus.</p>
<p>Tummat pystysuuntaiset juovat ja ITB:n puhdistusjuovat (vain värimallit):</p> <p>Tummia viivoja, jotka esiintyvät sivun pituudella. Vika saattaa ilmetä millä tahansa sivulla, täyttöalueilla tai kohdissa, joissa ei ole tulostettua sisältöä.</p>		<ol style="list-style-type: none">1. Tulosta asiakirja uudelleen.2. Poista kasetti ja ravista sitä, jotta väriaine leviää.3. Tulosta puhdistussivu.4. Tarkista väriaineen määrä kasetissa.5. Jos ongelma ei poistu, siirry osoitteeseen support.hp.com.

Taulukko 9-8 Kiinnitysviat

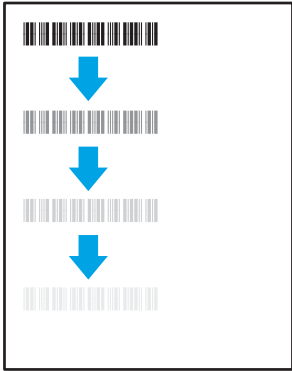
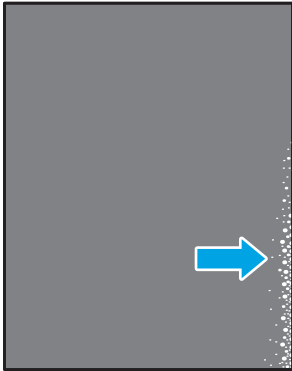
Kuvaus	Esimerkki	Mahdolliset ratkaisut
<p>Kuumakiinnittimen siirtymä (varjo):</p> <p>Hieman varjoja tai siirtymiä, kuva toistuu sivulla. Toistuva kuva saattaa haalistua.</p>		<ol style="list-style-type: none">1. Tulosta asiakirja uudelleen.2. Tarkista paperilokerossa olevan paperin tyyppi ja säädä tulostimen asetuksia sen mukaan. Jos on tarpeen, valitse ohuempi paperityyppi.3. Jos ongelma ei poistu, siirry osoitteeseen support.hp.com.
<p>Huono kiinnitys:</p> <p>Väriainetta hankautuu sivun reunaan. Tämä vika on yleisempi suuripeittoisten töiden reunoissa ja vaaleissa materiaaleissa, mutta se voi esiintyä millä tahansa sivulla.</p>		<ol style="list-style-type: none">1. Tulosta asiakirja uudelleen.2. Tarkista paperilokerossa olevan paperin tyyppi ja säädä tulostimen asetuksia sen mukaan. Jos on tarpeen, valitse paksumpi paperityyppi.3. Vain Enterprise-mallit: Siirry tulostimen ohjauspaneelista Reunasta reunaan -valikkoon ja valitse Normaali. Tulosta asiakirja uudelleen.4. Vain Enterprise-mallit: Valitse tulostimen ohjauspaneelista Lisää marginaalit automaattisesti ja tulosta asiakirja uudelleen.5. Jos ongelma ei poistu, siirry osoitteeseen support.hp.com.

Taulukko 9-9 Kuvan sijoittamisviat

Kuvaus	Esimerkki	Mahdolliset ratkaisut
<p>Marginaalit ja vinouma:</p> <p>Kuva ei ole keskellä tai se on vinossa sivulla. Vika esiintyy, kun paperi ei ole oikeassa asennossa, kun se vedetään lokerosta ja kulkee paperipolun läpi.</p>		<ol style="list-style-type: none">1. Tulosta asiakirja uudelleen.2. Poista paperi ja lataa lokero uudelleen. Varmista, että kaikkien paperien reunat ovat tasassa.3. Varmista, että paperipinon yläreuna jää täyttörajan alapuolelle. Älä ylitäytä lokeroa.4. Varmista, että paperiohjaimet on säädetty oikean paperikoon mukaisesti. Älä säädä paperiohjaimia tiukasti paperipinoa vasten. Säädä ne lokeron pykäliin tai merkkeihin.5. Jos ongelma ei poistu, siirry osoitteeseen support.hp.com.

Taulukko 9-10 Väritason kohdistusviat (vain värimallit)

Kuvaus	Esimerkki	Mahdolliset ratkaisut
<p>Väritason kohdistukset:</p> <p>Yhden tai useamman tason väri ei ole linjassa toisten väritasojen kanssa. Ensimmäinen virhe tapahtuu yleensä keltaisen kanssa.</p>		<ol style="list-style-type: none">1. Tulosta asiakirja uudelleen.2. Kalibroi tulostin ohjauspaneelin kautta.3. Jos kasetti on erittäin vähissä tai tuloste on erittäin haalea, vaihda kasetti.4. Käytä tulostimen ohjauspaneelista Palauta kalibrointi -toimintoa ja palauta tulostimen kalibrointiasetukset tehdasasetuksiksi.5. Jos ongelma ei poistu, siirry osoitteeseen support.hp.com.

Taulukko 9-11 Tulosteviat

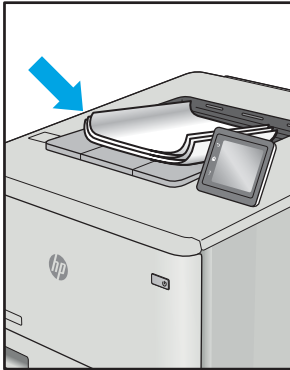
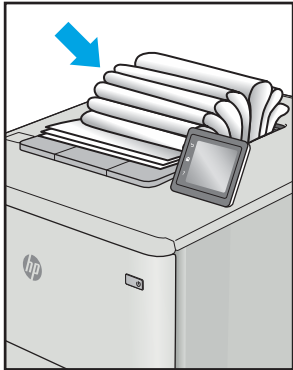
Kuvaus	Esimerkki	Mahdolliset ratkaisut
<p>Käpristynyt tuloste:</p> <p>Tulostetussa paperissa on käpristyneet reunat. Käpristynyt reuna voi olla paperin lyhyellä tai pitkällä sivulla. Käpristymistä on kahta eri tyyppiä:</p> <ul style="list-style-type: none">• Positiivinen käpristyminen: Paperi käpristyy tulostettua puolta kohti. Vika esiintyy kuivissa ympäristöissä tai kun tulostetaan suuripeittoisia sivuja.• Negatiivinen käpristyminen: Paperi käpristyy tulostetusta puolesta poispäin. Vika esiintyy kosteissa ympäristöissä tai kun tulostetaan pienipeittoisia sivuja.		<ol style="list-style-type: none">1. Tulosta asiakirja uudelleen.2. Positiivinen käpristyminen: Valitse tulostimen ohjauspaneelista paksumpi paperityyppi. Paksumpi paperityyppi luo korkeamman lämpötilan tulostukseen.Negatiivinen käpristyminen: Valitse tulostimen ohjauspaneelista ohuempi paperityyppi. Ohuempi paperityyppi luo matalamman lämpötilan tulostukseen. Yritä säilyttää paperia kuivassa ympäristössä tai käytä juuri avattua paperia. <ol style="list-style-type: none">3. Tulosta kaksipuolisessa tilassa.4. Jos ongelma ei poistu, siirry osoitteeseen support.hp.com.
<p>Tulosteen pinoaminen:</p> <p>Paperi ei pinoudu oikein lokerossa. Pino voi olla epätasainen tai vinossa tai sivut voivat työntyä ulos lokeroista lattialle. Mikä tahansa seuraavista olosuhteista voi aiheuttaa tämän ongelman:</p> <ul style="list-style-type: none">• Runsas paperin käpristyminen• Lokerossa oleva paperi on rypyssä tai epämuodostunut• Paperi ei ole standardityyppiä (esimerkiksi kirjekuoret)• Tulostelokero on liian täynnä		<ol style="list-style-type: none">1. Tulosta asiakirja uudelleen.2. Vedä tulostelokeron jatketta.3. Jos vika johtuu merkittävästä paperin käpristymisestä, käy läpi käpristynyttä tulostetta koskevat vianmääritysvaiheet.4. Käytä eri paperityyppiä.5. Käytä vasta avattua paperia.6. Poista paperia tulostelokerosta ennen kuin lokero on liian täynnä.7. Jos ongelma ei poistu, siirry osoitteeseen support.hp.com.

Kopiointi- ja skannauslaadun parantaminen

Johdanto

Jos tulostimen kuvanlaadussa on ongelmia, kokeile ratkaista ne seuraavilla tavoilla tässä esitettyssä järjestyksessä.

- [Skannaustason tarkistaminen epäpuhtauksien ja tahrojen varalta](#)
- [Juovien tai raitojen poistaminen asiakirjansyöttölaitetta käytettäessä](#)
- [Paperiasetusten tarkistaminen](#)
- [Kuvan säätöasetusten tarkistaminen](#)
- [Tekstin tai kuvien optimointi](#)
- [Tarkista tietokoneesta skannerin tarkkuus- ja väriasetukset.](#)
- [Kopiointi reunasta reunaan](#)
- [Asiakirjansyöttölaitteen telojen ja erotinlaatan puhdistaminen](#)

Yritä ensin näitä muutamaa yksinkertaista tapaa:

- Käytä tasoskanneria asiakirjansyöttölaitteen sijasta.
- Käytä hyvälaatuisia alkuperäisasiakirjoja.
- Kun käytät asiakirjansyöttölaitetta, lataa alkuperäinen asiakirja syöttölaitteeseen oikein paperiohjainten avulla, jotta kuvista ei tule epäselviä tai vääristyneitä.

Jos ongelma jatkuu, koita seuraavia toimenpiteitä. Jos ne eivät ratkaise ongelmaa, katso lisäohjeita kohdasta "Tulostuslaadun parantaminen".

Skannaustason tarkistaminen epäpuhtauksien ja tahrojen varalta

Aikaa myöten skannerin lasiin ja valkoiseen taustaan voi kerääntyä hiukkasia ja roskia, jotka voivat vaikuttaa laitteen suorituskykyyn. Puhdista skanneri seuraavien ohjeiden mukaan.

1. Katkaise tulostimesta virta painamalla virtapainiketta ja irrota sitten virtajohto pistorasiasta.
2. Avaa skannerin kansi.
3. Puhdista skannerin lasi ja skannerin kannen alapuolen valkoinen muovitausta pehmeällä liinalla tai sienellä, joka on kostutettu hankaamattomalla lasinpuhdistusaineella.

⚠ HUOMIO: Älä altista mitään tulostimen osaa hankausaineille, asetonille, bentseenille, ammoniakille, etyylialkoholille tai hiilitetrakloridille, koska ne voivat vahingoittaa tulostinta. Älä laita nesteitä suoraan lasiin tai taustalevyille. Ne voivat tihkua tulostimeen ja vahingoittaa sitä.

4. Kuivaa lasi ja valkoiset muoviosat säämiskä- tai selluloosasiemenellä, jotta niihin ei jää läikkiä.
5. Kytke virtajohto pistorasiaan ja käynnistä tulostin painamalla virtapainiketta.

Juovien tai raitojen poistaminen asiakirjansyöttölaitetta käytettäessä

Jos kopioihin tai skannattuihin asiakirjoihin ilmestyy juovia tai raitoja asiakirjansyöttölaitetta käytettäessä, puhdista asiakirjansyöttölaitteen lasi seuraavien ohjeiden mukaisesti. Lika saattaa olla esimerkiksi pölyä, paperia tai mustehiukkasia, jäämiä muistilappujen tarroista, korjauslakasta tai -nauhasta, mustetta tai sormenjälkiä.

1. Avaa skannerin kansi.
2. Tarkista pääskannaustason vasemmalla puolella oleva tuuman levyinen lasikaistale ja puhdista se vedellä kostutetulla pehmeällä ja nukkaamattomalla liinalla.

⚠ HUOMIO: Älä altista mitään laitteen osaa hankausaineille, asetonille, bentseenille, ammoniakille, etyylialkoholille tai hiilitetrakloridille. Muutoin laite voi vahingoittua. Älä laita nesteitä suoraan lasiin tai taustalevyille. Ne voivat tihkua laitteeseen ja vahingoittaa sitä.

3. Käytä skannerin kannen alapuolella olevan lasikaistaleen ylemmän muoviliuskan puhdistamiseen vedellä kostutettua pehmeää ja nukkaamatonta liinaa.
4. Kuivaa lasikaistale ja ylempi liuska pehmeällä, kuivalla liinalla, jotta lasiin ei jäisi pilkkuja. Yritä sitten kopioida tai skannata uudelleen.

Paperiasetusten tarkistaminen

1. Valitse tulostimen ohjauspaneelin aloitusnäytössä **Kopioi**  -kuvake.
2. Valitse **Asetukset**-painike ja selaa sitten kohtaan **Paperi** ja valitse se.
3. Valitse paperikokoluettelosta sen paperikoon nimi, jota on lokerossa.
4. Valitse paperityyppiluettelosta sen paperityypin nimi, jota on lokerossa.

Kuvan säätöasetusten tarkistaminen

1. Valitse aloitusnäytössä **Kopioi**-painike.
2. Valitse **Asetukset**-painike ja selaa sitten **Kuvansäätö**-painikkeen kohdalle ja valitse se.
3. Kosketa muutettavan asetuksen nimeä.
 - **Vaaleus:** Muuttaa vaaleus-/tummuusasetusta.
 - **Kontrasti:** Muuttaa kuvan vaaleimpien ja tummimpien alueiden välistä kontrastia.
 - **Terävöitys:** Muuttaa tekstimerkkien selkeyttä.
 - **Taustan poisto:** Muuttaa kuvan taustan tummuutta. Tämä on erityisen hyödyllistä, kun alkuperäiskappaleet on tulostettu tai painettu värilliselle paperille.
 - **Väritasapaino:** Muuttaa punaista, vihreää ja sinistä värisävyä.
 - **Harmaus:** Muuttaa värien eloisuutta.
4. Säädä asetuksen arvoa koskettamalla **—** tai **+**-painikkeita ja kosketa sitten **OK**-painiketta.
5. Muuta jotakin toista asetusta tai palaa kopioinnin päävalikkoon koskettamalla paluunuolta.

Tekstin tai kuvien optimointi

1. Valitse tulostimen ohjauspaneelin aloitusnäytössä **Kopioi**  -kuvake.
2. Valitse **Asetukset**-painike ja selaa sitten **Optimoi**-painikkeen kohdalle ja valitse se.
3. Kosketa muutettavan asetuksen nimeä.
 - **Autom. valinta**: Valitse tämä asetus, jos kopiointilaadulla ei ole suurta merkitystä. Tämä on oletusasetus.
 - **Yhdistelmä**: Valitse tämä asetus, jos asiakirjassa on sekä tekstiä että kuvia.
 - **Teksti**: Valitse tämä asetus, jos asiakirjassa on pääasiassa tekstiä.
 - **Kuva**: Valitse tämä asetus, jos asiakirjassa on pääasiassa kuvia.

Tarkista tietokoneesta skannerin tarkkuus- ja väriasetukset.

Jos tulostat skannattua kuvaa ja laatu ei täytä odotuksiasi, olet saattanut valita skanneriohjelmasta tarkkuus- tai väriasetukset, jotka eivät vastaa tarpeitasi. Tarkkuus ja väri vaikuttavat skannattujen kuvien laatuun:

- kuvan selkeyteen
- värirajojen liukumiiin (pehmeä tai karkea)
- skannausaikaan
- tiedostokokoon.

Skannauksen tarkkuus mitataan kuvapisteinä tuumaa kohden (ppi).

 **HUOMAUTUS:** Skannauksen ppi-tarkkuus ei vastaa tulostuksen dpi (pistettä tuumalla) -tarkkuutta.

Väri, harmaasävy ja mustavalkoinen määrittävät käytettävissä olevien värien lukumäärän. Voit säätää skannerin koneiston tarkkuuden jopa 1 200 ppi:hin.

Tarkkuutta ja väri vaihtoja selventävä taulukko luetteloi joitakin yksinkertaisia ohjeita, joiden avulla voit saavuttaa skannaukseen liittyvät tavoitteesi.

 **HUOMAUTUS:** Jos kuvalle määritetään suuri tarkkuus ja paljon värejä, tiedoston koko voi kasvaa hyvin suureksi. Tällöin kuva vie runsaasti kiintolevytilaa ja hidastaa skannausta. Ennen tarkkuuden ja väriasetuksien määrittämistä on syytä päättää skannerin käyttötapa.

Tarkkuus- ja väriohjeet

Seuraavassa taulukossa on lueteltu erilaisiin skannaustehtäviin suositellut tarkkuus- ja väriasetukset.

 **HUOMAUTUS:** Oletustarkkuus on 200 pistettä tuumalla.

Käyttötarkoitus	Suosittelava tarkkuus	Suosittelavat väriasetukset
Faksi	150 ppi	<ul style="list-style-type: none">• Mustavalkoinen

Käyttötarkoitus	Suosittelava tarkkuus	Suosittelavat väriasetukset
Sähköposti	150 ppi	<ul style="list-style-type: none"> • Mustavalkoinen, jos kuvaan ei tarvita pehmeitä rajoja • Harmaasävy, jos kuvaan halutaan pehmeät rajat • Väri värikuville
Muokattava teksti	300 ppi	<ul style="list-style-type: none"> • Mustavalkoinen
Tuloste (kuva tai teksti)	600 ppi monimutkaisen grafiikan tapauksessa tai silloin, jos haluat suurentaa asiakirjaa oleellisesti	<ul style="list-style-type: none"> • Mustavalkoinen tekstile ja viivapiirroksille • Harmaasävy värikuville, varjostetuille kuville ja valokuville
	300 ppi tavallisille kuville ja tekstile	<ul style="list-style-type: none"> • Väri värikuville
	150 ppi valokuville	<ul style="list-style-type: none"> • Väri värikuville
Tietokoneen näytöstä luettava tai katseltava tiedosto	75 ppi	<ul style="list-style-type: none"> • Mustavalkoinen tekstile • Harmaasävy kuville ja valokuville • Väri värikuville

Väri

Voit asettaa väriarvot seuraavalla tavalla skannatessasi.

Asetus	Suosittelava käyttö
Väri	Käytä tätä asetusta laadukkaiden värivalokuvien sekä tärkeiden värillisten asiakirjojen skannaamiseen.
Mustavalkoinen	Käytä tätä asetusta tekstiä sisältävien asiakirjojen skannaamiseen.
Harmaasävy	Käytä tätä asetusta, kun tiedosto on liian suuri tai kun haluat skannata asiakirjan tai valokuvan nopeasti.

Kopiointi reunasta reunaan

Tulostin ei voi tulostaa aivan reunasta reunaan. Sivun ympäri kulkee 4 mm:n reunus, jolle ei voi tulostaa.

Huomioitavia asioita tulostettaessa asiakirjoja, joiden reunukset on rajattu:

- Jos alkuperäinen asiakirja on tulostuskokoa pienempi, siirrä alkuperäinen asiakirja neljän millimetrin etäisyydelle skannerin kuvakkeen ilmaiseimasta kulmasta. Kopioi tai skanna asiakirja uudelleen.
- Kun alkuperäiskappale on halutun tulosteen kokoinen, voit pienentää kuvaa [Pienennä/Suurena](#)-toiminnon avulla, jotta kopio ei rajaudu.

Asiakirjansyöttölaitteen telojen ja erotinlaatan puhdistaminen

Jos laitteen asiakirjansyöttölaitteessa ilmenee paperinkäsittelyongelmia, kuten tukoksia tai useiden sivujen syöttymistä kerralla, puhdista asiakirjansyöttölaitteen telat ja erotinlaatta.

1. Avaa asiakirjansyöttölaitteen kansi.

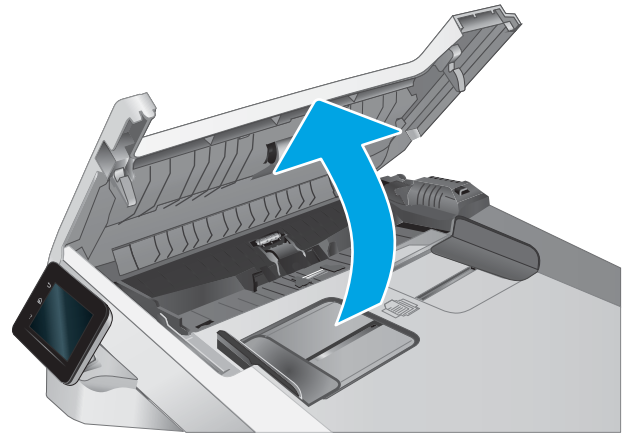

2. Pyyhi syöttötelat ja erotinlaatta puhtaiksi kostealla, nukkaamattomalla liinalla.

HUOMIO: Älä altista mitään tulostimen osaa hankausaineille, asetonille, bentseenille, ammoniakille, etyylialkoholille tai hiilitetrakloridille. Muutoin tulostin voi vahingoittua.

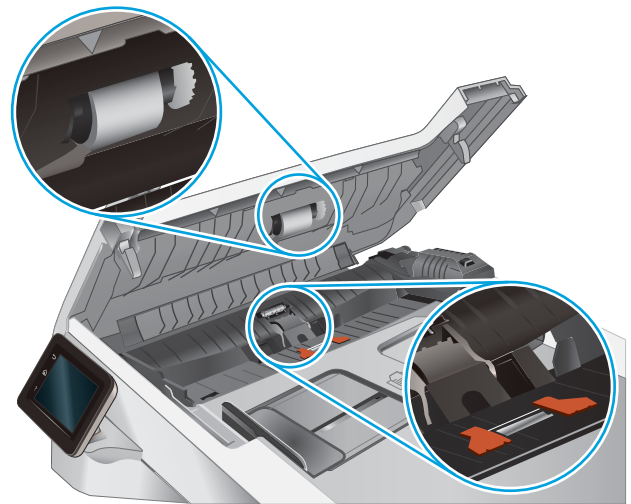

3. Sulje asiakirjansyöttölaitteen kansi.

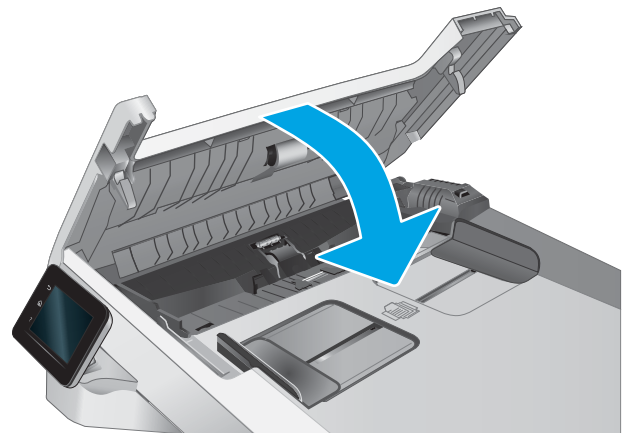

Faksin kuvanlaadun parantaminen

Johdanto

Jos tulostimen kuvanlaadussa on ongelmia, kokeile ratkaista ne seuraavilla tavoilla tässä esitettyssä järjestyksessä.

- [Skannaustason tarkistaminen epäpuhtauksien ja tahrojen varalta](#)
- [Faksin lähetystarkkuusasetusten tarkistaminen](#)
- [Virheenkorjausasetusten tarkistaminen](#)
- [Sovita sivulle -asetuksen tarkistaminen](#)
- [Asiakirjansyöttölaitteen telojen ja erotinlaatan puhdistaminen](#)
- [Lähtettäminen toiseen faksilaitteeseen](#)
- [Lähtettäjän faksilaitteen tarkistaminen](#)

Yritä ensin näitä muutamaa yksinkertaista tapaa:

- Käytä tasoskanneria asiakirjansyöttölaitteen sijasta.
- Käytä hyvälaatuisia alkuperäisasiakirjoja.
- Kun käytät asiakirjansyöttölaitetta, lataa alkuperäinen asiakirja syöttölaitteeseen oikein paperiohjainten avulla, jotta kuvista ei tule epäselviä tai vääristyneitä.

Jos ongelma jatkuu, koita seuraavia toimenpiteitä. Jos ne eivät ratkaise ongelmaa, katso lisäohjeita kohdasta "Tulostuslaadun parantaminen".

Skannaustason tarkistaminen epäpuhtauksien ja tahrojen varalta

Aikaa myöten skannerin lasiin ja valkoiseen taustaan voi kerääntyä hiukkasia ja roskia, jotka voivat vaikuttaa laitteen suorituskykyyn. Puhdista skanneri seuraavien ohjeiden mukaan.

1. Katkaise tulostimesta virta painamalla virtapainiketta ja irrota sitten virtajohto pistorasiasta.
2. Avaa skannerin kansi.
3. Puhdista skannerin lasi ja skannerin kannen alapuolen valkoinen muovitausta pehmeällä liinalla tai sienellä, joka on kostutettu hankaamattomalla lasinpuhdistusaineella.

⚠ HUOMIO: Älä altista mitään tulostimen osaa hankausaineille, asetonille, bentseenille, ammoniakille, etyylialkoholille tai hiilitetrakloridille, koska ne voivat vahingoittaa tulostinta. Älä laita nesteitä suoraan lasiin tai taustalevyille. Ne voivat tihkua tulostimeen ja vahingoittaa sitä.

4. Kuivaa lasi ja valkoiset muoviosat säämiskä- tai selluloosasiemenellä, jotta niihin ei jää läikkiä.
5. Kytke virtajohto pistorasiaan ja käynnistä tulostin painamalla virtapainiketta.

Faksin lähetystarkkuusasetusten tarkistaminen

Jos tulostin ei lähettänyt faksia, koska vastaanottava faksilaite ei vastannut tai oli varattu, tulostin yrittää valita numeron uudelleen. Uudelleenvalinta perustuu asetukseen, jonka mukaan tulostin valitsee numeron uudelleen, jos vastaanottava laite on varattu tai ei vastaa tai ilmenee tiedonsiirtovirhe.

1. Pyyhkäise tulostimen ohjauspaneelin aloitusnäytössä, kunnes [Asetukset](#)-valikko tulee näkyviin. Avaa valikko valitsemalla [Asetukset](#)  -kuvake.
2. Kosketa [Faksimäärittely](#)-valikkoa.
3. Kosketa [Lisäasetukset](#)-valikkoa.
4. Avaa [Faksin tarkkuus](#) -valikko.

Virheenkorjausasetusten tarkistaminen

Tavallisesti tulostin tarkkailee puhelinlinjan signaaleja, kun se lähettää tai vastaanottaa faksia. Jos tulostin havaitsee virheen siirron aikana ja virheenkorjausasetus on [Käytössä](#), tulostin voi pyytää faksin osan uudelleenlähetystä. Vianmäärittelyn tehdasasetus on [Käytössä](#).

Poista virheenkorjaus käytöstä vain, jos sinulla on ongelmia faksin lähettämisessä tai vastaanottamisessa ja hyväksyt lähetysvirheet. Asetuksen poistaminen käytöstä voi olla tarpeen, jos yrität lähettää faksia ulkomaille tai jos käytät satelliittipuhelinyhteyttä.

1. Pyyhkäise tulostimen ohjauspaneelin aloitusnäytössä, kunnes [Asetukset](#)-valikko tulee näkyviin. Avaa valikko valitsemalla [Asetukset](#)  -kuvake.
2. Valitse [Huolto](#)-valikko.
3. Valitse [Faksihuolto](#)-valikko.
4. Kosketa [Virheenkorjaus](#)-painiketta ja sitten [Käytössä](#)-painiketta.

Sovita sivulle -asetuksen tarkistaminen

Jos tulostin tulosti faksityön sivun ulkopuolelle, poista [Sovita sivulle](#) -asetus tulostimen ohjauspaneelistä käytöstä.



HUOMAUTUS: Varmista, että oletuspaperikoon asetus vastaa lokeroon lisätyn paperin kokoa.

1. Pyyhkäise tulostimen ohjauspaneelin aloitusnäytössä, kunnes [Asetukset](#)-valikko tulee näkyviin. Avaa valikko valitsemalla [Asetukset](#)  -kuvake.
2. Kosketa [Faksimäärittely](#)-valikkoa.
3. Kosketa [Lisäasetukset](#)-valikkoa.
4. Kosketa [Sovita sivulle](#) -painiketta ja kosketa sitten [Käytössä](#)-painiketta.

Asiakirjansyöttölaitteen telojen ja erotinlaatan puhdistaminen

Jos laitteen asiakirjansyöttölaitteessa ilmenee paperinkäsittelyongelmia, kuten tukoksia tai useiden sivujen syöttymistä kerralla, puhdista asiakirjansyöttölaitteen telat ja erotinlaatta.

1. Avaa asiakirjansyöttölaitteen kansi.

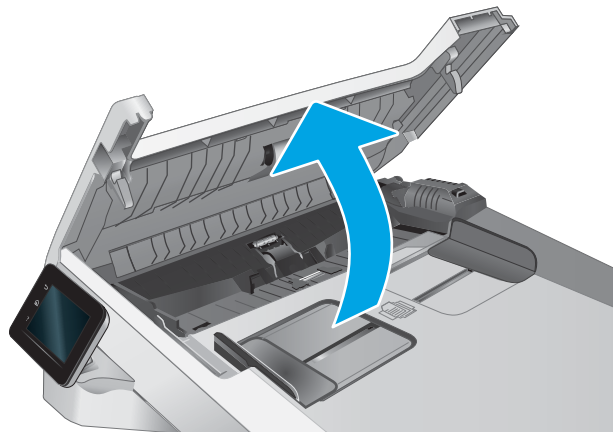

2. Pyyhi syöttötelat ja erotinlaatta puhtaiksi kostealla, nukkaamattomalla liinalla.

HUOMIO: Älä altista mitään tulostimen osaa hankausaineille, asetonille, bentseenille, ammoniakille, etyylialkoholille tai hiilitetrakloridille. Muutoin tulostin voi vahingoittua.

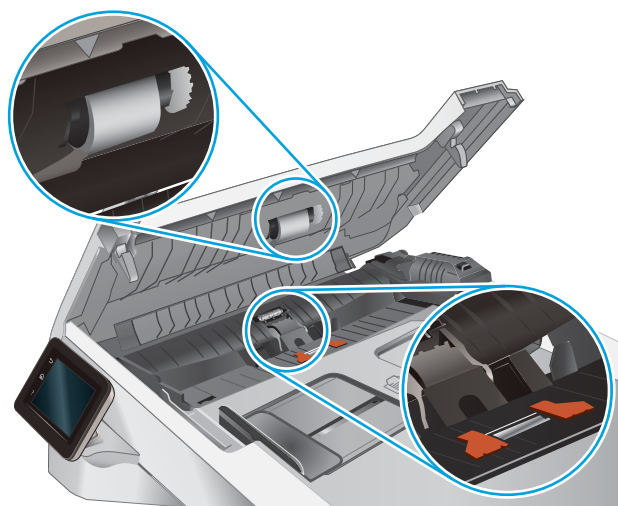

3. Sulje asiakirjansyöttölaitteen kansi.

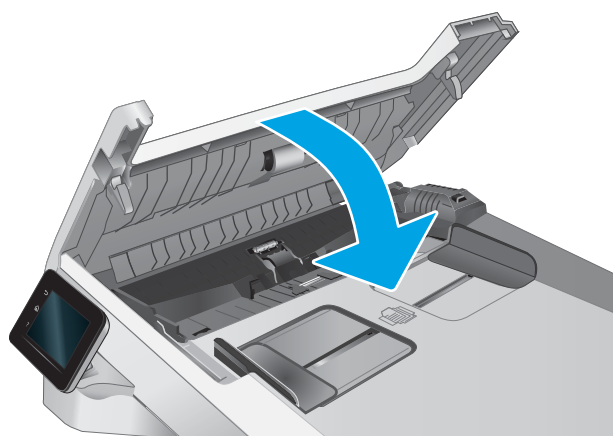

Lähtettäminen toiseen faksilaitteeseen

Kokeile lähettää faksi johonkin toiseen faksilaitteeseen. Jos faksin laatu on parempi, ongelma liittyy alkuperäisen vastaanottajan faksilaitteen asetuksiin tai tarvikkeiden tilaan.

Lähtettäjän faksilaitteen tarkistaminen

Pyydä lähettäjästä lähettämään toisesta faksilaitteesta. Jos faksin laatu on parempi, ongelma johtuu lähettäjän faksilaitteesta. Jos käytettävissä ei ole toista faksilaitetta, pyydä lähettäjästä kokeilemaan jotakin seuraavista muutoksista:

- Varmista, että alkuperäinen asiakirja on valkoisella (ei värillisellä) paperilla.
- Määritä faksin tarkkuus-, laatu- tai kontrastiasetukset korkeammalle tasolle.
- Lähetä faksi tietokoneohjelman avulla, jos se on mahdollista.

Kiinteän verkon ongelmien ratkaiseminen

Johdanto

Tietyn tyyppiset ongelmat voivat olla merkki verkon tiedonsiirto-ongelmista. Näitä ongelmia ovat esimerkiksi seuraavat:

- Ajoittainen yhteyden katkeaminen tulostimeen
- Tulostinta ei löydy ohjaimen asennuksen aikana
- Ajoittainen tulostuksen epäonnistuminen



HUOMAUTUS: Jos verkkoyhteys on katkeillut ajoittain, päivitä tulostimen laiteohjelmisto. Ohjeet tulostimen laiteohjelmiston päivittämiseen saat siirtymällä osoitteeseen <http://support.hp.com>, hakemalla tulostimesi ja etsimällä sitten hakusanoja "laiteohjelmiston päivitys".

Tarkista seuraavat kohdat, kun haluat tarkistaa, että tulostimen ja verkon välinen yhteys toimii. Ennen kuin aloitat, tulosta asetussivu tulostimen ohjauspaneelista ja selvitä tulostimen IP-osoite asetussivulta.

- [Heikko fyysinen yhteys](#)
- [Tietokone ei saa yhteyttä tulostimeen](#)
- [Tulostin käyttää verkolle virheellisiä yhteys- ja kaksisuuntaisuusasetuksia](#)
- [Uudet ohjelmat saattavat aiheuttaa yhteensopivuusongelmia](#)
- [Tietokone tai työasema saattaa olla väärin määritetty](#)
- [Tulostin on poistettu käytöstä, tai muut verkkoasetukset ovat virheellisiä](#)



HUOMAUTUS: HP ei tue vertaisverkkoja (peer-to-peer), koska tämä on Microsoftin käyttöjärjestelmien ominaisuus eikä HP:n tulostinohjaimien ominaisuus. Lisätietoja saat Microsoftilta osoitteesta www.microsoft.com.

Heikko fyysinen yhteys

1. Varmista, että laite on liitetty oikeaan verkkoporttiin oikean pituisella kaapelilla.
2. Tarkista kaapeliliitäntöjen tukevuus.
3. Tarkista yhteys tulostimen taustapuolella olevasta verkkoliitännästä ja varmista, että keltainen toimintovalo vilkkuu verkkoliikenteen merkiksi ja että vihreä yhteyden tilavalon palaa jatkuvasti verkkoyhteyden merkiksi.
4. Jos ongelma ei poistu, kokeile toista kaapelia tai vaihda keskittimen porttia.

Tietokone ei saa yhteyttä tulostimeen

1. Testaa verkkoyhteys ping-komennon avulla.
 - a. Avaa tietokoneessa komentorivikehote.

- Valitse Windowsissa **Käynnistä**, valitse **Suorita**, kirjoita `cmd` ja paina sitten **Enter**-painiketta.
 - Siirry OS X -käyttöjärjestelmässä kohtaan **Ohjelmat**, valitse **Lisäohjelmat** ja avaa **Pääte**.
- b. Kirjoita `ping` ja sitten tulostimen IP-osoite.
- c. Jos ikkuna näyttää pyynnön ja vastauksen väliset ajat, verkko toimii.
2. Jos ping-komento ei onnistunut, tarkista, että verkkokeskittimiin on kytketty virta. Tarkista sitten, että verkkoasetukset, tulostin ja tietokone on määritetty samaan verkkoon (tätä kutsutaan myös aliverkoksi).
 3. Avaa tulostimen ominaisuudet ja valitse **Portit**-välilehti. Varmista, että valittuna on tulostimen nykyinen IP-osoite. Tulostimen IP-osoite näkyy tulostimen asetussivulla.
 4. Jos olet asentanut tulostimen käyttämällä HP:n TCP/IP-vakioporttia, valitse valintaruutu **Tulosta aina tällä laitteella, vaikka sen IP-osoite muuttuisi**.
 5. Jos olet asentanut tulostimen käyttämällä Microsoftin TCP/IP-vakioporttia, käytä IP-osoitteen sijaan tulostimen isäntänimeä.
 6. Jos IP-osoite on oikea, poista tulostin ja lisää se uudelleen.

Tulostin käyttää verkolle virheellisiä yhteys- ja kaksisuuntaisuusasetuksia

HP suosittelee näiden asetusten jättämistä automaattiseen tilaan (oletusasetus). Jos muutat näitä asetuksia, myös verkon vastaavia asetuksia täytyy muuttaa.

Uudet ohjelmat saattavat aiheuttaa yhteensopivuusongelmia

Varmista, että kaikki uudet ohjelmat on asennettu oikein ja ne käyttävät oikeaa tulostinohjainta.

Tietokone tai työasema saattaa olla väärin määritetty

1. Tarkista verkko-ohjaimet, tulostinohjaimet ja verkon uudelleenohjauksen asetukset.
2. Varmista, että käyttöjärjestelmä on määritetty oikein.

Tulostin on poistettu käytöstä, tai muut verkkoasetukset ovat virheellisiä

1. Tarkista verkkoyhteysasetusten ja -käytännön tila tulostimen asetus-/verkkoyhteysivuilta.
2. Määritä verkkoasetukset tarvittaessa uudelleen.

Langattoman verkon ongelmien ratkaiseminen

- [Johdanto](#)
- [Langattoman yhteyden tarkistusluettelo](#)
- [Tulostin ei tulosta langattoman määrittämisen jälkeen](#)
- [Tulostin ei tulosta, ja tietokoneeseen on asennettu kolmannen osapuolen palomuuuri](#)
- [Langaton verkko ei toimi langattoman reitittimen tai tulostimen siirtämisen jälkeen](#)
- [Langattomaan tulostimeen ei voi yhdistää enempää tietokoneita](#)
- [Langattoman tulostimen yhteys katkeaa VPN-verkossa](#)
- [Verkko ei näy langattomien verkkojen luettelossa](#)
- [Langaton verkko ei toimi](#)
- [Langattoman verkon vianmäärittäminen](#)
- [Langattoman verkon häiriöiden vähentäminen](#)

Johdanto

Vianmäärittäsohjeet auttavat ratkaisemaan ongelmia.



HUOMAUTUS: Varmista, että tulostin tukee Wi-Fi Direct -tulostusta tulostamalla asetussivu ohjauspaneelista.

Langattoman yhteyden tarkistusluettelo

- Varmista, että verkkokaapeli ei ole liitetty.
- Varmista, että tulostimeen ja langattomaan reitittimeen on kytketty virta ja että ne saavat virtaa. Varmista myös, että tulostimen langaton radio on käytössä.
- Varmista, että SSID on oikea. Selvitä SSID tulostamalla asetussivu. Jos et ole varma, onko SSID oikea, suorita langaton asennus uudelleen.
- Varmista, että suojaustiedot ovat oikein suojatuissa verkoissa. Jos suojaustiedot ovat virheellisiä, suorita langaton asennus uudelleen.
- Jos langaton verkko toimii, yritä käyttää muita tietokoneita langattomassa verkossa. Jos verkossa on Internet-yhteys, yritä muodostaa yhteys Internetiin langattomassa verkossa.
- Varmista, että salausmenetelmä (AES tai TKIP) on sama tulostimessa ja langattomassa käyttöasteessa (WPA-suojausta käyttävissä verkoissa).
- Varmista, että laite on langattoman verkon kantoalueella. Useimmissa verkoissa tulostin voi olla enintään 30 metrin päässä langattomasta tukiasemasta (langaton reititin).
- Varmista, että langattoman signaalin tiellä ei ole esteitä. Poista suuret metalliesineet tulostimen ja käyttöasteen väliltä. Varmista, että pylviäitä, seiniä tai metallia tai betonia sisältäviä tukipylviäitä ei ole tulostimen ja langattoman käyttöasteen välillä.

- Varmista, että tulostin on kaukana sähkölaitteista, jotka saattavat häiritä langatonta signaalia. Monet laitteet voivat häiritä langatonta signaalia. Tällaisia laitteita ovat esimerkiksi moottorit, langattomat puhelimet, valvontakamerat, muut langattomat verkot ja jotkin Bluetooth-laitteet.
- Varmista, että tulostinohjain on asennettu tietokoneeseen.
- Varmista, että olet valinnut oikean tulostinportin.
- Varmista, että tietokone ja laite ovat yhteydessä samaan langattomaan verkkoon.
- Varmista OS X:ssä, että langaton reititin tukee Bonjouria.

Tulostin ei tulosta langattoman määrittämisen jälkeen

1. Varmista, että tulostimeen on kytketty virta ja tulostin on valmiustilassa.
2. Poista tietokoneen kolmannen osapuolen palomuurit käytöstä.
3. Varmista, että langaton verkko toimii oikein.
4. Varmista, että tietokone toimii oikein. Käynnistä tarvittaessa tietokone uudelleen.
5. Varmista, että pystyt avaamaan tulostimen HP:n sulautetun verkkopalvelimen verkossa olevalta tietokoneelta.

Tulostin ei tulosta, ja tietokoneeseen on asennettu kolmannen osapuolen palomuri

1. Päivitä palomuri uusimmalla valmistajalta saatavissa olevalla ohjelmistopäivityksellä.
2. Jos ohjelmat pyytävät oikeutta läpäistä palomuri, kun asennat tulostimen tai yrität tulostaa, varmista että sallit ohjelmien suorittamisen.
3. Poista palomuri tilapäisesti käytöstä ja asenna langaton tulostin tietokoneeseen. Ota palomuri taas käyttöön, kun olet suorittanut langattoman asennuksen loppuun.

Langaton verkko ei toimi langattoman reitittimen tai tulostimen siirtämisen jälkeen

1. Varmista, että reititin tai tulostin muodostaa yhteyden samaan verkkoon kuin tietokone.
2. Tulosta asetussivu.
3. Vertaa asetussivun SSID:tä tietokoneen tulostinmäärittämisen SSID:hen.
4. Jos numerot eivät ole samat, laitteet eivät ole yhteydessä samaan verkkoon. Tee tulostimen langaton määrittäminen uudelleen.

Langattomaan tulostimeen ei voi yhdistää enempää tietokoneita

1. Varmista, että muut tietokoneet ovat langattoman verkon kantoalueella ja että signaalin tiellä ei ole esteitä. Useimmissa verkoissa langattoman verkon kantoalue ylittää 30 metrin päähän langattomasta käyttöpisteestä.
2. Varmista, että tulostimeen on kytketty virta ja tulostin on valmiustilassa.
3. Varmista, ettei Wi-Fi Direct -käyttäjää ole samanaikaisesti yli 5.
4. Poista tietokoneen kolmannen osapuolen palomuurit käytöstä.

5. Varmista, että langaton verkko toimii oikein.
6. Varmista, että tietokone toimii oikein. Käynnistä tarvittaessa tietokone uudelleen.

Langattoman tulostimen yhteys katkeaa VPN-verkossa

- VPN-verkkoon ja muihin verkkoihin ei voi yleensä muodostaa yhteyttä samanaikaisesti.

Verkko ei näy langattomien verkkojen luettelossa

- Varmista, että langattomaan reitittimeen on kytketty virta ja että se saa virtaa.
- Verkko saattaa olla piilotettu. Piilotettuun verkkoon voi kuitenkin muodostaa yhteyden.

Langaton verkko ei toimi

1. Varmista, että verkkokaapeli ei ole liitetty.
2. Varmista, että langaton yhteys on katkennut, yrittämällä liittää muita laitteita verkkoon.
3. Testaa verkkoyhteys ping-komennon avulla.
 - a. Avaa tietokoneessa komentorivikehote.
 - Valitse Windowsissa **Käynnistä**, valitse **Suorita**, kirjoita `cmd` ja paina sitten **Enter**-painiketta.
 - Siirry OS X -käyttöjärjestelmässä kohtaan **Ohjelmat**, valitse **Lisäohjelmat** ja avaa **Pääte**.
 - b. Kirjoita `ping` ja reitittimen IP-osoite.
 - c. Jos ikkuna näyttää pyynnön ja vastauksen väliset ajat, verkko toimii.
4. Varmista, että reititin tai tulostin muodostaa yhteyden samaan verkkoon kuin tietokone.
 - a. Tulosta asetussivu.
 - b. Vertaa asetusraportin SSID:tä tietokoneen tulostinmäärityksen SSID:hen.
 - c. Jos numerot eivät ole samat, laitteet eivät ole yhteydessä samaan verkkoon. Tee tulostimen langaton määrittys uudelleen.

Langattoman verkon vianmääritystestin suorittaminen

Tulostimen ohjauspaneelista voit suorittaa vianmääritystestin, joka antaa tietoja langattoman verkon asetuksista.

1. Pyyhkäise tulostimen ohjauspaneelin aloitusnäytössä, kunnes **Asetukset**-valikko tulee näkyviin. Avaa valikko valitsemalla **Asetukset**  -kuvake.
2. Siirry kohtaan ja valitse **Itsediagnostiikka**.
3. Aloita testi valitsemalla **Suorita langaton testi**. Tulostin tulostaa testitulokset sisältävän testisivun.

Langattoman verkon häiriöiden vähentäminen

Seuraavien vihjeiden avulla voit vähentää langattoman verkon häiriöitä:

- Säilytä langattomat laitteet kaukana suurista metalliesineistä, kuten arkistokaapeista, ja muista elektromagneettisista laitteista, kuten mikroaaltouuneista ja langattomista puhelimista. Nämä esineet voivat häiritä radiosignaaleja.
- Säilytä langattomat laitteet kaukana suurista muuratuista rakenteista ja muista rakenteista. Rakenteet saattavat imeä itseensä radioaaltoja ja heikentää signaalia.
- Aseta langaton reititin keskeiselle paikalle näköetäisyydelle verkon langattomista tulostimista.

Faksiongelmien ratkaiseminen

Johdanto

Faksitoimintojen vianmäärittämissuhteet auttavat ratkaisemaan ongelmia.

- [Faksin vianmäärittämissuhteiden tarkistuslista](#)
- [Yleisten faksausongelmien ratkaiseminen](#)

Faksin vianmäärittämissuhteiden tarkistuslista

- Ratkaisumahdollisuuksia on useita. Aina kun olet kokeillut yhtä ratkaisua, yritä lähettää faksi, jotta näet ratkaako ongelma.
- Jotta vianmäärittämissuhteet onnistuisi mahdollisimman hyvin, varmista, että tulostimen johto on kytketty suoraan puhelinpistorasiaan. Katkaise yhteys kaikista muista tulostimeen kytketyistä laitteista.
 1. Tarkista, että puhelinjohto on kytketty oikeaan porttiin tulostimen takaosassa.
 2. Tarkista puhelinlinja faksitestillä:
 - a. Pyyhkäise tulostimen ohjauspaneelin aloitusnäytössä, kunnes **Asetukset**-valikko tulee näkyviin. Avaa valikko valitsemalla **Asetukset**  -kuvake.
 - b. Avaa seuraavat valikot:
 - [Huolto](#)
 - [Faksipalvelu](#)
 - c. Valitse **Suorita faksitesti** -asetus. Tulostin tulostaa faksitestiraportin.

Raportti voi sisältää jonkin seuraavista tuloksista:

 - **Onnistui:** Raportti sisältää kaikki nykyiset faksiasetukset tarkistamista varten.
 - **Virhe:** Raportti ilmoittaa virheen luonteen ja antaa ongelman korjaamiseen liittyviä ehdotuksia.
 3. Varmista, että tulostimen laiteohjelmisto on ajan tasalla:
 - a. Tulosta asetussivu ohjauspaneelin **Raportit**-valikosta. Saat siitä laiteohjelmiston pävikoodin.
 - b. Siirry osoitteeseen www.hp.com/go/support, valitse **Ohjelmisto ja ohjaimet** -linkki, kirjoita tulostimen nimi hakukenttään, paina **ENTER**-näppäintä ja valitse tulostin hakutuloksista.
 - c. Valitse käyttöjärjestelmä.
 - d. Valitse **Laiteohjelmisto**-osiossa **Laiteohjelmiston päivitysapuohjelma**.

 **HUOMAUTUS:** Varmista, että käytät tulostinmallille tarkoitettua laiteohjelmiston päivitysapuohjelmaa.

 - e. Valitse **Lataa**, valitse **Suorita** ja valitse sitten **Suorita** uudelleen.
 - f. Kun ohjelma käynnistyy, valitse tulostin avattavasta valikosta ja napsauta sitten **Lähetä laiteohjelmisto** -valintaa.

- a. Avaa [Asetusvalikko](#).
 - b. Avaa [Faksimäärittely](#)-valikko.
 - c. Avaa [Lisäasetukset](#)-valikko.
 - d. Avaa [Faksin nopeus](#) -valikko.
 - e. Valitse oikea asetus.
- Jaa suuret työt pienempiin osiin ja faksaa osat erikseen.
 - Pienennä faksin tarkkuusasetusta ohjauspaneelistä.
 - a. Avaa [Asetusvalikko](#).
 - b. Avaa [Faksimäärittely](#)-valikko.
 - c. Avaa [Lisäasetukset](#)-valikko.
 - d. Avaa [Faksin tarkkuus](#) -valikko.
 - e. Valitse oikea asetus.

Faksilaatu on huono

Faksi on epäselvä tai vaalea.

- Lisää faksin tarkkuutta lähettäessäsi fakseja. Tarkkuusasetus ei vaikuta vastaanotettuihin fakseihin.
 - a. Avaa [Asetusvalikko](#).
 - b. Avaa [Faksimäärittely](#)-valikko.
 - c. Avaa [Lisäasetukset](#)-valikko.
 - d. Avaa [Faksin tarkkuus](#) -valikko.
 - e. Valitse oikea asetus.



HUOMAUTUS: Tarkkuuden lisääminen hidastaa siirtonopeutta.

- Ota käyttöön [Virhekorjaus](#)-asetus ohjauspaneelistä.
 - a. Avaa [Asetusvalikko](#).
 - b. Avaa [Huolto](#)-valikko.
 - c. Avaa [Faksihuolto](#)-valikko.
 - d. Avaa [Virhekorjaus](#)-valikko.
 - e. Valitse [Käytössä](#)-asetus.
- Tarkista värikasetit ja vaihda ne tarvittaessa.
- Pyydä lähettäjää lisäämään kontrastia lähettävässä faksilaitteessa ja lähettämään faksi uudelleen.

Faksi katkeaa kesken tai tulostuu kahdelle sivulle

- Aseta [Oletuspaperikoko](#)-asetus. Faksit tulostuvat yhdelle paperikoolle [Oletuspaperikoko](#)-asetusten perusteella.
 - a. Avaa [Asetusvalikko](#).
 - b. Avaa [Järjestelmän asetukset](#) -valikko.
 - c. Avaa [Paperiasetukset](#)-valikko.
 - d. Avaa [Oletuspaperikoko](#)-valikko.
 - e. Valitse oikea asetus.
- Määritä faksaukseen käytettävän lokeron paperityyppi ja -koko.
- Ota käyttöön [Sovita sivulle](#), jotta pitkät faksit tulostuvat Letter- tai A4-kokoiselle paperille.
 - a. Avaa [Asetusvalikko](#).
 - b. Avaa [Faksimääriykset](#)-valikko.
 - c. Avaa [Lisäasetukset](#)-valikko.
 - d. Avaa [Sovita sivulle](#) -valikko.
 - e. Valitse [Käytössä](#)-asetus.



HUOMAUTUS: Jos [Sovita sivulle](#) ei ole käytössä ja [Oletuspaperikoko](#)-asetus on Letter, Legal-kokoinen alkuperäiskappale tulostuu kahdelle sivulle.

Hakemisto

A

- AirPrint 42
- Android-laitteet
 - tulostus 43
- asetukset
 - tehdasasetukset, palauttaminen 98
- asiakastuki
 - online 96
- asiakirjansyöttölaite 49
 - faksaus kohteesta 79
 - kaksipuolisten asiakirjojen kopioiminen 49
 - paperinsyöttöongelmat 101
 - tukokset 105

E

- EconoMode-asetukset 90
- EconoMode-asetus 90, 123
- elektroniset faksit
 - lähettäminen 80
- Ensisijainen syöttölokero
 - kirjekuorien lisääminen 21
 - tarrojen lisääminen 23
- Explorer, tuetut versiot
 - HP:n sulautettu verkkopalvelin 84

F

- faksaaminen
 - tietokoneesta (Windows) 80
- faksi
 - lähettäminen ohjelmistosta 80
 - pikavalinnat 79
 - yleisten ongelmien ratkaiseminen 150
- faksien lähettäminen
 - ohjelmistosta 80

- faksin lähettäminen
 - asiakirjansyöttölaitteesta 79
 - tasoskannerilta 78
- faksin vianmääritys
 - tarkistuslista 149
- faksiportit
 - sijainti 3

H

- HP:n asiakastuki 96
- HP:n sulautettu verkkopalvelin (EWS)
 - ominaisuudet 84
- HP:n verkkopalvelut
 - käyttöönotto 82
 - sovellukset 82
- HP Device Toolbox, käyttäminen 84
- HP Easy Scan -ohjelmisto (OS X) 53
- HP ePrint 41
- HP ePrint -ohjelmisto 42
- HP EWS, käyttäminen 84
- HP Scan -ohjelmisto (Windows) 52
- HP Web Jetadmin 92
- huoltopaketit
 - tuotenumerot 27

I

- Internet Explorer, tuetut versiot
 - HP:n sulautettu verkkopalvelin 84

J

- Jetadmin, HP Web 92
- järjestelmävaatimukset
 - HP:n sulautettu verkkopalvelin 84
 - vähimmäisvaatimukset 9

K

- kaksipuolinen kopioiminen 49

- kaksipuolinen tulostaminen 49
 - asetukset (Windows) 34
 - Mac 37
 - manuaalisesti (Mac) 37
 - manuaalisesti (Windows) 35
- kaksipuolinen tulostaminen (molemminpuolinen)
 - asetukset (Windows) 34
- kaksipuolinen tulostus (kahdelle puolelle)
 - Windows 35
- kalibroi
 - värit 124
- kannet, paikantaminen 2
- kasetti
 - vaihtaminen 28
- kiinnitysyksikkö
 - tukokset 112
- kirjekuoret
 - lisääminen lokeroon 1 14
 - suunta 16
- kirjekuoret, lisääminen 21
- kirjekuori
 - suunta 21
- kopioiminen
 - asiakirjojen reunat 137
 - optimoiminen tekstiä tai kuvia varten 136
 - paperikoon ja -tyypin määrittäminen 135
 - useita kopioita 48
- Kopioiminen
 - kaksipuolinen kopioiminen 49
- kopiointi
 - yksittäiset kopiot 48
- kopiomäärä, muuttaminen 48
- kuvanlaatu
 - värikasetin tilan tarkistaminen 120

Kuvan laatua koskevat ongelmat
esimerkkejä ja ratkaisuja 126
käyttäjärjestelmä
tuettu 7
käyttäjärjestelmät
tuetut 7
käyttäjärjestelmät, tuetut 7
käytönaikainen ohje, ohjauspaneeli
97
kääntöyksikkö
tukokset 114

L

langaton verkko
vianmääritys 145
langattoman verkon häiriöt 147
lasi, puhdistaminen 134, 139
lepotilan viive
asetus 90
liitäntäportit
sijainti 3
lisävarusteet
tilaaminen 26
tuotenumerot 26
lisääminen
paperi lokeroon 1 14
paperi lokeroon 2 17
lokero 1
lisääminen 14
paperin suunta 16
tukokset 108
lokero 2
paperin suunta 19
tukokset 110
täyttämisen 17
lokerot
kapasiteetti 7
laitteessa olevat 7
sijainti 2
lokerot, tuloste-
sijainti 2

M

manuaalinen kaksipuolinen
tulostaminen
Mac 37
Windows 35
Microsoft Word, faksaaminen 80
mitat, tulostin 10

mobiilitulostus
Android-laitteet 43
mobiilitulostus, tuettu ohjelmisto 9
mobiilitulostusratkaisut 7
molemmille puolille kopioiminen 49
molemmille puolille tulostaminen
asetukset (Windows) 34
molemminpuolinen tulostaminen
Mac 37
muisti
laitteessa oleva 7
muistisiru (väriaine)
sijainti 28

N

Netscape Navigator, tuetut versiot
HP:n sulautettu verkkopalvelin
84
niittikasetit
tuotenumerot 27

O

ohjaimet, tuetut 7
ohjauspaneeli
ohje 97
sijainti 2
ohjauspaneelin painikkeet
sijainti 4
ohje, ohjauspaneeli 97
ohjelmisto
faksien lähettäminen 80
oletusasetukset, palauttaminen 98
ongelmien ratkaiseminen
faksi 150
online-tuki 96

P

paino, tulostin 10
paperi
lokeron 1 suunta 16
lokeron 1 täyttämisen 14
lokeron 2 suunta 19
lokeron 2 täyttämisen 17
valitseminen 121
paperi, tilaaminen 26
paperin poimintaongelmat
ratkaiseminen 101
paperitukokset
asiakirjansyöttölaite 105
kiinnitysyksikkö 112
kääntöyksikkö 114

lokero 1 108
lokero 2 110
sijainnit 103
takaluukku 112
tulostelokero 116
yhden arkin ensisijainen
syöttöpaikka 108

paperityypit
valitseminen (Mac) 38
valitseminen (Windows) 36
pikavalinnat
ohjelmoiminen 79
puhdistaminen
lasi 134, 139
paperirata 120
puhelinluettelo, faksi-
numeroiden lisääminen 79
Pääsyöttölokero
kirjekuorien lisääminen 21
tarrojen lisääminen 23

S

sammutusviive
asetukset 91
sarjanumerotarra
sijainti 3
selainvaatimukset
HP:n sulautettu verkkopalvelin
84
sivua minuutissa 7
sivuja arkilla
valitseminen (Mac) 38
valitseminen (Windows) 35
skannaaminen
HP Easy Scan -ohjelmistolla
(OS X) 53
HP Scan -ohjelmistolla
(Windows) 52
skanneri
faksaus kohteesta 78
lasin puhdistaminen 134, 139
sovellukset
lataaminen 82
Sovellukset-valikko 82
sulautettu verkkopalvelin (EWS)
ominaisuudet 84
salasanojen määrittäminen 89
sähkölaitetiedot 11

T

takaluukku
tukokset 112
tarkistuslista
faksin vianmääritys 149
tarkistusluettelo
langaton yhteys 145
tarra
suunta 23
tarrat
tulostaminen 23
tarrat, lisääminen 23
tarvikkeet
käyttäminen, kun vähissä 99
tilaaminen 26
tuotenumerot 26, 27
vähissä olevan väriaineen
kynnysasetukset 99
värikasettien vaihtaminen 28
tehdasasetukset, palauttaminen 98
tehdasasetusten palauttaminen 98
tekninen tuki
online 96
tekniset tiedot
sähkö ja äänet 11
tilaaminen
tarvikkeet ja lisävarusteet 26
tuki
online 96
tukokset
asiakirjansyöttölaite 105
kiinnitysyksikkö 112
kääntöyksikkö 114
lokero 1 108
lokero 2 110
sijainnit 103
takaluukku 112
tulostelokero 116
yhden arkin ensisijainen
syöttöpaikka 108
tulostaminen
USB-flash-aseamista 44
tulostaminen molemmille puolille
Mac 37
Windows 35
tulosta molemmille puolille
manuaalisesti, Windows 35
tulostelokero
sijainti 2
tukosten poistaminen 116

tulostinohjaimet, tuetut 7
tulostusmateriaali
lisääminen lokeroon 1 14
tuote- ja sarjanumerotarra
sijainti 3
tuotenumerot
lisälaitteet 26
niittikasetit 27
tarvikkeet 26, 27
vaihdettavat osat 27
värikasetit 26
värikasetti 27

U

USB-flash-aseamista
tulostaminen 44
USB-pikaportti
sijainti 2
USB-pikatulostus 44
USB-portti
sijainti 3
useita sivuja arkilla
tulostaminen (Mac) 38
tulostaminen (Windows) 35

V

vaihdettavat osat
tuotenumerot 27
vaihtaminen
värikasetit 28
verkkoasennus 83
verkkopalvelut
käyttöönotto 82
sovellukset 82
verkkoportti
sijainti 3
verkkoselainvaatimukset
HP:n sulautettu verkkopalvelin
84
verkot
HP Web Jetadmin 92
tuetut 7
tulostimen asentaminen 83
vianmääritys
faksit 149
kiinteä verkko 143
langaton verkko 145
paperinsyötön ongelmat 101

verkko-ongelmat 143
värikasetin tilan tarkistaminen
120

virta
kulutus 11
virtakytkin, sijainti 2
virtaliitäntä
sijainti 3
virtapainike, sijainti 2
väriasetukset
muuttaminen, Windows 124
värikasetit
osat 28
tuotenumerot 26
vaihtaminen 28
värikasetti
käyttäminen, kun vähissä 99
tuotenumerot 27
vähissä olevan väriaineen
kynnysasetukset 99
värit
kalibroi 124
väriteema
muuttaminen, Windows 124

W

Web-sivustot
asiakastuki 96
HP Web Jetadmin, lataaminen 92
Wi-Fi Direct -tulostus 9, 39
Windows
faksaaminen 80
Word, faksaaminen 80

Y

yhden arkin ensisijainen syöttöpaikka
lisääminen 14
paperin suunta 16
tukokset 108

Ä

äänitasotiedot 11

