



使用手冊

© 2017 HP Development Company, L.P.

FreeSync 和 Radeon 是 Advanced Micro Devices, Inc. 的商標。HDMI、HDMI 標誌和 High-Definition Multimedia Interface 是 HDMI Licensing LLC 的商標或註冊商標。Windows 是 Microsoft Corporation 在美國和/或其他國家/地區的商標或註冊商標。

手冊中所包含之資訊可隨時更改，恕不另行通知。HP 產品和服務的唯一保固列於隨產品和服務所附的明示保固聲明中。本文件的任何部分都不可構成任何額外的擔保。HP 對於本文件在技術上或編輯上的錯誤或疏失並不負擔任何責任。

產品通知

本指南說明大部分機型的通用功能。有些功能可能無法在您的產品上使用。若要存取最新的使用指南，請前往 <http://www.hp.com/support>，並選取您的國家。選取**搜尋您的產品**，然後依照畫面上的指示繼續執行。

第二版：2017 年 4 月

文件編號：922775-AB2

關於此手冊

本手冊提供關於螢幕功能、安裝螢幕、使用軟體和技術規格的資訊。

 **警告！** 以此方式標示的文字代表若不依照指示方法操作，可能會導致人身傷害或喪失生命。

 **注意：** 以此方式標示的文字代表若不依照指示方法操作，可能會導致設備損壞或資料遺失。

 **附註：** 以此方式標示的文字將提供重要的補充資訊。

 **提示：** 以此方式標示的文字提供有用的提示。

HDMI™

HIGH-DEFINITION MULTIMEDIA INTERFACE

本產品採納 HDMI 技術。

目錄

1 快速入門	1
重要安全資訊	1
產品功能和組件	2
功能	2
背面元件	3
正面組件	4
安裝顯示器	4
連接顯示器機座	4
連接纜線	5
調整顯示器	7
開啟顯示器電源	7
掛上顯示器	8
拆下顯示器機座	8
連接 VESA 固定托架	9
安裝安全纜線	10
2 使用顯示器	11
軟體與公用程式	11
資訊檔	11
影像色彩對應檔	11
安裝 INF 與 ICM 檔	11
由光碟安裝（在特定地區提供）	11
從網路下載	12
使用螢幕顯示 (OSD) 功能表	12
指定功能按鈕	13
調整為低藍光模式	14
使用自動睡眠模式	14
3 支援與疑難排解	15
解決常見的問題	15
按鈕鎖定	15
產品支援	16
連絡技術支援的準備事項	16
找出等級標籤	16

4 維護顯示器	17
維護準則	17
清潔顯示器	17
搬運顯示器	17
附錄 A 技術規格	18
預設顯示器解析度	19
進入使用者模式	20
電源供應器	20
省電功能	20
附錄 B 協助工具	21
支援的輔助技術	21
連絡支援中心	21

1 快速入門

重要安全資訊

顯示器會隨附電源線。如果您要使用其他電源線，請僅使用適合此顯示器的電源和連線。如需搭配本顯示器的正確電源線組資訊，請參閱光碟（如有隨附）或說明文件套件中的《產品通知》。

⚠ 警告！ 若要減少電擊或設備損壞的風險：

- 請將電源線插入 AC 插座中，以方便隨時使用。
- 請從 AC 插座中拔除電源線，以中斷電腦的電源。
- 電源線若附有 3 接腳電源插頭，請將電源線插入接地的 3 插孔插座。請勿停用電源線的接地接腳，例如插上 2 接腳轉接器。接地接腳具備重要的安全功能。

為了您的安全起見，請勿在電源線或連接線上放置任何物品。請妥當地佈置電源線或連接線以避免有人誤踏或絆倒。請勿拉扯電源線或纜線。拔出 AC 插座上的電源線時，請握緊插頭。

為了降低發生嚴重傷害的風險，請參閱《安全舒適操作指南》。該指南不僅包含正確的工作站設置、姿勢以及電腦使用者的健康和工作習慣等內容，此外，《安全舒適操作指南》還提供重要的電子和機械安全資訊。《安全舒適操作指南》可由 <http://www.hp.com/ergo> 網站上找到。

⚠ 注意： 為了保護您的顯示器與電腦，請將所有電腦和其週邊裝置（例如顯示器、印表機和掃描器）的電源線插至具有穩壓保護的裝置，例如延長線插座或不斷電電源供應器 (UPS)。不是所有的延長線插座都提供穩壓保護；延長線必須明確標示擁有此功能。請使用有製造商提供損壞更換保證的延長線插座，以便在穩壓保護作用失效時能夠更換設備。

請使用合適且尺寸正確的家俱，才能承載您的 HP LCD 顯示器。

⚠ 警告！ 不當放置於梳妝台、書櫃、架子、桌子、喇叭、櫃子或推車上的 LCD 顯示器可能會掉落，並導致人身傷害。

請小心裝設連接到 LCD 顯示器的所有電線與纜線，避免不適當的拉扯或絆倒他人。

📖 附註： 本產品適合娛樂用途。請考慮將顯示器置於受控制的光源環境之中，以避免因周圍光線和明亮表面造成的干擾導致螢幕產生令人困擾的反光。

產品功能和組件

功能

本產品為 AMD FreeSync™ 認證的顯示器，當您在電腦遊戲中切換畫面圖片時，可以享有流暢、即時回應且完整顯示的絕佳體驗。連接至顯示器的外接來源必須安裝 FreeSync 驅動程式。

AMD FreeSync 技術的設計可避免在玩遊戲和播放影片時出現斷斷續續和畫面撕裂的問題，原理是鎖定顯示器針對圖形介面卡畫面播放速率的更新率。如有特定功能問題，請向您的元件或系統製造商確認。

 **重要：**需要 AMD Radeon™ 顯示卡和/或 AMD A 系列 APU 相容顯示器（附 DisplayPort/HDMI Adaptive-Sync）。需要 AMD 15.11 Crimson 驅動程式（或更新版本），以透過 HDMI 支援 FreeSync。

 **附註：**自動調整的更新率會視顯示器而異。您可以在 www.amd.com/freesync 取得更多資訊。

若要啟用顯示器上的 FreeSync 功能，請按顯示器上的 **Menu**（功能表）按鈕以開啟螢幕顯示 (OSD) 功能表。依序選取**色彩控制**、**檢視模式**和**遊戲**。

發光二極體 (LED) 背光顯示器配備採用主動矩陣的 VA（垂直排列）面板。顯示器的功能如下：

- 68.59 公分（27 英吋）的 FHD 曲面 1800r 三面無邊框顯示器，解析度達 1920 × 1080，且更新率為 75 Hz 或 144 Hz
- 可傾斜，無論坐著、站著或是從螢幕的一側移到另一側，都很容易觀看
- HDMI（高畫質多媒體介面）視訊輸入
- DisplayPort 視訊輸入
- 「隨插即用」功能（需作業系統支援）
- 提供 10 種語言的螢幕顯示 (OSD) 調整，輕鬆進行設定與螢幕最佳化
- My Display 軟體可透過 Windows® 調整顯示器設定
- 數位輸入所使用的 HDCP（高頻寬數位內容保護）
- 在特定地區顯示器隨附的軟體與說明文件光碟，包含顯示器驅動程式與產品說明文件
- VESA 固定托架可用於將顯示器連接到牆上的壁掛裝置或懸臂上
- 可建立更舒適且較不刺眼影像的低藍光模式設定

 **附註：**如需安全與法規資訊，請參閱光碟（如有隨附）或說明文件套件中的《產品通知》。若要找到產品使用指南的更新，請前往 <http://www.hp.com/support>。選取**搜尋您的產品**，然後依照畫面上的指示繼續執行。

背面元件

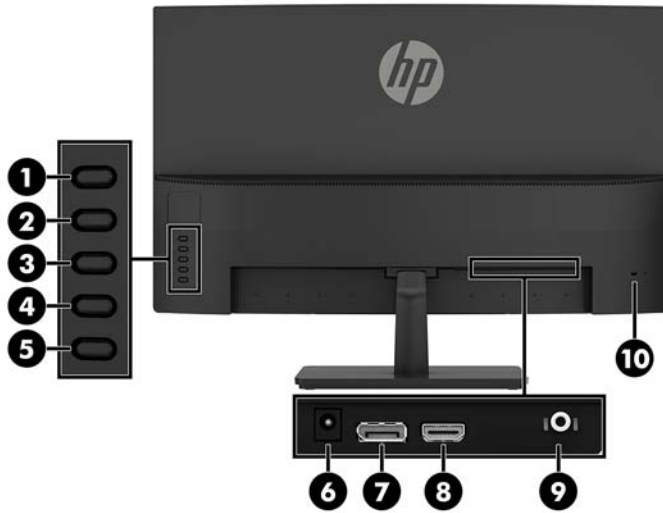

 **附註：**視您的機型而定，接頭元件可能會有所不同。

元件	功能
1 功能表/確認按鈕	如果 OSD 功能表為開啟狀態，按下可確認選取項目。 如果 OSD 功能表為關閉狀態，按下可開啟 OSD 功能表。
2 增加/向上/下一個輸入連接埠按鈕 可指定功能按鈕 2*	如果 OSD 功能表為開啟狀態，按下可向前瀏覽 OSD 功能表各項功能，並進行遞增調整。 如果 OSD 功能表為關閉狀態，按下可將顯示器的輸入來源切換至下一個使用中的連接埠。
3 減少/向下/檢視模式按鈕 可指定功能按鈕 3*	如果 OSD 功能表為開啟狀態，按下可向前瀏覽 OSD 功能表，並進行遞減調整。 如果 OSD 功能表為關閉狀態，按下可開啟檢視模式功能表。
4 離開/返回/資訊按鈕 可指定功能按鈕 4*	如果 OSD 功能表為開啟狀態，按下可離開 OSD 功能表，或是返回上層功能表。 如果 OSD 功能表為關閉狀態，按下可開啟資訊功能表。
5 Power（電源）按鈕	開啟或關閉顯示器的電源。
6 電源接頭	將 AC 變壓器連接至顯示器。
7 DisplayPort	將 DisplayPort 纜線連接至來源裝置。 144 Hz 機型在此位置具有 HDMI 連接埠。
8 HDMI 連接埠	將 HDMI 纜線連接至來源裝置。 144 Hz 機型在此位置具有 DisplayPort 連接埠。
9 音訊輸出（耳機）接頭	將選購的供電式立體聲喇叭連接至顯示器。 警告！ 為降低傷害人體的風險，請在戴上耳機、耳塞式耳機或頭戴式耳機前先調整音量。如需其他安全資訊，請參閱光碟（如有隨附）或《產品通知》。 附註： 當裝置連接到耳機插孔時，喇叭便會停用。

元件	功能
10 安全纜線鎖孔	將選用的安全纜線連接到顯示器。

附註：* 按鈕 2 至 4 為功能按鈕，可將其由 OSD 功能表中的預設設定，變更為您最常使用的不同功能表選項，供您快速存取。請參閱[位於第 13 頁的指定功能按鈕](#)以取得進一步資訊。

正面組件

電源指示燈位於顯示器的機殼上方。亮起時代表顯示器電源已開啟。



安裝顯示器

連接顯示器機座

⚠ 注意：請勿碰觸 LCD 面板的表面。在面板上施加壓力可能造成顏色不一致或液晶無法定位。如果發生這種情況，螢幕將無法復原到正常狀態。

💡 提示：顯示器面框可能會因周圍光線和光亮表面而造成阻礙視線的反光現象，因此須考量顯示器的擺放位置。

1. 將顯示器放置於水平表面，並使底部朝上。

⚠ 注意：重新安裝機座時，請勿將顯示器正面朝下。如果顯示器正面朝下，施加在顯示器面板曲面的壓力可能會損壞面板。

2. 將螺絲穿過底座並鎖緊螺絲 (2)，以將底座 (1) 固定至機座。

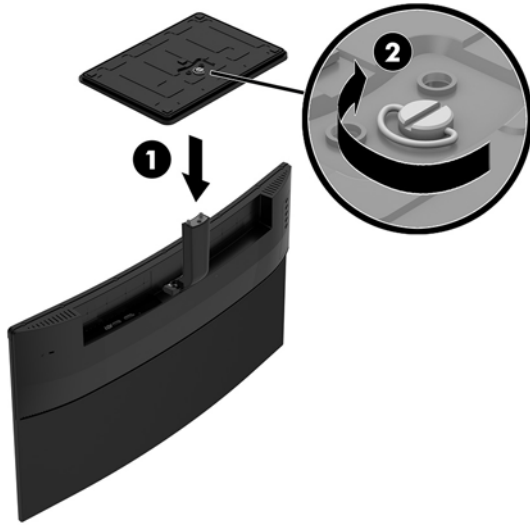

連接纜線

 **附註：** 顯示器出貨時隨附選取的纜線。在本區所列出的纜線之中，並非全部都將隨附於顯示器。

1. 將螢幕置於接近電腦、方便且通風良好的地方。
2. 將視訊纜線連接至視訊輸入連接埠。

 **附註：** 顯示器會自動決定哪一個輸入是有效的視訊訊號。按下**功能表**按鈕，並選取**輸入控制**，即可選取輸入。

- 將 HDMI 纜線的其中一端連接至顯示器背面的 HDMI 連接埠，再將另一端連接至來源裝置。

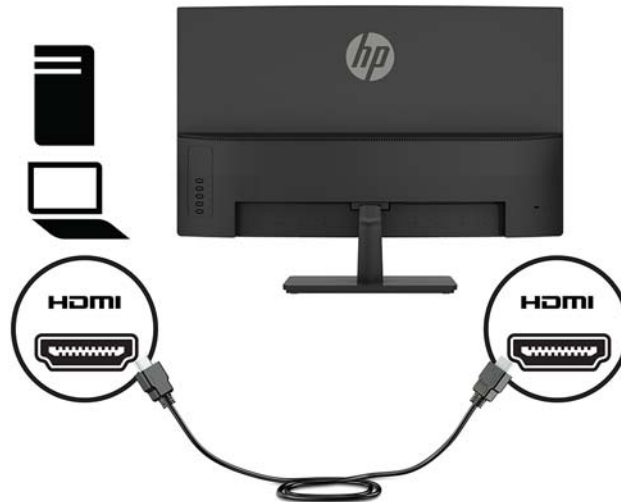

- 將 DisplayPort 纜線的其中一端連接至顯示器背面的 DisplayPort，接著再將另一端連接至來源裝置上的。

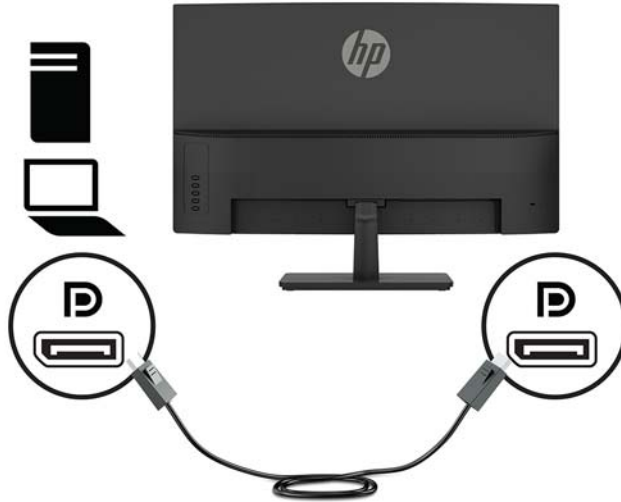

3. 將電源線的一端連接至 AC 變壓器 (1)，並將電源線的另一端連接至接地的 AC 插座 (2)。然後將 AC 變壓器連接至顯示器 (3)。

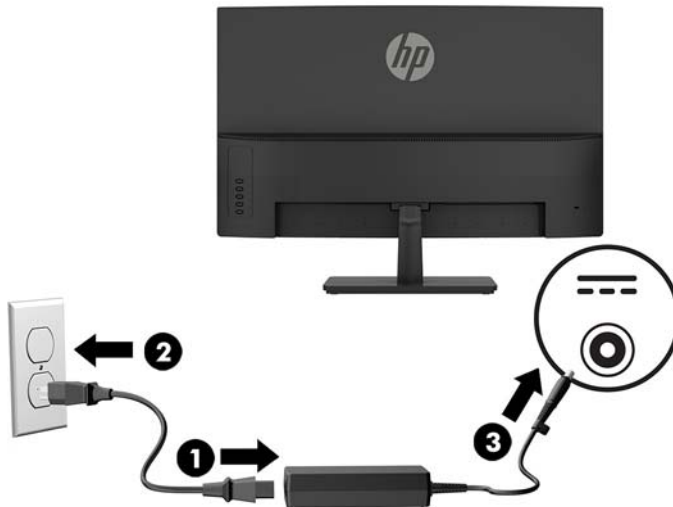

⚠ 警告！若要減少電擊或設備損壞的風險：

請不要損壞電源線接地插頭。接地插頭是重要的安全功能。

將電源線插入隨時容易插拔的接地 AC 插座。

請從 AC 插座中拔除電源線，以中斷設備的電源。

為了您的安全起見，請勿在電源線或連接線上放置任何物品。請妥當地佈置電源線或連接線以避免有人誤踏或絆倒。請勿拉扯電源線或纜線。從 AC 插座上拔出電源線時，請握緊插頭。

調整顯示器

將螢幕的面板向前或向後傾斜以設定一個舒適的觀看位置。



開啟顯示器電源

1. 按下來源裝置的電源按鈕，將其開啟。
2. 按下顯示器背面的 Power（電源）按鈕以開啟顯示器。



注意：若螢幕顯示相同的靜態影像連續 12 個小時且完全未使用，可能會發生預燒影像損毀。若要預防顯示器螢幕的預燒影像損毀，請務必在長時間不使用顯示器時啟動螢幕保護程式或關閉顯示器。所有的 LCD 螢幕都可能發生影像殘留 (Image retention) 現象。HP 保固不涵蓋顯示器「預燒影像損毀」。

附註：若按下 Power（電源）按鈕沒有作用，則可能已啟用「電源按鈕鎖定」功能。若要停用這個功能，請按住顯示器 Power（電源）按鈕 10 秒鐘。

附註：您可以在 OSD 功能表中停用電源指示燈。按下顯示器背面的 Menu（功能表）按鈕，然後依序選取 **電源控制 > 電源 LED > 關**。

開啟顯示器電源時，會出現「螢幕狀態」訊息達五秒鐘。該訊息會顯示目前使用中訊號是哪一個輸入、自動切換來源設定的狀態（「開」或「關」；原廠預設為「開」）、目前預設螢幕解析度及建議的預設螢幕解析度。

螢幕會自動掃描訊號輸入中是否有使用中輸入，然後使用該輸入。

掛上顯示器

顯示器面板可固定到牆上、旋臂桿或其他固定器上。

- ⚠ 注意：**本顯示器支援 VESA 業界標準 100 公釐安裝孔。若要將顯示器安裝於協力廠商生產的顯示器安裝固定座上，必須使用四顆 4 公釐、0.7 螺距、長 10 公釐的螺絲。不得使用較長的螺絲，否則可能會損壞顯示器。請務必確認製造商的安裝固定座符合 VESA 標準，且足以支撐顯示器面板的重量。為發揮最佳效能，請使用顯示器隨附的電源線和影像纜線。

拆下顯示器機座

您可以將顯示器從支架拆下，以將顯示器掛在牆壁、旋臂桿或其他的固定器上。

- ⚠ 注意：**開始拆解顯示器之前，請務必關閉顯示器電源，並且拔下電源線及訊號連接線。

1. 將顯示器放置於水平表面，並使底部朝上。

- ⚠ 注意：**螢幕本身相當脆弱，請避免碰觸或用力按壓螢幕；否則可能會造成損壞。重新安裝機座時，請勿將顯示器正面朝下。如果顯示器正面朝下，施加在顯示器面板曲面的壓力可能會損壞面板。

2. 拆下螺絲 (1)。然後將底座從機座拆下 (2)，並將顯示器從機座拆下 (3)。

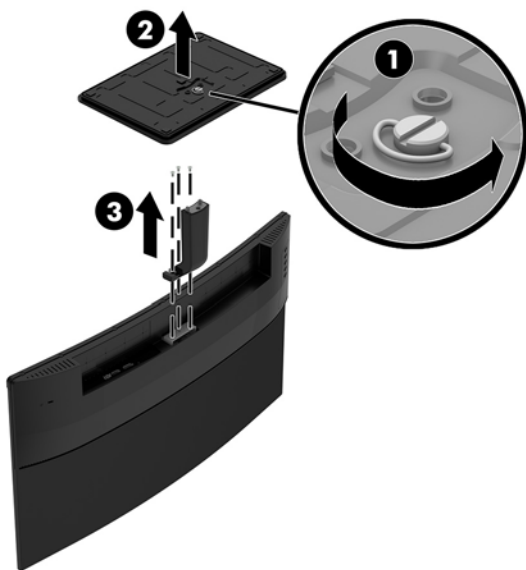

連接 VESA 固定托架

顯示器隨附一組 VESA 固定托架，可以在需要將顯示器面板固定於牆壁、懸臂或其他安裝固定座時使用。

1. 從支架拆下顯示器面板。請參閱[位於第 8 頁的拆下顯示器機座](#)。
2. 插入並鎖緊螺絲 (2) 以連接 VESA 固定托架 (1)。



3. 使用 VESA 固定托架隨附的四顆螺絲，將固定板固定在牆上或您選擇的懸臂上。

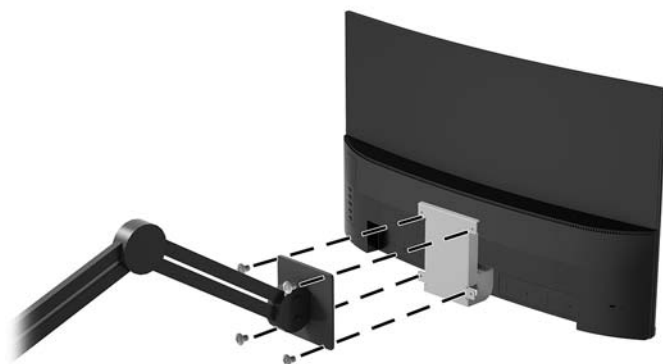

安裝安全纜線

HP 提供選購的安全纜線，可讓您將顯示器鎖在固定物體上。



2 使用顯示器

軟體與公用程式

光碟（若顯示器隨附）包含您可以安裝在電腦上的檔案。如果您沒有光碟機，您可以由 <http://www.hp.com/support> 下載檔案。

- INF（資訊）檔
- ICM（影像色彩對應）檔案（每個經過校正的色彩空間都有一個檔案）
- My Display 軟體

資訊檔

INF 檔可定義 Windows® 作業系統所使用的顯示器資源，以確保顯示器與電腦圖形介面卡相容。

本顯示器與 Windows 隨插即用的功能相容，且不需要安裝 INF 檔，顯示器即可正常運作。符合顯示器隨插即用需要兩個條件，第一是電腦圖形介面卡與 VESA DDC2 相容，第二是顯示器直接連接到圖形介面卡。如果透過單獨的 BNC 類型連接器或分配用緩衝器/分配器連接，則隨插即用無法運作。

影像色彩對應檔

ICM 檔是一種搭配圖形程式使用的資料檔，讓顯示器螢幕到印表機、掃描器到顯示器螢幕的色彩能有一致性的對應。此檔案是從支援此功能的圖形程式來啟動。

 **附註：** ICM 色彩設定檔是依照「國際色彩協會 (ICC) 設定檔格式」規格而撰寫。

安裝 INF 與 ICM 檔

確定需要更新之後，請使用下列其中一個方法安裝檔案。

由光碟安裝（在特定地區提供）

若要從光碟將 INF 與 ICM 檔安裝到電腦上：

1. 將光碟插入電腦的光碟機。接著會顯示光碟功能表。
2. 檢視 **HP Monitor Software Information**（HP 螢幕軟體資訊）檔案。
3. 選取 **Install Monitor Driver Software**（安裝顯示器驅動程式軟體）。
4. 請按照螢幕上的指示操作。
5. 確認 Windows 控制台的「顯示」中出現適當的解析度與更新率。

從網路下載

如果您的電腦或來源裝置沒有光碟機，則可從 HP 顯示器支援網站下載最新版的 INF 和 ICM 檔案。

1. 前往 <http://www.hp.com/support>。
2. 選取取得軟體和驅動程式。
3. 請依照畫面上的指示，選取您的顯示器，並下載軟體。

使用螢幕顯示 (OSD) 功能表

可根據個人偏好，使用 OSD 功能表來調整顯示器的螢幕影像。您可以使用顯示器面框上的按鈕存取 OSD 功能表，並進行調整。

若要存取 OSD 功能表並進行調整，請依下列步驟操作：

1. 如果尚未開啟顯示器，請按**電源**按鈕來開啟顯示器。
2. 按下**功能表**按鈕以開啟 OSD。
3. 使用功能表選項可瀏覽、選取以及調整功能表選項。選項會根據使用中的功能表或子功能表而有所不同。

下表列出 OSD 功能表中的功能表選項。

主功能表	描述
亮度	調整螢幕亮度。原廠預設為 90。
對比	調整螢幕對比。原廠預設為 80。
色彩控制項	選擇與調整螢幕色彩。
輸入控制	選擇視訊輸入訊號。
影像控制	可調整螢幕影像。
電源控制	變更電源設定。
功能表控制	調整 OSD 控制項目。
管理	調整 DDC/CI 設定，並將所有的 OSD 功能表設定還原為原廠預設設定。
語言	選取 OSD 功能表所顯示的語言。原廠預設值為英文。
系統資訊	選取並顯示關於顯示器的重要資訊。
結束	離開 OSD 功能表畫面。

指定功能按鈕

按下第一到四個背面面板按鈕中的任何一個，即可啟用按鈕，並在按鈕旁顯示圖示。原廠預設值功能如下所示。

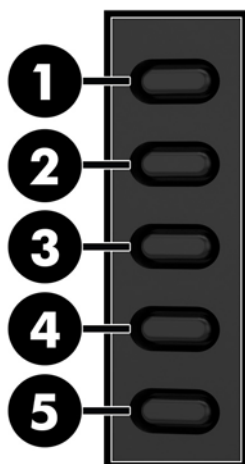

按鈕		功能
1	功能表/確定	開啟 OSD (螢幕顯示) 選單。
2	下一個輸入連接埠 可指定功能按鈕 2	將顯示器的輸入來源切換到下一個使用中的輸入。
3	檢視模式 可指定功能按鈕 3	開啟「檢視模式」功能表。
4	資訊 可指定功能按鈕 4	開啟「資訊」選單。
5	電源	開啟或關閉顯示器的電源。

您可以變更功能按鈕的預設值，以便在啟用按鈕時，可以快速存取常用的選單項目。

若要指定功能按鈕：

1. 按下第一到四個背面面板按鈕中的任何一個，即可啟用按鈕，接著按 Menu (功能表) 按鈕來開啟 OSD。
2. 在 OSD 選單中，選取 **Menu Control** (選單控制) > **Assign Buttons** (指定按鈕)，然後針對您要指定的按鈕，選取其中一個可用的選項。

 **附註：**您只能指定四個功能按鈕。您無法重新指定 Menu (選單) 按鈕或電源按鈕。

調整為低藍光模式

將顯示器發出的藍光調暗，可減少照到您眼睛的藍光。HP 顯示器提供一項設定，可降低藍光輸出，讓您在閱讀螢幕上的內容時，可以看到更舒適且較不刺眼的影像。若要將顯示器調整到舒適的檢視光線環境，請依照下列步驟執行。

若要調整顯示器的藍光輸出：

1. 按下**檢視模式**按鈕。
2. 選取所需的設定：
 - **低藍光**：減少藍光以提高眼睛舒適度
 - **夜間**：調整至最低藍光，並減少對睡眠造成影響
 - **閱讀**：最佳化藍光和亮度，以適合室內檢視
3. 選取**儲存並返回**儲存您的設定，接著關閉**檢視模式**功能表。如果您不想儲存設定，請選取**取消**。
4. 從主功能表選取**結束**。

 **警告！**為了降低發生嚴重傷害的風險，請參閱《安全舒適操作指南》。其中說明了適當的工作站設定以及電腦使用者的適當姿勢、健康和工作習慣。此外，《安全舒適操作指南》還提供重要的電子和機械安全資訊。《安全舒適操作指南》可由 <http://www.hp.com/ergo> 網站上找到。

使用自動睡眠模式

此顯示器支援一種稱為**自動睡眠模式**的 OSD 選項，可讓您啟用或停用顯示器的省電狀態。若啟用自動睡眠模式（預設會啟用此模式），顯示器會在主機電腦發出低耗電模式訊號（沒有水平或垂直同步訊號）時進入省電狀態。

進入此省電狀態（睡眠模式）時，顯示器螢幕會變成空白、關閉背光，電源 LED 指示燈會變成琥珀色。顯示器進入這種省電狀態時，使用的電力不到 0.5 瓦。當主機電腦將主動訊號傳送至顯示器（例如，如果您啟用滑鼠或鍵盤）時，就會喚醒睡眠模式中的顯示器。

您可以在 OSD 功能表中停用「自動睡眠模式」。按下 **Menu**（功能表）按鈕以開啟 OSD 功能表。依序選取**電源控制** > **自動睡眠模式** > **關**。

3 支援與疑難排解

解決常見的問題

下表列出一些可能發生的問題、可能的導因，以及建議的解決方法。

問題	可能原因	解決方法
螢幕空白或視訊閃爍。	電源線未連接。	連接電源線。
	Power（電源）按鈕已關閉。	按下背面面板的 Power（電源）按鈕。 附註： 若按下 Power（電源）按鈕沒有座用，按住 Power（電源）按鈕 10 秒鐘即可停用「電源按鈕鎖定」功能。
	視訊纜線未正確地連接。	正確地連接視訊纜線。請參閱 位於第 5 頁的連接纜線 以取得進一步資訊。
	系統處於睡眠模式。	按一下鍵盤上的任何按鍵或移動滑鼠，關閉螢幕空白公用程式。
	視訊卡不相容。	開啟 OSD 功能表，然後選取 輸入控制 功能表。將 自動切換輸入 設定為關，然後手動選取輸入。
影像模糊不清或太暗。	亮度不足。	開啟 OSD 功能表，然後選取 亮度 ，接著視需要調整亮度比例。
螢幕上顯示 Input Signal Not Found （找不到輸入訊號）。	顯示器視訊纜線未連接。	以合適的視訊纜線連接電腦和顯示器。連接視訊纜線時，請確定電腦電源已經關閉。
螢幕上顯示 Input Signal Out of Range （輸入訊號超出範圍）訊息。	視訊解析度和（或）更新率的設定已超出顯示器所能支援的範圍。	將設定變更為支援的設定（請參閱 位於第 19 頁的預設顯示器解析度 ）。
顯示器已關閉，但是似乎未進入省電睡眠模式。	顯示器的省電控制已停用。	開啟 OSD 功能表，然後選取 電源控制 > 自動睡眠模式 ，接著將自動睡眠設定為關。
顯示 OSD Lockout （OSD 鎖定）。	顯示器的「OSD 鎖定」功能已啟用。	按住背面面板上的 Menu （功能表）按鈕 10 秒鐘即可停用「OSD 鎖定」功能。
顯示 Power Button Lockout （電源按鈕鎖定）。	顯示器的「電源按鈕鎖定」功能已啟用。	按住 Power （電源）按鈕 10 秒鐘即可解除鎖定 Power （電源）按鈕功能。

按鈕鎖定

按住 **Power**（電源）按鈕或 **Menu**（功能表）按鈕 10 秒鐘將會鎖定按鈕功能。您可以再一次按住按鈕 10 秒鐘以還原功能。只有在顯示器的電源開啟並顯示使用中訊號，且 OSD 開啟時，才能使用此功能。

產品支援

如需關於使用螢幕的其他資訊，請前往 <http://www.hp.com/support>。選取搜尋您的產品，然後依照畫面上的指示繼續執行。

 **附註：**顯示器使用指南、參考資料以及驅動程式可在 <http://www.hp.com/support> 取得。

您可以在此：

- 與 HP 技術人員線上交談

 **附註：**如無法提供特定語言的支援交談功能，會以英文進行。

- 尋找 HP 服務中心

連絡技術支援的準備事項

參閱本章節的疑難排解秘訣後，如果仍無法解決問題，您可能需要電洽技術支援。請在電洽之前準備好下列資訊：

- 顯示器產品編號
- 顯示器序號
- 發票上的購買日期
- 發生問題時的狀況
- 收到的錯誤訊息
- 硬體組態
- 所使用的軟硬體名稱和版本

找出等級標籤

顯示器上的產品分級標籤提供產品編號及序號。如果爾後要聯絡 HP 針對顯示器機型解決問題，您可能需要這些編號。兩章等級標籤位在顯示器的背面。



4 維護顯示器

維護準則

為了強化效能並延長顯示器的壽命：

- 請勿打開顯示器機殼或嘗試自行維修本產品。請只調整操作說明中所提到的控制項。如果顯示器無法正常運作或曾經摔落或損壞，請聯絡當地的 HP 授權代理商、經銷商或服務供應商。
- 請依照顯示器上的標籤/背板所示，使用適合此顯示器的電源及連線。
- 請確定連接到插座的產品總安培數不會超過 AC 插座的電流安培數上限；且連接到電線的產品總安培數不會超過電線的安培數上限。請參考電源標籤來判斷每個裝置的安培數（AMPS 或 A）。
- 將顯示器安裝在您方便使用的插座附近。要拔掉顯示器的電源線時，請確實握住插頭，並將它由插座拔出。絕對不要拉扯電源線來拔除顯示器的電源線。
- 不使用時請關閉您的顯示器。您可以使用螢幕保護程式，並在不使用時關閉顯示器，來延長顯示器的使用壽命。

 **附註：** HP 保固不涵蓋顯示器「預燒影像損毀」。

- 機殼的槽孔是用來通風的。不可封閉或覆蓋這些槽孔。絕對不可將任何物品塞入槽孔之中。
- 請勿讓顯示器掉落，或將其放置在不平穩的物體表面上。
- 請勿讓任何東西壓在電源線上。請勿踩踏電源線。
- 將顯示器置於通風良好的區域，遠離強光、高溫或濕氣。
- 拆卸顯示器底座時，必須將顯示器正面朝下，放在柔軟的表面上，以避免表面刮傷、損傷或破裂。

清潔顯示器

1. 關閉顯示器的電源，然後拔掉設備後方的電源線。
2. 使用柔軟、乾淨的抗靜電布擦拭螢幕和機殼，除去顯示器上的灰塵。
3. 對於不易擦拭的地方，請使用配比为 1:1 的水和異丙醇的混合物。

 **注意：** 將清潔劑噴在布上，然後使用此濕布輕輕擦拭螢幕表面。永遠不要直接把清潔劑噴在螢幕表面上。它可能會滲透到溝緣後面並損壞電子元件。

注意： 請勿使用包含以石油為原料的物質（例如苯）、稀釋劑或任何揮發性物質的清潔劑清潔顯示器螢幕或機殼。這些化學物品可能會對顯示器造成傷害。

搬運顯示器

保留原來的包裝箱。如果爾後要移動或搬運顯示器，您可能會需要它。

A 技術規格

 **附註：**所有的規格代表由 HP 元件製造商所提供的規格；實際的效能可能較高或較低。

如需本產品的最新規格或其他規格，請造訪 <http://www.hp.com/go/quickspecs/> 並搜尋您的特定顯示器機型，找出該機型專有的 QuickSpecs。

顯示器	68.59 公分寬螢幕	27 吋寬螢幕
類型	VA	VA
可視影像大小	68.59 公分對角線	27 英吋對角線
傾斜	-5 度至 12.5 度	
重量	5.2 公斤	11.5 磅
尺寸		
高度	43.85 公分	17.26 英吋
寬度	17.92 公分	7.06 英吋
長度	61.33 公分	24.15 英吋
最大圖形解析度	1920 × 1080 (60 Hz)	
最佳圖形解析度	1920 × 1080 (60 Hz)	
點距	0.2745 公釐	
每英吋像素數	92 PPI	
水平掃描頻率		
HDMI	30 kHz 到 140 kHz	
DP	30 kHz 到 170 kHz	
垂直更新頻率	75 Hz 或 144 Hz	
環境需求溫度		
作業溫度	5°C 至 35°C	41°F 至 95°F
存放溫度	-20°C 至 60°C	-4°F 至 140°F
相對溼度	20% 至 70%	
電源	100 V AC 至 240 V AC 50/60 Hz	
海拔：		
工作時	0 公尺至 5,000 公尺	0 英呎至 16,400 英呎
儲存	0 公尺至 12,192 公尺	0 英呎至 40,000 英呎
量測電力消耗：		

全電力	41.5 瓦
一般設定	33.5 瓦
睡眠	<0.5 瓦
關閉	<0.3 瓦
輸入端子	一個 DisplayPort，一個 HDMI 連接埠

預設顯示器解析度

下列顯示器解析度是最常使用的模式且已設為出廠預設值。本螢幕會自動識別這些預設模式，而且會以適當的大小顯示並置於螢幕中央。

預設	像素格式	水平更新頻率 (kHz)	垂直更新頻率 (Hz)
1	640 × 480	31.469	59.94
2	720 × 400	31.469	70.087
3	800 × 600	37.879	60.317
4	1024 × 768	48.363	60.004
5	1280 × 720	45	60
6	1280 × 800	49.702	59.81
7	1280 × 1024	63.981	60.02
8	1440 × 900	55.469	55.901
9	1600 × 900	60	60
10	1680 × 1050	65.29	59.954
11	1920 × 1080	67.5	60

預設	時序名稱	像素格式	水平更新頻率 (kHz)	垂直更新頻率 (Hz)
1	480p	720 × 480	31.469	60
2	576p	720 × 576	31.25	50
3	720p50	1280 × 720	37.5	50
4	720p60	1280 × 720	45	60
5	1080p60	1920 × 1080	67.5	60
6	1080p50	1920 × 1080	56.25	50

進入使用者模式

如果有下列情況，視訊控制器的訊號可能會出現非預設的模式：

- 您沒有使用標準的圖形介面卡。
- 您沒有使用預設模式。

如果發生這種情況，您可能需要使用螢幕內建顯示，以重新調整螢幕畫面的參數。您可以變更其中任一或所有模式，並將變更內容儲存在記憶體中。螢幕會自動儲存新設定，然後會辨識新模式，就如同辨識預設模式一般。除了原廠預設模式之外，可以再輸入並儲存 10 個使用者模式。

電源供應器

製造商	型號	電源額定值
中達電子（江蘇）有限公司	TPC-DA58	19.5 V dc/3.33 A
Chicony Power Technology Co., Ltd.	TPC-CA58	19.5 V dc/3.33 A

省電功能

本顯示器支援省電狀態。如果顯示器沒有偵測到水平同步訊號或垂直同步訊號，就會進入省電狀態。當偵測不到這些訊號時，螢幕畫面會空白、關閉背光，而且電源指示燈會呈現琥珀色。當螢幕處於省電狀態時，會使用低於 0.5 瓦的電量。螢幕恢復正常運作模式前需要一小段熱機時間。

有關設定省電裝置模式（也稱作電源管理功能）的操作說明，請參閱電腦操作手冊。

 **附註：**上述省電功能只有在顯示器連接到具有省電裝置功能的電腦時才能使用。

如選取睡眠計時器公用程式中的設定，您也可以設定讓螢幕在預先定義的時間進入省電狀態。當螢幕的睡眠計時器公用程式讓螢幕進入省電狀態時，電源指示燈會閃爍琥珀色。

B 協助工具

任何人皆可使用 HP 設計、生產和銷售的產品與服務，包括殘障人士亦可獨立使用或透過適當的輔助裝置進行使用。

支援的輔助技術

HP 產品支援各種作業系統的輔助技術，並可設定為搭配其他輔助技術。在連接到顯示器的來源裝置上使用「搜尋」功能，可以找到更多輔助功能的相關資訊。

 **附註：**如需有關特定輔助技術產品的其他資訊，請聯絡該產品的客戶支援中心。

連絡支援中心

我們持續不斷地改善產品和服務的協助工具，並且歡迎使用者的意見反應。如果您有產品上的問題，或想要告知我們對您有助益的協助工具功能，請致電 (888) 259-5707，時間為星期一到星期五，上午 6 點到下午 9 點（山區標準時間）。如果您為聽障人士或聽力不佳並使用 TRS VRS/WebCapTel，如需技術支援或有協助工具上的問題，請致電 (877) 656-7058，時間為星期一到星期五，上午 6 點到下午 9 點（山區標準時間）。