



Referenčni priročnik za strojno opremo

Tanki odjemalec HP

Informacije o avtorskih pravicah

© Copyright 2017 HP Development Company, L.P.

Prva izdaja: julij 2017

Št. dela dokumenta: 933573-BA1

Garancija

Informacije v tem priročniku se lahko spremenijo brez predhodnega obvestila. Edine garancije za HP-jeve izdelke oziroma storitve so navedene v izrecnih izjavah o garanciji, priloženih tem izdelkom oziroma storitvam. Noben del tega dokumenta se ne sme razlagati kot dodatna garancija. HP ni odgovoren za tehnične ali uredniške napake ali pomanjkljivosti v tem dokumentu.

Edine garancije za HP-jeve izdelke in storitve so navedene v izjavah o izrecni garanciji, ki so priložene takšnim izdelkom in storitvam. Noben del tega dokumenta se ne sme razlagati kot dodatna garancija. HP ni odgovoren za tehnične ali uredniške napake ali pomanjkljivosti v tem dokumentu.

0 tej knjigi

 **OPOZORILO!** Tako označeno besedilo opozarja, da lahko neupoštevanje navodil povzroči telesno poškodbo ali celo smrt.

 **POZOR:** Tako označeno besedilo opozarja, da lahko neupoštevanje navodil povzroči poškodbe opreme ali izgubo podatkov.

 **OPOMBA:** Tako označeno besedilo vsebuje pomembne dodatne informacije.

Kazalo

1 Funkcije izdelka	1
Komponente na sprednji plošči	1
Komponente na zadnji plošči	2
Mesto serijske številke	2
2 Nastavitve	3
Opozorila in svarila	3
Montaža stojala	3
Priklop napajalnega kabla	4
Pritrditev tankega odjemalca	5
Nameščanje in postavitve tankega odjemalca	6
HP Quick Release	6
Podprte možnosti pritrditve	8
Podprti položaji in postavitve	10
Nepodprta postavitve	11
Redna skrb za tanki odjemalec	11
3 Elektrostatična razelektritev	12
Preprečevanje poškodb zaradi statične elektrike	12
Načini ozemljitve	12
4 Informacije o pošiljanju	13
Priprava za pošiljanje	13
Pomembne informacije o servisnem popravilu	13
5 Pripomočki za osebe s posebnimi potrebami	14
Podprti programi za pomoč uporabnikom s posebnimi potrebami	14
Stik s podporo	14
Stvarno kazalo	15

1 Funkcije izdelka



V tem priročniku so opisane funkcije tankega odjemalca. Za več informacij o strojni in programski opremi, nameščeni na tem tankem odjemalcu, pojdite na <http://www.hp.com/go/quickspecs> in poiščite ta tanki odjemalec.

Za vaš tanki odjemalec so na voljo različne možnosti. Za več informacij o nekaterih možnostih, ki so na voljo, pojdite na spletno mesto HP na naslovu <http://www.hp.com> in poiščite vaš tanki odjemalec.

Komponente na sprednji plošči

Za več informacij obiščite <http://www.hp.com/go/quickspecs> in poiščite svoj model tankega odjemalca, da najdete kratke specifikacije.

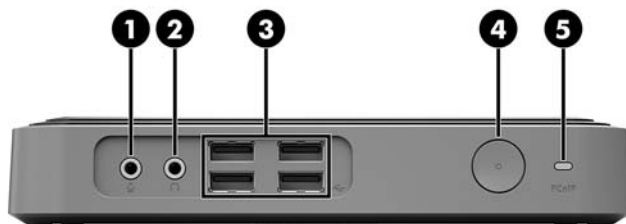

Element	Komponenta	Element	Komponenta
1	Priključek za mikrofon	4	Stikalo za vklop/izklop
2	Priključek za slušalke	5	Vrata PC prek IP (PCoIP)
3	Vrata USB (4)		

Komponente na zadnji plošči

Za več informacij obiščite <http://www.hp.com/go/quickspecs/> in poiščite svoj model tankega odjemalca, da najdete kratke specifikacije.

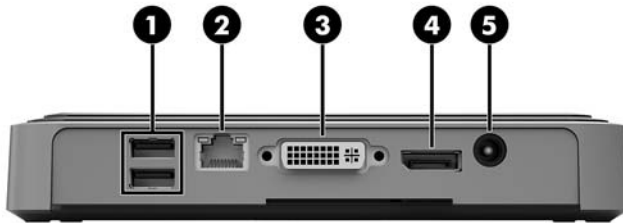

Element	Komponenta	Element	Komponenta
1	Vrata USB (2)	4	Vrata DisplayPort
2	Manjša vrata za priključitev oddajnika-sprejemnika (SFP)	5	Priključek za napajanje
3	Vrata DVI-D		

Mesto serijske številke

Vsak tanki odjemalec ima edinstveno serijsko številko, ki jo najdete na mestu, prikazanem na spodnji sliki. To številko imejte pri roki, kadar se za pomoč obračate na službo za stranke HP.



2 Nastavitev

Opozorila in svarila

Preden izvedete nadgradnjo, natančno preberite vsa ustrezna navodila, opozorila in svarila v tem priročniku.

⚠ OPOZORILO! Da zmanjšate tveganje telesnih poškodb ali okvare opreme zaradi električnega udara, vročih površin ali požara:

Odklopite napajalni kabel iz vtičnice in počakajte, da se notranje komponente sistema ohladijo, preden se jih dotaknete.

Ne priključujte telekomunikacijskih ali telefonskih priključkov v vrata za priključitev oddajnika-sprejemnika SFP.

Ozemljitvenega vtiča na napajalnem kablu ne smete onemogočiti. Ozemljitveni vtič ima pomembno varnostno funkcijo.

Vtaknite napajalni kabel v (ozemljeno) električno vtičnico, ki je vedno zlahka dostopna.

Če želite zmanjšati tveganje resnih poškodb, preberite *Vodnik za varno in udobno uporabo*. Ta opisuje pravilno postavitve delovne postaje, držo ter zdravstvene in delovne navade uporabnikov tankih odjemalcev ter vsebuje pomembne informacije o električni in mehanski varnosti. *Priročnik za varno in udobno uporabo* je na voljo v spletnem mestu HP <http://www.hp.com/ergo>.

⚠ OPOZORILO! V notranjosti so deli pod napetostjo.

Preden odstranite ohišje opreme, izključite napajanje.

Ko ponovno nameščate ohišje, ga najprej namestite in pritrdite ter šele nato priključite opremo na električno omrežje.

⚠ POZOR: Statična elektrika lahko poškoduje električne dele tankega odjemalca ali dodatne opreme. Pred začetkom teh postopkov se morate razelektriti (dotaknite se ozemljenega kovinskega predmeta). Za več informacij glejte [Preprečevanje poškodb zaradi statične elektrike na strani 12](#).

Vedno, ko je tanki odjemalec priključen v električno vtičnico, je sistemska plošča pod napetostjo. Če želite preprečiti okvare notranjih komponent, morate odklopiti napajalni kabel iz vtičnice, preden odprete tanki odjemalec.

Montaža stojala

⚠ POZOR: Če boste tanki odjemalec postavili v pokončen položaj, ga uporabljajte na stojalu zaradi stabilnosti in da zagotovite ustrezen pretok zraka okoli tankega odjemalca.

Tanki odjemalec se lahko uporablja v konfiguraciji stolpa s stojalom, priloženim tankemu odjemalecu.

1. Odstranite/sprostite morebitne varnostne naprave, ki preprečujejo odprtje tankega odjemalca.
2. Iz tankega odjemalca odstranite vse izmenljive medije, npr. bliskovne pomnilniške naprave USB.
3. Tanki odjemalec ustrezno izklopite prek operacijskega sistema in nato izklopite morebitne zunanje naprave.
4. Izvlecite napajalni kabel iz vtičnice in odklopite morebitne zunanje naprave.
5. Pritrdite stojalo na tanki odjemalec.

- a. Obrnite tanki odjemalec na glavo in poiščite odprtino za vijak, ki jo najdete na spodnjem delu tankega odjemalca.
- b. Postavite stojalo čez spodnjo stran tankega odjemalca in poravnajte izboklino in odprtino za vijak na stojalu z odprtino tankega odjemalca.



- c. Vstavite priloženi vijak in ga privijte.

6. Znova priključite napajalni kabel in nato vklopite tanki odjemalec.

 **OPOMBA:** Prepričajte se, da je na vseh straneh tankega odjemalca vsaj 10,2 cm (4 palce) prostega prostora brez ovir.

7. Zaklenite vse varnostne naprave, ki so bile sproščene, medtem ko je bil pokrov tankega odjemalca odstranjen.

 **OPOMBA:** Dodatni nosilec z mehanizmom za hitro montažo je mogoče kupiti pri HP-ju, če želite tanki odjemalec montirati na steno, mizo ali vrtljivo roko. Če uporabljate nosilec za montažo, tankega odjemalca ne smete namestiti tako, da so vhodni in izhodni priključki obrnjeni proti tlam.

Priklop napajalnega kabla

1. En konec napajalnega kabla priključite v stensko vtičnico (1), drugi konec pa v napajalnik (2).
2. Priključite napajalnik na napajalni priključek na zadnji strani tankega odjemalca (3).

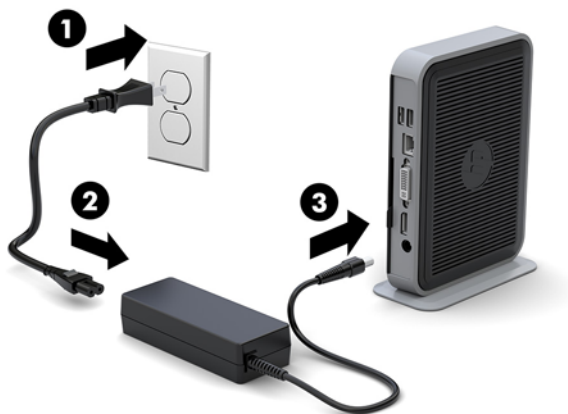

Pritrditev tankega odjemalca

Ti tanki odjemalci so zasnovani za uporabo z varnostnim kablom. Varnostni kabel preprečuje nepooblaščen odstranitev tankega odjemalca in onemogoča dostop do varnega predela. Če želite naročiti to možnost, pojdite na spletno mesto HP na naslovu <http://www.hp.com> in poiščite vaš tanki odjemalec.

Tanki odjemalec ima dve reži za varnostni kabel: eno na spodnji strani in eno ob strani. Če je priključeno stojalo, uporabite stranske reže. Če stojalo ni priključeno in je tanki odjemalec v vodoravnem položaju, uporabite spodnje reže.

1. Poiščite eno od rež za varnostni kabel.
2. Vstavite ključavnico varnostnega kabla v režo, nato pa s ključem zaklenite ključavnico.



OPOMBA: Varnostni kabel je namenjen odganjanju morebitnih tatov, ne more pa vedno preprečiti kraje tankega odjemalca ali napačnega ravnanja z njim.

Nameščanje in postavitve tankega odjemalca

HP Quick Release

Dodatni nosilec z mehanizmom za hitro montažo je mogoče kupiti pri HP-ju, če želite tanki odjemalec montirati na steno, mizo ali vrtljivo roko. Če uporabljate nosilec za montažo, tankega odjemalca ne smete namestiti tako, da so vhodni in izhodni priključki obrnjeni proti tlom.

Ta tanki odjemalec vključuje štiri pritrdilne točke na desni strani enote. Te pritrdilne točke so skladne s standardom VESA (Video Electronics Standards Association), ki omogoča standardne pritrdilne vmesnike za ploske prikazovalnike, kot so npr. ploski monitorji, ploski zasloni in ploski televizorji. Mehanizem HP Quick Release se priključi na pritrdilne točke, ki so skladne s standardom VESA, kar vam omogoča, da namestite tanki odjemalec v različnih usmeritvah.

 **OPOMBA:** Za pritrnitev na tanki odjemalec uporabljajte 10 mm vijake, ki so priloženi mehanizmu HP Quick Release.



Uporaba mehanizma HP Quick Release:

1. S štirimi 10 mm vijaki, ki so priloženi kompletu za montažo naprave, pritrдите eno stran mehanizma HP Quick Release na tanki odjemalec, kot je prikazano na naslednji sliki.

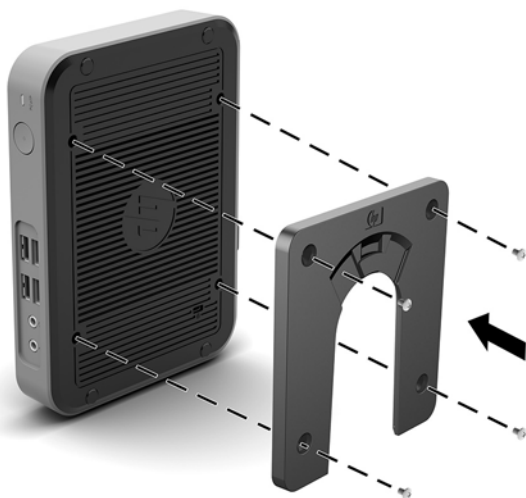

2. S štirimi vijaki, ki so priloženi kompletu za montažo naprave, pritrdite drugo stran mehanizma HP Quick Release na napravo, na katero boste montirali tanki odjemalec. Prepričajte se, da je vzvod za sprostitvev obrnjen navzgor.

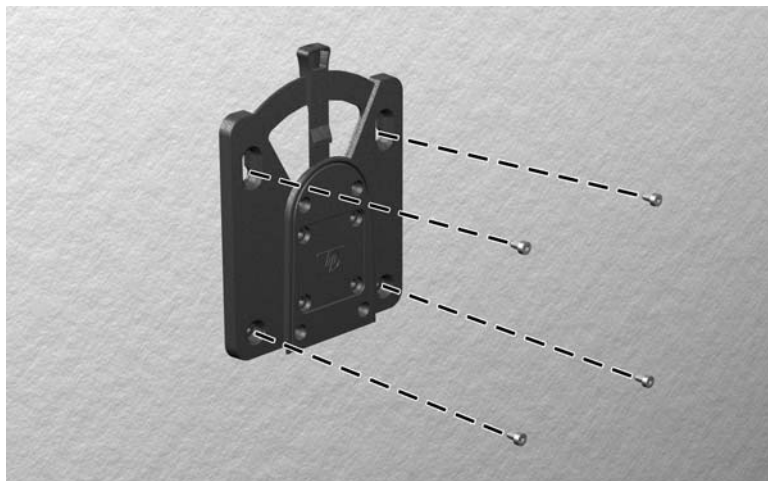

3. Potisnite tisto stran montažne naprave, ki je pritrjena na tanki odjemalec (1), čez drugo stran montažne naprave (2) na napravi, na katero želite montirati tanki odjemalec. Če zaslišite »klik«, to pomeni, da so elementi varno povezani.

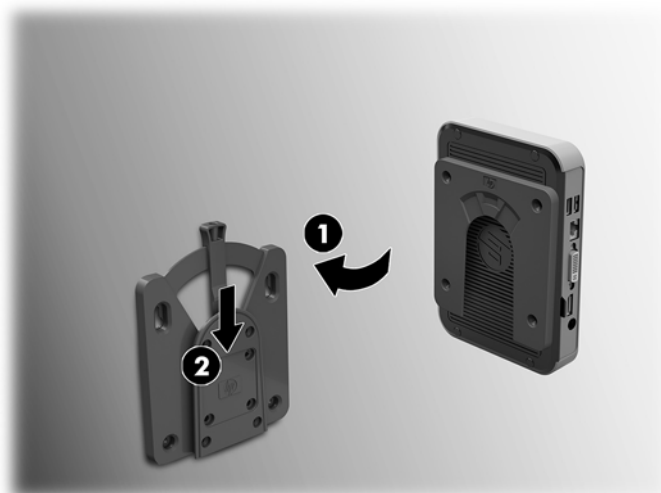

POZOR: Da zagotovite pravilno delovanje mehanizma HP Quick Release in varno povezavo vseh component, preverite tako vzvod za sprostitvev na eni strani pritrdilne naprave in zaobljeno odprtino na drugi strani, obrnjeni navzgor.

OPOMBA: Ko je mehanizem HP Quick Release priključen, se samodejno zaklene na položaj. Tanki odjemalec odstranite tako, da preprosto pomaknete ročico na stran.

Podprte možnosti pritrditve

Na naslednjih slikah so prikazane nekatere podprte možnosti pritrditve nosilca za montažo.

- Na hrbtni strani monitorja:



- Na steni:



- Pod mizo:



Podprti položaji in postavitve

POZOR: Upoštevati morate položaje, ki jih podpira HP, da zagotovite, da bo vaš tanki odjemalec pravilno deloval.

Razen, če boste tanki odjemalec namestili z mehanizmom HP Quick Release, ga morate uporabljati na stojalu zaradi stabilnosti in ustreznega pretoka zraka okoli tankega odjemalca.

- HP za tanki odjemalec podpira vodoravni položaj:



- HP podpira navpični položaj s stojalom, ki je nameščen na tanki odjemalec:



- Tanki odjemalec lahko postavite pod stojalo za monitor z najmanj 2,54 cm prostora:



Nepodprta postavitvev

HP ne podpira naslednjih postavitvev za tanki odjemalec:

⚠ POZOR: Nepodprte postavitve tankega odjemalca lahko povzročijo okvaro delovanja in/ali okvaro naprav.

Tanki odjemalci zahtevajo ustrezno prezračevanje za vzdrževanje delovne temperature. Ne blokirajte prezračevalnih rež.

Tankih odjemalcev ne postavljajte v predale ali druga zaprta okolja. Na vrh tankega odjemalca ne postavljajte monitorja ali drugih predmetov. Tankega odjemalca ne smete namestiti med steno in monitor. Tanki odjemalci zahtevajo ustrezno prezračevanje za vzdrževanje delovnih temperatur.

- V predalu:

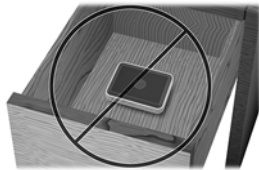

- Z monitorjem na tankem odjemalcu:



Redna skrb za tanki odjemalec

Za pravilno skrb za vaš tanki odjemalec uporabite naslednje informacije:

- Tanki odjemalec naj nikoli ne deluje z odstranjeno zunanjo ploščo.
- Tankega odjemalca ne izpostavljajte prekomerni vlagi, neposredni sončni svetlobi ali skrajno visokim in nizkim temperaturam. Za informacije o priporočeni temperaturi in območju vlažnosti za tanki odjemalec obiščite <http://www.hp.com/go/quickspecs>.
- Pazite, da v tanki odjemalec ne pridejo tekočine.
- Izklopite tanki odjemalec in po potrebi obrišite zunanost z mehko, vlažno krpo. Uporaba čistilnih izdelkov lahko povzroči razbarvanje ali poškodbe apreture.

3 Elektrostatična razelektritev

Elektrostatična razelektritev s prstov ali drugih prevodnikov lahko poškoduje sistemske plošče ali druge statične občutljive naprave. Tovrstne poškodbe lahko skrajšajo življenjsko dobo naprave.

Preprečevanje poškodb zaradi statične elektrike

V izogib poškodbam zaradi elektrostatične razelektritve upoštevajte naslednje previdnostne ukrepe:

- Neposredni stik s telesom preprečite tako, da izdelke hranite in prenašate v protistatični embalaži.
- Elektrostatične občutljive dele hranite v ustrezni embalaži, dokler ne pridete na protistatično delovno mesto.
- Preden vzamete dele iz embalaže, le-to položite na ozemljeno površino.
- Ne dotikajte se stikov, vodov in vezij.
- Kadar se dotikate statičnih občutljivih delov ali sklopov, pazite, da ste pravilno ozemljeni.

Načini ozemljitve

Ozemljite se lahko na več načinov. Pri upravljanju ali nameščanju delov, ki so občutljivi na statično elektriko, izberite vsaj enega od naslednjih načinov:

- Uporabite zapestni trak, ki je prek ozemljitvene vrvice povezan z ozemljenim delovnim mestom ali z ohišjem tankega odjemalca. Zapestni trakovi so upogljivi trakovi z ozemljitveno vrstico z uporom 1 megohm +/-10 odstotkov. Za pravilno ozemljitev nosite trak tesno ob koži.
- Na stoječem delovnem mestu uporabite trakove za na peto, prste na nogi ali čevelj. Kadar stojite na prevodnih tleh ali talnih preprogah, nosite trak na obeh nogah.
- Uporablajte prevodna servisna orodja.
- Uporablajte prenosni komplet servisnega orodja z zložljivo statično disipativno preprogo.

Če nimate priporočene opreme za pravilno ozemljitev, se obrnite na pooblaščenega trgovca, prodajalca ali serviserja HP.



OPOMBA: Za več informacij o statični elektriki se obrnite na pooblaščenega trgovca, prodajalca ali serviserja HP.

4 Informacije o pošiljanju

Priprava za pošiljanje

Ko se pripravljate za prevoz tankega odjemalca, upoštevajte ta priporočila:

1. Izklopite tanki odjemalec in zunanje naprave.
2. Izvlecite napajalni kabel iz električne vtičnice in nato še iz tankega odjemalca.
3. Izklopite sistemske komponente in zunanje naprave iz virov napajanja in nato še iz tankega odjemalca.
4. Shranite komponente sistema in zunanje naprave nazaj v originalne škatle oziroma v druge škatle, v katerih bodo ustrezno zaščitene.



OPOMBA: Za okoljska območja nedelovanja pojdite na <http://www.hp.com/go/quickspecs>.

Pomembne informacije o servisnem popravilu

V vseh primerih odstranite in zaščitite vse zunanje možnosti, preden vrnete tanki odjemalec HP-ju za popravilo ali zamenjavo.

V državah, ki podpirajo popravilo s pošiljanjem po pošti z vračilom iste enote stranki, bo HP naredil vse, kar je mogoče, da se popravljena enota vrne z istim notranjim pomnilnikom in bliskovnim modulom, ki sta bila poslana.

V državah, ki ne podpirajo popravila s pošiljanjem po pošti z vračilom iste enote stranki, je treba odstraniti in zavarovati vse notranje možnosti poleg zunanjih možnosti. Tanki odjemalec mora biti obnovljen na **izvirno konfiguracijo**, preden ga vrnete HP-ju za popravilo.

5 Pripomočki za osebe s posebnimi potrebami

HP oblikuje, proizvaja in trži izdelke in storitve, ki jih lahko uporabljajo vsi, tudi osebe s posebnimi potrebami, samostojno ali z ustreznimi napravami za pomoč uporabnikom s posebnimi potrebami.

Podprti programi za pomoč uporabnikom s posebnimi potrebami

Izdelki HP podpirajo veliko različnih tehnologij za pomoč uporabnikom s posebnimi potrebami za operacijski sistem in jih je mogoče konfigurirati za delo z dodatnimi tehnologijami za pomoč uporabnikom s posebnimi potrebami. S funkcijo iskanja v napravi lahko poiščete več informacij o funkcijah za pomoč uporabnikom s posebnimi potrebami.



OPOMBA: Za dodatne informacije o določenem izdelku za pomoč uporabnikom s posebnimi potrebami se obrnite na službo za stranke za ta izdelek.

Stik s podporo

Pripomočke za osebe s posebnimi potrebami v svojih izdelkih in storitvah nenehno izpopolnjujemo in cenimo povratne informacije uporabnikov. Če imate težave z izdelkom, ali nam želite povedati več o funkcijah dostopnosti, ki so vam pomagale, se obrnite na nas na naslovu (888) 259-5707, od ponedeljka do petka, od 6. do 9. ure po ameriškem gorskem času. Če ste gluhi ali naglušni in uporabljate tehnologijo TRS/VRS/ WebCapTel, se obrnite na nas, če potrebujete tehnično podporo ali imate vprašanja glede dostopnosti: pokličite +1 (877) 656-7058 od ponedeljka do petka med 6. uro zjutraj in 9. uro zvečer po ameriškem gorskem času.

Stvarno kazalo

B

Bliskovni pogon USB,
odstranjevanje 13

E

elektrostatična razelektritev 12

H

HP Quick Release 6

K

komponente

sprednja stran 1

zadnja plošča 2

komponente na sprednji plošči 1

komponente na zadnji plošči 2

M

Mehanizem za hitro montažo 6

mesto serijske številke 2

Modul za shranjevanje M.2,
odstranjevanje 13

možnosti 1, 5

možnosti montaže

na steni 8

na zadnji strani stojala

monitorja 8

pod mizo 8

N

načini ozemljitve 12

namestitev

HP Quick Release 6

tanki odjemalec na mehanizem HP

Quick Release: 6

varnostni kabel 5

navodila za namestitev 3

nepodprte postavitve

pod monitorjem 11

V predalu 11

O

odstranjevanje

bliskovni pogon USB 13

Modul za shranjevanje M.2 13

opozorila

električni udar 3

ozemljitveni vtič 3

Vtičnice NIC 3

zapisovanje 3

P

podpora, stik 14

podprt položaj

vodoravno 10

podprta postavitve

pod stojalo za monitor 10

podprte možnosti pritrditve 8

podprti programi za pomoč

uporabnikom s posebnimi

potrebami 14

položaj, vodoravni 10

preprečevanje poškodb zaradi

statične elektrike 12

priklapljanje napajalnega kabla 4

pripomočki za osebe s posebnimi

potrebami 14

priprava za pošiljanje 13

R

redna skrb 11

S

servisno popravilo 13

spletna mesta

HP 1

stojalo za stolp 3

stojalo, montaža 3

svarila

električni udar 3

HP Quick Release 7

montaža stojala 3

položaj tankega odjemalca 10

postavitev tankega odjemalca

11

prezračevanje 11

pritrditev napajalnega kabla 4

statična elektrika 3

V

varnostni kabel, namestitev 5