

# Ghidul utilizatorului



# HP OfficeJet Pro 7720



# HP OfficeJet Pro 7720 Wide Format All-in-One series

Ghidul utilizatorului

**Informații despre drepturile de autor**

© 2020 HP Development Company, L.P.

**Notificări ale companiei HP**

Informațiile conținute în acest document pot fi modificate fără notificare prealabilă.

Toate drepturile rezervate. Este interzisă reproducerea, adaptarea sau traducerea acestui material fără acordul scris prealabil al companiei HP, cu excepția cazurilor prevăzute de legile privind drepturile de autor.

Singurele garanții pentru produsele și serviciile HP sunt cele stabilite expres prin certificatele de garanție care însoțesc aceste produse și servicii. Nimic din acest document nu trebuie interpretat ca o garanție suplimentară. Compania HP nu va fi răspunzătoare pentru erorile tehnice sau editoriale sau pentru omisiunile din documentația de față.

**Notificări privind mărcile comerciale**

Microsoft și Windows sunt mărci comerciale înregistrate sau mărci comerciale ale Microsoft Corporation în S.U.A. și/sau în alte țări.

ENERGY STAR și simbolul ENERGY STAR sunt mărci comerciale înregistrate deținute de Agenția de protecție a mediului din S.U.A.

Mac, OS X și AirPrint sunt mărci comerciale ale Apple Inc., înregistrate în SUA și în alte țări/regiuni.

## Informații de siguranță



Respectați întotdeauna măsurile de siguranță minime la utilizarea acestui produs, pentru a reduce riscul eventualelor arsuri sau electrocutări.

- Citiți și asigurați-vă că ați înțeles toate instrucțiunile din documentația care însoțește imprimanta.

- Citiți cu atenție toate avertismentele și instrucțiunile de pe produs.

- Deconectați acest produs de la rețeaua de curent electric înainte de a-l curăța.

- Nu instalați și nu utilizați acest produs lângă apă sau atunci când sunteți ud.

- Instalați produsul în siguranță, pe o suprafață stabilă.

- Instalați produsul într-un loc protejat, unde cablul nu poate fi deteriorat. Cablul trebuie poziționat astfel încât să nu se păsească peste el sau să constituie o piedică în calea cuiva.

- Dacă produsul nu funcționează normal, consultați [Rezolvarea unei probleme](#).

- În interiorul dispozitivului nu există componente care să necesite intervenții de service din partea utilizatorului. Apelați la serviciile personalului calificat.



---

# Cuprins

<b>1 Cum pot să...</b>	<b>1</b>
<b>2 Noțiuni introductive</b>	<b>2</b>
Accesibilitate	2
HP EcoSolutions (HP și mediul)	3
Gestionarea consumului de energie	3
Mod silențios	4
Optimizarea consumabilelor de imprimare	5
Familiarizarea cu componentele imprimantei	5
Vedere de sus și din față	6
Zonă consumabile imprimare	7
Vedere din spate	7
Utilizarea panoului de control al imprimantei	7
Ridicarea panoului de control	8
Prezentare generală a butoanelor și indicatorilor luminoși	8
Pictograme afișate pe panoul de control	9
Schimbarea setărilor imprimantei	10
Tabloul de bord	11
Noțiuni de bază despre hârtie	11
Tipuri de hârtie recomandate pentru imprimare	11
Comandarea consumabilelor de hârtie HP	13
Sfaturi pentru selectarea și utilizarea hârtiei	13
Încărcarea hârtiei	13
Încărcarea unui original pe geamul scannerului	25
Încărcarea unui document original în alimentatorul de documente	26
Actualizarea imprimantei	27
Deschiderea software-ului imprimantei HP (Windows)	28
Utilizarea aplicației HP Smart pentru a imprima, a scana și a depana de la un dispozitiv cu iOS, Android sau Windows 10	28
Oprirea imprimantei	29
<b>3 Imprimarea</b>	<b>30</b>
Imprimarea documentelor	30
Imprimarea broșurilor	31
Imprimarea pe plicuri	32
Imprimarea fotografiilor	33

Imprimare pe tipuri de hârtie speciale și personalizate .....	34
Imprimarea pe ambele fețe (imprimare față/verso) .....	36
Imprimarea utilizând aplicația HP Smart .....	37
Imprimarea cu dispozitivele mobile .....	38
Imprimarea de la dispozitive mobile .....	38
Sfaturi pentru imprimări reușite .....	39
<b>4 Copiere și scanare .....</b>	<b>42</b>
Copiere .....	42
Scanare .....	42
Scanarea într-un computer .....	43
Scanare către e-mail .....	44
Configurarea scanării către e-mail .....	44
Scanarea unui document sau a unei fotografii în e-mail .....	45
Modificarea setărilor conturilor .....	46
Scanarea utilizând HP Smart .....	46
Scanarea de la un dispozitiv cu Windows 10 .....	47
Scanarea de la un dispozitiv cu Android sau iOS .....	48
Scanarea utilizând Scanare Web .....	48
Scanarea documentelor ca text editabil .....	49
Scanare documente ca text editabil .....	49
Indicații pentru scanarea documentelor ca text editabil .....	50
Crearea unei comenzi rapide pentru scanare (Windows) .....	51
Modificarea setărilor de scanare (Windows) .....	51
Sfaturi pentru succesul copierii și scanării .....	52
<b>5 Fax .....</b>	<b>54</b>
Trimiterea unui fax .....	54
Trimiterea unui fax standard .....	54
Trimiterea unui fax standard de la computer .....	55
Trimiterea unui fax de la un telefon .....	56
Trimiterea unui fax utilizând apelarea monitorizată .....	56
Trimiterea unui fax utilizând memoria imprimantei .....	57
Trimiterea unui fax către mai mulți destinatari .....	57
Trimiterea unui fax în Mod de corectare erori .....	58
Recepționarea unui fax .....	58
Primirea manuală a unui fax .....	59
Configurarea faxului de rezervă .....	59
Reimprimarea faxurilor primite din memorie .....	60
Redirecționarea faxurilor către alt număr .....	60
Setarea reducerii automate pentru faxurile primite .....	61

Blocarea numerelor de fax nedorite .....	61
Configurarea contactelor din agenda telefonică .....	62
Crearea și editarea unui contact din agenda telefonică .....	63
Crearea și editarea unui contact de grup din agenda telefonică .....	63
Ștergerea contactelor din agenda telefonică .....	64
Modificarea setărilor de fax .....	64
Configurarea antetului de fax .....	65
Configurarea modului de răspuns (Răspuns automat) .....	65
Configurarea numărului de tonuri de apel până la răspuns .....	65
Modificarea modelului de semnal la apel pentru semnale distincte .....	66
Configurarea tipului de apelare .....	67
Configurarea opțiunilor de reapelare .....	67
Configurarea vitezei faxului .....	67
Setarea volumului sunetului pentru fax .....	68
Servicii fax și telefonie digitală .....	68
Fax on Voice over Internet Protocol .....	69
Utilizarea rapoartelor .....	69
Imprimarea rapoartelor de confirmare pentru fax .....	70
Imprimarea rapoartelor de eroare pentru faxuri .....	70
Imprimarea și vizualizarea jurnalului fax .....	71
Ștergerea jurnalului de faxuri .....	71
Imprimarea detaliilor ultimei tranzacții de fax .....	71
Imprimarea unui raport de ID apelant .....	71
Vizualizarea istoricului apelurilor .....	72
Configurarea suplimentară a faxului .....	72
Setarea serviciilor de fax (sisteme paralele de telefonie) .....	72
Selectarea configurării corecte a faxului pentru acasă sau la birou .....	73
Caz A: Linie de fax separată (nu se recepționează apeluri vocale) .....	75
Cazul B: Configurarea imprimantei cu DSL .....	76
Cazul C: Configurarea imprimantei cu un sistem telefonic PBX sau cu o linie ISDN .....	77
Caz D: Fax cu un serviciu de apelare distinctă pe aceeași linie .....	77
Caz E: Linie partajată voce/fax .....	79
Caz F: Linie partajată voce/fax cu mesagerie vocală .....	80
Caz G: Linie fax partajată cu modem pentru computer (nu se recepționează apeluri vocale) .....	80
Configurarea imprimantei cu un modem de computer .....	81
Configurarea imprimantei cu un modem DSL/ADSL de computer .....	82
Caz H: Linie partajată voce/fax cu modem de computer .....	83
Linie partajată voce/fax cu modem dial-up de computer .....	83
Linie partajată voce/fax cu modem DSL/ADSL de computer .....	85
Caz I: Linie partajată voce/fax cu robot telefonic .....	86



Cazul J: Linie partajată voce/fax cu modem de computer și robot telefonic .....	87
Linie partajată voce/fax cu modem dial-up de computer și robot telefonic .....	88
Linie partajată voce/fax cu modem DSL/ADSL de computer și robot telefonic .....	89
Caz K: Linie partajată voce/fax cu modem dial-up pentru computer și mesagerie vocală .....	91
Test de configurare a faxului .....	92
<b>6 Servicii Web .....</b>	<b>94</b>
Ce sunt serviciile Web? .....	94
Configurarea serviciilor Web .....	94
Utilizarea serviciilor Web .....	96
HP ePrint .....	96
Aplicații de imprimare .....	97
Eliminarea serviciilor Web .....	97
<b>7 Lucrul cu cartușele .....</b>	<b>98</b>
Informații despre cartușe și capul de imprimare .....	98
Verificarea nivelului de cerneală .....	99
Înlocuirea cartușelor .....	99
Comandarea cartușelor .....	101
Depozitarea consumabilelor de imprimare .....	101
Stocarea informațiilor anonime despre utilizare .....	101
Informații privind garanția cartușelor .....	102
<b>8 Configurarea rețelei .....</b>	<b>103</b>
Configurarea imprimantei pentru comunicații wireless .....	103
Înainte de a începe .....	103
Configurarea imprimantei în rețeaua wireless .....	104
Conectarea imprimantei utilizând aplicația HP Smart .....	104
Schimbarea tipului de conexiune .....	104
Testarea conexiunii wireless .....	106
Activarea sau dezactivarea capacității wireless a imprimantei .....	106
Modificarea setărilor de rețea .....	106
Utilizarea serviciului Wi-Fi Direct .....	108
<b>9 Instrumente de gestiune a imprimantei .....</b>	<b>112</b>
Toolbox (Casetă de instrumente) (Windows) .....	112
HP Utility (OS X și macOS) .....	112
Server Web încorporat .....	112

Despre modulele cookie .....	113
Deschideți serverul Web încorporat .....	113
Serverul Web încorporat nu se poate accesa .....	114
<b>10 Rezolvarea unei probleme .....</b>	<b>115</b>
Probleme legate de blocaje sau de alimentarea cu hârtie .....	115
Eliminarea unui blocaj de hârtie .....	115
Citiți instrucțiunile generale din Ajutor pentru eliminarea blocajelor de hârtie .....	116
Eliminarea unui blocaj la carul de imprimare .....	120
Citiți instrucțiunile generale din Ajutor pentru eliminarea blocajelor de la carul de imprimare .....	120
Aflați cum să evitați blocajele de hârtie .....	120
Soluționarea problemelor legate de alimentarea cu hârtie .....	121
Probleme legate de imprimare .....	122
Remediarea problemelor legate de pagina care nu se imprimă (imposibil de imprimat) .....	122
Citiți instrucțiunile generale din Ajutor pentru probleme legate de imposibilitatea de a imprima .....	122
Remediarea problemelor legate de calitatea imprimării .....	127
Citiți instrucțiunile generale din Ajutor pentru rezolvarea problemelor legate de calitatea imprimării .....	127
Probleme legate de copiere .....	130
Probleme legate de scanare .....	131
Probleme legate de fax .....	131
Executarea unui test de fax .....	131
Ce trebuie făcut în cazul în care testul de fax nu reușește .....	132
Depanarea problemelor legate de fax .....	135
Citiți instrucțiunile generale din Ajutor pentru anumite probleme legate de fax .....	135
Pe afișaj apare permanent mesajul Receptor ridicat .....	136
Imprimanta întâmpină probleme la trimiterea și primirea faxurilor .....	136
Imprimanta nu poate primi faxuri, dar poate trimite faxuri .....	137
Imprimanta nu poate trimite faxuri, dar poate primi faxuri .....	138
Tonurile de fax sunt înregistrate de robotul telefonic .....	139
Computerul nu poate primi faxuri (Fax digital HP) .....	139
Probleme legate de rețea și de conexiune .....	139
Remediarea unei conexiuni wireless .....	139
Găsirea setărilor de rețea pentru conexiunea wireless .....	140
Remediarea conexiunii Wi-Fi Direct .....	140
Remediarea conexiunii Ethernet .....	141
Probleme legate de hardware-ul imprimantei .....	141
Obțineți ajutor de la panoul de control al imprimantei .....	142
Obținerea ajutorului de la aplicația HP Smart .....	142

Semnificația rapoartelor despre imprimantă .....	142
Raportul despre starea imprimantei .....	142
Pagina de configurare pentru rețea .....	142
Raport de calitate a imprimării .....	143
Raport testare wireless .....	143
Raport test acces Web .....	143
Rezolvarea problemelor utilizând Serviciile Web .....	143
Întreținerea imprimantei .....	144
Curățarea geamului scannerului .....	144
Curățarea exteriorului .....	145
Curățarea alimentatorului de documente .....	145
Întreținerea capului de imprimare și a cartușelor .....	146
Restabilirea valorilor și setărilor implicite din fabrică .....	147
Asistență HP .....	148

## **Anexa A Informații tehnice ..... 150**

Specificații .....	150
Notificări despre reglementări .....	152
Numărul de identificare a modelului reglementat .....	153
Declarație FCC .....	153
Declarație privind emisia de zgomot pentru Germania .....	153
Notă de reglementare pentru Uniunea Europeană .....	154
Produse cu funcționalitate wireless .....	154
Declarație de conformitate .....	154
Declarație privind spațiile de lucru cu afișaje vizuale pentru Germania .....	154
Notificare pentru utilizatorii rețelei de telefonie din SUA: Cerințe FCC .....	155
Notificare pentru utilizatorii rețelei de telefonie canadiene .....	156
Notificare pentru utilizatorii rețelei de telefonie germane .....	156
Declarație privind faxurile prin cablu în Australia .....	156
Informații de reglementare pentru produse wireless .....	157
Expunerea la radiațiile de radiofrecvență .....	157
Notificare pentru utilizatorii din Brazilia .....	157
Notificare pentru utilizatorii din Canada .....	157
Notificare pentru utilizatorii din Taiwan .....	158
Notă pentru utilizatorii din Mexic .....	158
Programul de protecție a mediului .....	158
Sfaturi ecologice .....	159
Regulamentul nr. 1275/2008 al Comisiei Uniunii Europene .....	159
Hârtie .....	159
Materiale plastice .....	159
Fișe tehnice de securitate .....	159

Programul de reciclare .....	160
Programul de reciclare a consumabilelor HP inkjet .....	160
Consum energie .....	160
Dezafectarea de către utilizatori a echipamentelor uzate .....	160
Eliminarea deșeurilor în Brazilia .....	160
Substanțe chimice .....	161
Declarație privind condiția de prezență a marcajului de substanțe interzise (Taiwan) .....	162
Tabelul cu substanțele/elementele periculoase și conținutul acestora (China) .....	162
Restricția privind substanțele periculoase (Ucraina) .....	163
Restricția privind substanțele periculoase (India) .....	163
Declarație privind restricția utilizării substanțelor periculoase (Turcia) .....	164
EPEAT .....	164
Informații pentru utilizatori privind eticheta ecologică SEPA (China) .....	164
Eticheta de energie în China pentru imprimantă, fax și copiator .....	164
Dezafectarea acumulatorilor în Taiwan .....	165
Directiva UE privind acumulatorii .....	165
Notificare privind acumulatorii, pentru Brazilia .....	165
Notificare pentru California privind materialele cu perclorat .....	165

<b>Index .....</b>	<b>166</b>
--------------------	------------



---

# 1 Cum pot să...

- [Noțiuni introductive,](#)
- [Imprimarea,](#)
- [Copiere și scanare,](#)
- [Fax,](#)
- [Servicii Web,](#)
- [Lucrul cu cartușele,](#)
- [Configurarea rețelei,](#)
- [Instrumente de gestiune a imprimantei,](#)
- [Rezolvarea unei probleme,](#)

---

## 2 Noțiuni introductive

Acest ghid vă oferă informații despre utilizarea imprimantei și despre rezolvarea problemelor.

- [Accesibilitate](#)
- [HP EcoSolutions \(HP și mediul\)](#)
- [Familiarizarea cu componentele imprimantei](#)
- [Utilizarea panoului de control al imprimantei](#)
- [Noțiuni de bază despre hârtie](#)
- [Încărcarea hârtiei](#)
- [Încărcarea unui original pe geamul scannerului](#)
- [Încărcarea unui document original în alimentatorul de documente](#)
- [Actualizarea imprimantei](#)
- [Deschiderea software-ului imprimantei HP \(Windows\)](#)
- [Utilizarea aplicației HP Smart pentru a imprima, a scana și a depana de la un dispozitiv cu iOS, Android sau Windows 10](#)
- [Oprirea imprimantei](#)

### Accesibilitate

Imprimanta asigură o serie de funcții care asigură accesibilitatea acestuia pentru persoanele cu handicap.

- **Vizual**

Software-ul HP este accesibil pentru utilizatorii cu deficiențe de vedere prin intermediul caracteristicilor și opțiunilor de accesibilitate ale sistemului de operare. De asemenea, software-ul permite utilizarea majorității tehnologiilor de asistare, precum cititoare de ecran, cititoare Braille și aplicații de conversie a vocii în text. Pentru utilizatorii cu daltonism, butoanele și filele colorate din software-ul HP au etichete cu text simplu sau cu pictograme care conduc la acțiunile corespunzătoare.

- **Mobilitate**

Pentru utilizatorii cu deficiențe de mobilitate, funcțiile software-ului HP pot fi executate prin intermediul comenzilor de la tastatură. Software-ul HP permite, de asemenea, utilizarea unor opțiuni de accesibilitate din Windows, precum StickyKeys, ToggleKeys, FilterKeys și MouseKeys. Capacele, butoanele, tăvile pentru hârtie și ghidajele de lățime a hârtiei de la imprimantă pot fi acționate de utilizatori cu o putere și o rază de acțiune limitate.

Pentru mai multe informații despre soluțiile de accesibilitate pentru produsele HP, vizitați site-ul Web HP Accessibility and Aging ([www.hp.com/accessibility](http://www.hp.com/accessibility)).

Pentru informații despre accesibilitate pentru OS X, vizitați site-ul Web Apple la [www.apple.com/accessibility](http://www.apple.com/accessibility).

# HP EcoSolutions (HP și mediul)

Compania HP s-a angajat să vă ajute în optimizarea impactului asupra mediului și să vă dea posibilitatea să imprimați responsabil, acasă sau la birou.

Pentru informații mai detaliate despre liniile directe privind protecția mediului pe care le urmează HP în timpul procesului de fabricație, consultați [Programul de protecție a mediului](#). Pentru mai multe informații despre inițiativele HP în privința protejării mediului, vizitați [www.hp.com/ecosolutions](http://www.hp.com/ecosolutions).

- [Gestionarea consumului de energie](#)
- [Mod silențios](#)
- [Optimizarea consumabilelor de imprimare](#)

## Gestionarea consumului de energie

Utilizați **Mod Repaus**, **Oprire automată** și **Programare pornire/oprire imprimantă** pentru a economisi energie.

### Modul Repaus

Consumul de energie este redus în modul Repaus. După configurarea inițială a imprimantei, aceasta va intra în modul Repaus după cinci minute de inactivitate.

Utilizați următoarele instrucțiuni pentru a modifica perioada de inactivitate înainte ca imprimanta să intre în repaus.

1. La panoul de control al imprimantei, atingeți sau trageți cu degetul în jos fila din partea superioară a ecranului pentru a deschide tabloul de bord, apoi atingeți .
2. Atingeți **Sleep Mode** (Mod repaus), apoi atingeți opțiunea dorită.

### Oprire automată

Această caracteristică oprește imprimanta după 8 ore de inactivitate, pentru a reduce consumul de energie. Caracteristica Oprire automată oprește complet imprimanta, astfel încât trebuie să utilizați butonul Alimentare pentru a o porni din nou.

Dacă imprimanta acceptă această caracteristică de economisire a energiei, caracteristica Oprire automată este activată sau dezactivată automat, în funcție de capacitățile imprimantei și de opțiunile de conectare. Chiar și atunci când caracteristica Oprire automată este dezactivată, imprimanta intră în modul Repaus după 5 minute de inactivitate pentru a reduce consumul de energie.

- Caracteristica Oprire automată este activată când imprimanta este pornită, dacă imprimanta nu are capacitate de rețea, fax sau Wi-Fi Direct ori nu utilizează aceste capacități.
- Caracteristica Oprire automată este dezactivată când capacitatea wireless sau Wi-Fi Direct a unei imprimante este pornită sau când o imprimantă cu capacitate de fax, USB sau rețea Ethernet stabilește o conexiune de fax, USB sau de rețea Ethernet.



### Planificare pornire și planificare oprire

Utilizați această caracteristică pentru pornirea sau oprirea automată a imprimantei în zilele selectate. De exemplu, puteți programa imprimanta să pornească la ora 8:00 și să se oprească la 20:00 de luni până vineri. În acest mod, veți economisi energie în timpul nopții și al weekendurilor.

Utilizați următoarele instrucțiuni pentru a programa ziua și ora pentru Pornire și Oprire:



1. La panoul de control al imprimantei, atingeți sau trageți cu degetul în jos fila din partea superioară a ecranului pentru a deschide tabloul de bord, apoi atingeți .
2. Atingeți **Schedule Printer On/Off** (Planificare pornire/oprire imprimantă).
3. Puteți să atingeți **Programare pornire/oprire** pentru a ajunge la setările pentru dată și oră după setarea uneia dintre acestea pe ACTIVARE.
4. Atingeți opțiunea dorită și urmați mesajele de pe ecran pentru a seta ziua și data pentru oprirea și pornirea imprimantei.

 **ATENȚIE:** Închideți întotdeauna corespunzător imprimanta, utilizând fie **Schedule Off** (Programare oprire), fie  (butonul Alimentare) aflat în partea frontală din stânga a imprimantei.

Dacă opriți în mod incorect imprimanta, carul de imprimare poate să nu revină în poziția corectă, cauzând probleme legate de cartușe și probleme de calitate a imprimării.

Nu opriți niciodată imprimanta când lipsesc cartușe. HP vă recomandă să înlocuiți cartușele lipsă cât mai curând posibil, pentru a evita problemele de calitate a imprimării, posibila utilizare suplimentară a cernelii din cartușele rămase sau deteriorarea sistemului de cerneală.

## Mod silențios

Funcția Mod silențios încetinește imprimarea pentru a reduce zgomotul total, fără să afecteze calitatea imprimării. Aceasta funcționează numai când se imprimă pe hârtie simplă. În plus, funcția Mod silențios este dezactivată dacă imprimați utilizând calitatea de imprimare optimă sau de prezentare. Pentru a reduce zgomotul de imprimare, activați funcția Mod silențios. Pentru a imprima la viteză normală, dezactivați funcția Mod silențios. Funcția Mod silențios este dezactivată în mod implicit.

 **NOTĂ:** Funcția Mod silențios nu funcționează dacă imprimați fotografii sau plicuri.

Puteți să creați o programare selectând timpul în care imprimanta imprimă în Mod silențios. De exemplu, puteți să programați imprimanta să fie în Mod silențios de la orele 22 până la ora 8 în fiecare zi.

### Pentru a activa Modul silențios de la panoul de control al imprimantei

1. La panoul de control al imprimantei, atingeți sau trageți cu degetul în jos fila din partea superioară a ecranului pentru a deschide tabloul de bord, apoi atingeți  (**Configurare**).
2. Atingeți **Mod silențios**.
3. Atingeți butonul de comutare de lângă funcția **Mod silențios** pentru a o porni.

### Pentru a crea o programare pentru Modul silențios de la panoul de control al imprimantei

1. La panoul de control al imprimantei, atingeți sau trageți cu degetul în jos fila din partea superioară a ecranului pentru a deschide tabloul de bord, apoi atingeți  (**Configurare**).
2. Atingeți **Mod silențios**.
3. Activați **Mod silențios**.
4. Atingeți butonul de comutare de lângă funcția **Planificare** pentru a o activa, apoi modificați timpul de pornire și de oprire al planificării.

## Pentru a activa Modul silențios în timp ce imprimanta imprimă

1. La panoul de control al imprimantei, atingeți sau trageți cu degetul în jos fila din partea superioară a ecranului pentru a deschide tabloul de bord, apoi selectați lucrarea de imprimare care este în curs de desfășurare.
2. Pe ecranul de imprimare, atingeți  (Mod silențios) pentru a-l activa.



**NOTĂ:** Modul silențios se activează numai după ce se imprimă pagina curentă și se utilizează numai pentru lucrarea de imprimare curentă.

## Pentru a activa sau a dezactiva modul silențios din software-ul imprimantei (Windows)

1. Deschideți software-ul imprimantei HP. Pentru mai multe informații, consultați [Deschiderea software-ului imprimantei HP \(Windows\)](#).
2. Faceți clic pe **Mod silențios**.
3. Selectați **Activat** sau **Dezactivat**.
4. Faceți clic pe **Save Setting** (Salvare setare).

## Pentru a activa sau a dezactiva modul silențios din software-ul imprimantei (OS X și macOS)

1. Deschideți HP Utility.



**NOTĂ:** HP Utility se găsește în folderul **HP** din folderul **Applications**.

2. Selectați imprimanta.
3. Faceți clic pe **Mod silențios**.
4. Selectați **Activat** sau **Dezactivat**.
5. Faceți clic pe **Apply Now** (Aplicare acum).

## Pentru a activa sau a dezactiva Modul silențios din serverul Web încorporat (EWS)

1. Deschideți EWS. Pentru informații suplimentare, consultați [Deschideți serverul Web încorporat](#).
2. Faceți clic pe fila **Setări**.
3. În secțiunea **Preferințe**, selectați **Mod silențios**, apoi selectați **Activat** sau **Dezactivat**.
4. Faceți clic pe **Aplicare**.

## Optimizarea consumabilelor de imprimare

Pentru a optimiza consumabilele de imprimare, precum cerneala și hârtia, încercați următoarele:

- Reciclați cartușele de cerneală HP originale uzate prin HP Planet Partners. Pentru mai multe informații, vizitați [www.hp.com/recycle](http://www.hp.com/recycle).
- Optimizați consumul de hârtie imprimând pe ambele fețe ale hârtiei.
- Modificați calitatea imprimării din driverul imprimantei la o setare de ciornă. Setarea pentru ciornă consumă mai puțină cerneală.
- Nu curățați capul de imprimare dacă nu este necesar. Acest lucru consumă cerneală și scurtează durata de viață a cartușelor.

# Familiarizarea cu componentele imprimantei

Această secțiune cuprinde următoarele subiecte:

- [Vedere de sus și din față](#)
- [Zonă consumabile imprimare](#)
- [Vedere din spate](#)

## Vedere de sus și din față

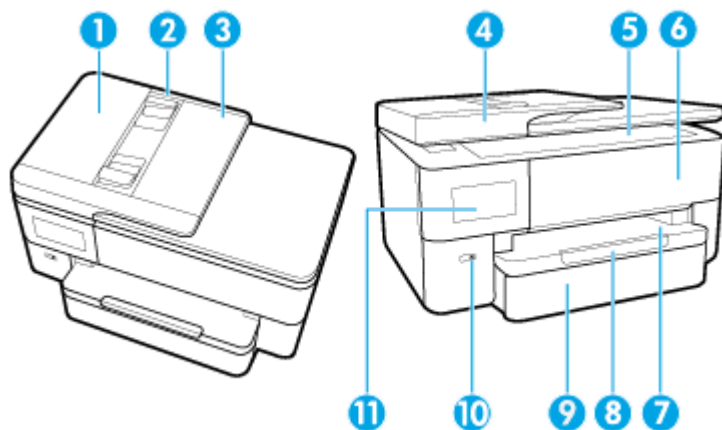

---

1 Alimentator de documente

---

2 Ghidaje de lățime a hârtiei de la alimentatorul de documente

---

3 Tavă de alimentare pentru documente

---

4 Capac scanner

---

5 Geamul scannerului

---

6 Ușă de acces la cartușe

---

7 Tavă de ieșire

---

8 Extensie pentru tava de ieșire

---

9 Tavă de intrare

---

10 Butonul Alimentare

---

11 Afișajul panoului de control

---

## Zonă consumabile imprimare

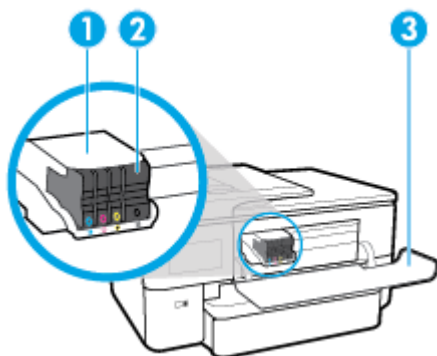

- |   |                         |
|---|-------------------------|
| 1 | Cap de imprimare        |
| 2 | Cartușe                 |
| 3 | Ușă de acces la cartușe |

 **NOTĂ:** Cartușele trebuie ținute în imprimantă pentru a preveni eventualele probleme ale calității de imprimare sau deteriorarea capului de imprimare. Evitați scoaterea consumabilelor pentru perioade îndelungate. Nu opriți imprimanta dacă lipsește un cartuș.

## Vedere din spate

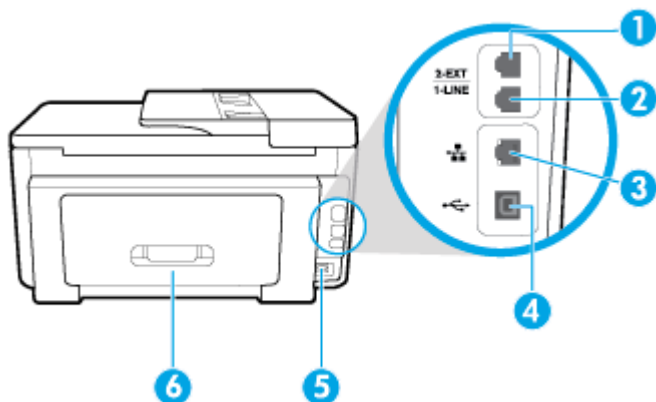

- |   |                                 |
|---|---------------------------------|
| 1 | Port fax (2-EXT)                |
| 2 | Port fax (1-LINE)               |
| 3 | Port de rețea Ethernet          |
| 4 | Port USB spate                  |
| 5 | Alimentare cu energie electrică |
| 6 | Panou acces spate               |

## Utilizarea panoului de control al imprimantei

Această secțiune cuprinde următoarele subiecte:

- [Ridicarea panoului de control](#)
- [Prezentare generală a butoanelor și indicatorilor luminoși](#)
- [Pictograme afișate pe panoul de control](#)
- [Schimbarea setărilor imprimantei](#)
- [Tabloul de bord](#)

## Ridicarea panoului de control

Puteți să reglați panoul de control pentru o utilizare mai ușoară.

- Utilizați mânerul din partea din stânga jos a panoului de control pentru a-l ridica sau a-l coborî încet.

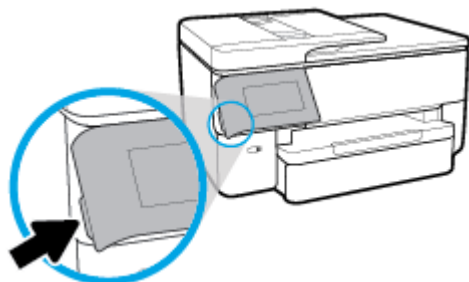

 **NOTĂ:** Reduceți panoul de control la poziția originală apăsând în jos pe partea din stânga până când se fixează pe poziție.

## Prezentare generală a butoanelor și indicatorilor luminoși



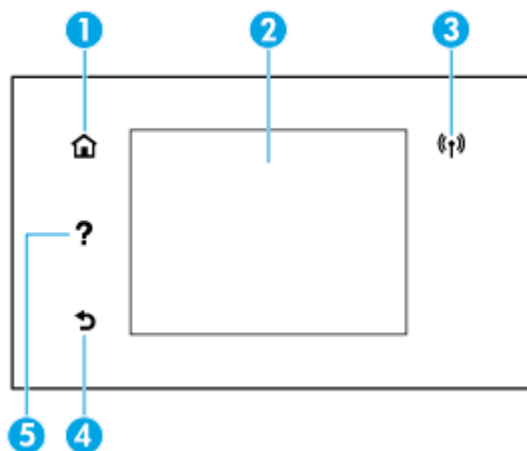







Diagrama următoare și tabelul corelat vă oferă o referință rapidă pentru caracteristicile panoului de control al imprimantei.







Etichetă	Nume și descriere
1	Butonul Reședință: Revine din orice alt ecran la ecranul de reședință.
2	Afișajul panoului de control: Atingeți ecranul pentru a selecta opțiunile de meniu sau pentru a derula prin elementele de meniu. Pentru informații despre pictogramele care apar pe afișaj, consultați <a href="#">Pictograme afișate pe panoul de control</a> .
3	Ledul wireless: Indică starea conexiunii wireless a imprimantei.

Etichetă	Nume și descriere
	<ul style="list-style-type: none"> <li>Lumina albastră constantă indică stabilirea conexiunii wireless și faptul că puteți să imprimați.</li> <li>Lumina intermitentă lentă indică starea activă a conexiunii wireless, însă imprimanta nu este conectată la nicio rețea. Asigurați-vă că imprimanta se află în raza de acoperire a semnalului wireless.</li> <li>Lumina intermitentă rapidă indică o eroare a conexiunii wireless. Consultați mesajul de pe afișajul imprimantei.</li> <li>Dacă indicatorul luminos wireless este stins, conexiunea wireless este oprită.</li> </ul>
4	<b>Butonul Înapoi:</b> Revine la meniul anterior.
5	<b>Butonul Ajutor:</b> Deschide meniul Ajutor când sunteți în ecranul de reședință sau prezintă conținut de ajutor contextual dacă acesta este disponibil pentru operația curentă, când sunteți în alte ecrane.

## Pictograme afișate pe panoul de control

Pictogramă	Semnificație
	<b>Copiere:</b> Deschide meniul <b>Copiere</b> , unde puteți să selectați un tip de exemplar sau să schimbați setările de copiere.
	<b>Scanare:</b> Deschide meniul <b>Scanare</b> , în care puteți selecta o destinație pentru materialul scanat.
	<b>Apps:</b> Acces la aplicațiile de la imprimantă.
	<b>Fax:</b> Afișează un ecran din care puteți să trimiteți un fax sau să modificați setările de fax.
	<b>Configurare:</b> Afișează ecranul de configurare pentru a modifica preferințele, configurarea rețelei, Wi-Fi Direct, configurarea Serviciilor Web, configurarea faxului și alte setări de întreținere și generarea rapoartelor.
	<p><b>Wireless:</b> Afișează starea wireless și opțiuni de meniu. Pentru informații suplimentare, consultați <a href="#">Configurarea imprimantei pentru comunicații wireless</a>.</p> <p><b>NOTĂ:</b>  (Ethernet) și  (Wireless) nu vor fi afișate în același timp. Afișarea pictogramei Ethernet sau a pictogramei wireless depinde de modul de conectare a imprimantei la rețea. În cazul în care conexiunea de rețea a imprimantei nu a fost configurată, pe panoul de control al imprimantei se afișează implicit  (Wireless).</p>
	<b>Ethernet:</b> Indică faptul că există o conexiune de rețea Ethernet și de asemenea, asigură accesul simplu la ecranul de stare a rețelei.
	<b>HP ePrint:</b> Afișează meniul <b>Rezumat servicii Web</b> , unde puteți să verificați detaliile despre starea ePrint, să modificați setările ePrint sau să vizualizați adresa de e-mail a imprimantei. Pentru informații suplimentare, consultați <a href="#">HP ePrint</a> .

Pictogramă	Semnificație
	<b>Wi-Fi Direct:</b> Afișează starea, numele și parola pentru Wi-Fi Direct și numărul dispozitivelor conectate. De asemenea, puteți să modificați setările și să imprimați un ghid.
	<b>Cerneală:</b> Afișează nivelurile estimate de cerneală. <b>NOTĂ:</b> Avertismentele și indicatoarele de nivel ale cernelii oferă estimări numai în scopuri de planificare. Când primiți un avertisment de nivel de cerneală scăzut, trebuie să aveți un cartuș de înlocuire disponibil pentru a evita posibilele întârzieri în imprimare. Nu trebuie să înlocuiți cartușele cât timp nu vi se solicită acest lucru.
	<b>Stare fax:</b> Afișează informații de stare pentru funcția Răspuns automat, pentru jurnalele de fax și pentru volumul sunetului pentru fax.
	<b>HP EcoSolutions:</b> Afișează un ecran în care puteți să configurați anumite caracteristici de mediu ale imprimantei.
	<b>Ajutor:</b> Deschide meniul de ajutor în care puteți să vizualizați Videoclipuri demonstrative, informații despre caracteristicile imprimantei și sfaturi.

## Schimbarea setărilor imprimantei

Utilizați panoul de control pentru a schimba funcțiile și setările imprimantei, pentru a imprima rapoarte sau a obține ajutor pentru imprimantă.



 **SFAT:** De asemenea, dacă imprimanta este conectată la un computer, puteți să modificați setările imprimantei utilizând instrumentele de gestionare a imprimantei din software.

Pentru mai multe informații despre aceste instrumente, consultați [Instrumente de gestiune a imprimantei](#).

### Pentru a modifica setările pentru o funcție

Ecranul Început al afișajului panoului de control prezintă funcțiile disponibile pentru imprimantă.

1. Din ecranul Început, selectați o funcție dorită, precum **Copiere** sau **Scanare**.
2. După ce selectați o funcție, atingeți  (**Setări**), derulați setările disponibile, apoi atingeți setarea pe care doriți să o modificați.
3. Urmați solicitările de pe afișajul panoului de control pentru a modifica setările.



 **SFAT:** Atingeți  (Început) pentru a reveni la ecranul Început.

## Pentru a modifica setările imprimantei

Pentru a modifica setările imprimantei sau a imprima rapoarte, utilizați opțiunile disponibile în ecranul **Meniu Configurare**.

1. La panoul de control al imprimantei, atingeți sau trageți cu degetul în jos fila din partea superioară a ecranului pentru a deschide tabloul de bord, apoi atingeți  (**Configurare**).
2. Atingeți și defilați prin ecrane.
3. Atingeți articolele de ecran pentru a selecta ecrane sau opțiuni.

---

 **SFAT:** Atingeți  (Început) pentru a reveni la ecranul Început.

---

## Tabloul de bord

Tabloul de bord de pe panoul de control al imprimantei vă permite să accesați pictogramele de pe afișaj, să verificați starea imprimantei sau să monitorizați și să gestionați activitățile curente și programate ale imprimantei.

Pentru a deschide tabloul de bord, atingeți sau trageți cu degetul în jos fila  din partea superioară a ecranului de pe panoul de control.

## Noțiuni de bază despre hârtie

Imprimanta este proiectată să funcționeze bine cu majoritatea tipurilor de hârtie pentru birou. Este recomandat să testați diferite tipuri de hârtie înainte de a aproviziona cu cantități mari. Utilizați hârtie HP pentru calitate optimă de imprimare. Pentru mai multe informații despre hârtia HP, vizitați site-ul Web HP la adresa [www.hp.com](http://www.hp.com).



HP recomandă hârtia simplă cu sigla ColorLok pentru imprimarea documentelor zilnice. Toate tipurile de hârtie cu sigla ColorLok sunt testate independent pentru a corespunde unor standarde ridicate de fiabilitate și de calitate a imprimării și pentru a produce documente în culori clare, vii, cu imprimări în negru mai bine reliefate și se usucă mai repede decât cele pe hârtie simplă obișnuită. Căutați hârtie cu sigla ColorLok într-o diversitate de greutate și dimensiuni de la cei mai mari fabricanți de hârtie.

Această secțiune cuprinde următoarele subiecte:

- [Tipuri de hârtie recomandate pentru imprimare](#)
- [Comandarea consumabilelor de hârtie HP](#)
- [Sfaturi pentru selectarea și utilizarea hârtiei](#)

## Tipuri de hârtie recomandate pentru imprimare

Pentru rezultate optime la imprimare, HP vă recomandă să utilizați hârtie HP special destinată tipului lucrării pe care o imprimați.

În funcție de țara/regiunea în care vă aflați, este posibil ca anumite formate de hârtie să nu fie disponibile.



## Imprimare fotografii

- **Hârtia foto HP Advanced**

Această hârtie foto lucioasă asigură o finisare cu uscare instantanee, pentru o manevrare simplă, fără a se păta. Rezistă la apă, grăsimi, amprente și umiditate. Imprimătele au un aspect comparabil cu cel al fotografiilor procesate la centrele de prelucrare. Este disponibilă în mai multe dimensiuni, inclusiv A4, 8,5 x 11 inchi, 10 x 15 cm (4 x 6 inchi), 13 x 18 cm (5 x 7 inchi), 11 x 17 inchi. Nu prezintă aciditate, pentru documente mai durabile.

- **Hârtia foto HP Everyday**

Imprimați în culori fotografii obișnuite, la un cost redus, utilizând hârtie destinată imprimării fără pretenții a fotografiilor. Această hârtie foto accesibilă se usucă rapid pentru manevrare ușoară. Când folosiți această hârtie, obțineți imagini clare, precise, cu orice imprimantă cu jet de cerneală. Este disponibilă cu finisaj lucios în mai multe dimensiuni, inclusiv A4, 8,5 x 11 inchi, 5 x 7 inchi și 4 x 6 inchi 10 x 15 cm. Nu prezintă aciditate, pentru documente mai durabile.

## Documente de afaceri

- **Hârtie mată pentru prezentări HP Premium de 120 g sau hârtie mată HP Professional 120**

Această hârtie este mată, grea, față-verso, perfectă pentru prezentări, propuneri, rapoarte și buletine informative. Este de gramaj mare, pentru a crea un aspect impresionant.

- **Hârtie lucioasă HP pentru broșuri sau hârtie lucioasă HP Professional**

Aceste tipuri de hârtie au câte un strat lucios pe fiecare parte, pentru utilizarea față-verso. Este alegerea perfectă pentru reproduceri fotografice și pentru grafica coperților de rapoarte, pentru prezentări speciale, broșuri, invitații și calendare.

- **Hârtie mată HP pentru broșuri sau hârtie mată HP Professional**

Aceste tipuri de hârtie au câte un strat mat pe fiecare parte, pentru utilizarea față-verso. Este alegerea perfectă pentru reproduceri fotografice și pentru grafica coperților de rapoarte, pentru prezentări speciale, broșuri, invitații și calendare.

## Imprimări zilnice

Toate hârtiile care sunt listate mai jos pentru imprimări zilnice, prezintă tehnologia ColorLok pentru reducerea mănjirii, nuanțe mai intense de negru și culori vii.

- **Hârtia albă strălucitoare HP Inkjet**

Hârtia albă strălucitoare HP Inkjet asigură un contrast ridicat al culorilor și o claritate mare a textului. Este suficient de opacă pentru imprimarea color față-verso, fiind ideală pentru ziare, rapoarte sau fluturași.

- **Hârtia de imprimare HP**

Hârtia de imprimare HP este o hârtie multifuncțională de înaltă calitate. Documentele produse cu această hârtie arată mai durabile decât cele imprimate pe hârtie standard multifuncțională sau pe hârtie pentru copiator. Fără conținut de acizi, pentru documente mai durabile.

- **Hârtia HP pentru birou**

Hârtia HP pentru birou este o hârtie multifuncțională de înaltă calitate. Este adecvată pentru copii, ciorne, memorii sau alte documente zilnice. Fără conținut de acizi, pentru documente mai durabile.

## Comandarea consumabilelor de hârtie HP

Imprimanta este proiectată să funcționeze bine cu majoritatea tipurilor de hârtie pentru birou. Pentru o calitate optimă a imprimării, utilizați hârtie HP.

Pentru a comanda hârtie și alte consumabile HP, vizitați [www.hp.com](http://www.hp.com). Deocamdată, unele secțiuni ale site-ului Web HP sunt disponibile numai în limba engleză.

HP recomandă hârtiile simple cu sigla ColorLok pentru imprimarea și copierea documentelor zilnice. Toate hârtiile cu sigla ColorLok sunt testate independent pentru a satisface standardele înalte de fiabilitate și de calitate a imprimării și pentru a produce documente cu culori clare și vii, cu nuanțe mai intense de negru, care se usucă mai rapid decât cele imprimate pe hârtiile simple obișnuite. Căutați hârtiile cu sigla ColorLok într-o varietate de greutate și dimensiuni de la principalii producători de hârtie.

## Sfaturi pentru selectarea și utilizarea hârtiei

Pentru cele mai bune rezultate, este recomandat să respectați următoarele indicații.

- Încărcați un singur tip și o singură dimensiune de hârtie la un moment dat într-o tavă sau în alimentatorul de documente.
- Asigurați-vă că hârtia este încărcată corespunzător când se încarcă din tava de intrare sau din alimentatorul de documente.
- Nu supraîncărcați tava sau alimentatorul de documente.
- Pentru a preveni blocajele, imprimarea de calitate slabă și alte probleme de imprimare, evitați încărcarea următoarelor hârtii în tavă sau în alimentatorul de documente:
  - Documente din mai multe bucăți
  - Suport de imprimare defect, ondulat sau îndoit
  - Suport de imprimare cu benzi detașabile sau perforații
  - Suport de imprimare cu textură bogată, cu model în relief sau pe care cerneala nu are o aderență bună
  - Suport de imprimare prea ușor sau care se întinde ușor
  - Suporturi care conțin agrafe sau cleme

## Încărcarea hârtiei

### Pentru a încărca hârtie standard

1. Trageți tava de intrare complet în afară, cu ambele mâini.



**NOTĂ:** Dacă există altă hârtie în tava de intrare, scoateți-o înainte de a încărca un tip sau o dimensiune diferită de hârtie.

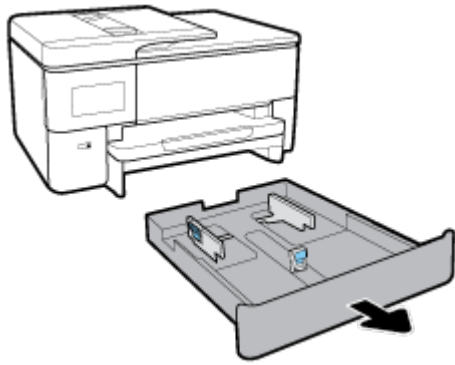

2. Glisați ghidajele pentru hârtie cât mai departe spre marginile tăvii.

- Pentru a glisa ghidajele pentru lățimea hârtiei, apăsați butonul de pe ghidajul din stânga pentru lățimea hârtiei și glisați-l în același timp.
- Pentru a glisa ghidajul pentru lungimea hârtiei, apăsați butonul de pe ghidajul pentru lungimea hârtiei și glisați-l în același timp.

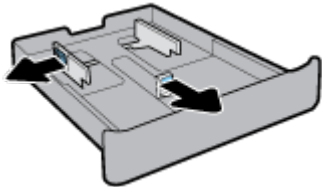

3. Introduceți hârtia în orientare tip portret și cu partea de imprimat în jos.

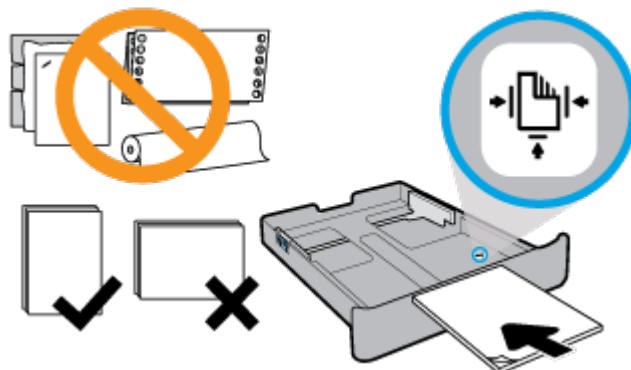

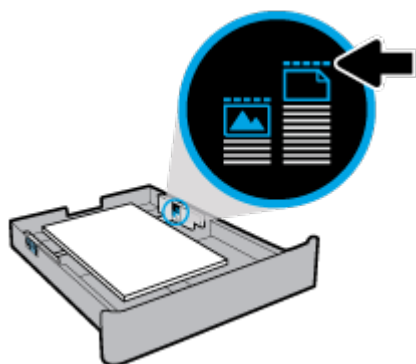

Asigurați-vă că topul de hârtie este aliniat cu liniile corespunzătoare dimensiunii de hârtie, din partea frontală a tăvii. De asemenea, asigurați-vă că topul de hârtie nu depășește marcajul de înălțime din marginea din dreapta a tăvii.

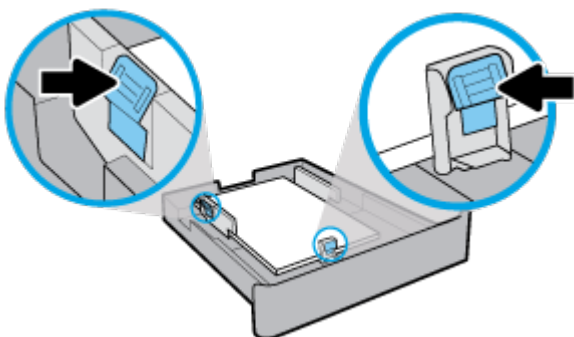

 **NOTĂ:** Nu încărcați hârtie atunci când imprimanta efectuează imprimarea.

4. Reglați ghidajele pentru lățimea hârtiei și ghidajul pentru lungimea hârtiei până când ating marginea topului de hârtie.



 **NOTĂ:** Înainte de a introduce tava de intrare, verificați spațiul liber din imprimantă în care a fost tava de intrare și scoateți orice hârtie.

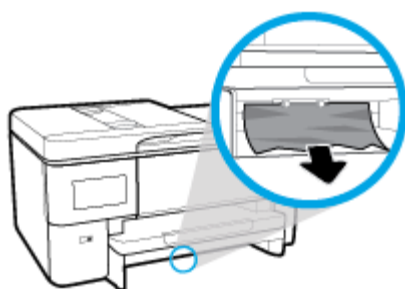

5. Reintroduceți tava de intrare în imprimantă.

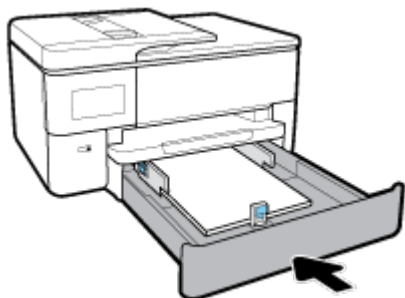

6. Trageți în afară extensia tăvii de ieșire, conform ilustrației.



### Pentru a încărca hârtie de dimensiune B

1. Trageți tava de intrare complet în afară, cu ambele mâini.

 **NOTĂ:** Dacă există altă hârtie în tava de intrare, scoateți-o înainte de a încărca un tip sau o dimensiune diferită de hârtie.

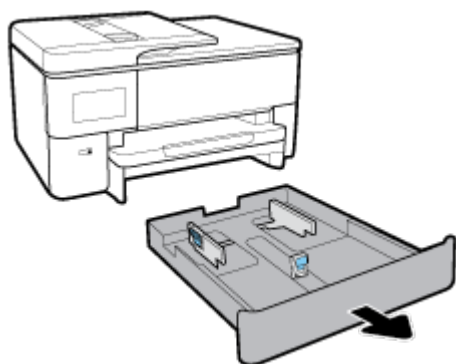

2. Apăsați butonul de lângă partea dreaptă frontală a tăvii și trageți în afară extensia tăvii de intrare.

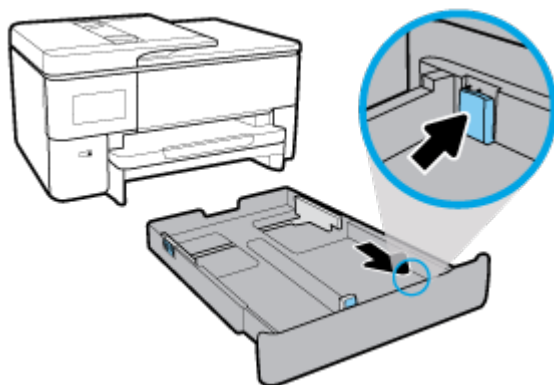

3. Glisați ghidajele pentru hârtie cât mai departe spre marginile tăvii.

- Pentru a glisa ghidajele pentru lățimea hârtiei, apăsați butonul de pe ghidajul din stânga pentru lățimea hârtiei și glisați-l în același timp.
- Pentru a glisa ghidajul pentru lungimea hârtiei, apăsați butonul de pe ghidajul pentru lungimea hârtiei și glisați-l în același timp.

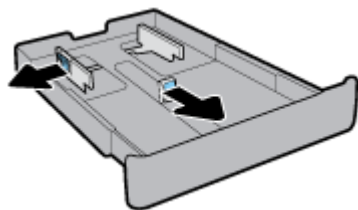

4. Introduceți hârtia în orientare tip portret și cu partea de imprimat în jos.

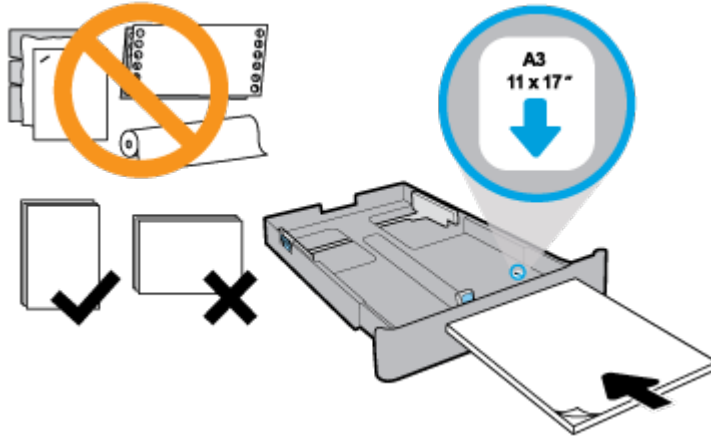

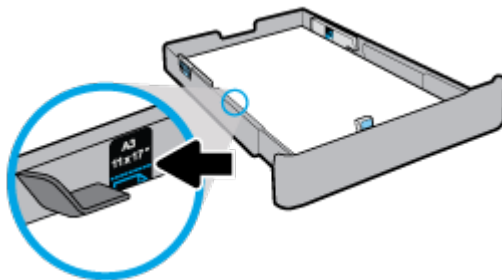

Make sure the stack of paper is aligned with the appropriate paper size lines on the front of the tray. Also, make sure the stack of paper does not exceed the stack height marking on the left edge of the tray.

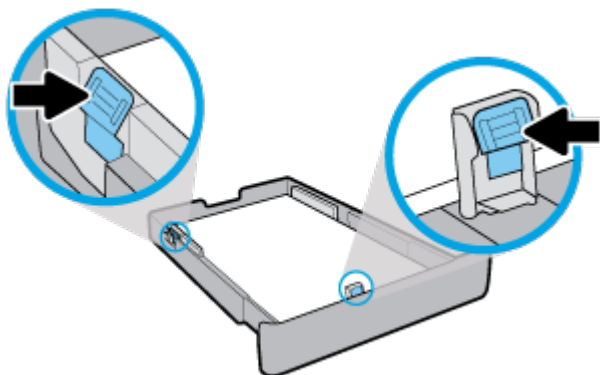

**NOTĂ:** Nu încărcați hârtie atunci când imprimanta efectuează imprimarea.

5. Reglați ghidajele pentru lățimea hârtiei și ghidajul pentru lungimea hârtiei până când ating marginea topului de hârtie.



 **NOTĂ:** Înainte de a introduce tava de intrare, verificați spațiul liber din imprimantă în care a fost tava de intrare și scoateți orice hârtie.

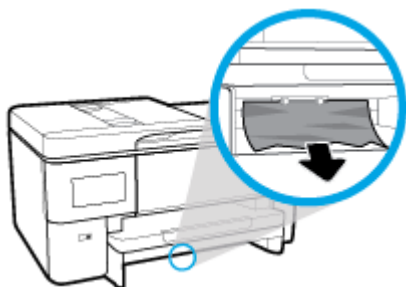

6. Reintroduceți tava de intrare în imprimantă.

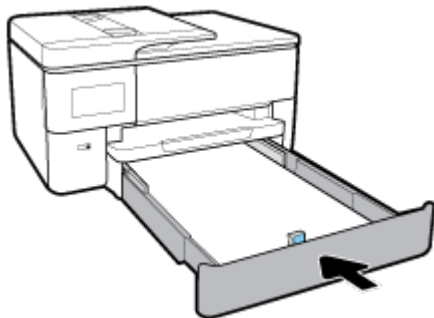

 **NOTĂ:** Când introduceți tava de intrare, extensia tăvii de intrare rămâne în afara imprimantei. Acesta este rezultatul așteptat.



7. Trageți în afară extensia tăvii de ieșire, conform ilustrației.



Trageți mai mult în afară extensia tăvii de ieșire, pentru a extinde complet tava.



### Pentru a încărca un plic

1. Trageți tava de intrare complet în afară, cu ambele mâini.

 **NOTĂ:** Dacă există altă hârtie în tava de intrare, scoateți-o înainte de a încărca un tip sau o dimensiune diferită de hârtie.

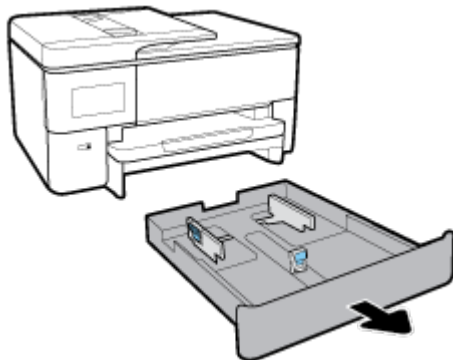

2. Glisați ghidajele pentru hârtie cât mai departe spre marginile tăvii.

- Pentru a glisa ghidajele pentru lățimea hârtiei, apăsați butonul de pe ghidajul din stânga pentru lățimea hârtiei și glisați-l în același timp.
- Pentru a glisa ghidajul pentru lungimea hârtiei, apăsați butonul de pe ghidajul pentru lungimea hârtiei și glisați-l în același timp.

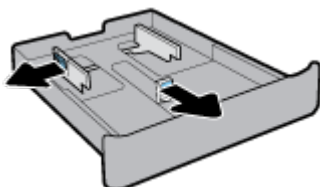

3. Introduceți plicul în orientare tip portret și cu partea de imprimat în jos.

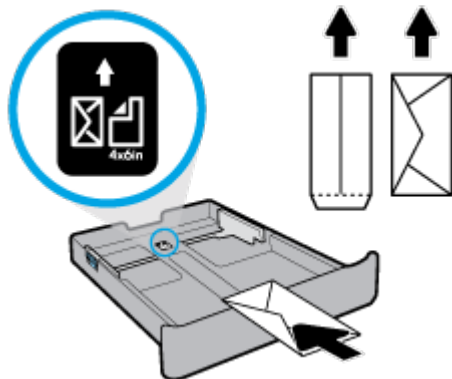



Asigurați-vă că topul de plicuri este aliniat cu liniile corespunzătoare dimensiunii de hârtie, din partea frontală a tăvii. De asemenea, asigurați-vă că topul de plicuri nu depășește marcajul de înălțime din marginea din dreapta a tăvii.

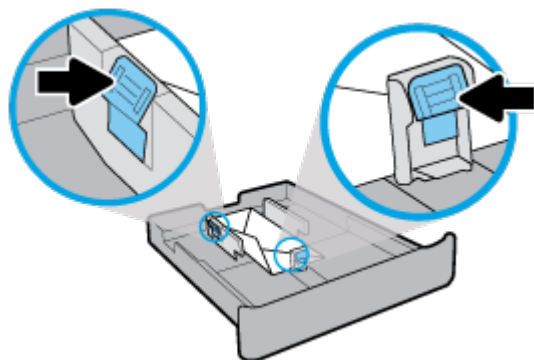

 **NOTĂ:** Nu încărcați hârtie atunci când imprimanta efectuează imprimarea.

4. Reglați ghidajele pentru lățimea hârtiei și ghidajul pentru lungimea hârtiei până când ating marginea topului de hârtie.



 **NOTĂ:** Înainte de a introduce tava de intrare, verificați spațiul liber din imprimantă în care a fost tava de intrare și scoateți orice hârtie.

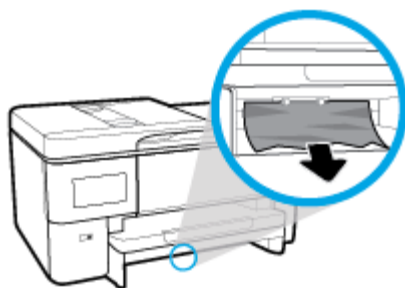

5. Reintroduceți tava de intrare în imprimantă.

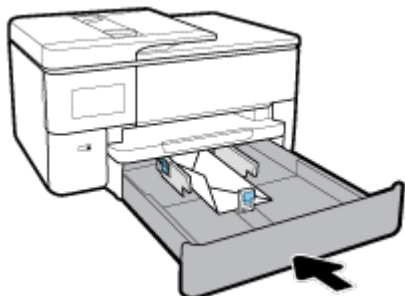

6. Trageți în afară extensia tăvii de ieșire, conform ilustrației.



### Pentru încărcarea cartelelor și a hârtiei foto

1. Trageți tava de intrare complet în afară, cu ambele mâini.

 **NOTĂ:** Dacă există altă hârtie în tava de intrare, scoateți-o înainte de a încărca un tip sau o dimensiune diferită de hârtie.

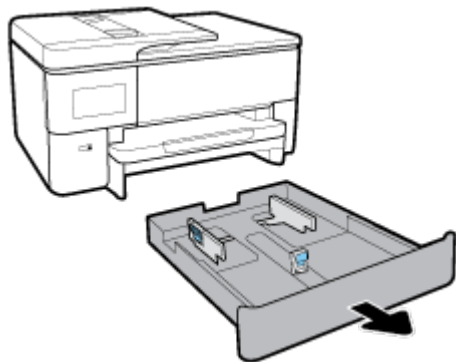

**2.** Glisați ghidajele pentru hârtie cât mai departe spre marginile tăvii.

- Pentru a glisa ghidajele pentru lățimea hârtiei, apăsați butonul de pe ghidajul din stânga pentru lățimea hârtiei și glisați-l în același timp.
- Pentru a glisa ghidajul pentru lungimea hârtiei, apăsați butonul de pe ghidajul pentru lungimea hârtiei și glisați-l în același timp.

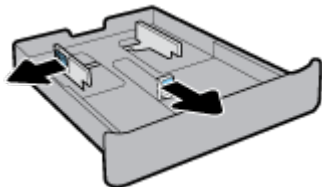

3. Introduceți cartelele sau hârtia foto în orientare tip portret și cu partea de imprimat în jos.

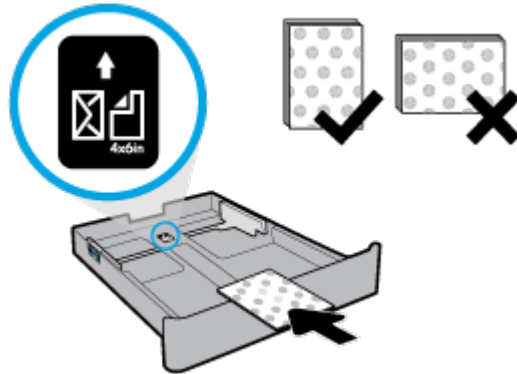

Asigurați-vă că topul de cartele sau de hârtie foto este aliniat cu liniile corespunzătoare dimensiunii de hârtie, din partea frontală a tăvii. De asemenea, asigurați-vă că topul de cartele sau de hârtie foto nu depășește marcajul de înălțime din marginea din dreapta a tăvii.



 **NOTĂ:** Nu încărcați hârtie atunci când imprimanta efectuează imprimarea.

4. Reglați ghidajele pentru lățimea hârtiei și ghidajul pentru lungimea hârtiei până când ating marginea topului de hârtie.

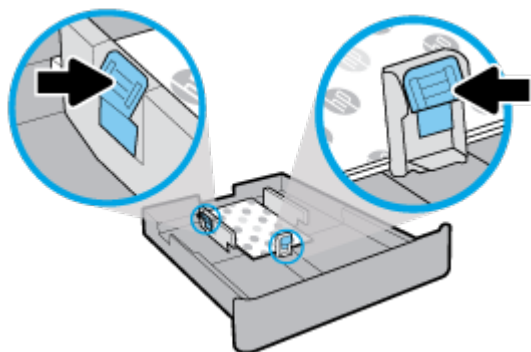

**NOTĂ:** Înainte de a introduce tava de intrare, verificați spațiul liber din imprimantă în care a fost tava de intrare și scoateți orice hârtie.

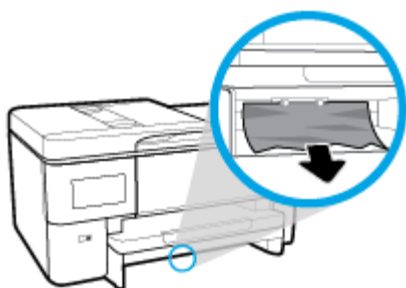

5. Reintroduceți tava de intrare în imprimantă.

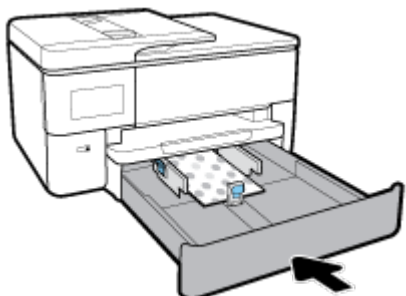



6. Trageți în afară extensia tăvii de ieșire, conform ilustrației.



## Încărcarea unui original pe geamul scannerului

Puteți să copiați, să scanați sau să trimiteți prin fax originale încărcându-le pe geamul scannerului.

- 
-  **NOTĂ:** Multe dintre caracteristicile speciale nu funcționează corect dacă geamul scannerului sau spatele capacului nu sunt curate. Pentru informații suplimentare, consultați [Întreținerea imprimantei](#).
-  **NOTĂ:** Scoateți toate originalele din tava de alimentare cu documente înainte să ridicați capacul imprimantei.
- 

### Pentru a încărca un original pe geamul scannerului

1. Ridicați capacul scannerului.

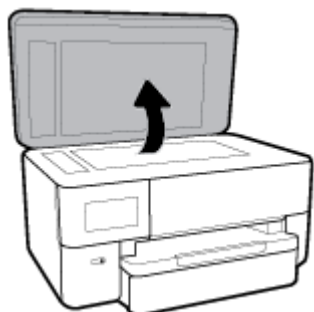

2. Încărcați originalul cu fața de imprimat în jos și aliniați-l cu marcajul din colțul din stânga-spate al geamului.

 **SFAT:** Pentru asistență suplimentară la încărcarea unui original, consultați îndrumările inscripționate pe marginea geamului scannerului.

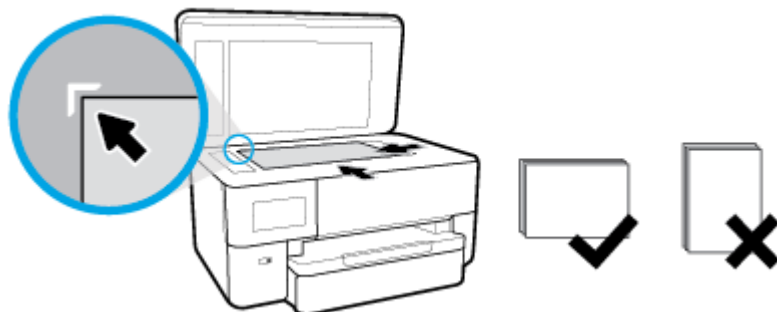

---



3. Închideți capacul.

## Încărcarea unui document original în alimentatorul de documente

Puteți copia, scana sau trimite prin fax un document așezându-l în alimentatorul de documente.

-  **ATENȚIE:** Nu încărcați fotografii în alimentatorul de documente, acest lucru poate duce la deteriorarea fotografiilor. Utilizați numai hârtie acceptată de alimentatorul de documente.
-  **NOTĂ:** Anumite caracteristici, precum caracteristica de copiere **Potrivire în pagină**, nu funcționează când încărcați documente originale în alimentatorul de documente. Pentru ca aceste caracteristici să funcționeze, încărcați documentele originale pe geamul scannerului.
-

## Pentru a încărca un document original în alimentatorul de documente

1. Încărcați documentul original cu fața de imprimat în sus în alimentatorul de documente.
  - a. Dacă încărcați un original imprimat în orientarea portret, așezați paginile astfel încât muchia superioară a documentelor să intre prima. Dacă încărcați un original imprimat în orientarea peisaj, așezați paginile astfel încât muchia stângă a documentelor să intre prima.
  - b. Glisați hârtia în alimentatorul de documente până când se aude un semnal sonor sau până când pe afișajul panoului de control al imprimantei apare un mesaj care indică faptul că s-au detectat paginile încărcate.

 **SFAT:** Pentru asistență suplimentară pentru încărcarea originalelor în alimentatorul de documente, consultați diagrama de pe tava alimentatorului de documente.

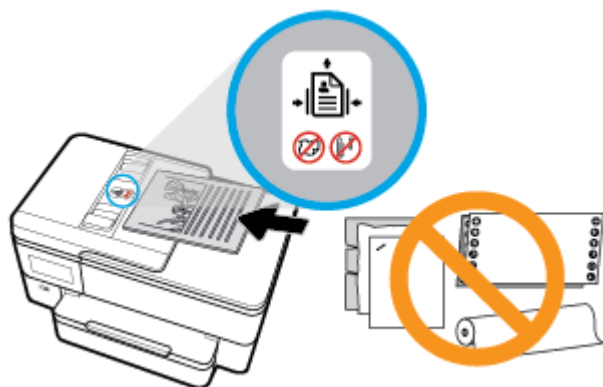

2. Glisați ghidajele de lățime a hârtiei spre interior până când se opresc la marginile din stânga și din dreapta ale hârtiei.

## Actualizarea imprimantei

În mod implicit, dacă imprimanta este conectată la o rețea și dacă serviciile Web au fost activate, imprimanta caută automat actualizări.

### Pentru a actualiza imprimanta utilizând panoul său de control

1. Din partea superioară a ecranului, atingeți sau trageți cu degetul în jos fila pentru a deschide tabloul de bord, apoi atingeți  ( **Configurare** )
2. Atingeți **Întreținere imprimantă** .
3. Atingeți **Actualizarea imprimantei** .
4. Atingeți **Check for Printer Updates Now** (Căutați acum actualizări pentru imprimantă).

### Pentru a permite imprimantei să caute actualizările în mod automat

 **NOTĂ:** Setarea implicită pentru **Actualizare automată** este **Activat** .

1. La panoul de control al imprimantei, atingeți sau trageți cu degetul în jos fila din partea superioară a ecranului pentru a deschide tabloul de bord, apoi atingeți  (Configurare).
2. Atingeți **Printer Maintenance** (Întreținere imprimantă).
3. Atingeți **Update the Printer** (Actualizare imprimantă).



4. Atingeți **Printer Update Options** (Opțiuni actualizare imprimantă).
5. Selectați **Install Automatically (Recommended)** (Instalare automată (Recomandat)), **Alert When Available** (Alertă când este disponibilă) sau **Do Not Check** (Nu se caută).

#### Pentru a actualiza imprimanta utilizând serverul Web încorporat

1. Deschideți EWS.  
Pentru mai multe informații, consultați [Server Web încorporat](#).
2. Faceți clic pe fila **Instrumente**.
3. În secțiunea **Actualizări imprimantă**, faceți clic pe **Firmware Updates** (Actualizări firmware), apoi urmați instrucțiunile de pe ecran.

 **NOTĂ:** Dacă este disponibilă o actualizare pentru imprimantă, imprimanta o va descărca și instala, apoi va reporni.

 **NOTĂ:** Dacă vi se solicită setări proxy și dacă rețeaua utilizează setări proxy, urmați instrucțiunile de pe ecran pentru a configura un server proxy. Dacă nu aveți detaliile, contactați administratorul de rețea sau persoana care a configurat rețeaua.

## Deschiderea software-ului imprimantei HP (Windows)

După instalarea software-ului imprimantei HP, în funcție de sistemul dvs. de operare, efectuați una dintre următoarele acțiuni:

- **Windows 10:** De pe desktopul computerului, faceți clic pe **Start**, selectați **HP** din lista de aplicații, apoi selectați pictograma cu numele imprimantei.
- **Windows 8.1:** Faceți clic pe săgeata în jos din colțul din stânga-jos al ecranului Start, apoi selectați numele imprimantei.
- **Windows 8:** Faceți clic dreapta pe o zonă goală de pe ecranul Start, faceți clic pe **Toate aplicațiile** de pe bara de aplicații, apoi selectați numele imprimantei.
- **Windows 7, Windows Vista și Windows XP:** De pe desktopul computerului, faceți clic pe **Start**, selectați **Toate programele**, faceți clic pe **HP**, faceți clic pe folderul pentru imprimantă, apoi selectați pictograma cu numele imprimantei.

## Utilizarea aplicației HP Smart pentru a imprima, a scana și a depana de la un dispozitiv cu iOS, Android sau Windows 10

HP Smart (cunoscută anterior ca HP All-in-One Printer Remote) vă ajută să configurați, să scanați, să imprimați, să partajați și să gestionați imprimanta HP. Puteți să partajați documente și imagini prin e-mail, mesaje text și servicii cunoscute pentru cloud și rețele de socializare (precum iCloud, Google Drive, Dropbox și Facebook). De asemenea, puteți să configurați imprimante HP noi, să monitorizați consumabilele și să le comandați.

 **NOTĂ:** Este posibil ca aplicația HP Smart să nu fie disponibilă în toate limbile. Este posibil ca unele caracteristici să nu fie disponibile la toate modelele de imprimante.

#### Pentru a instala aplicația HP Smart

- ▲ Aplicația HP Smart este acceptată pe dispozitive cu iOS, Android și Windows 10. Pentru a instala aplicația pe dispozitiv, accesați [123.hp.com](https://123.hp.com) și urmați instrucțiunile de pe ecran pentru a accesa magazinul de aplicații al dispozitivului.

## Pentru a deschide aplicația HP Smart pe un computer cu Windows 10

- ▲ După ce instalați aplicația HP Smart, de pe desktopul dispozitivului, faceți clic pe **Start**, apoi selectați **HP Smart** din lista de aplicații.

## Conectarea la imprimantă

- ▲ Asigurați-vă că dispozitivul este conectat la aceeași rețea ca imprimanta. Apoi, HP Smart va detecta automat imprimanta.

## Obținerea mai multor informații referitoare la aplicația HP Smart

Pentru instrucțiuni de bază referitoare la modul de imprimare, scanare și depanare utilizând HP Smart, consultați [Imprimarea utilizând aplicația HP Smart](#), [Scanarea utilizând HP Smart](#), și [Obținerea ajutorului de la aplicația HP Smart](#).

Pentru mai multe informații despre utilizarea aplicației HP Smart pentru imprimare, scanare și accesarea caracteristicilor imprimantei, precum și pentru depanarea problemelor, mergeți la:

- **iOS/Android:** [www.hp.com/go/hpsmart-help](http://www.hp.com/go/hpsmart-help)
- **Windows:** [www.hp.com/go/hpsmartwin-help](http://www.hp.com/go/hpsmartwin-help)

## Oprirea imprimantei

Apăsați  (butonul Alimentare) pentru a opri imprimanta. Așteptați până când indicatorul luminos de alimentare se stinge înainte de a deconecta cablul de alimentare sau de a opri prelungitorul.

---

**⚠ ATENȚIE:** Dacă opriți în mod incorect imprimanta, carul de imprimare este posibil să nu revină în poziția corectă, cauzând probleme legate de cartușe și probleme de calitate a imprimării.

---

## 3 Imprimarea

Majoritatea setărilor de imprimare sunt tratate automat de către aplicația software. Modificați setările manual doar atunci când doriți să modificați calitatea imprimării, să imprimați pe anumite tipuri de hârtie sau să utilizați caracteristici speciale.

 **SFAT:** Această imprimantă include **HP ePrint**, un serviciu gratuit de la HP, care vă permite să imprimați documente pe imprimanta compatibilă cu HP ePrint oricând, din orice loc, fără software sau drivere de imprimantă suplimentare. Pentru informații suplimentare, consultați [HP ePrint](#).

**SFAT:** Puteți să utilizați această imprimantă pentru a imprima documente și fotografii de pe dispozitivul mobil (precum un telefon inteligent sau o tabletă). Pentru mai multe informații, vizitați site-ul Web de imprimare mobilă HP ([www.hp.com/go/mobileprinting](http://www.hp.com/go/mobileprinting)). (În prezent, este posibil ca acest site Web să nu fie disponibil în toate limbile.)

- [Imprimarea documentelor](#)
- [Imprimarea broșurilor](#)
- [Imprimarea pe plicuri](#)
- [Imprimarea fotografiilor](#)
- [Imprimare pe tipuri de hârtie speciale și personalizate](#)
- [Imprimarea pe ambele fețe \(imprimare față/verso\)](#)
- [Imprimarea utilizând aplicația HP Smart](#)
- [Imprimarea cu dispozitivele mobile](#)
- [Sfaturi pentru imprimări reușite](#)

### Imprimarea documentelor

#### Pentru a imprima documente (Windows)

1. Încărcați hârtie în tava de alimentare. Pentru informații suplimentare, consultați [Încărcarea hârtiei](#).
2. Din software, selectați **Print** (Imprimare).
3. Asigurați-vă că imprimanta este selectată.
4. Faceți clic pe butonul care deschide caseta de dialog **Properties** (Proprietăți).

În funcție de aplicația software utilizată, butonul poate avea o denumire de tipul **Properties** (Proprietăți), **Options** (Opțiuni), **Printer Setup** (Configurare imprimantă), **Printer Properties** (Proprietăți imprimantă), **Printer** (Imprimantă) sau **Preferences** (Preferințe).

 **NOTĂ:** Pentru a configura setările de imprimare pentru toate lucrările de imprimare, efectuați modificările în software-ul HP. Pentru mai multe informații despre software-ul HP, consultați [Instrumente de gestiune a imprimantei](#).

5. Selectați opțiunile corespunzătoare de pe fila **Printing Shortcut** (Comandă rapidă de imprimare).

6. Dacă doriți să modificați alte setări de imprimare, faceți clic pe celelalte file. Pentru mai multe sfaturi privind imprimarea, consultați [Sfaturi pentru imprimări reușite](#).



**NOTĂ:** Dacă modificați dimensiunea hârtiei, asigurați-vă că încărcați hârtia corectă în tava de intrare și setați dimensiunea hârtiei de pe panoul de control al imprimantei.

7. Faceți clic pe **OK** pentru a închide caseta de dialog **Proprietăți**.
8. Faceți clic pe **Print** (Imprimare) sau pe **OK** pentru a începe imprimarea.

### Pentru a imprima documente (OS X și macOS)

1. În meniul **File** (Fișier) din software, alegeți **Print** (Imprimare).
2. Asigurați-vă că imprimanta este selectată.
3. Setează opțiunile de imprimare.

Dacă nu vedeți opțiunile în dialogul Print (Imprimare), faceți clic pe **Show Details** (Afișare detalii).

- Alegeți dimensiunea de plic adecvată din meniul pop-up **Dimensiune hârtie**.



**NOTĂ:** Dacă modificați dimensiunea hârtiei, asigurați-vă că ați încărcat hârtia corectă.

- Selectați orientarea.
  - Introduceți procentajul de scalare.
4. Faceți clic pe **Imprimare**.

## Imprimarea broșurilor

### Pentru a imprima broșuri (Windows)

1. Încărcați hârtie în tava de alimentare. Pentru informații suplimentare, consultați [Încărcarea hârtiei](#).
2. În meniul **Fișier** din aplicația software, faceți clic pe **Imprimare**.
3. Asigurați-vă că imprimanta este selectată.
4. Pentru a modifica setările, faceți clic pe butonul care deschide caseta de dialog **Proprietăți**.

În funcție de aplicația software utilizată, acest buton se poate numi **Proprietăți**, **Opțiuni**, **Configurare imprimantă**, **Imprimantă** sau **Preferințe**.



**NOTĂ:** Pentru a configura setările de imprimare pentru toate lucrările de imprimare, efectuați modificările în software-ul HP. Pentru mai multe informații despre software-ul HP, consultați [Instrumente de gestiune a imprimantei](#).

5. Selectați opțiunile corespunzătoare de pe fila **Printing Shortcut** (Comandă rapidă de imprimare).
6. Dacă doriți să modificați alte setări de imprimare, faceți clic pe celelalte file. Pentru mai multe sfaturi privind imprimarea, consultați [Sfaturi pentru imprimări reușite](#).



**NOTĂ:** Dacă modificați dimensiunea hârtiei, asigurați-vă că încărcați hârtia corectă în tava de intrare și setați dimensiunea hârtiei de pe panoul de control al imprimantei.

7. Faceți clic pe **OK** pentru a închide caseta de dialog **Proprietăți**.
8. Pentru a începe imprimarea, faceți clic pe **Imprimare** sau pe **OK**.

## Pentru a imprima broșuri (OS X și macOS)

1. În meniul **File** (Fișier) din software, alegeți **Print** (Imprimare).
2. Asigurați-vă că imprimanta este selectată.
3. Setează opțiunile de imprimare.

Dacă nu vedeți opțiunile în dialogul Print (Imprimare), faceți clic pe **Show Details** (Afișare detalii).

- a. Alegeți dimensiunea de plic adecvată din meniul pop-up **Dimensiune hârtie**.

 **NOTĂ:** Dacă modificați dimensiunea hârtiei, asigurați-vă că ați încărcat hârtia corectă.

- b. Din meniul pop-up, alegeți **Paper Type/Quality** (Tip hârtie/Calitate), apoi alegeți opțiunea care oferă cea mai bună calitate sau un număr maxim de dpi.

4. Faceți clic pe **Imprimare**.

## Imprimarea pe plicuri

Evitați plicurile cu următoarele caracteristici:

- Cu suprafețe foarte lucioase
- Autocolante, cu agrafe sau deschizături
- Groase, neregulate sau cu margini îndoite
- Cu zone încrețite, rupte sau deteriorate

Asigurați-vă că pliurile plicurilor încărcate în imprimantă sunt bine îndoite.

 **NOTĂ:** Pentru informații suplimentare despre imprimarea pe plicuri, consultați documentația disponibilă cu programul software pe care îl folosiți.

## Pentru a imprima plicuri (Windows)

1. Încărcați hârtie în tava de alimentare. Pentru informații suplimentare, consultați [Încărcarea hârtiei](#).
2. În meniul **File** (Fișier) din software, faceți clic pe **Print** (Imprimare).
3. Asigurați-vă că imprimanta este selectată.
4. Faceți clic pe butonul care deschide caseta de dialog **Properties** (Proprietăți).

În funcție de aplicația software utilizată, butonul poate avea o denumire de tipul **Properties** (Proprietăți), **Options** (Opțiuni), **Printer Setup** (Configurare imprimantă), **Printer Properties** (Proprietăți imprimantă), **Printer** (Imprimantă) sau **Preferences** (Preferințe).

 **NOTĂ:** Pentru a configura setările de imprimare pentru toate lucrările de imprimare, efectuați modificările în software-ul HP. Pentru mai multe informații despre software-ul HP, consultați [Instrumente de gestiune a imprimantei](#).

5. Selectați opțiunile corespunzătoare de pe fila **Printing Shortcut** (Comandă rapidă de imprimare).
6. Dacă doriți să modificați alte setări de imprimare, faceți clic pe celelalte file. Pentru mai multe sfaturi privind imprimarea, consultați [Sfaturi pentru imprimări reușite](#).

 **NOTĂ:** Dacă modificați dimensiunea hârtiei, asigurați-vă că încărcăți hârtia corectă în tava de intrare și setați dimensiunea hârtiei de pe panoul de control al imprimantei.

7. Faceți clic pe **OK** pentru a închide caseta de dialog **Proprietăți**.
8. Faceți clic pe **Imprimare** sau pe **OK** pentru a începe imprimarea.

### Pentru a imprima plicuri (OS X și macOS)

1. În meniul **File** (Fișier) din software, alegeți **Print** (Imprimare).
2. Asigurați-vă că imprimanta este selectată.
3. Alegeți dimensiunea de plic adecvată din meniul pop-up **Dimensiune hârtie**.  
Dacă nu vedeți opțiunile în dialogul Print (Imprimare), faceți clic pe **Show Details** (Afișare detalii).

 **NOTĂ:** Dacă modificați dimensiunea hârtiei, asigurați-vă că ați încărcat hârtia corectă.

4. Din meniul pop-up, alegeți **Tip hârtie/Calitate** și verificați dacă tipul de hârtie este setat pe **Hârtie simplă**.
5. Faceți clic pe **Imprimare**.

## Imprimarea fotografiilor

Puteți să imprimați o fotografie de la computer.

Nu lăsați hârtia foto neutilizată în tava de alimentare. Este posibil ca hârtia să se curbeze, ceea ce poate duce la scăderea calității imprimatelor. Hârtia foto trebuie să fie netedă pentru imprimare.

 **SFAT:** Puteți să utilizați această imprimantă pentru a imprima documente și fotografii de pe dispozitivul mobil (precum un telefon inteligent sau o tabletă). Pentru mai multe informații, vizitați site-ul Web de imprimare mobilă HP ([www.hp.com/go/mobileprinting](http://www.hp.com/go/mobileprinting)). (În prezent, este posibil ca acest site Web să nu fie disponibil în toate limbile.)

### Pentru a imprima o fotografie din computer (Windows)

1. Încărcați hârtie în tava de alimentare. Pentru informații suplimentare, consultați [Încărcarea hârtiei](#).
2. Din software, selectați **Print** (Imprimare).
3. Asigurați-vă că imprimanta este selectată.
4. Faceți clic pe butonul care deschide caseta de dialog **Properties** (Proprietăți).  
În funcție de aplicația software utilizată, butonul poate avea o denumire de tipul **Properties** (Proprietăți), **Options** (Opțiuni), **Printer Setup** (Configurare imprimantă), **Printer Properties** (Proprietăți imprimantă), **Printer** (Imprimantă) sau **Preferences** (Preferințe).
5. Selectați opțiunile corespunzătoare de pe fila **Printing Shortcut** (Comandă rapidă de imprimare).
6. Dacă doriți să modificați alte setări de imprimare, faceți clic pe celelalte file. Pentru mai multe sfaturi privind imprimarea, consultați [Sfaturi pentru imprimări reușite](#).

 **NOTĂ:** Dacă modificați dimensiunea hârtiei, asigurați-vă că încărcați hârtia corectă în tava de intrare și setați dimensiunea hârtiei de pe panoul de control al imprimantei.

7. Faceți clic pe **OK** pentru a închide caseta de dialog **Proprietăți**.
8. Faceți clic pe **Print** (Imprimare) sau pe **OK** pentru a începe imprimarea.

 **NOTĂ:** După finalizarea imprimării, scoateți hârtia foto neutilizată din tava de intrare. Depozitați hârtia foto astfel încât să nu înceapă să se curbeze, ceea ce poate reduce calitatea imprimatelor.

## Pentru a imprima o fotografie din computer (OS X și macOS)

1. În meniul **File** (Fișier) din software, alegeți **Print** (Imprimare).
2. Asigurați-vă că imprimanta este selectată.
3. Setări opțiunile de imprimare.

Dacă nu vedeți opțiunile în dialogul Print (Imprimare), faceți clic pe **Show Details** (Afișare detalii).

- Alegeți dimensiunea de plic adecvată din meniul pop-up **Dimensiune hârtie**.



**NOTĂ:** Dacă modificați dimensiunea hârtiei, asigurați-vă că ați încărcat hârtia corectă.

- Selectați orientarea.
4. Din meniul pop-up, alegeți **Tip hârtie/Calitate**, apoi alegeți setările următoare:
    - **Tip hârtie:** Tipul de hârtie foto adecvat
    - **Calitate:** Selectați opțiunea care oferă cea mai bună calitate sau un număr maxim de dpi.
    - Faceți clic pe triunghiul de dezvoltare **Opțiuni de culoare**, apoi alegeți opțiunile adecvate pentru **Remediere fotografie**.
      - **Dezactivată:** nu aplică modificări la imagine.
      - **Activată:** focalizează automat imaginea; reglează moderat claritatea imaginii.
  5. Selectați orice alte setări de imprimare doriți, apoi faceți clic pe **Imprimare**.

## Imprimare pe tipuri de hârtie speciale și personalizate

Dacă aplicația dvs. acceptă hârtie de dimensiune personalizată, setați dimensiunea în aplicație înainte de a imprima documentul. Dacă nu, setați dimensiunea în driverul imprimantei. Este posibil să fie nevoie să reformatați documentele existente pentru a le imprima corect pe hârtie de dimensiune personalizată.

### Pentru a configura dimensiunile particularizate (Windows)

1. În funcție de sistemul de operare, efectuați una dintre următoarele acțiuni:
  - **Windows 10:** Din meniul **Start** din Windows, selectați **Sistem Windows** din lista de aplicații, selectați **Panou de control**, apoi faceți clic pe **Vizualizare dispozitive și imprimante** de sub **Hardware și sunete**. Selectați numele imprimantei și faceți clic pe **Proprietăți server imprimare**.
  - **Windows 8.1 și Windows 8:** Indicați sau atingeți colțul din dreapta-sus al ecranului pentru a deschide bara cu butoane, faceți clic pe pictograma **Setări**, faceți clic sau atingeți **Panou de control**, apoi faceți clic sau atingeți **Vizualizare dispozitive și imprimante**. Faceți clic pe sau atingeți numele imprimantei și faceți clic pe sau atingeți **Proprietăți server imprimare**.
  - **Windows 7:** În meniul **Start** din Windows, faceți clic pe **Dispozitive și imprimante**. Selectați numele imprimantei și selectați **Proprietăți server imprimare**.
  - **Windows Vista:** Din meniul **Start** din Windows, faceți clic pe **Panou de control**, apoi faceți clic pe **Imprimante**. Faceți clic dreapta pe o zonă goală din fereastra **Imprimante** și selectați **Proprietăți server**.
  - **Windows XP:** Din meniul **Start** din Windows, faceți clic pe **Control Panel** (Panou de control), apoi faceți clic pe **Printers and Faxes** (Imprimante și faxuri). Din meniul **File** (Fișier), faceți clic pe **Server Properties** (Proprietăți server).
2. Selectați caseta **Create a new form** (Creare formular nou).

3. Introduceți numele hârtiei de dimensiune particularizată.
4. Introduceți valorile pentru dimensiunea particularizată în secțiunea **Form description (measurements)** (Descriere machetă (măsurători)).
5. Faceți clic pe **Save Form** (Salvare machetă), apoi faceți clic pe **Close** (Închidere).

### Pentru a configura dimensiunile particularizate (OS X și macOS)

1. În funcție de sistemul de operare, efectuați una dintre următoarele acțiuni:
  - În meniul **File** (Fișier) din aplicația software, faceți clic pe **Page Setup** (Configurare pagină), apoi asigurați-vă că imprimanta pe care doriți să o utilizați este selectată în meniul pop-up **Format For** (Format pentru).
  - În meniul **File** (Fișier) din aplicația software, faceți clic pe **Print** (Imprimare), apoi asigurați-vă că imprimanta pe care doriți să o utilizați este selectată.
2. Selectați **Manage Custom Sizes** (Gestionare dimensiuni particularizate) în meniul pop-up **Paper Size** (Dimensiune hârtie).

---

 **NOTĂ:** Dacă nu vedeți aceste opțiuni în dialogul **Print** (Imprimare), faceți clic pe triunghiul de dezvoltare de lângă meniul pop-up **Printer** (Imprimantă) sau faceți clic pe **Show Details** (Afișare detalii).

3. Faceți clic pe **+** în partea stângă a ecranului, faceți dublu clic pe **Untitled** (Fără titlu) și tastați un nume pentru noua dimensiune particularizată.
4. În casetele **Width** (Lățime) și **Height** (Înălțime), introduceți dimensiunile, apoi setați marginile dacă doriți să le particularizați.
5. Faceți clic pe **OK**.

### Pentru a imprima pe hârtie specială sau de dimensiune particularizată (Windows)

---

 **NOTĂ:** Înainte de a putea imprima pe hârtie de dimensiune particularizată, trebuie să configurați dimensiunea particularizată din Print Server Properties (Proprietăți server de imprimare).

1. Încărcați hârtia adecvată în tava de intrare. Pentru informații suplimentare, consultați [Încărcarea hârtiei](#).
2. Din meniul **File** (Fișier) al aplicației software, faceți clic pe **Print** (Imprimare).
3. Asigurați-vă că imprimanta este selectată.
4. Faceți clic pe butonul care deschide caseta de dialog **Properties** (Proprietăți).

În funcție de aplicația software utilizată, butonul poate avea o denumire de tipul **Properties** (Proprietăți), **Options** (Opțiuni), **Printer Setup** (Configurare imprimantă), **Printer Properties** (Proprietăți imprimantă), **Printer** (Imprimantă) sau **Preferences** (Preferințe).

---

 **NOTĂ:** Pentru a configura setările de imprimare pentru toate lucrările de imprimare, efectuați modificările în software-ul HP. Pentru mai multe informații despre software-ul HP, consultați [Instrumente de gestiune a imprimantei](#).

5. În fila **Layout** (Aspect) sau fila **Paper/Quality** (Hârtie/Calitate), faceți clic pe butonul **Advanced** (Complex).
6. În zona **Paper/Output** (Hârtie/Leșire), selectați dimensiunea particularizată din lista derulantă **Paper Size** (Dimensiune hârtie).

---

 **NOTĂ:** Dacă modificați dimensiunea hârtiei, asigurați-vă că încărcați hârtia corectă în tava de intrare și setați dimensiunea hârtiei de pe panoul de control al imprimantei.



7. Selectați orice alte setări de imprimare doriți, apoi faceți clic pe **OK**.
8. Faceți clic pe **Print** (Imprimare) sau pe **OK** pentru a începe imprimarea.

### Pentru a imprima pe hârtie specială sau de dimensiune particularizată (OS X și macOS)

Înainte de a putea imprima pe hârtie de dimensiune particularizată, trebuie să configurați dimensiunea particularizată în software-ul HP.

1. Încărcați hârtia adecvată în tavă.
2. Creați o nouă dimensiune de hârtie particularizată.
  - a. În software-ul din care doriți să imprimați, faceți clic pe **File** (Fișier), apoi faceți clic pe **Print** (Imprimare).
  - b. Asigurați-vă că imprimanta este selectată.
  - c. Faceți clic pe **Manage Custom Sizes** (Gestionare dimensiuni particularizate) din meniul pop-up **Format hârtie**.

Dacă nu vedeți opțiunile în dialogul Print (Imprimare), faceți clic pe **Show Details** (Afișare detalii).
  - d. Faceți clic pe **+**, apoi selectați noul element din listă și tastați un nume pentru dimensiunea de hârtie particularizată.
  - e. Introduceți înălțimea și lățimea pentru hârtia particularizată.
  - f. Faceți clic pe **Done** (Efectuat) sau **OK**, apoi pe **Save** (Salvare).
3. Utilizați dimensiunea de hârtie particularizată creată pentru a imprima.
  - a. Din meniul **File** (Fișier) al aplicației software, faceți clic pe **Print** (Imprimare).
  - b. Asigurați-vă că imprimanta este selectată.
  - c. Alegeți numele dimensiunii de hârtie particularizate pe care ați creat-o în meniul pop-up **Format hârtie**.
  - d. Selectați orice alte setări de imprimare doriți, apoi faceți clic pe **Imprimare**.

## Imprimarea pe ambele fețe (imprimare față/verso)

### Pentru a imprima pe ambele fețe ale paginii (Windows)

1. Încărcați hârtie în tava de alimentare. Pentru informații suplimentare, consultați [Încărcarea hârtiei](#).
2. Din software, selectați **Print** (Imprimare).
3. Asigurați-vă că imprimanta este selectată.
4. Faceți clic pe butonul care deschide caseta de dialog **Proprietăți**.

În funcție de aplicația software, acest buton poate avea denumirea **Properties** (Proprietăți), **Options** (Opțiuni), **Printer Setup** (Configurare imprimantă), **Printer Properties** (Proprietăți imprimantă), **Printer** (Imprimantă) sau **Preferences** (Preferințe).





**NOTĂ:** Pentru a configura setările de imprimare pentru toate lucrările de imprimare, efectuați modificările în software-ul HP. Pentru mai multe informații despre software-ul HP, consultați [Instrumente de gestiune a imprimantei](#).

5. Pe fila **Printing Shortcut** (Comandă rapidă de imprimare), selectați comanda rapidă **Two-sided (Duplex) Printing** (Imprimare față-verso (duplex)).

6. Dacă doriți să modificați alte setări de imprimare, faceți clic pe celelalte file. Pentru mai multe sfaturi privind imprimarea, consultați [Sfaturi pentru imprimări reușite](#).

---

 **NOTĂ:** Imprimanta acceptă imprimarea automată față-verso a formatelor de hârtie A4, Letter, Executive și JIS B5.

 **NOTĂ:** Dacă modificați dimensiunea hârtiei, asigurați-vă că încărcați hârtia corectă în tava de intrare și setați dimensiunea hârtiei de pe panoul de control al imprimantei.

---

7. Faceți clic pe **OK** pentru a închide caseta de dialog **Proprietăți**.
8. Faceți clic pe **Print** (Imprimare) sau pe **OK** pentru a începe imprimarea.

### Pentru a imprima pe ambele fețe ale hârtiei (OS X și macOS)

1. În meniul **File** (Fișier) din software, alegeți **Print** (Imprimare).
2. În dialogul Imprimare, alegeți **Aspect** din meniul pop-up.
3. Alegeți tipul de legare pe care îl doriți pentru paginile față-verso, apoi faceți clic pe **Print** (Imprimare).

## Imprimarea utilizând aplicația HP Smart

Această secțiune furnizează instrucțiuni de bază pentru utilizarea aplicației HP Smart, pentru a imprima de la dispozitivul cu Android, iOS sau Windows 10. Pentru mai multe informații despre utilizarea aplicației HP Smart, mergeți la:

- **iOS/Android:** [www.hp.com/go/hpsmart-help](http://www.hp.com/go/hpsmart-help)
- **Windows:** [www.hp.com/go/hpsmartwin-help](http://www.hp.com/go/hpsmartwin-help)

### Pentru a imprima de la un dispozitiv cu Windows 10

1. Încărcați hârtie în tava de alimentare. Pentru informații suplimentare, consultați [Încărcarea hârtiei](#).
2. Deschideți HP Smart. Pentru informații suplimentare, consultați [Utilizarea aplicației HP Smart pentru a imprima, a scana și a depana de la un dispozitiv cu iOS, Android sau Windows 10](#).
3. În ecranul de Reședință al aplicației HP Smart, asigurați-vă că este selectată imprimanta.

---

 **SFAT:** Dacă doriți să selectați o altă imprimantă, atingeți sau faceți clic pe pictograma Imprimantă de pe bara de instrumente din partea stângă a ecranului, apoi selectați **Select a Different Printer** (Selectați o altă imprimantă) pentru a vizualiza toate imprimantele disponibile.

---

4. În partea de jos a ecranului de Reședință, atingeți sau faceți clic pe **Print** (Imprimare).
5. Selectați **Print Photo** (Imprimare fotografie), găsiți o fotografie pe care doriți să o imprimați, apoi atingeți sau faceți clic pe **Selectare foto de imprimat**.  
Selectați **Print Document** (Imprimare document), găsiți un document PDF pe care doriți să îl imprimați, apoi atingeți sau faceți clic pe **Print** (Imprimare).
6. Selectați opțiunile adecvate. Pentru a vizualiza mai multe setări, atingeți sau faceți clic pe **More settings** (Mai multe setări). Pentru mai multe informații despre setările de imprimare, consultați [Sfaturi pentru imprimări reușite](#).
7. Atingeți sau faceți clic pe **Print** (Imprimare) pentru a începe imprimarea.

## Pentru a imprima de la un dispozitiv cu Android sau iOS

1. Deschideți aplicația HP Smart.
2. Atingeți pictograma Plus dacă trebuie să treceți la o altă imprimantă sau să adăugați o imprimantă nouă.
3. Atingeți o opțiune de imprimare (de exemplu, **Print Photos** (Imprimare fotografii) sau **Print Facebook Photos** (Imprimare fotografii de pe Facebook) etc.). Puteți să imprimați fotografii și documente de pe dispozitiv, din sisteme de stocare cloud sau de pe site-urile rețelelor de socializare.
4. Selectați fotografia sau documentul pe care doriți să le imprimați.
5. Atingeți **Print** (Imprimare).

## Imprimarea cu dispozitivele mobile

### Imprimarea de la dispozitive mobile

Puteți să imprimați documente și fotografii direct de pe dispozitivele mobile, inclusiv dispozitive cu iOS, Android, Windows Mobile, Chromebook-uri și Amazon Kindle.

 **NOTĂ:** De asemenea, puteți să utilizați aplicația HP Smart pentru a imprima de la dispozitivele mobile. Pentru informații suplimentare, consultați [Imprimarea utilizând aplicația HP Smart](#).

1. Asigurați-vă că imprimanta este conectată la aceeași rețea ca dispozitivul mobil.

2. Activați imprimarea de la dispozitivul mobil:

- **iOS:** Utilizați opțiunea **Print** (Imprimare) din meniul **Share** (Partajare). Nu este necesară nicio configurare, deoarece aplicația iOS AirPrint este preinstalată.

 **NOTĂ:** Dispozitivele cu iOS 4.2 sau o versiune ulterioară au aplicația AirPrint preinstalată.

- **Android:** Descărcați plugin-ul HP Print Service (acceptat de majoritatea dispozitivelor cu Android) din magazinul Google Play și activați-l pe dispozitiv.

 **NOTĂ:** Dispozitivele cu Android 4.4 sau o versiune ulterioară sunt acceptate de plugin-ul HP Print Service. Dispozitivele cu Android 4.3 sau versiunile ulterioare pot imprima utilizând aplicația HP ePrint, disponibilă în magazinul Google Play.

- **Windows Mobile:** Atingeți **Print** (Imprimare) din meniul **Device** (Dispozitiv). Nu este necesară nicio configurare, deoarece software-ul este preinstalat.

 **NOTĂ:** Dacă imprimanta nu este listată, poate fi necesar să efectuați o configurare unică a imprimantei, utilizând expertul **Add Printer** (Adăugare imprimantă).

- **Chromebook:** Descărcați și instalați aplicația **HP Print for Chrome** din Chrome Web Store pentru a activa atât imprimarea prin Wi-Fi, cât și prin USB.

- **Amazon Kindle Fire HD9 și HDX:** Prima dată când selectați **Print** (Imprimare) pe dispozitiv, plugin-ul HP Print Service se descarcă automat pentru a activa imprimarea mobilă.

 **NOTĂ:** Pentru informații detaliate despre activarea imprimării de la dispozitivele mobile, vizitați [www.hp.com/go/mobileprinting](http://www.hp.com/go/mobileprinting). Dacă în țara/regiunea sau limba dvs. nu este disponibilă o versiune locală a acestui site Web, puteți fi direcționat la site-ul Web de imprimare mobilă HP din altă țară/regiune sau în altă limbă.

3. Asigurați-vă că hârtia încărcată corespunde setărilor pentru hârtie din imprimantă (consultați [Încărcarea hârtiei](#), pentru mai multe informații). Setarea corectă a dimensiunii pentru hârtia încărcată permite dispozitivului mobil să identifice dimensiunea hârtiei pe care se imprimă.

## Sfaturi pentru imprimări reușite

Setările software selectate în driverul de imprimare se aplică exclusiv imprimării, nu și copierii sau scanării.

Puteți imprima documentele pe ambele fețe ale hârtiei. Pentru mai multe informații, consultați [Imprimarea pe ambele fețe \(imprimare față/verso\)](#).

### Sfaturi privind cerneala

În continuare sunt prezentate sfaturi referitoare la cerneală, pentru o imprimare reușită:

- În cazul în care calitatea imprimării nu este acceptabilă, consultați [Probleme legate de imprimare](#), pentru mai multe informații.
- Utilizați cartușe originale HP.

Cartușele originale HP sunt proiectate și testate cu imprimante și hârtii HP pentru a vă ajuta să obțineți simplu rezultate excepționale, de fiecare dată.

 **NOTĂ:** HP nu poate să garanteze calitatea sau fiabilitatea consumabilelor non-HP. Service-ul sau reparațiile la produs necesare ca urmare a folosire a consumabilelor non-HP nu sunt acoperite de garanție.

Dacă credeți că ați cumpărat cartușe originale HP, mergeți la [www.hp.com/go/anticounterfeit](http://www.hp.com/go/anticounterfeit).

- Instalați corect atât cartușul negru cât și cartușul color.  
Pentru mai multe informații, consultați [Înlocuirea cartușelor](#).
- Verificați nivelurile estimate de cerneală din cartușe pentru a vă asigura că cerneala este suficientă.  
Pentru mai multe informații, consultați [Verificarea nivelului de cerneală](#).

 **NOTĂ:** Avertismentele și indicatorii pentru nivelul de cerneală oferă estimări numai în scopuri de planificare. Când un indicator arată niveluri scăzute de cerneală, trebuie să aveți un cartuș de înlocuire disponibil pentru a evita posibilele întârzieri de imprimare. Nu trebuie să înlocuiți cartușele cât timp nu vi se solicită acest lucru.

- Opriți întotdeauna imprimanta utilizând  (butonul Alimentare) pentru a-i permite să protejeze duzele.

### Sfaturi pentru încărcarea hârtiei

Pentru mai multe informații, consultați și [Încărcarea hârtiei](#).

- Asigurați-vă că hârtia este încărcată corespunzător în tava de intrare și setați dimensiunea și tipul de suport corecte. La încărcarea hârtiei în tava de intrare, vi se va solicita să setați dimensiunea și tipul de suport de la panoul de control.
- Încărcați un teanc de hârtie (nu doar o pagină). Toată hârtia din teanc trebuie să fie de aceeași dimensiune și de același tip pentru a evita un blocaj de hârtie.
- Încărcați hârtia cu fața de imprimat în jos.
- Asigurați-vă că hârtia încărcată în tava de intrare stă orizontal și că marginile nu sunt îndoite.
- Ajustați ghidajele pentru lățimea hârtiei din tava de alimentare, astfel încât să încadreze fix toate colile de hârtie. Asigurați-vă că ghidajele nu îndoie hârtia din tavă.
- Reglați ghidajul de lungime pentru hârtie din tava de intrare, astfel încât să atingă bine toate colile de hârtie. Asigurați-vă că ghidajul nu îndoie hârtia din tavă.

## Sfaturi privind setările imprimantei (Windows)

În continuare sunt prezentate sfaturi referitoare la setările imprimantei, pentru o imprimare reușită:

- Pentru a modifica setările implicite de imprimare, faceți clic pe **Imprimare, scanare și fax**, apoi faceți clic pe **Set Preferences** (Setare preferințe) din software-ul imprimantei HP.

Pentru a deschide software-ul imprimantei HP, consultați [Deschiderea software-ului imprimantei HP \(Windows\)](#), pentru mai multe informații.

- Puteți utiliza comenzi rapide de imprimare pentru a economisi timpul pentru setarea preferințelor de imprimare. O comandă rapidă de imprimare stochează setările care sunt adecvate pentru un anumit tip de lucrare, astfel încât să puteți seta toate opțiunile cu un singur clic. Pentru a utiliza o comandă rapidă, mergeți la fila **Printing Shortcuts** (Comenzi rapide de imprimare) sau **Printing Shortcut** (Comandă rapidă de imprimare), selectați comanda rapidă dorită, apoi faceți clic pe **OK**.

Pentru a adăuga o nouă comandă rapidă de imprimare, setați preferințele de imprimare pe fila **Paper/Quality** (Hârtie/Calitate), **Layout** (Aspect) sau **Advanced** (Avansat), selectați fila **Printing Shortcuts** (Comenzi rapide de imprimare) sau **Printing Shortcut** (Comandă rapidă imprimare), faceți clic pe **Save As** (Salvare ca) și introduceți un nume, apoi faceți clic pe **OK**.

Pentru a șterge o comandă rapidă de imprimare, selectați-o, apoi faceți clic pe **Ștergere**.



**NOTĂ:** Nu puteți șterge comenzile rapide de imprimare implicite.

- Pentru a înțelege setările pentru hârtie și pentru tăvile de hârtie:
  - **Paper Size** (Dimensiune hârtie): Selectați dimensiunea hârtiei pe care ați încărcat-o în tava de intrare.
  - **Paper Source** (Sursă hârtie): Selectați tava pentru hârtie în care ați încărcat hârtia.
  - **Paper type** (Tip de hârtie) sau **Media** (Suport): Selectați tipul de hârtie pe care îl utilizați.
- Pentru a înțelege setările pentru imprimarea color sau alb-negru:
  - **Color**: Utilizează cerneală din toate cartușele, pentru imprimări integral color.
  - **Black & White** (Alb - Negru) sau **Black Ink Only** (Numai cerneală neagră): Utilizează numai cerneala neagră, pentru imprimări alb-negru de calitate normală sau mai scăzută.
  - **High Quality Grayscale** (Tonuri de gri de calitate superioară): Utilizează cerneală din cartușele color și din cartușul negru, pentru a produce o gamă mai largă de tonuri de negru și gri, pentru imprimări alb-negru de înaltă calitate.
- Pentru a înțelege setările de calitate a imprimării:

Calitatea de imprimare este dată de rezoluția măsurată în puncte pe inch (dots per inch – dpi). O rezoluție mai mare („valoare dpi” mai mare) produce imprimate mai clare și mai detaliate, dar reduce viteza de imprimare și poate utiliza mai multă cerneală.

  - **Draft** (Ciornă): Cea mai mică „valoare dpi”, utilizată în mod tipic atunci când nivelurile de cerneală sunt scăzute sau când nu sunt necesare imprimări de înaltă calitate.
  - **Normal**: Setare indicată pentru majoritatea lucrărilor de imprimare.
  - **Best** (Optim): „Valoare dpi” mai mare decât la setarea **Normal**.

- **Print in Max DPI** (Imprimare la DPI maxim): Cea mai mare „valoare dpi” disponibilă pentru calitatea de imprimare.
- **HP Real Life Technologies** (Tehnologii HP Real Life): Această caracteristică intensifică și atenuează imagini și grafică pentru o calitate mai bună a imprimării.
- Pentru a înțelege setările pentru pagină și aspect:
  - **Orientation** (Orientare): Selectați **Portrait** (Portret) pentru imprimări verticale sau **Landscape** (Peisaj) pentru imprimări orizontale.
  - **Print on Both Sides Manually** (Imprimare manuală pe ambele fețe): Întoarceți manual paginile după ce se imprimă o față a hârtiei, astfel încât să puteți imprima pe ambele fețe ale acesteia.
    - **Flip on Long Edge** (Întoarcere pe lungime): Selectați această setare dacă doriți să întoarceți paginile de la marginea lungă a hârtiei atunci când imprimați pe ambele fețe ale hârtiei.
    - **Flip on Short Edge** (Întoarcere pe lățime): Selectați această setare dacă doriți să întoarceți paginile de la marginea scurtă a hârtiei atunci când imprimați pe ambele fețe ale hârtiei.
  - **Booklet Layout** (Aspect broșură) sau **Booklet** (Broșură): Vă permite să imprimați un document cu mai multe pagini ca broșură. Așează câte două pagini pe fiecare parte a unei coli, astfel încât să se poată plia într-o broșură cu dimensiunea pe jumătate față de a hârtiei.
    - **Left binding** (Legare la stânga) sau **Booklet-LeftBinding** (Broșură-Legare stânga): Latura de legare după plierea într-o broșură apare pe partea stângă. Selectați această opțiune dacă modul în care citiți este de la stânga la dreapta.
    - **Right binding** (Legare la dreapta) sau **Booklet-RightBinding** (Broșură-Legare dreapta): Latura de legare după plierea într-o broșură apare pe partea dreaptă. Selectați această opțiune dacă modul în care citiți este de la dreapta la stânga.
  - **Page Borders** (Borduri pagină): Vă permite să adăugați borduri paginilor, dacă imprimați documentul cu două sau mai multe pagini pe coală.
  - **Aspect pagini per foaie**: Vă ajută să specificați ordinea paginilor, dacă imprimați documentul cu mai mult de două pagini pe coală.
  - **Pages to Print** (Pagini de imprimat): Vă permite să imprimați numai paginile impare, numai paginile pare sau toate paginile.
  - **Reverse page order** (Inversare ordine pagini) sau **Page Order** (Ordine pagini): Vă permite să imprimați paginile de la început la sfârșit sau în ordine inversă.

#### Sfaturi privind setările imprimantei (OS X și macOS)



- În dialogul Imprimare, utilizați meniul pop-up **Dimensiune hârtie** pentru a selecta dimensiunea hârtiei încărcate în imprimantă.
- În dialogul Imprimare, alegeți meniul pop-up **Tip hârtie/Calitate** și selectați tipul și calitatea corespunzătoare ale hârtiei.



## 4 Copiere și scanare

- [Copiere](#)
- [Scanare](#)
- [Sfaturi pentru succesul copierii și scanării](#)

### Copiere

#### Pentru a copia documente sau cărți de identitate

1. Asigurați-vă că tava de intrare conține hârtie. Pentru informații suplimentare, consultați [Încărcarea hârtiei](#).
  2. Așezați documentul original cu fața de imprimat în jos pe geamul scannerului, sau cu fața de imprimat în sus în alimentatorul de documente.
  3. De la afișajul panoului de control al imprimantei, atingeți **Copiere**.
  4. Selectați **Document** sau **Carte de identitate**.
  5. Introduceți numărul de copii utilizând tastatura sau modificați alte setări.
- 
-  **SFAT:** Pentru a salva setările ca setări implicite pentru lucrările viitoare, atingeți  (**Setări copiere**), apoi atingeți **Save Current Settings** (Salvare setări curente).
- 
6. Atingeți  **Copiere**.

 **SFAT:** În mod implicit, imprimanta este setată să copieze în culori. Dacă doriți copii alb-negru, atingeți  (**Setări copiere**) în vederea modificării culorii implicite.

---

### Scanare

Puteți să scanați documente, fotografiile și alte tipuri de hârtie și să le trimiteți către o varietate de destinații, precum un computer sau un destinatar de e-mail.

Când scanați documente cu software-ul imprimantei HP, puteți să scanați pe un format care poate fi căutat și editat.

La scanarea unui document original fără chenar, utilizați geamul scannerului și nu alimentatorul de documente.

 **NOTĂ:** Unele funcții de scanare sunt disponibile numai după ce ați instalat software-ul imprimantei HP.

 **SFAT:** Dacă aveți probleme la scanarea documentelor, consultați [Probleme legate de scanare](#).

---

- [Scanarea într-un computer](#)
- [Scanare către e-mail](#)
- [Scanarea utilizând HP Smart](#)
- [Scanarea utilizând Scanare Web](#)

- [Scanarea documentelor ca text editabil](#)
- [Crearea unei comenzi rapide pentru scanare \(Windows\)](#)
- [Modificarea setărilor de scanare \(Windows\)](#)

## Scanarea într-un computer

Înainte să scanați pe un computer, asigurați-vă că ați instalat deja software-ul imprimantei HP recomandat. Imprimanta și computerul trebuie să fie conectate și pornite.

În plus, pe computere cu Windows, software-ul HP trebuie să ruleze înainte de scanare.

Puteți să utilizați software-ul imprimantei HP pentru a scana documentele în text editabil. Pentru mai multe informații, consultați [Scanarea documentelor ca text editabil](#).

### Pentru a scana un original către un computer de la panoul de control al imprimantei

Asigurați-vă că imprimanta a fost deja conectată la computer înainte de scanare.

1. Încărcați documentul original cu fața de imprimat în jos pe geamul scannerului sau cu fața de imprimat în sus în alimentatorul de documente.
2. Atingeți **Scanare** de la panoul de control, apoi selectați **Computer**.
3. Selectați numele computerului.
4. Atingeți **Start scanare**.

### Pentru a activa scanarea către o caracteristică de computer (Windows)

Dacă imprimanta este conectată la computer printr-o conexiune USB, caracteristica pentru scanarea către computer este activată în mod implicit și nu poate fi dezactivată.

Dacă utilizați conexiunea de rețea, urmați aceste instrucțiuni în cazul în care caracteristica a fost dezactivată și doriți să o activați din nou.

1. Deschideți software-ul imprimantei HP. Pentru informații suplimentare, consultați [Deschiderea software-ului imprimantei HP \(Windows\)](#).
2. Faceți clic pe **Imprimare, scanare și fax**, apoi faceți clic pe **Scanare**.
3. Selectați **Gestionare scanare către computer**.
4. Faceți clic pe **Activare**.

### Pentru a activa scanarea către o caracteristică de computer (OS X și macOS)

Scanarea către o caracteristică de computer este activată implicit din fabrică. Urmăriți aceste instrucțiuni în cazul în care caracteristica a fost dezactivată și doriți să o activați din nou.

1. Deschideți HP Utility.



**NOTĂ:** HP Utility se găsește în folderul **HP** din folderul **Applications**.

2. Sub **Setări scanare**, faceți clic pe **Scanare către computer**.
3. Asigurați-vă că este selectată opțiunea **Activare scanare către computer**.



## Pentru a scana un document sau o fotografie într-un fișier (Windows)

1. Încărcați documentul original cu fața imprimată în jos pe geamul scannerului sau cu partea imprimată în sus în alimentatorul de documente.
2. Deschideți software-ul imprimantei HP. Pentru mai multe informații, consultați [Deschiderea software-ului imprimantei HP \(Windows\)](#).
3. În software-ul imprimantei, faceți clic pe **Scanare document sau fotografie**.
4. Selectați tipul de scanare dorit, apoi faceți clic pe **Scanare**.
  - Alegeți **Salvare ca PDF** pentru a salva documentul (sau fotografia) ca fișier PDF.
  - Alegeți **Salvare ca JPEG** pentru a salva fotografia (sau documentul) ca fișier imagine.



**NOTĂ:** Ecranul inițial vă permite să examinați și să modificați setările de bază. Faceți clic pe legătura **Mai multe** din colțul din dreapta sus al casetei de dialog Scanare, pentru a examina și a modifica setările detaliate.

Pentru informații suplimentare, consultați [Modificarea setărilor de scanare \(Windows\)](#).

Dacă este selectată opțiunea **Afișare vizualizator după scanare**, puteți efectua ajustări ale imaginii scanate în ecranul de previzualizare.

## Pentru a scana un original din software-ul imprimantei HP (OS X și macOS)

1. Deschideți HP Scan.  
HP Scan se află în folderul **Applications/HP** de pe nivelul superior al hard diskului.
2. Alegeți tipul de profil de scanare dorit.
3. Faceți clic pe **Scan** (Scanare).

## Scanare către e-mail

Aplicația Scanare către e-mail este o aplicație care vă permite să scanați rapid și să trimiteți fotografii sau documente prin e-mail către destinatarul specificat, direct de la imprimanta HP All-in-One. Puteți să configurați adresele de e-mail, să vă conectați la conturile dvs. cu codurile PIN alocate, apoi să scanați și să trimiteți prin e-mail documente.

Această secțiune cuprinde următoarele subiecte:

- [Configurarea scanării către e-mail](#)
- [Scanarea unui document sau a unei fotografii în e-mail](#)
- [Modificarea setărilor conturilor](#)

## Configurarea scanării către e-mail

1. Activați Serviciile Web de pe imprimantă. Pentru mai multe informații, consultați [Configurarea serviciilor Web](#).
2. Din ecranul de reședință, atingeți **Aplicații**, apoi atingeți aplicația **Scanare către e-mail**.
3. În ecranul **Bun venit**, atingeți **Continuare**.
4. Atingeți caseta **E-mail** pentru a introduce adresa de e-mail, apoi atingeți **Done** (Terminat).
5. Atingeți **Continuare**.
6. Se va trimite un cod PIN la adresa dvs. de e-mail introdusă. Atingeți **Continuare**.

7. Atingeți **PIN** pentru a introduce PIN-ul, apoi atingeți **Terminat**.
8. Atingeți **Store Email** (Stocare e-mail) sau **Auto-login** (Conectare automată), în funcție de modul în care doriți ca imprimanta să stocheze informațiile dvs. de conectare.
9. Selectați tipul de scanare atingând **Foto** sau **Document**.
10. Pentru fotografiile, selectați setările de scanare și atingeți **Continuare**.  
Pentru documente, continuați cu pasul următor.
11. Verificați informațiile despre e-mail și atingeți **Continuare**.
12. Atingeți **Scanare către e-mail**.
13. Când se finalizează scanarea, atingeți **OK**, apoi atingeți **Da** pentru a trimite alt e-mail sau atingeți **Nu** pentru a termina.

## Scanarea unui document sau a unei fotografii în e-mail

Puteți să scanați către e-mail fie de la panoul de control, fie din software-ul imprimantei HP.

### Pentru a scana un document sau o fotografie către e-mail de la panoul de control

1. Încărcați documentul original cu fața imprimată în jos pe geamul scannerului sau cu partea imprimată în sus în alimentatorul de documente.
2. Din ecranul de reședință, atingeți **Aplicații**, apoi atingeți aplicația **Scanare către e-mail**.
3. Pe afișajul panoului de control, selectați contul pe care doriți să îl utilizați și atingeți **Continuare**.



**NOTĂ:** Selectați **My account is not listed** (Contul meu nu este listat), dacă nu aveți un cont. Vi se va solicita să introduceți adresa de e-mail și veți primi un PIN.

4. Dacă vi se solicită, introduceți codul PIN.
5. Selectați tipul de scanare atingând **Foto** sau **Document**.
6. Pentru fotografiile, selectați setările de scanare și atingeți **Continuare**.  
Pentru documente, continuați cu pasul următor.
7. Pentru a adăuga sau a șterge destinatari, atingeți **Modify Recipient(s)** (Modificare destinatari) și după ce terminați atingeți **Terminat**.
8. Verificați informațiile despre e-mail și atingeți **Continuare**.
9. Atingeți **Scanare către e-mail**.
10. Când se finalizează scanarea, atingeți **OK**, apoi atingeți **Da** pentru a trimite alt e-mail sau atingeți **Nu** pentru a termina.

### Pentru a scana un document sau o fotografie către e-mail din software-ul imprimantei HP (Windows)

1. Încărcați documentul original cu fața imprimată în jos pe geamul scannerului sau cu partea imprimată în sus în alimentatorul de documente.
2. Deschideți software-ul imprimantei HP. Pentru mai multe informații, consultați [Deschiderea software-ului imprimantei HP \(Windows\)](#).

3. În software-ul imprimantei, faceți clic pe **Scanare document sau fotografie**.
4. Selectați tipul de scanare dorit, apoi faceți clic pe **Scanare**.

Alegeți **E-mail ca PDF** sau **E-mail ca JPEG** pentru a deschide software-ul de e-mail cu fișierul scanat ca atașare.



**NOTĂ:** Ecranul inițial vă permite să examinați și să modificați setările de bază. Faceți clic pe legătura **Mai multe** din colțul din dreapta sus al casetei de dialog Scanare, pentru a examina și a modifica setările detaliate.

Pentru informații suplimentare, consultați [Modificarea setărilor de scanare \(Windows\)](#).

Dacă este selectată opțiunea **Afișare vizualizator după scanare**, puteți efectua ajustări ale imaginii scanate în ecranul de previzualizare.

## Modificarea setărilor conturilor

1. Din ecranul de reședință, atingeți **Aplicații**, apoi atingeți aplicația **Scanare către e-mail**.
2. Selectați contul pe care doriți să îl modificați, apoi atingeți **Modificare**.
3. Selectați setarea pe care doriți să o modificați și urmați solicitările de pe ecran.
  - Conectare automată
  - Stocare e-mail
  - Eliminare din listă
  - Modificare PIN
  - Ștergere cont

## Scanarea utilizând HP Smart

Puteți să utilizați aplicația HP Smart pentru a scana documente sau fotografii de la scannerul imprimantei și, de asemenea, puteți să scanați utilizând camera dispozitivului. HP Smart include instrumente de editare care vă permit să ajustați imaginea scanată, înainte de salvare sau partajare. Puteți să imprimați și să salvați scanările local sau în sisteme de stocare cloud și să le partajați prin e-mail, SMS, Facebook, Instagram etc. Pentru a scana cu HP Smart, urmați instrucțiunile furnizate în secțiunea corespunzătoare de mai jos, în funcție de tipul dispozitivului pe care îl utilizați.

- [Scanarea de la un dispozitiv cu Windows 10](#)
- [Scanarea de la un dispozitiv cu Android sau iOS](#)

Această secțiune furnizează instrucțiuni de bază pentru utilizarea aplicației HP Smart, pentru a scana de la dispozitivul cu Android, iOS sau Windows 10. Pentru mai multe informații despre utilizarea aplicației HP Smart, mergeți la:

- **iOS/Android:** [www.hp.com/go/hpsmart-help](http://www.hp.com/go/hpsmart-help)
- **Windows:** [www.hp.com/go/hpsmartwin-help](http://www.hp.com/go/hpsmartwin-help)

## Scanarea de la un dispozitiv cu Windows 10

### Pentru a scana un document sau o fotografie utilizând scannerul imprimantei

1. Încărcați originalul cu fața de imprimat în sus în alimentatorul de documente sau cu fața de imprimat în jos în colțul din dreapta-față al geamului scannerului.
2. Deschideți HP Smart. Pentru informații suplimentare, consultați [Utilizarea aplicației HP Smart pentru a imprima, a scana și a depana de la un dispozitiv cu iOS, Android sau Windows 10](#).
3. Selectați **Scanare**, apoi selectați **Scanner** (Scanner).
4. Atingeți sau faceți clic pe pictograma Setări pentru a modifica setările de bază.



**NOTĂ:** Aveți grijă să selectați sursa de intrare corectă, dacă imprimanta efectuează operații de scanare atât de la alimentatorul de documente, cât și de la geamul scannerului.

5. Atingeți sau faceți clic pe pictograma Examinare pentru a examina și a regla imaginea, dacă este necesar.
6. Atingeți sau faceți clic pe pictograma Scanare.
7. Efectuați alte reglări, dacă este necesar:
  - Atingeți sau faceți clic pe **Add** (Adăugare) pentru a adăuga mai multe documente sau fotografii.
  - Atingeți sau faceți clic pe **Edit** (Editare) pentru a roti sau a decupa documentul sau imaginea ori pentru a regla contrastul, luminozitatea, saturația sau unghiul.
8. Selectați tipul de fișier dorit, apoi atingeți sau faceți clic pe pictograma Salvare pentru a-l salva ori atingeți sau faceți clic pe pictograma Partajare pentru a-l partaja cu alte persoane.

### Pentru a scana un document sau o fotografie utilizând camera dispozitivului

Dacă dispozitivul are o cameră, puteți să utilizați aplicația HP Smart pentru a scana un document sau o fotografie imprimată, cu camera dispozitivului. Apoi, puteți să utilizați HP Smart pentru a edita, a salva, a imprima sau a partaja imaginea.

1. Deschideți HP Smart. Pentru informații suplimentare, consultați [Utilizarea aplicației HP Smart pentru a imprima, a scana și a depana de la un dispozitiv cu iOS, Android sau Windows 10](#).
2. Selectați **Scanare**, apoi selectați **Camera** (Cameră).
3. Puneți un document sau o fotografie în fața camerei, apoi atingeți sau faceți clic pe butonul rotund din partea de jos a ecranului pentru a realiza o imagine.
4. Reglați marginile, dacă este necesar. Atingeți sau faceți clic pe pictograma Aplicare.
5. Efectuați alte reglări, dacă este necesar:
  - Atingeți sau faceți clic pe **Add** (Adăugare) pentru a adăuga mai multe documente sau fotografii.
  - Atingeți sau faceți clic pe **Edit** (Editare) pentru a roti sau a decupa documentul sau imaginea ori pentru a regla contrastul, luminozitatea, saturația sau unghiul.
6. Selectați tipul de fișier dorit, apoi atingeți sau faceți clic pe pictograma Salvare pentru a-l salva ori atingeți sau faceți clic pe pictograma Partajare pentru a-l partaja cu alte persoane.

## Pentru a edita un document sau o fotografie scanată anterior

HP Smart oferă instrumente de editare, precum decupare sau rotire, pe care puteți să le utilizați pentru a ajusta un document sau o fotografie scanată anterior pe dispozitiv.

1. Deschideți HP Smart. Pentru informații suplimentare, consultați [Utilizarea aplicației HP Smart pentru a imprima, a scana și a depana de la un dispozitiv cu iOS, Android sau Windows 10](#).
2. Selectați **Scanare**, apoi selectați **Import Local**.
3. Selectați documentul sau fotografia pe care doriți să o ajustați, apoi atingeți sau faceți clic pe **Open** (Deschidere).
4. Reglați marginile, dacă este necesar. Atingeți sau faceți clic pe pictograma Aplicare.
5. Efectuați alte reglări, dacă este necesar:
  - Atingeți sau faceți clic pe **Add** (Adăugare) pentru a adăuga mai multe documente sau fotografii.
  - Atingeți sau faceți clic pe **Edit** (Editare) pentru a roti sau a decupa documentul sau imaginea ori pentru a regla contrastul, luminozitatea, saturația sau unghiul.
6. Selectați tipul de fișier dorit, apoi atingeți sau faceți clic pe **Save** (Salvare) sau **Share** (Partajare) pentru a salva fișierul sau pentru a-l partaja cu alte persoane.

## Scanarea de la un dispozitiv cu Android sau iOS

### Pentru a scana de la un dispozitiv cu Android sau iOS

1. Deschideți HP Smart și selectați o opțiune de scanare.
  - Dacă selectați să scanați utilizând camera, se va deschide camera încorporată. Scanați fotografia sau documentul utilizând camera.
  - Dacă selectați să scanați utilizând scannerul imprimantei, atingeți pictograma Setări pentru a selecta sursa de intrare și a modifica setările de scanare, apoi atingeți pictograma Scanare.

---

 **NOTĂ:** Aveți grijă să selectați sursa de intrare corectă, dacă imprimanta efectuează operații de scanare atât de la alimentatorul de documente, cât și de la geamul scannerului.

---

2. Când terminați de reglat documentul sau fotografia scanată, salvați, partajați sau imprimați fișierul respectiv.

## Scanarea utilizând Scanare Web

Webscan este o caracteristică a serverului Web încorporat care vă permite să scanați fotografii și documente de la imprimantă către computer, utilizând un browser Web.

Această caracteristică este disponibilă chiar dacă nu ați instalat software-ul imprimantei pe computer.

Pentru informații suplimentare, consultați [Server Web încorporat](#).

---

 **NOTĂ:** Implicit, caracteristica Webscan este dezactivată. Puteți să activați această caracteristică din EWS.

---

Dacă nu puteți deschide Webscan din EWS, este posibil ca funcția să fi fost dezactivată de către administratorul de rețea. Pentru mai multe informații, contactați administratorul de rețea sau persoana care a configurat rețeaua.

---

## Pentru a activa Webscan

1. Deschideți serverul Web încorporat. Pentru informații suplimentare, consultați [Server Web încorporat.](#)
2. Faceți clic pe fila **Setări**.
3. În secțiunea **Securitate**, faceți clic pe **Administrator Settings** (Setări administrator).
4. Selectați **Webscan** pentru a activa Webscan.
5. Faceți clic pe **Aplicare**.

## Pentru a scana utilizând Scanare Web

Scanarea cu Webscan oferă opțiuni elementare de scanare. Pentru opțiuni sau funcționalitate suplimentare de scanare, scanați utilizând software-ul de imprimantă HP.

1. Încărcați documentul original cu fața imprimată în jos pe geamul scannerului sau cu partea imprimată în sus în alimentatorul de documente.
2. Deschideți serverul Web încorporat. Pentru informații suplimentare, consultați [Server Web încorporat.](#)
3. Faceți clic pe fila **Scanare**.
4. Faceți clic pe **Webscan** în panoul din stânga, modificați setările, apoi faceți clic pe **Start scanare**.

 **SFAT:** Pentru a scana documente ca text editabil, trebuie să instalați software-ul imprimantei HP. Pentru mai multe informații, consultați [Scanarea documentelor ca text editabil.](#)

## Scanarea documentelor ca text editabil

Când scanați documente, puteți să folosiți software-ul HP pentru a scana documente într-un format pe care să îl puteți căuta, copia, lipi și edita. Acest lucru vă permite să editați scrisori, extrase din ziare și multe alte documente.

- [Scanare documente ca text editabil](#)
- [Indicații pentru scanarea documentelor ca text editabil](#)

## Scanare documente ca text editabil

Utilizați următoarele indicații pentru scanarea documentelor ca text editabil.

### Pentru a scana un document în format de text editabil (Windows)

Puteți să scanați diferite tipuri de documente imprimate într-un format în care puteți să căutați și să editați.

Dacă opțiunea **Salvare ca text editabil (OCR)** nu se află în lista de opțiuni de scanare disponibile, trebuie să reinstalați software-ul și să alegeți cea opțiune.

1. Încărcați documentul original cu fața imprimată în jos pe geamul scannerului sau cu partea imprimată în sus în alimentatorul de documente.
2. Deschideți software-ul imprimantei HP. Pentru mai multe informații, consultați [Deschiderea software-ului imprimantei HP \(Windows\).](#)
3. În software-ul imprimantei, faceți clic pe **Scanare document sau fotografie**.
4. Selectați **Salvare ca text editabil (OCR)** și faceți clic pe **Scanare**.

 **NOTĂ:** Ecranul inițial vă permite să examinați și să modificați setările de bază. Faceți clic pe legătura **Mai multe** din colțul din dreapta sus al casetei de dialog Scanare, pentru a examina și a modifica setările detaliate.

Pentru informații suplimentare, consultați [Modificarea setărilor de scanare \(Windows\)](#).

Dacă este selectată opțiunea **Afișare vizualizator după scanare**, puteți efectua ajustări ale imaginii scanate în ecranul de previzualizare.

### Pentru a scana documente ca text editabil (OS X și macOS)

1. Încărcați documentul original cu fața imprimată în jos pe geamul scannerului sau cu partea imprimată în sus în alimentatorul de documente.
2. Deschideți HP Scan.  
HP Scan se află în folderul **Applications/HP** de pe nivelul superior al hard diskului.
3. Faceți clic pe butonul **Scan** (Scanare). Apare un dialog în care este solicitată confirmarea privind dispozitivul de scanare și setările de scanare prestabilite.
4. Urmați instrucțiunile de pe ecran pentru a finaliza scanarea.
5. După scanarea tuturor paginilor, selectați **Save** (Salvare) din meniul **File** (Fișier). Este afișat dialogul Save (Salvare).
6. Selectați tipul de text editabil.

Doresc să...	Urmați acești pași
Extrag doar textul, fără orice fel de formatare din documentul original	Selectați <b>TXT</b> din meniul pop-up <b>Format</b> .
Extrag textul și o parte din formatarea din documentul original	Selectați <b>RTF</b> din meniul pop-up <b>Format</b> .
Extrag textul și să dau posibilitatea de a fi găsit în aplicațiile de citire PDF	Selectați <b>PDF în care se pot face căutări</b> din meniul pop-up <b>Format</b> .

7. Faceți clic pe **Save** (Salvare).

### Indicații pentru scanarea documentelor ca text editabil

Utilizați următoarele indicații pentru a vă asigura că software-ul convertește cu succes documentele:

- **Asigurați-vă că geamul scannerului sau fereastra alimentatorului de documente sunt curate.**

Murdăria sau praful de pe geamul scannerului sau din fereastra alimentatorului de documente pot împiedica software-ul să convertească documentul în text editabil.

- **Asigurați-vă că documentul este încărcat corect.**

Asigurați-vă că documentul original este încărcat corect și că nu este ondulat.

- **Asigurați-vă că textul documentului este clar.**

Pentru a face corect conversia documentului în text editabil, originalul trebuie să fie clar și de înaltă calitate.

Următoarele probleme pot face ca software-ul să nu poată face corect conversia documentului:

- Textul originalului este neclar sau are cute.
- Textul este prea mic.

- Structura documentului este prea complexă.
  - Textul este spațiat prea îngust. De exemplu, dacă textul pentru care software-ul efectuează conversia are caractere lipsă sau combinate, „rn” poate apărea ca „m”.
  - Textul este pe fundal colorat. Fundalul colorat poate face ca imaginile din prim-plan să se amestece prea tare.
- **Alegeți profilul corect.**  
Aveți grijă să selectați o comandă rapidă sau o presetare care permite scanarea ca text editabil. Aceste opțiuni utilizează setările de scanare concepute pentru a maximiza calitatea scanării OCR.  
**Windows:** Utilizați comenzile rapide **Editable Text (OCR)** (Text editabil (OCR)) sau **Salvare ca PDF**.  
**OS X:** Utilizați presetarea **Documents with Text** (Documente cu text).
  - **Salvați fișierul dvs. în formatul corect.**  
Dacă doriți să extrageți doar textul din document, fără formatarea documentului originalului, selectați un format de text simplu cum ar fi **Text (.txt)** sau **TXT**.  
Dacă doriți să extrageți textul, dar și o parte din formatarea documentului originalului, selectați formatul de text îmbogățit precum **Rich Text (.rtf)** sau **RTF** sau format de PDF în care se pot face căutări, precum **PDF în care se pot face căutări (.pdf)** sau **PDF în care se pot face căutări**.

## Crearea unei comenzi rapide pentru scanare (Windows)

Puteți să creați propria comandă rapidă pentru scanare, în scopul simplificării operațiilor de scanare. De exemplu, poate doriți să scanați și să salvați în mod regulat fotografiile în format PNG, nu în JPEG.

1. Încărcați documentul original cu fața imprimată în jos pe geamul scannerului sau cu partea imprimată în sus în alimentatorul de documente.
2. Deschideți software-ul imprimantei HP. Pentru mai multe informații, consultați [Deschiderea software-ului imprimantei HP \(Windows\)](#).
3. În software-ul imprimantei, faceți clic pe **Scanare document sau fotografie**.
4. Faceți clic pe **Creare comandă rapidă scanare**.
5. Introduceți un nume descriptiv, alegeți o comandă rapidă existentă pe care să se bazeze noua comandă rapidă, apoi faceți clic pe **Creare**.

De exemplu, dacă creați o nouă comandă rapidă pentru fotografii, alegeți fie **Salvare ca JPEG**, fie **E-mail ca JPEG**. În acest fel, operațiile de scanare vor avea disponibile opțiunile pentru lucrul cu imagini.

6. Modificați setările pentru noua comandă rapidă în funcție de cerințele dumneavoastră, apoi faceți clic pe pictograma de salvare din partea dreaptă a comenzii rapide.



**NOTĂ:** Ecranul inițial vă permite să examinați și să modificați setările de bază. Faceți clic pe legătura **Mai multe** din colțul din dreapta sus al casetei de dialog Scanare, pentru a examina și a modifica setările detaliate.

Pentru informații suplimentare, consultați [Modificarea setărilor de scanare \(Windows\)](#).

## Modificarea setărilor de scanare (Windows)

Puteți să modificați orice setări de scanare pentru o singură utilizare sau să salvați modificările pentru a le utiliza permanent. Aceste setări includ opțiuni precum dimensiunea și orientarea hârtiei, rezoluția de scanare, contrastul și locația folderului pentru scanările salvate.



1. Încărcați documentul original cu fața imprimată în jos pe geamul scannerului sau cu partea imprimată în sus în alimentatorul de documente.
2. Deschideți software-ul imprimantei HP. Pentru mai multe informații, consultați [Deschiderea software-ului imprimantei HP \(Windows\)](#).
3. În software-ul imprimantei, faceți clic pe **Scanare document sau fotografie**.
4. Faceți clic pe legătura **Mai multe** din colțul din dreapta sus al casetei de dialog HP Scan.  
Panoul cu setări detaliate apare în partea dreaptă. Coloana din stânga rezumă setările curente pentru fiecare secțiune. Coloana din dreapta vă permite să modificați setările din secțiunea evidențiată.
5. Faceți clic pe fiecare secțiune din partea stângă a panoului cu setări detaliate pentru a examina setările din acea secțiune.  
Puteți să examinați și să modificați majoritatea setărilor, utilizând meniurile derulante.  
Anumite setări permit o flexibilitate îmbunătățită prin afișarea unui nou panou. Acestea sunt indicate de + (semnul plus) din partea dreaptă a setării. Trebuie fie să acceptați, fie să anulați orice modificări de pe acest panou pentru a reveni la panoul cu setări detaliate.
6. Când ați terminat de modificat setările, efectuați una din următoarele:
  - Faceți clic pe **Scanare**. Vi se solicită să salvați sau să respingeți modificările comenzii rapide după ce scanarea este finalizată.
  - Faceți clic pe pictograma de salvare din partea dreaptă a comenzii rapide. Aceasta salvează modificările în comanda rapidă, astfel încât puteți să le reutilizați data viitoare. În caz contrar, modificările afectează doar scanarea curentă. Apoi faceți clic pe **Scanare**.

[Conectați-vă online pentru a afla mai multe despre utilizarea software-ului HP Scan](#). Învățați cum să efectuați următoarele:

- Cum să particularizați setările de scanare, precum tipul de fișier de imagine, rezoluția de scanare și nivelurile de contrast.
- Cum să scanați către foldere din rețea și în unități de stocare din cloud.
- Cum să previzualizați și să ajustați imaginile înainte de scanare.

## Sfaturi pentru succesul copierii și scanării

Utilizați sfaturile următoare pentru a copia și a scana cu succes:

- Mențineți geamul și spatele capacului curate. Scannerul interpretează tot ce detectează pe geamul-suport ca parte a imaginii.
- Încărcați originalul cu fața de imprimat în jos pe geamul scannerului și aliniați-l cu marcajul din colțul din stânga-spate al geamului.
- Pentru a face o copie mare a unui original de mici dimensiuni, scanați originalul în computer, redimensionați imaginea în software-ul de scanare, apoi imprimați un exemplar al imaginii mărite.
- Dacă doriți să ajustați dimensiunea de scanare, tipul documentului rezultat, rezoluția de scanare sau tipul fișierului și așa mai departe, începeți scanarea din software-ul imprimantei.

- Pentru a evita textul scanat incorect sau lipsă, asigurați-vă că luminozitatea este setată adecvat în software.
- Dacă doriți să scanați un document cu mai multe pagini într-un singur fișier în locul mai multor fișiere, porniți operația de scanare cu software imprimantă în loc să selectați **Scanare** de la afișajul imprimantei sau utilizați alimentatorul de documente pentru a scana.

## 5 Fax

Imprimanta poate fi utilizată pentru a trimite și a primi faxuri, inclusiv faxuri color. Puteți să programați trimiterea faxurilor mai târziu în decurs de 24 de ore și să configurați contactele din agenda telefonică pentru a trimite faxurile rapid și simplu la numerele utilizate frecvent. De la panoul de control al imprimantei se pot seta și un număr de opțiuni pentru fax, precum rezoluția și contrastul dintre zonele luminoase și întunecate ale faxurilor trimise.

 **NOTĂ:** Înainte de a începe să utilizați faxul, asigurați-vă că ați configurat corespunzător imprimanta pentru a trimite/recepționa faxuri. Puteți să verificați dacă faxul a fost configurat corect, executând testul de configurare a faxului de la panoul de control al imprimantei.

- [Trimiterea unui fax](#)
- [Recepționarea unui fax](#)
- [Configurarea contactelor din agenda telefonică](#)
- [Modificarea setărilor de fax](#)
- [Servicii fax și telefonie digitală](#)
- [Fax on Voice over Internet Protocol](#)
- [Utilizarea rapoartelor](#)
- [Configurarea suplimentară a faxului](#)

### Trimiterea unui fax

Puteți să trimiteți un fax într-o varietate de moduri, în funcție de situație și de necesitate.

- [Trimiterea unui fax standard](#)
- [Trimiterea unui fax standard de la computer](#)
- [Trimiterea unui fax de la un telefon](#)
- [Trimiterea unui fax utilizând apelarea monitorizată](#)
- [Trimiterea unui fax utilizând memoria imprimantei](#)
- [Trimiterea unui fax către mai mulți destinatari](#)
- [Trimiterea unui fax în Mod de corectare erori](#)

### Trimiterea unui fax standard

Utilizând panoul de control al imprimantei, puteți să trimiteți un fax cu o singură pagină, un fax cu mai multe pagini, un fax alb-negru sau un fax color.

 **NOTĂ:** Trimiteți faxuri cu o singură pagină așezând originalul pe geam. Trimiteți faxuri cu mai multe pagini utilizând alimentatorul de documente.

 **NOTĂ:** Dacă aveți nevoie de o confirmare imprimată a trimiterii cu succes a faxului, trebuie să fie activată confirmarea faxurilor.

## Pentru a trimite un fax standard de la panoul de control al imprimantei

1. Încărcați documentul original cu fața imprimată în jos pe geamul scannerului sau cu partea imprimată în sus în alimentatorul de documente.
2. De la afișajul panoului de control al imprimantei, atingeți **Fax**.
3. Atingeți **Trimitere acum**.
4. Introduceți numărul de fax utilizând tastatura sau selectând din agenda telefonică.



---

 **SFAT:** Pentru a adăuga o pauză în numărul de fax pe care îl introduceți, atingeți \* în mod repetat, până când pe afișaj apare o liniuță (-).

---

5. Atingeți  **Trimitere**.

---

 **SFAT:** În mod implicit, imprimanta este setată să trimită un fax alb-negru. Dacă doriți să trimiteți un fax color, atingeți  (**Setări fax**) în vederea modificării culorii implicite.

---

Dacă imprimanta detectează un document original încărcat în alimentatorul de documente, aceasta trimite documentul la numărul introdus.

---

 **SFAT:** Dacă destinatarul raportează probleme de calitate a faxului, încercați să modificați rezoluția sau contrastul faxului.

---

## Trimiterea unui fax standard de la computer

Puteți să trimiteți pe fax un document direct de la computer fără să îl imprimați mai întâi.

Pentru a utiliza această caracteristică, asigurați-vă că ați instalat pe computer software-ul imprimantei HP, că imprimanta este conectată la o linie telefonică funcțională și că funcția de fax este configurată și funcționează corect.

### Pentru a trimite un fax standard de la computer (Windows)

1. Deschideți documentul pe care doriți să îl transmiteți prin fax de pe computer.
2. În meniul **File** (Fișier) al aplicației, faceți clic pe **Print** (Imprimare).
3. Din lista **Nume**, selectați imprimanta care are „**fax**” în nume.
4. Pentru a modifica setările (cum ar fi selectarea unui document ca fax alb-negru sau color), faceți clic pe butonul care deschide caseta de dialog **Proprietăți**. În funcție de aplicația software utilizată, butonul poate avea o denumire de tipul **Properties** (Proprietăți), **Options** (Opțiuni), **Printer Setup** (Configurare imprimantă), **Printer** (Imprimantă) sau **Preferences** (Preferințe).
5. După ce ați modificat orice alte setări, faceți clic pe **OK**.
6. Faceți clic pe **Print** (Imprimare) sau pe **OK**.
7. Introduceți numărul faxului și alte informații pentru destinatar, schimbați orice alte setări pentru fax și apoi faceți clic pe **Trimitere fax**. Imprimanta începe să formeze numărul de fax și să trimită documentul prin fax.

### Pentru a trimite un fax standard de la computer (OS X și macOS)

1. Deschideți documentul pe care doriți să îl transmiteți prin fax de pe computer.
2. În meniul **File** (Fișier) din software, faceți clic pe **Print** (Imprimare).
3. Selectați imprimanta care conține „**(Fax)**” în nume.



4. Introduceți un număr de fax sau un nume de la contactele care au deja o intrare de număr de fax.
5. După de ați terminat completarea informațiilor pentru fax, faceți clic pe **Fax**.

## Trimiterea unui fax de la un telefon

Puteți să trimiteți un fax utilizând extensia telefonului. Această modalitate vă permite să vorbiți cu destinatarul indicat înainte de a trimite faxul.

### Pentru a trimite un fax de la un telefon în derivație

1. Încărcați documentul original cu fața imprimată în jos pe geamul scannerului sau cu partea imprimată în sus în alimentatorul de documente.
2. Apelați numărul de la tastatura telefonului conectat la imprimantă.  
Dacă destinatarul răspunde la telefon, informați-l că trebuie să primească faxul pe aparatul de fax după ce va auzi tonurile de fax. Dacă la apel răspunde un aparat de fax, veți auzi tonurile de fax de la aparatul de fax destinatar.
3. De la afișajul panoului de control al imprimantei, atingeți **Fax**.
4. Atingeți **Trimitere acum**.
5. Când sunteți pregătit să trimiteți faxul, atingeți  sau **Trimitere**.

 **SFAT:** În mod implicit, imprimanta este setată să trimită un fax alb-negru. Dacă doriți să trimiteți un fax color, atingeți  (**Setări fax**) în vederea modificării culorii implicite.

Pe durata trimiterii faxului, telefonul nu va mai emite sunete. Dacă doriți să continuați convorbirea cu destinatarul, rămâneți la telefon până la finalizarea transmisiei. Dacă ați terminat de vorbit cu destinatarul, puteți să închideți telefonul de îndată ce faxul începe transmisia.

## Trimiterea unui fax utilizând apelarea monitorizată

Atunci când trimiteți un fax utilizând apelarea monitorizată, puteți auzi în difuzoarele de la imprimantă tonurile de apel, solicitări ale telefonului sau alte sunete. Acest lucru vă permite să răspundeți mesajelor în timpul apelării și să controlați viteza de apelare.



 **SFAT:** Dacă utilizați o cartelă telefonică și nu introduceți suficient de repede codul PIN, este posibil ca imprimanta să înceapă să trimită tonuri de fax prea devreme, provocând nerecunoașterea codului PIN de către serviciul cartelei telefonice. În acest caz, creați un contact în agenda telefonică pentru stocarea codului PIN al cartelei telefonice.

 **NOTĂ:** Asigurați-vă că volumul este pornit, pentru a auzi tonul de apel.

### Pentru a trimite un fax utilizând apelarea monitorizată de la panoul de control al imprimantei

1. Încărcați documentul original cu fața imprimată în jos pe geamul scannerului sau cu partea imprimată în sus în alimentatorul de documente.
2. De la afișajul panoului de control al imprimantei, atingeți **Fax**.
3. Atingeți **Trimitere acum**.
4. Atingeți  **Trimitere**.



---

 **SFAT:** În mod implicit, imprimanta este setată să trimită un fax alb-negru. Dacă doriți să trimiteți un fax color, atingeți  ( **Setări fax** ) în vederea modificării culorii implicite.

---

5. Când auziți un ton de apel, introduceți numărul utilizând tastatura de la panoul de control al imprimantei.

6. Urmați instrucțiunile afișate.

 **SFAT:** Dacă utilizați o cartelă telefonică pentru a trimite un fax și aveți PIN-ul cartelei telefonice stocat ca și contact în agenda telefonică, când vi se solicită să introduceți PIN-ul, atingeți  ( **Agendă telefonică** ), apoi atingeți **Agendă telefonică fax** pentru a selecta contactul din agenda telefonică la care ați stocat PIN-ul.

---

Faxul dvs. este trimis în momentul în care este primit răspunsul echipamentului fax al destinatarului.

## Trimiterea unui fax utilizând memoria imprimantei

Puteți să scanați un fax alb-negru în memorie, apoi să îl trimiteți din memorie. Această caracteristică este utilă dacă numărul de fax pe care încercați să îl apelați este ocupat sau indisponibil temporar. Imprimanta scanează originalele în memorie și le trimite în momentul în care se poate conecta la aparatul fax destinat. După ce imprimanta scanează paginile în memorie, puteți îndepărta imediat originalele din tava alimentatorului de documente sau de pe geamul scannerului.

 **NOTĂ:** Puteți trimite numai faxuri alb-negru din memoria de fax.

---

### Pentru a trimite un fax utilizând memoria imprimantei

1. Asigurați-vă că opțiunea **Scan and Fax Method** (Metodă scanare și fax) este activată.

a. De la afișajul panoului de control al imprimantei, atingeți **Fax** .

b. Atingeți **Configurare** , apoi atingeți **Preferințe** .

c. Atingeți opțiunea **Scan and Fax Method** (Metodă scanare și fax) pentru a o activa.

2. Încărcați documentul original cu fața imprimată în sus în alimentatorul de documente.

3. De la afișajul panoului de control al imprimantei, atingeți **Fax** .

4. Atingeți **Trimitere acum**.

5. Introduceți numărul de fax utilizând tastatura.

Sau atingeți  ( **Agendă telefonică** ), apoi atingeți **Agendă telefonică fax** sau **Istoric apeluri** pentru a selecta un număr sau un grup în vederea apelării.



6. Atingeți **Trimitere fax** .

Imprimanta scanează originalele în memorie și trimite faxul atunci când faxul destinat este disponibil.

## Trimiterea unui fax către mai mulți destinatari

Puteți să trimiteți un fax mai multor destinatari prin crearea unui contact de grup din agenda telefonică, constând din doi sau mai mulți destinatari individuali.

## Pentru a trimite un fax către mai mulți destinatari utilizând agenda telefonică de grup

1. Încărcați documentul original cu fața imprimată în jos pe geamul scannerului sau cu partea imprimată în sus în alimentatorul de documente.
2. De la afișajul panoului de control al imprimantei, atingeți **Fax** .
3. Atingeți **Trimitere acum** .
4. Atingeți  ( **Agendă telefonică** ), apoi atingeți **Agendă telefonică fax** .
5. Atingeți  și selectați  ( **Grup** ) pentru a comuta la agenda telefonică de grup.
6. Atingeți numele grupului la care doriți să trimiteți.
7. Atingeți **Trimitere fax** .

Imprimanta trimite documentul la toate numerele din grupul selectat.

---

 **SFAT:** Dacă destinatarul raportează probleme de calitate a faxului, încercați să modificați rezoluția sau contrastul faxului.

---

## Trimiterea unui fax în Mod de corectare erori

**Mod Corectare erori** (ECM) previne pierderea datelor datorată calității slabe a liniilor telefonice, detectând erorile care pot avea loc în timpul transmisiei și solicitând în mod automat retransmiterea porțiunii eronate. Costul facturii telefonice va rămâne neschimbat sau va fi chiar mai redus în cazul liniilor telefonice de bună calitate. În cazul liniilor de slabă calitate, activarea ECM conduce la creșterea duratei transmisiei și a sumei facturate, însă calitatea faxurilor transmise este mult mai bună. Setarea implicită este **Activat** . Dezactivați opțiunea ECM numai în cazul în care factura telefonică crește în mod substanțial și dacă puteți accepta o calitate mai slabă în schimbul unei facturi mai mici.

Dacă dezactivați ECM:

- Calitatea și viteza de transfer a faxurilor trimise și primite sunt afectate.
- **Viteză** este setată automat pe **Mediu** .
- Nu mai puteți să trimiteți sau să primiți faxuri color.

## Pentru a schimba setarea ECM de pe panoul de control

1. De la afișajul panoului de control al imprimantei, atingeți **Fax** .
2. Atingeți **Configurare** .
3. Atingeți **Preferințe** .
4. Derulați la **Mod Corectare erori** și atingeți pentru a activa sau a dezactiva caracteristica.

## Recepționarea unui fax

Puteți primi faxuri automat sau manual. Dacă dezactivați opțiunea **Răspuns automat** , va trebui să primiți faxuri manual. Dacă activați opțiunea **Răspuns automat** (setarea implicită), imprimanta va răspunde automat la apelurile de fax, după un număr de apeluri specificat de setarea **Nr. apeluri până la răspuns** . (Setarea **Nr. apeluri până la răspuns** implicită este cinci tonuri de apel.)

Dacă primiți un fax de dimensiune Legal sau mai mare, iar imprimanta nu este setată în prezent pentru a utiliza hârtie Legal, imprimanta reduce faxul pentru a se încadra pe hârtia încărcată. Dacă ați dezactivat caracteristica **Reducere automată** , imprimanta imprimă faxul pe două pagini.



**NOTĂ:** Dacă copiați un document când sosește un fax, faxul este stocat în memoria imprimantei până când se termină copierea.

- [Primirea manuală a unui fax](#)
- [Configurarea faxului de rezervă](#)
- [Reimprimarea faxurilor primite din memorie](#)
- [Redirecționarea faxurilor către alt număr](#)
- [Setarea reducerii automate pentru faxurile primite](#)
- [Blocarea numerelor de fax nedorite](#)

## Primirea manuală a unui fax

Când sunteți la telefon, interlocutorul vă poate trimite un fax în timp ce încă sunteți conectat. Puteți lua receptorul pentru a vorbi sau a asculta tonurile de fax.

Puteți să primiți manual faxurile de la un telefon care este conectat direct la imprimantă (la portul 2-EXT).

### Pentru a primi manual un fax

1. Asigurați-vă că imprimanta este pornită și că există hârtie în tava principală.
2. Scoateți toate materialele originale din tava de alimentare cu documente.
3. Stabiliți setarea **Nr. apeluri până la răspuns** la un număr mai mare pentru a vă permite să răspundeți la apelurile primite înainte să răspundă imprimanta. Sau dezactivați setarea **Răspuns automat** pentru ca imprimanta să nu mai răspundă automat la apelurile primite.
4. Dacă vorbiți la telefon cu expeditorul, rugați-l să apese **Send** (Trimitere) pe dispozitivul de fax respectiv.
5. Efectuați următoarele când auziți tonurile de fax de la un aparat care trimite un fax.
  - a. De la afișajul panoului de control al imprimantei, atingeți **Fax**, atingeți **Trimitere și recepționare**, apoi atingeți **Primire acum**.
  - b. După ce imprimanta începe să recepționeze faxul, puteți să închideți telefonul sau să rămâneți pe linie. Linia telefonică este silențioasă în timpul transmisiei de fax.

## Configurarea faxului de rezervă

În funcție de preferințele dvs. și de cerințele de securitate, puteți configura imprimanta pentru a stoca toate faxurile primite, numai faxurile primite atunci când imprimanta înregistrează o stare de eroare sau niciunul dintre faxurile primite.

### Pentru a configura setările pentru fax de rezervă de la panoul de control al imprimantei

1. De la afișajul panoului de control al imprimantei, atingeți **Fax**.
2. Atingeți **Configurare**.
3. Atingeți **Preferințe**.
4. Atingeți **Recepție cu salvare fax**.
5. Atingeți setarea necesară.



<b>Activat</b>	<p>Setarea implicită. Când <b>Copiere de rezervă fax</b> este <b>Activat</b>, imprimanta stochează în memorie toate faxurile primite. Aceasta vă permite să imprimați din nou până la 30 din cele mai recente faxuri, dacă acestea mai sunt încă în memorie.</p> <p><b>NOTĂ:</b> Când memoria imprimantei se umple, aceasta suprascrive cele mai vechi faxuri imprimate pe măsură ce recepționează noi faxuri. Dacă memoria se umple cu faxuri neimprimate, imprimanta încetează să mai răspundă la apelurile de fax primite.</p> <p><b>NOTĂ:</b> Dacă primiți un fax prea mare, precum o fotografie color foarte detaliată, este posibil ca acesta să nu poată fi stocat în memorie din cauza spațiului limitat.</p>
<b>Numai la eroare</b>	<p>Determină imprimanta să stocheze faxuri în memorie numai dacă există o stare de eroare care împiedică imprimanta să imprime faxuri (de exemplu, dacă imprimanta rămâne fără hârtie). Imprimanta va continua să stocheze faxurile primite atât timp cât există memorie disponibilă. (Dacă memoria se umple, imprimanta încetează să mai răspundă la apelurile de fax primite.) După rezolvarea stării de eroare, faxurile stocate în memorie sunt imprimate automat și apoi sunt șterse din memorie.</p>
<b>Dezactivat</b>	<p>Faxurile nu se stochează niciodată în memorie. De exemplu, este posibil să doriți să dezactivați <b>Fax de rezervă</b> din motive de securitate. Dacă intervine o condiție de eroare care împiedică imprimanta să imprime (de exemplu, imprimanta nu mai are hârtie), imprimanta nu mai răspunde la apelurile de fax primite.</p>

## Reimprimarea faxurilor primite din memorie

Faxurile primite care nu sunt imprimate, sunt stocate în memorie.



**NOTĂ:** După umplerea memoriei, imprimanta nu poate să primească noul fax până când nu imprimați sau ștergeți faxurile din memorie. Puteți să ștergeți faxurile din memorie și în scop de securitate sau confidențialitate.

Puteți să reimprimați până la 30 dintre cele mai recente faxuri imprimate, dacă acestea mai sunt încă în memorie. De exemplu, reimprimarea faxurilor poate fi utilă dacă pierdeți ultimul exemplar imprimat.

### Pentru a reimprima faxurile din memorie de la panoul de control al imprimantei

1. Asigurați-vă că ați încărcat hârtie în tava principală. Pentru informații suplimentare, consultați [Încărcarea hârtiei](#).
2. De la afișajul panoului de control al imprimantei, atingeți **Fax**.
3. Atingeți **Reimprimare**.

Faxurile sunt imprimate în ordine inversă celei în care au fost primite, începând cu faxul primit cel mai recent.

4. Atingeți pentru a selecta un fax, apoi atingeți **Imprimare**.

Dacă doriți să întrerupeți reimprimarea faxurilor din memorie, atingeți **X** (Revocare).

## Redirecționarea faxurilor către alt număr

Puteți configura imprimanta să redirecționeze faxurile recepționate la alt număr de fax. Toate faxurile sunt redirecționate alb-negru, indiferent de modul în care au fost trimise inițial.

HP vă recomandă să verificați dacă numărul către care faceți redirecționarea este o linie de fax funcțională. Trimiteți un fax de test pentru a vă asigura că echipamentul destinat ar putea să recepționeze faxurile redirecționate.

## Pentru a redirecționa faxurile de la panoul de control al imprimantei

1. De la afișajul panoului de control al imprimantei, atingeți **Fax** .
2. Atingeți **Configurare** .
3. Atingeți **Preferințe** .
4. Atingeți **Redirecționare fax**.
5. Atingeți **Pornit (Imprimare și redirecționare)** - pentru a imprima și redirecționa un fax sau selectați **Pornit (Redirecționare)** - pentru a redirecționa faxul.

---

 **NOTĂ:** Dacă imprimanta nu reușește să redirecționeze faxurile către echipamentul fax desemnat (de exemplu, dacă acesta nu este pornit), imprimanta va imprima faxul. Dacă ați configurat imprimanta să imprime rapoarte de eroare pentru faxurile primite, se va imprima și un raport de eroare.

---

6. La solicitare, introduceți numărul de fax care se dorește să primească faxurile redirecționate, apoi atingeți **Terminat** . Introduceți informațiile necesare pentru fiecare dintre următoarele solicitări: data și ora de început, data și ora de sfârșit.
7. Redirecționarea faxului este activată. Atingeți **OK** pentru a confirma.

Dacă imprimanta rămâne fără curent când este configurată redirecționarea prin fax, dispozitivul salvează setarea redirecționare fax și numărul de telefon. Când alimentarea este restabilită la imprimantă, setarea pentru redirecționarea faxurilor este tot **Activat** .

---

 **NOTĂ:** Puteți revoca redirecționarea faxurilor selectând **Dezactivat** din meniul **Redirecționare fax**.

---

## Setarea reducerii automate pentru faxurile primite

Setarea **Reducere automată** determină comportamentul imprimantei atunci când primește un fax care este prea mare pentru dimensiunea de hârtie încărcată. Această setare este activată în mod implicit, astfel încât imaginea faxului care sosește este redusă pentru a se încadra în pagină, dacă este posibil. Dacă această caracteristică este dezactivată, informațiile care nu încap pe prima pagină sunt imprimate pe a doua pagină. Opțiunea **Reducere automată** este utilă când primiți un fax de dimensiune mai mare decât faxul de dimensiune A4/Letter și în tava de intrare este încărcată hârtie de dimensiune A4/Letter.

## Pentru a seta micșorarea automată de la panoul de control al imprimantei

1. De la afișajul panoului de control al imprimantei, atingeți **Fax** .
2. Atingeți **Configurare** .
3. Atingeți **Preferințe** .
4. Derulați la **Reducere automată** și atingeți pentru a activa sau a dezactiva caracteristica.

## Blocarea numerelor de fax nedorite

Dacă sunteți abonat la un serviciu de ID apelant prin intermediul furnizorului de telefonie, aveți posibilitatea să blocați anumite numere de fax, astfel încât imprimanta nu va mai primi faxurile primite de la aceste numere. Când primește un apel de fax, imprimanta compară numărul cu lista numerelor de fax nedorite pentru a determina dacă apelul trebuie blocat. Dacă numărul corespunde cu un număr din lista numerelor de fax blocate, faxul nu este primit. (Numărul maxim de numere de fax care se pot bloca diferă în funcție de model.)

---



 **NOTĂ:** Această caracteristică nu este acceptată în toate țările/regiunile. Dacă nu este acceptată în țara/regiunea în care vă aflați, **Blocare faxuri nedorite** nu apare în meniul **Preferințe** .

 **NOTĂ:** Dacă nu sunt adăugate numere de telefon în lista de identificatori ai apelanților, se presupune că nu v-ați abonat la un serviciu Identificare apelant.

---

Puteți să blocați anumite numere de fax adăugându-le la lista de faxuri nedorite, să deblocați aceste numere prin ștergerea acestora din lista de faxuri nedorite și să imprimați o listă a numerelor de fax nedorite blocate.

### Pentru a adăuga un număr la lista de faxuri nedorite

1. De la afișajul panoului de control al imprimantei, atingeți **Fax** .
2. Atingeți **Configurare** .
3. Atingeți **Preferințe** .
4. Atingeți **Blocare faxuri nedorite** .
5. Atingeți  (**Semnul plus**).
6. Efectuați una din următoarele proceduri:
  - Pentru a selecta un număr de fax de blocat din lista istoricului de apeluri, atingeți  (**Istoric apeluri**) .
  - Introduceți manual un număr de fax pentru a-l bloca, apoi atingeți **Adăugare**.

 **NOTĂ:** Aveți grijă să introduceți numărul de fax așa cum apare pe afișajul panoului de control și nu numărul de fax care apare în antetul faxului primit, deoarece aceste numere pot fi diferite.

---

### Pentru a elimina numere din lista faxurilor nedorite

1. De la afișajul panoului de control al imprimantei, atingeți **Fax** .
2. Atingeți **Configurare** .
3. Atingeți **Preferințe** .
4. Atingeți **Blocare faxuri nedorite** .
5. Atingeți numărul pe care doriți să îl eliminați, apoi atingeți **Eliminare**.

### Pentru a imprima o listă de faxuri nedorite

1. De la afișajul panoului de control al imprimantei, atingeți **Fax** .
2. Atingeți **Configurare** , apoi atingeți **Rapoarte** .
3. Atingeți **Imprimare rapoarte de fax** .
4. Atingeți **Raport faxuri nedorite**.
5. Atingeți **Imprimare** pentru a începe imprimarea.

## Configurarea contactelor din agenda telefonică

Puteți configura numerele de fax utilizate frecvent ca și contacte din agenda telefonică. Acest lucru vă permite să apelați rapid numerele respective utilizând panoul de control al imprimantei.

 **SFAT:** Pe lângă crearea și gestionarea contactelor din agenda telefonică de la panoul de control al imprimantei, puteți utiliza și instrumentele disponibile pe computer, precum software-ul imprimantei HP și serverul EWS al imprimantei. Pentru mai multe informații, consultați [Instrumente de gestiune a imprimantei](#).

- [Crearea și editarea unui contact din agenda telefonică](#)

- [Crearea și editarea unui contact de grup din agenda telefonică](#)
- [Ștergerea contactelor din agenda telefonică](#)

## Crearea și editarea unui contact din agenda telefonică

Puteți să stocați numerele de fax ca și contacte din agenda telefonică.

### Pentru a configura contactele din agenda telefonică

1. De la afișajul panoului de control al imprimantei, atingeți **Fax** .
2. Atingeți **Agendă telefonică** .
3. Atingeți  (**Semnul plus**) pentru a adăuga un contact.
4. Atingeți **Nume**, apoi introduceți numele contactului din agenda telefonică, apoi atingeți **Terminat** .
5. Atingeți **Număr de fax**, introduceți numărul de fax pentru contactul din agenda telefonică, apoi atingeți **Terminat** .

---

 **NOTĂ:** Includeți toate pauzele sau alte numere necesare, precum un prefix local, un cod de acces pentru numere din afara unui sistem PBX (de obicei un 9 sau un 0) sau un prefix interurban.

---

6. Atingeți **Adăugare**.

### Pentru a modifica contactele din agenda telefonică

1. De la afișajul panoului de control al imprimantei, atingeți **Fax** .
2. Atingeți **Agendă telefonică** .
3. Atingeți contactul din agenda telefonică pe care doriți să îl editați.
4. Atingeți **Nume**, apoi editați numele contactului din agenda telefonică, apoi atingeți **Terminat** .
5. Atingeți **Număr de fax** și editați numărul de fax pentru contactul din agenda telefonică, apoi atingeți **Terminat** .

---

 **NOTĂ:** Includeți toate pauzele sau alte numere necesare, precum un prefix local, un cod de acces pentru numere din afara unui sistem PBX (de obicei un 9 sau un 0) sau un prefix interurban.

---

6. Atingeți **Terminat** .

## Crearea și editarea unui contact de grup din agenda telefonică



Puteți să stocați grupuri de numere de fax ca și contacte de grup din agenda telefonică.

### Pentru a configura contactele de grup din agenda telefonică

---



 **NOTĂ:** Înainte de a putea crea un contact de grup în agenda telefonică, trebuie să fi creat deja cel puțin un contact în agenda telefonică.

---

1. De la afișajul panoului de control al imprimantei, atingeți **Fax** .
2. Atingeți **Agendă telefonică** , apoi atingeți  și selectați  (**Grup**) pentru a comuta la agenda telefonică de grup.
3. Atingeți  (**Semnul plus**) pentru a adăuga un grup.
4. Atingeți **Nume**, introduceți numele grupului, apoi atingeți **Terminat** .

5. Atingeți **Number of Members** (Număr de membri), selectați contactele din agenda telefonică pe care doriți să le includeți în acest grup, apoi atingeți **Selectare**.
6. Atingeți **Creare**.

#### Pentru a modifica contactele de grup din agenda telefonică

1. De la afișajul panoului de control al imprimantei, atingeți **Fax**.
2. Atingeți **Agendă telefonică**, apoi atingeți  și selectați  (**Grup**) pentru a comuta la agenda telefonică de grup.
3. Atingeți contactul de grup din agenda telefonică pe care doriți să îl editați.
4. Atingeți **Nume**, apoi editați numele contactului de grup din agenda telefonică, apoi atingeți **Terminat**.
5. Atingeți **Number of Members** (Număr de membri).
6. Dacă doriți să adăugați un contact la grup, atingeți  (**Semnul plus**). Atingeți un nume de contact, apoi atingeți **Selectare**.



**NOTĂ:** Dacă doriți să ștergeți un contact din grup, atingeți pentru a deselecta contactul.

7. Atingeți **Terminat**.



## Ștergerea contactelor din agenda telefonică

Puteți să ștergeți contactele din agenda telefonică sau contactele de grup din agenda telefonică.

#### Pentru a șterge contacte din agenda telefonică

1. De la afișajul panoului de control al imprimantei, atingeți **Fax**.
2. Atingeți **Agendă telefonică**.
3. Atingeți numele contactului din agenda telefonică pe care doriți să îl ștergeți.
4. Atingeți **Ștergere**.
5. Atingeți **Da** pentru a confirma.

#### Pentru a șterge contacte din agenda telefonică de grup

1. De la afișajul panoului de control al imprimantei, atingeți **Fax**.
2. Atingeți **Agendă telefonică**, apoi atingeți  și selectați  (**Grup**) pentru a comuta la agenda telefonică de grup.
3. Atingeți numele contactului din agenda telefonică pe care doriți să îl ștergeți.
4. Atingeți **Ștergere**.
5. Atingeți **Da** pentru a confirma.

## Modificarea setărilor de fax

După efectuarea acestor pași din Ghidul cu noțiuni introductive livrat cu imprimanta, parcurgeți următorii pași pentru a modifica setările inițiale sau pentru a configura alte opțiuni de fax.

- [Configurarea antetului de fax](#)
- [Configurarea modului de răspuns \(Răspuns automat\)](#)

- [Configurarea numărului de tonuri de apel până la răspuns](#)
- [Modificarea modelului de semnal la apel pentru semnale distincte](#)
- [Configurarea tipului de apelare](#)
- [Configurarea opțiunilor de reapelare](#)
- [Configurarea vitezei faxului](#)
- [Setarea volumului sunetului pentru fax](#)

## Configurarea antetului de fax

Antetul de fax imprimă numele și numărul dumneavoastră de fax în partea de sus a fiecărui fax pe care îl trimiteți. HP vă recomandă să configurați antetul de fax utilizând software-ul imprimantei HP. De asemenea, puteți configura antetul de fax de la panoul de control al imprimantei, așa cum este descris aici.



**NOTĂ:** În unele țări/regiuni, informațiile din antetul faxului reprezintă o cerință impusă prin lege.

### Pentru a configura sau modifica antetul faxului

1. De la afișajul panoului de control al imprimantei, atingeți **Fax**.
2. Atingeți **Configurare**, apoi atingeți **Preferințe**.
3. Atingeți **Antet fax**.
4. Introduceți numele dvs. sau numele firmei, apoi atingeți **Terminat**.
5. Introduceți numărul dvs. de fax, apoi atingeți **Terminat**.

## Configurarea modului de răspuns (Răspuns automat)

Modul de răspuns stabilește dacă imprimanta răspunde la apelurile primite.

- Activați setarea **Răspuns automat** dacă doriți ca imprimanta să răspundă **automat** la apelurile fax. Imprimanta răspunde la toate apelurile și faxurile primite.
- Dezactivați setarea **Răspuns automat** dacă doriți să primiți faxuri **manual**. Imprimanta nu recepționează faxuri dacă nu sunteți disponibil să răspundeți personal la apelurile de fax primite.

### Pentru a seta modul de răspuns

1. De la afișajul panoului de control al imprimantei, atingeți **Fax**.
2. Atingeți **Configurare**, apoi atingeți **Preferințe**.
3. Atingeți **Răspuns automat** pentru activare sau dezactivare.



**SFAT:** De asemenea, puteți accesa această caracteristică apăsând  (butonul **Stare fax**) de pe tabloul de bord.

## Configurarea numărului de tonuri de apel până la răspuns

Dacă activați setarea **Răspuns automat**, puteți să specificați numărul de tonuri de apel care se așteaptă înainte ca dispozitivul să răspundă automat la apelurile primite.

Setarea **Nr. apeluri până la răspuns** este importantă când aveți un robot telefonic instalat pe aceeași linie telefonică cu imprimanta, deoarece este de preferat ca robotul telefonic să răspundă înaintea imprimantei.

Numărul de tonuri de apel după care va răspunde imprimanta trebuie să fie mai mare decât numărul de tonuri de apel pentru robotul telefonic.

De exemplu, setați robotul telefonic să răspundă după un număr mic de sonerii și setați imprimanta să răspundă după numărul maxim de sonerii. (Numărul maxim de sonerii variază în funcție de țară/regiune). Cu această configurare, robotul telefonic va răspunde la apeluri și imprimanta va monitoriza linia telefonică. Dacă imprimanta detectează tonuri de fax, va recepționa faxul. Dacă apelul este un apel vocal, robotul telefonic va înregistra mesajul.

### Pentru a configura numărul de semnale de apel pentru răspuns

1. De la afișajul panoului de control al imprimantei, atingeți **Fax** .
2. Atingeți **Configurare** , apoi atingeți **Preferințe** .
3. Atingeți **Nr. apeluri până la răspuns** .
4. Atingeți pentru a seta numărul de sonerii.
5. Atingeți **Terminat** .

### Modificarea modelului de semnal la apel pentru semnale distincte

Numeroase companii de telefonie pun la dispoziția clienților serviciul de sonerie distinctă, ceea ce permite existența mai multor numere de telefon pe o singură linie telefonică. Când vă abonați la un astfel de serviciu, fiecare număr are un model de sonerie distinct. Imprimanta poate fi setată să răspundă la apelurile primite care au un anumit model de sonerie.

În cazul în care conectați imprimanta la o linie cu sonerii distincte, solicitați companiei de telefonie să asocieze un anumit model de sonerie pentru apelurile vocale și un alt model pentru apelurile de fax. HP vă recomandă să solicitați sonerii duble sau triple pentru un număr de fax. Când imprimanta detectează modelul de sonerie specificat, răspunde la apel și primește faxul.

---

 **SFAT:** De asemenea, puteți utiliza funcția Detectare sonerie din panoul de control al imprimantei pentru a stabili soneria distinctă. Cu această funcție, imprimanta recunoaște și înregistrează modelul de sonerie al unui apel de intrare și, în funcție de acest apel, determină automat modelul de sonerie distinctă pe care compania de telefonie l-a asociat apelurilor de fax.

---

Dacă nu aveți un serviciu de sonerii distincte, utilizați modelul implicit de sonerie, care este **Toate soneriile standard** .

---

 **NOTĂ:** Imprimanta nu poate primi faxuri când telefonul principal este scos din furcă.

---

### Pentru a schimba modelul soneriei de răspuns pentru sonerie distinctivă

1. Asigurați-vă că imprimanta este setată să răspundă automat la apelurile de fax.  
Pentru informații suplimentare, consultați [Configurarea modului de răspuns \(Răspuns automat\)](#).
2. De la afișajul panoului de control al imprimantei, atingeți **Fax** .
3. Atingeți **Configurare** , apoi selectați **Preferințe** .
4. Atingeți **Semnal de apel distinct** .
5. Atingeți un model de sonerie, apoi urmați instrucțiunile de pe ecran.

---

 **NOTĂ:** Dacă utilizați un sistem de telefonie PBX care are modele de sonerii diferite pentru apelurile interne și externe, trebuie să apelați numărul de fax de pe un număr extern.

---

## Configurarea tipului de apelare

Utilizați această procedură pentru configurarea modului apelare cu ton sau apelare cu puls. Setarea implicită din fabrică este **Ton**. Nu modificați această setare decât dacă știți că linia telefonică nu poate folosi apelarea cu ton.



**NOTĂ:** Opțiunea apelare cu puls nu este disponibilă în toate țările/regiunile.

### Pentru configurarea tipului de apelare

1. De la afișajul panoului de control al imprimantei, atingeți **Fax** .
2. Atingeți **Configurare** , apoi atingeți **Preferințe** .
3. Atingeți **Tip apelare**.
4. Atingeți pentru a selecta **Tone** (Ton) sau **Pulse** (Impuls).

## Configurarea opțiunilor de reapelare

Dacă imprimanta nu a reușit să trimită un fax deoarece aparatul de fax destinat nu a răspuns sau era ocupat, imprimanta încearcă să reapeleze în funcție de setările pentru opțiunile de reapelare. Utilizați următoarea procedură pentru a activa sau dezactiva opțiunile:

- **Reapelare pt. ocupat:** Dacă această opțiune este activată, imprimanta reapelează automat dacă recepționează un semnal de ocupat. Setarea implicită este **Activat** .
- **Reap. apel neprel.:** Dacă această opțiune este activată, imprimanta reapelează automat dacă aparatul de fax destinat nu răspunde. Setarea implicită este **Dezactivat** .
- **Connection problem redial** (Reapelare la problemă de conectare): Dacă această opțiune este activată, imprimanta reapelează automat dacă a fost o problemă de conectare la aparatul de fax de primire. Opțiunea Connection problem redial (Reapelare la problemă de conectare) funcționează numai pentru trimiterea faxurilor din memorie. Setarea implicită este **Activat** .

### Pentru a configura opțiunile de reapelare

1. De la afișajul panoului de control al imprimantei, atingeți **Fax** .
2. Atingeți **Configurare** , apoi atingeți **Preferințe** .
3. Atingeți **Reapelare automată** .
4. Atingeți opțiunile **Reapelare când este ocupat** , **Reapelare când nu răspunde** sau **Reapelare la problemă de conectare** pentru a le activa sau dezactiva.

## Configurarea vitezei faxului

Puteți seta viteza de comunicare dintre imprimantă și alte echipamente fax la trimiterea și primirea de faxuri.

Dacă utilizați unul dintre următoarele echipamente/sisteme, este posibil să trebuiască să setați viteza faxului la o valoare mai mică:

- O conexiune telefonică la Internet
- Un sistem PBX (Private Branch Exchange)
- Protocolul VoIP (Fax on Voice over Internet Protocol)
- Un serviciu ISDN (Integrated Services Digital Network)



Dacă aveți probleme la trimiterea sau primirea faxurilor, încercați să utilizați o valoare mai mică pentru **Viteză** . În tabelul următor sunt prezentate setările disponibile pentru viteza faxului.

Setare viteză fax	Viteză fax
<b>Rapid</b>	v.34 (33600 bps)
<b>Mediu</b>	v.17 (14400 bps)
<b>Lent</b>	v.29 (9600 bps)

### Pentru a seta viteza faxului



1. De la afișajul panoului de control al imprimantei, atingeți **Fax** .
2. Atingeți **Configurare** , apoi atingeți **Preferințe** .
3. Atingeți **Viteză** .
4. Atingeți pentru a selecta o opțiune.

### Setarea volumului sunetului pentru fax

Puteți să modificați volumul sunetelor de fax.

### Pentru a seta volumul sunetului faxului

1. De la afișajul panoului de control al imprimantei, atingeți **Fax** .
2. Atingeți **Configurare** , apoi atingeți **Preferințe** .
3. Atingeți **Volum fax**.
4. Atingeți pentru a selecta **Încet**, **Tare** sau **Dezactivat** .

 **SFAT:** De asemenea, puteți accesa această caracteristică apăsând  (butonul **Stare fax**) de pe tabloul de bord.

## Servicii fax și telefonie digitală

Numeroase companii telefonice oferă clienților servicii telefonice digitale, precum:

- **DSL:** Un serviciu DSL furnizat de compania dvs. telefonică. (Linia DSL poate fi denumită ADSL în țara/regiunea dvs.)
- **PBX:** Un sistem de telefonie cu centrală telefonică privată (PBX - Private Branch Exchange).
- **ISDN:** Un serviciu de tip Integrated Services Digital Network (rețea digitală cu servicii integrate).
- **VoIP:** Un serviciu de telefonie cu tarife reduse care vă permite să trimiteți și să primiți faxuri cu imprimanta prin Internet. Această metodă se numește Fax on Voice over Internet Protocol (VoIP).

Pentru mai multe informații, consultați [Fax on Voice over Internet Protocol](#).

Imprimantele HP sunt concepute special pentru a fi utilizate cu serviciile tradiționale de telefonie analogică. Dacă utilizați un mediu de telefonie digitală (precum DSL/ADSL, PBX sau ISDN), poate fi necesară utilizarea de filtre sau convertoare digital-analogice atunci când configurați imprimanta pentru fax.

---

 **NOTĂ:** HP nu garantează că imprimanta va fi compatibilă cu toate liniile sau toți furnizorii de servicii digitale, în toate mediile digitale sau cu toate convertoarele digital-analogic. Se recomandă întotdeauna să contactați direct compania de telefonie pentru a discuta despre opțiunile corecte de configurare, în funcție de serviciile furnizate.

---

## Fax on Voice over Internet Protocol

Vă puteți abona la un serviciu de telefonie cu tarife reduse care vă permite să trimiteți și să primiți faxuri cu imprimanta prin Internet. Această metodă se numește Fax on Voice over Internet Protocol (VoIP).

Cele ce urmează vă arată cum să utilizați un serviciu VoIP:

- Formați un cod special de acces împreună cu numărul de fax.
- Aveți un convertor IP care se conectează la Internet și furnizează porturi telefonice analogice pentru conexiunea fax.

---

 **NOTĂ:** Puteți să trimiteți și să recepționați faxuri numai prin conectarea unui cablu telefonic la portul cu eticheta „1-LINE” de pe imprimantă. Conexiunea la Internet trebuie să fie realizată fie prin intermediul unui convertor (care oferă jack-uri de telefon analogice obișnuite pentru conexiuni de tip fax), fie prin intermediul companiei de telefonie.

 **SFAT:** Transmisia fax tradițională prin orice sisteme de telefonie prin protocol Internet este adesea limitată. Dacă aveți probleme legate de fax, încercați să utilizați o viteză de fax mai scăzută sau să dezactivați modul de corectare a erorilor de fax (ECM). Cu toate acestea, dacă opriți ECM, nu puteți trimite și primi faxuri color.

---

Dacă aveți întrebări despre trimiterea faxurilor pe Internet, contactați departamentul de asistență pentru serviciile de trimitere faxuri pe Internet sau furnizorul de servicii local pentru asistență suplimentară.

## Utilizarea rapoartelor

Aveți posibilitatea să configurați imprimanta să imprime automat rapoarte de eroare și de confirmare pentru fiecare fax trimis sau primit. De asemenea, puteți imprima manual rapoarte de sistem dacă este necesar; aceste rapoarte oferă informații utile de sistem despre imprimantă.

În mod implicit, imprimanta este setată să imprime un raport numai dacă există o problemă cu trimiterea sau primirea unui fax. După fiecare tranzacție, pe afișajul panoului de control apare pentru scurt timp un mesaj de confirmare care indică dacă faxul a fost trimis cu succes.

---

 **NOTĂ:** Dacă rapoartele nu sunt lizibile, puteți verifica nivelurile estimate de cerneală de la panoul de control sau din software-ul HP. Pentru mai multe informații, consultați [Verificarea nivelului de cerneală](#).

 **NOTĂ:** Avertismentele și indicatoarele de nivel al cernelii oferă estimări numai în scop de planificare. Când primiți un avertisment de nivel de cerneală scăzut, trebuie să aveți un cartuș de schimb disponibil pentru a evita posibilele întârzieri de imprimare. Nu trebuie să înlocuiți cartușele până când calitatea imprimării nu devine inacceptabilă.

 **NOTĂ:** Asigurați-vă că sunt în bună stare și instalate corect capetele de imprimare și cartușele. Pentru informații suplimentare, consultați [Lucrul cu cartușele](#).

---

Această secțiune cuprinde următoarele subiecte:

- [Imprimarea rapoartelor de confirmare pentru fax](#)
- [Imprimarea rapoartelor de eroare pentru faxuri](#)
- [Imprimarea și vizualizarea jurnalului fax](#)
- [Ștergerea jurnalului de faxuri](#)

- [Imprimarea detaliilor ultimei tranzacții de fax](#)
- [Imprimarea unui raport de ID apelant](#)
- [Vizualizarea istoricului apelurilor](#)

## Imprimarea rapoartelor de confirmare pentru fax

Puteți să imprimați un raport de confirmare când se trimite un fax sau când se primește orice fax. Setarea implicită este **Activat (trimitere fax)**. Când opțiunea este dezactivată, pe panoul de control apare pentru scurt timp un mesaj de confirmare după ce este trimis sau primit fiecare fax.

### Pentru a activa confirmarea faxurilor

1. De la afișajul panoului de control al imprimantei, atingeți **Fax**.
2. Atingeți **Configurare**.
3. Atingeți **Rapoarte**, apoi atingeți **Confirmare fax**.
4. Atingeți pentru a selecta una din următoarele opțiuni.

<b>Pornit (Trimitere fax)</b>	Se imprimă câte un raport de confirmare pentru fiecare fax trimis.
<b>Pornit (Primire fax)</b>	Se imprimă câte un raport de confirmare pentru fiecare fax primit.
<b>Pornit (Trimitere fax și primire fax)</b>	Se imprimă câte un raport de confirmare pentru fiecare fax trimis și primit.
<b>Dezactivat</b>	Nu tipărește rapoarte de confirmare la trimiterea și recepționarea cu succes a faxurilor. Aceasta este setarea implicită.

### Pentru a include o imagine de fax în raport

1. De la afișajul panoului de control al imprimantei, atingeți **Fax**.
2. Atingeți **Configurare**.
3. Atingeți **Rapoarte**, apoi atingeți **Confirmare fax**.
4. Atingeți **Pornit (Trimitere fax)** sau **Pornit (Trimitere fax și primire fax)**.
5. Atingeți **Confirmare fax cu imagine**.

## Imprimarea rapoartelor de eroare pentru faxuri

Puteți configura imprimanta pentru a imprima automat un raport când survine o eroare pe parcursul transmiterii sau recepționării faxului.

### Pentru a seta imprimanta să imprime automat rapoarte de erori pentru fax

1. De la afișajul panoului de control al imprimantei, atingeți **Fax**.
2. Atingeți **Configurare**.
3. Atingeți **Rapoarte**, apoi atingeți **Rapoarte eroare fax**.
4. Atingeți pentru a selecta una din următoarele opțiuni.

<b>Pornit (Trimitere fax)</b>	Se imprimă când survine o eroare de transmisie. Aceasta este setarea implicită.
<b>Pornit (Primire fax)</b>	Se imprimă de fiecare dată când apare o eroare de primire.

---

**Pornit (Trimitere fax și primire fax)**

Se imprimă când survine o eroare de fax.

---

**Dezactivat**

Nu se imprimă nici un raport de eroare pentru fax.

---

## Imprimarea și vizualizarea jurnalului fax

Puteți imprima un jurnal al faxurilor primite și trimise cu ajutorul imprimantei.

### Pentru a imprima jurnalul de fax de la panoul de control al imprimantei

1. De la afișajul panoului de control al imprimantei, atingeți **Fax** .
2. Atingeți **Configurare** , apoi atingeți **Rapoarte** .
3. Atingeți **Imprimare rapoarte de fax** .
4. Atingeți **Jurnale de fax pentru ultimele 30 de tranzacții** .
5. Atingeți **Imprimare** pentru a începe imprimarea.

## Ștergerea jurnalului de faxuri

Dacă se golește jurnalul de fax, sunt șterse toate faxurile stocate în memorie.

### Pentru golirea jurnalului de faxuri

1. De la afișajul panoului de control al imprimantei, atingeți **Fax** .
2. Atingeți **Configurare** , apoi atingeți **Instrumente** .
3. Atingeți **Reinițializare jurnal de faxuri/memorie** .

## Imprimarea detaliilor ultimei tranzacții de fax

Raportul Ultima tranzacție de fax imprimă detaliile despre ultima tranzacție de fax care are loc. Detaliile cuprind numărul de fax, numărul de pagini și starea faxului.

### Pentru a imprima raportul Ultimei tranzacții fax

1. De la afișajul panoului de control al imprimantei, atingeți **Fax** .
2. Atingeți **Configurare** , apoi atingeți **Rapoarte** .
3. Atingeți **Imprimare rapoarte de fax** .
4. Atingeți **Last Transaction Log** (Jurnal ultima tranzacție).
5. Atingeți **Imprimare** pentru a începe imprimarea.

## Imprimarea unui raport de ID apelant

Puteți să imprimați o listă a numerelor de fax cu ID-urile apelanților.

### Pentru a imprima un raport Istoric ID apelant

1. De la afișajul panoului de control al imprimantei, atingeți **Fax** .
2. Atingeți **Configurare** , apoi atingeți **Rapoarte** .
3. Atingeți **Imprimare rapoarte de fax** .



4. Atingeți **Raport ID apelant**.
5. Atingeți **Imprimare** pentru a începe imprimarea.

## Vizualizarea istoricului apelurilor

Puteți să vizualizați toate apelurile efectuate de la imprimantă.

 **NOTĂ:** Nu puteți să imprimați istoricul apelurilor.

### Pentru a vizualiza istoricul apelurilor

1. De la afișajul panoului de control al imprimantei, atingeți **Fax**.
2. Atingeți **Trimitere acum**.
3. Atingeți  (**Agendă telefonică**).
4. Atingeți  (**Istoric apeluri**).

## Configurarea suplimentară a faxului

După finalizarea tuturor etapelor din Ghidul cu noțiuni introductive, utilizați instrucțiunile din această secțiune pentru a finaliza configurarea faxului. Păstrați Ghidul cu noțiuni introductive pentru a-l utiliza pe viitor.

Din această secțiune aflați cum să configurați imprimanta astfel încât serviciul de fax să funcționeze cu succes în combinație cu echipamentele și serviciile de care beneficiați deja pe aceeași linie telefonică.

 **SFAT:** De asemenea, puteți utiliza aplicațiile Expert configurare fax (Windows) sau HP Utility (OS X), care vă vor ajuta să configurați rapid unele setări importante ale faxului, precum modul de răspuns și informațiile din antet. Puteți să accesați aceste instrumente prin intermediul software-ului imprimantei HP. După ce executați aceste instrumente, urmați procedurile din această secțiune pentru a finaliza configurarea faxului.

Această secțiune cuprinde următoarele subiecte:

- [Setarea serviciilor de fax \(sisteme paralele de telefonie\)](#)
- [Test de configurare a faxului](#)

### Setarea serviciilor de fax (sisteme paralele de telefonie)

Înainte de a configura imprimanta pentru fax, determinați tipul de sistem telefonic utilizat în țara/regiunea dvs. Instrucțiunile pentru configurarea faxului diferă în funcție de tipul sistemului de telefonie, serial sau paralel:

- În cazul în care țara/regiunea dvs. nu este listată în tabel, aveți probabil un sistem telefonic de tip serial. Într-un sistem de telefonie de tip serial, tipul de conector al echipamentului telefonic partajat (modemuri, telefoane și roboți telefonici) nu permite o conexiune fizică la portul „2-EXT” de la imprimantă. În schimb, toate echipamentele trebuie să fie conectate la o priză telefonică de perete.

 **NOTĂ:** Poate fi necesar să conectați cablul telefonic la adaptorul pentru țara/regiunea dvs.

- Dacă țara/regiunea dvs. apare în tabel, probabil aveți un sistem telefonic de tip paralel. Într-un sistem de telefonie de tip paralel, aveți posibilitatea să conectați echipamente de telefonie partajate la linia telefonică utilizând portul „2-EXT” din spatele imprimantei.

 **NOTĂ:** Dacă aveți un sistem telefonic de tip paralel, HP vă recomandă să conectați un cablu telefonic cu 2 fire la priza telefonică de perete.

**Tabloul 5-1 Țările/Regiunile cu sistem telefonic de tip paralel**

Argentina	Australia	Brazilia
Canada	Chile	China
Columbia	Grecia	India
Indonezia	Irlanda	Japonia
Coreea	America Latină	Malaezia
Mexic	Filipine	Polonia
Portugalia	Rusia	Arabia Saudită
Singapore	Spania	Taiwan
Tailanda	SUA	Venezuela
Vietnam		

Dacă nu sunteți sigur ce tip de sistem telefonic aveți (serial sau paralel), consultați compania de telefonie.

Această secțiune cuprinde următoarele subiecte:

- [Selectarea configurării corecte a faxului pentru acasă sau la birou](#)
- [Caz A: Linie de fax separată \(nu se recepționează apeluri vocale\)](#)
- [Cazul B: Configurarea imprimantei cu DSL](#)
- [Cazul C: Configurarea imprimantei cu un sistem telefonic PBX sau cu o linie ISDN](#)
- [Caz D: Fax cu un serviciu de apelare distinctă pe aceeași linie](#)
- [Caz E: Linie partajată voce/fax](#)
- [Caz F: Linie partajată voce/fax cu mesagerie vocală](#)
- [Caz G: Linie fax partajată cu modem pentru computer \(nu se recepționează apeluri vocale\)](#)
- [Caz H: Linie partajată voce/fax cu modem de computer](#)
- [Caz I: Linie partajată voce/fax cu robot telefonic](#)
- [Cazul J: Linie partajată voce/fax cu modem de computer și robot telefonic](#)
- [Caz K: Linie partajată voce/fax cu modem dial-up pentru computer și mesagerie vocală](#)

## Selectarea configurării corecte a faxului pentru acasă sau la birou

Pentru a utiliza cu succes serviciul de fax, este necesar să cunoașteți tipurile de echipamente și servicii (dacă există) care partajează aceeași linie telefonică cu imprimanta. Acest lucru este important, deoarece poate fi necesar să conectați unele dintre echipamentele de birou direct la imprimantă și, de asemenea, să modificați unele setări pentru fax înainte de a putea să utilizați serviciul de fax cu succes.

1. Stabiliți dacă sistemului dvs. telefonic este în serie sau paralel.

Pentru mai multe informații, consultați [Setarea serviciilor de fax \(sisteme paralele de telefonie\)](#).

- a. Sistem telefonic de tip serial.
  - b. Sistem telefonic de tip paralel—Treceți la pasul 2.
2. Selectați combinația de echipament și servicii pentru linia dumneavoastră de fax.
- DSL: Un serviciu DSL furnizat de compania dvs. telefonică. (Linia DSL poate fi denumită ADSL în țara/regiunea dvs.)
  - PBX: Un sistem telefonic PBX (Private Branch Exchange)
  - ISDN: Un sistem de tip ISDN (Integrated Services Digital Network).
  - Serviciu de apelare distinctă: Un serviciu de apel distinct prin compania telefonică oferă posibilitatea de a apela mai multe numere de telefon cu modele de apel diferite.
  - Apeluri vocale: Apelurile vocale sunt primite la același număr de telefon pe care îl utilizați și pentru apelurile de fax de pe imprimantă.
  - Modem de computer: Un modem de computer se află pe aceeași linie telefonică cu imprimanta. Dacă răspunsul este Da la oricare dintre întrebările următoare, înseamnă că utilizați un modem de computer:
    - Trimiteți și primiți faxuri direct către și de la aplicații software ale computerului prin intermediul unei conexiuni dial-up?
    - Trimiteți sau primiți mesaje e-mail pe computer printr-o conexiune dial-up?
    - Accesați Internet-ul de la computer printr-o conexiune dial-up?
  - Robot telefonic: Un robot telefonic care preia apeluri vocale la același număr de telefon pe care îl folosiți pentru apelurile de fax de la imprimantă.
  - Serviciu de mesagerie vocală: Un abonament la serviciul de mesagerie vocală, asigurat de compania de telefonie la același număr de telefon utilizat pentru apelurile de fax de la imprimantă.
3. Din tabelul următor, selectați combinația de echipamente și servicii corespunzătoare setării dvs. de acasă sau de la birou. Apoi căutați configurarea recomandată pentru fax. În secțiunile următoare sunt incluse instrucțiuni pas-cu-pas pentru fiecare variantă.



**NOTĂ:** În cazul în care configurația de acasă sau de la biroul dumneavoastră nu este descrisă în această secțiune, configurați imprimanta ca pe un telefon analogic obișnuit. Conectați un capăt al cablului telefonic la priza telefonică de perete și celălalt capăt la portul etichetat 1-LINE din spatele imprimantei.

Poate fi necesar să conectați cablul telefonic la adaptorul pentru țara/regiunea dvs.

Alte echipamente sau servicii care partajează linia de fax						Configurare recomandată a faxului	
DSL	PBX	Serviciu de apelare distinctă	Apeluri vocale	Modem dial-up de computer	Robot telefonic	Serviciul de mesagerie vocală	
							<a href="#">Caz A: Linie de fax separată (nu se recepționează apeluri vocale),</a>
✓							<a href="#">Cazul B: Configurarea imprimantei cu DSL,</a>
	✓						<a href="#">Cazul C: Configurarea imprimantei cu un sistem telefonic PBX sau cu o linie ISDN,</a>

Alte echipamente sau servicii care partajează linia de fax							Configurare recomandată a faxului
DSL	PBX	Serviciu de apelare distinctă	Apeluri vocale	Modem dial-up de computer	Robot telefonic	Serviciul de mesagerie vocală	
		✓					<a href="#">Caz D: Fax cu un serviciu de apelare distinctă pe aceeași linie.</a>
			✓				<a href="#">Caz E: Linie partajată voce/fax,</a>
			✓			✓	<a href="#">Caz F: Linie partajată voce/fax cu mesagerie vocală.</a>
				✓			<a href="#">Caz G: Linie fax partajată cu modem pentru computer (nu se recepționează apeluri vocale).</a>
			✓	✓			<a href="#">Caz H: Linie partajată voce/fax cu modem de computer,</a>
			✓		✓		<a href="#">Caz I: Linie partajată voce/fax cu robot telefonic,</a>
			✓	✓	✓		<a href="#">Cazul J: Linie partajată voce/fax cu modem de computer și robot telefonic,</a>
			✓	✓		✓	<a href="#">Caz K: Linie partajată voce/fax cu modem dial-up pentru computer și mesagerie vocală.</a>

### Caz A: Linie de fax separată (nu se recepționează apeluri vocale)

Dacă aveți o linie telefonică separată pe care nu primiți apeluri vocale și nu aveți nici un alt echipament conectat la această linie telefonică, configurați imprimanta conform descrierii din această secțiune.

**Figura 5-1** Vedere din spate a imprimantei

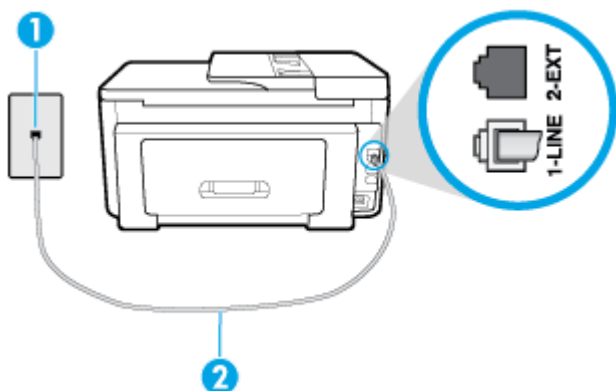

1	Priză telefonică de perete.
2	Conectați cablul telefonic la portul etichetat 1-LINE din spatele imprimantei. Poate fi necesar să conectați cablul telefonic la adaptorul pentru țara/regiunea dvs.



## Pentru a configura imprimanta cu o linie de fax separată

1. Conectați un capăt al cablului telefonic la priza telefonică de perete, apoi conectați celălalt capăt la portul etichetat 1-LINE din spatele imprimantei.

 **NOTĂ:** Poate fi necesar să conectați cablul telefonic la adaptorul pentru țara/regiunea dvs.

2. Activați setarea **Răspuns automat**.
3. (Opțional) Schimbați setarea **Nr. apeluri până la răspuns** la valoarea cea mai mică (două semnale de apel).
4. Efectuați un test pentru fax.

Atunci când sună telefonul, imprimanta răspunde automat după numărul de semnale de apel stabilit prin setarea **Nr. apeluri până la răspuns**. Apoi imprimanta începe să emită tonuri de recepție de fax către echipamentul sursă fax și recepționează faxul.

## Cazul B: Configurarea imprimantei cu DSL

Dacă beneficiați de un serviciu DSL furnizat de compania de telefonie și nu aveți niciun echipament conectat la imprimantă, utilizați instrucțiunile din această secțiune pentru conectarea unui filtru DSL între priza telefonică de perete și imprimantă. Filtrul DSL elimină semnalul digital care poate interfera cu imprimanta, pentru o comunicare adecvată a imprimantei cu linia telefonică. (Linia DSL poate fi denumită ADSL în țara/regiunea dvs.)

 **NOTĂ:** Dacă dețineți o linie DSL și nu conectați filtrul DSL, nu puteți trimite și primi faxuri cu imprimanta.

**Figura 5-2** Vedere din spate a imprimantei

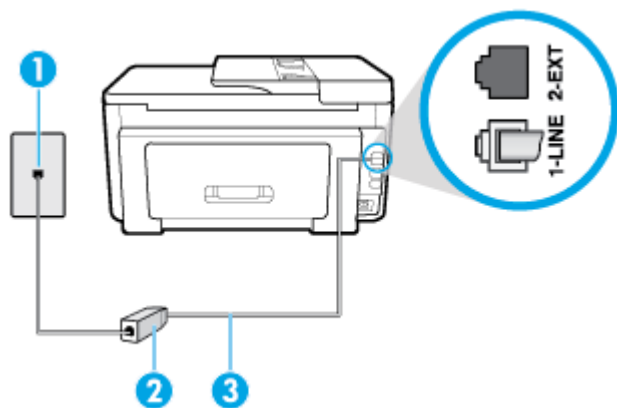

1	Priză telefonică de perete.
2	Filtru DSL (sau ADSL) și cablu, livrate de furnizorul dvs. DSL.
3	Conectați cablul telefonic la portul etichetat 1-LINE din spatele imprimantei. Poate fi necesar să conectați cablul telefonic la adaptorul pentru țara/regiunea dvs.

## Pentru a configura imprimanta cu DSL

1. Obțineți un filtru DSL de la furnizorul DSL.
2. Conectați un capăt al cablului telefonic la filtrul DSL, apoi conectați celălalt capăt la portul etichetat 1-LINE din spatele imprimantei.



**NOTĂ:** Poate fi necesar să conectați cablul telefonic la adaptorul pentru țara/regiunea dvs.

Dacă nu utilizați cablul furnizat pentru a face conexiunea de la filtrul DSL la imprimantă, este posibil să nu puteți utiliza cu succes funcționalitatea de fax. Acest cablu telefonic special este diferit de cablurile telefonice pe care le aveți deja în casă sau la birou.

Pentru această configurare, poate fi necesar să obțineți cabluri telefonice suplimentare.

3. Conectați un cablu telefonic suplimentar de la filtrul DSL la priza telefonică de perete.
4. Efectuați un test pentru fax.

Dacă întâmpinați probleme la configurarea imprimantei cu echipamentul opțional, contactați furnizorul local de servicii sau comerciantul pentru asistență suplimentară.

## Cazul C: Configurarea imprimantei cu un sistem telefonic PBX sau cu o linie ISDN

Dacă utilizați un sistem telefonic PBX sau un convertor/adaptor terminal ISDN, efectuați următoarele acțiuni:

- Dacă utilizați un PBX sau un convertor/adaptor terminal ISDN, conectați imprimanta la portul pentru fax și telefon. De asemenea, asigurați-vă că adaptorul terminal este setat la tipul corect de comutator pentru țara/regiunea dvs.



**NOTĂ:** Unele sisteme ISDN permit configurarea porturilor pentru anumite echipamente telefonice. De exemplu, un port poate fi atribuit pentru telefon și faxuri corespunzătoare grupului cu numărul 3, iar un alt port pentru scopuri multiple. Dacă întâmpinați probleme atunci când sunteți conectat la portul pentru fax/telefon al convertorului ISDN, încercați să utilizați portul stabilit pentru scopuri multiple, acesta putând fi marcat prin denumirea "multi-combi" sau printr-o denumire asemănătoare.

- Dacă utilizați un sistem telefonic PBX, setați tonul pentru apel în așteptare pe poziția "dezactivat".



**NOTĂ:** Numeroase sisteme PBX digitale au un ton pentru apeluri în așteptare care este „activat” în mod implicit. Tonul pentru apeluri în așteptare interferează cu transmisia de fax și nu poate trimite sau primi faxuri cu imprimanta. Pentru instrucțiuni referitoare la dezactivarea tonului pentru apeluri în așteptare, consultați documentația furnizată împreună cu sistemul telefonic PBX.

- Dacă utilizați un sistem telefonic PBX, formați numărul pentru o linie exterioară înainte de a forma numărul de fax.
- Poate fi necesar să conectați cablul telefonic la adaptorul pentru țara/regiunea dvs.

Dacă întâmpinați probleme la configurarea imprimantei cu echipamentul opțional, contactați furnizorul local de servicii sau comerciantul pentru asistență suplimentară.

## Caz D: Fax cu un serviciu de apelare distinctă pe aceeași linie

Dacă, prin intermediul companiei telefonice, sunteți abonat la un serviciu de semnale de apel distincte care vă permite să aveți mai multe numere de telefon pe o linie telefonică, fiecare cu un tip de sonerie distinct, configurați imprimanta conform descrierii din această secțiune.

**Figura 5-3** Vedere din spate a imprimantei

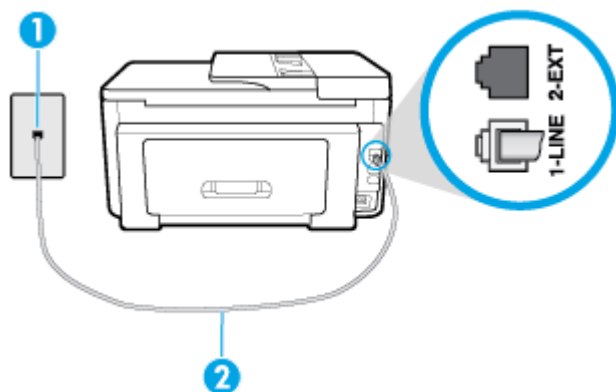

1	Priză telefonică de perete.
2	Conectați cablul telefonic la portul etichetat 1-LINE din spatele imprimantei. Poate fi necesar să conectați cablul telefonic la adaptorul pentru țara/regiunea dvs.

### Pentru configurarea imprimantei cu un serviciu de semnale de apel distincte

1. Conectați un capăt al cablului telefonic la priza telefonică de perete, apoi conectați celălalt capăt la portul etichetat 1-LINE din spatele imprimantei.

 **NOTĂ:** Poate fi necesar să conectați cablul telefonic la adaptorul pentru țara/regiunea dvs.

2. Activați setarea **Răspuns automat**.
3. Schimbați setarea **Semnal de apel distinct** astfel încât să corespundă modelului pe care compania telefonică l-a asociat numărului dvs. de fax.

 **NOTĂ:** În mod implicit, imprimanta este setată pentru a răspunde la toate tipurile de sonerii. Dacă nu setați opțiunea **Semnal de apel distinct** astfel încât să corespundă modelului de sonerie asociat numărului dvs. de telefon, este posibil ca imprimanta să răspundă atât la apelurile vocale, cât și la apelurile de fax sau să nu răspundă deloc.

 **SFAT:** De asemenea, puteți utiliza funcția Detectare sonerie din panoul de control al imprimantei pentru a stabili soneria distinctă. Cu această funcție, imprimanta recunoaște și înregistrează modelul de sonerie al unui apel de intrare și, în funcție de acest apel, determină automat modelul de sonerie distinctă pe care compania de telefonie l-a asociat apelurilor de fax. Pentru informații suplimentare, consultați [Modificarea modelului de semnal la apel pentru semnale distincte](#).

4. (Opțional) Schimbați setarea **Nr. apeluri până la răspuns** la valoarea cea mai mică (două semnale de apel).
5. Efectuați un test pentru fax.

Imprimanta răspunde automat la apelurile primite care au modelul de semnal selectat (setarea **Semnal de apel distinct**), după numărul de apeluri selectat (setarea **Nr. apeluri până la răspuns**). Apoi imprimanta începe să emită tonuri de recepție de fax către echipamentul sursă fax și recepționează faxul.

Dacă întâmpinați probleme la configurarea imprimantei cu echipamentul opțional, contactați furnizorul local de servicii sau comerciantul pentru asistență suplimentară.

## Caz E: Linie partajată voce/fax

Dacă primiți atât apeluri vocale cât și apeluri fax la același număr de telefon și nu aveți alte echipamente (sau mesagerie vocală) pe această linie telefonică, configurați imprimanta conform descrierii din această secțiune.

**Figura 5-4** Vedere din spate a imprimantei

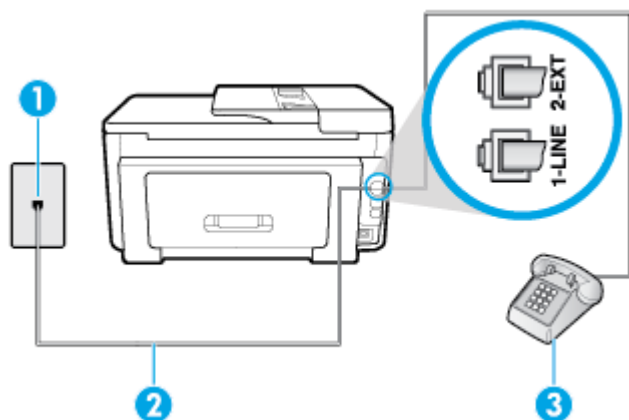

1	Priză telefonică de perete.
2	Conectați cablul telefonic la portul etichetat 1-LINE din spatele imprimantei. Poate fi necesar să conectați cablul telefonic la adaptorul pentru țara/regiunea dvs.
3	Telefon (opțional).

### Pentru configurarea imprimantei cu o linie partajată voce/fax

1. Conectați un capăt al cablului telefonic la priză telefonică de perete, apoi conectați celălalt capăt la portul etichetat 1-LINE din spatele imprimantei.



**NOTĂ:** Poate fi necesar să conectați cablul telefonic la adaptorul pentru țara/regiunea dvs.

2. Optați pentru una din următoarele acțiuni:
  - Dacă aveți un sistem telefonic de tip paralel, scoateți mufa albă din portul 2-EXT din spatele imprimantei, apoi conectați un telefon la acest port.
  - Dacă aveți un sistem telefonic de tip serial, puteți să conectați telefonul direct deasupra cablului imprimantei, care are atașată o mufă pentru perete.
3. În continuare, trebuie să decideți cum doriți ca imprimanta să răspundă la apeluri, automat sau manual:
  - Dacă setați imprimanta să răspundă la apeluri **automat**, acesta va răspunde la toate apelurile de primire și va primi faxurile. În acest caz, imprimanta nu poate face distincția între apelurile de fax și cele vocale; dacă bănuiți că apelul este de tip vocal, trebuie să răspundeți înaintea imprimantei. Pentru a configura imprimanta să răspundă automat la apeluri, activați setarea **Răspuns automat**.
  - Dacă setați imprimanta să răspundă la faxuri **manual**, trebuie să răspundeți dvs. la apelurile de fax de intrare; în caz contrar, imprimanta nu va putea primi faxurile. Pentru a configura imprimanta să răspundă manual la apeluri, dezactivați setarea **Răspuns automat**.
4. Efectuați un test pentru fax.

Dacă răspundeți înaintea imprimantei și auziți tonuri de fax de la un echipament fax expeditor, trebuie să răspundeți manual la apelul de fax.

Dacă întâmpinați probleme la configurarea imprimantei cu echipamentul opțional, contactați furnizorul local de servicii sau comerciantul pentru asistență suplimentară.

## Caz F: Linie partajată voce/fax cu mesagerie vocală

Dacă primiți atât apeluri vocale cât și apeluri fax la același număr de telefon și sunteți abonat la un serviciu de mesagerie vocală prin intermediul companiei telefonice, configurați imprimanta conform descrierii din această secțiune.

**NOTĂ:** Nu puteți primi faxuri în mod automat dacă aveți un serviciu de mesagerie vocală pe același număr de telefon pe care îl utilizați pentru apeluri fax. Va trebui să răspundeți manual la faxuri, adică va trebui să fiți disponibil pentru a prelua personal apelurile fax primite. Dacă doriți să primiți faxuri automat, contactați compania telefonică pentru a obține un abonament la un serviciu de apelare distinctă, sau pentru a obține o linie telefonică separată pentru faxuri.

Figura 5-5 Vedere din spate a imprimantei

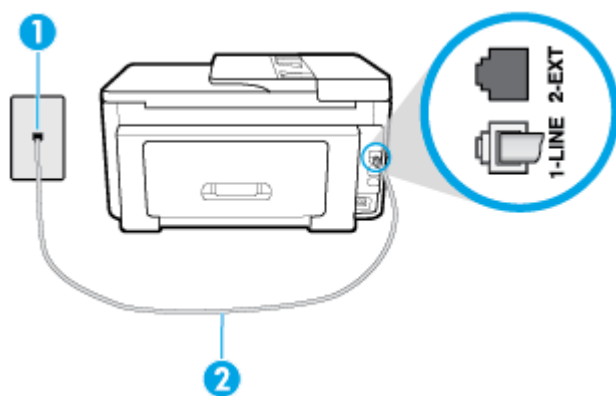

1	Priză telefonică de perete.
2	Conectați cablul telefonic la portul etichetat 1-LINE din spatele imprimantei. Poate fi necesar să conectați cablul telefonic la adaptorul pentru țara/regiunea dvs.

## Pentru a configura imprimanta pentru o linie cu mesagerie vocală

1. Conectați un capăt al cablului telefonic la priza telefonică de perete, apoi conectați celălalt capăt la portul etichetat 1-LINE din spatele imprimantei.

**NOTĂ:** Poate fi necesar să conectați cablul telefonic la adaptorul pentru țara/regiunea dvs.

2. Dezactivați setarea **Răspuns automat**.
3. Efectuați un test pentru fax.

Dacă nu sunteți disponibil pentru a răspunde personal la apelurile de fax primite, imprimanta nu va primi faxuri. Trebuie să inițiați un fax manual înainte ca mesageria vocală să preia linia.

Dacă întâmpinați probleme la configurarea imprimantei cu echipamentul opțional, contactați furnizorul local de servicii sau comerciantul pentru asistență suplimentară.

## Caz G: Linie fax partajată cu modem pentru computer (nu se recepționează apeluri vocale)

Dacă aveți o linie de fax pe care nu primiți apeluri vocale și un modem de computer conectat pe această linie, configurați imprimanta conform descrierii din această secțiune.

**NOTĂ:** Dacă aveți un modem dial-up de computer, modemul dial-up al computerului împarte linia telefonică cu imprimanta. Nu puteți utiliza simultan modemul și imprimanta. De exemplu, nu puteți utiliza imprimanta pentru serviciul de fax când utilizați modemul de computer pentru a trimite un e-mail sau pentru acces la Internet.

- [Configurarea imprimantei cu un modem de computer](#)
- [Configurarea imprimantei cu un modem DSL/ADSL de computer](#)

### Configurarea imprimantei cu un modem de computer

Dacă utilizați aceeași linie telefonică pentru trimiterea faxurilor și pentru un modem dial-up de computer, urmați aceste instrucțiuni pentru configurarea imprimantei.

**Figura 5-6** Vedere din spate a imprimantei

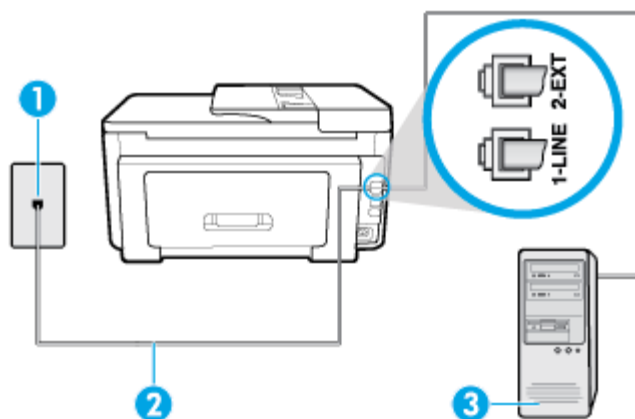

1	Priză telefonică de perete.
2	Conectați cablul telefonic la portul etichetat 1-LINE din spatele imprimantei. Poate fi necesar să conectați cablul telefonic la adaptorul pentru țara/regiunea dvs.
3	Computer cu modem.

### Pentru a configura imprimanta cu un modem de computer

1. Scoateți conectorul alb de la portul cu eticheta 2-EXT din spatele imprimantei.
2. Găsiți cablul telefonic care se conectează între spatele computerului (modemul dial-up al computerului) și priză telefonică de perete. Deconectați cablul de la priză telefonică și conectați-l la portul cu eticheta 2-EXT din spatele imprimantei.
3. Conectați un capăt al cablului telefonic la priză telefonică de perete, apoi conectați celălalt capăt la portul etichetat 1-LINE din spatele imprimantei.

**NOTĂ:** Poate fi necesar să conectați cablul telefonic la adaptorul pentru țara/regiunea dvs.

4. Dacă software-ul modemului este configurat să primească automat faxuri pe computer, dezactivați această setare.

**NOTĂ:** Dacă nu dezactivați setarea pentru primirea automată a faxurilor din software-ul modemului, imprimanta nu poate să primească faxuri.

5. Activați setarea **Răspuns automat**.

6. (Opțional) Schimbați setarea **Nr. apeluri până la răspuns** la valoarea cea mai mică (două semnale de apel).
7. Efectuați un test pentru fax.

Atunci când sună telefonul, imprimanta răspunde automat după numărul de semnale de apel stabilit prin setarea **Nr. apeluri până la răspuns**. Apoi imprimanta începe să emită tonuri de recepție de fax către echipamentul sursă fax și recepționează faxul.

Dacă întâmpinați probleme la configurarea imprimantei cu echipamentul opțional, contactați furnizorul local de servicii sau comerciantul pentru asistență suplimentară.

### Configurarea imprimantei cu un modem DSL/ADSL de computer

Dacă dispuneți de o linie DSL și utilizați acea linie telefonică pentru a trimite faxuri, urmați aceste instrucțiuni pentru configurarea faxului.

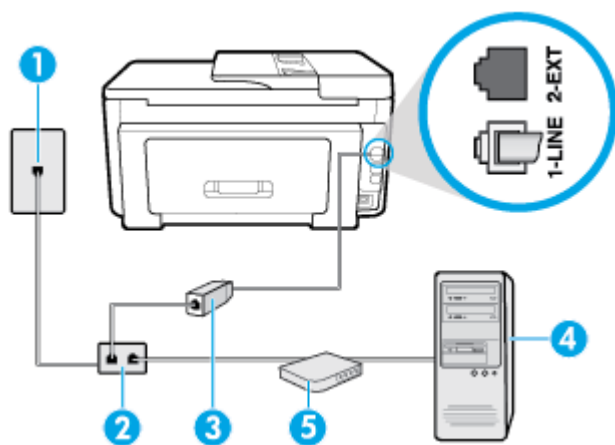

1	Priză telefonică de perete.
2	Splitter paralel.
3	Filtru DSL/ADSL.  Conectați un capăt al cablului telefonic la portul 1-LINE din spatele imprimantei. Conectați celălalt capăt al cablului la filtrul DSL/ADSL.  Poate fi necesar să conectați cablul telefonic la adaptorul pentru țara/regiunea dvs.
4	Computer.
5	Modem DSL/ADSL de computer.

**NOTĂ:** Trebuie să cumpărați un splitter paralel. Un splitter paralel are un port RJ-11 în partea frontală și două porturi RJ-11 în partea din spate. Nu utilizați un splitter telefonic pentru 2 linii, un splitter serial sau un splitter paralel cu două porturi RJ-11 în partea frontală și o fișă în partea din spate.

**Figura 5-7** Exemplu de splitter paralel



## Pentru a configura imprimanta cu un modem DSL/ADSL de computer

1. Obțineți un filtru DSL de la furnizorul DSL.
2. Conectați un capăt al cablului telefonic la filtrul DSL, apoi conectați celălalt capăt la portul etichetat 1-LINE din spatele imprimantei.



**NOTĂ:** Poate fi necesar să conectați cablul telefonic la adaptorul pentru țara/regiunea dvs.

3. Conectați filtrul DSL la splitter-ul paralel.
4. Conectați modemul DSL la splitter-ul paralel.
5. Conectați splitter-ul paralel la priza de perete.
6. Efectuați un test pentru fax.

Atunci când sună telefonul, imprimanta răspunde automat după numărul de semnale de apel stabilit prin setarea **Nr. apeluri până la răspuns**. Apoi imprimanta începe să emită tonuri de recepție de fax către echipamentul sursă fax și recepționează faxul.

Dacă întâmpinați probleme la configurarea imprimantei cu echipamentul opțional, contactați furnizorul local de servicii sau comerciantul pentru asistență suplimentară.

## Caz H: Linie partajată voce/fax cu modem de computer

Există două moduri diferite de configurare a imprimantei împreună cu un computer, în funcție de numărul de porturi pentru telefon disponibile la computer. Înainte să începeți, verificați dacă pe computer există unul sau două porturi pentru telefon.

- [Linie partajată voce/fax cu modem dial-up de computer](#)
- [Linie partajată voce/fax cu modem DSL/ADSL de computer](#)

### Linie partajată voce/fax cu modem dial-up de computer

Dacă utilizați linia telefonică atât pentru apeluri vocale cât și pentru apeluri fax, utilizați aceste instrucțiuni pentru a configura faxul.

Există două moduri diferite de configurare a imprimantei împreună cu un computer, în funcție de numărul de porturi pentru telefon disponibile la computer. Înainte să începeți, verificați dacă pe computer există unul sau două porturi pentru telefon.



**NOTĂ:** Dacă pe computer există un singur port pentru telefon, va trebui să achiziționați un splitter paralel (denumit și cuplor), conform ilustrației. (Un splitter paralel are un port RJ-11 în partea frontală și două porturi RJ-11 în partea din spate. Nu utilizați un splitter telefonic pentru două linii, un splitter serial sau un splitter paralel cu două porturi RJ-11 în partea frontală și o fișă în partea din spate.)

**Figura 5-8** Exemplu de splitter paralel





Figura 5-9 Vedere din spate a imprimantei

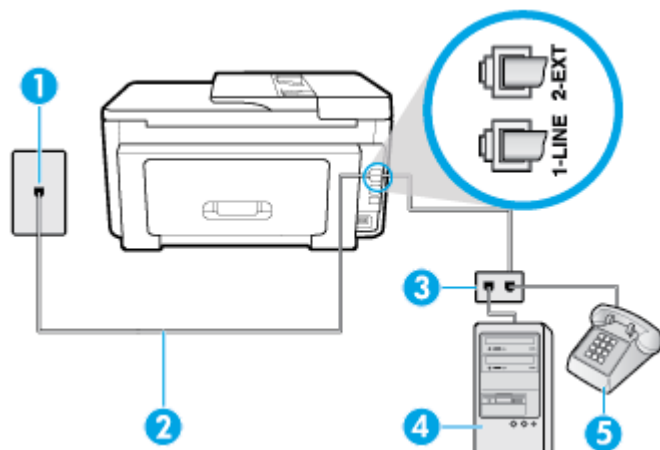

1	Priză telefonică de perete.
2	Conectați cablul telefonic la portul etichetat 1-LINE din spatele imprimantei.
3	Splitter paralel.
4	Computer cu modem.
5	Telefon.

#### Pentru a configura imprimanta pe aceeași linie telefonică cu un computer care are două porturi pentru telefon

1. Scoateți conectorul alb de la portul cu eticheta 2-EXT din spatele imprimantei.
2. Găsiți cablul telefonic care se conectează între spatele computerului (modemul dial-up al computerului) și priză telefonică de perete. Deconectați cablul de la priză telefonică de perete și conectați-l la portul etichetat 2-EXT din spatele imprimantei.
3. Conectați un telefon la port-ul „OUT” din partea din spate a modemului dial-up de computer.
4. Conectați un capăt al cablului telefonic la priză telefonică de perete, apoi conectați celălalt capăt la portul etichetat 1-LINE din spatele imprimantei.

 **NOTĂ:** Poate fi necesar să conectați cablul telefonic la adaptorul pentru țara/regiunea dvs.

5. Dacă software-ul modemului este configurat să primească automat faxuri pe computer, dezactivați această setare.

 **NOTĂ:** Dacă nu dezactivați setarea pentru primirea automată a faxurilor din software-ul modemului, imprimanta nu poate să primească faxuri.

6. În continuare, trebuie să decideți cum doriți ca imprimanta să răspundă la apeluri, automat sau manual:
  - În cazul în care configurați imprimanta să răspundă la apeluri **automat**, acesta va răspunde la toate apelurile primite și va recepționa faxurile. În acest caz, imprimanta nu va putea deosebi apelurile de tip fax de apelurile vocale; dacă bănuiți că apelul este vocal, va trebui să răspundeți înainte ca

imprimanta să preia apelul. Pentru a configura imprimanta să răspundă automat la apeluri, activați setarea **Răspuns automat**.

- Dacă setați imprimanta să răspundă la faxuri **manual**, trebuie să răspundeți dvs. la apelurile de fax de intrare; în caz contrar, imprimanta nu va putea recepționa faxurile. Pentru a configura imprimanta să răspundă manual la apeluri, dezactivați setarea **Răspuns automat**.

#### 7. Efectuați un test pentru fax.

Dacă răspundeți înaintea imprimantei și auziți tonuri de fax de la un echipament fax expeditor, trebuie să răspundeți manual la apelul de fax.

Dacă utilizați linia telefonică pentru apeluri vocale, fax și pentru modemul dial-up al computerului, urmați aceste instrucțiuni pentru a configura faxul.

Dacă întâmpinați probleme la configurarea imprimantei cu echipamentul opțional, contactați furnizorul local de servicii sau comerciantul pentru asistență suplimentară.

### Linie partajată voce/fax cu modem DSL/ADSL de computer

Utilizați aceste instrucțiuni dacă computerul dispune de un modem DSL/ADSL

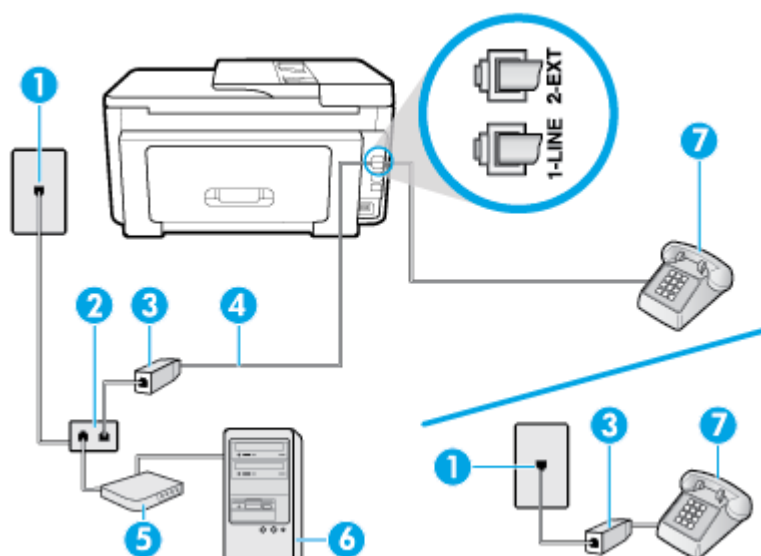

1	Priză telefonică de perete.
2	Splitter paralel.
3	Filtru DSL/ADSL.
4	Conectați cablul telefonic la portul etichetat 1-LINE din spatele imprimantei. Poate fi necesar să conectați cablul telefonic la adaptorul pentru țara/regiunea dvs.
5	Modem DSL/ADSL.
6	Computer.
7	Telefon.

**NOTĂ:** Trebuie să cumpărați un splitter paralel. Un splitter paralel are un port RJ-11 în partea frontală și două porturi RJ-11 în partea din spate. Nu utilizați un splitter telefonic pentru 2 linii, un splitter serial sau un splitter paralel cu două porturi RJ-11 în partea frontală și o fișă în spate.)

**Figura 5-10** Exemplu de splitter paralel



### Pentru a configura imprimanta cu un modem DSL/ADSL de computer

1. Obțineți un filtru DSL de la furnizorul DSL.

 **NOTĂ:** Telefoanele din alte locuri de acasă/de la birou care împart același număr de telefon cu serviciul DSL trebuie să fie conectate la filtre DSL suplimentare pentru a evita zgomotul când se efectuează apeluri telefonice.

2. Conectați un capăt al cablului telefonic la filtrul DSL, apoi conectați celălalt capăt la portul etichetat 1-LINE din spatele imprimantei.

 **NOTĂ:** Poate fi necesar să conectați cablul telefonic la adaptorul pentru țara/regiunea dvs.

3. Dacă aveți un sistem telefonic de tip paralel, scoateți mufa albă din portul 2-EXT din spatele imprimantei, apoi conectați un telefon la acest port.
4. Conectați filtrul DSL la splitter-ul paralel.
5. Conectați modemul DSL la splitter-ul paralel.
6. Conectați splitter-ul paralel la priza de perete.
7. Efectuați un test pentru fax.

Atunci când sună telefonul, imprimanta răspunde automat după numărul de semnale de apel stabilit prin setarea **Nr. apeluri până la răspuns**. Apoi imprimanta începe să emită tonuri de recepție de fax către echipamentul sursă fax și recepționează faxul.

Dacă întâmpinați probleme la configurarea imprimantei cu echipamentul opțional, contactați furnizorul local de servicii sau comerciantul pentru asistență suplimentară.

### Caz I: Linie partajată voce/fax cu robot telefonic

Dacă primiți atât apeluri vocale cât și apeluri fax la același număr de telefon și aveți, de asemenea, un robot telefonic care răspunde la apelurile vocale primite la numărul de telefon respectiv, configurați imprimanta conform descrierii din această secțiune.

**Figura 5-11** Vedere din spate a imprimantei

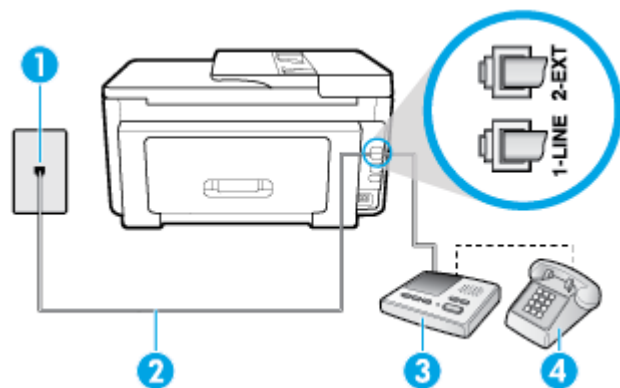

1 Priză telefonică de perete.

2 Conectați cablul telefonic la portul etichetat 1-LINE din spatele imprimantei.

	Poate fi necesar să conectați cablul telefonic la adaptorul pentru țara/regiunea dvs.
3	Robot telefonic.
4	Telefon (opțional).

### Pentru a configura imprimanta pentru o linie partajată voce/fax cu un robot telefonic

1. Scoateți conectorul alb de la portul cu eticheta 2-EXT din spatele imprimantei.
2. Deconectați robotul telefonic de la priza telefonică de perete și conectați-l la portul 2-EXT din spatele imprimantei.

 **NOTĂ:** Dacă nu conectați robotul telefonic direct la imprimantă, tonurile de fax primite pot fi înregistrate pe robotul telefonic și nu veți putea primi faxuri cu imprimanta.

3. Conectați un capăt al cablului telefonic la priza telefonică de perete, apoi conectați celălalt capăt la portul etichetat 1-LINE din spatele imprimantei.

 **NOTĂ:** Poate fi necesar să conectați cablul telefonic la adaptorul pentru țara/regiunea dvs.

4. (Opțional) Dacă robotul dvs. telefonic nu are telefon încorporat, este recomandat să conectați un telefon la portul „OUT” (IEȘIRE) din spatele robotului telefonic.

 **NOTĂ:** Dacă robotul telefonic nu permite conectarea unui telefon extern, puteți să achiziționați și să utilizați un splitter paralel (denumit și cuplor) pentru a conecta atât robotul telefonic, cât și telefonul la imprimantă. Pentru a realiza aceste conexiuni puteți utiliza cabluri telefonice standard.

5. Activați setarea **Răspuns automat**.
6. Setati robotul telefonic să răspundă după un număr mic de apeluri.
7. Modificați setarea **Nr. apeluri până la răspuns** de la imprimantă la numărul maxim de apeluri acceptat de imprimantă. (Numărul maxim de semnale de apel variază în funcție de țară/regiune).
8. Efectuați un test pentru fax.

Când sună telefonul, robotul telefonic răspunde după numărul de apeluri setat și redă mesajul de întâmpinare pe care l-ați înregistrat. Imprimanta monitorizează apelul în acest timp, „așteptând” tonuri de fax. Dacă detectează tonuri de primire fax, imprimanta emite tonuri de recepție a faxului și va primi faxul; dacă nu există tonuri de fax, imprimanta oprește monitorizarea liniei, iar robotul telefonic va putea să înregistreze un mesaj vocal.

Dacă întâmpinați probleme la configurarea imprimantei cu echipamentul opțional, contactați furnizorul local de servicii sau comerciantul pentru asistență suplimentară.

### Cazul J: Linie partajată voce/fax cu modem de computer și robot telefonic

Dacă primiți atât apeluri vocale, cât și apeluri de fax la același număr de telefon și aveți un modem de computer și un robot telefonic conectate la această linie telefonică, configurați imprimanta conform descrierii din această secțiune.

 **NOTĂ:** Deoarece modemul pentru computer partajează linia cu imprimanta, nu puteți utiliza simultan modemul și imprimanta. De exemplu, nu puteți utiliza imprimanta pentru serviciul de fax când utilizați modemul de computer pentru a trimite un e-mail sau pentru acces la Internet.

- [Linie partajată voce/fax cu modem dial-up de computer și robot telefonic](#)
- [Linie partajată voce/fax cu modem DSL/ADSL de computer și robot telefonic](#)

## Linie partajată voce/fax cu modem dial-up de computer și robot telefonic

Există două moduri diferite de configurare a imprimantei împreună cu un computer, în funcție de numărul de porturi pentru telefon disponibile la computer. Înainte să începeți, verificați dacă pe computer există unul sau două porturi pentru telefon.

**NOTĂ:** Dacă pe computer există un singur port pentru telefon, va trebui să achiziționați un splitter paralel (denumit și cuplor), conform ilustrației. (Un splitter paralel are un port RJ-11 în partea frontală și două porturi RJ-11 în partea din spate. Nu utilizați un splitter telefonic pentru două linii, un splitter serial sau un splitter paralel cu două porturi RJ-11 în partea frontală și o fișă în partea din spate.)

**Figura 5-12** Exemplu de splitter paralel



**Figura 5-13** Vedere din spate a imprimantei

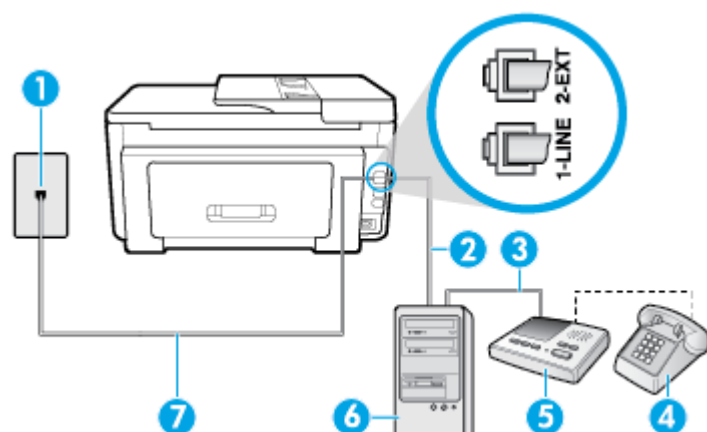

1	Priză telefonică de perete.
2	Port telefonic „IN” de la computer.
3	Port telefonic „OUT” de la computer.
4	Telefon (opțional).
5	Robot telefonic.
6	Computer cu modem.
7	Conectați cablul telefonic la portul etichetat 1-LINE din spatele imprimantei. Poate fi necesar să conectați cablul telefonic la adaptorul pentru țara/regiunea dvs.

### Pentru a configura imprimanta pe aceeași linie telefonică cu un computer care are două porturi pentru telefon

1. Scoateți conectorul alb de la portul cu eticheta 2-EXT din spatele imprimantei.
2. Găsiți cablul telefonic care se conectează între spatele computerului (modemul dial-up al computerului) și priză telefonică de perete. Deconectați cablul de la priză telefonică de perete și conectați-l la portul etichetat 2-EXT din spatele imprimantei.
3. Deconectați robotul telefonic de la priză telefonică de perete și conectați-l la portul cu eticheta "OUT" din partea din spate a computerului (modelul de dial-up al computerului).

4. Conectați un capăt al cablului telefonic la priza telefonică de perete, apoi conectați celălalt capăt la portul etichetat 1-LINE din spatele imprimantei.

 **NOTĂ:** Poate fi necesar să conectați cablul telefonic la adaptorul pentru țara/regiunea dvs.

5. (Opțional) Dacă robotul dvs. telefonic nu are telefon încorporat, este recomandat să conectați un telefon la portul „OUT” (IEȘIRE) din spatele robotului telefonic.

 **NOTĂ:** Dacă robotul telefonic nu permite conectarea unui telefon extern, puteți să achiziționați și să utilizați un splitter paralel (denumit și cuplor) pentru a conecta atât robotul telefonic, cât și telefonul la imprimantă. Pentru a realiza aceste conexiuni puteți utiliza cabluri telefonice standard.

6. Dacă software-ul modemului este configurat să primească automat faxuri pe computer, dezactivați această setare.

 **NOTĂ:** Dacă nu dezactivați setarea pentru primirea automată a faxurilor din software-ul modemului, imprimanta nu poate să primească faxuri.

7. Activați setarea **Răspuns automat**.

8. Setati robotul telefonic să răspundă după un număr mic de apeluri.

9. Schimbați setarea **Nr. apeluri până la răspuns** de pe imprimantă la numărul maxim de semnalele de apel acceptat de produs. (Numărul maxim de semnale de apel variază în funcție de țară/regiune).

10. Efectuați un test pentru fax.

Când sună telefonul, robotul telefonic răspunde după numărul de apeluri setat și redă mesajul de întâmpinare pe care l-ați înregistrat. Imprimanta monitorizează apelul în acest timp, „așteptând” tonuri de fax. Dacă detectează tonuri de primire fax, imprimanta emite tonuri de recepție a faxului și va primi faxul; dacă nu există tonuri de fax, imprimanta oprește monitorizarea liniei, iar robotul telefonic va putea să înregistreze un mesaj vocal.

Dacă întâmpinați probleme la configurarea imprimantei cu echipamentul opțional, contactați furnizorul local de servicii sau comerciantul pentru asistență suplimentară.

### Linie partajată voce/fax cu modem DSL/ADSL de computer și robot telefonic

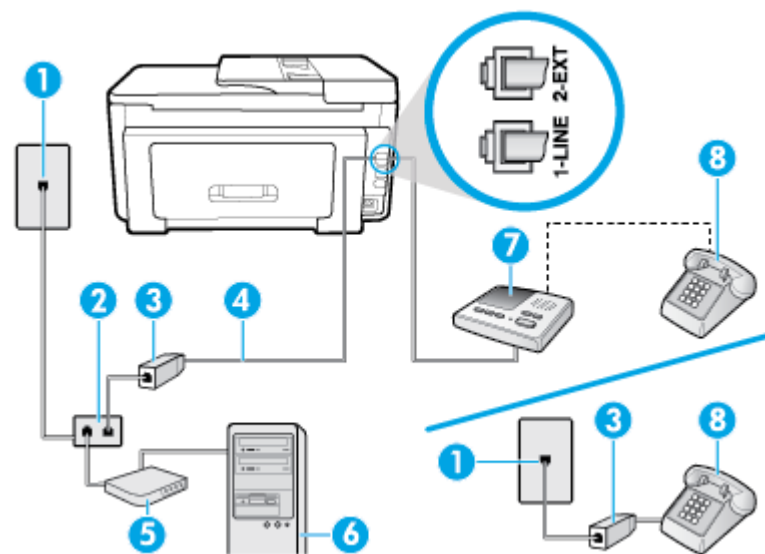

1

Priză telefonică de perete.

2	Splitter paralel.
3	Filtru DSL/ADSL.
4	Cablul telefonic conectat la portul 1-LINE din spatele imprimantei. Poate fi necesar să conectați cablul telefonic la adaptorul pentru țara/regiunea dvs.
5	Modem DSL/ADSL.
6	Computer.
7	Robot telefonic.
8	Telefon (opțional).

 **NOTĂ:** Trebuie să cumpărați un splitter paralel. Un splitter paralel are un port RJ-11 în partea frontală și două porturi RJ-11 în partea din spate. Nu utilizați un splitter telefonic pentru 2 linii, un splitter serial sau un splitter paralel cu două porturi RJ-11 în partea frontală și o fișă în spate.)

**Figura 5-14** Exemplu de splitter paralel



#### Pentru a configura imprimanta cu un modem DSL/ADSL de computer

1. Obțineți un filtru DSL/ADSL de la furnizorul DSL/ADSL.

 **NOTĂ:** Telefoanele din alte locuri de acasă/de la birou care împart același număr de telefon cu serviciul DSL/ADSL trebuie să fie conectate la filtre DSL/ADSL suplimentare pentru a evita zgomotul când se efectuează apeluri telefonice.

2. Conectați un capăt al cablului telefonic la filtrul DSL/ADSL, apoi conectați celălalt capăt la portul etichetat 1-LINE din spatele imprimantei.

 **NOTĂ:** Poate fi necesar să conectați cablul telefonic la adaptorul pentru țara/regiunea dvs.

3. Conectați filtrul DSL/ADSL la splitter.
4. Deconectați robotul telefonic de la priza telefonică de perete și conectați-l la portul 2-EXT din spatele imprimantei.

 **NOTĂ:** Dacă nu conectați robotul telefonic direct la imprimantă, tonurile de fax primite pot fi înregistrate pe robotul telefonic și nu veți putea primi faxuri cu imprimanta.

5. Conectați modemul DSL la splitter-ul paralel.
6. Conectați splitter-ul paralel la priza de perete.
7. Setati robotul telefonic să răspundă după un număr mic de apeluri.
8. Modificați setarea **Nr. apeluri până la răspuns** de la imprimantă la numărul maxim de apeluri acceptat de imprimantă.

 **NOTĂ:** Numărul maxim de semnale de apel variază în funcție de țară/regiune.

9. Efectuați un test pentru fax.

Când sună telefonul, robotul telefonic răspunde după numărul stabilit de semnale de apel și redă mesajul de întâmpinare pe care l-ați înregistrat. Imprimanta monitorizează apelul în acest timp, „așteptând” tonuri de

fax. Dacă detectează tonuri de primire fax, imprimanta emite tonuri de recepție a faxului și va primi faxul; dacă nu există tonuri de fax, imprimanta oprește monitorizarea liniei, iar robotul telefonic va putea să înregistreze un mesaj vocal.

Dacă utilizați aceeași linie telefonică pentru telefon și fax și aveți un modem DSL pentru computer, urmați aceste instrucțiuni pentru a configura faxul.

Dacă întâmpinați probleme la configurarea imprimantei cu echipamentul opțional, contactați furnizorul local de servicii sau comerciantul pentru asistență suplimentară.

## Caz K: Linie partajată voce/fax cu modem dial-up pentru computer și mesagerie vocală

Dacă primiți atât apeluri vocale, cât și apeluri de fax la același număr de telefon, utilizați un modem dial-up de computer pe aceeași linie telefonică și sunteți abonat la un serviciu de mesagerie vocală prin intermediul companiei de telefonie, configurați imprimanta conform descrierii din această secțiune.

**NOTĂ:** Nu puteți recepționa faxuri în mod automat dacă aveți un serviciu de mesagerie vocală pe același număr de telefon pe care îl utilizați pentru apeluri fax. Trebuie să recepționați faxurile manual; acest lucru înseamnă că trebuie să răspundeți personal la apelurile de fax intrate. Dacă totuși doriți să primiți faxuri în mod automat, contactați compania de telefonie pentru a vă abona la un serviciu de sonerie distinctă sau pentru a obține o linie telefonică separată pentru fax.

Deoarece modemul pentru computer partajează linia cu imprimanta, nu puteți utiliza simultan modemul și imprimanta. De exemplu, nu puteți utiliza imprimanta pentru serviciul de fax dacă utilizați modemul de computer pentru a trimite un e-mail sau pentru acces la Internet.

Există două moduri diferite de configurare a imprimantei împreună cu un computer, în funcție de numărul de porturi pentru telefon disponibile la computer. Înainte să începeți, verificați dacă pe computer există unul sau două porturi pentru telefon.

- Dacă pe computer există un singur port pentru telefon, va trebui să achiziționați un splitter paralel (denumit și cuplor), conform ilustrației. (Un splitter paralel are un port RJ-11 în partea frontală și două porturi RJ-11 în partea din spate. Nu utilizați un splitter telefonic pentru două linii, un splitter serial sau un splitter paralel cu două porturi RJ-11 în partea frontală și o fișă în partea din spate.)

**Figura 5-15** Exemplu de splitter paralel



- Dacă pe computer sunt două porturi pentru telefon, configurați imprimanta după cum urmează.

**Figura 5-16** Vedere din spate a imprimantei

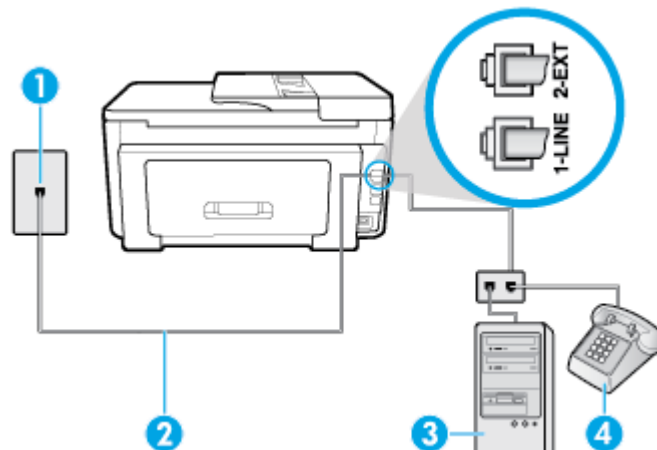



1	Priză telefonică de perete.
2	Conectați cablul telefonic la portul etichetat 1-LINE din spatele imprimantei. Poate fi necesar să conectați cablul telefonic la adaptorul pentru țara/regiunea dvs.
3	Computer cu modem.
4	Telefon.

### Pentru a configura imprimanta pe aceeași linie telefonică cu un computer care are două porturi pentru telefon

1. Scoateți conectorul alb de la portul cu eticheta 2-EXT din spatele imprimantei.
2. Găsiți cablul telefonic care se conectează între spatele computerului (modemul dial-up al computerului) și priza telefonică de perete. Deconectați cablul de la priza telefonică de perete și conectați-l la portul etichetat 2-EXT din spatele imprimantei.
3. Conectați un telefon la port-ul „OUT” din partea din spate a modemului dial-up de computer.
4. Conectați un capăt al cablului telefonic la priza telefonică de perete, apoi conectați celălalt capăt la portul etichetat 1-LINE din spatele imprimantei.



**NOTĂ:** Poate fi necesar să conectați cablul telefonic la adaptorul pentru țara/regiunea dvs.

5. Dacă software-ul modemului este configurat să primească automat faxuri pe computer, dezactivați această setare.



**NOTĂ:** Dacă nu dezactivați setarea pentru primirea automată a faxurilor din software-ul modemului, imprimanta nu poate să primească faxuri.

6. Dezactivați setarea **Răspuns automat**.
7. Efectuați un test pentru fax.

Dacă nu sunteți disponibil pentru a răspunde personal la apelurile de fax primite, imprimanta nu va primi faxuri.

Dacă întâmpinați probleme la configurarea imprimantei cu echipamentul opțional, contactați furnizorul local de servicii sau comerciantul pentru asistență suplimentară.

## Test de configurare a faxului

Aveți posibilitatea să testați configurația faxului pentru a verifica starea imprimantei și pentru a vă asigura că este configurată corect pentru faxuri. După ce ați finalizat configurarea imprimantei pentru trimiterea și primirea faxurilor, efectuați acest test. Testul efectuează următoarele:

- Testează hardware-ul faxului
- Verifică dacă tipul corect de cablu telefonic este conectat la imprimantă
- Verifică dacă acel cablu telefonic a fost conectat la portul corect
- Verifică existența tonului de apel
- Verifică dacă există o linie telefonică activă
- Verifică starea conexiunii la linia telefonică

Imprimanta imprimă un raport cu rezultatele testului. Dacă testul eșuează, examinați raportul pentru informații despre modul de rezolvare a problemei și rulați testul din nou.

## Pentru a testa configurația faxului prin intermediul panoului de control al imprimantei

1. Configurați imprimanta pentru serviciul de fax în funcție de instrucțiunile de configurare specifice pentru acasă sau birou.
2. Asigurați-vă că sunt instalate cartușele și că în tava de intrare este încărcată hârtie de dimensiune standard înainte de a lansa testul.
3. Din partea superioară a ecranului, atingeți sau trageți cu degetul în jos fila pentru a deschide tabloul de bord, apoi atingeți  ( **Configurare** ).
4. Atingeți **Configurare fax** .
5. Atingeți **Instrumente** , apoi atingeți **Executare test fax**.  
Imprimanta prezintă starea testului pe afișaj și imprimă un raport.
6. Analizați raportul.
  - Dacă testul reușește și întâmpinați în continuare probleme legate de funcția de fax, verificați setările de fax listate în raport pentru a verifica dacă setările sunt corecte. O setare incorectă sau necompletată poate cauza probleme la trimiterea/recepționarea faxurilor.
  - Dacă testul nu reușește, analizați raportul pentru informații suplimentare și rezolvați problemele depistate.

## 6 Servicii Web

Această secțiune cuprinde următoarele subiecte:

- [Ce sunt serviciile Web?](#)
- [Configurarea serviciilor Web](#)
- [Utilizarea serviciilor Web](#)
- [Eliminarea serviciilor Web](#)

### Ce sunt serviciile Web?

Imprimanta oferă soluții inovatoare, bazate pe Web, care vă pot ajuta să accesați rapid Internetul, să obțineți documente și să le imprimați mai repede și mai simplu, totul fără a utiliza un computer.

 **NOTĂ:** Pentru a utiliza aceste caracteristici Web, imprimanta trebuie să fie conectată la Internet (folosind fie un cablu Ethernet, fie o conexiune wireless). Nu aveți posibilitatea să utilizați aceste caracteristici Web dacă imprimanta se conectează prin cablu USB.

#### HP ePrint

- **HP ePrint** este un serviciu gratuit de la HP, care vă permite să imprimați pe imprimanta compatibilă cu HP ePrint oricând, de oriunde. E la fel de simplu ca trimiterea unui mesaj de e-mail la adresa de e-mail atribuită imprimantei când ați activat serviciile de Web ale imprimantei. Nu este nevoie de software sau drivere speciale. Dacă puteți trimite un mesaj de e-mail, puteți imprima de oriunde utilizând **HP ePrint**.

 **NOTĂ:** Puteți să vă înregistrați pentru un cont la [HP Connected](#) (poate să nu fie disponibil în toate țările/regiunile) și să vă conectați pentru a configura setările ePrint.

După ce v-ați înregistrat pentru un cont pe [HP Connected](#) (poate să nu fie disponibil în toate țările/regiunile), puteți să vă conectați pentru a vizualiza starea lucrărilor **HP ePrint**, pentru a gestiona coada de imprimare **HP ePrint**, pentru a controla cine poate utiliza adresa de e-mail a imprimantei **HP ePrint** pentru a imprima și pentru a obține ajutor pentru **HP ePrint**.

#### Aplicații de imprimare

- Cu aplicațiile de imprimare, puteți să scanați și să stocați digital documentele de pe Web și, de asemenea, să accesați și să partajați conținutul etc.

### Configurarea serviciilor Web

Înainte de a configura Serviciile Web, asigurați-vă că imprimanta este conectată la Internet utilizând o conexiune Ethernet sau wireless.

Pentru a configura Serviciile Web, utilizați una din următoarele metode:

## Pentru a configura Serviciile Web utilizând panoul de control al imprimantei

1. Din partea superioară a ecranului, atingeți sau trageți cu degetul în jos fila pentru a deschide tabloul de bord, apoi atingeți  ( **Configurare** ).
2. Atingeți **Configurare Servicii Web** .
3. Atingeți **Acceptare** pentru a accepta termenii de utilizare și pentru a activa Serviciile Web.
4. Pe ecranul care apare, atingeți **OK** pentru a-i permite imprimantei să caute automat actualizările pentru produs.

---

 **NOTĂ:** Dacă vi se solicită setări proxy și dacă rețeaua utilizează setări proxy, urmați instrucțiunile de pe ecran pentru a configura un server proxy. Dacă nu aveți detaliile proxy, contactați administratorul de rețea sau persoana care a configurat rețeaua.

---

5. Dacă se afișează ecranul **Opțiuni actualizare imprimantă**, selectați una din opțiuni.
6. Când imprimanta este conectată la server, imprimă o pagină de informații. Pentru a finaliza configurarea, urmați instrucțiunile de pe pagina de informații.

## Pentru a configura Serviciile Web utilizând serverul Web încorporat

1. Accesați EWS. Pentru informații suplimentare, consultați [Server Web încorporat](#).
2. Faceți clic pe fila **Servicii Web** .
3. În secțiunea **Setări servicii Web** , faceți clic pe **Configurare** , faceți clic pe **Continuare** și urmați instrucțiunile de pe ecran pentru a accepta termenii de utilizare.
4. Dacă vi se solicită, alegeți să permiteți ca imprimanta să își caute și să își instaleze automat actualizări.

---

 **NOTĂ:** Când sunt disponibile actualizări, acestea sunt descărcate și instalate automat, apoi imprimanta repornește.

 **NOTĂ:** Dacă vi se solicită setări proxy și dacă rețeaua utilizează setări proxy, urmați instrucțiunile de pe ecran pentru a configura un server proxy. Dacă nu aveți detaliile proxy, contactați administratorul de rețea sau persoana care a configurat rețeaua.

---

5. Când imprimanta este conectată la server, imprimă o pagină de informații. Pentru a finaliza configurarea, urmați instrucțiunile de pe pagina de informații.

## Pentru a configura Serviciile Web utilizând software-ul imprimantei HP (Windows)

1. Deschideți software-ul imprimantei HP. Pentru informații suplimentare, consultați [Deschiderea software-ului imprimantei HP \(Windows\)](#).
2. În fereastra care apare, faceți dublu clic pe **Print, Scan & Fax** (Imprimare, scanare și fax), apoi selectați **Printer Home Page (EWS)** (Pagină de reședință imprimantă (EWS)) din fereastra de imprimare. Se deschide pagina de reședință a imprimantei (Serverul Web încorporat).
3. Faceți clic pe fila **Servicii Web** .
4. În secțiunea **Setări servicii Web** , faceți clic pe **Configurare** , faceți clic pe **Continuare** și urmați instrucțiunile de pe ecran pentru a accepta termenii de utilizare.
5. Dacă vi se solicită, alegeți să permiteți ca imprimanta să își caute și să își instaleze automat actualizări.

---

 **NOTĂ:** Când sunt disponibile actualizări, acestea sunt descărcate și instalate automat, apoi imprimanta repornește.

 **NOTĂ:** Dacă vi se solicită setări proxy și dacă rețeaua utilizează setări proxy, urmați instrucțiunile de pe ecran pentru a configura un server proxy. Dacă nu aveți detaliile, contactați administratorul de rețea sau persoana care a configurat rețeaua.

---

6. Când imprimanta este conectată la server, imprimă o pagină de informații. Pentru a finaliza configurarea, urmați instrucțiunile de pe pagina de informații.

## Utilizarea serviciilor Web

Secțiunea următoare descrie modul de utilizare și configurare a serviciilor Web.

- [HP ePrint](#)
- [Aplicații de imprimare](#)

### HP ePrint

Pentru a utiliza **HP ePrint**, procedați astfel:

- Asigurați-vă că aveți un computer sau un dispozitiv mobil cu capacitate de Internet și de e-mail.
- Activați Serviciile Web de pe imprimantă. Pentru mai multe informații, consultați [Configurarea serviciilor Web](#).

 **SAFAT:** Pentru mai multe informații despre gestionarea și configurarea setărilor **HP ePrint** și pentru a afla despre cele mai recente caracteristici, vizitați [HP Connected](#) (este posibil ca acest site să nu fie disponibil în toate țările/regiunile).

---

#### Pentru a imprima documente utilizând HP ePrint

1. Pe computer sau pe dispozitivul mobil, deschideți aplicația de e-mail.
2. Creați un mesaj de e-mail și atașați fișierul pe care doriți să-l imprimați.
3. Introduceți adresa de e-mail **HP ePrint** în câmpul „Către”, apoi selectați opțiunea de trimitere a mesajului de e-mail.



 **NOTĂ:** Nu introduceți alte adrese de e-mail în câmpurile „Către” sau „Cc”. Serverul **HP ePrint** nu acceptă lucrări de imprimare dacă există mai multe adrese de e-mail.

---

#### Pentru a găsi adresa de e-mail HP ePrint

1. La panoul de control al imprimantei, atingeți sau trageți cu degetul în jos fila din partea superioară a ecranului pentru a deschide tabloul de bord, apoi atingeți  (**HP ePrint**).
2. Atingeți **Informații imprimare**. Imprimanta imprimă o pagină de informații care conține codul imprimantei și instrucțiuni pentru modul de personalizare a adresei de e-mail.

#### Pentru a opri HP ePrint

1. La panoul de control al imprimantei, atingeți sau trageți cu degetul în jos fila din partea superioară a ecranului pentru a deschide tabloul de bord, atingeți  (**HP ePrint**), apoi atingeți  (**Setări Servicii Web**).
2. Atingeți **HP ePrint**, apoi atingeți **Dezactivat**.

 **NOTĂ:** Pentru a elimina toate serviciile Web, consultați [Eliminarea serviciilor Web](#).

---

## Aplicații de imprimare

Cu aplicațiile de imprimare, puteți să scanați și să stocați digital documentele de pe Web și, de asemenea, să accesați și să partajați conținutul etc.

### Pentru a utiliza aplicațiile de imprimare

1. Din ecranul de reședință, atingeți **Aplicații**.
2. Atingeți aplicația de imprimare pe care doriți să o utilizați.

---



#### **SFAT:**

- Pentru a afla mai multe despre fiecare aplicație de imprimare și pentru a adăuga, a configura sau a elimina aplicațiile de imprimare, vizitați HP Connected ([www.hpconnected.com](http://www.hpconnected.com)). Este posibil ca acest site să nu fie disponibil în toate țările/regiunile.
  - De asemenea, puteți să dezactivați aplicațiile de imprimare din EWS. Pentru a proceda astfel, deschideți EWS (consultați [Server Web încorporat](#)), faceți clic pe fila **Servicii Web** și dezactivați setarea; sau faceți clic pe fila **Settings** (Setări) și selectați opțiunea dorită de pe pagina **Administrator Settings** (Setări administrator).
- 

## Eliminarea serviciilor Web

Utilizați următoarele instrucțiuni pentru a elimina serviciile Web.

### Pentru a elimina serviciile Web utilizând panoul de control al imprimantei

1. Din partea superioară a ecranului, atingeți sau trageți cu degetul în jos fila pentru a deschide tabloul de bord, atingeți  (**HP ePrint**), apoi atingeți  (**Setări Servicii Web**).
2. Atingeți **Eliminare Servicii Web**.

### Pentru a elimina serviciile Web utilizând serverul Web încorporat

1. Deschideți EWS. Pentru informații suplimentare, consultați [Server Web încorporat](#).
2. Faceți clic pe fila **Servicii Web**, apoi pe **Eliminare Servicii Web** în secțiunea **Setări Servicii Web**.
3. Faceți clic pe **Eliminare Servicii Web**.
4. Faceți clic pe **Da** pentru a elimina Serviciile Web de pe imprimantă.

# 7 Lucrul cu cartușele

Pentru a asigura o calitate optimă a imprimării cu imprimanta, trebuie să efectuați câteva proceduri simple de întreținere.

 **SFAT:** Dacă aveți probleme la copierea documentelor, consultați [Probleme legate de imprimare](#).

Această secțiune cuprinde următoarele subiecte:

- [Informații despre cartușe și capul de imprimare](#)
- [Verificarea nivelului de cerneală](#)
- [Înlocuirea cartușelor](#)
- [Comandarea cartușelor](#)
- [Depozitarea consumabilelor de imprimare](#)
- [Stocarea informațiilor anonime despre utilizare](#)
- [Informații privind garanția cartușelor](#)

## Informații despre cartușe și capul de imprimare

Următoarele sfaturi sunt utile pentru întreținerea cartușelor HP și asigurarea unei calități constante a imprimării.

- Instrucțiunile din acest ghid sunt pentru înlocuirea cartușelor și nu sunt destinate pentru prima instalare.
- Păstrați toate cartușele în ambalajele lor originale sigilate, până când devin necesare.
- Asigurați-vă că opriți corect imprimanta. Pentru informații suplimentare, consultați [Oprirea imprimantei](#).
- Păstrați cartușele la temperatura camerei (15-35 °C sau 59-95 °F).
- Nu curățați capul de imprimare dacă nu este necesar. Acest lucru consumă cerneală și scurtează durata de viață a cartușelor.
- Manevrați cu grijă cartușele. Aruncarea, scuturarea sau manevrarea dură în timpul instalării pot provoca probleme temporare de imprimare.
- Dacă transportați imprimanta, efectuați următoarele pentru a evita scurgerea cernelii din imprimantă sau alte deteriorări ale imprimantei:
  - Asigurați-vă că opriți imprimanta apăsând  (butonul Alimentare). Înainte de a deconecta imprimanta, așteptați până când se opresc toate sunetele produse de mișcarea componentelor interne.
  - Aveți grijă să lăsați cartușele instalate.
  - Imprimanta trebuie să fie transportată pe o suprafață plană; nu trebuie să fie pusă pe o parte, pe spate sau pe față sau pe partea superioară.

---

**ATENȚIE:** HP vă recomandă să înlocuiți cartușele lipsă în cel mai scurt timp posibil, pentru a evita problemele de calitate a imprimării și posibila utilizare de cerneală suplimentară sau deteriorarea sistemului de cerneală. Nu opriți niciodată imprimanta când lipsesc cartușe.

**NOTĂ:** Această imprimantă nu este concepută pentru a utiliza sisteme de cerneală continue. Pentru a relua imprimarea, dezinstalați sistemul de imprimare continuu și instalați cartușe de cerneală originale HP (sau compatibile).

**NOTĂ:** Această imprimantă este concepută pentru utilizarea cartușelor de cerneală până la golirea acestora. Reumplerea cartușelor înainte de golire ar putea cauza funcționarea defectuoasă a imprimantei. Dacă se întâmplă acest lucru, introduceți un cartuș nou (fie original HP, fie compatibil) pentru a continua imprimarea.

---

### Subiecte înrudite

- [Verificarea nivelului de cerneală,](#)

## Verificarea nivelului de cerneală

Puteți să verificați nivelurile estimate ale cernelii din software-ul imprimantei sau din panoul de control al imprimantei.

### Pentru a verifica nivelurile estimate de cerneală de la panoul de control al imprimantei

- ▲ La panoul de control al imprimantei, atingeți sau trageți cu degetul în jos fila din partea superioară a ecranului pentru a deschide tabloul de bord, apoi atingeți  (**Cerneală**) pentru a verifica nivelurile de cerneală estimate.

**NOTĂ:** Avertismentele și indicatoarele de nivel ale cernelii oferă estimări numai în scopuri de planificare. Când primiți un avertisment de nivel de cerneală scăzut, trebuie să aveți un cartuș de înlocuire disponibil pentru a evita posibilele întârzieri în imprimare. Nu trebuie să înlocuiți cartușele cât timp nu vi se solicită acest lucru.

**NOTĂ:** Dacă ați instalat un cartuș de imprimare reumplut sau recondiționat, sau un cartuș care a fost folosit într-o altă imprimantă, indicatorul de nivel al cernelii ar putea fi imprecis sau indisponibil.

**NOTĂ:** Cerneala din cartușe este utilizată în procesul de imprimare în diverse moduri, inclusiv în procesul de inițializare, care pregătește imprimanta și cartușele pentru imprimare și în depanarea capului de imprimare, care menține duzele de imprimare degajate și fluxul de cerneală uniform. În plus, o cantitate de cerneală reziduală este lăsată în cartuș după ce acesta este utilizat. Pentru informații suplimentare, consultați [www.hp.com/go/inkusage](http://www.hp.com/go/inkusage).

---

## Înlocuirea cartușelor

**NOTĂ:** Pentru informații despre reciclarea consumabilelor de cerneală uzate, consultați [Programul de reciclare a consumabilelor HP inkjet](#).

Dacă nu aveți deja cartușe de schimb pentru imprimantă, consultați [Comandarea cartușelor](#).

**NOTĂ:** Deocamdată, unele porțiuni ale site-ului Web HP sunt disponibile numai în limba engleză.

**NOTĂ:** Nu toate cartușele sunt disponibile în toate țările/regiunile.

**ATENȚIE:** HP vă recomandă să înlocuiți cartușele lipsă în cel mai scurt timp posibil, pentru a evita problemele de calitate a imprimării și posibila utilizare de cerneală suplimentară sau deteriorarea sistemului de cerneală. Nu opriți niciodată imprimanta când lipsesc cartușe.

---



## Pentru a înlocui cartușele de imprimare

1. Asigurați-vă că imprimanta este pornită.
2. Deschideți ușa de acces a cartușelor.

 **NOTĂ:** Așteptați până când capul de imprimare se oprește înainte de a acționa.



3. Apăsați pe partea frontală a cartușului pentru a-l elibera, apoi scoateți-l din locaș.

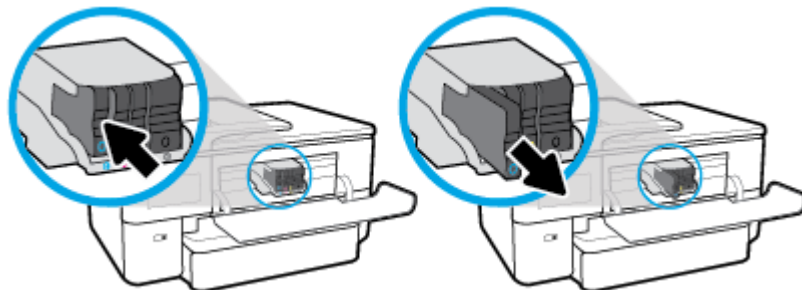

4. Scoateți cartușul nou din ambalaj.
5. Ghidându-vă după literele codificate cu culori, glisați cartușul în locașul gol până când se fixează bine în locaș.

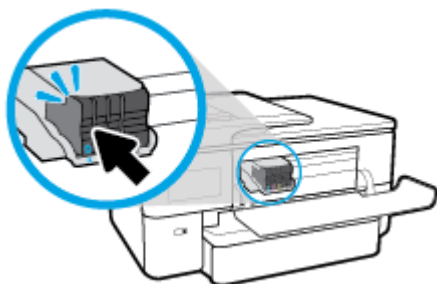

Asigurați-vă că litera codificată cu culori de pe cartuș se potrivește cu cea de pe locaș.

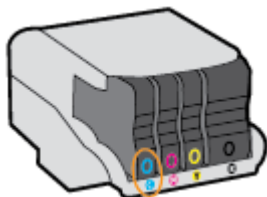

6. Reluați etapele 3 - 5 pentru fiecare cartuș pe care îl înlocuiți.
7. Închideți capacul de acces la cartușe.

## Comandarea cartușelor

Pentru a comanda cartușe, mergeți la [www.hp.com](http://www.hp.com) . (Deocamdată, unele secțiuni ale site-ului Web HP sunt disponibile numai în limba engleză.) Comandarea interactivă a cartușelor nu este acceptată în toate țările/regiunile. Oricum, multe țări/regiuni au informații despre comandarea prin telefon, localizarea unui magazin local și imprimarea unei liste de cumpărături. În plus, puteți să vizitați pagina [www.hp.com/buy/supplies](http://www.hp.com/buy/supplies) pentru a obține informații referitoare la cumpărarea produselor HP în țara/regiunea dvs.

Utilizați doar cartușe de schimb care au același număr de cartuș ca și cartușul pe care îl înlocuiți. Puteți găsi numărul cartușului în următoarele locuri:

- În serverul Web încorporat, faceți clic pe fila **Instrumente** , apoi faceți clic pe **Cartridge Level Gauge** (Indicator nivel cartuș) de la **Product Information** (Informații produs). Pentru informații suplimentare, consultați [Server Web încorporat](#).
- Pe raportul de stare a imprimantei (consultați [Semnificația rapoartelor despre imprimantă](#)).
- Pe eticheta cartușului pe care îl înlocuiți.
- Pe o etichetă în interiorul imprimantei. Deschideți ușa de acces la cartușe pentru a localiza eticheta.



**NOTĂ:** Cartușul **Setup** livrat împreună cu imprimanta nu este disponibil pentru achiziționare separată.

## Depozitarea consumabilelor de imprimare

Cartușele pot fi lăsate în imprimantă pe perioade îndelungate. Totuși, pentru a asigura starea optimă a cartușelor, asigurați-vă că ați oprit corespunzător imprimanta, când imprimanta nu este în uz.

Pentru mai multe informații, consultați [Oprirea imprimantei](#) .

## Stocarea informațiilor anonime despre utilizare

Cartușele HP utilizate cu această imprimantă conțin un cip de memorie care vă asistă în operarea imprimantei. În plus, acest cip de memorie stochează un set limitat de informații despre utilizarea imprimantei, care pot include: numărul de pagini imprimate utilizând cartușul, acoperirea paginilor, frecvența imprimării și modurile de imprimare utilizate.

Aceste informații ajută HP să conceapă imprimante viitoare pentru a satisface nevoile de imprimare ale clienților noștri. Datele colectate din chipul de memorie de pe cartuș nu conțin informații care pot fi folosite pentru a identifica un client sau un utilizator al cartușului sau al imprimantei.

HP colectează un eșantion din chipurile de memorie din cartușele returnate la HP gratuit și în programul de reciclare (Partenerii planetei HP: [www.hp.com/recycle](http://www.hp.com/recycle) ). Chip-urile de memorie din acest eșantion sunt citite și studiate pentru a îmbunătăți viitoarele imprimante HP. Partenerii HP care asistă în reciclarea acestui cartuș pot avea acest de asemenea la aceste date.

Orice terț care deține cartușul ar putea avea acces la informațiile anonime de pe chipul de memorie. Dacă preferați să nu permiteți accesul la aceste informații, puteți face chipul inoperabil. Totuși, după ce faceți chipul de memorie inoperabil, cartușul nu poate fi folosit într-o imprimantă HP.

Dacă sunteți îngrijorat în privința furnizării acestor informații anonime, puteți face inaccesibile aceste informații dezactivând posibilitatea chipului de memorie de a colecta informațiile de utilizare a imprimantei.

## Pentru a dezactiva funcția informațiilor despre utilizare

1. La panoul de control al imprimantei, atingeți sau trageți cu degetul în jos fila din partea superioară a ecranului pentru a deschide tabloul de bord, apoi atingeți  ( **Configurare** ).
2. Atingeți **Preferințe** , apoi atingeți **Stocare informații de utilizare anonime** pentru a dezactiva această funcție.

 **NOTĂ:** Pentru a reactiva funcția informațiilor de utilizare, restabiliți setările implicite din fabrică. Pentru mai multe informații despre modul de restaurare a valorilor implicite, consultați [Restabilirea valorilor și setărilor implicite din fabrică](#).

 **NOTĂ:** Puteți continua să utilizați cartușul în imprimanta HP dacă dezactivați posibilitatea chip-ului de memorie de a colecta informațiile de utilizare a imprimantei.

## Informații privind garanția cartușelor

Garanția cartușului HP este aplicabilă atunci când cartușul este utilizat în dispozitivul de imprimare HP pentru care a fost proiectat. Această garanție nu acoperă cartușele de cerneală HP care au fost reîncărcate, refabricate, recondiționate, utilizate necorespunzător sau falsificate.

În timpul perioadei de garanție, cartușul este acoperit cât timp cerneala HP nu este epuizată și nu a fost atinsă data de sfârșit a garanției. Data de sfârșit a garanției, în format AAAA/LL, poate fi găsită pe cartuș conform indicației:

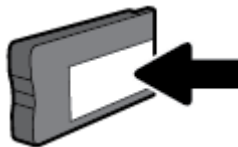

Pentru o copie a Declarației de garanție limitată de la HP, consultați documentația imprimată care a însoțit produsul.

---

## 8 Configurarea rețelei

Setări complexe suplimentare sunt disponibile de la pagina de reședință a imprimantei (serverul Web încorporat sau EWS). Pentru mai multe informații, consultați [Server Web încorporat](#).

Această secțiune cuprinde următoarele subiecte:

- [Configurarea imprimantei pentru comunicații wireless](#)
- [Modificarea setărilor de rețea](#)
- [Utilizarea serviciului Wi-Fi Direct](#)

### Configurarea imprimantei pentru comunicații wireless

Această secțiune cuprinde următoarele subiecte:

- [Înainte de a începe](#)
- [Configurarea imprimantei în rețeaua wireless](#)
- [Conectarea imprimantei utilizând aplicația HP Smart](#)
- [Schimbarea tipului de conexiune](#)
- [Testarea conexiunii wireless](#)
- [Activarea sau dezactivarea capabilității wireless a imprimantei](#)

---

 **NOTĂ:** Dacă întâmpinați probleme la conectarea imprimantei, consultați [Probleme legate de rețea și de conexiune](#).

 **SFAT:** Pentru mai multe informații despre configurarea și utilizarea imprimantei în modul wireless, vizitați HP Wireless Printing Center (Centrul HP de imprimare wireless) ([www.hp.com/go/wirelessprinting](http://www.hp.com/go/wirelessprinting)).

---

### Înainte de a începe

Înainte de a configura imprimanta pentru comunicația wireless, asigurați-vă că:

- Imprimanta nu este conectată la rețea cu ajutorul unui cablu Ethernet.
- Rețeaua wireless este configurată și funcționează corespunzător.
- Imprimanta și computerele care utilizează imprimanta se află în aceeași rețea (subrețea).

---

 **NOTĂ:** În timp ce conectați imprimanta, este posibil să vi se solicite introducerea numelui rețelei wireless (SSID) și a unei parole wireless:

- Numele rețelei wireless este numele rețelei dvs. wireless.
  - Parola wireless previne conectarea fără permisiune a altor persoane la rețeaua dvs. wireless. În funcție de nivelul de securitate necesar, rețeaua dvs. wireless poate utiliza o parolă compusă WPA sau o cheie WEP.
- 

Dacă nu ați modificat numele rețelei sau cheia de acces de la configurarea rețelei wireless, uneori le puteți găsi pe spatele routerului wireless.

Dacă nu reușiți să găsiți numele rețelei sau parola de securitate sau nu vă amintiți aceste informații, consultați documentația furnizată cu computerul sau cu ruterul wireless. Dacă tot nu puteți găsi aceste informații, contactați administratorul de rețea sau persoana care a configurat rețeaua wireless.



## Configurarea imprimantei în rețeaua wireless

Utilizați Expertul de configurare wireless sau Wi-Fi Protected Setup de la afișajul panoului de control al imprimantei pentru a configura comunicația wireless.

---

 **NOTĂ:** Înainte de a continua, parcurgeți lista de la [Înainte de a începe](#).

---

1. La panoul de control al imprimantei, atingeți sau trageți cu degetul în jos fila din partea superioară a ecranului pentru a deschide tabloul de bord, apoi atingeți  (Wireless).
2. Atingeți  ( **Setări** ).
3. Atingeți **Setări Wireless**.
4. Atingeți **Expert configurare wireless** sau **Configurare protejată Wi-Fi**.
5. Urmați instrucțiunile de pe ecran pentru a finaliza configurarea.

Dacă ați utilizat deja imprimanta cu un alt tip de conexiune, precum o conexiune USB, urmați instrucțiunile din [Schimbarea tipului de conexiune](#), pentru a configura imprimanta în rețeaua wireless.

## Conectarea imprimantei utilizând aplicația HP Smart

### Pentru configurare utilizând aplicația HP Smart

Puteți să utilizați HP Smart pentru a configura imprimanta în rețeaua wireless. Aplicația HP Smart este acceptată pe dispozitivele cu iOS, Android și Windows. Pentru informații despre această aplicație, consultați [Utilizarea aplicației HP Smart pentru a imprima, a scana și a depana de la un dispozitiv cu iOS, Android sau Windows 10](#).

1. Dacă utilizați un dispozitiv mobil cu iOS sau Android, asigurați-vă că funcționalitatea Bluetooth este activată. (HP Smart utilizează Bluetooth pentru a accelera și simplifica procesul de configurare la dispozitivele mobile cu iOS și Android.)

---

 **NOTĂ:** HP Smart utilizează Bluetooth numai pentru configurarea imprimantei. Imprimarea utilizând Bluetooth nu este acceptată.

---

2. Deschideți aplicația HP Smart.
3. **Windows:** Pe ecranul de reședință, atingeți sau faceți clic pe **Setup a new printer** (Configurare imprimantă nouă) și urmați instrucțiunile de pe ecran pentru a adăuga o imprimantă la rețea.  
**iOS/Android:** Pe ecranul de reședință, atingeți pictograma Plus, apoi atingeți **Add Printer** (Adăugare imprimantă). Urmați instrucțiunile de pe ecran pentru a adăuga o imprimantă la rețea.

## Schimbarea tipului de conexiune

După ce ați instalat software-ul imprimantei HP și ați conectat imprimanta la computer sau la o rețea, puteți utiliza software-ul pentru a modifica tipul conexiunii (de exemplu, de la o conexiune USB la o conexiune wireless).

---

 **NOTĂ:** Prin conectarea unui cablu Ethernet, capabilitatea wireless a imprimantei este dezactivată.

---

### Pentru a trece de la o conexiune Ethernet la o conexiune wireless (Windows)

1. Scoateți cablul Ethernet de la imprimantă.
2. Executați expertul de configurare wireless pentru a realiza conexiunea wireless. Pentru informații suplimentare, consultați [Configurarea imprimantei în rețeaua wireless](#).

### Pentru a trece de la o conexiune USB la o rețea wireless (Windows)

Înainte de a continua, parcurgeți lista de la [Înainte de a începe](#).

1. Deschideți software-ul imprimantei HP. Pentru mai multe informații, consultați [Deschiderea software-ului imprimantei HP \(Windows\)](#).
2. Faceți clic pe **Instrumente**.
3. Faceți clic pe **Device Setup & Software** (Configurare și software dispozitiv).
4. Selectați **Trecerea unei imprimante conectate prin USB la wireless**. Urmați instrucțiunile de pe ecran.

### Pentru a trece de la o conexiune USB sau Ethernet la o conexiune wireless (OS X și macOS)

1. Deconectați orice cablu USB sau Ethernet de la imprimantă.
2. Restabiliți imprimanta la setările de rețea implicite. Pentru informații suplimentare, consultați [Restabilirea valorilor și setărilor implicite din fabrică](#).
3. Descărcați cea mai recentă versiune a aplicației HP Easy Start de la [123.hp.com](#).
4. Deschideți HP Easy Start și urmați instrucțiunile de pe ecran pentru a conecta imprimanta.

### Pentru a trece de la o conexiune USB la o rețea wireless utilizând aplicația HP Smart de la un computer cu Windows 10 (Windows)

1. Înainte de a continua, asigurați-vă că computerul și imprimanta îndeplinesc următoarele cerințe:
  - Imprimanta este conectată la computer prin USB.
  - Computerul este conectat la o rețea wireless.
2. Deschideți aplicația HP Smart. Pentru informații despre modul de deschidere a aplicației pe un computer cu Windows 10, consultați [Utilizarea aplicației HP Smart pentru a imprima, a scana și a depana de la un dispozitiv cu iOS, Android sau Windows 10](#).
3. Asigurați-vă că imprimanta este selectată.

---

 **SFAT:** Dacă doriți să selectați o altă imprimantă, faceți clic pe pictograma Imprimantă de pe bara de instrumente din partea stângă a ecranului, apoi selectați **Select a Different Printer** (Selectați o altă imprimantă) pentru a vizualiza toate imprimantele disponibile.

---
4. Faceți clic pe **Learn More** (Aflați mai multe) când vedeți „Make printing easier by connecting your printer wirelessly” (Simplificați imprimarea conectând imprimanta în mod wireless) în partea superioară a paginii de reședință a aplicației.



Aflați mai multe despre modul de trecere de la o conexiune USB la o conexiune wireless. [Faceți clic aici pentru a vă conecta la Internet pentru mai multe informații](#). În prezent, este posibil ca acest site Web să nu fie disponibil în toate limbile.

### Pentru a trece de la o conexiune wireless la o conexiune USB sau Ethernet (Windows)

- Conectați cablul USB sau Ethernet la imprimantă.



## Pentru a trece de la o conexiune wireless la o conexiune USB (OS X și macOS)

1. Deschideți **Preferințe sistem**.
2. Faceți clic pe **Imprimante și scanere**.
3. Selectați imprimanta din panoul din stânga și faceți clic – la partea inferioară a listei. Faceți același lucru pentru intrarea de fax, dacă există una pentru conexiunea curentă.
4. Conectați un cablu USB la computer și la imprimantă.
5. Faceți clic pe semnul + de sub lista de imprimante din partea stângă.
6. Selectați noua imprimantă cu USB din listă.
7. Alegeți numele de model al imprimantei din meniul pop-up **Use** (Utilizare).
8. Faceți clic pe **Add** (Adăugare).

## Testarea conexiunii wireless

Imprimați pagina de test wireless pentru informații despre conexiunea wireless a imprimantei. Raportul de testare wireless oferă informații despre starea imprimantei, adresa hardware (MAC) și adresa IP. Dacă există o problemă cu conexiunea wireless sau încercarea de conectare wireless a eșuat, raportul de testare wireless oferă, de asemenea, informații de diagnosticare. Dacă imprimanta este conectată la o rețea, raportul de testare afișează detalii despre setările de rețea.

Pentru a imprima raportul de testare wireless

1. La panoul de control al imprimantei, atingeți sau trageți cu degetul în jos fila din partea superioară a ecranului pentru a deschide tabloul de bord, atingeți  (butonul Wireless) apoi atingeți  (**Setări**).
2. Atingeți **Imprimare rapoarte**.
3. Atingeți **Raport test wireless**.



## Activarea sau dezactivarea capacității wireless a imprimantei

Indicatorul luminos albastru pentru conexiunea Wireless de pe panoul de control al imprimantei este aprins când capacitatea wireless a imprimantei este activată.

---

 **NOTĂ:** Conectarea unui cablu Ethernet la imprimantă dezactivează automat capacitatea wireless și indicatorul luminos pentru conexiunea Wireless.

---

1. La panoul de control al imprimantei, atingeți sau trageți cu degetul în jos fila din partea superioară a ecranului pentru a deschide tabloul de bord, atingeți  (butonul Wireless) apoi atingeți  (**Setări**).
2. Atingeți **Wireless Settings** (Setări wireless).
3. Atingeți butonul de comutare de lângă caracteristica **Wireless** pentru a o porni sau opri.

---

 **NOTĂ:** Dacă imprimanta nu a fost niciodată configurată în vederea conectării la o rețea wireless, pornirea capacității wireless va porni automat Expertul de configurare wireless.

---

## Modificarea setărilor de rețea

De la panoul de control al imprimantei puteți să configurați și să gestionați conexiunea wireless a imprimantei și să efectuați o varietate de activități de gestionare a rețelei. Aici sunt incluse vizualizarea și modificarea setărilor de rețea, restabilirea setărilor implicite ale rețelei și pornirea și oprirea funcției wireless.



---

**ATENȚIE:** Setările de rețea sunt furnizate pentru a vă asigura confortul. Totuși, dacă nu sunteți un utilizator avansat este recomandat să nu modificați unele din aceste setări (de exemplu viteza conexiunii, setările IP, gateway-ul implicit și setările paravanului de protecție).

---

### Pentru imprimarea setărilor de rețea

Optați pentru una din următoarele acțiuni:

- La panoul de control al imprimantei, atingeți sau trageți cu degetul în jos fila din partea superioară a ecranului pentru a deschide tabloul de bord. Atingeți  (Wireless) sau  (Ethernet) pentru a afișa ecranul de stare a rețelei. Atingeți **Detalii imprimare** pentru a imprima pagina de configurare a rețelei.
- La panoul de control al imprimantei, atingeți sau trageți cu degetul în jos fila din partea superioară a ecranului pentru a deschide tabloul de bord, atingeți  (**Configurare**), atingeți **Rapoarte**, apoi atingeți **Pagină configurare rețea**.

### Pentru a seta viteza legăturii

Puteți modifica viteza cu care sunt transmise datele prin rețea. Setarea prestabilită este **Automat(ă)**.

1. La panoul de control al imprimantei, atingeți sau trageți cu degetul în jos fila din partea superioară a ecranului pentru a deschide tabloul de bord, atingeți  (**Configurare**), apoi atingeți **Configurare rețea**.
2. Atingeți **Setări Ethernet**.
3. Selectați **Setări avansate**.
4. Atingeți **Viteză conexiune**.
5. Atingeți opțiunea corespunzătoare care se potrivește cu hardware-ul dvs de rețea.

### Pentru a modifica setările IP

Setarea implicită a IP-ului pentru setările IP este **Automată**, prin care setările IP sunt stabilite automat. Dacă sunteți un utilizator avansat și doriți să utilizați alte setări (precum adresa IP, masca de subrețea sau gateway-ul implicit), puteți să le modificați manual.

---

 **SFAT:** Înainte de a seta o adresă IP manuală, se recomandă să conectați mai întâi imprimanta la rețea utilizând modul Automat. Această operație permite ruterului să configureze imprimanta cu alte setări necesare, precum masca de subrețea, gateway-ul implicit și adresa DNS.

 **ATENȚIE:** Aveți grijă atunci când asociați manual o adresă IP. Dacă introduceți o adresă IP nevalidă în timpul instalării, componentele rețelei nu se pot conecta la imprimantă.

---

1. La panoul de control al imprimantei, atingeți sau trageți cu degetul în jos fila din partea superioară a ecranului pentru a deschide tabloul de bord, atingeți  (**Configurare**), apoi atingeți **Configurare rețea**.
2. Atingeți **Setări Ethernet** sau **Setări Wireless**.
3. Atingeți **Setări avansate**.
4. Atingeți **Setări IP**.
5. Apare un mesaj care avertizează că modificarea adresei IP scoate imprimanta din rețea. Atingeți **OK** pentru a continua.
6. Pentru a modifica manual setările, atingeți **Manual (Static)**, apoi introduceți informațiile corespunzătoare pentru setările următoare:



- **IP Address (Adresă IP)**
  - **Mască subrețea**
  - **Gateway implicit**
  - **Adresă DNS**
7. Introduceți modificările, apoi atingeți **Terminat**.
  8. Atingeți **OK**.

## Utilizarea serviciului Wi-Fi Direct



Cu Wi-Fi Direct, puteți imprima wireless de la un computer, de la un telefon inteligent, de la o tabletă sau de la alt dispozitiv cu capacitate wireless – fără conectare la o rețea wireless existentă.

### Instrucțiuni pentru utilizarea caracteristicii Wi-Fi Direct

- Asigurați-vă că dispozitivul mobil sau computerul au software-ul necesar.
  - Dacă utilizați un computer, asigurați-vă că ați instalat software-ul imprimantei HP.
 



Dacă nu ați instalat în computer software-ul imprimantei HP, conectați-vă mai întâi la Wi-Fi Direct, apoi instalați software-ul imprimantei. Când software-ul imprimantei vă solicită un tip de conexiune, selectați **Wireless**.
  - Dacă utilizați un dispozitiv mobil, asigurați-vă că ați instalat o aplicație de imprimare compatibilă. Pentru mai multe informații, vizitați site-ul Web de imprimare mobilă HP la [www.hp.com/go/mobileprinting](http://www.hp.com/go/mobileprinting). Dacă în țara/regiunea sau limba dvs. nu este disponibilă o versiune locală a acestui site Web, puteți fi direcționat la site-ul Web de imprimare mobilă HP din altă țară/regiune sau în altă limbă.
- Asigurați-vă că funcția Wi-Fi Direct pentru imprimantă este pornită.
- Până la cinci computere și dispozitive mobile pot utiliza aceeași conexiune Wi-Fi Direct.
- Wi-Fi Direct se poate utiliza și în timp ce imprimanta este conectată la un computer utilizând un cablu USB sau la o rețea utilizând o conexiune wireless.
- Wi-Fi Direct nu se poate utiliza pentru a conecta un computer, un dispozitiv mobil sau o imprimantă la Internet.

### Pentru a porni Wi-Fi Direct

1. La panoul de control al imprimantei, atingeți sau trageți cu degetul în jos fila din partea superioară a ecranului pentru a deschide tabloul de bord, apoi atingeți  (Wi-Fi Direct).
2. Atingeți  (**Setări**).
3. Dacă afișajul arată că funcția Wi-Fi Direct este **Dezactivat**, atingeți **Wi-Fi Direct**, apoi activați-o.

 **SFAT:** De asemenea, puteți să activați Wi-Fi Direct din EWS. Pentru informații despre utilizarea EWS, consultați [Server Web încorporat](#).

## Pentru a schimba metoda de conectare

1. La panoul de control al imprimantei, atingeți sau trageți cu degetul în jos fila din partea superioară a ecranului pentru a deschide tabloul de bord, apoi atingeți  (Wi-Fi Direct).
2. Atingeți  ( **Setări** ).
3. Atingeți **Metodă de conectare**, apoi selectați **Automat** sau **Manual**.
  - Dacă s-a selectat **Automat** în timpul configurării Wi-Fi Direct pe imprimantă, dispozitivul mobil se conectează automat la imprimantă.
  - Dacă s-a selectat **Manual** în timpul configurării Wi-Fi Direct pe imprimantă, confirmați conexiunea de pe afișajul imprimantei sau introduceți PIN-ul imprimantei de pe dispozitivul mobil. PIN-ul este furnizat de către imprimantă atunci când se realizează o încercare de conectare.

## Pentru a imprima de pe un dispozitiv mobil cu capacitate wireless care acceptă Wi-Fi Direct

Asigurați-vă că ați instalat cea mai recentă versiune a plug-inului HP Print Service pe dispozitivul mobil.

 **NOTĂ:** În cazul în care dispozitivul mobil nu acceptă Wi-Fi, nu aveți posibilitatea să utilizați Wi-Fi Direct.

1. Asigurați-vă că ați activat Wi-Fi Direct la imprimantă.
2. Activați Wi-Fi Direct pe dispozitivul mobil. Pentru mai multe informații, consultați documentația furnizată împreună cu dispozitivul mobil.
3. Din dispozitivul mobil, selectați un document dintr-o aplicație cu funcție de imprimare, apoi selectați opțiunea de imprimare a documentului.

Apare lista cu imprimantele disponibile.
4. Pentru o listă cu imprimantele disponibile, alegeți numele Wi-Fi Direct afișat ca **DIRECT-\*\*-HP OfficeJet Pro 7720** (unde \*\* sunt caracterele unice pentru identificarea imprimantei), apoi urmați instrucțiunile de pe ecranul imprimantei și de pe dispozitivul mobil.
5. Imprimați documentul.

## Pentru a imprima de pe un dispozitiv mobil cu capacitate wireless, care nu acceptă Wi-Fi Direct

Asigurați-vă că ați instalat pe dispozitivul mobil o aplicație de imprimare compatibilă. Pentru mai multe informații, vizitați [www.hp.com/global/us/en/eprint/mobile\\_printing\\_apps.html](http://www.hp.com/global/us/en/eprint/mobile_printing_apps.html).

1. Asigurați-vă că ați activat Wi-Fi Direct la imprimantă.
2. Activați conexiunea Wi-Fi la dispozitivul mobil. Pentru mai multe informații, consultați documentația furnizată împreună cu dispozitivul mobil.

 **NOTĂ:** În cazul în care dispozitivul mobil nu acceptă Wi-Fi, nu aveți posibilitatea să utilizați Wi-Fi Direct.

3. De la dispozitivul mobil, conectați-vă la o rețea nouă. Conectați-vă la o nouă rețea wireless sau la un nou hotspot prin procesul pe care îl utilizați în mod normal. Din lista de rețele wireless afișată, selectați numele Wi-Fi Direct, precum **DIRECT-\*\*-HP OfficeJet Pro 7720** (unde \*\* sunt caracterele unice pentru identificarea imprimantei).

Când vi se solicită, introduceți parola Wi-Fi Direct.

4. Imprimați documentul.

## Pentru a imprima de la un computer cu capabilitate wireless (Windows)

1. Asigurați-vă că ați activat Wi-Fi Direct la imprimantă.
2. Activați conexiunea Wi-Fi a computerului. Pentru mai multe informații, consultați documentația furnizată împreună cu computerul.



**NOTĂ:** În cazul în care computerul nu acceptă Wi-Fi, nu aveți posibilitatea să utilizați Wi-Fi Direct.

3. De la computer, conectați-vă la o rețea nouă. Conectați-vă la o nouă rețea wireless sau la un nou hotspot prin procesul pe care îl utilizați în mod normal. Din lista de rețele wireless afișată, selectați numele Wi-Fi Direct, precum **DIRECT-\*\*-HP OfficeJet Pro 7720** (unde \*\* sunt caracterele unice pentru identificarea imprimantei).
4. Când vi se solicită, introduceți parola Wi-Fi Direct.
5. Continuați de la pasul 5 dacă imprimanta a fost instalată și conectată la computer printr-o rețea wireless. Dacă imprimanta a fost instalată și conectată la computer cu un cablu USB, urmați pașii de mai jos pentru a instala software imprimantă utilizând conexiunea Wi-Fi Direct.
  - a. Deschideți software-ul imprimantei HP. Pentru mai multe informații, consultați [Deschiderea software-ului imprimantei HP \(Windows\)](#).
  - b. Faceți clic pe **Instrumente**.
  - c. Faceți clic pe **Device Setup & Software** (Configurare și software dispozitiv), apoi selectați **Connect a new device** (Conectare dispozitiv nou).



**NOTĂ:** Dacă ați instalat anterior imprimanta prin USB și doriți să faceți conversia la Wi-Fi Direct, nu selectați opțiunea **Convert a USB connected printer to wireless** (Conversie imprimantă conectată prin USB în wireless).

- d. Când apare ecranul **Opțiuni conexiune**, selectați **Wireless**.
  - e. Selectați imprimanta HP din lista de imprimante detectate.
  - f. Urmăriți instrucțiunile de pe ecran.
6. Imprimați documentul.

## Pentru a imprima de la un computer cu capabilitate wireless (OS X și macOS)

1. Asigurați-vă că ați activat Wi-Fi Direct la imprimantă.
2. Activați Wi-Fi de la computer.

Pentru mai multe informații, consultați documentația furnizată de Apple.
3. Faceți clic pe pictograma Wi-Fi și selectați numele Wi-Fi Direct, precum **DIRECT-\*\*-HP OfficeJet Pro 7720** (unde \*\* sunt caracterele unice pentru identificarea imprimantei).

Introduceți parola Wi-Fi Direct când vi se solicită.
4. Adăugați imprimanta.
  - a. Deschideți **Preferințe sistem**.
  - b. În funcție de sistemul de operare, faceți clic pe **Imprimante și scanere**.
  - c. Faceți clic pe semnul + de sub lista de imprimante din partea stângă.
  - d. Selectați imprimanta din lista de imprimante detectate (cuvântul „Bonjour” este listat în coloana din partea dreaptă lângă numele imprimantei) și faceți clic pe **Add** (Adăugare).



[Faceți clic aici](#) pentru depanare online pentru Wi-Fi Direct sau pentru ajutor suplimentar la configurarea caracteristicii Wi-Fi Direct. În prezent, este posibil ca acest site Web să nu fie disponibil în toate limbile.

---

# 9 Instrumente de gestiune a imprimantei

Această secțiune cuprinde următoarele subiecte:

- [Toolbox \(Casetă de instrumente\) \(Windows\)](#)
- [HP Utility \(OS X și macOS\)](#)
- [Server Web încorporat](#)

## Toolbox (Casetă de instrumente) (Windows)

Caseta instrumente oferă informații de întreținere referitoare la imprimantă.

### Pentru a deschide Toolbox (Casetă de instrumente)

1. Deschideți software-ul imprimantei HP. Pentru mai multe informații, consultați [Deschiderea software-ului imprimantei HP \(Windows\)](#).
2. Faceți clic pe **Imprimare, scanare și fax**.
3. Faceți clic pe **Maintain Your Printer** (Menținere imprimantă).

## HP Utility (OS X și macOS)

HP Utility (Utilitar HP) conține instrumente pentru configurarea setărilor de imprimare, calibrarea imprimantei, comandarea online a consumabilelor și localizarea informațiilor de pe site-ul web de asistență.

 **NOTĂ:** Caracteristicile disponibile în HP Utility variază în funcție de imprimanta selectată.

Avertismentele și indicatorii pentru nivelul de cerneală oferă estimări numai în scopuri de planificare. Când un indicator arată niveluri scăzute de cerneală, trebuie să aveți un cartuș de cerneală de schimb disponibil pentru a evita posibilele întârzieri de imprimare. Nu trebuie să înlocuiți cartușele de cerneală până când calitatea imprimării nu devine inacceptabilă.

Faceți dublu clic pe HP Utility din folderul **HP** din folderul **Aplicații** de pe nivelul superior al hard diskului.

## Server Web încorporat

Când imprimanta este conectată la o rețea, puteți utiliza serverul Web încorporat (EWS) al imprimantei pentru a vizualiza informații despre stare, pentru a modifica setările, și pentru a o gestiona cu ajutorul computerului.

 **NOTĂ:** Pentru a vizualiza și modifica unele setări, este posibil să aveți nevoie de o parolă.

 **NOTĂ:** Puteți deschide și utiliza serverul Web încorporat fără a fi conectat la Internet. Cu toate acestea, unele funcții nu sunt disponibile.

Această secțiune cuprinde următoarele subiecte:

- [Despre modulele cookie](#)
- [Deschideți serverul Web încorporat](#)
- [Serverul Web încorporat nu se poate accesa](#)

## Despre modulele cookie

Serverul Web încorporat (EWS) plasează fișiere text foarte mici (modul cookie) pe unitatea de disc atunci când navigați. Aceste fișiere permit recunoașterea computerului dvs. de către EWS la următoarea vizită pe care o efectuați. De exemplu, dacă ați configurat limba EWS, un modul cookie ajută la memorarea limbii pe care ați selectat-o, astfel încât atunci când accesați din nou EWS, paginile sunt afișate în limba respectivă. Anumite module cookie (precum modulul cookie care stochează preferințele specifice clientului) sunt stocate pe computer până când le eliminați manual.

Puteți configura browserul astfel încât să accepte toate modulele cookies sau îl puteți configura astfel încât să vă alerteze ori de câte ori este oferit un modul cookie, având posibilitatea să decideți ce module cookie acceptați sau refuzați. De asemenea, puteți utiliza browserul pentru a elimina module cookie nedorite.

În funcție de imprimantă, dacă dezactivați modulele cookie, dezactivați una sau mai multe dintre următoarele caracteristici:



- Utilizarea anumitor experți de configurare
- Memorarea setării de limbă a browserului EWS
- Personalizarea paginii EWS Început

Pentru informații despre modul de schimbare a setărilor cu caracter privat și a modulelor cookie și despre modul de vizualizare sau ștergere a modulelor cookie, consultați documentația disponibilă cu browserul Web.

## Deschideți serverul Web încorporat

Puteți să accesați serverul Web încorporat fie printr-o rețea, fie prin Wi-Fi Direct.

### Pentru a deschide serverul Web încorporat printr-o rețea



1. Aflați adresa IP sau numele de gazdă al imprimantei atingând  (Wireless) sau  (Ethernet) sau imprimând o pagină de configurare a rețelei.

 **NOTĂ:** Imprimanta trebuie să fie conectată într-o rețea și trebuie să aibă o adresă IP.

2. Într-un browser Web acceptat de computerul dvs., introduceți adresa IP sau numele de gazdă atribuit imprimantei.

De exemplu, dacă adresa IP este 123.123.123.123, introduceți următoarea adresă în browserul Web:  
`http://123.123.123.123`.

### Pentru a deschide serverul Web încorporat prin Wi-Fi Direct

1. La panoul de control al imprimantei, atingeți sau trageți cu degetul în jos fila din partea superioară a ecranului pentru a deschide tabloul de bord, apoi atingeți  (Wi-Fi Direct).
2. Atingeți  ( **Setări** ).
3. Dacă afișajul arată că funcția Wi-Fi Direct este **Dezactivat** , atingeți **Wi-Fi Direct**, apoi activați-o.
4. De la un computer wireless, activați caracteristica wireless, căutați și conectați-vă la numele Wi-Fi Direct, de exemplu: **DIRECT-\*\*-HP OfficeJet Pro 7720** (unde \*\* sunt caracterele unice pentru identificarea imprimantei).
5. Când vi se solicită, introduceți parola Wi-Fi Direct.
6. Într-un browser Web acceptat de computerul dumneavoastră, tastați următoarea adresă: `http://192.168.223.1`.

## Serverul Web încorporat nu se poate accesa

### Verificați configurarea rețelei

- Asigurați-vă că nu utilizați un cablu telefonic sau un cablu crossover pentru a conecta imprimanta la rețea.
- Asigurați-vă că, cablul de rețea este conectat corespunzător la imprimantă.
- Asigurați-vă că hub-ul, switch-ul sau routerul de rețea sunt pornite și funcționează corespunzător.

### Verificați computerul



- Asigurați-vă că computerul pe care îl utilizați este conectat la aceeași rețea ca imprimanta.

### Verificați browserul Web

- Asigurați-vă că browserul Web îndeplinește cerințele minime de sistem.
- Dacă browserul Web utilizează setări proxy pentru conectarea la Internet, încercați să dezactivați aceste setări. Pentru informații suplimentare, consultați documentația disponibilă cu browserul Web.
- Asigurați-vă că JavaScript și modulele cookie sunt activate în browserul Web. Pentru informații suplimentare, consultați documentația disponibilă cu browserul Web.

### Verificați adresa IP a imprimantei

- Asigurați-vă că adresa IP a imprimantei este corectă.

Pentru a afla adresa IP a imprimantei, la panoul de control al imprimantei, atingeți sau trageți cu degetul în jos fila din partea superioară a ecranului pentru a deschide tabloul de bord, atingeți  (Wireless) sau  (Ethernet).

Pentru a obține adresa IP a imprimantei imprimând o pagină de configurare a rețelei, de la panoul de control al imprimantei, atingeți sau trageți cu degetul în jos fila din partea superioară a ecranului pentru a deschide tabloul de bord, atingeți  (**Configurare**), atingeți **Rapoarte**, apoi atingeți **Pagină configurare rețea**.

- Asigurați-vă că adresa IP a imprimantei este valabilă. Adresa IP a imprimantei trebuie să aibă formatul adresei IP a ruterului. De exemplu, adresa IP a ruterului poate fi 192.168.0.1 sau 10.0.0.1 și adresa IP a imprimantei este 192.168.0.5 sau 10.0.0.5.

Dacă adresa IP a imprimantei este similară cu 169.254.XXX.XXX sau 0.0.0.0, aceasta nu este conectată la rețea.

---

 **SFAT:** Dacă utilizați un computer pe care se execută Windows, puteți vizita site-ul Web HP de asistență online la adresa [www.support.hp.com](http://www.support.hp.com). Acest site Web oferă informații și utilitare care vă pot ajuta să corectați multe dintre problemele obișnuite ale imprimantei.

---

# 10 Rezolvarea unei probleme

Informațiile din această secțiune sugerează soluții pentru probleme des întâlnite. Dacă imprimanta nu funcționează corect și aceste sugestii nu au rezolvat problema, încercați să utilizați unul din serviciile de asistență listate în [Asistență HP](#), pentru a obține ajutor.

Această secțiune cuprinde următoarele subiecte:

- [Probleme legate de blocaje sau de alimentarea cu hârtie](#)
- [Probleme legate de imprimare](#)
- [Probleme legate de copiere](#)
- [Probleme legate de scanare](#)
- [Probleme legate de fax](#)
- [Probleme legate de rețea și de conexiune](#)
- [Probleme legate de hardware-ul imprimantei](#)
- [Obțineți ajutor de la panoul de control al imprimantei](#)
- [Obținerea ajutorului de la aplicația HP Smart](#)
- [Semnificația rapoartelor despre imprimantă](#)
- [Rezolvarea problemelor utilizând Serviciile Web](#)
- [Întreținerea imprimantei](#)
- [Restabilirea valorilor și setărilor implicite din fabrică](#)
- [Asistență HP](#)

## Probleme legate de blocaje sau de alimentarea cu hârtie

Ce doriți să faceți?

### Eliminarea unui blocaj de hârtie

<a href="#">Rezolvați problemele legate de blocarea hârtiei.</a>	Utilizarea unui expert de depanare online HP Instrucțiuni pentru eliminarea blocajului din imprimantă sau din alimentatorul de documente și rezolvarea problemelor legate de hârtie sau de alimentarea cu hârtie.
--	--



**NOTĂ:** Este posibil ca experții de depanare online HP să nu fie disponibili în toate limbile.



## Citiți instrucțiunile generale din Ajutor pentru eliminarea blocajelor de hârtie

Blocajele de hârtie pot surveni în câteva locuri în interiorul imprimantei.

**ATENȚIE:** Pentru a evita posibilele deteriorări ale capului de imprimare, eliminați blocajele de hârtie cât mai curând.

1. Trageți complet tava 1 din imprimantă.

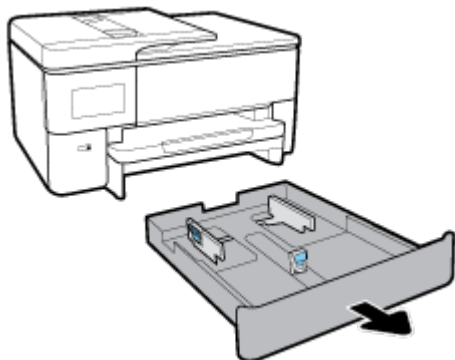

2. Verificați spațiul liber din imprimantă în care a fost tava de intrare. Băgați mâna în acest spațiu și scoateți hârtia blocată.

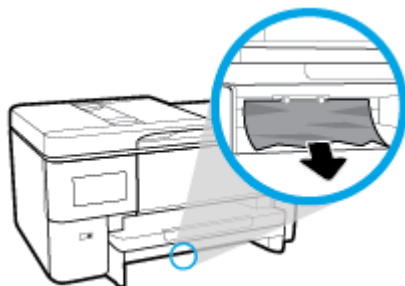

3. Introduceți Tava 1 înapoi în imprimantă.

### Pentru a elimina un blocaj de hârtie din partea frontală a imprimantei

**NOTĂ:** Nu opriți imprimanta când există un blocaj de hârtie în partea frontală a imprimantei.

1. Deschideți ușa de acces la cartușe.

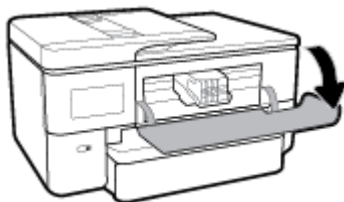

2. Dacă nu este obstrucționat carul de imprimare, mutați carul de imprimare în extrema dreaptă a imprimantei și scoateți hârtia blocată.



Dacă este necesar, mutați carul în extrema stângă a imprimantei și scoateți orice blocaj sau bucăți de hârtie rupte.

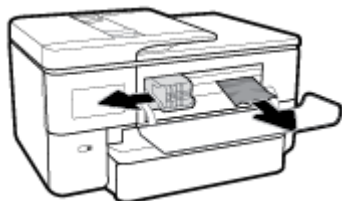

3. Închideți ușa de acces la cartușe.

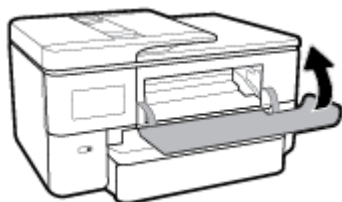

#### **Pentru a elimina un blocaj de hârtie din partea din spate a imprimantei**

1. Mergeți la partea din spate a imprimantei.
2. Apăsăți cele două siguranțe de pe ușa de acces din spate și deschideți ușa.

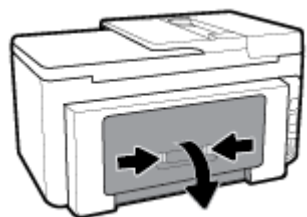

3. Îndepărtați orice hârtie blocată.

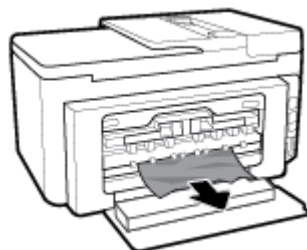

4. Apăsați cele două butoane de pe capacul traseului hârtiei și trageți complet capacul afară din imprimantă.

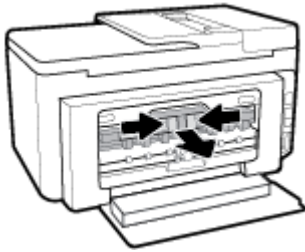

5. Îndepărtați orice hârtie blocată.



6. Introduceți capacul traseului hârtiei înapoi în imprimantă.

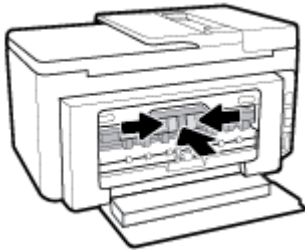

7. Închideți ușa de acces din spate.

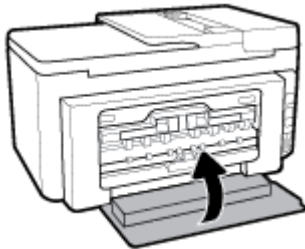

#### **Pentru a elimina un blocaj de hârtie din alimentatorul de documente**

1. Ridicați capacul alimentatorului de documente.



2. Trageți hârtia blocată de pe role.

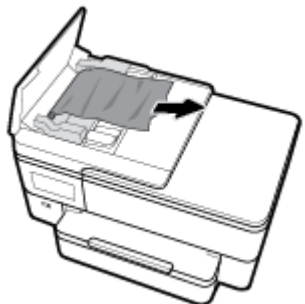

3. Închideți capacul alimentatorului de documente până când se fixează pe poziție.



4. Ridicați în sus tava alimentatorului de documente.



5. Scoateți orice hârtie blocată de sub tavă.



6. Puneți jos tava alimentatorului de documente.



7. Ridicați capacul scannerului pentru verificare și dacă există hârtie blocată, scoateți-o.

## Eliminarea unui blocaj la carul de imprimare

[Rezolvarea unui blocaj la carul de imprimare](#)

Utilizați un expert de depanare online HP.

Dacă ceva blochează carul de imprimare sau dacă acesta nu se deplasează ușor, obțineți instrucțiunile pas cu pas.



**NOTĂ:** Este posibil ca experții de depanare online HP să nu fie disponibili în toate limbile.

## Citiți instrucțiunile generale din Ajutor pentru eliminarea blocajelor de la carul de imprimare

Scoateți orice obiect, cum ar fi hârtia, care blochează carul de imprimare.



**NOTĂ:** Nu utilizați niciun instrument sau alte dispozitive pentru a îndepărta hârtia blocată. Acționați întotdeauna cu atenție atunci când îndepărtați hârtia blocată din interiorul imprimantei.

## Aflați cum să evitați blocajele de hârtie

Pentru a evita blocajele de hârtie, respectați indicațiile următoare.

- Înlăturați cu regularitate colile imprimate din tava de ieșire.
- Asigurați-vă că hârtia pe care imprimați nu este șifonată, îndoită sau deteriorată.
- Preveniți șifonarea sau îndoirea hârtiei prin stocarea hârtiei neutilizate în pungi închise ermetic, așezate pe suprafețe drepte.
- Nu utilizați hârtie prea groasă sau prea subțire pentru imprimantă.
- Asigurați-vă că tăvile sunt încărcate corect și că nu sunt prea pline. Pentru informații suplimentare, consultați [Încărcarea hârtiei](#).

- Asigurați-vă că hârtia încărcată în tava de alimentare stă orizontal și că marginile nu sunt îndoite.
- Nu puneți prea multă hârtie în tava alimentatorului de documente. Pentru informații despre numărul maxim de coli permis în alimentatorul de documente, consultați [Specificații](#).
- Nu combinați mai multe tipuri și dimensiuni de hârtie în tava de intrare; toată stiva de hârtie din tava de alimentare trebuie să fie de același tip și dimensiune.
- Ajustați ghidajele pentru lățimea hârtiei din tava de intrare, astfel încât să încadreze fix toate colile de hârtie. Asigurați-vă că ghidajele pentru lățimea hârtiei nu îndoiesc hârtia din tava de intrare.
- Reglați ghidajul de lungime pentru hârtie din tava de intrare, astfel încât să atingă bine toate colile de hârtie. Asigurați-vă că ghidajul de lungime nu îndoiesc hârtia din tava de intrare.
- Nu împingeți hârtia prea mult în interiorul tăvii de intrare.
- Dacă imprimați pe ambele fețe ale unei foi, nu imprimați imagini foarte saturate pe hârtie subțire.
- Utilizați tipurile de hârtie recomandate pentru imprimantă.
- Dacă imprimanta va rămâne curând fără hârtie, mai întâi lăsați să se epuizeze hârtia din imprimantă, apoi adăugați hârtie. Nu încărcați hârtie atunci când imprimanta efectuează imprimarea.
- Când scoateți tava de intrare, se recomandă să scoateți complet tava din imprimantă pentru a vă asigura că nu este hârtie blocată în partea din spatele tăvii. Este posibil să fie nevoie să verificați spațiul din imprimantă din locul în care a fost tava și să băgați mâna în acest spațiu pentru a scoate orice hârtie.

## Soluționarea problemelor legate de alimentarea cu hârtie

Ce fel de problemă aveți?

- **Hârtia nu este preluată dintr-o tavă**
  - Asigurați-vă că hârtia este încărcată în tavă. Pentru informații suplimentare, consultați [Încărcarea hârtiei](#). Vânturați hârtia înainte de încărcare.
  - Asigurați-vă că ghidajele pentru lățimea hârtiei sunt poziționate la marcajele corecte din tavă, corespunzătoare dimensiunii hârtiei pe care o încărcați. De asemenea, asigurați-vă că ghidajele pentru hârtie ating, dar nu presează tare teancul de hârtie.
  - Asigurați-vă că teancul de hârtie este aliniat cu liniile de dimensiune corespunzătoare din partea inferioară a tăvii de intrare și că nu depășește înălțimea indicată de una sau mai multe etichete de pe partea laterală sau de pe ghidajul de lățime al tăvii de intrare.
  - Asigurați-vă că hârtia din tavă nu este ondulată. Remediază ondularea hârtiei îndoind-o în direcția opusă ondulării.
- **Paginile sunt oblice**
  - Asigurați-vă că hârtia încărcată în tava de intrare este aliniată cu ghidajele pentru lățimea hârtiei. Dacă este nevoie, trageți tava de intrare afară din imprimantă și reîncărcați hârtia corect, asigurându-vă că ghidajele pentru hârtie sunt aliniate corect.
  - Încărcați hârtie în imprimantă numai atunci când acesta nu imprimă.
  - Asigurați-vă că ușa de acces din spate este bine închisă.
- **Sunt preluate mai multe coli simultan**

- Asigurați-vă că ghidajele pentru lățimea hârtiei sunt poziționate la marcajele corecte din tavă, corespunzătoare dimensiunii hârtiei pe care o încărcați. De asemenea, asigurați-vă că ghidajele pentru lățimea hârtiei ating, dar nu presează tare teancul de hârtie.
- Asigurați-vă că teancul de hârtie este aliniat cu liniile de dimensiune corespunzătoare din partea inferioară a tăvii de intrare și că nu depășește înălțimea indicată de una sau mai multe etichete de pe partea laterală sau de pe ghidajul de lățime al tăvii de intrare.
- Asigurați-vă că tava nu este supra-încărcată cu hârtie.
- Utilizați hârtie HP pentru performanțe și eficiență optime.

## Probleme legate de imprimare

Ce doriți să faceți?

### Remediarea problemelor legate de pagina care nu se imprimă (imposibil de imprimat)

<a href="#">HP Print and Scan Doctor</a>	<p>HP Print and Scan Doctor este un utilitar care va încerca să diagnosticheze și să remedieze automat problema.</p> <p><b>NOTĂ:</b> Acest utilitar este disponibil numai pentru sistemul de operare Windows.</p>
<a href="#">Depanați problemele legate de lucrările de imprimare care nu se imprimă.</a>	<p>Utilizați un expert de depanare online HP.</p> <p>Obțineți instrucțiuni pas cu pas dacă imprimanta nu răspunde sau nu imprimă.</p>



**NOTĂ:** Este posibil ca HP Print and Scan Doctor și experții de depanare online HP să nu fie disponibili în toate limbile.

### Citiți instrucțiunile generale din Ajutor pentru probleme legate de imposibilitatea de a imprima

#### Pentru a rezolva problemele de imprimare (Windows)

Asigurați-vă că imprimanta este turnată și că este hârtie în tava de alimentare. Dacă tot nu puteți imprima, încercați următoarele în ordine:

1. Verificați și rezolvați mesajele de eroare de pe afișajul imprimantei urmând instrucțiunile de pe ecran.
2. În cazul în care computerul este conectat la imprimantă printr-un cablu USB, deconectați și reconectați cablul USB. În cazul în care computerul este conectat la imprimantă printr-o conexiune wireless, verificați dacă aceasta funcționează.
3. Verificați dacă imprimanta nu este în pauză sau offline.

#### Pentru a verifica dacă imprimanta nu este în pauză sau offline.

- a. În funcție de sistemul de operare, efectuați una dintre următoarele acțiuni:
  - **Windows 10:** Din meniul **Start** din Windows, selectați **Sistem Windows** din lista de aplicații, selectați **Panou de control**, apoi faceți clic pe **Vizualizare dispozitive și imprimante** de sub **Hardware și sunete**.
  - **Windows 8.1 și Windows 8:** Indicați sau atingeți colțul din dreapta-sus al ecranului pentru a deschide bara cu butoane, faceți clic pe pictograma **Setări**, faceți clic sau atingeți **Panou de control**, apoi faceți clic sau atingeți **Vizualizați dispozitive și imprimante**.

- **Windows 7:** Din meniul **Start** din Windows, faceți clic pe **Dispozitive și imprimante**.
  - **Windows Vista:** Din meniul **Start** din Windows, faceți clic pe **Panou de control**, apoi faceți clic pe **Imprimante**.
  - **Windows XP:** Din meniul **Start** din Windows, faceți clic pe **Control Panel** (Panou de control), apoi faceți clic pe **Printers and Faxes** (Imprimante și faxuri).
- b. Faceți clic dublu sau clic dreapta pe pictograma imprimantei și selectați **Se vede ceea ce se imprimă** pentru a deschide coada de imprimare.
  - c. Din meniul **Printer** (Imprimantă), asigurați-vă că nu sunt semne de validare lângă **Pause Printing** (Pauză imprimare) sau **Use Printer Offline** (Utilizare imprimantă offline).
  - d. Dacă ați făcut schimbări, încercați să imprimați din nou.
4. Verificați dacă imprimanta este setată ca imprimantă implicită.

#### Pentru a verifica dacă imprimanta este setată ca imprimantă implicită

- a. În funcție de sistemul de operare, efectuați una dintre următoarele acțiuni:
    - **Windows 10:** Din meniul **Start** din Windows, selectați **Sistem Windows** din lista de aplicații, selectați **Panou de control**, apoi faceți clic pe **Vizualizare dispozitive și imprimante** de sub **Hardware și sunete**.
    - **Windows 8.1 și Windows 8:** Indicați sau atingeți colțul din dreapta-sus al ecranului pentru a deschide bara cu butoane, faceți clic pe pictograma **Setări**, faceți clic sau atingeți **Panou de control**, apoi faceți clic sau atingeți **Vizualizați dispozitive și imprimante**.
    - **Windows 7:** Din meniul **Start** din Windows, faceți clic pe **Dispozitive și imprimante**.
    - **Windows Vista:** Din meniul **Start** din Windows, faceți clic pe **Panou de control**, apoi faceți clic pe **Imprimante**.
    - **Windows XP:** Din meniul **Start** din Windows, faceți clic pe **Control Panel** (Panou de control), apoi faceți clic pe **Printers and Faxes** (Imprimante și faxuri).
  - b. Verificați dacă imprimanta corespunzătoare este setată ca imprimantă implicită.  
Imprimanta implicită are un semn de validare în cercul negru sau verde de lângă ea.
  - c. Dacă este setată ca imprimantă implicită o altă imprimantă, faceți clic dreapta pe imprimanta corectă și selectați **Setare ca imprimantă implicită**.
  - d. Încercați să folosiți imprimanta din nou.
5. Reporniți comprimarea imprimării.

#### Pentru a reporni comprimarea imprimării

- a. În funcție de sistemul de operare, efectuați una dintre următoarele acțiuni:

##### Windows 10

- i. Din meniul **Start** din Windows, selectați **Instrumente de administrare Windows** din lista de aplicații, apoi selectați **Servicii**.
- ii. Faceți clic dreapta pe **Comprimare imprimare** și apoi faceți clic pe **Proprietăți**.



- iii. Din fila **General**, lângă **Startup type** (Tip pornire), asigurați-vă că este selectat **Automatic** (Automat).
- iv. Dacă serviciul nu funcționează deja, din **Stare serviciu**, faceți clic pe **Pornire**, apoi faceți clic pe **OK**.

#### Windows 8.1 și Windows 8

- i. Indicați sau atingeți colțul din dreapta-sus al ecranului pentru a deschide bara cu butoane, apoi faceți clic pe pictograma **Setări**.
- ii. Faceți clic pe sau atingeți **Panou de control**, apoi faceți clic pe sau atingeți **Sistem și securitate**.
- iii. Faceți clic pe sau atingeți **Instrumente de administrare**, apoi faceți dublu clic pe sau atingeți de două ori **Servicii**.
- iv. Faceți clic dreapta pe sau țineți apăsat **Derulator de imprimare**, apoi faceți clic pe **Proprietăți**.
- v. Din fila **General**, lângă **Startup type** (Tip pornire), asigurați-vă că este selectat **Automatic** (Automat).
- vi. Dacă serviciul nu funcționează deja, din **Stare serviciu**, faceți clic pe sau atingeți **Pornire**, apoi faceți clic pe sau atingeți **OK**.

#### Windows 7

- i. Din meniul Windows **Start**, faceți clic pe **Control Panel** (Panou de control), **System and Security** (Sistem și securitate) și apoi faceți clic pe **Administrative Tools** (Instrumente administrative).
- ii. Faceți dublu clic pe **Services** (Servicii).
- iii. Faceți clic dreapta pe **Comprimare imprimare** și apoi faceți clic pe **Proprietăți**.
- iv. Din fila **General**, lângă **Startup type** (Tip pornire), asigurați-vă că este selectat **Automatic** (Automat).
- v. Dacă serviciul nu funcționează deja, din **Stare serviciu**, faceți clic pe **Pornire**, apoi faceți clic pe **OK**.

#### Windows Vista

- i. Din meniul Windows **Start**, faceți clic pe **Control Panel** (Panou de control), **System and Maintenance** (Sistem și întreținere), **Administrative Tools** (Instrumente administrative).
- ii. Faceți dublu clic pe **Services** (Servicii).
- iii. Faceți clic dreapta pe **Service comprimare imprimare** și apoi faceți clic pe **Proprietăți**.
- iv. Din fila **General**, lângă **Startup type** (Tip pornire), asigurați-vă că este selectat **Automatic** (Automat).
- v. Dacă serviciul nu funcționează deja, din **Service status** (Stare serviciu), faceți clic pe **Start** (Pornire) și apoi faceți clic pe **OK**.

## Windows XP

- i. În meniul **Start** din Windows, faceți clic dreapta pe **Computerul meu**.
  - ii. Faceți clic pe **Manage** (Gestionare) și apoi faceți clic pe **Services and Applications** (Servicii și aplicații).
  - iii. Faceți dublu clic pe **Services** (Servicii), apoi selectați **Print Spooler** (Comprimare imprimare).
  - iv. Faceți clic dreapta pe **Print Spooler** (Comprimare imprimare) și apoi faceți clic pe **Restart** (Repornire) pentru a reporni serviciul.
- b. Verificați dacă imprimanta corespunzătoare este setată ca imprimantă implicită.  
Imprimanta implicită are un semn de validare în cercul negru sau verde de lângă ea.
- c. Dacă este setată ca imprimantă implicită o altă imprimantă, faceți clic dreapta pe imprimanta corectă și selectați **Setare ca imprimantă implicită**.
- d. Încercați să folosiți imprimanta din nou.
6. Reporniți computerul.
7. Goliți coada de imprimare.

## Pentru a goli coada de imprimare

- a. În funcție de sistemul de operare, efectuați una dintre următoarele acțiuni:
- **Windows 10:** Din meniul **Start** din Windows, selectați **Sistem Windows** din lista de aplicații, selectați **Panou de control**, apoi faceți clic pe **Vizualizare dispozitive și imprimante** de sub **Hardware și sunete**.
  - **Windows 8.1 și Windows 8:** Indicați sau atingeți colțul din dreapta-sus al ecranului pentru a deschide bara cu butoane, faceți clic pe pictograma **Setări**, faceți clic sau atingeți **Panou de control**, apoi faceți clic sau atingeți **Vizualizați dispozitive și imprimante**.
  - **Windows 7:** Din meniul **Start** din Windows, faceți clic pe **Dispozitive și imprimante**.
  - **Windows Vista:** Din meniul **Start** din Windows, faceți clic pe **Panou de control**, apoi faceți clic pe **Imprimante**.
  - **Windows XP:** Din meniul **Start** din Windows, faceți clic pe **Control Panel** (Panou de control), apoi faceți clic pe **Printers and Faxes** (Imprimante și faxuri).
- b. Faceți dublu clic pe pictograma pentru imprimanta dvs. pentru a deschide coada de imprimare.
- c. În meniul **Printer** (Imprimantă), faceți clic pe **Cancel all documents** (Revocare toate documentele) sau **Purge Print Document** (Golire imprimare documente) apoi faceți clic pe **Yes** (Da) pentru a confirma.
- d. Dacă mai sunt documente în coadă, reporniți computerul și încercați să imprimați din nou după ce computerul a fost repornit.
- e. Verificați din nou coada de imprimare pentru a vă asigura că este goală, apoi încercați din nou să imprimați.

## Pentru verificarea conexiunii de alimentare și resetarea imprimantei

1. Verificați dacă la imprimantă este conectat ferm cablul de alimentare.

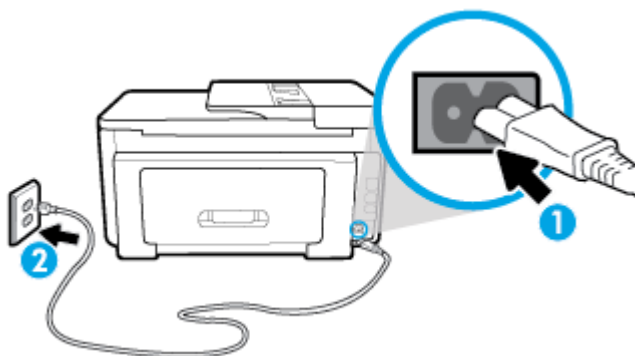

1	Conexiune de alimentare la imprimantă
2	Conexiune la priză

2. Uitați-vă la butonul Alimentare de pe imprimantă. Dacă nu este aprins, imprimanta este oprită. Apăsăți butonul Alimentare pentru a porni imprimanta.

 **NOTĂ:** Dacă imprimanta nu primește energia electrică, conectați-o la altă priză.

3. Cu imprimanta pornită, deconectați cablul de alimentare din partea laterală a imprimantei.
4. Deconectați cablul de alimentare de la priza de perete.
5. Așteptați cel puțin 15 secunde.
6. Reconectați cablul de alimentare la priza de perete.
7. Reconectați cablul de alimentare în partea laterală a imprimantei.
8. Dacă imprimanta nu pornește singură, apăsați butonul Alimentare pentru a porni imprimanta.
9. Încercați să utilizați din nou imprimanta.

#### Pentru a rezolva problemele de imprimare (OS X și macOS)

1. Verificați și rezolvați mesajele de eroare.
2. Deconectați și reconectați cablul USB.
3. Verificați dacă produsul nu este în pauză sau deconectat.

#### Pentru a verifica dacă produsul nu este în pauză sau deconectat

- a. În **System Preferences** (Preferințe sistem), faceți clic pe **Printers & Scanners** (Imprimante și scanere).
- b. Faceți clic pe butonul **Open Print Queue** (Deschidere coadă de imprimare).
- c. Faceți clic pe o lucrare de imprimare pentru a o selecta.

Utilizați următoarele butoane pentru a gestiona lucrarea de imprimare:

- **Ștergere:** Revocă lucrarea de imprimare selectată.
- **Așteptare:** Întrerupe lucrarea de imprimare selectată.

- **Reluare:** Continuă o lucrare de imprimare întreruptă.
  - **Pauză imprimantă:** Întrerupe toate lucrările de imprimare din coada de imprimare.
- d. Dacă ați făcut modificări, încercați să imprimați din nou.
4. Reporniți computerul.

## Remediarea problemelor legate de calitatea imprimării

[Instrucțiuni pas cu pas pentru rezolvarea majorității problemelor legate de calitatea imprimării](#)

Depanarea online a problemelor legate de calitatea imprimării

### Citiți instrucțiunile generale din Ajutor pentru rezolvarea problemelor legate de calitatea imprimării

 **NOTĂ:** Pentru a evita problemele de calitate a imprimării, opriți întotdeauna imprimanta utilizând butonul Alimentare și așteptați până când indicatorul luminos al butonului Alimentare se stinge înainte de a deconecta cablul de alimentare sau prelungitorul. Acest lucru permite ca imprimanta să deplaseze cartușele într-o poziție în care să fie acoperite, în care sunt protejate împotriva uscării.

#### Pentru a îmbunătăți calitatea imprimării (Windows)

1. Asigurați-vă că utilizați cartușe HP originale.
2. Verificați software-ul imprimantei pentru a vă asigura că ați selectat adecvat tipul de hârtie din lista verticală **Support** și calitatea de imprimare din lista verticală **Setări calitate**.
  - În software imprimantă, faceți clic pe **Imprimare, scanare și fax**, apoi faceți clic pe **Set Preferences** (Setare preferințe) pentru a accesa proprietățile de imprimare.
3. Verificați nivelurile de cerneală estimate pentru a stabili dacă nivelul de cerneală din cartușe este scăzut. Pentru informații suplimentare, consultați [Verificarea nivelului de cerneală](#). Dacă nivelul de cerneală din cartușe este scăzut, luați în calcul înlocuirea acestora.
4. Aliniați capul de imprimare.

#### Pentru a alinia capul de imprimare din software imprimantă

 **NOTĂ:** Alinierea capului de imprimare asigură obținerea unor rezultate de înaltă calitate. Capul de imprimare nu trebuie să fie realiniat când sunt înlocuite cartușele.

- a. Încărcați hârtie simplă albă neutilizată, Letter sau A4, în tava de alimentare.
  - b. Deschideți software-ul imprimantei HP. Pentru mai multe informații, consultați [Deschiderea software-ului imprimantei HP \(Windows\)](#).
  - c. În software imprimantă, faceți clic pe **Imprimare, scanare și fax**, apoi faceți clic pe **Maintain Your Printer** (Întreținere imprimantă) pentru a accesa **Printer Toolbox** (Casetă de instrumente imprimantă).
  - d. În **Printer Toolbox** (Casetă de instrumente imprimantă), faceți clic pe **Align Printheads** (Aliniere capete de imprimare) din fila **Device Services** (Servicii dispozitiv). Imprimanta imprimă o foaie de aliniere.
5. Imprimați o pagină de diagnostic dacă nivelul de cerneală al cartușelor este scăzut.

### Pentru a imprima o pagină de diagnostic din software imprimantă

- a. Încărcați hârtie simplă albă Letter, A4 sau Legal, neutilizată, în tava de intrare.
  - b. Deschideți software-ul imprimantei HP. Pentru mai multe informații, consultați [Deschiderea software-ului imprimantei HP \(Windows\)](#).
  - c. În software imprimantă, faceți clic pe **Imprimare, scanare și fax**, apoi faceți clic pe **Maintain Your Printer** (Întreținere imprimantă) pentru a accesa caseta de instrumente a imprimantei.
  - d. Faceți clic pe **Print Diagnostic Information (Imprimare informații diagnosticare)** în fila **Device Reports (Rapoarte dispozitiv)** pentru a imprima o pagină de diagnosticare.
6. Verificați casetele albastră, magenta, galbenă și neagră de pe pagina de diagnostic. Dacă vedeți dungi în casetele color și negre sau dacă nu apare cerneală pe unele porțiuni din casete, curățați automat capul de imprimare.

### Pentru a curăța capul de imprimare din software imprimantă

- a. Încărcați hârtie simplă albă Letter, A4 sau Legal, neutilizată, în tava de intrare.
  - b. Deschideți software-ul imprimantei HP. Pentru mai multe informații, consultați [Deschiderea software-ului imprimantei HP \(Windows\)](#).
  - c. În software imprimantă, faceți clic pe **Imprimare, scanare și fax**, apoi faceți clic pe **Maintain Your Printer** (Întreținere imprimantă) pentru a accesa **Printer Toolbox** (Casetă de instrumente imprimantă).
  - d. Faceți clic pe **Clean Printheads** (Curățare capete imprimare) din fila **Device Services** (Servicii dispozitiv). Urmați instrucțiunile de pe ecran.
7. Dacă nici curățarea capului de imprimare nu rezolvă problema, contactați asistența HP. Vizitați [www.support.hp.com](http://www.support.hp.com). Acest site Web oferă informații și utilitare care vă pot ajuta să corectați multe dintre problemele obișnuite ale imprimantei. Dacă vi se solicită, selectați țara/regiunea, apoi faceți clic pe **Toate contactele HP** pentru informații despre apelarea asistenței tehnice.

### Pentru a îmbunătăți calitatea imprimării (OS X și macOS)

1. Asigurați-vă că utilizați cartușe HP originale.
2. Verificați tipul de hârtie.  

Pentru o calitate optimă a imprimării, utilizați hârtie HP de înaltă calitate sau hârtie care este în conformitate cu standardul ColorLok®. Pentru informații suplimentare, consultați [Noțiuni de bază despre hârtie](#).

Asigurați-vă întotdeauna că hârtia pe care imprimați este dreaptă. Pentru cele mai bune rezultate la imprimarea imaginilor, utilizați hârtie foto HP Advanced.

Depozitați hârtia specială în ambalajul original într-o pungă de plastic resigilabilă, pe o suprafață plană, într-un loc răcoros și uscat. Când sunteți pregătit să imprimați, scoateți numai hârtia pe care intenționați să o utilizați imediat. Atunci când ați terminat de imprimat, puneți la loc în punga de plastic orice hârtie foto nefolosită. În acest fel preveniți ondularea hârtiei foto.
3. Asigurați-vă că în caseta de dialog **Imprimare** ați selectat tipul corect de hârtie și calitatea adecvată a imprimării.
4. Verificați nivelurile de cerneală estimate pentru a stabili dacă nivelul de cerneală din cartușe este scăzut. Dacă nivelul de cerneală din cartușe este scăzut, nu pierdeți din vedere înlocuirea acestora.
5. Aliniați capul de imprimare.

### Pentru a alinia capul de imprimare din software

- a. Încărcați hârtie simplă albă, Letter sau A4 în tava de intrare.
- b. Deschideți HP Utility.



**NOTĂ:** HP Utility se găsește în folderul **HP** din folderul **Applications**.

- c. Selectați imprimanta din lista de dispozitive din partea stângă a ferestrei.
  - d. Faceți clic pe **Align** (Aliniere).
  - e. Faceți clic pe **Align** (Aliniere) și urmați instrucțiunile de pe ecran.
  - f. Faceți clic pe **Toate setările** pentru a reveni la panoul **Informații și asistență**.
6. Imprimați o pagină de test.

### Pentru a imprima o pagină de test

- a. Încărcați hârtie simplă albă, Letter sau A4 în tava de intrare.
- b. Deschideți HP Utility.



**NOTĂ:** HP Utility se găsește în folderul **HP** din folderul **Applications**.

- c. Selectați imprimanta din lista de dispozitive din partea stângă a ferestrei.
  - d. Faceți clic pe **Test Page** (Pagină de test.)
  - e. Faceți clic pe butonul **Imprimare pagină de test** și urmați instrucțiunile de pe ecran.
7. Curățați automat capul de imprimare dacă pagina de diagnosticare prezintă dungii sau porțiuni care lipsesc din text sau din casetele colorate.

### Pentru a curăța automat capul de imprimare

- a. Încărcați hârtie simplă albă, Letter sau A4 în tava de intrare.
- b. Deschideți HP Utility.



**NOTĂ:** HP Utility se găsește în folderul **HP** din folderul **Applications**.

- c. Selectați imprimanta din lista de dispozitive din partea stângă a ferestrei.
- d. Faceți clic pe **Clean Printheads** (Curățare capete imprimare).
- e. Faceți clic pe **Curățare**, apoi urmați instrucțiunile de pe ecran.



**ATENȚIE:** Curățați capul de imprimare numai când este necesar. Curățarea inutilă consumă cerneală și scurtează durata de viață a capului de imprimare.



**NOTĂ:** În cazul în care calitatea imprimării este în continuare slabă după ce ați finalizat curățarea, încercați să aliniați capul de imprimare. Dacă problemele de calitate la imprimare persistă după curățare și aliniere, contactați serviciul de asistență HP.

- f. Faceți clic pe **Toate setările** pentru a reveni la panoul **Informații și asistență**.

### Pentru a îmbunătăți calitatea de imprimare de la afișajul imprimantei

1. Asigurați-vă că utilizați cartușe HP originale.
2. Asigurați-vă că ați selectat tipul corect de hârtie și calitatea adecvată a imprimării.

3. Verificați nivelurile de cerneală estimate pentru a stabili dacă nivelul de cerneală din cartușe este scăzut. Pentru informații suplimentare, consultați [Verificarea nivelului de cerneală](#). Dacă nivelul de cerneală din cartușe este scăzut, luați în calcul înlocuirea acestora.
4. Aliniați capul de imprimare.

#### Pentru a alinia capul de imprimare de la afișajul imprimantei

- a. Încărcați hârtie simplă albă Letter, A4 sau Legal, neutilizată, în tava de intrare.
- b. La panoul de control al imprimantei, atingeți sau trageți cu degetul în jos fila din partea superioară a ecranului pentru a deschide tabloul de bord, apoi atingeți  (**Configurare**).
- c. Atingeți **Întreținere imprimantă**, atingeți **Aliniere cap imprimare**, apoi urmați instrucțiunile de pe ecran.
5. Imprimați o pagină de diagnostic dacă nivelul de cerneală al cartușelor este scăzut.

#### Pentru a imprima o pagină de diagnostic de la afișajul imprimantei

- a. Încărcați hârtie simplă albă Letter, A4 sau Legal, neutilizată, în tava de intrare.
- b. La panoul de control al imprimantei, atingeți sau trageți cu degetul în jos fila din partea superioară a ecranului pentru a deschide tabloul de bord, apoi atingeți  (**Configurare**).
- c. Atingeți **Rapoarte**.
- d. Atingeți **Raport calitate imprimare**.
6. Verificați casetele albastră, magenta, galbenă și neagră de pe pagina de diagnostic. Dacă vedeți dungi în casetele color și negre sau dacă nu apare cerneală pe unele porțiuni din casete, curățați automat capul de imprimare.

#### Pentru a curăța capul de imprimare de la afișajul imprimantei

- a. Încărcați hârtie simplă albă Letter, A4 sau Legal, neutilizată, în tava de intrare.
- b. La panoul de control al imprimantei, atingeți sau trageți cu degetul în jos fila din partea superioară a ecranului pentru a deschide tabloul de bord, apoi atingeți  (**Configurare**).
- c. Atingeți **Întreținere imprimantă**, selectați **Curățare cap de imprimare**, apoi urmați instrucțiunile de pe ecran.
7. Dacă nici curățarea capului de imprimare nu rezolvă problema, contactați asistența HP. Vizitați [www.support.hp.com](http://www.support.hp.com). Acest site Web oferă informații și utilitare care vă pot ajuta să corecți multe dintre problemele obișnuite ale imprimantei. Dacă vi se solicită, selectați țara/regiunea, apoi faceți clic pe **Toate contactele HP** pentru informații despre apelarea asistenței tehnice.

## Probleme legate de copiere

[Depanarea problemelor legate de copiere](#)

Utilizați un expert de depanare online HP.

Obțineți instrucțiuni pas cu pas dacă imprimanta nu creează o copie sau dacă imprimatele sunt de calitate scăzută.



**NOTĂ:** Este posibil ca experții de depanare online HP să nu fie disponibili în toate limbile.

[Sfaturi pentru succesul copierii și scanării](#),

## Probleme legate de scanare

<a href="#">HP Print and Scan Doctor</a>	HP Print and Scan Doctor este un utilitar care va încerca să diagnosticheze și să remedieze automat problema. <b>NOTĂ:</b> Acest utilitar este disponibil numai pentru sistemul de operare Windows.
<a href="#">Rezolvarea problemelor de scanare</a>	Utilizați un expert de depanare online HP. Obțineți instrucțiuni pas cu pas dacă imprimanta nu poate să creeze o scanare sau dacă scanările sunt de calitate scăzută.

 **NOTĂ:** Este posibil ca HP Print and Scan Doctor și experții de depanare online HP să nu fie disponibili în toate limbile.

Pentru mai multe informații, consultați [Sfaturi pentru succesul copierii și scanării](#).

## Probleme legate de fax

Mai întâi executați un raport de testare a faxului pentru a vedea dacă există o problemă la configurarea faxului. Dacă testul reușește și tot mai aveți probleme legate de funcționalitatea de fax, verificați setările de fax listate în raport pentru a vedea dacă acestea sunt corecte.

### Executarea unui test de fax

Aveți posibilitatea să testați configurarea faxului pentru a verifica starea imprimantei și pentru a vă asigura că este configurat corespunzător pentru faxuri. Efectuați acest test numai după ce ați finalizat configurarea faxului pe imprimantă. Testul efectuează următoarele operații:

- Testează hardware-ul faxului
- Verifică dacă la imprimantă este conectat tipul corect de cablu telefonic
- Verifică dacă acel cablu telefonic a fost conectat la portul corect
- Verifică existența tonului de apel
- Verifică starea conexiunii la linia telefonică
- Verifică dacă există o linie telefonică activă

### Pentru a testa configurația faxului prin intermediul panoului de control al imprimantei

1. Configurați imprimanta pentru serviciul de fax în funcție de instrucțiunile de configurare specifice pentru acasă sau birou.
2. Asigurați-vă că sunt instalate cartușele și că în tava de intrare este încărcată hârtie de dimensiune standard înainte de a lansa testul.
3. În ecranul **Fax**, răsfoiți cu degetul spre dreapta și atingeți **Configurare**, atingeți **Expert configurare**, apoi urmați instrucțiunile de pe ecran.

Imprimanta prezintă starea testului pe afișaj și imprimă un raport.

4. Analizați raportul.



- Dacă testul de fax nu reușește, examinați soluțiile de mai jos.
- Dacă testul a reușit și tot mai aveți probleme legate de funcționalitatea de fax, verificați dacă setările de fax listate în raport sunt corecte. Puteți să utilizați și expertul de depanare online HP.

## Ce trebuie făcut în cazul în care testul de fax nu reușește

Dacă ați rulat un test pentru fax și acesta nu a reușit, consultați raportul pentru informații elementare despre eroare. Pentru informații mai detaliate, consultați raportul pentru a vedea care parte a testului nu a reușit, apoi citiți subiectul corespunzător din această secțiune pentru a afla ce soluții să încercați.

### „Testul hardware fax” nereușit

- Opriti imprimanta apăsând  (butonul Alimentare) care se găsește pe partea stângă frontală a imprimantei, apoi deconectați cablul de alimentare din partea din spate a imprimantei. După câteva secunde, reconectați cablul de alimentare și porniți alimentarea. Executați din nou testul. Dacă testul eșuează și de data aceasta, continuați să citiți informațiile de depanare din această secțiune.
- Încercați să trimiteți sau să primiți un fax. Dacă trimiterea și primirea faxurilor funcționează, este posibil să nu existe o problemă.
- Dacă rulați testul din **Expert configurare fax** (Windows) sau din **HP Utility** (OS X), asigurați-vă că dispozitivul nu este ocupat cu finalizarea altei activități, precum primirea unui fax sau copierea. Verificați dacă pe afișaj apare un mesaj indicând faptul că imprimanta este ocupată. Dacă este ocupată, așteptați să termine și să treacă în starea de inactivitate înainte de a executa testul.
- Dacă utilizați un splitter de telefon, acesta poate cauza probleme de funcționalitate a faxului. (Un splitter este un conector cu două cabluri care se introduce în priză telefonică de perete.) Încercați să scoateți splitter-ul și să conectați imprimanta direct la priză telefonică de perete.

După ce rezolvați problemele găsite, executați din nou testul pentru fax pentru a vă asigura că este trecut cu succes și că imprimanta este pregătită pentru faxuri. Dacă testul **Testare hardware fax** tot nu reușește și aveți probleme cu trimiterea/recepționarea faxurilor, contactați asistența HP. Vizitați [www.support.hp.com](http://www.support.hp.com). Acest site Web oferă informații și utilitare care vă pot ajuta să corectați multe dintre problemele obișnuite ale imprimantei. Dacă vi se solicită, selectați țara/regiunea, apoi faceți clic pe **Toate contactele HP** pentru informații despre apelarea asistenței tehnice.

### Testul „Fax conectat la priză telefonică de perete activă” nu a reușit

- Verificați conexiunea între priză telefonică de perete și imprimanta pentru a vă asigura că ați fixat corespunzător cablul telefonic.
- Conectați un capăt al cablului telefonic la priză telefonică de perete, apoi conectați celălalt capăt la portul etichetat 1-LINE din spatele imprimantei.
- Dacă utilizați un splitter de telefon, acesta poate cauza probleme de funcționalitate a faxului. (Un splitter este un conector cu două cabluri care se introduce în priză telefonică de perete.) Încercați să scoateți splitter-ul și să conectați imprimanta direct la priză telefonică de perete.
- Încercați să conectați un telefon și un cablu telefonic funcționale la priză telefonică de perete pe care o utilizați pentru imprimantă și verificați dacă există ton de apel. Dacă nu auziți un ton de apel, contactați compania telefonică și solicitați să verifice linia telefonică.
- Încercați să trimiteți sau să primiți un fax. Dacă trimiterea și primirea faxurilor funcționează, este posibil să nu existe o problemă.

După ce rezolvați problemele găsite, executați din nou testul pentru fax pentru a vă asigura că este trecut cu succes și că imprimanta este pregătită pentru faxuri.

## Testul „Cablul telefonic conectat la portul corect al faxului” nu a reușit

Dacă utilizați un splitter de telefon, acesta poate cauza probleme de funcționalitate a faxului. (Un splitter este un conector cu două cabluri care se introduce în priză telefonică de perete.) Încercați să scoateți splitter-ul și să conectați imprimanta direct la priză telefonică de perete.

### Conectarea cablului telefonic la portul corect

1. Conectați un capăt al cablului telefonic la priză telefonică de perete, apoi conectați celălalt capăt la portul etichetat 1-LINE din spatele imprimantei.

 **NOTĂ:** Dacă utilizați portul 2-EXT pentru a conecta imprimanta la priză telefonică de perete, nu veți putea trimite sau primi faxuri. Portul 2-EXT se utilizează numai pentru conectarea altor echipamente, cum ar fi un robot telefonic.

**Figura 10-1** Vedere din spate a imprimantei

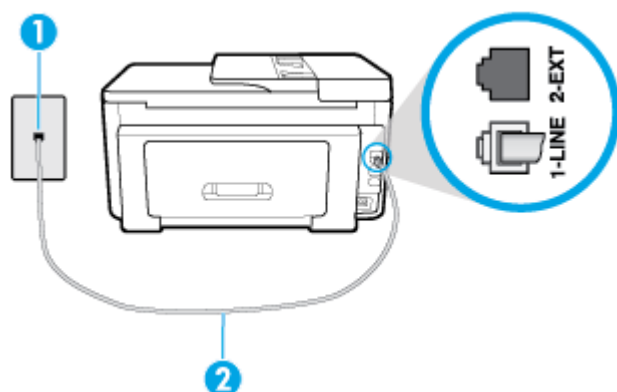

1	Priză telefonică de perete.
2	Conectați cablul telefonic la portul etichetat 1-LINE din spatele imprimantei.

2. După ce ați conectat cablul telefonic la portul 1-LINE, executați din nou testul pentru fax pentru a vă asigura că reușește și că imprimanta este pregătită pentru faxuri.
3. Încercați să trimiteți sau să primiți un fax.

### Testul „Utilizarea unui tip corect de cablu telefonic împreună cu faxul” nu a reușit

- Conectați un capăt al cablului telefonic la priza telefonică de perete, apoi conectați celălalt capăt la portul etichetat 1-LINE din spatele imprimantei.

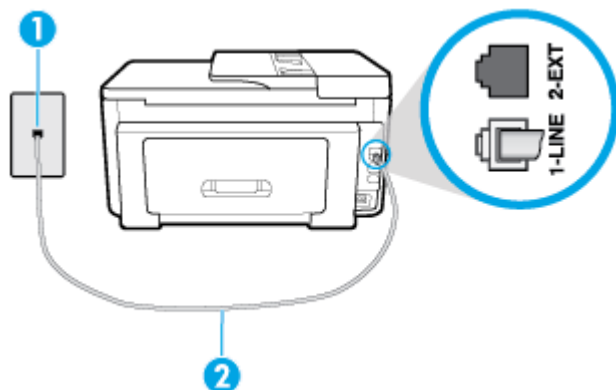

1	Priză telefonică de perete.
2	Conectați cablul telefonic la portul etichetat 1-LINE din spatele imprimantei.

- Verificați conexiunea între priza telefonică de perete și imprimanta pentru a vă asigura că ați fixat corespunzător cablul telefonic.
- Dacă utilizați un splitter de telefon, acesta poate cauza probleme de funcționalitate a faxului. (Un splitter este un conector cu două cabluri care se introduce în priza telefonică de perete.) Încercați să scoateți splitter-ul și să conectați imprimanta direct la priza telefonică de perete.

### Testul „Detectare ton de apel” nu a reușit

- Alte echipamente care utilizează aceeași linie telefonică împreună cu imprimanta pot face ca testul să nu reușească. Pentru a afla dacă alt echipament creează probleme, deconectați toate echipamentele de la linia telefonică și executați din nou testul. Dacă se trece **Test detectare ton de apel** în absența celorlalte echipamente, înseamnă că unul sau mai multe dintre echipamente cauzează problemele; încercați să le conectați pe rând și să executați testul de fiecare dată, până când identificați echipamentul care determină problema.
- Încercați să conectați un telefon și un cablu telefonic funcționale la priza telefonică de perete pe care o utilizați pentru imprimantă și verificați dacă există ton de apel. Dacă nu auziți un ton de apel, contactați compania telefonică și solicitați să verifice linia telefonică.
- Conectați un capăt al cablului telefonic la priza telefonică de perete, apoi conectați celălalt capăt la portul etichetat 1-LINE din spatele imprimantei.
- Dacă utilizați un splitter de telefon, acesta poate cauza probleme de funcționalitate a faxului. (Un splitter este un conector cu două cabluri care se introduce în priza telefonică de perete.) Încercați să scoateți splitter-ul și să conectați imprimanta direct la priza telefonică de perete.
- Dacă sistemul telefonic nu utilizează un ton de apel standard, precum anumite sisteme PBX, acest fapt ar putea reprezenta cauza eșecului testului. Acest lucru nu creează probleme la trimiterea sau recepționarea faxurilor. Încercați să trimiteți sau să recepționați un test de fax.
- Asigurați-vă că setarea pentru țară/regiune este corectă pentru țara/regiunea dvs. Dacă țara/regiunea nu este setată sau este setată incorect, testul poate să nu reușească și puteți întâmpina probleme la trimiterea și primirea faxurilor.
- Asigurați-vă că ați conectat imprimanta la o linie telefonică analogică, deoarece altfel nu veți putea să trimiteți sau să primiți faxuri. Pentru a verifica dacă linia dvs. telefonică este digitală, conectați un

telefon analogic obișnuit la linie și ascultați dacă există ton de apel. Dacă nu auziți tonul normal de apel, este posibil ca linia telefonică să fie configurată pentru telefoane digitale. Conectați imprimanta la o linie telefonică analogică și încercați să trimiteți sau să primiți un fax.

După ce rezolvați problemele găsite, executați din nou testul pentru fax pentru a vă asigura că este trecut cu succes și că imprimanta este pregătită pentru faxuri. Dacă testul **Detectare ton** nu reușește în continuare, contactați compania telefonică și solicitați să verifice linia telefonică.

### Testul „Stare linie fax” nu a reușit

- Asigurați-vă că ați conectat imprimanta la o linie telefonică analogică, deoarece altfel nu veți putea să trimiteți sau să primiți faxuri. Pentru a verifica dacă linia dvs. telefonică este digitală, conectați un telefon analogic obișnuit la linie și ascultați dacă există ton de apel. Dacă nu auziți tonul normal de apel, este posibil ca linia telefonică să fie configurată pentru telefoane digitale. Conectați imprimanta la o linie telefonică analogică și încercați să trimiteți sau să primiți un fax.
- Verificați conexiunea între priza telefonică de perete și imprimanta pentru a vă asigura că ați fixat corespunzător cablul telefonic.
- Conectați un capăt al cablului telefonic la priza telefonică de perete, apoi conectați celălalt capăt la portul etichetat 1-LINE din spatele imprimantei.
- Alte echipamente care utilizează aceeași linie telefonică împreună cu imprimanta pot face ca testul să nu reușească. Pentru a afla dacă alt echipament creează probleme, deconectați toate echipamentele de la linia telefonică și executați din nou testul.
  - Dacă testul **Test stare linie de fax** este trecut cu succes fără celălalt dispozitiv, unul sau mai multe dispozitive creează probleme; încercați să le instalați din nou pe rând, reluând testul de fiecare dată, până când identificați dispozitivul care cauzează apariția problemei.
  - Dacă testul **Test stare linie de fax** nu reușește în absența celorlalte echipamente, conectați imprimanta la o linie telefonică funcțională și continuați să citiți informațiile de depanare din această secțiune.
- Dacă utilizați un splitter de telefon, acesta poate cauza probleme de funcționalitate a faxului. (Un splitter este un conector cu două cabluri care se introduce în priza telefonică de perete.) Încercați să scoateți splitter-ul și să conectați imprimanta direct la priza telefonică de perete.

După ce rezolvați problemele găsite, executați din nou testul pentru fax pentru a vă asigura că este trecut cu succes și că imprimanta este pregătită pentru faxuri. Dacă testul **Stare linie fax** nu reușește în continuare și aveți probleme la trimiterea/primirea faxurilor, contactați compania telefonică și solicitați să verifice linia telefonică.

## Depanarea problemelor legate de fax

<a href="#">Depanarea problemelor legate de fax</a>	Utilizați un expert de depanare online HP. Rezolvați problemele legate de trimiterea sau recepționarea unui fax sau de trimiterea faxurilor către computer.
---	--

 **NOTĂ:** Este posibil ca experții de depanare online HP să nu fie disponibili în toate limbile.



## Citiți instrucțiunile generale din Ajutor pentru anumite probleme legate de fax

Ce fel de problemă de fax aveți?

## Pe afișaj apare permanent mesaj Receptor ridicat

- HP recomandă utilizarea unui cablu telefonic cu 2 fire.
- Alt echipament care utilizează linia telefonică utilizată de imprimantă poate fi în funcțiune. Asigurați-vă că telefoanele în derivație (telefoanele de pe aceeași linie telefonică, neconectate la imprimantă) sau alte echipamente nu sunt în funcțiune sau scoase din furcă. De exemplu, nu puteți utiliza imprimanta pentru funcționalitatea de fax dacă un telefon în derivație este scos din furcă sau dacă utilizați la computer un modem pe linie comutată pentru a trimite e-mail sau a accesa Internetul.

## Imprimanta întâmpină probleme la trimiterea și primirea faxurilor

- Asigurați-vă că imprimanta este pornită. Priviți afișajul imprimantei. Dacă pe afișaj nu apare nimic, iar indicatorul luminos  (butonul Alimentare) nu este aprins, imprimanta este oprită. Asigurați-vă că ați conectat ferm cablul de alimentare la imprimantă și la o priză. Apăsăți  (butonul Alimentare) pentru a porni imprimanta.

După pornirea imprimantei, HP recomandă să se aștepte cinci minute înainte de a trimite sau primi un fax. Imprimanta nu poate trimite sau primi faxuri în timpul procesului de inițializare care urmează după pornire.

- Dacă s-a activat Faxul digital HP, există posibilitatea să nu puteți trimite sau primi faxuri dacă memoria faxului este plină (limitată de memoria imprimantei).
- Asigurați-vă că utilizați cablul telefonic livrat împreună cu imprimanta pentru conectarea la priza telefonică de perete. Un capăt al cablului telefonic trebuie conectat la portul cu eticheta 1-LINE din spatele imprimantei, iar celălalt capăt la priza telefonică de perete, așa cum se arată în ilustrație.

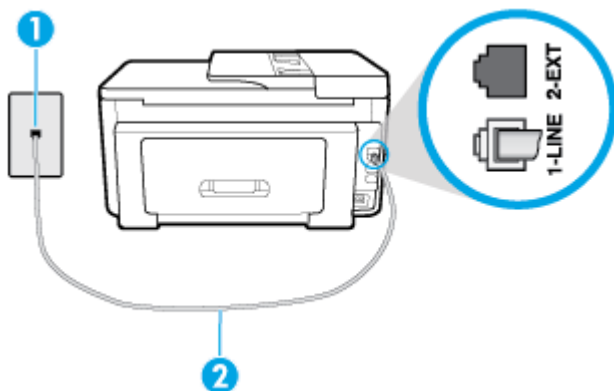

1	Priză telefonică de perete.
2	Conectați cablul telefonic la portul etichetat 1-LINE din spatele imprimantei.

- Încercați să conectați un telefon și un cablu telefonic funcționale la priza telefonică de perete pe care o utilizați pentru imprimantă și verificați dacă există ton de apel. Dacă nu auziți un ton de apel, apelați la compania de telefonie locală pentru service.
- Alt echipament care utilizează linia telefonică utilizată de imprimantă poate fi în funcțiune. De exemplu, nu puteți utiliza imprimanta pentru funcționalitatea de fax dacă un telefon în derivație este scos din furcă sau dacă utilizați la computer un modem pe linie comutată pentru a trimite e-mail sau a accesa Internetul.
- Verificați dacă eroarea nu a fost cauzată de alt proces. Verificați afișajul sau computerul pentru un mesaj de eroare care să conțină informații referitoare la problemă și modalități de soluționare a acesteia. Dacă există o eroare, imprimanta nu poate trimite/primi faxuri până la soluționarea acesteia.

- Conexiunea prin linia telefonică poate fi zgomotoasă. Liniile telefonice cu o calitate slabă a sunetului (zgomot) pot crea probleme la trimiterea/recepționarea faxurilor. Verificați calitatea sunetului liniei telefonice conectând un telefon la priza telefonică de perete și ascultând zgomotul static sau de altă natură. Dacă auziți zgomot, dezactivați opțiunea **Mod Corectare erori** (ECM) și încercați din nou să trimiteți sau să recepționați faxuri. Dacă problema persistă, contactați compania telefonică.
- Dacă utilizați un serviciu DSL (digital subscriber line), asigurați-vă că aveți conectat un filtru DSL, în caz contrar nu puteți trimite cu succes faxuri.
- Asigurați-vă că imprimanta nu este conectată la o priză telefonică de perete destinată telefoanelor digitale. Pentru a verifica dacă linia dvs. telefonică este digitală, conectați un telefon analogic obișnuit la linie și ascultați dacă există ton de apel. Dacă nu auziți tonul normal de apel, este posibil ca linia telefonică să fie configurată pentru telefoane digitale.
- Dacă utilizați un convertor/adaptor pentru terminal de tip PBX sau ISDN, asigurați-vă că imprimanta este conectată la portul corect și că adaptorul este setat la tipul corect de echipament de comutare pentru țara/regiunea dvs., dacă este posibil.
- Dacă imprimanta partajează linia telefonică cu un serviciu DSL, este posibil ca modemul DSL să nu fie legat corect la împământare. Dacă modemul DSL nu este legat corect la împământare, poate induce bruij pe linia telefonică. Liniile telefonice cu calitate slabă a sunetului (bruiate) pot cauza probleme de funcționalitate a faxului. Calitatea sunetului liniei telefonice poate fi verificată conectând un telefon la priza telefonică de perete și ascultând zgomotele statice sau de altă natură. Dacă auziți bruij, opriți modemul DSL și întrerupeți complet alimentarea timp de cel puțin 15 minute. Reporniți modemul DSL și ascultați tonul de apel.



**NOTĂ:** Este posibil ca în viitor linia să prezinte din nou bruij static. Dacă imprimanta nu mai trimite sau nu mai recepționează faxuri, repetați procesul.

Dacă linia telefonică prezintă bruij în continuare, contactați compania de telefonie. Pentru informații referitoare la oprirea funcționării modemului DSL, contactați serviciul de asistență al furnizorului DSL.

- Dacă utilizați un splitter de telefon, acesta poate cauza probleme de funcționalitate a faxului. (Un splitter este un conector cu două cabluri care se introduce în priza telefonică de perete.) Încercați să scoateți splitter-ul și să conectați imprimanta direct la priza telefonică de perete.

### Imprimanta nu poate primi faxuri, dar poate trimite faxuri

- Dacă nu utilizați un serviciu de sonerie distinctivă, asigurați-vă că opțiunea **Semnal de apel distinct** din imprimantă este setată la **Toate soneriile standard**.
- Dacă **Răspuns automat** s-a setat la **Dezactivat**, va trebui să recepționați faxurile manual; în caz contrar, imprimanta nu poate recepționa faxuri.
- Dacă aveți un serviciu de mesagerie vocală pe același număr de telefon pe care îl utilizați pentru apeluri de fax, trebuie să recepționați faxurile manual, nu automat. Acest lucru înseamnă că trebuie să fiți disponibil pentru a răspunde personal la apelurile de fax primite.
- Dacă la computer aveți un modem de linie comutată pe aceeași linie telefonică cu imprimanta, verificați dacă software-ul care este livrat cu modemul nu este setat pentru a primi faxuri automat. Modemurile care sunt configurate pentru primirea automată a faxurilor ocupă linia telefonică pentru a primi faxurile de intrare, ceea ce împiedică imprimanta să primească apeluri de fax.
- Dacă aveți un robot telefonic pe aceeași linie cu imprimanta, puteți întâmpina una dintre următoarele probleme:

- Este posibil ca robotul telefonic să nu fie configurat corect pentru imprimantă.
- Mesajul de ieșire poate fi prea lung sau prea puternic pentru a permite imprimantei să detecteze tonurile de fax, iar faxul apelant s-ar putea deconecta.
- Este posibil ca robotul telefonic să nu aibă o perioadă de liniște suficientă după mesajul de ieșire pentru a-i permite imprimantei să detecteze tonuri de fax. Această problemă este foarte des întâlnită la roboții telefonici digitali.

Următoarele acțiuni pot contribui la rezolvarea acestor probleme:

- Dacă aveți un robot telefonic pe aceeași linie telefonică pe care o utilizați pentru apeluri de fax, încercați să conectați robotul telefonic direct la imprimantă.
- Asigurați-vă că imprimanta este configurată pentru a recepționa faxurile automat.
- Asigurați-vă că opțiunea **Nr. apeluri până la răspuns** este setată la un număr mai mare de apeluri decât robotul telefonic.
- Deconectați robotul telefonic și încercați să primiți un fax. Dacă puteți primi un fax fără robotul telefonic, este posibil ca robotul telefonic să fie cauza problemei.
- Reconectați robotul telefonic și înregistrați din nou mesajul de ieșire. Înregistrați un mesaj de aproximativ 10 secunde. Vorbiți rar și la un volum scăzut atunci când înregistrați mesajul. Lăsați cel puțin cinci secunde de liniște la sfârșitul mesajului vocal. În timpul liniștii nu trebuie să existe nici un zgomot de fond. Încercați din nou să primiți un fax.



**NOTĂ:** Este posibil ca unii roboți telefonici digitali să nu înregistreze perioada fără sunet de la finalul mesajului de ieșire. Ascultați mesajul de ieșire pentru a verifica.

- Dacă imprimanta partajează aceeași linie telefonică cu alte tipuri de echipamente telefonice, cum ar fi un robot telefonic, un modem de computer sau un dispozitiv de comutare cu mai multe porturi este posibil ca nivelul semnalului de fax să fie redus. De asemenea, nivelul semnalului poate fi redus când utilizați un splitter sau când conectați cabluri suplimentare pentru a prelungi cablul telefonului. Un semnal redus de fax poate provoca probleme în timpul recepționării faxurilor.

Pentru a afla dacă alt echipament creează probleme, deconectați tot de la linia telefonică, cu excepția imprimantei și apoi încercați să primiți un fax. Dacă puteți primi faxuri cu succes în absența celorlalte echipamente, înseamnă că unul sau mai multe dintre celelalte echipamente cauzează problemele; încercați să le conectați pe rând și să primiți un fax de fiecare dată, până când identificați echipamentul care determină problema.

- Dacă utilizați o sonerie specială pentru numărul de fax (utilizați un serviciu de apelare distinctă furnizat de compania telefonică), asigurați-vă că opțiunea **Semnal de apel distinct** a imprimantei este setată identic.

## Imprimanta nu poate trimite faxuri, dar poate primi faxuri

- Este posibil ca imprimanta să formeze numărul prea repede sau prea devreme. Poate fi necesar să inserați unele pauze în secvența de cifre. De exemplu, dacă trebuie să accesați o linie externă înainte de a apela numărul de telefon, introduceți o pauză după numărul de acces. Dacă numărul este 95555555, iar cifra 9 accesează o linie externă, introduceți pauze după cum urmează: 9-555-5555. Pentru a introduce o pauză în numărul de fax pe care îl tastați, atingeți \* în mod repetat, până când pe afișaj apare o cratimă (-).

Mai puteți trimite fax utilizând apelarea monitorizată. Aceasta vă permite să ascultați linia telefonică în timp ce apelați. Puteți să setați viteza de apelare și să răspundeți la solicitări în timp ce apelați.

- Formatul numărului introdus la transmiterea faxului nu este corect sau dispozitivul fax destinat în întâmpină probleme. Pentru a verifica acest lucru, încercați să apelați numărul de fax de la un telefon și

să ascultați tonul de fax. Dacă nu auziți tonuri de fax, este posibil ca dispozitivul fax destinat să nu fie pornit sau conectat, sau ca serviciul de mesagerie vocală să interfereze cu linia telefonică a destinatarului. De asemenea, îi puteți cere destinatarului să verifice dacă faxul funcționează corespunzător.

## Tonurile de fax sunt înregistrate de robotul telefonic

- Dacă aveți un robot telefonic pe aceeași linie telefonică pe care o utilizați pentru apeluri de fax, încercați să conectați robotul telefonic direct la imprimantă. Dacă nu conectați robotul telefonic conform recomandărilor, tonurile de fax pot fi înregistrate pe robotul telefonic.
- Asigurați-vă că imprimanta **Nr. apeluri până la răspuns** este setată să recepționeze faxuri automat și că setarea este corectă. Numărul de tonuri de apel după care va răspunde imprimanta trebuie să fie mai mare decât numărul de tonuri de apel pentru robotul telefonic. Dacă robotul telefonic și imprimanta sunt configurate pentru același număr de tonuri de apel înainte de răspuns, ambele echipamente vor răspunde la apel, iar tonurile de fax sunt înregistrate pe robotul telefonic.
- Setati robotul telefonic să răspundă după un număr mai mic de semnale de apel și imprimanta să răspundă după numărul maxim acceptat de semnale de apel. (Numărul maxim de apeluri variază în funcție de țară/regiune). Cu această configurare, robotul telefonic va răspunde la apeluri și imprimanta va monitoriza linia telefonică. Dacă imprimanta detectează tonuri de fax, va recepționa faxul. Dacă apelul este un apel vocal, robotul telefonic înregistrează mesajul.

## Computerul nu poate primi faxuri (Fax digital HP)

- Computerul selectat pentru primirea faxurilor este oprit. Asigurați-vă că computerul selectat pentru primirea faxurilor este pornit permanent.
- Diferite computere sunt configurate pentru setarea și primirea faxurilor și unul dintre acestea poate fi oprit. În cazul în care computerul care primește faxuri este altul decât cel utilizat pentru configurare, ambele computere trebuie să fie pornite permanent.
- Faxul digital HP nu este activat sau computerul nu este configurat pentru a primi faxuri. Activați Fax digital HP și asigurați-vă că ați configurat computerul pentru a primi faxuri.

## Probleme legate de rețea și de conexiune

Ce doriți să faceți?

### Remediarea unei conexiuni wireless

Alegeți una din următoarele opțiuni de depanare.

<a href="#">HP Print and Scan Doctor</a>	HP Print and Scan Doctor este un utilitar care va încerca să diagnosticheze și să remedieze automat problema. <b>NOTĂ:</b> Acest utilitar este disponibil numai pentru sistemul de operare Windows.
Utilizarea unui expert de depanare online HP	<ul style="list-style-type: none"><li>• <a href="#">Depanați problemele legate de conexiunea wireless</a>, dacă imprimanta nu a fost niciodată conectată sau dacă a fost conectată și nu mai funcționează.</li><li>• <a href="#">Depanați o problemă legată de paravanul de protecție sau de antivirus</a>, în cazul în care credeți că acestea nu permit computerului să se conecteze la imprimantă.</li></ul>





**NOTĂ:** Este posibil ca HP Print and Scan Doctor și experții de depanare online HP să nu fie disponibili în toate limbile.



## Citiți instrucțiunile generale din Ajutor pentru depanarea conexiunii wireless

Verificați configurația rețelei sau imprimați raportul de testare a conexiunii wireless pentru a vă asista la diagnosticarea problemelor de conectare la rețea.

1. În ecranul de reședință, atingeți  (Wireless), apoi atingeți  (Setări).
2. Atingeți **Imprimare rapoarte**, apoi atingeți **Pagină configurare rețea** sau **Raport test wireless**.

## Găsirea setărilor de rețea pentru conexiunea wireless

Alegeți una din următoarele opțiuni de depanare.

<a href="#">HP Print and Scan Doctor</a>	HP Print and Scan Doctor este un utilitar prin care puteți afla numele rețelei (SSID) și parola (cheia de rețea). <b>NOTĂ:</b> Acest utilitar este disponibil numai pentru sistemul de operare Windows. Computerul cu Windows pe care executați HP Print and Scan Doctor trebuie să fie conectat la rețea utilizând o conexiune wireless. Pentru a verifica setările wireless, deschideți HP Print and Scan Doctor, faceți clic pe fila <b>Network</b> (Rețea) din partea de sus, selectați <b>Show Advanced Info</b> (Afișare informații avansate), apoi selectați <b>Show Wireless Info</b> (Afișare informații wireless). Puteți, de asemenea, să găsiți setările wireless făcând clic pe fila <b>Network</b> (Rețea) din partea de sus și selectând <b>Open router web page</b> (Deschidere pagină Web ruter).
<a href="#">Utilizarea unui expert de depanare online HP</a>	Aflați cum să găsiți numele rețelei (SSID) și parola wireless.

 **NOTĂ:** Este posibil ca HP Print and Scan Doctor și experții de depanare online HP să nu fie disponibili în toate limbile.

## Remediarea conexiunii Wi-Fi Direct

<a href="#">Utilizarea unui expert de depanare online HP</a>	Depanați problema legată de Wi-Fi Direct sau aflați cum să configurați Wi-Fi Direct.
--	--

 **NOTĂ:** Este posibil ca experții de depanare online HP să nu fie disponibili în toate limbile.

## Citiți instrucțiunile generale din Ajutor pentru depanarea funcției Wi-Fi Direct

1. Verificați imprimanta pentru a vă asigura că funcția Wi-Fi Direct este pornită:
  - ▲ La panoul de control al imprimantei, atingeți sau trageți cu degetul în jos fila din partea superioară a ecranului pentru a deschide tabloul de bord, apoi atingeți  (Wi-Fi Direct).
2. De la un computer wireless sau de la un dispozitiv mobil, porniți conexiunea Wi-Fi, apoi căutați și conectați-vă la numele Wi-Fi Direct al imprimantei.
3. Când vi se solicită, introduceți parola Wi-Fi Direct.
4. Dacă utilizați un dispozitiv mobil, asigurați-vă că ați instalat o aplicație de imprimare compatibilă. Pentru mai multe informații despre imprimarea mobilă, accesați [www.hp.com/global/us/en/eprint/mobile\\_printing\\_apps.html](http://www.hp.com/global/us/en/eprint/mobile_printing_apps.html).

## Remedierea conexiunii Ethernet

Verificați următoarele:

- Rețeaua este funcțională și hub-ul, switch-ul sau ruterul de rețea este pornit.
- Cablul Ethernet este conectat corespunzător între imprimantă și ruter. Cablul Ethernet este conectat la portul Ethernet de la imprimantă și ledul de lângă conector se aprinde când este conectat.
- Programele antivirus, inclusiv programele anti-spyware, nu influențează conexiunea de rețea la imprimantă. Dacă știți că antivirusul sau software-ul de paravan de protecție nu permit conectarea computerului la imprimantă, [utilizați depanatorul online de paravane de protecție HP](#) pentru a rezolva problema.
- [HP Print and Scan Doctor](#)

Executați HP Print and Scan Doctor pentru a depana automat problema. Utilitarul va încerca să diagnosticheze și să remedieze problema. Este posibil ca HP Print and Scan Doctor să nu fie disponibil în toate limbile.

## Probleme legate de hardware-ul imprimantei

 **SFAT:** Executați [HP Print and Scan Doctor](#) pentru a diagnostica și a remedia automat problemele de imprimare. Aplicația este disponibilă numai în anumite limbi.

### Imprimanta se oprește în mod imprevizibil



- Verificați alimentarea și conexiunile de alimentare.
- Verificați dacă este conectat ferm cablul de alimentare al imprimantei la o priză de alimentare funcțională.

### Alinierea capului de imprimare a reușit

- Dacă procesul de aliniere eșuează, asigurați-vă că ați încărcat hârtie albă, simplă nefolosită în tava de alimentare. Dacă ați încărcat hârtie colorată în tava de intrare când aliniați capul de imprimare, alinierea nu se va efectua.
- Dacă procesul de aliniere nu reușește în mod repetat, este posibil să fie necesar să curățați capul de imprimare sau să aveți un senzor defect. Pentru a curăța capul de imprimare, consultați [Întreținerea capului de imprimare și a cartușelor](#).
- Dacă nici curățarea capului de imprimare nu rezolvă problema, contactați asistența HP. Vizitați [www.support.hp.com](http://www.support.hp.com). Acest site Web oferă informații și utilitare care vă pot ajuta să corectați multe dintre problemele obișnuite ale imprimantei. Dacă vi se solicită, selectați țara/regiunea, apoi faceți clic pe **Toate contactele HP** pentru informații despre apelarea asistenței tehnice.

### Rezolvarea erorii imprimantei

Finalizați pașii următori pentru a rezolva problemele legate de erorile imprimantei:

1. Apăsați  (butonul Alimentare) pentru a opri imprimanta.
2. Deconectați cablul de alimentare și apoi conectați cablul de alimentare din nou.
3. Apăsați  (butonul Alimentare) pentru a porni imprimanta.

Dacă problema persistă, notați codul de eroare furnizat în mesaj și contactați serviciul de asistență HP. Pentru informații despre contactarea asistenței HP, consultați [Asistență HP](#).

## Obțineți ajutor de la panoul de control al imprimantei

Puteți să utilizați subiectele de ajutor ale imprimantei pentru a afla mai multe despre imprimantă, iar anumite subiecte de ajutor includ animații care vă ghidează prin proceduri, precum încărcarea hârtiilor.

Pentru a accesa meniul Ajutor din ecranul de reședință sau ajutorul contextual pentru un ecran, atingeți ? de pe panoul de control al imprimantei.

## Obținerea ajutorului de la aplicația HP Smart

Aplicația HP Smart oferă alerte pentru probleme legate de imprimantă (blocaje și alte probleme), legături către conținut de ajutor și opțiuni de a contacta asistența pentru ajutor suplimentar.

## Semnificația rapoartelor despre imprimantă

Puteți să imprimați următoarele rapoarte pentru ajutor în cazul problemelor de depanare legate de imprimantă.

- [Raportul despre starea imprimantei](#)
- [Pagina de configurare pentru rețea](#)
- [Raport de calitate a imprimării](#)
- [Raport testare wireless](#)
- [Raport test acces Web](#)

### Pentru a imprima un raport despre imprimantă

1. La panoul de control al imprimantei, atingeți sau trageți cu degetul în jos fila din partea superioară a ecranului pentru a deschide tabloul de bord, apoi atingeți  ( **Configurare** ).
2. Atingeți **Rapoarte** .
3. Selectați un raport despre imprimantă pentru a-l imprima.

## Raportul despre starea imprimantei

Utilizați raportul de stare a imprimantei pentru a vizualiza informațiile curente despre imprimantă și despre starea cartușelor. De asemenea, utilizați raportul de stare a imprimantei pentru ajutor în cazul problemelor de depanare legate de imprimantă.

De asemenea, raportul de stare a imprimantei conține un jurnal cu evenimente recente.

Dacă doriți să contactați telefonic HP, este adesea util să imprimați raportul de stare a imprimantei înainte de a suna.

## Pagina de configurare pentru rețea

Dacă imprimanta este conectată la o rețea, puteți să imprimați o pagină de configurare a rețelei pentru a vizualiza setările de rețea pentru imprimantă și o listă a rețelelor detectate de imprimantă. Ultima pagină a raportului include o listă cu toate rețelele wireless detectabile din zonă, împreună cu puterea semnalului și canalele utilizate. Această listă vă poate ajuta să selectați un canal pentru rețeaua dumneavoastră, care nu este intens utilizat de alte rețele (fapt ce va îmbunătăți performanța rețelei).



---

**NOTĂ:** Pentru a obține lista rețelelor wireless detectate din zonă, funcția radio wireless de pe imprimantă trebuie să fie activată. Dacă este dezactivată sau dacă imprimanta este conectată utilizând Ethernet, lista nu este afișată.

---

Puteți utiliza pagina de configurare a rețelei pentru a vă asista la depanarea problemelor de conectivitate în rețea. Dacă doriți să contactați telefonic HP, este adesea util să imprimați această pagină înainte de a suna.

## Raport de calitate a imprimării

Problemele de calitate a imprimării pot avea multe cauze, precum setările de software, un fișier imagine de calitate slabă sau chiar sistemul de imprimare. Dacă nu sunteți mulțumit de calitatea materialelor imprimate, un raport privind calitatea imprimării vă poate ajuta să stabiliți dacă sistemul de imprimare funcționează corect.

## Raport testare wireless

Când imprimați raportul de test wireless, se efectuează un număr de teste pentru a verifica diferite condiții ale conexiunii wireless a imprimantei. Raportul prezintă rezultatul testelor. Dacă este descoperită o problemă, în raport apare un mesaj și modul de rezolvare a problemei. Anumite detalii cheie de configurare a rețelei wireless sunt furnizate în secțiunea inferioară a raportului.

## Raport test acces Web

Imprimați raportul de acces la Web pentru a vă ajuta să identificați problemele de conectivitate la Internet care pot afecta Serviciile Web.

## Rezolvarea problemelor utilizând Serviciile Web

Dacă aveți probleme cu utilizarea serviciilor Web, cum ar fi **HP ePrint** și aplicațiile de imprimare, verificați următoarele:

- Asigurați-vă că imprimanta este conectată la Internet utilizând o conexiune Ethernet sau wireless.



---

**NOTĂ:** Nu aveți posibilitatea să utilizați aceste caracteristici Web dacă imprimanta se conectează prin cablu USB.

---

- Asigurați-vă că pe imprimantă s-au instalat cele mai recente actualizări de produs.
- Asigurați-vă că s-au activat Serviciile Web pe imprimantă. Pentru mai multe informații, consultați [Configurarea serviciilor Web](#).
- Asigurați-vă că hub-ul, switch-ul sau routerul de rețea sunt pornite și funcționează corespunzător.
- În cazul în care conectați imprimanta utilizând un cablu Ethernet, asigurați-vă că nu utilizați un cablu telefonic sau un cablu crossover pentru a conecta imprimanta la rețea și că la imprimantă cablul Ethernet este conectat în siguranță. Pentru mai multe informații, consultați [Probleme legate de rețea și de conexiune](#).
- În cazul în care conectați imprimanta utilizând o conexiune wireless, asigurați-vă că rețeaua wireless funcționează corespunzător. Pentru informații suplimentare, consultați [Probleme legate de rețea și de conexiune](#).
- Dacă utilizați **HP ePrint**, verificați următoarele:

- Asigurați-vă că adresa de e-mail a imprimantei este corectă.
  - Asigurați-vă că adresa de e-mail a imprimantei este singura adresă listată în linia „Către” a mesajului de e-mail. Dacă în linia „Către” există și altă adresă de e-mail, este posibil ca atașările trimise să nu se imprime.
  - Asigurați-vă că trimiteți documente care îndeplinesc cerințele **HP ePrint** . Pentru mai multe informații, vizitați [HP Connected](#) (este posibil ca acest site să nu fie disponibil în toate țările/regiunile).
  - Dacă rețeaua dvs. utilizează setări proxy când vă conectați la Internet, asigurați-vă că setările proxy pe care le introduceți sunt corecte:
    - Verificați setările utilizate de browserul Web pe care îl utilizați (precum Internet Explorer, Firefox sau Safari).
    - Consultați administratorul IT sau persoana care a configurat paravanul de protecție.Dacă setările proxy utilizate de paravanul de protecție au fost modificate, trebuie să actualizați aceste setări în panoul de control al imprimantei sau în serverul Web încorporat. Dacă aceste setări nu sunt actualizate, nu veți avea posibilitatea să utilizați Serviciile Web.
- Pentru mai multe informații, consultați [Configurarea serviciilor Web](#).

---

💡 **SFAT:** Pentru ajutor suplimentar privind configurarea și utilizarea Serviciilor Web, vizitați [HP Connected](#) (este posibil ca acest site să nu fie disponibil în toate țările/regiunile).

---

## Întreținerea imprimantei

Ce doriți să faceți?

### Curățarea geamului scannerului

Praful sau mizeria de pe geamul scannerului, de pe căptușeala capacului sau de pe cadrul scannerului pot duce la reducerea performanțelor, degradarea calității documentelor scanate și poate afecta precizia funcțiilor speciale cum ar fi încadrarea copiilor într-un anumit format de pagină.

#### Pentru a curăța geamul scannerului

---

⚠ **AVERTISMENT!** Înainte de a curăța imprimanta, opriți imprimanta apăsând  (butonul Alimentare) și deconectați cablul de alimentare de la priza electrică.

---

1. Ridicați capacul scannerului.



2. Curățați geamul scannerului și căptușeala capacului utilizând o cârpă moale, fără scame, pe care s-a pulverizat o soluție delicată de curățat geamuri.



---

**⚠ ATENȚIE:** Pentru curățarea geamului scannerului, utilizați doar substanțe pentru curățarea sticlei. Evitați substanțele de curățare care conțin abrazivi, acetonă, benzen sau tetraclorură de carbon, deoarece toate acestea pot deteriora geamul scannerului. Evitați alcoolul izopropilic, deoarece poate lăsa dungi pe geamul scannerului.

**ATENȚIE:** Nu pulverizați soluția de curățat geamuri direct pe geamul scannerului. Dacă soluția de curățat geamuri este în exces, lichidul ar putea să se scurgă sub geamul scannerului și să deterioreze scannerul.

---

3. Coborâți capacul scannerului și porniți imprimanta.

## Curățarea exteriorului

---

**⚠ AVERTISMENT!** Înainte de a curăța imprimanta, opriți imprimanta apăsând butonul de alimentare  și deconectând cablul de alimentare de la priza electrică.

---

Folosiți o cârpă moale, umedă, fără scame pentru a șterge praful, urmele și petele de pe carcasă. Evitați contactul fluidelor cu interiorul imprimantei și panoul de control al imprimantei.

## Curățarea alimentatorului de documente

Dacă alimentatorul de documente preia mai multe pagini sau dacă nu preia hârtie simplă, puteți să curățați rolele și căptușeala separatorului.

### Pentru a curăța rolele sau căptușeala separatorului

---

**⚠ AVERTISMENT!** Înainte de a curăța imprimanta, opriți imprimanta apăsând  (butonul Alimentare) și deconectați cablul de alimentare de la priza electrică.

---

1. Scoateți toate originalele din tava de alimentare pentru documente.

- Ridicați capacul alimentatorului de documente.

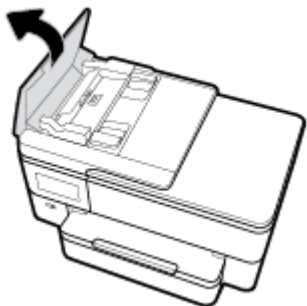

Astfel obțineți mai ușor acces la role (1) și la căptușeala separatorului (2).

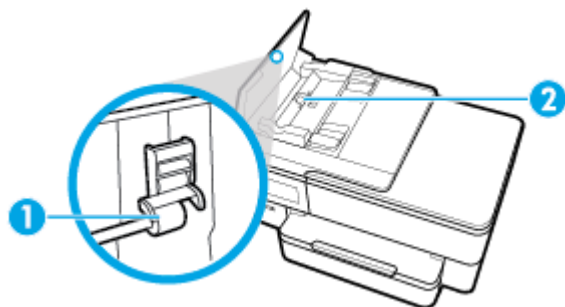

1	Role
2	Căptușeală separator

- Umeziți ușor o cârpă curată fără scame în apă distilată și stoarceți lichidul în exces din material.
- Utilizați cârpa umedă pentru a șterge impuritățile de pe role sau de pe căptușeala separatorului.

 **NOTĂ:** Dacă înlăturarea impurităților nu reușește cu apă distilată, încercați să utilizați alcool izopropilic.

- Închideți capacul alimentatorului de documente.

## Întreținerea capului de imprimare și a cartușelor

Dacă aveți probleme la imprimare, este posibil să aveți o problemă la capul de imprimare. Trebuie să parcurgeți procedurile din secțiunile următoare numai când vi se recomandă să faceți acest lucru pentru a rezolva problemele de calitate a imprimării.

Efectuarea inutilă a procedurilor de aliniere și curățare poate irosi cerneală și poate scurta durata de funcționare a cartușelor.

- Curățați capul de imprimare dacă materialul imprimat are dungii sau are culori incorecte sau lipsă.

Există trei stadii de curățare. Fiecare stadiu durează în jur de două minute, utilizează o foaie de hârtie și o cantitate mai mare de cerneală. După fiecare stadiu, verificați calitatea paginii imprimate. Trebuie să inițiați următoarea fază a curățării numai în cazul în care calitatea imprimării este slabă.

În cazul în care calitatea imprimării este tot slabă după ce ați parcurs toate etapele de curățare, încercați să aliniați capul de imprimare. Dacă problemele de calitate la imprimare persistă după curățare și aliniere, contactați serviciul de asistență HP. Pentru informații suplimentare, consultați [Asistență HP](#).

- Aliniați capul de imprimare atunci când pagina de stare a imprimantei prezintă dungii sau linii albe pe blocurile de culoare sau dacă aveți probleme de calitate a imprimării pe materialele imprimate.

Imprimanta aliniază automat capul de imprimare în timpul configurării inițiale.



**NOTĂ:** Curățarea utilizează cerneală, așadar curățați capul de imprimare numai când este necesar. Procesul de curățare durează câteva minute. Este posibil ca în timpul procesului să se genereze zgomot.

Utilizați întotdeauna butonul Alimentare pentru a opri imprimanta. Oprirea incorectă a imprimantei poate cauza probleme de calitate a imprimării.

### Pentru a curăța sau a alinia capul de imprimare

1. Încărcați hârtie simplă albă neutilizată, Letter sau A4, în tava de intrare. Pentru informații suplimentare, consultați [Încărcarea hârtiei](#).
2. La panoul de control al imprimantei, atingeți sau trageți cu degetul în jos fila din partea superioară a ecranului pentru a deschide tabloul de bord, apoi atingeți  (**Configurare**).
3. Atingeți **Întreținere imprimantă**, selectați opțiunea dorită, apoi urmați instrucțiunile de pe ecran.



**NOTĂ:** Puteți face același lucru din software-ul imprimantei HP sau din serverul Web încorporat (EWS). Pentru a accesa software-ul sau EWS, consultați [Deschiderea software-ului imprimantei HP \(Windows\)](#), sau [Deschideți serverul Web încorporat](#).

## Restabilirea valorilor și setărilor implicite din fabrică

Dacă dezactivați unele funcții sau modificați unele setări și doriți să reveniți la cele inițiale, puteți restaura imprimanta la setările inițiale din fabrică sau de rețea.

### Pentru a restaura funcțiile imprimantei selectate la setările inițiale din fabrică

1. La panoul de control al imprimantei, atingeți sau trageți cu degetul în jos fila din partea superioară a ecranului pentru a deschide tabloul de bord, apoi atingeți  (**Configurare**).
2. Atingeți **Întreținere imprimantă**.
3. Atingeți **Restaurare**.
4. Atingeți **Restaurare setări**.
5. Selectați una din următoarele funcții pentru a restabili setările inițiale din fabrică:
  - Copiere
  - Scanare
  - Fax
  - RețeaAtingeți **Restaurare**.

Apare un mesaj care indică faptul că setările vor fi restaurate.
6. Atingeți **Restaurare**.

### Pentru a restaura imprimanta la setările inițiale din fabrică

1. La panoul de control al imprimantei, atingeți sau trageți cu degetul în jos fila din partea superioară a ecranului pentru a deschide tabloul de bord, apoi atingeți  (**Configurare**).
2. Atingeți **Întreținere imprimantă**.





3. Atingeți **Restaurare**.
4. Atingeți **Restaurare setări implicite**.

Apare un mesaj care indică faptul că setările implicite din fabrică vor fi restaurate.

5. Atingeți **Continuare**.

#### Pentru a restaura imprimanta la setările inițiale de rețea

1. La panoul de control al imprimantei, atingeți sau trageți cu degetul în jos fila din partea superioară a ecranului pentru a deschide tabloul de bord, apoi atingeți  (**Configurare**).
2. Atingeți **Configurare rețea**.
3. Atingeți **Restore Network Settings** (Restaurare setări rețea).  
Apare un mesaj care indică faptul că setările implicite de rețea vor fi restaurate.
4. Atingeți **Yes** (Da).
5. Imprimați pagina de configurare a rețelei și verificați dacă setările rețelei au fost reinițializate.

 **NOTĂ:** Când resetați setările de rețea ale imprimantei, setările wireless și Ethernet configurate anterior (precum viteza legăturii sau adresa IP) sunt eliminate. Adresa IP este setată din nou la modul Automat.

 **SFAT:** Puteți vizita site-ul Web de asistență online HP la adresa [www.support.hp.com](http://www.support.hp.com) pentru informații și utilitare care vă pot ajuta să soluționați numeroase probleme obișnuite ale imprimantei.

(Windows) Executați [HP Print and Scan Doctor](#) pentru a diagnostica și a remedia automat problemele de imprimare. Aplicația este disponibilă numai în anumite limbi.

## Asistență HP

Pentru cele mai recente actualizări pentru produs și pentru informații despre asistență, vizitați site-ul web de asistență pentru imprimantă la [www.support.hp.com](http://www.support.hp.com). Asistența online HP furnizează o varietate de opțiuni utile în legătură cu imprimanta:



**Driver și descărcări:** descărcați driverele și actualizările de software, precum și manualele și documentația care au fost livrate în cutia imprimantei.



**Forumuri de asistență HP:** vizitați forumurile de asistență HP pentru a găsi răspunsuri la întrebările și problemele comune. Puteți să vizualizați întrebările postate de alți clienți HP sau să vă înregistrați și să postați întrebările și comentariile dumneavoastră.



**Depanare:** utilizați instrumentele online HP pentru a detecta imprimanta și a găsi soluțiile recomandate.

## Contactare HP

Dacă aveți nevoie de ajutor de la un reprezentant al serviciului de asistență tehnică HP pentru a rezolva o problemă, vizitați [site-ul Web de asistență](#). Următoarele opțiuni de contact sunt disponibile gratuit pentru clienții care au produse în garanție (asistența oferită de un agent HP pentru clienții care nu mai beneficiază de garanție poate necesita plata unei taxe):



Discutați online prin chat cu un agent de asistență HP.



Apelați un agent de asistență HP.

Când contactați asistența HP, fiți pregătit să furnizați următoarele informații:

- Numele produsului (înscris pe imprimantă, ca HP OfficeJet Pro XXXX)
- Numărul produsului (situat lângă zona de acces la cartușe)



- Numărul de serie (aflat pe partea din spate sau inferioară a imprimantei)

## Înregistrați imprimanta

Rezervând doar câteva minute pentru înregistrare, vă puteți bucura de service mai rapid, asistență mai eficientă și mesaje de alertă despre asistența pentru produs. Dacă nu ați înregistrat imprimanta în timp ce instalați software-ul, o puteți înregistra acum la <http://www.register.hp.com>.

## Opțiuni suplimentare de garanție

Sunt disponibile și planuri de service extinse pentru imprimantă, la costuri suplimentare. Mergeți la [www.support.hp.com](http://www.support.hp.com), selectați țara/regiunea și limba, apoi explorați opțiunile de garanție extinsă disponibile pentru imprimanta dumneavoastră.

---

# A Informații tehnice

Această secțiune cuprinde următoarele subiecte:

- [Specificații](#)
- [Notificări despre reglementări](#)
- [Programul de protecție a mediului](#)

## Specificații

Informațiile din acest document pot fi modificate fără notificare prealabilă. Pentru mai multe specificații despre produs, consultați Fișa de date a produsului la [www.support.hp.com](http://www.support.hp.com).

### Cerințe de sistem

- Pentru informații despre cerințele de software și de sistem sau despre versiunile ulterioare de sisteme de operare și asistență, vizitați site-ul web de asistență online HP la [www.support.hp.com](http://www.support.hp.com).

### Specificații de mediu

- Temperatură de funcționare: 5° - 40° C (41° - 104° F)
- Umiditate acceptată pentru funcționare: 15 - 80% umiditate relativă fără condens
- Condiții de operare recomandate: 15° - 32° C (59° - 90° F)
- Umiditate relativă recomandată: 20 - 80% fără condens

### Capacitate tava 1

- Coli de hârtie simplă (de la 60 până la 105 g/m<sup>2</sup> [de la 16 până la 28 lb]):
  - Hârtie simplă de dimensiune A: Maximum 250
  - Hârtie simplă de dimensiune B: Maximum 125
- Plicuri: Maximum 30
- Cartele index: Maximum 80
- Coli de hârtie foto:
  - Hârtie foto de dimensiune A: Maximum 50
  - Hârtie foto de dimensiune B: Maximum 25

### Capacitatea tăvii de ieșire

- Coli de hârtie simplă (de la 60 până la 105 g/m<sup>2</sup> [de la 16 până la 28 lb]):
  - Hârtie simplă de dimensiune A: Maximum 75
  - Hârtie simplă de dimensiune B: Maximum 50
- Plicuri: Maximum 30

- Cartele index: Maximum 35
- Coli de hârtie foto: Maximum 25

#### Capacitatea alimentatorului de documente:

- Coli de hârtie simplă (de la 60 până la 90 g/m<sup>2</sup> [de la 16 până la 24 lb]): Maximum 35

#### Dimensiuni și greutate pentru hârtie

Pentru o listă completă a dimensiunilor de hârtie acceptate, consultați software-ul imprimantei HP.

- Hârtie simplă: 60 – 105 g/m<sup>2</sup> (16 – 28 lb.)
- Plicuri: 75 – 90 g/m<sup>2</sup> (20 – 24 lb.)
- Cartele: Maximum 200 g/m<sup>2</sup> (maximum 110 lb pentru index)
- Hârtie foto: 300 g/m<sup>2</sup> (80 lb)

#### Specificații pentru imprimare

- Vitezele de imprimare variază în conformitate cu complexitatea documentului și modelul imprimantei
- Metodă: imprimare termică inkjet drop-on-demand
  - Windows: PCL 3, GUI
  - OS X: PostScript, PDF
- Rezoluție de imprimare:
 

Pentru o listă cu rezoluțiile de imprimare acceptate, vizitați site-ul web de asistență pentru imprimantă la [www.support.hp.com](http://www.support.hp.com).
- Marginile imprimării:
 

Pentru setările marginilor diferitelor suporturi de imprimare, vizitați site-ul web de asistență pentru imprimantă la [www.support.hp.com](http://www.support.hp.com).

#### Specificații de copiere

- Procesare digitală a imaginilor
- Vitezele de copiere variază în conformitate cu complexitatea documentului și modelul imprimantei

#### Specificații de scanare

- Rezoluție: optică până la 1200 x 1200 dpi
 

Pentru mai multe informații despre rezoluția de scanare, consultați software-ul de imprimantă HP.
- Color: Color 24 de biți, tonuri de gri (256 de niveluri de gri) 8 biți
- Dimensiune maximă de scanare de pe geamul-suport al scannerului:
  - 216 mm x 356 mm (8,5 inchi x 14 inchi)
- Dimensiunea maximă de scanare din alimentatorul de documente:
  - 0 singură față: 216 x 356 mm (8,5 x 14 inchi)

## Specificații de fax

- Capacitate walk-up pentru fax alb-negru și color.
- Trimitere și primirea manuală a faxurilor.
- Reapelare automată - de până la cinci ori - când numărul apelat este ocupat (variază în funcție de model).
- Reapelare automată pentru apel nepreluat - o dată (variază în funcție de model).
- Rapoarte de confirmare și de activitate.
- Fax CCITT/ITU Group 3 cu mod de corectare a erorilor.
- Transmisie de până la 33,6 Kbps.
- Viteză de 5 secunde per pagină la 33,6 Kbps (pe baza testului de imagine ITU-T nr. 1, la rezoluție standard). Paginile mai complicate sau cu rezoluție mai înaltă vor dura mai mult și utilizează mai multă memorie.
- Detectare a soneriilor cu comutare automată fax/robot telefonic.
- Rezoluție fax:

	Foto (dpi)	Foarte fină (dpi)	Fină (dpi)	Standard (dpi)
Alb-negru	203 x 196	300 x 300	203 x 196	203 x 98
Color	200 x 200	200 x 200	200 x 200	200 x 200

- Specificații pentru Fax către PC:
  - Tipuri de fișiere acceptate: TIFF necomprimat
  - Tipuri de fax acceptate: faxuri alb-negru

## Randamentul cartușelor

- Vizitați [www.hp.com/go/learnaboutesupplies](http://www.hp.com/go/learnaboutesupplies) pentru informații suplimentare despre randamentele estimate ale cartușelor.

## Notificări despre reglementări

Imprimanta îndeplinește cerințele specifice produsului așa cum sunt stipulate de autoritățile de reglementare din țara/regiunea dvs.

Această secțiune cuprinde următoarele subiecte:

- [Numărul de identificare a modelului reglementat](#)
- [Declarație FCC](#)
- [Declarație privind emisia de zgomot pentru Germania](#)
- [Notă de reglementare pentru Uniunea Europeană](#)
- [Declarație de conformitate](#)
- [Declarație privind spațiile de lucru cu afișaje vizuale pentru Germania](#)
- [Notificare pentru utilizatorii rețelei de telefonie din SUA: Cerințe FCC](#)
- [Notificare pentru utilizatorii rețelei de telefonie canadiene](#)

- [Notificare pentru utilizatorii rețelei de telefonie germane](#)
- [Declarație privind faxurile prin cablu în Australia](#)
- [Informații de reglementare pentru produse wireless](#)

## Numărul de identificare a modelului reglementat

Pentru identificarea impusă de agențiile de reglementare, produsul dvs. are asociat un număr de model reglementat. Numărul de model reglementat pentru produsul dvs. este SNPRC-1500-02. Acest număr de model reglementat nu trebuie confundat cu numele de marketing (HP OfficeJet Pro 7720 Wide Format All-in-One series etc.) sau cu codurile de produse (Y0S18A etc.).

## Declarație FCC

The United States Federal Communications Commission (in 47 CFR 15.105) has specified that the following notice be brought to the attention of users of this product.

This equipment has been tested and found to comply with the limits for a Class B digital device, pursuant to Part 15 of the FCC Rules. These limits are designed to provide reasonable protection against harmful interference in a residential installation. This equipment generates, uses and can radiate radio frequency energy and, if not installed and used in accordance with the instructions, may cause harmful interference to radio communications. However, there is no guarantee that interference will not occur in a particular installation. If this equipment does cause harmful interference to radio or television reception, which can be determined by turning the equipment off and on, the user is encouraged to try to correct the interference by one or more of the following measures:

- Reorient or relocate the receiving antenna.
- Increase the separation between the equipment and the receiver.
- Connect the equipment into an outlet on a circuit different from that to which the receiver is connected.
- Consult the dealer or an experienced radio/TV technician for help.

For further information, contact: Manager of Corporate Product Regulations, HP Inc. 1501 Page Mill Road, Palo Alto, CA 94304, U.S.A.

Modifications (part 15.21)

The FCC requires the user to be notified that any changes or modifications made to this device that are not expressly approved by HP may void the user's authority to operate the equipment.

This device complies with Part 15 of the FCC Rules. Operation is subject to the following two conditions: (1) this device may not cause harmful interference, and (2) this device must accept any interference received, including interference that may cause undesired operation.

## Declarație privind emisia de zgomot pentru Germania

Geräuschemission

LpA &lt; 70 dB am Arbeitsplatz im Normalbetrieb nach DIN 45635 T. 19

## Notă de reglementare pentru Uniunea Europeană



Produsele care poartă marcajul CE se conformează cu Directivele UE aplicabile și cu Standardele europene armonizate corelate. Conținutul integral pentru Declarația de conformitate este disponibil pe următorul site Web:

[www.hp.eu/certificates](http://www.hp.eu/certificates) (Căutați cu numele de model al produsului sau cu numărul de model de reglementare (RMN – Regulatory Model Number), care poate fi găsit pe eticheta de reglementare.)

Punctul de contact pentru aspectele ce privesc reglementările este HP Deutschland GmbH, HQ-TRE, 71025, Boeblingen, Germania.

### Produse cu funcționalitate wireless

#### Câmp electromagnetic

- Acest produs respectă liniile directoare internaționale (ICNIRP) pentru expunerea la radiație de radiofrecvență.

Dacă acesta încorporează un dispozitiv de emisie și recepție radio, în utilizare normală, o distanță de separare de 20 cm asigură faptul că nivelurile de expunere la radiofrecvență sunt în conformitate cu cerințele UE.

#### Funcționalitatea wireless în Europa

- Pentru produse cu frecvențe radio 802.11 b/g/n sau Bluetooth:
  - Acest produs funcționează cu frecvențe radio între 2400 MHz și 2483,5 MHz, cu o putere de transmisie de 20 dBm (100 mW) sau mai puțin.
- Pentru produse cu frecvențe radio 802.11 b/g/n:
  - Acest produs funcționează cu frecvențe radio între 2400 MHz și 2483,5 MHz și între 5170 MHz și 5710 MHz, cu o putere de transmisie de 20 dBm (100 mW) sau mai puțin.



AT	BE	BG	CH	CY
CZ	DE	DK	EE	EL
ES	FI	FR	HR	HU
IE	IS	IT	LI	LT
LU	LV	MT	NL	NO
PL	PT	RO	RS	SE
SI	SK	TR	UK	

**ATENȚIE:** Rețeaua LAN wireless IEEE 802.11x cu banda de frecvență de 5,15-5,35 GHz este restricționată pentru **utilizare doar în interior**, pentru toate țările/regiunile menționate în tabel. Utilizarea acestei aplicații WLAN în exterior poate cauza probleme de interferență cu serviciile radio existente.

### Declarație de conformitate

Declarația de conformitate se poate găsi la [www.hp.eu/certificates](http://www.hp.eu/certificates).

### Declarație privind spațiile de lucru cu afișaje vizuale pentru Germania

#### GS-Erklärung (Deutschland)

Das Gerät ist nicht für die Benutzung im unmittelbaren Gesichtsfeld am Bildschirmarbeitsplatz vorgesehen. Um störende Reflexionen am Bildschirmarbeitsplatz zu vermeiden, darf dieses Produkt nicht im unmittelbaren Gesichtsfeld platziert werden.

## Notificare pentru utilizatorii rețelei de telefonie din SUA: Cerințe FCC

This equipment complies with Part 68 of the FCC rules and the requirements adopted by the ACTA. On the rear (or bottom) of this equipment is a label that contains, among other information, a product identifier in the format US:AAAEQ##TXXXX. If requested, this number must be provided to the telephone company.

Applicable connector jack Universal Service Order Codes ("USOC") for the Equipment is: RJ-11C.

Cablul telefonic, mufa și priza utilizate pentru a conecta acest echipament la cablajul și rețeaua telefonică ale clădirii trebuie să respecte regulile și cerințele FCC Partea 68 adoptate de ACTA. HP recomandă o mufă, o priză și un cablu telefonic cu 2 fire compatibile, pentru a conecta acest produs la cablajul și rețeaua telefonică ale clădirii. Pentru detalii, consultați instrucțiunile de instalare.

The REN is used to determine the quantity of devices, which may be connected to the telephone line. Excessive RENs on the telephone line may result in the devices not ringing in response to an incoming call. In most, but not all, areas, the sum of the RENs should not exceed five (5.0). To be certain of the number of devices that may be connected to the line, as determined by the total RENs, contact the telephone company to determine the maximum REN for the calling area. For products approved after July 23, 2001, the REN for this product is part of the product identifier that has the format US-AAAEQ##TXXXX. The digits represented by ## are the REN without a decimal point (e.g., 00 is a REN of 0.0).

If this equipment causes harm to the telephone network, the telephone company will notify you in advance that temporary discontinuance of service may be required. If advance notice is not practical, the telephone company will notify the customer as soon as possible. Also, you will be advised of your right to file a complaint with the FCC if you believe it is necessary.

The telephone company may make changes in its facilities, equipment, operations, or procedures that could affect the operation of the equipment. If this happens, the telephone company will provide advance notice in order for you to make the necessary modifications in order to maintain uninterrupted service.

If trouble is experienced with this equipment, please contact the manufacturer, or look elsewhere in this manual, for repair and (or) warranty information. If the equipment is causing harm to the telephone network, the telephone company may request that you disconnect the equipment from the network until the problem is resolved.

Connection to Party Line Service is subject to state tariffs. Contact the state public utility commission, public service commission, or corporation commission for information.

 **CAUTION:** If your home has specially wired alarm equipment connected to the telephone line, ensure the installation of this equipment does not disable your alarm equipment. If you have questions about what will disable alarm equipment, consult your telephone company or a qualified installer.

WHEN PROGRAMMING EMERGENCY NUMBERS AND (OR) MAKING TEST CALLS TO EMERGENCY NUMBERS:

1. Remain on the line and briefly explain to the dispatcher the reason for the call.
2. Perform such activities in the off-peak hours, such as early morning or late evening.

 **NOTE:** The FCC hearing aid compatibility rules for telephones are not applicable to this equipment.

The Telephone Consumer Protection Act of 1991 makes it unlawful for any person to use a computer or other electronic devices, including FAX machines, to send any message unless such message clearly contains in a margin at the top or bottom of each transmitted page or on the first page of the transmission, the date and time it is sent and an identification of the business or other entity, or other individual sending the message and the telephone number of the sending machine or such business, other entity, or individual. (The



telephone number provided may not be a 900 number or any other number for which charges exceed local or long-distance transmission charges.)

In order to program this information into your FAX machine, you should complete the steps described in the software.

## Notificare pentru utilizatorii rețelei de telefonie canadiene

Cet appareil est conforme aux spécifications techniques des équipements terminaux d'Industrie Canada. Le numéro d'enregistrement atteste de la conformité de l'appareil. L'abréviation IC qui précède le numéro d'enregistrement indique que l'enregistrement a été effectué dans le cadre d'une Déclaration de conformité stipulant que les spécifications techniques d'Industrie Canada ont été respectées. Néanmoins, cette abréviation ne signifie en aucun cas que l'appareil a été validé par Industrie Canada.

Pour leur propre sécurité, les utilisateurs doivent s'assurer que les prises électriques reliées à la terre de la source d'alimentation, des lignes téléphoniques et du circuit métallique d'alimentation en eau sont, le cas échéant, branchées les unes aux autres. Cette précaution est particulièrement importante dans les zones rurales.

 **REMARQUE:** Le numéro REN (Ringer Equivalence Number) attribué à chaque appareil terminal fournit une indication sur le nombre maximal de terminaux qui peuvent être connectés à une interface téléphonique. La terminaison d'une interface peut se composer de n'importe quelle combinaison d'appareils, à condition que le total des numéros REN ne dépasse pas 5.

Basé sur les résultats de tests FCC Partie 68, le numéro REN de ce produit est 0.1.

This equipment meets the applicable Industry Canada Terminal Equipment Technical Specifications. This is confirmed by the registration number. The abbreviation IC before the registration number signifies that registration was performed based on a Declaration of Conformity indicating that Industry Canada technical specifications were met. It does not imply that Industry Canada approved the equipment.

Users should ensure for their own protection that the electrical ground connections of the power utility, telephone lines and internal metallic water pipe system, if present, are connected together. This precaution might be particularly important in rural areas.

 **NOTE:** The Ringer Equivalence Number (REN) assigned to each terminal device provides an indication of the maximum number of terminals allowed to be connected to a telephone interface. The termination on an interface might consist of any combination of devices subject only to the requirement that the sum of the Ringer Equivalence Numbers of all the devices does not exceed 5.

The REN for this product is 0.1, based on FCC Part 68 test results.

## Notificare pentru utilizatorii rețelei de telefonie germane

### Hinweis für Benutzer des deutschen Telefonnetzes

Dieses HP-Fax ist nur für den Anschluss eines analogen Public Switched Telephone Network (PSTN) gedacht. Schließen Sie den TAE N-Telefonstecker, der im Lieferumfang des HP All-in-One enthalten ist, an die Wandsteckdose (TAE 6) Code N an. Dieses HP-Fax kann als einzelnes Gerät und/oder in Verbindung (mit seriellen Anschluss) mit anderen zugelassenen Endgeräten verwendet werden.

## Declarație privind faxurile prin cablu în Australia

In Australia, the HP device must be connected to Telecommunication Network through a line cord which meets the requirements of the Technical Standard AS/ACIF S008.

## Informații de reglementare pentru produse wireless

Această secțiune conține următoarele informații despre reglementări referitoare la produsele wireless:

- [Expunerea la radițiile de radiofrecvență](#)
- [Notificare pentru utilizatorii din Brazilia](#)
- [Notificare pentru utilizatorii din Canada](#)
- [Notificare pentru utilizatorii din Taiwan](#)
- [Notă pentru utilizatorii din Mexic](#)

### Expunerea la radițiile de radiofrecvență

**⚠ CAUTION:** The radiated output power of this device is far below the FCC radio frequency exposure limits. Nevertheless, the device shall be used in such a manner that the potential for human contact during normal operation is minimized. This product and any attached external antenna, if supported, shall be placed in such a manner to minimize the potential for human contact during normal operation. In order to avoid the possibility of exceeding the FCC radio frequency exposure limits, human proximity to the antenna shall not be less than 20 cm (8 inches) during normal operation.

### Notificare pentru utilizatorii din Brazilia

Este equipamento opera em caráter secundário, isto é, não tem direito à proteção contra interferência prejudicial, mesmo de estações do mesmo tipo, e não pode causar interferência em sistemas operando em caráter primário.

### Notificare pentru utilizatorii din Canada

Under Industry Canada regulations, this radio transmitter may only operate using an antenna of a type and maximum (or lesser) gain approved for the transmitter by Industry Canada. To reduce potential radio interference to other users, the antenna type and its gain should be so chosen that the equivalent isotropically radiated power (e.i.r.p.) is not more than that necessary for successful communication.

This device complies with Industry Canada licence-exempt RSS standard(s). Operation is subject to the following two conditions: (1) this device may not cause interference, and (2) this device must accept any interference, including interference that may cause undesired operation of the device.

**WARNING!** Exposure to Radio Frequency Radiation. The radiated output power of this device is below the Industry Canada radio frequency exposure limits. Nevertheless, the device should be used in such a manner that the potential for human contact is minimized during normal operation.

To avoid the possibility of exceeding the Industry Canada radio frequency exposure limits, human proximity to the antennas should not be less than 20 cm (8 inches).

Conformément au Règlement d'Industrie Canada, cet émetteur radioélectrique ne peut fonctionner qu'avec une antenne d'un type et d'un gain maximum (ou moindre) approuvé par Industrie Canada. Afin de réduire le brouillage radioélectrique potentiel pour d'autres utilisateurs, le type d'antenne et son gain doivent être choisis de manière à ce que la puissance isotrope rayonnée équivalente (p.i.r.e.) ne dépasse pas celle nécessaire à une communication réussie.

Cet appareil est conforme aux normes RSS exemptes de licence d'Industrie Canada. Son fonctionnement dépend des deux conditions suivantes : (1) cet appareil ne doit pas provoquer d'interférences nuisibles et (2) doit accepter toutes les interférences reçues, y compris des interférences pouvant provoquer un fonctionnement non souhaité de l'appareil.

**AVERTISSEMENT** relatif à l'exposition aux radiofréquences. La puissance de rayonnement de cet appareil se trouve sous les limites d'exposition de radiofréquences d'Industrie Canada.

Néanmoins, cet appareil doit être utilisé de telle sorte qu'il doive être mis en contact le moins possible avec le corps humain.

Afin d'éviter le dépassement éventuel des limites d'exposition aux radiofréquences d'Industrie Canada, il est recommandé de maintenir une distance de plus de 20 cm entre les antennes et l'utilisateur.

## Notificare pentru utilizatorii din Taiwan

低功率電波輻射性電機管理辦法

第十二條

經型式認證合格之低功率射頻電機，非經許可，公司、商號或使用者均不得擅自變更頻率、加大功率或變更設計之特性及功能。

第十四條

低功率射頻電機之使用不得影響飛航安全及干擾合法通信；經發現有干擾現象時，應立即停用，並改善至無干擾時方得繼續使用。

前項合法通信，指依電信法規定作業之無線電通信。低功率射頻電機須忍受合法通信或工業、科學及醫藥用電波輻射性電機設備之干擾。

## Notă pentru utilizatorii din Mexic

La operación de este equipo está sujeta a las siguientes dos condiciones: (1) es posible que este equipo o dispositivo no cause interferencia perjudicial y (2) este equipo o dispositivo debe aceptar cualquier interferencia, incluyendo la que pueda causar su operación no deseada.

Para saber el modelo de la tarjeta inalámbrica utilizada, revise la etiqueta regulatoria de la impresora.

## Programul de protecție a mediului

Compania HP este angajată în furnizarea unor produse de calitate, care respectă standardele de protecție a mediului. Acest produs a fost proiectat pentru a putea fi reciclat. S-a utilizat un număr minim de materiale, asigurându-se în același timp o funcționalitate și fiabilitate corespunzătoare. Materialele diferite au fost proiectate astfel încât să fie clasate simplu. Dispozitivele de fixare și alte conexiuni sunt simplu de localizat, de accesat și de demontat utilizând scule obișnuite. Componentele de mare prioritate au fost proiectate pentru a fi accesate rapid în vederea dezasamblării și reparării eficiente. Pentru mai multe informații, vizitați site-ul Web cu angajamentul companiei HP privind protecția mediului, la adresa:

[www.hp.com/hpinfo/globalcitizenship/environment](http://www.hp.com/hpinfo/globalcitizenship/environment)

- [Sfaturi ecologice](#)
- [Regulamentul nr. 1275/2008 al Comisiei Uniunii Europene](#)
- [Hârtie](#)
- [Materiale plastice](#)
- [Fișe tehnice de securitate](#)
- [Programul de reciclare](#)
- [Programul de reciclare a consumabilelor HP inkjet](#)
- [Consum energie](#)
- [Dezafectarea de către utilizatori a echipamentelor uzate](#)

- [Eliminarea deșeurilor în Brazilia](#)
- [Substanțe chimice](#)
- [Declarație privind condiția de prezență a marcajului de substanțe interzise \(Taiwan\)](#)
- [Tabelul cu substanțele/elementele periculoase și conținutul acestora \(China\)](#)
- [Restricția privind substanțele periculoase \(Ucraina\)](#)
- [Restricția privind substanțele periculoase \(India\)](#)
- [Declarație privind restricția utilizării substanțelor periculoase \(Turcia\)](#)
- [EPEAT](#)
- [Informații pentru utilizatori privind eticheta ecologică SEPA \(China\)](#)
- [Eticheta de energie în China pentru imprimantă, fax și copiator](#)
- [Dezafectarea acumulatorilor în Taiwan](#)
- [Directiva UE privind acumulatorii](#)
- [Notificare privind acumulatorii, pentru Brazilia](#)
- [Notificare pentru California privind materialele cu perclorat](#)

## Sfaturi ecologice

Compania HP s-a dedicat demersului de a-i ajuta pe clienți să își reducă impactul asupra mediului. Pentru mai multe informații despre inițiativele companiei HP în privința protecției mediului, vizitați site-ul web de Soluții HP Eco.

[www.hp.com/sustainableimpact](http://www.hp.com/sustainableimpact)

## Regulamentul nr. 1275/2008 al Comisiei Uniunii Europene

Pentru date referitoare la alimentarea cu energie electrică a produsului, inclusiv consumul de energie al produsului în mod standby conectat în rețea, dacă toate porturile de rețea cablată sunt conectate și toate porturile de rețea wireless sunt activate, consultați secțiunea P14 „Additional Information” (Informații suplimentare) din Declarația IT ECO pentru produs, de la [www.hp.com/hpinfo/globalcitizenship/environment/productdata/itecodesktop-pc.html](http://www.hp.com/hpinfo/globalcitizenship/environment/productdata/itecodesktop-pc.html).

## Hârtie

Acest produs permite utilizarea de hârtie reciclată, în conformitate cu DIN 19309 și EN 12281:2002.

## Materiale plastice

Componentele din plastic care depășesc 25 grame sunt marcate în conformitate cu standardele internaționale care impun identificarea materialelor plastice în scopul reciclării, la sfârșitul perioadei de exploatare a produsului.

## Fișe tehnice de securitate

Fișele tehnice de securitate, informațiile privind siguranța produsului și informațiile de mediu sunt disponibile la [www.hp.com/go/ecodata](http://www.hp.com/go/ecodata) sau la cerere.

## Programul de reciclare

HP oferă un număr din ce în ce mai mare de programe de returnare și reciclare a produselor în numeroase țări/regiuni și are relații de parteneriat cu cele mai mari centre de reciclare a produselor electronice din întreaga lume. HP conservă resursele prin revânderea unora dintre cele mai populare produse ale sale. Pentru informații suplimentare despre reciclarea produselor HP, vizitați:

[www.hp.com/recycle](http://www.hp.com/recycle)

## Programul de reciclare a consumabilelor HP inkjet

Compania HP este angajată în lupta pentru protejarea mediului. Programul de reciclare a consumabilelor HP inkjet este disponibil în numeroase țări/regiuni și vă permite să reciclați gratuit cartușele de imprimare și de cerneală uzate. Pentru informații suplimentare, vizitați următorul site Web:

[www.hp.com/recycle](http://www.hp.com/recycle)

## Consum energie

Echipamentul HP de imprimare și prelucrare a imaginilor marcat cu sigla ENERGY STAR® este certificat de Agenția de Protecție a Mediului din S.U.A. Semnul următor va apărea pe produsele de prelucrare a imaginii certificate ENERGY STAR:



Informații suplimentare despre modelele de produse de prelucrare a imaginii certificate ENERGY STAR sunt listate la: [www.hp.com/go/energystar](http://www.hp.com/go/energystar)

## Dezafectarea de către utilizatori a echipamentelor uzate



Acest simbol înseamnă că produsul nu trebuie aruncat împreună cu deșeurile menajere. Pentru a proteja sănătatea umană și mediul, trebuie să predați echipamentul uzat la un punct de colectare desemnat pentru reciclarea echipamentelor electrice și electronice uzate. Pentru mai multe informații, luați legătura cu serviciul de dezafectare a deșeurilor menajere sau mergeți la <http://www.hp.com/recycle>.

## Eliminarea deșeurilor în Brazilia



Este produto eletrônico e seus componentes não devem ser descartados no lixo comum, pois embora estejam em conformidade com padrões mundiais de restrição a substâncias nocivas, podem conter, ainda que em quantidades mínimas, substâncias impactantes ao meio ambiente. Ao final da vida útil deste produto, o usuário deverá entregá-lo à HP. A não observância dessa orientação sujeitará o infrator às sanções previstas em lei.

Após o uso, as pilhas e/ou baterias dos produtos HP deverão ser entregues ao estabelecimento comercial ou rede de assistência técnica autorizada pela HP.

Não descarte o produto eletrônico em lixo comum

Para maiores informações, inclusive sobre os pontos de recebimento, acesse:

[www.hp.com.br/reciclar](http://www.hp.com.br/reciclar)

## Substanțe chimice

Compania HP și-a luat angajamentul de a furniza clienților informații despre substanțele chimice din produsele sale, respectând cerințe legale precum REACH (*Regulamentul CE Nr. 1907/2006 al Parlamentului European și al Consiliului*). Un raport cu informații despre substanțele chimice pentru acest produs poate fi găsit la: [www.hp.com/go/reach](http://www.hp.com/go/reach).

## Declarație privind condiția de prezență a marcatului de substanțe interzise (Taiwan)

限用物質含有情況標示聲明書

Declaration of the Presence Condition of the Restricted Substances Marking

單元 Unit	限用物質及其化學符號					
	Restricted substances and its chemical symbols					
	鉛 Lead (Pb)	汞 Mercury (Hg)	鎘 Cadmium (Cd)	六價鉻 Hexavalent chromium (Cr <sup>+6</sup> )	多溴聯苯 Polybrominated biphenyls (PBB)	多溴二苯醚 Polybrominated diphenyl ethers (PBDE)
外殼和紙匣 (External Casings and Trays)	0	0	0	0	0	0
電線 (Cables)	0	0	0	0	0	0
印刷電路板 (Printed Circuit Boards)	—	0	0	0	0	0
列印引擎(Print Engine)	—	0	0	0	0	0
列印機組件 (Print Assembly)	—	0	0	0	0	0
噴墨印表機墨水匣 (Print Supplies)	0	0	0	0	0	0
列印機配件 (Print Accessory)	—	0	0	0	0	0

備考 1. “超出 0.1 wt %” 及 “超出 0.01 wt %” 係指限用物質之百分比含量超出百分比含量基準值。  
Note 1: “Exceeding 0.1 wt %” and “exceeding 0.01 wt %” indicate that the percentage content of the restricted substance exceeds the reference percentage value of presence condition.

備考 2. “0” 係指該項限用物質之百分比含量未超出百分比含量基準值。  
Note 2: “0” indicates that the percentage content of the restricted substance does not exceed the percentage of reference value of presence.

備考 3. “—” 係指該項限用物質為排除項目。  
Note 3: The “—” indicates that the restricted substance corresponds to the exemption.

若要存取產品的最新使用指南或手冊，請前往 [www.support.hp.com](http://www.support.hp.com)。選取搜尋您的產品，然後依照畫面上的指示繼續執行。

To access the latest user guides or manuals for your product, go to [www.support.hp.com](http://www.support.hp.com). Select **Find your product**, and then follow the onscreen instructions.

## Tabelul cu substanțele/elementele periculoase și conținutul acestora (China)

产品中有害物质或元素的名称及含量

部件名称	有害物质					
	铅 (Pb)	汞 (Hg)	镉 (Cd)	六价铬 (Cr(VI))	多溴联苯 (PBB)	多溴二苯醚 (PBDE)
外壳和托盘	○	○	○	○	○	○
电线	○	○	○	○	○	○
印刷电路板	X	○	○	○	○	○
打印系统	X	○	○	○	○	○
显示器	X	○	○	○	○	○
喷墨打印机墨盒	○	○	○	○	○	○
驱动光盘	X	○	○	○	○	○
扫描仪	X	○	○	○	○	○
网络配件	X	○	○	○	○	○
电池板	X	○	○	○	○	○
自动双面打印系统	○	○	○	○	○	○
外部电源	X	○	○	○	○	○

本表格依据 SJ/T 11364 的规定编制。

○：表示该有害物质在该部件所有均质材料中的含量均在 GB/T 26572 规定的限量要求以下。

X：表示该有害物质至少在该部件的某一均质材料中的含量超出 GB/T 26572 规定的限量要求。

此表中所有名称中含“X”的部件均符合中国 RoHS 达标管理目录限用物质应用例外清单的豁免。

此表中所有名称中含“X”的部件均符合欧盟 RoHS 立法。

注：环保使用期限的参考标识取决于产品正常工作的温度和湿度等条件。

## Restricția privind substanțele periculoase (Ucraina)

### Технічний регламент щодо обмеження використання небезпечних речовин (Україна)

Обладнання відповідає вимогам Технічного регламенту щодо обмеження використання деяких небезпечних речовин в електричному та електронному обладнанні, затвердженого постановою Кабінету Міністрів України від 3 грудня 2008 № 1057

## Restricția privind substanțele periculoase (India)

This product, as well as its related consumables and spares, complies with the reduction in hazardous substances provisions of the "India E-waste (Management and Handling) Rule 2016." It does not contain lead, mercury, hexavalent chromium, polybrominated biphenyls or polybrominated diphenyl ethers in concentrations exceeding 0.1 weight % and 0.01 weight % for cadmium, except for where allowed pursuant to the exemptions set in Schedule 2 of the Rule.



## Declarație privind restricția utilizării substanțelor periculoase (Turcia)

Türkiye Cumhuriyeti: EEE Yönetmeliğine Uygundur

## EPEAT

Most HP products are designed to meet EPEAT. EPEAT is a comprehensive environmental rating that helps identify greener electronics equipment. For more information on EPEAT go to [www.epeat.net](http://www.epeat.net). For information on HP's EPEAT registered products go to [www.hp.com/hpinfo/globalcitizenship/environment/pdf/epeat\\_printers.pdf](http://www.hp.com/hpinfo/globalcitizenship/environment/pdf/epeat_printers.pdf).

## Informații pentru utilizatori privind eticheta ecologică SEPA (China)

### 中国环境标识认证产品用户说明

噪声大于 63.0 dB(A) 的办公设备不宜放置于办公室内，请在独立的隔离区域使用。

如需长时间使用本产品或打印大量文件，请确保在通风良好的房间内使用。

如您需要确认本产品处于零能耗状态，请按下电源关闭按钮，并将插头从电源插座断开。

您可以使用再生纸，以减少资源耗费。

## Eticheta de energie în China pentru imprimantă, fax și copiator

### 复印机、打印机和传真机能源效率标识实施规则

依据“复印机、打印机和传真机能源效率标识实施规则”，该打印机具有中国能效标识。标识上显示的能效等级和操作模式值根据“复印机、打印机和传真机能效限定值及能效等级”标准（“GB 21521”）来确定和计算。

#### 1. 能效等级

产品能效等级分 3 级，其中 1 级能效最高。能效限定值根据产品类型和打印速度由标准确定。能效等级则根据基本功耗水平以及网络接口和内存等附加组件和功能的功率因子之和来计算。

#### 2. 能效信息

##### 喷墨打印机

##### — 操作模式功率

睡眠状态的能耗按照 GB 21521 的标准来衡量和计算。该数据以瓦特 (W) 表示。

##### — 待机功率

待机状态是产品连接到电网电源上功率最低的状态。该状态可以延续无限长时间，且使用者无法改变此状态下产品的功率。对于“成像设备”产品，“待机”状态通常相当于“关闭”状态，但也可能相当于“准备”状态或者“睡眠”状态。该数据以瓦特 (W) 表示。

##### — 睡眠状态预设延迟时间

出厂前由制造商设置的时间决定了该产品在完成主功能后进入低耗模式（例如睡眠、自动关机）的时间。该数据以分钟表示。

##### — 附加功能功率因子之和

网络接口和内存等附加功能的功率因子之和。该数据以瓦特 (W) 表示。

标识上显示的能耗数据是根据典型配置测量得出的数据，此类配置包含登记备案的打印机依据复印机、打印机和传真机能源效率标识实施规则所选的所有配置。因此，该特定产品型号的实际能耗可能与标识上显示的数据有所不同。

要了解规范的更多详情，请参考最新版的 GB 21521 标准。

## Dezafectarea acumulatorilor în Taiwan



廢電池請回收

## Directiva UE privind acumulatorii



Acest produs conține o baterie care este utilizată pentru a menține integritatea datelor ceasului în timp real sau setările produsului și este concepută să dureze pe tot parcursul duratei de viață a produsului. Orice încercare de reparare sau de înlocuire a acestei baterii trebuie să fie efectuată de un tehnician de service calificat.

## Notificare privind acumulatorii, pentru Brazilia

A bateria deste equipamento nao foi projetada para ser removida pelo cliente.

## Notificare pentru California privind materialele cu perclorat

Perchlorate material - special handling may apply. See: [www.dtsc.ca.gov/hazardouswaste/perchlorate](http://www.dtsc.ca.gov/hazardouswaste/perchlorate)

This product's real-time clock battery or coin cell battery may contain perchlorate and may require special handling when recycled or disposed of in California.

# Index

## Simboluri/Numerice

ștergere  
jurnale faxuri 71

## A

accesibilitate 2  
adresa IP  
verificare imprimantă 114  
ADSL, configurare fax cu  
sisteme telefonice paralele 76  
agendă telefonică  
configurare 63  
configurare contacte de grup 63  
modificare contact 63  
modificare contacte de grup 63  
ștergere contacte 64  
transmitere fax 54  
alimentare cu curent  
depanare 141  
alimentator de documente  
curățare 145  
încărcare documente originale  
26  
probleme de alimentare,  
depanare 145  
alimentări suprapuse, depanare  
121  
aliniere cap de imprimare 146  
ambele fețe, imprimare 36  
antet, fax 65  
apelare cu puls 67  
apelare cu ton 67  
apelare distinctă  
sisteme telefonice de tip paralel  
77  
apelare monitorizată 56, 57  
asistență clienți  
garanție 149

## B

blocaje  
eliminare 115  
tipuri de hârtie nerecomandate  
13  
butoane, panou de control 8

Butonul Ajutor 10

## C

cablu telefonic  
conectat la portul corect, test  
nereușit 133  
test tip corect nereușit 134  
calitate imprimare  
curățare pete de pe pagină 146  
cap de imprimare 146  
curățare 147  
cap de imprimare, aliniere 146  
car  
eliminare blocaje car 120  
cartușe 101  
înlocuire 99  
localizare 7  
sfaturi 98  
verificarea nivelurilor de  
cerneală 99  
Cartușe 7  
cartușe de cerneală  
coduri componente 101  
cerințe de sistem 150  
cod de identificare a abonatului 65  
comunicare wireless  
configurare 103  
comunicații wireless  
informații de reglementare 157  
conectori, localizare 7  
conexiune USB  
port, localizare 6, 7  
configurare  
DSL (sisteme telefonice  
paralele) 76  
linie ISDN (sisteme telefonice  
paralele) 77  
modem de computer și robot  
telefonic (sisteme telefonice de  
tip paralel) 87  
robot telefonic și modem (sisteme  
telefonice de tip paralel) 87  
scenarii fax 73  
semnal distinct 66

sistem PBX (sisteme telefonice  
paralele) 77  
test fax 92

copiere

specificații 151

curățare

alimentator de documente 145  
cap de imprimare 146, 147  
exterior 145  
geam scanner 144

## D

depanare

alimentare cu curent 141  
fax 131  
hârtie nepreluată din tavă 121  
HP Smart 142  
imprimare 141  
pagină de configurare rețea 142  
pagini strâmbе 121  
primire faxuri 136, 137  
probleme legate de alimentarea  
cu hârtie 121  
raport de stare a imprimantei  
142  
roboți telefonici 139  
server Web încorporat 114  
sistem de ajutor panou de  
control 142  
sunt preluate mai multe pagini  
121  
test detectare ton apel fax  
nereușit 134  
teste fax 132  
test fax priză telefonică de perete,  
nereușit 132  
test hardware fax nereușit 132  
test stare linie fax nereușit 135  
test tip cablu telefonic fax  
nereușit 134  
testul conectare cablu telefonic  
fax nereușit 133  
trimitere faxuri 136, 138  
difuzare prin fax  
trimitere 57

DSL, configurare fax cu  
sisteme telefonice paralele 76

## E

ECM. *Vezi* mod corectare erori

ecran Fax 9

editare

text în program OCR 49

EWS. *Vezi* server Web încorporat

## F

față/verso, imprimare 36

fax

antet 65

apelare monitorizată 56, 57

blocare numere 61

depanare 131

depanare robot telefonic 139

DSL, configurare (sisteme  
telefonice paralele) 76

fax de rezervă 59

imprimarea detaliilor ultimei  
tranzacții 71

jurnal, imprimare 71

jurnal, ștergere 71

linie ISDN, configurare (sisteme  
telefonice paralele) 77

mesagerie vocală, setare (sisteme  
telefonice de tip paralel) 80

mod corectare erori 58

modem, partajat cu (sisteme  
telefonice de tip paralel) 80

modem și linie de voce, partajat  
cu (sisteme telefonice de tip  
paralel) 83

modem și mesagerie vocală,  
partajat cu (sisteme telefonice  
de tip paralel) 91

modem și robot telefonic, partajat  
cu (sisteme telefonice de tip  
paralel) 87

mod răspuns 65

număr tonuri apel până la  
răspuns 65

opțiuni reapelare 67

primire, depanare 136, 137

protocol Internet, peste 69

rapoarte 69

rapoarte de confirmare 70

rapoarte de eroare 70

răspuns automat 65

recepționare 58

recepționare manuală 59

redirecționare 60

reducere 61

reimprimare 60

robot telefonic, setare (sisteme  
telefonice de tip paralel) 86

robot telefonic și modem, partajat  
cu (sisteme telefonice de tip  
paralel) 87

semnal distinct, modificare  
model 66

setare apelare distinctă (sisteme  
telefonice de tip paralel) 77

setare linie separată (sisteme  
telefonice de tip paralel) 75

setare linie telefonică partajată  
(sisteme telefonice de tip  
paralel) 79

setări, modificare 64

sisteme telefonice paralele 72

sistem PBX, configurare (sisteme  
telefonice paralele) 77

specificații 152

test conexiune cablu telefonic,  
nereușit 133

test configurare 92

test nereușit 132

test priză telefonică de perete,  
nereușit 132

test stare linie, nereușit 135

test tip cablu telefonic fax,  
nereușit 134

test ton apel, nereușit 134

tip apelare, configurare 67

tipuri de configurare 73

trimitere 54

trimitere, depanare 136, 138

viteză 67

volum sunet 68

fax de rezervă 59

fax manual

recepționare 59

trimitere 56

## G

garanție 149

geam, scanner

curățare 144

localizare 6

geam scanner

curățare 144

încărcare originale 25

localizare 6

## H

hardware, test setare fax 132

hârtie

depanarea alimentării 121

eliminare blocaje 115

HP, comandă 13

încărcare tavă 13

pagini strâmbе 121

selectare 13

specificații 151

HP Utility (OS X)

deschidere 112

## I

imprimare

ambele fețe 36

depanare 141

detaliile ultimului fax 71

faxuri 60

jurnale fax 71

pagina de diagnostic 143

rapoarte fax 69

Imprimare broșuri

imprimare 32

imprimare față/verso 36

indicatoare luminoase, panou de  
control 8

indicatori luminoși, panou de  
control 8

informații de reglementare 157

informații tehnice

specificații de copiere 151

specificații de scanare 151

specificații fax 152

interferență radio

informații de reglementare 157

intrare alimentare, localizare 7

## Î

înlocuire cartușe 99

întreținere

aliniere cap de imprimare 146

cap de imprimare 146

- curățare 145
- curățare cap imprimare 147
- înlocuire cartușe 99
- pagina de diagnostic 143
- pete pe pagină 146
- verificarea nivelurilor de cerneală 99

## J

- jurnal, fax
  - imprimare 71

## L

- linie ISDN, configurare cu fax
  - sisteme telefonice paralele 77
- linie telefonică, model semnal apel 66

## M

- Mac OS 32
- mediu
  - Program de protecție a mediului 158
- memorie
  - reimprimare faxuri 60
  - salvare faxuri 59
- mesagerie vocală
  - setare cu fax (sisteme telefonice de tip paralel) 80
  - setare cu fax și modem pentru computer (sisteme telefonice de tip paralel) 91
- mod blocare faxuri 61
- mod corectare erori 58
- model semnal apel
  - modificare 66
- model semnal apelare
  - sisteme telefonice de tip paralel 77
- modem
  - partajat cu fax (sisteme telefonice de tip paralel) 80
  - partajat cu fax și linie voce (sisteme telefonice de tip paralel) 83
  - partajat cu fax și mesagerie vocală (sisteme telefonice de tip paralel) 91
  - partajat cu fax și robot telefonic (sisteme telefonice de tip paralel) 87

- modem de computer
  - partajat cu fax și linie voce (sisteme telefonice de tip paralel) 83
  - partajat cu fax și robot telefonic (sisteme telefonice de tip paralel) 87
- modem dial-up
  - partajat cu fax (sisteme telefonice de tip paralel) 80
  - partajat cu fax și linie voce (sisteme telefonice de tip paralel) 83
  - partajat cu fax și mesagerie vocală (sisteme telefonice de tip paralel) 91
  - partajat cu fax și robot telefonic (sisteme telefonice de tip paralel) 87
- modem pentru computer
  - partajat cu fax (sisteme telefonice de tip paralel) 80
  - partajat cu fax și mesagerie vocală (sisteme telefonice de tip paralel) 91

## N

- niveluri cerneală, verificare 99
- notificări despre reglementări 152
- număr tonuri apel până la răspuns 65
- numere fax blocate
  - configurare 61

## O

- oblicitate, depanare
  - imprimare 121
- OCR
  - editare documente scanate 49
- opțiuni reapelare, configurare 67
- OS X
  - HP Utility 112

## P

- pagina de diagnostic 143
- pagini alb-negru
  - fax 54
- panou acces spate
  - imagine 7
- panou de control
  - butoane 8

- indicatoare luminoase 8
- indicatori luminoși 8
- pictograme stare 9
- panou de control imprimantă
  - localizare 6
  - trimitere faxuri 55
- panoul de control al imprimantei
  - setări de rețea 106
- pictogramă Configurare 9
- pictograme conexiune wireless 9
- pictograme nivel de cerneală 10
- pictograme stare 9
- primire faxuri
  - automat 58
  - blocare numere 61
  - depanare 136, 137, 138
  - manual 59
  - mod răspuns automat 65
  - număr tonuri apel până la răspuns 65
  - redirecționare 60
- priză telefonică de perete, fax 132
- probleme legate de alimentarea cu hârtie, depanare 121
- protocol Internet
  - fax, utilizare 69

## R

- rapoarte
  - acces la Web 143
  - confirmare, fax 70
  - diagnostic 143
  - eroare, fax 70
  - testare wireless 143
  - test fax nereușit 132
- rapoarte de confirmare, fax 70
- rapoarte de eroare, fax 70
- raport bauzi 67
- raport de calitate a imprimării 143
- raport de stare a imprimantei
  - informații despre 142
- raport test acces Web 143
- raport testare wireless 143
- reciclare
  - cartușe de cerneală 160
- redirecționare faxuri 60
- reducere automată fax 61
- reducere fax 61

- reglementări
  - număr de identificare a modelului reglementat 153
- reimprimare
  - faxuri din memorie 60
- rețele
  - configurarea comunicațiilor wireless 103
  - imagine a conectorului 7
  - setări, modificare 106
  - Setări IP 107
  - setări wireless 142
  - Viteză legătură 107
  - vizualizare și imprimare setări 107
- robot telefonic
  - configurarea cu faxul și modemul 87
  - setare cu fax (sisteme telefonice de tip paralel) 86
  - tonuri de fax înregistrate 139
- S**
- salvare
  - faxuri în memorie 59
- scanare
  - din Webscan 48
  - OCR 49
  - specificații de scanare 151
- scanner, geam
  - încărcare originale 25
- semnal distinct
  - modificare 66
- server Web încorporat
  - depanare, nu poate fi deschis 114
  - deschidere 113
  - despre 112
  - Webscan 48
- setare
  - apelare distinctă (sisteme telefonice de tip paralel) 77
  - fax, cu sisteme telefonice paralele 72
  - linie fax separată (sisteme telefonice de tip paralel) 75
  - linie telefonică partajată (sisteme telefonice de tip paralel) 79
  - mesagerie vocală (sisteme telefonice de tip paralel) 80
  - mesagerie vocală și modem pentru computer (sisteme telefonice de tip paralel) 91
  - modem de computer și linie voce (sisteme telefonice de tip paralel) 83
  - modem pentru computer (sisteme telefonice de tip paralel) 80
  - modem pentru computer și mesagerie vocală (sisteme telefonice de tip paralel) 91
  - robot telefonic (sisteme telefonice de tip paralel) 86
  - setări
    - rețea 106
    - viteză, fax 67
    - volum, fax 68
  - Setări IP 107
  - sisteme de operare acceptate 150
  - sisteme paralele de telefonie țări/regiuni cu 72
  - sisteme telefonice de tip paralel
    - configurarea modemului și a un robotului telefonic 87
    - setare apelare distinctă 77
    - setare linie separată 75
    - setare linie telefonică partajată 79
    - setare modem 80
    - setare modem partajat cu linie voce 83
    - setare modem și mesagerie vocală 91
    - setare robot telefonic 86
  - sisteme telefonice paralele
    - configurare DSL 76
    - configurare ISDN 77
    - configurare PBX 77
    - tipuri de configurare 73
  - sisteme telefonice seriale
    - tipuri de configurare 73
    - țări/regiuni cu 72
  - sistem PBX, configurare cu fax sisteme telefonice paralele 77
  - site-uri Web
    - informații despre accesibilitate 2
  - software
    - OCR 49
    - Webscan 48
- software imprimantă (Windows)
  - deschidere 28, 112
  - despre 112
  - specificații
    - cerințe de sistem 150
    - fizice 150
    - hârtie 151
  - specificații de mediu 150
  - specificații temperatură 150
  - specificații umiditate 150
  - stare
    - pagină de configurare rețea 142
  - suport de imprimare
    - imprimare față/verso 36
- T**
- tavă de ieșire
  - localizare 6
- tăvi
  - depanarea alimentării 121
  - eliminarea blocajelor de hârtie 115
  - imagine a ghidajelor de lățime a hârtiei 6
  - încărcare hârtie 13
  - localizare 6
- telefon, fax de la recepționare 59
- trimitere 56
- trimitere, 56
- teste, fax
  - conexiune port, nereușit 133
  - configurare 92
  - hardware, nereușit 132
  - nereușit 132
  - priză telefonică de perete 132
  - stare linie fax 135
  - test tip cablu telefonic fax nereușit 134
  - ton apel, nereușit 134
- test port corect, fax 133
- test priză telefonică de perete, fax 132
- test stare linie, fax 135
- test ton apel, nereușit 134
- text colorat și OCR 49
- tip apelare, configurare 67
- transmitere documente scanate pentru OCR 49
- trimitere faxuri
  - apelare monitorizată 56, 57

de la un telefon 56  
depanare 136  
fax obișnuit 54  
memorie, din 57

## **U**

ușă de acces la cartușe, localizare 7

## **V**

viteză legătură, setare 107

vizualizare

setări de rețea 107

VoIP 69

volum

sunete fax 68

## **W**

Webscan 48

Windows

cerințe de sistem 150

imprimare broșuri 31