



HP ENVY Photo 7100 All-in-One series

Sisukord

1 Kuidas seda teha?	1
2 Alustamine	2
Hõlbustusfunktsioonid	3
HP EcoSolutions (HP ja keskkond)	4
Printeri osad	7
Juhtpaneel ja olekutuled	9
Paberikasutuse põhijuhised	12
Paberi laadimine salve	15
Originaali laadimine	20
Printeri uuendamine	21
Avage HP printeri tarkvara (Windows)	22
IOS-i, Androidi või Windows 10 seadmest printimisel, skannimisel ja tõrkeotsingul kasutage rakendust HP Smart	23
Printeri väljalülitamine	24
3 Printimine	25
Printimine rakendusega HP Smart	26
Printige dokumente kasutades HP printeritarkvara	27
Printige fotosid kasutades HP printeritarkvara	28
Ümbrikutele printimine	30
Mõlemale poolele printimine (dupleksprint)	32
Kasutage printimiseks sätet Maximum dpi (Maksimaalne dpi)	33
Mobiilseadmete rakendustest printimine	35
Näpunäiteid edukaks printimiseks	36
4 Kopeerimine ja skannimine	39
Kopeerimine	40
Skannimine	41
Näpunäited edukaks paljundamiseks ja skannimiseks	48

5 Veebiteenused	49
Mis on veebiteenused?	50
Veebiteenuste seadistamine	51
Veebiteenuste kasutamine	53
Veebiteenuste eemaldamine	55
6 Kassettidega töötamine	56
Teave kassettide ja prindipea kohta	57
Tinditasemete ligikaudne kontrollimine	58
Kassettide väljavahetamine	59
Kassettide tellimine	61
Ühe kassetiga režiimi kasutamine	62
Prinditarvikute hoidmine	63
Teave kasseti garantii kohta	64
7 Võrgu seadistamine	65
Seadme traadita sideühenduse seadistamine	66
Võrgusätete muutmine	70
Teenuse Wi-Fi Direct kasutamine	72
8 Printeri haldamisvahendid	75
HP Smart rakendus	76
Tööriistakast (Windows)	76
HP Utility rakendus (OS X ja macOS)	78
Sisseehitatud veebiserver	79
9 Probleemi lahendamine	82
Ummistused ja paberisöötmise probleemid	83
Probleemid kassetiga	88
Printimisprobleemid	90
Kopeerimisprobleemid	100
Utiliidi käivitamine	101
Võrgu ja ühendamise probleemid	102
Printeri riistvara probleemid	104
Printeri juhtpaneeli kaudu abi hankimine	105
Hankige abi rakendusest HP Smart	106
Printeriaruannete mõistmine	107
Veebiteenuste kasutamisega seotud probleemide lahendamine	109
Printeri hooldus	110
Tehaseseadete taastamine	112

HP tugi	114
---------------	-----

Lisa A Toote spetsifikatsioon 116

HP Company teated	117
Tehnilised andmed	118
Normatiivteave	120
Keskkonnasõbralike toodete programm	127

Tähestikuline register 134

1 Kuidas seda teha?

Õppige seadet HP ENVY Photo 7100 series kasutama

- [Alustamine](#)
- [Printimine](#)
- [Kopeerimine ja skannimine](#)
- [Veebiteenused](#)
- [Kassettidega töötamine](#)
- [Võrgu seadistamine](#)
- [Probleemi lahendamine](#)

2 Alustamine

See jaotis sisaldab järgmisi teemasid:

- [Hõlbustusfunktsioonid](#)
- [HP EcoSolutions \(HP ja keskkond\)](#)
- [Printeri osad](#)
- [Juhtpaneel ja olekutuled](#)
- [Paberikasutuse põhijuhised](#)
- [Paberi laadimine salve](#)
- [Originaali laadimine](#)
- [Printeri uuendamine](#)
- [Avage HP printeri tarkvara \(Windows\)](#)
- [IOS-i, Androidi või Windows 10 seadmest printimisel, skannimisel ja tõrkeotsingul kasutage rakendust HP Smart](#)
- [Printeri väljalülitamine](#)

Hõlbustusfunktsioonid

Printer sisaldab mitmesuguseid funktsioone, mis muudavad selle erivajadusega inimestele kergemini kasutatavaks.

Visuaalsus

Printeriga kaasas olevat HP tarkvara saavad operatsioonisüsteemi hõlbustusvõimaluste ja -funktsioonide abil kasutada ka nägemispuude või halva nägemisega inimesed. Tarkvara toetab ka enamikke abitehnoloogiaid, nt ekraanilugereid, punktkirjalugereid ja hääle tekstiks teisendamise rakendusi. Värvipimedate kasutajate jaoks on HP tarkvaraprogrammi värvilised nupud ja vahekaardid varustatud lihtsa teksti ja ikoonidega, mis tähistavad vastavat toimingut.

Mobiilsus

Liikumiskustega inimesed saavad käivitada HP tarkvarafunktsioone klaviatuurikäskudega. HP tarkvara toetab ka Windowsi hõlbustusfunktsioone, nagu nakke-, ümberlülitus-, filter- ja hiireklahvid. Printeri erinevate katete, nuppude, paberisalvede ja paberilaiuse juhikute disainimisel on võetud arvesse piiratud jõuvarude ja liikumisvabadusega inimeste vajadusi.

Tugiteenused

Lisateabeks HP toodete ning ligipääsu kohta külastage HP Accessibility and Aging veebilehte (www.hp.com/accessibility).

OS X-i ja macOS-i hõlbustusfunktsioonide kohta leiate teavet Apple'i veebisaidilt www.apple.com/accessibility.

HP EcoSolutions (HP ja keskkond)

HP eesmärk on aidata teil optimeerida oma keskkonnamõju ja võimaldada teil printida vastutustundlikult — nii kodus kui tööl.

Üksikasjaliku teabe keskkonnaalaste suuniste kohta, mida HP tootmisprotsessi käigus järgib, leiate aadressilt [Keskkonnasõbralike toodete programm](#). Lisateavet HP keskkonnaalaste algatuste kohta leiate veebisaidilt www.hp.com/ecosolutions.

- [Toitehaldus](#)
- [Vaikne režiim](#)
- [Prinditarvikute optimaalne kasutamine](#)

Toitehaldus

Kasutage energia säästmiseks funktsioone **Sleep Mode** (Unerežiim) ja **Auto-Off** (Ajastatult sisse/välja).

- [Säästurežiim](#)
- [Auto-off \(Automaatväljalülitus\)](#)



Säästurežiim

Unerežiimis väheneb seadme energiatarve. Pärast algseadistust lülitub printer säästurežiimi, kui viie minuti jooksul tegevust ei toimu.

Võite printeri pärast mõnda aega tegevusetult seismist või  (Toide nupp) nuppu vajutades unerežiimile panna.

Pärast mõnda aega tegevusetult seismist unerežiimi sisenemiseks

Unerežiimi eelse passiivsusperioodi muutmiseks kasutage järgmisi juhiseid.



1. Tehke printeri juhtpaneelilt üks järgmistest sammudest.
 - Töölaua avamiseks puudutage ekraani ülaosas asuvat vahekaarti või nipsake see alla, puudutage ikooni .
 - Töölaua avamiseks puudutage ekraani ülaosas asuvat vahekaarti või nipsake see alla, puudutage ikooni  ja seejärel puudutage suvandit **Power Management** (Toitehaldus).
2. Puudutage suvandit **Sleep Mode** (Unerežiim) ja seejärel tehke soovitud valik.





MÄRKUS. Printer siseneb pärast valitud aega tegevusetult seismist unerežiimi.

Unerežiimi sisenemiseks (Toide nupp) nupule vajutades

Võite printeri otse unerežiimi panna, vajutades selleks nuppu  (Toide nupp).

1. Puudutage üksust , seejärel puudutage valikut **Power Management** (Voolutarbimise haldus).
2. Puudutage üksust **Power Button** (Toitenupp), seejärel valige **Enters Sleep Mode** (Siseneb unerežiimi).
3. Printeri unerežiimi panemiseks vajutage selle vasakus esiosas asuvat nuppu  (Toide nupp).



 **MÄRKUS.** Printer siseneb 5 sekundit pärast  (Toide nupp) vajutamist unerežiimi. Selle aja sees võite uuesti  (Toide nupp) vajutada, et printer kohe unerežiimi panna.

Auto- off (Automaatväljalülitus)

Funktsioon lülitab printeri pärast kahte tundi tegevusetult seismist energia säästmiseks automaatselt välja. Automaatne väljalülitus eraldab printeri toite täielikult, mistõttu tuleb uuesti sisselülitamiseks vajutada toitenuppu.

Kui teie printer toetab seda energiasäästufunktsiooni, siis funktsioon Auto-Off on automaatselt lubatud või keelatud olenevalt printeri võimalustest ja ühendussuvanditest. Ka keelatud automaatse väljalülituse korral käivitab printer energia säästmiseks unerežiimi, kui seda pole viie minuti jooksul kasutatud

- Funktsioon Auto-Off on lubatud, kui printer on sisse lülitatud, kui printeril ei ole võrgu-, faksi- ega Wi-Fi Directi võimalust või kui printer ei kasuta neid võimalusi.
- Funktsioon Auto-Off ei ole lubatud, kui printeri traadita ühenduse või funktsiooni Auto-Off võimalus on sisse lülitatud või kui faksi-, USB- või Etherneti võrgu võimalusega printer loob faksi, USB või Etherneti võrguühenduse.

 **ETTEVAATUST.** Lülitage printer alati korralikult välja, vajutades selleks vasakus esiosas asuvat nuppu  (Toide nupp).

Kui lülitate printeri vailesti välja, ei pruugi prindikelk naasta õigesse asendisse ja see võib põhjustada probleeme seoses kassetide ja prindikvaliteediga.

Vaikne režiim

Vaikne režiim aeglustab printimist, et vähendada müra üldtaset, mõjutamata prindikvaliteeti. Töötab ainult juhul, kui prindite tavalisele paberile. Lisaks, Vaikne režiim on keelatud kui prindite kasutades parimat või esitluse printimise kvaliteeti. Printimise müra vähendamiseks lülitage vaikne režiim sisse. Tavakiirusel printimiseks lülitage vaikne režiim välja. Vaikne režiim on vaikimisi välja lülitatud.

 **MÄRKUS.** Vaikne režiim ei tööta kui prindite fotosid või ümbrikuid.

Vaikse režiimi sisse- ja väljalülitamine printeri juhtpaneelilt

1. Printeri juhtpaneelil, vajutage või libistage sõrmega alla vahekaart ekraani ülevalosas et avada Töölaud, seejärel puudutage  (**Seadistamine**).
2. Lülitage sisse **Vaikne režiim**.

Vaikse režiimi sisselülitamiseks, kui printer prindib

- ▲ Printimise ekraanil puudutage  (Vaikne režiim), et see sisse lülitada.

 **MÄRKUS.** Vaikne režiim on sisse lülitatud pärast praeguse lehe väljaprintimist ja kehtib ainult praegusele printimistöole.

Vaikse režiimi sisse- ja väljalülitamine printeri tarkvarast (Windows)

1. Avage HP printeri tarkvara. Lisateavet leiate jaotisest [Avage HP printeri tarkvara \(Windows\)](#).
2. Klõpsake suvandit **Vaikne režiim**.
3. Valige **On** (Sees) või **Kustunud**.
4. Klõpsake üksust **Save Setting** (Salvesta säte).

Vaikse režiimi sisse- ja väljalülitamine printeri tarkvarast (OS X ja macOS)

1. Avage Rakendus HP Utility.

 **MÄRKUS.** HP utiliit paikneb kausta **Applications** (Rakendused) kaustas **HP**.

2. Valige printer.
3. Klõpsake suvandit **Vaikne režiim**.
4. Valige **On** (Sees) või **Kustunud**.
5. Klõpsake käsku **Apply Now** (rakenda).

Sisseehitatud veebiserveris vaikse režiimi sisse- või väljalülitamine (EWS)

1. Avage sisseehitatud veebiserver (EWS). Lisateavet leiate jaotisest [Sisseehitatud veebiserveri avamine](#).
2. Klõpsake **Settings** (Sätted)'i sakk.
3. Valige jaotises **Preferences** (Eelistused) suvand **Vaikne režiim** ning seejärel valige **On** (Sees) või **Kustunud**.
4. Klõpsake käsku **Apply** (rakenda).

Prinditarvikute optimaalne kasutamine

Prinditarvikute, nagu tint ja paber, optimaalseks kasutamiseks toimige järgmiselt.

- Vähendage paberikulu ja printige paberi mõlemale poolele.
- Valige printeridraiveris prindikvaliteediks mustand. Mustandisättega printimisel kulub tinti vähem.
- Ärge puhastage prindipead ilma vajaduseta. See tähendaks tindi raikamist ja tindikassettide tööea lühenemist.
- Andke kasutatud HP originaalkassetid taaskäitlusesse HP Planet Partnersi kaudu. Lisateavet leiate veebisaidilt www.hp.com/recycle.

Printeri osad

Eestvaade

Joonis 2-1 Seadme HP ENVY Photo 7100 All-in-One series eest- ja pealtvaade

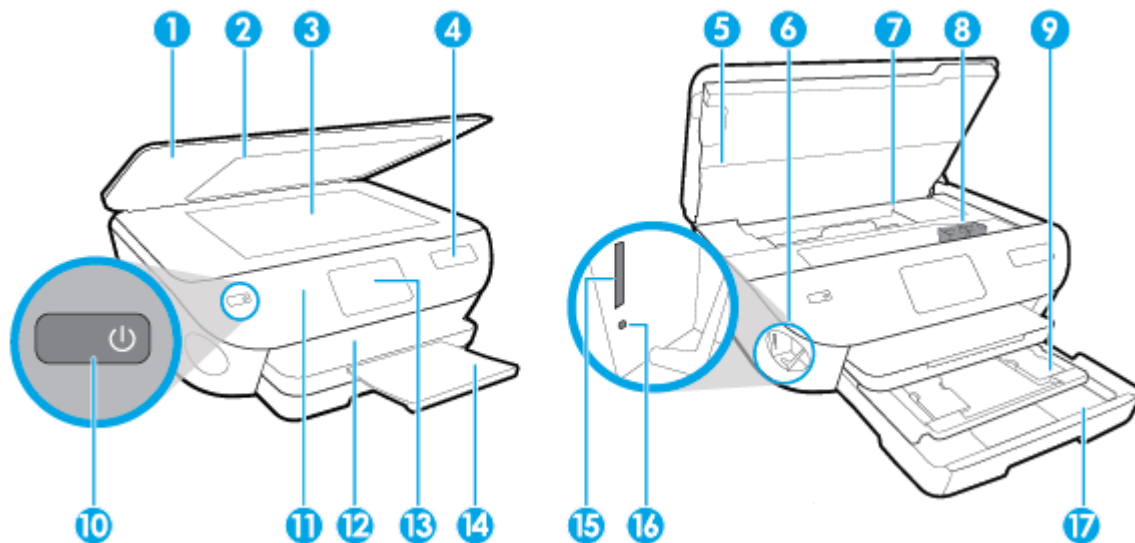

Funktsioon	Kirjeldus
1	Kate
2	Kaane sisekülg
3	Skanneri klaas
4	Printeri mudeli nimi
5	Kasseti juurdepääsuluuk
6	Mäluseadme ala
7	Kasseti ligipääsuava
8	kassetid
9	Fotosalv
10	Nupp On (ka toitenupp)
11	Juhtpaneel
12	Väljundsav
13	Värviline ekraan (või näidik)
14	Väljastussalve pikendi (ka salve pikendi)
15	Mälukaardi pesa
16	Mäluseadme olekutuli
17	Paberisalv

Prinditarvikute ala

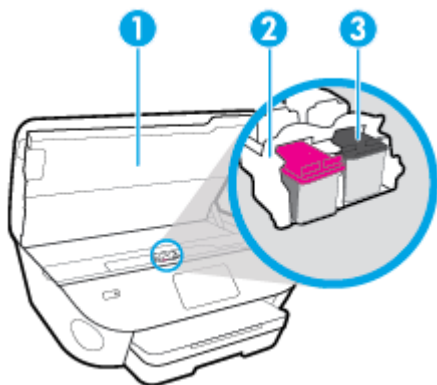

Funktsioon	Kirjeldus
1	Kasseti juurdepääsuluuk
2	Prindipea
3	Kassetid

 **MÄRKUS.** Prindikvaliteediga seotud probleemide ja prindipea kahjustamise vältimiseks tuleks kassette hoida printeris. Ärge eemaldage tarvikuid liiga pikaks ajaks.

Tagantvaade

Joonis 2-2 Seadme HP ENVY Photo 7100 All-in-One series tagantvaade

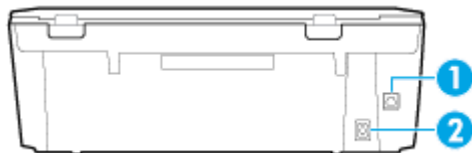

Funktsioon	Kirjeldus
1	Tagumine USB-port
2	Toitejuhtme ühenduspesa Kasutage ainult HP tarnitud toitejuhet.

Juhtpaneel ja olekutuled

Nuppude ja tulede ülevaade



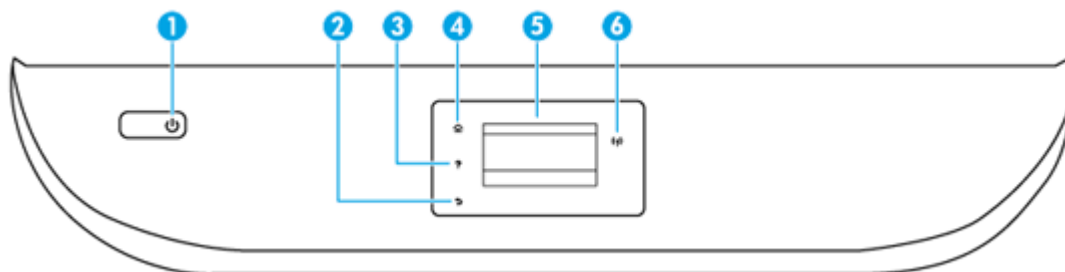





Järgmine skeem ja selle juurde kuuluv tabel annavad kiire ülevaate printeri juhtpaneeli funktsioonidest.



Silt	Nimi ja kirjeldus
1	Toitenupp: lülitab printeri sisse või välja.
2	Tagasiliikumise nupp: viib tagasi eelmisesse menüüsse.
3	Spikrinupp: avab toimingu Spikrimenüü.
4	Avakuvanupp: naaseb avakuvale (kuva, mida näete printeri sisselülitamisel).
5	Juhtpaneeli näidik: menüüsuvandite valimiseks või menüü-üksustes liikumiseks puudutage ekraani.
6	Märgutuli Wireless (raadiovõrk): näitab printeri traadita ühenduse olekut. <ul style="list-style-type: none">Põlev sinine tuli märgib, et traadita ühendus on loodud ning võite printida.Kui märgutuli vilgub aeglaselt, siis on traadita ühendus sisse lülitatud, kuid printer pole traadita võrgus. Veenduge, et printer jääb traadita võrgu signaali levialasse.Kiirelt vilkuv märgutuli viitab traadita võrguühenduse veale. Vaadake printeri ekraanil kuvatavat teavet.Kui traadita võrguühendus on välja lülitatud, siis traadita ühenduse tuli ei põle ja ekraanil on Wireless Off (Traadita ühendus väljas).

Juhtpaneeli ekraaniikoonid

Ikoon	Otstarve
	Paljundamine . avab menüü Paljundamine koopia tüübi valimiseks või paljundussätete muutmiseks.
	Skannimine . avab menüü Skannimine skannimise sihtkoha valimiseks.

Ikoon	Otstarve
	Apps (Rakendused) : Juurdepääs teie printerist rakendustele.
	Foto : Avab Foto menüü, kus saate fotosid vaadata ja printida.
	Seadistamine : avab menüü Seadistamine (Foto), milles saate muuta eelistusi ja kasutada olemasolevaid tööriistu hooldustoimingute tegemiseks.
	Spikker : avab Spikrimenüü, kus saate vaadata juhendvideoid, printerifunktsiooni teavet ja näpunäiteid.
	HP ePrint ikoon: avab menüü Web Services Summary (Veebiteenuste kokkuvõte), milles saate kontrollida teenuse ePrint oleku üksikasju, muuta teenuse ePrint sätteid ja printida teabelehe.
	Wi-Fi Direct ikoon: avab menüü Wi-Fi Direct , kus saate sisse lülitada Wi-Fi Direct, välja lülitada Wi-Fi Direct ja kuvada Wi-Fi Direct nime ja parooli.
	Wireless (Traadita ühendus) ikoon: avab menüü Wireless Summary (Traadita ühenduse ülevaade), kus saate kontrollida traadita ühenduse olekut ja muuta seadeid. Lisaks võite printida raadiovõrgu testi aruande, mis aitab võrguühendusega seotud probleeme lahendada.
	ECO ikoon: avab kuva, kus saate konfigurida mõningaid printeri keskkonnanafunktsioone.
	Ikoon Tint: Siin kuvatakse igasse kasseti jäänud tindi hinnanguline kogus. Kui tinditaseme on alla miinimumi, kuvatakse hoiatustähis. MÄRKUS. Tinditaseme hoiatused ja näidikud pakuvad oletatavaid väärtusi vaid planeerimiseesmärkidel. Kui kuvatakse madala tinditaseme hoiatusteadet, hoidke võimaliku prindiviivituse vältimiseks asenduskasseti käepärast. Kassetit ei pea asendama enne, kui prindikvaliteet muutub vastuvõetamatuks.

Printeri seadete muutmine

Printeri režiimi ja sätete muutmiseks, aruannete printimiseks ja tootealase abi saamiseks kasutage juhtpaneeli.

 **NÄPUNÄIDE.** Kui printer on arvutiga ühendatud, saate printeri haldustööriistade abil arvutis muuta ka printeri sätteid.

Lisateavet nende tööriistade kohta leiate jaotisest [Printeri haldamisvahendid](#).

Funktsiooni sätete muutmiseks

Juhtpaneeli Kodu ekraan näitab printeri saadavalolevaid funktsioone.



1. Juhtpaneelilt valige funktsiooni vahekaart, puudutage ja liigutage sõrmega üle ekraani ning seejärel puudutage soovitud funktsiooni ikooni.
2. Pärast funktsiooni valimist puudutage  (**Settings** (Sätted)) ja sirvige saadavalolevaid seadeid ning seejärel puudutage seadet, mida soovite muuta.
3. Järgige sätete muutmiseks juhtpaneeli avakuva viipasid.

 **NÄPUNÄIDE.** Puudutage suvandit  (Kodu), et naasta ekraanile Kodu.

Printeri sätete muutmine

Printeri sätete muutmiseks või aruannete printimiseks kasutage seadistusmenüüs **Setup** olevaid suvandeid.

1. Printeri juhtpaneelil, vajutage või libistage sõrmega alla vahekaart ekraani ülevalosas et avada Töölaud, seejärel puudutage  (**Seadistamine**).
2. Puudutage ja sirvige ekraane.
3. Ekraanide või suvandite valimiseks puudutage ekraanielemente.

 **NÄPUNÄIDE.** Puudutage suvandit  (Kodu), et naasta ekraanile Kodu.

Töölaud

Töölaud printeri juhtpaneelil laseb teil kasutada ekraanil olevaid ikoone, kontrollida printeri olekut või jälgida ja hallata praeguseid printeri toiminguid.

Töölaua avamiseks, vajutage või libistage sõrmega alla vahekaart  ekraani ülaosas juhtpaneelil.

Paberikasutuse põhijuhised

Printeris saab edukalt kasutada enamikku kontoripaberit. Enne suurte koguste ostmist katsetage printimist paberinäidistega. Parima prindikvaliteedi tagamiseks kasutage HP paberit. Lisateavet HP paberi kohta leiate HP veebisaidilt www.hp.com.



HP soovib tavadokumentide printimiseks kasutada ColorLok-logoga tavapaberit. Kõiki ColorLoki logoga pabereid on eraldi testitud, et nende usaldusväärsus ja printimiskvaliteet vastaksid kõrgetele standarditele ning et printida täpseid, erksavärvilisi ja tugevalt mustade toonidega dokumente, mis kuivavad kiiremini kui tavapaber. Küsige suurematelt paberitootjatelt ColorLoki logoga pabereid, mis on saadaval erineva suuruse ja kaaluga.

See jaotis sisaldab järgmisi teemasid:

- [Paberisoovitused printimiseks](#)
- [HP paberitarvikute tellimine](#)
- [Nõuanded paberi valimiseks ja kasutamiseks](#)

Paberisoovitused printimiseks

Kui soovite parimat prindikvaliteeti, siis HP soovib HP pabereid, mis on loodud spetsiaalselt teie printitava projekti tüübi jaoks.

Olenevalt teie riigist/regioonist ei pruugi kõik neist paberitest saadaval olla.

Fotode printimine

- **Fotopaber HP Premium Plus**

Fotopaber HP Premium Plus on HP kõrgeima kvaliteediga fotopaber, mis tagab teile parimad fotod. Kui kasutate fotopaberit HP Premium Plus, saate printida kaunid fotod, mis kuivavad hetkega, nii et saate neid kohe pärast printerist võtmist teistega jagada. Printer toetab erinevaid suurusi, sh A4, 8,5 x 11 tolli, 4 x 6 tolli (10 x 15 cm) ja 5 x 7 tolli (13 x 18 cm), ning kaht tüüpi pinnaga: läikiv või poolläikiv. Sobib ideaalselt raamimiseks, väljapanemiseks või parimate fotode kinkimiseks, samuti spetsiaalsete fotoprojektide jaoks. Fotopaber HP Premium Plus tagab erakordselt head tulemusi, profikvaliteedi ja vastupidavuse.

- **Fotopaber HP Advanced**

Läikiv fotopaber kuivab koheselt, et selle käsitsemisel ei oleks määrdumist. Paber on vee-, määrdumis-, sõrmejälje- ja niiskuskindel. Prinditud dokumendid näivad professionaalses fotolaboris tehtud piltidele üsna sarnased. Paber on saadaval erinevates suurustes, sh A4, 8,5 x 11 tolli, 10 x 15 cm (4 x 6 tolli), 13 x 18 cm (5 x 7 tolli). See on happevaba, et dokumentide eluiga oleks pikem.

- **Fotopaber HP Everyday**

Printige värvirikkaid igapäevaseid kaadreid madala hinnaga, kasutades argifotode jaoks kavandatud paberit. See soodsa hinnaga fotopaber kuivab kiiresti ja on seetõttu kergesti käsitsetav. Printige teravaid ja täpseid pilte, kasutades kõnealust paberit mis tahes inkjet-printeriga. See on saadaval läikiva viimistlusega erinevates suurustes, sh A4, 8,5 x 11 tolli, 5 x 7 tolli ja 4 x 6 tolli (10 x 15). See on happevaba, et dokumentide eluiga oleks pikem.

Äridokumendid

- **HP kvaliteetne esitluspaber, 120 g, matt või HP professionaalne paber, 120 g, matt**

See raske kahepoolne matt paber sobib ideaalselt ettekannete, ettepanekute, aruannete ja uudiskirjade printimiseks. Paberi kaal on suurem, et tulemus oleks muljetavaldava välimuse ja struktuuriga.

- **HP brošüüripaber, läikiv või HP professionaalne paber, läikiv**

Need paberid on mõlemalt poolt läikiva pinnaga ja mõeldud kahepoolseks kasutuseks. Need sobivad suurepäraselt fotode reproduktsioonide ja ärilise graafika printimiseks aruannete kaantele, spetsiaalsetele esitlustele, brošüüridele, plaadiümbristele ja kalendritele.

- **HP brošüüripaber, matt või HP professionaalne paber, matt**

Need paberid on mõlemalt poolt mati pinnaga ja mõeldud kahepoolseks kasutuseks. Sellised paberid sobivad suurepäraselt fotode reproduktsioonide ja reklaamtrükiste printimiseks aruannete kaantele, eriesitlustele, brošüüridele, plaadiümbristele ja kalendritele.

Igapäevane printimine

Kõiki igapäevaseks printimiseks mõeldud pabereid iseloomustab ColorLok-tehnoloogia, mis tagab madalama määrimistaseme, sügavamad mustad ja erksamad värvid.

- **HP säravvalge paber tindiprintimiseks**

HP säravvalge paber tindiprintimiseks esitab värvid kontrastselt ja teksti selgepiirilisel. Paber on piisavalt läbipaistmatu kahepoolseks värviliseks printimiseks, mistõttu sobib ideaalselt infolehtede, aruannete ja flaierte printimiseks.

- **HP printimispaber**

HP printimispaber on kõrgekvaliteediline mitmeotstarbeline paber. Sellele paberile printimisel on kujutis selgem kui neil dokumentidel, mis on prinditud standardsele mitmeotstarbelisele paljunduspaberile. See on happevaba, et dokumentide eluiga oleks pikem.

- **HP kontoripaber**

HP kontoripaber on kvaliteetne mitmeotstarbeline paber. See sobib koopiate, visandite, memode ja muude igapäevaste dokumentide printimiseks. See on happevaba, et dokumentide eluiga oleks pikem.

HP paberitarvikute tellimine

Printeris saab kasutada edukalt enamikku kontoripaberitüüpe. Parima prindikvaliteedi tagamiseks kasutage HP paberit.

HP pabereid ja muid tarvikuid saate tellida aadressilt www.hp.com. Praegu on mõned HP veebisaidi osad saadaval ainult inglise keeles.

Igapäevaste dokumentide printimise ja kopeerimise jaoks soovib HP kasutada ColorLoki logoga tavapaberit. Kõiki ColorLoki logoga pabereid on eraldi testitud veendumaks, et need vastavad kõrgetele usaldatavus- ja prindikvaliteedistandarditele ning et tulemuseks on teravate eredate värvide, selgemate mustade toonidega ja lühema kuivamisajaga dokumendid kui tavapaber. Küsige suurematelt paberitootjatelt ColorLoki logoga pabereid, mille kaal ja suurus varieeruvad.

Nõuanded paberi valimiseks ja kasutamiseks

Parimate prinditulemuste saamiseks järgige alltoodud juhiseid.

- Asetage salve või dokumendisööturisse korraga vaid üht tüüpi ja ühes suuruses paberit.
- Sisendsalvest või dokumendisööturist laadimisel veenduge, et paber on õigesti sisestatud.
- Ärge koormake salve ega dokumendisööturit üle.
- Ummistuste, kehva prindikvaliteedi ja muude prindiprobleemide ennetamiseks ärge sisestage salvedesse ega dokumendisööturisse järgmisi pabereid.
 - Mitmeosalised kokkuvolditavad vormid
 - Kahjustatud, rullis või kortsus kandja
 - Väljalõigete või aukudega kandja
 - Tugeva tekstuur-, reljeef- või tinti halvasti vastuvõtva pinnaga kandja
 - Liiga kerge või kergestiveniv kandja
 - Kandjad, mille küljes on klambrid

Paberi laadimine salve

Jätkamiseks valige paberisuurus.

Väikse formaadiga paberi laadimine

1. Tõmmake fotosalv välja.

Libistage paberilaiuse juhikuid väljapoole ja eemaldage mis tahes eelnevalt sisestatud kandjad.

Kui te ei näe fotosalve, eemaldage printerist väljundsalv.

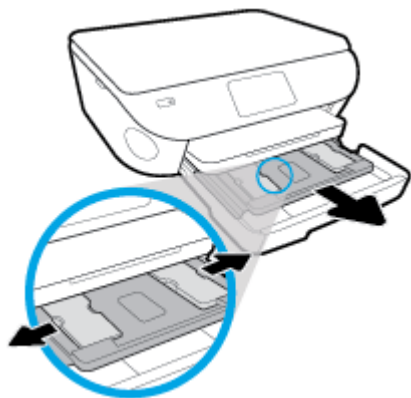

2. Sisestage paber.

- Asetage fotopaberipakk fotosalve, prinditav pool all.

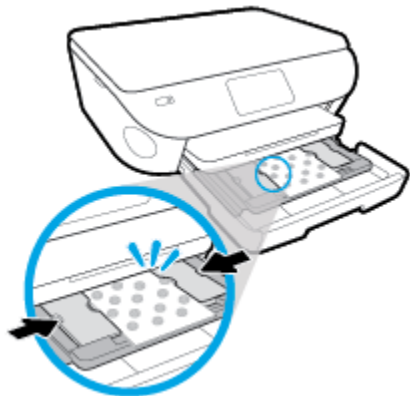

- Lükake fotopaberipakk nii kaugemale, kui saate.
 - Nihutage paberilaiuse juhikud sissepoole, kuni need paberi servas peatuvad.
3. Lükake paberisalv tagasi seadmesse.
 4. Muutke printeri ekraanil paberisätteid või säilitage need.

5. Tõmmake väljundsolve pikendi välja.



Täisformaadis paberi salvepanek

1. Tõmmake paberisolv välja, libistage paberilaiuse juhikuid väljapoole ja eemaldage salves olevad kandjad.

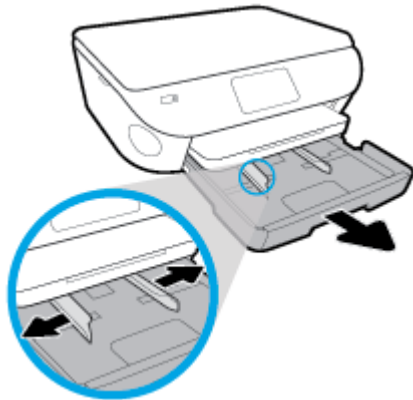

2. Sisestage paber.

- Asetage paberipakk paberisolve, lühem serv ees ja prinditav pool all.
- Lükake paberipakk nii kaugele, kui saate.
- Nihutage paberilaiuse juhikud sissepoole, kuni need paberi servas peatuvad.

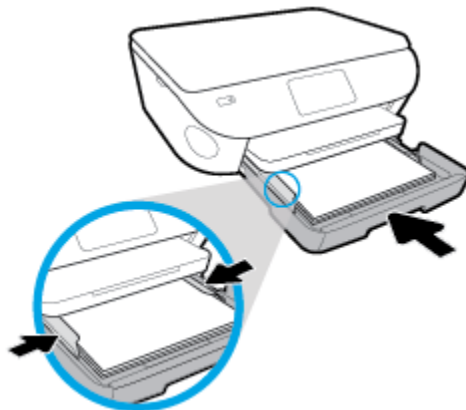

3. Lükake paberisolv tagasi seadmesse.
4. Muutke printeri ekraanil paberisätteid või säilitage need.

5. Tõmmake väljundsalve pikendi välja.



Panoraamfotopaberi laadimine

1. Tõmmake paberisalv välja, libistage paberilaiuse juhikuid väljapoole ja eemaldage salves olevad kandjad.

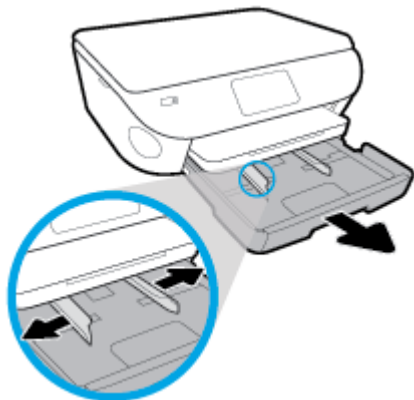

2. Sisestage paber.

- Asetage panoraamfotopaberi pakk paberisalve, prinditav pool all.

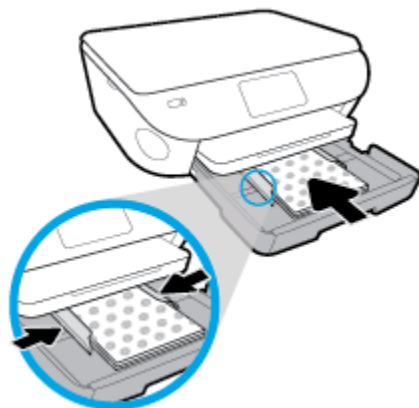

- Lükake fotopaberipakk nii kaugemale, kui saate.
- Nihutage paberilaiuse juhikud sissepoole, kuni need paberi servas peatuvad.

3. Lükake paberisalv tagasi seadmesse.

4. Muutke printeri ekraanil paberisätteid või säilitage need.

5. Tõmmake väljundsalve pikendi välja.



Ümbrike sisestamine

1. Tõmmake paberisalv välja, libistage paberilaiuse juhikuid väljapoole ja eemaldage salves olevad kandjad.

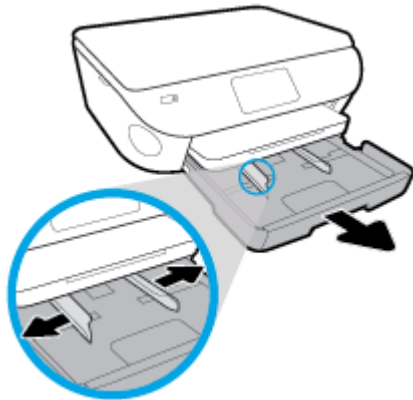

2. Ümbrikute laadimine

- Sisestage paberisalve keskele üks või mitu ümbrikut. Prinditav pool peab jääma alla. Laadige ümbrikud seadmesse nii, nagu joonisel on näidatud.
- Lükake ümbrikupakk võimalikult kaugemale, kuni see peatub.

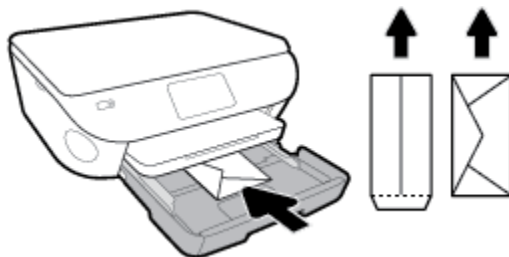

- Nihutage paberilaiuse juhikud sissepoole vastu ümbrikupakki, kuni need peatuvad.
3. Lükake paberisalv tagasi seadmesse.
 4. Muutke printeri ekraanil paberisätteid või säilitage need.

5. Tõmmake väljundsalve pikendi välja.



Originaali laadimine

Originaali asetamine klaasile

1. Tõstke skanneri kaas üles.



2. Asetage originaal klaasi paremasse ülanurka, printitav külj allpool.

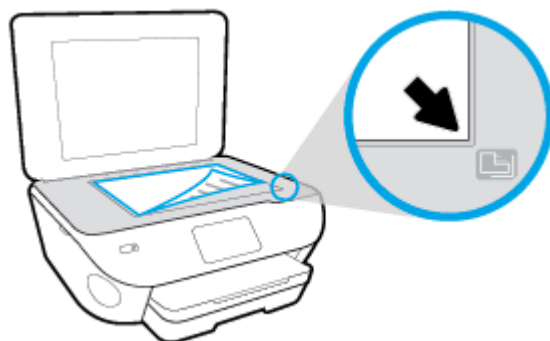

3. Sulgege skanneri kaas.

Printeri uuendamine

Kui printer on võrku ühendatud ja võimaldatud on veebiteenused, siis otsib printer vaikumisi uuendusi.

Printeri uuendamine juhtpaneeli kasutades

1. Ekraani ülemisel osal, vajutage või libistage sõrmega alla vahekaart et avada Töölaud, puudutage  (**Seadistamine**)
2. Puudutage suvandit **Printer Maintenance (Printeri hooldus)**.
3. Puudutage suvandit **Printeri uuendamine**.
4. Puudutage suvandit **Check for Printer Update Now** (Kontrolli printeri värskendusi kohe).

Printeriuuenduste automaatotsingu lubamiseks toimige järgmiselt

1. Töölaua avamiseks puudutage printeri töölaual ekraani ülaosas asuvat vahekaarti või nipsake see alla, puudutage ikooni  (**Seadistamine**).
2. Puudutage valikut **Printeri hooldus**.
3. Puudutage suvandit **Update the Printer** (Värskenda printerit).
4. Puudutage valikut **Printer Update Options** (Printeri uuendamissuvandid).
5. Valige **Install Automatically (Recommended)** (Installi automaatselt (soovitav)) või **Alert When Available** (Teata saadavusest).

Printeri uuendamine sisseehitatud veebiserveri abil

1. Avage sisseehitatud veebiserver (EWS).
Lisateavet leiate jaotisest [Sisseehitatud veebiserver](#).
2. Klõpsake vahekaarti **Tools** (Tööriistad).
3. Klõpsake jaotises **Printer Updates** (Printeri värskendused) suvandit **Firmware Updates** (Püsivara värskendused) ja järgige ekraanil kuvatavaid suuniseid.

 **MÄRKUS.** Kui leidub printeri värskendus, laadib printer värskenduse alla, installib selle ning seejärel taaskäivitub.

 **MÄRKUS.** Kui küsitakse puhvri sätteid ja teie võrgus on need kasutusel, häälestage puhverserver ekraanil kuvatavaid juhiseid järgides. Kui te ei tea neid andmeid, võtke ühendust oma võrguadministraatoriga või isikuga, kes juhtmeta võrgu seadistas.

Avage HP printeri tarkvara (Windows)

Saate kasutada HP printeritarkvara printeri sätete konfigureerimiseks, hinnanguliste tinditasemete kontrollimiseks, printimistarvikute tellimiseks, printeri hooldamiseks, printimisprobleemide lahendamiseks ja muuks. Lisateavet saadaolevate printeritarkvara valikute kohta leiate kogu sellest juhendist.

Pärast HP printeri tarkvara installimist ja olenevalt teie operatsioonisüsteemist, toimige järgnevalt:



MÄRKUS. Kui kasutate printeri tarkvara asemel HP Smart rakendust, vaadake [iOS-i, Androidi või Windows 10 seadmest printimisel, skannimisel ja tõrkeotsingul kasutage rakendust HP Smart](#)

- **Windows 10:** klõpsake arvuti töölaua **Start**, otsige rakenduse loendist **HP** ning seejärel valige printeri nimega ikoon.
- **Windows 8.1:** klõpsake avakuva vasakus alanurgas allanoolt ja seejärel valige printeri nimi.
- **Windows 8:** paremklõpsake avakuval tühjas kohas, klõpsake rakenduste ribal suvandit **Kõik rakendused** ja seejärel valige printeri nimi.
- **Windows 7, Windows Vista ja Windows XP:** klõpsake arvuti töölaua üksust **Start**, valige **Kõik programmid**, klõpsake suvandit **HP** ja seejärel printeri kausta ning valige printeri nimega ikoon.

IOS-i, Androidi või Windows 10 seadmest printimisel, skannimisel ja tõrkeotsingul kasutage rakendust HP Smart

HP Smart (varem nimega HP All-in-One Printer Remote) aitab teil HP printerit seadistada, skannida, printida, jagada ja hallata. Saate jagada dokumente ja pilte meili, tekstisõnumite ja populaarsete pilve- ning suhtlusmeedia teenuste kaudu (nagu iCloud, Google Drive, Dropbox ja Facebook). Samuti saate uusi HP printereid seadistada ning tarvikuid jälgida ja tellida.



MÄRKUS. Rakendus HP Smart ei pruugi mõnes keeles saadaval olla. Mõned funktsioonid ei pruugi kõigis printerimudelites saadaval olla.

Rakenduse HP Smart installimine (Windows)

- ▲ Rakendust HP Smart toetavad nii iOSi, Androidi kui ka Windows 10 seadmed. Rakenduse installimiseks seadmesse minge lehele 123.hp.com ja järgige ekraanijuhiseid seadme rakenduste poodi minekuks.

Rakenduse HP Smart avamine Windowsi 10 arvutis

- ▲ Pärast rakenduse HP Smart installimist klõpsake seadme töölaual nuppu **Start** ja valige siis rakenduste loendist **HP Smart**.

Printeriga ühendamine

- ▲ Veenduge, et teie seade oleks ühendatud printeriga samasse võrku. Sellisel juhul tuvastab HP Smart printeri automaatselt.

Lugege lisateavet programmi HP Smart kohta

Põhijuhised rakendusega HP Smart printimise, skannimise ja tõrkeotsingu tegemise kohta leiate jaotistest [Printimine rakendusega HP Smart](#), [Skannimine HP Smart rakenduse abil](#) ja [Hankige abi rakendusest HP Smart](#).

Lisateavet rakendusega HP Smart printimise, skannimise, printeri funktsioonide ja tõrkeotsingu tegemise kohta leiate veebisaidilt

- **iOS/Android:** www.hp.com/go/hpsmart-help
- **Windows:** www.hp.com/go/hpsmartwin-help

Printeri väljalülitamine

Vajutage printeri väljalülitamiseks nuppu  (Toide). Enne toitejuhtme eemaldamist või pikenduse väljalülitamist oodake, kuni toitetuli kustub.

 **ETTEVAATUST.** Kui lülitate printeri valetsti välja, ei pruugi prindikelk naasta õigesse asendisse ja see võib põhjustada probleeme kassettide ja prindikvaliteediga.

3 Printimine

Enamikku printisätetest käsitseb tarkvararakendus automaatselt. Muutke sätteid käsitsi ainult juhul, kui soovite muuta printikvaliteeti, printide eritüüpi paberile või kasutate erivõimalusi.

See jaotis sisaldab järgmisi teemasid:

- [Printimine rakendusega HP Smart](#)
- [Printige dokumente kasutades HP printeritarkvara](#)
- [Printige fotosid kasutades HP printeritarkvara](#)
- [Ümbrikutele printimine](#)
- [Mõlemale poolele printimine \(dupleksprint\)](#)
- [Kasutage printimiseks sätet Maximum dpi \(Maksimaalne dpi\)](#)
- [Mobiilseadmete rakendustest printimine](#)
- [Näpunäiteid edukaks printimiseks](#)

Printimine rakendusega HP Smart

Selles jaotises esitatakse põhijuhised rakendusega HP Smart Androidi, iOS-i või Windows 10 seadmest printimise kohta. Lisateavet rakenduse HP Smart kasutamise kohta leiate veebisaidilt

- **iOS/Android:** www.hp.com/go/hpsmart-help
- **Windows:** www.hp.com/go/hpsmartwin-help

Printimine Windows 10 seadmelt

1. Sisestage sisendsalve paberit. Lisateavet leiate jaotisest [Paberi laadimine salve](#).
2. Avage HP Smart. Lisateavet leiate jaotisest [iOS-i, Androidi või Windows 10 seadmest printimisel, skannimisel ja tõrkeotsingul kasutage rakendust HP Smart](#).
3. Veenduge, et rakenduse HP Smart avakuval oleks valitud teie printer.

 **NÄPUNÄIDE.** Kui soovite valida teise printeri, klõpsake või puudutage ekraani vasakul küljel olevat tööriistaribal Printeri ikooni ja seejärel valige kõigi saadaolevate printerite vaatamiseks valik **Select a Different Printer** (Valige teine printer).

4. Klõpsake või puudutage avakuva allosas olevat nuppu **Print** (Prindi).
5. Valige **Print Photo** (Prindi foto), leidke foto, mida soovite printida, ja seejärel klõpsake või puudutage valikut **Select Photos to Print** (Vali fotod printimiseks).

Valige **Documents** (Dokumendid), leidke PDF-dokument, mida soovite printida, ja seejärel klõpsake või puudutage valikut **Print** (Prindi).
6. Tehke sobivad valikud. Muude seadete vaatamiseks klõpsake või puudutage valikut **More settings** (Rohkem seadeid). Lisateavet prindisätete kohta leiate jaotisest [Näpunäiteid edukaks printimiseks](#).
7. Printimise alustamiseks klõpsake või puudutage valikut **Print** (Prindi).

Printimiseks Androidi või iOSi seadmelt tehke järgmist

1. Avage rakendus HP Smart.
2. Printeri vahetamiseks või uue printeri lisamiseks puudutage plussmärgi ikooni.
3. Puudutage printimise valikut (näiteks **Print Photos**(Prindi fotod) või **Print Facebook Photos** (Prindi Facebooki fotod) jne). Saate printida fotosid ja dokumente oma seadmest, pilvsalvestusest või sotsiaalmeedia lehtedelt.
4. Valige foto või dokument, mida soovite printida.
5. Vajutage nuppu **Print**.

Printige dokumente kasutades HP printeritarkvara

Dokumentide printimine (Windows)

1. Sisestage söötesalve paberit. Lisateavet leiate jaotisest [Paberi laadimine salve](#).
2. Valige tarkvaraprogrammist suvand **Print** (Prindi).
3. Veenduge, et printer on valitud.
4. Klõpsake nuppu, mis avab dialoogiakna **Properties** (Atribuudid).

Olenevalt tarkvararakendusest võib selle nupu nimi olla **Properties** (Atribuudid), **Options** (Valikud või Suvandid), **Printer Setup** (Printeri häälestus või seadistus), **Printer Properties** (Printeri atribuudid), **Printer** või **Preferences** (Eelistused).

 **MÄRKUS.** Kõigi printitööde printisätete määramiseks tehke muudatused müügikomplekti kuuluvas HP tarkvaras. Lisateavet HP tarkvara kohta vaadake jaotisest [Printeri haldamisvahendid](#).

5. Valige sobivad suvandid vahekaartidelt **Printing Shortcuts** (Printimiskiirvalikud) või **Printing Shortcut** (Printimiskiirvalik).

Teiste printisätete muutmiseks klõpsake teisi vahekaarte.

Täiendavaid printimisnõuandeid leiate jaotisest [Näpunäiteid edukaks printimiseks](#).

 **MÄRKUS.** Kui muudate suvandi Paper Size (Paberi suurus) sätet, siis veenduge, et olete sisendsalve laadinud õige paberi ja seadistage printeri juhtpaneelil vastav suurus.

6. Klõpsake dialoogiakna **Properties** (Atribuudid) sulgemiseks **OK**.
7. Printimise alustamiseks klõpsake **Print** (Prindi) või **OK**.

Dokumentide printimine (OS X ja macOS)

1. Valige oma tarkvararakenduse menüüst **File** (Fail) käsk **Print** (Prindi).
2. Veenduge, et printer on valitud.
3. Määrake printisuvandid.

Kui te ei näe dialoogiaknas Print (Printimine) suvandeid, klõpsake käsku **Show Details** (Kuva üksikasjad).

- Valige hüpikmenüüst **Paper Size** (Paberi suurus) sobiv paberi suurus.

 **MÄRKUS.** Kui muudate paber suurus, kontrollige, et printerisse oleks sisestatud õige paber.

- Valige suund.
 - Sisestage suurendusprotsent.
4. Klõpsake nuppu **Print** (Prindi).

Printige fotosid kasutades HP printeritarkvara

Veenduge, et fotopaber on fotosalve sisestatud.

Foto printimine arvutist (Windows)

1. Sisestage söötesalve paberit. Lisateavet leiate jaotisest [Paberi laadimine salve](#).
2. Valige tarkvaraprogrammist suvand **Print** (Prindi).
3. Veenduge, et printer on valitud.
4. Klõpsake nuppu, mis avab dialoogiakna **Properties** (Atribuudid).

Olenevalt tarkvararakendusest võib selle nupu nimi olla **Properties** (Atribuudid), **Options** (Valikud või Suvandid), **Printer Setup** (Printeri häälestus või seadistus), **Printer Properties** (Printeri atribuudid), **Printer** või **Preferences** (Eelistused).

5. Valige sobivad suvandid vahekaartidel **Printing Shortcuts** (Printimiskiirvalikud) või **Printing Shortcut** (Printimiskiirvalik).

Teiste prindisätete muutmiseks klõpsake teisi vahekaarte.

Täiendavaid printimisnõuandeid leiate jaotisest [Näpunäiteid edukaks printimiseks](#).

 **MÄRKUS.** Kui muudate suvandi Paper Size (Paberi suurus) sätet, siis veenduge, et olete sisendsalve laadinud õige paberi ja seadistage printeri juhtpaneelil vastav suurus.

6. Klõpsake dialoogiakna **Properties** (Atribuudid) sulgemiseks **OK**.
7. Printimise alustamiseks klõpsake **Print** (Prindi) või **OK**.

 **MÄRKUS.** Kui olete printimise lõpetanud, eemaldage kasutamata fotopaber söötesalvest. Hoiundage paberit nii, et see ei hakka lokkima, mis võib kahandada prinditöö kvaliteeti.

Foto printimine arvutist (OS X ja macOS)

1. Valige oma tarkvararakenduse menüüst **File** (Fail) käsk **Print** (Prindi).
2. Veenduge, et printer on valitud.
3. Määrake prindisuvandid.

Kui te ei näe dialoogiaknas Print (Printimine) suvandeid, klõpsake käsku **Show Details** (Kuva üksikasjad).

- Valige hüpikmenüüst **Paper Size** (Paberi suurus) sobiv paberi suurus.

 **MÄRKUS.** Kui muudate paber suurus, kontrollige, et printerisse oleks sisestatud õige paber.



- Valige suund.
4. Valige hüpikmenüüst **Paper Type/Quality** (Paberi tüüp/kvaliteet), ja seejärel valige järgmised sätted:

- **Paper Type** (Paberi tüüp): sobiv fotopaberi tüüp
 - **Quality** (Kvaliteet): Tehke valik, mis tagab parima kvaliteedi või maksimaalse dpi.
 - Klõpsake valiku **Color Options (Värvisuvandid)** avamiskolmnurgal ja seejärel valige punkti **Photo Fix** (Fototöötlus) alt sobiv suvand.
 - **Off** (Väljas): pilti ei muudeta.
 - **On** (Sees): fokusseerib kujutise automaatselt; reguleerib mõõdukalt kujutise teravapiirilisust.
5. Valige kõik muud soovitud printdisätted ja seejärel klõpsake nupul **Print** (Prindi).

Fotode printimine mäluseadmelt

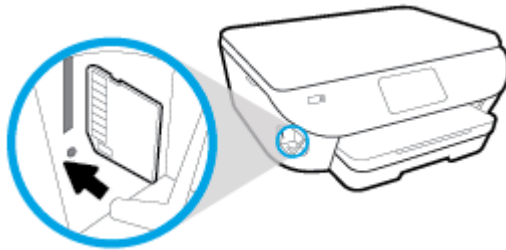
1. Puudutage printeri avakuval suvandit **Photo** (Foto), seejärel valige foto tüüp, mida soovite printida.
2. Sisestage mäluseade pessa.



3. Järgige ekraanil olevaid juhiseid, et seadistada atribuudid, valige printitavad fotod ning puudutage **Continue** (Jätka).
4. Valitud foto heleduse muutmiseks, kärpimiseks või pööramiseks puudutage  (**Edit**) (Muuda) või puudutage  (**Print Settings**) (Printimisseaded), et seadistada atribuute.
5. Valitud foto eelvaate kuvamiseks puudutage käsku **Continue** (Jätka).
6. Printimise alustamiseks puudutage valikut **Print** (Prindi).

Ümbrikutele printimine

Vältige alltoodud omadustega ümbrikke.

- Väga libe kattepinna
- Isekleepuvad liimid, labad või aknad
- Paksud, ebaühtlased või keerdunud servad
- Kortsus, rebenenud või kahjustatud

Veenduge, et printerisse asetatavate ümbrike volitud servad on teravad.



MÄRKUS. Ümbrikele printimise kohta lisateabe saamiseks vaadake kasutatava tarkvararakendusega kaasasolevat dokumentatsiooni.

Ümbrike printimine (Windows)

1. Sisestage söötesalve paberit. Lisateavet leiate jaotisest [Paberi laadimine salve](#).
2. Klõpsake tarkvararakenduse menüüs **File** (Fail) käsul **Print** (Printimine).
3. Veenduge, et printer on valitud.
4. Klõpsake nuppu, mis avab dialoogiakna **Properties** (Atribuudid).

Olenevalt tarkvararakendusest võib selle nupu nimi olla **Properties** (Atribuudid), **Options** (Valikud või Suvandid), **Printer Setup** (Printeri häälestus või seadistus), **Printer Properties** (Printeri atribuudid), **Printer** või **Preferences** (Eelistused).



MÄRKUS. Kõigi printitööde printimisätete määramiseks tehke muudatused müügikomplekti kuuluvas HP tarkvaras. Lisateavet HP tarkvara kohta vaadake jaotisest [Printeri haldamistahendid](#).

5. Valige sobivad suvandid vahekaartidelt **Printing Shortcuts** (Printimiskiirvalikud) või **Printing Shortcut** (Printimiskiirvalik).

Teiste printimisätete muutmiseks klõpsake teisi vahekaarte.

Täiendavaid printimisnõuandeid leiate jaotisest [Näpunäiteid edukaks printimiseks](#).



MÄRKUS. Kui muudate suvandi Paper Size (Paberi suurus) sätet, siis veenduge, et olete sisendsalve laadinud õige paberi ja seadistage printeri juhtpaneelil vastav suurus.

6. Klõpsake dialoogiakna **Properties** (Atribuudid) sulgemiseks **OK**.
7. Printimise alustamiseks klõpsake **Print** (Prindi) või **OK**.

Ümbrike printimine (OS X ja macOS)

1. Valige oma tarkvararakenduse menüüst **File** (Fail) käsk **Print** (Prindi).
2. Veenduge, et printer on valitud.
3. Valige hüpikmenüüst **Paper Size** (Paberi suurus) sobiv ümbriku suurus.

Kui te ei näe dialoogiaknas Print (Printimine) suvandeid, klõpsake käsku **Show Details** (Kuva üksikasjad).



MÄRKUS. Kui muudate paber suurst, kontrollige, et printerisse oleks sisestatud õige paber.

4. Valige hüpikmenüüst **Paper Type/Quality** (Paberi tüüp/kvaliteet) ja veenduge, et paberi tüübiks on määratud **Plain Paper** (Tavapaber).
5. Klõpsake nuppu **Print** (Prindi).

Mõlemale poolele printimine (dupleksprint)

Paberi mõlemale poolele printimine (Windows)

1. Sisestage söötesalve paberit. Lisateavet leiate jaotisest [Paberi laadimine salve](#).
2. Valige tarkvaraprogrammist suvand **Print** (Prindi).
3. Veenduge, et printer on valitud.
4. Klõpsake nuppu, mis avab dialoogiakna **Properties** (Atribuudid).

Olenevalt tarkvararakendusest võib selle nupu nimi olla **Properties** (Atribuudid), **Options** (Valikud), **Printer Setup** (Printeri häälestus), **Printer Properties** (Printeri atribuudid), **Printer** või **Preferences** (Eelistused).



MÄRKUS. Kõigi printitööde printisätete määramiseks tehke muudatused müügikomplekti kuuluvas HP tarkvaras. Lisateavet HP tarkvara kohta vaadake jaotisest [Printeri haldamisvahendid](#).

5. Valige vahekaardist **Printing Shortcut** (Printimiskiirvalik) otsetee, mis toetab sätet **Print On Both Sides** (Prindi mõlemale poolele). Seejärel valige suvand ripploendist **Print on Both Sides** (Prindi mõlemale poolele).

Teiste printisätete muutmiseks klõpsake teisi vahekaarte.

Täiendavaid printimisnõuandeid leiate jaotisest [Näpunäiteid edukaks printimiseks](#).



MÄRKUS. Kui muudate suvandi Paper Size (Paberi suurus) sätet, siis veenduge, et olete sisendsalve laadinud õige paberi ja seadistage printeri juhtpaneelil vastav suurus.

6. Klõpsake dialoogiakna **Properties** (Atribuudid) sulgemiseks **OK**.
7. Printimise alustamiseks klõpsake **Print** (Prindi) või **OK**.

Lehe mõlemale poolele printimine (OS X ja macOS)

1. Valige oma tarkvararakenduse menüüst **File** (Fail) käsk **Print** (Prindi).
2. Valige printidialoogi aknas hüpikmenüüst **Layout** (Paigutus).
3. Valige, millist köitmisviisi soovite kahepoolsete lehtede puhul kasutada ja seejärel klõpsake nupul **Print** (Prindi).

Kasutage printimiseks sätet Maximum dpi (Maksimaalne dpi)

Kvaliteetsete ja selgepiiriliste kujutiste fotopaberile printimiseks kasutage maksimaalse dpi režiimi.

Maksimaalse dpi kasutamisel suureneb, võrreldes teiste seadistustega, printimisele kuluv aeg ja vajatakse suuremat kettaruumi.

Maksimaalse lahutusvõimega printimine (Windows)

1. Valige tarkvaraprogrammist valik **Print** (Prindi).
2. Veenduge, et printer on valitud.
3. Klõpsake nuppu, mis avab dialoogiakna **Properties** (Atribuudid).

Olenevalt tarkvararakendusest võib selle nupu nimi olla **Properties** (Atribuudid), **Options** (Valikud või Suvandid), **Printer Setup** (Printeri häälestus või seadistus), **Printer Properties** (Printeri atribuudid), **Printer** või **Preferences** (Eelistused).

4. Tehke sobivad valikud.

Windows 10, Windows 8,1 ja Windows 8

- Klõpsake vahekaarti **Paper/Quality** (Paber/Kvaliteet). Valige ripploendist **Paper Size** (Paberi formaat) sobiv formaat. Valige ripploendist **Paper type** (Paberi tüüp) valige sobiv paberi tüüp.
- Klõpsake vahekaarti **Täpsemalt**. Valige **Print in Max DPI** (Maksimaalse dpi-ga printimine).

Windows 7, Windows Vista ja Windows XP

- Klõpsake vahekaarti **Paper/Quality** (Paber/Kvaliteet). Valige ripploendist **Media** (Kandja) soovitud paberitüüp.
- Klõpsake nuppu **Advanced** (Täpsemalt). Valige rippmenüüs **Paper Size** (Paberi formaat) sobiv formaat. Alas **Printer Features** (Printeri funktsioonid) valige ripploendis **Print in Max DPI** (Maksimaalse dpi-ga printimine) määrang **Yes** (Jah). Seejärel klõpsake **OK**, et sulgeda vahekaart **Advanced** (Täpsemalt).

Täiendavaid printimisnõuandeid leiate jaotisest [Näpunäiteid edukaks printimiseks](#).

5. Kinnitage vahekaardil **Layout** (Paigutus) suvandi **Orientation** (Suund) valik ja seejärel klõpsake printimiseks OK.

Maksimaalse lahutusvõimega printimine (OS X ja macOS)

1. Valige oma tarkvararakenduse menüüst **File** (Fail) käsk **Print** (Prindi).
2. Veenduge, et printer on valitud.
3. Määrake prindisuvandid.

Kui te ei näe dialoogiaknas Print (Printimine) suvandeid, klõpsake käsku **Show Details** (Kuva üksikasjad).

- Valige hüpikmenüüst **Paper Size** (Paberi suurus) sobiv paberi suurus.



MÄRKUS. Kui muudate paberi suurust, kontrollige, et printerisse oleks sisestatud õige paber.

- Valige suund.





4. Valige hüpikmenüüst **Paper Type/Quality** (Paberi tüüp/kvaliteet), ja seejärel valige järgmised sätted:
 - **Paper Type** (Paberi tüüp): Sobiv paberitüüp
 - **Quality** (Kvaliteet): **Maksimaalne dpi**
5. Valige ükskõik missugune teine sobiv printimisseadistus ja klõpsake seejärel nuppu **Print** (Prindi).

Mobiilseadmete rakendustest printimine

Mobiilseadmete rakendustest printimine

Dokumente ja fotosid saab printida otse paljudest rakendustest mobiilseadmetes, sh iOS, Android, Windows Mobile, Chromebookid ja Amazon Kindle.

Teie mobiilseadmete rakendustest printimine

1. Veenduge, et printer on ühendatud mobiilseadmega samasse võrku.
2. Mobiilseadmest printimiseks toimige järgmiselt.
 - **iOS:** valige menüü **Share** (Ühiskasutus) valik **Print** (Printi). Häälestus pole vajalik, kuna iOS AirPrint on eelinstallitud.
 **MÄRKUS.** Operatsioonisüsteemiga iOS 4.2 (või uuem) seadmetesse on AirPrint eelinstallitud.
 - **Android:** laadige veebipoest Google Play alla plugin HP Print Service (seda toetavad peaaegu kõik Android-seadmeid) ja aktiveerige see seadmes.
 **MÄRKUS.** Operatsioonisüsteemiga Android 4.4 (või uuem) seadmetel on plugina HP Print Service tugi. Operatsioonisüsteemiga Android 4.3 (või uuem) seadmetest saab printida rakendusega HP ePrint, mille saab Google Play veebipoest.
 - **Windows Mobile:** puudutage menüü **Device** (Seade) valikut **Print** (Printi). Häälestus pole vajalik, kuna tarkvara on eelinstallitud.
 **MÄRKUS.** Kui printer puudub loendist, siis peate võib-olla printeri viisardi **Add Printer** (Lisa printer) abil ühe korra seadistama.
 - **Chromebook:** laadige poest Chrome Web Store alla rakendus **HP Print for Chrome**, et lubada nii Wi-Fi- kui ka USB-printimine.
 - **Amazon Kindle Fire HD9 ja HDX:** kui valite seadmes esimest korda **Print** (Printi), laaditakse mobiilprintimise lubamiseks plugin HP Print Service automaatselt alla.
 **MÄRKUS.** Üksikasjalikku teavet mobiilseadme rakendustest printimise lubamiseks leiate veebisaidilt www.hp.com/go/mobileprinting. Kui see veebisait pole teie riigi/regiooni kohalikus keeles saadaval, võidakse teid suunata veebisaidi HP Mobile Printing mõne muu riigi/regiooni jaoks mõeldud väljaandele, mis pole teie emakeeles.
3. Veenduge, et laaditud paber vastab printeri paberisätetele (lisateavet leiate jaotisest [Paberi laadimine salve](#)). Kui laaditud paberi suurus on täpselt määratud, teab mobiilseade, millise suurusega paberile prinditakse.

Fotosid ja dokumente saate printida ka HP Smart rakendusest. Lisateavet leiate jaotisest [Printimine rakendusega HP Smart](#).

Juurdepääs printerifunktsioonidele ja veaotsinguteabele mobiilseadmetest

Lisateabe saamiseks printeri funktsioonide ja tõrkeotsingu kohta rakenduse HP Smart abil minge aadressile:

- **iOS/Android:** www.hp.com/go/hpsmart-help
- **Windows:** www.hp.com/go/hpsmartwin-help

Näpunäiteid edukaks printimiseks

Printeridraiveris valitud tarkvarasätteid kehtivad ainult printimisele, mitte paljundamisele või skannimisele.

Dokumendi saate printida paberi mõlemale küljele. Lisateavet leiate jaotisest [Mõlemale poolele printimine \(dupleksprint\)](#).

Tindikassettidega seotud näpunäited

- Kui prindi kvaliteet pole vastuvõetav, saate lisateavet jaotisest [Printimisprobleemid](#).
- Kasutage Original HP kassette.

Original HP kassetid on valmistatud HP printerite ja paberite jaoks ning nende sobivust on testitud, et teie printimine alati õnnestuks.

 **MÄRKUS.** HP ei saa anda garantiid teiste tootjate tarvikute kvaliteedile ega töökindlusele. Garantii ei kata mitte-HP tarvikute kasutamisest tingitud seadme hooldus- ja parandustöid.

Kui ostsite enda meelest Original HP kasseti, minge veebilehele www.hp.com/go/anticounterfeit.

- Paigaldage nii mustad tindi- kui ka kolmevärvilised kassetid õigesti.

Lisateavet leiate jaotisest [Kassettide väljavahetamine](#).

- Kontrollige tindi hinnangulist taset, et veenduda, kas tinti on piisavalt.

Tinditaseme hoiatused ja tähised pakuvad oletatavaid väärtusi vaid planeerimiseesmärkideks.

Lisateavet leiate jaotisest [Tinditasemete ligikaudne kontrollimine](#).

 **MÄRKUS.** Kui kuvatakse madala tinditaseme hoiatusteadet, hoidke võimaliku printimisviivituse vältimiseks asenduskassett käepärast. Tindikassette ei pea asendama enne, kui prindikvaliteet muutub vastuvõetamatuks.

- Printeri tindipihustite kaitsmiseks lülitage printer alati välja, vajutades  (nuppu Toide).

Nõuanded paberi laadimiseks

Lisateavet vaadake ka jaotisest [Paberi laadimine salve](#).

- Veenduge, et paber on õigesti sisendsalve sisestatud ja seadistage õige meediumi suurus ja tüüp. Paberi sisestamisel sisendsalve palutakse teil seadistada meediumi suurus ja tüüp.
- Laadige pakk paberit (mitte ainult üks leht). Paberiummistuse vältimiseks peavad paberipakis olema ühe suuruse ja tüübiga paberid.
- Laadige paber nii, et prinditav pool jääb alla.
- Hoolitsege selle eest, et söötesalve laaditud paberid oleksid tasaselt ja servad poleks murtud ega rebenenud.

Nõuanded printeri seadistamiseks (Windows)

- Printimise vaikesätete muutmiseks avage HP printeri tarkvara, klõpsake valikul **Print & Scan (Printimine ja skannimine)** ja seejärel dialoogiaknas **Set Preferences** (Määra eelistused). Teavet funktsiooni printeri tarkvara avamise kohta vaadake jaotisest [Avage HP printeri tarkvara \(Windows\)](#).
- Prindieelistuste seadistamisel saate kasutada aja säästmiseks printimise kiirvalikuid. Printimiskiirvalik salvestab sätted, mis sobivad teatud liiki töö jaoks. Nii saate määrata kõik suvandid ühe klõpsuga. Selle kasutamiseks avage vahekaart **Printing Shortcuts** (Printimiskiirvalikud) või **Printing Shortcut** (Printimiskiirvalik), valige soovitud kiirvalik ja seejärel klõpsake **OK**.

Uue printimiskiirvaliku lisamiseks seadke prindieelistus vahekaartidelt **OK** (Paber/kvaliteet), **Layout** (Paigutus) või **Advanced** (Täpsemalt), valige vahekaart **Printing Shortcuts** (Printimiskiirvalikud) või **Printing Shortcut** (Printimiskiirvalik), klõpsake Save As (Salvesta nimega) ja sisestage nimi ning seejärel klõpsake valikut OK.

Printimiskiirvaliku kustutamiseks valige see ja klõpsake nuppu **Delete** (Kustuta).



MÄRKUS. Vaike-printimiskiirvalikuid ei saa kustutada.

- Paberi- ja paberisalvesätetest aru saamiseks.
 - **Paper Size** (Paberi formaat): valige sisendsalve laaditud paberi formaat.
 - **Paper type** (Paberi tüüp) või **Media** (Kandja): valige kasutatav paberitüüp.
- Värvilistest või mustvalgetest sätetest aru saamiseks.
 - **Color** kasutab kõikides tindikassettides olevat tinti täisvärvilise printimise jaoks.
 - **Black & White** (Mustvalge) või **Black Ink Only** (Ainult must tint): kasutab ainult musta tinti normaalse või madalama kvaliteediga mustvalge printimise jaoks.
 - **High Quality Grayscale** (Kvaliteetsed halltoonid): kasutab nii värvilist kui musta tinti, et toota suuremas valikus musti ning halle toone kvaliteetseks mustvalge printimise jaoks.
- Prindikvaliteedisätetest aru saamiseks.

Prindikvaliteeti mõõdetakse printimise eraldusvõimes punkte tolli kohta (dpi). Kõrgem dpi toodab selgema ja täpsemaid printimistöid, ent aeglustab printimiskiirust ning võib rohkem tinti kasutada.

 - **Draft** (Mustand): madalaim kasutatav dpi, kui tinditasemed on madalad või kui kvaliteetset printimist pole vaja.
 - **Normal** (Tavaline): sobib enamikele printimistöodele.
 - **Best** (Parim): parema dpi-ga kui **Normal** (Tavaline).
 - **Print in Max DPI** (Maksimaalse dpi-ga printimine): kõrgeima prindikvaliteediks saadavaoleva dpi-ga säte.
 - **HP Real Life Technologies** (Tehnoloogiad HP Real Life): funktsioon muudab kujutised ja graafika ühtlasemaks ning teravamaks, et tõsta prindikvaliteeti.
- Lehe ja paigutuse sätetest aru saamiseks.

- **Orientation** (Paigutus): valige vertikaalse printimise puhul suvand **Portrait** (Portree) või horisontaalse printimise puhul suvand **Landscape** (Maastik).
- **Print on Both Sides Manually** (Käsitsi printimine mõlemale küljele): pöörake leht pärast ühele paberipoolle printimist käsitsi ümber, et saaksite mõlemale paberiküljele printida.
 - **Flip on Long Edge** (Pööra pikal serval): valige, kui soovite mõlemale paberipoolle printides pöörata lehti mööda paberi pikka serva.
 - **Flip on Short Edge** (Pööra lühikesel serval): valige, kui soovite mõlemale paberipoolle printides pöörata lehti mööda paberi lühikese serva.
- **Booklet Layout** (Brošüüripaigutus) või **Booklet** (Brošüür) : võimaldab mitmeleheküljelise dokumendi brošüürina printida. Paigutab ühe lehekülje ühele poolele ja teise teisele poolele lehte, mille saab keskelt brošüüriks kokku voltida.
 - **Left binding** (Vasakpoolne köitmine) või **Booklet-LeftBinding** (Brošüür-VasakpoolneKöitmine): pärast brošüüriks voltimist asub köitekülg vasakul pool. See valik sobib siis, kui teie lugemissuund on vasakult paremale.
 - **Right binding** (Parempoolne köitmine) või **Booklet-RightBinding** (Brošüür-ParempoolneKöitmine): pärast brošüüriks voltimist asub köitekülg paremal pool. See valik sobib siis, kui teie lugemissuund on paremalt vasakule.
- **Page Borders** (Lehe äärised): aitab teil lisada lehe äärised, kui printite dokumendi nii, et ühel lehel on kaks või rohkem lehekülge.
- **Pages per Sheet Layout** (Lehekülgi lehel): aitab teil kindlaks määrata lehekülgede järjestuse, kui printite dokumendi nii, et ühel lehel on üle kahe lehekülje.
- **Pages to Print** (Printitavad lehed): võimaldab teil printida ainult paaritud, ainult paaris või kõik lehed.
- **Reverse page order** (Vastupidine leheküljejärjestus) või **Page Order** (Leheküljejärjestus): võimaldab teile printida lehekülgi nii kasvavas kui kahanevas järjekorras.

Nõuanded printeri seadistamiseks (OS X ja macOS)

- Printerisse laaditud paberi formaadi valimiseks kasutage prindidialoogi hüpikmenüüd **Paper Size** (Paberi formaat).
- Valige prindidialoogis **Paper Type/Quality** (Paberi tüüp / kvaliteet) ning seejärel valige sobiv paberi tüüp ja kvaliteet.



4 Kopeerimine ja skannimine

- [Kopeerimine](#)
- [Skannimine](#)
- [Näpunäited edukaks paljundamiseks ja skannimiseks](#)

Kopeerimine

Dokumendifoto või ID-kaardi kopeerimiseks

1. Veenduge, et söötesalves on paberit. Lisateavet leiate jaotisest [Paberi laadimine salve](#).
2. Asetage originaal, prindipool all, skanneri klaasile.
3. Puudutage printeri juhtpaneelil suvandit **Paljundamine** .
4. Valige **Dokument** , **ID kaart** või **Photo** (Foto).
 - Kui valite **Dokument** või **ID kaart** :
 1. Sirvige koopiade numbri valikuks vasakule või paremale, või valige nii teisi seadeid.

 **NÄPUNÄIDE.** Seadete vaikimisi oleku salvestamiseks tulevikuks puudutage  (**Copy Settings** (Kopeerimissätted)) ning seejärel **Save Current Settings** (Salvesta seaded).

 2. Puudutage üksust **Black** (Must) või **Color** (Värviline).
 - Kui valite **Foto**:
 1. Veenduge, et asetate foto skanneri klaasile vastavalt ekraanil kuvatavatele juhistele.
 2. Valige **OK** (Heledam/tumedam).

Skannimine

Saate skannida dokumente, fotosid ja muid paberitüüpe ning saata neid mitmesse sihtkohta, näiteks arvutikausta või meiliadressaadile.

HP printeritarkvaraga saab skannida dokumendid otsitavasse ja muudetavasse vormingusse.



MÄRKUS. Mõned skannifunktsioonid on kättesaadavad üksnes pärast HP tarkvara installimist.



NÄPUNÄIDE. Kui teil on dokumentide skannimisel probleeme, vaadake jaotist [Utiliidi käivitamine](#).

- [Skannimine HP Smart rakenduse abil](#)
- [HP printeritarkvara abil skannimine](#)
- [Printeri juhtpaneeli kaudu skannimine](#)
- [Skannimine Webscani abil](#)

Skannimine HP Smart rakenduse abil

Dokumentide või fotode skannimiseks printeri skannerist saate kasutada rakendust HP Smart, samuti saate skannida oma seadme kaamera abil. HP Smart sisaldab redigeerimisvahendeid, mis võimaldavad skannitud kujutist enne salvestamist või jagamist kohandada. Saate printida, salvestada oma skaneeringuid kohapeal või pilvsalvestussüsteemis ja jagada neid e-posti, SMS-i, Facebooki, Instagrami jms abil. Selleks et skannida rakenduse HP Smart abil, järgige allpool olevas vastavas jaotises esitatud juhiseid, mis olenevad kasutatava seadme tüübist.

- [Skannimine Windows 10 seadmest](#)
- [Skannimine Androidi või iOSi seadmelt](#)

Selles jaotises esitatakse põhijuhised rakendusega HP Smart Androidi, iOS-i või Windows 10 seadmest skannimise kohta. Lisateavet rakenduse HP Smart kasutamise kohta leiate veebisaidilt

- **iOS/Android:** www.hp.com/go/hpsmart-help
- **Windows:** www.hp.com/go/hpsmartwin-help

Skannimine Windows 10 seadmest

Dokumendi või foto skaneerimiseks printeri skanneri abil

1. Asetage originaal klaasi paremasse ülanurka, prinditav külj allpool.
2. Avage HP Smart. Lisateavet leiate jaotisest [iOS-i, Androidi või Windows 10 seadmest printimisel, skannimisel ja tõrkeotsingul kasutage rakendust HP Smart](#).
3. Valige **Scan**(Skanni), seejärel valige **Scanner**(Skanner).
4. Põhisuvandite muutmiseks klõpsake või vajutage suvandite ikooni.

Kui teie printer toetab skaneerimist nii dokumendisõoturist kui skanneri klaasilt, siis valige **Source** (Allikas) rippmenüüst õige allikas.

5. Klõpsake või vajutage Eelvaate ikoonil, et kujutist eelnevalt vaadata ja vajadusel muuta.

6. Klõpsake või vajutage Skaneeri ikoonil.
7. Tehke vajadusel muid muudatusi:
 - Klõpsake või vajutage Roteeri ikoonidel, et faili pöörata.
 - Klõpsake või vajutage **Edit**(Redigeeri), et dokumenti või kujutist kärpida või muuta selle kontrasti, heledust, küllastust või nurka.
 - Klõpsake või vajutage **Add**(Lisa), et lisada rohkem dokumente või fotosid.
8. Valige soovitud failitüüp ning klõpsake või vajutage seejärel selle salvestamiseks Salvesta ikoonile või selle jagamiseks teistega Jaga ikoonile.

Dokumendi või foto skannimiseks seadme kaamera abil tehke järgmist

Kui teie seadmel on kaamera, võite kasutada rakendust HP Smart prinditud dokumendi või foto skannimiseks seadme kaameraga. Seejärel võite kasutada rakendust HP Smart pildi redigeerimiseks, salvestamiseks, printimiseks või jagamiseks.

1. Avage HP Smart. Lisateavet leiate jaotisest [IOS-i, Androidi või Windows 10 seadmest printimisel, skannimisel ja tõrkeotsingul kasutage rakendust HP Smart](#).
2. Valige **Scan** (Skanni), seejärel valige **Camera** (Kaamera).
3. Pange dokument või foto kaamera ette ja seejärel klõpsake või puudutage pildi tegemiseks ekraani allosas asuvat ümmargust nuppu.
4. Vajaduse korral kohandage piire. Klõpsake või puudutage ikooni Apply (Rakenda).
5. Tehke vajaduse korral muid kohandusi.
 - Dokumentide või fotode lisamiseks klõpsake või puudutage valikut **Add** (Lisa).
 - Dokumendi või pildi pööramiseks, kärpimiseks või selle kontrasti, heleduse, küllastuse või nurga muutmiseks klõpsake või puudutage valikut **Edit** (Muuda).
6. Valige soovitud failitüüp ja seejärel klõpsake või puudutage salvestamiseks ikooni Save (Salvesta) või klõpsake või puudutage ikooni Share (Jaga), et seda teistega jagada.

Eelnevalt skannitud dokumendi või foto redigeerimiseks tehke järgmist

HP Smart annab redigeerimistööriistad, nt kärpimiseks või pööramiseks, et saaksite kohandada oma seadmel eelnevalt skannitud dokumenti või fotot.

1. Avage HP Smart. Lisateavet leiate jaotisest [IOS-i, Androidi või Windows 10 seadmest printimisel, skannimisel ja tõrkeotsingul kasutage rakendust HP Smart](#).
2. Valige **Scan** (Skanni), seejärel valige **Import Local** (Impordi kohalik).
3. Valige dokument või foto, mida soovite kohandada, seejärel klõpsake või puudutage valikut **Open** (Ava).
4. Vajaduse korral kohandage piire. Klõpsake või puudutage ikooni Apply (Rakenda).
5. Tehke vajaduse korral muid kohandusi.

- Dokumentide või fotode lisamiseks klõpsake või puudutage valikut **Add** (Lisa).
 - Dokumendi või pildi pööramiseks, kärpimiseks või selle kontrasti, heleduse, küllastuse või nurga muutmiseks klõpsake või puudutage valikut **Edit** (Muuda).
6. Valige soovitud failitüüp ja klõpsake või puudutage salvestamiseks valikut **Save** (Salvesta) või teistega jagamiseks valikut **Share** (Jaga).

Skannimine Androidi või iOSi seadmelt

Skannimiseks Androidi või iOSi seadmelt tehke järgmist

1. Avage rakendus HP Smart.
 2. Printeri vahetamiseks või uue printeri lisamiseks puudutage plussmärgi ikooni.
 3. Puudutage skannimissuvandit, mida soovite kasutada.
 - Kui valite skannimise kaamera abil, avaneb sisseehitatud kaamera. Kaamerat kasutades skannige oma foto või dokument.
 - Kui valite skannimise printeri skanneri abil, siis puudutage sätete ikooni sisendallika valimiseks ja muutke siis skannimise sätteid ja puudutage seejärel skannimise ikooni.
-
-  **MÄRKUS.** Valige kindlasti õige sisendallikas, kui printer toetab skannimist nii dokumendisööturist kui ka skanneri klaasilt.
-
4. Kui olete skannitud dokumendi või foto kohandamise lõpetanud, salvestage või printige see või jagage seda.

HP printeritarkvara abil skannimine

- [Skannimine arvutisse](#)
- [Scan to email \(E-kirja skannimine\)](#)
- [Skannimise otsetee loomine \(Windows\)](#)
- [Skannimissätete muutmine \(Windows\)](#)

Skannimine arvutisse

Enne arvutisse skannimist veenduge, et HP soovitatud printeritarkvara on installitud. Printer ja arvuti peavad olema ühendatud ja sisse lülitatud.

Arvutisse skannimise funktsiooni lubamine (Windows)

Kui printer on arvutiga ühendatud USB abil, lubatakse arvutisse skannimise funktsioon vaikimisi ja seda ei saa keelata.

Kui funktsioon on keelatud, te kasutate traadita võrguühendust ja soovite funktsiooni uuesti lubada, tehke järgmist.

1. Avage HP printeri tarkvara. Lisateavet leiate jaotisest [Avage HP printeri tarkvara \(Windows\)](#).
2. Minge jaotisesse **Skannimine**.

3. Valige suvand **Manage Scan to Computer** (Arvutisse skannimise haldus).
4. Klõpsake käsku **Enable** (Luba).

Arvutisse skannimise funktsiooni lubamine (OS X ja macOS)

Arvutisse skannimise funktsioon on tehases vaikimisi lubatud. Kui funktsioon on keelatud ja soovite selle uuesti lubada, tehke järgmist.

1. Avage Rakendus HP Utility.



MÄRKUS. HP utiliit paikneb kausta **Applications** (Rakendused) kaustas **HP**.

2. Klõpsake jaotises **Scan Settings** (Skannimissätted) suvandit **Scan to Computer** (Arvutisse skannimine).
3. Veenduge, et märkeruut **Enable Scan to Computer** (Luba arvutisse skannimine) on valitud.

Originaali skannimine HP printeritarkvara abil (Windows)

1. Asetage originaal klaasi paremasse ülanurka, prinditav külg allpool.
2. Avage HP printeri tarkvara. Lisateavet leiate jaotisest [Avage HP printeri tarkvara \(Windows\)](#).
3. Klõpsake printeri tarkvara **Print & Scan (Printimine ja skannimine)** jaotises suvandile **Scan** (Skanni) ning seejärel suvandile **Scan a document or Photo** (Skanni dokument või foto).
4. Valiku **Scan Shortcuts** (Skannimise otseteed) alt valige soovitud skannimistüüp, seejärel klõpsake **Skannimine**.



MÄRKUS. Alustusekraanil saate näha ja muuta baassätteid. Täpsemate sätete vaatamiseks ja muutmiseks klõpsake skannidialoogi paremal üleval nurgas linki **Veel**.

Lisateavet leiate jaotisest [Skannimissätete muutmise \(Windows\)](#).

Originaali skannimine HP printeritarkvara abil (OS X ja macOS)

1. Avage HP Scan.
HP Scan asub kõvaketta ülataseme kaustas **Applications/HP** (Rakendused/HP).
2. Valige endale sobiv skannimise profiil.
3. Klõpsake nuppu **Scan** (Skanni)

Scan to email (E-kirja skannimine)

Dokumendi või foto skannimine HP printeritarkvarast e-kirja (Windows)

1. Asetage originaal klaasi paremasse ülanurka, prinditav külg allpool.
2. Avage HP printeri tarkvara. Lisateavet leiate jaotisest [Avage HP printeri tarkvara \(Windows\)](#).
3. Klõpsake printeri tarkvaras **Scan a Document or Photo (Skanni dokument või foto)**.
4. Valige soovitud skannitüüp ja klõpsake seejärel **Skannimine**.

Valige **Email as PDF (Meili JPEG-na)** või **Email as JPEG (Meili JPEG-na)**, et avada oma e-posti tarkvara manusena lisatud skannitud failiga.

 **MÄRKUS.** Alustusekraanil saate näha ja muuta baassätteid. Täpsemate sätete vaatamiseks ja muutmiseks klõpsake skannidialoogi paremal üleval nurgas linki **Veel** .

Lisateavet leiate jaotisest [Skannimissätete muutmine \(Windows\)](#) .

Kui valitud on **Show Viewer After Scan (Näita vaaturit pärast skannimist)** , saate eelvaate kuval teha skannitava kujutisega seotud muudatusi.

Skannimise otsetee loomine (Windows)

Skannimine lihtsamaks muutmiseks saate luua skannimise otsetee. Näiteks, kui te soovite regulaarselt skannida ja salvestada fotosid PNG-formaadis, mitte JPEG-formaadis.

1. Asetage originaal klaasi paremasse ülanurka, prinditav külj allpool.
2. Avage HP printeri tarkvara. Lisateavet leiate jaotisest [Avage HP printeri tarkvara \(Windows\)](#).
3. Printeri tarkvaras klõpsake suvandis **Print & Scan (Printimine ja skannimine)** valikut **Skannimine** , seejärel valikut **Scan a Document or Photo (Skanni dokument või foto)** .
4. Klõpsake suvandit **Skannimise otsetee loomine** .
5. Valige kirjeldav nimi, valige olemasolev otsetee, millele uus otsetee põhineks, ja klõpsake **Create (Loo)** .

Kui loote näiteks uue otsetee fotodele, valige kas **Save as JPEG (Salvesta JPEG-na)** või **Email as JPEG (Meili JPEG-na)** . See teeb skannimisel kättesaadavaks graafikasuvandid.

6. Muutke oma uue otsetee sätteid vastavalt vajadustele ja seejärel klõpsake salvestusikoonile otseteest paremal.

 **MÄRKUS.** Alustusekraanil saate näha ja muuta baassätteid. Täpsemate sätete vaatamiseks ja muutmiseks klõpsake skannidialoogi paremal üleval nurgas linki **Veel** .

Lisateavet leiate jaotisest [Skannimissätete muutmine \(Windows\)](#) .

Skannimissätete muutmine (Windows)

Saate skannimissätteid muuta kas ühekordseks kasutamiseks või salvestada muudatused jäädavalt. Nende sätete hulka kuuluvad suvandid nagu lehekülje formaat ja paigutus, skannimise eraldusvõime ja kausta asukoht salvestatud skannide jaoks.

1. Asetage originaal klaasi paremasse ülanurka, prinditav külj allpool.
2. Avage HP printeri tarkvara. Lisateavet leiate jaotisest [Avage HP printeri tarkvara \(Windows\)](#).
3. Printeri tarkvaras klõpsake suvandis **Print & Scan (Printimine ja skannimine)** valikut **Skannimine** , seejärel valikut **Scan a Document or Photo (Skanni dokument või foto)** .
4. Klõpsake HP Scan dialoogi üleval nurgas linki **Veel** .

Paremal kuvatakse üksikasjalik sätete paan. Vasakus tulpas on esitatud iga üksuse kehtivad sätted. Parem tulp võimaldab muuta sätteid esiletõstetud üksuses.

5. Klõpsake vasakul üksikasjalike sätete paani igal üksusel, et üksuse sätted üle vaadata.

Enamikke sätteid saab üle vaadata ja muuta, kasutades rippmenüüd.

Mõned sätted võimaldavad suuremat paindlikkust, kuvades uue paani. Neile viitab + (plussmärk) sättest paremal. Üksikasjalike sätete paanile naasmiseks peate aktsepteerima või tühistama mis tahes muudatused sellel paanil.

6. Pärast sätete muutmist tehke ühte järgmistest.

- Klõpsake suvandit **Skannimine** . Teilt palutakse pärast skannimist otsetee muudatused salvestada või tagasi lükata.
- Klõpsake salvestamisikoonil otseteest paremal. See salvestab läbiviidud muutused kiirvalikule nii, et neid järgmine kord kasutada saaks. Vastasel juhul mõjuvad muutused vaid praegusele skanneeringule. Seejärel klõpsake **Skannimine** .



Lisateavet HP Scan tarkvara kasutamise kohta leiate internetist. [Klõpsake siin Internetist lisateabe saamiseks](#). Praegu ei pruugi see veebisait kõigis keeltes saadaval olla.

- Skannimissätete kohandamine (pildi failitüüp, skannimise eraldusvõime ja kontrasti tase).
- Võrgukaustadesse ja pilvedraividesse skannimine.
- Enne skannimist piltide aatamine ja reguleerimine.

Printeri juhtpaneeli kaudu skannimine

Skannimine arvutisse

Originaali skannimine printeri juhtpaneelilt

1. Asetage originaal klaasi paremasse ülanurka, prinditav külj allpool.
2. Puudutage suvandit **Skannimine** .
3. Valige arvuti, millesse soovite skannida.
4. Valige endale sobiv skannimise tüüp.
5. Puudutage valikut **OK** (Uuesti printimine).

Mäluseadmesse skannimine

Te saate skannida printeri juhtpaneelilt otse mälukaartile, ilma arvutit või printeriga kaasasolnud HP printeritarkvara kasutamata.

Originaali skannimine printeri juhtpaneelilt mäluseadmesse

1. Asetage originaal klaasi paremasse ülanurka, prinditav külj allpool.
2. Puudutage üksust **Skannimine** ning valige **Memory Device (Mäluseade)**.

3. Sisestage mäluseade.

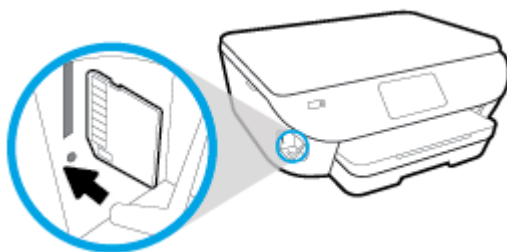

4. Vajadusel muutke skannimisvalikuid.
5. Puudutage valikut **Save** (Salvesta).

Skannimine Webscani abil

Webscan (veebiskannimine) on sisseehitatud veebiserveri (Embedded Web Server) funktsioon, mis võimaldab skannida fotosid ja dokumente veebibrauseri abil printerist arvutisse.

See funktsioon on kasutatav ka siis, kui te pole printeritarkvara arvutisse installinud.

Lisateavet leiate jaotisest [Sisseehitatud veebiserver](#).

 **MÄRKUS.** Vaikimisi on Webscan välja lülitatud. Saate lubada selle funktsiooni sisseehitatud veebiserveris (EWS).

Kui te ei saa funktsiooni Webscan sisseehitatud veebiserveris avada, võib teie võrguhaldur olla selle välja lülitanud. Lisateabe saamiseks võtke ühendust oma võrguadministraatoriga või isikuga, kes teie võrgu seadistas.

Webscani lubamine

1. Avage manus-veebiserver. Lisateavet leiate jaotisest [Sisseehitatud veebiserver](#).
2. Klõpsake **Settings** (Sätted)'i sakk.
3. Klõpsake jaotises **Security** (Turve) suvandit **Administrator Settings** (Administraatori sätted).
4. Webscani lubamiseks Valige jaotis **Webscan from EWS** (Webscan EWS-ist).
5. Klõpsake käsku **Apply** (rakenda).

Skannimine Webscani abil

Skannimine funktsiooni Webscan abil pakub põhilisi skannimise valikuid. Täiendavate skannimise valikute või funktsionaalsuse jaoks vt [HP printeritarkvara abil skannimine](#).

1. Asetage originaal klaasi paremasse ülanurka, prinditav külj allpool.
2. Avage manus-veebiserver. Lisateavet leiate jaotisest [Sisseehitatud veebiserver](#).
3. Klõpsake **Skannimine** 'i sakk.
4. Klõpsake vasakul paanil suvandit **Webscan**, muutke vajalikke sätteid ja seejärel klõpsake suvandit **Start Scan** (Skannimine).

Näpunäited edukaks paljundamiseks ja skannimiseks

Edukaks paljundamiseks ja skannimiseks kasutage järgmisi näpunäiteid.

- Hoidke klaas ja kaane tagakülg puhtana. Skanner peab kõike, mis klaasil on, pildi osaks.
- Laadige originaali prindipool skanneri klaasile suunaga allapoole ning joondage see klaasi eesmisel paremas nurgas asuva märkega.
- Kui soovite teha suurt koopiat väikesest originaalst, skannige originaal arvutisse, suurendage kujutist skannimistarkvara abil ja printige seejärel suurendatud pildi koopia.
- Prinditarkvaras skannimist käivitades saate muuta skannimisformaati, väljundi-, failitüüpi, eraldusvõimet jne.
- Halvasti loetava või puuduva teksti vältimiseks veenduge, et heledus on tarkvara abil õigesti seadistatud.
- Kui soovite skannida mitmest lehest koosneva dokumendi mitme faili asemel ühte faili, käivitage skannimine rakendusest printeri tarkvara, mitte printeri ekraanilt **Skannimine**.

5 Veebiteenused

- [Mis on veebiteenused?](#)
- [Veebiteenuste seadistamine](#)
- [Veebiteenuste kasutamine](#)
- [Veebiteenuste eemaldamine](#)

Mis on veebiteenused?

Printer pakub uuenduslikke veebipõhiseid lahendusi, mis aitavad teil pääseda kiiresti Interneti, hankida dokumente ja printida neid kiiremini ning probleemivabamalt – ja kõike seda ilma arvutita.



MÄRKUS. Nende veebifunktsioonide kasutamiseks peab printer Internetiga ühendatud olema. Neid veebifunktsioone ei saa kasutada siis, kui printer on ühendatud USB-kaabliga.

HP ePrint

- HP ePrint on HP tasuta teenus, mille abil saate printida HP ePrint teenust toetava printeriga ükskõik mis ajal ja kohas. Selleks peate lihtsalt saatma e-kirja oma printerile määratud e-posti aadressile, kui lubate printeriga veebiteenuste kasutamise. Eridraivereid ega -tarkvara pole vaja. Kui saate saata e-kirju, saate teenuse HP ePrint abil kõikjal printida.



MÄRKUS. Saate registreerida [HP on ühendatud](#) (ei pruugi kõigis riikides/regioonides saadaval olla) konto ja teenuse ePrint sätete konfigureerimiseks sisse logida.

Kui olete registreerinud teenuses [HP on ühendatud](#) ((ei pruugi kõigis riikides/regioonides saadaval olla)) konto, saate logida sisse ja vaadata oma HP ePrinti tööde olekut, hallata oma HP ePrinti printeri tööde järjekorda, juhtida, kes saab kasutada printimiseks teie printeri HP ePrinti meiliaadressi, ja hankida abi seoses HP ePrintiga.

Printeri rakendused

- Printeri rakendustega saate dokumente veebis digitaalselt skannida ja talletada, sisu avada ja jagada ning veel palju muud teha.
- Eelvaate saamiseks ning printeri rakenduste lisamiseks ja eemaldamiseks külastage [HP on ühendatud](#) . Kõigis riikides/regioonides ei pruugi see sait saadaval olla

Veebiteenuste seadistamine

Enne veebiteenuste Web Services seadistamist veenduge, et printer on Interneti-ühendatud.

Veebiteenuste seadistamiseks kasutage ühte järgmistest meetoditest.

Veebiteenuste seadistamine printeri juhtpaneeli abil

1. Ekraani ülemisel osal, vajutage või libistage sõrmega alla vahekaart et avada Töölaud, seejärel puudutage  (**Seadistamine**)
2. Puudutage suvandit **Web Services Setup** (Veebiteenuste seadistamine).
3. Puudutage **Yes**(Jah), et nõustuda häälestuse veebiteenuste tingimustega.
4. Printer kontrollib automaatselt uuenduis ja häälestab veebiteenused.
5. Valige **OK** kui näete, et veebiteenused on edukalt häälestatud.
6. Kui printer on serveriga ühendatud, siis prindib printer teabelehe ning näitab ekraanil veebiteenuste kokkuvõtet.

Veebiteenuste seadistamine sisseehitatud veebiserveri abil

1. Avage sisseehitatud veebiserver. Lisateavet leiate jaotisest [Sisseehitatud veebiserver](#).
2. Klõpsake jaotise **Web Services Settings** (Veebiteenuste sätteid) valikut **Seadistamine**, klõpsake nuppu **Continue** (Jätka) ning järgige kasutustingimustega nõustumiseks ekraanil kuvatavaid juhiseid.
3. Kui küsitakse, siis lubage printeril värskendusi automaatselt otsida ja installida.

 **MÄRKUS.** Kui värskendused on saadaval, laaditakse ja installitakse need automaatselt ning seejärel printer taaskäivitub.

 **MÄRKUS.** Kui küsitakse puhvri sätteid ja teie võrgus on need kasutusel, häälestage puhverserver ekraanil kuvatavaid juhiseid järgides. Kui te ei tea puhvri andmeid, võtke ühendust oma võrguadministraatori või isikuga, kes võrgu seadistas.

4. Kui printeri ja serveri vahel luuakse ühendus, prindib printer teabelehe. Häälestuse lõpetamiseks järgige teabelehel olevaid juhiseid.

Veebiteenuste seadistamine HP printeritarkvara abil (Windows)

1. Avage HP printeri tarkvara. Lisateavet leiate jaotisest [Avage HP printeri tarkvara \(Windows\)](#).
2. Topeltklõpsake avanevas aknas suvandit **Print & Scan (Printimine ja skannimine)** ja valige seejärel jaotises **Print** (Printimine) suvand **Connect Printer to the Web** (Ühenda printer veebi). Avaneb printeri avaleht (sisseehitatud veebiserver).
3. Klõpsake jaotise **Web Services Settings** (Veebiteenuste sätteid) valikut **Seadistamine**, klõpsake nuppu **Continue** (Jätka) ning järgige kasutustingimustega nõustumiseks ekraanil kuvatavaid juhiseid.
4. Kui küsitakse, siis lubage printeril värskendusi automaatselt otsida ja installida.

 **MÄRKUS.** Kui värskendused on saadaval, laaditakse ja installitakse need automaatselt ning seejärel printer taaskäivitub.

 **MÄRKUS.** Kui küsitakse puhvri sätteid ja teie võrgus on need kasutusel, häälestage puhverserver ekraanil kuvatavaid juhiseid järgides. Kui te ei tea neid andmeid, võtke ühendust oma võrguadministraatoriga või isikuga, kes juhtmeta võrgu seadistas.

5. Kui printeri ja serveri vahel luuakse ühendus, prindib printer teabelehe. Häälestuse lõpetamiseks järgige teabelehel olevaid juhiseid.

Veebiteenuste kasutamine

Käesolev jaotis kirjeldab veebiteenuste kasutamist ja konfigureerimist.

- [HP ePrint](#)
- [Printeri rakendused](#)

HP ePrint

Funktsiooni HP ePrint kasutamiseks tehke järgmist.

- Veenduge, et teil on Interneti-ühendus ja meiliteenust toetav arvuti või mobiilsideseade.
- Lubage printeris veebiteenused. Lisateavet leiate jaotisest [Veebiteenuste seadistamine](#).



 **NÄPUNÄIDE.** Lisateabe saamiseks teenuse HP ePrint sätete haldamiseks ja konfigureerimiseks ning uusimate funktsioonidega tutvumiseks külastage teenust [HP on ühendatud](#) Kõigis riikides/regioonides ei pruugi see sait saada olla.

Dokumendi printimine rakendusega HP ePrint



1. Avage arvutis või mobiilsideseadmes oma e-postirakendus.
2. Koostage uus e-kiri ja lisage sellele prinditav fail.
3. Sisestage teenuse HP ePrint e-posti aadress väljale „Adressaat” ja seejärel saatke e-kiri ära.

 **MÄRKUS.** Ärge lisage väljale To (Adressaat) ega Cc (Koopia) ühtegi täiendavat meiliaadressi. Rakenduse HP ePrint server ei toeta prinditoid, kui lisatud on mitu meiliaadressi.

Teenuse HP ePrint e-posti aadressi leidmine

- ▲ Töölaua avamiseks puudutage printeri töölaua ekraani ülaosas asuvat vahekaarti või nipsake see alla ning seejärel tehke üks järgmistest sammudest.
 - a. Puudutage ikooni  (**Seadistamine** nupp), puudutage suvandit **Web Services Setup** (Veebiteenuste häälestus) ja seejärel puudutage **Display Email Address** (Ekraan e-posti aadress).
 - b. Puudutage ikooni  (**Seadistamine**), seejärel puudutage suvandit **Web Services Setup** (Veebiteenuste häälestus) ja siis **Print Info**. (Prindi teabeleht). Prinditakse teabeleht, mis sisaldab printeri koodi ja juhtnööre e-posti aadressi kohandamiseks.

Teenuse HP ePrint väljalülitamine

1. Töölaua avamiseks puudutage printeri töölaua ekraani ülaosas asuvat vahekaarti või nipsake see alla, puudutage ikooni  (**HP ePrint** nupp) ja seejärel puudutage ikooni  (**Web Services Settings** (Web Services sätteid)).
2. Puudutage **HP ePrint** ja seejärel puudutage ikooni **Kustunud**.

 **MÄRKUS.** Kõigi veebiteenuste eemaldamiseks vaadake [Veebiteenuste eemaldamine](#).

Printeri rakendused

Printeri rakendused võimaldavad teil oma sisu pilves hoiundada, sellele ligi pääseda, jagada jpm.

Funktsiooni Printeri rakendused kasutamine

1. Puudutage avakuval ikooni **Apps (Rakendused)** .
2. Puudutage printeri rakendust, mida soovite kasutada.

Lisateavet erinevate prindirakenduste kohta saate veebiaadressilt [HP on ühendatud](#) . Kõigis riikides/regioonides ei pruugi see sait saadaval olla



Printeri rakendused haldamine

- Võite Printeri rakendused oma arvutist eelvaadata, lisada või eemaldada, kasutades selleks [HP on ühendatud](#) . Kõigis riikides/regioonides ei pruugi see sait saadaval olla

Veebiteenuste eemaldamine

Veebiteenuste eemaldamiseks kasutage järgmisi juhiseid.

Veebiteenuste eemaldamine printeri juhtpaneeli abil

1. Ekraani ülemisel osal, vajutage või libistage sõrmega alla vahekaart et avada Töölaud, puudutage  (**HP ePrint**), seejärel puudutage  (**Web Services Settings** (Veebiteenuste sätted))
2. Valige **Remove Web Services** (Eemalda veebiteenused).

Veebiteenuste eemaldamine sisseehitatud veebiserveri abil

1. Avage sisseehitatud veebiserver. Lisateavet leiate jaotisest [Sisseehitatud veebiserver](#).
2. Klõpsake vahekaarti **Web Services**, seejärel klõpsake jaotises **Web Services Settings** (Veebiteenuste sätted) valikut **Remove Web Services** (Eemalda veebiteenused).
3. Klõpsake valikut **Remove Web Services** (Eemalda veebiteenused).
4. Klõpsake **Yes** (Jah), kui soovite veebiteenused printerist eemaldada.

6 Kassettidega töötamine

Seadme parima prindikvaliteedi tagamiseks peate aeg-ajalt sooritama teatud lihtsaid hooldustoiminguid.

See jaotis sisaldab järgmisi teemasid:

- [Teave kassettide ja prindipea kohta](#)
- [Tinditasemete ligikaudne kontrollimine](#)
- [Kassettide väljavahetamine](#)
- [Kassettide tellimine](#)
- [Ühe kassetiga režiimi kasutamine](#)
- [Prinditarvikute hoidmine](#)
- [Teave kasseti garantii kohta](#)

Teave kassettide ja prindipea kohta

HP prindikassettide korrashoiuks ja ühtlaselt kõrge prindikvaliteedi säilitamiseks järgige järgmisi nõuandeid.

- Selles kasutusjuhendis esitatud suunised kehtivad kassettide vahetamise kohta ega ole mõeldud esmakordse paigaldamise suunisteks.
- Hoidke kõiki kassette kinnistes algpakendites, kuni neid vaja läheb.
- Lülitage printer õigesti välja. Lisateavet leiate jaotisest [Printeri väljalülitamine](#).
- Hoidke kassette toatemperatuuril (15–35 °C või 59–95 °F).
- Ärge puhastage prindipead ilma vajaduseta. See tähendaks tindi raiskamist ja tindikassettide tööea lühenemist.
- Käsitsege kassette ettevaatlikult. Nende pillamine, raputamine või karm kohtlemine paigalduse ajal võib põhjustada printimisel ajutisi probleeme.
- Et vältida printeri transportimisel tindilekkeid printerist või muid kahjustusi, toimige järgmiselt.
 - Lülitage printer kindlasti välja nupust  (Toide). Oodake enne printeri eemaldamist vooluvõrgust, kuni kõik sisemised liikumishelid on lõppenud.
 - Veenduge ka, et kassetid jäävad seadmesse.
 - Printerit tuleb transportida ühetasasel pinnal; toodet ei tohi asetada küljele, tagaküljele, esiküljele ega tagurpidi.

Seostuvad teemad

- [Tinditasemete ligikaudne kontrollimine](#)

Tinditasemete ligikaudne kontrollimine

Hinnangulisi tinditasemeid saate kontrollida printeritarkvarast või printeri juhtpaneelilt.

Tinditasemete kontrollimine juhtpaneelilt

- ▲ Printeri juhtpaneelil, vajutage või libistage sõrmega alla vahekaart ekraani ülevalosas et avada Töölaud, seejärel puudutage  (**Ink**(Tint)), et tindi koguseid kontrollida.

Tinditasemete kontrollimine printeritarkvarast (Windows)

1. Avage HP printeri tarkvara.
2. printeri tarkvara'is klõpsake akna ülaosas **Estimated Levels**(Hinnangulised tasemed).

 **MÄRKUS.** Tinditaseme hoiatused ja tähised pakuvad oletatavaid väärtusi vaid planeerimiseesmärkideks. Kui kuvatakse madala tinditaseme hoiatusteade, hoidke võimaliku printimisviivituse vältimiseks asenduskassett käepärast. Te ei pea prindikassette asendama enne, kui teil seda teha palutakse.

 **MÄRKUS.** Kui olete paigaldanud uuestitäidetud või taastatud tindikasseti või kasseti, mida on kasutatud teises seadmes, on võimalik, et tinditaseme indikaator töötab ebatäpselt või ei toimi.

 **MÄRKUS.** Prindikassettides olevat tinti kasutatakse printimistoimingutes mitmel viisil, nt toimingu lähtestamisel, mille käigus valmistatakse seade ja tindikassetid printimiseks ette, ja prindipea hooldamisel, et hoida tindipihustid puhtana ja et tint voolaks ühtlaselt. Lisaks sellele jääb kassetti pärast selle kasutamist tindijääk. Lisateavet leiate jaotisest www.hp.com/go/inkusage.

Kassettide väljavahetamine

Kui teil ei ole veel printeri jaoks varukassette, siis vt jaotist [Kassettide tellimine](#).

 **MÄRKUS.** Praegu on mõned HP veebisaidi osad saadaval ainult inglise keeles.

 **MÄRKUS.** Kõik tindikassetid ei ole kõigis riikides/regioonides saadaval.

 **MÄRKUS.** Lisateavet kasutatud tindivarude taaskäitluse kohta vt [HP tindiprinteritarvikute ringlussevõtu kava](#).

Tindikassettide väljavahetamiseks

1. Veenduge, et toide on sisse lülitatud.
2. Eemaldage vana kassett.
 - a. Avage juurdepääsuluuk.

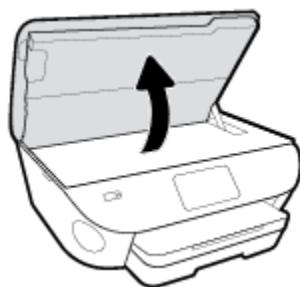

- b. Eemaldage kassett pesast.
3. Paigaldage uus kassett.
 - a. Võtke kassett pakendist välja.

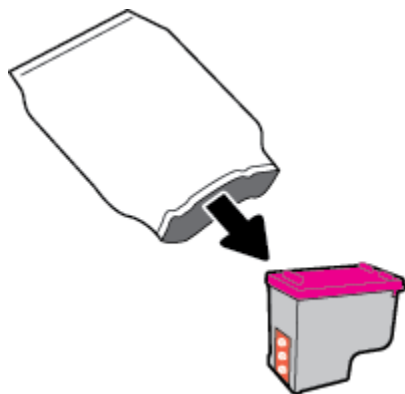

- b. Eemaldage kleplint, tõmmates selleks sakist.

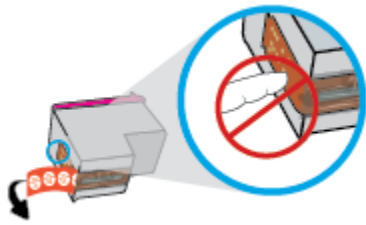

- c. Sisestage uus kassett pesa, kuni see teeb klõpsu.

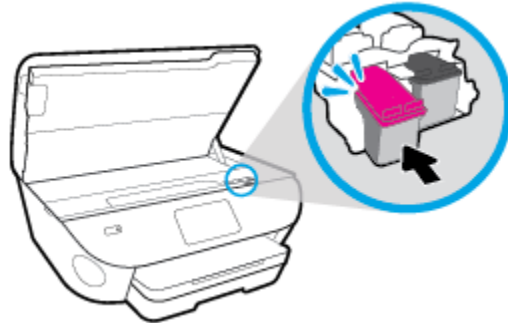

4. Sulgege kasseti ligipääsuluuk.

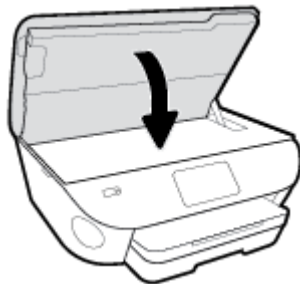

 **MÄRKUS.** HP printeri tarkvara soovib teil kassetid joondada, kui prindite dokumendi pärast uue kasseti paigaldamist.

Kassettide tellimine

Kassettide tellimiseks minge aadressile www.hp.com . (Praegu on mõni HP veebisaidi osa saadaval ainult inglise keeles.) Kassettide elektroonilist tellimist ei toetata kõikides riikides/piirkondades. Paljudes riikides jagatakse aga teavet telefoni teel tellimise, kohaliku poe leidmise ja ostunimekirja printimise kohta. Lisaks saate hankida teavet oma riigis HP toodete ostmise kohta aadressilt www.hp.com/buy/supplies .

Kasutage ainult selliseid vahetuskassette, mille kassetinumber vastab väljavahetatava kasseti numbrile. Kassetinumbri leiate järgmistest kohtadest:

- Sisseehitatud veebiserveris klõpsake vahekaardil **Tools** (Tööriistad) ning seejärel valikus **Product Information** (Tooteteave) klõpsake üksust **Supply Status** (Varustusolek). Lisateavet leiate jaotisest [Sisseehitatud veebiserver](#) .
- Väljavahetatava kasseti kleebisel.
- Printeri sees oleval kleebisel. Avage kleebise leidmiseks kasseti juurdepääsuluuk.



MÄRKUS. Printeri komplekti kuuluvat **seadistamise** kassetti ei saa eraldi osta.

Ühe kassetiga režiimi kasutamine

Kasutage ühe kasseti režiimi, et printerit HP ENVY Photo 7100 series ainult ühe kassetiga kasutada. Printer lülitub ühe kasseti režiimi siis, kui kassett eemaldatakse kasseti tugiraamist. Ühe kassetiga režiimis saab printer dokumente ja fotosid kopeerida ning töid printida arvutist.



MÄRKUS. Kui printer HP ENVY Photo 7100 series töötab ühe kasseti režiimis, kuvatakse ekraanil sellekohane teade. Kui teade kuvatakse printeris, millesse on paigaldatud kaks kasseti, veenduge et kõigilt kassettidelt on kaitseteip eemaldatud. Kui plastteip katab kasseti kontakte, ei suuda printer tuvastada, kas kassett on paigaldatud.

Ühe kassetiga režiimist väljumine

- Ühe kassetiga režiimist väljumiseks tuleb seadmesse HP ENVY Photo 7100 series paigaldada kaks kasseti.

Prinditarvikute hoidmine

Kassetid saab printerisse jätta pikemaks ajaks. Kasseti optimaalse funktsionaalsuse tagamiseks lülitage printer kindlasti õigesti välja, kui printer kasutusel ei ole. Lisateavet leiate jaotisest [Printeri väljalülitamine](#).

Teave kasseti garantii kohta

HP kasseti garantii rakendub, kui printerit kasutatakse selleks mõeldud HP printimisseadmes. See garantii ei kata HP kassette, mida on taastäidetud, töödeldud, taastatud, mittesihipäraselt kasutatud või lubamatult muudetud.

Garantiiperioodil on kassett garantiiga kaetud seni, kuni HP tint pole otsas ja garantii kuupäev pole möödunud. Garantii lõpukuupäeva vormingus AAAA/KK leiata kassetilt.

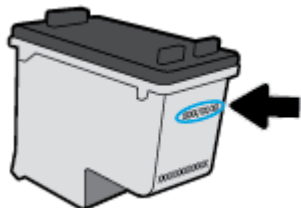

HP piiratud garantii avalduse koopia leiata tootega kaasas olevate dokumentide hulgast.

7 Võrgu seadistamine

Lisasätte on saadaval printeri kodulehel (sisseehitatud veebiserver ehk EWS). Lisateavet leiate jaotisest [Sisseehitatud veebiserver](#).

See jaotis sisaldab järgmisi teemasid:

- [Seadme traadita sideühenduse seadistamine](#)
- [Võrgusätete muutmine](#)
- [Teenuse Wi-Fi Direct kasutamine](#)

Seadme traadita sideühenduse seadistamine

- [Enne alustamist](#)
- [Seadistage printer oma traadita võrgus](#)
- [Ühendusviisi muutmine](#)
- [Traadita ühenduse testimine](#)
- [Lülitage printeri traadita ühenduse funktsioon sisse või välja](#)

 **MÄRKUS.** Kui printeri ühendamisel esineb probleeme, vaadake jaotist [Võrgu ja ühendamise probleemid](#).

 **NÄPUNÄIDE.** Lisateavet printeri traadita seadistamise ja kasutamise kohta leiate veebisaidilt HP Wireless Printing Center (HP traadita printimise keskus) (www.hp.com/go/wirelessprinting).

Enne alustamist

Proovige järgmist:

- Traadita võrk on õigesti seadistatud ja toimib õigesti.
- Printer ja printerit kasutavad arvutid on samas võrgus (alamvõrk).

Printeri ühendamise ajal palutakse teil sisestada oma traadita võrgu nimi (SSID) ja traadita võrgu parool.

- Traadita võrgu nimi on teie traadita võrgu nimi.
- Traadita võrgu parool on vajalik selleks, et teised inimesed ei saaks teie traadita võrguga ilma teie loata ühendust luua. Olenevalt vajalikust turbetasemest võib teie traadita võrk kasutada WPA-parooli või WEP-võtit.

Kui te pole pärast traadita võrgu seadistamist võrgu nime ega pääsukoodi muutnud, võite need leida traadita ruuteri tagaosast või küljelt.



Kui te võrgu nime ega pääsukoodi ei leia või olete need unustanud, vaadake arvutiga või traadita ruuteriga kaasnenud dokumentatsiooni. Kui te ikka neid andmeid ei leia, võtke ühendust oma võrguadministraatori või isikuga, kes traadita võrgu seadistas.

Seadistage printer oma traadita võrgus

Seadistamine printeri juhtpaneelilt

Kasutage printeri juhtpaneelil olevat seadistusviisardit traadita ühenduse loomiseks.

 **MÄRKUS.** Enne jätkamist vaadake üle loend jaotises [Enne alustamist](#).

1. Printeri juhtpaneelil, vajutage või libistage sõrmega alla vahekaart ekraani ülevalosas et avada Töölaud, seejärel puudutage  (Wireless (Traadita ühendus)).
2. Puudutage suvandit  (**Settings** (Sätted)).
3. Puudutage valikut **Wireless Settings** (Traadita ühenduse seaded).

4. Puudutage valikut **Wireless Setup Wizard** (Raadiovõrgu seadistamise viisard) või **Wi-Fi Protected Setup** (Wi-Fi andmeturbehäälestus).
5. Installimiseks järgige ekraanil kuvatavaid juhiseid.

Kui olete printerit juba mõne muu, nt USB-ühenduse kaudu kasutanud, järgige printeri traadita võrgus seadistamiseks jaotises [Ühendusviisi muutmise](#) olevaid juhiseid.

Rakenduse HP Smart abil seadistamine

Rakendust HP Smart saate kasutada juhtmeta võrgus olevate printerite seadistamiseks. Rakendust HP Smart toetavad nii iOS, Android kui ka Windowsi seadmed. Lisateavet rakenduse kohta leiate jaotisest [iOS-i, Androidi või Windows 10 seadmest printimisel, skannimisel ja tõrkeotsingul kasutage rakendust HP Smart](#).

1. Kui kasutate iOS-i või Androidi mobiilseadet, veenduge, et Bluetooth oleks sisse lülitatud. (Rakendus HP Smart kasutab Bluetoothi, et seadistustoimingut iOS-i ja Androidi mobiilseadmete jaoks kiiremaks ja lihtsamaks muuta.)



MÄRKUS. HP Smart kasutab Bluetoothi ainult printeri seadistamiseks. Bluetoothi kasutades printimist ei toetata.

2. Avage rakendus HP Smart.
3. **Windows:** printeri oma võrku lisamiseks klõpsake või puudutage avakuval valikut **Setup a new printer** (Uue printeri seadistamine) ja järgige ekraanil kuvatavaid juhiseid.

iOS/Android: puudutage avakuval plussmärgi ikooni ja seejärel puudutage valikut **Add Printer** (Lisa printer). Printeri võrku lisamiseks järgige ekraanil kuvatavaid juhiseid.

Ühendusviisi muutmise

Kui olete HP tarkvara installinud ja printeri arvuti või võrguga ühendanud, võite HP tarkvara abil ühendusviisi muuta (nt USB-ühenduse traadita ühenduseks).

USB-ühenduselt traadita ühendusele lülitumine (Windows)

Enne jätkamist vaadake üle loend jaotises [Enne alustamist](#).

1. Avage HP printeri tarkvara. Lisateavet leiate jaotisest [Avage HP printeri tarkvara \(Windows\)](#).
2. Klõpsake suvandit **Tööriistad**.
3. Klõpsake **Device Setup & Software** (Seadme häälestus ja tarkvara).
4. Valige **Convert a USB connected device to wireless** (USB-ühendusega seadmele traadita ühenduse määramine). Järgige ekraanil kuvatavaid juhiseid.

USB-ühenduselt traadita võrguga ühendusele üleminek, kasutades rakendust HP Smart Windows 10 arvutis (Windows)

1. Enne kui jätkate, veenduge, et teie arvuti ja printer vastaks järgmistele nõuetele:

- Teie printer on praegu ühendatud teie arvutiga USB-ühenduse kaudu.
 - Teie arvuti on praegu ühendatud traadita võrguga.
2. Avage rakendus HP Smart. Lisateavet selle kohta, kuidas rakendust Windows 10 arvutis avada, leiate jaotisest [IOS-i, Androidi või Windows 10 seadmist printimisel, skannimisel ja tõrkeotsingul kasutage rakendust HP Smart](#).

3. Veenduge, et teie printer on valitud.

 **NÄPUNÄIDE.** Kui soovite valida teise printeri, klõpsake või puudutage ekraani vasakul küljel tööriistaribal Printeri ikooni ja seejärel tehke kõigi saadaolevate printerite vaatamiseks valik **Select a Different Printer** (Vali teine printer).

4. Kui näete rakenduse kodulehe ülaosas teksti „Make printing easier by connecting your printer wirelessly” („Muutke printimine printeri juhtmevaba ühendamiseks lihtsamaks“), klõpsake rakenduse valikut **Learn More** (Lisateave).

USB-ühenduselt traadita ühendusele lülitumine (OS X ja macOS)

1. Eemaldage USB-kaabel printeri küljest.
2. Taastage printer selle võrgu vaikeseadetele. Lisateavet leiate jaotisest [Tehaseseadete taastamine](#).
3. Laadige alla tarkvara HP Easy Start uusim versioon aadressilt 123.hp.com.
4. Avage HP Easy Start ja järgige printeriga ühendamiseks ekraanil kuvatavaid juhiseid.

 Vaadake lisateavet selle kohta, kuidas luua USB-ühenduse asemel traadita ühendus. [Klõpsake siin Internetist lisateabe saamiseks](#). Praegu ei pruugi see veebisait kõigis keeltes saadaval olla.

Traadita ühenduselt USB-ühendusele lülitumine (Windows)

- ▲ Ühendage printer ja arvuti komplektis oleva USB-kaabli abil. USB-port asub printeri taga. Täpset asukohta vaadake jaotisest [Tagantvaade](#).



Traadita ühenduselt USB-ühendusele lülitumine (OS X ja macOS)

1. Avage **System Preferences** (Süsteemieelistused).
2. Klõpsake suvandit **Printers & Scanners** (Printerid ja skannerid).
3. Valige vasakul paanil printer ja klõpsake – loendi lõpus. Tehke seda sama faksisisendi korral, kui see on olemasoleva ühenduse jaoks olemas.
4. Ühendage USB-kaabel arvuti ja printeriga.
5. Klõpsake plussmärki printerite loendi all vasakul.
6. Valige loendist uus USB-printer.
7. Valige printeri mudeli nimi hüpikmenüüst **Use** (Kasutamine).
8. Klõpsake nupul **Add** (Lisa).

Traadita ühenduse testimine

Printige traadita ühenduse testi aruanne, mis sisaldab teavet printeri traadita ühenduse kohta. Raadiovõrgu testi aruandes on toodud teave printeri oleku, riistvara-aadressi (MAC) ja IP-aadressi kohta. Kui traadita võrguühendusega esineb probleeme või kui traadita võrguga ühendamine ebaõnnestub, siis annab traadita ühenduse testi aruanne ka olulist diagnostilist informatsiooni. Kui seade on ühendatud võrguga, prinditakse testlehele andmed võrgusätete kohta.



Traadita võrgu testi tulemuste aruande printimiseks

1. Printeri juhtpaneelil, vajutage või libistage sõrmega alla vahekaart ekraani ülevalosas et avada Töölaud, puudutage  (Wireless (Traadita ühendus) nupp) ning seejärel puudutage  (**Settings** (Sätted)).
2. Valige jaotis **Print Reports** (Prindi raportid)
3. Puudutage suvandit **Wireless Test Report** (Traadita ühenduse testi aruanne).

Lülitage printeri traadita ühenduse funktsioon sisse või välja

Kui printeri juhtpaneelil olev sinine traadita ühenduse tuli põleb, on printeri traadita ühendus sisse lülitatud.

 **MÄRKUS.** Printeri ühendamine Etherneti-kaabliga lülitab traadita ühenduse funktsiooni automaatselt välja ja traadita ühenduse tuli kustub.

1. Printeri juhtpaneelil, vajutage või libistage sõrmega alla vahekaart ekraani ülevalosas et avada Töölaud, puudutage  (Wireless (Traadita ühendus) nupp) ning seejärel puudutage  (**Settings** (Sätted)).
2. Puudutage valikut **Wireless Settings** (Traadita ühenduse seaded).
3. Lülitab **Wireless** (Traadita ühenduse) sisse või välja.



Võrgusätete muutmine

Printeri juhtpaneeli abil saate seadistada ja hallata printeri traadita ühendust ning teostada mitmesuguseid võrguhaldustoiminguid. Need tegevused on: võrgusätete vaatamine muutmine, võrgu vaikesätete taastamine, traadita võrgu raadioliidese sisse- ja väljalülitamine ja võrgusätete muutmine.

⚠ ETTEVAATUST. Võrgusätted on mõeldud seadistusvõimaluste laiendamiseks. Samas pole tavakasutajal soovitatav mõnda neist sätetest muuta (näiteks ühenduskiirust, IP-seadeid, vaikelüüsi ja tule müüri sätteid).

Võrgusätete printimine

Valige üks järgmistest toimingutest:

- Töölaua avamiseks puudutage printeri töölaua ekraani ülaosas asuvat vahekaarti või nipsake see alla. Võrguoleku ekraani kuvamiseks puudutage  (Wireless (Traadita ühendus)). Puudutage võrgukonfiguratsiooni lehe printimiseks suvandit **Print Details** (Prindi üksikasjad).
- Töölaua avamiseks puudutage printeri töölaua ekraani ülaosas asuvat vahekaarti või libistage see sõrmega alla, puudutage ikooni  (**Seadistamine**), puudutage **Aruanded** ja seejärel puudutage valikut **Network Configuration Page** (Võrgukonfiguratsiooni leht).

IP-sätete muutmine

IP-sätete vaikeväärtuseks on **Automatic** (Automaatne). Selle valiku puhul määratakse IP-sätted automaatselt. Kui teate võrgundusest rohkem, saate vajadusel ka nt. IP-aadressi, alamvõrgumaski või vaikelüüsi käsitsi muuta.

💡 NÄPUNÄIDE. Enne kui seadistate IP-aadressi käsitsi, on soovitatav printer kõigepealt automaatrežiimi abil võrguga ühendada. See võimaldab marsruuteri konfigurioneerida teiste vajalike sätetega nagu alamvõrgumask, vaikelüüs ja DNS-aadress.

⚠ ETTEVAATUST. Olge IP-aadressi käsitsi määramisel ettevaatlik. Kui sisestate installi ajal vale IP-aadressi, ei saa võrguseadmed printeriga ühendust.

1. Printeri juhtpaneelil, vajutage või libistage sõrmega alla vahekaart ekraani ülevalosas et avada Töölaud, puudutage  (**Seadistamine**) ning seejärel puudutage **Network Setup** (Võrguinstall).
2. Puudutage valikut **Wireless Settings** (Traadita ühenduse seaded).
3. Puudutage valikut **Advanced Settings** (Täpsemad sätteid).
4. Puudutage ikooni **IP Settings** (IP-sätted).

Kuvatakse teade, mis hoiatab, et IP-aadressi muutmisel eemaldatakse printer võrgust. Jätkamiseks puudutage üksust **OK**.

5. Sätete käsitsi muutmiseks valige **Manual (Static)** (Käsitsi, staatiline) ja sisestage järgmiste sätete parameetrid.
 - **IP Address (IP-aadress)**
 - **Subnet Mask** (Võrgumask)

- **Default Gateway** (Vaikelüüs)
 - **DNS Address** (IP-aadress)
6. Sisestage muudatused ning puudutage valikut **Apply** (Rakenda).



Teenuse Wi-Fi Direct kasutamine

Funktsiooni Wi-Fi Direct abil saab printida traadita ühenduse kaudu otse arvutist, nutitelefonist, tahvelarvutist või muust traadita sidet toetavast seadmest, loomata ühendust olemasoleva traadita võrguga.

Suunised funktsiooni Wi-Fi Direct kasutamise kohta



- Veenduge, et arvutis või mobiilseadmes on olemas vajalik tarkvara.
 - Arvuti kasutamisel veenduge, et olete installinud HP printeritarkvara.
Kui te ei ole HP printeritarkvara arvutisse installinud, looge esmalt ühendus funktsiooniga Wi-Fi Direct ja seejärel installige printeritarkvara. Valige ühenduse tüübiks **Wireless** (Traadita ühendus), kui printeritarkvara palub seda teha.
 - Mobiilseadme kasutamisel veenduge, et olete installinud ühilduva prindirakenduse. Kui soovite mobiilse printimise kohta lisateavet, vt: www.hp.com/global/us/en/eprint/mobile_printing_apps.html.
- Veenduge, et Wi-Fi Direct teie printerile on sisse lülitatud.
- Sama funktsiooni Wi-Fi Direct ühendust saab kasutada kuni viis arvutit ja mobiilsideseadet.
- Funktsiooni Wi-Fi Direct saab kasutada ka siis, kui printer on ühendatud USB-kaabli abil arvutiga või traadita ühenduse abil võrguga.
- Funktsiooni Wi-Fi Direct ei saa kasutada arvuti, mobiilsideseadme ega printeri Internetiga ühendamiseks.

Teenuse Wi-Fi Direct sisselülitamine

1. Printeri juhtpaneelil, vajutage või libistage sõrmega alla vahekaart ekraani ülevalosas et avada Töölaud, seejärel puudutage  (Wi-Fi Direct).
2. Puudutage suvandit  (**Settings** (Sätted)).
3. Kui kuvatakse teade, et rakenduse Wi-Fi Direct säte on **Kustunud**, lülitage sisse **Wi-Fi Direct**.

 **NÄPUNÄIDE.** Saate lubada selle funktsiooni sisseehitatud veebiserveris (EWS) Wi-Fi Direct. Lisateavet EWS-i kasutamise kohta vaadake lõigust [Sisseehitatud veebiserver](#).

Ühendustüübi muutmiseks toimige järgmiselt

1. Printeri juhtpaneelil, vajutage või libistage sõrmega alla vahekaart ekraani ülevalosas et avada Töölaud, seejärel puudutage  (Wi-Fi Direct).
2. Puudutage suvandit  (**Settings** (Sätted)).
3. Puudutage suvandit **Connection Method** (Ühendustüüp) ja seejärel valige **Automatic** (Automaatne) või **Manual** (Käsitsi).

Printimiseks traadita side toega mobiilsideseadmest, mis toetab funktsiooni Wi-Fi Direct

Veenduge, et olete oma mobiilsesse seadmesse installinud HP prinditeenuse kõige uuema plugina. Plugina saate alla laadida rakenduste poest Google Play.

1. Veenduge, et olete lülitanud printeris sisse funktsiooni Wi-Fi Direct.
2. Funktsiooni Wi-Fi Direct mobiilseadmes sisselülitamiseks. Lisateavet leiate mobiilseadmega kaasas olevast dokumentatsioonist.
3. Valige mobiilses seadmes printimist võimaldavas rakenduses dokument ja valige seejärel dokumendi printimise suvand.

Kuvatakse saadaval olevate printerite loend.

4. Valige saadaval olevate printerite loendist funktsiooni Wi-Fi Direct nimi, näiteks DIRECT-**- HP ENVY Photo-7100 (kus ** on kordumatud märgid, mis tuvastavad teie printeri), et oma mobiilseade ühendada.

Kui mobiilsideseadet printeriga automaatselt ei ühendata, järgige printeri ühendamiseks printeri juhtpaneelil kuvatavaid juhiseid. Kui printeri juhtpaneelil kuvatakse PIN-kood, sisestage mobiilsideseadmes PIN-kood.

Kui mobiilsideseadet on printeriga edukalt ühendatud, hakkab printer printima.

Printimine traadita side toega mobiilsideseadmest, mis ei toeta funktsiooni Wi-Fi Direct

Veenduge, et olete installinud oma mobiilseadmesse ühilduva printimisrakenduse. Lisateavet vt veebisaidilt HP Mobile Printing, mis asub aadressil www.hp.com/go/mobileprinting. Kui see veebisait pole teie riigi/regiooni kohalikus keeles saadaval, võidakse teid suunata veebisaidi HP Mobile Printing mõne muu riigi/regiooni jaoks mõeldud väljaandele, mis pole teie emakeeles.

1. Veenduge, et olete lülitanud printeris sisse funktsiooni Wi-Fi Direct.
2. Lülitage mobiilseadmes sisse Wi-Fi ühendus. Lisateavet leiate mobiilseadmega kaasas olevast dokumentatsioonist.



MÄRKUS. Kui mobiilsideseadet ei toeta Wi-Fi, pole funktsiooni Wi-Fi Direct kasutamine võimalik.

3. Looge mobiilseadmest ühendus uue võrguga. Toimige samamoodi nagu tavaliselt ühenduse loomisel uue traadita võrgu või kuumkohaga. Valige kuvatud traadita võrkude loendist Wi-Fi Direct nimi, näiteks DIRECT-**- HP ENVY Photo-7100 (kus ** on kordumatud märgid, mis tuvastavad teie printeri).

Sisestage küsimisel Wi-Fi Direct parool.

4. Printige oma dokument.

Traadita side toetavast arvutist printimine (Windows)

1. Veenduge, et olete lülitanud printeris sisse funktsiooni Wi-Fi Direct.
2. Lülitage sisse arvuti Wi-Fi ühendus. Lisateavet leiate arvutiga kaasnenud dokumentatsioonist.



MÄRKUS. Kui arvuti ei toeta Wi-Fi, pole funktsiooni Wi-Fi Direct kasutamine võimalik.

3. Looge arvutist ühendus uue võrguga. Toimige samamoodi nagu tavaliselt ühenduse loomisel uue traadita võrgu või kuumkohaga. Valige kuvatud traadita võrkude loendist Wi-Fi Direct nimi, näiteks DIRECT-**- HP ENVY Photo-7100 (kus ** on kordumatud märgid, mis tuvastavad teie printeri).

Sisestage küsimisel Wi-Fi Direct parool.

4. Kui printer on installitud ja ühendatud arvutiga traadita võrgu kaudu, siis jätkake 5. sammuga. Kui printer on installitud ja ühendatud arvutiga USB-kaabli kaudu, siis järgige alltoodud juhiseid, et installida printeri tarkvara funktsiooni Wi-Fi Direct ühenduse abil.
 - a. Avage HP printeri tarkvara. Lisateavet leiate jaotisest [Avage HP printeri tarkvara \(Windows\)](#).
 - b. Klõpsake suvandit **Tööriistad**.
 - c. Klõpsake suvandit **Device Setup & Software** (Seadme häälestus ja tarkvara) ja seejärel valige suvand **Connect a new device** (Ühenda uus seade).

 -  **MÄRKUS.** Kui olete USB-ühendusega printeri varem installinud ja tahate üle minna Wi-Fi Direct peale, siis ärge tehke **Convert a USB connected device to wireless** (Muutke seadme USB-ühendus traadita ühenduseks) valikut.

 - d. Kui ekraanile ilmub kuva **Connection Options** (Ühendusesuvandid), valige **Wireless** (Traadita ühendus).
 - e. Valige tuvastatud printerite loendist oma HP printer.
 - f. Järgige ekraanil kuvatavaid juhiseid.
5. Printige oma dokument.

Traadita side toetavast arvutist printimine (OS X ja macOS)

1. Veenduge, et olete lülitanud printeris sisse funktsiooni Wi-Fi Direct.
2. Lülitage arvutis Wi-Fi sisse.

Lisateavet leiate Apple'i dokumentatsioonist.
3. Klõpsake Wi-Fi ikoonil ja valige funktsiooni Wi-Fi Direct nimi, näiteks DIRECT-**- HP ENVY Photo-7100 (kus ** on kordumatud märgid, mis tuvastavad teie printeri).

Kui Wi-Fi Direct lülitatakse sisse koos turbega, siis sisestage küsimisel parool.
4. Lisage printer.
 - a. Avage **System Preferences** (Süsteemieelistused).
 - b. Olenevalt teie operatsioonisüsteemist klõpsake **Printers & Scanners** (Printerid ja skannerid).
 - c. Klõpsake plussmärki printerite loendi all vasakul.
 - d. Valige tuvastatud printerite loendist oma printer (printerit nime kõrval paremas veerus on kuvatud sõna "Bonjour") ja klõpsake nupul **Add** (Lisa).

 [Klõpsake siin](#) tõrkeotsinguteenuseks võrgu Wi-Fi Direct või et saada abi Wi-Fi Direct seadistamisel. Praegu ei pruugi see veebisait kõigis keeltes saadaval olla.

8 Printeri haldamisvahendid

See jaotis sisaldab järgmisi teemasid:

- [HP Smart rakendus](#)
- [Tööriistakast \(Windows\)](#)
- [HP Utility rakendus \(OS X ja macOS\)](#)
- [Sisseehitatud veebiserver](#)

HP Smart rakendus

HP Smart Rakendusega saate näha praegust printeri informatsiooni ja uuendada printeri seadistusi. Saate vaadata tindi olekut, printeri ja võrgu informatsiooni. Samuti saate printida diagnostikaaruandeid, juurdepääsu printimiskvaliteedi tööriistadele ning vaadata ja muuta printeri sätteid. Lisateavet HP Smart rakenduse kohta leiate jaotisest [iOS-i, Androidi või Windows 10 seadmest printimisel, skannimisel ja tõrkeotsingul kasutage rakendust HP Smart](#).

Tööriistakast (Windows)

Tööriistakast Toolbox pakub printeri hooldusteavet.



MÄRKUS. Tööriistakasti saab installida koos HP printeritarkvaraga, kui arvuti vastab süsteeminõuetele. Vaadake nõudeid süsteemile [Tehnilised andmed](#).

Tööriistakasti avamine

1. Avage HP printeri tarkvara. Lisateavet leiate jaotisest [Avage HP printeri tarkvara \(Windows\)](#).
2. Klõpsake suvandit **Print & Scan (Printimine ja skannimine)**.
3. Klõpsake suvandit **Maintain Your Printer** (Printeri hooldus).

HP Utility rakendus (OS X ja macOS)

Rakendus HP Utility sisaldab tööriistu prindisätete konfigureerimiseks, printeri kalibreerimiseks, tarvikute võrgu kaudu tellimiseks ja veebitoe teabe leidmiseks.



MÄRKUS. HP Utility funktsioonid võivad olla erinevad ja sõltuvad valitud printerist.

Tinditaseme hoiatused ja näidikud pakuvad oletatavaid väärtusi vaid plaanimiseesmärkidel. Kui kuvatakse madala tinditaseme hoiatusteade, hoidke võimaliku printimisviivituse vältimiseks asenduskassett käepärast. Kassette ei pea asendama enne, kui prindikvaliteet muutub vastuvõetamatuks.

Topeltklõpsake rakendust HP Utility kaustas **HP**, mis asub kõvaketta ülemise tasandi kaustas **Applications (Rakendused)**.

Sisseehitatud veebiserver

Kui printer on võrku ühendatud, saate vaadata printeri sisseehitatud veebiserveri (EWS) abil olekuteavet, muuta sätteid ja hallata printerit oma arvutis.

 **MÄRKUS.** Mõnede sätete vaatamiseks ja muutmiseks võite vajada parooli.

 **MÄRKUS.** Manus-veebiserverit saab avada ja kasutada ka ilma Interneti-ühenduseta. Kõik funktsioonid pole aga sel juhul saadaval.

- [Küpsised](#)
- [Sisseehitatud veebiserveri avamine](#)
- [Sisseehitatud veebiserverile puudub juurdepääs](#)

Küpsised

Manus-veebiserver tekitab lehitsemise ajal arvuti kõvakettale väga väikesed tekstifailid (küpsised). Need failid võimaldavad järgmise külastuse ajal sisseehitatud veebiserveril teie arvuti ära tunda. Näiteks kui olete määranud sisseehitatud veebiserverile keele, võimaldab väike tekstifail (küpsis) seda keelt meeles pidada, nii et järgmine kord, kui sisseehitatud veebiserverit kasutate, kuvatakse lehed selles keeles. Mõni küpsis (nt kliendi eelistusi talletav küpsis) salvestatakse arvutisse, kuni kustutate selle käsitsi.

Veebilehitsejat on võimalik seadistada nii, et see lubab kõiki küpsiseid, kuid ka nii, et see teavitab iga kord pakutavatest küpsistest ning kasutajal on võimalus iga kord valida, milliseid ta lubab ja milliseid mitte. Veebilehitseja abil on võimalik soovimatutest küpsistest vabaneda.

Sõltuvalt printerist võib küpsiste keelamisel kaduda mõni järgmistest funktsioonidest.

- Seadistusviisardite kasutamine
- Sisseehitatud veebiserveri suhtluskeele salvestamine
- Sisseehitatud veebiserveri lehe Kodu isikupärastamine

Lisateavet privaatsussätete ning küpsiste seadistamise ja lubamise kohta leiate veebibrauseri abimaterjalidest.

Sisseehitatud veebiserveri avamine

Sisseehitatud veebiserverile pääseb juurde nii võrgu kui ka funktsiooni Wi-Fi Direct kaudu.

Sisseehitatud veebiserveri avamine võrgu kaudu



1. Printeri IP-aadressi või hostinime leiate, kui puudutate ikoone  (Wireless (Traadita ühendus)) või prindite printeri võrgukonfiguratsiooni lehe.

 **MÄRKUS.** Seade peab olema võrgus ja seadmel peab olema IP-aadress.

2. Sisestage oma arvutis toetatud veebibrauserisse printerile määratud IP-aadress või hostinimi.

Näiteks siis, kui teie seadme IP-aadress on 123.123.123.123, tippige veebibrauserisse järgmine aadress:
`http://123.123.123.123`.

Sisseehitatud veebiserveri avamine rakenduse Wi-Fi Direct kaudu

1. Printeri juhtpaneelil, vajutage või libistage sõrmega alla vahekaart ekraani ülevalosas et avada Töölaud, seejärel puudutage  (Wi-Fi Direct).
2. Puudutage suvandit  (**Settings** (Sätted)).
3. Kui kuvatakse, et funktsiooni Wi-Fi Direct säte on **Kustunud**, puudutage suvandit **Wi-Fi Direct** ja lülitage see sisse.
4. Lülitage arvutis sisse traadita ühendus, otsige funktsiooni Wi-Fi Direct (Traadita otseühendus) nimega seadet ja looge sellega ühendus (nimi võib olla näiteks DIRECT-**- HP ENVY Photo-7100 (kus ** tähistavad printerit identifitseerivaid unikaalseid märke).

Sisestage küsimisel Wi-Fi Direct parool.

5. Sisestage arvutis toetatud veebibrauseri aadressiribale järgmine aadress: `http://192.168.223.1`.

Sisseehitatud veebiserverile puudub juurdepääs

Võrgu kontrollimine

1. Taaskäivitage võrgumarsruuter.
2. Oodake arvuti ja võrgu taasühendamist.
3. Avage printeri EWS uuesti.

Kontrollige arvutit

- Kontrollige, kas teie kasutuses olev arvuti printeriga samasse võrku ühendatud.

Kontrollige oma veebibrauserit

- Veenduge, et veebibrauser vastab süsteemi miinimumnõuetele. Vaadake nõudeid süsteemile [Tehnilised andmed](#).
- Kui teie veebibrauser kasutab Interneti-ühenduse loomiseks proksisätteid, proovige nende väljalülitamist. Lisateavet vaadake oma veebibrauseriga kaasasolevast dokumentatsioonist.
- Veenduge, et veebibrauseris on lubatud JavaScript ja küpsised. Lisateavet vaadake oma veebibrauseriga kaasasolevast dokumentatsioonist.

Kontrollige printeri IP-aadressi

- Veenduge, et printeri IP-aadress on õige.

Printeri IP-aadressi leidmiseks printeri juhtpaneelilt puudutage või libistage alla vahekaart ekraani ülaosas, et avada Töölaud, puudutage  (Wireless (Traadita ühendus)).

Kui soovite printeri IP-aadressi saamiseks printida võrgukonfiguratsiooni lehte, puudutage töölaua avamiseks printeri töölaual ekraani ülaosas asuvat vahekaarti või nipsake see alla, puudutage ikooni  (**Seadistamine** nupp), puudutage **Aruanded**, ja seejärel puudutage **Network Configuration Page** (Võrgukonfiguratsiooni leht).

- Veenduge, et printeri IP aadress on õige. Printeri IP aadress peaks olema samas formaadis nagu ruuteri IP aadress. Näiteks võib ruuteri IP aadress olla 192.168.0.1 või 10.0.0.1 ja printeri IP aadress olla 192.168.0.5 või 10.0.0.5.

Kui printeri IP aadress sarnaneb järgnevale - 169.254.XXXX.XXX või 0.0.0.0, siis ei ole see võrguga ühendatud.

 **NÄPUNÄIDE.** Kui kasutate opsüsteemiga Windows arvutit, külastage HP võrgutoe veebisaiti aadressil www.hp.com/support. See veebisait sisaldab kasulikku teavet ja utiliite, mis hõlbustavad levinud prindiprobleemide lahendamist.

9 Probleemi lahendamine

Jaotises antakse ülevaade levinumate probleemide võimalikest lahendustest. Kui teie printer ei tööta õigesti ja need soovitused ei lahendanud teie probleemi, proovige kasutada abi saamiseks mõnd jaotises [HP tugi](#) toodud tugiteenust.

See jaotis sisaldab järgmisi teemasid:

- [Ummistused ja paberisöötmise probleemid](#)
- [Probleemid kassetiga](#)
- [Printimisprobleemid](#)
- [Kopeerimisprobleemid](#)
- [Utiliidi käivitamine](#)
- [Võrgu ja ühendamise probleemid](#)
- [Printeri riistvara probleemid](#)
- [Printeri juhtpaneeli kaudu abi hankimine](#)
- [Hankige abi rakendusest HP Smart](#)
- [Printeriaruannete mõistmine](#)
- [Veebiteenuste kasutamisega seotud probleemide lahendamine](#)
- [Printeri hooldus](#)
- [Tehaseseadete taastamine](#)
- [HP tugi](#)

Ummistused ja paberisöötmise probleemid

Mida te soovite teha?

Paberiummistuse likvideerimine

Paberiummistuse probleemide lahendamine	Kasutage HP võrgutõrkeotsingu viisardit. Printeris või automaatses dokumentisöötjas paberiummistuse kõrvaldamise juhised ja paberi või paberisöötja probleemide lahendamine.
---	---

 **MÄRKUS.** HP võrgutõrkeotsingu viisardid ei pruugi olla saadaval kõigis keeltes.

Tutvuge paberiummistuste kõrvaldamiseks Spikri üldjuhistega.

Paberiummistused võivad ilmnedas mitmes kohas printeri sees.

 **ETTEVAATUST.** Prindipea kahjustuste vältimiseks kõrvaldage paberiummistused nii kiiresti kui võimalik.

Sisemise paberiummistuse kõrvaldamine

 **ETTEVAATUST.** Vältige kinnijäänud paberi väljatõmbamist printeri esikülje kaudu. Selle asemel toimige ummistuse kõrvaldamiseks järgmiselt. Kinnijäänud paberi väljatõmbamisel printeri esikülje kaudu võib paber rebeneda ning paberitükid jääda printerisse. See võib põhjustada hiljem veel ummistusi.

1. Vajutage  (nuppu Toide), et printer välja lülitada.
2. Avage prindikasseti luuk.

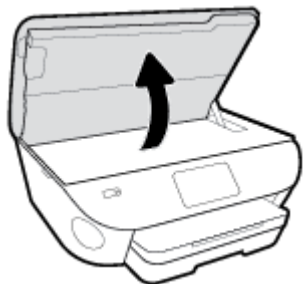

3. Kontrollige paberiteed printeris.
 - a. Tõstke paberitee kate käepide üles ja eemaldage kate.

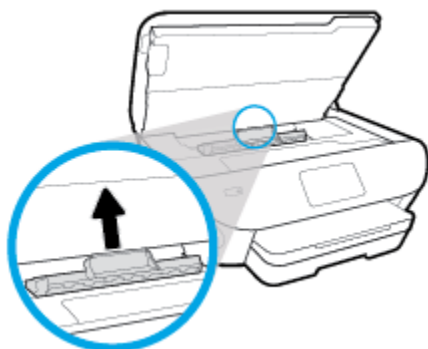

- b.** Määrake printeri sisemusse kinni jäänud paberi asukoht, võtke paberist mõlema käega kinni ja tõmmake enda poole.

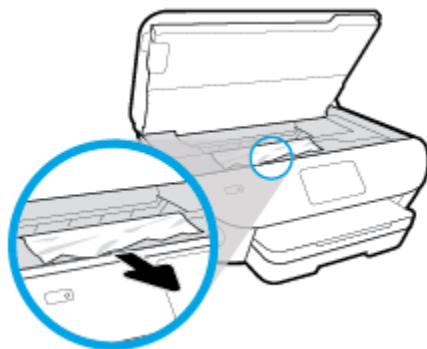

- ⚠ ETTEVAATUST.** Kui rullikute vahele kiilunud paber rebeneb eemaldamisel, otsige printeri sees olevate rullikute ja rataste juurest paberitükke.

Kui printerist kõiki paberitükke ei eemaldata, esineb tõenäoliselt tulevikus veel paberiummistusi.

- c.** Sisestage paberitee kate tagasi, kuni see lukustub oma kohale.

- 4.** Kui probleem ei lahene, kontrollige printeris prindikelgu ala.

- ⚠ ETTEVAATUST.** Vältige toimingu ajal prindikelgu külge kinnitatud kaabli puudutamist.

- a.** Kui seal on kinnijäänud paberit, lükake prindikelk printeri paremasse serva, võtke kinnijäänud paberist mõlema käega kinni ja tõmmake seda enda poole.

- ⚠ ETTEVAATUST.** Kui rullikute vahele kiilunud paber rebeneb eemaldamisel, otsige printeri sees olevate rullikute ja rataste juurest paberitükke.

Kui printerist kõiki paberitükke ei eemaldata, esineb tõenäoliselt tulevikus veel paberiummistusi.

- b.** Lükake prindikelk printeri vasakusse serva ja toimige kõigi paberitükkide eemaldamiseks eelmises sammu kirjeldatud viisil.

- 5.** Sulgege kasseti ligipääsuluuk.

- 6.** Kui probleem endiselt ei lahene, kontrollige salveala.

- a.** Tõmmake välja söötesalv, et seda pikendada.

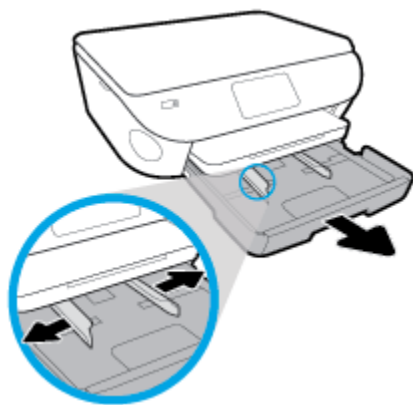

- b. Pöörake printer ettevaatlikul küljele, et näha printeri põhja.
- c. Kontrollige printeris pesa, kus oli söötesalv. Kui seal on kinnijäänud paberit, võtke pesas paberist mõlema käega kinni ja tõmmake seda enda poole.

⚠ ETTEVAATUST. Kui rullikute vahele kiilunud paber rebeneb eemaldamisel, otsige printeri sees olevate rullikute ja rataste juurest paberitükke.

Kui printerist ei eemaldata kõiki paberitükke, esineb tulevikus tõenäoliselt veel paberiummistusi.

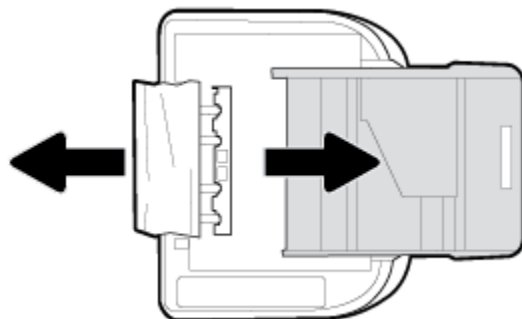

- d. Pöörake printer ettevaatlikult tagasi üles.
 - e. Lükake paberisalv tagasi seadmesse.
7. Vajutage uuesti  (nuppu Toide), et printer sisse lülitada.

Prindikelgu paberiummistuse kõrvaldamine

[Prindikelgu paberiummistuse kõrvaldamine.](#)

Kasutage HP võrgutõrkeotsingu viisardit.

Kui prindikelk on blokeeritud või ei see ei liigu lihtsalt, siis tutvuge üksikasjalike juhistega.



MÄRKUS. HP võrgutõrkeotsingu viisardid ei pruugi olla saadaval kõigis keeltes.

Tutvuge Spikri üldjuhistega prindikelgu paberiummistuste kõrvaldamiseks

Eemaldage paber või muud võõrkehad, mis takistavad kelgu liikumist.



MÄRKUS. Ärge kasutage seadmesse kinnijäänud paberi eemaldamiseks mingeid vahendeid ega riistu. Eemaldage paber printerist väga ettevaatlikult.

Paberiummistuste vältimine

Paberiummistuste vältimiseks järgige alltoodud juhiseid.

- Eemaldage prinditud paberid aeg-ajalt väljastussalvest.
- Veenduge, et prindite kaardumata, voltimata ja kahjustusteta paberile.
- Hoidke kasutamata pabereid kaardumise või kortsumise vältimiseks ühtlasel tasapinnal taassuletavas kotis.
- Ärge kasutage printeris liiga paksu või õhukest paberit.
- Veenduge, et salved on laetud õigesti ja et nad pole liiga täis. Lisateabe saamiseks vt [Paberi laadimine salve](#).
- Hoolitsege selle eest, et sisendsalve sisestatud paberid oleksid tasased ja nende ääred poleks murtud ega rebitud.
- Ärge asetage dokumendisööturi salve liiga palju paberit. Kui soovite teada lehekülgede maksimaalset lubatud arvu dokumendisööturis, siis vt jaotist [Tehnilised andmed](#).
- Ärge pange sisendsalve korraga erinevat tüüpi ja erinevas formaadis paberit; kogu söötesalves olev paberipakk peab olema ühte tüüpi ja samas formaadis.
- Reguleerige söötesalves olevaid paberilaiuse juhikuid, et need oleksid korralikult kogu paberipaki vastus. Veenduge, et paberijuhikud ei painuta söötesalves olevat paberit.
- Ärge suruge paberit liiga kaugemale söötesalve.
- Lehe mõlemale küljele printimisel vältige tihendate kujutiste printimist õhukesele paberile.
- Kasutage seadme jaoks soovitatavat tüüpi paberit.
- Kui paber on printerist peaaegu otsas, laske sel täiesti tühjeneda ja seejärel lisage paberit. Ärge sisestage paberit printimise ajal.

Paberi söötmisprobleemide lahendamine

Millist laadi probleem teil on?

- **Paber pole salvest sisse tõmmatud**
 - Veenduge, et salves oleks paberit. Lisateavet leiate jaotisest [Paberi laadimine salve](#). Lehitsege paberit enne selle sisestamist.
 - Veenduge, et paberijuhikud on salves seatud kohakuti sisestatava paberi formaadi jaoks õigete märgenditega. Ühtlasi veenduge, et paberijuhikud on vastu paberipakki, kuid ei suru seda liiga tugevasti.

- Veenduge, et paberipakk on joondatud sisendsalve põhjal olevate vastavate paberiformaadi tähistega ega ületa salve küljel olevat paberipaki kõrguse tähist, mis on märgitud ühe või rohkema sildiga sisendsalve paberi laiusjuhiku küljele.
- Veenduge, et salve sisestatud paber ei ole kaardunud. Painutage kandjat kaardumisele vastupidises suunas.
- **Lehed tõmmatakse viltu**
 - Veenduge, et sөөtesalve laaditud paber on paberijuhikutega joondatud. Vajaduse korral võtke sөөtesalv printerist välja ja sisestage paber korralikult, tagades, et paberijuhikud on õigesti joondatud.
 - Sisestage paber printerisse ainult printeri jõudeolekus.
- **Korruga tõmmatakse sisse mitu lehte**
 - Veenduge, et paberijuhikud on salves seatud kohakuti sisestatava paberi formaadi jaoks õigete märgenditega. Ühtlasi veenduge, et paberijuhikud on vastu paberipakki, kuid ei suru seda liiga tugevasti.
 - Veenduge, et paberipakk on joondatud sisendsalve põhjal olevate vastavate paberiformaadi tähistega ega ületa salve küljel olevat paberipaki kõrguse tähist, mis on märgitud ühe või rohkema sildiga sisendsalve paberi laiusjuhiku küljele.
 - Veenduge, et salve poleks pandud liiga palju paberit.
 - Optimaalse tulemuslikkuse ja tõhususe nimel kasutage ainult HP paberit.

Probleemid kassetiga

Kui pärast kasseti paigaldamist ilmneb tõrge või kui sõnum viitab kassetiprobleemile, proovige kassetid eemaldada, veenduge, et kaitsev plastiklint on mõlemalt kassetilt eemaldatud, seejärel sisestage seejärel kassetid uuesti. Kui see ei tööta, siis puhastage kasseti kontakte (vaadake allpool olevaid detaile). Kui probleem ei lahene, vahetage kassetid välja. Kassettide väljavahetamise kohta vaadake jaotist [Kassettide väljavahetamine](#).

Kassettide kontaktide puhastamine

⚠ ETTEVAATUST. Puhastustoiming peaks vältama ainult paar minutit. Paigaldage kassetid nii ruttu kui võimalik seadmesse tagasi. Tindikassette pole soovitatav üle 30 minuti tootest väljas hoida. See võib kassette kahjustada.

1. Veenduge, et toide on sisse lülitatud.
2. Avage prindikasseti luuk.

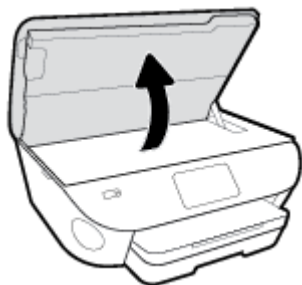

3. Eemaldage veateates märgitud kassett.
4. Hoidke kassetti küljelt nii, et kasseti põhi on ülespoole suunatud, ja leidke kasseti elektrikontaktid. Elektrikontaktid on väiksed kollavärvi metallelemendid kassetil.

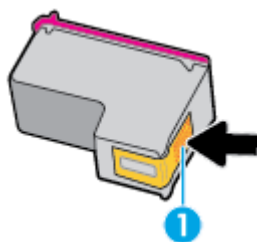

Funktsioon	Kirjeldus
1	Elektrikontaktid

5. Puhastage kontaktid niiske ebemevaba riidelapiga.

⚠ ETTEVAATUST. Puhastage üksnes kontakte – ärge ajage tinti ega mustust muudele kassetiosadele laiali.

6. Leidke printeri seest prindikelgul olevad kontaktid. Need kontaktid on kollavärvi klemmid, mis asuvad vastakuti kasseti kontaktidega.
7. Puhastage kontakte kuiva lapi või ebemevaba riidega.
8. Paigaldage prindikassett tagasi.

9. Sulgege juurdepääsuluuk ja veenduge, et veateade on kadunud.
10. Kui veateade kuvatakse endiselt, lülitage seade välja ja siis uuesti sisse.



MÄRKUS. Kui probleemi põhjus on ühes kassetis, võite selle eemaldada ja kasutada seadet HP ENVY Photo 7100 series ühe kasseti režiimis.

Printimisprobleemid

Mida te soovite teha?

Lahendage probleemid, kui lehte ei saa printida (ei saa printida)

HP Print and Scan Doctor	HP Print and Scan Doctor on utiliit, mis proovib probleemi automaatselt diagnoosida ja ära parandada. MÄRKUS. See utiliit on saadaval ainult Windowsi operatsioonsüsteemile.
Tõrkeotsinguprobleemid, kui printer ei prindi	Kasutage HP võrgutõrkeotsingu viisardit. Tutvuge üksikasjalike juhistega, kui printer ei reageeri või ei prindi.

 **MÄRKUS.** Teenus HP Print and Scan Doctor ja HP võrgutõrkeotsingu viisardid ei pruugi olla saadaval kõigis keeltes.

Tutvuge printimistõrgete kõrvaldamiseks Spikri üldjuhistega

Prinditõrgete lahendamine (Windows)

Veenduge, et printer on sisse lülitatud ja salves on paberit. Kui te ei saa ikka printida, toimige järgmiselt.

1. Vaadake, kas printeri ekraanil on kuvatud tõrketeadeteid, ning järgige tõrgete kõrvaldamiseks ekraanil kuvatud juhtnõore.
2. Kui printer on arvutiga ühendatud USB-kaabli abil, eraldage USB-kaabel ja ühendage see uuesti. Kui printer on arvutiga ühendatud traadita võrgu abil, kontrollige, kas traadita võrk töötab.
3. Veenduge, et printimine pole peatatud ning printer pole vallasrežiimis.

Veenduge, et printer pole peatatud ega vallasrežiimis

- a. Sõltuvalt kasutatavast opsüsteemist toimige järgmiselt.
 - **Windows 10:** valige Windowsi **Start**-menüüs olevast rakenduste loendist **Windows System** (Windowsi süsteem), seejärel **Control Panel** (Juhtpaneel) ja klõpsake suvandit **View devices and printers** (Kuva printerid ja seadmed) menüüs **Hardware and Sound** (Riistvara ja heli).
 - **Windows 8.1 ja Windows 8:** Osutage või koputage ekraani paremas ülanurgas, et avada tuumnuppude riba, klõpsake ikooni **Sätted**, klõpsake või koputage valikut **Juhtpaneel**, seejärel klõpsake või koputage valikut **Kuva printerid ja seadmed**.
 - **Windows 7:** klõpsake Windowsi menüü **Start** käsku **Devices and Printers** (Seadmed ja printerid).
 - **Windows Vista:** klõpsake Windowsi tegumiribal nuppu **Start, Control Panel** (Juhtpaneel) ja seejärel **Printers** (Printerid).
 - **Windows XP:** klõpsake Windowsi tegumiribal nuppu **Start, Control Panel** (Juhtpaneel) ja seejärel **Printers and Faxes** (Printerid ja faksid).
- b. Topelt- või paremklõpsake oma printeri ikooni ja valige prindijärjekorra vaatamiseks **See what's printing** (Mis on printimisel).

- c. Menüüs **Printer** veenduge, et väljad **Pause Printing** (Peata printimine) või **Use Printer Offline** (Kasuta printerit vallasrežiimis) pole märgitud.
 - d. Kui muutsite midagi, proovige uuesti printida.
4. Veenduge, et printer on määratud vaikeprinteriks.

Kontrollige, kas printer on määratud vaikeprinteriks

- a. Sõltuvalt kasutatavast opsüsteemist toimige järgmiselt.
 - **Windows 10:** valige Windowsi **Start**-menüüs olevast rakenduste loendist **Windows System** (Windowsi süsteem), seejärel **Control Panel** (Juhtpaneel) ja klõpsake suvandit **View devices and printers** (Kuva printerid ja seadmed) menüüs **Hardware and Sound** (Riistvara ja heli).
 - **Windows 8.1 ja Windows 8:** Osutage või koputage ekraani paremas ülanurgas, et avada tuumnuppude riba, klõpsake ikooni **Sätted**, klõpsake või koputage valikut **Juhtpaneel**, seejärel klõpsake või koputage valikut **Kuva printerid ja seadmed**.
 - **Windows 7:** klõpsake Windowsi menüü **Start** käsku **Devices and Printers** (Seadmed ja printerid).
 - **Windows Vista:** klõpsake Windowsi tegumiribal nuppu **Start, Control Panel** (Juhtpaneel) ja seejärel **Printers** (Printerid).
 - **Windows XP:** klõpsake Windowsi tegumiribal nuppu **Start, Control Panel** (Juhtpaneel) ja seejärel **Printers and Faxes** (Printerid ja faksid).
 - b. Veenduge, et vaikeprinteriks on määratud õige printer.

Vaikeprinter on märgitud täpikesega mustas või rohelises ringis.
 - c. Kui vaikeprinteriks on määratud vale printer, paremklõpsake õigel printeril ja valige **Set as Default Printer** (Määra vaikeprinteriks).
 - d. Proovige printerit uuesti kasutada.
5. Taaskäivitage printerispuuler.

Printerispuuleri taaskäivitamine

- a. Sõltuvalt kasutatavast opsüsteemist toimige järgmiselt.
 - Windows 10**
 - i. Valige Windowsi **Start**-menüü rakenduste nimekirjast **Windows Administrative Tools** (Windowsi haldusriistad) ja seejärel valige **Services** (Teenused).
 - ii. Paremklõpsake valikut **Print Spooler** (Printerispuuler) ja seejärel **Properties** (Omadused).
 - iii. Vahekaardil **General** (Üldine), **Startup type** (Käivitustüüp) kõrval, veenduge, et märgitud on valik **Automatic** (Automaatne).
 - iv. Kui teenused pole käivitatud, klõpsake valiku **Service status** (Teenuse olek) all **Start**, seejärel **OK**.

Windows 8.1 ja Windows 8

- i. Osutage või koputage ekraani paremasse ülanurka, et avada tuumnuppude riba. Seejärel klõpsake ikoonil **Settings** (Sätted).
- ii. Klõpsake või koputage valikul **Control Panel** (Juhtpaneel) ning seejärel klõpsake või koputage valikul **System and Security** (Süsteem ja turve).
- iii. Klõpsake või koputage valikul **Administrative Tools** (Haldustööriistad) ning seejärel topeltklõpsake või -koputage valikul **Services** (Teenused).
- iv. Paremklopsake valikul **Print Spooler** (Printerispuuler) või puudutage ja hoidke seda ning seejärel klõpsake valikul **Properties** (Atribuudid).
- v. Vahekaardil **General** (Üldine), **Startup type** (Käivitustüüp) kõrval, veenduge, et märgitud on valik **Automatic** (Automaatne).
- vi. Kui teenus veel ei tööta, siis klõpsake või puudutage valiku **Service status** (Teenuse olek) all nupul **Start** (Käivita) ning seejärel klõpsake või puudutage **OK**.

Windows 7

- i. klõpsake Windowsi tegumiribal nuppu **Start**, **Control Panel** (Juhtpaneel), **System and Security** (Süsteem ja turvalisus) ja seejärel **Administrative Tools** (Administratiivvahendid).
- ii. Topeltklõpsake ikooni **Services** (Teenused).
- iii. Paremklopsake valikut **Print Spooler** (Printerispuuler) ja seejärel **Properties** (Omadused).
- iv. Vahekaardil **General** (Üldine), **Startup type** (Käivitustüüp) kõrval, veenduge, et märgitud on valik **Automatic** (Automaatne).
- v. Kui teenused pole käivitatud, klõpsake valiku **Service status** (Teenuse olek) all **Start**, seejärel **OK**.

Windows Vista

- i. klõpsake Windowsi tegumiribal nuppu **Start**, **Control Panel** (Juhtpaneel), **System and Maintenance** (Süsteem ja haldamine) ja seejärel **Administrative Tools** (Administratiivvahendid).
- ii. Topeltklõpsake ikooni **Services** (Teenused).
- iii. Paremklopsake valikut **Print Spooler service** (Printerispuuleri hooldus) ja seejärel **Properties** (Omadused).
- iv. Vahekaardil **General** (Üldine), **Startup type** (Käivitustüüp) kõrval, veenduge, et märgitud on valik **Automatic** (Automaatne).
- v. Kui teenused pole käivitatud, klõpsake valiku **Service status** (Teenuse olek) all **Start**, seejärel **OK**.

Windows XP

- i. Klõpsake Windowsi menüü **Start** käsku **My Computer** (Minu arvuti).
- ii. Klõpsake **Manage** (Halda) ja seejärel **Services and Applications** (Teenused ja rakendused).

- iii. Topeltklõpsake valikut **Services** (Teenused), seejärel valige **Print Spooler** (Prindispuuler).
 - iv. Paremklõpsake valikut **Print Spooler** (Printerispuuler) ja seejärel teenuse taaskäivitamiseks **Restart** (Taaskäivita).
- b. Veenduge, et vaikeprinteriks on määratud õige printer.
- Vaikeprinter on märgitud täpikesega mustas või rohelises ringis.
- c. Kui vaikeprinteriks on määratud vale printer, paremklõpsake õigel printeril ja valige **Set as Default Printer** (Määra vaikeprinteriks).
- d. Proovige printerit uuesti kasutada.
6. Taaskäivitage arvuti.
7. Kustutage prindijärjekord.

Prindijärjekorra tühjendamine



- a. Sõltuvalt kasutatavast opsüsteemist toimige järgmiselt.
- **Windows 10:** valige Windowsi **Start**-menüüs olevast rakenduste loendist **Windows System** (Windowsi süsteem), seejärel **Control Panel** (Juhtpaneel) ja klõpsake suvandit **View devices and printers** (Kuva printerid ja seadmed) menüüs **Hardware and Sound** (Riistvara ja heli).
 - **Windows 8.1 ja Windows 8:** Osutage või koputage ekraani paremas ülanurgas, et avada tuumnuppude riba, klõpsake ikooni **Sätted**, klõpsake või koputage valikut **Juhtpaneel**, seejärel klõpsake või koputage valikut **Kuva printerid ja seadmed**.
 - **Windows 7:** klõpsake Windowsi menüü **Start** käsku **Devices and Printers** (Seadmed ja printerid).
 - **Windows Vista:** klõpsake Windowsi tegumiribal nuppu **Start, Control Panel** (Juhtpaneel) ja seejärel **Printers** (Printerid).
 - **Windows XP:** klõpsake Windowsi tegumiribal nuppu **Start, Control Panel** (Juhtpaneel) ja seejärel **Printers and Faxes** (Printerid ja faksid).
- b. Prindijärjekorra avamiseks topeltklõpsake printeriikooni.
- c. Menüüs **Printer** klõpsake **Cancel all documents** (Tühista kõik dokumendid) või **Purge Print Document** (Puhasta prindidokument), seejärel klõpsake kinnitamiseks **Yes** (Jah).
- d. Kui järjekorras on veel dokumente, taaskäivitage arvuti ja proovige uuesti printida pärast arvuti taaskäivitumist.
- e. Kontrollige prindijärjekorda uuesti, veenduge, et see on tühi ja proovige seejärel uuesti printida.

Toitejuhtme kontrollimine ja printeri lähtestamine

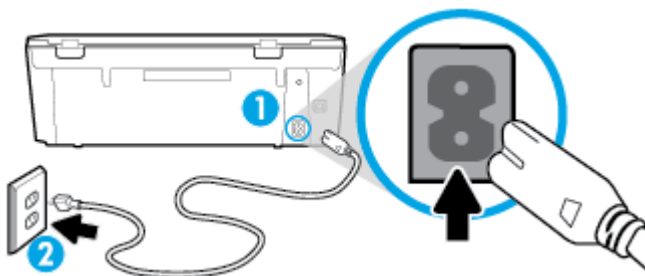
1. Veenduge, et toitekaabel on printeriga korralikult ühendatud.



1	Printeri toitejuhtme ühenduspesa
2	Elektripistikupesa

2. Vaadake printeril asuvat nuppu  (Toide nupp). Kui see on kustunud, on printer välja lülitatud. Vajutage printeri sisselülitamiseks nuppu  (Toide nupp).

 **MÄRKUS.** Kui printer ei saa pistikupesast voolu, ühendage see teise pistikupesasse.

3. Kui printer on sisse lülitatud, eraldage toitejuhe printeri tagant.
4. Eraldage toitekaabel seinakontaktist.
5. Oodake vähemalt 15 sekundit.
6. Ühendage toitekaabel seinakontakti tagasi.
7. Ühendage toitejuhe printeri taha tagasi.
8. Kui printer end ise sisse ei lülita, vajutage printeri sisselülitamiseks nuppu  (Toide nupp).
9. Proovige printerit uuesti kasutada.

Prinditõrgete lahendamine (OS X ja macOS)

1. Kontrollige tõrketeateid ja kõrvaldage kõik tõrked.
2. Eemaldage USB-kaabel ja ühendage see uuesti.
3. Veenduge, et printimine pole peatatud ega pole printer vallasrežiimis.

Veenduge, et printer pole peatatud ega vallasrežiimis

- a. Klõpsake alal **System Preferences** (Süsteemieelistused), klõpsake **Printers & Scanners** (Printerid ja skannerid).
- b. Klõpsake nuppu **Open Print Queue** (Ava prindijärjekord).
- c. Soovitud prinditöö valimiseks klõpsake seda.

Prinditööd saate hallata järgmiste nuppude abil.

- **Delete** (Kustuta): tühistab valitud prinditöö.
- **Hold** (Peata): peatab valitud prinditöö.



- **Resume** (Jätka): saate peatatud printitööd jätkata.
 - **Pause Printer** (Peata printimine): peatab kõik printijärjekorras olevad tööd.
- d. Kui muutsite midagi, proovige uuesti printida.
4. Taaskäivitage arvuti.

Prindikvaliteedi probleemide lahendamine

[Üksikasjalikud juhised enamike printimiskvaliteedi probleemide lahendamiseks](#)

Tõrkeotsing võrgus, kui prindikvaliteet on mitterahuldav.

Tutvuge Spikri üldjuhistega printimiskvaliteedi probleemide kõrvaldamiseks

 **MÄRKUS.** Printimistõrgete vältimiseks lülitage alati printer välja nupust  (Toide nupp) ja oodake, kuni  (Toide nupu) tuli kustub; alles siis võite eraldada toitejuhtme või lülitada toite pikendusjuhtme lülitist välja. Nõnda toimides liiguvad tindikassetid õhu juurdepääsu eest kaitstud positsioonile ega hakka kuivama.

Prindikvaliteedi parandamine (Windows)

1. Kasutage kindlasti HP originaalkassette.
2. Veenduge, et kasutate sobivat tüüpi paberit.

Veenduge alati, et printimiseks kasutatav paber on sirge (pole kahjustatud, laines ega kortsus). Lisateavet leiate jaotisest [Nõuanded paberi valimiseks ja kasutamiseks](#).

Parima prindikvaliteedi tagamiseks kasutage kvaliteetset HP paberit või pabereid, mis vastavad standardile ColorLok®. Lisateavet leiate jaotisest [Paberikasutuse põhijuhised](#).

Piltide printimisel annab parima tulemuse HP Advanced Photo Paper.

Hoidke eripaberit originaalpakendis suletavas kilekotis, tasasel pinnal ja jahedas kuivas kohas.

Kui olete valmis printima, eemaldage ainult paber, mida te kavatsete kohe kasutada. Kui olete printimise lõpetanud, pange kasutamata fotopaber tagasi plastikaatkotti. See hoiab ära fotopaberi kaardumise.

3. Veenduge, et olete valinud sobiva paberitüübi ja eraldusvõime tarkvara printimissätetes.

 **MÄRKUS.** Kõrgema eraldusvõime valimine tagab teravama väljatrüki, kuid selleks võib kuluda rohkem tinti ja aega.

4. Kontrollige hinnangulist tinditaset, et määrata, kas kassetid hakkavad tühjaks saama. Lisateavet leiate jaotisest [Tinditasemete ligikaudne kontrollimine](#). Kui kassetid hakkavad tühjaks saama, kaaluge nende asendamist.
5. Joondage kassetid.

Kassettide joondamine tarkvaraprogrammi printeri tarkvara abil



MÄRKUS. Tindikassettide joondamine tagab kvaliteetse väljundi. Kasette ei pea vahetamise korral joondama.

- a. Sisestage söötesalve Letter- või A4-formaadis kasutamata valget tavapaberit.
 - b. Avage HP printeri tarkvara. Lisateavet leiate jaotisest [Avage HP printeri tarkvara \(Windows\)](#).
 - c. Klõpsake rakenduses printeri tarkvara suvandit **Print & Scan (Printimine ja skannimine)** ja seejärel suvandit **Maintain Your Printer** (Printeri haldamine), et avada **Printer Toolbox** (Printeri tööriistakast).
 - d. Klõpsake rakenduse **Printer Toolbox** vahekaardil **Device Services** (Seadme hooldus) üksust **Align Cartridges** (Kassettide joondamine). Printer prindib joonduslehe.
6. Kui kassetid ei hakka tühjaks saama, printige diagnostikaleht.

Diagnostikalehe printimiseks rakendusest printeri tarkvara toimige järgmiselt

- a. Sisestage söötesalve Letter- või A4-formaadis kasutamata valget tavapaberit.
 - b. Avage HP printeri tarkvara. Lisateavet leiate jaotisest [Avage HP printeri tarkvara \(Windows\)](#).
 - c. Klõpsake rakenduses printeri tarkvara suvandit **Print & Scan (Printimine ja skannimine)** ja seejärel suvandit **Maintain Your Printer** (Printeri haldamine), et avada Printer Toolbox (Printeri tööriistakast).
 - d. Diagnostikalehe printimiseks klõpsake vahelehel **Device Reports** (Seadme raportid) valikut **Print Diagnostic Information** (Prindi diagnostikateave).
7. Vaadake diagnostikalehel üle sinise, punase, kollase ja musta tindi kastid. Kui värvilistel või musta värvi kastil on näha triipe või kastid on osaliselt värviga katmata, kasutage kassettide automaatset puhastust.

Tindikassettide puhastamine rakenduse printeri tarkvara kaudu

- a. Sisestage söötesalve Letter- või A4-formaadis kasutamata valget tavapaberit.
 - b. Avage HP printeri tarkvara. Lisateavet leiate jaotisest [Avage HP printeri tarkvara \(Windows\)](#).
 - c. Klõpsake rakenduses printeri tarkvara suvandit **Print & Scan (Printimine ja skannimine)** ja seejärel suvandit **Maintain Your Printer** (Printeri haldamine), et avada **Printer Toolbox** (Printeri tööriistakast).
 - d. Klõpsake vahekaardil **Device Services** (Seadme hooldus) valikut **Clean Cartridges** (Kassettide puhastamine). Järgige ekraanil kuvatavaid juhiseid.
8. Kui kassettide puhastamine ei lahenda probleemi, võtke ühendust HP klienditoega. Avage veebisait www.hp.com/support. See veebisait sisaldab kasulikku teavet ja utiliite, mis hõlbustavad levinud printeriprobleemide lahendamist. Valige vastava suunise saamisel oma riik/piirkond ja klõpsake seejärel üksust **Kõik HP kontaktandmed**, et saada teavet tehnilisele toele helistamise kohta.

Prindikvaliteedi parandamine (OS X ja macOS)

1. Kasutage kindlasti HP originaalkassette.

2. Kontrollige paberi tüüpi.

Parima prindikvaliteedi tagamiseks kasutage kvaliteetset HP paberit või pabereid, mis vastavad standardile ColorLok®. Lisateavet leiate jaotisest [Paberikasutuse põhijuhised](#).

Veenduge, et paber, millele printidite, on sile. Piltide printimisel annab parima tulemuse HP Advanced Photo Paper.

Hoidke eripaberit originaalpakendis suletavas kilekotis, tasasel pinnal ja jahedas kuivas kohas. Kui olete valmis printima, eemaldage ainult paber, mida te kavatsate kohe kasutada. Kui olete printimise lõpetanud, pange kasutamata fotopaber tagasi plastikaatkotti. See hoiab ära fotopaberi kaardumise.

3. Veenduge, et olete valinud sobiva paberitüübi ja prindikvaliteedi dialoogis **Print** (Printimine).

4. Kontrollige hinnangulist tinditaset, et määrata, kas kassetid hakkavad tühjaks saama.

Kui prindikasseti tinditase on madal, kaaluge kasseti väljavahetamist.

5. Joondage prindipea.

Prindipea joondamiseks tarkvararaprogrammi kaudu

- a. Laadige sisendisalve Letter- või A4-formaadis valget tavapaberit.

- b. Avage Rakendus HP Utility.



MÄRKUS. HP utiliit paikneb kausta **Applications** (Rakendused) kaustas **HP**.

- c. Valige akna vasakus ääres seadmete loendist oma printer.

- d. Klõpsake **Align** (Joonda).

- e. Klõpsake käsku **Align** (Joonda) ja järgige ekraanil kuvatavaid juhiseid.

- f. Klõpsake **All Settings** (Kõik seaded), et naasta paanile **Teave ja tugi**.

6. Printige proovileht.

Proovilehe printimine

- a. Laadige sisendisalve Letter- või A4-formaadis valget tavapaberit.

- b. Avage Rakendus HP Utility.



MÄRKUS. HP utiliit paikneb kausta **Applications** (Rakendused) kaustas **HP**.

- c. Valige akna vasakus ääres seadmete loendist oma printer.

- d. Klõpsake **Test Page** (Testleht).

- e. Klõpsake nuppu **Print Test Page** (Prindi testleht) ja järgige ekraanijuhiseid.

7. Kui diagnostikalehel on triibud või puudub osa tekstist või värvilistest kastidest, puhastage prindipea automaatselt.

Prindipea automaatne puhastamine

- a. Laadige sisendisalve Letter- või A4-formaadis valget tavapaberit.
- b. Avage Rakendus HP Utility.



MÄRKUS. HP utiliit paikneb kausta **Applications** (Rakendused) kaustas **HP**.

- c. Valige akna vasakus ääres seadmete loendist oma printer.
- d. Klõpsake **Clean Printheads** (Puhasta prindipead).
- e. Klõpsake **Clean** (Puhasta) ja järgige ekraanijuhiseid.



ETTEVAATUST. Puhastage prindipead ainult vajaduse korral. Asjatu puhastamine raiskab tinti ja lühendab prindipea tööiga.



MÄRKUS. Kui prindikvaliteet on ka pärast puhastamist halb, proovige prindipead joondada. Kui pärast puhastamist ja joondamist prindikvaliteediprobleemid ei kao, pöörduge HP toe poole.

- f. Klõpsake **All Settings** (Kõik seaded), et naasta paanile **Teave ja tugi**.

Prindikvaliteedi parandamiseks printeri ekraanil toimige järgmiselt

1. Kasutage kindlasti HP originaalkassette.
2. Veenduge, et olete valinud sobiva paberitüübi ja prindikvaliteedi.
3. Kontrollige hinnangulist tinditaset, et määrata, kas kassetid hakkavad tühjaks saama. Lisateavet leiate jaotisest [Tinditasemete ligikaudne kontrollimine](#). Kui kassetid hakkavad tühjaks saama, kaaluge nende asendamist.
4. Joondage kassetid.

Printeri joondamine printeri ekraani kaudu

- a. Sisestage söötesalve Letter- või A4-formaadis kasutamata valget tavapaberit.
- b. Printeri juhtpaneelil, vajutage või libistage sõrmega alla vahekaart ekraani ülevalosas et avada Töölaud, seejärel puudutage (**Seadistamine**).
- c. Puudutage suvandit **Printer Maintenance (Printeri hooldus)**, puudutage **Align Cartridges** (Kassetide joondamine) ja järgige seejärel ekraanil kuvatavaid suuniseid.
5. Kui kassetid ei hakka tühjaks saama, printige diagnostikaleht.

Diagnostikalehe printimiseks printeri ekraanilt toimige järgmiselt

- a. Sisestage söötesalve Letter- või A4-formaadis kasutamata valget tavapaberit.
- b. Printeri juhtpaneelil, vajutage või libistage sõrmega alla vahekaart ekraani ülevalosas et avada Töölaud, seejärel puudutage (**Seadistamine**).
- c. Puudutage suvandit **Aruanded**.
- d. Puudutage suvandit **Print Quality Report** (Prindikvaliteedi aruanne).

6. Vaadake diagnostikalehel üle sinise, punase, kollase ja musta tindi kastid. Kui värvilistel või musta värvi kastil on näha triipe või kastid on osaliselt värviga katmata, kasutage kassettide automaatset puhastust. Vaadake järgnevat joonist defektideta värviplokkide näitel.

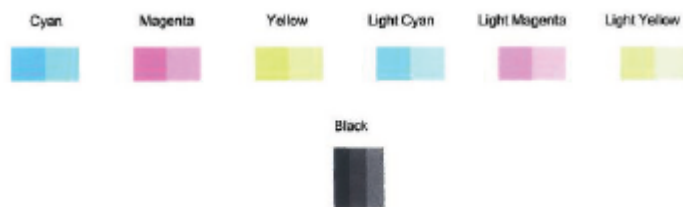

Kassettide puhastamine printeri ekraani kaudu

- a. Sisestage söötesalve Letter- või A4-formaadis kasutamata valget tavapaberit.
 - b. Printeri juhtpaneelil, vajutage või libistage sõrmega alla vahekaart ekraani ülevalosas et avada Töölaud, seejärel puudutage  (**Seadistamine**).
 - c. Puudutage suvandit **Printer Maintenance (Printeri hooldus)**, valige **Clean Cartridges** (Kassettide puhastamine) ja seejärel järgige ekraanil kuvatavaid suuniseid.
7. Kui kassettide puhastamine ei lahenda probleemi, võtke ühendust HP klienditoega. Avage veebisait www.hp.com/support. See veebisait sisaldab kasulikku teavet ja utiliite, mis hõlbustavad levinud printeriprobleemide lahendamist. Valige vastava suunise saamisel oma riik/piirkond ja klõpsake seejärel üksust **Kõik HP kontaktandmed**, et saada teavet tehnilisele toele helistamise kohta.

Kopeerimisprobleemid

[Kopeerimisprobleemide tõrkeotsing](#)

Kasutage HP võrgutõrkeotsingu viisardit.

Tutvuge üksikasjaliste juhistega, kui printer ei tee koopiat või kui väljatrüki kvaliteet on madal.



MÄRKUS. HP võrgutõrkeotsingu viisardid ei pruugi olla saadaval kõigis keeltes.

Lisateavet leiate jaotisest [Näpunäited edukaks paljundamiseks ja skannimiseks](#).

Utiliidi käivitamine

HP Print and Scan Doctor	HP Print and Scan Doctor on utiliid, mis proovib probleemi automaatselt diagnoosida ja ära parandada. MÄRKUS. See utiliid on saadaval ainult Windowsi operatsioonsüsteemile.
Skannimisprobleemide lahendamine	Kasutage HP võrgutõrkeotsingu viisardit. Tutvuge üksikasjaliste juhistega, kui te ei saa skannida või kui skannitu on madala kvaliteediga.

 **MÄRKUS.** Teenus HP Print and Scan Doctor ja HP võrgutõrkeotsingu viisardid ei pruugi olla saadaval kõigis keeltes.

Lisateavet leiate jaotisest [Näpunäited edukaks paljundamiseks ja skannimiseks](#).

Võrgu ja ühendamise probleemid

Mida te soovite teha?

Traadita ühenduse parandamine



Valige üks järgmistest tõrkeotsingu suvanditest.

HP Print and Scan Doctor	HP Print and Scan Doctor on utiliit, mis proovib probleemi automaatselt diagnoosida ja ära parandada. MÄRKUS. See utiliit on saadaval ainult Windowsi operatsioonsüsteemile.
Kasutage HP võrgutõrkeotsingu viisardit	<ul style="list-style-type: none">• Traadita ühenduse probleemi tõrkeotsing, kui printer ei ole kunagi olnud ühendatud või oli ühendatud, kuid ei tööta enam.• Tulemüüri või viirusetõrje probleemide tõrkeotsing, kui te kahtlustate, et see takistab teie arvuti ühendamist printeriga.

 **MÄRKUS.** Teenus HP Print and Scan Doctor ja HP võrgutõrkeotsingu viisardid ei pruugi olla saadaval kõigis keeltes.

Traadita ühenduse probleemide korral tutvuge Spikri üldjuhistega

Kontrollige võrgu konfiguratsiooni või printige traadita ühenduse testi aruanne, mis on abiks võrguühenduse probleemide diagnoosimisel.

1. Puudutage avakuval ikooni  (Wireless (Traadita ühendus)) ja seejärel üksust  (**Settings** (Sätted)).
2. Puudutage **Print Reports** (Aruannete printimine) ja seejärel puudutage **Network Configuration Page** (Võrgukonfiguratsiooni leht) või **Wireless Test Report** (Raadiovõrgu testiaruanne).

Traadita ühenduse võrgusätete leidmine

Valige üks järgmistest tõrkeotsingu suvanditest.

HP Print and Scan Doctor	HP Print and Scan Doctor on utiliit, mis ütleb võrgunime (SSID) ja parooli (võrguvõti). MÄRKUS. See utiliit on saadaval ainult Windowsi operatsioonsüsteemile. Windowsi arvuti millel käitate HP Print and Scan Doctor, peaks olema traadita ühendusega võrku ühendatud. Traadita ühenduse sätete kuvamiseks avage HP Print and Scan Doctor, vajutage tipus asuvale Network (Võrk) vahekaardile, valige Show Advanced Info (Näita täpset informatiooni) ning seejärel valige Show Wireless Info (Näita traadita võrgu informatsiooni). Traadita võrgu sätteid leiate ka tipus asuvale Network (Võrk) vahekaardile vajutades ja valides Open router web page (Ava ruuteri veebileht).
Kasutage HP võrgutõrkeotsingu viisardit	Lugege, kuidas leida oma võrgu nimi (SSID) ja traadita ühenduse parool.

 **MÄRKUS.** Teenus HP Print and Scan Doctor ja HP võrgutõrkeotsingu viisardid ei pruugi olla saadaval kõigis keeltes.

Wi-Fi Direct ühenduse parandamine

[Kasutage HP võrgutõrkeotsingu viisardit](#)

Kasutage tõrkeotsingut Wi-Fi Direct probleemi lahendamiseks või õppige, kuidas konfigurērida funktsiooni Wi-Fi Direct.



MÄRKUS. HP võrgutõrkeotsingu viisardid ei pruugi olla saadaval kõigis keeltes.

Tutvuge Spikri üldjuhustega Wi-Fi Direct tõrkeotsinguks

1. Kontrollige, et Wi-Fi Direct on sisse lülitatud.
 - ▲ Printeri juhtpaneelil, vajutage või libistage sõrmega alla vahekaart ekraani ülevalosas et avada Töölaud, seejärel puudutage  (Wi-Fi Direct).
2. Lülitage traadita ühendust võimaldavas arvutis või mobiilsideseadmes Wi-Fi ühendus sisse ning otsige ühenduse loomiseks printeri nime Wi-Fi Direct.
3. Sisestage küsimisel Wi-Fi Direct parool.
4. Mobiilseadme kasutamisel veenduge, et olete installinud ühilduva prindirakenduse. Kui soovite mobiilse printimise kohta lisateavet, vt: www.hp.com/global/us/en/eprint/mobile_printing_apps.html.

Printeri riistvara probleemid

💡 **NÄPUNÄIDE.** Prindi-, skannimis- ja kopeerimisprobleemide diagnoosimiseks ja automaatselt parandamiseks käivitage rakendus [HP Print and Scan Doctor](#). Rakendus on saadaval ainult mõnes keeles.

Printer lülitub ootamatult välja

- Kontrollige toidet ja toiteühendusi.
- Kontrollige, kas printeri toitejuhe on korralikult ühendatud töötavasse pistikupessa.

Kõrvaldage tõrge.

- ▲ Lülitage printer välja ja uuesti sisse. Kui probleem ei lahene, võtke ühendust HP-ga. HP klienditoega ühendust võtmise kohta saate lisateavet jaotisest [HP tugi](#).

Printeri juhtpaneeli kaudu abi hankimine

Printeri kohta lisateabe saamiseks saate kasutada printeri spikriteemasid. Mõni teema sisaldab ka animatsioone toimingute läbimiseks (nt paberi laadimine).

Help (Abi) või kontekste abi menüüle ligipääsuks avakuvalt, puudutage printeri juhtpaneelis  .

Hankige abi rakendusest HP Smart

Rakenduses HP Smart on märguanded printeri probleemide jaoks (ummistused ja muud probleemid), infosisu lingid ja võimalused võtta ühendust lisaabi saamiseks.

Printeriaruannete mõistmine

Printeriprobleemide tõrkeotsinguks saate printida järgmiseid aruandeid.

- [Printeri olekuaruanne](#)
- [Võrgukonfiguratsiooni leht](#)
- [Prindikvaliteedi aruanne](#)
- [Veebiteenuste infoleht](#)

Traadita ühenduse staatusearuande printimine

1. Printeri juhtpaneelil vajutage või libistage sõrmega alla vahekaart ekraani ülevalosas et avada Töölaud, puudutage  (**Seadistamine**).
2. Puudutage suvandit **Aruanded**.
3. Valige printimiseks printeri raport.



MÄRKUS. Lisateavet võrgusätete testraporti printimise kohta leiate siit: [Traadita ühenduse testimine](#).

Printeri olekuaruanne

Kasutage printeri olekuraportit printeri hetketeabe ja kasseti oleku vaatamiseks. Kasutage printeri olekuraportit ka abivahendina printeriga esinevate probleemide tõrkeotsingul.

Printeri olekuraport sisaldab ka viimaste sündmuste logi.

Kui peate helistama ettevõttesse HP, on sageli kasulik printeri olekuraport enne helistamist välja printida.

Võrgukonfiguratsiooni leht

Võrku ühendatud printeri korral saate printida võrgukonfiguratsiooni lehe, et vaadata printeri võrgusätteid ja printeri tuvastatud võrkude loendit. Aruande viimasel lehel on loend kõigist piirkonnas tuvastatavatest traadita võrkudest koos signaalitugevuse ja kasutatavate kanalitega. Sellest võib olla abi oma võrgu jaoks kanali valimisel, mis pole teiste võrkudega tihedalt hõivatud (võrgujõudluse parandamiseks).



MÄRKUS. Keskkonnas asuvate traadita võrkude nimekirja kuvamiseks peab raadiovõrk printeris olema sisse lülitatud. Kui raadiovõrk on välja lülitatud või kui printer on ühendatud Etherneti kaabli kaudu, siis nimekirja ei kuvata.

Võrgukonfiguratsiooni leht aitab teha võrguühenduvuse probleemide tõrkeotsingut. Kui peate HP-le helistama, on kasulik see leht enne välja printida.

Prindikvaliteedi aruanne

Prindikvaliteedi probleeme võivad põhjustada paljud tegurid: tarkvarasätted, halva kvaliteediga pildifail või prindisüsteem ise. Kui prindikvaliteet jätab soovida, siis saate prindikvaliteedi raporti lehe abil teada, kas prindisüsteem on töökorras või mitte.

Veebiteenuste infoleht

Printige veebiteenuste infoleht, et teha kindlaks Interneti-ühendusega seotud probleemid, mis võivad mõjutada veebiteenuseid.

Veebiteenuste kasutamisega seotud probleemide lahendamine

Kui teil on probleeme veebiteenuste, (nt HP ePrint) kasutamisega, kontrollige järgmist.

- Veenduge, et printeril on Interneti-ühendus kas Etherneti või traadita ühenduse abil.



MÄRKUS. Neid veebifunktsioone ei saa kasutada siis, kui printer on ühendatud USB-kaabliga.

- Veenduge, et printerisse on installitud kõige viimased tootevärskendused.
- Veenduge, et veebiteenused on printeris lubatud. Lisateavet leiate jaotisest [Veebiteenuste seadistamine](#).
- Kontrollige, kas võrgujaotur, kommutaator või marsruuter on sisse lülitatud ja töötab õigesti.
- Kui ühendate printeri Etherneti-kaabli abil, siis veenduge, et te ei ühenda printerit võrku telefonijuhtme ega ristkaabli abil ning Etherneti-kaabel on printeriga kindlalt ühendatud. Lisateavet leiate jaotisest [Võrgu ja ühendamise probleemid](#).
- Kui kasutate printeri ühendamiseks raadiovõrku, siis veenduge, et raadiovõrk toimib tõrgeteta. Lisateavet leiate jaotisest [Võrgu ja ühendamise probleemid](#).
- Kui kasutate jaotist HP ePrint, siis kontrollige järgmist:
 - Veenduge, et printeri e-posti aadress on õige.
 - Veenduge, et printeri e-posti aadress on ainus aadress, mis on e-kirja väljale „Adressaat” sisestatud. Kui väljale „Adressaat” on ka teisi aadresse lisatud, ei pruugi printer lisatud manuseid printida.
 - Veenduge, et saadate dokumente, mis vastavad teenuse HP ePrint nõuetele. Lisateavet saate aadressilt [HP on ühendatud](#) Kõigis riikides/regioonides ei pruugi see sait saadaval olla
- Kui võrk kasutab Interneti-ühenduse loomiseks proksisätteid, siis veenduge, et sisestatavad proksisätted on kehtivad.
 - Kontrollige oma veebibrauseri (nt Internet Explorer, Firefox või Safari) kasutatavaid sätteid.
 - Võtke ühendust IT-administraatori või isikuga, kes seadistas teie tulemüüri.

Kui tulemüüri kasutatavad puhvisätted on muutunud, tuleb neid printeri juhtpaneelil või sisseehitatud veebiserveris värskendada. Kui te neid sätteid ei uuenda, ei saa te veebiteenuseid kasutada.

Lisateavet leiate jaotisest [Veebiteenuste seadistamine](#).
- Võite printida ka veebi ligipääsu aruande, et aidata tuvastada interneti ühenduvuse probleeme. Lisateavet aruande printimise kohta näete jaotises [Printeriaruannete mõistmine](#).



NÄPUNÄIDE. Täiendavat abi veebiteenuste seadistamiseks ja kasutamiseks leiate teenuse Web Services veebisaidilt aadressil [HP on ühendatud](#). Kõigis riikides/regioonides ei pruugi see sait saadaval olla

Printeri hooldus

Puhastage skanneri klaas

Klaasil või katteplaadil või raamil olev tolmu või mustus aeglustab seadme tööd, vähendab skannimise kvaliteeti ja mõjutab erifunktsioonide (nt koopia mahutamise teatud formaadis paberile) töötamise täpsust.

Skanneri klaasi puhastamine

⚠ HOIATUS! Enne printeri puhastamist lülitage see nupust  (Toide) välja ja eemaldage toitejuhe seinakontaktist.

1. Kergitage skanneri kaant.



2. Puhastage skanneri klaasi ja kaane sisekülge pehme ebemevaba riidelapiga, millele on piserdatud pehmetoimelist klaasipuhastusvahendit.



⚠ ETTEVAATUST. Puhastage skanneri klaasi ainult klaasipuhastusvahendiga. Ärge kasutage klaasi puhastamiseks abrasiivaineid, atsetooni, benseeni ega süsiniktetrakloriidi – need võivad skanneri klaasi kahjustada. Hoiduge isopropüülalkoholi kasutamast, kuna see võib skanneri klaasile jätta triipe.

ETTEVAATUST. Ärge pihustage klaasipuhastusvahendit otse skanneri klaasile. Kui skanneri klaasile kanda liiga suur kogus puhastusainet, võib see klaasi alla voolata ja skannerit kahjustada.

3. Sulgege skanneri kaas ja lülitage printer sisse.

Välispinna puhastamine

 **HOIATUS!** Enne printeri puhastamist lülitage see nupust  (Toide) välja ja eemaldage toitejuhe seinakontaktist.

Tolmu ja plekkide eemaldamiseks korpuse välispindadelt kasutage pehmet, niisket ja ebemevaba riidelappi. Jälgige, et seadme sisemusse ega juhtpaneelile ei satuks vedelikke.

Tehaseseadete taastamine

Kui te keelate mõned funktsioonid või muudate sätteid ning tahate neid tagasi muuta, siis võite taastada printeri tehaseseaded või võrguseaded.

Printeri valitud funktsioonide tehaseseadete taastamiseks toimige järgmiselt

1. Printeri juhtpaneelil, vajutage või libistage sõrmega alla vahekaart ekraani ülevalosas et avada Töölaud, seejärel puudutage  (**Seadistamine**).
2. Puudutage suvandit **Printer Maintenance (Printeri hooldus)**.
3. Puudutage suvandit **Restore** (Taastamine).
4. Puudutage suvandit **Restore Settings** (Sätete taastamine).
5. Valige, millise funktsiooni soovite tehase vaikesätetele taastada.
 - Kopeerimine
 - Skanimine
 - Photo (Foto)
 - Võrk
6. Puudutage suvandit **Restore** (Taastamine).
Ilmuv teade palub teie kinnitust.
7. Puudutage suvandit **Restore** (Taastamine).

Printeri tehase vaikesätete taastamine

1. Printeri juhtpaneelil, vajutage või libistage sõrmega alla vahekaart ekraani ülevalosas et avada Töölaud, seejärel puudutage  (**Seadistamine**).
2. Puudutage suvandit **Printer Maintenance (Printeri hooldus)**.
3. Puudutage suvandit **Restore** (Taastamine).
4. Puudutage suvandit **Restore Factory Defaults** (Tehase vaikesätete taastamine).
Kuvatakse teade, mis ütleb, et tehase vaikesätted taastatakse.
5. Puudutage käsku **Continue** (Jätka).

Printeri võrgu vaikesätete taastamine

1. Printeri juhtpaneelil, vajutage või libistage sõrmega alla vahekaart ekraani ülevalosas et avada Töölaud, seejärel puudutage  (**Seadistamine**).
2. Puudutage ikooni **Network Setup** (Võrguseadistus).
3. Puudutage suvandit **Restore Network Settings** (Võrgusätete taastamine).
Kuvatakse teade, mis ütleb, et võrgu vaikesätted taastatakse.

4. Puudutage suvandit **Yes** (Jah).

5. Printige võrgukonfiguratsioonileht ning veenduge, et võrgusätted on taastatud.



MÄRKUS. Printeri võrgusätete lähtestamisel eemaldatakse ka eelnevalt konfigureeritud traadita võrgu ja Etherneti sätted (nagu ühenduskiirus või IP aadress). IP aadress seadistatakse tagasi automaatrežiimile.



NÄPUNÄIDE. Vaadake HP võrgutoe veebisaiti aadressil www.hp.com/support, et leida kasulikku teavet ja utiliite, mis hõlbustavad levinud prindiprobleemide lahendamist.

(Windows) Prindi-, skannimis- ja kopeerimisprobleemide diagnoosimiseks ja automaatseks parandamiseks käivitage rakendus [HP Print and Scan Doctor](#). Rakendus on saadaval ainult mõnes keeles.

HP tugi

Kõige uuemad tootevärskendused ja tugiteabe leiате printeri tugisaidilt aadressil www.support.hp.com. HP onlain-tugi pakub printeri mitmeid abitavaid valikuid:



Draiverid ja allalaadimised Printeriga kaasas olnud tarkvara draiverite ja värskenduste ning tootejuhendite ja dokumentatsiooni allalaadimine.



HP tugifoorumid Külastage HP tugifoorumeid, et saada vastuseid levinud küsimustele ja probleemidele. Saate vaadata teiste HP klientide postitatud küsimusi või sisse logida ja postitada enda küsimusi ja kommentaare.



Tõrkeotsing Kasutage HP võrgutööriistu oma printeri tuvastamiseks ja soovitatud lahenduste leidmiseks.

Võta ühendust HP-ga

Kui te vajate probleemi lahendamiseks abi HP tehnilise toe esindajalt, avage [Toe veebisait](#). Järgmised kontaktivõimalused on klientidele garantiiajal saadaval tasuta (HP tugiagendi abi klientidele väljaspool garantiiaega võib olla tasuline).



Võrguveestlus HP tugiagendiga.



Telefonikõne HP tugiagendiga.

HP toega ühenduse võtmisel olge valmis esitama järgmist teavet.

- Toote nimi (asub printeri peal, näiteks HP ENVY Photo 7100)
- Toote number (asub kasseti juurdepääsuala juures)



- Seerianumber (asub printeri tagaküljel või põhja all)

Printeri registreerimine

Kulutades paar minutit registreerimiseks, saate nautida kiiremat teenindust, efektiivsemat tootetuge ja tugiteateid. Kui te ei registreerinud printerit tarkvara installimise ajal, saate seda teha nüüd aadressil <http://www.register.hp.com>.

Täiendavad garantiivõimalused

Lisatasu eest on printerile võimalik tellida laiendatud teenindusplaan. Avage www.hp.com/support , valige oma riik/piirkond ja keel ning seejärel tutvuge teie printeri laiendatud garantii võimalustega.

A Toote spetsifikatsioon

Käesolevas jaotises on toodud seadme HP ENVY Photo 7100 series tehnilised spetsifikatsioonid ja rahvusvaheline normatiivne teave.

Lisateavet vt seadmega HP ENVY Photo 7100 series kaasnenud trükitud dokumentatsioonist.

See jaotis sisaldab järgmisi teemasid:

- [HP Company teated](#)
- [Tehnilised andmed](#)
- [Normatiivteave](#)
- [Keskkonnasõbralike toodete programm](#)

HP Company teated

Selles dokumendis sisalduvat teavet võidakse ette teetamata muuta.

Kõik õigused kaitstud. Käesoleva materjali reprodutseerimine, kohandamine ja tõlkimine ilma HP eelneva kirjaliku loata on keelatud, välja arvatud autorikaitseadustega lubatud määral. HP toodete ja teenuste garantiid avaldatakse ainult nende toodete ning teenustega kaasnevates selgesõnalistes garantiivaldustes. Mitte mingit selles dokumendis sisalduvat teavet ei saa pidada täiendavaks garantiiks. HP ei vastuta siin esineda võivate tehniliste ega toimetuslike vigade ning samuti mitte väljajäetud teabe eest.

© Autoriõigus 2019, HP Development Company, L.P.

Windows ja Microsoft on kas registreeritud kaubamärgid või Microsoft Corporationi registreeritud kaubamärgid Ameerika Ühendriikides ja/või teistes riikides.

Bluetooth on selle omanikule kuuluv kaubamärk ja ettevõtte HP Inc. kasutab seda litsentsi alusel.

Tehnilised andmed

Selles jaotises on esitatud seadme HP ENVY Photo 7100 series tehnilised andmed. Toote üksikasjalikumad andmed leiate toote andmelehel www.hp.com/support.

- [Süsteeminõuded](#)
- [Keskkonnaalased spetsifikatsioonid](#)
- [Printimisspetsifikatsioonid](#)
- [Skannimisspetsifikatsioonid](#)
- [Paljundusspetsifikatsioonid](#)
- [Kassettide väljastusmahud](#)
- [Eraldusvõime printimisel](#)

Süsteeminõuded

Teavet tarkvara ja süsteeminõuete või operatsioonisüsteemi uute versioonide ning toetuse kohta leiate HP võrgutoe veebisaidilt aadressil www.hp.com/support.

Keskkonnaalased spetsifikatsioonid

- Soovitav töötemperatuurivahemik: 15 °C kuni 32 °C (59 °F kuni 90 °F)
- Lubatav töötemperatuurivahemik: 5 °C kuni 40 °C (41 °F kuni 104 °F)
- Niiskus: suhteline õhuniiskus 20% kuni 80%, mittekondenseeruv (soovitav); maksimaalne kastepunkt 25 °C
- Hoiutemperatuurivahemik: –40 °C kuni 60 °C (–40 °F kuni 140 °F)
- Tugevate elektromagnetväljade mõju korral võib seadme HP ENVY Photo 7100 series väljund olla mõnevõrra moonutatud.
- HP soovib kasutada USB-kaablit, mis ei ole pikem kui 3 meetrit (10 jalga), et vähendada võimalikku tugevast elektromagnetväljast tulenevat müra

Printimisspetsifikatsioonid

- Printimiskiirus varieerub sõltuvalt dokumendi keerukusest.
- Meetod: Drop-on-Demand-termoprinter
- Keel: PCL3 GUI

Skannimisspetsifikatsioonid

- Optiline eraldusvõime: kuni 1200 punkti tolli kohta
- Riistvara eraldusvõime: kuni 1200 x 1200 punkti tolli kohta
- Laiendrežiim: kuni 1200 x 1200 punkti tolli kohta
- Bitisügavus: 24-bitine värviline, 8-bitine halliskaala (256 halltooni)

- Maksimaalne skannisuurus: 21,6 x 29,7 cm(8,5 x 11,7 tolli)
- Toetatud failivormingud: JPEG, PDF
- Twain-versioon: 1,9

Paljundusspetsifikatsioonid

- Digitaalne pilditöötlus.
- Koopiate maksimumarv sõltub mudelist.
- Paljundamiskiirus sõltub mudelist ja dokumendi keerukusest.

Kassettide väljastusmahud

Täpsemat teavet prindikassettide ligikaudsete väljastusmahtude kohta leiate aadressilt www.hp.com/go/learnaboutsupplies.

Eraldusvõime printimisel

Toetatud printimise eraldusvõimete loendi leiate [HP ENVY Photo 7100 series](http://www.hp.com/support) tugiteenuste veebisadilt www.hp.com/support.

Maksimaalse eraldusvõimega printimise kohta leiate teavet jaotisest [Kasutage printimiseks sätet Maximum dpi \(Maksimaalne dpi\)](#).

Normatiivteave

HP ENVY Photo 7100 series vastab teie riigi/piirkonna reguleerivate organite nõuetele.

See jaotis sisaldab järgmisi teemasid:

- [Normatiivne mudelinumber](#)
- [FCC-teave](#)
- [Teave Koreas elavatele kasutajatele](#)
- [VCCI \(klassi B\) vastavusteave Jaapanis elavatele kasutajatele](#)
- [Toitejuhet puudutav teave Jaapanis elavatele kasutajatele](#)
- [Müraemissiooni teatis Saksamaa jaoks](#)
- [Euroopa Liidu regulatiivsed märkused](#)
- [Kuvaseadmega töökohtade teave Saksamaa jaoks](#)
- [Vastavusdeklaratsioon](#)
- [Regulatiivsed teated traadita toodetele](#)

Normatiivne mudelinumber

Regulatiivseks identifitseerimiseks on teie tootel regulatiivne mudelinumber. Käesoleva toote regulatiivne mudelinumber on SNPRC-1701-02. Seda normatiivset mudelinumbrit ei tohi segi ajada toote turundusnime (HP ENVY Photo 7100 All-in-One series) ega tootenumbritega (K7G93A-K7G99A vms).

FCC-teave

The United States Federal Communications Commission (in 47 CFR 15.105) has specified that the following notice be brought to the attention of users of this product.

This equipment has been tested and found to comply with the limits for a Class B digital device, pursuant to Part 15 of the FCC Rules. These limits are designed to provide reasonable protection against harmful interference in a residential installation. This equipment generates, uses and can radiate radio frequency energy and, if not installed and used in accordance with the instructions, may cause harmful interference to radio communications. However, there is no guarantee that interference will not occur in a particular installation. If this equipment does cause harmful interference to radio or television reception, which can be determined by turning the equipment off and on, the user is encouraged to try to correct the interference by one or more of the following measures:

- Reorient or relocate the receiving antenna.
- Increase the separation between the equipment and the receiver.
- Connect the equipment into an outlet on a circuit different from that to which the receiver is connected.
- Consult the dealer or an experienced radio/TV technician for help.

For further information, contact: Manager of Corporate Product Regulations, HP Inc. 1501 Page Mill Road, Palo Alto, CA 94304, U.S.A.

Modifications (part 15.21)

The FCC requires the user to be notified that any changes or modifications made to this device that are not expressly approved by HP may void the user's authority to operate the equipment.

This device complies with Part 15 of the FCC Rules. Operation is subject to the following two conditions: (1) this device may not cause harmful interference, and (2) this device must accept any interference received, including interference that may cause undesired operation.

Teave Koreas elavatele kasutajatele

B급 기기

(가정용 방송통신기자재)

이 기기는 가정용(B급) 전자파적합기기로서 주로 가정에서 사용하는 것을 목적으로 하며, 모든 지역에서 사용할 수 있습니다.

VCCI (klassi B) vastavusteave Jaapanis elavatele kasutajatele

この装置は、クラスB 情報技術装置です。この装置は、家庭環境で使用することを目的としていますが、この装置がラジオやテレビジョン受信機に近接して使用されると、受信障害を引き起こすことがあります。取扱説明書に従って正しい取り扱いをして下さい。

VCCI-B

Toitejuh et puudutav teave Jaapanis elavatele kasutajatele

製品には、同梱された電源コードをお使い下さい。

同梱された電源コードは、他の製品では使用出来ません。

Müraemissiooni teatis Saksamaa jaoks

Geräuschemission

LpA < 70 dB am Arbeitsplatz im Normalbetrieb nach DIN 45635 T. 19

Euroopa Liidu regulatiivsed märkused



CE-märgistusega tooted järgivad ühe või mitme järgmistest rakendatavatest EL-i direktiividest.

R&TTE direktiiv 1999/5/EÜ (vahetatakse 2017. aastal välja direktiivi RED 2014/53/EL poolt); Madalpinge direktiiv 2014/35/EL Elektromagnetilise ühenduse direktiiv 2014/30/EL Õkodisaini direktiiv 2009/125/EÜ RoHS-i direktiiv 2011/65/EU

Nende direktiivide järgimist hinnatakse kasutades Euroopa ühtlustatud standardite rakendusi.

Vastavusdeklaratsioon on saadaval ka järgneval veebisaidil:

www.hp.eu/certificates (Otsige toote mudelinime või normatiivse mudelinumbri (RMN) järgi, mille võib leida normatiivide tabelist).

Normatiivset teavet saab küsida aadressilt HP Deutschland GmbH, HQ-TRE, 71025, Boeblingen, Saksamaa.

Traadita funktsiooniga tooted

EMF

- See toode vastab rahvusvahelistele juhistele (ICNIRP) raadiosagedusliku kiirguse osas.

Kui see sisaldab raadiolainete edastamise ja vastuvõtmise seadet, siis 20 cm kaugus tootest tagab raadiosagedusliku kiirguse taseme vastavuse EL-i nõutele.

Traadita võrguühendus Europpas

- 802.11 b/g/n standardite või Bluetooth-raadioga seadmetele.
 - See toode töötab raadiosagedusel vahemikus 2400–2483,5 MHz saatevõimsusega 20 dBm (100 mW) või vähem.
- 802.11 a/b/g/n standarditega raadioga seadmetele.
 -  **ETTEVAATUST!** IEEE 802.11x traadita kohtvõrk sagedusribaga 5,15–5,35 GHz on lubatud **kasutamiseks ainult siseruumides** kõigis Euroopa Liidu, Euroopa Vabakaubanduse Assotsiatsiooni (EFTA – Island, Norra, Liechtenstein) ja enamikus muudes Euroopa riikides (nt Šveits, Türgi, Serbia). Selle WLAN-i rakenduse kasutamine väljas võib põhjustada olemasolevatele raadiosideteenuste häireprobleeme.
 - See toode töötab raadiosagedustel vahemikes 2400–2483,5 MHz ja 5170–5710 MHz saatevõimsusega 20 dBm (100 mW) või vähem.

Kuvaseadmega töökohtade teave Saksamaa jaoks

GS-Erklärung (Deutschland)

Das Gerät ist nicht für die Benutzung im unmittelbaren Gesichtsfeld am Bildschirmarbeitsplatz vorgesehen. Um störende Reflexionen am Bildschirmarbeitsplatz zu vermeiden, darf dieses Produkt nicht im unmittelbaren Gesichtsfeld platziert werden.



DECLARATION OF CONFORMITY according to ISO/IEC 17050-1 and EN 17050-1

DoC #: SNPRC-1701-02- R3 Original/en

Manufacturer's Name: HP Inc.
Manufacturer's Address: HP Singapore (Private) Limited, 1 Depot Close, Singapore 109841

declare, under its sole responsibility that the product

Product Name and Model:²⁾ HP ENVY Photo 7100 All-in-One Printer series
Regulatory Model Number:¹⁾ SNPRC-1701-02
Product Options: Please See ANNEX I

conforms to the following Product Specifications and Regulations:

Safety

IEC 60950-1:2005 +A1:2009 +A2:2013
EN 60950-1:2006 +A11:2009 +A1:2010 +A12:2011 +A2:2013
EN 62479:2010
EN 62311:2008

EMC

CISPR 32:2015 /EN55032:2015 Class B
CISPR 24:2010 / EN55024 :2010
EN 61000-3-2:2014
EN 61000-3-3:2013
FCC CFR 47 Part 15 Class B
ICES-003, Issue 6 Class B
VCCI V-3:2015
EN 301 489-1 V2.1.1:2017
EN 301 489-17 V3.1.1:2017

Spectrum

EN 300 328 V2.1.1 : 2016
EN 301 893 V1.8.1 : 2015
EN 301 893 V2.1.0 : 2017

Ecodesign

Regulation (EC) No. 1275/2008
ENERGY STAR® Qualified Imaging Equipment Operational Mode (OM) Test Procedure
EN 50564:2011
IEC 62301:2011

RoHS

EN 50581:2012

The product herewith complies with the requirements of the Radio Equipment Directive 2014/53/EU, the Ecodesign Directive 2009/125/EC, the RoHS Directive 2011/65/EU and carries the **CE**-marking accordingly.

This device complies with part 15 of the FCC Rules. Operation is subject to the following two conditions:

(1) This device may not cause harmful interference, and (2) this device must accept any interference received, including interference that may cause undesired operation.

Additional Information:

- 1) This product is assigned a Regulatory Model Number which stays with the regulatory aspects of the design. The Regulatory Model Number is the main product identifier in the regulatory documentation and test reports, this number should not be confused with the marketing name or the product numbers.
- 2) The Notified Body **National Technical Systems-Silicon Valley** with number **2155** performed a compliance assessment (according to Annex III, because of missing harmonized standards) and issued the EU-type examination certificate with ID: **A104712**
- 3) This product was tested in a typical HP environment, in conjunction with an HP host system.
- 4) This product uses a radio module with Regulatory Model Number SDGOB-1506 as needed to meet technical regulatory requirements for the countries/regions where this product will be sold.

Vancouver, WA
30-05-2017

Uwe Voigt, Manager

Customer Assurance, Inkjet Business and Platform

Local contact for regulatory topics only:

EU: HP Deutschland GmbH, HP HQ-TRE, 71025 Boeblingen, Germany
U.S.: HP Inc., 1501 Page Mill Road, Palo Alto 94304, U.S.A. 650-857-1501

<http://www.hp.eu/certificates>

DECLARATION OF CONFORMITY
according to ISO/IEC 17050-1 and EN 17050-1

ANNEX I

Regulatory Model Number: SNPRC-1701-02

OPTIONS

DESCRIPTION:*	OPTION RMN:*
Radio Module Number (2.4GHz, 5GHz, BLE)	SDGOB-1506
Power Supply (WW, excluding China and India)	F0V63-60012
Product Derivatives Z3M45B,Z3M46B,Z3M46B,Z3M47B,Z3M47B Z3M48B,Z3M48B,Z3M49B,Z3M50B,Z3M51B	

For non-EU countries only:

DESCRIPTION:*	OPTION RMN:*
Power Supply (China and India)	F0V63-60013

* Where X represents any alpha numeric character.

Regulatiivsed teated traadita toodetele

See jaotis sisaldab järgmist traadita seadmetele kehtivat regulatiivset teavet:

- [Kokkupuude raadiosageduskiirgusega](#)
- [Teave Kanadas elavatele kasutajatele \(5 GHz\)](#)
- [Teave Kanadas elavatele kasutajatele](#)
- [Teave Taiwanis elavatele kasutajatele](#)
- [Teade kasutajatele Jaapanis](#)
- [Teave Koreas elavatele kasutajatele](#)

- [Teave Serbias elavatele kasutajatele \(5 GHz\)](#)
- [Teave Taiwanis elavatele kasutajatele \(5 GHz\)](#)
- [Teave Tais elavatele kasutajatele \(5 GHz\)](#)

Kokkupuude raadiosageduskiirgusega

⚠ CAUTION: The radiated output power of this device is far below the FCC radio frequency exposure limits. Nevertheless, the device shall be used in such a manner that the potential for human contact during normal operation is minimized. This product and any attached external antenna, if supported, shall be placed in such a manner to minimize the potential for human contact during normal operation. In order to avoid the possibility of exceeding the FCC radio frequency exposure limits, human proximity to the antenna shall not be less than 20 cm (8 inches) during normal operation.

Teave Kanadas elavatele kasutajatele (5 GHz)

⚠ CAUTION: When using IEEE 802.11a wireless LAN, this product is restricted to indoor use, due to its operation in the 5.15- to 5.25-GHz frequency range. The Industry Canada requires this product to be used indoors for the frequency range of 5.15 GHz to 5.25 GHz to reduce the potential for harmful interference to co-channel mobile satellite systems. High-power radar is allocated as the primary user of the 5.25- to 5.35-GHz and 5.65- to 5.85-GHz bands. These radar stations can cause interference with and/or damage to this device.

⚠ ATTENTION: Lors de l'utilisation du réseau local sans fil IEEE 802.11a, ce produit se limite à une utilisation en intérieur à cause de son fonctionnement sur la plage de fréquences de 5,15 à 5,25 GHz. Industrie Canada stipule que ce produit doit être utilisé en intérieur dans la plage de fréquences de 5,15 à 5,25 GHz afin de réduire le risque d'interférences éventuellement dangereuses avec les systèmes mobiles par satellite via un canal adjacent. Le radar à haute puissance est alloué pour une utilisation principale dans une plage de fréquences de 5,25 à 5,35 GHz et de 5,65 à 5,85 GHz. Ces stations radar peuvent provoquer des interférences avec cet appareil et l'endommager.

Teave Kanadas elavatele kasutajatele

Under Industry Canada regulations, this radio transmitter may only operate using an antenna of a type and maximum (or lesser) gain approved for the transmitter by Industry Canada. To reduce potential radio interference to other users, the antenna type and its gain should be so chosen that the equivalent isotropically radiated power (e.i.r.p.) is not more than that necessary for successful communication.

This device complies with Industry Canada licence-exempt RSS standard(s). Operation is subject to the following two conditions: (1) this device may not cause interference, and (2) this device must accept any interference, including interference that may cause undesired operation of the device.

WARNING! Exposure to Radio Frequency Radiation. The radiated output power of this device is below the Industry Canada radio frequency exposure limits. Nevertheless, the device should be used in such a manner that the potential for human contact is minimized during normal operation.

To avoid the possibility of exceeding the Industry Canada radio frequency exposure limits, human proximity to the antennas should not be less than 20 cm (8 inches).

Conformément au Règlement d'Industrie Canada, cet émetteur radioélectrique ne peut fonctionner qu'avec une antenne d'un type et d'un gain maximum (ou moindre) approuvé par Industrie Canada. Afin de réduire le brouillage radioélectrique potentiel pour d'autres utilisateurs, le type d'antenne et son gain doivent être choisis de manière à ce que la puissance isotrope rayonnée équivalente (p.i.r.e.) ne dépasse pas celle nécessaire à une communication réussie.

Cet appareil est conforme aux normes RSS exemptes de licence d'Industrie Canada. Son fonctionnement dépend des deux conditions suivantes : (1) cet appareil ne doit pas provoquer d'interférences nuisibles et (2) doit accepter toutes les interférences reçues, y compris des interférences pouvant provoquer un fonctionnement non souhaité de l'appareil.

AVERTISSEMENT relatif à l'exposition aux radiofréquences. La puissance de rayonnement de cet appareil se trouve sous les limites d'exposition de radiofréquences d'Industrie Canada. Néanmoins, cet appareil doit être utilisé de telle sorte qu'il doive être mis en contact le moins possible avec le corps humain.

Afin d'éviter le dépassement éventuel des limites d'exposition aux radiofréquences d'Industrie Canada, il est recommandé de maintenir une distance de plus de 20 cm entre les antennes et l'utilisateur.

Teave Taiwanis elavatele kasutajatele

低功率電波輻射性電機管理辦法

第十二條

經型式認證合格之低功率射頻電機，非經許可，公司、商號或使用者均不得擅自變更頻率、加大功率或變更設計之特性及功能。

第十四條

低功率射頻電機之使用不得影響飛航安全及干擾合法通信；經發現有干擾現象時，應立即停用，並改善至無干擾時方得繼續使用。

前項合法通信，指依電信法規定作業之無線電通信。低功率射頻電機須忍受合法通信或工業、科學及醫藥用電波輻射性電機設備之干擾。

Teade kasutajatele Jaapanis

この機器は技術基準適合証明又は工事設計認証を受けた無線設備を搭載しています。

Teave Koreas elavatele kasutajatele

해당 무선설비는 전파혼신 가능성이 있으므로 인명안전과 관련된 서비스는 할 수 없음

(무선 모듈이 탑재된 제품인 경우)

Teave Serbias elavatele kasutajatele (5 GHz)

Upotreba ovog uređaja je ogranična na zatvorene prostore u slučajevima koriscenja na frekvencijama od 5150-5350 MHz.

Teave Taiwanis elavatele kasutajatele (5 GHz)

在 5.25-5.35 赫頻帶內操作之無線資訊傳輸設備，限於室內使用。

Teave Tais elavatele kasutajatele (5 GHz)

เครื่องวิทยุคมนาคมนี้มีระดับการแผ่คลื่นแม่เหล็กไฟฟ้าสอดคล้องตามมาตรฐานความปลอดภัยต่อสุขภาพของมนุษย์จากการใช้เครื่องวิทยุคมนาคมที่คณะกรรมการกิจการโทรคมนาคมแห่งชาติประกาศกำหนด

This radio communication equipment has the electromagnetic field strength in compliance with the Safety Standard for the Use of Radio Communication Equipment on Human Health announced by the National Telecommunications Commission.

Keskkonnasõbralike toodete programm

HP on pühendunud kvaliteettoodete valmistamisele keskkonnasäästlikul viisil. Seadme projekteerimisel peetakse silmas, et selle osi saaks korduvkasutada. Erinevate materjalide hulk on võimalikult väike, sealjuures ei tehta järeleandmisi seadme töökindluses ja vastupidavuses. Seadme projekteerimisel arvestatakse, et erinevaid materjale oleks võimalikult lihtne üksteisest eraldada. Kinnituskambreid ja muid ühendusi on lihtne üles leida ning tavatööriistade abil eemaldada. Tähtsatele osadele pääseb kiiresti, et neid mugavalt lahti võtta ja parandada. Lisateavet leiate HP keskkonnakaitse veebisaidilt:

www.hp.com/hpinfo/globalcitizenship/environment

- [Öko-nõuanded](#)
- [Euroopa Liidu Komisjoni regulatsioon 1275/2008](#)
- [Paber](#)
- [Plastid](#)
- [Ohutuskaart](#)
- [Taaskasutusprogramm](#)
- [HP tindiprinteritarvikute ringlussevõtu kava](#)
- [Energiatarbimine](#)
- [Seadmete jäätmete kasutusest kõrvaldamine kasutajate poolt](#)
- [Keemilised ained](#)
- [Piiratud ainete märgistamise praeguse korra deklaratsioon \(Taiwan\)](#)
- [EPEAT](#)
- [Akude kasutusest kõrvaldamine Taiwanis](#)
- [Euroopa Liidu akudirektiiv](#)
- [Perkloraatmaterjali märkus \(California\)](#)
- [Ohtlike ainete/elementide ja nende sisu tabel \(Hiina\)](#)
- [Kasutajateave SEPA ökomärgise kohta \(Hiina\)](#)
- [Hiina energiamärgis printeritele, faksidele ja koopiamasinatele](#)

Öko-nõuanded

HP aitab klientidel pühendunult vähendada nende mõju keskkonnale. Kui soovite lisateavet HP keskkonnaalगतuste kohta, siis vaadake HP ökolahenduste veebisaiti.

www.hp.com/sustainableimpact

Euroopa Liidu Komisjoni regulatsioon 1275/2008

Toote toiteandmete kohta (sh toote energiatarbimine ooterežiimil, kui kõik juhtmega võrgupordid on ühendatud ja kõik juhtmeta võrgupordid aktiveeritud) leiate teavet toote IT ECO deklaratsiooni (www.hp.com/hpinfo/globalcitizenship/environment/productdata/itecodesktop-pc.html) punktist 14 „Lisateave”.

Paber

Seadmes võib kasutada ümbertöötatud paberit vastavalt standarditele DIN 19309 ja EN 12281:2002.

Plastid

Üle 25 grammi kaaluvad plastidetailid on tähistatud vastavalt rahvusvahelistele standarditele, mis võimaldavad toote eluea lõppemisel plastosi töötlemiseks hõlpsamini tuvastada.

Ohutuskaart

Ohutuskaardi, tooteohutus- ja keskkonnateabe leiate aadressilt www.hp.com/go/ecodata või tellimisel.

Taaskasutusprogramm

HP pakub paljudes riikides/piirkondades üha rohkem toodete tagastamise ja ringlussevõtu võimalusi ning teeb koostööd mitmete maailma suurimate elektroonikaseadmete ümbertöötamiskeskustega. HP säästab ressursse, müües osa oma kõige populaarsematest toodetest edasi. Lisateavet HP toodete ümbertöötlemise kohta leiate aadressilt

www.hp.com/recycle

HP tindiprinteritarvikute ringlussevõtu kava

HP pöörab keskkonnakaitsesele suurt tähelepanu. HP tindiprinteritarvikute ringlussevõtu kava (HP Inkjet Supplies Recycling Program) on kasutusel paljudes riikides ja piirkondades ning võimaldab kasutatud prindikassette tasuta ringlusse anda. Lisateavet vaadake järgmiselt veebisaidilt:

www.hp.com/recycle

Energiatarbimine

ENERGY STAR® logo märgistusega HP prindi- ja pildindusseadmed on USA keskkonnakaitseseameti poolt sertifitseeritud. ENERGY STAR sertifikaadiga tooted on varustatud järgmise märgiga:



Täiendav programmi ENERGY STAR sertifikaadiga pildindustoodete mudelite loend asub veebilehel:

www.hp.com/go/energystar

Seadmete jäätmete kasutusest kõrvaldamine kasutajate poolt



See märk tähendab, et toodet ei tohi panna olmejäätmete hulka. Selle asemel peate kaitsma inimeste tervist ja keskkonda ning viima oma seadmeromud selleks ette nähtud elektroonikaromude kogumispunkti. Kui soovite lisateavet, võtke ühendust oma olmejäätmete kõrvaldamisteenust pakkuva ettevõttega või minge aadressile <http://www.hp.com/recycle>.

Keemilised ained

HP annab klientidele asjakohast teavet oma toodetes kasutatud keemiliste ainete kohta kemikaalimäärusega REACH (*Euroopa Parlamendi ja nõukogu määrus EÜ nr 1907/2006*) kehtestatud ametlike nõuete kohaselt. Käesolevas tootes kasutatud keemiliste ainete raport asub aadressil: www.hp.com/go/reach.

Piiratud ainete määrgistamise praeguse korra deklaratsioon (Taiwan)

限用物質含有情況標示聲明書

Declaration of the Presence Condition of the Restricted Substances Marking

單元 Unit	限用物質及其化學符號					
	Restricted substances and its chemical symbols					
	鉛 Lead (Pb)	汞 Mercury (Hg)	鎘 Cadmium (Cd)	六價鉻 Hexavalent chromium (Cr ⁺⁶)	多溴聯苯 Polybrominated biphenyls (PBB)	多溴二苯醚 Polybrominated diphenyl ethers (PBDE)
外殼和紙匣 (External Casings and Trays)	0	0	0	0	0	0
電線 (Cables)	0	0	0	0	0	0
印刷電路板 (Printed Circuit Boards)	—	0	0	0	0	0
列印引擎(Print Engine)	—	0	0	0	0	0
列印機組件 (Print Assembly)	—	0	0	0	0	0
噴墨印表機墨水匣 (Print Supplies)	0	0	0	0	0	0
列印機配件 (Print Accessory)	—	0	0	0	0	0

備考 1. “超出 0.1 wt %” 及 “超出 0.01 wt %” 係指限用物質之百分比含量超出百分比含量基準值。

Note 1: “Exceeding 0.1 wt %” and “exceeding 0.01 wt %” indicate that the percentage content of the restricted substance exceeds the reference percentage value of presence condition.

備考 2. “0” 係指該項限用物質之百分比含量未超出百分比含量基準值。

Note 2: “0” indicates that the percentage content of the restricted substance does not exceed the percentage of reference value of presence.

備考 3. “—” 係指該項限用物質為排除項目。

Note 3: The “—” indicates that the restricted substance corresponds to the exemption.

若要存取產品的最新使用指南或手冊，請前往 www.support.hp.com。選取搜尋您的產品，然後依照畫面上的指示繼續執行。

To access the latest user guides or manuals for your product, go to www.support.hp.com. Select **Find your product**, and then follow the onscreen instructions.

EPEAT

Most HP products are designed to meet EPEAT. EPEAT is a comprehensive environmental rating that helps identify greener electronics equipment. For more information on EPEAT go to www.epeat.net. For information on

HP's EPEAT registered products go to www.hp.com/hpinfo/globalcitizenship/environment/pdf/epeat_printers.pdf.

Akude kasutusest kõrvaldamine Taiwanis



廢電池請回收

Euroopa Liidu akudirektiiv



Kõnealune seade sisaldab reaajakella või seadme sätete andmete säilitamiseks akut, mis on projekteeritud kestma kogu seame tööea. Akut tohib hooldada või asendada üksnes kvalifitseeritud hooldustehnik.

Perkloraatmaterjali märkus (California)

Perchlorate material - special handling may apply. See: www.dtsc.ca.gov/hazardouswaste/perchlorate

This product's real-time clock battery or coin cell battery may contain perchlorate and may require special handling when recycled or disposed of in California.

Ohtlike ainete/elementide ja nende sisu tabel (Hiina)

产品中有害物质或元素的名称及含量

根据中国《电器电子产品有害物质限制使用管理办法》



部件名称	有害物质					
	铅 (Pb)	汞 (Hg)	镉 (Cd)	六价铬 (Cr(VI))	多溴联苯 (PBB)	多溴二苯醚 (PBDE)
外壳和托盘	○	○	○	○	○	○
电线	○	○	○	○	○	○
印刷电路板	X	○	○	○	○	○
打印系统	X	○	○	○	○	○
显示器	X	○	○	○	○	○
喷墨打印机墨盒	○	○	○	○	○	○
驱动光盘	X	○	○	○	○	○
扫描仪	X	○	○	○	○	○
网络配件	X	○	○	○	○	○
电池板	X	○	○	○	○	○
自动双面打印系统	○	○	○	○	○	○
外部电源	X	○	○	○	○	○

本表格依据 SJ/T 11364 的规定编制。

○：表示该有害物质在该部件所有均质材料中的含量均在 GB/T 26572 规定的限量要求以下。

X：表示该有害物质至少在该部件的某一均质材料中的含量超出 GB/T 26572 规定的限量要求。

此表中所有名称中含“X”的部件均符合欧盟 RoHS 立法。

注：环保使用期限的参考标识取决于产品正常工作的温度和湿度等条件。

Kasutajateave SEPA ökomärgise kohta (Hiina)

中国环境标识认证产品用户说明

噪声大于 63.0 dB(A) 的办公设备不宜放置于办公室内，请在独立的隔离区域使用。

如需长时间使用本产品或打印大量文件，请确保在通风良好的房间内使用。

如您需要确认本产品处于零能耗状态，请按下电源关闭按钮，并将插头从电源插座断开。

您可以使用再生纸，以减少资源耗费。

Hiina energiamärgis printeritele, faksidele ja koopiamasinatele

复印机、打印机和传真机能源效率标识实施规则

依据“复印机、打印机和传真机能源效率标识实施规则”，该打印机具有中国能效标识。标识上显示的能效等级和操作模式值根据“复印机、打印机和传真机能效限定值及能效等级”标准（“GB 21521”）来确定和计算。

1. 能效等级

产品能效等级分3级，其中1级能效最高。能效限定值根据产品类型和打印速度由标准确定。能效等级则根据基本功耗水平以及网络接口和内存等附加组件和功能的功率因子之和来计算。

2. 能效信息

喷墨打印机

— 操作模式功率

睡眠状态的能耗按照 GB 21521 的标准来衡量和计算。该数据以瓦特 (W) 表示。

— 待机功率

待机状态是产品连接到电网电源上功率最低的状态。该状态可以延续无限长时间，且使用者无法改变此状态下产品的功率。对于“成像设备”产品，“待机”状态通常相当于“关闭”状态，但也可能相当于“准备”状态或者“睡眠”状态。该数据以瓦特 (W) 表示。

— 睡眠状态预设延迟时间

出厂前由制造商设置的时间决定了该产品在完成主功能后进入低耗模式（例如睡眠、自动关机）的时间。该数据以分钟表示。

— 附加功能功率因子之和

网络接口和内存等附加功能的功率因子之和。该数据以瓦特 (W) 表示。

标识上显示的能耗数据是根据典型配置测量得出的数据，此类配置包含登记备案的打印机依据复印机、打印机和传真机能源效率标识实施规则所选的所有配置。因此，该特定产品型号的实际能耗可能与标识上显示的数据有所不同。

要了解规范的更多详情，请参考最新版的 GB 21521 标准。

Tähestikuline register

- A**
aruanded
 diagnostika 107
 veebipääs 108
- D**
diagnostikaleht 107
- E**
EWS. **Vt** sisseehitatud veebiserver
- G**
garantii 115
- H**
hooldus
 diagnostikaleht 107
 kassettide vahetamine 59
 puhastamine 111
 tinditasemete nivoode kontrollimine 58
HP Utility (OS X ja macOS)
 avamine 78
hõlbustusfunktsioonid 3
- I**
IP-aadress
 printerit kontrollimine 81
IP-sätted 70
- J**
juhtpaneel
 funktsioonid 9
 nupud 9
 oleku ikoonid 9
 tuled 9
- K**
kahepoolne printimine 32
- kandja
 dupleksprint 32
kassetid 8, 61
 asukoht 8
 näpunäited 57
 tinditasemete nivoode kontrollimine 58
 tootenumbrid 61
 vahetamine 59
kasseti juurdepääsuluuk, asukoht 8
kassettide vahetamine 59
kelk
 Prindikelgu paberiummistuse kõrvaldamine 85
keskkond
 keskkonnaalased spetsifikatsioonid 118
 Keskkonnasõbralike toodete programm 127
klaas, skanner
 asukoht 7
 puhastamine 110
klienditugi
 garantii 115
- M**
mitu lehte, tõrkeotsing 87
mõlemad pooled, printimine 32
mõlemapoolne printimine 32
- N**
normatiivteave 120
 normatiivne mudelinumber 120
nupud, juhtpaneel 9
- O**
olek
 võrgukonfiguratsiooni leht 107
oleku ikoonid 9
- OS X ja macOS
 HP Utility 78
- P**
paber
 HP, tellimine 13
 paberisöötmise tõrkeotsing 86
 ummistuste kõrvaldamine 83
 valimine 13
 viltused lehed 87
paberisöötmise probleemid, tõrkeotsing 86
paljundamine
 spetsifikatsioonid 119
prindikvaliteedi aruanne 107
printerit juhtpaneel
 asukoht 7
 võrgusätted 70
printerit olekuaruanne
 teave 107
printeritarkvara (Windows)
 avamine 22, 77
 teave 77
printimine
 diagnostikaleht 107
 kahepoolne 32
 spetsifikatsioonid 118
 tõrkeotsing 104
puhastamine
 skanneri klaas 110
 välispind 111
- R**
raadiohäired
 regulatiivne teave 124
regulatiivne teave 124
ringlussevõtt
 tindikassetid 128

S

salved

- asukoht 7
- paberilaiuse juhikute joonis 7
- paberisöötmise tõrkeotsing 86
- paberiummistuste kõrvaldamine 83

sisseehitatud veebiserver

- avamine 79
- tiitelandmed 79
- tõrkeotsing,
 - juurdepääsuprobleemid 80
- Webscan 47

skanneri klaas

- asukoht 7
- puhastamine 110

skannimine

- funktsiooni Webscan abil 47
- skannimisspetsifikatsioonid 118

Spikrinupp 10

sätted

- võrk 70

süsteeminõuded 118

T

tagumine pääsuluuk

- illustratsioon 8

tarkvara

- skannimine 43
- Webscan 47

tehniline teave

- keskkonnaalased
 - spetsifikatsioonid 118
- paljundusspetsifikatsioonid 119
- printimisspetsifikatsioonid 118
- skannimisspetsifikatsioonid 118
- süsteeminõuded 118

tinditasemed, kontrollimine 58

toide

- tõrkeotsing 104

toitesisend, asukoht 8

traadita side

- häälestus 66
- regulatiivne teave 124

tuled, juhtpaneel 9

tõrkeotsing

- HP Smart 106
- juhtpaneeli spikrisüsteem 105
- korruga tõmmatakse sisse mitu lehte 87

paberisöötmise probleemid 86

paber pole salvest sisse

- tõmmatud 86

printer olekuaruanne 107

printimine 104

sisseehitatud veebiserver 80

toide 104

viltused lehed 87

võrgukonfiguratsiooni leht 107

U

ummistused

- kõrvaldamine 83
- paberid, mille kasutamist tuleks vältida 14

USB-ühendus

- port, asukoht 7, 8

V

vaatamine

- võrgusätted 70

veebisaidid

- hõlbustusfunktsioonide teave 3

Veebiteenuste infoleht 108

viltu, tõrkeotsing

- printimine 87

võrgud

- IP-sätted 70
- sätete vaatamine ja printimine 70
- sätted, muutmine 70
- traadita side seadistamine 66
- traadita ühenduse sätted 107
- ühenduspesade joonis 8

väljundsalv

- asukoht 7

W

Webscan 47

Ü

ühenduspesad, asukoht 8