

دليل المستخدم

## إشعار خاص بالمنتج

يوضح هذا الدليل الميزات الشائعة في معظم المنتجات. قد لا تتوفر بعض الميزات في الكمبيوتر الخاص بك.

لا تتوفر بعض الميزات في بعض إصدارات Windows. قد تتطلب الأنظمة ترقية و/أو شراء أجهزة أو برامج تشغيل أو برامج أخرى على حدة أو تحديث BIOS للاستفادة من كافة وظائف Windows بشكل كامل. يتم تحديث Windows 10 تلقائيًا؛ هذه الميزة ممكنة دومًا. قد يتم تطبيق رسوم لموفر خدمة الإنترنت، كما قد يتم تطبيق متطلبات إضافية للتحديثات مع مرور الوقت. انتقل إلى <http://www.microsoft.com> للحصول على التفاصيل.

للوصول إلى أحدث أدلة المستخدم أو الأدلة الأخرى الخاصة بمنتجك، انتقل إلى <http://www.hp.com/support>، وحدد بلدك. حدد **العنصر على منتجك**، ثم اتبع الإرشادات الظاهرة على الشاشة.

## شروط البرامج

إنك وبثبيتك أو نسختك أو تنزيلك أو استخدامك أي منتج برمجي تم تثبيته في الكمبيوتر مسبقًا، توافق على الالتزام بشروط اتفاقية ترخيص المستخدم النهائي من HP (EULA). إذا لم توافق على شروط الترخيص هذه، فإن الحل الوحيد هو إرجاع المنتج الذي لم يتم استخدامه بالكامل (أجهزة وبرامج) خلال ١٤ يومًا لاسترداد المبلغ المدفوع، وذلك وفقًا لسياسة استرداد المبلغ المدفوع الخاصة بالبائع.

للاطلاع على المزيد من المعلومات أو لطلب استرداد ثمن شراء الكمبيوتر بالكامل، يرجى الاتصال بالبائع.

تعد Bluetooth علامة تجارية مملوكة لأصحابها ويتم استخدامها من قبل HP Inc. بموجب ترخيص. وتعد Intel و Celeron و Pentium علامات تجارية لشركة Intel Corporation في الولايات المتحدة والبلدان الأخرى. تعد Windows علامة تجارية أو علامة تجارية مسجلة لشركة Microsoft Corporation في الولايات المتحدة و/أو بلدان أخرى.

إن المعلومات الواردة في هذا الدليل عرضة للتغيير دون إشعار مسبق. إن الضمانات الخاصة بمنتجات HP وخدماتها هي فقط تلك المعلن عنها بشكل واضح ضمن بنود الضمان الذي يصاحب مثل هذه المنتجات والخدمات. ويجب عدم اعتبار أي مما ورد هنا على أنه بمثابة ضمان إضافي. تخلي شركة HP مسؤوليتها عن أي أخطاء فنية أو تحريرية أو أي أخطاء ناتجة عن سهو وردت في هذا المستند.

الإصدار الثاني: أغسطس ٢٠١٧

الإصدار الأول: أبريل ٢٠١٧

الرقم المرجعي للمستند: 923856-172

## إشعار التحذير بشأن الأمان

**⚠ تحذير!** للتقليل من الإصابات الناجمة عن الحرارة أو الحرارة المفرطة للكمبيوتر، لا تضع الكمبيوتر مباشرةً على ساقيك حتى لا تسد فتحات التهوية الموجودة به. واستخدم الكمبيوتر على سطح صلب ومستو فقط. ولا تسمح لسطح صلب آخر كطابعة اختيارية مجاورة، أو سطح لين مثل الوسائد أو السجاجيد أو الملابس بإعاقة تدفق الهواء. وكذلك لا تسمح لمحول التيار المتناوب أثناء التشغيل بلامسة الجلد أو سطح لين مثل الوسائد أو السجاجيد أو الملابس. وابتزم جهاز الكمبيوتر ومحول التيار المتناوب بحدود درجة حرارة السطح الذي يحتك به المستخدم المنصوص عليها في المقاييس العالمية الخاصة بسلامة استخدام تجهيزات تقنية المعلومات (IEC 60950).



## إعداد تكوين المعالج (منتجات مختارة فقط)

**هام:** تم تكوين منتجات معينة بسلسلة Intel® Pentium® N35xx/N37xx أو معالج سلسلة Celeron® طراز N28xx/N29xx/N30xx/N31xx ونظام تشغيل Windows® في هذه الطرز لا تتم بتغيير إعداد تكوين المعالج في msconfig.exe من أربعة معالجات أو معالجات إلى معالج واحد. إذا قمت بتغيير هذا الإعداد، فلن تتمكن من إعادة تشغيل الكمبيوتر. سيتعين عليك إعادة الضبط على إعدادات المصنع لاستعادة الإعدادات الأصلية.



# جدول المحتويات

١	التشغيل الصحيح	١
١	أفضل الممارسات	١
٢	المزيد من موارد HP	٢
٤	التعرف على الكمبيوتر	٤
٤	العثور على الأجهزة	٤
٤	العثور على البرامج	٤
٥	الجانب الأيمن	٥
٦	الجانب الأيسر	٦
٨	الشاشة	٨
٩	منطقة لوحة المفاتيح	٩
٩	لوحة اللمس	٩
١٠	الأضواء	١٠
١١	الزرر	١١
١٢	المفاتيح الخاصة	١٢
١٣	مفاتيح الإجراء	١٣
١٤	الجهة السفلية	١٤
١٥	ملصقات	١٥
١٧	الاتصال بشبكة	١٧
١٧	الاتصال بشبكة لاسلكية	١٧
١٧	استخدام عناصر التحكم اللاسلكية	١٧
١٧	مفتاح وضع الطائرة	١٧
١٧	عناصر التحكم الخاصة بنظام التشغيل	١٧
١٨	الاتصال بـ WLAN	١٨
١٩	استخدام الوحدة المحمولة الواسعة النطاق من HP (منتجات مختارة فقط)	١٩
١٩	استخدام GPS (منتجات مختارة فقط)	١٩
١٩	استخدام أجهزة Bluetooth اللاسلكية (منتجات مختارة فقط)	١٩
٢٠	توصيل أجهزة Bluetooth	٢٠
٢٠	الاتصال بشبكة سلكية – شبكة LAN (منتجات مختارة فقط)	٢٠
٢١	الاتصال بجهازك المحمول (منتجات مختارة فقط)	٢١
٢٢	الاستمتاع بميزات الترفيه	٢٢
٢٢	استخدام الكاميرا	٢٢
٢٢	استخدام الصوت	٢٢
٢٢	توصيل مكبرات الصوت	٢٢

٢٢	توصيل سماعات الرأس
٢٣	توصيل أطقم الرأس
٢٣	استخدام إعداد الصوت
٢٣	استخدام الفيديو
٢٣	توصيل أجهزة الفيديو بواسطة كبل VGA (منتجات مختارة فقط)
٢٤	توصيل أجهزة الفيديو باستخدام كبل HDMI (منتجات مختارة فقط)
٢٥	تكوين صوت HDMI
٢٦	اكتشاف أجهزة العرض اللاسلكية المتوافقة مع مقياس Miracast والاتصال بها (منتجات مختارة فقط)

## ٥ التنقل في الشاشة

٢٧	استخدام إيماءات لوحة اللمس أو شاشة اللمس
٢٧	اللمس
٢٨	التكبير والتصغير بالقرص بإصبعين
٢٨	التمرير بإصبعين (لوحة اللمس فقط)
٢٨	اللمس بإصبعين (لوحة اللمس فقط)
٢٩	اللمس بأربع أصابع (لوحة اللمس فقط)
٢٩	السحب بثلاث أصابع (لوحة اللمس فقط)
٣٠	تحريك الإصبع الواحدة (شاشة اللمس فقط)
٣٠	استخدام لوحة مفاتيح أو ماوس اختياريين
٣٠	استخدام لوحة المفاتيح الظاهرة على الشاشة (منتجات مختارة فقط)

## ٦ إدارة الطاقة

٣١	استخدام وضع Sleep (السكون) و Hibernation (الإسبات)
٣١	بدء تشغيل وضع Sleep (السكون) وإنهاؤه
٣٢	بدء تشغيل وضع Hibernation (الإسبات) وإنهاؤه (منتجات مختارة فقط)
٣٢	إيقاف تشغيل جهاز الكمبيوتر
٣٣	استخدام رمز Power (الطاقة) و Power Options (خيارات الطاقة)
٣٣	التشغيل بطاقة البطارية
٣٣	استخدام HP Fast Charge (منتجات مختارة فقط)
٣٤	عرض شحن البطارية
٣٤	العثور على معلومات حول البطارية في HP Support Assistant (منتجات مختارة فقط)
٣٤	توفير طاقة البطارية
٣٤	التعرف على مستويات ضعف البطارية
٣٥	حل مشكلة ضعف طاقة البطارية
٣٥	حل مشكلة ضعف طاقة البطارية عند توفر الطاقة الخارجية
٣٥	حل مشكلة ضعف طاقة البطارية عند عدم توفر مصدر الطاقة
٣٥	حل مشكلة ضعف طاقة البطارية عند تعذر قيام جهاز الكمبيوتر بإنهاء وضع Hibernation (الإسبات)
٣٥	بطارية يمكن استبدالها من قبل المستخدم



٢٥	إخراج بطارية يمكن استبدالها من قبل المستخدم
٣٦	تخزين بطارية يمكن استبدالها من قبل المستخدم
٣٦	التخلص من بطارية يمكن استبدالها من قبل المستخدم
٣٦	التشغيل على الطاقة الخارجية

## ٧ صيانة جهاز الكمبيوتر

٢٨	تحسين الأداء
٢٨	استخدام Disk Defragmenter (أداة إلغاء تجزئة القرص)
٢٨	استخدام Disk Cleanup (تنظيف القرص)
٢٨	استخدام HP 3D DriveGuard (منتجات مختارة فقط)
٣٩	التعرف على حالة HP 3D DriveGuard
٣٩	تحديث البرامج وبرامج التشغيل
٣٩	تنظيف الكمبيوتر
٤٠	إجراءات التنظيف
٤٠	تنظيف شاشة العرض
٤٠	تنظيف الجوانب والغطاء
٤٠	تنظيف لوحة اللمس أو لوحة المفاتيح أو الماوس (منتجات مختارة فقط)
٤٠	السفر مع جهاز الكمبيوتر أو شحنه

## ٨ حماية الكمبيوتر والمعلومات

٤٢	استخدام كلمات المرور
٤٢	إعداد كلمات مرور خاصة بـ Windows
٤٣	إعداد كلمات المرور في (BIOS) Setup Utility
٤٣	استخدام Windows Hello (منتجات مختارة فقط)
٤٤	استخدام برامج حماية الاتصال بالإنترنت
٤٤	استخدام برنامج مكافحة الفيروسات
٤٤	استخدام برنامج جدار الحماية
٤٥	تثبيت تحديثات البرامج
٤٥	استخدام HP Touchpoint Manager (منتجات مختارة فقط)
٤٥	حماية شبكتك اللاسلكية
٤٥	نسخ تطبيقات ومعلومات البرامج احتياطياً
٤٥	استخدام كبل حماية اختياري (منتجات مختارة فقط)

## ٩ استخدام (BIOS) Setup Utility

٤٦	تشغيل (BIOS) Setup Utility
٤٦	تحديث (BIOS) Setup Utility
٤٦	تحديد إصدار BIOS
٤٧	تنزيل تحديث BIOS

٤٨	..... استخدام HP PC Hardware Diagnostics UEFI
٤٩	..... تنزيل (UEFI) HP PC Hardware Diagnostics إلى جهاز USB
٥٠	..... ١١ عمل النسخ الاحتياطي والاسترداد والاستعادة
٥٠	..... إنشاء وسائط الاسترداد والنسخ الاحتياطية
٥٠	..... إنشاء وسائط HP Recovery (منتجات مختارة فقط)
٥٢	..... استخدام أدوات Windows
٥٢	..... الاستعادة والاسترداد
٥٢	..... الاسترداد بواسطة HP Recovery Manager
٥٣	..... ما الذي يجب أن تعرفه قبل البدء بالتشغيل
٥٣	..... استخدام قسم HP Recovery (منتجات مختارة فقط)
٥٤	..... استخدام وسائط HP Recovery للاسترداد
٥٤	..... تغيير ترتيب التمهيد الخاص بجهاز الكمبيوتر
٥٤	..... إزالة قسم HP Recovery (منتجات مختارة فقط)
٥٦	..... ١٢ المواصفات
٥٦	..... طاقة الإدخال
٥٧	..... بيئة التشغيل
٥٨	..... ١٣ التفريغ الكهروستاتيكي
٥٩	..... ١٤ إمكانية الوصول
٥٩	..... تقنيات المساعدة المعتمدة
٥٩	..... الاتصال بالدعم
٦٠	..... الفهرس

# ١ التشغيل الصحيح

هذا الكمبيوتر عبارة عن أداة قوية مصممة لتحسين أعمالك وما تتمتع به من الترفيه. اقرأ هذا الفصل للحصول على معلومات حول أفضل الممارسات بعد إعدادك الكمبيوتر والتعرف على الأمور المسلية التي يمكنك القيام بها مع كمبيوترك والتعرف على طرق العثور على المزيد من موارد HP.

## أفضل الممارسات

بعد إعدادك جهاز الكمبيوتر وتسجيلك إياه، نوصيك باتباع الخطوات التالية للاستفادة من استثمارك الذكي بأفضل شكل:

- انسخ محرك القرص الثابت احتياطياً عن طريق إنشاء وسائط الاسترداد. انظر [عمل النسخ الاحتياطي والاسترداد والاستعادة في صفحة ٥٠](#).
- قم بتوصيل الكمبيوتر بشبكة سلكية أو لاسلكية إذا لم تكن قد قمت بذلك بالفعل. راجع التفاصيل الواردة في [الاتصال بشبكة في صفحة ١٧](#).
- تعرف على أجهزة الكمبيوتر وبرامجه. للحصول على المزيد من المعلومات، راجع [التعرف على الكمبيوتر في صفحة ٤](#) و [الاستمتاع بميزات الترفيه في صفحة ٢٢](#).
- حدّث برنامج مكافحة الفيروسات أو قم بشرائه. انظر [استخدام برنامج مكافحة الفيروسات في صفحة ٤٤](#).

# المزيد من موارد HP

للعثور على موارد تشمل تفاصيل عن المنتج ومعلومات عن طريقة القيام بالأشياء المختلفة وغير ذلك المزيد، يمكنك الاستعانة بهذا الجدول.

المحتويات	المورد
<ul style="list-style-type: none"><li>• نظرة عامة حول إعداد جهاز الكمبيوتر وميزاته</li></ul>	<i>إرشادات الإعداد</i>
<ul style="list-style-type: none"><li>• المحادثة عبر الإنترنت مع فني HP</li><li>• أرقام الهاتف لقسم الدعم</li><li>• فيديوهات لقطع الغيار (منتجات مختارة فقط)</li><li>• أدلة الصيانة والخدمة</li><li>• أماكن مراكز خدمة HP</li></ul>	دعم HP للدعم من HP، انتقل إلى <a href="http://www.hp.com/support">http://www.hp.com/support</a> .
<ul style="list-style-type: none"><li>• إعداد محطة العمل بشكل صحيح</li><li>• توجيهات بخصوص وضعية الجسم وعادات العمل التي تزيد من راحتك الجسدية وتقلل من خطر إصابتك خلال العمل</li><li>• معلومات الأمان الميكانيكية والإلكترونية</li></ul>	<i>دليل الأمان والراحة</i> للوصول إلى هذا الدليل: ▲ حدد زر <b>Start</b> (ابدأ)، ثم حدد <b>HP Help and Support</b> (التعليمات والدعم من HP)، ثم حدد <b>Documentation</b> (وثائق HP). - أو - ▲ حدد زر <b>Start</b> (ابدأ)، ثم حدد <b>HP</b> ، ثم حدد <b>HP Documentation</b> (وثائق HP). - أو - ▲ انتقل إلى <a href="http://www.hp.com/ergo">http://www.hp.com/ergo</a> .
<ul style="list-style-type: none"><li>• إشعارات تنظيمية هامة، بما في ذلك معلومات عن التخلص الصحيح من البطاريات، إذا لزم الأمر.</li></ul>	<i>إشعارات تنظيمية ووقائية وبيئية</i> للوصول إلى هذا المستند: ▲ حدد زر <b>Start</b> (ابدأ)، ثم حدد <b>HP Help and Support</b> (التعليمات والدعم من HP)، ثم حدد <b>HP Documentation</b> (وثائق HP). - أو - ▲ حدد زر <b>Start</b> (ابدأ)، ثم حدد <b>HP</b> ، ثم حدد <b>HP Documentation</b> (وثائق HP).
<ul style="list-style-type: none"><li>• معلومات ضمان بخصوص هذا الكمبيوتر</li></ul>	<i>ضمان محدود*</i> للوصول إلى هذا المستند: ▲ حدد زر <b>Start</b> (ابدأ)، ثم حدد <b>HP Help and Support</b> (التعليمات والدعم من HP)، ثم حدد <b>HP Documentation</b> (وثائق HP). - أو - ▲ حدد زر <b>Start</b> (ابدأ)، ثم حدد <b>HP</b> ، ثم حدد <b>HP Documentation</b> (وثائق HP). - أو - ▲ انتقل إلى <a href="http://www.hp.com/go/orderdocuments">http://www.hp.com/go/orderdocuments</a> .

**هام:** يجب أن تكون متصلاً بالإنترنت قبل أن يمكنك الوصول إلى أحدث إصدار من دليل المستخدم.

\*يمكنك العثور على الضمان المحدود من HP ضمن أدلة المستخدم في المنتج وأو في القرص المضغوط أو قرص DVD المرفق في علبة المنتج. قد توفر HP ضمانًا مطبوعًا في العلبة في بعض البلدان أو المناطق. وفي تلك البلدان أو المناطق حيث لم يتوفر الضمان مطبوعًا، يمكنك طلب نسخة من موقع <http://www.hp.com/go/orderdocuments>. بالنسبة للمنتجات التي تم شراؤها في مناطق آسيا والمحيط الهادئ، يمكنك مراسلة شركة HP على العنوان 912006 Singapore, Kitchener Road Post Office, P.O. Box 161, POD. واذكر في الرسالة اسم المنتج الخاص بك واسمك ورقم هاتفك وعنوان مراسلتك.

## ٢ التعرف على الكمبيوتر

يتضمن جهاز الكمبيوتر الخاص بك مكونات عالية الجودة. يقدم هذا الفصل تفاصيل عن المكونات الخاصة بك، بما في ذلك مكانها وطريقة عملها.

### العثور على الأجهزة

للاطلاع على قائمة بالأجهزة المثبتة في كمبيوترك:

▲ اكتب device manager (إدارة الأجهزة) في مربع بحث شريط المهام، ثم حدد تطبيق **Device Manager** (إدارة الأجهزة).

ستظهر قائمة بجميع الأجهزة المثبتة في كمبيوترك.

للحصول على معلومات حول مكونات الأجهزة ورقم إصدار BIOS للنظام، اضغط على **fn+esc** (منتجات مختارة فقط).

### العثور على البرامج

للاطلاع على البرامج المثبتة في الكمبيوتر:

▲ حدد زر **Start** (ابدأ).

– أو –

انقر بالزر الأيمن على زر **Start** (ابدأ)، ثم حدد **Apps and Features** (التطبيقات والميزات).

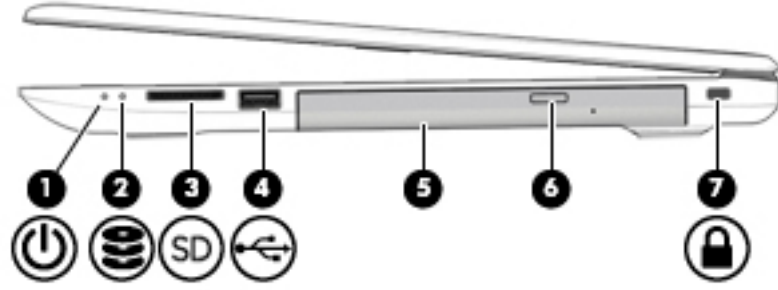

المكوّن	الوصف
(١) 	<ul style="list-style-type: none"> <li>• ضوء الطاقة</li> <li>• مضاء: الكمبيوتر قيد التشغيل.</li> <li>• وامض: يكون جهاز الكمبيوتر في وضع Sleep (السكون) وهو وضع موفر للطاقة. يقوم جهاز الكمبيوتر خلال ذلك بقطع إمداد الشاشة والمكونات الأخرى غير المطلوبة بالطاقة.</li> <li>• مطفأ: الكمبيوتر متوقف عن التشغيل أو في وضع Hibernation (الإسبات). ووضع Hibernation (الإسبات) عبارة عن وضع موفر للطاقة يستخدم أقل قدر ممكن من الطاقة.</li> </ul>
(٢) 	<ul style="list-style-type: none"> <li>• ضوء محرك الأقراص</li> <li>• أبيض وامض: جار الوصول إلى محرك القرص الثابت.</li> </ul>
(٣) 	<p>يقرأ بطاقات الذاكرة الاختيارية التي يمكنك من تخزين المعلومات وإدارتها ومشاركتها والوصول إليها.</p> <p>لإدخال البطاقة:</p> <ol style="list-style-type: none"> <li>1. أمسك البطاقة بحيث يكون ملصق التسمية متجهًا للأعلى وتكون الموصلات باتجاه الكمبيوتر.</li> <li>2. أدخل البطاقة إلى قارئ بطاقات الذاكرة، ثم اضغط البطاقة للداخل حتى تستقر بإحكام.</li> </ol> <p>لإخراج البطاقة:</p> <p>▲ اسحب البطاقة خارج قارئ بطاقات الذاكرة.</p>
(٤) 	<ul style="list-style-type: none"> <li>• منفذ USB 2.0</li> <li>• يوصل جهاز USB، مثل هاتف محمول، أو كاميرا، أو ساعة تعقب النشاط، أو ساعة ذكية، ويوفر ناقل بيانات.</li> </ul>
(٥) 	<ul style="list-style-type: none"> <li>• محرك الأقراص البصرية (منتجات مختارة فقط)</li> <li>• يقرأ الأقراص البصرية أو يقرأ الأقراص البصرية ويكتب عليها وذلك وفقًا لطراز الكمبيوتر.</li> </ul>
(٦) 	<ul style="list-style-type: none"> <li>• زر إخراج محرك الأقراص البصرية (منتجات مختارة فقط)</li> <li>• يخرج درج محرك الأقراص البصرية.</li> </ul>
(٧) 	<ul style="list-style-type: none"> <li>• فتحة كبل الحماية</li> <li>• توصل كبل حماية اختياريًا بالكمبيوتر.</li> </ul> <p><b>ملاحظة:</b> تم تصميم كبل الحماية ليعمل كحل رادع، ولكنه لا يمنع إساءة التعامل مع جهاز الكمبيوتر أو سرقة.</p>

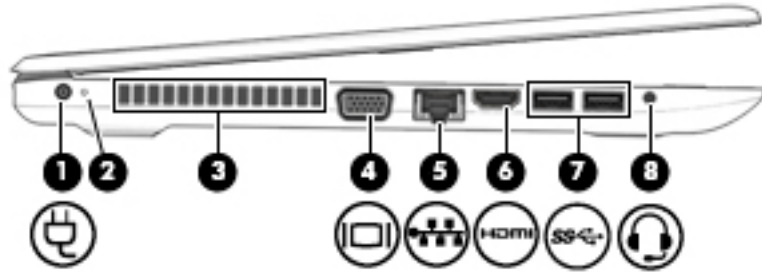

المكوّن	الوصف
(1)	موصل الطاقة يوصل محول التيار المتناوب.
(2)	ضوء محول التيار المتناوب والبطارية • أبيض: يشير إلى توصيل محول التيار المتناوب وأنه قد تم شحن البطارية بالكامل. • أبيض وامض: تم فصل محول البطارية ووصلت البطارية إلى مستوى شحن منخفض. • كهربائي: يشير إلى توصيل محول التيار المتناوب وأنه يتم شحن البطارية. • مطفأ: لا يتم شحن البطارية.
(3)	فتحة التهوية تتيح مرور الهواء لتبريد المكونات الداخلية. <b>ملاحظة:</b> تبدأ مروحة جهاز الكمبيوتر في العمل تلقائيًا لتبريد المكونات الداخلية وتجنب السخونة الزائدة. ومن الطبيعي أن تدور المروحة الداخلية وتتوقف عن الدوران أثناء العملية الروتينية.
(4)	منفذ جهاز عرض خارجي (منتجات مختارة فقط) يوصل شاشة VGA خارجية أو مسلاًطاً.
(5)	مأخذ/أضواء حالة RJ-45 (شبكة) يوصل كبل الشبكة. • أبيض: الشبكة متصلة. • كهربائي: وجود نشاط على الشبكة.
(6)	منفذ HDMI يوصل الكمبيوتر بجهاز فيديو أو جهاز صوت اختياري، مثل تلفزيون عالي الدقة، أو أي مكون رقمي أو صوتي متوافق، أو جهاز واجهة الوسائط المتعددة العالية الدقة (HDMI) العالي السرعة.
(7)	منفذ USB 3.x SuperSpeed لتوصيل أجهزة USB، مثل الهواتف الخلوية، أو الكاميرات، أو أدوات تعقب النشاط، أو الساعات الذكية، وتوفير نقل البيانات بسرعة عالية.
(8)	مأخذ مشترك لصوت خارج (سماعة رأس)/صوت داخل (ميكروفون) يوصل مكبرات صوت ستريو اختيارية مزودة بالطاقة، أو سماعات رأس، أو سماعات للأذن، أو سماعات رأس مزودة بميكروفون، أو كبل صوت التلفزيون. كما أنه يُستخدم لتوصيل ميكروفون سماعة رأس اختياري. لا يدعم هذا المأخذ الميكروفونات المستقلة الاختيارية.



**تحذير!** للتقليل من خطر التعرض للإصابة الشخصية، اضبط مستوى الصوت قبل وضع سماعات الرأس أو سماعات الأذن أو سماعات الرأس المزوّدة بميكروفون. للحصول على المزيد من المعلومات حول الأمان، راجع *إشعارات تنظيمية ووقائية* و*بيئية*.

للوصول إلى هذا الدليل:

▲ حدد زر **Start** (ابدأ)، ثم حدد **HP Help and Support** (التعليمات والدعم من HP)، ثم حدد **HP Documentation** (وثائق HP).

**ملاحظة:** يتم تعطيل مكبرات صوت الكمبيوتر عند توصيل جهاز ما بالمأخذ.

**ملاحظة:** راجع الرسم التوضيحي الذي يتناسب بشكل أمثل مع الكمبيوتر الخاص بك.

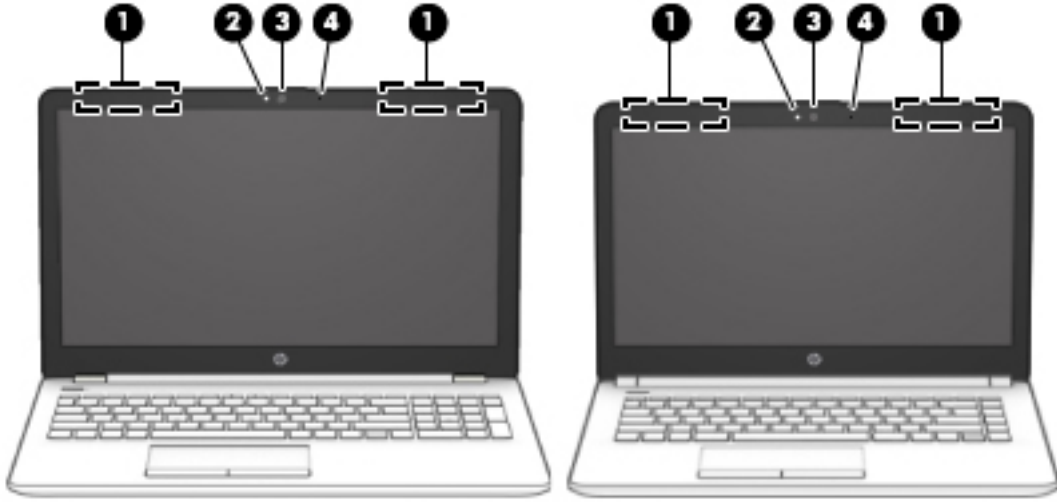

المكوّن	الوصف
(١) هوائيا WLAN*	يرسلان الإشارات اللاسلكية ويستقبلانها للاتصال بالشبكات المحلية اللاسلكية (WLANs).
(٢) ضوء الكاميرا	مضاء: يتم استخدام كاميرا واحدة أو أكثر.
(٣) الكاميرا	تتيح لك إجراء محادثات الفيديو وتسجيل الفيديو وتسجيل الصور الثابتة. لاستخدام الكاميرا، راجع <a href="#">استخدام الكاميرا في صفحة ٢٢</a> . تتيح بعض الكاميرات أيضاً تسجيل الدخول إلى Windows بالتعرف على الوجه، بدلاً من تسجيل الدخول بكلمة مرور. لمزيد من المعلومات، راجع <a href="#">استخدام Windows Hello (منتجات مختارة فقط) في صفحة ٢٢</a> .
(٤) ميكروفون داخلي	<b>ملاحظة:</b> تختلف وظائف الكاميرا، باختلاف عتاد الكاميرا والبرامج المثبتة في منتجك.
	يسجل الصوت.
	*الهوائيات غير مرتبين من الجهة الخارجية للكمبيوتر، وقد يختلف موضع الهوائي. للحصول على إرسال مثالي، احتفظ بالمناطق المحيطة بالهوائيات خالية من العوائق. وفيما يتعلق بالإشعارات التنظيمية للأجهزة اللاسلكية، راجع قسم <i>إشعارات تنظيمية ووقائية وبيئية</i> الذي ينطبق على بلدك أو منطقتك. للوصول إلى هذا الدليل:
	▲ حدد زر <b>Start</b> (ابداً)، ثم حدد <b>HP Help and Support</b> (التعليمات والدعم من HP)، ثم حدد <b>HP Documentation</b> (وثائق HP).

# منطقة لوحة المفاتيح

## لوحة اللمس

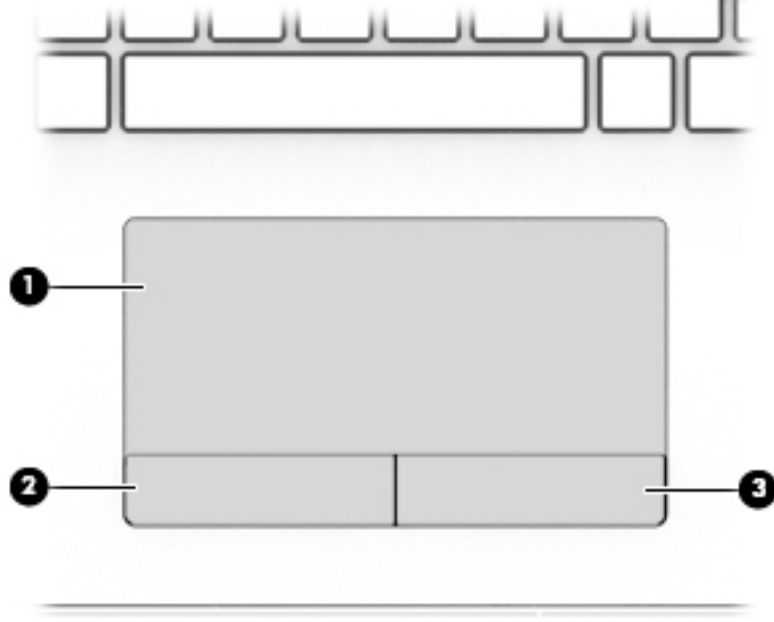

المكوّن	الوصف
(١)	منطقة لوحة اللمس تقرأ إيماءات أصابعك لنقل المؤشر أو تنشيط العناصر الموجودة على الشاشة. <b>ملاحظة:</b> لمزيد من المعلومات، انظر <a href="#">إستخدام إيماءات لوحة اللمس أو شاشة اللمس في صفحة ٢٧</a> .
(٢)	زر لوحة اللمس الأيسر يعمل عمل الزر الأيسر الموجود على أجهزة الماوس الخارجية.
(٣)	زر لوحة اللمس الأيمن يعمل عمل الزر الأيمن الموجود على أجهزة الماوس الخارجية.

**ملاحظة:** راجع الرسم التوضيحي الذي يتناسب بشكل أمثل مع الكمبيوتر الخاص بك.

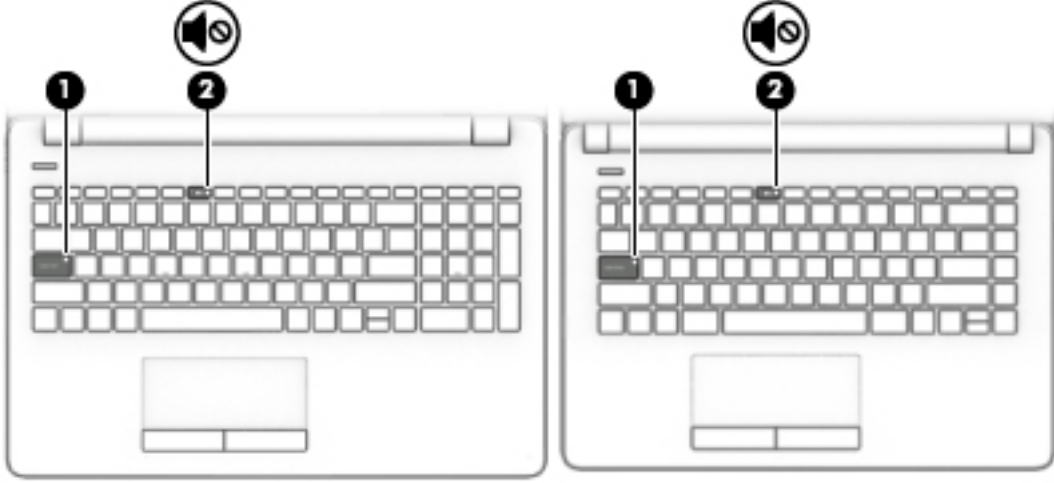

المكوّن	الوصف
(١) ضوء caps lock	مضاء: مفتاح caps lock قيد التشغيل، ويحول هذا المفتاح جميع مفاتيح الإدخال إلى أحرف استهلالية.
(٢) ضوء كتم الصوت 	<ul style="list-style-type: none"> <li>• كهربائي: صوت جهاز الكمبيوتر متوقف عن التشغيل.</li> <li>• مطفأ: تم تشغيل صوت الكمبيوتر.</li> </ul>

**ملاحظة:** راجع الرسم التوضيحي الذي يتناسب بشكل أمثل مع الكمبيوتر الخاص بك.

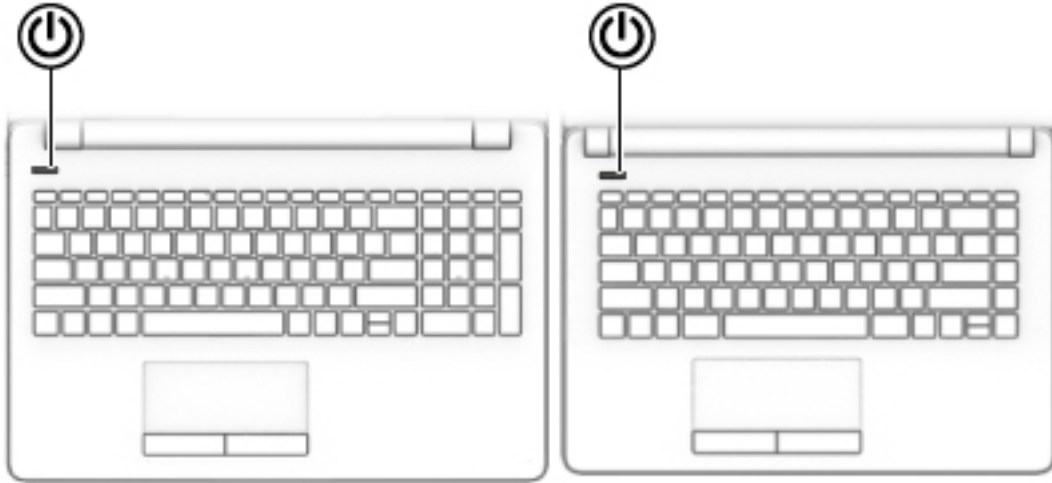

## المكوّن

زر الطاقة



## الوصف

- عندما يكون جهاز الكمبيوتر متوقفًا عن التشغيل، اضغط على الزر لتشغيله.
  - عندما يكون جهاز الكمبيوتر قيد التشغيل، اضغط على الزر خفيفًا لتشغيل وضع Sleep (السكون).
  - إذا كان الكمبيوتر في حالة Sleep (السكون)، اضغط على الزر لفترة قصيرة لإنهاء حالة Sleep (السكون).
  - إذا كان الكمبيوتر في حالة Hibernation (الإسبات)، اضغط على الزر لفترة قصيرة لإنهاء حالة Hibernation (الإسبات).
- تنبيه:** يؤدي الضغط الطويل على زر الطاقة إلى ضياع المعلومات غير المحفوظة.
- إذا توقف الكمبيوتر عن الاستجابة وتعذر استخدام إجراءات إيقاف التشغيل، فاضغط على زر الطاقة باستمرار لمدة ٥ ثوانٍ على الأقل لإيقاف تشغيل الكمبيوتر.
- لمعرفة المزيد عن إعدادات الطاقة، انظر خيارات الطاقة:
- ▲ انقر بالزر الأيمن على أيقونة **Power** (الطاقة) ، ثم حدد **Power Options** (خيارات الطاقة).

## المفاتيح الخاصة

**ملاحظة:** راجع الرسم التوضيحي الذي يتناسب بشكل أمثل مع الكمبيوتر الخاص بك.

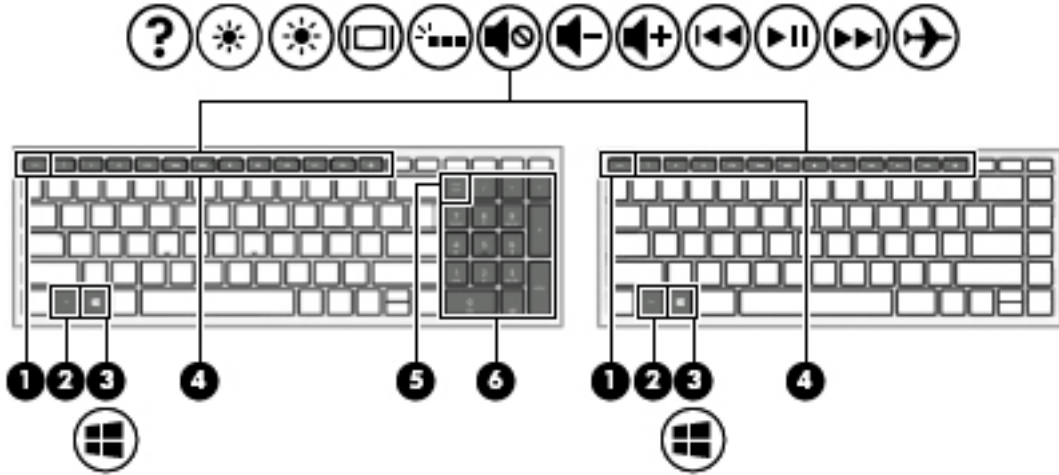

المكوّن	الوصف
(١) مفتاح <code>esc</code>	يعرض معلومات النظام عند ضغطه مع المفتاح <code>fn</code> .
(٢) مفتاح <code>fn</code>	ينفذ وظائف معينة عند ضغطه مع مفتاح آخر.
(٣) مفتاح Windows 	يفتح قائمة <b>Start</b> (ابدأ). <b>ملاحظة:</b> يؤدي الضغط على مفتاح Windows مرة أخرى إلى إغلاق قائمة <b>Start</b> (ابدأ).
(٤) مفاتيح الإجراء	تنفذ وظائف النظام التي يتكرر استخدامها. <b>ملاحظة:</b> في منتجات محددة، يشغّل مفتاح الإجراء <code>f5</code> ميزة الإضاءة الخلفية للوحة المفاتيح أو يوقف تشغيلها.
(٥) مفتاح <code>num lock</code>	يبدل بين وظائف التنقل والوظائف الرقمية الموجودة على لوحة المفاتيح الرقمية المدمجة.
(٦) لوحة المفاتيح الرقمية المدمجة	لوحة المفاتيح المنفصلة الموجودة على يمين لوحة المفاتيح الأبجدية. عند ضغط مفتاح <code>num lock</code> ، يمكن استخدام لوحة المفاتيح كلوحة مفاتيح رقمية خارجية. <b>ملاحظة:</b> إذا كانت وظيفة لوحة المفاتيح الرقمية نشطة وقت إيقاف تشغيل الكمبيوتر، فستتم استعادة تلك الوظيفة عند إعادة تشغيل الكمبيوتر.

## مفاتيح الإجراء



تنفذ مفاتيح العمليات الوظائف التي تشير إليها الرموز الموجودة على المفاتيح. لتحديد نوع المفاتيح الموجودة على منتجك، راجع [المفاتيح الخاصة في صفحة ١٢](#).

▲ لاستخدام أحد مفاتيح الإجراءات، استمر في الضغط عليه.

الوصف	الرمز
يفتح تطبيق HP Support Assistant.	?
يخفض مستوى سطوع الشاشة تدريجيًا أثناء ضغطك على هذا المفتاح باستمرار.	☀
يرفع مستوى سطوع الشاشة تدريجيًا أثناء ضغطك على هذا المفتاح باستمرار.	☀
تبدل صورة الشاشة بين أجهزة العرض المتصلة بالنظام. على سبيل المثال، إذا كان جهاز عرض متصلًا بالكمبيوتر، فيؤدي الضغط المتكرر على هذا المفتاح إلى تبديل صورة الشاشة بين شاشة الكمبيوتر وشاشة جهاز العرض وكليهما آتًا واحدًا.	🖥
يشغل إضاءة لوحة المفاتيح الخلفية ويوقف تشغيلها. <b>ملاحظة:</b> لتوفير طاقة البطارية، أوقف تشغيل هذه الميزة.	💡
يكتف صوت مكبرات الصوت أو يستعيده.	🔊
يخفض صوت مكبر الصوت تدريجيًا عند الضغط باستمرار.	🔊-
يرفع صوت مكبر الصوت تدريجيًا عند الضغط باستمرار.	🔊+
يشغل المسار السابق من قرص صوت مضغوط أو القسم السابق من قرص DVD أو Blu-ray (BD).	⏮
يبدأ تشغيل القرص المضغوط الصوتي أو قرص DVD أو BD أو يوقفه مؤقتًا أو يستأنف تشغيله.	⏸
يشغل المسار التالي من قرص صوت مضغوط أو القسم التالي من قرص DVD أو قرص BD.	⏭
يشغل وضع الطائرة وميزة اللاسلكية أو يوقف تشغيلهما. <b>ملاحظة:</b> يشار إلى مفتاح وضع الطائرة أيضًا بزر اللاسلكية. <b>ملاحظة:</b> يجب إعداد شبكة لاسلكية ليتمكن إنشاء الاتصالات اللاسلكية.	✈

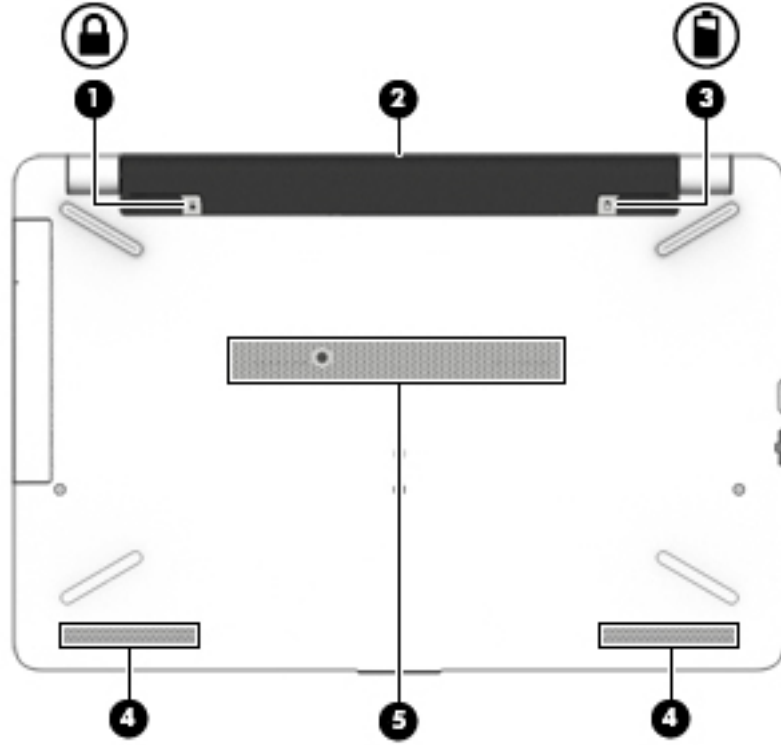
## الجهة السفلية



المكوّن	الوصف
(١) 	قفّل البطارية يقفل البطارية في حجرة البطارية.
(٢)	حجرة البطارية تحتوي البطارية.
(٣) 	مزلّاج تحرير البطارية يحرر البطارية.
(٤)	مكبرات الصوت (٣) يصدران الصوت.
(٥)	فتحة التهوية تتيح مرور الهواء لتبريد المكونات الداخلية.

**ملاحظة:** تبدأ مروحة جهاز الكمبيوتر في العمل تلقائيًا لتبريد المكونات الداخلية وتجنب السخونة الزائدة. ومن الطبيعي أن تدور المروحة الداخلية وتتوقف عن الدوران أثناء العملية الروتينية.



## ملصقات

توفر الملصقات المثبتة على الكمبيوتر معلومات قد تحتاج إليها عند استكشاف أخطاء النظام وإصلاحها أو عند اصطحاب الكمبيوتر أثناء السفر حول العالم.

**هام:** ابحث عن الملصقات المذكورة في هذا القسم في المواضع التالية: الجزء السفلي من جهاز الكمبيوتر، داخل حجرة البطارية، أسفل غطاء الصيانة، أو على الجهة الخلفية من شاشة العرض.

- ملصق الخدمة — يقدم معلومات مهمة لتعريف الكمبيوتر. عند الاتصال بالدعم من المحتمل جدًا أنهم يطلبون إليك تقديم الرقم التسلسلي وأيضًا من الممكن أن تطالب بتقديم رقم المنتج أو الطراز. حدد هذه الأرقام قبل الاتصال بالدعم.

سيبدو ملصق الخدمة مثل أحد النماذج الواردة فيما يلي. راجع الرسم التوضيحي الذي يتناسب بشكل أمثل مع ملصق الخدمة الموجود على كمبيوترك.

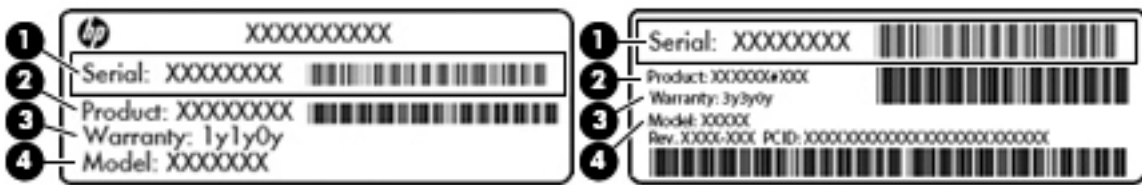

### المكوّن

(1) الرقم التسلسلي

(2) رقم المنتج

(3) فترة الضمان

(4) رقم الطراز (منتجات مختارة فقط)

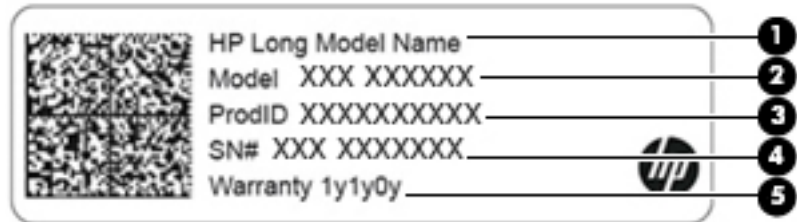

### المكوّن

(1) اسم منتج HP (منتجات مختارة فقط)

(2) اسم الطراز (منتجات مختارة فقط)

(3) رقم المنتج

---

## المكوّن

---

(٤) الرقم التسلسلي

---

(٥) فترة الضمان

---

- ملصقات المعلومات التنظيمية – توفر معلومات تنظيمية حول جهاز الكمبيوتر.
- ملصقات شهادات اللاسلكية – توفر معلومات حول الأجهزة اللاسلكية الاختيارية وعلامات الاعتمادات المطلوبة من قبل بعض البلدان أو المناطق التي وافقت على استخدام الأجهزة فيها.

## ٣ الاتصال بشبكة

يمكنك اصطحاب جهاز الكمبيوتر الخاص بك واستخدامه أينما ذهبت. لكن حتى وأنت في منزلك، يمكنك استكشاف العالم والوصول إلى معلومات من الملايين من مواقع الويب باستخدام جهاز الكمبيوتر والاتصال السلكي أو اللاسلكي بالشبكة. وسيساعدك هذا الفصل على الاتصال بذلك العالم.

### الاتصال بشبكة لاسلكية

وقد يكون الكمبيوتر الخاص بك مزودًا بجهاز أو أكثر من الأجهزة اللاسلكية التالية:

- جهاز WLAN — يوصل الكمبيوتر بشبكات محلية لاسلكية (عادةً يُشار إليها بشبكات Wi-Fi أو شبكات LAN اللاسلكية أو شبكات WLAN) في مكاتب الشركات ومنزلك والأماكن العامة، مثل المطارات والمطاعم والمقاهي والفنادق والجامعات. في شبكة WLAN، يتصل الجهاز اللاسلكي المحمول في جهاز الكمبيوتر الموجود لديك بمحول لاسلكي أو نقطة وصول لاسلكية.
- الوحدة المحمولة الواسعة النطاق من HP — توفر إمكانية الاتصال اللاسلكي عبر شبكة لاسلكية واسعة النطاق (WWAN)، مساحة أكبر بكثير. تقوم مشغلات شبكات الهاتف المحمول بتثبيت المحطات الأساسية (المشابهة لأبراج الهواتف المحمولة) على مستوى مناطق جغرافية كبيرة، حيث أنها توفر تغطية فعالة في جميع المحافظات والمناطق، أو حتى البلدان بأكملها.
- جهاز Bluetooth® — ينشئ شبكة خصوصية (PAN) للاتصال بأجهزة تدعم تقنية Bluetooth أخرى مثل أجهزة الكمبيوتر والهواتف والطابعات وسماعات الرأس ومكبرات الصوت والكاميرات. في الشبكة الخصوصية، يتصل كل جهاز مباشرةً بالأجهزة الأخرى، ويجب أن تكون الأجهزة بالقرب من بعضها البعض نسبيًا — عادةً داخل حيز ١٠ أمتار (٣٣ قدمًا تقريبًا) من بعضها البعض.

### استخدام عناصر التحكم اللاسلكية

يمكنك التحكم في الأجهزة اللاسلكية الموجودة في جهاز الكمبيوتر الخاص بك باستخدام واحدة أو أكثر من الميزات التالية:

- مفتاح وضع الطائرة (الذي يُسمى أيضًا بزر اللاسلكية أو مفتاح اللاسلكية) (والمُشار إليه في هذا الفصل بمفتاح وضع الطائرة)
- عناصر التحكم الخاصة بنظام التشغيل

### مفتاح وضع الطائرة

قد يكون جهاز الكمبيوتر مزودًا بمفتاح لوضع الطائرة وجهاز لاسلكي واحد أو أكثر وضوء أو ضوئين لللاسلكية. تم تمكين كافة الأجهزة اللاسلكية في الكمبيوتر من قبل المصنع. يشير ضوء اللاسلكية إلى إجمالي حالة الطاقة الخاصة بالأجهزة اللاسلكية لديك، وليس حالة الأجهزة الفردية.

### عناصر التحكم الخاصة بنظام التشغيل

يتيح لك Network and Sharing Center (مركز الشبكة والمشاركة) إعداد اتصال أو شبكة والاتصال بشبكة وتشخيص مشاكل الشبكة وإصلاحها.

لاستخدام عناصر التحكم الخاصة بنظام التشغيل:

1. اكتب control panel (لوحة التحكم) في مربع بحث شريط المهام، ثم حدد Control Panel (لوحة التحكم).
2. حدد Network and Internet (الشبكة والإنترنت)، ثم حدد Network and Sharing Center (مركز الشبكة والمشاركة).

## الاتصال بـ WLAN

**ملاحظة:** عندما تقوم بإعداد الوصول إلى الإنترنت في منزلك، يجب عليك إنشاء حساب لدى أحد موفري خدمات الإنترنت. اتصل بموفر خدمات إنترنت محلي لشراء خدمات الإنترنت والمودم. سيساعدك موفر خدمات الإنترنت على إعداد المودم وتثبيت كبل الشبكة لتوصيل الموجّه اللاسلكي الخاص بك بالمودم واختبار خدمة الإنترنت.

للإتصال بشبكة WLAN، اتبع الخطوات التالية:

1. تأكد من تشغيل جهاز WLAN.
  2. حدد أيقونة حالة الشبكة في شريط المهام، واتصل بإحدى الشبكات المتوفرة.
- إذا تم تمكين الحماية في شبكة WLAN، فنتم مطالبتك بإدخال رمز الحماية. أدخل الرمز، ثم حدد **Next** (التالي) لإتمام الاتصال.

**ملاحظة:** إذا لم يتم سرد أية شبكة من شبكات WLAN، فقد يشير ذلك إلى وجودك خارج نطاق الموجه أو نقطة الوصول اللاسلكية.

**ملاحظة:** إن لم تر شبكة WLAN المراد الاتصال بها، انقر بالزر الأيمن على أيقونة حالة الشبكة في شريط المهام، ثم حدد **Open Network and Sharing Center** (فتح مركز الشبكة والمشاركة). اختر **Set up a new connection or network** (إعداد اتصال جديد أو شبكة جديدة). يتم عرض قائمة بالخيارات، مما يمكنك من البحث عن شبكة يدويًا ثم الاتصال بها أو إنشاء اتصال جديد بالشبكة.

2. اتبع الإرشادات التي تظهر على الشاشة لإكمال التوصيل.

بعد إجراء الاتصال، حدد أيقونة حالة الشبكة الموجودة أقصى يمين شريط المهام للتحقق من اسم الاتصال وحالته.

**ملاحظة:** يعتمد النطاق الوظيفي (مدى البعد الذي تصل إليه الإشارات اللاسلكية) على تنفيذ شبكة WLAN، والشركة المصنعة للمحوّل، والتداخل من الأجهزة الإلكترونية الأخرى أو الحواجز الهيكلية مثل الحوائط والأرضيات.

## استخدام الوحدة المحمولة الواسعة النطاق من HP (منتجات مختارة فقط)

تم تزويد جهاز الكمبيوتر الذي يحتوي على الوحدة المحمولة الواسعة النطاق من HP بالدعم المدمج للخدمة المحمولة الواسعة النطاق. يمنحك الكمبيوتر الجديد، عند استخدامه مع شبكة موفر الخدمات المحمولة، حرية الاتصال بالإنترنت، إرسال رسائل البريد الإلكتروني أو الاتصال بشبكة الشركة الخاصة بك دون الحاجة إلى نقطة Wi-Fi فعالة.

قد تحتاج إلى رقم IMEI و/أو MEID للوحدة المحمولة الواسعة النطاق من HP من أجل تنشيط الخدمة المحمولة الواسعة النطاق. قد تجد الرقم مطبوعاً على ملصق موجود أسفل جهاز الكمبيوتر، أو داخل حجرة البطارية، أو أسفل غطاء الصيانة، أو على الجهة الخلفية من الشاشة.

– أو –

يمكنك العثور على هذا الرقم عن طريق اتباع الخطوات التالية:

1. حدد أيقونة حالة الشبكة في شريط المهام.
  2. حدد **View Connection Settings** (عرض إعدادات الاتصال).
  3. ضمن قسم **Mobile broadband** (الوحدة المحمولة الواسعة النطاق)، حدد أيقونة حالة الشبكة.
- يتطلب بعض مشغلي شبكات الأجهزة المحمولة استخدام بطاقة وحدة هوية المشترك (SIM). تحتوي بطاقة SIM على معلومات أساسية حولك، مثل رقم التعريف الشخصي PIN، بالإضافة إلى معلومات الشبكة. تتضمن بعض أجهزة الكمبيوتر بطاقة SIM مثبتة مسبقاً. في حالة عدم تثبيت بطاقة SIM مسبقاً، فإنها قد تكون مرفقة بمستندات الوحدة المحمولة الواسعة النطاق من HP المزود بالكمبيوتر بها، أو قد يوفرها مشغل شبكات الأجهزة المحمولة بشكل منفصل عن الكمبيوتر.

للحصول على معلومات حول الوحدة المحمولة الواسعة النطاق من HP وكيفية تنشيط الخدمة مع مشغل شبكات الأجهزة المحمولة المفضل، يرجى مراجعة معلومات الوحدة المحمولة الواسعة النطاق من HP المرفقة بجهاز الكمبيوتر الخاص بك.

## استخدام GPS (منتجات مختارة فقط)

ربما تم تزويد كمبيوترك بجهاز نظام التموضع العالمي (GPS). توفر أرقام GPS الاصطناعية معلومات عن الموقع والسرعة والتوجيه للأنظمة المزودة بـ GPS.

لتمكنك GPS، تأكد من تمكين ميزة تحديد الموقع ضمن إعداد Location (الموقع).

1. اكتب location (موقع) في مربع البحث من شريط المهام، ثم حدد الموقع.
2. اتبع الإرشادات الظاهرة على الشاشة لاستخدام إعدادات الموقع.

## استخدام أجهزة Bluetooth اللاسلكية (منتجات مختارة فقط)

يوفر جهاز Bluetooth اتصالات لاسلكية ذات نطاق صغير تحل محل الاتصالات بواسطة كبل مادي التي كانت تربط قديماً بين الأجهزة الإلكترونية مثل التالي:

- أجهزة الكمبيوتر (كمبيوترات مكتبية وكمبيوترات محمولة)
- الهواتف (هواتف خلوية وهواتف لاسلكية وهواتف ذكية)
- أجهزة التصوير (الطابعة والكاميرا)
- أجهزة الصوت (سماعة الرأس ومكبرات الصوت)
- الماوس
- لوحة مفاتيح خارجية

## توصيل أجهزة Bluetooth

قبل أن تتمكن من استخدام جهاز Bluetooth، يجب إنشاء اتصال Bluetooth.

1. اكتب bluetooth في مربع بحث شريط المهام، ثم حدد **Bluetooth and other devices settings** (إعدادات Bluetooth والأجهزة الأخرى).
2. شغل Bluetooth، إذا لم يتم تشغيله بالفعل.
3. حدد جهازك من القائمة، ثم اتبع الإرشادات الظاهرة على الشاشة.

**ملاحظة:** إذا كان الجهاز يتطلب التحقق، يتم عرض رمز الإقران. اتبع الإرشادات الظاهرة على شاشة الجهاز الذي تضيفه للتحقق من تطابق الرمز على جهازك مع رمز الإقران. للحصول على مزيد من المعلومات، راجع الوثائق المرفقة بالجهاز.

**ملاحظة:** إذا لم يظهر جهازك في القائمة، تأكد من تشغيل Bluetooth على هذا الجهاز. قد تكون لبعض الأجهزة متطلبات إضافية؛ راجع الوثائق المرفقة بالجهاز.

## الاتصال بشبكة سلكية – شبكة LAN (منتجات مختارة فقط)

استخدم الاتصال بشبكة محلية (LAN) إذا كنت تريد توصيل جهاز الكمبيوتر مباشرةً بموجه في منزلك (بدلاً من الاتصال بشكل لاسلكي)، أو إذا كنت تريد الاتصال بشبكة موجودة بالفعل في مكتبك.

يتطلب الاتصال بشبكة LAN كبل RJ-45 (شبكة) ومأخذ شبكة أو جهاز إرساء اختياريًا أو منفذ توسيع في حالة عدم وجود مأخذ RJ-45 على جهاز الكمبيوتر.

لتوصيل كبل الشبكة، اتبع هذه الخطوات:

1. وصل كبل الشبكة بمأخذ الشبكة (1) الموجود على جهاز الكمبيوتر.
2. قم بتوصيل الطرف الآخر من كبل الشبكة بمأخذ الشبكة الموجود بالحائط (2) أو بموجه.

**ملاحظة:** في حالة احتواء كبل الشبكة على دائرة كبت الضجيج (3) التي تعمل على منع التداخل مع استقبال التليفزيون والراديو، فقم بتوجيه طرف الدائرة الخاصة بالكبل ناحية جهاز الكمبيوتر.

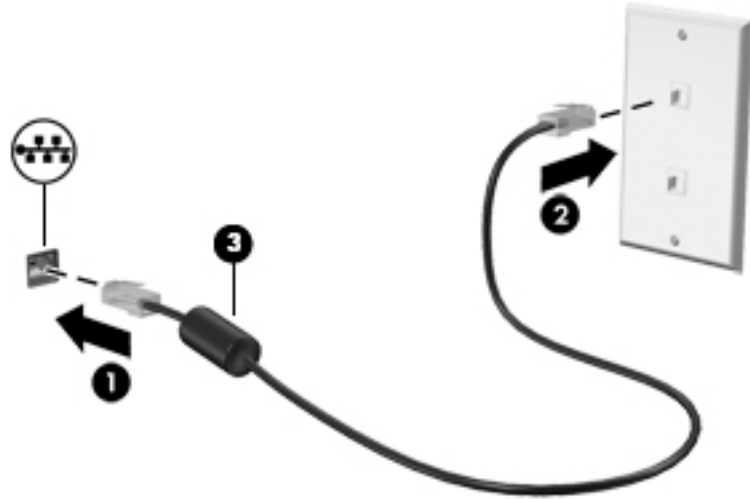

# الاتصال بجهازك المحمول (منتجات مختارة فقط)

يوفر لك HP Orbit طريقة سهلة لنقل الملفات والصور والفيديوهات والمعلومات الأخرى بين جهازك المحمول والكمبيوتر.

**ملاحظة:** قبل إعداد HP Orbit واستخدامه، تحقق من أن كمبيوترك والجهاز المحمول متصلان بشبكة Wi-Fi نفسها.

لإعداد HP Orbit:

1. قم بتنزيل وتثبيت تطبيق HP Orbit من متجر التطبيقات المناسب لجهازك المحمول.
  2. افتح تطبيق HP Orbit من الجهاز المحمول الخاص بك.
  3. من الكمبيوتر، حدد زر **Start** (ابدأ)، ثم حدد **HP Orbit**.  
– أو –  
افتح **HP Orbit** بواسطة أيقونة شريط المهام.
  4. اتبع الإرشادات الظاهرة على الشاشة لإدخال رمز الإقران ومتابعة التثبيت.
- بعد أن تم إقران الأجهزة، سيذكر HP Orbit الاتصال فيتيح لك إرسال الملفات بين الأجهزة كلما كانا متصلين بنفس شبكة Wi-Fi.

لنقل الملفات من جهازك المحمول إلى الكمبيوتر:

1. افتح تطبيق HP Orbit من الجهاز المحمول الخاص بك.
  2. حدد نوع الملف.
  3. حدد الملف ثم حدد **Send**.
- بعد أن تم النقل سيظهر الملف على لوحة HP Orbit Canvas الخاصة بكمبيوترك.
- لنقل الملفات من الكمبيوتر إلى جهازك المحمول:
1. افتح تطبيق HP Orbit من جهاز الكمبيوتر.
  2. اسحب الملف تاركه في HP Orbit Canvas على الكمبيوتر، ثم اتبع الإرشادات الظاهرة على الشاشة.
- بعد أن تم النقل سيظهر الملف على لوحة HP Orbit Canvas الخاصة بجهازك المحمول.
- للحصول على معلومات إضافية حول استخدام HP Orbit، راجع تعليمات برنامج HP Orbit.

**ملاحظة:** ليست التعليمات متوفرة بجميع اللغات.

1. افتح تطبيق HP Orbit.
  2. حدد أيقونة **Settings** (الإعدادات)، ثم حدد **Help** (تعليمات).
- للمزيد من المعلومات حول الأنظمة واللغات المدعومة، انتقل إلى <http://www.hp.com/support>.

## ٤ الاستمتاع بميزات الترفيه

استخدم كمبيوتر HP كلوحة للاتصال بالوسائل الترفيهية من أجل التواصل الاجتماعي عبر الكاميرا وإدارة الموسيقى والاستمتاع بها وتنزيل الأفلام ومشاهدتها. كما يمكنك جعل كمبيوترك مركزًا ترفيهيًا ذا أداء أقوى، وذلك عن طريق توصيل أجهزة خارجية مثل شاشات العرض والمساليط والتلفزيونات ومكبرات الصوت وسماعات الرأس.

### استخدام الكاميرا

يتضمن جهاز الكمبيوتر كاميرا واحدة أو أكثر تتيح لك الاتصال بالآخرين من أجل العمل أو اللعب. يمكن أن تكون الكاميرات أمامية أو خلفية أو منبثقة. راجع [التعرف على الكمبيوتر في صفحة ٤](#) للحصول على تفاصيل عن الكاميرا.

تتيح لك أغلب الكاميرات إجراء محادثة مرئية، وتسجيل الفيديو، وتسجيل الصور الثابتة. وتقدم بعضها أيضًا إمكانية التعامل مع محتوى عالي الدقة أو تطبيقات مخصصة للألعاب، أو برامج للتعرف على الوجه مثل Windows Hello. راجع [حماية الكمبيوتر والمعلومات في صفحة ٤٢](#) للحصول على تفاصيل حول استخدام Windows Hello.

لاستخدام الكاميرا، اكتب camera (الكاميرا) في مربع البحث في شريط المهام، ومن ثم حدد Camera (الكاميرا) من قائمة التطبيقات.

### استخدام الصوت

يمكنك تنزيل الموسيقى والاستماع إليها أو دفع المحتوى الصوتي (بما في ذلك الراديو) من الويب، أو تسجيل الصوت، أو مزج الصوت مع الفيديو لإنشاء وسائط متعددة. كما يمكنك تشغيل أقراص الموسيقى المضغوطة على جهاز الكمبيوتر (في طرز مختارة) أو توصيل محرك أقراص بصرية خارجي لتشغيل الأقراص المضغوطة. ولتحسين متعة الاستماع إلى المحتوى الصوتي، يمكنك توصيل أجهزة صوت خارجية مثل مكبرات الصوت أو سماعات الرأس.

### توصيل مكبرات الصوت

يمكنك توصيل مكبرات صوت سلكية بجهاز الكمبيوتر عن طريق توصيلها بمنفذ USB أو بالمأخذ المشترك للصوت الخارج (سماعة الرأس)/الصوت الداخل (الميكروفون) الموجود على جهاز الكمبيوتر أو على محطة الإرساء.

لتوصيل مكبرات صوت لاسلكية بكمبيوترك، اتبع إرشادات صانع الجهاز. لتوصيل مكبرات صوت فائقة الدقة بجهاز الكمبيوتر، راجع [تكوين صوت HDMI في صفحة ٢٥](#). قبل توصيلك مكبرات الصوت اخفض مستوى الصوت.

### توصيل سماعات الرأس

**تحذير!** للتقليل من خطر التعرض للإصابة الشخصية، اخفض مستوى الصوت قبل وضع سماعات الرأس، أو سماعات الأذن، أو سماعات الرأس المزودة بميكروفون. للحصول على المزيد من المعلومات حول الأمان، راجع [إشعارات تنظيمية ووقائية وبيئية](#).

للوصول إلى هذا المستند:

▲ حدد زر **Start** (ابدأ)، ثم حدد **HP Help and Support** (التعليمات والدعم من HP)، ثم حدد **HP Documentation** (وثائق HP).

يمكنك توصيل سماعات رأس سلكية بمأخذ سماعة الرأس أو بالمأخذ المشترك للصوت الخارج (سماعة الرأس)/الصوت الداخل (الميكروفون) في الكمبيوتر.

لتوصيل سماعات الرأس اللاسلكية بكمبيوترك، اتبع إرشادات صانع الجهاز.



## توصيل أطقم الرأس

**⚠ تحذير!** للتقليل من خطر التعرض للإصابة الشخصية، اخفض مستوى الصوت قبل وضع سماعات الرأس، أو سماعات الأذن، أو سماعات الرأس المزودة بميكروفون. للحصول على المزيد من المعلومات حول الأمان، راجع إرشادات تنظيمية ووقائية وبيئية.

للوصول إلى هذا المستند:

▲ حدد زر **Start** (ابدأ)، ثم حدد **HP Help and Support** (التعليمات والدعم من HP)، ثم حدد **HP Documentation** (وثائق HP).

تُسمى سماعات الرأس المزودة بميكروفون أطقم رأس. يمكنك توصيل أطقم رأس سلكية بالمأخذ المشترك للصوت الخارج (سماعة الرأس)/الصوت الداخل (الميكروفون) في الكمبيوتر. لتوصيل أطقم الرأس اللاسلكية بجهاز الكمبيوتر الخاص بك، اتبع إرشادات الشركة المصنعة للجهاز.

## استخدام إعداد الصوت

استخدم إعدادات الصوت لضبط مستوى صوت النظام أو تغيير أصوات النظام أو إدارة الأجهزة الصوتية. عرض إعدادات الصوت أو تغييرها:

▲ اكتب **control panel** (لوحة التحكم) في مربع بحث شريط المهام، ثم حدد **Control Panel** (لوحة التحكم)، وحدد **Hardware and Sound** (الأجهزة والصوت)، ثم حدد **Sound** (الصوت).

قد يتضمن جهاز الكمبيوتر نظام صوت محسن من شركة Bang & Olufsen، أو B&O Play، أو موفر آخر. ونتيجة لذلك، قد يتضمن جهاز الكمبيوتر ميزات صوت متقدمة يمكن التحكم بها من خلال لوحة تحكم الصوت الخاصة بنظام الصوت.

استخدم لوحة التحكم في الصوت لعرض إعدادات الصوت والتحكم فيها.

▲ اكتب **control panel** (لوحة التحكم) في مربع بحث شريط المهام، ثم حدد **Control Panel** (لوحة التحكم)، وحدد **Hardware and Sound** (الأجهزة والصوت)، ثم حدد لوحة التحكم في الصوت الخاصة بالنظام لديك.

## استخدام الفيديو

يعتبر الكمبيوتر الخاص بك جهاز فيديو يتمتع بأداء قوي يمكنك من مشاهدة تدفق الفيديو من مواقع الويب المفضلة وتنزيل مقاطع الفيديو والأفلام لمشاهدتها على جهاز الكمبيوتر إذا كنت غير متصل بالشبكة.

لتعزيز متعة المشاهدة، استخدم أحد منافذ الفيديو الموجودة بجهاز الكمبيوتر لتوصيل شاشة خارجية أو مسلات أو تليفزيون.

**هام:** تأكد من توصيل الجهاز الخارجي بإحكام بالمنفذ المناسب في جهاز الكمبيوتر بواسطة الكبل المناسب. اتبع تعليمات الشركة المصنعة للجهاز.

للحصول على معلومات حول استخدام ميزات الفيديو، راجع HP Support Assistant.

## توصيل أجهزة الفيديو بواسطة كبل VGA (منتجات مختارة فقط)

**ملاحظة:** لتوصيل جهاز فيديو VGA بجهاز الكمبيوتر الخاص بك، يجب أن يكون لديك كبل VGA، الذي يتم شراؤه بشكل منفصل.

لمشاهدة صورة شاشة جهاز الكمبيوتر على جهاز عرض خارجي أو مسلات VGA خارجي لصالح عرض تقديمي، قم بتوصيل جهاز العرض أو المسلات بمنفذ VGA لجهاز الكمبيوتر.

١. قم بتوصيل كبل VGA من الشاشة أو المسلات بمنفذ VGA الموجود في جهاز الكمبيوتر كما هو موضح.

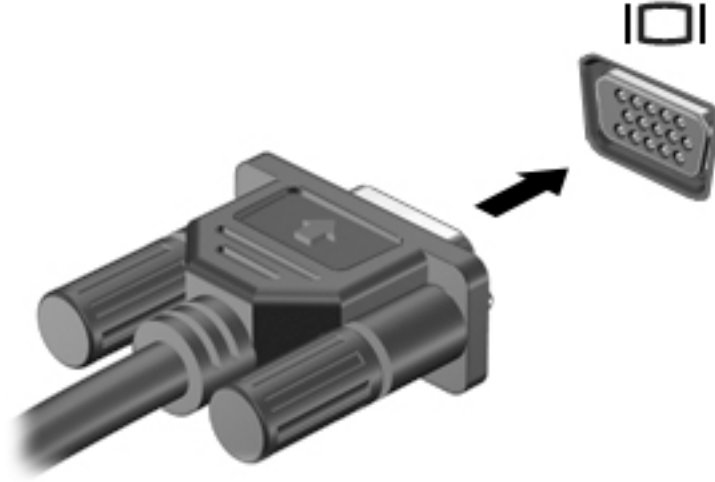

٢. اضغط على **f4** لتبديل صورة الشاشة بين ٤ حالات للعرض:

- **شاشة الكمبيوتر فقط:** عرض صورة الشاشة على جهاز الكمبيوتر فقط.
  - **مزدوج:** عرض صورة الشاشة على كل من جهاز الكمبيوتر والجهاز الخارجي في الوقت نفسه.
  - **توسيع:** عرض صورة الشاشة موسعة على كل من جهاز الكمبيوتر والجهاز الخارجي في الوقت نفسه.
  - **الشاشة الثانية فقط:** عرض صورة الشاشة على الجهاز الخارجي فقط.
- يتم تغيير حالة العرض في كل مرة تضغط فيها على المفتاح **f4**.

**ملاحظة:** للحصول على أفضل النتائج وبالأخص إن اخترت خيار **Extend** (توسيع)، قم بزيادة دقة شاشة الجهاز الخارجي على النحو التالي. حدد زر **Start** (ابدأ)، حدد رمز **Settings** (الإعدادات)، ثم حدد **System** (النظام) . ضمن **Display** (العرض)، حدد الدقة المناسبة ثم حدد **Keep changes** (حفظ التغييرات).

## توصيل أجهزة الفيديو باستخدام كبل HDMI (منتجات مختارة فقط)

**ملاحظة:** لتوصيل جهاز HDMI بجهاز الكمبيوتر الخاص بك، يجب أن يكون لديك كبل HDMI، الذي يتم شراؤه بشكل منفصل.

لعرض صورة شاشة الكمبيوتر على جهاز عرض أو تليفزيون فائق الدقة، قم بتوصيل الجهاز الفائق الدقة وفقاً للإرشادات التالية:

١. قم بتوصيل أحد أطراف كبل HDMI بمنفذ HDMI الموجود على الكمبيوتر.

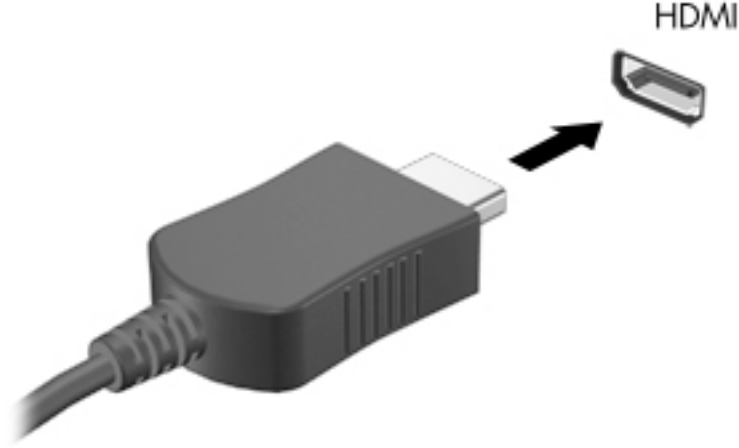

٢. قم بتوصيل الطرف الآخر من الكبل بجهاز العرض أو التلفزيون الفائق الدقة.
  ٣. اضغط على **f4** للانتقال من حالة لأخرى بين أربع حالات العرض:
    - **شاشة الكمبيوتر فقط:** عرض صورة الشاشة على جهاز الكمبيوتر فقط.
    - **مزدوج:** عرض صورة الشاشة على كل من جهاز الكمبيوتر والجهاز الخارجي في الوقت نفسه.
    - **توسيع:** عرض صورة الشاشة موسعة على كل من جهاز الكمبيوتر والجهاز الخارجي في الوقت نفسه.
    - **الشاشة الثانية فقط:** عرض صورة الشاشة على الجهاز الخارجي فقط.
- يتم تغيير حالة العرض في كل مرة تضغط فيها على المفتاح **f4**.

**ملاحظة:** للحصول على أفضل النتائج وبالأخص إن اخترت خيار **Extend** (توسيع)، قم بزيادة دقة شاشة الجهاز الخارجي على النحو التالي. حدد زر **Start** (ابدأ)، حدد رمز **Settings** (الإعدادات) ⚙️، ثم حدد **System** (النظام). ضمن **Display** (العرض)، حدد الدقة المناسبة ثم حدد **Keep changes** (حفظ التغييرات).

## تكوين صوت HDMI

- HDMI هي واجهة الفيديو الوحيدة التي تدعم الفيديو والصوت الفائقين الدقة. بعد توصيل تلفزيون HDMI بجهاز الكمبيوتر، يمكنك تشغيل صوت HDMI عن طريق اتباع الخطوات التالية:
١. انقر بالزر الأيمن على أيقونة **Speakers** (مكبرات الصوت) في منطقة الإعلام، أقصى يمين شريط المهام، ثم حدد **Playback devices** (أجهزة التشغيل).
  ٢. من علامة التبويب **Playback** (تشغيل) اختر اسم جهاز الإخراج الرقمي.
  ٣. انقر على **Set Default** (تعيين كافتراضي)، ثم انقر على **OK** (موافق).
- لإعادة دفق الصوت إلى مكبرات صوت الكمبيوتر:
١. انقر بالزر الأيمن على أيقونة **Speakers** (مكبرات الصوت) في منطقة الإعلام، أقصى يمين شريط المهام، ثم انقر على **Playback devices** (أجهزة التشغيل).
  ٢. في علامة التبويب **Playback** (تشغيل)، انقر فوق **Speakers** (مكبرات الصوت).
  ٣. انقر على **Set Default** (تعيين كافتراضي)، ثم انقر على **OK** (موافق).

## اكتشاف أجهزة العرض اللاسلكية المتوافقة مع مقياس Miracast والاتصال بها (منتجات مختارة فقط)

لاكتشاف أجهزة العرض اللاسلكية المتوافقة مع مقياس Miracast والاتصال بها بدون ترك التطبيقات الحالية، اتبع الخطوات الواردة أدناه.

لفتح Miracast:

▲ اكتب project (عرض) في مربع بحث شريط المهام، ثم انقر على **Project to a second screen** (العرض على شاشة أخرى). انقر فوق **Connect to a wireless display** (الاتصال بشاشة عرض لاسلكية)، ثم اتبع الإرشادات الظاهرة على الشاشة.

## ٥ التنقل في الشاشة

يمكنك التنقل على شاشة الكمبيوتر بوحدة أو أكثر من الطرق التالية:

- استخدام إيماءات اللمس مباشرة على شاشة الكمبيوتر
- استخدام إيماءات اللمس على لوحة اللمس
- استخدام ماوس أو لوحة مفاتيح اختياريين (يتم شراؤهما على حدة)
- استخدام لوحة مفاتيح ظاهرة على الشاشة
- استخدام عصا تأشير

### استخدام إيماءات لوحة اللمس أو شاشة اللمس

تساعدك لوحة اللمس في التنقل على شاشة الكمبيوتر والتحكم في المؤشر من خلال إيماءات اللمس البسيطة. استخدم الزرين الأيسر والأيمن للوحة اللمس تمامًا مثل الزرين الموجودين في الماوس الخارجي. للتنقل في شاشة اللمس (منتجات مختارة فقط)، المس الشاشة مباشرة باستخدام الإيماءات الموضحة في هذا الفصل.

يمكنك أيضًا تخصيص الإيماءات ومشاهدة عروض توضيحية لمعرفة طريقة عملها. اكتب control panel (لوحة التحكم) في مربع بحث شريط المهام، وحدد **Control Panel** (لوحة التحكم)، ثم حدد **Hardware and Sound** (الأجهزة والصوت). ضمن **Devices and Printers** (الأجهزة والطابعات)، حدد **Mouse** (الماوس).

**ملاحظة:** يمكن استخدام الإيماءات على لوحة اللمس أو شاشة اللمس (منتجات مختارة فقط) ما لم تتم الإشارة إلى غير ذلك.

### اللمس

استخدم إيماءة اللمس/اللمس المزدوج لتحديد أحد العناصر الموجودة على الشاشة، أو فتحه.

- أشر إلى عنصر ما على الشاشة، ثم المس منطقة لوحة اللمس أو شاشة اللمس بإصبع واحدة لتحديده. المس عنصر ما مرتين لفتحه.



## التكبير والتصغير بالقرص بإصبعين

استخدم التصغير والتكبير بإصبعين لتباعد الصور أو النص أو تقريبها.

- يمكنك التصغير بوضع إصبعين متباعدين على منطقة لوحة اللمس شاشة اللمس، ثم تحريكهما معًا.
- يمكنك التكبير بوضع إصبعين معًا على منطقة لوحة اللمس أو شاشة اللمس، ثم تحريكهما بعيدًا عن بعضهما.

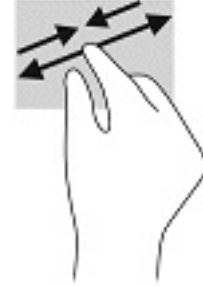

## التمرير بإصبعين (لوحة اللمس فقط)

استخدم التمرير بإصبعين للتنقل لأعلى أو لأسفل أو للجانبين على صفحة أو صورة.

- ضع إصبعين مفتوحتين قليلاً على ناحية لوحة اللمس ثم اسحبهما للأعلى أو الأسفل أو اليسار أو اليمين.

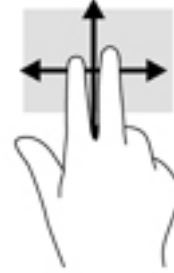

## اللمس بإصبعين (لوحة اللمس فقط)

استخدم اللمس بإصبعين لفتح القائمة الخاصة بأحد العناصر الموجودة على الشاشة.

**ملاحظة:**  نفذ اللمس بإصبعين وطيفة النقر بزر الماوس الأيمن.

- المس منطقة لوحة اللمس بإصبعين لفتح قائمة الخيارات الخاصة بالعنصر المحدد.



## اللمس بأربع أصابع (لوحة اللمس فقط)

استخدم اللمس بأربع أصابع لفتح مركز الصيانة.

- اللمس لوحة اللمس بأربع أصابع لفتح مركز الصيانة وعرض الإعدادات والإعلامات الحالية.



## السحب بثلاث أصابع (لوحة اللمس فقط)

استخدم السحب بثلاث أصابع لعرض النوافذ المفتوحة والتبديل بين النوافذ المفتوحة وسطح المكتب.

- اسحب بثلاث أصابع بعيدًا عنك لعرض جميع النوافذ المفتوحة.
- اسحب بثلاث أصابع تجاهك لعرض سطح المكتب.
- اسحب بثلاث أصابع لليسار أو لليمين للتبديل بين النوافذ المفتوحة.



## تحريك الإصبع الواحدة (شاشة اللمس فقط)

- استخدم إيماءة تحريك الإصبع الواحدة للتمرير الأفقي أو العمودي في القوائم والصفحات، أو لتحريك الكائنات.
- لتحريك المؤشر عبر الشاشة، حرك إصبعًا واحدة عبر الشاشة بالاتجاه الذي تريد تحريك المؤشر إليه.
  - لتحريك كائن ما، اضغط بإصبعك طويلاً على كائن ثم اسحب إصبعك لتحريك الكائن.

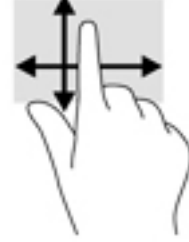

## استخدام لوحة مفاتيح أو ماوس اختياريين

يتيح لك الماوس أو لوحة المفاتيح الاختياريان الكتابة وتحديد العناصر والتمرير وإجراء نفس الوظائف مثل استخدام إيماءات اللمس. كما تتيح لك لوحة المفاتيح استخدام مفاتيح الإجراءات ومفاتيح التشغيل السريع لتنفيذ وظائف معينة.

## استخدام لوحة المفاتيح الظاهرة على الشاشة (منتجات مختارة فقط)

1. لعرض لوحة المفاتيح الظاهرة على الشاشة، انقر على رمز لوحة المفاتيح في منطقة الإعلام، أقصى يمين شريط المهام.
2. ابدأ في الكتابة.

**ملاحظة:** قد تظهر كلمات مقترحة فوق لوحة المفاتيح الظاهرة على الشاشة. انقر كلمةً لتحديدها.

**ملاحظة:** لا تظهر مفاتيح العمليات والمفاتيح السريعة ولا تعمل على لوحة المفاتيح الظاهرة على الشاشة.



## ٦ إدارة الطاقة

يمكن تشغيل جهاز الكمبيوتر الخاص بك إما بطاقة البطارية أو بالطاقة الخارجية. وإذا كان الكمبيوتر يعمل بطاقة البطارية مع عدم توفر مصدر طاقة خارجي لشحن البطارية، فمن المهم مراقبة وتوفير شحن البطارية. وقد لا تتوفر بعض ميزات إدارة الطاقة الموصوفة في هذا الفصل في جهاز الكمبيوتر الخاص بك.

### استخدام وضع Sleep (السكون) و Hibernation (الإسبات)

**⚠ تنبيه:** توجد عدة ثغرات معروفة جيدًا عندما يكون جهاز كمبيوتر في وضع Sleep (السكون). لمنع مستخدم غير مصرح له من الوصول إلى البيانات على جهاز الكمبيوتر الخاص بك، حتى البيانات المشفرة، توصي HP بأن تقوم دائمًا ببدء تشغيل وضع Hibernation (الإسبات) بدلاً من وضع Sleep (السكون) في أي وقت الكمبيوتر سيكون فيه الكمبيوتر خارج الاستحواذ المادي. هذه الطريقة هامة بشكل خاص عند السفر مع جهاز الكمبيوتر الخاص بك.

**تنبيه:** للتقليل من خطر التدهور في جودة الصوت والفيديو، أو فقدان وظائف قراءة الصوت أو الفيديو، أو فقدان المعلومات، لا تقم بتنشيط وضع Sleep (السكون) أثناء القراءة من قرص أو بطاقة وسائط خارجية أو الكتابة إليهما.

يحتوي نظام التشغيل Windows على حالتين لتوفير الطاقة: Sleep (السكون) و Hibernation (الإسبات).

- Sleep (السكون) — يتم تنشيط وضع Sleep (السكون) تلقائيًا بعد فترة من عدم النشاط. يتم حفظ عملك في الذاكرة، مما يتيح لك استئناف عملك على نحو سريع جدًا. يمكنك أيضًا تنشيط وضع Sleep (السكون) يدويًا. لمزيد من المعلومات، راجع [بدء تشغيل وضع Sleep \(السكون\) وإنهائه في صفحة ٣١](#).
- Hibernation (الإسبات) — يتم تنشيط وضع Hibernation (الإسبات) تلقائيًا عند وصول البطارية إلى مستوى حرج. في وضع Hibernation (الإسبات)، يتم حفظ عملك في ملف الإسبات ويتم إيقاف تشغيل جهاز الكمبيوتر. يمكنك أيضًا تنشيط وضع Hibernation (الإسبات) يدويًا. لمزيد من المعلومات، راجع [بدء تشغيل وضع Hibernation \(الإسبات\) وإنهائه \(منتجات مختارة فقط\) في صفحة ٣٢](#).

### بدء تشغيل وضع Sleep (السكون) وإنهائه

يمكن تنشيط وضع Sleep (السكون) بأي من الطرق التالية:

- أغلق شاشة العرض (منتجات مختارة فقط).
- حدد زر **Start** (ابدأ)، وحدد أيقونة **Power** (الطاقة)، ثم حدد **Sleep** (السكون).
- اضغط على مفتاح Sleep (السكون) السريع؛ على سبيل المثال، **fn+f3** (منتجات مختارة فقط).

يمكن إنهاء وضع Sleep (السكون) بأي من الطرق التالية:

- اضغط ضغطة خفيفة على زر الطاقة.
- إذا كان جهاز الكمبيوتر مغلقًا، ارفع شاشة العرض (منتجات مختارة فقط).
- اضغط على مفتاح على لوحة المفاتيح (منتجات مختارة فقط).
- انقر فوق TouchPad (منتجات مختارة فقط).

عند إنهاء الكمبيوتر وضع Sleep (السكون)، يعود عملك إلى الشاشة.

**ملاحظة:** إذا قمت بتعيين كلمة مرور لتتم المطالبة بها بعد إنهاء وضع Sleep (السكون)، فيتعين عليك إدخال كلمة مرور Windows قبل أن يعود عملك إلى الشاشة.

## بدء تشغيل وضع Hibernation (الإسبات) وإنهاؤه (منتجات مختارة فقط)

بإمكانك تمكين تنشيط وضع Hibernation (الإسبات) من قبل المستخدم وتغيير إعدادات الطاقة الأخرى والممدد الزمنية لميزات الطاقة من خلال Power Options (خيارات الطاقة).

1. انقر بالزر الأيمن على أيقونة Power (الطاقة) ، ثم حدد Power Options (خيارات الطاقة).
  2. في الجزء الأسفل، حدد Choose what the power buttons do (اختيار ما تقوم به أزرار الطاقة) (قد تختلف صيغة الكلام وفقاً للمنتج).
  3. على حسب منتجك، يمكنك تمكين وضع Hibernation (الإسبات) لطاقة البطارية أو الطاقة الخارجية بأي من الطرق التالية:
    - Power button (زر الطاقة)—ضمن Power and sleep buttons and lid settings (إعدادات الغطاء وأزرار السكون والطاقة) (قد تختلف صيغة الكلام وفقاً للمنتج)، حدد When I press the power button (عند ضغطي على زر الطاقة)، ثم حدد Hibernate (الإسبات).
    - Sleep button (زر السكون) (منتجات مختارة فقط)—ضمن Power and sleep buttons and lid settings (إعدادات الغطاء وأزرار السكون والطاقة) (قد تختلف صيغة الكلام وفقاً لنوع المنتج)، حدد When I press the sleep button (عند ضغطي على زر السكون)، ثم حدد وضع Hibernate (الإسبات).
    - Lid (الغطاء) (منتجات مختارة فقط)—ضمن Power and sleep buttons and lid settings (إعدادات الغطاء وأزرار السكون والطاقة) (قد تختلف صيغة الكلام وفقاً لنوع المنتج)، حدد When I close the lid (عند إغلاقي للغطاء)، ثم حدد وضع Hibernate (الإسبات).
    - Power menu (قائمة الطاقة)—حدد Change Settings that are currently unavailable (تغيير الإعدادات غير المتاحة حالياً)، ثم ضمن Shutdown settings (إعدادات إيقاف التشغيل)، حدد مربع الاختيار Hibernate (الإسبات).

يمكن الوصول إلى Power menu (قائمة الطاقة) عن طريق تحديد زر Start (أبدأ).
  4. حدد Save changes (حفظ التغييرات).
- ▲ لبدء تشغيل وضع "الإسبات"، استخدم الطريقة التي قمت بتمكينها في الخطوة 3.
- ▲ لإنهاء وضع Hibernation (الإسبات)، اضغط على زر الطاقة لفترة وجيزة.

**ملاحظة:** إذا قمت بتعيين كلمة مرور لتتم المطالبة بها بعد إنهاء وضع Hibernation (الإسبات)، فيتعين عليك إدخال كلمة مرور Windows قبل أن يعود عملك إلى الشاشة.

## إيقاف تشغيل جهاز الكمبيوتر

**تنبيه:** يتم فقد معلومات غير محفوظة عند إيقاف تشغيل جهاز الكمبيوتر. تأكد من حفظ العمل قبل إيقاف تشغيل الكمبيوتر.

يقوم أمر إيقاف التشغيل بإغلاق كافة البرامج المفتوحة، بما في ذلك نظام التشغيل، ثم يوقف تشغيل الشاشة وجهاز الكمبيوتر.



أوقف تشغيل جهاز الكمبيوتر في حالة عدم استخدامه وفصله من الطاقة الخارجية لفترة طويلة. الإجراء الموصى به هو استخدام أمر Windows Shut down (إيقاف تشغيل Windows).

**ملاحظة:** إذا كان جهاز الكمبيوتر في وضع Sleep (السكون) أو Hibernation (الإسبات)، قم أولاً بإنهاء وضع Sleep (السكون) أو Hibernation (الإسبات) ولقيام بذلك اضغط خفيفاً على زر الطاقة.

١. احفظ عملك وأغلق كافة البرامج المفتوحة.
  ٢. حدد زر **Start** (ابدأ)، حدد أيقونة **Power** (الطاقة)، ثم حدد **Shut down** (إيقاف التشغيل).
- إذا توقف جهاز الكمبيوتر عن الاستجابة ولم يعد باستطاعتك استخدام إجراءات إيقاف التشغيل السابقة، فحاول استخدام إجراءات الطوارئ التالية وفقًا للترتيب الموضح:
- اضغط على **ctrl+alt+delete**، وحدد أيقونة **Power** (الطاقة)، ثم حدد **Shut down** (إيقاف التشغيل).
  - اضغط على زر الطاقة باستمرار لمدة ١٠ ثوانٍ على الأقل.
  - إذا كان جهاز الكمبيوتر الخاص بك يحتوي على بطاريه يمكن استبدالها من قبل مستخدم (منتجات مختارة فقط)، فافصل الكمبيوتر عن الطاقة الخارجيه، ثم فك البطارية.

## استخدام رمز Power (الطاقة) وPower Options (خيارات الطاقة)

يوجد رمز Power (الطاقة)  على شريط مهام Windows. يسمح لك رمز الطاقة الوصول إلى إعدادات الطاقة بشكل سريع وعرض مقدار الشحن المتبقي بالبطارية.

- لعرض نسبة شحن البطارية المتبقي ومخطط الطاقة الحالي، ضع مؤشر الماوس فوق رمز Power (الطاقة) .
- لاستخدام Power Options (خيارات الطاقة)، انقر بالزر الأيمن على رمز Power (الطاقة) ، ثم حدد **Power Options** (خيارات الطاقة).

تشير رموز الطاقة المختلفة إلى ما إذا كان يتم تشغيل الكمبيوتر على طاقة البطارية أم بطاقة خارجية. يؤدي وضع مؤشر الماوس فوق الأيقونة إلى كشف رسالة في حالة انخفاض شحنة البطارية إلى أن أصبحت ضعيفة أو ضعيفة للغاية.

## التشغيل بطاقة البطارية

**تحذير!** لتقليل مشاكل الأمان المحتملة، استخدم فقط البطارية التي يتم توفيرها مع جهاز الكمبيوتر، أو بطارية بديلة يتم توفيرها من قبل HP، أو بطارية متوافقة يتم شراؤها من HP.

في حالة وجود بطارية مشحونة داخل جهاز الكمبيوتر وعدم توصيله بمصدر طاقة خارجي، سيتم تشغيل جهاز الكمبيوتر بواسطة طاقة البطارية. عند إيقاف تشغيل جهاز الكمبيوتر وفصله عن مصدر الطاقة الخارجي، يتم تفريغ شحن بطارية الكمبيوتر ببطء. يعرض جهاز الكمبيوتر رسالة عند وصول شحنة البطارية إلى مستوى ضعيف أو ضعيف للغاية.

يختلف عمر بطارية الكمبيوتر استنادًا إلى إعدادات إدارة الطاقة والبرامج التي يتم تشغيلها عليه و سطوع الشاشة والأجهزة الخارجية المتصلة بالكمبيوتر وعوامل أخرى.

**ملاحظة:** عند فصلك الطاقة الخارجية، يقل سطوع الشاشة تلقائيًا لتوفير شحنة البطارية. يمكن لأجهزة كمبيوتر مختارة التبديل بين أوضاع الرسومات لتوفير شحنة البطارية.

## استخدام HP Fast Charge (منتجات مختارة فقط)

تتيح ميزة HP Fast Charge شحن بطارية الكمبيوتر بسرعة. قد يختلف وقت الشحن بنسبة +/- ١٠%. وفقًا لطراز جهاز الكمبيوتر الخاص بك ومحول التيار المتردد من HP المرفق مع جهاز الكمبيوتر الخاص بك، يتم تشغيل HP Fast Charge بإحدى الطرق التالية:

- عندما تكون شحنة البطارية المتبقية بين صفر و٥٠%، سيتم شحن البطارية إلى نسبة ٥٠% من سعتها الكاملة في غضون ٣٠ دقيقة.
- عندما تكون شحنة البطارية المتبقية بين صفر و٩٠%، سيتم شحن البطارية إلى نسبة ٩٠% من سعتها الكاملة في غضون ٩٠ دقيقة.
- لاستخدام HP Fast Charge، أوقف تشغيل الكمبيوتر، ثم قم بتوصيل محول التيار المتناوب بالكمبيوتر ومصدر طاقة خارجية.

## عرض شحن البطارية

لعرض نسبة شحن البطارية المتبقي ومخطط الطاقة الحالي، ضع مؤشر الماوس فوق رمز Power (الطاقة)



## العثور على معلومات حول البطارية في HP Support Assistant (منتجات مختارة فقط)

للوصول إلى معلومات عن البطارية:

١. اكتب support في مربع بحث شريط المهام، ثم حدد تطبيق HP Support Assistant.  
- أو -  
حدد أيقونة علامة الاستفهام في شريط المهام.
٢. حدد My PC (جهاز الكمبيوتر)، وحدد علامة التبويب Diagnostics and tools (التشخيصات والأدوات)، ثم حدد HP Battery Check (فحص البطارية من HP). إذا أشارت أداة HP Battery Check (فحص البطارية من HP) إلى ضرورة استبدال البطارية، فاتصل بالدعم.  
تتوفر الأدوات والمعلومات الآتية والخاصة بالبطارية في HP Support Assistant:  
• HP Battery Check (فحص البطارية من HP)  
• معلومات عن أنواع البطاريات ومواصفاتها وأدوار حياتها وسعاتها

## توفير طاقة البطارية

لتوفير طاقة البطارية وإطالة عمر البطارية:

- خفض سطوع الشاشة.
- حدد إعداد Power saver (موفر الطاقة) في Power Options (خيارات الطاقة).
- أوقف تشغيل الأجهزة اللاسلكية في حال عدم استخدامها.
- افصل جميع الأجهزة الخارجية غير الموصلة بمصادر الطاقة الخارجية مثل محركات الأقراص الثابتة بتوصيل USB.
- قم بإيقاف أي بطاقات وسائط خارجية لا تستخدمها أو قم بتعطيلها أو إخراجها.
- قبل ترك عملك، نشط وضع Sleep (السكون) أو قم بإيقاف تشغيل الكمبيوتر.

## التعرف على مستويات ضعف البطارية

عندما تضعف البطارية التي تعتبر مصدر الطاقة الوحيد لجهاز الكمبيوتر أو تصل إلى مستوى منخفض أو حرج من الطاقة، ستشاهد السلوك التالي:

- يشير ضوء البطارية (منتجات مختارة فقط) إلى ما إذا كان مستوى البطارية منخفضًا أو ضعيفًا جدًا.  
- أو -

- يعرض رمز Power (الطاقة)  إعلامًا بوصول شحنة البطارية إلى مستوى ضعيف أو أنها على وشك النفاذ.

**ملاحظة:** للحصول على معلومات إضافية حول رمز Power (الطاقة)، راجع [استخدام رمز Power \(الطاقة\) Power Options \(خيارات الطاقة\) في صفحة ٣٣](#).

يقوم جهاز الكمبيوتر باتخاذ الإجراءات التالية عند وصول البطارية إلى مستوى منخفض للغاية:

- إذا تم تعطيل وضع Hibernation (الإسبات) وتواجد جهاز الكمبيوتر قيد التشغيل أو في وضع Sleep (السكون)، يظل جهاز الكمبيوتر في وضع Sleep (السكون) لفترة وجيزة، ثم يتوقف عن التشغيل ويتم فقد أية معلومات لم يتم حفظها.
- في حالة تمكين وضع Hibernation (الإسبات) وتواجد جهاز الكمبيوتر قيد التشغيل أو في وضع Sleep (السكون)، ينشط جهاز الكمبيوتر وضع Hibernation (الإسبات).

## حل مشكلة ضعف طاقة البطارية

### حل مشكلة ضعف طاقة البطارية عند توفر الطاقة الخارجية

صل أحد الأجهزة التالية بالكمبيوتر وبمصدر طاقة خارجي:

- محول التيار المتناوب
- جهاز إرساء أو منتج توسيع اختياري
- محول طاقة اختياري يتم شراؤه كملحق من HP

### حل مشكلة ضعف طاقة البطارية عند عدم توفر مصدر الطاقة

احفظ عملك وأوقف تشغيل الكمبيوتر.

### حل مشكلة ضعف طاقة البطارية عند تعذر قيام جهاز الكمبيوتر بإنهاء وضع Hibernation (الإسبات)

1. صل محول التيار المتناوب بالكمبيوتر وبمصدر طاقة خارجي.
2. قم بإنهاء وضع Hibernation (الإسبات) بالضغط على زر الطاقة.

## بطارية يمكن استبدالها من قبل المستخدم

**⚠ تحذير!** لتقليل مشاكل الأمان المحتملة، لا تستخدم إلا البطارية التي يمكن استبدالها من قبل المستخدم المرفقة بالكمبيوتر أو بطارية بديلة توفرها HP أو بطارية متوافقة يتم شراؤها من HP فقط.

**⚠ تنبيه:** قد تسبب إزالة البطارية المعدة للتغيير من قبل المستخدم والتي تعتبر مصدر الطاقة الوحيد للكمبيوتر فقدانًا للمعلومات. لتجنب فقد المعلومات، احفظ عملك أو قم بإيقاف تشغيل الكمبيوتر من خلال نظام التشغيل Windows قبل إزالة البطارية.

## إخراج بطارية يمكن استبدالها من قبل المستخدم

لفك بطارية المستخدم التي يمكن استبدالها، راجع الخطوات والشكل التوضيحي أدناه:

1. اقلب الكمبيوتر رأسًا على عقب على سطح مستو بحيث تكون البطارية تجاهك.
2. حرّك مزلاج قفل البطارية (1) لإلغاء قفل البطارية، ثم حرّك مزلاج تحرير البطارية (2) لتحرير البطارية.

**ملاحظة:** يعود مزلاج تحرير البطارية إلى موضعه الأصلي تلقائيًا.

٢. أخرج البطارية (٣) من الكمبيوتر.

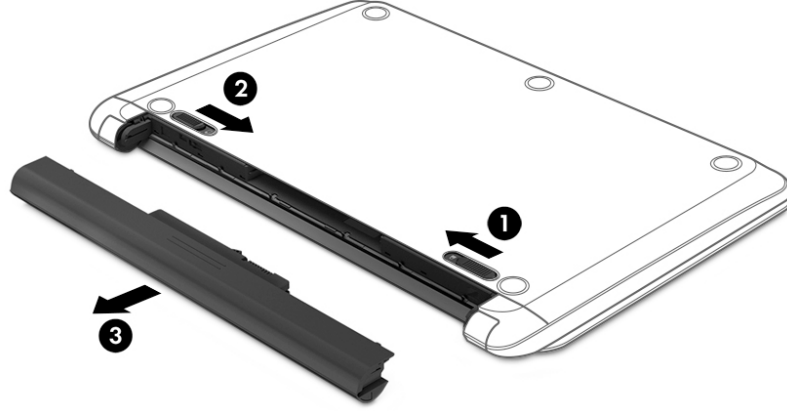

### تخزين بطارية يمكن استبدالها من قبل المستخدم

**تنبيه:** للحد من خطر إتلاف البطارية، لا تعرّضها لدرجات حرارة عالية لفترات طويلة.

يوصى بفحص البطارية المخزنة كل ستة أشهر. إذا كانت سعة البطارية أقل من ٥٠٪، فقم بإعادة شحنها قبل إعادة تخزينها.

### التخلص من بطارية يمكن استبدالها من قبل المستخدم

**تحذير!** للتقليل من خطر حدوث الحريق أو الإصابة بحروق، لا تفكك أو تحطم أو تثقب البطارية؛ لا تفصم ملامسها الخارجية كهربائياً؛ لا تتخلص من البطارية بالنار أو المياه.

راجع الإشعارات التنظيمية والوقائية والبيئية للتخلص من البطارية بطريقة ملائمة.

للوصول إلى هذا المستند:

▲ حدد زر **Start** (ابدأ)، ثم حدد **HP Help and Support** (التعليمات والدعم من HP)، ثم حدد **HP Documentation** (وثائق HP).

## التشغيل على الطاقة الخارجية

للحصول على معلومات بخصوص التوصيل بطاقة خارجية، راجع ملصق إرشادات/الإعداد المتوفر في علبة الكمبيوتر.

لا يستهلك الكمبيوتر شحن البطارية وهو متصل بالطاقة الخارجية عبر محول تيار متناوب معتمد أو جهاز إرساء أو منتج توسيع اختياري.

**تحذير!** للتقليل من مشاكل الأمان المحتملة، استخدم فقط محول التيار المتناوب المتوفر مع جهاز الكمبيوتر أو محول تيار متناوب بديلاً توفره HP أو محول تيار متناوب متوافقاً يتم شراؤه من HP.

**تحذير!** لا تشحن بطارية الكمبيوتر أثناء وجودك على متن طائرة.

قم بتوصيل جهاز الكمبيوتر بطاقة خارجية في أية حالة من الحالات التالية:

- عند شحن بطارية أو معايرتها
- عند تثبيت برنامج النظام أو تحديثه
- عند تحديث BIOS النظام
- عند كتابة معلومات على قرص (منتجات مختارة فقط)
- عند تشغيل Disk Defragmenter (أداة إلغاء تجزئة القرص) على أجهزة الكمبيوتر التي تحتوي على محركات الأقراص الثابتة الداخلية
- عند القيام بالنسخ الاحتياطي أو الاسترداد
- عند توصيل جهاز الكمبيوتر بمصدر طاقة خارجي:
  - يبدأ شحن البطارية.
  - يزداد سطوع الشاشة.
  - يتغير مظهر رمز Power (الطاقة) .
- عند فصلك للطاقة الخارجية:
  - يتم تحويل جهاز الكمبيوتر إلى طاقة البطارية.
  - يقل سطوع الشاشة تلقائيًا لتوفير شحنة البطارية.
  - يتغير مظهر رمز Power (الطاقة) .

# ٧ صيانة جهاز الكمبيوتر

من المهم عمل صيانة دورية للحفاظ على جهاز الكمبيوتر في حالة جيدة. يشرح هذا الفصل كيفية استخدام الأدوات مثل Disk Defragmenter (أداة إلغاء تجزئة القرص) و Disk Cleanup (تنظيف القرص). وكذلك يشمل هذا الفصل تعليمات حول تحديث البرامج وبرامج التشغيل وخطوات تنظيف جهاز الكمبيوتر وتلميحات تتعلق بالسفر مع (أو شحن) الكمبيوتر.

## تحسين الأداء

يمكنك تحسين أداء جهاز الكمبيوتر عن طريق تنفيذ مهام الصيانة الدورية واستخدام بعض الأدوات مثل Disk Defragmenter (أداة إلغاء تجزئة القرص) و Disk Cleanup (تنظيف القرص).

### استخدام Disk Defragmenter (أداة إلغاء تجزئة القرص)

توصي HP باستخدام أداة Disk Defragmenter (أداة إلغاء تجزئة القرص) لإلغاء تجزئة محرك القرص الثابت الخاص بك مرة واحدة في الشهر على الأقل.

**ملاحظة:** ليس من الضروري تشغيل Disk Defragmenter (أداة إلغاء تجزئة القرص) على المحركات الصلبة الحالة.

لن تشغيل Disk Defragmenter (أداة إلغاء تجزئة القرص):

1. وصل جهاز الكمبيوتر بمصدر طاقة التيار المتناوب.
  2. اكتب defragment (إلغاء التجزئة) في مربع بحث شريط المهام، ثم حدد **Defragment and Optimize Drives** (إلغاء تجزئة محركات الأقراص وتحسينها).
  3. اتبع الإرشادات التي تظهر على الشاشة.
- للحصول على معلومات إضافية، قم بالوصول إلى تعليمات برنامج Disk Defragmenter (أداة إلغاء تجزئة القرص).

### استخدام Disk Cleanup (تنظيف القرص)

استخدم أداة Disk Cleanup (تنظيف القرص) للبحث على محرك القرص الثابت عن الملفات غير الضرورية التي يمكنك حذفها بأمان لتحرير مساحة على القرص ومساعدة جهاز الكمبيوتر على التشغيل بفاعلية أكبر.

لن تشغيل Disk Cleanup (تنظيف القرص):

1. اكتب disk (قرص) في مربع البحث لشريط المهام، ثم حدد **Disk Cleanup** (تنظيف القرص).
2. اتبع الإرشادات التي تظهر على الشاشة.

### استخدام HP 3D DriveGuard (منتجات مختارة فقط)

يقوم HP 3D DriveGuard بحماية محرك القرص الثابت عن طريق إيقاف المحرك وتوقف الطلبات المتعلقة بالبيانات في إحدى الحالات الآتية:

- إسقاط الكمبيوتر.
  - تحريك الكمبيوتر والشاشة مغلقة عند تشغيله على طاقة البطارية.
- فترة قليلة بعد حدوث أحد هذه الأحداث، يقوم HP 3D DriveGuard بإعادة محرك القرص الثابت إلى التشغيل الطبيعي.



**ملاحظة:** لا تتم حماية سوى محركات الأقراص الثابتة الداخلية من خلال HP 3D DriveGuard. لا تتم حماية محركات الأقراص الثابتة الموجودة في أجهزة الإرساء الاختيارية أو المتصلة بمنافذ USB بواسطة HP 3D DriveGuard.

**ملاحظة:** نظرًا لعدم احتواء محركات الأقراص الصلبة الحالة (SSDs) على مكونات متحركة، لا يكون HP 3D DriveGuard ضروريًا لهذه المحركات.

للمزيد من المعلومات، راجع تعليمات برنامج HP 3D DriveGuard.

## التعرف على حالة HP 3D DriveGuard

يتغير لون ضوء محرك القرص الثابت الموجود في جهاز الكمبيوتر إشارةً إلى إيقاف محرك الأقراص الموجود في حجرة محرك القرص الثابت الرئيسية و/أو محرك الأقراص الموجود في حجرة محرك القرص الثابت الثانوية (منتجات مختارة فقط). لمعرفة ما إذا كانت محركات الأقراص محمية أو موقفة، انظر إلى الأيقونة الموجودة على سطح مكتب Windows في منطقة الإعلام أقصى يمين شريط المهام.

## تحديث البرامج وبرامج التشغيل

توصي HP بتحديث البرامج وبرامج التشغيل الخاصة بك بانتظام. يمكن للتحديثات حل المشاكل وجلب ميزات وخيارات جديدة إلى جهاز الكمبيوتر. على سبيل المثال، قد لا تعمل المكونات القديمة الخاصة بالرسومات بشكل جيد مع أحدث برامج الألعاب. ودون الحصول على أحدث برامج التشغيل، لن تتمكن من الحصول على أقصى استفادة من جهازك.

انتقل إلى <http://www.hp.com/support> لتنزيل أحدث الإصدارات من برامج وبرامج التشغيل المقدمة من HP. كما يمكنك أيضًا التسجيل لاستقبال إعلانات تلقائية بالتحديثات عند توفرها.

إذا كنت ترغب في تحديث البرامج وبرامج التشغيل، فاتبع الإرشادات التالية:

١. اكتب support في مربع بحث شريط المهام، ثم حدد تطبيق **HP Support Assistant**.

– أو –

انقر على أيقونة علامة الاستفهام في شريط المهام.

٢. حدد **My PC** (جهاز الكمبيوتر)، وحدد علامة التبويب **Updates** (التحديثات)، ثم حدد **Check for updates and messages** (التحقق من وجود التحديثات والرسائل).

٣. اتبع الإرشادات التي تظهر على الشاشة.

## تنظيف الكمبيوتر

استخدم المنتجات الآتية لتنظيف كمبيوترك بأمان:

- ثنائي ميثيل بنزيل كلوريد الأمونيوم بتركيز ٠,٣ في المئة بحد أقصى (على سبيل المثال، الممسحات للاستعمال الواحد والتي تتوفر بماركات مختلفة)
- سائل لتنظيف الزجاج خالٍ من الكحول
- محلول من الماء والصابون اللطيف
- ممسحة تنظيف جافة من الألياف الصغيرة (ميكروفيبر) أو شمواءة (قماش مضاد للاستاتيكية بدون زيت)
- ممسح قماشية مضادة للاستاتيكية

**تنبيه:** تجنب استخدام مذيبات التنظيف القوية والتي من شأنها أن تلحق الضرر النهائي بالكمبيوتر. وإن كنت تشك في إمكانية استخدام منتج التنظيف بأمان على الكمبيوتر فانظر إلى محتوياته للتحقق من عدم وجود مكونات مثل الكحول والأسيتون وكلوريد الأمونيوم وكلوريد الميثيلين والهيدروكربونات في المنتج.

يمكن أن تتسبب المواد ذات الألياف، مثل المناشف الورقية، في خدش الكمبيوتر. مع مرور الوقت، قد تنحسر جسيمات الغبار وعناصر التنظيف داخل الخدوش.

## إجراءات التنظيف

اتبع الإجراءات الواردة في هذا القسم لتنظيف كمبيوترك بأمان.

**تحذير!** لتجنب الصدمة الكهربائية أو تلف المكونات، لا تحاول تنظيف جهاز الكمبيوتر الخاص بك وهو قيد التشغيل.

١. قم بإيقاف تشغيل جهاز الكمبيوتر.

٢. افصل طاقة التيار المتناوب.

٣. افصل كافة الأجهزة الخارجية المزودة بالطاقة.

**تنبيه:** لتجنب إلحاق الضرر بالمكونات الداخلية، لا ترش مواد أو سوائل التنظيف مباشرة على أي من أسطح الكمبيوتر. يمكن أن تلحق السوائل الضرر النهائي بالمكونات الداخلية إذا تُركت تتقطر على المكونات الداخلية.

## تنظيف شاشة العرض

امسح الشاشة برفق بواسطة ممسحة ناعمة وخالية من الألياف مبللة بمنظف زجاج خال من الكحول. تأكد من أن الشاشة جافة قبل إغلاق الكمبيوتر.

## تنظيف الجوانب والغطاء

لتنظيف الجانبين أو الغطاء، استخدم ممسحة ميكروفيبر ناعمة أو شمواة مبللة بأحد محلولات التنظيف المسرودة أعلاه أو استخدم ممسحة مقبولة للاستعمال الواحد.

**ملاحظة:** عند تنظيف غطاء الكمبيوتر، حرّك يدك في شكل دائري للمساعدة في إزالة الغبار والأوساخ.

## تنظيف لوحة اللمس أو لوحة المفاتيح أو الماوس (منتجات مختارة فقط)

**تحذير!** للتقليل من خطر التعرض لصدمة كهربائية أو تلف المكونات الداخلية، لا تستخدم ملحق المكنسة الكهربائية لتنظيف لوحة المفاتيح. فقد يؤدي استخدام المكنسة الكهربائية إلى ترسيب بعض المخلفات المنزلية على سطح لوحة المفاتيح.

**تنبيه:** لتجنب إلحاق الضرر بالمكونات الداخلية، لا تترك أية سوائل تتسرب إلى ما بين المفاتيح.

- لتنظيف لوحة اللمس أو لوحة المفاتيح أو الماوس، استخدم ممسحة ميكروفيبر ناعمة أو شمواة مبللة بأحد محلولات التنظيف المسرودة أعلاه أو استخدم ممسحة مقبولة للاستعمال الواحد.
- لمنع المفاتيح من الالتصاق وإزالة الغبار والألياف والجسيمات المنحشرة من لوحة المفاتيح، استخدم علبة من الهواء المضغوط ذات امتداد أنبوبي.

## السفر مع جهاز الكمبيوتر أو شحنه

إذا كنت مضطراً لاصطحاب جهاز الكمبيوتر الخاص بك معك في السفر أو شحنه، فاتبع هذه التلميحات للحفاظ على أمان جهاز الكمبيوتر.

- قم بتجهيز الكمبيوتر للسفر أو الشحن:
  - انسخ معلوماتك احتياطياً على محرك أقراص خارجي.
  - أخرج كافة الأقراص وبطاقات الوسائط الخارجية، مثل بطاقات الذاكرة.

- قم بإيقاف تشغيل كافة الأجهزة الخارجية ثم قم بفصلها.
- قم بإيقاف تشغيل الكمبيوتر.
- خذ معك نسخة احتياطية من معلوماتك. احتفظ بالنسخة الاحتياطية في مكان بعيد عن الكمبيوتر.
- عند السفر على الخطوط الجوية خذ الكمبيوتر بصفته حقيبة يد؛ ولا تتركه مع باقي أمتعتك.

**⚠ تنبيه:** تجنب تعريض محرك الأقراص إلى المجالات المغناطيسية. تشمل أجهزة الأمن ذات المجالات المغناطيسية أجهزة الكشف في المطار التي تمشي خلالها وعصي الكشف التي تستخدم باليد. تستخدم الأحزمة النقالة وأجهزة الحماية المشابهة المستخدمة في المطارات والتي تفحص الأمتعة المحمولة الأشعة السينية بدلاً من المغناطيسية فلا تلحق الضرر بمحرك الأقراص.

- إذا قررت استخدام جهاز الكمبيوتر أثناء قيامك برحلة بالطائرة، فينبغي مراعاة الإعلانات المذاعة أثناء رحلة الطيران والتي تنبهك إلى الأوقات التي يمكنك خلالها استخدام جهاز الكمبيوتر. يكون استخدام جهاز الكمبيوتر على متن الطائرة أمرًا متروكًا لشركة الخطوط الجوية.
- إذا كنت تقوم بشحن الكمبيوتر أو محرك أقراص، فاستخدم غلافًا واقياً واكتب على الحزمة "FRAGILE" (قابل للكسر).
- قد تفرض قيود على استخدام الأجهزة اللاسلكية في بعض البيئات. قد يتم تطبيق هذه التقييدات على متن الطائرة وفي المستشفيات وبالقرب من المتفجرات وفي الأماكن الخطرة. إذا لم تكن متأكدًا من السياسة التي يتم تطبيقها لاستخدام جهاز لاسلكي في الكمبيوتر الخاص بك، فاطلب تصريحًا باستخدام جهاز الكمبيوتر قبل بدء تشغيله.
- إذا كنت تقوم بالسفر دوليًا، اتبع هذه الاقتراحات:
  - راجع اللوائح الجمركية المتعلقة بأجهزة الكمبيوتر الخاصة بكل بلد أو منطقة تقوم بزيارتها في رحلتك.
  - افحص متطلبات سلك الطاقة والمحول الخاصة بكل مكان تخطط لاستخدام الكمبيوتر فيه. حيث تختلف مواصفات الجهد الكهربائي، والتردد، والمقبس.

**⚠ تحذير!** للتقليل من خطر التعرض لصدمة كهربائية، أو لحريق، أو تلف الجهاز، لا تحاول توصيل الكمبيوتر بمحول جهد كهربائي مخصص للأجهزة.

# ٨ حماية الكمبيوتر والمعلومات

تُعد حماية الكمبيوتر ضرورية لحماية سرية معلوماتك وتكاملها وتوافرها. وبإمكان حلول الحماية القياسية المتوفرة من قبل نظام التشغيل Windows وتطبيقات HP و Setup Utility (BIOS) وبرامج الجهات الخارجية الأخرى أن تساهم في حماية جهاز الكمبيوتر من مخاطر متنوعة مثل الفيروسات والفيروسات المتنقلة والأنواع الأخرى من الأكواد الضارة.

**هام:** قد لا تتوفر بعض ميزات الحماية المسرودة في هذا الفصل في جهاز الكمبيوتر الخاص بك.

## استخدام كلمات المرور

كلمة المرور عبارة عن مجموعة من الأحرف التي تحددها أنت لحماية معلومات جهاز الكمبيوتر ولتوفير الأمان للمعاملات عبر الإنترنت. يمكن تحديد أنواع عدة من كلمات المرور. على سبيل المثال، عند إعدادك جهاز الكمبيوتر للمرة الأولى تمت مطالبتك بتحديد كلمة مرور المستخدم لحماية جهاز الكمبيوتر الخاص بك. يمكن تعيين كلمات المرور الإضافية في Windows أو في HP Setup Utility (BIOS) المثبتة مسبقاً على جهاز الكمبيوتر.

قد يفيدك استخدام كلمة المرور ذاتها في ميزة (BIOS) Setup Utility وميزة حماية Windows.

لإنشاء كلمات المرور وحفظها، استخدم التلميحات التالية:

- للحد من خطر حظر نفسك من استخدام الكمبيوتر، دوّن كل من كلمات مرورك في مكان محمي بعيد عن الكمبيوتر. لا تقم بتخزين كلمات المرور في ملف على جهاز الكمبيوتر.
- عند إنشاء كلمات المرور، اتبع المتطلبات التي تم ضبطها بواسطة البرنامج.
- غير كلمات مرورك كل ثلاثة شهور على الأقل.
- تتكون كلمات المرور المثالية من الأحرف وعلامات الوقف والرموز والأرقام وتكون طويلة.
- قبل تسليم جهاز الكمبيوتر الخاص بك ليخضع لعمليات الصيانة، انسخ ملفاتك احتياطياً واحذف الملفات السرية ثم أزل جميع الإعدادات الخاصة بكلمات المرور.

للحصول على معلومات إضافية حول كلمات مرور Windows، مثل كلمات مرور شاشة التوقف:

▲ اكتب support في مربع بحث شريط المهام، ثم حدد تطبيق **HP Support Assistant**.

- أو -

انقر على أيقونة علامة الاستفهام في شريط المهام.

## إعداد كلمات مرور خاصة بـ Windows

الوظيفة	كلمة المرور
تحمي الوصول إلى حسابات المستخدمين في Windows.	كلمة مرور خاصة بالمستخدم
تحمي الوصول إلى محتويات جهاز الكمبيوتر الخاصة بمستوى المسؤول.	كلمة مرور خاصة بالمسؤول
<b>ملاحظة:</b> لا يمكن استخدام كلمة المرور هذه للوصول إلى محتويات Setup Utility (BIOS).	

## إعداد كلمات المرور في (BIOS) Setup Utility

الوظيفة	كلمة المرور
<ul style="list-style-type: none"><li>يجب إدخالها كلما وصلت إلى (BIOS) Setup Utility.</li><li>في حالة نسيانك كلمة المرور الخاصة بالمسؤول، لا يمكنك الوصول إلى (BIOS) Setup Utility.</li></ul>	كلمة مرور خاصة بالمسؤول
<ul style="list-style-type: none"><li>يجب إدخالها كلما شغلت جهاز الكمبيوتر أو أعدت تشغيله.</li><li>في حالة نسيان كلمة مرور التشغيل، لن تتمكن من تشغيل جهاز الكمبيوتر أو إعادة تشغيله.</li></ul>	كلمة مرور خاصة بالتشغيل

لضبط أو تغيير أو حذف كلمة مرور خاصة بالمسؤول أو بالتشغيل من خلال (BIOS) Setup Utility:

**⚠ تنبيه:** تصرف بحذر شديد عند إجراء التعديلات في (BIOS) Setup Utility. فقد تمنع الأخطاء الكمبيوتر من التشغيل على ما يرام.

**📝 ملاحظة:** لبدء تشغيل Setup Utility، يجب أن يكون جهاز الكمبيوتر في وضع الكمبيوتر المحمول ويجب أن تستخدم لوحة المفاتيح المتصلة بالكمبيوتر المحمول. لا يمكن استخدام لوحة المفاتيح الظاهرة على الشاشة في وضع الكمبيوتر اللوحي للوصول إلى Setup Utility.

١. شغل (BIOS) Setup Utility:

● أجهزة الكمبيوتر أو أجهزة الكمبيوتر اللوحية المزودة بلوحات المفاتيح:

▲ شغل الكمبيوتر أو أعد تشغيله واضغط على **esc** ثم على **f10**.

● أجهزة الكمبيوتر اللوحية غير المزودة بلوحات المفاتيح:

١. شغل أو أعد تشغيل جهاز الكمبيوتر اللوحي ثم اضغط بسرعة على زر رفع مستوى الصوت بشكل متواصل.

- أو -

شغل أو أعد تشغيل جهاز الكمبيوتر اللوحي ثم اضغط بسرعة على زر خفض مستوى الصوت بشكل متواصل.

- أو -

شغل أو أعد تشغيل جهاز الكمبيوتر اللوحي ثم اضغط بسرعة على زر Windows بشكل متواصل.

٢. انقر على **f10**.

٢. حدد **Security** (الأمان)، ثم اتبع الإرشادات الظاهرة على الشاشة.

فتصبح تغييراتك سارية المفعول عند إعادة تشغيل جهاز الكمبيوتر.

## استخدام Windows Hello (منتجات مختارة فقط)

في تلك المنتجات المزودة بقارئ بصمات الأصابع أو الكاميرا التي تعمل بالأشعة تحت الحمراء، يمكنك استخدام Windows Hello لتسجيل الدخول عن طريق سحب إصبعك أو النظر إلى الكاميرا.

لإعداد Windows Hello، اتبع الخطوات التالية:

١. حدد زر **Start** (ابدأ)، وحدد **Settings** (الإعدادات) ثم **Accounts** (الحسابات)، ثم حدد **Sign-in options** (خيارات تسجيل الدخول).

٢. ضمن **Windows Hello**، اتبع الإرشادات الظاهرة على الشاشة لإضافة كل من كلمة المرور ورقم PIN، ثم سجّل بصمة إصبعك أو وجهك.

**ملاحظة:** ليس رقم PIN محدود الطول ولكنه يتكون من الأرقام فقط. لا يجوز استخدام الحروف الهجائية أو الخاصة.

## استخدام برامج حماية الاتصال بالإنترنت

عند استخدامك الكمبيوتر للوصول إلى البريد الإلكتروني أو شبكة ما أو الإنترنت فإنك تعرض الكمبيوتر للهجوم من قبل فيروسات الكمبيوتر وبرامج التجسس والمخاطر الإنترنتية الأخرى. ولمساعدتك في حماية جهاز الكمبيوتر ربما توجد عليه برامج مسبقة التركيب والتي تأتي بشكل نسخ تجريبية من تلك البرامج المعدة لحماية الاتصال بالإنترنت والتي تشمل مزايا مكافحة الفيروسات وجدران الحماية. لتوفير حماية مستمرة من الفيروسات والمخاطر الأخرى الحديثة الاكتشاف، ينبغي تحديث برامج الحماية بشكل منتظم. ويوصى بشدة أن ترقى النسخ التجريبية من برامج الحماية أو تشتري البرامج التي تختارها لحماية كمبيوترك على أفضل نحو.

## استخدام برنامج مكافحة الفيروسات

يمكن أن تقوم فيروسات الكمبيوتر بتعطيل نظام التشغيل، أو البرامج، أو الأدوات المساعدة، أو تسببها تنفيذ وظائفها بطريقة غير عادية. يمكن لبرنامج مكافحة الفيروسات اكتشاف معظم الفيروسات، والقضاء عليها، وفي معظم الحالات، يمكنها إصلاح أي تلف ممكن أن تسبب فيه الفيروسات.

لتوفير حماية مستمرة من الفيروسات التي يتم اكتشافها حديثاً، ينبغي تحديث برنامج مكافحة الفيروسات بشكل منتظم.

قد يكون برنامج مكافحة الفيروسات مثبتاً مسبقاً في كمبيوترك. يوصى بشدة باستخدام برنامج مكافحة فيروسات من اختيارك حيث تتمكن من حماية الكمبيوتر كلياً.

للحصول على المزيد من المعلومات حول فيروسات الكمبيوتر، اكتب support في مربع بحث شريط المهام، ثم حدد تطبيق **HP Support Assistant**.

- أو -

انقر على أيقونة علامة الاستفهام في شريط المهام.

## استخدام برنامج جدار الحماية

تم تصميم جدران الحماية لمنع الوصول غير المسموح به إلى النظام أو الشبكة. يمكن أن يكون جدار الحماية برنامجاً مثبتاً على الكمبيوتر أو الشبكة كما يمكنه أن يكون حلاً مركباً من البرامج والأجهزة.

ثمة نوعا جدران حماية يمكن أخذها بعين الاعتبار:

- جدران محاية تستند إلى مضيف — عبارة عن برامج تحمي الكمبيوتر الذي يتم تثبيتها فيه لا غير.
  - جدران حماية تستند إلى الشبكة — والتي يتم تثبيتها بين مودم الـ DSL أو الكبلات وشبكتك المنزلية لتحمي كافة أجهزة الكمبيوتر التي في الشبكة.
- عند تثبيت جدار الحماية في النظام، تتم مراقبة كافة البيانات الصادرة والواردة منه ومقارنتها بمجموعة معايير حماية مضبوطة من قبل المستخدم. ويتم حظر أية بيانات لا تطابق المعايير.

## تثبيت تحديثات البرامج

يجب تحديث برامج HP وWindows والأطراف الثالثة بشكل منتظم من أجل تصحيح مشاكل الأمان وتحسين أداء البرامج.

**تنبيه:** ترسل شركة Microsoft تنبيهات تتعلق بتحديثات Windows التي قد تشمل تحديثات الحماية. لحماية الكمبيوتر من اختراقات الحماية وفيروسات الكمبيوتر، ثبت جميع التحديثات من شركة Microsoft بمجرد تلقي أية تنبيهات.

يمكنك تثبيت هذه التحديثات تلقائيًا.

لعرض الإعدادات أو تغييرها:

1. حدد زر **Start** (ابدأ)، حدد **Settings** (الإعدادات)، ثم حدد **Update & security** (التحديث والأمان).
2. حدد **Windows Update** ثم اتبع الإرشادات الظاهرة على الشاشة.
3. لجدولة وقت تثبيت التحديثات، حدد **Advanced options** (خيارات متقدمة)، ثم اتبع الإرشادات الظاهرة على الشاشة.

## استخدام HP Touchpoint Manager (منتجات مختارة فقط)

يُعد HP Touchpoint Manager أحد حلول تقنية المعلومات التي تستند إلى السحابة يتيح للشركات إمكانية إدارة أصولها وتأمينها بفعالية. يساعد HP Touchpoint Manager على حماية الأجهزة من البرامج الضارة والهجمات الأخرى، كما أنه يراقب سلامة أداء الأجهزة، ويتيح تقليل الوقت المكرس لحل المشاكل المتعلقة بالأجهزة والأمان التي يواجهها المستخدمون. يمكنك تنزيل البرنامج وتثبيته بسرعة، مما يوفر التكلفة إلى حد كبير مقارنةً بالحلول التقليدية المستخدمة داخل المؤسسات.

## حماية شبكتك اللاسلكية

عند إعداد شبكة WLAN أو الوصول إلى شبكة WLAN موجودة، قم دومًا بتمكين ميزات الحماية وذلك لحماية الشبكة الخاصة بك ضد الوصول غير المصرح به. شبكات WLAN في أماكن عامة (نقاط فعالة)، مثل المقاهي والمطارات قد لا توفر أي أمان.

## نسخ تطبيقات ومعلومات البرامج احتياطيًا

انسخ برامجك ومعلوماتك احتياطيًا لحمايتها من الضياع المطلق أو التلف المؤبد نتيجة هجمات الفيروسات أو فشل البرامج أو الأجهزة.

## استخدام كبل حماية اختياري (منتجات مختارة فقط)

تم تصميم كبلات الحماية (يتم شراؤها على حدها) لتعمل كحل رادع، ولكنها قد لا تمنع إساءة التعامل مع الكمبيوتر أو سرقة. لتوصيل كبل الحماية بكمبيوترك، اتبع إرشادات صانع الجهاز.

# ٩ استخدام Setup Utility (BIOS)

Setup Utility، أو نظام الدخل والخرج الأساسي (BIOS) يتحكم في الاتصال بين كل من أجهزة الإدخال والإخراج الخاصة بالنظام (مثل محركات الأقراص والشاشة ولوحة المفاتيح والماوس والطابعة). يشمل Setup Utility (BIOS) إعدادات أنواع الأجهزة المثبتة وترتيب بدء تشغيل الكمبيوتر ومقدار ذاكرة النظام والذاكرة الموسعة.

**ملاحظة:** لبدء تشغيل Setup Utility على أجهزة الكمبيوتر المتحركة، يجب أن يكون جهاز الكمبيوتر في وضع الكمبيوتر المحمول ويجب أن تستخدم لوحة المفاتيح المتصلة بالكمبيوتر المحمول.

## تشغيل Setup Utility (BIOS)

**تنبيه:** تصرف بحذر شديد عند إجراء التعديلات في Setup Utility (BIOS). فقد تمنع الأخطاء الكمبيوتر من التشغيل على ما يرام.

▲ شغل الكمبيوتر أو أعد تشغيله واضغط على **esc** ثم على **f10**.

## تحديث Setup Utility (BIOS)

قد تتاح إصدارات محدثة من Setup Utility (BIOS) في موقع HP على الإنترنت. يتم حزم معظم تحديثات BIOS الموجودة على موقع HP على ويب في ملفات مضغوطة تسمى *SoftPaqs*. تتضمن بعض حزم التنزيل ملقًا يسمى بـ *Readme.txt*، الذي يحتوي على معلومات تتعلق بتركيب الملف وحل مشكلات تتعلق به.

## تحديد إصدار BIOS

لتقرير ما إذا كنت بحاجة لتحديث Setup Utility (BIOS)، قم أولاً بتحديد إصدار BIOS في الكمبيوتر الخاص بك. لعرض المعلومات الخاصة بإصدار BIOS (تُعرف أيضًا بـ *تاريخ ROM* و *BIOS النظام*)، استخدم أحد الخيارات التالية.

● HP Support Assistant

١. اكتب **support** في مربع بحث شريط المهام، ثم حدد تطبيق **HP Support Assistant**.  
- أو -

انقر على أيقونة علامة الاستفهام في شريط المهام.

٢. حدد **My PC** (جهاز الكمبيوتر)، ثم حدد **Specifications** (المواصفات).

● Setup Utility (BIOS)

١. شغل Setup Utility (BIOS) (راجع [تشغيل Setup Utility \(BIOS\) في صفحة ٤٦](#)).

٢. حدد **Main** (الرئيسية)، ثم حدد **System Information** (معلومات النظام) ودون إصدار BIOS.

٣. حدد **Exit** (إنهاء) ثم **No** (لا) واتبع الإرشادات الظاهرة على الشاشة.

للتحقق من وجود إصدارات أحدث من BIOS، انظر [تنزيل تحديث BIOS في صفحة ٤٧](#).



## تنزيل تحديث BIOS

**⚠ تنبيه:** للحد من خطر حدوث تلف لجهاز الكمبيوتر أو إجراء عملية تركيب فاشلة، قم بتنزيل تحديث BIOS وتركيبه فقط عند اتصال جهاز الكمبيوتر بمصدر طاقة خارجي يمكن الاعتماد عليه باستخدام محول التيار المتناوب. لا تتم بتنزيل تحديث BIOS أو تركيبه أثناء تشغيل الكمبيوتر بواسطة البطارية، أو في حالة إرسائه بجهاز إرساء اختياري، أو توصيله بمصدر طاقة اختياري. أثناء عملية التنزيل والتركيب، اتبع هذه الإرشادات:

- لا تقم بفصل الطاقة عن الكمبيوتر وذلك بفصل سلك الطاقة عن مأخذ التيار المتناوب.
- لا تقم بإيقاف تشغيل الكمبيوتر أو تنشيط وضع Sleep (السكون).
- لا تقم بإدخال، إزالة، توصيل أو فصل أي جهاز، كبل، أو سلك.

**📝 ملاحظة:** إذا كان جهاز الكمبيوتر متصلاً بشبكة، استشر المسؤول عن الشبكة قبل تثبيت أي تحديثات لبرامج، خاصة تحديثات BIOS النظام.

1. اكتب support في مربع بحث شريط المهام، ثم حدد تطبيق **HP Support Assistant**.

- أو -

انقر على أيقونة علامة الاستفهام في شريط المهام.

2. انقر على **Updates** (التحديثات)، ثم انقر على **Check for updates and messages** (التحقق من وجود التحديثات والرسائل).

3. اتبع الإرشادات التي تظهر على الشاشة لتحديد جهاز الكمبيوتر والوصول إلى تحديث BIOS الذي ترغب في تنزيله.

4. في منطقة التنزيل، اتبع هذه الخطوات:

أ. حدد تحديث إصدار BIOS الأحدث وقارنه بإصدار BIOS المثبت حاليًا على جهاز الكمبيوتر الخاص بك. إذا كان إصدار التحديث أحدث من إصدار BIOS المثبت لديك فدون التاريخ أو الاسم أو أية بيانات تعريفية أخرى. قد تحتاج إلى هذه المعلومات لتحديد مكان التحديث لاحقًا، بعد تنزيله إلى محرك القرص الثابت.

ب. اتبع الإرشادات التي تظهر على الشاشة لتنزيل التحديث الخاص بك إلى القرص الثابت.

سجّل المسار إلى الموقع على محرك القرص الثابت حيث سيتم تنزيل تحديث BIOS. سنحتاج إلى الوصول إلى هذا المسار عندما تكون مستعدًا لتثبيت التحديث.

تختلف إجراءات تثبيت BIOS. اتبع أي إرشادات تظهر على الشاشة بعد اكتمال عملية التنزيل. إذا لم تعرض أية إرشادات، فاتبع الخطوات التالية:

1. اكتب file (ملف) في مربع بحث شريط المهام، ثم حدد **File Explorer** (مستكشف الملفات).

2. انقر نقرًا مزدوجًا فوق الموقع المحدد على محرك القرص الثابت. عادةً ما يكون الموقع المحدد لمحرك القرص الثابت هو محرك القرص المحلي (C:).

3. باستخدام مسار محرك القرص الثابت الذي قمت بتسجيله مسبقًا، افتح المجلد الذي يحتوي على التحديث.

4. انقر نقرًا مزدوجًا فوق الملف ذي الملحق .exe. (على سبيل المثال filename.exe).

ستبدأ عملية تركيب BIOS.

5. أكمل عملية التركيب باتباع الإرشادات التي تظهر على الشاشة.

**📝 ملاحظة:** بعد ظهور رسالة على الشاشة تفيد بنجاح عملية التركيب، يمكنك حذف الملف الذي تم تنزيله من محرك القرص الثابت.

# ١٠ استخدام HP PC Hardware Diagnostics UEFI

HP PC Hardware Diagnostics عبارة عن واجهة (UEFI) Unified Extensible Firmware Interface تتيح تشغيل الاختبارات التشخيصية لتحديد هل مكونات الكمبيوتر الصلبة تعمل على ما يرام. تشتغل الأداة خارج نظام التشغيل حيث يمكنها عزل حالات فشل المكونات الصلبة عن المشاكل التي تُعزى إلى نظام التشغيل أو المكونات البرمجية الأخرى.

عندما تكتشف (UEFI) HP PC Hardware Diagnostics أي فشل يتطلب استبدال الأجهزة، يتم إنشاء رمز معرف للفشل يتكون من ٢٤ رقمًا. يمكن تقديم هذا الرمز المعرف لقسم الدعم للمساعدة في تحديد كيفية حل المشكلة.

**ملاحظة:** لبدء تشغيل أداة التشخيص على جهاز كمبيوتر متحول، يجب أن يكون جهاز الكمبيوتر في وضع الكمبيوتر المحمول ويجب أن تستخدم لوحة المفاتيح المتصلة.

لبدء تشغيل (UEFI) HP PC Hardware Diagnostics، اتبع الخطوات التالية:

١. شغل جهاز الكمبيوتر أو أعد تشغيله، ثم اضغط بسرعة على **esc**.
٢. اضغط على **f2**.

يبحث BIOS عن أدوات التشخيص في ثلاثة مواقع بالترتيب التالي:

أ. محرك أقراص USB متصل

**ملاحظة:** لتنزيل أداة (UEFI) HP PC Hardware Diagnostics إلى محرك أقراص USB انظر [تنزيل \(UEFI\) HP PC Hardware Diagnostics إلى جهاز USB في صفحة ٤٩](#).

ب. محرك القرص الثابت

ج. BIOS

٢. عند فتح أداة التشخيص، حدد نوع الاختبار التشخيصي المطلوب تشغيله، ثم اتبع الإرشادات التي تظهر على الشاشة.

**ملاحظة:** إذا رغبت في إيقاف الاختبار التشخيصي، فاضغط على **esc**.

# تنزيل HP PC Hardware Diagnostics (UEFI) إلى جهاز USB

**ملاحظة:** تتوفر إرشادات تنزيل HP PC Hardware Diagnostics (UEFI) بالإنجليزية فقط، ويجب استخدام كمبيوتر مزود بنظام التشغيل Windows لتنزيل بيئة دعم HP UEFI وإنشائها نظرًا لأن الملفات متاحة بتنسيق .exe فقط.

هناك خياران لتنزيل HP PC Hardware Diagnostics إلى جهاز USB:

## تنزيل أحدث إصدار من UEFI

1. انتقل إلى <http://www.hp.com/go/techcenter/pcdiags>. يتم عرض صفحة HP PC Diagnostics الرئيسية.
2. في قسم HP PC Hardware Diagnostics، حدد ارتباط **Download** (تنزيل)، ثم حدد **Run** (تشغيل).

## تنزيل أي إصدار من UEFI لمنتج معين

1. انتقل إلى <http://www.hp.com/support>.
2. حدد **Get software and drivers** (الحصول على البرامج وبرامج التشغيل).
3. أدخل اسم منتجك أو الرقم الخاص به.
4. حدد الكمبيوتر الخاص بك ثم نظام التشغيل.
5. في قسم **التشخيص**، اتبع الإرشادات الظاهرة على الشاشة لتحديد إصدار UEFI المطلوب وتنزيله.

# ١١ عمل النسخ الاحتياطي والاسترداد والاستعادة

يقدم هذا الفصل معلومات عن العمليات التالية. تصف المعلومات الواردة في هذا الفصل إجراءات قياسية منطبقة على معظم المنتجات.

- إنشاء وسائط الاسترداد والنسخ الاحتياطية
- استعادة واسترداد النظام

للمزيد من المعلومات، راجع تطبيق HP Support Assistant.

▲ اكتب support في مربع بحث شريط المهام، ثم حدد تطبيق HP Support Assistant.

– أو –

حدد أيقونة علامة الاستفهام في شريط المهام.

**هام:** إذا كنت تنوي تنفيذ إجراءات الاسترداد على كمبيوتر لوحي فيجب أن تكون بطارية الكمبيوتر اللوحي مشحونة بنسبة ٧٠% على الأقل قبل بدء عملية الاسترداد.

**هام:** بالنسبة لأجهزة الكمبيوتر اللوحية المزودة بلوحة المفاتيح القابلة للفصل، قم بتوصيل الكمبيوتر اللوحي بقاعدة لوحة المفاتيح قبل بدء عملية الاسترداد.

## إنشاء وسائط الاسترداد والنسخ الاحتياطية

تتوفر الطرق التالية لإنشاء وسائط الاسترداد والنسخ الاحتياطية في منتجات مختارة فقط. حدد الطريقة المتاحة اعتمادًا على طراز جهاز الكمبيوتر خاصتك.

- استخدم HP Recovery Manager لإنشاء وسائط الاسترداد لـ HP بعد الإعداد الناجح لجهاز الكمبيوتر. يؤدي هذا الإجراء إلى إنشاء نسخة احتياطية من قسم HP Recovery على الكمبيوتر. يمكن استخدام النسخة الاحتياطية لإعادة تثبيت نظام التشغيل الأصلي في حالات تلف محرك القرص الثابت أو استبداله. للمزيد من المعلومات عن إنشاء وسائط الاسترداد، راجع [إنشاء وسائط HP Recovery \(منتجات مختارة فقط\)](#) في [صفحة ٥٠](#). للحصول على معلومات حول خيارات الاسترداد المتوفرة باستخدام وسائط الاسترداد، راجع [استخدام أدوات Windows في صفحة ٥٢](#).

- استخدم أدوات Windows لإنشاء نقاط استعادة النظام ونسخ احتياطية من المعلومات الشخصية.

لمزيد من المعلومات، راجع [الاسترداد بواسطة HP Recovery Manager في صفحة ٥٢](#).

**ملاحظة:** إذا كانت سعة التخزين المتاحة ٣٢ ج ب أو أقل، فيتم تعطيل استعادة النظام من Microsoft بشكل افتراضي.

- في منتجات مختارة، يمكنك استخدام أداة HP Cloud Recovery Download Tool لتنزيل مواد الاسترداد لإنشاء محرك قرص USB لوسائط الاسترداد من HP. انتقل إلى <https://support.hp.com/us-en/document/c05115630?openCLC=true>، ثم حدد بلدك أو منطقتك، ثم اتبع الإرشادات الظاهرة على الشاشة.

## إنشاء وسائط HP Recovery (منتجات مختارة فقط)

إذا أمكن الأمر، تحقق من وجود قسم Recovery (الاسترداد) وقسم Windows. انقر بالزر الأيمن على قائمة Start (ابدأ)، حدد File Explorer (مستكشف الملفات)، ثم حدّد This PC (هذا الكمبيوتر).

- في حالة عدم وجود قسم Windows وقسم Recovery (الاسترداد) في الكمبيوتر الخاص بك، يمكنك الحصول على وسائط الاسترداد لنظامك من طاقم الدعم. ويمكنك التعرف على معلومات جهات الاتصال في موقع HP على الإنترنت. انتقل إلى <http://www.hp.com/support>، ثم حدد بلدك أو منطقتك، ثم اتبع الإرشادات الظاهرة على الشاشة.

يمكنك استخدام أدوات Windows لإنشاء نقاط استعادة النظام ونسخ احتياطية من المعلومات الشخصية؛ راجع [استخدام أدوات Windows في صفحة ٥٢](#).

- في حالة وجود قسم Recovery (الاسترداد) وقسم Windows في الكمبيوتر الخاص بك، يمكنك استخدام HP Recovery Manager لإنشاء وسائط الاسترداد بعد الإعداد الناجح لجهاز الكمبيوتر. يمكن استخدام وسائط HP Recovery للقيام باسترداد النظام في حالة تلف محرك القرص الثابت. تقوم وظيفة استرداد النظام بإعادة تثبيت نظام التشغيل الأصلي والبرامج التي تم تثبيتها في المصنع، ثم تكوين الإعدادات الخاصة بالبرامج. يمكن استخدام وسائط HP Recovery لتخصيص النظام أو استرداد صورة المصنع في حالة استبدال محرك القرص الثابت.

- يمكن إنشاء مجموعة واحدة فقط من وسائط الاسترداد. تعامل مع أدوات الاسترداد هذه بحذر واحتفظ بها في مكان آمن.

- يفحص HP Recovery Manager جهاز الكمبيوتر ويحدد سعة التخزين المطلوبة للوسائط المطلوبة.

- لإنشاء أقراص الاسترداد، يجب أن يحتوي جهاز الكمبيوتر على محرك أقراص بصرية مع إمكانية الكتابة على أقراص DVD، ويجب ألا تستخدم سوى أقراص DVD-R DL، DVD+R، DVD-R DL أو DVD+R DL أو الفارغة العالية الجودة. لا تستخدم الأقراص القابلة لإعادة الكتابة مثل CD±RW أو DVD±RW أو أقراص DVD±RW الثنائية الطبقات أو BD-RE (أقراص Blu-ray القابلة لإعادة الكتابة)؛ فهذه الأقراص غير متوافقة مع برنامج HP Recovery Manager. أو بدلاً من ذلك باستطاعتك استخدام محرك أقراص USB محمول فارغ عالي الجودة.

- في حالة عدم احتواء جهاز الكمبيوتر الخاص بك على محرك أقراص بصرية مدمج له قدرات الكتابة على أقراص DVD ولكنك تريد إنشاء وسائط استرداد DVD، يمكنك استخدام محرك أقراص بصرية خارجي (يتم شراؤه بشكل منفصل) لإنشاء أقراص الاسترداد. إذا كنت تستخدم محرك أقراص بصرية خارجيًا فيجب توصيله مباشرةً بمنفذ USB في الكمبيوتر؛ يتعدى توصيل محرك الأقراص بمنفذ USB في جهاز خارجي مثل لوحة وصل USB. إذا لم تتمكن من إنشاء وسائط DVD نفسك، يمكنك الحصول على أقراص استعادة لجهاز الكمبيوتر الخاص بك من HP. ويمكنك التعرف على معلومات جهات الاتصال في موقع HP على الإنترنت. انتقل إلى <http://www.hp.com/support>، ثم حدد بلدك أو منطقتك، ثم اتبع الإرشادات الظاهرة على الشاشة.

- تأكد من توصيل جهاز الكمبيوتر بمصدر طاقة تيار متناوب قبل بدء إنشاء وسائط الاسترداد.

- تستغرق عملية إنشاء هذه الوسائط ساعة أو أكثر. لا تقم بمقاطعة عملية الإنشاء.

- إذا لزم الأمر، يمكنك إنهاء البرنامج قبل الانتهاء من إنشاء كافة أقراص الـ DVD للاسترداد. سيكمل HP Recovery Manager نسخ قرص الـ DVD الحالي. في المرة القادمة التي تقوم فيها بتشغيل HP Recovery Manager، ستتم مطالبتك بالمتابعة.

لإنشاء وسائط HP Recovery:

**هام:** بالنسبة لأجهزة الكمبيوتر اللوحية المزودة بلوحة المفاتيح القابلة للفصل، قم بتوصيل الكمبيوتر اللوحي بقاعدة لوحة المفاتيح قبل البدء بهذه الخطوات.

١. اكتب recovery في مربع بحث شريط المهام، ثم حدد **HP Recovery Manager**.

٢. حدد **Create recovery media** (إنشاء وسائط الاسترداد) ثم اتبع الإرشادات الظاهرة على الشاشة.

إذا حدث يوماً أن اضطرت إلى استرداد النظام، فراجع [الاسترداد بواسطة HP Recovery Manager](#) في [صفحة ٥٢](#).

# استخدام أدوات Windows

يمكنك إنشاء وسائط الاسترداد ونقاط استعادة النظام ونسخ احتياطية للمعلومات الشخصية بواسطة أدوات Windows.

**ملاحظة:** إذا كانت سعة التخزين المتاحة ٣٢ ج ب أو أقل، فيتم تعطيل استعادة النظام من Microsoft بشكل افتراضي.

للحصول على مزيد من المعلومات والخطوات، انظر تطبيق Get help (الحصول على المساعدة).

▲ حدد الزر **Start** (ابدأ)، ثم حدد تطبيق **Get Help** (الحصول على المساعدة).

**ملاحظة:** يجب أن تكون متصلاً بالإنترنت قبل أن يمكنك الوصول إلى تطبيق Get help (الحصول على المساعدة).

## الاستعادة والاسترداد

هناك خيارات عدة لاسترداد النظام. اختر الطريقة التي تناسب بشكل أفضل مع حالتك وخبرتك:

**هام:** تتوفر بعض الطرق في منتجات محددة فقط.

• يقدم Windows عدة خيارات للاستعادة من نسخ احتياطية وتحديث الكمبيوتر وإعادةه إلى حالته الأصلية. للمزيد من المعلومات، راجع تطبيق Get help (الحصول على المساعدة).

▲ حدد الزر **Start** (ابدأ)، ثم حدد تطبيق **Get Help** (الحصول على المساعدة).

**ملاحظة:** يجب أن تكون متصلاً بالإنترنت قبل أن يمكنك الوصول إلى تطبيق Get help (الحصول على المساعدة).

• إذا احتجت إلى إصلاح مشكلة متعلقة بتطبيق أو برنامج تشغيل مسبق التثبيت، فاستخدم خيار **Reinstall drivers and/or applications** (إعادة تثبيت برامج التشغيل و/أو التطبيقات) (منتجات مختارة فقط) في **HP Recovery Manager** من أجل إعادة تثبيت التطبيق أو برنامج التشغيل الفردي.

▲ اكتب **recovery** في مربع بحث شريط المهام، حدد **HP Recovery Manager**، ثم حدد **Reinstall drivers and/or applications** (إعادة تثبيت برامج التشغيل و/أو التطبيقات) واتبع الإرشادات الظاهرة على الشاشة.

• إذا كنت ترغب في استرداد محتوى المصنع الأصلي لقسم Windows، فيمكنك تحديد خيار **System Recovery** (استرداد النظام) من قسم **HP Recovery** (منتجات مختارة فقط) أو استخدام وسائط **HP Recovery**. للمزيد من المعلومات، راجع [الاسترداد بواسطة HP Recovery Manager في صفحة ٥٢](#). إذا لم تكن قد أنشأت وسائط استرداد، فانظر [إنشاء وسائط HP Recovery \(منتجات مختارة فقط\) في صفحة ٥٠](#).

• في منتجات مختارة، إذا كنت ترغب في استرداد قسم المصنع والمحتوى الأصلي للكمبيوتر، أو في حال استبدلت محرك القرص الثابت، فيمكنك استخدام خيار **Factory Reset** (إعادة الضبط للمصنع) لوسائط **HP Recovery**. للمزيد من المعلومات، راجع [الاسترداد بواسطة HP Recovery Manager في صفحة ٥٢](#).

• في منتجات مختارة، إذا كنت ترغب في إزالة قسم الاسترداد من أجل تحرير مساحة على القرص الثابت، فيقدم **HP Recovery Manager** خيار **Remove Recovery Partition** (إزالة قسم الاسترداد).

لمزيد من المعلومات، راجع [إزالة قسم HP Recovery \(منتجات مختارة فقط\) في صفحة ٥٤](#).

## الاسترداد بواسطة HP Recovery Manager

يتيح لك برنامج **HP Recovery Manager** استرداد حالة المصنع الأصلية للكمبيوتر باستخدام وسائط **HP Recovery** التي أنشأتها أو حصلت عليها من **HP**، أو باستخدام قسم **HP Recovery** (منتجات مختارة فقط). إذا لم تكن قد أنشأت وسائط استرداد، فانظر [إنشاء وسائط HP Recovery \(منتجات مختارة فقط\) في صفحة ٥٠](#).

## ما الذي يجب أن تعرفه قبل البدء بالتشغيل

- يقوم برنامج HP Recovery Manager باسترداد البرامج التي قد تم تثبيتها مسبقًا في المصنع لا غير. يجب عليك إما تنزيل البرامج التي لم يتم تزويد جهاز الكمبيوتر هذا بها من على موقع الويب الخاص بالشركة المصنعة أو إعادة تثبيت تلك البرامج من خلال الوسائط المتوفرة من قبل الشركة المصنعة.

**هام:** يجب استخدام وظيفة الاسترداد الخاصة بـ HP Recovery Manager كحل أخير لإصلاح مشاكل جهاز الكمبيوتر.

- إذا كان محرك القرص الثابت للكمبيوتر قد فشل وجب استخدام وسائط HP Recovery. إذا لم تكن قد أنشأت وسائط استرداد، فانظر [إنشاء وسائط HP Recovery \(منتجات مختارة فقط\) في صفحة ٥٠](#).
- لاستخدام خيار Factory Reset (إعادة الضبط للمصنع) (منتجات مختارة فقط)، يجب استخدام وسائط HP Recovery. إذا لم تكن قد أنشأت وسائط استرداد، فانظر [إنشاء وسائط HP Recovery \(منتجات مختارة فقط\) في صفحة ٥٠](#).
- إذا كان جهاز الكمبيوتر الخاص بك لا يتيح إنشاء وسائط HP Recovery (وسائط الاسترداد من HP) أو إذا لم تعمل وسائط HP Recovery، فيمكنك الحصول على وسائط الاسترداد لنظام التشغيل من طاقم الدعم. ويمكنك التعرف على معلومات جهات الاتصال من موقع HP على الإنترنت. انتقل إلى <http://www.hp.com/support>، ثم حدد بلدك أو منطقتك، ثم اتبع الإرشادات الظاهرة على الشاشة.

**هام:** لا يقدم HP Recovery Manager نُسخًا احتياطية لبياناتك الشخصية تلقائيًا. قبل الشروع في الاسترداد، انسخ أية بيانات شخصية تريد الاحتفاظ بها احتياطيًا.

باستخدام وسائط HP Recovery، يمكنك الاختيار من أحد خيارات الاستعادة التالية:

**ملاحظة:** عندما تبدأ بعملية الاسترداد، لا يتم عرض الخيارات سوى تلك المتاحة للكمبيوتر الخاص بك.

- System Recovery (استرداد النظام) — يعيد تثبيت نظام التشغيل الأصلي ثم يكون إعدادات البرامج التي تم تثبيتها في المصنع.
- Factory Reset (إعادة الضبط للمصنع) — يستعيد الكمبيوتر إلى حالة المصنع الأصلية من خلال حذف جميع معلومات القرص الثابت وإعادة إنشاء التقسيمات. ثم أنه يعيد تثبيت نظام التشغيل والبرامج التي كانت قد ثبتت في المصنع.

يتيح قسم HP Recovery (منتجات مختارة فقط) إجراء System Recovery (استرداد النظام) فقط.

## استخدام قسم HP Recovery (منتجات مختارة فقط)

يتيح لك قسم HP Recovery إجراء استرداد للنظام دون الحاجة إلى أقراص استرداد أو محرك أقراص استرداد محمول من نوعية USB. ولا يمكن استخدام هذا النوع من الاسترداد إلا إذا كان محرك القرص الثابت لا يزال يعمل.

لتشغيل HP Recovery Manager من قسم HP Recovery:

**هام:** بالنسبة لأجهزة الكمبيوتر اللوحية المزودة بلوحة المفاتيح القابلة للفصل، قم بتوصيل الكمبيوتر اللوحي بقاعدة لوحة المفاتيح قبل البدء بهذه الخطوات (منتجات مختارة فقط).

1. اكتب recovery (استرداد) في مربع بحث شريط المهام، وحدد HP Recovery Manager، ثم حدد Windows Recovery Environment.

– أو –

بالنسبة لأجهزة الكمبيوتر أو أجهزة الكمبيوتر اللوحية المزودة بلوحات المفاتيح، اضغط على f11 أثناء تمهيد الكمبيوتر، أو اضغط باستمرار على f11 واضغط على زر الطاقة.

بالنسبة لأجهزة الكمبيوتر اللوحية غير المزودة بلوحات المفاتيح:

- شغل أو أعد تشغيل جهاز الكمبيوتر اللوحي ثم اضغط بسرعة على زر رفع مستوى الصوت بشكل متواصل؛ ثم حدد f11.

– أو –

- شغل أو أعد تشغيل جهاز الكمبيوتر اللوحي ثم اضغط بسرعة على زر خفض مستوى الصوت بشكل متواصل؛ ثم حدد f11.

٢. اختر Troubleshoot (استكشاف الأخطاء وإصلاحها) من قائمة خيارات التمهيد.

٣. حدد Recovery Manager، ثم اتبع الإرشادات الظاهرة على الشاشة.

## استخدام وسائط HP Recovery للاسترداد

يمكنك استخدام وسائط HP Recovery لاسترداد النظام الأصلي. يمكن استخدام هذه الطريقة إذا لم يحتو نظامك على قسم HP Recovery أو إذا لم يعمل محرك القرص الثابت على ما يرام.

١. إن أمكن الأمر، انسخ جميع الملفات الشخصية احتياطيًا.

٢. أدخل وسائط HP Recovery، ثم أعد تشغيل الكمبيوتر.

**ملاحظة:** إذا لم يقم جهاز الكمبيوتر بإعادة التشغيل من خلال HP Recovery Manager تلقائيًا، فيجب تغيير ترتيب التمهيد الخاص بجهاز الكمبيوتر. انظر [تغيير ترتيب التمهيد الخاص بجهاز الكمبيوتر](#) في صفحة ٥٤.

٣. اتبع الإرشادات التي تظهر على الشاشة.

## تغيير ترتيب التمهيد الخاص بجهاز الكمبيوتر

إذا تعذرت إعادة تشغيل الكمبيوتر في HP Recovery Manager، فيمكنك تغيير ترتيب التمهيد الخاص بجهاز الكمبيوتر وهذا هو ترتيب الأجهزة المسرودة في BIOS حيث يبحث الكمبيوتر عن معلومات بدء التشغيل. يمكنك تغيير التحديد إلى محرك أقراص بصرية أو محرك أقراص USB محمول.

لتغيير ترتيب التمهيد:

**هام:** بالنسبة لأجهزة الكمبيوتر اللوحية المزودة بلوحة المفاتيح القابلة للفصل، قم بتوصيل الكمبيوتر اللوحي بقاعدة لوحة المفاتيح قبل البدء بهذه الخطوات.

١. أدخل وسائط HP Recovery.

٢. صل إلى قائمة Startup (بدء التشغيل) للنظام.

بالنسبة لأجهزة الكمبيوتر أو أجهزة الكمبيوتر اللوحية المزودة بلوحات المفاتيح:

▲ شغل أو أعد تشغيل الكمبيوتر أو الكمبيوتر اللوحي واضغط بسرعة على **esc**، ثم على **f9** للوصول إلى خيارات التمهيد.

بالنسبة لأجهزة الكمبيوتر اللوحية غير المزودة بلوحات المفاتيح:

▲ شغل أو أعد تشغيل جهاز الكمبيوتر اللوحي ثم اضغط بسرعة على زر رفع مستوى الصوت بشكل متواصل؛ ثم حدد **f9**.

– أو –

شغل أو أعد تشغيل جهاز الكمبيوتر اللوحي ثم اضغط بسرعة على زر خفض مستوى الصوت بشكل متواصل؛ ثم حدد **f9**.

٣. حدد محرك الأقراص البصرية أو محرك الأقراص المحمول من نوعية USB الذي تريد إجراء التمهيد من خلاله.

٤. اتبع الإرشادات التي تظهر على الشاشة.

## إزالة قسم HP Recovery (منتجات مختارة فقط)

يتيح لك برنامج HP Recovery Manager إزالة قسم HP Recovery لتحرير مساحة على القرص الثابت.



---

**هام:** بعد إزالة قسم HP Recovery، لن تتمكن من تنفيذ System Recovery (استرداد النظام) أو إنشاء وسائط الاسترداد من HP من قسم HP Recovery. لذا قبل إزالة قسم Recovery، قم بإنشاء وسائط HP Recovery; انظر [إنشاء وسائط HP Recovery \(منتجات مختارة فقط\) في صفحة ٥٠](#).

---

**ملاحظة:** يباح خيار Remove Recovery Partition (إزالة قسم الاسترداد) فقط على المنتجات التي تدعم هذه الوظيفة.

---

اتبع هذه الخطوات لإزالة قسم HP Recovery:

١. اكتب recovery في مربع بحث شريط المهام، ثم حدد **HP Recovery Manager**.
٢. حدد **Remove Recovery Partition** (إزالة قسم الاسترداد) ثم اتبع الإرشادات الظاهرة على الشاشة.

# ١٢ المواصفات

## طاقة الإدخال

قد تكون المعلومات الخاصة بالطاقة المذكورة في هذا القسم مفيدة إذا كنت تخطط أخذ جهاز الكمبيوتر معك أثناء السفر.

يعمل الكمبيوتر بواسطة طاقة التيار المستمر، التي يمكن تزويدها بواسطة مصدر طاقة تيار متناوب أو تيار مستمر. يجب أن يكون مصدر طاقة التيار المتناوب مصنعًا ١٠٠-٢٤٠ فولت، ٥٠-٦٠ هرتز. على الرغم من أنه يمكن تزويد الكمبيوتر بالطاقة من مصدر مستقل للتيار المستمر، إلا أنه يجب تزويد الكمبيوتر بالطاقة فقط من محول للتيار المتناوب أو بمصدر طاقة التيار المستمر الذي يتم توفيره والموافقة عليه من قبل شركة HP للاستخدام مع هذا الكمبيوتر.

يمكن تشغيل الكمبيوتر بطاقة التيار المستمر ضمن المواصفات التالية. تختلف فولتية التشغيل والتيار الكهربائي باختلاف النظام الأساسي. يمكن العثور على فولتية والتيار تشغيل الكمبيوتر في ملصق البيانات التنظيمية.

طاقة الإدخال	التصنيف
فولتية التشغيل والتيار التشغيل	٥ فولت تيار مستمر في ٢ أمبير / ١٢ فولت تيار مستمر في ٣ أمبير / ١٥ فولت تيار مستمر في ٢ أمبير - ٤٥ واط USB-C
	٥ فولت تيار مستمر في ٣ أمبير / ٩ فولت تيار مستمر في ٣ أمبير / ١٠ فولت تيار مستمر في ٣,٧٥ أمبير / ١٢ فولت تيار مستمر في ٣,٧٥ أمبير / ١٥ فولت تيار مستمر في ٣ أمبير / ٢٠ فولت تيار مستمر في ٢,٢٥ أمبير - ٤٥ واط USB-C
	٥ فولت تيار مستمر في ٣ أمبير / ٩ فولت تيار مستمر في ٣ أمبير / ١٠ فولت تيار مستمر في ٥ أمبير / ١٢ فولت تيار مستمر في ٥ أمبير / ١٥ فولت تيار مستمر في ٤,٣٣ أمبير / ٢٠ فولت تيار مستمر في ٣,٢٥ أمبير - ٦٥ واط USB-C
	٥ فولت تيار مستمر في ٣ أمبير / ٩ فولت تيار مستمر في ٣ أمبير / ١٠ فولت تيار مستمر في ٥ أمبير / ١٢ فولت تيار مستمر في ٥ أمبير / ١٥ فولت تيار مستمر في ٥ أمبير / ٢٠ فولت تيار مستمر في ٤,٥ أمبير - ٩٠ واط USB-C
	١٩,٥ فولت تيار مستمر في ٢,٣١ أمبير - ٤٥ واط
	١٩,٥ فولت تيار مستمر في ٣,٣٣ أمبير - ٦٥ واط
	١٩,٥ فولت تيار مستمر في ٤,٦٢ أمبير - ٩٠ واط
	١٩,٥ فولت تيار مستمر في ٦,١٥ أمبير - ١٢٠ واط
	١٩,٥ فولت تيار مستمر في ٧,٧٠ أمبير - ١٥٠ واط
	١٩,٥ فولت تيار مستمر في ١٠,٢ أمبير - ٢٠٠ واط
	١٩,٥ فولت تيار مستمر في ١١,٨ أمبير - ٢٣٠ واط
	١٩,٥ فولت تيار مستمر في ١٦,٩٢ أمبير - ٣٣٠ واط

قابس تيار مستمر لمصدر طاقة HP خارجي (منتجات مختارة فقط)

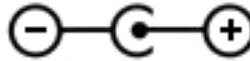

**ملاحظة:** تم تصميم هذا المنتج لأنظمة طاقة تكنولوجيا المعلومات في النرويج مع فولتية مرحلية لا تتجاوز ٢٤٠ فولت rms.

## بيئة التشغيل

العامل	النظام المتري	الولايات المتحدة
درجة الحرارة		
التشغيل	٥ درجات مئوية إلى ٢٥ درجة مئوية	٤١ درجة فهرنهايت إلى ٩٥ درجة فهرنهايت
عدم التشغيل	٢٠- إلى ٦٠ درجة مئوية	٤- إلى ١٤٠ درجة فهرنهايت
الرطوبة النسبية (عدم التكثيف)		
التشغيل	%١٠ إلى %٩٠	%١٠ إلى %٩٠
عدم التشغيل	%٥ إلى %٩٥	%٥ إلى %٩٥
الحد الأقصى للارتفاع (بدون ضغط)		
التشغيل	١٥- م إلى ٢٠٤٨ م	٥٠- قدمًا إلى ١٠٠٠٠ قدم
عدم التشغيل	١٥- م إلى ١٢١٩٢ م	٥٠- قدمًا إلى ٤٠٠٠٠ قدم

## ١٣ التفريغ الكهروستاتيكي

تفريغ الشحنة الإلكتروستاتيكية عبارة عن تحرير الكهرباء الاستاتيكية عند تلامس جسمين أحدهما الآخر — على سبيل المثال، الصدمة التي تشعر بها عند مشيك على البساط ثم لمسك مقبض الباب الحديدي. قد يؤدي إفراغ الكهرباء الاستاتيكية من الموصلات الكهروستاتيكية الأخرى أو الأصابع إلى تلف المكونات الإلكترونية.

لتجنب إلحاق الضرر بالكمبيوتر، أو محرك الأقراص أو فقدان المعلومات، يجب أن تأخذ بعين الاعتبار هذه التدابير:

- في حالة إرشادك إلى فصل الكمبيوتر عند اتباع إرشادات الإزالة أو التثبيت، تأكد أولاً من التوصيل الأرضي على نحو صحيح.
- ضع المكونات داخل الحاويات الواقية من الكهرباء الاستاتيكية الخاصة بها حتى يحين وقت تركيبها.
- تجنب لمس السنون والرقائق المعدنية الرصاصية والدوائر. ولا تمسك المكونات الإلكترونية إلا في أضيق الحدود.
- استخدام أدوات غير ممغنطة.
- قبل التعامل مع المكونات، قم بإفراغ الكهرباء الاستاتيكية بلامسة سطح معدني غير مطلي.
- إذا قمت بإزالة المكون، ضعه في الحاوية الواقية من الكهرباء الاستاتيكية الخاصة به.

## ١٤ إمكانية الوصول

تقوم HP بتصميم وإنتاج وتسويق المنتجات والخدمات التي يمكن للجميع استخدامها، بما في ذلك المعاقين، إما باستخدام المنتج لوحده أو بالدمج مع الأجهزة المساعدة المناسبة. للحصول على أحدث معلومات الوصولية لـ HP، انتقل إلى <http://www.hp.com/accessibility>.

### تقنيات المساعدة المعتمدة

تدعم منتجات HP مجموعة متنوعة من تقنيات المساعدة لنظام التشغيل، ويمكن تكوين هذه المنتجات للعمل مع تقنيات المساعدة الإضافية. استخدم ميزة البحث على جهازك للعثور على مزيد من المعلومات حول ميزات المساعدة.

**ملاحظة:** للحصول على مزيد من المعلومات حول أحد منتجات تقنية المساعدة، اتصل بدعم العملاء لهذا المنتج.

### الاتصال بالدعم

نحن نعمل بشكل دائم على تحسين إمكانية الوصول إلى منتجاتنا وخدماتنا، كما نرحب بتعليقات المستخدمين. إذا واجهت مشكلة في منتج ما أو كنت ترغب في إخبارنا عن ميزات الوصول التي ساعدتك، فيرجى الاتصال بنا على الرقم ٢٥٩-٥٧٠٧ (٨٨٨) +١، من الاثنين إلى الجمعة، من الساعة ٦ ص إلى ٩ م حسب التوقيت الجبلي لأمريكا الشمالية. إذا كنت تعاني من الصمم أو صعوبة في السمع وكنت تستخدم هواتف أنظمة TRS/VRS/WebCapTel، فاتصل بنا إذا كنت بحاجة للدعم الفني أو كانت لديك استفسارات حول إمكانية الوصول عن طريق طلب الرقم ٦٥٦-٧٠٥٨ (٨٧٧) +١، من الاثنين إلى الجمعة، من الساعة ٦ ص إلى ٩ م حسب التوقيت الجبلي لأمريكا الشمالية.

**ملاحظة:** يتوفر الدعم باللغة الإنجليزية فقط.

# الفهرس

إيماءة لمس لوحة اللمس بأربع أصابع ٢٩  
إيماءة لمس لوحة اللمس بإصبعين ٢٨  
استخدام إعدادات الطاقة ٣٣  
استخدام إعداد الصوت ٢٣  
استخدام الطاقة الخارجية ٣٦  
استخدام رمز Power (الطاقة) ٣٣  
استخدام كلمات المرور ٤٢  
استخدام لوحة اللمس ٢٧  
استخدام لوحة المفاتيح والماوس الاختياري ٣٠  
استرداد  
HP Recovery Manager ٥٢  
أقراص ٥١  
الأقراص المدعومة ٥١  
النظام ٥٢  
بدء تشغيل ٥٣  
استرداد الصورة المصغرة ٥٣  
استرداد النظام ٥٢  
استرداد النظام الأصلي ٥٢  
اسم ورقم المنتج، الكمبيوتر ١٥  
الأقراص المدعومة، استرداد ٥١  
الاتصال بـ WLAN ١٨  
الاتصال بالأجهزة المحمولة ٢١  
الاتصال بالشبكة ١٧  
الاتصال بشبكة LAN ٢٠  
الاتصال بشبكة WLAN خاصة بشركة ١٨  
الاتصال بشبكة WLAN عمومية ١٨  
الاتصال بشبكة لاسلكية ١٧  
الاسترداد  
بواسطة وسائط HP Recovery ٥١  
خيارات ٥٢  
محرك فلاش USB ٥٤  
وسائط ٥٤  
الاسرداد  
أقراص ٥٤  
البطارية  
التخلص منها ٣٦  
العثور على معلومات ٣٤  
تخزين ٣٦  
تفريغ الشحن ٣٤

أزرار  
إخراج محرك الأقراص البصرية ٥  
الطاقة ١١  
لوحة اللمس اليمنى ٩  
يسار لوحة اللمس ٩  
أضواء  
caps lock ١٠  
الطاقة ٥  
حالة RJ-45 (شبكة) ٦  
ضوء محول التيار المتناوب والبطارية ٦  
كتم الصوت ١٠  
محرك الأقراص ٥  
أضواء الطاقة، التعرف على ٥  
أضواء حالة RJ-45 (شبكة)، التعرف على ٦  
أطقم الرأس، التوصيل ٢٣  
أفضل الممارسات ١  
إدارة الطاقة ٢١  
إعدادات الصوت، استخدام ٢٣  
إعدادات الطاقة، استخدام ٢٣  
إمكانية الوصول ٥٩  
إيقاف التشغيل ٣٢  
إيقاف تشغيل جهاز الكمبيوتر ٣٢  
إيماءات شاشة اللمس  
تحريك الإصبع الواحدة ٣٠  
إيماءات لوحة اللمس  
التمرير بإصبعين ٢٨  
السحب بثلاث أصابع ٢٩  
اللمس بأربع أصابع ٢٩  
اللمس بإصبعين ٢٨  
إيماءات لوحة اللمس وشاشة اللمس التكبير والتصغير بالقرص بإصبعين ٢٨  
لمس ٢٧  
إيماءة التصغير/التكبير بإصبعين للوحة اللمس وشاشة اللمس ٢٨  
إيماءة التمرير بإصبعين على لوحة اللمس ٢٨  
إيماءة السحب بثلاث أصابع على لوحة اللمس ٢٩  
إيماءة اللمس على لوحة اللمس وشاشة اللمس ٢٧  
إيماءة تحريك الإصبع الواحدة على شاشة اللمس ٣٠

## الرموز/الأعداد

HP PC Hardware Diagnostics (UEFI)  
استخدام ٤٨

## B

BIOS  
بدء تشغيل Setup Utility ٤٦  
تحديث BIOS ٤٦  
تحديد النسخة ٤٦  
تنزيل التحديثات ٤٧

## G

GPS ١٩

## H

HDMI، تهيئة الصوت ٢٥  
HP 3D DriveGuard ٢٨  
HP Fast Charge ٣٣  
HP Orbit ٢١  
HP Recovery Manager  
إصلاح مشاكل التمهيد ٥٤  
بدء تشغيل ٥٣  
HP Touchpoint Manager ٤٥

## M

Miracast ٢٦

## S

Sleep (السكون) و Hibernation (الإسبات)  
بدء تشغيل ٣١

## W

Windows  
نقطة استعادة النظام ٥٢، ٥٠  
Windows Hello  
استخدام ٤٣

## I

أجهزة فائقة الدقة، توصيل ٢٦، ٢٤  
أدوات Windows  
استخدام ٥٢

الاتصال بشبكة WLAN عمومية  
١٨  
النطاق الوظيفي ١٨  
توصيل ١٨  
شبكة لاسلكية، تأمين ٤٥  
شحن البطارية ٣٤  
شحن جهاز الكمبيوتر ٤٠

### ص

صورة مصغرة، إنشاء ٥٢  
صيانة  
Disk Cleanup (تنظيف القرص)  
٢٨  
Disk Defragmenter (أداة إلغاء  
تجزئة القرص) ٢٨  
HP 3D DriveGuard ٢٨  
تحديث البرامج وبرامج التشغيل  
٣٩

### ض

ضوء caps lock، التعرف على ١٠  
ضوء الكاميرا، التعرف على ٨  
ضوء اللاسلكية ١٧  
ضوء كتم الصوت، التعرف على ١٠  
ضوء محرك أقراص، التعرف على ٥  
ضوء محول التيار المتناوب والبطارية،  
التعرف على ٦

### ط

طاقة الإدخال ٥٦  
طاقة البطارية ٣٣

### ع

عدم استجابة النظام ٣٣  
عناصر التحكم الخاصة بنظام  
التشغيل ١٧  
عناصر التحكم اللاسلكية  
زر ١٧  
نظام التشغيل ١٧

### غ

غطاء البطارية، التعرف على ١٤

### ف

فتحات  
قارئ بطاقات الذاكرة ٥  
كبل الحماية ٥  
فتحات التهوية، التعرف على ٦، ١٤  
فتحة كبل الحماية، التعرف على ٥  
فيديو ٢٣

بطارية يمكن استبدالها من قبل  
المستخدم ٣٥  
بطاقة الذاكرة، التعرف على ٥  
بيئة التشغيل ٥٧

### ت

تحديثات البرامج، تثبيت ٤٥  
تحديث البرامج وبرامج التشغيل ٣٩  
تخزين البطارية ٣٦  
ترتيب التمهيد  
تغيير ٥٤  
تركيب  
كبل حماية اختياري ٤٥  
تنشيط وضع Sleep (السكون) ووضع  
Hibernation (الإسبات) ٣١  
تنظيف الكمبيوتر ٣٩

### ج

جهاز Bluetooth، ١٧، ١٩  
جهاز WLAN ١٦  
جهاز WWAN ١٩

### د

درجة الحرارة ٣٦  
درجة حرارة البطارية ٣٦

### ر

رقم IMEI ١٩  
رقم MEID ١٩  
رقم تسلسلي، الكمبيوتر ١٥  
رمز Power (الطاقة)، استخدام ٣٣

### ز

زر إخراج محرك الأقراص البصرية،  
التعرف على ٥  
زر الطاقة، التعرف على ١١  
زر اللاسلكية ١٧

### س

سكون  
إنهاء ٣١  
بدء تشغيل ٣١  
سماعات رأس، توصيل ٢٢

### ش

شبكة سلكية (LAN) ٢٠  
شبكة لاسلكية (WLAN)  
الاتصال بشبكة WLAN خاصة  
بشركة ١٨

توفير الطاقة ٣٤  
حل مشكلة ضعف طاقة البطارية  
٣٥

مستويات ضعف البطارية ٣٤  
يمكن استبدالها من قبل  
المستخدم ٣٥

يمكن استبدالها من قبل  
المستخدم، الإزالة ٣٥

البطارية على وشك النفاد ٣٥  
التفريغ الكهروستاتيكي ٥٨  
الجزء السفلي ١٦

السفر مع جهاز الكمبيوتر ٤٠  
السفر والكمبيوتر ١٦، ٣٦  
الصوت ٢٣  
الطاقة

البطارية ٣٣

خارجي ٣٦

الطاقة الخارجية، استخدام ٣٦  
العثور على المعلومات

الأجهزة ٤

برنامج ٤

العناية بالكمبيوتر ٣٩

الكمبيوتر، السفر ٣٦

المفاتيح الخاصة، استخدام ١٢  
الميكروفون الداخلي، التعرف على  
٨

النسخ الاحتياطي ٥٠

الوحدة المحمولة الواسعة النطاق من  
HP

تنشيط ١٩

رقم IMEI ١٩

رقم MEID ١٩

### ب

برامج حماية الاتصال بالإنترنت،  
استخدام ٤٤

برنامج

Disk Cleanup (تنظيف القرص)  
٢٨

Disk Defragmenter (أداة إلغاء  
تجزئة القرص) ٢٨

HP 3D DriveGuard ٢٨

برنامج Disk Cleanup (تنظيف  
القرص) ٢٨

برنامج Disk Defragmenter (أداة إلغاء  
تجزئة القرص) ٢٨

برنامج جدار الحماية ٤٤

برنامج مكافحة الفيروسات،

استخدام ٤٤

بصمات الأصابع، تسجيل ٤٣

## ق

- قارئ بطاقات الذاكرة، التعرف على ٥
- قسم HP Recovery
- إزالة ٥٤
- استرداد ٥٣
- قسم الاسترداد
- إزالة ٥٤
- قفل البطارية، التعرف على ١٤

## ك

- كاميرا
- استخدام ٢٢
- التعرف على ٨
- كبل الحماية، تركيب ٤٥
- كلمات المرور
- BIOS Setup Utility (BIOS) ٤٣
- Windows ٤٢
- كلمات مرور خاصة بـ Windows ٤٢
- كلمات مرور في Setup Utility
- BIOS (BIOS) ٤٣

## ل

- لوحة اللمس
- أزرار ٩
- استخدام ٢٧
- لوحة المفاتيح الرقمية المدمجة،
- التعرف على ١٢
- لوحة المفاتيح والماوس الاختياري
- استخدام ٣٠

## م

- مأخذ RJ-45 (شبكة)، التعرف على ٦
- مأخذ الشبكة، التعرف على ٦
- مأخذ مشترك لصوت خارج (سماعة رأس)/صوت داخل (ميكروفون)،
- التعرف على ٦
- مأخذ
- RJ-45 (شبكة) ٦
- الشبكة ٦
- صوت خارج (سماعة رأس)/صوت داخل (ميكروفون) ٦
- محرك الأقراص البصرية، التعرف على ٥
- مزاليح
- تحرير البطارية ١٤
- مستوى ضعف البطارية ٣٤
- معلومات تنظيمية
- ملصقات شهادات الأجهزة
- اللاسلكية ١٦
- ملصق المعلومات التنظيمية ١٦

- معلومات عن البطارية، العثور على ٣٤
- مفاتيح
- esc ١٢
- fn ١٢
- Windows ١٢
- العملية ١٢
- وضع الطائرة ١٣
- مفاتيح الإجراء
- استخدام ١٣
- مفاتيح العمليات
- التعرف على ١٢
- مفتاح esc، التعرف على ١٢
- مفتاح fn، التعرف على ١٢
- مفتاح Windows، التعرف على ١٢
- مفتاح وضع الطائرة ١٢، ١٧
- مكبرات الصوت
- توصيل ٢٢
- مكبرات الصوت، التعرف على ١٤
- مكونات
- الجانب الأيسر ٦
- الجانب الأيمن ٥
- الجزء السفلي ١٤
- الشاشة ٨
- ملصق Bluetooth ١٦
- ملصق WLAN ١٦
- ملصقات
- Bluetooth ١٦
- WLAN ١٦
- الخدمة ١٥
- الرقم التسلسلي ١٥
- شهادة جهاز لاسلكي ١٦
- معلومات تنظيمية ١٦
- ملصقات الخدمة، مكانها ١٥
- ملصق شهادة جهاز لاسلكي ١٦
- منافذ
- HDMI ٦، ٢٤
- Miracast ٢٦
- USB 2.0 ٥
- VGA ٢٣
- شاشة خارجية ٦، ٢٣
- منفذ USB 3.x SuperSpeed ٦
- منطقة لوحة اللمس، التعرف على ٩
- منفذ HDMI
- التعرف على ٦
- توصيل ٢٤
- منفذ USB 2.0، التعرف على ٥
- منفذ USB 3.x SuperSpeed، التعرف على ٦
- VGA، التوصيل ٢٣

## منفذ الشاشة الخارجية

- التعرف على ٦
- توصيل ٢٣
- موارد HP ٢
- موصل، الطاقة ٦
- موصل الطاقة، التعرف على ٦

## ن

- نسخ برامج ومعلومات احتياطيًا ٤٥
- نقطة استعادة النظام
- إنشاء ٥٢
- نقطة استعادة النظام، إنشاء ٥٠

## هـ

- هوائيا WLAN، التعرف على ٨

## و

- وحدة محمولة واسعة النطاق
- تنشيط ١٩
- رقم IMEI ١٩
- رقم MEID ١٩
- وسائط HP Recovery
- إنشاء ٥٠
- الاسترداد ٥٤
- وسائط الاسترداد
- إنشاء ٥٠
- الإنشاء بواسطة HP Recovery
- Manager ٥١
- وضع Hibernation (الإسبات)
- إنهاء ٣٢
- بدء تشغيل ٣٢
- يتم تنشيطه عندما تكون البطارية
- على وشك النفاذ ٣٥
- وضع الطائرة ١٧