



**HP ENVY Photo 7800 All-in-One series**



---

# Мазмұны

<b>1 Қалай орындаймын?</b> .....	<b>1</b>
<b>2 Жұмысқа кіріскенде</b> .....	<b>2</b>
Қол жетімділік .....	3
HP EcoSolutions (HP және қоршаған орта) .....	4
Принтер бөлшектері .....	8
Басқару тақтасы және күй шамдары .....	11
Қағаз негіздері .....	15
Қағазды салу .....	18
Түпнұсқаларды салу .....	24
Принтерді жаңарту .....	25
HP принтерінің бағдарламалық құралын ашыңыз (Windows) .....	26
iOS, Android не Windows 10 құрылғыларынан басып шығару, сканерлеу және ақауларды түзету үшін HP Smart қолданбасын пайдаланыңыз .....	27
Принтерді өшіру .....	28
<b>3 Басып шығару</b> .....	<b>29</b>
HP Smart қолданбасы көмегімен басып шығару .....	30
HP принтерінің бағдарламалық құралы арқылы құжаттарды басып шығару .....	31
HP принтерінің бағдарламалық құралы арқылы фотосуреттерді басып шығару .....	32
Хатқалталарда басып шығару .....	34
Екі жаққа басып шығару (екі жақты күйі) .....	36
Ең көп нүкте/дюйм ажыратымдылығын пайдалану арқылы басып шығару .....	37
Мобильді құрылғылардағы бағдарламалардан басып шығару .....	39
Сәтті басып шығару туралы кеңестер .....	41
<b>4 Көшіру және сканерлеу</b> .....	<b>44</b>
Көшіру .....	45
Сканерлеу .....	46
Сәтті көшіру және сканерлеу туралы кеңестер .....	57

<b>5 Факс</b> .....	<b>58</b>
Факс жіберу .....	59
Факс қабылдау .....	64
Телефон кітапшасының контактілерін орнату .....	69
Факс параметрлерін өзгерту .....	72
Факс және сандық телефон қызметтері .....	77
Интернет протоколы арқылы дыбыстық факс жіберу .....	78
Есептерді қолдану .....	79
Қосымша факсты орнату .....	83
<b>6 Веб-қызметтер</b> .....	<b>107</b>
Веб-қызметтері дегеніміз не? .....	108
Веб-қызметтерді орнату .....	109
Веб-қызметтерді қолдану .....	111
Веб-қызметтерді жою .....	113
<b>7 Сия картриджерімен жұмыс істеу</b> .....	<b>114</b>
Картриждар мен басып шығару механизмі бойынша мәліметтер .....	115
Анықталған сия деңгейлерін тексеру .....	116
Картриждарды ауыстыру .....	117
Картриждерге тапсырыс беру .....	119
Жалғыз картридж күйін пайдалану .....	120
Басып шығару жабдықтарын сақтау .....	121
Картриждың кепілдігі туралы мәлімет .....	122
<b>8 Желі орнату</b> .....	<b>123</b>
Сымсыз байланыс үшін принтерді орнату .....	124
Желі параметрлерін өзгерту .....	128
Wi-Fi Direct пайдалану .....	130
<b>9 Принтердің басқару құралдары</b> .....	<b>134</b>
HP Smart бағдарламасы .....	135
Құралдар жиыны (Windows) .....	135
HP утилитасы (OS X және macOS) .....	137
Енгізілген веб-сервер (EWS) .....	138
<b>10 Мәселені шешу</b> .....	<b>141</b>
Кептелістер және қағаз беру құралының ақаулары .....	142
Картриждегі ақаулар .....	148
Басып шығару ақаулары .....	150

Көшіру ақаулары .....	161
Сканерлеу ақаулары .....	162
Факс ақаулары .....	163
Желі және байланыс ақаулары .....	172
Принтер жабдығының ақаулары .....	174
Принтер басқару тақтасынан анықтама алу .....	175
HP Smart қолданбасынан көмек алу .....	176
Принтер есептерін түсіну .....	177
Веб-қызметтер арқылы ақауларды жою .....	179
Принтерге күтім жасау .....	181
Түпнұсқа зауыттық әдепкі мәндер мен параметрлерді қалпына келтіру .....	184
HP қолдау қызметі .....	186
<b>қосымшасы а Техникалық мәліметтер .....</b>	<b>188</b>
HP Company ескертулері .....	189
Техникалық сипаттамалар .....	190
Басқару ескертпелері .....	192
Қоршаған ортаны қорғайтын өнім бағдарламасы .....	203
<b>Индекс .....</b>	<b>210</b>



---

# 1 Қалай орындаймын?

HP ENVY Photo 7800 series принтерін қалай пайдалануды үйрену

- [Жұмысқа кіріскенде](#)
- [Басып шығару](#)
- [Көшіру және сканерлеу](#)
- [Факс](#)
- [Веб-қызметтер](#)
- [Сия картридждерімен жұмыс істеу](#)
- [Желі орнату](#)
- [Мәселені шешу](#)

---

## 2 Жұмысқа кіріскенде

Осы бөлімде төмендегідей тақырыптар бар:

- [Қол жетімділік](#)
- [HP EcoSolutions \(HP және қоршаған орта\)](#)
- [Принтер бөлшектері](#)
- [Басқару тақтасы және күй шамдары](#)
- [Қағаз негіздері](#)
- [Қағазды салу](#)
- [Түпнұсқаларды салу](#)
- [Принтерді жаңарту](#)
- [HP принтерінің бағдарламалық құралын ашыңыз \(Windows\)](#)
- [iOS, Android не Windows 10 құрылғыларынан басып шығару, сканерлеу және ақауларды түзету үшін HP Smart қолданбасын пайдаланыңыз](#)
- [Принтерді өшіру](#)



## Қол жетімділік

Принтер қабілеттері төмен адамдардың қолдануы үшін көптеген мүмкіндіктерді береді.

### **Көру**

Принтермен бірге берілген HP бағдарламалық құралы көру қабілеті зақымдалған немесе нашарлаған пайдаланушылар үшін қол жетімді немесе оны бағдарламалық жүйелерге кіру параметрлері мен мүмкіндіктері арқылы қолдануға болады. Сондай-ақ, бағдарламалық құрал экранда оқу, көзі көрмейтін адамдар үшін басу және сөйлеу деректерін мәтінге айналдыратын бағдарламалар сияқты ең жоғары сауықтыру техникаларына қолдау көрсетеді. Түсті ажыратып білмейтін пайдаланушылар үшін HP бағдарламалық құралында қолданылатын түспен белгіленген түймешіктер мен қойындыларда сәйкес әрекетті беретін қарапайым мәтін немесе белгіше жапсырмалары болады.

### **Қозғалу**

Қозғалу қабілеттері төмен пайдаланушылар үшін HP бағдарламалық құралының функцияларын пернетақта пермендері арқылы орындауға болады. Сондай-ақ, HP бағдарламалық құралы жабыспалы пернелер, қосу пернелері, сүзгі пернелері және тінтуір пернелері сияқты Windows жүйесін қолдану параметрлеріне қолдау көрсетеді. Күші және қол жеткізу мүмкіндігі шектеулі адамдар да принтер есіктерін, түймелерін, қағаз науаларын және қағазды бағыттауыштарды қолдана алады.

### **Қолдау**

HP өнімдеріне арналған қол жетімділік шешімдері туралы қосымша мәліметтерді алу үшін HP қол жетімділік және ескіру веб-сайтына өтіңіз ([www.hp.com/accessibility](http://www.hp.com/accessibility)).

OS X және macOS үшін арнайы мүмкіндіктер туралы ақпаратты Apple компаниясының [www.apple.com/accessibility](http://www.apple.com/accessibility) веб-сайтынан қараңыз.

## HP EcoSolutions (HP және қоршаған орта)

HP сіздің қоршаған ортаға тигізетін әсеріңізді оңтайландыруға және сізге үйіңізде немесе кеңседе жауапкершілікпен пайдалануға мүмкіндік беруге міндеттенеді.

HP компаниясы өндіру процестері барысында қоршаған ортамен жұмысты жоспарлау бойынша толық ақпарат алу үшін [Қоршаған ортаны қорғайтын өнім бағдарламасы](#) бөлімін қараңыз. HP компаниясының қоршаған ортаға қатысты бастамалары туралы қосымша ақпарат алу үшін [www.hp.com/ecosolutions](http://www.hp.com/ecosolutions) сайтына кіріңіз.

- [Қуатты басқару](#)
- [Тыныш режимі](#)
- [Басып шығару жабдықтарын оңтайландыру](#)

### Қуатты басқару

Қуатты үнемдеу үшін **Sleep Mode (Күту режимі)**, **Auto-off (Автоматты түрде өшіру)** және **Schedule Printer On/Off (Принтерді қосуды/өшіруді жоспарлау)** режимін пайдаланыңыз.

- [Күту режимі](#)
- [Автоматты түрде өшіру](#)
- [Кесте қосулы және өшірулі](#)



### Күту режимі

Күту режимінде қуат аз тұтынылады. Принтердің бастапқы орнатуларынан кейін, принтер 5 минут жұмыс істемесе, Күту режиміне өтеді.

Принтерді ұйқы режиміне біраз уақыт әрекетсіз күйде болғаннан кейін немесе  (Қуат түймесін) басу арқылы өтетін етіп орнатуға болады.

### Ұйқы режиміне біраз уақыт әрекетсіз күйде болғаннан кейін өту

Принтер күту режиміне өтпестен бұрын әрекетсіздік уақытын өзгерту үшін келесі нұсқауларды орындаңыз.



1. Принтердің басқару тақтасынан мыналардың бірін орындаңыз.
  - Бақылау тақтасын ашу үшін экранның жоғарғы жағындағы қойындыны түртіп немесе төмен сырғытып,  түймесін түртіңіз.
  - Бақылау тақтасын ашу үшін экранның жоғарғы жағындағы қойындыны түртіп немесе төмен сырғытып,  түймесін түртіңіз де, **Power Management (Қуатты басқару)** түймесін түртіңіз.
2. **Ұйқы режимі** түймесін түртіп, қажетті опцияны басыңыз.





**ЕСКЕРТПЕ:** Таңдалған әрекетсіздік уақытына жеткен кезде принтер ұйқы режиміне өтеді.

## Ұйқы режиміне (Қуат түймесін) басу арқылы өту

Принтерді ұйқы режиміне тікелей  (Қуат түймесін) басу арқылы өткізуге болады.

1.  түймесін түрттіңіз, сонан соң **Power Management** (Қуатты басқару) түймесін түрттіңіз.
2. **Power Button** (Қуат түймесін) түрттіңіз, сонан соң **Enters Sleep Mode** (Ұйқы режиміне өту) опциясын таңдаңыз.
3. Принтерді ұйқы режиміне өткізу үшін, принтердің алдыңғы сол жағындағы  (Қуат түймесін) басыңыз.



**ЕСКЕРТПЕ:** Принтер ұйқы режиміне  (Қуат түймесін) басқаннан кейін 5 секунд өткен соң өтеді. Осы аралықта, принтерді ұйқы режиміне дереу өткізу үшін,  (Қуат түймесін) қайта басуға болады.

## Автоматты түрде өшіру

Бұл функция қуаттың тұтынылуын үнемдеуге көмектесу мақсатында принтерді 2 сағаттан кейін өшіріледі. Автоматты түрде өшіру параметрі принтерді толығымен өшіреді, сондықтан принтерді қайтадан қосу үшін қуат түймесін пайдалану керек.

Егер принтер осы қуат үнемдеу мүмкіндігіне қолдау көрсетсе, Автоматты түрде өшіру параметрі принтердің мүмкіндіктеріне және қосылым параметрлеріне байланысты автоматты түрде қосады немесе өшіреді. Автоматты түрде өшіру параметрі өшірулі болғанмен, пайдаланылатын қуатты азайту үшін 5 минут жұмыс істемесе, принтер күту режиміне автоматты түрде ауысады

- Автоматты түрде өшіру параметрі принтерде желі, факспен жіберу, Wi-Fi Direct мүмкіндігі болмаса не осы мүмкіндіктерді пайдаланылмаса, принтер қосылған кезде іске қосылады.
- Автоматты түрде өшіру параметрі принтердің сымсыз не Wi-Fi Direct мүмкіндігі қосылғанда немесе факспен жіберу мүмкіндігі бар, USB не Ethernet желі мүмкіндігі факс, USB не Ethernet желі байланысын орнатқанда өшіріледі.

## Кесте қосулы және өшірулі



### Кесте қосулы және өшірулі

Принтерді таңдалған күндерде автоматты түрде қосу немесе өшіру үшін осы мүмкіндікті пайдаланыңыз. Мысалы, принтерді сағат таңғы 8-де қосу және кешкі сағат 8-де өшіру уақыт аралығын дүйсенбіден жұмаға дейінгі аралықта жоспарлауға болады. Осылайша түнде және демалыс күндері энергияны үнемдеуге болады.

Қосу және өшіру үшін күн мен уақытты жоспарлау үшін келесі нұсқауларды пайдаланыңыз:

1. Принтердің басқару тақтасынан Құралдар тақтасын ашу үшін экранның жоғарғы жағындағы қойындыны түртіп, төмен сүйреңіз,  түймесін түрттіңіз.
2. **Schedule On/Off** (Кесте қосулы және өшірулі) түймесін түрттіңіз.
3. Қажетті опцияны түртіп, принтер қосылатын және өшірілетін күн мен уақытты орнату үшін экрандағы хабарларға сүйеніңіз.

---

 **ЕСКЕРТУ:** Әрқашан принтердің алдыңғы сол жағында орналасқан **Өшіру кестесі** немесе  (Қуат түймесін) пайдалану арқылы принтерді дұрыс өшіріңіз.

Принтерді дұрыс өшірмесеңіз, басып шығаратын каретканың дұрыс орнына қайтарылмауы, картридждеріндегі және басып шығару сапасындағы ақауларға әкелуі мүмкін.

---

## Тыныш режимі

Тыныш режимі жалпы шуды азайту мақсатында басып шығаруды жылдамдығын азайтады, бірақ оның сапасына әсер етпейді. Бұл тек тегіс қағазда басып шығарған кезде жұмыс істейді. Оған қоса, ең жақсы немесе презентацияны басып шығару сапасын қолданып басып шығарған кезде, Тыныш режимі ажыратылады. Басып шығару шуын азайту үшін, Тыныш режимін қосыңыз. Қалыпты жылдамдықпен басып шығару үшін, Тыныш режимін өшіріңіз. Тыныш режимі әдепкі бойынша өшірулі болады.

 **ЕСКЕРТПЕ:** Фотосуреттерді немесе хатқалталарды басып шығарсаңыз, Тыныш режимі жұмыс істемейді.

Принтердің Тыныш режимде жұмыс істеу уақытын белгілеу арқылы кесте жасауға болады. Мысалы, принтерді күнделікті 22.00-08.00 уақыты аралығында Тыныш режимде істейтіндей кесте жасауға болады.

---

### Принтердің басқару тақтасынан Тыныш режимді қосу немесе өшіру

1. Принтердің басқару тақтасынан Құралдар тақтасын ашу үшін экранның жоғарғы жағындағы қойындыны түртіп, төмен сүйреңіз,  ( **Теңшеу** ) түймесін түртіңіз.
2. **Тыныш режим** түймесін түртіңіз.
3. **Тыныш режим** параметрін қосыңыз.

### Принтер басқару тақтасынан Тыныш режим үшін жоспар жасау

1. Принтердің басқару тақтасынан Құралдар тақтасын ашу үшін экранның жоғарғы жағындағы қойындыны түртіп, төмен сүйреңіз,  ( **Теңшеу** ) түймесін түртіңіз.
2. **Тыныш режим** түймесін түртіңіз.
3. **Тыныш режим** параметрін қосыңыз.
4. **Schedule** (Жоспар) функциясын қосыңыз, содан соң жоспардың басталу уақыты мен аяқталу уақытын өзгертіңіз.

### Принтер басып шығарған кезде, Тыныш режимді қосу

- ▲ Басып шығарылатын бетте оны қосу үшін,  (Quiet Mode (Тыныш режимі)) түртіңіз.

 **ЕСКЕРТПЕ:** Тыныш режимі ағымдағы бет басып шығарылған соң ғана қосылады және тек қана ағымдағы басып шығару тапсырмасы үшін қолданылады.

---

## Принтердің бағдарламалық құралынан Тыныш режимін қосу немесе өшіру (Windows)

1. HP принтерінің бағдарламалық құралын ашыңыз. Қосымша ақпарат алу үшін [HP принтерінің бағдарламалық құралын ашыңыз \(Windows\)](#) бөлімін қараңыз.
2. **Тыныш режим** түймесін басыңыз.
3. **Қосулы** немесе **Өшірулі** таңдаңыз.
4. **Save Setting (Сақтау параметрлері)** түймесін басыңыз.

## Принтердің бағдарламалық құралынан Тыныш режимін қосу немесе өшіру (OS X және macOS)

1. HP қызметтік бағдарламасы ашыңыз.



**ЕСКЕРТПЕ:** HP қызметтік бағдарламасы **HP** қалтасында, **Applications** (Бағдарламалар) қалтасында орналасқан.

2. Принтерді таңдаңыз.
3. **Тыныш режим** түймесін басыңыз.
4. **Қосулы** немесе **Өшірулі** таңдаңыз.
5. **Применить сейчас (Қазір қолдану)** түймесін басыңыз.

## Кірістірілген веб-серверден (EWS) дыбыссыз режимін қосу не өшіру

1. Енгізілген веб-серверді (EWS) ашыңыз. Қосымша ақпарат алу үшін [Енгізілген веб-серверді ашу](#) бөлімін қараңыз.
2. **Параметрлер** қойындысын басыңыз.
3. **Басымдықтар** бөлімінде **Тыныш режим** параметрін таңдаңыз және одан кейін **Қосулы** не **Өшірулі** түймесін басыңыз.
4. **Применить** (Қолдану) түймесін басыңыз.

## Басып шығару жабдықтарын оңтайландыру

Сия және қағаз сияқты басып шығару жабдықтарын оңтайландыру үшін келесі әрекеттерді орындаңыз:

- Қағаздың екі жағында басып шығару арқылы қағазды қолдануды оңтайландырыңыз.
- Принтер драйверіндегі басып шығару сапасын жоба жазба параметріне өзгертіңіз. Жоба жазба параметрі сияны азырақ қолданады.
- Басып шығару механизмін шамадан тыс тазартпаңыз. Бұл сияны құртып, картридждерді қолдану мерзімін қысқартады.
- Пайдаланылған түпнұсқа HP картридждерін HP Planet Partners арқылы қайта өңдеңіз. Қосымша ақпарат алу үшін [www.hp.com/recycle](http://www.hp.com/recycle) сайтына өтіңіз.

# Принтер бөлшектері

## Алдыңғы көрініс

Сурет 2-1 HP ENVY Photo 7800 All-in-One series алдыңғы және жоғарғы көріністері

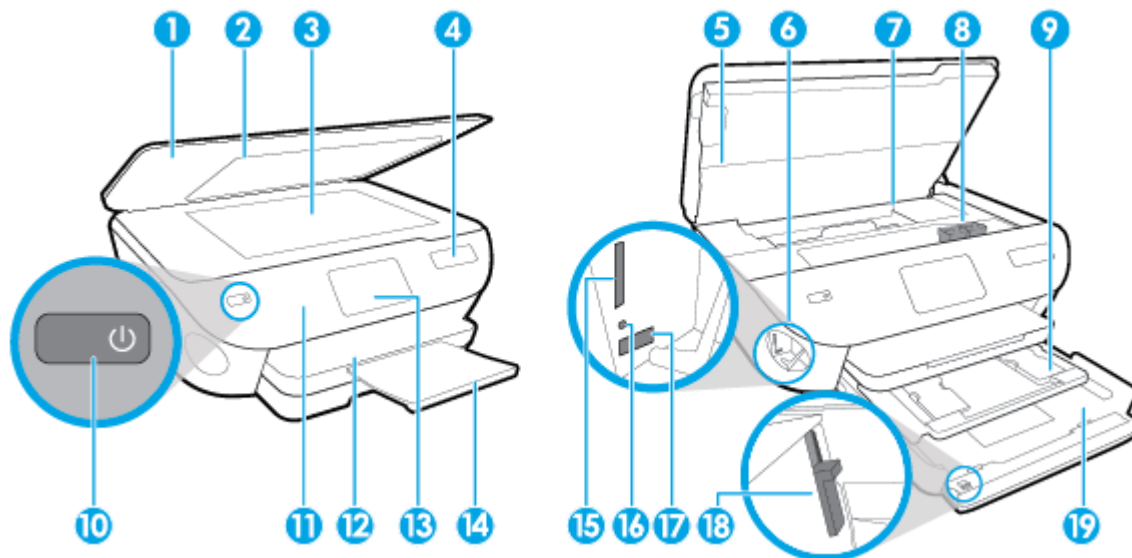

Мүмкіндік	Сипаттама
1	Қақпақ
2	Қақпақты кері бұрау
3	Сканер әйнегі
4	Принтер үлгісінің атауы
5	Картриджға кіретін есік
6	Жад құрылғысының аймағы
7	Картриджға кіру аумағы
8	картриждер
9	Фотоқағаз науасы
10	Қосу түймесі (Қуат түймесі деп те аталады)
11	Басқару тақтасы
12	Шығару науасы
13	Түрлі түсті графикалық дисплей (дисплей деп т аталады)
14	Автоматты шығару науасын ұзартқыш (науаны ұзартқыш деп те аталады)
15	Жад картасының ұясы
16	Жад құрылғысының шамы
17	Алдыңғы әмбебап реттік шина (USB) порты

Мүмкіндік	Сипаттама
18	Ашу түймесі
19	Қағаз науасы

## Басып шығару жабдықтарының аймағы

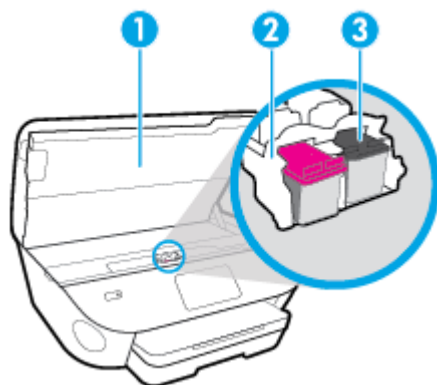

Мүмкіндік	Сипаттама
1	Картриджде кіретін есік
2	Басып шығару механизмі
3	Картридждер

**ЕСКЕРТПЕ:** Картридждер басып шығару сапасы мәселелерін немесе басып шығару механизміне келетін зақымдардың алдын алу үшін принтерде сақталуы керек. Керек-жарақтардың ұзақ уақытқа алып тасталуына жол бермеңіз.

## Артқы көрініс

Сурет 2-2 HP ENVY Photo 7800 All-in-One series артқы көрінісі

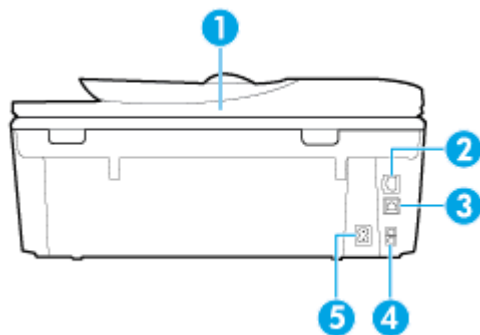

Мүмкіндік	Сипаттама
1	Құжатты беретін құрал
2	Ethernet желі порты
3	Артқы USB порты

<b>Мүмкіндік</b>	<b>Сипаттама</b>
4	Факс порттары: 2-EXT (жоғарғы) және 1-LINE (төменгі)
5	Қуат көзіне қосу. НР компаниясы қамтамасыз ететін қуат сымын ғана пайдаланыңыз.



# Басқару тақтасы және күй шамдары



## Түймешіктерге және шамдарға жалпы шолу

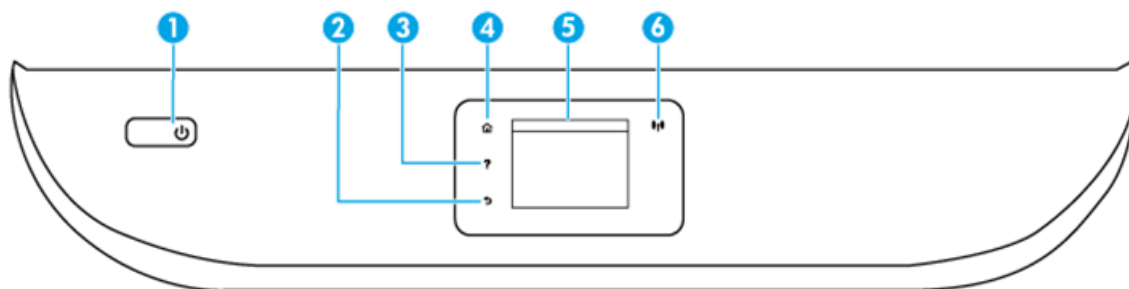











Келесі диаграмма мен қатысты кесте принтердің басқару тақтасы мүмкіндігіне жылдам сілтеме береді.





Жапсырма	Аты және сипаттамасы
1	Қуат түймесі: Принтерді қосады немесе өшіреді.
2	Артқа түймесі: Алдыңғы экранға қайтарады.
3	Анықтама түймесі: Ағымдағы әрекетке арналған Анықтама мәзірін ашады.
4	Басты түймесі: Принтерді бірінші рет қосқанда көрсетілетін Басты экранға қайтарады.
5	Дисплей панели управления (Басқару тақтасының дисплейі): Мәзір опцияларын таңдау үшін экранды түртіңіз немесе мәзір элементтерін айналдырыңыз.
6	Wireless light (Сымсыз байланыс шамы): Принтер сымсыз байланысының күйін көрсетеді. <ul style="list-style-type: none"><li>Тұрақты көк шам сымсыз байланыс орнатылғанын және басып шығаруға болатынын көрсетеді.</li><li>Баяу жыпылықтап тұрған шам сымсыз қосылым қосұлы екенін, бірақ принтердің желіге қосылмағанын көрсетеді. Принтер сымсыз сигналдың ауқымында екенін тексеріңіз.</li><li>Жылдам жыпылықтап тұрған шам сымсыз байланыстың қатесін көрсетеді. Принтер дисплейіндегі хабарды қараңыз.</li><li>Егер сымсыз байланыс өшірулі болса, сымсыз байланыс шамы өшірулі болады, дисплей экраны <b>Wireless Off</b> (Сымсыз байланыс өшірулі) жазуын көрсетеді.</li></ul>

## Басқару тақтасы дисплейінің белгішелері

Белгіше	Мақсат
	<b>Көшіру</b> : <b>Көшіру</b> мәзірін ашады, бұл мәзірде көшірме түрін таңдауға немесе көшірме параметрлерін өзгертуге болады.
	<b>Сканерлеу</b> : <b>Сканерлеу</b> мәзірін ашады. Бұл мәзірде сканерленген көшірме орнын таңдауға болады.

Белгіше	Мақсат
	<b>Apps (Бағдарламалар)</b> : Бағдарламаларға принтерден кіріңіз.
	<b>Фотосурет</b> : Фотосуреттерді қарауға және басып шығаруға болатын <b>Фотосурет</b> мәзірін ашады.
	<b>Факс</b> : Факс жіберу немесе факс параметрлерін өзгертуге болатын терезені көрсетеді.
	<b>Теңшеу</b> : <b>Теңшеу</b> мәзірін ашады. Бұл мәзірде теңшелімдерді өзгертуге және күтім көрсету функцияларын орындайтын құралдарды пайдалануға болады.
	<b>Справка (Анықтама)</b> : Орындау әдісі бейнелерін, принтер мүмкіндігі туралы ақпаратты және кеңестерді көруге болатын Анықтама мәзірі ашылады.
	HP ePrint белгішесі: ePrint күйі туралы мәліметтерді тексеруге, ePrint параметрлерін өзгертуге немесе ақпараттық бетті басып шығаруға болатын <b>Веб-қызметтері туралы қысқа мәлімет</b> мәзірін ашады.
	Wi-Fi Direct белгішесі: Wi-Fi Direct қосуға, Wi-Fi Direct өшіруге және Wi-Fi Direct атауы мен құпиясөзін көрсетуге болатын <b>Wi-Fi Direct</b> мәзірі ашылады.
	Сымсыз белгішесі: Сымсыз байланыс күйін тексеруге және сымсыз байланыс параметрлерін өзгертуге болатын <b>Wireless Summary</b> (Сымсыз байланыс түйіні) мәзірін ашады. Сондай-ақ, желі байланысына қатысты мәселелерін диагностикалауға көмектесетін сымсыз желіні тексеру туралы есепті басып шығаруға болады.  <b>ЕСКЕРТПЕ:</b>  (Ethernet) және  (Сымсыз) параметрі бір уақытта көрсетілмейді. Ethernet немесе сымсыз байланыс белгішесі принтердің желіге қосылған жолына байланысты көрсетіледі. Егер принтердің желі байланысы әдепкі бойынша орнатылмаса, принтердің басқару тақтасының дисплейі  (Сымсыз) белгісін көрсетеді.
	Ethernet белгішесі: Ethernet желі байланысы бар екендігін көрсетіп, сонымен қатар желі күйі экранына оңай кіруге мүмкіндік береді.
	ECO белгішесі: Принтердің ортаға қатысты мүмкіндіктерінің кейбірін конфигурациялауға болатын терезені көрсетеді.

Белгіше	Мақсат
	Факс күйі белгішесі: Автоматты жауап беру функциясының күйі, факс журналдары және факстың дыбыс деңгейі туралы ақпаратты көрсетеді.
	<p>Сия белгішісі: Картриджадағы анықталған сия деңгейлерін көрсетеді. Сия деңгейі ең аз күтілген сия деңгейінен азырақ болса, ескерту таңбасын көрсетеді.</p> <p><b>ЕСКЕРТПЕ:</b> Сия деңгейі ескертулері мен көрсеткіштері тек қана жоспарлау мақсатында ғана анықтауларды береді. Сияның аз қалғандығы туралы ескерту хабарламасын алған кезде ықтимал басып шығару кідірістерін болдырмау үшін ауыстыратын картридждің болуын қарастырыңыз. Басып шығару сапасы ұнамсыз болмайынша картриджерді ауыстырудың қажеті жоқ.</p>

## Принтердің параметрлерін өзгерту

Осы басқару тақтасын принтердің функциясына және параметрлерін, принтер есептерін немесе принтер туралы анықтама алу үшін пайдаланыңыз.

 **КЕҢЕС:** Егер принтер компьютерге қосылған болса, компьютердегі принтердің басқару құралдары арқылы принтердің параметрлерін өзгертуге де болады.

Бұл құралдар туралы қосымша ақпарат алу үшін [Принтердің басқару құралдары](#) бөлімін қараңыз.

### Функция үшін параметрлерді өзгерту

Басқару тақтасының дисплейіндегі Главная (Басты) экраны принтер үшін қол жетімді режимдерді көрсетеді.

1. Басқару тақтасының дисплейінен функция қойындысын таңдаңыз, экранды саусағыңызбен түртіп, оның бойымен сырғытыңыз, содан соң қажетті функцияны таңдау үшін белгішені басыңыз.
2. Функция таңдағаннан кейін,  ( **Параметрлер** ) түймесін түртіп, қол жетімді параметрлермен сырғытыңыз, содан соң өзгерткіңіз келген параметрді басыңыз.
3. Параметрлерді өзгерту үшін басқару тақтасы дисплейіндегі ескертулерді орындаңыз.

 **КЕҢЕС:** Главная (Басты) экранға қайту үшін  (Главная (Басты)) басыңыз.

### Принтердің параметрлерін өзгерту

Принтер параметрлерін немесе принтердің есептерін өзгерту үшін **Setup (Орнату)** мәзірінде қол жетімді параметрлерді пайдаланыңыз.

1. Принтердің басқару тақтасынан Құралдар тақтасын ашу үшін экранның жоғарғы жағындағы қойындыны түртіп, төмен сүйреңіз,  ( **Теңшеу** ) түймесін түртіңіз.
2. Басып, экрандар бойынша сырғытыңыз.
3. Экрандарды немесе параметрлерді таңдау үшін экран элементтерін басыңыз.

 **КЕҢЕС:** Главная (Басты) экранға қайту үшін  (Главная (Басты)) басыңыз.

## Құралдар тақтасы

Принтердің басқару тақтасындағы құралдар тақтасы дисплейдегі белгішелерге қол жеткізу, принтердің күйін тексеру немесе ағымдағы және жоспарланған принтер тапсырмаларын бақылауға және басқаруға мүмкіндік береді.

Құралдар тақтасын ашу үшін, түртіңіз немесе басқару тақтасындағы экранның жоғарғы жағындағы  қойындысын төмен сүйреңіз.

## Қағаз негіздері

Принтер кеңсе қағаздарының көптеген түрлерімен жақсы жұмыс істеу үшін жасалған. Көптеген мөлшерде сатып алмастан бұрын басып шығару қағаздарының әр түрлісін сынап көру жақсы ақыл. Тиімді басып шығару сапасы үшін HP қағазын пайдаланыңыз. HP медиа құралы туралы Қосымша ақпарат алу үшін HP [www.hp.com](http://www.hp.com) веб-сайтына кіріңіз.



HP компаниясы күнделікті құжаттарды басып шығару үшін ColorLok ені бар қарапайым қағаздарды ұсынады. ColorLok ені бар барлық қағаздар басып шығару сапасының және сенімділіктің жоғары стандарттарына сәйкес болу үшін, құжаттарды анық, ашық түсте, мөлдір қара түстерде басып шығару үшін және бастапқы қарапайым қағаздармен салыстырғанда жылдам кептіру үшін тәуелсіз сынақтан өткізілген. Үлкен қағаз өнеркәсіптерінің әртүрлі енді және өлшемді қағаздары арасынан ColorLok ені бар қағаздарды қараңыз.

Осы бөлімде төмендегідей тақырыптар бар:

- [Басып шығару үшін ұсынылатын қағаздар](#)
- [HP қағаз материалдарына тапсырыс беру](#)
- [Қағазды таңдауға және пайдалануға арналған кеңестер](#)

## Басып шығару үшін ұсынылатын қағаздар

Ең жақсы басып шығару сапасын қаласаңыз, HP корпорациясы басып шығарылатын жоба түрі үшін арнайы жасалған HP қағаздарын пайдалануды ұсынады.

Елге/аймаққа байланысты осы қағаздардың кейбірі қол жетімсіз болады.

### Фотосурет басып шығару

- **HP Premium Plus фотоқағазы**

HP Premium Plus фотосурет қағазы ең жақсы фотосуреттеріңізге арналған HP жоғары сапалы фотосурет қағазы болып табылады. HP Premium Plus фотосурет қағазы арқылы жылдам кебетін әдемі фотосуреттерді басып шығаруға болады, сондықтан, оларды дереу принтер арқылы ортақ пайдалануға болады. Принтер екі өңді — жылтыр немесе ашық жылтыр (жартылай жылтыр) күйде қолжетімді A4, 8,5 x 11 дюйм, 4 x 6 дюйм (10 x 15 см), 5 x 7 дюйм (13 x 18 см) өлшемдерін қамтитын бірнеше өлшемдерге қолдау көрсетеді. Кадрлеу, көрсету немесе ең жақсы фотосуреттеріңізді сыйлыққа беру және арнайы фотосурет жобалары үшін тамаша сәйкес келеді. HP Premium Plus фото қағазы кәсіби сапа мен ұзақтыққа ие қосымша нәтижелерді жеткізеді.

- **HP жетілдірілген фотосурет қағазы**

Бұл жылтыр фотоқағазы сияны жақпастан оңай қолдануға арналған жылдам кептіргіш мүмкіндікті береді. Ол суға, ласқа, саусақ іздеріне және ылғалдыққа қарсы тұрады. Басып шығарылған фотосуреттерде сақталған өңделген фотосуреттермен салыстыруға болатын көрініс және сезім болады. Ол бірнеше өлшемдерде, сондай-ақ A4, 8,5 x 11 дюйм, 10 x 15 см (4 x 6 дюйм), 13x18 см (5 x7 дюйм) өлшемдерінде қолжетімді болады. Ол құжаттарды ұзақ уақытқа сақтау үшін құрамында қышқылды қамтымайды.

- **HP күнделікті фотосурет қағазы**

Күнделікті фотосуреттерді басып шығаруға арналған қағаздарды қолдану арқылы төмен бағадағы күнделікті түсті суреттерді басып шығарыңыз. Бұл қол жетімді және фотосурет қағазы

оңай ұстау үшін жылдам кебеді. Бұл қағазды кез келген ағындық принтермен қолданған кезде анық, айқын суреттер алыңыз. Ол бірнеше өлшемде жылтыр өңінде қол жетімді, А4, 8,5 x 11, 5 x 7 дюйм және 4 x 6 дюйм (10 x 15 см) өлшемдерін қамтиды. Ол құжаттарды ұзақ уақытқа сақтау үшін құрамында қышқылды қамтымайды.

## Іскери құжаттар

- **HP Premium Presentation Paper 120 күңгірт қағазы немесе HP Professional Paper 120 күңгірт қағазы**

Бұл - көрсетілімді, ұсыныстарды, есептерді және ақпараттық бюллетеньдерді басып шығаруға жақсы таңдау болатын екі жағы бірдей өте күңгірт қағаз. Ол әсерлі көрініс үшін тығыз болып табылады.

- **HP Brochure Paper жылтыр қағазы немесе HP Professional Paper жылтыр қағазы**

Бұл қағаздар екі жағын да қолдану үшін екі жағы бірдей жылтыр болады. Есептердің мұқаба беттері, арнайы көрмелер, брошюралар, жарнамалық материалдар және күнтізбелер үшін жаңа фотосуретті шығарылым мен іскери сызбаларға арналған тамаша таңдау.

- **HP Brochure Paper күңгірт қағазы немесе HP Professional Paper күңгірт қағазы**

Бұл қағаздар екі жағын да қолдану үшін екі жағы бірдей күңгірт болады. Есептердің мұқаба беттері, арнайы көрмелер, брошюралар, жарнамалық материалдар және күнтізбелер үшін жаңа фотосуретті шығарылым мен іскери сызбаларға арналған тамаша таңдау.

## Күнделікті басып шығару

Күнделікті басып шығаруға қолданылатын ColorLok технологиясы үшін берілген барлық қағаздар анықтығын жоғалтпайтын, жиегінде қара дақ қалмайтын және ашық түсті болып табылады.

- **HP ашық ақ түсті ағындық басып шығаруға арналған қағазы**

HP ашық ақ түсті ағындық басып шығаруға арналған қағазы жоғары контрасттағы түстерді және анық мәтінді береді. Бұл жаршылар, есептер және үнпарақтар үшін тамаша болатын, сәуледе келесі беті көрінбейтін, екі жағында да бояуды қолдануға болатын жеткілікті күңгірт қағаз.

- **HP басып шығару қағазы**

HP басып шығару қағазы жоғары сападағы көп функциялы қағаз болып табылады. Ол қалыпты көп мақсаттағы немесе көшірме қағазында құжаттарды басып шығаруға қарағанда анығырақ көрінетін және сезілетін құжаттарды шығарады. Ол құжаттарды ұзақ уақытқа сақтау үшін құрамында қышқылды қамтымайды.

- **HP кеңсе қағазы**

HP басып шығару қағазы жоғары сападағы көп функциялы қағаз болып табылады. Бұл көшірмелер, жоба жазбалар, баяндалар және басқа күнделікті құжаттар үшін ыңғайлы болып табылады. Ол құжаттарды ұзақ уақытқа сақтау үшін құрамында қышқылды қамтымайды.

## HP қағаз материалдарына тапсырыс беру

Принтер кеңсе қағаздарының көптеген түрлерімен жақсы жұмыс істеу үшін жасалған. Тиімді басып шығару сапасы үшін HP қағазын пайдаланыңыз.

HP қағаздарына және басқа жабдықтарына тапсырыс беру үшін, [www.hp.com](http://www.hp.com) торабына өтіңіз. Қазіргі уақытта HP веб-сайттарының кейбір бөлігі тек қана ағылшын тілінде қол жетімді.

HP компаниясы күнделікті құжаттарды басып шығару және көшіру үшін ColorLok ені бар қарапайым қағаздарды ұсынады. ColorLok ені бар барлық қағаздар басып шығару сапасының және сенімділіктің жоғары стандарттарына сәйкес болу үшін, құжаттарды анық, ашық түсте, мөлдір қара түстерде басып шығару үшін және бастапқы қарапайым қағаздармен салыстырғанда тез кептіру үшін тәуелсіз сынақтан өткізілген. Үлкен қағаз өнеркәсіптерінің әртүрлі енді және өлшемді қағаздары арасынан ColorLok ені бар қағаздарды қараңыз.

## Қағазды таңдауға және пайдалануға арналған кеңестер

Жақсы нәтиже алу үшін, келесі нұсқауларды орындаңыз:

- Науаға немесе құжатты беретін құралға бір уақытта тек бір және бір өлшемдегі қағаз түрін салыңыз.
- Кіріс науасынан немесе құжатты беру құрылғысынан жүктеу кезінде қағаздың дұрыс салынғанын тексеріңіз.
- Науаға немесе құжатты беретін құралға шамадан тыс қағаз салмаңыз.
- Кептелістердің, жаман басып шығару сапасының және басқа басып шығару ақауларының алдын алу үшін науаға немесе құжатты беретін құралға келесі қағаздарды салмаңыз:
  - Көп бөлікті пішімдер
  - Бүлінген, бұралған немесе мыжылған медиа құралы
  - Қиықтары немесе тесіктері бар медиа құралдары
  - Күрделі пішімделген, өрнектелген немесе сияны жақсы қабылдамайтын медиа құралы
  - Өте жеңіл және оңай мыжылатын медиа құралы
  - Қапсырмалары немесе қысқыштары бар медиа құралы

## Қағазды салу

Жалғастыру үшін қағаздың өлшемін таңдаңыз.

### Кіші өлшемдегі қағазды салу

1. Фотосурет науасын шығарыңыз.

Қағаз ені бағыттауыштарын сыртқа шығарып, алдын ала салынған медианы алып тастаңыз.

Фотосурет науасын көрмесеңіз, принтерден шығыс науасын алып тастаңыз.

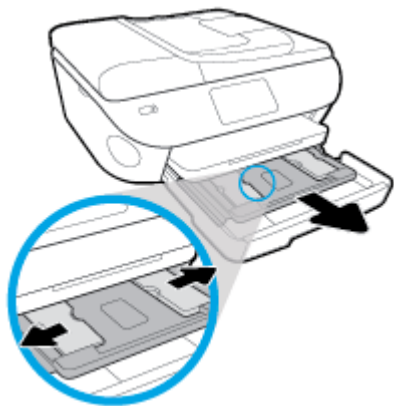

2. Қағазды жүктеңіз.

- Фотосурет науасына басып шығаратын жағын төмен қаратып фотосурет қағазының бумасын салыңыз.

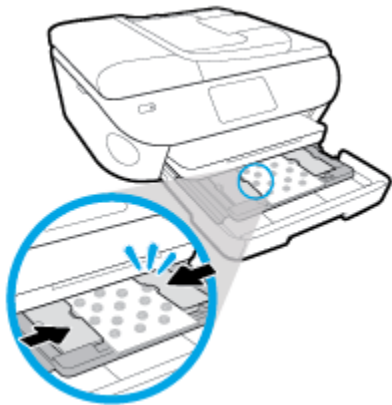

- Фотосурет қағазын тоқтағанша алға сырғытыңыз.
- Қағаз ені бағыттауыштарын қағаз жиектерінде тоқтағанша ішке сырғытыңыз.

3. Фотосурет науасын кері итеріңіз.

4. Принтер дисплейіндегі қағаз параметрлерін өзгертіңіз немесе сақтаңыз.



## Толық өлшемді қағазды салу

1. Қағаз науасын тартып шығарыңыз, қағаз ені бағыттауыштарын сыртқа шығарыңыз, содан кейін оның алдында жүктелген баспа материалын алыңыз.

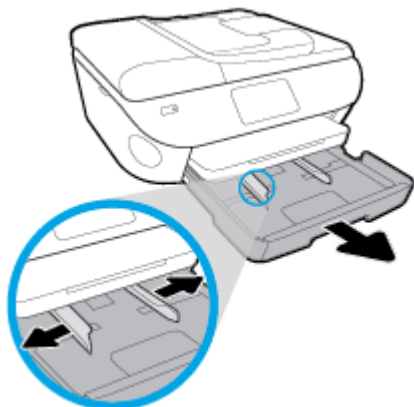

2. Қағазды жүктеңіз.

- Қағаз науасына қысқа жиегін алға қаратып және басып шығаратын жағын төмен қаратып қағаз бумасын салыңыз.
- Қағазды тоқтағанша алға сырғытыңыз.
- Қағаз ені бағыттауыштарын қағаз жиектерінде тоқтағанша ішке сырғытыңыз.

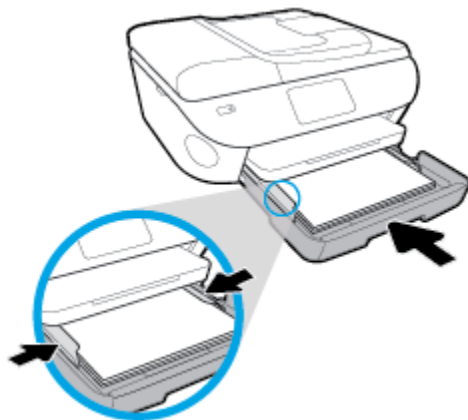

3. Қағаз науасын кері итеріңіз.
4. Принтер дисплейіндегі қағаз параметрлерін өзгертіңіз немесе сақтаңыз.

## Стандартты қағазды салу

1. Қағаз науасын тартып шығарыңыз, қағаз ені бағыттауыштарын сыртқа шығарыңыз, содан кейін оның алдында жүктелген баспа материалын алыңыз.

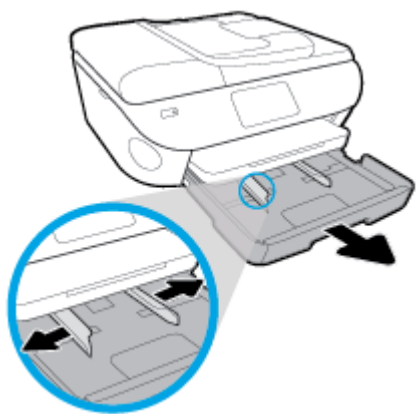

2. Қағаз науасының алдыңғы жағын босатып, ашыңыз.

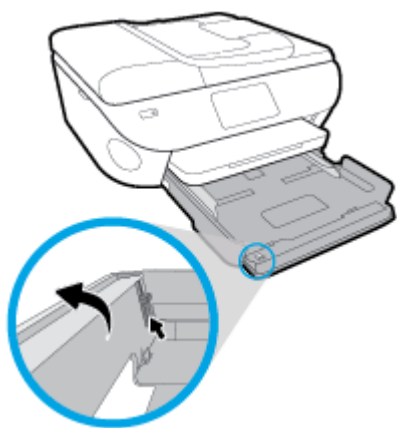

3. Қағазды жүктеңіз.

- Қағаз науасына қысқа жиегін алға қаратып және басып шығаратын жағын төмен қаратып қағаз бумасын салыңыз.
- Қағазды тоқтағанша алға сырғытыңыз.

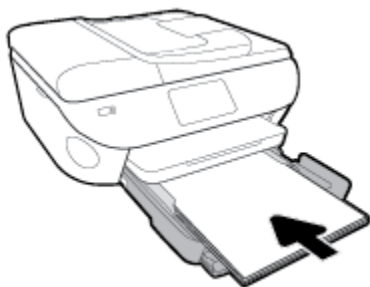

- Қағаз ені бағыттауыштарын қағаз жиектерінде тоқтағанша ішке сырғытыңыз.

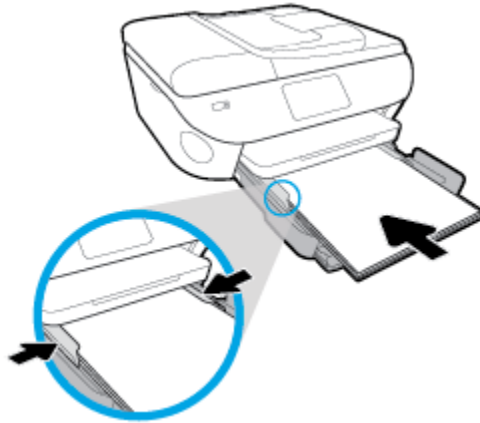

4. Қағаз науасын кері итеріңіз.
5. Принтер дисплейіндегі қағаз параметрлерін өзгертіңіз немесе сақтаңыз.

#### Панорама фотосурет қағазын салу

1. Қағаз науасын тартып шығарыңыз, қағаз ені бағыттауыштарын сыртқа шығарыңыз, содан кейін оның алдында жүктелген баспа материалын алыңыз.

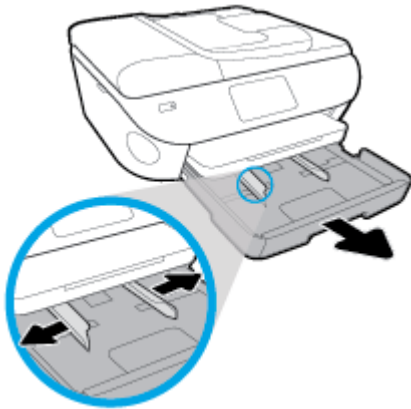

2. Қағазды жүктеңіз.
  - Қағаз науасына басып шығаратын жағын төмен қаратып панорама фотосурет қағазының бумасын салыңыз.

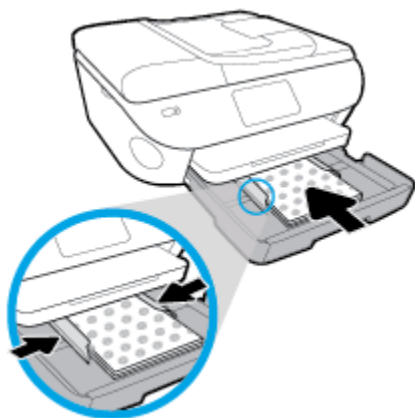

- Фотосурет қағазын тоқтағанша алға сырғытыңыз.
  - Қағаз ені бағыттауыштарын қағаз жиектерінде тоқтағанша ішке сырғытыңыз.
3. Қағаз науасын кері итеріңіз.
  4. Принтер дисплейіндегі қағаз параметрлерін өзгертіңіз немесе сақтаңыз.

#### Хатқалталарды салу

1. Қағаз науасын тартып шығарыңыз, қағаз ені бағыттауыштарын сыртқа шығарыңыз, содан кейін оның алдында жүктелген баспа материалын алыңыз.

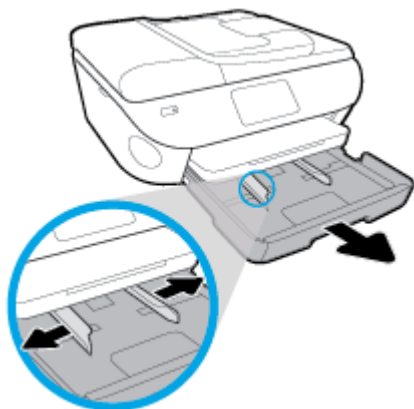

2. Хатқалталарды жүктеу
  - Бір немесе бірнеше хатқалтаны басты науаның ортасына салыңыз. Басып шығарылатын жағының беті төмен қарап тұруы керек. Хатқалталарды сызбаға сай салыңыз.

- Хатқалталар бумасын тоқтатылғанша ішке қарай сырғытыңыз.

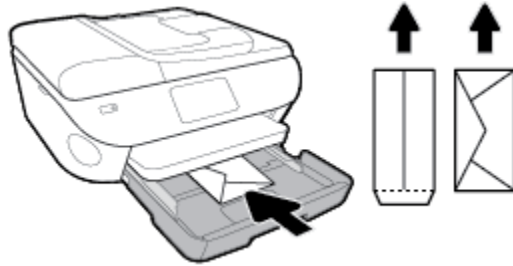

- Қағаз енінің бағыттауыштарын ішке қарай хатқалталар бумасына тоқтатылғанша жылжытыңыз.
3. Қағаз науасын кері итеріңіз.
  4. Принтер дисплейіндегі қағаз параметрлерін өзгертіңіз немесе сақтаңыз.

# Түпнұсқаларды салу

## Сканер әйнегіне түпнұсқаны қою

1. Сканер қақпағын көтеріңіз.



2. Түпнұсқаны әйнектің алдыңғы оң жақ бұрышына төмен қаратып жүктеңіз.

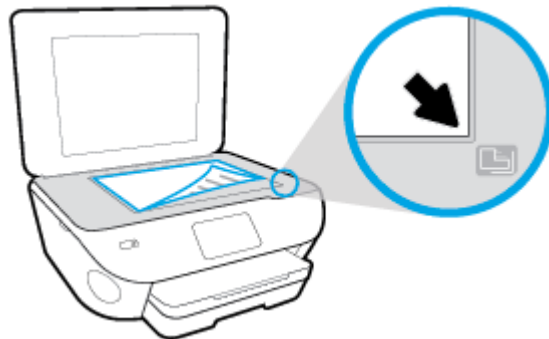

3. Сканер қақпағын жабыңыз.

## Құжатты беретін құралға түпнұсқаны салу

1. Қағаз енін бағыттауыштарды сыртқа қарай сырғытыңыз.
2. Құжатты беретін құралға түпнұсқаны басып шығарылатын жағын жоғары қаратып салыңыз.



3. Қағаз енін бағыттауыштарды қағаздың шетіне тиетіндей етіп ішке сырғытыңыз.

## Принтерді жаңарту

Әдепкі бойынша, принтер қосылған желіге және веб қызметтеріне жалғанған болса, принтер жаңартуларды автоматты түрде тексереді.

### Принтердің басқару тақтасын пайдалану арқылы принтерді жаңарту

1. Экранның жоғарғы жағынан Құралдар тақтасын ашу үшін қойындыны түріп, төмен сүйреңіз де,  ( **Теңшеу** ) түймесін түртіңіз
2. **Принтерге күтім жасау** түймесін түртіңіз.
3. **Принтерді жаңарту** түймесін түртіңіз.
4. **Check for Printer Updates Now** (Принтердің жаңартуларын қазір тексеру) түймесін түртіңіз.

### Принтердің жаңартуларды автоматты түрде тексеруін қосу

1. Принтердің басқару тақтасын құралдар тақтасын ашу үшін экранның жоғарғы жағындағы қойындыны түртіп немесе төмен сырғытып,  ( **Теңшеу** ) түймесін түртіңіз.
2. **Printer Maintenance (Принтерге техникалық қызмет көрсету)** түймесін түртіңіз.
3. **Update the Printer (Принтерді жаңарту)** түймесін түртіңіз.
4. **Printer Update Options** (Принтерді жаңарту параметрлері) түймесін түртіңіз.
5. **Install Automatically (Recommended) ((Автоматты түрде орнату (Ұсынылады))** немесе **Alert When Available (Қол жетімді болғанда ескерту)** параметрін таңдаңыз.

### Енгізілген веб-серверді (EWS) пайдалану арқылы принтерді жаңарту

1. Енгізілген веб-серверді (EWS) ашыңыз.  
Қосымша ақпарат алу үшін [Енгізілген веб-сервер \(EWS\)](#) бөлімін қараңыз.
2. **Құралдар** қойындысын басыңыз.
3. **Printer Updates (Принтер жаңартулары)** бөлімінде **Firmware Updates (Алдын ала орнатылған бағдарламалардың жаңартулары)** түймесін басып, экрандағы нұсқауларға сүйеніңіз.

 **ЕСКЕРТПЕ:** Принтерді жаңарту қол жетімді болса, принтер жаңартуларды жүктейді және орнатады, кейінірек қайта бастаңыз.

 **ЕСКЕРТПЕ:** Прокси-параметрлеріне нұсқау берілсе және желіңіз прокси-параметрлерді пайдаланса, прокси-серверлерді орнату үшін экрандағы нұсқауларды орындаңыз. Қосымша ақпарат алу үшін желі әкімшісімен немесе желіні орнатқан адаммен байланысыңыз.

## HP принтерінің бағдарламалық құралын ашыңыз (Windows)

HP принтер бағдарламалық құралын принтер параметрлерін конфигурациялау, шамамен көрсетілген сия деңгейлерін тексеру, басып шығару жабдықтарына тапсырыс беру, принтерге техникалық қызмет көрсету, басып шығару мәселелерін шешу және т.б. үшін пайдалана аласыз. Қолжетімді принтер бағдарламалық құралы параметрлері туралы қосымша ақпарат осы нұсқаулықта берілген.

HP принтердің бағдарламалық құралы орнатылғаннан кейін операциялық жүйеңізге байланысты келесі әрекеттердің бірін орындаңыз:



**ЕСКЕРТПЕ:** Принтердің бағдарламалық құралының орнына HP Smart бағдарламасын пайдалансаңыз, [iOS, Android не Windows 10 құрылғыларынан басып шығару, сканерлеу және ақауларды түзету үшін HP Smart қолданбасын пайдаланыңыз](#) қараңыз.

- **Windows 10:** Компьютердің жұмыс үстелінен **Бастау** түймесін басып, қолданбалар тізімінен **HP** тармағын таңдаңыз, содан соң принтер атауы бар белгішені таңдаңыз.
- **Windows 8.1:** Бастау терезесінің сол жақ төменгі бұрышындағы төмен көрсеткіні басып, принтер атауын таңдаңыз.
- **Windows 8:** Бастау терезесіндегі бос орынды тінтуірдің оң жағымен басып, бағдарламалар жолағындағы **Барлық бағдарламалар** түймесін басып, принтер атауын таңдаңыз.
- **Windows 7, Windows Vista** және **Windows XP:** Компьютердің жұмыс үстелінен **Start** (Бастау) түймесін басып, **All Programs** (Барлық бағдарламалар) тармағын таңдап, **HP** түймесін басыңыз, содан соң принтерге арналған қалтаны басып, принтер атауы бар белгішені таңдаңыз.



# iOS, Android не Windows 10 құрылғыларынан басып шығару, сканерлеу және ақауларды түзету үшін HP Smart қолданбасын пайдаланыңыз

HP Smart (бұрын HP All-in-One Printer Remote ретінде белгілі) HP принтерін орнатуға, сканерлеуге, басып шығаруға, ортақ пайдалануға және басқаруға көмектеседі. Құжаттар мен кескіндерді электрондық пошта, мәтіндік хабарлар және танымал бұлт және әлеуметтік желі қызметтері (мысалы, iCloud, Google Drive, Dropbox және Facebook) арқылы бөлісуге болады. Сонымен қатар жаңа HP принтерлерін орнатуға, сондай-ақ шығын материалдарын бақылауға және оларға тапсырыс беруге болады.



**ЕСКЕРТПЕ:** HP Smart қолданбасы барлық тілдерде қолжетімді болмауы мүмкін. Кейбір мүмкіндіктер принтердің барлық модельдерінде қолданылмауы мүмкін.

## HP Smart қолданбасын орнату үшін

- ▲ HP Smart қолданбасына iOS, Android және Windows 10 құрылғыларында қолдау көрсетіледі. Құрылғыңызға қолданбаны орнату үшін, [123.hp.com](https://123.hp.com) сайтына өтіп, құрылғының қолданбалар қоймасына өту үшін экрандағы нұсқауларды орындаңыз.

## Windows 10 компьютерінде HP Smart қолданбасын ашу үшін

- ▲ HP Smart қолданбасын орнатқан соң, құрылғының жұмыс үстелінен **Бастау** түймесін басып, қолданбалар тізімінен **HP Smart** таңдаңыз.

## Принтерге жалғау

- ▲ Принтердің қосулы және құрылғымен бірдей желіге қосылғанын тексеріңіз. Содан кейін HP Smart принтерді автоматты түрде анықтайды.

## HP Smart қолданбасы туралы қосымша ақпарат алу

HP Smart қолданбасы арқылы басып шығару, сканерлеу және ақауларды жою әдісі туралы негізгі нұсқауларды [HP Smart қолданбасы көмегімен басып шығару](#), [HP Smart бағдарламасын сканерлеу](#) және [HP Smart қолданбасынан көмек алу](#) бөлімінен қараңыз.

HP Smart құрылғысын басып шығару, сканерлеу, принтер мүмкіндіктеріне кіру және ақауларды жою мәселелері үшін пайдалану туралы қосымша ақпаратты келесі бөлімнен алыңыз:

- **iOS/Android:** [www.hp.com/go/hpsmart-help](https://www.hp.com/go/hpsmart-help)
- **Windows:** [www.hp.com/go/hpsmartwin-help](https://www.hp.com/go/hpsmartwin-help)

## Принтерді өшіру

Принтерді өшіру үшін  (Қуат түймесі) түймесін басыңыз. Қуат сымын ажыратпас бұрын немесе ұзартқышты өшірмес бұрын қуат шамының өшірілгенін күтіңіз.

---

 **ЕСКЕРТУ:** Принтерді дұрыс өшірмесеңіз, басып шығаратын каретканың дұрыс орнына қайтарылмауы, картриджеріндегі және басып шығару сапасындағы ақауларға әкелуі мүмкін.

---

---

## 3 Басып шығару

Көптеген принтер параметрлері автоматты түрде бағдарламалық құрал арқылы реттеледі. Басып шығару сапасын өзгерту, арнайы қағаз түрінде басып шығару немесе арнайы мүмкіндіктерді пайдалану үшін ғана параметрлерді қолмен өзгертіңіз.

Осы бөлімде төмендегідей тақырыптар бар:

- [HP Smart қолданбасы көмегімен басып шығару](#)
- [HP принтерінің бағдарламалық құралы арқылы құжаттарды басып шығару](#)
- [HP принтерінің бағдарламалық құралы арқылы фотосуреттерді басып шығару](#)
- [Хатқалталарда басып шығару](#)
- [Екі жаққа басып шығару \(екі жақты күйі\)](#)
- [Ең көп нүкте/дюйм ажыратымдылығын пайдалану арқылы басып шығару](#)
- [Мобильді құрылғылардағы бағдарламалардан басып шығару](#)
- [Сәтті басып шығару туралы кеңестер](#)

## HP Smart қолданбасы көмегімен басып шығару

Осы бөлімде Android, iOS немесе Windows 10 құрылғысынан басып шығару үшін HP Smart қолданбасын пайдалануға арналған негізгі нұсқаулар беріледі. HP Smart қолданбасын пайдалану туралы қосымша ақпаратты келесі бөлімінен қараңыз:

- **iOS/Android:** [www.hp.com/go/hpsmart-help](http://www.hp.com/go/hpsmart-help)
- **Windows:** [www.hp.com/go/hpsmartwin-help](http://www.hp.com/go/hpsmartwin-help)

### Windows 10 құрылғысынан басып шығару

1. Науаға қағазды салыңыз. Қосымша ақпарат алу үшін [Қағазды салу](#) бөлімін қараңыз.
2. HP Smart ашыңыз. Қосымша ақпарат алу үшін [iOS, Android не Windows 10 құрылғыларынан басып шығару, сканерлеу және ақауларды түзету үшін HP Smart қолданбасын пайдаланыңыз](#) бөлімін қараңыз.
3. HP Smart Негізгі экранда принтер таңдалғанын тексеріңіз.

---

 **КЕҢЕС:** Егер басқа принтерді таңдау қажет болса, экранның сол жағындағы құралдар тақтасындағы Принтер белгішесін басыңыз немесе түртіңіз, содан соң барлық қолжетімді принтерлерді көру үшін **Басқа принтер таңдау** параметрін таңдаңыз.

---

4. Негізгі экранның төменгі жағында **Басып шығару** түймесін басыңыз немесе түртіңіз.
5. **Фотосуретті басып шығару** параметрін таңдап, басып шығару қажет фотосуретті табыңыз, содан соң **Басып шығарылатын фотосуреттерді таңдау** түймесін басыңыз немесе түртіңіз.  
**Құжатты басып шығару** параметрін таңдап, басып шығару қажет PDF құжатын табыңыз, содан соң **Басып шығару** түймесін басыңыз немесе түртіңіз.
6. Қажетті параметрлерді таңдаңыз. Қосымша параметрлерді көру үшін **Қосымша параметрлер** түймесін басыңыз немесе түртіңіз. Басып шығару параметрлері туралы қосымша ақпаратты [Сәтті басып шығару туралы кеңестер](#) бөлімінен қараңыз.
7. Басып шығаруды бастау үшін **Басып шығару** түймесін басыңыз немесе түртіңіз.

### Android немесе iOS құрылғысынан басып шығару

1. HP Smart қолданбасын ашыңыз.
2. Егер басқа принтерге өзгерту керек болса, Плюс белгішесін түртіңіз немесе жаңа принтер қосыңыз.
3. Басып шығару опциясын түртіңіз (мысалы, **Фотосуреттерді басып шығару** немесе **Facebook фотосуреттерін басып шығару**, т.б.). Фотосуреттер мен құжаттарды құрылғыдан, бұлттық жадтан немесе әлеуметтік медиа сайттарынан басып шығаруға болады.
4. Басып шығару қажет фотосуретті немесе құжатты таңдаңыз.
5. **Басып шығару** түймесін түртіңіз.

# HP принтерінің бағдарламалық құралы арқылы құжаттарды басып шығару

## Құжаттарды басып шығару (Windows)

1. Науаға қағазды салыңыз. Қосымша ақпарат алу үшін [Қағазды салу](#) бөлімін қараңыз.
2. Бағдарламалық құралдан **Басып шығару** түймесін таңдаңыз.
3. Принтердің таңдалғанына көз жеткізіңіз.
4. **Свойства** (Сипаттар) тілқатысу терезесін ашатын түймешікті басыңыз.

Бағдарламалық құрал қосымшасына байланысты бұл түймешік **Свойства** (Сипаттар), **Опции** (Опциялар), **Установка принтера** (Принтерді орнату), **Свойства принтера** (Принтер сипаттары), **Принтер** немесе **Предпочтения** (Таңдаулы параметрлер) деп аталуы мүмкін.

 **ЕСКЕРТПЕ:** Барлық басып шығару жұмыстарына арналған басып шығару параметрлерін орнату үшін принтермен бірге берілген HP бағдарламалық құралына өзгерістер енгізіңіз. HP бағдарламалық құралы туралы қосымша ақпаратты [Принтердің басқару құралдары](#) бөлімінен қараңыз.

5. **Printing Shortcuts** (Басып шығару таңбашалары) немесе **Printing Shortcut** (Басып шығару таңбашалары) қойындысында сәйкес параметрлерді таңдаңыз.

Басқа басып шығару параметрлерін өзгерту үшін басқа қойындыларды басыңыз.

Қосымша басып шығару кеңестерін көру үшін [Сәтті басып шығару туралы кеңестер](#) бөлімін қараңыз.

 **ЕСКЕРТПЕ:** Қағаз өлшемін өзгертсеңіз, кіріс науасына дұрыс қағаз салынғандығын және принтердің бақылау тақтасында қағаз өлшемінің орнатылғанын тексеріңіз.

6. **Сипаттар** диалогтық терезесін жабу үшін **OK** түймешігін басыңыз.
7. Басып шығаруды бастау үшін **Печать** (Басып шығару) немесе **OK** түймешігін басыңыз.

## Құжаттарды басып шығару (OS X және macOS)

1. Бағдарламалық жасақтаманың **Файл (Файл)** мәзірінде **Печать (Басып шығару)** түймесін таңдаңыз.
2. Принтердің таңдалғанын тексеріңіз.
3. Қайта теру параметрін орнату

Басып шығару диалогтық терезесінде опцияларды көрмесеңіз, **Мәліметтерді көрсету** түймесін басыңыз.

- **Қағаз өлшемі** қалқымалы мәзірінен сәйкес қағаз өлшемін таңдаңыз.

 **ЕСКЕРТПЕ:** Егер қағаз өлшемін өзгертсеңіз, тиісті қағазды жүктегеніңізді тексеріңіз.

- Бағдар параметрін таңдаңыз.
  - Масштабтау пайызын енгізіңіз.
4. **Басып шығару** түймешігін басыңыз.

# HP принтерінің бағдарламалық құралы арқылы фотосуреттерді басып шығару

Фотосурет науасына фотосурет қағазының салынғанын тексеріңіз.

## Компьютеріңізден фотосуретті басып шығару (Windows)

1. Науаға қағазды салыңыз. Қосымша ақпарат алу үшін [Қағазды салу](#) бөлімін қараңыз.
2. Бағдарламалық құралдан **Басып шығару** түймесін таңдаңыз.
3. Принтер таңдалғанын тексеріңіз.
4. **Свойства (Сипаттар)** диалогтық терезесін ашатын түймешікті басыңыз.

Бағдарламалық жасақтама қосымшасына байланысты бұл түймешік **Свойства (Сипаттар)**, **Опции (Опциялар)**, **Установка принтера (Принтерді орнату)**, **Свойства принтера (Принтердің сипаттары)**, **Принтер** немесе **Предпочтения (Таңдаулы параметрлер)** деп аталуы мүмкін.

5. **Printing Shortcuts (Басып шығару таңбашалары)** немесе **Printing Shortcut (Басып шығару таңбашалары)** қойындысында сәйкес параметрлерді таңдаңыз.

Басқа басып шығару параметрлерін өзгерту үшін басқа қойындыларды басыңыз.

Қосымша басып шығару кеңестерін көру үшін [Сәтті басып шығару туралы кеңестер](#) бөлімін қараңыз.

---

 **ЕСКЕРТПЕ:** Қағаз өлшемі параметрін өзгертсеңіз, кіріс науасына дұрыс қағаз салынғандығын және принтердің бақылау тақтасында қағаз өлшемінің орнатылғанын тексеріңіз.

---

6. **Properties (Сипаттар)** диалогтық терезесін жабу үшін **OK** түймесін басыңыз.
7. Басып шығаруды бастау үшін **Print (Басып шығару)** немесе **OK** түймесін басыңыз.

---

 **ЕСКЕРТПЕ:** Басып шығару аяқталғаннан кейін қолданылмаған фотосурет қағазын науадан алып тастаңыз. Басып шығару сапасының төмендеуіне әкеп соқтыруы мүмкін қағаз бұратыла бастауы мүмкін.

---

## Компьютеріңізден фотосуретті басып шығару (OS X және macOS)

1. Бағдарламалық құралдың **Файл (Файл)** мәзірінде **Печать (Басып шығару)** түймесін таңдаңыз.
2. Принтердің таңдалғанын тексеріңіз.
3. Қайта теру параметрін орнату

Басып шығару диалогтық терезесінде опцияларды көрмесеңіз, **Мәліметтерді көрсету** түймесін басыңыз.

- **Қағаз өлшемі** қалқымалы мәзірінен сәйкес қағаз өлшемін таңдаңыз.

---

 **ЕСКЕРТПЕ:** Егер қағаз өлшемін өзгертсеңіз, тиісті қағазды жүктегеніңізді тексеріңіз.

---

- Бағдар параметрін таңдаңыз.

4. Қалқымалы мәзірден **Қағаз түрі/сапасы** параметрін таңдап, келесі параметрлерді таңдаңыз:
  - **Тип бумаги (Қағаздың түрі):** Сәйкес фотосурет қағазының түрі
  - **Качество (Сапасы):** Ең жақсы сапаны немесе максималды нүкте/дюйм мәнін беретін параметрді таңдаңыз.
  - **Түс параметрлері** ашылмалы үшбұрышты басыңыз және содан кейін сәйкес **Фотосуретті жөндеу** параметрін таңдаңыз.
    - **Выключен** (Өшірулі): кескінге өзгерістерді қолданбайды.
    - **Вкл** (Қосу): суретке автоматты түрде кезеледі; кескіннің анықтығын біршама реттейді.
5. Басқа да қалаған басып шығару параметрлерін таңдап, **Печать (Басып шығару)** түймешігін басыңыз.

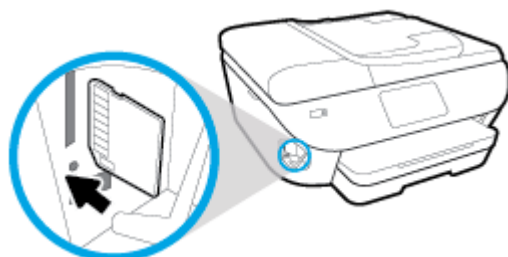

### Жад құрылғысынан фотосуреттерді басып шығару

1. Принтер дисплейіндегі **Photo** (Фотосурет) түймесін түртіңіз, сонан соң басып шығарғыңыз келген фотосурет түрін таңдаңыз.
2. Жад құрылғысын ұяға енгізіңіз.



 **ЕСКЕРТПЕ:** Принтерге жад картасы мен USB флэш дискісін салсаңыз, жад құрылғысын таңдауыңыз қажет.

 **ЕСКЕРТУ:** Принтер флэш-жад құрылғысына кірген кезде оны принтердің USB портынан алмаңыз. Бұл USB флэш-жад құрылғысындағы файлдарды зақымдауы мүмкін. USB портының шамы жыпылықтап тұрмағанда ғана USB флэш-жады құрылғысын қауіпсіз түрде алуға болады.

3. Сипаттарды орнату үшін, экрандағы қадамдарды орындаңыз, басып шығарғыңыз келген фотосуреттерді таңдаңыз және **Continue** (Жалғастыру) түймесін түртіңіз.
4. Ашықтықты өзгерту, таңдалған фотосуретті қиып алу немесе айналдыру үшін,  (**Edit** (Өзгерту)) түймесін түртіңіз немесе сипаттарды орнату үшін,  (**Print Settings** (Басып шығару параметрлері)) түймесін түртіңіз.
5. **Жалғастыру** пәрменін түртіп, таңдалған фотосуретті алдын ала қараңыз.
6. Басып шығаруды бастау үшін **Басып шығару** түймешігін басыңыз.

## Хатқалталарда басып шығару

Келесі сипаттамалары бар хатқалталарды елемеңіз:

- Ұшы өте жабысқақ
- Өздігінен жабысқақ, қыстырылатын немесе жақтаулары бар
- Қалың, ретсіз немесе бұратылған ұштары бар
- Мыжылған, жыртылған немесе басқалай зақымдалған аймақтары болса

Принтерге жүктелген хатқалталардың бүгілген жерлерінің мұқият бүктелгенін тексеріңіз.



**ЕСКЕРТПЕ:** Хатқалталарда басып шығару туралы қосымша мәліметтерді қолданыстағы бағдарламалық құрал бағдарламасымен бірге берілген құжаттан қараңыз.

### Хатқалталарды басып шығару (Windows)

1. Науаға қағазды салыңыз. Қосымша ақпарат алу үшін [Қағазды салу](#) бөлімін қараңыз.
2. Бағдарламалық жасақтаманың **Файл (Файл)** мәзірінде **Печать (Басып шығару)** түймесін басыңыз.
3. Принтердің таңдалғандығын тексеріңіз.
4. **Свойства (Сипаттар)** диалогтық терезесін ашатын түймешікті басыңыз.

Бағдарламалық құрал қосымшасына байланысты бұл түймешік **Свойства (Сипаттар)**, **Опции (Параметрлер)**, **Установка принтера (Принтерді орнату)**, **Свойства принтера (Принтер сипаттары)**, **Принтер** немесе **Предпочтения (Таңдаулы параметрлер)** деп аталуы мүмкін.



**ЕСКЕРТПЕ:** Барлық басып шығару жұмыстарына арналған басып шығару параметрлерін орнату үшін принтермен бірге берілген HP бағдарламалық құралына өзгерістер енгізіңіз. HP бағдарламалық құралы туралы қосымша ақпаратты [Принтердің басқару құралдары](#) бөлімінен қараңыз.

5. **Printing Shortcuts (Басып шығару таңбашалары)** немесе **Printing Shortcut (Басып шығару таңбашалары)** қойындысында сәйкес параметрлерді таңдаңыз.

Басқа басып шығару параметрлерін өзгерту үшін басқа қойындыларды басыңыз.

Қосымша басып шығару кеңестерін көру үшін [Сәтті басып шығару туралы кеңестер](#) бөлімін қараңыз.



**ЕСКЕРТПЕ:** Қағаз өлшемі параметрін өзгертсеңіз, кіріс науасына дұрыс қағаз салынғандығын және принтердің бақылау тақтасында қағаз өлшемінің орнатылғанын тексеріңіз.

6. **Properties (Сипаттар)** диалогтық терезесін жабу үшін **OK** түймесін басыңыз.
7. Басып шығаруды бастау үшін **Печать (Басып шығару)** немесе **OK** түймесін басыңыз.

### Хатқалталарды басып шығару (OS X және macOS)

1. Бағдарламалық жасақтаманың **Файл (Файл)** мәзірінде **Печать (Басып шығару)** түймесін таңдаңыз.
2. Принтердің таңдалғанын тексеріңіз.



- 3. Размер бумаги (Қағаз өлшемі)** қалқымалы мәзірінен сәйкес хатқалта өлшемін таңдаңыз.

Басып шығару диалогтық терезесінде опцияларды көрмесеңіз, **Мәліметтерді көрсету** түймесін басыңыз.



---

**ЕСКЕРТПЕ:** Егер қағаз өлшемін өзгертсеңіз, тиісті қағазды жүктегеніңізді тексеріңіз.

---

- 4.** Қалқымалы мәзірден **Қағаз түрі/Сапа** параметрін таңдаңыз және қағаз түрі параметрінің **Қарапайым қағаз** күйіне орнатылғанын тексеріңіз.
- 5. Басып шығару** түймешігін басыңыз.

# Екі жаққа басып шығару (екі жақты күйі)

## Қағаздың екі жағында басып шығару (Windows)

1. Науаға қағазды салыңыз. Қосымша ақпарат алу үшін [Қағазды салу](#) бөлімін қараңыз.
2. Бағдарламалық құралдан **Басып шығару** түймесін таңдаңыз.
3. Принтердің таңдалғанын тексеріңіз.
4. **Свойства** (Сипаттар) тілқатысу терезесін ашатын түймешікті басыңыз.

Бағдарламалық құрал қосымшасына байланысты бұл түймешік **Свойства** (Сипаттар), **Опции** (Опциялар), **Установка принтера** (Принтерді орнату), **Свойства принтера** (Принтер сипаттары) немесе **Принтер** немесе **Предпочтения** (Таңдаулылар) деп аталуы мүмкін.



**ЕСКЕРТПЕ:** Барлық басып шығару жұмыстарына арналған басып шығару параметрлерін орнату үшін принтермен бірге берілген HP бағдарламалық құралына өзгерістер енгізіңіз. HP бағдарламалық құралы туралы қосымша ақпаратты [Принтердің басқару құралдары](#) бөлімінен қараңыз.

5. **Printing Shortcut (Басып шығару белгісі)** қойындысында **Print On Both Sides (Екі жағына да басып шығару)** параметрін қолдайтын белгіні таңдаңыз. **Print On Both Sides (Екі жағына да басып шығару)** ашылмалы тізімінің опциясын таңдаңыз.

Басқа басып шығару параметрлерін өзгерту үшін басқа қойындыларды басыңыз.

Қосымша басып шығару кеңестерін көру үшін [Сәтті басып шығару туралы кеңестер](#) бөлімін қараңыз.



**ЕСКЕРТПЕ:** Қағаз өлшемін өзгертсеңіз, кіріс науасына дұрыс қағаз салынғандығын және принтердің бақылау тақтасында қағаз өлшемінің орнатылғанын тексеріңіз.

6. **Сипаттар** диалогтық терезесін жабу үшін **ОК** түймешігін басыңыз.
7. Басып шығаруды бастау үшін **Печать** (Басып шығару) немесе **ОК** түймешігін басыңыз.

## (OS X және macOS) беттің екі жағында басып шығару

1. Бағдарламалық жасақтаманың **Файл (Файл)** мәзірінде **Печать (Басып шығару)** түймешігін таңдаңыз.
2. Басып шығару диалогінде ашылмалы мәзірдегі **Расположение (Орналасу)** қойындысын таңдаңыз.
3. Екі жақты беттер үшін қажет байлау түрін таңдаңыз және **Печать** (Басып шығару) түймешігін басыңыз.

# Ең көп нүкте/дюйм ажыратымдылығын пайдалану арқылы басып шығару

Фотосурет қағаздарына жоғарғы сапалы, анық суреттерды басып шығару үшін, ең үлкен нүкте/дюйм өлшемін қолданыңыз.

Ең үлкен нүкте/дюйм өлшемінде басып шығаруға басқа параметрлерде басып шығаруға қарағанда ұзағырақ уақыт кетеді және оған дисктен үлкен бос орын қажет.

## Ең үлкен нүкте/дюйм режимінде басып шығару (Windows)

1. Бағдарламалық құралдан **Басып шығару** түймесін таңдаңыз.
2. Принтердің таңдалғандығын тексеріңіз.
3. **Свойства (Сипаттар)** тілқатысу терезесін ашатын түймешікті басыңыз.

Бағдарламалық құрал қосымшасына байланысты бұл түймешік **Свойства (Сипаттар)**, **Опции (Параметрлер)**, **Установка принтера (Принтерді орнату)**, **Свойства принтера (Принтер сипаттары)**, **Принтер** немесе **Предпочтения (Таңдаулы параметрлер)** деп аталуы мүмкін.

4. Қажетті параметрлерді таңдаңыз.

### Windows 10, Windows 8.1 және Windows 8

- **Paper/Quality (Қағаз/сапа)** қойындысын басыңыз. **Paper sizes (Қағаз өлшемдері)** ашылмалы тізімінен сәйкес қағаз өлшемін таңдаңыз. **Paper type (Қағаз түрі)** ашылмалы тізімінен сәйкес қағаз түрін таңдаңыз.
- **Advanced (Кеңейтілген)** қойындысын басыңыз. **Print in Max DPI (Максималды нүкте/дюйм өлшемінде басып шығару)** параметрін таңдаңыз.

### Windows 7, Windows Vista және Windows XP

- **Paper/Quality (Қағаз/сапа)** қойындысын басыңыз. **Носители (Медиа құралы)** ашылмалы тізімінен сәйкес қағаз түрін таңдаңыз.
- **Дополнительный (Қосымша)** түймешігін басыңыз. **Размер бумаги (Қағаз өлшемі)** ашылмалы тізімінен сәйкес қағаз өлшемін таңдаңыз. **Возможности принтера (Принтер мүмкіндіктері)** аймағындағы **Да(Иә)** түймешігін **Ең жоғарғы нүкте/дюйм өлшемі** ашылмалы терезесінен таңдаңыз. Содан соң, **Кеңейтілген опциялар** қойындысын жабу үшін **ОК** түймесін басыңыз.

Қосымша басып шығару кеңестерін көру үшін [Сәтті басып шығару туралы кеңестер](#) бөлімін қараңыз.

5. Қағаздың бағытын **Орналасу** қойындысында растап, басып шығару үшін **ОК** түймесін басыңыз.

## Ең үлкен нүкте/дюйм өлшемі арқылы басып шығару (OS X және macOS)

1. Бағдарламалық жасақтаманың **Файл (Файл)** мәзірінде **Печать (Басып шығару)** түймесін таңдаңыз.
2. Принтердің таңдалғанын тексеріңіз.
3. Басып шығару опцияларын орнатыңыз.

Басып шығару диалогтық терезесінде опцияларды көрмесеңіз, **Мәліметтерді көрсету** түймесін басыңыз.

- **Қағаз өлшемі** қалқымалы мәзірінен сәйкес қағаз өлшемін таңдаңыз.



**ЕСКЕРТПЕ:** Егер қағаз өлшемін өзгертсеңіз, тиісті қағазды жүктегеніңізді тексеріңіз.





- Бағдар параметрін таңдаңыз.
4. Қалқымалы мәзірден **Қағаз түрі/сапасы** параметрін таңдап, келесі параметрлерді таңдаңыз:
- **Тип бумаги (Қағаздың түрі):** Сәйкес қағаз түрі
  - **Качество (Сапасы):** Ең көп нүкте/дюйм
5. Басқа да қалаған басып шығару параметрлерін таңдап, **Печать (Басып шығару)** түймешігін басыңыз.

# Мобильді құрылғылардағы бағдарламалардан басып шығару

## Мобильді құрылғылардағы бағдарламалардан басып шығару

Құжаттар мен фотосуреттерді iOS, Android, Windows Mobile, Chromebook және Amazon Kindle жүйелері қосылған мобильді құрылғылардан тікелей басып шығаруға болады.

### Мобильді құрылғылардағы бағдарламалардан басып шығару

1. Принтердің мобильді құрылғымен бірдей желіге қосылғанын тексеріңіз.
2. Мобильді құрылғыда басып шығару мүмкіндігін қосыңыз:
  - **iOS: Print (Басып шығару)** параметрін **Share (Ортақ пайдалану)** мәзірінен қолданыңыз. iOS AirPrint бағдарламасы алдын ала орнатылмайынша, ешбір орнату қажет емес.  
 **ЕСКЕРТПЕ:** iOS 4.2 немесе кейінірек нұсқасында іске қосылған құрылғыларда AirPrint мүмкіндігі алдын ала орнатылған болады.
  - **Android:** Google Play дүкенінен HP басып шығару қызметі қосылатын модулін (көптеген Android құрылғыларында қолданылады) жүктеп алыңыз да, оны құрылғыңызда қосыңыз.  
 **ЕСКЕРТПЕ:** HP басып шығару қызметі қосылатын модулі Android 4.4 немесе кейінірек нұсқасында іске қосылған құрылғыларда қолданылады. Android 4.3 немесе ертерек нұсқасында іске қосылған құрылғылар Google Play дүкенінде қолданылатын HP ePrint қолданып басып шығара алады.
  - **Windows Mobile: Print (Басып шығару)** параметрін **Device (Құрылғы)** мәзірінен түртіңіз. Бағдарламалық құрал алдын ала орнатылмайынша, ешбір орнату қажет емес.  
 **ЕСКЕРТПЕ:** Принтеріңіз тізімде жоқ болса, **Add Printer (Принтерді қосу)** шеберін қолданып принтерді бір рет пайдалану үшін орнату қажет болуы мүмкін.
  - **Chromebook:** Wi-Fi және USB арқылы басып шығаруды қосу үшін Chrome Web дүкенінен **HP Print for Chrome** бағдарламасын жүктеп алып, орнатыңыз.
  - **Amazon Kindle Fire HD9 және HDX:** Құрылғыда **Print (Басып шығару)** параметрін алғаш рет таңдаған кезде, HP басып шығару қызметі қосылатын модулі мобильді басып шығаруды қосу үшін автоматты түрде жүктеп алынады.  
 **ЕСКЕРТПЕ:** Мобильді құрылғылардағы бағдарламалардан басып шығаруды қосу туралы толық мәліметтерді алу үшін [www.hp.com/go/mobileprinting](http://www.hp.com/go/mobileprinting) сайтына өтіңіз. Осы веб-сайттың жергілікті нұсқасы еліңізде/аймағыңызда немесе тіліңізде қол жетімді болмаса, басқа елдегі/аймақтағы немесе тілдегі HP мобильді басып шығару веб-сайтына бағытталған болуыңыз мүмкін.
3. Принтердің қағаз параметрлеріне сәйкес келетін қағазды салғаныңызға көз жеткізіңіз (қосымша ақпарат алу үшін [Қағазды салу](#) бөлімін қараңыз). Қағаз өлшемін салынған қағазбен мұқият реттеу мобильді құрылғыңыздың қандай қағаз өлшемі басып шығарылатынын білуіне мүмкіндік береді.

Сонымен қатар фотосуреттер мен құжаттарды HP Smart бағдарламасынан басып шығаруыңызға болады. Қосымша ақпарат алу үшін [HP Smart қолданбасы көмегімен басып шығару](#) бөлімін қараңыз.

## Мобильді құрылғылардың принтер мүмкіндіктеріне және ақаулықтарды жою мәліметтеріне қол жеткізу

Принтер функцияларын пайдалану және HP Smart қолданбасымен ақауларды жөндеу туралы толығырақ ақпарат алу үшін келесіге өтіңіз:

- **iOS/Android:** [www.hp.com/go/hpsmart-help](http://www.hp.com/go/hpsmart-help)
- **Windows:** [www.hp.com/go/hpsmartwin-help](http://www.hp.com/go/hpsmartwin-help)

## Сәтті басып шығару туралы кеңестер

Принтер драйверінде таңдалған бағдарламалық құрал параметрлері басып шығару үшін ғана қолданылады, олар көшіру немесе сканерлеу үшін қолданылмайды.

Құжатты қағаздың екі жағына да басып шығара аласыз. Қосымша ақпарат алу үшін [Екі жаққа басып шығару \(екі жақты күйі\)](#) бөлімін қараңыз.

### Сия туралы кеңестер

- Басып шығару сапасы ұнамаған жағдайда, қосымша ақпарат үшін [Басып шығару ақаулары](#) бөлімін қараңыз.
- Түпнұсқа HP картридждерін пайдаланыңыз.

Түпнұсқа HP картридждері жақсы нәтижелерді әрдайым оңай беру үшін жасалып, HP принтерлерімен және қағаздарымен тексеріледі.

 **ЕСКЕРТПЕ:** HP компаниясы өздері шығармаған жабдықтардың сапасына немесе сенімді екендігіне кепілдік бере алмайды. HP компаниясы шығармаған жабдықтарды пайдалану нәтижесінен болған принтер қызмет көрсету немесе жөндеу жұмыстары кепілдікке кірмейді.

Түпнұсқа HP картридждерін сатып алғандығыңызға сенімді болсаңыз, [www.hp.com/go/anticounterfeit](http://www.hp.com/go/anticounterfeit) сайтына өтіңіз.

- Кара және түсті картридждерді дұрыс орнатыңыз.

Қосымша ақпарат алу үшін [Картридждарды ауыстыру](#) бөлімін қараңыз.

- Сияның жеткілікті екеніне көз жеткізу үшін картридждердегі есептелген сия деңгейлерін тексеріңіз

Сия деңгейі ескертулері мен көрсеткіштері тек қана жоспарлау мақсатында ғана анықтауларды береді.

Қосымша ақпарат алу үшін [Анықталған сия деңгейлерін тексеру](#) бөлімін қараңыз.

 **ЕСКЕРТПЕ:** Сияның аз қалғандығы туралы ескерту хабарламасын алғанда, ықтимал басып шығару кешігулерін болдырмас үшін ауыстыратын картридждің болуын қарастырыңыз. Басып шығару сапасы ұнамсыз болмайынша картридждерді ауыстырудың қажеті жоқ.

- Принтерге қондырмаларды қорғауға мүмкіндік беру үшін  (Қуат түймесі) түймесін басу арқылы принтерді әрдайым өшіріңіз.

### Қағаз салу кезіндегі кеңестер

Қосымша ақпарат алу үшін [Қағазды салу](#) бөлімін де қараңыз.

- Қағаздың кіріс науасына дұрыс жүктелгенін және дұрыс медиа өлшемі мен медиа түрінің орнатылғанын тексеріңіз. Қағазды кіріс науасына салу кезінде сізден медиа өлшемі мен медиа түрін орнату сұралады.
- (Бір қағазды емес), қағаз дестесін салыңыз. Қағаз кептелісін болдырмау үшін дестедегі барлық қағаздың өлшемі мен түрі бірдей болуы керек.

- Қағаздың басып шығарылатын жағын төмен қаратып салыңыз.
- Кіріс науасына салынған қағаздардың тегіс орналасуын және ұштары бүгілмеуін не жыртылмауын қамтамасыз етіңіз.

### Принтер параметрлері туралы кеңестер (Windows)

- Әдепкі басып шығару параметрлерін өзгерту үшін, HP принтер бағдарламалық құралы ашып, **Басып шығару, сканерлеу және факс**, кейін **Параметрлерді орнату** түймелерін басыңыз. принтер бағдарламалық құралы ашу туралы ақпарат алу үшін, [HP принтерінің бағдарламалық құралын ашыңыз \(Windows\)](#) бөлімін қараңыз.
- Қажетті басып шығару параметрлерін орнату кезінде уақытты үнемдеу үшін басып шығару таңбашаларын пайдалануға болады. Басып шығару тіркесімі белгілі бір жұмыс түріне сәйкес келетін параметрлерді сақтайды, сонда барлық опцияларды бір рет басып орнатуға болады. Белгіні пайдалану үшін, **Printing Shortcuts** (Басып шығару таңбашалары) немесе **Printing Shortcut** (Басып шығару таңбашасы) қойындысына өтіңіз де, қажетті белгіні таңдап, **OK** түймесін басыңыз.

Жаңа басып шығару таңбашасын қосу үшін, жасау қажет таңбашаға ұқсас бұрыннан бар таңбашаны таңдап, **Басып шығару таңбашалары** немесе **Басып шығару таңбашасы** қойындысында қажетті басып шығару сипаттамаларын орнатып, **Басқаша сақтау** түймесін басып, атауды енгізіңіз, содан соң **OK** түймесін басыңыз.

Басып шығару тіркесімін жою үшін таңдаңыз, содан кейін **Жою** түймесін басыңыз.



**ЕСКЕРТПЕ:** Әдепкі басып шығару тіркесімдерін жоюға болмайды.

- Қағаз және қағаз науасының параметрлерін түсіну үшін:
  - **Қағаз өлшемі:** Енгізу науасына жүктелген қағаз өлшемін таңдаңыз.
  - **Paper type** (Қағаз түрі) немесе **Media** (Тасығыш): Қолданып жатқан қағаз түрін таңдаңыз.
- Түс немесе қара және ақ түс параметрлерін түсіну үшін:
  - **Color** (Түсі): Көп түсте басып шығару үшін барлық картриджердегі бояуды пайдаланыңыз.
  - **Black & White** (Қара және ақ) немесе **Black Ink Only** (Тек қара бояу): Қара түсті бояуды тек сапасы қалыпты не төмен қара және ақ түсті баспалар үшін пайдаланады.
  - **High Quality Grayscale** (Жоғары сапалы сұр шкала): Жоғары сапалы қара және ақ түсте басып шығару мақсатында, қара және сұр түстердің кең ауқымын жасау үшін, түрлі түсті және қара картриджердегі бояуды пайдаланады.
- Басып шығару сапасының параметрлерін түсіну үшін:
 

Басып шығару сапасы бір дюйм үшін басып шығару ажыратымдылығының нүктелерімен өлшенеді (нүкте/дюйм). Жоғары нүкте/дюйм өлшемі анығырақ әрі толық баспаларды шығарғанымен, басып шығару жылдамдығын баяулатып, көбірек бояуды пайдаланады.

  - **Draft** (Жоба): Төмен нүкте/дюйм өлшемі әдетте бояу деңгейлері төмен болғанда немесе жоғары сапалы баспалар қажет болмаған жағдайда пайдаланылады.
  - **Normal** (Қалыпты): Көптеген басып шығару жұмыстары үшін ыңғайлы.
  - **Best** (Ең жақсы): **Normal** (Қалыпты) сападан жақсырақ нүкте/дюйм.



- **Print in Max DPI** (Максималды нүкте/дюйм өлшемінде басып шығару): Ең жоғары нүкте/дюйм параметрі басып шығару сапасы үшін қолжетімді.
- **HP нақты өмір технологиялары**: Бұл мүмкіндік жақсартылған басып шығару сапасы үшін суреттер мен сызбаларды тегістейді және анығырақ көрсетеді.
- Бет және пішім параметрлерін түсіну үшін:
  - **Orientation** (Бағдар): Тігінен басып шығару үшін **Portrait** (Кітаптық) немесе көлденең басып шығару үшін **Landscape** (Альбомдық) бағытты таңдаңыз.
  - **Print on Both Sides Manually** (Қолмен екі жақты басып шығару): Қағаздың бір жағы басып шығарылғаннан кейін беттерді қолмен аударыңыз, осылайша, қағаздың екі жағы да басып шығарылады.
    - **Flip on Long Edge** (Ұзын жиекке аудару): Бұл параметрді қағаздың екі жағына да басып шығару кезінде беттерді қағаздың ұзын жиегі арқылы аудару қажет болған жағдайда таңдаңыз.
    - **Flip on Short Edge** (Қысқа жиекке аудару): Бұл параметрді қағаздың екі жағына да басып шығару кезінде беттерді қағаздың қысқа жиегі арқылы аудару қажет болған жағдайда таңдаңыз.
  - **Booklet Layout** (Брошюра пішімі) немесе **Booklet** (Брошюра): Бірнеше беттік құжатты кітапша ретінде басып шығаруға мүмкіндік береді. Парақтың бір бетінде екі бетті орналастырады, кейінірек беттің ортасы бойынша кітапша ретінде бүктеуге болады.
    - **Left binding** (Сол жағынан біріктіру) немесе **Booklet-LeftBinding** (Брошюра-сол жағынан біріктіру): Түптелетін шеті кітапша ретінде бүктелгенде сол жақта пайда болады. Солдан оңға қарай оқитын болсаңыз, осы опцияны таңдаңыз.
    - **Right binding** (Оң жағынан біріктіру) немесе **Booklet-RightBinding** (Брошюра-оң жағынан біріктіру): Түптелетін шеті кітапша ретінде бүктелгенде оң жақта пайда болады. Оңнан солға қарай оқитын болсаңыз, осы опцияны таңдаңыз.
  - **Бет жиектері**: Бір парақта құжаттың бірнеше бетін басып шығарсаңыз, беттерге жиектерді қосуға мүмкіндік береді.
  - **Бір парақта орналасатын беттер**: Бір парақта құжаттың бірнеше бетін басып шығарсаңыз, беттер ретін көрсетуге көмектеседі.
  - **Басып шығарылатын беттер**: Тақ беттерді, жұп беттерді немесе барлық беттерді басып шығаруға мүмкіндік береді.
  - **Reverse page order** (Кері бет реті) немесе **Page Order** (Бет реті): Беттерді алдынан артына немесе кері ретпен басып шығаруға мүмкіндік береді.

### Принтер параметрлері туралы кеңес (OS X және macOS)

- Басып шығару диалогтық терезесіндегі принтерге жүктелген қағаз өлшемін таңдау үшін **Қағаз өлшемі** қалқымалы мәзірін пайдаланыңыз.
- Басып шығару диалогтық терезесінде **Қағаз түрі/Сапа** қалқымалы мәзірін таңдаңыз және қажетті қағаз түрі мен сапаны таңдаңыз.

---

## 4 Көшіру және сканерлеу

- [Көшіру](#)
- [Сканерлеу](#)
- [Сәтті көшіру және сканерлеу туралы кеңестер](#)

# Көшіру

## Құжаттың фотосуретін немесе жеке куәліктің көшірмесін көшіру

1. Кіріс науасына қағаздың салынғанын тексеріңіз. Қосымша ақпарат алу үшін [Қағазды салу](#) бөлімін қараңыз.
2. Түпнұсқаның басып шығарылатын бетін сканер әйнегіне төмен қаратып немесе құжатты беретін құралға жоғары қаратып қойыңыз.



**ЕСКЕРТПЕ:** Идентификациялық картаны құжатты беру құрылғысына салмаңыз, себебі карта құжатты беру құрылғысында кептеліп қалуы мүмкін.

3. Принтердің басқару тақтасының дисплейінен **Көшіру** түймесін басыңыз.
4. **Құжат**, **Айқындау картасы** немесе **Photo (Фотосурет)** тармағын таңдаңыз.

- Егер **Құжат** немесе **Айқындау картасы** таңдаңыз:

1. Көшірмелер санын таңдау үшін сол жаққа немесе оң жаққа айналдырыңыз немесе басқа параметрлерді жасаңыз.



**КЕҢЕС:** Келешектегі тапсырмалар үшін параметрді әдепкі ретінде сақтау үшін,  **( Көшіру параметрлері )** түймесін түріңіз де, **Save Current Settings (Ағымдағы параметрлерді сақтау)** пәрменін таңдаңыз.

2. **Black** (Қара) немесе **Color** (Түрлі-түсті) параметрін түртіңіз.

- Егер **Photo (Фотосурет)** тармағын таңдасаңыз:

1. Фотосуретті сканер әйнегіне экрандағы нұсқаулар бойынша қойыңыз.
2. **OK** (Ашықтау/Күңгірттеу) түймесін түртіңіз.

## Сканерлеу

Құжаттарды, фотосуреттерді және басқа да қағаз түрлерін сканерлеуге және оларды компьютер немесе электрондық хабар алушысы секілді тағайындалған әр түрлі орындарға жіберуге болады.

Құжаттарды HP принтерінің бағдарламалық құралымен сканерлеген кезде іздеуге және өңдеуге болатын пішімде сканерлеуге болады.

Жиексіз түпнұсқаны сканерлеу кезінде құжатты беретін құралын емес, сканер әйнегін пайдаланыңыз.



**ЕСКЕРТПЕ:** Кейбір сканерлеу функциялары HP бағдарламалық құралын орнатқаннан кейін ғана қол жетімді болады.



**КЕҢЕС:** Құжаттарды сканерлеу кезінде ақаулар туындаса, [Сканерлеу ақаулары](#) бөлімін қараңыз.

- [HP Smart бағдарламасын сканерлеу](#)
- [HP принтерінің бағдарламалық құралын пайдаланып сканерлеу](#)
- [Принтер басқару тақтасынан сканерлеу](#)
- [Веб-сканерлеу көмегімен сканерлеу](#)

## HP Smart бағдарламасын сканерлеу

HP Smart қолданбасын құжаттарды не суреттерді принтер сканерінен сканерлеу үшін пайдалана аласыз, сондай-ақ құрылғы камерасымен де сканерлеуге болады. HP Smart құрамында сканерленген кескінді сақтау не бөлісу алдында оны реттеуге мүмкіндік беретін өңдеу құралдары қамтылады. Сканерленген құжаттарды басып шығаруға, жергілікті түрде немесе бұлт қоймасында сақтауға, электрондық пошта, SMS, Facebook, Instagram, т.б. арқылы бөлісуге болады. HP Smart арқылы сканерлеу үшін пайдаланылатын құрылғы түріне байланысты төмендегі сәйке бөлімдегі нұсқауларды орындаңыз.

- [Windows 10 жүйесі бар құрылғыдан сканерлеу](#)
- [Android немесе iOS құрылғысынан сканерлеу](#)

Осы бөлімде Android, iOS немесе Windows 10 құрылғысынан сканерлеу үшін HP Smart қолданбасын пайдалануға арналған негізгі нұсқаулар беріледі. HP Smart қолданбасын пайдалану туралы қосымша ақпаратты келесі бөлімінен қараңыз:

- **iOS/Android:** [www.hp.com/go/hpsmart-help](http://www.hp.com/go/hpsmart-help)
- **Windows:** [www.hp.com/go/hpsmartwin-help](http://www.hp.com/go/hpsmartwin-help)

## Windows 10 жүйесі бар құрылғыдан сканерлеу

### Принтердің сканері арқылы құжатты немесе фотосуретті сканерлеу

1. Құжатты беретін құралға түпнұсқаны басып шығарылатын бетін жоғары қаратып салыңыз немесе сканер әйнегінің алдыңғы оң жақ бұрышына басып шығарылатын бетін төмен қаратып салыңыз.
2. HP Smart ашыңыз. Қосымша ақпарат алу үшін [iOS, Android не Windows 10 құрылғыларынан басып шығару, сканерлеу және ақауларды түзету үшін HP Smart қолданбасын пайдаланыңыз](#) бөлімін қараңыз.
3. **Scan (Сканерлеу)**, содан кейін **Scanner (Сканер)** тармағын таңдаңыз.
4. Негізгі параметрлерді өзгерту үшін "Параметрлер" белгішесін басыңыз немесе түртіңіз.  
  
Егер принтер құжат беру механизмінен және сканер әйнегінен сканерлеуді қолдайтын болса, **Source (Дереккөз)** ашылмалы тізімінен дұрыс дереккөзді таңдаңыз.
5. Алдын ала қарау үшін "Алдын ала қарау" белгішесін басыңыз немесе түртіңіз және қажет болса суретті реттеңіз.
6. "Сканерлеу" белгішесін басыңыз не түртіңіз.
7. Қажет болса басқа реттеулерді жасау:
  - Файлы айналдыру үшін "Айналдыру" белгішелерін басыңыз немесе түртіңіз.
  - Құжатты немесе суретті қиып алу, олардың контрастын, ашықтығын, қанықтығын немесе бұрышын реттеу үшін **Edit (Өңдеу)** түймесін басыңыз не түртіңіз.
  - Басқа құжаттар мен фотосуреттер қосу үшін **Add (Қосу)** түймесін басыңыз не түртіңіз.
8. Қалаған файлдың түрін таңдаңыз, содан кейін оны сақтау үшін "Сақтау" белгішесін басыңыз не түртіңіз және басқалармен бөлісу үшін "Бөлісу" белгішесін басыңыз не түртіңіз.

### Құрылғы камерасы арқылы құжат немесе фотосурет сканерлеу үшін

Құрылғыңызда камера болса, басып шығарылған құжатты немесе фотосуретті құрылғы камерасымен сканерлеу үшін HP Smart қолданбасын қолдануға болады. Кескінді өңдеу, сақтау, басып шығару немесе бөлісу үшін HP Smart пайдалануға да болады.

1. HP Smart ашыңыз. Қосымша ақпарат алу үшін [iOS, Android не Windows 10 құрылғыларынан басып шығару, сканерлеу және ақауларды түзету үшін HP Smart қолданбасын пайдаланыңыз](#) бөлімін қараңыз.
2. **Сканерлеу**, сосын **Камера** түймесін таңдаңыз.
3. Құжатты немесе фотосуретті камераға қарсы қойып, кескінді түсіру үшін экранның төменгі жағындағы домалақ түймені басыңыз немесе түртіңіз.
4. Қажет болғанда, жиектерді реттеңіз. Қолдану белгішесін басыңыз немесе түртіңіз.
5. Қажет болса, басқа да реттеулер жасаңыз:

- Қосымша құжаттар немесе фотосуреттер қосу үшін **Қосу** түймесін басыңыз немесе түртіңіз.
  - Құжатты немесе кескінді айналдыру немесе кесу не оның реңкін, ашықтығын, қанықтығын немесе бұрышын реттеу үшін **Өңдеу** түймесін басыңыз немесе түртіңіз.
6. Қажетті файл түрін таңдап, оны сақтау үшін Сақтау белгішесін басыңыз немесе түртіңіз немесе оны басқалармен ортақ пайдалану үшін Ортақ пайдалану белгішесін басыңыз немесе түртіңіз.

### Бұрын сканерленген құжатты немесе фотосуретті өңдеу үшін

HP Smart қию немесе бұру сияқты өңдеу құралдарын ұсынады, оны құрылғыдағы бұрын сканерленген құжатты немесе фотосуретті реттеу үшін қолдануға болады.

1. HP Smart ашыңыз. Қосымша ақпарат алу үшін [iOS, Android не Windows 10 құрылғыларынан басып шығару, сканерлеу және ақауларды түзету үшін HP Smart қолданбасын пайдаланыңыз](#) бөлімін қараңыз.
2. **Сканерлеу** түймесін таңдаңыз, содан кейін **Жергілікті импорттау** параметрін таңдаңыз.
3. Реттеу қажет құжатты немесе фотосуретті таңдап, **Ашу** түймесін басыңыз немесе түртіңіз.
4. Қажет болғанда, жиектерді реттеңіз. Қолдану белгішесін басыңыз немесе түртіңіз.
5. Қажет болса, басқа да реттеулер жасаңыз:
  - Қосымша құжаттар немесе фотосуреттер қосу үшін **Қосу** түймесін басыңыз немесе түртіңіз.
  - Құжатты немесе кескінді айналдыру немесе кесу не оның реңкін, ашықтығын, қанықтығын немесе бұрышын реттеу үшін **Өңдеу** түймесін басыңыз немесе түртіңіз.
6. Қажетті файл түрін таңдап, файлды сақтау немесе оның басқалармен ортақ пайдалану үшін **Сақтау** немесе **Ортақ пайдалану** түймесін басыңыз немесе түртіңіз.

## Android немесе iOS құрылғысынан сканерлеу

### Android немесе iOS құрылғысынан сканерлеу үшін

1. HP Smart қолданбасын ашыңыз.
  2. Егер басқа принтерге өзгерткіңіз келсе, қосу белгішесін түртіңіз немесе жаңа принтерді енгізіңіз.
  3. Пайдалану қажет сканерлеу опциясын түртіңіз.
    - Камера арқылы сканерлеуді таңдасаңыз, ендірілген камера ашылады. Фотосуретті немесе құжатты камера арқылы сканерлеңіз.
    - Принтер сканері арқылы сканерлеуді таңдасаңыз, Параметрлер белгішесін түртіп, кіріс көзін таңдаңыз және сканерлеу параметрлерін өзгертіңіз, сосын Сканерлеу белгішесін түртіңіз.
- 
-  **ЕСКЕРТПЕ:** Принтер құжат беретін құрал мен сканер әйнегінің екеуінен де сканерлеуге қолдау көрсетсе, міндетті түрде дұрыс кіріс көзін таңдаңыз.
- 
4. Сканерленген құжатты немесе фотосуретті реттеуді аяқтаған кезде, оны сақтаңыз, бөлісіңіз немесе басып шығарыңыз.

## HP принтерінің бағдарламалық құралын пайдаланып сканерлеу

- [Компьютерге сканерлеу](#)

- [Электрондық поштаға сканерлеу](#)
- [Құжаттарды өңделетін мәтін ретінде сканерлеу](#)
- [Жаңа сканерлеу таңбашасын жасау \(Windows\)](#)
- [Сканерлеу параметрлерін өзгерту \(Windows\)](#)

## Компьютерге сканерлеу

Компьютерге сканерлемес бұрын HP принтерінің ұсынылған бағдарламалық құралы орнатылғандығын тексеріңіз. Принтер мен компьютер жалғанған және қосулы болуы қажет.

Қосымша, Windows компьютерлерінде сканерлеуге қатысты принтердің бағдарламалық құралын іске қосу қажет.

Құжаттарды өңделетін мәтінге сканерлеу үшін HP принтерінің бағдарламалық құралын пайдалануға болады. Қосымша ақпарат алу үшін [Құжаттарды өңделетін мәтін ретінде сканерлеу](#) бөлімін қараңыз.

### Компьютерге сканерлеу мүмкіндігін қосу (Windows)

Принтер компьютерге USB қосылымы арқылы қосылған болса, компьютерге сканерлеу мүмкіндігі әдепкі бойынша қосылады және оны ажырату мүмкін емес.

Желі қосылымын пайдаланып жатсаңыз, мүмкіндік өшірулі болса және оны қайта қосу қажет болса, осы нұсқауларды орындаңыз.

1. HP принтерінің бағдарламалық құралын ашыңыз. Қосымша ақпарат алу үшін [HP принтерінің бағдарламалық құралын ашыңыз \(Windows\)](#) бөлімін қараңыз.
2. **Сканерлеу** бөліміне өтіңіз.
3. **Компьютерге сканерлеуді басқару** параметрін таңдаңыз.
4. **Қосу** түймесін басыңыз.

### Компьютерге сканерлеу мүмкіндігін қосу (OS X және macOS)

Компьютерге сканерлеу мүмкіндігі зауыттық параметрде қосылады. Мүмкіндік өшірулі болса және оны қайта қосу қажет болса, осы нұсқауларды орындаңыз.

1. HP қызметтік бағдарламасы ашыңыз.



**ЕСКЕРТПЕ:** HP қызметтік бағдарламасы **HP** қалтасында, **Applications** (Бағдарламалар) қалтасында орналасқан.

2. **Сканерлеу параметрлері** тармағында **Компьютерге сканерлеу** түймесін басыңыз.
3. **Компьютерге сканерлеуді қосу** параметрі таңдалғанын тексеріңіз.

### HP принтер бағдарламалық құралынан түпнұсқаны сканерлеу (Windows)

1. Құжатты беретін құралға түпнұсқаны басып шығарылатын бетін жоғары қаратып салыңыз немесе сканер әйнегінің алдыңғы оң жақ бұрышына басып шығарылатын бетін төмен қаратып салыңыз.
2. HP принтерінің бағдарламалық құралын ашыңыз. Қосымша ақпарат алу үшін [HP принтерінің бағдарламалық құралын ашыңыз \(Windows\)](#) бөлімін қараңыз.

3. Принтердің бағдарламалық құралында, **Басып шығару, сканерлеу және факс** астында, **Scan** (Сканерлеу) түймесін басыңыз және **Scan a document or Photo** (Құжатты немесе фотосуретті сканерлеу) түймесін басыңыз.
4. **Scan Shortcuts (Сканерлеу таңбашалары)** тармағының астында сканерлену түрін таңдап, **Scan (Сканерлеу)** түймесін басыңыз.



**ЕСКЕРТПЕ:** Бастапқы экран негізгі параметрлерді қарап шығуға және өзгертуге мүмкіндік береді. Толық параметрлерді қарау және өзгерту үшін сканерлеу диалогтық терезесінің жоғарғы оң жақ бұрышындағы **Қосымша** сілтемесін басыңыз.

Қосымша ақпарат алу үшін [Сканерлеу параметрлерін өзгерту \(Windows\)](#) бөлімін қараңыз.

## HP принтер бағдарламалық құралынан түпнұсқаны сканерлеу (OS X және macOS)

1. HP Scan (HP сканерлеу) пәрменін ашыңыз.  
HP сканерлеу қатты дискінің жоғарғы деңгейіндегі **Applications (Бағдарламалар) /HP** қалтасында орналасады.
2. Қажетті сканерлеу профилінің түрін таңдаңыз.
3. **Scan (Сканерлеу)** түймесін басыңыз.

## Электрондық поштаға сканерлеу

### HP принтерінің бағдарламалық құралынан электрондық пошта арқылы жіберу үшін құжатты немесе фотосуретті сканерлеу (Windows)

1. Құжатты беретін құралға түпнұсқаны басып шығарылатын бетін жоғары қаратып салыңыз немесе сканер әйнегінің алдыңғы оң жақ бұрышына басып шығарылатын бетін төмен қаратып салыңыз.
2. HP принтерінің бағдарламалық құралын ашыңыз. Қосымша ақпарат алу үшін [HP принтерінің бағдарламалық құралын ашыңыз \(Windows\)](#) бөлімін қараңыз.
3. Принтердің бағдарламалық құралында **Құжатты немесе фотосуретті сканерлеу** түймесін басыңыз.
4. Сканерде қолданылатын өңделетін мәтіннің түрін таңдап, **Scan (Сканерлеу)** түймесін басыңыз.

Тіркеме ретіндегі сканерден өткізілген файлы бар электрондық пошта бағдарламасын ашу үшін **Электрондық хабар PDF ретінде** не **Электрондық хабар JPEG ретінде** таңдаңыз.



**ЕСКЕРТПЕ:** Бастапқы экран негізгі параметрлерді қарап шығуға және өзгертуге мүмкіндік береді. Толық параметрлерді қарау және өзгерту үшін сканерлеу диалогтық терезесінің жоғарғы оң жақ бұрышындағы **Қосымша** сілтемесін басыңыз.

Қосымша ақпарат алу үшін [Сканерлеу параметрлерін өзгерту \(Windows\)](#) бөлімін қараңыз.

Егер **Сканерлегеннен кейін көру құралын көрсету** параметрі таңдалса, алдын ала қарап алу экранында сканерленген суреттерге түзетулер жасай аласыз

## Құжаттарды өңделетін мәтін ретінде сканерлеу

Құжаттарды сканерлеген кезде, іздеуге, көшіруге, қоюға және өңдеуге болатын пішімге құжаттарды сканерлеу үшін HP бағдарламалық құралын қолдана аласыз. Бұл хаттарды, газет мақалаларын және көптеген басқа құжаттарды өңдеуге мүмкіндік береді.





---

**ЕСКЕРТПЕ:** HP принтерінің бағдарламалық құралының қосымша мүмкіндігі Бұл мүмкіндік қолдану үшін HP принтерінің бағдарламалық құралын орнату кезінде **Бағдарламалық құрал таңдаулары** экранындағы **I.R.I.S OCR** ұяшығынан белгіні алмаңыз. Немесе HP принтерінің бағдарламалық құралын жүктеу немесе қайта орнату үшін [123.hp.com](http://123.hp.com) сайтына кіріңіз.

---

- [Құжаттарды өңделетін мәтін ретінде сканерлеу](#)
- [Құжаттарды өңделетін мәтін ретінде сканерлеуге арналған нұсқаулар](#)

## Құжаттарды өңделетін мәтін ретінде сканерлеу

Құжаттарды өңделетін мәтін ретінде сканерлеу үшін келесі нұсқауларды пайдаланыңыз.

### Құжатты өңделетін мәтінге сканерлеу (Windows)

1. Құжатты беретін құралға түпнұсқаны басып шығарылатын бетін жоғары қаратып салыңыз немесе сканер әйнегінің алдыңғы оң жақ бұрышына басып шығарылатын бетін төмен қаратып салыңыз.
2. HP принтерінің бағдарламалық құралын ашыңыз. Қосымша ақпарат алу үшін [HP принтерінің бағдарламалық құралын ашыңыз \(Windows\)](#) бөлімін қараңыз.
3. Принтердің бағдарламалық құралында, **Басып шығару, сканерлеу және факс** тармағының астында **Сканерлеу** және **Құжатты немесе фотосуретті сканерлеу** түймелерін басыңыз.
4. **Scan Shortcuts (Сканерлеу таңбашалары)** тармағының астында **Өңделетін мәтін ретінде сақтау (OCR)** параметрін таңдап, **Scan (Сканерлеу)** түймесін басыңыз.



**ЕСКЕРТПЕ:** Бастапқы экран негізгі параметрлерді қарап шығуға және өзгертуге мүмкіндік береді. Толық параметрлерді қарау және өзгерту үшін сканерлеу диалогтық терезесінің жоғарғы оң жақ бұрышындағы **Қосымша** сілтемесін басыңыз.

Қосымша ақпарат алу үшін [Сканерлеу параметрлерін өзгерту \(Windows\)](#) бөлімін қараңыз.

**Сканерлегеннен кейін көру құралын көрсету** параметрі таңдалған болса, алдын ала қарап алу экранында сканерленген суреттерге түзетулер жасай аласыз.

---

### Құжаттарды өңделетін мәтін ретінде сканерлеу (OS X және macOS)

1. Түпнұсқаның басып шығарылатын бетін сканердің әйнегіне төмен қаратып немесе құжатты беретін құралға жоғары қаратып салыңыз.
2. HP Scan (HP сканерлеу) пәрменін ашыңыз.  
  
HP сканерлеу қатты дискінің жоғарғы деңгейіндегі **Applications (Бағдарламалар) / HP** қалтасында орналасады.
3. **Сканерлеу** түймешігін басыңыз.  
  
Сканерлеу құрылғысын растауды және сканерлеу параметрлерін алдын ала орнатуды сұрай отырып, тілқатысу терезесі пайда болады.
4. Сканерлеуді аяқтау үшін экрандағы нұсқауларды орындаңыз.
5. Барлық беттер сканерленген соң, **Файл** мәзірінен **Сақтау** параметрін таңдаңыз.
6. **Пішім** қалқымалы мәзірінен өңделетін мәтіннің қажетті түрін таңдаңыз.
7. **Сохранить (Сақтау)** түймешігін басыңыз.

## Құжаттарды өңделетін мәтін ретінде сканерлеуге арналған нұсқаулар

Келесі нұсқауларды бағдарламалық құралдың құжаттарыңызды сәтті түрде түрлендіргеніне көз жеткізу үшін пайдаланыңыз.

- **Сканер әйнегінің немесе құжатты беретін құрал терезесінің таза болуын тексеріңіз.**

Сканер әйнегіндегі немесе құжатты беру құралының терезесіндегі дақ немесе шаң бағдарламалық құралдың құжатты өзгертуге болатын мәтінге түрленуіне кедергі жасайды

- **Құжаттың дұрыс жүктелгенін тексеріңіз.**

Түпнұсқаның дұрыс салынғанын және шынының алдыңғы оң жақ бұрышындағы белгімен тураланғанын тексеріңіз. Құжаттың жылжымағандығын тексеріңіз.

- **Құжаттағы мәтіннің анық болуын тексеріңіз.**

Құжатты өңделетін мәтінге сәтті түрлендіру үшін бастапқы мәтін анық және жоғары сапалы болуы қажет.

Келесі жағдайлар бағдарламалық құралдың құжатты сәтті түрлендірмеуіне әкелуі мүмкін:

- Бастапқы құжаттағы мәтін анық емес немесе мыжылған.
  - Мәтін тым кішкентай.
  - Құжаттың құрылымы тым күрделі.
  - Мәтін тығыз орналастырылған. Мысалы, бағдарламалық құрал түрлендіретін мәтін жоқ болса немесе күрделі таңбаларды қамтыса, «п» «т» ретінде көрінуі мүмкін.
  - Мәтін боялған өңде. Боялған өң алдыңғы жақтағы кескіндердің тым аралас болуына әкелуі мүмкін.
- **Дұрыс профайлды таңдаңыз.**

Таңбашаны таңдағаныңызды немесе сканерлеуді өңделетін мәтін етуге мүмкіндік беретін алдын ала орнату параметрін таңдағаныңызды тексеріңіз. Осы параметрлер OCR сканерлеуінің сапасын ұлғайту үшін жасалған сканерлеу параметрлерін пайдаланады.

**Windows: Editable Text (OCR) (Өңделетін мәтін (OCR))** немесе **Save as PDF (PDF ретінде сақтау)** таңбашаларын пайдаланыңыз.

**OS X және macOS: Documents with Text (Мәтіні бар құжаттарды)** алдын ала орнату мүмкіндігін пайдаланыңыз.

- **Файлды дұрыс пішімде сақтаңыз.**

Түпнұсқаны өзгертпестен құжаттан мәтінді шығарып алу үшін қарапайым мәтін пішімін қолданыңыз, мысалы, **Текст (.txt)** (Мәтін (.txt)) немесе **ТХТ**.

Түпнұсқаның кейбірін пішімдеумен бірге мәтінді шығарып алу үшін кеңейтілген мәтін пішімін (мысалы, **Расширенный текстовый формат (.rtf)** (Кеңейтілген мәтін пішімі (.rtf)) немесе **RTF**) немесе ізделетін PDF пішімін (Доступный для поиска PDF (.pdf) ( **Ізделетін PDF (.pdf)** ) немесе **Ізделетін PDF** ) таңдаңыз.

## Жаңа сканерлеу таңбашасын жасау (Windows)

Сканерлеуді жеңілдету үшін, жеке сканерлеу таңбашасын жасауға болады. Мысалы, фотосуреттерді көбіне JPEG пішімінде емес, PNG пішімінде сканерлеу және сақтау қажет болуы мүмкін.

1. Құжатты беретін құралға түпнұсқаны басып шығарылатын бетін жоғары қаратып салыңыз немесе сканер әйнегінің алдыңғы оң жақ бұрышына басып шығарылатын бетін төмен қаратып салыңыз.
2. HP принтерінің бағдарламалық құралын ашыңыз. Қосымша ақпарат алу үшін [HP принтерінің бағдарламалық құралын ашыңыз \(Windows\)](#) бөлімін қараңыз.
3. Принтердің бағдарламалық құралында, **Басып шығару, сканерлеу және факс** тармағының астында **Сканерлеу** және **Құжатты немесе фотосуретті сканерлеу** түймелерін басыңыз.
4. **Жаңа сканерлеу таңбашасын жасау** түймесін басыңыз.
5. Толық атауын енгізіп, жаңа белгіше негізделетін бұрыннан бар таңбашаны таңдаңыз да, **Жасау** түймесін басыңыз.

Мысалы, фотосуреттер үшін жаңа таңбаша жасайтын болсаңыз, **JPEG ретінде сақтау** немесе **Электрондық хабар JPEG ретінде** параметрін таңдаңыз. Бұл сканерлеу кезінде графикамен жұмыс істеуге арналған опцияларды қолжетімді етеді.

6. Жаңа таңбашаның параметрлерін қажеттінше өзгертіп, таңбашаның оң жағындағы сақтау белгішесін басыңыз



**ЕСКЕРТПЕ:** Бастапқы экран негізгі параметрлерді қарап шығуға және өзгертуге мүмкіндік береді. Толық параметрлерді қарау және өзгерту үшін сканерлеу диалогтық терезесінің жоғарғы оң жақ бұрышындағы **Қосымша** сілтемесін басыңыз.

Қосымша ақпарат алу үшін [Сканерлеу параметрлерін өзгерту \(Windows\)](#) бөлімін қараңыз.

## Сканерлеу параметрлерін өзгерту (Windows)

Сканерлеу параметрлерін бір реттік қолданыс үшін өзгертуге немесе өзгерістерді түпкілікті сақтауға болады. Бұл параметрлер қағаз өлшемі мен бағыты, сканерлеу ажыратымдылығы, контраст пен көшірме сақталатын қалта орны сияқты опцияларды қамтиды.

1. Құжатты беретін құралға түпнұсқаны басып шығарылатын бетін жоғары қаратып салыңыз немесе сканер әйнегінің алдыңғы оң жақ бұрышына басып шығарылатын бетін төмен қаратып салыңыз.
2. HP принтерінің бағдарламалық құралын ашыңыз. Қосымша ақпарат алу үшін [HP принтерінің бағдарламалық құралын ашыңыз \(Windows\)](#) бөлімін қараңыз.
3. Принтердің бағдарламалық құралында, **Басып шығару, сканерлеу және факс** тармағының астында **Сканерлеу** және **Құжатты немесе фотосуретті сканерлеу** түймелерін басыңыз.
4. HP Scan диалогтық терезесінің оң жақ жоғарғы бөлігіндегі **Қосымша** сілтемесін басыңыз.

Толық параметрлер тақтасы оң жақ бөлікте пайда болады. Сол жақ баған әр бөлімнің ағымдағы параметрлерін жинайды. Оң жақ баған бөлектелген бөлімдегі параметрлерді өзгертуге мүмкіндік береді.

5. Бөлімдегі параметрлерді қарап шығу үшін, толық параметрлер тақтасының сол жағындағы бөлімді басыңыз.

Ашылмалы мәзірлерді пайдалана отырып, көптеген параметрлерді қарап шығуға және өзгертуге болады.

Кейбір параметрлер жаңа тақтаны көрсету арқылы ыңғайлылықты ұсынады. Олар параметрдің оң жағында + (қосу белгісімен) көрсетіледі. Толық параметрлер тақтасына оралу үшін, осы тақтадағы өзгерістерді қабылдау немесе одан бас тарту қажет.

6. Параметрлерді өзгертіп болған кезде келесі әрекеттердің бірін орындаңыз.
  - **Scan (Сканерлеу)** түймесін басыңыз. Сканерлеу аяқталғаннан кейін таңбаша өзгерістерін сақтау немесе қабылдамау сұралады.
  - Таңбашаның оң жағындағы сақтау белгішесін басыңыз. Ол оларды келесі уақытта пайдалануға болатындай белгідегі өзгертулерді сақтайды. Әйтпесе, өзгертулер тек ағымдағы сканерлеуге әсер етеді. Одан кейін **Scan (Сканерлеу)** түймесін түртіңіз.

 HP Scan бағдарламалық құралын пайдалану туралы қосымша үйреніңіз. [Қосымша ақпарат алу үшін желіге өту мақсатында осы жерді басыңыз](#). Бұл уақытта осы веб-сайт барлық тілде қолжетімді болмауы мүмкін.

- Кескін файлының түрі, сканерлеу ажыратымдылығы және контраст деңгейлері сияқты сканерлеу параметрлерін реттеу.
- Желі қалталарына және бұлт драйверлеріне сканерлеу.
- Сканерлеудің алдында кескіндерді алдын ала қарау және реттеу.

## Принтер басқару тақтасынан сканерлеу

### Компьютерге сканерлеу

#### Принтер басқару тақтасынан түпнұсқаны сканерлеу

1. Құжатты беретін құралға түпнұсқаны басып шығарылатын бетін жоғары қаратып салыңыз немесе сканер әйнегінің алдыңғы оң жақ бұрышына басып шығарылатын бетін төмен қаратып салыңыз.
2. **Сканерлеу** түймесін басыңыз.
3. Сканерлеу қажет компьютерді басыңыз.
4. Қажетті сканерлеу түрін таңдаңыз.
5. **OK** түймесін түртіңіз.

### Жад құрылғысына сканерлеу

Компьютерсіз немесе принтермен бірге ұсынылатын HP бағдарламалық құралынсыз, принтердің басқару тақтасынан тікелей жад картасына немесе USB флеш-картасына сканерлей аласыз.

#### Түпнұсқаны принтердің басқару құралынан жад құрылғысына сканерлеу

1. Құжатты беретін құралға түпнұсқаны басып шығарылатын бетін жоғары қаратып салыңыз немесе сканер әйнегінің алдыңғы оң жақ бұрышына басып шығарылатын бетін төмен қаратып салыңыз.
2. **Сканерлеу** түймесін басып, **Устройство памяти** (Жад құрылғысы) тармағын таңдаңыз.



**ЕСКЕРТПЕ:** Принтерге жад картасы мен USB флэш дискісін салсаңыз, жад құрылғысын таңдауыңыз қажет.

3. Жад құрылғысын енгізіңіз.

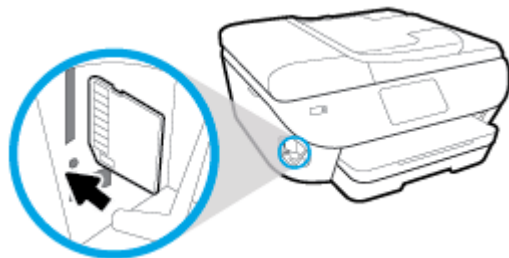

4. Қажет болғанда, сканерлеу параметрлеріне өзгертулер енгізіңіз.
5. **Save** (Сақтау) түймесін түртіңіз.

## Веб-сканерлеу көмегімен сканерлеу

Интернетте сканерлеу веб-браузер арқылы компьютерге принтерден фотосуреттерді және құжаттарды сканерлеуге мүмкіндік беретін енгізілген веб-сервердің мүмкіндігі болып табылады.

Бұл мүмкіндік компьютерде принтер бағдарламалық құралын орнатпағанда да қол жетімді болады.

Қосымша ақпарат алу үшін [Енгізілген веб-сервер \(EWS\)](#) бөлімін қараңыз.



**ЕСКЕРТПЕ:** Әдепкіше интернетте сканерлеу мүмкіндігі өшірулі болады. Осы мүмкіндікті енгізілген веб-серверден қосуға болады.

EWS серверіндегі Интернетте сканерлеуді ашу мүмкін болмаса, желі әкімшісі оны ажыратқан болуы мүмкін. Қосымша ақпарат алу үшін желі әкімшісімен немесе желі орнатқан маманмен байланысыңыз.

### Веб-сканерлеуді қосу

1. Енгізілген веб-серверді (EWS) ашыңыз. Қосымша ақпарат алу үшін [Енгізілген веб-сервер \(EWS\)](#) бөлімін қараңыз.
2. **Параметрлер** қойындысын басыңыз.
3. **Қауіпсіздік** бөлімінде **Әкімші параметрлері** түймесін басыңыз.
4. Интернетте сканерлеу мүмкіндігін қосу үшін **Webscan from EWS (EWS құралынан интернетте сканерлеу)** параметрін таңдаңыз.
5. **Применить** (Қолдану) түймесін басыңыз.

### Интернетте сканерлеуді пайдаланып сканерлеу

Интернетте сканерлеу мүмкіндігі арқылы сканерлеу негізгі сканерлеу опцияларын ұсынады. Қосымша сканерлеу опциялары мен функцияларын көру үшін, [HP принтерінің бағдарламалық құралын пайдаланып сканерлеу](#) қараңыз.

1. Құжатты беретін құралға түпнұсқаны басып шығарылатын бетін жоғары қаратып салыңыз немесе сканер әйнегінің алдыңғы оң жақ бұрышына басып шығарылатын бетін төмен қаратып салыңыз.
2. Енгізілген веб-серверді (EWS) ашыңыз. Қосымша ақпарат алу үшін [Енгізілген веб-сервер \(EWS\)](#) бөлімін қараңыз.

3. **Scan (Сканерлеу)** қойындысын басыңыз.
4. Сол жақ тақтадағы **Веб-сканерлеу** түймесін басып, параметрлерді өзгертіңіз де, **Сканерлеуді бастау** түймесін басыңыз.



---

**КЕҢЕС:** Құжаттарды өңделетін мәтін ретінде сканерлеу үшін принтермен бірге қамтылған HP бағдарламалық құралын орнату қажет. Қосымша ақпарат алу үшін [Құжаттарды өңделетін мәтін ретінде сканерлеу](#) бөлімін қараңыз.

---

## Сәтті көшіру және сканерлеу туралы кеңестер

Сәтті көшіру және сканерлеу үшін келесі кеңестерді пайдаланыңыз.

- Әйнек пен қақпақтың артын таза ұстаңыз. Сканер кез келген дақты немесе белгіні сканерленетін кескіннің бөлігі ретінде таниды.
- Түпнұсқаны басып шығару жағын төмен қаратып сканер шынысына салып, оны шынының алдыңғы оң жақ бұрышындағы белгімен туралаңыз.
- Шағын түпнұсқаның үлкен көшірмесін жасау үшін түпнұсқаны компьютерге сканерлеңіз, сканерлеу бағдарламасындағы кескін өлшемін өзгертіңіз, содан кейін үлкейтілген кескіннің көшірмесін басып шығарыңыз.
- Егер сканерлеу өлшемін, шығару түрін, сканерлеу ажыратымдылығын немесе файл түрін және т.б. параметрлерді реттегіңіз келсе, сканерлеуді принтердің бағдарламалық құралынан бастаңыз.
- Дұрыс емес немесе жоқ сканерленген мәтінді болдырмау үшін бағдарламада жарықтық тиісті түрде орнатылғанын тексеріңіз.
- Бірнеше беттен тұратын құжатты бірнеше файлдың орнына бір файлға сканерлеу қажет болса, принтер дисплейінен **Scan (Сканерлеу)** параметрін таңдаудың орнына принтер бағдарламалық құралы параметрімен сканерлеуді бастаңыз.

## 5 Факс

Принтерді түсті факстарды қамтитын факстарды жіберу және қабылдау үшін қолдана аласыз. Факстарды кейінірек 24 сағаттың ішінде жіберілетін етіп жоспарлауға және жиі жіберілетін нөмірлерге факстарды жылдам әрі оңай жіберу үшін телефон кітапшасының контактілерін орнатуға болады. Сондай-ақ, принтердің басқару тақтасынан жіберілетін факстердегі ашықтық және қараңғылық арасындағы контраст пен ажыратымдылық сияқты факс параметрлерінің бірнешеуін орнатуға болады.



**ЕСКЕРТПЕ:** Факсты жібермес бұрын принтерді факс жіберу үшін дұрыс орнатқаныңызды тексеріңіз. Принтердің басқару тақтасынан факсты орнату сынағын іске қосу арқылы факстың дұрыс орнатылғанын тексеруге болады.

- [Факс жіберу](#)
- [Факс қабылдау](#)
- [Телефон кітапшасының контактілерін орнату](#)
- [Факс параметрлерін өзгерту](#)
- [Факс және сандық телефон қызметтері](#)
- [Интернет протоколы арқылы дыбыстық факс жіберу](#)
- [Есептерді қолдану](#)
- [Қосымша факсты орнату](#)



## Факс жіберу

Жағдайға немесе қажеттілігіңізге байланысты факсты түрлі жолмен жіберіге болады.

- [Қалыпты факсты жіберу](#)
- [Қалыпты факсты компьютерден жіберу](#)
- [Факсты телефоннан жіберу](#)
- [Мониторда теруді қолдану арқылы факс жіберу](#)
- [Принтер жадын пайдалану арқылы факс жіберу](#)
- [Бірнеше алушыларға факс жіберу](#)
- [Факсты қатені түзету күйінде жіберу](#)

### Қалыпты факсты жіберу

Принтердің басқару тақтасын қолдану арқылы бір немесе бірнеше ақ-қара және түсті факстарды оңай жіберуге болады.



**ЕСКЕРТПЕ:** Жалғыз бетті факстерді бастапқысын әйнекке қою арқылы жіберіңіз. Құжатты беру құралын пайдалану арқылы бірнеше бетті факстерді жіберіңіз.



**ЕСКЕРТПЕ:** Факстардың сәтті жіберілгені туралы басып шығарылған растау қажет болса, факсты растауды факстарды жібермес бұрын қосыңыз.

### Принтердің басқару тақтасынан стандартты факс жіберу

1. Құжатты беретін құралға түпнұсқаны басып шығарылатын бетін жоғары қаратып салыңыз немесе сканер әйнегінің алдыңғы оң жақ бұрышына басып шығарылатын бетін төмен қаратып салыңыз.
2. Принтердің басқару тақтасының дисплейінен **Факс** түймесін басыңыз.
3. **Қазір жіберу** түймесін түртіңіз.
4. Пернетақтаны қолдану арқылы немесе телефон кітапшасынан таңдау арқылы факс нөмірін енгізіңіз.



**КЕҢЕС:** Енгізілетін факс нөміріне үзілісті қосу үшін, \* түймесігін дисплейде тире (-) көрсетілгенше басыңыз.

5. **Қара** немесе **Түсті** түймесін басыңыз.

Егер принтер құжатты беретін құралға түпнұсқаның салынғанын анықтаса, ол құжатты енгізілген нөмірге жібереді.



**КЕҢЕС:** Алушы жіберілген факстың сапасына қатысты мәселені хабарласа, факстың ажыратымдылығын немесе контрастын өзгертіп көріңіз.

### Қалыпты факсты компьютерден жіберу

Құжатты басып шығармай компьютерден тікелей факспен жіберуге болады.

Осы мүмкіндік пайдалану үшін HP принтерінің бағдарламалық құралы компьютерге орнатылғанын, принтердің жұмыс істейтін телефон желісіне жалғанғанын, факс функциясының орнатылғанын және дұрыс жұмыс істеп тұрғандығын тексеріңіз.

### Қалыпты факсті компьютер арқылы жіберу (Windows)

1. Факс жіберілетін компьютердегі құжатты ашыңыз.
2. Бағдарламалық құралдың **Файл** (Файл) мәзірінде **Печать** (Басып шығару) түймешігін басыңыз.
3. **Название** (Аты) тізімінен атауында **«факс»** делінген принтерді таңдаңыз.
4. Параметрлерді өзгерту үшін (мыс., құжатты қара түсті факс немесе түсті факс ретінде жіберуді таңдау), **Свойства** (Сипаттар) тілқатысу терезесін ашатын түймешікті басыңыз. Бағдарламалық құрал қосымшасына байланысты бұл түймешік **Свойства** (Сипаттар), **Опции** (Опциялар), **Установка принтера** (Принтерді орнату), **Принтер** (Принтер) немесе **Предпочтения** (Таңдаулы параметрлер) деп аталуы мүмкін.
5. Параметрлерді өзгерткеннен кейін **ОК** түймешігін басыңыз.
6. **Печать** (Басып шығару) немесе **ОК** түймешігін басыңыз.
7. Алушы үшін факс нөмірін және басқа мәліметтерді енгізіп, факс үшін басқа да параметрлерді өзгертіңіз және **Отправить факс** (Факс жіберу) түймешігін басыңыз. Принтер факс нөмірін теруді және құжатты факс арқылы жіберуді бастайды.

### Қалыпты факсты компьютер арқылы жіберу (OS X және macOS)

1. Факс жіберілетін компьютердегі құжатты ашыңыз.
2. Бағдарламалық құралдың **Файл** (Файл) мәзірінде **Печать** (**Басып шығару**) түймесін басыңыз.
3. Атауында **«(Факс)»** делінген принтерді таңдаңыз.
4. Факс нөмірінің жазбасы бұрыннан бар Контакттеріңізден факс нөмірін немесе атауын енгізіңіз.
5. Факс мәліметін толтыруды аяқтаған кезде **Факс** түймесін басыңыз.

## Факсты телефоннан жіберу

Факсты қосымша телефонмен жіберуге болады. Бұл факсты жібермес бұрын алушымен сөйлесуге мүмкіндік береді.

### Факсты қосымша телефоннан жіберу

1. Құжатты беретін құралға түпнұсқаны басып шығарылатын бетін жоғары қаратып салыңыз немесе сканер әйнегінің алдыңғы оң жақ бұрышына басып шығарылатын бетін төмен қаратып салыңыз.
2. Принтерге қосылған телефондағы пернетақтаны қолдану арқылы нөмірді теріңіз.  
  
Алушы телефон қоңырауына жауап берсе, алушыға факс сигналы естілгеннен кейін факс құрылғысынан факсты қабылдауы тиіс екендігін хабарлаңыз. Қоңырауға факс құрылғысы жауап берсе, факс құрылғысынан факстың дыбыстық сигналын естисіз.
3. Принтердің басқару тақтасының дисплейінен **Факс** түймесін басыңыз.

4. **Қазір жіберу** түймесін түртіңіз.
5. Факсты жіберуге дайын болған кезде **Қара** немесе **Түсті** түймесін басыңыз.

Факс жіберіліп жатқанда телефон тыныш болады. Алушымен кейін сөйлескіңіз келсе, толық жіберілгенге дейін желіде болыңыз. Алушымен сөйлесіп болсаңыз, факс жіберіліп бастаған кезде телефон тұтқасын көтеруіңізге болады.

## Мониторда теруді қолдану арқылы факс жіберу



Мониторда теруді қолданып факс жіберген кезде, теру сигналдарын, телефон ескертулерін немесе басқа дыбыстарды принтердегі үндеткіш арқылы есітуге болады. Бұл теру кезінде ескертулерге жауап беру, сондай-ақ, терудің жылдамдығын басқару мүмкіндіктерін қосады.

 **КЕҢЕС:** Телефон картасын қолданып жатсаңыз, PIN кодты жеткілікті жылдам енгізбеңіз, принтер факстың дыбыстық сигналдарын тым жақын арада жіберуі мүмкін және ол PIN кодтың телефон картасының қызметі арқылы танылмауын туғызуы мүмкін. Осындай жағдай туындаса, телефон картасына арналған PIN кодты сақтау үшін телефон кітапшасының контактісін жасауға болады.

 **ЕСКЕРТПЕ:** Дыбыстық сигналды есіту үшін дыбыстық қосылып тұрғанын тексеріңіз.

## Принтердің басқару тақтасында мониторда теруді қолдану арқылы факс жіберу

1. Құжатты беретін құралға түпнұсқаны басып шығарылатын бетін жоғары қаратып салыңыз немесе сканер әйнегінің алдыңғы оң жақ бұрышына басып шығарылатын бетін төмен қаратып салыңыз.
2. Принтердің басқару тақтасының дисплейінен **Факс** түймесін басыңыз.
3. **Қазір жіберу** түймесін түртіңіз.
4. **Қара** немесе **Түсті** түймесін басыңыз.
5. Дыбыстық сигналды естіген кезде, принтердің басқару панеліндегі пернетақтаны қолдану арқылы нөмірді енгізіңіз.
6. Туындауы мүмкін кез келген ескертулерді орындаңыз.

 **КЕҢЕС:** Факс жіберу үшін телефон картасын пайдаланып жатсаңыз және телефон картасының PIN кодын телефон кітапшасының контактісі ретінде сақтаған болсаңыз, PIN кодты енгізу сұралғанда, түймесін түртіңіз PIN код сақталған телефон кітапшасының контактісін таңдау үшін  ( **Телефон кітапшасы** ) түймесін, одан кейін  ( **Жергілікті телефон кітапшасы** ).

Факс құрылғысының жауаптарын алған кезде факс жіберіледі.



## Принтер жадын пайдалану арқылы факс жіберу

Жадқа қара және ақ түсті факсты сканерлеуге және одан кейін факсты жадтан жіберуге болады. Бұл мүмкіндік факс жіберуге әрекет жасалып жатқан факс нөмірі бос емес немесе уақытша қол жетімсіз болған кезде пайдалы. Принтер түпнұсқаларды жадқа сканерлейді және қабылданатын факс құрылғысына байланыс орнатылған кезде жіберіледі. Принтер беттерді жадқа сақтағаннан кейін, құжатты жүктейтін науадан немесе сканер әйнегінен түпнұсқаларды жылдам алып тастауға болады.

 **ЕСКЕРТПЕ:** Жадтан тек қана қара және ақ түсті факсты жібере аласыз.

## Принтер жадын пайдалану арқылы факсті жіберу

1. **Сканерлеу және факс жіберу әдісі** қосулы екендігін тексеріңіз.
  - a. Принтердің басқару тақтасының дисплейінен **Факс** түймесін басыңыз.
  - ә. **Теңшеу** түймесін, одан кейін **Басымдықтар** басыңыз.
  - б. **Scan and Fax Method** (Сканерлеу және факс әдісі) опциясын қосыңыз.
2. Құжатты беретін құралға түпнұсқаны басып шығарылатын бетін жоғары қаратып салыңыз немесе сканер әйнегінің алдыңғы оң жақ бұрышына басып шығарылатын бетін төмен қаратып салыңыз.
3. Принтердің басқару тақтасының дисплейінен **Факс** түймесін басыңыз.
4. **Қазір жіберу** түймесін түртіңіз.
5. Пернетақтаны қолдану арқылы факс нөмірін енгізіңіз.





Немесе  ( **Телефон кітапшасы** ) түймесін, содан кейін  ( **Қоңыраулар журналы** ) түймесін немесе терілетін нөмірді немесе топты таңдау үшін  ( **Жергілікті телефон кітапшасы** ) түймесін түртіңіз.
6. **Факс жіберу** түймесін түртіңіз.

Принтер түпнұсқаларды жадқа сканерлейді және қабылданатын факс құрылғысы қол жетімді болған кезде факс жіберіледі.

## Бірнеше алушыларға факс жіберу

Екі немесе одан да көп алушылардан тұратын топтық телефон кітапшасының контактісін жасау арқылы факсты бірнеше алушыларға жіберуге болады.

### Топтық телефон кітапшасын қолдану арқылы бірнеше алушыларға факс жіберу

1. Құжатты беретін құралға түпнұсқаны басып шығарылатын бетін жоғары қаратып салыңыз немесе сканер әйнегінің алдыңғы оң жақ бұрышына басып шығарылатын бетін төмен қаратып салыңыз.
2. Принтердің басқару тақтасының дисплейінен **Факс** түймесін басыңыз.
3. **Қазір жіберу** түймесін түртіңіз.
4.  ( **Телефон кітапшасы** ) түймесін, содан кейін  ( **Жергілікті телефон кітапшасы** ) түймесін түртіңіз.
5. Топтық телефон кітапшасына ауысу үшін,  түймесін түртіп,  ( **Тобы** ) таңдаңыз.
6. Жіберілетін топтың атауын түртіңіз.
7. **Факс жіберу** түймесін түртіңіз.

Принтер құжатты таңдалған топтағы барлық нөмірлерге жібереді.

 **КЕҢЕС:** Алушы жіберілген факстың сапасына қатысты мәселені хабарласа, факстың ажыратымдылығын немесе контрастын өзгертіп көріңіз.

## Факсты қатені түзету күйінде жіберу

**Қатені түзету күйі** қатені түзету күйі (ҚТК) тарату кезінде туындаған қателерді анықтау және қате бөлігін қайта таратуды автоматты түрде сұрау арқылы төмен телефон желілеріне байланысты деректерді жоғалтудың алдын алады. Телефон төлемдеріне әсер етілмеген немесе жақсы телефон желілерінде тіптен азайтылған болуы мүмкін. Төмен телефон желілерінде қатені түзету күйі жіберілетін уақыт пен телефон төлемдерін көбейтеді, бірақ деректерді сенімдірек жібереді. Әдепкі параметр **Қосулы** болып табылады. Телефон төлемдерін елеулі көбейтетін болса және азайтылған төлем үшін төменірек сапаны қабылдай алатын болсаңыз, қатені түзету күйін ажыратыңыз.

Қатені түзету күйін ажырататын болсаңыз:

- Факстарды жіберудің және қабылдаудың тарату жылдамдығының сапасына әсер етіледі.
- **Жылдамдық** параметрі автоматты түрде **Орташа** деп орнатылған.
- Бұдан былай түсті факстарды қабылдау немесе жіберу мүмкін болмайды.

## Басқару тақтасын қатені түзету күйін өзгерту

1. Принтердің басқару тақтасының дисплейінен **Факс** түймесін басыңыз.
2. **Теңшеу** түймесін түртіңіз.
3. **Басымдықтар** түймесін түртіңіз.
4. **Қатені түзету күйі** тармағына айналдырып, мүмкіндікті қосыңыз немесе өшіріңіз.

## Факс қабылдау

Факстарды автоматты түрде және қолмен алуға болады. **Авто жауап беру** параметрін өшірген болсаңыз, факстарды қолмен алуыңыз қажет болады. **Авто жауап беру** параметрі қосулы болса (әдепкі параметр), принтер кіріс қоңырауларына автоматты түрде жауап беріп, **Жауап берілетін қоңыраулар** параметрі арқылы көрсетілген қоңыраулардың санынан кейін факстарды қабылдайды. (Әдепкі **Жауап берілетін қоңыраулар** параметрі бес қоңырау болады.)

Егер Legal немесе үлкен пішімдегі факсты қабылдасаңыз және принтер Legal пішімдегі қағазға ағымдық орнатылмаған болса, принтер факс көлемін салынған қағазға оның сәйкес етіп азайтады. **Автоматты түрде төмендету** мүмкіндігін ажыратсаңыз, принтер факсты екі бетте басып шығарады.



**ЕСКЕРТПЕ:** Факс келгенде құжатты көшіріп жатқан болсаңыз, факс принтердің жадында көшірме аяқталғанша сақталады.

- [Факсты қолмен қабылдау](#)
- [Факстың сақтық көшірмесін жасауды орнату](#)
- [Жадтан алынған факстарды қайта басып шығару](#)
- [Факстарды басқа нөмірге әрі қарай жіберу](#)
- [Кіріс факстарына автоматты түрде кішірейту параметрін орнату](#)
- [Қалаусыз факс нөмірлерін блоктау](#)

## Факсты қолмен қабылдау

Телефон желісінде болсаңыз, сөйлесіп отырған адам қосулы тұрса да факсты жібере алады. Сөйлесу үшін тұтқаны ала аласыз немесе факс дыбысын естисіз.

Принтерге (2-EXT портына) тікелей жалғанған телефоннан факстарды қолмен қабылдауға болады.

### Факсты қолмен алу

1. Принтердің қосылып тұрғанын және негізгі сөреге қағаздың салынғанын тексеріңіз.
2. Құжаттарды салатын науадан барлық түпнұсқаларды алып тастаңыз.
3. Принтер жауап бермей тұрғанда кіріс қоңырауына жауап беруге мүмкіндік беретін жоғарғы санға **Жауап берілетін қоңыраулар** параметрін орнатыңыз. Немесе принтер автоматты түрде кіріс қоңырауына жауап бермес үшін **Авто жауап беру** параметрін өшіріңіз.
4. Жіберушімен бірге ағымдағы уақытта телефон байланысында болсаңыз, алушыға өз факс құрылғысындағы **Бастау** түймесін басыын ескертіңіз.
5. Жіберіп жатқан факс машинасынан факс дыбысын естігенде келесі әрекетті орындаңыз.
  - a. Принтердің басқару тақтасының дисплейінен **Факс , Send and Receive (Жіберу және қабылдау)** түймесін, кейін **Receive Now (Қазір қабылдау)** түймесін түртіңіз.
  - ә. Принтер факсты алуды бастағаннан кейін телефон тұтқасын қоюға немесе желіде қалуға болады. Факс жіберіліп жатқанда телефон желісі тыныш болады.

## Факстың сақтық көшірмесін жасауды орнату

Қалауыңыз бен қауіпсіздік талаптарыңызға байланысты принтерді барлық алынған факстерді, ол қате күйде болғанда алатын факстарды ғана немесе алатын факстардың ешқайсысына сақтауға орнатуға болады.

### Принтердің басқару тақтасынан факстың сақтық көшірмесін жасауды орнату

1. Принтердің басқару тақтасының дисплейінен **Факс** түймесін басыңыз.
2. **Теңшеу** түймесін түртіңіз.
3. **Басымдықтар** түймесін түртіңіз.
4. **Создать резервную копию факса** (Факстың сақтық көшірмесін жасау) түймесін басыңыз.
5. Қажетті параметрлерді басыңыз.

---

#### Қосулы

Әдепкі параметр. **Создать резервную копию факса** (Факстың сақтық көшірмесін жасау) параметрі **Қосулы** болса, принтер барлық алынған факстарды жадта сақтайды. Бұл жадта әлі де сақталған болса, ең соңғы алынған факстардың отызын басып шығаруға мүмкіндік береді.

**ЕСКЕРТПЕ:** Принтердің жады төмен болса, ол ескі, басып шығарылған факстардың үстіне жаңа алынған факстарды жазады. Егер жад басып шығарылмаған факстармен толы болса, принтер кіріс факс қоңырауларына жауап беруді тоқтатады.

**ЕСКЕРТПЕ:** Тым мәліметтелген түсті фотосурет сияқты өте үлкен факсты қабылдаған болсаңыз, жадтың шектеулеріне байланысты ол жадта сақталмауы мүмкін.

---

#### Тек қате кезінде

Принтердің факстарды басып шығаруын болдырмайтын қате жағдайы бар болғанда ғана принтер жадта факстарды сақтайтын болады (мыс., принтердің қағазды шығындауы). Жад қол жетімді болған кезде принтер кіріс факстарын сақтауды жалғастыра береді. (Егер жад толы болса, принтер кіріс факс қоңырауларына жауап беруді тоқтатады.) Қате жағдайы шешілген кезде, жадта сақталған факстар автоматты түрде басып шығарылады және олар жадтан жойылады.

---

#### Өшірулі

Жадта ешқашан сақталмайтын факстар. Мысалы, қауіпсіздік мақсаттары үшін **Создать резервную копию факса** (Факстың сақтық көшірмесін жасау) параметрін өшіргіңіз келуі мүмкін. Принтердің басып шығаруын болдырмайтын қате жағдайы туындайтын болса (мыс., принтердің қағазды шығындауы), принтер кіріс факс қоңырауларына жауап беруді тоқтатады.

---

## Жадтан алынған факстарды қайта басып шығару

Қабылданған, бірақ басып шығарылмаған факстар жад ішінде сақталады.



**ЕСКЕРТПЕ:** Жад толған кезде факстер жад ішінен басып шығарылмағанша немесе олар жойылмағанша жаңа факстерді принтер қабылдамайды. Қауіпсіздік және құпиялылық мақсаттары үшін де жадтағы факстарды жоюды қалауыңыз мүмкін.

Жадта әлі де сақталған болса, ең соңғы басып шығарылған факстардың 30-на жуығын қайта басып шығара аласыз. Мысалы, соңғы баспаның көшірмесін жоғалтқан болсаңыз, факстарды қайта басып шығару қажет болуы мүмкін.

## Принтердің басқару тақтасынан жадтағы факстарды қайта басып шығару

1. Негізгі сөреге қағаздың салынғанын тексеріңіз. Қосымша ақпарат алу үшін [Қағазды салу](#) бөлімін қараңыз.
2. Принтердің басқару тақтасының дисплейінен **Факс** түймесін басыңыз.
3. **Қайта басып шығару** түймесін түртіңіз.  
Факстар ең соңғы алынған факс алдымен басып шығарылатындай және т.б. кері ретте тізімделеді.
4. **Received Fax List (Қабылданған факс тізімі)** түймесін түртіңіз.
5. Факсты таңдау үшін түртіп, **Print (Басып шығару)** түймесін түртіңіз.

Жадтағы факстарды қайта басып шығаруды тоқтату үшін **X** (Бас тарту) түймесін басыңыз.

## Факстарды басқа нөмірге әрі қарай жіберу

Принтерге факстарды басқа факс нөміріне қайта жіберу мүмкіндігін орнатуға болады. Барлық факстардың бағыты бастапқы жіберілу әдісіне қарамастан, ақ-қара түсте өзгертіледі.

HR компаниясы номерді сіз жұмыс істеп жатқан факс желісіне қайта жіберіп жатқан желі екендігін тексеруді сұрайды. Факс құрылғысының қайта жіберілген факстарды қабылдау мүмкіндігін тексеру үшін сынақ факсты жіберіңіз.

## Принтердің басқару тақтасынан факстарды әрі қарай жіберу

1. Принтердің басқару тақтасының дисплейінен **Факс** түймесін басыңыз.
2. **Теңшеу** түймесін түртіңіз.
3. **Басымдықтар** түймесін түртіңіз.
4. **Пересылка факса** (Факс тарату) түймесін басыңыз.
5. Факсты басып шығарып, одан кейін әрі қарай жіберу үшін, **Вкл (печать и пересылка)** (Қосу (Басып шығарып, әрі қарай жіберу)) параметрін басыңыз немесе факсты әрі қарай жіберу үшін **Вкл (пересылка)** (Қосу (Қайта жіберу)) түймесін басыңыз.



**ЕСКЕРТПЕ:** Принтерде факсты тағайындалған факс құрылғысына әрі қарай жіберу мүмкіндігі болмаса (мысалы, ол қосулы болмаса), принтер факсты басып шығарады. Қабылдап алынған факстар үшін қате есептерін басып шығару үшін принтер орнатылмаса, ол да қате есебін басып шығарады.

6. Сұралғанда, қайта жіберілген факстарды қабылдауға арналған факс құрылғысының нөмірін енгізіңіз де, **Дайын** түймесін басыңыз. Келесі сұраулардың әрбірі үшін қажетті мәліметтерді енгізіңіз: басталу күні, басталу уақыты, аяқталу күні және аяқталу уақыты.
7. Факсты әрі қарай жіберу белсендірілді. Растау үшін **ОК** түймесін басыңыз.

Факсты әрі қарай жіберу орнатылған кезде принтер қуаты өшірілсе, ол факсты әрі қарай жіберу параметрі мен телефон нөмірін сақтайды. Принтердің қуаты қалпына келтірілгенде, факсты әрі қарай жіберу параметрі әлі **Қосулы** күйде болады.



**ЕСКЕРТПЕ:** **Переслать факс** (Факсты әрі қарай жіберу) мәзірінен **Өшірулі** параметрін таңдау арқылы факсты әрі қарай жіберуді болдырмауға болады.



## Кіріс факстарына автоматты түрде кішірейту параметрін орнату

**Автоматты түрде төмендету** параметрі салынған қағаз өлшемі үшін алынған факс өлшемі тым үлкен болса, принтердің келесі әрекетін анықтайды. Әдепкі бойынша параметр қосулы болады, сондықтан кіріс факсының суретін бетке сәйкестендіру үшін мүмкін болса, кішірейтіледі. Осы мүмкіндік өшірулі болса, бірінші бетке сыймаған ақпарат екінші бетте басылып шығарылады. **Автоматты түрде төмендету** параметрі А4/хат пішімді факстен үлкенірек факсты алған кезде және кіріс науасына А4/хат пішіміндегі қағаз салынған кезде пайдалы.

### Принтердің басқару тақтасынан автоматты түрде кішірейтуді орнату

1. Принтердің басқару тақтасының дисплейінен **Факс** түймесін басыңыз.
2. **Теңшеу** түймесін түртіңіз.
3. **Басымдықтар** түймесін түртіңіз.
4. **Автоматты түрде төмендету** тармағына айналдырып, мүмкіндікті қосыңыз немесе өшіріңіз.

## Қалаусыз факс нөмірлерін блоктау



Телефон провайдері арқылы қоңырау шалушының идентификаторына жазылған болсаңыз, принтер осы нөмірлерден алынған факстарды қабылдамайтындай етіп нақты факс нөмірлерін блоктауға болады. Кіріс факсы қабылданғанда, принтер қоңырауды блоктау қажеттігін анықтау үшін нөмірді қалаусыз факс нөмірлерінің тізімімен салыстырады. Нөмір блокталған факс нөмірлері тізіміндегі нөмірге сәйкес келсе, факс басып шығарылмайды. (Блоктауға болатын факс нөмірлерінің ең үлкен саны үлгіге байланысты әртүрлі болады.)

 **ЕСКЕРТПЕ:** Мүмкіндікке барлық елдерде/аймақтарда қолдау көрсетілмейді. Еліңіз/аймағыңыз мұны қолдамайтын болса, **Қалаусыз факсты блоктау Басымдықтар** мәзірінде пайда болмайды.

 **ЕСКЕРТПЕ:** Ешбір телефон нөмір қоңырау шалушының идентификатор тізіміне қосылмаса, бұл қоңырау шалушының идентификатор қызметіне жазылмадыңыз дегенді білдіреді.

Белгілі бір факс нөмірлерін қалаусыз факс тізіміне қосу арқылы блоктауға, тізімнен жою арқылы блоктан шығаруға және блокталған қалаусыз факс нөмірлерінің тізімін басып шығаруға болады.

### Нөмірді қалаусыз факс тізіміне қосу

1. Принтердің басқару тақтасының дисплейінен **Факс** түймесін басыңыз.
2. **Теңшеу** түймесін түртіңіз.
3. **Басымдықтар** түймесін түртіңіз.
4. **Қалаусыз факсты блоктау** басыңыз.
5.  (Қосу белгісі) белгісін түртіңіз.
6. Төмендегі әрекеттердің бірін орындаңыз.
  - Қоңыраулар журналының тізімінен блокталатын факс нөмірін таңдау үшін  (**Қоңыраулар журналы**) түймесін басыңыз.
  - Блокталатын факс нөмірін қолмен енгізіп, **Add** (Қосу) түймесін түртіңіз.



**ЕСКЕРТПЕ:** Алынған факстың факс тақырыбында көрсетілетін факс нөмірін емес, басқару тақтасы дисплейінде көрсетілетін факс нөмірін енгізгеніңізді тексеріңіз, себебі бұл нөмірлер әртүрлі болады.

### Қалаусыз факс нөмірлерінің тізімінен нөмірлерді жою

Бұдан былай факс нөмірін блоктағыңыз келмесе, қалаусыз факс тізімінен оны жоюға болады.

1. Принтердің басқару тақтасының дисплейінен **Факс** түймесін басыңыз.
2. **Теңшеу** түймесін түртіңіз.
3. **Басымдықтар** түймесін түртіңіз.
4. **Қалаусыз факсты блоктау** басыңыз.
5. Жойылатын нөмірді түртіп, **Жою** түймесін түртіңіз.

### Қалаусыз факс тізімін басып шығару үшін

1. Принтердің басқару тақтасының дисплейінен **Факс** түймесін басыңыз.
2. **Теңшеу** түймесін, одан кейін **Есептер** басыңыз.
3. **Факс есептерін басып шығару** түймесін түртіңіз.
4. **Қалаусыз факс есебі** түймесін түртіңіз.
5. Басып шығаруды бастау үшін **Басып шығару** түймешігін басыңыз.

## Телефон кітапшасының контактілерін орнату

Жиі қолданылатын факс нөмірлерін телефон кітапшасының контактілері ретінде орнатуға болады. Бұл принтердің басқару тақтасын пайдалану арқылы сол нөмірлерді жылдам теруге мүмкіндік береді.

 **КЕҢЕС:** Принтердің басқару тақтасынан телефон кітапшасының контактілерін жасап және басқарып қана қоймай, сондай-ақ принтермен және принтердің енгізілген веб-серверімен бірге берілген HP бағдарламалық құралы сияқты компьютердегі қолжетімді құралдарды пайдалануға болады. Қосымша ақпарат алу үшін [Принтердің басқару құралдары](#) бөлімін қараңыз.

- [Телефон кітапшасы контактісін жасау және өзгерту](#)
- [Топтық телефон кітапшасының контактілерін жасау және өзгерту](#)
- [Телефон кітапшасының контактілерін жою](#)

## Телефон кітапшасы контактісін жасау және өзгерту

Факс нөмірлерін телефон кітапшасының контактілері ретінде сақтауға болады.

### Телефон кітапшасының контактілерін орнату

1. Принтердің басқару тақтасының дисплейінен **Факс** түймесін басыңыз.
2. **Телефон кітапшасы** түймесін түртіңіз.
3. Контактін қосу үшін  (**Қосу белгісі**) түймесін түртіңіз.
4. **Name (Аты)** түймесін түртіп, телефон кітапшасы контактісінің атын теріңіз де, **Дайын** түймесін түртіңіз.
5. **Fax Number (Факс нөмірі)** түймесін түртіп, телефон кітапшасы контактісінің факс нөмірін енгізіңіз де, **Дайын** түймесін түртіңіз.

 **ЕСКЕРТПЕ:** Аймақ коды, жеке телефон станциясынан (PBX) тыс жерлердегі нөмірлер үшін рұқсат коды (әдетте 9 немесе 0) немесе ұзақ арақашықтықтағы префикс сияқты басқа да қажетті нөмірлерді немесе үзілістерді енгізгеніңізді тексеріңіз.

6. **Қосу** түймесін түртіңіз.

### Телефон кітапшасының контактілерін өзгерту

1. Принтердің басқару тақтасының дисплейінен **Факс** түймесін басыңыз.
2. **Телефон кітапшасы** түймесін түртіңіз.
3. Өзгертілетін телефон кітапшасының контактісін түртіңіз.
4. **Аты** түймесін түртіп, телефон кітапшасы контактісінің атын өзгертіңіз де, **Дайын** түймесін түртіңіз.
5. **Факс нөмірі** түймесін түртіп, телефон кітапшасы контактісінің факс нөмірін өзгертіңіз де, **Дайын** түймесін түртіңіз.

---

 **ЕСКЕРТПЕ:** Аймақ коды, жеке телефон станциясынан (PBX) тыс жерлердегі нөмірлер үшін рұқсат коды (әдетте 9 немесе 0) немесе ұзақ арақашықтықтағы префикс сияқты басқа да қажетті нөмірлерді немесе үзілістерді енгізгеніңізді тексеріңіз.

---

6. **Дайын** түймесін түртіңіз.



## Топтық телефон кітапшасының контактілерін жасау және өзгерту

Факс нөмірлері тобын топтық телефон кітапшасының контактілері ретінде сақтауға болады.





### Топтық телефон кітапшасының контактілерін орнату

 **ЕСКЕРТПЕ:** Топтық телефон кітапшасының контактісін жасамас бұрын сізде кемінде бір телефон кітапшасының контактісі жасаулы болуы қажет.

---

1. Принтердің басқару тақтасының дисплейінен **Факс** түймесін басыңыз.
2. **Телефон кітапшасы** түймесін түртіңіз.
3. Топ қосу үшін, , кейін  (**Тобы**), сосын  (**Плюс белгісі**) түймесін түртіңіз.
4. **Name (Аты)** түймесін түртіп, топтың атауын енгізіңіз де, **Дайын** түймесін түртіңіз.
5. **Мүшелер саны** түймесін түртіп, осы топқа қосылатын телефон кітапшасының контактілетін таңдаңыз да, **Таңдау** түймесін түртіңіз.
6. **Жасау** түймесін түртіңіз.

### Топтық телефон кітапшасының контактілерін өзгерту

1. Принтердің басқару тақтасының дисплейінен **Факс** түймесін басыңыз.
2. **Телефон кітапшасы** түймесін түртіңіз.
3. Топ қосу үшін, , кейін  (**Тобы**), сосын  (**Плюс белгісі**) түймесін түртіңіз.
4. Өзгертілетін топтық телефон кітапшасының контактісін түртіңіз.
5. **Аты** түймесін түртіп, топтық телефон кітапшасы контактісінің атын өзгертіңіз де, **Дайын** түймесін түртіңіз.
6. **Number of Members (Мүшелер саны)** түймесін түртіңіз.
7. Топқа контактіні қосуды қаласаңыз,  (**Plus Sign (Қосу белгісі)**) түртіңіз. Контакті атын, одан кейін **Select (Таңдау)** түртіңіз.  
Топтан контактіні жоюды қаласаңыз, контактіні таңдамау түймесін түртіңіз.
8. **Дайын** түймесін түртіңіз.

## Телефон кітапшасының контактілерін жою

Телефон кітапшасының контактілерін немесе топтық телефон кітапшасының контактілерін жоюға болады.

1. Принтердің басқару тақтасының дисплейінен **Факс** түймесін басыңыз.
2. **Телефон кітапшасы** түймесін түртіңіз.
3. Жойылатын телефон кітапшасы контактісінің атауын басыңыз.
4. **Жою** түймесін түртіңіз.
5. Растау үшін **Да** (Иә) түймесін түртіңіз.

## Факс параметрлерін өзгерту

Принтермен бірге берілген жұмысты бастау нұсқаулығында қадамдарды орындауды аяқтағаннан кейін, факс үшін бастапқы параметрлерді өзгерту немесе басқа параметрлерді теңшеу үшін келесі қадамдарды орындаңыз.

- [Факстың тақырыпшасын теңшеу](#)
- [Жауап беру күйін \(автоматты түрдегі жауап\) орнату](#)
- [Жауап бермес бұрын қоңыраулардың санын орнату](#)
- [Арнайы қоңырау үшін қоңырауға жауап беру үлгісін өзгерту](#)
- [Теру түрін орнату](#)
- [Қайта теру параметрін орнату](#)
- [Факс жылдамдығын орнату](#)
- [Факс дыбысының деңгейін орнату](#)

## Факстың тақырыпшасын теңшеу

Факстың тақырыпшасы жіберілетін әрбір факстың жоғарғы жағында атауды және факс нөмірін басып шығарады. HP корпорациясы принтермен бірге берілген HP бағдарламалық құралын қолдану арқылы факс тақырыпшасын орнатуды ұсынады. Осы жерде сипатталғандай принтердің басқару тақтасын қолдану арқылы да факс тақырыпшасын орнатуға болады.



**ЕСКЕРТПЕ:** Кейбір елдерде/аймақтарда факс тақырыпшасының мәліметтері заңмен талап етіледі.

## Факс тақырыпшасын орнату немесе өзгерту

1. Принтердің басқару тақтасының дисплейінен **Факс** түймесін басыңыз.
2. **Теңшеу** түймесін, одан кейін **Басымдықтар** басыңыз.
3. **Заголовок факса** (Факс тақырыбы) түймесін басыңыз.
4. Жеке немесе компания атын енгізіп, **Дайын** түймесін басыңыз.
5. Факс нөмірін енгізіп, **Дайын** басыңыз.

## Жауап беру күйін (автоматты түрдегі жауап) орнату

Жауап беру күйі принтердің кіріс қоңырауларына жауап беретінін не жауап бермейтінін тексереді.

- **Авто жауап беру** параметрін принтердің факстарға **автоматты түрде** жауап беруін қалаған кезде қосыңыз. Принтер барлық кіріс қоңырауларына және факстарға автоматты түрде жауап береді.
- **Авто жауап беру** параметрін принтердің факстарды **қолмен** қабылдап алуын қалаған кезде ажыратыңыз. Кіріс факс қоңырауына өзіңіз жауап беру керексіз, әйтпесе принтер факстарды қабылдап алмайды.

## Жауап беру күйін орнату

1. Принтердің басқару тақтасының дисплейінен **Факс** түймесін басыңыз.
2. **Теңшеу** түймесін, одан кейін **Басымдықтар** басыңыз.
3. Оны қосу немесе өшіру үшін **Авто жауап беру** түймесін басыңыз.

Басты терезесндегі  (**Факс күйі** түймесі) түймесін басу арқылы да осы мүмкіндікке кіруге болады.

## Жауап бермес бұрын қоңыраулардың санын орнату

**Авто жауап беру** параметрі қосулы болса, кіріс қоңырауларына автоматты түрде жауап берілмес бұрын қанша қоңыраулар қабылданатынын көрсетуге болады.

Егер принтер сияқты бірдей телефон желісінде жауап беру құрылғысы болса, **Жауап берілетін қоңыраулар** параметрі маңызды болып табылады, себебі жауап беру машинасының телефонға принтерден бұрын жауап беруін қалайсыз. Принтерге жауап беру үшін орнатылған қоңырауларды саны жауап беру құрылғысына жауап беру үшін орнатылған қоңыраулардың санынан жоғарырақ болуы қажет.

Мысалы, жауап беру құрылғысын қоңыраулардың төмен санына орнатыңыз және принтерді қоңыраулардың ең үлкен санына орнатыңыз. (Ең үлкен қоңыраулардың саны елге/аймаққа байланысты әртүрлі болады). Осы орнатылымда жауап беру құрылғысы қоңырауға жауап береді және принтер желіні басқарады. Егер принтер факс сигналдарын анықтаса, ол факсты қабылдап алады. Егер қоңырау дыбыстық қоңырау болса, жауап беру құрылғысы кіріс хабарламасын жазып алады.

## Жауап бермес бұрын қоңыраулардың санын орнату

1. Принтердің басқару тақтасының дисплейінен **Факс** түймесін басыңыз.
2. **Теңшеу** түймесін, одан кейін **Басымдықтар** басыңыз.
3. **Жауап берілетін қоңыраулар** басыңыз.
4. Қоңыраулар санын орнату үшін түртіңіз.
5. **Дайын** түймесін түртіңіз.

## Арнайы қоңырау үшін қоңырауға жауап беру үлгісін өзгерту

Көптеген телефон компаниялары бір телефон желісінде бірнеше телефон нөмірі болатын арнайы қоңырау мүмкіндігін ұсынады. Осы қызметке жазылған кезде әрбір нөмір арнайы қоңырау үлгісіне тағайындалады. Арнайы қоңырау үлгісі бар кіріс қоңырауларына жауап беретін етіп принтерді орнатуға болады.

Арнайы қоңырауы бар желіге принтерді қосқан кезде, телефон компаниясы дыбыстық қоңырауларға арналған бір қоңырау үлгісін және факс қоңыраулары үшін басқа қоңырау үлгісін тағайындайды. HP компаниясы факс нөмірі үшін екілік немесе үштік қоңырауларды сұрауды ұсынады. Принтер арнайы қоңырау үлгісін анықтаған кезде, қоңырауға жауап береді және факсты қабылдап алады.

 **КЕҢЕС:** Арнайы қоңырауды орнату үшін принтердің басқару тақтасындағы қоңырау үлгісін анықтау функциясын да пайдалануға болады. Осы мүмкіндік арқылы принтер қоңырауды танып, кіріс қоңырауының үлгісін жазып алады және осы қоңырауға негізделіп факс қоңырауларына телефон корпорациясы тағайындаған арнайы қоңырау үлгісін автоматты түрде анықтайды.

Арнайы қоңырау қызметі болмаса, **Барлық стандартты сақиналар** болатын арнайы қоңырау үлгісін қолданыңыз.



**ЕСКЕРТПЕ:** Негізгі телефон нөмірі қабылдағыш болмаса, принтер факстарды қабылдай алмайды.

### Арнайы қоңырау үшін қоңырауға жауап беру үлгісін өзгерту

1. Принтердің факс қоңырауларына автоматты түрде жауап берілетін етіп орнатылғанына көз жеткізіңіз.  
Қосымша ақпарат алу үшін [Жауап беру күйін \(автоматты түрдегі жауап\) орнату](#) бөлімін қараңыз.
2. Принтердің басқару тақтасының дисплейінен **Факс** түймесін басыңыз.
3. **Теңшеу** түймесін, одан кейін **Басымдықтар** тармағын таңдаңыз.
4. **Арнайы қоңырау** басыңыз.
5. Бір сақина үлгісін түртіп, экрандағы нұсқауларды орындаңыз.



**ЕСКЕРТПЕ:** Ішкі және сыртқы қоңыраулар үшін әртүрлі қоңырау үлгілері бар жеке телефон станциясы (PBX) телефон жүйесін қолданып жатқан болсаңыз, факс нөміріне сыртқы нөмірден қоңырау шалу қажет.

### Теру түрін орнату

Бұл іс рәсімін үндес теру немесе импульстік теру күйін орнату үшін пайдаланыңыз. Әдепкі зауытта орнатылған күй — **Тональный** (Үндес). Телефон желісі үндес теруді қолдана алмайтындығын анықтамайынша, параметрді өзгертпеңіз.



**ЕСКЕРТПЕ:** Импульстік теру барлық елдерде/аймақтарда қол жетімді болмайды.

### Теру түрін орнату

1. Принтердің басқару тақтасының дисплейінен **Факс** түймесін басыңыз.
2. **Теңшеу** түймесін, одан кейін **Басымдықтар** басыңыз.
3. **Теру түрі** түймесін түртіңіз.
4. **Тоналдық** не **Импульстік** пәрменін таңдау үшін түртіңіз.

### Қайта теру параметрін орнату

Қабылдаушы факс құрылғысы жауап бермегендіктен немесе бос болмағандықтан, принтер факсты жібере алмаса, қайта теру опцияларының параметрлеріне байланысты принтер қайта теріп көреді. Параметрді қосу немесе өшіру үшін келесі процедураны қолданыңыз.

- **Busy redial (Бос болмағанда қайта теру):** Осы параметр қосулы болғанда, принтер бос емес сигналын қабылдағанда автоматты түрде қайта тереді. Әдепкі параметр — **Қосулы**.
- **Повторно набирать, когда нет ответа (Жауап болмағанда қайта теру):** Осы параметр қосулы болғанда, принтер қабылдаушы факс құрылғысы жауап бермегенде автоматты түрде қайта тереді. Әдепкі параметр - **Өшірулі**.
- **Байланыста ақау болғанда қайта теру:** Осы опция қосулы болса, принтер қабылдайтын факс құрылғысымен байланысу кезінде ақау болғанда автоматты түрде қайта тереді. Байланыста ақау



болғанда қайта теру факстарды аяқтан жіберген кезде ғана жұмыс істейді. Әдепкі параметр – **Қосулы**.

### Қайта теру параметрін орнату

1. Принтердің басқару тақтасының дисплейінен **Факс** түймесін басыңыз.
2. **Теңшеу** түймесін, одан кейін **Басымдықтар** басыңыз.
3. **Автоматты қайта теру** түймесін түртіңіз.
4. **Бос емес, қайтадан теру**, **Жауап жоқ, қайта теру** немесе **Байланыста ақау болғанда қайта теру** қосыңыз немесе өшіріңіз.

### Факс жылдамдығын орнату

Факстарды жіберу және алу кезінде принтер мен басқа факс құрылғылары арасындағы байланысты орнату үшін қолданылатын факс жылдамдығын орнатуға болады.

Келесі әрекеттердің бірін қолданатын болсаңыз, факс жылдамдығын төменірек жылдамдыққа орнату қажет етілуі мүмкін.

- Интернет телефон қызметі
- PBX (жеке телефон станциясы) жүйесі
- Интернет протоколы арқылы дыбыстық факс жіберу (VoIP)
- Біріктірілген қызметтердің сандық желі (ISDN) қызметі

Факстарды жіберу және алу кезінде ақаулар туындаса, баяуырақ **Жылдамдық** пайдаланып көріңіз. Келесі кесте қолданыстағы факс жылдамдығы параметрлерін береді.

Факс жылдамдығы параметрі	Факс жылдамдығы
Жылдам	v.34 (33600 bps)
Орташа	v.17 (14400 bps)
Жай	v.29 (9600 bps)

### Факс жылдамдығын орнату

1. Принтердің басқару тақтасының дисплейінен **Факс** түймесін басыңыз.
2. **Теңшеу** түймесін, одан кейін **Басымдықтар** басыңыз.
3. **Жылдамдық** басыңыз.
4. Параметрді таңдау үшін басыңыз.

### Факс дыбысының деңгейін орнату

Факс дыбыстарының деңгейін өзгертуге болады.

### Факс дыбысының деңгейін орнату

1. Принтердің басқару тақтасының дисплейінен **Факс** түймесін басыңыз.
2. **Теңшеу** түймесін, одан кейін **Басымдықтар** басыңыз.
3. **Факс көлемі** түймесін түртіңіз.
4. **Тихий** (Бәсең), **Громкий** (Қатты) немесе **Өшірулі** параметрін таңдау үшін басыңыз.

Басты терезесіндегі  (**Факс күйі** түймесі) түймесін басу арқылы да осы мүмкіндікке кіруге болады.

## Факс және сандық телефон қызметтері

Көптеген телефон компаниялары тұтынушыларға келесі сияқты сандық телефон қызметтерін береді:

- Сандық абоненттік желі (DSL): Телефон компаниясы арқылы сандық абоненттік желі (CAЖ) қызметі. (Сандық абоненттік желі (DSL) сіздің еліңізде/аймағыңызда ассиметриялық сандық абоненттік желі (ADSL) деп аталуы мүмкін.)
- Жеке телефон станциясы (PBX): Жеке телефон станциясының (PBX) телефон жүйесі.
- Біріктірілген қызметтердің сандық желісі (ISDN): Біріктірілген қызметтердің сандық желісінің (ISDN) жүйесі.
- VoIP: Интернетті қолдану арқылы принтермен факстарды жіберуге және қабылдап алуға мүмкіндік беретін төмен бағадағы қызмет. Бұл әдіс интернет протоколы арқылы дыбыстық факс жіберу (VoIP) деп аталады.

Қосымша ақпарат алу үшін [Интернет протоколы арқылы дыбыстық факс жіберу](#) бөлімін қараңыз.

HP принтерлері дәстүрлі ұқсас телефон қызметтерімен бірге қолдану үшін арнайы жасалған. Егер сандық телефон ортасында (мыс., DSL/ADSL, PBX немесе ISDN), принтердің факс қызметін орнатып жатқанда, сандық-аналогтық сүзгілерді немесе түрлендіргіштерді қолдану қажет болуы мүмкін.



**ЕСКЕРТПЕ:** HP корпорациясы принтердің барлық сандық орталарда барлық сандық қызмет желілерімен немесе қызметті берушілермен, сандық-аналогтық түрлендіргіштермен сәйкестігіне кепілдеме бермейді. Әрқашан телефон компанияларының берілген желі қызметтеріне негізделіп дұрыс орнату параметрлерін алу үшін тікелей компаниямен талқылау ұсынылады.

## Интернет протоколы арқылы дыбыстық факс жіберу

Интернетті қолдану арқылы принтермен факстарды жіберуге және қабылдап алуға мүмкіндік беретін төмен бағадағы қызметке жазылуыңызға болады. Бұл әдіс интернет протоколы арқылы факс жіберу (VoIP) деп аталады.

Мыналар VoIP қызметін пайдаланудың көрсеткіштері.

- Факс нөмірінің қасына арнайы теру кодын теріңіз.
- Факс байланысы үшін аналогты телефон порттарын беретін және Интернетке байланысды беретін идентификация нүктесін түрлендіргіш қорапша бар.



**ЕСКЕРТПЕ:** Принтерде «1-LINE» деп белгіленген портқа телефон сымын жалғау арқылы тек қана факстарды алуға және жіберуге болады. Бұл Интернетке қосылымды түрлендіргіш қорапша (факс қосылымдары үшін жүйелі аналогты телефон ұяларын береді) немесе телефон компаниясы арқылы жасалуы қажет дегенді білдіреді.



**КЕҢЕС:** Интернет протоколының телефон жүйелері арқылы дәстүрлі факс тасымалдауларына қолдау көрсету жиі шектеулі болады. Факс жіберу бойынша ақаулықтар туындаса, жай факс жылдамдығын қолданып немесе факс қатесін түзету күйін (ECM) ажыратып көріңіз. Дегенмен, қатені түзету күйін ажыратқан болсаңыз, түсті факстарды жіберу немесе қабылдап алу мүмкін болмайды.

Интернет арқылы факс жіберу туралы сұрақтарыңыз болса, Интернет бойынша факс жіберу қызметтеріне қолдау көрсету бөлімімен немесе әрі қарай көмек алу үшін жергілікті қызмет көрсетушімен байланысыңыз.

## Есептерді қолдану

Принтерді әрбір жіберілетін және қабылдап алынатын факс үшін қате есептерін және растау есептерін басып шығаратын етіп орнатуға болады. Талап етілгенде жүйенің есептерін қолмен басып шығаруға да болады. Бұл есептер принтер туралы пайдалы жүйе мәліметтерін береді.

Әдепкі бойынша принтер факсты жіберу немесе қабылдап алу кезінде ақаулық болғанда ғана есепті басып шығаратын етіп орнатылады. Факстың сәтті жіберілгенін анықтайтын растау хабары әрбір таратудан кейін басқару тақтасының дисплейінде аз уақытқа көрсетіледі.

 **ЕСКЕРТПЕ:** Есептер түсініксіз болса, басқару тақтасынан немесе HP бағдарламалық құралынан анықталған сия деңгейлерін тексеріңіз. Қосымша ақпарат алу үшін [Анықталған сия деңгейлерін тексеру](#) бөлімін қараңыз.

 **ЕСКЕРТПЕ:** Сия деңгейі ескертулері мен көрсеткіштері тек қана жоспарлау мақсатында ғана бағалауларды береді. Сия деңгейінің төмендігі туралы ескертуді алған кезде ықтимал басып шығару кідірістерін болдырмау үшін қосымша картридж болған жөн. Басып шығару сапасы ұнамсыз болмайынша картридждерді ауыстырудың қажеті жоқ.

 **ЕСКЕРТПЕ:** Басып шығару механизмдерінің және картридждердің жақсы жағдайларда болуын және дұрыс орнатылуын қамтамасыз етіңіз. Қосымша ақпарат алу үшін [Сия картридждерімен жұмыс істеу](#) бөлімін қараңыз.

Осы бөлімде төмендегідей тақырыптар бар:

- [Факсты растау есептерін басып шығару](#)
- [Факстың қате есептерін басып шығару](#)
- [Факс журналын басып шығару және қарап шығу](#)
- [Факс журналын тазалау](#)
- [Соңғы факсты таратудың толық деректерін басып шығарыңыз.](#)
- [Қоңырау шалушы нөмірінің есебін басып шығару](#)
- [Қоңырау шалу тарихын қарап шығу](#)

## Факсты растау есептерін басып шығару

Факс жіберілген кезде немесе факс алынған кезде немесе факс жіберілген немесе алынған кезде растау есебін басып шығаруға болады. Әдепкі параметр – **On (Fax Send)** (Қосулы (Факс жіберілгенде)). Өшірулі кезде растау хабары басқару тақтасында факс жіберілгеннен немесе қабылданғаннан кейін аз уақыт көрінеді.

### Факсты растауды қосу

1. Принтердің басқару тақтасының дисплейінен **Факс** түймесін басыңыз.
2. **Теңшеу** түймесін түртіңіз.
3. **Есептер** түймесін, содан соң **Факсты растау** түймесін басыңыз.
4. Келесі параметрлердің бірін таңдау үшін басыңыз.

<b>Өшірулі</b>	Факстар сәтті жіберілгенде немесе қабылданғанда факсты растау есебін басып шығармайды. Бұл әдепкі параметр болып табылады.
<b>Қосулы (Факс жіберілгенде)</b>	Әрбір жіберілген факс үшін факсты растау есебін басып шығарады.
<b>Қосулы (Факс қабылданғанда)</b>	Қабылданған әрбір факс үшін факсты растау есебін басып шығарады.
<b>Қосулы (Факс жіберілгенде және қабылданғанда)</b>	Жіберілген және қабылданған әрбір факс үшін факсты растау есебін басып шығарады.

### Есепте факстың кескінін қамту

1. Принтердің басқару тақтасының дисплейінен **Факс** түймесін басыңыз.
2. **Теңшеу** түймесін түртіңіз.
3. **Есептер** түймесін, содан соң **Факсты растау** түймесін басыңыз.
4. **Қосулы (Факс жіберілгенде)** немесе **Қосулы (Факс қабылданғанда)** немесе **Қосулы (Факс жіберілгенде және қабылданғанда)** түймесін түртіңіз.
5. **Потверждение факса с изображением** (Факсты кескінімен растау) түймесін түртіңіз.

### Факстың қате есептерін басып шығару

Тарату немесе қабылдау кезінде қате туындаса, принтерді автоматты түрде есепті басып шығаратын етіп теңшеуге болады.

#### Факс қатесінің есептерін автоматты түрде басып шығаратын етіп принтерді орнату

1. Принтердің басқару тақтасының дисплейінен **Факс** түймесін басыңыз.
2. **Теңшеу** түймесін түртіңіз.
3. **Есептер** және **Факс ақауы туралы есеп** түймесін түртіңіз.
4. Келесі параметрлердің бірін таңдау үшін басыңыз.

<b>Қосулы (Факс жіберілгенде және қабылданғанда)</b>	Қашан болмасын факс қатесі орын алған кезде басып шығарады.
<b>Өшірулі</b>	Ешбір факс қатесі есептерін басып шығармайды.
<b>Қосулы (Факс жіберілгенде)</b>	Қашан болмасын тарату қатесі орын алған кезде басып шығарады. Бұл әдепкі параметр болып табылады.
<b>Қосулы (Факс қабылданғанда)</b>	Қандай да болмасын қабылдау қатесі туындаған кезде басып шығарады.

### Факс журналын басып шығару және қарап шығу

Принтер арқылы қабылдап алынған және басып шығарылған факстардың журналын басып шығаруға болады.

### Принтердің басқару тақтасынан факс журналын басып шығару

1. Принтердің басқару тақтасының дисплейінен **Факс** түймесін басыңыз.
2. **Теңшеу** түймесін, одан кейін **Есептер** басыңыз.
3. **Факс есептерін басып шығару** түймесін түртіңіз.
4. **Соңғы 30 транзакциялардың факс журналдары** басыңыз.
5. Басып шығаруды бастау үшін **Басып шығару** түймешігін басыңыз.

### Факс журналын тазалау

Факс журналын тазалау жадта сақталған барлық факстарды да жояды.

#### Факс журналын тазалау

1. Принтердің басқару тақтасының дисплейінен **Факс** түймесін басыңыз.
2. **Теңшеу** және **Құралдар** түймесін түртіңіз.
3. **Clear Fax Logs/Memory (Факс журналын/жадын өшіру)** түймесін түртіңіз.

### Соңғы факсты таратудың толық деректерін басып шығарыңыз.

Факсты соңғы таратудың есебі орындалатын соңғы факсты таратудың толық деректерін басып шығарады. Толық деректер факс нөмірін, беттердің санын және факс күйін қамтиды.

#### Факсты соңғы таратудың есебін басып шығару

1. Принтердің басқару тақтасының дисплейінен **Факс** түймесін басыңыз.
2. **Теңшеу** түймесін, одан кейін **Есептер** басыңыз.
3. **Факс есептерін басып шығару** түймесін түртіңіз.
4. **Соңғы транзакция журналы** түймесін түртіңіз.
5. Басып шығаруды бастау үшін **Басып шығару** түймешігін басыңыз.

### Қоңырау шалушы нөмірінің есебін басып шығару

Қоңырау шалушы идентификаторының факс нөмірлері тізімін басып шығаруға болады.

#### Қоңырау шалушы нөмірінің тарихи есебін басып шығару

1. Принтердің басқару тақтасының дисплейінен **Факс** түймесін басыңыз.
2. **Теңшеу** түймесін, одан кейін **Есептер** басыңыз.
3. **Факс есептерін басып шығару** түймесін түртіңіз.
4. **Определитель номера (Нөмір анықтағыш)** түймесін басыңыз.
5. Басып шығаруды бастау үшін **Басып шығару** түймешігін басыңыз.

## Қоңырау шалу тарихын қарап шығу



Принтерден болған барлық қоңыраулардың тізімін көруге болады.



**ЕСКЕРТПЕ:** Қоңыраулар журналын басып шығару мүмкін емес.

---

### Қоңыраулар журналын көру

1. Принтердің басқару тақтасының дисплейінен **Факс** түймесін басыңыз.
2. **Қазір жіберу** түймесін түртіңіз.
3.  ( **Телефон кітапшасы** ) түймесін түртіңіз.
4.  ( **Қоңыраулар журналы** ) түймесін түртіңіз.



## Қосымша факсты орнату

Жұмысты бастау нұсқаулығындағы барлық қадамдарды аяқтағаннан кейін, факсты орнатуды аяқтау үшін осы бөлімдегі нұсқауларды пайдаланыңыз. Кейінірек қолдану үшін жұмысты бастау нұсқаулығын ұстаныңыз.

Осы бөлімде бірдей телефон желісінде әлдеқашан орнатылған болуы мүмкін жабдықпен және қызметтермен факстың сәтті жұмыс істеуі үшін принтерді орнату жолдарын үйренесіз.

 **КЕҢЕС:** Жауап беру күйі және факстың тақырыпшасы туралы мәліметтер сияқты кейбір маңызды факс параметрлерін жылдам орнатуға көмектесетін факсты орнату шеберін (Windows) немесе HP утилитасын (OS X және macOS) пайдалануға да болады. Бұл құралдарға принтермен бірге орнатылатын HP бағдарламалық құралы арқылы қол жеткізуге болады. Осы құралдарды іске қосқаннан кейін факсты орнатуды аяқтау үшін осы бөлімдегі процедураны орындаңыз.

Осы бөлімде төмендегідей тақырыптар бар:

- [Факсты орнату \(параллель телефон жүйелері\)](#)
- [Факс орнатылымын сынақтан өткізу](#)

### Факсты орнату (параллель телефон жүйелері)

Факс үшін принтерді орнатуды бастамас бұрын елдің/аймақтың қандай телефон жүйесін қолданатынын анықтаңыз. Сериялық немесе параллель телефон жүйесі болатындығына байланысты факсты орнатуға арналған нұсқаулар әртүрлі болады.

- Тізімделген кестеде еліңізді/аймағыңызды көрмесеңіз, сізде сериялық теру телефон жүйесінің болуы ықтимал. Сериялық телефон жүйесінде ортақ пайдаланылатын телефон жабдығындағы қосқыш түрін (модемдер, телефондар және жауап беру құрылғылары) принтердегі «2-EXT» портына физикалық тұрғыда қосу мүмкін болмайды. Оның орнына, барлық жабдықтарды телефон ұясына жалғау қажет.

 **ЕСКЕРТПЕ:** Телефон сымын ел/аймақ адаптеріне қосу қажет болуы мүмкін.

- Кестеде еліңіз/аймағыңыз тізімделсе, сізде параллельді теру телефон жүйесінің болуы ықтимал. Параллельді теру телефон жүйесінде принтердің артқы "2-EXT" портын қолдану арқылы телефон желісіне ортақ қолданылатын телефон жабдығын қоса аласыз.

 **ЕСКЕРТПЕ:** Егер параллельді теру телефон жүйесі бар болса, HP компаниясы 2 сымды телефон сымын телефон ұясына қосуды ұсынады.

#### Кесте 5-1 Параллельді теру телефон жүйесі бар елдер/аймақтар

Аргентина	Австралия	Бразилия
Канада	Чили	Қытай
Колумбия	Греция	Индия
Индонезия	Ирландия	Жапония
Корея	Латын Америкасы	Малайзия
Мексика	Филиппин	Польша
Португалия	Ресей	Сауд Арабия
Сингапур	Испания	Тайван

## Кесте 5-1 Параллельді теру телефон жүйесі бар елдер/аймақтар (жалғасы)

Тайланд	АҚШ	Венесуэла
Вьетнам		

Қандай телефон жүйесі (сериялық немесе параллель) бар екеніне сенімді болмасаңыз, телефон корпорациясынан тексеріңіз.

Осы бөлімде төмендегідей тақырыптар бар:

- [Үйіңізге немесе кеңсеңізге арналған дұрыс факсты орнату параметрін таңдау](#)
- [А жағдайы: Бөлек факс желісі \(ешбір дыбыстық қоңыраулар қабылданбайды\)](#)
- [В жағдайы: Сандық абоненттік желісі \(DSL\) бар принтерді орнату](#)
- [С жағдайы: Жеке телефон станциясының жүйесімен \(PBX\) немесе біріктірілген қызметтердің сандық желісімен \(ISDN\) принтерді орнату](#)
- [D жағдайы: Бірдей желідегі арнайы қоңырау қызметі бар факс](#)
- [С жағдайы: Ортақ пайдаланылатын дыбыстық/факс желісі](#)
- [F жағдайы: Ортақ пайдаланылатын дыбыстық/дыбыстық поштасы бар факс желісі](#)
- [G жағдайы: Компьютер модемімен ортақ пайдаланылатын факс желісі \(ешбір дыбыстық қоңыраулар қабылданбайды\)](#)
- [H жағдайы: Ортақ пайдаланылатын дыбыстық/компьютер модемі бар факс желісі](#)
- [I жағдайы: Ортақ пайдаланылатын дыбыстық/жауап беру құрылғысы бар факс желісі](#)
- [J жағдайы: Ортақ пайдаланылатын дыбыстық/компьютер модемі және жауап беру құрылғысы бар факс желісі](#)
- [K жағдайы: Ортақ пайдаланылатын дыбыстық/компьютерде теру модемі және дыбыстық поштасы бар факс желісі](#)

### Үйіңізге немесе кеңсеңізге арналған дұрыс факсты орнату параметрін таңдау

Факсты сәтті жіберу үшін жабдықтың және қызметтердің (бар болса) қандай түрі принтермен бірдей телефон желісін ортақ қолданатынын білу қажет. Принтерге тікелей бар кеңсе жабдықтарының кейбірін қосу қажет болуы мүмкін болғандықтан бұл маңызды және факсты сәтті жібермес бұрын кейбір факс параметрлерін өзгерту қажет болуы мүмкін.

1. Телефон жүйесінің сериялық немесе параллель екенін анықтаңыз.  
Қосымша ақпарат алу үшін [Факсты орнату \(параллель телефон жүйелері\)](#) бөлімін қараңыз.
  - a. Сериялық теру телефон жүйесі.
  - ә. Параллель теру телефон жүйесі —2-қадамға өтіңіз.
2. Факс желісін ортақ пайдаланатын жабдықтың байланысын және қызметтерді таңдаңыз.

- Сандық абоненттік желі (DSL): Телефон корпорациясы арқылы сандық абоненттік желі (DSL) қызметі. (Сандық абоненттік желі (DSL) сіздің еліңізде/аймағыңызда ассиметриялық сандық абоненттік желі (ADSL) деп аталуы мүмкін.)
  - Жеке телефон станциясы (PBX): Жеке телефон станциясының (PBX) телефон жүйесі.
  - Біріктірілген қызметтердің сандық желісі (ISDN): Біріктірілген қызметтердің сандық желісінің (ISDN) жүйесі.
  - Арнайы қоңырау қызметі: Телефон корпорациясы бойынша арнайы қоңырау қызметі әртүрлі қоңырау үлгілері бар бірнеше телефон нөмірін береді.
  - Дыбыстық қоңыраулар: Дыбыстық қоңыраулар принтердегі факс қоңырауларын қолданатын бірдей телефон нөмірлеріне қабылданады.
  - Компьютердің теру модемі: Компьютердің теру модемі принтермен бірдей телефон желісінде болады. Келесі сұрақтардың кез келгені үшін жауабыңыз «Иә» болатын болса, сіздің компьютерде теру модемін пайдаланып жатқаныңыз:
    - Теру байланысы арқылы компьютер бағдарламалық құралдарынан және құралдарына тікелей факстарды жібересіз бе немесе аласыз ба?
    - Компьютердегі теру байланысы арқылы электрондық пошта хабарламаларын жібересіз бе немесе оларды аласыз ба?
    - Теру байланысы арқылы компьютерден Интернетке кіресіз бе?
  - Жауап беру құрылғысы: Принтердегі факс қоңыраулары үшін қолданылатын бірдей телефон нөмірлері бойынша дыбыстық қоңырауларға жауап беретін жауап беру құрылғысы.
  - Дыбыстық пошта қызметі: Принтердегі факс қоңыраулары үшін қолданылатын бірдей нөмірлер бойынша телефон корпорациясы арқылы дыбыстық пошта жазылымы.
- 3.** Келесі кестеден үйге немесе кеңсе параметріне сәйкес келетін жабдықтың байланысын және қызметтерді таңдаңыз. Одан кейін ұсынылатын факс орнатылымын қараңыз. Қадам бойынша нұсқаулар келесі бөлімдердегі әрбір жағдайда қамтылған.



**ЕСКЕРТПЕ:** Телефон сымын ел/аймақ адаптеріне қосу қажет болуы мүмкін.

Факс желісін қолданатын басқа жабдық немесе қызметтер							Ұсынылатын факс орнатылымы
Сандық абоненттік желі	Жеке телефон станциясы	Арнайы қоңырау қызметі	Дыбыстық қоңыраулар	Компьютердің теру модемі	Жауап беру құрылғысы	Дыбыстық пошта қызметі	
							<a href="#">А жағдайы: Бөлек факс желісі (ешбір дыбыстық қоңыраулар қабылданбайды)</a>
							<a href="#">В жағдайы: Сандық абоненттік желісі (DSL) бар принтерді орнату</a>



Факс желісін қолданатын басқа жабдық немесе қызметтер							Ұсынылатын факс орнатылымы
Сандық абоненттік желі	Жеке телефон станциясы	Арнайы қоңырау қызметі	Дыбыстық қоңыраулар	Компьютердің теру модемі	Жауап беру құрылғысы	Дыбыстық пошта қызметі	
	✓						<a href="#">С жағдайы: Жеке телефон станциясының жүйесімен (РВХ) немесе біріктірілген қызметтердің сандық желісімен (ISDN) принтерді орнату</a>
		✓					<a href="#">D жағдайы: Бірдей желідегі арнайы қоңырау қызметі бар факс</a>
			✓				<a href="#">С жағдайы: Ортақ пайдаланылатын дыбыстық/факс желісі</a>
			✓			✓	<a href="#">F жағдайы: Ортақ пайдаланылатын дыбыстық/дыбыстық поштасы бар факс желісі</a>
				✓			<a href="#">G жағдайы: Компьютер модемімен ортақ пайдаланылатын факс желісі (ешбір дыбыстық қоңыраулар қабылданбайды)</a>
			✓	✓			<a href="#">H жағдайы: Ортақ пайдаланылатын дыбыстық/компьютер модемі бар факс желісі</a>
			✓		✓		<a href="#">I жағдайы: Ортақ пайдаланылатын дыбыстық/жауап беру құрылғысы бар факс желісі</a>
			✓	✓	✓		<a href="#">J жағдайы: Ортақ пайдаланылатын дыбыстық/компьютер модемі және жауап беру құрылғысы бар факс желісі</a>
			✓	✓		✓	<a href="#">K жағдайы: Ортақ пайдаланылатын дыбыстық/компьютерде теру модемі және дыбыстық поштасы бар факс желісі</a>

### **А жағдайы: Бөлек факс желісі (ешбір дыбыстық қоңыраулар қабылданбайды)**

Ешбір дыбыстық қоңырауларды қабылдамайтын бөлек телефон желісі болатын болса және осы телефон желісіне қосылған басқа жабдық болмаса, принтерді осы бөлімде сипатталғандай орнатыңыз.

**Сурет 5-1** Принтердің артқы көрінісі

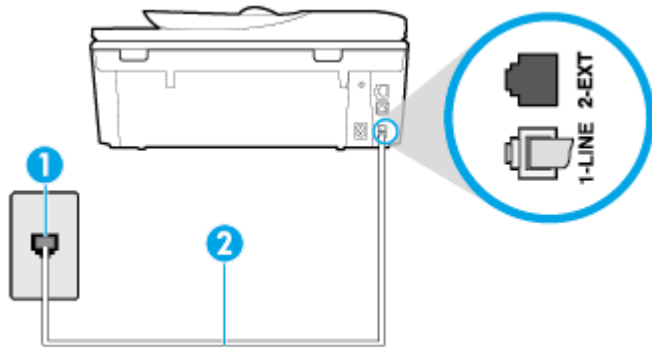

1	Телефон ұясы.
2	Телефон сымын принтердің артындағы «1-LINE» деп таңбаланған портқа жалғаңыз. Телефон сымын ел/аймақ адаптеріне қосу қажет болуы мүмкін.

### Бөлек факс желісімен принтерді орнату

1. Телефон сымының бір ұшын телефон ұясына жалғаңыз, содан соң екінші ұшын принтердің артындағы «1-LINE» деп таңбаланған портқа жалғаңыз.



**ЕСКЕРТПЕ:** Телефон сымын ел/аймақ адаптеріне қосу қажет болуы мүмкін.

2. **Авто жауап беру** параметрін қосыңыз.
3. (Қосымша) **Жауап берілетін қоңыраулар** параметрін төменірек параметрге (екі қоңырау) өзгертіңіз.
4. Факс сынағын іске қосыңыз.

Принтерге қоңырау шалынғанда, принтер **Жауап берілетін қоңыраулар** параметрінде орнатылған бірнеше қоңыраудан кейін автоматты түрде жауап береді. Принтер факсты қабылдау сигналдарын жіберуші факс құрылғысына шығарып, факсты қабылдайды.

### В жағдайы: Сандық абоненттік желісі (DSL) бар принтерді орнату

Телефон корпорациясы арқылы DSL бар болса және принтерге ешбір жабдықты қоспаған болсаңыз, телефон ұясы мен принтер арасында DSL сүзгісін қосу үшін осы бөлімдегі нұсқауларды пайдаланыңыз. DSL сүзгісі принтер телефон желісімен дұрыс байланыса алатындай, принтерге кедергі жасауы мүмкін сандық сигналды жояды. (Сандық абоненттік желі (DSL) сіздің еліңізде/аймағыңызда ассиметриялық сандық абоненттік желі (ADSL) деп аталуы мүмкін.)



**ЕСКЕРТПЕ:** DSL желісі болса және DSL сүзгісіне қосылмасаңыз, принтермен факстарды жіберу және қабылдап алу мүмкін болмайды.

Сурет 5-2 Принтердің артқы көрінісі

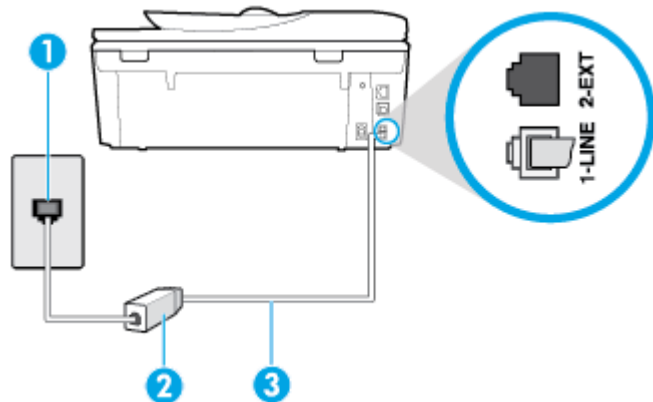

1	Телефон ұясы.
2	DSL (немесе ADSL) сүзгісі мен DSL жеткізушісі арқылы берілген сым.
3	Телефон сымын принтердің артындағы «1-LINE» деп таңбаланған портқа жалғаңыз. Телефон сымын ел/аймақ адаптеріне қосу қажет болуы мүмкін.

### Сандық абоненттік желісі бар принтерді орнату

1. DSL провайдерінен DSL сүзгісін алыңыз.
2. Телефон сымның бір ұшын DSL сүзгісіне жалғаңыз, содан соң екінші ұшын принтердің артындағы «1-LINE» деп таңбаланған портқа жалғаңыз.



**ЕСКЕРТПЕ:** Телефон сымын ел/аймақ адаптеріне қосу қажет болуы мүмкін.

Осы реттеу үшін қосымша телефон сымдарын алу қажет болуы мүмкін.

3. DSL сүзгісінен қосымша телефон сымын телефон ұясына қосыңыз.
4. Факс сынағын іске қосыңыз.

Принтерге қосымша жабдықты орнату кезінде ақаулар туындаса, келесі көмектерді алу үшін жергілікті қызметті берушімен немесе сатушымен байланысыңыз.

### С жағдайы: Жеке телефон станциясының жүйесімен (PBX) немесе біріктірілген қызметтердің сандық желісімен (ISDN) принтерді орнату

PBX телефон жүйесін немесе ISDN түрлендіргішін/терминал адаптерін пайдаланып жатқан болсаңыз, келесі әрекеттерді орындағаныңызды тексеріңіз:

- PBX телефон жүйесін немесе ISDN түрлендіргішін/терминал адаптерін пайдаланып жатқан болсаңыз, принтерді факс және телефон қолданысы үшін тағайындалған портқа қосыңыз. Сондай-ақ, мүмкін болса, терминал адаптерінің ел/аймақ үшін дұрыс байланыс түріне орнатылғанын тексеріңіз.

 **ЕСКЕРТПЕ:** ISDN жүйелері арнайы телефон жабдығына арналған порттарға теңшеуге мүмкін береді. Мысалы, телефон және 3 факс тобы үшін бір порт тағайындалған болуы және әртүрлі мақсаттар үшін басқа порт тағайындалған болуы мүмкін. ISDN түрлендіргішінің факс/телефон портына қосылған кезде ақаулар туындаса, әртүрлі мақсаттар үшін тағайындалған портты пайдаланып көріңіз; бұл «бірнеше біріктірілген» немесе осыған ұқсас таңбалануы мүмкін.

- PBX телефон жүйесін пайдаланып жатқан болсаңыз, қоңырау шалуды күту сигналын «өшірулі» етіп орнатыңыз.

 **ЕСКЕРТПЕ:** Көптеген сандық PBX жүйелері әдепкіде «қосулы» етіп орнатылған қоңырауды күту сигналын қамтиды. Қоңырауды күту сигналы кез келген факсты таратуға кедергі келтіреді және принтермен факстарды жіберу және алу мүмкін болмайды. Қоңырауды күту сигналын өшіру жолы туралы нұсқауларды PBX телефон жүйесімен бірге берілген құжаттан қараңыз.

- PBX телефон жүйесін пайдаланып жатқан болсаңыз, факс нөмірін термес бұрын сыртқы желіге арналған нөмірді теріңіз.
- Телефон сымын ел/аймақ адаптеріне қосу қажет болуы мүмкін.

Принтерге қосымша жабдықты орнату кезінде ақаулар туындаса, келесі көмектерді алу үшін жергілікті қызметті берушімен немесе сатушымен байланысыңыз.

## D жағдайы: Бірдей желідегі арнайы қоңырау қызметі бар факс

Әрбірінде әртүрлі қоңырау үлгісі бар бір телефон желісіне әртүрлі телефон нөмірін қосуға мүмкіндік беретін арнайы қоңырау қызметіне (телефон корпорациясы арқылы) жазылу үшін, принтерді осы бөлімде сипатталғандай орнатыңыз.

**Сурет 5-3** Принтердің артқы көрінісі

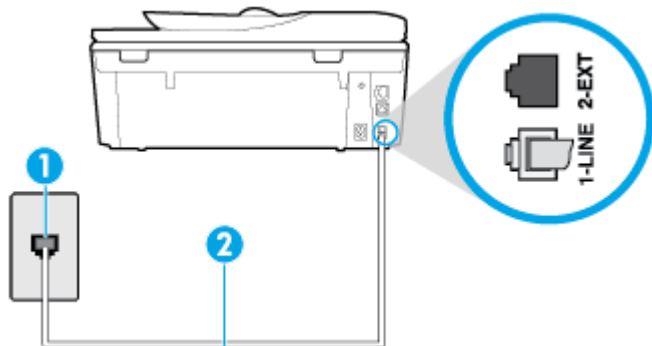

1	Телефон ұясы.
2	Телефон сымын принтердің артындағы «1-LINE» деп таңбаланған портқа жалғаңыз. Телефон сымын ел/аймақ адаптеріне қосу қажет болуы мүмкін.

### Арнайы қоңырау қызметімен принтерді орнату

1. Телефон сымының бір ұшын телефон ұясына жалғаңыз, содан соң екінші ұшын принтердің артындағы «1-LINE» деп таңбаланған портқа жалғаңыз.

 **ЕСКЕРТПЕ:** Телефон сымын ел/аймақ адаптеріне қосу қажет болуы мүмкін.

2. **Авто жауап беру** параметрін қосыңыз.

3. Факс нөмірін тағайындалған телефон корпорациясының үлгісіне сәйкестендіру үшін **Арнайы қоңырау** параметрін өзгертіңіз.

 **ЕСКЕРТПЕ:** Әдепкі бойынша принтерді барлық қоңырау үлгілеріне жауап беретін етіп орнатуға болады. Факс нөміріне тағайындалған қоңырау үлгісіне сәйкес келетін **Арнайы қоңырау** параметрін орнатпасаңыз, принтер дыбыстық қоңырауларға да, факс қоңырауларына да жауап бермеуі мүмкін немесе мүлдем жауап бермеуі мүмкін.

 **КЕҢЕС:** Арнайы қоңырауды орнату үшін принтердің басқару тақтасындағы қоңырау үлгісін анықтау функциясын да пайдалануға болады. Осы мүмкіндік арқылы принтер қоңырауды танып, кіріс қоңырауының үлгісін жазып алады және осы қоңырауға негізделіп факс қоңырауларына телефон корпорациясы тағайындаған арнайы қоңырау үлгісін автоматты түрде анықтайды. Қосымша ақпарат алу үшін [Арнайы қоңырау үшін қоңырауға жауап беру үлгісін өзгерту](#) бөлімін қараңыз.

4. (Қосымша) **Жауап берілетін қоңыраулар** параметрін төменірек параметрге (екі қоңырау) өзгертіңіз.

5. Факс сынағын іске қосыңыз.

Принтер ( **Арнайы қоңырау** параметрі) таңдалған қоңыраулардың санынан кейін ( **Жауап берілетін қоңыраулар** параметрі) таңдалған қоңырау үлгісі бар кіріс қоңырауларына автоматты түрде жауап береді. Принтер факсты қабылдау сигналдарын жіберуші факс құрылғысына шығарып, факсты қабылдайды.

Принтерге қосымша жабдықты орнату кезінде ақаулар туындаса, келесі көмектерді алу үшін жергілікті қызметті берушімен немесе сатушымен байланысыңыз.

## С жағдайы: Ортақ пайдаланылатын дыбыстық/факс желісі

Бірдей телефон нөміріне дыбыстық қоңырауларды және факс қоңырауларын қабылдайтын болсаңыз және осы телефон желісінде басқа кеңсе жабдығы (немесе дыбыстық пошта) болмаса, принтерді осы бөлімде сипатталғандай орнатыңыз.

**Сурет 5-4** Принтердің артқы көрінісі

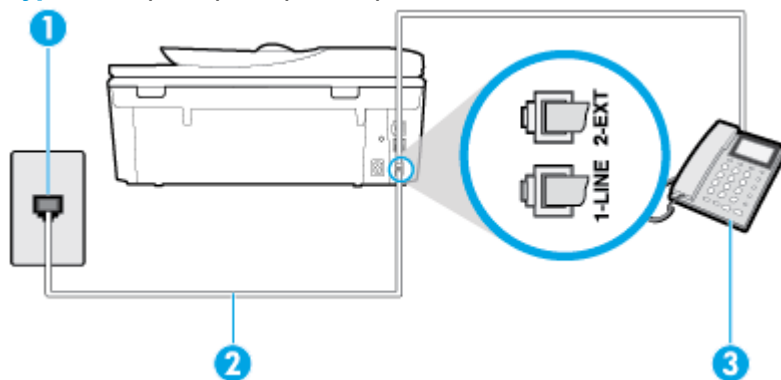

1	Телефон ұясы.
2	Телефон сымын принтердің артындағы «1-LINE» деп таңбаланған портқа жалғаңыз. Телефон сымын ел/аймақ адаптеріне қосу қажет болуы мүмкін.
3	Телефон (қосымша).



## Ортақ пайдаланылатын дыбыстық/факс желісімен принтерді орнату

1. Телефон сымының бір ұшын телефон ұясына жалғаңыз, содан соң екінші ұшын принтердің артындағы «1-LINE» деп таңбаланған портқа жалғаңыз.



**ЕСКЕРТПЕ:** Телефон сымын ел/аймақ адаптеріне қосу қажет болуы мүмкін.

2. Төмендегі әрекеттердің бірін орындаңыз:
  - Параллель теру телефон жүйесі болса, ақ жолақты принтердің таңбаланған 2-EXT портынан ажыратып, телефонды осы портқа қосыңыз.
  - Сериялы теру телефон жүйесін қолдансаңыз, тіркелген штепсельді ашасы бар принтер кабелінің жоғарғы жағына телефонды тікелей жалғаңыз.
3. Енді принтердің қоңырауларға автоматты түрде немесе қолмен жауап беретінін шешу қажет:
  - Принтерді қоңырауларға **автоматты түрде** жауап беретін етіп орнату үшін, ол барлық кіріс қоңырауларына жауап беріп, факстарды қабылдайды. Бұл жағдайда принтер факс пен дыбыстық қоңыраулар арасындағы айырмашылықты ажыратпайды; дыбыстық қоңырау екенін сезсеңіз, принтер қоңырауға жауап бермесе бұрын өзіңіздің жауап беруіңіз қажет. Принтерді қоңырауларға автоматты түрде жауап беретін етіп орнату үшін **Авто жауап беру** параметрін қосыңыз.
  - Принтерді факстарға **қолмен** жауап беру үшін орнатқан болсаңыз, кіріс факс қоңырауларына жауап беретін адамның болуы қажет, әйтпесе принтер факстарға жауап бере алмайды. Принтерді қоңырауларға қолмен жауап беретін етіп орнату үшін **Авто жауап беру** параметрін ажыратыңыз.
4. Факс сынағын іске қосыңыз.

Принтер қоңырауға жауап бермес бұрын телефонды көтеріп, жіберуші факс құрылғысынан факс сигналдарын естісеңіз, факс қоңырауына қолмен жауап беру қажет.

Принтерге қосымша жабдықты орнату кезінде ақаулар туындаса, келесі көмектерді алу үшін жергілікті қызметті берушімен немесе сатушымен байланысыңыз.

## F жағдайы: Ортақ пайдаланылатын дыбыстық/дыбыстық поштасы бар факс желісі

Бірдей телефон нөміріне дыбыстық қоңырауларды және факс қоңырауларын қабылдайтын болсаңыз және осы телефон корпорациясы арқылы дыбыстық пошта қызметіне де жазылған болсаңыз, принтерді осы бөлімде сипатталғандай орнатыңыз.



**ЕСКЕРТПЕ:** Факс қоңыраулары үшін қолданылатын бірдей телефон нөмірінде дыбыстық пошта қызметі болса, факстарды автоматты түрде қабылдау мүмкін болмайды. Факстарды қолмен қабылдау қажет болады; бұл кіріс факстары қоңырауларына жауап беру үшін сіздің қол жетімді болуыңыз қажет дегенді білдіреді. Оның орнына факстарды автоматты түрде қабылдағыңыз келсе, арнайы қоңырау қызметіне жазылу немесе факс үшін бөлек телефон желісін алу үшін телефон корпорациясымен байланысыңыз.

Сурет 5-5 Принтердің артқы көрінісі

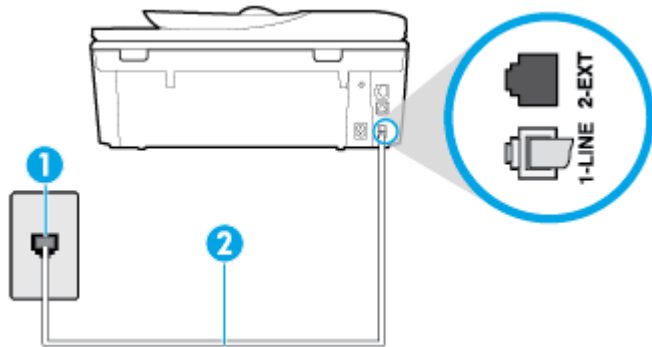

1	Телефон ұясы.
2	Телефон сымын принтердің артындағы «1-LINE» деп таңбаланған портқа жалғаңыз. Телефон сымын ел/аймақ адаптеріне қосу қажет болуы мүмкін.

### Дыбыстық поштасы бар принтерді орнату

1. Телефон сымының бір ұшын телефон ұясына жалғаңыз, содан соң екінші ұшын принтердің артындағы «1-LINE» деп таңбаланған портқа жалғаңыз.

Телефон сымын ел/аймақ адаптеріне қосу қажет болуы мүмкін.



**ЕСКЕРТПЕ:** Телефон сымын ел/аймақ адаптеріне қосу қажет болуы мүмкін.

2. **Авто жауап беру** параметрін ажыратыңыз.
3. Факс сынағын іске қосыңыз.

Кіріс факс қоңырауына өзіңіз жауап беру керексіз, әйтпесе принтер факстарды қабылдап алмайды. Дыбыстық пошта желіге жауап бермес бұрын қолмен факс жіберуді баптау қажет.

Принтерге қосымша жабдықты орнату кезінде ақаулар туындаса, келесі көмектерді алу үшін жергілікті қызметті берушімен немесе сатушымен байланысыңыз.

### Г жағдайы: Компьютер модемімен ортақ пайдаланылатын факс желісі (ешбір дыбыстық қоңыраулар қабылданбайды)

Ешбір дыбыстық қоңырауларды қабылдамайтын факс желісі және осы телефон желісіне қосылған компьютер модемі болса, принтерді осы бөлімде сипатталғандай орнатыңыз.



**ЕСКЕРТПЕ:** Компьютерде теру модемі болса, компьютерде теру модемі телефон желісін принтермен ортақ пайдаланады. Модем мен принтерді бір уақытта қолдана алмайсыз. Мысалы, электрондық пошта хабарламасын жіберу не интернетке кіру үшін компьютердің теру модемін пайдаланып жатқан болсаңыз, принтерді факс жіберу үшін қолдана алмайсыз.

- [Принтерді компьютерде теру модемімен бірге орнату](#)
- [Принтерді компьютердің DSL/ADSL модемімен реттеу](#)

## Принтерді компьютерде теру модемімен бірге орнату

Факстарды жіберу және компьютерде теру модемі үшін бірдей телефон желісін пайдаланып жатсаңыз, принтерді орнату үшін осы нұсқауларды орындаңыз.

Сурет 5-6 Принтердің артқы көрінісі

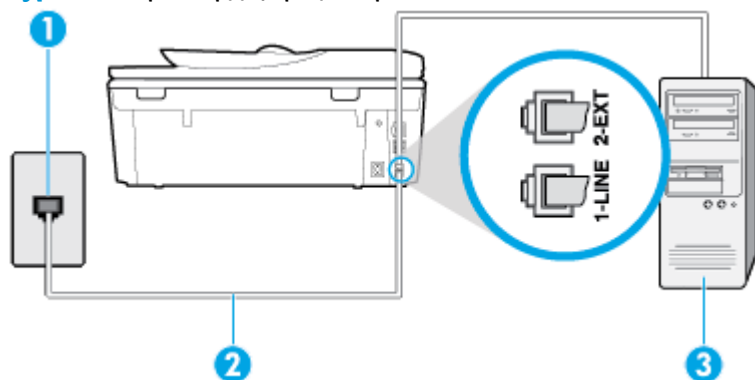

1	Телефон ұясы.
2	Телефон сымын принтердің артындағы «1-LINE» деп таңбаланған портқа жалғаңыз. Телефон сымын ел/аймақ адаптеріне қосу қажет болуы мүмкін
3	Модемі бар компьютер.

## Принтерді компьютерде теру модемімен бірге орнату

1. Принтердің артқы жағында таңбаланған 2-EXT порттан ақ жолақты ажыратыңыз.
2. Компьютердің артқы жағынан (компьютерде теру модемі) телефон ұясына қосылатын телефон сымын табыңыз. Сымды телефон ұясынан ажыратып, оны принтердің артқы жағында таңбаланған 2-EXT портқа жалғаңыз.
3. Телефон сымының бір ұшын телефон ұясына жалғаңыз, содан соң екінші ұшын принтердің артындағы «1-LINE» деп таңбаланған портқа жалғаңыз.

 **ЕСКЕРТПЕ:** Телефон сымын ел/аймақ адаптеріне қосу қажет болуы мүмкін.

4. Модемнің бағдарламалық құралы факстарды компьютерге автоматты түрде алу үшін орнатылған болса, бұл параметрді ажыратыңыз.

 **ЕСКЕРТПЕ:** Модемнің бағдарламалық құралында факсты автоматты түрде қабылдау функциясын ажыратпаған болсаңыз, принтер факстарды қабылдай алмайды.

5. **Авто жауап беру** параметрін қосыңыз.
6. (Қосымша) **Жауап берілетін қоңыраулар** параметрін төменірек параметрге (екі қоңырау) өзгертіңіз.
7. Факс сынағын іске қосыңыз.

Принтерге қоңырау шалынғанда, принтер **Жауап берілетін қоңыраулар** параметрінде орнатылған бірнеше қоңыраудан кейін автоматты түрде жауап береді. Принтер факсты қабылдау сигналдарын жіберуші факс құрылғысына шығарып, факсты қабылдайды.

Принтерге қосымша жабдықты орнату кезінде ақаулар туындаса, келесі көмектерді алу үшін жергілікті қызметті берушімен немесе сатушымен байланысыңыз.

### Принтерді компьютердің DSL/ADSL модемімен реттеу

DSL желісі болса және ол телефон желісін факстарды жіберу үшін қолданатын болсаңыз, факсты орнату үшін осы нұсқауларды орындаңыз.

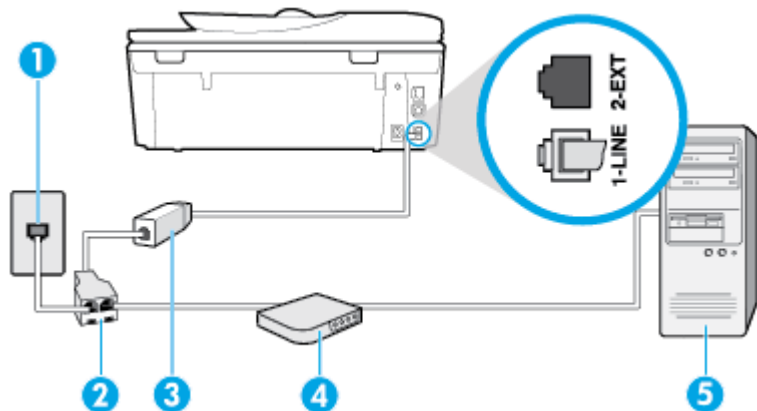

1	Телефон ұясы.
2	Параллель сплиттер.
3	DSL/ADSL сүзгісі.  Телефон сымның бір ұшын принтердің артындағы «1-LINE» портына жалғаңыз. Сымның екінші ұшын DSL/ADSL сүзгісіне қосыңыз.  Телефон сымын ел/аймақ адаптеріне қосу қажет болуы мүмкін.
4	Компьютердің DSL/ADSL модемі.
5	Компьютер.

**ЕСКЕРТПЕ:** Параллель сплиттерді сатып алу қажет. Параллель сплиттердің алдыңғы жағында бір RJ-11 порты және артқы жағында екі RJ-11 порты бар. 2 сымды телефон сплиттерді, сериялық сплиттерді немесе алдыңғы жағында екі RJ-11 порты бар және артқы жағында ашасы бар параллель сплиттерді қолданбаңыз.

### Сурет 5-7 Параллель сплиттердің мысалы



### Принтерді компьютердің DSL/ADSL модемімен реттеу

1. DSL провайдерінен DSL сүзгісін алыңыз.
2. Телефон сымның бір ұшын DSL сүзгісіне жалғаңыз, содан соң екінші ұшын принтердің артындағы «1-LINE» деп таңбаланған портқа жалғаңыз.

**ЕСКЕРТПЕ:** Телефон сымын ел/аймақ адаптеріне қосу қажет болуы мүмкін.

3. DSL сүзгісін параллель сплиттерге қосыңыз.

4. DSL модемін параллель сплиттерге қосыңыз.
5. Параллель сплиттерді ұяға қосыңыз.
6. Факсті тексеруді қосу.

Принтерге қоңырау шалынғанда, принтер **Жауап берілетін қоңыраулар** параметрінде орнатылған бірнеше қоңыраудан кейін автоматты түрде жауап береді. Принтер факсты қабылдау сигналдарын жіберуші факс құрылғысына шығарып, факсты қабылдайды.

Принтерге қосымша жабдықты орнату кезінде ақаулар туындаса, келесі көмектерді алу үшін жергілікті қызметті берушімен немесе сатушымен байланысыңыз.

## Н жағдайы: Ортақ пайдаланылатын дыбыстық/компьютер модемі бар факс желісі

Компьютердегі телефон порттарының санына негізделген принтерді компьютермен бірге орнатуға арналған екі түрлі жол бар. Бастамас бұрын бір немесе екі телефон порттарының болуын қарау үшін компьютерді тексеріңіз.

- [Ортақ пайдаланылатын дыбыстық/компьютерде теру модемі бар факс](#)
- [Ортақ пайдаланылатын дыбыстық/компьютерде DSL/ADSL модемі бар факс](#)

### Ортақ пайдаланылатын дыбыстық/компьютерде теру модемі бар факс

Факс және телефон қоңыраулары үшін бірдей телефон желісін пайдаланып жатсаңыз, факсты орнату үшін осы нұсқауларды пайдаланыңыз.

Компьютердегі телефон порттарының санына негізделген принтерді компьютермен бірге орнатуға арналған екі түрлі жол бар. Бастамас бұрын бір немесе екі телефон порттарының болуын қарау үшін компьютерді тексеріңіз.

---

 **ЕСКЕРТПЕ:** Компьютерде тек бір ғана телефон порты болса, суретте көрсетілгендей параллель сплиттерді сатып алу қажет ( жалғастырғыш деп те аталады). Параллель сплиттердің алдыңғы жағында бір RJ-11 порты және артқы жағында екі RJ-11 порты бар. 2 сымды телефон сплиттерді, сериялық сплиттерді немесе алдыңғы жағында екі RJ-11 порты бар және артқы жағында ашасы бар параллель сплиттерді қолданбаңыз.

---

**Сурет 5-8** Параллель сплиттердің мысалы



Сурет 5-9 Принтердің артқы көрінісі

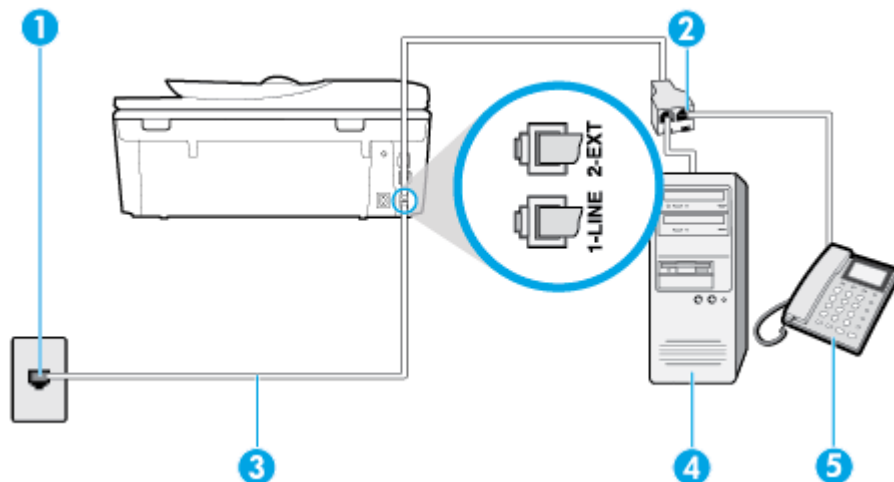

1	Телефон ұясы.
2	Телефон сымын принтердің артындағы «1-LINE» деп таңбаланған портқа жалғаңыз.
3	Параллель сплиттер.
4	Модемді бар компьютер.
5	Телефон.

### Екі телефон порты бар компьютермен бірге бірдей телефон желісіне принтерді орнату

1. Принтердің артқы жағында таңбаланған 2-EXT порттан ақ жолақты ажыратыңыз.
2. Компьютердің артқы жағынан (компьютерде теру модемі) телефон ұясына қосылатын телефон сымын табыңыз. Сымды телефон ұясынан ажыратып, оны принтердің артқы жағында таңбаланған 2-EXT портқа жалғаңыз.
3. Компьютерде теру модемінің артқы жағындағы "OUT" портына телефонды қосыңыз.
4. Телефон сымының бір ұшын телефон ұясына жалғаңыз, содан соң екінші ұшын принтердің артындағы «1-LINE» деп таңбаланған портқа жалғаңыз.



**ЕСКЕРТПЕ:** Телефон сымын ел/аймақ адаптеріне қосу қажет болуы мүмкін.

5. Модемнің бағдарламалық құралы факстарды компьютерге автоматты түрде алу үшін орнатылған болса, бұл параметрді ажыратыңыз.



**ЕСКЕРТПЕ:** Модемнің бағдарламалық құралында факсты автоматты түрде қабылдау функциясын ажыратпаған болсаңыз, принтер факстарды қабылдай алмайды.

6. Енді принтердің қоңырауларға автоматты түрде немесе қолмен жауап беретінін шешу қажет:
  - Принтерді қоңырауларға **automatically** (автоматты түрде) жауап беретін етіп орнату үшін, ол барлық кіріс қоңырауларына жауап беріп, факстарды қабылдайды. Бұл жағдайда принтер факс пен дыбыстық қоңыраулар арасындағы айырмашылықты ажыратпайды; дыбыстық қоңырау екенін сезсеңіз, принтер қоңырауға жауап бермесе бұрын өзіңіздің жауап беруіңіз

қажет. Принтерді қоңырауларға автоматты түрде жауап беретін етіп орнату үшін **Авто жауап беру** параметрін қосыңыз.

- Принтерді факстарға **қолмен** жауап беру үшін орнатқан болсаңыз, кіріс факс қоңырауларына жауап беретін адамның болуы қажет, әйтпесе принтер факстарға жауап бере алмайды. Принтерді қоңырауларға қолмен жауап беретін етіп орнату үшін **Авто жауап беру** параметрін ажыратыңыз.

## 7. Факсті тексеруді қосу.

Принтер қоңырауға жауап бермес бұрын телефонды көтеріп, жіберуші факс құрылғысынан факс сигналдарын естісеңіз, факс қоңырауына қолмен жауап беру қажет.

Дыбыстық, факс және компьютерде теру модемі үшін телефон желісін пайдаланып жатсаңыз, факсты орнату мақсатында осы нұсқауларды орындаңыз.

Принтерге қосымша жабдықты орнату кезінде ақаулар туындаса, келесі көмектерді алу үшін жергілікті қызметті берушімен немесе сатушымен байланысыңыз.

### Ортақ пайдаланылатын дыбыстық/компьютерде DSL/ADSL модемі бар факс

DSL/ADSL модемі компьютерде болса, осы нұсқауларды қолданыңыз

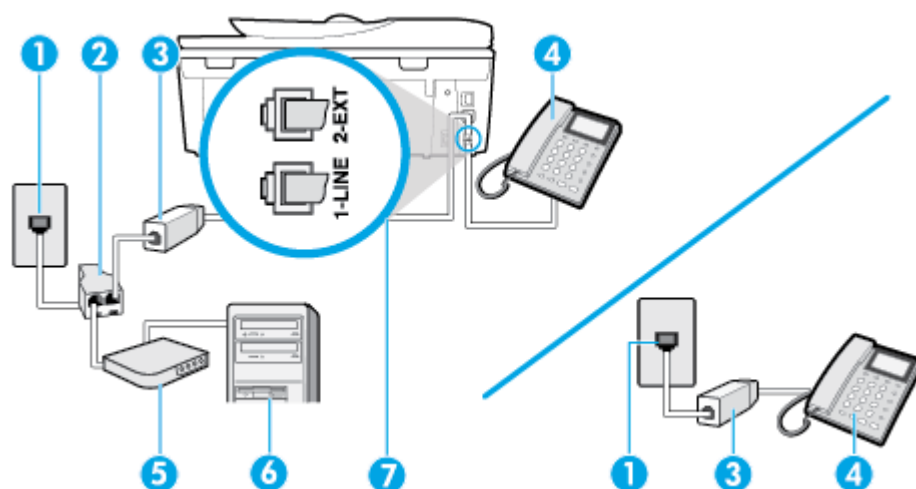

1	Телефон ұясы.
2	Параллель сплиттер.
3	DSL/ADSL сүзгісі.
4	Телефон.
5	DSL/ADSL модемі.
6	Компьютер.
7	Телефон сымын принтердің артындағы «1-LINE» деп таңбаланған портқа жалғаңыз. Телефон сымын ел/аймақ адаптеріне қосу қажет болуы мүмкін.



**ЕСКЕРТПЕ:** Параллель сплиттерді сатып алу қажет. Параллель сплиттердің алдыңғы жағында бір RJ-11 порты және артқы жағында екі RJ-11 порты бар. 2 сымды телефон сплиттерді, сериялық сплиттерді немесе алдыңғы жағында екі RJ-11 порты бар және артқы жағында ашасы бар параллель сплиттерді қолданбаңыз.

**Сурет 5-10** Параллель сплиттердің мысалы



### Принтерді компьютердің DSL/ADSL модемімен реттеу

1. DSL провайдерінен DSL сүзгісін алыңыз.



**ЕСКЕРТПЕ:** DSL қызметімен бірдей телефон нөмірін ортақ пайдаланатын үй/кеңсе бөлмесінің басқа бөліктеріндегі телефондарды дыбыстық қоңыраулар кезінде шуды шығармас үшін қосымша DSL сүзгілеріне қосу қажет.

2. Телефон сымның бір ұшын DSL сүзгісіне жалғаңыз, содан соң екінші ұшын принтердің артындағы «1-LINE» деп таңбаланған портқа жалғаңыз.



**ЕСКЕРТПЕ:** Телефон сымын ел/аймақ адаптеріне қосу қажет болуы мүмкін.

3. Параллель теру телефон жүйесі болса, ақ жолақты принтердің таңбаланған 2-EXT портынан ажыратып, телефонды осы портқа қосыңыз.
4. DSL сүзгісін параллель сплиттерге қосыңыз.
5. DSL модемін параллель сплиттерге қосыңыз.
6. Параллель сплиттерді ұяға қосыңыз.
7. Факсті тексеруді қосу.

Принтерге қоңырау шалынғанда, принтер **Жауап берілетін қоңыраулар** параметрінде орнатылған бірнеше қоңыраудан кейін автоматты түрде жауап береді. Принтер факсты қабылдау сигналдарын жіберуші факс құрылғысына шығарып, факсты қабылдайды.

Принтерге қосымша жабдықты орнату кезінде ақаулар туындаса, келесі көмектерді алу үшін жергілікті қызметті берушімен немесе сатушымен байланысыңыз.

### I жағдайы: Ортақ пайдаланылатын дыбыстық/жауап беру құрылғысы бар факс желісі

Бірдей телефон нөміріне дыбыстық қоңырауларды және факс қоңырауларын қабылдайтын болсаңыз және осы телефон нөмірінің дыбыстық қоңырауларына жауап беретін дыбыстық құрылғы бар болса, принтерді осы бөлімде сипатталғандай орнатыңыз.



**Сурет 5-11** Принтердің артқы көрінісі

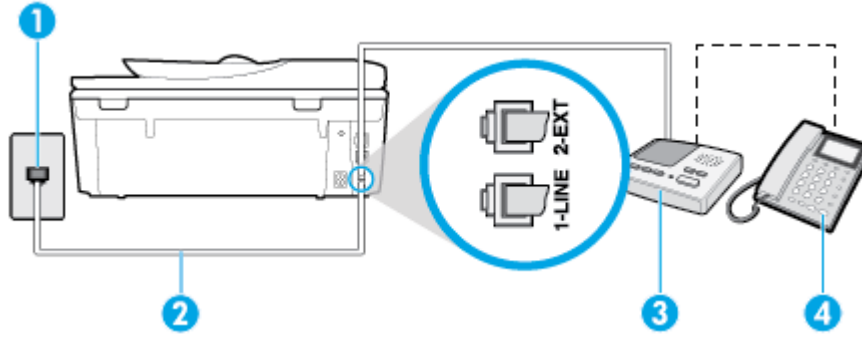

1	Телефон ұясы.
2	Телефон сымын принтердің артындағы «1-LINE» деп таңбаланған портқа жалғаңыз. Телефон сымын ел/аймақ адаптеріне қосу қажет болуы мүмкін.
3	Жауап беру құрылғысы.
4	Телефон (қосымша).

### Ортақ пайдаланылатын дыбыстық/жауап беру құрылғысы бар факс желісімен принтерді орнату

1. Принтердің артқы жағында таңбаланған 2-EXT порттан ақ жолақты ажыратыңыз.
2. Жауап беру құрылғысын телефон ұясынан ажыратып, оны принтердің артқы жағында таңбаланған 2-EXT портына қосыңыз.
 

**ЕСКЕРТПЕ:** Жауап беру құрылғысын принтерге тікелей қоспасаңыз, жіберілетін факс құрылғысы шығаратын факс сигналдары жауап беру құрылғысына жазылуы мүмкін және принтер факстарды қабылдай алмауы мүмкін.
3. Телефон сымының бір ұшын телефон ұясына жалғаңыз, содан соң екінші ұшын принтердің артындағы «1-LINE» деп таңбаланған портқа жалғаңыз.
 

**ЕСКЕРТПЕ:** Телефон сымын ел/аймақ адаптеріне қосу қажет болуы мүмкін.
4. (Қосымша) Жауап беру құрылғысында кірістірілген телефон болмаса, конференция үшін жауап беру құрылғысының артқы жағындағы «OUT» портына телефонды қосу қажет болуы мүмкін.
 

**ЕСКЕРТПЕ:** Жауап беру құрылғысы сыртқы телефонды қосуға мүмкіндік бермесе, принтерге жауап беру құрылғысы мен телефонды бірдей қосу үшін параллель сплиттерді сатып алуға да болады (жалғастырғыш ретінде де белгілі). Осы қосылымдар үшін қалыпты телефон сымдарын қолданыңыз.
5. **Авто жауап беру** параметрін қосыңыз.
6. Жауап беру құрылғысын қоңыраулардың аз санынан кейін жауап беретін етіп орнатыңыз.
7. Принтердегі **Жауап берілетін қоңыраулар** параметрін принтер арқылы қолдау көрсетілетін қоңыраулардың ең көп санына өзгертіңіз. (Ең үлкен қоңыраулардың саны елге/аймаққа байланысты әртүрлі болады).
8. Факсті тексеруді қосу.

Телефон қоңырау шалғанда, орнатылған қоңыраулардың санынан кейін жауап беру құрылғысы жауап беріп, жазылған сәлемдесуді ойнатады. Принтер осы уақытта қоңырауды басқарады, факс сигналдарын «тыңдайды». Кіріс факс сигналдары анықталған болса, принтер факсты қабылдау сигналдарын шығарып, факстарды қабылдайды; факс сигналдары болмаса, принтер желіні басқаруды тоқтатады және жауап беру құрылғысы дыбыстық хабарды жазады.

Принтерге қосымша жабдықты орнату кезінде ақаулар туындаса, келесі көмектерді алу үшін жергілікті қызметті берушімен немесе сатушымен байланысыңыз.

## Жағдайы: Ортақ пайдаланылатын дыбыстық/компьютер модемі және жауап беру құрылғысы бар факс желісі

Бірдей телефон нөміріне дыбыстық қоңырауларды және факс қоңырауларын қабылдайтын болсаңыз және осы телефон нөмірінің дыбыстық қоңырауларына жауап беретін дыбыстық құрылғы бар болса, принтерді осы бөлімде сипатталғандай орнатыңыз.

 **ЕСКЕРТПЕ:** Компьютердің теру модемі принтермен бірге телефон желісін ортақ пайдалануды бастағаннан бастап, модем мен принтерді бір уақытта бірге қолдана алмайсыз. Мысалы, электрондық пошта хабарламасын жіберу не интернетке кіру үшін компьютердің теру модемін пайдаланып жатқан болсаңыз, принтерді факс жіберу үшін қолдана алмайсыз.

- [Ортақ пайдаланылатын дыбыстық/компьютерде теру модемі және жауап беру құрылғысы бар факс желісі](#)
- [Ортақ пайдаланылатын дыбыстық/компьютердің DSL/ADSL модемі және жауап беру құрылғысы бар факс желісі](#)

## Ортақ пайдаланылатын дыбыстық/компьютерде теру модемі және жауап беру құрылғысы бар факс желісі

Компьютердегі телефон порттарының санына негізделген принтерді компьютермен бірге орнатуға арналған екі түрлі жол бар. Бастамас бұрын бір немесе екі телефон порттарының болуын қарау үшін компьютерді тексеріңіз.

 **ЕСКЕРТПЕ:** Компьютерде тек бір ғана телефон порты болса, суретте көрсетілгендей параллель сплиттерді сатып алу қажет (жалғастырғыш деп те аталады). Параллель сплиттердің алдыңғы жағында бір RJ-11 порты және артқы жағында екі RJ-11 порты бар. 2 сымды телефон сплиттерді, сериялық сплиттерді немесе алдыңғы жағында екі RJ-11 порты бар және артқы жағында ашасы бар параллель сплиттерді қолданбаңыз.

**Сурет 5-12** Параллель сплиттердің мысалы



**Сурет 5-13** Принтердің артқы көрінісі

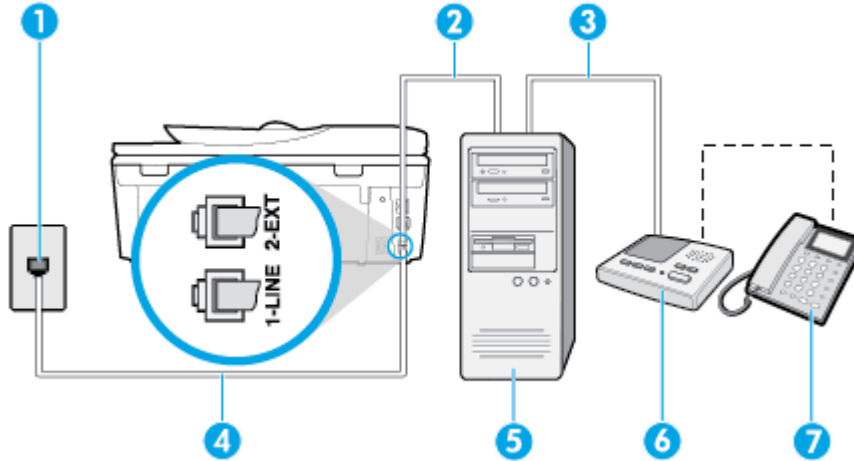

1	Телефон ұясы.
2	Компьютердегі «IN» телефон порты.
3	Компьютердегі «OUT» телефон порты.
4	Телефон сымын принтердің артындағы «1-LINE» деп таңбаланған портқа жалғаңыз. Телефон сымын ел/аймақ адаптеріне қосу қажет болуы мүмкін.
5	Модемі бар компьютер.
6	Жауап беру құрылғысы.
7	Телефон (қосымша).

### Екі телефон порты бар компьютермен бірге бірдей телефон желісіне принтерді орнату

1. Принтердің артқы жағында таңбаланған 2-EXT порттан ақ жолақты ажыратыңыз.
2. Компьютердің артқы жағынан (компьютерде теру модемі) телефон ұясына қосылатын телефон сымын табыңыз. Сымды телефон ұясынан ажыратып, оны принтердің артқы жағында таңбаланған 2-EXT портқа жалғаңыз.
3. Жауап беру құрылғысын телефон ұясынан ажыратып, оны компьютердің (компьютерде теру модемінің) артқы жағында таңбаланған «OUT» портына қосыңыз.
4. Телефон сымының бір ұшын телефон ұясына жалғаңыз, содан соң екінші ұшын принтердің артындағы «1-LINE» деп таңбаланған портқа жалғаңыз.

 **ЕСКЕРТПЕ:** Телефон сымын ел/аймақ адаптеріне қосу қажет болуы мүмкін.

5. (Қосымша) Жауап беру құрылғысында кірістірілген телефон болмаса, конференция үшін жауап беру құрылғысының артқы жағындағы «OUT» портына телефонды қосу қажет болуы мүмкін.

 **ЕСКЕРТПЕ:** Жауап беру құрылғысы сыртқы телефонды қосуға мүмкіндік бермесе, принтерге жауап беру құрылғысы мен телефонды бірдей қосу үшін параллель сплиттерді сатып алуға да болады (жалғастырғыш ретінде де белгілі). Осы қосылымдар үшін қалыпты телефон сымдарын қолданыңыз.

6. Модемнің бағдарламалық құралы факстарды компьютерге автоматты түрде алу үшін орнатылған болса, бұл параметрді ажыратыңыз.

 **ЕСКЕРТПЕ:** Модемнің бағдарламалық құралында факсты автоматты түрде қабылдау функциясын ажыратпаған болсаңыз, принтер факстарды қабылдай алмайды.

7. **Авто жауап беру** параметрін қосыңыз.
8. Жауап беру құрылғысын қоңыраулардың аз санынан кейін жауап беретін етіп орнатыңыз.
9. Принтердегі **Жауап берілетін қоңыраулар** параметрін өнім арқылы қолдау көрсетілетін қоңыраулардың ең көп санына өзгертіңіз. (Ең үлкен қоңыраулардың саны елге/аймаққа байланысты әртүрлі болады).
10. Факсті тексеруді қосу.

Телефон қоңырау шалғанда, орнатылған қоңыраулардың санынан кейін жауап беру құрылғысы жауап беріп, жазылған сәлемдесуді ойнатады. Принтер осы уақытта қоңырауды басқарады, факс сигналдарын «тыңдайды». Кіріс факс сигналдары анықталған болса, принтер факсты қабылдау сигналдарын шығарып, факстарды қабылдайды; факс сигналдары болмаса, принтер желіні басқаруды тоқтатады және жауап беру құрылғысы дыбыстық хабарды жазады.

Принтерге қосымша жабдықты орнату кезінде ақаулар туындаса, келесі көмектерді алу үшін жергілікті қызметті берушімен немесе сатушымен байланысыңыз.

#### Ортақ пайдаланылатын дыбыстық/компьютердің DSL/ADSL модемі және жауап беру құрылғысы бар факс желісі

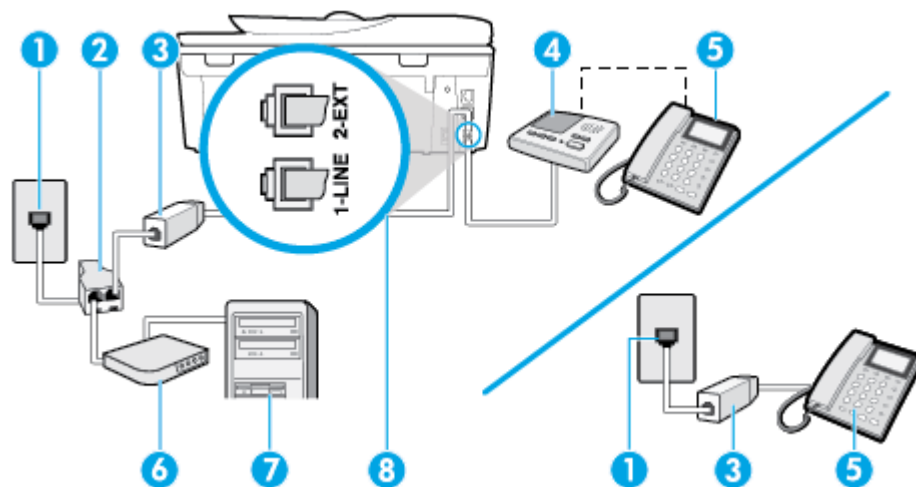

1	Телефон ұясы.
2	Параллель сплиттер.
3	DSL/ADSL сүзгісі.
4	Жауап беру құрылғысы.
5	Телефон (қосымша).
6	DSL/ADSL модемі.

7	Компьютер.
8	Принтердің артындағы «1-LINE» портына жалғанған телефон сымы. Телефон сымын ел/аймақ адаптеріне қосу қажет болуы мүмкін.

 **ЕСКЕРТПЕ:** Параллель сплиттерді сатып алу қажет. Параллель сплиттердің алдыңғы жағында бір RJ-11 порты және артқы жағында екі RJ-11 порты бар. 2 сымды телефон сплиттерді, сериялық сплиттерді немесе алдыңғы жағында екі RJ-11 порты бар және артқы жағында ашасы бар параллель сплиттерді қолданбаңыз.

#### Сурет 5-14 Параллель сплиттердің мысалы



### Принтерді компьютердің DSL/ADSL модемімен реттеу

1. DSL/ADSL провайдерінен DSL/ADSL сүзгісін алыңыз.

 **ЕСКЕРТПЕ:** DSL/ADSL қызметімен бірдей телефон нөмірін ортақ пайдаланатын үй/кеңсе бөлмесінің басқа бөліктеріндегі телефондарды дыбыстық қоңыраулар кезінде шуды шығармас үшін қосымша DSL/ADSL сүзгілеріне қосу қажет.

2. Телефон сымының бір ұшын DSL/ADSL сүзгісіне жалғаңыз, содан соң екінші ұшын принтердің артындағы «1-LINE» деп таңбаланған портқа жалғаңыз.

 **ЕСКЕРТПЕ:** Телефон сымын ел/аймақ адаптеріне қосу қажет болуы мүмкін.

3. DSL/ADSL сүзгісін сплиттерге қосыңыз.
4. Жауап беру құрылғысын телефон ұясынан ажыратып, оны принтердің артқы жағында таңбаланған 2-EXT портына қосыңыз.

 **ЕСКЕРТПЕ:** Жауап беру құрылғысын принтерге тікелей қоспасаңыз, жіберілетін факс құрылғысы шығаратын факс сигналдары жауап беру құрылғысына жазылуы мүмкін және принтер факстарды қабылдай алмауы мүмкін.

5. DSL модемін параллель сплиттерге қосыңыз.
6. Параллель сплиттерді ұяға қосыңыз.
7. Жауап беру құрылғысын қоңыраулардың аз санынан кейін жауап беретін етіп орнатыңыз.
8. Принтердегі **Жауап берілетін қоңыраулар** параметрін принтер арқылы қолдау көрсетілетін қоңыраулардың ең көп санына өзгертіңіз.

 **ЕСКЕРТПЕ:** Ең үлкен қоңыраулардың саны елге/аймаққа байланысты әртүрлі болады.

9. Факсті тексеруді қосу.

Телефон қоңырау шалғанда, орнатылған қоңыраулардың санынан кейін жауап беру құрылғысы жауап беріп, жазылған сәлемдесуді ойнатады. Принтер осы уақытта қоңырауды басқарады, факс сигналдарын «тыңдайды». Кіріс факс сигналдары анықталған болса, принтер факсты қабылдау сигналдарын шығарып, факстарды қабылдайды; факс сигналдары болмаса, принтер желіні басқаруды тоқтатады және жауап беру құрылғысы дыбыстық хабарды жазады.

Дыбыстық, факс және компьютердегі DSL модемі үшін бірдей телефон желісін қолданып жатсаңыз, факсты орнату мақсатында осы нұсқауларды орындаңыз.

Принтерге қосымша жабдықты орнату кезінде ақаулар туындаса, келесі көмектерді алу үшін жергілікті қызметті берушімен немесе сатушымен байланысыңыз.

## **К жағдайы: Ортақ пайдаланылатын дыбыстық/компьютерде теру модемі және дыбыстық поштасы бар факс желісі**

Бірдей телефон нөміріне дыбыстық қоңырауларды және факс қоңырауларын қабылдайтын болсаңыз, бірдей телефон желісінде компьютерде теру модемін қолданатын болсаңыз және осы телефон компаниясы арқылы дыбыстық пошта қызметіне де жазылған болсаңыз, принтерді осы бөлімде сипатталғандай орнатыңыз.

 **ЕСКЕРТПЕ:** Факс қоңыраулары үшін қолданылатын бірдей телефон нөмірінде дыбыстық пошта қызметі болса, факстарды автоматты түрде қабылдау мүмкін болмайды. Факстарды қолмен қабылдау қажет болады; бұл кіріс факстары қоңырауларына жауап беру үшін сіздің қол жетімді болуыңыз қажет дегенді білдіреді. Оның орнына факстарды автоматты түрде қабылдағыңыз келсе, арнайы қоңырау қызметіне жазылу немесе факс үшін бөлек телефон желісін алу үшін телефон компаниясымен байланысыңыз.

Компьютердің теру модемі принтермен бірге телефон желісін ортақ пайдалануды бастағаннан бастап, модем мен принтерді бір уақытта бірге қолдана алмайсыз. Мысалы, электрондық пошта хабарламасын жіберу не интернетке кіру үшін компьютердің теру модемін пайдаланып жатқан болсаңыз, принтерді факс жіберу үшін қолдана алмайсыз.

Компьютердегі телефон порттарының санына негізделген принтерді компьютермен бірге орнатуға арналған екі түрлі жол бар. Бастамас бұрын бір немесе екі телефон порттарының болуын қарау үшін компьютерді тексеріңіз.

- Компьютерде тек бір ғана телефон порты болса, суретте көрсетілгендей параллель сплиттерді сатып алу қажет (жалғастырғыш деп те аталады). Параллель сплиттердің алдыңғы жағында бір RJ-11 порты және артқы жағында екі RJ-11 порты бар. 2 сымды телефон сплиттерді, сериялық сплиттерді немесе алдыңғы жағында екі RJ-11 порты бар және артқы жағында ашасы бар параллель сплиттерді қолданбаңыз.

**Сурет 5-15** Параллель сплиттердің мысалы



- Компьютерде екі телефон порты болса, принтерді келесі сияқты орнатыңыз:

Сурет 5-16 Принтердің артқы көрінісі

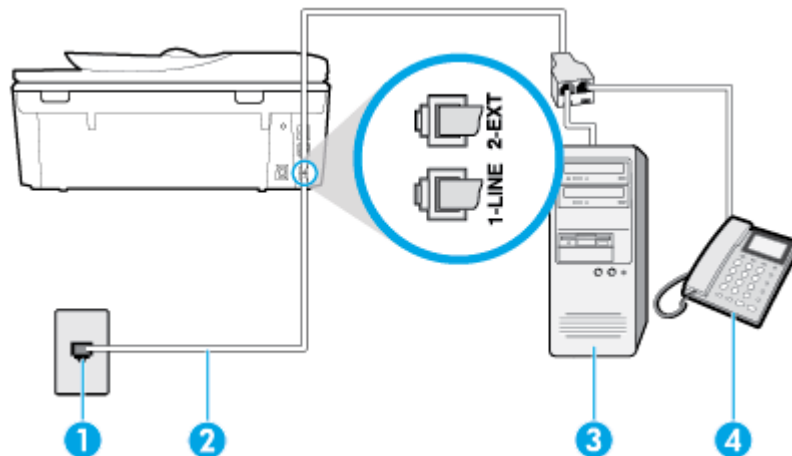

1	Телефон ұясы.
2	Телефон сымын принтердің артындағы «1-LINE» деп таңбаланған портқа жалғаңыз. Телефон сымын ел/аймақ адаптеріне қосу қажет болуы мүмкін.
3	Модемді бар компьютер.
4	Телефон.

### Екі телефон порты бар компьютермен бірге бірдей телефон желісіне принтерді орнату

1. Принтердің артқы жағында таңбаланған 2-EXT порттан ақ жолақты ажыратыңыз.
2. Компьютердің артқы жағынан (компьютерде теру модемі) телефон ұясына қосылатын телефон сымын табыңыз. Сымды телефон ұясынан ажыратып, оны принтердің артқы жағында таңбаланған 2-EXT портқа жалғаңыз.
3. Компьютерде теру модемінің артқы жағындағы "OUT" портына телефонды қосыңыз.
4. Телефон сымының бір ұшын телефон ұясына жалғаңыз, содан соң екінші ұшын принтердің артындағы «1-LINE» деп таңбаланған портқа жалғаңыз.

 **ЕСКЕРТПЕ:** Телефон сымын ел/аймақ адаптеріне қосу қажет болуы мүмкін.

5. Модемнің бағдарламалық құралы факстарды компьютерге автоматты түрде алу үшін орнатылған болса, бұл параметрді ажыратыңыз.

 **ЕСКЕРТПЕ:** Модемнің бағдарламалық құралында факсты автоматты түрде қабылдау функциясын ажыратпаған болсаңыз, принтер факстарды қабылдай алмайды.

6. **Авто жауап беру** параметрін ажыратыңыз.
7. Факсті тексеруді қосу.

Кіріс факс қоңырауына өзіңіз жауап беру керексіз, әйтпесе принтер факстарды қабылдап алмайды.

Принтерге қосымша жабдықты орнату кезінде ақаулар туындаса, келесі көмектерді алу үшін жергілікті қызметті берушімен немесе сатушымен байланысыңыз.

## Факс орнатылымын сынақтан өткізу

Принтердің күйін тексеру үшін және оның факспен жұмыс істеу үшін дұрыс орнатылғанын тексеру үшін факс теңшелімінің сынағын жасауға болады. Принтерді факс аппараты үшін орнатуды аяқтағаннан кейін осы сынақты орындаңыз. Сынақ келесі әрекеттерді орындайды:

- Факстың аппараттық құралын сынақтан өткізу
- Принтерге телефон сымының дұрыс түрі жалғанғанын тексеру
- Телефон сымының дұрыс портқа жалғанын тексереді
- Теру сигналын тексереді
- Белсенді телефон желісін тексереді
- Телефон желісінің байланыс күйін сынақтан өткізеді

Принтер сынақтың нәтижесі бар есепті басып шығарады. Сынақ орындалмаса, ақаулықты жою жолы бойынша ақпараттың есебін қарап шығып, сынаққа қайтып оралыңыз.

## Факс теңшелімін принтердің басқару тақтасы арқылы сынақтан өткізу

1. Арнайы үй немесе кеңсе теңшелімінің нұсқауларына сәйкес факспен жұмыс істеу үшін принтерді орнатыңыз.
2. Картриджердің орнатылғанын және сынақты бастамас бұрын кіріс науасына толық өлшемдегі қағаздың жүктелгенін тексеріңіз.
3. Экранның жоғарғы жағынан Құралдар тақтасын ашу үшін қойындыны түріп, төмен сүйреңіз де,  ( **Теңшеу** ) түймесін түртіңіз.
4. **Факсты орнату** түймесін түртіңіз.
5. **Құралдар** түймесін басып, **Выполнить проверку факса** (Факсты сынақтан өткізуді іске қосу) түймесін басыңыз.

Принтер сынақтың күйін дисплейде көрсетеді де, есепті басып шығарады.

6. Есепті қарап шығыңыз.
  - Сынақ орындалып, бірақ әлі де факспен жұмыс істеу кезінде ақаулықтар туындаса, параметрлердің дұрыстығын растау үшін есепте тізімделген факс параметрлерін тексеріңіз. Бос немесе дұрыс емес факс параметрі факспен жұмыс істеу кезінде ақаулар тудыруы мүмкін.
  - Сынақ орындалмаса, табылған ақауларды жою жолы бойынша ақпарат алу үшін есепті қараңыз.



---

## 6 Веб-қызметтер

- [Веб-қызметтері дегеніміз не?](#)
- [Веб-қызметтерді орнату](#)
- [Веб-қызметтерді қолдану](#)
- [Веб-қызметтерді жою](#)

## Веб-қызметтері дегеніміз не?

Принтер компьютерді қолданбай Интернетке жылдам кіруге, құжаттарды алуға және жылдамырақ және қиындықсыз оларды басып шығаруға көмектесуі мүмкін жаңашыл, вебке қосылған шешімдерді ұсынады.



**ЕСКЕРТПЕ:** Веб мүмкіндіктерін пайдалану үшін принтер интернетке қосылуы керек (Ethernet кабелімен немесе сымсыз байланыс арқылы). Принтер USB кабелі арқылы қосылған болмаса, осы веб-мүмкіндіктерді қолдана алмайсыз.

### HP ePrint

- HP ePrint — HP компаниясының кез келген жерде, кез келген уақытта Интернет арқылы қосылған принтерде басып шығару мүмкіндігін беретін тегін қызметі. Принтерде веб-қызметтерді қосқан кезде принтерге тағайындалған электрондық пошта мекенжайына электрондық пошта жіберу сияқты қарапайым. Ешбір арнайы драйвер немесе бағдарламалық құрал қажет етілмейді. Электрондық поштаны жібере алатын болсаңыз, HP ePrint қызметін қолданып кез келген жерде басып шығаруға болады.



**ЕСКЕРТПЕ:** [HP Connected](#) (барлық елдерде/аймақтарда қол жетімді болмауы мүмкін.) қызметінде тіркеліп, Интернет арқылы қосылған принтерде басып шығару параметрлерін конфигурациялау үшін кіре аласыз.

[HP Connected](#) ((барлық елдерде/аймақтарда қол жетімді болмауы мүмкін.)) сайтына тіркелгі алуға жазылғаннан кейін HP ePrint жұмыс күйін қарауға, HP ePrint принтер кезегін басқаруға, басып шығару үшін принтердің HP ePrint электрондық пошта мекенжайын кім пайдалана алатынын бақылауға, HP ePrint анықтамасын алуға болады.

### Принтер бағдарламалары

- Принтер бағдарламаларымен құжаттарды цифрлық түрде Интернет арқылы сканерлеуге және сақтауға болады, сондай-ақ, контентке қол жеткізуге және оны ортақ пайдалануға және көптеген басқа әрекеттерді орындауға болады.
- Алдын ала қарау, принтер бағдарламаларын қосу және жою үшін, [HP Connected](#) кіріңіз. Бұл сай барлық елдерде/аймақтарда қолданылмауы мүмкін.

# Веб-қызметтерді орнату

Веб-қызметтерді орнату алдында принтердің интернетке қосылғанын тексеріңіз.

Веб-қызметін орнату үшін келесі әдістердің бірін қолданыңыз:

## Принтердің басқару тақтасын пайдаланып веб-қызметтерді орнату

1. Экранның жоғарғы жағынан Құралдар тақтасын ашу үшін қойындыны түріп, төмен сүйреңіз де,  ( **Теңшеу** ) түймесін түртіңіз.
2. **Веб-қызметтерді орнату** түймесін түртіңіз.
3. Орнатудың веб қызметтерінің шарттарын қабылдау үшін **Yes** (Иә) түймесін түртіңіз.
4. Принтер автоматты түрде жаңартуларды тексереді және Веб-қызметтерді орнатады.
5. Веб-қызметтер сәтті орнатылған кезде **OK** түймесін түртіңіз.
6. Принтер серверге қосылған кезде ол ақпараттық бетті басып шығарады және экранда веб-қызметтері туралы қысқа мәлімет көрсетеді.

## Кірістірілген веб-сервер арқылы веб-қызметті орнату

1. Енгізілген веб-серверді (EWS) ашыңыз. Қосымша ақпарат алу үшін [Енгізілген веб-сервер \(EWS\)](#) бөлімін қараңыз.
2. **Веб-қызметтерінің параметрлері** бөлімінен **Теңшеу** түймесін, **Continue (Жалғастыру)** түймесін басып, пайдалану шарттарын қабылдау үшін экрандағы нұсқауларды орындаңыз.
3. Нұсқау берілсе, принтердің тексеруіне рұқсат етуді таңдап, принтер жаңартуларын орнатыңыз.

---

 **ЕСКЕРТПЕ:** Жаңартулар қолжетімді болған кезде, олар автоматты түрде жүктеледі және орнатылады, содан соң принтер қайта іске қосылады.

 **ЕСКЕРТПЕ:** Прокси-параметрлеріне нұсқау берілсе және желіңіз прокси-параметрлерді пайдаланса, прокси-серверлерді орнату үшін экрандағы нұсқауларды орындаңыз. Қосымша ақпарат алу үшін желі әкімшісімен немесе желіні орнатқан адаммен хабарласыңыз.

---

4. Принтер серверге қосылған кезде, принтер мәліметтер бетін басып шығарады. Орнатуды аяқтау үшін ақпараттық беттегі нұсқауларды орындаңыз.

## HP принтерінің бағдарламалық құралы арқылы веб-қызметтерді орнату (Windows)

1. HP принтерінің бағдарламалық құралын ашыңыз. Қосымша ақпарат алу үшін [HP принтерінің бағдарламалық құралын ашыңыз \(Windows\)](#) бөлімін қараңыз.
2. Көрсетілетін терезеде **Басып шығару, сканерлеу және факс** түймесін екі рет басып, **Print** (Басып шығару) бөліміндегі **Connect Printer to the Web** (Принтерді вебке қосу) тармағын таңдаңыз. Принтердің басты беті (енгізілген веб-сервері) ашылады.
3. **Веб-қызметтерінің параметрлері** бөлімінен **Теңшеу** түймесін, **Continue (Жалғастыру)** түймесін басып, пайдалану шарттарын қабылдау үшін экрандағы нұсқауларды орындаңыз.
4. Нұсқау берілсе, принтердің тексеруіне рұқсат етуді таңдап, принтер жаңартуларын орнатыңыз.

---

 **ЕСКЕРТПЕ:** Жаңартулар қол жетімді болған кезде олар автоматты түрде жүктеледі және орнатылады, содан соң принтер қайта іске қосылады.

 **ЕСКЕРТПЕ:** Прокси-параметрлеріне нұсқау берілсе және желіңіз прокси-параметрлерді пайдаланса, прокси-серверлерді орнату үшін экрандағы нұсқауларды орындаңыз. Қосымша ақпарат алу үшін желі әкімшісімен немесе желіні орнатқан адаммен байланысыңыз.

---

5. Принтер серверге қосылған кезде, принтер мәліметтер бетін басып шығарады. Орнатуды аяқтау үшін ақпараттық беттегі нұсқауларды орындаңыз.

# Веб-қызметтерді қолдану

Төмендегі бөлімде веб-қызметтерді пайдалану және конфигурациялау әдісі сипатталған.

- [HP ePrint](#)
- [Принтер бағдарламалары](#)

## HP ePrint

HP ePrint мүмкіндігін пайдалану үшін келесіні орындаңыз:

- Интернет- және электрондық поштаға кіретін компьютер не мобильді құрылғы болуы қажет.
- Принтердегі веб-қызметтерді қосыңыз. Қосымша ақпарат алу үшін [Веб-қызметтерді орнату](#) бөлімін қараңыз.



 **КЕҢЕС:** HP ePrint параметрлерін басқару және конфигурациялау, сондай-ақ ең соңғы мүмкіндіктерді үйрену туралы қосымша ақпарат алу үшін [HP Connected](#) Бұл сай барлық елдерде/аймақтарда қолданылмауы мүмкін. сайтына қараңыз.

### Құжатты HP ePrint арқылы басып шығару



1. Компьютерде немесе мобильді құрылғыда электрондық пошта бағдарламасын ашыңыз.
2. Жаңа электрондық пошта хабарламасын жасап, басып шығарылатын файлды тіркеңіз.
3. «Кімге» жолына HP ePrint электрондық пошта мекенжайын енгізіп, электрондық пошта хабарламасын жіберу үшін параметрді таңдаңыз.

 **ЕСКЕРТПЕ:** «Кімге» немесе «Көшірме» өрістеріне қандай да бір қосымша электрондық пошта мекенжайларын енгізбеңіз. Бірнеше электрондық пошта мекенжайлары болса, HP ePrint сервері басып шығару жұмыстарын қабылдамайды.

### HP ePrint электрондық пошта мекенжайын табу

- ▲ Принтердің басқару тақтасынан құралдар тақтасын ашу үшін экранның жоғарғы жағындағы қойындыны түртіп немесе төмен сырғытып, келесі әрекеттердің бірін орындаңыз.
  - a.  ( **Теңшеу** ) түймесін, одан кейін **Web Services Setup** (Веб қызметтерді орнату) түймесін түртіңіз де, **Display Email Address** (Электрондық пошта мекенжайын көрсету) түймесін түртіңіз.
  - ә.  ( **Теңшеу** ) түймесін түртіңіз, **Web Services Setup** (Веб қызметтерді орнату) түймесін түртіңіз, сонан соң **Print Info** (Ақпаратты басып шығару) түймесін түртіңіз. Принтер принтер кодын және электрондық пошта мекенжайын реттеу жолы туралы нұсқауларды қамтитын ақпараттық бетті басып шығарады.

### HP ePrint құрылғысын өшіру үшін

1. Принтердің басқару тақтасынан Құралдар тақтасын ашу үшін экранның жоғарғы жағындағы қойындыны түртіп, төмен сүйреңіз,  ( **HP ePrint** ) түймесін, одан кейін  ( **Web Services Settings** ) (Веб-қызметтер параметрлері) түймесін түртіңіз.
2. **HP ePrint** түймесін, одан кейін **Өшірулі** басыңыз.



**ЕСКЕРТПЕ:** Барлық веб-қызметтерін жою үшін [Веб-қызметтерді жою](#) бөлімін қараңыз.

---

## Принтер бағдарламалары

Принтер бағдарламалары контентті бұлтта сақтауға, оған қол жеткізуге және оны ортақ пайдалануға мүмкіндік береді.

### принтер бағдарламалары пайдалану

1. Басты экранда **Бағдарламалар** түймесін түртіңіз.
2. Пайдаланғыңыз келген принтер бағдарламасын түртіңіз.

Жеке басып шығару бағдарламалары туралы қосымша ақпарат алу үшін [HP Connected](#) сайтына кіріңіз. Бұл сай барлық елдерде/аймақтарда қолданылмауы мүмкін.



### принтер бағдарламалары басқару

- [HP Connected](#) көмегімен принтер бағдарламалары алдын ала қарауға, қосуға немесе принтерден жоюға болады. Бұл сай барлық елдерде/аймақтарда қолданылмауы мүмкін.

## Веб-қызметтерді жою

Веб-қызметтерді алып тастау үшін келесі нұсқауларды пайдаланыңыз.

### Принтердің басқару тақтасын пайдаланып веб-қызметтерін алып тастау

1. Экранның жоғарғы жағынан Құралдар тақтасын ашу үшін қойындыны түріп,  ( **HP ePrint** ) түртіңіз де,  ( **Web Services Settings** ) (Веб-қызметтер параметрлері) түймесін түртіңіз.
2. **Удалить веб-службы** (Веб-қызметтерді алып тастау) түймесін басыңыз.

### Кірістірілген веб-серверді пайдалану арқылы веб-қызметті алып тастау

1. Енгізілген веб-серверді (EWS) ашыңыз. Қосымша ақпарат алу үшін [Енгізілген веб-сервер \(EWS\)](#) бөлімін қараңыз.
2. **Веб-службы** (Веб-қызметтер) қойындысын басып, **Параметры веб-служб** (Веб-қызметтер параметрлері) бөліміндегі **Удалить веб-службы** (Веб-қызметтерді алып тастау) түймесін басыңыз.
3. **Удалить веб-службы** (Веб-қызметтерді алып тастау) түймесін басыңыз.
4. Принтерден веб-қызметтерді алып тастау үшін **Да** (Иә) түймесін басыңыз.

---

## 7 Сия картридждерімен жұмыс істеу

Ең жақсы принтерден басып шығару сапасын қамтамасыз ету үшін, кейбір қарапайым қолдау көрсету іс рәсімдерін орындау қажет.

Осы бөлімде төмендегідей тақырыптар бар:

- [Картридждар мен басып шығару механизмі бойынша мәліметтер](#)
- [Анықталған сия деңгейлерін тексеру](#)
- [Картридждарды ауыстыру](#)
- [Картридждерге тапсырыс беру](#)
- [Жалғыз картридж күйін пайдалану](#)
- [Басып шығару жабдықтарын сақтау](#)
- [Картридждың кепілдігі туралы мәлімет](#)



## Картридждар мен басып шығару механизмі бойынша мәліметтер

Келесі кеңестер HP картридждерін жөндеуге және сәйкес басып шығару сапасын қамтамасыз етуге көмектеседі.

- Осы нұсқаулықтағы нұсқаулар картридждерін алмастыруға арналған және алғашқы рет орнату туралы мәліметтерді бермейді.
- Барлық картридждерді олар қажет болғанша бастапқы оралған орамаларда сақтаңыз.
- Принтерді дұрыс өшіргеніңізді тексеріңіз. Қосымша ақпарат алу үшін [Принтерді өшіру](#) бөлімін қараңыз.
- Картридждерді бөлме температурасында сақтаңыз (15-35° C немесе 59-95° F).
- Басып шығару механизмін шамадан тыс тазартпаңыз. Бұл сияны тауысып, картридждерді қолдану мерзімін қысқартады.
- Картридждерді мұқият ұстаңыз. Орнату кезінде түсіріп алу, сілкі немесе оған немқұрайлы қарау уақытша басып шығару ақауларын туғызуы мүмкін.
- Принтерді тасымалдап жатқан болсаңыз, принтерден сия ағыуының және принтерге төнуі мүмкін басқа зақымдардың алдын алу үшін келесі әрекетті орындаңыз:
  - Принтерді  (Қуат түймесі) түймесін басып өшіргеніңізді тексеріңіз. Принтерді өшіруден бұрын ішкі қозғалыстар дыбысы тоқтағанша күте тұрыңыз.
  - Картридждерді орнатылған күйде қалдырғаныңызды тексеріңіз.
  - Принтерді тегіс орнатылған күйде тасымалдау қажет; ол бүйіріне, артқы, алдыңғы немесе жоғары жағына орналастырылмауы қажет.

### Байланысты тақырыптар

- [Анықталған сия деңгейлерін тексеру](#)

## Анықталған сия деңгейлерін тексеру

Принтер бағдарламалық құралынан немесе принтерді басқару тақтасынан бағаланған сия деңгейлерін тексеруіңізге болады.

### Анықталған сия деңгейлерін принтер басқару тақтасынан тексеру

- ▲ Принтердің басқару тақтасынан Құралдар тақтасын ашу үшін экранның жоғарғы жағындағы қойындыны түртіп, төмен сүйреңіз де, болжалған сия деңгейлерін тексеру үшін,  (Ink (Сия)) түймесін түртіңіз.

### Принтер бағдарламалық құралынан сия деңгейлерін тексеру (Windows)

1. HP принтерінің бағдарламалық құралын ашыңыз.
2. принтер бағдарламалық құралы ішінде терезенің жоғарғы жағындағы **Estimated Levels** (Есептелген деңгейлер) тармағын түртіңіз.

---

 **ЕСКЕРТПЕ:** Сия деңгейі ескертулері мен көрсеткіштері тек қана жоспарлау мақсатында ғана бағалауларды береді. Төмен сия туралы ескерту хабарламасын алған кезде, ықтимал басып шығару кешігулерін болдырмау үшін ауыстыратын картридждің болуын қарастырыңыз. Орындау сұралмайынша картридждерді ауыстырудың қажеті жоқ.

 **ЕСКЕРТПЕ:** Қайта толтырылған немесе қайта шығарылған картриджді немесе басқа принтерде қолданылған картриджді орнатқан болсаңыз, сия көрсеткіші мұқият емес немесе қол жетімсіз болуы мүмкін.

 **ЕСКЕРТПЕ:** Картридждердегі сия әртүрлі әдістегі басып шығару үрдісінде қолданылады, олар басып шығаруға принтер мен картриджді дайындайтын бастапқы күйді және принтер қондырмасының таза болуын және сияның тегіс ағуын қамтамасыз ететін басып шығару механизмінің қызметін қамтиды. Қосымша, қалдық сия қолданылғаннан кейін картриджда қалып қояды. Қосымша ақпарат алу үшін [www.hp.com/go/inkusage](http://www.hp.com/go/inkusage) бөлімін қараңыз.

---

## Картридждарды ауыстыру

Принтер үшін ауыстырылатын картридждер әлі де болмаса, [Картридждерге тапсырыс беру](#) бөлімін қараңыз.

 **ЕСКЕРТПЕ:** Қазіргі уақытта HP веб-сайтының кейбір бөлігі тек қана ағылшын тілінде қол жетімді.

 **ЕСКЕРТПЕ:** Барлық картридждар барлық елдерде/аймақтарда қол жетімді болмайды.

 **ЕСКЕРТПЕ:** Пайдаланылған сия жабдықтарын қайта пайдалану туралы ақпаратты алу үшін [HP сия жабдықтарын қайта өңдеу бағдарламасы](#) бөлімін қараңыз.

### Картридждарды ауыстыру үшін

1. Қуат қосулы екенін тексеріңіз.
2. Ескі картриджді алып тастаңыз.
  - a. Кіру есігін ашыңыз.

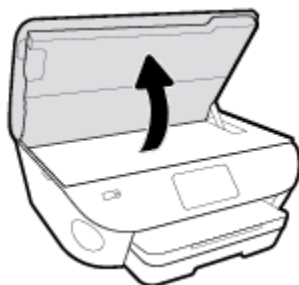

- a. Картриджді ұясынан шығарыңыз.
3. Жаңа картридж салыңыз.
    - a. Картриджды орауыштан шығарыңыз.

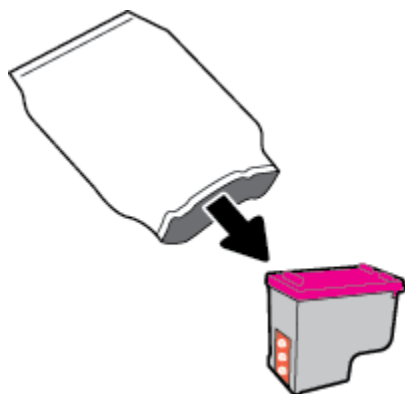

- ә. Тарту ілмегін қолданып пластикалық таспаны алып тастаңыз.

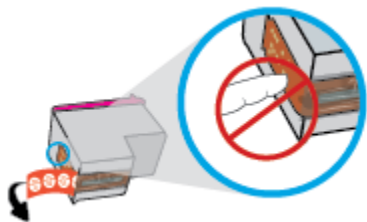

- б. Жаңа картриджді ұяға сырт етіп түскенше жылжытыңыз.

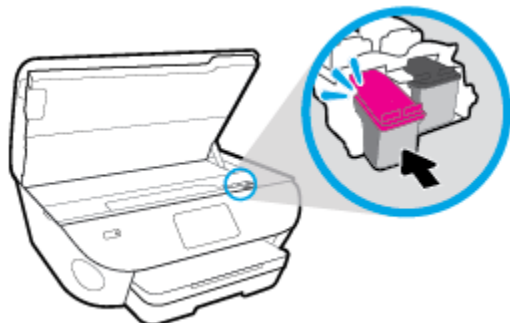

4. Картриджға қол жеткізу есігін жабыңыз.

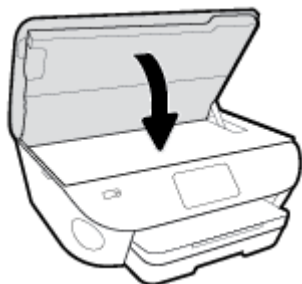

 **ЕСКЕРТПЕ:** Жаңа картриджді орнатқаннан кейін құжатты басып шығарған кезде картридждерді туралауды HP принтер бағдарламалық құралы сұрайды.

## Картридждерге тапсырыс беру

Картридждерге тапсырыс беру үшін [www.hp.com](http://www.hp.com) сайтына өтіңіз. (Қазіргі уақытта HP веб-сайтының кейбір бөлігі тек қана ағылшын тілінде қол жетімді.) Барлық елдерде/аймақтарда картридждарға желіде тапсырыс беруге қолдау көрсетілмейді. Дегенмен, көптеген елдерде телефон арқылы тапсырыс беріп, жергілікті дүкендерге орналастыру және сатып алу тізімін басып шығару туралы мәліметтер бар. Сондай-ақ, HP өнімдерін өз еліңізде сатып алу туралы ақпарат алу үшін [www.hp.com/buy/supplies](http://www.hp.com/buy/supplies) бетіне кіре аласыз.

Ауыстырылатын картриджбен бірдей нөмірлі картриджді ғана ауыстырылатын картридж есебінде қолданыңыз. Картридж нөмірін келесі орындардан табуға болады:

- Енгізілген веб-серверде **Құралдар** қойындысын басып, **Product Information** (Өнім туралы мәліметтер) тармағының астында **Supply Status** (Жеткізу күйі) түймесін басыңыз. Қосымша ақпарат алу үшін [Енгізілген веб-сервер \(EWS\)](#) бөлімін қараңыз.
- Ауыстырылатын картридждің жапсырмасында.
- Принтердің ішіндегі жапсырмада. Жапсырманы табу үшін картриджге қол жеткізу қақпағын ашыңыз.



**ЕСКЕРТПЕ:** Принтермен бірге берілетін **Setup (Орнату)** картридждің бөлек сатып алуға болмайды.

## Жалғыз картридж күйін пайдалану

HP ENVY Photo 7800 series принтерін бір картриджбен ғана пайдалану үшін, жалғыз картриджді режимді пайдаланыңыз. Сия картриджі сия картриджі орнынан шығарылған кезде, жалғыз картриджді режим іске қосылады. Жалғыз картриджді режим барысында, принтермен құжаттарды көшіруге, фотосуреттерді көшіруге және компьютерден жұмыстарыңызды басып шығаруға болады.



**ЕСКЕРТПЕ:** HP ENVY Photo 7800 series принтері жалғыз картриджді режимде жұмыс істегенде, принтер дисплейінде хабар көрсетіледі. Хабар көрсетілсе және принтерге екі сия картридж орнатылса, пластмасса таспаның қорғаныш бөлігінің сия картриджінен алынғанын тексеріңіз. Пластмасса таспа картридж түйіспелерін жауып қалса, принтер картридждің орнатылғанын анықтай алмайды.

### Жалғыз картриджді режимнен шығу

- Жалғыз картриджді режимнен шығу үшін HP ENVY Photo 7800 series ішіне екі басып шығару картриджін орнатыңыз.

## Басып шығару жабдықтарын сақтау

Картриджерді принтерде ұзақ уақытқа қалдыруға болады. Дегенмен, картридждің жақсы жағдайын қамтамасыз ету үшін принтер қолданылмаған кезде принтердің дұрыс өшірілгенін тексеріңіз. Қосымша ақпарат алу үшін [Принтерді өшіру](#) бөлімін қараңыз.

## Картридждың кепілдігі туралы мәлімет

HP картриджінің кепілдігі өнім тағайындалған HP басып шығару құрылғысында пайдаланылғанда қолданыста болады. Осы кепілдеме қайта толтырылған, қайта өңделген, жөнделген, дұрыс пайдаланылмаған немесе қолдан жасалған HP картриджеріне қатысты қолданылмайды.

Кепілдік кезеңінде HP сиясы таусылып қалмаса және кепілдік күнінің соңына жетпесе, ол картриджға қолданылады. Кепілдік күнінің соңы ЖЖЖЖ/АА пішімінде болады, көрсетілгендей картриджда табуға болады:

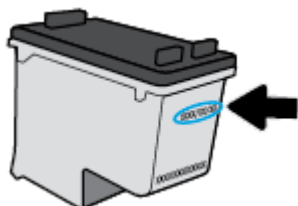

Принтердің HP шектеулі кепілдік туралы мәлімдемесінің көшірмесін алу үшін принтермен бірге келген басып шығарылған құжаттаманы қараңыз.



---

## 8 Желі орнату

Қосымша кеңейтілген параметрлер принтердің басты бетінде қол жетімді (енгізілген веб-сервер немесе EWS). Қосымша ақпарат алу үшін [Енгізілген веб-сервер \(EWS\)](#) бөлімін қараңыз.

Осы бөлімде төмендегідей тақырыптар бар:

- [Сымсыз байланыс үшін принтерді орнату](#)
- [Желі параметрлерін өзгерту](#)
- [Wi-Fi Direct пайдалану](#)

## Сымсыз байланыс үшін принтерді орнату

- [Бастамас бұрын](#)
- [Сымсыз желіде принтерді орнату](#)
- [Байланыс түрін өзгерту](#)
- [Сымсыз байланысты сынақтан өткізу](#)
- [Принтердегі сымсыз байланыс мүмкіндігін қосу не өшіру](#)

 **ЕСКЕРТПЕ:** Принтерді қосу кезінде ақаулар туындаса, [Желі және байланыс ақаулары](#) бөлімін қараңыз.

 **КЕҢЕС:** Принтерді сымсыз байланыс үшін орнату және пайдалану туралы Қосымша ақпарат алу үшін HP сымсыз байланысын басып шығару орталығының ( [www.hp.com/go/wirelessprinting](http://www.hp.com/go/wirelessprinting) ) сайтына кіріңіз.

### Бастамас бұрын

Келесі әрекеттер орындалғанын тексеріңіз:

- Принтер желіге Ethernet кабелін пайдаланып қосылмаған.
- Сымсыз желі орнатылған және дұрыс жұмыс істейді.
- Принтерді қолданатын принтер мен компьютерлер бірдей желіде (бағыныңқы желіде).

Принтерге қосылу кезінде сымсыз желі атауын (SSID) және сымсыз байланыс құпия сөзін енгізу сұралуы мүмкін:

- Сымсыз желі атауы сымсыз желінің атауы болып табылады.
- Сымсыз байланыс құпия сөзі сіздің рұқсатынсыз басқа адамдардың сымсыз желіге қосылуын болдырмайды. Талап етілетін қауіпсіздік деңгейіне байланысты сымсыз желі WPA құпия сөз тіркесін немесе WEP кілтін қолдануы мүмкін.

Сымсыз желіні орнатқаннан бастап желі атауы немесе қауіпсіздік құпия кілті өзгертілмеген болса, оларды сымсыз маршрутизатордың артынан немесе бүйірінен табуға болады.



Желі атауын немесе қауіпсіздік құпия сөзді таба алмасаңыз немесе осы мәліметтер есіңізде қалмаса, компьютермен немесе сымсыз маршрутизатор арқылы ұсынылған құжатты қараңыз. Осы мәліметтерді әлі де таба алмасаңыз, сымсыз желі әкімшісімен немесе желіні орнатқан адаммен байланысыңыз.

### Сымсыз желіде принтерді орнату

#### Принтердің басқару тақтасынан орнату

Сымсыз байланысты орнату үшін принтердің басқару тақтасы дисплейінен сымсыз орнату шеберін пайдаланыңыз.

 **ЕСКЕРТПЕ:** Жалғастырмас бұрын [Бастамас бұрын](#) бөліміндегі тізімді қараңыз.

1. Принтердің басқару тақтасынан Құралдар тақтасын ашу үшін экранның жоғарғы жағындағы қойындыны түртіп, төмен сүйреңіз,  (Сымсыз) түймесін түртіңіз.
2.  ( **Параметрлер** ) түймесін түртіңіз.
3. **Сымсыз байланыс параметрлері** түймесін түртіңіз.
4. **Wireless Setup Wizard** (Сымсыз орнату шебері) немесе **Wi-Fi Protected Setup** (Wi-Fi қорғалған орнату) белгішесін түртіңіз.
5. Орнатылымды аяқтау үшін дисплейдегі нұсқауларды орындаңыз.

USB байланысы сияқты әр түрлі байланыс түрі бар принтерді бұрыннан пайдаланып жатсаңыз, сымсыз желіде принтерді орнату үшін [Байланыс түрін өзгерту](#) бөліміндегі нұсқауларды орындаңыз.

### HP Smart қолданбасымен реттеу үшін

Принтерді сымсыз желіге орнату үшін HP Smart пайдалануыңызға болады. HP Smart қолданбасына iOS, Android және Windows құрылғыларында қолдау көрсетіледі. Осы қолданба туралы ақпарат алу үшін, [iOS, Android не Windows 10 құрылғыларынан басып шығару, сканерлеу және ақауларды түзету үшін HP Smart қолданбасын пайдаланыңыз](#) бөлімін қараңыз.

1. Егер iOS немесе Android мобильді құрылғысын пайдаланып жатсаңыз, Bluetooth мүмкіндігі қосулы екенін тексеріңіз. (HP Smart қолданбасы iOS және Android мобильді құрылғыларында орнату процесін жылдам орындау үшін Bluetooth мүмкіндігін пайдаланады.)



**ЕСКЕРТПЕ:** HP Smart қолданбасы Bluetooth мүмкіндігін тек принтерді орнату үшін пайдаланады. Bluetooth мүмкіндігі арқылы басып шығаруға қолдау көрсетілмейді.

2. HP Smart қолданбасын ашыңыз.
3. **Windows:** Негізгі экранда **Жаңа принтер орнату** түймесін басыңыз немесе түртіңіз, содан соң принтерді желіге қосу үшін экрандық нұсқауларды орындаңыз.

**iOS/Android:** Негізгі экранда Плюс белгішесін түртіп, **Принтер қосу** түймесін түртіңіз. Принтерді желіге қосу үшін экрандық нұсқауларды орындаңыз.

### Байланыс түрін өзгерту

HP принтерінің бағдарламалық құралын орнатқаннан және принтерді компьютерге немесе желіге қосқаннан кейін, байланыс түрін өзгерту (мыс., USB байланысынан сымсыз байланысқа) үшін бағдарламалық құралын қолдануға болады.



**ЕСКЕРТПЕ:** Ethernet кабелін қоссаңыз, принтердің сымсыз байланыс мүмкіндігін өшіреді.

### Ethernet байланысынан сымсыз байланысқа өзгерту (Windows)

1. Ethernet кабелін принтерден ажыратыңыз.
2. Сымсыз байланыс орнату үшін Сымсыз байланыс орнату шеберін іске қосыңыз. Қосымша ақпарат алу үшін [Сымсыз желіде принтерді орнату](#) бөлімін қараңыз.

## USB байланысын сымсыз желіге өзгерту (Windows)

Жалғастырмас бұрын [Бастамас бұрын](#) бөліміндегі тізімді қараңыз.

1. HP принтерінің бағдарламалық құралын ашыңыз. Қосымша ақпарат алу үшін [HP принтерінің бағдарламалық құралын ашыңыз \(Windows\)](#) бөлімін қараңыз.
2. **Tools** (Құралдар) түймесін басыңыз.
3. **Device Setup & Software (Құрылғыны орнату және бағдарламалық құрал)** түймесін басыңыз.
4. **Convert a USB connected device to wireless** (Принтердің USB байланысын сымсыз байланысқа ауыстыру) тармағын таңдаңыз. Экрандағы нұсқауларды орындаңыз.

## USB байланысынан Windows 10 компьютеріндегі HP Smart қолданбасы (Windows) көмегімен сымсыз желіге өзгерту үшін

1. Жалғастырмас бұрын, компьютер мен принтердің келесі талаптарға сай екеніне көз жеткізіңіз:
  - Принтер компьютерге USB арқылы жалғанған.
  - Компьютер сымсыз желіге қосылған.

2. HP Smart қолданбасын ашыңыз. Қолданбаны Windows 10 компьютерінде ашу әдісі туралы ақпаратты [iOS, Android не Windows 10 құрылғыларынан басып шығару, сканерлеу және ақауларды түзету үшін HP Smart қолданбасын пайдаланыңыз](#) бөлімінен қарңыз.

3. Принтердің таңдалғанын тексеріңіз.



**КЕҢЕС:** Егер басқа принтерді пайдаланғыңыз келсе, экранның сол жағындағы құралдар тақтасындағы "Принтер" белгішесін басып, барлық қолжетімді принтерлерді көру үшін **Басқа принтерді таңдау** түймесін таңдаңыз.

4. Қолданбаның негізгі бетінің үстіңгі жағында "Принтерді сымсыз жалғау арқылы оңайырақ басып шығарыңыз" деген хабар шыққанда, **Толығырақ** түймесін басыңыз.

## USB немесе Ethernet байланысынан сымсыз байланысқа өзгерту (OS X және macOS)

1. USB немесе Ethernet кабелін принтерден ажыратыңыз.
2. Принтерді желінің әдепкі мәндеріне қалпына келтіріңіз. Қосымша ақпарат алу үшін [Түпнұсқа зауыттық әдепкі мәндер мен параметрлерді қалпына келтіру](#) бөлімін қараңыз.
3. 123.hp.com сайтынан HP Easy Start ең соңғы нұсқасын жүктеп алыңыз.
4. HP Easy Start мүмкіндігін ашып, принтерге қосу үшін экрандағы нұсқауларды орындаңыз.



USB режимінен сымсыз байланыс режиміне өзгерту жолы туралы қосымша ақпарат алыңыз. [Қосымша ақпарат үшін желіге өту мақсатында осы жерді басыңыз.](#) Бұл уақытта осы веб-сайт барлық тілде қолжетімді болмауы мүмкін.

## Сымсыз байланысты USB немесе Ethernet байланысына өзгерту (Windows)

- Принтерге USB немесе Ethernet кабелін жалғаңыз.



## Сымсыз байланысты USB немесе Ethernet байланысына өзгерту(OS X және macOS)

1. **Жүйе параметрлері** ашыңыз.
2. **Принтерлер және сканерлер** түймесін басыңыз.
3. Сол жақ бөліктегі принтерді таңдап, тізімнің төменгі жағындағы - басыңыз. Егер ағымдағы байланыста бар болса, факс жазбасы үшін осы әрекетті орындаңыз.
4. Принтерді компьютерге немесе желіге USB немесе Ethernet кабелін пайдаланып жалғаңыз.
5. Сол жақтағы принтерлердің тізімінен төмендегі + түймесін басыңыз.
6. Тізімнен жаңа принтер таңдаңыз.
7. **Use** (Пайдалану) қалқымалы мәзірінен принтер үлгісінің атауын таңдаңыз.
8. **Add** (Қосу) түймесін басыңыз.

## Сымсыз байланысты сынақтан өткізу

Принтердің сымсыз байланысы туралы ақпаратты алу үшін сымсыз байланыстың сынақ есебін басып шығарыңыз. Сымсыз байланыстың сынақ есебі принтердің күйі, аппараттық құрал (MAC) мекенжайы және IP мекенжайы туралы мәліметтерді береді. Сымсыз қосылыммен ақаулық туындаса немесе сымсыз қосылым әрекеті орындалмаса, сымсыз сынақ есебі де диагностикалық мәліметтерді береді. Принтер желіге қосылған болса, сынақ беті желі параметрлері туралы мәліметтерді көрсетеді.

Сымсыз байланыстың сынақ есебін басып шығару



1. Принтердің басқару тақтасынан Құралдар тақтасын ашу үшін экранның жоғарғы жағындағы қойындыны түртіп, төмен сүйреңіз,  (Сымсыз түймесі) түртіңіз,  (**Параметрлер**) түймесін түртіңіз.
2. **Print Reports (Басып шығару есептері)** түймесін түртіңіз.
3. **Сымсыз байланыс сынағының есебі** түймесін түртіңіз.

## Принтердегі сымсыз байланыс мүмкіндігін қосу не өшіру

Принтердің сымсыз байланыс мүмкіндігі қосулы кезде принтердің басқару тақтасында сымсыз байланыстың көк шамы жанып тұрады.



**ЕСКЕРТПЕ:** Ethernet кабелін принтерге қоссаңыз, ол сымсыз байланыс мүмкіндігі мен шамын автоматты түрде өшеді.

1. Принтердің басқару тақтасынан Құралдар тақтасын ашу үшін экранның жоғарғы жағындағы қойындыны түртіп, төмен сүйреңіз,  (Сымсыз түймесі) түртіңіз,  (**Параметрлер**) түймесін түртіңіз.
2. **Сымсыз байланыс параметрлері** түймесін түртіңіз.
3. **Wireless** (Сымсыз) опциясын өшіріңіз немесе қосыңыз.



## Желі параметрлерін өзгерту

Принтердің басқару тақтасынан принтердің сымсыз байланысын орнатуға және басқаруға, сондай-ақ, әр түрлі желіні басқару тапсырмаларын орындауға болады. Оның құрамына желі параметрлерін қарау және өзгерту, желінің әдепкі параметрлерін қалпына келтіру және сымсыз байланыс функциясын қосу не өшіру кіреді.

 **ЕСКЕРТУ:** Желі параметрлері ыңғайлылық үшін беріледі. Дегенмен, жетілдірілген пайдаланушы болмасаңыз, осы параметрлердің кейбірін (мыс., байланыс жылдамдығы, IP параметрлері, әдепкі шлюз және желіаралық қалқан параметрлері) өзгертудің қажеті жоқ.

### Желі параметрлерін басып шығару

Төмендегі әрекеттердің бірін орындаңыз:

- Принтердің басқару тақтасынан Құралдар тақтасын ашу үшін экранның жоғарғы жағындағы қойындыны түртіп, төмен сүйреңіз. Желі күйі экранын көрсету үшін  (Сымсыз) немесе  (Ethernet) түймесін түртіңіз. Желі конфигурациясының бетін басып шығару үшін **Print Details** (Мәліметтерді басып шығару) тармағын түртіңіз.
- Принтердің басқару тақтасынан құралдар тақтасын ашу үшін, экранның жоғарғы жағындағы қойындыны түртіп, төмен сүйреңіз де,  (**Теңшеу**) түртіңіз, **Есептер** және **Network Configuration Page** (Желіні конфигурациялау беті) түймесін түртіңіз.

### Байланыс жылдамдығын орнату

Деректердің желі арқылы тасымалдану жылдамдығын өзгерте аласыз. Әдепкі мәні: **Автоматический** (Автоматты).

1. Принтердің басқару тақтасынан Құралдар тақтасын ашу үшін экранның жоғарғы жағындағы қойындыны түртіп, төмен сүйреңіз,  (**Теңшеу**) түймесін, одан кейін **Network Setup (Желіні орнату)** түймесін түртіңіз.
2. **Ethernet параметрлері** түймесін түртіңіз.
3. **Кеңейтілген параметрлер** тармағын таңдаңыз.
4. **Байланыс жылдамдығы** түймесін түртіңіз.
5. Желінің аппараттық құралына сәйкес келетін тиісті опцияны түртіңіз.

### IP параметрлерін өзгерту

IP параметріне арналған әдепкі IP параметрі IP параметрлерін автоматты түрде орнататын **автоматически** (автоматты) күйі болады. Кеңейтілген пайдаланушы болсаңыз және басқа параметрлерді пайдаланғыңыз келсе (мысалы, IP мекенжайы, бағынықты желі маскасы немесе әдепкі шлюз) қолмен өзгертуге болады.

 **КЕҢЕС:** Қолмен IP мекенжайын орнатпастан бұрын алдымен принтерді автоматты режим арқылы желіге қосу ұсынылады. Бұл маршрутизаторға принтерді қосалқы желі маскасы, әдепкі шлюз және DNS мекенжайы сияқты басқа қажетті параметрлермен конфигурациялауға мүмкіндік береді.

 **ЕСКЕРТУ:** IP мекенжайын қолмен тағайындаған кезде абай болыңыз. Орнатылым кезінде дұрыс емес IP мекенжайын енгізген болсаңыз, желінің құрамдас бөліктері принтерге қосылмауы мүмкін.

1. Принтердің басқару тақтасынан Құралдар тақтасын ашу үшін экранның жоғарғы жағындағы қойындыны түртіп, төмен сүйреңіз,  ( **Теңшеу** ) түймесін, одан кейін **Network Setup (Желіні орнату)** түймесін түртіңіз.

2. **Ethernet параметрлері** немесе **Сымсыз байланыс параметрлері** түймесін түртіңіз.

3. **Дополнительные параметры** (Қосымша параметрлер) түймешігігін түртіңіз.

4. **IP параметрлері** түймесін түртіңіз.

IP мекенжайын өзгерту принтерді желіден алып тастайды деген ескерту хабарламасы көрсетіледі. Жалғастыру үшін **OK** түймесін басыңыз.

5. Параметрлерді қолмен өзгерту үшін **Manual (Static)** (Қолмен (статикалық) параметрін түртіп, келесі параметрлер үшін сәйкес мәліметтерді енгізіңіз:

- **IP мекенжайы**
- **Бағыныңқы желі маскасы**
- **Әдепкі шлюз**
- **DNS мекенжайы**

6. Өзгертулерді енгізіп, **Қолдану** түймесін түртіңіз.



## Wi-Fi Direct пайдалану

Бұрыннан бар сымсыз желіге қосылмай-ақ, Wi-Fi Direct арқылы компьютерден, смартфоннан, планшеттен немесе сымсыз жұмыс істейтін құрылғыдан сымсыз түрде басып шығара аласыз.

### Wi-Fi Direct құрылғысын пайдалану нұсқаулықтары



- Компьютеріңіздің немесе мобильді құрылғыңыздың қажетті бағдарламалық құралы бар екенін тексеріңіз:
  - Егер компьютер қолданып жатқан болсаңыз, HP принтер бағдарлама жасақтамасы орнатылғанын тексеріңіз.  
  
Егер HP принтерінің бағдарламалық құралы компьютерге орнатылмаған болса, алдымен Wi-Fi Direct байланысын қосып, принтердің бағдарламалық құралын орнатыңыз. Принтердің бағдарламалық құралы байланыс түрін сұраған кезде **Сымсыз** параметрін таңдаңыз.
  - Егер мобильді құрылғы пайдаланып жатқан болсаңыз, үйлесімді басып шығару бағдарламасын орнатқаныңызды тексеріңіз. Мобильді басып шығару туралы қосымша ақпарат алу үшін мына сайтқа кіріңіз [www.hp.com/global/us/en/eprint/mobile\\_printing\\_apps.html](http://www.hp.com/global/us/en/eprint/mobile_printing_apps.html).
- Принтердің Wi-Fi Direct параметрі қосылғандығын тексеріңіз.
- Барлығы бес компьютер мен мобильді құрылғы бір Wi-Fi Direct байланысын пайдалана алады.
- Сондай-ақ, принтер USB кабелін пайдаланатын компьютерге немесе сымсыз байланыс арқылы желіге қосылып тұрғанда Wi-Fi Direct пайдалануға болады.
- Wi-Fi Direct интернетке компьютерді, мобильді құрылғыны немесе принтерді қоса алмайды.

### Wi-Fi Direct құрылғысын қосу үшін

1. Принтердің басқару тақтасынан Құралдар тақтасын ашу үшін экранның жоғарғы жағындағы қойындыны түртіп, төмен сүйреңіз,  (Wi-Fi Direct) түймесін түртіңіз.
2.  ( **Параметрлер** ) түймесін түртіңіз.
3. Егер дисплей Wi-Fi Direct мүмкіндігі **Өшірулі** күйінде екендігін көрсетсе, **Wi-Fi Direct** түймесін түртіңіз.

 **КЕҢЕС:** Wi-Fi Direct мүмкіндігін енгізілген веб-серверден қосуға болады. EWS серверін пайдалану туралы қосымша ақпаратты [Енгізілген веб-сервер \(EWS\)](#) бөлімінен қараңыз.

### Байланыс әдісін өзгерту

1. Принтердің басқару тақтасынан Құралдар тақтасын ашу үшін экранның жоғарғы жағындағы қойындыны түртіп, төмен сүйреңіз,  (Wi-Fi Direct) түймесін түртіңіз.
2.  ( **Параметрлер** ) түймесін түртіңіз.
3. **Connection Method (Қосылым әдісі)** түймесін түртіп, **Automatic (Автоматты)** немесе **Manual (Қолмен)** параметрін таңдаңыз.



## Wi-Fi Direct қолдайтын сымсыз жұмыс істейтін мобильді құрылғыдан басып шығару

Мобильді құрылғыңызда HP басып шығару қызметінің қосылатын модулінің соңғы нұсқасы орнатылғанын тексеріңіз. Бұл қосылатын модульді Google Play бағдарламалар дүкенінен жүктеп алуға болады.

1. Принтердегі Wi-Fi Direct мүмкіндігі қосылғандығын тексеріңіз.
2. Мобильді құрылғыңызда Wi-Fi Direct мүмкіндігін қосыңыз. Қосымша ақпаратты мобильді құрылғымен бірге берілген құжаттан қараңыз.
3. Мобильді құрылғыңыздан басып шығару функциясы қосулы бағдарламадан құжатты таңдаңыз да, құжатты басып шығару үшін опцияны таңдаңыз.

Қолжетімді принтерлер тізімі шығады.

4. Мобильді құрылғыны қосу үшін, қолжетімді принтерлер тізімінен көрсетілген Wi-Fi Direct атауын таңдаңыз, мысалы, DIRECT-\*\*- HP ENVY Photo-7800 (бұл жерде \*\* принтерді анықтайтын бірегей таңбалар).

Егер мобильді құрылғы принтерге автоматты түрде қосылмаса, принтерге қосу үшін принтердің басқару тақтасындағы нұсқауларды орындаңыз. Егер PIN коды принтердің басқару тақтасында көрсетілмесе, мобильді құрылғыда PIN кодын енгізіңіз.

Мобильді құрылғы принтерге сәтті қосылғанда принтер басып шығаруды бастайды.

## Wi-Fi Direct мүмкіндігін қолдамайтын сымсыз жұмыс істейтін мобильді құрылғыдан басып шығару

Мобильді құрылғыңызға үйлесімді басып шығару бағдарламасын орнатқаныңызды тексеріңіз. Қосымша ақпарат алу үшін HP мобильді басып шығару [www.hp.com/go/mobileprinting](http://www.hp.com/go/mobileprinting) веб-сайтына кіріңіз. Осы веб-сайттың жергілікті нұсқасы еліңізде/аймағыңызда немесе тіліңізде қол жетімді болмаса, басқа елдегі/аймақтағы немесе тілдегі HP мобильді басып шығару веб-сайтына бағытталған болуыңыз мүмкін.

1. Принтердегі Wi-Fi Direct мүмкіндігі қосылғандығын тексеріңіз.
2. Мобильді құрылғыдағы Wi-Fi байланысын қосыңыз. Қосымша ақпаратты мобильді құрылғымен бірге берілген құжаттан қараңыз.



**ЕСКЕРТПЕ:** Мобильді құрылғыңыз Wi-Fi байланысын қолдамаса, Wi-Fi Direct мүмкіндігін пайдалану мүмкін емес.

3. Мобильді құрылғыдан жаңа желіге қосылыңыз. Әдетте жаңа сымсыз желі немесе қол жеткізу нүктесіне қосылу үшін пайдаланылатын процесті пайдаланыңыз. DIRECT-\*\*- HP ENVY Photo-7800 сияқты көрсетілген сымсыз желілер тізімінен Wi-Fi Direct атауын таңдаңыз (бұл жердегі \*\* принтерді анықтау үшін берілген бірегей таңбалар болып табылады).

Сұралған болса, Wi-Fi Direct құпиясөзін енгізіңіз.

4. Құжатты басып шығарыңыз.

## Сымсыз жұмыс істейтін компьютерден басып шығару (Windows)

1. Принтердегі Wi-Fi Direct мүмкіндігі қосылғандығын тексеріңіз.
2. Компьютердің Wi-Fi байланысын қосыңыз. Қосымша ақпаратты компьютерде берілген құжаттан қараңыз.



**ЕСКЕРТПЕ:** Компьютеріңіз Wi-Fi байланысын қолдамайтын болса, Wi-Fi Direct мүмкіндігін пайдалану мүмкін емес.

3. Компьютерден жаңа желіге қосылыңыз. Әдетте жаңа сымсыз желі немесе қол жеткізу нүктесіне қосылу үшін пайдаланылатын процесті пайдаланыңыз. DIRECT-\*\*- HP ENVY Photo-7800 сияқты көрсетілген сымсыз желілер тізімінен Wi-Fi Direct атауын таңдаңыз (бұл жердегі \*\* принтерді анықтау үшін берілген бірегей таңбалар болып табылады).

Сұралған кезде Wi-Fi Direct құпиясөзін енгізіңіз.

4. Егер принтер орнатылып сымсыз желі арқылы компьютерге қосылған болса, 5 қадамға өтіңіз. Егер принтер орнатылып компьютерге USB кабелі арқылы қосылған болса, Wi-Fi Direct қосылымын пайдаланатын принтер бағдарламалық құралы орнату үшін төмендегі қадамдарды орындаңыз.
  - a. HP принтерінің бағдарламалық құралын ашыңыз. Қосымша ақпарат алу үшін [HP принтерінің бағдарламалық құралын ашыңыз \(Windows\)](#) бөлімін қараңыз.
  - ә. **Tools** (Құралдар) түймесін басыңыз.
  - б. **Device Setup & Software (Принтер параметрі және бағдарламалық құрылғыны орнату)** түймесін басып, **Connect a new device (Жаңа құрылғы қосу)** тармағын таңдаңыз.



**ЕСКЕРТПЕ:** USB арқылы бұрыннан орнатылған принтер болса және оны Wi-Fi Direct түріне түрлендіру қаласаңыз, **Convert a USB connected printer to wireless** (USB арқылы қосылған принтерді сымсыз түрге түрлендіру) параметрін таңдамаңыз.

- в. **Параметры подключения** (Байланыс параметрлері) бағдарламалық жасақтама экраны пайда болған кезде **Беспроводной** (Сымсыз) параметрін таңдаңыз.
  - г. HP принтерін анықталған принтерлер тізімінен таңдаңыз.
  - ғ. Экрандағы нұсқауларды орындаңыз.
5. Құжатты басып шығарыңыз.

## Сымсыз жұмыс істейтін компьютерден басып шығару (OS X және macOS)

1. Принтердегі Wi-Fi Direct мүмкіндігі қосылғандығын тексеріңіз.
2. Компьютердегі Wi-Fi желісін қосыңыз.

Қосымша ақпаратты Apple компаниясы берген құжаттан қараңыз.
3. Wi-Fi белгішесін басып Wi-Fi Direct атауын таңдаңыз, мысалы, DIRECT-\*\*- HP ENVY Photo-7800 (мұндағы \*\* — принтерді анықтайтын бірегей таңбалар).

Егер Wi-Fi Direct мүмкіндігі қауіпсіздікпен қосылған болса, онда ұсынылған кезде құпия сөзді енгізіңіз.
4. Принтерді қосыңыз.

- а. **Жүйе параметрлері** ашыңыз.
- ә. Операциялық жүйеге байланысты **Принтерлер және сканерлер** түймесін басыңыз.
- б. Сол жақтағы принтерлердің тізімінен төмендегі + түймесін басыңыз.
- в. Бүлінген принтерлер тізімінен принтерді таңдаңыз, (“Bonjour” сөзі принтер атауының жанындағы оң жақ бағанында тізімде берілген), және **Прибавить** (Қосу) пәрменін басыңыз.

 Wi-Fi Direct үшін ақауларды онлайн жою немесе Wi-Fi Direct орнату бойынша қосымша көмек алу үшін [осы жерді басыңыз](#). Бұл уақытта осы веб-сайт барлық тілде қолжетімді болмауы мүмкін.

---

## 9 Принтердің басқару құралдары

Осы бөлімде төмендегідей тақырыптар бар:

- [HP Smart бағдарламасы](#)
- [Құралдар жиыны \(Windows\)](#)
- [HP утилитасы \(OS X және macOS\)](#)
- [Енгізілген веб-сервер \(EWS\)](#)

## HP Smart бағдарламасы

HP Smart бағдарламасы ағымдағы принтер туралы ақпаратты қарауға және принтердің параметрлерін жаңартуға мүмкіндік береді. Сиянің күйін, принтер мен желі ақпаратын қарауыңызға болады. Сонымен қатар диагностикалық есептерді басып шығаруыңызға, басып шығару сапасының құралдарына кіруіңізге және принтер параметрлерін қарауыңызға және өзгертуіңізге болады. HP Smart бағдарламасы туралы ақпарат [iOS, Android не Windows 10 құрылғыларынан басып шығару, сканерлеу және ақауларды түзету үшін HP Smart қолданбасын пайдаланыңыз](#) сілтемесін қараңыз.

## Құралдар жиыны (Windows)

Құралдар жинағы принтерге күтім көрсету туралы мәліметтерді береді.



**ЕСКЕРТПЕ:** Егер компьютер жүйе талаптарына сәйкес келетін болса, құралдар жинағын HP принтерінің бағдарламалық құралымен бірге орнатуға болады. Жүйе талаптары туралы ақпарат алу үшін мына жерді қараңыз: [Техникалық сипаттамалар](#)

### Құралдар жинағын ашу

1. HP принтерінің бағдарламалық құралын ашыңыз. Қосымша ақпарат алу үшін [HP принтерінің бағдарламалық құралын ашыңыз \(Windows\)](#) бөлімін қараңыз.
2. **Басып шығару, сканерлеу және факс** түймесін басыңыз.
3. **Принтерге күтім жасау** түймесін басыңыз.

## HP утилитасы (OS X және macOS)

HP қызметтік бағдарламасы принтер параметрлерін теңшейтін, принтерді теңшейтін, желіде жабдықтарға тапсырыс жасайтын және веб-тораптың қолдау көрсететін мәліметтерін табатын құралдарды қамтиды.



**ЕСКЕРТПЕ:** HP қызметтік бағдарламаларында қол жетімді мүмкіндіктер таңдалған принтерге байланысты әртүрлі болады.

Сия деңгейі ескертулері мен көрсеткіштері тек қана жоспарлау мақсатында ғана анықтауларды береді. Индикатор төмен сия деңгейлерін көрсеткенде, ықтимал басып шығару кешігулерін болдырмау үшін ауыстыратын картриджінің болуын қарастырыңыз. Басып шығару сапасы нашарламайынша, картридждарды ауыстырудың қажеті жоқ.

Қатты дискінің жоғарғы деңгейіндегі **Бағдарламалар** қалтасының **HP** қалтасында орналасқан HP утилитасын екі рет басыңыз.

## Енгiзiлген веб-сервер (EWS)

Принтер желiге қосылған кезде, күй туралы ақпаратты көру, параметрлердi өзгерту және оны компьютерден басқару үшiн принтердiң енгiзiлген веб-серверiн (EWS) пайдалануға болады.

 **ЕСКЕРТПЕ:** Кейбiр параметрлердi қарап шығу немесе өзгерту үшiн, сiзге құпия сөз қажет болуы мүмкiн.

 **ЕСКЕРТПЕ:** Интернетке байланыс болмаса да, енгiзiлген веб-сервердi ашуға және пайдалануға болады. Дегенмен, кейбiр мүмкiндiктер қолданыста болмайды.

- [«Cookie» файлдары туралы](#)
- [Енгiзiлген веб-сервердi ашу](#)
- [Енгiзiлген веб-сервер ашылмайды](#)

### «Cookie» файлдары туралы

Енгiзiлген веб-сервер (EWS) шолуды орындап жатқан кезде қатты дискiге өте кiшкентай мәтiн файлдарын (cookie) орналастырады. Осы файлдар келесiде кiргенде ендiрiлген веб-сервердiң компьютердi тануына мүмкiндiк бередi. Мысалы, енгiзiлген веб-сервердiң тiлiн теңшеген болсаңыз, cookie файлдары келесi рет енгiзiлген веб-серверге кiргенде, беттер сол тiлде көрсетiлуi үшiн таңдалған тiлдi есте сақтауға көмектеседi. Кейбiр «cookie» файлдарын (мысалы, тұтынушы белгiлеген параметрлермен сақталатын «cookie» файлдары) қолмен жоймайынша компьютерде сақталады.

Шолғышты барлық «cookie» файлдарын қабылдау үшiн теңшейтiн етiп немесе қайсы «cookie» файлдарын қабылдау немесе қабылдамау қажеттiгiн шешуге мүмкiндiк беретiн, әрбiр «cookie» файлы ұсынылған кезде ескертiлетiн етiп теңшеуге болады. Қажетсiз «cookie» файлдарын жою үшiн шолғышты да пайдалануға болады.

Принтерге байланысты «cookie» файлдарын ажырататын болсаңыз, келесi мүмкiндiктердiң бiрiн немесе бiрнешеуiн ажыратуға болады:



- Кейбiр орнату шеберлерiн пайдалану
- Ендiрiлген веб-сервер шолғышы тiлiнiң параметрiн есте сақтау
- EWS Главная (Басты) бетiн жекелеу

Құпиялылықты және «cookie» файлының параметрлерiн өзгерту әдiсi және «cookie» файлдарын қарап шығу немесе жою жолы туралы қосымша ақпаратты веб-шолғышта қол жетiмдi құжаттамадан қараңыз.

### Енгiзiлген веб-сервердi ашу

Желi немесе Wi-Fi Direct арқылы енгiзiлген веб-серверге кiре аласыз.

#### Желi арқылы енгiзiлген веб-сервердi ашу

1. Принтердiң IP мекенжайын немесе хост атауын  (Сымсыз) немесе  (Ethernet) түрту арқылы не желi конфигурациясы бетiн басып шығару арқылы табыңыз.







**ЕСКЕРТПЕ:** Принтер желіде және оның IP мекенжайы болуы қажет.

2. Компьютердегі қолдау көрсетілетін веб-шолғышта принтерге тағайындалған IP мекенжайды немесе торап атауын енгізіңіз.

Мысалы, IP мекенжайы 123.123.123.123 болса, келесі мекенжайды веб-браузерге енгізіңіз:  
`http://123.123.123.123.`

### Wi-Fi Direct арқылы енгізілген веб-серверді ашу

1. Принтердің басқару тақтасынан Құралдар тақтасын ашу үшін экранның жоғарғы жағындағы қойындыны түртіп, төмен сүйреңіз,  (Wi-Fi Direct) түймесін түртіңіз.
2.  ( **Параметрлер** ) түймесін түртіңіз.
3. Егер дисплей Wi-Fi Direct мүмкіндігі **Өшірулі** болса, **Wi-Fi Direct** тармағын түртіңіз де, оны қосыңыз.
4. Сымсыз компьютерден сымсыз қосылымды қосып іздеңіз және Wi-Fi Direct атауына қосылыңыз, мысалы: DIRECT-\*\*- HP ENVY Photo-7800 (мұндағы \*\* — принтерді анықтайтын бірегей таңбалар).  
Сұралған болса, Wi-Fi Direct құпиясөзін енгізіңіз.
5. Компьютеріңіздегі қолдау көрсетілетін веб-браузерге келесі мекенжайды енгізіңіз: `http://192.168.223.1.`

## Енгізілген веб-сервер ашылмайды

### Желі параметрлерін тексеру

- Принтерді желіге қосу үшін телефон сымы немесе айқасқан кабель пайдаланылмағанын тексеріңіз.
- Желі кабелінің принтерге қауіпсіз қосылғанын тексеріңіз.
- Желі хабы, қосқышы немесе жол жоспарлағышы қосылғанын және олардың дұрыс жұмыс істейтінін тексеріңіз.

### Компьютерді тексеру



- Қолданылатын компьютердің принтермен бірдей желіге қосылғанын тексеріңіз.

### Веб-шолғышты тексеру

- Веб-браузердің жүйе талаптарының ең азына сәйкес келетінін тексеріңіз. Жүйе талаптары туралы ақпарат алу үшін мына жерді қараңыз: [Техникалық сипаттамалар](#)
- Веб-шолғыш Интернетке қосылу үшін кез келген прокси параметрлерін қолданатын болса, осы параметрлерді өшіріп көріңіз. Қосымша ақпарат алу үшін веб-шолғышпен бірге берілген құжаттан қараңыз.
- JavaScript және cookie файлдарының веб-шолғышқа қосылғанын тексеріңіз. Қосымша ақпарат алу үшін веб-шолғышпен бірге берілген құжаттан қараңыз.

## Принтердің IP мекенжайын тексеру

- Принтердің IP мекенжайының дұрыстығын тексеріңіз.

Принтердің IP мекенжайын табу үшін, принтердің басқару тақтасынан Құралдар тақтасын ашу үшін экранның жоғарғы жағындағы қойындыны түртіп, төмен сүйреңіз,  (Сымсыз) немесе  (Ethernet) түймесін түртіңіз.

Желіні конфигурациялау бетін принтердің басқару тақтасынан басып шығару арқылы принтердің IP мекенжайын алу үшін, құралдар тақтасын ашу мақсатында экранның жоғарғы жағындағы қойындыны түртіп, төмен сырғытыңыз да,  ( **Теңшеу** ), **Есептер** , және **Network Configuration Page (Желіні конфигурациялау беті)** параметрін түртіңіз.

- Принтердің IP мекенжайының жарамдылығын тексеріңіз. Принтердің IP мекенжайында маршрутизатордың IP мекенжайымен бірдей пішім болу керек. Мысалы, маршрутизатордың IP мекенжайы 192.168.0.1 немесе 10.0.0.1 болуы және принтердің IP мекенжайы 192.168.0.5 немесе 10.0.0.5 болуы мүмкін.

Принтердің IP мекенжайы 169.254.XXX.XXX немесе 0.0.0.0 түрімен бірдей болса, оның желіге қосылмаған болуы мүмкін.

---

 **КЕҢЕС:** Windows операциялық жүйесі орнатылған компьютерді пайдаланып отырсаңыз, HP корпорациясының желідегі қолдау қызметі веб торабына кіруге болады: [www.hp.com/support](http://www.hp.com/support) . Бұл веб-сайтта жалпы принтер ақауларын түзетуге көмектесе алатын ақпарат пен қызметтік бағдарламалар беріледі.

---

---

# 10 Мәселені шешу

Бұл бөлімдегі ақпарат жалпы ақаулардың шешімін береді. Егер принтер дұрыс жұмыс істемесе және бұл ұсыныстар ақауды шешпесе, көмек алу үшін [HP қолдау қызметі](#) тізімінде берілген қолдау қызметтерінің бірін пайдаланып көріңіз.

Осы бөлімде төмендегідей тақырыптар бар:

- [Кептелістер және қағаз беру құралының ақаулары](#)
- [Картриждегі ақаулар](#)
- [Басып шығару ақаулары](#)
- [Көшіру ақаулары](#)
- [Сканерлеу ақаулары](#)
- [Факс ақаулары](#)
- [Желі және байланыс ақаулары](#)
- [Принтер жабдығының ақаулары](#)
- [Принтер басқару тақтасынан анықтама алу](#)
- [HP Smart қолданбасынан көмек алу](#)
- [Принтер есептерін түсіну](#)
- [Веб-қызметтер арқылы ақауларды жою](#)
- [Принтерге күтім жасау](#)
- [Түпнұсқа зауыттық әдепкі мәндер мен параметрлерді қалпына келтіру](#)
- [HP қолдау қызметі](#)

# Кептелістер және қағаз беру құралының ақаулары

Не істегіңіз келеді?

## Қағаз кептелістерінен тазалау

<a href="#">Қағаз кептелісі ақауларын жою</a>	HP ақауды онлайн жою шеберін пайдаланыңыз. Принтердегі немесе автоматты қағаз беру құралындағы кептелісті тазалау және қағазбен немесе қағаз беру құралымен байланысты ақауларды жою бойынша нұсқаулықтар.
---	---



**ЕСКЕРТПЕ:** HP ақауды онлайн жою шеберлері барлық тілдерде қол жетімді болмауы мүмкін.

## Қағаз кептелулерін тазалау үшін Анықтамадағы жалпы нұсқауларды оқу

Қағаздың кептелуі принтер ішіндегі бірнеше орында пайда болуы мүмкін.



**ЕСКЕРТУ:** Бастиекке келетін ықтимал зақымның алдын алу үшін қағаз кептелісін мүмкіндігінше жылдам тазалаңыз.

## Ішкі қағаз кептелісін тазалау



**ЕСКЕРТУ:** Кептелген қағазды принтердің алдынан тартпаңыз. Оның орнына, кептелісті жоюға қатысты төмендегі қадамдарды орындаңыз. Принтердің алдынан кептелген қағазды тартсаңыз, қағаздың жыртылып, жартысы принтердің ішінде қалып қоюы мүмкін; кейін бұл қайта кептеліс тудыруы мүмкін.

1. Принтерді өшіру үшін  (Қуат түймесін) басыңыз.
2. Сия картриджына қол жеткізу есігін ашыңыз.

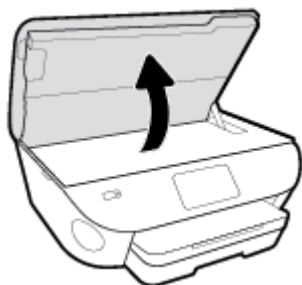

3. Принтердің ішіндегі қағаздың жолын тексеріңіз.
  - a. Қағаз жолының қақпағындағы тұтқаны көтеріп, қақпақты алыңыз.

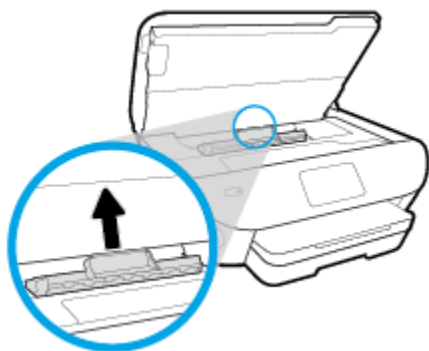

- а. Кептелген қағазды принтердің ішінен тауып, екі қолыңызбен оны ұстаңыз да, өзіңізге қарай тартыңыз.

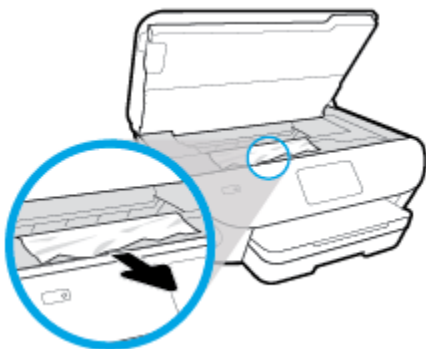

- ⚠ **ЕСКЕРТУ:** Шығыршықтардан шығарып алған кезде қағаз жыртылып кетсе, шығыршықтар мен дөңгелектерде принтердің ішінде қалып қоюы мүмкін қағаз қалдықтарының жоқ екендігін тексеріңіз.

Принтерден қағаз бөліктерінің барлығын алып тастамасаңыз, көбірек қағаз кептелісі туындауы мүмкін.

- б. Қағаз жолының қақпағы орнына түскенше оны салыңыз.
4. Проблема шешілмесе, принтердің ішіндегі басып шығару кареткасын тексеріңіз.

- ⚠ **ЕСКЕРТУ:** Процесс барысында басып шығару кареткасына жалғанған кабельге тиіп кетпеңіз.

- а. Кептеліп қалған қағаз болса, басып шығару кареткасын алысырақ принтердің оң жағына жылжытып, екі қолыңызбен кептелген қағазды ұстаңыз да, оны өзіңізге қарай тартыңыз.

- ⚠ **ЕСКЕРТУ:** Шығыршықтардан шығарып алған кезде қағаз жыртылып кетсе, шығыршықтар мен дөңгелектерде принтердің ішінде қалып қоюы мүмкін қағаз қалдықтарының жоқ екендігін тексеріңіз.

Принтерден қағаз бөліктерінің барлығын алып тастамасаңыз, көбірек қағаз кептелісі туындауы мүмкін.

- а. Каретканы алысырақ принтердің сол жағына жылжытып, қағаздың қалдығын алу үшін алдыңғы қадамдағыдай әрекетті орындаңыз.
5. Картриджді алу есігін жабыңыз.
6. Проблема әлі де шешілмесе, науа аумағын тексеріңіз.

- а. Шығыс науасын ұзарту үшін оны тартыңыз.

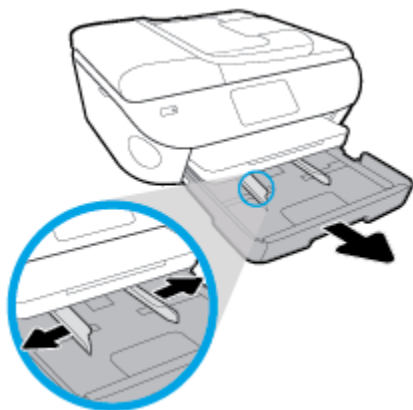

- ә. Принтердің төменгі жағын көрсету үшін принтерді бүйір жағына мұқият ауыстырыңыз.
- б. Кіріс науасы орналасқан принтердің саңылауын тексеріңіз. Кептеліп қалған қағаз болса, саңылауға қолыңызды салып, қағазды екі қолыңызбен ұстаңыз да, өзіңізге қарай тартыңыз.

**⚠ ЕСКЕРТУ:** Шығыршықтардан шығарып алған кезде қағаз жыртылып кетсе, шығыршықтар мен дөңгелектерде принтердің ішінде қалып қоюы мүмкін қағаз қалдықтарының жоқ екендігін тексеріңіз.

Принтерден қағаздың барлық қалдықтарын алып тастамасаңыз, қағаз жиі кептеліп қалуы мүмкін.

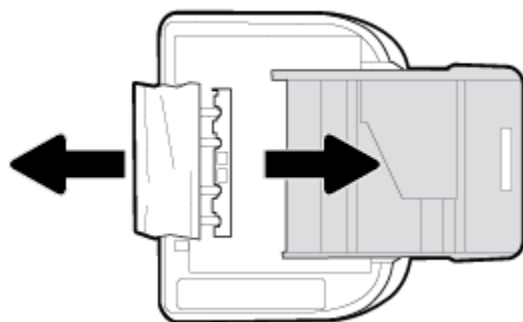

- в. Принтерді үстіңгі жағына қайтадан мұқият бұрыңыз.
- г. Қағаз науасын кері итеріңіз.
7. Принтерді қосу үшін  (Қуат түймесін) қайта басыңыз.

### Құжатты беретін құралдағы қағаз кептелісін тазарту

1. Құжатты беретін құралдың қақпағын көтеріңіз.

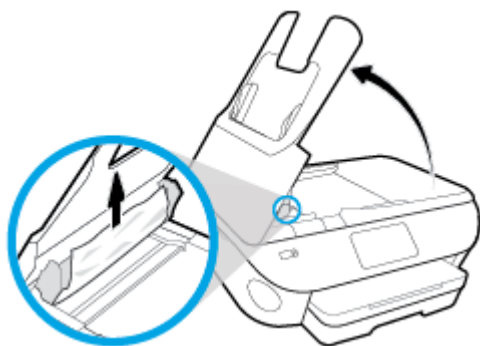

2. Шығыршықтардан кептелген қағазды жайлап шығарып алыңыз.

**⚠ ЕСКЕРТУ:** Роликтерден шығарып алған кезде қағаз жыртылып кетсе, принтердің ішінде қалып қоюы мүмкін қағаздың бөліктерін алу үшін роликтер мен дөңгелектерді тексеріңіз.

Принтерден қағаз бөліктерінің барлығын алып тастамасаңыз, көбірек қағаз кептелісі туындауы мүмкін.

3. Құжатты беретін құралдың қақпағын орнына түскенше басып жабыңыз.

## Принтер кареткасының кептелісін тазалау

<a href="#">Принтер кареткасының кептеліс мәселесін шешу</a>	<p>HP ақауды онлайн жою шеберін пайдаланыңыз.</p> <p>Егер бір нәрсе принтер кареткасына кедергі келтіріп тұрса немесе ол оңай жылжымаса, қадамдық нұсқауларды орындаңыз.</p>
--	--

**📄 ЕСКЕРТПЕ:** HP ақауды онлайн жою шеберлері барлық тілдерде қол жетімді болмауы мүмкін.

## Басып шығару кареткасының кептелулерін тазалау үшін Анықтамадағы жалпы нұсқауларды оқу

Принтер кареткасын бітеп тұрған қағаз сияқты кез келген нысанды алып тастаңыз.

**📄 ЕСКЕРТПЕ:** Кептелген қағазды алып тастау үшін кез келген құралды немесе басқа құрылғыларды пайдаланбаңыз. Принтер ішінен кептелген қағазды алғанда әрқашан сақ болыңыз.

## Қағаз кептелістерін болдырмау әдісі

Қағаз кептелістерінен құтылу мақсатында көмек алу үшін осы нұсқауларды орындаңыз.

- Басып шығарылған қағаздарды жайлап шығыс науасынан алып тастаңыз.
- Басып шығару үшін мыжылған, бүгілген немесе зақымдалған қағазды пайдаланып жатпағаныңызды тексеріңіз.
- Бұратылуды немесе мыжытуды болдырмау үшін барлық қолданылмаған қағазды тегіс жабық қалтада сақтаңыз.
- Принтер үшін тым қалың немесе тым жұқа қағазды қолданбаңыз.

- Науалардың дұрыс жүктелгенін және тым көп жүктелмегенін тексеріңіз. Қосымша ақпарат алу үшін [Қағазды салу](#) бөлімін қараңыз.
- Кіріс науасына жүктелген қағаздардың тегіс орналасуын және ұштары бүгілмеуін не жыртылмауын қамтамасыз етіңіз.
- Құжатты беретін құралдың науасына тым көп қағаз салмаңыз. Құжатты беретін құралға салуға болатын ең үлкен парақ саны туралы қосымша ақпаратты [Техникалық сипаттамалар](#) бөлімінен қараңыз.
- Кіріс науасындағы әртүрлі қағаз түрлерін және қағаз өлшемдерін араластырмаңыз; кіріс науасындағы қағаздың барлығы бірдей өлшемде және түрде болуы қажет.
- Барлық қағаздарға нық сәйкестендіру үшін кіріс науасындағы қағаз енінің бағыттауыштарын реттеңіз. Кіріс науасындағы қағазды қағаздың енін бағыттауыштардың майыстырмайтынын тексеріңіз.
- Қағазды кіріс науасының ішіне қарай тым қатты итермеңіз.
- Егер беттің екі жағында да басып шығаратын болсаңыз, жеңіл салмақты бетте аса қанық суреттерді басып шығармаңыз.
- Принтер үшін ұсынылған қағаз түрлерін қолданыңыз.
- Принтерде қағаз бітейін деп тұрса, алдымен принтерге қағаздың қалғанын қолдануына рұқсат беріп, одан кейін қағазды қосыңыз. Принтер басып шығарып жатқанда қағаз салмаңыз.

## Қағаз беру ақауларын шешу

Сізде қандай мәселе бар?

- **Қағаз науадан алынбайды**
  - Қағаз науаға салынғанын тексеріңіз. Қосымша ақпарат алу үшін [Қағазды салу](#) бөлімін қараңыз. Қағазды салмас бұрын қағып алыңыз.
  - Қағаз енін бағыттауыштарын салып жатқан қағаз өлшемі үшін науадағы дұрыс белгіге орнатыңыз. Қағаз бағыттауыштарының жиынтық үшін ыңғайлы, бірақ нығыз еместігін тексеріңіз.
  - Қағаз дестесі кіріс науасының төменгі бөлігіндегі тиісті қағаз өлшеміне арналған сызықтармен тураланғанын және науаның қапталында бір немесе бірнеше белгімен көрсетілген десте биіктігінен немесе кіріс науасының қағаз енін бағыттауыштан аспайтындығын тексеріңіз.
  - Науадағы қағаздың бұратылып қалмағанын тексеріңіз. Қағаздың бұралған жағын қарсы бағытта майыстырып, оны түзетіңіз.
- **Беттер жылжып кеткен**
  - Кіріс науасына салынған қағаздың қағаз енін бағыттауыштарына реттелгенін тексеріңіз. Қажет болғанда, принтерден кіріс науасын шығарып алыңыз да, қағаз бағыттауыштарының дұрыс реттелгенін тексере отырып, қағазды дұрыс қайта салыңыз.
  - Қағазды принтерде басып шығару процесі жүріп жатпағанда салыңыз.
- **Бірнеше бет алынып жатыр**



- Қағаз енін бағыттауыштарын салып жатқан қағаз өлшемі үшін науадағы дұрыс белгіге орнатыңыз. Қағаз енін бағыттауыштарының жиынтық үшін ыңғайлы, бірақ нығыз еместігін тексеріңіз.
- Қағаз дестесі кіріс науасының төменгі бөлігіндегі тиісті қағаз өлшеміне арналған сызықтармен тураланғанын және науаның қапталында бір немесе бірнеше белгімен көрсетілген десте биіктігінен немесе кіріс науасының қағаз енін бағыттауыштан аспайтындығын тексеріңіз.
- Науаға тым көп қағаз жүктелмегенін тексеріңіз.
- Жақсы әрі тиімді жұмыс істеу үшін HP қағазын пайдаланыңыз.

## Картридждегі ақаулар

Егер картридж орнатылғаннан кейін қате пайда болса немесе картриджде ақаулық бар деген хабар көрсетілсе, картридждерді алып, әрбір картриджден пластикалық таспаның қорғайтын бөлігі алынғанын тексеріп, картридждерді қайта салыңыз. Егер бұл көмектеспесе, картридж контактілерін тазалаңыз (мәліметтер алу үшін келесіні қараңыз). Егер проблема әлі шешілмесе, картридждерді ауыстырыңыз. Картридждерді ауыстыру туралы ақпарат алу үшін [Картридждарды ауыстыру](#) бөлімін қараңыз.

### Сия картриджының түйіспелерін тазалау

**⚠ ЕСКЕРТУ:** Тазалау процесі бірнеше минутты ғана алады. Сия картридждерінің құрылғыға мүмкіндігінше қайта орнатылғанына көз жеткізіңіз. Сия картридждерін құрылғының сыртында 30 минуттан көп уақыт бойы қалдыру ұсынылмайды. Бұл сия картридждеріне зақым келтіруі мүмкін.

1. Қуат қосулы тұрғанын тексеріңіз.
2. Картридждың кіру есігін ашыңыз.

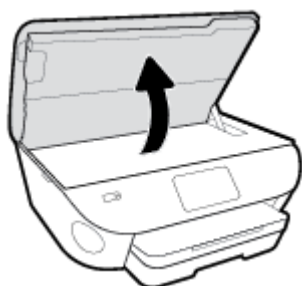

3. Ақау хабарында көрсетілген картриджды шығарыңыз.
4. Картридждің астын жоғары қаратып екі жағынан ұстаңыз және картридждің электр түйіспелерін салыңыз. Картриджде орналасқан алтын түсті металдан жасалған кішкентай тік бұрыштар.

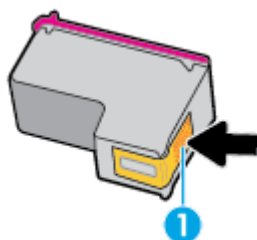

Мүмкіндік	Сипаттама
1	Электр түйіспелері

5. Түйіспелерді тек түгі жоқ шүберекпен сүртіңіз.

**⚠ ЕСКЕРТУ:** Тек түйіспелерді ұстаңыз және сияны немесе сияны немесе басқа бөтен заттарды картридждың ішіне жақпаңыз.

6. Принтердің ішкі жағында басып шығару механизміндегі контактілерді табыңыз. Контактілер сия картриджіндегі контактілермен сәйкес келуі үшін орналастырылған сары түсті шығыңқы жерлердің жиынына ұқсайды.
7. Түйіспелерді сүрту үшін құрғақ мақтаны немесе түксіз шүберекті пайдаланыңыз.

8. Картриджді қайта салыңыз.
9. Кіру есігін жауып, қате хабарламасының жойылғанын тексеріңіз.
10. Қате хабарламасын алсаңыз, құрылғыны өшіріңіз және қайтадан қосыңыз.



**ЕСКЕРТПЕ:** Егер бір сия картриджінде ақау шықса, оны алып тастап, тек бір картридж бар HP ENVY Photo 7800 series принтерін жалғыз картриджді режимде пайдалана аласыз.

---

# Басып шығару ақаулары

Не істегіңіз келеді?

## Мәселелерді басып шығарылмайтын (басып шығару келмейтін) қағазбен түзету

<a href="#">HP Print and Scan Doctor</a>	HP Print and Scan Doctor - ақауды автоматты диагностикадан өткізіп және түзетіп көретін утилита. <b>ЕСКЕРТПЕ:</b> Бұл қызметтік бағдарлама тек Windows операциялық жүйесінде қолданылады.
<a href="#">Басып шығарылмайтын басып шығару жұмыстары проблемаларын шешу</a>	HP ақауды онлайн жою шеберін пайдаланыңыз. Принтер жауап бермесе немесе басып шығармаса, қадамдық нұсқауларды орындаңыз.



**ЕСКЕРТПЕ:** HP Print and Scan Doctor және HP ақауды онлайн жою шеберлері барлық тілдерде қол жетімді болмауы мүмкін.

## Басып шығару ақаулары үшін Анықтамадағы жалпы нұсқауларды оқу

### Басып шығару кезіндегі ақауларды жою (Windows)

Принтердің қосылып тұрғанын және науаға қағаз салынғанын тексеріңіз. Егер әлі басып шығару мүмкін болмаса, төмендегі әрекеттерді мына кезекте орындаңыз:

1. Принтер дисплейінен қате туралы хабарларды тексеріп және оларды экрандағы нұсқауларға қарап шешіңіз.
2. Егер принтерге компьютер USB кабелі арқылы қосылса, USB кабелін өшіріп және қайта қосыңыз. Егер принтерге компьютер сымсыз байланыс арқылы қосылса, байланыс жұмыс істеп тұрғанын тексеріңіз.
3. Принтердің тоқтатылмағанын немесе желіге қосылмағанын растаңыз.

#### Принтер тоқтатылмағанын немесе желіге қосылмағанын растау үшін

- а. Операциялық жүйеге қарай келесі әрекеттердің бірін орындаңыз:
  - **Windows 10:** Windows жүйесінің **Бастау** мәзірінен қолданбалар тізіміндегі **Windows жүйесі** тармағын таңдап, **Басқару тақтасы** тармағын таңдаңыз, содан соң **Аппараттық құрал мен дыбыс** бөліміндегі **Құрылғылар мен принтерлерді көру** түймесін басыңыз.
  - **Windows 8.1** және **Windows 8:** Шебер түймелер тақтасын ашу үшін экранның жоғарғы оң жақ бұрышына меңзеңіз немесе түртіңіз, **Параметрлер** белгішесін басыңыз, **Басқару тақтасын** басыңыз немесе түртіңіз, содан соң **Құрылғылар мен принтерлерді қарау** тақтасын басыңыз немесе түртіңіз.
  - **Windows 7:** Windows жүйесінің **Пуск** (Бастау) мәзірінен **Устройства и принтеры** (Құрылғылар және принтерлер) пәрменін басыңыз

- **Windows Vista:** Windows жүйесінің **Пуск** (Бастау) мәзіріндегі **Панель управления** (Басқару тақтасы) параметрін басып, **Принтеры** (Принтерлер) түймешігін басыңыз.
  - **Windows XP:** Windows жүйесіндегі **Пуск** (Бастау), **Панель управления** (Басқару тақтасы), **Принтеры и факсы** (Принтерлер және факстар) тармақтарын таңдаңыз.
- ә. Принтер белгішесін екі рет басыңыз немесе принтер белгішесін тінтуірдің оң жақ түймешігімен басыңыз және басып шығару кезегін ашу үшін **Басылып шығарылғандарды көру** пәрменін таңдаңыз.
- б. **Принтер** мәзірінде **Басып шығаруды тоқтату** немесе **Принтерді желіге қоспай пайдалану** параметрлерінің жанына белгі қойылғанына көз жеткізіңіз.
- в. Егер кез келген өзгертулер енгізілген болса, қайта басып шығаруға әрекет жасаңыз.
4. Принтер әдепкі принтер деп орнатылғанын тексеріңіз.

#### Принтер әдепкі принтер деп орнатылғанын тексеру үшін

- а. Операциялық жүйеге қарай келесі әрекеттердің бірін орындаңыз:
- **Windows 10:** Windows жүйесінің **Бастау** мәзірінен қолданбалар тізіміндегі **Windows жүйесі** тармағын таңдап, **Басқару тақтасы** тармағын таңдаңыз, содан соң **Аппараттық құрал мен дыбыс** бөліміндегі **Құрылғылар мен принтерлерді көру** түймесін басыңыз.
  - **Windows 8.1** және **Windows 8:** Шебер түймелер тақтасын ашу үшін экранның жоғарғы оң жақ бұрышына меңзеңіз немесе түртіңіз, **Параметрлер** белгішесін басыңыз, **Басқару тақтасын** басыңыз немесе түртіңіз, содан соң **Құрылғылар мен принтерлерді қарау** тақтасын басыңыз немесе түртіңіз.
  - **Windows 7:** Windows жүйесінің **Пуск** (Бастау) мәзірінен **Устройства и принтеры** (Құрылғылар және принтерлер) пәрменін басыңыз
  - **Windows Vista:** Windows жүйесінің **Пуск** (Бастау) мәзіріндегі **Панель управления** (Басқару тақтасы) параметрін басып, **Принтеры** (Принтерлер) түймешігін басыңыз.
  - **Windows XP:** Windows жүйесіндегі **Пуск** (Бастау), **Панель управления** (Басқару тақтасы), **Принтеры и факсы** (Принтерлер және факстар) тармақтарын таңдаңыз.
- ә. Әдепкі принтер ретінде дұрыс принтер орнатылғанына көз жеткізіңіз.
- Әдепкі принтердің жанында қара немесе жасыл дөңгелекке белгі қойылған.
- б. Басқа принтер әдепкі принтер ретінде орнатылса, дұрыс принтерді тінтуірдің оң жақ түймешігімен басыңыз және **Әдепкі принтер ретінде орнату** пәрменін таңдаңыз.
- в. Принтерді қайтадан қолданып көріңіз.
5. Принтердегі спулер бағдарламасын қайта іске қосыңыз.

#### Принтердегі спулер бағдарламасын қайта іске қосу

- а. Операциялық жүйеге қарай келесі әрекеттердің бірін орындаңыз:

## Windows 10

- i. Windows **Бастау** мәзірінен қолданбалар тізіміндегі **Windows жүйесін басқару құралдары** тармағын таңдаңыз, содан соң **Қызметтер** бөлімін таңдаңыз.
- ii. **Принтердегі спулер бағдарламасы** түймешігінің үстінен тінтуірдің оң жағымен басып, **Сипаттар** түймешігін басыңыз.
- iii. **Жалпы** қойындысындағы **Іске қосу түрі** параметрінің жанында **Автоматты** параметрі таңдалғанына көз жеткізіңіз.
- iv. Қызмет іске қосылмаған болса, **Қызмет күйі** астындағы **Бастау** түймешігін басыңыз, кейін **ОК** түймешігін басыңыз.

## Windows 8.1 және Windows 8

- i. Charms bar тақтасын ашу үшін экранның жоғары оң жағын көрсетіңіз немесе түртіңіз және содан кейін **Параметры** (Параметрлер) белгішесін басыңыз.
- ii. **Панель управления** (Басқару панелі) түймешігін басыңыз немесе түртіңіз және **Система и безопасность** (Жүйе және қауіпсіздік) түймешігін басыңыз немесе түртіңіз.
- iii. **Инструменты администрирования** (Әкімшілік құралдар), түймешігін басыңыз немесе түртіңіз және содан кейін **Службы** (Қызметтер) белгішесін екі рет басыңыз немесе түртіңіз.
- iv. **Принтердегі спулер бағдарламасы** түймешігінің үстінен тінтуірдің оң жағымен басып ұстап тұрыңыз және **Сипаттар** түймешігін басыңыз.
- v. **Жалпы** қойындысындағы **Іске қосу түрі** параметрінің жанында **Автоматты** параметрі таңдалғанына көз жеткізіңіз.
- vi. Қызмет іске қосылмаған болса, **Қызмет күйі** астындағы **Бастау** түймешігін басыңыз немесе түртіңіз, кейін **ОК** түймешігін басыңыз немесе түртіңіз.

## Windows 7

- i. Windows жүйесіндегі **Бастау** мәзіріндегі **Басқару тақтасы**, **Жүйе** және қауіпсіздік түймешігін басып, **Әкімшілік құралдар** түймешігін басыңыз.
- ii. **Қызметтер** түймешігін екі рет басыңыз.
- iii. **Принтердегі спулер бағдарламасы** түймешігінің үстінен тінтуірдің оң жағымен басып, **Сипаттар** түймешігін басыңыз.
- iv. **Жалпы** қойындысындағы **Іске қосу түрі** параметрінің жанында **Автоматты** параметрі таңдалғанына көз жеткізіңіз.
- v. Қызмет іске қосылмаған болса, **Қызмет күйі** астындағы **Бастау** түймешігін басыңыз, кейін **ОК** түймешігін басыңыз.

## Windows Vista

- i. Windows жүйесіндегі **Бастау** мәзіріндегі **Басқару тақтасы**, **Жүйе** және қызмет көрсету, **Әкімшілік құралдар** түймешігін басыңыз.
- ii. **Қызметтер** түймешігін екі рет басыңыз.

- iii. **Принтердегі спулер қызметін** тінтуірдің оң жақ түймешігімен басып, **Сипаттар** түймешігін басыңыз.
- iv. **Жалпы** қойындысындағы **Іске қосу түрі** параметрінің жанында **Автоматты** параметрі таңдалғанына көз жеткізіңіз.
- v. Қызмет іске қосылмаған болса, **Қызмет күйі** астындағы **Бастау** түймешігін басыңыз, кейін **ОК** түймешігін басыңыз.

#### Windows XP

- i. Windows жүйсіндегі **Бастау** мәзіріндегі **Менің компьютерім** қалтасын тінтуірдің оң жақ түймешігімен басыңыз.
  - ii. **Басқару** түймешігін басып, **Қызметтер және бағдарламалар** түймешігін басыңыз.
  - iii. **Қызметтер** түймешігін екі рет басып, **Принтердегі спулер бағдарламасын** таңдаңыз.
  - iv. **Принтердегі спулер бағдарламасын** тінтуірдің оң жақ түймешігімен басып, қызметті қайта іске қосу үшін **Қайта іске қосу** түймешігін басыңыз.
- ә. Әдепкі принтер ретінде дұрыс принтер орнатылғанына көз жеткізіңіз.
- Әдепкі принтердің жанында қара немесе жасыл дөңгелекке белгі қойылған.
- б. Басқа принтер әдепкі принтер ретінде орнатылса, дұрыс принтерді тінтуірдің оң жақ түймешігімен басыңыз және **Әдепкі принтер ретінде орнату** пәрменін таңдаңыз.
- в. Принтерді қайтадан қолданып көріңіз.
6. Компьютерді қайта іске қосыңыз.
7. Басып шығару кезегін тазалау

#### Басып шығару кезегін тазалау үшін

- а. Операциялық жүйеге қарай келесі әрекеттердің бірін орындаңыз:
- **Windows 10:** Windows жүйесінің **Бастау** мәзірінен қолданбалар тізіміндегі **Windows жүйесі** тармағын таңдап, **Басқару тақтасы** тармағын таңдаңыз, содан соң **Аппараттық құрал мен дыбыс** бөліміндегі **Құрылғылар мен принтерлерді көру** түймесін басыңыз.
  - **Windows 8.1** және **Windows 8:** Шебер түймелер тақтасын ашу үшін экранның жоғарғы оң жақ бұрышына меңзеңіз немесе түртіңіз, **Параметрлер** белгішесін басыңыз, **Басқару тақтасын** басыңыз немесе түртіңіз, содан соң **Құрылғылар мен принтерлерді қарау** тақтасын басыңыз немесе түртіңіз.
  - **Windows 7:** Windows жүйесінің **Пуск** (Бастау) мәзірінен **Устройства и принтеры** (Құрылғылар және принтерлер) пәрменін басыңыз
  - **Windows Vista:** Windows жүйесінің **Пуск** (Бастау) мәзіріндегі **Панель управления** (Басқару тақтасы) параметрін басып, **Принтеры** (Принтерлер) түймешігін басыңыз.
  - **Windows XP:** Windows жүйесіндегі **Пуск** (Бастау), **Панель управления** (Басқару тақтасы), **Принтеры и факсы** (Принтерлер және факстар) тармақтарын таңдаңыз.
- ә. Басып шығару кезегін ашу үшін принтер белгішесін екі рет басыңыз.



- б. **Принтер** мәзiрiнде **Отменить все документы** (Барлық құжаттарды болдырмау) немесе **Очистить печать документа** (Баспа құжатын тазарту) тармағын таңдап, растау үшін **Да** (Иә) түймешігін басыңыз.
- в. Кезекте құжаттар бар болса, компьютерді қайта іске қосыңыз және компьютер қайта іске қосылғаннан кейін қайтадан басып шығарыңыз.
- г. Басып шығару кезегінің таза екеніне көз жеткізу үшін, оны қайтадан тексеріңіз және қайтадан басып шығарып көріңіз.

### Қуат қосылымын тексеру және принтерді қалпына келтіру

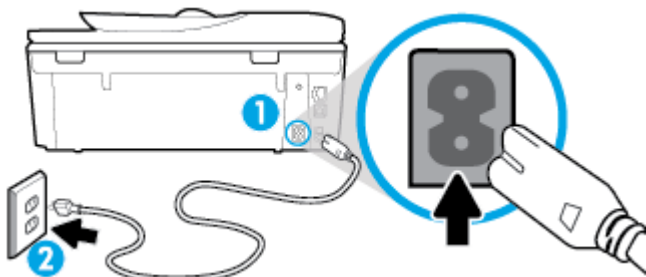
1. Қуат сымы принтерге берік қосылғанын тексеріңіз.



1	Принтердің қуат қосылымы
2	Қуат розеткасына қосылым

2. Принтерде орналасқан  (Қуат түймесін) қараңыз. Егер ол жанбаса, принтер өшірулі. Принтерді қосу үшін  (Қуат түймесі) түймесін басыңыз.

 **ЕСКЕРТПЕ:** Егер принтер қуатты алып жатпаса, оны басқа қуат розеткасына қосыңыз.

3. Принтер қосулы кезінде принтердің артқы жағынан қуат кабелін ажыратыңыз.
4. Қуат сымын қабырға розеткасынан суырыңыз.
5. Кемінде 15 секунд күтіңіз.
6. Қуат сымын қайтадан қабырға розеткасына қосыңыз.
7. Қуат кабелін принтердің артқы бөлігінен кері қосыңыз.
8. Егер принтер өздігінен қосылмаса, принтерді қосу үшін,  (Қуат түймесін) басыңыз.
9. Принтерді қайтадан пайдаланып көріңіз.

### Басып шығару мәселелерін шешу (OS X және macOS)

1. Қате туралы хабарламалардың бар-жоғын тексеріп, ақаулықтарды жойыңыз.
2. USB кабелін ажыратыңыз және қайта қосыңыз.
3. Құрылғы тоқтатылмағанын немесе желіге қосылмағанын растаңыз.



## Құрылғы тоқтатылмағанын немесе желіге қосылмағанын растау үшін

- а. **System Preferences (Жүйе басылымдары)** мәзірінен **Printers & Scanners (Принтерлер мен факстер)** пәрменін таңдаңыз. .
- ә. **Открыть очередь печати (Басып шығару кезегін ашу)** түймешігін басыңыз.
- б. Басып шығарылатын тапсырманы таңдаңыз.

Басып шығарылатын тапсырманы басқару үшін, төмендегі түймешіктерді қолданыңыз:

- **Удалить (Жою):** Таңдалған басып шығарылатын тапсырмадан бас тартыңыз.
- **Ұстау:** Таңдалған басып шығарылатын тапсырманы тоқтатыңыз.
- **Возобновить (Қалпына келтіру):** Кідірілген басып шығарылатын тапсырманы жалғастырыңыз.
- **Принтерді тоқтату:** Басып шығару кезегіндегі барлық басып шығарылатын тапсырмаларды тоқтатыңыз.

- в. Егер кез келген өзгертулер енгізілген болса, қайта басып шығаруға әрекет жасаңыз.

4. Компьютерді қайта іске қосыңыз.



## Басып шығару сапасының мәселелерін түзету

[Көптеген басып шығару сапасы ақауларын шешуге арналған кадамдық нұсқаулар](#)

Басып шығару сапасының проблемаларын онлайн шешіңіз.

## Басып шығару сапасы мәселелерін шешу үшін Анықтамадағы жалпы нұсқауларды оқу



**ЕСКЕРТПЕ:** Басып шығару сапасына қатысты проблемаларды болдырмау үшін, әрқашан  (Қуат түймесін) пайдаланып принтерді өшіріңіз, сөйтіп ашаны суыру немесе қуат сымын өшіру алдында  (Қуат түймесінің) шамы өшкенше күтіңіз. Бұл принтерге картридждарды құрғаудан қорғалған болатын жабылған күйге жылжытуға мүмкіндік береді.

## Басып шығару сапасын жақсарту (Windows)

1. Түпнұсқалық HP картридждерін пайдаланып отырғаныңызға көз жеткізіңіз.
2. Тиісті қағаз түрін пайдаланып отырғаныңызды тексеріңіз.

Басып шығарып жатқан қағаз тегіс және зақымдалмағанын, майыспағанын немесе умаждалмағанын әрқашан тексеріңіз. Қосымша ақпарат алу үшін [Қағазды таңдауға және пайдалануға арналған кеңестер](#) бөлімін қараңыз.

Тамаша басып шығару сапасына қол жеткізу үшін жоғары сапалы HP қағазын немесе ColorLok® стандартына сәйкес келетін қағаздарды пайдаланыңыз. Қосымша ақпарат алу үшін [Қағаз негіздері](#) бөлімін қараңыз.

Суреттерді басып шығарғанда жақсы нәтижеге қол жеткізу үшін HP жетілдірілген фотосурет қағазын пайдаланыңыз.

Арнайы медиа құралын өз бумасында, жабық полиэтилен қалтасының ішінде салқын, құрғақ, тегіс жерде сақтаңыз.

Басып шығаруға дайын болғанда пайдалануды жоспарлаған қағазды ғана дереу шығарып алыңыз. Басып шығаруды аяқтағанда қолданылмаған фотосурет қағазын полиэтилен қалтасына салып қойыңыз. Бұл фотосурет қағазының шиыршықталып қалмауына мүмкіндік береді.

3. Бағдарламалық құралдың басып шығару параметрлерінде сәйкес қағаз түрі және басып шығару сапасы таңдалғанын тексеріңіз.



**ЕСКЕРТПЕ:** Егер ең жоғары басып шығару сапасын таңдасаңыз, ең жоғары ажыратымдылықтағы басып шығаруға әкеледі, бірақ басып шығаруға көбірек сияны пайдаланып, ұзағырақ уақыт алуы мүмкін.

4. Анықталған сия деңгейлерін картридждерде сияның аз екенін анықтау үшін тексеріңіз. Қосымша ақпарат алу үшін [Анықталған сия деңгейлерін тексеру](#) бөлімін қараңыз. Картридждерде сия аз болса, оларды ауыстырыңыз.
5. Картридждарды туралаңыз.

### принтер бағдарламалық құралы бағдарламасынан картридждерді туралау



**ЕСКЕРТПЕ:** Картридждарды туралау жоғары сапалы өнімнің шығуына мүмкіндік береді. Картридждер ауыстырылған кезде, оларды қайта туралау қажет емес.

- a. Кіріс науасына хат немесе қолданылмаған қарапайым А4 ақ қағазды салыңыз.
  - ә. HP принтерінің бағдарламалық құралын ашыңыз. Қосымша ақпарат алу үшін [HP принтерінің бағдарламалық құралын ашыңыз \(Windows\)](#) бөлімін қараңыз.
  - б. принтер бағдарламалық құралы бағдарламасында **Басып шығару, сканерлеу және факс** параметрін басып, **Printer Toolbox** (Принтер құралдар тақтасы) параметріне кіру үшін **Maintain Your Printer** (Принтерге қызмет көрсету) параметрін басыңыз.
  - в. **Printer Toolbox** (Принтердің құралдар тақтасы) бөлімінде, **Device Services** (Құрылғы қызметтері) қойындысындағы **Align Cartridges** (Картридждерді туралау) түймесін түртіңіз. Құрылғы туралау парағын басып шығарады.
6. Картридждар сиясы аз болса, диагностикалық бетті басып шығарыңыз.

### принтер бағдарламалық құралы мәзірінен диагностикалық бетті басып шығару

- a. Хат, А4 немесе қолданылмаған қарапайым ақ қағазды кіріс науасына жүктеңіз.
  - ә. HP принтерінің бағдарламалық құралын ашыңыз. Қосымша ақпарат алу үшін [HP принтерінің бағдарламалық құралын ашыңыз \(Windows\)](#) бөлімін қараңыз.
  - б. принтер бағдарламалық құралы бағдарламасында **Басып шығару, сканерлеу және факс** параметрін басып, принтер құралдар тақтасы параметріне кіру үшін **Maintain Your Printer** (Принтерге қызмет көрсету) параметрін басыңыз.
  - в. Диагностикалық бетті басып шығару үшін **Device Reports (Құрылғы туралы есептер)** қойындысындағы **Print Diagnostic Information (Диагностика туралы ақпаратты басып шығару)** параметрін басып шығарыңыз.
7. Ақаулықтарды анықтау бетіндегі көк, қызыл күрең, сары және қара қораптарды қарап шығыңыз. Түрлі-түсті немесе қара қораптардан жолақтарды көрсеңіз немесе қорап бөлігінде сия болмаса, картриджерді автоматты түрде тазалаңыз.

### принтер бағдарламалық құралы бағдарламасынан картриджерді тазалау

- a. Хат, А4 немесе қолданылмаған қарапайым ақ қағазды кіріс науасына жүктеңіз.
  - ә. HP принтерінің бағдарламалық құралын ашыңыз. Қосымша ақпарат алу үшін [HP принтерінің бағдарламалық құралын ашыңыз \(Windows\)](#) бөлімін қараңыз.
  - б. принтер бағдарламалық құралы бағдарламасында **Басып шығару, сканерлеу және факс** параметрін басып, **Printer Toolbox** (Принтер құралдар тақтасы) параметріне кіру үшін **Maintain Your Printer** (Принтерге қызмет көрсету) параметрін басыңыз.
  - в. **Device Services** (Құрылғы қызметтері) қойындысында **Clean cartridges** (Картриджерді тазалау) параметрін таңдаңыз. Экрандағы нұсқауларды орындаңыз.
8. Егер картриджерді тазалау проблеманы шешпесе, HP қолдау қызметіне хабарласыңыз. [www.hp.com/support](http://www.hp.com/support) веб-торабына өтіңіз. Бұл веб-сайтта жалпы принтер ақауларын түзетуге көмектесе алатын ақпарат пен қызметтік бағдарламалар беріледі. Нұсқау берілсе, елді/аймақты таңдаңыз да, техникалық қолдау қызметіне қоңырау шалу туралы ақпаратты алу үшін **Барлық HP контактілері** түймесін басыңыз.

### Басып шығару сапасын жақсарту (OS X және macOS)

1. Түпнұсқалық HP картриджердерін пайдаланып отырғаныңызға көз жеткізіңіз.
2. Қағаз түрін тексеріңіз.

Ең жақсы басып шығару сапасына қол жеткізу үшін, жоғары сапалы HP қағазын немесе ColorLok® стандартына сай келетін қағаздарды пайдаланыңыз. Қосымша ақпарат алу үшін [Қағаз негіздері](#) бөлімін қараңыз.

Әрқашан басып шығарып жатқан қағаздың тегіс екенін тексеріңіз. Суреттерді басып шығарғанда жақсы нәтижеге қол жеткізу үшін HP жетілдірілген фотосурет қағазын пайдаланыңыз.

Арнайы қағазды өз бумасында, жабық полиэтилен қалтасының ішіне салып, салқын, құрғақ, тегіс жерде сақтаңыз. Басып шығаруға дайын болғанда пайдалануды жоспарлаған қағазды ғана дереу шығарып алыңыз. Басып шығаруды аяқтағанда қолданылмаған фотосурет қағазын полиэтилен қалтасына салып қойыңыз. Бұл фотосурет қағазының шиыршықталып қалмауына мүмкіндік береді.

3. **Басып шығару** диалогтық терезесінен сәйкес қағаз түрін және басып шығару сапасын таңдағаныңызға көз жеткізіңіз.
4. Анықталған сия деңгейлерін картридждарда сияның аз екенін анықтау үшін тексеріңіз. Принтер картриждарының сиясы біткенде оларды ауыстыру туралы қарастырыңыз.
5. Басып шығару механизмін туралаңыз.

#### Бағдарламалық құралдан басып шығару механизмін түзету

- a. Кіріс науасына Хат немесе А4 пішімді кәдімгі ақ қағаз салыңыз.
- ә. HP қызметтік бағдарламасы ашыңыз.



**ЕСКЕРТПЕ:** HP қызметтік бағдарламасы **HP** қалтасында, **Applications** (Бағдарламалар) қалтасында орналасқан.

- b. Принтердің сол жағындағы құрылғылар тізімінен таңдаңыз.
  - в. **Туралау** түймешігін басыңыз.
  - г. **Align (Туралау)** түймешігін басып, экрандағы нұсқауларды орындаңыз.
  - ғ. **ақпараты және қолдауы** аймағына қайта оралу үшін **Барлық параметрлер** түймешігін басыңыз.
6. Сынақ бетін басып шығарыңыз.

#### Сынақ бетін басып шығару үшін

- a. Кіріс науасына Хат немесе А4 пішімді кәдімгі ақ қағаз салыңыз.
- ә. HP қызметтік бағдарламасы ашыңыз.



**ЕСКЕРТПЕ:** HP қызметтік бағдарламасы **HP** қалтасында, **Applications** (Бағдарламалар) қалтасында орналасқан.

- b. Принтердің сол жағындағы құрылғылар тізімінен таңдаңыз.
  - в. **Сынақ беті** түймешігін басыңыз.
  - г. **Print Test Page (Сынақ бетін басып шығару)** түймешігін басып, экрандағы нұсқауларды орындаңыз.
7. Диагностикалық бет жолақтарды немесе мәтін немесе түрлі-түсті қораптардың бос бөлігін көрсетсе, басып шығару механизмін автоматты түрде тазалаңыз.

#### Басып шығару механизмін автоматты түрде тазалау үшін

- a. Кіріс науасына Хат немесе А4 пішімді кәдімгі ақ қағаз салыңыз.
- ә. HP қызметтік бағдарламасы ашыңыз.



**ЕСКЕРТПЕ:** HP қызметтік бағдарламасы **HP** қалтасында, **Applications** (Бағдарламалар) қалтасында орналасқан.

- b. Принтердің сол жағындағы құрылғылар тізімінен таңдаңыз.

- в. **Басып шығару механизмдерін тазалау** түймешігін басыңыз.
- г. **Clean (Тазалау)** түймешігін басып, экрандағы нұсқауларды орындаңыз.

 **ЕСКЕРТУ:** Басып шығару механизмін қажет болғанда ғана тазалаңыз. Қажетсіз тазалау сияны босқа кетіреді және басып шығару механизмінің жұмыс істеу мерзімін азайтады.

 **ЕСКЕРТПЕ:** Тазалауды аяқтағаннан кейін де басып шығару сапасы әлі нашар болса, басып шығару механизмін туралап көріңіз. Тазалау және туралау процесін орындағаннан кейін де басып шығару сапасында ақаулықтар болса, HP қолдау қызметімен хабарласыңыз.

- ғ. **ақпараты және қолдауы** аймағына қайта оралу үшін **Барлық параметрлер** түймешігін басыңыз.

### Принтер дисплейінен басып шығару сапасын жақсарту

1. Түпнұсқалық HP картридждерін пайдаланып отырғаныңызға көз жеткізіңіз.
2. Сәйкес қағаз түрін және басып шығару сапасын таңдағаныңызға көз жеткізіңіз.
3. Анықталған сия деңгейлерін картридждерде сияның аз екенін анықтау үшін тексеріңіз. Қосымша ақпарат алу үшін [Анықталған сия деңгейлерін тексеру](#) бөлімін қараңыз. Картридждерде сия аз болса, оларды ауыстырыңыз.
4. Картридждарды туралаңыз.

### Картридждерді принтер дисплейінен туралау

- а. Хат, А4 немесе қолданылмаған қарапайым ақ қағазды кіріс науасына жүктеңіз.
  - ә. Принтердің басқару тақтасынан Құралдар тақтасын ашу үшін экранның жоғарғы жағындағы қойындыны түртіп, төмен сүйреңіз,  (**Теңшеу**) түймесін түртіңіз.
  - б. **Принтерге күтім жасау** түймесін басып, **Align Cartridges** (Картридждерді туралау) тармағын таңдап, экрандағы нұсқауларды орындаңыз.
5. Картридждар сиясы аз болса, диагностикалық бетті басып шығарыңыз.

### Принтер дисплейінен диагностикалық бетті басып шығару үшін

- а. Хат, А4 немесе қолданылмаған қарапайым ақ қағазды кіріс науасына жүктеңіз.
  - ә. Принтердің басқару тақтасынан Құралдар тақтасын ашу үшін экранның жоғарғы жағындағы қойындыны түртіп, төмен сүйреңіз,  (**Теңшеу**) түймесін түртіңіз.
  - б. **Есептер** түймешігін басыңыз.
  - в. **Отчет о качестве печати** (Басып шығару сапасы туралы есеп) түймесін түртіңіз.
6. Ақаулықтарды анықтау бетіндегі көк, қызыл күрең, сары және қара қораптарды қарап шығыңыз. Түрлі-түсті немесе қара қораптардан жолақтарды көрсеңіз немесе қорап бөлігінде сия болмаса, картридждерді автоматты түрде тазалаңыз. Ақаусыз түс блоктарының келесі мысалын сызбадан қараңыз.

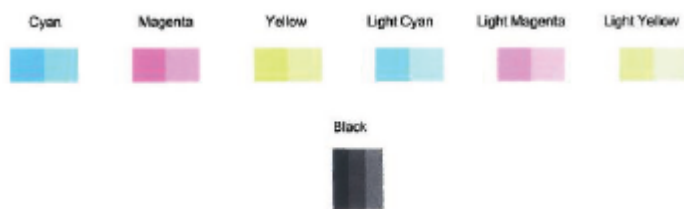

### Принтер дисплейінен басып шығару механизмін тазалау

- а.** Хат, А4 немесе қолданылмаған қарапайым ақ қағазды кіріс науасына жүктеңіз.
  - ә.** Принтердің басқару тақтасынан Құралдар тақтасын ашу үшін экранның жоғарғы жағындағы қойындыны түртіп, төмен сүйреңіз,  ( **Теңшеу** ) түймесін түртіңіз.
  - б.** **Принтерге күтім жасау** түймесін басып, **Clean Cartridges** (Картридждерді тазалау) тармағын таңдап, экрандағы нұсқауларды орындаңыз.
- 7.** Егер картридждерді тазалау проблеманы шешпесе, HP қолдау қызметіне хабарласыңыз. [www.hp.com/support](http://www.hp.com/support) веб-торабына өтіңіз. Бұл веб-сайтта жалпы принтер ақауларын түзетуге көмектесе алатын ақпарат пен қызметтік бағдарламалар беріледі. Нұсқау берілсе, елді/аймақты таңдаңыз да, техникалық қолдау қызметіне қоңырау шалу туралы ақпаратты алу үшін **Барлық HP контактілері** түймесін басыңыз.

## Көшіру ақаулары

[Көшіру проблемаларын шешу](#)

HP ақауды онлайн жою шеберін пайдаланыңыз.

Принтер көшірме жасамаса немесе басып шығарылған қағаздар сапасы төмен болса, қадамдық нұсқауларды орындаңыз.



**ЕСКЕРТПЕ:** HP ақауды онлайн жою шеберлері барлық тілдерде қол жетімді болмауы мүмкін.

[Сәтті көшіру және сканерлеу туралы кеңестер](#)

## Сканерлеу ақаулары

<a href="#">HP Print and Scan Doctor</a>	HP Print and Scan Doctor - ақауды автоматты диагностикадан өткізіп және түзетіп көретін утилита. <b>ЕСКЕРТПЕ:</b> Бұл қызметтік бағдарлама тек Windows операциялық жүйесінде қолданылады.
<a href="#">Сканерлеу ақауларын шешу</a>	HP ақауды онлайн жою шеберін пайдаланыңыз. Сканерлемесе немесе сканерленген нысандар сапасы төмен болса, қадамдық нұсқауларды орындаңыз.



**ЕСКЕРТПЕ:** HP Print and Scan Doctor және HP ақауды онлайн жою шеберлері барлық тілдерде қол жетімді болмауы мүмкін.

[Сәтті көшіру және сканерлеу туралы кеңестер](#)



## Факс ақаулары

Факс орнатуымен мәселе болса, алдымен, факс тексеру есебін орындаңыз. Сынақ орындалып, бірақ әлі де факспен жұмыс істеу кезінде ақаулықтар туындаса, параметрлердің дұрыстығын растау үшін есепте тізімделген факс параметрлерін тексеріңіз.

### Факс тексеруді іске қосу

Принтердің күйін тексеру үшін және оның факспен жұмыс істеу үшін дұрыс орнатылғанын тексеру үшін факс теңшелімінің сынағын жасауға болады. Осы тексеруді принтердегі факс орнатуын аяқтаған соң ғана орындаңыз. Сынақ келесі әрекеттерді орындайды:

- Факстың аппараттық құралын сынақтан өткізу
- Принтерге телефон сымының дұрыс түрі жалғанғанын тексеру
- Телефон сымының дұрыс портқа жалғанын тексереді
- Теру сигналын тексереді
- Телефон желісінің байланыс күйін тексереді.
- Белсенді телефон желісін тексереді

### Факс теңшелімін принтердің басқару тақтасы арқылы сынақтан өткізу

1. Арнайы үй немесе кеңсе теңшелімінің нұсқауларына сәйкес факспен жұмыс істеу үшін принтерді орнатыңыз.
2. Картриджердің орнатылғанын және сынақты бастамас бұрын кіріс науасына толық өлшемдегі қағаздың жүктелгенін тексеріңіз.
3. **Факс** терезесінде оңға өтіп, **Теңшеу** түймесін, кейін **Орнату шебері** түймесін басып, экрандағы нұсқауларды орындаңыз.

Принтер сынақтың күйін дисплейде көрсетеді де, есепті басып шығарады.

4. Есепті қарап шығыңыз.
  - Факсты тексеру сәтсіз болса, төмендегі шешімдерді қарап шығыңыз.
  - Факс сынағы орындалып, бірақ әлі де факспен жұмыс істеу кезінде ақаулықтар туындаса, есептегі тізімде берілген факс параметрлерінің дұрыс екендігін тексеріңіз. HP ақауларды онлайн жою шеберін пайдалануға да болады. Онлайн режимінде ақауларды жою шебері туралы ақпарат алу үшін, [Факс ақауларын шешіңіз](#) қараңыз

### Факс тексеруі сәтсіз болған орындалатын әрекеттер

Факс сынағын іске қосылғанмен ол орындалмаса, қате туралы басты ақпаратты алу үшін есепті қараңыз. Толығырақ ақпарат алу үшін сынақтың қай бөлігі орындалмағанын көру үшін есепті тексеріп, шешімдерді табу үшін осы бөлімдегі сәйкес тақырыпты қараңыз.

### «Факс жабдығын тексеру» орындалмады

- Принтердің алдыңғы жағында орналасқан  (Қуат түймесі) түймесін басып, принтерді өшіріңіз де, принтердің артқы жағындағы қуат сымын ажыратыңыз. Бірнеше секундтан кейін қуат сымын жалғап, қуатты қосыңыз. Сынақты қайта іске қосыңыз. Егер сынақ орындалмаса, осы бөлімдегі ақаулықтарды жою бойынша ақпаратты қарауды жалғастырыңыз.
- Сынақ факсын жіберіп немесе қабылдап көріңіз. Факсты сәтті жіберіп, қабылдасаңыз, мұнда ақаудың болмағаны.
- **Fax Setup Wizard** (Факсты орнату шеберінен (Windows)) немесе **HP utility** (OS X және macOS), тексеруді орындап жатсаңыз, принтердің факсты қабылдау немесе көшірме жасау сияқты басқа тапсырманы орындап жатпағанын тексеріңіз. Принтердің бос еместігін көрсететін хабар үшін дисплейді тексеріңіз. Бос емес болса, ол аяқталғанша және тексеруді орындамас бұрын бос күйіне ауысқанша күтіңіз.
- Телефон сплиттерін пайдаланып отырсаңыз, факс аппаратында ақау пайда болуы мүмкін. (Сплиттер — телефон ұясына жалғайтын екі сымды қосқыш.) Сплиттерді алып тастап, телефон ұясына принтерді тікелей қосып көріңіз.

Табылған ақауларды шешкеннен кейін, жіберілетіндігін және принтердің факс жіберуге дайын екенін тексеру үшін факс сынағын қайтадан іске қосыңыз. **Факс жабдығын тексеру** әлі де қате беруді жалғастырса және факс жіберу ақаулары шешілмесе, HP қолдау орталығымен байланысыңыз. [www.hp.com/support](http://www.hp.com/support) сайтына өтіңіз. Бұл веб-сайтта жалпы принтер ақауларын түзетуге көмектесе алатын ақпарат пен қызметтік бағдарламалар беріледі. Нұсқау берілсе, елді/аймақты таңдаңыз да, техникалық қолдау қызметіне қоңырау шалу туралы ақпаратты алу үшін **Барлық HP контактілері** түймесін басыңыз.

### «Факс белсенді телефон ұясына қосылған» сынағы орындалмады.

- Телефон сымының қауіпсіз екенін тексеру үшін, принтер мен телефон ұясы арасындағы байланысды тексеріңіз.
- Телефон сымының бір ұшын телефон ұясына жалғаңыз, содан соң екінші ұшын принтердің артындағы «1-LINE» деп таңбаланған портқа жалғаңыз.
- Телефон сплиттерін пайдаланып отырсаңыз, факс аппаратында ақау пайда болуы мүмкін. (Сплиттер — телефон ұясына жалғайтын екі сымды қосқыш.) Сплиттерді алып тастап, телефон ұясына принтерді тікелей қосып көріңіз.
- Жұмыс телефоны мен телефон сымын принтер үшін қолданылатын телефон ұясына қосуға әрекет жасап, теру сигналын тексеріңіз. Теру сигналын естімесеңіз, телефон корпорациясымен байланысып, желіні тексертіңіз.
- Сынақ факсын жіберіп немесе қабылдап көріңіз. Факсты сәтті жіберіп, қабылдасаңыз, мұнда ақаудың болмағаны.

Табылған ақауларды шешкеннен кейін, жіберілетіндігін және принтердің факс жіберуге дайын екенін тексеру үшін факс сынағын қайтадан іске қосыңыз.

### «Принтер сымы факстағы дұрыс портқа қосылған» сынағы орындалмады.

Телефон сплиттерін пайдаланып отырсаңыз, факс аппаратында ақау пайда болуы мүмкін. (Сплиттер — телефон ұясына жалғайтын екі сымды қосқыш.) Сплиттерді алып тастап, телефон ұясына принтерді тікелей қосып көріңіз.

#### **Телефон сымын дұрыс портқа жалғау**

1. Телефон сымының бір ұшын телефон ұясына жалғаңыз, содан соң екінші ұшын принтердің артындағы «1-LINE» деп таңбаланған портқа жалғаңыз.

 **ЕСКЕРТПЕ:** Телефон ұясына қосу үшін 2-EXT портын қолдансаңыз, факстарды жіберу немесе алу мүмкін болмайды. 2-EXT порты жауап беру құрылғысы сияқты тек қана басқа жабдыққа қосу үшін қолданылуы қажет.

**Сурет 10-1** Принтердің артқы көрінісі

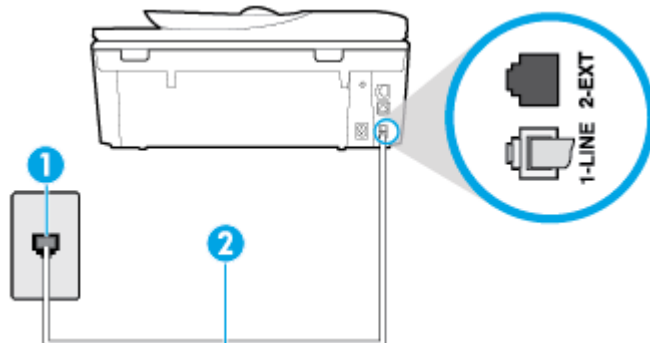

- |   |  |
|---|--|
| 1 | Телефон ұясы   |
| 2 | Принтермен бірге қорапта берілген телефон сымын «1-LINE» портына қосу үшін пайдаланыңыз. |

2. Телефон сымын таңбаланған 1-LINE портына қосқаннан кейін, жіберілетіндігін және принтердің факс жіберуге дайын екенін тексеру үшін факс сынағын қайтадан іске қосыңыз.
3. Сынақ факсын жіберіп немесе қабылдап көріңіз.

#### «Факспен телефон сымының дұрыс түрін пайдалану» сынағы орындалмады

- Телефон сымының бір ұшын телефон ұясына жалғаңыз, содан соң екінші ұшын принтердің артындағы «1-LINE» деп таңбаланған портқа жалғаңыз.

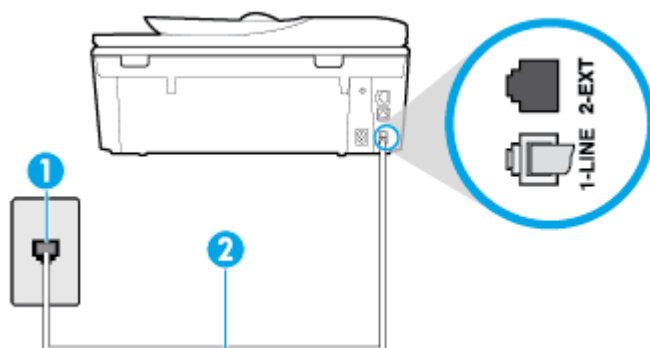

- |   |  |
|---|--|
| 1 | Телефон ұясы   |
| 2 | Принтермен бірге қорапта берілген телефон сымын «1-LINE» портына қосу үшін пайдаланыңыз. |

- Телефон сымының қауіпсіз екенін тексеру үшін, принтер мен телефон ұясы арасындағы байланысды тексеріңіз.
- Телефон сплиттерін пайдаланып отырсаңыз, факс аппаратында ақау пайда болуы мүмкін. (Сплиттер — телефон ұясына жалғайтын екі сымды қосқыш.) Сплиттерді алып тастап, телефон ұясына принтерді тікелей қосып көріңіз.

### «Теру сигналын анықтау» сынағы орындалмады

- Принтер сияқты бірдей телефон сымын қолданатын басқа жабдық сынақтың орындалмауына әкелуі мүмкін. Ақауды басқа жабдықтың туғызатынын тексеру үшін, телефон желісінен барлығын ажыратып, сынақты қайта іске қосыңыз. Басқа жабдықсыз **Теру сигналын анықтауды тексеру** орындалса, жабдықтың бір немесе бірнеше бөліктері ақауларды туғызған болуы мүмкін; жабдықтың қайсы бөлігі ақауға әкелетінін анықтау үшін, әрбір бөлікті бөлек уақытта артқы жағына қосып, әрбір уақытта сынақты қайтадан іске қосып көріңіз.
- Жұмыс телефоны мен телефон сымын принтер үшін қолданылатын телефон ұясына қосуға әрекет жасап, теру сигналын тексеріңіз. Теру сигналын естімесеңіз, телефон корпорациясымен байланысып, желіні тексертізіңіз.
- Телефон сымының бір ұшын телефон ұясына жалғаңыз, содан соң екінші ұшын принтердің артындағы «1-LINE» деп таңбаланған портқа жалғаңыз.
- Телефон сплиттерін пайдаланып отырсаңыз, факс аппаратында ақау пайда болуы мүмкін. (Сплиттер — телефон ұясына жалғайтын екі сымды қосқыш.) Сплиттерді алып тастап, телефон ұясына принтерді тікелей қосып көріңіз.
- Телефон жүйесі жеке телефон станция жүйелері (PBX) сияқты қалыпты теру сигналын қолданбайтын болса, бұл сынақтың орындалмауына әкелуі мүмкін. Бұл факстарды жіберу немесе қабылдап алу ақауын тудыруы мүмкін. Сынақ факсын жіберуге немесе қабылдап алуға әрекет жасаңыз.
- Еліңіз/аймағыңыз үшін ел/аймақ параметрінің сәйкесінше орнатылғанына көз жеткізу үшін тексеріңіз. Ел/аймақ параметрі орнатылмаса немесе дұрыс орнатылмаса, сынақ орындалмауы мүмкін және факстарды жіберу және қабылдау кезінде ақаулар пайда болуы мүмкін.
- Принтердің үйлесімді телефон желісіне қосылғанын тексеріңіз, әйтпесе факстарды жіберу немесе алу мүмкін болмайды. Телефон желісінің сандық екенін тексеру үшін, қалыпты үйлесімді телефонды желіге қосып, теру сигналын тыңдаңыз. Қалыпты дыбысталатын теру сигналын естімесеңіз, бұл сандық телефондар үшін орнатылған телефон желісі болуы мүмкін. Принтерді үйлесімді телефон желісіне қосып, факсты жіберіп немесе қабылдап көріңіз.

Табылған ақауларды шешкеннен кейін, жіберілетіндігін және принтердің факс жіберуге дайын екенін тексеру үшін факс сынағын қайтадан іске қосыңыз. **Прием сигналов готовности АТС** (Теру сигналын анықтау) сынағы орындалмауды жалғастырса, телефон корпорациясымен байланысып, желіні тексертіңіз.

### «Факс желісінің күйі» орындалмады

- Принтердің үйлесімді телефон желісіне қосылғанын тексеріңіз, әйтпесе факстарды жіберу немесе алу мүмкін болмайды. Телефон желісінің сандық екенін тексеру үшін, қалыпты үйлесімді телефонды желіге қосып, теру сигналын тыңдаңыз. Қалыпты дыбысталатын теру сигналын естімесеңіз, бұл сандық телефондар үшін орнатылған телефон желісі болуы мүмкін. Принтерді үйлесімді телефон желісіне қосып, факсты жіберіп немесе қабылдап көріңіз.
- Телефон сымының қауіпсіз екенін тексеру үшін, принтер мен телефон ұясы арасындағы байланысды тексеріңіз.
- Телефон сымының бір ұшын телефон ұясына жалғаңыз, содан соң екінші ұшын принтердің артындағы «1-LINE» деп таңбаланған портқа жалғаңыз.
- Принтер сияқты бірдей телефон сымын қолданатын басқа жабдық сынақтың орындалмауына әкелуі мүмкін. Ақауды басқа жабдықтың туғызатынын тексеру үшін, телефон желісінен барлығын ажыратып, сынақты қайта іске қосыңыз.

- Басқа жабдықсыз **Файл желісі күйін тексеру** орындалса, жабдықтың бір немесе бірнеше бөліктері ақауларды туғызған болуы мүмкін; жабдықтың қайсы бөлігі ақауға әкелетінін анықтау үшін, әрбір бөлікті бөлек уақытта артқы жағына қосып, әрбір уақытта сынақты қайтадан іске қосып көріңіз.
- Басқа жабдықсыз **Файл желісі күйін тексеру** орындалмаса, принтерді жұмыс телефон желісіне қосып, осы бөлімдегі ақауларды жою туралы мәліметтерді қарап шығуды жалғастырыңыз.
- Телефон сплиттерін пайдаланып отырсаңыз, факс аппаратында ақау пайда болуы мүмкін. (Сплиттер — телефон ұясына жалғайтын екі сымды қосқыш.) Сплиттерді алып тастап, телефон ұясына принтерді тікелей қосып көріңіз.

Табылған ақауларды шешкеннен кейін, жіберілетіндігін және принтердің факс жіберуге дайын екенін тексеру үшін факс сынағын қайтадан іске қосыңыз. **Состояние линии связи факса** (Факс желісінің күйі) сынағы орындалмаса және факспен жұмыс істеу кезінде ақаулар туындаса, телефон корпорациясымен байланысып, желіні тексертіңіз.

## Факс ақауларын шешіңіз

<a href="#">Факс ақауларын шешіңіз.</a>	HP ақауды онлайн жою шеберін пайдаланыңыз. Факс жіберу немесе алу немесе компьютерге факс жіберу мәселелерін шешіңіз.
---	--



**ЕСКЕРТПЕ:** HP ақауды онлайн жою шеберлері барлық тілдерде қол жетімді болмауы мүмкін.



## Белгілі бір факс мәселелерін шешу үшін Анықтамадағы жалпы нұсқауларды оқу

Сізде қандай факс мәселесі бар?

### Дисплей әрқашан «Телефон желіге қосылған» деп көрсетеді

- HP компаниясы 2 сымды телефон сымын пайдалануды ұсынады.
- Бірдей телефон желісін принтер сияқты пайдаланатын басқа жабдық қолданылуы мүмкін. Ұзартқыш телефондары (бірдей телефон желісін қолданатын, бірақ принтерге қосылмаған телефондар) не басқа жабдықтың қолданыста еместігін немесе жайсыздықтан босатылған болуын тексеріңіз. Мысалы, ұзартқыш телефон жайсыздықтан босатылған болса электрондық пошта хабарламасын жіберу немесе интернетке кіру үшін компьютердің теру модемін пайдаланып жатқан болсаңыз, принтерді факс жіберу үшін қолдана алмайсыз.

### Принтерде факстарды жіберу және алу ақаулары туындады.

- Принтердің қосылып тұрғанын тексеріңіз. Принтерді дисплейге қараңыз. Дисплей бос және  (Қуат түймесі) түймесі жанып тұрмаса, принтердің ажыратулы болғаны. Қуат сымының принтерге берік жалғанғанын және розеткаға қосылғанын тексеріңіз. Принтерді қосу үшін  (Қуат түймесі) түймесін басыңыз.

Принтерді қосқаннан кейін HP корпорациясы факсты жібермес немесе қабылдап алмас бұрын бес минут күте тұруды ұсынады. Қосылғаннан кейін бапталған кезде принтердің факстарды жіберуі немесе қабылдауы мүмкін емес.

- Принтермен бірге қорапта берілген телефон сымын телефон ұясына қосу үшін қолданғаныңызды тексеріңіз. Телефон сымының соңғы ұшын принтердің артқы жағында таңбаланған 1-LINE портына және екінші ұшын суретте көрсетілгендей телефон ұясына қосу қажет.

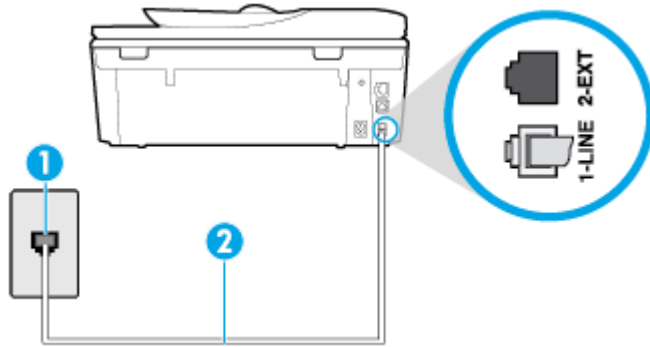

1	Телефон ұясы
2	Принтермен бірге қорапта берілген телефон сымын «1-LINE» портына қосу үшін пайдаланыңыз.

- Жұмыс телефоны мен телефон сымын принтер үшін қолданылатын телефон ұясына қосуға әрекет жасап, теру сигналын тексеріңіз. Теру сигналын естімесеңіз, қызмет көрсету үшін жергілікті телефон корпорациясына қоңырау шалыңыз.
- Принтер сияқты бірдей телефон сымын қолданатын басқа жабдық қолданыста болуы мүмкін. Мысалы, ұзартқыш телефон жайсыздықтан босатылған болса электрондық пошта хабарламасын жіберу немесе интернетке кіру үшін компьютердің теру модемін пайдаланып жатқан болсаңыз, принтерді факс жіберу үшін қолдана алмайсыз.
- Басқа процестің қате тудырмағанын тексеріңіз. Ақау туралы мәліметтерді және оны шешу жолдарын беретін қате хабарламасын дисплейде немесе компьютерде тексеріңіз. Қате болса, принтер қате жағдайы шешілмейінше факсты жібере немесе қабылдай алмайды.
- Телефон желісінің байланысында шуыл болуы мүмкін. Нашар дыбыс сапасы (шуыл) бар телефон желілері факс жіберу ақауларын тудыруы мүмкін. Телефонды телефон ұясына жалғау және статикалық немесе басқа шуды тыңдау арқылы телефон желісінің дыбыс сапасын тексеріңіз. Шуды естісеңіз, **Қатені түзету күйі (ECM)** қатені түзету күйін қосып, факсты қайтадан жіберіп көріңіз. Ақау қайта пайда болса, телефон компаниясымен байланысыңыз.
- Сандық абоненттік желі (DSL) қызметін қолданып жатқан болсаңыз, қосылған DSL сүзгісінің болуын тексеріңіз, әйтпесе факсты сәтті жіберу мүмкін болмайды.
- Принтердің сандық телефондар үшін орнатылған телефон ұясына қосылғанын тексеріңіз. Телефон желісінің сандық екенін тексеру үшін, қалыпты үйлесімді телефонды желіге қосып, теру сигналын тыңдаңыз. Қалыпты дыбысталатын теру сигналын естімесеңіз, бұл сандық телефондар үшін орнатылған телефон желісі болуы мүмкін.
- Жеке телефон станциясының немесе біріктірілген қызметтердің сандық желісінің түрлендіргішін/терминал адаптерін қолданып жатқан болсаңыз, принтердің дұрыс портқа қосылғандығын және мүмкін болса, терминал адаптерінің елге/аймаққа арналған дұрыс байланыс түріне орнатылғанын тексеріңіз.
- Принтер DSL қызметімен бірдей телефон желісін ортақ пайдаланатын болса, DSL модемі жерге дұрыс орнатылмаған болуы мүмкін. DSL модемі жерге дұрыс орнатылмаған болса, телефон желісінде шу шығарылуы мүмкін. Нашар дыбыс (шу) сапасы бар телефон желілері факс жіберу ақауларын тудыруы мүмкін. Телефонды телефон ұясына жалғау және статикалық немесе басқа шуды тыңдау арқылы телефон желісінің дыбыс сапасын тексеруге болады. Шуды еститін

болсаңыз, DSL модемін өшіріп, кем дегенде 15 минутқа қуаттан толығымен ажыратыңыз. Одан кейін DSL модемін кері қосып, теру сигналын қайтадан тыңдаңыз.



**ЕСКЕРТПЕ:** Келешекте телефон желісінде қайтадан статикалық шуды байқауыңыз мүмкін. Принтер факстарды жіберуді және қабылдауды тоқтатса, осы процесті қайталаңыз.

Телефон желісі әлі де шу шығарса, телефон корпорациясымен байланысыңыз. DSL модемін қосу туралы Қосымша ақпарат алу үшін қолдау қызметін беретін DSL провайдерімен байланысыңыз.

- Телефон сплиттерін пайдаланып отырсаңыз, факс аппаратында ақау пайда болуы мүмкін. (Сплиттер — телефон ұясына жалғайтын екі сымды қосқыш.) Сплиттерді алып тастап, телефон ұясына принтерді тікелей қосып көріңіз.

## Принтер факстарды қабылдай алмайды, бірақ факстарды жібере алады

- Арнайы қоңырау қызметін қолданып жатпаған болсаңыз, **Арнайы қоңырау** мүмкіндігі принтерде **Барлық стандартты сақиналар** етіп орнатылғанын тексеріңіз
- **Авто жауап беру** мүмкіндігі **Өшірулі** орнатылған болса, факстарды қолмен қабылдау қажет; әйтпесе, принтер факсты қабылдай алмайды.
- Факс қоңыраулары үшін қолданылатын бірдей телефон нөмірінде дыбыстық пошта қызметі болса, факстарды автоматты түрде емес, қолмен қабылдау қажет. Бұл кіріс факстары қоңырауларына жауап беру үшін сіздің қол жетімді болуыңыз қажет дегенді білдіреді.
- Принтермен бірдей телефон желісінде компьютерде теру модемі болса, модеммен бірге берілген бағдарламалық құралдың факстарды автоматты түрде қабылдап алу мақсатында орнатылмағанына көз жеткізу үшін тексеріңіз. Факстарды автоматты түрде қабылдап алу үшін орнатылған модемдер, принтердің факс қоңырауларын қабылдап алуын болдырмайтын барлық кіріс факстарын қабылдап алу үшін телефон желісін өзі иеленіп алады.
- Принтермен бірдей телефон желісінде жауап беру құрылғысы болса, келесі ақаулардың бірі туындауы мүмкін:
  - Жауап беру құрылғысы принтермен бірге дұрыс орнатылған болмауы мүмкін.
  - Шығыс хабарламасы факс сигналдарын анықтау үшін принтерге мүмкіндік беру мақсатында тым ұзақ немесе тым қатты дыбысталатын болуы мүмкін және жіберу факс құрылғысы ажыратылуы мүмкін.
  - Жауап беру құрылғысында принтерге факс сигналдарын анықтауға мүмкіндік беру үшін шығыс хабарламаларынан кейін жеткілікті уақыт қалмауы мүмкін. Осы ақау сандық жауап беру құрылғылары үшін жалпы болып табылады.

Келесі әрекеттер осы ақауларды шешуге көмектесуі мүмкін:

- Факс қоңыраулары үшін пайдаланылатын бірдей телефон желісінде жауап беру құрылғысы бар болса, жауап беру құрылғысын принтерге тікелей қосып көріңіз.
- Принтердің факстарды автоматты түрде қабылдау үшін орнатылғанын тексеріңіз.
- **Жауап берілетін қоңыраулар** параметрінің жауап беру құрылғысынан көбірек қоңырау санына орнатылғанын тексеріңіз.

- Жауап беру құрылғысын ажыратып, факсты қабылдап көріңіз. Жауап беру құрылғысынсыз факс жіберу сәтті орындалса, жауап беру құрылғысының ақау туғызған болуы мүмкін.
- Жауап беру құрылғысын қайта қосып, шығысы хабарламасын қайта жазыңыз. Ұзақтығы шамамен 10 секунд хабарламаны жазыңыз. Хабарламаны жазу кезінде асықпай және ақырын сөйлеңіз. Дыбыстық хабарламаның соңында шамамен 5 секунд тыныш уақыт қалдырыңыз. Осы тыныш уақытты жазу кезінде артқы жақта шу болмауы қажет. Факсты қайта қабылдап көріңіз.



**ЕСКЕРТПЕ:** Кейбір сандық жауап беру құрылғылары шығыс хабарламасының соңындағы жазылған тыныштықты сақтамауы мүмкін. Тексеру үшін шығыс хабарламасын кері ойнатыңыз.

- Жауап беру құрылғысы, компьютерде теру модемі немесе көп портты қосқыш қорабы сияқты принтер басқа телефон жабдығының түрлерімен бірдей телефон желісін ортақ пайдаланатын болса, факс сигналының деңгейі азайтылуы мүмкін. Сплиттерді қолдансаңыз немесе телефонның ұзындығын ұзарту үшін қосымша кабельдерді қосқан болсаңыз, сигнал деңгейі де азайтылуы мүмкін. Азайтылған факс сигналы факсты қабылдау кезінде ақауларды тудыруы мүмкін.

Ақауды тудыратын басқа жабдықты табу үшін, телефон желісінен принтерден басқа барлық құрылғыларды ажыратып, факсты қабылдап көріңіз. Басқа жабдықсыз факстарды қабылдау сәтті орындалса, басқа жабдықтардың бірінің немесе бірнеше бөлігінің ақауларды тудырған болуы мүмкін; жабдықтың қайсы бөлігі ақауға әкелетінін анықтау үшін, әрбір бөлікті бөлек уақытта артқы жағына қосып, әрбір уақытта сынақты қайтадан іске қосып көріңіз.

- Факс телефон нөмірі үшін арнайы қоңырау үлгісі (телефон компаниясы арқылы арнайы қоңырау қызметін қолдану) болса, принтердегі ( **Арнайы қоңырау** мүмкіндігінің сәйкесінше орнатылғанын тексеріңіз.

### Принтер факстарды жібере алмайды, бірақ факстарды қабылдай алады.

- Принтер тым жылдам немесе тым қысқа теруі мүмкін. Нөмір бірізділігіне аздаған үзіліс кірістіру қажет болуы мүмкін. Мысалы, телефон нөмірін термес бұрын сыртқы желіге кіру қажет болса, кіріс нөмірінен кейін үзіліс қалдырыңыз. 95555555 нөмірі болса және 9 сыртқы желіге кіру нөмірі болса, келесі түрде үзіліс кірістіруге болады: 9-555-5555. Терілетін факс нөмірінде үзіліс енгізу үшін дисплейде (-) сызықша шыққанша \* түймесін қайталап басыңыз.

Мониторда теру арқылы да факс жіберуге болады. Бұл терілген кезде телефон желісін естуге мүмкіндік береді. Терудің темпін орнатып, тергенде ескертулерге жауап беруге болады.

- Факсты жіберу кезінде енгізілген нөмір дұрыс пішімде емес немесе қабылдап алатын факс құрылғысында ақаулар бар. Мұны тексеру үшін телефоннан факс нөміріне қоңырау шалып, факс сигналдарын тыңдаңыз. Факс сигналдарын есіту мүмкін емес, қабылдап алатын факс құрылғысы қосылмаған немесе жалғанбаған не дыбыстық пошта қызметі алушының телефон желісіне кедергі келтіруі мүмкін. Алушыдан қабылдап алынатын факс құрылғысында ақаулардың болмауын тексеруін сұрауға да болады.

### Факс сигналдары жауап беру құрылғысында жазылады

- Факс қоңыраулары үшін пайдаланылатын бірдей телефон желісінде жауап беру құрылғысы бар болса, жауап беру құрылғысын принтерге тікелей қосып көріңіз. Жауап беру құрылғысын



ұсынылғандай қосылмағандай болсаңыз, факс сигналдары жауап беру құрылғысына жазылмауы мүмкін.

- Принтердің факстарды автоматты түрде қабылдау үшін орнатылғанын және **Жауап берілетін қоңыраулар** параметрінің дұрыс орнатылғанын тексеріңіз. Принтерге жауап беру үшін орнатылған қоңырауларды саны жауап беру құрылғысына жауап беру үшін орнатылған қоңыраулардың санынан жоғарырақ болуы қажет. Жауап беру құрылғысы мен принтер бірдей жауап беру қоңыраулар санына орнатылған болса, екі бірдей құрылғы да қоңырауға және жауап беру құрылғысында жазылған факс сигналдарына жауап береді.
- Жауап беру құрылғысын қоңыраулардың төмен санына және принтерді қолдау көрсетілетін қоңыраулардың ең үлкен санына жауап беру үшін орнатыңыз. (Ең үлкен қоңыраулардың саны елге/аймаққа байланысты әртүрлі болады). Осы орнатылымда жауап беру құрылғысы қоңырауға жауап береді және принтер желіні басқарады. Принтер факс сигналдарын анықтаса, принтер факсты қабылдап алады. Егер қоңырау дыбыстық қоңырау болса, жауап беру құрылғысы кіріс хабарын жазып алады.

# Желі және байланыс ақаулары

Не істегіңіз келеді?

## Сымсыз байланысты түзету

Келесі ақауды жою параметрлерінің бірін таңдаңыз.

<a href="#">HP Print and Scan Doctor</a>	HP Print and Scan Doctor - ақауды автоматты диагностикадан өткізіп және түзетіп көретін утилита. <b>ЕСКЕРТПЕ:</b> Бұл қызметтік бағдарлама тек Windows операциялық жүйесінде қолданылады.
HP ақауды онлайн жою шеберін пайдалану	<ul style="list-style-type: none"><li>• Принтеріңіз ешқашан жалғанбағаз болсп немесе жалғанып, енді жұмыс істемесе, <a href="#">СЫМСЫЗ байланыс мәселеңізді шешіңіз</a>.</li><li>• Компьютердің принтерге жалғануына тыйым салуда деп күдіктенсеңіз, <a href="#">брандмауэр немесе антивирус ақауын жойыңыз</a>.</li></ul>



**ЕСКЕРТПЕ:** HP Print and Scan Doctor және HP ақауды онлайн жою шеберлері барлық тілдерде қол жетімді болмауы мүмкін.

## Сымсыз байланыс ақауын жою үшін Анықтамадағы жалпы нұсқауларды оқу

Желілік қосылым мәселелерін диагностикалау үшін желі конфигурациясын тексеріңіз немесе сымсыз желіні тексеру туралы есепті басып шығарыңыз.

1. Басты экранда (Сымсыз) белгішесін түртіңіз, содан кейін ( **Параметрлер** ) түртіңіз.
2. **Есептерді басып шығару** түймесін, кейін **Желі конфигурациясының беті** немесе **Сымсыз тексеру есебін басып шығару** түймесін басыңыз.

## Сымсыз байланысқа арналған желі параметрлерін табу

Келесі ақауды жою параметрлерінің бірін таңдаңыз.

<a href="#">HP Print and Scan Doctor</a>	HP Print and Scan Doctor - желі атауын (SSID) және құпиясөзді (желі кілті) хабарлай алатын утилита. <b>ЕСКЕРТПЕ:</b> Бұл қызметтік бағдарлама тек Windows операциялық жүйесінде қолданылады. HP Print and Scan Doctor іске қосатын Windows компьютері сымсыз қосылымы арқылы желіге қосылған болу керек.  Сымсыз параметрлерді тексеру үшін HP Print and Scan Doctor ашыңыз, жоғарыдағы <b>Network (Желі)</b> қойындысын нұқыңыз, <b>Show Advanced Info (Қосымша мәліметтерді көрсету)</b> пәрменін таңдап, <b>Show Wireless Info (Сымсыз мәліметтерді көрсету)</b> түймесін таңдаңыз. Жоғарыдағы <b>Network (Желі)</b> қойындысын нұқу және <b>Open router web page (Маршрутизатор веб-бетін ашу)</b> арқылы сымсыз параметрлерді табуға болады.
<a href="#">HP ақауды онлайн жою шеберін пайдалану</a>	Желі атауын (SSID) және сымсыз құпиясөзді табу әдісін үйреніңіз.



**ЕСКЕРТПЕ:** HP Print and Scan Doctor және HP ақауды онлайн жою шеберлері барлық тілдерде қол жетімді болмауы мүмкін.

## Wi-Fi Direct байланысын түзету

[HP ақауды онлайн жою шеберін пайдалану](#)

Wi-Fi Direct мәселесін шешіңіз немесе Wi-Fi Direct конфигурациялауды үйреніңіз.



**ЕСКЕРТПЕ:** HP ақауды онлайн жою шеберлері барлық тілдерде қол жетімді болмауы мүмкін.

### Wi-Fi Direct ақауын жою үшін Анықтамадағы жалпы нұсқауларды оқу

1. Wi-Fi Direct қосылғанын растау үшін принтерді тексеріңіз:
  - ▲ Принтердің басқару тақтасынан Құралдар тақтасын ашу үшін экранның жоғарғы жағындағы қойындыны түртіп, төмен сүйреңіз,  (Wi-Fi Direct) түймесін түртіңіз.
2. Сымсыз компьютерде немесе ұялы құрылғыда Wi-Fi байланысын қосыңыз, кейін принтеріңіздің Wi-Fi Direct атауын іздеп, қосылыңыз.
3. Сұралған болса, Wi-Fi Direct құпиясөзін енгізіңіз.
4. Егер мобильді құрылғы пайдаланып жатқан болсаңыз, үйлесімді басып шығару бағдарламасын орнатқаныңызды тексеріңіз. Мобильді басып шығару туралы қосымша ақпарат алу үшін мына сайтқа кіріңіз [www.hp.com/global/us/en/eprint/mobile\\_printing\\_apps.html](http://www.hp.com/global/us/en/eprint/mobile_printing_apps.html).

## Ethernet байланысын түзету

Келесіні тексеріңіз:

- Желі жұмыс істейді және желі хабы, қосқышы немесе маршрутизатор қосылған.
- Ethernet кабелі принтер мен маршрутизатор арасында дұрыс жалғанған. Ethernet кабелі принтердегі Ethernet портына жалғанған және қосылған кезде қосқыш жанындағы шам жанады.
- Антивирус бағдарламалары, оның ішінде тыңшылық бағдарламаны қорғау бағдарламалары принтердің желі қосылымына әсер етпейді. Антивирус немесе брандмауэр бағдарламалық құралы компьютердің принтерге жалғануына тыйым салса, мәселені шешуге көмектесу үшін [HP онлайн брандмауэр ақауларын жою құралын](#) пайдаланыңыз.
-  HP Print and Scan Doctor құралы туралы қосымша ақпарат алыңыз. [Қосымша ақпарат алу үшін желіге өту мақсатында осы жерді басыңыз](#). Бұл уақытта осы веб-сайт барлық тілде қолжетімді болмауы мүмкін.

Ақауды автоматты түрде жою үшін HP Print and Scan Doctor құралын іске қосыңыз. Қызметтік бағдарламалар ақауларды диагностикадан өткізіп және түзетіп көреді. HP Print and Scan Doctor барлық тілдерде қол жетімді болмауы мүмкін.

## Принтер жабдығының ақаулары

💡 **КЕҢЕС:** Басып шығару, сканерлеу, көшіру қателерін анықтап, автоматты түрде түзету үшін [HP Print and Scan Doctor](#) бағдарламасын іске қосыңыз. Бағдарлама кейбір тілдерде ғана қолжетімді.

### Автоматты шығару науасын ұзартқышты қолмен шығарып алу

Автоматты шығару науаны ұзартқыш автоматты қолданылмаса, оны қолмен шығарып алуға болады.

1. Шығару науасын принтерден шығарып алыңыз.



2. Шығару науасының төменгі жағында шығару науасы құлпын ашық күйге жылжытып, науа ұзартқышын босату үшін босату механизмін жылжытыңыз.

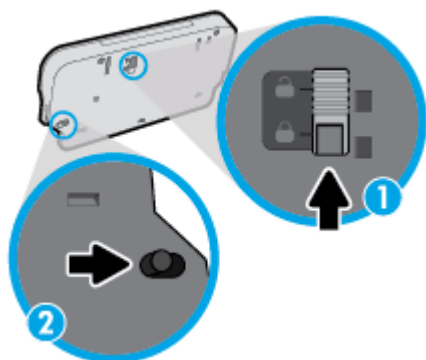

3. Науа ұзартқышын босатылған күйде қалдырып, шығару науасын принтерге кері салыңыз.

### Принтер кенеттен жұмыс істемей қалды

- Қуат пен қуат байланыстарын тексеріңіз.
- Принтердің қуат сымы жұмыс істеп тұрған розеткаға берік қосылғанын тексеріңіз.

### Принтердегі ақауды жою

- ▲ Принтерді өшіріңіз және қосыңыз. Егер ақау жойылмаса, HP компаниясына хабарласыңыз.

HP қолдау көрсету орталығымен байланысу туралы қосымша ақпарат алу үшін [HP қолдау қызметі](#) бөлімін қараңыз.

## Принтер басқару тақтасынан анықтама алу

Принтер туралы қосымша ақпарат алу үшін принтердің анықтамасын пайдалануға болады және анықтаманың кейбір бөлімдерінде қағазды жүктеу секілді процедураларды көрсететін анимациялар бар.

Басты экраннан немесе экранға арналған мәтінмәндік анықтамадан Басты мәзірге қол жеткізу үшін, принтердің басқару тақтасында  түймесін түртіңіз.

## HP Smart қолданбасынан көмек алу

HP Smart қолданбасы принтер мәселелері (қағаз кептелістері және басқа мәселелер) туралы ескертулерді, анықтама мазмұнына сілтемелер және қосымша көмек алу үшін хабарласу опцияларын береді.

## Принтер есептерін түсіну

Принтердің ақауларын жоюға көмектесу үшін келесі есептерді басып шығара аласыз.

- [Принтер күйі туралы есеп](#)
- [Желіні конфигурациясы есебі](#)
- [Басып шығару сапасы туралы есеп](#)
- [Веб-қызметтер ақпараты беті](#)

### Принтер есебін басып шығару

1. Принтердің басқару тақтасынан Құралдар тақтасын ашу үшін экранның жоғарғы жағындағы қойындыны түртіп, төмен сүйреңіз,  ( **Теңшеу** ) түймесін түртіңіз.
2. **Есептер** түймесін түртіңіз.
3. Басып шығару үшін принтер есебін таңдаңыз.



**ЕСКЕРТПЕ:** Сымсыз байланыс сынақ есебін басып шығару туралы ақпарат алу үшін, [Сымсыз байланысты сынақтан өткізу](#) бөлімін қараңыз.

## Принтер күйі туралы есеп

Ағымдағы принтер мәліметтері мен картриджінің күйін қарап шығу үшін, принтердің күй есебін пайдаланыңыз. Сондай-ақ, принтердің күй есебі принтердің ақаулықтары жоюға көмектеседі.

Сонымен қатар, принтердің күй есебі соңғы жағдайлардың журналын қамтиды.

HP корпорациясына қоңырау шалу қажет болса, қоңырау шалмас бұрын принтердің күй есебін басып шығару жиі пайдалы болады.

## Желіні конфигурациясы есебі

Принтер желіге қосылған болса, принтерге арналған желі параметрлері мен принтер анықтаған желіге тізімін қарап шығу үшін желіні конфигурациялау бетін басып шығаруға болады. Есептің соңғы бетінде сол аймақтан анықталған барлық сымсыз желінің тізімі беріледі және онда сигнал күйі мен қолданылған арналар қамтылады. Бұл желіңізге басқа желілер көп қолданып жатпаған арнаны (желі өнімділігін арттырады) таңдауға мүмкіндік береді.



**ЕСКЕРТПЕ:** Анықталған аймақтағы сымсыз желілердің тізімін алу үшін, принтерде сымсыз радио қосулы болу керек. Ол өшірулі болса немесе принтер Ethernet арқылы қосылған болса, тізім көрсетілмейді.

Желіге қосылу ақауларын жоюға көмектесетін желіні реттеу бетін қолдануға болады. HP компаниясына қоңырау шалу қажет болса, қоңырау шалмас бұрын осы бетті басып шығару жиі пайдалы болады.

## **Басып шығару сапасы туралы есеп**

Басып шығару сапасына қатысты мәселенің бірнеше себебі бар: бағдарламалық құрал параметрлері, нашар сурет файлы немесе басып шығару жүйесінің өзінде. Баспа сапасы ұнамаса, басып шығару сапасы есебінің беті басып шығару жүйесінің дұрыс жұмыс істеп тұрғанын анықтауға көмектеседі.

## **Веб-қызметтер ақпараты беті**

Веб-қызметтерге әсер ететін интернет байланысының ақауларын анықтауға көмектесу үшін веб-қызметтер ақпараты бетін басып шығарыңыз.



## Веб-қызметтер арқылы ақауларды жою

Егер сіз Вэб Қызметтерді қолдану кезінде HP ePrint сияқты ақауларға тап болсаңыз, келесілерді тексеріңіз:

- Принтердің интернетке сымсыз байланыс немесе Ethernet арқылы жалғанғанын тексеріңіз.



**ЕСКЕРТПЕ:** Принтер USB кабелі арқылы қосылған болмаса, осы веб-мүмкіндіктерді қолдана алмайсыз.

- Принтерде өнімнің соңғы жаңартулары орнатылғанын тексеріңіз.
- Веб-қызметтердің принтерге қосылғандығын тексеріңіз. Қосымша ақпарат алу үшін [Веб-қызметтерді орнату](#) бөлімін қараңыз.
- Желі хабы, қосқышы немесе жол жоспарлағышы қосылғанын және олардың дұрыс жұмыс істейтінін тексеріңіз.
- Егер принтерді Ethernet кабелімен қосатын болсаңыз, принтерді желіге қосу үшін принтерді телефон сымы немесе айқас кабель арқылы қосылмағанына және Ethernet кабелінің принтерге қауіпсіз қосылғанын тексеріңіз. Қосымша ақпарат алу үшін [Желі және байланыс ақаулары](#) бөлімін қараңыз.
- Егер принтерді сымсыз байланыс көмегімен қосатын болсаңыз, сымсыз желінің сәйкесінше жұмыс істейтінін тексеріңіз. Қосымша ақпарат алу үшін [Желі және байланыс ақаулары](#) бөлімін қараңыз.
- HP ePrint құралды пайдаланып жатсаңыз, келесі әрекеттерді тексеріңіз:
  - Принтердің электрондық пошта мекенжайының дұрыстығын тексеріңіз.
  - Принтердің электрондық пошта мекенжайының электрондық пошта хабарламасының «Кімге» жолында тізімделген жалғыз мекенжай екенін тексеріңіз. «Кімге» жолында басқа электрондық мекенжайлар тізімделген болса, жіберілетін тіркемелердің басып шығарылмауы мүмкін.
  - HP ePrint талаптарына сәйкес келетін құжаттардың жіберіп жатқандығын тексеріңіз. Қосымша ақпарат: [HP Connected](#) Бұл сай барлық елдерде/аймақтарда қолданылмауы мүмкін.
- Интернетке қосылғанда желі прокси параметрлерін қолданатын болса, енгізіліп жатқан прокси параметрлерінің дұрыстығын тексеріңіз:
  - Қолданылатын веб-браузермен (мысалы, Internet Explorer, Firefox немесе Safari) пайдаланылатын параметрлерді тексеріңіз.
  - Желіаралық қалқанды орнатқан АТ әкімшісімен немесе адаммен бірге тексеріңіз.  
  
Брандмауэр қолданатын прокси параметрлері өзгертілген болса, принтердің басқару тақтасында немесе енгізілген веб-серверде де осы параметрлерді жаңарту қажет. Бұл параметрлер жаңартылған болмаса, веб-қызметтерді пайдалана алмайсыз.  
  
Қосымша ақпарат алу үшін [Веб-қызметтерді орнату](#) бөлімін қараңыз.
- Интернет байланысының ақауларын анықтауға көмектесу үшін, веб қатынасы есебін басып шығаруға болады. Есепті басып шығару туралы қосымша ақпарат алу үшін, [Принтер есептерін түсіну](#) қараңыз.



---

**КЕҢЕС:** Веб-қызметтерді орнату және пайдалану туралы қосымша анықтаманы алу үшін [HP Connected](#) сайтына өтіңіз. Бұл сай барлық елдерде/аймақтарда қолданылмауы мүмкін.

---

# Принтерге күтім жасау

Не істегіңіз келеді?

## Сканер әйнегін тазарту

Сканер әйнегіндегі, сканер қақпағы негізіндегі немесе сканер жақтауындағы шаң немесе лас сканердің жұмысын жайлатуы, сканердің сапасын төмендетуі, көшірмелерді арнайы бет өлшеміне сәйкестендіру сияқты арнайы мүмкіндіктердің мұқияттылығына әсер етуі мүмкін.

### Сканер әйнегін тазарту

**⚠ АБАЙ БОЛЫҢЫЗ!** Принтерді тазаламас бұрын оны  (Қуаттүймесі) түймесін басу арқылы өшіріп, электр розеткасынан қуат сымын ажыратыңыз.

1. Сканер қақпағын көтеріңіз.



2. Жұмсақ әйнекті тазартқышпен дымқылданған жұмсақ, мамықсыз матаны қолдану арқылы сканер әйнегін және қақпақтың артқы жағын тазалаңыз.



**⚠ ЕСКЕРТУ:** Сканер әйнегін тазарту үшін тек қана әйнекті тазартқышты пайдаланыңыз. Сканер әйнегіне зақым келтіруі мүмкін қырғыштары, ацетон, жанармай, көміртек тетрахлориді бар тазартқыштарды қолданбаңыз. Сканер әйнегінде жолақтар қалдыруы мүмкін изопропил спиртин қолданбаңыз.

**ЕСКЕРТУ:** Әйнек тазартқышты сканер әйнегіне тікелей шашпаңыз. Егер көп тазартқыш қолданылса, тазартқыш сканер әйнегінің астына өтіп, сканерді зақымдауы мүмкін.

3. Сканер қақпағын жауып, принтерді қосыңыз.

## Сыртқы бөлікті тазарту

**⚠ АБАЙ БОЛЫҢЫЗ!** Принтерді тазаламас бұрын, оны  (Қуат түймесі) түймесін басып өшіріп, электр розеткасынан қуат сымын ажыратыңыз.

Шаңды, дақтарды және корпусындағы іздерді сүрту үшін жұмсақ, дымқыл, мамықсыз матаны пайдаланыңыз. Принтердің ішкі бөлігінен, сондай-ақ, принтердің басқару тақтасынан сұйықтықты алшақ ұстаңыз.

## Құжатты беретін құралды тазарту

Құжатты беретін құрал бірнеше бетті алатын болса немесе қарапайым қағазды алмайтын болса, шығыршықтар мен бөлгіш тіректі тазартыңыз.

### Шығыршықтарды немесе бөлгіш тіректі тазарту

**⚠ АБАЙ БОЛЫҢЫЗ!** Принтерді тазаламас бұрын, оны  (Қуат түймесі) түймесін басып өшіріп, электр розеткасынан қуат сымын ажыратыңыз.

1. Құжаттарды салатын науадан барлық түпнұсқаларды алып тастаңыз.
2. Құжатты беретін құралдың қақпағын көтеріңіз.

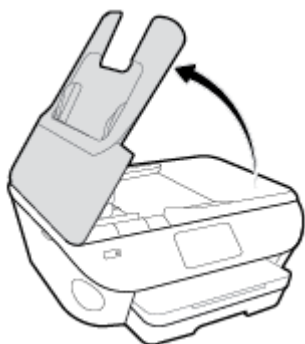

Бұл шығыршықтар (1) мен бөлгіш тірекке (2) оңай қол жеткізуге мүмкіндік береді.

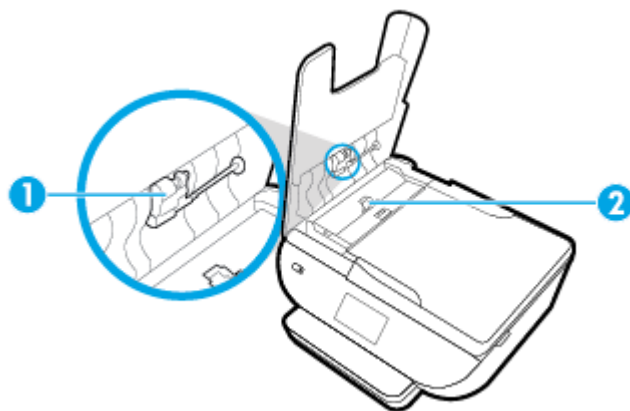

1	Шығыршықтар
2	Бөлгіш тірек

3. Тазартылған сумен таза мамықсыз матаны жайлап ылғалдаңыз, одан кейін матадан шамадан тыс сұйықтықты сығып тастаңыз.
4. Шығыршықтардан немесе бөлгіш тіректен кез келген қалдықтарды алып тастау үшін дымқыл матаны пайдаланыңыз.



**ЕСКЕРТПЕ:** Егер қалдық тазартылған сумен кетпесе, изопропил (жылтырататын) спиртін пайдаланып көріңіз.

---

5. Құжатты беретін құралдың қақпағын жабыңыз.

# Түпнұсқа зауыттық әдепкі мәндер мен параметрлерді қалпына келтіру

Егер кейбір функцияларды өшірсеңіз немесе кейбір параметрлерді өзгертсеңіз және өзгертуді қайтарғыңыз келсе, онда принтердің бастапқы зауыттық параметрлерін немесе желі параметрлерін қалпына келтіруге болады.

## Таңдалған принтер функцияларын бастапқы зауыттық параметрлеріне қалпына келтіру

1. Принтердің басқару тақтасынан Құралдар тақтасын ашу үшін экранның жоғарғы жағындағы қойындыны түртіп, төмен сүйреңіз,  ( **Теңшеу** ) түймесін түртіңіз.
2. **Принтерге күтім жасау** түймесін түртіңіз.
3. **Қалпына келтіру** түймесін түртіңіз.
4. **Параметрлерді қалпына келтіру** түймесін түртіңіз.
5. Бастапқы зауыттық параметрлерге қойылатын функцияны таңдаңыз:
  - Көшіру
  - Сканерлеу
  - Факс
  - Фотосурет
  - Желі
6. **Restore** (Қалпына келтіру) түймесін түртіңіз.  
Растауды сұрайтын хабар шығады.
7. **Restore** (Қалпына келтіру) түймесін түртіңіз.

## Принтерді бастапқы зауыттық параметрлерге қою

1. Принтердің басқару тақтасынан Құралдар тақтасын ашу үшін экранның жоғарғы жағындағы қойындыны түртіп, төмен сүйреңіз,  ( **Теңшеу** ) түймесін түртіңіз.
2. **Принтерге күтім жасау** түймесін түртіңіз.
3. **Қалпына келтіру** түймесін түртіңіз.
4. **Зауыттық әдепкі параметрлерін қалпына келтіру** түймесін түртіңіз.  
Зауыттық әдепкі параметрлері қалпына келтірілгендігі туралы хабар пайда болады.
5. **Жалғастыру** түймесін түртіңіз.

## Принтердің бастапқы желі параметрлерін қалпына келтіру

1. Принтердің басқару тақтасынан Құралдар тақтасын ашу үшін экранның жоғарғы жағындағы қойындыны түртіп, төмен сүйреңіз,  ( **Теңшеу** ) түймесін түртіңіз.
2. **Желі орнату** түймесін басыңыз.

**3. Желі параметрлерін қалпына келтіру** түймесін түртіңіз.

Желінің әдепкі параметрлері қалпына келтірілгені туралы хабар пайда болады.

**4. Да (Иә)** түймесін басыңыз.

**5. Желі конфигурациясы бетін басып шығарып, бұо желінің параметрлері қайта орнатылғанын тексеріңіз.**



**ЕСКЕРТПЕ:** Принтердің желі параметрлерін қайта орнатқан кезде, бұрын теңшелген сымсыз және Ethernet параметрлері (сілтеме жылдамдығы немесе IP мекенжайы сияқты) жойылады. IP мекенжайы қайтадан Автоматты режиміне орнатылады.



**КЕҢЕС:** Көптеген жиі кездесетін принтер ақауларын түзетуге көмектесетін ақпарат пен қызметтік бағдарламаларды алу үшін [www.hp.com/support](http://www.hp.com/support) мекенжайындағы HP компаниясының онлайн қолдау қызметі веб-сайтына кіруге болады.

(Windows) Басып шығару, сканерлеу, көшіру қателерін анықтап, автоматты түрде түзету үшін [HP Print and Scan Doctor](#) бағдарламасын іске қосыңыз. Бағдарлама кейбір тілдерде ғана қолжетімді.

## HP қолдау қызметі

Өнімнің соңғы жаңартулары мен қолдау туралы ақпаратты алу үшін, [www.support.hp.com](http://www.support.hp.com) мекенжайындағы принтерді қолдау қызметінің веб-сайтына кіріңіз. HP онлайн режимінде қолдау принтерге қатысты түрлі қызметтерді ұсынады:



**Драйверлер және жүктеулер:** Бағдарламалық құрал драйверлері мен жаңартуларды, сондай-ақ, принтер қорабында болатын нұсқаулықтар мен құжаттамаларды жүктеп алыңыз.



**HP қолдау форумдары:** Жалпы сұрақтар мен мәселелердің жауабын алу үшін, HP қолдау форумдарына қатысыңыз. Басқа HP тұтынушылары жариялаған сұрақтарды көре аласыз немесе жүйеге кіріп, жеке сұрақтарыңызды қойып және түсініктемелер қалдыра аласыз.



**Ақауларды жою:** Принтерді тексеріп, ұсынылатын шешімдерді табу үшін, HP онлайн режиміндегі құралдарын пайдаланыңыз.

## HP қолдау қызметімен хабарласу

Мәселені шешу үшін, HP техникалық қолдау қызметінің өкілінен көмек қажет болса, [Қолдау қызметінің хабарласу](#) веб-сайтына кіріңіз. Келесі байланысу түрлері кепілдеме бар тұтынушылар үшін тегін (HP агентінің көрсеткен қызметі кепілдемесі жоқ тұтынушылар үшін ақылы болуы мүмкін):



HP қолдау қызметінің агентімен онлайн режимінде хат алмасу.



HP қолдау қызметінің агентін шақыру.

HP қолдау қызметіне хабарласқан кезде келесі ақпаратты беруге дайын болыңыз:

- Өнім атауы (HP ENVY Photo 7800 сияқты принтерде орналасқан)
- Өнім нөмірі (картриджке кіру аумағының жанында орналасқан)



- Сериялық нөмірі (принтердің артқы немесе астыңғы жағында орналасады)

## Принтерді тіркеу

Тіркелу үшін бірнеше минут жұмсау арқылы жылдамырақ қызметтен, тиімділіктен және өнімге қолдау көрсететін ескертулерден рахат алуыңыз мүмкін. Бағдарламалық құралды орнату кезінде принтерді тіркемеген болсаңыз, кейінірек оны <http://www.register.hp.com> веб-сайтында тіркеуге болады



## Қосымша кепілдік параметрлері

Қосымша төлеу арқылы принтер үшін кеңейтілген қызметтік жоспарларды алуға болады. [www.hp.com/support](http://www.hp.com/support) бөліміне кіріп, елді/аймақты және тілді таңдаңыз да, ұзартылған кепілдіктің принтеріңіз үшін қолжетімді опцияларын анықтаңыз.

---

## а Техникалық мәліметтер

Осы бөлімде берілген HP ENVY Photo 7800 series техникалық сипаттамалары жіне халықаралық ережелер мәліметін қараңыз.

Қосымша ақпаратты HP ENVY Photo 7800 series өнімімен бірге берілген құжаттан қараңыз.

Осы бөлімде төмендегідей тақырыптар бар:

- [HP Company ескертулері](#)
- [Техникалық сипаттамалар](#)
- [Басқару ескертпелері](#)
- [Қоршаған ортаны қорғайтын өнім бағдарламасы](#)

## HP Company ескертулері

Осы жерде қамтылған мәліметтер ескертусіз өзгертіледі.

Барлық құқықтары қорғалған. Авторлық құқық арқылы рұқсат етілген жағдайлардан басқа кезде, HP компаниясының жазбаша рұқсатынсыз осы материалды көшіруге, өңдеуге немесе аударуға тыйым салынады. HP өнімдері мен қызметтеріне арналған кепілдіктер ғана осындай өнімдермен және қызметтермен бірге келетін нақты кепілдеме ережелерін орындау үшін орнатылады. Осы жердегі ешбір мәлімет қосымша кепілдеме негізделген түрде тұспалданбайды. HP компаниясы осы жерде қамтылған техникалық немесе өңделетін қателер не қосылмаған ерекшеліктер үшін жауапты болмайды.

© Copyright 2018 HP Development Company, L.P.

Microsoft және Windows — Microsoft корпорациясының АҚШ-та және/немесе басқа елдерде тіркелген сауда белгілері немесе сауда белгілері.

Bluetooth өз меншік иесінің сауда белгісі болып табылады және оны HP Inc. компаниясы лицензия бойынша пайдаланады.

## Техникалық сипаттамалар

Осы бөлімде HP ENVY Photo 7800 series техникалық сипаттамалары берілген. Қосымша өнім сипаттамаларын алу үшін [www.hp.com/support](http://www.hp.com/support) сайтындағы Өнім туралы мәліметтер парағын қараңыз.

- [Жүйе қажеттіліктері](#)
- [Қоршаған орта спецификациялары](#)
- [Басып шығару спецификациялары](#)
- [Сканерлеу спецификациялары](#)
- [Көшіру спецификациялары](#)
- [Картридж ресурсы](#)
- [Басып шығару ажыратымдылығы](#)

### Жүйе қажеттіліктері

Бағдарламалық құрал және жүйе талаптары немесе болашақ амалдық жүйе шығарылымдары мен қолдау туралы ақпарат алу үшін [www.hp.com/support](http://www.hp.com/support) мекенжайындағы HP желілік қолдау веб-сайтына кіріңіз.

### Қоршаған орта спецификациялары

- Ұсынылатын жұмыс температурасының ауқымы: 15°C және 32°C (59°F және 90°F) аралығында
- Рұқсат етілген жұмыс температурасының ауқымы: 5°C және 40°C (41°F және 104°F) аралығында
- Ылғалдылық: 20% – 80% RH конденсацияланбайтын (ұсынылады); 25°C ең жоғары конденсациялану нүктесі
- Жұмыс істемейтін (сақтау) температура ауқымы: -40°C және 60°C (-40°F және 140°F) аралығында
- Жоғары электромагниттік өрістер бар болғанда, HP ENVY Photo 7800 series шығысы аздап бұрмаланған болуы мүмкін.
- Ықтимал жоғары электромагниттік өрістерге байланысты шуды барынша азайту үшін HP ұзындығы 3 м (10 фут) азырақ немесе оған тең USB кабелін пайдалануды ұсынады.

### Басып шығару спецификациялары

- Басып шығару жылдамдығы құжаттың күрделілігіне байланысты әртүрлі болады.
- Әдіс: талап бойынша тамшы термалдық ағындық
- Тіл: PCL3 GUI

### Сканерлеу спецификациялары

- Оптикалық ажыратымдылық: 1200 dpi дейін
- Жабдық ажыратымдылығы: 1200 x 1200 нүкте/дюймге дейін
- Жақсартылған ажыратымдылық: 1200 x 1200 нүкте/дюймге дейін

- Бит тереңдігі: 24-биттік түсті, 8-биттік сұр реңк (сұрдың 256 деңгейі)
- Әйнектең ең үлкен сканерлеу өлшемі: 21,6 x 29,7 см(8,5 x 11,7 дюйм)
- Қолдау көрсетілетін файл түрлері: JPEG, PDF
- Twain драйверінің нұсқасы: 1.9

## Көшіру спецификациялары

- Цифрлық кескінді өңдеу.
- Көшірмелердің ең көп саны үлгіге байланысты әр түрлі болады.
- Көшіру жылдамдықтары құжаттың күрделілігіне және үлгіге байланысты әртүрлі болады.

## Картридж ресурсы

Картридждер ресурстары бойынша қосымша ақпаратты алу үшін [www.hp.com/go/learnaboutsupplies](http://www.hp.com/go/learnaboutsupplies) веб-сайтына өтіңіз.

## Басып шығару ажыратымдылығы

Қолданылатын басып шығару ажыратымдылықтарының тізімін қолдау тобының веб-сайтына кіріңіз: [HP ENVY Photo 7800 series www.hp.com/support](http://HP ENVY Photo 7800 series www.hp.com/support).

Максимум нүкте/дюйм арқылы басып шығару туралы ақпарат алу үшін [Ең көп нүкте/дюйм ажыратымдылығын пайдалану арқылы басып шығару](#) бөлімін қараңыз.

## Басқару ескертпелері

HP ENVY Photo 7800 series принтері елдегі/аймақтағы заң агенттіктерінің өнімге қойылатын талаптарына сәйкес келеді.

Осы бөлімде төмендегідей тақырыптар бар:

- [Заңды үлгінің идентификаторлық нөмірі](#)
- [FCC мәлімдемесі](#)
- [Кореядағы пайдаланушыларға арналған ескерту](#)
- [Жапониядағы пайдаланушыларға арналған VCCI \(B класы\) сәйкестік мәлімдемесі](#)
- [Жапониядағы пайдаланушыларға арналған қуат сымна қатысты ескерту](#)
- [Германияға арналған шу шығару мәлімдемесі](#)
- [Еуропа одағына арналған заңды хабарлама](#)
- [Германияға арналған көрнекі дисплейдің жұмыс істеу аумағы туралы мәлімдеме](#)
- [АҚШ телефон желісін пайдаланушылар үшін ескерту: Байланыс жөніндегі федералдық комиссия талаптары](#)
- [Канаданың телефон желісін пайдаланушылар үшін ескерту](#)
- [Германияның телефон желісін пайдаланушыларға ескерту](#)
- [Австралия сымды байланыс факсының нұсқаулығы](#)
- [Сәйкестік мәлімдемесі](#)
- [Сымсыз өнімдерге арналған заңды ақпарат](#)

## Заңды үлгінің идентификаторлық нөмірі

Заңды айқындау мақсаттары үшін өнімге заңды үлгі нөмірі тағайындалған. Өнімнің заңды үлгі нөмірі — SNPRC-1701-01. Бұл заңды нөмір нарықтағы атымен (HP ENVY Photo 7800 All-in-One series , т.б.) немесе құрылғы нөмірлерімен (K7R96A-K7R99A, K7S00A-K7S10A, т.б.) шатастырылмауы қажет.

## FCC мәлімдемесі

The United States Federal Communications Commission (in 47 CFR 15.105) has specified that the following notice be brought to the attention of users of this product.

This equipment has been tested and found to comply with the limits for a Class B digital device, pursuant to Part 15 of the FCC Rules. These limits are designed to provide reasonable protection against harmful interference in a residential installation. This equipment generates, uses and can radiate radio frequency energy and, if not installed and used in accordance with the instructions, may cause harmful interference to radio communications. However, there is no guarantee that interference will not occur in a particular installation. If this equipment does cause harmful interference to radio or television reception, which can be determined by turning the equipment off and on, the user is encouraged to try to correct the interference by one or more of the following measures:

- Reorient or relocate the receiving antenna.
- Increase the separation between the equipment and the receiver.

- Connect the equipment into an outlet on a circuit different from that to which the receiver is connected.
- Consult the dealer or an experienced radio/TV technician for help.

For further information, contact: Manager of Corporate Product Regulations, HP Inc. 1501 Page Mill Road, Palo Alto, CA 94304, U.S.A.

Modifications (part 15.21)

The FCC requires the user to be notified that any changes or modifications made to this device that are not expressly approved by HP may void the user's authority to operate the equipment.

This device complies with Part 15 of the FCC Rules. Operation is subject to the following two conditions: (1) this device may not cause harmful interference, and (2) this device must accept any interference received, including interference that may cause undesired operation.

## Кореядағы пайдаланушыларға арналған ескерту

B급 기기

(가정용 방송통신기자재)

이 기기는 가정용(B급) 전자파적합기기로서 주로 가정에서 사용하는 것을 목적으로 하며, 모든 지역에서 사용할 수 있습니다.

## Жапониядағы пайдаланушыларға арналған VCCI (B класы) сәйкестік мәлімдемесі

この装置は、クラス B 情報技術装置です。この装置は、家庭環境で使用することを目的としていますが、この装置がラジオやテレビジョン受信機に近接して使用されると、受信障害を引き起こすことがあります。取扱説明書に従って正しい取り扱いをして下さい。

VCCI-B

## Жапониядағы пайдаланушыларға арналған қуат сымына қатысты ескерту

製品には、同梱された電源コードをお使い下さい。

同梱された電源コードは、他の製品では使用出来ません。

## Германияға арналған шу шығару мәлімдемесі

Geräuschemission

LpA < 70 dB am Arbeitsplatz im Normalbetrieb nach DIN 45635 T. 19

## Еуропа одағына арналған заңды хабарлама



CE белгісімен белгіленген өнімдер қолданылуы мүмкін келесі бір немесе бірнеше EC директиваларымен үйлесімді:

R&TTE 1999/5/EC директивасы (2017 ж. RED 2014/53/EU құжатымен ауыстырылады); Төмен кернеуге арналған 2014/35/EU директивасы; Электромагниттік сәйкестік туралы 2004/30/EU EMC директивасы; 2009/125/EC Ecodesign директивасы; Электромагниттік сәйкестік туралы 2011/65/EU RoHS директивасы

Осы директиваларға сәйкес жарамды Еуропалық сәйкестендірілген стандарттар арқылы есептеледі.

Сондай-ақ, сәйкестік мағлұмдамасы да келесі веб-сайтта қол жетімді:

[www.hp.eu/certificates](http://www.hp.eu/certificates) (Өнім үлгісінің атауы арқылы немесе заңды белгісінде табуға болатын оның заңды үлгі нөмірі (RMN) арқылы іздеңіз.)

Заңды мәселелер бойынша байланысу орны: HP Deutschland GmbH, HQ-TRE, 71025, Boeblingen, Germany.

## Сымсыз функционалдылығы бар өнімдер

### EMF

- Бұл өнім радиожиилікті сәулеленудің әсері үшін халықаралық стандарттарға (ICNIRP) сай.

Егер оның құрамына таридо тарату және қабылдау құрылғысы кірсе, онда қалыпты пайдалану жағдайларында жоғары жиілікті радио әсерлер E0 стандарттарына сәйкес келетін минималды аралық 20 см-ді құрауы тиіс.

### Еуропадағы сымсыз функционалдылық

- 802.11 b/g/n немесе Bluetooth радиосы бар өнімдер үшін:
  - Бұл өнім 2400 мГц пен 2483,5 мГц арасындағы радио жиілігінде 20 дбвмт (100 мВт) немесе одан аз қуат берілісімен жұмыс істейді.
- 802.11 a/b/g/n радиосы бар өнімдер үшін:
  -  **АБАЙЛАҢЫЗ:** 5,15 – 5,35 ГГц жиілік ауқымы бар IEEE 802.11x сымсыз LAN желісі Еуропалық Одақ мүшесіндегі барлық мемлекеттерде, EFTA (Исландия, Норвегия, Лихтенштейн) және көпшілік еуропалық елдерде (мыс., Швейцария, Түркия, Сербия Республикасы) **тек бөлме ішінде пайдалану** үшін шектелген. Осы WLAN қолданбасын бөлме сыртында пайдалану ағымдағы радио қызметтеріне кедергі келтіруі мүмкін.
  - Бұл өнім 2400 мГц пен 2483,5 мГц арасындағы және 5170 мГц пен 5710 мГц арасындағы радио жиілігінде 20 дбвмт (100 мВт) немесе одан аз қуат берілісімен жұмыс істейді.

### Еуропалық телефон желісінің мағлұмдамасы (модем/факс)

Факс байланысы бар HP өнімдері R&TTE директивасының 1999/5/EC (Annex II) талаптарына сәйкес және тиісті CE белгілеуін алады. Дегенмен, әр түрлі елдерде/аймақтарда жеке PSTN желілердің айырмашылықтарына байланысты бекіту өз-өздігінен әрбір PSTN желілерде сәтті жұмыс істейтініне ешқандай кепілдік бермейді. Егер проблемалар пайда болған жағдайда, бірінші инстанцияда құрылғыны жеткізушіге хабарласуыңыз керек.



## Германияға арналған көрнекі дисплейдің жұмыс істеу аумағы туралы мәлімдеме

### GS-Erklärung (Deutschland)

Das Gerät ist nicht für die Benutzung im unmittelbaren Gesichtsfeld am Bildschirmarbeitsplatz vorgesehen. Um störende Reflexionen am Bildschirmarbeitsplatz zu vermeiden, darf dieses Produkt nicht im unmittelbaren Gesichtsfeld platziert werden.

## АҚШ телефон желісін пайдаланушылар үшін ескерту: Байланыс жөніндегі федералдық комиссия талаптары

This equipment complies with Part 68 of the FCC rules and the requirements adopted by the ACTA. On the rear (or bottom) of this equipment is a label that contains, among other information, a product identifier in the format US:AAAEQ##TXXXX. If requested, this number must be provided to the telephone company.

Applicable connector jack Universal Service Order Codes ("USOC") for the Equipment is: RJ-11C.

A telephone cord, plug and jack used to connect this equipment to the premises wiring and telephone network must comply with the applicable FCC Part 68 rules and requirements adopted by the ACTA. HP recommends a compliant plug, jack and 2-wire telephone cord to connect this product to the premises wiring and telephone network. See installation instructions for details.

The REN is used to determine the quantity of devices, which may be connected to the telephone line. Excessive RENs on the telephone line may result in the devices not ringing in response to an incoming call. In most, but not all, areas, the sum of the RENs should not exceed five (5.0). To be certain of the number of devices that may be connected to the line, as determined by the total RENs, contact the telephone company to determine the maximum REN for the calling area. For products approved after July 23, 2001, the REN for this product is part of the product identifier that has the format US-AAAEQ##TXXXX. The digits represented by ## are the REN without a decimal point (e.g., 00 is a REN of 0.0).

If this equipment causes harm to the telephone network, the telephone company will notify you in advance that temporary discontinuance of service may be required. If advance notice is not practical, the telephone company will notify the customer as soon as possible. Also, you will be advised of your right to file a complaint with the FCC if you believe it is necessary.

The telephone company may make changes in its facilities, equipment, operations, or procedures that could affect the operation of the equipment. If this happens, the telephone company will provide advance notice in order for you to make the necessary modifications in order to maintain uninterrupted service.

If trouble is experienced with this equipment, please contact the manufacturer, or look elsewhere in this manual, for repair and (or) warranty information. If the equipment is causing harm to the telephone network, the telephone company may request that you disconnect the equipment from the network until the problem is resolved.

Connection to Party Line Service is subject to state tariffs. Contact the state public utility commission, public service commission, or corporation commission for information.

**⚠ CAUTION:** If your home has specially wired alarm equipment connected to the telephone line, ensure the installation of this equipment does not disable your alarm equipment. If you have questions about what will disable alarm equipment, consult your telephone company or a qualified installer.

WHEN PROGRAMMING EMERGENCY NUMBERS AND (OR) MAKING TEST CALLS TO EMERGENCY NUMBERS:

1. Remain on the line and briefly explain to the dispatcher the reason for the call.
2. Perform such activities in the off-peak hours, such as early morning or late evening.

 **NOTE:** The FCC hearing aid compatibility rules for telephones are not applicable to this equipment.

The Telephone Consumer Protection Act of 1991 makes it unlawful for any person to use a computer or other electronic devices, including FAX machines, to send any message unless such message clearly contains in a margin at the top or bottom of each transmitted page or on the first page of the transmission, the date and time it is sent and an identification of the business or other entity, or other individual sending the message and the telephone number of the sending machine or such business, other entity, or individual. (The telephone number provided may not be a 900 number or any other number for which charges exceed local or long-distance transmission charges.)

In order to program this information into your FAX machine, you should complete the steps described in the software.

## Канаданың телефон желісін пайдаланушылар үшін ескерту

Cet appareil est conforme aux spécifications techniques des équipements terminaux d'Industrie Canada. Le numéro d'enregistrement atteste de la conformité de l'appareil. L'abréviation IC qui précède le numéro d'enregistrement indique que l'enregistrement a été effectué dans le cadre d'une Déclaration de conformité stipulant que les spécifications techniques d'Industrie Canada ont été respectées. Néanmoins, cette abréviation ne signifie en aucun cas que l'appareil a été validé par Industrie Canada.

Pour leur propre sécurité, les utilisateurs doivent s'assurer que les prises électriques reliées à la terre de la source d'alimentation, des lignes téléphoniques et du circuit métallique d'alimentation en eau sont, le cas échéant, branchées les unes aux autres. Cette précaution est particulièrement importante dans les zones rurales.

 **REMARQUE:** Le numéro REN (Ringer Equivalence Number) attribué à chaque appareil terminal fournit une indication sur le nombre maximal de terminaux qui peuvent être connectés à une interface téléphonique. La terminaison d'une interface peut se composer de n'importe quelle combinaison d'appareils, à condition que le total des numéros REN ne dépasse pas 5.

Basé sur les résultats de tests FCC Partie 68, le numéro REN de ce produit est 0.1.

This equipment meets the applicable Industry Canada Terminal Equipment Technical Specifications. This is confirmed by the registration number. The abbreviation IC before the registration number signifies that registration was performed based on a Declaration of Conformity indicating that Industry Canada technical specifications were met. It does not imply that Industry Canada approved the equipment.

Users should ensure for their own protection that the electrical ground connections of the power utility, telephone lines and internal metallic water pipe system, if present, are connected together. This precaution might be particularly important in rural areas.

 **NOTE:** The Ringer Equivalence Number (REN) assigned to each terminal device provides an indication of the maximum number of terminals allowed to be connected to a telephone interface. The termination on an interface might consist of any combination of devices subject only to the requirement that the sum of the Ringer Equivalence Numbers of all the devices does not exceed 5.

The REN for this product is 0.1, based on FCC Part 68 test results.

## Германияның телефон желісін пайдаланушыларға ескерту

### Hinweis für Benutzer des deutschen Telefonnetzes

Dieses HP-Fax ist nur für den Anschluss eines analogen Public Switched Telephone Network (PSTN) gedacht. Schließen Sie den TAE N-Telefonstecker, der im Lieferumfang des HP All-in-One enthalten ist, an die

Wandsteckdose (TAE 6) Code N an. Dieses HP-Fax kann als einzelnes Gerät und/oder in Verbindung (mit seriellem Anschluss) mit anderen zugelassenen Endgeräten verwendet werden.

### **Австралия сымды байланыс факсының нұсқаулығы**

In Australia, the HP device must be connected to Telecommunication Network through a line cord which meets the requirements of the Technical Standard AS/ACIF S008.



**DECLARATION OF CONFORMITY**  
according to ISO/IEC 17050-1 and EN 17050-1

DoC #: SNPRC-1701-01- R3 Original/en

**Manufacturer's Name:** HP Inc.  
**Manufacturer's Address:** HP Singapore (Private) Limited, 1 Depot Close, Singapore 109841

declare, under its sole responsibility that the product

**Product Name and Model:<sup>2)</sup>** HP ENVY Photo 7800 All-in-One Printer series  
**Regulatory Model Number:<sup>1)</sup>** SNPRC-1701-01  
**Product Options:** Please See ANNEX I

conforms to the following Product Specifications and Regulations:

**Safety**

IEC 60950-1:2005 +A1:2009 +A2:2013  
EN 60950-1:2006 +A11:2009 +A1:2010 +A12:2011 +A2:2013  
EN 62479:2010  
EN 62311:2008

**EMC**

CISPR 32:2015 /EN55032:2015 Class B  
CISPR 24:2010 / EN55024 :2010  
EN 61000-3-2:2014  
EN 61000-3-3:2013  
FCC CFR 47 Part 15 Class B  
ICES-003, Issue 6 Class B  
VCCI V-3:2015  
EN 301 489-1 V2.1.1:2017  
EN 301 489-17 V3.1.1:2017

**Spectrum**

EN 300 328 V2.1.1 : 2016  
EN 301 893 V1.8.1 : 2015  
EN 301 893 V2.1.0 : 2017

**Ecodesign**

Regulation (EC) No. 1275/2008  
ENERGY STAR® Qualified Imaging Equipment Operational Mode (OM) Test Procedure  
EN 50564:2011  
IEC 62301:2011

**RoHS**

EN 50581:2012

**Other**

FCC Rules and Regulations 47 CFR Part 68/TIA-968-B  
ES 203 021-2 / ES 203 021-3

The product herewith complies with the requirements of the Radio Equipment Directive 2014/53/EU, the Ecodesign Directive 2009/125/EC, the RoHS Directive 2011/65/EU and carries the CE-marking accordingly.

This device complies with part 15 of the FCC Rules. Operation is subject to the following two conditions:

(1) This device may not cause harmful interference, and (2) this device must accept any interference received, including interference that may cause undesired operation.

**Additional Information:**

- 1) This product is assigned a Regulatory Model Number which stays with the regulatory aspects of the design. The Regulatory Model Number is the main product identifier in the regulatory documentation and test reports, this number should not be confused with the marketing name or the product numbers.
- 2) The Notified Body **National Technical Systems-Silicon Valley** with number **2155** performed a compliance assessment (according to Annex III, because of missing harmonized standards) and issued the EU-type examination certificate with ID: A104712
- 3) This product was tested in a typical HP environment, in conjunction with an HP host system.
- 4) This product uses a radio module with Regulatory Model Number SDGOB-1506 as needed to meet technical regulatory requirements for the countries/regions where this product will be sold.
- 5) Telecom approvals and standards appropriate for the target countries/regions have been applied to this product, in addition to those listed above.

Vancouver, WA USA  
30-05-2017

Uwe Voigt, Manager

Customer Assurance, Inkjet Business and Platform

**Local contact for regulatory topics only:**

EU: HP Deutschland GmbH, HP HQ-TRE, 71025 Boeblingen, Germany  
U.S.: HP Inc., 1501 Page Mill Road, Palo Alto 94304, U.S.A. 650-857-1501

<http://www.hp.eu/certificates>

**DECLARATION OF CONFORMITY**  
according to ISO/IEC 17050-1 and EN 17050-1

ANNEX I

Regulatory Model Number: SNPRC-1701-01

OPTIONS

DESCRIPTION:*	OPTION RMN:*
Radio Module Number (2.4GHz, 5GHz, BLE)	SDGOB-1506
Power Supply (WW, excluding China and India)	F0V63-60012
Product Derivatives  Y0G48B,Y0G49B,Y0G49B,Y0G50B,Y0G50B,Y0G51B Y0G52B,Y0G52B,Y0G53B,Y0G54B,Y0G55B,Y0G56B Y0G57B,Y0G58B,Y0G59B,Y0G60B,Y0G61B,Y0G62B Y0G63B,Y0G64B,Y0G65B,Y0G66B,Y0G67B,Y0G68B Y0G69B,Y0G70B	

For non-EU countries only:

DESCRIPTION:*	OPTION RMN:*
Power Supply (China and India)	F0V63-60013

\* Where X represents any alpha numeric character.

## Сымсыз өнімдерге арналған заңды ақпарат

Бұл бөлім сымсыз өнімдерге қатысты келесі заңды ақпаратты қамтиды:

- [Радиотолқындардың таралуына күшті әсер етеді](#)

- [Канададағы пайдаланушыларға арналған ескерту \(5 ГГц\)](#)
- [Канададағы пайдаланушыларға арналған ескерту](#)
- [Тайваньдағы пайдаланушыларға арналған ескерту](#)
- [Жапониядағы пайдаланушылар үшін ескерту](#)
- [Кореядағы пайдаланушыларға арналған ескерту](#)
- [Сербиядағы пайдаланушылар үшін ескерту \(5 ГГц\)](#)
- [Тайвандағы пайдаланушылар үшін ескерту \(5 ГГц\)](#)
- [Тайландтағы пайдаланушылар үшін ескерту \(5 ГГц\)](#)

## Радиотолқындардың таралуына күшті әсер етеді

**⚠ CAUTION:** The radiated output power of this device is far below the FCC radio frequency exposure limits. Nevertheless, the device shall be used in such a manner that the potential for human contact during normal operation is minimized. This product and any attached external antenna, if supported, shall be placed in such a manner to minimize the potential for human contact during normal operation. In order to avoid the possibility of exceeding the FCC radio frequency exposure limits, human proximity to the antenna shall not be less than 20 cm (8 inches) during normal operation.

## Канададағы пайдаланушыларға арналған ескерту (5 ГГц)

**⚠ CAUTION:** When using IEEE 802.11a wireless LAN, this product is restricted to indoor use, due to its operation in the 5.15- to 5.25-GHz frequency range. The Industry Canada requires this product to be used indoors for the frequency range of 5.15 GHz to 5.25 GHz to reduce the potential for harmful interference to co-channel mobile satellite systems. High-power radar is allocated as the primary user of the 5.25- to 5.35-GHz and 5.65- to 5.85-GHz bands. These radar stations can cause interference with and/or damage to this device.

**⚠ ATTENTION:** Lors de l'utilisation du réseau local sans fil IEEE 802.11a, ce produit se limite à une utilisation en intérieur à cause de son fonctionnement sur la plage de fréquences de 5,15 à 5,25 GHz. Industrie Canada stipule que ce produit doit être utilisé en intérieur dans la plage de fréquences de 5,15 à 5,25 GHz afin de réduire le risque d'interférences éventuellement dangereuses avec les systèmes mobiles par satellite via un canal adjacent. Le radar à haute puissance est alloué pour une utilisation principale dans une plage de fréquences de 5,25 à 5,35 GHz et de 5,65 à 5,85 GHz. Ces stations radar peuvent provoquer des interférences avec cet appareil et l'endommager.

## Канададағы пайдаланушыларға арналған ескерту

Under Industry Canada regulations, this radio transmitter may only operate using an antenna of a type and maximum (or lesser) gain approved for the transmitter by Industry Canada. To reduce potential radio interference to other users, the antenna type and its gain should be so chosen that the equivalent isotropically radiated power (e.i.r.p.) is not more than that necessary for successful communication.

This device complies with Industry Canada licence-exempt RSS standard(s). Operation is subject to the following two conditions: (1) this device may not cause interference, and (2) this device must accept any interference, including interference that may cause undesired operation of the device.

**WARNING!** Exposure to Radio Frequency Radiation The radiated output power of this device is below the Industry Canada radio frequency exposure limits. Nevertheless, the device should be used in such a manner that the potential for human contact is minimized during normal operation.

To avoid the possibility of exceeding the Industry Canada radio frequency exposure limits, human proximity to the antennas should not be less than 20 cm (8 inches).

Conformément au Règlement d'Industrie Canada, cet émetteur radioélectrique ne peut fonctionner qu'avec une antenne d'un type et d'un gain maximum (ou moindre) approuvé par Industrie Canada. Afin de réduire le brouillage radioélectrique potentiel pour d'autres utilisateurs, le type d'antenne et son gain doivent être choisis de manière à ce que la puissance isotrope rayonnée équivalente (p.i.r.e.) ne dépasse pas celle nécessaire à une communication réussie.

Cet appareil est conforme aux normes RSS exemptes de licence d'Industrie Canada. Son fonctionnement dépend des deux conditions suivantes : (1) cet appareil ne doit pas provoquer d'interférences nuisibles et (2) doit accepter toutes les interférences reçues, y compris des interférences pouvant provoquer un fonctionnement non souhaité de l'appareil.

AVERTISSEMENT relatif à l'exposition aux radiofréquences. La puissance de rayonnement de cet appareil se trouve sous les limites d'exposition de radiofréquences d'Industrie Canada. Néanmoins, cet appareil doit être utilisé de telle sorte qu'il doive être mis en contact le moins possible avec le corps humain.

Afin d'éviter le dépassement éventuel des limites d'exposition aux radiofréquences d'Industrie Canada, il est recommandé de maintenir une distance de plus de 20 cm entre les antennes et l'utilisateur.

### **Тайваньдағы пайдаланушыларға арналған ескерту**

低功率電波輻射性電機管理辦法

第十二條

經型式認證合格之低功率射頻電機，非經許可，公司、商號或使用者均不得擅自變更頻率、加大功率或變更設計之特性及功能。

第十四條

低功率射頻電機之使用不得影響飛航安全及干擾合法通信；經發現有干擾現象時，應立即停用，並改善至無干擾時方得繼續使用。

前項合法通信，指依電信法規定作業之無線電通信。低功率射頻電機須忍受合法通信或工業、科學及醫藥用電波輻射性電機設備之干擾。

### **Жапониядағы пайдаланушылар үшін ескерту**

この機器は技術基準適合証明又は工事設計認証を受けた無線設備を搭載しています。

### **Кореядағы пайдаланушыларға арналған ескерту**

해당 무선설비는 전파혼신 가능성이 있으므로 인명안전과 관련된 서비스는 할 수 없음  
(무선 모듈이 탑재된 제품인 경우)

### **Сербиядағы пайдаланушылар үшін ескерту (5 Гц)**

Upotreba ovog uredjaja je ogranicna na zatvorene prostore u slucajevima koriscenja na frekvencijama od 5150-5350 MHz.

### **Тайвандағы пайдаланушылар үшін ескерту (5 Гц)**

在 5.25-5.35 兆赫頻帶內操作之無線資訊傳輸設備，限於室內使用。

## Тайландағы пайдаланушылар үшін ескерту (5 Гц)

เครื่องวิทยุคมนาคมนี้มีระดับการแผ่คลื่นแม่เหล็กไฟฟ้าสอดคล้องตามมาตรฐานความปลอดภัยต่อสุขภาพของมนุษย์จากการใช้เครื่องวิทยุคมนาคมที่คณะกรรมการกิจการโทรคมนาคมแห่งชาติประกาศกำหนด

This radio communication equipment has the electromagnetic field strength in compliance with the Safety Standard for the Use of Radio Communication Equipment on Human Health announced by the National Telecommunications Commission.



## Қоршаған ортаны қорғайтын өнім бағдарламасы

HP компаниясы сапалы өнімдерді экологиялық таза мәнерде беруге жауапкершілікпен қарайды. Қайта қолдануға арналған дизайн осы өнімде қамтылған. Дұрыс қызметті және сенімділікті қамтамасыз ету кезінде материалдардың саны аз қолданылады. Оңай айыру үшін ұқсас емес материалдарды қолдану жоспарланған. Ілмектер мен басқа қосқыштарды жалпы құралдарды қолданып орналастыру, қолдану және жою оңай болады. Тиімді бөлшектеу және жөндеу үшін жылдам қатынасқа арналған жоғары маңыздылықтағы бөліктер жобаланған. Қосымша ақпаратты алу үшін келесі мекенжайдағы HP қоршаған орта алдындағы міндеттеме веб-сайтынан қараңыз:

[www.hp.com/hpinfo/globalcitizenship/environment](http://www.hp.com/hpinfo/globalcitizenship/environment)

- [Есо-кеңестері](#)
- [1275/2008 Еуропалық Одақ комиссиясының ережесі](#)
- [Қағаз](#)
- [Пластмассалар](#)
- [Қауіпсіздік төлқұжаты](#)
- [Қайта өңдеу бағдарламасы](#)
- [HP сия жабдықтарын қайта өңдеу бағдарламасы](#)
- [Қуатты тұтыну](#)
- [Қалдық жабдықтардың пайдаланушылар тарапынан шығарып тастау](#)
- [Химиялық заттар](#)
- [Шектелген заттардың белгіленуінің бар екені туралы шарттың декларациясы \(Тайвань\)](#)
- [EPЕАТ](#)
- [Тайваньдағы қолданылған батареяларды кәдеге жарату және жою](#)
- [Еуропалық Одақтың батареяға қатысты директивасы](#)
- [Калифорниялық перхлорат материал туралы ескерту](#)
- [Зиянды заттадың/элементтердің және олардың құрамының кестесі \(Қытай\)](#)
- [SEPA пайдаланушы ақпаратының экологиялық заттаңбасы \(Қытай\)](#)
- [Принтер, факс және көшірме жасау құрылғысына арналған China Energy Label белгісі \(Қытайда өнімдерге арналған қуат тұтыну жапсырмасы\)](#)

### Есо-кеңестері

HP компаниясы тұтынушылардың қоршаған ортаға ықпал етуін азайтуға көмектесуге жауапкершілікпен қарайды. HP қоршаған орта бастамалары туралы қосымша ақпарат алу үшін HP қоршаған орта бағдарламалары мен бастамалары веб-сайтына кіріңіз.

[www.hp.com/hpinfo/globalcitizenship/environment/](http://www.hp.com/hpinfo/globalcitizenship/environment/)

## 1275/2008 Еуропалық Одақ комиссиясының ережесі

Өнімнің қуаты туралы деректерді, соның ішінде, барлық сымды желілік порттар қосылған және барлық сымсыз желілік порттар белсендірілген болса, желіге қосылған күту режиміндегі өнімнің қуатты тұтынуы туралы деректерді алу үшін өнімнің [www.hp.com/hpinfo/globalcitizenship/environment/productdata/itecodesktop-pc.html](http://www.hp.com/hpinfo/globalcitizenship/environment/productdata/itecodesktop-pc.html) бетіндегі IT ECO декларациясының P14 «Қосымша ақпарат» бөлімін қараңыз.

### Қағаз

DIN 19309 және EN 12281:2002 стандарттарына қатысты бұл өніммен қайта өңделетін қағазды қолдануға болады.

### Пластмассалар

Өнімді қолдану мерзімі аяқталғаннан кейін қайта өңдеу мақсаттарында пластмассаларды анықтау мүмкіндігін ұлғайтатын халықаралық стандарттарға байланысты 25 грамнан артық пластмасса бөліктері белгіленген.

### Қауіпсіздік төлқұжаты

Қауіпсіздік төлқұжаты, өнім қауіпсіздігі және қоршаған орта туралы ақпарат [www.hp.com/go/ecodata](http://www.hp.com/go/ecodata) веб-сайтында немесе сұрау бойынша қол жетімді.

### Қайта өңдеу бағдарламасы

HP компаниясы көптеген елдерде/аймақтарда өнімді қайтарудың және қайта өңдеу бағдарламаларының ұлғайтылған санын ұсынады және дүние жүзі бойынша ең үлкен электрондық қайта өңдеу орталықтарымен серіктес болып табылады. HP компаниясы ең танымал өнімдерінің кейбірін қайта сату арқылы ресурстарын сақтайды. HP өнімдерін қайта өңдеуге қатысты қосымша ақпарат алу үшін келесі торапқа өтіңіз:

[www.hp.com/recycle](http://www.hp.com/recycle)

### HP сия жабдықтарын қайта өңдеу бағдарламасы

HP компаниясы қоршаған ортаны қорғауға жауапкершілікпен қарайды. HP сия жабдықтарын қайта өңдеу бағдарламасы көптеген елдерде/аймақтарда қол жетімді және пайдаланылған басып шығару картридждарын және сия картридждарын тегін қайта өңдеуге мүмкіндік береді. Қосымша ақпарат алу үшін келесі веб-сайтқа өтіңіз:

[www.hp.com/hpinfo/globalcitizenship/environment/recycle/](http://www.hp.com/hpinfo/globalcitizenship/environment/recycle/)

### Қуатты тұтыну

ENERGY STAR® логотипімен белгіленген HP басып шығару және кескін жабдығы АҚШ қоршаған ортаны қорғау ұйымымен бекітілген. Келесі белгі ENERGY STAR бойынша сертификатталған кескін өнімдерінде көрсетіледі:



Қосымша ENERGY STAR бойынша сертификатталған кескін өнімінің үлгісі туралы ақпарат төмендегі сайтта берілген: [www.hp.com/go/energystar](http://www.hp.com/go/energystar)

## Қалдық жабдықтардың пайдаланушылар тарапынан шығарып тастау



Бұл белгі өнім қалдықтарын басқа үй қоқыстарымен бірге шығармау керектігін білдіреді. Оның орнына шығын жабдығыңызды электр шығындарын және электр жабдығын қайта өңдеу үшін арнайы жинақтау орнында сақтау арқылы адам денсаулығы мен қоршаған ортаны қорғауыңыз тиіс. Қосымша ақпарат үшін үй қоқыстарын шығару қызметімен хабарласыңыз немесе <http://www.hp.com/recycle> веб-сайтына өтіңіз.

## Химиялық заттар

HP компаниясы REACH (заңнама ЕС №1907/2006, Еуропалық одақ пен ЕО кеңесі қабылдаған) сияқты құқықтық талаптарға сәйкес келетін өнімдерде қамтылатын химиялық заттар туралы пайдаланушыларға хабарлау туралы міндеттемені мойнына алады. Өнімге арналған химиялық заттар туралы ақпарат есебін келесі веб-сайттан табуға болады: [www.hp.com/go/reach](http://www.hp.com/go/reach).

## Шектелген заттардың белгіленуінің бар екені туралы шарттың декларациясы (Тайвань)

限用物質含有情況標示聲明書

Declaration of the Presence Condition of the Restricted Substances Marking

單元 Unit	限用物質及其化學符號					
	Restricted substances and its chemical symbols					
	鉛 Lead (Pb)	汞 Mercury (Hg)	鎘 Cadmium (Cd)	六價鉻 Hexavalent chromium (Cr <sup>6+</sup> )	多溴聯苯 Polybrominated biphenyls (PBB)	多溴二苯醚 Polybrominated diphenyl ethers (PBDE)
外殼和紙匣 (External Casings and Trays)	0	0	0	0	0	0
電線 (Cables)	0	0	0	0	0	0
印刷電路板 (Printed Circuit Boards)	—	0	0	0	0	0
列印引擎(Print Engine)	—	0	0	0	0	0
列印機組件 (Print Assembly)	—	0	0	0	0	0
噴墨印表機墨水匣 (Print Supplies)	0	0	0	0	0	0
列印機配件 (Print Accessory)	—	0	0	0	0	0

備考 1. “超出 0.1 wt %” 及 “超出 0.01 wt %” 係指限用物質之百分比含量超出百分比含量基準值。

Note 1: “Exceeding 0.1 wt %” and “exceeding 0.01 wt %” indicate that the percentage content of the restricted substance exceeds the reference percentage value of presence condition.

備考 2. “0” 係指該項限用物質之百分比含量未超出百分比含量基準值。

Note 2: “0” indicates that the percentage content of the restricted substance does not exceed the percentage of reference value of presence.

備考 3. “—” 係指該項限用物質為排除項目。

Note 3: The “—” indicates that the restricted substance corresponds to the exemption.

若要存取產品的最新使用指南或手冊，請前往 [www.support.hp.com](http://www.support.hp.com)。選取搜尋您的產品，然後依照畫面上的指示繼續執行。

To access the latest user guides or manuals for your product, go to [www.support.hp.com](http://www.support.hp.com). Select **Find your product**, and then follow the onscreen instructions.

## EPEAT

Most HP products are designed to meet EPEAT. EPEAT is a comprehensive environmental rating that helps identify greener electronics equipment. For more information on EPEAT go to [www.epeat.net](http://www.epeat.net). For information

on HP's EPEAT registered products go to [www.hp.com/hpinfo/globalcitizenship/environment/pdf/epeat\\_printers.pdf](http://www.hp.com/hpinfo/globalcitizenship/environment/pdf/epeat_printers.pdf).

## Тайваньдағы қолданылған батареяларды кәдеге жарату және жою



廢電池請回收

## Еуропалық Одақтың батареяға қатысты директивасы



Бұл өнім нақты уақыт сағатының деректер тұтастығын немесе өнім параметрлерін жүзеге асыру үшін қолданылатын батареяны қамтиды және өнімнің қызмет көрсету мерзімін ұзарту үшін жасалған. Қызмет көрсету әрекет жасау немесе осы батареяны ауыстыру жұмыстары білікті қызмет көрсету маманы арқылы орындалу керек.

## Калифорниялық перхлорат материал туралы ескерту

Perchlorate material - special handling may apply. See: [www.dtsc.ca.gov/hazardouswaste/perchlorate](http://www.dtsc.ca.gov/hazardouswaste/perchlorate)

This product's real-time clock battery or coin cell battery may contain perchlorate and may require special handling when recycled or disposed of in California.

## Зиянды заттадың/элементтердің және олардың құрамының кестесі (Қытай)

产品中有害物质或元素的名称及含量

根据中国《电器电子产品有害物质限制使用管理办法》



部件名称	有害物质					
	铅 (Pb)	汞 (Hg)	镉 (Cd)	六价铬 (Cr(VI))	多溴联苯 (PBB)	多溴二苯醚 (PBDE)
外壳和托盘	0	0	0	0	0	0
电线	0	0	0	0	0	0
印刷电路板	X	0	0	0	0	0
打印系统	X	0	0	0	0	0
显示器	X	0	0	0	0	0
喷墨打印机墨盒	0	0	0	0	0	0
驱动光盘	X	0	0	0	0	0
扫描仪	X	0	0	0	0	0
网络配件	X	0	0	0	0	0
电池板	X	0	0	0	0	0
自动双面打印系统	0	0	0	0	0	0
外部电源	X	0	0	0	0	0

本表格依据 SJ/T 11364 的规定编制。

0：表示该有害物质在该部件所有均质材料中的含量均在 GB/T 26572 规定的限量要求以下。

X：表示该有害物质至少在该部件的某一均质材料中的含量超出 GB/T 26572 规定的限量要求。

此表中所有名称中含“X”的部件均符合欧盟 RoHS 立法。

注：环保使用期限的参考标识取决于产品正常工作的温度和湿度等条件。

## SEPA пайдаланушы ақпаратының экологиялық заттаңбасы (Қытай)

中国环境标识认证产品用户说明

噪声大于 63.0 dB(A) 的办公设备不宜放置于办公室内，请在独立的隔离区域使用。

如需长时间使用本产品或打印大量文件，请确保在通风良好的房间内使用。

如您需要确认本产品处于零能耗状态，请按下电源关闭按钮，并将插头从电源插座断开。

您可以使用再生纸，以减少资源耗费。

## Принтер, факс және көшірме жасау құрылғысына арналған China Energy Label белгісі (Қытайда өнімдерге арналған қуат тұтыну жапсырмасы)

### 复印机、打印机和传真机能源效率标识实施规则

依据“复印机、打印机和传真机能源效率标识实施规则”，该打印机具有中国能效标识。标识上显示的能效等级和操作模式值根据“复印机、打印机和传真机能效限定值及能效等级”标准（“GB 21521”）来确定和计算。

#### 1. 能效等级

产品能效等级分3级，其中1级能效最高。能效限定值根据产品类型和打印速度由标准确定。能效等级则根据基本功耗水平以及网络接口和内存等附加组件和功能的功率因子之和来计算。

#### 2. 能效信息

##### 喷墨打印机

##### — 操作模式功率

睡眠状态的能耗按照 GB 21521 的标准来衡量和计算。该数据以瓦特 (W) 表示。

##### — 待机功率

待机状态是产品连接到电网电源上功率最低的状态。该状态可以延续无限长时间，且使用者无法改变此状态下产品的功率。对于“成像设备”产品，“待机”状态通常相当于“关闭”状态，但也可能相当于“准备”状态或者“睡眠”状态。该数据以瓦特 (W) 表示。

##### — 睡眠状态预设延迟时间

出厂前由制造商设置的时间决定了该产品在完成主功能后进入低耗模式（例如睡眠、自动关机）的时间。该数据以分钟表示。

##### — 附加功能功率因子之和

网络接口和内存等附加功能的功率因子之和。该数据以瓦特 (W) 表示。

标识上显示的能耗数据是根据典型配置测量得出的数据，此类配置包含登记备案的打印机依据复印机、打印机和传真机能源效率标识实施规则所选的所有配置。因此，该特定产品型号的实际能耗可能与标识上显示的数据有所不同。

要了解规范的更多详情，请参考最新版的 GB 21521 标准。

# Индекс

- А**
- абоненттің айқындауыш коды 72
  - ақауларды жою
    - HP Smart 176
    - басқару тақтасының анықтама жүйесі 175
    - басып шығару 174
    - бірнеше бет алынады 146
    - енгізілген веб-сервер 139
    - жауап беру құрылғылары 170
    - желіні конфигурациялау беті 177
    - жылжытылған беттер 146
    - қағаз беру ақаулары 146
    - қағаз науадан алынбайды 146
    - қуат 174
    - принтер күйі туралы есеп 177
    - факс 163
    - факс жабдығының сынағы орындалмады 164
    - факс желісінің сынағы орындалмады 166
    - факс сынақтары 163
    - факстар алу 167, 169
    - факстар жіберу 167, 170
    - факс-телефон сымының байланысы сынағы, орындалмады 164
    - факс телефон сымының түрі сынағы орындалмады 165
    - факсты теру сигналының сынағы орындалмады 166
    - факстың ұя сынағы, орындалмады 164
  - Анықтама түймесі: 12
  - арнайы қоңырау өзгерту 73
  - параллель телефон жүйелері 89
  - артқы жақтан қол жеткізу сурет 9
  - Ассиметриялық сандық абоненттік желі (ADSL), факсты бірге орнату параллель телефон жүйелері 87
  - Ассиметриялық сандық абоненттік желі (DSL), факсты бірге орнату параллель телефон жүйелері 87
- Ә**
- әйнек, сканер орналасу 8
  - тазалау 181
- Б**
- бағдарламалық құрал OCR 50
  - Веб-сканерлеу 55
  - сканерлеу 48
  - байланыс жылдамдығы, параметр 128
  - байланыс кедергісі заңды ақпарат 199
  - басқару ескертпелері 192
  - басқару тақтасы күй белгішелері 11
  - мүмкіндіктер 11
  - түймелер 11
  - түймешіктер 11
  - шамдар 11
  - басып шығару ақауларды жою 174
  - диагностикалау беті 178
  - екі жақты 36
  - спецификациялары 190
  - факс есептері 79
  - факс журналдары 80
  - факстар 65
  - факстың соңғы толық деректері 81
  - басып шығару сапасы туралы есеп 178
  - блокталған факс нөмірлері орнату 67
  - бод көрсеткіші 75
  - боялған мәтін және OCR 50
  - бірнеше берілім, ақауларды жою 146
- В**
- Веб-қызметтер ақпараты беті 178
  - веб-сайттар қол жетімділік мәліметтері 3
  - Веб-сканерлеу 55
- Д**
- диагностикалау беті 178
  - дұрыс порт сынағы, факс 164
  - дыбыс деңгейі факс дыбыстары 75
  - дыбыстық пошта факсты орнату (параллель телефон жүйелері) 91
  - факсты орнату және компьютер модемі (параллель телефон жүйелері) 104
- Е**
- екі жаққа басып шығару 36
  - екі жақты, басып шығару 36
  - екі жақты басып шығару 36
  - енгізілген веб-сервер ақауларды жою, ашу мүмкін емес 139
  - ашу 138
  - туралы 138



Енгізілген веб-сервер (EWS). Көріңіз  
енгізілген веб-сервер  
ендірілген веб-сервер  
Веб-сканерлеу 55  
есептер  
вебке кіру 178  
диагностикалау 178  
қате, факс 80  
растау, факс 79  
факс сынағы орындалмады  
163

## Ж

жабдық, факсты орнату сынағы  
164  
жад  
факстарды қайта басып  
шығару 65  
факстарды сақтау 65  
жауап беру құрылғысы  
жазылатын факс сигналдары  
170  
факспен және модеммен  
орнату 100  
факсты орнату (параллель  
телефон жүйелері) 98  
жауап берілетін қоңыраулар 73  
желі күйінің сынағы, факс 166  
желілер  
IP параметрлері 128  
байланыс жылдамдығы 128  
қосқыш суреті 9  
параметрлер, өзгерту 128  
параметрлерді қарап шығу  
және басып шығару 128  
сымсыз байланыс  
параметрлері 177  
сымсыз байланысты теңшеу  
124  
жұрнал, факс  
басып шығару 80  
жүйе қажеттіліктері 190  
жылжыту, ақауларды жою  
басып шығару 146

## З

заңды ақпарат 199

заңды ескертулер  
заңды үлгінің  
идентификаторлық нөмірі  
192

## И

импульстік теру 74  
Интернет протоколы  
факс, қолдану 78  
Интернет протоколы арқылы факс  
жіберу: 78

## К

каретка  
каретка кептелісін тазалау  
145  
картриджге қол жеткізу есігі,  
орналасу 9  
картридждер 9, 119  
ауыстыру 117  
бөлшек нөмірлері 119  
кеңестер 115  
орналасу 9  
сия деңгейлерін тексеру 116  
картридждерді ауыстыру 117  
кептелістер  
алдын алу қажет қағаз 17  
тазалау 142  
кепілдік 187  
кең таратылатын факсты жіберу  
жіберу 62  
компьютер модемі  
факспен ортақ пайдаланылады  
(параллель телефон  
жүйелері) 92  
факспен ортақ пайдаланылады  
және дыбыстық желі  
(параллель телефон  
жүйелері) 95  
факспен ортақ пайдаланылады  
және дыбыстық пошта  
(параллель телефон  
жүйелері) 104  
факспен ортақ пайдаланылады  
және жауап беру құрылғысы  
(параллель телефон  
жүйелері) 100  
көшіру  
спецификациялары 191  
күй белгішелері 11

күйі  
желіні конфигурациясы есебі  
177  
күтім  
диагностикалау беті 178  
картридждерді ауыстыру 117  
сия деңгейлерін тексеру 116  
тазалау 182  
кіріс қуаты, орналасу 9

## Қ

қағаз  
НР, тапсырыс беру 16  
беру ақауларын жою 146  
жылжытылған беттер 146  
кептелістерді жою 142  
таңдау 17  
қағаз беру ақаулары, ақауларды  
жою 146  
қайта басып шығару  
жадтан факстарды 65  
қайта өңдеу  
сия картридждары 204  
қайта теру опциялары, параметр  
74  
қалаусыз факс режимі 67  
қара және ақ беттер  
факс 58  
қарап шығу  
желі параметрлері 128  
қате есептері, факс 80  
қатені түзету күйі 63  
қол жетімділік 3  
қолмен факс жіберу  
жіберу 60, 61  
қабылдау 64  
қоршаған орта  
Қоршаған ортаны қорғайтын  
өнім бағдарламасы 203  
қоршаған орта  
спецификациялары 190  
қосқыштар, орналасу 9  
қоңырауға жауап беру үлгісі  
өзгерту 73  
параллель телефон жүйелері  
89  
ҚТК. Көріңіз қатені түзету күйі  
қуат  
ақауларды жою 174

- құжатты беретін құрал  
беру ақаулары, ақауларды  
жою 182  
тазалау 182
- М**  
медиа құралы  
екі жақты күйі 36  
модем  
факспен ортақ пайдаланылады  
(параллель телефон  
жүйелері) 92  
факспен ортақ пайдаланылады  
және дыбыстық желі  
(параллель телефон  
жүйелері) 95  
факспен ортақ пайдаланылады  
және дыбыстық пошта  
(параллель телефон  
жүйелері) 104  
факспен ортақ пайдаланылады  
және жауап беру құрылғысы  
(параллель телефон  
жүйелері) 100  
мониторда теру 61, 62
- Н**  
науалар  
беру ақауларын жою 146  
қағаз енін бағыттауыштардың  
суреті 8  
қағаз кептелістерін жою 142  
орналасу 8
- Ө**  
өңдеу  
OCR бағдарламасындағы  
мәтін 50
- П**  
параллель телефон жүйелері  
DSL желісін орнату 87  
ISDN желісін орнату 88  
PBX желісін орнату 88  
арнайы қоңырауды орнату 89  
бар елдер/аймақтар 83  
бөлек желіні орнату 86  
дыбыстық желі теңшеуімен  
ортақ пайдаланылатын  
модем 95
- жауап беру құрылғысын  
орнату 98  
модемді және дыбыстық  
поштаны орнату 104  
модемді және жауап беру  
құрылғысын орнату 100  
модемді орнату 92  
орнату түрлері 84  
ортақ пайдаланылатын желіні  
орнату 90  
параметрлер  
дыбыс, факс 75  
жылдамдық, факс 75  
Параметры (Параметрлер):  
желі 128  
принтер бағдарламалық құралы  
(Windows)  
ашу 26, 136  
туралы 136  
принтер басқару тақтасы  
желі параметрлері 128  
орналасу 8  
факстар жіберу 59  
принтер күйі туралы есеп  
туралы мәліметтер 177
- Р**  
растау есептері, факс 79
- С**  
сақтау  
жадтағы факстар 65  
сериялық телефон жүйелері  
бар елдер/аймақтар 83  
орнату түрлері 84  
сия деңгейлері, тексеру 116  
сканер әйнегі  
орналасу 8  
тазалау 181  
сканерленген файлдарды жіберу  
OCR үшін 50  
сканерлеу  
OCR 50  
Веб-сканерлеуден 55  
сканерлеу  
спецификациялары 190  
сымсыз байланыс  
заңды ақпарат 199  
орнату 124
- сынақтар, факс  
жабдық, орындалмады 164  
орындалмады 163  
порт байланысы,  
орындалмады 164  
телефон ұясы 164  
теру сигналы, орындалмады  
166  
теңшеу 106  
факс желісінің күйі 166  
факс телефон сымының түрі  
сынағы орындалмады 165
- Т**  
тазалау  
құжатты беретін құрал 182  
сканер әйнегі 181  
сыртқы бөлік 182  
факс журналдары 81  
тақырыпша, факс 72  
телефон, факс жіберу  
жіберу 60  
қабылдау 64  
телефон желісі, қоңырауға жауап  
беру үлгісі 73  
телефон кітапшасы  
контактілерді жою 70  
контактіні өзгерту 69  
реттеу 69  
топтық контактілерді орнату  
70  
топтық контактілерді өзгерту  
70  
факс жіберу 59  
телефон сымы  
дұрыс портқа қосылған сынағы  
орындалмады 164  
дұрыс түрі сынағы  
орындалмады 165  
телефон ұясы, факс 164  
теру модемі  
факспен ортақ пайдаланылады  
(параллель телефон  
жүйелері) 92  
факспен ортақ пайдаланылады  
және дыбыстық желі  
(параллель телефон  
жүйелері) 95  
факспен ортақ пайдаланылады  
және дыбыстық пошта

- (параллель телефон жүйелері) 104  
 факспен ортақ пайдаланылады және жауап беру құрылғысы (параллель телефон жүйелері) 100  
 теру сигналының сынағы, орындалмады 166  
 теру түрі, параметр 74  
 техникалық ақпарат басып шығару спецификациялары 190  
 көшіру спецификациялары 191  
 қоршаған орта спецификациялары 190  
 сканерлеу спецификациялары 190  
 техникалық ақпаратжүйе қажеттіліктері техникалық 190  
 теңшеу  
 ISDN желісі (параллель телефон жүйелері) 88  
 PBX жүйесі (параллель телефон жүйелері) 88  
 арнайы қоңырау 73  
 арнайы қоңырау (параллель телефон жүйелері) 89  
 бөлек факс желісі (параллель телефон жүйелері) 86  
 дыбыстық пошта (параллель телефон жүйелері) 91  
 дыбыстық пошта және компьютер модемі (параллель телефон жүйелері) 104  
 жауап беру құрылғысы (параллель телефон жүйелері) 98  
 жауап беру құрылғысы және модем (параллель телефон жүйелері) 100  
 компьютер модемі (параллель телефон жүйелері) 92  
 компьютер модемі және дыбыстық желі (параллель телефон жүйелері) 95  
 компьютер модемі және дыбыстық пошта (параллель телефон жүйелері) 104
- компьютер модемі және жауап беру құрылғысы (параллель телефон жүйелері) 100  
 ортақ пайдаланылатын телефон желісі (параллель телефон жүйелері) 90  
 Сандық абоненттік желі (параллель телефон жүйелері) 87  
 сынақ факсы 106  
 факс, параллель телефон жүйелерімен 83  
 факс сценарийі 84  
 тұтынушыларды қолдау кепілдік 187  
 түймелер, басқару тақтасы 11  
 түймешіктер, басқару тақтасы 11
- Ұ**  
 ұя сынағы, факс 164
- Ү**  
 үндес теру 74
- Ф**  
 факс  
 ISDN желісі, орнату (параллель телефон жүйелері) 88  
 PBX жүйесі, орнату (параллель телефон жүйелері) 88  
 автоматты түрде жауап беру 72  
 ақауларды жою 163  
 алу, ақауларды жою 167, 169  
 арнайы қоңырау, үлгіні өзгерту 73  
 арнайы қоңырауды орнату (параллель телефон жүйелері) 89  
 әрі қарай жіберу 66  
 бөлек желіні орнату (параллель телефон жүйелері) 86  
 дыбыс деңгейі 75  
 дыбыстық пошта, орнату (параллель телефон жүйелері) 91  
 есептер 79  
 жауап беру күйі 72  
 жауап беру құрылғысы, орнату (параллель телефон жүйелері) 98
- жауап беру құрылғысы және модем, бірге ортақ пайдаланылады (параллель телефон жүйелері) 100  
 жауап беру құрылғысының ақауларын жою 170  
 жауап берілетін қоңыраулар 73  
 желі күйінің сынағы, орындалмады 166  
 журнал, басып шығару 80  
 журнал, тазалау 81  
 жылдамдық 75  
 жіберу 59  
 жіберу, ақауларды жою 167, 170  
 Интернет протоколы, арқылы 78  
 кішірейту 67  
 қабылдау 64  
 қайта басып шығару 65  
 қайта теру опциялары 74  
 қате есептері 80  
 қатені түзету күйі 63  
 қолмен қабылдау 64  
 модем, бірге ортақ пайдаланылады (параллель телефон жүйелері) 92  
 модем және дыбыстық желі, бірге ортақ пайдаланылады (параллель телефон жүйелері) 95  
 модем және дыбыстық пошта, бірге ортақ пайдаланылады (параллель телефон жүйелері) 104  
 модем және жауап беру құрылғысы, бірге ортақ пайдаланылады (параллель телефон жүйелері) 100  
 мониторда теру 61, 62  
 нөмірлерді блоктау 67  
 орнату түрлері 84  
 ортақ пайдаланылатын телефон желісін орнату (параллель телефон жүйелері) 90  
 параллель телефон жүйелері 83  
 параметрлер, өзгерту 72

- растау есептері 79
  - Сандық абоненттік желі (DSL), орнату (параллель телефон жүйелері) 87
  - соңғы таратудың толық деректерін басып шығару 81
  - сынақ орындалмады 163
  - сынақты теңшеу 106
  - тақырыпша 72
  - телефон сымының байланысы сынағы, орындалмады 164
  - телефон сымының түрі сынағы, орындалмады 165
  - теру сигналының сынағы, орындалмады 166
  - теру түрі, параметр 74
  - ұя сынағы, орындалмады 164
  - факстың сақтық көшірмесін жасау 65
  - факстар алу
    - ақауларды жою 167, 169
    - әрі қарай жіберу 66
    - жауап беру күйі 72
    - жауап берілетін қоңыраулар 73
    - нөмірлерді блоктау 67
  - факстарды әрі қарай жіберу 66
  - факстарды қабылдау
    - автоматты түрде 64
    - қолмен 64
  - факстар жіберу
    - ақауларды жою 167, 170
    - жад, қайдан 61
    - мониторда теру 61, 62
    - негізгі факс 59
    - телефоннан 60
  - факсты автоматты түрде кішірейту 67
  - факсты кішірейту 67
  - факстың сақтық көшірмесін жасау 65
  - Факс экраны 12
- Ш**
- шамдар, басқару тақтасы 11
  - шығару науасы
    - орналасу 8
- Н**
- HP утилитасы (OS X және macOS) ашу 137
- І**
- IP мекенжайы
    - принтерді тексеру 140
  - IP параметрлері 128
  - ISDN желісі, факспен бірге орнату параллель телефон жүйелері 88
- О**
- OCR
    - сканерленген құжаттарды өңдеу 50
  - OS X және macOS
    - HP утилитасы 137
- Р**
- PBX жүйесі, факспен бірге орнату параллель телефон жүйелері 88
- U**
- USB қосылысы
    - порт, орналасу 8, 9