



**HP DeskJet Ink Advantage 5000 All-in-One
series**

Cuprins

| | |
|---|-----------|
| 1 Cum pot să... | 1 |
| 2 Noțiuni introductive | 2 |
| Accesibilitate | 2 |
| HP EcoSolutions (HP și mediul) | 3 |
| Componentele imprimantei | 5 |
| Panoul de control și indicatoarele luminoase de stare | 6 |
| Noțiuni de bază despre hârtie | 8 |
| Încărcarea suportului | 10 |
| Încărcarea originalului | 14 |
| Actualizarea imprimantei | 15 |
| Deschiderea software-ului imprimantei HP (Windows) | 16 |
| Utilizarea aplicației HP Smart pentru a imprima, a scana și a depana de la un dispozitiv cu iOS, Android sau Windows 10 | 16 |
| Oprirea imprimantei | 17 |
| 3 Imprimarea | 18 |
| Imprimarea utilizând aplicația HP Smart | 18 |
| Imprimarea documentelor utilizând software-ul imprimantei HP | 19 |
| Imprimarea fotografiilor utilizând software-ul imprimantei HP | 20 |
| Imprimarea pe plicuri | 21 |
| Imprimarea pe ambele fețe (duplex) | 22 |
| Imprimarea din aplicații de pe dispozitivele mobile | 23 |
| Imprimarea în modul dpi maxim | 24 |
| Sfaturi pentru imprimări reușite | 25 |
| 4 Copiere și scanare | 29 |
| Copiere | 29 |
| Scanare | 29 |
| Sfaturi pentru succesul copierii și scanării | 35 |
| 5 Servicii Web | 37 |
| Ce sunt serviciile Web? | 37 |
| Configurarea serviciilor Web | 37 |
| Imprimarea cu HP ePrint | 38 |
| Eliminarea serviciilor Web | 39 |

| | | |
|----------------|---|-----------|
| 6 | Lucrul cu cartușele | 40 |
| | Informații despre cartușe și despre capul de imprimare | 40 |
| | Verificarea nivelului de cerneală | 41 |
| | Înlocuirea cartușelor | 41 |
| | Comandarea cartușelor | 43 |
| | Folosirea modului cu un singur cartuș | 44 |
| | Depozitarea consumabilelor de imprimare | 44 |
| | Informații privind garanția cartușelor | 44 |
| 7 | Configurarea rețelei | 45 |
| | Configurarea imprimantei pentru comunicații wireless | 45 |
| | Modificarea setărilor rețelei | 48 |
| | Utilizarea funcției Wi-Fi Direct | 49 |
| 8 | Instrumente de gestiune a imprimantei | 53 |
| | Aplicația HP Smart | 53 |
| | Casetă de instrumente (Windows) | 53 |
| | HP Utility (OS X și macOS) | 53 |
| | Serverul Web încorporat | 54 |
| 9 | Rezolvarea unei probleme | 57 |
| | Probleme legate de blocaje sau de alimentarea cu hârtie | 57 |
| | Probleme legate de cartușele de cerneală | 62 |
| | Probleme legate de imprimare | 63 |
| | Probleme legate de copiere | 72 |
| | Probleme legate de scanare | 72 |
| | Probleme legate de rețea și de conexiune | 73 |
| | Probleme legate de hardware-ul imprimantei | 74 |
| | Obțineți ajutor de la panoul de control al imprimantei | 75 |
| | Obținerea ajutorului de la aplicația HP Smart | 75 |
| | Semnificația rapoartelor despre imprimantă | 75 |
| | Rezolvarea problemelor utilizând Serviciile Web | 77 |
| | Întreținerea imprimantei | 77 |
| | Restabilirea valorilor și setărilor implicite din fabrică | 79 |
| | Asistență HP | 79 |
| Anexa A | Informații tehnice | 81 |
| | Notificări ale companiei HP | 81 |
| | Specificații | 81 |
| | Notificări despre reglementări | 83 |

Programul de protecție a mediului 91

Index 104

1 Cum pot să...

Învățați cum să folosiți HP DeskJet Ink Advantage 5000 series

- [Noțiuni introductive, la pagina 2](#)
- [Imprimarea, la pagina 18](#)
- [Copiere și scanare, la pagina 29](#)
- [Servicii Web, la pagina 37](#)
- [Lucrul cu cartușele, la pagina 40](#)
- [Configurarea rețelei, la pagina 45](#)
- [Rezolvarea unei probleme, la pagina 57](#)

2 Noțiuni introductive

Această secțiune cuprinde următoarele subiecte:

- [Accesibilitate](#)
- [HP EcoSolutions \(HP și mediul\)](#)
- [Componentele imprimantei](#)
- [Panoul de control și indicatoarele luminoase de stare](#)
- [Noțiuni de bază despre hârtie](#)
- [Încărcarea suportului](#)
- [Încărcarea originalului](#)
- [Actualizarea imprimantei](#)
- [Deschiderea software-ului imprimantei HP \(Windows\)](#)
- [Utilizarea aplicației HP Smart pentru a imprima, a scana și a depana de la un dispozitiv cu iOS, Android sau Windows 10](#)
- [Oprirea imprimantei](#)

Accesibilitate

Imprimanta asigură o serie de funcții care asigură accesibilitatea acestuia pentru persoanele cu handicap.

Vizual

Software-ul HP furnizat cu imprimanta este accesibil pentru utilizatorii cu deficiențe de vedere prin intermediul caracteristicilor și opțiunilor de accesibilitate ale sistemului de operare. De asemenea, software-ul permite utilizarea majorității tehnologiilor de asistență, precum cititoare de ecran, cititoare Braille și aplicații de conversie a vocii în text. Pentru utilizatorii cu daltonism, butoanele și filele colorate din software-ul HP au etichete cu text simplu sau cu pictograme care conduc la acțiunile corespunzătoare.

Mobilitate

Pentru utilizatorii cu deficiențe de mobilitate, funcțiile software-ului HP pot fi executate prin intermediul comenzilor de la tastatură. Software-ul HP permite, de asemenea, utilizarea unor opțiuni de accesibilitate din Windows, precum StickyKeys, ToggleKeys, FilterKeys și MouseKeys. Capacele, butoanele, tăvile pentru hârtie și ghidajele de lățime a hârtiei de la imprimantă pot fi acționate de utilizatori cu o putere și o rază de acțiune limitate.

Asistență tehnică

Pentru mai multe informații despre soluțiile de accesibilitate pentru produsele HP, vizitați site-ul Web HP Accessibility and Aging (www.hp.com/accessibility).

Pentru informații despre accesibilitate pentru OS X și macOS, vizitați site-ul web Apple la www.apple.com/accessibility.

HP EcoSolutions (HP și mediul)

Compania HP s-a angajat să vă ajute în optimizarea impactului asupra mediului și să vă dea posibilitatea să imprimați responsabil, acasă sau la birou.

Pentru informații mai detaliate despre liniile directoare privind protecția mediului pe care le urmează HP în timpul procesului de fabricație, consultați [Programul de protecție a mediului, la pagina 91](#). Pentru mai multe informații despre inițiativele HP în privința protejării mediului, vizitați www.hp.com/ecosolutions.

- [Gestionarea consumului de energie](#)
- [Mod silențios](#)
- [Optimizarea consumabilelor de imprimare](#)



Gestionarea consumului de energie

Utilizați **modul Repaus** și funcția de **Oprire automată** pentru a economisi energie.

Modul Repaus

Consumul de energie este redus în modul Repaus. După configurarea inițială a imprimantei, aceasta va intra în modul Repaus după cinci minute de inactivitate.

Utilizați următoarele instrucțiuni pentru a modifica perioada de inactivitate înainte ca imprimanta să intre în repaus.

1. Pe afișajul panoului de control al imprimantei, din ecranul Reședință, trageți cu degetul spre stânga pentru a vedea  (**Configurare**), apoi atingeți  (**Configurare**).



NOTĂ: Dacă nu vedeți ecranul Început, atingeți  (Început).

2. Atingeți **Gestionare energie**, atingeți **Repaus**, apoi atingeți opțiunea dorită.

Oprire automată



Această caracteristică oprește imprimanta după 2 ore de inactivitate, pentru a reduce consumul de energie. Caracteristica de oprire automată oprește complet imprimanta, astfel încât trebuie să utilizați butonul Alimentare pentru a o reporni.

Dacă imprimanta acceptă această caracteristică de economisire a energiei, caracteristica Oprire automată este activată sau dezactivată automat, în funcție de capacitățile imprimantei și de opțiunile de conectare. Chiar și atunci când caracteristica Oprire automată este dezactivată, imprimanta intră în modul Repaus după 5 minute de inactivitate pentru a reduce consumul de energie.

- Caracteristica Oprire automată este activată când imprimanta este pornită, dacă imprimanta nu are capacitate de rețea, fax sau Wi-Fi Direct ori nu utilizează aceste capacități.
- Caracteristica Oprire automată este dezactivată când capacitatea wireless sau Wi-Fi Direct a unei imprimante este pornită sau când o imprimantă cu capacitate de fax, USB sau rețea Ethernet stabilește o conexiune de fax, USB sau de rețea Ethernet.



SFAT: Pentru a economisi energia acumulatorului, puteți să activați funcția de Oprire automată, chiar și atunci când imprimanta este conectată sau conexiunea wireless este pornită.

 **ATENȚIE:** Opriți întotdeauna imprimanta în mod corespunzător, utilizând  (butonul Alimentare) de pe partea din stânga-față a imprimantei.

Dacă opriți în mod incorect imprimanta, carul de imprimare poate să nu revină în poziția corectă, cauzând probleme legate de cartușe și probleme de calitate a imprimării.

Mod silențios

Funcția Mod silențios încetinește imprimarea pentru a reduce zgomotul total, fără să afecteze calitatea imprimării. Aceasta funcționează numai când se imprimă pe hârtie simplă. În plus, funcția Mod silențios este dezactivată dacă imprimați utilizând calitatea de imprimare optimă sau de prezentare. Pentru a reduce zgomotul de imprimare, activați funcția Mod silențios. Pentru a imprima la viteză normală, dezactivați funcția Mod silențios. Funcția Mod silențios este dezactivată în mod implicit.

 **NOTĂ:** Funcția Mod silențios nu funcționează dacă imprimați fotografiile sau plicuri.

Pentru a activa sau a dezactiva Modul silențios de la panoul de control al imprimantei

1. În ecranul de Reședință, atingeți  (**Configurare**).
2. Atingeți butonul de comutare de lângă funcția **Mod silențios** pentru a o porni sau opri.

Pentru a activa sau a dezactiva modul silențios din software-ul imprimantei (Windows)

1. Deschideți software-ul imprimantei HP. Pentru mai multe informații, consultați [Deschiderea software-ului imprimantei HP \(Windows\), la pagina 16](#).
2. Faceți clic pe **Mod silențios**.
3. Selectați **Activat** sau **Dezactivat**.
4. Faceți clic pe **Save Setting** (Salvare setare).

Pentru a activa sau a dezactiva modul silențios din software-ul imprimantei (OS X și macOS)

1. Deschideți HP Utility. Pentru mai multe informații, consultați [HP Utility \(OS X și macOS\), la pagina 53](#).
2. Selectați imprimanta.
3. Faceți clic pe **Mod silențios**.
4. Selectați **Activat** sau **Dezactivat**.
5. Faceți clic pe **Apply Now** (Aplicare acum).

Pentru a activa sau a dezactiva Modul silențios din serverul Web încorporat (EWS)

1. Deschideți EWS. Pentru informații suplimentare, consultați [Deschideți serverul Web încorporat, la pagina 54](#).
2. Faceți clic pe fila **Setări**.
3. În secțiunea **Preferințe**, selectați **Mod silențios**, apoi selectați **Activat** sau **Dezactivat**.
4. Faceți clic pe **Aplicare**.

Pentru a activa Modul silențios în timp ce imprimanta imprimă

- ▲ Pe afișajul panoului de control al imprimantei, din ecranul de imprimare, atingeți  (Mod silențios) pentru a activa Modul silențios.

 **NOTĂ:** Modul silențios se activează numai după ce se imprimă pagina curentă și se utilizează numai pentru lucrarea de imprimare curentă.

Optimizarea consumabilelor de imprimare

Pentru a optimiza consumabilele de imprimare, precum cerneala și hârtia, încercați următoarele:

- Reciclați cartușele de cerneală HP originale uzate prin HP Planet Partners. Pentru mai multe informații, vizitați www.hp.com/recycle.
- Optimizați consumul de hârtie imprimând pe ambele fețe ale hârtiei.
- Modificați calitatea imprimării din driverul imprimantei la o setare de ciornă. Setarea pentru ciornă consumă mai puțină cerneală.
- Nu curățați capul de imprimare dacă nu este necesar. Acest lucru consumă cerneală și scurtează durata de viață a cartușelor.

Componentele imprimantei

Vedere din față

Figura 2-1 Vedere din față și de sus a HP DeskJet Ink Advantage 5000 All-in-One series

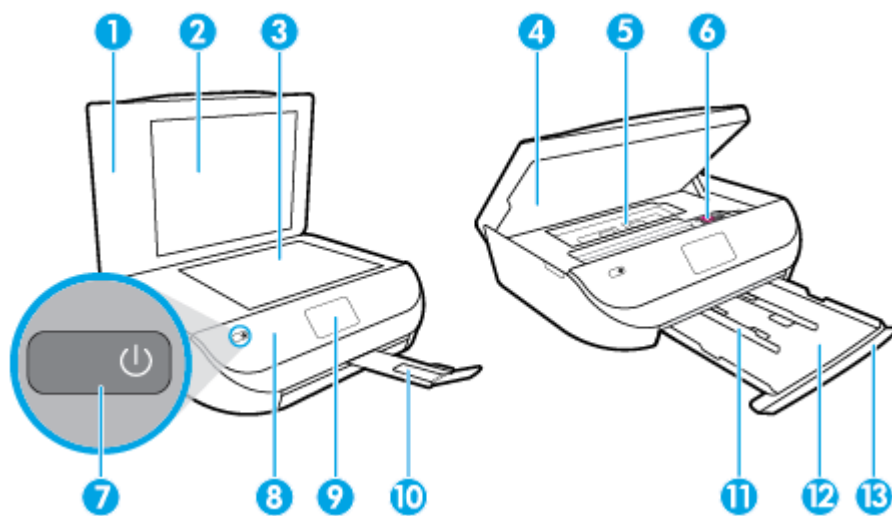

| Caracteristică | Descriere |
|----------------|---|
| 1 | Capac |
| 2 | Suprafața interioară a capacului |
| 3 | Geamul scannerului |
| 4 | Ușa de acces a cartușelor |
| 5 | Capacul traseului hârtiei |
| 6 | Cartușe de cerneală |
| 7 | Butonul Pornire (denumit și butonul Alimentare) |
| 8 | Panou frontal |

| Caracteristică | Descriere |
|----------------|---|
| 9 | Afișajul imprimantei |
| 10 | Extensia tăvii de ieșire (denumită și extensia tăvii) |
| 11 | Ghidajele pentru lățimea hârtiei |
| 12 | Tavă pentru hârtie |
| 13 | Ușa tăvii pentru hârtie |

Vedere din spate

Figura 2-2 Vedere din spate a HP DeskJet Ink Advantage 5000 All-in-One series

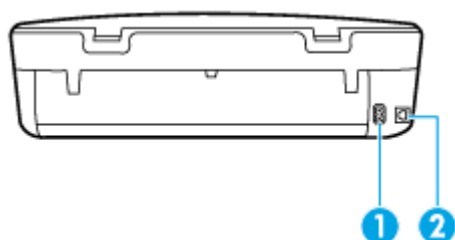

| Caracteristică | Descriere |
|----------------|---|
| 1 | Conexiune de alimentare. Utilizați numai cablul de alimentare furnizat de HP. |
| 2 | Port USB spate |

Panoul de control și indicatoarele luminoase de stare

Prezentare generală a butoanelor și indicatorilor luminoși



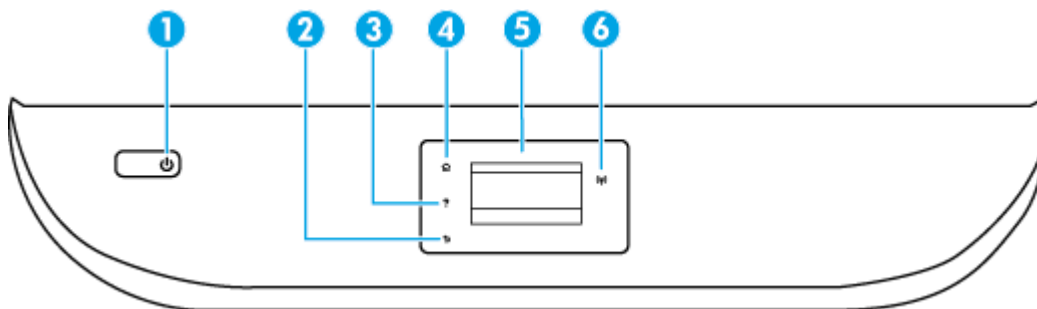





Diagrama următoare și tabelul corelat vă oferă o referință rapidă la caracteristicile panoului de control al imprimantei.



| Etichetă | Nume și descriere |
|----------|---|
| 1 | Butonul Alimentare: Pornește sau oprește imprimanta. |
| 2 | Butonul Înapoi: Revine la ecranul anterior. |
| 3 | Butonul Ajutor: Deschide meniul Ajutor pentru operația curentă. |

| Etichetă | Nume și descriere |
|----------|--|
| 4 | Butonul Reședință: Revine la ecranul de reședință, ecranul afișat la prima pornire a imprimantei. |
| 5 | Afișaj panou de control: Atingeți ecranul pentru a selecta opțiunile de meniu sau pentru a derula prin elementele de meniu. |
| 6 | <p>Indicator luminos pentru conexiunea Wireless: Indică starea de conexiune wireless a imprimantei.</p> <ul style="list-style-type: none"> Lumina albastră constantă indică stabilirea conexiunii wireless și faptul că puteți să imprimați. Lumina cu clipire lentă indică starea activă a conexiunii wireless, însă imprimanta nu este conectată la nicio rețea. Asigurați-vă că imprimanta se află în raza de acoperire a semnalului wireless. Lumina intermitentă rapidă indică o eroare a conexiunii wireless. Consultați mesajul de pe afișajul imprimantei. În cazul în care conexiunea wireless este dezactivată, ledul wireless este stins și ecranul afișează Wireless oprit. |

Pictograme afișate pe panoul de control

| Pictogramă | Semnificație |
|---|---|
|  | Copiere : Deschide meniul Copiere , unde puteți să selectați un tip de exemplar sau să schimbați setările de copiere. |
|  | Scanare : Deschide meniul Scanare , unde puteți selecta o destinație pentru materialul scanat. |
|  | Configurare : Deschide meniul Configurare , în care puteți să modificați preferințele și să utilizați instrumente pentru a efectua funcții de întreținere. |
|  | Ajutor : Deschide meniul de ajutor în care puteți să vizualizați Videoclipuri demonstrative, informații despre caracteristicile imprimantei și sfaturi. |
|  | Pictograma HP ePrint: Deschide meniul Rezumat servicii Web , în care puteți să verificați detaliile de stare HP ePrint, să modificați setările HP ePrint sau să imprimați o pagină informativă. |
|  | Pictograma Wi-Fi Direct: Deschide meniul Wi-Fi Direct , în care puteți să activați Wi-Fi Direct, să dezactivați Wi-Fi Direct și să afișați numele și parola Wi-Fi Direct. |
|  | Pictograma Wireless : Deschide meniul Sumar rețea wireless , în care puteți verifica starea wireless și puteți modifica setările wireless. De asemenea, puteți imprima un raport de testare a conectării wireless, care vă va ajuta să diagnosticați problemele de conectare la rețea. |
|  | <p>Pictograma Cerneală: Arată nivelul de cerneală estimat pentru fiecare cartuș. Afișează un simbol de avertizare dacă nivelul de cerneală este sub nivelul minim de cerneală așteptat.</p> <p>NOTĂ: Avertismentele și indicatorii pentru nivelul de cerneală oferă estimări numai în scopuri de planificare. Când un indicator arată niveluri scăzute de cerneală, trebuie să aveți un cartuș de cerneală de schimb disponibil pentru a evita posibilele întârzieri de imprimare. Nu trebuie să înlocuiți cartușele de cerneală până când calitatea imprimării nu devine inacceptabilă.</p> |

Schimbarea setărilor imprimantei

Utilizați panoul de control pentru a schimba funcția și setările imprimantei, pentru a imprima rapoarte sau a obține ajutor pentru imprimantă.



 **SFAT:** De asemenea, dacă imprimanta este conectată la un computer, puteți să modificați setările imprimantei utilizând instrumentele de gestionare a imprimantei din computer.

Pentru mai multe informații despre aceste instrumente, consultați [Instrumente de gestiune a imprimantei, la pagina 53](#).

Pentru a modifica setările pentru o funcție



Ecranul Început al afișajului panoului de control prezintă funcțiile disponibile pentru imprimantă.



1. Din afișajul panoului de control, din ecranul Reședință, atingeți pictograma funcției pentru care doriți să modificați setările.
2. După ce selectați o funcție, atingeți  (**Setări**), derulați setările disponibile, apoi atingeți setarea pe care doriți să o modificați.
3. Urmați solicitările de pe afișajul panoului de control pentru a modifica setările.

 **SFAT:** Atingeți  (Început) pentru a reveni la ecranul Început.

Pentru a modifica setările imprimantei

Pentru a modifica setările imprimantei sau a imprima rapoarte, utilizați opțiunile disponibile în ecranul **Meniu Configurare**.

1. Din afișajul panoului de control, pe ecranul Reședință, trageți cu degetul spre stânga pentru a vedea  (**Configurare**), apoi atingeți  (**Configurare**).
2. Trageți cu degetul în sus și în jos ecranul pentru a vedea opțiunile disponibile.
3. Atingeți opțiunea pentru care doriți să modificați setările.

 **SFAT:** Atingeți  (Început) pentru a reveni la ecranul Început.

Noțiuni de bază despre hârtie

Imprimanta este proiectată să funcționeze bine cu majoritatea tipurilor de hârtie pentru birou. Este recomandat să testați diferite tipuri de hârtie înainte de a aproviziona cu cantități mari. Utilizați hârtie HP pentru calitate optimă de imprimare. Pentru mai multe informații despre hârtia HP, vizitați site-ul Web HP la adresa www.hp.com.



HP recomandă hârtia simplă cu sigla ColorLok pentru imprimarea documentelor zilnice. Toate tipurile de hârtie cu sigla ColorLok sunt testate independent pentru a corespunde unor standarde ridicate de fiabilitate și de calitate a imprimării și pentru a produce documente în culori clare, vii, cu imprimări în negru mai bine reliefate și se usucă mai repede decât cele pe hârtie simplă obișnuită. Căutați hârtie cu sigla ColorLok într-o diversitate de greutăți și dimensiuni de la cei mai mari fabricanți de hârtie.

Această secțiune cuprinde următoarele subiecte:

- [Tipuri de hârtie recomandate pentru imprimare](#)
- [Comandarea consumabilelor de hârtie HP](#)
- [Sfaturi pentru selectarea și utilizarea hârtiei](#)

Tipuri de hârtie recomandate pentru imprimare

Pentru rezultate optime la imprimare, HP vă recomandă să utilizați hârtie HP special destinată tipului lucrării pe care o imprimați.

În funcție de țara/regiunea în care vă aflați, este posibil ca anumite formate de hârtie să nu fie disponibile.

Imprimare fotografii

- **Hârtia foto HP Premium Plus**

Hârtia foto HP Premium Plus este hârtia de cea mai bună calitate de la HP pentru cele mai bune fotografii. Cu hârtia foto HP Premium Plus, puteți să imprimați fotografii minunate cu uscare instantanee, astfel încât să le puteți partaja imediat după ieșirea din imprimantă. Imprimanta acceptă mai multe dimensiuni, inclusiv A4, 8,5 x 11 inchi, 4 x 6 inchi (10 x 15 cm), 5 x 7 inchi (13 x 18 cm), 11 x 17 inchi și cu două finisaje – lucioasă sau ușor lucioasă (semilucioasă). Este ideală pentru înrămarea, afișarea sau dăruirea celor mai bune fotografii și pentru proiecte foto speciale. Hârtia foto HP Premium Plus oferă rezultate excepționale, asigurând calitate profesională și durabilitate.

- **Hârtia foto HP Advanced**

Această hârtie foto lucioasă asigură o finisare cu uscare instantanee, pentru o manevrare simplă, fără a se păta. Rezistă la apă, grăsimi, amprente și umiditate. Imprimările au un aspect comparabil cu cel al fotografiilor procesate la centrele de prelucrare. Este disponibilă în mai multe dimensiuni, inclusiv A4, 8,5 x 11 inchi, 10 x 15 cm (4 x 6 inchi), 13 x 18 cm (5 x 7 inchi). Nu prezintă aciditate, pentru documente mai durabile.

- **Hârtia foto HP Everyday**

Imprinați în culori fotografii obișnuite, la un cost redus, utilizând hârtie destinată imprimării fără pretenții a fotografiilor. Această hârtie foto accesibilă se usucă rapid pentru manevrare ușoară. Când folosiți această hârtie, obțineți imagini clare, precise, cu orice imprimantă cu jet de cerneală. Este disponibilă cu finisaj lucios în mai multe dimensiuni, inclusiv A4, 8,5 x 11 inchi, 5 x 7 inchi și 4 x 6 inchi 10 x 15 cm. Nu prezintă aciditate, pentru documente mai durabile.

Documente de afaceri

- **Hârtie mată pentru prezentări HP Premium de 120 g sau hârtie mată HP Professional 120**

Această hârtie este hârtie mată, grea, față-verso, perfectă pentru prezentări, propuneri, rapoarte și buletine informative. Este de gramaj mare, pentru un aspect și comportament impresionant.

- **Hârtie lucioasă HP pentru broșuri, 180g sau hârtie lucioasă HP Professional 180**

Aceste tipuri de hârtie au câte un strat lucios pe fiecare parte, pentru utilizarea față-verso. Este alegerea perfectă pentru reproduceri fotografice și pentru grafica coperților de rapoarte, pentru prezentări speciale, broșuri, invitații și calendare.

- **Hârtie mată HP pentru broșuri sau hârtie mată HP Professional 180**

Aceste tipuri de hârtie au câte un strat mat pe fiecare parte, pentru utilizarea față-verso. Este alegerea perfectă pentru reproduceri fotografice și pentru grafica coperților de rapoarte, pentru prezentări speciale, broșuri, invitații și calendare.

Imprimări zilnice

Toate hârtiile listate pentru imprimări zilnice prezintă tehnologia ColorLok pentru reducerea mânjirii, nuanțe mai intense de negru și culori vii.

- **Hârtia albă strălucitoare HP Inkjet**

Hârtia albă strălucitoare HP Inkjet asigură un contrast ridicat al culorilor și o claritate mare a textului. Este suficient de opacă pentru imprimarea color față-verso, fiind ideală pentru ziare, rapoarte sau fluturași.

- **Hârtia de imprimare HP**

Hârtia de imprimare HP este o hârtie multifuncțională de înaltă calitate. Documentele produse cu această hârtie arată mai durabile decât cele imprimate pe hârtie standard multifuncțională sau pe hârtie pentru copiator. Fără conținut de acizi, pentru documente mai durabile.

- **Hârtia HP pentru birou**

Hârtia HP pentru birou este o hârtie multifuncțională de înaltă calitate. Este adecvată pentru copii, ciorne, memorii sau alte documente zilnice. Fără conținut de acizi, pentru documente mai durabile.

Comandarea consumabilelor de hârtie HP

Imprimanta este proiectată să funcționeze bine cu majoritatea tipurilor de hârtie pentru birou. Pentru o calitate optimă a imprimării, utilizați hârtie HP.

Pentru a comanda hârtie și alte consumabile HP, vizitați www.hp.com. Deocamdată, unele secțiuni ale site-ului Web HP sunt disponibile numai în limba engleză.

HP recomandă hârtiile simple cu sigla ColorLok pentru imprimarea și copierea documentelor zilnice. Toate hârtiile cu sigla ColorLok sunt testate independent pentru a satisface standardele înalte de fiabilitate și de calitate a imprimării și pentru a produce documente cu culori clare și vii, cu nuanțe mai intense de negru, care se usucă mai rapid decât cele imprimate pe hârtiile simple obișnuite. Căutați hârtiile cu sigla ColorLok într-o varietate de greutăți și dimensiuni de la principalii producători de hârtie.

Sfaturi pentru selectarea și utilizarea hârtiei

Pentru cele mai bune rezultate, este recomandat să respectați următoarele indicații.

- Încărcați într-o tavă de hârtie sau într-o tavă foto un singur tip de hârtie la un moment dat.
- Când încărcați tava, asigurați-vă că hârtia este încărcată corect.
- Nu supraîncărcați tava.
- Pentru a preveni blocajele, imprimarea de calitate slabă și alte probleme de imprimare, evitați încărcarea următoarelor hârtii în tavă:
 - Documente din mai multe bucăți
 - Suport de imprimare defect, ondulat sau îndoit
 - Suport de imprimare cu benzi detașabile sau perforații
 - Suport de imprimare cu textură bogată, cu model în relief sau pe care cerneala nu are o aderență bună
 - Suport de imprimare prea ușor sau care se întinde ușor
 - Suporturi care conțin agrafe sau cleme

Încărcarea suportului

Selectați o dimensiune de hârtie pentru a continua.

Pentru a încărca hârtie de dimensiuni mici

1. Deschideți ușa tăvii pentru hârtie.



2. Trageți în afară tava pentru hârtie.



3. Încărcați hârtia.

- Scoateți toată hârtia din tava pentru hârtie, apoi încărcați hârtia foto cu fața de imprimat în jos și cu logourile HP în sus.
- Împingeți hârtia foto înainte până când se oprește.
- Glisați ghidajele de lățime a hârtiei până când ating ferm marginea hârtiei foto.

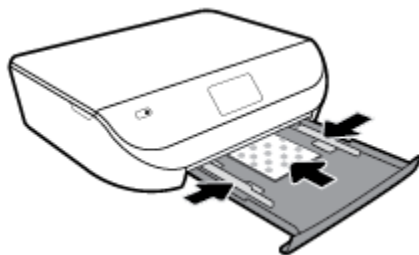

4. Împingeți tava pentru hârtie înapoi în imprimantă și închideți ușa acesteia.



5. Trageți cu mâna extensia tăvii în afară.



6. Modificați sau păstrați setările pentru hârtie de pe afișajul imprimantei.

Pentru a încărca hârtie standard

1. Deschideți ușa tăvii pentru hârtie.



2. Trageți în afară tava pentru hârtie și glisați spre exterior ghidajele pentru lățimea hârtiei.

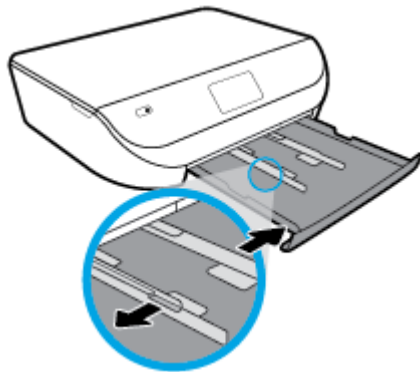

3. Încărcați hârtia.

- Introduceți un teanc de hârtie în tava de hârtie, cu latura scurtă orientată spre înainte și cu fața de imprimat în jos.
- Împingeți hârtia înainte până când se oprește.
- Glisați ghidajele pentru lățimea hârtiei spre interior, până când se opresc la marginile hârtiei.



4. Împingeți înapoi tava pentru hârtie și închideți ușa acesteia.



5. Trageți cu mâna extensia tăvii în afară.



6. Modificați sau păstrați setările pentru hârtie de pe afișajul imprimantei.

Pentru a încărca plicuri

1. Deschideți ușa tăvii pentru hârtie.



2. Trageți în afară tava pentru hârtie, glisați spre exterior ghidajele pentru lățimea hârtiei, apoi îndepărtați toate suporturile încărcate anterior.

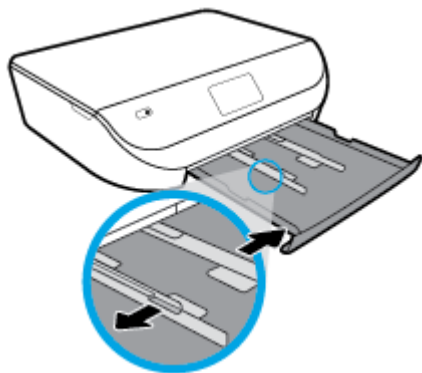

3. Încărcarea plicurilor

- Introduceți unul sau mai multe plicuri în centrul tăvii pentru hârtie. Partea de imprimat trebuie să fie orientată în jos. Încărcați plicurile aliniate conform desenului.
- Împingeți teancul de plicuri spre interior până când se oprește.

- Împingeți ghidajele pentru lățimea hârtiei în interior, spre teancul de plicuri, până când se opresc.

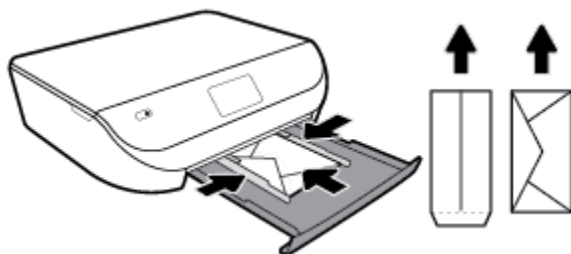

4. Împingeți tava de hârtie înapoi.
5. Trageți cu mâna extensia tăvii în afară.



6. În meniul **Format hârtie** de pe afișajul imprimantei, selectați tipul de plic încărcat.

Încărcarea originalului

Pentru a încărca originalele pe geamul scannerului

1. Ridicați capacul scannerului.

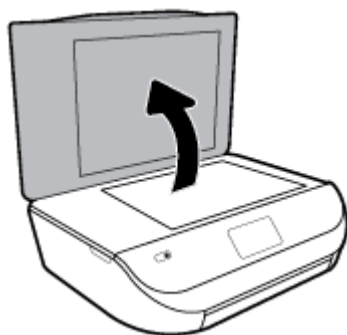

2. Încărcați originalul cu fața imprimată în jos, în colțul frontal din dreapta al geamului suport.

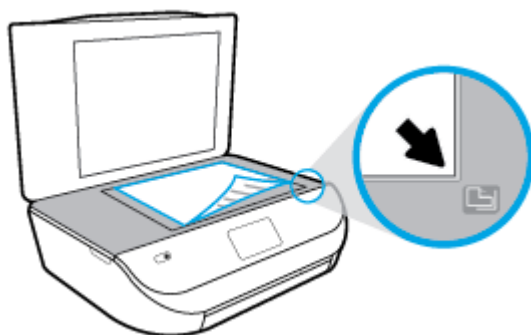

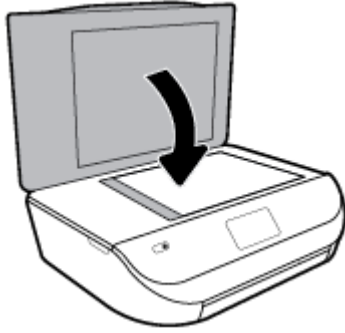

3. Închideți capacul scannerului.





Actualizarea imprimantei

În mod implicit, dacă imprimanta este conectată la o rețea și dacă serviciile Web au fost activate, imprimanta caută automat actualizări.

Pentru a actualiza imprimanta utilizând panoul său de control

1. Pe afișajul panoului de control al imprimantei, din ecranul Reședință, trageți cu degetul spre stânga pentru a vedea  (**Configurare**) și atingeți  (**Configurare**).
2. Atingeți **Instrumente**.
3. Atingeți **Actualizare imprimantă**.
4. Atingeți **Verificare acum**.

Pentru a permite imprimantei să caute actualizările în mod automat

1. Pe afișajul panoului de control al imprimantei, din ecranul Reședință, trageți cu degetul spre stânga pentru a vedea  (**Configurare**) și atingeți  (**Configurare**).
2. Atingeți **Instrumente**.
3. Atingeți **Update the Printer** (Actualizare imprimantă).
4. Atingeți **Opțiuni actualizare imprimantă**.
5. Atingeți **Instalare automată** (recomandat) sau **Alertă când este disponibilă**.

Pentru a actualiza imprimanta utilizând serverul Web încorporat

1. Deschideți EWS.
Pentru mai multe informații, consultați [Serverul Web încorporat , la pagina 54](#).
2. Faceți clic pe fila **Instrumente**.
3. În secțiunea **Actualizări imprimantă**, faceți clic pe **Firmware Updates** (Actualizări firmware), apoi urmați instrucțiunile de pe ecran.

 **NOTĂ:** Dacă este disponibilă o actualizare pentru imprimantă, imprimanta o va descărca și instala, apoi va reporni.

 **NOTĂ:** Dacă vi se solicită setări proxy și dacă rețeaua utilizează setări proxy, urmați instrucțiunile de pe ecran pentru a configura un server proxy. Dacă nu aveți detaliile, contactați administratorul de rețea sau persoana care a configurat rețeaua.

Deschiderea software-ului imprimantei HP (Windows)

Puteți să utilizați software-ul imprimantei HP pentru a configura setările imprimantei, a verifica nivelurile estimate de cerneală, a comanda consumabile de imprimare, a întreține imprimanta, a rezolva probleme de imprimare și nu numai. Mai multe informații despre opțiunile disponibile ale software-ului imprimantei sunt furnizate în conținutul acestui ghid.

După instalarea software-ului imprimantei HP, în funcție de sistemul dvs. de operare, efectuați una dintre următoarele acțiuni:

 **NOTĂ:** Dacă utilizați aplicația HP Smart în loc de software-ul imprimantei, consultați [Utilizarea aplicației HP Smart pentru a imprima, a scana și a depana de la un dispozitiv cu iOS, Android sau Windows 10](#), la pagina 16

- **Windows 10:** De pe desktopul computerului, faceți clic pe **Start**, selectați **HP** din lista de aplicații, apoi selectați pictograma cu numele imprimantei.
- **Windows 8.1:** Faceți clic pe săgeata în jos din colțul din stânga-jos al ecranului Start, apoi selectați numele imprimantei.
- **Windows 8:** Faceți clic dreapta pe o zonă goală de pe ecranul Start, faceți clic pe **Toate aplicațiile** de pe bara de aplicații, apoi selectați numele imprimantei.
- **Windows 7, Windows Vista și Windows XP:** De pe desktopul computerului, faceți clic pe **Start**, selectați **Toate programele**, faceți clic pe **HP**, faceți clic pe folderul pentru imprimantă, apoi selectați pictograma cu numele imprimantei.

Utilizarea aplicației HP Smart pentru a imprima, a scana și a depana de la un dispozitiv cu iOS, Android sau Windows 10

HP Smart (cunoscută anterior ca HP All-in-One Printer Remote) vă ajută să configurați, să scanați, să imprimați, să partajați și să gestionați imprimanta HP. Puteți să partajați documente și imagini prin e-mail, mesaje text și servicii cunoscute pentru cloud și rețele de socializare (precum iCloud, Google Drive, Dropbox și Facebook). De asemenea, puteți să configurați imprimante HP noi, să monitorizați consumabilele și să le comandați.

 **NOTĂ:** Este posibil ca aplicația HP Smart să nu fie disponibilă în toate limbile. Este posibil ca unele caracteristici să nu fie disponibile la toate modelele de imprimante.

Pentru a instala aplicația HP Smart

- ▲ Aplicația HP Smart este acceptată pe dispozitive cu iOS, Android și Windows 10. Pentru a instala aplicația pe dispozitiv, accesați 123.hp.com și urmați instrucțiunile de pe ecran pentru a accesa magazinul de aplicații al dispozitivului.

Pentru a deschide aplicația HP Smart pe un computer cu Windows 10

- ▲ După ce instalați aplicația HP Smart, de pe desktopul dispozitivului, faceți clic pe **Start**, apoi selectați **HP Smart** din lista de aplicații.

Conectarea la imprimantă

- ▲ Asigurați-vă că imprimanta este pornită și conectată la aceeași rețea ca dispozitivul. Apoi, HP Smart va detecta automat imprimanta.

Obținerea mai multor informații referitoare la aplicația HP Smart

Pentru instrucțiuni de bază referitoare la modul de imprimare, scanare și depanare utilizând HP Smart, consultați [Imprimarea utilizând aplicația HP Smart, la pagina 18](#), [Scanarea utilizând aplicația HP Smart, la pagina 30](#) și [Obținerea ajutorului de la aplicația HP Smart, la pagina 75](#).

Pentru mai multe informații despre utilizarea aplicației HP Smart pentru imprimare, scanare și accesarea caracteristicilor imprimantei, precum și pentru depanarea problemelor, mergeți la:

- **iOS/Android:** www.hp.com/go/hpsmart-help
- **Windows:** www.hp.com/go/hpsmartwin-help

Oprirea imprimantei

Apăsați  (butonul Alimentare) pentru a opri imprimanta. Așteptați până când indicatorul luminos de alimentare se stinge înainte de a deconecta cablul de alimentare sau de a opri prelungitorul.

 **ATENȚIE:** Dacă opriți în mod incorect imprimanta, carul de imprimare este posibil să nu revină în poziția corectă, cauzând probleme legate de cartușe și probleme de calitate a imprimării.

3 Imprimarea

Majoritatea setărilor de imprimare sunt tratate automat de către aplicația software. Modificați setările manual doar atunci când doriți să modificați calitatea imprimării, să imprimați pe anumite tipuri de hârtie sau să utilizați caracteristici speciale.

Această secțiune cuprinde următoarele subiecte:

- [Imprimarea utilizând aplicația HP Smart](#)
- [Imprimarea documentelor utilizând software-ul imprimantei HP](#)
- [Imprimarea fotografiilor utilizând software-ul imprimantei HP](#)
- [Imprimarea pe plicuri](#)
- [Imprimarea pe ambele fețe \(duplex\)](#)
- [Imprimarea din aplicații de pe dispozitivele mobile](#)
- [Imprimarea în modul dpi maxim](#)
- [Sfaturi pentru imprimări reușite](#)

Imprimarea utilizând aplicația HP Smart

Această secțiune furnizează instrucțiuni de bază pentru utilizarea aplicației HP Smart, pentru a imprima de la dispozitivul cu Android, iOS sau Windows 10. Pentru mai multe informații despre utilizarea aplicației HP Smart, mergeți la:

- **iOS/Android:** www.hp.com/go/hpsmart-help
- **Windows:** www.hp.com/go/hpsmartwin-help

Pentru a imprima de la un dispozitiv cu Windows 10

1. Încărcați hârtie în tava de alimentare. Pentru informații suplimentare, consultați [Încărcarea suportului, la pagina 10](#).
2. Deschideți HP Smart. Pentru informații suplimentare, consultați [Utilizarea aplicației HP Smart pentru a imprima, a scana și a depana de la un dispozitiv cu iOS, Android sau Windows 10, la pagina 16](#).
3. În ecranul de Reședință al aplicației HP Smart, asigurați-vă că este selectată imprimanta.

 **SFAT:** Dacă doriți să selectați o altă imprimantă, atingeți sau faceți clic pe pictograma Imprimantă de pe bara de instrumente din partea stângă a ecranului, apoi selectați **Select a Different Printer** (Selectați o altă imprimantă) pentru a vizualiza toate imprimantele disponibile.

4. În partea de jos a ecranului de Reședință, atingeți sau faceți clic pe **Print** (Imprimare).
5. Selectați **Print Photo** (Imprimare fotografie), găsiți o fotografie pe care doriți să o imprimați, apoi atingeți sau faceți clic pe **Selectare foto de imprimat**.

Selectați **Print Document** (Imprimare document), găsiți un document PDF pe care doriți să îl imprimați, apoi atingeți sau faceți clic pe **Print** (Imprimare).

6. Selectați opțiunile adecvate. Pentru a vizualiza mai multe setări, atingeți sau faceți clic pe **More settings** (Mai multe setări). Pentru mai multe informații despre setările de imprimare, consultați [Sfaturi pentru imprimări reușite, la pagina 25](#).
7. Atingeți sau faceți clic pe **Print** (Imprimare) pentru a începe imprimarea.

Pentru a imprima de la un dispozitiv cu Android sau iOS

1. Deschideți aplicația HP Smart.
2. Atingeți pictograma Plus dacă trebuie să treceți la o altă imprimantă sau să adăugați o imprimantă nouă.
3. Atingeți o opțiune de imprimare (de exemplu, **Print Photos** (Imprimare fotografii) sau **Print Facebook Photos** (Imprimare fotografii de pe Facebook) etc.). Puteți să imprimați fotografii și documente de pe dispozitiv, din sisteme de stocare cloud sau de pe site-urile rețelelor de socializare.
4. Selectați fotografia sau documentul pe care doriți să le imprimați.
5. Atingeți **Print** (Imprimare).

Imprimarea documentelor utilizând software-ul imprimantei HP

Pentru a imprima documente (Windows)

1. Încărcați hârtie în tava de alimentare. Pentru informații suplimentare, consultați [Încărcarea suportului, la pagina 10](#).
2. Din software, selectați **Print** (Imprimare).
3. Asigurați-vă că imprimanta este selectată.
4. Faceți clic pe butonul care deschide caseta de dialog **Properties** (Proprietăți).

În funcție de aplicația software utilizată, butonul poate avea o denumire de tipul **Properties** (Proprietăți), **Options** (Opțiuni), **Printer Setup** (Configurare imprimantă), **Printer Properties** (Proprietăți imprimantă), **Printer** (Imprimantă) sau **Preferences** (Preferințe).

 **NOTĂ:** Pentru a efectua setările de imprimare pentru toate lucrările de imprimare, efectuați modificările în software-ul HP furnizat cu imprimanta. Pentru mai multe informații despre software-ul HP, consultați [Instrumente de gestiune a imprimantei, la pagina 53](#).

5. Selectați opțiunile corespunzătoare de pe fila **Printing Shortcuts** (Comenzi rapide de imprimare) sau **Printing Shortcut** (Comandă rapidă de imprimare).

Pentru a modifica alte setări de imprimare, faceți clic pe celelalte file.

Pentru mai multe sfaturi privind imprimarea, consultați [Sfaturi pentru imprimări reușite, la pagina 25](#).

 **NOTĂ:** Dacă modificați dimensiunea hârtiei, asigurați-vă că încărcați hârtia corectă în tava de intrare și setați dimensiunea hârtiei de pe panoul de control al imprimantei.

6. Faceți clic pe **OK** pentru a închide caseta de dialog **Proprietăți**.
7. Faceți clic pe **Print** (Imprimare) sau pe **OK** pentru a începe imprimarea.

Pentru a imprima documente (OS X și macOS)

1. În meniul **File** (Fișier) din software, alegeți **Print** (Imprimare).
2. Asigurați-vă că imprimanta este selectată.

3. Setați opțiunile de imprimare.

Dacă nu vedeți opțiunile în dialogul Print (Imprimare), faceți clic pe **Show Details** (Afișare detalii).

- Alegeți dimensiunea de plic adecvată din meniul pop-up **Dimensiune hârtie**.



NOTĂ: Dacă modificați dimensiunea hârtiei, asigurați-vă că ați încărcat hârtia corectă.

- Selectați orientarea.
- Introduceți procentajul de scalare.

4. Faceți clic pe **Imprimare**.

Imprimarea fotografiilor utilizând software-ul imprimantei HP

Puteți să imprimați o fotografie din computer.



NOTĂ: Nu lăsați hârtia foto neutilizată în tava de alimentare. Este posibil ca hârtia să se curbeze, ceea ce poate duce la scăderea calității imprimatelor. Hârtia foto trebuie să fie netedă pentru imprimare.



SFAT: Puteți să utilizați această imprimantă pentru a imprima documente și fotografii de pe dispozitivul mobil (precum un telefon inteligent sau o tabletă). Pentru mai multe informații, vizitați site-ul Web de imprimare mobilă HP (www.hp.com/go/mobileprinting). (În prezent, este posibil ca acest site Web să nu fie disponibil în toate limbile.)

Pentru a imprima o fotografie din computer (Windows)

1. Încărcați hârtie în tava de alimentare. Pentru informații suplimentare, consultați [Încărcarea suportului, la pagina 10](#).
2. Din software, selectați **Print** (Imprimare).
3. Asigurați-vă că imprimanta este selectată.
4. Faceți clic pe butonul care deschide caseta de dialog **Properties** (Proprietăți).

În funcție de aplicația software utilizată, butonul poate avea o denumire de tipul **Properties** (Proprietăți), **Options** (Opțiuni), **Printer Setup** (Configurare imprimantă), **Printer Properties** (Proprietăți imprimantă), **Printer** (Imprimantă) sau **Preferences** (Preferințe).

5. Selectați opțiunile corespunzătoare de pe fila **Printing Shortcuts** (Comenzi rapide de imprimare) sau **Printing Shortcut** (Comandă rapidă de imprimare).

Pentru a modifica alte setări de imprimare, faceți clic pe celelalte file.

Pentru mai multe sfaturi privind imprimarea, consultați [Sfaturi pentru imprimări reușite, la pagina 25](#).



NOTĂ: Dacă modificați dimensiunea hârtiei, asigurați-vă că încărcați hârtia corectă în tava de intrare și setați dimensiunea hârtiei de pe panoul de control al imprimantei.

6. Faceți clic pe **OK** pentru a închide caseta de dialog **Proprietăți**.
7. Faceți clic pe **Print** (Imprimare) sau pe **OK** pentru a începe imprimarea.



NOTĂ: După finalizarea imprimării, scoateți hârtia foto neutilizată din tava de alimentare. Depozitați hârtia foto astfel încât să nu înceapă să se curbeze, ceea ce poate reduce calitatea imprimatelor.

Pentru a imprima o fotografie din computer (OS X și macOS)

1. În meniul **File** (Fișier) din software, alegeți **Print** (Imprimare).
2. Asigurați-vă că imprimanta este selectată.
3. Setați opțiunile de imprimare.

Dacă nu vedeți opțiunile în dialogul Print (Imprimare), faceți clic pe **Show Details** (Afișare detalii).

- Alegeți dimensiunea de plic adecvată din meniul pop-up **Dimensiune hârtie**.



NOTĂ: Dacă modificați dimensiunea hârtiei, asigurați-vă că ați încărcat hârtia corectă.

- Selectați orientarea.
4. Din meniul pop-up, alegeți **Tip hârtie/Calitate**, apoi alegeți setările următoare:
 - **Tip hârtie:** Tipul de hârtie foto adecvat
 - **Calitate:** Selectați opțiunea care oferă cea mai bună calitate sau un număr maxim de dpi.
 - Faceți clic pe triunghiul de dezvoltare **Opțiuni de culoare**, apoi alegeți opțiunile adecvate pentru **Remediere fotografie**.
 - **Dezactivată:** nu aplică modificări la imagine.
 - **Activată:** focalizează automat imaginea; reglează moderat claritatea imaginii.
 5. Selectați orice alte setări de imprimare doriți, apoi faceți clic pe **Imprimare**.

Imprimarea pe plicuri

Evitați plicurile cu următoarele caracteristici:

- Cu suprafețe foarte lucioase
- Autocolante, cu agrafe sau deschizături
- Groase, neregulate sau cu margini îndoite
- Cu zone încrețite, rupte sau deteriorate

Asigurați-vă că pliurile plicurilor încărcate în imprimantă sunt bine îndoite.



NOTĂ: Pentru informații suplimentare despre imprimarea pe plicuri, consultați documentația disponibilă cu programul software pe care îl folosiți.

Pentru a imprima plicuri (Windows)

1. Încărcați hârtie în tava de alimentare. Pentru informații suplimentare, consultați [Încărcarea suportului, la pagina 10](#).
2. În meniul **File** (Fișier) din software, faceți clic pe **Print** (Imprimare).
3. Asigurați-vă că imprimanta este selectată.
4. Faceți clic pe butonul care deschide caseta de dialog **Properties** (Proprietăți).

În funcție de aplicația software utilizată, butonul poate avea o denumire de tipul **Properties** (Proprietăți), **Options** (Opțiuni), **Printer Setup** (Configurare imprimantă), **Printer Properties** (Proprietăți imprimantă), **Printer** (Imprimantă) sau **Preferences** (Preferințe).

 **NOTĂ:** Pentru a efectua setările de imprimare pentru toate lucrările de imprimare, efectuați modificările în software-ul HP furnizat cu imprimanta. Pentru mai multe informații despre software-ul HP, consultați [Instrumente de gestiune a imprimantei, la pagina 53](#).

5. Selectați opțiunile corespunzătoare de pe fila **Printing Shortcuts** (Comenzi rapide de imprimare) sau **Printing Shortcut** (Comandă rapidă de imprimare).

Pentru a modifica alte setări de imprimare, faceți clic pe celelalte file.

Pentru mai multe sfaturi privind imprimarea, consultați [Sfaturi pentru imprimări reușite, la pagina 25](#).

 **NOTĂ:** Dacă modificați dimensiunea hârtiei, asigurați-vă că încărcați hârtia corectă în tava de intrare și setați dimensiunea hârtiei de pe panoul de control al imprimantei.

6. Faceți clic pe **OK** pentru a închide caseta de dialog **Proprietăți**.
7. Faceți clic pe **Imprimare** sau pe **OK** pentru a începe imprimarea.

Pentru a imprima plicuri (OS X și macOS)

1. În meniul **File** (Fișier) din software, alegeți **Print** (Imprimare).
2. Asigurați-vă că imprimanta este selectată.
3. Alegeți dimensiunea de plic adecvată din meniul pop-up **Dimensiune hârtie**.

Dacă nu vedeți opțiunile în dialogul Print (Imprimare), faceți clic pe **Show Details** (Afișare detalii).

 **NOTĂ:** Dacă modificați dimensiunea hârtiei, asigurați-vă că ați încărcat hârtia corectă.

4. Din meniul pop-up, alegeți **Tip hârtie/Calitate** și verificați dacă tipul de hârtie este setat pe **Hârtie simplă**.
5. Faceți clic pe **Imprimare**.

Imprimarea pe ambele fețe (duplex)

Pentru a imprima pe ambele fețe ale hârtiei (Windows)

1. Încărcați hârtie în tava de alimentare. Pentru informații suplimentare, consultați [Încărcarea suportului, la pagina 10](#).
2. Din software, selectați **Print** (Imprimare).
3. Asigurați-vă că imprimanta este selectată.
4. Faceți clic pe butonul care deschide caseta de dialog **Proprietăți**.

În funcție de aplicația software, acest buton poate avea denumirea **Properties** (Proprietăți), **Options** (Opțiuni), **Printer Setup** (Configurare imprimantă), **Printer Properties** (Proprietăți imprimantă), **Printer** (Imprimantă) sau **Preferences** (Preferințe).

 **NOTĂ:** Pentru a efectua setările de imprimare pentru toate lucrările de imprimare, efectuați modificările în software-ul HP furnizat cu imprimanta. Pentru mai multe informații despre software-ul HP, consultați [Instrumente de gestiune a imprimantei, la pagina 53](#).

5. Pe fila **Printing Shortcuts** (Comenzi rapide de imprimare) sau **Printing Shortcut** (Comandă rapidă de imprimare), selectați o comandă rapidă care acceptă setarea **Print On Both Sides** (Imprimare pe ambele fețe). Selectați o opțiune din lista derulantă **Print On Both Sides** (Imprimare pe ambele fețe).

Pentru a modifica alte setări de imprimare, faceți clic pe celelalte file.

Pentru mai multe sfaturi privind imprimarea, consultați [Sfaturi pentru imprimări reușite, la pagina 25](#).

 **NOTĂ:** Dacă modificați dimensiunea hârtiei, asigurați-vă că încărcați hârtia corectă în tava de intrare și setați dimensiunea hârtiei de pe panoul de control al imprimantei.

6. Faceți clic pe **OK** pentru a închide caseta de dialog **Proprietăți**.
7. Faceți clic pe **Print** (Imprimare) sau pe **OK** pentru a începe imprimarea.

Pentru a imprima pe ambele fețe ale hârtiei (OS X și macOS)

1. În meniul **File** (Fișier) din software, alegeți **Print** (Imprimare).
2. În dialogul Imprimare, alegeți **Aspect** din meniul pop-up.
3. Alegeți tipul de legare pe care îl doriți pentru paginile față-verso, apoi faceți clic pe **Print** (Imprimare).

Imprimarea din aplicații de pe dispozitivele mobile

Imprimarea din aplicații de pe dispozitivele mobile

Puteți să imprimați documente și fotografiile direct din multe aplicații de pe dispozitivele mobile, de pe iOS, Android, Windows Mobile, Chromebook și Amazon Kindle.

Pentru a imprima din aplicații de pe dispozitivele mobile

1. Asigurați-vă că imprimanta este conectată la aceeași rețea ca dispozitivul mobil.
2. Activați imprimarea de la dispozitivul mobil:
 - **iOS:** Utilizați opțiunea **Print** (Imprimare) din meniul **Share** (Partajare). Nu este necesară nicio configurare, deoarece aplicația iOS AirPrint este preinstalată.

 **NOTĂ:** Dispozitivele cu iOS 4.2 sau o versiune ulterioară au aplicația AirPrint preinstalată.
 - **Android:** Descărcați plugin-ul HP Print Service (acceptat de majoritatea dispozitivelor cu Android) din magazinul Google Play și activați-l pe dispozitiv.

 **NOTĂ:** Dispozitivele cu Android 4.4 sau o versiune ulterioară sunt acceptate de plugin-ul HP Print Service. Dispozitivele cu Android 4.3 sau versiunile ulterioare pot imprima utilizând aplicația HP ePrint, disponibilă în magazinul Google Play.
 - **Windows Mobile:** Atingeți **Print** (Imprimare) din meniul **Device** (Dispozitiv). Nu este necesară nicio configurare, deoarece software-ul este preinstalat.

 **NOTĂ:** Dacă imprimanta nu este listată, poate fi necesar să efectuați o configurare unică a imprimantei, utilizând expertul **Add Printer** (Adăugare imprimantă).
 - **Chromebook:** Descărcați și instalați aplicația **HP Print for Chrome** din Chrome Web Store pentru a activa atât imprimarea prin Wi-Fi, cât și prin USB.
 - **Amazon Kindle Fire HD9 și HDX:** Prima dată când selectați **Print** (Imprimare) pe dispozitiv, plugin-ul HP Print Service se descarcă automat pentru a activa imprimarea mobilă.

 **NOTĂ:** Pentru informații detaliate despre activarea imprimării din aplicații de pe dispozitivele mobile, vizitați www.hp.com/go/mobileprinting. Dacă nu este disponibilă o versiune locală a acestui site web pentru țara/regiunea sau limba dumneavoastră, puteți fi direcționat la site-ul web de imprimare mobilă HP pentru altă țară/regiune sau în altă limbă.

3. Asigurați-vă că hârtia încărcată corespunde setărilor pentru hârtie din imprimantă (consultați [Încărcarea suportului, la pagina 10](#), pentru mai multe informații). Setarea corectă a dimensiunii pentru hârtia încărcată permite dispozitivului mobil să identifice dimensiunea hârtiei pe care se imprimă.

De asemenea, puteți să imprimați fotografii și documente din aplicația HP Smart. Pentru informații suplimentare, consultați [Imprimarea utilizând aplicația HP Smart, la pagina 18](#).

Accesarea caracteristicilor imprimantei și informațiilor despre depanare de la dispozitivele mobile

Pentru mai multe informații despre accesarea caracteristicilor imprimantei și despre depanare cu aplicația HP Smart, mergeți la:

- **iOS/Android:** www.hp.com/go/hpsmart-help
- **Windows:** www.hp.com/go/hpsmartwin-help

Imprimarea în modul dpi maxim

Folosiți modul cu numărul maxim de puncte pe inch (dpi) pentru a imprima imagini clare de înaltă calitate pe hârtie foto.

Imprimarea în modul Maximum dpi durează mai mult decât imprimarea cu alte setări și are nevoie de un spațiu liber mai mare pe unitatea de disc.

Pentru a imprima în modul cu rezoluție maximă în dpi (Windows)

1. Din software, selectați **Print** (Imprimare).
2. Asigurați-vă că imprimanta este selectată.
3. Faceți clic pe butonul care deschide caseta de dialog **Properties** (Proprietăți).

În funcție de aplicația software utilizată, butonul poate avea o denumire de tipul **Properties** (Proprietăți), **Options** (Opțiuni), **Printer Setup** (Configurare imprimantă), **Printer Properties** (Proprietăți imprimantă), **Printer** (Imprimantă) sau **Preferences** (Preferințe).

4. Selectați opțiunile adecvate.

Windows 10, Windows 8.1 și Windows 8

- Faceți clic pe fila **Paper/Quality** (Hârtie/Calitate). Din lista verticală **Paper Size** (Dimensiune hârtie), selectați dimensiunea de hârtie corespunzătoare. Din lista verticală **Paper type** (Tip de hârtie), selectați tipul de hârtie corespunzător.
- Faceți clic pe fila **Advanced** (Avansat). Selectați **Print in Max DPI** (Imprimare la DPI maxim).

Windows 7, Windows Vista și Windows XP

- Faceți clic pe fila **Paper/Quality** (Hârtie/Calitate). Din lista verticală **Media** (Suport), selectați un tip de hârtie corespunzător.
- Faceți clic pe butonul **Complex**. Selectați dimensiunea de hârtie corespunzătoare din lista verticală **Dimensiune hârtie**. În zona **Printer Features** (Caracteristici imprimantă), selectați **Da** din lista

verticală **Print in Max DPI** (Imprimare la DPI maxim). Apoi, faceți clic pe **OK** pentru a închide caseta de dialog **Opțiuni complexe**.

Pentru mai multe sfaturi privind imprimarea, consultați [Sfaturi pentru imprimări reușite, la pagina 25](#).

5. Confirmați orientarea hârtiei pe fila **Aspect**, apoi faceți clic pe **OK** pentru a imprima.

Pentru a imprima utilizând rezoluția maximă în dpi (OS X și macOS)

1. În meniul **File** (Fișier) din software, alegeți **Print** (Imprimare).
2. Asigurați-vă că imprimanta este selectată.
3. Setări opțiunile de imprimare.

Dacă nu vedeți opțiunile în dialogul Print (Imprimare), faceți clic pe **Show Details** (Afișare detalii).

- Alegeți dimensiunea de plic adecvată din meniul pop-up **Dimensiune hârtie**.



NOTĂ: Dacă modificați dimensiunea hârtiei, asigurați-vă că ați încărcat hârtia corectă.

- Selectați orientarea.
4. Din meniul pop-up, alegeți **Tip hârtie/Calitate**, apoi alegeți setările următoare:
 - **Tip hârtie:** Tipul de hârtie adecvat
 - **Calitate: Dpi maxim**
 5. Selectați orice alte setări de imprimare doriți, apoi faceți clic pe **Imprimare**.

Sfaturi pentru imprimări reușite

Setările software selectate în driverul de imprimare se aplică exclusiv imprimării, nu și copierii sau scanării.

Puteți imprima documentele pe ambele fețe ale hârtiei. Pentru mai multe informații, consultați [Imprimarea pe ambele fețe \(duplex\), la pagina 22](#).

Sfaturi privind cerneala

- În cazul în care calitatea imprimării nu este acceptabilă, consultați [Probleme legate de imprimare, la pagina 63](#) pentru mai multe informații.

- Utilizați cartușe originale HP.

Cartușele originale HP sunt proiectate și testate cu imprimante și hârtii HP pentru a vă ajuta să obțineți simplu rezultate excepționale, de fiecare dată.



NOTĂ: HP nu poate să garanteze calitatea sau fiabilitatea consumabilelor non-HP. Service-ul sau reparațiile la produs necesare ca urmare a folosire a consumabilelor non-HP nu sunt acoperite de garanție.

Dacă credeți că ați cumpărat cartușe originale HP, mergeți la www.hp.com/go/anticounterfeit.

- Instalați corect atât cartușul negru cât și cartușul color.

Pentru mai multe informații, consultați [Înlocuirea cartușelor, la pagina 41](#).

- Verificați nivelurile estimate de cerneală din cartușe pentru a vă asigura că cerneala este suficientă.

Avertismentele și indicatorii pentru nivelul de cerneală oferă estimări numai în scopuri de planificare.

Pentru mai multe informații, consultați [Verificarea nivelului de cerneală, la pagina 41](#).

 **NOTĂ:** Avertismentele și indicatorii pentru nivelul de cerneală oferă estimări numai în scopuri de planificare. Când un indicator arată niveluri scăzute de cerneală, trebuie să aveți un cartuș de cerneală de schimb disponibil pentru a evita posibilele întârzieri de imprimare. Nu trebuie să înlocuiți cartușele de cerneală până când calitatea imprimării nu devine inacceptabilă.

- Utilizați întotdeauna butonul Alimentare pentru a opri imprimanta. Oprirea incorectă a imprimantei poate cauza probleme de calitate a imprimării.

Sfaturi pentru încărcarea hârtiei

Pentru mai multe informații, consultați și [Încărcarea suportului, la pagina 10](#).

- Asigurați-vă că hârtia este încărcată corespunzător în tava de intrare și setați dimensiunea și tipul de suport corespunzător. La încărcarea hârtiei în tava de intrare, vi se va solicita să setați dimensiunea și tipul de suport.
- Încărcați un teanc de hârtie (nu doar o pagină). Toată hârtia din teanc trebuie să fie de aceeași dimensiune și de același tip pentru a evita un blocaj de hârtie.
- Încărcați hârtia cu fața de imprimat în jos.
- Asigurați-vă că hârtia încărcată în tava de intrare stă orizontal și că marginile nu sunt îndoite.

Sfaturi privind setările imprimantei (Windows)

- Pentru a modifica setările implicite de imprimare, faceți clic pe **Imprimare și scanare**, apoi faceți clic pe **Set Preferences** (Setare preferințe) din software-ul imprimantei HP.

Pentru a deschide software-ul imprimantei HP, consultați [Deschiderea software-ului imprimantei HP \(Windows\), la pagina 16](#) pentru mai multe informații.

- Puteți utiliza comenzi rapide de imprimare pentru a economisi timpul pentru setarea preferințelor de imprimare. O comandă rapidă de imprimare stochează setările care sunt adecvate pentru un anumit tip de lucrare, astfel încât să puteți seta toate opțiunile cu un singur clic. Pentru a utiliza o comandă rapidă, mergeți la fila **Printing Shortcuts** (Comenzi rapide de imprimare) sau **Printing Shortcut** (Comandă rapidă de imprimare), selectați comanda rapidă dorită, apoi faceți clic pe **OK**.

Pentru a adăuga o nouă comandă rapidă de imprimare, selectați o comandă rapidă existentă similară cu cea pe care doriți să o creați, setați preferințele de imprimare dorite din fila **Printing Shortcuts** (Comenzi rapide de imprimare) sau **Printing Shortcut** (Comandă rapidă de imprimare), faceți clic pe **Salvare ca** și introduceți un nume, apoi faceți clic pe **OK**.

Pentru a șterge o comandă rapidă de imprimare, selectați-o, apoi faceți clic pe **Ștergere**.

 **NOTĂ:** Nu puteți șterge comenzile rapide de imprimare implicite.

- Pentru a înțelege setările pentru hârtie și pentru tăvile de hârtie:
 - **Dimensiune hârtie:** Selectați dimensiunea hârtiei pe care ați încărcat-o în tava de intrare.
 - **Paper Type** (Tip de hârtie) sau **Media** (Suport): Selectați tipul de hârtie pe care îl utilizați.
- Pentru a înțelege setările pentru imprimarea color sau alb-negru:
 - **Color:** Utilizează cerneală din toate cartușele, pentru imprimări integral color.
 - **Black & White** (Alb - Negru) sau **Black Ink Only** (Numai cerneală neagră): Utilizează numai cerneala neagră, pentru imprimări alb-negru de calitate normală sau mai scăzută.
 - **High Quality Grayscale** (Tonuri de gri de calitate superioară): Utilizează cerneală din cartușele color și din cartușul negru, pentru a produce o gamă mai largă de tonuri de negru și gri, pentru imprimări alb-negru de înaltă calitate.

- Pentru a înțelege setările de calitate a imprimării:

Calitatea de imprimare este dată de rezoluția măsurată în puncte pe inch (dots per inch – dpi). O rezoluție mai mare („valoare dpi” mai mare) produce imprimate mai clare și mai detaliate, dar reduce viteza de imprimare și poate utiliza mai multă cerneală.

- **Draft** (Ciornă): Cea mai mică „valoare dpi”, utilizată în mod tipic atunci când nivelurile de cerneală sunt scăzute sau când nu sunt necesare imprimări de înaltă calitate.
 - **Normal**: Setare indicată pentru majoritatea lucrărilor de imprimare.
 - **Best** (Optim): „Valoare dpi” mai mare decât la setarea **Normal**.
 - **Print in Max DPI** (Imprimare la DPI maxim): Cea mai mare „valoare dpi” disponibilă pentru calitatea de imprimare.
 - **HP Real Life Technologies** (Tehnologii HP Real Life): Această caracteristică intensifică și atenuază imagini și grafică pentru o calitate mai bună a imprimării.
- Pentru a înțelege setările pentru pagină și aspect:
 - **Orientation** (Orientare): Selectați **Portrait** (Portret) pentru imprimări verticale sau **Landscape** (Peisaj) pentru imprimări orizontale.
 - **Print on Both Sides Manually** (Imprimare manuală pe ambele fețe): Întoarceți manual paginile după ce se imprimă o față a hârtiei, astfel încât să puteți imprima pe ambele fețe ale acesteia.
 - **Flip on Long Edge** (Întoarcere pe lungime): Selectați această setare dacă doriți să întoarceți paginile de la marginea lungă a hârtiei atunci când imprimați pe ambele fețe ale hârtiei.
 - **Flip on Short Edge** (Întoarcere pe lățime): Selectați această setare dacă doriți să întoarceți paginile de la marginea scurtă a hârtiei atunci când imprimați pe ambele fețe ale hârtiei.
 - **Booklet Layout** (Aspect broșură) sau **Booklet** (Broșură): Vă permite să imprimați un document cu mai multe pagini ca broșură. Așează câte două pagini pe fiecare parte a unei coli, astfel încât să se poată plia într-o broșură cu dimensiunea pe jumătate față de a hârtiei.
 - **Left binding** (Legare la stânga) sau **Booklet-LeftBinding** (Broșură-Legare stânga): Latura de legare după plierea într-o broșură apare pe partea stângă. Selectați această opțiune dacă modul în care citiți este de la stânga la dreapta.
 - **Right binding** (Legare la dreapta) sau **Booklet-RightBinding** (Broșură-Legare dreapta): Latura de legare după plierea într-o broșură apare pe partea dreaptă. Selectați această opțiune dacă modul în care citiți este de la dreapta la stânga.
 - **Page Borders** (Borduri pagină): Vă permite să adăugați borduri paginilor, dacă imprimați documentul cu două sau mai multe pagini pe coală.
 - **Aspect pagini per foaie**: Vă ajută să specificați ordinea paginilor, dacă imprimați documentul cu mai mult de două pagini pe coală.
 - **Pages to Print** (Pagini de imprimat): Vă permite să imprimați numai paginile impare, numai paginile pare sau toate paginile.
 - **Reverse Page Order** (Inversare ordine pagini) sau **Page Order** (Ordine pagini): Vă permite să imprimați paginile de la început la sfârșit sau în ordine inversă.

Sfaturi privind setările imprimantei (OS X și macOS)

- În dialogul Imprimare, utilizați meniul pop-up **Dimensiune hârtie** pentru a selecta dimensiunea hârtiei încărcate în imprimantă.
- În dialogul Imprimare, alegeți meniul pop-up **Tip hârtie/Calitate** și selectați tipul și calitatea corespunzătoare ale hârtiei.



4 Copiere și scanare

- [Copiere](#)
- [Scanare](#)
- [Sfaturi pentru succesul copierii și scanării](#)

Copiere

Meniul **Copiere** de pe afișajul imprimantei vă permite să selectați simplu numărul de copii și color sau alb-negru pentru copierea pe hârtie simplă. De asemenea, puteți să accesați simplu setări avansate, precum modificarea tipului și dimensiunii hârtiei, reglarea obscurității copiei și redimensionarea copiei.

Pentru a efectua o copiere

1. Încărcați originalul cu fața de imprimat în jos, în colțul din dreapta-față al geamului scannerului.
 2. Pe afișajul panoului de control al imprimantei, din ecranul Reședință, atingeți **Copiere**.
 3. Permite specificarea numărului de exemplare dorit. Efectuați una din următoarele pentru a specifica numărul:
 - Selectați un număr din caseta derulantă. Puteți să trageți cu degetul spre stânga sau spre dreapta din caseta derulantă pentru a crește sau a descrește numărul.
 - Atingeți un buton de pe tastatura din partea dreaptă a casetei derulante pentru a introduce un anumit număr.
 4. Atingeți  (**Setări**) pentru a specifica dimensiunea hârtiei, tipul de hârtie, calitatea sau alte setări.
-
-  **SFAT:** Pentru a copia două pagini ale originalului pe 2 fețe ale unei coli, încărcați originalul cu fața imprimată în jos pe geamul scannerului, atingeți butonul de comutare de lângă opțiunea **Față-verso** pentru a o seta pe **PORNIT**.
-
5. Atingeți  (**Înapoi**) pentru a reveni la meniul Copiere.
 6. Atingeți **Start negru** sau **Start color** pentru a începe lucrarea de copiere.

Scanare

Puteți să scanați documente, fotografiile și alte tipuri de hârtie și să le trimiteți către o varietate de destinații, precum un computer sau un destinatar de e-mail.

 **NOTĂ:** Unele funcții de scanare sunt disponibile numai după ce ați instalat software-ului imprimantei HP.

 **SFAT:** Dacă aveți probleme la scanarea documentelor, consultați [Probleme legate de scanare, la pagina 72](#).

- [Scanarea utilizând aplicația HP Smart](#)

- [Scanarea utilizând software-ul imprimantei HP](#)
- [Scanarea de la panoul de control al imprimantei](#)
- [Scanarea utilizând Scanare Web](#)

Scanarea utilizând aplicația HP Smart

Puteți să utilizați aplicația HP Smart pentru a scana documente sau fotografii de la scannerul imprimantei și, de asemenea, puteți să scanați utilizând camera dispozitivului. HP Smart include instrumente de editare care vă permit să ajustați imaginea scanată, înainte de salvare sau partajare. Puteți să imprimați și să salvați scanările local sau în sisteme de stocare cloud și să le partajați prin e-mail, SMS, Facebook, Instagram etc. Pentru a scana cu HP Smart, urmați instrucțiunile furnizate în secțiunea corespunzătoare de mai jos, în funcție de tipul dispozitivului pe care îl utilizați.

- [Scanarea de la un dispozitiv cu Windows 10](#)
- [Scanarea de la un dispozitiv cu Android sau iOS](#)

Scanarea de la un dispozitiv cu Windows 10

Pentru a scana un document sau o fotografie utilizând scannerul imprimantei

1. Încărcați originalul cu fața imprimată în jos, în colțul din dreapta-față al geamului scannerului.
2. Deschideți HP Smart. Pentru informații suplimentare, consultați [Utilizarea aplicației HP Smart pentru a imprima, a scana și a depana de la un dispozitiv cu iOS, Android sau Windows 10, la pagina 16](#).
3. Selectați **Scanare**, apoi selectați **Scanner** (Scanner).
4. Atingeți sau faceți clic pe pictograma Setări pentru a modifica setările de bază.



NOTĂ: Aveți grijă să selectați sursa de intrare corectă, dacă imprimanta efectuează operații de scanare atât de la alimentatorul de documente, cât și de la geamul scannerului.

5. Atingeți sau faceți clic pe pictograma Examinare pentru a examina și a regla imaginea, dacă este necesar.
6. Atingeți sau faceți clic pe pictograma Scanare.
7. Efectuați alte reglări, dacă este necesar:
 - Atingeți sau faceți clic pe **Add** (Adăugare) pentru a adăuga mai multe documente sau fotografii.
 - Atingeți sau faceți clic pe **Edit** (Editare) pentru a roti sau a decupa documentul sau imaginea ori pentru a regla contrastul, luminozitatea, saturația sau unghiul.
8. Selectați tipul de fișier dorit, apoi atingeți sau faceți clic pe pictograma Salvare pentru a-l salva ori atingeți sau faceți clic pe pictograma Partajare pentru a-l partaja cu alte persoane.

Pentru a scana un document sau o fotografie utilizând camera dispozitivului

Dacă dispozitivul are o cameră, puteți să utilizați aplicația HP Smart pentru a scana un document sau o fotografie imprimată, cu camera dispozitivului. Apoi, puteți să utilizați HP Smart pentru a edita, a salva, a imprima sau a partaja imaginea.

1. Deschideți HP Smart. Pentru informații suplimentare, consultați [Utilizarea aplicației HP Smart pentru a imprima, a scana și a depana de la un dispozitiv cu iOS, Android sau Windows 10, la pagina 16](#).
2. Selectați **Scanare**, apoi selectați **Camera** (Cameră).

3. Puneți un document sau o fotografie în fața camerei, apoi atingeți sau faceți clic pe butonul rotund din partea de jos a ecranului pentru a realiza o imagine.
4. Reglați marginile, dacă este necesar. Atingeți sau faceți clic pe pictograma Aplicare.
5. Efectuați alte reglări, dacă este necesar:
 - Atingeți sau faceți clic pe **Add** (Adăugare) pentru a adăuga mai multe documente sau fotografii.
 - Atingeți sau faceți clic pe **Edit** (Editare) pentru a roti sau a decupa documentul sau imaginea ori pentru a regla contrastul, luminozitatea, saturația sau unghiul.
6. Selectați tipul de fișier dorit, apoi atingeți sau faceți clic pe pictograma Salvare pentru a-l salva ori atingeți sau faceți clic pe pictograma Partajare pentru a-l partaja cu alte persoane.

Pentru a edita un document sau o fotografie scanată anterior

HP Smart oferă instrumente de editare, precum decupare sau rotire, pe care puteți să le utilizați pentru a ajusta un document sau o fotografie scanată anterior pe dispozitiv.

1. Deschideți HP Smart. Pentru informații suplimentare, consultați [Utilizarea aplicației HP Smart pentru a imprima, a scana și a depana de la un dispozitiv cu iOS, Android sau Windows 10, la pagina 16.](#)
2. Selectați **Scanare**, apoi selectați **Import Local**.
3. Selectați documentul sau fotografia pe care doriți să o ajustați, apoi atingeți sau faceți clic pe **Open** (Deschidere).
4. Reglați marginile, dacă este necesar. Atingeți sau faceți clic pe pictograma Aplicare.
5. Efectuați alte reglări, dacă este necesar:
 - Atingeți sau faceți clic pe **Add** (Adăugare) pentru a adăuga mai multe documente sau fotografii.
 - Atingeți sau faceți clic pe **Edit** (Editare) pentru a roti sau a decupa documentul sau imaginea ori pentru a regla contrastul, luminozitatea, saturația sau unghiul.
6. Selectați tipul de fișier dorit, apoi atingeți sau faceți clic pe **Save** (Salvare) sau **Share** (Partajare) pentru a salva fișierul sau pentru a-l partaja cu alte persoane.

Scanarea de la un dispozitiv cu Android sau iOS

Pentru a scana de la un dispozitiv cu Android sau iOS

1. Deschideți aplicația HP Smart.
 2. Atingeți pictograma Plus dacă trebuie să treceți la o altă imprimantă sau să adăugați o imprimantă nouă.
 3. Atingeți opțiunea de scanare pe care doriți să o utilizați.
 - Dacă selectați să scanați utilizând camera, se va deschide camera încorporată. Scanați fotografia sau documentul utilizând camera.
 - Dacă selectați să scanați utilizând scannerul imprimantei, atingeți pictograma Setări pentru a selecta sursa de intrare și a modifica setările de scanare, apoi atingeți pictograma Scanare.
-
-  **NOTĂ:** Aveți grijă să selectați sursa de intrare corectă, dacă imprimanta efectuează operații de scanare atât de la alimentatorul de documente, cât și de la geamul scannerului.
4. Când terminați de reglat documentul sau fotografia scanată, salvați, partajați sau imprimați fișierul respectiv.

Scanarea utilizând software-ul imprimantei HP

- [Scanarea într-un computer](#)
- [Scanare către e-mail](#)
- [Crearea unei comenzi rapide pentru scanare \(Windows\)](#)
- [Modificarea setărilor de scanare \(Windows\)](#)

Scanarea într-un computer

Înainte să scanați pe un computer, asigurați-vă că ați instalat deja software-ul imprimantei HP recomandat. Imprimanta și computerul trebuie să fie conectate și pornite.

În plus, pe computere cu Windows, software-ul HP trebuie să ruleze înainte de scanare.

Pentru a activa scanarea către o caracteristică de computer (Windows)

Dacă imprimanta este conectată la computer printr-o conexiune USB, caracteristica pentru scanare către computer este activată în mod implicit și nu poate fi dezactivată.

Dacă utilizați o conexiune de rețea, urmați aceste instrucțiuni în cazul în care caracteristica a fost dezactivată și doriți să o activați din nou.

1. Deschideți software-ul imprimantei HP. Pentru informații suplimentare, consultați [Deschiderea software-ului imprimantei HP \(Windows\), la pagina 16](#).
2. Mergeți la secțiunea **Scanare**.
3. Selectați **Gestionare scanare către computer**.
4. Faceți clic pe **Activare**.

Pentru a activa scanarea către o caracteristică de computer (OS X și macOS)

Scanarea către o caracteristică de computer este activată implicit din fabrică. Urmăriți aceste instrucțiuni în cazul în care caracteristica a fost dezactivată și doriți să o activați din nou.

1. Deschideți HP Utility.



NOTĂ: HP Utility se găsește în folderul **HP** din folderul **Applications**.

2. Sub **Setări scanare**, faceți clic pe **Scanare către computer**.
3. Asigurați-vă că este selectată opțiunea **Activare scanare către computer**.

Pentru a scana un original din software-ul imprimantei HP (Windows)

1. Încărcați originalul cu fața de imprimat în jos, în colțul din dreapta-față al geamului scannerului.
2. Deschideți software-ul imprimantei HP. Pentru mai multe informații, consultați [Deschiderea software-ului imprimantei HP \(Windows\), la pagina 16](#).
3. În software-ul imprimantei, sub **Imprimare și scanare**, faceți clic pe **Scanare**, apoi faceți clic pe **Scanare document sau fotografie**.
4. Sub **Comenzi rapide scanare**, selectați tipul de scanare dorit, apoi faceți clic pe **Scanare**.

 **NOTĂ:** Ecranul inițial vă permite să examinați și să modificați setările de bază. Faceți clic pe legătura **Mai multe** din colțul din dreapta sus al dialogului Scanare, pentru a examina și a modifica setările detaliate.

Pentru informații suplimentare, consultați [Modificarea setărilor de scanare \(Windows\)](#), la pagina 34.

Pentru a scana un original din software-ul imprimantei HP (OS X și macOS)

1. Deschideți HP Scan.
HP Scan se află în folderul **Applications/HP** de pe nivelul superior al hard diskului.
2. Faceți clic pe **Scanare**.
3. Alegeți tipul profilului de scanare dorit și urmați instrucțiunile de pe ecran.

Scanare către e-mail

Pentru a scana un document sau o fotografie către e-mail din software-ul imprimantei HP (Windows)

1. Încărcați originalul cu fața de imprimat în jos, în colțul din dreapta-față al geamului scannerului.
2. Deschideți software-ul imprimantei HP. Pentru mai multe informații, consultați [Deschiderea software-ului imprimantei HP \(Windows\)](#), la pagina 16.
3. În software-ul imprimantei, sub **Imprimare și scanare**, faceți clic pe **Scanare**, apoi faceți clic pe **Scanare document sau fotografie**.
4. Sub **Comenzi rapide scanare**, selectați **E-mail ca PDF** sau **E-mail ca JPEG**, apoi faceți clic pe **Scanare**.

 **NOTĂ:** Ecranul inițial vă permite să examinați și să modificați setările de bază. Faceți clic pe legătura **Mai multe** din colțul din dreapta sus al dialogului Scanare, pentru a examina și a modifica setările detaliate.

Pentru informații suplimentare, consultați [Modificarea setărilor de scanare \(Windows\)](#), la pagina 34.

Dacă este selectată opțiunea **Afișare vizualizator după scanare**, puteți efectua ajustări ale imaginii scanate în ecranul de previzualizare.

Crearea unei comenzi rapide pentru scanare (Windows)

Puteți să creați propria comandă rapidă pentru scanare, în scopul simplificării operațiilor de scanare. De exemplu, poate doriți să scanați și să salvați în mod regulat fotografiile în format PNG, nu în JPEG.

1. Încărcați originalul cu fața de imprimat în jos, în colțul din dreapta-față al geamului scannerului.
2. Deschideți software-ul imprimantei HP. Pentru mai multe informații, consultați [Deschiderea software-ului imprimantei HP \(Windows\)](#), la pagina 16.
3. În software-ul imprimantei, sub **Imprimare și scanare**, faceți clic pe **Scanare**, apoi faceți clic pe **Scanare document sau fotografie**.
4. Faceți clic pe **Creare comandă rapidă scanare**.
5. Introduceți un nume descriptiv, alegeți o comandă rapidă existentă pe care să se bazeze noua comandă rapidă, apoi faceți clic pe **Creare**.

De exemplu, dacă creați o nouă comandă rapidă pentru fotografii, alegeți fie **Salvare ca JPEG**, fie **E-mail ca JPEG**. În acest fel, operațiile de scanare vor avea disponibile opțiunile pentru lucrul cu imagini.

6. Modificați setările pentru noua comandă rapidă în funcție de cerințele dumneavoastră, apoi faceți clic pe pictograma de salvare din partea dreaptă a comenzii rapide.



NOTĂ: Ecranul inițial vă permite să examinați și să modificați setările de bază. Faceți clic pe legătura **Mai multe** din colțul din dreapta sus al dialogului Scanare, pentru a examina și a modifica setările detaliate.

Pentru informații suplimentare, consultați [Modificarea setărilor de scanare \(Windows\)](#), la pagina 34.

Modificarea setărilor de scanare (Windows)

Puteți să modificați orice setări de scanare pentru o singură utilizare sau să salvați modificările pentru a le utiliza permanent. Aceste setări includ opțiuni precum dimensiunea și orientarea hârtiei, rezoluția de scanare, contrastul și locația folderului pentru scanările salvate.

1. Încărcați originalul cu fața de imprimat în jos, în colțul din dreapta-față al geamului scannerului.
2. Deschideți software-ul imprimantei HP. Pentru mai multe informații, consultați [Deschiderea software-ului imprimantei HP \(Windows\)](#), la pagina 16.
3. În software-ul imprimantei, sub **Imprimare și scanare**, faceți clic pe **Scanare**, apoi faceți clic pe **Scanare document sau fotografie**.
4. Faceți clic pe legătura **Mai multe** din colțul din dreapta sus al dialogului HP Scan.

Panoul cu setări detaliate apare în partea dreaptă. Coloana din stânga rezumă setările curente pentru fiecare secțiune. Coloana din dreapta vă permite să modificați setările din secțiunea evidențiată.

5. Faceți clic pe fiecare secțiune din partea stângă a panoului cu setări detaliate pentru a examina setările din acea secțiune.

Puteți să examinați și să modificați majoritatea setărilor, utilizând meniurile derulante.

Anumite setări permit o flexibilitate îmbunătățită prin afișarea unui nou panou. Acestea sunt indicate de + (semnul plus) din partea dreaptă a setării. Trebuie fie să acceptați, fie să anulați orice modificări de pe acest panou pentru a reveni la panoul cu setări detaliate.

6. Când ați terminat de modificat setările, efectuați una din următoarele.
 - Faceți clic pe **Scanare**. Vi se solicită să salvați sau să respingeți modificările comenzii rapide după ce scanarea este finalizată.
 - Faceți clic pe pictograma de salvare din partea dreaptă a comenzii rapide. Aceasta salvează modificările în comanda rapidă, astfel încât să le puteți reutiliza. În caz contrar, modificările afectează doar scanarea curentă. Apoi faceți clic pe **Scanare**.



Aflați mai multe despre utilizarea software-ului HP Scan. [Faceți clic aici pentru a vă conecta online și a obține mai multe informații](#). În prezent, este posibil ca acest site Web să nu fie disponibil în toate limbile.

- Cum să particularizați setările de scanare, precum tipul de fișier de imagine, rezoluția de scanare și nivelurile de contrast.
- Cum să scanați către foldere din rețea și în unități de stocare din cloud.
- Cum să previzualizați și să ajustați imaginile înainte de scanare.

Scanarea de la panoul de control al imprimantei

Pentru a scana un document original de la panoul de control al imprimantei

1. Încărcați originalul cu fața de imprimat în jos, în colțul din dreapta-față al geamului scannerului.
2. Atingeți **Scanare**.
3. Atingeți un computer către care doriți să scanați.

4. Alegeți tipul de scanare dorit.
5. Atingeți **OK**.

Scanarea utilizând Scanare Web

Webscan este o caracteristică a serverului Web încorporat care vă permite să scanați fotografiile și documentele de la imprimantă către computer, utilizând un browser Web.

Această caracteristică este disponibilă chiar dacă nu ați instalat software-ul imprimantei pe computer.

Pentru informații suplimentare, consultați [Serverul Web încorporat , la pagina 54](#).



NOTĂ: Implicit, caracteristica Webscan este dezactivată. Puteți să activați această caracteristică din EWS.

Dacă nu puteți deschide Webscan din EWS, este posibil ca funcția să fi fost dezactivată de către administratorul de rețea. Pentru mai multe informații, contactați administratorul de rețea sau persoana care a configurat rețeaua.

Pentru a activa Webscan

1. Deschideți serverul Web încorporat. Pentru informații suplimentare, consultați [Serverul Web încorporat , la pagina 54](#).
2. Faceți clic pe fila **Setări** .
3. În secțiunea **Securitate**, faceți clic pe **Administrator Settings** (Setări administrator).
4. Selectați **Webscan from EWS** (Webscan din EWS) pentru a activa Webscan.
5. Faceți clic pe **Aplicare**.

Pentru a scana utilizând Scanare Web

Scanarea cu Webscan oferă opțiuni elementare de scanare. Pentru opțiuni sau funcționalitate suplimentare de scanare, scanați utilizând software-ul de imprimantă HP.

1. Încărcați originalul cu fața imprimată în jos, în colțul din dreapta-față al geamului scannerului.
2. Deschideți serverul Web încorporat. Pentru informații suplimentare, consultați [Serverul Web încorporat , la pagina 54](#).
3. Faceți clic pe fila **Scanare** .
4. Faceți clic pe **Webscan** în panoul din stânga, modificați setările, apoi faceți clic pe **Start scanare** .

Sfaturi pentru succesul copierii și scanării

Folosiți sfaturile următoare pentru a reuși copierea și scanarea:

- Mențineți geamul și spatele capacului curate. Scannerul interpretează tot ce detectează pe geamul-suport ca parte a imaginii.
- Încărcați originalul cu fața imprimată în jos, în colțul frontal-dreapta al geamului-suport.
- Pentru a face o copie mare a unui original de mici dimensiuni, scanați originalul în computer, redimensionați imaginea în software-ul de scanare, apoi imprimați un exemplar al imaginii mărite.
- Dacă doriți să ajustați dimensiunea de scanare, tipul documentului rezultat, rezoluția de scanare sau tipul fișierului și așa mai departe, începeți scanarea din software-ul imprimantei.

- Pentru a evita textul scanat incorect sau lipsă, asigurați-vă că luminozitatea este setată adecvat în software.
- Dacă doriți să scanați un document cu mai multe pagini într-un singur fișier în locul mai multor fișiere, porniți scanarea cu software imprimantă în loc să selectați **Scanare** în panoul de control.

5 Servicii Web

Această secțiune cuprinde următoarele subiecte:

- [Ce sunt serviciile Web?](#)
- [Configurarea serviciilor Web](#)
- [Imprimarea cu HP ePrint](#)
- [Eliminarea serviciilor Web](#)

Ce sunt serviciile Web?

Imprimanta oferă soluții inovatoare, bazate pe Web, care vă pot ajuta să accesați rapid Internetul, să obțineți documente și să le imprimați mai repede și mai simplu, totul fără a utiliza un computer.

 **NOTĂ:** Pentru a utiliza aceste caracteristici Web, imprimanta trebuie să fie conectată la Internet. Nu aveți posibilitatea să utilizați aceste caracteristici Web dacă imprimanta este conectată printr-un cablu USB.

HP ePrint

- **HP ePrint** este un serviciu gratuit de la HP care vă permite să imprimați pe imprimanta activată pentru HP ePrint oricând, de oriunde. E la fel de simplu ca trimiterea unui mesaj de e-mail la adresa de e-mail atribuită imprimantei când ați activat serviciile de Web ale imprimantei. Nu este nevoie de software sau drivere speciale. Dacă puteți trimite un mesaj de e-mail, puteți imprima de oriunde utilizând **HP ePrint**.

 **NOTĂ:** Puteți să vă înregistrați pentru un cont la [HP Connected](#) (poate să nu fie disponibil în toate țările/regiunile) și să vă conectați pentru a configura setările HP ePrint.

După ce v-ați înregistrat pentru un cont la [HP Connected](#) (poate să nu fie disponibil în toate țările/regiunile), puteți să vă conectați pentru a vizualiza starea lucrărilor **HP ePrint**, a gestiona coada de imprimare **HP ePrint**, a controla cine poate utiliza adresa de e-mail a imprimantei **HP ePrint** în vederea imprimării, precum și pentru a obține ajutor referitor la **HP ePrint**.

Configurarea serviciilor Web

Înainte de a configura Serviciile Web, asigurați-vă că imprimanta este conectată la Internet.

Pentru a configura serviciile Web, utilizați una din următoarele metode.

Pentru a configura Serviciile Web utilizând panoul de control al imprimantei

1. Pe afișajul panoului de control al imprimantei, din ecranul Reședință, atingeți  (**Configurare**).
2. Atingeți **Servicii Web**.
3. Atingeți **Yes (Da)** pentru a accepta termenii de configurare pentru serviciile web.
4. Imprimanta va verifica automat actualizările și va configura serviciile web.

5. Atingeți **OK** când vedeți că serviciile web au fost configurate cu succes.
6. Când imprimanta este conectată la server, imprimă o pagină de informații și afișează rezumatul serviciilor web pe ecran.

Pentru a configura Serviciile Web utilizând serverul Web încorporat

1. Accesați EWS. Pentru informații suplimentare, consultați [Serverul Web încorporat , la pagina 54](#).
2. Faceți clic pe fila **Servicii Web** .
3. În secțiunea **Setări servicii Web** , faceți clic pe **Configurare** , faceți clic pe **Continuare** și urmați instrucțiunile de pe ecran pentru a accepta termenii de utilizare.
4. Dacă vi se solicită, alegeți să permiteți ca imprimanta să își caute și să își instaleze automat actualizări.



NOTĂ: Când sunt disponibile actualizări, acestea sunt descărcate și instalate automat, apoi imprimanta repornește.



NOTĂ: Dacă vi se solicită setări proxy și dacă rețeaua utilizează setări proxy, urmați instrucțiunile de pe ecran pentru a configura un server proxy. Dacă nu aveți detaliile proxy, contactați administratorul de rețea sau persoana care a configurat rețeaua.

5. Când imprimanta este conectată la server, imprimă o pagină de informații. Pentru a finaliza configurarea, urmați instrucțiunile de pe pagina de informații.

Pentru a configura Serviciile Web utilizând software-ul imprimantei HP (Windows)

1. Deschideți software-ul imprimantei HP. Pentru informații suplimentare, consultați [Deschiderea software-ului imprimantei HP \(Windows\), la pagina 16](#).
2. În fereastra care apare, faceți dublu clic pe **Imprimare și scanare** , apoi selectați **Connect Printer to the Web** (Conectare imprimantă la Web) din **Print** (Imprimare). Se deschide pagina de reședință a imprimantei (serverul Web încorporat).
3. Pe fila **Servicii Web** , faceți clic pe **Continuare** și urmați instrucțiunile de pe ecran pentru a accepta termenii de utilizare.
4. Dacă vi se solicită, alegeți să permiteți ca imprimanta să își caute și să își instaleze automat actualizări.



NOTĂ: Când sunt disponibile actualizări, acestea sunt descărcate și instalate automat, apoi imprimanta repornește.



NOTĂ: Dacă vi se solicită setări proxy și dacă rețeaua utilizează setări proxy, urmați instrucțiunile de pe ecran pentru a configura un server proxy. Dacă nu aveți detaliile, contactați administratorul de rețea sau persoana care a configurat rețeaua.

5. Când imprimanta este conectată la server, imprimă o pagină de informații. Pentru a finaliza configurarea, urmați instrucțiunile de pe pagina de informații.

Imprimarea cu HP ePrint

Pentru a utiliza **HP ePrint** , procedați astfel:

- Asigurați-vă că aveți un computer sau un dispozitiv mobil cu capabilitate de Internet și de e-mail.
- Activați Serviciile Web de pe imprimantă. Pentru mai multe informații, consultați [Configurarea serviciilor Web, la pagina 37](#).

 **SFAT:** Pentru mai multe informații despre gestionarea și configurarea setărilor **HP ePrint** și pentru a afla despre cele mai recente caracteristici, vizitați [HP Connected](#). Este posibil ca acest site să nu fie disponibil în toate țările/regiunile..

Pentru a imprima documente utilizând HP ePrint

1. Pe computer sau pe dispozitivul mobil, deschideți aplicația de e-mail.
2. Creați un mesaj de e-mail și atașați fișierul pe care doriți să-l imprimați.
3. Introduceți adresa de e-mail **HP ePrint** în câmpul „Către”, apoi selectați opțiunea de trimitere a mesajului de e-mail.



 **NOTĂ:** Nu introduceți alte adrese de e-mail în câmpurile „Către” sau „Cc”. Serverul **HP ePrint** nu acceptă lucrări de imprimare dacă există mai multe adrese de e-mail.

Pentru a găsi adresa de e-mail HP ePrint

1. Pe afișajul panoului de control al imprimantei, din ecranul Reședință, atingeți  (**Configurare**).
2. Atingeți **Servicii Web**.
3. Atingeți **Afișare adresă e-mail**.

 **NOTĂ:** Atingeți **Informații imprimare** pentru a imprima o pagină de informații care conține codul imprimantei și instrucțiuni pentru modul de personalizare a adresei de e-mail.

Pentru a opri HP ePrint



1. Pe afișajul panoului de control al imprimantei, din ecranul Reședință, atingeți  (**HP ePrint**), apoi atingeți  (**Setări Servicii Web**).
2. Atingeți butonul de comutare de lângă funcția **HP ePrint** pentru a o opri.

 **NOTĂ:** Pentru a elimina toate serviciile Web, consultați [Eliminarea serviciilor Web, la pagina 39](#).

Eliminarea serviciilor Web

Utilizați următoarele instrucțiuni pentru a elimina serviciile Web.

Pentru a elimina serviciile Web utilizând panoul de control al imprimantei

1. Pe afișajul panoului de control al imprimantei, din ecranul de Reședință, atingeți  (**HP ePrint**), apoi atingeți  (**Setări Servicii Web**).
2. Atingeți **Eliminare Servicii Web**.

Pentru a elimina serviciile Web utilizând serverul Web încorporat

1. Deschideți EWS. Pentru informații suplimentare, consultați [Serverul Web încorporat, la pagina 54](#).
2. Faceți clic pe fila **Servicii Web**, apoi pe **Eliminare Servicii Web** în secțiunea **Setări Servicii Web**.
3. Faceți clic pe **Eliminare Servicii Web**.
4. Faceți clic pe **Da** pentru a elimina Serviciile Web de pe imprimantă.

6 Lucrul cu cartușele

- [Informații despre cartușe și despre capul de imprimare](#)
- [Verificarea nivelului de cerneală](#)
- [Înlocuirea cartușelor](#)
- [Comandarea cartușelor](#)
- [Folosirea modului cu un singur cartuș](#)
- [Depozitarea consumabilelor de imprimare](#)
- [Informații privind garanția cartușelor](#)

Informații despre cartușe și despre capul de imprimare

Următoarele sfaturi sunt utile pentru întreținerea cartușelor HP și asigurarea unei calități constante a imprimării.

- Instrucțiunile din acest ghid sunt pentru înlocuirea cartușelor și nu sunt destinate pentru prima instalare.
- Păstrați toate cartușele în ambalajele lor originale sigilate, până când devin necesare.
- Asigurați-vă că opriți corect imprimanta. Pentru informații suplimentare, consultați [Oprirea imprimantei](#), la pagina 17.
- Păstrați cartușele la temperatura camerei (15-35 °C sau 59-95 °F).
- Nu curățați capul de imprimare dacă nu este necesar. Acest lucru consumă cerneală și scurtează durata de viață a cartușelor.
- Manevrați cu grijă cartușele. Aruncarea, scuturarea sau manevrarea dură în timpul instalării pot provoca probleme temporare de imprimare.
- Dacă transportați imprimanta, efectuați următoarele pentru a evita scurgerea cernelii din imprimantă sau alte deteriorări ale imprimantei:
 - Asigurați-vă că opriți imprimanta apăsând  (butonul Alimentare). Înainte de a deconecta imprimanta, așteptați până când se opresc toate sunetele produse de mișcarea componentelor interne.
 - Aveți grijă să lăsați cartușele instalate.
 - Imprimanta trebuie să fie transportată pe o suprafață plană; nu trebuie să fie pusă pe o parte, pe spate sau pe față sau pe partea superioară.

Subiecte înrudite

- [Verificarea nivelului de cerneală](#), la pagina 41

Verificarea nivelului de cerneală

Puteți să verificați nivelurile de cerneală estimate din software-ul imprimantei, din panoul de control al imprimantei sau din HP Smart.

Pentru a verifica nivelurile estimate de cerneală de la panoul de control al imprimantei

- ▲ În ecranul Reședință, atingeți  (**Cerneală**) pentru a verifica nivelurile de cerneală estimate.

Pentru a verifica nivelurile de cerneală din software-ul imprimantei (Windows)



1. Deschideți software-ul imprimantei HP.
2. În software imprimantă, faceți clic pe **Niveluri estimate**.

Pentru a verifica nivelurile de cerneală din HP software imprimantă (OS X și macOS)

1. Deschideți HP Utility.
 **NOTĂ:** HP Utility se găsește în folderul **HP** din folderul **Applications**.
2. Selectați HP DeskJet Ink Advantage 5000 series din lista de dispozitive din partea stângă a ferestrei.
3. Faceți clic pe **Stare consumabile**.
Apar nivelurile de cerneală estimate.
4. Faceți clic pe **Toate setările** pentru a reveni la panoul **Information and Support (Informații și asistență)**.

Pentru a verifica nivelurile de cerneală utilizând HP Smart

- ▲ Deschideți HP Smart de pe dispozitivul mobil. Nivelurile de cerneală estimate pentru imprimantă, apar în partea superioară a ecranului, lângă imaginea imprimantei.

-  **NOTĂ:** Avertismentele și indicatorii pentru nivelul de cerneală oferă estimări numai în scopuri de planificare. Când un indicator arată niveluri scăzute de cerneală, trebuie să aveți un cartuș de cerneală de schimb disponibil pentru a evita posibilele întârzieri de imprimare. Nu trebuie să înlocuiți cartușele de cerneală până când calitatea imprimării nu devine inacceptabilă.
-  **NOTĂ:** Dacă ați instalat un cartuș de imprimare reumplut sau recondiționat, sau un cartuș care a fost folosit într-o altă imprimantă, indicatorul de nivel al cerneții ar putea fi imprecis sau indisponibil.
-  **NOTĂ:** Cerneala din cartușe este utilizată în procesul de imprimare în diverse moduri, inclusiv în procesul de inițializare, care pregătește imprimanta și cartușele pentru imprimare și în depanarea capului de imprimare, care menține duzele de imprimare degajate și fluxul de cerneală uniform. În plus, o cantitate de cerneală reziduală este lăsată în cartuș după ce acesta este utilizat. Pentru informații suplimentare, consultați www.hp.com/go/inkusage.

Înlocuirea cartușelor

-  **NOTĂ:** Pentru informații despre reciclarea consumabilelor de cerneală uzate, consultați [Programul de reciclare a consumabilelor HP inkjet, la pagina 93](#).

Dacă nu aveți deja cartușe de schimb pentru imprimantă, consultați [Comandarea cartușelor , la pagina 43](#).

 **NOTĂ:** Deocamdată, unele secțiuni ale site-ului Web HP sunt disponibile numai în limba engleză.

 **NOTĂ:** Nu toate cartușele sunt disponibile în toate țările/regiunile.

Pentru a înlocui cartușele de imprimare

1. Verificați dacă alimentarea este pornită.
2. Scoateți cartușul vechi.
 - a. Deschideți ușa de acces.

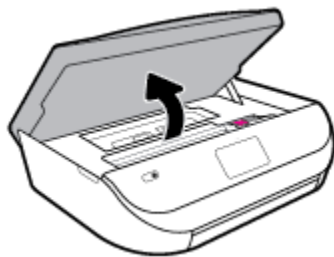

- b. Deschideți siguranța de la locașul cartușului. Apoi, scoateți cartușul din locaș.

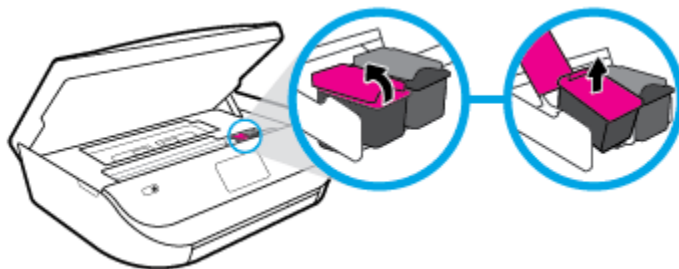

3. Introduceți un cartuș nou.
 - a. Scoateți cartușul din ambalaj.

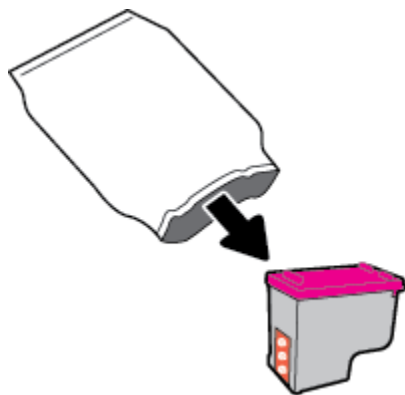

- b. Scoateți banda de plastic trăgând de capătul acesteia.

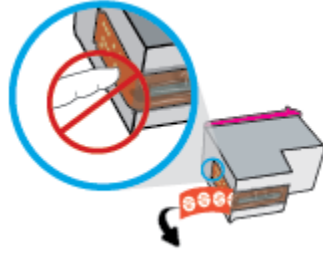

- c. Glsați noul cartuș în locaș și închideți siguranța până când auziți un clic.

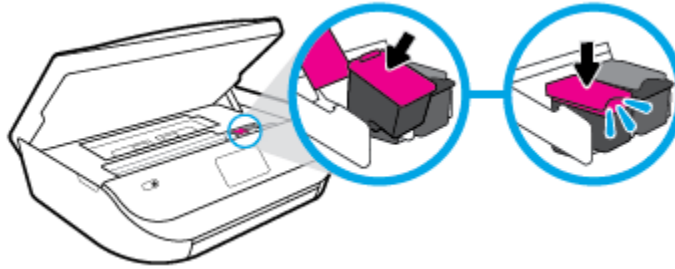

4. Închideți capacul de acces la cartușe.

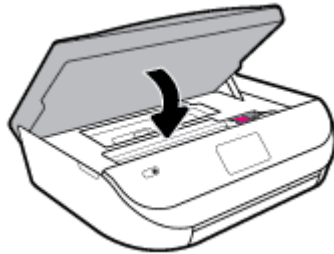

 **NOTĂ:** HP software imprimantă vă solicită să aliniați cartușele de cerneală atunci când imprimați un document după instalarea unui cartuș de cerneală nou.

Comandarea cartușelor

Pentru a comanda cartușe, mergeți la www.hp.com. (Deocamdată, unele secțiuni ale site-ului Web HP sunt disponibile numai în limba engleză.) Comandarea interactivă a cartușelor nu este acceptată în toate țările/regiunile. Oricum, multe țări/regiuni au informații despre comandarea prin telefon, localizarea unui magazin local și imprimarea unei liste de cumpărături. În plus, puteți să vizitați pagina www.hp.com/buy/supplies pentru a obține informații referitoare la cumpărarea produselor HP în țara/regiunea dvs.

Utilizați doar cartușe de schimb care au același număr de cartuș ca și cartușul pe care îl înlocuiți. Puteți găsi numărul cartușului în următoarele locuri:

- În serverul web încorporat, făcând clic pe fila **Instrumente**, apoi, sub **Product Information** (Informații despre produs), făcând clic pe **Supply Status** (Stare consumabile). Pentru informații suplimentare, consultați [Serverul Web încorporat, la pagina 54](#).
- Pe eticheta cartușului pe care îl înlocuiți.
- Pe o etichetă în interiorul imprimantei. Deschideți ușa de acces la cartușe pentru a localiza eticheta.
- În HP Smart. Pentru informații detaliate, consultați www.support.hp.com și căutați HP Smart.

 **NOTĂ:** Cartușul **Setup** livrat împreună cu imprimanta nu este disponibil pentru achiziționare separată.

Folosirea modului cu un singur cartuș

Utilizați modul cu un singur cartuș pentru a opera echipamentul HP DeskJet Ink Advantage 5000 series cu un singur cartuș de cerneală. Modul cu un singur cartuș este inițiat atunci când un cartuș de cerneală este scos din carul cartușelor de cerneală. În modul cu un singur cartuș, imprimanta poate să copieze documente, să copieze fotografiile și să imprime lucrări de la computer.

 **NOTĂ:** Când echipamentul HP DeskJet Ink Advantage 5000 series funcționează în modul cu un singur cartuș, un mesaj este afișat pe ecranul imprimantei. Dacă mesajul este afișat și în imprimantă sunt instalate două cartușe de cerneală, verificați dacă bucata de bandă de plastic de protecție a fost scoasă de la fiecare cartuș de cerneală. Când banda de plastic acoperă contactele cartușului de cerneală, imprimanta nu poate detecta dacă este instalat cartușul de cerneală.

Ieșirea din modul cu un singur cartuș

- Instalați două cartușe de imprimare în HP DeskJet Ink Advantage 5000 series pentru a ieși din modul cu un singur cartuș.

Depozitarea consumabilelor de imprimare

Cartușele pot fi lăsate în imprimantă pe perioade îndelungate. Totuși, pentru a asigura starea optimă a cartușelor, asigurați-vă că ați oprit corespunzător imprimanta, când aceasta nu este în uz. Pentru informații suplimentare, consultați [Oprirea imprimantei](#), la pagina 17.

Informații privind garanția cartușelor

Garanția cartușului HP este aplicabilă atunci când cartușul este utilizat în dispozitivul de imprimare HP pentru care a fost proiectat. Această garanție nu acoperă cartușele de cerneală HP care au fost reîncărcate, refabricate, recondiționate, utilizate necorespunzător sau falsificate.

În timpul perioadei de garanție, cartușul este acoperit cât timp cerneala HP nu este epuizată și nu a fost atinsă data de sfârșit a garanției. Data de sfârșit a garanției, în format AAAA/LL/ZZ poate fi găsită pe cartuș conform indicației:

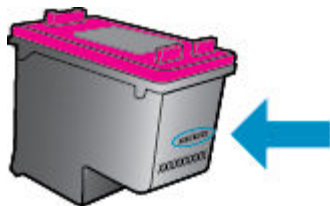

Pentru o copie a Declarației de garanție limitată de la HP, consultați documentația imprimată care a însoțit produsul.

7 Configurarea rețelei

Setări complexe suplimentare sunt disponibile de la pagina de reședință a imprimantei (serverul Web încorporat sau EWS). Pentru mai multe informații, consultați [Serverul Web încorporat, la pagina 54](#).

Această secțiune cuprinde următoarele subiecte:

- [Configurarea imprimantei pentru comunicații wireless](#)
- [Modificarea setărilor rețelei](#)
- [Utilizarea funcției Wi-Fi Direct](#)

Configurarea imprimantei pentru comunicații wireless

- [Înainte de a începe](#)
- [Configurarea imprimantei în rețeaua wireless](#)
- [Schimbarea tipului de conexiune](#)
- [Testarea conexiunii wireless](#)
- [Activarea sau dezactivarea capabilității wireless a imprimantei](#)



NOTĂ: Dacă întâmpinați probleme la conectarea imprimantei, consultați [Probleme legate de rețea și de conexiune, la pagina 73](#).



SFAT: Pentru mai multe informații despre configurarea și utilizarea imprimantei în modul wireless, vizitați HP Wireless Printing Center (Centrul HP de imprimare wireless) (www.hp.com/go/wirelessprinting).

SFAT: Puteți să utilizați HP Smart pentru a configura imprimantele din rețeaua wireless. Pentru mai multe informații despre obținerea aplicației, consultați [Utilizarea aplicației HP Smart pentru a imprima, a scana și a depana de la un dispozitiv cu iOS, Android sau Windows 10, la pagina 16](#).

Înainte de a începe

Asigurați-vă că:

- Rețeaua wireless este configurată și funcționează corespunzător.
- Imprimanta și computerele care utilizează imprimanta se află în aceeași rețea (subrețea).

În timp ce conectați imprimanta, este posibil să vi se solicite introducerea numelui rețelei wireless (SSID) și a unei parole wireless:

- Numele rețelei wireless este numele rețelei dvs. wireless.
- Parola wireless previne conectarea fără permisiune a altor persoane la rețeaua dvs. wireless. În funcție de nivelul de securitate necesar, rețeaua dvs. wireless poate utiliza o parolă compusă WPA sau o cheie WEP.

Dacă nu ați modificat numele rețelei sau cheia de acces de la configurarea rețelei wireless, uneori le puteți găsi pe spatele routerului wireless.

Dacă nu reușiți să găsiți numele rețelei sau parola de securitate sau nu vă amintiți aceste informații, consultați documentația furnizată cu computerul sau cu ruterul wireless. Dacă tot nu puteți găsi aceste informații, contactați administratorul de rețea sau persoana care a configurat rețeaua wireless.



Configurarea imprimantei în rețeaua wireless

Pentru configurare de la panoul de control al imprimantei

Utilizați Expertul de configurare wireless de la afișajul panoului de control al imprimantei pentru a configura comunicația wireless.



NOTĂ: Înainte de a continua, parcurgeți lista de la [Înainte de a începe, la pagina 45](#).

1. Pe afișajul panoului de control al imprimantei, din ecranul de Reședință, atingeți  (**Wireless**).
2. Atingeți  (**Setări**).
3. Atingeți **Expert configurare wireless** sau **Configurare protejată Wi-Fi**.
4. Urmați instrucțiunile de pe ecran pentru a finaliza configurarea.

Dacă ați utilizat deja imprimanta cu un alt tip de conexiune, precum o conexiune USB, urmați instrucțiunile din [Schimbarea tipului de conexiune, la pagina 46](#) pentru a configura imprimanta în rețeaua wireless.

Pentru configurare utilizând aplicația HP Smart

Puteți să utilizați HP Smart pentru a configura imprimanta în rețeaua wireless. Aplicația HP Smart este acceptată pe dispozitivele cu iOS, Android și Windows. Pentru informații despre această aplicație, consultați [Utilizarea aplicației HP Smart pentru a imprima, a scana și a depana de la un dispozitiv cu iOS, Android sau Windows 10, la pagina 16](#).

1. Dacă utilizați un dispozitiv mobil cu iOS sau Android, asigurați-vă că funcționalitatea Bluetooth este activată. (HP Smart utilizează Bluetooth pentru a accelera și simplifica procesul de configurare la dispozitivele mobile cu iOS și Android.)



NOTĂ: HP Smart utilizează Bluetooth numai pentru configurarea imprimantei. Imprimarea utilizând Bluetooth nu este acceptată.

2. Deschideți aplicația HP Smart.
3. **Windows:** Pe ecranul de reședință, atingeți sau faceți clic pe **Setup a new printer** (Configurare imprimantă nouă) și urmați instrucțiunile de pe ecran pentru a adăuga o imprimantă la rețea.

iOS/Android: Pe ecranul de reședință, atingeți pictograma Plus, apoi atingeți **Add Printer** (Adăugare imprimantă). Urmați instrucțiunile de pe ecran pentru a adăuga o imprimantă la rețea.

Schimbarea tipului de conexiune

După ce ați instalat software-ul imprimantei HP și ați conectat imprimanta la computer sau la o rețea, puteți utiliza software-ul pentru a modifica tipul conexiunii (de exemplu, de la o conexiune USB la o conexiune wireless).

Pentru a trece de la o conexiune USB la o rețea wireless (Windows)

Înainte de a continua, parcurgeți lista de la [Înainte de a începe, la pagina 45](#).

1. Deschideți software-ul imprimantei HP. Pentru mai multe informații, consultați [Deschiderea software-ului imprimantei HP \(Windows\), la pagina 16](#).
2. Faceți clic pe **Instrumente**.
3. Faceți clic pe **Device Setup & Software** (Configurare și software dispozitiv).
4. Selectați **Convert a USB connected device to wireless** (Trecere pe wireless a unui dispozitiv conectat prin USB). Urmăriți instrucțiunile de pe ecran.

Pentru a trece de la o conexiune USB la o rețea wireless utilizând aplicația HP Smart de la un computer cu Windows 10 (Windows)

1. Înainte de a continua, asigurați-vă că computerul și imprimanta îndeplinesc următoarele cerințe:
 - Imprimanta este conectată la computer prin USB.
 - Computerul este conectat la o rețea wireless.
2. Deschideți aplicația HP Smart. Pentru informații despre modul de deschidere a aplicației pe un computer cu Windows 10, consultați [Utilizarea aplicației HP Smart pentru a imprima, a scana și a depana de la un dispozitiv cu iOS, Android sau Windows 10, la pagina 16](#).
3. Asigurați-vă că imprimanta este selectată.

 **SFAT:** Dacă doriți să selectați o altă imprimantă, faceți clic pe pictograma Imprimantă de pe bara de instrumente din partea stângă a ecranului, apoi selectați **Select a Different Printer** (Selectați o altă imprimantă) pentru a vizualiza toate imprimantele disponibile.

4. Faceți clic pe **Learn More** (Aflați mai multe) când vedeți „Make printing easier by connecting your printer wirelessly” (Simplificați imprimarea conectând imprimanta în mod wireless) în partea superioară a paginii de reședință a aplicației.

Pentru a trece de la o conexiune USB la o conexiune wireless (OS X și macOS)

1. Scoateți cablul USB de la imprimantă.
2. Restabiliți imprimanta la setările de rețea implicite. Pentru informații suplimentare, consultați [Restabilirea valorilor și setărilor implicite din fabrică, la pagina 79](#).
3. Descărcați cea mai recentă versiune a aplicației HP Easy Start de la 123.hp.com.
4. Deschideți HP Easy Start și urmați instrucțiunile de pe ecran pentru a conecta imprimanta.

 Aflați mai multe despre modul de trecere de la o conexiune USB la o conexiune wireless. [Faceți clic aici pentru a vă conecta și a obține mai multe informații](#). În prezent, este posibil ca acest site Web să nu fie disponibil în toate limbile.

Pentru a trece de la o conexiune wireless la o conexiune USB (Windows)

- ▲ Conectați imprimanta și computerul cu un cablu USB. Acest port USB se află în partea din spate a imprimantei. Pentru locația specifică, consultați [Vedere din spate, la pagina 6](#).

Pentru a trece de la o conexiune wireless la o conexiune USB (OS X și macOS)



1. Deschideți **Preferințe sistem**.
2. Faceți clic pe **Imprimante și scanere**.

3. Selectați imprimanta din panoul din stânga și faceți clic – la partea inferioară a listei. Faceți același lucru pentru intrarea de fax, dacă există una pentru conexiunea curentă.
4. Conectați un cablu USB la computer și la imprimantă.
5. Faceți clic pe semnul + de sub lista de imprimante din partea stângă.
6. Selectați noua imprimantă cu USB din listă.
7. Alegeți numele de model al imprimantei din meniul pop-up **Use** (Utilizare).
8. Faceți clic pe **Add** (Adăugare).

Testarea conexiunii wireless



Imprimați pagina de test wireless pentru informații despre conexiunea wireless a imprimantei. Raportul de testare wireless oferă informații despre starea imprimantei, adresa hardware (MAC) și adresa IP. Dacă există o problemă cu conexiunea wireless sau încercarea de conectare wireless a eșuat, raportul de testare wireless oferă, de asemenea, informații de diagnosticare. Dacă imprimanta este conectată la o rețea, raportul de testare afișează detalii despre setările de rețea.

Pentru a imprima raportul de testare wireless

1. Pe afișajul panoului de control al imprimantei, din ecranul de Reședință, atingeți  (**Wireless**), apoi atingeți  (**Setări**).
2. Atingeți **Imprimare rapoarte**
3. Atingeți **Raport test wireless**.

Activarea sau dezactivarea capacității wireless a imprimantei

Indicatorul luminos albastru pentru conexiunea Wireless de pe panoul de control al imprimantei este aprins când capacitatea wireless a imprimantei este activată.

1. Pe afișajul panoului de control al imprimantei, din ecranul de Reședință, atingeți  (**Wireless**), apoi atingeți  (**Setări**).
2. Atingeți butonul de comutare de lângă **Wireless** pentru a activa sau a dezactiva capacitatea wireless.



Modificarea setărilor rețelei

De la panoul de control al imprimantei puteți să configurați și să gestionați conexiunea wireless a imprimantei și să efectuați o varietate de activități de gestionare a rețelei. Aici sunt incluse vizualizarea și modificarea setărilor de rețea, restabilirea setărilor implicite ale rețelei și pornirea și oprirea funcției wireless.

 **ATENȚIE:** Setările de rețea sunt furnizate pentru a vă asigura confortul. Totuși, dacă nu sunteți un utilizator avansat este recomandat să nu modificați unele din aceste setări (de exemplu viteza conexiunii, setările IP, gateway-ul implicit și setările paravanului de protecție).

Pentru imprimarea setărilor de rețea

Optați pentru una din următoarele acțiuni:



- Pe afișajul panoului de control al imprimantei, din ecranul Reședință, atingeți  (Wireless) pentru a afișa ecranul de stare a rețelei. Atingeți **Informații imprimare** pentru a imprima pagina de configurare a rețelei.
- Pe afișajul panoului de control al imprimantei, din ecranul Reședință, atingeți  (**Configurare**), atingeți **Instrumente**, apoi atingeți **Raport configurare rețea**.

Pentru a modifica setările IP

Setarea implicită a IP-ului pentru setările IP este **Automată**, prin care setările IP sunt stabilite automat. Dacă sunteți un utilizator avansat și doriți să utilizați alte setări (precum adresa IP, masca de subrețea sau gateway-ul implicit), puteți să le modificați manual.

 **SFAT:** Înainte de a seta o adresă IP manuală, se recomandă să conectați mai întâi imprimanta la rețea utilizând modul Automat. Această operație permite ruterului să configureze imprimanta cu alte setări necesare, precum masca de subrețea, gateway-ul implicit și adresa DNS.

 **ATENȚIE:** Aveți grijă atunci când asociați manual o adresă IP. Dacă introduceți o adresă IP nevalidă în timpul instalării, componentele rețelei nu se pot conecta la imprimantă.

1. Pe afișajul panoului de control al imprimantei, din ecranul de Reședință, atingeți  (**Wireless**), apoi atingeți  (**Setări**).
2. Atingeți **Setări avansate**.
3. Atingeți **Setări IP**.
Apare un mesaj care avertizează că modificarea adresei IP duce la eliminarea imprimantei din rețea.
4. Atingeți **OK** pentru a continua.
5. **Automat** se selectează în mod implicit. Pentru a modifica manual setările, atingeți **Manual** și apoi introduceți informațiile corespunzătoare pentru setările următoare:
 - **IP Address (Adresă IP)**
 - **Mască subrețea**
 - **Gateway implicit**
 - **Adresă DNS**
6. Introduceți modificările, apoi atingeți **Apply** (Aplicare).

Utilizarea funcției Wi-Fi Direct

Cu Wi-Fi Direct, puteți imprima wireless de la un computer, de la un telefon inteligent, de la o tabletă sau de la alt dispozitiv cu capabilitate wireless – fără conectare la o rețea wireless existentă.



Instrucțiuni pentru utilizarea caracteristicii Wi-Fi Direct

- Asigurați-vă că dispozitivul mobil sau computerul au software-ul necesar.
 - Dacă utilizați un computer, asigurați-vă că ați instalat software-ul imprimantei HP.

Dacă nu ați instalat în computer software-ul imprimantei HP, conectați-vă mai întâi la Wi-Fi Direct, apoi instalați software-ul imprimantei. Când software-ul imprimantei vă solicită un tip de conexiune, selectați **Wireless**.



- Dacă utilizați un dispozitiv mobil, asigurați-vă că ați instalat o aplicație de imprimare compatibilă. Pentru mai multe informații despre imprimarea mobilă, accesați www.hp.com/global/us/en/eprint/mobile_printing_apps.html.
- Asigurați-vă că funcția Wi-Fi Direct pentru imprimantă este pornită.
- Până la cinci computere și dispozitive mobile pot utiliza aceeași conexiune Wi-Fi Direct.
- Wi-Fi Direct se poate utiliza și în timp ce imprimanta este conectată la un computer utilizând un cablu USB sau la o rețea utilizând o conexiune wireless.
- Wi-Fi Direct nu se poate utiliza pentru a conecta un computer, un dispozitiv mobil sau o imprimantă la Internet.

Pentru a porni Wi-Fi Direct

1. Pe afișajul panoului de control al imprimantei, din ecranul Reședință, atingeți  (Wi-Fi Direct).
2. Atingeți  (Setări).
3. Dacă afișajul arată că Wi-Fi Direct este **Dezactivat**, atingeți butonul de comutare de lângă funcția **Wi-Fi Direct** pentru a o activa.

 **SFAT:** De asemenea, puteți să activați Wi-Fi Direct din EWS. Pentru informații despre utilizarea EWS, consultați [Serverul Web încorporat](#), la pagina 54.

Pentru a schimba metoda de conectare

1. Pe afișajul panoului de control al imprimantei, din ecranul Reședință, atingeți  (Wi-Fi Direct).
2. Atingeți  (Setări).
3. Atingeți **Metodă de conexiune**, apoi selectați **Automat** sau **Manual**.

Pentru a imprima de pe un dispozitiv mobil cu capacitate wireless care acceptă Wi-Fi Direct

Asigurați-vă că ați instalat cea mai recentă versiune a pluginului HP Print Service pe dispozitivul mobil. Puteți să descărcați acest plugin din magazinul de aplicații Google Play.

1. Asigurați-vă că ați activat Wi-Fi Direct la imprimantă.
2. Activați Wi-Fi Direct pe dispozitivul mobil. Pentru mai multe informații, consultați documentația furnizată împreună cu dispozitivul mobil.
3. Din dispozitivul mobil, selectați un document dintr-o aplicație cu funcție de imprimare, apoi selectați opțiunea de imprimare a documentului.

Apare lista cu imprimantele disponibile.

4. Din lista cu imprimante disponibile, alegeți numele Wi-Fi Direct afișat, precum DIRECT-**- HP DeskJet Ink Advantage 5000 series (unde ** sunt caracterele unice pentru identificarea imprimantei), pentru a conecta dispozitivul mobil.

Dacă dispozitivul mobil nu se conectează automat la imprimantă, urmați instrucțiunile de pe panoul de control al imprimantei, în vederea conectării la imprimantă. Dacă pe panoul de control al imprimantei se afișează un cod PIN, introduceți codul PIN pe dispozitivul mobil.

Când dispozitivul mobil este conectat cu succes la imprimantă, imprimanta începe imprimarea.

Pentru a imprima de pe un dispozitiv mobil cu capacitate wireless, care nu acceptă Wi-Fi Direct

Asigurați-vă că ați instalat pe dispozitivul mobil o aplicație de imprimare compatibilă. Pentru mai multe informații, vizitați www.hp.com/global/us/en/eprint/mobile_printing_apps.html.

1. Asigurați-vă că ați activat Wi-Fi Direct la imprimantă.
2. Activați conexiunea Wi-Fi la dispozitivul mobil. Pentru mai multe informații, consultați documentația furnizată împreună cu dispozitivul mobil.



NOTĂ: În cazul în care dispozitivul mobil nu acceptă Wi-Fi, nu aveți posibilitatea să utilizați Wi-Fi Direct.

3. De la dispozitivul mobil, conectați-vă la o rețea nouă. Conectați-vă la o nouă rețea wireless sau la un nou hotspot prin procesul pe care îl utilizați în mod normal. Din lista de rețele wireless afișată, selectați numele Wi-Fi Direct, precum DIRECT-**- HP DeskJet Ink Advantage 5000 series (unde ** sunt caracterele unice pentru identificarea imprimantei).

Când vi se solicită, introduceți parola Wi-Fi Direct.



NOTĂ: Pentru a obține parola Wi-Fi Direct, pe afișajul panoului de control al imprimantei, din ecranul de Reședință, atingeți  (Wi-Fi Direct).

4. Imprimați documentul.

Pentru a imprima de la un computer cu capacitate wireless (Windows)

1. Asigurați-vă că ați activat Wi-Fi Direct la imprimantă.
2. Activați conexiunea Wi-Fi a computerului. Pentru mai multe informații, consultați documentația furnizată împreună cu computerul.



NOTĂ: În cazul în care computerul nu acceptă Wi-Fi, nu aveți posibilitatea să utilizați Wi-Fi Direct.

3. De la computer, conectați-vă la o rețea nouă. Conectați-vă la o nouă rețea wireless sau la un nou hotspot prin procesul pe care îl utilizați în mod normal. Din lista de rețele wireless afișată, selectați numele Wi-Fi Direct, precum DIRECT-**- HP DeskJet Ink Advantage 5000 series (unde ** sunt caracterele unice pentru identificarea imprimantei).

Când vi se solicită, introduceți parola Wi-Fi Direct.



NOTĂ: Pentru a obține parola Wi-Fi Direct, pe afișajul panoului de control al imprimantei, din ecranul de Reședință, atingeți  (Wi-Fi Direct).

4. Continuați de la pasul 5 dacă imprimanta a fost instalată și conectată la computer printr-o rețea wireless. Dacă imprimanta a fost instalată și conectată la computer cu un cablu USB, urmați pașii de mai jos pentru a instala software imprimantă utilizând conexiunea Wi-Fi Direct.
 - a. Deschideți software-ul imprimantei HP. Pentru mai multe informații, consultați [Deschiderea software-ului imprimantei HP \(Windows\), la pagina 16](#).
 - b. Faceți clic pe **Instrumente**.
 - c. Faceți clic pe **Device Setup & Software** (Configurare și software dispozitiv), apoi selectați **Connect a new device** (Conectare dispozitiv nou).

 **NOTĂ:** Dacă ați instalat anterior imprimanta prin USB și doriți să faceți conversia la Wi-Fi Direct, nu selectați opțiunea **Convert a USB connected device to wireless** (Trecere pe wireless a unui dispozitiv conectat prin USB).

- d. Când apare ecranul software **Opțiuni conexiune**, selectați **Wireless**.
 - e. Selectați imprimanta HP din lista de imprimante detectate.
 - f. Urmați instrucțiunile de pe ecran.
5. Imprimați documentul.

Pentru a imprima de la un computer cu capacitate wireless (OS X și macOS)

1. Asigurați-vă că ați activat Wi-Fi Direct la imprimantă.
2. Activați Wi-Fi de la computer.

Pentru mai multe informații, consultați documentația furnizată de Apple.

3. Faceți clic pe pictograma Wi-Fi și selectați numele Wi-Fi Direct, precum DIRECT-**- HP DeskJet Ink Advantage 5000 series (unde ** sunt caracterele unice pentru identificarea imprimantei).

În cazul în care caracteristica Wi-Fi Direct este activată cu securitate, introduceți parola când vi se solicită.

4. Adăugați imprimanta.
 - a. Deschideți **Preferințe sistem**.
 - b. În funcție de sistemul de operare, faceți clic pe **Imprimante și scanere**.
 - c. Faceți clic pe semnul + de sub lista de imprimante din partea stângă.
 - d. Selectați imprimanta din lista de imprimante detectate (cuvântul „Bonjour” este listat în coloana din partea dreaptă lângă numele imprimantei) și faceți clic pe **Add** (Adăugare).

 [Faceți clic aici](#) pentru depanare online pentru Wi-Fi Direct sau pentru ajutor suplimentar la configurarea caracteristicii Wi-Fi Direct. În prezent, este posibil ca acest site Web să nu fie disponibil în toate limbile.

8 Instrumente de gestiune a imprimantei

Această secțiune cuprinde următoarele subiecte:

- [Aplicația HP Smart](#)
- [Casetă de instrumente \(Windows\)](#)
- [HP Utility \(OS X și macOS\)](#)
- [Serverul Web încorporat](#)

Aplicația HP Smart

Aplicația HP Smart vă permite să vizualizați informațiile curente despre imprimantă și să actualizați setările imprimantei. Puteți să vizualizați informații despre nivelurile de cerneală, despre imprimantă și despre rețea. De asemenea, puteți să imprimați rapoarte de diagnosticare, să accesați instrumente de calitate a imprimării și să vizualizați și să modificați setările imprimantei. Pentru mai multe informații despre aplicația HP Smart, consultați [Utilizarea aplicației HP Smart pentru a imprima, a scana și a depana de la un dispozitiv cu iOS, Android sau Windows 10](#), la pagina 16.

Casetă de instrumente (Windows)

Caseta instrumente oferă informații de întreținere referitoare la imprimantă.

 **NOTĂ:** Toolbox se poate instala împreună cu software-ul imprimantei HP, în cazul în care computerul îndeplinește cerințele de sistem. Pentru informații despre cerințele de sistem, consultați [Specificații](#), la pagina 81.

Pentru a deschide Casetă de instrumente

1. Deschideți software-ul imprimantei HP. Pentru mai multe informații, consultați [Deschiderea software-ului imprimantei HP \(Windows\)](#), la pagina 16.
2. Faceți clic pe **Imprimare și scanare**.
3. Faceți clic pe **Maintain Your Printer** (Menținere imprimantă).

HP Utility (OS X și macOS)

HP Utility (Utilitar HP) conține instrumente pentru configurarea setărilor de imprimare, calibrarea imprimantei, comandarea online a consumabilelor și localizarea informațiilor de pe site-ul web de asistență.

 **NOTĂ:** Caracteristicile disponibile în HP Utility variază în funcție de imprimanta selectată.

Avertismentele și indicatorii pentru nivelul de cerneală oferă estimări numai în scopuri de planificare. Când un indicator arată niveluri scăzute de cerneală, trebuie să aveți disponibil un cartuș de înlocuire, pentru a evita posibilele întârzieri în procesul de imprimare. Nu trebuie să înlocuiți cartușele până când calitatea imprimării nu devine inacceptabilă.

Faceți dublu clic pe HP Utility din folderul **HP** din folderul **Aplicații** de pe nivelul superior al hard diskului.

Serverul Web încorporat

Când imprimanta este conectată la o rețea, puteți utiliza serverul Web încorporat (EWS) al imprimantei pentru a vizualiza informații despre stare, pentru a modifica setările, și pentru a o gestiona cu ajutorul computerului.

 **NOTĂ:** Pentru a vizualiza și modifica unele setări, este posibil să aveți nevoie de o parolă.

 **NOTĂ:** Puteți deschide și utiliza serverul Web încorporat fără a fi conectat la Internet. Cu toate acestea, unele funcții nu sunt disponibile.

- [Despre modulele cookie](#)
- [Deschideți serverul Web încorporat](#)
- [Serverul Web încorporat nu poate fi deschis](#)

Despre modulele cookie

Serverul Web încorporat (EWS) plasează fișiere text foarte mici (modul cookie) pe unitatea de disc atunci când navigați. Aceste fișiere permit recunoașterea computerului dvs. de către EWS la următoarea vizită pe care o efectuați. De exemplu, dacă ați configurat limba EWS, un modul cookie ajută la memorarea limbii pe care ați selectat-o, astfel încât atunci când accesați din nou EWS, paginile sunt afișate în limba respectivă. Anumite module cookie (precum modulul cookie care stochează preferințele specifice clientului) sunt stocate pe computer până când le eliminați manual.

Puteți configura browserul astfel încât să accepte toate modulele cookies sau îl puteți configura astfel încât să vă alerteze ori de câte ori este oferit un modul cookie, având posibilitatea să decideți ce module cookie acceptați sau refuzați. De asemenea, puteți utiliza browserul pentru a elimina module cookie nedorite.

În funcție de imprimantă, dacă dezactivați modulele cookie, dezactivați una sau mai multe dintre următoarele caracteristici:

- Utilizarea anumitor experți de configurare
- Memorarea setării de limbă a browserului EWS
- Personalizarea paginii EWS Început

Pentru informații despre modul de schimbare a setărilor cu caracter privat și a modulelor cookie și despre modul de vizualizare sau ștergere a modulelor cookie, consultați documentația disponibilă cu browserul Web.

Deschideți serverul Web încorporat

Puteți să accesați serverul Web încorporat fie printr-o rețea, fie prin Wi-Fi Direct.

Pentru a deschide serverul Web încorporat printr-o rețea



1. Aflați adresa IP sau numele de gazdă al imprimantei atingând  (Wireless) sau imprimând o pagină de configurare a rețelei.

 **NOTĂ:** Imprimanta trebuie să fie conectată într-o rețea și trebuie să aibă o adresă IP.



2. Într-un browser Web acceptat de computerul dvs., introduceți adresa IP sau numele de gazdă atribuit imprimantei.

De exemplu, dacă adresa IP este 123.123.123.123, introduceți următoarea adresă în browserul Web:
`http://123.123.123.123.`

Pentru a deschide serverul Web încorporat prin Wi-Fi Direct

1. Pe afișajul panoului de control al imprimantei, din ecranul Reședință, atingeți  (Wi-Fi Direct).
2. Atingeți  (**Setări**).
3. Dacă afișajul arată că Wi-Fi Direct este **Dezactivat** , atingeți butonul de comutare de lângă funcția **Wi-Fi Direct** pentru a o activa.
4. De la un computer wireless, activați caracteristica wireless, căutați și conectați-vă la numele Wi-Fi Direct, de exemplu: DIRECT-**- HP DeskJet Ink Advantage 5000 series (unde ** sunt caracterele unice pentru identificarea imprimantei).

Când vi se solicită, introduceți parola Wi-Fi Direct.

 **NOTĂ:** Pentru a obține parola Wi-Fi Direct, pe afișajul panoului de control al imprimantei, din ecranul de Reședință, atingeți .

5. Într-un browser Web acceptat de computerul dumneavoastră, tastați următoarea adresă: `http://192.168.223.1`.

Serverul Web încorporat nu poate fi deschis

Verificați configurarea rețelei

- Asigurați-vă că nu utilizați un cablu telefonic sau un cablu crossover pentru a conecta imprimanta la rețea.
- Asigurați-vă că, cablul de rețea este conectat corespunzător la imprimantă.
- Asigurați-vă că hub-ul, switch-ul sau routerul de rețea sunt pornite și funcționează corespunzător.

Verificați computerul

- Asigurați-vă că computerul pe care îl utilizați este conectat la aceeași rețea ca imprimanta.

Verificați browserul Web

- Asigurați-vă că browserul Web îndeplinește cerințele minime de sistem. Pentru informații despre cerințele de sistem, consultați [Specificații, la pagina 81](#).
- Dacă browserul Web utilizează setări proxy pentru conectarea la Internet, încercați să dezactivați aceste setări. Pentru informații suplimentare, consultați documentația disponibilă cu browserul Web.
- Asigurați-vă că JavaScript și modulele cookie sunt activate în browserul Web. Pentru informații suplimentare, consultați documentația disponibilă cu browserul Web.

Verificați adresa IP a imprimantei

- Asigurați-vă că adresa IP a imprimantei este corectă.

Pentru a afla adresa IP a imprimantei, pe afișajul panoului de control al imprimantei, din ecranul Reședință, atingeți  (Wireless).

Pentru a obține adresa IP a imprimantei imprimând o pagină de configurare a rețelei, pe afișajul panoului de control al imprimantei, din ecranul Reședință, atingeți  (**Configurare**), atingeți **Instrumente**, apoi atingeți **Raport configurare rețea**.

- Asigurați-vă că adresa IP a imprimantei este valabilă. Adresa IP a imprimantei trebuie să aibă formatul adresei IP a ruterului. De exemplu, adresa IP a ruterului poate fi 192.168.0.1 sau 10.0.0.1 și adresa IP a imprimantei este 192.168.0.5 sau 10.0.0.5.

Dacă adresa IP a imprimantei este similară cu 169.254.XXX.XXX sau 0.0.0.0, aceasta nu este conectată la rețea.

 **SFAT:** Dacă utilizați un computer pe care se execută Windows, puteți vizita site-ul Web HP de asistență online la adresa www.support.hp.com. Acest site Web oferă informații și utilitare care vă pot ajuta să corectați multe dintre problemele obișnuite ale imprimantei.

9 Rezolvarea unei probleme

Această secțiune cuprinde următoarele subiecte:

- [Probleme legate de blocaje sau de alimentarea cu hârtie](#)
- [Probleme legate de cartușele de cerneală](#)
- [Probleme legate de imprimare](#)
- [Probleme legate de copiere](#)
- [Probleme legate de scanare](#)
- [Probleme legate de rețea și de conexiune](#)
- [Probleme legate de hardware-ul imprimantei](#)
- [Obțineți ajutor de la panoul de control al imprimantei](#)
- [Obținerea ajutorului de la aplicația HP Smart](#)
- [Semnificația rapoartelor despre imprimantă](#)
- [Rezolvarea problemelor utilizând Serviciile Web](#)
- [Întreținerea imprimantei](#)
- [Restabilirea valorilor și setărilor implicite din fabrică](#)
- [Asistență HP](#)

Probleme legate de blocaje sau de alimentarea cu hârtie

Ce doriți să faceți?

Eliminarea unui blocaj de hârtie

| | |
|---|---|
| Rezolvarea problemelor legate de blocarea hârtiei | Utilizați un expert de depanare online HP. Instrucțiuni pentru eliminarea blocajului din imprimantă și rezolvarea problemelor legate de hârtie sau de alimentarea cu hârtie. |
|---|---|

 **NOTĂ:** Este posibil ca experții de depanare online HP să nu fie disponibili în toate limbile.

Citiți instrucțiunile generale din Ajutor pentru eliminarea blocajelor de hârtie

Blocajele de hârtie pot surveni în câteva locuri în interiorul imprimantei.

 **ATENȚIE:** Pentru a evita posibilele deteriorări ale capului de imprimare, eliminați blocajele de hârtie cât mai curând.

Pentru a elimina un blocaj de hârtie din interior

⚠ ATENȚIE: Nu trageți hârtia blocată prin partea din față a imprimantei. În schimb, urmați pașii de mai jos pentru a elimina blocajul. Tragerea afară a hârtiei blocate prin partea din față a imprimantei poate cauza ruperea hârtiei și pot rămâne bucăți din aceasta în imprimantă; acest lucru poate cauza apariția mai multor blocaje ulterior.

1. Verificați traseul hârtiei din interiorul imprimantei.

a. Deschideți capacul de acces la cartușe.

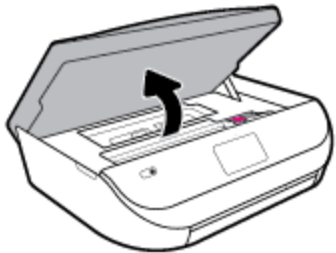

b. Scoateți capacul traseului hârtiei.

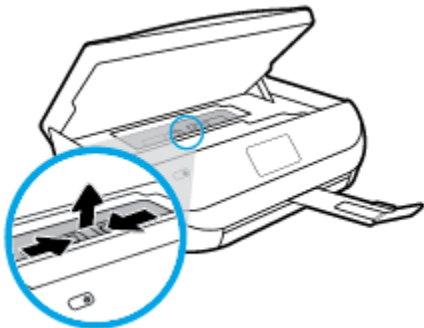

c. Ridicați capacul duplexorului și scoateți hârtia blocată.

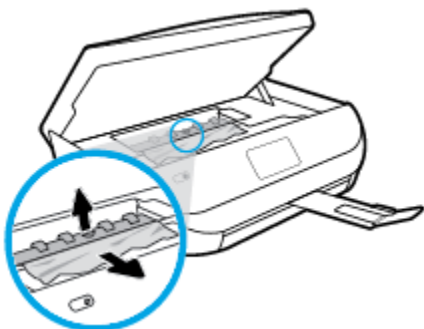

- d. Reintroduceți capacul traseului hârtiei. Asigurați-vă că se fixează pe poziție.

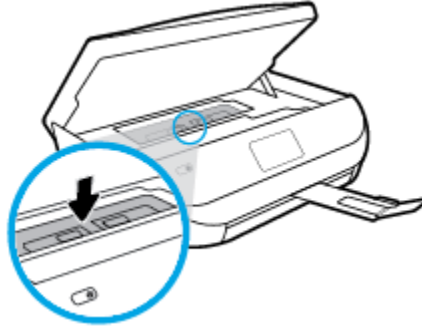

- e. Închideți capacul de acces la cartușe.

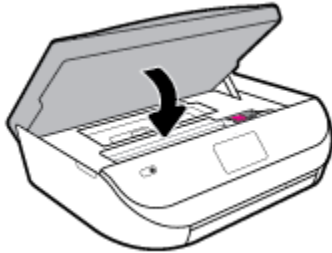

- f. Atingeți **OK** pe panoul de control pentru a continua lucrarea curentă.

2. Dacă problema nu este rezolvată, verificați zona carului de imprimare din interiorul imprimantei.

ATENȚIE: În timpul procesului, evitați atingerea cablului atașat la carul de imprimare.

- a. Deschideți capacul de acces la cartușe.

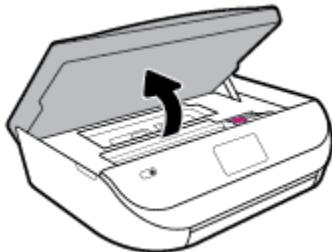

- b. Dacă există hârtie blocată, deplasați carul de imprimare în extrema dreaptă a imprimantei, prindeți hârtia blocată cu ambele mâini, apoi trageți-o către dvs.

ATENȚIE: Dacă hârtia se rupe când o scoateți dintre role, verificați dacă nu sunt bucăți rupte de hârtie pe role și pe roți care ar putea rămâne în interiorul imprimantei.

Dacă nu scoateți toate bucățile de hârtie din imprimantă, este posibil să se producă și alte blocaje de hârtie.

- c. Deplasați carul în extrema stângă a imprimantei și procedați la fel ca la pasul anterior pentru a elimina orice bucată ruptă de hârtie.

- d. Închideți capacul de acces la cartușe.

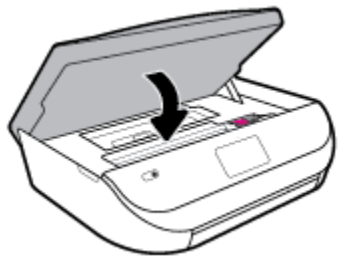

- e. Atingeți **OK** pe panoul de control pentru a continua lucrarea curentă.

Pentru a obține ajutor de la afișajul de imprimare, atingeți **Help** (Ajutor) din ecranul de reședință, atingeți **Videoclipuri demonstrative**, apoi atingeți **Deblocați carul**.

3. Dacă problema tot nu se rezolvă, verificați zona tăvii.

- a. Trageți în afară tava pentru hârtie pentru a o extinde.



- b. Întoarceți cu grijă imprimanta pe o parte pentru a avea acces la partea inferioară a acesteia.
- c. Verificați spațiul liber din imprimantă unde a fost tava de intrare. Dacă există hârtie blocată, încercați să ajungeți la hârtie prin spațiul liber, prindeți-o cu ambele mâini și trageți-o către dvs.

⚠ ATENȚIE: Dacă hârtia se rupe când o scoateți dintre role, verificați dacă nu sunt bucăți rupte de hârtie pe role și pe roți care ar putea rămâne în interiorul imprimantei.

Dacă nu scoateți toate bucățile de hârtie din imprimantă, este posibil să se producă și alte blocaje de hârtie.

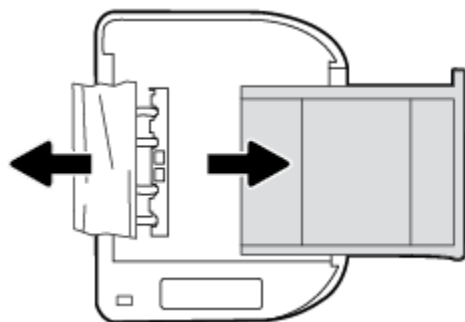

- d. Întoarceți cu grijă imprimanta în poziția normală.
- e. Împingeți tava de hârtie înapoi.
- f. Atingeți **OK** pe panoul de control pentru a continua lucrarea curentă.

Eliminarea unui blocaj la carul de imprimare

| | |
|---|---|
| Rezolvarea unui blocaj la carul de imprimare. | Utilizarea unui expert de depanare online HP Dacă ceva blochează carul de imprimare sau dacă acesta nu se deplasează ușor, obțineți instrucțiunile pas cu pas. |
|---|---|

 **NOTĂ:** Este posibil ca experții de depanare online HP să nu fie disponibili în toate limbile.

Citiți instrucțiunile generale din Ajutor pentru eliminarea blocajelor de la carul de imprimare

Scoateți orice obiect, cum ar fi hârtia, care blochează carul de imprimare.

 **NOTĂ:** Nu utilizați niciun instrument sau alte dispozitive pentru a îndepărta hârtia blocată. Acționați întotdeauna cu atenție atunci când îndepărtați hârtia blocată din interiorul imprimantei.

Aflați cum să evitați blocajele de hârtie

Pentru a evita blocajele de hârtie, respectați indicațiile următoare.

- Înlăturați cu regularitate colile imprimate din tava de ieșire.
- Asigurați-vă că hârtia pe care imprimați nu este șifonată, îndoită sau deteriorată.
- Preveniți șifonarea sau îndoirea hârtiei prin stocarea hârtiei neutilizate în pungi închise ermetic, așezate pe suprafețe drepte.
- Nu utilizați hârtie prea groasă sau prea subțire pentru imprimantă.
- Asigurați-vă că tăvile sunt încărcate corect și că nu sunt prea pline. Pentru informații suplimentare, consultați [Încărcarea suportului, la pagina 10](#).
- Asigurați-vă că hârtia încărcată în tava de alimentare stă orizontal și că marginile nu sunt îndoite.
- Nu combinați tipuri și dimensiuni de hârtie diferite în tava de alimentare; întregul top de hârtie din tava de alimentare trebuie să fie de aceeași dimensiune și de același tip.
- Ajustați ghidajele pentru lățimea hârtiei din tava de intrare, astfel încât să încadreze fix toate colile de hârtie. Asigurați-vă că ghidajele pentru lățimea hârtiei nu îndoiesc hârtia din tava de intrare.
- Nu împingeți hârtia prea mult în interiorul tăvii de intrare.
- Dacă imprimați pe ambele fețe ale unei foi, nu imprimați imagini foarte saturate pe hârtie subțire.
- Utilizați tipurile de hârtie recomandate pentru imprimantă. Pentru informații suplimentare, consultați [Noțiuni de bază despre hârtie, la pagina 8](#).
- Dacă imprimanta va rămâne curând fără hârtie, mai întâi lăsați să se epuizeze hârtia din imprimantă, apoi adăugați hârtie. Nu încărcați hârtie atunci când imprimanta efectuează imprimarea.

Soluționarea problemelor legate de alimentarea cu hârtie

Ce fel de problemă aveți?

- **Hârtia nu este preluată dintr-o tavă**

- Asigurați-vă că hârtia este încărcată în tavă. Pentru informații suplimentare, consultați [Încărcarea suportului, la pagina 10](#). Vânturați hârtia înainte de încărcare.
- Asigurați-vă că ghidajele pentru lățimea hârtiei sunt poziționate la marcasele corecte din tavă, corespunzătoare dimensiunii hârtiei pe care o încărcăți. De asemenea, asigurați-vă că ghidajele pentru hârtie ating, dar nu presează tare teancul de hârtie.
- Asigurați-vă că hârtia din tavă nu este ondulată. Remediați ondularea hârtiei îndoind-o în direcția opusă ondulării.
- **Paginile sunt oblice**
 - Asigurați-vă că hârtia încărcată în tava de intrare este aliniată cu ghidajele pentru lățimea hârtiei. Dacă este nevoie, trageți tava de intrare afară din imprimantă și reîncărcați hârtia corect, asigurându-vă că ghidajele pentru hârtie sunt aliniate corect.
 - Încărcați hârtie în imprimantă numai atunci când acesta nu imprimă.
- **Sunt preluate mai multe coli simultan**
 - Asigurați-vă că ghidajele pentru lățimea hârtiei sunt poziționate la marcasele corecte din tavă, corespunzătoare dimensiunii hârtiei pe care o încărcăți. De asemenea, asigurați-vă că ghidajele pentru lățimea hârtiei ating, dar nu presează tare teancul de hârtie.
 - Asigurați-vă că tava nu este supra-încărcată cu hârtie.
 - Utilizați hârtie HP pentru performanțe și eficiență optime.

Probleme legate de cartușele de cerneală

Dacă apare o eroare după ce este instalat un cartuș sau dacă un mesaj indică o problemă legată de cartuș, încercați să scoateți cartușele de cerneală, verificând dacă au fost scoase benzile de protecție din plastic de pe fiecare cartuș de cerneală, apoi reintroduceți cartușele de cerneală. Dacă această acțiune nu dă rezultate, curățați contactele cartușelor. Dacă problema tot nu s-a rezolvat, înlocuiți cartușele de cerneală. Pentru informații despre înlocuirea cartușelor de cerneală, consultați [Înlocuirea cartușelor, la pagina 41](#).

Pentru a curăța contactele cartușelor

ATENȚIE: Procedura de curățare ar trebui să dureze doar câteva minute. Verificați dacă sunt reinstalate cartușele de cerneală în produs cât mai curând posibil. Nu se recomandă să lăsați cartușele de cerneală în exteriorul produsului mai mult de 30 de minute. Acest lucru poate duce la deteriorarea cartușelor de cerneală.

1. Verificați dacă alimentarea este pornită.
2. Deschideți ușa de acces a cartușelor.

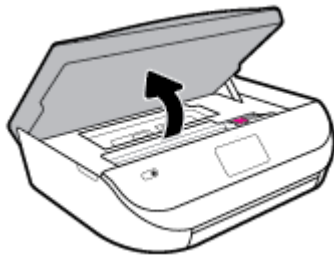

3. Scoateți cartușul indicat în mesajul de eroare.

- Țineți cartușul de cerneală de părțile laterale cu partea de jos îndreptată în sus și localizați contactele electrice de pe cartușul de cerneală. Contactele electrice sunt punctele mici aurii de pe cartușul de cerneală.

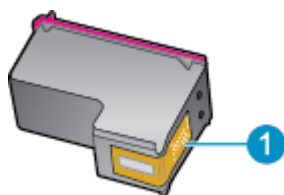

| Caracteristică | Descriere |
|----------------|--------------------|
| 1 | Contacte electrice |

- Cu o cârpă umedă fără scame, ștergeți numai contactele.

ATENȚIE: Atingeți numai contactele, nu pătați cu cerneală și nu lăsați urme pe cartuș.

- În interiorul imprimantei, identificați contactele de la carul de imprimare. Contactele arată ca un set de proeminențe de culoare aurie poziționate pentru a atinge contactele de pe cartușul de cerneală.
- Utilizați o bucată de vată uscată sau o cârpă care nu lasă scame pentru a șterge contactele din carul de imprimare.
- Reinstalați cartușul de cerneală.
- Închideți ușa de acces și verificați dacă mesajul de eroare a dispărut.
- Dacă primiți în continuare mesajul de eroare, opriți produsul și porniți-l din nou.

NOTĂ: În cazul în care un cartuș de cerneală vă creează probleme, puteți să îl scoateți și să utilizați modul cu un singur cartuș pentru a opera echipamentul HP DeskJet Ink Advantage 5000 series cu un singur cartuș.

Probleme legate de imprimare

Ce doriți să faceți?

Remediarea problemelor legate de pagina care nu se imprimă (imposibil de imprimat)

| | |
|---|--|
| HP Print and Scan Doctor | HP Print and Scan Doctor este un utilitar care va încerca să diagnosticheze și să remedieze automat problema. NOTĂ: Acest utilitar este disponibil numai pentru sistemul de operare Windows. |
| Depanarea problemelor legate de lucrările de imprimare care nu se imprimă | Utilizați un expert de depanare online HP. Obțineți instrucțiuni pas cu pas dacă imprimanta nu răspunde sau nu imprimă. |

NOTĂ: Este posibil ca HP Print and Scan Doctor și experții de depanare online HP să nu fie disponibili în toate limbile.

Citiți instrucțiunile generale din Ajutor pentru probleme legate de imposibilitatea de a imprima

Pentru a rezolva problemele de imprimare (Windows)

Asigurați-vă că imprimanta este turnată și că este hârtie în tava de alimentare. Dacă tot nu puteți imprima, încercați următoarele în ordine:

1. Verificați și rezolvați mesajele de eroare de pe afișajul imprimantei urmând instrucțiunile de pe ecran.
2. În cazul în care computerul este conectat la imprimantă printr-un cablu USB, deconectați și reconectați cablul USB. În cazul în care computerul este conectat la imprimantă printr-o conexiune wireless, verificați dacă aceasta funcționează.
3. Verificați dacă imprimanta nu este în pauză sau offline.

Pentru a verifica dacă imprimanta nu este în pauză sau offline

- a. În funcție de sistemul de operare, efectuați una dintre următoarele acțiuni:
 - **Windows 10:** Din meniul **Start** din Windows, selectați **Sistem Windows** din lista de aplicații, selectați **Panou de control**, apoi faceți clic pe **Vizualizare dispozitive și imprimante** de sub **Hardware și sunete**.
 - **Windows 8.1 și Windows 8:** Indicați sau atingeți colțul din dreapta-sus al ecranului pentru a deschide bara cu butoane, faceți clic pe pictograma **Setări**, faceți clic sau atingeți **Panou de control**, apoi faceți clic sau atingeți **Vizualizați dispozitive și imprimante**.
 - **Windows 7:** Din meniul **Start** din Windows, faceți clic pe **Dispozitive și imprimante**.
 - **Windows Vista:** Din meniul **Start** din Windows, faceți clic pe **Panou de control**, apoi faceți clic pe **Imprimante**.
 - **Windows XP:** Din meniul **Start** din Windows, faceți clic pe **Control Panel** (Panou de control), apoi faceți clic pe **Printers and Faxes** (Imprimante și faxuri).
 - b. Faceți clic dublu sau clic dreapta pe pictograma imprimantei și selectați **Se vede ceea ce se imprimă** pentru a deschide coada de imprimare.
 - c. Din meniul **Printer** (Imprimantă), asigurați-vă că nu sunt semne de validare lângă **Pause Printing** (Pauză imprimare) sau **Use Printer Offline** (Utilizare imprimantă offline).
 - d. Dacă ați făcut schimbări, încercați să imprimați din nou.
4. Verificați dacă imprimanta este setată ca imprimantă implicită.

Pentru a verifica dacă imprimanta este setată ca imprimantă implicită

- a. În funcție de sistemul de operare, efectuați una dintre următoarele acțiuni:
 - **Windows 10:** Din meniul **Start** din Windows, selectați **Sistem Windows** din lista de aplicații, selectați **Panou de control**, apoi faceți clic pe **Vizualizare dispozitive și imprimante** de sub **Hardware și sunete**.
 - **Windows 8.1 și Windows 8:** Indicați sau atingeți colțul din dreapta-sus al ecranului pentru a deschide bara cu butoane, faceți clic pe pictograma **Setări**, faceți clic sau atingeți **Panou de control**, apoi faceți clic sau atingeți **Vizualizați dispozitive și imprimante**.
 - **Windows 7:** Din meniul **Start** din Windows, faceți clic pe **Dispozitive și imprimante**.

- **Windows Vista:** Din meniul **Start** din Windows, faceți clic pe **Panou de control**, apoi faceți clic pe **Imprimante**.
 - **Windows XP:** Din meniul **Start** din Windows, faceți clic pe **Control Panel** (Panou de control), apoi faceți clic pe **Printers and Faxes** (Imprimante și faxuri).
- b. Verificați dacă imprimanta corespunzătoare este setată ca imprimantă implicită.
Imprimanta implicită are un semn de validare în cercul negru sau verde de lângă ea.
 - c. Dacă este setată ca imprimantă implicită o altă imprimantă, faceți clic dreapta pe imprimanta corectă și selectați **Setare ca imprimantă implicită**.
 - d. Încercați să folosiți imprimanta din nou.
5. Reporniți comprimarea imprimării.

Pentru a reporni comprimarea imprimării

- a. În funcție de sistemul de operare, efectuați una dintre următoarele acțiuni:

Windows 10

- i. Din meniul **Start** din Windows, selectați **Instrumente de administrare Windows** din lista de aplicații, apoi selectați **Servicii**.
- ii. Faceți clic dreapta pe **Comprimare imprimare** și apoi faceți clic pe **Proprietăți**.
- iii. Din fila **General**, lângă **Startup type** (Tip pornire), asigurați-vă că este selectat **Automatic** (Automat).
- iv. Dacă serviciul nu funcționează deja, din **Stare serviciu**, faceți clic pe **Pornire**, apoi faceți clic pe **OK**.

Windows 8.1 și Windows 8

- i. Indicați sau atingeți colțul din dreapta-sus al ecranului pentru a deschide bara cu butoane, apoi faceți clic pe pictograma **Setări**.
- ii. Faceți clic pe sau atingeți **Panou de control**, apoi faceți clic pe sau atingeți **Sistem și securitate**.
- iii. Faceți clic pe sau atingeți **Instrumente de administrare**, apoi faceți dublu clic pe sau atingeți de două ori **Servicii**.
- iv. Faceți clic dreapta pe sau țineți apăsat **Derulator de imprimare**, apoi faceți clic pe **Proprietăți**.
- v. Din fila **General**, lângă **Startup type** (Tip pornire), asigurați-vă că este selectat **Automatic** (Automat).
- vi. Dacă serviciul nu funcționează deja, din **Stare serviciu**, faceți clic pe sau atingeți **Pornire**, apoi faceți clic pe sau atingeți **OK**.

Windows 7

- i. Din meniul Windows **Start**, faceți clic pe **Control Panel** (Panou de control), **System and Security** (Sistem și securitate) și apoi faceți clic pe **Administrative Tools** (Instrumente administrative).
- ii. Faceți dublu clic pe **Services** (Servicii).
- iii. Faceți clic dreapta pe **Comprimare imprimare** și apoi faceți clic pe **Proprietăți**.

- iv. Din fila **General**, lângă **Startup type** (Tip pornire), asigurați-vă că este selectat **Automatic** (Automat).
- v. Dacă serviciul nu funcționează deja, din **Stare serviciu**, faceți clic pe **Pornire**, apoi faceți clic pe **OK**.

Windows Vista

- i. Din meniul Windows **Start**, faceți clic pe **Control Panel** (Panou de control), **System and Maintenance** (Sistem și întreținere), **Administrative Tools** (Instrumente administrative).
- ii. Faceți dublu clic pe **Services** (Servicii).
- iii. Faceți clic dreapta pe **Service comprimare imprimare** și apoi faceți clic pe **Proprietăți**.
- iv. Din fila **General**, lângă **Startup type** (Tip pornire), asigurați-vă că este selectat **Automatic** (Automat).
- v. Dacă serviciul nu funcționează deja, din **Service status** (Stare serviciu), faceți clic pe **Start** (Pornire) și apoi faceți clic pe **OK**.

Windows XP

- i. În meniul **Start** din Windows, faceți clic dreapta pe **Computerul meu**.
 - ii. Faceți clic pe **Manage** (Gestionare) și apoi faceți clic pe **Services and Applications** (Servicii și aplicații).
 - iii. Faceți dublu clic pe **Services** (Servicii), apoi selectați **Print Spooler** (Comprimare imprimare).
 - iv. Faceți clic dreapta pe **Print Spooler** (Comprimare imprimare) și apoi faceți clic pe **Restart** (Repornire) pentru a reporni serviciul.
- b. Verificați dacă imprimanta corespunzătoare este setată ca imprimantă implicită.
Imprimanta implicită are un semn de validare în cercul negru sau verde de lângă ea.
 - c. Dacă este setată ca imprimantă implicită o altă imprimantă, faceți clic dreapta pe imprimanta corectă și selectați **Setare ca imprimantă implicită**.
 - d. Încercați să folosiți imprimanta din nou.
6. Reporniți computerul.
 7. Goliți coada de imprimare.

Pentru a goli coada de imprimare

- a. În funcție de sistemul de operare, efectuați una dintre următoarele acțiuni:
 - **Windows 10:** Din meniul **Start** din Windows, selectați **Sistem Windows** din lista de aplicații, selectați **Panou de control**, apoi faceți clic pe **Vizualizare dispozitive și imprimante** de sub **Hardware și sunete**.
 - **Windows 8.1 și Windows 8:** Indicați sau atingeți colțul din dreapta-sus al ecranului pentru a deschide bara cu butoane, faceți clic pe pictograma **Setări**, faceți clic sau atingeți **Panou de control**, apoi faceți clic sau atingeți **Vizualizați dispozitive și imprimante**.
 - **Windows 7:** Din meniul **Start** din Windows, faceți clic pe **Dispozitive și imprimante**.

- **Windows Vista:** Din meniul **Start** din Windows, faceți clic pe **Panou de control**, apoi faceți clic pe **Imprimante**.
 - **Windows XP:** Din meniul **Start** din Windows, faceți clic pe **Control Panel** (Panou de control), apoi faceți clic pe **Printers and Faxes** (Imprimante și faxuri).
- b. Faceți dublu clic pe pictograma pentru imprimanta dvs. pentru a deschide coada de imprimare.
 - c. În meniul **Printer** (Imprimantă), faceți clic pe **Cancel all documents** (Revocare toate documentele) sau **Purge Print Document** (Golire imprimare documente) apoi faceți clic pe **Yes** (Da) pentru a confirma.
 - d. Dacă mai sunt documente în coadă, reporniți computerul și încercați să imprimați din nou după ce computerul a fost repornit.
 - e. Verificați din nou coada de imprimare pentru a vă asigura că este goală, apoi încercați din nou să imprimați.

Pentru verificarea conexiunii de alimentare și resetarea imprimantei

1. Verificați dacă la imprimantă este conectat ferm cablul de alimentare.

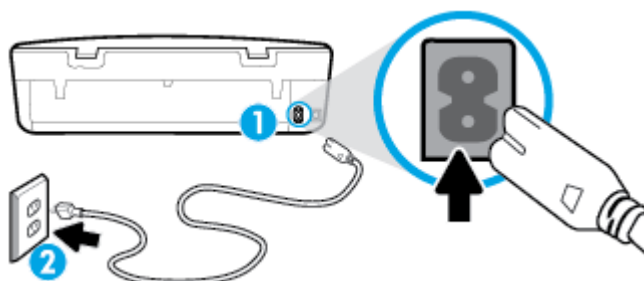

| | |
|---|---------------------------------------|
| 1 | Conexiune de alimentare la imprimantă |
| 2 | Conexiune la priză |

2. Uitați-vă la butonul Alimentare de pe imprimantă. Dacă nu este aprins, imprimanta este oprită. Apăsăți butonul Alimentare pentru a porni imprimanta.

 **NOTĂ:** Dacă imprimanta nu primește energia electrică, conectați-o la altă priză.

3. Cu imprimanta pornită, deconectați cablul de alimentare din partea din spate a imprimantei.
4. Deconectați cablul de alimentare de la priza de perete.
5. Așteptați cel puțin 15 secunde.
6. Reconectați cablul de alimentare la priza de perete.
7. Reconectați cablul de alimentare în partea din spate a imprimantei.
8. Dacă imprimanta nu pornește singură, apăsați butonul Alimentare pentru a porni imprimanta.
9. Încercați să utilizați din nou imprimanta.

Pentru a rezolva problemele de imprimare (OS X și macOS)

1. Verificați și rezolvați mesajele de eroare.
2. Deconectați și reconectați cablul USB.
3. Verificați dacă produsul nu este în pauză sau deconectat.

Pentru a verifica dacă produsul nu este în pauză sau deconectat

- a. În **System Preferences** (Preferințe sistem), faceți clic pe **Imprimante și scanere**.
 - b. Faceți clic pe butonul **Open Print Queue** (Deschidere coadă de imprimare).
 - c. Faceți clic pe o lucrare de imprimare pentru a o selecta.
Utilizați următoarele butoane pentru a gestiona lucrarea de imprimare:
 - **Ștergere**: Revocă lucrarea de imprimare selectată.
 - **Așteptare**: Întrerupe lucrarea de imprimare selectată.
 - **Reluare**: Continuă o lucrare de imprimare întreruptă.
 - **Pauză imprimantă**: Întrerupe toate lucrările de imprimare din coada de imprimare.
 - d. Dacă ați făcut modificări, încercați să imprimați din nou.
4. Reporniți computerul.

Remediarea problemelor legate de calitatea imprimării

[Instrucțiuni pas cu pas pentru rezolvarea majorității problemelor legate de calitatea imprimării](#)

Depanarea online a problemelor legate de calitatea imprimării

Citiți instrucțiunile generale din Ajutor pentru rezolvarea problemelor legate de calitatea imprimării



NOTĂ: Pentru a evita problemele de calitate a imprimării, opriți întotdeauna imprimanta utilizând butonul Alimentare și așteptați până când indicatorul luminos al butonului Alimentare se stinge înainte de a deconecta cablul de alimentare sau prelungitorul. Acest lucru permite ca imprimanta să deplaseze cartușele într-o poziție în care să fie acoperite, în care sunt protejate împotriva uscării.

Pentru a îmbunătăți calitatea imprimării (Windows)

1. Asigurați-vă că utilizați cartușe HP originale.
2. Verificați tipul de hârtie.

Pentru o calitate optimă a imprimării, utilizați hârtie HP de înaltă calitate sau hârtie care este în conformitate cu standardul ColorLok®. Pentru informații suplimentare, consultați [Noțiuni de bază despre hârtie, la pagina 8](#).

Asigurați-vă întotdeauna că hârtia pe care imprimați este dreaptă. Pentru cele mai bune rezultate la imprimarea imaginilor, utilizați hârtie foto HP Advanced.

Depozitați hârtia specială în ambalajul original într-o pungă de plastic resigilabilă, pe o suprafață plană, într-un loc răcoros și uscat. Când sunteți pregătit să imprimați, scoateți numai hârtia pe care intenționați să o utilizați imediat. Atunci când ați terminat de imprimat, puneți la loc în punga de plastic orice hârtie foto nefolosită. În acest fel preveniți ondularea hârtiei foto.

3. Verificați software-ul imprimantei pentru a vă asigura că ați selectat tipul de hârtie corespunzător din lista derulantă **Support** și calitatea de imprimare corespunzătoare din opțiunile **Setări calitate**.
 - În software imprimantă, sub **Imprimare și scanare**, în secțiunea **Imprimare**, faceți clic pe **Setare preferințe** pentru a accesa proprietățile de imprimare.

4. Verificați nivelurile de cerneală estimate pentru a stabili dacă nivelul de cerneală din cartușe este scăzut. Pentru informații suplimentare, consultați [Verificarea nivelului de cerneală , la pagina 41](#). Dacă nivelul de cerneală din cartușe este scăzut, luați în calcul înlocuirea acestora.
5. Aliniați capul de imprimare.

Pentru a alinia capul de imprimare din software imprimantă

 **NOTĂ:** Alinierea capului de imprimare asigură obținerea unor rezultate de înaltă calitate. Capul de imprimare nu trebuie să fie realiniat când sunt înlocuite cartușele.

- a. Încărcați hârtie simplă albă neutilizată, Letter sau A4, în tava de alimentare.
 - b. Deschideți software-ul imprimantei HP. Pentru mai multe informații, consultați [Deschiderea software-ului imprimantei HP \(Windows\), la pagina 16](#).
 - c. În software imprimantă, sub **Imprimare și scanare** , în secțiunea **Imprimare**, faceți clic pe **Întreținere imprimantă** pentru a accesa caseta de instrumente a imprimantei.
 - d. În **Printer Toolbox** (Casetă de instrumente imprimantă), faceți clic pe **Align Printheads** (Aliniere capete de imprimare) din fila **Device Services** (Servicii dispozitiv). Imprimanta imprimă o foaie de aliniere.
6. Imprimați o pagină de diagnostic dacă nivelul de cerneală al cartușelor este scăzut.

Pentru a imprima o pagină de diagnostic din software imprimantă

- a. Încărcați hârtie simplă albă neutilizată, Letter sau A4, în tava de alimentare.
 - b. Deschideți software-ul imprimantei HP. Pentru mai multe informații, consultați [Deschiderea software-ului imprimantei HP \(Windows\), la pagina 16](#).
 - c. În software imprimantă, sub **Imprimare și scanare** , în secțiunea **Imprimare**, faceți clic pe **Întreținere imprimantă** pentru a accesa caseta de instrumente a imprimantei.
 - d. Faceți clic pe **Print Diagnostic Information** (Imprimare informații diagnosticare) în fila **Device Reports** (Rapoarte dispozitiv) pentru a imprima o pagină de diagnosticare.
7. Verificați casetele albastră, magenta, galbenă și neagră de pe pagina de diagnosticare. Dacă vedeți dungii în casetele cu culori sau cu negru sau dacă nu există cerneală pe unele porțiuni din casete, curățați capul de imprimare.

Pentru a curăța capul de imprimare din software imprimantă

 **NOTĂ:** Curățarea utilizează cerneală, așadar curățați capul de imprimare numai când este necesar. Procesul de curățare durează câteva minute. Este posibil ca în timpul procesului să se genereze zgomot.

- a. Încărcați hârtie simplă albă neutilizată, Letter sau A4, în tava de alimentare.
 - b. Deschideți software-ul imprimantei HP. Pentru mai multe informații, consultați [Deschiderea software-ului imprimantei HP \(Windows\), la pagina 16](#).
 - c. În software imprimantă, sub **Imprimare și scanare** , în secțiunea **Imprimare**, faceți clic pe **Întreținere imprimantă** pentru a accesa caseta de instrumente a imprimantei.
 - d. Faceți clic pe **Clean Printheads** (Curățare capete imprimare) din fila **Device Services** (Servicii dispozitiv). Urmați instrucțiunile de pe ecran.
8. Dacă nici curățarea capului de imprimare nu rezolvă problema, contactați asistența HP. Vizitați www.support.hp.com . Acest site Web oferă informații și utilitare care vă pot ajuta să corectați multe

dintre problemele obișnuite ale imprimantei. Dacă vi se solicită, selectați țara/regiunea, apoi faceți clic pe **Toate contactele HP** pentru informații despre apelarea asistenței tehnice.

Pentru a îmbunătăți calitatea imprimării (OS X și macOS)

1. Asigurați-vă că utilizați cartușe HP originale.
2. Verificați tipul de hârtie.

Pentru o calitate optimă a imprimării, utilizați hârtie HP de înaltă calitate sau hârtie care este în conformitate cu standardul ColorLok®. Pentru informații suplimentare, consultați [Noțiuni de bază despre hârtie, la pagina 8](#).

Asigurați-vă întotdeauna că hârtia pe care imprimați este dreaptă. Pentru cele mai bune rezultate la imprimarea imaginilor, utilizați hârtie foto HP Advanced.

Depozitați hârtia specială în ambalajul original într-o pungă de plastic resigilabilă, pe o suprafață plană, într-un loc răcoros și uscat. Când sunteți pregătit să imprimați, scoateți numai hârtia pe care intenționați să o utilizați imediat. Atunci când ați terminat de imprimat, puneți la loc în punga de plastic orice hârtie foto nefolosită. În acest fel preveniți ondularea hârtiei foto.

3. Asigurați-vă că în caseta de dialog **Imprimare** ați selectat tipul corect de hârtie și calitatea adecvată a imprimării.
4. Verificați nivelurile de cerneală estimate pentru a stabili dacă nivelul de cerneală din cartușe este scăzut.

Dacă nivelul de cerneală din cartușe este scăzut, nu pierdeți din vedere înlocuirea acestora.

5. Aliniați capul de imprimare.

Pentru a alinia capul de imprimare din software

- a. Încărcați hârtie simplă albă, Letter sau A4 în tava de intrare.
- b. Deschideți HP Utility.



NOTĂ: HP Utility se găsește în folderul **HP** din folderul **Applications**.

- c. Selectați imprimanta din lista de dispozitive din partea stângă a ferestrei.
 - d. Faceți clic pe **Align** (Aliniere).
 - e. Faceți clic pe **Align** (Aliniere) și urmați instrucțiunile de pe ecran.
 - f. Faceți clic pe **Toate setările** pentru a reveni la panoul **Information and Support (Informații și asistență)**.
6. Imprimați o pagină de test.

Pentru a imprima o pagină de test

- a. Încărcați hârtie simplă albă, Letter sau A4 în tava de intrare.
- b. Deschideți HP Utility.



NOTĂ: HP Utility se găsește în folderul **HP** din folderul **Applications**.

- c. Selectați imprimanta din lista de dispozitive din partea stângă a ferestrei.

- d. Faceți clic pe **Test Page** (Pagină de test.)
 - e. Faceți clic pe butonul **Imprimare pagină de test** și urmați instrucțiunile de pe ecran.
7. Curățați automat capul de imprimare dacă pagina de diagnosticare prezintă dungii sau porțiuni care lipsesc din text sau din casetele colorate.

Pentru a curăța automat capul de imprimare

- a. Încărcați hârtie simplă albă, Letter sau A4 în tava de intrare.
- b. Deschideți HP Utility.



NOTĂ: HP Utility se găsește în folderul **HP** din folderul **Applications**.

- c. Selectați imprimanta din lista de dispozitive din partea stângă a ferestrei.
- d. Faceți clic pe **Clean Printheads** (Curățare capete imprimare).
- e. Faceți clic pe **Curățare**, apoi urmați instrucțiunile de pe ecran.



ATENȚIE: Curățați capul de imprimare numai când este necesar. Curățarea inutilă consumă cerneală și scurtează durata de viață a capului de imprimare.





NOTĂ: În cazul în care calitatea imprimării este în continuare slabă după ce ați finalizat curățarea, încercați să aliniați capul de imprimare. Dacă problemele de calitate la imprimare persistă după curățare și aliniere, contactați serviciul de asistență HP.

- f. Faceți clic pe **Toate setările** pentru a reveni la panoul **Information and Support (Informații și asistență)**.



Pentru a îmbunătăți calitatea de imprimare de la afișajul imprimantei

1. Asigurați-vă că utilizați cartușe HP originale.
2. Asigurați-vă că ați selectat tipul corect de hârtie și calitatea adecvată a imprimării.
3. Verificați nivelurile de cerneală estimate pentru a stabili dacă nivelul de cerneală din cartușe este scăzut. Pentru informații suplimentare, consultați [Verificarea nivelului de cerneală , la pagina 41](#). Dacă nivelul de cerneală din cartușe este scăzut, luați în calcul înlocuirea acestora.
4. Aliniați capul de imprimare.

Pentru a alinia capul de imprimare de la afișajul imprimantei



- a. Încărcați hârtie simplă albă neutilizată, Letter sau A4, în tava de alimentare.
 - b. Pe afișajul panoului de control al imprimantei, din ecranul Reședință, trageți cu degetul spre stânga pentru a vedea  (**Configurare**) și atingeți  (**Configurare**).
 - c. Atingeți **Instrumente** , atingeți **Align Cartridges** (Aliniere cartușe), apoi urmați instrucțiunile de pe ecran.
5. Imprimați o pagină de diagnostic dacă nivelul de cerneală al cartușelor este scăzut.

Pentru a imprima o pagină de diagnostic de la afișajul imprimantei

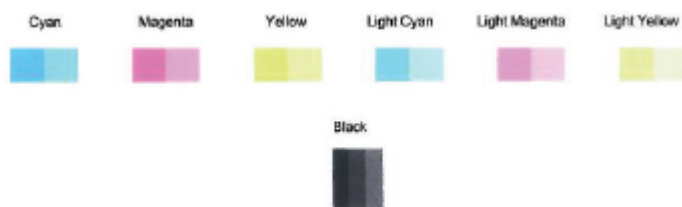
- a. Încărcați hârtie simplă albă neutilizată, Letter sau A4, în tava de alimentare.
 - b. Pe afișajul panoului de control al imprimantei, din ecranul Reședință, trageți cu degetul spre stânga pentru a vedea  (**Configurare**) și atingeți  (**Configurare**).
 - c. Atingeți **Instrumente** , apoi atingeți **Raport calitate imprimare**.
6. Verificați casetele albastră, magenta, galbenă și neagră de pe pagina de diagnosticare. Dacă vedeți dungi în casetele cu culori sau cu negru sau dacă nu există cerneală pe unele porțiuni din casete, continuați cu curățarea capului de imprimare.



Pentru a curăța capul de imprimare de la afișajul imprimantei

- a. Încărcați hârtie simplă albă neutilizată, Letter sau A4, în tava de alimentare.
 - b. Pe afișajul panoului de control al imprimantei, din ecranul Reședință, trageți cu degetul spre stânga pentru a vedea  (**Configurare**) și atingeți  (**Configurare**).
 - c. Atingeți **Instrumente** , atingeți **Clean Cartridges** (Curățare cartușe), apoi urmați instrucțiunile de pe ecran.
7. Dacă nici curățarea capului de imprimare nu rezolvă problema, contactați asistența HP. Vizitați www.support.hp.com . Acest site Web oferă informații și utilitare care vă pot ajuta să corecți multe dintre problemele obișnuite ale imprimantei. Dacă vi se solicită, selectați țara/regiunea, apoi faceți clic pe **Toate contactele HP** pentru informații despre apelarea asistenței tehnice.

Probleme legate de copiere

[Depanarea problemelor legate de copiere](#)

Utilizați un expert de depanare online HP.

Obțineți instrucțiuni pas cu pas dacă imprimanta nu creează o copie sau dacă imprimatele sunt de calitate scăzută.



NOTĂ: Este posibil ca experții de depanare online HP să nu fie disponibili în toate limbile.

[Sfaturi pentru succesul copierii și scanării, la pagina 35](#)

Probleme legate de scanare

[HP Print and Scan Doctor](#)

HP Print and Scan Doctor este un utilitar care va încerca să diagnosticheze și să remedieze automat problema.

NOTĂ: Acest utilitar este disponibil numai pentru sistemul de operare Windows.

[Rezolvarea problemelor de scanare](#)

Utilizați un expert de depanare online HP.

| | |
|--|--|
| | Obțineți instrucțiuni pas cu pas dacă imprimanta nu poate să creeze o scanare sau dacă scanările sunt de calitate scăzută. |
|--|--|

 **NOTĂ:** Este posibil ca HP Print and Scan Doctor și experții de depanare online HP să nu fie disponibili în toate limbile.

[Sfaturi pentru succesul copierii și scanării, la pagina 35](#)

Probleme legate de rețea și de conexiune

Ce doriți să faceți?

Remediarea unei conexiuni wireless



Alegeți una din următoarele opțiuni de depanare.

| | |
|--|--|
| HP Print and Scan Doctor | HP Print and Scan Doctor este un utilitar care va încerca să diagnosticheze și să remedieze automat problema. NOTĂ: Acest utilitar este disponibil numai pentru sistemul de operare Windows. |
| Utilizarea unui expert de depanare online HP | <ul style="list-style-type: none"> • Depanați problemele legate de conexiunea wireless, dacă imprimanta nu a fost niciodată conectată sau dacă a fost conectată și nu mai funcționează. • Depanați o problemă legată de paravanul de protecție sau de antivirus, în cazul în care credeți că acestea nu permit computerului să se conecteze la imprimantă. |

 **NOTĂ:** Este posibil ca HP Print and Scan Doctor și experții de depanare online HP să nu fie disponibili în toate limbile.

Citiți instrucțiunile generale din Ajutor pentru depanarea conexiunii wireless

Verificați configurația rețelei sau imprimați raportul de testare a conexiunii wireless pentru a vă asista la diagnosticarea problemelor de conectare la rețea.

1. Pe afișajul panoului de control al imprimantei, atingeți  (Wireless), apoi atingeți  (Setări).
2. Atingeți **Imprimare rapoarte**, apoi atingeți **Pagină configurare rețea** sau **Raport test wireless**.

Găsirea setărilor de rețea pentru conexiunea wireless

Alegeți una din următoarele opțiuni de depanare.

| | |
|---|--|
| HP Print and Scan Doctor | HP Print and Scan Doctor este un utilitar prin care puteți afla numele rețelei (SSID) și parola (cheia de rețea). NOTĂ: Acest utilitar este disponibil numai pentru sistemul de operare Windows. Computerul cu Windows pe care executați HP Print and Scan Doctor trebuie să fie conectat la rețea utilizând o conexiune wireless. Pentru a verifica setările wireless, deschideți HP Print and Scan Doctor, faceți clic pe fila Network (Rețea) din partea de sus, selectați Show Advanced Info (Afișare informații avansate), apoi selectați Show Wireless Info (Afișare informații wireless). Puteți, de asemenea, să găsiți setările wireless făcând clic pe fila Network (Rețea) din partea de sus și selectând Open router web page (Deschidere pagină Web ruter). |
| Utilizarea unui expert de | Aflați cum să găsiți numele rețelei (SSID) și parola wireless. |



 **NOTĂ:** Este posibil ca HP Print and Scan Doctor și experții de depanare online HP să nu fie disponibili în toate limbile.

Remediarea conexiunii Wi-Fi Direct

 **NOTĂ:** Este posibil ca experții de depanare online HP să nu fie disponibili în toate limbile.

Citiți instrucțiunile generale din Ajutor pentru depanarea funcției Wi-Fi Direct

1. Verificați imprimanta pentru a vă asigura că funcția Wi-Fi Direct este pornită:
 - ▲ Pe afișajul panoului de control al imprimantei, din ecranul Reședință, atingeți  (Wi-Fi Direct).
2. De la un computer wireless sau de la un dispozitiv mobil, porniți conexiunea Wi-Fi, apoi căutați și conectați-vă la numele Wi-Fi Direct al imprimantei.
3. Când vi se solicită, introduceți parola Wi-Fi Direct.

 **NOTĂ:** Pentru a obține parola Wi-Fi Direct, pe afișajul panoului de control al imprimantei, din ecranul de Reședință, atingeți  (Wi-Fi Direct).

4. Dacă utilizați un dispozitiv mobil, asigurați-vă că ați instalat o aplicație de imprimare compatibilă. Pentru mai multe informații despre imprimarea mobilă, accesați www.hp.com/global/us/en/eprint/mobile_printing_apps.html.

Probleme legate de hardware-ul imprimantei

 **SFAT:** Executați [HP Print and Scan Doctor](#) pentru a diagnostica și a remedia automat problemele de imprimare, de scanare și de copiere. Aplicația este disponibilă numai în anumite limbi.

Imprimanta se oprește în mod imprevizibil

- Verificați alimentarea și conexiunile de alimentare.
- Verificați dacă este conectat ferm cablul de alimentare al imprimantei la o priză de alimentare funcțională.

Ușa de acces la cartușe este deschisă

- Închideți ușa de acces la cartușe pentru a începe imprimarea.

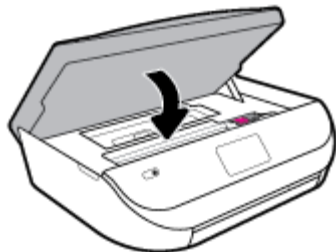

Alinierea cartușelor eșuează

- Dacă nu se reușește alinierea, asigurați-vă că ați încărcat hârtie albă, simplă nefolosită în tava de alimentare. Dacă, atunci când aliniați cartușele de cerneală, în tava de alimentare se află hârtie colorată, alinierea nu va reuși.
- Dacă procesul de aliniere nu reușește în mod repetat, este posibil să fie necesar să curățați capul de imprimare sau să aveți un senzor defect.
- Dacă nici curățarea capului de imprimare nu rezolvă problema, contactați asistența HP. Vizitați www.support.hp.com. Acest site Web oferă informații și utilitare care vă pot ajuta să corectați multe dintre problemele obișnuite ale imprimantei. Dacă vi se solicită, selectați țara/regiunea, apoi faceți clic pe **Toate contactele HP** pentru informații despre apelarea asistenței tehnice.

Rezolvarea disfuncționalităților imprimantei

- ▲ Opriti imprimanta, apoi porniți-o. În cazul în care nu se rezolvă problema, contactați asistența HP. Pentru informații despre contactarea asistenței HP, consultați [Asistență HP, la pagina 79](#).

Obțineți ajutor de la panoul de control al imprimantei

Puteți să utilizați subiectele de ajutor ale imprimantei pentru a afla mai multe despre imprimantă, iar anumite subiecte de ajutor includ animații care vă ghidează prin proceduri, precum încărcarea hârtiei.

Pentru a accesa meniul Ajutor din ecranul de reședință sau ajutorul contextual pentru un ecran, atingeți ? de pe panoul de control al imprimantei.

Obținerea ajutorului de la aplicația HP Smart

Aplicația HP Smart oferă alerte pentru probleme legate de imprimantă (blocaje și alte probleme), legături către conținut de ajutor și opțiuni de a contacta asistența pentru ajutor suplimentar.



Semnificația rapoartelor despre imprimantă

Puteți să imprimați următoarele rapoarte pentru ajutor în cazul problemelor de depanare legate de imprimantă.

- [Raportul de stare a imprimantei](#)
- [Pagina de configurare a rețelei](#)
- [Raport de calitate a imprimării](#)

- [Raport testare wireless](#)
- [Raport test acces Web](#)

Pentru a imprima un raport despre imprimantă

1. Din afișajul panoului de control al imprimantei, din ecranul Reședință, trageți cu degetul spre stânga pentru a vedea  (**Configurare**) și atingeți  (**Configurare**).
2. Atingeți **Instrumente** .
3. Atingeți opțiunea dorită.

 **NOTĂ:** Pentru a imprima raportul de testare a conexiunii wireless, consultați [Testarea conexiunii wireless, la pagina 48](#)

Raportul de stare a imprimantei

Utilizați raportul de stare a imprimantei pentru a vizualiza informațiile curente despre imprimantă și despre starea cartușelor. De asemenea, utilizați raportul de stare a imprimantei pentru ajutor în cazul problemelor de depanare legate de imprimantă.

De asemenea, raportul de stare a imprimantei conține un jurnal cu evenimente recente.

Dacă doriți să contactați telefonic HP, este adesea util să imprimați raportul de stare a imprimantei înainte de a suna.

Pagina de configurare a rețelei

Dacă imprimanta este conectată la o rețea, puteți să imprimați o pagină de configurare a rețelei pentru a vizualiza setările de rețea pentru imprimantă și o listă a rețelelor detectate de imprimantă. Ultima pagină a raportului include o listă cu toate rețelele wireless detectabile din zonă, împreună cu puterea semnalului și canalele utilizate. Această listă vă poate ajuta să selectați un canal pentru rețeaua dumneavoastră, care nu este intens utilizat de alte rețele (fapt ce va îmbunătăți performanța rețelei).

 **NOTĂ:** Pentru a obține lista rețelelor wireless detectate din zonă, funcția radio wireless de pe imprimantă trebuie să fie activată. Dacă aceasta este dezactivată, lista nu este afișată.

Puteți utiliza pagina de configurare a rețelei pentru a vă asista la depanarea problemelor de conectivitate în rețea. Dacă doriți să contactați telefonic HP, este adesea util să imprimați această pagină înainte de a suna.

Raport de calitate a imprimării

Problema de calitate a imprimării poate avea multe cauze, precum setarea incorectă a software-ului, un fișier sursă de imagine de calitate slabă sau chiar sistemul de imprimare. Dacă nu sunteți mulțumit de calitatea materialelor imprimate, un raport privind calitatea imprimării vă poate ajuta să stabiliți dacă sistemul de imprimare funcționează corect.

Raport testare wireless

Când imprimați raportul de test wireless, se efectuează un număr de teste pentru a verifica diferite condiții ale conexiunii wireless a imprimantei. Raportul prezintă rezultatul testelor. Dacă este descoperită o problemă, în partea de sus a raportului apare un mesaj și modul de rezolvare a problemei. Anumite detalii cheie de configurare a rețelei wireless sunt furnizate în secțiunea inferioară a raportului.

Raport test acces Web

Imprimați raportul de acces la Web pentru a vă ajuta să identificați problemele de conectivitate la Internet care pot afecta Serviciile Web.

Rezolvarea problemelor utilizând Serviciile Web

Dacă aveți probleme la utilizarea Serviciilor Web, precum **HP ePrint**, verificați următoarele:

- Asigurați-vă că imprimanta este conectată la Internet utilizând o conexiune wireless.



NOTĂ: Nu aveți posibilitatea să utilizați aceste caracteristici Web dacă imprimanta se conectează prin cablu USB.

- Asigurați-vă că pe imprimantă s-au instalat cele mai recente actualizări de produs.
- Asigurați-vă că s-au activat Serviciile Web pe imprimantă. Pentru mai multe informații, consultați [Configurarea serviciilor Web, la pagina 37](#).
- Asigurați-vă că hub-ul, switch-ul sau routerul de rețea sunt pornite și funcționează corespunzător.
- În cazul în care conectați imprimanta utilizând o conexiune wireless, asigurați-vă că rețeaua wireless funcționează corespunzător. Pentru informații suplimentare, consultați [Probleme legate de rețea și de conexiune, la pagina 73](#).
- Dacă utilizați **HP ePrint**, verificați următoarele:
 - Asigurați-vă că adresa de e-mail a imprimantei este corectă.
 - Asigurați-vă că adresa de e-mail a imprimantei este singura adresă listată în linia „Către” a mesajului de e-mail. Dacă în linia „Către” există și altă adresă de e-mail, este posibil ca atașările trimise să nu se imprime.
 - Asigurați-vă că trimiteți documente care îndeplinesc cerințele **HP ePrint**. Pentru mai multe informații, vizitați [HP Connected](#). Este posibil ca acest site să nu fie disponibil în toate țările/regiunile.
- Dacă rețeaua dvs. utilizează setări proxy când vă conectați la Internet, asigurați-vă că setările proxy pe care le introduceți sunt corecte:
 - Verificați setările utilizate de browserul Web pe care îl utilizați (precum Internet Explorer, Firefox sau Safari).
 - Consultați administratorul IT sau persoana care a configurat paravanul de protecție.
Dacă setările proxy utilizate de paravanul de protecție au fost modificate, trebuie să actualizați aceste setări în panoul de control al imprimantei sau în serverul Web încorporat. Dacă aceste setări nu sunt actualizate, nu veți avea posibilitatea să utilizați Serviciile Web.

Pentru mai multe informații, consultați [Configurarea serviciilor Web, la pagina 37](#).



SFAT: Pentru ajutor suplimentar privind configurarea și utilizarea serviciilor Web, vizitați [HP Connected](#). Este posibil ca acest site să nu fie disponibil în toate țările/regiunile.

Întreținerea imprimantei

Ce doriți să faceți?

Curățarea geamului scannerului

Praful sau mizeria de pe geamul scannerului, de pe căptușeala capacului sau de pe cadrul scannerului pot duce la reducerea performanțelor, degradarea calității documentelor scanate și poate afecta precizia funcțiilor speciale cum ar fi încadrarea copiilor într-un anumit format de pagină.

Pentru a curăța geamul scannerului

AVERTISMENT! Înainte de a curăța imprimanta, opriți imprimanta apăsând  (butonul Alimentare) și deconectând cablul de alimentare de la priza electrică.

1. Ridicați capacul scannerului.

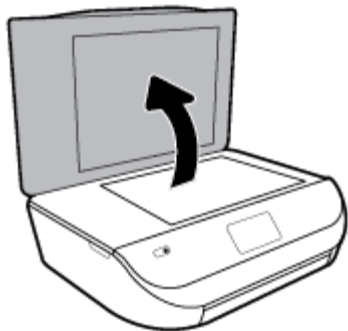

2. Curățați geamul scannerului și căptușeala capacului utilizând o cârpă moale, fără scame, pe care s-a pulverizat o soluție delicată de curățat geamuri.



ATENȚIE: Pentru curățarea geamului scannerului, utilizați doar substanțe pentru curățarea sticlei. Evitați substanțele de curățare care conțin abrazivi, acetonă, benzen sau tetraclorură de carbon, deoarece toate acestea pot deteriora geamul scannerului. Evitați alcoolul izopropilic, deoarece poate lăsa dungi pe geamul scannerului.

ATENȚIE: Nu pulverizați soluția de curățat geamuri direct pe geamul scannerului. Dacă soluția de curățat geamuri este în exces, lichidul ar putea să se scurgă sub geamul scannerului și să deterioreze scannerul.

3. Coborâți capacul scannerului și porniți imprimanta.

Curățarea exteriorului



AVERTISMENT! Înainte de a curăța imprimanta, opriți imprimanta apăsând  (butonul Alimentare) și deconectați cablul de alimentare de la priza electrică.

Folosiți o cârpă moale, umedă, fără scame pentru a șterge praful, urmele și petele de pe carcasă. Evitați contactul fluidelor cu interiorul imprimantei și panoul de control al imprimantei.



Restabilirea valorilor și setărilor implicite din fabrică

Dacă dezactivați unele funcții sau modificați unele setări și doriți să reveniți la cele inițiale, puteți restaura imprimanta la setările inițiale din fabrică sau de rețea.

Pentru a restaura imprimanta la setările inițiale din fabrică

1. Pe afișajul panoului de control al imprimantei, din ecranul Reședință, trageți cu degetul spre stânga pentru a vedea  (**Configurare**) și atingeți  (**Configurare**).
2. Atingeți **Instrumente** , atingeți **Restaurare setări implicite din fabrică**, apoi urmați instrucțiunile de pe ecran.

Pentru a restaura imprimanta la setările inițiale de rețea

1. În ecranul Reședință, atingeți  (Wireless), apoi atingeți  (**Setări**).
2. Atingeți **Restaurare setări rețea**, apoi urmați instrucțiunile de pe ecran.
3. Imprimați pagina de configurare a rețelei și verificați dacă setările rețelei au fost reinițializate.

 **NOTĂ:** Când resetați setările de rețea ale imprimantei, setările wireless configurate anterior (precum viteza legăturii sau adresa IP) sunt eliminate. Adresa IP este setată din nou la modul Automat.

 **SFAT:** Puteți vizita site-ul Web de asistență online HP la adresa www.support.hp.com pentru informații și utilitare care vă pot ajuta să soluționați numeroase probleme obișnuite ale imprimantei.

(Windows) Executați [HP Print and Scan Doctor](#) pentru a diagnostica și a remedia automat problemele de imprimare, de scanare și de copiere. Aplicația este disponibilă numai în anumite limbi.

Asistență HP

Pentru cele mai recente actualizări pentru produs și pentru informații despre asistență, vizitați site-ul Web de asistență pentru produs la www.support.hp.com. Asistența online HP furnizează o varietate de opțiuni utile în legătură cu imprimanta:



Drivere și descărcări: descărcați driverele și actualizările de software, precum și manualele și documentația care au fost livrate în cutia imprimantei.



Forumuri de asistență HP: vizitați forumurile de asistență HP pentru a găsi răspunsuri la întrebările și problemele comune. Puteți să vizualizați întrebările postate de alți clienți HP sau să vă înregistrați și să postați întrebările și comentariile dumneavoastră.



Depanare: utilizați instrumentele online HP pentru a detecta imprimanta și a găsi soluțiile recomandate.

Contactare HP

Dacă aveți nevoie de ajutor de la un reprezentant al serviciului de asistență tehnică HP pentru a rezolva o problemă, vizitați [Contact Support website](#). Următoarele opțiuni de contact sunt disponibile gratuit pentru clienții care au produse în garanție (asistența oferită de un agent HP pentru clienții care nu mai beneficiază de garanție poate necesita plata unei taxe):



Discutați online prin chat cu un agent de asistență HP.



Apelați un agent de asistență HP.

Când contactați asistența HP, fiți pregătit să furnizați următoarele informații:

- Numele produsului (situat pe imprimantă, ca HP DeskJet Ink Advantage 5000)
- Numărul produsului (situat în interiorul capacului de acces la cartușe)



- Numărul de serie (aflat pe partea din spate sau inferioară a imprimantei)

Înregistrați imprimanta

Rezervând doar câteva minute pentru înregistrare, vă puteți bucura de service mai rapid, asistență mai eficientă și mesaje de alertă despre asistența pentru produs. Dacă nu ați înregistrat imprimanta în timp ce instalați software-ul, o puteți înregistra acum la <http://www.register.hp.com>.

Opțiuni suplimentare de garanție

Sunt disponibile și planuri de service extinse pentru HP DeskJet Ink Advantage 5000 series, la costuri suplimentare. Mergeți la www.support.hp.com, selectați țara/regiunea și limba, apoi explorați opțiunile de garanție extinsă disponibile pentru imprimanta dumneavoastră.

A Informații tehnice

Această secțiune conține specificații tehnice și reglementări internaționale pentru echipamentul HP DeskJet Ink Advantage 5000 series.

Pentru specificații suplimentare, consultați documentația imprimată livrată împreună cu echipamentul HP DeskJet Ink Advantage 5000 series.

Această secțiune cuprinde următoarele subiecte:

- [Notificări ale companiei HP](#)
- [Specificații](#)
- [Notificări despre reglementări](#)
- [Programul de protecție a mediului](#)

Notificări ale companiei HP

Informațiile conținute în acest document se pot modifica fără preaviz.

Toate drepturile rezervate. Este interzisă reproducerea, adaptarea sau traducerea acestui material fără acordul scris prealabil al companiei HP, cu excepția cazurilor prevăzute de legile privind drepturile de autor. Singurele garanții pentru produsele și serviciile HP sunt cele stabilite expres prin certificatele de garanție care însoțesc aceste produse și servicii. Nimic din acest document nu trebuie interpretat ca o garanție suplimentară. Compania HP nu va fi răspunzătoare pentru erorile tehnice sau editoriale sau pentru omisiunile din documentația de față.

© Copyright 2018 HP Development Company, L.P.

Microsoft și Windows sunt mărci comerciale înregistrate sau mărci comerciale ale Microsoft Corporation în S.U.A. și/sau în alte țări.

Bluetooth este o marcă comercială deținută de proprietarul său și este utilizată de HP Inc. sub licență.

Specificații

În această secțiune, sunt furnizate specificațiile tehnice pentru echipamentul HP DeskJet Ink Advantage 5000 series. Pentru mai multe specificații despre produs, consultați Fișa de date a produsului la www.support.hp.com.

- [Cerințe de sistem](#)
- [Specificații privind mediul](#)
- [Specificații pentru imprimare](#)
- [Specificații pentru scanare](#)
- [Specificații de copiere](#)
- [Randamentul cartușelor](#)
- [Rezoluția de imprimare](#)

- [Informații despre emisiile acustice](#)

Cerințe de sistem

Pentru informații despre versiunile ulterioare de sisteme de operare și asistență, vizitați site-ul Web de asistență online HP la www.support.hp.com.

Specificații privind mediul

- Interval de temperatură de funcționare recomandat: între 15° C și 30° C (între 59° F și 86° F)
- Interval de temperatură de funcționare permis: între 5° C și 40° C (între 41° F și 104° F)
- Umiditate: între 20% și 80% UR fără condens (recomandat); 25° C punct de condensare maxim
- Interval de temperatură în afara funcționării (depozitare): între -40° C și 60° C (între -40° F și 140° F)
- În prezența unor câmpuri electromagnetice puternice, semnalul de ieșire al echipamentului HP DeskJet Ink Advantage 5000 series poate fi ușor perturbat.
- HP recomandă utilizarea unui cablu USB de maximum 3 m (10 picioare) lungime pentru a minimiza zgomotul indus de eventualele câmpuri electromagnetice puternice.

Specificații pentru imprimare

- Vitezele de imprimare variază în funcție de complexitatea documentului.
- Metodă: jet de cerneală termic trimis la solicitare
- Limbaj: PCL3 GUI

Specificații pentru scanare

- Rezoluție optică: până la 1200 dpi
- Rezoluție hardware: până la 1200 x 1200 dpi
- Rezoluție îmbunătățită: până la 1200 x 1200 dpi
- Profunzime culoare: Color pe 24 de biți, tonuri de gri (256 de niveluri de gri) pe 8 biți
- Dimensiune maximă de scanare de la geamul-suport: 21,6 x 29,7 cm (8,5 x 11,7 inchi)
- Tipuri de fișier acceptate: BMP, JPEG, PNG, TIFF, PDF
- Versiune TWAIN: 1,9

Specificații de copiere

- Procesare digitală a imaginilor
- Numărul maxim de copii variază în funcție de model.
- Vitezele de copiere variază în funcție de complexitatea documentului și de model.

Randamentul cartușelor

Vizitați www.hp.com/go/learnaboutesupplies pentru informații suplimentare despre randamentele estimate ale cartușelor.

Rezoluția de imprimare

Pentru o listă cu rezoluțiile de imprimare acceptate, vizitați site-ul Web de asistență pentru produs la www.support.hp.com.

Pentru informații despre imprimarea la rezoluție maximă, consultați [Imprimarea în modul dpi maxim, la pagina 24](#).

Informații despre emisiile acustice

Dacă aveți acces la Internet, puteți să accesați informații despre emisiile acustice de pe [site-ul Web HP](#).

Notificări despre reglementări

Echipamentul HP DeskJet Ink Advantage 5000 series îndeplinește cerințele pentru produse impuse de agențiile de reglementare din țara/regiunea dvs.

Această secțiune cuprinde următoarele subiecte:

- [Numărul de identificare a modelului reglementat](#)
- [Declarație FCC](#)
- [Notificare pentru utilizatorii din Coreea](#)
- [Declarație de conformitate VCCI \(Clasa B\) pentru utilizatorii din Japonia](#)
- [Notificare pentru utilizatorii din Japonia privind cablul de alimentare](#)
- [Declarație privind emisia de zgomot pentru Germania](#)
- [Notă de reglementare pentru Uniunea Europeană](#)
- [Declarație privind spațiile de lucru cu afișaje vizuale pentru Germania](#)
- [Notificare pentru utilizatorii rețelei de telefonie canadiene](#)
- [Declarație de conformitate](#)
- [Declarație de conformitate](#)
- [Informații de reglementare pentru produse wireless](#)

Numărul de identificare a modelului reglementat

Pentru identificarea impusă de agențiile de reglementare, produsul dvs. are asociat un număr de model reglementat. Numărul de model reglementat pentru produsul dvs. este SNPRC-1702-01. Acest număr de model reglementat nu trebuie confundat cu numele de marketing (HP DeskJet Ink Advantage 5000 All-in-One series etc.) sau cu codurile de produse (M2U86 până la M2U90 etc.).

Declarație FCC

The United States Federal Communications Commission (in 47 CFR 15.105) has specified that the following notice be brought to the attention of users of this product.

This equipment has been tested and found to comply with the limits for a Class B digital device, pursuant to Part 15 of the FCC Rules. These limits are designed to provide reasonable protection against harmful interference in a residential installation. This equipment generates, uses and can radiate radio frequency energy and, if not installed and used in accordance with the instructions, may cause harmful interference to radio communications. However, there is no guarantee that interference will not occur in a particular installation. If this equipment does cause harmful interference to radio or television reception, which can be

determined by turning the equipment off and on, the user is encouraged to try to correct the interference by one or more of the following measures:

- Reorient or relocate the receiving antenna.
- Increase the separation between the equipment and the receiver.
- Connect the equipment into an outlet on a circuit different from that to which the receiver is connected.
- Consult the dealer or an experienced radio/TV technician for help.

For further information, contact: Manager of Corporate Product Regulations, HP Inc. 1501 Page Mill Road, Palo Alto, CA 94304, U.S.A.

Modifications (part 15.21)

The FCC requires the user to be notified that any changes or modifications made to this device that are not expressly approved by HP may void the user's authority to operate the equipment.

This device complies with Part 15 of the FCC Rules. Operation is subject to the following two conditions: (1) this device may not cause harmful interference, and (2) this device must accept any interference received, including interference that may cause undesired operation.

Notificare pentru utilizatorii din Coreea

B급 기기
(가정용 방송통신기자재)

이 기기는 가정용(B급) 전자파적합기기로서 주로 가정에서 사용하는 것을 목적으로 하며, 모든 지역에서 사용할 수 있습니다.

Declarație de conformitate VCCI (Clasa B) pentru utilizatorii din Japonia

この装置は、クラス B 情報技術装置です。この装置は、家庭環境で使用することを目的としていますが、この装置がラジオやテレビジョン受信機に近接して使用されると、受信障害を引き起こすことがあります。取扱説明書に従って正しい取り扱いをして下さい。

VCCI-B

Notificare pentru utilizatorii din Japonia privind cablul de alimentare

製品には、同梱された電源コードをお使い下さい。
同梱された電源コードは、他の製品では使用出来ません。

Declarație privind emisia de zgomot pentru Germania

Geräuschemission

LpA < 70 dB am Arbeitsplatz im Normalbetrieb nach DIN 45635 T. 19

Notă de reglementare pentru Uniunea Europeană



Produsele care poartă marcajul CE se conformează cu una sau mai multe din următoarele directive UE, după caz:

Directiva privind echipamentele radio și echipamentele terminale de telecomunicații 1999/5/CE (înlocuită în 2017 de directiva privind echipamentele radio 2014/53/UE); Directiva pentru joasă tensiune 2014/35/UE; Directiva EMC 2014/30/CE; Directiva Ecodesign 2009/125/CE; Directiva privind restricționarea utilizării substanțelor periculoase 2011/65/UE

Conformitatea cu aceste directive este evaluată utilizând Standardele europene armonizate aplicabile.

Conținutul integral pentru Declarația de conformitate este disponibil pe următorul site Web:

www.hp.eu/certificates (Căutați cu numele de model al produsului sau cu numărul de model de reglementare (RMN – Regulatory Model Number), care poate fi găsit pe eticheta de reglementare.)

Punctul de contact pentru aspectele ce privesc reglementările este HP Deutschland GmbH, HQ-TRE, 71025, Boeblingen, Germania.

Produse cu funcționalitate wireless

Câmp electromagnetic

- Acest produs respectă liniile directoare internaționale (ICNIRP) pentru expunerea la radiație de radiofrecvență.

Dacă acesta încorporează un dispozitiv de emisie și recepție radio, în utilizare normală, o distanță de separare de 20 cm asigură faptul că nivelurile de expunere la radiofrecvență sunt în conformitate cu cerințele UE.

Funcționalitatea wireless în Europa

- Pentru produse cu frecvențe radio 802.11 b/g/n sau Bluetooth:
 - Acest produs funcționează cu frecvențe radio între 2400 MHz și 2483,5 MHz, cu o putere de transmisie de 20 dBm (100 mW) sau mai puțin.
- Pentru produse cu frecvențe radio 802.11 b/g/n:
 -  **ATENȚIE:** Rețeaua LAN wireless IEEE 802.11x cu banda de frecvență de 5,15-5,35 GHz este restricționată pentru **utilizare doar în interior** în toate statele membre din Uniunea Europeană, EFTA (Islanda, Norvegia, Liechtenstein) și în majoritatea altor țări/regiuni europene (de exemplu, Elveția, Turcia, Republica Serbia). Utilizarea acestei aplicații WLAN în exterior poate duce la probleme de interferență cu serviciile de radio existente.
 - Acest produs funcționează cu frecvențe radio între 2400 MHz și 2483,5 MHz și între 5170 MHz și 5710 MHz, cu o putere de transmisie de 20 dBm (100 mW) sau mai puțin.

Declarație privind spațiile de lucru cu afișaje vizuale pentru Germania

GS-Erklärung (Deutschland)

Das Gerät ist nicht für die Benutzung im unmittelbaren Gesichtsfeld am Bildschirmarbeitsplatz vorgesehen. Um störende Reflexionen am Bildschirmarbeitsplatz zu vermeiden, darf dieses Produkt nicht im unmittelbaren Gesichtsfeld platziert werden.

Notificare pentru utilizatorii rețelei de telefonie canadiene

Cet appareil est conforme aux spécifications techniques des équipements terminaux d'Industrie Canada. Le numéro d'enregistrement atteste de la conformité de l'appareil. L'abréviation IC qui précède le numéro d'enregistrement indique que l'enregistrement a été effectué dans le cadre d'une Déclaration de conformité stipulant que les spécifications techniques d'Industrie Canada ont été respectées. Néanmoins, cette abréviation ne signifie en aucun cas que l'appareil a été validé par Industrie Canada.

Pour leur propre sécurité, les utilisateurs doivent s'assurer que les prises électriques reliées à la terre de la source d'alimentation, des lignes téléphoniques et du circuit métallique d'alimentation en eau sont, le cas échéant, branchées les unes aux autres. Cette précaution est particulièrement importante dans les zones rurales.

 **REMARQUE:** Le numéro REN (Ringer Equivalence Number) attribué à chaque appareil terminal fournit une indication sur le nombre maximal de terminaux qui peuvent être connectés à une interface téléphonique. La terminaison d'une interface peut se composer de n'importe quelle combinaison d'appareils, à condition que le total des numéros REN ne dépasse pas 5.

Basé sur les résultats de tests FCC Partie 68, le numéro REN de ce produit est 0.1.

This equipment meets the applicable Industry Canada Terminal Equipment Technical Specifications. This is confirmed by the registration number. The abbreviation IC before the registration number signifies that registration was performed based on a Declaration of Conformity indicating that Industry Canada technical specifications were met. It does not imply that Industry Canada approved the equipment.

Users should ensure for their own protection that the electrical ground connections of the power utility, telephone lines and internal metallic water pipe system, if present, are connected together. This precaution might be particularly important in rural areas.

 **NOTE:** The Ringer Equivalence Number (REN) assigned to each terminal device provides an indication of the maximum number of terminals allowed to be connected to a telephone interface. The termination on an interface might consist of any combination of devices subject only to the requirement that the sum of the Ringer Equivalence Numbers of all the devices does not exceed 5.

The REN for this product is 0.1, based on FCC Part 68 test results.

Declarație de conformitate

Declarația de conformitate se poate găsi la www.hp.eu/certificates.

Declarație de conformitate



DECLARATION OF CONFORMITY according to ISO/IEC 17050-1 and EN 17050-1

DoC #: SNPRC-1702-01 - R5 Original/en

Manufacturer's Name: HP Inc.
Manufacturer's Address: HP Singapore (Private) Limited, 1 Depot Close, Singapore 109841

declare, under its sole responsibility that the product

Product Name and Model:²⁾ HP OfficeJet 5000 All-in-One Printer Series;
HP DeskJet Ink Advantage 5000 All-in-One Printer Series
Regulatory Model Number:¹⁾ SNPRC-1702-01
Product Options: Please See ANNEX I

conforms to the following Product Specifications and Regulations:

Safety

IEC 60950-1:2005 +A1:2009 +A2:2013
EN 60950-1:2006 +A11:2009 +A1:2010 +A12:2011 +A2:2013
EN 62479:2010
EN 62311:2008

EMC

CISPR 32:2012 / EN55032:2012 Class B
CISPR 24:2010 / EN55024:2010
EN 61000-3-2:2014
EN 61000-3-3:2013
FCC CFR 47 Part 15 Class B
ICES-003, Issue 6 Class B
VCCI V-3:2015
EN 301 489-1 V2.1.1 :2017
EN 301 489-17 V3.1.1:2017

Spectrum

EN 300 328 V2.1.1:2016
EN 301 893 V1.8.1
EN 301 893 V2.1.0

Ecodesign

Regulation (EC) No. 1275/2008

ENERGY STAR® Qualified Imaging Equipment Operational Mode (OM) Test Procedure
EN 50564:2011
IEC 62301:2011

RoHS

EN 50581:2012

The product herewith complies with the requirements of the Radio Equipment Directive 2014/53/EU, the Ecodesign Directive 2009/125/EC, the RoHS Directive 2011/65/EU and carries the **CE**-marking accordingly.

This device complies with part 15 of the FCC Rules. Operation is subject to the following two conditions:

(1) This device may not cause harmful interference, and (2) this device must accept any interference received, including interference that may cause undesired operation.

Additional Information:

- 1) This product is assigned a Regulatory Model Number which stays with the regulatory aspects of the design. The Regulatory Model Number is the main product identifier in the regulatory documentation and test reports, this number should not be confused with the marketing name or the product numbers.
- 2) The Notified Body **National Technical Systems-Silicon Valley** with number **2155** performed a compliance assessment (according to Annex III, because of missing harmonized standards) and issued the EU-type examination certificate with ID: **A104712**
- 3) This product was tested in a typical HP environment, in conjunction with an HP host system.

Vancouver, WA
25-05-2017

Uwe Voigt, Manager
Customer Assurance, Inkjet Business and Platform

Local contact for regulatory topics only:

EU: HP Deutschland GmbH, HP HQ-TRE, 71025 Boeblingen, Germany
U.S.: HP Inc., 1501 Page Mill Road, Palo Alto 94304, U.S.A. 650-857-1501

<http://www.hp.eu/certificates>

DECLARATION OF CONFORMITY
according to ISO/IEC 17050-1 and EN 17050-1

ANNEX I

Regulatory Model Number: SNPRC-1702-01

OPTIONS

| DESCRIPTION:* | OPTION RMN:* |
|--|---------------|
| Product Derivatives HP ENVY 5020/5030/5031/5032/5010 All-in-One Printer ; HP Deskjet Ink Advantage 5075/5085/5090 All-in-One Printer | SNPRC-1702-01 |
| Radio Module Number | SDG0B-1506 |
| Power Supply (World Wide, except China & India) | F0V63-60012 |

For non-EU countries only:

| DESCRIPTION:* | OPTION RMN:* |
|--|---------------|
| Product Derivatives HP ENVY 5020/5030/5010/5052/5055/5051/5056/ 5058 All-in-One Printer; HP Deskjet Ink Advantage 5075/5076/5085/5090/5078/5088 All-in-One Printer | SNPRC-1702-01 |
| Radio Module Number | SDG0B-1506 |
| Power Supply (World Wide, except China & India) | F0V63-60012 |
| Power Supply (China & India only) | F0V63-60013 |

* Where X represents any alpha numeric character.

Informații de reglementare pentru produse wireless

Această secțiune conține următoarele informații despre reglementări referitoare la produsele wireless:

- [Expunerea la radiațiile de radiofrecvență](#)
- [Notificare pentru utilizatorii din Canada \(5 GHz\)](#)
- [Notificare pentru utilizatorii din Brazilia](#)
- [Notificare pentru utilizatorii din Canada](#)
- [Notificare pentru utilizatorii din Taiwan](#)
- [Notă pentru utilizatorii din Mexic](#)
- [Notificări pentru utilizatorii din Japonia](#)
- [Notificare pentru utilizatorii din Coreea](#)
- [Notificare pentru utilizatorii din Serbia \(5 GHz\)](#)
- [Notificare pentru utilizatorii din Taiwan \(5 GHz\)](#)
- [Notificare pentru utilizatorii din Thailanda \(5 GHz\)](#)

Expunerea la radiațiile de radiofrecvență

⚠ CAUTION: The radiated output power of this device is far below the FCC radio frequency exposure limits. Nevertheless, the device shall be used in such a manner that the potential for human contact during normal operation is minimized. This product and any attached external antenna, if supported, shall be placed in such a manner to minimize the potential for human contact during normal operation. In order to avoid the possibility of exceeding the FCC radio frequency exposure limits, human proximity to the antenna shall not be less than 20 cm (8 inches) during normal operation.

Notificare pentru utilizatorii din Canada (5 GHz)

⚠ CAUTION: When using IEEE 802.11a wireless LAN, this product is restricted to indoor use, due to its operation in the 5.15- to 5.25-GHz frequency range. The Industry Canada requires this product to be used indoors for the frequency range of 5.15 GHz to 5.25 GHz to reduce the potential for harmful interference to co-channel mobile satellite systems. High-power radar is allocated as the primary user of the 5.25- to 5.35-GHz and 5.65- to 5.85-GHz bands. These radar stations can cause interference with and/or damage to this device.

⚠ ATTENTION: Lors de l'utilisation du réseau local sans fil IEEE 802.11a, ce produit se limite à une utilisation en intérieur à cause de son fonctionnement sur la plage de fréquences de 5,15 à 5,25 GHz. Industrie Canada stipule que ce produit doit être utilisé en intérieur dans la plage de fréquences de 5,15 à 5,25 GHz afin de réduire le risque d'interférences éventuellement dangereuses avec les systèmes mobiles par satellite via un canal adjacent. Le radar à haute puissance est alloué pour une utilisation principale dans une plage de fréquences de 5,25 à 5,35 GHz et de 5,65 à 5,85 GHz. Ces stations radar peuvent provoquer des interférences avec cet appareil et l'endommager.

Notificare pentru utilizatorii din Brazilia

Este equipamento opera em caráter secundário, isto é, não tem direito à proteção contra interferência prejudicial, mesmo de estações do mesmo tipo, e não pode causar interferência em sistemas operando em caráter primário.

Notificare pentru utilizatorii din Canada

Under Industry Canada regulations, this radio transmitter may only operate using an antenna of a type and maximum (or lesser) gain approved for the transmitter by Industry Canada. To reduce potential radio

interference to other users, the antenna type and its gain should be so chosen that the equivalent isotropically radiated power (e.i.r.p.) is not more than that necessary for successful communication.

This device complies with Industry Canada licence-exempt RSS standard(s). Operation is subject to the following two conditions: (1) this device may not cause interference, and (2) this device must accept any interference, including interference that may cause undesired operation of the device.

WARNING! Exposure to Radio Frequency Radiation The radiated output power of this device is below the Industry Canada radio frequency exposure limits. Nevertheless, the device should be used in such a manner that the potential for human contact is minimized during normal operation.

To avoid the possibility of exceeding the Industry Canada radio frequency exposure limits, human proximity to the antennas should not be less than 20 cm (8 inches).

Conformément au Règlement d'Industrie Canada, cet émetteur radioélectrique ne peut fonctionner qu'avec une antenne d'un type et d'un gain maximum (ou moindre) approuvé par Industrie Canada. Afin de réduire le brouillage radioélectrique potentiel pour d'autres utilisateurs, le type d'antenne et son gain doivent être choisis de manière à ce que la puissance isotrope rayonnée équivalente (p.i.r.e.) ne dépasse pas celle nécessaire à une communication réussie.

Cet appareil est conforme aux normes RSS exemptes de licence d'Industrie Canada. Son fonctionnement dépend des deux conditions suivantes : (1) cet appareil ne doit pas provoquer d'interférences nuisibles et (2) doit accepter toutes les interférences reçues, y compris des interférences pouvant provoquer un fonctionnement non souhaité de l'appareil.

AVERTISSEMENT relatif à l'exposition aux radiofréquences. La puissance de rayonnement de cet appareil se trouve sous les limites d'exposition de radiofréquences d'Industrie Canada. Néanmoins, cet appareil doit être utilisé de telle sorte qu'il doive être mis en contact le moins possible avec le corps humain.

Afin d'éviter le dépassement éventuel des limites d'exposition aux radiofréquences d'Industrie Canada, il est recommandé de maintenir une distance de plus de 20 cm entre les antennes et l'utilisateur.

Notificare pentru utilizatorii din Taiwan

低功率電波輻射性電機管理辦法

第十二條

經型式認證合格之低功率射頻電機，非經許可，公司、商號或使用者均不得擅自變更頻率、加大功率或變更設計之特性及功能。

第十四條

低功率射頻電機之使用不得影響飛航安全及干擾合法通信；經發現有干擾現象時，應立即停用，並改善至無干擾時方得繼續使用。

前項合法通信，指依電信法規定作業之無線電通信。低功率射頻電機須忍受合法通信或工業、科學及醫藥用電波輻射性電機設備之干擾。

Notă pentru utilizatorii din Mexic

La operación de este equipo está sujeta a las siguientes dos condiciones: (1) es posible que este equipo o dispositivo no cause interferencia perjudicial y (2) este equipo o dispositivo debe aceptar cualquier interferencia, incluyendo la que pueda causar su operación no deseada.

Para saber el modelo de la tarjeta inalámbrica utilizada, revise la etiqueta regulatoria de la impresora.

Notificări pentru utilizatorii din Japonia

この機器は技術基準適合証明又は工事設計認証を受けた無線設備を搭載しています。

Notificare pentru utilizatorii din Coreea

해당 무선설비는 전파혼신 가능성이 있으므로 인명안전과 관련된 서비스는 할 수 없음
(무선 모듈이 탑재된 제품인 경우)

Notificare pentru utilizatorii din Serbia (5 GHz)

Upotreba ovog uredjaja je ogranicna na zatvorene prostore u slucajevima koriscenja na frekvencijama od 5150-5350 MHz.

Notificare pentru utilizatorii din Taiwan (5 GHz)

在 5.25-5.35 赫赫頻帶內操作之無線資訊傳輸設備，限於室內使用。

Notificare pentru utilizatorii din Thailanda (5 GHz)

เครื่องวิทยุคมนาคมนี้มีระดับการแผ่คลื่นแม่เหล็กไฟฟ้าสอดคล้องตามมาตรฐานความปลอดภัยต่อสุขภาพของมนุษย์จากการใช้เครื่องวิทยุคมนาคมที่คณะกรรมการกิจการโทรคมนาคมแห่งชาติประกาศกำหนด

This radio communication equipment has the electromagnetic field strength in compliance with the Safety Standard for the Use of Radio Communication Equipment on Human Health announced by the National Telecommunications Commission.

Programul de protecție a mediului

Compania HP este angajată în furnizarea unor produse de calitate, care respectă standardele de protecție a mediului. Acest produs a fost proiectat pentru a putea fi reciclat. S-a utilizat un număr minim de materiale, asigurându-se în același timp o funcționalitate și fiabilitate corespunzătoare. Materialele diferite au fost proiectate astfel încât să fie clasate simplu. Dispozitivele de fixare și alte conexiuni sunt simplu de localizat, de accesat și de demontat utilizând scule obișnuite. Componentele de mare prioritate au fost proiectate pentru a fi accesate rapid în vederea dez asamblării și reparării eficiente. Pentru mai multe informații, vizitați site-ul Web cu angajamentul companiei HP privind protecția mediului, la adresa:

www.hp.com/hpinfo/globalcitizenship/environment

- [Sfaturi ecologice](#)
- [Regulamentul nr. 1275/2008 al Comisiei Uniunii Europene](#)
- [Hârtie](#)
- [Materiale plastice](#)
- [Fișe tehnice de securitate](#)
- [Programul de reciclare](#)
- [Programul de reciclare a consumabilelor HP inkjet](#)
- [Consum energie](#)
- [Dezafectarea de către utilizatori a echipamentelor uzate](#)
- [Substanțe chimice](#)
- [Declarație privind condiția de prezență a marcajului de substanțe interzise \(Taiwan\)](#)
- [Tabelul cu substanțele/elementele periculoase și conținutul acestora \(China\)](#)
- [Restricția privind substanțele periculoase \(Ucraina\)](#)

- [Restricția privind substanțele periculoase \(India\)](#)
- [Declarație privind restricția utilizării substanțelor periculoase \(Turcia\)](#)
- [EPEAT](#)
- [Informații pentru utilizatori privind eticheta ecologică SEPA \(China\)](#)
- [Eticheta de energie în China pentru imprimantă, fax și copiator](#)
- [Dezafectarea acumulatorilor în Taiwan](#)
- [Directiva UE privind acumulatorii](#)
- [Notificare privind acumulatorii, pentru Brazilia](#)
- [Notificare pentru California privind materialele cu perclorat](#)
- [Eliminarea deșeurilor în Brazilia](#)

Sfaturi ecologice

HP este angajat în asistarea clienților pentru a-și reduce impactul asupra mediului. Pentru mai multe informații privind inițiativele HP în privința protecției mediului, vizitați site-ul Web HP Environmental Programs and Initiatives.

www.hp.com/hpinfo/globalcitizenship/environment/

Regulamentul nr. 1275/2008 al Comisiei Uniunii Europene

Pentru date referitoare la alimentarea cu energie electrică a produsului, inclusiv consumul de energie al produsului în mod standby conectat în rețea, dacă toate porturile de rețea cablată sunt conectate și toate porturile de rețea wireless sunt activate, consultați secțiunea P14 „Additional Information” (Informații suplimentare) din Declarația IT ECO pentru produs, de la www.hp.com/hpinfo/globalcitizenship/environment/productdata/itecodesktop-pc.html.

Hârtie

Acest produs permite utilizarea de hârtie reciclată, în conformitate cu DIN 19309 și EN 12281:2002.

Materiale plastice

Componentele din plastic care depășesc 25 grame sunt marcate în conformitate cu standardele internaționale care impun identificarea materialelor plastice în scopul reciclării, la sfârșitul perioadei de exploatare a produsului.

Fișe tehnice de securitate

Fișele tehnice de securitate, informațiile privind siguranța produsului și informațiile de mediu sunt disponibile la www.hp.com/go/ecodata sau la cerere.

Programul de reciclare

HP oferă un număr din ce în ce mai mare de programe de returnare și reciclare a produselor în numeroase țări/regiuni și are relații de parteneriat cu cele mai mari centre de reciclare a produselor electronice din întreaga lume. HP conservă resursele prin revânzarea unora dintre cele mai populare produse ale sale. Pentru informații suplimentare despre reciclarea produselor HP, vizitați:

www.hp.com/recycle

Programul de reciclare a consumabilelor HP inkjet

Compania HP este angajată în lupta pentru protejarea mediului. Programul de reciclare a consumabilelor HP inkjet este disponibil în numeroase țări/regiuni și vă permite să reciclați gratuit cartușele de imprimare și de cerneală uzate. Pentru informații suplimentare, vizitați următorul site Web:

www.hp.com/hpinfo/globalcitizenship/environment/recycle/

Consum energie

Echipamentul HP de imprimare și prelucrare a imaginilor marcat cu sigla ENERGY STAR® este certificat de Agenția de Protecție a Mediului din S.U.A. Semnul următor va apărea pe produsele de prelucrare a imaginii certificate ENERGY STAR:



Informații suplimentare despre modelele de produse de prelucrare a imaginii certificate ENERGY STAR sunt listate la: www.hp.com/go/energystar

Dezafectarea de către utilizatori a echipamentelor uzate



Acest simbol înseamnă că produsul nu trebuie aruncat împreună cu deșeurile menajere. Pentru a proteja sănătatea umană și mediul, trebuie să predați echipamentul uzat la un punct de colectare desemnat pentru reciclarea echipamentelor electrice și electronice uzate. Pentru mai multe informații, luați legătura cu serviciul de dezafectare a deșeurilor menajere sau mergeți la <http://www.hp.com/recycle>.

Substanțe chimice

Compania HP și-a luat angajamentul de a furniza clienților informații despre substanțele chimice din produsele sale, respectând cerințe legale precum REACH (*Regulamentul CE Nr. 1907/2006 al Parlamentului European și al Consiliului*). Un raport cu informații despre substanțele chimice pentru acest produs poate fi găsit la: www.hp.com/go/reach.

Declarație privind condiția de prezență a marcajului de substanțe interzise (Taiwan)

限用物質含有情況標示聲明書

Declaration of the Presence Condition of the Restricted Substances Marking

| 單元 Unit | 限用物質及其化學符號 | | | | | |
|---------------------------------------|--|----------------------|----------------------|---|---|--|
| | Restricted substances and its chemical symbols | | | | | |
| | 鉛 Lead (Pb) | 汞 Mercury (Hg) | 鎘 Cadmium (Cd) | 六價鉻 Hexavalent chromium (Cr ⁺⁶) | 多溴聯苯 Polybrominate d biphenyls (PBB) | 多溴二苯醚 Polybrominate d diphenyl ethers (PBDE) |
| 外殼和紙匣 (External Casings and Trays) | 0 | 0 | 0 | 0 | 0 | 0 |
| 電線 (Cables) | 0 | 0 | 0 | 0 | 0 | 0 |
| 印刷電路板 (Printed Circuit Boards) | — | 0 | 0 | 0 | 0 | 0 |
| 列印引擎(Print Engine) | — | 0 | 0 | 0 | 0 | 0 |
| 列印機組件 (Print Assembly) | — | 0 | 0 | 0 | 0 | 0 |
| 噴墨印表機墨水匣 (Print Supplies) | 0 | 0 | 0 | 0 | 0 | 0 |
| 列印機配件 (Print Accessory) | — | 0 | 0 | 0 | 0 | 0 |

備考 1. “超出 0.1 wt %” 及 “超出 0.01 wt %” 係指限用物質之百分比含量超出百分比含量基準值。

Note 1: “Exceeding 0.1 wt %” and “exceeding 0.01 wt %” indicate that the percentage content of the restricted substance exceeds the reference percentage value of presence condition.

備考 2. “0” 係指該項限用物質之百分比含量未超出百分比含量基準值。

Note 2: “0” indicates that the percentage content of the restricted substance does not exceed the percentage of reference value of presence.

備考 3. “—” 係指該項限用物質為排除項目。

Note 3: The “—” indicates that the restricted substance corresponds to the exemption.

若要存取產品的最新使用指南或手冊，請前往 www.support.hp.com。選取搜尋您的產品，然後依照畫面上的指示繼續執行。

To access the latest user guides or manuals for your product, go to www.support.hp.com. Select **Find your product**, and then follow the onscreen instructions.

Tabelul cu substanțele/elementele periculoase și conținutul acestora (China)

产品中有害物质或元素的名称及含量

根据中国《电器电子产品有害物质限制使用管理办法》



| 部件名称 | 有害物质 | | | | | |
|----------|-----------|-----------|-----------|-----------------|---------------|-----------------|
| | 铅 (Pb) | 汞 (Hg) | 镉 (Cd) | 六价铬 (Cr(VI)) | 多溴联苯 (PBB) | 多溴二苯醚 (PBDE) |
| 外壳和托盘 | 0 | 0 | 0 | 0 | 0 | 0 |
| 电线 | 0 | 0 | 0 | 0 | 0 | 0 |
| 印刷电路板 | X | 0 | 0 | 0 | 0 | 0 |
| 打印系统 | X | 0 | 0 | 0 | 0 | 0 |
| 显示器 | X | 0 | 0 | 0 | 0 | 0 |
| 喷墨打印机墨盒 | 0 | 0 | 0 | 0 | 0 | 0 |
| 驱动光盘 | X | 0 | 0 | 0 | 0 | 0 |
| 扫描仪 | X | 0 | 0 | 0 | 0 | 0 |
| 网络配件 | X | 0 | 0 | 0 | 0 | 0 |
| 电池板 | X | 0 | 0 | 0 | 0 | 0 |
| 自动双面打印系统 | 0 | 0 | 0 | 0 | 0 | 0 |
| 外部电源 | X | 0 | 0 | 0 | 0 | 0 |

本表格依据 SJ/T 11364 的规定编制。

0：表示该有害物质在该部件所有均质材料中的含量均在 GB/T 26572 规定的限量要求以下。

X：表示该有害物质至少在该部件的某一均质材料中的含量超出 GB/T 26572 规定的限量要求。

此表中所有名称中含“X”的部件均符合欧盟 RoHS 立法。

注：环保使用期限的参考标识取决于产品正常工作的温度和湿度等条件。

Restricția privind substanțele periculoase (Ucraina)

Технічний регламент щодо обмеження використання небезпечних речовин (Україна)

Обладнання відповідає вимогам Технічного регламенту щодо обмеження використання деяких небезпечних речовин в електричному та електронному обладнанні, затвердженого постановою Кабінету Міністрів України від 3 грудня 2008 № 1057

Restricția privind substanțele periculoase (India)

This product, as well as its related consumables and spares, complies with the reduction in hazardous substances provisions of the "India E-waste Rule 2016." It does not contain lead, mercury, hexavalent chromium, polybrominated biphenyls or polybrominated diphenyl ethers in concentrations exceeding 0.1 weight % and 0.01 weight % for cadmium, except where allowed pursuant to the exemptions set in Schedule 2 of the Rule.

Declarație privind restricția utilizării substanțelor periculoase (Turcia)

Türkiye Cumhuriyeti: EEE Yönetmeliğine Uygundur

EPEAT

Most HP products are designed to meet EPEAT. EPEAT is a comprehensive environmental rating that helps identify greener electronics equipment. For more information on EPEAT go to www.epeat.net. For information on HP's EPEAT registered products go to www.hp.com/hpinfo/globalcitizenship/environment/pdf/epeat_printers.pdf.

Informații pentru utilizatori privind eticheta ecologică SEPA (China)

中国环境标识认证产品用户说明

噪声大于 63.0 dB(A) 的办公设备不宜放置于办公室内，请在独立的隔离区域使用。

如需长时间使用本产品或打印大量文件，请确保在通风良好的房间内使用。

如您需要确认本产品处于零能耗状态，请按下电源关闭按钮，并将插头从电源插座断开。

您可以使用再生纸，以减少资源耗费。

Eticheta de energie în China pentru imprimantă, fax și copiator

复印机、打印机和传真机能源效率标识实施规则

依据“复印机、打印机和传真机能源效率标识实施规则”，该打印机具有中国能效标识。标识上显示的能效等级和操作模式值根据“复印机、打印机和传真机能效限定值及能效等级”标准（“GB 21521”）来确定和计算。

1. 能效等级

产品能效等级分 3 级，其中 1 级能效最高。能效限定值根据产品类型和打印速度由标准确定。能效等级则根据基本功耗水平以及网络接口和内存等附加组件和功能的功率因子之和来计算。

2. 能效信息

喷墨打印机

— 操作模式功率

睡眠状态的能耗按照 GB 21521 的标准来衡量和计算。该数据以瓦特 (W) 表示。

— 待机功率

待机状态是产品连接到电网电源上功率最低的状态。该状态可以延续无限长时间，且使用者无法改变此状态下产品的功率。对于“成像设备”产品，“待机”状态通常相当于“关闭”状态，但也可能相当于“准备”状态或者“睡眠”状态。该数据以瓦特 (W) 表示。

— 睡眠状态预设延迟时间

出厂前由制造商设置的时间决定了该产品在完成主功能后进入低耗模式（例如睡眠、自动关机）的时间。该数据以分钟表示。

— 附加功能功率因子之和

网络接口和内存等附加功能的功率因子之和。该数据以瓦特 (W) 表示。

标识上显示的能耗数据是根据典型配置测量得出的数据，此类配置包含登记备案的打印机依据复印机、打印机和传真机能源效率标识实施规则所选的所有配置。因此，该特定产品型号的实际能耗可能与标识上显示的数据有所不同。

要了解规范的更多详情，请参考最新版的 GB 21521 标准。

Dezafectarea acumulatorilor în Taiwan



廢電池請回收

Directiva UE privind acumulatorii



Acest produs conține o baterie care este utilizată pentru a menține integritatea datelor ceasului în timp real sau setările produsului și este concepută să dureze pe tot parcursul duratei de viață a produsului. Orice încercare de reparare sau de înlocuire a acestei baterii trebuie să fie efectuată de un tehnician de service calificat.

Notificare privind acumulatorii, pentru Brazilia

A bateria deste equipamento nao foi projetada para removida pelo cliente.

Notificare pentru California privind materialele cu perclorat

Perchlorate material - special handling may apply. See: www.dtsc.ca.gov/hazardouswaste/perchlorate

This product's real-time clock battery or coin cell battery may contain perchlorate and may require special handling when recycled or disposed of in California.

Eliminarea deșeurilor în Brazilia



Não descarte o produto eletrônico em lixo comum

Este produto eletrônico e seus componentes não devem ser descartados no lixo comum, pois embora estejam em conformidade com padrões mundiais de restrição a substâncias nocivas, podem conter, ainda que em quantidades mínimas, substâncias impactantes ao meio ambiente. Ao final da vida útil deste produto, o usuário deverá entregá-lo à HP. A não observância dessa orientação sujeitará o infrator às sanções previstas em lei.

Após o uso, as pilhas e/ou baterias dos produtos HP deverão ser entregues ao estabelecimento comercial ou rede de assistência técnica autorizada pela HP.

Para maiores informações, inclusive sobre os pontos de recebimento, acesse:

www.hp.com.br/reciclar

B Erori (Windows)

- [Cerneală insuficientă](#)
- [Nivel scăzut de cerneală](#)
- [Problemă la cartușe](#)
- [Modul cu un singur cartuș](#)
- [Imposibil de comunicat cu imprimanta](#)
- [Nepotrivire dimensiune hârtie](#)
- [Carul cartușului de cerneală s-a blocat](#)
- [Cartuș de generație mai veche instalat](#)
- [Hârtie blocată sau probleme referitoare la tavă](#)
- [Hârtie epuizată](#)
- [Eroare imprimantă](#)
- [Ușă deschisă](#)
- [Asistență privind cartușele contrafăcute](#)
- [Cartușe incompatibile](#)
- [Hârtie prea scurtă](#)
- [Conectați-vă la HP Instant Ink](#)
- [Blocaj de hârtie în alimentatorul automat de documente](#)
- [Cartuș protejat HP instalat](#)
- [Cartuș HP Instant Ink utilizat](#)
- [Folosiți cartușe SETUP \(CONFIGURARE\)](#)
- [Nu folosiți cartușe SETUP \(CONFIGURARE\)](#)
- [Hârtie prea lungă pentru duplex automat](#)

Cerneală insuficientă

Cartușul identificat în mesaj are un nivel scăzut de cerneală.

Avertismentele și indicatorii pentru nivelul de cerneală oferă estimări numai în scopuri de planificare. Când primiți un mesaj de avertizare de nivel de cerneală scăzut, trebuie să aveți un cartuș de înlocuire disponibil pentru a evita posibilele întârzieri de imprimare. Nu trebuie să înlocuiți cartușele până când calitatea imprimării nu devine inacceptabilă.

Pentru informații despre înlocuirea cartușelor, consultați [Înlocuirea cartușelor, la pagina 41](#). Pentru informații despre comandarea cartușelor, consultați [Comandarea cartușelor, la pagina 43](#). Pentru informații despre reciclarea consumabilelor de cerneală uzate, consultați [Programul de reciclare a consumabilelor HP inkjet, la pagina 93](#).

 **NOTĂ:** Cerneala din cartușe este utilizată în procesul de imprimare într-un număr divers de moduri, inclusiv în procesul de inițializare, care pregătește imprimanta și cartușele pentru imprimare. În plus, o cantitate de cerneală reziduală este lăsată în cartuș după ce acesta este utilizat. Pentru informații suplimentare, consultați www.hp.com/go/inkusage.

Nivel scăzut de cerneală

Cartușul identificat în mesaj are un nivel foarte scăzut de cerneală.

Avertismentele și indicatorii pentru nivelul de cerneală oferă estimări numai în scopuri de planificare. Când primiți un mesaj de avertizare de nivel de cerneală scăzut, HP recomandă să aveți un cartuș de înlocuire disponibil pentru a evita posibilele întârzieri de imprimare. Nu trebuie să înlocuiți cartușele până când calitatea imprimării nu devine inacceptabilă.

Pentru informații despre înlocuirea cartușelor, consultați [Înlocuirea cartușelor, la pagina 41](#). Pentru informații despre comandarea cartușelor, consultați [Comandarea cartușelor, la pagina 43](#). Pentru informații despre reciclarea consumabilelor de cerneală uzate, consultați [Programul de reciclare a consumabilelor HP inkjet, la pagina 93](#).

 **NOTĂ:** Cerneala din cartușe este utilizată în procesul de imprimare într-un număr divers de moduri, inclusiv în procesul de inițializare, care pregătește imprimanta și cartușele pentru imprimare. În plus, o cantitate de cerneală reziduală este lăsată în cartuș după ce acesta este utilizat. Pentru informații suplimentare, consultați www.hp.com/go/inkusage.

Problemă la cartușe

Cartușul identificat în mesaj lipsește, este deteriorat, incompatibil sau este introdus în slotul greșit în imprimantă.

 **NOTĂ:** În cazul în care cartușul este identificat în mesaj ca fiind incompatibil, consultați [Comandarea cartușelor, la pagina 43](#) pentru informații despre obținerea cartușelor pentru imprimantă.

Pentru a rezolva această problemă, încercați următoarele soluții. Soluțiile sunt enumerate în ordine, cu cea mai plauzibilă soluție la început. Dacă prima soluție nu rezolvă problema, continuați să încercați soluțiile rămase până când problema este rezolvată.

- **Soluția 1: Opriți și porniți imprimanta**

Opriți și reporniți imprimanta.

Dacă problema persistă, încercați următoarea soluție.
- **Soluția 2: Instalați corect cartușele**

Verificați dacă sunt instalate corect toate cartușele.

Pentru instrucțiuni, consultați [Înlocuirea cartușelor, la pagina 41](#).

Modul cu un singur cartuș

Modul cu un singur cartuș este pentru imprimarea cu un singur cartuș instalat sau cu un cartuș lipsă.

Pentru informații suplimentare, consultați [Folosirea modului cu un singur cartuș, la pagina 44](#).

Imposibil de comunicat cu imprimanta

Computerul nu poate comunica cu imprimanta pentru că a apărut unul din următoarele evenimente:

- Imprimanta a fost oprită.
- Cablul care conectează imprimanta, cum ar fi un cablu USB, a fost deconectat.
- Dacă imprimanta este conectată la o rețea wireless, conexiunea wireless s-a defectat.
- Software-ul imprimantei nu a fost instalat corect.
- Software-ul de securitate (paravan de protecție și antivirus) instalat pe computer poate să blocheze comunicarea cu imprimanta.

Pentru a rezolva această problemă, încercați următoarele soluții:

- Asigurați-vă că imprimanta este pornită și că indicatorul luminos al butonului **Pornit** este aprins.
- Asigurați-vă că funcționează cablul de alimentare și alte cabluri și că acestea sunt conectate ferm la imprimantă.
- Asigurați-vă că este conectat corespunzător cablul de alimentare la o priză de curent alternativ (c.a.) funcțională.
- Dacă imprimanta este conectată la o rețea wireless, asigurați-vă că rețeaua wireless funcționează corespunzător.

Pentru informații suplimentare, consultați [Probleme legate de rețea și de conexiune, la pagina 73](#).

- Dezinstalați și reinstalați software-ul imprimantei HP.
- Dezactivați temporar software-ul de securitate pentru depanare, dacă acesta cauzează probleme de comunicare.

Nepotrivire dimensiune hârtie

Dimensiunea hârtiei sau tipul selectat al driverului imprimantei nu corespunde hârtiei alimentate în imprimantă. Asigurați-vă că este alimentată hârtia corectă în imprimantă și apoi imprimați din nou documentul. Pentru informații suplimentare, consultați [Încărcarea suportului, la pagina 10](#).



NOTĂ: Dacă hârtia alimentată în imprimantă are dimensiunea corectă, schimbați dimensiunea de hârtie selectată în driverul imprimantei, apoi imprimați din nou documentul.

Carul cartușului de cerneală s-a blocat

Ceva blochează carul cartușului (componenta din imprimantă care ține cartușele).

Pentru a elimina blocajul, verificați dacă există blocaje în imprimantă.

Pentru informații suplimentare, consultați [Probleme legate de blocaje sau de alimentarea cu hârtie, la pagina 57](#).

Cartuș de generație mai veche instalat

Cartușul de generație mai veche nu funcționează cu imprimanta dvs. Acesta poate fi folosit cu anumite modele de imprimante mai vechi. Dacă nu dețineți un model de imprimantă mai vechi și cartușul este un cartuș original HP, contactați serviciul de asistență HP. Pentru informații despre contactarea asistenței HP, consultați [Asistență HP, la pagina 79](#). Pentru a comanda online un cartuș de înlocuire original HP, consultați [Comandarea cartușelor, la pagina 43](#). Pentru problemele cu cartușele obținute de la HP Instant Ink, vizitați site-ul Web [Program HP Instant Ink](#) pentru mai multe informații.

Hârtie blocată sau probleme referitoare la tavă

Hârtia s-a blocat în imprimantă.

Înainte de a încerca să eliminați blocajul, verificați următoarele:

- Asigurați-vă că ați încărcat hârtie care respectă specificațiile și nu hârtie încrețită, pliată sau deteriorată. Pentru informații suplimentare, consultați [Noțiuni de bază despre hârtie, la pagina 8](#).
- Asigurați-vă că imprimanta este curată. Pentru informații suplimentare, consultați [Întreținerea imprimantei, la pagina 77](#).
- Asigurați-vă că tăvile sunt încărcate corect și că nu sunt prea pline. Pentru informații suplimentare, consultați [Încărcarea suportului, la pagina 10](#).

Pentru instrucțiuni privind eliminarea blocajelor ca și pentru informații suplimentare despre eliminarea blocajelor de hârtie, consultați [Probleme legate de blocaje sau de alimentarea cu hârtie, la pagina 57](#).

Hârtie epuizată



Tava implicită este goală.

Încărcați mai multă hârtie, apoi atingeți **OK**.

Pentru informații suplimentare, consultați [Încărcarea suportului, la pagina 10](#).

Eroare imprimantă

A intervenit o problemă la imprimantă sau la sistemul de cerneală. De obicei, puteți rezolva astfel de probleme prin parcurgerea pașilor următori:

1. Apăsați  (butonul Alimentare) pentru a opri imprimanta.
2. Deconectați cablul de alimentare și apoi conectați cablul de alimentare din nou.
3. Apăsați  (butonul Alimentare) pentru a porni imprimanta.

Dacă problema persistă, notați codul de eroare furnizat în mesaj și contactați serviciul de asistență HP. Pentru informații despre contactarea asistenței HP, consultați [Asistență HP, la pagina 79](#).

Ușă deschisă

Pentru a putea imprima documente, toate ușile și capacele imprimantei trebuie închise.

 **SFAT:** Când sunt complet închise, majoritatea ușilor și capacele se fixează la locul lor.

Dacă problema persistă după ce ați închis corect toate ușile și capacele, contactați asistența HP. Pentru informații suplimentare, consultați [Asistență HP, la pagina 79](#).

Asistență privind cartușele contrafăcute

Cartușul instalat nu este un cartuș HP nou, original. Contactați magazinul de unde a fost achiziționat cartușul. Pentru a raporta fraudă suspectată, vizitați HP la adresa www.hp.com/go/anticounterfeit. Pentru a utiliza cartușul în continuare, faceți clic pe **Continuare**.

Cartușe incompatibile

Cartușul nu este compatibil cu imprimanta.

Soluție: Scoateți imediat acest cartuș și înlocuiți-l cu un cartuș compatibil. Pentru informații despre modul de instalare a cartușelor noi, consultați [Înlocuirea cartușelor, la pagina 41](#).

Hârtie prea scurtă

Hârtia încărcată este mai scurtă decât valoarea minimă acceptată. Trebuie încărcată hârtie care îndeplinește cerințele imprimantei. Pentru mai multe informații, consultați [Noțiuni de bază despre hârtie, la pagina 8](#) și [Încărcarea suportului, la pagina 10](#).

Conectați-vă la HP Instant Ink

Imprimanta trebuie să fie conectată la HP Instant Ink, deoarece, în caz contrar, în curând nu veți mai putea imprima și nu veți primi niciun avertisment. Consultați panoul de control al imprimantei pentru instrucțiuni despre conectare sau vizitați site-ul Web [Program HP Instant Ink](#) pentru mai multe informații.

Blocaj de hârtie în alimentatorul automat de documente

Eliminați un blocaj de hârtie din alimentatorul de documente. Pentru mai multe informații, consultați [Probleme legate de blocaje sau de alimentarea cu hârtie, la pagina 57](#).

Cartuș protejat HP instalat

Cartușul de cerneală listat pe panoul de control al imprimantei poate fi utilizat numai în imprimanta în care ați instalat inițial cartușul, utilizând caracteristica de protejare a cartușului HP. Cartușul de cerneală trebuie înlocuit în această imprimantă.

Pentru informații despre modul de instalare a unui cartuș de cerneală nou, consultați [Înlocuirea cartușelor, la pagina 41](#).

Cartuș HP Instant Ink utilizat

Cartușul nu este compatibil cu imprimanta.

Această eroare poate să survină dacă instalați un cartuș HP Instant Ink într-o imprimantă care nu a fost înregistrată în programul HP Instant Ink. Problema poate să survină și în cazul în care cartușul HP Instant Ink a fost utilizat anterior într-o altă imprimantă înregistrată în programul HP Instant Ink.

Pentru mai multe informații, vizitați site-ul Web al [programului HP Instant Ink](#).

Folosiți cartușe SETUP (CONFIGURARE)

La prima configurare a imprimantei, trebuie să instalați cartușele livrate în cutie împreună cu imprimanta. Aceste cartușe au eticheta SETUP (CONFIGURARE) și vor calibra imprimanta înainte de prima activitate de imprimare. Dacă nu veți instala cartușele SETUP (CONFIGURARE) la configurarea inițială a produsului, vor exista erori. Dacă ați instalat cartușe obișnuite, scoateți-le și instalați cartușele SETUP (CONFIGURARE) pentru a finaliza configurarea imprimantei. După finalizarea configurării imprimantei, imprimanta poate utiliza cartușe obișnuite.

Dacă primiți în continuare mesaje de eroare și imprimanta nu poate să finalizeze inițializarea sistemului de cerneală, contactați asistența HP. Pentru informații suplimentare, consultați [Asistență HP, la pagina 79](#).

Nu folosiți cartușe SETUP (CONFIGURARE)

Cartușele SETUP (CONFIGURARE) nu pot fi utilizate după ce imprimanta a fost inițializată. Scoateți și instalați cartușele non-SETUP (non-CONFIGURARE). Pentru informații suplimentare, consultați [Înlocuirea cartușelor, la pagina 41](#).

Hârtie prea lungă pentru duplex automat

Hârtia încărcată este mai lungă decât cea acceptată de sistemul de imprimare față-verso automată al imprimantei. Puteți să o imprimați manual față-verso selectând „duplex manual” sau „imprimare pagini impare” și „imprimare pagini pare” din software imprimantă (dacă aceste funcții sunt acceptate). Pentru mai multe informații, consultați [Noțiuni de bază despre hârtie, la pagina 8](#) și [Încărcarea suportului, la pagina 10](#).

Index

- A**
accesibilitate 2
adresă IP
 verificare, pentru imprimantă 56
alimentare cu curent
 depanare 74
alimentare energie electrică,
 localizare 6
alimentări suprapuse, depanare 62
ambele fețe, imprimare pe 22
asistență clienți
 garanție 80
- B**
blocaje
 eliminare 57
 tipuri de hârtie nerecomandate 10
butoane, panou de control 6
buton Ajutor 7
- C**
car
 eliminare blocaje car 61
cartușe 43
 sfaturi 40
 verificarea nivelurilor de cerneală 41
cartușe de cerneală 6
 coduri componente 43
cerințe de sistem 82
comunicare wireless
 configurare 45
comunicații wireless
 informații de reglementare 88
conectori, localizare 6
conexiune USB
 port, localizare 5, 6
copiere
 specificații 82
curățare
 exterior 78
 geam scanner 78
- D**
depanare
 alimentare cu curent 74
 hârtie nepreluată din tavă 61
 HP Smart 75
 imprimare 74
 pagină de configurare rețea 76
 pagini strâmbе 62
 probleme legate de alimentarea cu hârtie 61
 raport de stare a imprimantei 76
 server Web încorporat 55
 sistem de ajutor panou de control 75
 sunt preluate mai multe pagini 62
- E**
EWS. *Vezi* server Web încorporat
- G**
garanție 80
geam, scanner
 curățare 78
 localizare 5
geam scanner
 curățare 78
 localizare 5
- H**
hârtie
 depanarea alimentării 61
 eliminare blocaje 57
 HP, comandă 10
 pagini strâmbе 62
 selectare 10
HP Utility (OS X și macOS)
 deschidere 53
- I**
imprimare
 depanare 74
 pagina de diagnostic 76
 pe două fețe 22
 specificații 82
imprimare față-verso 22
imprimare pe două fețe 22
indicatori luminoși, panou de control 6
informații de reglementare 88
informații tehnice
 cerințe de sistem 82
 specificații de copiere 82
 specificații pentru imprimare 82
 specificații pentru scanare 82
 specificații privind mediul 82
interferență radio
 informații de reglementare 88
- Î**
întreținere
 curățare 78
 pagina de diagnostic 76
 verificarea nivelurilor de cerneală 41
- M**
mediu
 Program de protecție a mediului 91
 specificații privind mediul 82
- N**
niveluri cerneală, verificare 41
notificări despre reglementări 83
- O**
oblicitate, depanare
 imprimare 62
OS X și macOS
 HP Utility 53
- P**
pagina de diagnostic 76
panou acces spate
 ilustrație 6
panou de control
 butoane 6
 caracteristici 6

- indicatori luminoși 6
- pictograme stare 7
- panou de control imprimantă
 - localizare 5
 - setări de rețea 48
- pictograme stare 7
- probleme legate de alimentarea cu hârtie, depanare 61

R

- rapoarte
 - acces la Web 77
 - diagnostic 76
 - testare wireless 76
- raport de calitate a imprimării 76
- raport de stare a imprimantei
 - informații despre 76
- raport test acces Web 77
- raport testare wireless 76
- reciclare
 - cartușe de cerneală 93
- reglementări
 - număr de identificare a modelului reglementat 83
- rețele
 - configurarea comunicațiilor wireless 45
 - ilustrație conector 6
 - setări, modificare 48
 - Setări IP 49
 - setări wireless 76
 - vizualizare și imprimare setări 49

S

- scanare
 - din Webscan 35
 - specificații pentru scanare 82
- server Web încorporat
 - depanare, nu poate fi deschis 55
 - deschidere 54
 - despre 54
 - Webscan 35
- setări
 - rețea 48
- Setări IP 49
- site-uri Web
 - informații despre accesibilitate 2

- software
 - scanare 32
 - Webscan 35
- software imprimantă (Windows)
 - deschidere 16, 53
 - despre 53
- stare
 - pagină de configurare rețea 76
- suporturi de imprimare
 - duplexare 22

T

- tavă de ieșire
 - localizare 5
- tăvi
 - depanarea alimentării 61
 - eliminarea blocajelor de hârtie 57
 - imagine a ghidajelor de lățime a hârtiei 5
 - localizare 5

V

- vizualizare
 - setări de rețea 49

W

- Webscan 35