



HP ENVY 5000 All-in-One series

Indholdsfortegnelse

1 Hvordan gør jeg?	1
2 Kom godt i gang	2
Hjælp til handicappede	2
HP EcoSolutions (HP og miljøet)	3
Printerdele	5
Kontrolpanel og statusindikatorer	6
Grundlæggende oplysninger om papir	8
Ilægning af papir	10
Ilæg original	14
Opdatere printeren	15
Åbn HP-printersoftware (Windows)	16
Brug appen HP Smart til udskrivning, scanning og fejlfinding fra en iOS-, Android- eller Windows 10-enhed	16
Sluk printeren	17
3 Udskrivning	18
Udskrivning med appen HP Smart	18
Udskriv dokumenter med HP-printersoftware	19
Udskriv fotos med HP-printersoftware	20
Udskrivning på konvolutter	21
Udskrivning på begge sider (dupleksudskrivning)	22
Udskrivning fra apps på mobile enheder	22
Udskrive med Maks. dpi	23
Tips til udskrivning	24
4 Kopiering og scanning	28
Kopier	28
Scanning	28
Tip til kopiering og scanning	34
5 Web Services	35
Hvad er Web Services?	35
Opsætte Web Services	35
Udskriv med HP ePrint	36
Fjerne Web Services	37

6 Patronerne	38
Oplysninger om blækpatroner og skrivehoved	38
Kontrol af de anslåede blækniveauer	38
Udskiftning af patronerne	39
Bestil patroner	41
Udskrive med én patron	41
Opbevaring af forbrugsvarer	42
Oplysninger om patrongaranti	42
7 Netværksopsætning	43
Konfigurere printeren til trådløs kommunikation	43
Ændre netværksindstillinger	46
Brug Wi-Fi Direct	47
8 Printerens administrationsværktøjer	51
Appen HP Smart	51
Værktøjskasse (Windows)	51
HP Utility (OS X og macOS)	51
Integreret webserver	52
9 Løsning af problemer	55
Papirstop og problemer med papirindføring	55
Problemer med blækpatroner	60
Problemer med at printe	61
Problemer med kopiering	69
Problemer med at scanne	70
Netværk- og forbindelsesproblemer	70
Problemer med printerhardware	71
Sådan opnås hjælp fra printerens kontrolpanel	72
Få hjælp fra appen HP Smart	72
Sådan fortolkes printerrapporter	72
Løsning af problemer ved brug af Web Services	74
Vedligeholde printeren	74
Gendan de oprindelige fabriks- og standardindstillinger	75
HP-support	76
Tillæg A Tekniske oplysninger	78
Meddelelser fra HP Company	78
Specifikationer	78
Lovgivningsmæssige bekendtgørelser	80

Miljømæssigt produktovervågningsprogram	88
---	----

Indeks	101
---------------------	------------

1 Hvordan gør jeg?

Lær at bruge din HP ENVY 5000 series

- [Kom godt i gang på side 2](#)
- [Udskrivning på side 18](#)
- [Kopiering og scanning på side 28](#)
- [Web Services på side 35](#)
- [Patronerne på side 38](#)
- [Netværksopsætning på side 43](#)
- [Løsning af problemer på side 55](#)

2 Kom godt i gang

Dette afsnit indeholder følgende emner:

- [Hjælp til handicappede](#)
- [HP EcoSolutions \(HP og miljøet\)](#)
- [Printerdele](#)
- [Kontrolpanel og statusindikatorer](#)
- [Grundlæggende oplysninger om papir](#)
- [Ilægning af papir](#)
- [Ilæg original](#)
- [Opdatere printeren](#)
- [Åbn HP-printersoftware \(Windows\)](#)
- [Brug appen HP Smart til udskrivning, scanning og fejlfinding fra en iOS-, Android- eller Windows 10-enhed](#)
- [Sluk printeren](#)

Hjælp til handicappede

Denne printer indeholder en række funktioner, som sætter personer med handicap i stand til at bruge den.

Syn

Den HP-printersoftware, der følger med printeren, kan benyttes af brugere med nedsat syn via operativsystemets indstillinger og funktioner for handicappede. Softwaren understøtter endvidere de fleste hjælpeprogrammer, f.eks. skærmlæsere, braillelæsere og programmer, der omsætter tale til tekst. Af hensyn til personer, der er farveblinde, har farvede knapper og faner i HP-softwaren enkel tekst eller enkle ikoner, der illustrerer den pågældende handling.

Bevægelse

For brugere med bevægelseshandicap kan HP-softwarefunktionerne udføres vha. tastaturkommandoer. HP-softwaren understøtter endvidere Windows-funktionerne til hjælp til handicappede, f.eks. Træge taster, Til/fra-taster, Filtertaster og Musetaster. Printerdæksler, -knapper, -papirbakker og -papirstyr kan betjenes af brugere med reducerede kræfter og reduceret rækkevidde.

Support

Få flere oplysninger om adgangsløsninger og produktlevetid for HP-produkter på webstedet HP Accessibility and Aging (www.hp.com/accessibility).

Besøg Apples websted på www.apple.com/accessibility, hvis du vil have oplysninger om hjælp til handicappede i OS X og macOS.

HP EcoSolutions (HP og miljøet)

HP har forpligtet sig til at hjælpe dig med at optimere din miljømæssige belastning og gøre dig i stand til at udskrive ansvarligt – derhjemme og på kontoret.

Der er detaljerede oplysninger om de retningslinjer for miljøet, som HP følger under produktionen, i [Miljømæssigt produktovervågningsprogram på side 88](#). Besøg www.hp.com/ecosolutions for at få yderligere oplysninger om HP's miljømæssige initiativer.

- [Strømstyring](#)
- [Lydløs tilstand](#)
- [Optimering af forbrugsvarerne](#)



Strømstyring

Anvend **Dvaletilstand** og **Auto-sluk** for at spare på strømmen.

Dvaletilstand

Strømforbruget reduceres i dvaletilstand. Efter den indledende opsætning af printerens, går den i dvale efter 5 minutter uden aktivitet.

Følg disse anvisninger for at ændre, hvor længe printerens skal være passiv, før den går i dvale.

1. På startskærmen på printerens kontrolpanel skal du stryge til venstre for at se  (**Opsætning**) og derefter trykke på  (**Opsætning**).



BEMÆRK: Hvis du ikke ser skærmen **Hjem**, skal du trykke på  (**Hjem**).

2. Tryk på **Strømstyring**, og derefter på **Dvale**. Tryk herefter på den ønskede mulighed.

Auto-sluk

Denne funktion slukker printerens efter 2 timer uden aktivitet, hvilket sparer strøm. Auto-sluk slukker helt for printerens, og du skal derfor trykke på knappen **Tænd/sluk** for at tænde printerens igen.

Hvis printerens understøtter denne energisparefunktion, aktiveres eller deaktiveres Auto-sluk automatisk afhængigt af printerens funktioner og forbindelsesindstillingerne. Printerens skifter til Dvale efter 5 minutter uden aktivitet for at spare på strømmen – dette sker også selvom Auto-sluk er deaktiveret.

- Auto-sluk aktiveres, når printerens tændes, hvis printerens ikke understøtter netværk, fax eller Wi-Fi Direct, eller ikke bruger disse funktioner.
- Auto-sluk deaktiveres, når printerens trådløse funktion eller funktionen Wi-Fi Direct aktiveres, eller når en printer, der understøtter fax, USB eller Ethernet-netværk, opretter en fax-, USB- eller Ethernet-netværksforbindelse.



TIP: Hvis du vil spare på batteriet, kan du slå Auto-sluk til, selvom printerens er tilsluttet, eller den trådløse funktion er aktiveret.



FORSIGTIG: Sluk altid printerens rigtigt ved at trykke på  (knappen **Strømafbryder**) på forreste venstre side af printerens.

Hvis printerens slukkes forkert, vender blækpatronholderen muligvis ikke tilbage til den korrekte position, hvilket kan give problemer med blækpatronerne og udskriftskvaliteten.

Lydløs tilstand

Lydløs tilstand gør udskrivningen langsommere for at reducere den samlede støj, uden at det går ud over udskriftskvaliteten. Det virker kun, når der udskrives på almindeligt papir. Herudover deaktiveres Lydløs tilstand, hvis du udskriver i den bedste kvalitet eller præsentationskvalitet. Aktivér Lydløs tilstand for at reducere støj ved udskrivning. Deaktiver Lydløs tilstand for at udskrive med normal hastighed. Lydløs tilstand er som udgangspunkt deaktiveret.



BEMÆRK: Lydløs tilstand kan ikke anvendes ved udskrivning af fotos eller konvolutter.

Sådan aktiveres eller deaktiveres Lydløs tilstand på printerens kontrolpanel

1. Tryk på ikonet  på startsiden (**Opsætning**).
2. Tryk på knappen ved siden af **Støjsvag tilstand** for at slå den til eller fra.

Sådan aktiveres eller deaktiveres Lydløs tilstand via printerprogrammet (Windows)

1. Åbn HP-printersoftware. Se [Åbn HP-printersoftware \(Windows\) på side 16](#) for at få flere oplysninger.
2. Klik på **Lydløs tilstand** .
3. Vælg **Til** eller **Fra** .
4. Klik på **Gem indstilling**.

Sådan aktiveres eller deaktiveres Lydløs tilstand via printerprogrammet (OS X og macOS)

1. Åbn HP Utility. Se [HP Utility \(OS X og macOS\) på side 51](#) for at få flere oplysninger.
2. Vælg printeren.
3. Klik på **Lydløs tilstand** .
4. Vælg **Til** eller **Fra** .
5. Klik på **Anvend nu**.

Sådan aktiveres eller deaktiveres Lydløs tilstand via den integrerede webserver (EWS)

1. Åbn den integrerede webserver. Se [Åbn den integrerede webserver på side 52](#) for at få flere oplysninger.
2. Klik på fanen **Indstillinger** .
3. I **Foretrukne** -afsnittet skal du trykke på **Lydløs tilstand** og derefter **Til** eller **Fra** .
4. Klik på **Apply** (Anvend).

Sådan aktiveres Lydløs tilstand under en udskrivning

- ▲ Tryk på  (Lydløs tilstand) på skærmen Udskriv på printerens kontrolpanel for at aktivere lydløs tilstand.



BEMÆRK: Lydløs tilstand aktiveres først efter den aktuelle side er færdigudskrevet og anvendes kun under den aktuelle udskriftsopgave.

Optimering af forbrugsvarerne

Prøv følgende for at spare på forbrugsvarerne, f.eks. blæk og papir:

- Genbrug de originale HP-blæpatroner via HP Planet Partners. Du kan få yderligere oplysninger ved at besøge www.hp.com/recycle.
- Brug mindre papir ved at udskrive på begge sider af papiret.
- Skift udskriftskvaliteten i printerdriveren til en kladdeudskrivning. Ved kladdeudskrivning bruges der mindre blæk.
- Rengør kun skrivehovedet, når det er påkrævet. Det bruger blæk og forkorter patronernes levetid.

Printerdele

Set forfra

Figur 2-1 HP ENVY 5000 All-in-One series set forfra og oppefra

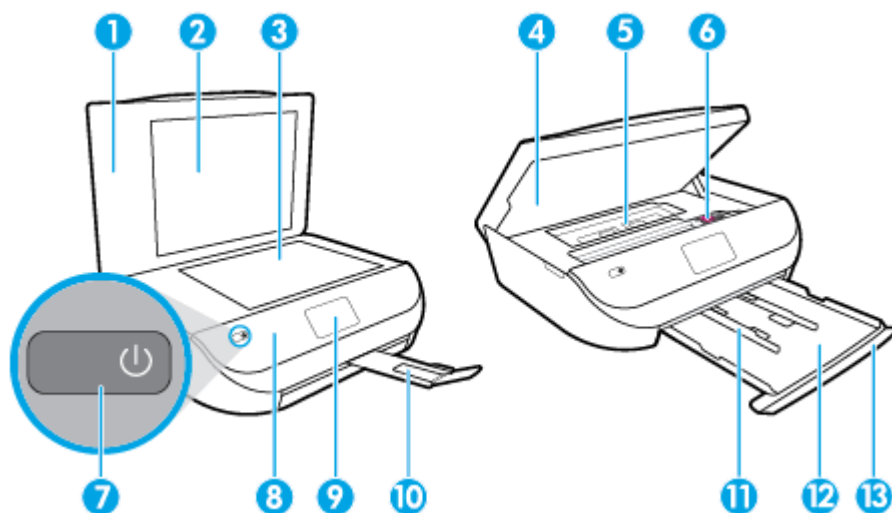

Funktion	Beskrivelse
1	Låg
2	Lågets underside
3	Scannerens glasplade
4	Blæpatrondæksel
5	Dæksel til papirsti
6	Blæpatroner
7	Tænd/sluk-knap
8	Frontpanel
9	Printerdisplay
10	Udskriftsbakkeforlænger (også kaldet bakkeforlænger)

Funktion	Beskrivelse
11	Papirbredestyr
12	Papirbakke
13	Papirbakkens dæksel

Set bagfra

Figur 2-2 HP ENVY 5000 All-in-One series set bagfra

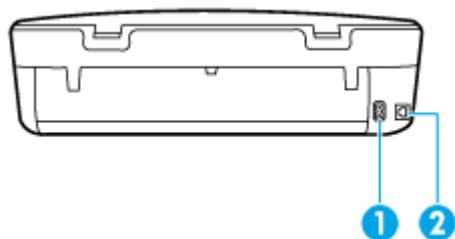

Funktion	Beskrivelse
1	Strømforsindelse: Brug kun den lysnetledning, der er leveret af HP.
2	USB-porten på bagsiden

Kontrolpanel og statusindikatorer

Øversigt over knapper og indikatorer



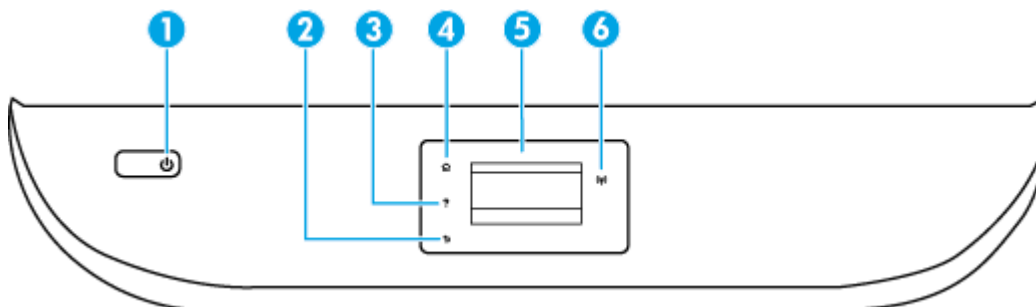





Følgende diagram og tilhørende tabel giver et hurtigt øverblik over kontrolpanelets funktioner.



Etiket	Navn og beskrivelse
1	Tænd/sluk-knap: Tænder eller slukker printeren.
2	Tilbage-knap: Vender tilbage til forrige skærbillede.
3	Hjælp-knap: Åbner menuen Hjælp til den nuværende handling.
4	Startside-knap: Skifter til startskærmen, der er den første skærm, der vises, når du tænder printeren.

Etiket	Navn og beskrivelse
5	Kontrolpaneldisplay: Tryk på skærmen for at vælge menupunkter, eller rul igennem menupunkterne.
6	Indikator for trådløs: Angiver status for printerens trådløse forbindelse. <ul style="list-style-type: none"> Når indikatoren er blå, betyder det, at der er oprettet trådløs forbindelse, og du kan udskrive. Hvis den blinker langsomt, betyder det, at funktionen til trådløs forbindelse er tændt, men at der ikke er forbindelse til et netværk. Tjek, at printeren er inden for det trådløse signals rækkevidde. Hvis den blinker hurtigt, er der fejl ved den trådløse forbindelse. Se meddelelsen på printerens display. Hvis den trådløse forbindelse er slået fra, er indikatoren for trådløs forbindelse slukket, vises Trådløs Fra på displayet.

Ikoner på kontrolpanelets display

Ikon	Formål
	Kopier : Åbner menuen Kopier , hvor du kan vælge en kopieringstype eller ændre indstillinger for kopiering.
	Scan : Åbner menuen Scan , hvor du kan vælge en destination til scanningen.
	Opsætning : Åbner menuen Opsætning , hvor du kan ændre indstillinger og udføre vedligeholdelsesfunktioner.
	Hjælp : Åbner hjælp-menuen, hvor du kan se hjælpevideoer, information om printerens funktioner og tips.
	Ikonet for HP ePrint-udskrivning: Åbner menuen Web Services-oversigt , hvor du kan tjekke status for HP ePrint-udskrivning, ændre indstillingerne for HP ePrint-udskrivning eller udskrive en infoside.
	Wi-Fi Direct ikon: Åbner Wi-Fi Direct -menuen, hvor du kan tænde Wi-Fi Direct, slukke Wi-Fi Direct, og vise Wi-Fi Direct navn og password.
	Trådløst ikon: Åbner menuen Oversigt over trådløs , hvor du kan kontrollere status for den trådløse forbindelse og ændre indstillingerne. Du kan også udskrive en testrapport over trådløs, der kan bruges som en hjælp til at diagnosticere eventuelle problemer med netværksforbindelsen.
	Blæk-ikon: Viser det anslåede blækniveau for hver patron. Viser et advarselssymbol, hvis blækniveauet er mindre end det mindst forventede niveau.. BEMÆRK: Advarsler og indikatorer vedrørende blækniveau er kun estimerer. Når en indikator viser et lavt blækniveau, bør du sørge for at skaffe en ny patron, så du ikke risikerer pludselig ikke at kunne udskrive. Du behøver ikke udskifte blækpatronerne, før printkvaliteten ikke længere er tilfredsstillende.

Ændre printerindstillinger

Brug kontrolpanelet til at ændre printerens tilstand og indstillinger, udskrive rapporter eller få hjælp til brug af printerens.



 **TIP:** Hvis printerens er tilsluttet en computer, kan du også ændre printerens indstillinger ved hjælp af printerens administrationsværktøjer på computeren.

Der er flere oplysninger om disse værktøjer i [Printerens administrationsværktøjer på side 51](#).

Sådan ændres indstillinger for en tilstand



Skærbilledet Hjem på kontrolpaneldisplayet viser de forskellige tilstande for printerens.

1. Tryk på ikonet for den funktion, som du vil ændre indstillingerne for, på startskærmen på kontrolpanelet.
2. Når du har valgt en funktion, skal du trykke på  (**Indstillinger**), rulle gennem de indstillinger, der findes, og trykke på den indstilling, der skal ændres.
3. Følg prompterne på kontrolpaneldisplayet for at ændre indstillingerne.

 **TIP:** Tryk på  (Hjem) for at vende tilbage til skærbilledet Hjem.

Sådan ændres printerindstillingerne

Brug punkterne i menuen **Opsætning**, hvis du vil ændre printerindstillinger eller udskrive rapporter.

1. På startskærmen på kontrolpanelet skal du stryge til venstre for at se  (**Opsætning**) og derefter trykke på  (**Opsætning**).
2. Stryg op og ned på skærmen for at se de forskellige muligheder.
3. Tryk på den mulighed, som du vil ændre indstillingerne for.

 **TIP:** Tryk på  (Hjem) for at vende tilbage til skærbilledet Hjem.

Grundlæggende oplysninger om papir

Printeren kan bruge de fleste former for kontorpapir. Prøv forskellige papirtyper, før du køber større mængder. Brug HP-papir for at få den bedste udskriftskvalitet. Læs mere om HP-papir på HP's webside www.hp.com.



HP anbefaler almindeligt papir med ColorLok-symbolet udskrivning af generelle dokumenter. Alt papir med ColorLok-symbolet er testet og opfylder høje standarder for driftsikkerhed og udskriftskvalitet, giver dokumenter med skarpe, levende farver samt dyb sort, og tørrer endvidere hurtigere end almindeligt papir. Du kan købe papir med ColorLok-symbolet i mange forskellige størrelser og tykkelser hos større papirproducenter.

Dette afsnit indeholder følgende emner:

- [Anbefalede papirtyper til udskrivning](#)
- [Bestil HP-papirvarer](#)

- [Tip i forbindelse med valg og brug af medier](#)

Anbefalede papirtyper til udskrivning

HP anbefaler, at der bruges HP-papir, som er specielt beregnet til den pågældende opgave, for at opnå den bedst mulige kvalitet.

I visse lande/områder er nogle af disse papirtyper muligvis ikke tilgængelige.

Udskrive foto

- **HP Premium Plus Photo Paper (ekstra fint fotopapir)**

HP Premium Plus Photo Paper er HP-fotopapir af højeste kvalitet til dine bedste fotos. HP Premium Plus Photo Paper gør det muligt at udskrive fantastiske billeder, der tørrer omgående, så du kan dele dem ud, så snart de kommer ud af printeren. Printeren understøtter flere størrelser, herunder A4, 8,5 x 11", 4 x 6" (10 x 15 cm), 5 x 7" (13 x 18 cm) og 11 x 17" (A3) og med to overflader – blank eller halvblank. Ideel til indramning, fremvisning eller bortgivning af dine bedste fotos og specielle fotoprojekter. HP Premium Plus Photo Paper giver fantastiske resultater med professionel kvalitet og holdbarhed.

- **HP Advanced Photo Paper**

Dette kraftige fotopapir har en hurtig tørretid, der gør papiret nemt at håndtere og forhindrer udtværing. Det er modstandsdygtigt over for vand, pletter, fingeraftryk og fugt. Dine udskrifter vil føles som og ligne fotos fra fotohandleren. Det fås i flere størrelser, herunder A4, 8,5 x 11", 10 x 15 cm (4 x 6"), 13 x 18 cm (5 x 7"). Det er syrefrit, så dokumenterne holder længere.

- **HP Everyday Photo Paper**

Udskriv farverige snapshot til en billig pris med papir, der er beregnet til generel fotoprint. Dette prisvenlige fotopapir tørrer hurtigt og er nemt at håndtere. Det giver tydelige, klare billeder, og kan bruges i alle blækprintere. Det fås med blank overflade i flere størrelser, herunder A4, 8,5 x 11", 5 x 7" og 4 x 6" 10 x 15 cm. Det er syrefrit, så dokumenterne holder længere.

Forretningsdokumenter

- **HP Premium Presentation Paper Matte 120 g, eller HP Professional Paper Matte 120 g**

Dette kraftige, dobbeltsidede, mat papir er perfekt til præsentationer, tilbud, rapporter og nyhedsbreve. Det er kraftigt papir, der gør indtryk.

- **HP Brochure Paper, 180 g blankt eller HP Professional Paper, 180 blankt**

Disse papirtyper har blank belægning på begge sider, så begge sider kan anvendes. De er det oplagte valg til næsten-fotografiske reproduktioner og virksomhedsgrafik til rapportforsider, særlige præsentationer, brochurer, mailere og kalendere.

- **HP Brochure Paper Matte eller HP Professional Paper 180 Matte**

Disse papirtyper har mat belægning på begge sider, så begge sider kan anvendes. De er det oplagte valg til næsten-fotografiske reproduktioner og virksomhedsgrafik til rapportforsider, særlige præsentationer, brochurer, mailings og kalendere.

Udskrivning til hverdagsbrug

Alle papirtyper, der vises på listen til hverdagsudskrivning kommer med ColorLok-teknologi, der giver mindre udtværing, dybere sort og levende farver.

- **HP Ekstra hvidt inkjetpapir**

HP Ekstra Hvidt Inkjet-papir giver højkontrastfarver og skarp tekst. Papiret er uigennemsigtigt, således at der kan foretages farveudskrivning på begge sider, uden at udskriften er synlig gennem papiret. Denne papirtype er derfor det ideelle valg til nyhedsbreve, rapporter og løbesedler.

- **HP printpapir**

HP printpapir er multifunktionspapir i høj kvalitet. Det giver dokumenter, der ser ud og føles mere solide, end dokumenter der er udskrevet på almindeligt multifunktionspapir eller kopipapir. Det er syrefrit, så dokumenterne holder længere.

- **HP kontorpapir**

HP kontorpapir er multifunktionspapir i høj kvalitet. Det kan bruges til kopier, kladder, memoer og generelle opgaver i hverdagen. Det er syrefrit, så dokumenterne holder længere.

Bestil HP-papirvarer

Printeren kan bruge de fleste former for kontorpapir. Brug HP-papir for at få den bedste udskriftskvalitet.

Gå ind på www.hp.com, hvis du skal bestille HP-papir eller andre forbrugsvarer. Nogle afsnit af HP's websted findes kun på engelsk.

HP anbefaler almindeligt papir med ColorLok-symbolet til generel udskrivning og kopiering. Alle papirer med ColorLok-logoet testes uafhængigt for at imødekomme høje pålidelighedsstandarder og udskriftskvalitet og producere dokumenter med klare, levende farver, federe sort og hurtigere tørrende end almindeligt papir. Køb papir med ColorLok-symbolet i mange forskellige størrelser og tykkelser hos større papirproducenter.

Tip i forbindelse med valg og brug af medier

Følg nedenstående retningslinjer for at opnå de bedste resultater.

- Læg kun én slags papir i en bakke ad gangen.
- Sørg for, at papiret ligger korrekt i bakken.
- Undgå at overfylde bakken.
- Læg ikke følgende medier i bakken, da de kan give papirstop, dårlig udskriftskvalitet og andre udskriftsproblemer:
 - Flerbladede formularer
 - Medier, der er beskadigede, krøllede eller rynkede
 - Medier med udstansninger eller perforeringer
 - Medier med en kraftig struktur eller prægning, eller som ikke er beregnet til blæk
 - Medier, der er for tynde eller lette at strække
 - Medier med hæfteklammer eller clips

Ilægning af papir

Vælg en papirstørrelse for at fortsætte.

Sådan ilægges småt papir

1. Åbn dækslet til papirbakken.

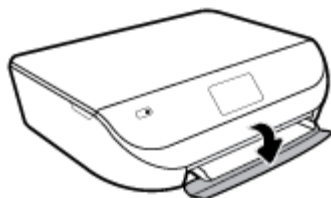

2. Træk papirbakken ud.



3. Læg papir i printeren.

- Fjern alt papir fra papirbakken, og læg fotopapiret i med udskriftssiden nedad og HP-logoet opad.
- Skub fotopapiret så langt frem som muligt.
- Skub papirbredestyrene ind til kanten af fotopapiret.



4. Skub papirbakken ind i printeren igen, og luk dækslet.



5. Træk bakkeforlængerer ud manuelt.



6. Skift eller behold papirindstillingerne på printerens display.

Sådan ilægges papir i fuld størrelse

1. Åbn dækslet til papirbakken.



2. Træk papirbakken ud, og skub papirstyrene udad.

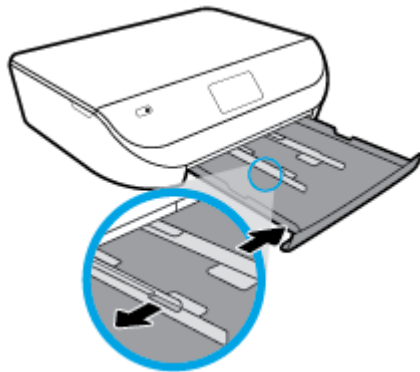

3. Læg papir i printeren.

- Læg en stak papir i papirbakken med den korte kant fremad og udskriftssiden nedad.
- Skub papiret så langt frem som muligt.
- Skub papirbreddestyrene ind, indtil de stopper langs papirets kant.

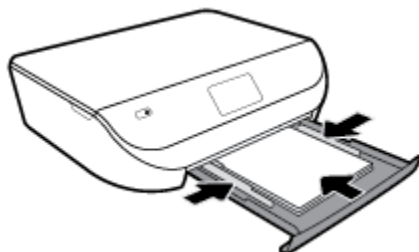

4. Skub papirbakken ind igen, og luk dækslet.



5. Træk bakkeforlængeren ud manuelt.



6. Skift eller behold papirindstillingerne på printerens display.

Sådan ilægges konvolutter

1. Åbn dækslet til papirbakken.

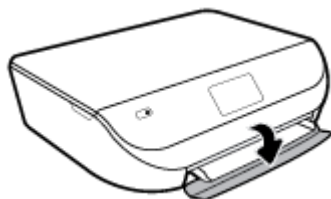

2. Træk papirbakken ud, skub papirstyrene ud, og tag eventuelt tidligere ilagte medier ud.

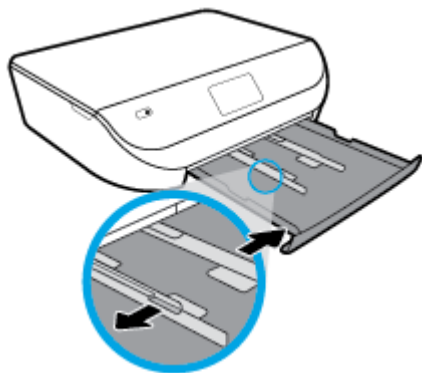

3. Ilægning af konvolutter

- Læg en eller flere konvolutter midt i papirbakken. Udskriftssiden skal vende nedad. Læg konvolutter i som vist på illustrationen.
- Skub en stak konvolutter fremad, indtil den ikke kan komme længere.

- Skub papirbredestyrene ind mod stakken med konvolutter, indtil de ikke kan komme længere.

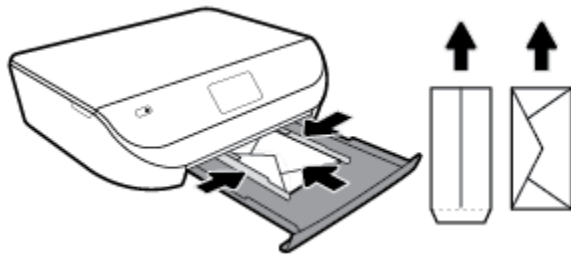

4. Skub papirbakken tilbage
5. Træk bakkeforlængereren ud manuelt.



6. Vælg den ilagte konvoluttype i menuen **Papirstørrelse** på printerens display.

Ilæg original

Sådan lægges en original på scannerens glasplade

1. Løft scannerens låg.

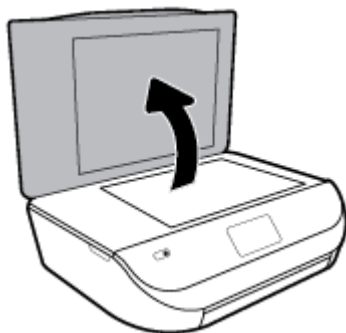

2. Læg originalen med udskriftssiden nedad i forreste højre hjørne af glaspladen.

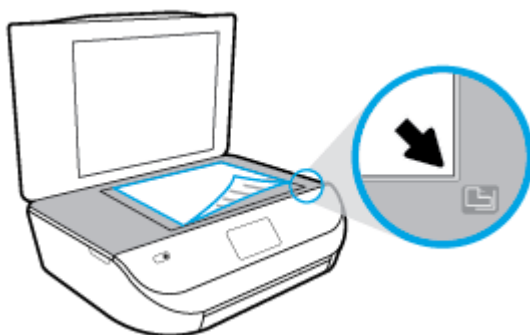

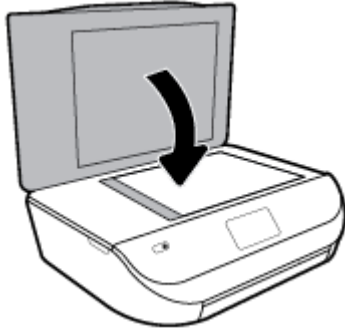

3. Luk scannerens låg.





Opdatere printeren

Hvis printeren er tilsluttet et netværk, og Web Services er blevet aktiveret, søger printeren som standard automatisk efter opdateringer.

Sådan opdateres printeren vha. printerens kontrolpanel

1. Stryg til venstre på startskærmen på printerens kontrolpanel for at se  (**Opsætning**), og tryk derefter på  (**Opsætning**).
2. Tryk på **Værktøjer**.
3. Tryk på **Opdatering af printeren**.
4. Tryk på **Kontrollér nu**.

Sådan sættes printeren til automatisk at tjekke, om der er opdateringer

1. På startskærmen på printerens kontrolpanel skal du stryge til venstre for at se  (**Opsætning**), og derefter trykke på  (**Opsætning**).
2. Tryk på **Værktøjer**.
3. Tryk på **Opdater printeren**.
4. Tryk på **Printeropdateringsmuligheder**.
5. Tryk på **Installer automatisk** (anbefales) eller **Underret ved tilgængelighed**.

Sådan opdateres printeren ved hjælp af den integrerede webserver

1. Åbn den integrerede webserver.
Se [Integreret webserver på side 52](#) for at få flere oplysninger.
2. Klik på fanen **Værktøjer**.
3. I afsnittet **Printeropdateringer** skal du klikke på **Firmwareopdateringer** og følge anvisningerne på skærmen.



BEMÆRK: Hvis der er en printeropdatering, hentes og installeres den, hvorefter printeren genstartes.

 **BEMÆRK:** Hvis du bliver bedt om at angive proxyindstillinger, og der bruges proxyindstillinger til netværket, skal du følge anvisningerne på skærmen for at konfigurere en proxyserver. Hvis du ikke har indstillingerne, skal du kontakte netværksadministratoren eller den person, der har konfigureret netværket.

Åbn HP-printersoftware (Windows)

Du kan bruge HP-printersoftware til at konfigurere printerindstillingerne, kontrollere de beregnede blækniveauer, bestille udskrivningsartikler, vedligeholde printeren, løse udskriftsproblemer og meget mere. Yderligere oplysninger om de tilgængelige printersoftwareindstillinger findes i hele denne vejledning.

Når HP-printersoftware er installeret, og afhængigt af operativsystemet, skal du gøre følgende:

 **BEMÆRK:** Hvis du bruger appen HP Smart i stedet for printersoftware, henvises til [Brug appen HP Smart til udskrivning, scanning og fejlfinding fra en iOS-, Android- eller Windows 10-enhed på side 16](#)

- **Windows 10:** Klik på **Start** på computerens skrivebord, vælg **HP** på programlisten, og vælg derefter ikonet med printerens navn.
- **Windows 8,1:** Klik på Pil ned nederst i venstre hjørne af startskærmen, og vælg derefter printerens navn.
- **Windows 8:** Højreklik på et tomt område på startskærmen, klik på **Alle apps** på applikationslinjen, og klik derefter på printerens navn.
- **Windows 7, Windows Vista og Windows XP:** Klik på **Start** på computerens skrivebord, vælg **Alle programmer**, klik på **HP**, klik på mappen til printeren, og vælg derefter ikonet med printerens navn.

Brug appen HP Smart til udskrivning, scanning og fejlfinding fra en iOS-, Android- eller Windows 10-enhed

HP Smart (tidligere kendt som HP All-in-One Printer Remote) hjælper dig med at konfigurere, scanne, udskrive, dele og administrere din HP-printer. Du kan dele dokumenter og billeder via e-mail, SMS og populære cloudtjenester og sociale medier (f.eks. iCloud, Google Drive, Dropbox og Facebook). Du kan også konfigurere nye HP-printere, samt overvåge og bestille forbrugsvarer.

 **BEMÆRK:** HP Smart-appen fås muligvis ikke på alle sprog. Visse funktioner findes muligvis ikke på alle printermodeller.

Sådan installeres appen HP Smart

- ▲ HP Smart-appen understøttes af iOS, Android og Windows 10-enheder. For at installere appen på din enhed skal du gå til 123.hp.com og følge vejledningen på skærmen for at få adgang til enhedens appbutik.

Sådan åbnes appen HP Smart på en Windows 10-computer

- ▲ Når du har installeret HP Smart-appen, skal du klikke på **Start** på skrivebordet på enheden og derefter vælge **HP Smart** fra applisten.

Opret forbindelse til printeren

- ▲ Sørg for, at printeren er tændt, og at den er forbundet til det samme netværk som enheden. Derefter registrerer HP Smart automatisk printeren.

Få yderligere oplysninger om at bruge appen HP Smart

Der er oplysninger om, hvordan du printer, scanner og fejlfinder med HP Smart i [Udskrivning med appen HP Smart på side 18](#), [Scan ved hjælp af appen HP Smart på side 29](#) og [Få hjælp fra appen HP Smart på side 72](#).

Yderligere oplysninger om brug af HP Smart til udskrivning, scanning, adgang til printerfunktioner og fejlfinding af problemer finder du på:

- **iOS/Android:** www.hp.com/go/hpsmart-help
- **Windows:** www.hp.com/go/hpsmartwin-help

Sluk printeren

Tryk på  (knappen Strømafbryder) for at slukke printeren. Tag ikke strømledningen ud, og sluk ikke for en stikdåse, før strømindikatoren slukkes.

 **FORSIGTIG:** Hvis printeren slukkes forkert, vender blækpatronholderen måske ikke tilbage til den korrekte position, hvilket kan give problemer med blækpatronerne og udskriftens kvalitet.

3 Udskrivning

De fleste indstillinger håndteres automatisk af programmet. Du behøver kun ændre indstillingerne manuelt, når du vil ændre udskriftskvaliteten, udskrive på bestemte papirtyper, eller når du anvender specialfunktioner.

Dette afsnit indeholder følgende emner:

- [Udskrivning med appen HP Smart](#)
- [Udskriv dokumenter med HP-printersoftware](#)
- [Udskriv fotos med HP-printersoftware](#)
- [Udskrivning på konvolutter](#)
- [Udskrivning på begge sider \(dupleksudskrivning\)](#)
- [Udskrivning fra apps på mobile enheder](#)
- [Udskrive med Maks. dpi](#)
- [Tips til udskrivning](#)

Udskrivning med appen HP Smart

Dette afsnit indeholder grundlæggende instruktioner til at bruge appen HP Smart til at udskrive fra din Android-, iOS- eller Windows 10-enhed. Yderligere oplysninger om, hvordan du anvender HP Smart, finder du under:

- **iOS/Android:** www.hp.com/go/hpsmart-help
- **Windows:** www.hp.com/go/hpsmartwin-help

Sådan udskrives fra en Windows 10-enhed

1. Læg papir i indbakken. Se [llægning af papir på side 10](#) for at få flere oplysninger.
2. Åbn HP Smart. Se [Brug appen HP Smart til udskrivning, scanning og fejlfinding fra en iOS-, Android- eller Windows 10-enhed på side 16](#) for at få flere oplysninger.
3. Sørg for, at din printer er valgt på startskærmen HP Smart.
 **TIP:** Hvis du vil vælge en anden printer, skal du klikke eller trykke på ikonet Printer på værktøjslinjen i venstre side af skærmen og derefter vælge **Vælg en anden printer** for at se alle tilgængelige printere.
4. Nederst på startskærmen skal du klikke eller trykke på **Udskriv**.
5. Vælg **Udskriv foto**, find det foto, du vil udskrive, og klik eller tryk derefter på **Vælg fotos, der skal udskrives**.
Vælg **Udskriv dokument**, find et PDF-dokument, du vil udskrive, og klik eller tryk derefter på **Udskriv**.
6. Vælg de ønskede indstillinger. Klik eller tryk på **Flere indstillinger** for at få vist flere indstillinger. Der er flere oplysninger om udskriftsindstillinger under [Tips til udskrivning på side 24](#).
7. Klik på **Udskriv** for at starte udskrivningen.

Sådan udskrives fra en Android- eller iOS-enhed

1. Åbn appen HP Smart.
2. Tryk på Plus-ikonet, hvis du skal skifte til en anden printer eller tilføje en ny printer.
3. Tryk på en printerindstilling (f.eks. **Udskriv fotos** eller **Udskriv fotos fra Facebook** mv.). Du kan udskrive fotos og dokumenter fra din enhed, dit cloud-lager eller dine sociale medier.
4. Vælg det foto eller dokument, du vil udskrive.
5. Tryk på **Udskriv**.

Udskriv dokumenter med HP-printersoftware

Sådan udskrives dokumenter (Windows)

1. Læg papir i indbakken. Se [Ilægning af papir på side 10](#) for at få flere oplysninger.
2. Vælg **Udskriv** i programmet.
3. Kontroller, at din printer er valgt.
4. Klik på den knap, der åbner dialogboksen **Egenskaber**.

Afhængigt af softwaren kan denne knap hedde **Egenskaber**, **Funktioner**, **Printeropsætning**, **Printeregenskaber**, **Printer** eller **Præferencer**.

 **BEMÆRK:** Hvis du vil angive udskriftsindstillinger for alle udskriftsjob, skal du foretage ændringerne i den HP-software, der fulgte med printeren. Der er flere oplysninger om HP-softwaren i [Printerens administrationsværktøjer på side 51](#).

5. Vælg de passende indstillinger under fanen **Udskrivningsgenveje** eller **Udskrivningsgenvej**.
Klik på de andre faner for at ændre andre printerindstillinger.
Se [Tips til udskrivning på side 24](#) for at få flere gode råd til udskrivningen.

 **BEMÆRK:** Hvis du skifter papirstørrelse, skal du sørge for at lægge det rigtige papir i papirbakken og indstille papirstørrelsen på printerens kontrolpanel, så de stemmer overens.

6. Klik på **OK** for at lukke dialogboksen **Egenskaber**.
7. Klik på **Udskriv** eller **OK** for at starte udskrivningen.

Sådan udskrives dokumenter (OS X og macOS)

1. Gå til menuen **Filer** i softwaren, og vælg **Udskriv**.
2. Kontrollér, at printeren er markeret.
3. Angiv udskriftsindstillinger.
Hvis du ikke ser indstillinger på dialogboksen Udskriv, skal du klikke på **Vis oplysninger**.

- Vælg den relevante papirstørrelse i pop-up-menuen **Paper Size** (Papirstørrelse).

 **BEMÆRK:** Hvis du ændrer papirstørrelsen, skal du sikre dig, at det rigtige papir er lagt i.

- Vælg papirretningen.
 - Indtast skaleringsprocenten.
4. Klik på **Udskriv**.

Udskriv fotos med HP-printersoftware

Du kan udskrive et foto fra computeren.

 **BEMÆRK:** Efterlad ikke ubrugt fotopapir i papirbakken. Papiret kan krølle, hvilket kan resultere i en dårligere udskriftskvalitet. Fotopapir skal være glat, før der udskrives.

 **TIP:** Du kan bruge printeren til at udskrive dokumenter og fotos på mobilenheden (som f.eks. en smartphone eller tablet-pc). Find flere oplysninger på HP Mobile Printing-webstedet (www.hp.com/go/mobileprinting). (På nuværende tidspunkt findes dette websted muligvis ikke på alle sprog.)

Sådan udskrives fotoer fra computeren (Windows)

1. Læg papir i papirbakken. Se [Ilægning af papir på side 10](#) for at få flere oplysninger.

2. Vælg **Udskriv** i programmet.

3. Kontroller, at din printer er valgt.

4. Klik på den knap, der åbner dialogboksen **Egenskaber**.

Afhængigt af softwaren kan denne knap hedde **Egenskaber**, **Funktioner**, **Printeropsætning**, **Printerens egenskaber**, **Printer** eller **Præferencer**.

5. Vælg de passende indstillinger under fanen **Udskrivningsgenveje** eller **Udskrivningsgenvej**.

Klik på de andre faner for at ændre andre printerindstillinger.

Se [Tips til udskrivning på side 24](#) for at få flere gode råd til udskrivningen.

 **BEMÆRK:** Hvis du skifter papirstørrelse, skal du sørge for at lægge det rigtige papir i papirbakken og indstille papirstørrelsen på printerens kontrolpanel, så de stemmer overens.

6. Klik på **OK** for at lukke dialogboksen **Egenskaber**.

7. Klik på **Udskriv** eller **OK** for at starte udskrivningen.

 **BEMÆRK:** Når udskrivningen er afsluttet, skal du fjerne ubrugt fotopapir fra papirbakken. Opbevar fotopapiret, så det ikke begynder at krølle, hvilket kan resultere i en dårligere udskriftskvalitet.

Sådan udskrives fotoer fra computeren (OS X og macOS)

1. Gå til menuen **Filer** i softwaren, og vælg **Udskriv**.

2. Kontrollér, at printeren er markeret.

3. Angiv udskriftsindstillinger.

Hvis du ikke ser indstillinger på dialogboksen Udskriv, skal du klikke på **Vis oplysninger**.

- Vælg den relevante papirstørrelse i pop-up-menuen **Paper Size** (Papirstørrelse).

 **BEMÆRK:** Hvis du ændrer papirstørrelsen, skal du sikre dig, at det rigtige papir er lagt i.

- Vælg papirretningen.

4. Vælg **Papirtype/kvalitet** i pop op-menuen, og vælg følgende indstillinger:

- **Papirtype:** Den ønskede fotopapirtype
- **Kvalitet:** Vælg den indstilling, der giver den bedste kvalitet eller højeste dpi.
- Klik på den **Farveindstillinger** trekant, og vælg den ønskede indstilling for **Fotoforbedring**.

- **Fra:** Billedet ændres ikke.
 - **Afbryder:** Indstiller automatisk fokus på billedet; justerer billedskarphed moderat.
5. Angiv eventuelt andre udskriftsindstillinger, og klik derefter på **Udskriv**.

Udskrivning på konvolutter

Undgå følgende former for konvolutter:

- Meget glatte
- Konvolutter med selvklæbende lukning, hæfter eller vinduer
- Konvolutter med tykke, ujævne eller krøllede kanter
- Iturevne eller krøllede konvolutter, eller konvolutter der på anden måde er ødelagte

Ombukningen på konvolutter, der lægges i printeren, skal have en skarp kant.



BEMÆRK: Der er flere oplysninger om udskrivning på konvolutter i dokumentationen til det program, du benytter.

Sådan udskrives på konvolutter (Windows)

1. Læg papir i indbakken. Se [Ilægning af papir på side 10](#) for at få flere oplysninger.
2. Gå til menuen **Filer** i softwaren, og klik på **Udskriv**.
3. Kontroller, at din printer er valgt.
4. Klik på den knap, der åbner dialogboksen **Egenskaber**.

Afhængigt af softwaren kan denne knap hedde **Egenskaber**, **Funktioner**, **Printeropsætning**, **Printeregenskaber**, **Printer** eller **Præferencer**.



BEMÆRK: Hvis du vil angive udskriftsindstillinger for alle udskriftsjob, skal du foretage ændringerne i den HP-software, der fulgte med printeren. Der er flere oplysninger om HP-softwaren i [Printerens administrationsværktøjer på side 51](#).

5. Vælg de passende indstillinger under fanen **Udskrivningsgenveje** eller **Udskrivningsgenvej**.

Klik på de andre faner for at ændre andre printerindstillinger.

Se [Tips til udskrivning på side 24](#) for at få flere gode råd til udskrivningen.



BEMÆRK: Hvis du skifter papirstørrelse, skal du sørge for at lægge det rigtige papir i papirbakken og indstille papirstørrelsen på printerens kontrolpanel, så de stemmer overens.

6. Klik på **OK** for at lukke dialogboksen **Egenskaber**.
7. Klik på **Udskriv** eller **OK** for at starte udskrivningen.

Sådan udskrives på konvolutter (OS X og macOS)

1. Gå til menuen **Filer** i softwaren, og vælg **Udskriv**.
2. Kontrollér, at printeren er markeret.
3. Vælg den relevante konvolutstørrelse i pop-up menuen **Paper Size** (Papirstørrelse).
Hvis du ikke ser indstillinger på dialogboksen Udskriv, skal du klikke på **Vis oplysninger**.

 **BEMÆRK:** Hvis du ændrer papirstørrelsen, skal du sikre dig, at det rigtige papir er lagt i.

4. Gå til pop op-menuen, og vælg **Papirtype/kvalitet**, og kontroller, at indstillingen for papirtype er indstillet til **Almindeligt papir**.
5. Klik på **Udskriv**.

Udskrivning på begge sider (dupleksudskrivning)

Sådan udskriver du på begge sider af papiret (Windows)

1. Læg papir i papirbakken. Se [lægning af papir på side 10](#) for at få flere oplysninger.
2. Vælg **Udskriv** i programmet.
3. Printerens skal være valgt.
4. Klik på den knap, der åbner dialogboksen **Egenskaber**.

Afhængigt af programmet kan denne knap hedde **Egenskaber**, **Indstillinger**, **Indstil printer**, **Printerens egenskaber**, **Printer** eller **Præferencer**.

 **BEMÆRK:** Hvis du vil angive udskriftsindstillinger for alle udskriftsjob, skal du foretage ændringerne i den HP-software, der fulgte med printerens. Der er flere oplysninger om HP-softwaren i [Printerens administrationsværktøjer på side 51](#).

5. Gå til fanen **Udskrivningsgenveje** eller **Udskrivningsgenvej**, og vælg en genvej, der understøtter indstillingen **Udskriv på begge sider**. Vælg en valgmulighed på rullelisten **Udskriv på begge sider**.

Klik på de andre faner for at ændre andre printerindstillinger.

Se [Tips til udskrivning på side 24](#) for at få flere gode råd til udskrivningen.

 **BEMÆRK:** Hvis du skifter papirstørrelse, skal du sørge for at lægge det rigtige papir i papirbakken og indstille papirstørrelsen på printerens kontrolpanel, så de stemmer overens.

6. Klik på **OK** for at lukke dialogboksen **Egenskaber**.
7. Klik på **Udskriv** eller **OK** for at starte udskrivningen.

Sådan udskrives der på begge sider af papiret (OS X og macOS)

1. Gå til menuen **Filer** i softwaren, og vælg **Udskriv**.
2. Vælg **Layout** i pop op-menuen i dialogboksen Udskriv.
3. Vælg den ønskede type binding til de tosidede sider, go klik derefter på **Udskriv**.

Udskrivning fra apps på mobile enheder

Udskrivning fra apps på mobile enheder

Du kan udskrive dokumenter og fotos direkte fra flere apps på dine mobile enheder, herunder iOS-, Android-, Windows Mobile-, Chromebook- og Amazon Kindle-enheder.

Sådan udskriver du fra apps på mobile enheder

1. Sørg for, at printerens har forbindelse til det samme netværk som mobilenheden.
2. Aktivér udskrivning på mobilenheden:

- **iOS:** Brug kommandoen **Udskriv** i menuen **Del**. Det kræver ingen konfiguration, da iOS AirPrint er forudinstalleret.



BEMÆRK: AirPrint er forudinstalleret på enheder med iOS 4.2 og nyere.

- **Android:** Download pluginnet HP Print Service (understøttes af de fleste Android-enheder) fra Google Play-butikken, og aktivér det på enheden.



BEMÆRK: Enheder med Android 4.4 og nyere understøttes af HP Print Service-plugin'et. Enheder med Android 4.3 og ældre kan udskrive vha. HP ePrint-appen, som findes i Google Play-butikken.

- **Windows Mobile:** Vælg **Udskriv** i menuen **Enhed**. Kræver ingen konfiguration, da softwaren er forudinstalleret.



BEMÆRK: Hvis din printer ikke vises på listen, skal du muligvis foretage en engangsopsætning af printeren vha. guiden **Tilføj printer**.

- **Chromebook:** Download og installer appen **HP Print for Chrome** fra Chrome Web Store for at aktivere udskrivning via både Wi-Fi- og USB-forbindelser.
- **Amazon Kindle Fire HD9 og HDX:** Første gang du vælger **udskrivningsfunktionen** på enheden, downloades HP Print Service-plugin'et automatisk, så du kan aktivere udskrivning fra mobilenheder.



BEMÆRK: Der findes detaljerede oplysninger om aktivering af udskrivning fra apps på mobile enheder på www.hp.com/go/mobileprinting. Hvis der ikke findes en lokal version af dette websted for dit land eller sprog, kan du blive omdirigeret til HP's websted for mobiludskrivning for et andet land eller på et andet sprog.

3. Sørg for, at det ilagte papir passer til printerens papirindstillinger (der er flere oplysninger under [Ilægning af papir på side 10](#)). Hvis du sørger for, at størrelsen på det ilagte papir angives nøjagtigt, ved mobilenheden, hvilken papirstørrelse der bliver udskrevet på.

Du kan også udskrive fotos og dokumenter fra appen HP Smart. Se [Udskrivning med appen HP Smart på side 18](#) for at få flere oplysninger.

Adgang til printerfunktioner og fejlfinding fra mobilenheder

For flere oplysninger om hvordan du tilgår printerfunktioner og udfører fejlfinding med appen HP Smart, henvises der til:

- **iOS/Android:** www.hp.com/go/hpsmart-help
- **Windows:** www.hp.com/go/hpsmartwin-help

Udskrive med Maks. dpi

Brug tilstanden maks. dpi, når du skal udskrive skarpe billeder i høj kvalitet på fotopapir.

Det tager længere tid at udskrive med Maks. dpi end med de andre udskriftsindstillinger, og der kræves meget ledig plads på disken.

Sådan udskrives i tilstanden med maksimal dpi (Windows)

1. Vælg **Udskriv** i programmet.
2. Kontroller, at din printer er valgt.

3. Klik på den knap, der åbner dialogboksen **Egenskaber**.

Afhængigt af softwaren kan denne knap hedde **Egenskaber**, **Funktioner**, **Printeropsætning**, **Printeregenskaber**, **Printer** eller **Præferencer**.

4. Vælg de relevante indstillinger.

Windows 10, Windows 8.1 og Windows 8

- Klik på fanen **Papir/kvalitet**. På rullelisten **Papirstørrelse** skal du vælge den relevante papirstørrelse. På rullelisten **Papirtype** skal du vælge den relevante papirtype.
- Klik på fanen **Avanceret**. Vælg **Print med maks. dpi**.

Windows 7, Windows Vista og Windows XP

- Klik på fanen **Papir/kvalitet**. Vælg en relevant papirtype på rullelisten **Medier**.
- Klik på knappen **Avanceret**. Vælg det ønskede papirformat på rullelisten **Papirstørrelse**. Vælg **Ja** på rullelisten **Udskriv med maks. dpi** i området **Printeregenskaber**. Klik derefter på **OK** for at lukke dialogboksen **Avancerede indstillinger**.

Se [Tips til udskrivning på side 24](#) for at få flere gode råd til udskrivningen.

5. Kontroller papirets retning under fanen **Layout**, og klik derefter på **OK** for at udskrive.

Sådan udskrives med maks. dpi (OS X og macOS)

1. Gå til menuen **Filer** i softwaren, og vælg **Udskriv**.
2. Kontrollér, at printeren er markeret.
3. Angiv udskriftsindstillinger.

Hvis du ikke ser indstillinger på dialogboksen Udskriv, skal du klikke på **Vis oplysninger**.

- Vælg den relevante papirstørrelse i pop-up-menuen **Paper Size** (Papirstørrelse).



BEMÆRK: Hvis du ændrer papirstørrelsen, skal du sikre dig, at det rigtige papir er lagt i.

- Vælg papirretningen.
4. Vælg **Papirtype/kvalitet** i pop op-menuen, og vælg følgende indstillinger:
 - **Papirtype:** Den ønskede papirtype
 - **Kvalitet: Maximum dpi (Maksimal dpi)**
 5. Vælg eventuelt andre udskriftsindstillinger, og klik derefter på **Print**.

Tips til udskrivning

Softwareindstillinger valgt i printerdriveren gælder kun for udskrivning, og ikke for kopiering eller scanning.

Du kan udskrive dokumenter på begge sider af papiret. Se [Udskrivning på begge sider \(dupleksudskrivning\) på side 22](#) for at få flere oplysninger.

Tips vedrørende blæk

- Hvis udskriftskvaliteten ikke er acceptabel, kan du se yderligere oplysninger i [Problemer med at printe på side 61](#).

- Brug originale HP-patroner.

De originale HP-blækpatroner er udviklet og testet sammen med HP-printere og -papir, så du får det bedst mulige resultat hver gang.



BEMÆRK: HP kan ikke garantere hverken kvalitet eller driftssikkerhed i forbindelse med forbrugsvarer fra andre producenter. Service eller reparation, som skyldes brug af forbrugsvarer fra andre producenter, er ikke omfattet af garantien.

Gå ind på www.hp.com/go/anticounterfeit, hvis du mener, du har købt originale HP-blækpatroner.

- Både den sorte og den farvede blækpatron skal være installeret.

Se [Udskiftning af patronerne på side 39](#) for at få flere oplysninger.

- Kontrollér de forventede blækniveauer i blækpatronerne, så du er sikker på, der er nok blæk.

Advarsler og indikatorer vedrørende blækniveau er kun estimer.

Se [Kontrol af de anslåede blækniveauer på side 38](#) for at få flere oplysninger.



BEMÆRK: Advarsler og indikatorer vedrørende blækniveau er kun estimer. Når en indikator viser et lavt blækniveau, bør du sørge for at skaffe en ny patron, så du ikke risikerer pludselig ikke at kunne udskrive. Du behøver ikke udskifte blækpatronerne, før kvaliteten ikke længere er tilfredsstillende.

- Sluk altid printeren ved hjælp af Strømafbryder-knappen. Hvis printeren slukkes forkert, kan det give problemer med udskriftskvaliteten.

Tips til ilægning af papir

Der er også flere oplysninger under [Ilægning af papir på side 10](#).

- Sørg for, at papiret er lagt korrekt i papirbakken, og indstil den rigtige mediestørrelse og -type. Når papiret er lagt i papirbakken, bliver du bedt om at indstille mediestørrelsen og -typen.
- Læg en hel stak papir i, ikke bare en enkelt side. Alt papiret i stakken skal have samme størrelse og være af samme type for at undgå et papirstop.
- Læg papiret i med udskriftssiden nedad.
- Kontrollér, at papir, der er lagt i papirbakken, ligger fladt uden bøjede eller iturevne kanter.

Tips til printerindstillinger (Windows)

- Hvis du vil ændre standard udskriftsindstillinger, skal du klikke på **Udskriv og scan** og derefter på **Angiv præferencer** i HP-printersoftwaren.

Du kan åbne HP's printersoftware via [Åbn HP-printersoftwaren \(Windows\) på side 16](#) samt få yderligere oplysninger.

- Du kan bruge udskrivningsgenveje til at spare tid i forbindelse med indstilling af dine ønskede udskrivningspræferencer. En udskrivningsgenvej gemmer de indstillinger, som er relevante for en bestemt type opgave, så du kan angive samtlige indstillinger med et enkelt klik. Hvis du vil bruge en genvej, skal du gå til fanen **Udskrivningsgenveje** eller **Udskrivningsgenvej**, vælge den ønskede genvej og derefter trykke på **OK**.

Hvis du vil tilføje en ny udskrivningsgenvej, skal du vælge en eksisterende genvej svarende til den, du vil oprette, indstille de ønskede udskriftsindstillinger under fanerne **Udskrivningsgenveje** eller **Udskrivningsgenvej**, klikke på **Gem som**, indtaste et navn og derefter klikke på **OK**.

Hvis du vil slette en brugertilpasset udskrivningsgenvej, skal du vælge den og klikke på **Slet**.



BEMÆRK: Du kan ikke slette de forudindstillede udskrivningsgenveje.

- Forstå papir- og papirbakkeindstillinger:
 - **Papirstørrelse:** Vælg den papirstørrelse, du lagde i papirbakken.
 - **Papirtype** eller **Medier:** Vælg den papirtype, du bruger.
- Forstå farve- eller sort-hvid-indstillinger:
 - **Farve:** Bruger blæk fra alle patroner til firefarveudskrifter.
 - **Sort-hvid** eller **Kun sort blæk:** Bruger kun sort blæk til sort-hvide udskrifter i normal eller lavere kvalitet.
 - **Gråtoner i høj kvalitet:** Bruger blæk fra både farvepatronen og den sorte patron til at frembringe et bredere spektrum af sorte og grå nuancer til sort-hvide udskrifter i høj kvalitet.
- Forstå indstillingerne for udskriftskvalitet:

Udskriftskvalitet måles i udskriftsopløsningens punkter pr. tomme (dpi). Højere dpi frembringer klarere og mere detaljerede udskrifter, men gør udskrivningen langsommere og kan muligvis forbruge mere blæk.

 - **Kladde:** Den laveste dpi, der typisk anvendes, når blækniveauet er lavt, eller når der ikke er behov for udskrifter af høj kvalitet.
 - **Normal:** Velegnet til de fleste udskriftsjobs.
 - **Bedst:** Bedre dpi end **Normal**.
 - **Print med maks. dpi:** Den højeste dpi-indstilling til udskriftskvalitet.
 - **HP Real Life Technologies** (HP Real Life-teknologier): Denne funktion gør billeder og diagrammer jævne og skarpere, som giver forbedret udskriftskvalitet.
- Forstå side- og layoutindstillinger:
 - **Retning:** Vælg **Portrait** (stående) for lodrette udskrifter eller **Landscape** (liggende) for vandrette udskrifter.
 - **Udskriv på begge sider manuelt:** Vend siderne manuelt, når én side af papiret er blevet udskrevet, så du kan udskrive på begge sider af papiret.

- **Vend på langs:** Vælges, hvis du vil vende siderne på langs, når du udskriver på begge sider.
- **Vend på tværs:** Vælges, hvis du vil vende siderne på tværs, når du udskriver på begge sider.
- **Folderlayout** eller **Folder:** Giver dig mulighed for at udskrive et dokument med flere sider som en folder. Den anbringer to sider på hver side af et ark, som derefter kan foldes som en folder, som er halvt så stor som papiret.
 - **Venstre margen** eller **Folder-VenstreMargen:** Indbindingssiden vises på venstre side, efter den er blevet foldet som en folder. Vælg denne indstilling, hvis din læseretning er fra venstre mod højre.
 - **Højre margen** eller **Folder-HøjreMargen:** Indbindingssiden vises på højre side, efter den er blevet foldet som en folder. Vælg denne indstilling, hvis din læseretning er fra højre mod venstre.
- **Siderammer:** Gør det muligt at føje rammer til siderne, hvis du udskriver et dokument med to sider eller mere pr. ark.
- **Opsætning af sider pr. ark:** Hjælper dig med at angive sidernes rækkefølge, hvis du udskriver et dokument på mere end to sider pr. ark.
- **Sider, der skal udskrives:** Du kan vælge kun at udskrive ulige sider, kun at udskrive lige sider eller at udskrive alle sider.
- **Omvendt siderækkefølge** eller **Siderækkefølge:** Lader dig udskrive sider fra første til sidste eller i omvendt rækkefølge.

Tips til printerindstillinger (OS X og macOS)

- Gå til dialogen Udskriv, og brug pop op-menuen **Papirstørrelse** til at vælge den papirstørrelse, der er lagt i printeren.
- Vælg pop op-menuen **Papirtype/kvalitet** i dialogen Udskriv, og vælg den ønskede papirtype og kvalitet.



4 Kopiering og scanning

- [Kopier](#)
- [Scanning](#)
- [Tip til kopiering og scanning](#)

Kopier

Via **kopieringsmenuen** på printerens display kan du nemt vælge antal kopier samt farve eller sort/hvid ved kopiering på almindeligt papir. Du kan også nemt foretage avancerede indstillinger som f.eks. ændring af papirtype og -størrelse, justering af kopiens lysstyrke og ændring af kopiens størrelse.

Sådan tager du en kopi

1. Læg originalen med udskriftssiden nedad i forreste højre hjørne af glaspladen.
 2. Tryk på **Kopier** på startskærmen på printerens kontrolpanel.
 3. Angiv det ønskede antal kopier. Du kan angive antallet på følgende måder:
 - Vælg et nummer på skærmen. Du kan stryge til venstre eller højre på den lille skærm for at øge eller sænke antallet.
 - Tryk på knappen på højre side af den lille skærm for at indtaste et bestemt antal.
 4. Tryk på  (**Indstillinger**) for at angive papirstørrelse, -type og -kvalitet samt andre indstillinger.
-
-  **TIP:** Du kan kopiere to sider af originalen til hver side af et ark ved at indlæse originalen med udskriftssiden nedad på scannernes glasplade og trykke på aktiveringsknappen ved siden af **Tosidet**, så den sættes til **TIL**.
-
5. Tryk på  (**Tilbage**) for at vende tilbage til menuen Kopier.
 6. Tryk på **Start sort** eller **Start farve** for at starte kopieringsopgaven.

Scanning

Du kan scanne dokumenter, fotos og andre papirtyper og sende dem derefter til f.eks. en computer eller en e-mailmodtager.

 **BEMÆRK:** Nogle scanningfunktioner er kun tilgængelige, når du har installeret HP-printersoftware.

 **TIP:** Se [Problemer med at scanne på side 70](#), hvis du har problemer med at scanne dokumenter.

- [Scan ved hjælp af appen HP Smart](#)
- [Scanning vha. af HP's printersoftware](#)
- [Scanning fra printerens kontrolpanel](#)

- [Scanning vha. Webscan](#)

Scan ved hjælp af appen HP Smart

Du kan bruge appen HP Smart til at scanne dokumenter eller fotos fra printerens scanner, og du kan også scanne ved hjælp af din enheds kamera. HP Smart omfatter redigeringsværktøj, der giver dig mulighed for at justere det scannede billede, før du gemmer eller deler det. Du kan udskrive, gemme dine scanninger lokalt eller i cloudbaserede lagringstjenester og dele dem via e-mail, sms, Facebook, Instagram mv. For at scanne ved hjælp af HP Smart, skal du følge anvisningerne i det relevante afsnit nedenfor afhængigt af, hvilken enhed du bruger.

- [Scan fra en Windows 10-enhed](#)
- [Scan fra en Android- eller iOS-enhed](#)

Scan fra en Windows 10-enhed

Sådan scannes et dokument eller et foto ved hjælp af printerscanneren

1. Læg originalen med udskriftssiden nedad i forreste højre hjørne af scannerens glasplade.
2. Åbn HP Smart. Se [Brug appen HP Smart til udskrivning, scanning og fejlfinding fra en iOS-, Android- eller Windows 10-enhed på side 16](#) for at få flere oplysninger.
3. Vælg **Scan**, og vælg derefter **Scanner**.
4. Klik eller tryk på ikonet Indstillinger for at ændre de grundlæggende indstillinger.



BEMÆRK: Sørg for at vælge den korrekte inputkilde, hvis din printer understøtter scanning fra både dokumentføderen og scannerpladen.

5. Klik eller tryk på ikonet Forhåndsvisning for at forhåndsvisne og justere billedet, hvis det er nødvendigt.
6. Klik eller tryk på ikonet Scan.
7. Lav om nødvendigt andre justeringer:
 - Klik eller tryk på **Tilføj** for at tilføje flere dokumenter eller fotos.
 - Klik eller tryk på **Rediger** for at rotere eller beskære dokumentet eller billedet eller for at justere dets kontrast, lysstyrke, mætning eller vinkel.
8. Vælg den ønskede filtype, og klik eller tryk derefter på ikonet Gem for at gemme det, eller klik eller tryk på ikonet Del for at dele det med andre.

Sådan scannes et dokument eller et foto ved hjælp af enhedens kamera

Hvis din enhed har et kamera, kan du bruge HP Smart-appen til at scanne et udskrevet dokument eller et foto med enhedens kamera. Du kan derefter bruge HP Smart til at redigere, gemme, udskrive eller dele billedet.

1. Åbn HP Smart. Se [Brug appen HP Smart til udskrivning, scanning og fejlfinding fra en iOS-, Android- eller Windows 10-enhed på side 16](#) for at få flere oplysninger.
2. Vælg **Scan**, og vælg derefter **Kamera**.
3. Placér et dokument eller et foto foran kameraet, og klik eller tryk derefter på den runde knap nederst på skærmen for at tage et billede.
4. Juster grænserne, hvis det er nødvendigt. Klik eller tryk på ikonet Anvend.
5. Lav om nødvendigt andre justeringer:

- Klik eller tryk på **Tilføj** for at tilføje flere dokumenter eller fotos.
 - Klik eller tryk på **Rediger** for at rotere eller beskære dokumentet eller billedet eller for at justere dets kontrast, lysstyrke, mætning eller vinkel.
6. Vælg den ønskede filtype, og klik eller tryk derefter på ikonet Gem for at gemme det, eller klik eller tryk på ikonet Del for at dele det med andre.

Sådan redigeres et tidligere scannet dokument eller billede

HP Smart tilbyder redigeringsværktøjer, f.eks. til at beskære eller rotere, som du kan bruge til at justere et tidligere scannet dokument eller billede på din enhed.

1. Åbn HP Smart. Se [Brug appen HP Smart til udskrivning, scanning og fejlfinding fra en iOS-, Android- eller Windows 10-enhed på side 16](#) for at få flere oplysninger.
2. Vælg **Scan**, og vælg derefter **Importer lokalt**.
3. Vælg det dokument eller foto, du vil justere, og klik eller tryk derefter på **Åbn**.
4. Juster grænserne, hvis det er nødvendigt. Klik eller tryk på ikonet Anvend.
5. Lav om nødvendigt andre justeringer:
 - Klik eller tryk på **Tilføj** for at tilføje flere dokumenter eller fotos.
 - Klik eller tryk på **Rediger** for at rotere eller beskære dokumentet eller billedet eller for at justere dets kontrast, lysstyrke, mætning eller vinkel.
6. Vælg den ønskede filtype, og klik eller tryk derefter på ikonet **Gem** eller **Delfor** for at gemme filen eller dele den med andre.

Scan fra en Android- eller iOS-enhed

Scan til en Android- eller iOS-enhed

1. Åbn appen HP Smart.
2. Tryk på plusikonet, hvis du vil skifte til en anden printer eller tilføje en ny.
3. Tryk på den scannerindstilling, du vil bruge.
 - Hvis du vælger at scanne ved hjælp af kameraet, åbnes det indbyggede kamera. Scan dit foto eller dokument vha. kameraet.
 - Hvis du vælger at scanne ved hjælp af printerscanneren, skal du trykke på ikonet Indstillinger for at vælge inputkilden og ændre scanningsindstillingerne og derefter trykke på ikonet Scan.



BEMÆRK: Sørg for at vælge den korrekte inputkilde, hvis din printer understøtter scanning fra både dokumentføderen og scannerpladen.

4. Når du er færdig med at justere det scannede dokument eller foto, kan du gemme, dele eller udskrive det.

Scanning vha. af HP's printersoftware

- [Scan til en computer](#)
- [Scan til e-mail](#)
- [Opret en ny scanningsgenvej \(Windows\)](#)
- [Redigering af scanningsindstillinger \(Windows\)](#)

Scan til en computer

Inden du scanner til en computer, skal du sikre, at den anbefalede HP-printersoftware er installeret. Printerens og computeren skal være forbundet og tændt.

På Windows-computere skal printersoftwaren endvidere køre før scanningen.

Sådan aktiveres funktionen til at scanne til en computer (Windows)

Hvis printerens er forbundet til computeren ved hjælp af en USB-forbindelse, aktiveres funktionen for scanning til computer som standard, og den kan ikke deaktiveres.

Hvis du bruger en netværksforbindelse, og funktionen er deaktiveret, men du ønsker at aktivere den igen, skal du følge denne vejledning.

1. Åbn HP-printersoftwaren. Se [Åbn HP-printersoftwaren \(Windows\) på side 16](#) for at få flere oplysninger.
2. Gå til afsnittet **Scan**.
3. Vælg **Administrer Scan til computer**.
4. Klik på **Aktivér**.

Sådan aktiveres funktionen til at scanne til en computer (OS X og macOS)

Funktionen til at scanne til en computer aktiveres som standard fra fabrikken. Følg disse anvisninger, hvis funktionen er deaktiveret, og du ønsker at aktivere den igen.

1. Åbn HP Utility.



BEMÆRK: HP Utility er placeret i mappen **HP**, som er en undermappe i **Applikationer**.

2. Klik på **Scan til computer** under **Scanningsindstillinger**.
3. **Aktivér Scan til computer** skal være aktiveret.

Sådan scannes en original fra HP-printersoftwaren (Windows)

1. Læg originalen med udskriftssiden nedad i forreste højre hjørne af glaspladen.
2. Åbn HP-printersoftwaren. Se [Åbn HP-printersoftwaren \(Windows\) på side 16](#) for at få flere oplysninger.
3. Under **Udskriv og scan** i printersoftwaren skal du klikke på **Scan** og derefter på **Scan et dokument eller billede**.
4. Vælg den ønskede type scanning under **Scanningsgenveje**, og klik derefter på **Scan**.



BEMÆRK: I første skærbillede kan du kontrollere og ændre de basale indstillinger. Klik på **Mere** - linket øverst til højre i dialogboksen Scanning for at få vist og rette de avancerede indstillinger.

Se [Redigering af scanningsindstillinger \(Windows\) på side 32](#) for at få flere oplysninger.

Sådan scannes en original fra HP-printersoftwaren (OS X og macOS)

1. Åbn HP Scan.
HP Scan findes i mappen **Programmer/HP** på harddiskens øverste niveau.
2. Klik på **Scan**.
3. Vælg den ønskede scanningsprofil, og følg anvisningerne på skærmen.

Scan til e-mail

Sådan scannes et dokument eller et foto til en e-mail via HP-printersoftware (Windows)

1. Læg originalen med udskriftssiden nedad i forreste højre hjørne af glaspladen.
2. Åbn HP-printersoftware. Se [Åbn HP-printersoftware \(Windows\) på side 16](#) for at få flere oplysninger.
3. Under **Udskriv og scan** i printersoftware skal du klikke på **Scan** og derefter på **Scan et dokument eller billede**.
4. Under **Scanningsgenveje** skal du vælge **Send med e-mail som PDF** eller **Send med e-mail som JPEG** og derefter klikke på **Scan**.



BEMÆRK: I første skærmbillede kan du kontrollere og ændre de basale indstillinger. Klik på **Mere** - linket øverst til højre i dialogboksen Scanning for at få vist og rette de avancerede indstillinger.

Se [Redigering af scanningsindstillinger \(Windows\) på side 32](#) for at få flere oplysninger.

Hvis **Vis fremviser efter scanning** er valgt, kan du justere det scannede billede på skærmen med eksemplet.

Opret en ny scanningsgenvej (Windows)

Du kan oprette din egen scanningsgenvej for at gøre det lettere at scanne. Du bør f.eks. scanne og gemme dine fotos regelmæssigt i PNG-format frem for JPEG-format.

1. Læg originalen med udskriftssiden nedad i forreste højre hjørne af glaspladen.
2. Åbn HP-printersoftware. Se [Åbn HP-printersoftware \(Windows\) på side 16](#) for at få flere oplysninger.
3. Under **Udskriv og scan** i printersoftware skal du klikke på **Scan** og derefter på **Scan et dokument eller billede**.
4. Klik på **Opret en ny scanningsgenvej**.
5. Indtast et passende navn, vælg en nuværende genvej, som din nye genvej skal baseres på, og klik på **Opret**.

Hvis du for eksempel opretter en ny genvej til billeder, skal du enten vælge **Gem som JPEG** eller **Send med e-mail som JPEG**. Dette giver adgang til mulighederne for at arbejde med billeder ved scanning.

6. Ret indstillingerne for den nye genvej for at imødekomme dine behov, og klik på ikonet **Gem** til højre for genvejen.



BEMÆRK: I første skærmbillede kan du kontrollere og ændre de basale indstillinger. Klik på **Mere** - linket øverst til højre i dialogboksen Scanning for at få vist og rette de avancerede indstillinger.

Se [Redigering af scanningsindstillinger \(Windows\) på side 32](#) for at få flere oplysninger.

Redigering af scanningsindstillinger (Windows)

Du kan ændre alle scanningsindstillinger én gang eller gemme ændringerne til permanent brug. Det er blandt andet muligt at vælge papirstørrelse og -retning, scanningsopløsning, kontrast, og hvilken mappe scanningerne skal gemmes i.

1. Læg originalen med udskriftssiden nedad i forreste højre hjørne af glaspladen.
2. Åbn HP-printersoftware. Se [Åbn HP-printersoftware \(Windows\) på side 16](#) for at få flere oplysninger.
3. Under **Udskriv og scan** i printersoftware skal du klikke på **Scan** og derefter på **Scan et dokument eller billede**.

4. Klik på linket **Mere** øverst til højre i dialogboksen HP Scan.

Ruden med de avancerede indstillinger vises til højre. I den venstre kolonne vises der en oversigt over hvert afsnits aktuelle indstillinger. I den højre kolonne kan du ændre indstillinger i det fremhævede afsnit.

5. Klik på hvert enkelt afsnit til venstre for ruden med avancerede indstillinger for at gennemse indstillingerne i det pågældende afsnit.

Du kan gennemse og ændre de fleste indstillinger ved hjælp af rullemenuerne.

Visse indstillinger giver større fleksibilitet ved at vise en ny rude. De er vist med et plustegn (+) til højre for indstillingen. Du skal enten acceptere eller annullere eventuelle ændringer i denne rude for at gå tilbage til ruden med detaljerede indstillinger.

6. Når indstillingerne er ændret, kan du vælge en af følgende muligheder.
 - Klik på **Scan**. Du bliver bedt om at gemme eller afvise ændringerne af genvejen, når scanningen er fuldført.
 - Klik på ikonet Gem til højre for genvejen. Det gemmer ændringerne i genvejen, så du kan genbruge dem. Ellers påvirker ændringerne kun det aktuelle scanningsarbejde. Klik derefter på **Scan**.

 Flere oplysninger om brug af HP Scan-softwaren. [Klik her for at gå online, og få flere oplysninger](#). På nuværende tidspunkt findes dette websted muligvis ikke på alle sprog.

- Tilpas scanningsindstillinger som f.eks. billedfiltype, scanningsopløsning og kontrastniveau.
- Scan til netværksmapper og skydrev.
- Får vist, og tilpas billeder før scanning.

Scanning fra printerens kontrolpanel

Sådan scannes en original fra printerens kontrolpanel

1. Læg originalen med udskriftssiden nedad i forreste højre hjørne af glaspladen.
2. Tryk på **Scan**.
3. Tryk på en computer, du ønsker at scanne til.
4. Vælg den type scanning, du vil have udført.
5. Tryk på **OK** (Udskriv igen).

Scanning vha. Webscan

Webscan er en funktion i den indbyggede webserver, der kan bruges til at scanne fotoer og dokumenter fra printerens til computeren vha. en webbrowser.

Funktionen er altid tilgængelig, også selvom du ikke har installeret printersoftware på computeren.

Se [Integreret webserver på side 52](#) for at få flere oplysninger.



BEMÆRK: Webscan er som standard slået fra. Du kan aktivere denne funktion fra EWS'en.

Hvis ikke du kan åbne Webscan i EWS'en, kan det skyldes, at netværksadministratoren, har deaktiveret funktionen. Kontakt netværksadministratoren eller den person, som opsætter netværket for at få flere oplysninger.

Sådan aktiveres Webscan

1. Åbn den integrerede webserver. Se [Integreret webserver på side 52](#) for at få flere oplysninger.
2. Klik på fanen **Indstillinger** .
3. Klik på **Administratorindstillinger** i afsnittet **Sikkerhed**.
4. Vælg **Webscan fra EWS** for at aktivere Webscan.
5. Klik på **Apply** (Anvend).

Sådan scannes ved hjælp af Webscan

Scanning ved hjælp af Webscan tilbyder grundlæggende scanningsindstillinger. Scan fra HP-printersoftwaren for at få yderligere scanningsindstillinger eller funktioner.

1. Læg originalen med udskriftssiden nedad i forreste højre hjørne af scannerens glasplade.
2. Åbn den integrerede webserver. Se [Integreret webserver på side 52](#) for at få flere oplysninger.
3. Klik på fanen **Scan** .
4. Klik på **Webscan** i venstre rude, rediger de ønskede indstillinger, og klik så på **Start scanning**

Tip til kopiering og scanning

Brug følgende tip, når du skal kopiere og scanne:

- Hold glaspladen og bagsiden af låget ren. Produktet tolker alt det, der findes på glaspladen, som en del af billedet.
- Læg originalen med udskriftssiden nedad i forreste højre hjørne af glasset.
- Hvis du vil tage en stor kopi af en lille original, skal du scanne originalen ind på computeren, ændre størrelsen i scanningsprogrammet og derefter udskrive en kopi af det forstørrede billede.
- Hvis du vil justere scanningsstørrelse, outputtype, scanningsopløsning eller filtype mv. skal du starte scanningen fra printersoftwaren.
- Sæt lysstyrken korrekt i programmet, så du undgår manglende eller forkert tekst.
- Hvis du vil scanne et dokument med flere sider til en enkelt fil i stedet for flere filer, skal du starte scanningen via printersoftware i stedet for at vælge **Scan** på printerens display.

5 Web Services

Dette afsnit indeholder følgende emner:

- [Hvad er Web Services?](#)
- [Opsætte Web Services](#)
- [Udskriv med HP ePrint](#)
- [Fjerne Web Services](#)

Hvad er Web Services?

Printeren har innovative webløsninger, som giver hurtig adgang til internettet og gør det lettere og hurtigere at få adgang til og udskrive dokumenter – alt sammen uden brug af computer.



BEMÆRK: Hvis vil bruge disse webfunktioner, skal printerens have forbindelse til internettet. Du kan ikke bruge disse webfunktioner, hvis printerens er tilsluttet vha. et USB-kabel.

HP ePrint

- **HP ePrint** er en gratis tjeneste fra HP, som du kan bruge til at udskrive på en HP ePrint-kompatibel printer hvor og når som helst. Du skal bare sende en e-mail til den e-mail-adresse printerens blev tildelt, da du aktiverede Web Services. Der kræves hverken specielle drivere eller specialsoftware. Hvis du kan sende e-mail, kan du også udskrive vha. **HP ePrint**.



BEMÆRK: Du kan oprette en konto på [HP Connected](#) (findes muligvis ikke i alle lande/områder) og derefter logge på for at konfigurere HP ePrint-indstillingerne.

Når du har oprettet en konto på [HP Connected](#) (findes muligvis ikke i alle lande/områder), kan du logge på for at se opgavestatus for dine **HP ePrint**, administrere din **HP ePrint**-printer, styre, hvem der kan bruge printerens **HP ePrint**-e-mailadresse til at udskrive og få hjælp til **HP ePrint**.

Opsætte Web Services

Før du konfigurerer Web Services, skal du sikre dig, at der er forbindelse til internettet.

Brug en af følgende metoder til at opsætte HP ePrint:

Sådan opsættes Web Services ved hjælp af printerens kontrolpanel

1. Tryk på  (**Opsætning**) på startskærmen på printerens kontrolpanel.
2. Tryk på **Web Services**.
3. Tryk på **Ja** for at acceptere Web Services-vilkårene for opsætning.
4. Printerens vil automatisk tjekke for opdateringer og sætte Web Services op.

5. Tryk på **OK**, når opsætningen af Web Services er fuldført.
6. Når der er oprettet forbindelse mellem serveren og printeren, udskriver printeren en informationside, og en Web Services-oversigt vises på skærmen.

Sådan opsættes Web Services vha. den integrerede webserver

1. Åbn EWS'en. Se [Integreret webserver på side 52](#) for at få flere oplysninger.
2. Klik på fanen **Webtjenester**.
3. I afsnittet **Web Services-indstillinger** skal du trykke på **Opsætning** og så på **Fortsæt** og følge anvisningerne på skærmen for at acceptere brugsbetingelserne.
4. Hvis du bliver bedt om det, skal du tillade, at printeren søger efter og installerer opdateringer.

 **BEMÆRK:** Når der findes opdateringer, hentes og installeres de automatisk, hvorefter printeren genstarter.

 **BEMÆRK:** Hvis du bliver bedt om at angive proxyindstillinger, og der bruges proxyindstillinger til netværket, skal du følge anvisningerne på skærmen for at konfigurere en proxyserver. Hvis du ikke har proxyindstillingerne, skal du kontakte netværksadministratoren eller den person, der har konfigureret netværket.

5. Når der er oprettet forbindelse mellem serveren og printeren, udskrives der en informationside. Følg vejledningen på informationssiden for at færdiggøre konfigurationen.

Sådan opsættes Web Services vha. HP-printersoftware(Windows)

1. Åbn HP-printersoftware. Se [Åbn HP-printersoftware \(Windows\) på side 16](#) for at få flere oplysninger.
2. Dobbeltklik på **Udskriv og scan** i det vindue, der vises, og vælg derefter **Forbind printeren til internettet** under **Udskriv**. Printerens hjemmeside (integreret webserver) åbnes.
3. I fanen **Webtjenester** skal du trykke på **Fortsæt** og følge anvisningerne på skærmen for at acceptere brugsbetingelserne.
4. Hvis du bliver bedt om det, skal du tillade, at printeren søger efter og installerer opdateringer.

 **BEMÆRK:** Når der findes opdateringer, hentes og installeres de automatisk, hvorefter printeren genstarter.

 **BEMÆRK:** Hvis du bliver bedt om at angive proxyindstillinger, og der bruges proxyindstillinger til netværket, skal du følge anvisningerne på skærmen for at konfigurere en proxyserver. Hvis du ikke har indstillingerne, skal du kontakte netværksadministratoren eller den person, der har konfigureret netværket.

5. Når der er oprettet forbindelse mellem serveren og printeren, udskrives der en informationside. Følg vejledningen på informationssiden for at færdiggøre konfigurationen.

Udskriv med HP ePrint

Gør følgende for at bruge **HP ePrint** :

- Sørg for, at du har en computer eller mobilenhed med internet og e-mail.
- Aktiver Web Services på printeren. Se [Opsætte Web Services på side 35](#) for at få flere oplysninger.

 **TIP:** Du kan læse mere om administration og konfiguration af indstillingerne for **HP ePrint** samt om de nyeste funktioner på [HP Connected](#) Dette websted er måske ikke tilgængeligt i alle lande/områder..

Sådan udskrives dokumenter via HP ePrint

1. Åbn e-mail-programmet på computeren eller den mobile enhed.
2. Opret en ny e-mail-meddelelse, og vedhæft den fil, der skal udskrives.
3. Skriv e-mailadressen for **HP ePrint** i feltet "Til", og vælg punktet til afsendelse af meddelelsen.



BEMÆRK: Angiv ikke yderligere e-mailadresser i feltet "Til" eller "Cc". **HP ePrint** -serveren accepterer ikke udskriftsopgaver, hvis der er flere e-mailadresser.



Sådan finder du e-mailadressen for HP ePrint

1. På startskærmen på printerens kontrolpanel skal du trykke på  (**Opsætning**).
2. Tryk på **Web Services**.
3. Tryk på **Vis e-mailadresse**.



BEMÆRK: Tryk på **Udskriv info** for at udskrive et ark med printerkodens samt en vejledning til, hvordan du tilpasser e-mailadressen.

Sådan deaktiveres HP ePrint

1. På startskærmen på printerens kontrolpanel skal du trykke på  (**HP ePrint**) og derefter på  (**Web Services-indstillinger**).
2. Tryk på knappen ved siden af **HP ePrint** for at slukke funktionen.





BEMÆRK: I [Fjerne Web Services på side 37](#) kan du se, hvordan du fjerner Web Services.

Fjerne Web Services

Benyt følgende vejledning for at fjerne Web Services.

Sådan fjernes Web Services via printerens kontrolpanel

1. På startskærmen på printerens kontrolpanel skal du trykke på  (HP ePrint) og derefter på  (**Web Services-indstillinger**).
2. Klik på **Fjern Web Services**.

Sådan fjernes Web Services via den integrerede webserver

1. Åbn EWS'en. Se [Integreret webserver på side 52](#) for at få flere oplysninger.
2. Klik på fanen **Web Services**, og klik derefter på **Fjern Web Services** i afsnittet **Web Services-indstillinger**.
3. Klik på **Fjern Web Services**.
4. Klik på **Ja** for at fjerne Web Services fra printerens.

6 Patronerne

- [Oplysninger om blækpatroner og skrivehoved](#)
- [Kontrol af de anslåede blækniveauer](#)
- [Udskiftning af patronerne](#)
- [Bestil patroner](#)
- [Udskrive med én patron](#)
- [Opbevaring af forbrugsvarer](#)
- [Oplysninger om patrongaranti](#)

Oplysninger om blækpatroner og skrivehoved

De følgende tip gør det nemmere at vedligeholde HP-blækpatronerne og sikre en ensartet udskriftskvalitet.

- Instruktionerne i denne brugervejledning omhandler udskiftning af blækpatroner og kan ikke bruges til en førstegangsinstallation.
- Opbevar alle blækpatroner i den lukkede originalemballage, indtil de skal bruges.
- Printeren skal være slukket korrekt. Se [Sluk printeren på side 17](#) for at få flere oplysninger.
- Opbevar patronerne ved stuetemperatur (15 - 35 °C).
- Rengør kun skrivehovedet, når det er påkrævet. Det bruger blæk og forkorter patronernes levetid.
- Håndter patronerne forsigtigt. Hvis du taber eller ryster dem, eller de udsættes for anden hårdhændet behandling i forbindelse med isættelse, kan det give midlertidige udskriftsproblemer.
- Hvis du flytter produktet, skal du gøre følgende for at undgå, at der lækker blæk fra printeren, eller den beskadiges:
 - Husk altid at slukke printeren ved at trykke på  (knappen Strømafbryder). Vent, indtil al aktivitet ophører, før du frakobler printeren.
 - Sørg for, at du ikke tager patronerne ud.
 - Printeren skal transporteres i opret stilling. Den må ikke lægges på siden, bagsiden, fronten eller toppen.

Relaterede emner

- [Kontrol af de anslåede blækniveauer på side 38](#)

Kontrol af de anslåede blækniveauer

Du kan se de anslåede blækniveauer fra printersoftwaren, printerens kontrolpanel eller HP Smart.

Sådan kontrollerer du de estimerede blækniveauer fra kontrolpanelet

- ▲ Tryk på  (**Blæk**) på startskærmen for at kontrollere de anslåede blækniveauer.

Sådan kontrolleres blækniveauerne fra printersoftwaren(Windows)

1. Åbn HP-printersoftwaren.
2. I printersoftware skal du klikke på **Anslåede blækniv..**

Sådan kontrollerer du blækniveauerne i HP printersoftware (OS X og macOS)

1. Åbn HP Utility.

 **BEMÆRK:** HP Utility er placeret i mappen **HP**, som er en undermappe i **Applikationer**.

2. Vælg HP ENVY 5000 series på listen over enheder i vinduets venstre side.
3. Klik på **Supplies Status** (Forsyningsstatus).
Det anslåede blækniveau vises.
4. Klik på **Alle indstillinger** for at komme tilbage til ruden **Oplysninger og support**.

Sådan kontrollerer du blækniveauerne fra HP Smart

- ▲ Åbn HP Smart på mobilenheden. Din printers anslåede blækniveauer vises øverst på skærmen, ved siden af billedet af printeren.

 **BEMÆRK:** Advarsler og indikatorer vedrørende blækniveau er kun estimeret. Når en indikator viser et lavt blækniveau, bør du sørge for at skaffe en ny patron, så du ikke risikerer pludselig ikke at kunne udskrive. Du behøver ikke udskifte blækpatronerne, før kvaliteten ikke længere er tilfredsstillende.

 **BEMÆRK:** Hvis du har installeret en efterfyldt eller ændret blækpatron, eller hvis blækpatronen har været brugt i en anden printer, vil blækniveauindikatoren være unøjagtig, eller måske vises den slet ikke.

 **BEMÆRK:** Der bruges blæk fra patronerne til flere ting under printprocessen, herunder initialiseringsprocessen, som forbereder printeren og patronerne til udskrivning, og ved skrivehovedservicering, som holder dyserne rene, så blækket kan flyde frit. Der efterlades endvidere altid lidt restblæk i patronen, når den er opbrugt. Se www.hp.com/go/inkusage for at få flere oplysninger.

Udskiftning af patronerne

 **BEMÆRK:** Du finder oplysninger om genbrug af brugte blækprodukter under [HPs genbrugsprogram for inkjet-forbrugsvarer på side 89](#).

Se [Bestil patroner på side 41](#), hvis du ikke allerede har nye patroner til printeren.

 **BEMÆRK:** Nogle afsnit af HP's websted findes kun på engelsk.

 **BEMÆRK:** Ikke alle blækpatroner fås i alle lande/områder.

Sådan udskiftes patronerne

1. Kontroller, at produktet er tændt.
2. Fjern den gamle blækpatron.

- a. Åbn dækslet.

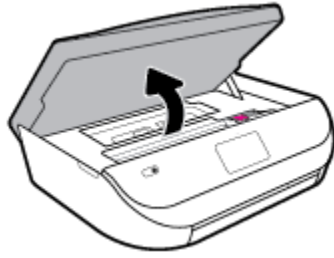

- b. Åbn låsen på blækpatronholderen. Og fjern blækpatronen fra holderen.

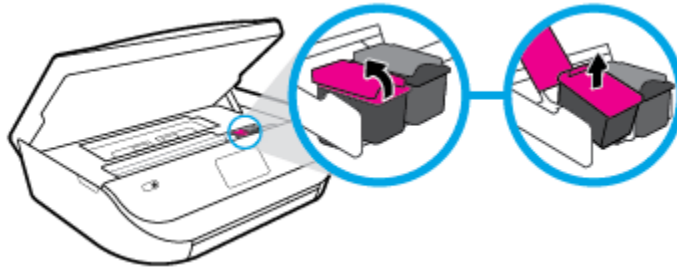

3. Sæt en ny blækpatron i.

- a. Tag patronen ud af emballagen.

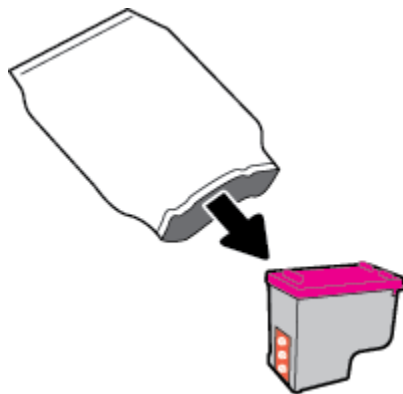

- b. Fjern plastictapen ved at trække i trækfligen.

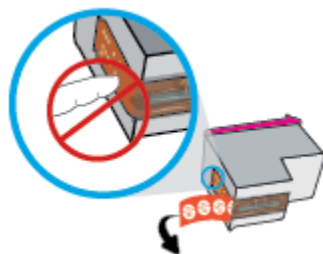

- c. Sæt den nye blækpatron i holderen, og luk låsen, så den klikker.

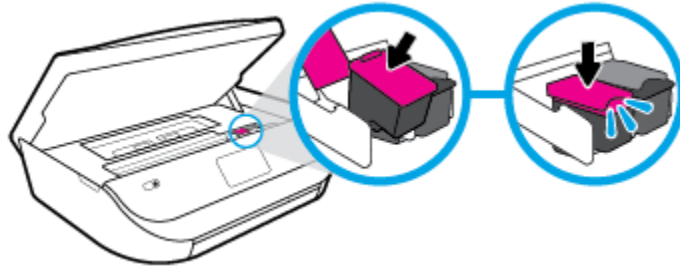

4. Luk patroneåkslet.

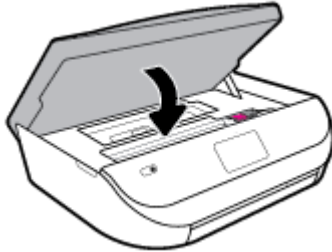

 **BEMÆRK:** HP printersoftware beder dig justere blækpatronerne, første gang du udskriver et dokument, efter at du har isat en ny patron.

Bestil patroner

Gå ind på www.hp.com for at bestille patroner. (Nogle afsnit af HP's websted findes kun på engelsk). Det er ikke muligt benytte onlinebestilling af patroner i alle lande/område. Mange lande har dog oplysninger om, hvordan man bestiller pr. telefon, finder en lokal butik og udskriver en indkøbsseddel. Du kan derudover besøge siden www.hp.com/buy/supplies og få oplysninger om køb af HP-produkter i dit land.

Brug kun patroner, der har samme patronnummer, som de patroner, der skal udskiftes. Du kan finde patronnummeret på følgende steder:

- I den indbyggede webserver ved at klikke på fanen **Værktøjer** og derefter på **Forsyningsstatus** under **Produktoplysninger**. Se [Integreret webserver på side 52](#) for at få flere oplysninger.
- På mærkatet på den patron, du udskifter.
- På en mærkat inde i printeren. Åbn patroneåkslet for at finde klistermærket.
- I HP Smart. Få nærmere oplysninger på www.support.hp.com, og søg efter HP Smart.

 **BEMÆRK:** Den **START**-patron, der følger med printeren, kan ikke købes særskilt.

Udskrive med én patron

Brug tilstanden til udskrivning med én blækpatron til at bruge HP ENVY 5000 series med kun én blækpatron. Brug tilstanden til udskrivning med én blækpatron, når der fjernes en blækpatron fra blækpatronholderen. Når du bruger tilstanden til udskrivning med én blækpatron, kan printeren kopiere dokumenter, kopiere fotos og udskrive job via computeren.



BEMÆRK: Når HP ENVY 5000 series bruges i tilstanden til udskrivning med én blækpatron, vises en meddelelse på printerens display. Hvis meddelelsen vises, og der er installeret to blækpatroner i printeren, skal du kontrollere, at den beskyttende plastiktape er blevet fjernet fra begge blækpatroner. Hvis blækpatronens kontakter er dækket af plastiktape, kan printeren ikke registrere, at blækpatronen er installeret.

Afslutte udskrivning med kun én patron

- Installer to blækpatroner i HP ENVY 5000 series for at afslutte udskrivning med kun én blækpatron.

Opbevaring af forbrugsvarer

Patroner kan blive siddende i printeren i længere tid. Det er dog bedst for patronerne, at du slukker printeren korrekt, når den ikke er i brug. Se [Sluk printeren på side 17](#) for at få flere oplysninger.

Oplysninger om patrongaranti

Garantien på HP-patroner gælder, når patronen bruges i den tiltænkte HP-udskrivningsenhed. Denne garanti dækker ikke HP's blækprodukter, der er blevet efterfyldt, omarbejdet, nystandsset, anvendt forkert eller manipuleret med.

I garantiperioden er blækpatronen dækket, så længe HP-blækpatronen ikke er tom, og garantiperiodens slutdato ikke er overskredet. Du kan se slutdatoen for garantien, der vises i formatet ÅR/MÅNED/DAG, på blækpatronen:



Der findes en kopi af HP's begrænsede garantierklæring for printeren i den trykte dokumentation, der fulgte med enheden.

7 Netværksopsætning

Yderligere avancerede indstillinger kan fås på printerens hjemmeside (integreret webserver eller EWS). Se [Integreret webserver på side 52](#) for at få flere oplysninger.

Dette afsnit indeholder følgende emner:

- [Konfigurere printerens trådløse kommunikation](#)
- [Ændre netværksindstillinger](#)
- [Brug Wi-Fi Direct](#)

Konfigurere printerens trådløse kommunikation

- [Før du begynder](#)
- [Opsætning af printerens trådløse netværk](#)
- [Ændre tilslutningsmetode](#)
- [Teste den trådløse forbindelse](#)
- [Slå printerens trådløse funktion til og fra](#)



BEMÆRK: Se [Netværk- og forbindelsesproblemer på side 70](#), hvis der opstår problemer under oprettelse af forbindelse til printerens.



TIP: Du kan finde flere oplysninger om opsætning og brug af printerens trådløst ved at gå til HP Wireless Printing Center (www.hp.com/go/wirelessprinting).

TIP: Du kan bruge HP Smart til at opsætte printere på et trådløst netværk. Yderligere oplysninger om, hvordan du henter appen, findes i afsnittet [Brug appen HP Smart til udskrivning, scanning og fejlfinding fra en iOS-, Android- eller Windows 10-enhed på side 16](#).

Før du begynder

Følgende skal sikres:

- At det trådløse netværk er opsat og fungerer korrekt.
- At printerens og computerne, der bruger printerens, er tilsluttet det samme netværk (subnet).

Mens du opretter forbindelse til printerens, bliver du muligvis bedt om at indtaste navnet på det trådløse netværk (SSID) og en adgangskode til trådløs kommunikation.

- Navnet på det trådløse netværk er dit trådløse netværks navn.
- Adgangskoden for trådløs forhindrer personer uden tilladelse i at oprette forbindelse til dit trådløse netværk. Afhængig af sikkerhedsniveauet kan det trådløse netværk benytte en WPA-kodesætning eller en WEP-nøgle.

Hvis ikke du har ændret netværksnavnet eller sikkerhedsadgangskoden, siden du opsatte det trådløse netværk, kan du nogen gange finde dem bag på eller på siden af den trådløse router.

Hvis ikke du kan finde netværksnavnet eller sikkerhedsadgangskoden, eller du ikke kan huske disse oplysninger, kan du tjekke dokumentationen til computeren eller den trådløse router. Hvis du stadig ikke kan finde disse oplysninger, skal du kontakte netværksadministratoren eller den person, der har konfigureret det trådløse netværk.

Opsætning af printeren i det trådløse netværk

Sådan opsættes der fra printerens kontrolpanel

Brug guiden Trådløs opsætning på printerens kontrolpaneldisplay for at opsætte trådløs kommunikation.



BEMÆRK: Gennemgå listen på [Før du begynder på side 43](#), inden du går i gang.

1. På startskærmen på printerens kontrolpanel skal du trykke på (**Trådløst**).
2. Tryk på (**Settings (Indstillinger)**).
3. Tryk på **Guiden Trådløs opsætning** eller **Wi-Fi-beskyttet opsætning**.
4. Følg vejledningen på skærmen for at fuldføre installationen.

Hvis du allerede bruger printeren med en anden forbindelsestype, f.eks. en USB-forbindelse, skal du følge vejledningen i [Ændre tilslutningsmetode på side 44](#) for at konfigurere printeren på det trådløse netværk.

Sådan opsættes der ved hjælp af appen HP Smart

Du kan bruge HP Smart til at opsætte printeren på et trådløst netværk. Appen HP Smart understøttes af iOS-, Android- og Windows-enheder. For flere oplysninger om denne app henvises til [Brug appen HP Smart til udskrivning, scanning og fejlfinding fra en iOS-, Android- eller Windows 10-enhed på side 16](#).

1. Hvis du bruger en iOS- eller Android-mobilenhed, skal du sørge for, at Bluetooth er tændt. (HP Smart bruger Bluetooth til at gøre installationsprocessen hurtigere og nemmere på iOS- og Android-mobilenheder.)



BEMÆRK: HP Smart bruger kun Bluetooth til printeropsætning. Udskrivning ved hjælp af Bluetooth understøttes ikke.

2. Åbn appen HP Smart.
3. **Windows:** På startskærmen skal du klikke på eller trykke på **Opsætning af en ny printer** og følge instruktionerne på skærmen for at føje en printer til dit netværk.

iOS/Android: På startskærmen skal du trykke på Plus-ikonet og derefter trykke på **Tilføj printer**. Følg vejledningen på skærmen for at føje en printer til dit netværk.

Ændre tilslutningsmetode

Når du har installeret HP-printersoftware og sluttet printeren til computeren eller et netværk, kan du bruge softwaren til at ændre forbindelsestype (du kan f.eks. skifte fra USB-forbindelse til trådløs forbindelse).

Sådan skiftes fra en USB-forbindelse til et trådløst netværk (Windows)

Gennemgå listen på [Før du begynder på side 43](#), inden du går i gang.

1. Åbn HP-printersoftware. Se [Åbn HP-printersoftware \(Windows\) på side 16](#) for at få flere oplysninger.
2. Klik på **Værktøjer**.

3. Klik på **Enhedsopsætning og software**.
4. Vælg **Konverter USB-tilsluttet enhed til trådløs**. Følg vejledningen på skærmen.

Sådan skiftes fra en USB-tilslutning til et trådløst netværk ved hjælp af appen HP Smart på en Windows 10-computer (Windows)

1. Før du fortsætter, skal du kontrollere, at din computer og printer opfylder de følgende krav:
 - Din printer er i øjeblikket tilsluttet til din printer via USB.
 - Din computer er i øjeblikket tilsluttet et trådløst netværk.
2. Åbn appen HP Smart. For flere oplysninger om, hvordan du tilslutter printeren til din Windows 10 computer, henvises der til [Brug appen HP Smart til udskrivning, scanning og fejlfinding fra en iOS-, Android- eller Windows 10-enhed på side 16](#).
3. Printeren skal være valgt.

 **TIP:** Hvis du vil vælge en anden printer, skal du klikke på printerikonet på værktøjslinjen på skærmens venstre side og derefter vælge **Vælg en anden printer** for at se alle tilgængelige printere.

4. Klik på **Få mere at vide**, når du ser "Make printing easier by connecting your printer wirelessly" (Gør udskrivning nemmere ved at tilslutte din printer trådløst) øverst på appens startside.

Sådan skifter du fra en USB-forbindelse til en trådløs forbindelse (OS X og macOS)

1. Tag USB-kablet ud af printeren.
2. Gendan printerens standardnetværksindstillinger. Se [Gendan de oprindelige fabriks- og standardindstillinger på side 75](#) for at få flere oplysninger.
3. Download den nyeste version af HP Easy Start fra 123.hp.com.
4. Åbn HP Easy Start, og tilslut printeren ved at følge vejledningen på skærmen.

 Lær mere om, hvordan du skifter fra USB-forbindelse til trådløs forbindelse. [Klik her for at gå online, og få flere oplysninger](#). På nuværende tidspunkt findes dette websted muligvis ikke på alle sprog.

Sådan ændres en trådløs forbindelse til en USB-forbindelse(Windows)

- ▲ Tilslut printeren til computeren med et USB-kabel. USB-porten findes på bagsiden af printeren. Du kan se den præcise placering i [Set bagfra på side 6](#).



Sådan ændres en trådløs forbindelse til en USB-forbindelse(OS X og macOS)

1. Åbn **6.Foretrukne**.
2. Klik på **Printere og scannere**.
3. Vælg din printer i ruden til venstre, og klik - i bunden af listen. Gør det samme med posten for fax, hvis der er en til den nuværende forbindelse.
4. Tilslut et USB-kabel til både computeren og printeren.
5. Klik på + under listen med printere til venstre.
6. Vælg den nye USB-printer på listen.
7. Vælg navnet på printermodellen fra pop op-menuen **Brug**.
8. Klik på **Tilføj**.

Teste den trådløse forbindelse



Udskriv testrapporten for trådløs forbindelse for at få oplysninger om printerens trådløse forbindelse. Testrapporten for trådløs forbindelse indeholder oplysninger om printerens status, hardwareadresse (MAC-adresse) og IP-adresse. Hvis der opstår et problem med den trådløse forbindelse, eller hvis oprettelsen af den trådløse forbindelse mislykkedes, leverer den trådløse testrapport også diagnostikoplysninger. Hvis printeren er tilsluttet et netværk, indeholder testrapporten oplysninger om netværksindstillingerne.

Sådan udskrives testrapporten for trådløs

1. På startskærmen på printerens kontrolpanel: Tryk på  (**Trådløst**), og tryk derefter på  (**Settings (Indstillinger)**).
2. Tryk på **Udskriftsrapporter**
3. Tryk på **Rapport over trådløst netværk**.

Slå printerens trådløse funktion til og fra

Den blå indikator på printerens kontrolpanel er tændt, når printerens trådløse funktion er slået til.

1. På startskærmen på printerens kontrolpanel: Tryk på  (**Trådløst**), og tryk derefter på  (**Settings (Indstillinger)**).
2. Tryk på knappen ved siden af **Trådløs** for at tænde eller slukke den trådløse funktion.



Ændre netværksindstillinger

Du kan opsætte og administrere printerens trådløse forbindelse samt udføre forskellige netværksadministrationsopgaver på printerens kontrolpanel. Disse omfatter visning og ændring af netværksindstillinger, gendannelse af netværksstandarder og aktivering og deaktivering af den trådløse funktion.

 **FORSIGTIG:** Netværksindstillingerne er medtaget, så du kan få adgang til dem. Medmindre du er en erfaren bruger, bør du dog ikke ændre på nogle af disse indstillinger (såsom forbindelseshastigheden, IP-indstillinger, standard-gateway og firewallindstillinger).

Sådan udskrives netværksindstillinger

Udfør en af følgende handlinger:



- På startskærmen på printerens kontrolpanel skal du trykke på  (Trådløs) for at se skærbilledet med netværksstatus. Tryk på **Udskriv info** for at udskrive netværkskonfigurationssiden.
- På startskærmen på printerens kontrolpanel skal du trykke på  (**Opsætning**), på **Værktøjer** og herefter på **Netværkskonfigurationsrapport**.

Sådan ændres IP-indstillinger

Standard-IP-indstillingen for IP-indstillingerne er **Automatisk**, så IP-indstillingerne vælges automatisk. Hvis du er en erfaren bruger, og du vil måske selv ændre indstillinger (som f.eks. IP-adressen, subnet-masken eller standardgatewayen) kan du ændre dem manuelt.

 **TIP:** Før du indstiller en manuel IP-adresse, anbefales det at forbinde printeren til netværket automatisk. På den måde kan routeren konfigurere andre printerindstillinger som f.eks. undernetmaske, standardgateway og DNS-adresse.

 **FORSIGTIG:** Pas på, når du selv tildeler en IP-adresse. Hvis du angiver en ugyldig IP-adresse under installationen, kan netværkskomponenterne ikke få forbindelse til printerens.

1. På startskærmen på printerens kontrolpanel: Tryk på  (**trådløs**) og tryk derefter på  (**Settings (Indstillinger)**).
2. Tryk på **Avancerede indstillinger**.
3. Tryk på **IP-indstillinger**.
Der vises en advarsel om, at printerens fjernes fra netværket, hvis IP-adressen ændres.
4. Tryk på **OK** for at fortsætte.
5. **Automatisk** er valgt som standard. Du ændrer indstillingerne manuelt ved at trykke på **Manuelt** og derefter angive de relevante oplysninger for følgende indstillinger:
 - **IP Address (IP-adresse)**
 - **Subnet Mask (Undernetmaske)**
 - **Default Gateway (Standardgateway)**
 - **DNS Address (DNS-adresse)**
6. Indtast dine ændringer, og tryk derefter på **Anvend**.



Brug Wi-Fi Direct

Med Wi-Fi Direct kan du udskrive trådløst fra en computer, smartphone, tablet-pc eller anden enhed, der understøtter trådløs tilslutning – uden at der skal oprettes forbindelse til et eksisterende trådløst netværk.

Retningslinjer for brug af Wi-Fi Direct



- Kontrollér, at den nødvendige software er installeret på computeren eller mobilenheden.
 - Hvis du anvender en computer, skal HP-printersoftwaren være installeret.
Hvis du ikke har installeret HP-printersoftwaren på computeren, skal du først oprette forbindelse til Wi-Fi Direct og derefter installere printersoftwaren. Vælg **Trådløs**, når du bliver anmodet af printersoftwaren om en forbindelsestype.
 - Hvis du bruger en mobil enhed, skal du have installeret en kompatibel udskrivningsapp. Du kan finde flere oplysninger om mobil udskrivning på www.hp.com/global/us/en/eprint/mobile_printing_apps.html.
- Wi-Fi Direct til printerens skal være tændt.
- Wi-Fi Direct-forbindelsen kan deles af op til fem computere og mobilenheder.
- Wi-Fi Direct kan bruges, mens printerens er sluttet til en computer med USB-kabel eller sluttet til et netværk via en trådløs forbindelse.
- Wi-Fi Direct kan ikke bruges til at oprette internetforbindelse på en computer, mobil enhed eller printer.

Sådan tændes Wi-Fi Direct

1. På startskærmen på printerens kontrolpanel skal du trykke på  (Wi-Fi Direct).
2. Tryk på  (**Indstillinger**).
3. Hvis displayet viser, at Wi-Fi Direct er **Fra** , skal du trykke på knappen ved siden af **Wi-Fi Direct** for at aktivere funktionen.

 **TIP:** Du kan også tænde Wi-Fi Direct fra EWS'en. Yderligere oplysninger om, hvordan du anvender den integrerede webserver, finder du under [Integreret webserver på side 52](#).

Hvis du vil skifte tilslutningsmetode

1. På startskærmen på printerens kontrolpanel skal du trykke på  (Wi-Fi Direct).
2. Tryk på  (**Indstillinger**).
3. Tryk på **Tilslutningsmetode**, og vælg derefter **Automatisk** eller **Manuel**.

Sådan udskriver du fra en trådløs mobilenhed, der understøtter Wi-Fi Direct

Den nyeste version af HP Print Service Plugin skal være installeret på mobilenheden. Denne plug-in kan hentes som applikation i Google Play Butik.

1. Kontrollér, at du har aktiveret Wi-Fi Direct på printerens kontrolpanel.
 2. Aktivér Wi-Fi Direct på mobilenheden. Du kan finde flere oplysninger i den dokumentation, der fulgte med mobilenheden.
 3. Vælg et dokument i en app, der understøtter udskrivning, på mobilenheden, og vælg så indstillingen til udskrivning af dokumentet.
- Herefter vises listen over mulige printere.
4. Vælg det Wi-Fi Direct-navn, der vises – f.eks. DIRECT-**- HP ENVY 5000 series – på listen over mulige printere (** er de entydige tegn, der identificerer printerens kontrolpanel) for at oprette forbindelse fra mobilenheden.

Hvis mobilenheden ikke forbindes med printerens kontrolpanel automatisk, skal du følge anvisningerne på printerens kontrolpanel for at oprette forbindelse til printerens kontrolpanel, skal du indtaste pinkoden på mobilenheden.

Når mobilenheden har forbindelse med printerens kontrolpanel, begynder printerens kontrolpanel at udskrive.

Sådan udskriver du fra en trådløs mobilenhed, der ikke understøtter Wi-Fi Direct

Kontroller, at der er installeret en kompatibel udskrivningsapp på din mobile enhed. Du kan finde flere oplysninger på adressen www.hp.com/global/us/en/eprint/mobile_printing_apps.html.

1. Kontrollér, at du har aktiveret Wi-Fi Direct på printerens kontrolpanel.
2. Aktivér Wi-Fi-forbindelsen på den mobile enhed. Du kan finde flere oplysninger i den dokumentation, der fulgte med den mobile enhed.



BEMÆRK: Du kan kun bruge Wi-Fi Direct, hvis mobilenheden understøtter Wi-Fi.

3. Gå til den mobile enhed, og opret forbindelse til et nyt netværk. Gør som du plejer for at oprette en ny trådløs forbindelse eller et hotspot. Vælg navnet Wi-Fi Direct på listen over trådløse netværk, f.eks. DIRECT-**- HP ENVY 5000 series (hvor ** er de unikke tegn, der identificerer din printer).

Skriv passwordet til Wi-Fi Direct når du bliver adspurgt.



BEMÆRK: Du finder adgangskoden til Wi-Fi Direct ved at trykke på  (Wi-Fi Direct) på startskærmen på printerens kontrolpanel.

4. Udskriv dokumentet.

Sådan udskrives fra en computer med trådløs funktion (Windows)

1. Kontroller, at du har aktiveret Wi-Fi Direct på printeren.
2. Aktiver computerens Wi-Fi-forbindelse. Du kan finde flere oplysninger i den dokumentation, der fulgte med computeren.



BEMÆRK: Du kan kun bruge Wi-Fi Direct, hvis computeren understøtter Wi-Fi.

3. Gå til computeren, og opret forbindelse til et nyt netværk. Gør som du plejer for at oprette en ny trådløs forbindelse eller et hotspot. Vælg navnet Wi-Fi Direct på listen over trådløse netværk, f.eks. DIRECT-**- HP ENVY 5000 series (hvor ** er de unikke tegn, der identificerer din printer).

Skriv passwordet til Wi-Fi Direct når du bliver adspurgt.



BEMÆRK: Du finder adgangskoden til Wi-Fi Direct ved at trykke på  (Wi-Fi Direct) på startskærmen på printerens kontrolpanel.

4. Fortsæt til trin 5, hvis printeren er installeret og sluttet til computeren via et trådløst netværk. Hvis printeren er installeret og sluttet til computeren via et USB-kabel, skal du følge trinnene nedenfor for at installere printersoftware ved hjælp af Wi-Fi Direct-forbindelsen.
 - a. Åbn HP-printersoftware. Se [Åbn HP-printersoftware \(Windows\) på side 16](#) for at få flere oplysninger.
 - b. Klik på **Værktøjer**.
 - c. Klik på **Enhedsopsætning og software**, og vælg derefter **Tilslut ny enhed**.



BEMÆRK: Hvis du tidligere har installeret printeren via USB og ønsker at konvertere til Wi-Fi Direct, må du ikke vælge indstillingen **Konverter USB-tilsluttet enhed til trådløs**.

- d. Når skærmen **Forbindelsesindstillinger** vises i softwaren, skal du vælge **Trådløs**.
 - e. Vælg HP-printeren på listen over fundne printere.
 - f. Følg vejledningen på skærmen.
5. Udskriv dokumentet.

Sådan udskrives fra en computer med trådløs funktion (OS X og macOS)

1. Kontroller, at du har aktiveret Wi-Fi Direct på printeren.
2. Tænd for trådløs forbindelse på computeren.

Du kan finde flere oplysninger i dokumentationen fra Apple.

3. Klik på ikonet Wi-Fi, og vælg Wi-Fi Direct-navnet, f.eks. DIRECT-**- HP ENVY 5000 series (hvor ** er de tegn, der identificerer printeren).

Hvis Wi-Fi Direct er aktiveret med sikkerhed, skal du skrive en adgangskode, når du bliver bedt om det.

4. Tilføj printeren.
 - a. Åbn **6.Foretrukne** .
 - b. Alt afhængigt af operativsystemet skal du klikke på **Printere og scannere** .
 - c. Klik på + under listen med printere til venstre.
 - d. Vælg en printer på listen med printere (ordet "Bonjour" vises i højre kolonne ved siden af printerens navn), og klik på **Tilføj**.

 [Klik her](#) for at få onlinehjælp til fejlfinding til Wi-Fi Direct eller for at få mere hjælp til konfiguration af Wi-Fi Direct. På nuværende tidspunkt findes dette websted muligvis ikke på alle sprog.

8 Printerens administrationsværktøjer

Dette afsnit indeholder følgende emner:

- [Appen HP Smart](#)
- [Værktøjskasse \(Windows\)](#)
- [HP Utility \(OS X og macOS\)](#)
- [Integreret webserver](#)

Appen HP Smart

Appen HP Smart giver dig mulighed for at se aktuelle printeroplysninger og opdatere printerindstillingerne. Du kan se blækstatus samt printer- og netværksoplysninger. Du kan også udskrive diagnosticeringsrapporter, få adgang til værktøj for udskriftskvalitet samt se og redigere printerindstillinger. For flere oplysninger om appen HP Smart henvises til [Brug appen HP Smart til udskrivning, scanning og fejlfinding fra en iOS-, Android- eller Windows 10-enhed på side 16](#).

Værktøjskasse (Windows)

Værktøjsskassen indeholder vedligeholdelsesoplysninger om printerens.



BEMÆRK: Værktøjsskassen kan installeres sammen med HP-printersoftware, hvis computeren opfylder systemkravene. For oplysninger om systemkrav henvises til [Specifikationer på side 78](#).

Sådan åbnes Værktøjsskassen

1. Åbn HP-printersoftware. Se [Åbn HP-printersoftware \(Windows\) på side 16](#) for at få flere oplysninger.
2. Klik på **Udskriv og scan**.
3. Klik på **Vedligehold printer**.

HP Utility (OS X og macOS)

HP Utility indeholder værktøjer til konfiguration af udskriftsindstillinger, kalibrering af printerens, onlinebestilling af forbrugsvarer og søgning efter supportoplysninger på nettet.



BEMÆRK: Hvilke værktøjer der findes i HP Utility afhænger af den valgte printer.

Advarsler og indikatorer vedrørende blækniveau er kun estimeret. Når en indikator viser et lavt blækniveau, bør du sørge for at skaffe en ny patron, så den ligger klar. Du behøver ikke udskifte patronerne, før kvaliteten ikke er tilfredsstillende.

Dobbeltklik på HP Utility i mappen **HP** i mappen **Applikationer** på harddiskens øverste niveau.

Integreret webserver

Når printeren er forbundet til et netværk, kan du bruge printerens integrerede webserver (EWS) til at vise statusoplysninger, ændre indstillinger og til at styre printeren fra computeren.

 **BEMÆRK:** Nogle indstillinger kan kræve en adgangskode, når du vil se eller ændre dem.

 **BEMÆRK:** Du kan åbne og anvende den integrerede webserver uden at have oprettet forbindelse til internettet. Visse funktioner vil imidlertid ikke være tilgængelige.

- [Om cookies](#)
- [Åbn den integrerede webserver](#)
- [Den integrerede webserver kan ikke åbnes](#)

Om cookies

Den integrerede webserver (EWS) placerer meget små tekstfiler (cookies) på din harddisk, når du bladrer. Disse filer gør det muligt for EWS at genkende din computer, næste gang du besøger stedet. Hvis du f.eks. har konfigureret EWS-sproget, hjælper en cookie med at huske, hvilket sprog du har valgt, så siderne vises på det samme sprog, næste gang du bruger EWS. Visse cookies (som f.eks. den cookie, der gemmer kundespecifikke præferencer) gemmes på computeren, indtil du fjerner dem manuelt.

Du kan konfigurere din browser, så den accepterer alle cookies, eller du kan konfigurere den til at give dig besked, hver gang der tilbydes en cookie, så du selv kan vælge om en cookie skal accepteres eller afvises. Du kan også bruge din browser til at fjerne uønskede cookies.

Afhængig af din enhed vil du, hvis du vælger at slå cookies fra, slå en eller flere af følgende funktioner fra:

- Brug af nogle opsætningsguider
- Gemme EWS-browserens sprogindstilling
- Tilpasse EWSHjem-side

Oplysninger om, hvordan du ændrer indstillingerne for dine personlige oplysninger og cookies, og hvordan du finder eller sletter cookies, finder du i dokumentationen til din webbrowsere.

Åbn den integrerede webserver

Du kan enten få adgang til den integrerede webserver et netværk eller Wi-Fi Direct.

Sådan åbnes den integrerede webserver via et netværk



1. Du finder printerens IP-adresse eller værtsnavn ved at trykke på  (Trådløs) eller ved at udskrive en netværkskonfigurationsside.

 **BEMÆRK:** Printeren skal være tilsluttet et netværk og have en IP-adresse.

2. Skriv den IP-adresse eller det værtsnavn, der er tildelt printeren, i en understøttet webbrowsere på computeren.

Hvis IP-adressen f.eks. er 123.123.123.123, skal du skrive følgende adresse i webbrowsersen: `http://123.123.123.123`.

Sådan åbnes den integrerede webserver via Wi-Fi Direct

1. På startskærmen på printerens kontrolpanel skal du trykke på  (Wi-Fi Direct).
 2. Tryk på  (**Indstillinger**).
 3. Hvis displayet viser, at Wi-Fi Direct er **Fra** , skal du trykke på knappen ved siden af **Wi-Fi Direct** for at aktivere funktionen.
 4. Aktiver den trådløse funktion på den trådløse computer, og søg efter og opret forbindelse til Wi-Fi Direct-navnet, for eksempel: DIRECT-**- HP ENVY 5000 series (hvor ** er de unikke tegn, der identificerer din printer).
- Skriv passwordet til Wi-Fi Direct når du bliver adspurgt.



BEMÆRK: Du finder adgangskoden til Wi-Fi Direct ved at trykke på  (Wi-Fi Direct) på startskærmen på printerens kontrolpanel.

5. Skriv følgende adresse i en understøttet webbrowser på computeren: `http://192.168.223.1.`

Den integrerede webserver kan ikke åbnes

Kontroller netværksopsætningen

- Kontroller, at du ikke bruger en telefonledning eller et crossover-kabel til at tilslutte printerens til netværket.
- Kontroller, at netværkskablet er sat rigtigt i printerens.
- Kontroller, at netværks-hub'en, switchen eller routeren er tændt og fungerer korrekt.

Kontroller computeren

- Sørg for, at computeren, du bruger, er sluttet til samme netværk som printerens.

Kontroller din webbrowser

- Kontrollér, at webbrowseren lever op til minimumssystemkravene. For oplysninger om systemkrav henvises til [Specifikationer på side 78](#).
- Hvis din webbrowser bruger proxy-indstillinger til at oprette forbindelse til internettet, skal du prøve at deaktivere disse indstillinger. Se dokumentationen til din webbrowser for at få flere oplysninger.
- Sørg for, at JavaScript og cookies er aktiveret i webbrowseren. Se dokumentationen til din webbrowser for at få flere oplysninger.

Kontrollér printerens IP-adresse

- Sørg for, at printerens IP-adresse er korrekt.

Du finder printerens IP-adresse ved at trykke på  (Trådløs) på startskærmen på printerens kontrolpanel.

Du kan aflæse printerens IP-adresse på en netværkskonfigurationsrapport ved at trykke på  (Opsætning), på **Værktøjer** og herefter på **Netværkskonfigurationsrapport** på startskærmen på printerens kontrolpanel.

- Sørg for, at printerens IP-adresse er gyldig. Printerens IP-adresse bør være formateret på samme måde som routerens IP-adresse. F.eks. er routerens IP-adresse måske 192.168.0.1 eller 10.0.0.1 og printerens IP-adresse 192.168.0.5 eller 10.0.0.5.

Hvis printerens IP-adresse ligner denne: 169.254.XXX.XXX eller 0.0.0.0, har den ikke forbindelse til netværket.

 **TIP:** Hvis du bruger en computer med Windows, kan du benytte HP's webside til onlinesupport på www.support.hp.com. På dette websted finder du oplysninger og værktøjer, som kan hjælpe dig med at rette mange almindeligt forekommende printerproblemer.

9 Løsning af problemer

Dette afsnit indeholder følgende emner:

- [Papirstop og problemer med papirindføring](#)
- [Problemer med blækpatroner](#)
- [Problemer med at printe](#)
- [Problemer med kopiering](#)
- [Problemer med at scanne](#)
- [Netværk- og forbindelsesproblemer](#)
- [Problemer med printerhardware](#)
- [Sådan opnås hjælp fra printerens kontrolpanel](#)
- [Få hjælp fra appen HP Smart](#)
- [Sådan fortolkes printerrapporter](#)
- [Løsning af problemer ved brug af Web Services](#)
- [Vedligeholde printeren](#)
- [Gendan de oprindelige fabriks- og standardindstillinger](#)
- [HP-support](#)

Papirstop og problemer med papirindføring

Hvad vil du gøre?

Fjernelse af papirstop

Sådan løses problemer med papirstop	Brug en HP-onlinevejledning til fejlfinding. Vejledning i at fjerne papir ved papirstop i printeren samt løse problemer med papir eller papirindføringen.
---	--



BEMÆRK: HP onlinefejlfinding findes muligvis ikke på alle sprog.

Læs instruktionerne i menuen Hjælp for at fjerne papir ved papirstop

Papirstop kan forekomme flere steder inde i printeren.



FORSIGTIG: For at undgå, at skrivehovedet bliver beskadiget, skal du fjerne papir, der sidder fast, så hurtigt som muligt.

Sådan løser du et papirstop

⚠ FORSIGTIG: Undgå at trække papir, der sidder fast, ud fra forsiden af printeren. Følg trinnene herunder for at fjerne papirstoppet i stedet. Hvis du trækker fastklemt papir ud fra forsiden af printeren, kan det få papir til at gå i stykker og efterlade iturevet papir inde i printeren; dette kunne resultere i flere papirstop på et senere tidspunkt.

1. Kontroller papirstien inde i printeren.

a. Åbn dækslet til blækpatronerne.

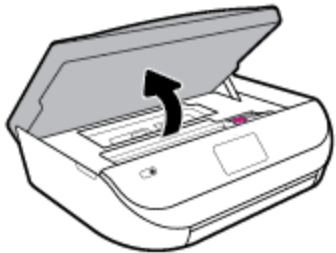

b. Fjern papirgangsdækslet.

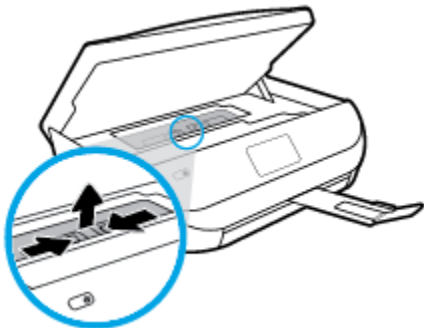

c. Løft dupleksdækslet, og fjern det papir, der sidder fast.

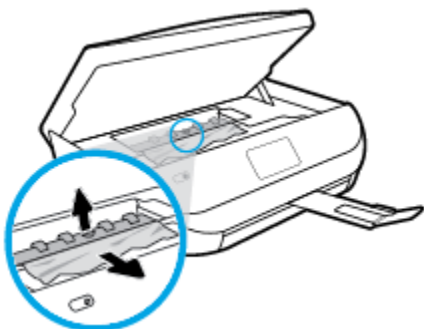

- d. Sæt papirgangsdækslet på igen. Sørg for, at det klikker på plads.

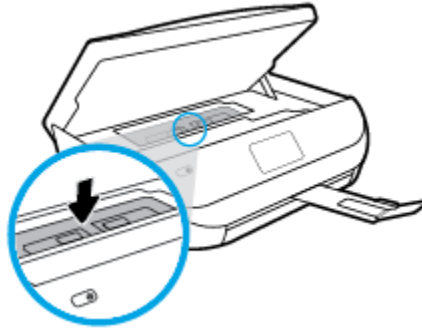

- e. Luk dækslet til blækpatronerne.

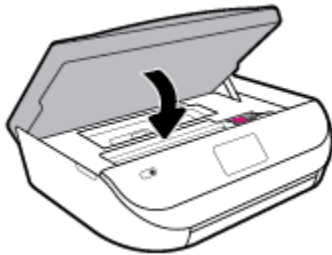

- f. Tryk på **OK** på kontrolpanelet for at fortsætte den aktuelle opgave.

2. Hvis problemet ikke løses, skal du kontrollere området til patronholderen inde i printeren.

⚠ FORSIGTIG: Undgå at røre ved det kabel, der er sluttet til patronholderen, under processen.

- a. Åbn dækslet til blækpatronerne.

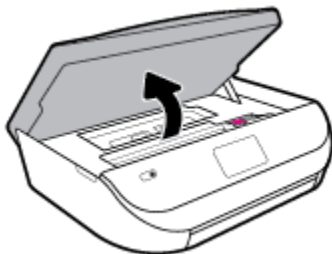

- b. Hvis der er fastklemmet papir, skal du flytte patronholderen længst til højre på printeren, tage fat i fastklemmet papir med begge hænder og trække det ind mod dig.

⚠ FORSIGTIG: Hvis papiret rives i stykker, når du prøver at fjerne det fra rullerne, skal du sikre dig, at du får det hele med.

Hvis du ikke fjerner alt det fastkørte papir fra printeren, kan der let opstå papirstop igen.

- c. Flyt holderen længst til venstre på printeren, og gør det samme som i sidste trin for at fjerne eventuelle iturevne papirstykker.

- d. Luk dækslet til blækpatronerne.

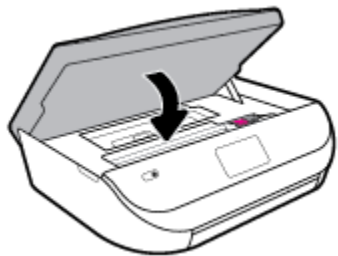

- e. Tryk på **OK** på kontrolpanelet for at fortsætte den aktuelle opgave.

Du kan få hjælp via printerdisplayet ved at trykke på **Hjælp** på startskærmen, efterfølgende trykke på **Instruktionsvideoer** og til slut trykke på **Fjern det, der blokerer for blækpatronholderen**.

3. Hvis problemet fortsætter, skal du undersøge bakkeområdet.

- a. Træk papirbakken ud for at udvide den.



- b. Vend forsigtigt printeren på siden for at kunne se printerens underside.

- c. Kontroller hullet i printeren, hvor papirbakken var. Hvis der er fastklemt papir, skal du søge inde i hullet, tage fat i papiret med begge hænder, og træk det ud mod dig selv.

⚠ FORSIGTIG: Hvis papiret rives i stykker, når du prøver at fjerne det fra rullerne, skal du sikre dig, at du får det hele med.

Hvis du ikke fjerner alt det fastkørte papir fra printeren, kan der let opstå papirstop igen.

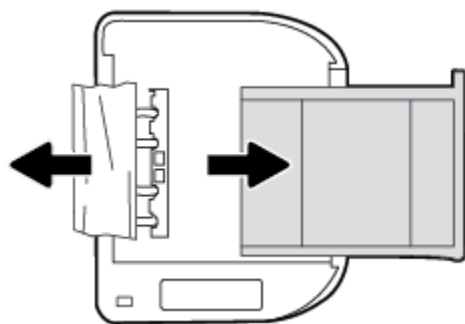

- d. Vend forsigtigt printeren tilbage igen.

- e. Skub papirbakken på plads igen.

- f. Tryk på **OK** på kontrolpanelet for at fortsætte den aktuelle opgave.

Fjern det, der blokerer for blækpatronholderen

[Løs problemet, når blækpatronholderen sidder fast.](#)

Brug HP onlinefejlfinding

Hvis noget blokerer for blækpatronholderen, eller hvis den bevæger sig langsomt, kan du få trinvisse instruktioner til løsning af problemet.



BEMÆRK: HP's onlineguider til fejlfinding findes muligvis ikke på alle sprog.

I hjælpen kan du læse, hvordan du løser problemer, der opstår i forbindelse med blækpatronholderen

Fjern eventuelle genstande, f.eks. papir, der blokerer for blækpatronholderen.



BEMÆRK: Brug ikke værktøj eller andet til at fjerne papir, der sidder fast. Vær altid meget forsigtig, når du fjerner papir, der har sat sig fast inde i printeren.

Tips til forhindring af papirstop

Følg disse retningslinjer for at undgå papirstop.

- Fjern ofte udskrifter fra udskriftsbakken.
- Kontrollér, at du udskriver på et medie, der ikke er rynket, foldet eller beskadiget.
- Du kan undgå krøllet eller bøjet papir ved at opbevare alt papir fladt og indpakket.
- Brug ikke papir, som er for tykt eller for tyndt til printeren.
- Kontrollér, at mediet er lagt korrekt i papirbakkerne, og at de ikke er for fyldte. Yderligere oplysninger findes i [llægning af papir på side 10](#).
- Kontroller, at papir, der er lagt i papirbakken, ligger fladt uden bøjede eller iturevne kanter.
- Bland ikke forskellige papirtyper og -størrelser i papirbakken. Hele papirbunken i papirbakken skal være af samme type og størrelse.
- Juster papirstyrene i papirbakken, så de ligger tæt op ad papiret. Papirbredestyret må ikke bøje papiret i papirbakken.
- Skub ikke papiret for langt ind i inputbakken.
- Hvis du udskriver på begge sider af papiret, skal du ikke udskrive billeder med masser af farver på tyndt papir.
- Brug papirtyper, der anbefales til printeren. Se [Grundlæggende oplysninger om papir på side 8](#) for at få flere oplysninger.
- Lad printeren løbe tør for papir, hvis den er ved at løbe tør, før du lægger nyt papir i. Læg ikke papir i bakken, når printeren udskriver.

Løsning af problemer med papirindføringen

Hvilken slags problem har du?

- **Der indføres ikke papir fra en bakke**

- Kontroller, at der er lagt papir i papirbakken. Se [lægning af papir på side 10](#) for at få flere oplysninger. Luft medierne før ilægning.
- Kontrollér, at papirstyrene i bakken er indstillet til de korrekte markeringer for det papirformat, du er ved at indføre. Kontrollér også, at papirstyrene er tætte ind mod stakken, men ikke for stramme.
- Tjek, at mediet i bakken ikke er bøjet. Ret papiret ud ved at bøje det i den modsatte retning af bøjningen.
- **Sider bliver skæve**
 - Kontroller, at papir, der er lagt i papirbakken, er justeret korrekt mellem papirstyrene. Træk eventuelt papirbakken ud af printeren, og læg papiret i igen, idet du sikrer dig, at papirstyrene sidder korrekt.
 - Læg ikke papir i printeren under udskrivning.
- **Der indføres flere sider**
 - Kontrollér, at papirstyrene i bakken er indstillet til de korrekte markeringer for det papirformat, du er ved at indføre. Kontrollér, at papirstyrene er tætte på stakken, men ikke for stramme.
 - Kontroller, at bakken ikke er overfyldt med papir.
 - Brug HP-medier for at sikre optimal ydelse og effektivitet.

Problemer med blækpatroner

Hvis der opstår en fejl efter installation af en blækpatron, eller hvis der vises en meddelelse om en fejl i en blækpatron, kan du prøve at fjerne blækpatronerne og kontrollere, at den beskyttende plasttape er fjernet fra alle blækpatronerne. Indsæt dem derefter igen. Rens blækpatronens kontaktflader, hvis det ikke hjælper. Udskift blækpatronerne, hvis problemet stadig ikke er løst. Se [Udskiftning af patronerne på side 39](#) for at få oplysninger om udskiftning af blækpatroner.

Sådan renses blækpatronernes kontaktflader

⚠ FORSIGTIG: Renseproceduren tager kun et par minutter. Sæt blækpatronerne tilbage i produktet, så hurtigt som muligt. Patroner bør ikke ligge uden for produkter i mere end 30 minutter, Det kan beskadige blækpatronerne.

1. Kontroller, at der er tændt for strømmen.
2. Åbn dækslet til blækpatronerne.

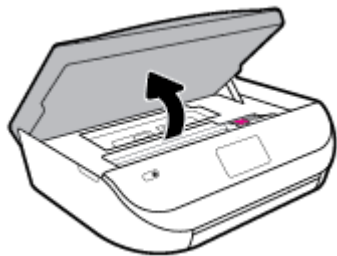

3. Tag den patron, der er angivet i fejlmeddelelsen, ud.

4. Hold blækpatronen i siderne med bunden opad, og find de elektriske kontakter på blækpatronen. De elektriske kontakter er de små guldfarvede prikker på blækpatronen.

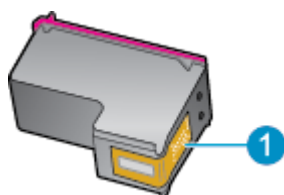

Funktion	Beskrivelse
1	Elektriske kontaktflader

5. Tør kontaktfladerne af med en fugtig fnugfri klud.

⚠ FORSIGTIG: Pas på ikke at berøre kontakterne, og pas på ikke at tørre blæk eller andet af andre steder på patronen.

6. Find kontakterne på printerpatronholderen inde i enheden. Kontakterne ligner et sæt guldfarvede forhøjninger og er placeret på en sådan måde, at de kommer i kontakt med blækpatronen.
7. Brug en tør vatpind eller en fnugfri klud til at aftørre kontaktfladerne i printerpatronen.
8. Sæt blækpatronen i igen.
9. Luk dækslet, og tjek, om fejlmeddelelsen er væk.
10. Sluk enheden, og tænd den igen, hvis fejlmeddelelsen stadig vises.

📝 BEMÆRK: Hvis en blækpatron skaber problemer, kan du fjerne den og bruge HP ENVY 5000 series med tilstanden til udskrivning med én patron.

Problemer med at printe

Hvad vil du gøre?

Løs problemer med en side, der ikke vil printe

HP Print and Scan Doctor	HP Print and Scan Doctor er et værktøj, der vil forsøge at diagnosticere og løse problemet automatisk. BEMÆRK: Dette hjælpeprogram findes kun til Windows-operativsystem.
Løsning af problemer med udskriftsopgaver, der ikke udskrives	Brug en HP-onlinevejledning til fejlfinding. Få trin-for-trin instrukser, hvis printeren ikke svarer eller ikke printer.

📝 BEMÆRK: HP Print and Scan Doctor og HP onlinefejlfinding findes muligvis ikke på alle sprog.

Læs instruktionerne i menuen **Hjælp** for at finde hjælp, hvis du ikke kan printe

Sådan løser du udskrivningsproblemer (Windows)

Tjek, at printeren er tændt, og at der er papir i bakken. Prøv følgende i den angivne rækkefølge, hvis du stadig ikke kan udskrive:

1. Hold øje med fejlmeddelelser på printerens display, og løs dem ved at følge vejledningen på skærmen.
2. Hvis computeren er tilsluttet printeren med et USB-kabel, skal du tage kablet ud og sætte det i igen. Hvis computeren er tilsluttet printeren via en trådløs forbindelse, skal du kontrollere, at forbindelsen fungerer.
3. Kontroller, at printeren ikke er sat på pause eller er offline.

Sådan kontrolleres, at printeren ikke er sat på pause eller er offline

- a. Gør et af følgende afhængigt af dit operativsystem:
 - **Windows 10:** Gå til menuen **Start** i Windows, vælg **Windows-system** på programlisten, vælg **Kontrolpanel**, og klik derefter på **Se enheder og printere** i menuen **Hardware og lyd**.
 - **Windows 8,1 og Windows 8:** Peg på eller tryk i det øverste højre hjørne af skærmen for at åbne oversigten med amuletter, klik på ikonet **Indstillinger**, klik eller tryk på **Kontrolpanel**, og klik eller tryk derefter på **Vis enheder og printere**.
 - **Windows 7:** Klik på **Enheder og printere** i Windows-menuen **Start**.
 - **Windows Vista:** Klik på **Start**-menuen i Windows, klik på **Kontrolpanel**, og klik på **Printere**.
 - **Windows XP:** Klik på **Start**-menuen i Windows, klik på **Kontrolpanel**, og klik på **Printere og faxenheder**.
 - b. Dobbeltklik på ikonet for din printer, eller højreklik på ikonet for printeren, og vælg **Se Hvad Der Printes** for at åbne udskriftskøen.
 - c. Kontroller, at indstillingerne **Stop udskrivning midlertidigt** og **Brug printer offline** i menuen **Printer** ikke er markeret.
 - d. Prøv at udskrive igen, hvis du har ændret noget.
4. Kontroller, at printeren er valgt som standardprinter.

Sådan kontrolleres, at printeren er valgt som standardprinter

- a. Gør et af følgende, afhængigt af operativsystemet:
 - **Windows 10:** Gå til menuen **Start** i Windows, vælg **Windows-system** på programlisten, vælg **Kontrolpanel**, og klik derefter på **Se enheder og printere** i menuen **Hardware og lyd**.
 - **Windows 8,1 og Windows 8:** Peg på eller tryk i det øverste højre hjørne af skærmen for at åbne oversigten med amuletter, klik på ikonet **Indstillinger**, klik eller tryk på **Kontrolpanel**, og klik eller tryk derefter på **Vis enheder og printere**.
 - **Windows 7:** Klik på **Enheder og printere** i Windows-menuen **Start**.
 - **Windows Vista:** Klik på **Start**-menuen i Windows, klik på **Kontrolpanel**, og klik på **Printere**.
 - **Windows XP:** Klik på **Start**-menuen i Windows, klik på **Kontrolpanel**, og klik på **Printere og faxenheder**.
- b. Kontroller, at den korrekte printer er valgt som standardprinter.
Der vises et hak i en sort eller grøn ring ved siden af standardprinterens.

- c. Hvis der er valgt en forkert printer som standardprinter, skal du højreklikke på den korrekte printer og vælge **Benyt som standardprinter**.
 - d. Prøv at bruge printeren igen.
5. Genstart printspooleren.

Sådan genstartes printspooleren

- a. Gør et af følgende, afhængigt af operativsystemet:

Windows 10

- i. Gå til menuen **Start** i Windows, vælg **Administrative Windows-værktøjer** på programlisten, og vælg derefter **Tjenester**.
- ii. Højreklik på **Print Spooler** og derefter på **Egenskaber**.
- iii. Kontroller, at der ved siden af **Starttype** på fanen **Generelt** er valgt **Automatisk**.
- iv. Hvis tjenesten ikke allerede kører, skal du klikke på **Start** under **Tjenestestatus** og derefter på **OK**.

Windows 8,1 og Windows 8

- i. Klik eller tryk på det øverste højre hjørne af skærmen for at åbne bjælken med amuletter, og klik derefter på ikonet **Indstillinger**.
- ii. Klik eller tryk på **Kontrolpanel**, og klik eller tryk derefter på **System og sikkerhed**.
- iii. Klik eller tryk på **Administrative værktøjer**, og dobbeltklik eller dobbelttryk derefter på **Tjenester**.
- iv. Højreklik eller tryk og hold på **Udskriftsspooler** og klik derefter på **Egenskaber**.
- v. Kontroller, at der ved siden af **Starttype** på fanen **Generelt** er valgt **Automatisk**.
- vi. Hvis tjenesten ikke allerede kører, skal du klikke på **Start** under **Tjenestestatus** og derefter klikke eller trykke på **OK**.

Windows 7

- i. Vælg menuen **Start** i Windows, og klik på **Kontrolpanel, System og sikkerhed** og **Administration**.
- ii. Dobbeltklik på **Tjenester**.
- iii. Højreklik på **Print Spooler** og derefter på **Egenskaber**.
- iv. Kontroller, at der ved siden af **Starttype** på fanen **Generelt** er valgt **Automatisk**.
- v. Hvis tjenesten ikke allerede kører, skal du klikke på **Start** under **Tjenestestatus** og derefter på **OK**.

Windows Vista

- i. Vælg menuen **Start** i Windows, og klik på **Kontrolpanel, System og sikkerhed** og **Administration**.
- ii. Dobbeltklik på **Tjenester**.
- iii. Højreklik på **Tjenesten Print Spooler** og derefter på **Egenskaber**.

- iv. Kontroller, at der ved siden af **Starttype** på fanen **Generelt** er valgt **Automatisk**.
- v. Hvis tjenesten ikke allerede kører, skal du klikke på **Start** under **Tjenestestatus** og derefter på **OK**.

Windows XP

- i. Højreklik på **Denne computer** i menuen **Start**.
 - ii. Klik på **Administrer** og derefter på **Tjenester og programmer**.
 - iii. Dobbeltklik på **Tjenester**, og vælg derefter på **Print Spooler**.
 - iv. Højreklik på **Print Spooler**, og klik derefter på **Genstart** for at genstarte tjenesten.
- b. Kontroller, at den korrekte printer er valgt som standardprinter.
Der vises et hak i en sort eller grøn ring ved siden af standardprinterens.
- c. Hvis der er valgt en forkert printer som standardprinter, skal du højreklikke på den korrekte printer og vælge **Benyt som standardprinter**.
- d. Prøv at bruge printerens igen.
6. Genstart computeren.
7. Slet indholdet i udskriftskøen.

Sådan slettes udskriftskøen

- a. Gør et af følgende, afhængigt af operativsystemet:
 - **Windows 10:** Gå til menuen **Start** i Windows, vælg **Windows-system** på programlisten, vælg **Kontrolpanel**, og klik derefter på **Se enheder og printere** i menuen **Hardware og lyd**.
 - **Windows 8,1 og Windows 8:** Peg på eller tryk i det øverste højre hjørne af skærmen for at åbne oversigten med amuletter, klik på ikonet **Indstillinger**, klik eller tryk på **Kontrolpanel**, og klik eller tryk derefter på **Vis enheder og printere**.
 - **Windows 7:** Klik på **Enheder og printere** i Windows-menuen **Start**.
 - **Windows Vista:** Klik på **Start**-menuen i Windows, klik på **Kontrolpanel**, og klik på **Printere**.
 - **Windows XP:** Klik på **Start**-menuen i Windows, klik på **Kontrolpanel**, og klik på **Printere og faxenheder**.
- b. Dobbeltklik på printerikonet for at åbne udskrivningskøen.
- c. Klik på **Annuller alle dokumenter** eller **Slet udskriftsdokument** i menuen **Printer**, og klik på **Ja** for at bekræfte sletningen.
- d. Genstart computeren, og prøv at udskrive igen, hvis der stadig er dokumenter i køen.
- e. Kontroller, at udskriftskøen er tom, og prøv at udskrive igen.

Sådan kontrolleres strømtilslutningen, og sådan nulstilles printerens

1. Kontroller, at netledningen er sat korrekt i printerens.

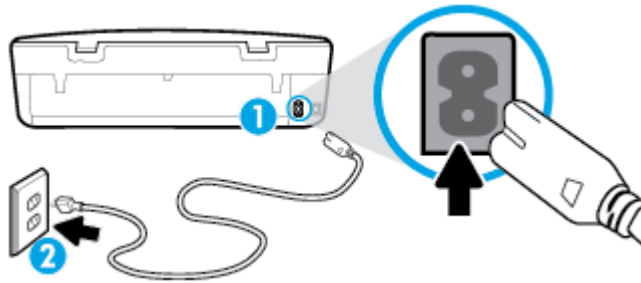

- | | |
|---|--------------------------------|
| 1 | Strømtilslutning til printeren |
| 2 | Tilslutning til stikkontakt |

2. Kig på knappen Strømafbryder på printeren. Hvis den ikke er tændt, er printeren slukket. Tryk på knappen Strømafbryder for at tænde printeren.



BEMÆRK: Slut printeren til et andet strømudtag, hvis ikke den får strøm.

3. Tag lysnetledningen ud af stikket bag på printeren, mens printeren er tændt.
4. Tag lysnetledningen ud stikkontakten.
5. Vent mindst 15 sekunder.
6. Sæt lysnetledningen i stikkontakten igen.
7. Sæt stikket i printeren igen.
8. Tryk på knappen Strømafbryder på printeren, hvis ikke den starter af sig selv.
9. Forsøg at bruge printeren igen.

Sådan løser du udskrivningsproblemer (OS X og macOS)

1. Tjek, om der er fejlmeddelelser, og løs eventuelle problemer.
2. Tag USB-kablet ud, og sæt det i igen.
3. Kontroller, at produktet ikke er i pausetilstand eller offline

Sådan kontrollerer du, at produktet ikke er i pausetilstand eller offline

- a. Under **Systemindstillinger** skal du klikke på **Printere og scannere**.
- b. Klik på knappen **Åbn udskriftskø**.
- c. Klik på et udskriftsjob for at markere det.

Brug følgende knapper til at håndtere udskriftsjobbet:

- **Slet:** Annullerer det markerede udskriftsjob.
- **Læg til side:** Stopper det markerede udskriftsjob midlertidigt.
- **Genoptag:** Fortsætter et udskriftsjob, der er standset midlertidigt.
- **Pause Printer** (Stop printer midlertidigt) Stopper alle udskriftsjob i udskriftskøen midlertidigt.

- d. Prøv at udskrive igen, hvis du har ændret noget.
4. Genstart computeren.

Løsninger på problemer med kvaliteten af udskrift

[Trinvisse instruktioner til løsning af de fleste problemer med udskriftskvaliteten](#)

Sådan løser du problemer med udskriftskvaliteten online

Læs instruktionerne i menuen Hjælp for at finde hjælp til problemer med kvaliteten af udskrift



BEMÆRK: Du kan undgå problemer med udskriftskvaliteten ved altid at slukke printeren med knappen Strømafbryder og vente med at trække stikket ud eller afbryde stikkontakten, indtil lyset i knappen Strømafbryder slukkes. Dette gør det muligt for printeren at flytte patronerne til en beskyttet position, hvor de ikke tørrer ud.

Sådan forbedres udskriftskvaliteten (Windows)

1. Kontroller, at du bruger originale HP-patroner.
2. Kontroller papirtypen.

Den bedste udskriftskvalitet opnås med HP-papir i høj kvalitet eller papir, der overholder ColorLok®-standarden. Se [Grundlæggende oplysninger om papir på side 8](#) for at få flere oplysninger.

Sørg altid for, at det papir, du udskriver på, ligger fladt. Brug HP Advanced Photo Paper for at få de bedste resultater ved udskrivning af billeder.

Opbevar specialmedier i den oprindelige emballage eller i en plasticpose, der kan lukkes, på en plan flade og på et køligt, tørt sted. Når du er klar til at udskrive, skal du kun tage den mængde papir ud, du har tænkt dig at bruge med det samme. Læg det tiloversblevne papir tilbage i plastikposen. På den måde undgår du, at fotopapiret krøller.

3. Kontrollér printersoftwaren for at sikre, at du har valgt den rigtige papirtype på rullelisten **Medier** og den rigtige udskriftskvalitet på rullelisten **Indstillinger for kvalitet**.
 - I printersoftware under **Udskriv & scanning** i afsnittet **Udskriv** skal du klikke på **Angiv præferencer** for at åbne printeregenskaberne.
4. Kontroller de forventede blæk niveauer for at se, om blækpatronerne er ved at løbe tør for blæk. Se [Kontrol af de anslåede blækniveauer på side 38](#) for at få flere oplysninger. Hvis blækniveauet er lavt, skal du overveje at udskifte patronerne.
5. Juster skrivehovedet.

Sådan justeres skrivehovedet via printersoftware



BEMÆRK: Justering af skrivehovedet sikrer udskrifter af høj kvalitet. Skrivehovedet skal ikke justeres igen ved udskiftningen af patroner.

- a. Læg nyt, almindeligt hvidt Letter- eller A4-papir i papirbakken.
 - b. Åbn HP-printersoftwaren. Se [Åbn HP-printersoftwaren \(Windows\) på side 16](#) for at få flere oplysninger.
 - c. I printersoftware under **Udskriv & scanning** i afsnittet **Udskriv** skal du klikke på **Vedligeholdelse af printeren** for at åbne printerværktøjskassen.
 - d. I **Printerværktøjskasse** skal du klikke på **Justér skrivehoveder** på fanen **Enhedstjenester**. Printeren udskriver et justeringsark.
6. Udskriv en diagnosticeringside, hvis patronerne ikke er ved at løbe tør.

Sådan udskrives en testside fra printersoftware

- a. Læg nyt, almindeligt hvidt Letter- eller A4-papir i papirbakken.
 - b. Åbn HP-printersoftware. Se [Åbn HP-printersoftware \(Windows\) på side 16](#) for at få flere oplysninger.
 - c. I printersoftware under **Udskriv & scanning** i afsnittet **Udskriv** skal du klikke på **Vedligeholdelse af printeren** for at åbne printerværktøjskassen.
 - d. Klik på **Print Diagnostic Information** (Udskriv diagnosticeringsoplysninger) under fanen **Device Reports** (Enhedsrapporter) for at udskrive en diagnosticeringsside.
7. Tjek den blå, magenta, gule og sorte boks på diagnosticeringssiden. Hvis der er streger i de farvede eller sorte bokse, eller der mangler blæk i dele af dem, skal du rense printheadet.

Sådan renses skrivehovedet via printersoftware



BEMÆRK: Rensning indebærer brug af blæk, så rens kun skrivehovedet, når det er nødvendigt. Renseprocessen tager et par minutter. Processen kan indebære nogen støj.

- a. Læg nyt, almindeligt hvidt Letter- eller A4-papir i papirbakken.
 - b. Åbn HP-printersoftware. Se [Åbn HP-printersoftware \(Windows\) på side 16](#) for at få flere oplysninger.
 - c. I printersoftware under **Udskriv & scanning** i afsnittet **Udskriv** skal du klikke på **Vedligeholdelse af printeren** for at åbne printerværktøjskassen.
 - d. Klik på **Rens skrivehoveder** på fanen **Enhedstjenester**. Følg vejledningen på skærmen.
8. Kontakt HP Support, hvis rensning af skrivehovedet ikke løser problemet. Gå til www.support.hp.com. På dette websted finder du oplysninger og værktøjer, som kan hjælpe dig med at rette mange almindeligt forekommende printerproblemer. Hvis du bliver bedt om det, skal du vælge land/område og derefter klikke på **Alle HP-kontaktpersoner** for at få oplysninger om, hvordan du kontakter teknisk support.

Sådan forbedres udskriftskvaliteten (OS X og macOS)

1. Kontroller, at du bruger originale HP-patroner.
2. Kontroller papirtypen.

Den bedste udskriftskvalitet opnås med HP-papir i høj kvalitet eller papir, der overholder ColorLok®-standarden. Se [Grundlæggende oplysninger om papir på side 8](#) for at få flere oplysninger.

Sørg altid for, at det papir, du udskriver på, ligger fladt. Brug HP Advanced Photo Paper for at få de bedste resultater ved udskrivning af billeder.

Opbevar specialmedier i den oprindelige emballage eller i en plasticpose, der kan lukkes, på en plan flade og på et køligt, tørt sted. Når du er klar til at udskrive, skal du kun tage den mængde papir ud, du har tænkt dig at bruge med det samme. Læg det tiloversblevne papir tilbage i plastikposen. På den måde undgår du, at fotopapiret krøller.

3. Vælg den korrekte papirtype og udskriftskvalitet i dialogboksen **Udskriv**.
4. Kontroller de forventede blækniveauer for at se, om blækpatronerne er ved at løbe tør for blæk.
Udskrift printerpatronerne, når de er ved at løbe tør for blæk.
5. Juster skrivehovedet.

Sådan justeres skrivehovedet fra softwaren

- a. Ilæg almindeligt, hvidt brev- eller A4-papir i papirbakken.
- b. Åbn HP Utility.



BEMÆRK: HP Utility er placeret i mappen **HP**, som er en undermappe i **Applikationer**.

- c. Vælg printeren på listen over enheder til venstre for vinduet.
- d. Klik på **Juster**.
- e. Klik på **Juster**, og følg vejledningen på skærmen.
- f. Klik på **Alle indstillinger** for at komme tilbage til ruden **Oplysninger og support**.

6. Udskriv en testside.

Sådan udskrives en testside

- a. Ilæg almindeligt, hvidt brev- eller A4-papir i papirbakken.
- b. Åbn HP Utility.



BEMÆRK: HP Utility er placeret i mappen **HP**, som er en undermappe i **Applikationer**.

- c. Vælg printeren på listen over enheder til venstre for vinduet.
- d. Klik på **Testside**.
- e. Klik på knappen **Udskriv testside** og følg vejledningen på skærmen.

7. Hvis der er streger på diagnosticeringssiden, eller der mangler dele af tekst eller farvede bokse, bør du iværksætte en automatisk rensning af skrivehovedet.

Sådan udføres en automatisk rensning af skrivehovedet

- a. Ilæg almindeligt, hvidt brev- eller A4-papir i papirbakken.
- b. Åbn HP Utility.



BEMÆRK: HP Utility er placeret i mappen **HP**, som er en undermappe i **Applikationer**.

- c. Vælg printeren på listen over enheder til venstre for vinduet.
- d. Klik på **Rens skrivehoved**.
- e. Klik på **Rens**, og følg anvisningerne på skærmen.



FORSIGTIG: Rens kun skrivehovedet, når det er nødvendigt. Unødvendig rensning er spild af blæk og forkorter skrivehovedets levetid.



BEMÆRK: Hvis udskriftskvaliteten stadig er dårlig, efter du har rensset skrivehovedet, kan du prøve at justere det. Kontakt HP Support, hvis der stadig er problemer med udskriftskvaliteten efter rensning og justering.



- f. Klik på **Alle indstillinger** for at komme tilbage til ruden **Oplysninger og support**.

Hvis du vil forbedre udskriftskvaliteten fra printerens display



1. Kontroller, at du bruger originale HP-patroner.
2. Sørg for at vælge den korrekte papirtype og udskriftskvalitet.

3. Kontroller de anslåede blækniveauer for at se, om patronerne snart løber tør for blæk. Se [Kontrol af de anslåede blækniveauer på side 38](#) for at få flere oplysninger. Hvis patronernes snart løber tør for blæk, skal du overveje at udskifte dem.
4. Juster skrivehovedet.

Sådan justeres skrivehovedet via printerens display



- a. Læg nyt, almindeligt hvidt Letter- eller A4-papir i papirbakken.
 - b. På startskærmen på printerens kontrolpanel skal du stryge til venstre for at se  (**Opsætning**), og derefter trykke på  (**Opsætning**).
 - c. Tryk på **Værktøjer**, tryk på **Justér patroner**, og følg derefter anvisningerne på skærmen.
5. Udskriv en diagnosticeringsside, hvis patronerne ikke er ved at løbe tør.

Sådan udskrives en testside fra printerens display

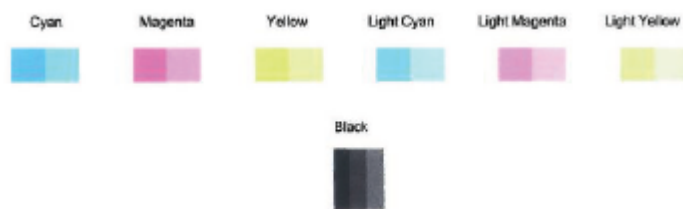
- a. Læg nyt, almindeligt hvidt Letter- eller A4-papir i papirbakken.
 - b. På startskærmen på printerens kontrolpanel skal du stryge til venstre for at se  (**Opsætning**), og derefter trykke på  (**Opsætning**).
 - c. Tryk på **Værktøjer** og derefter på **Udskriftskvalitetsrapport**.
6. Tjek den blå, magenta, gule og sorte boks på diagnosticeringssiden. Hvis der er streger i de farvede eller sorte bokse, eller der mangler blæk i dele af dem, skal du rense printheadet.



Sådan renses skrivehovedet fra printerens display

- a. Læg nyt, almindeligt hvidt Letter- eller A4-papir i papirbakken.
 - b. På startskærmen på printerens kontrolpanel skal du stryge til venstre for at se  (**Opsætning**), og derefter trykke på  (**Opsætning**).
 - c. Tryk på **Værktøjer**, tryk på **Rens patroner**, og følg derefter anvisningerne på skærmen.
7. Kontakt HP Support, hvis rensning af skrivehovedet ikke løser problemet. Gå til www.support.hp.com. På dette websted finder du oplysninger og værktøjer, som kan hjælpe dig med at rette mange almindeligt forekommende printerproblemer. Hvis du bliver bedt om det, skal du vælge land/område og derefter klikke på **Alle HP-kontaktpersoner** for at få oplysninger om, hvordan du kontakter teknisk support.

Problemer med kopiering

[Løsning af kopieringsproblemer](#)

Brug en HP-onlinevejledning til fejlfinding.

Få trin-for-trin-instruktioner, hvis printeren ikke laver en kopi, eller hvis dine print er i dårlig kvalitet.

 **BEMÆRK:** HP onlinefejlfinding findes muligvis ikke på alle sprog.

[Tip til kopiering og scanning på side 34](#)

Problemer med at scanne

HP Print and Scan Doctor	HP Print and Scan Doctor er et værktøj, der vil forsøge at diagnosticere og løse problemet automatisk. BEMÆRK: Dette hjælpeprogram findes kun til Windows-operativsystem.
Løsning af scanningsproblemer	Brug en HP-onlinevejledning til fejlfinding. Få trin-for-trin-instruktioner, hvis printeren ikke laver en kopi, eller hvis dine print er i dårlig kvalitet.

 **BEMÆRK:** HP Print and Scan Doctor og HP onlinefejlfinding findes muligvis ikke på alle sprog.

[Tip til kopiering og scanning på side 34](#)

Netværk- og forbindelsesproblemer

Hvad vil du gøre?

Løs problemer med trådløs forbindelse



Vælg en af de følgende muligheder for fejlfinding.

HP Print and Scan Doctor	HP Print and Scan Doctor er et værktøj, der vil forsøge at diagnosticere og løse problemet automatisk. BEMÆRK: Dette hjælpeprogram findes kun til Windows-operativsystem.
Brug HP onlinefejlfinding	<ul style="list-style-type: none">• Løs problem med trådløs forbindelse, hvad enten din printer aldrig har været tilsluttet, eller at den allerede har været tilsluttet, men ikke virker nu.• Løs et firewall- eller antivirusproblem, hvis du mener, at dette forhindrer din computer i at skabe forbindelse til printeren.

 **BEMÆRK:** HP Print and Scan Doctor og HP onlinefejlfinding findes muligvis ikke på alle sprog.

Læs instruktionerne i menuen **Hjælp for at finde hjælp til problemer med trådløs forbindelse**

Tjek netværkskonfigurationen, eller udskriv en test af den trådløse forbindelse som en hjælp til at løse problemer i forbindelse med netværkstilslutning.

1. På printerens kontrolpanel skal du trykke på  (Trådløs), og derefter på  (**Indstillinger**).
2. Tryk på **Udskriv rapporter**, og tryk derefter på **Netværkskonfigurationsside** eller **Test af trådløs – rapport**.

Find netværksindstillinger for trådløs forbindelse

Vælg en af de følgende muligheder for fejlfinding.

HP Print and Scan Doctor	<p>HP Print and Scan Doctor er et værktøj, der kan give dig navnet på netværket (SSID) og passwordet (netværksnøglen).</p> <p>BEMÆRK: Dette hjælpeprogram findes kun til Windows-operativsystem. Den Windows-computer, du kører HP Print and Scan Doctor på, skal have forbindelse til netværket via en trådløs forbindelse.</p> <p>Du kan kontrollere de trådløse indstillinger ved at åbne HP Print and Scan Doctor, klikke på fanen Netværk øverst i vinduet, vælge Vis avancerede oplysninger og derefter Vis oplysninger om trådløs forbindelse. Du kan også se de trådløse indstillinger ved at klikke på fanen Netværk øverst i vinduet og vælge Åbn routerens webside.</p>
Brug HP onlinefejlfinding	Lær hvordan, du finder dit netværksnavn (SSID) og adgangskode for trådløs forbindelse.

 **BEMÆRK:** HP Print and Scan Doctor og HP onlinefejlfinding findes muligvis ikke på alle sprog.

Gendan Wi-Fi Direct-forbindelse

Brug HP onlinefejlfinding	Løs dit Wi-Fi Direct-problem eller lær at konfigurere Wi-Fi Direct.
---	---

 **BEMÆRK:** HP onlinefejlfinding findes muligvis ikke på alle sprog.

Læs instruktionerne i menuen **Hjælp for at finde hjælp til problemer med Wi-Fi Direct**

1. Kontrollér printeren for om Wi-Fi Direct er slået til:
 - ▲ På startskærmen på printerens kontrolpanel skal du trykke på  (Wi-Fi Direct).
2. Aktiver Wi-Fi-forbindelsen fra den trådløse computer eller mobilenhed, og søg efter og opret forbindelse til din printers Wi-Fi Direct-navn.
3. Skriv passwordet til Wi-Fi Direct når du bliver adspurgt.

 **BEMÆRK:** Du finder adgangskoden til Wi-Fi Direct ved at trykke på  (Wi-Fi Direct) på startskærmen på printerens kontrolpanel.

4. Hvis du bruger en mobil enhed, skal du have installeret en kompatibel udskrivningsapp. Du kan finde flere oplysninger om mobil udskrivning på www.hp.com/global/us/en/eprint/mobile_printing_apps.html.

Problemer med printerhardware

 **TIP:** Kør [HP Print and Scan Doctor](#) for at diagnosticere og løse problemer med udskrivning, scanning og kopiering automatisk. Applikationen fås kun på et udvalg af sprog.

Printeren lukker uventet ned

- Kontroller, at der er strøm, og at forbindelserne er i orden.
- Kontrollér, at printerens strømledning sidder korrekt i en stikkontakt, der virker.

Dækslet til blækpatronerne er åbent

- Luk dækslet til blækpatronerne, og begynd at udskrive.

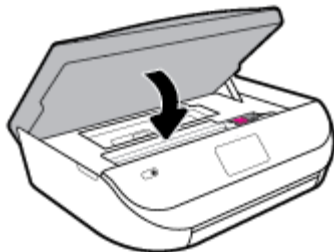

Justering af blækpatroner mislykkes

- Hvis justeringen ikke lykkes, kan det skyldes, at der ikke ligger almindeligt, nyt hvidt papir i papirbakken. Hvis du har lagt farvet papir i papirbakken, når du justerer printpatronerne, vil justeringen mislykkes.
- Hvis justeringen mislykkes flere gange, skal skrivehovedet muligvis renses, eller føleren er muligvis defekt.
- Kontakt HP Support, hvis rensning af skrivehovedet ikke løser problemet. Gå til www.support.hp.com. På dette websted finder du oplysninger og værktøjer, som kan hjælpe dig med at rette mange almindeligt forekommende printerproblemer. Hvis du bliver bedt om det, skal du vælge land/område og derefter klikke på **Alle HP-kontaktpersoner** for at få oplysninger om, hvordan du kontakter teknisk support.

Løsning af printerfejl

- ▲ Sluk printeren, og tænd den igen. Kontakt HP, hvis dette ikke løser problemet.
Du kan få flere oplysninger om, hvordan du kontakter HP's support, i [HP-support på side 76](#).

Sådan opnås hjælp fra printerens kontrolpanel

Du kan bruge printerens hjælpeemner til at lære mere om printeren, og nogle af disse emner kommer med animationer, der vejleder dig gennem procedurerne, f.eks. ilægning af papir.

Du kan åbne menuen Hjælp via startskærmen eller få kontekstafhængig hjælp til et skærbillede ved at trykke på **?** på printerens kontrolpanel.

Få hjælp fra appen HP Smart

Appen HP Smart giver meddelelser ved printerproblemer (papirstop og lignende fejl), links til hjælpeindhold og anvisninger i, hvor du kan få yderligere hjælp.



Sådan fortolkes printerrapporter

Du kan udskrive følgende rapporter for at hjælpe med at fejlfinde problemer med printeren.

- [Printerstatusrapport](#)
- [Netværkskonfigurationsside](#)
- [Udskriftkvalitetsrapport](#)
- [Trådløs test, rapport](#)

- [Testrapport af internetadgang](#)

Sådan udskrives en printerrapport

1. Stryg til venstre på startskærmen på printerens kontrolpanel for at se  (**Opsætning**), og tryk derefter på  (**Opsætning**).
2. Tryk på **Værktøjer**.
3. Tryk på den ønskede indstilling.

 **BEMÆRK:** Oplysninger om udskrivning af testrapport for den trådløse forbindelse, findes i [Teste den trådløse forbindelse på side 46](#)

Printerstatusrapport

I printerstatusrapporten finder du aktuelle oplysninger om printeren og status for blækpatroner. Printerstatusrapporten kan også bruges som en hjælp til at løse problemer med printeren.

Printerstatusrapporten indeholder desuden en log over de seneste hændelser.

Hvis du får brug for at kontakte HP, er det en god idé at udskrive printerstatusrapporten, før du ringer.

Netværkskonfigurationsside

Hvis printeren har forbindelse til et netværk, kan du udskrive en netværkskonfigurationsside for at få vist netværksindstillingerne for printeren og en liste over de netværk, printeren har sporet. Den sidste side på rapporten omfatter en liste over trådløse netværk, der kan registreres i området, sammen med signalstyrke og de anvendte kanaler. Dette kan måske hjælpe dig med at vælge en kanal til netværket, som ikke er overbelastet af andre netværk (hvilket forbedrer netværkets ydelse).

 **BEMÆRK:** Printeren kan kun vise en liste over registrerede trådløse netværk i området, hvis det trådløse radiosignal er tændt. Hvis signalet er slukket, vises listen ikke.

Du kan bruge netværkskonfigurationssiden som en hjælp i forbindelse med fejlfinding af netværksproblemer. Hvis du får brug for at kontakte HP, er det en god idé at udskrive denne side, før du ringer.

Udskriftskvalitetsrapport

Problemer med udskriftskvaliteten kan have mange årsager: Forkerte softwareindstillinger, en dårlig billedkildedefil eller selve udskrivningssystemet. Hvis du ikke er tilfreds med udskriftskvaliteten, kan udskrivningen af en udskriftskvalitetsrapport hjælpe dig med at fastslå, om udskrivningssystemet fungerer korrekt.

Trådløs test, rapport

Når du udskriver en trådløs testrapport, udføres der en række forskellige test af printerens betingelser i forbindelse med den trådløse forbindelse. I rapporten kan du se testresultaterne. Hvis der registreres et problem, angives dette øverst i rapporten sammen med en vejledning i, hvordan det kan løses. I rapportens nederste sektion gives vigtige konfigurationsoplysninger om trådløse funktioner.

Testrapport af internetadgang

Udskriv rapporten om netadgang for at hjælpe med at identificere problemer med internetforbindelsen, som kan påvirke Web Services.

Løsning af problemer ved brug af Web Services

Hvis der opstår problemer ved brug af Web Services, f.eks. **HP ePrint**, skal du undersøge følgende:

- Printeren er tilsluttet internettet via en trådløs forbindelse.



BEMÆRK: Du kan ikke bruge disse webfunktioner, hvis printeren er tilsluttet vha. et USB-kabel.

- Sørg for, at de nyeste produktopdateringer er installeret på printeren.
- Tjek, at Web Services er aktiveret på printeren. Se [Opsætte Web Services på side 35](#) for at få flere oplysninger.
- Kontroller, at netværks-hub'en, switchen eller routeren er tændt og fungerer korrekt.
- Hvis du tilslutter printeren via en trådløs forbindelse, skal du sikre dig, at det trådløse netværk fungerer korrekt. Se [Netværk- og forbindelsesproblemer på side 70](#) for at få flere oplysninger.
- Kontrollér følgende, hvis du bruger **HP ePrint** :
 - Printerens e-mail-adresse er korrekt.
 - Printerens e-mail-adresse skal være den eneste adresse i feltet "Til" i e-mail-meddelelsen. Hvis der står flere adresser i dette felt, er det ikke sikkert at den/de vedhæftede filer udskrives.
 - Sørg for, at du sender dokumenter, der overholder **HP ePrint** -kravene. Der er flere oplysninger på [HP Connected](#). Dette websted er måske ikke tilgængeligt i alle lande/områder.
- Hvis netværket bruger proxyindstillinger ved tilslutning til internettet, skal du sikre dig, at de proxyindstillinger, du angiver, er gyldige:
 - Kontroller indstillingerne for den webbrowser, du benytter (f.eks. Internet Explorer, Firefox eller Safari).
 - Spørg it-administratoren eller den person, der har opsat firewallen.
Hvis de proxyindstillinger, der bruges af firewallen, er ændret, skal du opdatere disse indstillinger på printerens kontrolpanel eller i den integrerede webserver. Hvis indstillingerne ikke opdateres, vil du ikke kunne bruge Web Services.
Se [Opsætte Web Services på side 35](#) for at få flere oplysninger.



TIP: Du kan få yderligere hjælp til konfiguration og brug af Web Services på [HP Connected](#). Dette websted er måske ikke tilgængeligt i alle lande/områder.

Vedligeholde printeren

Hvad vil du gøre?

Rens scannerens glasplade

Støv eller snavs på scannerglaspladen, scannerlågets bagside eller scannerrammen kan sænke udskrivningshastigheden, forringe kvaliteten af scanninger og påvirke nøjagtigheden af særlige funktioner, som f.eks. at tilpasse kopier til et bestemt sideformat.

Sådan rengøres scannerglaspladen

⚠ ADVARSEL! Sluk printeren ved at trykke på  (knappen Strømafbryder) og tage netledningen ud af stikkontakten, før du renser printeren.

1. Løft scannerlåget.

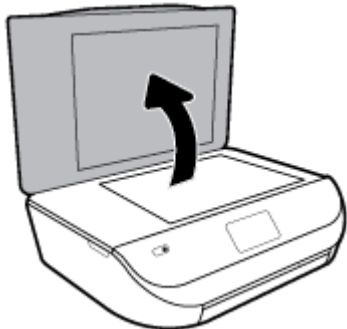

2. Rengør scannerens glasplade og bagsiden af låget med en blød, fnugfri klud, som er fugtet med et mildt rengøringsmiddel til glas.



⚠ FORSIGTIG: Brug et rengøringsmiddel til glas til at rense glaspladen. Undgå rengøringsmidler med slibemidler, acetone, benzen og kultetrachlorid, da det kan beskadige scannerglasset. Undgå isopropylalkohol, da det kan give streger på scannerens glasplade.

FORSIGTIG: Spray ikke rensemidlet direkte på scannerens glasplade. Hvis der bruges for meget glasrensemiddel, kan det sive ind under scannerens glasplade og beskadige scanneren.

3. Luk scannerlåget, og tænd printeren.

Rengøring af enhedens yderside



⚠ ADVARSEL! Sluk printeren ved at trykke på  (knappen Strømafbryder), og tag netledningen ud af stikkontakten, før du renser printeren.

Brug en blød, fugtig klud, der ikke fnugger, til at fjerne støv, pletter og smuds fra kabinettet. Pas på, at der ikke kommer væske ind i printeren eller i kontrolpanelet.



Gendan de oprindelige fabriks- og standardindstillinger

Hvis du deaktiverer visse funktioner eller ændrer visse indstillinger, og du ønsker at indstille dem tilbage til deres oprindelige værdier, kan du gendanne printeren til de originale fabriksindstillinger eller netværksindstillinger.

Sådan gendannes de originale fabriksindstillinger på printeren

1. På startskærmen på printerens kontrolpanel skal du stryge til venstre for at se  (**Opsætning**), og derefter trykke på  (**Opsætning**).
2. Tryk på **Værktøjer** , herefter på **Gendan fabriksindstillinger**, og følg anvisningerne på skærmen.

Sådan gendannes de originale netværksindstillinger på printeren

1. Tryk på ikonet  (Trådløs) på startskærmen, og tryk derefter på  (**Indstillinger**).
2. Tryk på **Gendan netværksindstillinger**, og følg anvisningerne på skærmen.
3. Udskriv netværkskonfigurationssiden, og kontrollér, at netværksindstillingerne er blevet nulstillet.

 **BEMÆRK:** Hvis du nulstiller printerens netværksindstillinger, fjernes tidligere indstillinger af den trådløse forbindelse (f.eks. linkhastighed og IP-adresse). IP-adressen sættes tilbage i Automatisk funktion.

 **TIP:** Du finder oplysninger og værktøjer, der kan hjælpe dig med at løse mange almindeligt forekommende printerproblemer, på HP's online supportwebsted: www.support.hp.com .

(Windows) Kør [HP Print and Scan Doctor](#) for at diagnosticere og løse problemer med udskrivning, scanning og kopiering automatisk. Applikationen fås kun på et udvalg af sprog.

HP-support

Find de nyeste produktopdateringer og supportoplysninger på supportwebstedet på www.support.hp.com. På HP's supportwebsted kan du finde mange former for hjælp til printeren:



Drivere og overførslser: Hent softwaredrivere og -opdateringer samt de produktmanualer og den dokumentation, som fulgte med i printeremballagen.



HP-supportfora: I HP-supportforaene kan du finde fejlløsninger og svar på almindelige spørgsmål. Du kan se andre HP-kunders spørgsmål eller logge på og stille dine egne spørgsmål eller skrive kommentarer.



Fejlfinding: Brug HP's onlineværktøjer til at registrere printeren og finde anbefalede løsninger.

Kontakt HP

Hvis du har brug for hjælp af en af HP's tekniske medarbejdere til at løse et problem, kan du gå til [webstedet Kontakt support](#). Følgende kontaktmuligheder kan benyttes gratis af kunder med garanti (der opkræves muligvis gebyrer for support fra HP-medarbejdere til kunder uden garanti):



Chat med en HP-supportmedarbejder online.



Ring til en HP-supporttekniker.

Når du kontakter HP-support, skal du oplyse følgende:

- Produktnavn (findes på produktet, f.eks. HP ENVY 5000)
- Produktnummer (sidder inden under patrondækslet)



- Serienummer (sidder bag på eller neden under printeren)

Registrere printer

Hvis du bruger et par minutter på at registrere produktet, får du hurtigere service, mere effektiv support samt meddelelser vedrørende produktsupport. Hvis ikke du registrerede printeren, da du installerede softwaren, kan du registrere den nu på <http://www.register.hp.com>.

Yderligere garantimuligheder

Du kan vælge af købe ekstra serviceplaner til HP ENVY 5000 series. Gå til www.support.hp.com, vælg land/område og sprog, og undersøg de udvidede garantimuligheder for din printer.

A Tekniske oplysninger

Dette afsnit indeholder de tekniske specifikationer og internationale lovpligtige oplysninger for HP ENVY 5000 series.

Der er yderligere specifikationer i den trykte dokumentation, der fulgte med HP ENVY 5000 series.

Dette afsnit indeholder følgende emner:

- [Meddelelser fra HP Company](#)
- [Specifikationer](#)
- [Lovgivningsmæssige bekendtgørelser](#)
- [Miljømæssigt produktovervågningsprogram](#)

Meddelelser fra HP Company

Oplysningerne heri kan ændres uden forudgående varsel.

Med forbehold for alle rettigheder. Gengivelse, tilpasning eller oversættelse af dette materiale er forbudt uden forudgående skriftlig tilladelse fra HP med undtagelse af det, der er tilladt i henhold til loven om ophavsret. De eneste garantier for HP-produkter og -services findes i de erklæringer om begrænset garanti, der følger med de pågældende produkter og services. Intet heri udgør eller må tolkes som en yderligere garanti. HP er ikke ansvarlig for tekniske eller redaktionelle fejl eller udeladelser heri.

© Copyright 2018 HP Development Company, L.P.

Microsoft og Windows er registrerede varemærker eller varemærker tilhørende Microsoft Corporation i USA og/eller andre lande.

Bluetooth er et varemærke, som ejes af dets indehaver, og bruges af HP Inc. under licens.

Specifikationer

Dette afsnit indeholder tekniske specifikationer for HP ENVY 5000 series. Du finder flere produktspecifikationer i produktets datablad på www.support.hp.com.

- [Systemkrav](#)
- [Miljøspecifikationer](#)
- [Udskriftsspecifikationer](#)
- [Scanningsspecifikationer](#)
- [Kopispecifikationer](#)
- [Antal sider pr. patron](#)
- [Udskriftsopløsning](#)
- [Oplysninger via lydfil](#)

Systemkrav

Du kan finde flere oplysninger om fremtidige operativsystemer og understøttelse på HP's websted med online support: www.support.hp.com.

Miljøspecifikationer

- Anbefalet driftstemperatur: 15 °C til 30 °C (59 °F til 86 °F)
- Tilladt driftstemperatur: 5 °C til 40 °C (41 °F til 104 °F)
- Fugtighed: 20% til 80% relativ luftfugtighed (ikke-kondenserende) (anbefales); Maks. 25 °C dugpunkt
- Opbevaringstemperatur: -40 °C til 60 °C (-40 °F til 140 °F)
- Ved forekomst af stærke elektromagnetiske felter kan det ske, at udskrifterne fra HP ENVY 5000 series forvrænges en smule.
- HP anbefaler, at der benyttes et USB-kabel på 3 m (10 fod) eller kortere for at minimere udefra kommende støj fra eventuelle kraftige elektromagnetiske felter.

Udskriftsspecifikationer

- Udskriftshastigheden varierer, afhængigt af dokumentets kompleksitet.
- Metode: drop-on-demand thermal inkjet
- Sprog: PCL3 GUI

Scanningsspecifikationer

- Optisk opløsning: Op til 1200 dpi
- Hardwareopløsning: Op til 1200 x 1200 dpi
- Udvidet opløsning: Op til 1200 x 1200 dpi
- Bitdybde: 24-bit farver, 8-bit gråtoner (256 gråtoneniveauer)
- Maksimal scanningstørrelse fra glaspladen: 21,6 x 29,7 cm (8,5 x 11,7")
- Understøttede filtyper: BMP, JPEG, PNG, TIFF, PDF
- Twain-version: 1,9

Kopispecifikationer

- Digital billedbehandling
- Det maksimale antal kopier afhænger af modellen.
- Kopihastigheder afhænger af dokumentets kompleksitet samt modellen.

Antal sider pr. patron

Besøg www.hp.com/go/learnaboutsupplies for at få flere oplysninger om den forventede blækpatronkapacitet.

Udskriftsopløsning

Find en liste over understøttede udskrivningsopløsninger på supportwebstedet på www.support.hp.com.

Der findes oplysninger om, hvordan du udskriver med den største dpi-værdi, i [Udskrive med Maks. dpi på side 23](#).

Oplysninger via lydfil

Hvis du har adgang til internettet, kan du finde oplysninger om lyd på [HP's websted](#).

Lovgivningsmæssige bekendtgørelser

HP ENVY 5000 series opfylder krav fra regulative organer i dit land/område.

Dette afsnit indeholder følgende emner:

- [Lovpligtigt modelidentifikationsnummer](#)
- [FCC-erklæring](#)
- [Meddelelse til brugere i Korea](#)
- [VCCI \(klasse B\) overensstemmelseserklæring for brugere i Japan](#)
- [Meddelelse til brugere i Japan vedrørende netledningen](#)
- [Erklæring vedrørende støjudsendelse for Tyskland](#)
- [Lovgivningsmæssige oplysninger for EU](#)
- [Meddelelse om visuelt display til arbejdspladser i Tyskland](#)
- [Meddelelse til brugere af det canadiske telefonnet](#)
- [Overensstemmelseserklæring](#)
- [Overensstemmelseserklæring](#)
- [Lovgivningsmæssige oplysninger om trådløse produkter](#)

Lovpligtigt modelidentifikationsnummer

Produktet er tildelt et lovpligtigt modelnummer, så det lever op til lovkrav om mulighed for identifikation. Dette produkts modelidentifikationsnummer er SNPRC-1702-01. Det lovpligtige modelnummer må ikke forveksles med produktets navn (HP ENVY 5000 All-in-One series mv.) eller produktnumrene (M2U85, M2U91 til M2U94 mv.).

FCC-erklæring

The United States Federal Communications Commission (in 47 CFR 15.105) has specified that the following notice be brought to the attention of users of this product.

This equipment has been tested and found to comply with the limits for a Class B digital device, pursuant to Part 15 of the FCC Rules. These limits are designed to provide reasonable protection against harmful interference in a residential installation. This equipment generates, uses and can radiate radio frequency energy and, if not installed and used in accordance with the instructions, may cause harmful interference to radio communications. However, there is no guarantee that interference will not occur in a particular installation. If this equipment does cause harmful interference to radio or television reception, which can be determined by turning the equipment off and on, the user is encouraged to try to correct the interference by one or more of the following measures:

- Reorient or relocate the receiving antenna.
- Increase the separation between the equipment and the receiver.

- Connect the equipment into an outlet on a circuit different from that to which the receiver is connected.
- Consult the dealer or an experienced radio/TV technician for help.

For further information, contact: Manager of Corporate Product Regulations, HP Inc. 1501 Page Mill Road, Palo Alto, CA 94304, U.S.A.

Modifications (part 15.21)

The FCC requires the user to be notified that any changes or modifications made to this device that are not expressly approved by HP may void the user's authority to operate the equipment.

This device complies with Part 15 of the FCC Rules. Operation is subject to the following two conditions: (1) this device may not cause harmful interference, and (2) this device must accept any interference received, including interference that may cause undesired operation.

Meddelelse til brugere i Korea

B급 기기

(가정용 방송통신기자재)

이 기기는 가정용(B급) 전자파적합기기로서 주로 가정에서 사용하는 것을 목적으로 하며, 모든 지역에서 사용할 수 있습니다.

VCCI (klasse B) overensstemmelseserklæring for brugere i Japan

この装置は、クラス B 情報技術装置です。この装置は、家庭環境で使用することを目的としていますが、この装置がラジオやテレビジョン受信機に近接して使用されると、受信障害を引き起こすことがあります。取扱説明書に従って正しい取り扱いをして下さい。

VCCI-B

Meddelelse til brugere i Japan vedrørende netledningen

製品には、同梱された電源コードをお使い下さい。

同梱された電源コードは、他の製品では使用出来ません。

Erklæring vedrørende støjudsendelse for Tyskland

Geräuschemission

LpA < 70 dB am Arbeitsplatz im Normalbetrieb nach DIN 45635 T. 19

Lovgivningsmæssige oplysninger for EU



Produkter med CE-mærkningen er i overensstemmelse med et eller flere af følgende EU-direktiver, afhængigt af om de gælder:

R&TTE-direktiv 1999/5/EF (erstattet i 2017 af RED 2014/53/EU) Lavspændingsdirektiv 2014/35/EU EMC-direktiv 2014/30/EU Ecodesign-direktiv 2009/125/EF RoHS-direktiv 2011/65/EU

Overensstemmelse med disse direktiver vurderes ved hjælp af gældende europæiske harmoniserede standarder.

Den fulde overensstemmelseserklæring kan findes på følgende websted:

www.hp.eu/certificates (søg ved hjælp af produktets modelnavn eller dets lovpligtige modelnummer (RMN), som findes på den lovpligtige mærkat.)

Kontaktadressen for spørgsmål vedrørende myndighedskrav er HP Deutschland GmbH, HQ-TRE, 71025, Boeblingen, Tyskland.

Produkter med trådløs funktion

EMF

- Dette produkt opfylder internationale retningslinjer (ICNIRP) for eksponering for radiofrekvensstråling. Hvis det indeholder en radiotransmissions- og modtagelsesenhed, sikrer en separationsafstand på 20 cm ved normal brug, at radiofrekvensens eksponeringsniveauer er i overensstemmelse med EU-krav.

Trådløs funktion i Europa

- For produkter med 802.11 b/g/n- eller bluetooth-radio:
 - Dette produkt fungerer på radiofrekvenser mellem 2400 MHz og 2483.5 MHz med en transmissionseffekt på 20 dBm (100 mW) eller lavere.
- For produkter med 802.11 a/b/g/n-radio:
 -  **ADVARSEL:** IEEE 802.11x trådløs LAN med 5.15 - 5.35 GHz-frekvensbånd er begrænset **udelukkende til indendørs brug** i alle EU-medlemslande, EFTA (Island, Norge, Liechtenstein) og de fleste andre europæiske lande (f.eks. Schweiz, Tyrkiet, Den Serbiske Republik). Udendørs brug af dette WLAN-program kan føre til interferensproblemer med eksisterende radiotjenester.
 - Dette produkt fungerer på radiofrekvenser mellem 2400 MHz og 2483.5 MHz og mellem 5170 MHz og 5710 MHz med en transmissionseffekt på 20 dBm (100 mW) eller lavere.

Meddelelse om visuelt display til arbejdspladser i Tyskland

GS-Erklärung (Deutschland)

Das Gerät ist nicht für die Benutzung im unmittelbaren Gesichtsfeld am Bildschirmarbeitsplatz vorgesehen. Um störende Reflexionen am Bildschirmarbeitsplatz zu vermeiden, darf dieses Produkt nicht im unmittelbaren Gesichtsfeld platziert werden.

Meddelelse til brugere af det canadiske telefonnet

Cet appareil est conforme aux spécifications techniques des équipements terminaux d'Industrie Canada. Le numéro d'enregistrement atteste de la conformité de l'appareil. L'abréviation IC qui précède le numéro d'enregistrement indique que l'enregistrement a été effectué dans le cadre d'une Déclaration de conformité stipulant que les spécifications techniques d'Industrie Canada ont été respectées. Néanmoins, cette abréviation ne signifie en aucun cas que l'appareil a été validé par Industrie Canada.

Pour leur propre sécurité, les utilisateurs doivent s'assurer que les prises électriques reliées à la terre de la source d'alimentation, des lignes téléphoniques et du circuit métallique d'alimentation en eau sont, le cas échéant, branchées les unes aux autres. Cette précaution est particulièrement importante dans les zones rurales.

 **REMARQUE:** Le numéro REN (Ringer Equivalence Number) attribué à chaque appareil terminal fournit une indication sur le nombre maximal de terminaux qui peuvent être connectés à une interface téléphonique. La terminaison d'une interface peut se composer de n'importe quelle combinaison d'appareils, à condition que le total des numéros REN ne dépasse pas 5.

Basé sur les résultats de tests FCC Partie 68, le numéro REN de ce produit est 0.1.

This equipment meets the applicable Industry Canada Terminal Equipment Technical Specifications. This is confirmed by the registration number. The abbreviation IC before the registration number signifies that registration was performed based on a Declaration of Conformity indicating that Industry Canada technical specifications were met. It does not imply that Industry Canada approved the equipment.

Users should ensure for their own protection that the electrical ground connections of the power utility, telephone lines and internal metallic water pipe system, if present, are connected together. This precaution might be particularly important in rural areas.

 **NOTE:** The Ringer Equivalence Number (REN) assigned to each terminal device provides an indication of the maximum number of terminals allowed to be connected to a telephone interface. The termination on an interface might consist of any combination of devices subject only to the requirement that the sum of the Ringer Equivalence Numbers of all the devices does not exceed 5.

The REN for this product is 0.1, based on FCC Part 68 test results.

Overensstemmelseserklæring

Overensstemmelseserklæring kan findes på www.hp.eu/certificates.



DECLARATION OF CONFORMITY according to ISO/IEC 17050-1 and EN 17050-1

DoC #: SNPRC-1702-01 - R5 Original/en

Manufacturer's Name: HP Inc.
Manufacturer's Address: HP Singapore (Private) Limited, 1 Depot Close, Singapore 109841

declare, under its sole responsibility that the product

Product Name and Model:²⁾ HP OfficeJet 5000 All-in-One Printer Series;
HP DeskJet Ink Advantage 5000 All-in-One Printer Series
Regulatory Model Number:¹⁾ SNPRC-1702-01
Product Options: Please See ANNEX I

conforms to the following Product Specifications and Regulations:

Safety

IEC 60950-1:2005 +A1:2009 +A2:2013
EN 60950-1:2006 +A11:2009 +A1:2010 +A12:2011 +A2:2013
EN 62479:2010
EN 62311:2008

EMC

CISPR 32:2012 / EN55032:2012 Class B
CISPR 24:2010 / EN55024:2010
EN 61000-3-2:2014
EN 61000-3-3:2013
FCC CFR 47 Part 15 Class B
ICES-003, Issue 6 Class B
VCCI V-3:2015
EN 301 489-1 V2.1.1:2017
EN 301 489-17 V3.1.1:2017

Spectrum

EN 300 328 V2.1.1:2016
EN 301 893 V1.8.1
EN 301 893 V2.1.0

Ecodesign

Regulation (EC) No. 1275/2008
ENERGY STAR® Qualified Imaging Equipment Operational Mode (OM) Test Procedure
EN 50564:2011
IEC 62301:2011

RoHS

EN 50581:2012

The product herewith complies with the requirements of the Radio Equipment Directive 2014/53/EU, the Ecodesign Directive 2009/125/EC, the RoHS Directive 2011/65/EU and carries the **CE**-marking accordingly.

This device complies with part 15 of the FCC Rules. Operation is subject to the following two conditions:

(1) This device may not cause harmful interference, and (2) this device must accept any interference received, including interference that may cause undesired operation.

Additional Information:

- 1) This product is assigned a Regulatory Model Number which stays with the regulatory aspects of the design. The Regulatory Model Number is the main product identifier in the regulatory documentation and test reports, this number should not be confused with the marketing name or the product numbers.
- 2) The Notified Body **National Technical Systems-Silicon Valley** with number **2155** performed a compliance assessment (according to Annex III, because of missing harmonized standards) and issued the EU-type examination certificate with ID: **A104712**
- 3) This product was tested in a typical HP environment, in conjunction with an HP host system.

Vancouver, WA
25-05-2017

Uwe Voigt, Manager
Customer Assurance, Inkjet Business and Platform

Local contact for regulatory topics only:

EU: HP Deutschland GmbH, HP HQ-TRE, 71025 Boeblingen, Germany
U.S.: HP Inc., 1501 Page Mill Road, Palo Alto 94304, U.S.A. 650-857-1501

<http://www.hp.eu/certificates>

DECLARATION OF CONFORMITY
according to ISO/IEC 17050-1 and EN 17050-1

ANNEX I

Regulatory Model Number: SNPRC-1702-01

OPTIONS

DESCRIPTION:*	OPTION RMN:*
Product Derivatives HP ENVY 5020/5030/5031/5032/5010 All-in-One Printer ;HP Deskjet Ink Advantage 5075/5085/5090 All-in-One Printer	SNPRC-1702-01
Radio Module Number	SDG0B-1506
Power Supply (World Wide, except China & India)	F0V63-60012

For non-EU countries only:

DESCRIPTION:*	OPTION RMN:*
Product Derivatives HP ENVY 5020/5030/5010/5052/5055/5051/5056/ 5058 All-in-One Printer; HP Deskjet Ink Advantage 5075/5076/5085/5090/5078/5088 All-in-One Printer	SNPRC-1702-01
Radio Module Number	SDG0B-1506
Power Supply (World Wide, except China & India)	F0V63-60012
Power Supply (China & India only)	F0V63-60013

* Where X represents any alpha numeric character.

Loggivningsmæssige oplysninger om trådløse produkter

Dette afsnit indeholder følgende lovgivningsmæssige oplysninger for trådløse produkter:

- [Eksponering for højfrekvensstråling](#)
- [Meddelelse til brugere i Canada \(5 GHz\)](#)
- [Meddelelse til brugere i Brasilien](#)
- [Meddelelse til brugere i Canada](#)
- [Meddelelse til brugere i Taiwan](#)
- [Meddelelse til brugere i Mexico](#)
- [Bemærkning til brugere i Japan om brug af trådløs forbindelse](#)
- [Meddelelse til brugere i Korea](#)
- [Meddelelse til brugere i Serbien \(5 GHz\)](#)
- [Meddelelse til brugere i Taiwan \(5 GHz\)](#)
- [Meddelelse til brugere i Thailand \(5 GHz\)](#)

Eksponeering for højfrekvensstråling

⚠ CAUTION: The radiated output power of this device is far below the FCC radio frequency exposure limits. Nevertheless, the device shall be used in such a manner that the potential for human contact during normal operation is minimized. This product and any attached external antenna, if supported, shall be placed in such a manner to minimize the potential for human contact during normal operation. In order to avoid the possibility of exceeding the FCC radio frequency exposure limits, human proximity to the antenna shall not be less than 20 cm (8 inches) during normal operation.

Meddelelse til brugere i Canada (5 GHz)

⚠ CAUTION: When using IEEE 802.11a wireless LAN, this product is restricted to indoor use, due to its operation in the 5.15- to 5.25-GHz frequency range. The Industry Canada requires this product to be used indoors for the frequency range of 5.15 GHz to 5.25 GHz to reduce the potential for harmful interference to co-channel mobile satellite systems. High-power radar is allocated as the primary user of the 5.25- to 5.35-GHz and 5.65- to 5.85-GHz bands. These radar stations can cause interference with and/or damage to this device.

⚠ ATTENTION: Lors de l'utilisation du réseau local sans fil IEEE 802.11a, ce produit se limite à une utilisation en intérieur à cause de son fonctionnement sur la plage de fréquences de 5,15 à 5,25 GHz. Industrie Canada stipule que ce produit doit être utilisé en intérieur dans la plage de fréquences de 5,15 à 5,25 GHz afin de réduire le risque d'interférences éventuellement dangereuses avec les systèmes mobiles par satellite via un canal adjacent. Le radar à haute puissance est alloué pour une utilisation principale dans une plage de fréquences de 5,25 à 5,35 GHz et de 5,65 à 5,85 GHz. Ces stations radar peuvent provoquer des interférences avec cet appareil et l'endommager.

Meddelelse til brugere i Brasilien

Este equipamento opera em caráter secundário, isto é, não tem direito à proteção contra interferência prejudicial, mesmo de estações do mesmo tipo, e não pode causar interferência em sistemas operando em caráter primário.

Meddelelse til brugere i Canada

Under Industry Canada regulations, this radio transmitter may only operate using an antenna of a type and maximum (or lesser) gain approved for the transmitter by Industry Canada. To reduce potential radio

interference to other users, the antenna type and its gain should be so chosen that the equivalent isotropically radiated power (e.i.r.p.) is not more than that necessary for successful communication.

This device complies with Industry Canada licence-exempt RSS standard(s). Operation is subject to the following two conditions: (1) this device may not cause interference, and (2) this device must accept any interference, including interference that may cause undesired operation of the device.

WARNING! Exposure to Radio Frequency Radiation The radiated output power of this device is below the Industry Canada radio frequency exposure limits. Nevertheless, the device should be used in such a manner that the potential for human contact is minimized during normal operation.

To avoid the possibility of exceeding the Industry Canada radio frequency exposure limits, human proximity to the antennas should not be less than 20 cm (8 inches).

Conformément au Règlement d'Industrie Canada, cet émetteur radioélectrique ne peut fonctionner qu'avec une antenne d'un type et d'un gain maximum (ou moindre) approuvé par Industrie Canada. Afin de réduire le brouillage radioélectrique potentiel pour d'autres utilisateurs, le type d'antenne et son gain doivent être choisis de manière à ce que la puissance isotrope rayonnée équivalente (p.i.r.e.) ne dépasse pas celle nécessaire à une communication réussie.

Cet appareil est conforme aux normes RSS exemptes de licence d'Industrie Canada. Son fonctionnement dépend des deux conditions suivantes : (1) cet appareil ne doit pas provoquer d'interférences nuisibles et (2) doit accepter toutes les interférences reçues, y compris des interférences pouvant provoquer un fonctionnement non souhaité de l'appareil.

AVERTISSEMENT relatif à l'exposition aux radiofréquences. La puissance de rayonnement de cet appareil se trouve sous les limites d'exposition de radiofréquences d'Industrie Canada. Néanmoins, cet appareil doit être utilisé de telle sorte qu'il doive être mis en contact le moins possible avec le corps humain.

Afin d'éviter le dépassement éventuel des limites d'exposition aux radiofréquences d'Industrie Canada, il est recommandé de maintenir une distance de plus de 20 cm entre les antennes et l'utilisateur.

Meddelelse til brugere i Taiwan

低功率電波輻射性電機管理辦法

第十二條

經型式認證合格之低功率射頻電機，非經許可，公司、商號或使用者均不得擅自變更頻率、加大功率或變更設計之特性及功能。

第十四條

低功率射頻電機之使用不得影響飛航安全及干擾合法通信；經發現有干擾現象時，應立即停用，並改善至無干擾時方得繼續使用。

前項合法通信，指依電信法規定作業之無線電通信。低功率射頻電機須忍受合法通信或工業、科學及醫藥用電波輻射性電機設備之干擾。

Meddelelse til brugere i Mexico

La operación de este equipo está sujeta a las siguientes dos condiciones: (1) es posible que este equipo o dispositivo no cause interferencia perjudicial y (2) este equipo o dispositivo debe aceptar cualquier interferencia, incluyendo la que pueda causar su operación no deseada.

Para saber el modelo de la tarjeta inalámbrica utilizada, revise la etiqueta regulatoria de la impresora.

Bemærkning til brugere i Japan om brug af trådløs forbindelse

この機器は技術基準適合証明又は工事設計認証を受けた無線設備を搭載しています。

Meddelelse til brugere i Korea

해당 무선설비는 전파혼신 가능성이 있으므로 인명안전과 관련된 서비스는 할 수 없음
(무선 모듈이 탑재된 제품인 경우)

Meddelelse til bruger i Serbien (5 GHz)

Upotreba ovog uređaja je ograničena na zatvorene prostore u slučajevima koriscenja na frekvencijama od 5150-5350 MHz.

Meddelelse til brugere i Taiwan (5 GHz)

在 5.25-5.35 赫赫頻帶內操作之無線資訊傳輸設備，限於室內使用。

Meddelelse til brugere i Thailand (5 GHz)

เครื่องวิทยุคมนาคมนี้มีระดับการแผ่คลื่นแม่เหล็กไฟฟ้าสอดคล้องตามมาตรฐานความปลอดภัยต่อสุขภาพของมนุษย์จากการใช้เครื่องวิทยุคมนาคมที่คณะกรรมการกิจการโทรคมนาคมแห่งชาติประกาศกำหนด

This radio communication equipment has the electromagnetic field strength in compliance with the Safety Standard for the Use of Radio Communication Equipment on Human Health announced by the National Telecommunications Commission.

Miljømæssigt produktovervågningsprogram

HP er engageret i at levere kvalitetsprodukter på en miljømæssigt fornuftig måde. Dette produkt er designet til genbrug. Antallet af materialer er holdt på et minimum, men funktionaliteten og driftsikkerheden er stadig i top. Forskellige materialer er designet, så de nemt kan adskilles. Låse og andre sammenføjninger er nemme at finde, få adgang til og fjerne med almindeligt værktøj. Printerens vigtigste dele er designet, så de let kan findes, hvis de skal skilles og repareres. Få mere at vide på HP's websted Commitment to the Environment på:

www.hp.com/hpinfo/globalcitizenship/environment

- [Øko-tips](#)
- [Den Europæiske Unions Kommissionserklæring 1275/2008](#)
- [Papir](#)
- [Plastik](#)
- [Sikkerhedsdataark](#)
- [Genbrugsprogram](#)
- [HPs genbrugsprogram for inkjet-forbrugsvarer](#)
- [Strømforbrug](#)
- [Brugerens bortskaffelse af brugt udstyr](#)
- [Kemiske stoffer](#)
- [Erklæring for krav om mærkning ved forekomst af godkendelsespligtige stoffer \(Taiwan\)](#)
- [Tabel over farlige stoffer/grundstoffer og deres indhold \(Kina\)](#)
- [Begrænsninger for giftige og farlige stoffer \(Ukraine\)](#)
- [Begrænsninger for giftige og farlige stoffer \(Indien\)](#)
- [Erklæring om begrænsning af farlige stoffer \(Tyrkiet\)](#)

- [EPEAT](#)
- [Brugeroplysninger om SEPA Ecolabel \(Kina\)](#)
- [Kina-energimærke til printer, fax og kopimaskine](#)
- [Bortskaffelse af batterier i Taiwan](#)
- [EU-direktiv vedr. batterier](#)
- [Meddelelse om batteri til Brasilien](#)
- [Californien - Bemærkning om perchloratmateriale](#)
- [Affaldsbortskaffelse for Brasilien](#)

Øko-tips

HP har forpligtet sig til at hjælpe kunderne med at reducere indvirkningen på miljøet. Du kan finde flere oplysninger om HP-miljøinitiativer på webstedet med HP-miljøprogrammer og -initiativer.

www.hp.com/hpinfo/globalcitizenship/environment/

Den Europæiske Unions Kommissionserklæring 1275/2008

For produktstrømdata, inklusive produktets strømforbrug ved standby i netværket, hvis alle kabelførte netværksporte er tilsluttede, og alle trådløse netværksporte er aktiverede, henvises du til afsnit P14 "Additional Information" i produktets IT ECO Declaration på www.hp.com/hpinfo/globalcitizenship/environment/productdata/itecodesktop-pc.html.

Papir

Dette produkt er velegnet til at bruge genbrugspapir i overensstemmelse med DIN 19309 og EN 12281:2002.

Plastik

Plastikdele over 25 gram er afmærket i overensstemmelse med de internationale standarder, der forbedrer muligheden for at identificere plastikdele til genbrugsformål efter produktets levetid.

Sikkerhedsdataark

Dataark om sikkerhed, produktsikkerhed og miljøoplysninger kan hentes på www.hp.com/go/ecodata eller bestilles.

Genbrugsprogram

HP tilbyder stadig flere produktreturnerings- og genbrugsordninger i mange lande/områder, og HP samarbejder med nogle af verdens største elektroniske genbrugscentraler. HP sparer ressourcer ved at videresælge nogle af de mest populære produkter. Der er flere oplysninger om genbrug af HP-produkter på:

www.hp.com/recycle

HPs genbrugsprogram for inkjet-forbrugsvarer

HP bestræber sig på at beskytte miljøet. HP Inkjet Supplies Recycling Program findes i mange lande/områder og gør det muligt at returnere brugte printpatroner og blækpatroner gratis. Du kan finde flere oplysninger på følgende websted:

www.hp.com/hpinfo/globalcitizenship/environment/recycle/

Strømförbrug

HP's udskrivnings- og billedbehandlingsudstyr mærket med ENERGY STAR®-logoet er certificeret af den amerikanske miljøstyrelse, U.S. Environmental Protection Agency. Det følgende mærke kan ses på ENERGY STAR-certificerede billedbehandlingsprodukter:



Du kan se flere oplysninger om ENERGY STAR-certificerede billedbehandlingsproduktmodeller på:

www.hp.com/go/energystar

Brugerens bortskaffelse af brugt udstyr



Dette symbol angiver, at produktet ikke må bortskaffes som almindeligt husholdningsaffald. Du skal i stedet indlevere det brugte udstyr på en særlig genbrugscentral, der varetager genvinding af brugt elektrisk og elektronisk udstyr, og du er dermed med til at beskytte vores helbred og miljø. Du kan få flere oplysninger hos dit renovationsselskab eller på adressen <http://www.hp.com/recycle>.

Kemiske stoffer

HP oplyser sine kunder om kemiske stoffer i produkterne i overensstemmelse med lovkrav i f.eks. REACH (Europaparlamentets og Rådets forordning (EF) nr. 1907/2006). Der findes en rapport med de kemiske oplysninger for dette produkt på: www.hp.com/go/reach.

Erklæring for krav om mærkning ved forekomst af godkendelsespligtige stoffer (Taiwan)

限用物質含有情況標示聲明書

Declaration of the Presence Condition of the Restricted Substances Marking

單元 Unit	限用物質及其化學符號					
	Restricted substances and its chemical symbols					
	鉛 Lead (Pb)	汞 Mercury (Hg)	鎘 Cadmium (Cd)	六價鉻 Hexavalent chromium (Cr ⁺⁶)	多溴聯苯 Polybrominated biphenyls (PBB)	多溴二苯醚 Polybrominated diphenyl ethers (PBDE)
外殼和紙匣 (External Casings and Trays)	0	0	0	0	0	0
電線 (Cables)	0	0	0	0	0	0
印刷電路板 (Printed Circuit Boards)	—	0	0	0	0	0
列印引擎(Print Engine)	—	0	0	0	0	0
列印機組件 (Print Assembly)	—	0	0	0	0	0
噴墨印表機墨水匣 (Print Supplies)	0	0	0	0	0	0
列印機配件 (Print Accessory)	—	0	0	0	0	0

備考 1. “超出 0.1 wt %” 及 “超出 0.01 wt %” 係指限用物質之百分比含量超出百分比含量基準值。

Note 1: “Exceeding 0.1 wt %” and “exceeding 0.01 wt %” indicate that the percentage content of the restricted substance exceeds the reference percentage value of presence condition.

備考 2. “0” 係指該項限用物質之百分比含量未超出百分比含量基準值。

Note 2: “0” indicates that the percentage content of the restricted substance does not exceed the percentage of reference value of presence.

備考 3. “—” 係指該項限用物質為排除項目。

Note 3: The “—” indicates that the restricted substance corresponds to the exemption.

若要存取產品的最新使用指南或手冊，請前往 www.support.hp.com。選取 **搜尋您的產品**，然後依照畫面上的指示繼續執行。

To access the latest user guides or manuals for your product, go to www.support.hp.com. Select **Find your product**, and then follow the onscreen instructions.

Tabel over farlige stoffer/grundstoffer og deres indhold (Kina)

产品中有害物质或元素的名称及含量

根据中国《电器电子产品有害物质限制使用管理办法》



部件名称	有害物质					
	铅 (Pb)	汞 (Hg)	镉 (Cd)	六价铬 (Cr(VI))	多溴联苯 (PBB)	多溴二苯醚 (PBDE)
外壳和托盘	0	0	0	0	0	0
电线	0	0	0	0	0	0
印刷电路板	X	0	0	0	0	0
打印系统	X	0	0	0	0	0
显示器	X	0	0	0	0	0
喷墨打印机墨盒	0	0	0	0	0	0
驱动光盘	X	0	0	0	0	0
扫描仪	X	0	0	0	0	0
网络配件	X	0	0	0	0	0
电池板	X	0	0	0	0	0
自动双面打印系统	0	0	0	0	0	0
外部电源	X	0	0	0	0	0

本表格依据 SJ/T 11364 的规定编制。

0：表示该有害物质在该部件所有均质材料中的含量均在 GB/T 26572 规定的限量要求以下。

X：表示该有害物质至少在该部件的某一均质材料中的含量超出 GB/T 26572 规定的限量要求。

此表中所有名称中含“X”的部件均符合欧盟 RoHS 立法。

注：环保使用期限的参考标识取决于产品正常工作的温度和湿度等条件。

Begrænsninger for giftige og farlige stoffer (Ukraine)

Технічний регламент щодо обмеження використання небезпечних речовин (Україна)

Обладнання відповідає вимогам Технічного регламенту щодо обмеження використання деяких небезпечних речовин в електричному та електронному обладнанні, затвердженого постановою Кабінету Міністрів України від 3 грудня 2008 № 1057

Begrænsninger for giftige og farlige stoffer (Indien)

This product, as well as its related consumables and spares, complies with the reduction in hazardous substances provisions of the "India E-waste Rule 2016." It does not contain lead, mercury, hexavalent chromium, polybrominated biphenyls or polybrominated diphenyl ethers in concentrations exceeding 0.1 weight % and 0.01 weight % for cadmium, except where allowed pursuant to the exemptions set in Schedule 2 of the Rule.

Erklæring om begrænsning af farlige stoffer (Tyrkiet)

Türkiye Cumhuriyeti: EEE Yönetmeliğine Uygundur

EPEAT

Most HP products are designed to meet EPEAT. EPEAT is a comprehensive environmental rating that helps identify greener electronics equipment. For more information on EPEAT go to www.epeat.net. For information on HP's EPEAT registered products go to www.hp.com/hpinfo/globalcitizenship/environment/pdf/epeat_printers.pdf.

Brugeroplysninger om SEPA Ecolabel (Kina)

中国环境标识认证产品用户说明

噪声大于 63.0 dB(A) 的办公设备不宜放置于办公室内，请在独立的隔离区域使用。

如需长时间使用本产品或打印大量文件，请确保在通风良好的房间内使用。

如您需要确认本产品处于零能耗状态，请按下电源关闭按钮，并将插头从电源插座断开。

您可以使用再生纸，以减少资源耗费。

Kina-energimærke til printer, fax og kopimaskine

复印机、打印机和传真机能源效率标识实施规则

依据“复印机、打印机和传真机能源效率标识实施规则”，该打印机具有中国能效标识。标识上显示的能效等级和操作模式值根据“复印机、打印机和传真机能效限定值及能效等级”标准（“GB 21521”）来确定和计算。

1. 能效等级

产品能效等级分 3 级，其中 1 级能效最高。能效限定值根据产品类型和打印速度由标准确定。能效等级则根据基本功耗水平以及网络接口和内存等附加组件和功能的功率因子之和来计算。

2. 能效信息

喷墨打印机

– 操作模式功率

睡眠状态的能耗按照 GB 21521 的标准来衡量和计算。该数据以瓦特 (W) 表示。

– 待机功率

待机状态是产品连接到电网电源上功率最低的状态。该状态可以延续无限长时间，且使用者无法改变此状态下产品的功率。对于“成像设备”产品，“待机”状态通常相当于“关闭”状态，但也可能相当于“准备”状态或者“睡眠”状态。该数据以瓦特 (W) 表示。

– 睡眠状态预设延迟时间

出厂前由制造商设置的时间决定了该产品在完成主功能后进入低耗模式（例如睡眠、自动关机）的时间。该数据以分钟表示。

– 附加功能功率因子之和

网络接口和内存等附加功能的功率因子之和。该数据以瓦特 (W) 表示。

标识上显示的能耗数据是根据典型配置测量得出的数据，此类配置包含登记备案的打印机依据复印机、打印机和传真机能源效率标识实施规则所选的所有配置。因此，该特定产品型号的实际能耗可能与标识上显示的数据有所不同。

要了解规范的更多详情，请参考最新版的 GB 21521 标准。

Bortskaffelse af batterier i Taiwan



廢電池請回收

EU-direktiv vedr. batterier



Dette produkt indeholder et batteri til at bevare realtidsurets og produktindstillingernes dataintegritet, og det er designet til at holde i hele produktets levetid. Forsøg på at servicere eller udskifte dette batteri skal udføres af en kvalificeret servicetekniker.

Meddelelse om batteri til Brasilien

A bateria deste equipamento nao foi projetada para removida pelo cliente.

Californien - Bemærkning om perchloratmateriale

Perchlorate material - special handling may apply. See: www.dtsc.ca.gov/hazardouswaste/perchlorate

This product's real-time clock battery or coin cell battery may contain perchlorate and may require special handling when recycled or disposed of in California.

Affaldsbortskaffelse for Brasilien



Não descarte o produto eletrônico em lixo comum

Este produto eletrônico e seus componentes não devem ser descartados no lixo comum, pois embora estejam em conformidade com padrões mundiais de restrição a substâncias nocivas, podem conter, ainda que em quantidades mínimas, substâncias impactantes ao meio ambiente. Ao final da vida útil deste produto, o usuário deverá entregá-lo à HP. A não observância dessa orientação sujeitará o infrator às sanções previstas em lei.

Após o uso, as pilhas e/ou baterias dos produtos HP deverão ser entregues ao estabelecimento comercial ou rede de assistência técnica autorizada pela HP.

Para maiores informações, inclusive sobre os pontos de recebimento, acesse:

www.hp.com.br/reciclar

B Fejl (Windows)

- [Blækniveauet er lavt](#)
- [Meget lavt blækniveau](#)
- [Problem med patron](#)
- [Tilstanden Én patron](#)
- [Kan ikke kommunikere med printeren](#)
- [Forkert papirstørrelse](#)
- [Blækpatronholderen er gået i stå](#)
- [Patron af en ældre generation installeret](#)
- [Papirstop eller problem med bakke](#)
- [Printeren er løbet tør for papir](#)
- [Printerfejl](#)
- [Dæksel åbent](#)
- [Vejledning i forbindelse med uoriginale blækpatroner](#)
- [Ikke-kompatible patroner](#)
- [Papiret er for kort](#)
- [Opret forbindelse til HP Instant Ink](#)
- [Papirstop i den automatiske dokumentføder](#)
- [HP's beskyttede blækpatron er installeret](#)
- [Brugt HP Instant Ink-patron](#)
- [Brug af opsætningspatroner](#)
- [Brug ikke opsætningspatroner](#)
- [Papiret er for langt til auto-dupleks](#)

Blækniveauet er lavt

Den angivne patron er ved at løbe tør for blæk.

Advarsler og indikatorer vedrørende blækniveau er kun estimater. Når du får en meddelelse om lavt blækniveau, bør du sørge for at skaffe en ny blækpatron, så den ligger klar. Du behøver ikke udskifte blækpatroner, før udskriftskvaliteten ikke er tilfredsstillende.

Der er oplysninger om udskiftning af patroner i [Udskiftning af patronerne på side 39](#). Du finder oplysninger om bestilling af patroner under [Bestil patroner på side 41](#). Du finder oplysninger om genbrug af brugte blækforsyninger under [HPs genbrugsprogram for inkjet-forbrugsvarer på side 89](#).



BEMÆRK: Blæk fra blækpatronerne bruges på forskellige måder i printprocessen, herunder initialiseringsprocessen, som forbereder printeren og patronerne til udskrivning. Der efterlades endvidere altid lidt restblæk i patronen, når den er opbrugt. Se www.hp.com/go/inkusage for at få yderligere oplysninger.

Meget lavt blækniveau

Den angivne patron har en meget lav blækstand.

Advarsler og indikatorer vedrørende blækniveau er kun estimater. Når der vises en meddelelse om meget lavt blækniveau, anbefaler HP, at du anskaffe en ny blækpatron, så den ligger klar, og du undgår forsinkelser i udskrivningen. Du behøver ikke udskifte blækpatronerne, før udskriftskvaliteten er uacceptabel.

Der er oplysninger om udskiftning af patroner i [Udskiftning af patronerne på side 39](#). Du finder oplysninger om bestilling af patroner under [Bestil patroner på side 41](#). Du finder oplysninger om genbrug af brugte blækforsyninger under [HPs genbrugsprogram for inkjet-forbrugsvarer på side 89](#).



BEMÆRK: Blæk fra blækpatronerne bruges på forskellige måder i printprocessen, herunder initialiseringsprocessen, som forbereder printeren og patronerne til udskrivning. Der efterlades endvidere altid lidt restblæk i patronen, når den er opbrugt. Se www.hp.com/go/inkusage for at få yderligere oplysninger.

Problem med patron

Den angivne patron mangler, er beskadiget, inkompatibel eller er sat i den forkerte holder i printeren.



BEMÆRK: Hvis patronen er identificeret som inkompatibel i meddelelsen, kan du på [Bestil patroner på side 41](#) se oplysninger om, hvordan du får fat i patroner til printeren.

Prøv følgende for at løse problemet. Løsningerne er vist i rækkefølge med den mest sandsynlige løsning først. Gennemgå løsningerne i rækkefølge, indtil problemet er løst, hvis den første løsning ikke løser problemet.

- **Løsning 1: Sluk printeren, og tænd den igen**

Sluk for printeren, og tænd derefter for den igen.

Prøv næste løsning, hvis problemet ikke er løst.

- **Løsning 2: Installer patronerne korrekt**

Sørg for, at alle patronerne sidder korrekt.

Du finder en vejledning under [Udskiftning af patronerne på side 39](#).

Tilstanden Én patron

Tilstanden til én patron bruges til at udskrive med én patron installeret, eller når der mangler en patron.

Se [Udskrive med én patron på side 41](#) for at få flere oplysninger.

Kan ikke kommunikere med printeren

Computeren kan ikke kommunikere med printeren, fordi et af følgende er sket:

- Printeren er blevet slukket.
- Kablet, der bruges til at tilslutte printeren, f.eks. et USB-kabel, er taget ud.
- Hvis printeren er tilsluttet et trådløst netværk, er den trådløse forbindelse blevet afbrudt.
- Printersoftwaren blev ikke installeret korrekt.
- Det er muligt, at sikkerhedssoftware (firewalls og antivirus), der er installeret på computeren, blokerer kommunikationen med printeren.

Prøv følgende for at løse problemet:

- Kontrollér, at printeren er tændt, og at indikatoren **Til** lyser.
- Kontroller, at netledningen og andre kabler fungerer, og at de er sluttet korrekt til printeren.
- Kontroller, at strømledningen sidder korrekt i en stikkontakt med vekselstrøm, der virker.
- Hvis printeren er tilsluttet et trådløst netværk, skal du sikre dig, at det trådløse netværk fungerer korrekt.

Se [Netværk- og forbindelsesproblemer på side 70](#) for at få flere oplysninger.

- Afinstaller og geninstaller HP-printersoftwaren.
- Deaktiver midlertidigt sikkerhedssoftwaren, så det kan fejlfindes, om dette giver kommunikationsproblemer.

Forkert papirstørrelse

Den papirstørrelse eller -type, der er valgt i printerdriveren svarer ikke til det papir, der ligger i printeren. Sørg for, at det er det korrekte papir, der er lagt i printeren, og udskriv derefter dokumentet igen. Se [lægning af papir på side 10](#) for at få flere oplysninger.



BEMÆRK: Hvis papiret i printeren har den rigtige størrelse, skal du ændre den valgte papirstørrelse i printerdriveren og derefter udskrive dokumentet igen.

Blækpatronholderen er gået i stå

Noget blokerer for patronens holder (den del af printeren, der holder patronerne).

Kontroller printeren for blokeringer, hvis du vil fjerne tilstopningen.

Se [Papirstop og problemer med papirindføring på side 55](#) for at få flere oplysninger.

Patron af en ældre generation installeret

Den ældre generation patron virker ikke i din printer. Den kan stadig bruges med nogle ældre printermodeller. Hvis du ikke ejer en ældre printermodel, og din patron er en original HP-patron, skal du kontakte HP's support. Du kan få flere oplysninger om, hvordan du kontakter HP's support, i [HP-support på side 76](#). For at bestille en ny original HP-patron online, se [Bestil patroner på side 41](#). Vedrørende problemer med patroner fra HP Instant Ink, se [HP Instant Ink programmets website](#) for flere oplysninger.

Papirstop eller problem med bakke

Der sidder papir fast i printeren.

Tjek følgende, før du prøver at fjerne det fastkørte papir:

- Kontroller, at papiret opfylder specifikationerne, og at det ikke er krøllet, foldet eller i stykker. Se [Grundlæggende oplysninger om papir på side 8](#) for at få flere oplysninger.
- Printeren skal være ren. Se [Vedligeholde printeren på side 74](#) for at få flere oplysninger.
- Kontroller, at papiret ligger korrekt i bakkerne, og at der ikke er for meget papir i. Se [Ilægning af papir på side 10](#) for at få flere oplysninger.

Der er oplysninger om fjernelse af fastkørt papir, samt om hvordan du undgår dette problem, i [Papirstop og problemer med papirindføring på side 55](#).

Printeren er løbet tør for papir



Standardbakken er tom.

Læg mere papir i, og tryk på **OK**.

Se [Ilægning af papir på side 10](#) for at få flere oplysninger.

Printerfejl

Der opstod et problem med printeren eller blæksystemet. Du kan normalt løse sådanne problemer via følgende trin:

1. Tryk på  (knappen Strømafbryder) for at slukke printeren.
2. Tag netledningen ud af, og sæt den i igen.
3. Tryk på  (knappen Strømafbryder) for at tænde printeren.

Skriv fejlkoden i meddelelsen ned, og kontakt HP Support, hvis problemet stadig ikke er løst. Kontaktoplysninger til HP Support finder du i [HP-support på side 76](#).

Dæksel åbent

Alle døre og dæksler skal være lukket, før printeren kan udskrive dokumenter.

 **TIP:** De fleste døre og dæksler går på plads med et lille klik, når de lukkes rigtigt.

Kontakt HP Support, hvis problemet stadig ikke er løst, efter at du har lukket alle døre og dæksler korrekt. Se [HP-support på side 76](#) for at få flere oplysninger.

Vejledning i forbindelse med uoriginale blækpatroner

Den installerede blækpatron er ikke en ny, original HP-blækpatron. Kontakt butikken, hvor du har købt blækpatronen. Besøg HP på www.hp.com/go/anticounterfeit for at indberette mistanke om bedrageri. Klik på **Fortsæt** for fortsat at bruge blækpatronen.

Ikke-kompatible patroner

Patronen er ikke kompatibel med printeren.

Løsning: Tag straks denne patron ud, og erstæt den med en kompatibel patron. Se [Udskiftning af patronerne på side 39](#) for at få oplysninger om isætning af nye patroner.

Papiret er for kort

Det ilagte papir er kortere end minimumskravet. Der skal ilægges papir, der opfylder printerens krav. Du kan finde yderligere oplysninger i [Grundlæggende oplysninger om papir på side 8](#) og [Ilægning af papir på side 10](#).

Opret forbindelse til HP Instant Ink

Printeren skal have oprettet forbindelse til HP Instant Ink. Ellers bliver du snart ikke i stand til at udskrive uden yderligere advarsel. Find vejledning til oprettelse af forbindelse på printerens kontrolpanel, eller gå ind på webstedet for [HP Instant Ink-program](#) angående flere oplysninger.

Papirstop i den automatiske dokumentfører

Fjern et papirstop i dokumentføreren. Se [Papirstop og problemer med papirindføring på side 55](#) for at få flere oplysninger.

HP's beskyttede blækpatron er installeret

Blækpatronen, som anføres på printerens kontrolpanel, kan kun bruges på den printer, der oprindeligt beskyttede blækpatronen ved hjælp af funktionen HP Cartridge Protection. Blækpatronen skal udskiftes på denne printer.

Se [Udskiftning af patronerne på side 39](#) for at få oplysninger om installation af en ny blækpatron.

Brugt HP Instant Ink-patron

Blækpatronen er ikke kompatibel med printeren.

Denne problem kan opstå, hvis du installerer en HP Instant Ink-patron i en printer, der ikke er omfattet af HP Instant Ink-programmet. Det kan også ske, hvis HP Instant Ink-patronen har været brugt før i en anden printer, der har været omfattet af HP Instant Ink-programmet.

Du kan finde flere oplysninger på webstedet for [HP Instant Ink-program](#).

Brug af opsætningspatroner

Første gang du klargør printerens, skal du installere de patroner, der fulgte med printerens. Disse patroner er mærket SETUP, og de kalibrerer printerens, før det første udskriftsjob. Det kan resultere i fejl, hvis ikke SETUP-patronerne installeres under den indledende opsætning. Hvis du har sat et almindeligt sæt patroner i, skal du tage dem ud og sætte SETUP-patronerne i, før du udfører printeropsætningen. Når opsætningen er udført, er printerens klar til at bruge de almindelige patroner.

Hvis du stadig modtager fejlmeddelelser og printerens ikke kan gennemføre blæksysteminitialiseringen, skal du kontakte HP support. Se [HP-support på side 76](#) for at få flere oplysninger.

Brug ikke opsætningspatroner

Opsætningspatroner kan ikke bruges, når printerens er initialiseret. Fjern og isæt blækpatroner, der ikke er opsætningspatroner. Se [Udskiftning af patronerne på side 39](#) for at få flere oplysninger.

Papiret er for langt til auto-dupleks

Det ilagte papir er længere, end printerens automatiske dupleksfunktion understøtter. Du kan foretage manuel dupleksudskrivning ved at vælge "manual dupleks" eller "udskriv ulige sider" og "udskriv lige sider" i din printersoftware (hvis det understøttes). Du kan få flere yderligere oplysninger i [Grundlæggende oplysninger om papir på side 8](#) og [Ilægning af papir på side 10](#)

Indeks

B

- bagpanel
 - illustration 6
- bakker
 - finde 5
 - fjernelse af papir, der sidder fast 55
 - illustration af guidelines til papirbredde 5
 - Løse problem med indføring af papir 59
- begge sider, udskrive på 22
- blækniveauer, kontrollere 38
- blækpatron 6
- blækpatroner
 - varenumre 41
- blækpatronholder
 - fjern det, der blokerer for blækpatronholderen 59

D

- diagnosticeringsside 73
- dobbeltsidet udskrivning 22

E

- EWS. Se integreret webserver

F

- fejlfinding
 - strøm 71
- foretage fejlfinding
 - papir indføres ikke fra en bakke 59
 - papirindføringsproblemer 59
 - skæve sider 60
 - udskriv 71
 - vælg flere sider 60
- foretag fejlfinding
 - HP Smart 72
 - integreret webserver 53
 - kontrolpanelets hjælpesystem 72
 - netværkskonfigurationsside 73
 - printerstatusrapport 73

G

- garanti 77
- genbrug
 - blækpatroner 89
- glasplade, scanner
 - finde 5
 - rengøre 74

H

- hjælp til handicappede 2
- HP Utility (OS X og macOS)
 - åbner 51

I

- indføring af flere ark, udføre fejlfinding 60
- indikatorer, kontrolpanel 6
- indstillinger
 - netværk 46
- integreret webserver
 - fejlfinding, kan ikke åbnes 53
 - om 52
 - Webscan 33
 - åbner 52
- IP-adresse
 - kontrollerer for printer 54
- IP-indstillinger 46

K

- Knappen Hjælp 7
- knapper, kontrolpanel 6
- kontrolpanel
 - funktioner 6
 - indikatorer 6
 - knapper 6
 - statusikoner 7
- kopiere
 - specifikationer 79
- kundesupport
 - garanti 77

L

- lovgivningsmæssige bekendtgørelser 80

- lovgivningsmæssige bestemmelser
 - regulativt modelidentifikationsnummer 80

- lovgivningsmæssige oplysninger 85

M

- miljø
 - Miljømæssigt produktovervågningsprogram 88
 - miljøspecifikationer 79

N

- netværk
 - illustration af indikator 6
 - indstillinger, ændre 46
 - IP-indstillinger 46
 - trådløse indstillinger 73
 - trådløs kommunikation, opsætning 43
 - vise og udskrive indstillinger 46

O

- OS X og macOS
 - HP Utility 51

P

- papir
 - afhjælpe papirstop 55
 - dupleksudskrivning 22
 - HP, bestille 10
 - Løse problem med indføring af papir 59
 - skæve sider 60
 - vælg 10
- papirindføringsproblemer, foretage fejlfinding 59
- papirstop
 - afhjælpe 55
 - papirtyper, der bør undgås 10
- patroner 41
 - kontrollere blækniveauer 38
 - tip 38

- printerens kontrolpanel
 - finde 5
 - netværksindstillinger 46
- printersoftware (Windows)
 - om 51
 - åbner 16, 51
- printerstatusrapport
 - oplysninger på 73
- program
 - scanne 30
 - Webscan 33
- R**
- radiointerferens
 - lovgivningsmæssige oplysninger 85
- rapporter
 - diagnosticering 73
 - netadgang 73
 - trådløs test 73
- rengøre
 - overflade 75
 - scannerens glasplade 74
- S**
- scan
 - fra Webscan 33
- scanne
 - scanningsspecifikationer 79
- scannerens glasplade
 - finde 5
 - rengøre 74
- skæve, foretage fejlfinding
 - udskriv 60
- status
 - netværkskonfigurationsside 73
- statusikoner 7
- stik, finde 6
- strøm
 - fejlfinding 71
- strømsstik, finde 6
- systemkrav 79
- T**
- tekniske oplysninger
 - kopispecifikationer 79
 - miljøspecifikationer 79
 - scanningsspecifikationer 79
 - systemkrav 79
 - udskriftsspecifikationer 79
- testrapport af internetadgang 73

- tosidet udskrivning 22
- trådløs kommunikation
 - lovgivningsmæssige oplysninger 85
 - opsætte 43
- trådløs test, rapport 73

- U**
- udskriftkvalitetsrapport 73
- udskriftsbakke
 - finde 5
- udskriv
 - begge sider 22
 - diagnosticeringsside 73
 - foretage fejlfinding 71
- udskrive
 - specifikationer 79
- USB-forbindelse
 - port, finde 5, 6
- V**
- vedligeholdelse
 - diagnosticeringsside 73
 - kontrollere blækniveauer 38
 - rengøre 75
- vis
 - netværksindstillinger 46

- W**
- Webscan 33
- websteder
 - oplysninger om adgang 2