



HP ENVY 5000 All-in-One series

Tartalomjegyzék

| | | |
|----------|---|-----------|
| 1 | Hogyan történik? | 1 |
| 2 | Első lépések | 2 |
| | Kisegítő lehetőségek | 2 |
| | HP EcoSolutions (HP és a környezetvédelem) | 3 |
| | A nyomtató részei | 5 |
| | Kezelőpanel és állapotjelző fény | 6 |
| | Útmutató a papírokról | 9 |
| | Töltsön papírt a nyomtatóba | 11 |
| | Eredeti betöltése | 14 |
| | A nyomtató frissítése | 15 |
| | Nyissa meg a HP nyomtatószoftvert (Windows) | 16 |
| | Nyomtatás, beolvasás és hibaelhárítás a HP Smart alkalmazás használatával iOS, Android vagy Windows 10 rendszert futtató eszközökön | 17 |
| | A nyomtató kikapcsolása | 18 |
| 3 | Print (Nyomtatás) | 19 |
| | Nyomtatás a HP Smart alkalmazás használatával | 19 |
| | Dokumentumok nyomtatása HP nyomtatószoftverrel | 20 |
| | Fényképek nyomtatása HP nyomtatószoftverrel | 21 |
| | Nyomtatás borítékokra | 22 |
| | Nyomtatás mindkét oldalra (kétoldalas nyomtatás) | 23 |
| | Nyomtatás mobileszközös alkalmazásokból | 24 |
| | Nyomtatás a Maximum dpi beállítással | 25 |
| | Tippek a sikeres nyomtatáshoz | 26 |
| 4 | Másolás és lapolvasás | 30 |
| | Másolás | 30 |
| | Lapolvasás | 30 |
| | Tippek a másolási és a lapolvasási sikerekért | 37 |
| 5 | Webszolgáltatások | 38 |
| | Mik azok a webszolgáltatások? | 38 |
| | Webszolgáltatások beállítása | 38 |
| | Nyomtatás az HP ePrint szolgáltatással | 39 |
| | Webszolgáltatások törlése | 40 |

| | |
|---|-----------|
| 6 A patronok használata | 42 |
| Információ a patronokról és a nyomtatófejről | 42 |
| A becsült tintaszintek ellenőrzése | 43 |
| A patronok cseréje | 43 |
| Patronok rendelése | 45 |
| Az egypatronos üzemmód használata | 46 |
| Nyomtatási kellékek tárolása | 46 |
| A patronokkal kapcsolatos jótállási információ | 46 |
| | |
| 7 Hálózatbeállítás | 47 |
| A nyomtató beállítása vezeték nélküli kommunikációhoz | 47 |
| Hálózati beállítások módosítása | 50 |
| A Wi-Fi Direct használata | 51 |
| | |
| 8 Nyomtatókezelő eszközök | 55 |
| A HP Smart alkalmazás | 55 |
| Eszköztár (Windows) | 55 |
| HP Utility (OS X és macOS) | 55 |
| Beágyazott webkiszolgáló | 56 |
| | |
| 9 Megoldás keresése | 59 |
| Elakadások és papíradagolási problémák | 59 |
| Tintapatronnal kapcsolatos problémák | 64 |
| Nyomtatási problémák | 65 |
| Másolási problémák | 74 |
| Beolvasási problémák | 75 |
| Hálózati és kapcsolati problémák | 75 |
| A nyomtató hardverével kapcsolatos problémák | 76 |
| Súgó megjelenítése a nyomtató kezelőpaneljéről | 77 |
| Súgó megjelenítése a HP Smart alkalmazásban | 77 |
| A nyomtatójelentések ismertetése | 78 |
| Problémák megoldása a webszolgáltatások segítségével | 79 |
| A nyomtató karbantartása | 80 |
| Gyári értékek és beállítások visszaállítása | 81 |
| HP-támogatás | 81 |
| | |
| A függelék: Műszaki információk | 83 |
| HP Company – megjegyzések | 83 |
| Specifikációk | 83 |
| Hatósági nyilatkozatok | 85 |

Környezeti termékkezelési program 93

Tárgymutató 106

1 Hogyan történik?

Ismerje meg a HP ENVY 5000 series kezelésének módját

- [Első lépések, 2. oldal](#)
- [Print \(Nyomtatás\), 19. oldal](#)
- [Másolás és lapolvasás, 30. oldal](#)
- [Webszolgáltatások, 38. oldal](#)
- [A patronok használata, 42. oldal](#)
- [Hálózatbeállítás, 47. oldal](#)
- [Megoldás keresése, 59. oldal](#)

2 Első lépések

Ez a rész a következő témaköröket tárgyalja:

- [Kisegítő lehetőségek](#)
- [HP EcoSolutions \(HP és a környezetvédelem\)](#)
- [A nyomtató részei](#)
- [Kezelőpanel és állapotjelző fény](#)
- [Útmutató a papírokról](#)
- [Töltsön papírt a nyomtatóba](#)
- [Eredeti betöltése](#)
- [A nyomtató frissítése](#)
- [Nyissa meg a HP nyomtatószoftvert \(Windows\)](#)
- [Nyomtatás, beolvasás és hibaelhárítás a HP Smart alkalmazás használatával iOS, Android vagy Windows 10 rendszert futtató eszközökön](#)
- [A nyomtató kikapcsolása](#)

Kisegítő lehetőségek

A nyomtató számos olyan szolgáltatást kínál, amely megkönnyíti az eszköz használatát az érzékszervi megbetegedésekben szenvedők és a mozgáskorlátozottak számára.

Látás

A nyomtatóhoz mellékelt HP szoftver látáskárosult vagy gyengénlátó emberek számára is használható az operációs rendszer kisegítő lehetőségei és funkciói révén. A szoftver a legtöbb kisegítő technológiát, például a képernyőolvasókat, a Braille-olvasókat és a hangfelismerő alkalmazásokat is támogatja. A színvak felhasználók számára a HP szoftver színes gombjain és lapjain egyszerű, a megfelelő műveletre utaló feliratok vagy ikonok is elérhetők.

Mozgás

A mozgáskorlátozott felhasználók a HP szoftverfunkciókat billentyűzetparancsok segítségével hajthatják végre. A HP szoftver a Windows olyan kisegítő lehetőségeit is támogatja, mint a Beragadó billentyűk, az Állapotjelző hangok, a Billentyűszűrés és a Billentyűzetegér. A nyomtató ajtajait, gombjait, papírtálcáit és papírszélesség-beállítóit korlátozott erővel és mozgástérrel rendelkező felhasználók is működtetni tudják.

Támogatás

A HP-termékek kisegítő megoldásairól további információkat a HP Accessibility and Aging (Kisegítő lehetőségek és életkorra vonatkozó korlátozások) webhelyén (www.hp.com/accessibility) találhat.

Az OS X és a macOS kisegítő lehetőségeiről az Apple webhelyén talál további információt a következő címen: www.apple.com/accessibility.

HP EcoSolutions (HP és a környezetvédelem)

A HP elkötelezett a környezeti lábnyom optimalizálása, valamint a felelősségteljes otthoni és irodai nyomtatás biztosítása iránt.

További információ a HP által a gyártási eljárás során követett környezetvédelmi irányelvekkel kapcsolatban: [Környezeti termékkezelési program 93. oldal](#). A HP környezetvédelmi programjáról a következő webhelyen olvashat bővebben: www.hp.com/ecosolutions.

- [Energiagazdálkodás](#)
- [Csendes mód](#)
- [Nyomtatási kellékek optimalizálása](#)



Energiagazdálkodás

Az **Alvó üzemmód** és az **Automatikus kikapcsolás** használatával energiát takaríthat meg.

Alvó üzemmód

Az áramhasználat alvó üzemmódban kevesebb. A nyomtató kezdeti beállítása után a nyomtató öt perc inaktivitást követően alvó módba lép.

A nyomtató alvó üzemmódját megelőző inaktivitási időtartam módosításához kövesse az alábbi útmutatást.

1. A nyomtató kezelőpaneljének kezdőképernyőjén húzza el balra a képernyőt, amíg a  (**Beállítások**) meg nem jelenik, majd érintse meg a  (**Beállítások**) elemet.



MEGJEGYZÉS: Ha nem látja a Kezdőlap képernyőt, érintse meg a  (Kezdőlap) gombot.

2. Érintse meg az **Energiagazdálkodás**, majd az **Alvó állapot** gombot, és érintse meg a kívánt beállítást.

Automatikus kikapcsolás



Az áramfogyasztás csökkentésének elősegítése érdekében a funkció automatikusan kikapcsolja a nyomtatót 2 órányi inaktivitást követően. Az Automatikus kikapcsolás teljesen kikapcsolja a nyomtatót, ezért a bekapcsológombbal kell visszakapcsolnia azt.

Ha a nyomtató támogatja ezt az energiatakarékosági funkciót, a nyomtató képességeitől és kapcsolati beállításaitól függően az Automatikus kikapcsolás engedélyezése vagy letiltása automatikusan történik. Amikor az Automatikus kikapcsolás le van tiltva, a nyomtató továbbra is alvó módba lép 5 perc inaktivitás után, hogy csökkentse az áramfogyasztást.

- Az Automatikus kikapcsolás engedélyezve van, ha a nyomtató be van kapcsolva, és nem rendelkezik hálózati, faxolási vagy Wi-Fi Direct funkcióval, illetve nem használja azokat.
- Az Automatikus kikapcsolás le van tiltva, ha a nyomtató vezeték nélküli vagy Wi-Fi Direct szolgáltatása be van kapcsolva, illetve ha a nyomtató faxolási, USB- vagy Ethernet-hálózati funkciója fax-, USB- vagy Ethernet-hálózati kapcsolatot létesít.



TIPP: Még akkor is engedélyezheti az Automatikus kikapcsolás funkciót az akkumulátor üzemidejének meghosszabbításához, ha a nyomtató csatlakoztatva van, vagy ha a vezeték nélküli funkció be van kapcsolva.

 **VIGYÁZAT!** A nyomtatót mindig megfelelően, a nyomtató elülső részének bal oldalán található  (Tápellátás) gomb használatával kapcsolja ki.

Ha nem megfelelő módon kapcsolja ki a nyomtatót, előfordulhat, hogy a nyomtatópatron-tartó nem tér vissza a megfelelő helyzetbe, ami a tintapatronok meghibásodásához, valamint a nyomtatási minőség romlásához vezethet.

Csendes mód

A Csendes mód a nyomtatás lassításával csökkenti az ezzel járó zajt a nyomtatási minőség fenntartása mellett. Csak akkor működik, ha sima papírt használ. Továbbá a Csendes mód nem érhető el, ha a legjobb vagy a prezentációs nyomtatási minőséget használja. A nyomtatással járó zaj csökkentéséhez kapcsolja be a Csendes módot. Normál sebességgel való nyomtatáshoz kapcsolja ki a Csendes módot. A Csendes mód alapértelmezés szerint ki van kapcsolva.

 **MEGJEGYZÉS:** A Csendes mód nem működik fényképek és borítékok nyomtatása esetén.

A Csendes mód be- vagy kikapcsolása a nyomtató kezelőpaneljéről

1. A kezdőképernyőn érintse meg a  (**Beállítások**) elemet.
2. Érintse meg a **Csendes mód** melletti váltógombot az üzemmód be- vagy kikapcsolásához.

A Csendes mód be- vagy kikapcsolása a nyomtatószoftverből (Windows)

1. Nyissa meg a HP nyomtatószoftvert. További információ: [Nyissa meg a HP nyomtatószoftvert \(Windows\) 16. oldal.](#)
2. Kattintson az **Csendes mód** gombra.
3. Válassza a **Be** vagy a **Ki** lehetőséget.
4. Kattintson a **Beállítás mentése** lehetőségre.

A Csendes mód be- vagy kikapcsolása a nyomtatószoftverből (OS X és macOS)

1. Nyissa meg a HP Utility segédprogramot. További információ: [HP Utility \(OS X és macOS\) 55. oldal.](#)
2. Válassza ki a nyomtatót.
3. Kattintson az **Csendes mód** gombra.
4. Válassza a **Be** vagy a **Ki** lehetőséget.
5. Kattintson az **Alkalmazás most** gombra.

A Csendes mód be- vagy kikapcsolása a beágyazott webkiszolgálóról (EWS)

1. Nyissa meg a beágyazott webkiszolgálót. További információ: [A beágyazott webkiszolgáló megnyitása 56. oldal.](#)
2. Kattintson a **Beállítások** fülre.
3. A **Beállítások** szakaszban válassza a **Csendes mód** elemet, majd a **Be** vagy a **Ki** lehetőséget.
4. Kattintson az **Alkalmaz** gombra.

A Csendes mód bekapcsolása, miközben a nyomtató nyomtat

- ▲ A nyomtató kezelőpanelének kijelzőjén, a nyomtatási képernyőn érintse meg a  (Csendes üzemmód) lehetőséget a csendes üzemmód bekapcsolásához.

 **MEGJEGYZÉS:** A Csendes mód csak az adott oldal kinyomtatása után kapcsol be, és csak az éppen futó nyomtatási feladatra vonatkozik.

Nyomtatási kellékek optimalizálása

A nyomtatási kellékek, például a tinta és papír felhasználásának optimalizálása érdekében próbálja ki a következőt:

- Hasznosítsa újra a használt, eredeti HP tintapatronokat a HP Planet Partnereinél. További információk: www.hp.com/recycle.
- Optimalizálja a papírhasználatot úgy, hogy a lapok mindkét oldalára nyomtat.
- Módosítsa a nyomtatási minőséget a nyomtatóillesztőben vázlat beállításra. A vázlat beállítás kevesebb tintát használ.
- Szükségtelenül ne tisztítsa a nyomtatófejet. Ezzel ugyanis tintát pazarol, és a patronok élettartama is csökken.

A nyomtató részei

Előlnézet

2-1. ábra: A HP ENVY 5000 All-in-One series elől- és felülnézete

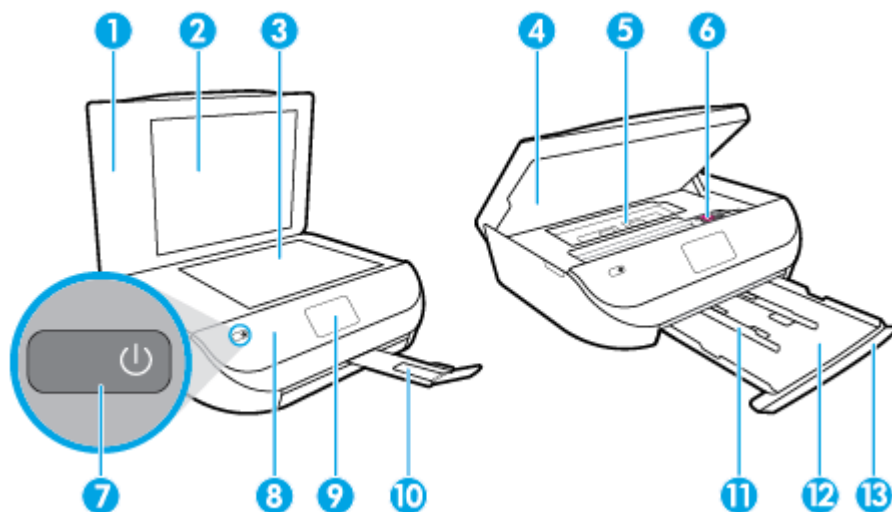

| Szolgáltatás | Leírás |
|--------------|----------------------|
| 1 | Fedél |
| 2 | A fedél belső oldala |
| 3 | Lapolvasó üveglapja |
| 4 | Patronajtó |

| Szolgáltatás | Leírás |
|--------------|---|
| 5 | Papírút fedele |
| 6 | Tintapatronok |
| 7 | Be gomb (más néven Tápellátás gomb) |
| 8 | Előlap |
| 9 | Nyomtató kijelzője |
| 10 | Kimeneti tálca hosszabbítója (röviden tálcahosszabbító) |
| 11 | Papírszélesség-beállítók |
| 12 | Papírtálca |
| 13 | Papírtálca ajtaja |

Hátulnézet

2-2. ábra: A HP ENVY 5000 All-in-One series hátoldala

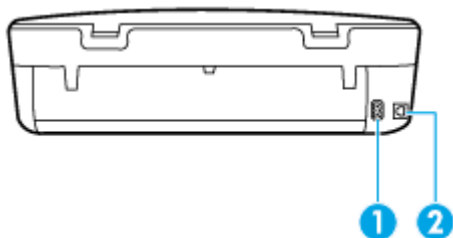

| Szolgáltatás | Leírás |
|--------------|---|
| 1 | Tápcsatlakozó. Csak a HP tápkábelt használja. |
| 2 | Hátsó USB-port |

Kezelőpanel és állapotjelző fény

Gombok és fények áttekintése

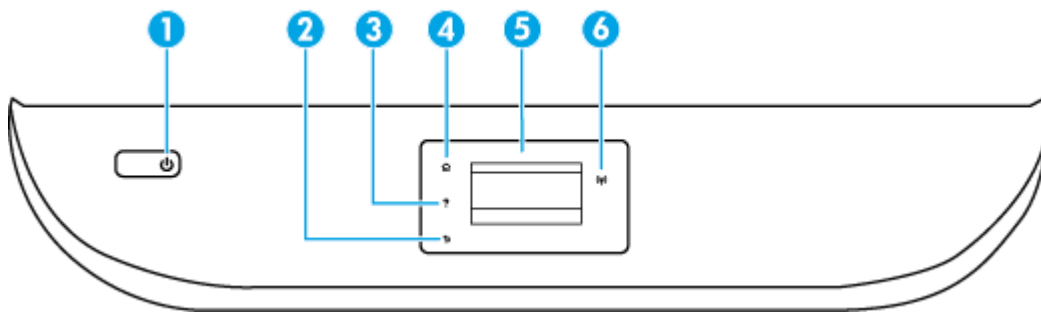

Az alábbi ábra és a hozzá kapcsolódó táblázat röviden ismerteti a nyomtató kezelőpaneljének funkcióit.



| Szám | Név és leírás |
|------|---|
| 1 | Tápellátás gomb: A nyomtató be- és kikapcsolása. |
| 2 | Vissza gomb: Visszalépés az előző képernyőre. |
| 3 | Súgó gomb: Megnyitja az aktuális művelet Súgó menüjét. |
| 4 | Kezdőképernyő gomb: Visszatér a nyomtató első bekapcsolásakor megjelenő kezdőképernyőre. |
| 5 | A kezelőpanel kijelzője: Érintse meg a képernyőt a menüpontok kiválasztásához vagy a menüelemek görgetéséhez. |
| 6 | A vezeték nélküli kapcsolat jelzőfénye: A nyomtató vezeték nélküli kapcsolatának állapotát jelzi. <ul style="list-style-type: none"> A folyamatos kék fény a vezeték nélküli kapcsolat létrejöttét jelzi, és hogy lehetséges a nyomtatás. A lassan villogó jelzőfény jelzi, hogy a vezeték nélküli hálózat be van kapcsolva, de a nyomtató nem csatlakozik hálózathoz. Győződjön meg arról, hogy a nyomtató a vezeték nélküli jel hatósugarán belül található. A gyorsan villogó kék fény a vezeték nélküli kapcsolat hibáját jelzi. Tekintse meg a nyomtató kijelzőjén megjelenő üzenetet. Ha a vezeték nélküli kapcsolat ki van kapcsolva, akkor a jelzőfény nem világít, és a képernyőn a Vezeték nélküli kikapcsolva üzenet jelenik meg. |

A kezelőpanel kijelzőjén megjelenő ikonok

| Ikon | Leírás |
|------|---|
| | Másolás : Megnyitja a Másolás menüt, amelyben megadhatja a másolás típusát, vagy módosíthatja a másolási beállításokat. |
| | Lapolvasás : Megnyitja a Lapolvasás menüt, amelyben kiválaszthatja a beolvasás célhelyét. |
| | Beállítások : Megnyitja a Beállítások menüt, ahol módosíthatja a beállításokat, és különböző eszközökkel karbantartási feladatokat végezhet. |
| | Súgó : Megnyitja a Súgó menüt, ahol útmutató videókat, a nyomtató szolgáltatásaival kapcsolatos információkat és tippeket tekinthet meg. |
| | HP ePrint ikon: Megnyitja a Webszolgáltatások összegzése menüt, amelyben megtekintheti a HP ePrint állapotának részleteit, módosíthatja a HP ePrint beállításait, valamint információs oldalakat nyomtathat. |

| Ikon | Leírás |
|---|---|
|  | Wi-Fi Direct ikon: Megnyitja a Wi-Fi Direct menüt, ahol bekapcsolhatja a Wi-Fi Direct szolgáltatást, kikapcsolhatja a Wi-Fi Direct szolgáltatást, illetve megjelenítheti a Wi-Fi Direct szolgáltatásban használt nevet és jelszót. |
|  | Vezeték nélküli ikon: Megnyitja a Vezeték nélküli összegzés menüt, ahol ellenőrizheti a vezeték nélküli állapotot és módosíthatja a vezeték nélküli beállításokat. Kinyomtathat egy vezeték nélküli tesztjelentést is, amely segít a hálózati kapcsolati problémák diagnosztizálásában. |
|  | Tinta ikon: Az egyes patronokban található becsült tintamennyiség megjelenítése. Figyelmeztetési jelet mutat, ha a tintaszint kisebb, mint a minimálisan elvárt tintaszint. MEGJEGYZÉS: A tintaszinttel kapcsolatos figyelmeztetések és jelzések csak becsült adatokon alapulnak. Ha alacsony tintaszintre figyelmeztető üzenetet kap, az esetleges nyomtatási késések elkerülése érdekében érdemes előkészíteni egy tartalék tintapatront. Mindaddig nem kell tintapatront cserélnie, amíg a nyomtatási minőség elfogadhatatlanná nem válik. |

A nyomtatóbeállítások módosítása

A kezelőpanelt a nyomtató funkcióinak és beállításainak módosítására, jelentések kinyomatására vagy súgó keresésére használhatja.



 **TIPP:** Ha a nyomtató számítógéphez csatlakozik, a nyomtatóbeállításokat a számítógép nyomtatáskezelő eszközeivel is módosíthatja.

Az ilyen eszközökre vonatkozó bővebb információt lásd: [Nyomtatókezelő eszközök, 55. oldal](#).

Funkciók beállításainak módosítása



A kezelőpanel Kezdőlap képernyője megjeleníti a nyomtató elérhető funkcióit.



1. A kezelőpanel kijelzőjén, a nyitó képernyőn, érintse meg annak a funkciónak az ikonját, amelynek beállításait meg akarja változtatni.
2. A funkció kiválasztása után érintse meg a  (**Beállítások**) elemet, és lapozza át a rendelkezésre álló beállításokat, majd érintse meg a módosítani kívánt beállítást.
3. A beállítások módosításához kövesse a kezelőpanel kijelzőjén megjelenő útmutatást.

 **TIPP:** A  képernyőre való visszatéréshez érintse meg a Kezdőlap (Kezdőlap) lehetőséget.

A nyomtató beállításainak módosítása

A nyomtatóbeállítások módosításához vagy jelentések nyomatásához használja a **Beállítás** menü elemeit.

1. A kezelőpanel kezdőképernyőjén húzza el balra a képernyőt, amíg a  (**Beállítások**) meg nem jelenik, majd érintse meg a  (**Beállítások**) elemet.
2. Az elérhető beállítások megtekintéséhez húzza el a képernyőt fel és le.
3. Érintse meg azt a lehetőséget, amelynek beállításait meg akarja változtatni.

 **TIPP:** A  képernyőre való visszatéréshez érintse meg a Kezdőlap (Kezdőlap) lehetőséget.

Útmutató a papírokról

A nyomtató a legtöbb irodai papírtípust támogatja. A legjobb, ha több papírtípust tesztel, mielőtt nagyobb mennyiséget vásárol. Használjon HP papírt az optimális nyomtatási minőség érdekében. A HP papírokkal kapcsolatos további információkért keresse fel a HP webhelyét a www.hp.com címen.



A HP ColorLok emblémával ellátott sima papírokat javasol a gyakran használt dokumentumok nyomtatásához. Minden ColorLok emblémával ellátott papírtípus esetében külön tesztek garantálják, hogy azok megfelelnek a megbízhatósággal és a nyomtatási minőséggel szemben támasztott magas követelményeknek, és hogy a velük létrehozott nyomatok ragyogóak, élénk színűek, a fekete szín mélyebb, valamint a nyomat gyorsabban szárad, mint a hagyományos, sima papírok esetében. A legnagyobb papírgyártó vállalatok számos súlyú és méretű, ColorLok emblémával ellátott papírtípust kínálnak.

Ez a rész a következő témaköröket tárgyalja:

- [Nyomtatáshoz javasolt papírok](#)
- [HP papírkellékek rendelése](#)
- [Tipppek a papír kiválasztásához és használatához](#)

Nyomtatáshoz javasolt papírok

A HP a legjobb nyomtatási minőség biztosítása érdekében a kifejezetten az adott típusú feladathoz készült HP papírok használatát javasolja.

Országtól/térségtől függően néhány papírtípus esetleg nem szerezhető be.

Fotónyomtatás

- **HP Premium Plus fotópapír**

A HP Premium Plus fotópapír a HP legjobb minőségű fotópapírja a legjobb fényképek számára. A HP Premium Plus fotópapír használatával azonnal száradó, gyönyörű képeket nyomtathat, amelyeket így azonnal meg is oszthat. A nyomtató többféle papírméretet támogat, többek között az A4, a 8,5 x 11 hüvelyk, a 4 x 6 hüvelyk (10 x 15 cm), az 5 x 7 hüvelyk (13 x 18 cm) és a 11 x 17 hüvelyk méretet, valamint kétféle – fényes és félfényes – felületet. Ideális keretezéshez, bemutatáshoz, legjobb fényképei ajándékozásához, valamint speciális fotóprojektekhez. A HP Premium Plus fotópapír egyedülálló, professzionális minőségű és tartós képeket eredményez.

- **HP speciális fotópapír**

Ez a fényes fotópapír azonnal száradó felületű, így nem fenyeget az elkenődés veszélye. Ellenálló a vízzel, a foltokkal, az ujjlenyomattal és a nedvességgel szemben. A kinyomtatott képek a boltban előhívott fotókéhoz hasonló hatásúak lesznek. A papír több méretben, köztük A4, 8,5 x 11 hüvelyk, 10 x 15 cm (4 x 6 hüvelyk), 13 x 18 cm (5 x 7 hüvelyk) méretben kapható. Savmentes összetételének köszönhetően a dokumentumok tartósabbak.

- **HP közönséges fotópapír**

Nyomtassa színes pillanatfelvételeit olcsón alkalmi fényképek nyomtatására tervezett papírra. Ez a kedvező árú fotópapír a könnyű kezelhetőség érdekében gyorsan szárad. Bármely tintasugaras nyomtatóban használva éles, tiszta képeket eredményez. Fényes kivitelben, több méretben is kapható, többek között A4, 8,5 x 11 hüvelyk, 5 x 7 hüvelyk és 4 x 6 hüvelyk 10 x 15 cm méretben. Savmentes összetételének köszönhetően a dokumentumok tartósabbak.

Üzleti dokumentumok

- **HP Premium prezentációs papír 120 g matt vagy HP professzionális papír 120, matt**

Ez a papír nehéz, mindkét oldalon matt papír, amely kiválóan alkalmas bemutatók, üzleti ajánlatok és jelentések, illetve hírlevelek nyomtatásához. A minőségi megjelenés érdekében nehéz anyagú.

- **HP brosúrapapír 180 g, fényes vagy HP professzionális papír 180, fényes**

Ezek a papírok a kétoldalas használat érdekében mindkét oldalon fényes felületűek. Mindkét papírtípus tökéletes választás közel fotóminőségű reprodukciók és olyan üzleti grafikák készítéséhez, amelyek jelentések címlapján, különleges bemutatókon, prospektusokon, szórólapokon és naptárakon szerepelnek.

- **HP brosúrapapír, matt vagy HP professzionális papír 180, matt**

Ezek a papírok a kétoldalas használat érdekében mindkét oldalon matt felületűek. Mindkét papírtípus tökéletes választás közel fotóminőségű reprodukciók és olyan üzleti grafikák készítéséhez, amelyek jelentések címlapján, különleges bemutatókon, prospektusokon, szórólapokon és naptárakon szerepelnek.

Mindennapi nyomtatás

A mindennapi nyomtatáshoz ajánlott mindegyik papír a ColorLok technológiával sötétebb feketéket és élénkebb színeket nyújt.

- **HP fényes fehér tintasugaras papír**

A HP fényes fehér tintasugaras papírral magas szíkontraszt és szövegélesség érhető el. Átlátszatlansága megfelel a kétoldalas színes használathoz, mivel nincs áttűnés, ezért kiválóan alkalmas hírlevelekhez, beszámolókhöz és szórólapokhoz.

- **HP nyomtatópapír**

A HP nyomtatópapír egy csúcsmínőségű multifunkciós papír. Használata megfoghatóbb küllemű és tapintású nyomatot eredményez, a szokásos multifunkciós vagy másolópapírokra nyomtatott dokumentumokkal szemben. Savmentes összetételének köszönhetően a dokumentumok tartósabbak.

- **HP irodai papír**

A HP irodai papír csúcsmínőségű multifunkciós papír. Kiválóan alkalmas másolatok, vázlatok, emlékeztetők és egyéb, mindennap használt dokumentumok készítésére. Savmentes összetételének köszönhetően a dokumentumok tartósabbak.

HP papírkellékek rendelése

A nyomtató a legtöbb irodai papírtípust támogatja. Használjon HP papírt az optimális nyomtatási minőség érdekében.

HP papírok és egyéb kellékek beszerzéséhez látogasson el a www.hp.com weboldalra. A HP webhelyének egyes részei egyelőre csak angol nyelven érhetők el.

A HP ColorLok emblémával ellátott sima papírokat javasol a gyakran használt dokumentumok nyomtatásához és másolásához. A ColorLok emblémával ellátott papírtípusok esetében külön tesztek garantálják, hogy azok megfelelnek a megbízhatósággal és a nyomtatási minőséggel szemben támasztott magas követelményeknek, és hogy a használatukkal létrehozott dokumentumok ragyogó, élénk színűek, a fekete szín mélyebb, valamint a nyomat gyorsabban szárad, mint a hagyományos, sima papírok esetében. A legnagyobb papírgyártó vállalatok számos súlyú és méretű, ColorLok emblémával ellátott papírtípust kínálnak.

Tippek a papír kiválasztásához és használatához

A legjobb eredmény érdekében kövesse az alábbi irányelveket.

- Egyszerre csak azonos típusú lapokat töltsön be a papír- vagy fotótálcába.
- A tálca betöltésekor ügyeljen arra, hogy a papír megfelelően legyen behelyezve.
- Ne töltsön túl sok hordozót a tálcába.
- Az elakadás, a gyenge nyomtatási minőség és egyéb nyomtatási problémák megelőzése érdekében kerülje az alábbi papírok használatát:
 - Több részből álló úrlapok
 - Sérült, gyűrött vagy meghajlott hordozó
 - Kivágásokkal vagy perforációval ellátott hordozó
 - Erősen érdes, domborított vagy gyenge tintafelszívó képességű hordozó
 - Túl könnyű vagy könnyen nyúló hordozó
 - Olyan nyomathordozó, amelyen gémkapocs vagy tűzőkapocs található.

Töltsön papírt a nyomtatóba

A folytatáshoz válasszon papírméretet.

Kisméretű papír betöltése

1. Nyissa ki a papírtálca ajtaját.



2. Húzza ki a papírtálcát.



3. Töltsön be papírt.
 - Vegye ki az összes papírt a papírtálcából, majd helyezze be a fotópapírt a nyomtatási oldalával lefelé és a HP emblémákkal felfelé fordítva.
 - Csúsztassa előre ütközésig a fotópapírt.

- A papírszélesség-beállítókat csúsztassa szorosan a fotópapírok széléhez.



4. Tolja vissza a papírtálcát a nyomtatóba, majd zárja be a papírtálca ajtaját.



5. Húzza ki manuálisan a tálcahosszabbítót.



6. A nyomtató kijelzőjén módosítsa vagy mentse a papírbeállításokat.

Teljes méretű papír betöltése

1. Nyissa ki a papírtálca ajtaját.



2. Húzza ki a papírtálcát, és csúsztassa kifelé a papírszélesség-beállítókat.

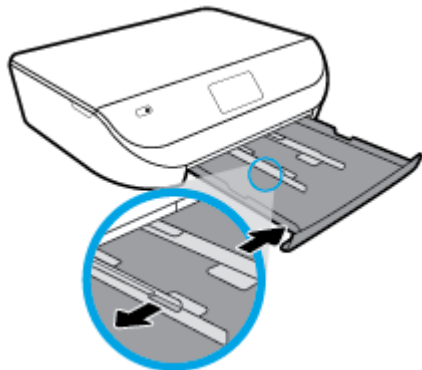

3. Töltsön be papírt.

- Helyezzen be egy papírköteget a papírtálcába a rövidebb oldalával befelé, nyomtatandó oldalával lefelé fordítva.
- Csúsztassa előre a papírt ütközésig.
- Tolja a papírszélesség-beállítót befelé, egészen a papír széléig.

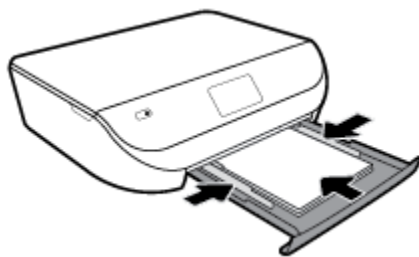

4. Tolja vissza a papírtálcát, majd zárja be a papírtálca ajtaját.



5. Húzza ki manuálisan a tálcahosszabbítót.



6. A nyomtató kijelzőjén módosítsa vagy mentse a papírbeállításokat.

Borítékok betöltése

1. Nyissa ki a papírtálca ajtaját.



2. Húzza ki a papírtálcát, húzza kifelé a papírszélesség-beállítót, majd távolítsa el a korábban betöltött papírokat.

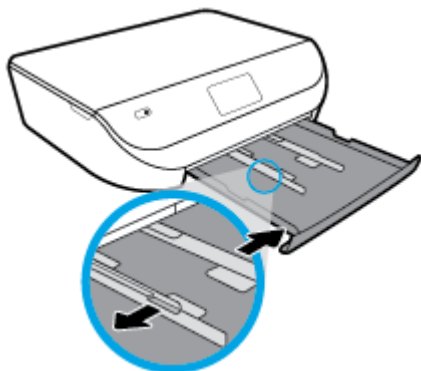

3. Borítékok betöltése

- Helyezzen egy vagy több borítékot a papírtálca közepére. A nyomtatandó oldalnak kell lefelé nézni. A borítékokat az ábrának megfelelő módon töltsse be.
- A borítékköteget ütközésig tolja befelé.
- Tolja a papírszélesség-beállítókat befelé ütközésig egészen a borítékkötege széléig.



4. Tolja vissza a papírtálcát.
5. Húzza ki manuálisan a tálcahosszabbítót.



6. Válassza ki a betöltött boríték típusát a nyomtató kijelzőjének **Papírméret** menüjéből.

Eredeti betöltése

Eredeti példány elhelyezése a lapolvasó üvegén

1. Emelje fel a lapolvasó fedelét.

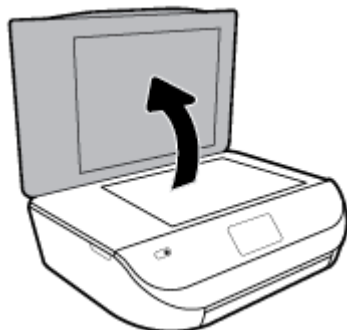

2. Helyezze az eredeti példányt nyomtatott oldalával lefelé az üvegre a jobb első sarokhoz igazítva.

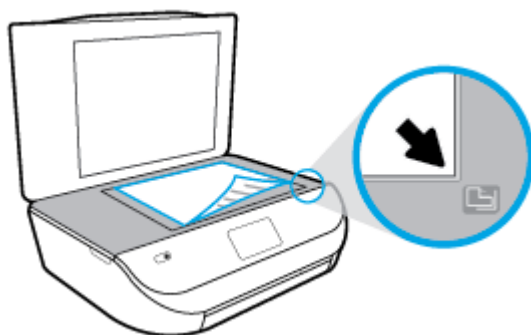

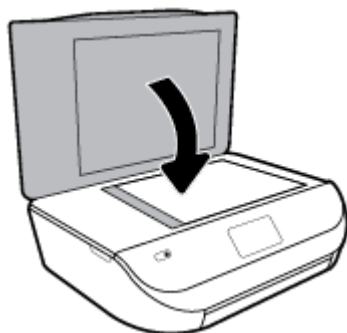

3. Zárja le a lapolvasó fedelét.





A nyomtató frissítése

Ha a nyomtató hálózathoz csatlakozik és a webszolgáltatások engedélyezve vannak, akkor a nyomtató alapértelmezés szerint automatikusan megkeresi az elérhető frissítéseket.

A nyomtató frissítése a nyomtató kezelőpaneljéről

1. A nyomtató kezelőpaneljének kezdőképernyőjén húzza el balra a képernyőt, amíg a  (**Beállítások**) meg nem jelenik, majd érintse meg a  (**Beállítások**) elemet.
2. Érintse meg az **Eszközök** pontot.
3. Érintse meg **A nyomtató frissítése** lehetőséget.
4. Érintse meg az **Ellenőrzés most** lehetőséget.

A frissítések automatikus keresésének engedélyezése a nyomtató számára

1. A nyomtató kezelőpaneljének kezdőképernyőjén húzza el balra a képernyőt, amíg a  (**Beállítások**) meg nem jelenik, majd érintse meg a  (**Beállítások**) elemet.
2. Érintse meg az **Eszközök** pontot.
3. Érintse meg **A nyomtató frissítése** lehetőséget.
4. Érintse meg a **Nyomtató frissítési beállításai** elemet.
5. Válassza az **Automatikus telepítés** (ajánlott) vagy a **Figyelmeztetés, amikor elérhető** lehetőséget.

A nyomtató frissítése a beágyazott webkiszolgálóról

1. Nyissa meg a beágyazott webkiszolgálót.
További információ: [Beágyazott webkiszolgáló 56. oldal](#).
2. Kattintson az **Eszközök** fülre.
3. A **Nyomtatófrissítések** részen kattintson a **Firmware-frissítések** lehetőségre, majd kövesse a képernyőn megjelenő utasításokat.

 **MEGJEGYZÉS:** Ha egy új nyomtatófrissítés érhető el, a nyomtató letölti és telepíti a frissítést, majd újraindul.

 **MEGJEGYZÉS:** Ha a rendszer kéri a proxybeállításokat, és a hálózat proxybeállításokat használ, kövesse a képernyőn megjelenő utasításokat a proxykiszolgáló telepítéséhez. Ha nem rendelkezik az adatokkal, lépjen kapcsolatba a hálózati rendszergazdával vagy a hálózatot beállító személlyel.

Nyissa meg a HP nyomtatószoftvert (Windows)

A HP nyomtatószoftver használatával többek között megadhatja a nyomtató beállításait, ellenőrizheti a becsült tintaszinteket, nyomtatási kellékeket rendelhet, karbantarthatja a nyomtatót, illetve elháríthatja a nyomtatási problémákat. Ebben az útmutatóban további információkat talál a rendelkezésre álló nyomtatószoftver-beállítási lehetőségekről.

A HP nyomtatószoftver telepítése után a használt operációs rendszertől függően válassza az alábbi eljárások valamelyikét:

 **MEGJEGYZÉS:** Ha a HP Smart alkalmazást használja a nyomtatószoftver helyett, tekintse meg a következőt: [Nyomtatás, beolvasás és hibaelhárítás a HP Smart alkalmazás használatával iOS, Android vagy Windows 10 rendszert futtató eszközökön 17. oldal](#).

- **Windows 10:** A számítógép asztalán kattintson a **Start** gombra, az alkalmazáslistából válassza a **HP** lehetőséget, majd válassza ki a nyomtató nevét megjelenítő ikont.
- **Windows 8,1:** Kattintson a kezdőképernyő bal alsó sarkában megjelenő lefelé nyílbillentyűre, majd válassza ki a nyomtató nevét.
- **Windows 8:** Kattintson a jobb gombbal a kezdőképernyő egy üres területére, kattintson a **Minden alkalmazás** elemre az alkalmazássávon, majd válassza ki a nyomtató nevét.
- **Windows 7, Windows Vista és Windows XP:** A számítógép asztalán kattintson a **Start** gombra, kattintson a **Minden program** lehetőségre, majd az **HP** elemre, kattintson a nyomtató mappájára, majd válassza ki a nyomtató nevét megjelenítő ikont.

Nyomtatás, beolvasás és hibaelhárítás a HP Smart alkalmazás használatával iOS, Android vagy Windows 10 rendszert futtató eszközökön

A HP Smart (korábban HP All-in-One Printer Remote) segítségével beállíthatja és kezelheti HP nyomtatóját, valamint beolvasást, nyomtatást és megosztást is végezhet. Dokumentumokat és képeket oszthat meg e-mailen, szöveges üzeneteken, illetve népszerű felhőszolgáltatásokon és közösségi hálózatokon (pl. iCloud, Google Drive, Dropbox és Facebook) keresztül. Új HP nyomtatókat is üzembe helyezhet, és figyelemmel követheti és megrendelheti a kellékanyagokat.



MEGJEGYZÉS: Előfordulhat, hogy a HP Smart alkalmazás nem érhető el minden nyelven. Lehetséges, hogy bizonyos menüopciók nem állnak rendelkezésre minden nyomtatómodellnél.

A HP Smart alkalmazás telepítése

- ▲ A HP Smart alkalmazás iOS, Android és Windows 10 rendszert futtató eszközökön támogatott. Az alkalmazás eszközön történő telepítéséhez keresse fel az 123.hp.com webhelyet, majd kövesse a képernyőn megjelenő utasításokat, hogy hozzáférjen az eszköz alkalmazás-áruházához.

A HP Smart alkalmazás megnyitása Windows 10 rendszert futtató számítógépen

- ▲ A HP Smart alkalmazás telepítését követően az eszköz asztalán kattintson a **Start** gombra, majd az alkalmazáslistából válassza ki a **HP Smart** elemet.

Csatlakoztatás a nyomtatóhoz

- ▲ Ellenőrizze, hogy a nyomtató be van-e kapcsolva, és az eszköz ugyanahhoz a hálózathoz csatlakozik-e. Ezt követően a HP Smart automatikusan észleli a nyomtatót.

További információk a HP Smart alkalmazásról

Alapvető útmutatás a HP Smart alkalmazással végzett nyomtatáshoz, beolvasáshoz és hibaelhárításhoz: [Nyomtatás a HP Smart alkalmazás használatával 19. oldal](#), [Beolvasás a HP Smart alkalmazás használatával 31. oldal](#) és [Súgó megjelenítése a HP Smart alkalmazásban 77. oldal](#).

További információk a nyomtatásról, a beolvasásról, a nyomtatófunkciókhoz való hozzáférésekről és a hibaelhárításról a HP Smart alkalmazással:

- **iOS/Android:** www.hp.com/go/hpsmart-help
- **Windows:** www.hp.com/go/hpsmartwin-help

A nyomtató kikapcsolása

Kapcsolja ki a nyomtatót a  (a Tápellátás gomb) gombbal. A tápkábel kihúzása vagy az áramellátás megszakítása előtt várja meg, míg a jelzőfény kialszik.

⚠ VIGYÁZAT! Ha nem megfelelő módon kapcsolja ki a nyomtatót, előfordulhat, hogy a nyomtatópatron-tartó nem tér vissza a megfelelő helyzetbe, ami a tintapatronok meghibásodásához, valamint a nyomtatási minőség romlásához vezethet.

3 Print (Nyomtatás)

A legtöbb nyomtatási beállítást a szoftveralkalmazás automatikusan kezeli. A beállításokat csak akkor módosítsa kézzel, ha módosítani szeretné a nyomtatás minőségét, különleges típusú papírra nyomtat, illetve speciális szolgáltatásokat vesz igénybe.

Ez a rész a következő témaköröket tárgyalja:

- [Nyomtatás a HP Smart alkalmazás használatával](#)
- [Dokumentumok nyomtatása HP nyomtatószoftverrel](#)
- [Fényképek nyomtatása HP nyomtatószoftverrel](#)
- [Nyomtatás borítékokra](#)
- [Nyomtatás mindkét oldalra \(kétoldalas nyomtatás\)](#)
- [Nyomtatás mobileszközös alkalmazásokból](#)
- [Nyomtatás a Maximum dpi beállítással](#)
- [Tipppek a sikeres nyomtatáshoz](#)

Nyomtatás a HP Smart alkalmazás használatával

Ez a rész alapvető útmutatást biztosít a HP Smart alkalmazással végzett nyomtatáshoz Android, iOS vagy Windows 10 rendszerű eszközökön. További információk a HP Smart alkalmazás használatáról:

- **iOS/Android:** www.hp.com/go/hpsmart-help
- **Windows:** www.hp.com/go/hpsmartwin-help

Nyomtatás Windows 10 rendszert futtató eszközről

1. Töltsön papírt az adagolótálcába. További információ: [Töltsön papírt a nyomtatóba 11. oldal](#).
2. Nyissa meg a következőt: HP Smart. További információ: [Nyomtatás, beolvasás és hibaelhárítás a HP Smart alkalmazás használatával iOS, Android vagy Windows 10 rendszert futtató eszközökön 17. oldal](#).
3. A HP Smart kezdőképernyőjén ellenőrizze, hogy a nyomtató ki van-e választva.

 **TIPP:** Ha egy másik nyomtatót szeretne kiválasztani, kattintson vagy koppintson a Nyomtató ikonra a képernyő bal oldalán található eszköztáron, majd válassza a **Másik nyomtató választása** lehetőséget az összes elérhető nyomtató megtekintéséhez.

4. A kezdőképernyő alján kattintson vagy koppintson a **Nyomtatás** lehetőségre.
5. Válassza a **Fényképek nyomtatása** lehetőséget, keresse meg a nyomtatni kívánt fényképet, majd kattintson vagy koppintson a **Nyomtatni kívánt fényképek kijelölése** elemre.

Válassza a **Dokumentumok nyomtatása** lehetőséget, keresse meg a nyomtatni kívánt PDF-dokumentumot, majd kattintson vagy koppintson a **Nyomtatás** elemre.

6. Válassza ki a megfelelő lehetőségeket. További beállítások megtekintéséhez kattintson vagy koppintson a **További beállítások** elemre. További információ a nyomtatás beállításairól: [Tipppek a sikeres nyomtatáshoz 26. oldal](#).
7. A nyomtatás elindításához kattintson vagy koppintson a **Nyomtatás** elemre.

Nyomtatás Android vagy iOS rendszert futtató eszközről

1. Nyissa meg a HP Smart alkalmazást.
2. Koppintson a Plusz ikonra, ha másik nyomtatóra kíván váltani, vagy új nyomtatót szeretne hozzáadni.
3. Koppintson egy nyomtatási lehetőségre (például **Fényképek nyomtatása** vagy **Facebook-fényképek nyomtatása** stb). Fényképeket és dokumentumokat nyomtathat az eszközéről, felhőalapú adattárolóból vagy közösségimédia-oldalokról.
4. Válassza ki a nyomtatni kívánt fényképet vagy dokumentumot.
5. Koppintson a **Nyomtatás** elemre.

Dokumentumok nyomtatása HP nyomtatószoftverrel

Dokumentumok nyomtatása (Windows)

1. Töltsön papírt az adagolótálcába. További információ: [Töltsön papírt a nyomtatóba 11. oldal](#).
2. Válassza a **Nyomtatás** lehetőséget a szoftverben.
3. Ellenőrizze, hogy a nyomtató ki van-e választva.
4. Kattintson a gombra, ami megnyitja a **Tulajdonságok** párbeszédablakot.

Az alkalmazástól függően ez a gomb lehet a **Tulajdonságok**, a **Beállítások**, a **Nyomtatóbeállítások**, a **Nyomtató tulajdonságai**, a **Nyomtató** vagy a **Tulajdonságok**.



MEGJEGYZÉS: Ha az összes nyomtatási feladatra vonatkozóan kívánja megadni a beállításokat, a módosításokat a nyomtatóhoz mellékelt HP szoftverben határozza meg. A HP szoftverrel kapcsolatos további információkért lásd: [Nyomtatókezelő eszközök, 55. oldal](#).

5. Válassza ki a megfelelő beállításokat a **Nyomtatási parancsikonok** vagy a **Nyomtatási parancsikon** lapon.

A további nyomtatási beállítások módosításához kattintson az egyéb fülekre.

További nyomtatási tippek: [Tipppek a sikeres nyomtatáshoz 26. oldal](#).



MEGJEGYZÉS: Ha módosítja a papírméretet, győződjön meg arról, hogy megfelelő papírt töltött be az adagolótálcába, és beállította a papírméretet a nyomtató kezelőpaneljén.

6. A **Tulajdonságok** párbeszédpanel bezárásához kattintson az **OK** gombra.
7. A nyomtatás elindításához kattintson a **Nyomtatás** vagy az **OK** gombra.

Dokumentumok nyomtatása (OS X és macOS)

1. A szoftver **Fájl** menüjében válassza a **Nyomtatás** parancsot.
2. Ellenőrizze, hogy a nyomtató ki van-e választva.

3. Adja meg a nyomtatási beállításokat.

Ha nem jelennek meg a beállítások a Nyomtatás párbeszédpanelen, kattintson a **Részletek megjelenítése** lehetőségre.

- Válassza ki a megfelelő papírméretet a **Papírméret** előugró menüben.



MEGJEGYZÉS: Ha módosítja a papírméret beállítását, győződjön meg arról, hogy megfelelő papírt töltött be.

- a tájolást,
- a méretezést.

4. Kattintson a **Nyomtatás** gombra.

Fényképek nyomtatása HP nyomtatószoftverrel

Fényképeket nyomtathat a számítógépről.



MEGJEGYZÉS: Ne hagyja a fel nem használt fotópapírt az adagolótálcában. A papír felhullámosodhat, ami rontja a nyomtatás minőségét. A fotópapírnak a nyomtatás előtt simának kell lennie.



TIPP: A nyomtató használatával mobil eszközön (például okostelefonon vagy táblagépen) található dokumentumokat és képeket nyomtathat. További információért látogasson el a HP mobil nyomtatást ismertető webhelyére (www.hp.com/go/mobileprinting). (Előfordulhat, hogy ez a webhely jelenleg nem érhető el minden nyelven.)

Fényképek nyomtatása a számítógépről (Windows)

1. Töltsön papírt az adagolótálcába. További információ: [Töltsön papírt a nyomtatóba 11. oldal](#).
2. Válassza a **Nyomtatás** lehetőséget a szoftverben.
3. Ellenőrizze, hogy a nyomtató ki van-e választva.
4. Kattintson a gombra, ami megnyitja a **Tulajdonságok** párbeszédablakot.

Az alkalmazástól függően ez a gomb lehet a **Tulajdonságok**, a **Beállítások**, a **Nyomtatóbeállítások**, a **Nyomtató tulajdonságai**, a **Nyomtató** vagy a **Tulajdonságok**.

5. Válassza ki a megfelelő beállításokat a **Nyomtatási parancsikonok** vagy a **Nyomtatási parancsikon** lapon.

A további nyomtatási beállítások módosításához kattintson az egyéb fülekre.

További nyomtatási tippek: [Tippek a sikeres nyomtatáshoz 26. oldal](#).



MEGJEGYZÉS: Ha módosítja a papírméretet, győződjön meg arról, hogy megfelelő papírt töltött be az adagolótálcába, és beállította a papírméretet a nyomtató kezelőpaneljén.

6. A **Tulajdonságok** párbeszédpanel bezárásához kattintson az **OK** gombra.
7. A nyomtatás elindításához kattintson a **Nyomtatás** vagy az **OK** gombra.



MEGJEGYZÉS: A nyomtatás befejezését követően vegye ki a fel nem használt fotópapírt a papírtálcából. A fotópapírt úgy tárolja, hogy ne hullámosodjon fel, mert ez ronthatja a nyomtatás minőségét.

Fényképek nyomtatása a számítógépről (OS X és macOS)

1. A szoftver **Fájl** menüjében válassza a **Nyomtatás** parancsot.
2. Ellenőrizze, hogy a nyomtató ki van-e választva.
3. Adja meg a nyomtatási beállításokat.

Ha nem jelennek meg a beállítások a Nyomtatás párbeszédpanelen, kattintson a **Részletek megjelenítése** lehetőségre.

- Válassza ki a megfelelő papírméretet a **Papírméret** előugró menüben.



MEGJEGYZÉS: Ha módosítja a papírméret beállítását, győződjön meg arról, hogy megfelelő papírt töltött be.

- a tájolást,
4. Az előugró menüben válassza a **Papírtípus/minőség** lehetőséget, majd válassza a következő beállításokat:
 - **Papírtípus:** A megfelelő fotópapírtípus
 - **Minőség:** Válassza azt a beállítást, amely a legjobb minőséget vagy a maximális dpi értéket biztosítja.
 - Kattintson a **Színbeállítások** háromszögre, majd válassza ki a **Fénykép feljavítása** megfelelő beállítását.
 - **Ki:** nem alkalmaz módosításokat a képre.
 - **Be:** automatikus fókuszálást végez a képen; kis mértékben beállítja a kép élességét.
 5. Szükség szerint válasszon ki bármilyen más nyomtatási beállítást, majd kattintson a **Nyomtatás** gombra.

Nyomtatás borítékokra

Kerülje a következő tulajdonságokkal rendelkező borítékokat:

- Túl sima felület
- Öntapadós felületek, vagy csatokkal és kivágott részekkel rendelkező borítékok
- Vastag, szabálytalan vagy pöndörödött szélek
- Bármely rész gyűrött, szakadt vagy más formában sérült

Ellenőrizze, hogy a nyomtatóba helyezett borítékokon a hajtások pontosak és élesek.



MEGJEGYZÉS: A borítékokra történő nyomtatásról bővebb információt talál a nyomtató szoftver dokumentációjában.

Borítékok nyomtatása (Windows)

1. Töltsön papírt az adagolótálcába. További információ: [Töltsön papírt a nyomtatóba 11. oldal.](#)
2. A szoftver **Fájl** menüjében kattintson a **Nyomtatás** parancsra.
3. Ellenőrizze, hogy a nyomtató ki van-e választva.

4. Kattintson a gombra, ami megnyitja a **Tulajdonságok** párbeszédablakot.

Az alkalmazástól függően ez a gomb lehet a **Tulajdonságok**, a **Beállítások**, a **Nyomtatóbeállítások**, a **Nyomtató tulajdonságai**, a **Nyomtató** vagy a **Tulajdonságok**.



MEGJEGYZÉS: Ha az összes nyomtatási feladatra vonatkozóan kívánja megadni a beállításokat, a módosításokat a nyomtatóhoz mellékelt HP szoftverben határozza meg. A HP szoftverrel kapcsolatos további információkért lásd: [Nyomtatókezelő eszközök, 55. oldal](#).

5. Válassza ki a megfelelő beállításokat a **Nyomatási parancsikonok** vagy a **Nyomatási parancsikon** lapon.

A további nyomtatási beállítások módosításához kattintson az egyéb fülekre.

További nyomtatási tippek: [Tipppek a sikeres nyomtatáshoz 26. oldal](#).



MEGJEGYZÉS: Ha módosítja a papírméretet, győződjön meg arról, hogy megfelelő papírt töltött be az adagolótálcába, és beállította a papírméretet a nyomtató kezelőpaneljén.

6. A **Tulajdonságok** párbeszédpanel bezárásához kattintson az **OK** gombra.
7. A nyomtatás elindításához kattintson a **Nyomtatás** vagy az **OK** gombra.

Borítékok nyomtatása (OS X és macOS)

1. A szoftver **Fájl** menüjében válassza a **Nyomtatás** parancsot.
2. Ellenőrizze, hogy a nyomtató ki van-e választva.
3. A **Papírméret** előugró menüben válassza ki a megfelelő borítékméretet.

Ha nem jelennek meg a beállítások a Nyomtatás párbeszédpanelen, kattintson a **Részletek megjelenítése** lehetőségre.



MEGJEGYZÉS: Ha módosítja a papírméret beállítását, győződjön meg arról, hogy megfelelő papírt töltött be.

4. Az előugró menüben válassza a **Papírtípus/minőség** lehetőséget, majd győződjön meg arról, hogy a papírtípus beállítása **Sima papír**.
5. Kattintson a **Nyomtatás** gombra.

Nyomtatás mindkét oldalra (kétoldalas nyomtatás)

Nyomtatás a papír mindkét oldalára (Windows)

1. Töltsön papírt az adagolótálcába. További információ: [Töltsön papírt a nyomtatóba 11. oldal](#).
2. Válassza a **Nyomtatás** lehetőséget a szoftverben.
3. Ellenőrizze, hogy a nyomtató ki van-e választva.
4. Kattintson a gombra, ami megnyitja a **Tulajdonságok** párbeszédablakot.

Az alkalmazástól függően ez a gomb lehet a **Tulajdonságok**, az **Opciók**, a **Nyomtatóbeállítások**, a **Nyomtató tulajdonságai**, a **Nyomtató** vagy a **Tulajdonságok**.



MEGJEGYZÉS: Ha az összes nyomtatási feladatra vonatkozóan kívánja megadni a beállításokat, a módosításokat a nyomtatóhoz mellékelt HP szoftverben határozza meg. A HP szoftverrel kapcsolatos további információkért lásd: [Nyomtatókezelő eszközök, 55. oldal](#).

5. A **Nyomatási parancsikonok** vagy a **Nyomatási parancsikon** lapon válassza a **Nyomatás mindkét oldalra** beállítást. Válasszon egy elemet a **Nyomatás mindkét oldalra** legördülő listából.

A további nyomtatási beállítások módosításához kattintson az egyéb fülekre.

További nyomtatási tippek: [Tippek a sikeres nyomtatáshoz 26. oldal](#).



MEGJEGYZÉS: Ha módosítja a papírméretet, győződjön meg arról, hogy megfelelő papírt töltött be az adagolótálcába, és beállította a papírméretet a nyomtató kezelőpaneljén.

6. A **Tulajdonságok** párbeszédpanel bezárásához kattintson az **OK** gombra.
7. A nyomtatás elindításához kattintson a **Nyomatás** vagy az **OK** gombra.

Nyomatás a papír mindkét oldalára (OS X és macOS)

1. A szoftver **Fájl** menüjében válassza a **Nyomatás** parancsot.
2. A Nyomatás párbeszédablakban válassza az **Elrendezés** elemet az előugró menüből.
3. Válassza ki a kívánt kötési típust a kétoldalas nyomtatáshoz, majd kattintson a **Nyomatás** gombra.

Nyomatás mobileszközös alkalmazásokból

Nyomatás mobileszközös alkalmazásokból

Dokumentumokat és fényképeket nyomtathat közvetlenül a mobileszközein található számos alkalmazásból, iOS-en, Androidon, Windows Mobile-on, Chromebook-on és Amazon Kindle-ön.

Nyomatás mobileszközös alkalmazásokból

1. Ellenőrizze, hogy a nyomtató és a számítógép ugyanahhoz a hálózathoz kapcsolódik-e.
2. Nyomatás engedélyezése mobileszközről:
 - **iOS:** Használja a **Nyomatás** lehetőséget a **Megosztás** menüből. Nincs szükség külön beállításra, mivel az iOS AirPrint előre telepítve van.



MEGJEGYZÉS: Azokon a készülékeken, amelyeken iOS 4.2 vagy újabb verzió fut, előre telepítették az AirPrint szoftvert.

- **Android:** Töltse le és engedélyezze készülékén az HP Print Service Plugin elemet (ezt a legtöbb Androidos eszköz támogatja) a Google Play Store-ból.



MEGJEGYZÉS: Az Android 4.4 vagy újabb verziót futtató készülékeket támogatja a HP Print Service Plugin. Az Android 4.3 vagy régebbi verziót futtató készülékek a HP ePrint alkalmazással nyomtathatnak, ez elérhető a Google Play Store-ban.

- **Windows Mobile:** Érintse meg a **Nyomatás** lehetőséget az **Eszköz** menüben. Nincs szükség külön beállításra, mivel a szoftver előre telepítve van.



MEGJEGYZÉS: Ha a nyomtató nincs felsorolva, akkor el kell végeznie egy egyszeri beállítást a nyomtatón a **Nyomtató hozzáadása** varázsló használatával.

- **Chromebook:** Töltse le és telepítse a **HP Print for Chrome** alkalmazást a Chrome Web Store-ból és engedélyezze a Wi-Fi és a USB használatát nyomtatáshoz.
- **Amazon Kindle Fire HD9 és HDX:** Amikor az első alkalommal kiválasztja a **Nyomatás** lehetőséget az eszközön, a HP Print Service Plugin automatikusan letöltődik a mobil nyomtatás engedélyezéséhez.

 **MEGJEGYZÉS:** A mobil eszközön található alkalmazásokból végzett nyomtatás engedélyezésével kapcsolatos részletes információkért keresse fel a következő weboldalt: www.hp.com/go/mobileprinting. Ha a webhely lokalizált verziója nem elérhető az Ön országában, régiójában, vagy az Ön nyelvén, akkor lehetséges, hogy a webhely átirányítja Önt a HP mobil nyomtatás webhelyre egy másik országban, régióban, vagy másik nyelven.

3. Ügyeljen arra, hogy a nyomtató papírbeállításainak megfelelő papír legyen a gépben (további információ: [Töltsön papírt a nyomtatóba 11. oldal](#)). A betöltött papírhoz pontosan beállított papírméret lehetővé teszi a mobil eszköz számára, hogy ismerje a nyomtatáshoz használt papír méretét.

A HP Smart alkalmazásból is nyomtathat fotókat és dokumentumokat. További információ: [Nyomtatás a HP Smart alkalmazás használatával 19. oldal](#).

Elérheti a nyomtató szolgáltatásait és a hibaelhárítási információkat mobil eszközéről

További információk a nyomtatófunkciókhoz való hozzáférésről és a hibaelhárításról a HP Smart alkalmazás használatával:

- **iOS/Android:** www.hp.com/go/hpsmart-help
- **Windows:** www.hp.com/go/hpsmartwin-help

Nyomtatás a Maximum dpi beállítással

A maximum dpi (négyzethüvelykenként képpontok) üzemmóddal kiváló minőségű, éles képeket nyomtathat fotópapírra.

A maximum dpi módban történő nyomtatás több időt vesz igénybe, s nagyobb szabad lemezterületet igényel.

Nyomtatás maximális dpi módban (Windows)

1. Válassza a **Nyomtatás** lehetőséget a szoftverben.
2. Ellenőrizze, hogy a nyomtató ki van-e választva.
3. Kattintson a gombra, ami megnyitja a **Tulajdonságok** párbeszédablakot.

Az alkalmazástól függően ez a gomb lehet a **Tulajdonságok**, a **Beállítások**, a **Nyomtatóbeállítások**, a **Nyomtató tulajdonságai**, a **Nyomtató** vagy a **Tulajdonságok**.

4. Válassza ki a megfelelő lehetőségeket.

Windows 10, Windows 8.1 és Windows 8

- Kattintson a **Papír/minőség** fülre. A **Papírméret** legördülő listából válassza ki a megfelelő papírméretet. A **Papírtípus** legördülő listából válassza ki a megfelelő papírtípust.
- Válassza a **Speciális** fület. Válassza ki a **Nyomtatás a legnagyobb felbontással (DPI)** lehetőséget.

Windows 7, Windows Vista és Windows XP

- Kattintson a **Papír/minőség** fülre. A **Hordozó** legördülő listában kattintson egy megfelelő papírtípusra.
- Kattintson a **Speciális** gombra. A **Papírméret** legördülő listából válassza ki a megfelelő papírméretet. A **Nyomtató lehetőségei** területen válassza az **Igen** lehetőséget a **Nyomtatás Maximum dpi módban** legördülő listából. Ezután kattintson az **OK** gombra a **Speciális beállítások** párbeszédpanel bezárásához.

További nyomtatási tippek: [Tippek a sikeres nyomtatáshoz 26. oldal](#).

5. Erősítse meg a papír tájolását az **Elrendezés** lapon, majd kattintson az **OK** gombra a nyomtatáshoz.

Nyomtatás a legnagyobb felbontással (OS X és macOS)

1. A szoftver **Fájl** menüjében válassza a **Nyomtatás** parancsot.
2. Ellenőrizze, hogy a nyomtató ki van-e választva.
3. Adja meg a nyomtatási beállításokat.

Ha nem jelennek meg a beállítások a Nyomtatás párbeszédpanelen, kattintson a **Részletek megjelenítése** lehetőségre.

- Válassza ki a megfelelő papírméretet a **Papírméret** előugró menüben.



MEGJEGYZÉS: Ha módosítja a papírméret beállítását, győződjön meg arról, hogy megfelelő papírt töltött be.

- a tájolást,
4. Az előugró menüben válassza a **Papírtípus/minőség** lehetőséget, majd válassza a következő beállításokat:
 - **Papírtípus:** A megfelelő papírtípus
 - **Minőség:** **Maximum dpi**
 5. Adja meg a többi kívánt nyomtatási beállítást, majd kattintson a **Print** (Nyomtatás) gombra.

Tippek a sikeres nyomtatáshoz

A nyomtatóillesztőben választott szoftverbeállítások csak a nyomtatásra vonatkoznak, a másolásra és a beolvasásra nem.

A dokumentumot a papír mindkét oldalára nyomtathatja. További információ: [Nyomtatás mindkét oldalra \(kétoldalas nyomtatás\) 23. oldal](#).

Tintával kapcsolatos tippek

- Ha a nyomtatás minősége elfogadhatatlan, további információ itt olvasható: [Nyomtatási problémák 65. oldal](#).

- Használjon eredeti HP patronokat.

Az eredeti HP nyomtatópatronokat HP nyomtatókhoz és papírokhoz tervezték és ezekhez tesztelték, hogy minden esetben kiváló minőségű eredményt biztosítsanak.



MEGJEGYZÉS: A HP nem tudja szavatolni a nem HP-termékek minőségét és megbízhatóságát. A nem HP-termékek használatából eredő javítási vagy szervizigényre a készülék jótállása nem terjed ki.

Ha abban a hiszemben járt el, hogy eredeti HP tintapatront vásárolt, keresse fel a következő címet: www.hp.com/go/anticounterfeit.

- A fekete és a színes patronokat is megfelelően helyezze be.
További információ: [A patronok cseréje 43. oldal](#).
- Ellenőrizze a patronokban a becsült tintaszinteket, így meggyőződhet róla, hogy elég tinta van-e bennük.

A tintaszinttel kapcsolatos figyelmeztetések és jelzések csak becsült adatokon alapulnak.

További információ: [A becsült tintaszintek ellenőrzése 43. oldal](#).



MEGJEGYZÉS: A tintaszinttel kapcsolatos figyelmeztetések és jelzések csak becsült adatokon alapulnak. Ha alacsony tintaszintre figyelmeztető üzenetet kap, az esetleges nyomtatási késések elkerülése érdekében érdemes előkészíteni egy tartalék tintapatront. Mindaddig nem kell tintapatront cserélnie, amíg a nyomtatási minőség elfogadhatatlanná nem válik.

- Mindig a Tápellátás gombbal kapcsolja ki a nyomtatót. A nyomtató helytelen kikapcsolása minőségi problémákat okozhat a nyomtatásban.

Tippek a papír betöltéséhez

További információkért lásd: [Töltsön papírt a nyomtatóba 11. oldal](#).

- Ellenőrizze, hogy a papír megfelelően van-e betöltve az adagolótálcába, majd állítsa be a megfelelő hordozóméretet és -típust. Amikor betölti a papírt az adagolótálcába, a rendszer felkéri, hogy adja meg a hordozóméretet és a hordozótípust.
- Egy köteg papírt (ne csak egyetlen papírlapot) töltsön be. A kötegben lévő valamennyi papírnak azonos méretűnek és típusúnak kell lennie, ellenkező esetben papírelakadás történhet.
- A papírt a nyomtatandó oldallal lefelé töltsse be.
- Ügyeljen arra, hogy az adagolótálcába tett papírok simák legyenek, a széleik ne legyenek meggyűrődve vagy beszakadva.

Tippek a nyomtató beállításához (Windows)

- Az alapértelmezett nyomtatási beállítások módosításához kattintson a **Print & Scan (Nyomtatás és beolvasás)** lehetőségre, majd a **Beállítások megadása** elemre a HP nyomtatószoftverben.

A HP nyomtatószoftver megnyitásával kapcsolatos további információkért lásd: [Nyissa meg a HP nyomtatószoftvert \(Windows\) 16. oldal](#).

- Nyomtatási parancsikonokkal lerövidítheti a kívánt nyomtatási beállítások megadásához szükséges időt. A nyomtatási parancsikonok tárolják az adott feladathoz megfelelő beállításokat, így egyetlen kattintással beállíthatja az összes lehetőséget. Egy parancsikon használatához lépjen a **Nyomtatási parancsikonok** vagy a **Nyomtatási parancsikon** lapra, válassza ki a kívánt parancsikont, majd kattintson az **OK** gombra.

Új nyomtatási parancsikon hozzáadásához válasszon ki egy, a létrehozni kívánthoz hasonló, meglévő parancsikont, adja meg a kívánt beállításokat a **Nyomtatási parancsikonok** vagy a **Nyomtatási parancsikon** lapon, kattintson a **Mentés másként** lehetőségre, írjon be egy nevet, majd kattintson az **OK** gombra.

Nyomtatási parancsikon törléséhez jelölje ki azt, majd kattintson a **Törlés** elemre.



MEGJEGYZÉS: Nem törölheti az alapértelmezett nyomtatási parancsikonokat.

- A papír és a papírtálca beállításainak megértéséhez lásd:
 - **Papírméret:** Válassza ki az adagolótálcába helyezett papír méretét.
 - **Papírtípus** vagy **Hordozó:** Válassza ki a használt papírtípust.
- A színes vagy fekete-fehér beállítások megértéséhez lásd:

- **Szín:** Az összes patronból használja a tintát a színes nyomatokhoz.
- **Fekete-fehér** vagy **Csak fekete tintával:** Csak fekete tintát használ a normál vagy gyengébb minőségű fekete-fehér nyomatokhoz.
- **Kiváló minőségű szürkeárnyalatos:** A színes és a fekete patronokból is használ tintát a fekete és a szürke árnyalatok szélesebb tartományával rendelkező, kiváló minőségű fekete-fehér nyomatok létrehozásához.
- A nyomtatási minőség beállításainak megértéséhez lásd:

A nyomtatási minőség mértékegysége a nyomtatási felbontás, vagyis a négyzethüvelykenkénti képpontszám (dpi). A magasabb dpi-érték tisztább és részletesebb nyomatokat eredményez, de csökkenti a nyomtatás sebességét, és több tintát használhat.

 - **Vázlat:** Általában akkor használatos alacsonyabb dpi-érték, amikor alacsony a tintaszint, vagy nincs szükség magas minőségű nyomatokra.
 - **Normál:** Megfelelő a legtöbb nyomtatási feladathoz.
 - **Legjobb:** A **Normál** beállításnál nagyobb dpi-érték.
 - **Nyomtatás a legnagyobb felbontással (DPI):** A nyomtatási minőség legmagasabb elérhető dpi-beállítása.
 - **HP Real Life technológiák:** Ez a funkció simítja és élesíti a képeket és grafikákat a jobb nyomtatási minőség érdekében.
- Az oldal- és az elrendezésbeállítások megértéséhez lásd:
 - **Tájolás:** A függőleges nyomatokhoz válassza az **Álló**, a vízszintes nyomatokhoz pedig a **Fekvő** beállítást.
 - **Manuális nyomtatás mindkét oldalra:** A papír mindkét oldalára nyomtatáshoz fordítsa meg kézzel a lapokat, miután az egyik oldal ki lett nyomtatva.
 - **Átfordítás a hosszú oldal mentén:** Válassza ezt a lehetőséget, ha a papír mindkét oldalára nyomtatáskor a hosszú oldal mentén szeretné a papírt átfordítani.
 - **Átfordítás a rövid oldal mentén:** Válassza ezt a lehetőséget, ha a papír mindkét oldalára nyomtatáskor a rövid oldal mentén szeretné a papírt átfordítani.
 - **Ismertetőfüzet elrendezése** vagy **Füzet:** Lehetővé teszi többoldalas dokumentumok nyomtatását füzetként. Két oldalt nyomtat a lapok mindkét oldalára, amelyek ezt követően füzeté hajthatók ketté.
 - **Kötés a bal oldalon** vagy **Füzet-Kötés a bal oldalon:** A kötési oldal a bal oldalon jelenik meg, miután füzeté hajtogatta a lapokat. Akkor válassza ezt a beállítást, ha balról jobbra olvas.
 - **Kötés a jobb oldalon** vagy **Füzet-Kötés a jobb oldalon:** A kötési oldal a jobb oldalon jelenik meg, miután füzeté hajtogatta a lapokat. Akkor válassza ezt a beállítást, ha jobbról balra olvas.
 - **Oldalszegélyek:** Lehetővé teszi szegélyek hozzáadását az oldalakhoz, ha egy dokumentum nyomtatásakor több oldalt nyomtat egy lapra.
 - **Oldalak laponkénti elrendezése:** Segít meghatározni az oldalak sorrendjét, ha egy dokumentum nyomtatásakor több oldalt nyomtat egy lapra.

- **Nyomtatandó oldalak:** Lehetővé teszi csak a páros oldalak vagy csak a páratlan oldalak nyomtatását, illetve az összes oldal nyomtatását.
- **Fordított oldalsorrend** vagy **Oldalsorrend:** Lehetővé teszi, hogy az oldalakat az elejétől a végéig, vagy fordított sorrendben nyomtassa ki.

Tippek a nyomtató beállításához (OS X és macOS)

- A Nyomtatás párbeszédpanelen használja a **Papírméret** előugró menüt a nyomtatóba betöltött papír méretének kiválasztásához.
- A Nyomtatás párbeszédpanelen válassza ki a **Papírtípus/minőség** előugró menüt, ezután pedig a megfelelő papírtípust és nyomtatási minőséget.

4 Másolás és lapolvasás

- [Másolás](#)
- [Lapolvasás](#)
- [Tipppek a másolási és a lapolvasási sikerekért](#)

Másolás

A nyomtató kijelzőjén lévő **Másolás** menü lehetővé teszi, hogy kiválassza a másolatok számát, valamint megadja, hogy színesben vagy fekete-fehérben kíván-e normál papírra nyomtatni. Ezenkívül könnyedén hozzáférhet a speciális beállításokhoz, például a papírtípus és -méret módosításához, a másolat sötétségének beállításához és a másolat átméretezéséhez.

Másolat készítéséhez

1. Helyezze az eredeti példányt nyomtatott oldalával lefelé a lapolvasó üvegére a jobb első sarokhoz igazítva.
2. A nyomtató kezelőpanelének kijelzőjén, a nyitó képernyőn érintse meg a **Másolás** lehetőséget.
3. Adja meg a kívánt példányszámot. A szám megadásához tegye az alábbiak egyikét:
 - Válasszon egy számot a példányszám mezőjében. A számon balra vagy jobbra pöccintve növelheti vagy csökkentheti a példányszámot.
 - Konkrét szám beírásához érintse meg a billentyűzet gombot a számláló jobb oldalán.
4. Érintse meg a  **(Beállítások)** elemet a papírméret, a papírtípus, a minőség vagy egyéb beállítások megadásához.

 **TIPP:** Ha két eredeti oldalt szeretne lemásolni egy lap két oldalára, helyezze az eredeti példányt a nyomtatott oldallal lefelé a lapolvasó üvegére, érintse meg a váltókapcsolót a **Kétoldal** lehetőség mellett a **BE** helyzetbe állításhoz.

5. A Másolás menübe való visszatéréshez érintse meg a  **(Vissza)** gombot.
6. A másolás elindításához érintse meg az **Indítás – Fekete** vagy az **Indítás – Színes** gombot.

Lapolvasás

Dokumentumokat, fényképeket és más papírtípusokat olvashat be, majd számos különböző célhelyre, például számítógépre vagy e-mail címzettjének küldheti el őket.

 **MEGJEGYZÉS:** Bizonyos lapolvasó funkciók csak a HP nyomtatószoftver telepítése után érhetők el.

 **TIPP:** Ha problémái vannak a dokumentumbeolvasással, olvassa el a következő részt: [Beolvasási problémák 75. oldal](#).

- [Beolvasás a HP Smart alkalmazás használatával](#)
- [Beolvasás HP nyomtatószoftverrel](#)
- [Beolvasás a nyomtató vezérlőpaneljéről](#)
- [Beolvasás a Webscan szolgáltatás segítségével](#)

Beolvasás a HP Smart alkalmazás használatával

A HP Smart alkalmazást használhatja a nyomtató lapolvasójára helyezett dokumentumok vagy fényképek beolvasásához, valamint az eszköze kamerájával is végezhet beolvasást. A HP Smart szerkesztőeszközöket is tartalmaz, amelyekkel a mentés vagy megosztás előtt beállíthatja a beolvasott képet. Nyomtathat, helyi vagy felhőalapú adattárolóra mentheti a beolvasott tartalmakat, és megoszthatja azokat e-mailben, SMS-ben, Facebookon, Instagramon stb. A HP Smart alkalmazással történő beolvasáshoz kövesse a megfelelő alábbi szakaszban leírt utasításokat, a használt eszköz típusától függően.

- [Beolvasás Windows 10 rendszert futtató eszközről](#)
- [Beolvasás Android vagy iOS rendszert futtató eszközről](#)

Beolvasás Windows 10 rendszert futtató eszközről

Dokumentum vagy fénykép beolvasása a nyomtató lapolvasójával

1. Helyezze az eredeti példányt nyomtatott oldallal lefelé a lapolvasó üvegére a jobb első sarokhoz igazítva.
2. Nyissa meg a következőt: HP Smart. További információ: [Nyomatás, beolvasás és hibaelhárítás a HP Smart alkalmazás használatával iOS, Android vagy Windows 10 rendszert futtató eszközökön 17. oldal.](#)
3. Válassza a **Scan** (Beolvasás), majd a **Scanner** (Lapolvasó) elemet.
4. Az alapbeállítások módosításához kattintson vagy koppintson a Beállítások ikonra.



MEGJEGYZÉS: Ha a nyomtató a lapadagolóról és a lapolvasó üveglapjáról történő beolvasást is támogatja, ügyeljen arra, hogy a megfelelő bemenő forrást válassza ki.

5. Szükség esetén kattintson vagy koppintson az Előnézet ikonra a kép előnézetének megtekintéséhez és a kép beállításához.
6. Kattintson vagy koppintson a Beolvasás ikonra.
7. Adja meg az esetlegesen szükséges egyéb beállításokat:
 - További dokumentumok vagy fényképek hozzáadásához kattintson vagy koppintson a **Hozzáadás** gombra.
 - Kattintson vagy koppintson a **Szerkesztés** gombra a dokumentum vagy a kép elforgatásához vagy levágásához, illetve a kontraszt, a fényerő, a telítettség vagy a szög beállításához.
8. Válassza ki a kívánt fájlípust, majd kattintson vagy koppintson a Mentés ikonra a mentéséhez, vagy a Megosztás ikonra a megosztásához.

Dokumentum vagy fénykép beolvasása az eszköz fényképezőgépével

Ha az eszköz rendelkezik fényképezőgéppel, a HP Smart alkalmazás segítségével beolvashat egy kinyomtatott dokumentumot vagy fényképet az eszköz fényképezőgépével. Ezt követően a képet a HP Smart alkalmazással szerkesztheti, mentheti, nyomtathatja ki vagy oszthatja meg másokkal.

1. Nyissa meg a következőt: HP Smart. További információ: [Nyomtatás, beolvasás és hibaelhárítás a HP Smart alkalmazás használatával iOS, Android vagy Windows 10 rendszert futtató eszközökön 17. oldal.](#)
2. Válassza a **Scan** (Beolvasás), majd a **Camera** (Fényképezőgép) elemet.
3. Tegyen egy dokumentumot vagy fényképet a fényképezőgép elé, majd kattintson vagy koppintson a képernyő alján lévő kerek gombra a kép elkészítéséhez.
4. Szükség esetén módosítsa a határokat. Kattintson vagy koppintson az Alkalmaz ikonra.
5. Adja meg az esetlegesen szükséges egyéb beállításokat:
 - További dokumentumok vagy fényképek hozzáadásához kattintson vagy koppintson a **Hozzáadás** gombra.
 - Kattintson vagy koppintson a **Szerkesztés** gombra a dokumentum vagy a kép elforgatásához vagy levágásához, illetve a kontraszt, a fényerő, a telítettség vagy a szög beállításához.
6. Válassza ki a kívánt fájltypust, majd kattintson vagy koppintson a Mentés ikonra a mentéséhez, vagy a Megosztás ikonra a megosztásához.

Korábban beolvasott dokumentum vagy fénykép szerkesztése

A HP Smart különböző szerkesztési műveleteket, például levágást vagy elforgatást is lehetővé tesz, így lehetőséget ad a korábban az eszközre beolvasott dokumentumok vagy fényképek utólagos módosítására.

1. Nyissa meg a következőt: HP Smart. További információ: [Nyomtatás, beolvasás és hibaelhárítás a HP Smart alkalmazás használatával iOS, Android vagy Windows 10 rendszert futtató eszközökön 17. oldal.](#)
2. Válassza a **Scan** (Beolvasás), majd az **Import Local** (Helyi importálása) elemet.
3. Válassza ki a beállítani kívánt dokumentumot vagy képet, majd kattintson vagy koppintson a **Megnyitás** gombra.
4. Szükség esetén módosítsa a határokat. Kattintson vagy koppintson az Alkalmaz ikonra.
5. Adja meg az esetlegesen szükséges egyéb beállításokat:
 - További dokumentumok vagy fényképek hozzáadásához kattintson vagy koppintson a **Hozzáadás** gombra.
 - Kattintson vagy koppintson a **Szerkesztés** gombra a dokumentum vagy a kép elforgatásához vagy levágásához, illetve a kontraszt, a fényerő, a telítettség vagy a szög beállításához.
6. Válassza ki a kívánt fájltypust, majd kattintson vagy koppintson a **Mentés** gombra a mentéséhez, vagy a **Megosztás** gombra a megosztásához.

Beolvasás Android vagy iOS rendszert futtató eszközről

Beolvasás Android vagy iOS rendszert futtató eszközről

1. Nyissa meg a HP Smart alkalmazást.
2. Koppintson a Plusz ikonra, ha másik nyomtatóra kíván váltani, vagy új nyomtatót szeretne hozzáadni.
3. Koppintson a használni kívánt beolvasási lehetőségre.

- Ha a fényképezőgéppel történő beolvasási lehetőséget választja ki, aktiválódik a beépített kamera. Olvassa be a fényképet vagy dokumentumot a kamerával.
- Ha a nyomtató lapolvasójával történő beolvasási lehetőséget választja ki, koppintson a Beállítások ikonra a bemenő forrás kiválasztásához és a beolvasási beállítások módosításához, majd koppintson a Beolvasás ikonra.



MEGJEGYZÉS: Ha a nyomtató a lapadagolóról és a lapolvasó üveglapjáról történő beolvasást is támogatja, ügyeljen arra, hogy a megfelelő bemenő forrást válassza ki.

4. Ha elégedett a beolvasott dokumentummal vagy fényképpel, és már nincs rajta mit igazítani, mentse el, nyomtassa ki, vagy ossza meg másokkal.

Beolvasás HP nyomtatószoftverrel

- [Beolvasás számítógépre](#)
- [Beolvasás e-mailbe](#)
- [Új beolvasási parancsikon létrehozása \(Windows\)](#)
- [Beolvasási beállítások módosítása \(Windows\)](#)

Beolvasás számítógépre

Számítógépre történő beolvasás előtt ellenőrizze, hogy telepítette-e a HP által ajánlott nyomtatószoftvert. A nyomtatónak és a számítógépnek csatlakoztatva és bekapcsolt állapotban kell lennie.

Emellett a Windows számítógépeken a nyomtatószoftvernek futnia kell a beolvasás előtt.

A beolvasás számítógépre funkció engedélyezése (Windows)

Ha a nyomtató a számítógéphez USB-csatlakozóval csatlakozik, a beolvasás számítógépre funkció alapértelmezés szerint be van kapcsolva, és nem lehet kikapcsolni.

Ha hálózati kapcsolatot használ, kövesse az alábbi utasításokat, ha a funkció le lett tiltva, és szeretné újból engedélyezni.

1. Nyissa meg a HP nyomtatószoftvert. További információ: [Nyissa meg a HP nyomtatószoftvert \(Windows\) 16. oldal.](#)
2. Lásd: **Lapolvasás**.
3. Válassza ki a **Beolvasás számítógépre kezelése** lehetőséget.
4. Kattintson az **Engedélyezés** elemre.

A beolvasás számítógépre funkció engedélyezése (OS X és macOS)

A beolvasás számítógépre funkció az alapértelmezett gyári beállítások szerint engedélyezve van. Kövesse az alábbi utasításokat, ha a funkció le lett tiltva és szeretné újból engedélyezni azt.

1. Nyissa meg a következőt: HP Utility.



MEGJEGYZÉS: Az HP segédprogram az **HP** mappában, az **Alkalmazások** mappában található.

2. A **Beolvasási beállítások** területen kattintson a **Beolvasás számítógépre** lehetőségre.
3. Ellenőrizze, hogy a **Számítógépre való beolvasás engedélyezése** lehetőség ki van választva.

Eredeti dokumentum beolvasása a HP nyomtatószoftverből (Windows)

1. Helyezze az eredeti példányt nyomtatott oldalával lefelé a lapolvasó üvegére a jobb első sarokhoz igazítva.
2. Nyissa meg a HP nyomtatószoftvert. További információ: [Nyissa meg a HP nyomtatószoftvert \(Windows\) 16. oldal.](#)
3. A nyomtatószoftverben, a **Print & Scan (Nyomtatás és beolvasás)** alatt kattintson a **Lapolvasás** lehetőségre, majd kattintson a **Dokumentum vagy fénykép beolvasása** lehetőségre.
4. A **Beolvasási parancsikonok** alatt válassza ki a kívánt beolvasási típust, majd kattintson a **Lapolvasás** lehetőségre.



MEGJEGYZÉS: A kezdőképernyőn áttekintheti és módosíthatja az alapbeállításokat. Kattintson a **Egyebek** hivatkozásra a Beolvasás párbeszédpanel jobb felső sarkában a részletes beállítások áttekintéséhez és módosításához.

További információ: [Beolvasási beállítások módosítása \(Windows\) 35. oldal.](#)

Eredeti dokumentum beolvasása a HP nyomtatószoftverből (OS X és macOS)

1. A HP Scan megnyitása.
A HP Scan segédprogram a merevlemez felső szintjén, az **Alkalmazások/HP** mappában található.
2. Kattintson az **Lapolvasás** gombra.
3. Válassza ki a kívánt beolvasási profil típusát, majd kövesse a képernyőn megjelenő utasításokat.

Beolvasás e-mailbe

Dokumentum vagy fénykép beolvasása e-mailbe a HP nyomtatószoftverből (Windows)

1. Helyezze az eredeti példányt nyomtatott oldalával lefelé a lapolvasó üvegére a jobb első sarokhoz igazítva.
2. Nyissa meg a HP nyomtatószoftvert. További információ: [Nyissa meg a HP nyomtatószoftvert \(Windows\) 16. oldal.](#)
3. A nyomtatószoftverben, a **Print & Scan (Nyomtatás és beolvasás)** alatt kattintson a **Lapolvasás** lehetőségre, majd kattintson a **Dokumentum vagy fénykép beolvasása** lehetőségre.
4. A **Beolvasási parancsikonok** alatt válassza ki a **Küldés e-mailben PDF-ként** vagy **Küldés e-mailben JPEG-ként** lehetőséget, majd kattintson a **Lapolvasás** lehetőségre.



MEGJEGYZÉS: A kezdőképernyőn áttekintheti és módosíthatja az alapbeállításokat. Kattintson a **Egyebek** hivatkozásra a Beolvasás párbeszédpanel jobb felső sarkában a részletes beállítások áttekintéséhez és módosításához.

További információ: [Beolvasási beállítások módosítása \(Windows\) 35. oldal.](#)

Ha a **Megtekintő megjelenítése a beolvasás után** be van jelölve, módosíthatja a beolvasott képet az előnézeti képernyőn.

Új beolvasási parancsikon létrehozása (Windows)

Létrehozhatja a saját beolvasási parancsikonját, így megkönnyítheti a beolvasást. Előfordulhat például, hogy gyakran szeretne JPEG helyett PNG formátumban beolvasni és menteni fényképeket.

1. Helyezze az eredeti példányt nyomtatott oldalával lefelé a lapolvasó üvegére a jobb első sarokhoz igazítva.
2. Nyissa meg a HP nyomtatószoftvert. További információ: [Nyissa meg a HP nyomtatószoftvert \(Windows\) 16. oldal.](#)
3. A nyomtatószoftverben, a **Print & Scan (Nyomtatás és beolvasás)** alatt kattintson a **Lapolvasás** lehetőségre, majd kattintson a **Dokumentum vagy fénykép beolvasása** lehetőségre.
4. Kattintson az **Új beolvasási parancsikon létrehozása** gombra.
5. Adjon meg egy leíró nevet, válasszon egy meglévő parancsikon, amely alapján az újat létre kívánja hozni, majd kattintson a **Létrehozás** gombra.

Ha például új parancsikon kíván létrehozni a fényképekhez, válassza a **Mentés JPEG-ként** vagy a **Küldés e-mailben JPEG-ként** lehetőséget. Ez elérhetővé teszi az ábrával kapcsolatos beállításokat beolvasáskor.
6. Az igényeinek megfelelően módosítsa az új parancsikon beállításait, majd kattintson a parancsikon jobb oldalán látható mentés ikonra.



MEGJEGYZÉS: A kezdőképernyőn áttekintheti és módosíthatja az alapbeállításokat. Kattintson a **Egyebek** hivatkozásra a Beolvasás párbeszédpanel jobb felső sarkában a részletes beállítások áttekintéséhez és módosításához.

További információ: [Beolvasási beállítások módosítása \(Windows\) 35. oldal.](#)

Beolvasási beállítások módosítása (Windows)

A beolvasási beállítások bármelyikét módosíthatja egyszeri használatra, vagy a módosításokat mentheti tartós használatra. Ezen beállítások közé tartoznak többek között az oldalméret és tájolás, a beolvasási felbontás, a kontraszt és a beolvasások mentési mappája.

1. Helyezze az eredeti példányt nyomtatott oldalával lefelé a lapolvasó üvegére a jobb első sarokhoz igazítva.
2. Nyissa meg a HP nyomtatószoftvert. További információ: [Nyissa meg a HP nyomtatószoftvert \(Windows\) 16. oldal.](#)
3. A nyomtatószoftverben, a **Print & Scan (Nyomtatás és beolvasás)** alatt kattintson a **Lapolvasás** lehetőségre, majd kattintson a **Dokumentum vagy fénykép beolvasása** lehetőségre.
4. Kattintson a **Egyebek** hivatkozásra a HP Scan párbeszédpanel jobb felső sarkában.

A részletes beállításokat tartalmazó panel megjelenik a jobb oldalon. A bal oldali oszlop összegzi az egyes szakaszok aktuális beállításait. A jobb oldali oszlop segítségével módosíthatja a beállításokat a kiemelt szakaszban.

5. Kattintson a részletes beállításokat tartalmazó panel bal oldalán az egyes szakaszokra a szakasz beállításainak áttekintéséhez.

A legtöbb beállítást áttekintheti és módosíthatja a legördülő menük segítségével.

Néhány beállítás nagyobb rugalmasságot biztosít egy újabb panel megjelenítésével. Ezeket egy + (pluszjel) jelzi az egyes beállítások jobb oldalán. A panelen el kell fogadnia vagy el kell utasítania a módosításokat a részletes beállítások panelre való visszatéréshez.

6. Ha befejezte a beállítások módosítását, tegye a következők egyikét.

- Kattintson az **Lapolvasás** gombra. A beolvasás befejezése után a rendszer felszólítja a parancsikon módosításainak mentésére vagy elvetésére.
- Kattintson a parancsikontól jobbra található mentés ikonra. Ezzel menti a módosításokat a parancsikonba, hogy később is rendelkezésére álljanak. Ellenkező esetben a változtatások csak az aktuális beolvasásra vonatkoznak. Ezután kattintson a következőre: **Lapolvasás** .

 További részleteket is megtudhat a HP Scan szoftver használatáról. [Kattintson ide további információk online eléréséhez.](#) Előfordulhat, hogy ez a webhely jelenleg nem érhető el minden nyelven.

- A beolvasási beállítások testre szabása például a képfájltípus, a beolvasási felbontás és a kontrasztszintek megadásával;
- Hálózati mappákba és felhőmeghajtókra történő beolvasás;
- A képek előnézetének megtekintése és módosítása beolvasás előtt.

Beolvasás a nyomtató vezérlőpaneljéről

Eredeti dokumentum beolvasása a nyomtató kezelőpaneljén keresztül

1. Helyezze az eredeti példányt nyomtatott oldalával lefelé a lapolvasó üvegére a jobb első sarokhoz igazítva.
2. Érintse meg a **Lapolvasás** pontot.
3. Érintse meg azt a számítógépet, amelyre a beolvasást végezni kívánja.
4. Válassza ki a használni kívánt beolvasási típust.
5. Érintse meg az **OK** gombot.

Beolvasás a Webscan szolgáltatás segítségével

A Webscan a beágyazott webkiszolgáló szolgáltatása, amellyel webböngésző használatával tud fényképeket és dokumentumokat a nyomtatóról a számítógépre beolvasni.

Ez a funkció akkor is elérhető, ha számítógépen nincs telepítve a nyomtatószoftver.

További információ itt olvasható: [Beágyazott webkiszolgáló 56. oldal.](#)



MEGJEGYZÉS: Alapértelmezés szerint a Webscan ki van kapcsolva. A funkciót az EWS kiszolgálóból engedélyezheti.

Ha nem tudta megnyitni a Webscan funkciót az EWS kiszolgálón, előfordulhat, hogy a hálózati rendszergazda kikapcsolta azt. További információért forduljon a hálózati rendszergazdához vagy ahhoz a személyhez, aki beállította a hálózatot.

A Webscan engedélyezése

1. Nyissa meg a beépített webkiszolgálót. További tudnivalók: [Beágyazott webkiszolgáló 56. oldal.](#)
2. Kattintson a **Beállítások** fülre.
3. A **Biztonság** területen kattintson a **Rendszergazdai beállítások** lehetőségre.
4. A Webscan engedélyezéséhez válassza ki a **Webscan futtatása a beágyazott webkiszolgálóról** elemet.
5. Kattintson az **Alkalmaz** gombra.

Beolvasás a Webscan használatával

A Webscan szolgáltatással történő beolvasás alapvető beolvasási beállításokat tesz lehetővé. További beolvasási beállítások és funkciók eléréséhez használja a HP nyomtatószoftvert.

1. Helyezze az eredeti példányt nyomtatott oldallal lefelé a lapolvasó üvegére a jobb első sarokhoz igazítva.
2. Nyissa meg a beépített webkiszolgálót. További tudnivalók: [Beágyazott webkiszolgáló 56. oldal](#).
3. Kattintson a **Lapolvasás** fülre.
4. Kattintson a **Webscan** elemre a bal oldali ablaktáblán, módosítsa a beállításokat, majd kattintson a **Lapolvasás indítása** gombra.

Tippek a másolási és a lapolvasási sikerekért

A sikeres másoláshoz és lapolvasáshoz használja a következő tippeket:

- Tartsa az üveget és a dokumentumfedél hátulját tisztán. A lapolvasó a kép részeként jelenít meg mindent, amit az üvegen érzékel.
- Helyezze az eredeti példányt nyomtatott oldalával lefelé az üvegre a jobb első sarokhoz igazítva.
- Ha kis méretű dokumentumról szeretne nagy másolatot készíteni, olvassa be azt a számítógépre, nagyítsa fel a képet a lapolvasási szoftver segítségével, majd ezt a felnagyított képet nyomtassa ki.
- Ha szeretné meghatározni a beolvasás méretét, felbontását, a kimenet vagy a fájl típusát, illetve más beállításokat, akkor a nyomtatószoftverből indítsa a beolvasást.
- A beolvasott szöveg hibájának vagy a hiányosság elkerülése érdekében ügyeljen arra, hogy a szoftverben megfelelő mértékben állítja be a fényerőt.
- Ha egy többoldalas dokumentumot több fájl helyett egyetlen fájlba szeretne beolvasni, a nyomtatószoftver alkalmazással indítsa el a beolvasást a nyomtató kijelzőjének **Lapolvasás** gombja helyett.

5 Webszolgáltatások

Ez a rész a következő témaköröket tárgyalja:

- [Mik azok a webszolgáltatások?](#)
- [Webszolgáltatások beállítása](#)
- [Nyomtatás az HP ePrint szolgáltatással](#)
- [Webszolgáltatások törlése](#)

Mik azok a webszolgáltatások?

A nyomtató innovatív webes megoldásokat kínál, amelyek segítségével gyorsan hozzáférhet az internethez, megkaphat dokumentumokat, és gyorsabban, problémamentesen nyomtathatja ki azokat – mindezt számítógép használata nélkül.



MEGJEGYZÉS: Ezeknek a webszolgáltatásoknak a használatához a nyomtatónak csatlakoznia kell az internethez. A webes szolgáltatások nem használhatók, ha a nyomtató USB-kábellel csatlakozik.

HP ePrint

- A **HP ePrint** a HP ingyenes szolgáltatása, amellyel bármikor bárhol kinyomtathat dokumentumokat a HP ePrint kapcsolattal rendelkező nyomtatón. Csak e-mailt kell küldenie a nyomtatóhoz rendelt e-mail címre, amikor a webszolgáltatások engedélyezve vannak a nyomtatón. Nincs szükség speciális illesztőprogramokra vagy szoftverekre. Ha tud e-mailt küldeni, akkor a **HP ePrint** szolgáltatással bárhol nyomtathat.



MEGJEGYZÉS: Fiók létrehozásához látogasson el a webhelyre: [HP Connected](#) (előfordulhat, hogy nem minden országban/térségben érhető el), majd jelentkezzen be a HP ePrint beállítások konfigurálásához.

Miután regisztrált egy fiókot a [HP Connected](#) (előfordulhat, hogy nem minden országban/térségben érhető el) webhelyen, bejelentkezhet a **HP ePrint** munkaállapot megtekintéséhez, az **HP ePrint** nyomtatósor kezeléséhez, annak felügyeletéhez, hogy ki használhatja a nyomtató **HP ePrint** e-mail címét a nyomtatáshoz, valamint hogy segítséget kérjen a **HP ePrint** szolgáltatással kapcsolatban.

Webszolgáltatások beállítása

A webszolgáltatások beállítása előtt ellenőrizze, hogy a nyomtató csatlakozik-e az internethez.

A Webszolgáltatások beállítását a következő módszerekkel végezheti el.

Webszolgáltatások beállítása a nyomtató kezelőpaneljének a használatával

1. A nyomtató kezelőpanelének kijelzőjén, a nyitó képernyőn érintse meg a  (**Beállítások**) lehetőséget.
2. Érintse meg a **Webszolgáltatások** pontot.
3. A Webszolgáltatások telepítési feltételeinek elfogadásához érintse meg az **Igen** lehetőséget.
4. A nyomtató automatikusan frissítéseket fog keresni, és beállítja a Webszolgáltatásokat.

5. Ha azt látja, hogy a Webszolgáltatások beállítása sikeres volt, érintse meg az **OK** elemet.
6. Amikor a nyomtató csatlakozott a kiszolgálóhoz, a nyomtató kinyomtat egy információs lapot, és a Webszolgáltatások összefoglalását jeleníti meg a képernyőn.

Webszolgáltatások beállítása a beágyazott webkiszolgáló használatával

1. Nyissa meg a beágyazott webkiszolgálót. További tudnivalók: [Beágyazott webkiszolgáló 56. oldal](#).
2. Kattintson a **Webszolgáltatások** fülre.
3. A **Webszolgáltatások beállításai** szakaszban kattintson a **Beállítások** gombra, ezután kattintson a **Folytatás** parancsra, majd kövesse a képernyőn megjelenő utasításokat a használati feltételek elfogadásához.
4. Ha a rendszer kéri, engedélyezze, hogy a nyomtató automatikusan megkeresse és telepítse a nyomtató frissítéseit.

 **MEGJEGYZÉS:** A rendszer automatikusan letölti és telepíti az elérhető frissítéseket, majd a nyomtató újraindul.

 **MEGJEGYZÉS:** Ha a rendszer kéri a proxybeállításokat, és a hálózat proxybeállításokat használ, kövesse a képernyőn megjelenő utasításokat a proxykiszolgáló telepítéséhez. Ha nem rendelkezik a proxy adataival, lépjen kapcsolatba a hálózati rendszergazdával vagy a hálózatot beállító személlyel.

5. Amikor a nyomtató csatlakozott a kiszolgálóhoz, a nyomtató kinyomtat egy információs lapot. Kövesse az információs lapon lévő útmutatásokat a beállítás befejezéséhez.

Webszolgáltatások beállítása a HP nyomtatószoftver segítségével (Windows)

1. Nyissa meg a HP nyomtatószoftvert. További információ: [Nyissa meg a HP nyomtatószoftvert \(Windows\) 16. oldal](#).
2. A megjelenő ablakban kattintson duplán a **Print & Scan (Nyomtatás és beolvasás)** elemre, majd válassza a **Nyomtató csatlakoztatása az internethez** elemet a **Nyomtatás** területen. Megnyílik a nyomtató kezdőlapja (beágyazott webkiszolgáló).
3. A **Webszolgáltatások** lapon kattintson a **Folytatás** gombra, és kövesse a képernyőn megjelenő utasításokat a használati feltételek elfogadásához.
4. Ha a rendszer kéri, engedélyezze, hogy a nyomtató automatikusan megkeresse és telepítse a nyomtató frissítéseit.

 **MEGJEGYZÉS:** A rendszer automatikusan letölti és telepíti az elérhető frissítéseket, majd a nyomtató újraindul.

 **MEGJEGYZÉS:** Ha a rendszer kéri a proxybeállításokat, és a hálózat proxybeállításokat használ, kövesse a képernyőn megjelenő utasításokat a proxykiszolgáló telepítéséhez. Ha nem rendelkezik az adatokkal, lépjen kapcsolatba a hálózati rendszergazdával vagy a hálózatot beállító személlyel.

5. Amikor a nyomtató csatlakozott a kiszolgálóhoz, a nyomtató kinyomtat egy információs lapot. Kövesse az információs lapon lévő útmutatásokat a beállítás befejezéséhez.

Nyomtatás az HP ePrint szolgáltatással

A **HP ePrint** használatához tegye az alábbiakat:

- Ellenőrizze, hogy az internet és e-mail használatára alkalmas számítógéppel vagy mobil eszközzel rendelkezik.
- Engedélyezze a webszolgáltatásokat a nyomtatón. Bővebb információért lásd: [Webszolgáltatások beállítása 38. oldal.](#)

 **TIPP:** A **HP ePrint** beállítások kezeléséről és konfigurálásáról, valamint a legújabb szolgáltatásokról további információt a következő webhelyen talál: [HP Connected](#) Előfordulhat, hogy ez a webhely nem minden országban/régióban érhető el..

Dokumentumok nyomtatása a HP ePrint használatával

1. A számítógépen vagy mobil eszközön nyissa meg az e-mail alkalmazást.
2. Hozzon létre egy új e-mail üzenetet, majd csatolja a nyomtatni kívánt fájlt.
3. Írja be az **HP ePrint** e-mail címét a „Címzett” mezőbe, majd válassza az e-mail üzenet elküldésének lehetőségét.



 **MEGJEGYZÉS:** Ne adjon meg további e-mail címeket a „Címzett” vagy a „Másolatot kap” mezőben. Az **HP ePrint** kiszolgáló nem fogad el nyomtatási feladatokat több e-mail cím esetében.

Az HP ePrint e-mail címének megkeresése

1. A nyomtató kezelőpanelének kijelzőjén, a nyitó képernyőn érintse meg a  (**Beállítások**) lehetőséget.
2. Érintse meg a **Webes szolgáltatások** lehetőséget.
3. Érintse meg az **E-mail cím megjelenítése** lehetőséget.

 **MEGJEGYZÉS:** Érintse meg a **Nyomtatási információk** lehetőséget az információs lap kinyomtatásához, amely tartalmazza a nyomtatókódot, valamint az e-mail cím testre szabására vonatkozó utasításokat.

Az HP ePrint kikapcsolása:



1. A nyomtató kezelőpanelének kijelzőjén, a nyitó képernyőn érintse meg a  (**HP ePrint**) elemet, majd a  (**Webes szolgáltatások beállításai**) lehetőséget.
2. A **HP ePrint** melletti váltókapcsoló megérintésével kapcsolja ki ezt a funkciót.

 **MEGJEGYZÉS:** Az összes webszolgáltatás törléséhez lásd: [Webszolgáltatások törlése 40. oldal.](#)

Webszolgáltatások törlése

A webszolgáltatások eltávolításához kövesse a következő útmutatást.

A webszolgáltatások eltávolítása a nyomtató kezelőpanelével

1. A nyomtató kezelőpanelének kijelzőjén, a nyitó képernyőn érintse meg a  (HP ePrint) elemet, majd a  (**Webes szolgáltatások beállításai**) lehetőséget.
2. Érintse meg a **Webszolgáltatások eltávolítása** gombot.

A webszolgáltatások eltávolítása a beágyazott webkiszolgálóval

1. Nyissa meg a beágyazott webkiszolgálót. További információ itt olvasható: [Beágyazott webkiszolgáló 56. oldal](#).
2. Kattintson a **Webszolgáltatások** fülre, majd kattintson a **Webszolgáltatások beállításai** szakasz **Webszolgáltatások törlése** elemére.
3. Kattintson a **Webszolgáltatások törlése** elemre.
4. A webszolgáltatások a nyomtatóról való eltávolításához kattintson az **Igen** gombra.

6 A patronok használata

- [Információ a patronokról és a nyomtatófejről](#)
- [A becsült tintaszintek ellenőrzése](#)
- [A patronok cseréje](#)
- [Patronok rendelése](#)
- [Az egypatronos üzemmód használata](#)
- [Nyomtatási kellékek tárolása](#)
- [A patronokkal kapcsolatos jótállási információ](#)

Információ a patronokról és a nyomtatófejről

A következő tanácsok betartása segít a HP tintapatronok karbantartásában és a jó nyomtatási minőség fenntartásában.

- A jelen felhasználói útmutatóban található instrukciók a tintapatronok cseréjére vonatkoznak, és nem az első behelyezéskor követendő instrukciókat tartalmazzák.
- A tintapatronokat eredeti, lezárt csomagolásukban tárolja, míg nincs szüksége rájuk.
- Ellenőrizze, hogy rendesen kikapcsolta-e a nyomtatót. További információkért lásd: [A nyomtató kikapcsolása 18. oldal](#).
- A tintapatronokat szobahőmérsékleten (15–35 °C-on) tárolja.
- Szükségtelenül ne tisztítsa a nyomtatófejet, Ezzel ugyanis tintát fogyaszt, és a patronok élettartama is csökken.
- Óvatosan kezelje a tintapatronokat. A patronok behelyezés közbeni leejtése vagy ütdése átmeneti nyomtatási problémákat okozhat.
- Ha szállítja a nyomtatót, tegye a következőket, hogy megakadályozza a tinta kiszivárgását a tartóból, és megóvja a nyomtatót az egyéb esetleges sérülésektől:
 - Ügyeljen rá, hogy a nyomtatót megfelelően, a  (a Tápellátás gomb) használatával kapcsolja ki. Várja meg, amíg a belső alkatrészek hallható mozgása megszűnik, és csak ezután húzza ki a nyomtatót.
 - Győződjön meg arról, hogy a tintapatronokat a nyomtatóban hagyta.
 - A nyomtatónak szállítás közben a talpán kell állnia, nem szabad az oldalára, a hátára, az elejére vagy a tetejére fektetni.

Kapcsolódó témakörök

- [A becsült tintaszintek ellenőrzése 43. oldal](#)

A becsült tintaszintek ellenőrzése

A hozzávetőleges tintaszinteket a nyomtatószoftverben, a nyomtató vezérlőpanelén vagy a HP Smart segítségével ellenőrizheti.

A hozzávetőleges tintaszintek ellenőrzése a nyomtató kezelőpaneljéről

- ▲ A kezdőképernyőn érintse meg a  (**Tinta**) elemet a becsült tintaszintek ellenőrzéséhez.

A tintaszintek ellenőrzése a nyomtatószoftverből (Windows)

1. Nyissa meg a HP nyomtatószoftvert.
2. A nyomtatószoftver felületén kattintson a **Becsült tintaszintek** elemre.

A tintaszint ellenőrzése a HP nyomtatószoftver segítségével (OS X és macOS)

1. Nyissa meg a következőt: HP Utility.

 **MEGJEGYZÉS:** Az HP segédprogram az **HP** mappában, az **Alkalmazások** mappában található.

2. Az ablak bal oldalán található eszközlístából válassza ki a HP ENVY 5000 series készüléket.
3. Kattintson a **Kellékek állapota** lehetőségre.
Megjelennek a becsült tintaszintek.
4. Kattintson a **Minden beállítás** lehetőségre az **Információ és támogatás** panelre való visszatéréshez.

A tintaszintek ellenőrzése a HP Smart segédprogramból

- ▲ Nyissa meg a következőt a mobil eszközén: HP Smart. A nyomtató becsült tintaszintjei a képernyő tetején jelennek meg, a nyomtató képe mellett.

 **MEGJEGYZÉS:** A tintaszinttel kapcsolatos figyelmeztetések és jelzések csak becsült adatokon alapulnak. Ha alacsony tintaszintre figyelmeztető üzenetet kap, az esetleges nyomtatási késések elkerülése érdekében érdemes előkészíteni egy tartalék tintapatront. Mindaddig nem kell tintapatront cserélnie, amíg a nyomtatási minőség elfogadhatatlanná nem válik.

 **MEGJEGYZÉS:** Ha újratöltött vagy felújított (esetleg más készülékben korábban már használt) patronot használ, lehet, hogy a készülék festékszintjelzője pontatlanul – vagy egyáltalán nem – jelzi a festékszintet.

 **MEGJEGYZÉS:** A patronokból származó tintát a nyomtató különböző módokon használja a nyomtatási folyamat során, ideértve az inicializálási eljárást, amely előkészíti a nyomtatót és a patronokat a nyomtatásra, vagy a nyomtatófej karbantartását, amely a fúvókákat tartja tisztán, és a tinta egyenletes áramlását biztosítja. A felhasználás végén a patronban mindig marad némi tinta. További információ itt olvasható: www.hp.com/go/inkusage.

A patronok cseréje

 **MEGJEGYZÉS:** A tintasugaras kellékek újrahasznosításáról a következő részben olvashat bővebben: [A HP tintasugaras kellékeinek újrahasznosítási programja 95. oldal](#).

Ha még nem rendelkezik a nyomtatóhoz használható cserepatronnal, tekintse meg a következőt: [Patronok rendelése 45. oldal](#).

 **MEGJEGYZÉS:** A HP webhelyének egyes részei egyelőre csak angol nyelven érhetők el.

 **MEGJEGYZÉS:** Nem minden patron szerezhető be minden országban/térségben.

A patronok cseréje

1. Ellenőrizze, hogy a készülék be van-e kapcsolva.
2. Távolítsa el a régi patron.
 - a. Nyissa ki a szervizajtót.

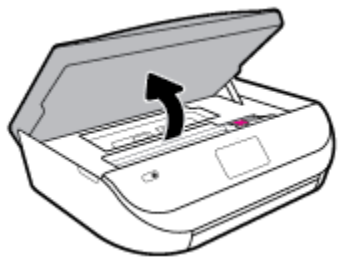

- b. Nyissa fel a patronnyílás rögzítőzárát. Ezután távolítsa el a patron a nyílásból.

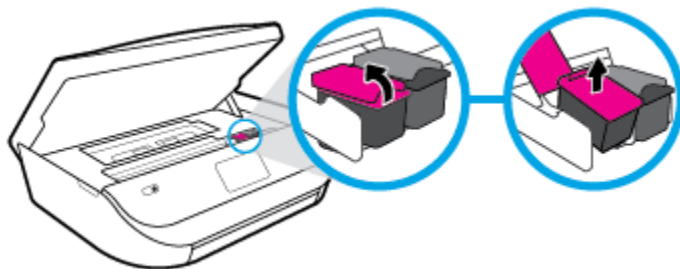

3. Helyezze be az új patron.
 - a. Távolítsa el a patron a csomagolásból.

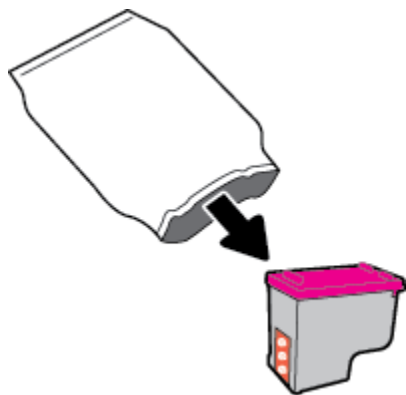

- b. Távolítsa el a műanyag szalagot a letépfül segítségével.

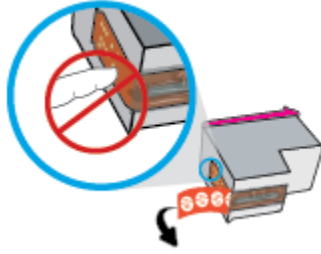

- c. Csúsztassa be az új patronot a nyílásba, és zárja le a rögzítőzárát, amíg a helyére nem kattann.

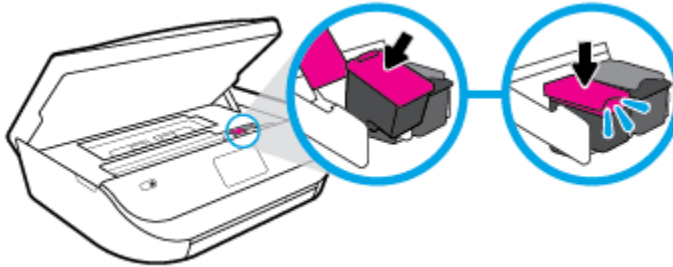

4. Zárja be a kazetta szervizajtáját.

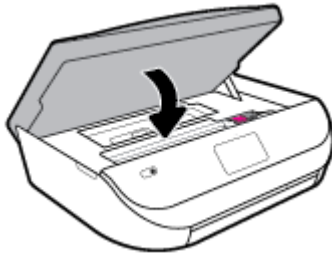

 **MEGJEGYZÉS:** A HP nyomtatószoftver figyelmezteti, hogy igazítsa a tintapatronokat, amikor új tintapatron behelyezése után szeretne nyomtatni.

Patronok rendelése

Patronok rendeléséhez látogasson el a következő webhelyre: www.hp.com. (A HP webhelyének egyes részei egyelőre csak angol nyelven érhetőek el.) Nem minden országban/térségben lehet patronokat rendelni az interneten keresztül. Számos országban azonban telefonos tájékoztatás áll rendelkezésre, megkereshetők a helyi üzletek, illetve kinyomtatható a lista a vásárláshoz. Emellett a www.hp.com/buy/supplies oldalra ellátogatva megtudhatja, hogyan vásárolhatja meg a HP termékeit országában.

Csak olyan cserepatronokat használjon, amelyek cikkszámja megegyezik a lecserélt patron számával. A patron cikkszámát a következő helyeken találhatja meg:

- A beágyazott webkiszolgálóban az **Eszközök** fülre, majd a **Termékinformációk** területen található **Kellékállapot** elemre kattintva. További információ: [Beágyazott webkiszolgáló 56. oldal](#).
- A kicserélendő patron címkéjén.
- A nyomtató belsejébe ragasztott öntapadós címkén. A címke megtekintéséhez nyissa ki a patrontartó fedelét.
- A következőben: HP Smart. További információkért látogasson el a www.support.hp.com webhelyre, és keressen a rá következőre: HP Smart.



MEGJEGYZÉS: A nyomtatóhoz kapott **telepítő** nyomtatópatronok külön nem vásárolhatók meg.

Az egypatronos üzemmód használata

Az egypatronos üzemmódban a HP ENVY 5000 series készüléket egyetlen tintapatronnal használhatja. Az egypatronos üzemmódot a készülék akkor használja, amikor eltávolít egy tintapatront a tintapatrontartóból. Egypatronos üzemmódban a termék dokumentumokat és fényképeket tud másolni, valamint a számítógépről érkező nyomtatási feladatokat tudja végrehajtani.



MEGJEGYZÉS: Amikor a HP ENVY 5000 series egypatronos üzemmódban működik, egy üzenet jelenik meg a nyomtató kijelzőjén. Ha az üzenet annak ellenére is megjelenik, hogy mindkét tintapatron a készülékben van, ellenőrizze, hogy el van-e távolítva a tintapatronokról a műanyag védőszalag. Ha a műanyag védőszalag takarja a tintapatron érintkezőit, a nyomtató nem tudja érzékelni, hogy a tintapatron be van-e helyezve.

Kilépés az egypatronos üzemmódból

- Az egypatronos üzemmódból való kilépéshez helyezzen két tintapatront a HP ENVY 5000 series nyomtatóba.

Nyomtatási kellékek tárolása

A tintapatronokat hosszabb időn keresztül is tárolhatja a nyomtatóban. A tintapatronok tökéletes állapotának biztosítása érdekében mindig megfelelően kapcsolja ki a nyomtatót. További információ: [A nyomtató kikapcsolása 18. oldal.](#)

A patronokkal kapcsolatos jótállási információ

A HP patronra abban az esetben érvényes jótállás, ha azt a rendeltetés szerinti HP nyomtatókészülékben használják. Ez a jótállás nem vonatkozik az újratöltött, újragyártott, felújított, nem rendeltetészerűen használt vagy módosított HP tintapatronokra.

A patron jótállásának érvényessége a HP tinta kifogyásáig, illetve a jótállás lejárat dátumáig tart attól függően, hogy melyik következik be előbb. A jótállási idő vége ÉÉÉÉ/HH/NN formában található a patronon a következőképpen:

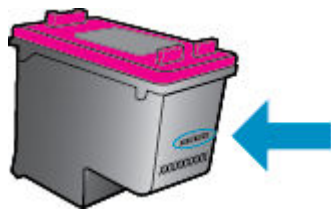

A HP nyomtató korlátozott jótállási nyilatkozatának egy példányát a készülék nyomtatott dokumentációjában találja.

7 Hálózatbeállítás

A nyomtató kezdőlapján (beágyazott webkiszolgáló vagy EWS) további speciális beállítások érhetők el. Bővebb információért lásd: [Beágyazott webkiszolgáló 56. oldal](#).

Ez a rész a következő témaköröket tárgyalja:

- [A nyomtató beállítása vezeték nélküli kommunikációhoz](#)
- [Hálózati beállítások módosítása](#)
- [A Wi-Fi Direct használata](#)

A nyomtató beállítása vezeték nélküli kommunikációhoz

- [Mielőtt hozzákezdené](#)
- [A nyomtató beállítása a vezeték nélküli hálózaton](#)
- [A kapcsolattípus módosítása](#)
- [Vezeték nélküli kapcsolat tesztelése](#)
- [A nyomtató vezeték nélküli funkciójának be- vagy kikapcsolása](#)

 **MEGJEGYZÉS:** A nyomtató csatlakoztatásával kapcsolatos problémák esetében lásd: [Hálózati és kapcsolati problémák 75. oldal](#).

 **TIPP:** A nyomtató beállításáról és vezeték nélküli használatáról a HP vezeték nélküli nyomtatási központ webhelyén (www.hp.com/go/wirelessprinting) olvashat.

TIPP: A HP Smart használatával beállíthatja a nyomtatókat a vezeték nélküli hálózaton. Az alkalmazás letöltésére vonatkozó további információkért lásd: [Nyomtatás, beolvasás és hibaelhárítás a HP Smart alkalmazás használatával iOS, Android vagy Windows 10 rendszert futtató eszközökön 17. oldal](#).

Mielőtt hozzákezdené

Győződjön meg az alábbiakról:

- A vezeték nélküli hálózat megfelelően van beállítva és működik.
- A nyomtató és a nyomtatót használó számítógépek ugyanazon a hálózaton (alhálózaton) vannak.

A nyomtató csatlakoztatásakor előfordulhat, hogy a rendszer kéri a vezeték nélküli hálózat nevét (SSID), illetve a hozzá tartozó jelszót.

- A vezeték nélküli hálózat neve az Ön által használt vezeték nélküli hálózat neve.
- A vezeték nélküli jelszó meggátolja, hogy mások engedély nélkül csatlakozzanak a vezeték nélküli hálózathoz. A szükséges biztonsági szinttől függően a vezeték nélküli hálózat WPA-azonosítókulcsot vagy WEP-kulcsot használhat.

Ha nem módosította a hálózatnevet vagy a biztonsági hozzáférési kulcsot a vezeték nélküli hálózat beállítására, azok esetenként megtalálhatók a vezeték nélküli útválasztó hátulján vagy oldalán.

Ha nem találja a hálózatnevet vagy a biztonsági jelszót, illetve nem emlékszik ezekre, tekintse meg a számítógép vagy a vezeték nélküli útválasztó dokumentációját. Ha továbbra sem találja ezeket az információkat, forduljon a hálózati rendszergazdához vagy a vezeték nélküli hálózatot beállító személyhez.

A nyomtató beállítása a vezeték nélküli hálózaton

Beállítás a nyomtató kezelőpaneljéről

A vezeték nélküli kommunikációt a nyomtató kezelőpaneljének kijelzőjén elérhető vezeték nélküli beállítási varázslóval állíthatja be.



MEGJEGYZÉS: Mielőtt folytatná, tekintse át a következő helyen található listát: [Mielőtt hozzákezdené 47. oldal.](#)

1. A nyomtató kezelőpanelének kijelzőjén, a nyitó képernyőn érintse meg a (**Vezeték nélküli**) lehetőséget.
2. Érintse meg a (**Beállítások**) lehetőséget.
3. Érintse meg a **Vezeték nélküli beállítás varázsló** vagy a **Wi-Fi Protected Setup** lehetőséget.
4. A beállítás végrehajtásához kövesse a kijelzőn megjelenő utasításokat.

Amennyiben a nyomtatót már egy másik kapcsolattal (például USB) használja, akkor a vezeték nélküli hálózatra való beállításhoz kövesse az [A kapcsolattípus módosítása 48. oldal](#) című rész útmutatásait.

Beállítás a HP Smart alkalmazás használatával

A HP Smart használatával beállíthatja a nyomtatót a vezeték nélküli hálózatán. A HP Smart alkalmazás iOS, Android és Windows rendszert futtató eszközökön támogatott. Az alkalmazással kapcsolatos információkért lásd: [Nyomtatás, beolvasás és hibaelhárítás a HP Smart alkalmazás használatával iOS, Android vagy Windows 10 rendszert futtató eszközökön 17. oldal.](#)

1. Ha iOS vagy Android rendszert futtató mobilkészítőt használ, győződjön meg róla, hogy a Bluetooth be van kapcsolva. (A HP Smart Bluetooth-kapcsolatot használ a beállítási folyamat meggyorsításához és megkönnyítéséhez iOS és Android rendszert futtató mobilkészítőkön.)



MEGJEGYZÉS: A HP Smart csak a nyomtatóbeállításhoz használ Bluetooth-kapcsolatot. A Bluetooth használatával történő nyomtatás nem támogatott.

2. Nyissa meg a HP Smart alkalmazást.
3. **Windows:** Ha új nyomtatót kíván hozzáadni a hálózatához, a kezdőképernyőn kattintson vagy koppintson az **Új nyomtató beállítása** elemre, és kövesse a képernyőn megjelenő utasításokat.

iOS/Android: Koppintson a Plusz ikonra a kezdőképernyőn, majd koppintson a **Nyomtató hozzáadása** elemre. Kövesse a képernyőn megjelenő utasításokat az új nyomtató hálózathoz való hozzáadásához.

A kapcsolattípus módosítása

Miután telepítette a HP nyomtatószoftvert, és a nyomtatót egy számítógéphez vagy a hálózathoz csatlakoztatta, a szoftverrel módosíthatja a kapcsolattípust (például USB-kapcsolatról vezeték nélküli kapcsolatra).

USB-kapcsolatról vezeték nélküli kapcsolatra való áttéréshez (Windows)

Mielőtt folytatná, tekintse át a következő helyen található listát: [Mielőtt hozzákezdené 47. oldal](#).

1. Nyissa meg a HP nyomtatószoftvert. További információ: [Nyissa meg a HP nyomtatószoftvert \(Windows\) 16. oldal](#).
2. Kattintson az **Eszközök** ikonra.
3. Kattintson az **Eszköz beállítása és szoftverek** lehetőségre.
4. Válassza az **USB-kábellel csatlakoztatott eszköz kapcsolatának módosítása vezeték nélküli kapcsolatra** lehetőséget. Kövesse a képernyőn megjelenő utasításokat.

USB-kapcsolatról vezeték nélküli kapcsolatra való áttérés a HP Smart alkalmazás használatával Windows 10 rendszert futtató számítógépen (Windows)

1. Mielőtt folytatná, győződjön meg róla, hogy a számítógépe és a nyomtatója megfelel az alábbi követelményeknek:
 - A nyomtató jelenleg USB-kapcsolaton keresztül csatlakozik a számítógépéhez.
 - A számítógép jelenleg csatlakoztatva van egy vezeték nélküli hálózathoz.
2. Nyissa meg a HP Smart alkalmazást. Az alkalmazás Windows 10 rendszert futtató számítógépen való megnyitásáról szóló információkért lásd: [Nyomtatás, beolvasás és hibaelhárítás a HP Smart alkalmazás használatával iOS, Android vagy Windows 10 rendszert futtató eszközökön 17. oldal](#).
3. Ellenőrizze, hogy a nyomtató ki van-e választva.

 **TIPP:** Ha egy másik nyomtatót szeretne kiválasztani, kattintson a Nyomtató ikonra a képernyő bal oldalán található eszköztáron, majd válassza a **Select a Different Printer** (Másik nyomtató választása) lehetőséget az összes elérhető nyomtató megtekintéséhez.

4. Kattintson a **Learn More** (További információk) elemre, amikor a „Tegye könnyebbé a nyomtatást nyomtatójának vezeték nélküli csatlakoztatásával” szöveg látható az alkalmazás kezdőlapján.

USB-kapcsolat módosítása vezeték nélküli kapcsolatra (OS X és macOS)

1. Húzza ki az USB-kábelt a nyomtatóból.
2. Állítsa vissza a nyomtató alapértelmezett hálózati beállításait. További információ: [Gyári értékek és beállítások visszaállítása 81. oldal](#).
3. Töltse le a HP Easy Start legfrissebb verzióját az 123.hp.com webhelyről.
4. Nyissa meg a HP Easy Start alkalmazást, majd kövesse a képernyőn megjelenő utasításokat a nyomtató csatlakoztatásához.

 További információ az USB-kapcsolatról vezeték nélküli kapcsolatra való váltás módjáról. [Kattintson ide további információk online eléréséhez](#). Előfordulhat, hogy ez a webhely jelenleg nem érhető el minden nyelven.

Vezeték nélküli kapcsolat módosítása USB-kapcsolatra (Windows)

- ▲ Csatlakoztassa a nyomtatót USB-kábellel a számítógépéhez. Az USB-port a nyomtató hátoldalán található. A pontos helyért lásd: [Hátulnézet 6. oldal](#).



Vezeték nélküli kapcsolat módosítása USB-kapcsolatra (OS X és macOS)

1. Nyissa meg a következőt: **Rendszerbeállítások**.
2. Kattintson az **Nyomtatók és lapolvasók** gombra.
3. A bal oldalon válassza ki a nyomtatót, majd kattintson a - elemre a lista alján. Tegye ugyanezt a faxbejegyzésnél, ha meg van adva az aktuális kapcsolathoz.
4. Csatlakoztasson egy USB-kábelt a számítógéphez és a nyomtatóhoz.
5. Kattintson a + jelre a bal oldalon található nyomtatólistán.
6. Válassza ki a listából az új USB-nyomtatót.
7. Válassza ki a nyomtatómodell nevét a **Használat** előugró menüből.
8. Kattintson a **Hozzáadás** gombra.

Vezeték nélküli kapcsolat tesztelése



A vezeték nélküli tesztjelentés kinyomtatásával további információkhoz juthat a nyomtató vezeték nélküli kapcsolatáról. A vezeték nélküli tesztjelentés információkat biztosít a nyomtató állapotáról, hardvercíméről (MAC-cím) és IP-címéről. Ha hibát észlel a vezeték nélküli kapcsolatban, vagy nem sikerült létrehoznia a vezeték nélküli kapcsolatot, a vezeték nélküli teszt jelentése diagnosztikai információkat is biztosít. Ha a nyomtató hálózathoz csatlakozik, a tesztjelentés adatokat jelenít meg a hálózati beállításokról.

Vezeték nélküli tesztre vonatkozó jelentés nyomtatása

1. A nyomtató kezelőpanelének kijelzőjén, a kezdőképernyőn érintse meg a  (**Vezeték nélküli**), majd a  (**Beállítások**) elemet.
2. Érintse meg a **Jelentések nyomtatása** lehetőséget
3. Érintse meg a **Vezeték nélküli teszt** elemet.

A nyomtató vezeték nélküli funkciójának be- vagy kikapcsolása

Ha a vezeték nélküli kapcsolat kék jelzőfénye világít a nyomtató vezérlőpaneljén, a nyomtató vezeték nélküli funkciója be van kapcsolva.

1. A nyomtató kezelőpanelének kijelzőjén, a kezdőképernyőn érintse meg a  (**Vezeték nélküli**), majd a  (**Beállítások**) elemet.
2. Érintse meg a váltókapcsolót a **Vezeték nélküli hálózat** mellett a vezeték nélküli képesség be- vagy kikapcsolásához.



Hálózati beállítások módosítása

A nyomtató kezelőpaneljén beállíthatja és kezelheti a nyomtató vezeték nélküli kapcsolatát, illetve különböző hálózatkezelési feladatokat hajthat végre. Ezek közé tartozik a hálózati beállítások megtekintése és módosítása, a hálózat alapértelmezett beállításainak visszaállítása, valamint a vezeték nélküli funkció be- vagy kikapcsolása.

 **VIGYÁZAT!** A hálózati beállítások kényelmesebbé teszik a készülék hálózati használatát. Azonban ha Ön tapasztalatlan felhasználó, a beállítások egy részének módosítása nem ajánlott (például kapcsolatsebesség, IP-beállítások, alapértelmezett átjáró, tűzfalbeállítások).

Hálózati beállítások nyomtatása

Hajtsa végre a megfelelő műveletet:



- A nyomtató kezelőpanelének kijelzőjén, a nyitó képernyőn érintse meg a  (Vezeték nélküli) elemet a hálózati állapot képernyőjének megjelenítéséhez. A hálózatbeállítási oldal nyomtatásához érintse meg a **Nyomtatási információk** elemet.
- A nyomtató kezelőpanelének kijelzőjén, a nyitó képernyőn érintse meg a  (**Beállítások**), az **Eszközök**, majd a **Hálózati konfigurációs jelentés** lehetőséget.

Az IP-beállítások módosítása

Az alapértelmezett **Automatikus** IP-beállítás megtartása esetén az IP-beállítások megadása automatikusan történik. Ha azonban Ön tapasztalt felhasználó, és más beállításokat, például IP-címet, alhálózati maszkot vagy alapértelmezett átjárót kíván használni, akkor manuálisan is módosíthatja a beállításokat.

 **TIPP:** Manuális IP-cím beállítása előtt ajánlott először Automatikus üzemmódban csatlakoztatni a nyomtatót a hálózathoz. Ez lehetővé teszi hogy az útválasztó megadja az egyéb szükséges beállításokat a nyomtatót, például az alhálózati maszkot, az alapértelmezett átjárót és a DNS-címet.

 **VIGYÁZAT!** Az IP-cím kézi beállítása során legyen óvatos. Ha érvénytelen IP-címet ír be a telepítés alatt, a hálózati részekységek nem tudnak csatlakozni a nyomtatóhoz.

1. A nyomtató kezelőpanelének kijelzőjén, a kezdőképernyőn érintse meg a  (**Vezeték nélküli**), majd a  (**Beállítások**) elemet.

2. Érintse meg a **Speciális beállítások** lehetőséget.

3. Érintse meg az **IP-beállítások** lehetőséget.

Egy figyelmeztető üzenet jelenik meg, amely szerint az IP-cím módosításával eltávolítja a nyomtatót a hálózatról.

4. A folytatáshoz érintse meg az **OK** gombot.

5. Alapértelmezés szerint az **Automatikus** beállítás van bejelölve. A beállítások kézi módosításához érintse meg a **Kézi** gombot, majd adja meg a megfelelő információkat a következő beállításokhoz:

- **IP-cím**
- **Alhálózati maszk**
- **Alapértelmezett átjáró**
- **DNS-cím**

6. Végezze el a kívánt módosításokat, majd érintse meg az **Alkalmaz** lehetőséget.

A Wi-Fi Direct használata



A Wi-Fi Direct használatával vezeték nélkül nyomtathat számítógépről, okostelefonról, táblagépről vagy más vezeték nélküli kapcsolatra alkalmas eszköztől – anélkül, hogy csatlakoznia kellene egy meglévő vezeték nélküli hálózathoz.

Útmutatások a Wi-Fi Direct használatához

- Győződjön meg arról, hogy számítógépén vagy mobileszközén megtalálható a szükséges szoftver.



- Ha számítógépet használ, ellenőrizze, hogy telepítette-e a HP nyomtatószoftvert.
Ha még nem telepítette a HP nyomtatószoftvert a számítógépen, előbb csatlakozzon egy Wi-Fi Direct hálózathoz, majd telepítse a nyomtatószoftvert. Amikor a nyomtatószoftver a kapcsolat típusának megadását kéri, válassza a **Vezeték nélküli** lehetőséget.
- Ha mobileszközt használ, győződjön meg arról, hogy arra telepítve van kompatibilis nyomtatási alkalmazás. További információ a mobil nyomtatásról: www.hp.com/global/us/en/eprint/mobile_printing_apps.html.
- Győződjön meg arról, hogy a nyomtató Wi-Fi Direct funkciója be van kapcsolva.
- Egy Wi-Fi Direct kapcsolatot legfeljebb öt számítógép vagy mobileszköz használhat.
- A Wi-Fi Direct szolgáltatás akkor is használható, ha a nyomtató USB-kábellel egy számítógéphez vagy vezeték nélküli kapcsolattal egy hálózathoz kapcsolódik.
- A Wi-Fi Direct használatával nem csatlakoztatható számítógép, mobileszköz vagy nyomtató az internethez.

A Wi-Fi Direct bekapcsolása

1. A nyomtató kezelőpanelének kijelzőjén, a nyitó képernyőn érintse meg a  (Wi-Fi Direct) lehetőséget.
2. Érintse meg a  (**Beállítások**) lehetőséget.
3. Ha a kijelzőn az látható, hogy a Wi-Fi Direct **Ki** állapotban van, érintse meg a **Wi-Fi Direct** mellett lévő váltókapcsolót a bekapcsolásához.

 **TIPP:** A beágyazott webkiszolgálóból is bekapcsolhatja a Wi-Fi Direct szolgáltatást. A beágyazott webkiszolgáló használatával kapcsolatos további információkat lásd: [Beágyazott webkiszolgáló 56. oldal](#).

A csatlakozási mód megváltoztatása

1. A nyomtató kezelőpanelének kijelzőjén, a nyitó képernyőn érintse meg a  (Wi-Fi Direct) lehetőséget.
2. Érintse meg a  (**Beállítások**) lehetőséget.
3. Érintse meg a **Kapcsolódási mód** lehetőséget, majd válassza az **Automatikus** vagy a **Manuális** lehetőséget.

Nyomtatás vezeték nélküli kapcsolatra alkalmas mobileszközről, amely támogatja a Wi-Fi Direct funkciót

Győződjön meg arról, hogy mobileszközére telepítve van a HP nyomtatószolgáltatás beépülő moduljának legfrissebb verziója. Ezt a beépülő modult a Google Play alkalmazás-áruházból töltheti le.

1. Ellenőrizze, hogy be van-e kapcsolva a nyomtatón a következő: Wi-Fi Direct.
2. Kapcsolja be a Wi-Fi Direct funkciót a mobileszközön. További információt a mobileszköz dokumentációjában talál.

3. A mobil eszközön válasszon ki egy dokumentumot egy nyomtatás használatára kész alkalmazásból, majd válassza a dokumentum nyomtatása lehetőséget.

Megjelenik az elérhető nyomtatók listája.

4. A mobil eszköz csatlakoztatásához az elérhető nyomtatók listájából válassza ki a Wi-Fi Direct nevét, például: DIRECT-**- HP ENVY 5000 series (ahol a ** a nyomtató azonosítására szolgáló egyedi karaktereket jelöli).

Ha a mobil eszköz nem csatlakozik automatikusan a nyomtatóhoz, kövesse a nyomtató kezelőpaneljén megjelenő utasításokat a csatlakoztatáshoz. Ha PIN-kód jelenik meg a nyomtató kezelőpaneljén, írja be a PIN-kódot a mobil eszközön.

Miután a mobil eszköz sikeresen csatlakozott a nyomtatóhoz, a nyomtatás elindul.

Nyomtatás vezeték nélküli kapcsolatra alkalmas mobil eszközről, amely nem támogatja a Wi-Fi Direct funkciót

Győződjön meg arról, hogy mobil eszközére telepítve van kompatibilis nyomtatási alkalmazás. További információ: www.hp.com/global/us/en/eprint/mobile_printing_apps.html.

1. Ellenőrizze, hogy be van-e kapcsolva a nyomtatón a következő: Wi-Fi Direct.
2. Kapcsolja be mobil eszközén a Wi-Fi kapcsolatot. További információt a mobil eszköz dokumentációjában talál.



MEGJEGYZÉS: Ha a mobil eszköze nem támogatja a WiFi-hálózatokat, nem használhatja a Wi-Fi Direct funkciót.

3. Csatlakoztassa a mobil eszközt új hálózathoz. Ugyanúgy járjon el, mint amikor új vezeték nélküli hálózathoz vagy hozzáférési ponthoz kapcsolódik. Válassza ki a megjelenített vezeték nélküli hálózatok listájából a Wi-Fi Direct nevet, például: DIRECT-**- HP ENVY 5000 series (a ** a nyomtató azonosítására szolgáló egyedi karaktereket jelöli).

Amikor a rendszer kéri, adja meg a Wi-Fi Direct jelszót.



MEGJEGYZÉS: Egy Wi-Fi Direct-jelszó beszerzéséhez érintse meg a  (Wi-Fi Direct) elemet a kezdőképernyőn a nyomtató kezelőpanelének kijelzőjén.

4. Nyomtassa ki a dokumentumot.

Nyomtatás vezeték nélküli kapcsolatra alkalmas számítógépről (Windows)

1. Ellenőrizze, hogy be van-e kapcsolva a nyomtatón a következő: Wi-Fi Direct.
2. Kapcsolja be a számítógép Wi-Fi kapcsolatát. További információt a számítógép dokumentációjában talál.



MEGJEGYZÉS: Ha a számítógép nem támogatja a WiFi-hálózatokat, nem használhatja a Wi-Fi Direct funkciót.

3. Csatlakoztassa a számítógépet új hálózathoz. Ugyanúgy járjon el, mint amikor új vezeték nélküli hálózathoz vagy hozzáférési ponthoz kapcsolódik. Válassza ki a megjelenített vezeték nélküli hálózatok listájából a Wi-Fi Direct nevet, például: DIRECT-**- HP ENVY 5000 series (a ** a nyomtató azonosítására szolgáló egyedi karaktereket jelöli).

Amikor a rendszer kéri, adja meg a Wi-Fi Direct jelszót.



MEGJEGYZÉS: Egy Wi-Fi Direct-jelszó beszerzéséhez érintse meg a  (Wi-Fi Direct) elemet a kezdőképernyőn a nyomtató kezelőpanelének kijelzőjén.

4. Folytassa az 5. lépéssel, ha a nyomtató vezeték nélküli hálózaton keresztül kapcsolódik a számítógéphez, és ennek megfelelően van telepítve. Ha a nyomtató USB-kábellel csatlakozik a számítógéphez, és ennek megfelelően van telepítve, kövesse az alábbi lépéseket a nyomtatószoftver telepítéséhez, a Wi-Fi Direct kapcsolat használatával.
 - a. Nyissa meg a HP nyomtatószoftvert. További információ: [Nyissa meg a HP nyomtatószoftvert \(Windows\) 16. oldal.](#)
 - b. Kattintson az **Eszközök** gombra.
 - c. Kattintson az **Eszköz beállítása és szoftverek** elemre, majd válassza az **Új eszköz csatlakoztatása** lehetőséget.

 **MEGJEGYZÉS:** Ha korábban USB-kapcsolaton keresztül telepítette a nyomtatót, és Wi-Fi Direct használatára kíván átváltani, ne válassza ki az **USB-kábellel csatlakoztatott eszköz kapcsolatának módosítása vezeték nélküli kapcsolatra** beállítást.

 - d. A **Csatlakozási beállítások** szoftverképernyőn válassza a **Vezeték nélküli** lehetőséget.
 - e. Válassza ki a HP nyomtatót az észlelt nyomtatók listájából.
 - f. Kövesse a képernyőn megjelenő utasításokat.
5. Nyomtassa ki a dokumentumot.

Nyomtatás vezeték nélküli kapcsolatra alkalmas számítógépről (OS X és macOS)

1. Ellenőrizze, hogy be van-e kapcsolva a nyomtatón a következő: Wi-Fi Direct.
2. Kapcsolja be a Wi-Fi kapcsolatot a számítógépen.

További információkért tekintse meg az Apple által biztosított dokumentációt.
3. Kattintson a Wi-Fi ikonra, és válassza ki a Wi-Fi Direct nevet, például: DIRECT-**- HP ENVY 5000 series (a ** a nyomtató azonosítására szolgáló egyedi karaktereket jelöli).

Ha a Wi-Fi Direct biztonsági szolgáltatásokkal együtt van bekapcsolva, erre vonatkozó kérés esetén írja be a jelszót.
4. Adja hozzá a nyomtatót.
 - a. Nyissa meg a következőt: **Rendszerbeállítások**.
 - b. A használt operációs rendszertől függően kattintson a következő lehetőségre: **Nyomtatók és lapolvasók**.
 - c. Kattintson a + jelre a bal oldalon található nyomtatólistán.
 - d. Válassza ki a nyomtatót az észlelt nyomtatók listájából (a „Bonjour” szó olvasható a nyomtató neve mellett, a jobb oldali oszlopban), majd kattintson a **Hozzáadás** parancsra.

 [Kattintson ide](#) a Wi-Fi Direct online hibaelhárításának, illetve a Wi-Fi Direct beállításához kapcsolódó további segítség eléréséhez. Előfordulhat, hogy ez a webhely jelenleg nem érhető el minden nyelven.

8 Nyomtatókezelő eszközök

Ez a rész a következő témaköröket tárgyalja:

- [A HP Smart alkalmazás](#)
- [Eszköztár \(Windows\)](#)
- [HP Utility \(OS X és macOS\)](#)
- [Beágyazott webkiszolgáló](#)

A HP Smart alkalmazás

A HP Smart alkalmazás lehetővé teszi a jelenlegi nyomtató adatainak megtekintését és a nyomtatóbeállítások frissítését. Megtekintheti a tintaszintet, valamint a nyomtatóra és a hálózatra vonatkozó információkat. Diagnosztikai jelentéseket is nyomtathat, elérheti a nyomtatási minőséget javító eszközöket, valamint megtekintheti és módosíthatja a nyomtatóbeállításokat. Az HP Smart alkalmazásra vonatkozó további információkért lásd: [Nyomtatás, beolvasás és hibaelhárítás a HP Smart alkalmazás használatával iOS, Android vagy Windows 10 rendszert futtató eszközökön 17. oldal.](#)

Eszköztár (Windows)

A Szerszámosláda karbantartási információkat biztosít a nyomtatóhoz.



MEGJEGYZÉS: Ha a számítógép megfelel a rendszerkövetelményeknek, az Eszköztár, valamint a HP nyomtatószoftver telepíthető. A rendszerkövetelményekről szóló információkért lásd: [Specifikációk 83. oldal.](#)

Az Eszköztár megnyitása

1. Nyissa meg a HP nyomtatószoftvert. További információ: [Nyissa meg a HP nyomtatószoftvert \(Windows\) 16. oldal.](#)
2. Kattintson az **Print & Scan (Nyomtatás és beolvasás)** gombra.
3. Kattintson **A nyomtató karbantartása** lehetőségre.

HP Utility (OS X és macOS)

A HP Utility a nyomtatási beállítások megadásához, a nyomtató kalibrálásához, a kellékek online megrendeléséhez és a webhelyek támogatási információinak eléréséhez használható eszközöket tartalmaz.



MEGJEGYZÉS: A HP Utility funkciói a kiválasztott nyomtatótól függően változhatnak.

A tintaszinttel kapcsolatos figyelmeztetések és jelzések csak becült adatokon alapulnak. Ha a kijelző alacsony tintaszintre figyelmeztet, a nyomtatási lehetőség kiesésének elkerülése érdekében érdemes egy cserepatront előkészítenie. Nem kell patronokat cserélnie, amíg a nyomtatási minőség elfogadható.

Kattintson duplán a merevlemez **Alkalmazások** mappáján belüli **HP** mappában található HP Utility lehetőségre.

Beágyazott webkiszolgáló

Ha a nyomtató hálózathoz csatlakozik, a nyomtató beágyazott webkiszolgálójának (EWS) segítségével állapotinformációkat tekinthet meg, beállításokat módosíthat, valamint kezelheti a nyomtatót a számítógépről.

 **MEGJEGYZÉS:** Egyes beállítások megtekintéséhez és módosításához jelszó megadására lehet szükség.

 **MEGJEGYZÉS:** A beépített webkiszolgálót abban az esetben is megnyithatja és használhatja, ha nem rendelkezik internetkapcsolattal. Egyes szolgáltatások azonban így nem érhetők el.

- [Információk a cookie-król](#)
- [A beágyazott webkiszolgáló megnyitása](#)
- [A beágyazott webkiszolgáló nem nyitható meg](#)

Információk a cookie-król

A beágyazott webkiszolgáló (EWS) böngészés közben kisméretű szövegfájlokat (cookie-kat) tárol merevlemezén. Ezek a fájlok teszik lehetővé, hogy legközelebbi látogatása alkalmával az EWS felismerje számítógépét. Ha például beállította az EWS nyelvét, az a cookie segítségével megjegyzi a kiválasztott nyelvet, így az EWS legközelebbi elérése alkalmával az oldalak már az Ön nyelvén jelennek meg. Egyes cookie-kat (például az ügyfélspecifikus beállításokat tároló cookie-t) a manuális törlésig tárolja a számítógép.

A böngészőjét beállíthatja úgy is, hogy minden cookie-t elfogadjon, vagy figyelmeztetést kérhet minden cookie-tárolási kérsnél, így lehetősége lesz az egyes cookie-k elfogadására vagy elutasítására. A böngésző használatával el is távolíthatja a nemkívánatos cookie-kat.

Ha letiltja a cookie-kat, ez – a nyomtatótól függően – a következő funkciók közül egynek vagy többnek a letiltását is jelenti:

- Telepítővarázslók használata
- Az EWS böngésző nyelvbeállításainak tárolása
- Az EWS Kezdőlap oldalának személyre szabása

A személyes adatok védelmével és a cookie-fájlokkal kapcsolatos beállítások módosításáról, valamint a cookie-fájlok megtekintéséről és törléséről a webböngésző dokumentációjában olvashat.

A beágyazott webkiszolgáló megnyitása

A beágyazott webkiszolgálót hálózaton vagy a Wi-Fi Direct kapcsolaton keresztül érheti el.

A beágyazott webkiszolgáló megnyitása hálózaton keresztül



1. A nyomtató IP-címének vagy állomásnevének megkereséséhez érintse meg a  (Vezeték nélküli) gombot, vagy nyomtasson egy hálózatbeállítási oldalt.

 **MEGJEGYZÉS:** A nyomtatónak kapcsolódnia kell egy hálózatra, és rendelkeznie kell IP-címmel.

2. A számítógépen futó webböngészőbe írja be a nyomtató beállított IP-címét vagy állomásnevét.

Ha például az IP-cím 123.123.123.123, akkor a következő címet írja a webböngészőbe: `http://123.123.123.123`.

A beágyazott webkiszolgáló megnyitása a Wi-Fi Direct segítségével

1. A nyomtató kezelőpanelének kijelzőjén, a nyitó képernyőn érintse meg a  (Wi-Fi Direct) lehetőséget.
2. Érintse meg a  (**Beállítások**) lehetőséget.
3. Ha a kijelzőn az látható, hogy a Wi-Fi Direct **Ki** állapotban van, érintse meg a **Wi-Fi Direct** mellett lévő váltókapcsolót a bekapcsolásához.
4. Vezeték nélküli számítógépén engedélyezze a vezeték nélküli kapcsolatot, keresse meg a Wi-Fi Direct szolgáltatáshoz használt nevet, majd csatlakozzon hozzá. A név lehet például: DIRECT-**- HP ENVY 5000 series (a ** a nyomtató azonosítására szolgáló egyedi karaktereket jelöli).

Amikor a rendszer kéri, adja meg a Wi-Fi Direct jelszót.



MEGJEGYZÉS: Egy Wi-Fi Direct-jelszó beszerzéséhez érintse meg a  (Wi-Fi Direct) elemet a kezdőképernyőn a nyomtató kezelőpanelének kijelzőjén.

5. Írja be a számítógépen futó támogatott webböngészőbe a következő címet: `http://192.168.223.1.`

A beágyazott webkiszolgáló nem nyitható meg

Ellenőrizze a hálózati beállításokat

- Győződjön meg arról, hogy nem telefonkábel vagy fordított hálózati (crossover) kábelt használ a nyomtató csatlakoztatására.
- Ellenőrizze, hogy a hálózati kábel biztosan csatlakozik-e a nyomtatóhoz.
- Ellenőrizze, hogy a hálózati elosztó, kapcsoló vagy útválasztó be van-e kapcsolva, és megfelelően működik-e.

Ellenőrizze a számítógépet

- Ellenőrizze, hogy a használt számítógép ugyanahhoz a hálózathoz csatlakozik-e, mint a nyomtató.

Ellenőrizze webböngészőjét

- Győződjön meg arról, hogy a webböngésző megfelel a minimális rendszerkövetelményeknek. A rendszerkövetelményekről szóló információkért lásd: [Specifikációk 83. oldal](#).
- Ha a böngésző proxyn keresztül csatlakozik az internethez, próbálja meg kikapcsolni ezeket a beállításokat. További információkért tanulmányozza a webböngésző dokumentációját.
- Győződjön meg arról, hogy a webböngészőben engedélyezve van a JavaScript és a cookie-k használata. További információkért tanulmányozza a webböngésző dokumentációját.

Ellenőrizze a nyomtató IP-címét

- A nyomtató IP-címének helyesnek kell lennie.

A nyomtató IP-címének megkereséséhez a nyomtató kezelőpanelének kijelzőjén, a nyitó képernyőn érintse meg a  (Vezeték nélküli) lehetőséget.

Ha a nyomtató IP-címét egy hálózatbeállítási oldal nyomtatásával kívánja megállapítani, a nyomtató kezelőpanelén, a nyitó képernyőn érintse meg a  (**Beállítások**), az **Eszközök**, majd a **Hálózati konfigurációs jelentés** lehetőséget.

- A nyomtató IP-címének érvényesnek kell lennie. A nyomtató IP-címe és az útválasztó IP-címe formátumának meg kell egyeznie. Ha például az útválasztó IP-címe 192.168.0.1 vagy 10.0.0.1, akkor a nyomtató IP-címe 192.168.0.5 vagy 10.0.0.5.

Ha a nyomtató IP-címe a 169.254.XXX.XXX vagy a 0.0.0.0 címhez hasonló, nem csatlakozik a hálózathoz.

 **TIPP:** Ha Windows operációs rendszert futtató számítógépet használ, meglátogathatja a HP online támogatási webhelyét a következő címen: www.support.hp.com. Ez a webhely információkat és segédprogramokat tartalmaz, amelyek segíthetnek számos gyakori nyomtatóprobléma megoldásában.

9 Megoldás keresése

Ez a rész a következő témaköröket tárgyalja:

- [Elakadások és papíradagolási problémák](#)
- [Tintapatronnal kapcsolatos problémák](#)
- [Nyomtatási problémák](#)
- [Másolási problémák](#)
- [Beolvasási problémák](#)
- [Hálózati és kapcsolati problémák](#)
- [A nyomtató hardverével kapcsolatos problémák](#)
- [Súgó megjelenítése a nyomtató kezelőpaneljéről](#)
- [Súgó megjelenítése a HP Smart alkalmazásban](#)
- [A nyomtatójelentések ismertetése](#)
- [Problémák megoldása a webszolgáltatások segítségével](#)
- [A nyomtató karbantartása](#)
- [Gyári értékek és beállítások visszaállítása](#)
- [HP-támogatás](#)

Elakadások és papíradagolási problémák

Mit szeretne tenni?

Papírelakadás megszüntetése

[Papírelakadással kapcsolatos problémák elhárítása](#)

HP internetes hibaelhárítási varázsló használata.

A nyomtatóban lévő elakadás megszüntetésével és a papírral vagy a papíradagolóval kapcsolatos problémák megoldásával kapcsolatos utasítások.



MEGJEGYZÉS: Előfordulhat, hogy a HP internetes hibaelhárítási varázslók nem minden nyelven érhetőek el.

A papírelakadások megszüntetéséhez olvassa el a Súgóban található általános utasításokat

A papírelakadások a nyomtatón belül több helyen is előfordulhatnak.



VIGYÁZAT! A nyomtatófej potenciális sérülése elkerülése érdekében a lehető leghamarabb hárítsa el a papírelakadást.

Belső papírelakadás megszüntetése

⚠ VIGYÁZAT! Ne húzza ki a nyomtató elejéből az elakadt papírt. Az elakadás megszüntetéséhez ehelyett kövesse az alábbi lépéseket. Ha kihúzza a nyomtató elejéből az elakadt papírt, akkor elszakadhat a papír és papírdarabok maradhatnak a nyomtatóban; ez a későbbiekben további elakadásokat eredményezhet.

1. Ellenőrizze a papírutat a nyomtató belsejében.
 - a. Nyissa ki a patronok szervizajtaját.

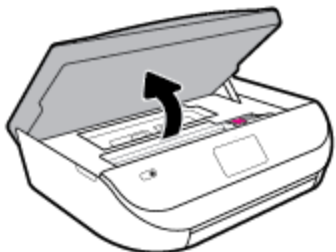

- b. Vegye le a papírút fedelét.

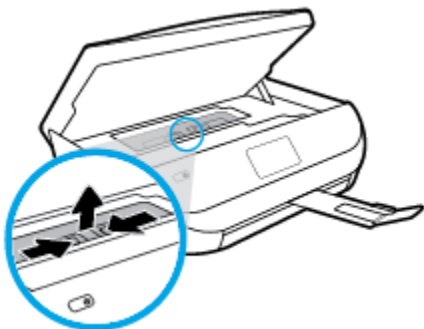

- c. Emelje fel a duplex egység fedelét, és vegye ki az elakadt papírt.

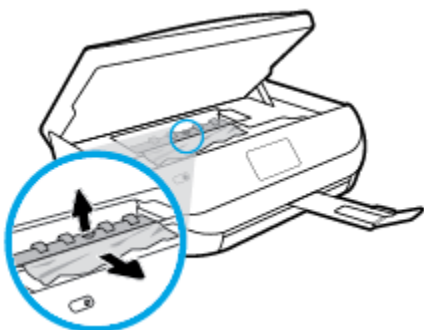

- d. Helyezze vissza a papírút fedelét. A fedélnek a helyére kell pattannia.

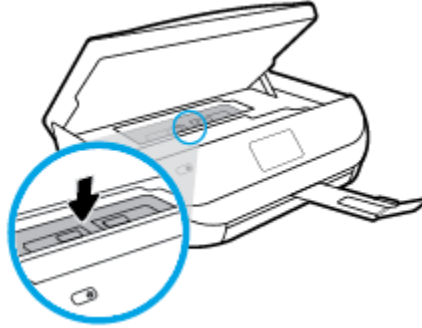

- e. Csukja le a patronartó fedelét.



- f. A jelenlegi feladat folytatásához érintse meg a kezelőpanelen található **OK** elemet.

2. Ha a probléma nem oldódott meg, ellenőrizze a patronartó területet a nyomtató belsejében.

⚠ VIGYÁZAT! A folyamat közben ügyeljen arra, hogy ne érjen hozzá a patronartóhoz csatlakozó kábelhez.

- a. Nyissa ki a patronok szervizajtóját.

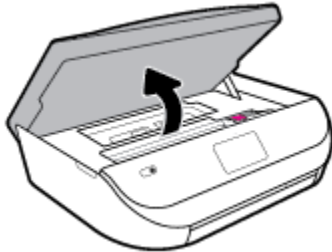

- b. Ha van elakadt papír a nyomtató belsejében, mozgassa a patronartót a nyomtató jobb széléhez, fogja meg két kézzel az elakadt papírt, és húzza önmaga felé.

⚠ VIGYÁZAT! Ha az eltávolítás során a papír elszakad, ellenőrizze, hogy a görgők és kerekek között nem maradtak-e papírdarabok a készülék belsejében.

Ha nem távolítja el az összes papírmaradványt a készülékből, további elakadások várhatók.

- c. Mozdassa a tartót a nyomtató bal széléhez, és ismételje meg az előző lépést a papírdarabok eltávolítása érdekében.

- d. Csukja le a patrontartó fedelét.

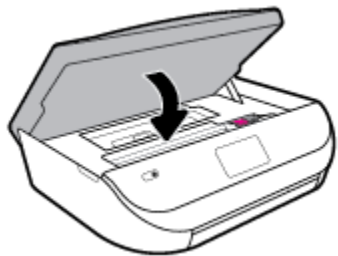

- e. A jelenlegi feladat folytatásához érintse meg a kezelőpanelen található **OK** elemet.

A sùgó a nyomtató kijelzõjén való megjelenítéséhez érintse meg a kezdõképernyõn a **Sùgó**, az **Ùtmutató videók**, majd az **Elakadás megsùntetése** lehetõséget.

3. Ha a probléma továbbra sem oldódott meg, ellenõrizze a tálca területét.

- a. Húzza ki a papírtálcát annak meghosszabbításához.



- b. Óvatosan fordítsa oldalára a nyomtatót, hogy hozzáférjen az aljához.
- c. Ellenõrizze a nyomtatóban az adagolótálca helyén lévõ rést. Ha elakadt papír található benne, nyúljon a részbe, fogja meg két kézzel az elakadt papírt, és húzza õnmaga felé.

⚠ VIGYÁZAT! Ha az eltávolítás során a papír elszakad, ellenõrizze, hogy a görgõk és kerekék között nem maradtak-e papírdarabok a készülék belsejében.

Ha nem távolítja el az összes papírmaradványt a készülékbõl, további elakadások várhatók.

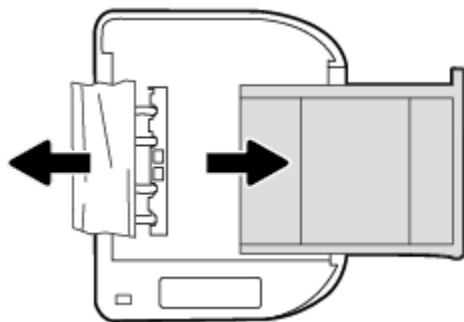

- d. Óvatosan állítsa vissza a nyomtatót.
- e. Tolja vissza a papírtálcát.
- f. A jelenlegi feladat folytatásához érintse meg a kezelőpanelen található **OK** elemet.

A patrontartó elakadásának megszüntetése

| | |
|---|--|
| A patrontartó elakadásának megszüntetése. | HP internetes hibaelhárítási varázsló használata Ha a patrontartó elakad vagy nehezen mozog, részletes útmutatást kérhet. |
|---|--|

 **MEGJEGYZÉS:** Előfordulhat, hogy a HP internetes hibaelhárítási varázslók nem minden nyelven érhetőek el.

A patrontartó elakadásának megszüntetéséhez olvassa el a Súgóban található általános utasításokat

Távolítson el minden olyan tárgyat, ami blokkolja a patrontartót (például a papírt).

 **MEGJEGYZÉS:** Ne használjon más eszközöket vagy berendezéseket az elakadt papír eltávolításához. Mindig legyen óvatos, amikor elakadt papírt távolít el a nyomtató belsejéből.

Tekintse át, hogyan kerülheti el a papírelakadásokat

A papírelakadás elkerülése érdekében tartsa be az alábbi szabályokat.

- Rendszeresen ürítse a kimeneti tálcát.
- Ellenőrizze, hogy a papír, amelyre nyomtat, nincs-e meggyűrődve, vagy nem sérült-e meg.
- A papír szakadását, gyűrődését és egyéb deformációját elkerülheti, ha a használaton kívüli papírt visszazárható tasakban tárolja.
- Ne használjon olyan papírt, amely túl vastag vagy túl vékony a nyomtató számára.
- Győződjön meg arról, hogy az adagolótálcákba megfelelően töltötte be a hordozókat, és egyik tálca sincs túltöltve. További információért lásd: [Töltsön papírt a nyomtatóba 11. oldal.](#)
- Ügyeljen arra, hogy az adagolótálcába tett papírok simák legyenek, a széleik ne legyenek meggyűrődve vagy beszakadva.
- Az adagolótálcában ne keverjen össze különböző méretű és típusú papírokat; az adagolótálcában lévő teljes papírköteggnek ugyanolyan méretű és típusú papírokat kell tartalmazni.
- Minden papírtípushoz és papírmérethez gondosan állítsa be az adagolótálca papírszélesség-beállítóit. Ellenőrizze, hogy a papírszélesség-beállító ne hajlítsa meg a papírtálcában található papírt.
- Ne tolja túlságosan előre a papírt az adagolótálcában.
- Ha egy lap mindkét oldalára nyomtat, ne nyomtasson erősen telített képeket kis tömegű papírra.
- Mindig a nyomtatóhoz javasolt papírtípust használjon. További információ: [Útmutató a papírokról 9. oldal.](#)
- Ha a nyomtatóból hamarosan kifogy a papír, várja meg, amíg ez bekövetkezik, és csak ezután töltsen fel új papírral. Ne töltsön be papírt, amikor a nyomtató nyomtat.

Papíradagolási problémák megoldása

Milyen probléma merült fel?

- **A készülék nem húzza be a papírokat az egyik tálcából**

- Ellenőrizze, hogy van-e betöltve papír a tálcába. További információ itt olvasható: [Töltsön papírt a nyomtatóba 11. oldal](#). Betöltés előtt pörgesse át a papírokat.
- Ellenőrizze, hogy a tálcán lévő papírszélesség-beállítók a behelyezett papírnak megfelelő pozícióba vannak-e állítva. Ügyeljen arra is, hogy a papírvezetők érintsék a köteg szélét, de ne legyenek túl szorosak.
- Ellenőrizze, hogy a tálcában használt papír nem hajlott-e. Simítsa ki a papírt a meghajlással ellenkező irányban történő hajlítással.
- **Az oldalak ferdék**
 - Ellenőrizze, hogy az adagolótálcába helyezett papírok megfelelően illeszkednek-e a papírszélesség-beállítókhoz. Szükség esetén húzza ki az adagolótálcát a készülékből, töltsse be helyesen a papírokat, és győződjön meg arról, hogy a papírvezetők megfelelően illeszkednek.
 - Csak akkor töltsön be papírt a nyomtatóba, ha az éppen nem nyomtat.
- **A készülék egyszerre több lapot húz be**
 - Ellenőrizze, hogy a tálcán lévő papírszélesség-beállítók a behelyezett papírnak megfelelő pozícióba vannak-e állítva. Ügyeljen arra is, hogy a papírszélesség-beállítók érintsék a köteg szélét, de ne legyenek túl szorosak.
 - Ellenőrizze, hogy a tálca nincs-e túlterhelve papírral.
 - Az optimális teljesítmény és hatékonyság érdekében használjon HP papírt.

Tintapatronnal kapcsolatos problémák

Ha a patron behelyezése után hibát tapasztal, vagy a rendszer patronnal kapcsolatos hibaüzenetet küld, próbálja meg eltávolítani a tintapatronokat, ellenőrizze, hogy a műanyag védőszalag minden tintapatronról el van-e távolítva, majd helyezze vissza a patronokat. Ha ez nem segít, akkor tisztítsa meg a patron érintkezőit. Ha a probléma továbbra is fennáll, cserélje ki a tintapatronokat. A nyomtatópatronok cseréjével kapcsolatos utasításokat itt talál: [A patronok cseréje 43. oldal](#).

A patron érintkezőinek tisztítása

⚠ VIGYÁZAT! A tisztítási folyamat néhány percet vesz igénybe. A tintapatronokat a lehető leghamarabb helyezze vissza a készülékbe. Nem ajánlott a tintapatronokat 30 percnél tovább a terméken kívül hagyni. Ez a tintapatronok károsodását eredményezheti.

1. Ellenőrizze, hogy a készülék be van-e kapcsolva.
2. Nyissa ki a patronok szervizajtaját.

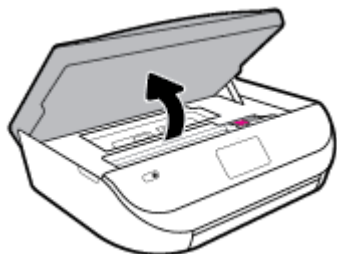

3. Távolítsa el a hibaüzenet által jelzett patronot.

4. A tintapatronokat úgy fogja meg, hogy az aljuk felfelé nézzen, majd keresse meg a patronok tetején található elektromos érintkezőket. Az elektromos érintkezők apró, arany színű pontok a tintapatronon.

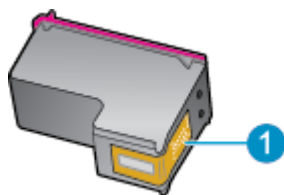

| Szolgáltatás | Leírás |
|--------------|-----------------------|
| 1 | Elektromos érintkezők |

5. Nedves, nem bolyhosodó ruhával törölje meg az érintkezőket.

⚠ VIGYÁZAT! Ügyeljen arra, hogy csak az érintkezőkhöz érjen hozzá, és ne kenjen festéket vagy más szennyeződést a patron más részeire.

6. A nyomtató belsejében keresse meg a patrontartóban található érintkezőket. Az érintkezők arany színű dudorok, amelyek elhelyezkedése megfelel a tintapatronon található érintkezők elrendezésének.
7. A patrontartóban az érintkezőket száraz, szőszmentes ruhával törölje szárazra.
8. Helyezze vissza a tintapatront.
9. Zárja le a fedelet, és ellenőrizze, hogy a hibaüzenet eltűnik-e.
10. Ha továbbra is ezt a hibaüzenetet kapja, kapcsolja ki, majd kapcsolja újra be a készüléket.

📝 MEGJEGYZÉS: Ha egy tintapatron okoz problémákat, eltávolíthatja azt, és a HP ENVY 5000 series készüléket egypatronos üzemmódban, egyetlen patronnal használhatja.

Nyomtatási problémák

Mit szeretne tenni?

Oldal sikertelen nyomtatásával kapcsolatos problémák elhárítása (nem lehet nyomtatni)

| | |
|---|---|
| HP Print and Scan Doctor | A HP Print and Scan Doctor segédprogram automatikusan megpróbálja diagnosztizálni és kijavítani a problémát. MEGJEGYZÉS: Ez a segédprogram csak Windows operációs rendszeren érhető el. |
| A nem nyomtatható nyomtatási feladatok hibaelhárítása | HP internetes hibaelhárítási varázsló használata. Ha a nyomtató nem válaszol vagy nem nyomtat, részletes útmutatást kérhet. |

📝 MEGJEGYZÉS: Előfordulhat, hogy a HP Print and Scan Doctor és a HP internetes hibaelhárítási varázslók nem minden nyelven érhetőek el.

Olvassa el a Súgóban található általános utasításokat az olyan problémákkal kapcsolatban, amikor nem lehet nyomtatni

Nyomtatási problémák elhárítása (Windows)

Győződjön meg arról, hogy a nyomtató be van kapcsolva, és van papír a tálcában. Ha még mindig nem tud nyomtatni, próbálja ki sorban a következő hibaelhárítási módszereket:

1. Ellenőrizze az esetleges hibaüzeneteket a nyomtató kijelzőjén, és oldja meg azokat a képernyőn megjelenő útmutatások követésével.
2. Ha a számítógép egy USB-kábellel van a nyomtatóhoz csatlakoztatva, húzza ki és csatlakoztassa ismét az USB-kábelt. Ha a számítógép vezeték nélküli kapcsolattal csatlakozik a nyomtatóhoz, ellenőrizze, hogy működik-e a kapcsolat.
3. Ellenőrizze, hogy a nyomtató nincs-e leállítva vagy offline állapotban.

Annak ellenőrzése, hogy a nyomtató nincs-e leállítva vagy offline állapotban

- a. A használt operációs rendszertől függően válassza az alábbi eljárások valamelyikét:
 - **Windows 10:** A Windows **Start** menüjében az alkalmazáslistából válassza a **Windows rendszer, Vezérlőpult** lehetőséget, majd kattintson az **Eszközök és nyomtatók megtekintése** lehetőségre a **Hardver és hang** területen.
 - **Windows 8.1 és Windows 8:** Mutasson vagy koppintson a képernyő jobb felső sarkára a gombsáv megjelenítéséhez, kattintson a **Beállítások** ikonra, kattintson vagy koppintson a **Vezérlőpult** elemre, majd kattintson vagy koppintson az **Eszközök és nyomtatók megtekintése** lehetőségre.
 - **Windows 7:** A Windows **Start** menüjében kattintson az **Eszközök és nyomtatók** elemre.
 - **Windows Vista:** A Windows **Start** menüjében kattintson a **Vezérlőpult**, majd a **Nyomtató** elemre.
 - **Windows XP:** A Windows **Start** menüjében kattintson a **Vezérlőpult**, majd a **Nyomtatók és faxok** elemre.
 - b. Kattintson duplán a nyomtató ikonjára, vagy kattintson a jobb gombbal a nyomtató ikonjára, és válassza az **Aktuális nyomtatási feladatok megtekintése** elemet a nyomtatási sor megnyitásához.
 - c. Győződjön meg arról, hogy a **Nyomtató** menü **Nyomtatás felfüggesztése** vagy **Kapcsolat nélküli használat** menüpontjai mellett nem látható pipa.
 - d. Ha bármilyen változtatást tett itt, ismét próbálkozzon a nyomtatással.
4. Ellenőrizze, hogy a nyomtató alapértelmezett nyomtatóként van-e beállítva.

Annak ellenőrzése, hogy a nyomtató alapértelmezett nyomtatóként van-e beállítva

- a. A használt operációs rendszertől függően válassza az alábbi eljárások valamelyikét:
 - **Windows 10:** A Windows **Start** menüjében az alkalmazáslistából válassza a **Windows rendszer, Vezérlőpult** lehetőséget, majd kattintson az **Eszközök és nyomtatók megtekintése** lehetőségre a **Hardver és hang** területen.
 - **Windows 8.1 és Windows 8:** Mutasson vagy koppintson a képernyő jobb felső sarkára a gombsáv megjelenítéséhez, kattintson a **Beállítások** ikonra, kattintson vagy koppintson a **Vezérlőpult** elemre, majd kattintson vagy koppintson az **Eszközök és nyomtatók megtekintése** lehetőségre.

- **Windows 7:** A Windows **Start** menüjében kattintson az **Eszközök és nyomtatók** elemre.
 - **Windows Vista:** A Windows **Start** menüjében kattintson a **Vezérlőpult**, majd a **Nyomtató** elemre.
 - **Windows XP:** A Windows **Start** menüjében kattintson a **Vezérlőpult**, majd a **Nyomtatók és faxok** elemre.
- b. Győződjön meg arról, hogy a megfelelő nyomtató van-e alapértelmezett nyomtatóként beállítva. Az alapértelmezett nyomtató mellett egy fekete vagy zöld körben lévő pipa látható.
- c. Ha nem a megfelelő nyomtató van alapértelmezett nyomtatóként kiválasztva, kattintson a jobb gombbal a megfelelő nyomtatóra, majd válassza a **Beállítás alapértelmezett nyomtatóként** parancsot.
- d. Próbálja meg ismét használni a készüléket.
5. Indítsa újra a nyomtatásvezérlő alkalmazást.

A nyomtatásvezérlő alkalmazás újraindítása

- a. A használt operációs rendszertől függően válassza az alábbi eljárások valamelyikét:

Windows 10

- i. A Windows **Start** menüjében az alkalmazáslistából válassza a **Windows felügyeleti eszközök**, majd a **Szolgáltatások** lehetőséget.
- ii. Kattintson a jobb gombbal a **Nyomtatósisor-kezelő** elemre, majd válassza a **Tulajdonságok** parancsot.
- iii. Ellenőrizze, hogy az **Általános** lapon az **Indítás típusa** mellett az **Automatikus** lehetőség van-e kiválasztva.
- iv. Ha a szolgáltatás még nem fut, kattintson a **Start**, majd az **OK** gombra a **Szolgáltatás állapota** menüben.

Windows 8.1 és Windows 8

- i. Mutasson vagy koppintson a képernyő jobb felső sarkára a gombsáv megjelenítéséhez, majd kattintson a **Beállítások** ikonra.
- ii. Kattintson vagy koppintson a **Vezérlőpult** lehetőségre, majd kattintson vagy koppintson a **Rendszer és biztonság** elemre.
- iii. Kattintson vagy koppintson a **Felügyeleti eszközök** lehetőségre, majd kattintson vagy koppintson duplán a **Szolgáltatások** elemre.
- iv. Kattintson a jobb gombbal vagy érintse meg, majd tartsa az ujját a **Nyomtatósisor-kezelő** elemen, végül válassza a **Tulajdonságok** parancsot.
- v. Ellenőrizze, hogy az **Általános** lapon az **Indítás típusa** mellett az **Automatikus** lehetőség van-e kiválasztva.
- vi. Ha a szolgáltatás még nem fut, kattintson vagy koppintson az **Indítás**, majd az **OK** gombra a **Szolgáltatás állapota** menüben.

Windows 7

- i. A Windows **Start** menüjében kattintson a **Vezérlőpult**, a **Rendszer és biztonság**, majd a **Felügyeleti eszközök** elemre.
- ii. Kattintson duplán a **Szolgáltatások** parancsra.
- iii. Kattintson a jobb gombbal a **Nyomtatósisor-kezelő** elemre, majd válassza a **Tulajdonságok** parancsot.
- iv. Ellenőrizze, hogy az **Általános** lapon az **Indítás típusa** mellett az **Automatikus** lehetőség van-e kiválasztva.
- v. Ha a szolgáltatás még nem fut, kattintson a **Start**, majd az **OK** gombra a **Szolgáltatás állapota** menüben.

Windows Vista

- i. A Windows **Start** menüjében kattintson a **Vezérlőpult**, a **Rendszer és karbantartás**, majd a **Felügyeleti eszközök** elemre.
- ii. Kattintson duplán a **Szolgáltatások** parancsra.
- iii. Kattintson a jobb gombbal a **Nyomtatósisor-kezelő eszköz** elemre, majd válassza a **Tulajdonságok** parancsot.
- iv. Ellenőrizze, hogy az **Általános** lapon az **Indítás típusa** mellett az **Automatikus** lehetőség van-e kiválasztva.
- v. Ha a szolgáltatás még nem fut, kattintson a **Start**, majd az **OK** gombra a **Szolgáltatás állapota** menüben.

Windows XP

- i. A Windows **Start** menüjében kattintson a jobb gombbal a **Sajátgép** elemre.
 - ii. Kattintson a **Kezelés** parancsra, majd kattintson a **Szolgáltatások és alkalmazások** elemre.
 - iii. Kattintson duplán a **Szolgáltatások** elemre, majd válassza a **Nyomtatósisor-kezelő** lehetőséget.
 - iv. Kattintson a jobb gombbal a **Nyomtatósisor-kezelő** elemre, majd kattintson az **Újraindítás** parancsra a szolgáltatás újraindításához.
- b. Győződjön meg arról, hogy a megfelelő nyomtató van-e alapértelmezett nyomtatóként beállítva. Az alapértelmezett nyomtató mellett egy fekete vagy zöld körben lévő pipa látható.
 - c. Ha nem a megfelelő nyomtató van alapértelmezett nyomtatóként kiválasztva, kattintson a jobb gombbal a megfelelő nyomtatóra, majd válassza a **Beállítás alapértelmezett nyomtatóként** parancsot.
 - d. Próbálja meg ismét használni a készüléket.
6. Indítsa újra a számítógépet.
 7. Törölje a nyomtatási sort.

A nyomtatási sor törlése

- a. A használt operációs rendszertől függően válassza az alábbi eljárások valamelyikét:

- **Windows 10:** A Windows **Start** menüjében az alkalmazáslistából válassza a **Windows rendszer, Vezérlőpult** lehetőséget, majd kattintson az **Eszközök és nyomtatók megtekintése** lehetőségre a **Hardver és hang** területen.
 - **Windows 8.1 és Windows 8:** Mutasson vagy koppintson a képernyő jobb felső sarkára a gombsáv megjelenítéséhez, kattintson a **Beállítások** ikonra, kattintson vagy koppintson a **Vezérlőpult** elemre, majd kattintson vagy koppintson az **Eszközök és nyomtatók megtekintése** lehetőségre.
 - **Windows 7:** A Windows **Start** menüjében kattintson az **Eszközök és nyomtatók** elemre.
 - **Windows Vista:** A Windows **Start** menüjében kattintson a **Vezérlőpult**, majd a **Nyomtató** elemre.
 - **Windows XP:** A Windows **Start** menüjében kattintson a **Vezérlőpult**, majd a **Nyomtatók és faxok** elemre.
- b. Kattintson duplán a nyomtató ikonjára a nyomtatási sor megnyitásához.
 - c. A **Nyomtató** menüben kattintson a **Nyomtatandó dokumentumok listájának törlése** vagy a **Nyomtatási dokumentum törlése** parancsokra, majd a parancs megerősítésére kattintson az **Igen** gombra.
 - d. Ha még mindig vannak dokumentumok a várakozási sorban, indítsa újra a számítógépet, majd próbálkozzon ismét a nyomtatással.
 - e. Ellenőrizze a nyomtatási sort, hogy az biztosan üres-e, majd ismét próbálkozzon a nyomtatással.

Az áramellátás ellenőrzése és a nyomtató alaphelyzetbe állítása

1. Győződjön meg arról, hogy a tápkábel megfelelően van csatlakoztatva.

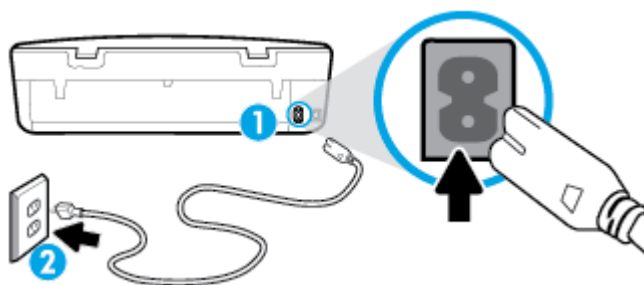

1 A nyomtató áramellátásának csatlakozása...

2 Kapcsolódás elektromos hálózathoz

2. Tekintse meg a nyomtatón található Tápellátás gombot. Ha nem világít, a nyomtató ki van kapcsolva. Kapcsolja be a nyomtatót a Tápellátás gombbal.

 **MEGJEGYZÉS:** Ha a nyomtató nem kap megfelelő tápellátást, csatlakoztassa egy másik fali csatlakozóhoz.

3. Miközben a nyomtató be van kapcsolva, húzza ki a tápkábelt a nyomtató hátoldalából.
4. Húzza ki a tápkábelt a fali aljzatból.
5. Várjon legalább 15 másodpercet.
6. Dugja vissza a tápkábelt a fali aljzatba.
7. Csatlakoztassa újra a tápkábelt a nyomtató hátoldalán található csatlakozóba.

8. Ha a nyomtató nem kapcsol be magától, a bekapcsoláshoz nyomja meg a Tápellátás gombot.
9. Próbálja meg újra használni a nyomtatót.

Nyomtatási problémák elhárítása (OS X és macOS)

1. Ellenőrizze, nincsenek-e hibaüzenetek, és hárítsa el őket.
2. Húzza ki, majd csatlakoztassa újra az USB-kábelt.
3. Ellenőrizze, hogy a készülék nincs-e leállítva vagy offline állapotban.

A készülék kikapcsolt vagy offline állapotának ellenőrzése

- a. A **Rendszerbeállítások** területen kattintson a következő elemre: **Nyomtatók és lapolvasók**.
- b. Kattintson az **Open Print Queue** (Nyomtatási sor megnyitása) gombra.
- c. Egy nyomtatási feladat kiválasztásához kattintson a kérdéses feladatra.

A nyomtatási feladat kezeléséhez használja a következő gombokat:

- **Delete** (Törlés): A kiválasztott nyomtatási feladat törlése.
 - **Tartás**: Szünetelteti a kiválasztott nyomtatási feladatot.
 - **Resume** (Folytatás): Egy szüneteltetett nyomtatási feladat folytatása.
 - **Nyomtató szüneteltetése**: Szünetelteti a nyomtatási sorban lévő összes nyomtatási feladatot.
- d. Ha bármilyen változtatást tett itt, ismét próbálkozzon a nyomtatással.
4. Indítsa újra a számítógépet.

A nyomtatási minőséggel kapcsolatos problémák megoldása

[Részletes útmutatás a legtöbb nyomtatási minőséggel kapcsolatos probléma elhárítására](#)

A nyomtatási minőséggel kapcsolatos problémák online hibaelhárítása

A nyomtatási minőséggel kapcsolatos problémák elhárításához olvassa el a Súgóban található általános utasításokat

 **MEGJEGYZÉS:** A nyomtatási minőséggel kapcsolatos problémák elkerülése érdekében mindig kapcsolja ki a nyomtatót a Tápellátás gomb használatával, majd várja meg, amíg a Tápellátás gomb jelzőfénye kialszik, mielőtt kihúzza a vezetékét vagy lekapcsol egy elosztót. Ez lehetővé teszi a nyomtató számára, hogy a patronokat lezárt pozícióba mozgassa, ahol védve vannak a kiszáradás ellen.

A nyomtatási minőség javítása (Windows)

1. Kizárólag eredeti HP patronot használjon.
2. Ellenőrizze a papírtípust.

A legjobb nyomtatási minőség elérése érdekében kiváló minőségű HP papírt vagy a ColorLok® szabványnak megfelelő papírokat használjon. További információ: [Útmutató a papírokról 9. oldal](#).

Mindig ellenőrizze, hogy a nyomtatáshoz használt papír simán fekszik-e. Képek nyomtatásakor a lehető legjobb minőség elérése érdekében használjon HP Advanced fotópapírt.

A különleges papírokat eredeti csomagolásukban vagy visszazárható műanyag tasakban tárolja, lapos és vízszintes felületen, száraz, hűvös helyen. Nyomtatáskor lehetőleg csak annyi papírt vegyen elő, amennyit azonnal fel fog használni. A nyomtatás végeztével a maradék papírt tegye vissza a műanyag tasakba. Ez megakadályozza, hogy a fotópapír meggyűrődjön.

3. Ellenőrizze a nyomtatószoftvert, és győződjön meg arról, hogy a megfelelő papírtípust választotta a **Hordozó** legördülő listában, illetve a megfelelő nyomtatási minőséget választotta a **Minőségi beállítások** opciós listából.
 - A nyomtató tulajdonságainak eléréséhez a nyomtatószoftver alatt, **Nyomtatás és beolvasás**, a **Nyomtatás** szakaszban kattintson a **Beállítások megadása** lehetőségre.
4. Ellenőrizze a becsült tintaszinteket, hogy lássa, nincsenek-e kifogyóban a patronok. További információ: [A becsült tintaszintek ellenőrzése 43. oldal](#). Ha a tintapatronokban kevés a tinta, javasoljuk, hogy cserélje ki őket.
5. Végezze el a nyomtatófej beigazítását.

A nyomtatófej beigazítása a nyomtatószoftver használatával



MEGJEGYZÉS: A nyomtatófej beigazításával biztosítható a megfelelő minőségű nyomtatás. A nyomtatófejet nem kell újraigazítani patroncsere után.

- a. Tegyen letter vagy A4-es méretű nem használt, sima fehér papírt az adagolótálcába.
 - b. Nyissa meg a HP nyomtatószoftvert. További információ: [Nyissa meg a HP nyomtatószoftvert \(Windows\) 16. oldal](#).
 - c. A nyomtató eszköztárának eléréséhez a nyomtatószoftver programban, a **Nyomtatás és beolvasás** alatt, a **Nyomtatás** szakaszban kattintson **A nyomtató karbantartása** lehetőségre.
 - d. A **nyomtató eszköztárán** kattintson az **Eszköz szolgáltatásai** lap **Nyomtatófejek igazítása** pontjára. A nyomtató kinyomtat egy igazítási lapot.
6. Ha a patronokban elég tinta van, nyomtasson ki egy diagnosztikai lapot.

Diagnosztikai lap nyomtatása a nyomtatószoftver programból

- a. Tegyen letter vagy A4-es méretű nem használt, sima fehér papírt az adagolótálcába.
 - b. Nyissa meg a HP nyomtatószoftvert. További információ: [Nyissa meg a HP nyomtatószoftvert \(Windows\) 16. oldal](#).
 - c. A nyomtató eszköztárának eléréséhez a nyomtatószoftver programban, a **Nyomtatás és beolvasás** alatt, a **Nyomtatás** szakaszban kattintson **A nyomtató karbantartása** lehetőségre.
 - d. Diagnosztikai oldal nyomtatásához kattintson az **Eszközjelentések** lap **Diagnosztikai információk nyomtatása** elemére.
7. Ellenőrizze a kék, a bíbor, a sárga és a fekete mezőket a diagnosztikai lapon. Ha sávokat lát a színes vagy a fekete mezőkben, vagy a mezők egy részén egyáltalán nincs tinta, tisztítsa meg a nyomtatófejet.

A nyomtatófej tisztítása a következővel: nyomtatószoftver



MEGJEGYZÉS: A tisztítás tintát használ el, ezért a nyomtatófejet csak szükség esetén tisztítsa. A tisztítási folyamat néhány percet vesz igénybe. A folyamat némi zajjal járhat.

- a. Tegyen letter vagy A4-es méretű nem használt, sima fehér papírt az adagolótálcába.
 - b. Nyissa meg a HP nyomtatószoftvert. További információ: [Nyissa meg a HP nyomtatószoftvert \(Windows\) 16. oldal.](#)
 - c. A nyomtató eszköztárának eléréséhez a nyomtatószoftver programban, a **Nyomtatás és beolvasás** alatt, a **Nyomtatás** szakaszban kattintson **A nyomtató karbantartása** lehetőségre.
 - d. Az **Eszköz szolgáltatásai** lapon kattintson a **Nyomtatófejek tisztítása** pontra. Kövesse a képernyőn megjelenő utasításokat.
8. Ha a nyomtatófej tisztítása nem oldja meg a problémát, forduljon a HP ügyfélszolgálatához. Látogasson el a következő címre: www.support.hp.com. Ez a webhely információkat és segédprogramokat tartalmaz, amelyek segíthetnek számos gyakori nyomtatóprobléma megoldásában. Kérésre válasszon országot/térséget, majd kattintson a **Minden HP kapcsolattartó** hivatkozásra. Így a műszaki támogatás telefonos elérhetőségével kapcsolatos információkat kap.

A nyomtatási minőség javítása (OS X és macOS)

1. Kizárólag eredeti HP patront használjon.
2. Ellenőrizze a papírtípust.

A legjobb nyomtatási minőség elérése érdekében kiváló minőségű HP papírt vagy a ColorLok® szabványnak megfelelő papírokat használjon. További információ: [Útmutató a papírokról 9. oldal.](#)

Mindig ellenőrizze, hogy a nyomtatáshoz használt papír simán fekszik-e. Képek nyomtatásakor a lehető legjobb minőség elérése érdekében használjon HP Advanced fotópapírt.

A különleges papírokat eredeti csomagolásukban vagy visszazárható műanyag tasakban tárolja, lapos és vízszintes felületen, száraz, hűvös helyen. Nyomtatáskor lehetőleg csak annyi papírt vegyen elő, amennyit azonnal fel fog használni. A nyomtatás végeztével a maradék papírt tegye vissza a műanyag tasakba. Ez megakadályozza, hogy a fotópapír meggyűrődjön.

3. A **Nyomtatás** párbeszédpanelen győződjön meg arról, hogy megfelelő papírtípust és nyomtatási minőséget választott.
4. Ellenőrizze a becsült tintaszinteket, hogy lássa, nincsenek-e kifogyóban a patronok.
Ha kifogyóban vannak a nyomtatópatronok, vegye fontolóra cseréjüket.
5. Végezze el a nyomtatófej beigazítását.

A nyomtatófej beigazítása a szoftver használatával

- a. Töltsön sima, fehér letter vagy A4 méretű papírt az adagolótálcába.
- b. Nyissa meg a következőt: HP Utility.



MEGJEGYZÉS: Az HP segédprogram az **HP** mappában, az **Alkalmazások** mappában található.

- c. Az ablak bal oldalán található eszközlistából válassza ki a nyomtatót.
- d. Kattintson az **Igazítás** parancsra.

- e. Kattintson a **Beigazítás** lehetőségre, és kövesse a képernyőn megjelenő utasításokat.
 - f. Kattintson a **Minden beállítás** lehetőségre az **Információ és támogatás** panelre való visszatéréshez.
6. Nyomtasson egy tesztoldalt.

Tesztoldal nyomtatása

- a. Töltsön sima, fehér letter vagy A4 méretű papírt az adagolótálcába.
- b. Nyissa meg a következőt: HP Utility.



MEGJEGYZÉS: Az HP segédprogram az **HP** mappában, az **Alkalmazások** mappában található.

- c. Az ablak bal oldalán található eszközlístából válassza ki a nyomtatót.
 - d. Kattintson a **Tesztoldal** lehetőségre.
 - e. Kattintson a **Tesztoldal nyomtatása** lehetőségre, majd kövesse a képernyőn megjelenő utasításokat.
7. Ha a diagnosztikai oldalon a szöveg és a színes mezők egy része hiányzik vagy csíkos, automatikusan tisztítsa meg a nyomtatófejet.

A nyomtatófej automatikus tisztítása

- a. Töltsön sima, fehér letter vagy A4 méretű papírt az adagolótálcába.
- b. Nyissa meg a következőt: HP Utility.



MEGJEGYZÉS: Az HP segédprogram az **HP** mappában, az **Alkalmazások** mappában található.

- c. Az ablak bal oldalán található eszközlístából válassza ki a nyomtatót.
- d. Kattintson a **Nyomtatófejek tisztítása** lehetőségre.
- e. Kattintson a **Tisztítás** lehetőségre, és kövesse a képernyőn megjelenő utasításokat.



VIGYÁZAT! A nyomtatófejet csak szükség esetén tisztítsa. A felesleges tisztítás pazarolja a tintát és csökkenti a nyomtatófej élettartamát.





MEGJEGYZÉS: Ha a nyomtatás minősége a tisztítás befejezése után is elmarad a várttól, próbálkozzon a nyomtatófej beigazításával. Ha a minőségi problémákat a beigazítás és a tisztítás sem hárította el, akkor forduljon a HP-támogatáshoz.

- f. Kattintson a **Minden beállítás** lehetőségre az **Információ és támogatás** panelre való visszatéréshez.



A nyomtatási minőség javítása a nyomtató kijelzőjéről

1. Kizárólag eredeti HP patronot használjon.
2. Győződjön meg arról, hogy a megfelelő papírtípust és nyomtatási minőséget választotta ki.
3. Ellenőrizze a becsült tintaszinteket, hogy lássa, nincsenek-e kifogyóban a patronok. További információ: [A becsült tintaszintek ellenőrzése 43. oldal](#). Ha a tintapatronokban kevés a tinta, javasoljuk, hogy cserélje ki őket.
4. Végezze el a nyomtatófej beigazítását.

A nyomtatófej igazítása a nyomtató kezelőpaneljéről



- a. Tegyen letter vagy A4-es méretű nem használt, sima fehér papírt az adagolótálcába.
 - b. A nyomtató kezelőpaneljének kezdőképernyőjén húzza el balra a képernyőt, amíg a  (**Beállítások**) meg nem jelenik, majd érintse meg a  (**Beállítások**) elemet.
 - c. Érintse meg a **Eszközök** , majd a **Patronok igazítása** lehetőséget, és kövesse a képernyőn megjelenő utasításokat.
5. Ha a patronokban elég tinta van, nyomtasson ki egy diagnosztikai lapot.

Diagnosztikai lap nyomtatása a nyomtató kijelzőjéről

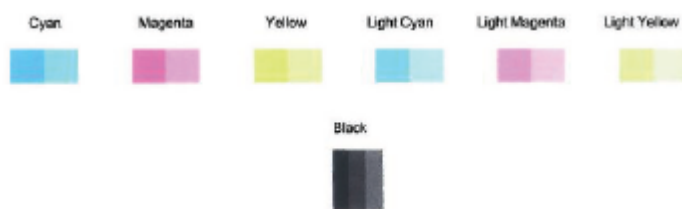
- a. Tegyen letter vagy A4-es méretű nem használt, sima fehér papírt az adagolótálcába.
 - b. A nyomtató kezelőpaneljének kezdőképernyőjén húzza el balra a képernyőt, amíg a  (**Beállítások**) meg nem jelenik, majd érintse meg a  (**Beállítások**) elemet.
 - c. Érintse meg a **Eszközök** lehetőséget, majd a **Minőségjelentés nyomtatása** lehetőséget.
6. Ellenőrizze a kék, a bíbor, a sárga és a fekete mezőket a diagnosztikai lapon. Ha sávokat lát a színes vagy a fekete mezőkben, vagy a mezők egy részén egyáltalán nincs tinta, tisztítsa meg a nyomtatófejet.



A nyomtatófej tisztítása a nyomtató kijelzőjéről

- a. Tegyen letter vagy A4-es méretű nem használt, sima fehér papírt az adagolótálcába.
 - b. A nyomtató kezelőpaneljének kezdőképernyőjén húzza el balra a képernyőt, amíg a  (**Beállítások**) meg nem jelenik, majd érintse meg a  (**Beállítások**) elemet.
 - c. Érintse meg a **Eszközök** , majd a **Patronok tisztítása** lehetőséget, és kövesse a képernyőn megjelenő utasításokat.
7. Ha a nyomtatófej tisztítása nem oldja meg a problémát, forduljon a HP ügyfélszolgálatához. Látogasson el a következő címre: www.support.hp.com . Ez a webhely információkat és segédprogramokat tartalmaz, amelyek segíthetnek számos gyakori nyomtatóprobléma megoldásában. Kérésre válasszon országot/térséget, majd kattintson a **Minden HP kapcsolattartó** hivatkozásra. Így a műszaki támogatás telefonos elérhetőségével kapcsolatos információkat kap.

Másolási problémák

[Másolási problémák
hibaelhárítása](#)

HP internetes hibaelhárítási varázsló használata.

Részletes útmutatás megtekintése, ha a nyomtató nem másol, vagy ha a nyomatok gyenge minőségűek.



MEGJEGYZÉS: Előfordulhat, hogy a HP internetes hibaelhárítási varázslók nem minden nyelven érhetőek el.

[Tippek a másolási és a lapolvasási sikerekért 37. oldal](#)

Beolvasási problémák

| | |
|---|--|
| HP Print and Scan Doctor | <p>A HP Print and Scan Doctor segédprogram automatikusan megpróbálja diagnosztizálni és kijavítani a problémát.</p> <p>MEGJEGYZÉS: Ez a segédprogram csak Windows operációs rendszeren érhető el.</p> |
| Lapolvasási problémák megoldása | <p>HP internetes hibaelhárítási varázsló használata.</p> <p>Részletes útmutatás megtekintése, ha nem működik vagy gyenge minőségű a beolvasás.</p> |



MEGJEGYZÉS: Előfordulhat, hogy a HP Print and Scan Doctor és a HP internetes hibaelhárítási varázslók nem minden nyelven érhetőek el.

[Tippek a másolási és a lapolvasási sikerekért 37. oldal](#)

Hálózati és kapcsolati problémák

Mit szeretne tenni?

Vezeték nélküli kapcsolat javítása

Válassza az alábbi hibaelhárítási lehetőségek egyikét.



| | |
|--|--|
| HP Print and Scan Doctor | <p>A HP Print and Scan Doctor segédprogram automatikusan megpróbálja diagnosztizálni és kijavítani a problémát.</p> <p>MEGJEGYZÉS: Ez a segédprogram csak Windows operációs rendszeren érhető el.</p> |
| HP internetes hibaelhárítási varázsló használata | <ul style="list-style-type: none"> • Végezze el a vezeték nélküli hálózat hibaelhárítását, függetlenül attól, hogy még nem volt csatlakoztatva a nyomtató, vagy pedig korábban már csatlakoztatta, de jelenleg nem működik. • Végezzen tűzfalal vagy víruskeresővel kapcsolatos hibaelhárítást, ha úgy véli, hogy ez akadályozza a számítógép csatlakozását a nyomtatóhoz. |



MEGJEGYZÉS: Előfordulhat, hogy a HP Print and Scan Doctor és a HP internetes hibaelhárítási varázslók nem minden nyelven érhetőek el.

A vezeték nélküli problémák elhárításáról Olvassa el a Súgóban található általános utasításokat

Ellenőrizze a hálózati konfigurációt, vagy nyomtassa ki a vezeték nélküli kapcsolat tesztjének jelentését, amely segít a hálózati kapcsolatok problémáinak diagnosztizálásában.

1. A nyomtató kezelőpanelének kijelzőjén érintse meg a  (Vezeték nélküli), majd a  (**Beállítások**) lehetőséget.
2. Érintse meg a **Jelentések nyomtatása**, majd a **Hálózatbeállítási oldal** vagy a **Vezeték nélküli tesztjelentés** gombot.

Vezeték nélküli kapcsolat hálózati beállításainak keresése

Válassza az alábbi hibaelhárítási lehetőségek egyikét.

| | |
|--|---|
| HP Print and Scan Doctor | <p>A HP Print and Scan Doctor segédprogram megmutatja a hálózatnevet (SSID) és a jelszót (hálózati kulcs).</p> <p>MEGJEGYZÉS: Ez a segédprogram csak Windows operációs rendszeren érhető el. A HP Print and Scan Doctor futtatására használt Windows rendszerű számítógépet vezeték nélküli kapcsolattal csatlakoztassa a hálózathoz.</p> <p>A vezeték nélküli beállítások ellenőrzéséhez a HP Print and Scan Doctor megnyitása után kattintson a Hálózat elemre a lap tetején, válassza a Speciális információ megjelenítése lehetőséget, majd válassza a Vezeték nélküli információ megjelenítése elemet. A vezeték nélküli beállításokat úgy is megjelenítheti, ha a fent látható Hálózat fülre kattint, majd kiválasztja Az útválasztó weboldalának megnyitása lehetőséget.</p> |
| HP internetes hibaelhárítási varázsló használata | <p>Útmutatás a hálózat nevének (SSID) és a vezeték nélküli hálózat jelszavának kiderítéséhez.</p> |

 **MEGJEGYZÉS:** Előfordulhat, hogy a HP Print and Scan Doctor és a HP internetes hibaelhárítási varázslók nem minden nyelven érhetőek el.



A Wi-Fi Direct kapcsolat javítása

| | |
|--|--|
| HP internetes hibaelhárítási varázsló használata | <p>A Wi-Fi Direct probléma hibaelhárítása vagy útmutatás a Wi-Fi Direct kapcsolat beállításához.</p> |
|--|--|

 **MEGJEGYZÉS:** Előfordulhat, hogy a HP internetes hibaelhárítási varázslók nem minden nyelven érhetőek el.

A Wi-Fi Direct hibaelhárításával kapcsolatban olvassa el a Súlyosban található általános utasításokat

1. Ellenőrizze a nyomtatón, hogy a Wi-Fi Direct kapcsolat be van-e kapcsolva:
 - ▲ A nyomtató kezelőpanelének kijelzőjén, a nyitó képernyőn érintse meg a  (Wi-Fi Direct) lehetőséget.
2. A vezeték nélküli számítógépen vagy mobil eszközön kapcsolja be a Wi-Fi kapcsolatot, keresse meg a nyomtatójának a Wi-Fi Direct szolgáltatáshoz használt nevét, majd csatlakozzon ahhoz.
3. Amikor a rendszer kéri, adja meg a Wi-Fi Direct jelszót.

 **MEGJEGYZÉS:** Egy Wi-Fi Direct-jelszó beszerzéséhez érintse meg a  (Wi-Fi Direct) elemet a kezdőképernyőn a nyomtató kezelőpanelének kijelzőjén.

4. Ha mobil eszközt használ, győződjön meg arról, hogy arra telepítve van kompatibilis nyomtatási alkalmazás. További információ a mobil nyomtatásról: www.hp.com/global/us/en/eprint/mobile_printing_apps.html.

A nyomtató hardverével kapcsolatos problémák

 **TIPP:** A nyomtató diagnosztizálásához, illetve a nyomtatás, a lapolvasás vagy a másolási problémák automatikus javításához futtassa a [HP Print and Scan Doctor](#). Az alkalmazás csak bizonyos nyelveken érhető el.

A nyomtató váratlanul kikapcsol

- Ellenőrizze a tápellátást és a tápcsatlakozást.
- Győződjön meg arról, hogy a nyomtató tápkábele megfelelően csatlakozik egy működőképes fali aljzathoz.

A patronartató rekesz fedele nyitva van

- Nyomtatás előtt zárja be a patronartató rekesz fedelét.

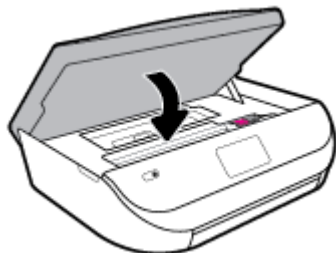

A patronigazítás nem sikerült

- Ha a beigazítási művelet nem sikerül, ellenőrizze, hogy tiszta, üres fehér papírt helyezett-e az adagolótálcába. Ha a nyomtatópatronok beigazításakor színes papír van az adagolótálcába töltve, a beigazítás nem lesz megfelelő.
- Ha az igazítási művelet ismét sikertelen, lehet, hogy tisztítani kell a nyomtatófejet, vagy valamelyik érzékelő hibás.
- Ha a nyomtatófej tisztítása nem oldja meg a problémát, forduljon a HP ügyfélszolgálatához. Látogasson el a következő címre: www.support.hp.com. Ez a webhely információkat és segédprogramokat tartalmaz, amelyek segíthetnek számos gyakori nyomtatóprobléma megoldásában. Kérésre válasszon országot/térséget, majd kattintson a **Minden HP kapcsolattartó** hivatkozásra. Így a műszaki támogatás telefonos elérhetőségével kapcsolatos információkat kap.

Nyomtatóhiba megoldása

- ▲ Kapcsolja ki, majd be a nyomtatót. Ha ez nem oldja meg a problémát, lépjen kapcsolatba a HP vállalattal.

További tudnivalók a HP ügyfélszolgálatával történő kapcsolatba lépésről: [HP-támogatás 81. oldal](#).

Súgó megjelenítése a nyomtató kezelőpaneljéről

A nyomtató súgótémakörei segítségével további információkat szerezhet a nyomtatóról, és egyes súgótémakörökben animációk vezetnek végig az eljárásokon, például a papír betöltési folyamatán.

A Súgó menü megnyitásához a kezdőképernyőről vagy az egyes képernyőkre vonatkozó környezetfüggő súgó megjelenítéséhez érintse meg a nyomtató kezelőpanelének **?** elemét.

Súgó megjelenítése a HP Smart alkalmazásban



A HP Smart alkalmazás riasztással jelzi a nyomtató problémáit (elakadás és más problémák), súgótartalomra mutató hivatkozásokat tartalmaz, és biztosítja az ügyfélszolgálattal való kapcsolatfelvétel lehetőségét, amennyiben további segítségre van szüksége.

A nyomtatójelentések ismertetése

Az alábbi jelentések nyomtatása segítséget nyújthat a nyomtató hibáinak elhárításában.

- [Nyomtató állapotjelentése](#)
- [Hálózatbeállítási oldal](#)
- [Minőségjelentés nyomtatása](#)
- [Vezeték nélküli tesztre vonatkozó jelentés](#)
- [Webelérési tesztjelentés](#)

Nyomtatójelentés nyomtatása

1. A nyomtató kezelőpanelének kezdőképernyőjén húzza el balra a képernyőt, amíg a  (**Beállítások**) meg nem jelenik, majd érintse meg a  (**Beállítások**) elemet.
2. Érintse meg a **Eszközök** pontot.
3. Érintse meg a kívánt menüpontot.



MEGJEGYZÉS: A vezeték nélküli tesztre vonatkozó jelentés nyomtatásához lásd: [Vezeték nélküli kapcsolat tesztelése 50. oldal](#)

Nyomtató állapotjelentése

A nyomtató állapotjelentése segítségével megtekintheti a nyomtatóval kapcsolatos aktuális információkat, valamint a tintapatronok állapotát. A nyomtató állapotjelentése ezenfelül segít a nyomtató hibáinak elhárításában.

Az állapotjelentés a legutóbbi események naplóját is tartalmazza.

Ha a HP-val kapcsolatba lép, akkor érdemes lehet kinyomtatni a nyomtatóállapot-jelentést.

Hálózatbeállítási oldal

Ha a nyomtató hálózathoz csatlakozik, kinyomtathat egy hálózatbeállítási oldalt a nyomtató hálózati beállításainak és a nyomtató által észlelt hálózatok listájának megtekintéséhez. A jelentés utolsó oldala tartalmazza a területen észlelhető össze vezeték nélküli hálózat listáját azok jelerősségével és az általuk használt csatornákkal együtt. Ennek segítségével kiválaszthat egy olyan csatornát a hálózata számára, amelyet nem foglal le nagyon a többi hálózat (ami javítani fogja a hálózati teljesítményt).



MEGJEGYZÉS: Az észlelt vezeték nélküli hálózatok listájának megtekintéséhez kapcsolja be a nyomtatón található vezeték nélküli rádiót. Ha ki van kapcsolva, a lista nem jelenik meg.

A hálózatbeállítási oldalt használhatja a hálózati csatlakozási problémák hibáinak elhárítására. Ha kapcsolatba kell lépnie a HP vállalattal, gyakran jó hasznát veheti ennek az oldalnak.

Minőségjelentés nyomtatása

A nyomtatási minőséggel kapcsolatos problémáknak számos oka lehet: nem megfelelő szoftverbeállítás, gyenge minőségű forrásképfájl vagy maga a nyomtatási rendszer. Ha nem elégedett a nyomtatási minőséggel, a Nyomtatásiminőség-jelentés segíthet megállapítani, hogy megfelelően működik-e a nyomtatórendszer.

Vezeték nélküli tesztre vonatkozó jelentés

A vezeték nélküli tesztjelentés nyomtatásakor a készülék különféle tesztek futtat a nyomtató vezeték nélküli kapcsolatának ellenőrzése érdekében. A jelentés tartalmazza a teszt eredményeit. Probléma észlelésekor a jelentés elején megjelennek az elhárításra vonatkozó lépések. A jelentés végén a vezeték nélküli konfigurációra vonatkozó fontos információkat talál.

Webelérési tesztjelentés

A webes elérési jelentés kinyomtatásával könnyebben azonosíthatja az internetkapcsolat azon hibáit, amelyek hatással lehetnek a Webszolgáltatásokra.

Problémák megoldása a webszolgáltatások segítségével

Ha problémákba ütközik a webszolgáltatások, például a **HP ePrint** szolgáltatás használata során, ellenőrizze a következőket:

- Győződjön meg arról, hogy a nyomtató csatlakoztatva van az internethez vezeték nélküli kapcsolaton keresztül.



MEGJEGYZÉS: A webes szolgáltatások nem használhatók, ha a nyomtató USB-kábellel csatlakozik.

- Ellenőrizze, hogy a legújabb termékfrissítések telepítve vannak-e a nyomtatóra.
- Győződjön meg arról, hogy a webszolgáltatások engedélyezve vannak a nyomtatón. További információ: [Webszolgáltatások beállítása 38. oldal](#).
- Ellenőrizze, hogy a hálózati elosztó, kapcsoló vagy útválasztó be van-e kapcsolva, és megfelelően működik-e.
- Ha a nyomtatót vezeték nélküli kapcsolat használatával csatlakoztatja, ellenőrizze, hogy a vezeték nélküli hálózat megfelelően működik-e. További információ: [Hálózati és kapcsolati problémák 75. oldal](#).
- A **HP ePrint** használatakor ellenőrizze az alábbiakat:
 - Ellenőrizze, hogy helyes-e a nyomtató e-mail címe.
 - Biztosítsa, hogy csak a nyomtató e-mail címe legyen az e-mail üzenet „Címzett” sorában. Ha más e-mail címek is szerepelnek a „Címzett” sorban, lehet, hogy nem tudja kinyomtatni az elküldött mellékleteket.
 - Ellenőrizze, hogy a **HP ePrint** követelményeinek megfelelő dokumentumokat küld-e. További információért keresse fel az [HP Connected](#) webhelyet. Előfordulhat, hogy ez a webhely nem minden országban/régióban érhető el.
- Amennyiben a hálózati csatlakozáshoz proxybeállításokra van szükség, akkor győződjön meg a megadott adatok érvényességéről:
 - Ellenőrizze webböngészőjének (például Internet Explorer, Firefox, Safari) beállításait.
 - Ezt az IT-rendszergazdával vagy a tűzfal beállítójával ellenőrizze.

Ha a tűzfal által használt proxybeállítások módosultak, frissítenie kell ezeket a beállításokat a nyomtató kezelőpaneljén vagy a beágyazott webkiszolgálón. Ha ezeket a beállításokat nem frissíti, akkor nem fogja tudni használni a webszolgáltatásokat.

További információ: [Webszolgáltatások beállítása 38. oldal](#).



TIPP: A webszolgáltatások beállításával és használatával kapcsolatos további információk: [HP Connected](#). Előfordulhat, hogy ez a webhely nem minden országban/régióban érhető el.

A nyomtató karbantartása

Mit szeretne tenni?

A lapolvasóüveg tisztítása

A lapolvasó üvegére, a lapolvasófedél borítására vagy a lapolvasó keretére került por vagy piszok lelassíthatja a működést, ronthatja a beolvasott dokumentumok minőségét, és pontatlanná teheti a különleges szolgáltatások végrehajtását (például a másolatok illesztését egy adott lapmérethez).

A lapolvasó üveglapjának tisztítása

FIGYELEM! A nyomtató tisztítása előtt kapcsolja ki a nyomtatót a  (Tápellátás gomb) megnyomásával, majd húzza ki a tápkábelt a konnektorból.

1. Emelje fel az lapolvasó fedelét.

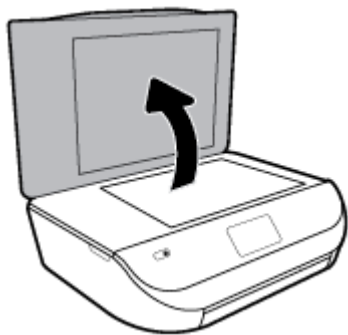

2. Tisztítsa meg a lapolvasó üveglapját és a fedél borítását egy olyan puha, szőszmentes ruhával, amelyre enyhe hatású üvegtisztítót permetezett.





VIGYÁZAT! A lapolvasó üveglapjának tisztításához csak üvegtisztítót használjon. Az oldószereket, acetont, benzint és szén-tetrakloridot tartalmazó tisztítószerek használata esetén károsodhat a készülék üveglapja. Izopropil-alkoholt se használjon, mert az csíkokat hagyhat a lapolvasó üvegen.

VIGYÁZAT! Ne permetezzen tisztítószert közvetlenül a lapolvasó üveglapjára. Ha túl sok üvegtisztítót használ, a szer a lapolvasó üveglapja alá szívároghat, és károsíthatja a lapolvasót.

3. Csatolja le a lapolvasófedelelet, és kapcsolja be a nyomtatót.

A külső felület tisztítása



 **FIGYELEM!** A nyomtató tisztítása előtt kapcsolja ki a nyomtatót a  (Tápellátás gomb) megnyomásával, majd húzza ki a tápkábelt a konnektorból.

Használjon egy puha, nedves, nem foszló kendőt a por, a foltok és a szennyeződések a burkolatról való eltávolításához. Tartson távol minden folyadékot a nyomtató belsejétől, valamint a nyomtató vezérlőpaneljétől.



Gyári értékek és beállítások visszaállítása

Ha letilt bizonyos funkciókat vagy módosít egyes beállításokat, és vissza szeretné állítani őket, visszaállíthatja a nyomtatót a gyári alapbeállításokra vagy a hálózati beállításokra.

A nyomtató eredeti gyári alapbeállításainak visszaállítása

1. A nyomtató kezelőpaneljének kezdőképernyőjén húzza el balra a képernyőt, amíg a  (**Beállítások**) meg nem jelenik, majd érintse meg a  (**Beállítások**) elemet.
2. Érintse meg a **Eszközök** , majd a **Gyári alapértelmezett értékek visszaállítása** lehetőséget, és kövesse a képernyőn megjelenő utasításokat.

A nyomtató eredeti hálózati beállításainak visszaállítása

1. A kezdőképernyőn érintse meg a  (Vezeték nélküli) gombot, majd érintse meg a  (**Beállítások**) gombot.
2. Érintse meg a **Hálózat visszaállítása** elemet, majd kövesse a képernyőn megjelenő utasításokat.
3. Nyomtassa ki a hálózatbeállítási oldalt, és ellenőrizze, hogy a hálózati beállítások visszaálltak-e az alapértékekre.

 **MEGJEGYZÉS:** A nyomtató hálózati beállításainak visszaállításakor a rendszer eltávolítja az előzőleg konfigurált vezeték nélküli hálózati beállításokat (például a kapcsolat sebességét vagy az IP-címet). Az IP-cím visszaáll automatikus üzemmódba.

 **TIPP:** A HP www.support.hp.com online támogatási webhelyén számos gyakori, a nyomtatóval kapcsolatban felmerülő probléma kijavításához szükséges információt és segédprogramot talál.

(Windows) A nyomtató diagnosztizálásához, illetve a nyomtatás, a lapolvasás vagy a másolási problémák automatikus javításához futtassa a [HP Print and Scan Doctor](#). Az alkalmazás csak bizonyos nyelveken érhető el.

HP-támogatás

A termékekkel kapcsolatos legújabb frissítésekért és támogatási információkért látogasson el a támogatási webhelyre a www.support.hp.com címen. A HP online támogatási szolgálata különböző lehetőségeket biztosít a nyomtatóval kapcsolatos segítségnyújtáshoz:



Illesztőprogramok és letöltések: Letöltheti a legújabb szoftver-illesztőprogramokat és frissítéseket, illetve a nyomtatóhoz mellékelt termékútmutatókat és dokumentációt is.



HP támogatási fórumok: Látogasson el a HP támogatási fórumokra a gyakori kérdésekkel és problémákkal kapcsolatos válaszokért. Megtekinthet más HP ügyfelek által feltett kérdéseket, vagy bejelentkezhet, és közzéteheti a saját kérdéseit és megjegyzéseit.



Hibaelhárítás: A HP online eszközök segítségével észlelje a nyomtatóját, majd keressen ajánlott megoldásokat.

Kapcsolatfelvétel

Ha egy probléma megoldásához egy HP technikai támogatási képviselő segítségére van szüksége, látogasson el a [Kapcsolatfelvétel a támogatással webhelyre](#). A következő kapcsolatfelvételi lehetőségek ingyenesen elérhetők a jótállással rendelkező ügyfelek számára (a jótállással nem rendelkező ügyfelek számára a HP szakemberek által biztosított támogatás díjfizetés ellenében vehető igénybe):



Online csevegés HP szakemberrel.



HP szakember hívása telefonon.

A HP ügyfélszolgálattal való kapcsolatfelvétel esetén készüljön fel arra, hogy meg kell adnia a következő adatokat és információkat:

- Terméknév (a nyomtatón található, például: HP ENVY 5000)
- Termékszám (a patrontartó rekesz fedelének belső felületén található)



- Sorozatszám (a nyomtató hátulján vagy alján található)

Nyomtató regisztrálása

A regisztrálás csupán néhány percet vesz igénybe, ezt követően azonban gyorsabb kiszolgálást, hatékonyabb ügyféltámogatást és terméktámogatási értesítéseket vehet igénybe. Ha nyomtatóját nem regisztrálta a szoftver telepítése során, a <http://www.register.hp.com> címen most megteheti.

További jótállási lehetőségek

A HP ENVY 5000 series készülékhez további díj ellenében bővített szolgáltatási programok is elérhetők. Látogasson el a www.support.hp.com webhelyre, válassza ki a régiót/országot és a nyelvet, majd tekintse át a nyomtatójához elérhető kiterjesztett jótállási lehetőségeket.

A Műszaki információk

Ezen fejezet a HP ENVY 5000 series műszaki adatait, valamint a nemzetközi hatósági nyilatkozatokat tartalmazza.

További műszaki adatokért tekintse át a HP ENVY 5000 series nyomtatott dokumentációját.

Ez a rész a következő témaköröket tárgyalja:

- [HP Company – megjegyzések](#)
- [Specifikációk](#)
- [Hatósági nyilatkozatok](#)
- [Környezeti termékkezelési program](#)

HP Company – megjegyzések

Az itt szereplő információ előzetes értesítés nélkül változhat.

Minden jog fenntartva. A szerzői jogi jogszabályok által megengedetteken túl tilos a dokumentumot a HP előzetes írásbeli engedélye nélkül sokszorosítani, átdolgozni vagy lefordítani. A HP termékeire és szolgáltatásaira kizárólag a termékekhez és szolgáltatásokhoz mellékelte kifejezett garanciális nyilatkozatokban foglalt garancia vonatkozik. Az itt található információk nem értelmezhetők további garanciális kötelezettségként. A HP nem felelős a dokumentum műszaki vagy szerkesztői hibáiért, illetve a mulasztásokért.

© Copyright 2018 HP Development Company, L.P.

A Microsoft és a Windows a Microsoft Corporation bejegyzett védjegye vagy védjegye az Amerikai Egyesült Államokban és/vagy más országokban.

A Bluetooth jelölés a jogtulajdonos védjegye, amelyet a HP Inc. licencmegállapodás keretében használ.

Specifikációk

Ez a fejezet a HP ENVY 5000 series műszaki adatait tartalmazza. A termék további műszaki jellemzőit a termék adatlapján találja: www.support.hp.com.

- [Rendszerkövetelmények](#)
- [Környezetvédelmi jellemzők](#)
- [Nyomtatási jellemzők](#)
- [Lapolvasási jellemzők](#)
- [Másolási jellemzők](#)
- [Patronkapacitás](#)
- [Nyomtatási felbontás](#)
- [Hangos információk](#)

Rendszerkövetelmények

A jövőben várható kiadásokról, újdonságokról és terméktámogatásról a HP online támogatási webhelyén olvashat bővebben a következő címen: www.support.hp.com.

Környezetvédelmi jellemzők

- Működési hőmérséklet ajánlott tartománya: 15 °C és 30 °C között (59 °F és 86 °F között)
- Működési hőmérséklet megengedett tartománya: 5 °C és 40 °C között (41 °F és 104 °F között)
- Páratartalom: 20–80%-os relatív páratartalom, nem lecsapódó (ajánlott), 25 °C-os harmatpont (maximum)
- Tárolási hőmérséklettartomány: –40 °C és 60 °C között (–40 °F és 140 °F között)
- Erős elektromágneses mező közelében a HP ENVY 5000 series kimenete kissé torzult lehet.
- A HP azt javasolja, hogy a lehetséges elektromágneses zajártalom elkerülése érdekében a használt USB-kábel ne legyen hosszabb 3 méternél (10 lábnál).

Nyomtatási jellemzők

- A nyomtatási sebesség a dokumentum összetettségétől függ.
- Módszer: igény szerinti cseppkibocsátású hőtintasugaras technológiát használó tintasugaras nyomtató
- Nyelv: PCL3 GUI

Lapolvasási jellemzők

- Optikai felbontás: akár 1200 dpi
- Hardveres felbontás: akár 1200 x 1200 dpi
- Javított felbontás: akár 1200 x 1200 dpi
- Bitmélység: 24 bites színes, 8 bites szürkeárnyalatos (256 szürke árnyalat)
- A legnagyobb lapolvasási méret az üvegről: 21,6 x 29,7 cm(8,5 x 11,7 hüvelyk)
- Támogatott fájlformátumok: BMP, JPEG, PNG, TIFF, PDF
- Twain verzió: 1,9

Másolási jellemzők

- Digitális képfeldolgozás
- A megadható legnagyobb példányszám a készülék típusától függ.
- A másolási sebességek készüléktípusonként és a dokumentum összetettségétől függően változnak.

Patronkapacitás

A nyomtatópatronok becsült kapacitásáról a www.hp.com/go/learnaboutsupplies oldalon olvashat bővebben.

Nyomtatási felbontás

A támogatott nyomtatási felbontások listájáért látogasson el a támogatási webhelyre: www.support.hp.com.

További tudnivalók a maximális dpi beállítással végzett nyomtatásról: [Nyomtatás a Maximum dpi beállítással 25. oldal](#).

Hangos információk

Ha rendelkezik internet-hozzáféréssel, akkor a hangadatokról információkat kaphat a [HP webhelyén](#).

Hatósági nyilatkozatok

A HP ENVY 5000 series készülék megfelel az országa/térsége szabályozó hatóságai által megállapított termékkövetelményeknek.

Ez a rész a következő témaköröket tárgyalja:

- [Szabályozási modellszám](#)
- [FCC-nyilatkozat](#)
- [Megjegyzések koreai felhasználók számára](#)
- [VCCI \(B osztály\) megfelelőségi nyilatkozat japán felhasználók számára](#)
- [A tápkábelre vonatkozó megjegyzések japán felhasználók számára](#)
- [Zajkibocsátási nyilatkozat – Németország](#)
- [Európai Unióra vonatkozó hatósági nyilatkozat](#)
- [Vizuális megjelenítési munkakörnyezetekre vonatkozó nyilatkozat, Németország](#)
- [Megjegyzések a kanadai telefonhálózatot használók számára](#)
- [Megfelelési nyilatkozat](#)
- [Megfelelési nyilatkozat](#)
- [A vezeték nélküli termékekkel kapcsolatos előírások](#)

Szabályozási modellszám

Hivatalos azonosítás céljából a termék el van látva egy hivatalos szabályozási modellszámmal. A termék szabályozási modellszáma: SNPRC-1702-01. Ez a szabályozási modellszám nem tévesztendő össze a kereskedelmi névvel (HP ENVY 5000 All-in-One series), sem a termékszámokkal (M2U85, M2U91–M2U94).

FCC-nyilatkozat

The United States Federal Communications Commission (in 47 CFR 15.105) has specified that the following notice be brought to the attention of users of this product.

This equipment has been tested and found to comply with the limits for a Class B digital device, pursuant to Part 15 of the FCC Rules. These limits are designed to provide reasonable protection against harmful interference in a residential installation. This equipment generates, uses and can radiate radio frequency energy and, if not installed and used in accordance with the instructions, may cause harmful interference to radio communications. However, there is no guarantee that interference will not occur in a particular installation. If this equipment does cause harmful interference to radio or television reception, which can be determined by turning the equipment off and on, the user is encouraged to try to correct the interference by one or more of the following measures:

- Reorient or relocate the receiving antenna.
- Increase the separation between the equipment and the receiver.

- Connect the equipment into an outlet on a circuit different from that to which the receiver is connected.
- Consult the dealer or an experienced radio/TV technician for help.

For further information, contact: Manager of Corporate Product Regulations, HP Inc. 1501 Page Mill Road, Palo Alto, CA 94304, U.S.A.

Modifications (part 15.21)

The FCC requires the user to be notified that any changes or modifications made to this device that are not expressly approved by HP may void the user's authority to operate the equipment.

This device complies with Part 15 of the FCC Rules. Operation is subject to the following two conditions: (1) this device may not cause harmful interference, and (2) this device must accept any interference received, including interference that may cause undesired operation.

Megjegyzések koreai felhasználók számára

B급 기기

(가정용 방송통신기자재)

이 기기는 가정용(B급) 전자파적합기기로서 주로 가정에서 사용하는 것을 목적으로 하며, 모든 지역에서 사용할 수 있습니다.

VCCI (B osztály) megfelelési nyilatkozat japán felhasználók számára

この装置は、クラス B 情報技術装置です。この装置は、家庭環境で使用することを目的としていますが、この装置がラジオやテレビジョン受信機に近接して使用されると、受信障害を引き起こすことがあります。取扱説明書に従って正しい取り扱いをして下さい。

VCCI-B

A tápkábelre vonatkozó megjegyzések japán felhasználók számára

製品には、同梱された電源コードをお使い下さい。

同梱された電源コードは、他の製品では使用出来ません。

Zajkibocsátási nyilatkozat – Németország

Geräuschemission

LpA < 70 dB am Arbeitsplatz im Normalbetrieb nach DIN 45635 T. 19

Európai Unióra vonatkozó hatósági nyilatkozat



A CE emblémát viselő termékek megfelelnek a következő rájuk vonatkozó egy vagy több európai uniós irányelvnek:

A rádióberendezésekre és a távközlő végberendezésekre, valamint a megfelelőségük kölcsönös elismerésére vonatkozó 1999/5/EK irányelv (2017-ben felváltja a rádióberendezések forgalmazására vonatkozó tagállami

jogszabályok harmonizációjáról szóló 2014/53/EU irányelv); Kiszűrésű berendezésekre vonatkozó 2014/35/EK irányelv; Az elektromágneses összeférhetőségre vonatkozó tagállami jogszabályok harmonizálásáról szóló 2014/30/EU irányelv; Környezetbarát tervezésre vonatkozó 2009/125/EK irányelv; Egyes veszélyes anyagok elektromos és elektronikus berendezésekben való alkalmazásának korlátozására vonatkozó 2011/65/EU irányelv

A fenti irányelveknek való megfelelés megállapítása a vonatkozó harmonizált európai szabványok segítségével történik.

A teljes megfelelési nyilatkozat a következő webhelyen található:

www.hp.eu/certificates (Keressen a termék típusnévre vagy hatósági típusazonosító számára (RMN), amely a hatósági címkén található.)

A hatósági ügyek kapcsolattartója a HP Deutschland GmbH (HQ-TRE, 71025, Boeblingen, Németország).

Vezeték nélküli funkcióval rendelkező termékek

EMF

- Ez a termék megfelel a rádiófrekvenciás sugárzásnak való kitétségre vonatkozó nemzetközi irányelvnek (ICNIRP).

Ha rádióadó és -vevő eszközt tartalmaz, normál használat esetén 20 cm távolságot kell tartani a készüléktől, hogy a rádiófrekvenciás sugárzás szintje ne haladja meg az Európai Unióban érvényes határértékeket.

Vezeték nélküli funkció Európában

- 802.11 b/g/n szabványú vagy Bluetooth-rádióval felszerelt termékek esetén:
 - Ez a termék 2400–2483,5 MHz-es rádiófrekvencián működik, és az átviteli teljesítménye 20 dBm (100 mW) vagy kevesebb.
- 802.11 a/b/g/n szabványú rádióval felszerelt termékek esetén:
 -  **VIGYÁZAT:** Az IEEE 802.11x vezeték nélküli LAN 5,15–5,35 GHz-es frekvenciasáv **kizárólag beltéri használatra** van korlátozva valamennyi európai uniós tagállamban, az EFTA országokban (Izland, Norvégia, Liechtenstein), valamint a legtöbb európai országban (pl. Svájc, Törökország, Szerb Köztársaság). A WLAN-alkalmazás szabadterei használata interferenciaproblémákat okozhat a meglévő rádiószolgáltatásokkal.
 - Ez a termék 2400–2483,5 MHz-es és 5170–5710 MHz-es rádiófrekvencián működik, és az átviteli teljesítménye 20 dBm (100 mW) vagy kevesebb.

Vizuális megjelenítési munkakörnyezetekre vonatkozó nyilatkozat, Németország

GS-Erklärung (Deutschland)

Das Gerät ist nicht für die Benutzung im unmittelbaren Gesichtsfeld am Bildschirmarbeitsplatz vorgesehen. Um störende Reflexionen am Bildschirmarbeitsplatz zu vermeiden, darf dieses Produkt nicht im unmittelbaren Gesichtsfeld platziert werden.

Megjegyzések a kanadai telefonhálózatot használók számára

Cet appareil est conforme aux spécifications techniques des équipements terminaux d'Industrie Canada. Le numéro d'enregistrement atteste de la conformité de l'appareil. L'abréviation IC qui précède le numéro d'enregistrement indique que l'enregistrement a été effectué dans le cadre d'une Déclaration de conformité

stipulant que les spécifications techniques d'Industrie Canada ont été respectées. Néanmoins, cette abréviation ne signifie en aucun cas que l'appareil a été validé par Industrie Canada.

Pour leur propre sécurité, les utilisateurs doivent s'assurer que les prises électriques reliées à la terre de la source d'alimentation, des lignes téléphoniques et du circuit métallique d'alimentation en eau sont, le cas échéant, branchées les unes aux autres. Cette précaution est particulièrement importante dans les zones rurales.

 **REMARQUE:** Le numéro REN (Ringer Equivalence Number) attribué à chaque appareil terminal fournit une indication sur le nombre maximal de terminaux qui peuvent être connectés à une interface téléphonique. La terminaison d'une interface peut se composer de n'importe quelle combinaison d'appareils, à condition que le total des numéros REN ne dépasse pas 5.

Basé sur les résultats de tests FCC Partie 68, le numéro REN de ce produit est 0.1.

This equipment meets the applicable Industry Canada Terminal Equipment Technical Specifications. This is confirmed by the registration number. The abbreviation IC before the registration number signifies that registration was performed based on a Declaration of Conformity indicating that Industry Canada technical specifications were met. It does not imply that Industry Canada approved the equipment.

Users should ensure for their own protection that the electrical ground connections of the power utility, telephone lines and internal metallic water pipe system, if present, are connected together. This precaution might be particularly important in rural areas.

 **NOTE:** The Ringer Equivalence Number (REN) assigned to each terminal device provides an indication of the maximum number of terminals allowed to be connected to a telephone interface. The termination on an interface might consist of any combination of devices subject only to the requirement that the sum of the Ringer Equivalence Numbers of all the devices does not exceed 5.

The REN for this product is 0.1, based on FCC Part 68 test results.

Megfelelőségi nyilatkozat

A megfelelőségi nyilatkozat a www.hp.eu/certificates webhelyen található.

Megfelelőségi nyilatkozat



DECLARATION OF CONFORMITY according to ISO/IEC 17050-1 and EN 17050-1

DoC #: SNPRC-1702-01 - R5 Original/en

Manufacturer's Name: HP Inc.
Manufacturer's Address: HP Singapore (Private) Limited, 1 Depot Close, Singapore 109841

declare, under its sole responsibility that the product

Product Name and Model:²⁾ HP OfficeJet 5000 All-in-One Printer Series;
HP DeskJet Ink Advantage 5000 All-in-One Printer Series
Regulatory Model Number:¹⁾ SNPRC-1702-01
Product Options: Please See ANNEX I

conforms to the following Product Specifications and Regulations:

Safety

IEC 60950-1:2005 +A1:2009 +A2:2013
EN 60950-1:2006 +A11:2009 +A1:2010 +A12:2011 +A2:2013
EN 62479:2010
EN 62311:2008

EMC

CISPR 32:2012 / EN55032:2012 Class B
CISPR 24:2010 / EN55024:2010
EN 61000-3-2:2014
EN 61000-3-3:2013
FCC CFR 47 Part 15 Class B
ICES-003, Issue 6 Class B
VCCI V-3:2015
EN 301 489-1 V2.1.1 :2017
EN 301 489-17 V3.1.1:2017

Spectrum

EN 300 328 V2.1.1:2016
EN 301 893 V1.8.1
EN 301 893 V2.1.0

Ecodesign

Regulation (EC) No. 1275/2008

ENERGY STAR® Qualified Imaging Equipment Operational Mode (OM) Test Procedure
EN 50564:2011
IEC 62301:2011

RoHS

EN 50581:2012

The product herewith complies with the requirements of the Radio Equipment Directive 2014/53/EU, the Ecodesign Directive 2009/125/EC, the RoHS Directive 2011/65/EU and carries the **CE**-marking accordingly.

This device complies with part 15 of the FCC Rules. Operation is subject to the following two conditions:

(1) This device may not cause harmful interference, and (2) this device must accept any interference received, including interference that may cause undesired operation.

Additional Information:

- 1) This product is assigned a Regulatory Model Number which stays with the regulatory aspects of the design. The Regulatory Model Number is the main product identifier in the regulatory documentation and test reports, this number should not be confused with the marketing name or the product numbers.
- 2) The Notified Body **National Technical Systems-Silicon Valley** with number **2155** performed a compliance assessment (according to Annex III, because of missing harmonized standards) and issued the EU-type examination certificate with ID: **A104712**
- 3) This product was tested in a typical HP environment, in conjunction with an HP host system.

Vancouver, WA
25-05-2017

Uwe Voigt, Manager
Customer Assurance, Inkjet Business and Platform

Local contact for regulatory topics only:

EU: HP Deutschland GmbH, HP HQ-TRE, 71025 Boeblingen, Germany
U.S.: HP Inc., 1501 Page Mill Road, Palo Alto 94304, U.S.A. 650-857-1501

<http://www.hp.eu/certificates>

DECLARATION OF CONFORMITY
according to ISO/IEC 17050-1 and EN 17050-1

ANNEX I

Regulatory Model Number: SNPRC-1702-01

OPTIONS

| DESCRIPTION:* | OPTION RMN:* |
|---|---------------|
| Product Derivatives HP ENVY 5020/5030/5031/5032/5010 All-in-One Printer ; HP Deskjet Ink Advantage 5075/5085/5090 All-in-One Printer | SNPRC-1702-01 |
| Radio Module Number | SDGOB-1506 |
| Power Supply (World Wide, except China & India) | F0V63-60012 |

For non-EU countries only:

| DESCRIPTION:* | OPTION RMN:* |
|--|---------------|
| Product Derivatives HP ENVY 5020/5030/5010/5052/5055/5051/5056/ 5058 All-in-One Printer; HP Deskjet Ink Advantage 5075/5076/5085/5090/5078/5088 All-in-One Printer | SNPRC-1702-01 |
| Radio Module Number | SDGOB-1506 |
| Power Supply (World Wide, except China & India) | F0V63-60012 |
| Power Supply (China & India only) | F0V63-60013 |

* Where X represents any alpha numeric character.

A vezeték nélküli termékekkel kapcsolatos előírások

Ebben a részben a vezeték nélküli készülékre vonatkozó alábbi szabályozási információk találhatók:

- [A rádiófrekvenciás sugárzás mértéke](#)
- [Megjegyzések a kanadai felhasználók számára \(5 GHz\)](#)
- [Megjegyzések a braziliai felhasználók számára](#)
- [Megjegyzések a kanadai felhasználók számára](#)
- [Megjegyzések a tajvani felhasználók számára](#)
- [Megjegyzések mexikói felhasználók számára](#)
- [Megjegyzések japán felhasználók számára](#)
- [Megjegyzések koreai felhasználók számára](#)
- [Megjegyzések a szerbiai felhasználók számára \(5 GHz\)](#)
- [Megjegyzések a tajvani felhasználók számára \(5 GHz\)](#)
- [Megjegyzések thaiföldi felhasználók számára \(5 GHz\)](#)

A rádiófrekvenciás sugárzás mértéke

⚠ CAUTION: The radiated output power of this device is far below the FCC radio frequency exposure limits. Nevertheless, the device shall be used in such a manner that the potential for human contact during normal operation is minimized. This product and any attached external antenna, if supported, shall be placed in such a manner to minimize the potential for human contact during normal operation. In order to avoid the possibility of exceeding the FCC radio frequency exposure limits, human proximity to the antenna shall not be less than 20 cm (8 inches) during normal operation.

Megjegyzések a kanadai felhasználók számára (5 GHz)

⚠ CAUTION: When using IEEE 802.11a wireless LAN, this product is restricted to indoor use, due to its operation in the 5.15- to 5.25-GHz frequency range. The Industry Canada requires this product to be used indoors for the frequency range of 5.15 GHz to 5.25 GHz to reduce the potential for harmful interference to co-channel mobile satellite systems. High-power radar is allocated as the primary user of the 5.25- to 5.35-GHz and 5.65- to 5.85-GHz bands. These radar stations can cause interference with and/or damage to this device.

⚠ ATTENTION: Lors de l'utilisation du réseau local sans fil IEEE 802.11a, ce produit se limite à une utilisation en intérieur à cause de son fonctionnement sur la plage de fréquences de 5,15 à 5,25 GHz. Industrie Canada stipule que ce produit doit être utilisé en intérieur dans la plage de fréquences de 5,15 à 5,25 GHz afin de réduire le risque d'interférences éventuellement dangereuses avec les systèmes mobiles par satellite via un canal adjacent. Le radar à haute puissance est alloué pour une utilisation principale dans une plage de fréquences de 5,25 à 5,35 GHz et de 5,65 à 5,85 GHz. Ces stations radar peuvent provoquer des interférences avec cet appareil et l'endommager.

Megjegyzések a braziliai felhasználók számára

Este equipamento opera em caráter secundário, isto é, não tem direito à proteção contra interferência prejudicial, mesmo de estações do mesmo tipo, e não pode causar interferência em sistemas operando em caráter primário.

Megjegyzések a kanadai felhasználók számára

Under Industry Canada regulations, this radio transmitter may only operate using an antenna of a type and maximum (or lesser) gain approved for the transmitter by Industry Canada. To reduce potential radio

interference to other users, the antenna type and its gain should be so chosen that the equivalent isotropically radiated power (e.i.r.p.) is not more than that necessary for successful communication.

This device complies with Industry Canada licence-exempt RSS standard(s). Operation is subject to the following two conditions: (1) this device may not cause interference, and (2) this device must accept any interference, including interference that may cause undesired operation of the device.

WARNING! Exposure to Radio Frequency Radiation The radiated output power of this device is below the Industry Canada radio frequency exposure limits. Nevertheless, the device should be used in such a manner that the potential for human contact is minimized during normal operation.

To avoid the possibility of exceeding the Industry Canada radio frequency exposure limits, human proximity to the antennas should not be less than 20 cm (8 inches).

Conformément au Règlement d'Industrie Canada, cet émetteur radioélectrique ne peut fonctionner qu'avec une antenne d'un type et d'un gain maximum (ou moindre) approuvé par Industrie Canada. Afin de réduire le brouillage radioélectrique potentiel pour d'autres utilisateurs, le type d'antenne et son gain doivent être choisis de manière à ce que la puissance isotrope rayonnée équivalente (p.i.r.e.) ne dépasse pas celle nécessaire à une communication réussie.

Cet appareil est conforme aux normes RSS exemptes de licence d'Industrie Canada. Son fonctionnement dépend des deux conditions suivantes : (1) cet appareil ne doit pas provoquer d'interférences nuisibles et (2) doit accepter toutes les interférences reçues, y compris des interférences pouvant provoquer un fonctionnement non souhaité de l'appareil.

AVERTISSEMENT relatif à l'exposition aux radiofréquences. La puissance de rayonnement de cet appareil se trouve sous les limites d'exposition de radiofréquences d'Industrie Canada. Néanmoins, cet appareil doit être utilisé de telle sorte qu'il doive être mis en contact le moins possible avec le corps humain.

Afin d'éviter le dépassement éventuel des limites d'exposition aux radiofréquences d'Industrie Canada, il est recommandé de maintenir une distance de plus de 20 cm entre les antennes et l'utilisateur.

Megjegyzések a tajvani felhasználók számára

低功率電波輻射性電機管理辦法

第十二條

經型式認證合格之低功率射頻電機，非經許可，公司、商號或使用者均不得擅自變更頻率、加大功率或變更設計之特性及功能。

第十四條

低功率射頻電機之使用不得影響飛航安全及干擾合法通信；經發現有干擾現象時，應立即停用，並改善至無干擾時方得繼續使用。

前項合法通信，指依電信法規定作業之無線電通信。低功率射頻電機須忍受合法通信或工業、科學及醫藥用電波輻射性電機設備之干擾。

Megjegyzések mexikói felhasználók számára

La operación de este equipo está sujeta a las siguientes dos condiciones: (1) es posible que este equipo o dispositivo no cause interferencia perjudicial y (2) este equipo o dispositivo debe aceptar cualquier interferencia, incluyendo la que pueda causar su operación no deseada.

Para saber el modelo de la tarjeta inalámbrica utilizada, revise la etiqueta regulatoria de la impresora.

Megjegyzések japán felhasználók számára

この機器は技術基準適合証明又は工事設計認証を受けた無線設備を搭載しています。

Megjegyzések koreai felhasználók számára

해당 무선설비는 전파혼신 가능성이 있으므로 인명안전과 관련된 서비스는 할 수 없음
(무선 모듈이 탑재된 제품인 경우)

Megjegyzések a szerbiai felhasználók számára (5 GHz)

Uпотреба ovog uredjaja je ogranicna na zatvorene prostore u slucajevima koriscenja na frekvencijama od 5150-5350 MHz.

Megjegyzések a tajvani felhasználók számára (5 GHz)

在 5.25-5.35 赫赫頻帶內操作之無線資訊傳輸設備，限於室內使用。

Megjegyzések thaiföldi felhasználók számára (5 GHz)

เครื่องวิทยุคมนาคมนี้มีระดับการแผ่คลื่นแม่เหล็กไฟฟ้าสอดคล้องตามมาตรฐานความปลอดภัยต่อสุขภาพของมนุษย์จากการใช้เครื่องวิทยุคมนาคมที่คณะกรรมการกิจการโทรคมนาคมแห่งชาติประกาศกำหนด

This radio communication equipment has the electromagnetic field strength in compliance with the Safety Standard for the Use of Radio Communication Equipment on Human Health announced by the National Telecommunications Commission.

Környezeti termékkezelési program

A HP elkötelezett az iránt, hogy termékei ne csak kiváló minőségűek, de környezetbarátak is legyenek. Ezt a terméket az újrahasznosítási elvek szerint tervezték. A készülékhez a lehető legkevesebb anyagot használták fel a megfelelő működés és megbízhatóság biztosítása mellett. A különböző anyagok könnyen elkülöníthetők. A rögzítők és egyéb csatlakozások könnyen megtalálhatók, elérhetők és eltávolíthatók mindennapi szerszámok használatával. A legfontosabb alkatrészek gyorsan elérhetők a hatékony szétszerelés és javítás érdekében. További információk a HP Commitment to the Environment (környezetvédelmi) webhelyén találhatók:

www.hp.com/hpinfo/globalcitizenship/environment

- [Környezetkímélő ötletek](#)
- [Az Európai Unió Bizottságának 1275/2008 sz. rendelete](#)
- [Papír](#)
- [Műanyagok](#)
- [Biztonsági adatlapok](#)
- [Újrahasznosítási program](#)
- [A HP tintasugaras kellekeinek újrahasznosítási programja](#)
- [Teljesítményfelvétel](#)
- [Hulladékkezelési tájékoztató a felhasználók számára](#)
- [Vegyi anyagok](#)
- [Korlátozás alá eső anyagok jelenlétét jelző jelölésekre vonatkozó nyilatkozat \(Tajvan\)](#)
- [A veszélyes anyagok/elemek táblázata, valamint azok tartalmának ismertetése \(Kína\)](#)
- [Veszélyes anyagokra vonatkozó korlátozás \(Ukrajna\)](#)

- [Veszélyes anyagokra vonatkozó korlátozás \(India\)](#)
- [Nyilatkozat a veszélyes anyagok korlátozásáról \(Törökország\)](#)
- [EPEAT](#)
- [SEPA ökocímke – felhasználói információk \(Kína\)](#)
- [Nyomtatókra, faxokra és fénymásolókra vonatkozó kínai energiacímke](#)
- [Akkumulátorok ártalmatlanítása Tajvanon](#)
- [Az EU akkumulátorokra vonatkozó irányelve](#)
- [Akkumulátorra vonatkozó előírások, Brazília](#)
- [Megjegyzés a perklorátról kaliforniai felhasználók számára](#)
- [Hulladékártalmatlanítás, Brazília](#)

Környezetkímelő ötletek

A HP folyamatosan dolgozik azon, hogy ügyfelei a segítségével csökkentsék ökológiai lábnyomukat. A HP környezetvédelmi kezdeményezéseiről a HP környezetvédelmi programjainak és kezdeményezéseinek webhelyén olvashat bővebben.

www.hp.com/hpinfo/globalcitizenship/environment/

Az Európai Unió Bizottságának 1275/2008 sz. rendelete

A termék teljesítményadatairól, köztük a hálózati készenléti állapot közben, minden vezetékes hálózati port csatlakoztatása és minden vezeték nélküli port aktiválása esetén tapasztalható energiafogyasztásról a termék IT ECO energiatakarékosági nyilatkozatának P14, „Additional information” (További információk) című szakasza nyújt tájékoztatást: www.hp.com/hpinfo/globalcitizenship/environment/productdata/itecodesktop-pc.html.

Papír

A termék képes a DIN 19309-nek és az EN 12281:2002-nek megfelelően újrafelhasznált papírral való működésre.

Műanyagok

A 25 grammnál nehezebb műanyag alkatrészeket a nemzetközi szabványok szerint jelöltük meg, így a termék életének a végén könnyen azonosíthatók az újrafelhasználható műanyag alkatrészek.

Biztonsági adatlapok

A biztonsági adatlapok, valamint a termékbiztonsággal és a környezetvédelemmel kapcsolatos információk a www.hp.com/go/ecodata helyen vagy kérésre érhetők el.

Újrahasznosítási program

A HP egyre több termék-visszavételi és újrahasznosítási programot kínál fel számos országban/régióban, és partnerként működik együtt a világ néhány legnagyobb újrahasznosítási központjával. A HP a legnépszerűbb termékeinek újraértékesítésével megóvja az erőforrásokat. A HP termékek újrahasznosítására vonatkozó információkért látogassa meg a következő weboldalt:

www.hp.com/recycle

A HP tintasugaras kellékeinek újrahasznosítási programja

A HP elkötelezett a környezet megóvása iránt. A HP tintasugaras kiegészítők újrahasznosítási programja (HP Inkjet Supplies Recycling Program) számos országban/régióban lehetővé teszi az elhasznált nyomtatópatronok és tintapatronok ingyenes begyűjtését. További információkat az alábbi webhelyen olvashat:

www.hp.com/hpinfo/globalcitizenship/environment/recycle/

Teljesítményfelvétel

Az ENERGY STAR® logóval ellátott HP nyomtatási és képezési berendezést rendelkezik az Amerikai Környezetvédelmi Hivatal tanúsítványával. Az ENERGY STAR-minősítésű képezési termékeken az alábbi jelzés látható:



Az ENERGY STAR-minősítésű képezési termékekre vonatkozó további típusinformációk a következő helyen találhatóak: www.hp.com/go/energystar

Hulladékkezelési tájékoztató a felhasználók számára



Ez a szimbólum azt jelenti, hogy a terméket nem szabad háztartási hulladékként kezelni. Az egészség és a környezet megóvása érdekében a leselejtezett berendezést adja le olyan gyűjtőhelyen, ahol az elektromos és elektronikus hulladékokat gyűjtik. További információért forduljon a helyi háztartási hulladékkezelő vállalathoz, vagy tájékozódjon itt: <http://www.hp.com/recycle>.

Vegyianyagok

A HP fontosnak tartja, hogy a termékeiben jelen lévő vegyi anyagokról tájékoztassa ügyfeleit, az olyan előírásoknak megfelelően, mint például az európai REACH (*EK 1907/2006 rendelet, Európai Parlament és Tanács*). A termékben található vegyi anyagokról a következő helyen olvashat: www.hp.com/go/reach.

Korlátozás alá eső anyagok jelenlétét jelző jelölésekre vonatkozó nyilatkozat (Tajvan)

限用物質含有情況標示聲明書

Declaration of the Presence Condition of the Restricted Substances Marking

| 單元 Unit | 限用物質及其化學符號 | | | | | |
|---------------------------------------|--|----------------------|----------------------|--|--|---|
| | Restricted substances and its chemical symbols | | | | | |
| | 鉛 Lead (Pb) | 汞 Mercury (Hg) | 鎘 Cadmium (Cd) | 六價鉻 Hexavalent chromium (Cr ⁺⁶) | 多溴聯苯 Polybrominated biphenyls (PBB) | 多溴二苯醚 Polybrominated diphenyl ethers (PBDE) |
| 外殼和紙匣 (External Casings and Trays) | 0 | 0 | 0 | 0 | 0 | 0 |
| 電線 (Cables) | 0 | 0 | 0 | 0 | 0 | 0 |
| 印刷電路板 (Printed Circuit Boards) | — | 0 | 0 | 0 | 0 | 0 |
| 列印引擎(Print Engine) | — | 0 | 0 | 0 | 0 | 0 |
| 列印機組件 (Print Assembly) | — | 0 | 0 | 0 | 0 | 0 |
| 噴墨印表機墨水匣 (Print Supplies) | 0 | 0 | 0 | 0 | 0 | 0 |
| 列印機配件 (Print Accessory) | — | 0 | 0 | 0 | 0 | 0 |

備考 1. “超出 0.1 wt %” 及 “超出 0.01 wt %” 係指限用物質之百分比含量超出百分比含量基準值。

Note 1: “Exceeding 0.1 wt %” and “exceeding 0.01 wt %” indicate that the percentage content of the restricted substance exceeds the reference percentage value of presence condition.

備考 2. “0” 係指該項限用物質之百分比含量未超出百分比含量基準值。

Note 2: “0” indicates that the percentage content of the restricted substance does not exceed the percentage of reference value of presence.

備考 3. “—” 係指該項限用物質為排除項目。

Note 3: The “—” indicates that the restricted substance corresponds to the exemption.

若要存取產品的最新使用指南或手冊，請前往 www.support.hp.com。選取搜尋您的產品，然後依照畫面上的指示繼續執行。

To access the latest user guides or manuals for your product, go to www.support.hp.com. Select **Find your product**, and then follow the onscreen instructions.

A veszélyes anyagok/elemek táblázata, valamint azok tartalmának ismertetése (Kína)

产品中有害物质或元素的名称及含量

根据中国《电器电子产品有害物质限制使用管理办法》



| 部件名称 | 有害物质 | | | | | |
|----------|-----------|-----------|-----------|-----------------|---------------|-----------------|
| | 铅 (Pb) | 汞 (Hg) | 镉 (Cd) | 六价铬 (Cr(VI)) | 多溴联苯 (PBB) | 多溴二苯醚 (PBDE) |
| 外壳和托盘 | 0 | 0 | 0 | 0 | 0 | 0 |
| 电线 | 0 | 0 | 0 | 0 | 0 | 0 |
| 印刷电路板 | X | 0 | 0 | 0 | 0 | 0 |
| 打印系统 | X | 0 | 0 | 0 | 0 | 0 |
| 显示器 | X | 0 | 0 | 0 | 0 | 0 |
| 喷墨打印机墨盒 | 0 | 0 | 0 | 0 | 0 | 0 |
| 驱动光盘 | X | 0 | 0 | 0 | 0 | 0 |
| 扫描仪 | X | 0 | 0 | 0 | 0 | 0 |
| 网络配件 | X | 0 | 0 | 0 | 0 | 0 |
| 电池板 | X | 0 | 0 | 0 | 0 | 0 |
| 自动双面打印系统 | 0 | 0 | 0 | 0 | 0 | 0 |
| 外部电源 | X | 0 | 0 | 0 | 0 | 0 |

本表格依据 SJ/T 11364 的规定编制。

0：表示该有害物质在该部件所有均质材料中的含量均在 GB/T 26572 规定的限量要求以下。

X：表示该有害物质至少在该部件的某一均质材料中的含量超出 GB/T 26572 规定的限量要求。

此表中所有名称中含“X”的部件均符合欧盟 RoHS 立法。

注：环保使用期限的参考标识取决于产品正常工作的温度和湿度等条件。

Veszélyes anyagokra vonatkozó korlátozás (Ukrajna)

Технічний регламент щодо обмеження використання небезпечних речовин (Україна)

Обладнання відповідає вимогам Технічного регламенту щодо обмеження використання деяких небезпечних речовин в електричному та електронному обладнанні, затвердженого постановою Кабінету Міністрів України від 3 грудня 2008 № 1057

Veszélyes anyagokra vonatkozó korlátozás (India)

This product, as well as its related consumables and spares, complies with the reduction in hazardous substances provisions of the "India E-waste Rule 2016." It does not contain lead, mercury, hexavalent chromium, polybrominated biphenyls or polybrominated diphenyl ethers in concentrations exceeding 0.1

weight % and 0.01 weight % for cadmium, except where allowed pursuant to the exemptions set in Schedule 2 of the Rule.

Nyilatkozat a veszélyes anyagok korlátozásáról (Törökország)

Türkiye Cumhuriyeti: EEE Yönetmeliğine Uygundur

EPEAT

Most HP products are designed to meet EPEAT. EPEAT is a comprehensive environmental rating that helps identify greener electronics equipment. For more information on EPEAT go to www.epeat.net. For information on HP's EPEAT registered products go to www.hp.com/hpinfo/globalcitizenship/environment/pdf/epeat_printers.pdf.

SEPA ökocímke – felhasználói információk (Kína)

中国环境标识认证产品用户说明

噪声大于 63.0 dB(A) 的办公设备不宜放置于办公室内，请在独立的隔离区域使用。

如需长时间使用本产品或打印大量文件，请确保在通风良好的房间内使用。

如您需要确认本产品处于零能耗状态，请按下电源关闭按钮，并将插头从电源插座断开。

您可以使用再生纸，以减少资源耗费。

Nyomtatókra, faxokra és fénymásolókra vonatkozó kínai energiacímke

复印机、打印机和传真机能源效率标识实施规则

依据“复印机、打印机和传真机能源效率标识实施规则”，该打印机具有中国能效标识。标识上显示的能效等级和操作模式值根据“复印机、打印机和传真机能效限定值及能效等级”标准（“GB 21521”）来确定和计算。

1. 能效等级

产品能效等级分 3 级，其中 1 级能效最高。能效限定值根据产品类型和打印速度由标准确定。能效等级则根据基本功耗水平以及网络接口和内存等附加组件和功能的功率因子之和来计算。

2. 能效信息

喷墨打印机

– 操作模式功率

睡眠状态的能耗按照 GB 21521 的标准来衡量和计算。该数据以瓦特 (W) 表示。

– 待机功率

待机状态是产品连接到电网电源上功率最低的状态。该状态可以延续无限长时间，且使用者无法改变此状态下产品的功率。对于“成像设备”产品，“待机”状态通常相当于“关闭”状态，但也可能相当于“准备”状态或者“睡眠”状态。该数据以瓦特 (W) 表示。

– 睡眠状态预设延迟时间

出厂前由制造商设置的时间决定了该产品在完成主功能后进入低耗模式（例如睡眠、自动关机）的时间。该数据以分钟表示。

– 附加功能功率因子之和

网络接口和内存等附加功能的功率因子之和。该数据以瓦特 (W) 表示。

标识上显示的能耗数据是根据典型配置测量得出的数据，此类配置包含登记备案的打印机依据复印机、打印机和传真机能源效率标识实施规则所选的所有配置。因此，该特定产品型号的实际能耗可能与标识上显示的数据有所不同。

要了解规范的更多详情，请参考最新版的 GB 21521 标准。

Akkumulátorok ártalmatlanítása Tajvanon



廢電池請回收

Az EU akkumulátorokra vonatkozó irányelve



Ez a termék tartalmaz egy akkumulátort, amely a valós idejű időadatok integritásának és a készülék beállításainak fenntartására szolgál, és a készülék teljes élettartama során működőképességnek kell maradnia. Az akkumulátort kizárólag szakképzett szerviztechnikus javíthatja vagy cserélheti.

Akkumulátorra vonatkozó előírások, Brazília

A bateria deste equipamento não foi projetada para ser removida pelo cliente.

Megjegyzés a perklorátról kaliforniai felhasználók számára

Perchlorate material - special handling may apply. See: www.dtsc.ca.gov/hazardouswaste/perchlorate

This product's real-time clock battery or coin cell battery may contain perchlorate and may require special handling when recycled or disposed of in California.

Hulladékártalmatlanítás, Brazília



Não descarte o produto eletrônico em lixo comum

Este produto eletrônico e seus componentes não devem ser descartados no lixo comum, pois embora estejam em conformidade com padrões mundiais de restrição a substâncias nocivas, podem conter, ainda que em quantidades mínimas, substâncias impactantes ao meio ambiente. Ao final da vida útil deste produto, o usuário deverá entregá-lo à HP. A não observância dessa orientação sujeitará o infrator às sanções previstas em lei.

Após o uso, as pilhas e/ou baterias dos produtos HP deverão ser entregues ao estabelecimento comercial ou rede de assistência técnica autorizada pela HP.

Para maiores informações, inclusive sobre os pontos de recebimento, acesse:

www.hp.com.br/reciclar

B Hibák (Windows)

- [Kevés a tinta](#)
- [Nagyon kevés a tinta](#)
- [Patronhiba](#)
- [Egypatronos mód](#)
- [Nem sikerült kommunikálni a nyomtatóval](#)
- [Papírméret-ütközés](#)
- [A tintapatrontartó elakadt](#)
- [Korábbi generációs patron lett behelyezve](#)
- [Papírelakadás/tálcaprobléma](#)
- [Kifogyott a papír](#)
- [Nyomtatóhiba](#)
- [Nytott fedél](#)
- [Hamis nyomtatópatronokkal kapcsolatos tanácsok](#)
- [Nem kompatibilis patronok](#)
- [A papír túl rövid](#)
- [Csatlakozzon a HP Instant Ink szolgáltatáshoz](#)
- [Papírelakadás az automatikus lapadagolóban](#)
- [Védett HP patron behelyezve](#)
- [Használt HP Instant Ink patron](#)
- [Használja a TELEPÍTŐ patronokat](#)
- [Ne használja a TELEPÍTŐ patronokat](#)
- [A papír túl hosszú az automatikus kétoldalas nyomtatáshoz](#)

Kevés a tinta

Az üzenetben megjelölt patron tintaszintje alacsony.

A tintaszinttel kapcsolatos figyelmeztetések és jelzések csak becült adatokon alapulnak. Ha alacsony tintaszintről tájékoztató figyelmeztető üzenetet kap, készítsen elő egy cserepatront annak érdekében, hogy kiküszöbölhesse az esetleges nyomtatási késéseket. A patronokat csak akkor kell kicserélnie, ha a nyomtatási minőség már nem megfelelő.

A tintapatronok cseréjéről itt tudhat meg többet: [A patronok cseréje 43. oldal](#). A patronok rendelésével kapcsolatos információkat itt talál: [Patronok rendelése 45. oldal](#). A tintasugaras kellékek újrahasznosításáról a következő részben olvashat bővebben: [A HP tintasugaras kellékeinek újrahasznosítási programja 95. oldal](#).



MEGJEGYZÉS: A patronokból származó tintát a nyomtató különböző módokon használja a nyomtatási folyamat során – többek között az inicializálási eljárás során is, amely előkészíti a nyomtatót és a patronokat a nyomtatásra. A felhasználás végén a patronban mindig marad némi tinta. További tudnivalók: www.hp.com/go/inkusage .

Nagyon kevés a tinta

Az üzenetben megjelölt patron tintaszintje nagyon alacsony.

A tintaszinttel kapcsolatos figyelmeztetések és jelzések csak becsült adatokon alapulnak. Ha nagyon alacsony tintaszintről tájékoztató figyelmeztető üzenetet kap, a HP javasolja, hogy készítsen elő egy cserepatront annak érdekében, hogy kiküszöbölhesse az esetleges nyomtatási késéseket. A patronokat csak akkor kell kicserélnie, ha a nyomtatási minőség már nem megfelelő.

A tintapatronok cseréjéről itt tudhat meg többet: [A patronok cseréje 43. oldal](#). A patronok rendelésével kapcsolatos információkat itt talál: [Patronok rendelése 45. oldal](#). A tintasugaras kellékek újrahasznosításáról a következő részben olvashat bővebben: [A HP tintasugaras kellékeinek újrahasznosítási programja 95. oldal](#).



MEGJEGYZÉS: A patronokból származó tintát a nyomtató különböző módokon használja a nyomtatási folyamat során – többek között az inicializálási eljárás során is, amely előkészíti a nyomtatót és a patronokat a nyomtatásra. A felhasználás végén a patronban mindig marad némi tinta. További tudnivalók: www.hp.com/go/inkusage .

Patronhiba

Az üzenetben megjelölt patron hiányzik, sérült, nem kompatibilis vagy nem a megfelelő helyre van beillesztve a nyomtatóban.



MEGJEGYZÉS: Ha a tintapatront az üzenet inkompatibilisnek vélte, a következő helyen kaphat információt a nyomtatóhoz való tintapatronok beszerzéséről: [Patronok rendelése 45. oldal](#).

A probléma megszüntetéséhez próbálkozzon az alábbi megoldásokkal. A megoldási lehetőségek sorrendbe vannak állítva, és a legvalószínűbb megoldási lehetőség nyitja a sort. Ha az első lehetőség nem oldja meg a problémát, folytassa a további megoldási javaslatokkal, amíg a probléma meg nem oldódik.

- **1. megoldási lehetőség: Kapcsolja ki, majd be a nyomtatót**

Kapcsolja ki a nyomtatót, majd kapcsolja be újra.

Ha a probléma továbbra is fennáll, akkor próbálja a következő lépést.

- **2. megoldási lehetőség: A patronok helyes behelyezése**

Ellenőrizze, hogy megfelelően vannak-e behelyezve a patronok.

Az utasításokat lásd: [A patronok cseréje 43. oldal](#).

Egypatronos mód

Az Egypatronos mód olyan nyomtatáshoz való, amikor csak egy patron van telepítve, vagy ha hiányzik egy patron.

További információ: [Az egypatronos üzemmód használata 46. oldal](#).

Nem sikerült kommunikálni a nyomtatóval

A számítógép nem tud kommunikálni a nyomtatóval az alábbiak egyike miatt:

- A nyomtató ki lett kapcsolva.
- A nyomtatót csatlakoztató kábel – például az USB-kábel – ki lett húzva.
- Ha a nyomtató vezeték nélküli hálózathoz csatlakozik, a vezeték nélküli hálózati kapcsolat megszakadt.
- A nyomtatószoftver nincs megfelelően telepítve.
- Előfordulhat, hogy a számítógépre telepített biztonsági szoftverek (tűzfalak és víruskeresők) meggátolják a nyomtatóval való kommunikációt.

A probléma megszüntetéséhez próbálkozzon az alábbi megoldásokkal:

- Győződjön meg arról, hogy a nyomtató be van kapcsolva, és hogy a **Világít** gomb jelzőfénye világít.
- Győződjön meg arról, hogy a tápkábel és a többi vezeték működőképes, és megfelelően van csatlakoztatva a nyomtatóhoz.
- Győződjön meg arról, hogy a tápkábel megfelelően csatlakozik egy működőképes, váltakozó áramú (AC) fali aljzathoz.
- Ha a nyomtató vezeték nélküli hálózathoz csatlakozik, ellenőrizze, hogy a vezeték nélküli hálózat megfelelően működik-e.

További információ: [Hálózati és kapcsolati problémák 75. oldal](#).

- Távolítsa el és telepítse újra a HP nyomtatószoftvert.
- Átmenetileg tiltsa le a biztonsági szoftvereket a hibaelhárításhoz, ha kommunikációs problémákat okoznak.

Papírméret-ütközés

A nyomtatóillesztőben kiválasztott papír mérete vagy típusa nem egyezik meg a nyomtatóba betöltött papírral. Gondoskodjon róla, hogy megfelelő papír legyen betöltve a nyomtatóba, és nyomtassa ki a dokumentumot újra. További információ itt olvasható: [Töltsön papírt a nyomtatóba 11. oldal](#).



MEGJEGYZÉS: Ha a nyomtatóba betöltött papír mérete megfelelő, módosítsa a kiválasztott papírméretet a nyomtatóillesztőben, és nyomtassa ki a dokumentumot újra.

A tintapatrontartó elakadt

Valami gátolja a patronartartót (a nyomtató tintapatronokat tartó alkatrészét).

Az akadály eltávolításához ellenőrizze az esetleges elakadásokat a nyomtatóban.

További információ itt olvasható: [Elakadások és papíradagolási problémák 59. oldal](#).

Korábbi generációs patron lett behelyezve

Ez a patron egy korábbi generációhoz tartozik, amely nem működik az Ön nyomtatójában. Régebbi nyomtatómodellekhez azonban még használható. Ha Önnek nincs régebbi nyomtatómodellje, és a patron eredeti HP patron, vegye fel a kapcsolatot a HP támogatási szolgálatával. További tudnivalók a HP ügyfélszolgálatával történő kapcsolatba lépésről: [HP-támogatás 81. oldal](#). Eredeti HP cserepatronok online megrendelése: [Patronok rendelése 45. oldal](#). A HP Instant Ink segítségével beszerezett patronokkal kapcsolatos problémák esetén további információért látogasson el a [HP Instant Ink program](#) webhelyére.

Papírelakadás/tálcaprobléma

A papír elakadt a nyomtatóban.

Az elakadás megszüntetése előtt, ellenőrizze az alábbi:

- Győződjön meg arról, hogy olyan papírt töltött a nyomtatóba, amely megfelel a beállításoknak, nem gyűrött, nincs összehajtván és nem sérült. További tudnivalók: [Útmutató a papírokról 9. oldal](#).
- Ellenőrizze, hogy a nyomtató tiszta-e. További információ itt olvasható: [A nyomtató karbantartása 80. oldal](#).
- Győződjön meg arról, hogy az adagolótálcákba megfelelően töltötte be a hordozókat, és egyik tálca sincs túltöltve. További információ itt olvasható: [Töltsön papírt a nyomtatóba 11. oldal](#).

Az elakadások megszüntetésével kapcsolatos útmutatást, valamint a további elakadások elkerülésével kapcsolatos információkat megtalálhatja az [Elakadások és papíradagolási problémák 59. oldal](#) című részben.

Kifogyott a papír



Az alapértelmezett papírtálca üres.

Töltsön be több papírt, majd érintse meg az **OK** gombot.

További információ itt olvasható: [Töltsön papírt a nyomtatóba 11. oldal](#).

Nyomtatóhiba

Probléma van a nyomtatóval vagy a tintarendszerrel. Ilyen problémákat általában megoldhat az alábbi lépések végrehajtásával:

1. Kapcsolja ki a nyomtatót a  (a Tápellátás gomb) gombbal.
2. Húzza ki, majd csatlakoztassa újra a készülék tápkábelét.
3. Kapcsolja be a nyomtatót a  (a Tápellátás gomb) gombbal.

Ha a probléma továbbra is fennáll, írja le a hibaüzenetben látható hibakódot, majd lépjen kapcsolatba a HP ügyfélszolgálatával! További tudnivalók a HP ügyfélszolgálatával történő kapcsolatba lépésről: [HP-támogatás 81. oldal](#).

Nyitott fedél

Ahhoz hogy a nyomtató dokumentumokat tudjon nyomtatni, minden ajtónak és fedélnek csukva kell lennie.

 **TIPP:** A legtöbb ajtó és fedél a teljes lecsukáskor a helyére kattann.

Ha a probléma az összes ajtó és fedél lecsukása után is fennáll, forduljon a HP támogatási részlegéhez. További információ itt olvasható: [HP-támogatás 81. oldal](#).

Hamis nyomtatópatronokkal kapcsolatos tanácsok

A behelyezett tintapatron nem egy új, eredeti HP patron. Forduljon ahhoz az üzlethez, ahol a nyomtatópatront vásárolta. Ha vélelmezett csalást szeretne jelenteni, akkor látogassa meg a HP webhelyét a www.hp.com/go/anticounterfeit címen. A nyomtatópatron további használatához kattintson a **Folytatás** gombra.

Nem kompatibilis patronok

A patron nem kompatibilis a nyomtatóval.

Megoldás: Azonnal vegye ki a patronot, és cserélje ki egy kompatibilis patronra. Az új patronok telepítésével kapcsolatos további tudnivalókat lásd: [A patronok cseréje 43. oldal](#).

A papír túl rövid

A nyomtatóba töltött papír rövidebb a minimális követelménynél. A nyomtató követelményeinek megfelelő papírt kell betölteni. További tudnivalóért lásd: [Útmutató a papírokról 9. oldal](#) és [Töltsön papírt a nyomtatóba 11. oldal](#).

Csatlakozzon a HP Instant Ink szolgáltatáshoz

A nyomtatót csatlakoztatni kell a HP Instant Ink szolgáltatáshoz, máskülönben hamarosan nem lesz képes további figyelmeztetések nélkül nyomtatni. Tekintse meg a csatlakoztatással kapcsolatos útmutatót a nyomtató kezelőpaneljén, vagy további információért látogasson el a [HP Instant Ink program](#) webhelyére.

Papírelakadás az automatikus lapadagolóban

Szüntesse meg a papírelakadást a lapadagolóban. További információ: [Elakadások és papíradagolási problémák 59. oldal](#).

Védett HP patron behelyezve

A nyomtató vezérlőpultján jelzett tintapatron csak abban a nyomtatóban használható, ami azt eredetileg megjelölte a HP patronvédelmi szolgáltatása segítségével. A tintapatronot ki kell cserélni a nyomtatóban.

Az új tintapatron behelyezésével kapcsolatos további tudnivalóért lásd: [A patronok cseréje 43. oldal](#).

Használt HP Instant Ink patron

A patron nem kompatibilis a nyomtatóval.

Ez a hiba akkor fordulhat elő, ha olyan nyomtatóba helyez be HP Instant Ink patronot, amely nincs regisztrálva a HP Instant Ink programba. Akkor is előfordulhat, ha a HP Instant Ink patronot korábban másik, a HP Instant Ink programba regisztrált nyomtatóban használták.

További információért látogasson el a [HP Instant Ink program](#) webhelyére.

Használja a TELEPÍTŐ patronokat

A nyomtató első beállításakor telepítenie kell a nyomtató dobozában található patronokat. Ezek a patronok TELEPÍTŐ feliratú címkével rendelkeznek, és az első nyomtatási feladat előtt kalibrálják a nyomtatót. Ha nem telepíti a TELEPÍTŐ patronokat a termék első beállításakor, az hibát okozhat. Ha normál patronokat telepített, vegye ki azokat, és tegye be a TELEPÍTŐ patronokat a nyomtató beállításának elvégzéséhez. Miután elkészült a nyomtató beállítása, a nyomtatóval használhatók normál patronok.

Ha továbbra is érkeznek hibaüzenetek, és a nyomtató nem tudja befejezni a tintarendszer inicializálását, forduljon a HP ügyfélszolgálatához. További információ itt olvasható: [HP-támogatás 81. oldal](#).

Ne használja a TELEPÍTŐ patronokat

A TELEPÍTŐ patronok nem használhatók a nyomtató inicializálása után. Vegye ki a TELEPÍTŐ patronokat, majd telepítse a rendes tintapatronokat. További tudnivalók: [A patronok cseréje 43. oldal](#).

A papír túl hosszú az automatikus kétoldalas nyomtatáshoz

A behelyezett papír hosszabb a nyomtató automatikus kétoldalas nyomtatása által támogattnál. A kétoldalas nyomtatás kézi úton a „kézi kétoldalas nyomtatás”, illetve a „páratlan oldalak nyomtatása”, majd a „páros oldalak nyomtatása” parancs kiválasztásával lehetséges a nyomtatószoftver alatt (ha támogatott). További információk: [Útmutató a papírokról 9. oldal](#) és [Töltsön papírt a nyomtatóba 11. oldal](#)

Tárgymutató

Jelek és számok

2 oldalas nyomtatás 23

A

állapot

hálózatbeállítási oldal 78

állapotikonok 7

az előírásokkal kapcsolatos tudnivalók 90

B

beágyazott webkiszolgáló

bemutató 56

hibaelhárítás, nem nyitható meg 57

megnyitás 56

Webscan 36

beállítások

hálózat 50

beolvasás

a Webscan szolgáltatásból 36

CS

csatlakozók helye 6

D

diagnosztikai oldal 78

E

elakadás

kerülő papír 11

megszüntetés 59

EWS. *Lásd:* beágyazott webkiszolgáló

F

fények, vezérlőpanel 6

ferde, hibaelhárítás nyomtatás 64

G

gombok, kezelőpanel 6

gombok, vezérlőpanel 6

H

hálózatok

beállítások, módosítás 50

beállítások megtekintése és nyomtatása 51

csatlakozó ábrája 6

IP-beállítások 51

vezeték nélküli beállítások 78

vezeték nélküli kommunikáció beállítása 47

hatósági nyilatkozatok 85

szabályozási modellszám 85

hátsó szerelőfedél

ábra 6

hibaelhárítás

a készülék nem húzza be a papírokat az egyik tálcából 63

beágyazott webkiszolgáló 57

ferde oldalak 64

hálózatbeállítási oldal 78

HP Smart 77

kezelőpanel sűgőrendszere 77

nyomtatás 76

nyomtató állapotjelentése 78

papíradagolási problémák 63

tápellátás 77

több lap behúzása 64

hordozó

kétoldalas nyomtatás 23

HP Utility (OS X és macOS)

megnyitás 55

I

IP-beállítások 51

IP-cím

nyomtató ellenőrzése 58

J

jelentések

diagnosztika 78

vezeték nélküli teszt 79

webes elérés 79

jótállás 82

K

karbantartás

diagnosztikai oldal 78

tintaszintek ellenőrzése 43

tisztítás 81

kétoldalas nyomtatás 23

kezelőpanel

gombok 6

szolgáltatások 6

kimeneti tálcá

helye 5

kisegítő lehetőségek 2

környezet

Környezeti termékkezelési

program 93

környezetvédelmi jellemzők 84

L

lapolvasás

lapolvasási jellemzők 84

lapolvasó üveglapja

helye 5

tisztítás 80

M

másolás

jellemzők 84

megtekintés

hálózati beállítások 51

mindkét oldalra, nyomtatás 23

minőségjelentés nyomtatása 78

műszaki adatok

környezetvédelmi jellemzők 84

lapolvasási jellemzők 84

másolási jellemzők 84

nyomtatási jellemzők 84

rendszerkövetelmények 84

NY

nyomtatás

diagnosztikai oldal 78

hibaelhárítás 76

jellemzők 84

kétoldalas 23

- nyomtató állapotjelentése
 - információ 78
- nyomtatópatronok 6
- nyomtatószoftver (Windows)
 - bemutató 55
 - megnyitás 16, 55
- nyomtató vezérlőpanelje
 - hálózati beállítások 50
 - helye 5

- O**
- OS X és macOS
 - HP Utility 55

- P**
- papír
 - adagolás hibaelhárítása 63
 - elakadások megszüntetése 59
 - ferde oldalak 64
 - HP, rendelés 10
 - kiválasztás 11
- papíradagolási problémák, hibaelhárítás 63
- patronok 45
 - tintaszintek ellenőrzése 43
 - tippek 42
- patrontartó
 - a patrontartó elakadásainak megszüntetése 63

- R**
- rádiós interferencia
 - az előírásokkal kapcsolatos tudnivalók 90
- rendszerkövetelmények 84

- S**
- Súgó gomb 7

- SZ**
- szoftver
 - beolvasás 33
 - Webscan 36

- T**
- tálcák
 - adagolás hibaelhárítása 63
 - helye 5
- papírelakadás megszüntetése 59
- papírszélesség-beállítók – illusztráció 5
- tápcsatlakozó helye 6
- tápellátás
 - hibaelhárítás 77
- tintapatronok
 - cikkszámok 45
- tintaszintek ellenőrzése 43
- tisztítás
 - külső felület 81
 - lapolvasó üveglapja 80
- több lap behúzása, hibaelhárítás 64

- U**
- újrahasznosítás
 - tintapatronok 95
- USB-csatlakozás
 - port, helye 5, 6

- Ü**
- ügyfélszolgálat
 - jótállás 82
- üveglap, lapolvasó
 - helye 5
 - tisztítás 80

- V**
- vezérlőpanel
 - állapotikonok 7
 - fények 6
 - gombok 6
- vezeték nélküli kommunikáció
 - az előírásokkal kapcsolatos tudnivalók 90
 - beállítás 47
- vezeték nélküli tesztre vonatkozó jelentés 79

- W**
- webelérési tesztjelentés 79
- webhelyek
 - információk a kisegítő lehetőségekről 2
- Webscan 36