



**HP ENVY 5000 All-in-One series**



# 목차

<b>1 사용 방법</b>	<b>1</b>
<b>2 시작하기</b>	<b>2</b>
장애인을 위한 옵션	2
<b>HP EcoSolutions(HP와 환경)</b>	<b>3</b>
프린터 각 부분	5
제어판 및 상태 표시등	6
용지 기본 사항	8
용지 넣기	10
원본을 넣기	14
프린터 업데이트	15
<b>HP 프린터 소프트웨어 열기 (Windows)</b>	<b>16</b>
<b>HP Smart 앱을 사용하여 iOS, Android 또는 Windows 10 장치에서 인쇄 및 스캔하고 문제를 해결합니다.</b>	<b>16</b>
프린터 끄기	17
<b>3 인쇄</b>	<b>18</b>
HP Smart 앱을 사용하여 인쇄	18
HP 프린터 소프트웨어를 사용하여 문서 인쇄	19
HP 프린터 소프트웨어를 사용하여 사진 인쇄	20
봉투에 인쇄	21
양면 인쇄하기(양면 인쇄 장치)	22
모바일 장치의 앱에서 인쇄	23
최대 dpi로 인쇄	24
인쇄 관련 팁	25
<b>4 복사 및 스캔</b>	<b>28</b>
복사	28
스캔	28
원활한 복사 및 스캔을 위한 팁	34
<b>5 웹 서비스</b>	<b>35</b>
웹 서비스란?	35
웹 서비스 설정	35
HP ePrint (으)로 인쇄	36

웹 서비스 제거 .....	37
<b>6 카트리지 작업 .....</b>	<b>38</b>
카트리지 및 프린트헤드에 대한 정보 .....	38
예상 잉크양 확인 .....	38
카트리지 교체 .....	39
카트리지 주문 .....	41
단일 카트리지 모드 사용 .....	41
인쇄 소모품 보관 .....	42
카트리지 품질보증 정보 .....	42
<b>7 네트워크 설정 .....</b>	<b>43</b>
무선 통신용 프린터 설치 .....	43
네트워크 설정 변경 .....	46
Wi-Fi Direct 사용 .....	47
<b>8 프린터 관리 도구 .....</b>	<b>51</b>
HP Smart 애플리케이션 .....	51
도구 상자 (Windows) .....	51
HP Utility(OS X 및 macOS) .....	51
내장 웹 서버 .....	52
<b>9 문제 해결 .....</b>	<b>55</b>
용지 걸림 및 용지 공급 문제 .....	55
잉크 카트리지 문제 .....	60
인쇄 문제 .....	61
복사 문제 .....	70
스캔 문제 .....	70
네트워크 및 연결 문제 .....	70
프린터 하드웨어 문제 .....	72
프린터 제어판에서 도움말 얻기 .....	72
HP Smart 앱에서 도움말 얻기 .....	72
프린터 보고서 이해 .....	73
웹 서비스를 통한 문제 해결 .....	74
프린터 유지보수 .....	75
출고 시 기본값 및 설정 복원 .....	76
HP 지원 센터 .....	76

<b>부록 A 기술 정보</b> .....	<b>78</b>
<b>HP 고지 사항</b> .....	<b>78</b>
사양 .....	78
규정 통지 사항 .....	80
환경 제품 의무 프로그램 .....	88
<b>색인</b> .....	<b>101</b>



---

# 1 사용 방법

HP ENVY 5000 series 사용법 알아보기

- [2페이지의 시작하기](#)
- [18페이지의 인쇄](#)
- [28페이지의 복사 및 스캔](#)
- [35페이지의 웹 서비스](#)
- [38페이지의 카트리지 작업](#)
- [43페이지의 네트워크 설정](#)
- [55페이지의 문제 해결](#)

## 2 시작하기

이 단원에서는 다음 항목을 다룹니다.

- [장애인을 위한 옵션](#)
- [HP EcoSolutions\(HP와 환경\)](#)
- [프린터 각 부분](#)
- [제어판 및 상태 표시등](#)
- [용지 기본 사항](#)
- [용지 넣기](#)
- [원본을 넣기](#)
- [프린터 업데이트](#)
- [HP 프린터 소프트웨어 열기 \(Windows\)](#)
- [HP Smart 앱을 사용하여 iOS, Android 또는 Windows 10 장치에서 인쇄 및 스캔하고 문제를 해결합니다.](#)
- [프린터 끄기](#)

### 장애인을 위한 옵션

이 프린터에는 장애가 있는 사용자를 위한 다양한 편의 기능이 있습니다.

#### 시각 장애

프린터와 함께 제공되는 HP 소프트웨어는 시각 장애인이나 시력이 좋지 않은 사용자도 운영 체제의 필요한 옵션과 기능을 사용하여 손쉽게 액세스 가능합니다. 이 소프트웨어는 화면 읽기 프로그램, 브라우징 점자식 읽기 프로그램, 음성-텍스트 전환 응용 프로그램 등 시각 장애인에게 도움이 되는 대부분의 기술도 지원합니다. 색맹 사용자는 HP 소프트웨어에 사용된 유색 버튼과 탭에 해당하는 동작을 표현한 간단한 텍스트나 아이콘 레이블을 붙일 수 있습니다.

#### 이동 장애

지체 장애가 있는 사용자는 자판 명령을 통하여 HP 소프트웨어 기능을 실행할 수 있습니다. 또한 HP 소프트웨어는 고정 키, 토글 키, 필터 키 및 마우스 키와 같은 Windows 내게 필요한 옵션도 지원합니다. 프린터에는 도어, 버튼, 용지함 및 용지 너비 조정대가 적은 힘으로도 쉽게 작동할 수 있게 고안되었습니다.

#### 지원

HP 제품의 접근성 솔루션에 관한 추가 정보는 HP 접근성 및 노후화 웹사이트([www.hp.com/accessibility](http://www.hp.com/accessibility))를 참조하십시오.

OS X 및 macOS의 접근성 옵션 정보는 Apple 웹사이트([www.apple.com/accessibility](http://www.apple.com/accessibility))를 참조하십시오.



# HP EcoSolutions(HP와 환경)

HP는 고객이 환경에 미치는 영향을 줄이도록 지원하고, 가정 또는 사무실에서 책임감 있게 인쇄할 수 있도록 노력하고 있습니다.

제조 과정 동안 HP가 따르는 환경 지침에 대한 보다 자세한 내용은 [88페이지의 환경 제품 의무 프로그램](#) 랩을 참조하십시오. HP 환경 정책에 대한 자세한 내용은 [www.hp.com/ecosolutions](http://www.hp.com/ecosolutions)를 참조하십시오.

- [전원 관리](#)
- [소음 제거 모드](#)
- [인쇄 소모품 최적화](#)



## 전원 관리



전기를 절약하려면 **절전 모드** 및 **자동 끄기**를 사용합니다.

### 절전 모드

절전 모드에 있는 동안에는 전력 사용량이 감소됩니다. 프린터 초기 설정 후, 프린터가 5분 이상 비활성인 경우 절전 모드로 전환됩니다.

프린터가 수면 모드로 전환되기 전 휴지 상태 기간을 변경하려면 다음 지시사항을 따릅니다.

1. 프린터 제어판 디스플레이의 홈 화면에서 왼쪽으로 살짝 밀어  (**설정**)을(를) 확인한 다음  (**설정**)을(를) 누릅니다.

 **참고:** 홈 화면이 표시되지 않는 경우  (홈) 버튼을 누릅니다.

2. **전원 관리, 절전 모드**를 차례로 누른 다음 원하는 옵션을 누릅니다.



### 꺼짐

이 기능은 프린터가 2시간 동안 아무런 작동이 없을 경우 프린터의 전원을 꺼 에너지 사용을 줄여줍니다. 자동 꺼짐 기능은 프린터의 전원을 완전히 꺼버리기 때문에 프린터를 다시 켜려면 전원 버튼을 눌러야 합니다.

프린터가 에너지 절감 기능인 자동 꺼짐을 지원하면, 프린터의 기능이나 연결 옵션에 따라 자동으로 활성화 또는 비활성화됩니다. 자동 꺼짐이 비활성화되어 있더라도 프린터가 5분 동안 아무런 작동이 없으면 절전 모드로 전환되어 에너지 소비를 줄여줍니다.

- 프린터가 네트워크, 팩스 기능 또는 **Wi-Fi Direct** 기능이 없거나 이 기능들을 사용하지 않을 경우에는 프린터가 켜지면 자동 꺼짐이 활성화됩니다.
- 프린터의 무선 기능 또는 **Wi-Fi Direct** 기능이 켜지거나, 팩스, **USB** 또는 이더넷 네트워크 기능을 갖춘 프린터가 팩스, **USB** 또는 이더넷 네트워크 연결을 설정하면 자동 꺼짐은 비활성화됩니다.

 **힌트:** 프린터가 연결되어 있거나 무선이 켜진 상태에서도 배터리 전원을 보존하기 위해서 자동 꺼짐을 활성화할 수 있습니다.

 **주의:** 항상 프린터 앞면 왼쪽에 있는  (전원 버튼)을 사용하여 올바르게 프린터를 끕니다.

프린터를 잘못 끄면 인쇄 캐리지가 올바른 위치로 돌아오지 않아 카트리지가 및 인쇄 품질 문제가 발생할 수 있습니다.

## 소음 제거 모드

저소음 모드는 인쇄 속도를 늦춰 인쇄 품질에 영향을 주지 않고 전체적인 소음을 줄여줍니다. 일반 용지에 인쇄하는 경우에만 작동합니다. 추가적으로 최고 또는 프레젠테이션 인쇄 품질을 사용해 인쇄하는 경우에는 저소음 모드가 비활성화됩니다. 인쇄 소음을 줄이려면 저소음 모드를 켜십시오. 정상 속도로 인쇄하려면 저소음 모드를 끄십시오. 저소음 모드는 기본적으로 꺼져 있습니다.

 **참고:** 사진이나 봉투를 인쇄하는 경우 저소음 모드는 작동하지 않습니다.

### 프린터 제어판에서 소음 제거 모드를 켜거나 끄려면

1. 홈 화면에서  (설정)을 터치합니다.
2. 소음 제거 모드 옆의 전환 버튼을 눌러 켜거나 끕니다.

### 프린터 소프트웨어에서 소음 제거 모드 켜기 또는 끄기(Windows)

1. HP 프린터 소프트웨어를 엽니다. 자세한 내용은 [16페이지의 HP 프린터 소프트웨어 열기\(Windows\)](#)을 참조하십시오.
2. 소음 제거 모드 (을)를 클릭합니다.
3. 켜기 또는 끄기 를 선택합니다.
4. 설정 저장을 클릭합니다.

### 프린터 소프트웨어에서 소음 제거 모드 켜기 또는 끄기(OS X 및 macOS)

1. HP 유틸리티를 엽니다. 자세한 내용은 [51페이지의 HP Utility\(OS X 및 macOS\)](#)을 참조하십시오.
2. 프린터를 선택합니다.
3. 소음 제거 모드 (을)를 클릭합니다.
4. 켜기 또는 끄기 를 선택합니다.
5. **Apply Now(지금 적용)**를 클릭합니다.

### 내장 웹 서버(EWS)에서 저소음 모드(Quiet Mode) 켜기/끄기

1. EWS를 엽니다. 자세한 내용은 [52페이지의 내장 웹 서버 열기](#) 을 참조하십시오.
2. 설정 탭을 클릭합니다.
3. 기본 설정 단원에서 소음 제거 모드를 선택한 다음 켜기 또는 끄기 를 선택합니다.
4. 적용을 클릭합니다.

### 인쇄하는 동안 저소음 모드 켜기

- ▲ 프린터 제어판 디스플레이의 인쇄 화면에서  (소음 제거 모드)를 눌러 소음 제거 모드를 켭니다.

 **참고:** 저소음 모드는 현재 페이지가 인쇄된 후에만 켜지며 현재 인쇄 작업에 대해서만 사용됩니다.

## 인쇄 소모품 최적화

잉크 및 용지와 같은 인쇄 소모품을 최적화하려면 다음을 수행해 보십시오.

- HP Planet Partners를 통해 사용했던 정품 HP 잉크 카트리지를 재활용합니다. 자세한 내용은 [www.hp.com/recycle](http://www.hp.com/recycle)을 참조하십시오.
- 용지 양면 인쇄를 통해 용지 사용을 최적화합니다.
- 프린터 드라이버에서 인쇄 품질을 초안 설정으로 변경합니다. 초안 설정으로 변경하면 잉크를 덜 사용합니다.
- 불필요하게 프린트헤드를 청소하지 마십시오. 잉크가 낭비되어 카트리지 수명이 단축됩니다.

## 프린터 각 부분

### 앞면

그림 2-1 HP ENVY 5000 All-in-One series의 앞면 및 윗면 뷰

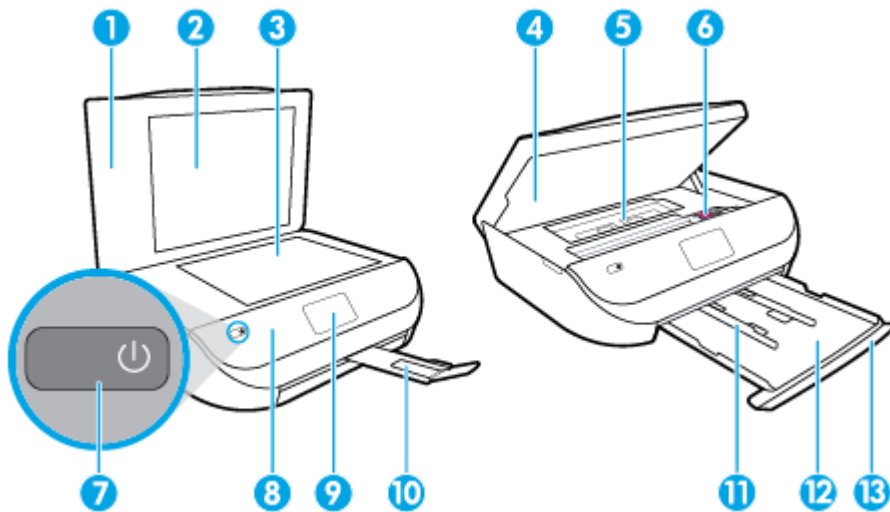

기능	설명
1	덮개
2	덮개 안쪽
3	스캐너 유리
4	카트리지 액세스 덮개
5	용지 경로 덮개
6	잉크 카트리지
7	On 버튼(전원 버튼이라고도 함)
8	전면 패널
9	프린터 디스플레이
10	출력 용지함 확장대(용지함 확장대라고도 함)
11	용지 너비 조정대

기능	설명
12	용지함
13	용지함 덮개

## 후면도

그림 2-2 HP ENVY 5000 All-in-One series 뒷면

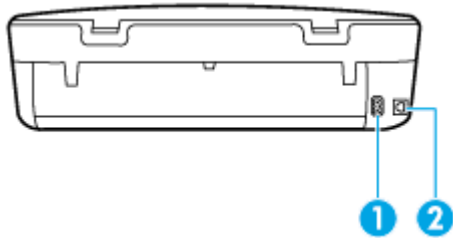

기능	설명
1	전원 연결 HP가 제공한 전원 코드만 사용하십시오.
2	후면 USB 포트

## 제어판 및 상태 표시등

### 버튼과 표시등 개요

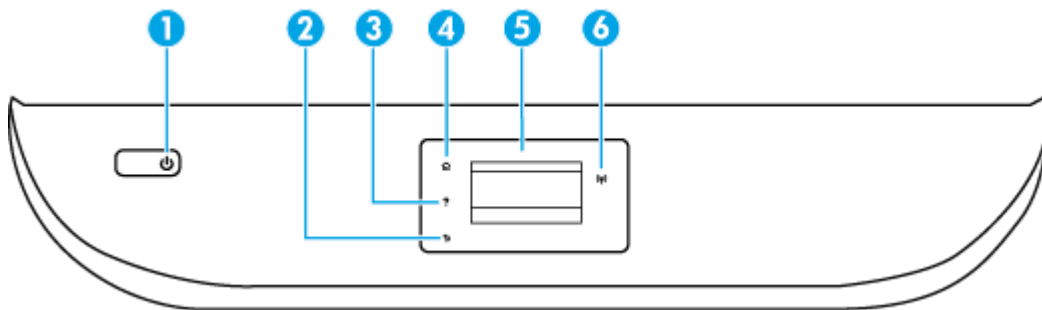

다음 그림 및 관련 표는 프린터 제어판 기능을 간략히 설명합니다.



레이블	이름 및 설명
1	전원 버튼: 프린터의 전원을 켜거나 끕니다.
2	뒤로 버튼: 이전 화면으로 돌아갑니다.
3	도움말 버튼: 현재 작업에 대한 도움말 메뉴를 엽니다.
4	홈 버튼: 홈 화면으로 돌아갑니다. 프린터를 켤 때 처음 표시되는 화면입니다.
5	제어판 디스플레이: 이 화면을 눌러 메뉴 옵션을 선택하거나 메뉴 항목을 스크롤합니다.
6	무선 표시등: 프린터의 무선 연결 상태를 알려줍니다.

레이블	이름 및 설명
	<ul style="list-style-type: none"> <li>파란색 순색 표시등은 무선 연결이 설치되어 인쇄가 가능한 상태를 나타냅니다.</li> <li>천천히 깜박이는 표시등은 무선은 켜졌지만 프린터가 네트워크에 연결되지 않은 상태를 나타냅니다. 무선 신호 범위 내에 프린터가 있는지 확인합니다.</li> <li>빠르게 깜박이는 표시등은 무선 오류를 나타냅니다. 프린터 디스플레이의 메시지를 참고합니다.</li> <li>무선이 꺼지면 무선 표시등이 꺼지고 디스플레이 화면에 <b>무선 꺼짐</b>이 표시됩니다.</li> </ul>

## 제어판 디스플레이 아이콘

아이콘	용도
	<b>복사</b> : 복사 유형을 선택하거나 복사 설정을 변경할 수 있는 <b>복사</b> 메뉴를 엽니다.
	<b>스캔</b> : 스캔 대상을 선택할 수 있는 <b>스캔</b> 메뉴를 엽니다.
	<b>설정</b> : 환경 설정을 변경하고 유지보수 기능을 수행하는 도구를 사용할 수 있는 <b>설정</b> 메뉴를 엽니다.
	<b>도움말</b> : 방법 안내 비디오, 프린터 기능 정보 및 팁을 볼 수 있는 <b>도움말</b> 메뉴를 엽니다.
	<b>HP ePrint</b> 아이콘: <b>HP ePrint</b> 상태 세부 정보를 확인하고 <b>HP ePrint</b> 설정을 변경하거나 정보 페이지를 인쇄할 수 있는 <b>웹 서비스 요약</b> 메뉴를 엽니다.
	<b>Wi-Fi Direct</b> 아이콘: <b>Wi-Fi Direct</b> 를 켤 수 있거나 <b>Wi-Fi Direct</b> 를 끌 수 있고, <b>Wi-Fi Direct</b> 이름과 암호를 표시하는 <b>Wi-Fi Direct</b> 메뉴를 엽니다.
	<b>무선</b> 아이콘: 무선 상태를 확인하고 무선 설정을 변경할 수 있는 <b>무선 요약</b> 메뉴를 엽니다. 네트워크 연결 문제 진단을 지원하는 무선 테스트 보고서도 인쇄할 수 있습니다.
	<b>잉크</b> 아이콘: 잉크 카트리지별로 남은 잉크량을 표시합니다. 잉크량이 최소 잉크 잔량보다 적을 경우 경고가 표시됩니다. <b>참고</b> : 잉크양 경고 및 표시기는 잉크 교체 시기를 미리 예상하기 위한 목적으로만 사용해야 합니다. 표시등에 잉크 잔량이 부족하다고 표시되면 교체용 잉크 카트리지를 준비하여 인쇄가 지연되는 것을 방지하십시오. 인쇄 품질이 허용 수준 이하로 떨어지기 전까지는 잉크 카트리지를 교체할 필요가 없습니다.

## 프린터 설정 변경

제어판을 이용해 프린터 기능과 설정을 변경하거나 보고서를 인쇄하거나 프린터 관련 도움말을 확인할 수 있습니다.

☞ **힌트:** 프린터가 컴퓨터와 연결되어 있는 경우, 컴퓨터의 프린터 관리 도구를 사용하여 프린터 설정을 변경할 수도 있습니다.

이러한 도구에 대한 자세한 내용은 [51페이지의 프린터 관리 도구](#)를 참조하십시오.

### 기능에 대한 설정을 변경하려면

제어판 디스플레이의 홈 화면에는 프린터에 사용 가능한 기능이 표시됩니다.

1. 제어판 디스플레이의 홈 화면에서 설정을 변경하려는 기능의 아이콘을 누릅니다.
2. 기능을 선택한 후, ⚙️ (설정)을 누르고 사용 가능한 설정을 스크롤한 다음, 변경하려는 설정을 누릅니다.
3. 제어판 디스플레이에 표시되는 지침을 따라 설정을 변경합니다.

☞ **힌트:** 🏠(홈)을 누르면 홈 화면으로 돌아갑니다.

### 프린터 설정을 변경하려면

프린터 설정을 변경하거나 보고서를 인쇄하려면 **설정** 메뉴에 있는 옵션을 이용합니다.

1. 제어판 디스플레이의 홈 화면에서 왼쪽으로 살짝 밀어 ⚙️ (설정)을(를) 확인한 다음 ⚙️ (설정)을(를) 누릅니다.
2. 화면을 아래위로 살짝 밀어서 사용 가능한 옵션을 봅니다.
3. 설정을 변경하려는 옵션을 선택합니다.

☞ **힌트:** 🏠(홈)을 누르면 홈 화면으로 돌아갑니다.

## 용지 기본 사항

이 프린터는 거의 모든 종류의 사무 용지에 적합하도록 설계되었습니다. 용지를 대량 구매하기 전에 다양한 종류의 인쇄 용지를 테스트해 보는 것이 좋습니다. 최적의 인쇄 품질을 얻으려면 HP 용지를 사용하십시오. HP 웹사이트 [www.hp.com](http://www.hp.com) 를 방문하여 HP 용지에 대한 자세한 정보를 얻으십시오.



HP는 일상 문서의 인쇄에 ColorLok 로고가 있는 일반 용지를 사용할 것을 권장합니다. ColorLok 로고가 있는 모든 용지는 개별 테스트를 거쳤기 때문에 신뢰성 및 인쇄 품질에 관한 표준에 부합하고 컬러는 선명하고 생동감 있고 검정색은 보다 짙은 문서를 만들어 내며 일반 용지보다 더 빨리 마릅니다. ColorLok 로고가 있는 용지는 주요 용지 제조업체에서 다양한 무게와 크기별로 선보이고 있습니다.

이 단원에서는 다음 항목을 다룹니다.

- [권장 인쇄 용지](#)
- [HP 용지 소모품 주문](#)
- [용지 선택 및 사용에 관한 팁](#)

### 권장 인쇄 용지

최고 품질의 인쇄 결과를 원한다면 각 인쇄 작업에 적합하게 설계된 HP 용지의 사용을 권장합니다.

국가/지역에 따라 일부 용지를 사용하지 못할 수 있습니다.

## 사진 인쇄

- **HP 프리미엄 플러스 인화지**

HP 프리미엄 플러스 인화지는 최고의 사진에 적합한 고품질 HP 인화지입니다. HP 프리미엄 플러스 인화지를 사용하면 즉시 건조되는 아름다운 사진을 인쇄하여 프린터에서 바로 공유할 수 있습니다. 프린터는 A4, 22 x 28cm, 10 x 15cm, 13 x 18cm, 28 x 43cm 등의 다양한 크기를 지원하며, 광택 처리 또는 소프트 광택 처리(새틴 광택)의 두 가지 방식을 사용할 수 있습니다. 최상의 사진과 특수 사진 프로젝트 액자, 전시 또는 선물에 적합합니다. HP 프리미엄 플러스 인화지는 뛰어난 전문적인 품질과 내구성을 제공합니다.

- **HP 우수 인화지**

이 광택 처리 인화지는 얼룩을 방지하고 손쉽게 다룰 수 있도록 잉크가 즉시 건조되는 것이 특징입니다. 이 용지는 방수성과 방습성이 있으며 얼룩과 지문이 묻지 않습니다. 모양과 느낌이 사진관에서 인쇄한 사진에 버금가는 인쇄물을 얻을 수 있습니다. A4, 22 x 28cm, 10 x 15cm, 13 x 18cm 등의 다양한 크기로 제공됩니다. 또한 중성지를 사용하여 문서의 내구성이 좋습니다.

- **HP 고속표준 인화지**

일반 사진 인쇄용으로 제작한 용지를 사용해 화려한 일상 스냅샷을 저렴하게 인쇄해보십시오. 이 합리적 가격의 인화지는 빠르게 건조되어 손쉽게 다룰 수 있습니다. 이 용지를 잉크젯 프린터와 함께 사용하면 보다 선명한 이미지를 얻을 수 있습니다. A4, 22 x 28cm, 12.7 x 17.78cm 및 10.16 x 15.24cm 10 x 15 cm 등의 다양한 크기의 광택 마감 처리로 제공됩니다. 또한 중성지를 사용하여 문서의 내구성이 좋습니다.

## 사무용 문서

- **HP 프리미엄 프레젠테이션 용지 120g 무광택 또는 HP 프로페셔널 용지 120 무광택**

이 용지들은 양면 무광 처리가 되어 있는 중량지로서 프리젠테이션, 제안서, 보고서 및 뉴스레터에 적합합니다. 인상적인 모양과 질감을 주는 견고한 중량지입니다.

- **HP 브로셔 용지 180g 광택 또는 HP 프로페셔널 용지 180 광택**

이 용지는 양면 인쇄를 위해 양쪽에 광택 처리가 되어 있습니다. 사진에 가까운 재현이 필요한 경우나 보고서 표지, 특수한 프레젠테이션, 브로셔, 광고지 및 달력 등의 업무용 그래픽에 적합한 용지입니다.

- **HP 브로셔 용지 무광택 또는 HP 프로페셔널 용지 180 무광택**

이 용지는 양면 인쇄를 위해 양쪽에 무광택 처리가 되어 있습니다. 사진에 가까운 재생이 필요한 경우나 보고서 표지, 특수한 프레젠테이션, 브로셔, 광고지 및 달력 등의 업무용 그래픽에 적합한 용지입니다.

## 일반 인쇄

일반 인쇄 기능의 모든 용지에는 **ColorLok** 기술이 적용되어 잉크 번짐을 줄이고, 선명한 검정과 생생한 컬러를 구현합니다.

- **HP 순백색 잉크젯 용지**

HP 흰색 잉크젯 용지를 사용하면 색상이 뚜렷하고 문자열이 선명하게 인쇄됩니다. 불투명도가 높아 양면에 컬러 인쇄를 해도 비치지 않으므로 뉴스레터, 보고서, 전단지 등에 적합합니다.

- **HP 인쇄 용지**

HP 인쇄 용지는 고품질 다기능 용지입니다. 모양과 느낌이 표준 다기능 용지나 복사 용지에 인쇄된 문서보다 훨씬 우수한 문서를 생성합니다. 또한 중성지를 사용하여 문서의 내구성이 좋습니다.

- **HP 사무 용지**

HP 사무 용지는 고품질 다기능 용지입니다. 복사, 초안, 메모 및 기타 일상적인 문서에 적합합니다. 또한 중성지를 사용하여 문서의 내구성이 좋습니다.

## HP 용지 소모품 주문

이 프린터는 거의 모든 종류의 사무 용지에 적합하도록 설계되었습니다. 최적의 인쇄 품질을 얻으려면 HP 용지를 사용하십시오.

HP 용지와 기타 소모품을 주문하려면 [www.hp.com](http://www.hp.com) 으로 이동하십시오. 현재 HP 웹사이트의 일부는 영어로만 되어 있습니다.

HP는 일상적인 문서를 인쇄하거나 복사할 때 **ColorLok** 로고가 있는 일반 용지를 권장합니다. **ColorLok** 로고가 있는 모든 용지는 개별 테스트를 거쳤기 때문에 신뢰성 및 인쇄 품질에 관한 표준에 부합하고 컬러는 선명하고 생동감 있고 검정색은 보다 짙은 문서를 만들어 내며 일반 용지보다 더 빨리 마릅니다. 주요 용지 제조업체에서 만드는 **ColorLok** 로고가 있는 무게와 크기가 다양한 용지를 확인하십시오.

## 용지 선택 및 사용에 관한 팁

최상의 결과를 얻으려면 다음 지침을 따르십시오.

- 용지함 또는 사진 용지함에 한 번에 한 종류의 용지만 넣습니다.
- 용지함에 용지를 넣을 때 용지를 올바르게 넣었는지 확인합니다.
- 용지함에 용지를 너무 많이 넣으면 안됩니다.
- 용지 걸림, 불량 인쇄, 기타 인쇄 문제를 방지하려면 용지함에 다음과 같은 용지를 넣으면 안됩니다.
  - 여러 부분으로 된 양식
  - 손상되었거나 말려있거나 구겨진 용지
  - 잘렸거나 구멍이 뚫린 용지
  - 너무 두껍거나 엠보싱이 있거나 잉크를 잘 흡수하지 못하는 용지
  - 너무 가볍거나 쉽게 늘어나는 용지
  - 스테이플이나 클립이 있는 용지



# 용지 넣기

용지 크기를 선택해 계속합니다.

## 소형 용지를 넣으려면

1. 용지함 덮개를 엽니다.



2. 용지함을 빼냅니다.



3. 용지를 넣습니다.

- 용지함에서 모든 용지를 꺼낸 다음, 인화지 인쇄면이 아래로 향하고 HP 로고가 위로 향하게 하여 넣습니다.
- 멈출 때까지 인화지를 앞쪽으로 밀어 넣습니다.
- 용지 너비 조정대를 인화지 가장자리에 맞게 조정합니다.



4. 용지함을 프린터로 다시 밀어 넣고, 용지함 덮개를 닫습니다.



5. 용지함 받침대를 수동으로 당깁니다.



6. 프린터 디스플레이에서 용지 설정을 변경하거나 유지합니다.

### 전체 크기 용지를 넣으려면

1. 용지함 덮개를 엽니다.



2. 용지함을 밖으로 뺀 상태에서 용지 너비 고정대를 넓힙니다.

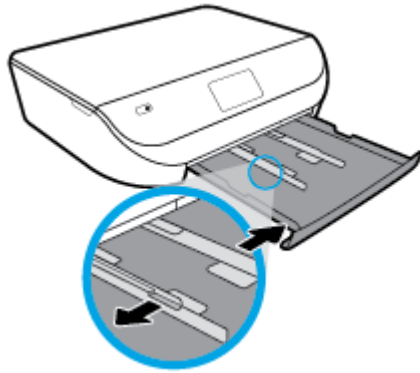

3. 용지를 넣습니다.

- 인쇄면이 아래로 오게 하여 용지 묶음의 짧은 쪽을 용지함 안으로 넣습니다.
- 용지가 멈출 때까지 밀어 넣습니다.
- 용지 너비 조정대가 용지의 가장자리에 닿을 때까지 안쪽으로 밀니다.



4. 용지함을 다시 안으로 밀고, 용지함 덮개를 닫습니다.



5. 용지함 받침대를 수동으로 당깁니다.



6. 프린터 디스플레이에서 용지 설정을 변경하거나 유지합니다.

### 봉투를 넣으려면

1. 용지함 덮개를 엽니다.



2. 용지함을 당겨 용지 너비 조정대를 바깥쪽으로 밀어낸 후 이전에 넣은 용지를 꺼냅니다.

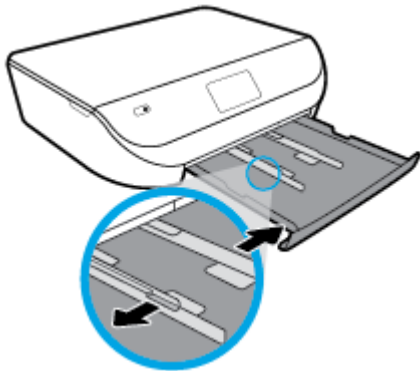

3. 봉투 넣기

- 용지함의 중앙에 봉투를 넣습니다. 인쇄 면이 아래로 향하게 합니다. 그림에 따라 봉투를 넣습니다.
- 봉투 묶음이 멈출 때까지 안으로 밀어 넣습니다.

- 용지 너비 조정대를 봉투 묶음이 있는 곳까지 안으로 밀어 넣습니다.

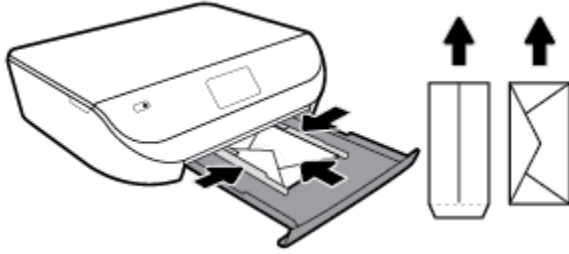

4. 용지함을 다시 밀어 넣습니다.
5. 용지함 받침대를 수동으로 당깁니다.



6. 프린터 디스플레이의 용지 크기 메뉴에서 넣은 봉투 형식을 선택합니다.

## 원본을 넣기

### 원본을 스캐너 유리에 놓는 방법

1. 스캐너 덮개를 들어 올립니다.

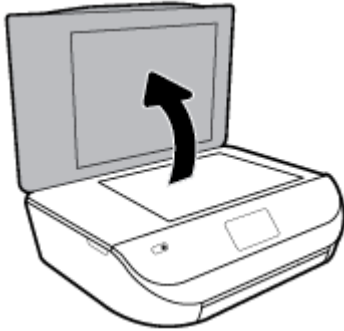

2. 유리의 전면 오른쪽 모서리에 원본의 인쇄면을 아래로 하여 놓습니다.

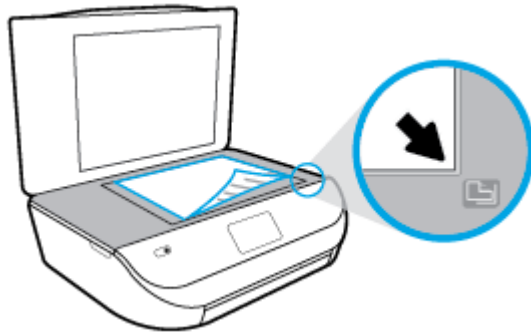

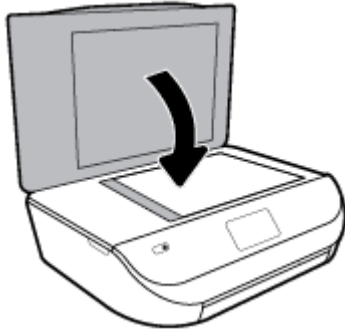

3. 스캐너 덮개를 닫습니다.





## 프린터 업데이트

기본적으로 프린터가 네트워크에 연결되어 있고 웹 서비스가 활성화되어 있는 경우, 프린터가 자동으로 업데이트를 확인합니다.

### 프린터 제어판을 사용하여 프린터를 업데이트하려면

1. 프린터 제어판 디스플레이의 홈 화면에서 왼쪽으로 살짝 밀어  (설정)을(를) 확인한 다음  (설정)을(를) 누릅니다.
2. 도구를 누릅니다.
3. 프린터 업데이트를 누릅니다.
4. 지금 확인을 누릅니다.

### 프린터에서 자동으로 업데이트 확인이 가능하도록하려면

1. 프린터 제어판 디스플레이의 홈 화면에서 왼쪽으로 살짝 밀어  (설정)을(를) 확인한 다음  (설정)을(를) 누릅니다.
2. 도구를 누릅니다.
3. 프린터 업데이트를 누릅니다.
4. 프린터 업데이트 옵션을 누릅니다.
5. 자동으로 설치(권장) 또는 사용 가능할 때 알림을 누릅니다.

### 내장 웹 서버를 사용하여 프린터를 업데이트하려면

1. EWS를 엽니다.  
자세한 내용은 [52페이지의 내장 웹 서버](#) 을 참조하십시오.
2. 도구 탭을 클릭합니다.
3. 프린터 업데이트 단원에서 펌웨어 업데이트를 클릭하고 화면 지침을 따릅니다.

 **참고:** 프린터 업데이트가 가능하면 업데이트를 다운로드하고 설치한 후 프린터를 다시 시작합니다.

 **참고:** 프록시 설정 메시지가 뜨고 사용자의 네트워크가 프록시 설정을 사용하고 있다면 화면의 지시에 따라 프록시 서버를 설정합니다. 자세한 내용은 네트워크 관리자나 네트워크를 설정한 사람에게 문의하십시오.

## HP 프린터 소프트웨어 열기 (Windows)

HP 프린터 소프트웨어를 사용하여 프린터 설정 구성, 예상 잉크양 검사, 인쇄 소모품 주문, 프린터 유지 관리, 인쇄 문제 해결 등을 수행할 수 있습니다. 이용 가능한 프린터 소프트웨어 옵션에 관한 정보가 이 안내서 전체에서 제공됩니다.

HP 프린터 소프트웨어를 설치한 후 운영 체제에 따라 다음 중 하나를 수행합니다.

 **참고:** 프린터 소프트웨어 대신 HP Smart 앱을 사용하는 경우 [16페이지의 HP Smart 앱을 사용하여 iOS, Android 또는 Windows 10 장치에서 인쇄 및 스캔하고 문제를 해결합니다.](#)을(를) 참조하십시오.

- **Windows 10:** 컴퓨터 바탕 화면에서 시작을 클릭하고 앱 목록에서 **HP**를 선택한 다음 해당 프린터의 이름이 있는 아이콘을 선택합니다.
- **Windows 8.1:** 시작 화면의 좌측 하단 모서리의 아래 화살표를 클릭하고 프린터 이름을 선택합니다.
- **Windows 8:** 시작 화면에서 화면의 빈 공간을 마우스 오른쪽 버튼으로 클릭하고, 앱 바에서 **모든 앱**을 클릭한 후, 프린터 이름을 선택합니다.
- **Windows 7, Windows Vista, Windows XP:** 컴퓨터 바탕 화면에서 시작을 클릭하고 **모든 프로그램**을 선택하고 **HP**를 클릭합니다. 그런 다음 해당 프린터의 이름이 있는 아이콘을 선택합니다.

## HP Smart 앱을 사용하여 iOS, Android 또는 Windows 10 장치에서 인쇄 및 스캔하고 문제를 해결합니다.

HP Smart(이전의 HP All-in-One Printer Remote)을(를) 사용하여 HP 프린터를 설치, 스캔, 인쇄, 공유, 관리할 수 있습니다. 이메일, 문자 메시지, 인기 있는 클라우드 및 소셜 미디어 서비스(iCloud, Google Drive, Dropbox, Facebook 등)를 통해 문서와 이미지를 공유할 수 있습니다. 또한 새 HP 프린터와 모니터를 설치하고 부품을 주문할 수 있습니다.

 **참고:** HP Smart 앱은 일부 언어가 지원되지 않을 수 있습니다. 일부 기능은 프린터 모델에 따라 사용할 수 없는 경우도 있습니다.

### HP Smart 앱을 설치

- ▲ HP Smart 앱은 iOS, Android, Windows 10 장치에서 지원됩니다. 장치에 앱을 설치하려면 [123.hp.com](http://123.hp.com)에서 화면의 지침에 따라 장치의 앱 스토어에 액세스합니다.

### Windows 10 컴퓨터에서 HP Smart 앱 열기

- ▲ HP Smart 앱을 설치한 후에 장치 데스크탑에서 시작을 클릭한 다음 앱 목록에서 **HP Smart**을(를) 선택합니다.

### 프린터에 연결

- ▲ 프린터가 켜져 있고 장치와 동일한 네트워크에 연결되어 있는지 확인합니다. HP Smart에서 자동으로 프린터를 감지하게 됩니다.

### HP Smart 앱에 대한 자세한 내용 보기

HP Smart를 사용하여 인쇄, 스캔 및 문제 해결을 수행하는 방법에 대한 기본 지침은 [18페이지의 HP Smart 앱을 사용하여 인쇄](#), [29페이지의 HP Smart 앱을 사용하여 스캔](#) 및 [72페이지의 HP Smart 앱에서 도움말 얻기](#)를 참조하십시오.

HP Smart를 사용한 인쇄, 스캔, 프린터 기능 액세스 및 문제 해결 방법에 대한 자세한 내용을 보려면 다음으로 이동하십시오.

- **iOS/Android:** [www.hp.com/go/hpsmart-help](http://www.hp.com/go/hpsmart-help)
- **Windows:** [www.hp.com/go/hpsmartwin-help](http://www.hp.com/go/hpsmartwin-help)

## 프린터 끄기

 (전원버튼)을 누르면 프린터 전원이 꺼집니다. 전원 코드를 뽑거나 전원 스트립을 끄기 전에 전원 표시등이 꺼질 때까지 기다리십시오.

---

 **주의:** 프린터를 잘못 끌 경우, 인쇄 캐리지가 올바른 위치로 복귀되지 않아 카트리지 및 인쇄 품질 문제가 발생할 수 있습니다.

---

## 3 인쇄

대부분의 인쇄 설정은 소프트웨어 응용 프로그램에서 자동으로 처리됩니다. 출력 품질을 변경하거나, 특정 종류의 용지나 필름에 인쇄하거나, 특수 기능을 사용하려는 경우에만 설정을 수동으로 변경하십시오.

이 단원에서는 다음 항목을 다룹니다.

- [HP Smart 앱을 사용하여 인쇄](#)
- [HP 프린터 소프트웨어를 사용하여 문서 인쇄](#)
- [HP 프린터 소프트웨어를 사용하여 사진 인쇄](#)
- [봉투에 인쇄](#)
- [양면 인쇄하기\(양면 인쇄 장치\)](#)
- [모바일 장치의 앱에서 인쇄](#)
- [최대 dpi로 인쇄](#)
- [인쇄 관련 팁](#)

### HP Smart 앱을 사용하여 인쇄

이 섹션에서는 HP Smart 앱을 사용하여 Android, iOS 또는 Windows 10 장치에서 인쇄하기 위한 기본 지침을 제공합니다. HP Smart 앱 사용에 대한 자세한 내용을 보려면 다음으로 이동하십시오.

- **iOS/Android:** [www.hp.com/go/hpsmart-help](http://www.hp.com/go/hpsmart-help)
- **Windows:** [www.hp.com/go/hpsmartwin-help](http://www.hp.com/go/hpsmartwin-help)

#### Windows 10 장치에서 인쇄하려면

1. 용지함에 용지를 넣으십시오. 자세한 내용은 [10페이지의 용지 넣기](#)을(를) 참조하십시오.
2. HP Smart을(를) 엽니다. 자세한 내용은 [16페이지의 HP Smart 앱을 사용하여 iOS, Android 또는 Windows 10 장치에서 인쇄 및 스캔하고 문제를 해결합니다](#)을(를) 참조하십시오.
3. HP Smart 홈 화면에서 프린터가 선택되었는지 확인합니다.

**※ 힌트:** 다른 프린터를 선택하려면 화면 왼쪽의 도구 모음에 있는 인쇄 아이콘을 클릭하거나 누른 후 **다른 프린터 선택**을 선택하여 사용 가능한 모든 프린터를 봅니다.

4. 홈 화면 아래에 있는 **인쇄**를 클릭하거나 누릅니다.
5. 사진 인쇄를 선택하고 인쇄하려는 사진을 찾은 다음 **인쇄할 사진 선택**을 클릭하거나 누릅니다.  
문서 인쇄를 선택하고 인쇄하려는 PDF 문서를 찾은 다음 **인쇄**를 클릭하거나 누릅니다.
6. 적절한 옵션을 선택합니다. 추가 설정을 보려면 **추가 설정**을 클릭하거나 누릅니다. 인쇄 설정에 대한 자세한 내용은 [25페이지의 인쇄 관련 팁](#)을 참조하십시오.
7. **인쇄**를 클릭하거나 눌러 인쇄를 시작합니다.



## Android 또는 iOS 장치에서 인쇄하려면

1. HP Smart 앱을 엽니다.
2. 다른 프린터로 변경해야 하는 경우 더하기 아이콘을 누르거나 새 프린터를 추가합니다.
3. 인쇄 옵션(예: 사진 인쇄 또는 Facebook 사진 인쇄 등)을 누릅니다. 장치, 클라우드 스토리지 또는 소셜 미디어 사이트에서 사진과 문서를 인쇄할 수 있습니다.
4. 인쇄할 사진 또는 문서를 선택합니다.
5. 인쇄를 누릅니다.

## HP 프린터 소프트웨어를 사용하여 문서 인쇄

### 문서를 인쇄하려면(Windows)

1. 용지함에 용지를 넣으십시오. 자세한 내용은 [10페이지의 용지 넣기](#)을 참조하십시오.
2. 소프트웨어에서 인쇄를 선택합니다.
3. 사용 중인 프린터가 선택되었는지 확인합니다.
4. 버튼을 클릭하여 등록 정보 대화 상자를 엽니다.

소프트웨어 응용 프로그램에 따라 이 버튼의 이름은 등록 정보, 옵션, 프린터 설정, 프린터 등록 정보, 프린터 또는 기본 설정이 됩니다.

 **참고:** 모든 인쇄 작업에 대한 인쇄 설정을 지정하려면 프린터와 함께 제공되는 HP 소프트웨어에서 변경해야 합니다. HP 소프트웨어에 대한 자세한 내용은 [51페이지의 프린터 관리 도구](#)를 참조하십시오.

5. 인쇄 바로 가기 또는 인쇄 바로 가기 탭에서 적절한 옵션을 선택합니다.

그 밖의 인쇄 설정을 변경하려면 다른 탭을 클릭합니다.

인쇄에 관한 추가 정보는 [25페이지의 인쇄 관련 팁](#)을 참조하십시오.

 **참고:** 용지 크기를 변경하려면 입력 용지함에 올바른 용지를 넣고 프린터 제어판에서 용지 크기를 설정했는지 확인합니다.

6. 확인을 클릭하여 등록 정보 대화 상자를 닫습니다.
7. 인쇄 또는 확인을 클릭하여 인쇄를 시작합니다.

### 문서를 인쇄하려면(OS X 및 macOS)

1. 소프트웨어의 파일 메뉴에서 인쇄를 선택합니다.
2. 사용 중인 프린터가 선택되었는지 확인합니다.
3. 인쇄 옵션을 설정합니다.  
인쇄 대화 상자에 옵션이 보이지 않으면 자세히 보기를 클릭합니다.
  - 용지 크기 팝업 메뉴에서 적합한 용지 크기를 선택합니다.

---

 **참고:** 용지 크기를 변경하는 경우 올바른 용지를 넣었는지 확인합니다.

---

- 용지 방향을 선택합니다.
- 크기 조정 비율을 입력합니다.

4. 인쇄를 클릭합니다.

## HP 프린터 소프트웨어를 사용하여 사진 인쇄

컴퓨터에서 사진을 인쇄할 수 있습니다.

 **참고:** 사용하지 않은 인쇄지를 입력 용지함에 넣어 두지 마십시오. 용지가 휘어서 인쇄 품질이 악화될 수 있습니다. 인쇄하기 전에 인쇄지는 펴져 있어야 합니다.

 **힌트:** 이 프린터를 사용하여 문서를 인쇄하고 사용자의 모바일 장치(예: 스마트폰이나 태블릿)로 인쇄할 수 있습니다. 자세한 내용은 HP 모바일 인쇄(HP Mobile Printing) 웹사이트([www.hp.com/go/mobileprinting](http://www.hp.com/go/mobileprinting))를 방문하여 확인하십시오. (현재 이 웹 사이트에서 일부 언어를 지원하지 않을 수 있음)

---

### 컴퓨터에서 사진을 인쇄하려면 (Windows)

1. 용지함에 용지를 넣으십시오. 자세한 내용은 [10페이지의 용지 넣기](#)를 참조하십시오.
2. 소프트웨어에서 **인쇄**를 선택합니다.
3. 사용 중인 프린터가 선택되었는지 확인합니다.
4. 버튼을 눌러 **등록 정보** 대화 상자를 엽니다.

소프트웨어 응용 프로그램에 따라 이 버튼의 이름은 **등록 정보**, **옵션**, **프린터 설정**, **프린터 등록 정보**, **프린터** 또는 **기본 설정**이 됩니다.

5. **인쇄 바로 가기** 또는 **인쇄 바로 가기** 탭에서 적절한 옵션을 선택합니다.

그 밖의 인쇄 설정을 변경하려면 다른 탭을 클릭합니다.

인쇄에 관한 추가 정보는 [25페이지의 인쇄 관련 팁](#)을 참조하십시오.

 **참고:** 용지 크기를 변경하려면 입력 용지함에 올바른 용지를 넣고 프린터 제어판에서 용지 크기를 설정했는지 확인합니다.

---

6. **확인**을 눌러 **등록 정보** 대화 상자를 닫습니다.
7. **인쇄** 또는 **확인**을 눌러 인쇄를 시작합니다.

 **참고:** 인쇄 완료 후, 용지함에서 사용하지 않은 인쇄지를 제거합니다. 인쇄지가 말리면 인쇄물 품질이 떨어질 수 있으므로 인쇄지를 보관합니다.

---

### 컴퓨터에서 사진을 인쇄하려면 (OS X 및 macOS)

1. 소프트웨어의 **파일** 메뉴에서 **인쇄**를 선택합니다.
2. 사용 중인 프린터가 선택되었는지 확인합니다.
3. 인쇄 옵션을 설정합니다.

인쇄 대화 상자에 옵션이 보이지 않으면 **자세히 보기**를 클릭합니다.

- **용지 크기** 팝업 메뉴에서 적합한 용지 크기를 선택합니다.

---

 **참고:** 용지 크기를 변경하는 경우 올바른 용지를 넣었는지 확인합니다.

---

- 용지 방향을 선택합니다.
4. 팝업 메뉴에서 **용지 유형/품질**을 선택한 후, 다음 설정을 선택합니다.
- **용지 유형:** 해당 인화지 종류
  - **품질:** 최고의 품질이나 최대 dpi를 제공하는 옵션을 선택합니다.
  - **색상 옵션** 펼치보기 삼각형을 클릭한 후, 적합한 **사진 수정** 옵션을 선택합니다.
    - **꺼짐:** 이미지에 변경 내용을 적용하지 않습니다.
    - **전원:** 이미지의 초점을 자동으로 맞추고 이미지 선명도를 적절하게 조절합니다.
5. 원하는 기타 인쇄 설정을 선택한 다음 **인쇄**를 클릭합니다.

## 봉투에 인쇄

다음에 나오는 특성을 지닌 봉투는 사용하지 마십시오.

- 매우 미끈한 마감처리
- 접착제가 붙어있거나 창 또는 걸쇠가 있는 봉투
- 가장자리가 두껍고 일정치 않거나 말려 있는 봉투
- 주름 또는 찢김 등의 손상 있는 봉투

프린터에 넣은 봉투의 접은 부분은 선명하게 주름져 있어야 합니다.

---

 **참고:** 봉투에 인쇄하는 방법은 사용 중인 소프트웨어 프로그램의 설명서를 참조하십시오.

---

### 봉투를 인쇄하려면 (Windows)

1. 용지함에 용지를 넣으십시오. 자세한 내용은 [10페이지의 용지 넣기](#)을 참조하십시오.
2. 소프트웨어의 **파일** 메뉴에서 **인쇄**를 클릭합니다.
3. 사용 중인 프린터가 선택되었는지 확인합니다.
4. 버튼을 클릭하여 **등록 정보** 대화 상자를 엽니다.

소프트웨어 응용 프로그램에 따라 이 버튼의 이름은 **등록 정보**, **옵션**, **프린터 설정**, **프린터 등록 정보**, **프린터** 또는 **기본 설정**이 됩니다.

---

 **참고:** 모든 인쇄 작업에 대한 인쇄 설정을 지정하려면 프린터와 함께 제공되는 **HP 소프트웨어**에서 변경해야 합니다. **HP 소프트웨어**에 대한 자세한 내용은 [51페이지의 프린터 관리 도구](#)를 참조하십시오.

---

5. **인쇄 바로 가기** 또는 **인쇄 바로 가기** 탭에서 적절한 옵션을 선택합니다.

그 밖의 인쇄 설정을 변경하려면 다른 탭을 클릭합니다.

인쇄에 관한 추가 정보는 [25페이지의 인쇄 관련 팁](#)을 참조하십시오.

---

 **참고:** 용지 크기를 변경하려면 입력 용지함에 올바른 용지를 넣고 프린터 제어판에서 용지 크기를 설정했는지 확인합니다.

---

6. **확인**을 눌러 **등록 정보** 대화 상자를 닫습니다.
7. **인쇄** 또는 **확인**을 눌러 인쇄를 시작합니다.

### 봉투를 인쇄하려면 (OS X 및 macOS)

1. 소프트웨어의 **파일** 메뉴에서 **인쇄**를 선택합니다.
2. 사용 중인 프린터가 선택되었는지 확인합니다.
3. **용지 크기** 팝업 메뉴에서 적합한 용지 크기를 선택합니다.  
인쇄 대화 상자에 옵션이 보이지 않으면 **자세히 보기**를 클릭합니다.

 **참고:** 용지 크기를 변경하는 경우 올바른 용지를 넣었는지 확인합니다.

4. 팝업 메뉴에서 **용지 유형/품질**을 선택하고 용지 유형 설정이 **기본 용지**로 설정되었는지 확인합니다.
5. **인쇄**를 클릭합니다.

## 양면 인쇄하기(양면 인쇄 장치)

### 용지에 양면으로 인쇄(Windows)

1. 용지함에 용지를 넣으십시오. 자세한 내용은 [10페이지의 용지 넣기](#)을 참조하십시오.
2. 소프트웨어에서 **인쇄**를 선택합니다.
3. 사용 중인 프린터가 선택되었는지 확인합니다.
4. 버튼을 클릭하여 **등록 정보** 대화 상자를 엽니다.

소프트웨어 응용 프로그램에 따라 이 버튼의 이름은 **등록 정보**, **옵션**, **프린터 설정**, **프린터 등록 정보**, **프린터** 또는 **기본 설정**일 수 있습니다.

 **참고:** 모든 인쇄 작업에 대한 인쇄 설정을 지정하려면 프린터와 함께 제공되는 **HP 소프트웨어**에서 변경해야 합니다. **HP 소프트웨어**에 대한 자세한 내용은 [51페이지의 프린터 관리 도구](#)를 참조하십시오.

5. **인쇄 바로 가기** 탭에서 **양면 인쇄** 설정을 지원하는 바로 가기를 선택합니다. **양면 인쇄** 드롭다운 목록에서 옵션을 선택합니다.

그 밖의 인쇄 설정을 변경하려면 다른 탭을 클릭합니다.

인쇄에 관한 추가 정보는 [25페이지의 인쇄 관련 팁](#)을 참조하십시오.

 **참고:** 용지 크기를 변경하려면 입력 용지함에 올바른 용지를 넣고 프린터 제어판에서 용지 크기를 설정했는지 확인합니다.

6. **확인**을 클릭하여 **등록 정보** 대화 상자를 닫습니다.
7. **인쇄** 또는 **확인**을 클릭하여 인쇄를 시작합니다.

### 용지에 양면으로 인쇄(OS X 및 macOS)

1. 소프트웨어의 **파일** 메뉴에서 **인쇄**를 선택합니다.
2. 인쇄 대화 상자의 팝업 메뉴에서 **레이아웃**을 선택합니다.
3. 양면 페이지를 묶을 방식을 선택하고 **인쇄**를 누릅니다.

# 모바일 장치의 앱에서 인쇄

## 모바일 장치의 앱에서 인쇄

iOS, Android, Windows Mobile, Chromebook, Amazon Kindle 등 모바일 장치의 다양한 앱에서 문서 및 사진을 직접 인쇄할 수 있습니다.

### 모바일 장치의 앱에서 인쇄

1. 모바일 장치가 프린터와 동일한 네트워크에 연결되어 있는지 확인합니다.
2. 모바일 장치에서 인쇄 활성화하는 방법:
  - **iOS: 공유** 메뉴에서 **인쇄** 옵션을 사용합니다. **iOS AirPrint**는 사전에 설치되어 있으므로 별도로 설정하지 않아도 됩니다.  
 **참고:** iOS 4.2 이상 버전을 실행하는 장치에는 **AirPrint**가 사전 설치되어 있습니다.
  - **Android: Google Play** 스토어에서 **HP Print Service** 플러그인(대부분의 Android 장치에서 지원됨)을 다운로드하여 이를 장치에서 활성화합니다.  
 **참고:** Android 4.4 이상 버전을 실행하는 장치에는 **HP Print Service** 플러그인이 지원됩니다. Android 4.3 이전 버전을 실행하는 장치는 **Google Play** 스토어에서 제공되는 **HP ePrint** 앱을 사용해 인쇄할 수 있습니다.
  - **Windows Mobile: 장치** 메뉴에서 **인쇄**를 누릅니다. 소프트웨어는 사전에 설치되어 있으므로 별도로 설정하지 않아도 됩니다.  
 **참고:** 프린터가 보이지 않는 경우에는 **프린터 추가** 마법사를 사용해 프린터를 한 번 설정해 줘야 할 수도 있습니다.
  - **Chromebook: Wi-Fi** 및 **USB** 인쇄를 활성화하려면 **HP Print for Chrome** 앱을 **Chrome** 웹 스토어에서 다운로드해 설치하십시오.
  - **Amazon Kindle Fire HD9 및 HDX:** 장치에서 처음으로 **인쇄**를 선택할 때 **HP Print Service** 플러그인이 모바일 인쇄를 활성화하기 위해 자동으로 다운로드됩니다.  
 **참고:** 모바일 장치의 앱에서 인쇄를 활성화하는 방법을 자세히 알아보려면 [www.hp.com/go/mobileprinting](http://www.hp.com/go/mobileprinting)을 참조하십시오. 해당 국가/지역에서 또는 해당 언어로 이 웹사이트의 현지화된 버전을 사용할 수 없는 경우, 다른 국가/지역 또는 언어의 **HP** 모바일 인쇄 웹사이트가 표시될 수도 있습니다.
3. 적재된 용지가 프린터의 용지 설정과 일치하는지 확인하십시오(자세한 내용은 [10페이지의 용지 넣기](#) 참조). 넣은 용지의 용지 크기를 정확하게 설정하면 모바일 장치에서 어떤 크기의 용지를 인쇄하는지 알 수 있습니다.

HP Smart 앱에서도 사진과 문서를 인쇄할 수 있습니다. 자세한 내용은 [18페이지의 HP Smart 앱을 사용하여 인쇄](#)을(를) 참조하십시오.

## 모바일 장치에서 프린터 기능 및 문제 해결 정보에 액세스

프린터 기능 이용 및 HP Smart 앱 관련 문제 해결에 관한 자세한 내용은 다음을 참조하십시오.

- **iOS/Android:** [www.hp.com/go/hpsmart-help](http://www.hp.com/go/hpsmart-help)
- **Windows:** [www.hp.com/go/hpsmartwin-help](http://www.hp.com/go/hpsmartwin-help)

# 최대 dpi로 인쇄

고품질의 선명한 이미지를 인쇄지에 인쇄하려면 최대 인치당 점(dpi) 모드를 이용합니다.

최대 dpi로 인쇄하면 다른 설정으로 인쇄하는 것보다 인쇄 시간이 오래 걸리고 디스크 공간도 더 필요합니다.

## 최대 dpi 모드에서 인쇄하려면 (Windows)

1. 소프트웨어에서 **인쇄**를 선택합니다.
2. 사용 중인 프린터가 선택되었는지 확인합니다.
3. 버튼을 클릭하여 **등록 정보** 대화 상자를 엽니다.

소프트웨어 응용 프로그램에 따라 이 버튼의 이름은 **등록 정보**, **옵션**, **프린터 설정**, **프린터 등록 정보**, **프린터** 또는 **기본 설정**이 됩니다.

4. 적합한 옵션을 선택합니다.

### Windows 10, Windows 8.1, Windows 8

- **용지/품질** 탭을 클릭합니다. **용지 크기** 드롭다운 목록에서 적절한 용지 크기를 선택합니다. **용지 종류** 드롭다운 목록에서 적절한 용지 종류를 선택합니다.
- **고급** 탭을 클릭합니다. **최대 DPI로 인쇄**를 선택합니다.

### Windows 7, Windows Vista, Windows XP

- **용지/품질** 탭을 클릭합니다. **용지** 드롭다운 목록에서 적절한 용지 종류를 선택합니다.
- **고급** 버튼을 누릅니다. **용지 크기** 드롭다운 목록에서 적합한 용지 크기를 선택합니다. **프린터 기능** 영역의 **최대 DPI로 인쇄** 드롭다운 목록에서 **예**를 선택합니다. 그런 다음 **확인**을 눌러 **고급 옵션** 대화 상자를 닫습니다.

인쇄에 관한 추가 정보는 [25페이지의 인쇄 관련 팁](#)을 참조하십시오.

5. **레이아웃** 탭에서 용지 방향을 확인하고 **확인**을 클릭하여 인쇄합니다.

## 최대 dpi로 인쇄하려면 (OS X 및 macOS)

1. 소프트웨어의 **파일** 메뉴에서 **인쇄**를 선택합니다.
2. 사용 중인 프린터가 선택되었는지 확인합니다.
3. 인쇄 옵션을 설정합니다.

인쇄 대화 상자에 옵션이 보이지 않으면 **자세히 보기**를 클릭합니다.

- **용지 크기** 팝업 메뉴에서 적합한 용지 크기를 선택합니다.

 **참고:** 용지 크기를 변경하는 경우 올바른 용지를 넣었는지 확인합니다.

- 용지 방향을 선택합니다.
4. 팝업 메뉴에서 **용지 유형/품질**을 선택한 후, 다음 설정을 선택합니다.
    - **용지 종류:** 적절한 용지 종류
    - **품질:** **최대 dpi**
  5. 원하는 다른 인쇄 설정을 선택한 후, **인쇄**를 클릭합니다.

## 인쇄 관련 팁

인쇄 드라이버에서 선택한 소프트웨어 설정은 인쇄에만 적용되고, 복사 또는 스캔에는 적용되지 않습니다.

용지 양면에 문서를 인쇄할 수 있습니다. 자세한 내용은 [22페이지의 양면 인쇄하기\(양면 인쇄 장치\)](#) 을 참조하십시오.

### 잉크 관련 팁

- 인쇄 품질이 허용 수준 이하이면 자세한 내용은 [61페이지의 인쇄 문제](#) 을 참조하십시오.
- 정품 HP 카트리지를 사용합니다.

정품 HP 카트리지는 매년 간편하게 좋은 결과를 낼 수 있도록 제작되었으며 HP 프린터와 용지로 테스트되었습니다.

 **참고:** HP는 HP 제품이 아닌 소모품의 품질이나 신뢰성을 보장할 수 없습니다. HP 제품이 아닌 소모품을 사용함으로써 발생한 제품 서비스나 수리에 대해서는 보증 수리를 받을 수 없습니다.

정품 HP 카트리지를 구입했다고 생각한다면 [www.hp.com/go/anticounterfeit](http://www.hp.com/go/anticounterfeit) 로 이동하십시오.

- 검정 및 컬러 카트리지를 모두 올바르게 설치합니다.  
자세한 내용은 [39페이지의 카트리지 교체](#) 을 참조하십시오.
- 카트리지에서 예상 잉크량을 확인하여 잉크가 충분한지 확인합니다.  
잉크 잔량 경고 및 표시기는 잉크 교체가 필요함을 사전에 알아내기 위한 목적으로만 사용해야 합니다.  
자세한 내용은 [38페이지의 예상 잉크량 확인](#) 을 참조하십시오.
-  **참고:** 잉크량 경고 및 표시기는 잉크 교체 시기를 미리 예상하기 위한 목적으로만 사용해야 합니다. 표시등에 잉크 잔량이 부족하다고 표시되면 교체용 잉크 카트리지를 준비하여 인쇄가 지연되는 것을 방지하십시오. 인쇄 품질이 허용 수준 이하로 떨어지기 전까지는 잉크 카트리지를 교체할 필요가 없습니다.
- 항상 전원 버튼을 눌러 프린터의 전원을 끕니다. 프린터를 제대로 끄지 않으면 인쇄 품질 문제가 발생할 수 있습니다.

### 용지 공급 팁

자세한 내용은 [10페이지의 용지 넣기](#) 을 참조하십시오.

- 용지가 입력 용지함에 올바르게 넣어졌는지 확인하고 올바른 용지 크기 및 유형을 지정합니다. 입력 용지함에 용지를 넣은 직후, 용지 크기 및 용지 유형을 설정하라는 메시지가 나타납니다.
- 용지를 낱장이 아닌 한 묶음씩 넣습니다. 용지 묶음에는 같은 크기와 종류의 용지만을 사용해야만 용지가 걸리지 않습니다.
- 인쇄면이 아래로 향하게 용지를 넣습니다.
- 용지가 용지함에 편평하게 놓여 있으며 가장자리가 휘거나 찢어지지 않았는지 확인합니다.



## 프린터 설정 팁 (Windows)

- 기본 인쇄 설정을 변경하려면 **프린트 및 스캔** 를 클릭한 후, **HP 프린터 소프트웨어에서 기본 설정 설정** 을 클릭합니다.

HP 프린터 소프트웨어를 열려면 [16페이지의 HP 프린터 소프트웨어 열기 \(Windows\)](#)를 참조해 자세한 내용을 확인하십시오.

- 인쇄 바로 가기를 사용하여 원하는 인쇄 기본 설정을 설정하는 시간을 줄일 수 있습니다. 인쇄 바로 가기를 사용하면 특정 유형의 작업에 적절한 설정을 저장하여 단 한 번의 클릭으로 모든 옵션을 설정할 수 있습니다. 바로 가기를 사용하려면 **인쇄 바로 가기** 또는 **인쇄 바로 가기** 탭으로 이동하여 원하는 바로 가기를 선택한 후, **확인** 을 클릭합니다.

새 인쇄 바로 가기를 추가하려면 생성하려는 것과 유사한 기존 바로 가기를 선택하고 **인쇄 바로 가기** 또는 **인쇄 바로 가기** 탭에서 원하는 인쇄 기본 설정을 설정하고 **다른 이름으로 저장** 을 클릭해 이름을 입력한 다음 **확인** 을 클릭합니다.

인쇄 바로 가기를 삭제하려면 인쇄 바로 가기를 선택한 후, **삭제** 를 클릭합니다.

---

 **참고:** 기본 인쇄 바로 가기는 삭제할 수 없습니다.

---

- 용지 및 용지함 설정 이해하기:
  - **용지 크기:** 입력 용지함에 넣은 용지 크기를 선택합니다.
  - **용지 종류** 또는 **용지:** 사용하는 용지 종류를 선택합니다.
- 컬러 또는 흑백 설정 이해하기:
  - **컬러:** 컬러 인쇄 시 모든 카트리지의 잉크를 사용합니다.
  - **흑백** 또는 **검정 잉크만:** 보통 또는 낮은 품질의 흑백 인쇄 시 검정 잉크만 사용합니다.
  - **고품질 그레이스케일:** 컬러 및 검정 카트리지의 잉크를 모두 사용하여 고품질 흑백 인쇄를 위해 더욱 다양한 검정 및 회색 톤을 구현합니다.
- 인쇄 품질 설정 이해하기:

인쇄 품질은 인쇄 해상도 **dpi(dots per inch)**로 측정됩니다. 높은 **dpi**는 인쇄물이 더욱 선명하고 상세하지만 인쇄 속도가 느려지고 잉크 사용량이 많을 수 있습니다.

  - **초안:** 잉크양이 낮거나 고품질 인쇄가 필요하지 않은 경우 일반적으로 가장 낮은 **dpi**가 사용됩니다.
  - **보통:** 대부분의 인쇄 작업에 적합합니다.
  - **최상:** 보통보다 **dpi**가 높습니다.
  - **최대 DPI로 인쇄:** 인쇄 품질에서 가장 높은 **dpi** 설정을 이용할 수 있습니다.
  - **HP Real Life 기술:** 이 기능은 이미지와 그래픽을 부드럽고 선명하게 만들어 인쇄 품질을 향상 시킵니다.
- 페이지 및 레이아웃 설정 이해하기:
  - **용지 방향:** 세로 인쇄는 **세로**, 가로 인쇄는 **가로**를 선택합니다.
  - **양면 인쇄(수동):** 한 면이 인쇄된 후 수동으로 페이지를 뒤집어 양면에 인쇄할 수 있습니다.



- **긴 가장자리로 뒤집기:** 양면 인쇄 시 용지의 긴 가장자리로 페이지를 뒤집을 경우 선택합니다.
- **짧은 가장자리로 뒤집기:** 양면 인쇄 시 용지의 짧은 가장자리로 페이지를 뒤집을 경우 선택합니다.
- **소책자 레이아웃 또는 소책자:** 여러 페이지로 된 문서를 소책자로 인쇄하도록 합니다. 소책자란 용지 각 면에 2페이지를 배치하고 용지를 절반으로 접어 소책자 형태가 되는 것을 말합니다.
  - **왼쪽 바인딩 또는 소책자-왼쪽 바인딩:** 소책자로 접었을 때 바인딩 쪽이 왼쪽으로 표시됩니다. 왼쪽에서 오른쪽으로 읽는 습관이 있다면 이 옵션을 선택하십시오.
  - **오른쪽 바인딩 또는 소책자-오른쪽 바인딩:** 소책자로 접었을 때 바인딩 쪽이 오른쪽으로 표시됩니다. 오른쪽에서 왼쪽으로 읽는 습관이 있다면 이 옵션을 선택하십시오.
- **페이지 테두리:** 한 면에 2페이지 이상의 문서를 인쇄할 경우 페이지에 테두리를 추가할 수 있습니다.
- **한 면에 레이아웃 할 페이지 수:** 한 면에 2페이지 이상의 문서를 인쇄할 경우 페이지 순서를 지정합니다.
- **인쇄 페이지:** 홀수 페이지만, 짝수 페이지만 또는 모든 페이지를 인쇄할 수 있습니다.
- **반대 순서 또는 페이지 순서:** 앞에서 뒤로 또는 반대 순서로 페이지를 인쇄할 수 있습니다.

#### 프린터 설정 팁 (OS X 및 macOS)

- 인쇄 대화 상자의 **용지 크기** 팝업 메뉴에서 프린터에 넣은 용지의 크기를 선택합니다.
- 인쇄 대화 상자의 **용지 유형/품질** 팝업 메뉴에서 적합한 용지 유형과 품질을 선택합니다.



## 4 복사 및 스캔

- [복사](#)
- [스캔](#)
- [원활한 복사 및 스캔을 위한 팁](#)

### 복사

프린터 디스플레이의 **복사** 메뉴를 이용하여 매수를 선택하거나 일반 용지로 복사를 위한 컬러 또는 흑백 설정을 쉽게 지정할 수 있습니다. 용지 유형 및 크기 변경, 복사 명암, 복사 리사이징과 같은 고급 설정을 간편하게 액세스할 수 있습니다.

#### 복사본을 만들려면

1. 스캐너 유리의 앞면 오른쪽 모서리에 원본의 인쇄면을 아래로 향하게 놓습니다.
  2. 프린터 제어판 디스플레이의 홈 화면에서 **복사** 을(를) 누릅니다.
  3. 필요한 복사 매수를 지정합니다. 아래의 방법 중 하나를 수행하여 매수를 지정할 수 있습니다.
    - 스피너에서 숫자를 선택합니다. 왼쪽 또는 오른쪽으로 살짝 밀어서 숫자를 키우거나 줄일 수 있습니다.
    - 스피너 오른쪽의 키패드 버튼을 눌러 숫자를 입력합니다.
  4.  (**설정**)을 눌러 용지 크기, 용지 종류, 품질 또는 기타 설정을 지정합니다.
- 
-  **힌트:** 원본의 두 페이지를 양면으로 복사하려면 인쇄면을 아래로 향하게 하여 원본을 스캐너 유리 위에 놓고, **양면** 옆의 전환 버튼을 눌러 **켜기**로 설정합니다.
- 
5.  (**뒤로**)를 눌러 복사 메뉴로 돌아갑니다.
  6. **흑백 시작** 또는 **컬러 시작**을 눌러 복사 작업을 시작합니다.

### 스캔

문서, 사진 및 기타 용지 종류를 스캔하여 다양한 대상(예: 컴퓨터 또는 이메일 수신자)에게 전송할 수 있습니다.

 **참고:** 일부 스캔 기능은 **HP 소프트웨어**를 설치한 후에만 사용할 수 있습니다.

 **힌트:** 문서를 스캔할 때 문제가 있는 경우에는 [70페이지의 스캔 문제](#)를 참조하십시오.

- [HP Smart 앱을 사용하여 스캔](#)
- [HP 프린터 소프트웨어를 사용하여 스캔](#)
- [프린터 제어판을 통해 스캔](#)

- [웹 스캔을 이용한 스캔](#)

## HP Smart 앱을 사용하여 스캔

HP Smart 앱을 사용하여 프린터의 스캐너에서 문서나 사진을 스캔하고, 장치의 카메라를 사용해서 스캔할 수도 있습니다. HP Smart에는 스캔한 이미지를 저장하거나 공유하기 전에 조정할 수 있는 편집 툴이 포함되어 있습니다. 스캔 파일을 인쇄하거나 로컬 또는 클라우드 스토리지에 저장하고, 이메일, SMS, Facebook, Instagram 등을 통해 공유할 수 있습니다. HP Smart로 스캔하려면 사용하는 장치 유형에 따라 아래의 해당 섹션에 제시된 지침을 따릅니다.

- [Windows 10 장치에서 스캔](#)
- [Android 또는 iOS 장치에서 스캔](#)

### Windows 10 장치에서 스캔

#### 프린터 스캐너를 사용하여 문서나 사진을 스캔하려면

1. 스캐너 유리 앞면의 오른쪽 모서리에 원본의 인쇄면을 아래로 향하게 놓습니다.
  2. HP Smart을(를) 엽니다. 자세한 내용은 [16페이지의 HP Smart 앱을 사용하여 iOS, Android 또는 Windows 10 장치에서 인쇄 및 스캔하고 문제를 해결합니다.](#)을(를) 참조하십시오.
  3. 스캔, 스캐너를 차례로 선택합니다.
  4. 기본 설정을 수정하려면 설정 아이콘을 클릭하거나 누릅니다.
- 
-  **참고:** 프린터가 문서 공급기와 스캐너 유리에서의 스캔을 모두 지원하는 경우 올바른 입력 소스를 선택해야 합니다.
- 
5. 이미지를 미리보거나 필요한 경우 조정하려면 미리보기 아이콘을 클릭하거나 누릅니다.
  6. 스캔 아이콘을 클릭하거나 누릅니다.
  7. 필요에 따라 다른 사항을 조정합니다.
    - 더 많은 문서 또는 사진을 추가하려면 **추가**를 클릭하거나 누릅니다.
    - 문서 또는 이미지를 회전하거나 자르거나, 대비, 밝기, 채도 또는 각도를 조정하려면 **편집**을 클릭하거나 누릅니다.
  8. 원하는 파일 유형을 선택한 다음 저장 아이콘을 클릭하거나 눌러 파일을 저장하거나, 공유 아이콘을 클릭하거나 눌러 다른 사용자와 공유합니다.

#### 장치 카메라를 사용하여 문서나 사진을 스캔하려면

장치에 카메라가 내장된 경우 HP Smart 앱을 사용하여 장치의 카메라로 인쇄된 문서나 사진을 스캔할 수 있습니다. HP Smart을(를) 사용하여 이미지를 편집, 저장, 인쇄 또는 공유할 수 있습니다.

1. HP Smart을(를) 엽니다. 자세한 내용은 [16페이지의 HP Smart 앱을 사용하여 iOS, Android 또는 Windows 10 장치에서 인쇄 및 스캔하고 문제를 해결합니다.](#)을(를) 참조하십시오.
2. 스캔, 카메라를 차례로 선택합니다.
3. 문서 또는 사진을 카메라 앞에 놓은 다음 화면 아래에 있는 둥근 버튼을 클릭하거나 눌러 이미지를 찍습니다.
4. 필요한 경우 가장자리를 조정합니다. 적용 아이콘을 클릭하거나 누릅니다.
5. 필요에 따라 다른 사항을 조정합니다.

- 더 많은 문서 또는 사진을 추가하려면 **추가**를 클릭하거나 누릅니다.
  - 문서 또는 이미지를 회전하거나 자르거나, 대비, 밝기, 채도 또는 각도를 조정하려면 **편집**을 클릭하거나 누릅니다.
6. 원하는 파일 유형을 선택한 다음 저장 아이콘을 클릭하거나 눌러 파일을 저장하거나, 공유 아이콘을 클릭하거나 눌러 다른 사용자와 공유합니다.

### 이전에 스캔된 문서 또는 사진을 편집하려면

HP Smart의 편집 도구(축소 또는 회전 등)를 사용하여 장치에 있는 이전에 스캔된 문서 또는 사진을 조정할 수 있습니다.

1. HP Smart을(를) 엽니다. 자세한 내용은 [16페이지의 HP Smart 앱을 사용하여 iOS, Android 또는 Windows 10 장치에서 인쇄 및 스캔하고 문제를 해결합니다.](#)을(를) 참조하십시오.
2. 스캔, 로컬로 가져오기를 차례로 선택합니다.
3. 조정하려는 문서 또는 사진을 선택한 다음 열기를 클릭하거나 누릅니다.
4. 필요한 경우 가장자리를 조정합니다. 적용 아이콘을 클릭하거나 누릅니다.
5. 필요에 따라 다른 사항을 조정합니다.
  - 더 많은 문서 또는 사진을 추가하려면 **추가**를 클릭하거나 누릅니다.
  - 문서 또는 이미지를 회전하거나 자르거나, 대비, 밝기, 채도 또는 각도를 조정하려면 **편집**을 클릭하거나 누릅니다.
6. 원하는 파일 유형을 선택한 다음 파일을 저장하거나 다른 사용자와 공유하려면 **저장** 또는 **공유**를 클릭하거나 누릅니다.

## Android 또는 iOS 장치에서 스캔

### Android 또는 iOS 장치에서 스캔하려면

1. HP Smart 앱을 엽니다.
2. 다른 프린터로 변경하거나 새 프린터를 추가해야 할 경우 플러스 아이콘을 탭합니다.
3. 사용할 스캔 옵션을 누릅니다.
  - 카메라를 사용하여 스캔을 선택하면 내장 카메라가 열립니다. 카메라를 사용하여 사진이나 문서를 스캔합니다.
  - 프린터 스캐너를 사용하여 스캔을 선택한 경우 설정 아이콘을 눌러 입력 소스를 선택하고, 스캔 설정을 변경한 후 스캔 아이콘을 누릅니다.

---

 **참고:** 프린터가 문서 공급기와 스캐너 유리에 있는 스캔을 모두 지원하는 경우 올바른 입력 소스를 선택해야 합니다.

---

4. 스캔된 문서나 사진을 조정한 다음 저장, 공유 또는 인쇄합니다.

## HP 프린터 소프트웨어를 사용하여 스캔

- [컴퓨터로 스캔](#)
- [스캔하여 이메일로 전송](#)
- [새로운 스캔 바로가기 생성하기\(Windows\)](#)
- [스캔 설정 변경 \(Windows\)](#)

## 컴퓨터로 스캔

컴퓨터로 스캔하기 전에 HP 권장 프린터 소프트웨어가 기존에 설치되어 있는지 확인이 필요합니다. 프린터와 컴퓨터를 연결하고 전원을 켜야 합니다.

또한 Windows 컴퓨터에서 프린터 소프트웨어를 반드시 작동시킨 후 스캔 작업을 해야 합니다.

### 컴퓨터로 스캔 기능을 활성화하려면(Windows)

컴퓨터가 USB 연결을 통해 프린터에 무선으로 연결되어 있으면 컴퓨터에 대한 스캐닝을 위한 기능이 기본값으로 활성화되어 비활성화할 수 없습니다.

네트워크 연결을 사용하는 경우 이 기능이 비활성화되어 있으면 다음 지침에 따라 다시 활성화할 수 있습니다.

1. HP 프린터 소프트웨어를 엽니다. 자세한 내용은 [16페이지의 HP 프린터 소프트웨어 열기 \(Windows\)](#) 을 참조하십시오.
2. 스캔 단원으로 이동합니다.
3. 컴퓨터로 스캔 관리를 선택합니다.
4. 활성화를 클릭합니다.

### 컴퓨터로 스캔 기능을 활성화하려면(OS X 및 macOS)

컴퓨터로 스캔 기능은 제조 시 기본값으로 활성화되어 있습니다. 이 기능이 비활성화되어 있으면 다음 지침에 따라 다시 활성화합니다.

1. HP 유틸리티를 엽니다.

---

 **참고:** (HP 유틸리티는 응용 프로그램 폴더의 HP 폴더 안에 있습니다.)

---

2. 스캔 설정에서 컴퓨터로 스캔을 클릭합니다.
3. 컴퓨터로 스캔 활성화가 선택되었는지 확인합니다.

### HP 프린터 소프트웨어에서 원본을 스캔하려면(Windows)

1. 스캐너 유리의 앞면 오른쪽 모서리에 원본의 인쇄면을 아래로 향하게 놓습니다.
2. HP 프린터 소프트웨어를 엽니다. 자세한 내용은 [16페이지의 HP 프린터 소프트웨어 열기 \(Windows\)](#) 을 참조하십시오.
3. 프린터 소프트웨어의 **프린트 및 스캔** 아래에서 **스캔, 문서 또는 사진 스캔하기** 을(를) 차례로 누릅니다.
4. **스캔 바로가기**에서 원하는 스캔 유형을 선택한 다음 **스캔** 을(를) 클릭합니다.

---

 **참고:** 초기 화면을 통해 기본 설정을 확인하고 수정할 수 있습니다. 세부 설정을 확인하고 수정하려면 스캔 대화상자 오른쪽 상단에 있는 **추가** 링크를 클릭합니다.

자세한 내용은 [33페이지의 스캔 설정 변경 \(Windows\)](#) 을 참조하십시오.

---

## HP 프린터 소프트웨어에서 원본을 스캔하려면 (OS X 및 macOS)

1. HP 스캔을 엽니다.  
HP Scan은 하드 디스크의 최상위 레벨에 있는 **Applications/HP** 폴더에 있습니다.
2. 스캔 (을)를 클릭합니다.
3. 원하는 스캔 프로파일 유형을 선택하고 화면 지침을 따릅니다.

## 스캔하여 이메일로 전송

### HP 프린터 소프트웨어에서 문서 또는 사진 스캔 후 이메일로 전송하려면(Windows)

1. 스캐너 유리의 앞면 오른쪽 모서리에 원본의 인쇄면을 아래로 향하게 놓습니다.
2. HP 프린터 소프트웨어를 엽니다. 자세한 내용은 [16페이지의 HP 프린터 소프트웨어 열기 \(Windows\)](#) 을 참조하십시오.
3. 프린터 소프트웨어의 **프린트 및 스캔** 아래에서 **스캔, 문서 또는 사진 스캔하기** 을(를) 차례로 누릅니다.
4. 스캔 바로가기에서 **이메일로 PDF 보내기** 또는 **이메일로 JPEG 보내기** 을(를) 선택한 다음 **스캔** 을(를) 클릭합니다.

 **참고:** 초기 화면을 통해 기본 설정을 확인하고 수정할 수 있습니다. 세부 설정을 확인하고 수정하려면 스캔 대화상자 오른쪽 상단에 있는 **추가** 링크를 클릭합니다.

자세한 내용은 [33페이지의 스캔 설정 변경 \(Windows\)](#) 을 참조하십시오.

**스캔 후 뷰어 보기** 을(를) 선택하면 미리보기 화면에서 스캔한 이미지를 수정할 수 있습니다.

## 새로운 스캔 바로가기 생성하기(Windows)

더 쉽게 스캔할 수 있도록 자신만의 스캔 바로가기를 생성할 수 있습니다. 예를 들어, 정기적으로 스캔 후 JPEG이 아닌 PNG 포맷으로 저장하고자 할 때가 있을 것입니다.

1. 스캐너 유리의 앞면 오른쪽 모서리에 원본의 인쇄면을 아래로 향하게 놓습니다.
2. HP 프린터 소프트웨어를 엽니다. 자세한 내용은 [16페이지의 HP 프린터 소프트웨어 열기 \(Windows\)](#) 을 참조하십시오.
3. 프린터 소프트웨어의 **프린트 및 스캔** 아래에서 **스캔, 문서 또는 사진 스캔하기** 을(를) 차례로 누릅니다.
4. **새로운 스캔 바로가기 만들기** (을)를 클릭합니다.
5. 기술적 이름을 입력하고 새 바로가기가 기반을 두고 있는 기존 바로가기를 선택한 다음 **만들기** 을(를) 클릭합니다.

예를 들어, 사진용 새 바로가기를 만들려면 **JPEG으로 저장** 나 **이메일로 JPEG 보내기** 을(를) 선택합니다. 이렇게 하면 스캔을 할 때 그래픽과 함께 작동하기 위한 옵션을 사용할 수 있습니다.

6. 필요사항을 충족할 수 있도록 새 바로가기용 설정값을 변경한 다음 바로가기 우측에 있는 저장 아이콘을 클릭합니다.

 **참고:** 초기 화면을 통해 기본 설정을 확인하고 수정할 수 있습니다. 세부 설정을 확인하고 수정하려면 스캔 대화상자 오른쪽 상단에 있는 **추가** 링크를 클릭합니다.

자세한 내용은 [33페이지의 스캔 설정 변경 \(Windows\)](#) 을 참조하십시오.

## 스캔 설정 변경 (Windows)

변경 사항을 일회성으로 사용할 수 있도록 또는 영구적으로 사용하기 위해 저장할 수 있도록 스캔 설정을 수정할 수 있습니다. 이러한 설정에는 페이지 크기 및 방향, 스캔 해상도, 명암비 및 스캔 저장 폴더 위치 등과 같은 옵션이 포함됩니다.

1. 스캐너 유리의 앞면 오른쪽 모서리에 원본의 인쇄면을 아래로 향하게 놓습니다.
2. HP 프린터 소프트웨어를 엽니다. 자세한 내용은 [16페이지의 HP 프린터 소프트웨어 열기 \(Windows\)](#) 을 참조하십시오.
3. 프린터 소프트웨어의 **프린트 및 스캔** 아래에서 **스캔**, **문서 또는 사진 스캔하기** 을(를) 차례로 누릅니다.
4. HP Scan 대화상자의 상단 우측 구석에 있는 **추가** 링크를 클릭합니다.  
상세 설정 패널은 우측에 나타납니다. 좌측 컬럼에는 각 섹션에 대한 현재 설정이 요약되어 표시됩니다. 중요 섹션의 설정값은 우측 컬럼에서 변경할 수 있습니다.
5. 상세 설정 패널의 좌측에 있는 각 섹션을 클릭하여 그 섹션의 설정값을 확인합니다.  
드롭-다운 메뉴를 이용해 대부분의 설정값을 확인하고 변경할 수 있습니다.  
몇몇 설정값은 새 패널을 통해 더 큰 유연성을 제공합니다. 이러한 설정값들은 설정값 우측에 플러스(+) 기호로 표시됩니다. 상세 설정 패널로 복귀하려면 이 패널에서 변경값을 허가하거나 취소해야 합니다.
6. 설정 변경이 마무리되면 다음 중의 하나를 수행합니다.
  - **스캔** (을)를 클릭합니다. 스캔이 완료된 후 바로가기에 대한 변경을 저장할 것인지 또는 거부할 것인지를 묻는 메시지가 표시됩니다.
  - 바로 가기 우측에 있는 저장 아이콘을 클릭합니다. 다시 사용할 수 있도록 변경 사항을 바로가기에 저장합니다. 그렇지 않으면 변경 사항이 현재 스캔에만 영향을 줍니다. 그런 다음 **스캔** 을 클릭합니다.

 **HP Scan** 소프트웨어 사용에 대한 자세한 내용을 알아보십시오. [온라인으로 자세한 내용을 알아보려면 여기를 클릭하십시오.](#) 현재 이 웹 사이트에서 일부 언어를 지원하지 않을 수 있습니다.

- 이미지 파일 유형, 스캔 해상도, 대비 레벨과 같은 스캔 설정을 사용자 정의하기
- 네트워크 폴더 및 클라우드 드라이브로 스캔하기
- 스캔하기 전에 이미지를 미리 보고 조정하기

## 프린터 제어판을 통해 스캔

### 프린터 제어판에서 원본을 스캔하려면

1. 스캐너 유리의 앞면 오른쪽 모서리에 원본의 인쇄면을 아래로 향하게 놓습니다.
2. **스캔** 을 터치합니다.
3. 스캔할 컴퓨터를 누릅니다.
4. 원하는 스캔 유형을 선택합니다.
5. **확인** 을 터치합니다.



## 웹 스캔을 이용한 스캔

웹스캔은 웹 브라우저를 사용하여 프린터에서 컴퓨터로 사진과 문서를 스캔할 수 있게 하는 내장 웹 서버의 기능입니다.

컴퓨터에 프린터 소프트웨어를 설치하지 않았더라도 이 기능을 사용할 수 있습니다.

자세한 내용은 [52페이지의 내장 웹 서버](#)를 참조하십시오.

 **참고:** 기본적으로 웹스캔은 꺼져 있습니다. EWS에서 이 기능을 활성화할 수 있습니다.

EWS에서 웹스캔을 열 수 없는 경우, 네트워크 관리자가 꺼냈을 수 있습니다. 자세한 내용은 네트워크 관리자나 네트워크를 설정한 사람에게 문의하십시오.

### 웹스캔을 활성화하려면

1. EWS(내장 웹 서버)를 엽니다. 자세한 내용은 [52페이지의 내장 웹 서버](#)를 참조하십시오.
2. 설정 탭을 클릭합니다.
3. 보안 단원에서 관리자 설정을 클릭합니다.
4. EWS에서 웹스캔을 선택하여 웹스캔을 활성화합니다.
5. 적용을 클릭합니다.

### 웹스캔으로 스캔하려면

웹스캔을 사용하여 스캔하면 기본 스캔 옵션을 제공됩니다. 추가 스캔 옵션이나 기능은 HP 프린터 소프트웨어에서 스캔하십시오.

1. 스캐너 유리 앞면의 오른쪽 모서리에 원본의 인쇄면을 아래로 향하게 놓습니다.
2. EWS(내장 웹 서버)를 엽니다. 자세한 내용은 [52페이지의 내장 웹 서버](#)를 참조하십시오.
3. 스캔 탭을 클릭합니다.
4. 왼쪽 창에서 웹스캔을 클릭하고 필요한 설정을 변경한 후, 스캔 시작 을 클릭합니다.

## 원활한 복사 및 스캔을 위한 팁

복사 및 스캔 작업을 문제 없이 수행하려면 다음 팁을 참조하십시오.

- 유리와 덮개 안쪽을 깨끗하게 관리하십시오. 스캐너는 유리에서 감지되는 모든 것을 이미지의 일부로 해석합니다.
- 원본은 유리 오른쪽 앞쪽 모서리에 인쇄면이 아래로 향하게 놓습니다.
- 작은 원본에 대한 확대 복사본을 만들려면, 원본을 컴퓨터로 스캔하여 스캔 소프트웨어에서 이미지 크기를 조정 한 다음, 확대된 이미지의 복사본을 인쇄하십시오.
- 스캔 크기, 출력 유형, 스캔 해상도 또는 파일 유형 등을 조절하려는 경우 프린터 소프트웨어에서 스캔을 시작합니다.
- 소프트웨어에서 밝기를 적절히 설정해야만 텍스트가 누락되거나 잘못 스캔되는 것을 방지할 수 있습니다.
- 여러 페이지의 문서를 스캔하여 하나의 파일로 만들려면 프린터 디스플레이에서 스캔 선택이 아닌 프린터 소프트웨어로 스캔을 시작합니다.



## 5 웹 서비스

이 단원에서는 다음 항목을 다룹니다.

- [웹 서비스란?](#)
- [웹 서비스 설정](#)
- [HP ePrint \(으\)로 인쇄](#)
- [웹 서비스 제거](#)

### 웹 서비스란?

프린터에서는 혁신적인 웹 기반 솔루션을 제공하여 컴퓨터 없이도 인터넷에 빠르게 액세스하고 문서를 가져와 보다 빠르고 간단하게 인쇄할 수 있도록 해줍니다.

 **참고:** 이 웹 기능을 사용하려면 프린터를 인터넷에 연결해야 합니다. USB 케이블을 사용하여 프린터를 연결한 경우 이러한 웹 기능을 사용할 수 없습니다.

#### HP ePrint

- **HP ePrint** 는 HP ePrint 지원 프린터에서 언제 어디서나 인쇄를 가능하게 하는 HP의 무료 서비스입니다. 프린터에서의 웹 서비스 활성화는 프린터에 할당된 이메일 주소로 이메일을 전송하는 것만 큼이나 간단합니다. 특별한 드라이버나 소프트웨어가 필요 없습니다. 이메일을 보낼 수 있다면 **HP ePrint** 를 이용해 어디서라도 인쇄할 수 있습니다.

 **참고:** 다음 [HP Connected](#) (모든 국가/지역에서는 지원되지 않음)을(를) 방문하여 계정을 등록하고, 로그인하여 **HP ePrint** 설정을 구성합니다.

다음 [HP Connected](#) (모든 국가/지역에서는 지원되지 않음)에서 계정을 등록하고 나면 로그인하여 **HP ePrint** 작업 상태를 확인하고 **HP ePrint** 프린터 대기열을 관리하고 인쇄할 프린터의 **HP ePrint** 이메일 주소의 사용 권한을 제어하고 **HP ePrint** 에 대한 도움말을 가져올 수 있습니다.

### 웹 서비스 설정

웹 서비스를 설정하기 전에, 인터넷에 연결되어 있는지를 확인해야 합니다.

웹 서비스를 설정하려면 다음 방법 중 하나를 사용합니다.

#### 프린터의 제어판을 사용하여 웹 서비스를 설정하려면

1. 프린터 제어판 디스플레이의 홈 화면에서  (**설정**)을(를) 누릅니다.
2. **웹 서비스** 을 누릅니다.
3. 예를 눌러 설정의 웹 서비스 약관에 동의합니다.
4. 프린터가 자동으로 업데이트를 확인하고 웹 서비스를 설정합니다.

5. 웹 서비스 설정이 완료되면 **확인**을 누릅니다.
6. 프린터가 서버에 연결되면 프린터에서 정보 페이지를 인쇄하고, 화면에 웹 서비스 요약이 표시됩니다.

### 내장 웹 서버를 사용하여 웹 서비스를 설정하려면

1. EWS를 엽니다. 자세한 내용은 [52페이지의 내장 웹 서버](#)를 참조하십시오.
2. 웹 서비스 탭을 클릭합니다.
3. 웹 서비스 설정 단원에서 **설정**을 클릭하고 **계속**을 클릭하고 화면 지시에 따라 사용 조건에 동의합니다.
4. 메시지가 나타나면 프린터 업데이트를 확인하고 설치할 수 있도록 선택합니다.

 **참고:** 업데이트를 사용할 수 있는 경우, 업데이트가 자동으로 다운로드 및 설치된 후 프린터가 재시작됩니다.

 **참고:** 프록시 설정 메시지가 뜨고 사용자의 네트워크가 프록시 설정을 사용하고 있다면 화면의 지시에 따라 프록시 서버를 설정합니다. 자세한 내용은 네트워크 관리자나 네트워크를 설정한 사람에게 문의하십시오.

5. 프린터가 서버에 연결되면 프린터는 정보 페이지를 인쇄합니다. 정보 페이지의 지침에 따라 설정을 완료합니다.

### HP 프린터 소프트웨어를 사용하여 웹 서비스를 설정하려면(Windows)

1. HP 프린터 소프트웨어를 엽니다. 자세한 내용은 [16페이지의 HP 프린터 소프트웨어 열기 \(Windows\)](#)을 참조하십시오.
2. 표시된 창에서 **프린트 및 스캔**을 더블 클릭한 후, **인쇄** 아래의 **프린터를 웹에 연결**을 선택합니다. 프린터의 홈 페이지(내장 웹 서버)가 열립니다.
3. 웹 서비스 탭에서 **계속**을 클릭하고 화면 지시에 따라 이용 약관에 동의합니다.
4. 메시지가 나타나면 프린터 업데이트를 확인하고 설치할 수 있도록 선택합니다.

 **참고:** 업데이트를 사용할 수 있는 경우, 업데이트가 자동으로 다운로드 및 설치된 후 프린터가 재시작됩니다.

 **참고:** 프록시 설정 메시지가 뜨고 사용자의 네트워크가 프록시 설정을 사용하고 있다면 화면의 지시에 따라 프록시 서버를 설정합니다. 자세한 내용은 네트워크 관리자나 네트워크를 설정한 사람에게 문의하십시오.

5. 프린터가 서버에 연결되면 프린터는 정보 페이지를 인쇄합니다. 정보 페이지의 지침에 따라 설정을 완료합니다.

## HP ePrint (으)로 인쇄

HP ePrint를 사용하려면 다음 과정을 수행합니다.

- 컴퓨터나 모바일 장치에 인터넷과 이메일을 사용할 수 있는지 확인합니다.
- 프린터의 웹 서비스를 활성화합니다. 자세한 내용은 [35페이지의 웹 서비스 설정](#)을 참조하십시오.

 **힌트:** HP ePrint 설정 관리 및 구성에 대한 자세한 정보와 최신 기능에 대해 알아보려면 [HP Connected](#) 국가/지역에 따라서는 이 사이트를 사용하지 못할 수도 있습니다.를 방문하십시오.

## HP ePrint 를 사용하여 인쇄하려면

1. 컴퓨터 또는 모바일 장치에서 이메일 응용 프로그램을 엽니다.
2. 새로운 이메일 메시지를 생성한 후 인쇄할 파일을 첨부합니다.
3. **HP ePrint** 이메일 주소를 “수신” 필드에 입력한 후, 이메일 메시지 전송 옵션을 선택합니다.



 **참고:** "To" 또는 "Cc" 필드에 추가 이메일 주소를 입력하지 마십시오. 이메일 주소가 여러 개 있으면 **HP ePrint** 서버에서 인쇄 작업을 허용하지 않습니다.

## HP ePrint 이메일 주소 찾기

1. 프린터 제어판 디스플레이의 홈 화면에서  (**설정**)을(를) 누릅니다.
2. **웹 서비스**를 누릅니다.
3. **이메일 주소 표시**를 누릅니다.

 **참고:** **인쇄 정보**를 눌러 프린터 코드 및 이메일 주소 사용자 정의 방법에 지침을 담은 정보 페이지를 인쇄합니다.

## HP ePrint 를 끄려면



1. 프린터 제어판 디스플레이의 홈 화면에서  (**HP ePrint**),  (**웹 서비스 설정**)을(를) 차례로 누릅니다.
2. **HP ePrint** 옆의 전환 버튼을 눌러 끕니다.

 **참고:** 모든 웹 서비스를 제거하려면 [37페이지의 웹 서비스 제거](#)를 참조하십시오.

# 웹 서비스 제거

다음 지침에 따라 웹 서비스를 제거합니다.

## 프린터의 제어판을 사용하여 웹 서비스 제거하기

1. 프린터 제어판 디스플레이의 홈 화면에서  (**HP ePrint**),  (**웹 서비스 설정**)을(를) 차례로 누릅니다.
2. **웹 서비스 제거**를 누릅니다.

## 내장 웹 서버를 사용하여 웹 서비스 제거하기

1. EWS를 엽니다. 자세한 내용은 [52페이지의 내장 웹 서버](#)를 참조하십시오.
2. **웹 서비스** 탭을 클릭한 후, **웹 서비스 설정** 영역의 **웹 서비스 제거**를 클릭합니다.
3. **웹 서비스 제거**를 클릭합니다.
4. **예**를 클릭하여 프린터에서 웹 서비스를 제거합니다.

## 6 카트리지 작업

- [카트리지 및 프린트헤드에 대한 정보](#)
- [예상 잉크양 확인](#)
- [카트리지 교체](#)
- [카트리지 주문](#)
- [단일 카트리지 모드 사용](#)
- [인쇄 소모품 보관](#)
- [카트리지 품질보증 정보](#)

### 카트리지 및 프린트헤드에 대한 정보

다음 추가 정보는 HP 카트리지를 유지 관리하고 일관된 인쇄 품질을 유지하는 데 도움이 됩니다.

- 이 안내서의 지침은 카트리지 교체에 관한 것이며 최초 설치에 관한 내용이 아닙니다.
- 모든 카트리는 사용하기 전까지 원래의 밀봉 포장 안에 보관하십시오.
- 프린터를 올바른 방법으로 끄십시오. 자세한 내용은 [17페이지의 프린터 끄기](#) 를 참조하십시오.
- 카트리지를 실온(15~35°C)에 보관하십시오.
- 불필요하게 프린트헤드를 청소하지 마십시오. 잉크가 낭비되어 카트리지 수명이 단축됩니다.
- 카트리지를 다룰 때에는 주의하십시오. 설치 중에 카트리지를 떨어뜨리거나, 흔들거나, 거칠게 다룰 경우 일시적인 인쇄 문제가 발생할 수 있습니다.
- 프린터를 옮길 때에는 프린터에서 잉크가 새거나 프린터에 다른 손상이 나타나지 않도록 다음과 같이 하십시오.
  -  (전원 버튼)을 눌러 프린터 전원을 켜는지 확인합니다. 내부에서 움직이는 소리가 완전히 멈출 때까지 기다린 후에 프린터의 플러그를 뽑습니다.
  - 카트리는 설치된 상태로 두어야 합니다.
  - 프린터는 수평으로 놓고 운송해야 합니다. 옆으로 놓거나, 뒤로, 앞으로, 뒤집어 놓지 말아야 합니다.

#### 관련 항목

- [38페이지의 예상 잉크양 확인](#)

### 예상 잉크양 확인

프린터 소프트웨어, 프린터 제어판 또는 HP Smart에서 예상 잉크량을 확인할 수 있습니다.

## 프린터 제어판에서 추정 잉크량 확인하기

- ▲ 홈 화면에서  (잉크)를 눌러 예상 잉크량을 표시합니다.

## 프린터 소프트웨어에서 남은 잉크량을 확인하려면(Windows)

1. HP 프린터 소프트웨어를 엽니다.
2. 프린터 소프트웨어에서 **추정 잉크량**을 클릭합니다.

## HP 프린터 소프트웨어 (OS X 및 macOS)에서 잉크 잔량 확인하기

1. HP 유틸리티를 엽니다.

 **참고:** (HP 유틸리티는 **응용 프로그램** 폴더의 **HP** 폴더 안에 있습니다.)

2. 창 왼쪽의 장치 목록에서 **HP ENVY 5000 series**을 선택합니다.
3. **소모품 상태**를 클릭합니다.  
예상 잉크량이 나타납니다.
4. **모든 설정**을 눌러 **정보 및 지원** 창으로 돌아갑니다.

## HP Smart에서 잉크량을 확인하려면

- ▲ 모바일 장치에서 **HP Smart**(를) 엽니다. 화면 상단의 프린터 그림 옆에 프린터의 예상 잉크양이 표시됩니다.

 **참고:** 잉크양 경고 및 표시기는 잉크 교체 시기를 미리 예상하기 위한 목적으로만 사용해야 합니다. 표시등에 잉크 잔량이 부족하다고 표시되면 교체용 잉크 카트리지를 준비하여 인쇄가 지연되는 것을 방지하십시오. 인쇄 품질이 허용 수준 이하로 떨어지기 전까지는 잉크 카트리지를 교체할 필요가 없습니다.

 **참고:** 리필 또는 재가공 카트리지가나 다른 프린터에서 사용했던 카트리지를 설치한 경우, 잉크 잔량 표시기가 부정확했거나 표시기를 사용할 수 없었을 수 있습니다.

 **참고:** 카트리지의 잉크는 인쇄를 위해 프린터와 카트리지를 준비하는 초기화 프로세스, 인쇄 노즐을 깨끗이 유지하고 잉크 흐름을 부드럽게 하는 프린트헤드 서비스 작업 등 인쇄 프로세스에서 여러 방식으로 사용됩니다. 또한, 사용 후에는 카트리지에 일부 잉크가 남아있기도 합니다. 자세한 내용은 [www.hp.com/go/inkusage](http://www.hp.com/go/inkusage) 를 참조하십시오.

## 카트리지 교체

 **참고:** 사용한 잉크 소모품 재활용에 대한 내용은 [90페이지의 HP 잉크젯 소모품 재활용 프로그램](#)을 참조하십시오.

프린터에 사용할 교체용 카트리지 없는 경우 [41페이지의 카트리지 주문](#) 를 참조하십시오.

 **참고:** 현재 HP 웹사이트의 일부는 영어로만 되어 있습니다.

 **참고:** 일부 국가/지역에서는 잉크 카트리지 지원되지 않습니다.

## 카트리지를 교체하려면

1. 전원이 켜져 있는지 확인합니다.

2. 기존 카트리지를 제거합니다.

a. 액세스 덮개를 엽니다.

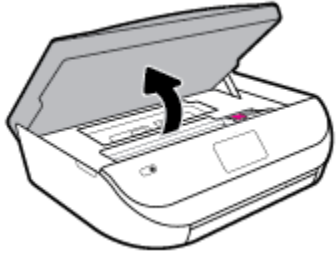

b. 카트리지 슬롯의 래치를 엽니다. 슬롯에서 카트리지를 제거합니다.

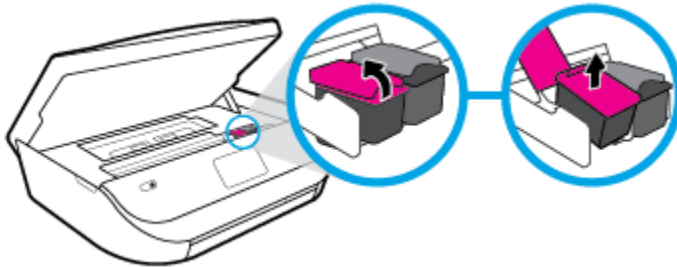

3. 새 카트리지를 장착합니다.

a. 카트리지의 포장을 제거합니다.

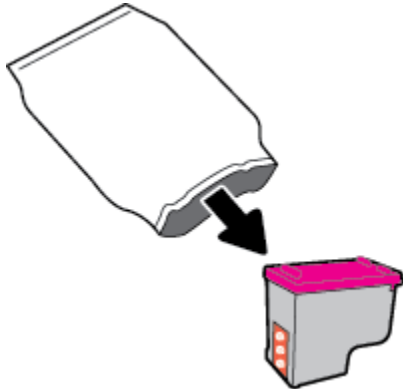

b. 당김 탭을 사용하여 플라스틱 테이프를 떼어냅니다.

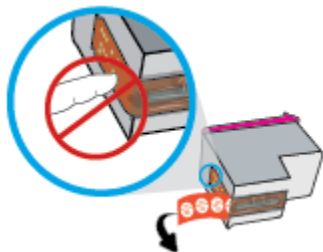

- c. 딸깍 소리가 날 때까지 슬롯에 새 카트리지를 밀어 넣고 래치를 닫습니다.

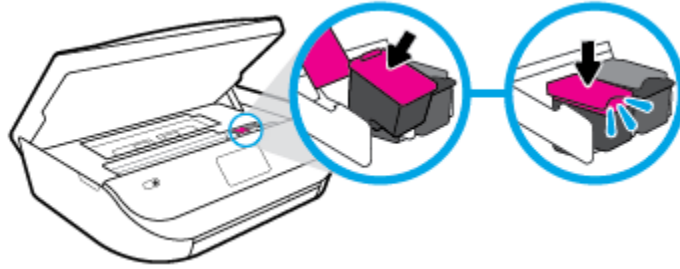

4. 카트리지 액세스 덮개를 닫습니다.

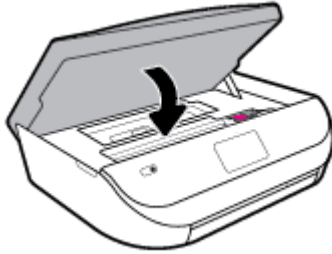

 **참고:** 새 잉크 카트리지를 설치한 후 문서를 인쇄하면 HP 프린터 소프트웨어에서 잉크 카트리지를 정렬하라는 메시지가 나타납니다.

## 카트리지 주문

카트리지를 주문하려면 [www.hp.com](http://www.hp.com) 으로 이동합니다 (현재 HP 웹사이트의 일부는 영어로만 되어 있습니다). 잉크 카트리지를 모든 국가/지역에서 온라인으로 주문할 수 있는 **않**습니다. 하지만 대부분의 국가에서는 전화 주문 정보, 지역 상점 위치 정보, 쇼핑 목록 인쇄 정보를 얻을 수 있습니다.

[www.hp.com/buy/supplies](http://www.hp.com/buy/supplies) 페이지를 방문하여 고객이 거주하는 국가에서 HP 제품의 구매 정보를 얻을 수도 있습니다.

교체하고자 하는 카트리지와 동일한 카트리지 번호를 가지는 교체용 카트리지만을 사용해야 합니다. 다음 위치에 카트리지 번호가 있습니다.

- 내장 웹 서버에서 **도구** 탭을 클릭한 후, **제품 정보** 아래의 **소모품 상태**를 클릭합니다. 자세한 내용은 [52페이지의 내장 웹 서버](#)을(를) 참조하십시오.
- 교체하는 카트리지의 레이블
- 프린터 내부 스티커 카트리지 액세스 덮개를 열어 스티커를 찾습니다
- HP Smart에서. 자세한 내용을 보려면 [www.support.hp.com](http://www.support.hp.com)에서 HP Smart을(를) 검색하십시오.

 **참고:** 프린터와 함께 제공되는 **설치** 카트리지는 현재 별도로 구입할 수 없습니다.

## 단일 카트리지 모드 사용

하나의 잉크 카트리지로 HP ENVY 5000 series를 작동하려면 단일 카트리지 모드를 사용합니다. 잉크 카트리지함에서 잉크 카트리지를 한 개 제거하면 단일 카트리지 모드로 들어갑니다. 단일 카트리지 모드를 사용하면 컴퓨터를 통해 프린터에서 문서와 사진을 복사하고, 작업을 인쇄할 수 있습니다.

 **참고:** HP ENVY 5000 series를 단일 카트리지 모드에서 작동하면 프린터 디스플레이에 메시지가 나타납니다. 메시지가 표시되고 프린터에 잉크 카트리지가 두 개 설치되어 있으면 각 잉크 카트리지에 보호 플라스틱 테이프가 제거되었는지 확인합니다. 플라스틱 테이프가 잉크 카트리지 접촉 면을 덮고 있으면 프린터는 잉크 카트리지가 설치되어 있는지 감지할 수 없습니다.

### 단일 카트리지 모드 종료

- HP ENVY 5000 series에 잉크 카트리지 두 개를 설치하여 단일 카트리지 모드를 종료합니다.

## 인쇄 소모품 보관

프린터에 장착된 카트리지는 장기간 그대로 두어도 됩니다. 그러나 카트리지를 최적의 상태로 유지하려면 프린터를 사용하지 않을 때 프린터를 정상적으로 꺼야 합니다. 자세한 내용은 [17페이지의 프린터 끄기](#)를 참조하십시오.

## 카트리지 품질보증 정보

HP 카트리지 보증은 카트리지를 지정된 HP 인쇄 장치에 사용하는 경우에 적용됩니다. HP 잉크 카트리지 가 리필되거나, 재생산되거나, 새로 수리되거나, 오용되거나, 개조된 경우에는 이 보증이 적용되지 않습니다.

보증 기간 중에는 HP 잉크가 소모되기 전이고 보증 만료일이 지나지 않은 경우에만 카트리지 보증이 유효합니다. YYYY/MM/DD 형식의 보증 만료일은 카트리지의 다음 위치에서 확인할 수 있습니다.

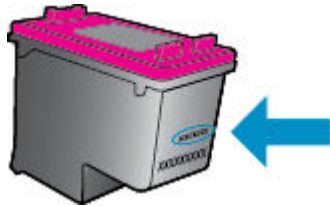

프린터에 대한 HP 제한 보증서 사본은 제품과 함께 제공된 설명서 책자를 참조하십시오.



## 7 네트워크 설정

추가 고급 설정은 프린터의 홈 페이지(내장 웹 서버 또는 EWS)에서 사용할 수 있습니다. 자세한 내용은 [52페이지의 내장 웹 서버](#) 을 참조하십시오.

이 단원에서는 다음 항목을 다룹니다.

- [무선 통신용 프린터 설치](#)
- [네트워크 설정 변경](#)
- [Wi-Fi Direct 사용](#)

### 무선 통신용 프린터 설치

- [시작하기 전에](#)
- [무선 네트워크에 프린터 설정하기](#)
- [연결 유형 변경](#)
- [무선 연결 테스트](#)
- [프린터의 무선 기능을 켜거나 끄기](#)

 **참고:** 프린터 연결 시 문제가 발생하면 [70페이지의 네트워크 및 연결 문제](#) 을 참조하십시오.

 **힌트:** 프린터 무선 설정 및 사용에 대한 자세한 정보는 HP 무선 인쇄 센터([www.hp.com/go/wirelessprinting](http://www.hp.com/go/wirelessprinting))를 방문하십시오.

**힌트:** HP Smart를 사용하여 무선 네트워크에서 프린터를 설정할 수 있습니다. 애플리케이션 다운로드에 대한 자세한 내용은 [16페이지의 HP Smart 앱을 사용하여 iOS, Android 또는 Windows 10 장치에서 인쇄 및 스캔하고 문제를 해결합니다.](#) 을(를) 참조하십시오.

### 시작하기 전에

다음을 확인합니다.

- 무선 네트워크가 올바르게 설정되고 작동하는지 확인합니다.
- 프린터 및 프린터를 사용하는 컴퓨터가 동일한 네트워크(서브넷)에 있는지 확인합니다.

프린터를 연결하는 동안 무선 네트워크 이름(SSID) 및 무선 암호를 입력하라는 메시지가 나타날 수 있습니다.

- 무선 네트워크 이름은 사용자의 무선 네트워크 이름입니다.
- 무선 암호는 권한이 없는 타인이 무선 네트워크에 연결하지 못하도록 합니다. 요구되는 보안 수준에 따라, 무선 네트워크는 WPA 암호 또는 WEP 키 중 하나를 사용하게 됩니다.

무선 네트워크 설정 이후, 네트워크 이름 또는 보안 암호키를 변경하지 않았을 경우, 가끔 무선 라우터 뒷면이나 측면에서 찾아볼 수 있습니다.



네트워크 이름 또는 보안 암호를 찾을 수 없거나 그 정보를 잃어버렸을 경우, 컴퓨터 또는 무선 라우터와 함께 제공되는 설명서를 참조하십시오. 여전히 그 정보를 찾지 못한 경우, 네트워크 관리자나 무선 네트워크를 설정한 담당자에게 문의하십시오.

## 무선 네트워크에 프린터 설정하기

### 프린터 제어판에서 설정

프린터 제어판 디스플레이에서 무선 설정 마법사를 사용하여 무선 통신을 설정합니다.

 **참고:** 진행하기 전에 [43페이지의 시작하기 전에](#)에서 목록을 확인하십시오.

1. 프린터 제어판 디스플레이의 홈 화면에서  (무선)을(를) 누릅니다.
2.  (설정)을(를) 누릅니다.
3. 무선 설정 마법사 또는 **Wi-Fi 보호 설치**를 터치합니다.
4. 화면의 지시에 따라 설정을 완료합니다.

USB 연결과 같은 서로 다른 유형의 연결을 이미 사용 중이라면, [44페이지의 연결 유형 변경](#)의 지시에 따라 무선 네트워크에 프린터를 설정합니다.

### HP Smart 앱을 사용하여 설정하려면

HP Smart를 사용하여 무선 네트워크에서 프린터를 설정할 수 있습니다. HP Smart 앱은 iOS, Android 및 Windows 장치에서 지원됩니다. 이 앱에 관한 자세한 내용은 [16페이지의 HP Smart 앱을 사용하여 iOS, Android 또는 Windows 10 장치에서 인쇄 및 스캔하고 문제를 해결합니다](#)을(를) 참조하십시오.

1. iOS 또는 Android 모바일 장치를 사용 중인 경우 Bluetooth가 켜져 있는지 확인합니다. (HP Smart는 Bluetooth를 사용하여 iOS 및 Android 모바일 장치에서 설정 과정을 더 빠르고 쉽게 수행할 수 있도록 합니다.)

 **참고:** HP Smart는 프린터 설정에만 Bluetooth를 사용합니다. Bluetooth를 사용한 인쇄는 지원되지 않습니다.

2. HP Smart 앱을 엽니다.
3. **Windows:** 홈 화면에서 새 프린터 설정을 클릭하거나 누르고 화면 지침에 따라 프린터를 네트워크에 추가합니다.

**iOS/Android:** 홈 화면에서 더하기 아이콘을 누른 다음 프린터 추가를 누릅니다. 화면 지침에 따라 프린터를 네트워크에 추가합니다.

## 연결 유형 변경

HP 프린터 소프트웨어를 설치했고 프린터를 컴퓨터 또는 네트워크에 연결한 후, 소프트웨어를 사용하여 연결 유형을 변경(예를 들어, USB 연결에서 무선 연결로)할 수 있습니다.

### USB 연결을 무선 네트워크로 변경하려면 (Windows)

진행하기 전에 [43페이지의 시작하기 전에](#)에서 목록을 확인하십시오.

1. HP 프린터 소프트웨어를 엽니다. 자세한 내용은 [16페이지의 HP 프린터 소프트웨어 열기 \(Windows\)](#)을 참조하십시오.
2. 도구를 클릭합니다.

3. 장치 설치 및 소프트웨어를 클릭합니다.
4. **USB 연결 장치를 무선으로 변환**을 선택합니다. 화면의 지침을 따릅니다.

#### Windows 10 컴퓨터(Windows)의 HP Smart 앱을 사용하여 USB 연결에서 무선 네트워크로 변경

1. 진행하기 전에 컴퓨터와 프린터가 다음 요구사항을 충족하는지 확인합니다.
  - 프린터가 현재 USB를 통해 컴퓨터에 연결되어 있습니다.
  - 컴퓨터가 현재 무선 네트워크에 연결되어 있습니다.
2. HP Smart 앱을 엽니다. Windows 10 컴퓨터에서 앱을 여는 방법에 관한 자세한 내용은 [16페이지의 HP Smart 앱을 사용하여 iOS, Android 또는 Windows 10 장치에서 인쇄 및 스캔하고 문제를 해결합니다.](#)(을) 참조하십시오.
3. 사용 중인 프린터가 선택되었는지 확인합니다.
 

 **힌트:** 다른 프린터를 선택하려면 화면 왼쪽의 툴바에서 프린터 아이콘을 클릭한 다음 **다른 프린터 선택하기**를 선택하여 이용 가능한 모든 프린터를 확인합니다.
4. 앱 홈페이지 위쪽에 “프린터를 무선으로 더 연결하여 간편하게 인쇄하기”라는 문구가 보이면 **자세히 알아보기**를 클릭합니다.

#### USB 연결에서 무선 연결로 변경하는 방법 (OS X 및 macOS)

1. 프린터에서 USB 케이블을 분리합니다.
2. 프린터를 네트워크 기본 설정으로 복원합니다. 자세한 내용은 [76페이지의 출고 시 기본값 및 설정 복원](#)(을) 참조하십시오.
3. HP Easy Start의 가장 최신 버전을 [123.hp.com](http://123.hp.com)에서 다운로드합니다.
4. HP Easy Start를 열어 화면의 지시에 따라 프린터를 연결합니다.

 **USB에서 무선 연결로 변경하는 방법에 대해 알아보십시오.** [온라인으로 자세한 내용을 알아보려면 여기를 클릭하십시오.](#) 현재 이 웹 사이트에서 일부 언어를 지원하지 않을 수 있습니다.

#### 무선 연결에서 USB 연결로 변경하려면 (Windows)

- ▲ USB 케이블을 사용하여 프린터와 컴퓨터를 연결합니다. USB 포트는 프린터의 뒷면에 있습니다. 구체적인 위치를 확인하려면 [6페이지의 후면도](#)(을) 참조하십시오.



#### 무선 연결에서 USB 연결로 변경하려면 (OS X 및 macOS)

1. 시스템 환경설정 을 엽니다.
2. 프린터 및 스캐너 (을)를 클릭합니다.
3. 왼쪽 창에서 프린터를 선택하고 목록 하단에서 - 를 클릭합니다. 현재 연결에 대해 한 개가 있으면 팩스 항목에 대해 동일하게 수행합니다.
4. 컴퓨터와 프린터를 USB 케이블로 연결합니다.
5. 왼쪽의 프린터 목록 아래의 +를 클릭합니다.
6. 목록에서 새 USB 프린터를 선택합니다.
7. 사용 팝업 메뉴에서 사용 중인 프린터 모델 이름을 선택합니다.
8. 추가를 클릭합니다.

## 무선 연결 테스트



프린터 무선 연결에 대한 정보는 무선 테스트 보고서를 인쇄해 참고하십시오. 무선 테스트 보고서에는 프린터의 상태, 하드웨어(MAC) 주소 및 IP 주소 등이 적혀 있습니다. 무선 연결에 문제가 있거나 무선 연결이 실패한 경우 무선 테스트 보고서에서도 진단 정보를 제공합니다. 프린터를 네트워크에 연결했다면, 테스트 보고서에 네트워크 설정 세부 정보가 표시됩니다.

무선 테스트 보고서를 인쇄하려면

1. 프린터 제어판 디스플레이의 홈 화면에서  (무선),  (설정)을(를) 차례로 누릅니다.
2. 보고서 인쇄를 누릅니다.
3. 무선 테스트 보고서를 누릅니다.

## 프린터의 무선 기능을 켜거나 끄기

프린터의 무선 기능이 꺼져 있으면 프린터 제어판의 파란색 무선 표시등이 켜집니다.

1. 프린터 제어판 디스플레이의 홈 화면에서  (무선),  (설정)을(를) 차례로 누릅니다.
2. 무선 옆의 전환 버튼을 눌러 무선 기능을 켜거나 끕니다.



## 네트워크 설정 변경

프린터 제어판에서 프린터 무선 연결을 설정 및 관리할 수 있고 여러 다양한 네트워크 관리 작업을 수행할 수 있습니다. 여기에는 네트워크 설정 확인 및 변경, 네트워크 기본값 복원, 무선 기능 켜기/끄기 등이 있습니다.

**⚠ 주의:** 네트워크 설정은 사용자 편의를 위해 제공됩니다. 그러나 고급 사용자가 아니라면 링크 속도, IP 설정, 기본 게이트웨이, 방화벽 설정 등 이러한 설정의 일부를 변경해서는 안 됩니다.

### 네트워크 설정을 인쇄하려면

다음 중 하나를 수행합니다.



- 프린터 제어판 디스플레이의 홈 화면에서  (무선)을(를) 눌러 네트워크 상태 화면을 표시합니다. 인쇄 정보를 눌러 네트워크 구성 페이지를 인쇄합니다.
- 프린터 제어판 디스플레이의 홈 화면에서  (설정), 도구, 네트워크 구성 보고서를 차례로 누릅니다.

### IP 설정을 변경하려면

IP 설정에 대한 기본 IP 설정값은 IP 설정이 자동으로 설정되는 자동입니다. 고급 사용자가 다른 설정(예: IP 주소, 서브넷 마스크 또는 기본 게이트웨이)을 사용하고자 할 경우, 수동으로 변경할 수 있습니다.

**☞ 힌트:** 수동으로 IP 주소를 설정하기 전에, 자동 모드를 이용해 먼저 프린터 네트워크에 연결하는 것이 좋습니다. 이렇게 하면 라우터를 통해 서브넷 마스크, 기본 게이트웨이 및 DNS 주소와 같은 그 밖의 필요 설정과 함께 프린터를 구성할 수 있습니다.

**⚠ 주의:** IP 주소를 수동으로 지정할 때 주의하십시오. 설치 중 유효하지 않은 IP 주소를 입력한 경우 네트워크 구성요소를 프린터와 연결할 수 없습니다.

1. 프린터 제어판 디스플레이의 홈 화면에서  (무선),  (설정)을(를) 차례로 누릅니다.
2. 고급 설정을 누릅니다.
3. IP 설정을 누릅니다.  
IP 주소 변경 시 네트워크에서 프린터가 제거된다는 경고 메시지가 나타납니다.
4. 확인 을(를) 눌러 계속합니다.
5. 자동이 기본적으로 선택됩니다. 이 설정을 수동으로 변경하려면 수동을 누른 후, 다음 설정에 대한 해당 정보를 입력합니다.
  - IP 주소
  - 서브넷 마스크
  - 기본 게이트웨이
  - DNS 주소
6. 변경 사항을 입력한 다음 적용을 누릅니다.



## Wi-Fi Direct 사용

Wi-Fi Direct를 사용하여 컴퓨터, 스마트폰, 태블릿 또는 기타 무선 지원 장치에서 기존 무선 네트워크에 연결하지 않고 무선으로 인쇄할 수 있습니다.

### Wi-Fi Direct 사용 지침



- 컴퓨터 또는 모바일 장치에 필요한 소프트웨어가 있는지 확인하십시오.
  - 컴퓨터를 사용하는 경우, HP 프린터 소프트웨어가 설치되었는지 확인하십시오.  
컴퓨터에 HP 프린터 소프트웨어를 설치하지 않았으면 먼저 Wi-Fi Direct에 연결한 후, 프린터 소프트웨어를 설치합니다. 프린터 소프트웨어가 연결 유형을 묻는 메시지를 표시하면 무선을 선택합니다.
  - 모바일 장치를 사용하는 경우, 호환 가능한 인쇄 응용 프로그램이 설치되었는지 확인하십시오. 모바일 인쇄에 대한 자세한 내용은 [www.hp.com/global/us/en/eprint/mobile\\_printing\\_apps.html](http://www.hp.com/global/us/en/eprint/mobile_printing_apps.html)을 참조하십시오.
- 프린터 Wi-Fi Direct이(가) 켜져 있는지 확인합니다.
- 최대 5대의 컴퓨터와 모바일 장치가 같은 Wi-Fi Direct 연결을 사용할 수 있습니다.
- Wi-Fi Direct는 프린터가 USB 케이블을 사용하는 컴퓨터나 무선 연결을 사용하는 네트워크에 연결되어 있을 때도 사용할 수 있습니다.
- Wi-Fi Direct는 컴퓨터, 모바일 장치 또는 프린터를 인터넷에 연결하는 용도로는 사용할 수 없습니다.

### Wi-Fi Direct 를 켜려면

1. 프린터 제어판 디스플레이의 홈 화면에서  (Wi-Fi Direct)을(를) 누릅니다.
2.  (설정)을 누릅니다.
3. 디스플레이에서 Wi-Fi Direct이(가) 켜기 으로 표시되면 Wi-Fi Direct 옆의 전환 버튼을 눌러 켭니다.

**후** **힌트:** EWS에서 Wi-Fi Direct를 켤 수도 있습니다. EWS 사용에 대한 자세한 내용은 [52페이지의 내장 웹 서버](#)를 참조하십시오.

### 연결 방법을 변경하려면

1. 프린터 제어판 디스플레이의 홈 화면에서  (Wi-Fi Direct)을(를) 누릅니다.
2.  (설정)를 누릅니다.
3. 연결 방법을 누른 다음 자동 또는 수동을 선택합니다.

### Wi-Fi Direct을(를) 지원하는 무선 기능 모바일 장치에서 인쇄하기

최신 버전의 HP 인쇄 서비스 플러그 인이 모바일 장치에 설치되어 있는지 확인합니다. 이 플러그인은 Google Play 앱 스토어에서 다운로드 받을 수 있습니다.

1. 프린터에서 Wi-Fi Direct를 켜는지 확인합니다.
2. 모바일 장치에서 Wi-Fi Direct을(를) 켭니다. 자세한 내용은 모바일 장치와 함께 제공된 설명서를 참조하십시오.
3. 모바일 장치의 인쇄 가능한 앱에서 문서를 선택한 다음 문서 인쇄 옵션을 선택합니다.  
사용 가능한 프린터 목록이 표시됩니다.

4. 사용 가능한 프린터 목록에서 DIRECT-\*\*- HP ENVY 5000 series(\*\*는 프린터 식별 고유 문자임)와 같이 표시되는 Wi-Fi Direct 이름을 선택하여 모바일 장치를 연결합니다.

장치가 프린터에 자동으로 연결되지 않는 경우 프린터 제어판에 표시되는 지침에 따라 프린터에 연결합니다. 프린터 제어판에 PIN 코드가 표시되는 경우 모바일 장치에 해당 PIN 코드를 입력합니다.

모바일 장치가 프린터에 성공적으로 연결되면 프린터가 인쇄를 시작합니다.

### 지원되지 않는 무선 기능 모바일 장치에서 인쇄하기 Wi-Fi Direct



모바일 장치에서 호환 가능한 인쇄 응용 프로그램을 설치했는지 확인하십시오. 자세한 정보는 [www.hp.com/global/us/en/eprint/mobile\\_printing\\_apps.html](http://www.hp.com/global/us/en/eprint/mobile_printing_apps.html)에서 확인할 수 있습니다

1. 프린터에서 Wi-Fi Direct를 켜는지 확인합니다.
2. 모바일 장치의 Wi-Fi 연결을 켜십시오. 자세한 내용은 모바일 장치와 함께 제공된 설명서를 참조하십시오.

 **참고:** 모바일 장치에서 Wi-Fi를 지원하지 않으면 Wi-Fi Direct를 사용할 수 없습니다.

3. 모바일 장치에서 새 네트워크를 연결합니다. 프로세스를 정상적으로 사용하여 새 무선 네트워크 또는 핫스팟을 연결합니다. DIRECT-\*\*- HP ENVY 5000 series과 같이 표시되는 무선 네트워크 목록에서 Wi-Fi Direct 이름을 선택합니다(\*\*은 프린터를 식별하는 고유 문자임).

메시지가 나타나면 Wi-Fi Direct 암호를 입력합니다.

 **참고:** Wi-Fi Direct 암호를 확인하려면 프린터 제어판 디스플레이의 홈 화면에서  (Wi-Fi Direct)을(를) 누릅니다.

4. 문서를 인쇄합니다.



## 무선 지원 컴퓨터에서 인쇄하려면 (Windows)

1. 프린터에서 **Wi-Fi Direct**를 켜는지 확인합니다.
2. 컴퓨터에서 **Wi-Fi** 연결을 켭니다. 자세한 내용은 컴퓨터와 함께 제공된 설명서를 참조하십시오.

 **참고:** 컴퓨터에서 **Wi-Fi**를 지원하지 않으면 **Wi-Fi Direct**를 사용할 수 없습니다.

3. 컴퓨터에서 새 네트워크를 연결합니다. 프로세스를 정상적으로 사용하여 새 무선 네트워크 또는 핫스팟을 연결합니다. **DIRECT-\*\*- HP ENVY 5000 series**과 같이 표시되는 무선 네트워크 목록에서 **Wi-Fi Direct** 이름을 선택합니다(\*\*은 프린터를 식별하는 고유 문자임).

메시지가 나타나면 **Wi-Fi Direct** 암호를 입력합니다.

 **참고:** **Wi-Fi Direct** 암호를 확인하려면 프린터 제어판 디스플레이의 홈 화면에서  (**Wi-Fi Direct**)을(를) 누릅니다.

4. 프린터를 설치하고 무선 네트워크로 컴퓨터에 연결한 경우 5단계로 이동하십시오. 프린터를 설치하고 **USB** 케이블로 컴퓨터에 연결한 경우, 아래 단계를 따라 **Wi-Fi Direct** 연결을 사용하여 프린터 소프트웨어를(를) 설치합니다.

a. **HP** 프린터 소프트웨어를 엽니다. 자세한 내용은 [16페이지의 HP 프린터 소프트웨어 열기 \(Windows\)](#)을 참조하십시오.

b. 도구를 클릭합니다.

c. **프린터 설정 및 소프트웨어**를 클릭한 후, 새 장치 연결을 선택합니다.

 **참고:** 이전에 **USB**로 프린터를 설치했는데 **Wi-Fi Direct**로 변경하려는 경우, **USB 연결 장치를 무선으로 변환** 옵션을 선택하지 마십시오.

d. **연결 옵션** 소프트웨어 화면이 나타나면 **무선**을 선택합니다.

e. 감지된 프린터 목록에서 **HP** 프린터를 선택합니다.

f. 화면 지침을 따릅니다.

5. 문서를 인쇄합니다.

## 무선 지원 컴퓨터에서 인쇄하려면 (OS X 및 macOS)

1. 프린터에서 **Wi-Fi Direct**를 켜는지 확인합니다.

2. 컴퓨터에서 **Wi-Fi**를 켭니다.

자세한 내용은 **Apple**이 제공한 설명서를 참조하십시오.

3. **Wi-Fi** 아이콘을 클릭하고 **DIRECT-\*\*- HP ENVY 5000 series**(\*\*은 프린터 식별 고유 문자 위치) 같은 **Wi-Fi Direct** 이름을 선택합니다.

**Wi-Fi Direct**가 보안과 함께 켜져 있는 경우, 메시지가 나타나면 암호를 입력합니다.

4. 프린터를 추가합니다.

a. **시스템 환경설정**을 엽니다.

b. 운영 체제에 따라 **프린터 및 스캐너**를 클릭합니다.

c. 왼쪽의 프린터 목록 아래의 **+**를 클릭합니다.

d. 발견된 프린터 목록(**"Bonjour"**는 프린터 이름 옆 오른쪽에 나타남)에서 프린터를 선택하고 **추가**를 클릭합니다.

 **Wi-Fi Direct**에 대해 온라인으로 문제를 해결하거나 **Wi-Fi Direct** 설정에 대한 추가 도움이 필요하면 [여기를 클릭합니다](#). 현재 이 웹 사이트에서 일부 언어를 지원하지 않을 수 있습니다.



## 8 프린터 관리 도구

이 단원에서는 다음 항목을 다룹니다.

- [HP Smart 애플리케이션](#)
- [도구 상자 \(Windows\)](#)
- [HP Utility\(OS X 및 macOS\)](#)
- [내장 웹 서버](#)

### HP Smart 애플리케이션

HP Smart 애플리케이션을 사용하여 현재 프린터 정보를 확인하고 프린터 설정을 업데이트할 수 있습니다. 잉크 상태, 프린터 및 네트워크 정보를 확인할 수 있습니다. 또한 진단 보고서를 인쇄하고, 인쇄 품질 툴을 이용하고, 인쇄 설정을 확인 및 변경할 수 있습니다. HP Smart 앱에 대한 자세한 내용은 [16페이지의 HP Smart 앱을 사용하여 iOS, Android 또는 Windows 10 장치에서 인쇄 및 스캔하고 문제를 해결합니다.](#)을 참조하십시오.

### 도구 상자 (Windows)

도구상자는 프린터에 대한 유지보수 정보를 제공합니다.

 **참고:** 컴퓨터가 시스템 요구 사항을 충족할 경우 HP 프린터 소프트웨어와 함께 도구 상자를 설치할 수 있습니다. 시스템 요구 사항에 대한 자세한 내용은 [78페이지의 사양을\(를\)](#) 참조하십시오.

#### 도구 상자를 열려면

1. HP 프린터 소프트웨어를 엽니다. 자세한 내용은 [16페이지의 HP 프린터 소프트웨어 열기 \(Windows\)](#)을 참조하십시오.
2. **프린트 및 스캔 (을)**를 클릭합니다.
3. **프린터 유지보수**를 클릭합니다.

### HP Utility(OS X 및 macOS)

HP 유틸리티에는 인쇄 설정을 구성하고 프린터를 보정하며 온라인으로 소모품을 주문하고 웹 사이트 지원 정보를 찾기 위한 도구가 들어 있습니다.

 **참고:** HP 유틸리티에서 사용 가능한 기능은 선택된 프린터에 따라 다릅니다.

잉크양 경고 및 표시기는 잉크 교체 시기를 미리 예상하기 위한 목적으로만 사용해야 합니다. 표시등에 잉크 잔량이 부족하다고 표시되면 교체용 카트리지를 준비하여 인쇄가 지연되는 것을 방지하십시오. 인쇄 품질이 받아들일 수 있는 수준 이하로 내려갈 때까지 잉크 카트리지를 교체하지 않아도 됩니다.

하드 디스크 최상위 레벨에 있는 **응용 프로그램** 폴더의 **HP** 폴더에서 HP 유틸리티를 더블 클릭합니다.

# 내장 웹 서버

프린터가 네트워크에 연결되어 있으면 프린터의 내장 웹 서버(EWS)를 사용하여 상태 정보를 확인하고, 설정을 변경하고, 컴퓨터에서 장치를 관리할 수 있습니다.

 **참고:** 일부 설정을 보거나 변경하려면 암호가 필요할 수 있습니다.

 **참고:** 인터넷에 연결하지 않고도 EWS(내장 웹 서버)를 열고 사용할 수 있습니다. 하지만 일부 기능은 사용할 수 없습니다.

- [쿠키 관련 정보](#)
- [내장 웹 서버 열기](#)
- [내장 웹 서버를 열 수 없습니다.](#)

## 쿠키 관련 정보

내장 웹 서버는 사용자가 탐색할 때 하드 디스크에 아주 작은 텍스트 파일(쿠키)을 보관합니다. 이 파일을 통해 내장 웹 서버는 다음번에 사용자가 방문할 때 컴퓨터를 인식할 수 있습니다. 예를 들어, 사용자가 EWS 언어를 구성했을 경우 쿠키를 통해 선택한 언어를 기억할 수 있어서 다음번에 EWS에 액세스할 때 해당 언어로 페이지가 표시됩니다. 일부 쿠키(고객별 기본 설정을 저장하는 쿠키)는 사용자가 직접 삭제할 때까지 컴퓨터에 저장됩니다.

쿠키를 모두 수용하도록 브라우저를 구성하거나 쿠키를 제공할 때마다 알려주도록 구성해 쿠키별로 수용하거나 거부할 것을 결정할 수 있습니다. 또한 브라우저에서 불필요한 쿠키를 제거할 수도 있습니다.

프린터에 따라 쿠키를 사용하지 않도록 선택하면 다음 기능 중 하나 이상을 사용할 수 없습니다:

- 일부 설정 마법사 사용
- EWS 브라우저 언어 설정 저장
- EWS 홈 페이지 개인 설정

개인정보 및 쿠키 설정을 변경하는 방법과 쿠키를 확인하거나 삭제하는 방법 등에 관한 정보는 웹 브라우저 설명서를 참고하십시오.

## 내장 웹 서버 열기

네트워크 또는 Wi-Fi Direct를 통해 내장 웹 서버를 액세스할 수 있습니다.

### 네트워크를 통해 내장 웹 서버를 열려면



1.  (무선)을(를) 누르거나 네트워크 구성 페이지를 인쇄하여 프린터의 IP 주소나 호스트 이름을 확인합니다.



 **참고:** 프린터는 네트워크 상에 존재해야 하면 IP 주소가 있어야 합니다.

2. 컴퓨터에서 지원하는 웹 브라우저에 프린터에 할당된 IP 주소나 호스트 이름을 입력합니다.

예를 들어, IP 주소가 123.123.123.123이면 웹 브라우저에 다음 주소를 입력합니다.http://123.123.123.123.

## Wi-Fi Direct 를 통해 내장 웹 서버를 열려면

1. 프린터 제어판 디스플레이의 홈 화면에서  (Wi-Fi Direct)을(를) 누릅니다.
2.  (설정)를 누릅니다.
3. 디스플레이에서 Wi-Fi Direct이(가) **끄기** 으로 표시되면 **Wi-Fi Direct** 옆의 전환 버튼을 눌러 켭니다.
4. 무선 컴퓨터에서 무선을 켜고 Wi-Fi Direct 이름을 검색하여 연결합니다(예: DIRECT-\*\*- HP ENVY 5000 series (\*\*는 프린터 식별 고유 문자).  
메시지가 나타나면 Wi-Fi Direct 암호를 입력합니다.

 **참고:** Wi-Fi Direct 암호를 확인하려면 프린터 제어판 디스플레이의 홈 화면에서  (Wi-Fi Direct)을(를) 누릅니다.

5. 컴퓨터에서 지원되는 웹 브라우저에 http://192.168.223.1을 입력합니다.

## 내장 웹 서버를 열 수 없습니다.

### 네트워크 설정 확인

- 전화선 또는 크로스오버 케이블을 사용하여 네트워크에 프린터를 연결했는지 확인합니다.
- 네트워크 케이블이 프린터에 제대로 연결되어 있는지 확인합니다.
- 네트워크 허브, 스위치 또는 라우터가 켜져 있으며 제대로 작동하는지 확인합니다.

### 컴퓨터 점검

- 사용 중인 컴퓨터가 프린터와 동일한 네트워크에 연결되었는지 확인합니다.

### 웹 브라우저 점검

- 웹 브라우저가 최소 시스템 요구 사항을 충족하는지 확인합니다. 시스템 요구 사항에 대한 자세한 내용은 [78페이지의 사양](#)을(를) 참조하십시오.
- 웹 브라우저에서 프록시 설정을 이용해 인터넷에 접속할 경우, 이러한 설정을 해제해 보십시오. 자세한 내용은 웹 브라우저에서 이용할 수 있는 설명서를 참조하십시오.
- **JavaScript** 및 쿠키가 웹 브라우저에서 활성화되어 있는지 확인합니다. 자세한 내용은 웹 브라우저에서 이용할 수 있는 설명서를 참조하십시오.

### 프린터 IP 주소 확인

- 프린터의 IP 주소가 올바른지 확인합니다.

프린터 IP 주소를 확인하려면 프린터 제어판 디스플레이의 홈 화면에서  (무선)을(를) 누릅니다.

네트워크 구성 페이지를 인쇄하여 프린터 IP 주소를 확인하려면 프린터 제어판 디스플레이의 홈 화면에서  (설정), 도구, 네트워크 구성 보고서를 차례로 누릅니다.

- 프린터의 IP 주소가 유효한지 확인합니다. 프린터 IP 주소는 라우터의 IP 주소와 유사한 형식이어야 합니다. 예를 들어 라우터 IP 주소가 192.168.0.1 또는 10.0.0.1이라면 프린터 IP 주소는 192.168.0.5 또는 10.0.0.5입니다.

프린터 IP 주소가 169.254.XXX.XXX 또는 0.0.0.0과 유사하다면 네트워크에 연결되어 있지 않은 것입니다.

---

☞ **힌트:** Windows가 운용되는 컴퓨터를 사용 중인 경우, HP 온라인 지원 웹 사이트 [www.support.hp.com](http://www.support.hp.com)에서 확인할 수 있습니다. 이 웹 사이트는 다수의 공통된 프린터 문제를 해결하는 데 도움이 되는 정보 및 유틸리티를 제공합니다.

---

## 9 문제 해결

이 단원에서는 다음 항목을 다룹니다.

- [용지 걸림 및 용지 공급 문제](#)
- [잉크 카트리지 문제](#)
- [인쇄 문제](#)
- [복사 문제](#)
- [스캔 문제](#)
- [네트워크 및 연결 문제](#)
- [프린터 하드웨어 문제](#)
- [프린터 제어판에서 도움말 얻기](#)
- [HP Smart 앱에서 도움말 얻기](#)
- [프린터 보고서 이해](#)
- [웹 서비스를 통한 문제 해결](#)
- [프린터 유지보수](#)
- [출고 시 기본값 및 설정 복원](#)
- [HP 지원 센터](#)

### 용지 걸림 및 용지 공급 문제

필요한 작업은 무엇입니까?

#### 용지 걸림 제거

<a href="#">용지 걸림 문제 해결</a>	HP 온라인 문제 해결 마법사를 사용합니다. 프린터에서 용지 걸림을 제거하고 용지 또는 용지 공급 관련 문제를 해결하기 위한 지침입니다.
-----------------------------	---

 **참고:** HP 온라인 문제 해결 마법사에서 일부 언어를 지원하지 않을 수 있습니다.

#### 도움말의 일반 지침을 숙지하여 용지 걸림 제거

용지 걸림이 프린터 내부의 여러 곳에서 발생할 수 있습니다.

 **주의:** 프린트헤드에 발생할 수 있는 손상을 방지하려면 용지 걸림을 가능한 빨리 해결해야 합니다.

## 내부 용지 걸림을 제거하려면

**⚠ 주의:** 걸린 용지를 프린터 앞에서 잡아당기지 마십시오. 그 대신에 아래 절차에 따라 걸린 용지를 제거하십시오. 프린터 앞에서 걸린 용지를 잡아당기면 용지가 찢어지고 프린터 내부에 찢겨진 용지 조각이 남을 수 있습니다. 그러면 나중에 용지가 더 잘 걸리는 문제가 생길 수 있습니다.

1. 프린터 내부의 용지 경로를 확인합니다.
  - a. 카트리지 액세스 덮개를 엽니다.

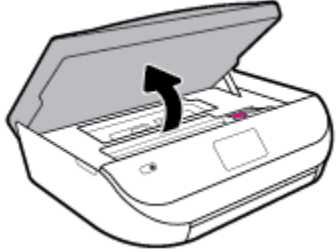

- b. 용지 경로 커버를 제거합니다.

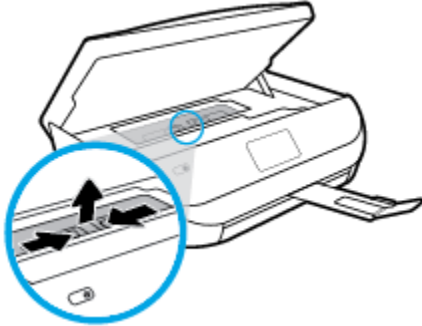

- c. 양면 인쇄 장치의 덮개를 들어올려 걸린 용지를 꺼냅니다.

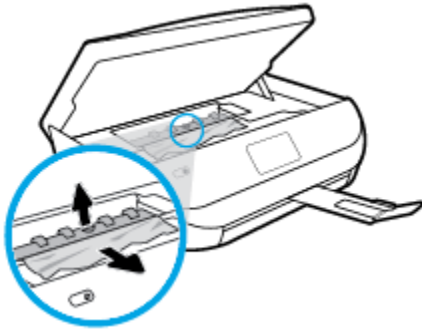

- d. 용지 경로 커버를 다시 삽입합니다. 제자리에 들어가도록 확인합니다.

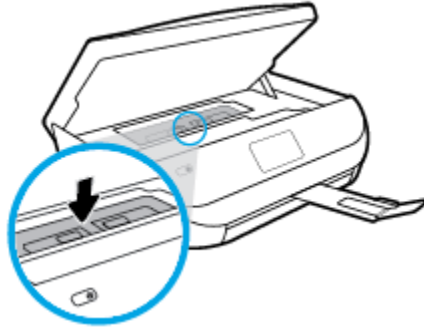

- e. 카트리지 액세스 덮개를 닫습니다.

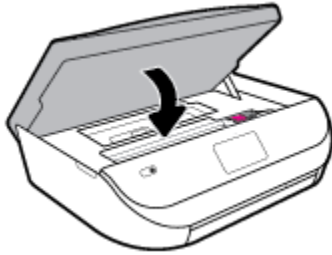

- f. 제어판에서 **확인** 을(를) 눌러 현재 작업을 계속합니다.

2. 문제가 해결되지 않으면 프린터 내부의 인쇄 카트리지 영역을 확인합니다.

**⚠ 주의:** 프로세스 중에 인쇄 캐리지에 연결된 케이블을 건드리지 마십시오.

- a. 카트리지 액세스 덮개를 엽니다.

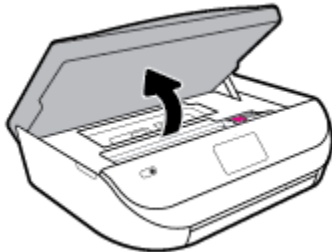

- b. 용지가 걸려 있으면 인쇄 캐리지를 프린터 오른쪽 끝으로 이동시키고 양손으로 걸린 용지를 잡아 앞으로 잡아당깁니다.

**⚠ 주의:** 롤러에서 용지를 제거하다 용지가 찢어진 경우 프린터 안쪽 롤러와 휠에 종이 조각이 남아 있지 않은지 확인합니다.

프린터에서 종이 조각을 모두 제거하지 않으면 나중에 용지가 걸릴 수 있습니다.

- c. 캐리지를 프린터 왼쪽 끝으로 이동시키고 이전 단계에서와 동일하게 수행하여 찢겨진 용지 조각을 제거합니다.

- d. 카트리지 액세스 덮개를 닫습니다.

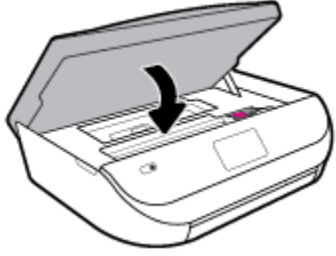

- e. 제어판에서 **확인** 을(를) 눌러 현재 작업을 계속합니다.

인쇄 디스플레이에서 도움말을 확인하려면 홈 화면의 **도움말, 사용 안내 비디오, 캐리지 걸림 제거** 를 차례로 터치합니다.

- 3. 문제가 여전히 해결되지 않으면 용지함 영역을 확인합니다.

- a. 용지함을 당겨서 빼냅니다.



- b. 프린터를 옆으로 돌려 프린터 하단이 보이도록 합니다.

- c. 입력 용지함이 있었던 프린터의 틈새를 점검합니다. 틈새에 용지가 걸려있으면 양손으로 용지를 잡고 앞으로 잡아당깁니다.

**⚠ 주의:** 롤러에서 용지를 제거하다 용지가 찢어진 경우 프린터 안쪽 롤러와 휠에 종이 조각이 남아 있지 않은지 확인합니다.

프린터에서 종이 조각을 모두 제거하지 않으면 나중에 용지가 걸릴 수 있습니다.

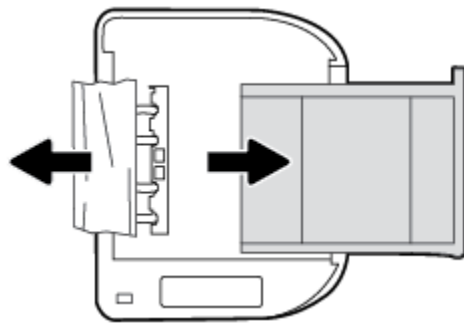

- d. 프린터를 다시 위로 돌립니다.

- e. 용지함을 다시 밀어 넣습니다.

- f. 제어판에서 **확인** 을(를) 눌러 현재 작업을 계속합니다.



## 인쇄 캐리지 걸림 제거

<a href="#">인쇄 캐리지 걸림을 해결합니다.</a>	HP 온라인 문제 해결 마법사 사용 인쇄 캐리지가 막혀 있거나 잘 이동하지 않을 경우 단계별 지침에 따릅니다.
-----------------------------------	--

 **참고:** HP 온라인 문제 해결 마법사에서 일부 언어를 지원하지 않을 수 있습니다.

### 도움말의 일반 지침을 숙지하여 인쇄 캐리지 걸림 제거

용지와 같이, 잉크 카트리지를 차단하고 있는 물체를 제거하십시오.

 **참고:** 걸린 용지를 제거하기 위해 아무런 공구나 기타 장치를 함부로 사용하지 마십시오. 프린터 내부에서 걸린 용지를 제거할 때는 항상 주의하십시오.

### 용지 걸림을 방지하는 방법

용지 걸림을 방지하려면 다음 지침을 따르십시오.

- 자주 출력 용지함에 인쇄된 용지를 꺼냅니다.
- 구김, 접힘, 손상이 없는 용지로 인쇄하고 있는지 확인합니다.
- 사용하지 않은 모든 용지는 다시 봉합할 수 있는 봉투에 편평하게 보관하여 용지가 말리거나 주름 지지 않도록 합니다.
- 프린터용으로 너무 두껍거나 너무 얇은 용지를 사용하지 마십시오.
- 용지함을 올바르게 넣었으며 꼭 차지 않았는지 확인합니다. 자세한 내용은 [10페이지의 용지 넣기](#)를 참조하십시오.
- 용지가 용지함에 편평하게 놓여 있으며 가장자리가 휘거나 찢어지지 않았는지 확인합니다.
- 용지함에 다른 용지 종류나 용지 크기를 함께 넣지 마십시오. 용지함에는 같은 크기 및 종류의 용지만 넣어야 합니다.
- 모든 용지에 잘 맞도록 입력 용지함의 용지 너비 가이드를 조정합니다. 용지 너비 가이드로 인해 입력 용지함의 용지가 휘지 않았는지 확인하십시오.
- 용지를 입력 용지함 안으로 너무 깊이 밀어 넣지 마십시오.
- 양면 인쇄 시, 경량 용지에 너무 진한 이미지를 인쇄하지 마십시오.
- 프린터에 권장되는 종류의 용지를 사용하십시오. 자세한 내용은 [8페이지의 용지 기본 사항](#)을 참조하십시오.
- 프린터에 거의 용지가 거의 떨어져 간다면 용지를 모두 사용한 후 용지를 추가하십시오. 프린터에서 인쇄를 진행하는 동안에는 용지를 넣지 마십시오.

### 용지 공급 문제 해결

어떤 문제가 있습니까?

- 용지함에서 용지가 들리지 않음

- 용지함에 권장하는 용지가 제대로 넣어져 있는지 확인합니다. 자세한 내용은 [10페이지의 용지 넣기](#)를 참조하십시오. 용지함에 넣기 전에 용지에 바람을 씹니다.
- 넣으려는 용지 크기에 맞게 용지 너비 가이드가 용지함의 올바른 눈금으로 설정되어 있는지 확인합니다. 용지 조정대가 용지 묶음에 꼭 맞고 너무 빈틈이 없지는 않도록 합니다.
- 용지함의 용지가 말려 있지 않은지 확인합니다. 휘어 있는 방향과 반대 방향으로 용지를 구부려 펴줍니다.
- **페이지가 비뚤어짐**
  - 입력 용지함에 넣은 용지가 용지 너비 가이드에 정렬되어 있는지 확인합니다. 필요한 경우, 프린터에서 입력 용지함을 당겨 빼내고 용지 조정대가 제대로 정렬되어 있는지 확인하며 용지를 올바르게 다시 넣습니다.
  - 인쇄 종이 아닐 때에만 용지를 프린터에 넣습니다.
- **한 번에 여러 페이지를 들어 올림**
  - 넣으려는 용지 크기에 맞게 용지 너비 가이드가 용지함의 올바른 눈금으로 설정되어 있는지 확인합니다. 용지 너비 가이드가 용지 묶음에 꼭 맞고 너무 빈틈이 없지는 않도록 합니다.
  - 용지함에 용지가 과다 적재되지 않았는지 확인합니다.
  - 최적의 성능과 효율성을 위해서는 **HP** 용지를 사용하십시오.

## 잉크 카트리지 문제

카트리지가 설치된 후 오류가 발생하거나 메시지에 카트리지 문제가 나타내는 경우, 잉크 카트리지를 제거하고 각 잉크 카트리지의 보호용 플라스틱 테이프가 제거되었는지 확인한 다음 잉크 카트리지를 다시 삽입합니다. 문제가 해결되지 않으면 카트리지 접촉부를 청소합니다. 그래도 문제가 해결되지 않는 경우, 잉크 카트리지를 교체하십시오. 잉크 카트리지 교체 방법은 [39페이지의 카트리지 교체](#)을(를) 참조하십시오.

### 카트리지 접촉부를 청소하려면

**⚠ 주의:** 청소 절차는 몇 분만 걸려야 합니다. 최대한 빠르게 잉크 카트리지를 제품에 다시 설치하십시오. 잉크 카트리지에는 제품 바깥에 30분 이상 두지 않는 것이 좋습니다. 잉크 카트리지에 손상을 줄 수 있습니다.

1. 전원이 켜져 있는지 확인합니다.
2. 카트리지 액세스 덮개를 엽니다.

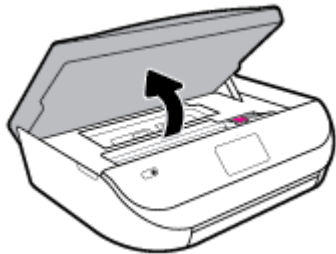

3. 오류 메시지에 표시된 카트리지를 제거합니다.

- 아래쪽이 위를 향하도록 잉크 카트리지 측면을 잡고 잉크 카트리지의 전기 접촉부를 찾습니다. 전기 접촉부는 잉크 카트리지의 작은 금색 점입니다.

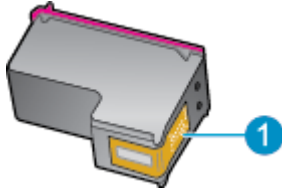

기능	설명
1	전기 접촉부

- 보풀 없는 천으로 접촉부만 닦아냅니다.

**⚠ 주의:** 접촉부만 닦아야 하며 잉크 또는 기타 잔해가 있는 다른 부위를 닦으면 안됩니다.

- 프린터 안에서 프린트 카트리지의 접촉부를 찾습니다. 접촉부는 잉크 카트리지의 접촉부와 만나는 위치에 있고 금색 범프 세트처럼 보입니다.
- 마른 면봉 또는 보풀 없는 천으로 인쇄 캐리지의 접촉부를 닦아냅니다.
- 잉크 카트리지를 다시 설치합니다.
- 액세스 덮개를 닫고 오류 메시지가 사라졌는지 확인합니다.
- 오류 메시지가 계속 나타나면 장치를 껐다 다시 켵니다.

**📖 참고:** 하나의 잉크 카트리지에서 문제가 발생한 경우, 문제가 있는 카트리지를 분리하고 단일 카트리지 모드를 사용하여 한 개의 카트리지로만 HP ENVY 5000 series를 작동할 수 있습니다.

## 인쇄 문제

필요한 작업은 무엇입니까?

### 인쇄가 안되는 문제 해결

<a href="#">HP Print and Scan Doctor</a>	HP Print and Scan Doctor는 문제를 자동으로 진단하고 해결하는 유틸리티입니다. <b>참고:</b> 이 유틸리티는 Windows 운영 체제에서만 사용할 수 있습니다.
<a href="#">인쇄가 안되는 인쇄 작업 문제 해결</a>	HP 온라인 문제 해결 마법사를 사용합니다. 프린터가 반응하지 않거나 인쇄하지 못하면 단계별 지침에 따릅니다.

**📖 참고:** HP Print and Scan Doctor 및 HP 온라인 문제 해결 마법사에서 일부 언어를 지원하지 않을 수 있습니다.

## 도움말의 일반 지침을 숙지하여 인쇄가 안되는 문제 해결

### 인쇄 문제 해결(Windows)

프린터가 켜져 있고 용지함에 용지가 있는지 확인합니다. 여전히 인쇄를 할 수 없을 경우 다음을 순서대로 진행합니다.

1. 프린터 디스플레이에서 오류 메시지를 확인하고 다음 화면의 지침에 따라 해결합니다.
2. 컴퓨터가 USB 케이블을 통해 프린터와 연결된 경우 USB 케이블을 분리한 다음 다시 연결합니다. 컴퓨터가 프린터에 무선으로 연결되어 있으면 무선 연결이 제대로 작동하고 있는지 확인합니다.
3. 프린터가 일시 중지 또는 오프라인 상태가 아닌지 확인합니다.

#### 프린터 일시 중지 또는 오프라인 상태인지 확인하려면

- a. 사용하는 운영 체제에 따라 다음 중 하나를 참조하십시오.
    - **Windows 10:** Windows 시작 메뉴의 앱 목록에서 **Windows 시스템**을 선택하고 **제어판**을 선택한 다음 **하드웨어 및 소리**에서 **장치 및 프린터 보기**를 클릭합니다.
    - **Windows 8.1 및 Windows 8:** 화면의 오른쪽 상단 모서리를 가리키거나 탭하여 아이콘 모음을 열고, **설정** 아이콘을 클릭하고, **제어판**을 클릭하거나 탭한 후, **장치 및 프린터 보기**를 클릭하거나 탭합니다.
    - **Windows 7:** Windows의 시작 메뉴에서 **장치 및 프린터**를 클릭합니다.
    - **Windows Vista:** Windows의 시작 메뉴에서 **제어판**을 클릭한 후 **프린터**를 클릭합니다.
    - **Windows XP:** Windows의 시작 메뉴에서 **제어판**을 클릭한 후, **프린터 및 팩스**를 클릭합니다.
  - b. 프린터 아이콘을 더블 클릭하거나 마우스 오른쪽 버튼으로 클릭하고 **인쇄 중인 목록 보기**를 선택하여 인쇄 대기열을 엽니다.
  - c. **프린터** 메뉴에서 **인쇄 일시 정지** 또는 **프린터 오프라인 사용** 옆에 확인 표시가 없는지 확인합니다.
  - d. 어떠한 내용이든 변경한 후, 다시 인쇄해 보십시오.
4. 프린터가 기본 프린터로 설정되었는지 확인합니다.

#### 프린터가 기본 프린터로 설정되었는지 확인하려면

- a. 사용하는 운영 체제에 따라 다음 중 하나를 참조하십시오.
  - **Windows 10:** Windows 시작 메뉴의 앱 목록에서 **Windows 시스템**을 선택하고 **제어판**을 선택한 다음 **하드웨어 및 소리**에서 **장치 및 프린터 보기**를 클릭합니다.
  - **Windows 8.1 및 Windows 8:** 화면의 오른쪽 상단 모서리를 가리키거나 탭하여 아이콘 모음을 열고, **설정** 아이콘을 클릭하고, **제어판**을 클릭하거나 탭한 후, **장치 및 프린터 보기**를 클릭하거나 탭합니다.
  - **Windows 7:** Windows의 시작 메뉴에서 **장치 및 프린터**를 클릭합니다.

- **Windows Vista:** Windows의 시작 메뉴에서 **제어판**을 클릭한 후 **프린터**를 클릭합니다.
  - **Windows XP:** Windows의 시작 메뉴에서 **제어판**을 클릭한 후, **프린터 및 팩스**를 클릭합니다.
- b. 적절한 프린터가 기본 프린터로 설정되어 있는지 확인합니다.  
기본 프린터 옆에는 검은색 또는 녹색 원으로 선택 표시가 붙어 있습니다.
  - c. 부적절한 프린터가 기본 프린터로 설정된 경우에는 적절한 프린터를 마우스 오른쪽 버튼으로 클릭하고 **기본 프린터로 설정**을 선택합니다.
  - d. 프린터를 다시 사용해 보십시오.
5. 인쇄 스플러를 다시 시작합니다.

#### 인쇄 스플러를 다시 시작하려면

- a. 사용하는 운영 체제에 따라 다음 중 하나를 참조하십시오.

##### Windows 10

- i. Windows 시작 메뉴의 앱 목록에서 **Windows 관리 도구**를 선택한 다음 **서비스**를 선택합니다.
- ii. **인쇄 스플러**를 마우스 오른쪽 버튼으로 클릭한 후 **등록 정보**를 클릭합니다.
- iii. **일반** 탭에서 **시작 유형** 옆에 **자동**이 선택되어 있는지 확인합니다.
- iv. 아직 서비스가 실행되고 있지 않다면 **서비스 상태** 아래 있는 **시작**을 클릭한 다음 **확인**을 클릭합니다.

##### Windows 8.1 및 Windows 8

- i. 화면 오른쪽 상단을 선택 또는 눌러 아이콘 바를 열고 **설정** 아이콘을 클릭합니다.
- ii. **제어판**을 클릭 또는 누르고 **시스템 및 보안**을 클릭 또는 누릅니다.
- iii. **관리 도구**를 클릭하거나 눌러 **서비스**를 더블 클릭하거나 두 번 누릅니다.
- iv. **인쇄 스플러**를 마우스 오른쪽 버튼으로 클릭하거나 터치 또는 누른 후, **등록 정보**를 클릭합니다.
- v. **일반** 탭에서 **시작 유형** 옆에 **자동**이 선택되어 있는지 확인합니다.
- vi. 아직 서비스가 실행되고 있지 않다면 **서비스 상태** 아래 있는 **시작**을 클릭하거나 누른 후, **확인**을 클릭 또는 누릅니다.

##### Windows 7

- i. Windows 시작 메뉴에서 **제어판, 시스템 및 보안, 관리 도구**를 차례로 클릭합니다.
- ii. **서비스**를 두 번 클릭합니다.
- iii. **인쇄 스플러**를 마우스 오른쪽 버튼으로 클릭한 후 **등록 정보**를 클릭합니다.
- iv. **일반** 탭에서 **시작 유형** 옆에 **자동**이 선택되어 있는지 확인합니다.
- v. 아직 서비스가 실행되고 있지 않다면 **서비스 상태** 아래 있는 **시작**을 클릭한 다음 **확인**을 클릭합니다.

## Windows Vista

- i. Windows 시작 메뉴에서 **제어판, 시스템 및 유지 관리, 관리 도구**를 클릭합니다.
- ii. 서비스를 두 번 클릭합니다.
- iii. 인쇄 스플러 서비스를 마우스 오른쪽 버튼으로 클릭한 다음 **등록 정보**를 클릭합니다.
- iv. 일반 탭에서 시작 유형 옆에 **자동**이 선택되어 있는지 확인합니다.
- v. 아직 서비스가 실행되고 있지 않다면 **서비스 상태** 아래 있는 **시작**을 클릭한 다음 **확인**을 클릭합니다.

## Windows XP

- i. Windows의 시작 메뉴에서 **내 컴퓨터**를 마우스 오른쪽 버튼으로 클릭합니다.
  - ii. **관리**를 클릭하고 **서비스 및 응용 프로그램**을 클릭합니다.
  - iii. 서비스를 더블 클릭한 다음 **인쇄 스플러**를 선택합니다.
  - iv. 인쇄 스플러를 마우스 오른쪽 버튼으로 클릭하고 **다시 시작**을 클릭해 서비스를 다시 시작합니다.
- b. 적절한 프린터가 기본 프린터로 설정되어 있는지 확인합니다.  
기본 프린터 옆에는 검은색 또는 녹색 원으로 선택 표시가 붙어 있습니다.
  - c. 부적절한 프린터가 기본 프린터로 설정된 경우에는 적절한 프린터를 마우스 오른쪽 버튼으로 클릭하고 **기본 프린터로 설정**을 선택합니다.
  - d. 프린터를 다시 사용해 보십시오.
6. 컴퓨터를 재부팅합니다.
  7. 인쇄 대기열을 지웁니다.

## 인쇄 대기열을 지우려면

- a. 사용하는 운영 체제에 따라 다음 중 하나를 참조하십시오.
  - **Windows 10:** Windows 시작 메뉴의 앱 목록에서 **Windows 시스템**을 선택하고 **제어판**을 선택한 다음 **하드웨어 및 소리**에서 **장치 및 프린터 보기**를 클릭합니다.
  - **Windows 8.1 및 Windows 8:** 화면의 오른쪽 상단 모서리를 가리키거나 탭하여 아이콘 모음을 열고, **설정** 아이콘을 클릭하고, **제어판**을 클릭하거나 탭한 후, **장치 및 프린터 보기**를 클릭하거나 탭합니다.
  - **Windows 7:** Windows의 시작 메뉴에서 **장치 및 프린터**를 클릭합니다.
  - **Windows Vista:** Windows의 시작 메뉴에서 **제어판**을 클릭한 후 **프린터**를 클릭합니다.
  - **Windows XP:** Windows의 시작 메뉴에서 **제어판**을 클릭한 후, **프린터 및 팩스**를 클릭합니다.
- b. 프린터 아이콘을 더블 클릭하여 인쇄 대기열을 엽니다.
- c. 프린터 메뉴에서 **모든 문서 취소** 또는 **인쇄 문서 제거**를 누르고 **예**를 눌러 확인합니다.
- d. 그래도 대기열에 문서가 있다면 컴퓨터를 다시 시작한 후 다시 인쇄해 봅니다.
- e. 인쇄 대기열을 다시 확인하여 지워져 있는지 확인하고 다시 인쇄해 봅니다.

## 전원 연결을 확인하고 프린터를 재설정하려면

1. 프린터에 전원 코드가 확실히 연결되어 있는지 확인합니다.

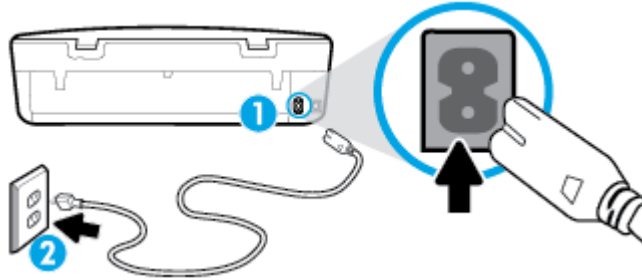

- |   |            |
|---|------------|
| 1 | 프린터에 전원 연결 |
| 2 | 전원 콘센트에 연결 |

2. 프린터에 있는 전원 버튼을 확인합니다. 불이 들어오지 않으면 프린터가 꺼진 상태입니다. 전원 버튼을 눌러 프린터를 켭니다.

 **참고:** 프린터에 전원이 공급되고 있지 않으면 다른 전원 콘센트에 프린터를 연결해 봅니다.

3. 프린터를 켜고 프린터의 뒤쪽에서 전원 코드를 분리합니다.
4. 프린터의 전원 코드를 벽면 콘센트에서 분리합니다.
5. 15초 동안 기다립니다.
6. 벽면 콘센트에 전원 코드를 다시 연결합니다.
7. 프린터 뒷면에 전원 코드를 다시 연결합니다.
8. 프린터가 자동으로 켜지지 않으면 프린터의 전원 버튼을 눌러 프린터를 켭니다.
9. 프린터를 다시 사용합니다.

## 인쇄 문제 해결하기(OS X 및 macOS)

1. 오류 메시지를 확인하고 해결합니다.
2. USB 케이블을 분리했다가 다시 연결합니다.
3. 제품이 일시 중지 또는 오프라인 상태가 아닌지 확인합니다.

### 제품이 일시 중지 또는 오프라인 상태가 아닌지 확인하려면

- a. 시스템 기본 설정에서 **프린터 및 스캐너** 를 클릭합니다.
- b. 인쇄 대기열 열기 버튼을 클릭합니다.
- c. 인쇄 작업을 클릭하여 선택합니다.

다음 버튼을 사용하여 인쇄 작업을 관리합니다.

- **삭제:** 선택한 인쇄 작업을 취소합니다.
- **보류:** 선택된 인쇄 작업을 일시 중지합니다.



- **다시 시작:** 일시 중지된 인쇄 작업을 계속 이어서 진행합니다.
  - **프린터 일시 중지:** 프린트 대기열의 모든 프린트 작업을 일시 중지합니다.
- d. 어떠한 내용이든 변경한 후, 다시 인쇄해 보십시오.
4. 컴퓨터를 다시 시작합니다.

## 인쇄 품질 문제 해결

대부분의 인쇄 품질 문제를 해결하기 위한 단계별 지침

인쇄 품질 문제의 온라인 문제 해결

### 도움말의 일반 지침을 숙지하여 인쇄 품질 문제 해결

 **참고:** 인쇄 품질 문제를 예방하려면 항상 전원 버튼을 사용하여 프린터를 끄고, 전원 스트립을 뽑거나 끄기 전에 전원 버튼 표시등이 완전히 꺼질 때까지 기다립니다. 이렇게 하면 프린터에서 카트리지가 마르지 않도록 카트리지를 캡이 씌워진 위치로 이동할 수 있습니다.

### 인쇄 품질 개선(Windows)

1. 정품 HP 카트리지를 사용하고 있는지 확인합니다.
2. 용지 종류를 확인합니다.

최고 인쇄 품질을 위해 고품질 HP 용지 또는 ColorLok® 표준을 준수하는 용지를 사용해야 합니다. 자세한 내용은 [8페이지의 용지 기본 사항](#)을 참조하십시오.

인쇄하는 용지가 항상 평평하도록 해야 합니다. 이미지를 인쇄할 때 최상의 품질을 얻으려면 HP 고급 인화지를 사용하십시오.

특수 용지는 원래 포장에 넣은 상태나 재밀봉 가능한 플라스틱 백 안에 넣은 상태로 서늘하고 건조한 장소의 평평한 면에 보관하십시오. 인쇄할 준비가 되면 바로 사용할 용지만 꺼내십시오. 인쇄가 끝났을 때는 사용하지 않은 인화지를 플라스틱 백에 다시 넣으십시오. 이렇게 하면 인화지가 말리지 않습니다.

3. 프린터 소프트웨어를 확인하여 용지 드롭다운 목록에서 올바른 용지 종류를 선택하고 품질 설정 옵션에서 올바른 인쇄 품질을 선택했는지 확인합니다.
  - **인쇄 및 스캔** 아래의 프린터 소프트웨어의 **인쇄** 섹션에서 **기본 설정 설정**을 클릭하여 인쇄 속성에 액세스합니다.
4. 예상 잉크량을 확인하여 남은 카트리지 잉크가 부족하지 않은지 확인합니다. 자세한 내용은 [38페이지의 예상 잉크량 확인](#)을 참조하십시오. 카트리지에 잉크가 부족하면, 교체를 고려해 보십시오.
5. 프린트헤드를 정렬합니다.

#### 프린터 소프트웨어에서 프린트헤드 정렬

 **참고:** 프린트헤드를 정렬하면 고품질 출력이 보장됩니다. 카트리지 교체 시 프린트헤드는 다시 정렬할 필요 없습니다.

- a. 사용하지 않은 레터 또는 A4 용지를 용지함에 넣습니다.
- b. HP 프린터 소프트웨어를 엽니다. 자세한 내용은 [16페이지의 HP 프린터 소프트웨어 열기 \(Windows\)](#)을 참조하십시오.



- c. 인쇄 및 스캔 아래의 프린터 소프트웨어의 인쇄 섹션에서 프린터 유지 보수를 클릭하여 프린터 도구 상자에 액세스합니다.
  - d. 프린터 도구 상자에서 장치 서비스 탭의 프린터헤드 정렬을 클릭합니다. 프린터에서 정렬 용지가 인쇄됩니다.
6. 카트리지의 잉크량이 적은 경우가 아니면 카트리지 진단 페이지를 인쇄합니다.

#### 프린터 소프트웨어에서 진단 페이지를 인쇄하려면

- a. 사용하지 않은 레터 또는 A4 용지를 용지함에 넣습니다.
  - b. HP 프린터 소프트웨어를 엽니다. 자세한 내용은 [16페이지의 HP 프린터 소프트웨어 열기 \(Windows\)](#)을 참조하십시오.
  - c. 인쇄 및 스캔 아래의 프린터 소프트웨어의 인쇄 섹션에서 프린터 유지 보수를 클릭하여 프린터 도구 상자에 액세스합니다.
  - d. 장치 보고서 탭에서 진단 정보 인쇄를 눌러 진단 페이지를 인쇄합니다.
7. 진단 페이지에서 blue, magenta, yellow 및 black 상자를 검토합니다. 컬러 및 검정 박스에 줄이 보이거나 일부 박스에 잉크가 없는 경우 프린트헤드를 청소합니다.

#### 프린터 소프트웨어에서 프린트헤드 청소

 **참고:** 프린트헤드를 청소하면 잉크가 소모되므로 필요한 경우에만 청소합니다. 청소하는데 몇 분 정도의 시간이 소요됩니다. 이 과정에서 약간의 소음이 발생할 수 있습니다.

- a. 사용하지 않은 레터 또는 A4 용지를 용지함에 넣습니다.
  - b. HP 프린터 소프트웨어를 엽니다. 자세한 내용은 [16페이지의 HP 프린터 소프트웨어 열기 \(Windows\)](#)을 참조하십시오.
  - c. 인쇄 및 스캔 아래의 프린터 소프트웨어의 인쇄 섹션에서 프린터 유지 보수를 클릭하여 프린터 도구 상자에 액세스합니다.
  - d. 장치 서비스 탭에서 프린트 헤드 청소를 클릭합니다. 화면 지침을 따릅니다.
8. 프린트헤드를 청소해도 문제가 해결되지 않을 경우 HP 고객 지원에 문의하십시오. [www.support.hp.com](http://www.support.hp.com)를 참조하십시오. 이 웹 사이트는 다수의 공통된 프린터 문제를 해결하는 데 도움이 되는 정보 및 유틸리티를 제공합니다. 국가/지역을 묻는 메시지가 표시되면 해당되는 곳을 선택한 다음 모든 HP 연락처를 클릭하면 기술 지원에 관한 연락처 정보를 얻을 수 있습니다.

#### 인쇄 품질 개선하기(OS X 및 macOS)

1. 정품 HP 카트리지를 사용하고 있는지 확인합니다.
2. 용지 종류를 확인합니다.

최고 인쇄 품질을 위해 고품질 HP 용지 또는 ColorLok® 표준을 준수하는 용지를 사용해야 합니다. 자세한 내용은 [8페이지의 용지 기본 사항](#)을 참조하십시오.

인쇄하는 용지가 항상 평평하도록 해야 합니다. 이미지를 인쇄할 때 최상의 품질을 얻으려면 HP 고급 인화지를 사용하십시오.

특수 용지는 원래 포장에 넣은 상태나 재밀봉 가능한 플라스틱 백 안에 넣은 상태로 서늘하고 건조한 장소의 평평한 면에 보관하십시오. 인쇄할 준비가 되면 바로 사용할 용지만 꺼내십시오. 인쇄가 끝났을 때는 사용하지 않은 인화지를 플라스틱 백에 다시 넣으십시오. 이렇게 하면 인화지가 말리지 않습니다.

3. 인쇄 대화상자에서 용지 유형과 인쇄 품질을 올바르게 선택했는지 확인합니다.

4. 예상 잉크량을 확인하여 남은 카트리지 잉크가 부족하지 않은지 확인합니다.  
인쇄 카트리지에 잉크량이 부족한 경우 교체하는 것이 좋습니다.
5. 프린트헤드를 정렬합니다.

#### 소프트웨어에서 프린트헤드 정렬하기

- a. 입력 용지함에 레터 또는 A4 크기의 흰색 일반 용지를 넣습니다.
- b. HP 유틸리티를 엽니다.

 **참고:** (HP 유틸리티는 응용 프로그램 폴더의 HP 폴더 안에 있습니다.)

- c. 창 왼쪽의 장치 목록에서 프린터를 선택합니다.
  - d. 정렬을 클릭합니다.
  - e. 정렬을 클릭하고 화면상의 지침을 따릅니다.
  - f. 모든 설정을 클릭하여 정보 및 지원 창으로 돌아갑니다.
6. 테스트 페이지를 인쇄합니다.

#### 테스트 페이지를 인쇄하려면

- a. 입력 용지함에 레터 또는 A4 크기의 흰색 일반 용지를 넣습니다.
- b. HP 유틸리티를 엽니다.

 **참고:** (HP 유틸리티는 응용 프로그램 폴더의 HP 폴더 안에 있습니다.)

- c. 창 왼쪽의 장치 목록에서 프린터를 선택합니다.
  - d. 테스트 페이지를 클릭합니다.
  - e. 테스트 페이지 인쇄 버튼을 누르고 화면의 지시를 따릅니다.
7. 진단 페이지의 텍스트 또는 컬러 상자에 줄무늬가 있거나 비어 있으면 프린트헤드를 자동으로 청소합니다.

#### 프린트헤드를 자동으로 청소하기

- a. 입력 용지함에 레터 또는 A4 크기의 흰색 일반 용지를 넣습니다.
- b. HP 유틸리티를 엽니다.

 **참고:** (HP 유틸리티는 응용 프로그램 폴더의 HP 폴더 안에 있습니다.)

- c. 창 왼쪽의 장치 목록에서 프린터를 선택합니다.
- d. 프린트헤드 청소를 클릭합니다.
- e. **Clean(청소)**를 클릭하고 화면 지시를 따릅니다.

 **주의:** 프린트헤드는 필요한 경우에만 청소합니다. 불필요한 청소는 잉크를 낭비하고 프린트헤드 수명을 단축시킵니다.



 **참고:** 완전히 청소한 후에도 인쇄 품질이 나쁠 경우에는 프린트헤드를 정렬해 보십시오. 청소와 정렬 후에도 인쇄 품질 문제가 계속되면 HP 고객 지원 센터로 연락하십시오.

- f. 모든 설정을 클릭하여 정보 및 지원 창으로 돌아갑니다.



## 프린터 디스플레이에서 인쇄 품질을 개선하려면

1. 정품 HP 카트리지를 사용하고 있는지 확인합니다.
2. 인쇄 대화상자에서 적절한 용지 종류와 인쇄 품질을 선택했는지 확인합니다.
3. 예상 잉크량을 확인하여 남은 카트리지 잉크가 부족하지 않은지 확인합니다. 자세한 내용은 [38페이지의 예상 잉크량 확인](#) 을 참조하십시오. 카트리지에 잉크가 부족하면, 교체를 고려해 보십시오.
4. 프린트헤드를 정렬합니다.

### 프린터 디스플레이를 통해 프린트헤드를 정렬하려면



- a. 사용하지 않은 레터 또는 A4 용지를 용지함에 넣습니다.
  - b. 프린터 제어판 디스플레이의 홈 화면에서 왼쪽으로 살짝 밀어  (설정)을(를) 확인한 다음  (설정)을(를) 누릅니다.
  - c. 도구, 카트리지 정렬을 차례로 누른 다음 화면의 지침을 따릅니다.
5. 카트리지의 잉크량이 적은 경우가 아니면 카트리지 진단 페이지를 인쇄합니다.

### 프린터 디스플레이에서 진단 페이지를 인쇄하려면

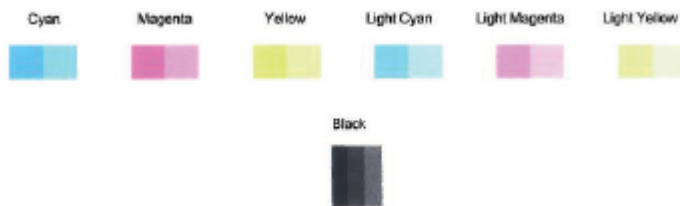
- a. 사용하지 않은 레터 또는 A4 용지를 용지함에 넣습니다.
  - b. 프린터 제어판 디스플레이의 홈 화면에서 왼쪽으로 살짝 밀어  (설정)을(를) 확인한 다음  (설정)을(를) 누릅니다.
  - c. 도구, 인쇄 품질 보고서를 차례로 누릅니다.
6. 진단 페이지에서 **blue, magenta, yellow** 및 **black** 상자를 검토합니다. 컬러 및 검정 박스에 줄이 보이거나 일부 박스에 잉크가 없는 경우 프린트헤드를 청소합니다.



### 프린터 디스플레이를 통해 프린트헤드를 청소하려면

- a. 사용하지 않은 레터 또는 A4 용지를 용지함에 넣습니다.
  - b. 프린터 제어판 디스플레이의 홈 화면에서 왼쪽으로 살짝 밀어  (설정)을(를) 확인한 다음  (설정)을(를) 누릅니다.
  - c. 도구, 카트리지 청소를 차례로 누른 다음 화면의 지침을 따릅니다.
7. 프린트헤드를 청소해도 문제가 해결되지 않을 경우 HP 고객 지원에 문의하십시오. [www.support.hp.com](http://www.support.hp.com) 를 참조하십시오. 이 웹 사이트는 다수의 공통된 프린터 문제를 해결하는 데 도움이 되는 정보 및 유틸리티를 제공합니다. 국가/지역을 묻는 메시지가 표시되면 해당되는 곳을 선택한 다음 모든 HP 연락처 를 클릭하면 기술 지원에 관한 연락처 정보를 얻을 수 있습니다.

## 복사 문제

<a href="#">복사 문제 해결</a>	HP 온라인 문제 해결 마법사를 사용합니다. 프린터에서 복사를 생성하지 않거나 인쇄물의 품질이 낮은 경우 단계별 지침에 따릅니다.
--------------------------	---

 **참고:** HP 온라인 문제 해결 마법사에서 일부 언어를 지원하지 않을 수 있습니다.

[34페이지의 원활한 복사 및 스캔을 위한 팁](#)

## 스캔 문제

<a href="#">HP Print and Scan Doctor</a>	HP Print and Scan Doctor는 문제를 자동으로 진단하고 해결하는 유틸리티입니다. <b>참고:</b> 이 유틸리티는 Windows 운영 체제에서만 사용할 수 있습니다.
<a href="#">스캔 문제 해결</a>	HP 온라인 문제 해결 마법사를 사용합니다. 스캔을 생성할 수 없거나 스캔의 품질이 낮은 경우 단계별 지침에 따릅니다.

 **참고:** HP Print and Scan Doctor 및 HP 온라인 문제 해결 마법사에서 일부 언어를 지원하지 않을 수 있습니다.

[34페이지의 원활한 복사 및 스캔을 위한 팁](#)

## 네트워크 및 연결 문제

필요한 작업은 무엇입니까?

### 무선 연결 해결



다음 문제 해결 옵션 중 하나를 선택합니다.

<a href="#">HP Print and Scan Doctor</a>	HP Print and Scan Doctor는 문제를 자동으로 진단하고 해결하는 유틸리티입니다. <b>참고:</b> 이 유틸리티는 Windows 운영 체제에서만 사용할 수 있습니다.
HP 온라인 문제 해결 마법사 사용	<ul style="list-style-type: none"><li>프린터가 연결된 적이 없거나 연결되어 있지만 더 이상 작동하지 않는 경우 <a href="#">무선 문제를 해결합니다</a>.</li><li>방화벽 또는 바이러스 백신이 컴퓨터에서 프린터에 연결하지 못하게 막고 있다고 생각되면 <a href="#">방화벽 또는 바이러스 백신 문제를 해결합니다</a>.</li></ul>

 **참고:** HP Print and Scan Doctor 및 HP 온라인 문제 해결 마법사에서 일부 언어를 지원하지 않을 수 있습니다.

## 도움말의 일반 지침을 숙지하여 무선 문제 해결

네트워크 구성을 확인하거나 무선 테스트 보고서를 인쇄하여 네트워크 연결 문제를 진단합니다.

1. 프린터 제어판 디스플레이에서  (무선),  (설정)을(를) 차례로 누릅니다.
2. 보고서 인쇄(Print Reports)를 누른 후, 네트워크 구성 페이지(Network Configuration Page) 또는 무선 테스트 보고서(Wireless Test Report)를 누릅니다.

## 네트워크 설정을 찾아 무선 연결

다음 문제 해결 옵션 중 하나를 선택합니다.

<a href="#">HP Print and Scan Doctor</a>	HP Print and Scan Doctor 는 네트워크 이름(SSID)과 암호(네트워크 키)를 알려주는 유틸리티입니다. <b>참고:</b> 이 유틸리티는 Windows 운영 체제에서만 사용할 수 있습니다. HP Print and Scan Doctor를 실행하는 Windows 컴퓨터는 무선 연결을 사용해 네트워크에 연결되어야 합니다. 무선 설정을 확인하려면 HP Print and Scan Doctor을 열고 상단의 <b>네트워크</b> 탭을 클릭하고 <b>고급 정보 표시</b> 를 선택한 후 <b>무선 정보 표시</b> 를 선택합니다. 상단에서 <b>네트워크</b> 탭을 클릭하고 <b>라우터 웹 페이지 열기</b> 를 선택해서 무선 설정을 찾을 수도 있습니다.
<a href="#">HP 온라인 문제 해결 마법사 사용</a>	네트워크 이름(SSID)과 무선 암호를 찾는 방법을 알아보십시오.

 **참고:** HP Print and Scan Doctor 및 HP 온라인 문제 해결 마법사에서 일부 언어를 지원하지 않을 수 있습니다.



## Wi-Fi Direct 연결 해결

<a href="#">HP 온라인 문제 해결 마법사 사용</a>	Wi-Fi Direct 문제를 해결하거나 Wi-Fi Direct 구성 방법을 알아보십시오.
-------------------------------------	--

 **참고:** HP 온라인 문제 해결 마법사에서 일부 언어를 지원하지 않을 수 있습니다.

## 도움말의 일반 지침을 숙지하여 Wi-Fi Direct 문제 해결

1. 프린터를 점검하여 Wi-Fi Direct가 켜져 있는지 확인합니다.
  - ▲ 프린터 제어판 디스플레이의 홈 화면에서  (Wi-Fi Direct)을(를) 누릅니다.
2. 무선 컴퓨터 또는 모바일 장치에서 Wi-Fi 연결을 켜 후, 프린터의 Wi-Fi Direct 이름을 검색하고 연결합니다.
3. 메시지가 나타나면 Wi-Fi Direct 암호를 입력합니다.

 **참고:** Wi-Fi Direct 암호를 확인하려면 프린터 제어판 디스플레이의 홈 화면에서  (Wi-Fi Direct)을(를) 누릅니다.

4. 모바일 장치를 사용하는 경우, 호환 가능한 인쇄 응용 프로그램이 설치되었는지 확인하십시오. 모바일 인쇄에 대한 자세한 내용은 [www.hp.com/global/us/en/eprint/mobile\\_printing\\_apps.html](http://www.hp.com/global/us/en/eprint/mobile_printing_apps.html)을 참조하십시오.

## 프린터 하드웨어 문제

※ **힌트:** [HP Print and Scan Doctor](#)를 실행하여 인쇄, 스캔, 복사 문제를 진단하고 자동으로 수정합니다. 이 응용 프로그램이 모든 언어를 지원하지는 않습니다.

### 프린터가 비정상적으로 종료되는 경우

- 전원 및 전원 연결을 확인합니다.
- 작동되는 전원 콘센트에 프린터의 전원 코드가 확실하게 연결되어 있는지 확인합니다.

### 카트리지가 덮개가 열려 있는 경우

- 인쇄를 시작하기 위해 카트리지가 덮개를 닫습니다.

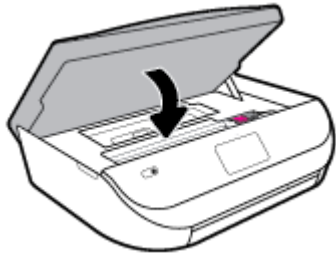

### 카트리지가 정렬 실패

- 정렬 프로세스에 실패할 경우, 입력 용지함에 사용하지 않은 일반 흰색 용지를 넣었는지 확인합니다. 잉크 카트리지를 정렬할 때 입력 용지함에 색지가 들어 있으면 정렬에 실패합니다.
- 정렬 프로세스가 계속 실패하는 경우 프린트헤드를 청소해 보십시오. 그래도 계속 실패하면 센서 결합 문제일 수 있습니다.
- 프린트헤드를 청소해도 문제가 해결되지 않을 경우 **HP** 고객 지원에 문의하십시오. [www.support.hp.com](http://www.support.hp.com)를 참조하십시오. 이 웹 사이트는 다수의 공통된 프린터 문제를 해결하는 데 도움이 되는 정보 및 유틸리티를 제공합니다. 국가/지역을 묻는 메시지가 표시되면 해당되는 곳을 선택한 다음 **모든 HP 연락처**를 클릭하면 기술 지원에 관한 연락처 정보를 얻을 수 있습니다.

### 프린터 오류 해결

- ▲ 프린터를 껐다가 다시 켜십시오. 그래도 문제가 해결되지 않으면 **HP**에 문의합니다.  
HP 지원 문의 방법에 관한 자세한 내용은 [76페이지의 HP 지원 센터](#)을(를) 참조하십시오.

## 프린터 제어판에서 도움말 얻기

프린터의 도움말 항목을 사용하여 프린터에 대한 많은 정보를 알 수 있고 일부 도움말 항목에는 걸린 용지 제거와 같은 절차를 알려주는 동영상도 들어 있습니다.

홈 화면에서 도움말 메뉴에 액세스하거나 화면에 대한 컨텍스트 도움말에 액세스하려면 프린터 제어판의 **?**를 누릅니다.

## HP Smart 앱에서 도움말 얻기



HP Smart 앱은 프린터 문제(걸림 및 기타 문제) 관련 경고, 도움말 콘텐츠 링크, 추가 지원에 필요한 문의 옵션 등을 제공합니다.

## 프린터 보고서 이해

다음 보고서를 인쇄하여 프린터 문제를 문제 해결할 수 있습니다.

- [프린터 상태 보고서](#)
- [네트워크 구성 페이지](#)
- [인쇄 품질 보고서](#)
- [무선 테스트 보고서](#)
- [웹 액세스 테스트 보고서](#)

### 프린터 보고서를 인쇄하려면

1. 프린터 제어판 디스플레이의 홈 화면에서 왼쪽으로 살짝 밀어  (설정)을(를) 확인한 다음  (설정)을(를) 누릅니다.
2. 도구 을 누릅니다.
3. 원하는 옵션을 누릅니다.

 **참고:** 무선 테스트 보고서를 인쇄하려면 [46페이지의 무선 연결 테스트](#)을(를) 참조하십시오.

## 프린터 상태 보고서

프린터 상태 보고서를 사용하여 현재 프린터의 정보 및 카트리지 상태를 볼 수 있습니다. 또한 프린터 상태 보고서는 프린터 관련 문제 해결에 도움을 줍니다.

프린터 상태 보고서에는 최근 이벤트에 대한 로그도 들어 있습니다.

HP에 문의해야 하는 경우에는 문의 전에 프린터 상태 보고서를 인쇄해두면 유용합니다.

## 네트워크 구성 페이지

프린터를 네트워크에 연결했다면, 네트워크 구성 페이지를 인쇄해 프린터의 네트워크 설정과 프린터에서 감지되는 네트워크 목록을 확인할 수 있습니다. 보고서의 마지막 페이지에는 사용되는 신호 강도와 채널과 함께 영역에서 검색 가능한 모든 무선 네트워크 목록이 포함되어 있습니다. 이는 다른 네트워크에서 사용 빈도가 낮은 네트워크 채널을 선택할 수 있도록 해 줍니다(네트워크 성능 향상).

 **참고:** 이 영역에서 감지된 무선 네트워크 목록을 얻으려면 프린터의 무선 라디오가 켜져 있어야 합니다. 꺼져 있는 경우 목록이 표시되지 않습니다.

네트워크 구성 페이지를 통해 네트워크 연결 문제를 해결할 수 있습니다. HP에 문의해야 하는 경우에는 문의 전에 이 페이지를 인쇄해 두는 것이 유용합니다.

## 인쇄 품질 보고서

인쇄 품질 문제의 원인은 다양합니다. 잘못된 소프트웨어 설정, 품질이 떨어지는 이미지 소스 파일, 인쇄 시스템 자체 등이 원인이 될 수 있습니다. 인쇄물의 품질이 불만족스럽다면, 인쇄 품질 보고서 페이지를 통해 인쇄 시스템이 제대로 작동하는지 확인할 수 있습니다.



## 무선 테스트 보고서

무선 테스트 보고서를 인쇄하는 경우 프린터 무선 연결의 다양한 조건을 확인하기 위해 여러 차례의 테스트가 실행됩니다. 보고서에서는 테스트 결과를 확인할 수 있습니다. 문제가 발견되면 메시지와 더불어 보고서 상단에 수정 방법도 함께 제공됩니다. 보고서 하단에는 몇 가지의 주요 무선 구성 세부 정보가 제공되어 있습니다.

## 웹 액세스 테스트 보고서

웹 액세스 보고서를 인쇄하여 웹 서비스에 영향을 주는 인터넷 연결 문제를 확인할 수 있습니다.

## 웹 서비스를 통한 문제 해결

**HP ePrint** 등의 웹 서비스를 사용할 때 문제가 발생하면 다음을 확인합니다.

- 프린터가 무선 연결을 통해 인터넷에 연결되어 있는지 확인합니다.

---

 **참고:** USB 케이블을 사용하여 프린터를 연결한 경우 이러한 웹 기능을 사용할 수 없습니다.

---

- 최신 제품 업데이트가 프린터에 설치되어 있는지 확인합니다.
- 프린터에서 웹 서비스가 활성화되었는지 확인합니다. 자세한 내용은 [35페이지의 웹 서비스 설정](#)을 참조하십시오.
- 네트워크 허브, 스위치 또는 라우터가 켜져 있으며 제대로 작동하는지 확인합니다.
- 무선 연결을 사용하여 프린터를 연결하는 경우 무선 네트워크가 제대로 작동하는지 확인합니다. 자세한 내용은 [70페이지의 네트워크 및 연결 문제](#)을 참조하십시오.
- **HP ePrint** 를 사용 중인 경우 다음 사항을 확인합니다.
  - 프린터의 이메일 주소가 올바른지 확인합니다.
  - 이메일 메시지의 "수신" 라인에는 반드시 프린터의 이메일 주소만 표시되어야 합니다. "수신" 라인에 다른 이메일 주소가 나열되어 있는 경우 전송한 첨부파일이 인쇄되지 않을 수 있습니다.
  - **HP ePrint** 요구 사항을 충족하는 문서가 전송되고 있는지 확인합니다. 자세한 내용은 [HP Connected](#) 를 참조하십시오. 국가/지역에 따라서는 이 사이트를 사용하지 못할 수도 있습니다.
- 인터넷 연결 시 네트워크가 프록시 설정을 사용할 경우, 입력한 프록시 설정이 유효한지 확인하십시오.
  - 사용 중인 웹 브라우저(예: **Internet Explorer**, **Firefox** 또는 **Safari**)에서 사용 중인 설정값을 확인합니다.
  - IT 관리자 또는 방화벽 담당자에게 문의합니다.  
방화벽에서 사용하는 프록시 설정이 변경된 경우 프린터의 제어판 또는 내장 웹 서버에서 이 설정을 업데이트해야 합니다. 이 설정을 업데이트하지 않을 경우, 웹 서비스를 사용할 수 없게 됩니다.  
자세한 내용은 [35페이지의 웹 서비스 설정](#)을 참조하십시오.

---

 **힌트:** 웹 서비스 설정 및 사용에 대한 추가 도움이 필요한 경우 [HP Connected](#) 를 방문하십시오. 국가/지역에 따라서는 이 사이트를 사용하지 못할 수도 있습니다.

---



# 프린터 유지보수

필요한 작업은 무엇입니까?

## 스캐너 유리 청소

스캐너 유리, 스캐너 덮개 안쪽 또는 스캐너 프레임의 오물이나 먼지는 성능을 느리게 하고 스캔 품질을 저하시키고 특정 페이지 크기로 복사본을 맞추는 등 특수 기능의 정확도에 영향을 미칠 수 있습니다.

### 스캐너 유리를 청소하려면

**⚠ 경고!** 프린터를 청소하기 전에  (전원 버튼)을 눌러 프린터 전원을 끄고 전기 소켓에서 전원 코드를 뽑습니다.

1. 스캐너 덮개를 들어 올립니다.

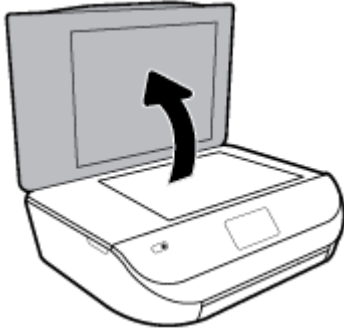

2. 연한 유리 세제를 뿌린 부드럽고 보풀 없는 천을 사용하여 스캐너 유리와 덮개 등판을 청소합니다.



**⚠ 주의:** 스캐너 유리를 청소할 때는 유리 세정제만 사용하십시오. 연마제, 아세톤, 벤젠 및 4염화탄소를 포함하는 세정제를 사용하지 마십시오. 이러한 성분은 스캐너 유리를 손상시킬 수 있습니다. 이소프로필 알코올도 사용하지 마십시오. 이 성분은 스캐너 유리에 줄무늬를 남길 수 있습니다.

**주의:** 유리 세정제를 스캐너 유리에 직접 분사하지 마십시오. 유리 세정제를 너무 많이 도포할 경우 세정제가 스캐너 유리 아래로 흘러 들어서 스캐너가 손상될 수 있습니다.

3. 스캐너 덮개를 닫고 프린터를 켭니다.

## 외관 청소



**⚠ 경고!** 프린터를 청소하기 전에  (전원 버튼)을 눌러 프린터 전원을 끄고 전기 소켓에서 전원 코드를 뽑습니다.

부드럽고 보풀이 없는 젖은 천으로 케이스에 묻은 먼지, 얼룩 및 때를 닦습니다. 프린터 제어판뿐 아니라, 프린터 내부에 액체가 들어가지 않게 하십시오.



## 출고 시 기본값 및 설정 복원

일부 기능을 비활성화하거나 일부 설정을 변경하고 이전으로 변경하고자 할 경우, 제조 시 설정 또는 네트워크 설정으로 프린터를 복원할 수 있습니다.

### 제조 시 기본값으로 프린터를 복원하려면

1. 프린터 제어판 디스플레이의 홈 화면에서 왼쪽으로 살짝 밀어  (설정)을(를) 확인한 다음  (설정)을(를) 누릅니다.
2. 도구, 제조 시 기본값 복원을 차례로 누른 다음 화면 지침을 따릅니다.

### 제조 시 네트워크 설정으로 프린터를 복원하려면

1. 홈 화면에서  (무선),  (설정)를 차례로 누릅니다.
2. 네트워크 설정 복원을 누른 다음 화면 지침을 따릅니다.
3. 네트워크 구성 페이지를 인쇄하고 네트워크 설정이 다시 설정되었는지 확인합니다.

**📖 참고:** 프린터 네트워크 설정을 재설정하는 경우 이전에 구성된 무선 설정(링크 속도 또는 IP 주소)이 제거됩니다. IP 주소가 다시 자동 모드로 설정됩니다.

**💡 힌트:** 다수의 공통된 프린터 문제를 해결하도록 도움을 줄 수 있는 정보와 유틸리티는 HP 온라인 웹사이트 [www.support.hp.com](http://www.support.hp.com) 를 참조하십시오.

(Windows) [HP Print and Scan Doctor](#)를 실행하여 인쇄, 스캔, 복사 문제를 진단하고 자동으로 수정합니다. 이 응용 프로그램이 모든 언어를 지원하지는 않습니다.

## HP 지원 센터

최신 제품 업데이트 및 지원 정보는 제품 지원 웹사이트 [www.support.hp.com](http://www.support.hp.com) 를 참조하십시오. HP 온라인 지원은 프린터 지원을 위한 다양한 옵션을 제공합니다.



**드라이버 & 다운로드:** 프린터와 함께 제공되는 제품 사용설명서 및 문서뿐만 아니라 소프트웨어 드라이버 및 업데이트를 다운로드할 수 있습니다.



**HP 지원 포럼:** 일반적인 질문이나 문제에 대한 답변은 HP 지원 포럼을 참조합니다. 다른 HP 고객이 게시한 질문을 볼 수 있고 로그인하여 질문 및 코멘트를 게시할 수도 있습니다.



**문제 해결:** HP 온라인 도구를 이용해 프린터 문제를 감지하고 추천 해결책을 찾아봅니다.

## HP에 문의

문제 해결을 위해 HP 기술 지원 대표의 도움이 필요한 경우 [문의 지원 웹사이트](#)를 방문하십시오. 다음 문의 옵션은 보증 기간 내인 고객의 경우 무료로 사용할 수 있습니다(보증 기간이 지난 고객의 경우 HP 대리점을 통해 지원되며 이 경우 비용이 부과될 수 있음).



HP 지원 담당자와 온라인으로 채팅하기



HP 고객지원 센터에 전화하십시오.

고객지원 센터에 전화를 할 때에는 다음의 정보를 준비해 주십시오.

- 제품 이름(HP ENVY 5000와 같이 프린터에 표시)
- 제품 번호(카트리지가 액세스 도어 내부에 위치)



- 일련 번호(프린터 뒷면 또는 맨 아래에 있음)

## 프린터 등록

잠깐 시간을 내어 제품을 등록하시면 보다 빠르고 효율적인 지원과 제품 지원 알림 서비스를 받을 수 있습니다. 소프트웨어 설치 중 제품을 등록하지 않았다면 지금 바로 <http://www.register.hp.com>에서 등록할 수 있습니다.

## 추가 보증 옵션

추가 비용을 지불하면 HP ENVY 5000 series와 관련된 더욱 다양한 서비스를 이용할 수 있습니다. [www.support.hp.com](http://www.support.hp.com) 로 이동하여 국가/지역 및 언어를 선택한 다음 프린터에 사용할 수 있는 확장 보증 옵션을 찾아봅니다.

# A 기술 정보

이 단원에서는 HP ENVY 5000 series에 대한 기술 사양 및 국제 규정 정보에 대해 알아봅니다.

추가 사양에 대한 자세한 내용은 HP ENVY 5000 series와 함께 제공된 인쇄된 설명서를 참조하십시오.

이 단원에서는 다음 항목을 다룹니다.

- [HP 고지 사항](#)
- [사양](#)
- [규정 통지 사항](#)
- [환경 제품 의무 프로그램](#)

## HP 고지 사항

본 문서에 포함된 내용은 사전 통보 없이 변경될 수 있습니다.

**All rights reserved.** 저작권법으로 허용되는 경우를 제외하고는 HP의 사전 서면 허가 없이 본 문서를 재생산, 개조 또는 번역할 수 없습니다. HP 제품 및 서비스에 대한 유일한 보증은 해당 제품 및 서비스와 함께 동봉된 보증서에 명시되어 있습니다. 이 안내서의 어떤 내용도 추가 보증 제정으로 해석할 수 없습니다. HP는 본 안내서에 포함된 기술적 또는 편집상 오류나 누락에 대해 책임을 지지 않습니다.

© Copyright 2018 HP Development Company, L.P.

Microsoft 및 Windows는 미국 및/또는 기타 국가에서 Microsoft Corporation의 상표 또는 등록 상표입니다.

Bluetooth는 해당 소유권자의 상표로, HP 사가 사용권 허가를 받아 사용하는 것입니다.

## 사양

본 단원에는 HP ENVY 5000 series의 기술적 사양이 나와 있습니다. 추가 제품 사양은 [www.support.hp.com](http://www.support.hp.com) 에서 제품 데이터 시트를 참조하십시오.

- [시스템 요구 사항](#)
- [환경 사양](#)
- [인쇄 사양](#)
- [스캔 사양](#)
- [복사 사양](#)
- [카트리지 출력량](#)
- [인쇄 해상도](#)
- [오디오 자료](#)

## 시스템 요구 사항

향후 운영 체제 릴리스와 지원에 관한 정보는 [www.support.hp.com](http://www.support.hp.com) 에 있는 HP 온라인 지원 웹 사이트를 방문하여 확인하십시오.

## 환경 사양

- 작동 온도 권장 범위: 15°C~30°C(59°F~86°F)
- 작동 온도 허용 범위: 5°C~40°C(41°F~104°F)
- 습도: 20%~80% RH 비응결(권장), 25°C 최고 이슬점
- 비작동(보관) 온도 범위: -40°C~60°C(-40°F~140°F)
- 높은 전자기장이 존재하는 곳에서는 HP ENVY 5000 series의 출력물이 약간 왜곡될 수 있습니다
- HP는 자기장으로 인한 소음을 줄이기 위해서 길이 3m 미만의 USB 케이블을 사용할 것을 권장합니다.

## 인쇄 사양

- 인쇄 속도는 문서의 복잡한 정도에 따라 다릅니다.
- 방식: 잉크 방울 가열식 잉크젯
- 언어: PCL3 GUI

## 스캔 사양

- 광학 해상도: 최대 1200dpi
- 하드웨어 해상도: 최대 1200 x 1200dpi
- 향상 해상도: 최대 1200 x 1200dpi
- 비트 깊이: 24비트 컬러, 8비트 그레이스케일(회색 256 레벨)
- 유리에서의 최대 스캔 크기: 21.6 x 29.7cm(8.5 x 11.7인치)
- 지원되는 파일 형식: BMP, JPEG, PNG, TIFF, PDF
- Twain 버전: 1.9

## 복사 사양

- 디지털 이미지 처리
- 최대 복사 매수는 모델마다 다릅니다.
- 복사 속도는 모델 및 문서 및 모델의 복잡한 정도에 따라 다릅니다.

## 카트리지 출력량

예상 카트리지 출력량에 대한 자세한 내용은 [www.hp.com/go/learnaboutsupplies](http://www.hp.com/go/learnaboutsupplies) 를 참조하십시오.

## 인쇄 해상도

지원되는 인쇄 해상도 목록은 지원 웹사이트 [www.support.hp.com](http://www.support.hp.com) 을 참조하십시오.

최대 dpi로 인쇄하는 방법에 대한 자세한 내용은 [24페이지의 최대 dpi로 인쇄](#)을(를) 참조하십시오.

## 오디오 자료

인터넷 접속이 가능한 경우, [HP 웹사이트](#)에서 자세한 정보를 얻을 수 있습니다.

## 규정 통지 사항

HP ENVY 5000 series은 해당 국가/지역의 관리 기관 제품 요구 사항을 충족시킵니다.

이 단원에서는 다음 항목을 다룹니다.

- [규정 모델 식별 번호](#)
- [FCC 규정](#)
- [한국 사용자에게 대한 고지 사항](#)
- [일본 사용자를 위한 VCCI\(Class B\) 호환 규정](#)
- [일본 사용자에게 전원 코드에 대한 고지 사항](#)
- [급배수 소음 진술서\(독일\)](#)
- [유럽 연합 규정 고지 사항](#)
- [시각적 디스플레이 작업 공간 진술문\(독일\)](#)
- [캐나다 전화망 사용자에게 대한 고지 사항](#)
- [적합성 선언](#)
- [적합성 선언](#)
- [무선 제품에 대한 규제 정보](#)

## 규정 모델 식별 번호

규정 식별을 위해 제품에 규정 모델 번호가 할당되어 있습니다. 이 제품의 규정 모델 번호는 SNPRC-1702-01입니다. 이 규정 번호를 마케팅 이름(HP ENVY 5000 All-in-One series 등) 또는 제품 번호(M2U85, M2U91~M2U94 등)와 혼동하지 마십시오.

## FCC 규정

The United States Federal Communications Commission (in 47 CFR 15.105) has specified that the following notice be brought to the attention of users of this product.

This equipment has been tested and found to comply with the limits for a Class B digital device, pursuant to Part 15 of the FCC Rules. These limits are designed to provide reasonable protection against harmful interference in a residential installation. This equipment generates, uses and can radiate radio frequency energy and, if not installed and used in accordance with the instructions, may cause harmful interference to radio communications. However, there is no guarantee that interference will not occur in a particular installation. If this equipment does cause harmful interference to radio or television reception, which can be determined by turning the equipment off and on, the user is encouraged to try to correct the interference by one or more of the following measures:

- Reorient or relocate the receiving antenna.
- Increase the separation between the equipment and the receiver.

- Connect the equipment into an outlet on a circuit different from that to which the receiver is connected.
- Consult the dealer or an experienced radio/TV technician for help.

For further information, contact: Manager of Corporate Product Regulations, HP Inc. 1501 Page Mill Road, Palo Alto, CA 94304, U.S.A.

#### Modifications (part 15.21)

The FCC requires the user to be notified that any changes or modifications made to this device that are not expressly approved by HP may void the user's authority to operate the equipment.

This device complies with Part 15 of the FCC Rules. Operation is subject to the following two conditions: (1) this device may not cause harmful interference, and (2) this device must accept any interference received, including interference that may cause undesired operation.

## 한국 사용자에게 대한 고지 사항

B급 기기

(가정용 방송통신기자재)

이 기기는 가정용(B급) 전자파적합기기로서 주로 가정에서 사용하는 것을 목적으로 하며, 모든 지역에서 사용할 수 있습니다.

## 일본 사용자를 위한 VCCI(Class B) 호환 규정

この装置は、クラス B 情報技術装置です。この装置は、家庭環境で使用することを目的としていますが、この装置がラジオやテレビジョン受信機に近接して使用されると、受信障害を引き起こすことがあります。取扱説明書に従って正しい取り扱いをして下さい。

VCCI-B

## 일본 사용자에게 전원 코드에 대한 고지 사항

製品には、同梱された電源コードをお使い下さい。

同梱された電源コードは、他の製品では使用出来ません。

## 급배수 소음 진술서(독일)

Geräuschemission

LpA < 70 dB am Arbeitsplatz im Normalbetrieb nach DIN 45635 T. 19

## 유럽 연합 규정 고지 사항



CE 마크가 있는 제품은 다음과 같은 해당 EU 지침을 하나 이상 준수합니다.

R&TTE Directive 1999/5/EC(RED 2014/53/EU에 의해 2017년에 교체됨); Low Voltage Directive 2014/35/EU; EMC Directive 2014/30/EU; Ecodesign Directive 2009/125/EC; RoHS Directive 2011/65/EU

이러한 지침에 대한 준수 여부는 적용 가능한 유럽 화합 표준으로 평가됩니다.

완전한 적합성 선언은 웹 사이트

[www.hp.eu/certificates](http://www.hp.eu/certificates)에서 확인할 수 있습니다. (규정 라벨에서 찾을 수 있는 RMN(규정 모델 번호) 또는 제품 모델 이름을 통해 검색하십시오.)

규정 문제에 대한 연락처: HP Deutschland GmbH, HQ-TRE, 71025, Boeblingen, Germany.

## 무선 기능을 갖춘 제품

### EMF

- 이 제품은 고주파 방사에 대한 노출을 위해 국제 지침(ICNIRP)을 충족합니다.  
정상적인 사용 시 무선 송신 및 수신 장치를 포함하고 있는 경우, 20cm의 이격 거리는 무선 주파수 노출 레벨이 EU 요구 사항을 준수하도록 보장합니다.

### 유럽의 무선 기능

- 802.11 b/g/n 및 Bluetooth 라디오 기능이 있는 제품:
  - 본 제품은 20dBm(100mW) 정도의 전송 출력을 갖춘 2400MHz~2483.5MHz의 라디오 주파수에서 작동합니다.
- 802.11 a/b/g/n 라디오 기능이 있는 제품:
  -  주의: 5.15-5.35GHz 주파수 대역의 IEEE 802.11x 무선 LAN은 모든 유럽 연합 회원국, EFTA(아이슬란드, 노르웨이, 리히텐슈타인) 및 대부분의 다른 유럽 국가(예, 스위스, 터키, 세르비아 공화국)에서 실내 사용 용도로만 제한됩니다. 이 WLAN 애플리케이션을 실외에서 사용하는 경우 기존 라디오 서비스와의 간섭 문제가 야기될 수 있습니다.
  - 본 제품은 20dBm(100mW) 정도의 전송 출력을 갖춘 2400MHz~2483.5MHz 및 5170MHz~5710MHz의 라디오 주파수에서 작동합니다.

## 시각적 디스플레이 작업 공간 진술문(독일)

### GS-Erklärung (Deutschland)

Das Gerät ist nicht für die Benutzung im unmittelbaren Gesichtsfeld am Bildschirmarbeitsplatz vorgesehen. Um störende Reflexionen am Bildschirmarbeitsplatz zu vermeiden, darf dieses Produkt nicht im unmittelbaren Gesichtsfeld platziert werden.

## 캐나다 전화망 사용자에 대한 고지 사항

Cet appareil est conforme aux spécifications techniques des équipements terminaux d'Industrie Canada. Le numéro d'enregistrement atteste de la conformité de l'appareil. L'abréviation IC qui précède le numéro d'enregistrement indique que l'enregistrement a été effectué dans le cadre d'une Déclaration de conformité stipulant que les spécifications techniques d'Industrie Canada ont été respectées. Néanmoins, cette abréviation ne signifie en aucun cas que l'appareil a été validé par Industrie Canada.

Pour leur propre sécurité, les utilisateurs doivent s'assurer que les prises électriques reliées à la terre de la source d'alimentation, des lignes téléphoniques et du circuit métallique d'alimentation en eau sont, le cas échéant, branchées les unes aux autres. Cette précaution est particulièrement importante dans les zones rurales.

 **REMARQUE:** Le numéro REN (Ringer Equivalence Number) attribué à chaque appareil terminal fournit une indication sur le nombre maximal de terminaux qui peuvent être connectés à une interface téléphonique. La



terminaison d'une interface peut se composer de n'importe quelle combinaison d'appareils, à condition que le total des numéros REN ne dépasse pas 5.

Basé sur les résultats de tests FCC Partie 68, le numéro REN de ce produit est 0.1.

This equipment meets the applicable Industry Canada Terminal Equipment Technical Specifications. This is confirmed by the registration number. The abbreviation IC before the registration number signifies that registration was performed based on a Declaration of Conformity indicating that Industry Canada technical specifications were met. It does not imply that Industry Canada approved the equipment.

Users should ensure for their own protection that the electrical ground connections of the power utility, telephone lines and internal metallic water pipe system, if present, are connected together. This precaution might be particularly important in rural areas.

 **NOTE:** The Ringer Equivalence Number (REN) assigned to each terminal device provides an indication of the maximum number of terminals allowed to be connected to a telephone interface. The termination on an interface might consist of any combination of devices subject only to the requirement that the sum of the Ringer Equivalence Numbers of all the devices does not exceed 5.

The REN for this product is 0.1, based on FCC Part 68 test results.

## 적합성 선언

[www.hp.eu/certificates](http://www.hp.eu/certificates)에서 적합성 선언을 찾을 수 있습니다.



**DECLARATION OF CONFORMITY**  
according to ISO/IEC 17050-1 and EN 17050-1

DoC #: SNPRC-1702-01 - R5 Original/en

**Manufacturer's Name:** HP Inc.  
**Manufacturer's Address:** HP Singapore (Private) Limited, 1 Depot Close, Singapore 109841

**declare, under its sole responsibility that the product**

**Product Name and Model:**<sup>2)</sup> HP OfficeJet 5000 All-in-One Printer Series;  
HP DeskJet Ink Advantage 5000 All-in-One Printer Series  
**Regulatory Model Number:**<sup>1)</sup> SNPRC-1702-01  
**Product Options:** Please See ANNEX I

**conforms to the following Product Specifications and Regulations:**

**Safety**

IEC 60950-1:2005 +A1:2009 +A2:2013  
EN 60950-1:2006 +A11:2009 +A1:2010 +A12:2011 +A2:2013  
EN 62479:2010  
EN 62311:2008

**EMC**

CISPR 32:2012 / EN55032:2012 Class B  
CISPR 24:2010 / EN55024:2010  
EN 61000-3-2:2014  
EN 61000-3-3:2013  
FCC CFR 47 Part 15 Class B  
ICES-003, Issue 6 Class B  
VCCI V-3:2015  
EN 301 489-1 V2.1.1:2017  
EN 301 489-17 V3.1.1:2017

**Spectrum**

EN 300 328 V2.1.1:2016  
EN 301 893 V1.8.1  
EN 301 893 V2.1.0

**Ecodesign**

**Regulation (EC) No. 1275/2008**  
ENERGY STAR® Qualified Imaging Equipment Operational Mode (OM) Test Procedure  
EN 50564:2011  
IEC 62301:2011

**RoHS**

EN 50581:2012

The product herewith complies with the requirements of the Radio Equipment Directive 2014/53/EU, the Ecodesign Directive 2009/125/EC, the RoHS Directive 2011/65/EU and carries the **CE**-marking accordingly.

This device complies with part 15 of the FCC Rules. Operation is subject to the following two conditions:

(1) This device may not cause harmful interference, and (2) this device must accept any interference received, including interference that may cause undesired operation.

**Additional Information:**

- 1) This product is assigned a Regulatory Model Number which stays with the regulatory aspects of the design. The Regulatory Model Number is the main product identifier in the regulatory documentation and test reports, this number should not be confused with the marketing name or the product numbers.
- 2) The Notified Body **National Technical Systems-Silicon Valley** with number **2155** performed a compliance assessment (according to Annex III, because of missing harmonized standards) and issued the EU-type examination certificate with ID: **A104712**
- 3) This product was tested in a typical HP environment, in conjunction with an HP host system.

Vancouver, WA  
25-05-2017

Uwe Voigt, Manager  
Customer Assurance, Inkjet Business and Platform

**Local contact for regulatory topics only:**

**EU:** HP Deutschland GmbH, HP HQ-TRE, 71025 Boeblingen, Germany  
**U.S.:** HP Inc., 1501 Page Mill Road, Palo Alto 94304, U.S.A. 650-857-1501

<http://www.hp.eu/certificates>

**DECLARATION OF CONFORMITY**  
according to ISO/IEC 17050-1 and EN 17050-1

**ANNEX I**

**Regulatory Model Number: SNPRC-1702-01**

**OPTIONS**

DESCRIPTION:*	OPTION RMN:*
<b>Product Derivatives</b> HP ENVY 5020/5030/5031/5032/5010 All-in-One Printer ;HP Deskjet Ink Advantage 5075/5085/5090 All-in-One Printer	SNPRC-1702-01
Radio Module Number	SDG0B-1506
Power Supply (World Wide, except China & India)	F0V63-60012

**For non-EU countries only:**

DESCRIPTION:*	OPTION RMN:*
<b>Product Derivatives</b> HP ENVY 5020/5030/5010/5052/5055/5051/5056/ 5058 All-in-One Printer; HP Deskjet Ink Advantage 5075/5076/5085/5090/5078/5088 All-in-One Printer	SNPRC-1702-01
Radio Module Number	SDG0B-1506
Power Supply (World Wide, except China & India)	F0V63-60012
Power Supply (China & India only)	F0V63-60013

\* Where X represents any alpha numeric character.

**무선 제품에 대한 규제 정보**

이 단원에서는 무선 제품과 관련하여 다음 규정 사항 정보를 제공합니다.

- [전자파 노출](#)
- [캐나다 사용자에게 대한 고지 사항 \(5 GHz\)](#)
- [브라질 사용자에게 대한 고지 사항](#)
- [캐나다 사용자에게 대한 고지 사항](#)
- [대만 사용자에게 대한 고지 사항](#)
- [멕시코 사용자에게 대한 고지 사항](#)
- [일본 사용자에게 대한 고지사항](#)
- [한국 사용자에게 대한 고지 사항](#)
- [세르비아 사용자에게 대한 통지\(5GHz\)](#)
- [대만 사용자에게 대한 통지\(5GHz\)](#)
- [태국 사용자에게 대한 통지\(5GHz\)](#)

## 전자파 노출

**⚠ CAUTION:** The radiated output power of this device is far below the FCC radio frequency exposure limits. Nevertheless, the device shall be used in such a manner that the potential for human contact during normal operation is minimized. This product and any attached external antenna, if supported, shall be placed in such a manner to minimize the potential for human contact during normal operation. In order to avoid the possibility of exceeding the FCC radio frequency exposure limits, human proximity to the antenna shall not be less than 20 cm (8 inches) during normal operation.

## 캐나다 사용자에게 대한 고지 사항 (5 GHz)

**⚠ CAUTION:** When using IEEE 802.11a wireless LAN, this product is restricted to indoor use, due to its operation in the 5.15- to 5.25-GHz frequency range. The Industry Canada requires this product to be used indoors for the frequency range of 5.15 GHz to 5.25 GHz to reduce the potential for harmful interference to co-channel mobile satellite systems. High-power radar is allocated as the primary user of the 5.25- to 5.35-GHz and 5.65- to 5.85-GHz bands. These radar stations can cause interference with and/or damage to this device.

**⚠ ATTENTION:** Lors de l'utilisation du réseau local sans fil IEEE 802.11a, ce produit se limite à une utilisation en intérieur à cause de son fonctionnement sur la plage de fréquences de 5,15 à 5,25 GHz. Industrie Canada stipule que ce produit doit être utilisé en intérieur dans la plage de fréquences de 5,15 à 5,25 GHz afin de réduire le risque d'interférences éventuellement dangereuses avec les systèmes mobiles par satellite via un canal adjacent. Le radar à haute puissance est alloué pour une utilisation principale dans une plage de fréquences de 5,25 à 5,35 GHz et de 5,65 à 5,85 GHz. Ces stations radar peuvent provoquer des interférences avec cet appareil et l'endommager.

## 브라질 사용자에게 대한 고지 사항

Este equipamento opera em caráter secundário, isto é, não tem direito à proteção contra interferência prejudicial, mesmo de estações do mesmo tipo, e não pode causar interferência em sistemas operando em caráter primário.

## 캐나다 사용자에게 대한 고지 사항

Under Industry Canada regulations, this radio transmitter may only operate using an antenna of a type and maximum (or lesser) gain approved for the transmitter by Industry Canada. To reduce potential radio

interference to other users, the antenna type and its gain should be so chosen that the equivalent isotropically radiated power (e.i.r.p.) is not more than that necessary for successful communication.

This device complies with Industry Canada licence-exempt RSS standard(s). Operation is subject to the following two conditions: (1) this device may not cause interference, and (2) this device must accept any interference, including interference that may cause undesired operation of the device.

**WARNING!** Exposure to Radio Frequency Radiation The radiated output power of this device is below the Industry Canada radio frequency exposure limits. Nevertheless, the device should be used in such a manner that the potential for human contact is minimized during normal operation.

To avoid the possibility of exceeding the Industry Canada radio frequency exposure limits, human proximity to the antennas should not be less than 20 cm (8 inches).

Conformément au Règlement d'Industrie Canada, cet émetteur radioélectrique ne peut fonctionner qu'avec une antenne d'un type et d'un gain maximum (ou moindre) approuvé par Industrie Canada. Afin de réduire le brouillage radioélectrique potentiel pour d'autres utilisateurs, le type d'antenne et son gain doivent être choisis de manière à ce que la puissance isotrope rayonnée équivalente (p.i.r.e.) ne dépasse pas celle nécessaire à une communication réussie.

Cet appareil est conforme aux normes RSS exemptes de licence d'Industrie Canada. Son fonctionnement dépend des deux conditions suivantes : (1) cet appareil ne doit pas provoquer d'interférences nuisibles et (2) doit accepter toutes les interférences reçues, y compris des interférences pouvant provoquer un fonctionnement non souhaité de l'appareil.

**AVERTISSEMENT** relatif à l'exposition aux radiofréquences. La puissance de rayonnement de cet appareil se trouve sous les limites d'exposition de radiofréquences d'Industrie Canada. Néanmoins, cet appareil doit être utilisé de telle sorte qu'il doive être mis en contact le moins possible avec le corps humain.

Afin d'éviter le dépassement éventuel des limites d'exposition aux radiofréquences d'Industrie Canada, il est recommandé de maintenir une distance de plus de 20 cm entre les antennes et l'utilisateur.

## 대만 사용자에게 대한 고지 사항

低功率電波輻射性電機管理辦法

第十二條

經型式認證合格之低功率射頻電機，非經許可，公司、商號或使用者均不得擅自變更頻率、加大功率或變更設計之特性及功能。

第十四條

低功率射頻電機之使用不得影響飛航安全及干擾合法通信；經發現有干擾現象時，應立即停用，並改善至無干擾時方得繼續使用。

前項合法通信，指依電信法規定作業之無線電通信。低功率射頻電機須忍受合法通信或工業、科學及醫藥用電波輻射性電機設備之干擾。

## 멕시코 사용자에게 대한 고지 사항

La operación de este equipo está sujeta a las siguientes dos condiciones: (1) es posible que este equipo o dispositivo no cause interferencia perjudicial y (2) este equipo o dispositivo debe aceptar cualquier interferencia, incluyendo la que pueda causar su operación no deseada.

Para saber el modelo de la tarjeta inalámbrica utilizada, revise la etiqueta regulatoria de la impresora.

## 일본 사용자에게 대한 고지사항

この機器は技術基準適合証明又は工事設計認証を受けた無線設備を搭載しています。

## 한국 사용자에게 대한 고지 사항

해당 무선설비는 전파혼신 가능성이 있으므로 인명안전과 관련된 서비스는 할 수 없음  
(무선 모듈이 탑재된 제품인 경우)

## 세르비아 사용자에게 대한 통지(5GHz)

Upotreba ovog uređaja je ogranična na zatvorene prostore u slučajevima koriscenja na frekvencijama od 5150-5350 MHz.

## 대만 사용자에게 대한 통지(5GHz)

在 5.25-5.35 赫赫頻帶內操作之無線資訊傳輸設備，限於室內使用。

## 태국 사용자에게 대한 통지(5GHz)

เครื่องวิทยุคมนาคมนี้มีระดับการแผ่คลื่นแม่เหล็กไฟฟ้าสอดคล้องตามมาตรฐานความปลอดภัยต่อสุขภาพของมนุษย์จากการใช้เครื่องวิทยุคมนาคมที่คณะกรรมการกิจการโทรคมนาคมแห่งชาติประกาศกำหนด

This radio communication equipment has the electromagnetic field strength in compliance with the Safety Standard for the Use of Radio Communication Equipment on Human Health announced by the National Telecommunications Commission.

## 환경 제품 의무 프로그램

HP는 우수한 품질의 제품을 환경에 안전한 방식으로 제공하기 위해 노력하고 있습니다. 이 제품은 재활용을 고려하여 설계되었습니다. 최소한의 자재로 확실한 기능과 안정성을 보장합니다. 다른 종류의 자료를 쉽게 구분하도록 설계되었습니다. 체결 및 다른 연결은 일반적인 도구를 이용하여 위치, 액세스, 제거하기 쉽습니다. 우선 순위가 높은 주요 부품은 효율적인 해체와 수리를 위해 빠르게 액세스하도록 설계되었습니다. 자세한 정보는 HP의 환경 보존 공약 웹 사이트를 방문하십시오.

[www.hp.com/hpinfo/globalcitizenship/environment](http://www.hp.com/hpinfo/globalcitizenship/environment)

- [에코 팁](#)
- [유럽 연합 위원회 규정 1275/2008](#)
- [용지 사용](#)
- [플라스틱](#)
- [안전 데이터 시트](#)
- [재활용 프로그램](#)
- [HP 잉크젯 소모품 재활용 프로그램](#)
- [전력 소비](#)
- [사용자에 의한 폐장비 폐기](#)
- [화학 물질](#)
- [제한된 물질 표시의 현재 상태 선언\(대만\)](#)
- [위험 물질/요소 및 내용에 관한 테이블\(중국\)](#)
- [유해 물질 제한\(우크라이나\)](#)
- [유해 물질 제한\(인도\)](#)

- [위험 물질 사용 제한 규정\(터키\)](#)
- [EPEAT](#)
- [SEPA 에코라벨 사용자 정보\(중국\)](#)
- [프린터, 팩스, 복사기용 중국 에너지 라벨](#)
- [대만에서 배터리 폐기](#)
- [EU 배터리 지침](#)
- [브라질 배터리 고지 사항](#)
- [캘리포니아 과염소산염 물질 고지 사항](#)
- [브라질의 폐기물 처리](#)

## 에코 팁

HP는 고객들이 자연 환경에 미치는 영향을 줄일 수 있도록 지원합니다. HP 환경 이니셔티브에 관한 자세한 내용은 HP 환경 프로그램 및 이니셔티브 웹사이트를 방문하십시오.

[www.hp.com/hpinfo/globalcitizenship/environment/](http://www.hp.com/hpinfo/globalcitizenship/environment/)

## 유럽 연합 위원회 규정 1275/2008

유선 네트워크 포트가 모두 연결되어 있고 무선 네트워크 포트가 모두 활성화된 경우 네트워크 대기 중인 제품의 전력 소모를 포함하여 제품 전력에 대한 정보는 [www.hp.com/hpinfo/globalcitizenship/environment/productdata/itecodesktop-pc.html](http://www.hp.com/hpinfo/globalcitizenship/environment/productdata/itecodesktop-pc.html) 에서 IT 에코표시(IT ECO Declaration)의 섹션 P14 '추가 정보'를 참조하십시오.

## 용지 사용

이 제품은 DIN 19309 및 EN 12281:2002에 따라 재활용지를 사용할 수 있도록 제조되었습니다.

## 플라스틱

제품 수명이 끝날 때 재활용할 수 있는 플라스틱을 쉽게 식별하기 위한 국제 표준에 따라 25그램 이상의 플라스틱 부품은 별도로 표시됩니다.

## 안전 데이터 시트

안전 데이터 시트, 제품 안전 및 환경 정보는 [www.hp.com/go/ecodata](http://www.hp.com/go/ecodata)에서 확인하거나 문의할 수 있습니다.

## 재활용 프로그램

HP는 여러 국가/지역에서 많은 제품 반환 및 재활용 프로그램을 제공하고 세계 각처의 대규모 전자 제품 재활용 센터와 협력합니다. HP는 인기 있는 제품 중 일부를 다시 판매함으로써 자원을 보호하는 데 앞장서고 있습니다. HP 제품 재활용에 대한 자세한 내용은 다음 웹사이트를 방문하십시오.

[www.hp.com/recycle](http://www.hp.com/recycle)

## HP 잉크젯 소모품 재활용 프로그램

HP는 환경 보호에 앞장서고 있습니다. HP 잉크젯 소모품 재활용 프로그램은 많은 국가/지역에서 시행되고 있으며, 중고 잉크 카트리지와 잉크 카트리지를 무료로 재활용할 수 있습니다. 자세한 내용은 다음 웹사이트를 참조하십시오.

[www.hp.com/hpinfo/globalcitizenship/environment/recycle/](http://www.hp.com/hpinfo/globalcitizenship/environment/recycle/)

## 전력 소비

ENERGY STAR® 로고가 표시된 HP 인쇄 및 이미징 장비는 미국 환경 보호국(EPA)의 인증을 받았습니다. ENERGY STAR 인증을 받은 이미징 장비에는 다음과 같은 마크가 있습니다.



다음 페이지를 참조하시면 더 많은 ENERGY STAR 인증 이미징 제품 모델 정보를 볼 수 있습니다.

[www.hp.com/go/energystar](http://www.hp.com/go/energystar)

## 사용자에 의한 폐장비 폐기



이 기호는 제품을 다른 가정용 폐기물과 함께 폐기하지 말 것을 의미합니다. 대신 전기 및 전자 제품을 재활용하기 위해 제품을 수거하는 지정된 업체에 폐장비 처리를 맡겨 환경 및 인체 건강을 보호해야 합니다. 자세한 정보는 가정용 폐기물 처리 서비스에 문의하거나 <http://www.hp.com/recycle>로 이동하십시오.

## 화학 물질

HP는 REACH와 같은 법률 요건을 준수하기 위해 필요에 따라 HP 제품의 화학 물질에 대한 정보를 고객에게 충실히 제공하고 있습니다(유럽 의회 및 위원회의 EC 규정 No 1907/2006). 이 제품에 대한 화학 물질 정보를 기록한 보고서는 다음 URL에서 볼 수 있습니다. [www.hp.com/go/reach](http://www.hp.com/go/reach).



## 제한된 물질 표시의 현재 상태 선언(대만)

限用物質含有情況標示聲明書

Declaration of the Presence Condition of the Restricted Substances Marking

單元 Unit	限用物質及其化學符號					
	Restricted substances and its chemical symbols					
	鉛 Lead (Pb)	汞 Mercury (Hg)	鎘 Cadmium (Cd)	六價鉻 Hexavalent chromium (Cr <sup>6+</sup> )	多溴聯苯 Polybrominated biphenyls (PBB)	多溴二苯醚 Polybrominate d diphenyl ethers (PBDE)
外觀和紙匣 (External Casings and Trays)	0	0	0	0	0	0
電線 (Cables)	0	0	0	0	0	0
印刷電路板 (Printed Circuit Boards)	–	0	0	0	0	0
列印引擎(Print Engine)	–	0	0	0	0	0
列印機組件 (Print Assembly)	–	0	0	0	0	0
噴墨印表機墨水匣 (Print Supplies)	0	0	0	0	0	0
列印機配件 (Print Accessory)	–	0	0	0	0	0

備考 1. “超出 0.1 wt %” 及 “超出 0.01 wt %” 係指限用物質之百分比含量超出百分比含量基準值。

Note 1: “Exceeding 0.1 wt %” and “exceeding 0.01 wt %” indicate that the percentage content of the restricted substance exceeds the reference percentage value of presence condition.

備考 2. “0” 係指該項限用物質之百分比含量未超出百分比含量基準值。

Note 2: “0” indicates that the percentage content of the restricted substance does not exceed the percentage of reference value of presence.

備考 3. “–” 係指該項限用物質為排除項目。

Note 3: The “–” indicates that the restricted substance corresponds to the exemption.

若要存取產品的最新使用指南或手冊，請前往 [www.support.hp.com](http://www.support.hp.com)。選取搜尋您的產品，然後依照畫面上的指示繼續執行。

To access the latest user guides or manuals for your product, go to [www.support.hp.com](http://www.support.hp.com). Select **Find your product**, and then follow the onscreen instructions.

## 위험 물질/요소 및 내용에 관한 테이블(중국)

产品中有害物质或元素的名称及含量

根据中国《电器电子产品有害物质限制使用管理办法》



部件名称	有害物质					
	铅 (Pb)	汞 (Hg)	镉 (Cd)	六价铬 (Cr(VI))	多溴联苯 (PBB)	多溴二苯醚 (PBDE)
外壳和托盘	0	0	0	0	0	0
电线	0	0	0	0	0	0
印刷电路板	X	0	0	0	0	0
打印系统	X	0	0	0	0	0
显示器	X	0	0	0	0	0
喷墨打印机墨盒	0	0	0	0	0	0
驱动光盘	X	0	0	0	0	0
扫描仪	X	0	0	0	0	0
网络配件	X	0	0	0	0	0
电池板	X	0	0	0	0	0
自动双面打印系统	0	0	0	0	0	0
外部电源	X	0	0	0	0	0

本表格依据 SJ/T 11364 的规定编制。

0：表示该有害物质在该部件所有均质材料中的含量均在 GB/T 26572 规定的限量要求以下。

X：表示该有害物质至少在该部件的某一均质材料中的含量超出 GB/T 26572 规定的限量要求。

此表中所有名称中含“X”的部件均符合欧盟 RoHS 立法。

注：环保使用期限的参考标识取决于产品正常工作的温度和湿度等条件。

## 유해 물질 제한(우크라이나)

**Технічний регламент щодо обмеження використання небезпечних речовин (Україна)**

Обладнання відповідає вимогам Технічного регламенту щодо обмеження використання деяких небезпечних речовин в електричному та електронному обладнанні, затвердженого постановою Кабінету Міністрів України від 3 грудня 2008 № 1057

## 유해 물질 제한(인도)

This product, as well as its related consumables and spares, complies with the reduction in hazardous substances provisions of the "India E-waste Rule 2016." It does not contain lead, mercury, hexavalent chromium, polybrominated biphenyls or polybrominated diphenyl ethers in concentrations exceeding 0.1 weight % and 0.01 weight % for cadmium, except where allowed pursuant to the exemptions set in Schedule 2 of the Rule.

## 위험 물질 사용 제한 규정(터키)

Türkiye Cumhuriyeti: EEE Yönetmeliğine Uygundur

## EPEAT

Most HP products are designed to meet EPEAT. EPEAT is a comprehensive environmental rating that helps identify greener electronics equipment. For more information on EPEAT go to [www.epeat.net](http://www.epeat.net). For information on HP's EPEAT registered products go to [www.hp.com/hpinfo/globalcitizenship/environment/pdf/epeat\\_printers.pdf](http://www.hp.com/hpinfo/globalcitizenship/environment/pdf/epeat_printers.pdf).

## SEPA 에코라벨 사용자 정보(중국)

### 中国环境标识认证产品用户说明

噪声大于 63.0 dB(A) 的办公设备不宜放置于办公室内，请在独立的隔离区域使用。

如需长时间使用本产品或打印大量文件，请确保在通风良好的房间内使用。

如您需要确认本产品处于零能耗状态，请按下电源关闭按钮，并将插头从电源插座断开。

您可以使用再生纸，以减少资源耗费。

## 프린터, 팩스, 복사기용 중국 에너지 라벨

### 复印机、打印机和传真机能源效率标识实施规则

依据“复印机、打印机和传真机能源效率标识实施规则”，该打印机具有中国能效标识。标识上显示的能效等级和操作模式值根据“复印机、打印机和传真机能效限定值及能效等级”标准（“GB 21521”）来确定和计算。

#### 1. 能效等级

产品能效等级分 3 级，其中 1 级能效最高。能效限定值根据产品类型和打印速度由标准确定。能效等级则根据基本功耗水平以及网络接口和内存等附加组件和功能的功率因子之和来计算。

#### 2. 能效信息

##### 喷墨打印机

##### — 操作模式功率

睡眠状态的能耗按照 GB 21521 的标准来衡量和计算。该数据以瓦特 (W) 表示。

##### — 待机功率

待机状态是产品连接到电网电源上功率最低的状态。该状态可以延续无限长时间，且使用者无法改变此状态下产品的功率。对于“成像设备”产品，“待机”状态通常相当于“关闭”状态，但也可能相当于“准备”状态或者“睡眠”状态。该数据以瓦特 (W) 表示。

##### — 睡眠状态预设延迟时间

出厂前由制造商设置的时间决定了该产品在完成主功能后进入低耗模式（例如睡眠、自动关机）的时间。该数据以分钟表示。

##### — 附加功能功率因子之和

网络接口和内存等附加功能的功率因子之和。该数据以瓦特 (W) 表示。

标识上显示的能耗数据是根据典型配置测量得出的数据，此类配置包含登记备案的打印机依据复印机、打印机和传真机能源效率标识实施规则所选的所有配置。因此，该特定产品型号的实际能耗可能与标识上显示的数据有所不同。

要了解规范的更多详情, 请参考最新版的 GB 21521 标准。

## 대만에서 배터리 폐기



廢電池請回收

## EU 배터리 지침



본 제품에는 실제 시계 또는 제품 설정의 데이터 무결성을 유지하는 데 사용되며 제품 수명 기간 동안 유지되도록 설계된 배터리가 포함되어 있습니다. 이 배터리의 수리 또는 교체 작업은 공인 서비스 기술자가 실행해야 합니다.

## 브라질 배터리 고지 사항

A bateria deste equipamento nao foi projetada para removida pelo cliente.

## 캘리포니아 과염소산염 물질 고지 사항

Perchlorate material - special handling may apply. See: [www.dtsc.ca.gov/hazardouswaste/perchlorate](http://www.dtsc.ca.gov/hazardouswaste/perchlorate)

This product's real-time clock battery or coin cell battery may contain perchlorate and may require special handling when recycled or disposed of in California.

## 브라질의 폐기물 처리



Não descarte o produto eletrônico em lixo comum

Este produto eletrônico e seus componentes não devem ser descartados no lixo comum, pois embora estejam em conformidade com padrões mundiais de restrição a substâncias nocivas, podem conter, ainda que em quantidades mínimas, substâncias impactantes ao meio ambiente. Ao final da vida útil deste produto, o usuário deverá entregá-lo à HP. A não observância dessa orientação sujeitará o infrator às sanções previstas em lei.

Após o uso, as pilhas e/ou baterias dos produtos HP deverão ser entregues ao estabelecimento comercial ou rede de assistência técnica autorizada pela HP.

Para maiores informações, inclusive sobre os pontos de recebimento, acesse:

[www.hp.com.br/reciclar](http://www.hp.com.br/reciclar)

## B 오류(Windows)

- [잉크 부족](#)
- [잉크 매우 부족](#)
- [카트리지 문제](#)
- [단일 카트리지 모드](#)
- [프린터와 통신할 수 없음](#)
- [용지 크기 불일치](#)
- [잉크 카트리지 캐리지가 움직이지 않음](#)
- [이전 세대 카트리지가 설치되었습니다](#)
- [용지 걸림 또는 용지함 문제](#)
- [용지 부족](#)
- [프린터 실패](#)
- [덮개 열림](#)
- [모조 카트리지 정보](#)
- [호환되지 않는 카트리지](#)
- [용지가 너무 짧음](#)
- [HP Instant Ink에 연결하십시오](#)
- [자동 문서 공급기의 용지 걸림](#)
- [HP 보호 카트리지 설치됨](#)
- [HP Instant Ink 카트리지 사용](#)
- [설치 카트리지 사용](#)
- [설치 카트리지를 사용해선 안 됨](#)
- [용지가 너무 길어 자동 양면 인쇄를 할 수 없음](#)

### 잉크 부족

카트리지에 잉크량 부족 메시지가 나타납니다.

잉크량 경고 및 표시기는 잉크 교체 시기를 미리 예상하기 위한 목적으로만 사용해야 합니다. 잉크 부족 경고 메시지가 나타나면 인쇄가 지연되는 일이 없도록 교체 카트리지를 준비하는 것이 좋습니다. 인쇄 품질이 허용 수준 이하로 떨어지기 전까지는 잉크 카트리지를 교체할 필요가 없습니다.

카트리지 교체에 대한 자세한 내용은 [39페이지의 카트리지 교체](#)를 참조하십시오. 카트리지 주문 방법에 대한 내용은 [41페이지의 카트리지 주문](#)를 참조하십시오. 사용한 잉크 소모품 재활용에 대한 내용은 [90페이지의 HP 잉크젯 소모품 재활용 프로그램](#)을 참조하십시오.

 **참고:** 카트리지에서 나오는 잉크는 프린터와 카트리지의 인쇄 준비를 하는 초기화 프로세스를 포함한 인쇄 프로세스에서 여러 가지 다양한 방법으로 사용됩니다. 또한, 사용 후에는 카트리지에 일부 잉크가 남아있기도 합니다. 자세한 내용은 [www.hp.com/go/inkusage](http://www.hp.com/go/inkusage) 를 참조하십시오.

## 잉크 매우 부족

이 메시지가 나타나면 카트리지에 잉크가 매우 부족한 것입니다.

잉크량 경고 및 표시기는 잉크 교체 시기를 미리 예상하기 위한 목적으로만 사용해야 합니다. 잉크 매우 부족 경고 메시지가 나타나면 인쇄가 지연되지 않도록 교체 카트리지를 준비하는 것이 좋습니다. 인쇄 품질이 허용 수준 이하로 떨어지기 전까지는 카트리지를 교체할 필요가 없습니다.

카트리지 교체에 대한 자세한 내용은 [39페이지의 카트리지 교체](#)를 참조하십시오. 카트리지 주문 방법에 대한 내용은 [41페이지의 카트리지 주문](#)을 참조하십시오. 사용한 잉크 소모품 재활용에 대한 내용은 [90페이지의 HP 잉크젯 소모품 재활용 프로그램](#)을 참조하십시오.

 **참고:** 카트리지에서 나오는 잉크는 프린터와 카트리지의 인쇄 준비를 하는 초기화 프로세스를 포함한 인쇄 프로세스에서 여러 가지 다양한 방법으로 사용됩니다. 또한, 사용 후에는 카트리지에 일부 잉크가 남아있기도 합니다. 자세한 내용은 [www.hp.com/go/inkusage](http://www.hp.com/go/inkusage) 를 참조하십시오.

## 카트리지 문제

메시지에서 말하는 카트리지 없거나 손상되었거나 호환되지 않는 유형이거나 프린터의 잘못된 슬롯에 설치되어 있습니다.

 **참고:** 카트리지 호환되지 않는다는 메시지가 나타나는 경우 프린터에 맞는 카트리지 정보는 [41페이지의 카트리지 주문](#)을 참조하십시오.

이 문제를 해결하려면 다음과 같이 해봅니다. 해결책은 가능성이 가장 높은 것부터 순서대로 정렬되어 있습니다. 첫 번째 해결책으로 문제를 해결하지 못하면 문제를 해결할 때까지 남은 해결책을 계속 시도해 보십시오.

- **해결책 1: 프린터 끄기 및 켜기**  
프린터를 끈 후 다시 켵니다.  
문제가 해결되지 않으면 다음과 같이 하십시오.
- **해결책 2: 카트리지 제대로 설치**  
모든 카트리지를 제대로 설치했는지 확인합니다.  
자세한 내용은 [39페이지의 카트리지 교체](#)을(를) 참조하십시오.

## 단일 카트리지 모드

단일 카트리지 모드는 하나의 카트리지만 설치해 인쇄하거나 카트리지 누락된 상태로 인쇄하는 것입니다.

자세한 내용은 [41페이지의 단일 카트리지 모드 사용](#)을(를) 참조하십시오.

## 프린터와 통신할 수 없음

다음과 같은 경우에 컴퓨터가 프린터와 통신할 수 없습니다.

- 프린터가 꺼져 있습니다.
- USB 케이블과 같은 프린터에 연결하는 케이블이 분리되었습니다.
- 프린터를 무선 네트워크에 연결한 경우 무선 연결이 끊어졌습니다.
- 프린터 소프트웨어가 제대로 설치되지 않았습니다.
- 컴퓨터에 설치된 보안 소프트웨어(방화벽 및 바이러스 백신)이 프린터와의 통신을 차단할 수 있습니다.

이 문제를 해결하려면 다음과 같이 해봅니다.

- 프린터 전원이 켜져 있고 **켜짐** 버튼 표시등이 켜져 있는지 확인합니다.
- 전원 코드와 기타 케이블이 프린터에 제대로 연결되어 작동하는지 확인합니다.
- 전원 코드가 정상 작동하는 교류(AC) 전원 소켓에 제대로 연결되어 있는지 확인합니다.
- 프린터가 무선 네트워크에 연결되어 있다면 무선 네트워크가 올바르게 작동하고 있는지 확인합니다.  
자세한 내용은 [70페이지의 네트워크 및 연결 문제](#)를 참조하십시오.
- HP 프린터 소프트웨어를 제거하고 다시 설치합니다.
- 보안 소프트웨어가 통신 문제의 원인이 되는 경우에는 문제가 해결될 때까지 보안 소프트웨어를 일시적으로 비활성화합니다.

## 용지 크기 불일치

프린터 드라이버에서 선택한 용지 크기나 종류가 용지함에 넣은 용지와 일치하지 않습니다. 올바른 용지를 프린터에 넣었는지 확인하고 문서를 다시 인쇄하십시오. 자세한 내용은 [10페이지의 용지 넣기](#)를 참조하십시오.

 **참고:** 프린터에 넣은 용지가 올바른 크기인 경우 프린터 드라이버에서 선택한 용지 크기를 변경한 후 문서를 다시 인쇄합니다.

## 잉크 카트리지 캐리지가 움직이지 않음

카트리지 캐리지(프린터에서 카트리지를 고정하는 부분)가 막혀 있습니다.

장애물을 제거하기 위해 프린터에 걸린 부분이 없는지 확인합니다.

자세한 내용은 [55페이지의 용지 걸림 및 용지 공급 문제](#)를 참조하십시오.

## 이전 세대 카트리가 설치되었습니다

이전 세대 카트리는 사용 중인 프린터에서 작동하지 않습니다. 일부 이전 모델에서는 계속해서 사용할 수 있습니다. 이전 세대 프린터 모델을 가지고 있지 않으며 카트리가 정품 HP 카트리지인 경우에는 HP 지원 센터에 문의하십시오. HP 지원 문의 방법에 관한 자세한 내용은 [76페이지의 HP 지원 센터](#)를 참조하십시오. 온라인으로 정품 HP 교체 카트리지를 주문하려면 [41페이지의 카트리지 주문](#)를 참조하십시오. HP Instant Ink에서 얻은 카트리지에 관련된 문제의 경우에는 [HP Instant Ink program](#) 웹 사이트를 방문하여 자세한 내용을 참조하십시오.

## 용지 걸림 또는 용지함 문제

프린터에 용지가 걸렸습니다.

걸린 용지를 제거하려면 다음을 확인합니다.

- 사양에 부합하고 구겨지거나 접혔거나 손상되지 않은 용지를 넣었는지 확인합니다. 자세한 내용은 [8페이지의 용지 기본 사항](#)을 참조하십시오.
- 프린터가 깨끗한지 확인합니다. 자세한 내용은 [75페이지의 프린터 유지보수](#)를 참조하십시오.
- 용지함이 올바르게 장착되어 있는지, 또 용지가 너무 가득 들어 있는 것은 아닌지 확인합니다. 자세한 내용은 [10페이지의 용지 넣기](#)를 참조하십시오.

걸린 용지를 제거하는 방법과 용지 걸림을 피할 수 있는 방법은 [55페이지의 용지 걸림 및 용지 공급 문제](#)를 참조하십시오.

## 용지 부족



기본 용지함에 용지가 없습니다.

용지를 더 넣고 **확인** 을 누릅니다.

자세한 내용은 [10페이지의 용지 넣기](#)를 참조하십시오.

## 프린터 실패

프린터나 잉크 시스템에 문제가 있었습니다. 다음 절차를 완료하여 이 문제를 해결합니다.

1.  (전원버튼)을 누르면 프린터 전원이 꺼집니다.
2. 전원 코드를 뽑은 다음 다시 연결합니다.
3.  (전원 버튼)을 눌러 프린터를 켵니다.

그래도 문제가 해결되지 않으면, 메시지에 적혀 있는 오류 코드를 기록한 후 HP 지원 센터에 문의합니다. 지원 문의 방법은 [76페이지의 HP 지원 센터](#)을 참조하십시오.

## 덮개 열림

문서를 인쇄하기 전에는 덮개가 모두 닫혀 있어야 합니다.

※ **힌트:** 완전히 닫히면 대부분의 덮개는 딸깍 소리를 내며 제자리에 들어갑니다.

덮개를 확실히 닫은 후에도 문제가 해결되지 않으면 HP 지원 센터로 문의하십시오. 자세한 내용은 [76페이지의 HP 지원 센터](#)을 참조하십시오.

## 모조 카트리지 정보

설치되어 있는 카트리지는 HP 새 정품 카트리지입니다. 이 카트리지를 구입한 대리점에 문의하십시오. 사기로 의심되는 경우 보고하려면 [www.hp.com/go/anticounterfeit](http://www.hp.com/go/anticounterfeit) 를 방문하십시오. 카트리지를 계속 사용하려면 **계속**을 클릭합니다.

## 호환되지 않는 카트리지

이 카트리는 해당 프린터와 호환되지 않습니다.

해결책: 이 카트리지를 즉시 분리하고 호환되는 카트리지로 교체합니다. 새 카트리지 설치 방법은 [39페이지의 카트리지 교체](#)를 참조하십시오.



## 용지가 너무 짧음

프린터에 넣은 용지가 최소 요구 사항을 충족하지 못합니다. 프린터 요구 사항을 충족하는 용지를 넣어야 합니다. 자세한 내용은 [8페이지의 용지 기본 사항](#) 또는 [10페이지의 용지 넣기](#)를 참조하십시오.

## HP Instant Ink에 연결하십시오

프린터를 HP Instant Ink에 연결해야 합니다. 그렇지 않으면 추가 경고 없이 바로 인쇄할 수 없게 됩니다. 연결에 대한 지침의 경우 프린터 제어판을 참조하거나 [HP Instant Ink program](#) 웹 사이트를 방문하여 자세한 내용을 참조하십시오.

## 자동 문서 공급기의 용지 걸림

문서 공급기에 걸린 용지를 제거합니다. 자세한 내용은 [55페이지의 용지 걸림 및 용지 공급 문제](#)를 참조하십시오.

## HP 보호 카트리지 설치됨

HP 카트리지 보호 기능을 사용하여 카트리지를 처음에 보호했던 프린터에서만 프린터 제어판에 표시된 잉크 카트리지를 사용할 수 있습니다. 이 프린터의 잉크 카트리는 꼭 교체되어야 합니다.

새 잉크 카트리지 설치 방법에 대한 자세한 내용은 [39페이지의 카트리지 교체](#)를 참조하십시오.

## HP Instant Ink 카트리지 사용

이 카트리는 해당 프린터와 호환되지 않습니다.

HP Instant Ink 잉크 카트리지를 HP Instant Ink 잉크 프로그램에 등록되지 않은 프린터에 장착하는 경우 이 오류가 발생할 수 있습니다. HP Instant Ink 잉크 카트리가 이전에 HP Instant Ink 잉크 프로그램에 등록된 다른 프린터에서 사용된 경우에도 발생할 수 있습니다.

자세한 내용은 [HP Instant Ink 잉크 프로그램](#) 웹사이트를 방문하십시오.

## 설치 카트리지 사용

프린터를 처음으로 설치할 때에는 프린터와 함께 제공된 상자에 있는 카트리지를 설치해야 합니다. 이 카트리는 설치라는 레이블이 붙어 있으며 첫 인쇄 작업 전에 프린터를 교정해줍니다. 처음 제품 설치 시 설치 카트리지를 설치하지 않으면 오류가 발생합니다. 일반 카트리지를 설치했다면 이를 빼낸 다음 설치 카트리지를 설치하여 프린터 설치를 완료합니다. 프린터 설치가 완료되면 프린터에 일반 카트리지를 사용할 수 있습니다.

오류 메시지가 계속 나타나고 프린터가 잉스 시스템 초기화를 완료할 수 없으면 HP 지원 센터에 문의하십시오. 자세한 내용은 [76페이지의 HP 지원 센터](#)를 참조하십시오.

## 설치 카트리지를 사용해선 안 됨

설치 카트리는 장치를 초기화한 후에는 사용할 수 없습니다. 설치 카트리가 아닌 카트리지를 분리한 후 다시 끼웁니다. 자세한 내용은 [39페이지의 카트리지 교체](#)를 참조하십시오.

## 용지가 너무 길어 자동 양면 인쇄를 할 수 없음

얇은 용지가 프린터 자동 양면 인쇄로 지원되는 것보다 깁니다. 프린터 소프트웨어(지원되는 경우)에서 "수동 양면 인쇄" 또는 "홀수 페이지 인쇄" 및 "짝수 페이지 인쇄"를 선택하여 수동으로 양면 인쇄할 수 있습니다. 자세한 내용은 [8페이지의 용지 기본 사항](#) 및 [10페이지의 용지 넣기](#)를 참조하십시오.

# 색인

## E

EWS. 내장 웹 서버 참조

## H

HP Utility(OS X 및 macOS)  
열기 51

## I

IP 설정 46  
IP 주소  
프린터 확인 53

## O

OS X 및 macOS  
HP Utility 51

## U

USB 연결  
포트, 위치 6  
포트, 찾기 5

## ㄱ

결림  
권장하지 않는 용지 10  
제거 55  
고객 지원  
보증 77  
규정 고지 사항  
규정 모델 식별 번호 80  
규정 정보 85  
규정 통지 사항 80  
기술 정보  
복사 사양 79  
스캔 사양 79  
시스템 요구 사항 79  
인쇄 사양 79  
환경 사양 79

## ㄴ

내장 웹 서버  
문제 해결, 열 수 없음 53  
열기 52  
웹스캔 34  
정보 52

## 네트워크

IP 설정 46  
무선 설정 73  
무선 통신 설치 43  
설정, 변경 46  
설정 보기 및 인쇄 46  
커넥터 그림 6

## ㄷ

도움말 버튼 7

## ㄹ

무선 간섭  
규정 정보 85  
무선 테스트 보고서 74  
무선 통신

규정 정보 85  
설치 43

## 문제 해결

HP Smart 72  
내장 웹 서버 53  
네트워크 구성 페이지 73  
비뚤어진 페이지 60  
여러 페이지를 들어 올림 60  
용지 공급 문제 59  
용지함에서 용지가 들리지 않음 59  
인쇄 72  
전원 72  
제어판 도움말 시스템 72  
프린터 상태 보고서 73

## ㅂ

버튼, 제어판 6  
보고서  
무선 테스트 74  
웹 액세스 74  
진단 73  
보기  
네트워크 설정 46  
보증 77  
복사  
세부 내용 79

비뚤어짐, 문제 해결  
인쇄 60

## ㅅ

상태  
네트워크 구성 페이지 73  
상태 아이콘 7  
설정  
네트워크 46  
소프트웨어  
스캔 30  
웹스캔 34  
스캐너 유리  
찾기 5  
청소 75  
스캔  
스캔 사양 79  
웹스캔에서 34  
시스템 요구 사항 79

## ㅇ

양면 인쇄 22  
양쪽 면에 인쇄 22  
여러 페이지 공급, 문제 해결 60  
용지  
HP, 주문 10  
결림 제거 55  
공급 문제 해결 59  
비뚤어진 페이지 60  
선택 10  
양면 인쇄 22  
용지 공급 문제, 문제 해결 59  
용지함  
공급 문제 해결 59  
용지 결림 제거 55  
용지 너비 조정대 그림 5  
찾기 5  
웹 사이트  
액세스 기능 정보 2  
웹스캔 34  
웹 액세스 테스트 보고서 74  
유리, 스캐너  
찾기 5  
청소 75

유지보수  
  잉크양 확인 38  
  진단 페이지 73  
  청소 76  
인쇄  
  문제 해결 72  
  세부 내용 79  
  양면 22  
  진단 페이지 73  
인쇄 품질 보고서 73  
잉크양, 확인 38  
잉크 카트리지 6  
  부품 번호 41

**ㄱ**  
장애인을 위한 옵션 2  
재활용  
  잉크 카트리지 90  
전원  
  문제 해결 72  
전원 입력, 위치 6  
제어판  
  기능 6  
  버튼 6  
  상태 아이콘 7  
  표시등 6  
진단 페이지 73

**ㄷ**  
청소  
  스캐너 유리 75  
  외관 76  
출력 용지함  
  찾기 5

**ㄴ**  
카트리지 41  
  잉크양 확인 38  
  추가 정보 38  
캐리지  
  캐리지 걸림 제거 59  
커넥터, 위치 6

**표**  
표시등, 제어판 6  
프린터 상태 보고서  
  정보 73

프린터 소프트웨어(Windows)  
  열기 16, 51  
  정보 51  
프린터 제어판  
  네트워크 설정 46  
  찾기 5  
**ㅎ**  
환경  
  환경 사양 79  
  환경 제품 의무 프로그램 88  
후면 액세스 패널  
  그림 6