



HP ENVY 5000 All-in-One series

Turinys

1 Kaip ...?	1
2 Pasirengimas darbui	2
Pritaikymas neįgaliesiems	2
„HP EcoSolutions“ (HP aplinkosaugos sprendimai)	3
Spausdintuvo dalys	5
Valdymo skydelio ir būsenos indikatorių ypatybės	6
Pagrindinė informacija apie popierių	9
Laikmenų įdėjimas	11
Įdėkite originalą	14
Spausdintuvo naujinimas	15
Paleiskite HP spausdintuvo programinę įrangą („Windows“)	16
Naudokite programėlę HP Smart spausdinti, nuskaityti bei atlikti trikčių diagnostiką ir šalinimą naudodami įrenginį su „iOS“, „Android“ ar „Windows 10“ operacine sistema	17
Spausdintuvo išjungimas	18
3 „Print“ (Spausdinti)	19
Spausdinkite naudodami programėlę HP Smart	19
Spausdinkite dokumentus naudodami HP spausdintuvo programinę įrangą	20
Spausdinkite nuotraukas naudodami HP spausdintuvo programinę įrangą	21
Spausdinimas ant vokų	22
Spausdinimas ant abiejų pusių (dvipusis)	23
Spausdinkite iš mobiliųjų įrenginių naudodami programėles	24
Spausdinimas naudojant didžiausią dpi	25
Patarimai, kaip naudotis spausdintuvu	26
4 Kopijavimas ir nuskaitymas	30
Kopijuoti	30
„Scan“ (nuskaityti)	30
Patarimai, kaip sėkmingai kopijuoti ir nuskaityti	37
5 Tinklo paslaugos	38
Kas yra tinklo paslaugos?	38
Tinklo paslaugų nustatymas	38
Spausdinti naudojant „HP ePrint“	39
Tinklo paslaugų šalinimas	40

6 Darbas su kasetėmis	42
Informacija apie kasetes ir spausdinimo galvutę	42
Apytikslis rašalo lygio tikrinimas	42
Kasečių pakeitimas	43
Kaip užsakyti kasetes	45
Darbas vienos kasetės režimu	45
Eksploatacinių spausdinimo medžiagų laikymas	46
Kasetės garantijos informacija	46
7 Tinklo sąranka	47
Spausdintuvo nustatymas belaidžiam ryšiui	47
Tinklo nuostatų keitimas	50
Naudojimasis „Wi-Fi Direct“ (tiesioginis „Wi-Fi“ ryšys)	51
8 Spausdintuvo valdymo priemonės	55
Programėlė HP Smart	55
Įrankinė („Windows“)	55
„HP Utility“ (HP paslaugų programa) („OS X“ ir „macOS“)	55
Integruotasis žiniatinklio serveris	56
9 Problemos sprendimas	59
Strigimai ir popieriaus padavimo problemos	59
Rašalo kasečių problemos	64
Spausdinimo problemos	65
Kopijavimo problemos	75
Nuskaitymo problemos	75
Tinklo ir ryšio problemos	75
Spausdintuvo aparatinės įrangos triktys	77
Pagalbos gavimas naudojant spausdintuvo valdymo skydelį	78
Gaukite pagalbos naudodami programėlę HP Smart	78
Susipažinimas su spausdintuvo ataskaitomis	78
Tinklo paslaugų naudojimo problemų sprendimas	79
Spausdintuvo priežiūra	80
Originalių gamyklinių numatytųjų nuostatų atkūrimas	81
HP pagalba	82
Priedas A Techninė informacija	84
„HP Company“ pastabos	84
Specifikacijos	84
Reglamentinės pastabos	86

Produkto aplinkos priežiūros programa 94

Rodyklė 107

1 Kaip ...?

Sužinokite, kaip galima naudoti HP ENVY 5000 series

- [„Pasirengimas darbui“ 2 puslapyje](#)
- [„„Print“ \(Spausdinti\)“ 19 puslapyje](#)
- [„Kopijavimas ir nuskaitymas“ 30 puslapyje](#)
- [„Tinklo paslaugos“ 38 puslapyje](#)
- [„Darbas su kasetėmis“ 42 puslapyje](#)
- [„Tinklo sąranka“ 47 puslapyje](#)
- [„Problemos sprendimas“ 59 puslapyje](#)

2 Pasirengimas darbui

Šiame skyriuje aprašomos tokios temos:

- [Pritaikymas neįgaliesiems](#)
- [„HP EcoSolutions“ \(HP aplinkosaugos sprendimai\)](#)
- [Spausdintuvo dalys](#)
- [Valdymo skydelio ir būsenos indikatorių ypatybės](#)
- [Pagrindinė informacija apie popierių](#)
- [Laikmenų įdėjimas](#)
- [Įdėkite originalą](#)
- [Spausdintuvo naujinimas](#)
- [Paleiskite HP spausdintuvo programinę įrangą \(„Windows“\)](#)
- [Naudokite programėlę HP Smart spausdinti, nuskaityti bei atlikti trikčių diagnostiką ir šalinimą naudodami įrenginį su „iOS“, „Android“ ar „Windows 10“ operacine sistema](#)
- [Spausdintuvo išjungimas](#)

Pritaikymas neįgaliesiems

Šiame spausdintuve yra daug funkcijų, palengvinančių neįgaliųjų darbą.

Vaizdinės

Pateikta su spausdintuvu HP programinė įranga pritaikyta vartotojams, turintiems regos negalią, ar silpnaregiams: tam pasitelkiamos operacinės sistemos pritaikymo neįgaliesiems parinktys ir funkcijos. Programinė įranga taip pat suderinama su didžiąja dalimi pagalbinių technologijų, pvz., ekrano skaitytuvų, Brailio skaitytuvų ir balso vertimo tekstu programomis. Spalvų neskiriantiems vartotojams HP programinėje įrangoje naudojami spalvoti mygtukai ir skirtukai pažymėti įprastu tekstu ar piktogramomis, kurios apibūdina konkretų veiksmą.

Judėjimo

Naudotojams, turintiems judėjimo negalią, skirta galimybė HP programinės įrangos funkcijas vykdyti klaviatūros komandomis. HP programinė įranga taip pat suderinama su „Windows“ pritaikymo neįgaliesiems parinktimis, pvz., „StickyKeys“, „ToggleKeys“, „FilterKeys“ ir „MouseKeys“. Spausdintuvo drelėmis, mygtukais, popieriaus dėklais ir popieriaus kreiptuvais gali naudotis naudotojai, turintys ribotos jėgos ir pasiekimo galimybių.

Aptarnavimas

Daugiau informacijos apie HP gaminių pritaikymo neįgaliesiems sprendimus rasite apsilankę „HP Accessibility and Aging“ svetainėje (www.hp.com/accessibility).

Pritaikymo neįgaliesiems informaciją operacinei sistemai „OS X“ ir „macOS“ rasite „Apple“ internetinėje svetainėje adresu www.apple.com/accessibility.

„HP EcoSolutions“ (HP aplinkosaugos sprendimai)

HP įsipareigoja padėti optimizuoti jūsų aplinkos teršimą ir jus įgalioja spausdinti atsakingai namuose arba biure.

Išsamesnės informacijos dėl aplinkosaugos gairių, kuriomis HP vadovaujasi gamybos proceso metu, žr. [Produkto aplinkos priežiūros programa 94 puslapyje](#). Norėdami sužinoti daugiau informacijos apie HP aplinkosaugos iniciatyvas apsilankykite svetainėje www.hp.com/ecosolutions.

- [Energijos valdymas](#)
- [„Quiet Mode“ \(Tylusis režimas\)](#)
- [Eksploatacinių spausdinimo medžiagų optimizavimas](#)



Energijos valdymas

Elektros energijai taupyti naudokite „**Sleep Mode**“ (miego režimas) ir „**Auto-off**“ (automatinis išjungimas).

Miego režimas

Įrenginiui veikiant miego režimu, naudojama mažiau energijos. Po pradinės spausdintuvo sąrankos spausdinimas pereis į miego režimą po penkių minučių neveikos.

Toliau pateiktas instrukcijas naudokite keisti spausdintuvo neveiklos periodui prieš miego režimo įsijungimą.

1. Spausdintuvo valdymo skydelyje, „Home“ (pradžios) ekrane, braukite kairėn, kad pamatytumėte  („**Setup**“ (**Sąranka**)), tada palieskite  („**Setup**“ (**Sąranka**)).



PASTABA: Jei nematote Pradžia ekrano, palieskite  (Pradžia).

2. Palieskite „**Power Management**“ (**maitinimo valdymas**), palieskite „**Sleep**“ (**miego režimas**) ir palieskite norimą parinktį.

Automatinis išjungimas



Ši funkcija išjungia spausdintuvą po 2 valandų neveikos, kad būtų taupoma elektros energija. Automatinio išjungimo funkcija spausdintuvą visiškai išjungiamas, todėl norėdami vėl jį įjungti turite spustelėti įjungimo mygtuką.

Jeigu jūsų spausdintuvą palaiko šią energijos taupymo funkciją, priklausomai nuo spausdintuvo funkcijų ir ryšio parinkčių, ji automatiškai įjungiamas arba išjungiamas. Net jeigu automatinio išjungimo funkcija įjungta, po 5 minučių neveikos įjungiamas spausdintuvo miego režimas, kad būtų taupoma elektros energija.

- Jeigu spausdintuvą neturi prijungimo prie tinklo, faksogramos siuntimo ar „Wi-Fi Direct“ (tiesioginio „Wi-Fi“ ryšio) funkcijų, arba šios galimybės nėra naudojamos, „Auto-off“ (automatinis išjungimas) įjungiamas įjungus spausdintuvą.
- „Auto-off“ (automatinis išjungimas) išjungiamas, kai įjungiamas spausdintuvo belaidis ryšys arba „Wi-Fi Direct“ (tiesioginio „Wi-Fi“ ryšio) funkcija, arba kai spausdintuvą, turintis fakso, USB arba eternetinio tinklo funkcijas užmezga fakso, USB arba eternetinio tinklo ryšį.



PATARIMAS: Norėdami tausoti akumuliatoriaus energiją, galite įjungti „Auto-Off“ (automatinis išjungimas), net kai spausdintuvą yra prijungtas arba įjungtas belaidis ryšys.

 **ISPĖJIMAS:** Visada tinkamai išjunkite spausdintuvą paspausdami  („Power“ (maitinimas) mygtukas), esantį priekinės spausdintuvo dalies kairėje pusėje.

Jei spausdintuvą išjungsite netinkamai, spausdinimo kasečių dėtuve negrįš į reikiamą vietą, todėl gali kilti problemų su kasetėmis ir spausdinimo kokybe.

„Quiet Mode“ (Tylusis režimas)

„Quiet Mode“ (Tylusis režimas) sulėtina spausdinimą, kad sumažėtų bendras triukšmas, paveikiantis spausdinimo kokybę. Ši funkcija veikia tik spausdinant ant paprasto popieriaus. Be to, „Quiet Mode“ (Tylusis režimas) yra išjungiamas, jei spausdinate pasirinkę geriausią arba „Presentation“ spausdinimo kokybę. Kas sumažintumėte spausdinimo triukšmą, įjunkite „Quiet Mode“ (Tylusis režimas) Norėdami spausdinti normaliu greičiu, išjunkite „Quiet Mode“ (Tylusis režimas). Numatyta, kad „Quiet Mode“ (Tylusis režimas) yra išjungtas.

 **PASTABA:** „Quiet Mode“ (Tylusis režimas) neveikia, jei spausdinate nuotraukas ar vokus.

„Quiet Mode“ (tylusis režimas) gali būti įjungiamas arba išjungiamas spausdintuvo valdymo skydelyje.

1. Pagrindiniame ekrane palieskite  („Setup“ (Sąranka)).
2. Palieskite perjungimo mygtuką, esantį šalia „Quiet Mode“ (tylusis režimas), kad įjungtumėte arba išjungtumėte šią funkciją.

„Quiet Mode“ (Tyliojo režimo) įjungimas ar išjungimas naudojant spausdintuvo programinę įrangą („Windows“)

1. Paleiskite HP spausdintuvo programinę įrangą. Išsamesnės informacijos žr. [Paleiskite HP spausdintuvo programinę įrangą \(„Windows“\) 16 puslapyje](#).
2. Spustelėkite „Quiet Mode“ (tylusis režimas) .
3. Pasirinkite „On“ (įjungti) arba „Off“ (išjungti) .
4. Spustelėkite „Save Setting“ (įrašyti nuostatą).

„Quiet Mode“ (Tyliojo režimo) įjungimas ar išjungimas naudojant spausdintuvo programinę įrangą („OS X“ ir „macOS“)

1. Įjunkite HP priemonę. Išsamesnės informacijos žr. „HP Utility“ (HP paslaugų programa) („OS X“ ir „macOS“) 55 puslapyje.
2. Pasirinkite spausdintuvą.
3. Spustelėkite „Quiet Mode“ (tylusis režimas) .
4. Pasirinkite „On“ (įjungti) arba „Off“ (išjungti) .
5. Spustelėkite „Apply Now“ (taikyti dabar).

Kaip integruotame žiniatinklio serveryje (EWS) įjungti arba išjungti tylųjį režimą

1. Atidarykite EWS. Išsamesnės informacijos rasite skyriuje [Atidarykite integruotąjį žiniatinklio serverį 56 puslapyje](#).
2. Spustelėkite skirtuką „Settings“ (Nuostatos).
3. Skyriuje „Preferences“ (Programos parinktys) pasirinkite „Quiet Mode“ (tylusis režimas) , tada pasirinkite „On“ (įjungti) arba „Off“ (išjungti) .
4. Spustelėkite „Apply“ (taikyti).

„Quiet Mode“ (Tylusis režimas) įjungimas spausdinimo metu

- ▲ Spausdintuvo valdymo skydelyje, spausdinimo ekrane, palieskite  („Quiet Mode“) (tylusis režimas), kad įjungtumėte šį režimą.

 **PASTABA:** „Quiet Mode“ (Tylusis režimas) įjungiamas tik baigus spausdinti puslapį ir naudojamas tik esamai spausdinimo užduočiai.

Eksploatacinių spausdinimo medžiagų optimizavimas

Norėdami optimizuoti eksploatacines spausdinimo medžiagas, pavyzdžiui rašalą ir popierių, išbandykite šiuos veiksmus:

- Panaudotų originalių HP rašalo kasečių perdirbimas pasitelkiant „HP Planet“ partnerius. Plačiau apie tai žr. www.hp.com/recycle.
- optimizuokite popierių spausdindami ant abiejų lapo pusių.
- Spausdintuvo tvarkyklėje spausdinimo kokybę pakeisti į juodraščio nuostatą. Juodraščio režimu naudojama mažiau rašalo.
- Be reikalo nevalykite spausdinimo galvutės. Taip eikvojamas rašalas ir trumpėja kasečių eksploataavimo laikas.

Spausdintuvo dalys

Vaizdas iš priekio

2-1 iliustracija HP ENVY 5000 All-in-One series priekinės ir viršutinės dalių vaizdas

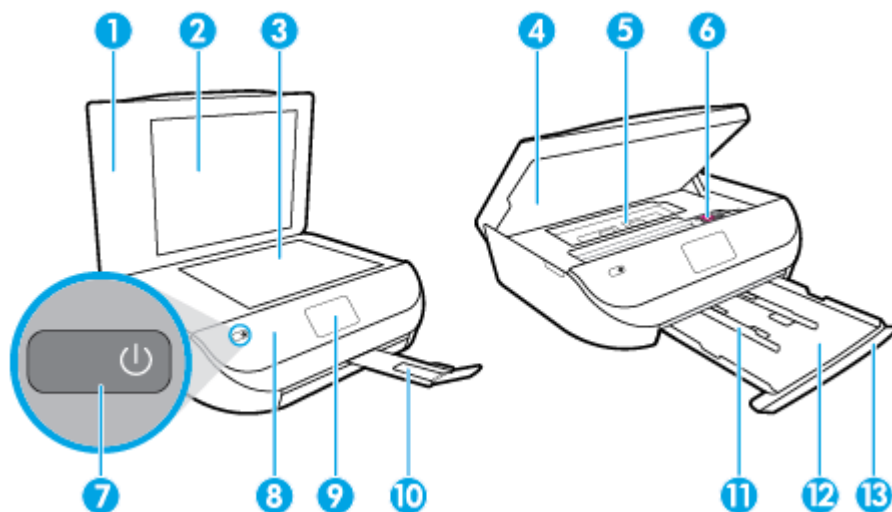

Savybė	Apibūdinimas
1	Dangtis
2	Dangčio pagrindas
3	Skaitytuvo stiklas
4	Kasečių dangtis

Savybė	Apibūdinimas
5	Popieriaus eigos skyriaus dangtelis
6	Rašalo kasetės
7	„On“ (įjungimo) mygtukas (taip pat žinomas kaip maitinimo mygtukas)
8	Priekinis skydelis
9	Spausdintuvo ekranas
10	Išvesties dėklo ilgintuvas (taip pat vadinamas dėklo ilgintuvu)
11	Popieriaus pločio slankikliai
12	Popieriaus dėklas
13	Popieriaus dėklo durelės

Vaizdas iš galo

2-2 iliustracija HP ENVY 5000 All-in-One series vaizdas iš galo

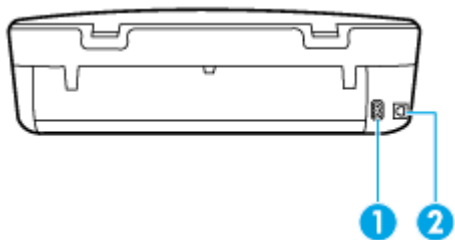

Savybė	Apibūdinimas
1	Maitinimo jungtis. Naudokite tik HP pateikiamą maitinimo laidą.
2	Galinis USB lizdas

Valdymo skydelio ir būsenos indikatorių ypatybės



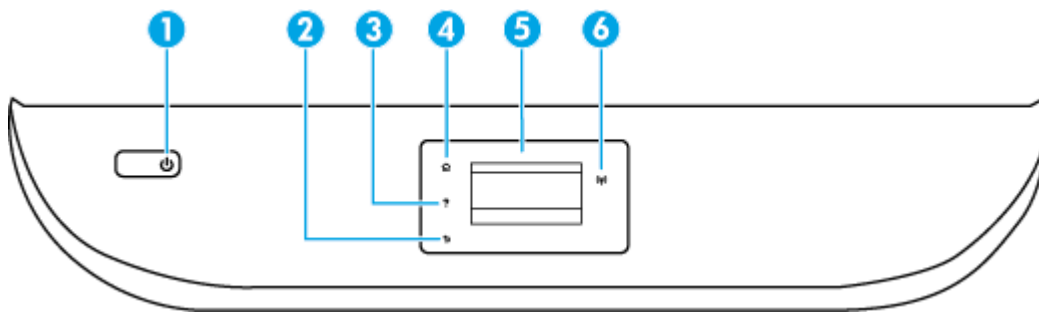

Mygtukų ir lempučių apžvalga



Toliau pateikiamoje schemoje ir susijusioje lentelėje galima rasti trumpą spausdintuvo valdymo skydelio funkcijų apžvalgą.



Etiketė	Pavadinimas ir aprašymas
1	„Power“ (maitinimas) mygtukas: įjungiamas arba išjungiamas spausdintuvas.
2	Mygtukas „Back“ (atgal): grąžina į ankstesnį ekraną.
3	„Help“ (žinynas) mygtukas: Atidaro esamos operacijos žinyno meniu.
4	Pagrindinio ekrano mygtukas: Grįžta į pagrindinį ekraną, kuris yra pirmasis rodomas pirmą kartą įjungus spausdintuvą.
5	Valdymo skydelio ekranas: palieskite ekraną, kad pasirinktumėte meniu parinktis arba slinkti per meniu elementus.
6	Belaidžio ryšio indikatorius: Rodo spausdintuvo belaidžio ryšio būseną. <ul style="list-style-type: none"> Nuolat šviečianti mėlyna lemputė reiškia, kad užmegztas belaidis ryšys ir galima spausdinti. Lėtai mirksinti mėlyna lemputė rodo, kad belaidis ryšys yra, bet spausdintuvas neprijungtas prie tinklo. Pasirūpinkite, kad spausdintuvas būtų belaidžio ryšio zonoje. Greitai mirksinti lemputė rodo belaidžio ryšio klaidą. Žr. spausdintuvo ekrane rodomą pranešimą. Jei belaidis ryšys išjungtas, belaidžio ryšio indikatorius nešviečia, ekrane rodoma „Wireless Off“ (belaidis ryšys išjungtas).

Valdymo skydelio ekrano piktogramos

Piktograma	Tikslas
	„Copy“ (kopijuoti) : „Copy“ (kopijuoti) atidaro meniu , kuriame galite pasirinkti kopijavimo tipą arba keisti kopijavimo nuostatas.
	„Scan“ (nuskaityti) : „Scan“ (nuskaityti) atidaro meniu , kuriame galite pasirinkti nuskaitytų vaizdų paskirties vietą.
	„Setup“ (Sąranka) : Atidaro „Setup“ (Sąranka) meniu, kuriame galite keisti produkto nuostatas ir naudoti įrankius priežiūros funkcijoms atlikti.
	Žinynas : Atidaro žinyno meniu, kuriame galite peržiūrėti „How To“ (kaip atlikti) vaizdo įrašus, spausdintuvų savybių informaciją ir patarimus.
	„HP ePrint“ piktograma: atveria meniu „Web Services Summary“ (žiniatinklio tarnybų suvestinė), kuriame galite peržiūrėti „HP ePrint“ būsenos informaciją, keisti „HP ePrint“ nuostatas arba spausdinti „Info“ (informacija) puslapį.

Piktograma	Tikslas
	Piktograma „Wi-Fi Direct“ (tiesioginis „Wi-Fi“ ryšys): Atidaro „ Wi-Fi Direct “ (tiesioginis „ Wi-Fi “ ryšys) meniu, kuriame galite įjungti „Wi-Fi Direct“ (tiesioginis „Wi-Fi“ ryšys), išjungti „Wi-Fi Direct“ (tiesioginis „Wi-Fi“ ryšys) ir rodyti „Wi-Fi Direct“ (tiesioginis „Wi-Fi“ ryšys) pavadinimą ir slaptažodį.
	Piktograma Belaidis : Atidaro „ Wireless Summary “ (belaidžio ryšio suvestinės) meniu, kuriame galite matyti belaidžio ryšio būseną ir keisti belaidžio ryšio nuostatas. Taip pat galite spausdinti belaidžio ryšio patikrinimo ataskaitą, kuri padės diagnozuoti tinklo ryšio problemas.
	Rašalo piktograma: Rodo apytikrą kiekvienos kasetės rašalo lygį. Rodo įspėjimo simbolį, jei rašalo lygis mažesnis už mažiausią galimą rašalo lygį. PASTABA: Rašalo lygio įspėjimai ir indikatoriai suteikia apytikrą informaciją tik įspėjimo tikslu. Kai indikatorius rodo mažą rašalo lygį, pasirūpinkite atsargine rašalo kasete, kad netektų atidėti spausdinimo darbų. Neprivalote keisti rašalo kasečių, jei jus tenkina spausdinimo kokybė.

Spausdintuvo parametų keitimas

Spausdintuvo funkcijoms ir parametrams keisti, ataskaitoms spausdinti arba pagalbai gauti naudokite valdymo skydelį.

 **PATARIMAS:** Jeigu spausdintuvas prijungtas prie kompiuterio, spausdintuvo nuostatas galite pakeisti naudodami kompiuteryje esančius spausdintuvo valdymo įrankius.

Daugiau informacijos apie šiuos įrankius ieškokite skyriuje „[Spausdintuvo valdymo priemonės](#)“ [55 puslapyje](#).

Funkcijos nuostatų keitimas



Valdymo skydelio pagrindiniame ekrane Pradžia rodomos galimos spausdintuvo funkcijos.

1. Valdymo skydelyje, „Home“ (pradžios) ekrane, palieskite funkcijos, kurios nuostatas norite keisti, piktogramą.
2. Pasirinkę funkciją, liesdami  („**Settings**“ (Nuostatos)) slinkite per esamas nuostatas. Po to palieskite norimą keisti nuostatą.
3. Sekdami nurodymus valdymo skydelio ekrane, pakeiskite nuostatas.

 **PATARIMAS:** Palieskite  (Pradžia), kad grįžtumėte į Pradžia ekraną.

Spausdintuvo nuostatų keitimas

Norėdami keisti spausdintuvo parametrus arba spausdinti ataskaitas, naudokite „**Setup**“ (Sąrankos) meniu pasiekiamas parinktis.

1. Valdymo skydelyje, „Home“ (pradžios) ekrane, braukite kairėn, kad pamatytumėte  („**Setup**“ (Sąranka)), tada palieskite  („**Setup**“ (Sąranka)).
2. Braukite aukštyn ir žemyn, kad pamatytumėte galimas parinktis.
3. Palieskite parinktį, kurios nuostatas norite keisti.

 **PATARIMAS:** Palieskite  (Pradžia), kad grįžtumėte į Pradžia ekraną.

Pagrindinė informacija apie popierių

Spausdintuvus sukurtas taip, kad gerai veiktų su daugeliu biurui skirtu popieriaus rūšių. Prieš perkant didelį popieriaus kiekį rekomenduojama išbandyti keletą spausdinimo popieriaus rūšių. Siekiant optimalios spausdinimo kokybės, rekomenduojama naudoti HP popierių. Išsamesnės informacijos apie HP popierių rasite apsilankę HP svetainėje adresu www.hp.com.



Kasdieniam dokumentų spausdinimui HP rekomenduoja paprastą popierių su „ColorLok“ logotipu. Visas popierius su „ColorLok“ logotipu yra nepriklausomai išbandomas dėl aukšto patikimumo ir spausdinimo kokybės standartų; jį naudojant gaunami aiškūs, ryškių spalvų, ryškesnio juodumo dokumentai, išdžiūnantys greičiau nei naudojant paprastą popierių. Ieškokite įvairaus svorio ir dydžio didelėse popieriaus gamybos įmonėse gaminamo popieriaus su „ColorLok“ logotipu.

Šiame skyriuje aprašomos tokios temos:

- [Rekomenduojamos spausdinimo popieriaus rūšys](#)
- [Užsisakyti „HP“ popieriaus papildymą](#)
- [Patarimai, kaip pasirinkti ir naudoti popierių](#)

Rekomenduojamos spausdinimo popieriaus rūšys

Jei norite išgauti geriausią spausdinimo kokybę, HP rekomenduoja naudoti konkrečiai užduočiai specialiai pritaikytas HP popieriaus rūšis.

Priklausomai nuo šalies/regiono, kai kurios popieriaus rūšys gali būti nepasiekiamos.

Nuotraukų spausdinimas

- **„HP Premium Plus Photo Paper“**

„HP Premium Plus Photo Paper“ yra „HP“ aukščiausios kokybės fotografinis popierius jūsų geriausioms nuotraukoms. Su HP „Premium Plus Photo Paper“ galite spausdinti gražias nuotraukas, kurios atspausdintos yra sausos, todėl jomis galite dalintis iš karto. Spausdintuvus palaiko kelių dydžių popierių, įskaitant A4, 8,5 x 11 colių, 4 x 6 colių (10 x 15 cm), 5 x 7 colių (13 x 18 cm) ir 11 x 17 colių bei dviejų paviršių – blizgų arba švelniai blizgų (pusiau blizgų). Jūsų geriausios nuotraukos ir specialūs nuotraukų projektai idealiai tinka įrėminimui, eksponavimui ar dovanojimui. „HP Premium Plus Photo Paper“ užtikrina išskirtinius rezultatus, profesionalią kokybę ir ilgaamžiškumą.

- **Fotopopierius „HP Advanced Photo“**

Šis blizgus fotopopierius pasižymi greitai džiūstančiu paviršiumi lengvam naudojimui neišsitepant. Jis atsparus vandeniui, dėmėms, pirštų atspaudams ir drėgmei. Jūsų spausdiniai atrodys panašūs į parduotuvėje parduodamas nuotraukas. Galimi keli popieriaus dydžiai, įskaitant A4, 8,5 x 11 colių, 10 x 15 cm (4 x 6 colių), 13 x 18 cm (5 x 7 colių). Jo sudėtyje nėra rūgščių, skirtų ilgiau išliekančioms nuotraukoms.

- **Fotopopierius „HP Everyday Photo Paper“**

Pigiai spausdinkite spalvotus kasdienes vaizdus naudodami popierių, sukurtą paprastų nuotraukų spausdinimui. Šis įperkamas fotopopierius greitai išdžiūsta, todėl jį lengva tvarkyti. Gaukite ryškius, aiškius vaizdus naudodami šį popierių su bet kuriuo rašaliniu spausdintuvu. Popierius blizgiu paviršiumi gali būti kelių dydžių, įskaitant A4, 8,5 x 11 colių, 5 x 7 colių ir 4 x 6 colių (10 x 15 cm). Jo sudėtyje nėra rūgščių, skirtų ilgiau išliekančioms nuotraukoms.

Verslo dokumentai

- **Popierius HP „Presentation Paper 120g Matte“ arba popierius HP „Professional Paper 120 Matte“**
Šis sunkus, matinis popierius, skirtas dvipusiam spausdinimui, idealiai tinka pateiktims, pasiūlymams, ataskaitoms ir informaciniams biuleteniams. Jis sunkus, kad būtų įspūdingesnis.
- **Popierius „HP Brochure Paper 180g Glossy“ arba popierius „HP Professional Paper 180 Glossy“**
Šis popierius yra blizgiu paviršiumi iš abiejų pusių, skirtas dvipusiam spausdinimui. Jis idealiai tinka beveik fotografinės kokybės reprodukcijoms ir profesionalų grafikai, pvz., ataskaitų viršeliams, specialioms pateiktims, brošiūroms, vokams ir kalendoriams.
- **Popierius HP „Brochure Paper Matte“ arba popierius HP „Professional Paper 180 Matte“**
Šis popierius yra matiniu paviršiumi iš abiejų pusių, skirtas dvipusiam spausdinimui. Jis idealiai tinka beveik fotografinės kokybės reprodukcijoms ir profesionalų grafikai, pvz., ataskaitų viršeliams, specialioms pateiktims, brošiūroms, vokams ir kalendoriams.

Kasdieniniam spausdinimui

Visi sąraše pateikti kasdien spausdinti skirti popieriaus tipai pasižymi „ColorLok“ technologija, dėl kurios mažiau trinasi dažai, juodi atspalviai yra raiškūs, o spalvos – ryškios.

- **Popierius „HP Bright White Inkjet“**
Popierius „HP Bright White Inkjet“ užtikrina kontrastingas spalvas ir ryškų tekstą. Tinkamas naudoti dvipusiam spalvotam spausdinimui, nes yra nepermatomas, todėl idealiai tinka informaciniams biuleteniams, ataskaitoms ir skrajutėms.
- **„HP“ spausdinimo popierius**
„HP Printing Paper“ – tai aukštos kokybės daugiavunkcis popierius. Ant jo išspausdinti dokumentai atrodo tvirtesni, nei išspausdinti ant standartinio universalus ar kopijavimo popieriaus. Jo sudėtyje nėra rūgščių, skirtų ilgiau išliekančioms nuotraukoms.
- **„HP“ biuro popierius**
„HP Office Paper“ – tai aukštos kokybės daugiavunkcis popierius. Tinkamas kopijoms, juodraščiams, priminimams ir kitiems kasdieniams dokumentams. Jo sudėtyje nėra rūgščių, skirtų ilgiau išliekančioms nuotraukoms.

Užsisakyti „HP“ popieriaus papildymą

Spausdintuvas sukurtas taip, kad gerai veiktų su daugeliu biurui skirtu popieriaus rūšių. Siekiant optimalios spausdinimo kokybės, rekomenduojama naudoti HP popierių.

Jei norite užsisakyti HP popieriaus ir kitų priemonių, apsilankykite www.hp.com. Šiuo metu dalis informacijos HP tinklalapyje pateikiama tik anglų kalba.

HP rekomenduoja paprastą popierių su „ColorLok“ logotipu kasdieniams dokumentams spausdinti ir kopijuoti. Visas popierius su „ColorLok“ logotipu yra nepriklausomai išbandomas dėl aukštų patikimumo ir spausdinimo kokybės standartų; jį naudojant gaunami aiškūs, ryškių spalvų, riebesnio juodumo dokumentai, džiūvantys trumpiau nei naudojant paprastą popierių. Ieškokite įvairių kiekių ir dydžių popieriaus rūšių su „ColorLok“ logotipu iš didžiųjų popieriaus gamintojų.

Patarimai, kaip pasirinkti ir naudoti popierių

Siekiant geriausių rezultatų, rekomenduojama laikytis toliau pateikiamų nurodymų.

- Vienu metu į popieriaus arba nuotraukų dėklą dėkite tik vienos rūšies popierių.
- Pildydami dėklą įsitikinkite, kad popierių dedate teisingai.
- Neperkraukite dėklo.
- Siekdami išvengti strigčių, prastos spausdinimo kokybės ir kitų spausdinimo problemų, į dėklą nedėkite šių popierių:
 - formų iš kelių dalių,
 - pažeistų, susiglamžiusių ar sulankstytų lapų,
 - lapų su nuopjovomis ar skylėmis,
 - itin tekstūrinių lapų, lapų su reljefiniu ornamentu ar lapų, kurie negerai sugeria rašalą,
 - pernelyg lengvų ar lengvai ištempiamų lapų,
 - lapų su sankabėlėmis ar sąvaržėlėmis.

Laikmenų įdėjimas

Norėdami tęsti, pasirinkite popieriaus dydį.

Kaip įdėti mažo dydžio popierių

1. Atidarykite popieriaus dėklo dureles.



2. Ištraukite popieriaus dėklą.



3. Įdėkite popieriaus.
 - Iš popieriaus dėklo išimkite visą jame esantį popierių ir įdėkite fotopopieriaus spausdinamąją pusę į apačią, kad HP logotipas būtų nukreiptas į viršų.
 - Fotopopierių kiškite iki galo.

- Slinkite popieriaus pločio kreiptuvą, kol jis atsirems į fotopopieriaus kraštines.



4. Popieriaus dėklą įstumkite į spausdintuvą ir uždarykite popieriaus dėklo dureles.



5. Rankomis ištraukite ilgintuvo dėklą.



6. Spausdintuvo ekrane pakeiskite arba išsaugokite popieriaus nuostatas.

Viso dydžio popieriaus įdėjimas

1. Atidarykite popieriaus dėklo dureles.



2. Ištraukite popieriaus dėklą ir patraukite popieriaus pločio kreiptuvus į išorę.

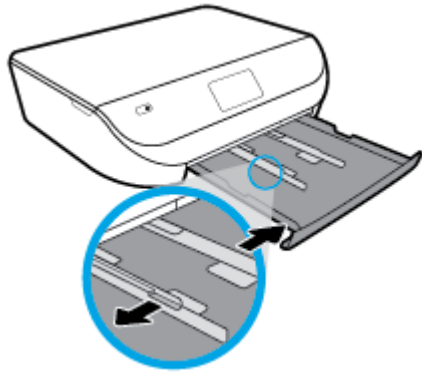

3. Įdėkite popieriaus.

- Įdėkite popieriaus pluoštą į popieriaus dėklą trumpuoju kraštu į priekį spausdinamąja puse žemyn.
- Popierių kiškite iki galo.
- Stumkite popieriaus pločio kreiptuvus į vidų, kol jie sustos prie popieriaus krašto.

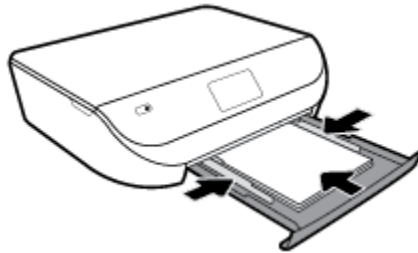

4. Įstumkite atgal popieriaus dėklą ir uždarykite popieriaus dėklo dureles.

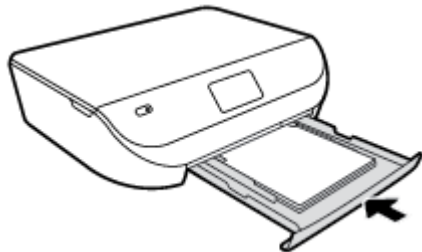

5. Rankomis ištraukite ilgintuvo dėklą.



6. Spausdintuvo ekrane pakeiskite arba išsaugokite popieriaus nuostatas.

Kaip įdėti vokus

1. Atidarykite popieriaus dėklo dureles.



2. Ištraukite popieriaus dėklą, išstumkite popieriaus pločio kreiptuvus ir ištraukite prieš tai įdėtas laikmenas.

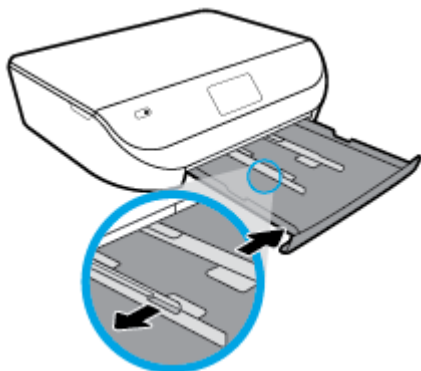

3. Vokų dėjimas

- Įdėkite vieną arba kelis vokus ties pagrindinio dėklo viduriu. Spausdinamoji pusė turi būti nukreipta žemyn. Įdėkite vokus kaip parodyta paveikslėlyje.
- Vokų pluoštą stumkite į vidų tol, kol jis sustos.
- Pastumkite popieriaus pločio kreipiklį link vokų pluošto, kol jis sustos.



4. Įstatykite atgal popieriaus dėklą.
5. Rankomis ištraukite ilgintuvo dėklą.



6. Spausdintuvo ekrano meniu „**Paper Size**“ (**popieriaus dydis**) pasirinkite įdėtųjų vokų rūšį.

Įdėkite originalą

Kaip dėti originalą ant skaitytuvo stiklo

1. Pakelkite skaitytuvo dangtį.

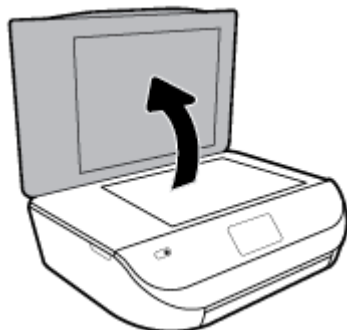

2. Originalą padėkite ant stiklo dešiniajame priekiniame kampe spausdinamąja puse žemyn.

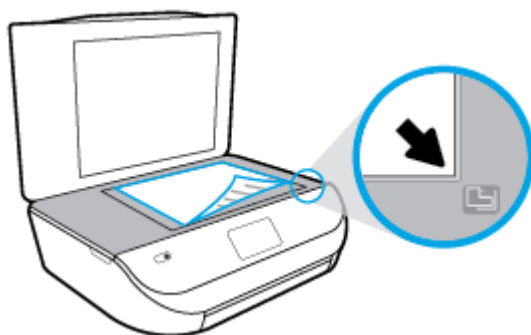

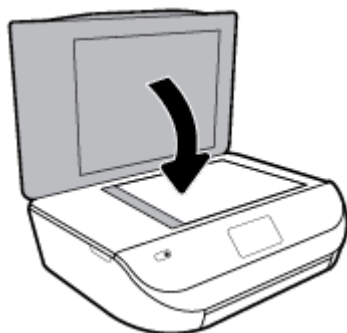

3. Uždarykite skaitytuvo dangtį.





Spausdintuvo naujinimas

Numatyta tvarka spausdintuvas yra prijungtas prie tinklo ir įjungtos jo žiniatinklio paslaugos, todėl spausdintuvas automatiškai tikrina, ar nėra parengtas programinės įrangos atnaujinimas.

Spausdintuvo programinės įrangos atnaujinimas naudojant spausdintuvo valdymo skydelį

1. Spausdintuvo valdymo skydelyje, „Home“ (pradžios) ekrane, braukite kairėn, kad pamatytumėte  („**Setup**“ (**Sąranka**)), ir palieskite  („**Setup**“ (**Sąranka**)).
2. Palieskite „**Tools**“ (Įrankiai).
3. Palieskite „**Update the Printer**“ (atnaujinti spausdintuvą).
4. Palieskite „**Check Now**“ (tikrinti dabar).

Automatinės spausdintuvo naujinių paieškos įjungimas

1. Spausdintuvo valdymo skydelyje, „Home“ (pradžios) ekrane, braukite kairėn, kad pamatytumėte  („**Setup**“ (**Sąranka**)), ir palieskite  („**Setup**“ (**Sąranka**)).
2. Palieskite „**Tools**“ (Įrankiai).
3. Palieskite „**Update the Printer**“ (atnaujinti spausdintuvą).
4. Palieskite „**Printer Update Options**“ (spausdintuvo naujinimo parinktys).
5. Palieskite „**Install Automatically**“ (įdiegti automatiškai) (rekomenduojama) arba „**Alert When Available**“ (įspėti, kai bus prieinama).

Spausdintuvo programinės įrangos atnaujinimas naudojant integruotą žiniatinklio serverį

1. Atidarykite EWS.
Išsamesnės informacijos žr. [Integruotasis žiniatinklio serveris 56 puslapyje](#).
2. Spustelėkite skirtuką „**Tools**“ (Įrankiai).
3. Skyriuje „**Printer Updates**“ (spausdintuvo atnaujinimai) spustelėkite „**Firmware Updates**“ (aparatinės–programinės įrangos atnaujinimai), tada vadovaukitės ekrane pateikiamais nurodymais.

 **PASTABA:** Jei spausdintuvo atnaujinimas yra galimas, spausdintuvas atsisiuntęs įdiegs atnaujinimus ir išsijungęs vėl įsijungs.

 **PASTABA:** Jei prašoma tarpinio serverio nustatymų ir jūsų tinklas juos naudoja, vadovaukitės ekrane pateikiamais nurodymais, kad nustatytumėte tarpinį serverį. Jei negalite rasti šios informacijos, kreipkitės į savo tinklo administratorių ar asmenį, kuris nustatė ryšį.

Palieskite HP spausdintuvo programinę įrangą („Windows“)

Galite naudoti HP spausdintuvo programinę įrangą konfigūruoti spausdintuvo nuostatas, tikrinti rašalo lygį, užsakyti spausdinimo reikmenų, atlikti spausdintuvo priežiūrą, spręsti spausdinimo problemas ir kt. Daugiau informacijos apie prieinamas spausdintuvo programinės įrangos parinktis pateikiama šiame vadove.

Įdiegę HP spausdintuvo programinę įrangą, atsižvelgdami į naudojamą operacinę sistemą atlikite vieną iš nurodytų veiksmų.

 **PASTABA:** Jei naudojate programėlę HP Smart, o ne spausdintuvo programinę įrangą, žr. [Naudokite programėlę HP Smart spausdinti, nuskaityti bei atlikti trikčių diagnostiką ir šalinimą naudodami įrenginį su „iOS“, „Android“ ar „Windows 10“ operacine sistema 17 puslapyje](#)

- **„Windows 10“:** kompiuterio darbalaukyje spauskite **„Start“** (pradžią), programų sąrašė pasirinkite **HP**, tada pasirinkite piktogramą su spausdintuvo pavadinimu.
- **„Windows 8.1“:** Spustelėkite apatiniame kairiajame pradžios ekrano kampe esančią rodyklę, tada pasirinkite spausdintuvo pavadinimą.
- **„Windows 8“:** Ekrane „Start“ (pradžią) dešiniuoju pelės mygtuku spustelėkite tuščią ekrano sritį, programų juostoje spustelėkite **„All Apps“** (visos programos) ir tada spustelėkite piktogramą su spausdintuvo pavadinimu.
- **„Windows 7“, „Windows Vista“ ir „Windows XP“:** Kompiuterio darbalaukyje spustelėkite **„Start“** (pradžią), pasirinkite **„All Programs“** (visos programos), spustelėkite **„HP“**, spustelėkite spausdintuvo aplanką ir pasirinkite piktogramą su spausdintuvo pavadinimu.

Naudokite programėlę HP Smart spausdinti, nuskaityti bei atlikti trikčių diagnostiką ir šalinimą naudodami įrenginį su „iOS“, „Android“ ar „Windows 10“ operacine sistema

HP Smart (anksčiau vadintas „HP All-in-One Printer Remote“) padeda įdiegti ir valdyti jūsų HP spausdintuvą, nuskaityti, spausdinti ir bendrinti. Galite bendrinti dokumentus ir nuotraukas el. paštu, tekstiniais pranešimais ir naudodami populiarias debesijos paslaugas bei socialines svetaines (pavyzdžiui, „iCloud“, „Google Drive“, „Dropbox“ ir „Facebook“). Taip pat galite įdiegti naujus HP spausdintuvus, stebėti ir užsakyti reikmenis.



PASTABA: Programėlė HP Smart gali būti ne visomis kalbomis. Kai kurie spausdintuvų modeliai gali neturėti tam tikrų ypatybių.

Programėlės HP Smart diegimas

- ▲ Programėlę HP Smart palaiko „iOS“, „Android“ ir „Windows 10“ įrenginiai. Norėdami įdiegti programėlę savo įrenginyje, apsilankykite adresu 123.hp.com ir vadovaukitės ekrane pateikiamais nurodymais, kad gautumėte prieigą prie savo įrenginio programėlių parduotuvės.

Norėdami atverti programėlę HP Smart kompiuteryje su „Windows 10“

- ▲ Įdiegę programėlę HP Smart, įrenginio darbalaukyje spauskite **„Start“ (pradžią)** ir programų sąrašė pasirinkite **HP Smart**.

Prijunkite savo spausdintuvą

- ▲ Įsitinkite, kad spausdintuvas yra įjungtas ir prijungtas prie to paties tinklo, kaip ir jūsų įrenginys. Tuomet HP Smart automatiškai aptiks spausdintuvą.

Sužinokite daugiau informacijos apie programėlę HP Smart

Pagrindinės informacijos apie spausdinimą, nuskaitymą bei trikčių diagnostiką ir šalinimą naudojant HP Smart ieškokite [Spausdinkite naudodami programėlę HP Smart 19 puslapyje](#), [Nuskaitykite naudodami programėlę HP Smart 31 puslapyje](#) ir [Gaukite pagalbos naudodami programėlę HP Smart 78 puslapyje](#).

Daugiau informacijos apie „HP Smart“ naudojimą spausdinti, nuskaityti, gauti prieigą prie spausdintuvo funkcijų bei atlikti trikčių diagnostiką ir šalinimą ieškokite adresu:

- **„iOS“ / „Android“:** www.hp.com/go/hpsmart-help
- **„Windows“:** www.hp.com/go/hpsmartwin-help

Spausdintuvo išjungimas

Paspausdami mygtuką  („Power“ (maitinimas)) išjunkite spausdintuvą. Palaukite, kol užges maitinimo lemputė, ir tik tada ištraukite maitinimo kabelį arba išjunkite maitinimo bloką.

⚠️ ĮSPĖJIMAS: Jei spausdintuvą išjungsite netinkamai, spausdinimo kasečių dėtuve negrįš į reikiamą vietą, todėl gali kilti problemų su kasetėmis ir spausdinimo kokybe.

3 „Print“ (Spausdinti)

Daugumą spausdinimo nuostatų automatiškai valdo programinės įrangos programa. Nuostatas rankiniu būdu keiskite tik tada, kai norite keisti spausdinimo kokybę, spausdinti ant specifinių rūšių popieriaus arba kai norite naudotis specialiomis funkcijomis.

Šiame skyriuje aprašomos tokios temos:

- [Spausdinkite naudodami programėlę HP Smart](#)
- [Spausdinkite dokumentus naudodami HP spausdintuvo programinę įrangą](#)
- [Spausdinkite nuotraukas naudodami HP spausdintuvo programinę įrangą](#)
- [Spausdinimas ant voku](#)
- [Spausdinimas ant abiejų pusių \(dvipusis\)](#)
- [Spausdinkite iš mobiliųjų įrenginių naudodami programėles](#)
- [Spausdinimas naudojant didžiausią dpi](#)
- [Patarimai, kaip naudotis spausdintuvu](#)

Spausdinkite naudodami programėlę HP Smart

Šiame skyriuje rasite pagrindines instrukcijas, kaip naudoti programėlę HP Smart spausdinti iš įrenginio su „Android“, „iOS“ arba „Windows 10“. Daugiau informacijos apie programėlės „HP Smart“ naudojimą ieškokite:

- **„iOS“ / „Android“:** www.hp.com/go/hpsmart-help
- **„Windows“:** www.hp.com/go/hpsmartwin-help

Norėdami spausdinti iš įrenginio su „Windows 10“ OS

1. Į įvesties dėklą įdėkite popieriaus. Daugiau informacijos rasite [Laikmenų įdėjimas 11 puslapyje](#).
2. Atverkite HP Smart. Daugiau informacijos rasite [Naudokite programėlę HP Smart spausdinti, nuskaityti bei atlikti trikčių diagnostiką ir šalinimą naudodami įrenginį su „iOS“, „Android“ ar „Windows 10“ operacine sistema 17 puslapyje](#).
3. HP SmartEkrane „Home“ (pradžia) įsitikinkite, kad pasirinkote savo spausdintuvą.
 **PATARIMAS:** Jei norite pasirinkti kitą spausdintuvą, spauskite ar bakstelėkite piktogramą „Printer“ (spausdintuvas), esančią priemonių juostoje, kairėje ekrano pusėje, ir pasirinkite **„Select a Different Printer“ (rinktis kitą spausdintuvą)**, kad pamatytumėte visus prieinamus spausdintuvus.
4. Ekrano „Home“ (pradžia) apačioje spauskite arba bakstelėkite **„Print“ (spausdinti)**.
5. Pasirinkite **„Print Photo“ (spausdinti nuotrauką)**, raskite nuotrauką, kurią norite išspausdinti, ir spauskite arba bakstelėkite **„Select Photos to Print“ (rinktis nuotraukas spausdinti)**.

Pasirinkite **„Print Document“ (spausdinti dokumentą)**, raskite PDF dokumentą, kurį norite išspausdinti, ir spauskite arba bakstelėkite **„Print“ (spausdinti)**.

6. Pasirinkite norimas parinktis. Norėdami pamatyti daugiau nuostatų, spauskite arba bakstelėkite „**More settings**“ (**daugiau nuostatų**). Daugiau informacijos apie spausdinimo nuostatas ieškokite [Patarimai, kaip naudotis spausdintuvu 26 puslapyje](#).
7. Spauskite arba bakstelėkite „**Print**“ (**spausdinti**), kad pradėtumėte spausdinti.

Norėdami spausdinti iš įrenginio su „Android“ arba „iOS“ OS

1. Atverkite programėlę HP Smart.
2. Bakstelėkite piktogramą „Plus“ (pridėti), jei norite naudoti kitą spausdintuvą ar pridėti naują.
3. Bakstelėkite spausdinimo parinktį (pavyzdžiui, **nuotraukų spausdinimo „Print Photos“** ar **„Facebook“ nuotraukų spausdinimo „Print Facebook Photos“** ir t. t.). Galite spausdinti nuotraukas ir dokumentus, esančius jūsų įrenginyje, debesijos saugykloje ar socialinėse svetainėse.
4. Pasirinkite nuotrauką ar dokumentą, kurį norite išspausdinti.
5. Bakstelėkite „**Print**“ (**spausdinti**).

Spausdinkite dokumentus naudodami HP spausdintuvo programinę įrangą

Dokumentų spausdinimas („Windows“)

1. Į įvesties dėklą įdėkite popierių. Išsamesnę informaciją žr. [Laikmenų įdėjimas 11 puslapyje](#).
2. Savo programinėje įrangoje pasirinkite „**Print**“ (spausdinti).
3. Įsitikinkite, kad spausdintuvas yra pasirinktas.
4. Spustelėkite mygtuką, kuris atidaro dialogo langą „**Properties**“ (Ypatybės).

Priklausomai nuo taikomosios programos šis mygtukas gali vadintis „**Properties**“ (Ypatybės), „**Options**“ (Parinktys), „**Printer Setup**“ (Spausdintuvo sąranka), „**Printer Properties**“ (Spausdintuvo ypatybės), „**Printer**“ (Spausdintuvas) arba „**Preferences**“ (Pagrindinės parinktys).



PASTABA: Jei nustatyti spausdinimo parametrus visoms spausdinimo užduotims, atlikite pakeitimus su spausdintuvu pateiktoje HP programinėje įrangoje. Išsamesnės informacijos apie HP programinę įrangą rasite skyriuje [„Spausdintuvo valdymo priemonės“ 55 puslapyje](#).

5. Kortelėje „**Printing Shortcuts**“ (**spausdinimo šaukiniai**) arba „**Printing Shortcut**“ (**spausdinimo šaukinys**) pasirinkite atitinkamas parinktis.

Norėdami pakeisti kitus spausdinimo nustatymus, paspauskite kitus skirtukus.

Daugiau spausdinimo patarimų rasite [Patarimai, kaip naudotis spausdintuvu 26 puslapyje](#).



PASTABA: Jei pakeičiate popieriaus dydį, pasirūpinkite, kad būtų įdėta tinkamo popieriaus, ir spausdintuvo valdymo skydelyje nustatykite atitinkamą popieriaus dydį.

6. Spustelėdami „**OK**“ (Gerai), uždarykite „**Properties**“ (Ypatybės) dialogo langą.
7. Spustelėkite „**Print**“ (Spausdinti) arba „**OK**“ (Gerai), kad pradėtumėte spausdinti.

(„OS X“ ir „macOS“) dokumentų spausdinimas

1. Taikomosios programos „**File**“ (Rinkmena) meniu pasirinkite „**Print**“ (Spausdinti).
2. Įsitikinkite, kad spausdintuvas pasirinktas.

3. Nustatyti spausdinimo parinktis.

Jei dialogo lange „Print“ (spausdinti) nematote parinkčių, spustelėkite **„Show Details“** (rodyti išsamią informaciją).

- Išskleidžiamajame meniu **„Paper Size“** (Popieriaus dydis) pasirinkite tinkamą popieriaus dydį.



PASTABA: Jeigu keičiate popieriaus dydį, įsitinkinkite, kad įdėjote tinkamą popierių.

- Pasirinkite padėtį.
- Procentais nurodykite mastelį.

4. Spustelėkite **„Print“** (Spausdinti).

Spausdinkite nuotraukas naudodami HP spausdintuvo programinę įrangą

Galite atspausdinti nuotrauką iš kompiuterio.



PASTABA: Įvesties dėkle nepalikite nepanaudoto fotopopieriaus. Popierius ilgainiui gali imti raitytis, todėl spaudinių kokybė gali būti suprastėti. Prieš spausdinant fotopopierių reikia ištiesinti.



PATARIMAS: Šiuo spausdintuvu galite spausdinti dokumentus ir nuotraukas, esančias mobiliajame įrenginyje (pvz., išmaniajame telefone arba planšetiniame kompiuteryje). Jei norite sužinoti daugiau informacijos, apsilankykite „HP Mobile Printing“ svetainėje (www.hp.com/go/mobileprinting). (Šiuo metu ši svetainė gali būti teikiama ne visomis kalbomis).

Nuotraukų spausdinimas iš kompiuterio („Windows“)

1. Į įvesties dėklą įdėkite popierių. Išsamesnę informaciją žr. [Laikmenų įdėjimas 11 puslapyje](#).
2. Savo programinėje įrangoje pasirinkite **„Print“** (spausdinti).
3. Įsitinkinkite, kad spausdintuvas yra pasirinktas.
4. Spustelėkite mygtuką, kuris atidaro dialogo langą **„Properties“** (Ypatybės).

Priklausomai nuo taikomosios programos šis mygtukas gali vadintis **„Properties“** (Ypatybės), **„Options“** (Parinktys), **„Printer Setup“** (Spausdintuvo sąranka), **„Printer Properties“** (Spausdintuvo ypatybės), **„Printer“** (Spausdintuvas) arba **„Preferences“** (Pagrindinės parinktys).

5. Kortelėje **„Printing Shortcuts“** (spausdinimo šaukiniai) arba **„Printing Shortcut“** (spausdinimo šaukinys) pasirinkite atitinkamas parinktis.

Norėdami pakeisti kitus spausdinimo nustatymus, paspauskite kitus skirtukus.

Daugiau spausdinimo patarimų rasite [Patarimai, kaip naudotis spausdintuvu 26 puslapyje](#).



PASTABA: Jei pakeičiate popieriaus dydį, pasirūpinkite, kad būtų įdėta tinkamo popieriaus, ir spausdintuvo valdymo skydelyje nustatykite atitinkamą popieriaus dydį.

6. Spustelėdami **„OK“** (gerai), uždarysite **„Properties“** (ypatybės) dialogo langą.
7. Spustelėkite **„Print“** (spausdinti) arba **„OK“** (gerai), kad pradėtumėte spausdinti.



PASTABA: Baigus spausdinti išimkite nepanaudotą fotopopierių iš įvesties dėklo. Saugokite fotopopierių taip, kad jis nepradėtų raitytis, dėl ko spaudinių kokybė gali būti prasta.

Nuotraukų spausdinimas iš kompiuterio („OS X“ ir „macOS“)

1. Taikomosios programos „**File**“ (Rinkmena) meniu pasirinkite „**Print**“ (Spausdinti).
2. Įsitinkite, kad spausdintuvas pasirinktas.
3. Nustatyti spausdinimo parinktį.

Jei dialogo lange „Print“ (spausdinti) nematote parinkčių, spustelėkite „**Show Details**“ (rodyti išsamią informaciją).

- Išskleidžiamajame meniu „**Paper Size**“ (Popieriaus dydis) pasirinkite tinkamą popieriaus dydį.



PASTABA: Jeigu keičiate popieriaus dydį, įsitinkite, kad įdėjote tinkamą popierių.

- Pasirinkite padėtį.
4. Išskleidžiamajame meniu pasirinkite „**Paper Type/Quality**“ (Popieriaus rūšis/kokybė), tada pasirinkite toliau pateiktas nuostatas:
 - „**Paper Type**“ (Popieriaus rūšis): Tinkama fotopopieriaus rūšis
 - „**Quality**“ (Kokybė): Pasirinkite parinktį, pasižyminčią geriausia kokybe arba maksimaliu taškų colyje skaičiumi.
 - Spustelkite **Spalvų pasirinkimas** išskleidimo trikampį ir pasirinkite atitinkamą „**Photo Fix**“ (Nuotraukos taisymas) parinktį.
 - „**Off**“ (išjungta): vaizdui netaiko pakeitimų.
 - „**On**“ (įjungta): automatiškai fokusuoja vaizdą; nuosaikiai koreguojamas atvaizdo ryškumas.
 5. Pasirinkite bet kurias kitas norimas spausdinimo nuostatas ir spustelėkite „**Print**“ (Spausdinti).

Spausdinimas ant vokų

Nerekomenduojama naudoti vokų, kurie:

- labai slidaus paviršiaus,
- turi lipdukus, sagteles ar langelius,
- turi nelygius kraštus, yra netaisyklingos formos ar stori,
- turi susiraukšlėjusių, įplėštų ar kitaip sugadintų dalių.

Pasirūpinkite, kad į spausdintuvą dedamų vokų klostės būtų gerai užlenktos.



PASTABA: Daugiau informacijos apie spausdinimą ant vokų ieškokite naudojamos taikomosios programos dokumentacijoje.

Vokų spausdinimas („Windows“)

1. Į įvesties dėklą įdėkite popierių. Išsamesnę informaciją žr. [Laikmenų įdėjimas 11 puslapyje](#).
2. Programinės įrangos meniu „**File**“ (Failas) spustelėkite „**Print**“ (Spausdinti).
3. Įsitinkite, kad spausdintuvas yra pasirinktas.
4. Spustelėkite mygtuką, kuris atidaro dialogo langą „**Properties**“ (Ypatybės).

Priklausomai nuo taikomosios programos šis mygtukas gali vadintis „**Properties**“ (Ypatybės), „**Options**“ (Parinktys), „**Printer Setup**“ (Spausdintuvo sąranka), „**Printer Properties**“ (Spausdintuvo ypatybės), „**Printer**“ (Spausdintuvas) arba „**Preferences**“ (Pagrindinės parinktys).

 **PASTABA:** Jei nustatyti spausdinimo parametrus visoms spausdinimo užduotims, atlikite pakeitimus su spausdintuvu pateiktoje HP programinėje įrangoje. Išsamesnės informacijos apie HP programinę įrangą rasite skyriuje „[Spausdintuvo valdymo priemonės](#)“ 55 puslapyje.

5. Kortelėje „**Printing Shortcuts**“ (spausdinimo šaukiniai) arba „**Printing Shortcut**“ (spausdinimo šaukinys) pasirinkite atitinkamas parinktis.

Norėdami pakeisti kitus spausdinimo nustatymus, paspauskite kitus skirtukus.

Daugiau spausdinimo patarimų rasite [Patarimai, kaip naudotis spausdintuvu 26 puslapyje](#).

 **PASTABA:** Jei pakeičiate popieriaus dydį, pasirūpinkite, kad būtų įdėta tinkamo popieriaus, ir spausdintuvo valdymo skydelyje nustatykite atitinkamą popieriaus dydį.

6. Spustelėdami „**OK**“ (gerai), uždarysite „**Properties**“ (ypatybės) dialogo langą.
7. Spustelėkite „**Print**“ (spausdinti) arba „**OK**“ (gerai), kad pradėtumėte spausdinti.

Vokų spausdinimas („OS X“ ir „macOS“)

1. Taikomosios programos „**File**“ (Rinkmena) meniu pasirinkite „**Print**“ (Spausdinti).
2. Įsitikinkite, kad spausdintuvas pasirinktas.
3. Išskleidžiamajame meniu „**Paper Size**“ (Popieriaus dydis) pasirinkite tinkamą voko dydį.

Jei dialogo lange „Print“ (spausdinti) nematote parinkčių, spustelėkite „**Show Details**“ (rodyti išsamią informaciją).

 **PASTABA:** Jeigu keičiate popieriaus dydį, įsitikinkite, kad įdėjote tinkamą popierių.

4. Iškylančiame meniu pasirinkite „**Paper Type/Quality**“ (Popieriaus tipas/kokybė) ir įsitikinkite, kad popieriaus tipo parametras nustatytas į „**Plain Paper**“ (Paprastas popierius).
5. Spustelėkite „**Print**“ (Spausdinti).

Spausdinimas ant abiejų pusių (dvipusis)

Spausdinimas ant abiejų popieriaus lapo pusių („Windows“)

1. Į įvesties dėklą įdėkite popierių. Išsamesnę informaciją žr. [Laikmenu įdėjimas 11 puslapyje](#).
2. Savo programinėje įrangoje pasirinkite „**Print**“ (spausdinti).
3. Įsitikinkite, kad spausdintuvas yra pasirinktas.
4. Spustelėkite mygtuką, kuris atidaro dialogo langą „**Properties**“ (Ypatybės).

Priklausomai nuo taikomosios programos, šis mygtukas gali vadintis „**Properties**“ (Ypatybės), „**Options**“ (Parinktys), „**Printer Setup**“ (Spausdintuvo sąranka), „**Printer Properties**“ (Spausdintuvo ypatybės), „**Printer**“ (Spausdintuvas) ar „**Preferences**“ (Nuostatos).

 **PASTABA:** Jei nustatyti spausdinimo parametrus visoms spausdinimo užduotims, atlikite pakeitimus su spausdintuvu pateiktoje HP programinėje įrangoje. Išsamesnės informacijos apie HP programinę įrangą rasite skyriuje „[Spausdintuvo valdymo priemonės](#)“ 55 puslapyje.

5. Ašelėje „**Printing Shortcuts**“ (spausdinimo nuorodos) arba „**Printing Shortcut**“ (spausdinimo nuoroda) pasirinkite nuorodą, palaikančią nuostatą „**Print On Both Sides**“ (spausdinti abiejose

pusėse). Tada pasirinkite parinktį iš išskleidžiamojo sąrašo „**Print On Both Sides**“ (spausdinti abiejose pusėse).

Norėdami pakeisti kitus spausdinimo nustatymus, paspauskite kitus skirtukus.

Daugiau spausdinimo patarimų rasite [Patarimai, kaip naudotis spausdintuvu 26 puslapyje](#).



PASTABA: Jei pakeičiate popieriaus dydį, pasirūpinkite, kad būtų įdėta tinkamo popieriaus, ir spausdintuvo valdymo skydelyje nustatykite atitinkamą popieriaus dydį.

6. Spustelėdami „**OK**“ (Gera), uždarykite „**Properties**“ (Ypatybės) dialogo langą.
7. Spustelėkite „**Print**“ (Spausdinti) arba „**OK**“ (Gera), kad pradėtumėte spausdinti.

Norėdami spausdinti ant abiejų lapo pusių („OS X“ ir „macOS“)

1. Taikomosios programos „**File**“ (Rinkmena) meniu pasirinkite „**Print**“ (Spausdinti).
2. Spausdinimo dialogo lango išskylančiame meniu pasirinkite „**Layout**“ (Maketą).
3. Pasirinkite norimą jūsų dvipusių lapų susegimo būdą ir tada spustelkite „**Print**“ (Spausdinti).

Spausdinkite iš mobiliųjų įrenginių naudodami programėles

Spausdinkite iš mobiliųjų įrenginių naudodami programėles

Galite spausdinti dokumentus ir nuotraukas tiesiai iš savo mobiliųjų įrenginių, įskaitant „iOS“, „Android“, „Windows Mobile“, „Chromebook“ ir „Amazon Kindle“, naudodami įvairias programėles.

Norėdami spausdinti iš mobiliųjų įrenginių naudodami programėles

1. Patikrinkite, ar jūsų spausdintuvas prijungtas prie to paties tinklo kaip ir jūsų mobilusis įrenginys.
2. Aktyvinkite spausdinimo funkciją savo mobiliajame įrenginyje:

- **„iOS“:** Naudokite parinktį „**Print**“ (spausdinti), esančią meniu „**Share**“ (bendrinti). Nereikia atlikti sąrankos, nes „iOS AirPrint“ yra įdiegta iš anksto.



PASTABA: „iOS“ 4.2 arba naujesnės versijos įrenginiuose „AirPrint“ yra įdiegta iš anksto.

- **„Android“:** Iš „Google Play Store“ atsisiųskite „HP Print Service Plugin“ (jį palaiko dauguma „Android“ įrenginių) ir aktyvinkite.



PASTABA: „HP Print Service Plugin“ palaiko prietaisus, kurių operacinė sistema yra „Android“ 4.4 arba vėlesnė. Prietaisai, kurių operacinė sistema yra „Android“ 4.3 arba ankstesnė, gali spausdinti naudojant „HP ePrint“ programėlę, pateikiamą „Google Play Store“.

- **„Windows Mobile“:** Palieskite parinktį „**Print**“, esančią meniu „**Device**“ (įrenginys). Nereikia atlikti sąrankos, nes programinė įranga yra įdiegta iš anksto.



PASTABA: Jeigu jūsų spausdintuvo sąrašė nėra, gali prireikti atlikti vienkartinę spausdintuvo sąranką naudojant vediklį „**Add Printer**“ (įtraukti spausdintuvą).

- **„Chromebook“:** Norėdami aktyvinti spausdinimą naudojant „Wi-Fi“ ir USB, atsisiųskite ir įdiekite „**HP Print for Chrome**“ programėlę, pateikiamą „Chrome Web Store“.
- **„Amazon Kindle Fire“ HD9 ir HDX:** Pirmą kartą įrenginyje pasirinkus „**Print**“ (spausdinti), „HP Print Service Plugin“ automatiškai atsiunčiama ir aktyvina mobiliąjį spausdinimą.

 **PASTABA:** Išsamesnės informacijos apie spausdinimo iš mobiliųjų įrenginių naudojant programėles funkcijos įjungimą rasite adresu www.hp.com/go/mobileprinting. Jeigu šios svetainės vietinė versija jūsų šalyje ar regione yra neprieinama arba nėra pateikiama jūsų kalba, galite būti nukreipti į kitos šalies ar regiono arba kita kalba pateikiamą „HP Mobile Printing“ svetainę.

- Įsitikinkite, kad įdėtas popierius atitinka spausdintuvo popieriaus dydžio nuostatas (daugiau informacijos rasite [Laikmenų įdėjimas 11 puslapyje](#)). Tiksliai nustačius įdėto popieriaus dydį, jūsų mobilusis įrenginys žinos, kokio dydžio popierius naudojamas spausdinimui.

Taip pat galite spausdinti nuotraukas ir dokumentus naudodami programėlę HP Smart. Daugiau informacijos rasite [Spausdinkite naudodami programėlę HP Smart 19 puslapyje](#).

Spausdintuvo ypatybių ir trikčių diagnostikos bei šalinimo prieiga iš mobiliųjų įrenginių

Daugiau informacijos, kaip gauti prieigą prie spausdintuvo funkcijų bei trikčių diagnostikos ir šalinimo funkcijos naudojant programėlę HP Smart, rasite adresu:

- „iOS“ / „Android“: www.hp.com/go/hpsmart-help
- „Windows“: www.hp.com/go/hpsmartwin-help

Spausdinimas naudojant didžiausią dpi

Jei norite spausdinti aukštos kokybės, ryškius vaizdus ant fotopopieriaus, pasirinkite didžiausios raiškos režimą.

Didžiausio dpi režimu spausdinama ilgiau, negu taikant kitas nuostatas, be to, tam reikia daugiau vietos diske.

Spausdinimas didžiausio dpi rodiklio režimu („Windows“)

- Savo programinėje įrangoje pasirinkite „**Print**“ (spausdinti).
- Įsitikinkite, kad spausdintuvas yra pasirinktas.
- Spustelėkite mygtuką, kuris atidaro dialogo langą „**Properties**“ (Ypatybės).

Priklausomai nuo taikomosios programos šis mygtukas gali vadintis „**Properties**“ (Ypatybės), „**Options**“ (Parinktys), „**Printer Setup**“ (Spausdintuvo sąranka), „**Printer Properties**“ (Spausdintuvo ypatybės), „**Printer**“ (Spausdintuvas) arba „**Preferences**“ (Pagrindinės parinktys).

- Pasirinkite norimas parinktis.

„Windows 10“, „Windows 8.1“ ir „Windows 8“

- Spustelėkite kortelę „**Paper/Quality**“ (popierius / kokybė). Išskleidžiamajame sąraše „**Paper Size**“ (popieriaus dydis) pasirinkite reikiamą popieriaus dydį. Išskleidžiamajame sąraše „**Paper Type**“ (popieriaus rūšis) pasirinkite tinkamą popieriaus rūšį.
- Spustelėkite skirtuką **Advanced** (papildoma). Pasirinkite „**Print in Max DPI**“ (spausdinti naudojant didžiausią TC skaičių).

„Windows 7“, „Windows Vista“ ir „Windows XP“

- Spustelėkite kortelę **„Paper/Quality“ (popierius / kokybė)**. Išskleidžiamajame sąrašė **„Media“** (popierius) pasirinkite tinkamą popieriaus rūšį.
- Spustelėkite mygtuką **„Advanced“** (Papildomai). Pasirinkite tinkamą popieriaus dydį išplečiamajame sąrašė **„Paper Size“** (Popieriaus dydis). Srityje **„Printer Features“** (spausdintuvo ypatybės) pasirinkite **„Yes“** (taip) iš išskleidžiamojo sąrašo **„Print in Max DPI“** (spausdinti naudojant didžiausią TC skaičių). Tada spauskite **OK (gerai)**, kad užvertumėte dialogo langą **„Advanced Options“ (papildomos parinktys)**.

Daugiau spausdinimo patarimų rasite [Patarimai, kaip naudotis spausdintuvu 26 puslapyje](#).

5. Patvirtinkite popieriaus padėtį kortelėje **„Layout“ (išdėstymas)** ir spauskite **OK (gerai)**, jei norite spausdinti.

Spausdinimas didžiausio dpi rodiklio režimu („OS X“ ir „macOS“)

1. Taikomosios programos **„File“** (Rinkmena) meniu pasirinkite **„Print“** (Spausdinti).
2. Įsitinkite, kad spausdintuvas pasirinktas.
3. Nustatyti spausdinimo parinktis.

Jei dialogo lange „Print“ (spausdinti) nematote parinkčių, spustelėkite **„Show Details“** (rodyti išsamią informaciją).

- Išskleidžiamajame meniu **„Paper Size“** (Popieriaus dydis) pasirinkite tinkamą popieriaus dydį.



PASTABA: Jeigu keičiate popieriaus dydį, įsitinkite, kad įdėjote tinkamą popierių.

- Pasirinkite padėtį.
4. Išskleidžiamajame meniu pasirinkite **„Paper Type/Quality“** (Popieriaus rūšis/kokybė), tada pasirinkite toliau pateiktas nuostatas:
 - **„Paper Type“** (Popieriaus rūšis): Tinkama fotopopieriaus rūšis
 - **„Quality“** (Kokybė): **„Maximum dpi“** (didžiausia raiška).
 5. Pasirinkite bet kurias kitas norimas spausdinimo nuostatas ir spustelėkite **„Print“** (Spausdinti).

Patarimai, kaip naudotis spausdintuvu

Spausdintuvo tvarkyklėje pasirinkti pr. įrangos nustatymai taikomi tik spausdinimui, o ne kopijavimui ar nuskaitymui.

Jūs galite savo dokumentus spausdinti abiejose popieriaus lapo pusėse. Išsamesnės informacijos žr. [Spausdinimas ant abiejų pusių \(dvipusis\) 23 puslapyje](#).

Patarimai dėl rašalo naudojimo

- Jei spausdinimo kokybė nėra tinkama, daugiau [Spausdinimo problemos 65 puslapyje](#) informacijos rasite .
- Naudokite originalias HP kasetes.

Originalios HP kasetės suprojektuotos ir išbandytos su HP spausdintuvais ir popieriumi, kad visada pasiektumėte puikių rezultatų.



PASTABA: „HP“ negali garantuoti ne bendrovės „HP“ pagamintų eksploatacinių medžiagų kokybės ir patikimumo. Spausdintuvo priežiūra ar taisymas, būtinas dėl ne „HP“ eksploatacinių medžiagų naudojimo, nėra garantinė priežiūra.

Jei manote, kad įsigijote originalias HP kasetes, apsilankykite svetainėje www.hp.com/go/anticounterfeit.

- Tinkamai įdėkite abi (juodo ir spalvoto rašalo) kasetes.
Išsamesnės informacijos žr. [Kasečių pakeitimas 43 puslapyje](#).
- Patikrinkite kasečių rašalo lygį ir įsitikinkite, kad pakanka rašalo.
Rašalo lygio įspėjimai ir indikatoriai suteikia apytikrą informaciją tik įspėjimo tikslu.
Išsamesnės informacijos žr. [Apytikslio rašalo lygio tikrinimas 42 puslapyje](#).



PASTABA: Rašalo lygio įspėjimai ir indikatoriai suteikia apytikrą informaciją tik įspėjimo tikslu. Kai indikatorius rodo mažą rašalo lygį, pasirūpinkite atsargine rašalo kasete, kad netektų atidėti spausdinimo darbų. Neprivalote keisti rašalo kasečių, jei jus tenkina spausdinimo kokybė.

- Visada naudokite mygtuką „Power“ (maitinimas), kad išjungtumėte spausdintuvą. Netinkamai išjungus įrenginį, gali kilti spausdinimo kokybės problemų.

Patarimai, kaip įdėti popierių

Plačiau apie tai dar žr. [Laikmenų įdėjimas 11 puslapyje](#).

- Įsitikinkite, kad popierius būtų tinkamai įstatytas į įvesties dėklą, tada nustatykite reikiamą medijos dydį ir tipą. Dėdami popierių į įvesties dėklą, jūsų bus paprašyta nustatyti medijos dydį ir tipą.
- Įdėkite pluoštą popieriaus (ne vieną lapą). Kad neįvyktų popieriaus strigtis, visas popierius pluošte turi būti tokio paties dydžio ir tipo.
- Įdėkite popierių spausdinamąja puse žemyn.
- Pasirūpinkite, kad į įvesties dėklą įdėtas popierius gulėtų lygiai ir kad jo kraštai nebūtų užlenkti arba įplėšti.

Patarimai, kaip nustatyti spausdintuvą („Windows“)

- Norėdami pakeisti spausdintuvo numatytąsias nuostatas, spustelėkite **„Print & Scan“ (spausdinimas ir nuskaitymas)**, tada spustelėkite **„Set Preferences“** (nustatyti nuostatas) HP spausdintuvo programinėje įrangoje.

Jei norite atverti HP spausdintuvo programinę įrangą, [Palaikykite HP spausdintuvo programinę įrangą \(„Windows“\) 16 puslapyje](#) žr. daugiau informacijos.

- Kad nustatydami norimas spausdinimo nuostatas sutaupytumėte laiko, galite naudoti spausdinimo šaukinius. Spausdinimo šaukinyje įrašytos nuostatos, skirtos tam tikrai užduočiai, todėl galite nustatyti visas parinktis vienu paspaudimu. Norėdami naudoti šaukinį, eikite į kortelę **„Printing Shortcuts“ (spausdinimo šaukiniai)** arba **„Printing Shortcut“ (spausdinimo šaukinys)**, pasirinkite norimą šaukinį ir spauskite **OK (gerai)**.

Norėdami pridėti naują spausdinimo šaukinį, pasirinkite esamą šaukinį, panašų į norimą sukurti, nustatykite norimas spausdinimo parinktis kortelėje **„Printing Shortcuts“ (spausdinimo šaukiniai)** arba **„Printing Shortcut“ (spausdinimo šaukinys)**, spauskite **„Save As“ (įrašyti kaip)**, įveskite pavadinimą ir spauskite **OK (gerai)**.

Jei norite pašalinti spausdinimo nuorodą, pasirinkite ją ir spustelėkite **„Delete“** (šalinti).



PASTABA: Negalite ištrinti numatytųjų spausdinimo nuorodų.

- Norėdami suprasti popieriaus ir popieriaus dėklų nuostatas:
 - **Popieriaus dydis:** pasirinkite popieriaus, kurio įdėjote į įvesties dėklą, dydį.
 - **„Paper Type“ (popieriaus rūšis)** arba **„Media“ (popierius):** pasirinkite naudojamą popieriaus rūšį.
- Norėdami suprasti spalvoto arba nespalvoto spausdinimo nuostatas:
 - **„Color“ (spalvotas):** spausdintuvas naudoja rašalą iš visų kasečių, kad spausdintų spalvotai.
 - **„Black & White“ (nespalvotas)** arba **„Black Ink Only“ (tik juodas rašalas):** spausdintuvas naudoja tik juodą rašalą, kad spausdintų įprastos arba prastesnės kokybės nespalvotus dokumentus.
 - **„High Quality Grayscale“ (kokybiškas nespalvotas spausdinimas):** spausdintuvas naudoja rašalą iš spalvotų ir juodos spalvos kasečių, kad spausdintų kokybiškesnius nespalvotus dokumentus (atkuriamas didesnis juodų ir pilkų tonų diapazonas).
- Norėdami suprasti spausdinimo kokybės nuostatas:

spausdinimo kokybė matuojama spausdinimo raiškos taškais coliųje (TC). Daugiau TC – aiškesni ir detalesni dokumentai, tačiau spausdinimo sparta yra lėtesnė, spausdintuvas naudoja daugiau rašalo.

 - **„Draft“ (juodraštis):** mažiausias TC; paprastai šis režimas naudojamas, kai rašalo liko nedaug arba nereikia aukštos kokybės.
 - **„Normal“ (įprasta):** šis režimas tinka daugeliui spausdinimo užduočių.
 - **„Best“ (geriausia):** daugiau TC nei įprastos kokybės režimo.
 - **„Print in Max DPI“ (spausdinti naudojant didžiausią TC skaičių):** didžiausias TC skaičius, geriausia kokybė.
 - **„HP Real Life Technologies“ (technologijos kasdieniam darbui):** Ši funkcija glotnina ir paryškina atvaizdus ir grafinius elementus, taip pagerindami spausdinimo kokybę.
- Norėdami suprasti lapų ir maketo nuostatas:

- **„Orientation“** (padėtis): pasirinkite **„Portrait“ (portretas)**, jei norite spausdinti vertikaliai, arba **„Landscape“ (peizažas)**, jei norite spausdinti horizontaliai.
- **„Print on Both Sides Manually“ (spausdinimas ant abiejų pusių rankiniu būdu)**: rankiniu būdu verskite lapus, kai spausdintuvas atspausdina ant vienos pusės, kad atspausdintumėte ant abiejų pusių.
 - **„Flip on Long Edge“ (versti ilgąjį kraštą)**: pasirinkite, ar norite versti lapus ties ilguoju kraštu, kai spausdinate ant abiejų pusių.
 - **„Flip on Short Edge“ (versti trumpąjį kraštą)**: pasirinkite, ar norite versti lapus ties trumpuoju kraštu, kai spausdinate ant abiejų pusių.
- **„Booklet Layout“ (lankstinuko maketas)** arba **„Booklet“ (lankstinukas)**: Leidžia spausdinti kelių puslapių dokumentą kaip lankstinuką. Kiekvienoje lapo pusėje pateikiami du lapai, po to lapas sulenkiamas per pusę ir gali būti naudojamas kaip brošiūra.
 - **„Left binding“ (rišti kairėje)** arba **„Booklet-LeftBinding“ (lankstinukas – rišti kairėje)**: Ši įrišimo pusė sulenkus yra lankstinuko kairėje pusėje. Pasirinkite šią parinktį, jeigu skaitote iš kairės į dešinę.
 - **„Right binding“ (rišti dešinėje)** arba **„Booklet-RightBinding“ (lankstinukas – rišti dešinėje)**: Ši susiejimo pusė sulenkus yra lankstinuko dešinėje pusėje. Pasirinkite šią parinktį, jeigu skaitote iš dešinės į kairę.
- **„Page Borders“ (puslapio kraštinės)**: leidžia pridėti kraštines puslapiams, jeigu spausdinate daugiau kaip du puslapius viename lape.
- **Puslapių išdėstymas lape**: Padeda nustatyti puslapių tvarką, jeigu spausdinate daugiau kaip du puslapius viename lape.
- **„Pages to Print“** (spausdintini puslapiai): leidžia spausdinti tik nelyginius, tik lyginius arba visus puslapius.
- **„Reverse Page Order“ (apkeisti lapų eilės tvarką)** arba **„Page Order“ (lapų eilės tvarka)**: leidžia spausdinti nuo pradžios arba nuo pabaigos.

Patarimai, kaip nustatyti spausdintuvą („OS X“ ir „macOS“)

- Spausdintuvo dialogo lange popieriaus, įdėto į spausdintuvą, dydį pasirinkite lange **„Paper Size“** (Popieriaus dydis).
- Spausdintuvo dialogo lango išskylančiame meniu pasirinkite **„Paper Type/Quality“** (Popieriaus tipas/kokybė) skyrių pasirinkite atitinkamą popieriaus tipą.

4 Kopijavimas ir nuskaitymas

- [Kopijuoti](#)
- [„Scan“ \(nuskaityti\)](#)
- [Patarimai, kaip sėkmingai kopijuoti ir nuskaityti](#)

Kopijuoti

Spausdintuvo ekrane rodomame „**Copy**“ (Kopijuoti) meniu galite lengvai pasirinkti kopijų skaičių ir spalvinį arba nespalvinį kopijavimo ant paprasto popieriaus režimą. Galite lengvai pasiekti daugiau nuostatų, pvz., keisti popieriaus tipą ir dydį, reguliuoti kopijos tamsumą bei keisti kopijos dydį.

Kaip kopijuoti

1. Originalą padėkite ant stiklo dešiniajame priekiniame kampe spausdinamąja puse žemyn.
2. Spausdintuvo valdymo skydelyje, „Home“ (pradžios) ekrane, palieskite „**Copy**“ (**kopijuoti**).
3. Nurodykite norimą kopijų skaičių. Skaičių galite nurodyti dviem būdais.
 - Pasirinkite skaičių suktuve. Braukite suktuvą kairėn arba dešinėn, kad didintumėte arba mažintumėte skaičių.
 - Palieskite skaičių klaviatūros mygtuką, esantį suktuvo dešinėje, kad įvestumėte norimą skaičių.
4. Palieskite  („**Settings**“ (parametrai) mygtuką, kad nustatytumėte popieriaus dydį, tipą, kokybę arba kitus nustatymus.

 **PATARIMAS:** Norėdami du originalo lapus nukopijuoti ant vieno lapo iš abiejų pusių, padėkite originalą ant skaitytuvo stiklo spausdinamąja puse žemyn, palieskite perjungimo mygtuką, esantį prie „**2-Sided**“ (**abipusis**), ir perjunkite į padėtį „**ON**“ (**įjungta**).

5. Norėdami grįžti į „Copy“ (kopijavimo) meniu, palieskite  („**Back**“ (atgal).
6. Norėdami pradėti kopijavimą, palieskite „**Start Black**“ (pradėti nespalvotai) arba „**Start Color**“ (pradėti spalvotai) kopijavimo mygtuką.

„Scan“ (nuskaityti)

Galite nuskaityti dokumentus, nuotraukas ir kitas popieriaus rūšis bei siųsti juos į įvairias paskirties vietas, pvz., į kompiuterį arba el. paštu.

 **PASTABA:** Tam tikros nuskaitymo funkcijos galimos tik įdiegus HP spausdintuvo programinę įrangą.

 **PATARIMAS:** Jei skaitant dokumentus iškilo problemų, žr. [Nuskaitymo problemos 75 puslapyje](#).

- [Nuskaitykite naudodami programėlę HP Smart](#)

- [Nuskaitymas naudojant HP spausdintuvo programinę įrangą](#)
- [Nuskaitymas iš spausdintuvo valdymo skydelio](#)
- [Nuskaitymas naudojantis „Webscan“ funkcija](#)

Nuskaitykite naudodami programėlę HP Smart

Galite naudoti programėlę HP Smart nuskaityti dokumentus ir nuotraukas, esančias ant spausdintuvo skaitytuvo stiklo. Taip pat galite nuskaityti naudodami savo įrenginio kamerą. HP Smart turi redagavimo priemonių, leidžiančių koreguoti nuskaitytą nuotrauką prieš ją įrašant ar bendrinant. Nuskaitytus dokumentus galite atspausdinti arba įrašyti kompiuteryje ar debesijos saugykloje ir bendrinti el. p., SMS, „Facebook“, „Instagram“ ir t. t. Norėdami nuskaityti naudodami HP Smart, vadovaukitės toliau esančioje atitinkamoje skiltyje pateiktais nurodymais, atsižvelgdami į naudojamą įrenginio rūšį.

- [Nuskaitykite iš įrenginio su „Windows 10“](#)
- [Nuskaitymas iš įrenginio su „Android“ arba „iOS“ OS](#)

Nuskaitykite iš įrenginio su „Windows 10“

Norėdami nuskaityti dokumentą ar nuotrauką naudodami spausdintuvo skaitytuvą

1. Originalą padėkite ant stiklo dešiniajame priekiniame kampe spausdinamąją pusę žemyn.
2. Atverkite HP Smart. Daugiau informacijos rasite [Naudokite programėlę HP Smart spausdinti, nuskaityti bei atlikti trikčių diagnostiką ir šalinimą naudodami įrenginį su „iOS“, „Android“ ar „Windows 10“ operacine sistema 17 puslapyje](#).
3. Pasirinkite **„Scan“ (nuskaityti)**, tada pasirinkite **„Scanner“ (skaitytuvas)**.
4. Spauskite arba bakstelėkite piktogramą „Settings“ (nuostatos), kad pakeistumėte pagrindines nuostatas.



PASTABA: Būtinai pasirinkite tinkamą įvesties šaltinį, jei jūsų spausdintuvas palaiko nuskaitymą iš dokumentų tiektuvo ir nuo skaitytuvo stiklo.

5. Spauskite arba bakstelėkite piktogramą „Preview“ (peržiūra), kad peržiūrėtumėte ir pakoreguotumėte paveikslėlį, jei reikia.
6. Spauskite arba bakstelėkite piktogramą „Scan“ (nuskaityti).
7. Atlikite kitus keitimus, jei reikia:
 - Spauskite arba bakstelėkite **„Add“ (pridėti)**, kad pridėtumėte daugiau dokumentų ar nuotraukų.
 - Spauskite arba bakstelėkite **„Edit“ (redaguoti)**, kad apkarpytumėte arba pasuktumėte dokumentą arba paveikslėlį, pakoreguotumėte jo kontrastą, ryškumą, grynį ar kampą.
8. Pasirinkite norimą failų rūšį ir spauskite arba bakstelėkite piktogramą „Save“ (įrašyti), kad įrašytumėte, arba spauskite ar bakstelėkite piktogramą „Share“ (bendrinti), kad bendrintumėte kitiems.

Norėdami nuskaityti dokumentą ar nuotrauką naudodami įrenginio kamerą

Jei jūsų įrenginys turi kamerą, galite naudoti programėlę HP Smart nuskaityti atspausdintą dokumentą ar nuotrauką įrenginio kamera. Galite naudoti HP Smart redaguoti, įrašyti, spausdinti ar bendrinti nuotrauką.

1. Atverkite HP Smart. Daugiau informacijos rasite [Naudokite programėlę HP Smart spausdinti, nuskaityti bei atlikti trikčių diagnostiką ir šalinimą naudodami įrenginį su „iOS“, „Android“ ar „Windows 10“ operacine sistema 17 puslapyje](#).
2. Pasirinkite **„Scan“ (nuskaityti)**, tada pasirinkite **„Camera“ (kamera)**.

3. Padėkite dokumentą ar nuotrauką priešais kamerą ir spauskite arba bakstelėkite ekrano apačioje esantį apvalų mygtuką, kad nufotografuotumėte.
4. Pakoreguokite kraštus, jei reikia. Spauskite arba bakstelėkite piktogramą „Apply“ (taikyti).
5. Atlikite kitus keitimus, jei reikia:
 - Spauskite arba bakstelėkite **„Add“ (pridėti)**, kad pridėtumėte daugiau dokumentų ar nuotraukų.
 - Spauskite arba bakstelėkite **„Edit“ (redaguoti)**, kad apkarpytumėte arba pasuktumėte dokumentą arba nuotrauką, pakoreguotumėte jo kontrastą, ryškumą, grynį ar kampą.
6. Pasirinkite norimą failų rūšį ir spauskite arba bakstelėkite piktogramą „Save“ (įrašyti), kad įrašytumėte, arba spauskite ar bakstelėkite piktogramą „Share“ (bendrinti), kad bendrintumėte kitiems.

Norėdami redaguoti anksčiau nuskaitytą dokumentą ar nuotrauką

HP Smart turi redagavimo priemonių, tokių kaip kirpimas ar sukimas, kad galėtumėte savo įrenginyje koreguoti anksčiau nuskaitytą dokumentą ar nuotrauką.

1. Atverkite HP Smart. Daugiau informacijos rasite [Naudokite programėlę HP Smart spausdinti, nuskaityti bei atlikti trikčių diagnostiką ir šalinimą naudodami įrenginį su „iOS“, „Android“ ar „Windows 10“ operacine sistema 17 puslapyje](#).
2. Pasirinkite **„Scan“ (nuskaityti)**, tada pasirinkite **„Import Local“ (importuoti vietos failą)**.
3. Pasirinkite dokumentą ar nuotrauką, kurią norite koreguoti, ir spauskite arba bakstelėkite **„Open“ (atverti)**.
4. Pakoreguokite kraštus, jei reikia. Spauskite arba bakstelėkite piktogramą „Apply“ (taikyti).
5. Atlikite kitus keitimus, jei reikia:
 - Spauskite arba bakstelėkite **„Add“ (pridėti)**, kad pridėtumėte daugiau dokumentų ar nuotraukų.
 - Spauskite arba bakstelėkite **„Edit“ (redaguoti)**, kad apkarpytumėte arba pasuktumėte dokumentą arba nuotrauką, pakoreguotumėte jo kontrastą, ryškumą, grynį ar kampą.
6. Pasirinkite norimą failų rūšį ir spauskite arba bakstelėkite **„Save“ (įrašyti)** arba **„Share“ (bendrinti)**, kad įrašytumėte failą ar bendrintumėte kitiems.

Nuskaitymas iš įrenginio su „Android“ arba „iOS“ OS

Norėdami nuskaityti iš įrenginio su „Android“ arba „iOS“ OS

1. Atverkite programėlę HP Smart.
2. Bakstelėkite piktogramą „Plus“ (pridėti), jei norite naudoti kitą spausdintuvą ar pridėti naują.
3. Bakstelėkite nuskaitymo parinktį, kurią norite naudoti.
 - Jei pasirinkote nuskaitymą naudojant kamerą, atsivers įdiegtoji kameros programėlė. Nuskaitykite savo nuotrauką arba dokumentą naudodami kamerą.
 - Jei pasirinkote nuskaitymą naudojant spausdintuvo skaitytuvą, bakstelėkite piktogramą „Settings“ (nuostatos), kad pasirinktumėte įvesties šaltinį ir pakeistumėte nuskaitymo nuostatas, tada bakstelėkite piktogramą „Scan“ (nuskaityti).



PASTABA: Būtinai pasirinkite tinkamą įvesties šaltinį, jei jūsų spausdintuvas palaiko nuskaitymą iš dokumentų tiektuvo ir nuo skaitytuvo stiklo.

4. Baigę koreguoti nuskaitytą dokumentą arba nuotrauką, galite ją įrašyti, bendrinti arba spausdinti.

Nuskaitymas naudojant HP spausdintuvo programinę įrangą

- [Skaitymas į kompiuterį](#)
- [Nuskaityti į el. paštą](#)
- [Kurti naują nuskaitymo nuorodą \(„Windows“\)](#)
- [Nuskaitymo parametrų keitimas \(„Windows“\)](#)

Skaitymas į kompiuterį

Prieš nuskaitydami į kompiuterį, įsitinkinkite, kad jau įdiegta HP rekomenduojama spausdintuvo programinė įranga. Spausdintuvas ir kompiuteris turi būti sujungti ir įjungti.

Be to, naudojant kompiuterį su „Windows“ sistema, spausdintuvo programinė įranga turi veikti prieš nuskaitymą.

Nuskaitymo į kompiuterį funkcijos įjungimas („Windows“)

Jeigu spausdintuvas prie kompiuterio prijungtas naudojant USB jungtį, ši nuskaitymo į kompiuterį funkcija yra įjungta kaip numatytasis parametras, jos išjungti negalima.

Jei naudojate tinklo jungtį, ši funkcija išjungta ir norite ją vėl įjungti, vadovaukitės šiais nurodymais.

1. Paleiskite HP spausdintuvo programinę įrangą. Išsamesnės informacijos rasite skyriuje [Paleiskite HP spausdintuvo programinę įrangą \(„Windows“\) 16 puslapyje](#).
2. Eikite į **„Scan“ (nuskaityti)** skyrių.
3. Pasirinkite **„Manage Scan to Computer“** (tvarkyti nuskaitymą į kompiuterį).
4. Spustelėkite **„Enable“** (įjungti).

Nuskaitymo į kompiuterį funkcijos įjungimas („OS X“ ir „macOS“)

Nuskaitymo į kompiuterį funkcija įjungta pagal numatytuosius gamyklinius nustatymus. Jei funkcija išjungta ir norite ją vėl įjungti, vadovaukitės šiais nurodymais.

1. Atidarykite „HP Utility“ („HP“ paslaugų programa).



PASTABA: „HP Utility“ (HP paslaugų programa) yra HP aplanke, esančiame **„Applications“ (programos)** aplanke.

2. Ties **„Scan Settings“** (nuskaitymo nuostatos), spustelėkite **„Scan to Computer“** (nuskaityti į kompiuterį).
3. Įsitinkinkite, kad pasirinkta **„Enable Scan to Computer“** (įjungti nuskaitymą į kompiuterį).

Originalo nuskaitymas naudojant HP spausdintuvo programinę įrangą („Windows“)

1. Originalą padėkite ant stiklo dešiniajame priekiniame kampe spausdinamąją pusę žemyn.
2. Paleiskite HP spausdintuvo programinę įrangą. Išsamesnės informacijos žr. [Paleiskite HP spausdintuvo programinę įrangą \(„Windows“\) 16 puslapyje](#).
3. Spausdintuvo programinėje įrangoje, skiltyje **„Print & Scan“ (spausdinimas ir nuskaitymas)**, spauskite **„Scan“ (nuskaityti)**, tada spauskite **„Scan a Document or Photo“ (nuskaityti dokumentą arba nuotrauką)**.
4. Skiltyje **„Scan Shortcuts“ (nuskaitymo nuorodos)** pasirinkite nuskaitymo rūšį ir spauskite **„Scan“ (nuskaityti)**.



PASTABA: Pirminiame ekrane galite peržiūrėti ir keisti pagrindines nuostatas. Norėdami peržiūrėti arba pakeisti išsamias nuostatas, dešiniame nuskaitymo dialogo lange paspauskite **Daugiau** .

Išsamesnės informacijos rasite skyriuje [Nuskaitymo parametų keitimas \(„Windows“\) 35 puslapyje](#).

Originalo nuskaitymas, naudojant HP spausdintuvo programinę įrangą („OS X“ ir „macOS“)

1. Peleiskite „HP Scan“ („HP“ nuskaitymas).
„HP Scan“ priemonė yra „**Applications/HP**“ aplanke, esančiame standžiojo disko pagrindinio lygmens aplanke „**Applications**“ (taikomosios programos).
2. Spustelėkite „**Scan**“ (nuskaityti) .
3. Pasirinkite norimą nuskaitymo profilį ir vykdykite ekrane pateiktus nurodymus.

Nuskaityti į el. paštą

Nuotraukos arba dokumento nuskaitymas į el. laišką naudojant HP spausdintuvo programinę įrangą („Windows“)

1. Originalą padėkite ant stiklo dešiniame priekiniame kampe spausdinamąja puse žemyn.
2. Paleiskite HP spausdintuvo programinę įrangą. Išsamesnės informacijos žr. [Paleiskite HP spausdintuvo programinę įrangą \(„Windows“\) 16 puslapyje](#).
3. Spausdintuvo programinėje įrangoje, skiltyje „**Print & Scan**“ (spausdinimas ir nuskaitymas) , spauskite „**Scan**“ (nuskaityti) , tada spauskite „**Scan a Document or Photo**“ (nuskaityti dokumentą arba nuotrauką) .
4. Skiltyje „**Scan Shortcuts**“ (nuskaitymo nuorodos) pasirinkite „**Email as PDF**“ (siųsti el. paštu kaip PDF failą) arba „**Email as JPEG**“ (siųsti el. paštu kaip JPEG failą) ir spauskite „**Scan**“ (nuskaityti) .



PASTABA: Pirminiame ekrane galite peržiūrėti ir keisti pagrindines nuostatas. Norėdami peržiūrėti arba pakeisti išsamias nuostatas, dešiniame nuskaitymo dialogo lange paspauskite **Daugiau** .

Daugiau informacijos rasite [Nuskaitymo parametų keitimas \(„Windows“\) 35 puslapyje](#).

Pasirinkę **Rodyti peržiūros programą po nuskaitymo** , galėsite nuskaitytą vaizdą koreguoti peržiūros ekrane.

Kurti naują nuskaitymo nuorodą („Windows“)

Galite kurti savo nuskaitymo nuorodą, kad būtų lengviau nuskaityti. Pavyzdžiui, galite pageidauti nuotraukas reguliariai nuskaityti ir įrašyti PNG, o ne JPEG formatu.

1. Originalą padėkite ant stiklo dešiniame priekiniame kampe spausdinamąja puse žemyn.
2. Paleiskite HP spausdintuvo programinę įrangą. Išsamesnės informacijos žr. [Paleiskite HP spausdintuvo programinę įrangą \(„Windows“\) 16 puslapyje](#).
3. Spausdintuvo programinėje įrangoje, skiltyje „**Print & Scan**“ (spausdinimas ir nuskaitymas) , spauskite „**Scan**“ (nuskaityti) , tada spauskite „**Scan a Document or Photo**“ (nuskaityti dokumentą arba nuotrauką) .
4. Spustelėkite **Kurti naują nuskaitymo nuorodą** .

- Įveskite aprašomąjį pavadinimą, pasirinkite esamą nuorodą, kuria turi būti paremta nauja nuoroda, tada spustelėkite **Create (kurti)**.

Pvz., jei kuriate naują nuorodą nuotraukoms, pasirinkite „**Save as JPEG**“ (**įrašyti kaip JPEG failą**) arba „**Email as JPEG**“ (**siųsti el. paštu kaip JPEG failą**). Tokiu būdu nuskaitant galėsite pasiekti darbo su grafika parinktį.

- Keiskite naujosios nuorodos parametrus pagal savo poreikius ir spustelėkite įrašymo piktogramą, esančią nuorodai iš dešinės.



PASTABA: Pirminiame ekrane galite peržiūrėti ir keisti pagrindines nuostatas. Norėdami peržiūrėti arba pakeisti išsamias nuostatas, dešiniajame nuskaitymo dialogo lange paspauskite **Daugiau**.

Išsamesnę informaciją žr. [Nuskaitymo parametų keitimas \(„Windows“\) 35 puslapyje](#).

Nuskaitymo parametų keitimas („Windows“)

Bet kurio nuskaitymo parametrus galite keisti vienam naudojimui arba įrašyti pakeitimus, kad jie būtų naudojami visada. Šiuos parametrus sudaro įvairios parinktys, pvz., puslapio dydis ir padėtis, nuskaitymo raiška, kontrastas ir įrašytų nuskaitymų aplanko vieta.

- Originalą padėkite ant stiklo dešiniajame priekiniame kampe spausdinamąja puse žemyn.
- Paleiskite HP spausdintuvo programinę įrangą. Išsamesnės informacijos žr. [Paleiskite HP spausdintuvo programinę įrangą \(„Windows“\) 16 puslapyje](#).
- Spausdintuvo programinėje įrangoje, skiltyje „**Print & Scan**“ (**spausdinimas ir nuskaitymas**), spauskite „**Scan**“ (**nuskaityti**), tada spauskite „**Scan a Document or Photo**“ (**nuskaityti dokumentą arba nuotrauką**).
- Spustelėkite dialogo lango „HP Scan“ (HP nuskaitymas) viršutiniame dešiniajame kampe esantį saitą **Daugiau**.

Dešinėje pusėje rodoma išsamių parametų sritis. Kairiajame stulpelyje pateikta kiekvieno skyriaus dabartinių parametų santrauka. Dešiniajame stulpelyje galima keisti pažymėto skyriaus parametrus.

- Spustelėkite kiekvieną išsamių parametų srities dešinėje esantį skyrių, kad galėtumėte peržiūrėti atitinkamo skyriaus parametrus.

Daugumą parametų galima peržiūrėti ir keisti naudojant išskleidžiamuosius meniu.

Kai kurie parametrai suteikia daugiau lankstumo, nes rodoma nauja sritis. Ji nurodoma + (pliuso ženklu) parametro dešinėje. Norėdami grįžti į išsamių parametų sritį, turite priimti arba atšaukti šioje srityje atliktus pakeitimus.

- Baigę keisti parametrus atlikite vieną iš toliau pateiktų veiksmų.
 - Spustelėkite „**Scan**“ (**nuskaityti**). Baigus nuskaitymą būsite paraginti įrašyti arba atmesti nuorodai atliktus pakeitimus.
 - Spustelėkite šaukinio dešinėje esančią įrašymo piktogramą. Ji įrašo pokyčius į šaukinį, kad nereikėtų nustatinėti iš naujo. Kitu atveju pakeitimai turės įtakos tik šiuo metu atliekamam nuskaitymui. Tada spustelėkite „**Scan**“ (**nuskaityti**).

 Sužinokite daugiau apie „HP Scan“ programinės įrangos naudojimą. [Spustelėkite čia ir eikite į internetą, kur rasite daugiau informacijos](#). Šiuo metu ši svetainė gali būti teikiama ne visomis kalbomis.

- Pritaikykite sau nuskaitymo nuostatas, tokias kaip atvaizdo failo tipas, nuskaitymo rezoliucijos ir kontrasto lygiai.
- Nuskaitykite į tinklę esančius aplankus ir debesų saugyklas.
- Prieš nuskaitymą peržiūrėkite ir sureguliuokite atvaizdus.

Nuskaitymas iš spausdintuvo valdymo skydelio

Originalo nuskaitymas naudojant spausdintuvo valdymo skydelį

1. Originalą padėkite ant stiklo dešiniajame priekiniame kampe spausdinamąją pusę žemyn.
2. Palieskite **„Scan“ (nuskaityti)**.
3. Palieskite kompiuterį, į kurį norite nuskaityti.
4. Pasirinkite norimo nuskaitymo tipo nuorodą.
5. Palieskite **OK** (gerai).

Nuskaitymas naudojantis „Webscan“ funkcija

„Webscan“ – tai integruoto žiniatinklio serverio funkcija, leidžianti nuskaityti nuotraukas ir dokumentus iš jūsų spausdintuvo į kompiuterį, naudojant interneto naršyklę.

Ši funkcija galima, net jeigu jūsų kompiuteryje nėra įdiegtos spausdintuvo programinės įrangos.

Išsamesnės informacijos rasite skyriuje [Integruotasis žiniatinklio serveris 56 puslapyje](#).



PASTABA: „Webscan“ funkcija išjungta pagal numatytuosius parametrus. Šią funkciją galite įjungti naudoti integruotąjį tinklo serverį (EWS).

Jeigu negalite EWS įjungti „Webscan“, galbūt jį išjungė tinklo administratorius. Norėdami gauti daugiau informacijos susisieki su savo tinklo administratoriumi arba jūsų tinklą sujungusiu asmeniu.

„Webscan“ funkcijos įjungimas

1. Atidarykite integruotąjį tinklo serverį. Išsamesnės informacijos rasite skyriuje [Integruotasis žiniatinklio serveris 56 puslapyje](#).
2. Spustelėkite skirtuką **„Settings“** (Nuostatos).
3. Skyriuje **„Security“** (saugumas) spustelėkite **„Administrator Settings“** (administratoriaus nuostatos).
4. Norėdami įjungti funkciją „Webscan“, pasirinkite **„Webscan“ iš EWS**.
5. Spustelėkite **„Apply“** (Taikyti).

Skaitymas naudojant funkciją „Webscan“

Nuskaitydamas su „Webscan“ galima naudoti pagrindines nuskaitymo parinktis. Norėdami papildomų nuskaitymo parinkčių arba funkcijų, nuskaitykite naudodami HP spausdintuvo programinę įrangą.

1. Originalą padėkite ant stiklo dešiniajame priekiniame kampe spausdinamąją pusę žemyn.
2. Atidarykite integruotąjį tinklo serverį. Išsamesnės informacijos rasite skyriuje [Integruotasis žiniatinklio serveris 56 puslapyje](#).

3. Spustelėkite skirtuką „**Scan**“ (nuskaityti) .
4. Kairėje srityje spustelėkite „**Webscan**“, nustatykite norimas nuostatas ir spustelėkite „**Start Scan**“ (Pradėti nuskaityti) .

Patarimai, kaip sėkmingai kopijuoti ir nuskaityti

Kad kopijuodami ir nuskaitydami pasiektumėte gerų rezultatų, pasinaudokite toliau pateiktais patarimais.

- Stenkitės, kad ant stiklo ir dangčio apačios nebūtų nešvarumų. Viską, kas yra ant stiklo, skaitytuvas laiko vaizdo dalimi.
- Originalą dėkite dešiniajame priekiniame stiklo kampe, išspausdinta puse žemyn.
- Norėdami sukurti didelę mažo originalo kopiją, nuskaitykite originalą į kompiuterį, nuskaitymo programine įranga pakeiskite vaizdo dydį ir tada spausdinkite padidinto vaizdo kopiją.
- Jei norite reguliuoti nuskaityto vaizdo dydį, išvesties tipą, nuskaitymo raišką, failo tipą ir pan., pradėkite nuskaityti iš spausdintuvo programinės įrangos.
- Kad visas tekstas būtų tinkamai nuskaitytas, programinėje įrangoje sureguliuokite šviesumą.
- Jeigu norite keletą puslapių dokumentą nuskaityti į vieną, o ne į keletą, failų, pradėkite nuskaityti naudodamiesi spausdintuvo programine įranga vietoje to, kad spausdintuvo ekrane pasirinktumėte „**Scan**“ (nuskaityti) .

5 Tinklo paslaugos

Šiame skyriuje aprašomos tokios temos:

- [Kas yra tinklo paslaugos?](#)
- [Tinklo paslaugų nustatymas](#)
- [Spausdinti naudojant „HP ePrint“](#)
- [Tinklo paslaugų šalinimas](#)

Kas yra tinklo paslaugos?

Spausdintuve įdiegti naujoviški tinklo sprendimai, leidžiantys greitai jungtis prie interneto, gauti dokumentus ir spausdinti greičiau ir patogiau, visiškai nenaudojant kompiuterio.



PASTABA: Kad galėtumėte naudotis šiomis žiniatinklio funkcijomis, spausdintuvas turi būti prijungtas prie interneto. Jei spausdintuvas prijungtas USB kabeliu, šių tinklo funkcijų naudoti negalėsite.

„HP ePrint“

- **„HP ePrint“** yra nemokama HP paslauga, kuria naudodamiesi galite bet kada ir iš bet kurios vietos spausdinti savo „HP ePrint“ spausdintuvu. Tai labai paprasta: spausdintuve įjungę tinklo paslaugas spausdintiną medžiagą el. paštu išsiųskite spausdintuvui priskirtu adresu. Nereikia jokių specialių tvarkyklių ar programinės įrangos. Jeigu galite siųsti el. laiškus, vadinasi, iš bet kurios vietos galite spausdinti, naudodamiesi **„HP ePrint“**.



PASTABA: Susikurkite paskyrą **„HP Connected“** (kai kuriose šalyse / regionuose gali būti neprieinama) ir prisijunkite, kad sukonfigūruotumėte „HP ePrint“ nuostatas.

Susikūrę paskyrą **„HP Connected“** (kai kuriose šalyse / regionuose gali būti neprieinama), galėsite prisijungti ir peržiūrėti savo **„HP ePrint“** darbų būseną, tvarkyti savo **„HP ePrint“** spausdintuvo užduočių eilę, valdyti, kas gali naudoti jūsų spausdintuvo **„HP ePrint“** el. p. adresą spausdinimui ir gauti pagalbą **„HP ePrint“**.

Tinklo paslaugų nustatymas

Prieš nustatydami žiniatinklio paslaugas įsitikinkite, kad jūsų spausdintuvas prijungtas prie interneto.

Norėdami nustatyti žiniatinklio paslaugas taikykite vieną iš toliau aprašomų būdų.

Žiniatinklio paslaugų nustatymas naudojant spausdintuvo valdymo skydelį

1. Spausdintuvo valdymo skydelyje, „Home“ (pradžios) ekrane, palieskite  („**Setup**“ (**Sąranka**)).
2. Palieskite **Žiniatinklio paslaugos**.
3. Palieskite **„Yes“ (taip)**, kad sutiktumėte su „Web Services“ (žiniatinklio paslaugos) sąrankos sąlygomis.
4. Spausdintuvas automatiškai ieškos naujinių ir sukonfigūruos „Web Services“ (žiniatinklio paslaugos).

5. Palieskite **OK (gerai)**, kai pamatysite, kad „Web Services“ (žiniatinklio paslaugos) sąranka sėkmingai atlikta.
6. Kai spausdintuvas prisijungia prie serverio, spausdintuvas atspausdina informacijos puslapį ir ekrane rodo „Web Services Summary“ (žiniatinklio paslaugų santrauka).

Žiniatinklio paslaugų nustatymas integruotuoju žiniatinklio serveriu

1. Atidarykite EWS. Išsamesnės informacijos rasite skyriuje [Integruotasis žiniatinklio serveris 56 puslapyje](#).
2. Spustelkite **Žiniatinklio paslaugos** skiltį.
3. Skyriuje **Web Services Settings (Žiniatinklio tarnybų nustatymai)** spustelėkite **„Setup“ (Sąranka)**, spustelėkite **„Continue“** (tęsti) ir vadovaukitės ekrane pateikiamais nurodymais, kad priimtumėte naudojimo sąlygas.
4. Jei paprašoma, pasirinkite, kad spausdintuvas galėtų tikrinti, ar nėra atnaujinimų ir juos įdiegti.

 **PASTABA:** Kai yra prieinami naujinimai, jie yra automatiškai parsisiunčiami ir įdiegiami, tada spausdintuvas pasileidžia iš naujo.

 **PASTABA:** Jei prašoma tarpinio serverio nustatymų ir jūsų tinklas juos naudoja, vadovaukitės ekrane pateikiamais nurodymais, kad nustatytumėte tarpinį serverį. Jei nepavyksta rasti tarpinio serverio informacijos, susisiekitės su tinklo administratoriumi arba asmeniu, nustačiusiu tinklą.

5. Kai spausdintuvas prijungiamas prie serverio, spausdintuvas atspausdina informacijos puslapį. Norėdami baigti sąranką, vadovaukitės informacijos lapu.

Žiniatinklio paslaugų nustatymas HP spausdintuvo programine įranga („Windows“)

1. Paleiskite HP spausdintuvo programinę įrangą. Išsamesnę informaciją žr. [Paleiskite HP spausdintuvo programinę įrangą \(„Windows“\) 16 puslapyje](#).
2. Atsidariusiame lange dukart spustelėkite **„Print & Scan“ (spausdinimas ir nuskaitymas)**, tuomet žemiau **„Print“** (spausdinti) mygtuko pasirinkite **„Connect Printer to the Web“** (prijungti spausdintuvą prie žiniatinklio). Atsidaro spausdintuvo pagrindinis puslapis (integruotasis žiniatinklio serveris).
3. Ašelėje **Žiniatinklio paslaugos** spustelėkite **„Continue“** (tęsti) ir vadovaukitės ekrane pateikiamais nurodymais, kad priimtumėte naudojimo sąlygas.
4. jei paprašoma, pasirinkite, kad spausdintuvas galėtų tikrinti, ar nėra atnaujinimų ir juos įdiegti.

 **PASTABA:** Kai yra prieinami naujinimai, jie yra automatiškai parsisiunčiami ir įdiegiami, tada spausdintuvas pasileidžia iš naujo.

 **PASTABA:** Jei prašoma tarpinio serverio nustatymų ir jūsų tinklas juos naudoja, vadovaukitės ekrane pateikiamais nurodymais, kad nustatytumėte tarpinį serverį. Jei negalite rasti šios informacijos, kreipkitės į savo tinklo administratorių ar asmenį, kuris nustatė ryšį.

5. Kai spausdintuvas prijungiamas prie serverio, spausdintuvas atspausdina informacijos puslapį. Norėdami baigti sąranką, vadovaukitės informacijos lapu.

Spausdinti naudojant „HP ePrint“

Norėdami naudoti **„HP ePrint“**, atlikite šiuos veiksmus:

- įsitikinkite, kad turite interneto ir el. pašto funkcijas palaikantį kompiuterį arba mobilųjį įrenginį.
- Spausdintuve įjunkite žiniatinklio tarnybas. Išsamesnės informacijos rasite skyriuje [Tinklo paslaugų nustatymas 38 puslapyje](#).

 **PATARIMAS:** Daugiau informacijos apie „**HP ePrint**“ nuostatų tvarkymą ir konfigūravimą bei naujausias ypatybes rasite adresu „[HP Connected](#)“. Ši svetainė kai kuriose šalyse / regionuose gali būti neprieinama..

Dokumentų spausdinimas naudojant „HP ePrint“

1. Kompiuteryje arba mobiliajame prietaise įjunkite el. pašto programą.
2. Parašykite naują el. laišką ir prie jo pridėkite failą, kurį norite spausdinti.
3. El. laiško eilutėje „To“ (kam) įrašykite „**HP ePrint**“ el. pašto adresą, tada pasirinkite el. laiško siuntimo parinktį.



 **PASTABA:** „To“ (kam) arba „Cc“ (kopija) laukeliuose nenurodykite jokių el. pašto adresų. „**HP ePrint**“ serveris nepriima spausdinimo užduočių, jei yra keli el. pašto adresai.

Kaip rasti „HP ePrint“ el. pašto adresą

1. Spausdintuvo valdymo skydelyje, „Home“ (pradžios) ekrane, palieskite  („**Setup**“ (**Sąranka**)).
2. Palieskite „**Web Services**“ (**žiniatinklio paslaugos**).
3. Palieskite „**Display Email Address**“ (**rodyti el. p. adresą**).

 **PASTABA:** Palieskite „**Print Info**“ (**spausdinti informaciją**), kad išspausdintumėte informacijos puslapį, kuriame nurodytas spausdintuvo kodas ir nurodymai, kaip keisti el. pašto adresą.

Išjungti „HP ePrint“



1. Spausdintuvo valdymo skydelyje, „Home“ (pradžios) ekrane, palieskite  („**HP ePrint**“), tada palieskite  („**Web Services Settings**“ (**žiniatinklio paslaugų nuostatos**)).
2. Palieskite perjungimo mygtuką, esantį šalia „**HP ePrint**“, kad išjungtumėte šią funkciją.

 **PASTABA:** Kaip šalinti visas tinklo paslaugas, žr. skyriuje [Tinklo paslaugų šalinimas 40 puslapyje](#).

Tinklo paslaugų šalinimas

Šias instrukcijas naudokite žiniatinklio tarnybų šalinimui.

Kaip pašalinti žiniatinklio tarnybas naudojantis spausdintuvo valdymo skydeliu

1. Spausdintuvo valdymo skydelyje, „Home“ (pradžios) ekrane, palieskite  („**HP ePrint**“), tada palieskite  („**Web Services Settings**“ (**žiniatinklio paslaugų nuostatos**)).
2. Palieskite **Remove Web Services** (šalinti tinklo paslaugas).

Kaip pašalinti žiniatinklio tarnybas naudojant integruotąjį tinklo serverį

1. Atidarykite EWS. Išsamesnės informacijos žr. skyriuje [Integruotasis žiniatinklio serveris 56 puslapyje](#).
2. Spustelėkite skirtuką **Web Services** (tinklo paslaugos), tada jo dalyje **Web Services Settings** (tinklo paslaugų nuostatos) spustelėkite **Remove Web Services** (šalinti tinklo paslaugas).

3. Spustelėkite **Remove Web Services** (šalinti tinklo paslaugas).
4. Norėdami pašalinti žiniatinklio paslaugas iš savo spausdintuvo spustelėkite „**Yes**“ (Taip).

6 Darbas su kasetėmis

- [Informacija apie kasetes ir spausdinimo galvutę](#)
- [Apytikslis rašalo lygio tikrinimas](#)
- [Kasečių pakeitimas](#)
- [Kaip užsakyti kasetes](#)
- [Darbas vienos kasetės režimu](#)
- [Eksploatacinių spausdinimo medžiagų laikymas](#)
- [Kasetės garantijos informacija](#)

Informacija apie kasetes ir spausdinimo galvutę

Tolesni patarimai padės prižiūrėti HP kasetes ir užtikrinti nuolatinę spausdinimo kokybę.

- Šio vadovo instrukcijos yra skirtos kasečių keitimui ir nėra skirtos pirmam jų diegimui.
- Visas nenaudojamas kasetes, kol jų nereikia, laikykite originaliose sandariose pakuotėse.
- Užtikrinkite, kad spausdintuvą išjungėte tinkamai. Išsamesnės informacijos rasite skyriuje [Spausdintuvo išjungimas 18 puslapyje](#).
- Kasetes laikykite kambario temperatūroje (15-35° C arba 59-95° F).
- Be reikalo nevalykite spausdinimo galvutės. Taip eikvojamas rašalas ir trumpėja kasečių eksploatavimo laikas.
- Su kasetėmis elkitės atsargiai. Diegimo metu numetimas, sukrėtimas arba šiurkštus laikymas gali sukelti laikinų spausdinimo problemų.
- Jei vežate spausdintuvą, atlikite toliau nurodytus veiksmus, kad išvengtumėte galimo rašalo ištekėjimo ir kitokio spausdintuvo sugadinimo.
 - Įsitikinkite, kad spausdintuvą išjungėte paspausdami mygtuką  („Power“ (maitinimas)). Prieš ištraukdami spausdintuvo maitinimo laidą iš elektros tinklo palaukite, kol spausdintuve nebesigirdės jokių judėjimo garsų.
 - Patikrinkite, ar palikote įdėtas kasetes.
 - Spausdintuvus turėtų būti vežamas stačias; jis nereikėtų guldyti ant šono, galinės arba priekinės pusės arba viršaus.

Susijusios temos

- [Apytikslis rašalo lygio tikrinimas 42 puslapyje](#)

Apytikslis rašalo lygio tikrinimas

Apytikrį rašalo lygį galite sužinoti spausdintuvo programinėje įrangoje, spausdintuvo valdymo skydelyje arba HP Smart.

Apytikslis rašalo kiekio tikrinimas spausdintuvo valdymo skydelyje

- ▲ „Home“ (pradžios) ekrane palieskite  („Ink“ (rašalas)), kad pamatytumėte apytikrą rašalo likutį.

Kaip rašalo lygį patikrinti spausdintuvo programinėje įrangoje („Windows“)

1. Paleiskite HP spausdintuvo programinę įrangą.
2. spausdintuvo programinė įranga spauskite „**Estimated Ink Levels**“ (apytikriai rašalo lygiai).

Rašalo kiekio tikrinimas naudojant HP spausdintuvo programinę įrangą („OS X“ ir „macOS“)

1. Atidarykite „HP Utility“ („HP“ paslaugų programa).

 **PASTABA:** „HP Utility“ (HP paslaugų programa) yra **HP** aplanke, esančiame „**Applications**“ (programos) aplanke.

2. Pasirinkite HP ENVY 5000 series iš įrenginių sąrašo lango kairėje.
3. Spustelėkite „**Supplies Status**“ (Reikmenų būvis).
Pamatysite apytikrius rašalo lygius.
4. Spauskite „**All Settings**“ (Visi nustatymai) grįžti į **Informacijos ir palaikymas** sritį.

Kaip patikrinti rašalo lygius HP Smart

- ▲ Savo mobiliajame prietaise atverkite HP Smart. Jūsų spausdintuvo apytikris rašalo lygis rodomas ekrano viršuje, prie spausdintuvo paveikslėlio.

 **PASTABA:** Rašalo lygio įspėjimai ir indikatoriai suteikia apytikrą informaciją tik įspėjimo tikslu. Kai indikatorius rodo mažą rašalo lygį, pasirūpinkite atsargine rašalo kasete, kad netektų atidėti spausdinimo darbų. Neprivalote keisti rašalo kasečių, jei jus tenkina spausdinimo kokybė.

 **PASTABA:** Jei įdėjote pakartotinai pripildytą arba perdirbtą kasetę arba kasetę, kuri buvo naudota kitame spausdintuve, rašalo lygio indikatorius gali veikti netiksliai arba visai neveikti.

 **PASTABA:** Kasečių rašalas spausdinant naudojamas atliekant įvairius veiksmus, įskaitant spausdintuvo parengimą, kada spausdintuvas ir kasetės paruošiami spausdinti, ir spausdinimo galvutės aptarnavimą, dėl kurio spausdinimo purkštukai išlieka švarūs, o rašalas teka tolygiai. Be to, šiek tiek rašalo lieka ir sunaudotoje kasetėje. Išsamesnės informacijos žr. skyriuje www.hp.com/go/inkusage.

Kasečių pakeitimas

 **PASTABA:** Informacijos apie panaudotų rašalo medžiagų perdirbimą ieškokite „**HP**“ rašalinių spausdintuvų [eksploatacinių medžiagų perdirbimo programa 96 puslapyje](#).

Jeigu neturite pakaitinių spausdintuvo kasečių, skaitykite skyrių [Kaip užsakyti kasetes 45 puslapyje](#).

 **PASTABA:** Šiuo metu dalis informacijos HP tinklalapyje pateikiama tik anglų kalba.

 **PASTABA:** Ne visos kasetės parduodamos visose šalyse ir (arba) regionuose.

Kaip pakeisti rašalo kasetes

1. Patikrinkite, ar įjungtas maitinimas.
2. Išimkite senąją kasetę.

- a. Atidarykite prieigos dureles.



- b. Atidarykite kasetės angos fiksatorių. Išimkite kasetę iš angos.

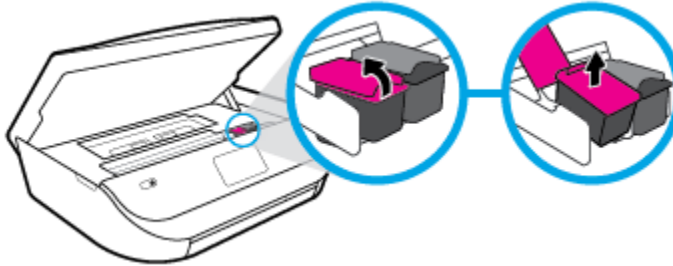

3. Įdėkite naują kasetę.

- a. Išimkite kasetę iš pakuotės.

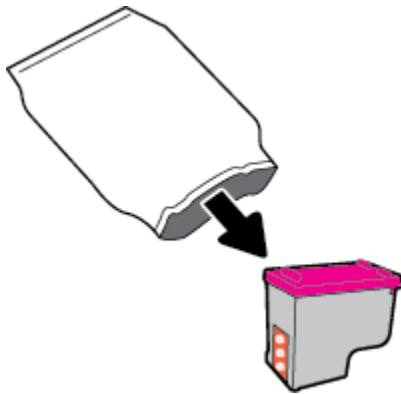

- b. Traukdami už skirtuko nuimkite plastikinę juostelę.

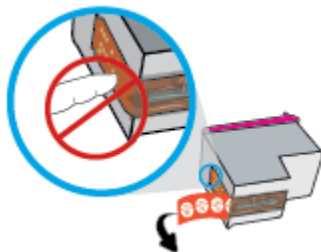

- c. Naują kasetę į angą įstatykite iki galo ir uždarykite fiksatorių iki išgirsite spragtelėjimą.

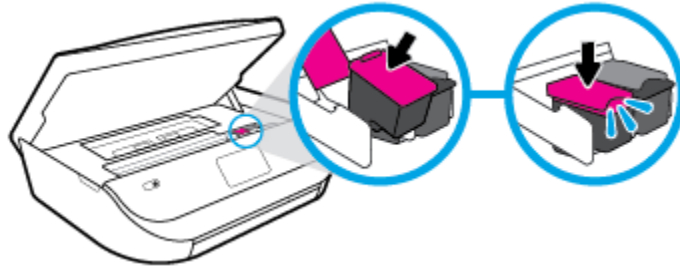

4. Uždarykite kasečių prieigos dangtelį.

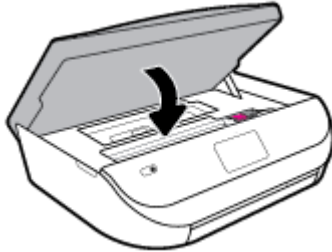

 **PASTABA:** Kai išspausdinate dokumentą su nauja rašalo kasete, HP spausdintuvo programinė įranga paragina išlygiuoti kasetes.

Kaip užsakyti kasetes

Jei norite užsakyti kasečių, eikite į www.hp.com (šiuo metu dalis informacijos HP tinklalapyje pateikiama tik anglų kalba). Kasečių užsakymo internetu paslauga teikiama ne visose šalyse / regionuose. Kita vertus, daugelyje šalių yra informacijos apie užsakymą telefonu, vietinės parduotuvės radimą ir pirkinių sąrašo spausdinimą. Be to, galite apsilankyti www.hp.com/buy/supplies puslapyje, kad gautumėte informacijos apie HP gaminių įsigijimą jūsų šalyje.

Naudokite tik tas pakaitines kasetes, kurių numeris sutampa su keičiamos spausdinimo kasetės numeriu. Kasetės numerį galite rasti:

- Integruotajame žiniatinklio serveryje spauskite ašelę **Tools (Įrankiai)**, tada skiltyje „**Product Information**“ (informacija apie gaminį) spustelėkite „**Supply Status**“ (reikmenų būseną). Daugiau informacijos rasite [Integruotasis žiniatinklio serveris 56 puslapyje](#).
- Ant naujos kasetės etiketės.
- Spausdintuvo viduje pritvirtintame lipduke. Atidarykite kasečių dureles, kad rastumėte lipduką.
- HP Smart. Norėdami gauti išsamesnės informacijos, apsilankykite adresu www.support.hp.com ir ieškokite HP Smart.

 **PASTABA:** Su spausdintuvu pateikiamos **sąrankos** kasetės atskirai įsigyti negalima.

Darbas vienos kasetės režimu

Vienos kasetės režimą naudokite norėdami eksploatuoti HP ENVY 5000 series su viena rašalo kasete. Vienos kasetės režimas paleidžiamas tada, kai iš rašalo kasečių dėtuovės išimama rašalo kasetė. Vienos kasetės režimu spausdintuvas gali kopijuoti kompiuteryje esančius dokumentus, nuotraukas ir atlikti spausdinimo darbus.



PASTABA: Kai HP ENVY 5000 series veikia vienos kasetės režimu, apie tai informuoja spausdintuvo ekrane pasirodęs pranešimas. Jei pranešimas rodomas, kai spausdintuve įstatytos dvi rašalo kasetės, patikrinkite, ar nuo abiejų kasečių nuplėstos plastikinės apsaugos juostelės. Kai plastikinė juostelė dengia rašalo kasetės kontaktus, spausdintuvas neranda rašalo kasetės.

Išeiti iš vienos kasetės režimo

- Jei norite nutraukti vienos kasetės režimą, į HP ENVY 5000 series įdėkite dvi rašalo kasetes.

Eksploatacinių spausdinimo medžiagų laikymas

Rašalo kasetės spausdintuve gali būti paliekamos ilgą laiką. Vis dėlto norėdami užtikrinti optimalią kasečių būklę, tinkamai išjunkite nenaudojamą spausdintuvą. Išsamesnę informaciją žr. [Spausdintuvo išjungimas 18 puslapyje](#).

Kasetės garantijos informacija

HP kasetės garantija taikoma, kai kasetė naudojama jam skirtame HP spausdinimo įrenginyje. Ši garantija negalioja toms HP rašalo kasetėms, kurios buvo pakartotinai užpildytos, perdirbtos, atnaujintos, netinkamai naudojamos arba sugadintos.

Garantinio laikotarpio metu kasetei taikoma garantija tik jei nesibaigęs „HP“ rašalas ir nepasibaigusi garantija. Garantijos galiojimo pabaigos data pateikiama formatu MMMM/MM/DD, ir ją galima rasti ant kasetės, kaip parodyta paveikslėlyje:

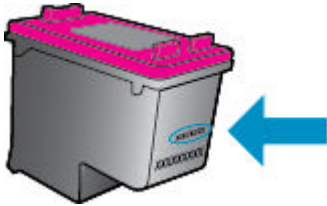

HP pareiškimo dėl ribotos garantijos kopija pateikiama atspausdintoje dokumentacijoje, gautoje kartu su produktu.

7 Tinklo sąranka

Spausdintuvo pradžios puslapyje (integruotame žiniatinklio serveryje arba EWS) galima nustatyti papildomas nuostatas. Išsamesnės informacijos rasite skyriuje [Integruotasis žiniatinklio serveris 56 puslapyje](#).

Šiame skyriuje aprašomos tokios temos:

- [Spausdintuvo nustatymas belaidžiam ryšiui](#)
- [Tinklo nuostatų keitimas](#)
- [Naudojimasis „Wi-Fi Direct“ \(tiesioginis „Wi-Fi“ ryšys\)](#)

Spausdintuvo nustatymas belaidžiam ryšiui

- [Prieš pradėdami](#)
- [Spausdintuvo nustatymas belaidžiame tinkle](#)
- [Ryšio tipo keitimas](#)
- [Belaidžio ryšio tikrinimas](#)
- [Spausdintuvo belaidžio ryšio funkcijos įjungimas ir išjungimas](#)



PASTABA: Jeigu prijungiant spausdintuvą iškilo problemų, žr. [Tinklo ir ryšio problemos 75 puslapyje](#).



PATARIMAS: Daugiau informacijos apie spausdintuvo nustatymą ir naudojimą belaidžiu ryšiu rasite HP spausdinimo belaidžio ryšio centre (www.hp.com/go/wirelessprinting).

PATARIMAS: Galite naudoti HP Smart sukonfigūruoti spausdintuvus savo belaidžiame tinkle. Daugiau informacijos, kaip gauti programėlę, ieškokite [Naudokite programėlę HP Smart spausdinti, nuskaityti bei atlikti trikčių diagnostiką ir šalinimą naudodami įrenginį su „iOS“, „Android“ ar „Windows 10“ operacine sistema 17 puslapyje](#).

Prieš pradėdami

Įsitikinkite, kad:

- Belaidis ryšys nustatytas ir tinkamai veikia.
- Spausdintuvas ir kompiuteris, iš kurio spausdinama, įjungti į vieną tinklą (potinklį).

Prijungdami spausdintuvą galite būti paraginti įvesti belaidžio ryšio tinklo pavadinimą (SSID) ir belaidžio ryšio slaptažodį.

- Belaidžio tinklo pavadinimas yra jūsų belaidžio tinklo pavadinimas.
- Naudojant belaidžio tinklo slaptažodį, kiti asmenys negali be jūsų leidimo jungtis prie jūsų belaidžio tinklo. Pagal reikiamą saugos lygį jūsų belaidžiame tinkle gali būti naudojamas WPA slaptažodžio frazė arba WEP kodas.

Jeigu nustatę belaidį tinklą nekeitėte jo pavadinimo arba saugos slaptažodžio, šią informaciją kartais galite rasti belaidžio kelvedžio užpakalinėje arba šoninėje sienelėje.

Jeigu nerandate tinklo pavadinimo ar saugumo slaptažodžio ir negalite šios informacijos prisiminti, žr. kompiuterio arba belaidžio maršruto parinktuvo dokumentaciją. Jei informacijos nepavyksta rasti, susisieki­te su tinklo administratoriumi arba asmeniu, nustačiusiu belaidį tinklą.

Spausdintuvo nustatymas belaidžiam tinkle

Sąranka naudojant spausdintuvo valdymo skydelį

Spausdintuvo valdymo skydelio ekrane naudokite belaidžio ryšio sąrankos vediklį, kad nustatytumėte belaidį ryšį.



PASTABA: Prieš tęsdami eikite į sąrašą adresu [Prieš pradėdami 47 puslapyje](#).

1. Spausdintuvo valdymo skydelyje, „Home“ (pradžios) ekrane, palieskite (**Belaidis**).
2. Palieskite (**Settings (Nuostatos)**).
3. Palieskite **„Wireless Setup Wizard“** (Belaidės sąrankos vediklis) arba **„Wi-Fi Protected Setup“** (Belaidžio ryšio apsaugos sąranka).
4. Baikite diegti vadovaudamiesi ekrane pateikiamomis instrukcijomis.

Jei jau esate naudoję spausdintuvą su kito tipo ryšiu, pvz., USB, laikykitės instrukcijų, pateiktų [Ryšio tipo keitimas 48 puslapyje](#) ir nustatykite spausdintuvą savo belaidžio ryšio tinkle.

Sąranka naudojant programėlę HP Smart

Galite naudoti HP Smart sukonfigūruoti spausdintuvą savo belaidžiam tinkle. Programėlę HP Smart palaiko „iOS“, „Android“ ir „Windows“ įrenginiai. Daugiau informacijos apie šią programėlę žr. [Naudokite programėlę HP Smart spausdinti, nuskaityti bei atlikti trikčių diagnostiką ir šalinimą naudodami įrenginį su „iOS“, „Android“ ar „Windows 10“ operacine sistema 17 puslapyje](#).

1. Jei naudojate mobilųjį įrenginį su „iOS“ ar „Android“ operacine sistema, įsitikinkite, kad įjungtas „Bluetooth“ ryšys. (HP Smart naudoja „Bluetooth“, kad sąranka mobiliuosiuose įrenginiuose su „iOS“ ir „Android“ operacinėmis sistemomis būtų spartesnė ir paprastesnė.)



PASTABA: HP Smart naudoja „Bluetooth“ tik spausdintuvo sąrankai. Spausdinimas naudojant „Bluetooth“ nepalaikomas.

2. Atverkite programėlę HP Smart.
3. **„Windows“:** pradžios ekrane spauskite arba bakstelėkite **„Setup a new printer“ (naujo spausdintuvo sąranka)** ir vadovaukitės ekrane pateikiamais nurodymais, kad pridėtumėte naują spausdintuvą prie savo tinklo.
„iOS“ / „Android“: pradžios ekrane bakstelėkite piktogramą „Plus“ (pridėti) ir bakstelėkite **„Add Printer“ (pridėti spausdintuvą)**. Vadovaukitės ekrane pateikiamais nurodymais, kad pridėtumėte naują spausdintuvą prie savo tinklo.

Ryšio tipo keitimas

Įdiegę HP programinę įrangą ir spausdintuvą įjungę į tinklą arba prijungę prie kompiuterio galite HP programine įranga keisti ryšio tipą (pavyzdžiui, vietoje USB įjungti belaidį ryšį).

USB ryšio pakeitimas į belaidį tinklą („Windows“)

Prieš tęsdami, eikite į sąrašą adresu [Prieš pradėdami 47 puslapyje](#).

1. Paleiskite HP spausdintuvo programinę įrangą. Išsamesnės informacijos žr. [Paleiskite HP spausdintuvo programinę įrangą \(„Windows“\) 16 puslapyje](#).
2. Spustelėkite „Tools“ (įrankiai).
3. Spustelėkite „Device Setup & Software“ (įrenginio sąranka ir programinė įranga).
4. Pasirinkite „Convert a USB connected device to wireless“ (paversti USB ryšiu prijungtą įrenginį belaidžiu ryšiu prijungtu įrenginiu). Vykdysite ekrane pateikiamus nurodymus.

USB ryšio pakeitimas į belaidžio ryšio tinklą naudojant programėlę HP Smart kompiuteryje su „Windows 10“ („Windows“)

1. Prieš pradėdami, įsitikinkite, kad jūsų kompiuteris ir spausdintuvas atitinka toliau nurodytus reikalavimus:
 - Šiuo metu jūsų spausdintuvas prijungtas prie kompiuterio naudojant USB.
 - Šiuo metu jūsų kompiuteris prijungtas prie belaidžio ryšio tinklo.
2. Atverkite programėlę HP Smart. Daugiau informacijos, kaip atverti programėlę kompiuteryje su „Windows 10“, ieškokite [Naudokite programėlę HP Smart spausdinti, nuskaityti bei atlikti trikčių diagnostiką ir šalinimą naudodami įrenginį su „iOS“, „Android“ ar „Windows 10“ operacine sistema 17 puslapyje](#).
3. Įsitikinkite, kad pasirinkote savo spausdintuvą.

 **PATARIMAS:** Jei norite pasirinkti kitą spausdintuvą, spauskite piktogramą „Printer“ (spausdintuvas), esančią priemonių juostoje, kairėje ekrano pusėje, ir pasirinkite „Select a Different Printer“ (rinktis kitą spausdintuvą), kad pamatytumėte visus prieinamus spausdintuvus.

4. Spauskite „Learn More“ (sužinoti daugiau), kai programėlės pradžios tinklalapio viršuje pamatysite užrašą „Make printing easier by connecting your printer wirelessly“ (spausdinkite paprasčiau prijungę spausdintuvą belaidžiu ryšiu).

USB ryšio perjungimas į belaidį ryšį („OS X“ ir „macOS“)

1. Ištraukite USB kabelį iš spausdintuvo.
2. Atkurkite numatytąsias spausdintuvo tinklo nuostatas. Išsamesnę informaciją žr. [Originalių gamyklinių numatytųjų nuostatų atkūrimas 81 puslapyje](#).
3. Naujausią „HP Easy Start“ versiją atsisiųskite iš 123.hp.com.
4. Atidarykite „HP Easy Start“ ir vadovaukitės ekrane pateiktomis instrukcijomis, kad prijungtumėte savo spausdintuvą.

 Sužinokite, kaip pereiti nuo USB prie belaidžio ryšio. [Spustelėkite čia, kad eitumėte į internetą, kur rasite daugiau informacijos](#). Šiuo metu ši svetainė gali būti teikiama ne visomis kalbomis.

Belaidžio ryšio perjungimas į USB ryšį („Windows“)

- ▲ USB kabeliu prijunkite spausdintuvą prie kompiuterio. Šis USB prievadas yra galinėje spausdintuvo dalyje. Dėl konkrečios vietos, žr. [Vaizdas iš galo 6 puslapyje](#).



Belaidžio ryšio perjungimas į USB ryšį („OS X“ ir „macOS“)

1. Atidarykite „**System Preferences**“ (**Sistemos parinktys**).
2. Spustelėkite **Spausdintuvai ir skaitytuvai**.
3. Kairėje srityje pasirinkite savo spausdintuvą, tada nuspauskite mygtuką sąrašo apačioje. Tą patį atlikite su fakso įrašu, jeigu toks yra esamam ryšiui.
4. USB kabelį prijunkite prie kompiuterio ir spausdintuvo.
5. Spustelėkite simbolį „+“, esantį spausdintuvų sąrašo kairiojoje apatinėje dalyje.
6. Iš sąrašo pasirinkite naują USB spausdintuvą.
7. Išskylančiame meniu „**Use**“ (naudoti) pasirinkite spausdintuvo modelio pavadinimą.
8. Spustelėkite „**Add**“ (įtraukti).

Belaidžio ryšio tikrinimas



Jei reikia informacijos apie spausdintuvo belaidį ryšį, išspausdinkite belaidžio ryšio bandymo ataskaitą. Belaidžio ryšio bandymo ataskaitoje pateikiama tokia informacija kaip spausdintuvo būseną, aparatinės įrangos („MAC“) adresas ir IP adresą. Kilus problemoms dėl belaidžio ryšio arba nepavykus sujungti belaidžiu ryšiu, belaidžio ryšio bandymo ataskaitoje taip pat bus pateikta diagnostinė informacija. Jei spausdintuvas įjungtas į tinklą, bandymo ataskaitoje pateikiama informacija apie tinklo nuostatas.

Belaidžio tinklo bandymo ataskaitos spausdinimas

1. Spausdintuvo valdymo skydelyje, „Home“ (pradžios) ekrane, palieskite  (**Belaidis**), tada palieskite  (**Settings (Nuostatos)**).
2. Palieskite **Print Reports** (spausdinti ataskaitas)
3. Palieskite „**Wireless Test Report**“ (belaidžio ryšio tikrinimo ataskaita).

Spausdintuvo belaidžio ryšio funkcijos įjungimas ir išjungimas

Kai spausdintuve įjungta belaidžio ryšio funkcija, jo valdymo skydelyje šviečia mėlyna belaidžio ryšio lemputė.

1. Spausdintuvo valdymo skydelyje, „Home“ (pradžios) ekrane, palieskite  (**Belaidis**), tada palieskite  (**Settings (Nuostatos)**).
2. Palieskite perjungimo mygtuką šalia „**Wireless**“ (**belaidis ryšys**), kad išjungtumėte arba įjungtumėte belaidžio ryšio funkciją.



Tinklo nuostatų keitimas

Spausdintuvo valdymo skydelyje galima nustatyti ir tvarkyti spausdintuvo belaidį ryšį ir atlikti įvairias tinklo tvarkymo užduotis. Tai apima tinklo nuostatų peržiūrą ir keitimą, tinklo numatytųjų verčių atkūrimą taip pat belaidžio ryšio funkcijos įjungimą ir išjungimą.

 **ISPĖJIMAS:** Jūsų patogumui pateikiamos tinklo nuostatos. Tačiau, jei nesate patyręs vartotojas, neturėtumėte keisti jokių nuostatų. Esminės nuostatos yra ryšio sparta, IP nuostatos, numatytasis šliuzas ir užkardos nuostatos.

Tinklo nuostatų spausdinimas

Atlikite vieną iš šių veiksmų:



- Spausdintuvo valdymo skydelyje, „Home“ (pradžios) ekrane, palieskite  (Belaidis), kad pamatytumėte tinklo būsenos ekraną. Palieskite **„Print Info“ (spausdinti informaciją)**, kad atspausdintumėte tinklo konfigūracijos puslapį.
- Spausdintuvo valdymo skydelyje, „Home“ (pradžios) ekrane, palieskite  („Setup“ (Sąranka)), palieskite **„Tools“ (priemonės)** ir tada palieskite **„Network Configuration Report“ (tinklo konfigūracijos ataskaita)**.

IP nuostatų keitimas

Numatytoji IP nuostata yra **Automatic** (automatinis), kuri IP nuostatas nustato automatiškai. Vis dėlto, jei esate patyręs naudotojas ir norite naudoti kitokias nuostatas (pvz., IP adresą, potinklio kaukės arba numatytojo tinklų sietuvo), galite pakeisti jas ranka.

 **PATARIMAS:** Prieš nustatydami IP adresą rankiniu būdu, rekomenduojama pirmiausiai prijungti spausdintuvą automatinio režimu. Tai padės maršruto parinktuvui sukonfigūruoti kitus reikiamus spausdintuvo nustatymus, kaip potinklio kaukę, numatytąjį tinklų sietuvą ir DNS adresą.

 **ĮSPĖJIMAS:** Būkite atsargūs neautomatiniu būdu priskirdami IP adresą. Jei diegimo metu įvesite neteisingą IP adresą, jūsų tinklo komponentai negalės prisijungti prie spausdintuvo.

1. Spausdintuvo valdymo skydelyje, „Home“ (pradžios) ekrane, palieskite  (**„Wireless“ (belaidis ryšys)**), tada palieskite  (**Settings (Nuostatos)**).
2. Palieskite **„Advanced Settings“** (Išplėstinės nuostatos).
3. Palieskite **IP Settings** (IP nuostatos).
Pasirodo pranešimas, kad pakeitus IP adresą spausdintuvą pašalinamas iš tinklo.
4. Norėdami tęsti, palieskite **Gerai**.
5. Pagal numatytuosius parametrus pasirinktas **Automatic** (Automatinis). Norėdami rankiniu būdu keisti parametrus, palieskite **Manual** (rankinis) ir įrašykite reikiamas toliau išvardytų parametrų reikšmes.
 - **IP Address (IP adresą)**
 - **„Subnet Mask“ (potinklio šablonas)**.
 - **„Default Gateway“ (numatytasis tinklų sietuvas)**.
 - **„DNS Address“ (DNS adresą)**.
6. Įveskite savo pakeitimus ir palieskite **„Apply“** (taikyti).

Naudojimasis „Wi-Fi Direct“ (tiesioginis „Wi-Fi“ ryšys)



Su „Wi-Fi Direct“ (tiesioginis „Wi-Fi“ ryšys) galite spausdinti be laidų tiesiai iš kompiuterio, išmaniojo telefono, planšetinio kompiuterio arba kito belaidį ryšį palaikančio įrenginio neprisijungdami prie esamo belaidžio ryšio tinklo.

„Wi-Fi Direct“ (tiesioginis „Wi-Fi“ ryšys) naudojimo gairės

- Įsitikinkite, kad jūsų kompiuteryje arba mobiliajame įrenginyje yra būtina programinė įranga.



- Jei naudojate kompiuterį, įsitikinkite, kad įdiegėte HP spausdintuvo programinę įrangą.
Jei nesate įdiegę HP spausdintuvo programinės įrangos kompiuteryje, pirma prisijunkite prie „Wi-Fi Direct“ (tiesioginis „Wi-Fi“ ryšys) ir tada įdiekite spausdintuvo programinę įrangą. Kai spausdintuvo programinė įranga paprašys pasirinkti ryšio tipą, pasirinkite **Wireless** (belaidis).
- Jei naudojate mobilųjį įrenginį, įsitikinkite, kad esate įdiegę suderinamą spausdinimo programą. Daugiau informacijos apie mobilųjį spausdinimą sužinosite apsilankę www.hp.com/global/us/en/eprint/mobile_printing_apps.html.
- Įsitikinkite, kad įjungtas jūsų spausdintuvo „Wi-Fi Direct“ (tiesioginis „Wi-Fi“ ryšys).
- Tą patį „Wi-Fi Direct“ (tiesioginis „Wi-Fi“ ryšys) ryšį vienu metu gali naudoti iki penkių kompiuterių ir mobiliųjų įrenginių.
- „Wi-Fi Direct“ (tiesioginis „Wi-Fi“ ryšys) gali naudoti, kai spausdintuvas prie kompiuterio prijungtas USB kabeliu arba prie tinklo, naudojant belaidį ryšį.
- „Wi-Fi Direct“ (tiesioginis „Wi-Fi“ ryšys) negalima naudoti, siekiant prie interneto prijungti kompiuterį, mobilųjį įrenginį arba spausdintuvą.

Kaip įjungti „Wi-Fi Direct“ (tiesioginis „Wi-Fi“ ryšys)

1. Spausdintuvo valdymo skydelyje, „Home“ (pradžios) ekrane, palieskite  („Wi-Fi Direct“ (tiesioginis „Wi-Fi“ ryšys)).
2. Palieskite  („Settings“ (Nuostatos)).
3. Jei ekrane rodoma, kad „Wi-Fi Direct“ (tiesioginis „Wi-Fi“ ryšys) yra „Off“ (išjungti), palieskite perjungimo mygtuką prie „Wi-Fi Direct“ („Wi-Fi“ tiesioginis ryšys), norėdami jį įjungti.

 **PATARIMAS:** Naudodami integruotąjį tinklo serverį (EWS) taip pat galite įjungti „Wi-Fi Direct“ (tiesioginis „Wi-Fi“ ryšys). Plačiau apie „EWS“ naudojimą žr. [Integruotasis žiniatinklio serveris 56 puslapyje](#).

Kaip pakeisti ryšio metodą

1. Spausdintuvo valdymo skydelyje, „Home“ (pradžios) ekrane, palieskite  („Wi-Fi Direct“ (tiesioginis „Wi-Fi“ ryšys)).
2. Palieskite  („Settings“ (Nuostatos)).
3. Palieskite „Connection Method“ (ryšio metodas), tada pasirinkite „Automatic“ (automatinis) arba „Manual“ (rankinis).

Spausdinimas iš belaidį ryšį palaikančio įrenginio „Wi-Fi Direct“ (tiesioginis „Wi-Fi“ ryšys)

Įsitikinkite, kad jūsų mobiliajame įrenginyje įdiegta naujausia „HP Print Service Plugin“ versija. Šį papildinį galite parsisiųsti iš „Google Play“ programėlių parduotuvės.

1. Įsitikinkite, kad esate įjungę „Wi-Fi Direct“ (tiesioginis „Wi-Fi“ ryšys) spausdintuve.
2. Savo mobiliajame įrenginyje įjunkite „Wi-Fi Direct“ (tiesioginis „Wi-Fi“ ryšys). Plačiau apie tai žr. su mobiliuoju įrenginiu pateiktuose dokumentuose.

3. Mobiliajame įrenginyje pasirinkite dokumentą iš spausdinimo programėlės, tuomet pasirinkite dokumento spausdinimo parinktį.
Atsiras galimų spausdintuvų sąrašas.
4. Kad prijungtumėte prie savo mobiliojo įrenginio, pasiekiamų spausdintuvų sąrašė pasirinkite „Wi-Fi Direct“ (tiesioginis „Wi-Fi“ ryšys) pavadinimą, pvz., DIRECT-**- HP ENVY 5000 series (kai ** yra unikalūs, jūsų spausdintuvui atpažinti skirti simboliai).
Jeigu mobilusis įrenginys automatiškai neprijungiamas prie spausdintuvo, vadovaukitės spausdintuvo valdymo skydelyje pateiktais nurodymais ir jį prijunkite. Jeigu spausdintuvo valdymo skydelyje rodomas PIN kodas, įveskite PIN kodą savo mobiliajame įrenginyje.
Mobilųjį įrenginį sėkmingai prijungus prie spausdintuvo, spausdintuvas pradeda spausdinti.

Kaip spausdinti naudojant belaidžio ryšio funkciją turintį mobilųjį įrenginį, kuris nepalaiko „Wi-Fi Direct“ (tiesioginis „Wi-Fi“ ryšys)



Įsitikinkite, kad mobiliajame įrenginyje įdiegėte suderinamą spausdinimo programą. Daugiau informacijos sužinosite apsilankę www.hp.com/global/us/en/eprint/mobile_printing_apps.html.

1. Įsitikinkite, kad spausdintuve esate įjungę „Wi-Fi Direct“ (tiesioginis „Wi-Fi“ ryšys).
2. Mobiliajame įrenginyje įjunkite „Wi-Fi“ ryšį. Plačiau apie tai žr. su mobiliuoju įrenginiu pateiktuose dokumentuose.

 **PASTABA:** Jeigu mobilusis įrenginys nepalaiko „Wi-Fi“, negalite naudoti „Wi-Fi Direct“ (tiesioginis „Wi-Fi“ ryšys).

3. Iš mobiliojo įrenginio prisijunkite prie naujo tinklo. Naudokite procesą, kurį paprastai naudojate prisijungti prie naujo belaidžio tinklo arba aktyviosios srities. Pasirinkite „Wi-Fi Direct“ (tiesioginis „Wi-Fi“ ryšys) pavadinimą iš belaidžių tinklų sąrašo, pvz., DIRECT-**- HP ENVY 5000 series (kur ** yra unikalūs, jūsų spausdintuvui atpažinti skirti simboliai).

Paprašius įveskite „Wi-Fi Direct“ (tiesioginis „Wi-Fi“ ryšys) slaptažodį.

 **PASTABA:** Norėdami sužinoti „Wi-Fi Direct“ (tiesioginis „Wi-Fi“ ryšys) slaptažodį, spausdintuvo valdymo skydelyje, „Home“ (pradžios) ekrane, palieskite  („Wi-Fi Direct“ (tiesioginis „Wi-Fi“ ryšys)).

4. Spausdinkite dokumentą.



Spausdinimas iš belaidį ryšį palaikančio kompiuterio („Windows“)

1. Įsitikinkite, kad esate įjungę „Wi-Fi Direct“ (tiesioginis „Wi-Fi“ ryšys) spausdintuve.
2. Įjunkite kompiuterio „Wi-Fi“ ryšį. Plačiau apie tai žr. su kompiuteriu pateiktuose dokumentuose.

 **PASTABA:** Jeigu kompiuteris nepalaiko „Wi-Fi“, negalite naudoti „Wi-Fi Direct“ (tiesioginis „Wi-Fi“ ryšys).

3. Iš kompiuterio prisijunkite prie naujo tinklo. Naudokite procesą, kurį paprastai naudojate prisijungti prie naujo belaidžio tinklo arba aktyviosios srities. Pasirinkite „Wi-Fi Direct“ (tiesioginis „Wi-Fi“ ryšys) pavadinimą iš belaidžių tinklų sąrašo, pvz., DIRECT-**- HP ENVY 5000 series (kur ** yra unikalūs, jūsų spausdintuvui atpažinti skirti simboliai).

Paprašius įveskite „Wi-Fi Direct“ (tiesioginis „Wi-Fi“ ryšys) slaptažodį.

 **PASTABA:** Norėdami sužinoti „Wi-Fi Direct“ (tiesioginis „Wi-Fi“ ryšys) slaptažodį, spausdintuvo valdymo skydelyje, „Home“ (pradžios) ekrane, palieskite  („Wi-Fi Direct“ (tiesioginis „Wi-Fi“ ryšys)).

4. Jei spausdintuvas buvo įdiegtas ir prie kompiuterio prijungtas per belaidį tinklą, pereikite prie 5 žingsnio. Jei spausdintuvas buvo įdiegtas ir prie jūsų kompiuterio prijungtas USB kabeliu, vykdykite toliau pateiktus žingsnius, kad įdiegtumėte spausdintuvo programinę įrangą naudodami „Wi-Fi Direct“ (tiesioginis „Wi-Fi“ ryšys) ryšį.
 - a. Paleiskite HP spausdintuvo programinę įrangą. Išsamesnės informacijos žr. [Paleiskite HP spausdintuvo programinę įrangą \(„Windows“\) 16 puslapyje](#).
 - b. Spauskite „**Tools**“ (priemonės).
 - c. Spustelėkite „**Device Setup & Software**“ (spausdintuvo sąranka ir programinė įrangą), tada pasirinkite „**Connect a new device**“ (jungti naują įrenginį).

 **PASTABA:** Jeigu anksčiau spausdintuvą įdiegėte naudodami USB ir norite pereiti prie „Wi-Fi Direct“ (tiesioginis „Wi-Fi“ ryšys), nesirinkite „**Convert a USB connected device to wireless**“ (USB ryšiu prijungtą prietaisą paversti belaidžiu) parinktį.

 - d. Kai atsiranda programinė įrangos ekranas „**Connection Options**“ (Ryšio parinktys), pasirinkite „**Wireless**“ (Belaidis ryšys).
 - e. Aptiktų spausdintuvų sąrašą pasirinkite savo HP spausdintuvą.
 - f. Vykdykite ekrane pateikiamus nurodymus.
5. Spausdinkite dokumentą.

Spausdinimas iš belaidį ryšį palaikančio kompiuterio („OS X“ ir „macOS“)

1. Įsitinkite, kad esate įjungę „Wi-Fi Direct“ (tiesioginis „Wi-Fi“ ryšys) spausdintuve.
2. Kompiuteryje įjunkite „Wi-Fi“.

Plačiau apie tai žr. „Apple“ pateiktuose dokumentuose.
3. Paspauskite „Wi-Fi“ („Wi-Fi“ ryšys) piktogramą ir pasirinkite „Wi-Fi Direct“ (tiesioginis „Wi-Fi“ ryšys) pavadinimą, pvz., DIRECT-**- HP ENVY 5000 series (kai ** yra unikalūs, jūsų spausdintuvui atpažinti skirti simboliai).

Jei „Wi-Fi Direct“ (tiesioginis „Wi-Fi“ ryšys) įjungtas su saugumu, paprašyti įveskite slaptažodį.
4. Pridėti spausdintuvą.
 - a. Atidarykite „**System Preferences**“ (Sistemos parinktys) .
 - b. Priklausomai nuo jūsų operacinės sistemos, spauskite **Spausdintuvai ir skaitytuvai** .
 - c. Spustelėkite simbolį „+“, esantį spausdintuvų sąrašo kairiojoje apatinėje dalyje.
 - d. Pasirinkite spausdintuvą iš aptiktų spausdintuvų sąrašo (žodis „Bonjour“ yra dešiniajame stulpelyje, prie spausdintuvo pavadinimo), ir spustelėkite „**Add**“ (Pridėti).

 [Spauskite čia](#), kad galėtumėte internete atlikti trikčių diagnostiką ir šalinimą „Wi-Fi Direct“ (tiesioginis „Wi-Fi“ ryšys) arba gautumėte daugiau pagalbos, kaip nustatyti „Wi-Fi Direct“ (tiesioginis „Wi-Fi“ ryšys). Šiuo metu ši svetainė gali būti teikiama ne visomis kalbomis.

8 Spausdintuvo valdymo priemonės

Šiame skyriuje aprašomos tokios temos:

- [Programėlė HP Smart](#)
- [Įrankinė \(„Windows“\)](#)
- [„HP Utility“ \(HP paslaugų programa\) \(„OS X“ ir „macOS“\)](#)
- [Integruotasis žiniatinklio serveris](#)

Programėlė HP Smart

Programėlė HP Smart leidžia peržiūrėti esamą spausdintuvo informaciją ir naujinti spausdintuvo nuostatas. Galite peržiūrėti rašalo būseną, spausdintuvo ir tinklo informaciją. Taip pat galite spausdinti diagnostikos ataskaitas, gauti prieigą prie spausdinimo kokybės priemonių bei peržiūrėti ir keisti spausdintuvo nuostatas. Daugiau informacijos apie programėlę HP Smart ieškokite [Naudokite programėlę HP Smart spausdinti, nuskaityti bei atlikti trikčių diagnostiką ir šalinimą naudodami įrenginį su „iOS“, „Android“ ar „Windows 10“ operacine sistema 17 puslapyje](#).

Įrankinė („Windows“)

Įrankinėje teikiama informacija apie spausdintuvo priežiūrą.



PASTABA: Parankinę galima įdiegti kartu su HP spausdintuvo programine įranga, jei kompiuteris atitinka sistemos reikalavimus. Informacijos apie sistemos reikalavimus ieškokite [Specifikacijos 84 puslapyje](#).

Kaip atidaryti įrankinę

1. Paleiskite HP spausdintuvo programinę įrangą. Išsamesnės informacijos žr. [Paleiskite HP spausdintuvo programinę įrangą \(„Windows“\) 16 puslapyje](#).
2. Spustelėkite **„Print & Scan“ (spausdinimas ir nuskaitymas)**.
3. Spustelėkite **„Maintain Printer“** (spausdintuvo priežiūra).

„HP Utility“ (HP paslaugų programa) („OS X“ ir „macOS“)

HP paslaugų programoje yra įrankių, skirtų spausdintuvo nuostatoms konfigūruoti, įrenginiui kalibruoti, eksploatacinėms medžiagoms tinkle užsakyti ir pagalbos informacijai, esančiai interneto svetainėse, rasti.



PASTABA: HP paslaugų programos funkcijos priklauso nuo pasirinkto spausdintuvo.

Rašalo lygio įspėjimai ir indikatoriai suteikia apytikrę informaciją tik įspėjimo tikslu. Kai indikatoriai rodo mažus rašalo lygius, pasirūpinkite atsargine kasete, kad netektų atidėti spausdinimo darbų. Nereikia keisti kasečių, kol kokybė netampa nepriimtina.

Dukart spustelėkite „HP Utility“ (HP paslaugų programa) aplanke **HP**, esančiame standžiojo disko pagrindinio lygmens aplanke **„Applications“ (Programos)**.

Integruotasis žiniatinklio serveris

Kai spausdintuvas prijungtas prie tinklo, naudodamiesi spausdintuvo integruotuoju tinklo serveriu (EWS) galite stebėti būsenos informaciją, keisti parametrus ir tvarkyti įrenginį iš savo kompiuterio.



PASTABA: Norėdami peržiūrėti arba keisti kai kurias nuostatas, turėsite nurodyti slaptažodį.



PASTABA: Galima atidaryti ir naudoti integruotąjį tinklo serverį ir neprisijungus prie interneto. Tačiau tokiu atveju kai kurios funkcijos negalimos.

- [Apie slapukus](#)
- [Atidarykite integruotąjį žiniatinklio serverį](#)
- [Nepavyksta atidaryti integruotojo tinklo serverio](#)

Apie slapukus

Jums naršant integruotasis tinklo serveris (EWS) įrašo labai mažus tekstinius failus (slapukus) jūsų standžiajame diske. Šie failai leidžia EWS atpažinti jūsų kompiuterį kito jūsų apsilankymo metu. Pavyzdžiui, jeigu sukonfigūravote EWS kalbą, slapukas leis prisiminti, kurią kalbą pasirinkote, kad kitą kartą paleidus EWS puslapiai būtų rodomi ta kalba. Kai kurie slapukai (pvz., slapukai, kuriuose saugomos klientui skirtos nuostatos) saugomi kompiuteryje, kol nėra ištrinami rankiniu būdu.

Galite konfigūruoti savo naršyklę, kad ji priimtų visus slapukus, arba galite konfigūruoti, kad ji perspėtų jus kiekvieną kartą, kai siūlomi slapukai, ir tai leis jums nuspręsti, kurį slapuką priimti, o kurio atsisakyti. Be to, naudodami naršyklę galite pašalinti nereikalingus slapukus.

Priklausomai nuo spausdintuvo, jei uždrausite slapukus, išjungsite vieną arba daugiau iš toliau nurodytų funkcijų:

- Kai kurių sąrankos vediklių naudojimas
- EWS naršyklės kalbos įsiminimas.
- EWS Pradžia pagrindinio puslapio pritaikymas.

Informacijos apie tai, kaip pakeisti privatumo ir slapukų nuostatas ir kaip peržiūrėti ir naikinti slapukus, ieškokite dokumentacijoje, pasiekiamoje žiniatinklio naršyklėje.

Atidarykite integruotąjį žiniatinklio serverį

Integruotąjį žiniatinklio serverį galite pasiekti per tinklą arba „Wi-Fi Direct“ (tiesioginis „Wi-Fi“ ryšys).

Atidarykite integruotąjį žiniatinklio serverį per tinklą

1. Spausdintuvo IP adresą arba pagrindinio kompiuterio pavadinimą sužinokite paliesdami  (Belaidis) arba atspausdindami tinklo konfigūracinį puslapį.





PASTABA: Spausdintuvas turi būti prijungtas prie tinklo ir turėti IP adresą.



2. Kompiuteryje įdiegtoje tinklo naršyklėje įrašykite spausdintuvui priskirtą IP adresą arba tinklo įrenginio pavadinimą.

Pavyzdžiui, jei IP adresas yra 123.123.123.123, žiniatinklio naršyklėje įveskite tokį adresą: `http://123.123.123.123`.

Integruotojo žiniatinklio serverio paleidimas per „Wi-Fi Direct“ (tiesioginis „Wi-Fi“ ryšys)

1. Spausdintuvo valdymo skydelyje, „Home“ (pradžios) ekrane, palieskite  („Wi-Fi Direct“ (tiesioginis „Wi-Fi“ ryšys)).
2. Palieskite  („Settings“ (Nuostatos)).
3. Jei ekrane rodoma, kad „Wi-Fi Direct“ (tiesioginis „Wi-Fi“ ryšys) yra „Off“ (išjungti) , palieskite perjungimo mygtuką prie „Wi-Fi Direct“ („Wi-Fi“ tiesioginis ryšys), norėdami jį įjungti.
4. Belaidžiu ryšiu prijungtame kompiuteryje įjunkite belaidį ryšį, ieškokite ir prisijunkite prie „Wi-Fi Direct“ (tiesioginis „Wi-Fi“ ryšys), kurio pavadinimas gali būti toks: DIRECT-**- HP ENVY 5000 series (kai ** yra unikalūs, jūsų spausdintuvui atpažinti skirti simboliai).

Paprašius įveskite „Wi-Fi Direct“ (tiesioginis „Wi-Fi“ ryšys) slaptažodį.

 **PASTABA:** Norėdami sužinoti „Wi-Fi Direct“ (tiesioginis „Wi-Fi“ ryšys) slaptažodį, spausdintuvo valdymo skydelyje, „Home“ (pradžios) ekrane, palieskite  („Wi-Fi Direct“ (tiesioginis „Wi-Fi“ ryšys)).

5. Palaikomoje savo kompiuterio žiniatinklio naršyklėje įveskite šį adresą: <http://192.168.223.1>.

Nepavyksta atidaryti integruotojo tinklo serverio

Patikrinkite tinklo sąranką

- Įsitikinkite, kad spausdintuvui prie tinklo prijungti nenaudojate telefono kabelio ar kryžminio kabelio.
- Įsitikinkite, kad tinklo kabelis gerai prijungtas prie spausdintuvo.
- Įsitikinkite, kad tinklo šakotuvai, komutatoriai ar kelvedis yra įjungti ir veikia tinkamai.

Patikrinkite kompiuterį

- Įsitikinkite, kad jūsų naudojamas kompiuteris prijungtas prie to paties tinklo kaip ir spausdintuvas.

Patikrinkite interneto naršyklę

- Įsitikinkite, kad interneto naršyklė atitinka minimalius sistemai keliamus reikalavimus. Informacijos apie sistemos reikalavimus ieškokite [Specifikacijos 84 puslapyje](#).
- Jei jūsų interneto naršyklė prisijungdama prie interneto naudoja tarpinio serverio parametrus, pabandykite juos išjungti. Išsamesnės informacijos rasite savo žiniatinklio naršyklės dokumentacijoje.
- Užtikrinkite, žiniatinklio naršyklėje būtų leidžiami „JavaScript“ ir slapukai. Išsamesnės informacijos rasite savo žiniatinklio naršyklės dokumentacijoje.

Spausdintuvo IP adreso tikrinimas

- Pasirūpinkite, kad būtų teisingas spausdintuvo IP adresas.

Norėdami sužinoti spausdintuvo IP adresą, spausdintuvo valdymo skydelyje, „Home“ (pradžios) ekrane, palieskite  (Belaidis).

Norėdami spausdintuvo IP adresą gauti išspausdindami tinklo konfigūravimo puslapį, spausdintuvo valdymo skydelyje, „Home“ (pradžios) ekrane, palieskite  („Setup“ (Sąranka)), palieskite „Tools“ (priemonės) ir tada palieskite „Network Configuration Report“ (tinklo konfigūracijos ataskaita).

- Pasirūpinkite, kad būtų tinkamas spausdintuvo IP adresas. IP adreso forma turi atitikti maršruto parinktuvo adreso formą. Pvz., maršruto parinktuvo IP adresas gali būti 192.168.0.1 arba 10.0.0.1, o spausdintuvo IP adresas yra 192.168.0.5 arba 10.0.0.5.

Jeigu spausdintuvo IP adresas panašus į 169,254.XXX.XXX arba 0,0,0,0, jis neprijungtas prie tinklo.

 **PATARIMAS:** Jeigu dirbate kompiuteriu su sistema „Windows“, galite apsilankyti HP internetinės pagalbos svetainėje adresu www.support.hp.com. Šioje svetainėje pateikiama informacija ir pagalbinės priemonės, galinčios padėti išspręsti daugelį dažniausiai pasitaikančių spausdintuvo problemų.

9 Problemos sprendimas

Šiame skyriuje aprašomos tokios temos:

- [Strigimai ir popieriaus padavimo problemos](#)
- [Rašalo kasečių problemos](#)
- [Spausdinimo problemos](#)
- [Kopijavimo problemos](#)
- [Nuskaitymo problemos](#)
- [Tinklo ir ryšio problemos](#)
- [Spausdintuvo aparatinės įrangos triktys](#)
- [Pagalbos gavimas naudojant spausdintuvo valdymo skydelį](#)
- [Gaukite pagalbos naudodami programėlę HP Smart](#)
- [Susipažinimas su spausdintuvo ataskaitomis](#)
- [Tinklo paslaugų naudojimo problemų sprendimas](#)
- [Spausdintuvo priežiūra](#)
- [Originalių gamyklinių numatytųjų nuostatų atkūrimas](#)
- [HP pagalba](#)

Strigimai ir popieriaus padavimo problemos

Ką norėtumėte daryti?

Įstrigusio popieriaus ištraukimas

Popieriaus strigimo problemų sprendimai	Naudokite HP trikčių diagnostikos ir šalinimo vedlį internete. Įstrigusio popieriaus spausdintuve ir popieriaus arba jo padavimo problemų sprendimo instrukcijos.
---	--



PASTABA: HP trikčių diagnostikos ir šalinimo žinynas internete gali būti pateikiama ne visomis kalbomis.

Perskaitykite žinyne pateiktas bendrąsias įstrigusio popieriaus išėmimo instrukcijas

Spausdintuvo viduje popierius gali įstrigti keliose skirtingose vietose.



ĮSPĖJIMAS: Norėdami išvengti galimo spausdintuvo galvučių pažeidimo, kaip galima greičiau pašalinkite užstrigusį popierių.

Kaip pašalinti vidinę popieriaus strigtį

⚠️ ĮSPĖJIMAS: Netraukite įstrigusio popieriaus per priekinę spausdintuvo pusę. Vietoj to, vykdyti toliau pateiktus veiksmus, kad išvalytumėte strigtį. Ištraukiant įstrigusį popierių iš priekinės spausdintuvo dalies popierius gali plyšti, o nuoplaišos likti spausdintuve; dėl to vėliau gali susidaryti dar daugiau strigčių.

1. Patikrinkite popieriaus eigą spausdintuve.
 - a. Atidarykite rašalo kasečių prieigos dangtį.

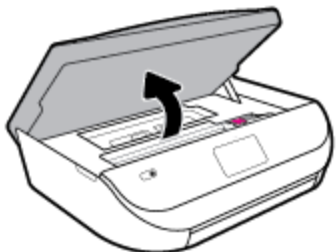

- b. Išimkite popieriaus eigos skyriaus dangtelį.

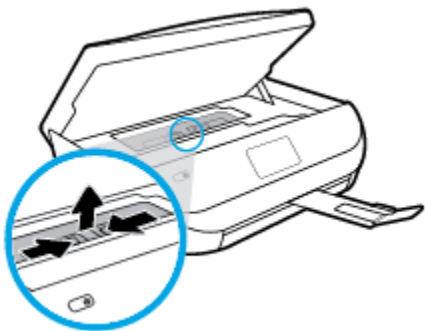

- c. Pakelkite dvipusio spausdinimo prietaiso dangtį ir pašalinkite įstrigusį popierių.

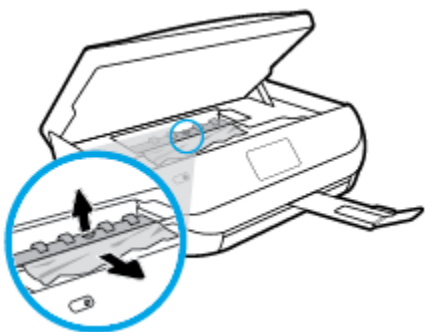

- d. Užstumkite popieriaus eigos skyriaus dangtį. Įsitinkinkite, kad jis įsistatė į vietą.

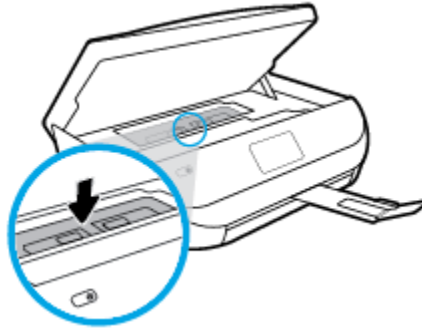

- e. Uždarykite kasečių prieigos dangtelį.

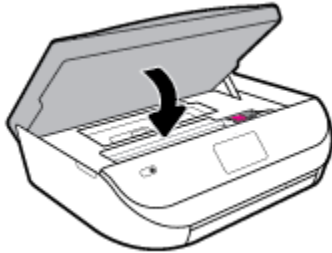

- f. Valdymo skydelyje palieskite **Gerai**, kad tęstumėte spausdinimo darbus.

2. Jei problema išlieka, patikrinkite spausdinimo dėtuovės sritį spausdintuve.

⚠️ ĮSPĖJIMAS: Šio proceso metu nelieskite prie spausdinimo dėtuovės prijungto rašalo.

- a. Atidarykite rašalo kasečių prieigos dangtį.

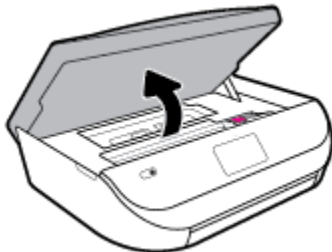

- b. Jei yra įstrigusio popieriaus, perkeltite spausdinimo dėtuovę iki pat dešiniojo spausdintuvo krašto, paimkite įstrigusį popierių dviem rankom ir patraukite į save.

⚠️ ĮSPĖJIMAS: Jeigu popierius suplyšta išimant jį iš volelių ir ratukų, patikrinkite, ar nėra popieriaus atplaišų, kurios galėjo likti spausdintuve.

Jeigu iš spausdintuvo neišimsite visų popieriaus atplaišų, tikėtina, kad popierius strigs dar ne kartą.

- c. Perkeltite dėtuve iki pat kairiojo spausdintuvo krašto ir atlikite ankstesniame etape nurodytus veiksmus, kad pašalintumėte popieriaus nuoplaišas.

- d. Uždarykite kasečių prieigos dangtelį.

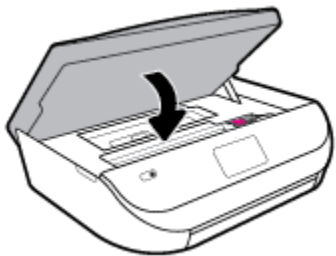

- e. Valdymo skydelyje palieskite **Gerai** , kad tęstumėte spausdinimo darbus.

Kad būtų rodoma pagalba spausdintuvo ekrane, palieskite „**Help**“ (Pagalba) parinktį, esančią pagrindiniame ekrane, palieskite „**How to Videos**“ (Vaizdo įrašai, kaip atlikti) ir „**Clear Carriage Jam**“ (Valyti kasetės strigtį).

3. Jei problema išlieka, patikrinkite dėklo sritį.

- a. Ištraukite popieriaus dėklą, kad jį išplėstumėte.



- b. Atsargiai paguldykite spausdintuvą ant šono, kad galėtumėte prieiti prie spausdintuvo apačios.
c. Spausdintuve patikrinkite angą, kurioje buvo įvesties dėklas. Jei spausdintuve yra įstrigusio popieriaus, pasiekite jį angoje, paimekite abiem rankomis ir patraukite į save.

⚠ SPĖJIMAS: Jeigu popierius suplyšta išimant jį iš volelių ir ratukų, patikrinkite, ar nėra popieriaus atplaišų, kurios galėjo likti spausdintuve.

Jeigu iš spausdintuvo neišimsite visų popieriaus atplaišų, tikėtina, kad popierius strigs dar ne kartą.

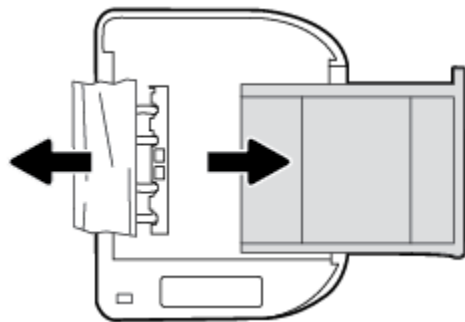

- d. Atsargiai grąžinkite spausdintuvą į pradinę padėtį.
e. Įstatykite atgal popieriaus dėklą.
f. Valdymo skydelyje palieskite **Gerai** , kad tęstumėte spausdinimo darbus.

Spausdinimo kasečių dėtuvės strigties šalinimas

[Spausdinimo kasečių dėtuvė strigties šalinimas.](#)

Naudokite HP trikčių diagnostikos ir šalinimo vedlį internete

Jeigu kas nors blokuoja spausdinimo kasetę arba ji nejudą lengvai, gaukite nuoseklias instrukcijas.



PASTABA: HP trikčių diagnostikos ir šalinimo žinynas internete gali būti pateikiama ne visomis kalbomis.

Perskaitykite žinyne pateiktas bendrąsias įstrigusios spausdinimo kasetės strigties šalinimo instrukcijas

Pašalinkite visus objektus, pvz., popierių, uždengiantį spausdinimo kasečių dėtuvę.



PASTABA: Įstrigusiam popieriui šalinti nenaudokite jokių įrankių ar kitų įrenginių. Iš spausdintuvo vidaus šalindami įstrigusį popierių visada būkite labai atsargūs.

Kaip išvengti popieriaus strigčių

Kad nestrigtų popierius, laikykitės šių nurodymų.

- Dažnai išimkite išspausdintus popieriaus lapus iš išvesties dėklo.
- Įsitinkite, kad spausdinate ant nesusiraukšlėjusių, nesulankstytų ir kitaip nepažeistų popieriaus.
- Norint išvengti popieriaus susiraukšlėjimų, laikykite popierių horizontaliai, sandariuose dėkluose.
- Spausdintuve nenaudokite per storo arba per plono popieriaus.
- Patikrinkite, ar tinkamai įdėti lapai į dėklus ir ar dėklai neperpildyti. Plačiau apie tai žr. [Laikmenų įdėjimas 11 puslapyje](#).
- Įsitinkite, kad į įvesties dėklą įdėtas popierius guli lygiai ir kad jo kraštai nėra sulenkti ar suplėšyti.
- Nemaišykite skirtingų popieriaus rūšių ir dydžių įvesties dėkle; visas popieriaus pluoštas įvesties dėkle turi būti to paties dydžio ir rūšies.
- Pakoreguokite įvesties dėklo popieriaus pločio kreiptuvus – pristumkite juos prie popieriaus. Pasirūpinkite, kad popieriaus pločio kreiptuvai nesulankstytų popieriaus dėkle.
- Negrūskite popieriaus per giliai į įvesties dėklą.
- Jeigu spausdinate ant abejų lapo pusių, labai sodrių atspalvių vaizdų nespausdinkite ant plono popieriaus.
- Naudokite spausdintuvui rekomenduojamą popieriaus tipą. Išsamesnės informacijos žr. [Pagrindinė informacija apie popierių 9 puslapyje](#).
- Jei spausdintuve liko nedaug popieriaus, leiskite jam pasibaigti ir tik tada įdėkite naujo. Nedėkite popieriaus, kai spausdintuvas spausdina.

Kaip išspręsti popieriaus tiekimo problemas

Su kokio tipo problema susidūrėte?

- **Iš dėklo neįtraukiamas popierius**

- Užtikrinkite, kad dėkle būtų popieriaus. Išsamesnės informacijos žr. skyriuje [Laikmenų įdėjimas 11 puslapyje](#). Prieš įdėdami pakėdinkite popierių.
- Įsitinkite, kad popieriaus kreiptuvai nustatyti į tinkamas įdedamo popieriaus dydžio žymas dėkle. Taip pat įsitinkite, kad popieriaus kreiptuvai remiasi į rietuvę, tačiau jos nespaudžia.
- Užtikrinkite, kad lapai dėkle nebūtų susiraukšlėję. Ištiesinkite lapus, sulenkdami jų rietuvę į priešingą pusę.
- **Puslapiai nukrypsta**
 - Įsitinkite, kad įvesties dėkle esantys lapai sulygiuoti su popieriaus kreiptuvais. Jei reikia, ištraukite iš spausdintuvo įvesties dėklus ir tinkamai sudėkite į juos lapus bei pasirūpinkite, kad popieriaus kreiptuvai būtų tinkamai sulygiuoti.
 - Popierių į spausdintuvą dėkite tik tada, kai jis nespausdina.
- **Įrenginys paima kelis lapus iškart**
 - Įsitinkite, kad popieriaus kreiptuvai nustatyti į tinkamas įdedamo popieriaus dydžio žymas dėkle. Taip pat užtikrinkite, kad popieriaus pločio kreiptuvai remtųsi į rietuvę, tačiau jos nespauštų.
 - Užtikrinkite, kad dėklas nebūtų perkrautas popieriaus.
 - Siekiant optimalaus darbo ir efektyvumo, rekomenduojama naudoti HP popierių.

Rašalo kasečių problemos

Jeigu įstačius kasetę atsiranda klaida pranešimas, nurodantis kasetės problemą, pabandykite išimti rašalo kasetes ir įsitinkite, kad nuo kiekvienos rašalo kasetės nuimta apsauginė plastikinė juostelė. tada įstatykite rašalo kasetes atgal. Jei tai nepadeda, nuvalykite kasetės kontaktus. Jei problemos išspręsti vis tiek nepavyksta, bandykite pakeisti rašalo kasetes. Informacijos apie rašalo kasečių keitimą rasite skyriuje [Kasečių pakeitimas 43 puslapyje](#).

Kasečių kontaktų valymas

⚠️ ĮSPĖJIMAS: Valymo procesas turėtų trukti vos keletą minučių. Rašalo kasetes kuo greičiau vėl įdėkite į gaminį. Nerekomenduojama ilgiau kaip 30 minučių palikti išimtas rašalo kasetes. Taip galite sugadinti rašalo kasetes.

1. Patikrinkite, ar įjungtas maitinimas.
2. Atidarykite rašalo kasečių prieigos dangtį.

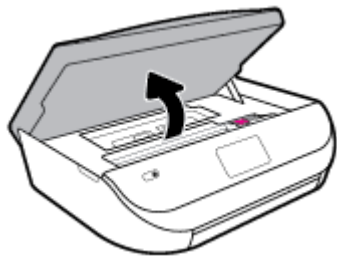

3. Išimkite klaidos pranešime nurodytą kasetę.

- Laikykite rašalo kasetę už kraštų taip, kad apačia būtų viršuje, ir suraskite ant jos esančius elektrinius kontaktus. Elektriniai kontaktai yra maži geltonos spalvos taškai ant rašalo kasetės.

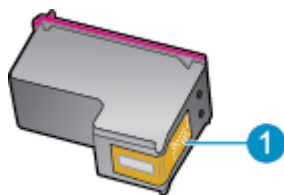

Savybė	Apibūdinimas
1	Elektriniai kontaktai

- Kontaktus valykite tik su sudrėkinta pūkelių neturinčia šluoste.

⚠️ ĮSPĖJIMAS: Lieskite tik kontaktus, nesutepkite rašalu ar nešvarumais kitų kasetės vietų.

- Spausdintuvo viduje suraskite spausdinimo dėtuvės kontaktus. Kontaktai atrodo kaip keturių mažų vario arba aukso spalvos iškilimų rinkinys, nustatytas taip, kad atitiktų kontaktus rašalo kasetėje.
- Spausdinimo vežimėlio kontaktus valykite sausu tamponu arba nepūkuotu audiniu.
- Įstatykite rašalo kasetę atgal.
- Uždarykite priegos dureles ir patikrinkite, ar išnyko klaidos pranešimas.
- Jei vis dar gaunate klaidos pranešimą, išjunkite ir vėl įjunkite produktą.

📝 PASTABA: Jei problemų kyla dėl vienos kasetės, ją galite išimti ir pasitelkdami vienos kasetės režimą bei naudoti HP ENVY 5000 series tik su viena kasete.

Spausdinimo problemos

Ką norėtumėte daryti?

Kyla problemos spausdinant lapą (negalima spausdinti)

„HP Print and Scan Doctor“ programa	„HP Print and Scan Doctor“ programa yra paslaugų programa, kuri bandys nustatyti ir ištaisyti problemą automatiškai. PASTABA: Ši paslaugų programa galima tik „Windows“ operacinei sistemai.
Trikčių diagnostika kai kyla problemos dėl nespausdinamų spausdinimo užduočių	Naudokite HP trikčių diagnostikos ir šalinimo vedlį internete. Jeigu spausdintuvas neatsako arba nespausdina, gaukite nuoseklias instrukcijas.

📝 PASTABA: „HP Print and Scan Doctor“ programa ir HP trikčių diagnostikos ir šalinimo žinynas internete gali būti pateikiama ne visomis kalbomis.

Perskaitykite žinyne pateiktas bendrąsias instrukcijas, skirtas tiems atvejams, kai kyla problemų su spausdinimu

Kaip išspręsti spausdinimo problemas („Windows“)

Įsitinkite, kad spausdintuvas įjungtas ir j dėklą įdėta popieriaus. Jei vis tiek nepavyksta spausdinti, pabandykite atlikti toliau pateiktus veiksmus nurodyta tvarka.

1. Spausdintuvo ekrane peržiūrėkite klaidų pranešimus ir ištaisykite jas vadovaudamiesi ekrane pateikiamais nurodymais.
2. Jeigu kompiuteris prie spausdintuvo prijungtas USB laidu, jį atjunkite ir vėl prijunkite. Jeigu kompiuteris prie spausdintuvo prijungtas belaidžiu ryšiu, pasirūpinkite, kad ryšys veiktų.
3. Patikrinkite, ar spausdintuvas nėra pristabdytas arba nepasiekiamas.

Kaip patikrinti, ar produktas nėra pristabdytas arba nepasiekiamas

- a. Priklausomai nuo jūsų operacinės sistemos, atlikite vieną iš šių veiksmų:
 - **„Windows 10“:** „Windows“ meniu **„Start“ (pradžia)** pasirinkite **„Windows System“ („Windows“ sistema)**, programų sąrašė pasirinkite **„Control Panel“ (valdymo skydelis)** ir spauskite **„View devices and printers“ (žiūrėti prietaisus ir spausdintuvus)** skiltyje **„Hardware and Sound“ (aparatinė įranga ir garsas)**.
 - **„Windows 8.1“** ir **„Windows 8“:** Spustelėkite viršutinį dešinį ekrano kampą, kad atidarytumėte „Charms“ juostą, spustelėkite piktogramą **„Settings“ (Nuostatos)**, spustelėkite **„Control Panel“ (Valdymo pultas)**, tuomet **„View devices and printers“ (Peržiūrėti įrenginius ir spausdintuvus)** („View devices and printers“).
 - **„Windows 7“:** „Windows“ meniu **„Start“ (Pradėti)** spustelėkite **„Devices and Printers“ (Įrenginiai ir spausdintuvai)**.
 - **„Windows Vista“:** „Windows“ meniu **„Start“ (Pradėti)** spustelėkite **„Control Panel“ (Valdymo skydas)** ir **„Printers“ (Spausdintuvai)**.
 - **„Windows XP“:** „Windows“ meniu **„Start“ (Pradėti)** spustelėkite **„Control Panel“ (Valdymo skydas)** ir **„Printers and Faxes“ (Spausdintuvai ir faksai)**.
 - b. Norėdami atidaryti spausdinimo eilę, dukart spustelėkite spausdintuvo piktogramą arba dešiniuoju pelės mygtuku spustelėkite spausdintuvo piktogramą ir pasirinkite **„See what's printing“ (Žiūrėti, kas spausdinama)**.
 - c. Įsitinkite, kad meniu **Printer** (spausdintuvas) nėra jokių žymės ženklų greta **Pause Printing** (stabdyti spausdinimą) ar **Use Printer Offline** (naudoti spausdintuvą atsijungus).
 - d. Jei atlikote kokius nors pakeitimus, bandykite spausdinti dar kartą.
4. Patikrinkite, ar spausdintuvas yra nustatytas kaip numatytasis spausdintuvas.

Kaip patikrinti, ar spausdintuvas yra nustatytas kaip numatytasis spausdintuvas

- a. Priklausomai nuo jūsų operacinės sistemos, atlikite vieną iš šių veiksmų:
 - **„Windows 10“:** „Windows“ meniu **„Start“ (pradžia)** pasirinkite **„Windows System“ („Windows“ sistema)**, programų sąrašė pasirinkite **„Control Panel“ (valdymo skydelis)** ir

spauskite „**View devices and printers**“ (žiūrėti prietaisus ir spausdintuvus) skiltyje „**Hardware and Sound**“ (aparatinė įranga ir garsas).

- „**Windows 8.1**“ ir „**Windows 8**“: Spustelėkite viršutinį dešinį ekrano kampą, kad atidarytumėte „Charms“ juostą, spustelėkite piktogramą „**Settings**“ (Nuostatos), spustelėkite „**Control Panel**“ (Valdymo pultas), tuomet „**View devices and printers**“ (Peržiūrėti įrenginius ir spausdintuvus) („View devices and printers“).
 - „**Windows 7**“: „Windows“ meniu „**Start**“ (Pradėti) spustelėkite „**Devices and Printers**“ (Įrenginiai ir spausdintuvai).
 - „**Windows Vista**“: „Windows“ meniu „**Start**“ (Pradėti) spustelėkite „**Control Panel**“ (Valdymo skydas) ir „**Printers**“ (Spausdintuvai).
 - „**Windows XP**“: „Windows“ meniu „**Start**“ (Pradėti) spustelėkite „**Control Panel**“ (Valdymo skydas) ir „**Printers and Faxes**“ (Spausdintuvai ir faksai).
- b. Patikrinkite, ar teisingas spausdintuvus nustatytas kaip numatytasis produktas.
Numatytasis spausdintuvas turi žymės ženklą šalia esančiame juodame arba žaliame apskritime.
- c. Jei numatytuoju spausdintuvu nustatytas ne reikiamas spausdintuvus, dešiniu ju mygtuku spustelėkite teisingą spausdintuvą ir pasirinkite „**Set as Default Printer**“ (Nustatyti kaip numatytąjį spausdintuvą).
- d. Bandykite naudoti spausdintuvą dar kartą.
5. Paleiskite iš naujo spausdinimo kaupos programą.

Kaip paleisti spausdinimo kaupos programą iš naujo

- a. Priklausomai nuo jūsų operacinės sistemos, atlikite vieną iš šių veiksmų:

„Windows 10“

- i. „Windows“ meniu „**Start**“ (pradžiai) pasirinkite „**Windows Administrative Tools**“ („Windows“ administravimo priemonės), tada pasirinkite „**Services**“ (paslaugos).
- ii. Dešiniu ju mygtuku spustelėkite „**Print Spooler**“ (Spausdinimo kaupos programa), tada spustelėkite „**Properties**“ (Ypatybės).
- iii. Skirtuke **General** (bendra) įsitikinkite, kad šalia **Startup type** (paleisties tipas) pasirinkta nuostata **Automatic** (automatinis).
- iv. Jei paslauga nepaleista, srityje „**Service status**“ (Paslaugos būseną) spustelėkite „**Start**“ (Pradėti) ir „**OK**“ (Gerai).

„Windows 8.1“ ir „Windows 8“

- i. Norėdami atidaryti išraiškos ženklelių juostą, nurodykite ar bakstelkite ekrano viršutinį dešinį kampą ir tada spustelkite piktogramą „**Settings**“ (Parametrai).
- ii. Nuspauskite ar bakstelkite „**Control Panel**“ (Valdymo skydas) ir tada nuspauskite ar bakstelkite „**System and Security**“ (Sistema ir sauga).
- iii. Nuspauskite ar bakstelkite „**Administrative Tools**“ (Administravimo įrankiai) ir tada nuspauskite ar bakstelkite „**Services**“ (Paslaugos).
- iv. Dešiniu ju mygtuku spustelėkite arba palieskite ir palaikykite „**Print Spooler**“ (Spausdinimo kaupos programa), tada spustelėkite „**Properties**“ (Ypatybės).

- v. Skirtuke „**General**“ (Bendra) įsitikinkite, kad šalia „**Startup type**“ (Paleisties tipas) pasirinkta nuostata „**Automatic**“ (Automatinis).
- vi. Jei paslauga nepaleista, srityje „**Service status**“ (Paslaugos būseną) spustelėkite ar bakstelkite „**Start**“ (Pradėti) ir tada spustelėkite ar bakstelkite „**OK**“ (Gerai).

Windows 7

- i. „Windows“ meniu **Start** (pradėti) spustelėkite **Control Panel** (valdymo skydas), **System and Security** (sistema ir sauga) ir **Administrative Tools** (administravimo įrankiai).
- ii. Dukart spustelėkite **Services** (paslaugos).
- iii. Dešiniuoju mygtuku spustelėkite „**Print Spooler**“ (Spausdinimo kaupos programa), tada spustelėkite „**Properties**“ (Ypatybės).
- iv. Skirtuke **General** (bendra) įsitikinkite, kad šalia **Startup type** (paleisties tipas) pasirinkta nuostata **Automatic** (automatinis).
- v. Jei paslauga nepaleista, srityje „**Service status**“ (Paslaugos būseną) spustelėkite „**Start**“ (Pradėti) ir „**OK**“ (Gerai).

Windows Vista

- i. „Windows“ meniu **Start** (pradėti) spustelėkite **Control Panel** (valdymo skydas), **System and Maintenance** (sistema ir priežiūra) ir **Administrative Tools** (administravimo įrankiai).
- ii. Dukart spustelėkite **Services** (paslaugos).
- iii. Dešiniuoju mygtuku spustelėkite „**Print Spooler service**“ (Spausdinimo kaupos paslauga), tada spustelėkite „**Properties**“ (Ypatybės).
- iv. Skirtuke **General** (bendra) įsitikinkite, kad šalia **Startup type** (paleisties tipas) pasirinkta nuostata **Automatic** (automatinis).
- v. Jei paslauga nepaleista, srityje **Service status** (paslaugos būseną) spustelėkite **Start** (pradėti) ir **OK** (gerai).

Windows XP

- i. „Windows“ meniu „**Start**“ (Pradėti) dešiniuoju mygtuku spustelėkite „**My Computer**“ (Mano kompiuteris).
 - ii. Spustelėkite **Manage** (valdyti) ir **Services and Applications** (paslaugos ir programos).
 - iii. Dukart spustelėkite **Services** (paslaugos), tada pasirinkite **Print Spooler** (spausdinimo kaupos programa).
 - iv. Dešiniuoju mygtuku spustelėkite **Print Spooler** (spausdinimo kaupos programa), tada spustelėkite **Restart** (paleisti iš naujo), kad paslauga būtų paleista iš naujo.
- b. Patikrinkite, ar teisingas spausdintuvas nustatytas kaip numatytasis produktas.
Numatytasis spausdintuvas turi žymės ženklą šalia esančiame juodame arba žaliame apskritime.
 - c. Jei numatytuoju spausdintuvu nustatytas ne reikiamas spausdintuvas, dešiniuoju mygtuku spustelėkite teisingą spausdintuvą ir pasirinkite „**Set as Default Printer**“ (Nustatyti kaip numatytąjį spausdintuvą).
 - d. Bandykite naudoti spausdintuvą dar kartą.

6. Iš naujo įjunkite kompiuterį.
7. Panaikinkite spausdinimo užduočių eilę.

Kaip išvalyti spausdinimo užduočių eilę

- a. Priklausomai nuo jūsų operacinės sistemos, atlikite vieną iš šių veiksmų:
 - **„Windows 10“:** „Windows“ meniu **„Start“ (pradžią)** pasirinkite **„Windows System“ („Windows“ sistema)**, programų sąrašė pasirinkite **„Control Panel“ (valdymo skydelis)** ir spauskite **„View devices and printers“ (žiūrėti prietaisus ir spausdintuvus)** skiltyje **„Hardware and Sound“ (aparatinė įranga ir garsas)**.
 - **„Windows 8.1“ ir „Windows 8“:** Spustelėkite viršutinį dešinį ekrano kampą, kad atidarytumėte „Charms“ juostą, spustelėkite piktogramą **„Settings“ (Nuostatos)**, spustelėkite **„Control Panel“ (Valdymo pultas)**, tuomet **„View devices and printers“ (Peržiūrėti įrenginius ir spausdintuvus)** („View devices and printers“).
 - **„Windows 7“:** „Windows“ meniu **„Start“ (Pradėti)** spustelėkite **„Devices and Printers“ (Įrenginiai ir spausdintuvai)**.
 - **„Windows Vista“:** „Windows“ meniu **„Start“ (Pradėti)** spustelėkite **„Control Panel“ (Valdymo skydas)** ir **„Printers“ (Spausdintuvai)**.
 - **„Windows XP“:** „Windows“ meniu **„Start“ (Pradėti)** spustelėkite **„Control Panel“ (Valdymo skydas)** ir **„Printers and Faxes“ (Spausdintuvai ir faksai)**.
- b. Dukart spustelėkite jūsų spausdintuvo piktogramą, kad atidarytumėte spausdinimo darbų eilę.
- c. Meniu **Printer (Spausdintuvai)** spustelėkite **Cancel all documents (Atšaukti visus dokumentus)** arba **Purge Print Document (Išvalyti spausdinamus dokumentus)** ir spustelėkite **Yes (Taip)**, kad patvirtintumėte.
- d. Jei eilėje dar yra dokumentų, paleiskite kompiuterį iš naujo ir bandykite spausdinti dar kartą.
- e. Patikrinkite, ar spausdinimo eilė tuščia, ir bandykite spausdinti dar kartą.

Kaip patikrinti maitinimo jungtį ir atstatyti spausdintuvą

1. Įsitikinkite, kad maitinimo laidas tvirtai prijungtas prie spausdintuvo.

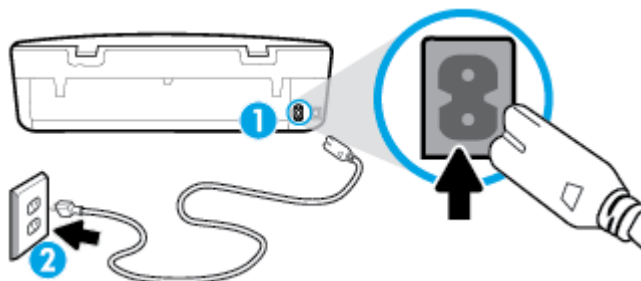

- | | |
|---|----------------------------------|
| 1 | Maitinimo jungtis į spausdintuvą |
| 2 | Jungtis į elektros lizdą |

2. pažiūrėkite į spausdintuvo mygtuką „Power“ (maitinimas). Jeigu ji nešviečia, spausdintuvai yra išjungtas. Paspauskite mygtuką „Power“ (maitinimas), kad įjungtumėte spausdintuvą.

 **PASTABA:** Jei spausdintuvai negauna elektros energijos, prijunkite jį prie kito elektros lizdo.

3. Kol spausdintuvai yra prijungtas, atjunkite maitinimo kabelį iš spausdintuvo užpakalinės dalies.

4. Ištraukite maitinimo kabelį iš elektros lizdo.
5. Palaukite mažiausiai 15 sekundžių.
6. Įjunkite maitinimo laidą tiesiai į sieninį elektros lizdą.
7. Vėl prijunkite maitinimo laidą prie spausdintuvo užpakalinės dalies.
8. Jei spausdintuvas pats neįsijungia, spauskite mygtuką „Power“ (maitinimas), kad vėl jį įjungtumėte.
9. Bandykite vėl naudoti spausdintuvą.

Kaip išspręsti spausdinimo problemas („OS X“ ir „macOS“)

1. Patikrinkite, ar nėra klaidų pranešimų, ir ištaisykite klaidas.
2. Atjunkite ir vėl prijunkite USB kabelį.
3. Patikrinkite, ar produktas nėra pristabdytas arba nepasiekiamas.

Kaip patikrinti, ar produktas nėra pristabdytas arba nepasiekiamas

- a. Skiltyje „**System Preferences**“ (**sistemos parinktys**) spustelėkite **Spausdintuvai ir skaitytuvai**.
- b. Spustelėkite mygtuką „**Open Print Queue**“ (Atidaryti spausdinimo eilę).
- c. Spustelėkite spausdinimo užduotį ir ją pasirinkite.

Naudokite šiuos mygtukus, kad pakeistumėte spausdinimo užduotį:

- **Šalinti**: Atšaukti pasirinktą spausdinimo užduotį.
- **„Hold“** (Užlaikyti): Pristabdyti pasirinktą spausdinimo užduotį.
- **Tęsti**: Tęsti sustabdytą spausdinimo užduotį.
- **„Pause Printer“** (Pristabdyti spausdintuvą): Pristabdo visas spausdinimo užduočių eilėje esančias užduotis.

- d. Jei atlikote kokius nors pakeitimus, bandykite spausdinti dar kartą.
4. Iš naujo įjunkite kompiuterį.

Kaip išspręsti spausdinimo kokybės problemas

[Nuoseklios instrukcijos skirtos išspręsti daugelį spausdinimo kokybės atvejų](#)

Spausdinimo kokybės trikčių diagnostika internete

Perskaitykite žinyne pateiktas bendrąsias instrukcijas apie spausdinimo kokybės problemų sprendimus



PASTABA: Norėdami išvengti spausdinimo problemų spausdintuvą visada išjunkite naudodami mygtuką „Power“ (maitinimas) ir palaukite, kol mygtukas „Power“ (maitinimas) užges, tada ištraukite laidą arba atjunkite maitinimą. Tada spausdintuvas gali perkelti kasetes į uždengtą padėtį, kur jos apsaugomos nuo džiūvimo.

Kaip pagerinti spaudos kokybę („Windows“)

1. Įsitinkite, kad naudojate originalias HP kasetes.
2. Patikrinkite popieriaus rūšį.

Siekdami aukščiausios kokybės, naudokite aukščiausios kokybės „HP“ popierių arba popierių, atitinkanti „ColorLok®“ standartus. Išsamesnės informacijos rasite skyriuje [Pagrindinė informacija apie popierių 9 puslapyje](#).

Būtinai patikrinkite, ar popierius, ant kurio spausdinate, nesuglamžytas. Norėdami gauti aukščiausios kokybės rezultatą, naudokite „HP Advanced Photo Paper“ pažangų nuotraukų popierių.

Firminį popierių laikykite originalioje pakuotėje, uždaromame plastikiniame maišelyje, ant plokščio paviršiaus vėsioje, sausoje vietoje. Kai pasiruošėte spausdinimui, paimkite tik tiek popieriaus, kiek ketinate iškart panaudoti. Baigę spausdinti, nepanaudotą fotopopierių padėkite atgal į plastikinį maišelį. Taip neleidžiama popieriui susiraukšlėti.
3. Patikrinkite spausdintuvo programinę įrangą, kad įsitikintumėte, jog tinkamai nustatyta popieriaus rūšis išskleidžiamajame sąrašė „**Media“ (popierius)** ir pasirinkta tinkama spausdinimo kokybė „**Quality Settings“ (kokybės nuostatos)** parinktyse.
 - Būdami spausdintuvo programinė įrangą, ties „**Print & Scan**“ (Spausdinimas ir nuskaitymas), skiltyje „**Print“ (spausdinimas)**, spauskite „**Set Preferences“ (nustatyti parinktis)**, kad gautumėte prieigą prie spausdinimo savybių.
4. Patikrinkite numatytą rašalo lygį, kad nustatytumėte, ar kasetėse ne per mažai rašalo. Išsamesnę informaciją žr. [Apytikslio rašalo lygio tikrinimas 42 puslapyje](#). Jei kasetėse baigiasi rašalas, galbūt reikia jas pakeisti.
5. Lygiuokite spausdinimo galvutę.

Kaip išlygiuoti spausdinimo galvutę, kai naudojama spausdintuvo programinė įrangą

 **PASTABA:** Išlygiavus spausdinimo galvutę garantuojama aukšta spausdinimo kokybė. Keičiant kasetes spausdinimo galvutės nereikia lygiuoti iš naujo.

- a. Įdėkite į įvesties dėklą „Letter“ arba A4 formato balto nenaudoto popieriaus.
 - b. Paleiskite HP spausdintuvo programinę įrangą. Išsamesnės informacijos žr. [Paleiskite HP spausdintuvo programinę įrangą \(„Windows“\) 16 puslapyje](#).
 - c. Būdami spausdintuvo programinė įrangą, ties „**Print & Scan**“ (Spausdinimas ir nuskaitymas), skiltyje „**Print“ (spausdinimas)**, spauskite „**Maintain Your Printer“ (prižiūrėti spausdintuvą)**, kad gautumėte prieigą prie spausdintuvo parankinės.
 - d. „**Printer Toolbox**“ (spausdintuvo įrankių komplekte) spustelėkite „**Align Printheads**“ (išlygiuoti spausdinimo galvutes) skirtuke „**Device Services**“ (įrenginių tarnybos). Spausdintuvas atspausdina lygiavimo lapą.
6. Jei kasetėse pakankamai rašalo, išspausdinkite diagnostikos puslapį.

Kaip atspausdinti diagnostinį puslapį iš spausdintuvo programinė įrangą

- a. Įdėkite į įvesties dėklą „Letter“ arba A4 formato balto nenaudoto popieriaus.
- b. Paleiskite HP spausdintuvo programinę įrangą. Išsamesnės informacijos žr. [Paleiskite HP spausdintuvo programinę įrangą \(„Windows“\) 16 puslapyje](#).

- c. Būdami spausdintuvo programinė įranga, ties „**Print & Scan**“ (Spausdinimas ir nuskaitymas), skiltyje „**Print**“ (**spausdinimas**), spauskite „**Maintain Your Printer**“ (**prižiūrėti spausdintuvą**), kad gautumėte prieigą prie spausdintuvo parankinės.
 - d. Norėdami atspausdinti diagnostikos informaciją, spustelėkite „**Print Diagnostic Information**“ (spausdinti diagnostinę informaciją), esančią „**Device Reports**“ (prietaisų ataskaitos) skirtuke.
7. Diagnostikos puslapyje apžiūrėkite mėlynos, purpurinės, geltonos ir juodos spalvos laukelius. Jei spalvotose ir juodos spalvos laukeliuose matote ruožų arba vietomis trūksta rašalo, išvalykite spausdinimo galvutę.

Kaip valyti spausdinimo galvutę iš spausdintuvo programinė įranga



PASTABA: Valant eikvojamas rašalas, todėl spausdinimo galvutę valykite tik, kai to tikrai reikia. Valymo procesas užtrunka kelias minutes. Proceso metu gali būti girdimas triukšmas.

- a. Įdėkite į įvesties dėklą „Letter“ arba A4 formato balto nenaudoto popieriaus.
 - b. Paleiskite HP spausdintuvo programinę įrangą. Išsamesnės informacijos žr. [Paleiskite HP spausdintuvo programinę įrangą \(„Windows“\) 16 puslapyje](#).
 - c. Būdami spausdintuvo programinė įranga, ties „**Print & Scan**“ (Spausdinimas ir nuskaitymas), skiltyje „**Print**“ (**spausdinimas**), spauskite „**Maintain Your Printer**“ (**prižiūrėti spausdintuvą**), kad gautumėte prieigą prie spausdintuvo parankinės.
 - d. Skirtuke **Device Services** (įrenginių tarnybos) spustelėkite **Clean Printheads** (lygiuoti spausdinimo galvutes). Vykdykite ekrane pateikiamus nurodymus.
8. Jeigu išvalius spausdinimo galvutę problemos pašalinti nepavyksta, kreipkitės į HP pagalbos tarnybą. Eikite į www.support.hp.com. Šioje svetainėje pateikiama informacija ir pagalbines priemones, galinčios padėti išspręsti daugelį dažniausiai pasitaikančių spausdintuvo problemų. Jei paraginama, pasirinkite savo šalį (regioną) ir spustelėkite **Visa HP kontaktinė informacija**, kad gautumėte informacijos, kaip paskambinti techninės priežiūros tarnybai.

Spaudos kokybės gerinimas („OS X“ ir „macOS“)

1. Įsitinkite, kad naudojate originalias HP kasetes.
2. Patikrinkite popieriaus rūšį.
Siekdami aukščiausios kokybės, naudokite aukščiausios kokybės „HP“ popierių arba popierių, atitinkanti „ColorLok®“ standartus. Išsamesnės informacijos rasite skyriuje [Pagrindinė informacija apie popierių 9 puslapyje](#).
Būtinai patikrinkite, ar popierius, ant kurio spausdinate, nesuglamžytas. Norėdami gauti aukščiausios kokybės rezultatą, naudokite „HP Advanced Photo Paper“ pažangų nuotraukų popierių.
Firminį popierių laikykite originalioje pakuotėje, uždaromame plastikiniame maišelyje, ant plokščio paviršiaus vėsioje, sausoje vietoje. Kai pasiruošėte spausdinimui, paimkite tik tiek popieriaus, kiek ketinate iškart panaudoti. Baigę spausdinti, nepanaudotą fotopopierių padėkite atgal į plastikinį maišelį. Taip neleidžiama popieriui susiraukšlėti.
3. Įsitinkite, kad pasirinkote tinkamą popieriaus rūšį ir spausdinimo kokybę „**Print**“ (Spausdinti) dialogo lange.
4. Patikrinkite numatytą rašalo lygį, kad nustatytumėte, ar kasetėse ne per mažai rašalo.
Nuspręskite keisti spausdinimo kasetes, jeigu jose yra mažai rašalo.
5. Lygiuokite spausdinimo galvutę.

Spausdintuvo lygiavimas panaudojant programų įrangą

- a. Įdėkite „Letter“ arba A4 formato baltą popierių į įvesties dėklą.
- b. Atidarykite „HP Utility“ („HP“ paslaugų programa).



PASTABA: „HP Utility“ (HP paslaugų programa) yra **HP** aplanke, esančiame „**Applications**“ (**programos**) aplanke.

- c. Pasirinkite spausdintuvą iš įrenginių sąrašo lango kairėje.
 - d. Spustelėkite „**Align**“ (išlygiuoti).
 - e. Spustelėkite „**Align**“ (išlygiuoti) ir vykdykite ekrane esančius nurodymus.
 - f. Spauskite „**All Settings**“ (Visi nustatymai) grįžti į **Informacijos ir palaikymas** sritį.
6. Išspausdinkite bandomąjį puslapį.

Kaip išspausdinti bandomąjį puslapį

- a. Įdėkite „Letter“ arba A4 formato baltą popierių į įvesties dėklą.
- b. Atidarykite „HP Utility“ („HP“ paslaugų programa).



PASTABA: „HP Utility“ (HP paslaugų programa) yra **HP** aplanke, esančiame „**Applications**“ (**programos**) aplanke.

- c. Pasirinkite spausdintuvą iš įrenginių sąrašo lango kairėje.
 - d. Spustelėkite „**Test Page**“ (Bandomasis puslapis).
 - e. Spustelėkite **Print a Test Page** (išspausdinti bandomąjį puslapį) ir vykdykite ekrane pateikiamas instrukcijas.
7. Jei diagnostikos puslapyje matote ruožų arba spalvotose ir teksto srityse vietomis trūksta rašalo, išvalykite spausdintuvo galvutę automatinio būdu.

Spausdintuvo galvutės automatinis valymas

- a. Įdėkite „Letter“ arba A4 formato baltą popierių į įvesties dėklą.
- b. Atidarykite „HP Utility“ („HP“ paslaugų programa).



PASTABA: „HP Utility“ (HP paslaugų programa) yra **HP** aplanke, esančiame „**Applications**“ (**programos**) aplanke.

- c. Pasirinkite spausdintuvą iš įrenginių sąrašo lango kairėje.
- d. Spustelėkite „**Clean Printheads**“ (Valyti spausdintuvo galvutes).
- e. Spustelėkite **Clean** (valyti) ir vykdykite ekrane esančius nurodymus.



ISPĖJIMAS: Valykite spausdintuvo galvutę tik tada, kai būtina. Nereikalingai valant eikvojamas rašalas ir trumpinamas spausdintuvo galvutės galiojimo laikas.





PASTABA: Jeigu atlikus spausdintuvo galvutės valymą spausdinimo kokybė vis tiek netenkina, pamėginkite išlygiuoti kasetes. Jei spausdinimo kokybės problemos neišnyksta po valymo ir išlygiavimo, kreipkitės į „HP“ pagalbos tarnybą.

- f. Spauskite „**All Settings**“ (Visi nustatymai) grįžti į **Informacijos ir palaikymas** sritį.



Spausdinimo kokybės pagerinimas naudojant spausdintuvo ekraną

1. Įsitikinkite, kad naudojate originalias HP kasetes.
2. Įsitikinkite, kad pasirinkote tinkamą popieriaus rūšį ir spausdinimo kokybę.
3. Patikrinkite numatytą rašalo lygį, kad nustatytumėte, ar kasetėse ne per mažai rašalo. Išsamesnę informaciją žr. [Apytikslio rašalo lygio tikrinimas 42 puslapyje](#). Jei kasetėse baigiasi rašalas, galbūt reikia jas pakeisti.
4. Lygiuokite spausdinimo galvutę.

Kaip lygiuoti spausdinimo galvutę iš valdymo skydelio



- a. Įdėkite į įvesties dėklą „Letter“ arba A4 formato balto nenaudoto popieriaus.
 - b. Spausdintuvo valdymo skydelyje, „Home“ (pradžios) ekrane, braukite kairėn, kad pamatytumėte  („Setup“ (Sąranka)), ir palieskite  („Setup“ (Sąranka)).
 - c. Palieskite **Tools (Įrankiai)**, palieskite „Align Cartridges“ (lygiuoti kasetes) ir vadovaukitės instrukcijomis ekrane.
5. Jei kasetėse pakankamai rašalo, išspausdinkite diagnostikos puslapį.

Kaip iš spausdintuvo ekrano atspausdinti diagnostinį puslapį

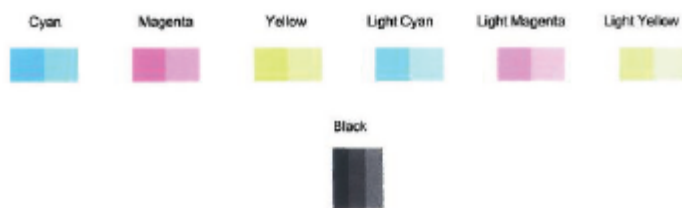
- a. Įdėkite į įvesties dėklą „Letter“ arba A4 formato balto nenaudoto popieriaus.
 - b. Spausdintuvo valdymo skydelyje, „Home“ (pradžios) ekrane, braukite kairėn, kad pamatytumėte  („Setup“ (Sąranka)), ir palieskite  („Setup“ (Sąranka)).
 - c. Palieskite **Tools (Įrankiai)**, tada palieskite „Print Quality Report“ (spausdinti kokybės ataskaitą).
6. Diagnostikos puslapyje apžiūrėkite mėlynos, purpurinės, geltonos ir juodos spalvos laukelius. Jei spalvotose ir juodos spalvos laukeliuose matote ruožų arba vietomis trūksta rašalo, išvalykite spausdinimo galvutę.



Kaip valyti spausdinimo galvutę iš valdymo skydelio

- a. Įdėkite į įvesties dėklą „Letter“ arba A4 formato balto nenaudoto popieriaus.
 - b. Spausdintuvo valdymo skydelyje, „Home“ (pradžios) ekrane, braukite kairėn, kad pamatytumėte  („Setup“ (Sąranka)), ir palieskite  („Setup“ (Sąranka)).
 - c. Palieskite **Tools (Įrankiai)**, palieskite „Clean Cartridges“ (valyti kasetes) ir vadovaukitės ekrane pateikiamomis instrukcijomis.
7. Jeigu išvalius spausdinimo galvutę problemos pašalinti nepavyksta, kreipkitės į HP pagalbos tarnybą. Eikite į www.support.hp.com. Šioje svetainėje pateikiama informacija ir pagalbines priemonės, galinčios padėti išspręsti daugelį dažniausiai pasitaikančių spausdintuvo problemų. Jei paraginama, pasirinkite

savo šalį (regioną) ir spustelėkite **Visa HP kontaktinė informacija**, kad gautumėte informacijos, kaip paskambinti techninės priežiūros tarnybai.

Kopijavimo problemos

Kopijavimo trikčių diagnostika ir šalinimas	Naudokite HP trikčių diagnostikos ir šalinimo vedlį internete. Jeigu spausdintuvas nesukuria kopijos arba spaudiniai yra prastos kokybės, gaukite nuoseklias instrukcijas.
---	---



PASTABA: HP trikčių diagnostikos ir šalinimo žinynas internete gali būti pateikiama ne visomis kalbomis.

[Patarimai, kaip sėkmingai kopijuoti ir nuskaityti 37 puslapyje](#)

Nuskaitymo problemos

„HP Print and Scan Doctor“ programa	„HP Print and Scan Doctor“ programa yra paslaugų programa, kuri bandys nustatyti ir ištaisyti problemą automatiškai. PASTABA: Ši paslaugų programa galima tik „Windows“ operacinei sistemai.
Nuskaitymo problemų sprendimas	Naudokite HP trikčių diagnostikos ir šalinimo vedlį internete. Jeigu negalite nuskaityti arba nuskaitytas dokumentas yra prastos kokybės, gaukite nuoseklias instrukcijas.



PASTABA: „HP Print and Scan Doctor“ programa ir HP trikčių diagnostikos ir šalinimo žinynas internete gali būti pateikiama ne visomis kalbomis.

[Patarimai, kaip sėkmingai kopijuoti ir nuskaityti 37 puslapyje](#)

Tinklo ir ryšio problemos

Ką norėtumėte daryti?

Kaip sutvarkyti belaidį ryšį

Pasirinkite vieną iš žemiau pateiktų trikčių diagnostikos ir šalinimo parinkčių.



„HP Print and Scan Doctor“ programa	„HP Print and Scan Doctor“ programa yra paslaugų programa, kuri bandys nustatyti ir ištaisyti problemą automatiškai. PASTABA: Ši paslaugų programa galima tik „Windows“ operacinei sistemai.
Naudokite HP trikčių diagnostikos ir šalinimo vedlį internete	<ul style="list-style-type: none">• „Atlikti belaidžio ryšio trikčių diagnostiką ir šalinimą“ ir nustatykite, ar spausdintuvas niekada nebuvo prijungtas arba buvo prijungtas ir daugiau neveikia.• „Atlikite užkardos arba antivirusinės programos trikčių diagnostiką ir šalinimą“, jeigu įtariate, kad dėl jos kompiuteris negali prisijungti prie spausdintuvo.



PASTABA: „HP Print and Scan Doctor“ programa ir HP trikčių diagnostikos ir šalinimo žinynas internete gali būti pateikiama ne visomis kalbomis.

Perskaitykite žinyne pateiktas bendrąsias instrukcijas apie belaidžio ryšio trikčių diagnostiką ir jų šalinimą

Kad galėtumėte lengviau nustatyti tinklo ryšio problemas, tikrinkite tinklo konfigūraciją arba išspausdinkite belaidžio ryšio bandymo ataskaitą.

1. Spausdintuvo valdymo skydelio ekrane palieskite  (Belaidis), tada palieskite  („Settings“ (Nuostatos)).
2. Palieskite „Print Reports“ (spausdinti ataskaitas), tada palieskite „Network Configuration Page“ (tinklo konfigūracijos puslapį) arba „Wireless Test Report“ (belaidžio ryšio patikros ataskaitą).

Kaip rasti tinklo nustatymus, skirtus belaidžiam ryšiui

Pasirinkite vieną iš žemiau pateiktų trikčių diagnostikos ir šalinimo parinkčių.

„HP Print and Scan Doctor“ programa	<p>„HP Print and Scan Doctor“ programa yra paslaugų programa, kuri pateikia jūsų tinklo pavadinimą (SSID) ir slaptažodį (tinklo raktą).</p> <p>PASTABA: Ši paslaugų programa galima tik „Windows“ operacinei sistemai. „Windows“ kompiuteris, kurį naudojate „HP Print and Scan Doctor“ programa, turėtų būti prijungtas prie tinklo naudojant belaidį ryšį.</p> <p>Norėdami patikrinti belaidžio ryšio nuostatas, atidarykite „HP Print and Scan Doctor“ programa, spauskite viršuje esantį skirtuką „Network“, pasirinkite „Show Advanced Info“ (rodyti išsamią informaciją), tada pasirinkite „Show Wireless Info“ (rodyti belaidžio ryšio informaciją). Belaidžio ryšio nuostatas taip pat galite rasi paspaudę viršuje esantį skirtuką „Network“ (tinklas) ir pasirinkdami „Open router web page“ (atverti maršruto parinktuvo internetinę svetainę).</p>
Naudokite HP trikčių diagnostikos ir šalinimo vedlį internete	<p>Sužinokite, kaip atrasti savo tinklo pavadinimą (SSID) ir belaidžio ryšio slaptažodį.</p>



PASTABA: „HP Print and Scan Doctor“ programa ir HP trikčių diagnostikos ir šalinimo žinynas internete gali būti pateikiama ne visomis kalbomis.

Kaip sutvarkyti „Wi-Fi Direct“ (tiesioginis „Wi-Fi“ ryšys) ryšį



Naudokite HP trikčių diagnostikos ir šalinimo vedlį internete	<p>Atlikite „Wi-Fi Direct“ (tiesioginis „Wi-Fi“ ryšys) problemos trikčių diagnostiką ir šalinimą arba sužinokite kaip sukongūruoti „Wi-Fi Direct“ (tiesioginis „Wi-Fi“ ryšys).</p>
---	--



PASTABA: HP trikčių diagnostikos ir šalinimo žinynas internete gali būti pateikiama ne visomis kalbomis.

Perskaitykite žinyne pateiktas bendrąsias instrukcijas apie „Wi-Fi Direct“ (tiesioginis „Wi-Fi“ ryšys) trikčių diagnostiką ir šalinimą

1. Patikrinkite spausdintuvą, kad įsitikintumėte, jog „Wi-Fi Direct“ (tiesioginis „Wi-Fi“ ryšys) įjungtas:
 - ▲ Spausdintuvo valdymo skydelyje, „Home“ (pradžios) ekrane, palieskite  („Wi-Fi Direct“ (tiesioginis „Wi-Fi“ ryšys)).
2. Savo belaidžiu ryšiu prijungtame kompiuteryje arba mobiliajame įrenginyje įjunkite „Wi-Fi“ ryšį, tada ieškokite ir prisijunkite prie „Wi-Fi Direct“ (tiesioginis „Wi-Fi“ ryšys), turinčio jūsų spausdintuvo pavadinimą.
3. Paprašius įveskite „Wi-Fi Direct“ (tiesioginis „Wi-Fi“ ryšys) slaptažodį.

 **PASTABA:** Norėdami sužinoti „Wi-Fi Direct“ (tiesioginis „Wi-Fi“ ryšys) slaptažodį, spausdintuvo valdymo skydelyje, „Home“ (pradžios) ekrane, palieskite  („Wi-Fi Direct“ (tiesioginis „Wi-Fi“ ryšys)).

4. Jei naudojate mobilųjį įrenginį, įsitikinkite, kad esate įdiegę suderinamą spausdinimo programą. Daugiau informacijos apie mobilųjį spausdinimą sužinosite apsilankę www.hp.com/global/us/en/eprint/mobile_printing_apps.html.

Spausdintuvo aparatinės įrangos triktys

 **PATARIMAS:** Paleiskite „HP Print and Scan Doctor“ programą, kad būtų nustatytos ir automatiškai ištaisytos spausdinimo, nuskaitymo ir kopijavimo problemos. Programa gali būti pateikiama ne visomis kalbomis.

Spausdintuvas netikėtai išsijungia

- Patikrinkite maitinimą ir maitinimo jungtis.
- Įsitikinkite, kad spausdintuvo maitinimo kabelis gerai įjungtas į veikiančią elektros lizdą.

Kasečių prieigos dangtis atidarytas

- Norėdami pradėti spausdinti, uždarykite kasetės skyriaus dureles.

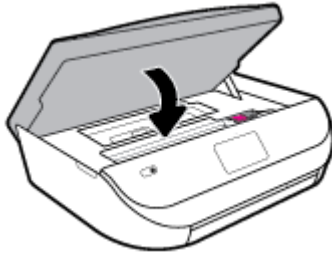

Nepavyko sulgyinti kasečių

- Jei nepavyksta išlygiuoti, įsitikinkite, kad į įvesties dėklą įdėjote nepanaudoto paprasto balto popieriaus. Jei lygiuojant rašalo kasetes įvesties dėkle bus spalvoto popieriaus, išlygiuoti nepavyks.
- Jei išlygiuoti nepavyksta kelis kartus, gali tekti nuvalyti spausdinimo galvutę arba gali būti, kad jutiklis yra sugedęs.
- Jeigu išvalius spausdinimo galvutę problemos pašalinti nepavyksta, kreipkitės į HP pagalbos tarnybą. Eikite į www.support.hp.com. Šioje svetainėje pateikiama informacija ir pagalbines priemonės, galinčios padėti išspręsti daugelį dažniausiai pasitaikančių spausdintuvo problemų. Jei paraginama, pasirinkite savo šalį (regioną) ir spustelėkite **Visa HP kontaktinė informacija**, kad gautumėte informacijos, kaip paskambinti techninės priežiūros tarnybai.

Spausdintuvo trikties šalinimas

- ▲ Išjunkite ir iš naujo įjunkite spausdintuvą. Jei tai problemos neišsprendžia, susisiekite su HP. Daugiau informacijos kaip susisiekti su HP pagalbos centru skaitykite skyriuje [HP pagalba 82 puslapyje](#).

Pagalbos gavimas naudojant spausdintuvo valdymo skydelį

Naudodami spausdintuvo žinyno temas galite daugiau sužinoti apie spausdintuvą, o kai kuriose žinyno temose pateikta vaizdo medžiaga, kaip atlikti procedūras, pvz., įdėti popierių.

Norėdami pagrindiniame ekrane gauti prieigą prie „Help“ (žinyno) arba gauti pagalvos dėl ekrano, palieskite spausdintuvo valdymo skydelyje esantį .

Gaukite pagalbos naudodami programėlę HP Smart



Programėlė HP Smart įspėja apie spausdintuvo problemas (popieriaus strigtis ir kitas), pateikia nuorodą į pagalbinį turinį ir suteikia galimybę susisiekti su klientų aptarnavimo skyriumi, jei reikia daugiau pagalbos.

Susipažinimas su spausdintuvo ataskaitomis

Šias ataskaitas galite spausdinti, kad išspręstumėte savo spausdintuvo trikčių problemas.

- [Spausdintuvo būsenos ataskaita](#)
- [Tinklo nustatymo puslapis](#)
- [Spausdinimo kokybės ataskaita](#)
- [Belaidžio ryšio tikrinimo ataskaita](#)
- [Žiniatinklio prieigos bandymo ataskaita](#)

Spausdintuvo ataskaitos spausdinimas

1. Spausdintuvo valdymo skydelyje, „Home“ (pradžios) ekrane, braukite kairėn, kad pamatytumėte  („Setup“ (Sąranka)), ir palieskite  („Setup“ (Sąranka)).
2. Palieskite **Tools (Įrankiai)**.
3. Palieskite norimą parinktį.



PASTABA: Norėdami atspausdinti belaidžio tinklo bandymo ataskaitą, žr. [Belaidžio ryšio tikrinimas 50 puslapyje](#)

Spausdintuvo būsenos ataskaita

Naudodamiesi spausdintuvo būklės ataskaita peržiūrėkite esamą informaciją apie spausdintuvą ir kasečių būklę. Be to, spausdintuvo problemoms spręsti naudokite spausdintuvo būklės ataskaitą.

Spausdintuvo būklės ataskaitoje taip pat pateikiamas paskutinių įvykių žurnalas.

Jei reikia paskambinti HP, dažniausiai naudinga prieš skambinant atspausdinti spausdintuvo būklės ataskaitą.

Tinklo nustatymo puslapis

Jei spausdintuvas prijungtas prie tinklo, galite išspausdinti tinklo konfigūracijos lapą spausdintuvo tinklo parametrų ir jūsų spausdintuvo aptiktų tinklų sąrašui peržiūrėti. Paskutiniame ataskaitos puslapyje pateikiamas visų teritorijoje aptinkamų belaidžio ryšio tinklų sąrašas, nurodant signalo stiprumą ir naudojamus kanalus. Taip savo tinklui galite pasirinkti kanalą, kurio intensyviai nenaudoja kiti kanalai (dėl to pagerės tinklo veikimas).



PASTABA: Kad gautumėte teritorijoje aptiktų belaidžių tinklų sąrašą, turi būti įjungtas belaidis spausdintuvo radijo signalas. Jei išjungtas, sąrašas nerodomas.

Tinklo konfigūracijos lapas gali padėti nustatyti ir šalinti tinklo ryšio problemas. Jei turite paskambinti HP, paprastai naudinga prieš skambinant išspausdinti šį lapą.

Spausdinimo kokybės ataskaita

Spausdinimo kokybės problemų gali atsirasti dėl daugybės priežasčių: neteisingų programinės įrangos nuostatų, prastos kokybės dokumento (nuotraukos) arba pačios spausdinimo sistemos. Jei esate nepatenkinti spausdinimo kokybe, spausdinimo kokybės ataskaitos puslapis gali padėti nustatyti, ar tinkamai veikia spausdinimo sistema.

Belaidžio ryšio tikrinimo ataskaita

Kai spausdinate „Wireless Test Report“ (belaidžio ryšio bandymo ataskaitą), atliekami įvairūs belaidžio spausdintuvo ryšio būsenos bandymai. Ataskaitose rodomi bandymo rezultatai. Aptikus problemą, ataskaitos viršuje pateikiamas pranešimas apie ją ir galimą sprendimą. Kai kurie esminiai belaidžio ryšio konfigūravimo duomenis pateikiami apatinėje ataskaitos dalyje.

Žiniatinklio prieigos bandymo ataskaita

Spausdinkite žiniatinklio prieigos ataskaitą, kad galėtumėte aptikti ryšio problemas, galinčias paveikti žiniatinklio tarnybas.

Tinklo paslaugų naudojimo problemų sprendimas

Jei naudodamiesi žiniatinklio paslaugomis, pvz., „**HP ePrint**“, patiriate problemų, tikrinkite toliau išvardytas galimas priežastis.

- Pasirūpinkite, kad spausdintuvas būtų belaidžiu ryšiu prijungtas prie interneto.



PASTABA: Jei spausdintuvas prijungtas USB kabeliu, šių tinklo funkcijų naudoti negalėsite.

- Pasirūpinkite, kad spausdintuve būtų įdiegti naujausi gaminio naujinimai.
- Pasirūpinkite, kad spausdintuve būtų įjungtos tinklo paslaugos. Išsamesnės informacijos žr. [Tinklo paslaugų nustatymas 38 puslapyje](#).
- Įsitikinkite, kad tinklo šakotukas, komutatorius ar kelvedis yra įjungti ir veikia tinkamai.
- Jei spausdintuvą jungiate belaidžiu būdu, įsitikinkite, kad belaidis tinklas tinkamai veikia. Išsamesnės informacijos rasite skyriuje [Tinklo ir ryšio problemos 75 puslapyje](#).
- Jeigu naudojate „**HP ePrint**“, patikrinkite toliau išvardytus dalykus.
 - Pasirūpinkite, kad būtų teisingas spausdintuvo el. pašto adresas.
 - Pasirūpinkite, kad el. laiško eilutėje „To“ (kam) būtų įrašytas tik spausdintuvo el. pašto adresas. Jeigu eilutėje „To“ (kam) įrašysite kitus el. pašto adresus, siunčiami priedai gali būti neišspausdinti.
 - Pasirūpinkite, kad siunčiami dokumentai atitiktų „**HP ePrint**“ reikalavimus. Išsamiau apie tai skaitykite interneto svetainėje adresu „[HP Connected](#)“. Ši svetainė kai kuriose šalyse / regionuose gali būti neprieinama.
- Jeigu jungiantis prie interneto tinkle naudojami tarpinio serverio parametrai, pasirūpinkite, kad įrašyti parametrai būtų tinkami.

- Tikrinkite naudojamos žiniatinklio naršyklės (pavyzdžiui, „Internet Explorer“, „Firefox“ arba „Safari“) parametrus.
- Kreipkitės į IT administratorių arba užkardą nustačiusį asmenį.

Jei įgaliotojo serverio nustatymai, naudojami užkardos, pasikeitė, turite atnaujinti šiuos nustatymus kuriame nors spausdintuvo valdymo skydelyje arba integruotajame žiniatinklio serveryje. Neatnaujinę parametrų negalėsite naudotis žiniatinklio paslaugomis.

Išsamesnės informacijos žr. [Tinklo paslaugų nustatymas 38 puslapyje](#).

 **PATARIMAS:** Papildomos pagalbos, kaip naudotis žiniatinklio paslaugomis, rasite apsilankę interneto svetainėje adresu „[HP Connected](#)“. Ši svetainė kai kuriose šalyse / regionuose gali būti neprieinama.



Spausdintuvo priežiūra

Ką norėtumėte daryti?

Nuvalykite skaitytuvo stiklą

Dulkės ar nešvarumai ant skaitytuvo stiklo, skaitytuvo dangčio nugarėlės ar skaitytuvo rėmo gali sulėtinti darbą, pabloginti nuskaitytų vaizdų kokybę ir paveikti specialiųjų ypatybių tikslumą (pvz., kopijų talpinimas tam tikro dydžio popieriaus lape).

Kaip nuvalyti skaitytuvo stiklą

 **PERSPĖJIMAS!** Prieš valant spausdintuvą, reikia jį išjungti: nuspausti mygtuką  („Power“ (maitinimas) mygtuką) ir išjungti maitinimo kabelį iš elektros lizdo.

1. Pakelkite skaitytuvo dangtį.

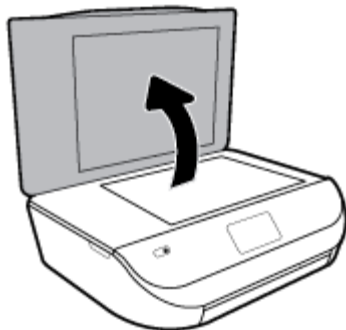

2. Nuvalykite skaitytuvo stiklą ir dangčio nugarėlę minkšta, nespūrančia šluoste, apipurkšta švelniu stiklo valikliu.



⚠ ĮSPĖJIMAS: Skaitytuvo stiklui valyti naudokite tik stiklo valiklį. Venkite valiklių, kurių sudėtyje yra abrazyvinių medžiagų, acetono, benzono ir anglies tetrachlorido – visos jos gali pažeisti skaitytuvo stiklą. Venkite izopropilo alkoholio, kuris ant skaitytuvo stiklo gali palikti dryžių.

ĮSPĖJIMAS: Nepurškite stiklo valiklio tiesiai ant skaitytuvo stiklo. Naudojant per daug stiklo valiklio, jis gali nutekėti po skaitytuvo stiklu ir apgadinti skaitytuvą.

3. Uždarykite skaitytuvo dangtį ir įjunkite spausdintuvą.

Išorės valymas



⚠ PERSPĖJIMAS! Prieš valant spausdintuvą, reikia jį išjungti nuspaudžiant mygtuką  („Power“ (maitinimas) mygtuką) ir išjungiant maitinimo kabelį iš elektros lizdo.

Dulkėms, nešvarumams ir dėmėms nuo korpuso nuvalyti naudokite minkštą, drėgną, pluošto nepaliekančią medžiagą. Saugokite, kad į spausdintuvo vidų ir valdymo skydelį nepatektų skysčio.



Originalių gamyklinių numatytyjų nuostatų atkūrimas

Jei išjungsite tam tikras funkcijas arba pakeisite tam tikras nuostatas ir norėsite jas sugrąžinti, galite atkurti spausdintuvo pradinės gamyklines nuostatas arba tinklo nuostatas.

Pradinių spausdintuvo gamyklinių parametrų atkūrimas

1. Spausdintuvo valdymo skydelyje, „Home“ (pradžios) ekrane, braukite kairėn, kad pamatytumėte  („Setup“ (Sąranka)), ir palieskite  („Setup“ (Sąranka)).
2. Palieskite **Tools (Įrankiai)**, palieskite **„Restore Factory Defaults“ (atkurti gamyklines nuostatas)** ir vadovaukitės instrukcijomis ekrane.

Pradinių spausdintuvo tinklo nuostatų atkūrimas

1. Pagrindiniame ekrane palieskite  (Belaidis), tada palieskite  („Settings“ (Nuostatos)).
2. Palieskite **„Restore Network Settings“ (atkurti tinklo nuostatas)** ir vadovaukitės instrukcijomis ekrane.
3. Išspausdinkite tinklo konfigūracijos lapą ir patikrinkite, ar tinklo nuostatos atstatytos.



PASTABA: Kai atkuriate spausdintuvo tinklo nuostatas, anksčiau konfigūruotos belaidžio ryšio nuostatos (tokios kaip ryšio sparta arba IP adresas) yra pašalinamos. IP adresas vėl nustatomas pagal automatinį režimą.



PATARIMAS: Galite apsilankyti HP pagalbos svetainėje www.support.hp.com, kur pateikiama informacija ir pagalbinės priemonės, galinčios padėti išspręsti daugelį dažniausiai pasitaikančių spausdintuvo problemų. („Windows“) Paleiskite „[HP Print and Scan Doctor](#)“ programą, kad būtų nustatytos ir automatiškai ištaisytos spausdinimo, nuskaitymo ir kopijavimo problemos. Programa gali būti pateikiama ne visomis kalbomis.

HP pagalba

Naujausius gaminio naujinius ir palaikymo informaciją rasite apsilankę gaminio palaikymo svetainėje adresu www.support.hp.com. „HP“ pagalba internetu teikia įvairių formų pagalbą dėl jūsų spausdintuvo:



Tvarkyklės ir parsisiųdinimas Parsisiųskite programinės įrangos tvarkykles ir naujinius, taip pat produktų vadovus ir dokumentaciją, kuri buvo pateikta su jūsų spausdintuvu.



„HP Support Forums“ („HP“ palaikymo forumai): Apsilankykite „HP Support Forums“ ir sužinokite atsakymus į įprastus klausimus ir problemas. Galite peržiūrėti kitų „HP“ klientų užduotus klausimus arba prisijungti ir pateikti savo pačių klausimus ir komentarus.



Trikčių šalinimas Naudodamiesi „HP“ internetiniais įrankiais išsiaiškinkite savo spausdintuvo problemas ir raskite rekomenduojamą sprendimą.

Susisiekti su „HP“

Jeigu reikia, kad „HP“ techninės pagalbos atstovas padėtų išspręsti problemą, apsilankykite, „[Contact Support](#)“ ([Susisiekti su palaikymo tarnyba](#)) svetainėje. Kitos susisiekiimo galimybės siūlomos netaikant jokių mokesčių klientams, kuriems suteikta garantija („HP“ atstovo pagalba klientams, kuriems garantija nesuteikta, gali būti apmokestinta):



Pasitarkite su „HP“ pagalbos atstovu internetu.



Paskambinkite „HP“ pagalbos atstovui.

Susisiekdami su „HP“ palaikymo tarnyba, būkite pasiruošę suteikti šią informaciją:

- Produkto pavadinimas (esantis ant spausdintuvo, pvz., HP ENVY 5000)

- Gaminio numeris (esantis kasetės prieigos dangtelio viduje)



- Serijos numeris (pateiktas spausdintuvo nugarinėje dalyje arba apačioje),

Užregistruokite spausdintuvą

Registravimas užtruks tik kelias minutes ir jūs galėsite naudotis greitesniu aptarnavimu, efektyvesniu palaikymu bei gauti produkto palaikymo įspėjimus. Jei savo spausdintuvo neužregistravote diegdami programinę įrangą, galite jį užregistruoti dabar, apsilankę adresu <http://www.register.hp.com>.

Papildomos garantijos galimybės

Už papildomą mokestį HP ENVY 5000 series gali būti prižiūrimas ir pagal išplėstinį priežiūros planą. Eikite į www.support.hp.com, pasirinkite savo šalį ir (ar) regioną ir kalbą, tuomet peržiūrėkite išplėstinės garantijos galimybes jūsų spausdintuvui.

A Techninė informacija

Šiame skyriuje pateikiami HP ENVY 5000 series taikomi techniniai duomenys ir tarptautinė informacija apie galiojančias nuostatas.

Informacijos apie spausdinimo kasetes žr. atspausdintoje dokumentacijoje, kurią gavote kartu su HP ENVY 5000 series.

Šiame skyriuje aprašomos tokios temos:

- [„HP Company“ pastabos](#)
- [Specifikacijos](#)
- [Reglamentinės pastabos](#)
- [Produkto aplinkos priežiūros programa](#)

„HP Company“ pastabos

Šiame dokumente pateikiama informacija gali būti keičiama iš anksto neįspėjus.

Visos teisės saugomos. Šią medžiagą atgaminti, pritaikyti ar versti be išankstinio raštiško HP sutikimo draudžiama, išskyrus autorių teisių įstatymuose numatytus atvejus. HP gaminių ir paslaugų garantijos nustatytos specialiuose garantiniuose pareiškimuose, kurie pateikiami kartu su gaminiais ir paslaugomis. Jokia čia pateikta informacija neturėtų būti suprasta kaip papildoma garantija. HP neatsako už technines ar redakcines šio leidinio klaidas.

© Copyright 2018 HP Development Company, L.P.

„Microsoft“ ir „Windows“ yra JAV ir (arba) kitose šalyse registruoti arba neregistruoti „Microsoft Corporation“ prekės ženklas.

„Bluetooth“ yra prekių ženklas, priklausantis jo savininkui, HP Inc. naudojamas pagal licenciją.

Specifikacijos

Šiame skyriuje pateikiamos HP ENVY 5000 series techninės specifikacijos. Visas produkto specifikacijas rasite produkto duomenų lape www.support.hp.com.

- [Reikalavimai sistemai](#)
- [Aplinkos techniniai duomenys](#)
- [Spausdinimo techniniai duomenys](#)
- [Nuskaitymo techninės specifikacijos](#)
- [Kopijavimo specifikacijos](#)
- [Kasečių išėiga](#)
- [Spausdinimo skyra](#)
- [Garsinė informacija](#)

Reikalavimai sistemai

Daugiau informacijos apie būsimus operacinių sistemų išleidimus ir palaikymą rasite apsilankę HP pagalbos interneto svetainėje www.support.hp.com.

Aplinkos techniniai duomenys

- Rekomenduojamas darbinės temperatūros diapazonas: 15–30 °C (59–86 °F)
- Leistinos darbinės temperatūros diapazonas: 5–40 °C (41–104 °F)
- Drėgmė: santykinis drėgnis nuo 20 % iki 80 % (nesikondensuoja, rekomenduojamas); 25 °C maksimalus rasos taškas
- Leistinos nedarbinės (laikymo) temperatūros diapazonas: –40–60 °C (–40–140 °F)
- Esant stipriam elektromagnetiniam laukui, HP ENVY 5000 series išvesties rezultatuose galimi nedideli iškraipymai.
- HP rekomenduoja naudoti 3 m (10 pėdų) arba trumpesnę USB kabelį, kad dėl stipraus elektromagnetinio lauko indukuojami trukdžiai būtų kuo mažesni.

Spausdinimo techniniai duomenys

- Spausdinimo greitis gali būti įvairus ir priklauso nuo dokumento sudėtingumo.
- Būdas: šiluminis „lašas pagal komandą“ rašalinis spausdinimas
- Kalba: PCL3 GUI

Nuskaitymo techninės specifikacijos

- Optinė skyra: iki 1200 dpi
- Aparatūros skyra: iki 1200 x 1200 dpi
- Padidinta skyra: iki 1200 x 1200 dpi
- Bitų gylis: 24 bitų spalvos, 8 bitų pilka (256 pilkos spalvos lygiai)
- Maksimalus nuskaityto vaizdo nuo stiklo dydis: 21,6 x 29,7 cm (8,5 x 11,7 col.)
- Palaikomi failų tipai: BMP, JPEG, PNG, TIFF, PDF
- Twain versija: 1,9

Kopijavimo specifikacijos

- Skaitmeninis vaizdų apdorojimas
- Koks yra didžiausias kopijų skaičius, priklauso nuo konkretaus modelio.
- Kopijavimo sparta priklauso nuo modelio ir kopijuojamo dokumento sudėtingumo.

Kasečių išeiga

Apsilankykite tinklalapyje www.hp.com/go/learnaboutesupplies, kur rasite daugiau informacijos apie apskaičiuotą kasečių išeigą.

Spausdinimo skyra

Norėdami pamatyti visų palaikomų spausdinimo skyrų sąrašą, apsilankykite gaminio palaikymo svetainėje adresu www.support.hp.com.

Daugiau informacijos kaip spausdinti naudojant maks. tašk./colyje rasite [Spausdinimas naudojant didžiausią dpi 25 puslapyje](#).

Garsinė informacija

Jei turite prieigą prie interneto, galite gauti akustinę [HP interneto svetainės](#) informaciją.

Reglamentinės pastabos

HP ENVY 5000 series atitinka jūsų šalyje/regione reglamentuojančių agentūrų taikomus reikalavimus produktams.

Šiame skyriuje aprašomos tokios temos:

- [Reglamentinis modelio identifikacijos numeris](#)
- [Federalinės ryšių komisijos pareiškimas](#)
- [Pranešimas vartotojams Korėjoje](#)
- [VCCI \(B klasės\) sutikimo pareiškimas vartotojams Japonijoje](#)
- [Pranešimas vartotojams Japonijoje dėl maitinimo laido](#)
- [Triukšmo skleidimo pareiškimas Vokietijai](#)
- [Europos Sąjungos reglamentinė informacija](#)
- [Pranešimas dėl kompiuterinių darbo vietų su ekranu Vokietijos vartotojams](#)
- [Pranešimas Kanados telefonų tinklo vartotojams](#)
- [Atitikties deklaracija](#)
- [Atitikties deklaracija](#)
- [Norminė informacija apie belaidžio ryšio produktus](#)

Reglamentinis modelio identifikacijos numeris

Kad būtų galima užtikrinti atpažinimą pagal normatyvus, šis produktas pažymėtas normatyviniu modelio numeriu. Jūsų gaminio normatyvinis modelio numeris yra SNPRC-1702-01. Šio norminio numerio nederėtų painioti su prekės pavadinimu (HP ENVY 5000 All-in-One series ir kt.) arba gaminio numeriais (M2U85, M2U91–M2U94 ir kt.).

Federalinės ryšių komisijos pareiškimas

The United States Federal Communications Commission (in 47 CFR 15.105) has specified that the following notice be brought to the attention of users of this product.

This equipment has been tested and found to comply with the limits for a Class B digital device, pursuant to Part 15 of the FCC Rules. These limits are designed to provide reasonable protection against harmful interference in a residential installation. This equipment generates, uses and can radiate radio frequency energy and, if not installed and used in accordance with the instructions, may cause harmful interference to radio communications. However, there is no guarantee that interference will not occur in a particular installation. If this equipment does cause harmful interference to radio or television reception, which can be

determined by turning the equipment off and on, the user is encouraged to try to correct the interference by one or more of the following measures:

- Reorient or relocate the receiving antenna.
- Increase the separation between the equipment and the receiver.
- Connect the equipment into an outlet on a circuit different from that to which the receiver is connected.
- Consult the dealer or an experienced radio/TV technician for help.

For further information, contact: Manager of Corporate Product Regulations, HP Inc. 1501 Page Mill Road, Palo Alto, CA 94304, U.S.A.

Modifications (part 15.21)

The FCC requires the user to be notified that any changes or modifications made to this device that are not expressly approved by HP may void the user's authority to operate the equipment.

This device complies with Part 15 of the FCC Rules. Operation is subject to the following two conditions: (1) this device may not cause harmful interference, and (2) this device must accept any interference received, including interference that may cause undesired operation.

Pranešimas vartotojams Korėjoje

B급 기기

(가정용 방송통신기자재)

이 기기는 가정용(B급) 전자파적합기기로서 주로 가정에서 사용하는 것을 목적으로 하며, 모든 지역에서 사용할 수 있습니다.

VCCI (B klasės) sutikimo pareiškimas vartotojams Japonijoje

この装置は、クラス B 情報技術装置です。この装置は、家庭環境で使用することを目的としていますが、この装置がラジオやテレビジョン受信機に近接して使用されると、受信障害を引き起こすことがあります。取扱説明書に従って正しい取り扱いをして下さい。

VCCI-B

Pranešimas vartotojams Japonijoje dėl maitinimo laido

製品には、同梱された電源コードをお使い下さい。

同梱された電源コードは、他の製品では使用出来ません。

Triukšmo skleidimo pareiškimas Vokietijai

Geräuschemission

LpA < 70 dB am Arbeitsplatz im Normalbetrieb nach DIN 45635 T. 19

Europos Sąjungos reglamentinė informacija



Gaminiai su CE žyma atitinka vieną ar daugiau iš toliau galimai taikytinų nurodytų ES direktyvų:

RRTGĮ direktyvą 1999/5/EB (2017 m. pakeistą Radijo įrenginių direktyva 2014/53/ES); Žemos įtampos direktyvą 2014/35/ES; Elektromagnetinio suderinamumo direktyvą 2014/30/ES; Ekologiško dizaino direktyvą 2009/125/EB; Pavojingų medžiagų naudojimo apribojimo direktyvą 2011/65/ES.

Atitiktis šioms direktyvoms įvertinta naudojant darniausius Europos standartus.

Visa atitikties deklaracija pateikiama šioje svetainėje:

www.hp.eu/certificates (ieškokite pagal gaminio modelio pavadinimą arba jo kontrolinį modelio numerį (angl. „Regulatory Model Number“ (RMN), kurį rasite kontrolinėje etiketėje).

Už kontrolę yra atsakinga „HP Deutschland GmbH“, HQ-TRE, 71025, Boeblingen, Vokietija.

Gaminiai su belaidžio ryšio funkcija

EMF

- Šis gaminys atitinka tarptautines rekomendacijas (INCIRP) dėl radijo dažnio spinduliuotės poveikio.
Jei įprastai naudojamas radijo bangas siunčiantis ir priimantis įrenginys yra atskirtas 20 cm atstumu, tai užtikrina, kad radijo dažnio poveikio lygis atitinka ES reikalavimus.

Belaidžio ryšio funkcija Europoje

- Dėl gaminių su 802.11 b/g/n arba „Bluetooth“ radiju:
 - šis gaminys veikia 2 400–2 483,5 MHz dažniu. Siuntimo galia 20 dBm (100 mW) ar mažesnė.
- Dėl gaminių su 802.11 a/b/g/n radiju:
 -  **DĖMESIO:** IEEE 802.11x belaidžio ryšio vietinį tinklą su 5,15–5,35 GHz dažnio juosta galima naudoti tik patalpose visose Europos Sąjungos valstybėse narėse, ELPA (Islandija, Norvegija, Lichtenšteinas) ir daugelyje kitų Europos šalių (pvz., Šveicarijoje, Turkijoje, Serbijos Respublikoje). Naudojant šį WLAN prietaisą lauke galimi turimų radijo paslaugų ryšio trukdžiai.
 - Šis gaminys veikia 2 400–2 483,5 ir 5 170–5 710 MHz dažniu. Siuntimo galia 20 dBm (100 mW) ar mažesnė.

Pranešimas dėl kompiuterinių darbo vietų su ekranu Vokietijos vartotojams

GS-Erklärung (Deutschland)

Das Gerät ist nicht für die Benutzung im unmittelbaren Gesichtsfeld am Bildschirmarbeitsplatz vorgesehen. Um störende Reflexionen am Bildschirmarbeitsplatz zu vermeiden, darf dieses Produkt nicht im unmittelbaren Gesichtsfeld platziert werden.

Pranešimas Kanados telefonų tinklo vartotojams

Cet appareil est conforme aux spécifications techniques des équipements terminaux d'Industrie Canada. Le numéro d'enregistrement atteste de la conformité de l'appareil. L'abréviation IC qui précède le numéro d'enregistrement indique que l'enregistrement a été effectué dans le cadre d'une Déclaration de conformité stipulant que les spécifications techniques d'Industrie Canada ont été respectées. Néanmoins, cette abréviation ne signifie en aucun cas que l'appareil a été validé par Industrie Canada.

Pour leur propre sécurité, les utilisateurs doivent s'assurer que les prises électriques reliées à la terre de la source d'alimentation, des lignes téléphoniques et du circuit métallique d'alimentation en eau sont, le cas échéant, branchées les unes aux autres. Cette précaution est particulièrement importante dans les zones rurales.

 **REMARQUE:** Le numéro REN (Ringer Equivalence Number) attribué à chaque appareil terminal fournit une indication sur le nombre maximal de terminaux qui peuvent être connectés à une interface téléphonique. La terminaison d'une interface peut se composer de n'importe quelle combinaison d'appareils, à condition que le total des numéros REN ne dépasse pas 5.

Basé sur les résultats de tests FCC Partie 68, le numéro REN de ce produit est 0.1.

This equipment meets the applicable Industry Canada Terminal Equipment Technical Specifications. This is confirmed by the registration number. The abbreviation IC before the registration number signifies that registration was performed based on a Declaration of Conformity indicating that Industry Canada technical specifications were met. It does not imply that Industry Canada approved the equipment.

Users should ensure for their own protection that the electrical ground connections of the power utility, telephone lines and internal metallic water pipe system, if present, are connected together. This precaution might be particularly important in rural areas.

 **NOTE:** The Ringer Equivalence Number (REN) assigned to each terminal device provides an indication of the maximum number of terminals allowed to be connected to a telephone interface. The termination on an interface might consist of any combination of devices subject only to the requirement that the sum of the Ringer Equivalence Numbers of all the devices does not exceed 5.

The REN for this product is 0.1, based on FCC Part 68 test results.

Atitikties deklaracija

Atitikties deklaraciją rasite adresu www.hp.eu/certificates.



DECLARATION OF CONFORMITY according to ISO/IEC 17050-1 and EN 17050-1

DoC #: SNPRC-1702-01 - R5 Original/en

Manufacturer's Name: HP Inc.
Manufacturer's Address: HP Singapore (Private) Limited, 1 Depot Close, Singapore 109841

declare, under its sole responsibility that the product

Product Name and Model:²⁾ HP OfficeJet 5000 All-in-One Printer Series;
HP DeskJet Ink Advantage 5000 All-in-One Printer Series
Regulatory Model Number:¹⁾ SNPRC-1702-01
Product Options: Please See ANNEX I

conforms to the following Product Specifications and Regulations:

Safety

IEC 60950-1:2005 +A1:2009 +A2:2013
EN 60950-1:2006 +A11:2009 +A1:2010 +A12:2011 +A2:2013
EN 62479:2010
EN 62311:2008

EMC

CISPR 32:2012 / EN55032:2012 Class B
CISPR 24:2010 / EN55024:2010
EN 61000-3-2:2014
EN 61000-3-3:2013
FCC CFR 47 Part 15 Class B
ICES-003, Issue 6 Class B
VCCI V-3:2015
EN 301 489-1 V2.1.1:2017
EN 301 489-17 V3.1.1:2017

Spectrum

EN 300 328 V2.1.1:2016
EN 301 893 V1.8.1
EN 301 893 V2.1.0

Ecodesign

Regulation (EC) No. 1275/2008

ENERGY STAR® Qualified Imaging Equipment Operational Mode (OM) Test Procedure
EN 50564:2011
IEC 62301:2011

RoHS

EN 50581:2012

The product herewith complies with the requirements of the Radio Equipment Directive 2014/53/EU, the Ecodesign Directive 2009/125/EC, the RoHS Directive 2011/65/EU and carries the **CE**-marking accordingly.

This device complies with part 15 of the FCC Rules. Operation is subject to the following two conditions:

(1) This device may not cause harmful interference, and (2) this device must accept any interference received, including interference that may cause undesired operation.

Additional Information:

- 1) This product is assigned a Regulatory Model Number which stays with the regulatory aspects of the design. The Regulatory Model Number is the main product identifier in the regulatory documentation and test reports, this number should not be confused with the marketing name or the product numbers.
- 2) The Notified Body **National Technical Systems-Silicon Valley** with number **2155** performed a compliance assessment (according to Annex III, because of missing harmonized standards) and issued the EU-type examination certificate with ID: **A104712**
- 3) This product was tested in a typical HP environment, in conjunction with an HP host system.

Vancouver, WA
25-05-2017

Uwe Voigt, Manager
Customer Assurance, Inkjet Business and Platform

Local contact for regulatory topics only:

EU: HP Deutschland GmbH, HP HQ-TRE, 71025 Boeblingen, Germany
U.S.: HP Inc., 1501 Page Mill Road, Palo Alto 94304, U.S.A. 650-857-1501

<http://www.hp.eu/certificates>

DECLARATION OF CONFORMITY
according to ISO/IEC 17050-1 and EN 17050-1

ANNEX I

Regulatory Model Number: SNPRC-1702-01

OPTIONS

DESCRIPTION:*	OPTION RMN:*
Product Derivatives HP ENVY 5020/5030/5031/5032/5010 All-in-One Printer ;HP Deskjet Ink Advantage 5075/5085/5090 All-in-One Printer	SNPRC-1702-01
Radio Module Number	SDG0B-1506
Power Supply (World Wide, except China & India)	F0V63-60012

For non-EU countries only:

DESCRIPTION:*	OPTION RMN:*
Product Derivatives HP ENVY 5020/5030/5010/5052/5055/5051/5056/ 5058 All-in-One Printer; HP Deskjet Ink Advantage 5075/5076/5085/5090/5078/5088 All-in-One Printer	SNPRC-1702-01
Radio Module Number	SDG0B-1506
Power Supply (World Wide, except China & India)	F0V63-60012
Power Supply (China & India only)	F0V63-60013

* Where X represents any alpha numeric character.

Norminė informacija apie belaidžio ryšio produktus

Šiame skyriuje pateikia su belaide įranga susijusi norminė informacija:

- [Radijo dažnių apšvitos poveikis](#)
- [Pranešimas Kanados vartotojams \(5 GHz\)](#)
- [Pranešimas Brazilijos vartotojams](#)
- [Pranešimas Kanados vartotojams](#)
- [Pranešimas Taivano vartotojams](#)
- [Pastaba Meksikos vartotojams](#)
- [Pastaba Japonijos vartotojams](#)
- [Pranešimas vartotojams Korėjoje](#)
- [Pranešimas naudotojams Serbijoje \(5 GHz\)](#)
- [Pranešimas naudotojams Taivane \(5 GHz\)](#)
- [Pranešimas naudotojams Tailande \(5 GHz\)](#)

Radijo dažnių apšvitos poveikis

⚠ CAUTION: The radiated output power of this device is far below the FCC radio frequency exposure limits. Nevertheless, the device shall be used in such a manner that the potential for human contact during normal operation is minimized. This product and any attached external antenna, if supported, shall be placed in such a manner to minimize the potential for human contact during normal operation. In order to avoid the possibility of exceeding the FCC radio frequency exposure limits, human proximity to the antenna shall not be less than 20 cm (8 inches) during normal operation.

Pranešimas Kanados vartotojams (5 GHz)

⚠ CAUTION: When using IEEE 802.11a wireless LAN, this product is restricted to indoor use, due to its operation in the 5.15- to 5.25-GHz frequency range. The Industry Canada requires this product to be used indoors for the frequency range of 5.15 GHz to 5.25 GHz to reduce the potential for harmful interference to co-channel mobile satellite systems. High-power radar is allocated as the primary user of the 5.25- to 5.35-GHz and 5.65- to 5.85-GHz bands. These radar stations can cause interference with and/or damage to this device.

⚠ ATTENTION: Lors de l'utilisation du réseau local sans fil IEEE 802.11a, ce produit se limite à une utilisation en intérieur à cause de son fonctionnement sur la plage de fréquences de 5,15 à 5,25 GHz. Industrie Canada stipule que ce produit doit être utilisé en intérieur dans la plage de fréquences de 5,15 à 5,25 GHz afin de réduire le risque d'interférences éventuellement dangereuses avec les systèmes mobiles par satellite via un canal adjacent. Le radar à haute puissance est alloué pour une utilisation principale dans une plage de fréquences de 5,25 à 5,35 GHz et de 5,65 à 5,85 GHz. Ces stations radar peuvent provoquer des interférences avec cet appareil et l'endommager.

Pranešimas Brazilijos vartotojams

Este equipamento opera em caráter secundário, isto é, não tem direito à proteção contra interferência prejudicial, mesmo de estações do mesmo tipo, e não pode causar interferência em sistemas operando em caráter primário.

Pranešimas Kanados vartotojams

Under Industry Canada regulations, this radio transmitter may only operate using an antenna of a type and maximum (or lesser) gain approved for the transmitter by Industry Canada. To reduce potential radio

interference to other users, the antenna type and its gain should be so chosen that the equivalent isotropically radiated power (e.i.r.p.) is not more than that necessary for successful communication.

This device complies with Industry Canada licence-exempt RSS standard(s). Operation is subject to the following two conditions: (1) this device may not cause interference, and (2) this device must accept any interference, including interference that may cause undesired operation of the device.

WARNING! Exposure to Radio Frequency Radiation The radiated output power of this device is below the Industry Canada radio frequency exposure limits. Nevertheless, the device should be used in such a manner that the potential for human contact is minimized during normal operation.

To avoid the possibility of exceeding the Industry Canada radio frequency exposure limits, human proximity to the antennas should not be less than 20 cm (8 inches).

Conformément au Règlement d'Industrie Canada, cet émetteur radioélectrique ne peut fonctionner qu'avec une antenne d'un type et d'un gain maximum (ou moindre) approuvé par Industrie Canada. Afin de réduire le brouillage radioélectrique potentiel pour d'autres utilisateurs, le type d'antenne et son gain doivent être choisis de manière à ce que la puissance isotrope rayonnée équivalente (p.i.r.e.) ne dépasse pas celle nécessaire à une communication réussie.

Cet appareil est conforme aux normes RSS exemptes de licence d'Industrie Canada. Son fonctionnement dépend des deux conditions suivantes : (1) cet appareil ne doit pas provoquer d'interférences nuisibles et (2) doit accepter toutes les interférences reçues, y compris des interférences pouvant provoquer un fonctionnement non souhaité de l'appareil.

AVERTISSEMENT relatif à l'exposition aux radiofréquences. La puissance de rayonnement de cet appareil se trouve sous les limites d'exposition de radiofréquences d'Industrie Canada. Néanmoins, cet appareil doit être utilisé de telle sorte qu'il doive être mis en contact le moins possible avec le corps humain.

Afin d'éviter le dépassement éventuel des limites d'exposition aux radiofréquences d'Industrie Canada, il est recommandé de maintenir une distance de plus de 20 cm entre les antennes et l'utilisateur.

Pranešimas Taivano vartotojams

低功率電波輻射性電機管理辦法

第十二條

經型式認證合格之低功率射頻電機，非經許可，公司、商號或使用者均不得擅自變更頻率、加大功率或變更設計之特性及功能。

第十四條

低功率射頻電機之使用不得影響飛航安全及干擾合法通信；經發現有干擾現象時，應立即停用，並改善至無干擾時方得繼續使用。

前項合法通信，指依電信法規定作業之無線電通信。低功率射頻電機須忍受合法通信或工業、科學及醫藥用電波輻射性電機設備之干擾。

Pastaba Meksikos vartotojams

La operación de este equipo está sujeta a las siguientes dos condiciones: (1) es posible que este equipo o dispositivo no cause interferencia perjudicial y (2) este equipo o dispositivo debe aceptar cualquier interferencia, incluyendo la que pueda causar su operación no deseada.

Para saber el modelo de la tarjeta inalámbrica utilizada, revise la etiqueta regulatoria de la impresora.

Pastaba Japonijos vartotojams

この機器は技術基準適合証明又は工事設計認証を受けた無線設備を搭載しています。

Pranešimas vartotojams Korėjoje

해당 무선설비는 전파혼신 가능성이 있으므로 인명안전과 관련된 서비스는 할 수 없음
(무선 모듈이 탑재된 제품인 경우)

Pranešimas naudotojams Serbijoje (5 GHz)

Upotreba ovog uređaja je ogranična na zatvorene prostore u slučajevima koriscenja na frekvencijama od 5150-5350 MHz.

Pranešimas naudotojams Taivane (5 GHz)

在 5.25-5.35 兆赫頻帶內操作之無線資訊傳輸設備，限於室內使用。

Pranešimas naudotojams Tailande (5 GHz)

เครื่องวิทยุคมนาคมนี้มีระดับการแผ่คลื่นแม่เหล็กไฟฟ้าสอดคล้องตามมาตรฐานความปลอดภัยต่อสุขภาพของมนุษย์จากการใช้เครื่องวิทยุคมนาคมที่คณะกรรมการกิจการโทรคมนาคมแห่งชาติประกาศกำหนด

This radio communication equipment has the electromagnetic field strength in compliance with the Safety Standard for the Use of Radio Communication Equipment on Human Health announced by the National Telecommunications Commission.

Produkto aplinkos priežiūros programa

„HP“ įsipareigojusi gaminti kokybiškus produktus aplinkai nekenkiančiu būdu. Šiame gaminyje numatytos perdirbimo galimybės. Skirtingų medžiagų skaičius sumažintas iki minimumo, kartu garantuojant tinkamą funkcionalumą ir patikimumą. Gaminys sukurtas taip, kad nepanašias medžiagas būtų lengva atskirti. Tvirtinimo elementus ir kitas jungtis lengva rasti, pasiekti ir atjungti įprastiniais įrankiais. Labai svarbios dalys buvo sukurtos taip, kad jas būtų lengva pasiekti, ardyti ir taisyti. Daugiau informacijos rasite HP įsipareigojimų dėl aplinkos apsaugos svetainėje:

www.hp.com/hpinfo/globalcitizenship/environment/

- [Aplinkosaugos patarimai](#)
- [Europos Komisijos reglamentas 1275/2008](#)
- [Popierius](#)
- [Plastikinės dalys](#)
- [Saugos duomenų lapai](#)
- [Perdirbimo programa](#)
- [„HP“ rašalinių spausdintuvų eksploatacinių medžiagų perdirbimo programa](#)
- [Energijos suvartojimas](#)
- [Nereikalingą įrangą šalina vartotojai](#)
- [Cheminės medžiagos](#)
- [Medžiagu, kurių naudojimas yra apribotas, ženklinimo deklaracija \(Taivanas\)](#)
- [Pavojingų medžiagų arba elementų ir jų turinio lentelė \(Kinija\)](#)
- [Pavojingų medžiagų apribojimas \(Ukraina\)](#)
- [Pavojingų medžiagų apribojimas \(Indija\)](#)

- [Pareiškimas dėl pavojingų medžiagų apribojimo \(Turkija\)](#)
- [EPEAT](#)
- [SEPA ekologiškai švarių produktų žymos vartotojo informacija \(Kinija\)](#)
- [Kinijos energijos etiketė spausdintuvams, faksams ir kopijavimo aparatams](#)
- [Baterijos išmetimas Taivane](#)
- [ES baterijų direktyva](#)
- [Pastaba Brazilijai dėl baterijos](#)
- [Kalifornijos valstijos pranešimas dėl medžiagų, kurių sudėtyje yra perchlorato](#)
- [Atliekų išmetimas Brazilijoje](#)

Aplinkosaugos patarimai

„HP“ siekia padėti klientams mažiau teršti aplinką. Norėdami sužinoti daugiau apie „HP“ aplinkosaugos iniciatyvas, apsilankykite „HP“ aplinkosaugos programų ir iniciatyvų svetainėje.

www.hp.com/hpinfo/globalcitizenship/environment/

Europos Komisijos reglamentas 1275/2008

Informaciją apie gaminio energijos suvartojimą, įskaitant prie tinklo prijungto gaminio suvartojamą energiją budėjimo režimu, kai prijungti visi laidinio tinklo prievadai ir suaktyvinti visi belaidžio tinklo prievadai, žr. produkto IT ECO deklaracijos skyriuje P14 „Papildoma informacija“ svetainėje www.hp.com/hpinfo/globalcitizenship/environment/productdata/itecodesktop-pc.html.

Popierius

Šis gaminytis pritaikytas naudoti perdirbtą popierių pagal standartus DIN 19309 ir EN 12281:2002.

Plastikinės dalys

Plastikinės dalys, sveriančios daugiau kaip 25 gramus, paženklintos pagal tarptautinius standartus; tai padidina galimybę identifikuoti plastikines dalis, kurias, baigus eksploatuoti produktą, galima atiduoti perdirbti.

Saugos duomenų lapai

Saugos duomenų lapus, gaminių saugos ir aplinkosaugos informaciją rasite adresu www.hp.com/go/ecodata arba ji gali būti pateikta paprašius.

Perdirbimo programa

„HP“ siūlo vis daugiau gaminių grąžinimo ir perdirbimo programų daugelyje šalių (regionų) ir bendradarbiauja su kai kuriais didžiausiais pasaulio elektroninės įrangos perdirbimo centrais. „HP“ saugo išteklius perparduodama kai kuriuos populiariausius savo gaminius. Daugiau informacijos apie „HP“ gaminių perdirbimą pateikiama internete adresu:

www.hp.com/recycle

„HP“ rašalinių spausdintuvų eksploatacinių medžiagų perdirbimo programa

„HP“ įsipareigoja saugoti aplinką. „HP“ rašalinių spausdintuvų eksploatacinių medžiagų perdirbimo programa vykdoma daugelyje šalių (regionų) ir leidžia nemokamai perdirbti panaudotas spausdinimo ir rašalo kasetes. Plačiau apie tai žr. interneto svetainėje:

www.hp.com/hpinfo/globalcitizenship/environment/recycle/

Energijos suvartojimas

HP spausdinimo ir vaizdo perteikimo įranga, pažymėta ENERGY STAR® logotipu, yra patvirtinta JAV aplinkos apsaugos agentūros. ENERGY STAR reikalavimus atitinkantys vaizdo perteikimo gaminiai yra paženklinėti:



Papildomos informacijos apie „ENERGY STAR“ patvirtintus vaizdo perteikimo modelius rasite adresu:

www.hp.com/go/energystar

Nereikalingą įrangą šalina vartotojai



Šis simbolis reiškia, kad gaminio negalima šalinti kartu su kitomis buitinėmis atliekomis. Vietoj to, jūs turėtumėte saugoti žmonių sveikatą ir aplinką, atiduodami nereikalingą įrangą į specializuotą surinkimo punktą pakartotinai perdirbti elektrinę ir elektroninę aparatūrą. Dėl papildomos informacijos kreipkitės į savo buitinių atliekų tvarkymo tarnybą arba apsilankykite <http://www.hp.com/recycle>.

Cheminės medžiagos

„HP“ yra įsipareigojusi suteikti informaciją apie produktuose naudojamą chemines medžiagas, kad atitiktų teisinius reikalavimus, pvz., REACH (*Europos Parlamento ir Tarybos direktyva EC nr. 1907/2006*). Šio produkto cheminės informacijos ataskaitą rasite: www.hp.com/go/reach.

Medžiagų, kurių naudojimas yra apribotas, ženklinimo deklaracija (Taivanas)

限用物質含有情況標示聲明書

Declaration of the Presence Condition of the Restricted Substances Marking

單元 Unit	限用物質及其化學符號					
	Restricted substances and its chemical symbols					
	鉛 Lead (Pb)	汞 Mercury (Hg)	鎘 Cadmium (Cd)	六價鉻 Hexavalent chromium (Cr ⁶⁺)	多溴聯苯 Polybrominated biphenyls (PBB)	多溴二苯醚 Polybrominated diphenyl ethers (PBDE)
外殼和紙匣 (External Casings and Trays)	0	0	0	0	0	0
電線 (Cables)	0	0	0	0	0	0
印刷電路板 (Printed Circuit Boards)	—	0	0	0	0	0
列印引擎(Print Engine)	—	0	0	0	0	0
列印機組件 (Print Assembly)	—	0	0	0	0	0
噴墨印表機墨水匣 (Print Supplies)	0	0	0	0	0	0
列印機配件 (Print Accessory)	—	0	0	0	0	0

備考 1. “超出 0.1 wt %” 及 “超出 0.01 wt %” 係指限用物質之百分比含量超出百分比含量基準值。

Note 1: “Exceeding 0.1 wt %” and “exceeding 0.01 wt %” indicate that the percentage content of the restricted substance exceeds the reference percentage value of presence condition.

備考 2. “0” 係指該項限用物質之百分比含量未超出百分比含量基準值。

Note 2: “0” indicates that the percentage content of the restricted substance does not exceed the percentage of reference value of presence.

備考 3. “—” 係指該項限用物質為排除項目。

Note 3: The “—” indicates that the restricted substance corresponds to the exemption.

若要存取產品的最新使用指南或手冊，請前往 www.support.hp.com。選取搜尋您的產品，然後依照畫面上的指示繼續執行。

To access the latest user guides or manuals for your product, go to www.support.hp.com. Select **Find your product**, and then follow the onscreen instructions.

Pavojingų medžiagų arba elementų ir jų turinio lentelė (Kinija)

产品中有害物质或元素的名称及含量

根据中国《电器电子产品有害物质限制使用管理办法》



部件名称	有害物质					
	铅 (Pb)	汞 (Hg)	镉 (Cd)	六价铬 (Cr(VI))	多溴联苯 (PBB)	多溴二苯醚 (PBDE)
外壳和托盘	0	0	0	0	0	0
电线	0	0	0	0	0	0
印刷电路板	X	0	0	0	0	0
打印系统	X	0	0	0	0	0
显示器	X	0	0	0	0	0
喷墨打印机墨盒	0	0	0	0	0	0
驱动光盘	X	0	0	0	0	0
扫描仪	X	0	0	0	0	0
网络配件	X	0	0	0	0	0
电池板	X	0	0	0	0	0
自动双面打印系统	0	0	0	0	0	0
外部电源	X	0	0	0	0	0

本表格依据 SJ/T 11364 的规定编制。

0：表示该有害物质在该部件所有均质材料中的含量均在 GB/T 26572 规定的限量要求以下。

X：表示该有害物质至少在该部件的某一均质材料中的含量超出 GB/T 26572 规定的限量要求。

此表中所有名称中含“X”的部件均符合欧盟 RoHS 立法。

注：环保使用期限的参考标识取决于产品正常工作的温度和湿度等条件。

Pavojingų medžiagų apribojimas (Ukraina)

Технічний регламент щодо обмеження використання небезпечних речовин (Україна)

Обладнання відповідає вимогам Технічного регламенту щодо обмеження використання деяких небезпечних речовин в електричному та електронному обладнанні, затвердженого постановою Кабінету Міністрів України від 3 грудня 2008 № 1057

Pavojingų medžiagų apribojimas (Indija)

This product, as well as its related consumables and spares, complies with the reduction in hazardous substances provisions of the "India E-waste Rule 2016." It does not contain lead, mercury, hexavalent chromium, polybrominated biphenyls or polybrominated diphenyl ethers in concentrations exceeding 0.1 weight % and 0.01 weight % for cadmium, except where allowed pursuant to the exemptions set in Schedule 2 of the Rule.

Pareiškimas dėl pavojingų medžiagų apribojimo (Turkija)

Türkiye Cumhuriyeti: EEE Yönetmeliğine Uygundur

EPEAT

Most HP products are designed to meet EPEAT. EPEAT is a comprehensive environmental rating that helps identify greener electronics equipment. For more information on EPEAT go to www.epeat.net. For information on HP's EPEAT registered products go to www.hp.com/hpinfo/globalcitizenship/environment/pdf/epeat_printers.pdf.

SEPA ekologiškai švarių produktų žymos vartotojo informacija (Kinija)

中国环境标识认证产品用户说明

噪声大于 63.0 dB(A) 的办公设备不宜放置于办公室内，请在独立的隔离区域使用。

如需长时间使用本产品或打印大量文件，请确保在通风良好的房间内使用。

如您需要确认本产品处于零能耗状态，请按下电源关闭按钮，并将插头从电源插座断开。

您可以使用再生纸，以减少资源耗费。

Kinijos energijos etiketė spausdintuvams, faksams ir kopijavimo aparatams

复印机、打印机和传真机能源效率标识实施规则

依据“复印机、打印机和传真机能源效率标识实施规则”，该打印机具有中国能效标识。标识上显示的能效等级和操作模式值根据“复印机、打印机和传真机能效限定值及能效等级”标准（“GB 21521”）来确定和计算。

1. 能效等级

产品能效等级分 3 级，其中 1 级能效最高。能效限定值根据产品类型和打印速度由标准确定。能效等级则根据基本功耗水平以及网络接口和内存等附加组件和功能的功率因子之和来计算。

2. 能效信息

喷墨打印机

— 操作模式功率

睡眠状态的能耗按照 GB 21521 的标准来衡量和计算。该数据以瓦特 (W) 表示。

— 待机功率

待机状态是产品连接到电网电源上功率最低的状态。该状态可以延续无限长时间，且使用者无法改变此状态下产品的功率。对于“成像设备”产品，“待机”状态通常相当于“关闭”状态，但也可能相当于“准备”状态或者“睡眠”状态。该数据以瓦特 (W) 表示。

— 睡眠状态预设延迟时间

出厂前由制造商设置的时间决定了该产品在完成主功能后进入低耗模式（例如睡眠、自动关机）的时间。该数据以分钟表示。

— 附加功能功率因子之和

网络接口和内存等附加功能的功率因子之和。该数据以瓦特 (W) 表示。

标识上显示的能耗数据是根据典型配置测量得出的数据，此类配置包含登记备案的打印机依据复印机、打印机和传真机能源效率标识实施规则所选的所有配置。因此，该特定产品型号的实际能耗可能与标识上显示的数据有所不同。

要了解规范的更多详情，请参考最新版的 GB 21521 标准。

Baterijos išmetimas Taivane



廢電池請回收

ES baterijų direktyva



Šiame gaminyje yra baterija, naudojama realaus laiko laikrodžio duomenų arba gaminio nustatymų vientisumui palaikyti. Jos veikimo laikas atitinka gaminio naudojimo laiką. Bateriją tvarkyti arba pakeisti gali tik kvalifikuotas techninės pagalbos specialistas.

Pastaba Brazilijai dėl baterijos

A bateria deste equipamento nao foi projetada para removida pelo cliente.

Kalifornijos valstijos pranešimas dėl medžiagų, kurių sudėtyje yra perchlorato

Perchlorate material - special handling may apply. See: www.dtsc.ca.gov/hazardouswaste/perchlorate

This product's real-time clock battery or coin cell battery may contain perchlorate and may require special handling when recycled or disposed of in California.

Atliekų išmetimas Brazilijoje



Não descarte o produto eletrônico em lixo comum

Este produto eletrônico e seus componentes não devem ser descartados no lixo comum, pois embora estejam em conformidade com padrões mundiais de restrição a substâncias nocivas, podem conter, ainda que em quantidades mínimas, substâncias impactantes ao meio ambiente. Ao final da vida útil deste produto, o usuário deverá entregá-lo à HP. A não observância dessa orientação sujeitará o infrator às sanções previstas em lei.

Após o uso, as pilhas e/ou baterias dos produtos HP deverão ser entregues ao estabelecimento comercial ou rede de assistência técnica autorizada pela HP.

Para maiores informações, inclusive sobre os pontos de recebimento, acesse:

www.hp.com.br/reciclar

B Klaidos („Windows“)

- [Mažai rašalo](#)
- [Labai mažai rašalo](#)
- [Kasetės problema](#)
- [Vienos kasetės režimas](#)
- [Nėra ryšio su spausdintuvu](#)
- [Netinka popieriaus dydis](#)
- [Užstrigo rašalo kasetės dėtuve](#)
- [Įdėta senesnės versijos kasetė](#)
- [Popieriaus strigtis arba dėklo problema](#)
- [Baigėsi popierius](#)
- [Spausdintuvo triktis](#)
- [Atidarytas dangtis](#)
- [Pranešimas apie padirbtą kasetę](#)
- [Nesuderinamos kasetės](#)
- [Per trumpas popierius](#)
- [Prijunkite prie „HP Instant Ink“](#)
- [Automatiniame dokumentų tiekuvė užstrigo popierius](#)
- [Įdėta HP apsaugota kasetė](#)
- [Naudota „HP Instant Ink“ kasetė](#)
- [Naudoti SĄRANKOS kasetes](#)
- [Nenaudoti SĄRANKOS kasečių](#)
- [Popieriaus lapas per ilgas, kad būtų galima automatiškai spausdinti abejose pusėse](#)

Mažai rašalo

Pranešime nurodytoje kasetėje liko mažai rašalo.

Rašalo lygio įspėjimai ir indikatoriai suteikia apytikrą informaciją tik įspėjimo tikslu. Kai pasirodo pranešimas apie žemą rašalo lygį, pasirūpinkite atsargine kasete, kad nereikėtų atidėti galimų spausdinimo darbų. Neprivalote keisti spausdinimo kasetės, kol jus tenkina spausdinimo kokybė.

Informacijos apie kasečių pakeitimą žr. [Kasečių pakeitimas 43 puslapyje](#). Informacijos apie kasečių užsakymą rasite skyriuje [Kaip užsakyti kasetes 45 puslapyje](#). Informacijos apie panaudotų rašalo eksploatacinių medžiagų perdirbimą ieškokite [„HP“ rašalinių spausdintuvų eksploatacinių medžiagų perdirbimo programa 96 puslapyje](#).



PASTABA: Spausdinant kasetėse esantis rašalas naudojamas įvairiems tikslams, pavyzdžiui, parengiamuosiuose procesuose, kurie paruošia spausdintuvą ir kasetes spausdinimui. Be to, šiek tiek rašalo lieka ir sunaudotoje kasetėje. Plačiau apie tai žr. skyriuje www.hp.com/go/inkusage.

Labai mažai rašalo

Pranešime nurodytoje kasetėje liko labai mažai rašalo.

Rašalo lygio įspėjimai ir indikatoriai suteikia apytikrą informaciją tik įspėjimo tikslu. Kai pasirodo pranešimas apie labai žemą rašalo lygį, HP rekomenduoja pasirūpinti atsargine rašalo kasete, kad nereikėtų atidėti galimų spausdinimo darbų. Spausdinimo kasečių galite nekeisti, kol nepradeda blogėti spausdinimo kokybė.

Informacijos apie kasečių pakeitimą žr. [Kasečių pakeitimas 43 puslapyje](#). Informacijos apie kasečių užsakymą rasite skyriuje [Kaip užsakyti kasetes 45 puslapyje](#). Informacijos apie panaudotų rašalo eksploatacinių medžiagų perdirbimą ieškokite „HP“ rašalinių spausdintuvų eksploatacinių medžiagų perdirbimo programa [96 puslapyje](#).



PASTABA: Spausdinant kasetėse esantis rašalas naudojamas įvairiems tikslams, pavyzdžiui, parengiamuosiuose procesuose, kurie paruošia spausdintuvą ir kasetes spausdinimui. Be to, šiek tiek rašalo lieka ir sunaudotoje kasetėje. Plačiau apie tai žr. skyriuje www.hp.com/go/inkusage.

Kasetės problema

Pranešime nurodytos kasetės trūksta, ji sugadinta, nesuderinama arba įdėta į netinkamą spausdintuvo lizdą.



PASTABA: Jei pranešime nurodyta, kad kasetė netinkama, informacijos dėl spausdintuvo kasečių įsigijimo žr. skyriuje [Kaip užsakyti kasetes 45 puslapyje](#).

Kad išspręstumėte šią problemą, pamėginkite toliau pateiktus sprendimus. Sprendimai pateikiami pradedant labiausiai tikėtiniu sprendimu. Jeigu pirmas sprendimas neišsprendžia problemos, bandykite likusius sprendimus, kol išspręsite problemą.

- **1 sprendimas: Išjunkite ir iš naujo įjunkite spausdintuvą**
Išjunkite ir vėl įjunkite spausdintuvą.
Jei problema išlieka, mėginkite kitą sprendimą.
- **2 sprendimas: Teisingai įdėkite rašalo kasetes**
Įsitikinkite, kad visos rašalo kasetės yra įdėtos tinkamai.
Instrukcijas rasite skyriuje [Kasečių pakeitimas 43 puslapyje](#).

Vienos kasetės režimas

Vienos kasetės režimas skirtas spausdinti, kai įdėta tik viena kasetė arba kitos kasetės trūksta.

Daugiau informacijos rasite [Darbas vienos kasetės režimu 45 puslapyje](#).

Nėra ryšio su spausdintuvu

Kompiuteris negali užmegzti ryšio su spausdintuvu, nes įvyko vienas iš toliau išvardytų įvykių.

- Spausdintuvus buvo išjungtas.
- Atjungtas spausdintuvo jungiamasis kabelis, pavyzdžiui, USB kabelis.

- Jei spausdintuvas įjungtas į belaidį tinklą, vadinasi, nutrūko belaidis ryšys.
- Spausdintuvo programinė įranga buvo įdiegta netinkamai.
- Apsauginė programinė įranga (užkarda ir antivirusinės programos), įdiegta jūsų kompiuteryje, gali blokuoti ryšį su spausdintuvu.

Kad išspręstumėte šią problemą, pamėginkite toliau nurodytus sprendimus.

- Patikrinkite, ar spausdintuvas įjungtas ir šviečia mygtuko **Įjungta** lemputė.
- Patikrinkite, ar maitinimo ir kiti kabeliai veikia ir patikimai prijungti prie spausdintuvo.
- Patikrinkite, ar maitinimo laidas gerai prijungtas prie veikiančio kintamosios srovės (AC) maitinimo lizdo.
- Jei spausdintuvas prijungtas prie belaidžio tinklo, įsitinkite, kad belaidis tinklas veikia tinkamai.

Daugiau informacijos rasite [Tinklo ir ryšio problemos 75 puslapyje](#).

- Pašalinkite HP spausdintuvo programinę įrangą ir įdiekite ją iš naujo.
- Laikina išjunkite apsauginę programinę įrangą, jei ji sukelia ryšio problemų, ir pašalinkite trikčius.

Netinka popieriaus dydis

Į spausdintuvą įdėtas popierius neatitinka spausdintuvo tvarkyklėje parinkto popieriaus dydžio arba rūšies. Pasirūpinkite, kad į spausdintuvą būtų įdėta tinkamo popieriaus, ir vėl spausdinkite dokumentą. Išsamesnės informacijos rasite skyriuje [Laikmenų įdėjimas 11 puslapyje](#).



PASTABA: Jei į spausdintuvą įdėtas reikiama dydžio popierius, spausdintuvo tvarkyklėje pasirinkite kitą popieriaus dydį ir vėl spausdinkite dokumentą.

Užstrigo rašalo kasetės dėtuve

Kažkas blokuoja kasetės dėtuve (spausdintuvo dalį, kuri laiko kasetes).

Patikrinkite, ar spausdintuve nėra trikčių, kad pašalintumėte kliūtis.

Išsamesnės informacijos rasite skyriuje [Strigimai ir popieriaus padavimo problemos 59 puslapyje](#).

Įdėta senesnės versijos kasetė

Senesnės versijos kasetės jūsų spausdintuvui netinka. Jas galima naudoti kai kuriuose senesnio modelio spausdintuvuose. Jeigu senesnio modelio spausdintuvo neturite, o jūsų kasetė yra originali HP kasetė, susisieki su HP pagalbos centru. Daugiau informacijos kaip susisiekti su HP pagalbos centru skaitykite skyriuje [HP pagalba 82 puslapyje](#). Norėdami užsisakyti originalią HP pakaitinę kasetę internetu, žr. [Kaip užsakyti kasetes 45 puslapyje](#). Kilus problemų dėl kasečių, kurias įsigijote iš „HP Instant Ink“, apsilankykite „[HP Instant Ink](#)“ programos svetainėje, kur rasite daugiau informacijos.

Popieriaus strigtis arba dėklo problema

Spausdintuve įstrigo popierius.

Prieš bandydami pašalinti strigtį, perskaitykite toliau pateiktą informaciją.

- Įsitinkite, kad įdėjote popieriaus, kuris atitinka specifikacijas ir nėra susiglamžęs, susilankstęs arba suplyšęs. Išsamesnės informacijos rasite skyriuje [Pagrindinė informacija apie popierių 9 puslapyje](#).
- Įsitinkite, kad spausdintuvas yra švarus. Išsamesnės informacijos rasite skyriuje [Spausdintuvo priežiūra 80 puslapyje](#).
- Patikrinkite, ar tinkamai įdėti lapai į dėklus ir ar dėklai neperpildyti. Išsamesnės informacijos rasite skyriuje [Laikmenų įdėjimas 11 puslapyje](#).

Strigčių šalinimo instrukcijas, taip pat informacijos, kaip strigčių išvengti, rasite skyriuje [Strigimai ir popieriaus padavimo problemos 59 puslapyje](#).

Baigėsi popierius



Numatytasis dėklas yra tuščias.

Įdėkite daugiau popieriaus ir palieskite **Gerai**.

Išsamesnės informacijos rasite skyriuje [Laikmenų įdėjimas 11 puslapyje](#).

Spausdintuvo triktis

Įvyko spausdintuvo arba rašalo sistemos klaida. Paprastai tokias problemas pavyksta išspręsti atlikus toliau nurodytus veiksmus.

1. Paspausdami mygtuką  („Power“ (maitinimas)) išjunkite spausdintuvą.
2. Atjunkite maitinimo kabelį, tada vėl jį prijunkite.
3. Paspauskite mygtuką  („Power“ (maitinimas)), kad įjungtumėte spausdintuvą.

Jei problema išlieka, užsirašykite klaidos kodą, pateiktą pranešime, ir susisiekite su HP pagalbos centru. Daugiau informacijos apie susisiekimą su HP pagalbos centru skaitykite skyriuje [HP pagalba 82 puslapyje](#).

Atidarytas dangtis

Kad spausdintuvu būtų galima spausdinti dokumentus, turi būti uždarytos visos durelės ir dangčiai.

 **PATARIMAS:** Dauguma durelių ir dangčių iki galo uždaryti užfiksuojami.

Jei tikrai uždarius visas dureles ir dangčius problemos pašalinti nepavyksta, susisiekite su HP pagalbos centru. Išsamesnės informacijos rasite skyriuje [HP pagalba 82 puslapyje](#).

Pranešimas apie padirbtą kasetę

Įdėta kasetė nėra nauja, originali HP kasetė. Kreipkitės į parduotuvę, kurioje įsigijote šią kasetę. Apie įtariamą klastotę galite pranešti HP adresu www.hp.com/go/anticounterfeit. Norėdami toliau naudoti kasetę, spustelėkite „Continue“ (tęsti).

Nesuderinamos kasetės

Kasetė nesuderinama su spausdintuvu.

Sprendimas: Nedelsdami išimkite šią kasetę ir vietoje jos įdėkite tinkamą. Kaip įdėti naujas kasetes, žr. skyriuje [Kasečių pakeitimas 43 puslapyje](#).

Per trumpas popierius

Įdėtas popierius trumpesnis nei reikalaujama pagal mažiausius reikalavimus. Reikia įdėti spausdintuvo reikalavimus atitinkantį popierių. Išsamesnės informacijos ieškokite skyriuose [Pagrindinė informacija apie popierių 9 puslapyje](#) ir [Laikmenų įdėjimas 11 puslapyje](#).

Prijunkite prie „HP Instant Ink“

Spausdintuvą reikia prijungti prie „Instant Ink“, nes kitu atveju negalėsite spausdinti iki kito įspėjimo. Prijungimo instrukcijas žr. spausdintuvo valdymo skydelyje, arba apsilankykite [„HP Instant Ink“ programos svetainėje](#), kur pateikta daugiau informacijos.

Automatiniame dokumentų tiektove užstrigo popierius

Įstrigusio popieriaus pašalinimas iš automatinio dokumentų tiekto. Išsamesnės informacijos žr. [Strigimai ir popieriaus padavimo problemos 59 puslapyje](#).

Įdėta HP apsaugota kasetė

Spausdintuvo valdymo skydelio sąrašė pateiktą rašalo kasetę galima naudoti tik spausdintuve, kuriame kasetė iš karto buvo apsaugota naudojant „HP Cartridge Protection“ funkciją. Šiame spausdintuve reikia keisti rašalo kasetę.

Kaip įdėti naują rašalo kasetę, žr. skyriuje [Kasečių pakeitimas 43 puslapyje](#).

Naudota „HP Instant Ink“ kasetė

Kasetė nesuderinama su spausdintuvu.

Ši klaida gali įvykti, jeigu dedant „HP Instant Ink“ kasetę į spausdintuvą, kuris nebuvo užregistruotas „HP Instant Ink“ programoje. Klaida taip pat gali įvykti, jeigu „HP Instant Ink“ kasetė buvo anksčiau naudojama su kitu printeriu, užregistruotu „HP Instant Ink“ programoje.

Dėl papildomos informacijos apsilankykite [„HP Instant Ink“ programos svetainėje](#).

Naudoti SĄRANKOS kasetes

Kai nustatote spausdintuvą pirmą kartą, įdėkite kasetes, kuris buvo pateiktos kartu su juo. Šios kasetės pažymėtos kaip SETUP (sąrankos) ir su jomis spausdintuvą prieš spausdinant pirmą užduotį bus sukalibruotas. Neįstačius SETUP (sąrankos) kasečių pradinio paleidimo sėkmingai atlikti nepavyks. Jei įdėjote įprastas kasetes, jas išimkite, įdėkite SETUP (sąrankos) kasetes ir baikite spausdintuvo sąranką. Baigus spausdintuvo sąranką, jame galima naudoti įprastas kasetes.

Jei vis dar gaunate klaidos pranešimus ir spausdintuvą negali užbaigti rašalo sistemos iniciavimo, susisieki su HP techninio aptarnavimo centru. Išsamesnės informacijos žr. skyriuje [HP pagalba 82 puslapyje](#).

Nenaudoti SĄRANKOS kasečių

Paruošus spausdintuvą naudojimui SĄRANKOS kasečių naudoti nebegalima. Išimkite ir įdėkite ne SĄRANKOS kasetes. Išsamesnės informacijos rasite skyriuje [Kasečių pakeitimas 43 puslapyje](#).

Popieriaus lapas per ilgas, kad būtų galima automatiškai spausdinti abejose pusėse

Įdėtas popierius yra ilgesnis už tą, kurį palaiko automatinis dvipusis spausdinimas. Galite atlikti dvipusį spausdinimą rankiniu būdu pasirinkę „manual duplex“ (rankinį dvipusį spausdinimą) arba „print odd pages“ (spausdinti nelyginius) ir „print even pages“ (spausdinti lyginius) savo spausdintuvo programinė įranga (jeigu palaikoma). Daugiau informacijos rasite [Pagrindinė informacija apie popierių 9 puslapyje](#) ir [Laikmenų įdėjimas 11 puslapyje](#).

Rodyklė

Simboliai/skaitmenys

- „HP Utility“ (HP paslaugų programa) („OS X“ ir „macOS“) atidarymas 55
- „IP Settings“ (IP nuostatos) 51
- „OS X“ ir „macOS“ „HP Utility“ (HP paslaugų programa) 55
- „Webscan“ 36

A

- abi pusės, spausdinti ant 23
- aplinka
 - aplinkos techniniai duomenys 85
 - Produkto aplinkos priežiūros programa 94
- ataskaitos
 - belaidis tikrinimas 79
 - diagnostika 79
 - žiniatinklio prieiga 79

B

- belaidis ryšys
 - nustatymas 47
 - reglamentinė informacija 91
- belaidžio ryšio tikinimo ataskaita 79
- būseną
 - tinklo nustatymo puslapis 78
- būsenos piktogramos 7

D

- dėklai
 - išimkite užstrigusį popierių 59
 - popieriaus kreiptuvų iliustracija 5
 - popieriaus tiekimo trikčių diagnostika ir šalinimas 63
 - vietos nustatymas 5
- diagnostinis puslapis 79
- dvipusis spausdinimas 23

E

- EWS. Žr. integruotas žiniatinklio serveris

G

- galinis prieigos skydelis iliustracija 6
- garantija 83

I

- integruotas žiniatinklio serveris
 - apie 56
 - atidarymas 56
 - trikčių diagnostika ir šalinimas, negalima atidaryti 57
 - „Webscan“ 36
- interneto svetainės pritaikymo neįgaliesiems informacija 2
- IP adresas
 - spausdintuvo tikrinimas 58
- išvesties dėklas
 - vietos nustatymas 5

J

- jungtys, vietos nustatymas 6

K

- kasetės 45
 - patarimai 42
 - patikrinti rašalo lygius 42
- kopijuoti
 - specifikacijos 85

L

- lemputės, valdymo skydelis 6

M

- maitinimas
 - trikčių šalinimas 77
- maitinimo įvadas, vietos nustatymas 6
- mygtukai, valdymo skydelis 6
- Mygtukas „Help“ (žinynas) 7

N

- nuostatos
 - tinklas 50
- nuskaitymas
 - iš „Webscan“ 36
- nuskaityti
 - nuskaitymo techninės specifikacijos 85

P

- paimami keli lapai, trikčių diagnostika 64
- pakrypęs, trikčių šalinimas spausdinimas 64
- perdirbti
 - rašalo kasetes 96
- peržiūra
 - tinklo nuostatos 51
- popieriaus tiekimo problemos, trikčių diagnostika 63
- popierius
 - HP, užsakymas 10
 - įstrigusio popieriaus išėmimas 59
 - kreivai tiekiami lapai 64
 - pasirinkimas 10
 - popieriaus tiekimo trikčių diagnostika ir šalinimas 63
- priežiūra
 - diagnostinis puslapis 79
 - patikrinti rašalo lygius 42
 - valyti 81
- pritaikymas neįgaliesiems 2
- programinė įranga
 - nuskaitymas 33
 - „Webscan“ 36
- radijo trukdžiai
 - reglamentinė informacija 91
- rašalo kasetės 6
 - dalių numeriai 45
- rašalo lygiai, tikrinimas 42
- reglamentinė informacija 91

reglamentinės normos
 reglamentinis modelio
 identifikacijos numeris 86
reglamentinės pastabos 86
reikalavimai sistemai 85

S

skaitytuvo stiklas
 valyti 80
 vietos nustatymas 5
spausdinamoji medžiaga
 dvipusis 23
spausdinimas
 trikčių diagnostika ir šalinimas
 77
spausdinimo kasečių dėtuve
 pašalinkite spausdinimo kasečių
 dėtuvės strigtį 63
spausdinimo kokybės ataskaita 79
spausdinti
 diagnostinis puslapis 79
 dvipusis 23
 techniniai duomenys 85
spausdintuvo būsenos ataskaita
 informacija apie 78
spausdintuvo programinė įranga
 („Windows“)
 apie 55
 atidarymas 16, 55
spausdintuvo valdymo skydelis
 tinklo nuostatos 50
 vietos nustatymas 5
stiklas, skaitytuvas
 valyti 80
 vietos nustatymas 5
strigtys
 išvalyti 59
 vengtinai popierius 11

T

techninė informacija
 aplinkos techniniai duomenys
 85
 kopijavimo specifikacijos 85
 nuskaitymo techninės
 specifikacijos 85
 reikalavimai sistemai 85
 spausdinimo techniniai
 duomenys 85

tinklai

 belaidžio ryšio sąranka 47
 belaidžio tinklo nuostatos 78
 jungčių iliustracija 6
 nuostatos, pakeisti 50
 nuostatų peržiūra ir
 spausdinimas 51
 „IP Settings“ (IP nuostatos) 51
trikčių diagnostika ir šalinimas
 HP Smart 78
 integruotas žiniatinklio serveris
 57
 iš dėklo neįtraukiamas
 popierius 63
 kreivai tiekiami lapai 64
 paimami keli lapai 64
 popieriaus tiekimo problemos
 63
 spausdinimas 77
 spausdintuvo būsenos
 ataskaita 78
 tinklo nustatymo puslapis 78
 valdymo skydelio žinyno
 sistema 78
trikčių šalinimas
 maitinimas 77

U

USB jungtis
 prievedas, vietos nustatymas 6
USB ryšys
 prievedas, vietos nustatymas 5

V

valdymo skydelis
 būsenos piktogramos 7
 ypatybės 6
 lemputės 6
 mygtukai 6
valyti
 paviršiaus 81
 skaitytuvo stiklas 80
vartotojų palaikymo tarnyba
 garantija 83

Ž

žiniatinklio prieigos ataskaita 79