



**HP DeskJet Ink Advantage 5200 All-in-One
series**

Isi

1 Bagaimana saya?	1
2 Memulai	2
Aksesibilitas	2
HP EcoSolutions (Ekosolusi HP)	3
Komponen printer	5
Panel kontrol dan lampu-lampu status	7
Dasar-dasar tentang kertas	9
Memuatkan media	12
Memuatkan dokumen asli	17
Memperbarui printer	19
Membuka perangkat lunak printer HP (Windows)	20
Gunakan aplikasi HP Smart untuk mencetak, memindai, dan memecahkan masalah dari perangkat iOS, Android, atau Windows 10	20
Mematikan printer	21
3 Mencetak	22
Cetak menggunakan aplikasi HP Smart	22
Mencetak dokumen dengan menggunakan perangkat lunak printer HP	23
Mencetak foto dengan menggunakan perangkat lunak printer HP	24
Mencetak amplop	25
Mencetak pada kedua sisi (dupleks)	26
Mencetak dari aplikasi pada perangkat seluler	27
Mencetak menggunakan dpi maksimum	28
Tip mencetak dengan lancar	29
4 Menyalin dan memindai	33
Copy (Salin)	33
Memindai	33
Tips berhasil menyalin dan memindai	40
5 Faks	41
Mengirim faks	41
Menerima faks	45
Mengeset kontak buku telepon	50
Mengubah pengaturan faks	52

Layanan telepon digital dan faks	56
Fax on Voice over Internet Protocol (Faks Suara lewat Protokol Internet)	56
Menggunakan laporan	57
Pengaturan lebih lanjut pada faks	60
6 Layanan Web	82
Apa itu Layanan Web?	82
Mengonfigurasi Layanan Web	82
Cetak dengan HP ePrint	83
Menghapus Layanan Web	84
7 Menangani kartrid	85
Informasi mengenai kartrid dan kepala cetak	85
Memeriksa kisaran level tinta	85
Mengganti kartrid	86
Memesan kartrid	88
Menggunakan mode satu-kartrid	88
Menyimpan persediaan cetak	89
Informasi jaminan kartrid	89
8 Setup jaringan	90
Mengeset printer untuk komunikasi nirkabel	90
Mengubah pengaturan jaringan	93
Menggunakan Wi-Fi Direct	94
9 Alat manajemen printer	98
Aplikasi HP Smart	98
Kotak alat (Windows)	98
HP Utility (OS X dan macOS)	98
Embedded Web Server	99
10 Mengatasi masalah	102
Masalah kemacetan dan pengumpanan kertas	102
Masalah kartrid tinta	108
Masalah pencetakan	109
Masalah Salin	118
Masalah pindai	118
Masalah faks	118
Masalah jaringan dan koneksi	126
Masalah perangkat keras printer	128

Mendapatkan bantuan dari panel kontrol printer	129
Dapatkan bantuan dari aplikasi HP Smart	129
Memahami laporan printer	129
Mengatasi masalah menggunakan Layanan Web	130
Memelihara printer	131
Mengembalikan default dan pengaturan pabrik asal	133
Dukungan HP	134
Apendiks A Informasi teknis	136
Maklumat HP Company	136
Spesifikasi	136
Maklumat pengaturan	138
Program penanganan produk ramah lingkungan	148
Indeks	161

1 Bagaimana saya?

Mempelajari cara menggunakan HP DeskJet Ink Advantage 5200 series

- [Memulai pada hal. 2](#)
- [Mencetak pada hal. 22](#)
- [Menyalin dan memindai pada hal. 33](#)
- [Faks pada hal. 41](#)
- [Layanan Web pada hal. 82](#)
- [Menangani kartrid pada hal. 85](#)
- [Setup jaringan pada hal. 90](#)
- [Mengatasi masalah pada hal. 102](#)

2 Memulai

Bagian ini berisi topik berikut:

- [Aksesibilitas](#)
- [HP EcoSolutions \(Ekosolusi HP\)](#)
- [Komponen printer](#)
- [Panel kontrol dan lampu-lampu status](#)
- [Dasar-dasar tentang kertas](#)
- [Memuatkan media](#)
- [Memuatkan dokumen asli](#)
- [Memperbarui printer](#)
- [Membuka perangkat lunak printer HP \(Windows\)](#)
- [Gunakan aplikasi HP Smart untuk mencetak, memindai, dan memecahkan masalah dari perangkat iOS, Android, atau Windows 10](#)
- [Mematikan printer](#)

Aksesibilitas

Printer ini dilengkapi sejumlah fitur yang memudahkan para penyandang cacat mengaksesnya.

Visual

Perangkat lunak HP yang diberikan bersama printer ini dapat diakses oleh pengguna dengan cacat penglihatan atau kemampuan melihat terbatas, yakni dengan menggunakan pilihan dan fitur aksesibilitas sistem operasi. Perangkat lunak ini juga mendukung teknologi penunjang terbaik seperti pembaca layar, pembaca Braille, dan aplikasi suara-ke-teks. Bagi pengguna yang buta warna, tombol dan tab berwarna yang digunakan dalam perangkat lunak HP telah dilengkapi teks sederhana atau label ikon yang mewakili fungsi yang bersangkutan.

Mobilitas

Untuk pengguna dengan keterbatasan gerak, fungsi-fungsi perangkat lunak HP dapat dijalankan melalui perintah keyboard. Perangkat lunak HP juga mendukung pilihan aksesibilitas Windows seperti tombol lengket (StickyKey), tombol pengalih (ToggleKey), tombol filter (FilterKey), dan tombol mouse (MouseKey). Pintu printer, tombol, baki kertas, dan pemandu lebar kertas dapat dioperasikan oleh pengguna yang memiliki tenaga dan daya jangkauan terbatas.

Dukungan

Untuk informasi selengkapnya mengenai solusi aksesibilitas untuk produk HP, kunjungi situs web Aksesibilitas dan Pertambahan Usia (www.hp.com/accessibility).

Untuk informasi tentang aksesibilitas untuk OS X dan macOS, kunjungi situs web Apple di www.apple.com/accessibility.

HP EcoSolutions (Ekosolusi HP)

HP berkomitmen untuk membantu Anda mengoptimalkan pengurangan dampak lingkungan akibat penggunaan produk, dan memberdayakan Anda untuk melakukan kegiatan pencetakan secara bertanggung jawab, baik di rumah maupun di kantor.

Untuk informasi lebih detail tentang pedoman ramah lingkungan yang diikuti HP selama proses produksi, lihat [Program penanganan produk ramah lingkungan pada hal. 148](#). Untuk informasi lebih lanjut tentang program-program ramah lingkungan HP, kunjungi www.hp.com/ecosolutions.

- [Mengelola daya](#)
- [Mode Diam](#)
- [Mengoptimalkan Bahan Suplai Cetak](#)



Mengelola daya

Gunakan **Sleep Mode** (Mode Tidur), **Auto-off** (Mati Otomatis) dan **Schedule Printer On/Off** (Jadwal Aktif/Nonaktif Printer) untuk menghemat listrik.

Mode tidur

Pemakaian daya berkurang saat dalam mode Tidur. Setelah pemasangan awal printer, printer akan memasuki mode Tidur setelah lima menit tidak aktif.

Gunakan petunjuk berikut ini untuk mengubah periode tanpa aktivitas sebelum printer masuk ke mode tidur.

1. Pada layar panel kontrol printer, dari layar Depan, sapu ke kiri untuk melihat  (**Setup**), lalu sentuh  (**Setup**).



CATATAN: Jika tidak terlihat ada layar Depan, sentuh  (Depan).

2. Sentuh **Power Management** (Manajemen Daya), sentuh **Sleep** (Tidur), lalu sentuh pilihan yang diinginkan.

Mati otomatis

Fitur ini mematikan printer setelah 2 jam tidak beroperasi untuk membantu mengurangi pemakaian energi. Fitur ini akan benar-benar mematikan printer, sehingga Anda harus menggunakan tombol Daya untuk menghidupkan kembali printer.

Jika printer Anda mendukung fitur penghemat energi ini, Auto-Off (Mati Otomatis) diaktifkan atau dinonaktifkan secara otomatis, tergantung pada kemampuan printer dan pilihan sambungan. Bahkan jika fitur Auto-Off (Mati Otomatis) dinonaktifkan, printer akan memasuki mode Tidur setelah 5 menit tidak beroperasi untuk membantu mengurangi penggunaan energi.

- Auto-Off (Mati Otomatis) diaktifkan saat printer dinyalakan, jika printer tidak memiliki kemampuan jaringan, faks, atau Wi-Fi Direct, atau tidak menggunakan kemampuan ini.
- Auto-Off (Mati Otomatis) dinonaktifkan saat printer nirkabel atau kemampuan Wi-Fi Direct diaktifkan atau saat printer dengan kemampuan jaringan faks, USB, atau Ethernet menciptakan sambungan jaringan faks, USB, atau Ethernet.





TIPS: Untuk menghemat daya baterai, Anda dapat mengaktifkan Auto-Off (Mati Otomatis), sekali pun jika printer tersambung atau nirkabel diaktifkan.

Jadwal Hidup dan Mati

Gunakan fitur ini untuk menyalakan atau mematikan printer secara otomatis pada hari-hari tertentu. Sebagai contoh, Anda dapat menjadwalkan printer agar hidup pada pukul 08.00 pagi dan mati pukul 20.00 dari Senin hingga Jumat. Dengan demikian, Anda menghemat listrik di malam hari dan akhir pekan.

Gunakan petunjuk berikut untuk menjadwalkan hari dan waktu Aktif dan Nonaktif printer.

1. Pada layar panel kontrol printer, dari layar Depan, sapu ke kiri untuk melihat  (**Setup**), lalu sentuh  (**Setup**).



CATATAN: Jika tidak terlihat ada layar Depan, sentuh  (Depan).

2. Sentuh **Power Management** (Pengelolaan Daya), sentuh **Schedule Printer On/Off** (Jadwalkan Printer Nyala/Mati).
3. Sentuh **Off** (Mati) di samping **Schedule On** (Jadwal Nyala) atau **Schedule Off** (Jadwal Mati) untuk menyalakan fitur, lalu ikuti petunjuk pada layar untuk mengatur hari dan jam untuk menyalakan atau mematikan printer.



PERHATIAN: Selalu matikan printer semestinya, gunakan **Schedule Off** (Jadwal Nonaktif) atau  (tombol Daya) yang terletak di bagian sisi kiri depan printer.

Jika printer tidak dimatikan dengan tertib, media cetak tidak akan kembali ke posisi yang benar karenanya bisa muncul masalah pada kartrid maupun kualitas cetak.

Mode Diam

Mode Diam akan memperlambat pencetakan untuk mengurangi suara keseluruhan tanpa berdampak pada kualitas cetak. Bekerja saat mencetak di atas kertas biasa. Di samping itu, Mode Diam dinonaktifkan jika Anda mencetak dengan menggunakan kualitas pencetakan terbaik atau presentasi. Untuk mengurangi suara pencetakan, nyalakan Mode Diam. Untuk mencetak pada kecepatan normal, matikan Mode Diam. Mode Diam mati berdasarkan pengaturan asal.



CATATAN: Mode Diam tidak bekerja jika Anda mencetak foto atau amplop.

Anda dapat membuat jadwal dengan memilih waktu saat printer mencetak dalam Mode Diam. Sebagai contoh, Anda dapat menjadwalkan printer untuk beroperasi dalam Mode Diam dari jam 22:00 hingga jam 08.00 setiap harinya.

Untuk mengaktifkan atau menonaktifkan Mode Tenang dari panel kontrol printer

1. Dari layar Depan, sentuh  (**Setup**).
2. Sentuh **Quiet Mode** (Mode Tenang).
3. Sentuh tombol alih untuk menyalakan atau mematikan.

Untuk menyalakan atau mematikan Mode Diam dari perangkat lunak printer (Windows)

1. Buka perangkat lunak printer HP. Untuk informasi lebih lanjut, lihat [Membuka perangkat lunak printer HP \(Windows\) pada hal. 20](#).
2. Klik **Quiet Mode (Mode Diam)**.
3. Pilih **On** (Aktif) atau **Off (Nonaktif)**.
4. Klik **Save Setting** (Simpan Pengaturan).

Untuk menyalakan atau mematikan Mode Diam dari perangkat lunak printer (OS X dan macOS)

1. Buka HP Utility. Untuk informasi lebih lanjut, lihat [HP Utility \(OS X dan macOS\) pada hal. 98](#).
2. Pilih printer.
3. Klik **Quiet Mode (Mode Diam)**.
4. Pilih **On** (Aktif) atau **Off (Nonaktif)**.
5. Klik **Apply Now** (Terapkan Sekarang).

Untuk menyalakan atau mematikan Mode Diam dari Server Web Tertanam (EWS)

1. Buka EWS. Untuk informasi lebih lanjut, lihat [Membuka Embedded Web Server pada hal. 99](#).
2. Klik tab **Settings (Pengaturan)**.
3. Dalam bagian **Preferences (Preferensi)**, pilih **Quiet Mode (Mode Diam)**, lalu pilih **On** (Aktif) atau **Off (Nonaktif)**.
4. Klik **Apply** (Terapkan).

Mengaktifkan Mode Diam saat printer mencetak

- ▲ Pada layar panel kontrol printer, dari layar pencetakan, sentuh  (Quiet Mode/Mode Diam) untuk menyalakan Quiet Mode (Mode Diam).



CATATAN: Mode Diam diaktifkan hanya setelah halaman aktif dicetak dan hanya digunakan untuk pekerjaan pencetakan saat ini.

Untuk membuat jadwal untuk Mode Tenang dari panel kontrol printer

1. Dari layar Depan, sentuh  (**Setup**).
2. Sentuh **Quiet Mode** (Mode Tenang).
3. Sentuh **Off** (Mati) di samping **Quiet Mode** (Mode Tenang) untuk menyalakannya, lalu sentuh **OK** (OKE) untuk mengonfirmasi.
4. Sentuh **Off** (Mati) di samping **Schedule** (Jadwalkan), lalu ubah waktu mulai dan waktu selesai jadwal.

Mengoptimalkan Bahan Suplai Cetak

Untuk mengoptimalkan bahan suplai cetak, seperti tinta dan kertas, coba langkah berikut:

- Daur ulang kartrid tinta asli HP bekas melalui Mitra Planet HP. Untuk informasi lebih lanjut, kunjungi www.hp.com/recycle.
- Optimalkan penggunaan kertas dengan mencetak di kedua sisi kertas.
- Ganti kualitas cetak di driver printer ke pengaturan draf. Pengaturan draf menggunakan sedikit tinta.
- Jangan bersihkan kepala cetak jika tidak perlu, karena tindakan ini akan membuang-buang tinta dan memperpendek masa pakai kartrid.

Komponen printer

Tampak depan

Gambar 2-1 HP DeskJet Ink Advantage 5200 All-in-One series tampak depan dan atas

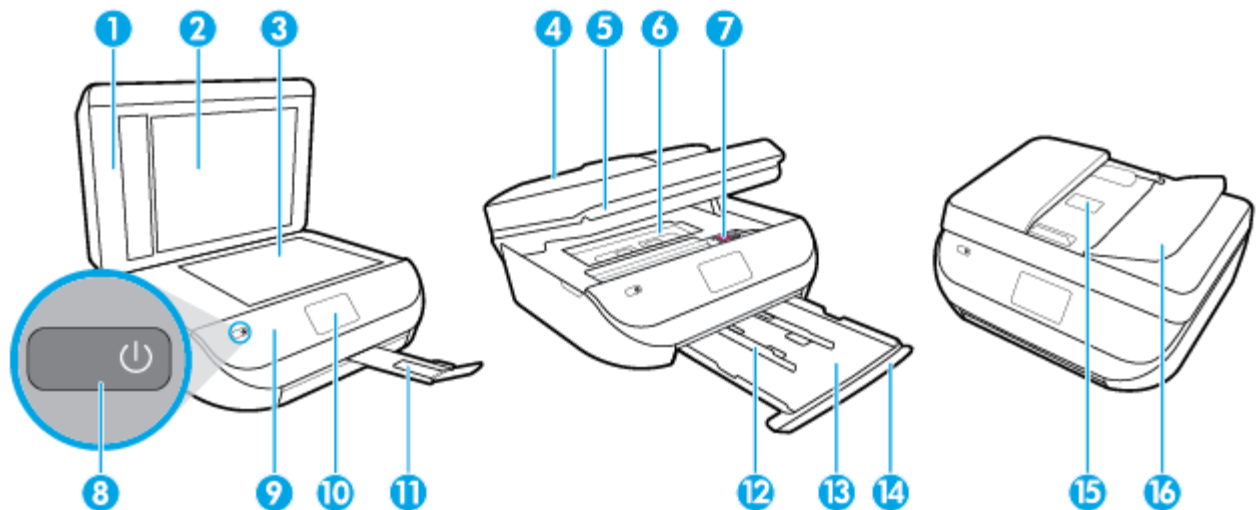

Fitur	Keterangan
1	Sungkup
2	Bagian dalam sungkup
3	Kaca pemindai
4	Pengumpan dokumen
5	Pintu akses kartrid
6	Penutup jalur kertas
7	Kartrid tinta
8	Tombol On (juga disebut dengan Tombol daya)
9	Panel depan
10	Layar printer
11	Pemanjang baki keluaran (juga disebut dengan pemanjang baki)
12	Pemandu lebar-kertas
13	Baki kertas
14	Pintu baki kertas
15	Pemandu lebar kertas pengumpan dokumen
16	Penutup pengumpan dokumen

Tampilan belakang

Gambar 2-2 Tampilan belakang HP DeskJet Ink Advantage 5200 All-in-One series

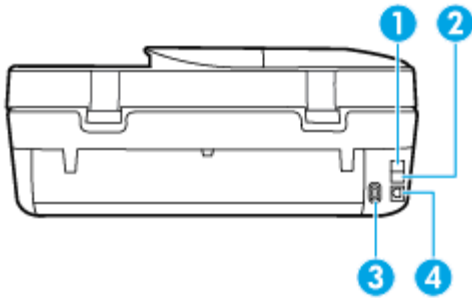

Fitur	Keterangan
1	Rongga faks (2-SAMBUNGAN)
2	Rongga faks (1-SALURAN)
3	Sambungan daya. Gunakan hanya dengan kabel daya yang disediakan oleh HP.
4	Port USB belakang

Panel kontrol dan lampu-lampu status

Ikhtisar tombol dan lampu



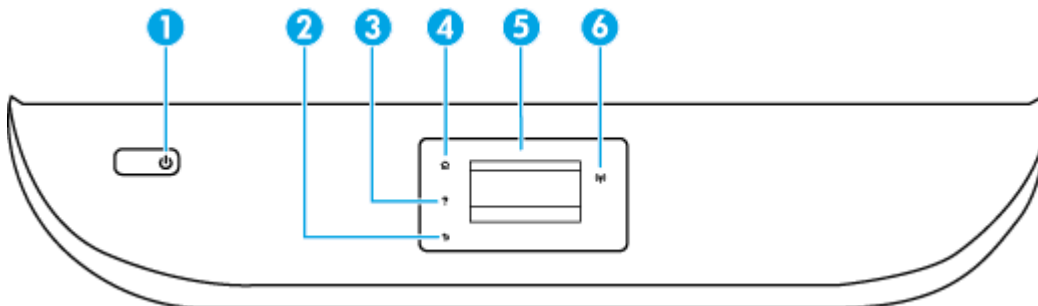





Diagram beserta tabelnya berikut ini menyediakan rujukan cepat fitur-fitur panel kontrol printer.



Label	Nama dan Keterangan
1	Tombol Daya: Menyalakan atau mematikan printer.
2	Tombol Kembali: Kembali ke layar sebelumnya.
3	Tombol Bantuan: Membuka menu Bantuan untuk operasi saat ini.
4	Tombol Depan Kembali ke layar Depan, layar ini ditampilkan saat pertama kali menghidupkan printer.
5	Layar panel kontrol: Sentuh layar untuk memilih pilihan menu, atau telusuri item menu.
6	Lampu Nirkabel: Menunjukkan status koneksi nirkabel printer.

Label	Nama dan Keterangan
	<ul style="list-style-type: none"> Lampu biru solid menunjukkan koneksi nirkabel telah terbangun dan Anda dapat mencetak. Lampu berkedip lambat menunjukkan nirkabel aktif, namun printer tidak terhubung ke jaringan. Pastikan printer Anda dalam jangkauan sinyal nirkabel. Lampu berkedip cepat menunjukkan eror nirkabel. Lihat pesan pada tampilan printer. Jika fungsi nirkabel dinonaktifkan, lampu nirkabel akan mati, dengan layar menampilkan status Wireless Off (Nirkabel Nonaktif).

Ikon-ikon pada layar panel kontrol

Ikon	Keterangan
	Copy (Salin) : Membuka menu Copy (Salin) untuk memilih jenis penyalinan atau mengubah pengaturan penyalinan.
	Pindai : Membuka menu Pindai untuk memilih tujuan pemindaian.
	Faks : Menampilkan layar untuk mengirim faks, atau mengubah pengaturan faks.
	Setup : Membuka menu Setup untuk mengubah preferensi dan menggunakan peralatan yang tersedia untuk menjalankan beberapa fungsi pemeliharaan.
	Bantuan : Membuka menu Bantuan di mana Anda dapat melihat video Cara Untuk, informasi fitur printer, dan tips.
	Ikon HP ePrint: Membuka menu Web Services Summary (Ringkasan Layanan Web) untuk memeriksa detail status HP ePrint, mengubah pengaturan HP ePrint, atau mencetak halaman Info.
	Ikon Wi-Fi Direct: Membuka menu Wi-Fi Direct di mana Anda dapat menyalakan Wi-Fi Direct, mematikan Wi-Fi Direct, dan menampilkan nama dan katasandi Wi-Fi Direct.
	Ikon Nirkabel : Membuka menu Wireless Summary (Ringkasan Nirkabel) di mana Anda dapat memeriksa status nirkabel dan mengubah pengaturan nirkabel. Anda juga dapat mencetak laporan tes nirkabel, membantu mendiagnosis masalah koneksi jaringan.
	Ikon Tinta: Menampilkan kisaran level tinta per kartrid. Menampilkan simbol peringatan jika isi tinta kurang dari level minimum yang dibutuhkan.

Ikon	Keterangan
	CATATAN: Peringatan dan indikator level tinta hanya memberikan perkiraan untuk kebutuhan perencanaan. Jika indikator menunjukkan level tinta rendah, pertimbangkan untuk menyediakan kartrid tinta pengganti agar terhindar dari kemungkinan penundaan pencetakan. Anda tidak perlu mengganti kartrid tinta, kecuali jika kualitas cetaknya sudah tidak bagus.
	Ikon Status Faks: Menampilkan informasi status untuk fungsi Jawab Otomatis, log faks, dan volume suara faks.

Mengubah pengaturan printer

Gunakan panel kontrol untuk mengubah fungsi dan pengaturan printer, mencetak laporan, atau mendapatkan bantuan untuk printer.



 **TIPS:** Jika printer terhubung ke komputer, Anda juga dapat mengubah pengaturan printer menggunakan alat manajemen printer di komputer.

Untuk informasi lebih lanjut tentang alat-alat bantu ini, lihat [Alat manajemen printer pada hal. 98](#).

Untuk mengubah pengaturan suatu fungsi



Layar Depan pada layar panel kontrol menunjukkan fungsi-fungsi yang tersedia untuk printer.



1. Dari layar panel kontrol, pada layar Depan, sentuh ikon fungsi yang pengaturannya ingin Anda ubah.
2. Setelah memilih sebuah fungsi, sentuh  (**Settings (Pengaturan)**), dan telusuri pengaturan yang tersedia, kemudian sentuh pengaturan yang akan diubah.
3. Ikuti perintah pada layar panel kontrol untuk mengubah pengaturan.

 **TIPS:** Sentuh  (Depan) untuk kembali ke layar Depan.

Untuk mengubah pengaturan printer

Untuk mengubah pengaturan printer atau mencetak laporan, gunakan pilihan yang tersedia pada menu **Setup** (Pengesetan).

1. Dari layar panel kontrol, pada layar Depan, sapu ke kiri untuk melihat  (**Setup**), lalu sentuh  (**Setup**).
2. Sapu ke atas dan ke bawah layar untuk melihat pilihan yang ada.
3. Sentuh pilihan yang pengaturannya ingin Anda ubah.

 **TIPS:** Sentuh  (Depan) untuk kembali ke layar Depan.

Dasar-dasar tentang kertas

Printer ini dirancang agar mendukung hampir semua jenis kertas perkantoran. Anda sangat disarankan untuk menguji aneka jenis kertas cetak sebelum membeli dalam jumlah besar. Gunakan kertas HP untuk kualitas cetak optimal. Kunjungi situs web HP di www.hp.com untuk informasi lebih lanjut tentang kertas HP.



HP merekomendasikan kertas biasa dengan logo ColorLok untuk mencetak dokumen sehari-hari. Semua kertas dengan logo ColorLok telah diuji secara independen agar memenuhi standar keandalan dan kualitas cetak terbaik, dan menghasilkan dokumen dengan warna-warna cerah, lebih hidup, lebih hitam, juga lebih cepat kering daripada kertas biasa. Dapatkan kertas berlogo ColorLok dengan aneka ketebalan dan ukuran dari produsen kertas terkemuka.

Bagian ini berisi topik berikut:

- [Kertas-kertas yang disarankan untuk pencetakan](#)
- [Memesan sediaan kertas HP](#)
- [Tips memilih dan menggunakan kertas](#)

Kertas-kertas yang disarankan untuk pencetakan

Jika Anda ingin kualitas cetak terbaik, HP merekomendasikan penggunaan kertas HP yang dirancang secara khusus untuk jenis proyek yang Anda cetak.

Tergantung pada negara/wilayah Anda, beberapa jenis kertas ini mungkin tidak tersedia.

Pencetakan foto

- **HP Premium Plus Photo Paper**

Kertas Foto Plus Premium HP adalah kertas foto HP kualitas tertinggi untuk hasil foto terbaik. Dengan Kertas Foto Plus Premium HP, Anda dapat mencetak foto-foto indah yang cepat kering agar dapat dibagikan seketika juga dari printer. Printer mendukung beberapa ukuran beberapa ukuran, termasuk A4; 8,5 x 11 inci; 4 x 6 inci (10 x 15 cm); 5 x 7 inci (13 x 18 cm), 11 x 17 inci, dengan dua pilihan lapisan – kilap atau sedikit kilap (semi-kilap). Sangat cocok untuk pembingkai, pemajangan, atau kado foto terbaik dan proyek-proyek foto istimewa Anda. Kertas Foto Plus Premium HP memberikan hasil yang luar biasa dengan daya tahan dan kualitas profesional.

- **HP Advanced Photo Paper**

Kertas foto yang mengkilap ini memberikan hasil cetak yang cepat kering untuk penanganan praktis tanpa noda. Kertas ini tahan air, noda, sidikjari, dan kelembaban. Cetakan Anda akan terasa dan terlihat setara dengan hasil cetak di toko cuci-cetak foto. Kertas ini tersedia dalam beberapa ukuran, termasuk A4; 8,5 x 11 inci, 10 x 15 cm (4 x 6 inci), 13 x 18 cm (5 x 7 inci). Kertas ini bebas asam agar dokumen lebih tahan lama.

- **HP Everyday Photo Paper**

Cetak aneka foto sehari-hari yang penuh warna dengan biaya murah menggunakan kertas yang dirancang untuk pencetakan foto biasa. Untuk penanganan praktis, kertas foto yang harganya terjangkau ini cepat kering. Dapatkan gambar-gambar yang tajam dan segar saat Anda menggunakan kertas ini dengan printer inkjet model apapun. Kertas ini tersedia dengan lapisan kilap dalam beberapa ukuran, termasuk A4; 8,5 x 11 inci, 5 x 7 inci dan 10 x 15 cm (4 x 6 inci). Kertas ini bebas asam agar dokumen lebih tahan lama.

Dokumen bisnis

- **HP Premium Presentation Paper 120g Matte atau HP Professional Paper 120 Matte**

Ini merupakan produk kertas tebal yang memiliki lapisan matte di kedua sisinya. Sangat cocok untuk presentasi, proposal, laporan, dan buletin. Kertas ini sangat tebal untuk rasa dan tampilan yang mengesankan.
- **HP Brochure Paper 180g Glossy atau HP Professional Paper 180 Glossy**

Kertas-kertas ini memiliki lapisan mengkilap pada kedua sisinya, untuk penggunaan bolak-balik. Kertas-kertas ini merupakan pilihan terbaik untuk hasil cetak setara fotografi dan gambar-gambar bisnis untuk sampul laporan, presentasi khusus, brosur, surat-menyurat, dan kalender.
- **HP Brochure Paper Doff atau HP Professional Paper 180 Doff**

Kertas-kertas ini memiliki lapisan tidak mengkilap (matte) pada kedua sisinya, untuk penggunaan bolak-balik. Kertas-kertas ini merupakan pilihan terbaik untuk hasil cetak setara fotografi dan gambar-gambar bisnis untuk sampul laporan, presentasi khusus, brosur, surat-menyurat, dan kalender.

Pencetakan harian

Seluruh kertas yang disebutkan untuk pencetakan sehari-hari dirancang dengan Teknologi ColorLok agar tinta pada kertas tidak luntur, warna hitamnya lebih tebal, dan aneka warna lainnya lebih hidup.

- **HP Bright White Inkjet Paper**

HP Bright White Inkjet Paper menghasilkan warna-warna yang sangat kontras dengan teks yang tajam. Jenis kertas ini cukup tebal untuk pencetakan dua sisi dan tidak tembus pandang, cocok untuk buletin, laporan, dan flyer.
- **HP Printing Paper**

HP Printing Paper adalah kertas multifungsi berkualitas tinggi. Kertas ini menghasilkan dokumen yang terlihat dan terasa lebih nyata dibandingkan dokumen yang dicetak pada kertas serbaguna maupun kertas salin standar. Kertas ini bebas asam agar dokumen lebih tahan lama.
- **HP Office Paper**

HP Office Paper merupakan kertas multifungsi berkualitas tinggi. Kertas ini cocok untuk penyalinan, draf, memo, dan dokumen sehari-hari lainnya. Kertas ini bebas asam agar dokumen lebih tahan lama.

Memesan sediaan kertas HP

Printer ini dirancang agar mendukung hampir semua jenis kertas perkantoran. Gunakan kertas HP untuk kualitas cetak optimal.

Untuk memesan kertas HP dan aneka sediaan lainnya, kunjungi www.hp.com. Untuk saat ini, beberapa bagian dari situs web HP hanya tersedia dalam bahasa Inggris.

HP merekomendasikan kertas polos biasa berlogo ColorLok untuk pencetakan dan penyalinan dokumen sehari-hari. Semua kertas dengan logo ColorLok telah diuji secara independen agar memenuhi kehandalan dan kualitas cetak standar tinggi, dan menghasilkan dokumen dengan warna-warna segar, lebih hidup, lebih hitam, juga waktu pengeringan lebih singkat dari kertas biasa. Dapatkan kertas berlogo ColorLok dengan aneka ketebalan dan ukuran dari produsen kertas terkemuka.

Tips memilih dan menggunakan kertas

Untuk hasil terbaik, perhatikan pedoman berikut.

- Muatkan satu jenis kertas saja setiap kali mengisi baki atau pengumpan dokumen.
- Saat mengisi baki dan pengumpan dokumen, pastikan kertas dimuatkan dengan benar.
- Jangan mengisi baki atau pengumpan dokumen melebihi kapasitas.
- Agar kertas tidak macet, kualitas buruk, dan masalah pencetakan lainnya, jangan memuatkan kertas berikut ke baki atau pengumpan dokumen:
 - Formulir rangkap
 - Media yang rusak, menggulung, atau kusut
 - Media dengan potongan atau berlubang-lubang
 - Media yang sangat bertekstur, bertulisan timbul, atau tidak menyerap tinta dengan baik
 - Media yang terlalu ringan atau mudah tergores
 - Media yang berisi staples atau klip

Memuatkan media

Pilih ukuran kertas untuk melanjutkan.

Untuk memuatkan kertas ukuran kecil

1. Buka pintu baki kertas.



2. Dorong baki kertas keluar.



3. Muatkan kertas.
 - Keluarkan semua kertas dari baki masukan, kemudian muatkan cetakan kertas foto dengan sisi ke bawah dan logo HP menghadap ke atas.
 - Dorong kertas ke depan sampai berhenti.

- Geser pemandu lebar-kertas dengan kuat hingga tepat menyentuh tepi kertas foto.



4. Dorong masuk kembali baki kertas ke printer, lalu tutup pintu baki kertas.

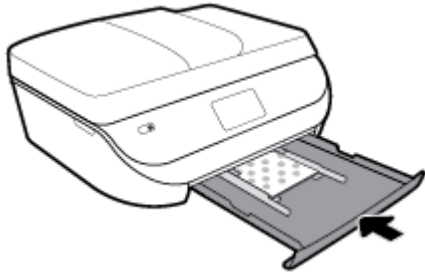

5. Tarik keluar pemanjang baki secara manual.



6. Ubah atau atur pengaturan kertas pada tampilan printer.

Untuk memuatkan kertas ukuran penuh

1. Buka pintu baki kertas.



2. Tarik baki kertas keluar lalu geser pemandu lebar kertas ke arah luar.

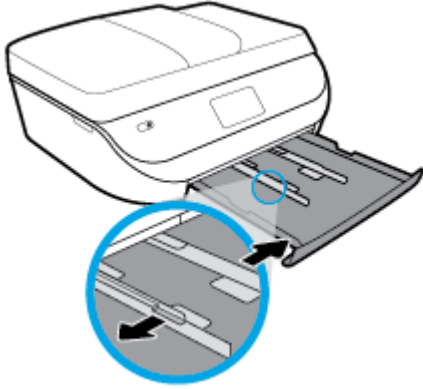

3. Muatkan kertas.

- Masukkan setumpuk kertas ke dalam baki kertas dengan sisi lebar di depan dan muka cetak menghadap ke bawah.
- Dorong kertas ke depan sampai berhenti.
- Geser pemandu lebar-kertas ke arah dalam sampai menyentuh pinggiran kertas.

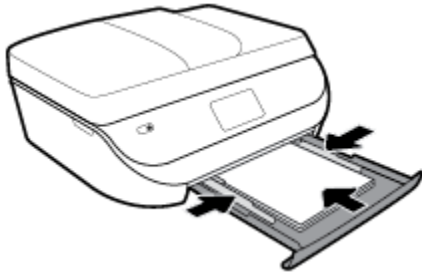

4. Dorong masuk kembali baki kertas, lalu tutup pintu baki kertas.

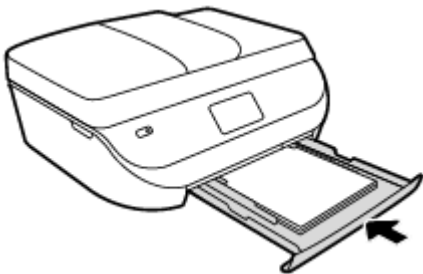

5. Tarik keluar pemanjang baki secara manual.



6. Ubah atau atur pengaturan kertas pada tampilan printer.

Untuk memuatkan kertas legal

1. Buka pintu baki kertas.



2. Tarik keluar baki kertas, geser pemandu lebar-kertas ke arah luar, kemudian keluarkan semua media lain yang telah dimuatkan sebelumnya.

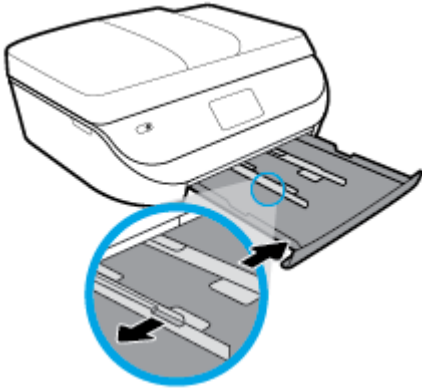

3. Muatkan kertas.

- Masukkan setumpuk kertas ke dalam baki kertas dengan sisi lebar di depan dan muka cetak menghadap ke bawah.
- Dorong kertas ke depan sampai berhenti.
- Geser pemandu lebar-kertas ke arah dalam sampai menyentuh pinggiran kertas.

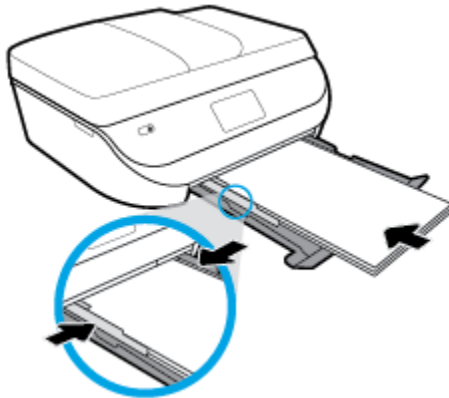

4. Dorong baki kertas kembali ke dalam. Pintu baki kertas harus tetap terbuka, dengan kertas yang menyembul keluar.



5. Tarik keluar pemanjang baki secara manual.



6. Ubah atau atur pengaturan kertas pada tampilan printer.

Untuk memuatkan amplop

1. Buka pintu baki kertas.



2. Tarik keluar baki kertas, geser pemandu lebar-kertas ke arah luar, kemudian keluarkan semua media lain yang telah dimuatkan sebelumnya.

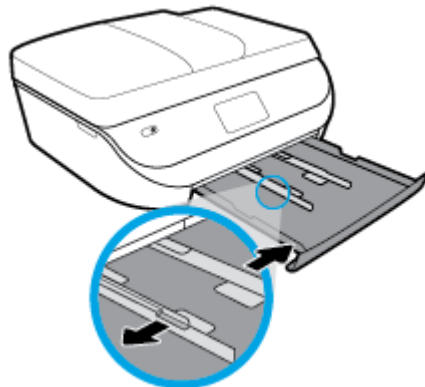

3. Memuatkan amplop

- Masukkan satu atau beberapa amplop ke bagian tengah baki kertas. Sisi cetak harus menghadap ke bawah. Masukkan amplop sesuai gambar.
- Dorong tumpukan amplop ke arah dalam sampai berhenti.
- Dorong pemandu lebar-kertas ke arah dalam sampai menyentuh pinggiran amplop.

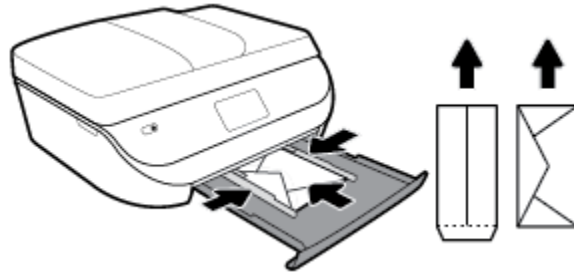

4. Tekan kembali baki kertas ke dalam.
5. Tarik keluar pemanjang baki secara manual.



6. Pilih jenis amplop yang dimuat ke dalam menu **Paper Size** (Ukuran Kertas) pada layar printer.

Memuatkan dokumen asli

Untuk memuatkan dokumen asli pada kaca pemindai

1. Angkat sungkup pemindai.

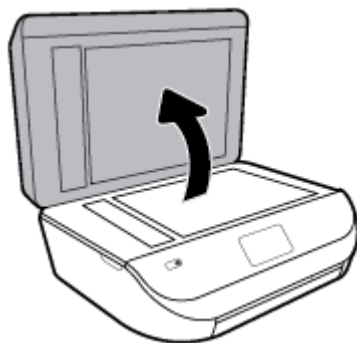

2. Muatkan dokumen asli dengan muka cetak menghadap ke bawah di sudut kanan depan kaca.

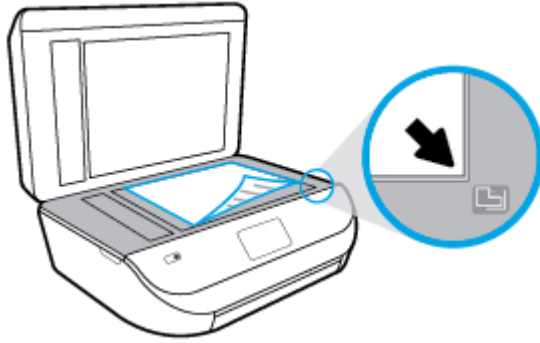

3. Tutup sungkup pemindai.

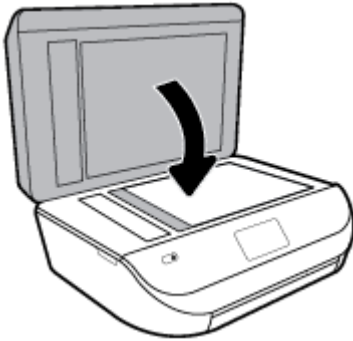

Untuk memuatkan dokumen sumber ke pengumpan dokumen

1. Buka tutup pengumpan dokumen.

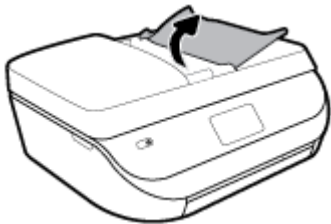

2. Geser pemandu lebar-kertas ke arah luar
3. Muatkan dokumen sumber dengan sisi cetak menghadap ke atas ke pengumpan dokumen.



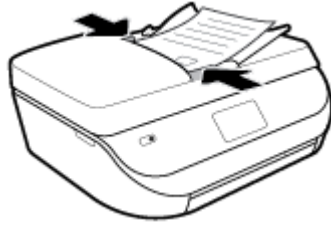

4. Geser pemandu lebar-kertas ke arah dalam sampai tepat menyentuh tepi kertas.





Memperbarui printer

Printer ini dengan sendirinya akan terhubung ke jaringan dan Layanan Web diaktifkan. Printer secara otomatis akan mengecek pembaruan.

Untuk memperbarui printer menggunakan panel kontrol printer

1. Pada layar panel kontrol printer, dari layar Depan, sapu ke kiri untuk melihat  (**Setup**), lalu sentuh  (**Setup**).
2. Sentuh **Tools** (Alat Bantu).
3. Sentuh **Update the Printer** (Perbarui Printer).
4. Sentuh **Check Now** (Cek Sekarang).

Untuk mengaktifkan printer agar mengecek pembaruan secara otomatis

1. Pada layar panel kontrol printer, dari layar Depan, sapu ke kiri untuk melihat  (**Setup**), lalu sentuh  (**Setup**).
2. Sentuh **Tools** (Alat Bantu).
3. Sentuh **Update the Printer** (Perbarui Printer).
4. Sentuh **Printer Update Options** (Pilihan Pembaruan Printer).
5. Sentuh **Install Automatically** (Instal Otomatis) (disarankan) atau **Alert When Available** (Peringatan Jika Tersedia).

Untuk memperbarui printer menggunakan EWS

1. Buka EWS.
Untuk informasi lebih lanjut, lihat [Embedded Web Server pada hal. 99](#).
2. Klik tab **Tools** (Alat).
3. Di bagian **Printer Updates** (Pembaruan Printer), klik **Firmware Updates** (Pembaruan Peranti Tegar), kemudian ikuti petunjuk pada layar.

 **CATATAN:** Jika pembaruan printer tersedia, printer akan mengunduh dan menginstal pembaruan tersebut, kemudian melangsungkan penyalaan ulang.

 **CATATAN:** Jika diminta memasukkan pengaturan proxy dan jika jaringan Anda menggunakan pengaturan proxy, ikuti petunjuk pada layar untuk menyiapkan server proxy. Jika Anda tidak memiliki detailnya, hubungi administrator jaringan atau petugas yang telah menyiapkan jaringan.

Membuka perangkat lunak printer HP (Windows)

Anda dapat menggunakan perangkat lunak printer HP untuk mengonfigurasi pengaturan printer, memeriksa perkiraan level tinta, memesan persediaan pencetakan, memelihara printer, memecahkan masalah pencetakan, dan banyak lagi. Informasi lebih lanjut tentang opsi perangkat lunak printer yang tersedia diberikan dalam panduan ini.

Setelah menginstal perangkat lunak printer HP, lakukan salahsatu langkah berikut sesuai sistem operasi Anda:



CATATAN: Jika Anda menggunakan aplikasi HP Smart dan bukan perangkat lunak printer, lihat [Gunakan aplikasi HP Smart untuk mencetak, memindai, dan memecahkan masalah dari perangkat iOS, Android, atau Windows 10 pada hal. 20](#)

- **Windows 10:** Dari desktop komputer, klik **Start** (Mulai), pilih **HP** dari daftar aplikasi, lalu pilih ikon dengan nama printer.
- **Windows 8.1:** Klik panah-ke-bawah di sudut kiri bawah layar Mulai, lalu pilih nama printer.
- **Windows 8:** Klik kanan area kosong pada layar Mulai, klik **All Apps** (Semua Apl) pada bilah aplikasi, lalu pilih nama printer.
- **Windows 7, Windows Vista, dan Windows XP:** Dari desktop komputer, klik **Start** (Mulai), pilih **All Programs** (Semua Program), klik **HP**, klik folder untuk printer, lalu pilih ikon dengan nama printer.

Gunakan aplikasi HP Smart untuk mencetak, memindai, dan memecahkan masalah dari perangkat iOS, Android, atau Windows 10

HP Smart (sebelumnya disebut sebagai HP All-in-One Printer Remote) membantu Anda mengeset, memindai, mencetak, berbagi, dan mengelola printer HP Anda. Anda dapat membagikan dokumen dan gambar melalui email, pesan teks, serta layanan media sosial dan cloud yang populer (seperti iCloud, Google Drive, Dropbox, dan Facebook). Anda juga dapat mengeset printer HP baru, serta memantau dan memesan persediaan.



CATATAN: Aplikasi HP Smart mungkin tidak tersedia dalam semua bahasa. Beberapa fitur mungkin tidak tersedia pada semua model printer.

Untuk menginstal aplikasi HP Smart

- ▲ Aplikasi HP Smart didukung pada perangkat iOS, Android, dan Windows 10. Untuk menginstal aplikasi pada perangkat Anda, kunjungi 123.hp.com dan ikuti petunjuk di layar untuk mengakses toko aplikasi perangkat Anda.

Untuk membuka aplikasi HP Smart pada komputer Windows 10

- ▲ Setelah menginstal aplikasi HP Smart, dari desktop perangkat, klik **Start** (Mulai), lalu pilih **HP Smart** dari daftar aplikasi.

Sambungkan ke printer Anda

- ▲ Pastikan printer sudah dinyalakan dan terhubung ke jaringan yang sama seperti yang digunakan perangkat Anda. Selanjutnya HP Smart akan mendeteksi printer secara otomatis.

Dapatkan informasi lebih lanjut tentang aplikasi HP Smart

Untuk petunjuk dasar mengenai cara mencetak, memindai, dan memecahkan masalah dengan menggunakan HP Smart, lihat [Cetak menggunakan aplikasi HP Smart pada hal. 22](#), [Pindai menggunakan aplikasi HP Smart pada hal. 34](#), dan [Dapatkan bantuan dari aplikasi HP Smart pada hal. 129](#).

Untuk informasi lebih lanjut tentang penggunaan HP Smart untuk permasalahan seputar pencetakan, pemindaian, akses ke fitur printer, dan pemecahan masalah, buka:

- **iOS/Android:** www.hp.com/go/hpsmart-help
- **Windows:** www.hp.com/go/hpsmartwin-help

Mematikan printer

Tekan tombol  (Daya) untuk mematikan printer. Tunggu sampai lampu daya mati sebelum mencabut kabel listrik atau mematikan terminal daya.

 **PERHATIAN:** Jika printer tidak dimatikan dengan benar, media cetak tidak akan kembali ke posisi yang benar sehingga menimbulkan masalah pada kartrid dan kualitas cetak.

3 Mencetak

Sebagian besar pengaturan cetak ditangani secara otomatis oleh aplikasi perangkat lunak. Pengaturan ini hanya boleh diubah secara manual jika Anda hendak mengubah kualitas cetak, mencetak pada jenis kertas tertentu, atau menggunakan fitur khusus.

Bagian ini berisi topik berikut:

- [Cetak menggunakan aplikasi HP Smart](#)
- [Mencetak dokumen dengan menggunakan perangkat lunak printer HP](#)
- [Mencetak foto dengan menggunakan perangkat lunak printer HP](#)
- [Mencetak amplop](#)
- [Mencetak pada kedua sisi \(dupleks\)](#)
- [Mencetak dari aplikasi pada perangkat seluler](#)
- [Mencetak menggunakan dpi maksimum](#)
- [Tip mencetak dengan lancar](#)

Cetak menggunakan aplikasi HP Smart

Bagian ini memberikan petunjuk dasar untuk menggunakan aplikasi HP Smart untuk mencetak dari perangkat Android, iOS, atau Windows 10 Anda. Untuk informasi lebih lanjut tentang penggunaan aplikasi HP Smart, buka:

- **iOS/Android:** www.hp.com/go/hpsmart-help
- **Windows:** www.hp.com/go/hpsmartwin-help

Untuk mencetak dari perangkat Windows 10

1. Masukkan kertas ke dalam baki masukan. Untuk informasi lebih lanjut, lihat [Memuatkan media pada hal. 12](#).
2. Buka HP Smart. Untuk informasi lebih lanjut, lihat [Gunakan aplikasi HP Smart untuk mencetak, memindai, dan memecahkan masalah dari perangkat iOS, Android, atau Windows 10 pada hal. 20](#).
3. Pada layar Depan HP Smart, pastikan printer Anda sudah dipilih.

 **TIPS:** Jika Anda ingin memilih printer lain, klik atau ketuk ikon Printer pada bilah alat di kiri layar, lalu pilih **Select a Different Printer** (Pilih Printer Lain) untuk menampilkan semua printer yang tersedia.

4. Di bagian bawah layar Depan, klik atau ketuk **Print** (Cetak).
5. Pilih **Print Photo** (Cetak Foto), cari foto yang ingin dicetak, lalu klik atau ketuk **Select Photos to Print** (Pilih Foto yang Ingin Dicetak).

Pilih **Print Document** (Cetak Dokumen), cari dokumen PDF yang ingin dicetak, lalu klik atau ketuk **Print** (Cetak).

6. Pilih opsi yang sesuai. Untuk menampilkan pengaturan lainnya, klik atau ketuk **More settings** (Pengaturan lainnya). Untuk informasi lebih lanjut tentang pengaturan pencetakan, lihat [Tip mencetak dengan lancar pada hal. 29](#).
7. Klik atau ketuk **Print** (Cetak) untuk mulai mencetak.

Untuk mencetak dari perangkat Android atau iOS

1. Buka aplikasi HP Smart.
2. Ketuk tanda Tambah jika ingin menggunakan printer lain, atau menambahkan printer baru.
3. Ketuk opsi pencetakan (misalnya, **Print Photos** (Cetak Foto) atau **Print Facebook Photos** (Cetak Foto Facebook), dll.). Anda dapat mencetak foto dan dokumen dari perangkat Anda, penyimpanan cloud, atau situs media sosial.
4. Pilih foto atau dokumen yang ingin dicetak.
5. Ketuk **Print** (Cetak).

Mencetak dokumen dengan menggunakan perangkat lunak printer HP

Untuk mencetak dokumen (Windows)

1. Muatkan kertas ke dalam baki masukan. Untuk informasi lebih lanjut, lihat [Memuatkan media pada hal. 12](#).
2. Dari perangkat lunak Anda, pilih **Print** (Cetak).
3. Pastikan printer Anda terpilih.
4. Klik tombol untuk membuka kotak dialog **Properties** (Properti).
Bergantung pada aplikasi perangkat lunak Anda, tombol ini mungkin disebut **Properties** (Properti), **Options** (Pilihan), **Printer Setup** (Penyiapan Printer), **Printer Properties** (Properti Printer), **Printer**, atau **Preferences** (Preferensi).



CATATAN: Untuk mengeset pengaturan cetak untuk semua tugas cetak, buat perubahan melalui perangkat lunak HP yang diberikan bersama printer. Untuk informasi lebih lanjut tentang perangkat lunak HP, lihat [Alat manajemen printer pada hal. 98](#).

5. Pilih pilihan yang sesuai pada tab **Printing Shortcuts** (Pintasan-Pintasan Pencetakan) atau **Printing Shortcut** (Pintasan Pencetakan).

Untuk mengubah pengaturan cetak lainnya, klik tab lainnya.

Untuk tips pencetakan lebih lanjut, lihat [Tip mencetak dengan lancar pada hal. 29](#).



CATATAN: Jika Anda mengubah ukuran kertas, pastikan untuk memuatkan kertas yang benar ke dalam baki masukan dan atur ukuran kertas pada panel kontrol printer.

6. Klik **OK** untuk menutup kotak dialog **Properties** (Properti).
7. Klik **Print** (Cetak) atau **OK** untuk mulai mencetak.

Untuk mencetak dokumen (OS X dan macOS)

1. Dari menu **File** (Berkas) perangkat lunak, pilih **Print** (Cetak).
2. Pastikan printer Anda terpilih.

3. Set pilihan cetak.

Jika tak terlihat pilihan apapun di kotak dialog Cetak, klik **Show Details** (Lihat Detail).

- Pilih ukuran kertas yang sesuai dalam menu cuat **Paper Size** (Ukuran Kertas).



CATATAN: Jika Anda mengubah ukuran kertas, pastikan bahwa Anda telah memasukkan kertas yang benar.

- Pilih orientasi.
- Masukkan persentase penskalaan.

4. Klik **Print** (Cetak).

Mencetak foto dengan menggunakan perangkat lunak printer HP

Anda dapat mencetak foto dari komputer.



CATATAN: Jangan biarkan kertas foto yang tidak terpakai tersimpan pada baki masukan. Kertas tersebut dapat mengerut, sehingga menurunkan kualitas hasil cetak. Kertas foto harus rata sebelum digunakan untuk mencetak.



TIPS: Anda dapat menggunakan printer ini untuk mencetak dokumen dan foto di perangkat mobile Anda (seperti ponsel pintar atau tablet). Untuk informasi lebih lanjut, kunjungi situs web Pencetakan Bergerak HP (www.hp.com/go/mobileprinting). (Untuk saat ini, situs web tersebut mungkin tidak tersedia dalam semua bahasa.)

Untuk mencetak foto dari komputer (Windows)

1. Muatkan kertas ke dalam baki masukan. Untuk informasi lebih lanjut, lihat [Memuatkan media pada hal. 12](#).
2. Dari perangkat lunak Anda, pilih **Print** (Cetak).
3. Pastikan printer Anda terpilih.
4. Klik tombol untuk membuka kotak dialog **Properties** (Properti).

Bergantung pada aplikasi perangkat lunak Anda, tombol ini mungkin disebut **Properties** (Properti), **Options** (Pilihan), **Printer Setup** (Penyiapan Printer), **Printer Properties** (Properti Printer), **Printer**, atau **Preferences** (Preferensi).

5. Pilih pilihan yang sesuai pada tab **Printing Shortcuts** (Pintasan-Pintasan Pencetakan) atau **Printing Shortcut** (Pintasan Pencetakan).

Untuk mengubah pengaturan cetak lainnya, klik tab lainnya.

Untuk tips pencetakan lebih lanjut, lihat [Tip mencetak dengan lancar pada hal. 29](#).



CATATAN: Jika Anda mengubah ukuran kertas, pastikan untuk memuatkan kertas yang benar ke dalam baki masukan dan atur ukuran kertas pada panel kontrol printer.

6. Klik **OK** untuk menutup kotak dialog **Properties** (Properti).
7. Klik **Print** (Cetak) atau **OK** untuk mulai mencetak.



CATATAN: Setelah pencetakan selesai, keluarkan kertas foto yang tidak terpakai dari baki kertas. Simpan kertas foto tersebut agar tidak lekas mengerut, sehingga menurunkan kualitas hasil cetak.

Untuk mencetak foto dari komputer (OS X dan macOS)

1. Dari menu **File** (Berkas) perangkat lunak, pilih **Print** (Cetak).
2. Pastikan printer Anda terpilih.
3. Set pilihan cetak.

Jika tak terlihat pilihan apapun di kotak dialog Cetak, klik **Show Details** (Lihat Detail).

- Pilih ukuran kertas yang sesuai dalam menu buat **Paper Size** (Ukuran Kertas).



CATATAN: Jika Anda mengubah ukuran kertas, pastikan bahwa Anda telah memasukkan kertas yang benar.

- Pilih orientasi.
4. Dari menu buat, pilih **Paper Type/Quality** (Jenis Kertas/Kualitas), lalu pilih pengaturan berikut:
 - **Paper Type** (Jenis Kertas): Jenis kertas foto yang sesuai
 - **Quality** (Kualitas): Pilih opsi yang memberikan kualitas terbaik atau dpi maksimum.
 - Klik segitiga terbuka **Pilihan Warna**, lalu pilih opsi **Photo Fix** (Perbaikan Foto) yang sesuai.
 - **Off** (Mati): perubahan tidak akan diterapkan pada gambar.
 - **Hidup**: memfokuskan gambar secara otomatis; sedikit menyesuaikan ketajaman gambar.
 5. Pilih pengaturan cetak lain yang Anda inginkan, kemudian klik **Print** (Cetak).

Mencetak amplop

Hindari menggunakan amplop dengan ciri berikut:

- Lapisan sangat apik
- Pita perekat, jepitan, atau jendela
- Ujung tebal, tidak beraturan, atau melengkung
- Memiliki bagian yang berkerut, robek, atau rusak

Pastikan lipatan amplop yang Anda muatkan ke dalam printer terlipat sempurna.



CATATAN: Untuk informasi lebih lanjut tentang cara mencetak pada amplop, lihat dokumentasi yang tersedia dalam program perangkat lunak yang Anda gunakan.

Untuk mencetak amplop (Windows)

1. Muatkan kertas ke dalam baki masukan. Untuk informasi lebih lanjut, lihat [Memuatkan media pada hal. 12](#).
2. Dari menu **File** (Berkas) perangkat lunak, pilih **Print** (Cetak).
3. Pastikan printer Anda terpilih.
4. Klik tombol untuk membuka kotak dialog **Properties** (Properti).

Bergantung pada aplikasi perangkat lunak Anda, tombol ini mungkin disebut **Properties** (Properti), **Options** (Pilihan), **Printer Setup** (Penyiapan Printer), **Printer Properties** (Properti Printer), **Printer**, atau **Preferences** (Preferensi).

 **CATATAN:** Untuk mengeset pengaturan cetak untuk semua tugas cetak, buat perubahan melalui perangkat lunak HP yang diberikan bersama printer. Untuk informasi lebih lanjut tentang perangkat lunak HP, lihat [Alat manajemen printer pada hal. 98](#).

5. Pilih pilihan yang sesuai pada tab **Printing Shortcuts** (Pintasan-Pintasan Pencetakan) atau **Printing Shortcut** (Pintasan Pencetakan).

Untuk mengubah pengaturan cetak lainnya, klik tab lainnya.

Untuk tips pencetakan lebih lanjut, lihat [Tip mencetak dengan lancar pada hal. 29](#).

 **CATATAN:** Jika Anda mengubah ukuran kertas, pastikan untuk memuatkan kertas yang benar ke dalam baki masukan dan atur ukuran kertas pada panel kontrol printer.

6. Klik **OK** untuk menutup kotak dialog **Properties** (Properti).
7. Klik **Print** (Cetak) atau **OK** untuk mulai mencetak.

Untuk mencetak amplop (OS X dan macOS)

1. Dari menu **File** (Berkas) perangkat lunak, pilih **Print** (Cetak).
2. Pastikan printer Anda terpilih.
3. Pilih ukuran amplop yang sesuai dari menu **Paper Size** (Ukuran Kertas).

Jika tak terlihat pilihan apapun di kotak dialog Cetak, klik **Show Details** (Lihat Detail).

 **CATATAN:** Jika Anda mengubah ukuran kertas, pastikan bahwa Anda telah memasukkan kertas yang benar.

4. Dari menu **cuat**, pilih **Paper Type/Quality** (Jenis Kertas/Kualitas), dan pastikan pengaturan jenis kertas diset ke **Plain Paper** (Kertas Polos).
5. Klik **Print** (Cetak).

Mencetak pada kedua sisi (dupleks)

Untuk mencetak pada kedua sisi kertas (Windows)

1. Muatkan kertas ke dalam baki masukan. Untuk informasi lebih lanjut, lihat [Memuatkan media pada hal. 12](#).
2. Dari perangkat lunak Anda, pilih **Print** (Cetak).
3. Pastikan printer Anda terpilih.
4. Klik tombol yang akan membuka kotak dialog **Properties** (Properti).

Bergantung aplikasi perangkat lunak Anda, tombol ini mungkin dinamai **Properties** (Properti), **Options** (Pilihan), **Printer Setup** (Penyiapan Printer), **Printer Properties** (Properti Printer), **Printer**, atau **Preferences** (Preferensi).

 **CATATAN:** Untuk mengeset pengaturan cetak untuk semua tugas cetak, buat perubahan melalui perangkat lunak HP yang diberikan bersama printer. Untuk informasi lebih lanjut tentang perangkat lunak HP, lihat [Alat manajemen printer pada hal. 98](#).

5. Pada tab **Printing Shortcuts** (Pintasan-Pintasan Pencetakan) atau **Printing Shortcut** (Pintasan Pencetakan), pilih pintasan yang mendukung pengaturan **Print On Both Sides** (Cetak Kedua Sisi). Pilih pilihan dari daftar menurun **Print On Both Sides** (Cetak Kedua Sisi).

Untuk mengubah pengaturan cetak lainnya, klik tab lainnya.

Untuk tips pencetakan lebih lanjut, lihat [Tip mencetak dengan lancar pada hal. 29](#).



CATATAN: Jika Anda mengubah ukuran kertas, pastikan untuk memuatkan kertas yang benar ke dalam baki masukan dan atur ukuran kertas pada panel kontrol printer.

6. Klik **OK** untuk menutup kotak dialog **Properties** (Properti).
7. Klik **Print** (Cetak) atau **OK** untuk mulai mencetak.

Untuk mencetak pada kedua sisi kertas (OS X dan macOS)

1. Dari menu **File** (Berkas) perangkat lunak, pilih **Print** (Cetak).
2. Dari dialog Print (Cetak), pilih **Layout** (Tata letak) dari menu cetak.
3. Pilih jenis penjilidan yang Anda inginkan untuk halaman 2-sisi, kemudian klik **Print** (Cetak).

Mencetak dari aplikasi pada perangkat seluler

Mencetak dari aplikasi pada perangkat seluler

Anda dapat mencetak dokumen dan foto langsung dari aplikasi pada perangkat seluler Anda yang menjalankan sistem operasi iOS, Android, Windows Mobile, Chromebooks, dan Amazon Kindle.

Untuk mencetak dari aplikasi pada perangkat seluler Anda

1. Pastikan printer Anda tersambung ke jaringan yang sama seperti yang digunakan perangkat seluler Anda.
2. Mengaktifkan pencetakan pada perangkat seluler Anda:
 - **iOS:** Gunakan pilihan **Print** (Cetak) dari menu **Share** (Bagikan). Pengesetan tidak diperlukan karena iOS AirPrint sudah diinstal sebelumnya.



CATATAN: Perangkat yang menggunakan iOS 4.2 atau versi yang lebih baru sudah terinstal AirPrint.

- **Android:** Unduh Plugin HP Print Service (didukung oleh sebagian besar perangkat Android) dari Google Play Store, lalu aktifkan pada perangkat Anda.



CATATAN: Perangkat yang menggunakan Android 4.4 atau versi yang lebih baru didukung Plugin HP Print Service. Perangkat yang menggunakan Android 4.3 atau versi yang lebih baru dapat mencetak dengan menggunakan aplikasi HP ePrint, yang tersedia di Google Play Store.

- **Windows Mobile:** Ketuk **Print** (Cetak) dari menu **Device** (Perangkat). Pengesetan tidak diperlukan karena perangkat lunak sudah terinstal.



CATATAN: Jika printer Anda tidak tercantum, Anda mungkin perlu mengeset printer sekali dengan menggunakan wizard **Add Printer** (Tambah Printer).

- **Chromebook:** Unduh dan instal aplikasi **HP Print for Chrome** dari Chrome Web Store untuk mengaktifkan pencetakan Wi-Fi dan USB.
- **Amazon Kindle Fire HD9 dan HDX:** Pertama kali Anda memilih **Print** (Cetak) pada perangkat Anda, Plugin HP Print Service terunduh secara otomatis untuk mengaktifkan pencetakan mobile.



CATATAN: Untuk informasi lebih lanjut tentang cara mengaktifkan pencetakan dari aplikasi pada perangkat seluler Anda, kunjungi www.hp.com/go/mobileprinting. Jika versi lokal situs web ini tidak tersedia untuk negara/wilayah atau dalam bahasa Anda, Anda mungkin akan dialihkan ke situs web HP Mobile Printing untuk negara/wilayah atau dalam bahasa lain.

3. Pastikan kertas yang dimasukkan cocok dengan pengaturan kertas di printer (lihat [Memuatkan media pada hal. 12](#) untuk informasi lebih lanjut). Mengatur ukuran kertas secara akurat untuk kertas yang dimasukkan memungkinkan perangkat seluler Anda mengenali ukuran kertas yang akan dicetak.

Anda juga dapat mencetak foto dan dokumen dari aplikasi HP Smart. Untuk informasi lebih lanjut, lihat [Cetak menggunakan aplikasi HP Smart pada hal. 22](#).

Akses fitur printer dan informasi tentang pemecahan masalah dari perangkat seluler

Untuk informasi lebih lanjut tentang cara mengakses fitur printer dan memecahkan masalah dengan aplikasi HP Smart, kunjungi:

- **iOS/Android:** www.hp.com/go/hpsmart-help
- **Windows:** www.hp.com/go/hpsmartwin-help

Mencetak menggunakan dpi maksimum

Gunakan mode titik per inci (dpi) maksimum untuk mencetak gambar yang tajam dan berkualitas tinggi pada kertas foto.

Dibandingkan dengan pengaturan lain, mencetak dengan dpi maksimum akan berlangsung lebih lama dan memerlukan jumlah memori yang lebih besar.

Untuk mencetak dengan mode dpi maksimum (Windows)

1. Dari perangkat lunak Anda, pilih **Print** (Cetak).
2. Pastikan printer Anda terpilih.
3. Klik tombol untuk membuka kotak dialog **Properties** (Properti).

Bergantung pada aplikasi perangkat lunak Anda, tombol ini mungkin disebut **Properties** (Properti), **Options** (Pilihan), **Printer Setup** (Penyiapan Printer), **Printer Properties** (Properti Printer), **Printer**, atau **Preferences** (Preferensi).

4. Pilih opsi yang sesuai.

Windows 10, Windows 8.1, dan Windows 8

- Klik tab **Paper/Quality** (Kertas/Kualitas). Dari daftar turun ke bawah **Paper Size** (Ukuran Kertas), pilih ukuran kertas yang sesuai. Dari daftar gulung **Paper type** (Jenis kertas), pilih jenis kertas yang sesuai.
- Klik **Advanced (Lanjutan)**. Pilih **Print in Max DPI** (Cetak dalam DPI Maks).

Windows 7, Windows Vista, dan Windows XP

- Klik tab **Paper/Quality** (Kertas/Kualitas). Dari daftar gulung **Media**, pilih jenis kertas yang sesuai.
- Klik tombol **Advanced** (Lanjutan). Pilih ukuran kertas yang sesuai dari daftar gulung **Paper Size** (Ukuran Kertas). Pada area **Printer Features** (Fitur Printer), pilih **Yes** (Ya) dari daftar gulung **Print in Max DPI** (Cetak dalam DPI Maks). Lalu klik **OK** untuk menutup kotak dialog **Advanced Option** (Pilihan Lanjutan).

Untuk tips pencetakan lebih lanjut, lihat [Tip mencetak dengan lancar pada hal. 29](#).

5. Konfirmasikan orientasi kertas pada tab **Layout** (Tata Letak), lalu klik **OK** untuk mencetak.

Untuk mencetak menggunakan dpi maksimum (OS X dan macOS)

1. Dari menu **File** (Berkas) perangkat lunak, pilih **Print** (Cetak).
2. Pastikan printer Anda terpilih.
3. Set pilihan cetak.

Jika tak terlihat pilihan apapun di kotak dialog Cetak, klik **Show Details** (Lihat Detail).

- Pilih ukuran kertas yang sesuai dalam menu **Paper Size** (Ukuran Kertas).



CATATAN: Jika Anda mengubah ukuran kertas, pastikan bahwa Anda telah memasukkan kertas yang benar.

- Pilih orientasi.
4. Dari menu **Print**, pilih **Paper Type/Quality** (Jenis Kertas/Kualitas), lalu pilih pengaturan berikut:
 - **Paper Type** (Jenis Kertas): Jenis kertas yang tepat
 - **Quality** (Kualitas): **DPI maksimum**
 5. Pilih pengaturan cetak lain yang Anda inginkan, kemudian klik **Print** (Cetak).

Tip mencetak dengan lancar

Pengaturan perangkat lunak yang dipilih dalam driver cetak hanya berlaku untuk pencetakan, tapi tidak untuk pemotokopian maupun pemindaian.

Anda dapat mencetak dokumen pada kedua sisi kertas. Untuk informasi lebih lanjut, lihat [Mencetak pada kedua sisi \(dupleks\) pada hal. 26](#).

Tips pemakaian tinta

- Jika kualitas cetak sudah tidak sesuai, lihat [Masalah pencetakan pada hal. 109](#) untuk informasi lebih lanjut.
- Gunakan kartrid Asli HP.

Kartrid asli HP didesain dan diuji dengan printer dan kertas HP untuk membantu Anda menghasilkan kualitas cetak terbaik dari waktu ke waktu.



CATATAN: HP tidak dapat menjamin kualitas dan keandalan sediaan non-HP. Servis atau perbaikan produk yang diperlukan akibat penggunaan sediaan non-HP tidak tercakup dalam jaminan.

Jika Anda yakin telah membeli kartrid asli HP, kunjungi www.hp.com/go/anticounterfeit.

- Pasang kedua kartrid hitam dan kartrid warna dengan benar.

Untuk informasi lebih lanjut, lihat [Mengganti kartrid pada hal. 86](#).

- Periksa kisaran tingkat sediaan tinta pada kartrid untuk memastikan tersedia cukup tinta.

Peringatan dan indikator tingkat sediaan tinta hanya sekadar perkiraan untuk kepentingan perencanaan.

Untuk informasi lebih lanjut, lihat [Memeriksa kisaran level tinta pada hal. 85](#).



CATATAN: Peringatan dan indikator level tinta hanya memberikan perkiraan untuk kebutuhan perencanaan. Jika indikator menunjukkan level tinta rendah, pertimbangkan untuk menyediakan kartrid tinta pengganti agar terhindar dari kemungkinan penundaan pencetakan. Anda tidak perlu mengganti kartrid tinta, kecuali jika kualitas cetaknya sudah tidak bagus.

- Selalu gunakan tombol Daya untuk mematikan printer. Printer yang tidak dimatikan dengan tertib bisa menyebabkan masalah kualitas cetak.

Tips memuatkan kertas

Untuk informasi lebih lanjut, lihat juga [Memuatkan media pada hal. 12](#).

- Pastikan kertas dimuatkan dengan benar ke dalam baki masukan, dan atur ukuran dan jenis media yang tepat. Saat memuatkan kertas dalam baki masukan, Anda akan diminta untuk mengatur ukuran dan jenis media.
- Muatkan tumpukan kertas (jangan hanya memuatkan satu lembar). Semua kertas dalam tumpukan harus memiliki ukuran dan jenis yang sama agar kertas tidak macet.
- Muatkan kertas dengan sisi cetak menghadap ke bawah.
- Pastikan kertas dimuatkan ke baki masukan dengan rata dan pinggirannya tidak terlipat maupun sobek.

Tips pengaturan printer (Windows)

- Untuk mengubah pengaturan cetak standar, klik **Print, Scan & Fax** (Cetak, Pindai & Faks), kemudian klik **Set Preferences** (Set Preferensi) di perangkat lunak printer HP.

Untuk membuka perangkat lunak printer HP, lihat [Membuka perangkat lunak printer HP \(Windows\) pada hal. 20](#) untuk informasi lebih lanjut.

- Anda dapat menggunakan pintasan cetak untuk menghemat waktu pengaturan preferensi pencetakan yang diinginkan. Pintasan cetak menyimpan pengaturan yang sesuai untuk jenis pekerjaan tertentu, sehingga Anda dapat mengeset semua pilihan dengan sekali klik. Untuk menggunakan pintasan, masuk ke tab **Printing Shortcuts** (Pintasan-Pintasan Pencetakan) atau **Printing Shortcut** (Pintasan Pencetakan), pilih pintasan yang diinginkan, lalu klik **OK**.

Untuk menambahkan pintasan pencetakan yang baru, pilih pintasan yang sudah ada yang serupa dengan pintasan yang ingin Anda buat, atur preferensi pencetakan yang diinginkan di **Printing Shortcuts** (Pintasan Pencetakan) atau tab **Printing Shortcut** (Pintasan Pencetakan), klik **Save As** (Simpan Sebagai) dan masukkan nama, lalu klik **OK**.

Untuk menghapus pintasan cetak, pilih pintasan yang dimaksud, lalu klik **Delete** (Hapus).



CATATAN: Pintasan cetak bawaan tidak dapat dihapus.

- Untuk mengetahui pengaturan kertas dan baki kertas:
 - **Paper Size** (Ukuran Kertas): Pilih ukuran kertas yang Anda masukkan ke dalam baki masukan.
 - **Paper Type** (Jenis Kertas) atau **Media**: Pilih jenis kertas yang Anda gunakan.
- Untuk mengetahui pengaturan warna atau hitam putih:

- **Color** (Warna): Menggunakan tinta dari semua kartrid untuk pencetakan warna penuh.
- **Black & White** (Hitam & Putih) atau **Black Ink Only** (Tinta Hitam Saja): Hanya menggunakan tinta hitam untuk pencetakan hitam putih normal atau berkualitas rendah.
- **High Quality Grayscale** (Skala Abu-abu Berkualitas Tinggi): Menggunakan tinta dari kartrid warna dan hitam untuk menghasilkan kisaran nuansa hitam dan abu-abu yang lebih luas untuk pencetakan hitam putih berkualitas tinggi.
- Untuk memahami pengaturan kualitas cetak:

Kualitas cetak diukur dalam resolusi cetak dot per inci (dpi). Dpi lebih tinggi akan menghasilkan cetakan yang lebih jelas dan lebih terperinci, tetapi memperlambat kecepatan pencetakan dan mungkin menggunakan lebih banyak tinta.

 - **Draft** (Draf): Dpi yang lebih rendah umumnya digunakan jika ketinggian tinta rendah atau jika tidak memerlukan pencetakan berkualitas tinggi.
 - **Normal** (Normal): Cocok untuk kebanyakan pekerjaan cetak.
 - **Best** (Terbaik): Dpi yang lebih baik dibandingkan **Normal** (Normal).
 - **Print in Max DPI** (Mencetak dalam DPI Maksimum): Pengaturan dpi tersedia untuk kualitas cetak.
 - **HP Real Life Technologies** (Teknologi Real Life HP): Fitur ini akan mempermulus serta mempertajam citra dan gambar untuk hasil kualitas cetak yang lebih baik.
- Untuk mengetahui pengaturan halaman dan tata letak::
 - **Orientation** (Orientasi): Pilih **Portrait** (Potret) untuk pencetakan vertikal atau **Landscape** (Lanskap) untuk pencetakan horizontal.
 - **Print on Both Sides Manually** (Mencetak Kedua Sisi Secara Manual): Balik halaman secara manual setelah satu sisi kertas dicetak sehingga Anda dapat mencetak pada kedua sisi kertas.
 - **Flip on Long Edge** (Balik Halaman pada Tepi Panjang): Pilih jika Anda ingin membalik halaman pada tepi panjang kertas saat mencetak pada kedua sisi kertas.
 - **Flip on Short Edge** (Balik Halaman pada Tepi Pendek): Pilih jika Anda ingin membalik halaman pada tepi pendek kertas saat mencetak pada kedua sisi kertas.
 - **Booklet Layout** (Tata Letak Buklet) atau **Booklet** (Buklet): Memungkinkan untuk mencetak dokumen halaman rangkap untuk dijadikan buklet. Pilihan ini menghasilkan dua halaman pada tiap sisi dokumen untuk kemudian dapat dilipat menjadi sebuah buklet separuh ukuran dokumen utuh.
 - **Left binding** (Penjilidan kiri) **Booklet-LeftBinding** (Buklet-Penjilidan Kiri): Setelah dilipat menjadi buklet, posisi penjilidan dokumen berada di sisi kiri. Tetapkan pilihan ini jika kebiasaan membaca Anda dari kiri ke kanan.
 - **Right binding** (Penjilidan Kanan) atau **Booklet-RightBinding** (Buklet-Penjilidan Kanan): Setelah dilipat menjadi buklet, posisi penjilidan dokumen berada di sisi kanan. Tetapkan pilihan ini jika kebiasaan membaca Anda dari kanan ke kiri.
 - **Page Borders** (Pinggiran Halaman): Memungkinkan Anda untuk menambahkan pinggiran pada halaman jika mencetak dokumen lebih dari dua halaman per lembarnya.
 - **Pages per Sheet Layout** (Halaman per Tata Letak Lembar): Membantu menentukan urutan halaman jika mencetak dokumen lebih dari dua halaman per lembarnya.

- **Pages to Print** (Halaman untuk Dicitak): Memungkinkan Anda untuk mencetak hanya halaman ganjil, mencetak hanya halaman genap, atau mencetak semua halaman.
- **Reverse Page Order** (Urutan Halaman Terbalik) atau **Page Order** (Urutan Halaman): Memungkinkan Anda mencetak halaman dari depan ke belakang atau dalam urutan sebaliknya.

Tips pengaturan printer (OS X dan macOS)

- Dari dialog Print (Cetak), gunakan menu cuat **Paper Size** (Ukuran Kertas) untuk memilih ukuran kertas yang dimuatkan ke printer.
- Dari dialog Print (Cetak), pilih menu cuat **Paper Type/Quality** (Jenis Kertas/Kualitas) lalu pilih jenis kertas dan kualitas yang sesuai.



4 Menyalin dan memindai

- [Copy \(Salin\)](#)
- [Memindai](#)
- [Tips berhasil menyalin dan memindai](#)

Copy (Salin)

Menu **Copy (Salin)** pada layar printer memudahkan Anda memilih jumlah salinan, cetakan berwarna atau hitam-putih untuk penyalinan pada kertas polos. Anda juga dapat dengan mudah mengakses pengaturan lanjut, seperti mengubah jenis dan ukuran kertas, mengatur tingkat gelap salinan, dan menyesuaikan ukuran salinan.

Untuk membuat salinan

1. Muatkan dokumen asli pada pengumpan dokumen dengan sisi yang akan dicetak menghadap ke atas, atau menghadap ke bawah jika dimuatkan di sudut kanan depan kaca pemindai.
 2. Pada layar panel kontrol printer, dari layar Depan, sentuh **Copy (Salin)**.
 3. Tentukan jumlah salinan yang diinginkan. Lakukan salah satu hal berikut untuk menentukan jumlahnya:
 - Pilih jumlah di pemutar. Anda dapat menyapu ke kiri atau kanan di pemutar untuk menambah atau mengurangi angkanya.
 - Sentuh tombol keypad di sebelah kanan pemutar untuk memasukkan angka tertentu.
 4. Sentuh  (**Settings**) (Pengaturan) untuk menentukan ukuran kertas, jenis kertas, kualitas, atau pengaturan lainnya.
-
-  **TIPS:** Untuk menyalin dua halaman asli menjadi 2 lembar, masukkan dokumen asli dengan sisi cetak yang menghadap ke bawah pada kaca pemindai, sentuh tombol alih di samping **2-Sided** (2 Sisi) untuk mengaturnya ke **ON** (NYALA).
-
5. Sentuh  (**Back**) (Kembali) untuk kembali ke menu Copy (Salin).
 6. Sentuh **Start Black** (Mulai Hitam) atau **Start Color** (Mulai Warna) untuk memulai pekerjaan salin.

Memindai

Anda dapat memindai dokumen, foto, dan jenis dokumen lain kemudian mengirimnya ke berbagai tujuan, seperti komputer atau penerima email.

Jika memindai dokumen sumber yang tidak ada batas tepinya, gunakan kaca pemindai, jangan gunakan pengumpan dokumen.

 **CATATAN:** Beberapa fungsi pemindaian hanya tersedia setelah Anda menginstal perangkat lunak printer HP.

 **TIPS:** Jika Anda mengalami masalah saat memindai dokumen, lihat [Masalah pindai pada hal. 118](#).

- [Pindai menggunakan aplikasi HP Smart](#)
- [Memindai dengan perangkat lunak printer HP](#)
- [Memindai dari panel kontrol printer](#)
- [Memindai menggunakan Webscan](#)

Pindai menggunakan aplikasi HP Smart

Anda dapat menggunakan aplikasi HP Smart untuk memindai dokumen atau foto dari pemindai printer, dan Anda juga dapat memindai menggunakan kamera perangkat Anda. HP Smart mencakup alat pengeditan yang dapat digunakan untuk menyesuaikan gambar yang dipindai sebelum disimpan atau dibagikan. Anda dapat mencetak, menyimpan hasil pemindaian Anda secara lokal atau di penyimpanan cloud, dan membagikannya melalui email, SMS, Facebook, Instagram, dll. Untuk memindai dengan HP Smart, ikuti petunjuk yang tersedia di bawah ini, tergantung jenis perangkat yang Anda gunakan.

- [Pindai dari perangkat Windows 10](#)
- [Pindai dari perangkat Android atau iOS](#)

Pindai dari perangkat Windows 10

Untuk memindai dokumen atau foto dengan menggunakan pemindai printer

1. Masukkan dokumen asli ke pengumpan dokumen dengan sisi cetak menghadap ke atas, atau menghadap ke bawah jika dimasukkan di sudut kanan depan kaca pemindai.
2. Buka HP Smart. Untuk informasi lebih lanjut, lihat [Gunakan aplikasi HP Smart untuk mencetak, memindai, dan memecahkan masalah dari perangkat iOS, Android, atau Windows 10 pada hal. 20](#).
3. Pilih **Scan** (Pindai), lalu pilih **Scanner** (Pemindai).
4. Klik atau ketuk ikon Settings (Pengaturan) untuk memodifikasi pengaturan dasar.



CATATAN: Pastikan untuk memilih sumber masukan yang benar jika printer Anda mendukung pemindaian dari pengumpan dokumen dan kaca pemindai.

5. Klik atau ketuk ikon Preview (Pratinjau) untuk mempratinjau dan menyesuaikan gambar jika perlu.
6. Klik atau ketuk ikon Scan (Pindai).
7. Lakukan penyesuaian lain bila perlu:
 - Klik atau ketuk **Add** (Tambah) untuk menambahkan dokumen atau foto lainnya.
 - Klik atau ketuk **Edit** untuk memutar atau memotong dokumen atau gambar, atau untuk menyesuaikan kontras, kecerahan, saturasi, atau sudutnya.
8. Pilih jenis file yang Anda inginkan, lalu klik atau ketuk ikon Save (Simpan) untuk menyimpannya atau klik atau ketuk ikon Share (Bagikan) untuk membagikannya dengan yang lain.

Untuk memindai dokumen atau foto dengan menggunakan kamera perangkat

Jika perangkat Anda dilengkapi kamera, Anda dapat menggunakan aplikasi HP Smart untuk memindai dokumen cetak atau foto dengan kamera perangkat. Kemudian Anda dapat menggunakan HP Smart untuk mengedit, menyimpan, mencetak, atau membagikan gambar.

1. Buka HP Smart. Untuk informasi lebih lanjut, lihat [Gunakan aplikasi HP Smart untuk mencetak, memindai, dan memecahkan masalah dari perangkat iOS, Android, atau Windows 10 pada hal. 20](#).
2. Pilih **Scan** (Pindai), lalu pilih **Camera** (Kamera).
3. Tempatkan dokumen atau foto di depan kamera, lalu klik atau ketuk tombol bulat di bagian bawah layar untuk mengambil gambar.
4. Sesuaikan batas-batasnya jika perlu. Klik atau ketuk ikon Apply (Terapkan).
5. Lakukan penyesuaian lain bila perlu:
 - Klik atau ketuk **Add** (Tambah) untuk menambahkan dokumen atau foto lainnya.
 - Klik atau ketuk **Edit** untuk memutar atau memotong dokumen atau gambar, atau untuk menyesuaikan kontras, kecerahan, saturasi, atau sudutnya.
6. Pilih jenis file yang Anda inginkan, lalu klik atau ketuk ikon Save (Simpan) untuk menyimpannya atau klik atau ketuk ikon Share (Bagikan) untuk membagikannya dengan yang lain.

Untuk mengedit dokumen atau foto yang sudah dipindai sebelumnya

HP Smart menyediakan alat pengeditan, seperti potong atau putar, sehingga dapat Anda gunakan untuk menyesuaikan dokumen atau foto yang sudah dipindai sebelumnya pada perangkat Anda.

1. Buka HP Smart. Untuk informasi lebih lanjut, lihat [Gunakan aplikasi HP Smart untuk mencetak, memindai, dan memecahkan masalah dari perangkat iOS, Android, atau Windows 10 pada hal. 20](#).
2. Pilih **Scan** (Pindai), lalu pilih **Import Local** (Impor Lokal).
3. Pilih dokumen atau foto yang ingin Anda sesuaikan, lalu klik atau ketuk **Open** (Buka).
4. Sesuaikan batas-batasnya jika perlu. Klik atau ketuk ikon Apply (Terapkan).
5. Lakukan penyesuaian lain bila perlu:
 - Klik atau ketuk **Add** (Tambah) untuk menambahkan dokumen atau foto lainnya.
 - Klik atau ketuk **Edit** untuk memutar atau memotong dokumen atau gambar, atau untuk menyesuaikan kontras, kecerahan, saturasi, atau sudutnya.
6. Pilih jenis file yang Anda inginkan, lalu klik atau ketuk **Save** (Simpan) atau **Share**(Bagikan) untuk menyimpan file atau membagikannya dengan yang lain.

Pindai dari perangkat Android atau iOS

Untuk memindai dari perangkat Android atau iOS

1. Buka aplikasi HP Smart.
2. Ketuk tanda Tambah jika ingin menggunakan printer yang lain, atau menambahkan printer baru.
3. Ketuk opsi pemindaian yang ingin Anda gunakan.

- Jika Anda memilih untuk memindai dengan menggunakan kamera, kamera bawaan akan terbuka. Pindai foto atau dokumen dengan menggunakan kamera.
- Jika Anda memilih untuk memindai dengan menggunakan pemindai printer, ketuk ikon Settings (Pengaturan) untuk memilih sumber masukan dan mengubah pengaturan pemindaian, lalu ketuk ikon Scan (Pindai).



CATATAN: Pastikan untuk memilih sumber masukan yang benar jika printer Anda mendukung pemindaian dari pengumpukan dokumen dan kaca pemindai.

4. Jika sudah selesai menyesuaikan dokumen atau foto yang dipindai, simpan, bagikan, atau cetak dokumen atau foto tersebut.

Memindai dengan perangkat lunak printer HP

- [Memindai ke komputer](#)
- [Scan to email \(Pindai ke email\)](#)
- [Buat pintasan pindai baru \(Windows\)](#)
- [Mengubah pengaturan pindai \(Windows\)](#)

Memindai ke komputer

Sebelum memindai ke komputer, pastikan Anda telah menginstal perangkat lunak printer yang direkomendasikan HP. Printer dan komputer harus terhubung dan dihidupkan.

Selain itu, perangkat lunak printer HP pada komputer Windows harus dinyalakan dulu sebelum memindai.

Untuk mengaktifkan fitur "pindai ke komputer" (Windows)

Jika printer disambungkan ke komputer dengan sambungan USB, fitur untuk memindai komputer diaktifkan secara default dan tidak dapat dinonaktifkan.

Jika Anda menggunakan koneksi jaringan, ikuti petunjuk ini jika fitur tersebut telah dinonaktifkan dan Anda ingin mengaktifkannya lagi.

1. Buka perangkat lunak printer HP. Untuk informasi lebih lanjut, lihat [Membuka perangkat lunak printer HP \(Windows\) pada hal. 20](#).
2. Lanjutkan ke bagian **Pindai**.
3. Pilih **Manage Scan to Computer** (Atur Pindai ke Komputer).
4. Klik **Enable** (Aktifkan).

Untuk mengaktifkan fitur "pindai ke komputer" (OS X dan macOS)

Fitur "pindai ke komputer" diaktifkan di pabrik. Ikuti petunjuk berikut jika fitur tersebut telah dinonaktifkan dan Anda hendak mengaktifkannya lagi.

1. Buka HP Utility.



CATATAN: HP Utility ada di folder **HP** di folder **Aplikasi**.

2. Di dalam **Scan Settings** (Pengaturan Pindai), klik **Scan to Computer** (Pindai ke Komputer).
3. Pastikan **Enable Scan to Computer** (Aktifkan Pindai ke Komputer) telah dipilih.

Untuk memindai dokumen sumber dari perangkat lunak printer HP (Windows)

1. Muatkan dokumen asli pada pengumpan dokumen dengan sisi yang akan dicetak menghadap ke atas, atau menghadap ke bawah jika dimuatkan di sudut kanan depan kaca pemindai.
2. Buka perangkat lunak printer HP. Untuk informasi lebih lanjut, lihat [Membuka perangkat lunak printer HP \(Windows\) pada hal. 20](#).
3. Pada perangkat lunak printer, di bawah **Print, Scan & Fax** (Cetak, Pindai & Faks), klik **Pindai**, lalu klik **Pindai Dokumen atau Foto**.
4. Di bawah **Scan Shortcuts** (Pintasan Pindai), pilih jenis pemindaian yang Anda inginkan, lalu klik **Pindai**.



CATATAN: Layar awal memungkinkan Anda melihat dan memodifikasi pengaturan dasar. Klik tautan **Lainnya** di sudut kanan atas dialog Pindai untuk meninjau dan memodifikasi pengaturan terperinci.

Untuk informasi lebih lanjut, lihat [Mengubah pengaturan pindai \(Windows\) pada hal. 38](#).

Untuk memindai dokumen asli dari perangkat lunak printer HP (OS X dan macOS)

1. Buka HP Scan.
HP Scan terdapat dalam folder **Applications/HP** di bagian teratas harddisk.
2. Klik **Pindai**.
3. Pilih jenis profil pindai yang Anda inginkan dan ikuti petunjuk pada layar.

Scan to email (Pindai ke email)

Untuk memindai dokumen atau foto ke email dari perangkat lunak printer HP (Windows)

1. Muatkan dokumen asli pada pengumpan dokumen dengan sisi yang akan dicetak menghadap ke atas, atau menghadap ke bawah jika dimuatkan di sudut kanan depan kaca pemindai.
2. Buka perangkat lunak printer HP. Untuk informasi lebih lanjut, lihat [Membuka perangkat lunak printer HP \(Windows\) pada hal. 20](#).
3. Pada perangkat lunak printer, di bawah **Print, Scan & Fax** (Cetak, Pindai & Faks), klik **Pindai**, lalu klik **Pindai Dokumen atau Foto**.
4. Di bawah **Scan Shortcuts** (Pintasan Pindai), pilih **Email sebagai PDF** atau **Email sebagai JPEG**, lalu klik **Pindai**.



CATATAN: Layar awal memungkinkan Anda melihat dan memodifikasi pengaturan dasar. Klik tautan **Lainnya** di sudut kanan atas dialog Pindai untuk meninjau dan memodifikasi pengaturan terperinci.

Untuk informasi lebih lanjut, lihat [Mengubah pengaturan pindai \(Windows\) pada hal. 38](#).

Jika **Tunjukkan Penampil Setelah Pemindaian** dipilih, Anda dapat membuat penyesuaian pada gambar yang dipindai dalam layar peninjauan.

Buat pintasan pindai baru (Windows)

Anda dapat membuat pintasan pindai Anda untuk mempermudah pemindaian. Sebagai contoh, Anda ingin secara teratur memindai dan menyimpan foto dalam format PNG, daripada JPEG.

1. Muatkan dokumen asli pada pengumpan dokumen dengan sisi yang akan dicetak menghadap ke atas, atau menghadap ke bawah jika dimuatkan di sudut kanan depan kaca pemindai.
2. Buka perangkat lunak printer HP. Untuk informasi lebih lanjut, lihat [Membuka perangkat lunak printer HP \(Windows\) pada hal. 20](#).

3. Pada perangkat lunak printer, di bawah **Print, Scan & Fax** (Cetak, Pindai & Faks), klik **Pindai** , lalu klik **Pindai Dokumen atau Foto** .
4. Klik **Buat Pintasan Pindai Baru** .
5. Masukkan nama deskriptif, pilih pintasan yang sudah ada untuk menjadi dasar pintasan baru Anda, lalu klik **Buat** .

Sebagai contoh, jika Anda membuat pintasan baru untuk foto, pilih **Simpan sebagai JPEG** atau **Email sebagai JPEG** . Hal ini membuat pilihan yang tersedia berfungsi dengan gambar saat pemindaian.

6. Ubah pengaturan untuk pintasan baru agar sesuai dengan kebutuhan Anda, lalu klik ikon simpan di sebelah kanan pintasan.



CATATAN: Layar awal memungkinkan Anda melihat dan memodifikasi pengaturan dasar. Klik tautan **Lainnya** di sudut kanan atas dialog Pindai untuk meninjau dan memodifikasi pengaturan terperinci.

Untuk informasi lebih lanjut, lihat [Mengubah pengaturan pindai \(Windows\) pada hal. 38](#).

Mengubah pengaturan pindai (Windows)

Anda dapat memodifikasi pengaturan pindai baik untuk pemakaian tunggal atau menyimpan perubahan untuk digunakan secara permanen. Pengaturan ini termasuk pilihan seperti ukuran dan orientasi halaman, resolusi pindai, kontras, dan lokasi folder untuk pindaian yang disimpan.

1. Muatkan dokumen asli pada pengumpan dokumen dengan sisi yang akan dicetak menghadap ke atas, atau menghadap ke bawah jika dimuatkan di sudut kanan depan kaca pemindai.
2. Buka perangkat lunak printer HP. Untuk informasi lebih lanjut, lihat [Membuka perangkat lunak printer HP \(Windows\) pada hal. 20](#).
3. Pada perangkat lunak printer, di bawah **Print, Scan & Fax** (Cetak, Pindai & Faks), klik **Pindai** , lalu klik **Pindai Dokumen atau Foto** .
4. Klik tautan **Lainnya** di sudut kanan atas dialog HP Scan.

Jendela pengaturan detail muncul di sebelah kanan. Kolom sebelah kiri meringkaskan pengaturan terkini untuk setiap bagian. Kolom sebelah kanan memungkinkan Anda untuk mengubah pengaturan dalam bagian yang disorot.

5. Klik setiap bagian di sebelah kiri jendela pengaturan detail untuk meninjau pengaturan dalam bagian tersebut.

Anda dapat meninjau dan mengubah sebagian besar pengaturan menggunakan menu daftar gulung.

Beberapa pengaturan memungkinkan fleksibilitas yang lebih baik dengan menampilkan jendela baru. Hal ini diindikasikan dengan + (tanda tambah) di sebelah kanan pengaturan. Anda harus menyetujui atau membatalkan perubahan pada jendela ini untuk kembali ke jendela pengaturan detail.

6. Saat Anda selesai mengubah pengaturan, lakukan salah satu hal berikut.
 - Klik **Pindai** . Anda akan diminta untuk menyimpan atau menolak perubahan pada pintasan setelah pemindaian selesai.
 - Klik ikon simpan di sebelah kanan pintasan. Langkah ini menyimpan perubahan ke dalam pintasan, sehingga Anda dapat menggunakannya kembali. Jika tidak, maka perubahan hanya memengaruhi pemindaian saat ini. Kemudian klik **Pindai** .

 Pelajari selengkapnya tentang menggunakan perangkat lunak HP Scan. [Klik di sini untuk informasi lebih lanjut secara online](#). Untuk saat ini, situs web tersebut mungkin tidak tersedia dalam semua bahasa.

- Kustomisasikan pengaturan pemindaian, seperti jenis berkas gambar, resolusi pemindaian, dan tingkat kontras.
- Pindai ke folder jaringan dan drive cloud.
- Pratinjau dan sesuaikan gambar sebelum memindai.

Memindai dari panel kontrol printer

Untuk memindai dokumen sumber dari panel kontrol printer

1. Muatkan dokumen asli pada pengumpan dokumen dengan sisi yang akan dicetak menghadap ke atas, atau menghadap ke bawah jika dimuatkan di sudut kanan depan kaca pemindai.
2. Sentuh **Pindai**.
3. Sentuh komputer yang akan menjadi tujuan hasil pindai.
4. Pilih tipe pemindaian yang diinginkan.
5. Sentuh **OK**.

Memindai menggunakan Webscan

Webscan adalah fitur Embedded Web Server yang memungkinkan Anda memindai foto dan dokumen dari printer ke komputer menggunakan browser web.

Fitur ini tersedia walaupun Anda tidak menginstal perangkat lunak printer pada komputer.

Untuk informasi lebih lanjut, lihat [Embedded Web Server pada hal. 99](#).



CATATAN: Sesuai bawaannya, Webscan dinonaktifkan. Anda dapat mengaktifkan fitur ini dari EWS.

Jika Anda tidak dapat membuka Webscan dalam EWS, administrator jaringan mungkin telah menonaktifkannya. Untuk informasi lebih lanjut, hubungi administrator jaringan atau petugas yang telah menyiapkan jaringan.

Untuk mengaktifkan Webscan

1. Buka server web tertanam. Untuk informasi lebih lanjut, lihat [Embedded Web Server pada hal. 99](#).
2. Klik tab **Settings (Pengaturan)**.
3. Di bagian **Security (Keamanan)**, klik **Administrator Settings (Pengaturan Administrator)**.
4. Pilih **Webscan from EWS (Webscan dari EWS)** untuk mengaktifkan Webscan.
5. Klik **Apply (Terapkan)**.

Untuk memindai menggunakan Webscan

Memindai menggunakan pilihan pemindaian dasar pada Webscan. Untuk pilihan atau fungsionalitas pemindaian lainnya, pindai dari perangkat lunak printer HP.

1. Masukkan dokumen asli ke pengumpan dokumen dengan sisi cetak menghadap ke atas, atau menghadap ke bawah jika dimasukkan di sudut kanan depan kaca pemindai.
2. Buka server web tertanam. Untuk informasi lebih lanjut, lihat [Embedded Web Server pada hal. 99](#).

3. Klik tab **Pindai** .
4. Klik **Webscan** pada jendela kiri, ubah pengaturannya, lalu klik **Start Scan (Mulai Pindai)** .

Tips berhasil menyalin dan memindai

Gunakan tips berikut untuk berhasil menyalin dan memindai:

- Kaca dan bagian dalam sungkup harus selalu bersih. Pemindai akan menerjemahkan apapun yang terdeteksi pada kaca sebagai bagian dari citra.
- Muatkan dokumen asli pada pengumpan dokumen dengan sisi yang akan dicetak menghadap ke atas, atau menghadap ke bawah jika dimuatkan di sudut kanan depan kaca pemindai.
- Untuk membuat salinan yang besar dari dokumen asli yang kecil, pindai dokumen asli ke dalam komputer, sesuaikan ukuran citra dalam perangkat lunak pemindaian, kemudian cetak salinan citra yang diperbesar tadi.
- Jika Anda ingin mengatur ukuran pindai, jenis keluaran, resolusi pindai, atau jenis berkas, dan sebagainya, mulai pemindaian dari perangkat lunak printer.
- Untuk menghindari kesalahan atau bagian yang hilang pada teks terpindai, pastikan kecerahan sudah diset dengan tepat dalam perangkat lunak.
- Jika Anda ingin memindai dokumen dengan beberapa halaman ke dalam satu berkas alih-alih ke dalam beberapa berkas, mulailah pemindaian dari perangkat lunak printer daripada memilih **Pindai** dari tampilan printer.

5 Faks

Anda dapat menggunakan printer untuk mengirim dan menerima faks, termasuk faks berwarna. Anda dapat menjadwalkan faks untuk dikirim lain kali dan mengeset kontak buku telepon untuk mengirim faks dengan cepat dan mudah ke nomor yang sering digunakan. Dari panel kontrol printer, Anda juga dapat mengeset sejumlah pilihan faks, seperti resolusi dan kontras di antara tingkat terang dan tingkat gelap pada faks yang dikirim.

 **CATATAN:** Sebelum mulai mengefaks, pastikan printer telah diset dengan benar untuk pengefaksan. Anda dapat memeriksa apakah faks sudah diset dengan benar, dengan cara menjalankan tes pengesetan faks dari panel kontrol printer.

- [Mengirim faks](#)
- [Menerima faks](#)
- [Mengeset kontak buku telepon](#)
- [Mengubah pengaturan faks](#)
- [Layanan telepon digital dan faks](#)
- [Fax on Voice over Internet Protocol \(Faks Suara lewat Protokol Internet\)](#)
- [Menggunakan laporan](#)
- [Pengaturan lebih lanjut pada faks](#)

Mengirim faks

Anda dapat mengirim faks dengan beberapa cara sesuai situasi dan kebutuhan Anda.

- [Mengirim faks biasa](#)
- [Mengirim faks standar dari komputer](#)
- [Mengirim faks dari telepon](#)
- [Mengirim faks menggunakan panggilan monitor](#)
- [Mengirim faks menggunakan memori printer](#)
- [Mengirim faks ke beberapa penerima](#)
- [Mengirim faks dalam Mode Koreksi Kesalahan](#)

Mengirim faks biasa

Anda dapat dengan mudah mengirim satu atau beberapa halaman faks berwarna atau hitam putih dengan menggunakan panel kontrol printer.

 **CATATAN:** Kirim faks halaman tunggal dengan meletakkan dokumen asli pada kaca. Kirim faks multi halaman menggunakan pengumpukan dokumen.

 **CATATAN:** Jika Anda membutuhkan cetakan konfirmasi bahwa faks Anda telah berhasil terkirim, fitur konfirmasi faks harus diaktifkan.

Untuk mengirim faks standar dari panel kontrol printer

1. Muatkan dokumen asli pada pengumpan dokumen dengan sisi yang akan dicetak menghadap ke atas, atau menghadap ke bawah jika dimuatkan di sudut kanan depan kaca pemindai.
2. Dari layar panel kontrol printer, sentuh **Faks** .
3. Sentuh **Send Now** (Kirim Sekarang).
4. Sentuh **Enter Fax Number** (Masukkan Nomor Faks) atau sentuh  (**Buku Telepon**).
5. Masukkan nomor faks dengan menggunakan keypad layar yang muncul atau pilih kontak buku telepon atau nomor yang diputar atau yang pernah masuk sebelumnya.

 **TIPS:** Untuk menambahkan jeda ke dalam nomor faks yang dimasukkan, sentuh * berulang kali hingga tanda hubung (-) muncul di layar.

6. Sentuh **Hitam** atau **Warna** .

 **TIPS:** Jika penerima melaporkan masalah kualitas faks yang Anda kirim, cobalah ubah resolusi atau kontras faks Anda.

Mengirim faks standar dari komputer

Anda dapat mengefaks dokumen langsung dari komputer tanpa harus mencetaknya dulu.

Untuk menggunakan fitur ini, pastikan Anda telah menginstal perangkat lunak printer HP di komputer, printer terhubung ke kabel telepon yang berfungsi, dan fungsi faks diset dan berfungsi dengan benar.

Untuk mengirim faks biasa dari komputer (Windows)

1. Buka dokumen pada komputer yang akan dikirim melalui faks.
2. Dari menu **File** (Berkas) aplikasi perangkat lunak, klik **Print** (Cetak).
3. Dari daftar **Name** (Nama), pilih printer yang memiliki label **“fax”** (faks).
4. Untuk mengubah pengaturan (misalnya mengirim dokumen sebagai faks hitam-putih atau berwarna), klik tombol yang akan membuka kotak dialog **Properties** (Properti). Bergantung aplikasi perangkat lunak Anda, tombol ini mungkin dinamai **Properties** (Properti), **Options** (Pilihan), **Printer Setup** (Pengesetan Printer), **Printer**, atau **Preferences** (Preferensi).
5. Setiap kali telah mengubah pengaturan, klik **OK**.
6. Klik **Print** (Cetak) atau **OK**.
7. Masukkan nomor faks dan informasi lainnya untuk penerima, ubah pengaturan lebih lanjut untuk faks, lalu klik **Send Fax** (Kirim Faks). Printer akan mulai memutar nomor faks dan mengefaks dokumen.

Untuk mengirim faks biasa dari komputer (OS X dan macOS)

1. Buka dokumen pada komputer yang akan dikirim melalui faks.
2. Dari menu **File** (Berkas) perangkat lunak, klik **Print** (Cetak).
3. Pilih printer yang memiliki label **“(Fax)”** (Faks).
4. Masukkan nomor faks atau nama dari Kontak Anda yang telah memiliki masukan nomor faks.
5. Saat Anda telah selesai mengisi informasi faks, klik **Fax** (Faks).

Mengirim faks dari telepon

Anda dapat mengirim faks menggunakan nomor ekstensi telepon. Dengan demikian Anda dapat berbicara dulu dengan penerima sebelum mengirim faks.

Untuk mengirim faks dari telepon ekstensi

1. Muatkan dokumen asli pada pengumpan dokumen dengan sisi yang akan dicetak menghadap ke atas, atau menghadap ke bawah jika dimuatkan di sudut kanan depan kaca pemindai.
2. Putar nomor dengan menggunakan papan tombol pada telepon yang terhubung ke printer.

Jika penerima menjawab telepon, informasikan bahwa ia harus menerima faks di mesin faksnya setelah terdengar nada faks. Jika mesin faks yang menjawab panggilan, Anda akan mendengar nada faks dari mesin faks penerima.

3. Dari layar panel kontrol printer, sentuh **Faks** .
4. Sentuh **Send Fax** (Kirim Faks).
5. Jika Anda siap mengirim faks, tekan **Hitam** atau **Warna** .

Saluran telepon akan disunyikan ketika faks sedang dikirim. Jika Anda ingin terus berbicara dengan penerima, jangan letakkan gagang telepon sampai transmisi faks selesai. Jika sudah selesai berbicara di telepon dengan penerima, Anda dapat meletakkan gagang telepon begitu faks mulai mengirim.

Mengirim faks menggunakan panggilan monitor

Jika pengiriman faks dilakukan melalui panggilan monitor, Anda dapat mendengar nada panggil, petunjuk telepon, atau suara lainnya melalui speaker pada printer. Dengan begitu Anda dapat merespons petunjuk telepon saat pemutaran nomor, dan mengontrol kecepatan pemutaran nomor.

 **TIPS:** Jika Anda menggunakan kartu Prabayar dan tidak cukup cepat saat memasukkan PIN, printer akan mengirim nada faks terlalu awal sehingga PIN Anda tak dapat dikenali kartu Prabayar tersebut. Jika kondisi tersebut terjadi, buat kontak buku telepon untuk menyimpan PIN kartu Prabayar Anda.



 **CATATAN:** Pastikan volume suara telah diaktifkan agar dapat mendengar nada panggil.

Untuk mengirim faks menggunakan panggilan melalui monitor dari panel kontrol printer

1. Muatkan dokumen asli pada pengumpan dokumen dengan sisi yang akan dicetak menghadap ke atas, atau menghadap ke bawah jika dimuatkan di sudut kanan depan kaca pemindai.
2. Dari layar panel kontrol printer, sentuh **Faks** .
3. Sentuh **Send Now** (Kirim Sekarang).
4. Sentuh **Hitam** atau **Warna** .
5. Sentuh **Enter Fax Number** (Masukkan Nomor Faks) atau sentuh  (**Buku Telepon**).
6. Masukkan nomor faks dengan menggunakan keypad layar yang muncul atau pilih kontak buku telepon atau nomor yang diputar atau yang pernah masuk sebelumnya.

 **TIPS:** Untuk menambahkan jeda ke dalam nomor faks yang dimasukkan, sentuh * berulang kali hingga tanda hubung (-) muncul di layar.

7. Ikuti petunjuk yang muncul.

 **TIPS:** Jika Anda menggunakan kartu Prabayar untuk mengirim faks dan PIN kartu Prabayar tersebut tersimpan sebagai entri kontak buku telepon, saat Anda diminta memasukkan PIN tersebut, sentuh  (**Buku Telepon**) untuk memilih PIN tersebut dalam entri kontak buku telepon.

Dokumen Anda akan terkirim saat mesin faks penerima menjawab.

Mengirim faks menggunakan memori printer

Anda dapat memindai faks hitam-putih ke dalam memori kemudian mengirim faks tersebut dari memori. Fitur ini berguna jika nomor faks yang coba Anda hubungi sedang sibuk atau tidak tersedia untuk sementara. Printer akan memindai dokumen sumber ke dalam memori dan mengirimnya begitu tersambung ke mesin faks penerima. Setelah printer memindai halaman ke dalam memori, Anda dapat segera mengeluarkan dokumen sumber dari baki pengumpan dokumen atau kaca pemindai.

 **CATATAN:** Anda hanya dapat mengirim faks hitam putih dari memori.

Mengirim faks menggunakan memori printer

1. Pastikan **Scan and Fax Method** (Metode Pindai dan Faks) dinyalakan.
 - a. Dari layar panel kontrol printer, sentuh **Faks** .
 - b. Sentuh **Pengaturan** , lalu sentuh **Preferences (Preferensi)** .
 - c. Sentuh **Scan and Fax Method** (Metode Pindai dan Faks) ke Aktif.
2. Muatkan dokumen asli pada pengumpan dokumen dengan sisi yang akan dicetak menghadap ke atas, atau menghadap ke bawah jika dimuatkan di sudut kanan depan kaca pemindai.
3. Dari layar panel kontrol printer, sentuh **Faks** .
4. Sentuh **Send Now** (Kirim Sekarang).
5. Sentuh **Enter Fax Number** (Masukkan Nomor Faks) atau sentuh  (**Buku Telepon**).
6. Masukkan nomor faks dengan menggunakan keypad layar yang muncul atau pilih kontak buku telepon atau nomor yang diputar atau yang pernah masuk sebelumnya.

 **TIPS:** Untuk menambahkan jeda ke dalam nomor faks yang dimasukkan, sentuh * berulang kali hingga tanda hubung (-) muncul di layar.

7. Sentuh **Hitam** .

Printer mengirimkan faks jika mesin faks yang menerima tersedia.

Mengirim faks ke beberapa penerima

Anda dapat mengirim faks ke beberapa penerima sekaligus dengan membuat kontak buku telepon grup yang berisi dua atau lebih penerima perorangan.

Untuk mengirim faks ke beberapa penerima menggunakan buku telepon grup

1. Muatkan dokumen asli pada pengumpan dokumen dengan sisi yang akan dicetak menghadap ke atas, atau menghadap ke bawah jika dimuatkan di sudut kanan depan kaca pemindai.
2. Dari layar panel kontrol printer, sentuh **Faks** .
3. Sentuh **Send Now** (Kirim Sekarang).
4. Sentuh  (**Buku Telepon**).

5. Sentuh **Group Contacts** (Kontak Grup).
6. Sentuh nama kontak buku telepon grup.
7. Sentuh **Send Fax** (Kirim Faks).

 **TIPS:** Jika penerima melaporkan masalah kualitas faks yang Anda kirim, cobalah ubah resolusi atau kontras faks Anda.

Mengirim faks dalam Mode Koreksi Kesalahan

Error Correction Mode (Mode Koreksi Kesalahan) (ECM) mencegah hilangnya data karena saluran telepon yang buruk dengan mendeteksi galat yang terjadi selama pengiriman dan secara otomatis akan memerintahkan pengiriman ulang bagian yang bermasalah. Biaya telepon tidak akan terpengaruh atau bahkan mungkin berkurang pada saluran telepon yang bagus. Pada saluran telepon yang buruk, ECM akan menambah waktu pengiriman dan biaya telepon, namun pengiriman data jauh lebih andal. Pengaturan standarnya adalah **On** (Aktif). Matikan ECM hanya apabila ECM tersebut pada kenyataannya menambah biaya telepon dan bila kualitas komunikasi Anda lebih buruk untuk biaya yang lebih kecil.

Jika ECM dinonaktifkan:

- Kualitas dan kecepatan transmisi untuk pengiriman dan penerimaan faks akan terpengaruh.
- **Speed (Kecepatan)** secara otomatis diset ke **Medium** (Sedang).
- Anda tidak dapat lagi mengirim atau menerima faks berwarna.

Untuk mengubah pengaturan ECM dari panel kontrol

1. Dari layar panel kontrol printer, sentuh **Faks** .
2. Sentuh **Pengaturan** .
3. Sentuh **Preferences (Preferensi)** .
4. Gulir ke **Error Correction Mode** (Mode Koreksi Kesalahan) dan sentuh untuk menyalakan atau mematikan fitur.

Menerima faks

Anda dapat menerima faks secara otomatis atau manual. Jika menonaktifkan pilihan **Auto Answer** (Jawab Otomatis), Anda harus menerima faks secara manual. Jika Anda mengaktifkan pilihan **Auto Answer** (Jawab Otomatis) (pengaturan standar), printer secara otomatis akan menjawab panggilan masuk dan menerima faks setelah mencapai jumlah dering yang telah ditentukan melalui pengaturan **Rings to Answer** (Dering sebelum Menjawab). (Pengaturan standar **Rings to Answer** (Dering sebelum Menjawab) adalah lima dering.)

Jika Anda menerima faks berukuran Legal atau lebih besar dan printer saat ini tidak diset untuk menggunakan kertas ukuran Legal, printer akan memperkecil ukuran faks sehingga sesuai dengan ukuran kertas yang dimasukkan. Jika Anda telah menonaktifkan fitur **Pengurangan Otomatis** , printer akan mencetak faks dalam dua halaman.

 **CATATAN:** Jika ada faks yang masuk saat Anda sedang menyalin dokumen, faks tersebut akan disimpan ke memori printer sampai penyalinan selesai.

- [Menerima faks secara manual](#)
- [Menyiapkan faks cadangan](#)
- [Mencetak ulang faks yang diterima dari memori](#)

- [Meneruskan faks ke nomor lain](#)
- [Mengeset pengecilan otomatis untuk faks yang masuk](#)
- [Memblokir nomor faks yang tidak diinginkan](#)
- [Menerima faks menggunakan HP Digital Fax](#)

Menerima faks secara manual

Ketika Anda sedang tersambung di telepon, lawan bicara Anda dapat mengirim faks sementara Anda masih terhubung. Anda dapat mengangkat gagang telepon untuk berbicara atau mendengarkan nada faks.

Anda dapat menerima faks secara manual dari telepon yang terhubung langsung ke printer (pada rongga 2-EXT (2-SAMBUNGAN)).

Untuk menerima faks secara manual

1. Pastikan printer telah dihidupkan dan kertas dimuatkan ke baki utama.
2. Ambil lembaran sumber dari baki pengumpan dokumen.
3. Set pengaturan **Rings to Answer** (Dering sebelum Menjawab) ke angka yang tinggi agar Anda dapat menjawab panggilan masuk sebelum printer menjawab. Atau, nonaktifkan pengaturan **Auto Answer** (Jawab Otomatis) agar printer tidak menjawab panggilan yang masuk secara otomatis.
4. Jika Anda sedang berbicara di telepon dengan pengirim, perintahkan pengirim tersebut untuk **Mulai** pada mesin faks mereka.
5. Saat Anda mendengar nada faks dari mesin faks pengirim, ikuti langkah-langkah berikut:
 - a. Dari layar panel kontrol printer, sentuh **Faks** , sentuh **Send and Receive** (Kirim dan Terima), lalu sentuh **Receive Now** (Terima Sekarang).
 - b. Setelah printer mulai menerima faks, Anda dapat memutuskan sambungan telepon atau tetap tersambung. Saluran telepon sunyi selama pengiriman faks berlangsung.

Menyiapkan faks cadangan

Tergantung pada preferensi dan ketentuan keamanan, Anda dapat mengatur printer agar menyimpan semua faks yang diterima, hanya menyimpan faks yang diterima selama printer mengalami gangguan, atau tidak menyimpan faks yang diterima.

Untuk mengeset pembuatan cadangan faks dari panel kontrol printer

1. Dari layar panel kontrol printer, sentuh **Faks** .
2. Sentuh **Pengaturan** .
3. Sentuh **Preferences (Preferensi)** .
4. Sentuh **Backup Fax Reception** (Penerimaan Faks Cadangan).
5. Sentuh pengaturan yang dibutuhkan:

On (Aktif)

Pengaturan standar. Jika **Backup fax** (Faks cadangan) dalam kondisi **On** (Aktif), printer akan menyimpan semua faks yang diterima dalam memori. Kondisi ini memungkinkan Anda untuk mencetak ulang hingga 30 faks yang paling terakhir kali dicetak asalkan masih tersimpan dalam memori.

CATATAN: Jika memori printer rendah, faks terlama yang dicetak sebelumnya akan ditimpa dengan faks baru yang diterima. Jika memori sudah penuh dengan faks yang belum tercetak, printer tidak akan menjawab panggilan faks yang masuk.

CATATAN: Jika Anda menerima faks yang terlalu besar, misalnya foto berwarna dengan ketelitian tinggi, kemungkinan tidak akan disimpan ke dalam memori karena keterbatasan kapasitas memori.

On Error Only (Hanya Jika Ada Kesalahan)

Mengatur printer agar hanya menyimpan faks dalam memori bila terjadi kesalahan yang membuat printer tidak dapat mencetak faks (misalnya, jika printer kehabisan kertas). Printer akan tetap menyimpan faks yang masuk selama masih tersedia ruang di memori. (Jika memori sudah penuh, printer tidak akan menjawab panggilan faks yang masuk.) Bila kesalahan telah teratasi, faks yang disimpan dalam memori akan dicetak secara otomatis, lalu dihapus dari memori.

Off (Nonaktif)

Faks tidak pernah disimpan dalam memori. Misalnya, Anda mungkin ingin menonaktifkan **Backup fax** (Cadangan faks) untuk tujuan keamanan. Jika terjadi kesalahan yang membuat printer tidak dapat mencetak (misalnya, printer kehabisan kertas), printer tidak akan menjawab panggilan faks yang masuk.

Mencetak ulang faks yang diterima dari memori

Faks yang masuk namun tidak tercetak akan tersimpan di memori.



CATATAN: Saat memori penuh, printer tidak dapat menerima faks baru sebelum Anda mencetak atau menghapus faks-faks itu dari memori. Faks yang tersimpan di memori juga dapat dihapus untuk tujuan keamanan atau kerahasiaan.

Anda dapat mencetak ulang hingga 30 faks yang dicetak terakhir, jika masih tersimpan di memori. Contoh, Anda mungkin perlu mencetak ulang faks jika salinan hasil cetak terakhir Anda hilang.

Untuk mencetak ulang faks dalam memori dari panel kontrol printer

1. Pastikan kertas telah dimuatkan ke dalam baki utama. Untuk informasi lebih lanjut, lihat [Memuatkan media pada hal. 12](#).
2. Dari layar panel kontrol printer, sentuh **Faks**.
3. Sentuh **Reprint** (Cetak Ulang).

Faks akan dicetak dengan urutan kebalikan dari urutan penerimaan, dengan faks yang diterima terakhir dicetak pertama kali, dan seterusnya.

4. Sentuh untuk memilih faks, lalu sentuh **Print** (Cetak).

Meneruskan faks ke nomor lain

Anda dapat mengeset printer untuk meneruskan faks Anda ke nomor faks lain. Seluruh faks akan diteruskan dalam format hitam-putih, terlepas bagaimana format awal yang terkirim.

HP menyarankan Anda untuk memastikan apakah saluran faks untuk nomor tujuan pengalihan berfungsi. Kirim faks pengetesan untuk memastikan mesin faks dapat menerima faks terusan.

Untuk meneruskan faks dari panel kontrol printer

1. Dari layar panel kontrol printer, sentuh **Faks**.
2. Sentuh **Pengaturan**.
3. Sentuh **Preferences (Preferensi)**.
4. Sentuh **Fax Forwarding** (Penerusan Faks).

5. Sentuh **On (Print and Forward)** (Cetak dan Teruskan - Aktif) untuk mencetak dan meneruskan faks, atau pilih **On (Forward)** (Teruskan - Aktif) untuk meneruskan faks.

 **CATATAN:** Jika printer tidak dapat meneruskan faks ke mesin faks yang ditentukan (misalnya, jika mesin faks mati), printer akan mencetak faks. Jika Anda mengatur printer agar mencetak laporan kesalahan untuk faks yang diterima, printer juga akan mencetak laporan kesalahan.

6. Jika diminta, masukkan nomor mesin faks yang akan menerima faks terusan, kemudian sentuh **Done (Selesai)**. Masukkan informasi yang diperlukan untuk setiap perintah berikut: tanggal mulai, waktu mulai, tanggal berakhir, dan waktu berakhir.

7. Penerusan faks diaktifkan. Sentuh **OK** untuk melakukan konfirmasi.

Jika daya printer tiba-tiba putus ketika penerusan faks disiapkan, printer akan menyimpan pengaturan penerusan faks dan nomor telepon. Jika printer kembali dialiri daya, pengaturan penerusan faks akan tetap **On** (Aktif).

 **CATATAN:** Anda dapat membatalkan penerusan faks dengan memilih **Off (Nonaktif)** dari menu **Fax Forwarding** (Penerusan Faks).

Mengeset pengecilan otomatis untuk faks yang masuk

Pengaturan **Pengurangan Otomatis** akan menentukan apa yang akan dilakukan printer saat menerima faks yang terlalu lebar untuk ukuran kertas yang dimuatkan. Pengaturan ini diaktifkan di pabrik, jadi bila memungkinkan perkecil gambar dari faks yang masuk agar pas satu halaman. Jika fitur ini dimatikan, informasi yang tidak termuat pada halaman pertama akan dicetak pada halaman kedua. **Pengurangan Otomatis** berguna ketika Anda menerima faks berukuran Legal sementara kertas yang dimuatkan ke baki utama berukuran Letter.

Untuk mengeset pengecilan otomatis dari panel kontrol printer

1. Dari layar panel kontrol printer, sentuh **Faks**.
2. Sentuh **Pengaturan**.
3. Sentuh **Preferences (Preferensi)**.
4. Sentuh **Pengurangan Otomatis** untuk mengaktifkan atau menonaktifkan.

 **CATATAN:** Mematikan pengurangan otomatis juga mematikan pencetakan faks 2 sisi.

Memblokir nomor faks yang tidak diinginkan

Jika Anda berlangganan layanan identitas pemanggil melalui perusahaan telepon/telekomunikasi, Anda dapat memblokir nomor faks tertentu sehingga printer tidak dapat mencetak faks yang diterima dari nomor-nomor itu. Saat panggilan faks yang masuk diterima, printer akan membandingkan nomor tersebut ke daftar nomor faks sampah untuk memastikan apakah panggilan yang bersangkutan harus diblokir. Jika nomornya cocok dengan nomor dalam daftar nomor faks yang diblokir, faks tidak akan dicetak. (Jumlah maksimum nomor faks yang dapat diblokir bervariasi sesuai model.)

 **CATATAN:** Fitur ini tidak didukung di semua negara/wilayah. Jika tidak tersedia di negara/wilayah Anda, **Junk Fax Blocking (Blokir Faks Sampah)** tidak akan muncul di menu **Preferences (Preferensi)**.

 **CATATAN:** Jika tidak ada nomor telepon yang ditambahkan dalam daftar ID Panggilan, Anda dianggap tidak berlangganan layanan ID Panggilan.

Anda dapat memblokir nomor faks tertentu dengan menambahkannya ke daftar faks sampah, membuka blokir nomor-nomor ini dari daftar faks sampah, dan mencetak daftar nomor faks sampah yang diblokir.

Untuk menambahkan nomor ke daftar faks sampah

1. Dari layar panel kontrol printer, sentuh **Faks** .
2. Sentuh **Pengaturan** .
3. Sentuh **Preferences (Preferensi)** .
4. Sentuh **Junk Fax Blocking (Blokir Faks Sampah)** .
5. Sentuh **+** (Tanda Plus).
6. Lakukan salahsatu petunjuk berikut.
 - Untuk memilih nomor faks yang akan diblokir, dari daftar riwayat panggilan, sentuh  (Received Call History (Riwayat Panggilan Diterima)).
 - Masukkan secara manual nomor faks yang akan diblokir, lalu sentuh **Add** (Tambahkan).

 **CATATAN:** Pastikan Anda memasukkan nomor faks yang muncul pada layar panel kontrol, bukan nomor faks yang tertera di kepala faks dari faks yang diterima, karena nomor-nomor ini mungkin berbeda.

Untuk menghapus nomor dari daftar faks sampah

Jika Anda ingin membatalkan pemblokiran nomor faks, Anda dapat menghapus nomor tersebut dari daftar faks sampah.

1. Dari layar panel kontrol printer, sentuh **Faks** .
2. Sentuh **Pengaturan** .
3. Sentuh **Preferences (Preferensi)** .
4. Sentuh **Junk Fax Blocking (Blokir Faks Sampah)** .
5. Pilih nomor yang ingin Anda hapus, lalu sentuh **Remove** (Hapus).

Mencetak daftar faks sampah

1. Dari layar panel kontrol printer, sentuh **Faks** .
2. Sentuh **Setup** , lalu sentuh **Reports (Laporan)** .
3. Sentuh **Print Fax Reports (Cetak Laporan Faks)** .
4. Sentuh **Junk Fax Report** (Laporan Faks Sampah).
5. Sentuh **Print** (Cetak) untuk mulai mencetak.

Menerima faks menggunakan HP Digital Fax

Anda dapat menggunakan HP Digital Fax untuk menerima faks secara otomatis dan menyimpannya langsung ke komputer Anda. Cara ini akan menghemat kertas dan tinta.

Faks yang diterima akan disimpan sebagai berkas TIFF (Tagged Image File Format) atau PDF (Portable Document Format).

Berkas-berkas ini akan dinamai dengan metode berikut: XXXX_YYYYYYYY_ZZZZZZ.tif, di mana X adalah informasi pengirim, Y adalah tanggal, dan Z waktu penerimaan faks.

 **CATATAN:** Fitur "Faks ke Komputer" hanya berfungsi untuk penerimaan faks hitam-putih. Faks berwarna akan dicetak.

Persyaratan HP Digital Fax

- Folder tujuan di komputer harus tersedia sepanjang waktu. Faks tidak akan disimpan jika komputer berada dalam mode tidur atau hibernasi.
- Kertas harus dimuatkan ke dalam baki masukan. Untuk informasi lebih lanjut, lihat [Memuatkan media pada hal. 12](#).

Untuk menyiapkan atau memodifikasi HP Digital Fax (Windows)

1. Buka perangkat lunak printer HP. Untuk informasi lebih lanjut, lihat [Membuka perangkat lunak printer HP \(Windows\) pada hal. 20](#).
2. Pada perangkat lunak printer, di bawah **Print, Scan & Fax** (Cetak, Pindai & Faks), klik **Faks**, lalu klik **Digital Fax Setup Wizard (Wizard Setup Faks Digital)**.
3. Ikuti petunjuk pada layar.

Untuk menyiapkan atau memodifikasi HP Digital Fax (OS X dan macOS)

1. Buka HP Utility. Untuk informasi lebih lanjut, lihat [HP Utility \(OS X dan macOS\) pada hal. 98](#).
2. Pilih printer.
3. Klik **Digital Fax Archive** (Arsip Faks Digital) di bagian Pengaturan Faks.

Untuk menonaktifkan HP Digital Fax

1. Dari layar panel kontrol printer, sentuh **Faks**.
2. Sentuh **Setup**.
3. Sentuh **Preferences (Preferensi)**, lalu sentuh **HP Digital Fax**.
4. Sentuh **Turn Off HP Digital Fax** (Matikan HP Digital Fax).
5. Sentuh **Yes** (Ya).

Mengeset kontak buku telepon

Anda dapat mengeset nomor-nomor faks yang sering digunakan untuk dijadikan kontak buku telepon. Dengan begitu Anda bisa langsung memutarinya melalui panel kontrol printer.

 **TIPS:** Selain membuat dan mengatur entri kontak buku telepon dari panel kontrol printer, Anda juga dapat menggunakan alat yang tersedia di komputer, misalnya perangkat lunak HP yang diberikan bersama printer dan EWS printer. Untuk informasi lebih lanjut, lihat [Alat manajemen printer pada hal. 98](#).

- [Buat dan edit kontak buku telepon](#)
- [Untuk membuat dan mengedit kontak buku telepon grup](#)
- [Menghapus kontak buku telepon](#)

Buat dan edit kontak buku telepon

Anda dapat menyimpan nomor faks sebagai kontak buku telepon.

Untuk mengeset kontak buku telepon

1. Dari layar panel kontrol printer, sentuh **Faks**.
2. Sentuh **Phone Book** (Buku Telepon).

3. Sentuh **Contacts (Kontak)** .
4. Sentuh **+ (Tanda Plus)** untuk menambahkan kontak.
5. Sentuh **Name** (Nama) lalu ketikkan nama kontak buku telepon, lalu sentuh **Done (Selesai)** .
6. Sentuh **Number** (Nomor), lalu masukkan nomor faks untuk kontak buku telepon, lalu sentuh **OK**.



CATATAN: Pastikan untuk memasukkan jeda atau nomor lain yang diperlukan, seperti kode area, kode akses untuk nomor di luar sistem PBX (biasanya 9 atau 0), atau awalan panggilan jarak jauh.

7. Sentuh **Add** (Tambahkan).

Untuk mengubah kontak buku telepon

1. Dari layar panel kontrol printer, sentuh **Faks** .
2. Sentuh **Phone Book** (Buku Telepon).
3. Sentuh **Contacts** (Kontak).
4. Sentuh kontak buku telepon yang ingin Anda edit.
5. Sentuh **Name** (Nama) lalu edit nama kontak Buku Telepon, lalu sentuh **Done (Selesai)** .
6. Sentuh **Number** (Nomor), lalu edit nomor faks untuk kontak buku telepon, lalu sentuh **OK** (OKE).



CATATAN: Pastikan untuk memasukkan jeda atau nomor lain yang diperlukan, seperti kode area, kode akses untuk nomor di luar sistem PBX (biasanya 9 atau 0), atau awalan panggilan jarak jauh.

7. Sentuh **Done (Selesai)** .

Untuk membuat dan mengedit kontak buku telepon grup

Anda dapat menyimpan kumpulan nomor faks sebagai kontak buku telepon grup.

Untuk mengeset kontak buku telepon grup



CATATAN: Sebelum dapat membuat kontak buku telepon grup, Anda harus sudah membuat sedikitnya satu kontak buku telepon.

1. Dari layar panel kontrol printer, sentuh **Faks** .
2. Sentuh **Phone Book** (Buku Telepon).
3. Sentuh **Group Contacts** (Kontak Grup).
4. Sentuh **+ (Tanda Plus)** untuk menambah grup.
5. Sentuh **Name** (Nama), lalu ketikkan nama grup, kemudian sentuh **Done (Selesai)** .
6. Sentuh **Number** (Nomor), pilih kontak buku telepon yang akan dimasukkan ke dalam grup ini, lalu sentuh **Select** (Pilih).
7. Sentuh **Create** (Buat).

Untuk mengubah kontak buku telepon grup

1. Dari layar panel kontrol printer, sentuh **Faks** .
2. Sentuh **Phone Book** (Buku Telepon).
3. Sentuh **Group Contacts** (Kontak Grup).

4. Sentuh kontak buku telepon grup yang akan diedit.
5. Sentuh **Name** (Nama), lalu edit nama kontak buku telepon grup, kemudian sentuh **Done (Selesai)**.
6. Sentuh **Number** (Nomor).
7. Pilih kontak buku telepon yang akan dihapus dari grup ini, atau sentuh **+ (Plus Sign [Tanda Plus])** untuk menambahkan kontak ke grup.
8. Sentuh **Done (Selesai)**.

Menghapus kontak buku telepon

Anda dapat menghapus kontak buku telepon atau kontak buku telepon grup.

1. Dari layar panel kontrol printer, sentuh **Faks**.
2. Sentuh **Phone Book** (Buku Telepon).
3. Sentuh **Contacts** (Kontak) atau **Group Contacts** (Kontak Grup).
4. Sentuh nama kontak buku telepon atau kontak grup yang ingin dihapus.
5. Sentuh **Delete** (Hapus).
6. Sentuh **Yes** (Ya) untuk mengkonfirmasi.

Mengubah pengaturan faks

Setelah menyelesaikan langkah dalam panduan untuk memulai yang diberikan bersama printer, gunakan langkah berikut untuk mengubah pengaturan awal atau mengkonfigurasi pilihan faks lainnya.

- [Mengatur kepala faks](#)
- [Mengeset mode jawab](#)
- [Mengeset jumlah dering sebelum menjawab](#)
- [Mengubah pola dering jawab ke dering berbeda](#)
- [Mengeset jenis panggilan](#)
- [Mengeset pilihan panggil ulang](#)
- [Mengeset kecepatan faks](#)
- [Mengeset volume suara faks](#)

Mengatur kepala faks

Kepala faks akan mencetak nama Anda dan nomor faks di bagian atas setiap faks yang dikirim. HP menyarankan agar Anda mengeset kepala faks menggunakan perangkat lunak HP yang diberikan bersama printer. Anda juga dapat mengeset kepala faks dari panel kontrol printer, seperti dijelaskan di sini.



CATATAN: Di beberapa negara/wilayah, informasi kepala faks diwajibkan menurut hukum.

Untuk mengeset atau mengubah kepala faks

1. Dari layar panel kontrol printer, sentuh **Faks**.
2. Sentuh **Pengaturan**, lalu sentuh **Preferences (Preferensi)**.
3. Sentuh **Fax Header** (Kop Halaman Faks).

4. Masukkan nama perorangan atau perusahaan, kemudian sentuh **Done (Selesai)** .
5. Masukkan nomor faks, kemudian sentuh **Done (Selesai)** .

Mengeset mode jawab

Mode jawab akan menentukan apakah printer akan menjawab panggilan masuk.

- Aktifkan pengaturan **Auto Answer** (Jawab Otomatis) jika Anda ingin agar printer menjawab faks secara **otomatis**. Printer akan menjawab semua faks dan panggilan masuk.
- Nonaktifkan pengaturan **Auto Answer** (Jawab Otomatis) jika Anda ingin menerima faks secara **manual**. Anda harus siap merespons panggilan faks yang masuk, atau printer tidak akan menerima faks.

Untuk mengeset mode jawab

1. Dari layar panel kontrol printer, sentuh **Faks** .
2. Sentuh **Pengaturan** , lalu sentuh **Preferences (Preferensi)** .
3. Sentuh **Auto Answer** (Jawab Otomatis) untuk mengaktifkan atau menonaktifkannya.

Anda juga dapat mengakses fitur ini dengan menyentuh ikon  (**Fax Status**) (Status Faks) di layar Depan.

Mengeset jumlah dering sebelum menjawab

Jika Anda mengaktifkan pengaturan **Auto Answer** (Jawab Otomatis), Anda dapat menentukan jumlah dering sebelum panggilan dijawab secara otomatis.

Pengaturan **Rings to Answer** (Dering sebelum Menjawab) adalah penting jika Anda menggunakan mesin penjawab pada saluran telepon yang sama dengan printer, karena Anda ingin agar mesin penjawab menjawab telepon sebelum printer melakukannya. Jumlah dering untuk menjawab pada printer harus lebih banyak daripada jumlah dering untuk menjawab pada mesin penjawab.

Misalnya, set mesin penjawab ke jumlah dering minimum dan printer ke jumlah dering maksimum. (Jumlah dering maksimum beragam sesuai negara/wilayah.) Dalam pengaturan ini, mesin penjawab akan menjawab panggilan dan printer akan memantau saluran. Jika printer mendeteksi nada faks, printer akan menerima faks tersebut. Jika panggilan adalah panggilan suara, mesin penjawab akan merekam pesan yang masuk.

Untuk mengeset jumlah dering sebelum menjawab

1. Dari layar panel kontrol printer, sentuh **Faks** .
2. Sentuh **Pengaturan** , lalu sentuh **Preferences (Preferensi)** .
3. Sentuh **Rings to Answer** (Dering sebelum Menjawab).
4. Sentuh jumlah dering.
5. Sentuh **Done (Selesai)** untuk menyetujui pengaturan.

Mengubah pola dering jawab ke dering berbeda

Banyak perusahaan telepon menawarkan fitur dering berbeda yang memungkinkan Anda memiliki beberapa nomor telepon pada satu saluran telepon. Jika Anda berlangganan layanan ini, setiap nomor akan diberi pola dering yang berbeda. Anda dapat mengeset printer agar menjawab panggilan masuk yang memiliki pola dering tertentu.

Jika Anda menyambungkan printer ke saluran dengan dering berbeda, minta perusahaan telepon memberikan satu pola dering untuk panggilan suara dan pola dering lainnya untuk panggilan faks. HP

menyarankan agar Anda meminta dua atau tiga dering untuk nomor faks. Bila printer mendeteksi pola dering yang telah ditentukan, printer akan menjawab panggilan dan menerima faks.

 **TIPS:** Anda juga dapat menggunakan fitur Ring Pattern Detection (Deteksi Pola Dering) pada panel kontrol printer untuk mengeset dering yang berbeda. Dengan fitur ini, printer akan mengenali serta merekam pola dering panggilan masuk dan, berdasarkan pada panggilan ini, akan secara otomatis menentukan pola dering khusus yang ditetapkan perusahaan telepon untuk panggilan faks.

Jika Anda tidak memiliki fitur dering berbeda, gunakan pola dering standar, yaitu **All Rings** (Semua Dering).

 **CATATAN:** Printer tidak dapat menerima faks bila telepon utama sedang diangkat.

Untuk mengubah pola dering jawab untuk dering khusus

1. Pastikan printer telah diset untuk menjawab panggilan faks secara otomatis.
Untuk informasi lebih lanjut, lihat [Mengeset mode jawab pada hal. 53](#).
2. Dari layar panel kontrol printer, sentuh **Faks** .
3. Sentuh **Setup** , lalu pilih **Preferences (Preferensi)** .
4. Sentuh **Distinctive Ring** (Dering Berbeda).
5. Sebuah pesan akan muncul menyebutkan bahwa pengaturan ini tidak boleh diubah, kecuali Anda memiliki beberapa nomor pada saluran telepon yang sama. Sentuh **Yes (Ya)** untuk melanjutkan.
6. Pilih pola dering yang telah ditetapkan perusahaan telekomunikasi untuk panggilan faks.

Jika Anda tidak mengetahui pola dering yang ditentukan atau tidak tercantum di daftar, sentuh **Ring Pattern Detection** (Deteksi Pola Dering), lalu ikuti petunjuk di layar.

 **CATATAN:** Jika fitur Ring Pattern Detection (Deteksi Pola Dering) tidak dapat mendeteksi pola dering atau jika Anda membatalkan fitur ini sebelum pendeteksian selesai, pola dering akan secara otomatis diatur ke pengaturan standar, yakni **All Rings** (Semua Dering).

 **CATATAN:** Jika Anda menggunakan sistem telepon PBX yang memiliki pola dering berbeda untuk panggilan internal dan eksternal, Anda harus menghubungi nomor faks dari nomor eksternal.

Mengeset jenis panggilan

Gunakan prosedur ini untuk mengeset mode panggilan nada atau panggilan pulsa. Pengaturan awal untuk pilihan ini adalah **Tone** (Nada). Jangan ubah pengaturan ini kecuali Anda mengetahui saluran telepon Anda tidak dapat menggunakan panggilan nada.

 **CATATAN:** Pilihan panggilan pulsa tidak tersedia di semua negara/wilayah.

Untuk mengeset jenis panggilan

1. Dari layar panel kontrol printer, sentuh **Faks** .
2. Sentuh **Pengaturan** , lalu sentuh **Preferences (Preferensi)** .
3. Sentuh **Dial Type** (Jenis Panggilan).
4. Sentuh untuk memilih **Tone** (Nada) atau **Pulse** (Denyut).

Mengeset pilihan panggil ulang

Jika printer tidak dapat mengirim faks karena mesin faks penerima tidak menjawab atau sibuk, printer akan mencoba memanggil ulang sesuai pengaturan pilihan panggil ulang. Gunakan prosedur berikut untuk mengaktifkan atau menonaktifkan pilihan.

- **Busy redial** (Panggil ulang jika sibuk): Jika pilihan ini diaktifkan, printer akan melakukan pemanggilan ulang secara otomatis saat menerima sinyal sibuk. Pengaturan standarnya adalah **On** (Aktif).
- **No answer redial** (Panggil ulang jika tidak dijawab): Jika pilihan ini diaktifkan, printer akan melakukan pemanggilan ulang secara otomatis jika mesin faks penerima tidak menjawab. Pengaturan standarnya adalah **Off (Nonaktif)**.
- **Connection problem redial** (Panggil ulang jika koneksi bermasalah): Jika pilihan ini diaktifkan, secara otomatis printer akan memanggil ulang ketika ada masalah koneksi pada mesin faks penerima. Fitur "Panggil ulang jika koneksi bermasalah" hanya berfungsi untuk mengirim faks dari memori. Pengaturan standarnya adalah **On** (Aktif).

Untuk mengeset pilihan panggil ulang

1. Dari layar panel kontrol printer, sentuh **Faks**.
2. Sentuh **Pengaturan**, lalu sentuh **Preferences (Preferensi)**.
3. Sentuh **Auto Redial (Panggil Ulang Otomatis)**.
4. Touch **Busy Redial** (Panggil Ulang Jika Sibuk), atau **No Answer Redial** (Panggil Ulang Jika Tidak Dijawab), atau **Connection Problem Redial (Panggil Ulang jika Koneksi Bermasalah)**.

Mengeset kecepatan faks

Anda dapat mengeset kecepatan faks yang digunakan untuk komunikasi antara printer dan mesin faks lain saat mengirim dan menerima faks.

Jika Anda menggunakan salah satu dari fitur berikut ini, kecepatan faks mungkin perlu diset menjadi lebih lambat:

- Layanan telepon Internet
- Sistem PBX (Private Branch Exchange)
- Faks Suara lewat Protokol Internet (VoIP)
- Layanan untuk jaringan digital layanan terpadu (ISDN)

Jika Anda mengalami masalah pengiriman dan penerimaan faks, cobalah gunakan **Speed (Kecepatan)** yang lebih rendah. Tabel berikut merinci pengaturan kecepatan faks yang tersedia.

Pengaturan kecepatan faks	Kecepatan faks
Fast (Cepat)	v.34 (33600 baud)
Medium (Sedang)	v.17 (14400 baud)
Slow (Lambat)	v.29 (9600 baud)

Untuk mengeset kecepatan faks

1. Dari layar panel kontrol printer, sentuh **Faks**.
2. Sentuh **Pengaturan**, lalu sentuh **Preferences (Preferensi)**.

3. Sentuh **Speed (Kecepatan)** .
4. Sentuh untuk menentukan pilihan.

Mengeset volume suara faks

Anda dapat mengubah volume suara faks.

Untuk menetapkan volume suara faks

1. Dari layar panel kontrol printer, sentuh **Faks** .
2. Sentuh **Pengaturan** , lalu sentuh **Preferences (Preferensi)** .
3. Sentuh **Volume**.
4. Sentuh untuk memilih **Soft** (Pelan), **Loud** (Keras), atau **Off (Nonaktif)** .

Anda juga dapat mengakses fitur ini dengan menekan tombol  (**Status Faks**) di layar Depan.

Layanan telepon digital dan faks

Sebagian besar perusahaan telepon menyediakan layanan telepon digital untuk pelanggan, misalnya sebagai berikut:

- DSL: Layanan saluran pelanggan digital (DSL) disediakan perusahaan telepon. (DSL juga dikenal sebagai ADSL di negara/wilayah Anda.)
- PBX: Sistem telepon PBX (private branch exchange).
- ISDN: Sistem ISDN (Integrated Services Digital Network).
- VoIP: Layanan telepon murah yang dapat digunakan untuk mengirim dan menerima faks dengan printer menggunakan Internet. Metode ini disebut Faks Suara lewat Protokol Internet (Fax on Voice over Internet Protocol/VoIP).

Untuk informasi lebih lanjut, lihat [Fax on Voice over Internet Protocol \(Faks Suara lewat Protokol Internet\)](#) pada hal. 56.

Printer HP secara khusus dirancang untuk digunakan dengan layanan telepon analog biasa. Jika berada di lingkungan telepon digital (misalnya DSL/ADSL, PBX, atau ISDN), Anda mungkin harus menggunakan filter digital ke analog atau konverter saat mengeset printer untuk aktivitas faks.



CATATAN: HP tidak menjamin bahwa printer akan kompatibel dengan semua jalur layanan digital atau penyedia, di semua lingkungan digital, atau dengan semua konverter digital ke analog. Sebaiknya Anda selalu menghubungi perusahaan telepon secara langsung untuk pilihan pengaturan yang benar berdasarkan jalur layanan yang diberikan.

Fax on Voice over Internet Protocol (Faks Suara lewat Protokol Internet)

Anda dapat berlangganan layanan telepon tarif murah yang dapat dimanfaatkan untuk mengirim dan menerima faks dengan printer melalui Internet. Metode ini disebut Faks Suara lewat Protokol Internet (Fax on Voice over Internet Protocol/VoIP).

Hal berikut ini menunjukkan Anda mungkin menggunakan layanan VoIP.

- Menekan kode akses khusus bersama dengan nomor faks.
- Memiliki kotak pengubah IP yang menghubungkan ke Internet dan menyediakan rongga telepon analog untuk sambungan faks.

 **CATATAN:** Anda hanya dapat mengirim dan menerima faks dengan menghubungkan kabel telepon ke rongga bertanda "1-LINE" (1-SALURAN) pada printer. Hal ini berarti koneksi Anda ke internet harus dilakukan baik melalui kotak konverter (yang menyediakan soket telepon analog untuk koneksi faks) atau operator telepon Anda.

 **TIPS:** Dukungan untuk transmisi faks biasa melalui sistem telepon protokol Internet seringkali terbatas. Jika Anda mengalami masalah saat mengirim faks, cobalah gunakan kecepatan faks yang lebih rendah atau nonaktifkan ECM (mode koreksi kesalahan) faks. Namun, jika ECM dinonaktifkan, Anda tidak dapat mengirim atau menerima faks berwarna.

Jika Anda memiliki pertanyaan tentang faks Internet, hubungi kantor dukungan layanan faks atau penyedia layanan setempat untuk memperoleh bantuan lebih lanjut.

Menggunakan laporan

Anda dapat mengeset printer agar secara otomatis mencetak laporan kesalahan dan laporan konfirmasi untuk setiap faks yang dikirim dan diterima. Anda juga dapat secara manual mencetak laporan sistem sesuai kebutuhan; laporan tersebut memberikan informasi sistem yang penting tentang printer.

Sesuai pengaturan standar, printer diset untuk mencetak laporan hanya apabila ada masalah pengiriman atau penerimaan faks. Setiap selesai pengiriman, sebuah pesan konfirmasi muncul sebentar pada layar panel kontrol untuk menunjukkan apakah faks berhasil terkirim.

 **CATATAN:** Jika laporan tidak dapat dibaca, Anda dapat memeriksa perkiraan level tinta dari panel kontrol atau perangkat lunak HP. Untuk informasi lebih lanjut, lihat [Memeriksa kisaran level tinta pada hal. 85](#).

 **CATATAN:** Peringatan dan indikator level tinta hanya memberikan perkiraan untuk kebutuhan perencanaan. Sebelum menerima pesan peringatan bahwa level tinta rendah, usahakan kartrid pengganti sudah tersedia agar proses pencetakan tidak tertunda. Anda tidak perlu mengganti kartrid kecuali kualitas cetaknya sudah tak sesuai.

 **CATATAN:** Pastikan kepala cetak dan kartrid tinta dalam keadaan baik dan dipasang dengan benar. Untuk informasi lebih lanjut, lihat [Menangani kartrid pada hal. 85](#).

Bagian ini berisi topik berikut:

- [Mencetak laporan konfirmasi faks](#)
- [Mencetak laporan galat faks](#)
- [Mencetak dan melihat log faks](#)
- [Menghapus log faks](#)
- [Mencetak rincian transaksi faks terakhir](#)
- [Mencetak Caller ID Report \(Laporan ID Panggilan\)](#)
- [Melihat Riwayat Panggilan](#)

Mencetak laporan konfirmasi faks

Anda dapat mencetak laporan konfirmasi, baik saat faks dikirim atau saat faks diterima. Pengaturan standarnya adalah **On (Fax Send)** (Aktif [Kirim Faks]). Jika dinonaktifkan, sebuah pesan konfirmasi akan muncul sebentar pada panel kontrol setiap kali faks terkirim atau diterima.

Untuk mengaktifkan konfirmasi faks

1. Dari layar panel kontrol printer, sentuh **Faks** .
2. Sentuh **Pengaturan** .
3. Sentuh **Reports (Laporan)** , lalu sentuh **Fax Confirmation (Konfirmasi Faks)** .
4. Sentuh untuk memilih salah satu pilihan berikut.

Off (Nonaktif)	Mesin tidak akan mencetak laporan konfirmasi faks jika Anda berhasil menerima dan mengirim faks. Ini adalah pengaturan standar.
On (Fax Send) (Kirim Faks - Aktif)	Mencetak laporan konfirmasi faks untuk setiap faks yang berhasil Anda kirim.
On (Fax Receive) (Terima Faks - Aktif)	Mencetak laporan konfirmasi faks untuk setiap faks yang berhasil Anda terima.
On (Fax Send and Fax Receive) (Aktif [Kirim Faks dan Terima Faks])	Mencetak laporan konfirmasi faks untuk setiap faks yang berhasil Anda kirim dan terima.

Untuk menyertakan gambar faks pada laporan

1. Dari layar panel kontrol printer, sentuh **Faks** .
2. Sentuh **Pengaturan** .
3. Sentuh **Reports (Laporan)** , lalu sentuh **Fax Confirmation (Konfirmasi Faks)** .
4. Sentuh **On (Fax Send) (Kirim Faks - Aktif)** atau **On (Fax Receive) (Terima Faks - Aktif)** atau **On (Fax Send and Fax Receive) (Aktif [Kirim Faks dan Terima Faks])** .
5. Sentuh **Confirmation with image** (Konfirmasi dengan gambar).
6. Sentuh **OK** (Cetak Ulang).

Mencetak laporan galat faks

Anda dapat mengkonfigurasi printer agar secara otomatis mencetak laporan jika terjadi kesalahan selama pengiriman atau penerimaan.

Untuk mengeset printer agar mencetak laporan kesalahan faks secara otomatis

1. Dari layar panel kontrol printer, sentuh **Faks** .
2. Sentuh **Pengaturan** .
3. Sentuh **Reports (Laporan)** , lalu sentuh **Fax Error Report** (Laporan Kesalahan Faks).
4. Sentuh untuk memilih salah satu pilihan berikut.

On (Fax Send and Fax Receive) (Aktif [Kirim Faks dan Terima Faks])	Mencetak setiap kali terjadi kesalahan faks.
Off (Nonaktif)	Tidak mencetak laporan galat apapun.
On (Fax Send) (Kirim Faks - Aktif)	Mencetak setiap kali terjadi kesalahan transmisi. Pengaturan ini merupakan pengaturan standar pada faks.
On (Fax Receive) (Terima Faks - Aktif)	Mencetak setiap kali terjadi galat menerima.

Mencetak dan melihat log faks

Anda dapat mencetak log faks yang telah dikirim dan diterima printer.

Untuk mencetak log faks dari panel kontrol printer

1. Dari layar panel kontrol printer, sentuh **Faks** .
2. Sentuh **Pengaturan** , lalu sentuh **Reports (Laporan)** .
3. Sentuh **Print Fax Reports (Cetak Laporan Faks)** .
4. Sentuh **Last 30 Transactions Fax Logs (Log Faks 30 Transaksi Terakhir)** .
5. Sentuh **Print** (Cetak) untuk mulai mencetak.

Menghapus log faks

Menghapus log faks juga menghapus semua faks yang disimpan di memori.

Untuk menghapus log faks

1. Dari layar panel kontrol printer, sentuh **Faks** .
2. Sentuh **Pengaturan** , lalu sentuh **Tools (Alat)**.
3. Sentuh **Clear Fax Logs** (Hapus Log Faks).

Mencetak rincian transaksi faks terakhir

Laporan Last Fax Transaction (Transaksi Faks Terakhir) memberi rincian transaksi faks terakhir kali. Rincian tersebut meliputi nomor faks, jumlah halaman, dan status faks.

Untuk mencetak laporan Last Fax Transaction (Transaksi Faks Terakhir)

1. Dari layar panel kontrol printer, sentuh **Faks** .
2. Sentuh **Pengaturan** , lalu sentuh **Reports (Laporan)** .
3. Sentuh **Print Fax Reports (Cetak Laporan Faks)** .
4. Pilih **Last Transaction** (Transaksi Terakhir) dan sentuh **Print** (Cetak).

Mencetak Caller ID Report (Laporan ID Panggilan)

Anda dapat mencetak daftar nomor faks ID Pemanggil.

Untuk mencetak Caller ID History Report (Laporan Riwayat ID Panggilan)

1. Dari layar panel kontrol printer, sentuh **Faks** .
2. Sentuh **Pengaturan** , lalu sentuh **Reports (Laporan)** .
3. Sentuh **Print Fax Reports (Cetak Laporan Faks)** .
4. Sentuh **Caller ID Report** (Laporan ID Panggilan)
5. Sentuh **Print** (Cetak) untuk mulai mencetak.

Melihat Riwayat Panggilan

Anda dapat melihat daftar seluruh panggilan yang dilakukan dari printer.



CATATAN: Anda tidak dapat mencetak riwayat panggilan.

Untuk melihat riwayat panggilan

1. Dari layar panel kontrol printer, sentuh **Faks** .
2. Sentuh **Send Now** (Kirim Sekarang).
3. Sentuh  (**Buku Telepon**) .
4. Sentuh **Riwayat Panggilan** .

Pengaturan lebih lanjut pada faks

Setelah menyelesaikan seluruh tahapan dalam Panduan Persiapan, gunakan petunjuk di bagian ini untuk menyelesaikan pengesetan faks. Simpan Panduan Persiapan ini untuk penggunaan selanjutnya.

Dalam bagian ini, Anda akan mempelajari cara mengeset printer sehingga faks berfungsi baik dengan peralatan dan layanan yang mungkin telah dimiliki pada jalur telepon yang sama.



TIPS: Anda juga dapat menggunakan Fax Setup Wizard (Wizard Pengesetan Faks) (Windows) atau HP Utility (OS X dan macOS) untuk membantu Anda mengeset beberapa pengaturan penting faks dengan cepat, seperti mode jawab dan informasi header faks. Anda dapat mengakses alat ini melalui perangkat lunak HP yang sudah terinstal dengan printer. Begitu alat tersebut dijalankan, ikuti prosedur di bagian ini untuk menyelesaikan pengesetan faks.

Bagian ini berisi topik berikut:

- [Mengeset fungsi faks \(sistem telepon paralel\)](#)
- [Tes pengesetan faks](#)

Mengeset fungsi faks (sistem telepon paralel)

Sebelum mulai mengeset printer untuk fungsi faks, pastikan jenis sistem telepon yang digunakan di negara/wilayah Anda. Petunjuk setup faks berlainan tergantung pada sistem telepon yang Anda miliki apakah jenis serial atau paralel.

- Jika negara/wilayah tidak tercantum dalam daftar pada tabel, Anda mungkin memiliki sistem telepon jenis serial. Pada sistem telepon jenis serial, jenis konektor pada perangkat telepon bersama (modem, telepon, dan mesin penjawab) tidak dapat digunakan untuk sambungan fisik ke rongga "2-EXT" (2-SAMBUNGAN) pada printer. Melainkan, semua perangkat harus dihubungkan ke soket telepon.



CATATAN: Anda mungkin perlu menyambungkan kabel telepon ke adaptor sesuai wilayah/negara Anda.

- Jika negara/wilayah tidak tercantum dalam tabel, Anda mungkin memiliki sistem telepon jenis paralel. Dalam sistem telepon paralel, Anda dapat menyambungkan perangkat telepon bersama ke saluran telepon menggunakan rongga "2-EXT" di bagian belakang printer.



CATATAN: Jika Anda menggunakan sistem telepon paralel, HP menyarankan untuk menyambungkan sambungan telepon 2-kabel ke stopkontak telepon.

Tabel 5-1 Negara/wilayah dengan sistem telepon paralel

Argentina	Australia	Brazil
Kanada	Cile	China

Tabel 5-1 Negara/wilayah dengan sistem telepon paralel (Lanjutan)

Kolombia	Yunani	India
Indonesia	Irlandia	Jepang
Korea	Amerika Latin	Malaysia
Meksiko	Filipina	Polandia
Portugal	Rusia	Arab Saudi
Singapura	Spanyol	Taiwan
Thailand	Amerika Serikat	Venezuela
Vietnam		

Apabila Anda tidak yakin dengan jenis sistem telepon yang Anda miliki (serial atau paralel), hubungi perusahaan telepon Anda untuk memastikannya.

Bagian ini berisi topik berikut:

- [Memilih pengesetan faks yang sesuai untuk di rumah atau di kantor](#)
- [Metode A: Saluran faksimile terpisah \(tidak menerima panggilan suara\)](#)
- [Metode B: Pengesetan printer dengan DSL](#)
- [Metode C: Lakukan pengesetan printer dengan sistem telepon PBX atau saluran ISDN](#)
- [Metode D: Faks dengan layanan dering khusus pada saluran yang sama](#)
- [Metode E: Saluran suara/faksimile bersama](#)
- [Metode F: Saluran suara/faksimile bersama dengan pesan suara](#)
- [Metode G: Saluran faksimile bersama dengan modem komputer \(tidak menerima panggilan suara\)](#)
- [Metode H: Saluran suara/faks bersama dengan modem komputer](#)
- [Metode I: Saluran suara/faks bersama dengan mesin penjawab](#)
- [Metode J: Saluran suara/faks bersama dengan modem komputer dan mesin penjawab](#)
- [Metode K: Saluran suara/faks bersama dengan modem dial-up komputer dan pesan suara](#)

Memilih pengesetan faks yang sesuai untuk di rumah atau di kantor

Untuk menjalankan fungsi faks dengan lancar, Anda harus tahu jenis perangkat dan layanan (jika ada) yang berbagi saluran telepon yang sama dengan printer. Hal ini penting karena Anda mungkin harus menyambungkan sejumlah perangkat perkantoran yang ada langsung ke printer, dan Anda pun mungkin harus mengubah beberapa pengaturan faks sebelum dapat menjalankan fungsi faks dengan lancar.

1. Pastikan apakah sistem telepon Anda jenis serial atau paralel.

Untuk informasi lebih lanjut, lihat [Mengeset fungsi faks \(sistem telepon paralel\) pada hal. 60](#).

- ▲ Sistem telepon jenis paralel, lanjutkan ke langkah 2.
2. Pilih kombinasi peralatan dan layanan yang menggunakan saluran faks bersama.

- DSL: Layanan saluran pelanggan digital (DSL) disediakan perusahaan telepon. (DSL juga dikenal sebagai ADSL di negara/wilayah Anda.)
 - PBX: Sistem telepon PBX (Private Branch Exchange).
 - ISDN: Sistem jaringan digital layanan terpadu (ISDN).
 - Layanan dering berbeda: Layanan dering berbeda dari perusahaan telepon memberikan beberapa nomor telepon dengan pola dering berbeda.
 - Panggilan suara: Panggilan suara diterima dari nomor telepon yang sama dengan yang Anda gunakan untuk panggilan faks pada printer.
 - Modem dial-up komputer: Modem dial-up komputer menggunakan saluran telepon yang sama dengan printer. Jika Anda menjawab Ya untuk pertanyaan di bawah ini, artinya Anda menggunakan modem dial-up komputer:
 - Apakah Anda mengirim dan menerima faks secara langsung ke dan dari aplikasi perangkat lunak komputer Anda melalui koneksi dial-up?
 - Apakah Anda mengirim dan menerima pesan email di komputer melalui sambungan dial-up?
 - Apakah Anda mengakses Internet dari komputer melalui koneksi dial-up?
 - Mesin penjawab: Mesin penjawab yang menjawab panggilan suara memakai nomor telepon yang sama dengan yang Anda gunakan untuk panggilan faks pada printer.
 - Layanan pesan suara: Layanan pesan suara dari perusahaan telepon pada nomor yang sama dengan yang digunakan untuk panggilan faks pada printer.
3. Dari tabel berikut, pilih gabungan peralatan dan layanan yang sesuai dengan pengaturan di rumah atau kantor. Setelah itu, tentukan setup faks yang disarankan. Petunjuk langkah demi langkah disertakan untuk setiap kasus dalam bagian yang mengikuti.



CATATAN: Anda mungkin perlu menyambungkan kabel telepon ke adaptor sesuai wilayah/negara Anda.

Peralatan atau layanan lain yang menggunakan saluran yang sama dengan faks Anda						Setup faks yang dianjurkan
DSL	PBX	Layanan dering berbeda	Panggilan telepon	Modem dial-up komputer	Mesin penjawab	Layanan pesan suara
						Metode A: Saluran faksimile terpisah (tidak menerima panggilan suara) pada hal. 63
✓						Metode B: Pengesetan printer dengan DSL pada hal. 64
	✓					Metode C: Lakukan pengesetan printer dengan sistem telepon PBX atau saluran ISDN pada hal. 65
		✓				Metode D: Faks dengan layanan dering khusus pada saluran yang sama pada hal. 65
			✓			Metode E: Saluran suara/faksimile bersama pada hal. 67

Peralatan atau layanan lain yang menggunakan saluran yang sama dengan faks Anda							Setup faks yang dianjurkan
DSL	PBX	Layanan dering berbeda	Panggilan telepon	Modem dial-up komputer	Mesin penjawab	Layanan pesan suara	
			✓			✓	Metode F: Saluran suara/faksimile bersama dengan pesan suara pada hal. 68
				✓			Metode G: Saluran faksimile bersama dengan modem komputer (tidak menerima panggilan suara) pada hal. 69
			✓	✓			Metode H: Saluran suara/faks bersama dengan modem komputer pada hal. 71
			✓		✓		Metode I: Saluran suara/faks bersama dengan mesin penjawab pada hal. 74
			✓	✓	✓		Metode J: Saluran suara/faks bersama dengan modem komputer dan mesin penjawab pada hal. 75
			✓	✓		✓	Metode K: Saluran suara/faks bersama dengan modem dial-up komputer dan pesan suara pada hal. 79

Metode A: Saluran faksimile terpisah (tidak menerima panggilan suara)

Jika Anda memiliki saluran telepon terpisah yang tidak digunakan untuk menerima panggilan telepon, dan Anda tidak menghubungkan peralatan lain pada saluran telepon ini, pasang printer seperti dijelaskan di bagian ini.

Gambar 5-1 Tampilan belakang printer

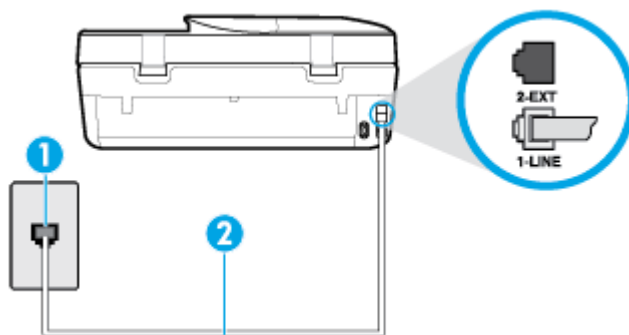

- 1 Soket-dinding telepon.
- 2 Sambungkan kabel telepon ke port berlabel 1-LINE pada bagian belakang printer.
Anda mungkin perlu menyambungkan kabel telepon ke adaptor sesuai wilayah/negara Anda.

Untuk memasang printer dengan saluran faks terpisah

1. Sambungkan satu ujung kabel telepon ke stopkontak telepon, lalu sambungkan ujung lainnya ke port berlabel 1-LINE pada bagian belakang printer.

 **CATATAN:** Anda mungkin perlu menyambungkan kabel telepon ke adaptor sesuai wilayah/negara Anda.

2. Aktifkan pengaturan **Auto Answer** (Jawab Otomatis).
3. (Opsional) Ubah pengaturan **Rings to Answer** (Dering sebelum Menjawab) ke pengaturan terendah (dua dering).
4. Jalankan pengetesan faks.

Ketika telepon berdering, printer akan menjawab secara otomatis setelah mencapai jumlah dering yang diset dalam pengaturan **Rings to Answer** (Dering sebelum Menjawab). Printer mulai mengirim nada penerimaan faks ke mesin faks pengirim dan menerima faks itu.

Metode B: Pengesetan printer dengan DSL

Jika Anda menggunakan layanan DSL dari perusahaan telepon, namun Anda tidak menghubungkan perangkat apapun ke printer, gunakan petunjuk di bagian ini untuk menghubungkan filter DSL di antara soket telepon dan printer. Filter DSL akan menghilangkan sinyal digital yang dapat mengganggu printer, sehingga printer tersebut dapat berkomunikasi dengan lancar melalui saluran telepon. (DSL juga dikenal sebagai ADSL di negara/wilayah Anda.)

 **CATATAN:** Jika Anda menggunakan saluran DSL dan tidak memasang filter DSL, Anda tidak dapat mengirim dan menerima faks melalui printer.

Gambar 5-2 Tampilan belakang printer

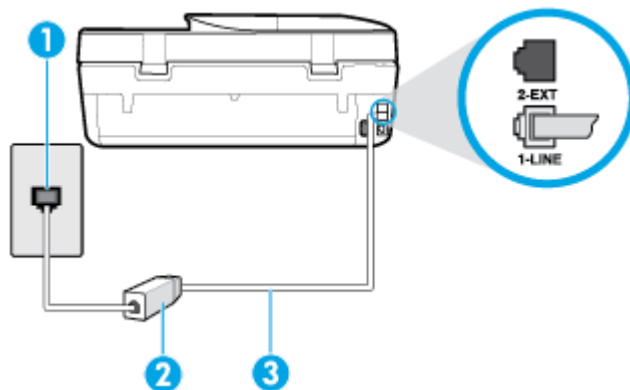

1	Soket-dinding telepon.
2	Filter DSL (atau ADSL) dan kabel yang disediakan penyedia DSL Anda.
3	Sambungkan kabel telepon ke port berlabel 1-LINE pada bagian belakang printer. Anda mungkin perlu menyambungkan kabel telepon ke adaptor sesuai wilayah/negara Anda.

Untuk memasang printer dengan DSL

1. Dapatkan filter DSL dari penyedia DSL Anda.
2. Dengan menggunakan kabel telepon yang tersedia dalam kemasan printer, sambungkan salah satu ujungnya ke rongga terbuka pada filter DSL, lalu hubungkan ujung lainnya ke rongga berlabel 1-LINE (1-SALURAN) di bagian belakang printer.



CATATAN: Anda mungkin perlu menyambungkan kabel telepon ke adaptor sesuai wilayah/negara Anda.

Anda mungkin perlu menyediakan kabel telepon tambahan untuk pengaturan ini.

3. Hubungkan kabel telepon tambahan dari filter DSL ke soket telepon di dinding.
4. Jalankan pengetesan faks.

Jika Anda mengalami masalah pengaturan printer dengan peralatan opsional, hubungi penyedia layanan atau vendor setempat untuk memperoleh bantuan lebih lanjut.

Metode C: Lakukan pengesetan printer dengan sistem telepon PBX atau saluran ISDN

Jika Anda menggunakan sistem telepon PBX atau adaptor konverter/terminal ISDN, pastikan Anda melakukan hal berikut ini:

- Jika Anda menggunakan konverter/adaptor terminal PBX atau ISDN, sambungkan printer ke rongga yang didesain untuk digunakan pada faks dan telepon. Pastikan juga adaptor terminal dipasang ke jenis saklar yang tepat untuk negara/wilayah Anda, jika mungkin.



CATATAN: Beberapa sistem ISDN memungkinkan Anda untuk mengkonfigurasi rongga untuk peralatan telepon tertentu. Misalnya, Anda mungkin telah menetapkan satu rongga untuk telepon dan faks Grup 3 dan rongga lain untuk berbagai kegunaan. Jika Anda mengalami masalah ketika terhubung ke rongga faks/telepon dari konverter ISDN Anda, coba gunakan rongga yang dirancang untuk berbagai kegunaan, yang mungkin berlabel "multi-combi" atau istilah lain yang serupa.

- Jika Anda menggunakan sistem telepon PBX, atur nada sela ke "nonaktif".



CATATAN: Banyak sistem PBX digital memiliki nada panggil tunggu yang sejak awalnya telah diset ke "aktif". Nada panggil tunggu akan mengganggu pengiriman faks, dan Anda tidak dapat mengirim atau menerima faks dengan printer. Lihat dokumentasi yang disertakan dengan sistem telepon PBX untuk mendapatkan petunjuk tentang cara menonaktifkan nada panggil tunggu.

- Jika Anda menggunakan sistem telepon PBX, tekan nomor sambungan keluar sebelum menekan nomor faks.
- Anda mungkin perlu menyambungkan kabel telepon ke adaptor sesuai wilayah/negara Anda.

Jika Anda mengalami masalah pengaturan printer dengan peralatan opsional, hubungi penyedia layanan atau vendor setempat untuk memperoleh bantuan lebih lanjut.

Metode D: Faks dengan layanan dering khusus pada saluran yang sama

Jika Anda berlangganan layanan dering berbeda (melalui perusahaan telepon) yang memungkinkan Anda memiliki beberapa nomor telepon pada satu saluran telepon, masing-masing dengan pola dering yang berbeda, hubungkan printer seperti dijelaskan di bagian ini.

Gambar 5-3 Tampilan belakang printer

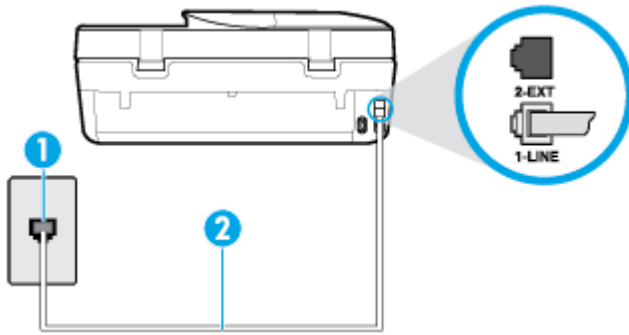

1	Soket-dinding telepon.
2	Sambungkan kabel telepon ke port berlabel 1-LINE pada bagian belakang printer. Anda mungkin perlu menyambungkan kabel telepon ke adaptor sesuai wilayah/negara Anda.

Untuk memasang printer dengan layanan dering berbeda

1. Sambungkan satu ujung kabel telepon ke stopkontak telepon, lalu sambungkan ujung lainnya ke port berlabel 1-LINE pada bagian belakang printer.

 **CATATAN:** Anda mungkin perlu menyambungkan kabel telepon ke adaptor sesuai wilayah/negara Anda.

2. Aktifkan pengaturan **Auto Answer** (Jawab Otomatis).
3. Ubah pengaturan **Distinctive Ring** (Dering Berbeda) untuk menyesuaikan pola yang ditetapkan oleh perusahaan telekomunikasi ke nomor faks Anda.

 **CATATAN:** Sesuai standar, printer diset untuk menjawab semua pola dering. Jika Anda tidak menyetel **Distinctive Ring** (Dering Berbeda) untuk mencocokkan pola dering yang diprogram ke nomor faks Anda, printer mungkin menjawab keduanya, panggilan telepon dan faks atau tidak menjawab sama sekali.

 **TIPS:** Anda juga dapat menggunakan fitur Ring Pattern Detection (Deteksi Pola Dering) pada panel kontrol printer untuk mengeset dering yang berbeda. Dengan fitur ini, printer akan mengenali serta merekam pola dering panggilan masuk dan, berdasarkan pada panggilan ini, akan secara otomatis menentukan pola dering khusus yang ditetapkan perusahaan telepon untuk panggilan faks. Untuk informasi lebih lanjut, lihat [Mengubah pola dering jawab ke dering berbeda pada hal. 53](#).

4. (Opsional) Ubah pengaturan **Rings to Answer** (Dering sebelum Menjawab) ke pengaturan terendah (dua dering).
5. Jalankan pengetesan faks.

Printer secara otomatis akan menjawab panggilan masuk yang memiliki pola dering yang telah dipilih (pengaturan **Distinctive Ring** (Dering Berbeda)) setelah mencapai jumlah dering yang telah dipilih (pengaturan **Rings to Answer** (Dering sebelum Menjawab)). Printer mulai mengirim nada penerimaan faks ke mesin faks pengirim dan menerima faks itu.

Jika Anda mengalami masalah pengaturan printer dengan peralatan opsional, hubungi penyedia layanan atau vendor setempat untuk memperoleh bantuan lebih lanjut.

Metode E: Saluran suara/faksimile bersama

Jika Anda menerima panggilan telepon dan faks sekaligus pada nomor telepon yang sama, dan Anda tidak menghubungkan peralatan kantor (atau pesan suara) yang lain pada saluran telepon ini, hubungkan printer Anda seperti dijelaskan di bagian ini.

Gambar 5-4 Tampilan belakang printer

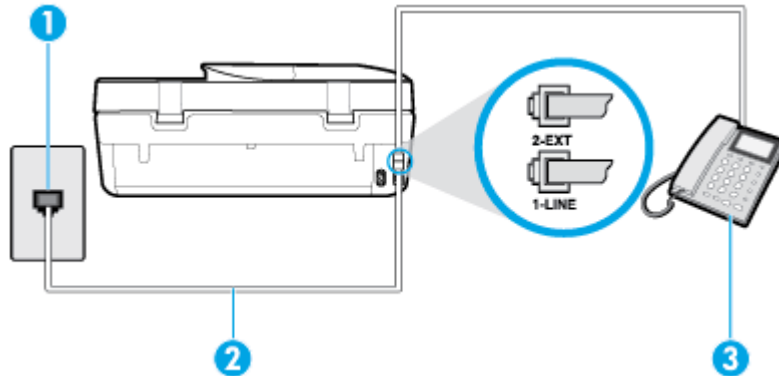

1	Soket-dinding telepon.
2	Sambungkan kabel telepon ke port berlabel 1-LINE pada bagian belakang printer. Anda mungkin perlu menyambungkan kabel telepon ke adaptor sesuai wilayah/negara Anda.
3	Telepon (opsional).

Untuk memasang printer dengan saluran suara/faks yang digunakan bersama

1. Sambungkan satu ujung kabel telepon ke stopkontak telepon, lalu sambungkan ujung lainnya ke port berlabel 1-LINE pada bagian belakang printer.

 **CATATAN:** Anda mungkin perlu menyambungkan kabel telepon ke adaptor sesuai wilayah/negara Anda.

2. Lakukan salah satu petunjuk berikut:
 - Jika Anda menggunakan sistem telepon paralel, lepaskan konektor putih dari rongga berlabel 2-EXT (2-SAMBUNGAN) di bagian belakang printer, lalu hubungkan telepon ke rongga ini.
 - Jika Anda menggunakan sistem telepon serial, Anda dapat menghubungkan telepon langsung pada bagian atas kabel printer yang dilengkapi konektor.
3. Sekarang Anda harus menentukan bagaimana printer akan menjawab panggilan, secara otomatis atau manual:
 - Jika Anda memasang printer agar menjawab panggilan secara **otomatis**, printer tersebut akan menjawab semua panggilan masuk dan menerima faks. Dalam hal ini, printer tidak dapat membedakan antara faks dan panggilan suara; jika menduga bahwa panggilan tersebut merupakan panggilan suara, Anda harus menjawabnya sebelum printer. Untuk memasang printer agar menjawab panggilan secara otomatis, aktifkan pengaturan **Auto Answer** (Jawab Otomatis).
 - Jika Anda memasang printer agar menjawab faks secara **manual**, Anda harus siaga untuk menjawab sendiri panggilan faks yang masuk, bila tidak, printer tidak dapat menerima faks. Untuk memasang printer agar menjawab panggilan secara manual, nonaktifkan pengaturan **Auto Answer** (Jawab Otomatis).
4. Jalankan pengetesan faks.

Jika mengangkat telepon sebelum printer menjawab panggilan dan mendengar nada faks dari mesin faks pengirim, Anda harus menjawab faks secara manual.

Jika Anda mengalami masalah pengaturan printer dengan peralatan opsional, hubungi penyedia layanan atau vendor setempat untuk memperoleh bantuan lebih lanjut.

Metode F: Saluran suara/faksimile bersama dengan pesan suara

Jika Anda menerima panggilan suara dan faks sekaligus pada nomor telepon yang sama, dan Anda juga berlangganan ke layanan pesan suara melalui perusahaan telepon, hubungkan printer seperti dijelaskan di bagian ini.

 **CATATAN:** Anda tidak dapat menerima faks secara otomatis jika Anda memiliki layanan pesan suara pada nomor telepon yang sama dengan yang digunakan untuk panggilan faks. Anda harus menerima faks secara manual; ini berarti Anda harus ada untuk menjawab panggilan faks masuk. Jika Anda ingin menerima faks secara otomatis, hubungi perusahaan telepon untuk berlangganan layanan dering berbeda, atau dapatkan saluran terpisah untuk faks.

Gambar 5-5 Tampilan belakang printer

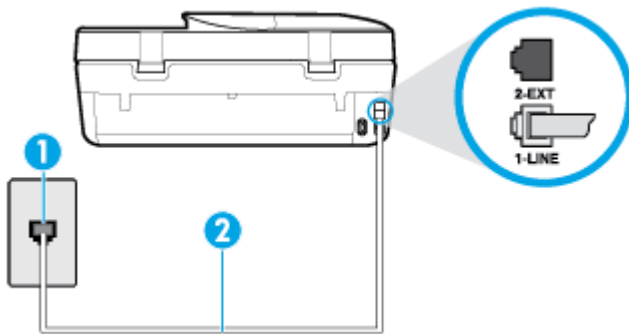

1	Soket-dinding telepon.
2	Sambungkan kabel telepon ke port berlabel 1-LINE pada bagian belakang printer. Anda mungkin perlu menyambungkan kabel telepon ke adaptor sesuai wilayah/negara Anda.

Untuk memasang printer dengan pesan suara

1. Sambungkan satu ujung kabel telepon ke stopkontak telepon, lalu sambungkan ujung lainnya ke port berlabel 1-LINE pada bagian belakang printer.

 **CATATAN:** Anda mungkin perlu menyambungkan kabel telepon ke adaptor sesuai wilayah/negara Anda.

2. Nonaktifkan pengaturan **Auto Answer** (Jawab Otomatis).
3. Jalankan pengetestan faks.

Anda harus siaga untuk menjawab langsung panggilan faks yang masuk, bila tidak, printer tidak dapat menerima faks. Anda harus memulai faks manual sebelum surat suara mengambil saluran telepon.

Jika Anda mengalami masalah pengaturan printer dengan peralatan opsional, hubungi penyedia layanan atau vendor setempat untuk memperoleh bantuan lebih lanjut.

Metode G: Saluran faksimile bersama dengan modem komputer (tidak menerima panggilan suara)

Jika Anda memiliki saluran faks yang tidak digunakan untuk menerima panggilan suara, dan Anda juga menggunakan modem komputer yang terhubung pada saluran ini, hubungkan printer seperti dijelaskan dalam bagian ini.

CATATAN: Jika Anda menggunakan modem dial-up komputer, modem tersebut akan berbagi saluran telepon dengan printer. Anda tidak dapat menggunakan modem dan printer sekaligus. Misalnya, Anda tidak dapat menggunakan untuk mengirim faks sewaktu menggunakan modem dial-up komputer untuk mengirim email atau mengakses Internet.

- [Memasang printer dengan modem dial-up komputer](#)
- [Memasang printer dengan modem DSL/ADSL komputer](#)

Memasang printer dengan modem dial-up komputer

Jika Anda menggunakan saluran telepon yang sama untuk mengirim faks dan untuk modem dial-up komputer, ikuti petunjuk ini untuk memasang printer.

Gambar 5-6 Tampilan belakang printer

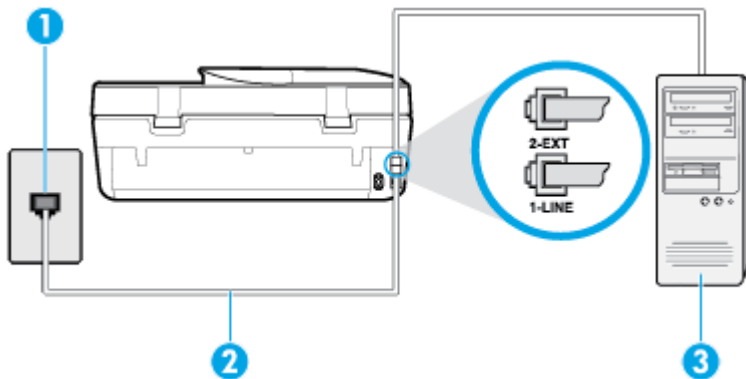

1	Soket-dinding telepon.
2	Sambungkan kabel telepon ke port berlabel 1-LINE pada bagian belakang printer. Anda mungkin perlu menyambungkan kabel telepon ke adaptor sesuai wilayah/negara Anda.
3	Komputer dengan modem.

Untuk memasang printer dengan modem dial-up komputer

1. Lepaskan konektor putih dari rongga berlabel 2-EXT (2-SAMBUNGAN) di bagian belakang printer.
2. Temukan kabel telepon yang menghubungkan bagian belakang komputer (modem dial-up komputer) ke soket telepon. Putuskan sambungan kabel dari soket telepon dan hubungkan ke rongga berlabel 2-EXT (2-SAMBUNGAN) di bagian belakang printer.
3. Sambungkan satu ujung kabel telepon ke stopkontak telepon, lalu sambungkan ujung lainnya ke port berlabel 1-LINE pada bagian belakang printer.

CATATAN: Anda mungkin perlu menyambungkan kabel telepon ke adaptor sesuai wilayah/negara Anda.

4. Apabila perangkat lunak modem Anda diset untuk menerima faks ke komputer secara otomatis, nonaktifkan pengaturan itu.

CATATAN: Jika Anda tidak menonaktifkan pengaturan penerimaan faks otomatis di perangkat lunak modem Anda, printer tidak dapat menerima faks.

5. Aktifkan pengaturan **Auto Answer** (Jawab Otomatis).
6. (Opsional) Ubah pengaturan **Rings to Answer** (Dering sebelum Menjawab) ke pengaturan terendah (dua dering).
7. Jalankan pengetesan faks.

Ketika telepon berdering, printer akan menjawab secara otomatis setelah mencapai jumlah dering yang diset dalam pengaturan **Rings to Answer** (Dering sebelum Menjawab). Printer mulai mengirim nada penerimaan faks ke mesin faks pengirim dan menerima faks itu.

Jika Anda mengalami masalah pengaturan printer dengan peralatan opsional, hubungi penyedia layanan atau vendor setempat untuk memperoleh bantuan lebih lanjut.

Memasang printer dengan modem DSL/ADSL komputer

Jika Anda memiliki saluran DSL dan menggunakan saluran telepon tersebut untuk mengirim faks, ikuti petunjuk ini untuk memasang faks Anda.

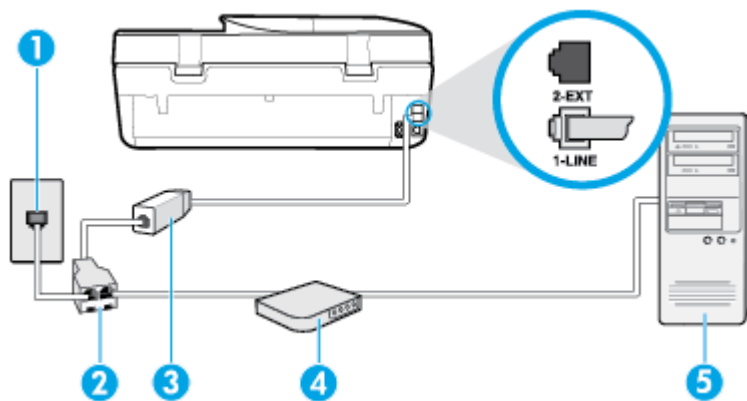

1	Soket-dinding telepon.
2	Spliter paralel.
3	Filter DSL/ADSL. Sambungkan satu ujung kabel telepon ke port 1-LINE di bagian belakang printer. Hubungkan ujung lainnya ke filter DSL/ADSL. Anda mungkin perlu menyambungkan kabel telepon ke adaptor sesuai wilayah/negara Anda.
4	Modem DSL/ADSL komputer.
5	Komputer.

CATATAN: Anda harus membeli pembagi paralel. Spliter paralel memiliki satu rongga RJ-11 di depan dan dua rongga RJ-11 di belakang. Jangan gunakan spliter telepon 2-saluran, spliter serial, atau spliter paralel yang memiliki dua rongga RJ-11 di depan dan satu konektor di belakang.

Gambar 5-7 Contoh pembagi saluran paralel



Untuk memasang printer dengan modem DSL/ADSL komputer

1. Dapatkan filter DSL dari penyedia DSL.
2. Dengan menggunakan kabel telepon yang tersedia dalam kemasan printer, sambungkan salah satu ujungnya ke rongga terbuka pada filter DSL, lalu hubungkan ujung lainnya ke rongga berlabel 1-LINE (1-SALURAN) di bagian belakang printer.



CATATAN: Anda mungkin perlu menyambungkan kabel telepon ke adaptor sesuai wilayah/negara Anda.

3. Sambungkan filter DSL ke pembagi paralel.
4. Hubungkan modem DSL ke pembagi paralel.
5. Hubungkan pembagi paralel ke soket telepon.
6. Jalankan pengujian faks.

Ketika telepon berdering, printer akan menjawab secara otomatis setelah mencapai jumlah dering yang diset dalam pengaturan **Rings to Answer** (Dering sebelum Menjawab). Printer mulai mengirim nada penerimaan faks ke mesin faks pengirim dan menerima faks itu.

Jika Anda mengalami masalah pengaturan printer dengan peralatan opsional, hubungi penyedia layanan atau vendor setempat untuk memperoleh bantuan lebih lanjut.

Metode H: Saluran suara/faks bersama dengan modem komputer

Ada dua cara berbeda untuk memasang printer ke komputer berdasarkan jumlah rongga telepon pada komputer. Sebelum mulai, periksa komputer Anda untuk melihat apakah komputer memiliki satu atau dua rongga telepon.

- [Saluran suara/faks yang digunakan bersama dengan modem dial-up komputer](#)
- [Saluran suara/faks yang digunakan bersama dengan modem DSL/ADSL komputer](#)

Saluran suara/faks yang digunakan bersama dengan modem dial-up komputer

Jika Anda menggunakan saluran telepon Anda untuk suara, faks, dan modem dial-up komputer, ikuti petunjuk ini untuk memasang faks Anda.

Ada dua cara berbeda untuk memasang printer ke komputer berdasarkan jumlah rongga telepon pada komputer. Sebelum mulai, periksa komputer Anda untuk melihat apakah komputer memiliki satu atau dua rongga telepon.



CATATAN: Jika komputer hanya memiliki satu rongga telepon, Anda harus membeli spliter paralel (juga dikenal sebagai kopler), seperti yang ditunjukkan pada ilustrasi. (Spliter paralel memiliki satu rongga RJ-11 di depan dan dua rongga RJ-11 di belakang. Jangan gunakan spliter telepon 2-saluran, spliter serial, atau spliter paralel yang memiliki dua rongga RJ-11 di depan dan satu konektor di belakang.)

Gambar 5-8 Contoh pembagi saluran paralel



Gambar 5-9 Tampilan belakang printer

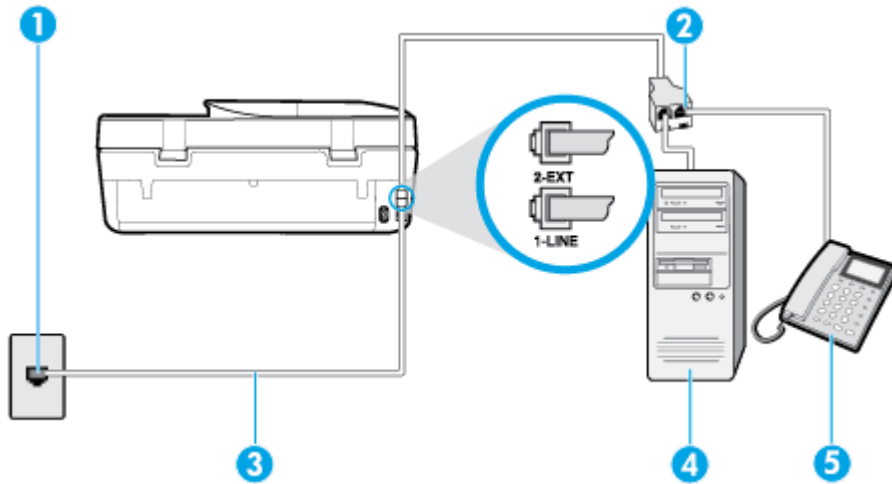

1	Soket-dinding telepon.
2	Sambungkan kabel telepon ke port berlabel 1-LINE pada bagian belakang printer.
3	Spliter paralel.
4	Komputer dengan modem.
5	Telepon.

Untuk menyiapkan printer pada saluran telepon yang digunakan bersama dengan komputer melalui dua rongga telepon

1. Lepaskan konektor putih dari rongga berlabel 2-EXT (2-SAMBUNGAN) di bagian belakang printer.
2. Temukan kabel telepon yang menghubungkan bagian belakang komputer (modem dial-up komputer) ke soket-dinding telepon. Cabut kabel tersebut dari soket-dinding telepon, lalu hubungkan ke rongga berlabel 2-EXT (2-SAMBUNGAN) di bagian belakang printer.
3. Hubungkan telepon ke rongga "OUT" di bagian belakang modem dial-up komputer.
4. Sambungkan satu ujung kabel telepon ke stopkontak telepon, lalu sambungkan ujung lainnya ke port berlabel 1-LINE pada bagian belakang printer.

 **CATATAN:** Anda mungkin perlu menyambungkan kabel telepon ke adaptor sesuai wilayah/negara Anda.

5. Apabila perangkat lunak modem Anda diset untuk menerima faks ke komputer secara otomatis, nonaktifkan pengaturan itu.

 **CATATAN:** Jika Anda tidak menonaktifkan pengaturan penerimaan faks otomatis di perangkat lunak modem Anda, printer tidak dapat menerima faks.

6. Sekarang Anda harus menentukan bagaimana printer akan menjawab panggilan, secara otomatis atau manual:

- Jika Anda mengeset printer untuk menjawab panggilan secara **otomatis**, printer akan menjawab semua panggilan masuk dan menerima faks. Dalam hal ini, printer tidak dapat membedakan antara panggilan faks dan panggilan telepon; jika dering yang terdengar dianggap panggilan

telepon, Anda harus mengangkatnya sebelum didahului printer. Untuk mengeset printer agar menjawab panggilan secara otomatis, aktifkan pengaturan **Auto Answer** (Jawab Otomatis).

- Jika Anda memasang printer agar menjawab faks secara **manual**, Anda harus siaga untuk menjawab sendiri panggilan faks yang masuk, bila tidak, printer tidak dapat menerima faks. Untuk mengatur agar printer menjawab panggilan secara manual, nonaktifkan pengaturan **Auto Answer** (Jawab Otomatis).

7. Jalankan pengujian faks.

Jika telepon diangkat sebelum didahului printer, dan terdengar nada faks dari mesin faks pengirim, Anda harus menjawab faks tersebut secara manual.

Jika Anda mengalami masalah pengaturan printer dengan peralatan opsional, hubungi penyedia layanan atau vendor setempat untuk memperoleh bantuan lebih lanjut.

Saluran suara/faks yang digunakan bersama dengan modem DSL/ADSL komputer

Jika Anda menggunakan saluran telepon Anda untuk suara, faks, dan modem DSL/ADSL komputer, ikuti petunjuk ini untuk mengeset faks Anda.

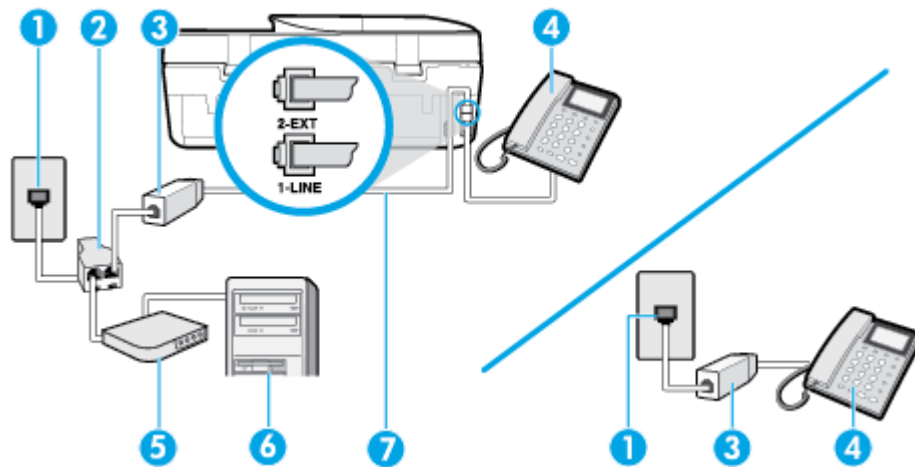

1	Soket dinding telepon
2	Pembagi paralel
3	Filter DSL/ADSL
4	Telepon
5	Modem DSL/ADSL
6	Komputer
7	Sambungkan kabel telepon ke port berlabel 1-LINE pada bagian belakang printer. Anda mungkin perlu menyambungkan kabel telepon ke adaptor sesuai wilayah/negara Anda.

CATATAN: Anda harus membeli pembagi saluran paralel. Pembagi saluran paralel memiliki satu rongga RJ-11 di depan dan dua rongga RJ-11 di belakang. Jangan gunakan pembagi saluran telepon 2-saluran, pembagi saluran serial, atau pembagi saluran paralel yang memiliki dua rongga RJ-11 di depan dan satu konektor di belakang.

Gambar 5-10 Contoh pembagi saluran paralel



Untuk memasang printer dengan modem DSL/ADSL komputer

1. Dapatkan filter DSL dari penyedia DSL Anda.



CATATAN: Telepon di bagian lain rumah/kantor yang memiliki nomor sama dengan layanan DSL harus tersambung ke penyaring DSL untuk menghindari kebisingan saat melakukan panggilan suara.

2. Dengan menggunakan kabel telepon yang tersedia dalam kemasan printer, sambungkan salah satu ujungnya ke rongga terbuka pada filter DSL, lalu hubungkan ujung lainnya ke rongga berlabel 1-LINE (1-SALURAN) di bagian belakang printer.



CATATAN: Anda mungkin perlu menyambungkan kabel telepon ke adaptor sesuai wilayah/negara Anda.

3. Jika Anda menggunakan sistem telepon paralel, lepaskan konektor putih dari rongga berlabel 2-EXT (2-SAMBUNGAN) di bagian belakang printer, lalu hubungkan telepon ke rongga ini.
4. Sambungkan filter DSL ke pembagi paralel.
5. Hubungkan modem DSL ke pembagi paralel.
6. Hubungkan pembagi paralel ke soket telepon.
7. Jalankan pengetesan faks.

Ketika telepon berdering, printer akan menjawab secara otomatis setelah mencapai jumlah dering yang diset dalam pengaturan **Rings to Answer** (Dering sebelum Menjawab). Printer mulai mengirim nada penerimaan faks ke mesin faks pengirim dan menerima faks itu.

Jika Anda mengalami masalah pengaturan printer dengan peralatan opsional, hubungi penyedia layanan atau vendor setempat untuk memperoleh bantuan lebih lanjut.

Metode I: Saluran suara/faks bersama dengan mesin penjawab

Jika Anda menerima panggilan telepon dan faks sekaligus pada nomor telepon yang sama, dan Anda juga menggunakan mesin penjawab yang menjawab panggilan telepon pada nomor telepon ini, hubungkan printer Anda seperti dijelaskan di bagian ini.

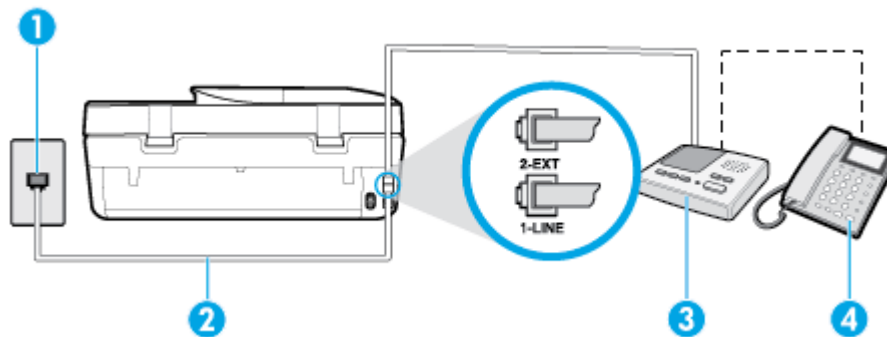

Gambar 5-11 Tampilan belakang printer



- | | |
|---|--|
| 1 | Soket-dinding telepon. |
| 2 | Sambungkan kabel telepon ke port berlabel 1-LINE pada bagian belakang printer. |

	Anda mungkin perlu menyambungkan kabel telepon ke adaptor sesuai wilayah/negara Anda.
3	Mesin penjawab.
4	Telepon (opsional).

Untuk memasang printer dengan saluran suara/faks yang digunakan bersama dengan mesin penjawab

- Lepaskan konektor putih dari rongga berlabel 2-EXT (2-SAMBUNGAN) di bagian belakang printer.
 - Lepaskan kabel mesin penjawab dari soket telepon, lalu hubungkan ke rongga berlabel 2-EXT (2-SAMBUNGAN) di bagian belakang printer.
-  **CATATAN:** Jika Anda tidak menghubungkan mesin penjawab secara langsung ke printer, nada faks dari mesin faks pengirim dapat terekam dalam mesin penjawab, dan Anda mungkin tidak akan bisa menerima faks pada printer.
- Sambungkan satu ujung kabel telepon ke stopkontak telepon, lalu sambungkan ujung lainnya ke port berlabel 1-LINE pada bagian belakang printer.
-  **CATATAN:** Anda mungkin perlu menyambungkan kabel telepon ke adaptor sesuai wilayah/negara Anda.
- (Opsional) Jika mesin penjawab Anda tidak memiliki telepon terpasang, untuk memudahkan pemakaian, Anda dapat menghubungkan pesawat telepon ke bagian belakang mesin penjawab tersebut di rongga "OUT".
-  **CATATAN:** Jika mesin penjawab tidak memungkinkan pemasangan telepon eksternal, Anda dapat membeli dan menggunakan splitter paralel (juga dikenal sebagai kopler) untuk menghubungkan mesin penjawab dan telepon ke printer. Anda dapat menggunakan kabel telepon biasa untuk sambungan ini.
- Aktifkan pengaturan **Auto Answer** (Jawab Otomatis).
 - Atur mesin penjawab untuk menjawab setelah beberapa kali dering.
 - Ubah pengaturan **Rings to Answer** (Dering sebelum Menjawab) pada printer ke jumlah dering maksimal yang didukung printer. (Jumlah dering maksimum beragam sesuai negara/wilayah.)
 - Jalankan pengujian faks.

Saat telepon berdering, mesin penjawab baru akan menjawab ketika jumlah dering sudah mencapai angka yang diset, kemudian memutar rekaman salam Anda. Selama itu printer akan memonitor panggilan, "mendengarkan" nada faks. Jika nada masuk faks tertangkap, printer akan mengeluarkan nada terima faks dan menerima faks; jika tidak ada nada faks, printer akan berhenti memonitor saluran dan mesin penjawab Anda dapat merekam pesan suara.

Jika Anda mengalami masalah pengaturan printer dengan peralatan opsional, hubungi penyedia layanan atau vendor setempat untuk memperoleh bantuan lebih lanjut.

Metode J: Saluran suara/faks bersama dengan modem komputer dan mesin penjawab

Jika Anda menerima panggilan suara dan faks pada nomor telepon yang sama, dan Anda pun telah menghubungkan modem komputer dan mesin penjawab pada saluran telepon ini, pasang printer seperti dijelaskan di bagian ini.

CATATAN: Karena modem dial-up komputer Anda berbagi saluran telepon dengan printer, Anda tidak dapat menggunakan modem dan printer secara bersamaan. Misalnya, Anda tidak dapat menggunakan untuk mengirim faks sewaktu menggunakan modem dial-up komputer untuk mengirim email atau mengakses Internet.

- [Saluran suara/faks yang digunakan bersama dengan modem dial-up komputer dan mesin penjawab](#)
- [Saluran suara/faks yang digunakan bersama dengan modem DSL/ADSL komputer dan mesin penjawab](#)

Saluran suara/faks yang digunakan bersama dengan modem dial-up komputer dan mesin penjawab

Ada dua cara berbeda untuk memasang printer ke komputer berdasarkan jumlah rongga telepon pada komputer. Sebelum mulai, periksa komputer Anda untuk melihat apakah komputer memiliki satu atau dua rongga telepon.

CATATAN: Jika komputer hanya memiliki satu rongga telepon, Anda harus membeli spliter paralel (juga dikenal sebagai kopler), seperti yang ditunjukkan pada ilustrasi. (Spliter paralel memiliki satu rongga RJ-11 di depan dan dua rongga RJ-11 di belakang. Jangan gunakan spliter telepon 2-saluran, spliter serial, atau spliter paralel yang memiliki dua rongga RJ-11 di depan dan satu konektor di belakang.)

Gambar 5-12 Contoh pembagi saluran paralel



Gambar 5-13 Tampilan belakang printer

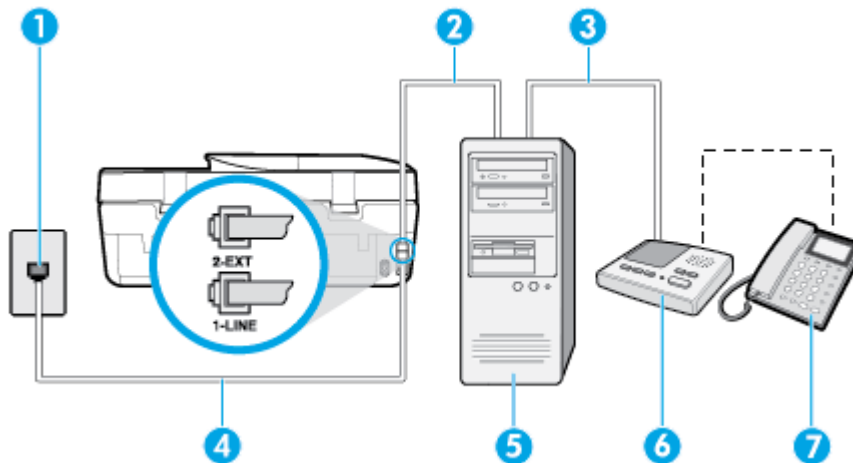

1	Soket dinding telepon
2	Rongga telepon "IN" (Masuk) pada komputer
3	Rongga telepon "OUT" (Keluar) pada komputer
4	Sambungkan kabel telepon ke port berlabel 1-LINE pada bagian belakang printer. Anda mungkin perlu menyambungkan kabel telepon ke adaptor sesuai wilayah/negara Anda.
5	Komputer dengan modem
6	Mesin penjawab
7	Telepon (opsional)

Untuk menyiapkan printer pada saluran telepon yang digunakan bersama dengan komputer melalui dua rongga telepon

1. Lepaskan konektor putih dari rongga berlabel 2-EXT (2-SAMBUNGAN) di bagian belakang printer.
2. Temukan kabel telepon yang menghubungkan bagian belakang komputer (modem dial-up komputer) ke soket-dinding telepon. Cabut kabel tersebut dari soket-dinding telepon, lalu hubungkan ke rongga berlabel 2-EXT (2-SAMBUNGAN) di bagian belakang printer.
3. Cabut mesin penjawab dari soket telepon, dan hubungkan ke rongga berlabel "OUT" (Keluar) di bagian belakang komputer (modem dial-up komputer).
4. Sambungkan satu ujung kabel telepon ke stopkontak telepon, lalu sambungkan ujung lainnya ke port berlabel 1-LINE pada bagian belakang printer.



CATATAN: Anda mungkin perlu menyambungkan kabel telepon ke adaptor sesuai wilayah/negara Anda.

5. (Opsional) Jika mesin penjawab Anda tidak memiliki telepon terpasang, untuk memudahkan pemakaian, Anda dapat menghubungkan pesawat telepon ke bagian belakang mesin penjawab tersebut di rongga "OUT".



CATATAN: Jika mesin penjawab tidak memungkinkan pemasangan telepon eksternal, Anda dapat membeli dan menggunakan spliter paralel (juga dikenal sebagai kopler) untuk menghubungkan mesin penjawab dan telepon ke printer. Anda dapat menggunakan kabel telepon biasa untuk sambungan ini.

6. Apabila perangkat lunak modem Anda diset untuk menerima faks ke komputer secara otomatis, nonaktifkan pengaturan itu.



CATATAN: Jika Anda tidak menonaktifkan pengaturan penerimaan faks otomatis di perangkat lunak modem Anda, printer tidak dapat menerima faks.

7. Aktifkan pengaturan **Auto Answer** (Jawab Otomatis).
8. Atur mesin penjawab untuk menjawab setelah beberapa kali dering.
9. Ubah pengaturan Rings to Answer (Dering sebelum Menjawab) pada printer ke jumlah maksimal dering yang didukung produk. **Rings to Answer** (Dering sebelum Menjawab) (Jumlah dering maksimum berbeda-beda sesuai negara/wilayah.)
10. Jalankan pengujian faks.

Saat telepon berdering, mesin penjawab baru akan menjawab ketika jumlah dering sudah mencapai angka yang diset, kemudian memutar rekaman salam Anda. Selama itu printer akan memonitor panggilan, "mendengarkan" nada faks. Jika nada masuk faks tertangkap, printer akan mengeluarkan nada terima faks dan menerima faks; jika tidak ada nada faks, printer akan berhenti memonitor saluran dan mesin penjawab Anda dapat merekam pesan suara.

Jika Anda mengalami masalah pengaturan printer dengan peralatan opsional, hubungi penyedia layanan atau vendor setempat untuk memperoleh bantuan lebih lanjut.

Saluran suara/faks yang digunakan bersama dengan modem DSL/ADSL komputer dan mesin penjawab

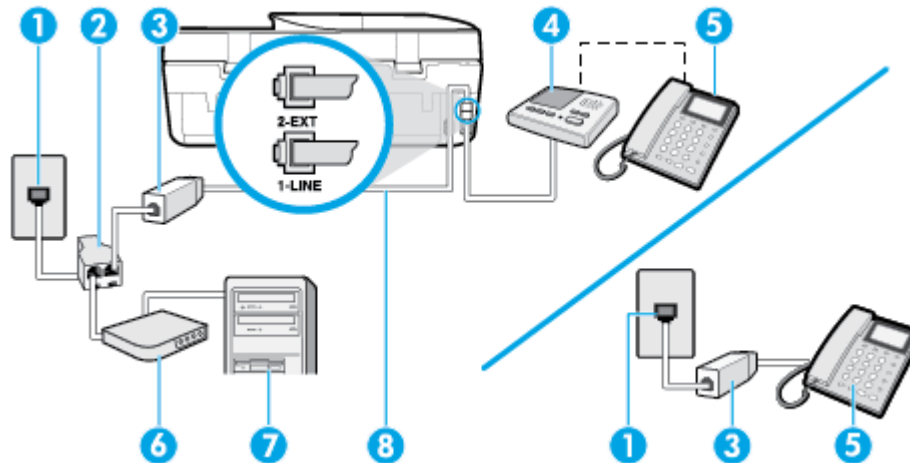

1 Soket dinding telepon

2 Pembagi paralel

3 Filter DSL/ADSL

4 Mesin penjawab

5 Telepon (opsional)

6 Modem DSL/ADSL

7 Komputer

8 Kabel telepon yang tersambung ke port 1-LINE pada bagian belakang printer.

Anda mungkin perlu menyambungkan kabel telepon ke adaptor sesuai wilayah/negara Anda.

CATATAN: Anda harus membeli pembagi paralel. Spliter paralel memiliki satu rongga RJ-11 di depan dan dua rongga RJ-11 di belakang. Jangan gunakan spliter telepon 2-saluran, spliter serial, atau spliter paralel yang memiliki dua rongga RJ-11 di depan dan satu konektor di belakang.

Gambar 5-14 Contoh pembagi saluran paralel



Untuk memasang printer dengan modem DSL/ADSL komputer

1. Dapatkan filter DSL/ADSL dari penyedia DSL/ADSL.

CATATAN: Telepon di bagian lain rumah/kantor yang memiliki nomor sama dengan layanan DSL/ADSL harus tersambung ke penyaring DSL/ADSL untuk menghindari kebisingan saat melakukan panggilan suara.

2. Dengan menggunakan kabel telepon yang tersedia dalam kemasan printer, sambungkan salah satu ujungnya ke rongga terbuka pada filter DSL/ADSL, lalu hubungkan ujung lainnya ke rongga berlabel 1-LINE (1-SALURAN) di bagian belakang printer.

CATATAN: Anda mungkin perlu menyambungkan kabel telepon ke adaptor sesuai wilayah/negara Anda.

3. Hubungkan filter DSL/ADSL ke pembagi.
4. Lepaskan kabel mesin penjawab dari soket telepon, lalu hubungkan ke rongga berlabel 2-EXT (2-SAMBUNGAN) di bagian belakang printer.



CATATAN: Jika Anda tidak menghubungkan mesin penjawab secara langsung ke printer, nada faks dari mesin faks pengirim dapat terekam dalam mesin penjawab, dan Anda mungkin tidak akan bisa menerima faks pada printer.

5. Hubungkan modem DSL ke pembagi paralel.
6. Hubungkan pembagi paralel ke soket telepon.
7. Atur mesin penjawab untuk menjawab setelah beberapa kali dering.
8. Ubah pengaturan **Rings to Answer** (Dering sebelum Menjawab) pada printer ke jumlah dering maksimal yang didukung printer.



CATATAN: Jumlah dering maksimal berbeda-beda bergantung negara/wilayah.

9. Jalankan pengujian faks.

Saat telepon berdering, mesin penjawab baru akan menjawab ketika jumlah dering sudah mencapai angka yang diset, kemudian memutar rekaman salam Anda. Selama itu printer akan memonitor panggilan, "mendengarkan" nada faks. Jika nada masuk faks tertangkap, printer akan mengeluarkan nada terima faks dan menerima faks; jika tidak ada nada faks, printer akan berhenti memonitor saluran dan mesin penjawab Anda dapat merekam pesan suara.

Jika Anda menggunakan saluran telepon yang sama untuk telepon, faks, dan Anda memiliki modem DSL komputer, ikuti petunjuk ini untuk memasang faks Anda.

Jika Anda mengalami masalah pengaturan printer dengan peralatan opsional, hubungi penyedia layanan atau vendor setempat untuk memperoleh bantuan lebih lanjut.

Metode K: Saluran suara/faks bersama dengan modem dial-up komputer dan pesan suara

Jika Anda menerima panggilan telepon dan faks pada nomor telepon yang sama, menggunakan modem dial-up komputer pada saluran telepon yang sama dan berlangganan layanan pesan suara melalui perusahaan telepon, pasang printer seperti dijelaskan di bagian ini.



CATATAN: Anda tidak dapat menerima faks secara otomatis jika Anda memiliki layanan pesan suara pada nomor telepon yang sama yang Anda gunakan untuk panggilan faks. Anda harus menerima faks secara manual; ini artinya Anda harus siap di tempat untuk menjawab sendiri panggilan faks yang masuk. Sebaliknya, jika Anda ingin menerima faks secara otomatis, hubungi perusahaan telekomunikasi untuk berlangganan layanan dering khas atau untuk memperoleh saluran telepon terpisah untuk penggunaan faks.

Karena modem dial-up komputer Anda berbagi saluran telepon dengan printer, Anda tidak dapat menggunakan modem dan printer secara bersamaan. Misalnya, Anda tidak dapat menggunakan printer untuk mengirim faks jika menggunakan modem dial-up komputer untuk mengirim email atau mengakses Internet.

Ada dua cara berbeda untuk memasang printer ke komputer berdasarkan jumlah rongga telepon pada komputer. Sebelum mulai, periksa komputer Anda untuk melihat apakah komputer memiliki satu atau dua rongga telepon.

- Jika komputer hanya memiliki satu rongga telepon, Anda harus membeli spliter paralel (juga dikenal sebagai kopler), seperti yang ditunjukkan pada ilustrasi. (Spliter paralel memiliki satu rongga RJ-11 di depan dan dua rongga RJ-11 di belakang. Jangan gunakan spliter telepon 2-saluran, spliter serial, atau spliter paralel yang memiliki dua rongga RJ-11 di depan dan satu konektor di belakang.)

Gambar 5-15 Contoh pembagi saluran paralel



- Jika komputer memiliki dua rongga telepon, set printer sebagai berikut:

Gambar 5-16 Tampilan belakang printer

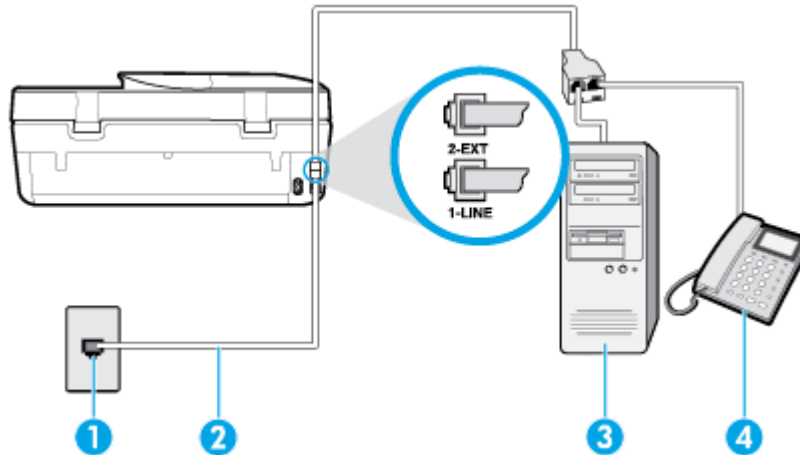

1	Soket-dinding telepon.
2	Sambungkan kabel telepon ke port berlabel 1-LINE pada bagian belakang printer. Anda mungkin perlu menyambungkan kabel telepon ke adaptor sesuai wilayah/negara Anda.
3	Komputer dengan modem.
4	Telepon.

Untuk menyiapkan printer pada saluran telepon yang digunakan bersama dengan komputer melalui dua rongga telepon

1. Lepaskan konektor putih dari rongga berlabel 2-EXT (2-SAMBUNGAN) di bagian belakang printer.
2. Temukan kabel telepon yang menghubungkan bagian belakang komputer (modem dial-up komputer) ke soket-dinding telepon. Cabut kabel tersebut dari soket-dinding telepon, lalu hubungkan ke rongga berlabel 2-EXT (2-SAMBUNGAN) di bagian belakang printer.
3. Hubungkan telepon ke rongga "OUT" di bagian belakang modem dial-up komputer.
4. Sambungkan satu ujung kabel telepon ke stopkontak telepon, lalu sambungkan ujung lainnya ke port berlabel 1-LINE pada bagian belakang printer.

 **CATATAN:** Anda mungkin perlu menyambungkan kabel telepon ke adaptor sesuai wilayah/negara Anda.

5. Apabila perangkat lunak modem Anda diset untuk menerima faks ke komputer secara otomatis, nonaktifkan pengaturan itu.

 **CATATAN:** Jika Anda tidak menonaktifkan pengaturan penerimaan faks otomatis di perangkat lunak modem Anda, printer tidak dapat menerima faks.

6. Nonaktifkan pengaturan **Auto Answer** (Jawab Otomatis).
7. Jalankan pengujian faks.

Anda harus siaga untuk menjawab langsung panggilan faks yang masuk, bila tidak, printer tidak dapat menerima faks.

Jika Anda mengalami masalah pengaturan printer dengan peralatan opsional, hubungi penyedia layanan atau vendor setempat untuk memperoleh bantuan lebih lanjut.

Tes pengesetan faks

Anda dapat mengetes setup faks untuk memeriksa status printer dan memastikannya terpasang dengan benar untuk fungsi faks. Jalankan pengesetan setelah Anda menyelesaikan pengaturan fungsi faks pada printer. Yang dilakukan tes tersebut adalah:

- Mengetes perangkat keras faks
- Memastikan jenis kabel telepon yang benar sudah terhubung ke printer
- Memeriksa apakah kabel telepon sudah dipasang ke rongga yang benar
- Memeriksa nada sambung
- Memeriksa saluran telepon yang aktif
- Mengetes status koneksi saluran telepon

Printer akan mencetak laporan hasil pengujian. Jika pengujian gagal, periksa kembali laporannya untuk informasi cara mengatasi masalah tersebut, kemudian lakukan kembali pengujian itu.

Untuk mengetes setup faks melalui panel kontrol printer

1. Siapkan printer untuk fungsi faks sesuai dengan petunjuk setup khusus untuk di rumah atau kantor.
2. Pastikan kartrid sudah terpasang agar kertas ukuran penuh dapat dimuatkan ke dalam baki masukan sebelum memulai pengujian.
3. Pada layar panel kontrol printer, dari layar Depan, sentuh  (**Faks**).
4. Sentuh **Setup** (Pengesetan).
5. Sentuh **Tools (Alat)** , lalu sentuh **Test Fax** (Tes Faks).

Printer akan menampilkan status pengujian pada tampilan dan mencetak laporan.

6. Periksa kembali laporan.
 - Jika pengujian ini berhasil, namun Anda masih mengalami masalah fungsi faks, periksa pengaturan faks yang tercantum dalam laporan untuk memastikan bahwa pengaturannya sudah benar. Pengaturan faks yang kosong atau salah akan menimbulkan masalah dalam mengirim dan menerima faks.
 - Jika pengesetan gagal, periksa kembali laporan untuk mendapatkan informasi lebih lanjut tentang cara mengatasi masalah yang muncul.

6 Layanan Web

Bagian ini berisi topik berikut:

- [Apa itu Layanan Web?](#)
- [Mengonfigurasi Layanan Web](#)
- [Cetak dengan HP ePrint](#)
- [Menghapus Layanan Web](#)

Apa itu Layanan Web?

Printer menawarkan solusi berbasis web inovatif yang dapat membantu Anda mengakses Internet dengan cepat, mendapatkan serta mencetak dokumen dengan lebih cepat tanpa masalah, dan semua hal tersebut dilakukan tanpa menggunakan komputer.



CATATAN: Untuk menggunakan fitur-fitur web tersebut, printer harus tersambung ke Internet. Anda tidak dapat menggunakan fitur-fitur web ini jika printer disambungkan melalui kabel USB.

HP ePrint

- **HP ePrint** adalah layanan gratis dari HP yang memungkinkan Anda untuk mencetak lewat printer berbasis HP ePrint kapanpun, dari lokasi mana pun. Mencetak dapat dilakukan semudah mengirim email ke alamat email yang telah ditetapkan ke printer jika Layanan Web di dalamnya telah diaktifkan. Tidak diperlukan driver atau perangkat lunak khusus. Jika Anda dapat mengirim email, Anda dapat mencetak dari mana pun Anda berada, menggunakan **HP ePrint**.



CATATAN: Anda dapat membuat akun di [HP Connected](#) (mungkin tidak tersedia di semua negara/wilayah), dan masuk untuk mengonfigurasi pengaturan HP ePrint.

Setelah membuat akun di [HP Connected](#) (mungkin tidak tersedia di semua negara/wilayah), Anda dapat masuk untuk melihat status pekerjaan **HP ePrint** Anda, mengatur antrean printer **HP ePrint** Anda, mengontrol siapa saja yang dapat menggunakan alamat email **HP ePrint** printer Anda untuk mencetak, dan mendapatkan bantuan untuk **HP ePrint**.

Mengonfigurasi Layanan Web

Sebelum menyiapkan Layanan Web, pastikan printer Anda tersambung ke Internet.

Untuk mengkonfigurasi Layanan Web, gunakan salah satu cara berikut:

Untuk mengeset Layanan Web dari panel kontrol printer

1. Pada layar panel kontrol printer, dari layar Depan, sentuh  (**Setup**).
2. Sentuh **Web Services (Layanan Web)**.
3. Sentuh **Yes (Ya)** untuk menerima ketentuan pengesetan Layanan Web.
4. Printer akan memeriksa pembaruan secara otomatis dan mengeset Layanan Web.

5. Sentuh **OK** setelah pengesetan Layanan Web berhasil dilakukan.
6. Ketika printer terhubung ke server, printer akan mencetak halaman informasi dan menampilkan Ringkasan Layanan Web di layar.

Untuk mengeset Layanan Web menggunakan server web tertanam

1. Buka EWS. Untuk informasi lebih lanjut, lihat [Embedded Web Server pada hal. 99](#).
2. Klik tab **Web Services (Layanan Web)**.
3. Di bagian **Web Services Settings (Pengaturan Layanan Web)**, klik **Setup**, klik **Continue** (Lanjutkan), dan ikuti petunjuk pada layar untuk menyetujui syarat penggunaan.
4. Jika diminta, pilih izinkan printer memeriksa dan menginstal pembaruan printer.

 **CATATAN:** Saat pembaruan tersedia, pembaruan tersebut akan diunduh dan diinstal secara otomatis, lalu printer dinyalakan ulang.

 **CATATAN:** Jika diminta memasukkan pengaturan proxy dan jika jaringan Anda menggunakan pengaturan proxy, ikuti petunjuk pada layar untuk menyiapkan server proxy. Jika Anda tidak memiliki detail pengaturan proxy, hubungi administrator jaringan atau petugas yang telah menyiapkan jaringan.

5. Ketika disambungkan ke server, printer akan mencetak halaman informasi. Ikuti petunjuk pada halaman informasi untuk menyelesaikan proses setup.

Untuk mengeset Layanan Web menggunakan perangkat lunak printer HP (Windows)

1. Buka perangkat lunak printer HP. Untuk informasi lebih lanjut, lihat [Membuka perangkat lunak printer HP \(Windows\) pada hal. 20](#).
2. Di jendela yang muncul, klik dua kali **Print, Scan & Fax** (Cetak, Pindai & Faks), lalu pilih **Connect Printer to the Web** (Sambungkan Printer ke Web) di bawah **Print** (Cetak). Halaman depan printer (server web tertanam) akan terbuka.
3. Pada tab **Web Services (Layanan Web)**, klik **Continue** (Lanjutkan), dan ikuti petunjuk pada layar untuk menerima ketentuan penggunaan.
4. Jika diminta, pilih izinkan printer memeriksa dan menginstal pembaruan printer.

 **CATATAN:** Saat pembaruan tersedia, pembaruan tersebut akan diunduh dan diinstal secara otomatis, lalu printer dinyalakan ulang.

 **CATATAN:** Jika diminta memasukkan pengaturan proxy dan jika jaringan Anda menggunakan pengaturan proxy, ikuti petunjuk pada layar untuk menyiapkan server proxy. Jika Anda tidak memiliki detailnya, hubungi administrator jaringan atau petugas yang telah menyiapkan jaringan.

5. Ketika disambungkan ke server, printer akan mencetak halaman informasi. Ikuti petunjuk pada halaman informasi untuk menyelesaikan proses setup.

Cetak dengan HP ePrint

Untuk menggunakan **HP ePrint**, lakukan langkah berikut:

- Pastikan komputer atau perangkat mobile yang Anda gunakan memiliki kemampuan Internet dan email.
- Mengaktifkan Layanan Web di printer. Untuk informasi lebih lanjut, lihat [Mengonfigurasi Layanan Web pada hal. 82](#).

 **TIPS:** Untuk informasi lebih lanjut tentang cara menangani dan mengonfigurasi pengaturan **HP ePrint**, dan untuk mempelajari fitur-fitur terbaru, kunjungi [HP Connected](#) Situs ini mungkin tidak tersedia di semua negara/kawasan..

Untuk mencetak dokumen menggunakan HP ePrint

1. Pada komputer atau perangkat seluler, buka aplikasi email Anda.
2. Buat pesan email baru, kemudian lampirkan berkas yang hendak Anda cetak.
3. Masukkan alamat email **HP ePrint** pada ruas "To" (Ke), lalu pilih pilihan untuk mengirim pesan email.



 **CATATAN:** Jangan memasukkan alamat email lainnya ke ruas "To" (Ke) atau "Cc" (Kirim salinan). Server **HP ePrint** tidak akan menerima pekerjaan cetak jika terdapat lebih dari satu alamat email.

Untuk mencari alamat email HP ePrint

1. Pada layar panel kontrol printer, dari layar Depan, sentuh  (**Setup**).
2. Sentuh **Web Services** (Layanan Web).
3. Sentuh **Display Email Address** (Tampilkan Alamat Email).

 **CATATAN:** Sentuh **Print Info** (Info Cetak) untuk mencetak halaman informasi yang berisi kode printer dan petunjuk cara menyesuaikan alamat email.

Untuk mematikan HP ePrint



1. Pada layar panel kontrol printer, dari layar Depan, sentuh  (**HP ePrint**), lalu sentuh  (**Web Services Settings**) (Pengaturan Layanan Web).
2. Sentuh tombol alih di samping **HP ePrint** untuk mematikannya.

 **CATATAN:** Untuk menghapus semua Layanan Web, lihat [Menghapus Layanan Web pada hal. 84](#).

Menghapus Layanan Web

Gunakan petunjuk berikut untuk menghapus Layanan Web.

Untuk menghapus Layanan Web gunakan panel kontrol printer

1. Pada layar panel kontrol printer, dari layar Depan, sentuh  (HP ePrint), lalu sentuh  (**Web Services Settings**) (Pengaturan Layanan Web).
2. Sentuh **Remove Web Services** (Hapus Layanan Web).

Untuk menghapus Layanan Web menggunakan server web tertanam

1. Buka EWS. Untuk informasi lebih lanjut, lihat [Embedded Web Server pada hal. 99](#).
2. Klik tab **Web Services** (Layanan Web), kemudian klik **Remove Web Services** (Hapus Layanan Web) di bagian **Web Services Settings** (Pengaturan Layanan Web).
3. Klik **Remove Web Services** (Hapus Layanan Web).
4. Klik **Yes** (Ya) untuk menghapus Layanan Web dari printer Anda.

7 Menangani kartrid

- [Informasi mengenai kartrid dan kepala cetak](#)
- [Memeriksa kisaran level tinta](#)
- [Mengganti kartrid](#)
- [Memesan kartrid](#)
- [Menggunakan mode satu-kartrid](#)
- [Menyimpan persediaan cetak](#)
- [Informasi jaminan kartrid](#)

Informasi mengenai kartrid dan kepala cetak

Kiat berikut ini membantu merawat kartrid HP dan memastikan kualitas cetak yang konsisten.

- Petunjuk dalam panduan ini dimaksudkan untuk mengganti kartrid, bukan untuk pemasangan pertama kali.
- Simpan semua kartrid di dalam kemasan asli bersegel sampai diperlukan.
- Pastikan mematikan printer dengan benar. Untuk informasi lebih lanjut, lihat [Mematikan printer pada hal. 21](#).
- Simpan kartrid pada suhu ruang (15-35° C atau 59-95° F).
- Jangan bersihkan kepala cetak jika tidak perlu. Tindakan ini akan membuang-buang tinta dan memperpendek usia pakai kartrid.
- Pegang kartrid dengan hati-hati. Menjatuhkan, mengguncangkan, atau menangani kartrid dengan kasar selama pemasangan dapat menimbulkan masalah temporer saat pencetakan.
- Jika Anda memindahkan printer, lakukan langkah berikut untuk mencegah kebocoran tinta dari kartrid cetak atau kerusakan lain yang terjadi pada printer:
 - Pastikan Anda mematikan printer dengan menekan tombol  (Daya). Tunggu hingga seluruh suara gerakan internal berhenti sebelum mencabut kabel daya printer.
 - Pastikan kartrid dalam keadaan terpasang.
 - Printer yang dipindahkan harus didudukkan mendatar; tidak boleh diletakkan menyamping, tertelungkup, terlentang, atau terbalik.

Topik terkait

- [Memeriksa kisaran level tinta pada hal. 85](#)

Memeriksa kisaran level tinta

Anda dapat memeriksa perkiraan level tinta dari perangkat lunak printer, panel kontrol printer, atau HP Smart.

Untuk memeriksa perkiraan level tinta dari panel kontrol

- ▲ Dari layar Depan, sentuh  (**Ink**) (Tinta) untuk memeriksa perkiraan level tinta.

Untuk memeriksa level tinta dari perangkat lunak printer (Windows)

1. Buka perangkat lunak printer HP.
2. Di perangkat lunak printer, klik **Estimated Levels** (Perkiraan Level Tinta).

Untuk memeriksa level tinta dari HP perangkat lunak printer (OS X dan macOS)

1. Buka HP Utility.

 **CATATAN:** HP Utility ada di folder **HP** di folder **Aplikasi**.

2. Pilih HP DeskJet Ink Advantage 5200 series dari daftar perangkat di sebelah kiri jendela.
3. Klik **Supplies Status** (Status Bahan Suplai).
Kisaran level tinta akan muncul.
4. Klik **All Settings** (Semua Pengaturan) untuk kembali ke jendela **Informasi dan Dukungan**.

Untuk memeriksa level tinta dari HP Smart

- ▲ Buka HP Smart pada perangkat seluler Anda. Perkiraan level tinta untuk printer Anda muncul di bagian atas layar, di samping gambar printer.

 **CATATAN:** Peringatan dan indikator level tinta hanya memberikan perkiraan untuk kebutuhan perencanaan. Jika indikator menunjukkan level tinta rendah, pertimbangkan untuk menyediakan kartrid tinta pengganti agar terhindar dari kemungkinan penundaan pencetakan. Anda tidak perlu mengganti kartrid tinta, kecuali jika kualitas cetaknya sudah tidak bagus.

 **CATATAN:** Jika Anda memasang kartrid yang sudah diisi atau dirakit ulang, atau kartrid yang pernah digunakan pada printer lain, indikator level tinta mungkin tidak akan akurat atau tidak tersedia.

 **CATATAN:** Tinta dari kartrid digunakan dalam proses pencetakan dalam beberapa cara, termasuk dalam proses inialisasi yang mempersiapkan printer dan kartrid untuk pencetakan, juga dalam perawatan kepala cetak yang menjaga saluran tinta tetap bersih dan aliran tinta lancar. Selain itu, sedikit sisa tinta akan tertinggal dalam kartrid setelah habis digunakan. Untuk informasi lebih lanjut, lihat www.hp.com/go/inkusage.

Mengganti kartrid

 **CATATAN:** Untuk informasi tentang daur ulang bahan suplai tinta bekas, lihat [Program daur-ulang sediaan tinta sembur HP pada hal. 150](#).

Jika Anda belum memiliki kartrid pengganti untuk printer, lihat [Memesan kartrid pada hal. 88](#).

 **CATATAN:** Untuk saat ini, beberapa bagian dari situs web HP hanya tersedia dalam bahasa Inggris.

 **CATATAN:** Tidak semua kartrid tersedia di semua negara/wilayah.

Untuk mengganti kartrid

1. Periksa apakah daya hidup.

2. Keluarkan kartrid lama.

- a.** Buka pintu akses.

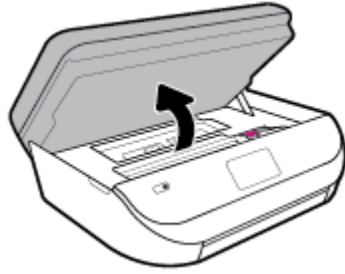

- b.** Buka kait pada slot kartrid. Lalu keluarkan kartrid dari slot

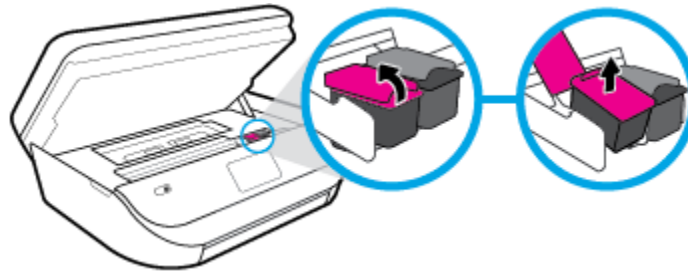

3. Masukkan kartrid baru.

- a.** Keluarkan kartrid dari kemasan.

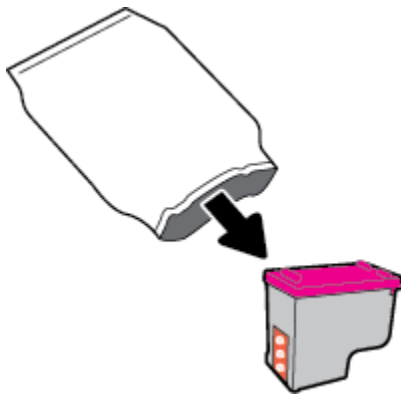

- b.** Lepas pita plastik menggunakan tab tarik.

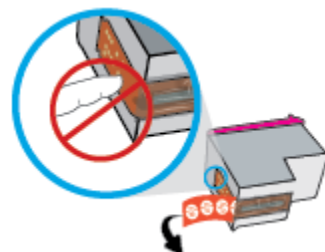

- c. Geser kartrid baru di slot dan tutup kait hingga klik.

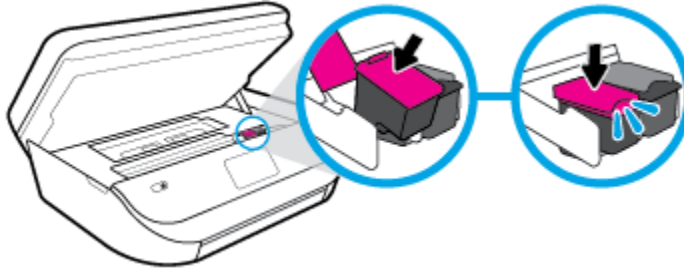

4. Tutup pintu akses kartrid.

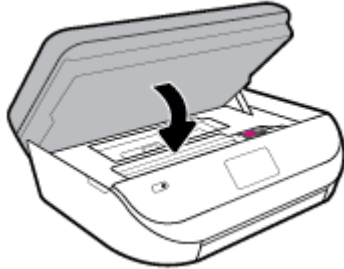

 **CATATAN:** HP perangkat lunak printer akan meminta Anda untuk menyetel kartrid tinta pada saat Anda mencetak dokumen setelah memasang kartrid tinta baru.

Memesan kartrid

Untuk memesan kartrid, kunjungi www.hp.com. (Untuk saat ini, beberapa bagian dari situs web HP hanya tersedia dalam bahasa Inggris.) Pemesanan kartrid secara online tidak didukung di setiap negara/wilayah. Namun, tidak sedikit negara yang menyediakan informasi tentang cara memesan melalui telepon, menemukan toko lokal, dan mencetak daftar belanja. Selain itu, Anda dapat mengunjungi halaman www.hp.com/buy/supplies untuk memperoleh informasi tentang cara membeli produk-produk HP di negara Anda.

Gunakan hanya kartrid pengganti dengan nomor kartrid yang sama dengan yang Anda gantikan. Anda dapat menemukan nomor kartrid di tempat-tempat berikut:

- Pada server web tertanam, dengan mengklik tab **Tools (Alat)**, kemudian pada **Product Information** (Informasi Produk), dengan mengklik **Supply Status** (Status Persediaan). Untuk informasi lebih lanjut, lihat [Embedded Web Server pada hal. 99](#).
- Pada label kartrid yang akan diganti.
- Pada stiker di bagian dalam printer. Buka pintu akses kartrid untuk menemukan lokasi stiker.
- Di HP Smart. Untuk informasi terperinci, lihat www.support.hp.com, dan cari HP Smart.

 **CATATAN:** Kartrid berlabel **Setup** (Pengesetan) tidak dijual terpisah melainkan sudah tercakup bersama printer.

Menggunakan mode satu-kartrid

Gunakan mode satu-kartrid untuk mengoperasikan HP DeskJet Ink Advantage 5200 series hanya dengan satu kartrid tinta. Mode satu-kartrid akan diaktifkan jika sebuah kartrid tinta dikeluarkan dari keretanya. Selama dalam mode satu-kartrid, printer hanya dapat menyalin dokumen dan mencetak pekerjaan dari komputer.

 **CATATAN:** Jika HP DeskJet Ink Advantage 5200 series beroperasi dengan mode satu-kartrid, sebuah pesan akan muncul pada tampilan printer. Ketika pesan tersebut muncul dan kedua kartrid tinta terpasang di printer, pastikan helai pita plastik pelindung telah dilepas dari masing-masing kartrid tinta. Bila pita plastik menutupi kontak kartrid tinta, printer tidak dapat mendeteksi bahwa kartrid tinta terpasang.

Keluar dari mode satu-kartrid

- Pasang dua kartrid cetak dalam HP DeskJet Ink Advantage 5200 series untuk keluar dari mode satu-kartrid.

Menyimpan persediaan cetak

Kartrid dapat dibiarkan terpasang di printer untuk waktu yang lama. Akan tetapi, untuk menjamin performa optimal kartrid pastikan Anda mematikan printer dengan benar saat printer tidak digunakan. Untuk informasi lebih lanjut, lihat [Mematikan printer pada hal. 21](#).

Informasi jaminan kartrid

Jaminan kartrid HP berlaku jika kartrid digunakan dalam perangkat pencetakan HP yang sesuai. Jaminan ini tidak mencakup kartrid tinta HP yang telah diisi ulang, dimanufaktur ulang, diperbarui lagi, disalahgunakan, atau diotak-atik.

Selama dalam masa jaminan, kartrid dijamin sepanjang tinta HP di dalamnya belum habis dan belum mencapai batas akhir jaminan. Batas akhir jaminan dalam format YYYY/MM/DD, dapat ditemukan pada kartrid sebagaimana ditunjukkan:

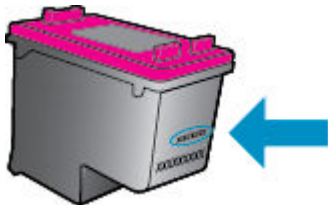

Untuk salinan Pernyataan Jaminan Terbatas HP, lihat dokumentasi cetak yang menyertai printer.

8 Setup jaringan

Pengaturan lanjutan lainnya tersedia di layar depan printer (server web tertanam atau EWS). Untuk informasi lebih lanjut, lihat [Embedded Web Server pada hal. 99](#).

Bagian ini berisi topik berikut:

- [Mengeset printer untuk komunikasi nirkabel](#)
- [Mengubah pengaturan jaringan](#)
- [Menggunakan Wi-Fi Direct](#)

Mengeset printer untuk komunikasi nirkabel

- [Sebelum memulai](#)
- [Menyiapkan printer pada jaringan nirkabel](#)
- [Mengubah jenis koneksi](#)
- [Mengetes koneksi nirkabel](#)
- [Mengaktifkan atau menonaktifkan fungsi nirkabel printer](#)



CATATAN: Jika Anda mengalami masalah saat menyambungkan printer, lihat [Masalah jaringan dan koneksi pada hal. 126](#).



TIPS: Untuk informasi lebih lanjut tentang cara mengkonfigurasi dan menggunakan printer secara nirkabel, kunjungi HP Wireless Printing Center (www.hp.com/go/wirelessprinting).

TIPS: Anda dapat menggunakan HP Smart untuk mengeset printer melalui jaringan nirkabel Anda. Untuk informasi lebih lanjut tentang cara mendapatkan aplikasi, lihat [Gunakan aplikasi HP Smart untuk mencetak, memindai, dan memecahkan masalah dari perangkat iOS, Android, atau Windows 10 pada hal. 20](#).

Sebelum memulai

Periksa:

- Jaringan nirkabel telah disiapkan dan berfungsi dengan semestinya.
- Printer dan komputer yang menggunakannya harus berada pada jaringan yang sama (subjaringan).

Saat menyambungkan printer, Anda mungkin diminta memasukkan nama jaringan nirkabel (SSID) dan sandi nirkabel:

- Nama jaringan nirkabel adalah nama jaringan nirkabel Anda.
- Katasandi nirkabel akan mencegah orang lain yang tak memiliki izin tersambung ke jaringan nirkabel Anda. Bergantung pada tingkat keamanan yang diminta, jaringan nirkabel Anda mungkin menggunakan frasasandi WPA atau kunci WEP.

Jika Anda belum mengubah nama jaringan atau kode sandi keamanan sejak menyiapkan jaringan nirkabel, Anda dapat menemukannya di bagian belakang atau samping perute nirkabel.



Jika Anda tidak dapat menemukan nama jaringan atau katasandi keamanan atau tidak dapat mengingatnya, lihat dokumentasi yang diberikan bersama komputer atau router nirkabel Anda. Jika Anda masih belum dapat menemukan informasi ini, hubungi administrator jaringan atau seseorang yang telah menyiapkan jaringan nirkabel ini.

Menyiapkan printer pada jaringan nirkabel

Untuk mengeset dari panel kontrol printer

Gunakan Wizard Pengesetan Nirkabel dari layar panel kontrol printer untuk menyiapkan komunikasi nirkabel.

 **CATATAN:** Sebelum melanjutkan, perhatikan petunjuk dalam [Sebelum memulai pada hal. 90](#).

1. Pada layar panel kontrol printer, dari layar Depan, sentuh  (**Nirkabel**).
2. Sentuh  (**Settings (Pengaturan)**).
3. Sentuh **Wireless Setup Wizard** (Wizard Pengesetan Nirkabel) atau **Wi-Fi Protected Setup** (Pengesetan Wi-Fi yang Diproteksi).
4. Ikuti petunjuk pada layar untuk menyelesaikan proses setup.

Jika Anda sudah pernah menggunakan printer dengan berbagai jenis koneksi, misalnya koneksi USB, ikuti petunjuk dalam [Mengubah jenis koneksi pada hal. 91](#) untuk mengeset printer di jaringan nirkabel.

Untuk mengeset dengan aplikasi HP Smart

Anda dapat menggunakan HP Smart untuk mengeset printer melalui jaringan nirkabel Anda. Aplikasi HP Smart didukung pada perangkat iOS, Android, dan Windows. Untuk informasi tentang aplikasi ini, lihat [Gunakan aplikasi HP Smart untuk mencetak, memindai, dan memecahkan masalah dari perangkat iOS, Android, atau Windows 10 pada hal. 20](#).

1. Jika Anda menggunakan perangkat seluler iOS atau Android, pastikan Bluetooth sudah diaktifkan. (HP Smart menggunakan Bluetooth agar proses pengesetan berlangsung lebih cepat dan lebih mudah pada perangkat seluler iOS dan Android.)

 **CATATAN:** HP Smart menggunakan Bluetooth untuk pengesetan printer saja. Tidak dapat mencetak melalui Bluetooth.

2. Buka aplikasi HP Smart.
3. **Windows:** Pada layar depan, klik atau ketuk **Setup a new printer** (Siapkan printer baru) dan ikuti petunjuk pada layar untuk menambahkan printer ke jaringan.

iOS/Android: Pada layar depan, ketuk ikon Tambah, lalu ketuk **Add Printer** (Tambah Printer). Ikuti petunjuk pada layar untuk menambahkan printer ke jaringan.

Mengubah jenis koneksi

Setelah menginstal perangkat lunak printer HP dan menghubungkan printer ke komputer atau jaringan, Anda dapat menggunakan perangkat lunak ini untuk mengubah jenis koneksi (misalnya, dari koneksi USB ke koneksi nirkabel).

Untuk mengubah koneksi USB ke jaringan nirkabel (Windows)

Sebelum melanjutkan, perhatikan petunjuk dalam [Sebelum memulai pada hal. 90](#).

1. Buka perangkat lunak printer HP. Untuk informasi lebih lanjut, lihat [Membuka perangkat lunak printer HP \(Windows\) pada hal. 20](#).
2. Klik **Tools** (Alat).
3. Klik **Device Setup & Software** (Pengsetan Perangkat & Perangkat Lunak).
4. Pilih **Convert a USB connected device to wireless** (Ubah sambungan USB perangkat ke nirkabel). Ikuti petunjuk pada layar.

Untuk mengubah sambungan dari USB ke jaringan nirkabel dengan menggunakan aplikasi HP Smart pada komputer Windows 10 (Windows)

1. Sebelum melanjutkan, pastikan komputer dan printer sudah memenuhi persyaratan berikut:
 - Printer Anda saat ini tersambung ke komputer melalui USB.
 - Komputer Anda saat ini tersambung ke jaringan nirkabel.
2. Buka aplikasi HP Smart. Untuk informasi tentang cara membuka aplikasi pada komputer Windows 10, lihat [Gunakan aplikasi HP Smart untuk mencetak, memindai, dan memecahkan masalah dari perangkat iOS, Android, atau Windows 10 pada hal. 20](#).
3. Pastikan printer Anda dipilih.

 **TIPS:** Jika Anda ingin memilih printer lain, klik ikon Printer pada bilah alat di kiri layar, lalu pilih **Select a Different Printer** (Pilih Printer Lain) untuk menampilkan semua printer yang tersedia.

4. Klik **Learn More** (Pelajari Lebih Lanjut) saat Anda melihat tulisan "Make printing easier by connecting your printer wirelessly" (Mencetaklah lebih mudah dengan menyambungkan printer secara nirkabel) di bagian atas halaman depan aplikasi.

Untuk mengubah dari sambungan USB ke nirkabel (OS X dan macOS)

1. Lepaskan kabel USB dari printer.
2. Kembalikan printer ke default jaringannya. Untuk informasi lebih lanjut, lihat [Mengembalikan default dan pengaturan pabrik asal pada hal. 133](#).
3. Unduh versi terbaru HP Easy Start dari 123.hp.com.
4. Buka HP Easy Start dan ikuti petunjuk pada layar untuk menyambungkan printer Anda.

 Pelajari lebih lanjut cara mengubah koneksi USB ke nirkabel. [Klik di sini untuk informasi lebih lanjut secara online](#). (Untuk saat ini, situs web tersebut mungkin tidak tersedia dalam semua bahasa.)

Untuk mengubah dari sambungan nirkabel ke sambungan USB (Windows)

- ▲ Sambungkan printer dan komputer dengan kabel USB. Port USB ini ada di belakang printer. Untuk lokasi spesifik, lihat [Tampilan belakang pada hal. 7](#).

Untuk mengubah dari sambungan nirkabel ke sambungan USB (OS X dan macOS)



1. Buka **System Preferences (Preferensi Sistem)**.
2. Klik **Printers & Scanners (Printer & Pemindai)**.

3. Pilih printer Anda dalam jendela kiri dan klik - pada bagian bawah dari daftar. Lakukan hal yang sama untuk masukan faks, jika ada salahsatu dari koneksi saat ini.
4. Sambungkan kabel USB ke komputer dan printer Anda.
5. Klik tanda + di bawah daftar printer di sebelah kiri.
6. Pilih printer USB baru dari dalam daftar.
7. Pilih nama model printer Anda dari menu pop-up **Use** (Gunakan).
8. Klik **Add** (Tambah).

Mengetes koneksi nirkabel



Cetak laporan pengujian nirkabel untuk informasi tentang sambungan nirkabel printer. Laporan pengujian nirkabel menyajikan informasi tentang status printer, alamat perangkat keras (MAC), dan alamat IP. Jika ada masalah dalam sambungan nirkabel atau jika upaya sambungan nirkabel gagal, laporan pengujian nirkabel juga memberikan informasi diagnosis. Jika printer dihubungkan ke jaringan, laporan pengujian akan menampilkan informasi detail pengaturan jaringan.

Untuk mencetak laporan pengetesan nirkabel

1. Pada layar panel kontrol printer, dari layar Depan, sentuh  (**Nirkabel**), lalu sentuh  (**Settings (Pengaturan)**).
2. Sentuh **Print Reports** (Cetak Laporan)
3. Sentuh **Wireless Test Report** (Laporan Tes Nirkabel).

Mengaktifkan atau menonaktifkan fungsi nirkabel printer

Lampu biru Nirkabel pada panel kontrol printer akan menyala jika fungsi nirkabel printer dinyalakan.

1. Pada layar panel kontrol printer, dari layar Depan, sentuh  (**Nirkabel**), lalu sentuh  (**Settings (Pengaturan)**).
2. Sentuh tombol alih di samping **Wireless** (Nirkabel) untuk menyalakan atau mematikan kemampuan nirkabel.



Mengubah pengaturan jaringan

Dari panel kontrol printer, Anda dapat menyiapkan dan mengatur koneksi nirkabel printer dan menjalankan berbagai tugas manajemen jaringan. Termasuk menampilkan dan mengubah pengaturan jaringan, mengembalikan pengaturan awal jaringan, dan mengaktifkan atau menonaktifkan fungsi nirkabel.

 **PERHATIAN:** Pengaturan jaringan tersedia untuk kenyamanan Anda. Namun, jangan ubah beberapa pengaturan tersebut (misalnya pengaturan kecepatan link, IP, gateway default, dan firewall) kecuali jika Anda adalah pengguna mahir.

Untuk mencetak pengaturan jaringan

Lakukan salah satu petunjuk berikut:



- Pada layar panel kontrol printer, dari layar Depan, sentuh  (Nirkabel), untuk menampilkan layar status jaringan. Sentuh **Print Info** (Info Cetak) untuk mencetak halaman konfigurasi jaringan.
- Dari layar panel kontrol printer, sentuh  (**Setup**), sentuh **Tools** (Alat), lalu sentuh **Network Configuration Report** (Laporan Konfigurasi Jaringan).

Untuk mengubah pengaturan IP

Pengaturan standar IP adalah **Automatic** (Otomatis), yang mengeset pengaturan IP secara otomatis. Jika Anda pengguna mahir dan ingin menggunakan pengaturan yang berbeda (misalnya alamat IP, alias subnet, atau gateway standar), Anda dapat mengubahnya secara manual.

 **TIPS:** Sebelum mengatur alamat IP manual, dianjurkan untuk menghubungkan printer ke jaringan terlebih dahulu menggunakan mode Otomatis. Hal ini memungkinkan router untuk mengkonfigurasi printer dengan pengaturan lain yang diperlukan seperti mask subnet, gateway default, dan alamat DNS.

 **PERHATIAN:** Hati-hatilah saat menetapkan alamat IP secara manual. Jika selama pengaturan Anda memasukkan alamat IP yang salah, komponen jaringan tidak dapat menyambung dengan printer.

1. Pada layar panel kontrol printer, dari layar Depan, sentuh  (**Wireless** (Nirkabel)), lalu sentuh  (**Settings (Pengaturan)**).
2. Sentuh **Advanced Settings** (Pengaturan Lanjutan).
3. Sentuh **IP Settings** (Pengaturan IP).
Sebuah pesan muncul memberikan peringatan bahwa dengan mengubah alamat IP, printer akan dihapus dari jaringan.
4. Sentuh **OK** untuk melanjutkan.
5. **Automatic** (Otomatis) terpilih sejak awal. Untuk mengubah pengaturan secara manual, sentuh **Manual**, lalu masukkan informasi yang sesuai untuk pengaturan berikut:
 - **IP Address (Alamat IP)**
 - **Subnet Mask (Alias Subjaringan)**
 - **Default Gateway (Gerbang Standar)**
 - **DNS Address (Alamat DNS)**
6. Masukkan perubahan, kemudian sentuh **Apply** (Terapkan).

Menggunakan Wi-Fi Direct

Dengan Wi-Fi Direct, Anda dapat mencetak secara nirkabel dari komputer, ponsel pintar, tablet, maupun perangkat berkemampuan nirkabel lainnya—tanpa perlu menyambung ke jaringan nirkabel yang sudah ada.



Pedoman untuk menggunakan Wi-Fi Direct

- Pastikan komputer atau perangkat mobile Anda memiliki perangkat lunak yang dibutuhkan.
 - Jika Anda menggunakan komputer, pastikan Anda telah menginstall perangkat lunak printer HP.

Jika perangkat lunak printer HP belum terinstal di komputer, hubungkan dulu komputer ke Wi-Fi Direct kemudian instal perangkat lunak printer. Pilih **Wireless** (Nirkabel) saat diminta jenis koneksi oleh perangkat lunak printer.



- Jika Anda menggunakan perangkat mobile, pastikan Anda telah menginstall aplikasi pencetakan yang kompatibel. Untuk informasi lebih lanjut tentang pencetakan mobile, kunjungi www.hp.com/global/us/en/eprint/mobile_printing_apps.html.
- Pastikan Wi-Fi Direct untuk printer Anda telah dihidupkan.
- Total hingga 5 komputer dan perangkat mobile dapat menggunakan koneksi Wi-Fi Direct yang sama.
- Wi-Fi Direct dapat digunakan saat printer juga terhubung ke komputer lewat kabel USB atau ke jaringan dengan koneksi nirkabel.
- Wi-Fi Direct tidak dapat digunakan untuk menghubungkan komputer, perangkat mobile, atau printer ke Internet.

Untuk menyalakan Wi-Fi Direct

1. Pada layar panel kontrol printer, dari layar Depan, sentuh  (Wi-Fi Direct).
2. Sentuh  (**Settings (Pengaturan)**).
3. Jika tampilan layar menunjukkan bahwa Wi-Fi Direct dalam keadaan **Off (Nonaktif)** , sentuh tombol alih di samping **Wi-Fi Direct** untuk menyalakannya.

 **TIPS:** Anda juga dapat mengaktifkan Wi-Fi Direct dari EWS. Untuk informasi lebih lanjut tentang cara menggunakan EWS, lihat [Embedded Web Server pada hal. 99](#).

Cara mengubah metode sambungan

1. Pada layar panel kontrol printer, dari layar Depan, sentuh  (Wi-Fi Direct).
2. Sentuh  (**Settings (Pengaturan)**).
3. Sentuh **Connection Method** (Metode Sambungan) lalu pilih **Automatic** (Otomatis) atau **Manual** (Manual).

Untuk mencetak dari perangkat mobile berkemampuan nirkabel yang mendukung Wi-Fi Direct

Pastikan Anda telah menginstal versi terbaru Plugin Layanan Cetak HP pada perangkat mobile. Anda dapat mengunduh plugin ini dari gerai aplikasi Google Play.

1. Pastikan Anda telah menyalakan Wi-Fi Direct di printer.
2. Nyalakan Wi-Fi Direct pada perangkat mobile Anda. Untuk informasi lebih lanjut, lihat dokumentasi yang disertakan dengan perangkat mobile.

3. Dari perangkat mobile Anda, pilih dokumen dari aplikasi cetak yang diaktifkan, lalu pilih pilihan untuk mencetak dokumen.

Muncul daftar printer yang tersedia.

4. Dari daftar printer yang tersedia, pilih nama Wi-Fi Direct yang ditunjukkan, seperti DIRECT-**-HP DeskJet Ink Advantage 5200 series (di mana ** merupakan karakter unik untuk mengenali printer Anda) untuk menyambungkan perangkat seluler Anda.

Jika perangkat mobile tidak otomatis disambungkan ke printer, ikuti petunjuk pada panel kontrol printer untuk menyambung ke printer. Jika kode PIN ditampilkan pada panel kontrol printer, masukkan kode PIN pada perangkat mobile Anda.

Jika perangkat mobile berhasil disambungkan ke printer, printer akan mulai mencetak.

Untuk mencetak dari perangkat mobile berkemampuan nirkabel yang tidak mendukung Wi-Fi Direct

Pastikan Anda telah menginstal aplikasi pencetakan yang kompatibel di perangkat mobile Anda. Untuk informasi lebih lanjut, kunjungi www.hp.com/global/us/en/eprint/mobile_printing_apps.html.

1. Pastikan Anda telah menyalakan Wi-Fi Direct di printer.
2. Aktifkan koneksi Wi-Fi di perangkat mobile Anda. Untuk informasi lebih lanjut, lihat dokumentasi yang disertakan dengan perangkat mobile.



CATATAN: Jika perangkat mobile Anda tidak mendukung Wi-Fi, Anda tidak akan dapat menggunakan Wi-Fi Direct.

3. Dari komputer, buat hubungan ke jaringan baru. Gunakan proses yang biasanya dilakukan untuk menyambung ke hotspot atau jaringan nirkabel baru. Pilih nama Wi-Fi Direct dari daftar jaringan nirkabel yang ditampilkan, seperti DIRECT-**-HP DeskJet Ink Advantage 5200 series (di mana ** adalah karakter unik untuk mengidentifikasi printer Anda).

Masukkan katasandi Wi-Fi Direct ketika diminta.



CATATAN: Untuk mendapatkan kata sandi Wi-Fi Direct, pada layar panel kontrol printer, dari layar Depan, sentuh  (Wi-Fi Direct).

4. Cetak dokumen Anda.

Untuk mencetak dari komputer berkemampuan nirkabel (Windows)

1. Pastikan Anda telah menyalakan Wi-Fi Direct di printer.
2. Aktifkan koneksi Wi-Fi komputer. Untuk informasi lebih lanjut, lihat dokumentasi yang disertakan dengan komputer.



CATATAN: Jika komputer Anda tidak mendukung Wi-Fi, Anda tidak akan dapat menggunakan Wi-Fi Direct.

3. Dari komputer, buat sambungan ke jaringan baru. Gunakan proses yang biasanya dilakukan untuk menyambung ke hotspot atau jaringan nirkabel baru. Pilih nama Wi-Fi Direct dari daftar jaringan nirkabel yang ditampilkan, seperti DIRECT-**-HP DeskJet Ink Advantage 5200 series (di mana ** adalah karakter unik untuk mengidentifikasi printer Anda).

Masukkan katasandi Wi-Fi Direct ketika diminta.



CATATAN: Untuk mendapatkan kata sandi Wi-Fi Direct, pada layar panel kontrol printer, dari layar Depan, sentuh  (Wi-Fi Direct).

4. Lanjutkan ke langkah 5 jika printer telah diinstal dan dihubungkan ke komputer melalui jaringan nirkabel. Jika printer telah diinstal dan dihubungkan ke komputer melalui kabel USB, ikuti langkah-langkah di bawah untuk menginstal perangkat lunak printer menggunakan sambungan Wi-Fi Direct.
 - a. Buka perangkat lunak printer HP. Untuk informasi lebih lanjut, lihat [Membuka perangkat lunak printer HP \(Windows\) pada hal. 20](#).
 - b. Klik **Tools** (Alat).
 - c. Klik **Device Setup & Software** (Pengsetan Perangkat & Perangkat Lunak), lalu pilih **Connect a new device** (Sambungkan perangkat baru).

 **CATATAN:** Jika sebelumnya Anda telah memasang printer melalui USB dan ingin mengubahnya ke Wi-Fi Direct, jangan pilih opsi **Convert a USB connected printer to wireless** (Ubah perangkat yang tersambung USB ke nirkabel).

 - d. Ketika layar aplikasi **Connection Options** (Pilihan Koneksi) muncul, pilih **Wireless** (Nirkabel).
 - e. Pilih printer HP Anda dari dalam daftar printer yang terdeteksi.
 - f. Ikuti petunjuk pada layar.
5. Cetak dokumen Anda.

Untuk mencetak dari komputer berkemampuan nirkabel (OS X dan macOS)

1. Pastikan Anda telah menyalakan Wi-Fi Direct di printer.
2. Nyalakan Wi-Fi pada komputer.

Untuk informasi lebih lanjut, lihat dokumentasi yang disertakan dengan Apple.
3. Klik ikon Wi-Fi lalu pilih nama Wi-Fi Direct, seperti DIRECT-**-HP DeskJet Ink Advantage 5200 series (di mana ** merupakan karakter unik untuk mengenali printer Anda).

Jika Wi-Fi Direct dinyalakan dengan sistem keamanan aktif, masukkan katasandinya saat diminta.
4. Tambahkan printer.
 - a. Buka **System Preferences (Preferensi Sistem)** .
 - b. Bergantung pada sistem operasi Anda, klik **Printers & Scanners (Printer & Pemindai)** .
 - c. Klik tanda + di bawah daftar printer di sebelah kiri.
 - d. Pilih printer dari daftar printer yang terdeteksi (kata “Bonjour” ditampilkan pada kolom kanan di sebelah nama printer), kemudian klik **Add** (Tambah).

 [Klik di sini](#) untuk pemecahan masalah secara online Wi-Fi Direct, atau untuk bantuan lebih lanjut mengenai pengaturan Wi-Fi Direct. Untuk saat ini, situs web tersebut mungkin tidak tersedia dalam semua bahasa.

9 Alat manajemen printer

Bagian ini berisi topik berikut:

- [Aplikasi HP Smart](#)
- [Kotak alat \(Windows\)](#)
- [HP Utility \(OS X dan macOS\)](#)
- [Embedded Web Server](#)

Aplikasi HP Smart

Dengan aplikasi HP Smart, Anda dapat menampilkan informasi printer saat ini dan memperbarui pengaturan printer. Anda dapat menampilkan informasi status tinta, printer, dan jaringan. Anda juga dapat mencetak laporan diagnostik, mengakses alat kualitas cetak, serta menampilkan dan mengubah pengaturan printer. Untuk informasi lebih lanjut tentang aplikasi HP Smart, lihat [Gunakan aplikasi HP Smart untuk mencetak, memindai, dan memecahkan masalah dari perangkat iOS, Android, atau Windows 10 pada hal. 20](#).

Kotak alat (Windows)

Kotak alat menyediakan informasi pemeliharaan printer.



CATATAN: Kotak Alat dapat diinstal bersama perangkat lunak printer HP jika komputer memenuhi persyaratan sistem. Untuk informasi tentang persyaratan sistem, lihat [Spesifikasi pada hal. 136](#).

Untuk membuka Kotak alat

1. Buka perangkat lunak printer HP. Untuk informasi lebih lanjut, lihat [Membuka perangkat lunak printer HP \(Windows\) pada hal. 20](#).
2. Klik **Print, Scan & Fax** (Cetak, Pindai & Faks).
3. Klik **Maintain Your Printer** (Pelihara Printer).

HP Utility (OS X dan macOS)

HP Utility berisi alat untuk mengkonfigurasi pengaturan cetak, mengkalibrasi printer, memesan komponen sediaan secara online, dan mencari informasi dukungan situs web.



CATATAN: Fitur yang tersedia dalam HP Utility berbeda-beda, tergantung pada printer yang dipilih.

Peringatan dan indikator level tinta hanya memberikan perkiraan untuk kebutuhan perencanaan. Jika indikator menunjukkan level rendah-tinta, pertimbangkan untuk menyediakan kartrid pengganti agar terhindar dari kemungkinan penundaan pencetakan. Anda tidak perlu mengganti kartrid, kecuali jika kualitas cetaknya sudah tidak bagus.

Klik dua kali HP Utility pada folder **HP** yang terdapat dalam folder **Applications (Aplikasi)** di level teratas harddisk.

Embedded Web Server

Saat printer terhubung ke jaringan, Anda dapat menggunakan server web tertanam (EWS) printer untuk menampilkan informasi status, mengubah pengaturan, dan mengaturnya dari komputer Anda.

 **CATATAN:** Untuk melihat atau mengubah beberapa pengaturan, Anda mungkin memerlukan sandi.

 **CATATAN:** Anda dapat membuka dan menggunakan server Web tertanam tanpa harus tersambung ke Internet. Namun, sejumlah fitur tidak akan tersedia.

- [Tentang cookie](#)
- [Membuka Embedded Web Server](#)
- [Embedded Web Server tidak dapat dibuka](#)

Tentang cookie

Server web tertanam (EWS) menyimpan berkas-berkas teks berukuran sangat kecil (kuki) pada harddisk ketika Anda melakukan browsing web. Berkas-berkas ini berguna bagi EWS untuk mengenali komputer di waktu kunjungan berikutnya. Sebagai contoh, jika Anda sudah mengkonfigurasi bahasa EWS, sebuah kuki akan membantu mengingat bahasa yang telah dipilih agar di waktu mengakses EWS berikutnya, halaman-halaman tersebut akan ditampilkan dalam bahasa itu. Sebagian kuki (seperti kuki yang menyimpan preferensi spesifik pengguna) akan tersimpan di komputer sampai Anda menghapusnya secara manual.

Anda dapat mengatur browser untuk menerima semua cookie, atau mengaturnya untuk memberikan peringatan setiap kali cookie ditawarkan, sehingga Anda dapat memutuskan untuk menerima atau menolaknya. Anda juga dapat menggunakan browser untuk menghapus cookie yang tidak diinginkan.

Bergantung pada printer Anda, jika Anda menonaktifkan cookie maka satu atau beberapa fitur berikut akan dinonaktifkan pula:

- Menggunakan beberapa wizard pengesetan
- Mengingat pengaturan bahasa browser EWS
- Mempersonalisasi halaman EWS Depan

Untuk informasi tentang cara mengubah pengaturan privasi dan cookie serta cara melihat atau menghapus cookie, lihat dokumentasi yang disediakan melalui browser web.

Membuka Embedded Web Server

Anda dapat mengakses server web tertanam melalui jaringan atau Wi-Fi Direct.

Untuk membuka server web tertanam melalui jaringan



1. Temukan alamat IP atau nama host printer dengan menyentuh  (Nirkabel) atau dengan mencetak halaman konfigurasi jaringan.

 **CATATAN:** Printer harus berada dalam sebuah jaringan dan memiliki alamat IP.

2. Dalam peramban web yang didukung pada komputer Anda, ketik alamat IP atau nama sistem induk yang telah ditetapkan ke printer.

Misalnya, jika alamat IP adalah 123.123.123.123, ketik alamat berikut pada browser web: `http://123.123.123.123`.

Untuk membuka Embedded Web Server melalui Wi-Fi Direct

1. Pada layar panel kontrol printer, dari layar Depan, sentuh  (Wi-Fi Direct).
2. Sentuh  (**Settings (Pengaturan)**).
3. Jika tampilan layar menunjukkan bahwa Wi-Fi Direct dalam keadaan **Off (Nonaktif)** , sentuh tombol alih di samping **Wi-Fi Direct** untuk menyalakannya.
4. Dari komputer nirkabel, aktifkan nirkabel, cari dan lakukan sambungan ke nama Wi-Fi Direct, misalnya: DIRECT-**-HP DeskJet Ink Advantage 5200 series (di mana ** merupakan karakter unik untuk mengenali printer).

Masukkan katasandi Wi-Fi Direct ketika diminta.



CATATAN: Untuk mendapatkan kata sandi Wi-Fi Direct, pada layar panel kontrol printer, dari layar Depan, sentuh  (Wi-Fi Direct).

5. Dalam browser web yang didukung di komputer Anda, ketikkan alamat berikut: `http://192.168.223.1`.

Embedded Web Server tidak dapat dibuka

Periksa proses setup jaringan

- Pastikan Anda tidak menggunakan kabel telepon atau kabel melintang (cross) untuk menghubungkan printer ke jaringan.
- Pastikan kabel jaringan tersambung erat ke printer.
- Pastikan hub, switch, atau perute jaringan dihidupkan dan dapat berfungsi.

Periksa komputer

- Pastikan komputer yang Anda gunakan tersambung ke jaringan yang sama seperti printer.

Periksa peramban web

- Pastikan browser web telah memenuhi persyaratan minimum sistem. Untuk informasi tentang persyaratan sistem, lihat [Spesifikasi pada hal. 136](#).
- Jika peramban web Anda menggunakan pengaturan proxy untuk menyambung ke Internet, nonaktifkan pengaturan berikut ini. Untuk informasi lebih lanjut, lihat dokumentasi yang tersedia melalui browser Web Anda.
- Pastikan JavaScript dan cookie telah diaktifkan di browser Web. Untuk informasi lebih lanjut, lihat dokumentasi yang tersedia melalui browser Web Anda.

Periksa alamat IP printer

- Pastikan alamat IP printer sudah benar.

Untuk mengetahui alamat IP printer, pada layar panel kontrol printer, dari layar Depan, sentuh  (Nirkabel).

Untuk mendapatkan alamat IP printer dengan mencetak halaman konfigurasi jaringan, pada layar panel kontrol printer, dari layar Depan, sentuh  (**Setup**), sentuh **Tools** (Alat), lalu sentuh **Network Configuration Report** (Laporan Konfigurasi Jaringan).

- Pastikan alamat IP printer sudah valid. Alamat IP printer harus memiliki format yang sama seperti alamat IP router. Misalnya, alamat IP router adalah 192.168.0.1 atau 10.0.0.1 dan alamat IP printer adalah 192.168.0.5 atau 10.0.0.5.

Jika alamat IP printer serupa dengan 169.254.XXX.XXX atau 0.0.0.0, berarti belum tersambung ke jaringan.

 **TIPS:** Jika Anda menggunakan komputer berbasis Windows, Anda dapat mengunjungi situs web dukungan daring HP di www.support.hp.com. Situs web ini menyediakan informasi dan utilitas yang dapat membantu Anda mengatasi berbagai masalah umum pada printer.

10 Mengatasi masalah

Bagian ini berisi topik berikut:

- [Masalah kemacetan dan pengumpanan kertas](#)
- [Masalah kartrid tinta](#)
- [Masalah pencetakan](#)
- [Masalah Salin](#)
- [Masalah pindai](#)
- [Masalah faks](#)
- [Masalah jaringan dan koneksi](#)
- [Masalah perangkat keras printer](#)
- [Mendapatkan bantuan dari panel kontrol printer](#)
- [Dapatkan bantuan dari aplikasi HP Smart](#)
- [Memahami laporan printer](#)
- [Mengatasi masalah menggunakan Layanan Web](#)
- [Memelihara printer](#)
- [Mengembalikan default dan pengaturan pabrik asal](#)
- [Dukungan HP](#)

Masalah kemacetan dan pengumpanan kertas

Apa yang ingin Anda lakukan?

Mengeluarkan kertas macet

Mengatasi masalah kertas macet	Gunakan wizard pemecahan masalah online HP. Petunjuk untuk mengeluarkan kertas macet di dalam printer atau pengumpan dokumen otomatis dan menyelesaikan masalah terkait kertas atau pengumpan kertas.
--	--



CATATAN: Wizard pemecahan masalah online HP mungkin tidak tersedia dalam semua bahasa.

Baca petunjuk umum dalam Bantuan untuk mengeluarkan kertas macet

Kertas macet dapat terjadi di beberapa lokasi di dalam printer.



PERHATIAN: Untuk mencegah terjadinya kerusakan pada kepala cetak, keluarkan kertas macet sesegera mungkin.

Untuk mengeluarkan kertas macet di dalam

⚠ PERHATIAN: Jangan mengeluarkan kertas macet dari bagian depan printer. Sebaliknya, ikuti langkah-langkah di bawah untuk membersihkan kertas macet. Menarik kertas macet dari bagian depan printer bisa membuat kertas sobek dan meninggalkan sobekannya di bagian dalam printer; kondisi ini bisa makin memperparah macet selanjutnya.

1. Periksa jalur kertas di bagian dalam printer.

a. Buka pintu akses kartrid.

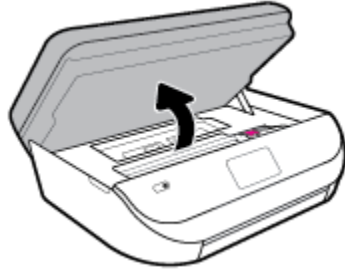

b. Lepaskan tutup jalur kertas.

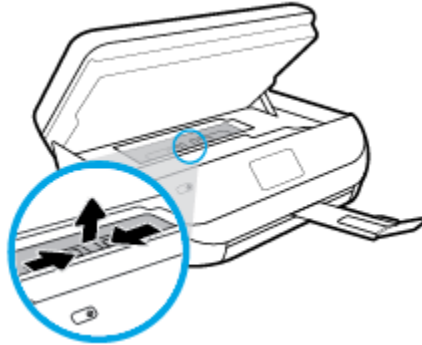

c. Angkat tutup duplexer dan lepas kertas yang macet.

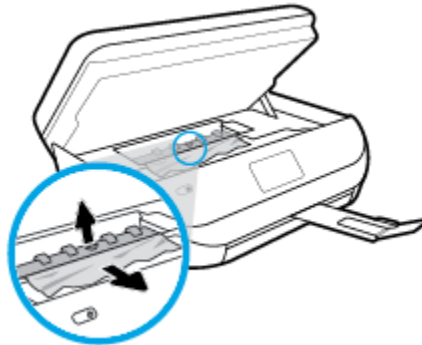

- d. Masukkan kembali penutup jalur kertas. Pastikan tutup diletakkan dengan betul.

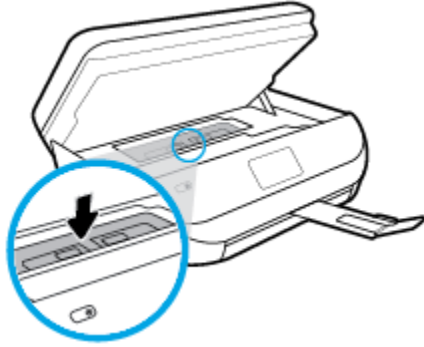

- e. Tutup pintu akses kartrid.

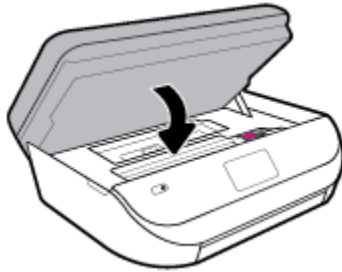

- f. Sentuh **OK** pada panel kontrol untuk melanjutkan pekerjaan saat ini.

2. Jika masalahnya tidak teratasi, periksa area kereta cetak di bagian dalam printer.

PERHATIAN: Selama proses berlangsung, hindari menyentuh kabel yang terhubung ke kereta cetak.

- a. Buka pintu akses kartrid.

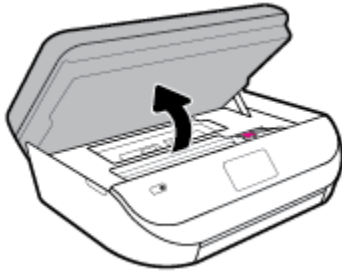

- b. Jika ada kertas yang macet, pindahkan kereta cetak sejauh mungkin ke kanan printer, ambil kertas yang macet dengan kedua tangan, kemudian tarik ke arah Anda.

PERHATIAN: Jika kertas terkoyak pada saat Anda mengeluarkannya dari rol, periksa rol dan roda-roda untuk melihat apakah ada sisa kertas yang masih tertinggal di dalam printer.

Jika seluruh bagian kertas tidak dapat dikeluarkan dari printer, akan lebih banyak lagi kertas yang tersangkut.

- c. Pindahkan kereta ke ujung kiri printer, lakukan hal yang sama seperti pada langkah sebelumnya untuk mengambil semua sobekan kertas.

- d. Tutup pintu akses kartrid.

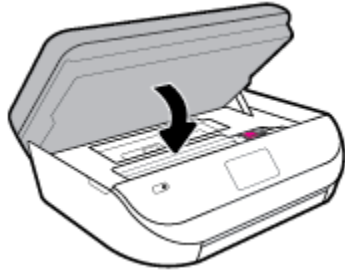

- e. Sentuh **OK** pada panel kontrol untuk melanjutkan pekerjaan saat ini.

Untuk mendapat bantuan dari tampilan cetak, sentuh **Help** (Bantuan) dari layar Depan, sentuh **How to Videos** (Video Petunjuk), lalu sentuh **Clear Carriage Jam** (Bersihkan Kemacetan Kereta).

3. Jika masalahnya masih tak teratasi, periksa area baki.

- a. Tarik keluar baki kertas untuk memanjangkannya.



- b. Balikkan printer dari sisi tersebut untuk menunjukkan bagian bawah printer secara perlahan.
c. Perhatikan celah pada printer dari mana baki masukan terpasang. Jika ternyata ada kertas yang macet, akses celah itu, ambil kertas dengan kedua tangan lalu tarik ke arah Anda.

! PERHATIAN: Jika kertas terkoyak pada saat Anda mengeluarkannya dari rol, periksa rol dan roda-roda untuk melihat apakah ada sisa kertas yang masih tertinggal di dalam printer.

Jika seluruh bagian kertas tidak dapat dikeluarkan dari printer, akan lebih banyak lagi kertas yang tersangkut.

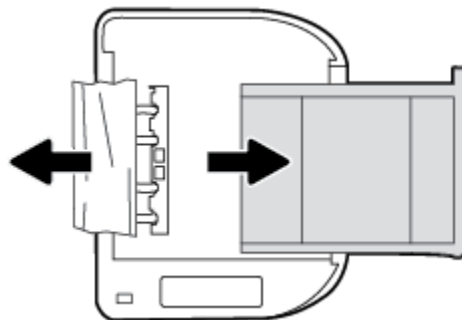

- d. Balikkan printer kembali ke atas secara perlahan.
e. Tekan kembali baki kertas ke dalam.
f. Sentuh **OK** pada panel kontrol untuk melanjutkan pekerjaan saat ini.

Untuk membersihkan kertas macet dari pengumpan dokumen

1. Angkat tutup pengumpan dokumen.



2. Perlahan tarik kertas macet keluar dari rol.



⚠ PERHATIAN: Jika kertas terkoyak pada saat Anda mengeluarkannya dari rol, periksa rol dan roda-roda untuk melihat apakah ada sisa kertas yang masih tertinggal dalam printer.

Jika seluruh bagian kertas tidak dapat dikeluarkan dari printer, akan lebih banyak lagi kertas yang tersangkut.

3. Tutupkan tutup pengumpan dokumen dengan menekannya kuat-kuat sampai terpasang di tempat.

Mengatasi kemacetan kereta cetak

[Mengatasi kemacetan kereta cetak.](#)

Gunakan wizard pemecahan masalah online HP

Jika sesuatu menghalangi kereta cetak atau tidak dapat bergerak dengan mudah, ikuti instruksi langkah-demi-langkah.

📝 CATATAN: Wizard pemecahan masalah online HP mungkin tidak tersedia dalam semua bahasa.

Baca petunjuk umum dalam Bantuan untuk mengatasi kemacetan kereta cetak

Keluarkan benda apapun seperti kertas, yang menghalangi kereta cetak.

📝 CATATAN: Jangan gunakan alat atau perangkat apapun untuk mengeluarkan kertas macet. Lakukan dengan hati-hati setiap kali mengeluarkan kertas macet dari bagian dalam printer.

Pelajari cara untuk menghindari kertas macet

Untuk membantu menghindari kemacetan kertas, ikuti petunjuk-petunjuk ini.

- Ambil kertas yang telah selesai dicetak dari baki keluaran.
- Pastikan Anda mencetak dengan kertas yang tidak kusut, terlipat, atau rusak.
- Jagalah agar kertas tidak menggulung atau kusut dengan menempatkan semua kertas yang tidak digunakan secara mendatar dalam map atau tas yang dapat ditutup kembali.
- Jangan menggunakan kertas yang terlalu tebal atau terlalu tipis pada printer.
- Pastikan baki-baki sudah diisi dengan benar dan tidak terlalu penuh. Untuk informasi lebih lanjut, lihat [Memuatkan media pada hal. 12](#).
- Pastikan kertas dimuat di baki input dengan rata dan ujung-ujungnya tidak terlipat atau sobek.
- Jangan campur berbagai jenis kertas dan ukuran kertas pada baki masukan; seluruh tumpukan kertas pada baki masukan harus sama ukuran dan jenisnya.
- Atur pemandu lebar kertas pada baki masukan hingga tepat menyentuh seluruh pinggiran kertas. Pastikan pemandu lebar kertas tidak menyebabkan kertas pada baki masukan tertekuk.
- Jangan mendorong kertas terlalu jauh ke dalam baki masukan.
- Jika Anda mencetak pada halaman bolak-balik, jangan cetak gambar bersaturasi tinggi pada kertas yang tipis.
- Gunakan jenis kertas yang direkomendasikan untuk printer. Untuk informasi lebih lanjut, lihat [Dasar-dasar tentang kertas pada hal. 9](#).
- Jika printer hampir kehabisan kertas, biarkan kertas pada printer sampai benar-benar habis, kemudian tambahkan kertas. Jangan memuatkan kertas ketika printer sedang mencetak.

Mengatasi masalah pengumpanan kertas

Jenis masalah apa yang Anda miliki?

- **Kertas tidak terambil dari baki**
 - Pastikan kertas dimuatkan pada baki. Untuk informasi lebih lanjut, lihat [Memuatkan media pada hal. 12](#). Kipas-kipaskan kertas sebelum dimasukkan.
 - Pastikan pemandu kertas diset ke tanda yang benar pada baki untuk ukuran kertas yang diisikan. Pastikan juga pemandu kertas tepat menyentuh, tetapi tidak menekan tumpukan.
 - Pastikan kertas pada baki tidak menggulung. Ratakan kertas dengan melengkungkannya berlawanan dengan arah gulungan.
- **Halaman miring**
 - Pastikan kertas yang dimuatkan pada baki masukan sudah sesuai dengan pemandu lebar kertas. Jika perlu, tarik baki masukan dari printer dan muatkan ulang kertas dengan benar untuk memastikan pemandu kertas sudah benar-benar lurus.
 - Masukkan kertas ke dalam printer hanya bila printer tidak sedang mencetak.
- **Beberapa halaman terambil sekaligus**

- Pastikan pemandu kertas diset ke tanda yang benar pada baki untuk ukuran kertas yang diisikan. Pastikan juga pemandu kertas tepat menyentuh, tetapi tidak menekan tumpukan.
- Pastikan baki tidak diisi kertas melebihi kapasitas.
- Gunakan kertas HP untuk menghasilkan kinerja dan efisiensi optimal.

Masalah kartrid tinta

Jika terjadi kesalahan setelah kartrid dipasang, atau jika pesan menunjukkan masalah kartrid, coba lepas kartrid tinta, dengan memverifikasi bagian pelindung pita plastik telah dilepaskan dari tiap kartrid tinta, lalu memasukkan kembali kartrid tinta tersebut. Jika cara ini tidak berhasil, bersihkan area kontak kartrid. Jika masalahnya masih belum dapat diatasi, ganti kartrid tinta. Untuk informasi tentang cara mengganti kartrid tinta, lihat [Mengganti kartrid pada hal. 86](#).

Untuk membersihkan kontak kartrid

⚠ PERHATIAN: Prosedur pembersihan hanya berlangsung beberapa menit. Pastikan kartrid tinta segera dipasang kembali pada printer. Anda tidak dianjurkan mengeluarkan kartrid tinta dari printer lebih dari 30 menit, karena dapat merusak kartrid tinta.

1. Periksa apakah daya hidup.
2. Buka pintu akses kartrid.

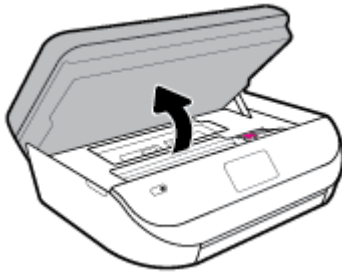

3. Keluarkan kartrid yang terindikasi dalam pesan eror.
4. Pegang kartrid tinta di bagian sisinya dengan bagian bawah menghadap ke atas dan kenali bagian kontak listrik pada kartrid tinta. Kontak listrik tersebut berbentuk bidang dengan titik-titik kecil berwarna emas.

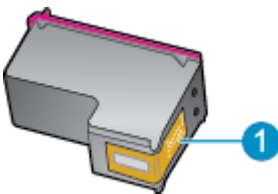

Fitur	Keterangan
1	Kontak listrik

5. Usap area kontak hanya dengan kain kering atau kain tak berbulu.

⚠ PERHATIAN: Hati-hati agar bagian kontak saja yang diusap, dan jangan nodai bagian manapun pada kartrid dengan tinta atau kotoran lain.

6. Di bagian dalam printer, kenali bidang kontak pada kereta-cetak. Kontak tampak seperti sekelompok tonjolan kecil berwarna emas yang diposisikan bertemu dengan kontak pada kartrid tinta.

7. Gunakan kain kering atau kain tak berbulu untuk menyeka kontak dalam kartrid cetak.
8. Pasang kembali kartrid tinta.
9. Tutup pintu akses kartrid, dan periksa apakah pesan erornya telah hilang.
10. Jika pesan eror tersebut masih ada, matikan printer, kemudian hidupkan kembali.

 **CATATAN:** Jika satu kartrid tinta bermasalah, Anda dapat melepasnya dan menggunakan mode satu-kartrid untuk mengoperasikan HP DeskJet Ink Advantage 5200 series hanya dengan satu kartrid.

Masalah pencetakan

Apa yang ingin Anda lakukan?

Perbaiki masalah dengan halaman yang tidak tercetak (tidak dapat dicetak)

HP Print and Scan Doctor (HP Cetak dan Pindai Doctor)	<p>HP Print and Scan Doctor (HP Cetak dan Pindai Doctor) merupakan utilitas yang akan mencoba mendiagnosis dan memperbaiki masalah secara otomatis.</p> <p>CATATAN: Utilitas ini hanya tersedia untuk sistem operasi Windows.</p>
Pemecahan masalah dengan pekerjaan cetak yang tidak mencetak	<p>Gunakan wizard pemecahan masalah online HP.</p> <p>Ikuti instruksi langkah-demi-langkah jika printer tidak mau merespon atau mencetak.</p>

 **CATATAN:** HP Print and Scan Doctor (HP Cetak dan Pindai Doctor) dan wizard pemecahan masalah online HP mungkin tidak tersedia dalam semua bahasa.

Baca petunjuk umum dalam Bantuan untuk masalah tidak dapat mencetak

Untuk mengatasi masalah cetak (Windows)

Pastikan printer sudah dihidupkan dan tersedia kertas dalam baki. Jika Anda masih tidak dapat mencetak, cobalah langkah berikut sesuai urutan:

1. Periksa pesan eror pada layar printer dan atasi masalahnya dengan mengikuti petunjuk pada layar.
2. Jika komputer Anda terhubung ke printer melalui kabel USB, putus dan hubungkan kembali kabel USB. Jika komputer Anda terhubung ke printer dengan koneksi nirkabel, pastikan koneksi tersebut berfungsi.
3. Pastikan printer tidak dihentikan sementara atau dalam keadaan tidak tersambung.

Untuk memastikan printer tidak dihentikan sementara atau dalam keadaan tidak tersambung

- a. Bergantung jenis sistem operasi Anda, lakukan salah-satu langkah berikut:
 - **Windows 10:** Dari menu **Start** (Mulai) Windows, pilih **Windows System** (Sistem Windows) dari daftar aplikasi, pilih **Control Panel** (Panel Kontrol), lalu klik **View devices and printers** (Lihat perangkat dan printer) di **Hardware and Sound** (Perangkat Keras dan Suara).
 - **Windows 8.1** dan **Windows 8:** Tunjuk atau ketuk sudut kanan atas layar untuk membuka bilah Charm, klik ikon **Settings** (Pengaturan), klik atau ketuk **Control Panel** (Panel Kontrol), kemudian klik atau ketuk **View devices and printers** (Lihat perangkat dan printer).
 - **Windows 7:** Dari menu **Start** (Mulai) Windows, klik **Devices and Printers** (Perangkat dan Printer).

- **Windows Vista:** Dari menu **Start** (Mulai) Windows, klik **Control Panel** (Panel Kontrol), kemudian klik **Printers** (Printer).
 - **Windows XP:** Dari menu **Start** (Mulai) Windows, klik **Control Panel** (Panel Kontrol), kemudian klik **Printers and Faxes** (Printer dan Faks).
- b. Klik dua-kali atau klik-kanan ikon printer Anda lalu pilih **See what's printing** (Lihat yang sedang dicetak) untuk membuka antrian cetak.
 - c. Pada menu **Printer**, pastikan tidak ada tanda centang di sebelah **Pause Printing** (Jedakan Pencetakan) atau **Use Printer Offline** (Gunakan Printer secara Luring).
 - d. Jika Anda telah membuat perubahan, coba cetak kembali.
4. Pastikan printer telah diset sebagai printer standar.

Untuk memastikan apakah printer telah diset sebagai printer standar

- a. Bergantung jenis sistem operasi Anda, lakukan salah-satu langkah berikut:
 - **Windows 10:** Dari menu **Start** (Mulai) Windows, pilih **Windows System** (Sistem Windows) dari daftar aplikasi, pilih **Control Panel** (Panel Kontrol), lalu klik **View devices and printers** (Lihat perangkat dan printer) di **Hardware and Sound** (Perangkat Keras dan Suara).
 - **Windows 8.1 dan Windows 8:** Tunjuk atau ketuk sudut kanan atas layar untuk membuka bilah Charm, klik ikon **Settings** (Pengaturan), klik atau ketuk **Control Panel** (Panel Kontrol), kemudian klik atau ketuk **View devices and printers** (Lihat perangkat dan printer).
 - **Windows 7:** Dari menu **Start** (Mulai) Windows, klik **Devices and Printers** (Perangkat dan Printer).
 - **Windows Vista:** Dari menu **Start** (Mulai) Windows, klik **Control Panel** (Panel Kontrol), kemudian klik **Printers** (Printer).
 - **Windows XP:** Dari menu **Start** (Mulai) Windows, klik **Control Panel** (Panel Kontrol), kemudian klik **Printers and Faxes** (Printer dan Faks).
 - b. Pastikan printer yang benar telah diset sebagai printer standar.
Printer standar memiliki tanda centang dalam lingkaran hitam atau hijau di sebelahnya.
 - c. Jika printer yang salah telah diset sebagai printer standar, klik-kanan printer yang benar lalu pilih **Set as Default Printer** (Set sebagai Printer Standar).
 - d. Cobalah gunakan kembali printer Anda.
5. Nyalakan ulang spooler cetak.

Untuk menyalakan ulang spooler cetak

- a. Bergantung jenis sistem operasi Anda, lakukan salah-satu langkah berikut:

Windows 10

- i. Dari menu **Start** (Mulai) Windows, pilih **Windows Administrative Tools** (Alat Administrasi Windows) dari daftar aplikasi, lalu pilih **Services** (Layanan).
- ii. Klik-kanan **Print Spooler** (Spooler Cetak), kemudian klik **Properties** (Properti).

- iii. Pada tab **General** (Umum) di sebelah **Startup type** (Jenis penyalaan), pastikan **Automatic** (Otomatis) dipilih.
- iv. Jika layanan ini belum berjalan, dalam **Service status** (Status layanan), klik **Start** (Mulai), kemudian klik **OK**.

Windows 8.1 dan Windows 8

- i. Tunjuk atau ketuk sudut kanan atas layar untuk membuka bilah Charm, kemudian klik ikon **Settings** (Pengaturan).
- ii. Klik atau ketuk **Control Panel** (Panel Kontrol), kemudian klik atau ketuk **System and Security** (Sistem dan Keamanan).
- iii. Klik atau ketuk **Administrative Tools** (Alat Administratif), kemudian klik dua kali atau ketuk dua kali **Services** (Layanan).
- iv. Klik kanan **Print Spooler** (Spooler Cetak), kemudian klik **Properties** (Properti).
- v. Pada tab **General** (Umum) di sebelah **Startup type** (Jenis penyalaan), pastikan **Automatic** (Otomatis) dipilih.
- vi. Jika layanan ini belum berjalan, di dalam **Service status** (Status layanan), klik **Start** (Mulai), kemudian klik **OK**.

Windows 7

- i. Dari menu **Start** (Mulai) Windows, klik **Control Panel** (Panel Kontrol), **System and Security** (Sistem dan Keamanan), kemudian **Administrative Tools** (Alat Administratif).
- ii. Klik dua-kali **Services** (Layanan).
- iii. Klik-kanan **Print Spooler** (Spooler Cetak), kemudian klik **Properties** (Properti).
- iv. Pada tab **General** (Umum) di sebelah **Startup type** (Jenis penyalaan), pastikan **Automatic** (Otomatis) dipilih.
- v. Jika layanan ini belum berjalan, dalam **Service status** (Status layanan), klik **Start** (Mulai), kemudian klik **OK**.

Windows Vista

- i. Dari menu **Start** (Mulai) Windows, klik **Control Panel** (Panel Kontrol), **System and Maintenance** (Sistem dan Pemeliharaan), kemudian **Administrative Tools** (Alat Administratif).
- ii. Klik dua-kali **Services** (Layanan).
- iii. Klik-kanan **Print Spooler service** (Layanan Spooler Cetak), kemudian klik **Properties** (Properti).
- iv. Pada tab **General** (Umum) di sebelah **Startup type** (Jenis penyalaan), pastikan **Automatic** (Otomatis) dipilih.
- v. Jika layanan ini belum berjalan, dalam **Service status** (Status layanan), klik **Start** (Mulai), kemudian klik **OK**.

Windows XP

- i. Dari menu **Start** (Mulai) Windows, klik kanan **My Computer** (Komputer Saya).
- ii. Klik **Manage** (Atur), kemudian klik **Services and Applications** (Layanan dan Aplikasi).

- iii. Klik dua-kali **Services** (Layanan), lalu pilih **Print Spooler** (Spooler Cetak).
 - iv. Klik-kanan **Print Spooler** (Spooler Cetak), kemudian klik **Restart** (Nyalakan Ulang) untuk menyalakan ulang layanan.
- b. Pastikan printer yang benar telah diset sebagai printer standar.
Printer standar memiliki tanda centang dalam lingkaran hitam atau hijau di sebelahnya.
- c. Jika printer yang salah telah diset sebagai printer standar, klik-kanan printer yang benar lalu pilih **Set as Default Printer** (Set sebagai Printer Standar).
- d. Cobalah gunakan kembali printer Anda.
6. Nyalakan ulang komputer.
7. Hapus antrean cetak.

Untuk menghapus antrean cetak

- a. Bergantung jenis sistem operasi Anda, lakukan salah-satu langkah berikut:
- **Windows 10:** Dari menu **Start** (Mulai) Windows, pilih **Windows System** (Sistem Windows) dari daftar aplikasi, pilih **Control Panel** (Panel Kontrol), lalu klik **View devices and printers** (Lihat perangkat dan printer) di **Hardware and Sound** (Perangkat Keras dan Suara).
 - **Windows 8.1 dan Windows 8:** Tunjuk atau ketuk sudut kanan atas layar untuk membuka bilah Charm, klik ikon **Settings** (Pengaturan), klik atau ketuk **Control Panel** (Panel Kontrol), kemudian klik atau ketuk **View devices and printers** (Lihat perangkat dan printer).
 - **Windows 7:** Dari menu **Start** (Mulai) Windows, klik **Devices and Printers** (Perangkat dan Printer).
 - **Windows Vista:** Dari menu **Start** (Mulai) Windows, klik **Control Panel** (Panel Kontrol), kemudian klik **Printers** (Printer).
 - **Windows XP:** Dari menu **Start** (Mulai) Windows, klik **Control Panel** (Panel Kontrol), kemudian klik **Printers and Faxes** (Printer dan Faks).
- b. Klik dua-kali ikon printer Anda untuk membuka antrean cetak.
- c. Pada menu **Printer**, klik **Cancel all documents** (Batalkan semua dokumen) atau **Purge Print Document** (Buang Dokumen Cetak), kemudian klik **Yes** (Ya) untuk mengkonfirmasi.
- d. Jika masih ada dokumen dalam antrean, nyalakan ulang komputer dan coba cetak kembali setelah komputer dinyalakan ulang.
- e. Periksa kembali antrean cetak untuk memastikan antrean telah bersih, kemudian coba cetak kembali.

Untuk mengecek sambungan daya dan mengeset ulang printer

1. Pastikan kabel daya tersambung dengan benar ke printer.

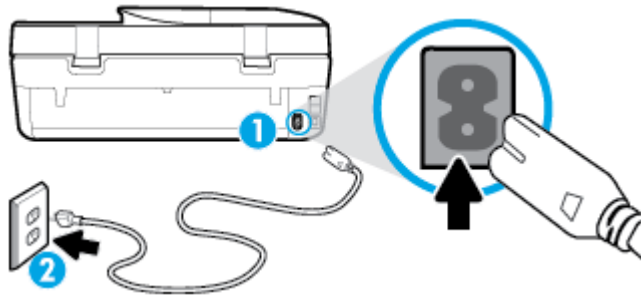

- | | |
|---|------------------------------|
| 1 | Sambungan daya ke printer |
| 2 | Sambungan ke stopkontak daya |

- Perhatikan tombol Daya yang terdapat pada printer. Jika tidak menyala berarti printer dimatikan. Tekan tombol Daya untuk menyalakan printer.

 **CATATAN:** Jika printer tidak menerima listrik, hubungkan ke stopkontak listrik yang lain.

- Dengan printer yang menyala, cabut kabel daya di bagian belakang printer.
- Cabut kabel daya dari stopkontak di dinding.
- Tunggu minimal 15 detik.
- Hubungkan kabel daya ke stopkontak di dinding.
- Hubungkan kembali kabel daya ke bagian belakang printer.
- Jika printer tidak mau menyala sendiri, tekan tombol Daya untuk menyalakan printer.
- Cobalah gunakan kembali printer Anda.

Untuk mengatasi masalah cetak (OS X dan macOS)

- Periksa pesan kesalahan dan atasi.
- Lepas dan sambungkan kembali kabel USB.
- Pastikan produk tidak dihentikan sementara atau dalam keadaan tidak tersambung.

Untuk memastikan produk tidak dihentikan sementara atau dalam keadaan tidak tersambung

- Dalam **System Preferences** (Preferensi Sistem), klik **Printers & Scanners (Printer & Pemindai)**.
- Klik tombol **Open Print Queue** (Buka Antrean Cetak).
- Klik pekerjaan cetak untuk memilihnya.

Gunakan tombol berikut untuk mengatur pekerjaan cetak:

- **Delete** (Hapus): Membatalkan pekerjaan cetak yang dipilih.
 - **Hold** (Tahan): Menghentikan sementara pekerjaan cetak yang dipilih.
 - **Resume** (Lanjutkan): Melanjutkan pekerjaan cetak yang dihentikan.
 - **Pause Printer** (Hentikan Printer): Menghentikan sementara semua pekerjaan cetak dalam antrean cetak.
- Jika Anda telah membuat perubahan, coba cetak kembali.
- Nyalakan ulang komputer.

Perbaiki masalah kualitas cetak

Petunjuk langkah-demi-langkah untuk mengatasi masalah kualitas cetak pada umumnya

Pecahkan masalah kualitas cetak online

Baca petunjuk umum dalam Bantuan untuk mengatasi masalah kualitas cetak

 **CATATAN:** Untuk menghindari masalah pada kualitas cetak, gunakan tombol Daya setiap kali hendak mematikan printer, lalu tunggu sampai lampu tombol Daya mati sebelum mencabut atau mematikan terminal daya. Dengan begitu printer akan menggerakkan kartridnya ke posisi tertutup agar kartrid tidak mengering.

Untuk meningkatkan kualitas cetak (Windows)

1. Pastikan Anda menggunakan kartrid HP asli.
2. Periksa jenis kertas.

Untuk kualitas cetak terbaik, gunakan kertas HP berkualitas tinggi, atau kertas yang sesuai dengan standar ColorLok®. Untuk informasi lebih lanjut, lihat [Dasar-dasar tentang kertas pada hal. 9](#).

Selalu pastikan bahwa kertas yang Anda cetak kondisinya rata. Untuk mendapatkan hasil terbaik saat mencetak citra, gunakan HP Advanced Photo Paper (Kertas Foto Mutakhir HP).

Simpan kertas khusus di kemasan aslinya dalam kantong plastik yang dapat ditutup kembali di atas permukaan rata yang sejuk dan kering. Ketika hendak mencetak, keluarkan hanya kertas yang akan segera digunakan. Jika sudah selesai mencetak, kembalikan setiap kertas foto yang tidak digunakan ke dalam kantong plastik. Hal ini mencegah kertas foto agar tidak menggulung.

3. Periksa perangkat lunak printer untuk memastikan bahwa Anda telah memilih jenis kertas yang sesuai dari daftar gulung **Media** dan kualitas cetak yang sesuai dari daftar gulung **Quality Settings** (Pengaturan Kualitas).
 - Di perangkat lunak printer, di bawah **Print, Scan & Fax (Cetak, Pindai & Faks)**, di bagian **Print** (Cetak), klik **Set Preferences** (Atur Preferensi) untuk mengakses properti cetak.
4. Periksa kisaran level tinta untuk memastikan apakah tinta kartrid tinggal sedikit. Untuk informasi lebih lanjut, lihat [Memeriksa kisaran level tinta pada hal. 85](#). Jika tinta kartrid akan habis, pertimbangkan untuk menggantinya.
5. Selaraskan kepala cetak.

Untuk menyelaraskan kepala cetak dari perangkat lunak printer

 **CATATAN:** Menyetel kepala cetak akan memastikan hasil cetak memiliki kualitas tinggi. Kepala cetak tidak perlu diselaraskan kembali jika kartrid sudah diganti.

- a. Muatkan kertas putih berukuran letter atau A4 ke dalam baki masukan.
 - b. Buka perangkat lunak printer HP. Untuk informasi lebih lanjut, lihat [Membuka perangkat lunak printer HP \(Windows\) pada hal. 20](#).
 - c. Di perangkat lunak printer, di bawah **Print, Scan & Fax (Cetak, Pindai & Faks)**, di bagian **Print** (Cetak), klik **Maintain Your Printer** (Pelihara Printer Anda) untuk mengakses kotak alat printer.
 - d. Pada **Printer Toolbox** (Kotak alat Printer), klik **Align Ink Cartridges** (Sejajarkan Kepala Cetak) pada tab **Device Services** (Layanan Perangkat). Printer akan mencetak lembar penyetelan.
6. Cetak halaman diagnostik bila tinta kartrid masih cukup.

Untuk mencetak halaman diagnosis dari perangkat lunak printer

- a. Masukkan kertas putih berukuran letter, A4, atau legal ke dalam baki masukan.
 - b. Buka perangkat lunak printer HP. Untuk informasi lebih lanjut, lihat [Membuka perangkat lunak printer HP \(Windows\) pada hal. 20](#).
 - c. Di perangkat lunak printer, di bawah **Print, Scan & Fax (Cetak, Pindai & Faks)**, di bagian **Print (Cetak)**, klik **Maintain Your Printer** (Pelihara Printer Anda) untuk mengakses kotak alat printer.
 - d. Klik **Print Diagnostic Information** (Cetak Informasi Diagnosis) pada tab **Device Reports** (Laporan Perangkat) untuk mencetak halaman diagnosis.
7. Amati kotak biru, magenta, kuning, dan hitam pada halaman diagnosis. Jika terlihat ada goresan pada kotak berwarna dan kotak hitam, atau ada bagian pada kotak yang tidak terdapat tinta, maka bersihkan kepala cetaknya.

Untuk membersihkan kepala cetak dari perangkat lunak printer



CATATAN: Mekanisme pembersihan menggunakan tinta. Jadi, bersihkan kepala cetak hanya bila perlu. Proses pembersihan berlangsung beberapa menit. Proses ini mungkin sedikit menimbulkan suara.

- a. Masukkan kertas putih berukuran letter, A4, atau legal ke dalam baki masukan.
 - b. Buka perangkat lunak printer HP. Untuk informasi lebih lanjut, lihat [Membuka perangkat lunak printer HP \(Windows\) pada hal. 20](#).
 - c. Di perangkat lunak printer, di bawah **Print, Scan & Fax (Cetak, Pindai & Faks)**, di bagian **Print (Cetak)**, klik **Maintain Your Printer** (Pelihara Printer Anda) untuk mengakses kotak alat printer.
 - d. Klik **Clean the Printheads** (Bersihkan Kepala Cetak) pada tab **Device Services** (Layanan Perangkat). Ikuti petunjuk pada layar.
8. Jika masalah berlanjut setelah kepala cetak dibersihkan, hubungi dukungan HP. Kunjungi www.support.hp.com. Situs web ini menyediakan informasi dan utilitas yang dapat membantu Anda mengatasi berbagai masalah umum pada printer. Jika diminta, pilih negara/wilayah Anda, kemudian klik **All HP Contacts (Semua Kontak HP)** (Hubungi HP) untuk informasi tentang cara menghubungi dukungan teknis.

Untuk meningkatkan kualitas cetak (OS X dan macOS)

1. Pastikan Anda menggunakan kartrid HP asli.
2. Periksa jenis kertas.

Untuk kualitas cetak terbaik, gunakan kertas HP berkualitas tinggi, atau kertas yang sesuai dengan standar ColorLok®. Untuk informasi lebih lanjut, lihat [Dasar-dasar tentang kertas pada hal. 9](#).

Selalu pastikan bahwa kertas yang Anda cetak kondisinya rata. Untuk mendapatkan hasil terbaik saat mencetak citra, gunakan HP Advanced Photo Paper (Kertas Foto Mutakhir HP).

Simpan kertas khusus di kemasan aslinya dalam kantong plastik yang dapat ditutup kembali di atas permukaan rata yang sejuk dan kering. Ketika hendak mencetak, keluarkan hanya kertas yang akan segera digunakan. Jika sudah selesai mencetak, kembalikan setiap kertas foto yang tidak digunakan ke dalam kantong plastik. Hal ini mencegah kertas foto agar tidak menggulung.

3. Pastikan Anda telah memilih jenis kertas dan kualitas cetak yang sesuai dalam dialog **Print (Cetak)**.
4. Periksa kisaran level tinta untuk memastikan apakah tinta kartrid tinggal sedikit.
Cobalah ganti kartrid cetak jika tintanya tinggal sedikit.

5. Selaraskan kepala cetak.

Untuk menyejajarkan kepala cetak dari perangkat lunak

- a. Muatkan kertas putih polos berukuran Letter atau A4 ke dalam baki masukan.
- b. Buka HP Utility.



CATATAN: HP Utility ada di folder **HP** di folder **Aplikasi**.

- c. Pilih printer Anda dari daftar perangkat di sebelah kiri jendela.
- d. Klik **Align** (Setel).
- e. Klik **Align** (Selaraskan) dan ikuti petunjuk pada layar.
- f. Klik **All Settings** (Semua Pengaturan) untuk kembali ke jendela **Informasi dan Dukungan**.

6. Cetak halaman tes.

Untuk mencetak halaman tes

- a. Muatkan kertas putih polos berukuran Letter atau A4 ke dalam baki masukan.
- b. Buka HP Utility.



CATATAN: HP Utility ada di folder **HP** di folder **Aplikasi**.

- c. Pilih printer Anda dari daftar perangkat di sebelah kiri jendela.
- d. Klik **Test Page** (Halaman Tes).
- e. Klik tombol **Print Test Page** (Cetak Halaman Pengujian), lalu ikuti petunjuk pada layar.

7. Bersihkan kepala cetak secara otomatis jika halaman diagnostik memperlihatkan adanya goresan atau bagian yang kosong pada kotak teks atau kotak berwarna.

Untuk membersihkan kepala cetak secara otomatis

- a. Muatkan kertas putih polos berukuran Letter atau A4 ke dalam baki masukan.
- b. Buka HP Utility.



CATATAN: HP Utility ada di folder **HP** di folder **Aplikasi**.

- c. Pilih printer Anda dari daftar perangkat di sebelah kiri jendela.
- d. Klik **Clean Printheads** (Bersihkan Kepala Cetak).
- e. Klik **Clean** (Bersihkan) lalu ikuti petunjuk pada layar.



PERHATIAN: Bersihkan kepala cetak hanya jika diperlukan. Membersihkan yang tak perlu akan membuang-buang tinta dan memperpendek usia pakai kepala cetak.





CATATAN: Jika setelah kepala cetak dibersihkan kualitas hasil cetak masih terlihat buruk, cobalah selaraskan kepala cetak. Jika kualitas cetak masih bermasalah setelah dilakukan pembersihan dan penyetelan, hubungi dukungan HP.

- f. Klik **All Settings** (Semua Pengaturan) untuk kembali ke jendela **Informasi dan Dukungan**.



Meningkatkan kualitas pencetakan dari tampilan printer

1. Pastikan Anda menggunakan kartrid HP asli.
2. Pastikan Anda telah memilih jenis kertas dan kualitas cetak yang sesuai.
3. Periksa kisaran level tinta untuk memastikan apakah tinta kartrid tinggal sedikit. Untuk informasi lebih lanjut, lihat [Memeriksa kisaran level tinta pada hal. 85](#). Jika tinta kartrid akan habis, pertimbangkan untuk menggantinya.
4. Selaraskan kepala cetak.

Menyelaraskan kepala cetak dari tampilan printer



- a. Muatkan kertas putih berukuran letter atau A4 ke dalam baki masukan.
 - b. Pada layar panel kontrol printer, dari layar Depan, sapu ke kiri untuk melihat  (**Setup**), lalu sentuh  (**Setup**).
 - c. Sentuh **Tools (Alat)**, sentuh **Align Cartridges** (Sejajarkan Kartrid), lalu ikuti petunjuk pada layar.
5. Cetak halaman diagnostik bila tinta kartrid masih cukup.

Untuk mencetak halaman diagnostik dari layar printer

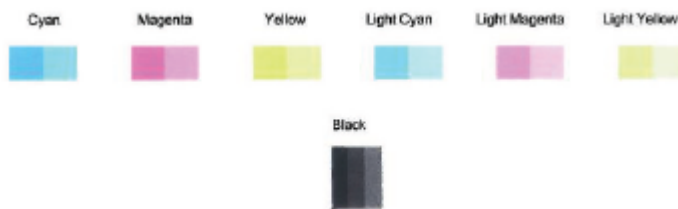
- a. Muatkan kertas putih berukuran letter atau A4 ke dalam baki masukan.
 - b. Pada layar panel kontrol printer, dari layar Depan, sapu ke kiri untuk melihat  (**Setup**), lalu sentuh  (**Setup**).
 - c. Sentuh **Tools (Alat)**, lalu sentuh **Print Quality Report** (Cetak Laporan Kualitas).
6. Amati kotak biru, magenta, kuning, dan hitam pada halaman diagnosis. Jika terlihat ada goresan pada kotak berwarna dan kotak hitam, atau ada bagian pada kotak yang tidak terdapat tinta, maka lanjutkan membersihkan kepala cetaknya.



Untuk membersihkan kepala cetak dari tampilan printer

- a. Muatkan kertas putih berukuran letter atau A4 ke dalam baki masukan.
 - b. Pada layar panel kontrol printer, dari layar Depan, sapu ke kiri untuk melihat  (**Setup**), lalu sentuh  (**Setup**).
 - c. Sentuh **Tools (Alat)**, sentuh **Clean Cartridges** (Bersihkan Kartrid), lalu ikuti petunjuk pada layar.
7. Jika masalah berlanjut setelah kepala cetak dibersihkan, hubungi dukungan HP. Kunjungi www.support.hp.com. Situs web ini menyediakan informasi dan utilitas yang dapat membantu Anda mengatasi berbagai masalah umum pada printer. Jika diminta, pilih negara/wilayah Anda, kemudian klik **All HP Contacts (Semua Kontak HP)** (Hubungi HP) untuk informasi tentang cara menghubungi dukungan teknis.

Masalah Salin

Memecahkan masalah salinan	Gunakan wizard pemecahan masalah online HP. Ikuti petunjuk langkah-demi-langkah jika printer tidak dapat menciptakan salinan, atau jika kualitas cetak rendah.
--	---

 **CATATAN:** Wizard pemecahan masalah online HP mungkin tidak tersedia dalam semua bahasa.

[Tips berhasil menyalin dan memindai pada hal. 40](#)

Masalah pindai

HP Print and Scan Doctor (HP Cetak dan Pindai Doctor)	HP Print and Scan Doctor (HP Cetak dan Pindai Doctor) merupakan utilitas yang akan mencoba mendiagnosis dan memperbaiki masalah secara otomatis. CATATAN: Utilitas ini hanya tersedia untuk sistem operasi Windows.
Mengatasi masalah pemindaian	Gunakan wizard pemecahan masalah online HP. Ikuti petunjuk langkah-demi-langkah jika Anda tidak dapat menciptakan pindai atau jika kualitas hasil pindaian rendah.

 **CATATAN:** HP Print and Scan Doctor (HP Cetak dan Pindai Doctor) dan wizard pemecahan masalah online HP mungkin tidak tersedia dalam semua bahasa.

[Tips berhasil menyalin dan memindai pada hal. 40](#)

Masalah faks

Jalankan laporan pengujian faks terlebih dahulu untuk melihat jika terdapat masalah dengan persiapan faks Anda. Jika pengetesan ini berhasil dan Anda masih mengalami masalah fungsi faks, periksa pengaturan faks yang tercantum dalam laporan untuk memastikan bahwa pengaturannya sudah benar.

Jalankan pengujian faks

Anda dapat mengetes pengesetan faks untuk mengecek status printer dan untuk memastikan apakah pengesetan fungsi faks sudah benar. Lakukan pengujian ini hanya setelah Anda menyelesaikan persiapan faks pada printer. Langkah-langkah pengetesan meliputi:

- Mengetes perangkat keras faks
- Periksa jenis kabel telepon yang benar sudah terhubung ke printer
- Memeriksa apakah kabel telepon sudah dipasang ke rongga yang benar
- Memeriksa nada sambung
- Mengetes status sambungan kabel telepon
- Memeriksa saluran telepon yang aktif

Untuk mengetes pengesetan faks melalui panel kontrol printer

1. Set printer untuk fungsi faks sesuai dengan petunjuk pengesetan khusus untuk di rumah atau kantor.
2. Pastikan kartrid tinta sudah terpasang dan kertas ukuran penuh telah dimuatkan ke dalam baki masukan sebelum memulai pengetesan.
3. Pada layar **Fax** (Faks), sentuh **Setup** , sentuh **Setup Wizard** (Wizard Penyiapan), kemudian ikuti petunjuk pada layar.
Printer akan menampilkan status pengujian pada tampilan dan mencetak laporan.
4. Periksa kembali laporan.
 - Jika pengujian faks gagal, tinjau solusi di bawah ini.
 - Jika pengujian ini berhasil dan Anda masih mengalami masalah fungsi faks, periksa bahwa pengaturan faks yang tercantum dalam laporan sudah benar. Anda juga dapat menggunakan wizard pemecahan masalah online HP.

Apa yang harus dilakukan jika pengujian faks gagal

Jika Anda telah menjalankan pengetesan faks dan pengetesan tersebut gagal, pelajari hasil laporan untuk mendapatkan informasi dasar tentang galat tersebut. Untuk informasi yang lebih rinci, periksa laporan untuk mengetahui pengetesan mana yang gagal, lalu carilah topik yang tepat di bagian ini untuk mendapatkan solusi yang dapat Anda coba:

"Fax Hardware Test (Pengetesan Perangkat Keras Faks)" gagal

- Matikan printer dengan menekan tombol  (Daya) yang terletak pada panel kontrol printer kemudian cabut kabel daya dari bagian belakang printer. Setelah beberapa detik, hubungkan kembali kabel daya, kemudian hidupkan. Jalankan kembali pengetesan. Jika pengetesan gagal lagi, teruskan pelajari informasi pemecahan masalah di bagian ini.
- Cobalah untuk mengirim atau menerima faks percobaan. Jika Anda berhasil mengirim atau menerima faks, mungkin tidak ada masalah.
- Jika Anda menjalankan pengetesan dari **Fax Setup Wizard** (Wizard Pengesetan Faks) (Windows) atau **HP Utility** (Utilitas HP) (OS X dan macOS), pastikan printer tidak sibuk dalam menyelesaikan tugas lainnya, seperti menerima faks atau memfotokopi. Periksa pesan pada tampilan yang menunjukkan bahwa printer sedang sibuk. Jika sedang sibuk, tunggu sampai selesai dan masuk ke mode diam sebelum menjalankan pengetesan.
- Jika Anda menggunakan pembagi saluran telepon, masalah fungsi faks mungkin akan terjadi. (Pembagi adalah konektor dua-kabel yang disambungkan ke soket telepon.) Coba lepaskan pembagi saluran, lalu sambungkan printer langsung ke soket telepon.

Setelah berhasil mengatasi masalah yang ada, jalankan kembali pengetesan faks untuk memastikannya lulus dan printer siap menjalankan fungsi faks. Jika **Fax Hardware Test (Tes Perangkat Keras Faks)** terus-menerus gagal dan Anda mengalami masalah penggunaan faks, hubungi dukungan HP. Kunjungi www.support.hp.com . Situs web ini menyediakan informasi dan utilitas yang dapat membantu Anda mengatasi berbagai masalah umum pada printer. Jika diminta, pilih negara/wilayah Anda, kemudian klik **All HP Contacts (Semua Kontak HP)** (Hubungi HP) untuk informasi tentang cara menghubungi dukungan teknis.

Tes "Fax Connected to Active Telephone Wall Jack" (Faks yang Terhubung ke Soket Telepon Aktif) telah gagal

- Periksa sambungan antara soket dinding telepon dan printer untuk memastikan bahwa kabel telepon telah tersambung dengan benar.
- Sambungkan satu ujung kabel telepon ke stopkontak telepon, lalu sambungkan ujung lainnya ke port berlabel 1-LINE pada bagian belakang printer.
- Jika Anda menggunakan pembagi saluran telepon, masalah fungsi faks mungkin akan terjadi. (Pembagi adalah konektor dua-kabel yang disambungkan ke soket telepon.) Coba lepaskan pembagi saluran, lalu sambungkan printer langsung ke soket telepon.
- Coba sambungkan telepon dan kabel telepon yang berfungsi ke soket dinding telepon yang Anda gunakan untuk printer, lalu periksa nada panggil. Jika tidak mendengar nada panggil, hubungi perusahaan telepon Anda dan minta agar saluran diperiksa.
- Cobalah untuk mengirim atau menerima faks percobaan. Jika Anda berhasil mengirim atau menerima faks, mungkin tidak ada masalah.

Setelah berhasil mengatasi masalah yang ada, jalankan kembali pengetesan faks untuk memastikannya lolos dan printer siap menjalankan fungsi faks.

Pengetesan "Phone Cord Connected to Correct Port on Fax (Kabel Telepon Dihubungkan ke Rongga yang Sesuai pada Faks)" gagal

Jika Anda menggunakan pembagi saluran telepon, masalah fungsi faks mungkin akan terjadi. (Pembagi adalah konektor dua-kabel yang disambungkan ke soket telepon.) Coba lepaskan pembagi saluran, lalu sambungkan printer langsung ke soket telepon.

Hubungkan kabel telepon ke rongga yang benar.

1. Sambungkan satu ujung kabel telepon ke stopkontak telepon, lalu sambungkan ujung lainnya ke port berlabel 1-LINE pada bagian belakang printer.



CATATAN: Jika menggunakan rongga 2-EXT (2-SAMBUNGAN) untuk terhubung ke soket dinding telepon, Anda tidak dapat mengirim atau menerima faks. Rongga 2-EXT (2-SAMBUNGAN) hanya boleh digunakan untuk menghubungkan perangkat lain, seperti mesin penjawab.

Gambar 10-1 Tampilan belakang printer

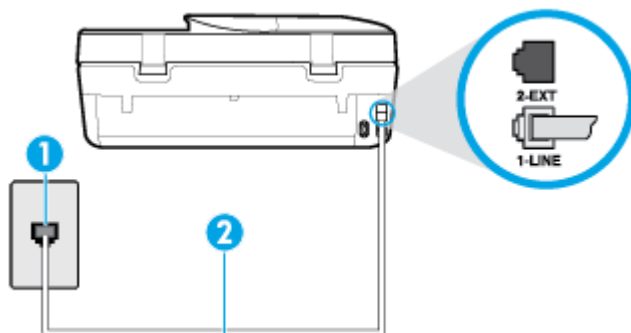

1	Soket dinding telepon
2	Gunakan kabel telepon yang tersedia dalam kemasan printer untuk dihubungkan ke rongga "1-LINE" (1-SALURAN)

2. Setelah menghubungkan kabel telepon ke rongga berlabel 1-LINE (1-SALURAN), jalankan kembali pengetesan faks untuk memastikannya lolos dan printer siap menjalankan fungsi faks.
3. Cobalah untuk mengirim atau menerima faks percobaan.

Pengetesan "Using Correct Type of Phone Cord with Fax (Menggunakan Jenis Kabel Telepon yang Sesuai untuk Faks)" gagal

- Sambungkan satu ujung kabel telepon ke stopkontak telepon, lalu sambungkan ujung lainnya ke port berlabel 1-LINE pada bagian belakang printer.

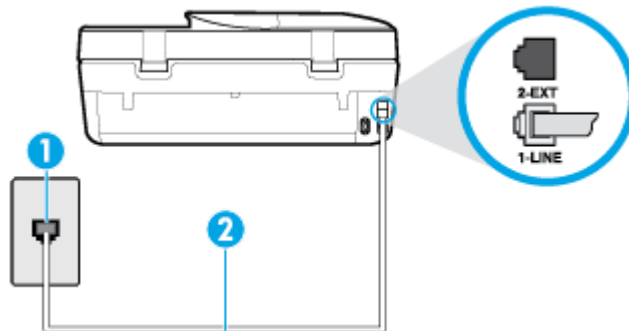

1	Soket dinding telepon
2	Gunakan kabel telepon yang tersedia dalam kemasan printer untuk dihubungkan ke rongga "1-LINE" (1-SALURAN)

- Periksa sambungan antara soket dinding telepon dan printer untuk memastikan bahwa kabel telepon telah tersambung dengan benar.
- Jika Anda menggunakan pembagi saluran telepon, masalah fungsi faks mungkin akan terjadi. (Pembagi adalah konektor dua-kabel yang disambungkan ke soket telepon.) Coba lepaskan pembagi saluran, lalu sambungkan printer langsung ke soket telepon.

Pengetesan "Dial Tone Detection (Deteksi Nada Panggil)" gagal

- Perangkat lain yang menggunakan saluran telepon sama seperti printer mungkin merupakan penyebab kegagalan pengetesan. Untuk mengetahui apakah perangkat lain merupakan penyebab masalah, lepaskan semua perangkat dari saluran telepon, lalu jalankan kembali pengetesan. Jika **Dial Tone Detection Test (Tes Deteksi Nada Panggil)** lolos tanpa perangkat lain, maka satu atau beberapa perangkat tersebut merupakan penyebabnya; coba hubungkan perangkat satu per satu, lalu jalankan pengetesan setiap kali usai menghubungkan hingga Anda mengetahui perangkat mana yang merupakan penyebab masalahnya.
- Coba sambungkan telepon dan kabel telepon yang berfungsi ke soket dinding telepon yang Anda gunakan untuk printer, lalu periksa nada panggil. Jika tidak mendengar nada panggil, hubungi perusahaan telepon Anda dan minta agar saluran diperiksa.
- Sambungkan satu ujung kabel telepon ke stopkontak telepon, lalu sambungkan ujung lainnya ke port berlabel 1-LINE pada bagian belakang printer.
- Jika Anda menggunakan pembagi saluran telepon, masalah fungsi faks mungkin akan terjadi. (Pembagi adalah konektor dua-kabel yang disambungkan ke soket telepon.) Coba lepaskan pembagi saluran, lalu sambungkan printer langsung ke soket telepon.
- Jika sistem telepon Anda tidak menggunakan nada panggil standar, seperti terdapat pada sejumlah sistem PBX, maka pengetesannya bisa gagal. Namun hal ini tidak akan menyebabkan masalah pengiriman maupun penerimaan faks. Cobalah kirim atau terima faks pengetesan.
- Pastikan pengaturan negara/wilayah sudah sesuai untuk negara/wilayah Anda. Jika pengaturan negara/wilayah tidak ditetapkan atau ditetapkan secara salah, pengetesan bisa gagal dan Anda akan mengalami masalah dalam mengirim dan menerima faks.

- Pastikan printer telah disambungkan ke saluran telepon analog. Jika tidak, Anda tidak dapat mengirim atau menerima faks. Untuk memeriksa apakah saluran telepon Anda digital, sambungkan telepon analog biasa ke saluran tersebut, lalu dengarkan nada panggil. Jika Anda tidak mendengar nada panggil normal, saluran telepon mungkin telah diset ke digital. Sambungkan printer ke saluran telepon analog, lalu coba kirim atau terima faks.

Setelah berhasil mengatasi masalah yang ada, jalankan kembali pengetesan faks untuk memastikannya lolos dan printer siap menjalankan fungsi faks. Jika pengetesan **Dial Tone Detection** (Deteksi Nada Panggil) tetap gagal, hubungi perusahaan telepon dan minta agar saluran telepon diperiksa.

Pengetesan "Fax Line Condition (Kondisi Saluran Faks)" gagal

- Pastikan printer telah disambungkan ke saluran telepon analog. Jika tidak, Anda tidak dapat mengirim atau menerima faks. Untuk memeriksa apakah saluran telepon Anda digital, sambungkan telepon analog biasa ke saluran tersebut, lalu dengarkan nada panggil. Jika Anda tidak mendengar nada panggil normal, saluran telepon mungkin telah diset ke digital. Sambungkan printer ke saluran telepon analog, lalu coba kirim atau terima faks.
- Periksa sambungan antara soket dinding telepon dan printer untuk memastikan bahwa kabel telepon telah tersambung dengan benar.
- Sambungkan satu ujung kabel telepon ke stopkontak telepon, lalu sambungkan ujung lainnya ke port berlabel 1-LINE pada bagian belakang printer.
- Perangkat lain yang menggunakan saluran telepon sama seperti printer mungkin merupakan penyebab kegagalan pengetesan. Untuk mengetahui apakah perangkat lain merupakan penyebab masalah, lepaskan semua perangkat dari saluran telepon, lalu jalankan kembali pengetesan.
 - Jika **Fax Line Condition Test (Tes Kondisi Saluran Faks)** lolos tanpa perangkat lain, maka satu atau beberapa perangkat yang menjadi penyebabnya; coba tambahkan satu per satu dan jalankan pengetesan setiap kali usai menambahkan sampai Anda mengenali peralatan mana yang menjadi penyebab.
 - Jika **Fax Line Condition Test (Tes Kondisi Saluran Faks)** gagal tanpa perangkat lain, sambungkan printer ke saluran telepon yang berfungsi, lalu lihat informasi tentang cara mengatasi masalah dalam bagian ini.
- Jika Anda menggunakan pembagi saluran telepon, masalah fungsi faks mungkin akan terjadi. (Pembagi adalah konektor dua-kabel yang disambungkan ke soket telepon.) Coba lepaskan pembagi saluran, lalu sambungkan printer langsung ke soket telepon.

Setelah berhasil mengatasi masalah yang ada, jalankan kembali pengetesan faks untuk memastikannya lolos dan printer siap menjalankan fungsi faks. Jika pengetesan **Fax Line Condition** (Kondisi Saluran Faks) tetap gagal dan Anda mengalami masalah fungsi faks, hubungi perusahaan telepon Anda dan minta agar saluran telepon diperiksa.

Pemecahan masalah faks.

Pemecahan masalah faks.	Gunakan wizard pemecahan masalah online HP. Memecahkan masalah dengan mengirim atau menerima faks atau mengirim faks ke komputer Anda.
---	---



CATATAN: Wizard pemecahan masalah online HP mungkin tidak tersedia dalam semua bahasa.



Baca petunjuk umum dalam Bantuan untuk masalah faks tertentu

Jenis masalah faks apa yang Anda miliki?

Layar selalu menampilkan Phone Off Hook (Telepon Diangkat)

- HP menyarankan penggunaan sambungan telepon 2-kabel.
- Perangkat lain yang menggunakan saluran telepon sama seperti printer mungkin sedang digunakan. Pastikan ekstensi telepon (telepon pada saluran telepon yang sama, namun tidak tersambung ke printer) atau perangkat lain tidak sedang digunakan atau dalam kondisi telepon diangkat. Misalnya, Anda tidak dapat menggunakan printer untuk menjalankan fungsi faks jika telepon ekstensi sedang diangkat atau jika menggunakan modem dial-up komputer untuk mengirim email atau mengakses Internet.

Printer mengalami masalah pengiriman dan penerimaan faks

- Pastikan printer telah dihidupkan. Perhatikan tampilan pada layar printer. Jika tampilan kosong dan lampu tombol  (Daya) tidak menyala, printer dalam keadaan dimatikan. Pastikan kabel daya dihubungkan erat ke printer dan ditancapkan ke stopkontak listrik. Tekan tombol  (Daya) untuk menghidupkan printer.

Setelah menghidupkan printer, HP menyarankan Anda untuk menunggu lima menit sebelum mengirim atau menerima faks. Printer tidak dapat mengirim atau menerima faks sewaktu melakukan inisialisasi setelah dihidupkan.
- Pastikan Anda menggunakan kabel telepon yang tersedia dalam kemasan printer untuk tersambung ke soket dinding telepon. Salah satu ujung kabel telepon harus dihubungkan ke rongga berlabel 1-LINE (1-SALURAN) di bagian belakang printer dan ujung lainnya dihubungkan ke soket dinding telepon seperti ditunjukkan dalam gambar.

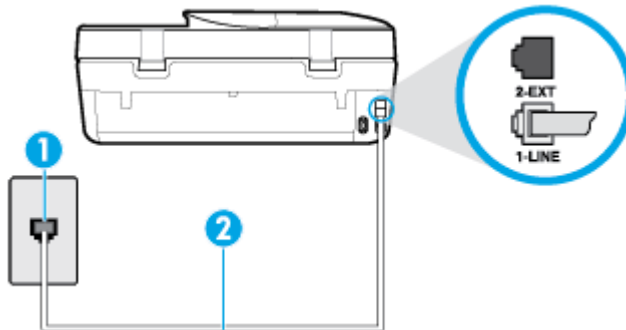

1	Soket dinding telepon
2	Gunakan kabel telepon yang tersedia dalam kemasan printer untuk dihubungkan ke rongga "1-LINE" (1-SALURAN)

- Coba hubungkan telepon dan kabel telepon yang berfungsi ke soket dinding telepon yang Anda gunakan untuk printer, lalu periksa nada panggil. Jika Anda tidak mendengar nada panggil, hubungi perusahaan telepon setempat untuk layanan.
- Perangkat lain yang menggunakan saluran telepon sama seperti printer mungkin sedang digunakan. Misalnya, Anda tidak dapat menggunakan printer untuk menjalankan fungsi faks jika telepon ekstensi sedang diangkat atau jika menggunakan modem dial-up komputer untuk mengirim email atau mengakses Internet.
- Periksa apakah proses lain merupakan penyebab terjadinya kesalahan. Periksa pesan kesalahan di layar atau komputer yang memberikan informasi tentang masalah tersebut dan cara mengatasinya. Jika terjadi kesalahan, printer tidak dapat mengirim atau menerima faks hingga masalah tersebut diatasi.
- Sambungan saluran telepon mungkin berisik. Saluran telepon dengan kualitas suara yang buruk (derau) dapat menyebabkan masalah faks. Periksa kualitas suara saluran telepon dengan menghubungkan

telepon ke konektor telepon dan dengarkan nada bising statis atau nada lainnya. Jika Anda mendengar suara berisik, matikan **Error Correction Mode** (Mode Koreksi Kesalahan) (ECM) dan coba faks lagi. Untuk informasi tentang cara mengubah ECM, lihat [Mengirim faks dalam Mode Koreksi Kesalahan pada hal. 45](#). Jika masih bermasalah, hubungi perusahaan telepon Anda.

- Jika Anda menggunakan layanan saluran pelanggan digital (DSL), pastikan filter DSL telah terhubung atau Anda tidak akan berhasil menggunakan faks.
- Pastikan printer tidak dihubungkan ke soket dinding telepon yang diset untuk telepon digital. Untuk memeriksa apakah saluran telepon Anda digital, sambungkan telepon analog biasa ke saluran tersebut, lalu dengarkan nada panggil. Jika Anda tidak mendengar nada panggil normal, saluran telepon mungkin telah diset ke digital.
- Jika Anda menggunakan konverter/adaptor terminal pertukaran cabang privat (PBX) atau jaringan digital layanan terintegrasi (ISDN), pastikan printer dihubungkan ke rongga yang benar dan bila memungkinkan, adaptor terminal diset ke switch yang sesuai untuk negara/wilayah Anda.
- Jika printer menggunakan saluran telepon sama seperti layanan DSL, modem DSL mungkin tidak diarde dengan benar. Jika tidak diarde dengan benar, modem DSL dapat menimbulkan gangguan suara pada saluran telepon. Saluran telepon berkualitas suara buruk (terdapat gangguan suara) dapat mengakibatkan masalah fungsi faks. Anda dapat memeriksa kualitas suara saluran telepon dengan menyambungkan kabel telepon ke soket dinding telepon, lalu mendengarkan gangguan suara statis atau gangguan suara lainnya. Jika Anda mendengar gangguan suara, matikan modem DSL, lalu lepaskan sepenuhnya kabel daya minimal selama 15 menit. Hidupkan kembali modem DSL, lalu dengarkan kembali nada panggil.



CATATAN: Anda mungkin akan kembali mendengar gangguan suara statis pada saluran telepon tersebut di lain waktu. Jika printer berhenti mengirim dan menerima faks, ulangi proses ini.

Jika saluran telepon masih berisik, hubungi perusahaan telepon Anda. Untuk mendapatkan informasi tentang cara mematikan modem DSL, hubungi penjual DSL Anda untuk mendapatkan dukungan teknis.

- Jika Anda menggunakan pembagi saluran telepon, masalah fungsi faks mungkin akan terjadi. (Pembagi adalah konektor dua-kabel yang disambungkan ke soket telepon.) Coba lepaskan pembagi saluran, lalu sambungkan printer langsung ke soket telepon.

Printer tidak dapat menerima faks, namun dapat mengirim faks

- Jika Anda tidak menggunakan layanan dering berbeda, periksa untuk memastikan fitur **Distinctive Ring** (Dering Berbeda) pada printer telah diset ke **All Rings** (Semua Dering). Untuk informasi lebih lanjut, lihat [Mengubah pola dering jawab ke dering berbeda pada hal. 53](#).
- Jika **Auto Answer** (Jawab Otomatis) diset ke **Off (Nonaktif)**, Anda harus menerima faks secara manual; bila tidak, printer tidak akan menerima faks. Untuk informasi tentang penerimaan faks secara manual, lihat [Menerima faks secara manual pada hal. 46](#).
- Jika Anda memiliki layanan pesan suara pada nomor telepon yang sama yang Anda gunakan untuk panggilan faks, tentunya Anda akan menerima faks secara manual bukan otomatis. Ini berarti Anda sendiri harus selalu siaga untuk menjawab panggilan faks masuk.
- Jika Anda memiliki modem dial-up komputer pada saluran telepon yang sama seperti printer, pastikan perangkat lunak yang diberikan bersama modem tersebut tidak diset untuk menerima faks secara otomatis. Modem yang diset untuk menerima faks secara otomatis akan mengambil alih saluran telepon untuk menerima semua faks masuk sehingga printer tidak dapat menerima panggilan faks.
- Jika memiliki mesin penjawab pada saluran telepon yang sama seperti printer, Anda mungkin mengalami salah satu masalah berikut:

- Mesin penjawab mungkin tidak diset dengan benar pada printer.
- Pesan keluar mungkin terlalu panjang atau terlalu keras sehingga printer dapat mendeteksi nada faks dan sambungan mesin faks pengirim mungkin terputus.
- Mesin penjawab mungkin tidak memiliki cukup waktu jeda setelah pesan keluar agar printer dapat mendeteksi nada faks. Masalah ini sering terjadi pada mesin penjawab digital.

Tindakan di bawah ini dapat membantu mengatasi masalah:

- Jika Anda menggunakan mesin penjawab pada saluran telepon yang sama dengan yang Anda gunakan untuk panggilan faks, coba hubungkan mesin penjawab secara langsung ke printer.
- Pastikan printer telah diset untuk menerima faks secara otomatis. Untuk informasi tentang cara mengeset printer agar dapat menerima faks secara otomatis, lihat [Menerima faks pada hal. 45](#).
- Pastikan pengaturan **Rings to Answer** (Dering sebelum Menjawab) diset ke jumlah dering maksimal yang melebihi dering pada mesin penjawab. Untuk mendapatkan informasi lebih lanjut, lihat [Mengeset jumlah dering sebelum menjawab pada hal. 53](#).
- Cabut mesin penjawab telepon, lalu coba menerima faks. Jika pengiriman faks berhasil dilakukan tanpa mesin penjawab, mesin penjawab telepon mungkin penyebab masalahnya.
- Sambungkan kembali mesin penjawab telepon dan rekam pesan keluar Anda sekali lagi. Rekam sebuah pesan sepanjang kurang lebih 10 detik. Bicaralah secara perlahan dan pelan saat merekam pesan Anda. Beri jeda paling tidak selama 5 detik di bagian akhir pesan suara. Jangan sampai ada suara saat merekam jeda tersebut. Coba menerima faks lagi.



CATATAN: Beberapa mesin penjawab digital mungkin tidak menyimpan bagian tak bersuara di akhir pesan keluar Anda. Putar pesan keluar Anda untuk memeriksanya.

- Jika printer menggunakan saluran telepon yang sama seperti jenis perangkat telepon lain, misalnya mesin penjawab, modem dial-up komputer, atau kotak saklar multi-rongga, tingkat sinyal faks mungkin berkurang. Tingkat sinyal juga dapat berkurang jika Anda menggunakan pembagi saluran atau menyambungkan kabel ekstra untuk memperpanjang kabel telepon. Sinyal faks yang berkurang dapat menyebabkan masalah selama penerimaan faks.

Untuk mengetahui apakah perangkat lain merupakan penyebab masalah, lepaskan semua perangkat selain printer dari saluran telepon, lalu coba terima faks. Jika Anda berhasil menerima faks tanpa perangkat lain, satu atau beberapa perangkat lain tersebut merupakan penyebab masalah; coba sambungkan perangkat satu per satu, lalu jalankan pengetesan setiap kali usai menghubungkan hingga Anda mengenali perangkat yang merupakan penyebab masalahnya.

- Jika Anda memiliki pola dering khusus untuk nomor telepon faks (menggunakan layanan dering berbeda melalui perusahaan telepon), pastikan fitur **Distinctive Ring** (Dering Berbeda) pada printer telah diset agar sesuai. Untuk informasi lebih lanjut, lihat [Mengubah pola dering jawab ke dering berbeda pada hal. 53](#).

Printer tidak dapat mengirim faks, namun dapat menerima faks

- Printer mungkin terlalu cepat atau terlalu dini memutar nomor. Anda perlu memberi sedikit jeda saat mengisikan serangkaian angka. Misalnya, jika Anda harus mengakses saluran keluar sebelum menekan nomor telepon yang diinginkan, berikan jeda setelah menekan nomor akses. Jika nomor yang akan dipanggil adalah 95555555, dan angka 9 untuk mengakses saluran keluar, Anda dapat memberi jeda seperti berikut: 9-555-5555. Untuk menyisipkan jeda pada nomor faks yang Anda ketik, sentuh * berulang kali, sampai muncul tanda pisah (-) pada layar.

Anda juga dapat mengirim faks dengan menggunakan panggilan monitor. Ini memungkinkan Anda mendengarkan saluran telepon yang Anda panggil. Anda dapat mengeset urutan panggil dan

merespons perintah panggilan. Untuk informasi lebih lanjut, lihat [Mengirim faks menggunakan panggilan monitor pada hal. 43](#).

- Nomor yang Anda masukkan pada saat mengirim faks bukanlah format yang baik atau mesin penerima faks sedang bermasalah. Untuk memeriksa hal ini, coba panggil nomor faks dari telepon dan dengarkan nada faks. Jika Anda tidak mendengar nada faks, faks penerima mungkin tidak dinyalakan atau tidak tersambung, atau layanan voice mail mungkin mengganggu sambungan telepon penerima. Anda juga bisa menanyakan kepada penerima untuk memeriksa mesin faks penerima akan adanya masalah.

Nada faks terekam pada mesin penjawab saya

- Jika Anda menggunakan mesin penjawab pada saluran telepon yang sama dengan yang Anda gunakan untuk panggilan faks, coba hubungkan mesin penjawab secara langsung ke printer. Jika Anda tidak menghubungkan mesin penjawab seperti yang disarankan, nada faks dapat terekam ke mesin penjawab telepon Anda.
- Pastikan printer telah diset untuk menerima faks secara otomatis dan pengaturan **Rings to Answer** (Dering sebelum Menjawab) sudah benar. Jumlah dering untuk menjawab pada printer harus lebih banyak daripada jumlah dering untuk menjawab pada mesin penjawab. Jika mesin penjawab dan printer diset ke jumlah dering yang sama untuk menjawab, kedua perangkat akan menjawab panggilan dan nada faks akan direkam pada mesin penjawab.
- Atur mesin penjawab ke jumlah dering minimum dan printer ke jumlah dering maksimum yang didukung. (Jumlah dering maksimum beragam sesuai negara/wilayah.) Dalam pengaturan ini, mesin penjawab akan menjawab panggilan dan printer akan memantau saluran. Jika mendeteksi nada faks, printer akan menerima faks tersebut. Jika panggilan adalah panggilan suara, mesin penjawab akan merekam pesan yang masuk. Untuk informasi lebih lanjut, lihat [Mengeset jumlah dering sebelum menjawab pada hal. 53](#).

Masalah jaringan dan koneksi

Apa yang ingin Anda lakukan?

Perbaiki koneksi nirkabel

Pilih satu dari pilihan pemecahan masalah berikut ini.



HP Print and Scan Doctor (HP Cetak dan Pindai Doctor)	HP Print and Scan Doctor (HP Cetak dan Pindai Doctor) merupakan utilitas yang akan mencoba mendiagnosis dan memperbaiki masalah secara otomatis. CATATAN: Utilitas ini hanya tersedia untuk sistem operasi Windows.
Gunakan wizard pemecahan masalah online HP	<ul style="list-style-type: none">• Pecahkan masalah nirkabel Anda, baik printer Anda belum pernah terhubung atau printer telah terhubung dan tidak lagi bekerja.• Pecahkan masalah firewall atau antivirus, jika Anda mencurigai bahwa hal tersebut mencegah terhubungnya komputer Anda ke printer.



CATATAN: HP Print and Scan Doctor (HP Cetak dan Pindai Doctor) dan wizard pemecahan masalah online HP mungkin tidak tersedia dalam semua bahasa.

Baca petunjuk umum dalam Bantuan untuk pemecahan masalah nirkabel

Periksa konfigurasi jaringan atau cetak laporan tes nirkabel untuk bantuan mendiagnosis masalah koneksi jaringan.

1. Dari layar panel kontrol printer, sentuh  (Nirkabel), lalu sentuh  (**Settings (Pengaturan)**).
2. Sentuh **Print Reports** (Laporan Cetak), lalu sentuh **Network Configuration Page** (Halaman Konfigurasi Jaringan) atau **Wireless Test Report** (Laporan Pengujian Nirkabel).

Cari pengaturan jaringan untuk koneksi nirkabel

Pilih satu dari pilihan pemecahan masalah berikut ini.

HP Print and Scan Doctor (HP Cetak dan Pindai Doctor)	<p>HP Print and Scan Doctor (HP Cetak dan Pindai Doctor) merupakan utilitas yang dapat memberitahu Anda nama jaringan (SSID) dan katasandi (kunci jaringan).</p> <p>CATATAN: Utilitas ini hanya tersedia untuk sistem operasi Windows. Komputer Windows tempat Anda menjalankan HP Print and Scan Doctor (HP Cetak dan Pindai Doctor) harus tersambung ke jaringan dengan menggunakan sambungan nirkabel.</p> <p>Untuk memeriksa pengaturan nirkabel, buka HP Print and Scan Doctor (HP Cetak dan Pindai Doctor), klik tab Network (Jaringan) di bagian atas, pilih Show Advanced Info (Tampilkan Info Lanjutan), lalu pilih Show Wireless Info (Tampilkan Info Nirkabel). Anda juga dapat menemukan pengaturan nirkabel dengan mengeklik tab Network (Jaringan) pada bagian atas dan memilih Open router web page (Buka halaman web router).</p>
Gunakan wizard pemecahan masalah online HP	<p>Pelajari cara untuk mencari nama jaringan Anda (SSID) dan katasandi nirkabel.</p>

 **CATATAN:** HP Print and Scan Doctor (HP Cetak dan Pindai Doctor) dan wizard pemecahan masalah online HP mungkin tidak tersedia dalam semua bahasa.



Perbaiki koneksi Wi-Fi Direct

Gunakan wizard pemecahan masalah online HP	<p>Pecahkan masalah Wi-Fi Direct Anda atau pelajari cara untuk mengkonfigurasi Wi-Fi Direct.</p>
--	--

 **CATATAN:** Wizard pemecahan masalah online HP mungkin tidak tersedia dalam semua bahasa.

Baca petunjuk umum dalam Bantuan untuk Wi-Fi Direct pemecahan masalah

1. Periksa printer untuk memastikan bahwa Wi-Fi Direct telah dinyalakan:
 - ▲ Pada layar panel kontrol printer, dari layar Depan, sentuh  (Wi-Fi Direct).
2. Dari komputer nirkabel atau perangkat mobile, aktifkan koneksi Wi-Fi, kemudian telusuri dan sambungkan ke nama Wi-Fi Direct printer Anda.
3. Masukkan katasandi Wi-Fi Direct ketika diminta.

 **CATATAN:** Untuk mendapatkan kata sandi Wi-Fi Direct, pada layar panel kontrol printer, dari layar Depan, sentuh  (Wi-Fi Direct).

4. Jika Anda menggunakan perangkat mobile, pastikan Anda telah menginstall aplikasi pencetakan yang kompatibel. Untuk informasi lebih lanjut tentang pencetakan mobile, kunjungi www.hp.com/global/us/en/eprint/mobile_printing_apps.html.

Masalah perangkat keras printer

 **TIPS:** Jalankan [HP Print and Scan Doctor](#) (HP Cetak dan Pindai Doctor) untuk mendiagnosis dan memperbaiki secara otomatis masalah pencetakan, pemindaian, dan penyalinan. Aplikasi ini hanya tersedia dalam beberapa bahasa.

Printer tiba-tiba mati

- Periksa daya dan sambungan daya.
- Pastikan kabel daya tersambung dengan benar ke stopkontak listrik yang berfungsi.

Pintu akses kartrid terbuka.

- Tutup pintu akses kartrid untuk mulai mencetak.

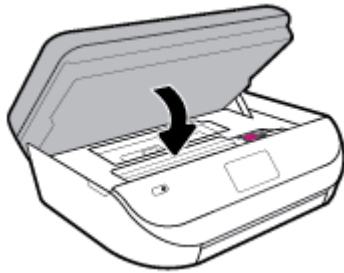

Penyelarasan kartrid gagal

- Jika proses penyelarasan gagal, pastikan Anda sudah memuatkan kertas putih polos bekas pada baki masukan. Jika kertas berwarna sudah termuat pada baki masukan di saat Anda menyetel kartrid tinta, penyetelan akan gagal.
- Jika proses penyetelan berulang kali gagal, Anda mungkin perlu membersihkan kepala cetak, karena jika tak dibersihkan bagian sensornya bisa rusak.
- Jika masalah berlanjut setelah kepala cetak dibersihkan, hubungi dukungan HP. Kunjungi www.support.hp.com. Situs web ini menyediakan informasi dan utilitas yang dapat membantu Anda mengatasi berbagai masalah umum pada printer. Jika diminta, pilih negara/wilayah Anda, kemudian klik **All HP Contacts (Semua Kontak HP)** (Hubungi HP) untuk informasi tentang cara menghubungi dukungan teknis.

Mengatasi gangguan fungsi pada printer

- ▲ Matikan printer, kemudian hidupkan. Jika masalah tersebut belum teratasi, hubungi HP.
Untuk informasi lebih lanjut tentang cara menghubungi dukungan HP, lihat [Dukungan HP pada hal. 134](#).

Mendapatkan bantuan dari panel kontrol printer

Anda dapat menggunakan topik-topik dalam sistem bantuan printer untuk mempelajari tentang printer. Sejumlah topik dalam bantuan itu dilengkapi animasi yang akan memandu Anda dalam solusi-solusi prosedural, seperti cara memuat kertas.

Untuk mengakses menu Bantuan dari layar Depan atau bantuan kontekstual untuk layar, sentuh  pada panel kontrol printer.

Dapatkan bantuan dari aplikasi HP Smart



Aplikasi HP Smart memberikan peringatan untuk berbagai masalah printer (kertas macet dan masalah lainnya), tautan ke konten bantuan, dan opsi untuk menghubungi dukungan untuk mendapatkan bantuan lebih lanjut.

Memahami laporan printer

Anda dapat mencetak laporan berikut untuk membantu mengatasi masalah printer.

- [Laporan status printer](#)
- [Halaman konfigurasi jaringan](#)
- [Laporan kualitas cetak](#)
- [Laporan uji nirkabel](#)
- [Laporan pengujian akses web](#)

Mencetak laporan printer

1. Dari layar panel kontrol printer, pada layar Depan, sapu ke kiri untuk melihat  (**Setup**), lalu sentuh  (**Setup**).
2. Sentuh **Tools (Alat)**.
3. Sentuh pilihan yang dikehendaki.



CATATAN: Untuk mencetak laporan uji nirkabel, lihat [Mengetes koneksi nirkabel pada hal. 93](#)

Laporan status printer

Gunakan laporan status printer untuk melihat informasi terkini printer dan status kartrid. Gunakan juga laporan status printer untuk membantu mengatasi masalah yang terjadi pada printer.

Laporan status printer juga berisi log tentang aktivitas terakhir.

Jika perlu menghubungi HP, Anda akan terbantu jika mencetak laporan status printer sebelum membuat panggilan.

Halaman konfigurasi jaringan

Jika printer terhubung ke jaringan, Anda dapat mencetak halaman konfigurasi jaringan untuk menampilkan pengaturan jaringan untuk printer dan daftar jaringan yang terdeteksi printer. Halaman terakhir laporan ini berisi daftar semua jaringan nirkabel yang dapat terdeteksi di area, disertai info kekuatan sinyal dan kanal

yang akan digunakan. Informasi ini mungkin berguna saat Anda memilih kanal untuk jaringan Anda yang bebannya tidak berat sebab digunakan jaringan lain (yang akan meningkatkan performa jaringan).



CATATAN: Untuk mendapatkan daftar jaringan nirkabel yang terdeteksi di area, radio nirkabel pada printer harus dinyalakan. Jika printer mati, daftar tidak akan ditampilkan.

Anda dapat menggunakan halaman konfigurasi jaringan untuk membantu memecahkan masalah konektivitas jaringan. Jika Anda perlu menghubungi HP, Anda akan terbantu jika sebelumnya mencetak dulu halaman ini.

Laporan kualitas cetak

Masalah kualitas cetak dapat disebabkan karena banyak hal - pengaturan perangkat lunak yang salah, berkas gambar sumber yang buram, atau sistem pencetakan itu sendiri. Jika Anda tidak puas dengan kualitas hasil cetak, halaman Laporan Kualitas Cetak dapat membantu Anda memastikan apakah sistem pencetakan berfungsi dengan benar.

Laporan uji nirkabel

Ketika Anda mencetak Laporan Pengujian Nirkabel, sejumlah pengujian akan dijalankan untuk memeriksa berbagai kondisi sambungan nirkabel printer. Laporan menampilkan hasil pengujian. Jika masalahnya ditemukan, pesan beserta cara mengatasi masalah tersebut akan ditampilkan di bagian atas laporan. Beberapa perincian konfigurasi nirkabel utama ditampilkan pada bagian bawah laporan.

Laporan pengujian akses web

Cetak laporan akses web untuk membantu mengidentifikasi masalah-masalah konektivitas internet yang dapat mempengaruhi Layanan Web.

Mengatasi masalah menggunakan Layanan Web

Jika Anda mengalami masalah dalam menggunakan Layanan Web, seperti **HP ePrint**, periksa kondisi berikut:

- Pastikan printer terhubung ke Internet menggunakan sambungan nirkabel.



CATATAN: Anda tidak dapat menggunakan fitur-fitur web ini jika printer dihubungkan melalui kabel USB.

- Pastikan pembaruan produk terkini telah terinstal pada printer.
- Pastikan Layanan Web telah diaktifkan di printer. Untuk informasi lebih lanjut, lihat [Mengonfigurasi Layanan Web pada hal. 82](#).
- Pastikan hub, switch, atau perute jaringan dihidupkan dan dapat berfungsi.
- Jika Anda menghubungkan printer melalui koneksi nirkabel, pastikan jaringan nirkabel berfungsi dengan baik. Untuk informasi lebih lanjut, lihat [Masalah jaringan dan koneksi pada hal. 126](#).
- Jika Anda menggunakan **HP ePrint**, periksa kondisi berikut:
 - Pastikan alamat email printer sudah benar.
 - Pastikan hanya ada satu alamat email printer yang tercantum pada baris "To" (Ke) pesan email. Jika alamat email lainnya dicantumkan pada baris "To" (Ke), lampiran yang Anda kirim tidak akan dicetak.
 - Pastikan Anda mengirim dokumen yang sesuai dengan persyaratan **HP ePrint**. Untuk informasi lebih lanjut, kunjungi [HP Connected](#). Situs ini mungkin tidak tersedia di semua negara/kawasan.

- Jika jaringan Anda menggunakan pengaturan proxy saat menyambung ke Internet, pastikan pengaturan proxy yang Anda masukkan benar:
 - Periksa pengaturan yang akan digunakan browser web yang sedang Anda gunakan (seperti Internet Explorer, Firefox, atau Safari).
 - Konsultasikan dengan administrator atau orang TI yang bertanggung jawab menyiapkan firewall.

Jika pengaturan proksi yang digunakan firewall Anda telah berubah, Anda harus memperbarui pengaturannya dalam panel kontrol printer atau server web tertanam. Jika pengaturan ini tidak diperbarui, Anda tidak akan dapat menggunakan Layanan Web.

Untuk informasi lebih lanjut, lihat [Mengonfigurasi Layanan Web pada hal. 82](#).

 **TIPS:** Untuk informasi lebih lanjut tentang cara menyiapkan dan menggunakan Layanan Web, kunjungi [HP Connected](#). Situs ini mungkin tidak tersedia di semua negara/kawasan.



Memelihara printer

Apa yang ingin Anda lakukan?

Membersihkan kaca pemindai

Debu atau kotoran pada kaca, bagian dalam sungkup, atau bingkai pemindai dapat memperlambat kinerja, menurunkan kualitas pindaian, dan mempengaruhi tingkat akurasi fitur-fitur khusus, seperti penyesuaian salinan ke ukuran halaman tertentu.

Untuk membersihkan kaca pemindai

 **PERINGATAN!** Sebelum membersihkan printer, matikan printer dengan menekan tombol  (Daya) dan melepaskan kabel daya dari stopkontak listrik.

1. Angkat sungkup pemindai.

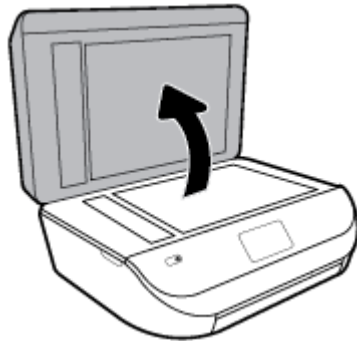

2. Bersihkan kaca dan bagian dalam sungkup menggunakan kain yang lembut, tidak berbulu dan telah disemprot dengan cairan pembersih kaca berdaya pembersih ringan.



PERHATIAN: Gunakan hanya pembersih kaca untuk membersihkan kaca pemindai. Hindari pembersih yang mengandung bahan abrasif, asetona, benzena, dan karbon tetraklorida, yang dapat merusak kaca pindai. Hindari alkohol isopropil karena dapat meninggalkan goresan pada kaca.

PERHATIAN: Jangan semprotkan pembersih kaca langsung pada kaca. Jika pembersih kaca terlalu banyak disemprotkan, bahan pembersih tersebut dapat merembes ke bawah kaca dan merusak pemindai.

3. Tutup sungkup pemindai, kemudian hidupkan printer.

Membersihkan bagian luar

PERINGATAN! Sebelum membersihkan printer, matikan printer dengan menekan tombol  (Daya) dan melepas kabel daya dari stopkontak listrik.

Gunakan kain yang lembut, lembab, dan tidak berbulu untuk menyeka debu, noda, dan kotoran pada kotak mesin (case) printer. Jauhkan cairan dari bagian dalam dan panel kontrol printer.

Membersihkan pengumpan dokumen

Jika pengumpan dokumen mengambil beberapa kertas sekaligus atau malah tidak mau mengambil kertas polos, Anda harus membersihkan unit rol dan bantal separasi.

Untuk membersihkan rol atau bantal separasi

PERINGATAN! Sebelum membersihkan printer, matikan printer dengan menekan tombol  (Daya) dan melepas kabel daya dari stopkontak listrik.

1. Pindahkan semua dokumen sumber dari baki pengumpan dokumen.

2. Angkat tutup pengumpan dokumen.



Dengan begitu Anda bisa dengan mudah mengakses rol (1) dan bantal separasi (2).

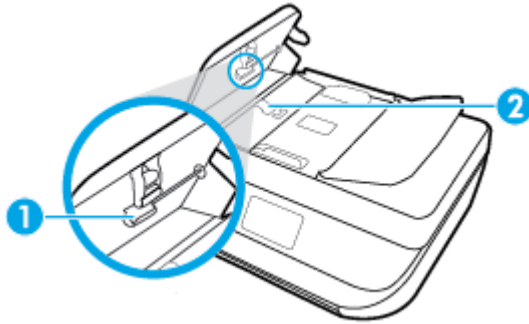

1	Rol
2	Bantal separasi

3. Basahi sedikit kain bersih yang tidak berbulu dengan air suling, lalu peras kelebihan airnya.
4. Gunakan kain basah untuk menyeka residu dari rol atau bantal separasi.





CATATAN: Jika residu tidak hilang dengan menggunakan air suling, coba gunakan alkohol (gosok) isopropil.

5. Tutup penutup pengumpan dokumen.



Mengembalikan default dan pengaturan pabrik asal

Jika Anda telah menonaktifkan sejumlah fungsi atau mengubah beberapa pengaturan, dan ingin mengubahnya kembali, Anda dapat mengembalikan printer ke pengaturan standar pabrik atau pengaturan awal jaringan.

Untuk mengembalikan printer ke pengaturan standar pabrik

1. Pada layar panel kontrol printer, dari layar Depan, sapu ke kiri untuk melihat  (**Setup**), lalu sentuh  (**Setup**).
2. Sentuh **Tools (Alat)** , sentuh **Restore Factory Defaults** (Pulihkan Pengaturan Default Pabrik), lalu ikuti petunjuk pada layar.

Untuk mengembalikan printer ke pengaturan awal jaringan

1. Dari layar Depan, sentuh  (Nirkabel), lalu sentuh  (**Settings (Pengaturan)**).
2. Sentuh **Restore Network Settings** (Pulihkan Pengaturan Jaringan), lalu ikuti petunjuk pada layar.
3. Cetak halaman pengaturan jaringan dan verifikasi bahwa pengaturan jaringan telah diset ulang.

 **CATATAN:** Saat Anda mengatur ulang pengaturan jaringan printer, pengaturan nirkabel yang dikonfigurasi sebelumnya (seperti kecepatan tautan atau alamat IP) akan dihapus. Alamat IP diset kembali ke mode Automatic (Otomatis).

 **TIPS:** Untuk informasi dan utilitas yang dapat membantu Anda mengatasi berbagai masalah umum printer, kunjungi situs web dukungan online HP di www.support.hp.com .

(Windows) Jalankan [HP Print and Scan Doctor](#) (HP Cetak dan Pindai Doctor) untuk mendiagnosis dan memperbaiki secara otomatis masalah pencetakan, pemindaian, dan penyalinan. Aplikasi ini hanya tersedia dalam beberapa bahasa.

Dukungan HP

Untuk informasi dukungan dan pembaruan produk terkini, kunjungi situs web dukungan produk di www.support.hp.com. Dukungan online HP menyediakan berbagai pilihan bantuan untuk printer Anda:



Driver & unduhan: Mengunduh pembaruan dan driver perangkat lunak, serta manual produk dan dokumentasi yang disertakan dalam kemasan dengan printer Anda.



Forum dukungan HP: Kunjungi Forum Dukungan HP untuk jawaban atas pertanyaan dan masalah umum. Anda dapat melihat pertanyaan yang diajukan oleh pelanggan HP lainnya, atau menekan masuk dan mengajukan pertanyaan dan komentar Anda sendiri.



Pemecahan masalah: Gunakan alat online HP untuk mendeteksi printer Anda dan mencari solusi yang dianjurkan.

Hubungi HP

Jika Anda membutuhkan bantuan dari perwakilan dukungan teknis HP, kunjungi [Contact Support website](#). Pilihan kontak berikut tersedia dengan bebas biaya untuk pelanggan dalam masa jaminan yang berlaku (Agen HP- bantuan dukungan untuk pelanggan di luar masa jaminan yang berlaku akan dikenakan biaya):



Chat dengan agen online dukungan HP.



Hubungi agen dukungan HP.

Saat menghubungi dukungan HP, siapkan informasi berikut ini:

- Nama produk (tertera di printer, seperti HP DeskJet Ink Advantage 5200)

- Nomor produk (terletak di dalam pintu akses kartrid)



- Nomor seri (tertera di bagian belakang atau dasar printer)

Daftarkan printer

Hanya dengan beberapa menit untuk mendaftar, Anda dapat menikmati layanan yang lebih cepat, dukungan yang lebih efisien, dan pesan peringatan dukungan produk. Jika Anda tidak mendaftarkan printer sewaktu menginstal perangkat lunak, Anda dapat mendaftarkannya sekarang di <http://www.register.hp.com>.

Pilihan jaminan lainnya

Tersedia program perpanjangan layanan untuk HP DeskJet Ink Advantage 5200 series dengan tambahan biaya. Kunjungi www.support.hp.com, pilih negara/kawasan dan bahasa Anda, lalu telusuri pilihan jaminan yang diperpanjang yang tersedia untuk printer Anda.

A Informasi teknis

Spesifikasi teknis dan informasi pengaturan internasional HP DeskJet Ink Advantage 5200 series disediakan pada bagian ini.

Untuk spesifikasi tambahan, baca dokumentasi tercetak yang disertakan dengan HP DeskJet Ink Advantage 5200 series.

Bagian ini berisi topik berikut:

- [Maklumat HP Company](#)
- [Spesifikasi](#)
- [Maklumat pengaturan](#)
- [Program penanganan produk ramah lingkungan](#)

Maklumat HP Company

Informasi yang terdapat dalam dokumen ini dapat berubah tanpa pemberitahuan.

Hak cipta dilindungi undang-undang. Dilarang memperbanyak, mengadaptasi, atau menerjemahkan materi ini tanpa mendapat izin tertulis sebelumnya dari HP, kecuali seperti yang diperbolehkan di bawah undang-undang hak cipta. Satu-satunya jaminan untuk produk dan layanan HP dijelaskan dalam pernyataan jaminan tersurat yang menyertai produk dan layanan tersebut. Tidak ada bagian manapun dari dokumen ini yang dapat dianggap sebagai jaminan tambahan. HP tidak bertanggung jawab atas kesalahan teknis atau editorial ataupun ketidaktercantuman yang terdapat dalam dokumen ini.

© Copyright 2018 HP Development Company, L.P.

Microsoft dan Windows adalah merek dagang terdaftar atau merek daftar Microsoft Corporation di Amerika Serikat dan/atau negara-negara lainnya.

Bluetooth adalah merek dagang pemiliknya dan digunakan HP Inc. dengan lisensi.

Spesifikasi

Spesifikasi teknis untuk HP DeskJet Ink Advantage 5200 series disediakan di bagian ini. Untuk spesifikasi produk yang lengkap, lihat Lembar Data Produk di www.support.hp.com.

- [Persyaratan sistem](#)
- [Spesifikasi lingkungan](#)
- [Spesifikasi cetak](#)
- [Spesifikasi pindai](#)
- [Spesifikasi salin](#)
- [Perkiraan jumlah cetak halaman dari kartrid](#)
- [Resolusi cetak](#)
- [Informasi akustik](#)

Persyaratan sistem

Untuk informasi tentang rilis dan dukungan sistem operasi, kunjungi situs web dukungan online HP di www.support.hp.com.

Spesifikasi lingkungan

- Rentang suhu pengoperasian yang direkomendasikan: 15° C s.d 30° C (59° F s.d 86° F)
- Rentang suhu pengoperasian yang diperbolehkan: 5° C s.d 40° C (41° F s.d 104° F)
- Kelembapan: 20% s.d 80% RH tanpa pengembunan (direkomendasikan); 25° C titik embun maksimum
- Rentang suhu selain pengoperasian (Penyimpanan): -40° C s.d 60° C (-40° F s.d 140° F)
- Jika terdapat medan elektromagnetik tinggi, hasil dari HP DeskJet Ink Advantage 5200 series mungkin akan sedikit terganggu
- HP menganjurkan Anda untuk menggunakan kabel USB yang kurang dari atau sepanjang 3 m(10 kaki) guna meminimalkan gangguan yang disebabkan oleh potensi medan elektromagnetik tinggi

Spesifikasi cetak

- Kecepatan cetak bervariasi sesuai kompleksitas dokumen.
- Metode: tinta sembur (inkjet) termal menetes sesuai permintaan
- Bahasa: PCL3 GUI

Spesifikasi pindai

- Resolusi optik: hingga 1200 dpi
- Resolusi perangkat keras: hingga 1200 x 1200 dpi
- Resolusi yang disempurnakan: hingga 1200 x 1200 dpi
- Kedalaman bit: 24-bit warna, 8-bit skala abu-abu (256 level abu-abu)
- Ukuran pindai maksimum dari kaca: 21,6 x 29,7 cm(8,5 x 11,7 inci)
- Tipe berkas yang didukung: BMP, JPEG, PNG, TIFF, PDF
- Versi Twain: 1.9

Spesifikasi salin

- Pemrosesan citra digital
- Jumlah maksimum salinan bervariasi sesuai modelnya
- Kecepatan salin bervariasi sesuai kompleksitas dokumen dan model

Perkiraan jumlah cetak halaman dari kartrid

Kunjungi www.hp.com/go/learnaboutsupplies untuk informasi lebih lanjut tentang perkiraan jumlah cetak halaman dari kartrid.

Resolusi cetak

Untuk daftar resolusi cetak yang didukung, kunjungi situs web dukungan produk www.support.hp.com.

Untuk informasi mengenai pencetakan menggunakan dpi maksimum, lihat [Mencetak menggunakan dpi maksimum pada hal. 28](#).

Informasi akustik

Jika Anda memiliki akses Internet, Anda dapat mengakses informasi akustik dari [situs web HP](#).

Maklumat pengaturan

HP DeskJet Ink Advantage 5200 series memenuhi persyaratan produk dari badan hukum di negara/wilayah Anda.

Bagian ini berisi topik berikut:

- [Nomor identifikasi model pengaturan](#)
- [Pernyataan FCC](#)
- [Maklumat bagi pengguna di Korea](#)
- [Pernyataan kepatuhan VCCI \(Kelas B\) untuk pengguna di Jepang](#)
- [Maklumat kabel daya bagi pengguna di Jepang](#)
- [Pernyataan emisi gangguan suara untuk di Jerman](#)
- [Maklumat Pengaturan Uni Eropa](#)
- [Maklumat tempat penayangan visual untuk di Jerman](#)
- [Maklumat bagi pengguna jaringan telepon di Amerika Serikat: Ketentuan FCC](#)
- [Maklumat bagi pengguna jaringan telepon di Kanada](#)
- [Maklumat bagi pengguna jaringan telepon di Jerman](#)
- [Pernyataan faks kabel di Australia](#)
- [Deklarasi kesesuaian](#)
- [Deklarasi kesesuaian](#)
- [Informasi peraturan untuk produk nirkabel](#)

Nomor identifikasi model pengaturan

Untuk tujuan identifikasi pengaturan, produk Anda memiliki Nomor Pengaturan Model. Nomor Pengaturan Model untuk produk Anda adalah SNPRC-1702-02. Nomor pengaturan ini tidak boleh dipertukarkan dengan nama pemasaran (HP DeskJet Ink Advantage 5200 All-in-One series, dll.) atau nomor produk (M2U76 s.d M2U80, dll.).

Pernyataan FCC

The United States Federal Communications Commission (in 47 CFR 15.105) has specified that the following notice be brought to the attention of users of this product.

This equipment has been tested and found to comply with the limits for a Class B digital device, pursuant to Part 15 of the FCC Rules. These limits are designed to provide reasonable protection against harmful interference in a residential installation. This equipment generates, uses and can radiate radio frequency energy and, if not installed and used in accordance with the instructions, may cause harmful interference to radio communications. However, there is no guarantee that interference will not occur in a particular

installation. If this equipment does cause harmful interference to radio or television reception, which can be determined by turning the equipment off and on, the user is encouraged to try to correct the interference by one or more of the following measures:

- Reorient or relocate the receiving antenna.
- Increase the separation between the equipment and the receiver.
- Connect the equipment into an outlet on a circuit different from that to which the receiver is connected.
- Consult the dealer or an experienced radio/TV technician for help.

For further information, contact: Manager of Corporate Product Regulations, HP Inc. 1501 Page Mill Road, Palo Alto, CA 94304, U.S.A.

Modifications (part 15.21)

The FCC requires the user to be notified that any changes or modifications made to this device that are not expressly approved by HP may void the user's authority to operate the equipment.

This device complies with Part 15 of the FCC Rules. Operation is subject to the following two conditions: (1) this device may not cause harmful interference, and (2) this device must accept any interference received, including interference that may cause undesired operation.

Maklumat bagi pengguna di Korea

B급 기기

(가정용 방송통신기자재)

이 기기는 가정용(B급) 전자파적합기기로서 주로 가정에서 사용하는 것을 목적으로 하며, 모든 지역에서 사용할 수 있습니다.

Pernyataan kepatuhan VCCI (Kelas B) untuk pengguna di Jepang

この装置は、クラス B 情報技術装置です。この装置は、家庭環境で使用することを目的としていますが、この装置がラジオやテレビジョン受信機に近接して使用されると、受信障害を引き起こすことがあります。取扱説明書に従って正しい取り扱いをして下さい。

VCCI-B

Maklumat kabel daya bagi pengguna di Jepang

製品には、同梱された電源コードをお使い下さい。

同梱された電源コードは、他の製品では使用出来ません。

Pernyataan emisi gangguan suara untuk di Jerman

Geräuschemission

LpA < 70 dB am Arbeitsplatz im Normalbetrieb nach DIN 45635 T. 19

Maklumat Pengaturan Uni Eropa



Produk-produk bertanda CE dipastikan telah memenuhi satu atau beberapa Petunjuk EU berikut, sebagaimana yang berlaku:

Petunjuk R&TTE 1999/5/EC (diganti pada tahun 2017 oleh RED 2014/53/EU); Petunjuk Tegangan Rendah 2014/35/EU; Petunjuk EMC 2014/30/EU; Petunjuk Desain Berwawasan Lingkungan 2009/125/EC; Petunjuk RoHS 2011/65/EU

Kepatuhan terhadap semua petunjuk ini dinilai melalui Standar Harmonisasi Eropa yang berlaku.

Deklarasi Kesesuaian dapat ditemukan secara lengkap di situs web berikut:

www.hp.eu/certificates (Cari dengan nama model produk atau Nomor Model Peraturan (Regulatory Model Number/RMN), yang tertera pada label peraturan.)

Pusat kontak untuk urusan peraturan adalah HP Deutschland GmbH, HQ-TRE, 71025, Boeblingen, Jerman.

Produk-produk dengan fungsionalitas nirkabel

EMF

- Produk ini memenuhi pedoman internasional (ICNIRP) untuk paparan terhadap radiasi frekuensi radio. Jika produk dilengkapi dengan unit pemancar dan penerima frekuensi radio, maka jarak 20 cm dari perangkat saat penggunaan normal dipastikan memenuhi tingkat paparan frekuensi radio yang sesuai dengan persyaratan UE.

Fungsionalitas nirkabel di Eropa

- Untuk produk dengan radio 802.11 b/g/n atau Bluetooth:
 - Produk ini dioperasikan dengan frekuensi radio antara 2400 MHz dan 2483,5 MHz, dengan daya pancar sebesar 20 dBm (100 mW) atau kurang.
- Untuk produk dengan radio 802.11 a/b/g/n:
 -  **PERINGATAN:** LAN nirkabel IEEE 802.11x dengan band frekuensi 5,15-5,35 GHz dibatasi untuk **digunakan di dalam ruangan saja** di semua negara anggota Uni Eropa, EFTA (Islandia, Norwegia, Liechtenstein), dan sebagian besar negara lainnya di Eropa (misalnya Swiss, Turki, Republik Serbia). Jika aplikasi WLAN ini digunakan di luar ruangan, maka dapat mengganggu layanan radio yang ada.
 - Produk ini dioperasikan dengan frekuensi radio antara 2400 MHz dan 2483,5 MHz, dan antara 5170 MHz dan 5710 MHz, dengan daya pancar sebesar 20 dBm (100 mW) atau kurang.

Deklarasi jaringan telepon Eropa (Modem/Faks)

Produk-produk HP dengan kemampuan Faks dipastikan memenuhi persyaratan dalam Petunjuk R&TTE 1999/5/EC (Annex II) dan karenanya memiliki tanda CE. Namun, karena terdapat perbedaan antar tiap PSTN di negara/wilayah masing-masing, maka pengesahannya tidak secara otomatis memberikan jaminan tanpa

syarat akan keberhasilan pengoperasian di setiap titik terminasi jaringan PSTN. Jika terjadi masalah, hubungi pihak pemasok perangkat terlebih dahulu.

Maklumat tempat penayangan visual untuk di Jerman

GS-Erklärung (Deutschland)

Das Gerät ist nicht für die Benutzung im unmittelbaren Gesichtsfeld am Bildschirmarbeitsplatz vorgesehen. Um störende Reflexionen am Bildschirmarbeitsplatz zu vermeiden, darf dieses Produkt nicht im unmittelbaren Gesichtsfeld platziert werden.

Maklumat bagi pengguna jaringan telepon di Amerika Serikat: Ketentuan FCC

This equipment complies with Part 68 of the FCC rules and the requirements adopted by the ACTA. On the rear (or bottom) of this equipment is a label that contains, among other information, a product identifier in the format US:AAAEQ##TXXXX. If requested, this number must be provided to the telephone company.

Applicable connector jack Universal Service Order Codes ("USOC") for the Equipment is: RJ-11C.

Kabel telepon, colokan, dan stopkontak yang digunakan untuk menyambungkan peralatan ini ke perkabelan dan jaringan telepon harus mematuhi aturan dan persyaratan FCC Bagian 68 yang diadopsi oleh ACTA. HP menyarankan colokan, stopkontak, dan sambungan telepon 2-kabel yang memenuhi syarat untuk menyambungkan produk ini ke perkabelan dan jaringan telepon. Lihat petunjuk pemasangan untuk selengkapnya.

The REN is used to determine the quantity of devices, which may be connected to the telephone line. Excessive RENs on the telephone line may result in the devices not ringing in response to an incoming call. In most, but not all, areas, the sum of the RENs should not exceed five (5.0). To be certain of the number of devices that may be connected to the line, as determined by the total RENs, contact the telephone company to determine the maximum REN for the calling area. For products approved after July 23, 2001, the REN for this product is part of the product identifier that has the format US-AAAEQ##TXXXX. The digits represented by ## are the REN without a decimal point (e.g., 00 is a REN of 0.0).

If this equipment causes harm to the telephone network, the telephone company will notify you in advance that temporary discontinuance of service may be required. If advance notice is not practical, the telephone company will notify the customer as soon as possible. Also, you will be advised of your right to file a complaint with the FCC if you believe it is necessary.

The telephone company may make changes in its facilities, equipment, operations, or procedures that could affect the operation of the equipment. If this happens, the telephone company will provide advance notice in order for you to make the necessary modifications in order to maintain uninterrupted service.

If trouble is experienced with this equipment, please contact the manufacturer, or look elsewhere in this manual, for repair and (or) warranty information. If the equipment is causing harm to the telephone network, the telephone company may request that you disconnect the equipment from the network until the problem is resolved.

Connection to Party Line Service is subject to state tariffs. Contact the state public utility commission, public service commission, or corporation commission for information.

⚠ CAUTION: If your home has specially wired alarm equipment connected to the telephone line, ensure the installation of this equipment does not disable your alarm equipment. If you have questions about what will disable alarm equipment, consult your telephone company or a qualified installer.

WHEN PROGRAMMING EMERGENCY NUMBERS AND (OR) MAKING TEST CALLS TO EMERGENCY NUMBERS:

1. Remain on the line and briefly explain to the dispatcher the reason for the call.
2. Perform such activities in the off-peak hours, such as early morning or late evening.

 **NOTE:** The FCC hearing aid compatibility rules for telephones are not applicable to this equipment.

The Telephone Consumer Protection Act of 1991 makes it unlawful for any person to use a computer or other electronic devices, including FAX machines, to send any message unless such message clearly contains in a margin at the top or bottom of each transmitted page or on the first page of the transmission, the date and time it is sent and an identification of the business or other entity, or other individual sending the message and the telephone number of the sending machine or such business, other entity, or individual. (The telephone number provided may not be a 900 number or any other number for which charges exceed local or long-distance transmission charges.)

In order to program this information into your FAX machine, you should complete the steps described in the software.

Maklumat bagi pengguna jaringan telepon di Kanada

Cet appareil est conforme aux spécifications techniques des équipements terminaux d'Industrie Canada. Le numéro d'enregistrement atteste de la conformité de l'appareil. L'abréviation IC qui précède le numéro d'enregistrement indique que l'enregistrement a été effectué dans le cadre d'une Déclaration de conformité stipulant que les spécifications techniques d'Industrie Canada ont été respectées. Néanmoins, cette abréviation ne signifie en aucun cas que l'appareil a été validé par Industrie Canada.

Pour leur propre sécurité, les utilisateurs doivent s'assurer que les prises électriques reliées à la terre de la source d'alimentation, des lignes téléphoniques et du circuit métallique d'alimentation en eau sont, le cas échéant, branchées les unes aux autres. Cette précaution est particulièrement importante dans les zones rurales.

 **REMARQUE:** Le numéro REN (Ringer Equivalence Number) attribué à chaque appareil terminal fournit une indication sur le nombre maximal de terminaux qui peuvent être connectés à une interface téléphonique. La terminaison d'une interface peut se composer de n'importe quelle combinaison d'appareils, à condition que le total des numéros REN ne dépasse pas 5.

Basé sur les résultats de tests FCC Partie 68, le numéro REN de ce produit est 0.1.

This equipment meets the applicable Industry Canada Terminal Equipment Technical Specifications. This is confirmed by the registration number. The abbreviation IC before the registration number signifies that registration was performed based on a Declaration of Conformity indicating that Industry Canada technical specifications were met. It does not imply that Industry Canada approved the equipment.

Users should ensure for their own protection that the electrical ground connections of the power utility, telephone lines and internal metallic water pipe system, if present, are connected together. This precaution might be particularly important in rural areas.

 **NOTE:** The Ringer Equivalence Number (REN) assigned to each terminal device provides an indication of the maximum number of terminals allowed to be connected to a telephone interface. The termination on an interface might consist of any combination of devices subject only to the requirement that the sum of the Ringer Equivalence Numbers of all the devices does not exceed 5.

The REN for this product is 0.1, based on FCC Part 68 test results.

Maklumat bagi pengguna jaringan telepon di Jerman

Hinweis für Benutzer des deutschen Telefonnetzwerks

Dieses HP-Fax ist nur für den Anschluss eines analogen Public Switched Telephone Network (PSTN) gedacht. Schließen Sie den TAE N-Telefonstecker, der im Lieferumfang des HP All-in-One enthalten ist, an die Wandsteckdose (TAE 6) Code N an. Dieses HP-Fax kann als einzelnes Gerät und/oder in Verbindung (mit seriellen Anschluss) mit anderen zugelassenen Endgeräten verwendet werden.

Pernyataan faks kabel di Australia

In Australia, the HP device must be connected to Telecommunication Network through a line cord which meets the requirements of the Technical Standard AS/ACIF 5008.

Deklarasi kesesuaian

Pernyataan kepatuhan dapat ditemukan di www.hp.eu/certificates.



DECLARATION OF CONFORMITY according to ISO/IEC 17050-1 and EN 17050-1

Doc #: SNPRC-1702-02-R5 Original/en

Manufacturer's Name: HP Inc.
Manufacturer's Address: HP Singapore (Private) Limited, 1 Depot Close, Singapore 109841

declare, under its sole responsibility that the product

Product Name and Model:²⁾ HP OfficeJet 5200 All-in-One Printer Series;
HP DeskJet Ink Advantage 5200 All-in-One Printer Series
Regulatory Model Number:¹⁾ SNPRC-1702-02
Product Options: Please See ANNEX I

conforms to the following Product Specifications and Regulations:

Safety	EMC	Spectrum
IEC 60950-1:2005 +A1:2009 +A2:2013 EN 60950-1:2006 +A11:2009 +A1:2010 +A12:2011 +A2:2013 EN 62479:2010 EN 62311:2008	CISPR 32:2012 / EN55032:2012 Class B CISPR 24:2010 / EN55024:2010 EN 61000-3-2:2014 EN 61000-3-3:2013 FCC CFR 47 Part 15 Class B ICES-003, Issue 6 Class B VCCI V-3:2015 EN 301 489-1 V2.1.1 :2017 EN 301 489-17 V3.1.1:2017	EN 300 328 V2.1.1:2016 EN 301 893 V1.8.1 EN 301 893 V2.1.0

Ecodesign

Regulation (EC) No. 1275/2008
ENERGY STAR® Qualified Imaging Equipment Operational Mode (OM) Test Procedure
EN 50564:2011
IEC 62301:2011

RoHS

EN 50581:2012

Other

FCC Rules and Regulations 47 CFR Part 68/TIA-968-B
ES 203 021-2/ES 203 021-3

The product herewith complies with the requirements of the Radio Equipment Directive 2014/53/EU, the Ecodesign Directive 2009/125/EC, the RoHS Directive 2011/65/EU and carries the **CE**-marking accordingly.

This device complies with part 15 of the FCC Rules. Operation is subject to the following two conditions:

(1) This device may not cause harmful interference, and (2) this device must accept any interference received, including interference that may cause undesired operation.

Additional Information:

- 1) This product is assigned a Regulatory Model Number which stays with the regulatory aspects of the design. The Regulatory Model Number is the main product identifier in the regulatory documentation and test reports, this number should not be confused with the marketing name or the product numbers.
- 2) The Notified Body **National Technical Systems-Silicon Valley** with number 2155 performed a compliance assessment (according to Annex III, because of missing harmonized standards) and issued the EU-type examination certificate with ID: **A104712**
- 3) This product was tested in a typical HP environment, in conjunction with an HP host system.

Vancouver, WA
25-05-2017

Uwe Voigt, Manager
Customer Assurance, Inkjet Business and Platform

Local contact for regulatory topics only:

EU: HP Deutschland GmbH, HP HQ-TRE, 71025 Boeblingen, Germany
U.S.: HP Inc., 1501 Page Mill Road, Palo Alto 94304, U.S.A. 650-857-1501

<http://www.hp.eu/certificates>

DECLARATION OF CONFORMITY
according to ISO/IEC 17050-1 and EN 17050-1

ANNEX I

Regulatory Model Number: SNPRC-1702-02

OPTIONS

DESCRIPTION:*	OPTION RMN:*
Product Derivatives HP OfficeJet 5220/5230/5231/5232/5210 All-in-One Printer ; HP Deskjet Ink Advantage 5275/5285/5290/5295 All-in-One Printer	SNPRC-1702-02
Radio Module Number	SDG0B-1506
Power Supply (World Wide, except China & India)	F0V63-60012

For non-EU countries only:

DESCRIPTION:*	OPTION RMN:*
Product Derivatives HP OfficeJet 5220/5230/5210/5252/5255/5251/5256/5258 All-in-One Printer; HP Deskjet Ink Advantage 5275/5276/5277/5285/5290/5295/5278/5288 All-in-One Printer	SNPRC-1702-02
Radio Module Number	SDG0B-1506
Power Supply (World Wide, except China & India)	F0V63-60012
Power Supply (China & India only)	F0V63-60013

* Where X represents any alpha numeric character.

Informasi peraturan untuk produk nirkabel

Bagian ini berisi informasi tentang pengaturan yang berhubungan dengan produk nirkabel:

- [Paparan terhadap radiasi frekuensi radio](#)
- [Maklumat bagi pengguna di Kanada \(5 GHz\)](#)
- [Maklumat bagi pengguna di Brazil](#)
- [Maklumat bagi pengguna di Kanada](#)
- [Maklumat bagi pengguna di Taiwan](#)
- [Maklumat bagi pengguna di Meksiko](#)
- [Maklumat bagi pengguna di Jepang](#)
- [Maklumat bagi pengguna di Korea](#)
- [Maklumat bagi pengguna di Serbia \(5 GHz\)](#)
- [Maklumat bagi pengguna di Taiwan \(5 GHz\)](#)
- [Maklumat bagi pengguna di Thailand \(5 GHz\)](#)

Paparan terhadap radiasi frekuensi radio

⚠ CAUTION: The radiated output power of this device is far below the FCC radio frequency exposure limits. Nevertheless, the device shall be used in such a manner that the potential for human contact during normal operation is minimized. This product and any attached external antenna, if supported, shall be placed in such a manner to minimize the potential for human contact during normal operation. In order to avoid the possibility of exceeding the FCC radio frequency exposure limits, human proximity to the antenna shall not be less than 20 cm (8 inches) during normal operation.

Maklumat bagi pengguna di Kanada (5 GHz)

⚠ CAUTION: When using IEEE 802.11a wireless LAN, this product is restricted to indoor use, due to its operation in the 5.15- to 5.25-GHz frequency range. The Industry Canada requires this product to be used indoors for the frequency range of 5.15 GHz to 5.25 GHz to reduce the potential for harmful interference to co-channel mobile satellite systems. High-power radar is allocated as the primary user of the 5.25- to 5.35-GHz and 5.65- to 5.85-GHz bands. These radar stations can cause interference with and/or damage to this device.

⚠ ATTENTION: Lors de l'utilisation du réseau local sans fil IEEE 802.11a, ce produit se limite à une utilisation en intérieur à cause de son fonctionnement sur la plage de fréquences de 5,15 à 5,25 GHz. Industrie Canada stipule que ce produit doit être utilisé en intérieur dans la plage de fréquences de 5,15 à 5,25 GHz afin de réduire le risque d'interférences éventuellement dangereuses avec les systèmes mobiles par satellite via un canal adjacent. Le radar à haute puissance est alloué pour une utilisation principale dans une plage de fréquences de 5,25 à 5,35 GHz et de 5,65 à 5,85 GHz. Ces stations radar peuvent provoquer des interférences avec cet appareil et l'endommager.

Maklumat bagi pengguna di Brazil

Este equipamento opera em caráter secundário, isto é, não tem direito à proteção contra interferência prejudicial, mesmo de estações do mesmo tipo, e não pode causar interferência em sistemas operando em caráter primário.

Maklumat bagi pengguna di Kanada

Under Industry Canada regulations, this radio transmitter may only operate using an antenna of a type and maximum (or lesser) gain approved for the transmitter by Industry Canada. To reduce potential radio interference to other users, the antenna type and its gain should be so chosen that the equivalent isotropically radiated power (e.i.r.p.) is not more than that necessary for successful communication.

This device complies with Industry Canada licence-exempt RSS standard(s). Operation is subject to the following two conditions: (1) this device may not cause interference, and (2) this device must accept any interference, including interference that may cause undesired operation of the device.

WARNING! Exposure to Radio Frequency Radiation The radiated output power of this device is below the Industry Canada radio frequency exposure limits. Nevertheless, the device should be used in such a manner that the potential for human contact is minimized during normal operation.

To avoid the possibility of exceeding the Industry Canada radio frequency exposure limits, human proximity to the antennas should not be less than 20 cm (8 inches).

Conformément au Règlement d'Industrie Canada, cet émetteur radioélectrique ne peut fonctionner qu'avec une antenne d'un type et d'un gain maximum (ou moindre) approuvé par Industrie Canada. Afin de réduire le brouillage radioélectrique potentiel pour d'autres utilisateurs, le type d'antenne et son gain doivent être choisis de manière à ce que la puissance isotrope rayonnée équivalente (p.i.r.e.) ne dépasse pas celle nécessaire à une communication réussie.

Cet appareil est conforme aux normes RSS exemptes de licence d'Industrie Canada. Son fonctionnement dépend des deux conditions suivantes : (1) cet appareil ne doit pas provoquer d'interférences nuisibles et (2) doit accepter toutes les interférences reçues, y compris des interférences pouvant provoquer un fonctionnement non souhaité de l'appareil.

AVERTISSEMENT relatif à l'exposition aux radiofréquences. La puissance de rayonnement de cet appareil se trouve sous les limites d'exposition de radiofréquences d'Industrie Canada. Néanmoins, cet appareil doit être utilisé de telle sorte qu'il doive être mis en contact le moins possible avec le corps humain.

Afin d'éviter le dépassement éventuel des limites d'exposition aux radiofréquences d'Industrie Canada, il est recommandé de maintenir une distance de plus de 20 cm entre les antennes et l'utilisateur.

Maklumat bagi pengguna di Taiwan

低功率電波輻射性電機管理辦法

第十二條

經型式認證合格之低功率射頻電機，非經許可，公司、商號或使用者均不得擅自變更頻率、加大功率或變更設計之特性及功能。

第十四條

低功率射頻電機之使用不得影響飛航安全及干擾合法通信；經發現有干擾現象時，應立即停用，並改善至無干擾時方得繼續使用。

前項合法通信，指依電信法規定作業之無線電通信。低功率射頻電機須忍受合法通信或工業、科學及醫藥用電波輻射性電機設備之干擾。

Maklumat bagi pengguna di Meksiko

La operación de este equipo está sujeta a las siguientes dos condiciones: (1) es posible que este equipo o dispositivo no cause interferencia perjudicial y (2) este equipo o dispositivo debe aceptar cualquier interferencia, incluyendo la que pueda causar su operación no deseada.

Para saber el modelo de la tarjeta inalámbrica utilizada, revise la etiqueta regulatoria de la impresora.

Maklumat bagi pengguna di Jepang

この機器は技術基準適合証明又は工事設計認証を受けた無線設備を搭載しています。

Maklumat bagi pengguna di Korea

해당 무선설비는 전파혼신 가능성이 있으므로 인명안전과 관련된 서비스는 할 수 없음
(무선 모듈이 탑재된 제품인 경우)

Maklumat bagi pengguna di Serbia (5 GHz)

Upotreba ovog uredjaja je ogranicna na zatvorene prostore u slucajevima koriscenja na frekvencijama od 5150-5350 MHz.

Maklumat bagi pengguna di Taiwan (5 GHz)

在 5.25-5.35 赫赫頻帶內操作之無線資訊傳輸設備，限於室內使用。

Maklumat bagi pengguna di Thailand (5 GHz)

เครื่องวิทยุคมนาคมนี้ มีระดับการแผ่คลื่นแม่เหล็กไฟฟ้าสอดคล้องตามมาตรฐานความปลอดภัยต่อสุขภาพของมนุษย์จากการใช้เครื่องวิทยุคมนาคมที่คณะกรรมการกิจการโทรคมนาคมแห่งชาติประกาศกำหนด

This radio communication equipment has the electromagnetic field strength in compliance with the Safety Standard for the Use of Radio Communication Equipment on Human Health announced by the National Telecommunications Commission.

Program penanganan produk ramah lingkungan

HP berkomitmen menyediakan produk berkualitas dengan cara yang ramah lingkungan. Produk ini dirancang untuk dapat didaur-ulang. Jumlah material dijaga seminimum mungkin sekaligus dipastikan memiliki fungsionalitas dan keandalan yang sesuai. Material yang tidak sama dirancang agar dapat dipisahkan dengan mudah. Pengencang dan sambungan mudah ditemukan, dijangkau, dan dilepas menggunakan perkakas biasa. Sukucadang penting dirancang agar mudah dijangkau untuk kebutuhan pembongkaran dan perbaikan yang efisien. Untuk informasi lebih lanjut, kunjungi situs web Komitmen HP terhadap Lingkungan, di:

www.hp.com/hpinfo/globalcitizenship/environment

- [Tips Ramah Lingkungan](#)
- [Peraturan Dewan Uni Eropa 1275/2008](#)
- [Kertas](#)
- [Plastik](#)
- [Lembar data keselamatan](#)
- [Program daur-ulang](#)
- [Program daur-ulang sediaan tinta sembur HP](#)
- [Pemakaian daya](#)
- [Penanganan perangkat buangan oleh pengguna](#)
- [Bahan kimia](#)
- [Deklarasi Syarat Keberadaan Tanda Zat yang Dibatasi \(Taiwan\)](#)
- [Tabel Substansi/Elemen Berbahaya dan Kontennya \(Cina\)](#)

- [Pembatasan bahan berbahaya \(Ukraina\)](#)
- [Pembatasan bahan berbahaya \(India\)](#)
- [Pernyataan pembatasan bahan-bahan berbahaya \(Turki\)](#)
- [EPEAT](#)
- [SEPA Ecolabel User Information \(Cina\)](#)
- [Label Energi Cina untuk Printer, Mesin Faks, dan Mesin Fotokopi](#)
- [Pembuangan baterai di Taiwan](#)
- [Petunjuk Baterai di Uni Eropa](#)
- [Maklumat Baterai untuk Brazil](#)
- [Maklumat Bahan Perklorat di Kalifornia](#)
- [Pembuangan limbah untuk Brasil](#)

Tips Ramah Lingkungan

HP berkomitmen membantu pelanggannya meminimalkan dampak penggunaan produk HP mereka terhadap lingkungan. Silakan kunjungi situs web Program dan Inisiatif Lingkungan HP untuk informasi selengkapnya.

www.hp.com/hpinfo/globalcitizenship/environment/

Peraturan Dewan Uni Eropa 1275/2008

Untuk data daya produk, termasuk pemakaian daya produk saat berstatus siaga dalam jaringan jika semua port jaringan berkabel tersambung dan semua port jaringan nirkabel diaktifkan, lihat bagian P14 'Informasi Tambahan' pada Pernyataan ECO TI produk di www.hp.com/hpinfo/globalcitizenship/environment/productdata/itecodesktop-pc.html.

Kertas

Produk ini telah sesuai untuk penggunaan kertas daurulang berdasarkan DIN 19309 dan EN 12281:2002.

Plastik

Komponen berbahan plastik di atas 25 gram diberi tanda sesuai standar internasional yang meningkatkan kemampuan mengidentifikasi plastik untuk tujuan daurulang di akhir masa pakai produk.

Lembar data keselamatan

Informasi mengenai Lembar Data Keselamatan, keamanan produk, dan lingkungan tersedia di www.hp.com/go/ecodata atau atas permintaan.

Program daur-ulang

HP menawarkan semakin banyak program pengembalian produk dan daurulang di banyak negara/wilayah dan juga bermitra dengan beberapa pusat daurulang elektronik terbesar di seluruh dunia. HP menghemat sumber daya dengan menjual kembali beberapa produknya yang paling populer. Untuk informasi lebih lanjut mengenai pendaur-ulangan produk HP, silakan kunjungi:

www.hp.com/recycle

Program daur-ulang sediaan tinta sembur HP

HP berkomitmen menjaga kelestarian lingkungan. Program Daur Ulang Bahan Suplai HP Inkjet tersedia di banyak negara/wilayah dan memungkinkan Anda mendaurulang kartrid tinta dan kartrid cetak bekas tanpa biaya. Untuk informasi lebih lanjut, kunjungi situs web berikut:

www.hp.com/hpinfo/globalcitizenship/environment/recycle/

Pemakaian daya

Peralatan pencetakan dan olahcitra HP yang ditandai dengan logo ENERGY STAR® disertifikasi oleh Badan Perlindungan Lingkungan AS. Tanda berikut ini akan muncul pada produk olahcitra yang telah disertifikasi oleh ENERGY STAR:



Informasi lainnya mengenai produk olahcitra yang telah disertifikasi ENERGY STAR dapat diakses melalui: www.hp.com/go/energystar

Penanganan perangkat buangan oleh pengguna



Simbol ini menunjukkan larangan membuang produk bersama limbah rumah tangga. Sebaliknya, Anda harus melindungi kesehatan manusia dan lingkungan dengan menyerahkan perangkat limbah ke dinas penampungan yang ditunjuk untuk daurulang limbah perangkat listrik dan elektronik. Untuk informasi lebih lanjut, silakan hubungi dinas pembuangan limbah rumah tangga, atau kunjungi <http://www.hp.com/recycle>.

Bahan kimia

HP berkomitmen menyampaikan kepada pelanggannya, informasi mengenai bahan-bahan kimia yang terkandung dalam produk-produk HP dalam rangka memenuhi ketentuan hukum, seperti REACH - Restriction of Chemicals (*Regulasi Dewan dan Parlemen Eropa EC No 1907/2006*). Laporan informasi bahan kimia untuk produk ini dapat ditemukan di: www.hp.com/go/reach.

Deklarasi Syarat Keberadaan Tanda Zat yang Dibatasi (Taiwan)

限用物質含有情況標示聲明書

Declaration of the Presence Condition of the Restricted Substances Marking

單元 Unit	限用物質及其化學符號					
	Restricted substances and its chemical symbols					
	鉛 Lead (Pb)	汞 Mercury (Hg)	鎘 Cadmium (Cd)	六價鉻 Hexavalent chromium (Cr ⁶⁺)	多溴聯苯 Polybrominated biphenyls (PBB)	多溴二苯醚 Polybrominate d diphenyl ethers (PBDE)
外殼和紙匣 (External Casings and Trays)	0	0	0	0	0	0
電線 (Cables)	0	0	0	0	0	0
印刷電路板 (Printed Circuit Boards)	—	0	0	0	0	0
列印引擎(Print Engine)	—	0	0	0	0	0
列印機組件 (Print Assembly)	—	0	0	0	0	0
噴墨印表機墨水匣 (Print Supplies)	0	0	0	0	0	0
列印機配件 (Print Accessory)	—	0	0	0	0	0

備考 1. “超出 0.1 wt %” 及 “超出 0.01 wt %” 係指限用物質之百分比含量超出百分比含量基準值。

Note 1: “Exceeding 0.1 wt %” and “exceeding 0.01 wt %” indicate that the percentage content of the restricted substance exceeds the reference percentage value of presence condition.

備考 2. “0” 係指該項限用物質之百分比含量未超出百分比含量基準值。

Note 2: “0” indicates that the percentage content of the restricted substance does not exceed the percentage of reference value of presence.

備考 3. “—” 係指該項限用物質為排除項目。

Note 3: The “—” indicates that the restricted substance corresponds to the exemption.

若要存取產品的最新使用指南或手冊，請前往 www.support.hp.com。選取搜尋您的產品，然後依照畫面上的指示繼續執行。

To access the latest user guides or manuals for your product, go to www.support.hp.com. Select **Find your product**, and then follow the onscreen instructions.

Tabel Substansi/Elemen Berbahaya dan Kontennya (Cina)

产品中有害物质或元素的名称及含量

根据中国《电器电子产品有害物质限制使用管理办法》



部件名称	有害物质					
	铅 (Pb)	汞 (Hg)	镉 (Cd)	六价铬 (Cr(VI))	多溴联苯 (PBB)	多溴二苯醚 (PBDE)
外壳和托盘	0	0	0	0	0	0
电线	0	0	0	0	0	0
印刷电路板	X	0	0	0	0	0
打印系统	X	0	0	0	0	0
显示器	X	0	0	0	0	0
喷墨打印机墨盒	0	0	0	0	0	0
驱动光盘	X	0	0	0	0	0
扫描仪	X	0	0	0	0	0
网络配件	X	0	0	0	0	0
电池板	X	0	0	0	0	0
自动双面打印系统	0	0	0	0	0	0
外部电源	X	0	0	0	0	0

本表格依据 SJ/T 11364 的规定编制。

0：表示该有害物质在该部件所有均质材料中的含量均在 GB/T 26572 规定的限量要求以下。

X：表示该有害物质至少在该部件的某一均质材料中的含量超出 GB/T 26572 规定的限量要求。

此表中所有名称中含“X”的部件均符合欧盟 RoHS 立法。

注：环保使用期限的参考标识取决于产品正常工作的温度和湿度等条件。

Pembatasan bahan berbahaya (Ukraina)

Технічний регламент щодо обмеження використання небезпечних речовин (Україна)

Обладнання відповідає вимогам Технічного регламенту щодо обмеження використання деяких небезпечних речовин в електричному та електронному обладнанні, затвердженого постановою Кабінету Міністрів України від 3 грудня 2008 № 1057

Pembatasan bahan berbahaya (India)

This product, as well as its related consumables and spares, complies with the reduction in hazardous substances provisions of the "India E-waste Rule 2016." It does not contain lead, mercury, hexavalent chromium, polybrominated biphenyls or polybrominated diphenyl ethers in concentrations exceeding 0.1 weight % and 0.01 weight % for cadmium, except where allowed pursuant to the exemptions set in Schedule 2 of the Rule.

Pernyataan pembatasan bahan-bahan berbahaya (Turki)

Türkiye Cumhuriyeti: EEE Yönetmeliğine Uygundur

EPEAT

Most HP products are designed to meet EPEAT. EPEAT is a comprehensive environmental rating that helps identify greener electronics equipment. For more information on EPEAT go to www.epeat.net. For information on HP's EPEAT registered products go to www.hp.com/hpinfo/globalcitizenship/environment/pdf/epeat_printers.pdf.

SEPA Ecolabel User Information (Cina)

中国环境标识认证产品用户说明

噪声大于 63.0 dB(A) 的办公设备不宜放置于办公室内，请在独立的隔离区域使用。

如需长时间使用本产品或打印大量文件，请确保在通风良好的房间内使用。

如您需要确认本产品处于零能耗状态，请按下电源关闭按钮，并将插头从电源插座断开。

您可以使用再生纸，以减少资源耗费。

Label Energi Cina untuk Printer, Mesin Faks, dan Mesin Fotokopi

复印机、打印机和传真机能源效率标识实施规则

依据“复印机、打印机和传真机能源效率标识实施规则”，该打印机具有中国能效标识。标识上显示的能效等级和操作模式值根据“复印机、打印机和传真机能效限定值及能效等级”标准（“GB 21521”）来确定和计算。

1. 能效等级

产品能效等级分 3 级，其中 1 级能效最高。能效限定值根据产品类型和打印速度由标准确定。能效等级则根据基本功耗水平以及网络接口和内存等附加组件和功能的功率因子之和来计算。

2. 能效信息

喷墨打印机

— 操作模式功率

睡眠状态的能耗按照 GB 21521 的标准来衡量和计算。该数据以瓦特 (W) 表示。

— 待机功率

待机状态是产品连接到电网电源上功率最低的状态。该状态可以延续无限长时间，且使用者无法改变此状态下产品的功率。对于“成像设备”产品，“待机”状态通常相当于“关闭”状态，但也可能相当于“准备”状态或者“睡眠”状态。该数据以瓦特 (W) 表示。

— 睡眠状态预设延迟时间

出厂前由制造商设置的时间决定了该产品在完成主功能后进入低耗模式（例如睡眠、自动关机）的时间。该数据以分钟表示。

— 附加功能功率因子之和

网络接口和内存等附加功能的功率因子之和。该数据以瓦特 (W) 表示。

标识上显示的能耗数据是根据典型配置测量得出的数据，此类配置包含登记备案的打印机依据复印机、打印机和传真机能源效率标识实施规则所选的所有配置。因此，该特定产品型号的实际能耗可能与标识上显示的数据有所不同。

要了解规范的更多详情，请参考最新版的 GB 21521 标准。

Pembuangan baterai di Taiwan



廢電池請回收

Petunjuk Baterai di Uni Eropa



Printer ini berisi baterai yang digunakan untuk mempertahankan integritas data waktu real-time atau pengaturan produk dan dirancang untuk bertahan selama masa pakai printer. Setiap upaya untuk menyervis atau mengganti baterai ini harus dilakukan oleh teknisi servis yang memenuhi syarat.

Maklumat Baterai untuk Brazil

A bateria deste equipamento nao foi projetada para removida pelo cliente.

Maklumat Bahan Perklorat di Kalifornia

Perchlorate material - special handling may apply. See: www.dtsc.ca.gov/hazardouswaste/perchlorate

This product's real-time clock battery or coin cell battery may contain perchlorate and may require special handling when recycled or disposed of in California.

Pembuangan limbah untuk Brasil



Não descarte o produto eletrônico em lixo comum

Este produto eletrônico e seus componentes não devem ser descartados no lixo comum, pois embora estejam em conformidade com padrões mundiais de restrição a substâncias nocivas, podem conter, ainda que em quantidades mínimas, substâncias impactantes ao meio ambiente. Ao final da vida útil deste produto, o usuário deverá entregá-lo à HP. A não observância dessa orientação sujeitará o infrator às sanções previstas em lei.

Após o uso, as pilhas e/ou baterias dos produtos HP deverão ser entregues ao estabelecimento comercial ou rede de assistência técnica autorizada pela HP.

Para maiores informações, inclusive sobre os pontos de recebimento, acesse:

www.hp.com.br/reciclar

B Kesalahan (Windows)

- [Level tinta rendah](#)
- [Sediaan tinta sangat rendah](#)
- [Masalah kartrid](#)
- [Mode satu kartrid](#)
- [Tidak dapat berkomunikasi dengan printer](#)
- [Ukuran kertas tidak sesuai](#)
- [Kereta kartrid tinta macet](#)
- [Kartrid model lama dipasang](#)
- [Masalah baki atau kertas macet](#)
- [Kehabisan kertas](#)
- [Kegagalan printer](#)
- [Pintu terbuka](#)
- [Informasi Kartrid Palsu](#)
- [Kartrid yang tidak kompatibel](#)
- [Kertas terlalu pendek](#)
- [Silakan Hubungi HP Instant Ink](#)
- [Kertas tersangkut di Pengumpan Dokumen Otomatis](#)
- [Kartrid HP Terproteksi Terpasang](#)
- [Kartrid HP Instant Ink bekas](#)
- [Menggunakan kartrid SETUP](#)
- [Jangan gunakan kartrid SETUP](#)
- [Kertas terlalu panjang untuk dupleks otomatis](#)

Level tinta rendah

Pada pesan, tinta kartrid teridentifikasi rendah.

Peringatan dan indikator level tinta hanya memberikan perkiraan untuk kebutuhan perencanaan. Sebelum menerima pesan peringatan bahwa level tinta rendah, usahakan kartrid pengganti sudah tersedia agar proses pencetakan tidak tertunda. Anda tidak perlu mengganti kartrid, kecuali kualitas cetaknya sudah tak sesuai.

Untuk informasi tentang cara mengganti kartrid, lihat [Mengganti kartrid pada hal. 86](#). Untuk informasi tentang cara memesan kartrid, lihat [Memesan kartrid pada hal. 88](#). Untuk informasi tentang cara mendaur-ulang komponen sediaan tinta bekas, lihat [Program daur-ulang sediaan tinta sembur HP pada hal. 150](#).

 **CATATAN:** Tinta pada kartrid digunakan dalam proses pencetakan melalui beberapa cara, termasuk dalam proses inialisasi yang mempersiapkan printer dan kartrid untuk pencetakan. Selain itu, sedikit sisa tinta akan tertinggal dalam kartrid setelah habis digunakan. Untuk informasi lebih lanjut, lihat www.hp.com/go/inkusage.

Sediaan tinta sangat rendah

Pesan menunjukkan bahwa tinta pada kartrid tertentu teridentifikasi sangat rendah.

Peringatan dan indikator level tinta hanya memberikan perkiraan untuk kebutuhan perencanaan. Sebelum muncul pesan peringatan bahwa level tinta sangat rendah, HP menyarankan agar kartrid pengganti sudah harus tersedia supaya proses pencetakan tidak tertunda. Anda tak perlu mengganti kartrid kecuali kualitas cetaknya sudah tak sesuai.

Untuk informasi tentang cara mengganti kartrid, lihat [Mengganti kartrid pada hal. 86](#). Untuk informasi tentang cara memesan kartrid, lihat [Memesan kartrid pada hal. 88](#). Untuk informasi tentang cara mendaur-ulang komponen sediaan tinta bekas, lihat [Program daur-ulang sediaan tinta sembur HP pada hal. 150](#).

 **CATATAN:** Tinta pada kartrid digunakan dalam proses pencetakan melalui beberapa cara, termasuk dalam proses inialisasi yang mempersiapkan printer dan kartrid untuk pencetakan. Selain itu, sedikit sisa tinta akan tertinggal dalam kartrid setelah habis digunakan. Untuk informasi lebih lanjut, lihat www.hp.com/go/inkusage.

Masalah kartrid

Pesan mengidentifikasi bahwa kartrid tidak terpasang, rusak, tidak kompatibel, atau dimasukkan ke slot yang salah pada printer.

 **CATATAN:** Jika kartrid yang teridentifikasi dalam pesan menunjukkan tidak kompatibel, lihat [Memesan kartrid pada hal. 88](#) untuk informasi cara memperoleh kartrid untuk printer.

Untuk mengatasi masalah ini, cobalah solusi berikut ini. Solusi diberikan secara berurutan dengan peluang tertinggi terlebih dahulu. Jika solusi pertama tidak menyelesaikan masalah, lanjutkan solusi lainnya sampai masalah teratasi.

- **Solusi 1: Matikan kemudian hidupkan printer**

Matikan printer, lalu hidupkan kembali.

Jika masih bermasalah, cobalah solusi berikutnya.

- **Solusi 2: Memasang kartrid dengan benar**

Pastikan semua kartrid terpasang dengan benar.

Untuk petunjuk, lihat [Mengganti kartrid pada hal. 86](#).

Mode satu kartrid

Mode satu kartrid adalah untuk mencetak dengan satu kartrid yang dipasang saja atau jika ada kartrid yang tidak terpasang.

Untuk informasi lebih lanjut, lihat [Menggunakan mode satu-kartrid pada hal. 88](#).

Tidak dapat berkomunikasi dengan printer

Komputer tidak dapat berkomunikasi dengan printer karena salah satu kondisi berikut ini telah terjadi:

- Printer telah dimatikan.
- Kabel penyambung printer, seperti kabel USB, telah dilepas.
- Jika printer tersambung ke jaringan nirkabel, sambungan nirkabel terputus.
- Perangkat lunak printer belum dipasang dengan benar.
- Perangkat lunak keamanan (firewall dan antivirus) yang diinstal pada komputer Anda dapat memblokir komunikasi dengan printer.

Untuk mengatasi masalahnya, cobalah solusi berikut ini:

- Pastikan printer dinyalakan dan lampu tombol **Hidup** menyala.
- Pastikan kabel daya dan kabel lainnya dapat berfungsi dan tersambung dengan erat ke printer.
- Pastikan kabel listrik dicolokkan dengan erat ke stopkontak listrik arus bolak-balik (AC) yang berfungsi.
- Jika printer tersambung ke jaringan nirkabel, pastikan jaringan tersebut berfungsi dengan baik.

Untuk informasi lebih lanjut, lihat [Masalah jaringan dan koneksi pada hal. 126](#).

- Hapus instalasi dan instal ulang perangkat lunak printer HP.
- Nonaktifkan sementara perangkat lunak keamanan untuk memecahkan masalah jika menyebabkan masalah komunikasi.

Ukuran kertas tidak sesuai

Ukuran dan jenis kertas yang dipilih dalam driver printer tidak cocok dengan kertas yang dimasukkan ke printer. Pastikan kertas yang benar telah dimasukkan ke printer, lalu cetak ulang dokumen. Untuk informasi lebih lanjut, lihat [Memuatkan media pada hal. 12](#).



CATATAN: Jika ukuran kertas yang dimasukkan ke printer sudah benar, ubah ukuran kertas yang dipilih dalam driver printer, lalu cetak ulang dokumen.

Kereta kartrid tinta macet

Sesuatu telah menghalangi kereta kartrid (komponen printer tempat terpasangnya kartrid).

Untuk mengatasi penghalang tersebut, periksa kondisi macet pada printer.

Untuk informasi lebih lanjut, lihat [Masalah kemacetan dan pengumpanan kertas pada hal. 102](#).

Kartrid model lama dipasang

Kartrid model lama tidak dapat berfungsi dalam printer Anda. Kartrid masih dapat digunakan dengan beberapa model printer yang lama. Jika Anda tidak memilih model printer yang lama dan kartrid Anda adalah kartrid HP asli, hubungi Dukungan HP. Untuk informasi lebih lanjut tentang cara menghubungi dukungan HP, lihat [Dukungan HP pada hal. 134](#). Untuk memesan kartrid HP asli pengganti secara online, lihat [Memesan kartrid pada hal. 88](#). Untuk masalah dengan kartrid yang diperoleh dari HP Instant Ink, silakan kunjungi situs web [HP Instant Ink program](#) (Program HP Instant Ink) untuk informasi selengkapnya.

Masalah baki atau kertas macet

Kertas tersangkut dalam printer.

Sebelum mencoba mengeluarkan kertas yang tersangkut, periksa kondisi berikut:

- Pastikan Anda sudah memuatkan kertas yang memenuhi spesifikasi dan tidak berkerut, terlipat, atau rusak. Untuk informasi lebih lanjut, lihat [Dasar-dasar tentang kertas pada hal. 9](#).
- Pastikan printer dalam kondisi bersih. Untuk informasi lebih lanjut, lihat [Memeliharaan printer pada hal. 131](#).
- Pastikan baki-baki sudah diisi dengan benar dan tidak terlalu penuh. Untuk informasi lebih lanjut, lihat [Memuatkan media pada hal. 12](#).

Untuk petunjuk cara menyingkirkan macet dan informasi lebih lanjut tentang cara menghindari macet, lihat [Masalah kemacetan dan pengumpulan kertas pada hal. 102](#).

Kehabisan kertas



Kondisi standar baki adalah kosong.

Masukkan kertas lainnya, lalu sentuh **OK**.

Untuk informasi lebih lanjut, lihat [Memuatkan media pada hal. 12](#).

Kegagalan printer

Ada masalah dengan printer atau sistem tinta. Masalah biasanya dapat teratasi dengan menyelesaikan langkah-langkah berikut:

1. Tekan tombol  (Daya) untuk mematikan printer.
2. Cabut kabel daya, lalu colokkan kembali.
3. Tekan tombol  (Daya) untuk menghidupkan printer.

Jika masih bermasalah, catat kode galat yang muncul dalam pesan, kemudian hubungi dukungan HP. Untuk informasi lebih lanjut tentang cara menghubungi dukungan HP, lihat [Dukungan HP pada hal. 134](#).

Pintu terbuka

Agar printer dapat mencetak dokumen, semua penutup dan pintu harus ditutup.

 **TIPS:** Bila ditutup dengan benar, sebagian besar pintu dan penutup akan terpasang pada tempatnya.

Jika masalah berlanjut setelah Anda menutup semua pintu dan penutup dengan benar, hubungi dukungan HP. Untuk informasi lebih lanjut, lihat [Dukungan HP pada hal. 134](#).

Informasi Kartrid Palsu

Kartrid yang terpasang bukan kartrid HP baru yang asli. Hubungi toko tempat kartrid tersebut dibeli. Untuk melaporkan dugaan penipuan, kunjungi HP di www.hp.com/go/anticounterfeit. Untuk terus menggunakan kartrid tersebut, klik **Continue** (Lanjutkan).

Kartrid yang tidak kompatibel

Kartrid tidak kompatibel dengan printer Anda.

Solusi: Segera keluarkan kartrid ini, kemudian ganti dengan kartrid yang kompatibel. Untuk informasi tentang cara memasang kartrid baru, lihat [Mengganti kartrid pada hal. 86](#).

Kertas terlalu pendek

Kertas yang dimuatkan lebih pendek dari persyaratan minimum. Muatkan kertas yang memenuhi syarat printer. Untuk informasi lebih lanjut, lihat [Dasar-dasar tentang kertas pada hal. 9](#) dan [Memuatkan media pada hal. 12](#).

Silakan Hubungi HP Instant Ink

Printer harus tersambung ke HP Instant Ink, jika tidak, Anda tak akan bisa mencetak dengan segera tanpa peringatan lebih lanjut. Lihat panel kontrol printer untuk petunjuk untuk menyambung, atau kunjungi situs web [HP Instant Ink program](#) (Program HP Instant Ink) untuk informasi lebih lanjut.

Kertas tersangkut di Pengumpan Dokumen Otomatis

Bersihkan kertas macet dari pengumpan dokumen. Untuk informasi lebih lanjut, lihat [Masalah kemacetan dan pengumpanan kertas pada hal. 102](#).

Kartrid HP Terproteksi Terpasang

Kartrid tinta yang ditampilkan pada layar panel kontrol printer hanya dapat digunakan di printer yang sejak awal memproteksi kartridnya dengan fitur HP Cartridge Protection. Kartrid tinta harus diganti dalam printer ini.

Untuk informasi tentang cara memasang kartrid tinta baru, lihat [Mengganti kartrid pada hal. 86](#).

Kartrid HP Instant Ink bekas

Kartrid tidak kompatibel dengan printer Anda.

Kesalahan ini bisa terjadi bila Anda memasang kartrid HP Instant Ink ke dalam printer yang belum didaftarkan dalam program HP Instant Ink. Kesalahan yang sama juga dapat terjadi jika kartrid HP Instant Ink telah digunakan sebelumnya di printer lain yang didaftarkan dalam program HP Instant Ink.

Kunjungi situs web program [HP Instant Ink](#) untuk informasi lebih lanjut.

Menggunakan kartrid SETUP

Saat Anda menyiapkan printer untuk yang pertama kali, Anda harus memasang kartrid yang disertakan dengan printer dalam kemasan. Kartrid-kartrid ini diberi label SETUP dan akan mengkalibrasi printer Anda sebelum pencetakan yang pertama kali. Tidak memasang kartrid-kartrid berlabel SETUP saat pengonfigurasi awal produk menyebabkan kondisi kesalahan. Jika Anda telah memasang satu set kartrid biasa, keluarkan kartrid-kartrid itu lalu pasang kartrid SETUP untuk menyelesaikan penyetelan printer. Setelah proses setup printer selesai, printer dapat menggunakan kartrid-kartrid biasa.

Jika Anda masih menerima pesan kesalahan dan printer tidak dapat menyelesaikan inisialisasi sistem tinta, hubungi dukungan HP. Untuk informasi lebih lanjut, lihat [Dukungan HP pada hal. 134](#).

Jangan gunakan kartrid SETUP

Kartrid SETUP tidak dapat digunakan setelah printer diinisialisasi. Keluarkan, lalu pasang kartrid yang bukan untuk SETUP. Untuk informasi lebih lanjut, lihat [Mengganti kartrid pada hal. 86](#).

Kertas terlalu panjang untuk dupleks otomatis

Kertas yang dimuat lebih panjang daripada pendupleksan otomatis yang didukung printer. Anda dapat melakukan dupleks secara manual dengan memilih "dupleks manual" atau "cetak halaman ganjil" dan "cetak halaman genap" dalam perangkat lunak printer Anda (jika didukung). Untuk informasi lebih lanjut, lihat [Dasar-dasar tentang kertas pada hal. 9](#) dan [Memuatkan media pada hal. 12](#)

Indeks

A

ADSL, pengesetan faks dengan sistem telepon paralel 64
aksesibilitas 2
Alamat IP
 memeriksa printer 101
atasi masalah
 uji soket, faks 120
atur
 dering tertentu 53

B

baki
 ilustrasi pemandu lebar kertas 6
 membersihkan kertas macet 102
 memecahkan masalah pengumpanan 107
 menemukan 6
baki keluaran
 menemukan 6
buku telepon
 mengatur 50
 mengatur kontak grup 51
 menghapus kontak 52
 mengirim faks 41
 mengubah kontak grup 51
 mengubah kontras 50

C

cetak
 dua sisi 26
 faks 47
 halaman diagnosis 130
 memecahkan masalah 128
 spesifikasi 137
cetak dua sisi 26
cetak ulang
 faks dari memori 47

D

daur-ulang
 kartrid tinta 150
daya
 mengatasi masalah 128

dering khusus
 sistem telepon paralel 65
dering sebelum menjawab 53
dering tertentu
 mengubah 53
DSL, pengesetan faks dengan sistem telepon paralel 64
dukungan pelanggan
 jaminan 135

E

ECM. *Lihat* mode koreksi galat
Embedded Web Server
 atasi masalah, tidak dapat dibuka 100
 membuka 99
 tentang 99
 Webscan 39
EWS. *Lihat* Embedded Web Server

F

faks
 cetak ulang 47
 dering sebelum menjawab 53
 dering tertentu, mengubah pola 53
DSL, pengesetan (sistem telepon paralel) 64
faks cadangan 46
jawab otomatis 53
jenis panggilan, pengaturan 54
jenis pengesetan 61
kecepatan 55
kepala 52
kirim 41
kirim, mengatasi masalah 123, 125
laporan 57
laporan galat 58
laporan konfirmasi 57
log, mencetak 59
log, menghapus 59
memblokir nomor 48
memecahkan masalah 118

mencetak rincian transaksi terakhir 59
menerima 45
menerima manual 46
mengalihkan 47
mengatasi masalah mesin penjawab 126
mesin penjawab, pengesetan (sistem telepon paralel) 74
mesin penjawab dan modem, digunakan bersama dengan (sistem telepon paralel) 75
mode jawab 53
mode koreksi galat 45
modem, digunakan bersama dengan (sistem telepon paralel) 69
modem dan mesin penjawab, digunakan bersama dengan (sistem telepon paralel) 75
modem dan pesan suara, digunakan bersama dengan (sistem telepon paralel) 79
modem dan saluran suara, digunakan bersama (sistem telepon paralel) 71
panggilan monitor 43, 44
pengaturan, mengubah 52
pengecilan 48
pengesetan dering khusus (sistem telepon paralel) 65
pengesetan saluran telepon bersama (sistem telepon paralel) 67
pengesetan saluran terpisah (sistem telepon paralel) 63
pengesetan jenis kabel telepon, gagal 121
pengesetan kondisi saluran, gagal 122
pengesetan koneksi kabel telepon, gagal 120
pengesetan nada panggil, gagal 121
pengujian gagal 119

pesan suara, pengesetan (sistem telepon paralel) 68
pilihan panggil ulang 55
Protokol Internet, melalui 56
saluran ISDN, pengesetan (sistem telepon paralel) 65
sistem PBX, pengesetan (sistem telepon paralel) 65
sistem telepon paralel 60
terima, mengatasi masalah 123, 124
tes pengesetan 81
uji soket, faks 120
volume suara 56
faks cadangan 46
faks manual
menerima 46
mengirim 43

G

gangguan radio
informasi peraturan 146

H

halaman diagnosis 130
halaman hitam-putih
faks 41
HP Utility (OS X dan macOS)
membuka 98

I

ikon status 8
informasi peraturan 146
informasi teknis
spesifikasi cetak 137
spesifikasi lingkungan 137
spesifikasi pindai 137
spesifikasi salin 137
informasi teknissisteminformasi
persyaratan 137
ISDN line, pasang dengan faksimile
sistem telepon paralel 65

J

jaminan 135
jaringan
ilustrasi konektor 7
melihat dan mencetak
pengaturan 94
pengaturan, mengubah 93
pengaturan IP 94

pengaturan nirkabel 129
setup komunikasi nirkabel 90
jenis panggilan, pengaturan 54

K

kabel telepon
pengetesan jenis yang benar
gagal 121
pengetesan koneksi ke rongga
yang benar gagal 120
kaca, pemindai
membersihkan 131
menemukan 6
kaca pemindai
membersihkan 131
menemukan 6
kartrid 88
kiat 85
periksa level tinta 85
kartrid tinta 7
nomor komponen 88
kecepatan baud 55
kedua sisi, cetak pada 26
kepala, faks 52
kereta cetak
mengatasi macet pada kereta
cetak 106
kertas
halaman miring 107
HP, memesan 11
membersihkan macet 102
memecahkan masalah
pengumpanan 107
memilih 11
kirim faks
panggilan monitor 44
kode identifikasi pelanggan 52
komunikasi nirkabel
informasi peraturan 146
siapkan 90
Koneksi USB
rongga, menemukan 6
konektor, letak 7

L

lampu, panel kontrol 7
laporan
akses web 130
diagnosis 130
galat, faks 58

konfirmasi, faks 57
pengujian faks gagal 119
uji nirkabel 130
laporan galat, faks 58
laporan konfirmasi, faks 57
laporan kualitas cetak 130
laporan pengujian akses web 130
laporan status printer
informasi tentang 129
laporan uji nirkabel 130
Layar faks 8
level tinta, periksa 85
lingkungan
Program penanganan produk
ramah lingkungan 148
spesifikasi lingkungan 137
log, faks
mencetak 59

M

macet
kertas yang harus dihindari 12
membersihkan 102
maklumat pengaturan 138
nomor identifikasi model
pengaturan 138
masalah pengumpanan kertas,
memecahkan masalah 107
masukan aya, letak 7
media
duplexing 26
melihat
pengaturan jaringan 94
membersihkan
bagian luar 132
kaca pemindai 131
pengumpanan dokumen 132
memecahkan masalah
beberapa halaman terambil
sekaligus 107
cetak 128
Embedded Web Server 100
faks 118
halaman konfigurasi jaringan
129
halaman miring 107
HP Smart 129
kertas tidak terambil dari baki
107
laporan status printer 129

- masalah pengumpanan kertas 107
- pengujian faks 119
- sistem bantuan panel kontrol 129
- memori
 - cetak ulang faks 47
 - simpan faks 46
- mencetak
 - laporan faks 57
 - log faks 59
 - rincian faks terakhir 59
- menerima faks
 - memblokir nomor 48
 - mengalihkan 47
 - mengatasi masalah 123, 124
 - secara manual 46
 - secara otomatis 45
- mengalihkan faks 47
- mengatasi masalah
 - daya 128
 - kirim faks 123, 125
 - mesin penjawab 126
 - pengetesan jenis kabel telepon gagal 121
 - pengetesan koneksi kabel telepon faks gagal 120
 - pengetesan nada panggil faks gagal 121
 - pengetesan perangkat keras faks gagal 119
 - pengetesan saluran faks gagal 122
 - terima faks 123, 124
- mengefaks manual
 - kirim 43
- menghapus
 - log faks 59
- mengirim faks
 - dari telepon 43
 - fax dasar 41
 - memori, dari 44
 - mengatasi masalah 123, 125
 - panggilan monitor 43
- mesin penjawab
 - nada faks terekam 126
 - pengesetan dengan faks (sistem telepon paralel) 74
 - pengesetan faks dan modem 75

- miring, memecahkan masalah
 - cetak 107
- mode faks sampah 48
- mode koreksi galat 45
- modem
 - digunakan bersama dengan faks (sistem telepon paralel) 69
 - digunakan bersama dengan faks dan mesin penjawab (sistem telepon paralel) 75
 - digunakan bersama dengan faks dan pesan suara (sistem telepon paralel) 79
 - digunakan bersama dengan faks dan saluran suara (sistem telepon paralel) 71
- modem dial-up
 - digunakan bersama dengan faks (sistem telepon paralel) 69
 - digunakan bersama dengan faks dan mesin penjawab (sistem telepon paralel) 75
 - digunakan bersama dengan faks dan pesan suara (sistem telepon paralel) 79
 - digunakan bersama dengan faks dan saluran suara (sistem telepon paralel) 71
- modem komputer
 - digunakan bersama dengan faks (sistem telepon paralel) 69
 - digunakan bersama dengan faks dan mesin penjawab (sistem telepon paralel) 75
 - digunakan bersama dengan faks dan pesan suara (sistem telepon paralel) 79
 - digunakan bersama dengan faks dan saluran suara (sistem telepon paralel) 71

N

- nomor faks yang diblokir mengeset 48

O

- OS X dan macOS
 - HP Utility 98

P

- panel akses belakang
 - ilustrasi 7
- panel kontrol
 - fitur 7
 - ikon status 8
 - lampu 7
 - tombol 7
- panel kontrol printer
 - menemukan 6
 - mengirim faks 42
 - pengaturan jaringan 93
- panggilan monitor 43, 44
- panggilan nada 54
- panggilan pulsa 54
- pemeliharaan
 - halaman diagnosis 130
 - membersihkan 132
 - periksa level tinta 85
- pencetakan dua sisi 26
- pengaturan
 - jaringan 93
 - kecepatan, faks 55
 - volume, faks 56
- pengaturan IP 94
- pengcilan ukuran faks 48
- pengcilan ukuran faks otomatis 48
- pengesetan
 - dering khusus (sistem telepon paralel) 65
 - DSL (sistem telepon paralel) 64
 - faks, dengan sistem telepon paralel 60
 - mesin penjawab (sistem telepon paralel) 74
 - mesin penjawab dan modem (sistem telepon paralel) 75
 - modem komputer (sistem telepon paralel) 69
 - modem komputer dan mesin penjawab (sistem telepon paralel) 75
 - modem komputer dan pesan suara (sistem telepon paralel) 79
 - modem komputer dan saluran suara (sistem telepon paralel) 71
 - pesan suara (sistem telepon paralel) 68

- pesan suara dan modem komputer (sistem telepon paralel) 79
- saluran faksimile terpisah (sistem telepon paralel) 63
- Saluran ISDN (sistem telepon paralel) 65
- saluran telepon bersama (sistem telepon paralel) 67
- Sistem PBX (sistem telepon paralel) 65
- skenario faks 61
- tes faks 81
- pengetesan, faks
 - kondisi saluran faks 122
 - koneksi rongga, gagal 120
 - nada panggil, gagal 121
 - pengetesan jenis kabel telepon gagal 121
 - perangkat keras, gagal 119
- pengetesan kondisi saluran, faks 122
- pengetesan nada panggil, gagal 121
- pengetesan rongga yang benar, faks 120
- pengujian, faks
 - gagal 119
 - pengesetan 81
- pengumpulan dokumen
 - masalah pengumpulan, memecahkan masalah 132
 - membersihkan 132
- perangkat keras, pengetesan setup faks 119
- perangkat lunak
 - pindai 36
 - Webscan 39
- perangkat lunak printer (Windows)
 - membuka 20, 98
 - tentang 98
- persyaratan sistem 137
- pesan suara
 - pengesetan dengan faks (sistem telepon paralel) 68
 - pengesetan dengan faks dan modem komputer (sistem telepon paralel) 79
- pilihan panggil ulang, pengaturan 55

- pindai
 - dari Webscan 39
 - spesifikasi pindai 137
- pola dering jawab
 - mengubah 53
 - sistem telepon paralel 65
- Protokol Internet
 - faks, menggunakan 56
- S**
- salin
 - spesifikasi 137
- saluran telepon, pola dering jawab 53
- sambungan ronggaUSB
 - , letak 7
- siaran faks
 - kirim 44
- simpan
 - faks dalam memori 46
- sistem PBX, atur dengan faks
 - sistem telepon paralel 65
- sistem telepon paralel
 - jenis pengesetan 61
 - negara/wilayah dengan 60
 - pengesetan dering khusus 65
 - Pengesetan DSL 64
 - Pengesetan ISDN 65
 - pengesetan mesin penjawab 74
 - pengesetan modem 69
 - pengesetan modem bersama dengan mesin penjawab 71
 - pengesetan modem dan mesin penjawab 75
 - pengesetan modem dan pesan suara 79
 - Pengesetan PBX 65
 - pengesetan saluran bersama 67
 - pengesetan saluran terpisah 63
- sistem telepon serial
 - jenis pengesetan 61
 - negara/wilayah dengan 60
- situs web
 - informasi aksesibilitas 2
- soket telepon di dinding, faks 120
- status
 - halaman konfigurasi jaringan 129

- T**
- telepon, faks dari
 - kirim 43
 - kirim, 43
 - menerima 46
- terima faks
 - dering sebelum menjawab 53
 - mode jawab otomatis 53
- terumpun banyak, memecahkan masalah 107
- tes, faks
 - soket telepon 120
- tombol, panel kontrol 7
- Tombol Bantuan 8

- U**
- uji soket, faks 120

- V**
- VoIP 56
- volume
 - suara faks 56

- W**
- Webscan 39