



**HP DeskJet Ink Advantage 5200 All-in-One  
series**



---

# Obsah

<b>1 Postup</b> .....	<b>1</b>
<b>2 Začínáme</b> .....	<b>2</b>
Usnadnění .....	2
HP EcoSolutions (společnost HP a životní prostředí) .....	3
Části tiskárny .....	5
Ovládací panel a kontrolky stavu .....	7
Základní informace o papíru .....	9
Vkládání médií .....	12
Vložení předlohy .....	17
Aktualizace tiskárny .....	19
Spusťte software tiskárny HP (Windows) .....	20
Použití aplikace HP Smart pro tisk, skenování a řešení problémů ze zařízení se systémem iOS, Android nebo Windows 10 .....	20
Vypněte tiskárnu .....	21
<b>3 Tisk</b> .....	<b>22</b>
Tisk pomocí aplikace HP Smart .....	22
Tiskněte dokumenty pomocí softwaru tiskárny HP .....	23
Tiskněte fotografie pomocí softwaru tiskárny HP .....	24
Tisk na obálky .....	25
Tisk na obě strany papíru (duplexní jednotka) .....	26
Tiskněte z aplikací na mobilních zařízeních .....	27
Tisk s použitím možnosti Maximální rozlišení .....	28
Tipy pro úspěšný tisk .....	29
<b>4 Kopírování a skenování</b> .....	<b>32</b>
Kopírování .....	32
Skenování .....	32
Tipy pro úspěšné kopírování a skenování .....	39
<b>5 Fax</b> .....	<b>40</b>
Odeslání faxu .....	40
Příjem faxu .....	44
Nastavení kontaktů telefonního seznamu .....	49
Změna nastavení faxu .....	51

Fax a digitální telefonní služby .....	54
Faxování v rámci protokolu VoIP .....	55
Použití protokolů .....	55
Další nastavení faxu .....	58
<b>6 Webové služby .....</b>	<b>80</b>
Co jsou webové služby? .....	80
Nastavení webových služeb .....	80
Tisk pomocí funkce HP ePrint .....	81
Odebrání webových služeb .....	82
<b>7 Manipulace s tiskovými kazetami .....</b>	<b>83</b>
Informace o kazetách a tiskové hlavě .....	83
Kontrola odhadované hladiny inkoustu .....	83
Výměna kazet .....	84
Objednejte tiskové kazety .....	86
Použití režimu s jednou tiskovou kazetou .....	86
Ukládání tiskového spotřebního materiálu .....	87
Informace k záruce tiskové kazety .....	87
<b>8 Nastavení sítě .....</b>	<b>88</b>
Nastavení tiskárny pro bezdrátovou komunikaci .....	88
Změna nastavení sítě .....	91
Používání služby Wi-Fi Direct .....	92
<b>9 Nástroje správy tiskárny .....</b>	<b>96</b>
Aplikace HP Smart .....	96
Panel nástrojů (Windows) .....	96
HP Utility (OS X a macOS) .....	96
Integrovaný webový server .....	97
<b>10 Vyřešit problém .....</b>	<b>100</b>
Problémy s uvíznutím nebo nesprávným podáním papíru .....	100
Problémy s inkoustovými kazetami .....	106
Problémy s tiskem .....	107
Problémy s kopírováním .....	116
Problémy se skenováním .....	116
Problémy s faxováním .....	116
Problémy se sítí a připojením .....	124
Problémy s hardwarem tiskárny .....	125

Nápověda na ovládacím panelu tiskárny .....	126
Získat nápovědu z aplikace HP Smart .....	126
Porozumění zprávám tiskárny .....	126
Řešení problémů pomocí webových služeb .....	128
Údržba tiskárny .....	128
Obnovení výchozího nastavení .....	130
Podpora společnosti HP .....	131
<b>Dodatek A Technické informace .....</b>	<b>133</b>
Upozornění společnosti HP .....	133
Technické údaje .....	133
Poznámky o předpisech .....	135
Program výrobků zohledňujících životní prostředí .....	145
<b>Rejstřík .....</b>	<b>158</b>



---

# 1 Postup

Jak používat vaše zařízení HP DeskJet Ink Advantage 5200 series

- [Začínáme na stránce 2](#)
- [Tisk na stránce 22](#)
- [Kopírování a skenování na stránce 32](#)
- [Fax na stránce 40](#)
- [Webové služby na stránce 80](#)
- [Manipulace s tiskovými kazetami na stránce 83](#)
- [Nastavení sítě na stránce 88](#)
- [Vyřešit problém na stránce 100](#)

---

## 2 Začínáme

Tato část obsahuje následující témata:

- [Usnadnění](#)
- [HP EcoSolutions \(společnost HP a životní prostředí\)](#)
- [Části tiskárny](#)
- [Ovládací panel a kontrolky stavu](#)
- [Základní informace o papíru](#)
- [Vkládání médií](#)
- [Vložení předlohy](#)
- [Aktualizace tiskárny](#)
- [Spusťte software tiskárny HP \(Windows\)](#)
- [Použití aplikace HP Smart pro tisk, skenování a řešení problémů ze zařízení se systémem iOS, Android nebo Windows 10](#)
- [Vypněte tiskárnu](#)

### Usnadnění

Tiskárna disponuje řadou funkcí, které usnadňují přístupnost pro handicapované osoby.

#### Zrakové postižení

Software společnosti HP dodaný s tiskárnou je přístupný pro uživatele s poruchami zraku nebo s oslabeným zrakem při použití možností a funkcí usnadnění, kterými disponuje váš operační systém. Software podporuje rovněž pomocné technologie, jako jsou čtečky obrazovky, čtečky Braillova písma a hlasově-textové aplikace. Pro barvoslepe uživatele jsou barevná tlačítka a karty použité v softwaru HP opatřeny jednoduchými texty nebo štítky, které vyjadřují odpovídající postup.

#### Omezení pohyblivosti

Uživatelé s poruchami pohyblivosti mohou ovládat funkce softwaru HP pomocí příkazů zadávaných na klávesnici. Software HP podporuje rovněž možnosti usnadnění v systému Windows, a to Jedním prstem, Ozvučení kláves, Filtrování kláves a Myš klávesnicí. Dvířka, tlačítka, zásobníky papíru a vodička papíru tiskárny mohou ovládat uživatelé s omezenou silou a dosahem.

#### Podpora

Další informace o řešeních pro usnadnění přístupu k produktům HP najdete na webu Produkty HP pro usnadnění a starší osoby ([www.hp.com/accessibility](http://www.hp.com/accessibility)).

Informace o usnadnění pro operační systémy OS X a macOS naleznete na webové stránce Apple [www.apple.com/accessibility](http://www.apple.com/accessibility).



# HP EcoSolutions (společnost HP a životní prostředí)

Společnost HP se zavázala pomáhat vám snižovat vliv na životní prostředí a podporovat vás v zodpovědném tisku, v domácnosti i v kanceláři.

Podrobnější informace o ekologických postupech, které společnost HP dodržuje při výrobních procesech, naleznete v tématu [Program výrobků zohledňujících životní prostředí na stránce 145](#). Více informací o iniciativách společnosti HP v oblasti ochrany životního prostředí najdete na stránkách [www.hp.com/ecosolutions](http://www.hp.com/ecosolutions).

- [Správa napájení](#)
- [Tichý režim](#)
- [Šetření tiskovým spotřebním materiálem](#)



## Správa napájení

Možnosti **Režim spánku**, **Auto-off** a **Naplánovat zapnutí/vypnutí tiskárny** umožňují snížit spotřebu energie.

### Režim spánku

V režimu spánku je snížena spotřeba energie. Po prvním nastavení tiskárny se bude tiskárna do režimu spánku přepínat po pěti minutách nečinnosti.

Následující pokyny použijte ke změně doby nečinnosti, po jejímž uplynutí se tiskárna přepne do režimu spánku.

1. Na ovládacím panelu tiskárny na úvodní obrazovce potáhnutím doleva zobrazte možnost  (**Nastavení**) a poté stiskněte tlačítko  (**Nastavení**).



**POZNÁMKA:** Pokud obrazovku Doma nevidíte, stiskněte tlačítko  (Doma).

2. Stiskněte možnost **Řízení spotřeby**, poté možnost **Spánek** a zvolte požadovanou možnost.

### Funkce Auto-off

Tato funkce snižuje spotřebu energie tím, že tiskárnu vypne po 2 hodinách nečinnosti. Služba Auto-Off tiskárnu úplně vypne a následně je třeba k jejímu opětovnému spuštění použít hlavní vypínač.

Pokud vaše tiskárna tuto funkci úspory energie podporuje, služba Auto-Off se automaticky povolí nebo zakáže v závislosti na možnostech tiskárny a možnostech připojení. I v případě, že je služba Auto-Off zakázána, přejde tiskárna po 5 minutách nečinnosti do úsporného režimu, čímž šetří spotřebu energie.

- Služba Auto-Off je povolena po zapnutí tiskárny v případě, že tiskárna není vybavena funkcemi síťového připojení faxu nebo Wi-Fi Direct, nebo jsou tyto funkce deaktivovány.
- Služba Auto-Off je zakázána, když je aktivní bezdrátové připojení či funkce Wi-Fi Direct, nebo když tiskárna s faxem, připojením USB nebo rozhraním sítě Ethernet naváže faxové, USB nebo ethernetové spojení.





**TIP:** Chcete-li šetřit energii baterie, můžete povolit službu Auto-Off, i když je tiskárna připojena nebo je bezdrátové připojení zapnuto.

## Plánované zapnutí a vypnutí

Tuto funkci můžete použít k automatickému zapnutí nebo vypnutí tiskárny ve vybrané dny. Můžete například naplánovat, aby se tiskárna od pondělí do pátku zapínala v 8:00 a vypínala ve 20:00. Ušetříte tak energii na provoz v noci a o víkendech.

Následující pokyny použijte k naplánování dne a času zapnutí a vypnutí.

1. Na ovládacím panelu tiskárny na úvodní obrazovce potáhnutím doleva zobrazte možnost  (**Nastavení**) a poté stiskněte tlačítko  (**Nastavení**).



**POZNÁMKA:** Pokud obrazovku Doma nevidíte, stiskněte tlačítko  (Doma).

2. Stiskněte tlačítko **Správa napájení** a poté tlačítko **Plánovač zap./vyp. tiskárny**.
3. Klepnutím na možnost **Vyp.** vedle režimu **Schedule On** nebo **Schedule Off** funkci zapněte a poté podle pokynů na obrazovce nastavte datum a čas, kdy se má tiskárna zapnout nebo vypnout.



**UPOZORNĚNÍ:** Tiskárnu vždy řádně vypnete pomocí funkce **Plánovač vyp.** nebo  (tlačítko Napájení) na přední levé straně tiskárny.

Pokud tiskárnu nevypnete správně, nemusí se držák tiskových kazet vrátit do správné polohy, což může způsobit potíže s kazetami a kvalitou tisku.

## Tichý režim

Tichý režim zpomaluje tisk za účelem celkového omezení hlučnosti bez vlivu na kvalitu tisku. Funguje pouze při tisku na běžný papír. Navíc je zakázán při tisku za použití nejlepší či prezentační kvality. Chcete-li snížit hlučnost tisku, tichý režim aktivujte. Chcete-li tisknout normální rychlostí, tichý režim deaktivujte. Tichý režim je ve výchozím stavu vypnutý.



**POZNÁMKA:** Tichý režim nelze použít při tisku fotografií a obálek.

Také můžete vytvořit plán a zvolit časové období, kdy má tiskárna tisknout v tichém režimu. Například můžete tiskárnu nastavit tak, aby v tichém režimu tiskla každý den od 22:00 do 8:00.

### Zapnutí nebo vypnutí funkce Tichý režim pomocí ovládacího panelu tiskárny

1. Na úvodní obrazovce stiskněte možnost  (**Nastavení**).
2. Stiskněte možnost **Tichý režim**.
3. Přepínací tlačítko režim zapíná a vypíná.

### Vypnutí a zapnutí tichého režimu prostřednictvím softwaru tiskárny (Windows)

1. Spusťte software tiskárny HP. Další informace naleznete v části [Spusťte software tiskárny HP \(Windows\) na stránce 20](#).
2. Klikněte na možnost **Tichý režim**.
3. Vyberte **Svítlí** nebo **Vypnuto**.
4. Klikněte na tlačítko **Uložit nastavení**.

## Vypnutí a zapnutí tichého režimu prostřednictvím softwaru tiskárny (OS X a macOS)

1. Otevřete nástroj HP Utility. Další informace naleznete v části [HP Utility \(OS X a macOS\) na stránce 96](#).
2. Zvolte tiskárnu.
3. Klikněte na možnost **Tichý režim**.
4. Vyberte **Svítlí** nebo **Vypnuto**.
5. Klikněte na tlačítko **Použít**.

## Zapnutí nebo vypnutí funkce Tichý režim pomocí vestavěného webového serveru (EWS)

1. Otevřete server EWS. Další informace naleznete v tématu [Spuštění integrovaného webového serveru na stránce 97](#).
2. Klikněte na kartu **Nastavení**.
3. V části **Předvolby** vyberte položku **Tichý režim** a poté možnost **Svítlí** nebo **Vypnuto**.
4. Klepněte na volbu **Použít**.

## Zapnutí tichého režimu během tisku

- ▲ Na ovládacím panelu tiskárny na obrazovce tisku klepnutím na příslušné tlačítko  (tichý režim) spusťte tichý režim.



**POZNÁMKA:** Tichý režim bude aktivován až po vytištění aktuální stránky a bude použit pouze pro aktuální tiskovou úlohu.

## Vytvoření plánu pro tichý režim pomocí ovládacího panelu tiskárny

1. Na úvodní obrazovce stiskněte možnost  (**Nastavení**).
2. Stiskněte možnost **Tichý režim**.
3. Stisknutím položky **Vyp.** vedle možnosti **Tichý režim** funkci zapněte a volbu potvrďte stisknutím tlačítka **OK**.
4. Stiskněte položku **Vyp.** vedle možnosti **Plán** a potom změňte počáteční a koncový čas plánu.

## Šetření tiskovým spotřebním materiálem

Tipy pro šetření se spotřebním materiálem:

- Recyklujte použité originální inkoustové kazety HP prostřednictvím programu HP Planet Partners. Další informace najdete na stránkách [www.hp.com/recycle](http://www.hp.com/recycle).
- Spotřebu papíru můžete snížit tiskem na obě strany papíru.
- Změňte kvalitu tisku v ovladači tiskárny na koncept. Při rychlém tisku se spotřebovává méně inkoustu.
- Tiskovou hlavu nečistěte bezdůvodně. Bezdůvodné čištění způsobuje plýtvání inkoustem a zkrácení životnosti tiskových kazet.

# Části tiskárny

## Pohled zepředu

Obrázek 2-1 Pohled na zařízení HP DeskJet Ink Advantage 5200 All-in-One series zepředu a shora

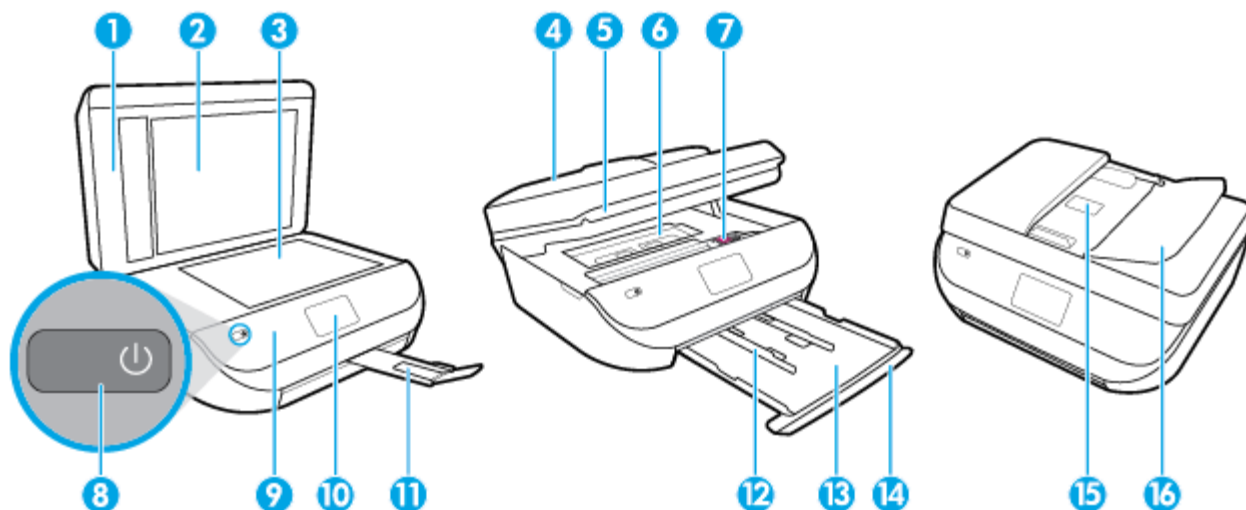

Funkce	Popis
1	Víko
2	Spodní část víka
3	Sklo skeneru
4	Podavač dokumentů
5	Dvířka pro přístup ke kazetě
6	Kryt dráhy papíru
7	Inkoustové kazety
8	Tlačítko Zapnout (také je označováno jako tlačítko napájení)
9	Čelní panel
10	Displej tiskárny
11	Nástavec výstupního zásobníku (také jen nástavec zásobníku)
12	Vodítka šířky papíru
13	Zásobník papíru
14	Dvířka zásobníku papíru
15	Vodítka šířky papíru podavače dokumentů
16	Kryt podavače dokumentů

## Pohled zezadu

**Obrázek 2-2** Pohled na zařízení HP DeskJet Ink Advantage 5200 All-in-One series zezadu

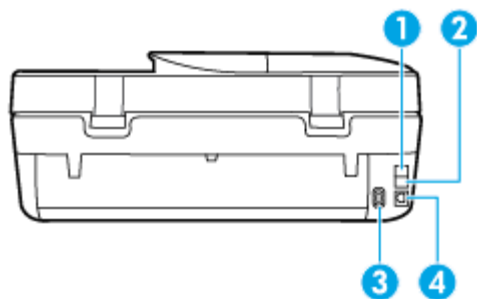

Funkce	Popis
1	Port pro fax (2-EXT)
2	Port pro fax (1-LINE)
3	Připojení ke zdroji. Zařízení používejte pouze s napájecím kabelem společnosti HP.
4	Zadní port USB

## Ovládací panel a kontrolky stavu

### Přehled tlačítek a kontrolky



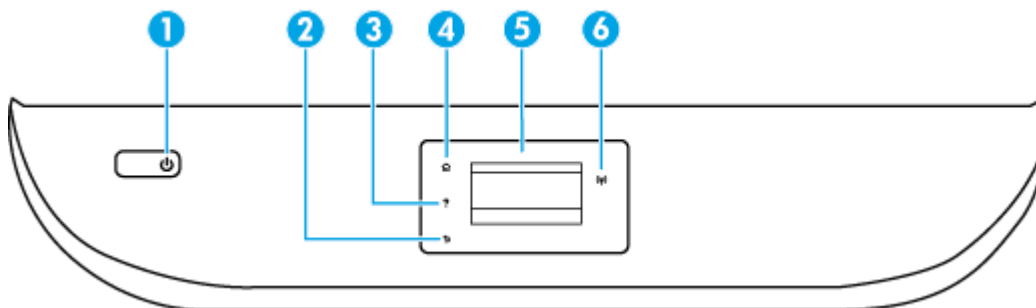





Následující schéma a s ním související tabulka podávají stručný přehled funkcí ovládacího panelu tiskárny.



Popisek	Název a popis
1	Tlačítko Napájení: Umožňuje zapnout či vypnout tiskárnu.
2	Tlačítko Zpět: Slouží k návratu na předchozí obrazovku.
3	Tlačítko Náповěda: Otevře nabídku nápovědy pro aktuální operaci.
4	Tlačítko Domů: Umožňuje návrat na domovskou obrazovku, která je zobrazena po prvním spuštění tiskárny.
5	Displej ovládacího panelu: Možnosti nabídek můžete vybírat dotykem na obrazovce a položky můžete také procházet posouváním.
6	Kontrolka bezdrátového připojení: Informuje o stavu bezdrátového připojení tiskárny.

Popisek	Název a popis
	<ul style="list-style-type: none"> <li>Nepřerušované modré světlo signalizuje, že bylo provedeno bezdrátové připojení a že můžete tisknout.</li> <li>Pomalou blikající světlo signalizuje, že je možnost bezdrátové připojení zapnutá, avšak tiskárna není připojena k síti. Zkontrolujte, zda je vaše tiskárna v dosahu bezdrátového signálu.</li> <li>Rychle blikající světlo signalizuje chybu bezdrátového připojení. Přečtěte si zprávu na displeji tiskárny.</li> <li>Pokud je bezdrátové připojení vypnuto, kontrolka bezdrátového připojení nesvítí a na displeji je uveden text <b>Bezdrátové připojení vypnuto</b>.</li> </ul>

## Ikony displeje ovládacího panelu

Ikona	Účel
	<b>Kopírovat</b> : Otevře nabídku <b>Kopírovat</b> , kde můžete zvolit typ kopie nebo změnit nastavení kopírování.
	<b>Skenovat</b> : Otevře nabídku <b>Skenovat</b> , ve které je možné zvolit cílové umístění skenovaného dokumentu.
	<b>Fax</b> : Zobrazuje obrazovku, pomocí níž můžete posílat faxy a měnit nastavení faxu.
	<b>Nastavení</b> : Umožňuje otevřít nabídku <b>Nastavení</b> , kde je možné upravit předvolby nebo používat různé nástroje k provádění údržby.
	<b>Nápověda</b> : Otevře nabídku nápovědy, kde lze zobrazit videa s návody, informace o funkcích tiskárny a rady.
	Ikona HP ePrint: Otevřete nabídku <b>Shrnutí webových služeb</b> umožňující prohlížet podrobnosti o stavu služby HP ePrint, měnit její nastavení nebo vytisknout stránku s informacemi.
	Ikona Wi-Fi Direct: Otevře nabídku <b>Wi-Fi Direct</b> , kde můžete zapnout funkci Wi-Fi Direct, vypnout funkci Wi-Fi Direct a zobrazit název a heslo připojení Wi-Fi Direct.
	Ikona <b>Bezdrátové připojení</b> : Otevře nabídku <b>Shrnutí bezdrátového připojení</b> , kde můžete zkontrolovat stav bezdrátového připojení nebo změnit jeho nastavení. Můžete také vytisknout výsledky testu bezdrátového připojení, které je možné použít k diagnostice problémů s připojením k síti.
	Ikona Inkoust: Zobrazení přibližného množství inkoustu v tiskové kazetě. Zobrazuje varovný symbol, pokud je úroveň inkoustu nižší, než je minimální očekávaná úroveň.

Ikona	Účel
	<b>POZNÁMKA:</b> Varování a kontrolky hladiny inkoustu poskytují pouze přibližné údaje a slouží pouze k plánování. Pokud se rozsvítí kontrolka zobrazující malé množství inkoustu, zvažte přípravu náhradní inkoustové tiskové kazety, abyste se vyhnuli možným zdržením tisku. Inkoustovou tiskovou kazetu nemusíte měnit, dokud bude kvalita tisku přijatelná.
	Ikona Stav faxu: Zobrazuje informace o stavu funkce Automatická odpověď, protokoly faxů a hlasitost zvuku faxu.

## Změna nastavení tiskárny

Pomocí ovládacího panelu změníte funkce a nastavení tiskárny, vytisknete protokol nebo získáte nápovědu k tiskárně.



-  **TIP:** Pokud je tiskárna připojena k počítači, můžete nastavení tiskárny měnit také pomocí nástrojů pro správu tiskárny v počítači.

Informace o použití těchto nástrojů naleznete zde: [Nástroje správy tiskárny na stránce 96](#).

### Změna nastavení funkce



Obrazovka Doma na displeji ovládacího panelu uvádí dostupné funkce tiskárny.



1. Na ovládacím panelu na úvodní obrazovce klepněte na ikonu funkce, pro kterou chcete změnit nastavení.
2. Po výběru funkce stiskněte ikonu  (**Nastavení**), procházejte dostupná nastavení a stisknutím vyberte nastavení, které chcete změnit.
3. Podle výzev na displeji ovládacího panelu dokončete změnu nastavení.

-  **TIP:** Stisknutím tlačítka  (Doma) se vrátíte na obrazovku Doma.

### Postup pro změnu nastavení tiskárny

Pokud chcete změnit nastavení tiskárny nebo tisknout protokoly, využijte možnosti nabídky **Nastavení**.

1. Na ovládacím panelu tiskárny na úvodní obrazovce potáhnutím doleva zobrazte možnost  (**Nastavení**) a poté stiskněte tlačítko  (**Nastavení**).
2. Potažením nahoru nebo dolů zobrazíte dostupné možnosti.
3. Klepněte na možnost, pro kterou chcete změnit nastavení.

-  **TIP:** Stisknutím tlačítka  (Doma) se vrátíte na obrazovku Doma.

## Základní informace o papíru

Tiskárna je navržena tak, aby dobře fungovala s většinou typů papíru. Před nakoupením většího množství papíru nejdříve vyzkoušejte různé druhy papíru. S papíry HP dosáhnete optimální kvality tisku. Další informace o papírech HP naleznete na stránkách společnosti HP na adrese [www.hp.com](http://www.hp.com).



Společnost HP doporučuje pro tisk každodenních dokumentů používat prosté papíry s logem ColorLok. Všechny papíry s logem ColorLok jsou nezávisle testovány, aby splnily vysoké standardy spolehlivosti a kvality tisku a vytvořily dokumenty s ostrými, živými barvami a sytou černou, které schnou rychleji než běžné papíry. Hledejte papíry s logem ColorLok v řadě hmotností a velikostí od předních výrobců papíru.

Tato část obsahuje následující témata:

- [Doporučené papíry pro tisk](#)
- [Objednávka papíru HP](#)
- [Tipy pro výběr a používání papíru](#)

## Doporučené papíry pro tisk

Chcete-li dosáhnout nejlepší kvality při tisku, HP doporučuje použití papírů HP, které jsou přímo určeny pro typ projektu, který tisknete.

V závislosti na zemi/oblasti pravděpodobně nebudou některé z těchto papírů k dispozici.

### Tisk fotografií

- **Fotografický papír HP Premium Plus Photo Paper**

Fotografický papír HP Premium Plus Photo Paper představuje nejkvalitnější fotografický papír společnosti HP určený pro nejlepší fotografie. Díky fotografickému papíru HP Premium Plus Photo Paper můžete tisknout překrásné fotografie, které ihned schnou, takže se o ně můžete podělit ihned po vyjmutí z tiskárny. Tiskárna podporuje několik formátů, včetně A4, 8,5 x 11 palců, 4 x 6 palců (10 x 15 cm), 5 x 7 palců (13 x 18 cm), 11 x 17 palců a se dvěma povrchovými úpravami – lesklý a jemně lesklý (pololesklý). Ideální pro zarámování, výstavu nebo darování vašich nejlepších fotografií a zvláštní fotografické projekty. Fotografický papír HP Premium Plus Photo Paper vám poskytne špičkové výsledky v profesionální kvalitě a trvanlivosti.

- **Zdokonalený fotografický papír HP Advanced Photo Paper**

Lesklý fotografický papír s povrchem s okamžitým schnutím inkoustu ke snadné manipulaci bez rozmazání. Odolává vodě, šmouhám, otiskům prstů a vlhkosti. Vzhled i struktura vytištěných fotografií je srovnatelná s fotografiemi vyvolanými ve fotografických laboratořích. Tyto papíry jsou k dispozici v několika formátech: A4, 22 x 28 cm (8,5 x 11 palců), 10 x 15 cm (4 x 6 palců), 13 x 18 cm (5 x 7 palců). Bez obsahu kyseliny pro větší stálost dokumentů.

- **Fotografický papír pro každodenní použití HP Everyday Photo Paper**

Tiskněte levně barevné každodenní fotografie na papír, který byl navržen pro běžný tisk fotografií. Tento fotografický papír za dostupné ceny rychle schne a snadno se s ním manipuluje. Při použití tohoto papíru v jakékoli inkoustové tiskárně získáte ostré a jasné obrázky. Tyto papíry jsou k dispozici s lesklým povrchem v několika formátech: A4, 10 x 15 cm, 13 x 18 cm. Bez obsahu kyseliny pro větší stálost dokumentů.



## Firemní dokumenty

- **Matný papír na prezentace HP Premium s gramáží 120 g nebo matný profesionální papír HP s gramáží 120 g**

Jedná se o těžký, oboustranný, matný papír ideální pro prezentace, návrhy, zprávy a bulletiny. Jeho hmotnost mu dává vynikající vzhled a působivost.

- **Lesklý papír na brožury HP s gramáží 180 g nebo lesklý profesionální papír HP s gramáží 180 g**

Tyto papíry jsou lesklé po obou stranách a jsou určeny pro oboustranný tisk. Jsou velmi vhodné pro reprodukce v kvalitě srovnatelné s fotografiemi a pro obchodní grafiku používanou na desky výkazů, speciální prezentace, brožury, poštovní zásilky a kalendáře.

- **Matný papír na brožury HP nebo matný profesionální papír HP s gramáží 180 g**

Tyto papíry jsou matné po obou stranách a jsou určeny pro oboustranný tisk. Jsou velmi vhodné pro reprodukce v kvalitě srovnatelné s fotografiemi a pro obchodní grafiku používanou na desky výkazů, speciální prezentace, brožury, poštovní zásilky a kalendáře.

## Běžný tisk

Všechny papíry pro každodenní použití využívají technologii ColorLok, která omezuje rozmazávání a zajišťuje tmavší černou a živější barvy.

- **Jasně bílý papír do inkoustových tiskáren HP Bright White Inkjet Paper**

Jasně bílý papír HP Bright White Inkjet Paper poskytuje vysoký stupeň barevného kontrastu a ostrý text. Je dostatečně neprůhledný pro oboustranné barevné použití, nedochází u něj k propíjení, což jej předurčuje pro bulletiny, zprávy a letáky.

- **Papír pro tiskárny HP Printing Paper**

Papír HP Printing Paper je víceúčelový papír s vysokou kvalitou. Vytváří dokumenty, které vzbuzují solidnější dojem než dokumenty vytištěné na standardní víceúčelový papír nebo papír do kopírek, ať již jde o vzhled, či hmatový dojem. Bez obsahu kyseliny pro větší stálost dokumentů.

- **Kancelářský papír HP Office Paper**

Papír HP Office Paper je víceúčelový papír s vysokou kvalitou. Je vhodný pro kopírování, návrhy, poznámky a další každodenní dokumenty. Bez obsahu kyseliny pro větší stálost dokumentů.

## Objednávka papíru HP

Tiskárna je navržena tak, aby dobře fungovala s většinou typů kancelářského papíru. K zajištění optimální kvality tisku používejte papíry HP.

Chcete-li objednat papíry HP nebo jiný spotřební materiál, přejděte na stránku [www.hp.com](http://www.hp.com). V současné době jsou některé části webu společnosti HP dostupné pouze v angličtině.

Společnost HP doporučuje běžné papíry s logem ColorLok pro tisk a kopírování každodenních dokumentů. Všechny papíry s logem ColorLok jsou nezávisle testovány, aby splňovaly vysoké standardy spolehlivosti a kvality tisku a vytvářely dokumenty s ostrými, živými barvami a sytou černou. Navíc schnou rychleji než běžné papíry. Vyhledejte papíry s logem ColorLok v mnoha gramážích a formátech u významných výrobců papíru.

## Tipy pro výběr a používání papíru

Nejlépeších výsledků dosáhnete, budete-li se řídit následujícími pokyny.

- Do zásobníku nebo podavače dokumentů vkládejte pouze jeden typ papíru.
- Při plnění zásobníku a podavače dokumentů vždy ověřte, zda je papír vložen správně.
- Zásobník ani podavač dokumentů nepřepíňujte.
- Nevkládejte níže uvedený papír do zásobníku nebo podavače dokumentů, jinak hrozí uvíznutí, tisk ve špatné kvalitě a další potíže s tiskem:
  - Vícedílné formuláře
  - Média, která jsou poškozená, zkroucená nebo zvlněná
  - Média s výřezy nebo s perforací
  - Média s hrubou texturou nebo s reliéfem a média, která špatně přijímají inkoust
  - Média, která jsou příliš tenká nebo se snadno protahují
  - Média se sponkami nebo svorkami

## Vkládání médií

Chcete-li pokračovat, vyberte formát papíru.

### Vložení papíru malého formátu

1. Otevřete dvířka zásobníku papíru.



2. Vytáhněte zásobník papíru.



3. Vložte papír.
  - Vyjměte ze zásobníku papíru veškerý papír a poté do něj vložte fotografický papír tiskovou stranou dolů a logy HP nahoru.
  - Posuňte fotografický papír co nejdále do tiskárny.

- Posuňte vodítko šířky papíru těsně k okraji fotografického papíru.



4. Zatlačte zásobník papíru zpět do tiskárny a zavřete jeho dvířka.



5. Ručně vysuňte nástavec zásobníku.



6. Změňte nebo zachovejte nastavení papíru na displeji tiskárny.

### Vložení papíru plného formátu

1. Otevřete dvířka zásobníku papíru.

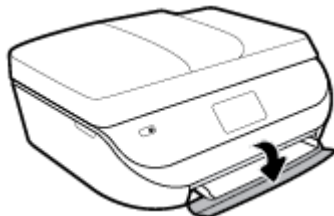

2. Vytáhněte zásobník papíru a posuňte vodítka šířky papíru směrem ven.

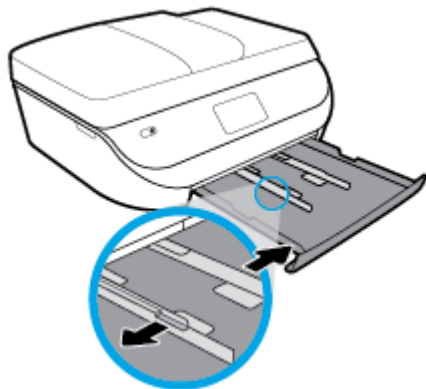

3. Vložte papír.

- Vložte do zásobníku papíru balík papíru kratší stranou dopředu a tiskovou stranou dolů.
- Posuňte papír co nejdále do tiskárny.
- Posuňte vodítka šířky papíru směrem dovnitř, dokud se nezastaví o okraje papíru.



4. Zatlačte zásobník papíru dovnitř a zavřete jeho dvířka.



5. Ručně vysuňte nástavec zásobníku.



6. Změňte nebo zachovejte nastavení papíru na displeji tiskárny.

## Vložení papíru Legal

1. Otevřete dvířka zásobníku papíru.



2. Vytáhněte zásobník papíru, posuňte vodítka šířky papíru a vyjměte všechna dřívě vložená média.

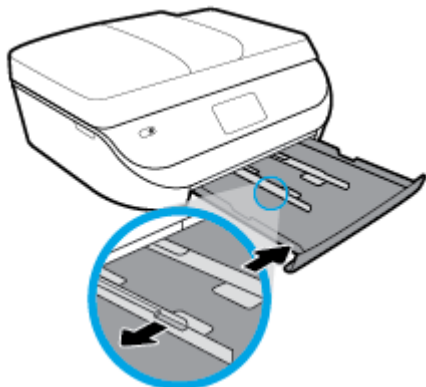

3. Vložte papír.

- Vložte do zásobníku papíru balík papíru kratší stranou dopředu a tiskovou stranou dolů.
- Posuňte papír co nejdále do tiskárny.
- Posuňte vodítka šířky papíru směrem dovnitř, dokud se nezastaví o okraje papíru.

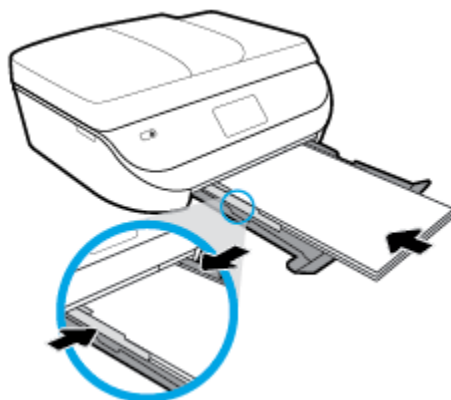

4. Zatlačte zpět zásobník papíru. Dvířka zásobníku musí zůstat otevřená a papír z nich trčí.

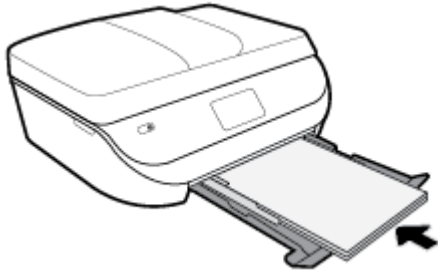

5. Ručně vysuňte nástavec zásobníku.



6. Změňte nebo zachovejte nastavení papíru na displeji tiskárny.

### Vložení obálek

1. Otevřete dvířka zásobníku papíru.



2. Vytáhněte zásobník papíru, posuňte vodítka šířky papíru a vyjměte všechna dříve vložená média.

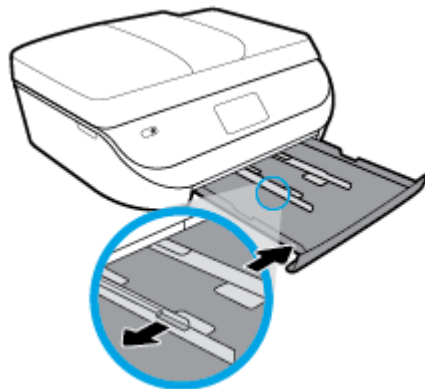

3. Vložení obálek

- Vložte jednu nebo více obálek doprostřed zásobníku papíru. Tištěná strana musí být otočena směrem dolů. Obálky vkládejte podle obrázku.
- Zasuňte balík obálek dovnitř, dokud se nezastaví.

- Posuňte vodítka šířky papíru směrem dovnitř, dokud se nezarazí o okraje sloupku obálek.

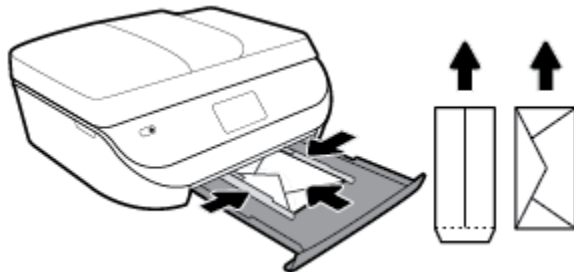

4. Zatlačte zásobník papíru zpět.
5. Ručně vysuňte nástavec zásobníku.



6. Na displeji tiskárny v nabídce **Formát papíru** vyberte vložený typ obálky.

## Vložení předlohy

### Umístění předlohy na sklo skeneru

1. Zvedněte víko skeneru.

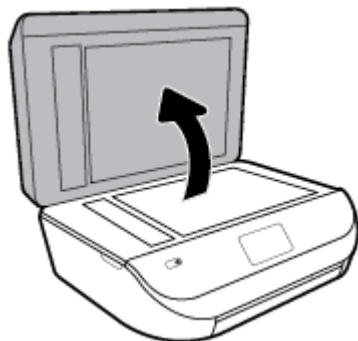

2. Vložte předlohu do pravého předního rohu skleněné podložky potištěnou stranou dolů.

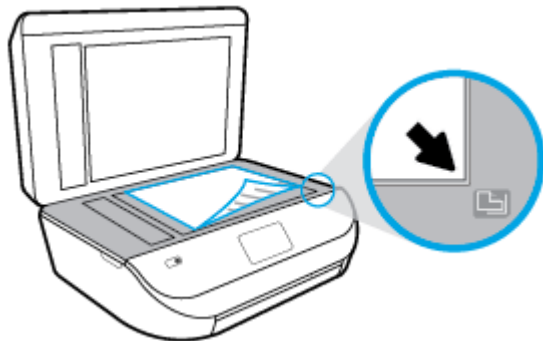

3. Zavřete víko skeneru.

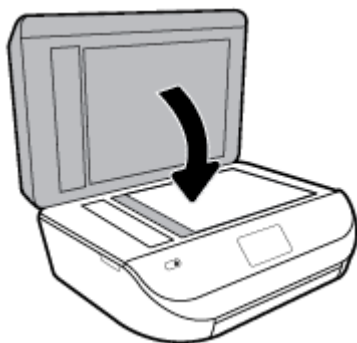

### Vložení předlohy do podavače dokumentů

1. Otevřete kryt podavače dokumentů.



2. Posuňte vodítka šířky papíru směrem ven.
3. Vložte předlohu do podavače dokumentů tiskovou stranou nahoru.





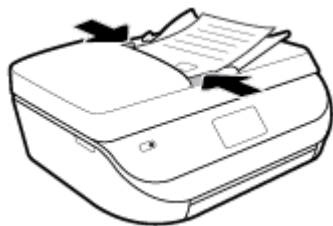

4. Posuňte vodítka šířky papíru směrem dovnitř, dokud se nezastaví o okraj papíru.





## Aktualizace tiskárny

Podle výchozího nastavení, když je tiskárna připojena k síti a jsou povoleny webové služby, tiskárna automaticky vyhledá aktualizace.

### Postup aktualizace tiskárny pomocí ovládacího panelu tiskárny

1. Na ovládacím panelu tiskárny na úvodní obrazovce potáhnutím doleva zobrazte možnost  (**Nastavení**) a stiskněte tlačítko  (**Nastavení**).
2. Stiskněte tlačítko **Nástroje**.
3. Stiskněte položku **Aktualizace tiskárny**.
4. Stiskněte možnost **Zkontrolovat**.

### Postup povolení automatické kontroly aktualizací v tiskárně

1. Na ovládacím panelu tiskárny na úvodní obrazovce potáhnutím doleva zobrazte možnost  (**Nastavení**) a stiskněte tlačítko  (**Nastavení**).
2. Stiskněte tlačítko **Nástroje**.
3. Stiskněte položku **Aktualizace tiskárny**.
4. Stiskněte možnost **Možnosti aktualizace tiskárny**.
5. Vyberte možnost **Instalovat automaticky** (doporučeno) nebo **Upozornit, když bude k dispozici**.

### Postup aktualizace tiskárny pomocí integrovaného webového serveru

1. Otevřete server EWS.  
Další informace naleznete v části [Integrovaný webový server na stránce 97](#).
2. Klikněte na kartu **Nástroje**.
3. V části **Aktualizace tiskárny** klikněte na položku **Aktualizace firmwaru** a postupujte podle pokynů na obrazovce.

 **POZNÁMKA:** Pokud je dostupná aktualizace softwaru tiskárny, tiskárna tuto aktualizaci stáhne a nainstaluje a poté se restartuje.

 **POZNÁMKA:** Budete-li vyzváni k zadání nastavení serveru proxy a vaše síť používá server proxy, nastavte server proxy dle pokynů na obrazovce. Pokud neznáte správné hodnoty nastavení, obraťte se na správce sítě nebo na osobu, která síť nastavila.

## Spustíte software tiskárny HP (Windows)

Software tiskárny HP můžete použít ke konfiguraci nastavení tiskárny, kontrole odhadovaných hladin inkoustu, objednání spotřebního materiálu, údržbě tiskárny, řešení problémů s tiskárnou a dalším činností. Více informací o možnostech dostupných prostřednictvím softwaru tiskárny naleznete v této příručce.

Po instalaci softwaru tiskárny HP proveďte v závislosti na vašem operačním systému jednu z následujících akcí:

 **POZNÁMKA:** Pokud používáte aplikaci HP Smart namísto softwaru tiskárny, viz téma [Použití aplikace HP Smart pro tisk, skenování a řešení problémů ze zařízení se systémem iOS, Android nebo Windows 10 na stránce 20](#)

- **Windows 10:** Na ploše počítače klikněte na nabídku **Start**, v seznamu aplikací vyberte **HP** a poté vyberte ikonu s názvem tiskárny.
- **Windows 8.1:** Klikněte na šipku dolů v levém dolním rohu úvodní obrazovky a vyberte název tiskárny.
- **Windows 8:** Na úvodní obrazovce klikněte pravým tlačítkem do prázdné oblasti, na panelu aplikací klikněte na položku **Všechny aplikace** a poté vyberte název tiskárny.
- **Windows 7, Windows Vista a Windows XP:** Na ploše počítače klikněte na nabídku **Start**, vyberte možnost **Všechny programy**, klikněte na položku **HP**, klikněte na složku tiskárny a poté vyberte ikonu s názvem tiskárny.

## Použití aplikace HP Smart pro tisk, skenování a řešení problémů ze zařízení se systémem iOS, Android nebo Windows 10

Aplikace HP Smart (dříve známá jako HP All-in-One Printer Remote) pomáhá s nastavením, skenováním, tiskem, sdílením a správou tiskárny HP. Dokumenty a obrázky můžete sdílet pomocí e-mailu, textových zpráv a oblíbených služeb cloudu a sociálních médií (např. iCloud, Google Drive, Dropbox a Facebook). Nové tiskárny HP můžete rovněž nastavit tak, aby samy sledovaly a objednávaly spotřební materiál.

 **POZNÁMKA:** Aplikace HP Smart nemusí být k dispozici ve všech jazycích. Některé funkce nemusejí být k dispozici u všech modelů tiskárny.

### Instalace aplikace HP Smart

- ▲ Aplikace HP Smart je podporována v zařízeních se systémem iOS, Android a Windows 10. Chcete-li nainstalovat aplikaci do zařízení, přejděte na stránku [123.hp.com](https://123.hp.com) a postupujte podle pokynů na obrazovce pro otevření obchodu s aplikacemi pro vaše zařízení.

### Otevření aplikace HP Smart v počítači se systémem Windows 10

- ▲ Po nainstalování aplikace HP Smart na stolním počítači klikněte na **Start** a potom vyberte **HP Smart** v seznamu aplikací.

### Připojení tiskárny

- ▲ Zkontrolujte, zda je tiskárna zapnutá a připojená ke stejné síti jako vaše zařízení. HP Smart následně automaticky detekuje tiskárnu.

### Více informací o aplikaci HP Smart

Základní pokyny pro tisk, skenování a odstraňování problémů pomocí HP Smart naleznete v části [Tisk pomocí aplikace HP Smart na stránce 22](#), [Skenování pomocí aplikace HP Smart na stránce 33](#) a [Získat nápovědu z aplikace HP Smart na stránce 126](#).

Další informace o používání aplikace HP Smart pro tisk, skenování, přístup k tiskovým funkcím a odstraňování problémů naleznete v části:

- **iOS/Android:** [www.hp.com/go/hpsmart-help](http://www.hp.com/go/hpsmart-help)
- **Windows:** [www.hp.com/go/hpsmartwin-help](http://www.hp.com/go/hpsmartwin-help)

## Vypněte tiskárnu

Stisknutím tlačítka  (Napájení) vypněte tiskárnu. Po zhasnutí kontrolky napájení odpojte napájecí kabel nebo produkt vypněte vypínačem na prodlužovacím kabelu.

---

 **UPOZORNĚNÍ:** Pokud tiskárnu nevypnete správně, nemusí se vozík tiskových kazet vrátit do správné polohy, což může způsobit potíže s kazetami a kvalitou tisku.

---

## 3 Tisk

Většina nastavení tisku je automaticky nastavena aplikací. Nastavení změňte ručně pouze v případě, že chcete změnit kvalitu tisku, tisknout na zvláštní typy papíru nebo používat speciální funkce.

Tato část obsahuje následující témata:

- [Tisk pomocí aplikace HP Smart](#)
- [Tiskněte dokumenty pomocí softwaru tiskárny HP](#)
- [Tiskněte fotografie pomocí softwaru tiskárny HP](#)
- [Tisk na obálky](#)
- [Tisk na obě strany papíru \(duplexní jednotka\)](#)
- [Tiskněte z aplikací na mobilních zařízeních](#)
- [Tisk s použitím možnosti Maximální rozlišení](#)
- [Tipy pro úspěšný tisk](#)

### Tisk pomocí aplikace HP Smart

V této části najdete základní pokyny, jak používat aplikaci HP Smart pro tisk ze zařízení se systémem Android, iOS nebo Windows 10. Další informace o používání aplikace HP Smart naleznete v části:

- **iOS/Android:** [www.hp.com/go/hpsmart-help](http://www.hp.com/go/hpsmart-help)
- **Windows:** [www.hp.com/go/hpsmartwin-help](http://www.hp.com/go/hpsmartwin-help)

#### Tisk ze zařízení se systémem Windows 10

1. Vložte papír do vstupního zásobníku. Další informace naleznete v tématu [Vkládání médií na stránce 12](#).
2. Otevřete nástroj HP Smart. Další informace naleznete v tématu [Použití aplikace HP Smart pro tisk, skenování a řešení problémů ze zařízení se systémem iOS, Android nebo Windows 10 na stránce 20](#).
3. Na výchozí obrazovce HP Smart zkontrolujte, že je vybrána vaše tiskárna.

 **TIP:** Pokud chcete vybrat jinou tiskárnu, klikněte nebo klepněte na ikonu Tiskárna v panelu nástrojů na levé straně obrazovky a potom vyberte možnost **Vybrat jinou tiskárnu** pro zobrazení všech dostupných tiskáren.

4. V dolní části výchozí obrazovky klikněte nebo klepněte na tlačítko **Tisk**.
5. Vyberte **Tisknout fotografii**, vyhledejte fotografii, kterou chcete vytisknout, a potom klikněte nebo klepněte na **Vybrat fotografie k tisku**.

Vyberte **Tisknout dokument**, vyhledejte dokument PDF, který chcete vytisknout, a potom klikněte nebo klepněte na **Tisk**.

6. Vyberte příslušnou možnost. Chcete-li zobrazit více nastavení, klikněte nebo klepněte na **Další nastavení**. Další informace o nastavení tisku naleznete v tématu [Tipy pro úspěšný tisk na stránce 29](#).
7. Kliknutím nebo klepnutím na tlačítko **Tisk** zahájíte tisk.

## Postup tisku ze zařízení se systémem Android nebo iOS

1. Otevřete aplikaci HP Smart.
2. Klepněte na ikonu Plus, pokud chcete změnit tiskárnu nebo přidat novou tiskárnu.
3. Klepněte na možnost tisku (např. **Tisknout fotografie** nebo **Tisknout facebookové fotografie** atd.). Fotografie a dokumenty můžete tisknout ze zařízení, cloudového úložiště nebo stránek sociálních médií.
4. Vyberte fotografii nebo dokument, který chcete vytisknout.
5. Klepněte na tlačítko **Tisk**.

## Tiskněte dokumenty pomocí softwaru tiskárny HP

### Tisk dokumentů (Windows)

1. Vložte papír do vstupního zásobníku. Další informace naleznete v tématu [Vkládání médií na stránce 12](#).
2. Vyberte v softwaru možnost **Tisk**.
3. Ujistěte se, že je vybrána tiskárna.
4. Klikněte na tlačítko, kterým se otevře dialogové okno **Vlastnosti**.

V závislosti na aplikaci může být toto tlačítko označeno **Vlastnosti**, **Možnosti**, **Nastavení tiskárny**, **Vlastnosti tiskárny**, **Tiskárna** nebo **Předvolby**.



**POZNÁMKA:** Chcete-li nastavení tisku použít pro všechny tiskové úlohy, proveďte změny v softwaru HP dodávaném s tiskárnou. Více informací o softwaru HP najdete v části [Nástroje správy tiskárny na stránce 96](#).

5. Vyberte příslušné možnosti na kartě **Zástupci pro tisk** nebo **Zástupce pro tisk**.

Chcete-li změnit jiná nastavení tisku, klikněte na další karty.

Další tipy týkající se tisku naleznete v tématu [Tipy pro úspěšný tisk na stránce 29](#).



**POZNÁMKA:** Pokud změníte formát papíru, zkontrolujte, zda jste do vstupního zásobníku vložili správný papír, a nastavte příslušný formát papíru na ovládacím panelu tiskárny.

6. Kliknutím na tlačítko **OK** zavřete dialogové okno **Vlastnosti**.
7. Kliknutím na tlačítko **Tisk** nebo **OK** zahájíte tisk.

### Tisk dokumentů (OS X a macOS)

1. V aplikaci otevřete nabídku **Soubor** a klikněte na příkaz **Tisk**.
2. Ujistěte se, že je zvolena tiskárna pro tisk.
3. Nastavte možnosti tisku.

Pokud nejsou k dispozici možnosti v dialogovém okně Tisk, klikněte na možnost **Zobrazit podrobnosti**.

- V rozbalovací nabídce **Formát papíru** vyberte požadovaný formát papíru.





**POZNÁMKA:** Pokud změníte formát papíru, ověřte, že je vložen správný papír.

- Vyberte orientaci.
  - Zadejte procenta měřítka.
4. Klikněte na tlačítko **Tisk**.

# Tiskněte fotografie pomocí softwaru tiskárny HP

Můžete vytisknout fotografii z počítače.

 **POZNÁMKA:** Nepoužitý fotografický papír nenechávejte ve vstupním zásobníku. Papír by se mohl zkroutit, což by mohlo negativně ovlivnit kvalitu výtisku. Fotografický papír by měl být před zahájením tisku rovný.

 **TIP:** Tuto tiskárnu můžete použít k tisku dokumentů a fotografií z mobilního zařízení (například smartphonu či tabletu). Další informace získáte na webu Mobilní tisk HP ([www.hp.com/go/mobileprinting](http://www.hp.com/go/mobileprinting)). (Tyto webové stránky aktuálně nemusí být k dispozici ve všech jazykových verzích.)

## Tisk fotografií z počítače (Windows)

1. Vložte papír do vstupního zásobníku. Další informace naleznete v tématu [Vkládání médií na stránce 12](#).
2. Vyberte v softwaru možnost **Tisk**.
3. Ujistěte se, že je vybrána tiskárna.
4. Klikněte na tlačítko, kterým se otevře dialogové okno **Vlastnosti**.

V závislosti na aplikaci může být toto tlačítko označeno **Vlastnosti**, **Možnosti**, **Nastavení tiskárny**, **Vlastnosti tiskárny**, **Tiskárna** nebo **Předvolby**.

5. Vyberte příslušné možnosti na kartě **Zástupci pro tisk** nebo **Zástupce pro tisk**.

Chcete-li změnit jiná nastavení tisku, klikněte na další karty.

Další tipy týkající se tisku naleznete v tématu [Tipy pro úspěšný tisk na stránce 29](#).

 **POZNÁMKA:** Pokud změňte formát papíru, zkontrolujte, zda jste do vstupního zásobníku vložili správný papír, a nastavte příslušný formát papíru na ovládacím panelu tiskárny.

6. Kliknutím na tlačítko **OK** zavřete dialogové okno **Vlastnosti**.
7. Kliknutím na tlačítko **Tisk** nebo **OK** zahájíte tisk.

 **POZNÁMKA:** Po dokončení tisku odeberte nepoužitý fotografický papír ze zásobníku papíru. Uložte papír tak, aby se nemohl zkroutit, což by snížilo kvalitu tisku.

## Tisk fotografií z počítače (OS X a macOS)

1. V aplikaci otevřete nabídku **Soubor** a klikněte na příkaz **Tisk**.
2. Ujistěte se, že je zvolena tiskárna pro tisk.
3. Nastavte možnosti tisku.

Pokud nejsou k dispozici možnosti v dialogovém okně Tisk, klikněte na možnost **Zobrazit podrobnosti**.

- V rozbalovací nabídce **Formát papíru** vyberte požadovaný formát papíru.

 **POZNÁMKA:** Pokud změňte formát papíru, ověřte, že je vložen správný papír.

- Vyberte orientaci.
4. V rozbalovací nabídce vyberte položku **Typ papíru/Kvalita** a poté vyberte následující nastavení:

- **Typ papíru:** Správný typ fotopapíru
  - **Kvalita:** vyberte možnost, která nabízí nejlepší kvalitu nebo nejvyšší rozlišení DPI.
  - Klikněte na trojúhelník pro rozbalení **Možnosti barev** a poté vyberte odpovídající možnost nabídky **Oprava fotografie**.
    - **Vypnout:** na obrázek nepoužije žádné úpravy.
    - **Zapnout:** automaticky zaostří obrázek, přiměřeně upraví ostrost obrázku.
5. Vyberte všechny další požadované možnosti tisku a potom klikněte na tlačítko **Tisk**.

## Tisk na obálky

Nepoužívejte obálky s následujícími charakteristikami:

- velmi hladký povrch,
- samolepky, spony nebo okénka,
- silné, nepravidelné nebo zvlněné okraje,
- pokroucené, potrhané nebo jinak poškozené oblasti.

Ujistěte se, že ohyby vložených obálek jsou řádně uhlazené.



**POZNÁMKA:** Více informací o tisku na obálky viz dokumentace k softwaru, který používáte.

### Tisk obálek (Windows)

1. Vložte papír do vstupního zásobníku. Další informace naleznete v tématu [Vkládání médií na stránce 12](#).
2. V aplikaci otevřete nabídku **Soubor** a klikněte na tlačítko **Tisk**.
3. Ujistěte se, že je vybrána tiskárna.
4. Klikněte na tlačítko, kterým se otevře dialogové okno **Vlastnosti**.

V závislosti na aplikaci může být toto tlačítko označeno **Vlastnosti**, **Možnosti**, **Nastavení tiskárny**, **Vlastnosti tiskárny**, **Tiskárna** nebo **Předvolby**.



**POZNÁMKA:** Chcete-li nastavení tisku použít pro všechny tiskové úlohy, proveďte změny v softwaru HP dodávaném s tiskárnou. Více informací o softwaru HP najdete v části [Nástroje správy tiskárny na stránce 96](#).

5. Vyberte příslušné možnosti na kartě **Zástupci pro tisk** nebo **Zástupce pro tisk**.

Chcete-li změnit jiná nastavení tisku, klikněte na další karty.

Další tipy týkající se tisku naleznete v tématu [Tipy pro úspěšný tisk na stránce 29](#).



**POZNÁMKA:** Pokud změníte formát papíru, zkontrolujte, zda jste do vstupního zásobníku vložili správný papír, a nastavte příslušný formát papíru na ovládacím panelu tiskárny.

6. Kliknutím na tlačítko **OK** zavřete dialogové okno **Vlastnosti**.
7. Kliknutím na tlačítko **Tisk** nebo **OK** zahájíte tisk.

## Tisk obálek (OS X a macOS)

1. V aplikaci otevřete nabídku **Soubor** a klikněte na příkaz **Tisk**.
2. Ujistěte se, že je zvolena tiskárna pro tisk.
3. V rozbalovací nabídce **Formát papíru** vyberte požadovaný formát obálky.  
Pokud nejsou k dispozici možnosti v dialogovém okně Tisk, klikněte na možnost **Zobrazit podrobnosti**.



**POZNÁMKA:** Pokud změníte formát papíru, ověřte, že je vložen správný papír.

4. V rozbalovací nabídce vyberte možnost **Typ papíru/Kvalita** a ověřte, zda je u typu papíru nastavena hodnota **Běžný papír**.
5. Klikněte na tlačítko **Tisk**.

## Tisk na obě strany papíru (duplexní jednotka)

### Tisk na obě strany papíru (Windows)

1. Vložte papír do vstupního zásobníku. Další informace naleznete v tématu [Vkládání médií na stránce 12](#).
2. Vyberte v softwaru možnost **Tisk**.
3. Ujistěte se, že je vybrána tiskárna.
4. Klepněte na tlačítko, kterým se otevře dialogové okno **Vlastnosti**.

V závislosti na softwarové aplikaci může být toto tlačítko označeno **Vlastnosti**, **Možnosti**, **Nastavení tiskárny**, **Vlastnosti tiskárny**, **Tiskárna** nebo **Předvolby**.



**POZNÁMKA:** Chcete-li nastavení tisku použít pro všechny tiskové úlohy, proveďte změny v softwaru HP dodávaném s tiskárnou. Více informací o softwaru HP najdete v části [Nástroje správy tiskárny na stránce 96](#).

5. Na kartě **Předvolby tisku** nebo **Předvolba tisku** vyberte zástupce, který podporuje nastavení **Tisk po obou stranách/Oboustranný tisk**. Vyberte možnost v rozevíracím seznamu **Tisk po obou stranách/Oboustranný tisk**.

Chcete-li změnit jiná nastavení tisku, klikněte na další karty.

Další tipy týkající se tisku naleznete v tématu [Tipy pro úspěšný tisk na stránce 29](#).



**POZNÁMKA:** Pokud změníte formát papíru, zkontrolujte, zda jste do vstupního zásobníku vložili správný papír, a nastavte příslušný formát papíru na ovládacím panelu tiskárny.

6. Kliknutím na tlačítko **OK** zavřete dialogové okno **Vlastnosti**.
7. Kliknutím na tlačítko **Tisk** nebo **OK** zahájíte tisk.

### Tisk na obě strany papíru (OS X a macOS)

1. V aplikaci otevřete nabídku **Soubor** a klikněte na příkaz **Tisk**.
2. V dialogovém okně Tisk vyberte z rozbalovací nabídky možnost **Rozvržení**.
3. Vyberte typ vázání, které chcete u oboustranných listů použít, a klikněte na tlačítko **Tisk**.





# Tiskněte z aplikací na mobilních zařízeních

## Tiskněte z aplikací na mobilních zařízeních

Dokumenty a fotografie můžete tisknout přímo z mnoha aplikací na vašich mobilních zařízeních, včetně zařízení iOS, Android, Windows Mobile, Chromebook a Amazon Kindle.

### Tisk z aplikací na mobilních zařízeních

1. Zkontrolujte, zda je tiskárna připojena ke stejné síti jako vaše mobilní zařízení.
2. Povolte tisk na mobilním zařízení:
  - **iOS:** Použijte možnost **Tisk** v nabídce **Sdílení**. Není nutná žádná instalace, protože služba iOS AirPrint je předinstalována.  
 **POZNÁMKA:** Služba AirPrint je předinstalována na zařízeních se systémem iOS verze 4.2 a novější.
  - **Android:** Z Google Play Store si stáhněte zásuvný modul tiskové služby (podporovaný většinou zařízení se systémem Android) a povolte jej na svém zařízení.  
 **POZNÁMKA:** Zařízení se systémem Android verze 4.4 a novější podporuje zásuvný modul tiskové služby. Na zařízením se systémem Android verze 4.3 nebo starší můžete tisknout pomocí aplikace HP ePrint, kterou naleznete v Google Play Store.
  - **Windows Mobile:** V nabídce **Zařízení** klepněte na příkaz **Tisk**. Není nutná žádná instalace, protože software je předinstalován.  
 **POZNÁMKA:** Pokud vaše tiskárna není uvedena, může být nutné ji jednou nastavit pomocí průvodce **přidáním tiskárny**.
  - **Chromebook:** Z Chrome Web Store si stáhněte a nainstalujte aplikaci **HP Print pro Chrome** a povolte tisk prostřednictvím Wi-Fi i USB.
  - **Amazon Kindle Fire HD9 a HDX:** Když poprvé na zařízení vyberete možnost **Tisk**, zásuvný modul tiskové služby se automaticky stáhne a povolí mobilní tisk.  
 **POZNÁMKA:** Podrobné informace o povolení tisku z aplikací na mobilních zařízeních naleznete na stránce [www.hp.com/go/mobileprinting](http://www.hp.com/go/mobileprinting). Pokud ve vaší zemi/oblasti nebo jazyce není k dispozici místní verze tohoto webu, můžete být přesměrováni na web jiné země/oblasti nebo v jiném jazyce.
3. Zkontrolujte, zda vložený papír odpovídá nastavení papíru v tiskárně (další informace naleznete v části [Vkládání médií na stránce 12](#)). Přesné nastavení formátu vkládaného papíru umožňuje mobilnímu zařízení rozpoznat, na jaký formát papíru se tiskne.

Fotografie a dokumenty můžete tisknout také z aplikace HP Smart. Další informace naleznete v tématu [Tisk pomocí aplikace HP Smart na stránce 22](#).

## Přístup k funkcím tiskárny a informacím o řešení potíží z mobilních zařízení

Bližší informace o přístupu k funkcím tiskárny a řešení problémů pomocí aplikace HP Smart najdete zde:

- **iOS/Android:** [www.hp.com/go/hpsmart-help](http://www.hp.com/go/hpsmart-help)
- **Windows:** [www.hp.com/go/hpsmartwin-help](http://www.hp.com/go/hpsmartwin-help)

## Tisk s použitím možnosti Maximální rozlišení

Pro tisk ostrých fotografií v nejvyšší kvalitě na fotografický papír použijte režim maximálního rozlišení.

Tisk v maximálním rozlišení trvá déle než tisk při jiném nastavení a vyžaduje hodně místa na disku.

### Tisk v režimu maximálního rozlišení (Windows)

1. Vyberte v softwaru možnost **Tisk**.
2. Ujistěte se, že je vybrána tiskárna.
3. Klikněte na tlačítko, kterým se otevře dialogové okno **Vlastnosti**.

V závislosti na aplikaci může být toto tlačítko označeno **Vlastnosti**, **Možnosti**, **Nastavení tiskárny**, **Vlastnosti tiskárny**, **Tiskárna** nebo **Předvolby**.

4. Vyberte příslušnou možnost.

#### Windows 10, Windows 8.1 a Windows 8

- Klikněte na kartu **Papír/Kvalita**. V rozbalovací nabídce **Formát papíru** vyberte příslušný formát papíru. V rozbalovací nabídce **Formát papíru** vyberte příslušný formát papíru.
- Klikněte na kartu **Upřesnit**. Vyberte **Tisk v maximálním rozlišení**.

#### Windows 7, Windows Vista a Windows XP

- Klikněte na kartu **Papír/Kvalita**. V rozbalovací nabídce **Médium** vyberte příslušný typ papíru.
- Klikněte na tlačítko **Upřesnit**. V rozevíracím seznamu **Velikost papíru** vyberte příslušnou velikost papíru. V části **Vlastnosti tiskárny** zvolte možnost **Ano** v rozevíracím seznamu **Tisk s maximálním rozlišením**. Potom klikněte na **OK** pro zavření dialogového okna **Upřesnit možnosti**.

Další tipy týkající se tisku naleznete v tématu [Tipy pro úspěšný tisk na stránce 29](#).

5. Potvrďte orientaci papíru na kartě **Rozvržení** a vytiskněte dokumenty kliknutím na tlačítko **OK**.

### Tisk s maximálním rozlišením (OS X a macOS)

1. V aplikaci otevřete nabídku **Soubor** a klikněte na příkaz **Tisk**.
2. Ujistěte se, že je zvolena tiskárna pro tisk.
3. Nastavte možnosti tisku.

Pokud nejsou k dispozici možnosti v dialogovém okně Tisk, klikněte na možnost **Zobrazit podrobnosti**.

- V rozbalovací nabídce **Formát papíru** vyberte požadovaný formát papíru.



**POZNÁMKA:** Pokud změníte formát papíru, ověřte, že je vložen správný papír.

- Vyberte orientaci.
4. V rozbalovací nabídce vyberte položku **Typ papíru/Kvalita** a poté vyberte následující nastavení:
    - **Typ papíru:** Správný typ papíru
    - **Kvalita:** **Maximální rozlišení (dpi)**
  5. Vyberte všechny další požadované možnosti tisku a potom klepněte na tlačítko **Tisk**.

## Tipy pro úspěšný tisk

Nastavení softwaru vybraná v ovladači tiskárny se vztahují pouze na tisk, nikoli na kopírování či skenování.

Dokument můžete tisknout na obě strany papíru. Další informace naleznete v části [Tisk na obě strany papíru \(duplexní jednotka\) na stránce 26](#).

### Tipy pro inkoust

- Pokud je kvalita tisku nepřijatelná, naleznete další informace v části [Problémy s tiskem na stránce 107](#).
- Použijte originální kazety HP.

Originální kazety HP jsou určeny pro tiskárny a papíry HP a byly s nimi testovány, aby zaručily nejlepší výsledky každého tisku.

 **POZNÁMKA:** Společnost HP nemůže zaručit kvalitu a spolehlivost neoriginálního spotřebního materiálu. Na opravy produktu po použití spotřebního materiálu od jiného výrobce se nevztahuje záruka.

Pokud si myslíte, že jste zakoupili originální kazety HP, přejděte na stránky [www.hp.com/go/anticounterfeit](http://www.hp.com/go/anticounterfeit).

- Vložte černou i barevné tiskové kazety správným způsobem.  
Další informace naleznete v části [Výměna kazet na stránce 84](#).
- Zkontrolujte odhadované hladiny inkoustu v tiskových kazetách a ujistěte se, že je v tiskárně dostatek inkoustu.

Varování a kontrolky hladiny inkoustu poskytují pouze přibližné údaje a slouží pouze k plánování.

Další informace naleznete v části [Kontrola odhadované hladiny inkoustu na stránce 83](#).

 **POZNÁMKA:** Varování a kontrolky hladiny inkoustu poskytují pouze přibližné údaje a slouží pouze k plánování. Pokud se rozsvítí kontrolka zobrazující malé množství inkoustu, zvažte přípravu náhradní inkoustové tiskové kazety, abyste se vyhnuli možným zdržením tisku. Inkoustovou tiskovou kazetu nemusíte měnit, dokud bude kvalita tisku přijatelná.

- Tiskárnu vždy vypínejte stisknutím tlačítka Napájení. Nesprávné vypnutí tiskárny může vést k potížím s kvalitou tisku.

### Tipy pro vkládání papíru

Další informace naleznete také zde: [Vkládání médií na stránce 12](#).

- Ověřte, že je papír vložen ve vstupním zásobníku správně, a nastavte správný formát a typ média. Při vkládání papíru do vstupního zásobníku budete vyzváni k nastavení formátu a typu média.
- Vložte stoh papíru (ne pouze jednu stránku). Všechny papíry ve stohu by měly být stejného formátu a typu, aby nedošlo k jeho uvíznutí.
- Vložte papír tak, aby strana určená pro tisk směřovala dolů.
- Ujistěte se, zda papír vložený do vstupního zásobníku leží rovně a jeho okraje nejsou ohnuté ani potřhané.

## Tipy pro nastavení tiskárny (Windows)

- Pokud chcete změnit výchozí nastavení tisku, klikněte v softwaru tiskárny HP na možnost **Tisk, skenování a kopírování** a poté na položku **Nastavit předvolby**.

Chcete-li otevřít software tiskárny HP, další informace najdete v části [Spusťte software tiskárny HP \(Windows\) na stránce 20](#).

- Chcete-li ušetřit čas strávený úpravami nastavení předvoleb, můžete použít zástupce tisku. Zástupce tisku uchovává nastavení, které je vhodné pro určitý druh úlohy, takže můžete veškerá potřebná nastavení provést jediným kliknutím. Chcete-li použít zástupce tisku, přejděte na kartu **Zástupci tisku** nebo **Zástupce tisku**, vyberte požadovaného zástupce a poté klikněte na tlačítko **OK**.

Chcete-li přidat nového zástupce tisku, vyberte existujícího zástupce, který je podobný tomu, jakého chcete vytvořit. Potom nakonfigurujte požadovaná nastavení na kartě **Zástupci tisku** nebo **Zástupce tisku**, klikněte na možnost **Uložit jako** a zadejte název, potom klikněte na **OK**.

Chcete-li zástupce tisku odstranit, vyberte jej a poté klepněte na tlačítko **Odstranit**.



**POZNÁMKA:** Výchozí zástupce tisku nelze odstranit.

- Vysvětlení nastavení papíru a zásobníku papíru:
  - **Formát papíru:** Nastavte formát papíru, který jste vložili do vstupního zásobníku.
  - **Typ papíru** nebo **Médium:** Vyberte typ papíru, který používáte.
- Vysvětlení nastavení barevného nebo černobílého tisku:
  - **Barevný:** Tiskárna použije inkoust ze všech kazet k vytvoření plnobarevných výtisků.
  - **Černobílý** nebo **Pouze černý inkoust:** Tiskárna použije pouze černý inkoust k vytvoření černobílých výtisků v normální nebo nižší kvalitě.
  - **Odstíny šedi ve vysoké kvalitě:** Tiskárna použije inkoust z barevných i černých kazet k vytvoření širšího rozsahu odstínů černé a šedé barvy k vytvoření velmi kvalitních černobílých výtisků.
- Vysvětlení nastavení kvality tisku:

Kvalita tisku se měří pomocí rozlišení tisku vyjádřeného v počtu bodů na palec (dpi). Vyšší hodnota dpi znamená čistější a detailnější výtisky, ale také nižší rychlost tisku a někdy i vyšší spotřebu inkoustu.

  - **Koncept:** Nejnižší rozlišení (dpi); obvykle se používá, když je nízká hladina inkoustu nebo když nejsou zapotřebí vysoce kvalitní výtisky.
  - **Normální:** Vhodné rozlišení pro většinu tiskových úloh.
  - **Nejlepší:** Vyšší rozlišení (dpi) než u nastavení **Normální**.
  - **Tisk v maximálním rozlišení:** Nejvyšší dostupné rozlišení (dpi) pro nejkvalitnější výtisky.
  - **HP Real Life Technologies:** Tato funkce vyhlazuje a zostřuje obrázky a grafiku, čímž zdokonaluje kvalitu tisku.
- Vysvětlení nastavení stránky a rozvržení:
  - **Orientace:** Vyberte **Na výšku** pro výtisky se svislou orientací nebo **Na šířku** s vodorovnou orientací.
  - **Tisk na obě strany (ručně):** Jakmile se vytiskne jedna strana výtisku, ručně obrátíte papír tak, aby tiskárna mohla tisknout na druhou stranu papíru.

- **Překlápět podélně:** Vyberte toto nastavení, pokud chcete překlápět stránky podél delšího okraje, když tisknete na obě strany papíru.
- **Překlápět příčně:** Vyberte toto nastavení, pokud chcete překlápět stránky podél kratšího okraje, když tisknete na obě strany papíru.
- **Rozvržení brožury** nebo **Brožura:** Umožňuje tisk vícestránkového dokumentu jako brožury. Umístí dvě stránky na každou stranu listu tak, abyste jej mohli přehnout a vytvořit z něj brožuru o poloviční velikosti papíru.
  - **Levá vazba** nebo **Brožura s levou vazbou:** Strana s vazbou po složení brožury se nachází na levé straně. Tato možnost slouží k tvorbě brožur s textem psaným zleva doprava.
  - **Pravá vazba** nebo **Brožura s pravou vazbou:** Strana s vazbou po složení brožury se nachází na pravé straně. Tato možnost slouží k tvorbě brožur s textem psaným zprava doleva.
- **Okraje stránky:** Pokud tisknete dokument s více než dvěma stránkami na list, tato funkce umožňuje přidat ke stránkám okraje.
- **Rozvržení stránek na listu:** Pokud tisknete dokument s více než dvěma stránkami na list, tato funkce vám umožňuje určit pořadí stránek.
- **Stránky k vytisknutí:** Umožňuje tisknout všechny stránky, pouze liché stránky nebo pouze sudé stránky.
- **Obrácené pořadí stránek** nebo **Pořadí stránek:** Umožňuje tisknout stránky od první do poslední, anebo obráceně.

#### Tipy pro nastavení tiskárny (OS X a macOS)

- V dialogu Tisk vyberte pomocí rozevírací nabídky **Velikost papíru** požadovanou velikost papíru, který byl do tiskárny založen.
- V dialogu Tisk vyberte rozevírací nabídku **Papír/kvalita** a vyberte vhodný typ a kvalitu papíru.

## 4 Kopírování a skenování

- [Kopírování](#)
- [Skenování](#)
- [Tipy pro úspěšné kopírování a skenování](#)

### Kopírování

Nabídka **Kopírování** na displeji tiskárny umožňuje snadnou volbu počtu kopií a barevného nebo černobílého tisku na běžný papír. Snadno můžete upravit pokročilé nastavení, jako např. změnit typ a formát papíru, upravit tmavost kopie nebo změnit její velikost.

#### Vytvoření kopie

1. Vložte předlohu tiskovou stranou nahoru do podavače dokumentů nebo ji vložte tiskovou stranou dolů do pravého předního rohu skleněné plochy skeneru.
2. Na ovládacím panelu tiskárny na úvodní obrazovce klepněte na možnost **Kopírovat**.
3. Určete požadovaný počet kopií. Počet zadáte některým z následujících postupů:
  - Vyberte počet na číselníku. Na číselníku můžete potáhnutím vlevo nebo vpravo zvýšit nebo snížit počet.
  - Stisknutím tlačítka klávesnice vpravo od číselníku zadejte konkrétní číslici.
4. Stisknutím možnosti  (**Nastavení**) zadejte formát, typ a kvalitu papíru.

---

 **TIP:** Pokud chcete zkopírovat dvě stránky originálu na dvě strany listu, vložte originál potištěnou stranou dolů na sklo skeneru a nastavte přepínač vedle možnosti **Oboustranné na Zap..**

---
5. Stisknutím tlačítka  (**Zpět**) se vrátíte do nabídky Kopírovat.
6. Zahajte úlohu kopírování tlačítkem **Start černobíle** nebo **Start barevně**.

### Skenování

Můžete skenovat dokumenty, fotografie a jiné předlohy a odesílat je do různých míst určení, například do složky v počítači nebo do e-mailu.

Ke skenování předlohy bez okrajů nepoužívejte podavač dokumentů, ale sklo skeneru.

 **POZNÁMKA:** Některé funkce skenování jsou dostupné až po instalaci softwaru tiskárny HP.

 **TIP:** Máte-li problémy se skenováním dokumentů, podívejte se do části [Problémy se skenováním na stránce 116](#).

---

- [Skenování pomocí aplikace HP Smart](#)

- [Snímání pomocí softwaru tiskárny HP](#)
- [Skenování z ovládacího panelu tiskárny](#)
- [Skenování pomocí funkce Webscan](#)

## Skenování pomocí aplikace HP Smart

Aplikaci HP Smart můžete použít pro skenování dokumentů nebo fotografií ze skeneru tiskárny. Můžete rovněž skenovat pomocí fotoaparátu zařízení. HP Smart obsahuje editační nástroje, s jejichž pomocí můžete naskenovaný snímek před uložením nebo sdílením upravit. Naskenované snímky můžete vytisknout nebo uložit v místním zařízení či cloudovém úložišti a sdílet je pomocí e-mailu, SMS, Facebooku, Instagramu atd. Chcete-li skenovat pomocí HP Smart, postupujte podle pokynů uvedených v příslušné kapitole níže, podle typu používaného zařízení.

- [Skenování ze zařízení se systémem Windows 10](#)
- [Skenování ze zařízení se systémem Android nebo iOS](#)

## Skenování ze zařízení se systémem Windows 10

### Postup skenování dokumentu nebo fotografie pomocí skeneru tiskárny

1. Vložte předlohu tiskovou stranou nahoru do podavače dokumentů nebo ji vložte tiskovou stranou dolů do pravého předního rohu skleněné desky skeneru.
2. Otevřete nástroj HP Smart. Další informace naleznete v tématu [Použití aplikace HP Smart pro tisk, skenování a řešení problémů ze zařízení se systémem iOS, Android nebo Windows 10 na stránce 20](#).
3. Vyberte možnost **Skenovat** a potom **Skener**.
4. Klikněte nebo klepněte na ikonu Nastavení a upravte základní nastavení.



**POZNÁMKA:** Nezapomeňte vybrat správný vstupní zdroj, jestliže tiskárna podporuje skenování jak z podavače dokumentů, tak ze skla skeneru.

5. Klikněte nebo klepněte na ikonu Náhled, pokud chcete zobrazit a upravit snímek.
6. Klikněte nebo klepněte na ikonu Skenovat.
7. Proveďte další potřebné úpravy:
  - Klikněte nebo klepněte na možnost **Přidat** pro přidání dalších dokumentů nebo fotografií.
  - Klikněte nebo klepněte na možnost **Upravit**, pokud chcete otočit nebo oříznout dokument či obrázek anebo upravit kontrast, jas, saturaci nebo úhel.
8. Vyberte požadovaný typ souboru a potom klikněte nebo klepněte na ikonu Uložit pro uložení snímku nebo na ikonu Sdílet pro sdílení snímku s ostatními.

### Postup skenování dokumentu nebo fotografie pomocí fotoaparátu tiskárny

Pokud je vaše zařízení vybaveno fotoaparátem, můžete použít aplikaci HP Smart pro skenování tištěného dokumentu nebo fotografie s využitím fotoaparátu zařízení. Následně můžete pomocí HP Smart snímek upravit, uložit, vytisknout nebo sdílet.

1. Otevřete nástroj HP Smart. Další informace naleznete v tématu [Použití aplikace HP Smart pro tisk, skenování a řešení problémů ze zařízení se systémem iOS, Android nebo Windows 10 na stránce 20](#).
2. Vyberte možnost **Skenovat** a potom **Fotoaparát**.

3. Položte dokument nebo fotografii před fotoaparát a potom kliknutím nebo klepnutím na kulaté tlačítko ve spodní části obrazovky vyfoťte snímek.
4. V případě potřeby upravte okraje. Klikněte nebo klepněte na ikonu Použít.
5. Proved'te další potřebné úpravy:
  - Klikněte nebo klepněte na možnost **Přidat** pro přidání dalších dokumentů nebo fotografií.
  - Klikněte nebo klepněte na možnost **Upravit**, pokud chcete otočit nebo oříznout dokument či obrázek anebo upravit kontrast, jas, saturaci nebo úhel.
6. Vyberte požadovaný typ souboru a potom klikněte nebo klepněte na ikonu Uložit pro uložení snímku nebo na ikonu Sdílet pro sdílení snímku s ostatními.

### Postup úpravy dříve naskenovaného dokumentu nebo fotografie

HP Smart nabízí editační nástroje jako oříznutí nebo otočení, s jejichž pomocí můžete upravit dříve naskenovaný dokument nebo fotografii ve vašem zařízení.

1. Otevřete nástroj HP Smart. Další informace naleznete v tématu [Použití aplikace HP Smart pro tisk, skenování a řešení problémů ze zařízení se systémem iOS, Android nebo Windows 10 na stránce 20](#).
2. Vyberte možnost **Skenovat** a potom **Importovat místní**.
3. Vyberte dokument nebo fotografii, které chcete upravit, a potom klikněte nebo klepněte na možnost **Otevřít**.
4. V případě potřeby upravte okraje. Klikněte nebo klepněte na ikonu Použít.
5. Proved'te další potřebné úpravy:
  - Klikněte nebo klepněte na možnost **Přidat** pro přidání dalších dokumentů nebo fotografií.
  - Klikněte nebo klepněte na možnost **Upravit**, pokud chcete otočit nebo oříznout dokument či obrázek anebo upravit kontrast, jas, saturaci nebo úhel.
6. Vyberte požadovaný typ souboru a potom klikněte nebo klepněte na ikonu **Uložit** pro uložení snímku nebo na ikonu **Sdílet** pro sdílení snímku s ostatními.

### Skenování ze zařízení se systémem Android nebo iOS

#### Postup skenování ze zařízení se systémem Android nebo iOS

1. Otevřete aplikaci HP Smart.
  2. Klepněte na ikonu Plus, pokud chcete změnit tiskárnu nebo přidat novou tiskárnu.
  3. Klepněte na možnost skenování, kterou chcete použít.
    - Pokud vyberete skenování pomocí fotoaparátu, otevře se vestavěný fotoaparát. Naskenujte fotografie nebo dokument pomocí fotoaparátu.
    - Pokud vyberete možnost skenování pomocí skeneru tiskárny, klepněte na ikonu Nastavení a vyberte vstupní zdroj a změňte nastavení skenování; potom klepněte na ikonu Skenovat.
- 
-  **POZNÁMKA:** Nezapomeňte vybrat správný vstupní zdroj, jestliže tiskárna podporuje skenování jak z podavače dokumentů, tak ze skla skeneru.
4. Jakmile dokončíte úpravy naskenovaného dokumentu nebo fotografie, snímek uložte, sdílejte nebo vytiskněte.



## Snímání pomocí softwaru tiskárny HP

- [Skenování do počítače](#)
- [Skenování do e-mailu](#)
- [Vytvoření zkratky pro skenování \(Windows\)](#)
- [Změna nastavení skenování \(Windows\)](#)

### Skenování do počítače

Před skenováním do počítače se ujistěte, že máte nainstalovaný doporučený software tiskárny HP. Tiskárna a počítač musí být propojeny a zapnuty.

Kromě toho musí být v počítačích se systémem Windows před zahájením skenování spuštěný software tiskárny.

#### Povolení funkce skenování do počítače (Windows)

Pokud je tiskárna připojena k počítači přes rozhraní USB, funkce skenování do počítače je ve výchozím nastavení povolena a nelze ji zakázat.

Pokud používáte síťové připojení, funkce byla zakázána a chcete ji znovu povolit, postupujte podle těchto pokynů.

1. Spusťte software tiskárny HP. Další informace naleznete v tématu [Spusťte software tiskárny HP \(Windows\) na stránce 20](#).
2. Pokračujte částí **Skenovat**.
3. Vyberte možnost **Správa skenování do počítače**.
4. Klikněte na možnost **Povolit**.

#### Povolení funkce skenování do počítače (OS X a macOS)

Funkce skenování do počítače je ve výchozím nastavení povolena. Pokud byla funkce zakázána a chcete ji znovu povolit, postupujte podle těchto pokynů.

1. Otevřete nástroj HP Utility.



**POZNÁMKA:** Nástroj HP Utility se nachází ve složce **HP** ve složce **Aplikace**.

2. V části **Nastavení skenování** klepněte na možnost **Skenování do počítače**.
3. Ujistěte se, že je vybrána možnost **Povolit skenování do počítače**.

#### Postup naskenování předlohy pomocí softwaru tiskárny HP (Windows)

1. Vložte předlohu tiskovou stranou nahoru do podavače dokumentů nebo ji vložte tiskovou stranou dolů do pravého předního rohu skleněné plochy skeneru.
2. Spusťte software tiskárny HP. Další informace naleznete v části [Spusťte software tiskárny HP \(Windows\) na stránce 20](#).
3. V softwaru tiskárny v části **Tisk, skenování a kopírování** klikněte na možnost **Skenovat** a poté na možnost **Skenovat dokument nebo fotografii**.
4. V části **Skenovat zástupce** vyberte požadovaný typ skenování a klikněte na možnost **Skenovat**.



**POZNÁMKA:** Úvodní obrazovka umožňuje kontrolovat a upravovat základní nastavení. Po kliknutí na odkaz **Více** v pravém horním rohu dialogového okna Skenovat můžete zkontrolovat a upravit podrobná nastavení.

Další informace naleznete v tématu [Změna nastavení skenování \(Windows\) na stránce 37](#).

## Postup naskenování předlohy pomocí softwaru tiskárny HP (OS X a macOS)

1. Otevřete nástroj HP Scan.  
Nástroj HP Scan se nachází ve složce **Applications/HP** v nejvyšší úrovni pevného disku.
2. Klepněte na **Skenovat**.
3. Vyberte požadovaný typ profilu skenování a postupujte podle pokynů na obrazovce.

## Skenování do e-mailu

### Skenování dokumentu nebo fotografie do e-mailu pomocí softwaru tiskárny HP (Windows)

1. Vložte předlohu tiskovou stranou nahoru do podavače dokumentů nebo ji vložte tiskovou stranou dolů do pravého předního rohu skleněné plochy skeneru.
2. Spusťte software tiskárny HP. Další informace naleznete v části [Spusťte software tiskárny HP \(Windows\) na stránce 20](#).
3. V softwaru tiskárny v části **Tisk, skenování a kopírování** klikněte na možnost **Skenovat** a poté na možnost **Skenovat dokument nebo fotografii**.
4. V části **Skenovat zástupce** vyberte možnost **Poslat e-mailem jako PDF** nebo **Poslat e-mailem jako JPEG** a klikněte na možnost **Skenovat**.



**POZNÁMKA:** Úvodní obrazovka umožňuje kontrolovat a upravovat základní nastavení. Po kliknutí na odkaz **Více** v pravém horním rohu dialogového okna Skenovat můžete zkontrolovat a upravit podrobná nastavení.

Další informace naleznete v tématu [Změna nastavení skenování \(Windows\) na stránce 37](#).

Pokud je vybrána možnost **Po skenování otevřít prohlížeč**, můžete naskenovaný obraz upravit na obrazovce s náhledem.

## Vytvoření zkratky pro skenování (Windows)

Abyste si skenování usnadnili, můžete si vytvořit vlastní zkratku pro skenování. Například můžete chtít pravidelně skenovat a ukládat fotografie do formátu PNG namísto JPEG.

1. Vložte předlohu tiskovou stranou nahoru do podavače dokumentů nebo ji vložte tiskovou stranou dolů do pravého předního rohu skleněné plochy skeneru.
2. Spusťte software tiskárny HP. Další informace naleznete v části [Spusťte software tiskárny HP \(Windows\) na stránce 20](#).
3. V softwaru tiskárny v části **Tisk, skenování a kopírování** klikněte na možnost **Skenovat** a poté na možnost **Skenovat dokument nebo fotografii**.
4. Klikněte na možnost **Vytvoření zkratky pro skenování**.

5. Zadejte popisný název, vyberte existující zkratku, na které chcete novou zkratku založit, a poté klikněte na tlačítko **Vytvořit**.

Pokud například vytváříte novou zkratku pro fotografie, vyberte možnost **Uložit jako JPEG** nebo **Poslat e-mailem jako JPEG**. Zobrazí se možnosti grafického zpracování při skenování.

6. Změňte nastavení tak, aby nová zkratka vyhovovala vašim potřebám, a poté klikněte na ikonu Uložit napravo od zkratky.



**POZNÁMKA:** Úvodní obrazovka umožňuje kontrolovat a upravovat základní nastavení. Po kliknutí na odkaz **Více** v pravém horním rohu dialogového okna Skenovat můžete zkontrolovat a upravit podrobná nastavení.

Další informace naleznete v tématu [Změna nastavení skenování \(Windows\) na stránce 37](#).

## Změna nastavení skenování (Windows)

Kterékoli z nastavení skenování můžete upravit buď pro jedno použití, nebo trvale uložit pro každé použití. Nastavení zahrnují možnosti jako formát a orientaci stránky, rozlišení skenování, kontrast a umístění složky pro uložené snímky.

1. Vložte předlohu tiskovou stranou nahoru do podavače dokumentů nebo ji vložte tiskovou stranou dolů do pravého předního rohu skleněné plochy skeneru.
2. Spusťte software tiskárny HP. Další informace naleznete v části [Spusťte software tiskárny HP \(Windows\) na stránce 20](#).
3. V softwaru tiskárny v části **Tisk, skenování a kopírování** klikněte na možnost **Skenovat** a poté na možnost **Skenovat dokument nebo fotografii**.

4. Klikněte na odkaz **Více** v pravém horním rohu dialogového okna HP Scan.

Na pravé straně se zobrazí podokno s podrobným nastavením. Levý sloupec shrnuje aktuální nastavení pro každou oblast. Pravý sloupec umožňuje změnit nastavení ve zvýrazněné oblasti.

5. Kliknutím na oblast v levé části podokna s podrobným nastavením můžete zobrazit nastavení v dané oblasti.

Většinu nastavení můžete zobrazovat a měnit pomocí rozevíracích nabídek.

Některá nastavení umožňují větší flexibilitu zobrazením nového podokna. Takováto nastavení jsou označena znaménkem plus (+) po pravé straně. Jakékoli změny v otevřeném podokně je třeba před návratem na podokno s podrobným nastavením potvrdit nebo zrušit.

6. Až budete s upravováním nastavení hotovi, proveďte jednu z následujících akcí.
  - Klikněte na možnost **Skenovat**. Po dokončení skenování budete vyzváni k uložení nebo zrušení změn zkratky.
  - Klikněte na ikonu Uložit napravo od zástupce. Budou uloženy změny zástupce, abyste je mohli příště použít znovu. V opačném případě budou změny platit pouze pro aktuální skenování. Poté klikněte na tlačítko **Skenovat**.

 Zjistěte více informací o použití softwaru HP Scan. [Kliknutím sem získáte více informací online](#). Tyto webové stránky aktuálně nemusí být k dispozici ve všech jazykových verzích.

- Změna nastavení skenování, např. velikosti obrazového souboru, rozlišení skenování nebo úroveň kontrastu
- Skenování do síťových složek a cloudu
- Náhled obrázků a jejich úprava před skenováním

## Skenování z ovládacího panelu tiskárny

### Postup skenování předlohy z ovládacího panelu tiskárny

1. Vložte předlohu tiskovou stranou nahoru do podavače dokumentů nebo ji vložte tiskovou stranou dolů do pravého předního rohu skleněné plochy skeneru.
2. Stiskněte **Skenovat**.
3. Vyberte počítač, do kterého chcete skenovat.
4. Zvolte požadovaný typ skenování.
5. Stiskněte tlačítko **OK**.

## Skenování pomocí funkce Webscan

Webscan je funkce integrovaného webového serveru, která umožňuje skenování fotografií a dokumentů z tiskárny do počítače pomocí webového prohlížeče.

Tato funkce je dostupná i pokud jste na počítač nenainstalovali software tiskárny.

Další informace naleznete v tématu [Integrovaný webový server na stránce 97](#).



**POZNÁMKA:** Ve výchozím nastavení je služba Webscan vypnuta. Tuto funkci můžete povolit v rámci serveru EWS.

Pokud nemůžete otevřít funkci Webscan v serveru EWS, je možné, že ji váš správce sítě vypnul. Další informace vám poskytne správce sítě nebo osoba, která síť nastavovala.

### Povolení funkce Webscan

1. Spusťte integrovaný webový server. Další informace naleznete v tématu [Integrovaný webový server na stránce 97](#).
2. Klikněte na kartu **Nastavení**.
3. V části **Zabezpečení** klikněte na možnost **Nastavení správce**.
4. Funkci Webscan aktivujete zvolením možnosti **Webscan from EWS** (Použití funkce Webscan z vestavěného webového serveru).
5. Klepněte na volbu **Použít**.

### Skenování pomocí funkce Webscan

Při skenování pomocí funkce Webscan lze upravit základní možnosti skenování. Pokud chcete využít dalších možností nebo funkcí skenování, použijte ke skenování software tiskárny HP.

1. Vložte předlohu tiskovou stranou nahoru do podavače dokumentů nebo ji vložte tiskovou stranou dolů do pravého předního rohu skleněné desky skeneru.
2. Spusťte integrovaný webový server. Další informace naleznete v tématu [Integrovaný webový server na stránce 97](#).
3. Klikněte na kartu **Skenovat**.
4. V levém podokně klikněte na položku **Webscan**, proveďte potřebná nastavení a poté klikněte na tlačítko **Skenovat**.

## Tipy pro úspěšné kopírování a skenování

Pro úspěšné kopírování a skenování využijte následující tipy:

- Sklo a zadní stranu víka udržujte v čistotě. Skener interpretuje vše, co zachytí na skle, jako část obrázku.
- Vložte předlohu tiskovou stranou nahoru do podavače dokumentů nebo ji vložte tiskovou stranou dolů do pravého předního rohu skleněné plochy skeneru.
- Pokud chcete vytvořit velkou kopii z malé předlohy, naskenujte předlohu do počítače, změňte velikost obrázku v aplikaci pro skenování a vytiskněte kopii tohoto zvětšeného obrázku.
- Pokud chcete upravit formát nebo rozlišení skenování, typ výstupu nebo souboru či jiné parametry, spusťte skenování prostřednictvím softwaru tiskárny.
- Aby nedošlo k zeslabení nebo vynechání skenovaného textu, nastavte v softwaru správný jas snímání.
- Pokud chcete skenovat dokument s několika stránkami pouze do jednoho souboru namísto do několika, nepoužívejte k zahájení skenování možnost **Skenovat** na ovládacím panelu, ale software tiskárny

## 5 Fax

Tiskárnu můžete používat pro odesílání a příjem černobílých i barevných faxů. Podle potřeby můžete plánovat odesílání faxů na pozdější dobu a můžete použít kontakty z telefonního seznamu ke snadnému a rychlému odesílání faxů na často používaná čísla. Z ovládacího panelu tiskárny můžete nastavit řadu možností faxování, například rozlišení a kontrast mezi světlostí a tmavostí odesílaných faxů.

 **POZNÁMKA:** Před začátkem faxování se přesvědčte, zda jste tiskárnu pro faxování nastavili správně. Správnost nastavení faxu můžete ověřit spuštěním testu nastavení faxu pomocí ovládacího panelu tiskárny.

- [Odeslání faxu](#)
- [Příjem faxu](#)
- [Nastavení kontaktů telefonního seznamu](#)
- [Změna nastavení faxu](#)
- [Fax a digitální telefonní služby](#)
- [Faxování v rámci protokolu VoIP](#)
- [Použití protokolů](#)
- [Další nastavení faxu](#)

### Odeslání faxu

Fax je možné odeslat několika způsoby v závislosti na vašich potřebách.

- [Odeslání standardního faxu](#)
- [Odeslání standardního faxu z počítače](#)
- [Odeslání faxu z telefonu](#)
- [Odeslání faxu pomocí monitorovaného vytáčení](#)
- [Odeslání faxu z paměti tiskárny](#)
- [Posílání faxu více příjemcům](#)
- [Odeslání faxu v režimu opravy chyb](#)

### Odeslání standardního faxu

Z ovládacího panelu tiskárny můžete snadno odeslat jednostránkový či vícestránkový černobílý nebo barevný fax.

 **POZNÁMKA:** Jednostránkové faxy odesílejte vložením předlohy na skleněnou plochu. Vícestránkové faxy odesílejte pomocí podavače dokumentů.

 **POZNÁMKA:** Potřebujete-li vytisknout potvrzení o úspěšném odeslání faxů, aktivujte potvrzování ještě před odesláním faxů.

## Odeslání standardního faxu z ovládacího panelu tiskárny

1. Vložte předlohu tiskovou stranou nahoru do podavače dokumentů nebo ji vložte tiskovou stranou dolů do pravého předního rohu skleněné plochy skeneru.
2. Na displeji ovládacího panelu tiskárny stiskněte tlačítko **Fax**.
3. Stiskněte možnost **Odeslat**.
4. Stiskněte možnost **Zadejte číslo faxu** nebo  (**Telefonní seznam**).
5. Zadejte faxové číslo pomocí číselné klávesnice na obrazovce, vyberte z adresáře kontakt nebo zvolte číslo dřívějšího odchozího či příchozího volání.

---

 **TIP:** Chcete-li do zadávaného faxového čísla přidat mezeru, opakovaně stiskněte tlačítko \*, dokud se na displeji ovládacího panelu nezobrazí pomlčka (-).

---

6. Stiskněte **Černobílý** nebo **Barevný**.

---

 **TIP:** Pokud příjemce upozorní na nedostatečnou kvalitu faxu, který jste odeslali, můžete změnit rozlišení nebo kontrast faxu.

---

## Odeslání standardního faxu z počítače

Dokument můžete odeslat faxem přímo z počítače bez nutnosti jej tisknout.

Pokud chcete tuto funkci použít, musíte mít v počítači nainstalovaný software tiskárny HP, tiskárna musí být připojena k funkční telefonní lince a funkce faxu musí být nastavena a správně fungovat.

### Postup odeslání standardního faxu z počítače (Windows)

1. Otevřete v počítači dokument, který chcete faxovat.
2. V používané aplikaci klepněte v nabídce **Soubor** na možnost **Tisk**.
3. Ze seznamu **Název** vyberte tiskárnu, která v názvu obsahuje slovo „**fax**“.
4. Pokud potřebujete změnit nastavení (například vybrat, zda dokument odešlete jako černobílý nebo barevný fax), klepněte na tlačítko, které otvírá dialogové okno **Vlastnosti**. V závislosti na příslušné softwarové aplikaci může být toto tlačítko označeno **Vlastnosti**, **Možnosti**, **Nastavení tiskárny**, **Tiskárna** nebo **Předvolby**.
5. Pokud jste změnili některá nastavení, klepněte na tlačítko **OK**.
6. Klepněte na možnost **Tisk** nebo **OK**.
7. Zadejte faxové číslo nebo jiné informace o příjemci, změňte případná další nastavení faxu a poté klepněte na možnost **Odeslat fax**. Tiskárna začne vytáčet faxové číslo a faxovat dokument.

### Postup odeslání standardního faxu z počítače (OS X a macOS)

1. Otevřete na počítači dokument, který chcete faxovat.
2. V aplikaci otevřete nabídku **Soubor** a klepněte na možnost **Tisk**.
3. Vyberte tiskárnu, která má v názvu „**(Fax)**“.
4. Zadejte faxové číslo nebo jméno ze seznamu kontaktů, ke kterému již bylo přidáno faxové číslo.
5. Po zadání informací o faxu klikněte na možnost **Fax**.

## Odeslání faxu z telefonu

Fax můžete odeslat pomocí telefonní linky. To umožňuje před odesláním faxu hovořit s jeho příjemcem.

### Odeslání faxu prostřednictvím telefonní linky

1. Vložte předlohu tiskovou stranou nahoru do podavače dokumentů nebo ji vložte tiskovou stranou dolů do pravého předního rohu skleněné plochy skeneru.
2. Zvolte číslo pomocí klávesnice na telefonu připojeném k tiskárně.  
Pokud příjemce telefon zvedne, informujte jej, že po zaznění faxových tónů jeho fax přijme faxovou zprávu. Pokud volání přijme faxový přístroj, uslyšíte faxové tóny z přijímajícího faxového přístroje.
3. Na displeji ovládacího panelu tiskárny stiskněte tlačítko **Fax**.
4. Stiskněte **Odeslat fax**.
5. Když jste připraveni odeslat fax, stiskněte možnost **Černobílé** nebo **Barevné**.

Během přenosu faxu bude telefonní linka tichá. Pokud chcete pokračovat v hovoru s příjemcem, nezavěšujte, dokud se přenos faxu nedokončí. Pokud jste již s příjemcem dohovořili, můžete telefon zavěsit ihned poté, co bude přenos faxu zahájen.

## Odeslání faxu pomocí monitorovaného vytáčení

Při odesílání faxu pomocí monitorovaného vytáčení uslyšíte z reproduktorů tiskárny tóny volby, telefonické výzvy a další zvuky. Můžete tak reagovat na výzvy během vytáčení a ovládat rychlost vytáčení.

 **TIP:** Pokud používáte telefonní kartu a nezadáte dostatečně rychle kód PIN, může tiskárna začít vysílat faxový signál příliš brzy a služba telefonní karty pak kód PIN nerozpozná. V takovém případě uložte kód PIN telefonní karty do kontaktu telefonního seznamu.



 **POZNÁMKA:** Hlasitost musí být zapnuta, jinak vytáčecí tón neuslyšíte.

### Odeslání faxu z ovládacího panelu tiskárny pomocí monitorovaného vytáčení

1. Vložte předlohu tiskovou stranou nahoru do podavače dokumentů nebo ji vložte tiskovou stranou dolů do pravého předního rohu skleněné plochy skeneru.
2. Na displeji ovládacího panelu tiskárny stiskněte tlačítko **Fax**.
3. Stiskněte možnost **Odeslat**.
4. Stiskněte **Černobílé** nebo **Barevné**.
5. Stiskněte možnost **Zadejte číslo faxu** nebo  (**Telefonní seznam**).
6. Zadejte faxové číslo pomocí číselné klávesnice na obrazovce, vyberte z adresáře kontakt nebo zvolte číslo dřívějšího odchozího či příchozího volání.

 **TIP:** Chcete-li do zadávaného faxového čísla přidat mezeru, opakovaně stiskněte tlačítko \*, dokud se na displeji ovládacího panelu nezobrazí pomlčka (-).

7. Postupujte podle pokynů, které se zobrazí.

 **TIP:** Pokud k odeslání faxu používáte telefonní kartu a kód PIN máte uložený jako kontakt telefonního seznamu, můžete po zobrazení výzvy k zadání kódu PIN stisknout tlačítko  (**Telefonní seznam**) a použít tak uložený kód PIN z kontaktu telefonního seznamu.

Fax se odešle, když přijímající faxový přístroj odpoví.





## Odeslání faxu z paměti tiskárny

Můžete naskenovat černobílý fax do paměti a poté odeslat fax z paměti. Tato funkce se hodí, když je faxové číslo, na které chcete fax odeslat, obsazené nebo dočasně nedostupné. Tiskárna skenuje originály do paměti a odešle je, jakmile je schopna se spojit s faxem adresáta. Poté, co tiskárna naskenuje všechny stránky do paměti, můžete předlohy ze zásobníku podavače dokumentů nebo skleněné plochy skeneru odstranit.

 **POZNÁMKA:** Z paměti můžete poslat pouze černobílé faxy.

### Odeslání faxu z paměti tiskárny

1. Ujistěte se, že je zapnuta funkce **Metoda skenování a faxování**.
  - a. Na displeji ovládacího panelu tiskárny stiskněte tlačítko **Fax**.
  - b. Stiskněte **Nastavení** a poté **Předvolby**.
  - c. Zapněte funkci **Metoda skenování a faxování**.
2. Vložte předlohu tiskovou stranou nahoru do podavače dokumentů nebo ji vložte tiskovou stranou dolů do pravého předního rohu skleněné plochy skeneru.
3. Na displeji ovládacího panelu tiskárny stiskněte tlačítko **Fax**.
4. Stiskněte možnost **Odeslat**.
5. Stiskněte možnost **Zadejte číslo faxu** nebo  (**Telefonní seznam**).
6. Zadejte faxové číslo pomocí číselné klávesnice na obrazovce, vyberte z adresáře kontakt nebo zvolte číslo dřívějšího odchozího či příchozího volání.

 **TIP:** Chcete-li do zadávaného faxového čísla přidat mezeru, opakovaně stiskněte tlačítko \*, dokud se na displeji ovládacího panelu nezobrazí pomlčka (-).

7. Stiskněte **Černobílé**.

Tiskárna odešle fax, jakmile bude fax příjemce dostupný.

## Posílání faxu více příjemcům

Fax můžete odeslat více příjemcům použitím skupinového kontaktu telefonního seznamu, který je tvořen dvěma nebo více samostatnými příjemci.

### Posílání faxu několika příjemcům s použitím skupinového kontaktu telefonního seznamu

1. Vložte předlohu tiskovou stranou nahoru do podavače dokumentů nebo ji vložte tiskovou stranou dolů do pravého předního rohu skleněné plochy skeneru.
2. Na displeji ovládacího panelu tiskárny stiskněte tlačítko **Fax**.
3. Stiskněte možnost **Odeslat**.
4. Stiskněte tlačítko  (**Telefonní seznam**).
5. Stiskněte tlačítko **Skupin. kontakty**.
6. Stiskněte název skupinového kontaktu telefonního seznamu.
7. Stiskněte **Odeslat fax**.

 **TIP:** Pokud příjemce upozorní na nedostatečnou kvalitu faxu, který jste odeslali, můžete změnit rozlišení nebo kontrast faxu.

## Odeslání faxu v režimu opravy chyb

**Režim opravy chyb** (ECM) brání ztrátě dat vlivem nekvalitní linky, neboť detekuje chyby během přenosu a automaticky si vyžádá opakované vyslání chybně odeslané části. Telefonní poplatky se nezvýší, na kvalitních linkách se mohou i snížit. Na nekvalitních linkách ECM prodlouží dobu přenosu a tím i poplatky, ale přenos je mnohem spolehlivější. Výchozím nastavením je **Svíť**. ECM vypněte, jen pokud vede k podstatnému zvýšení poplatků a vy jste ochotni akceptovat nižší kvalitu s tím, že klesnou poplatky.

Vypnete-li režim opravy chyb:

- změní se kvalita a rychlost přenosu odesílaných i přijímaných faxů,
- položka **Rychlost** bude automaticky nastavena na hodnotu **Střední**,
- nebudete již moci odesílat ani přijímat barevné faxy.

### Postup změny nastavení režimu opravy chyb z ovládacího panelu

1. Na displeji ovládacího panelu tiskárny stiskněte tlačítko **Fax**.
2. Stiskněte **Nastavení**.
3. Stiskněte **Předvolby**.
4. Posuňte se na možnost **Režim opravy chyb** a tisknutím funkce zapněte nebo vypněte.

## Příjem faxu

Faxy můžete přijímat automaticky i ručně. Pokud vypnete možnost **Automatická odpověď**, bude nutné přijímat faxy ručně. Když zapnete možnost **Automatická odpověď** (to je výchozí nastavení), tiskárna automaticky odpoví na příchozí hovory a přijme faxy po počtu zazvonění nastaveném volbou **Zvon. před odpov.** (Výchozí nastavení volby **Zvon. před odpov.** je pět zazvonění.)

Pokud přijmete fax formátu Legal nebo ve větším formátu a tiskárna právě není nastavena na použití papíru formátu Legal, tiskárna fax zmenší, aby se vešel na vložený papír. Pokud jste funkci **Automatické zmenšení** vypnuli, tiskárna fax vytiskne na dvě stránky.



**POZNÁMKA:** Kopírujete-li dokument v době příchodu faxu, fax bude uložen v paměti tiskárny, dokud nebude kopírování dokončeno.

- [Příjem faxu ručně](#)
- [Nastavení záložního faxu](#)
- [Opakovaný tisk přijatých faxů z paměti](#)
- [Předávání faxů na jiné číslo](#)
- [Nastavení automatického zmenšení příchozích faxů](#)
- [Blokování faxových čísel](#)
- [Příjem faxů pomocí nástroje HP Digital Fax](#)

## Příjem faxu ručně

Pokud právě telefonujete, může vám osoba, se kterou mluvíte, poslat fax, aniž by se přerušilo telefonické spojení. Můžete zvednout sluchátko a hovořit, nebo poslouchat faxové tóny.

Faxy můžete přijímat ručně prostřednictvím telefonu, který je přímo připojen k tiskárně (k portu 2-EXT).

## Ruční příjem faxu

1. Zkontrolujte, že je tiskárna zapnuta a v hlavním zásobníku je vložen papír.
2. Ze zásobníku automatického podavače vyjměte všechny předlohy.
3. Nastavte pro parametr **Zvon. před odpov.** vyšší hodnotu, která vám umožní odpovědět na příchozí volání dříve, než odpoví tiskárna. Případně vypněte funkci **Automatická odpověď**, takže tiskárna nebude automaticky odpovídat na příchozí volání.
4. Pokud právě hovoříte s příjemcem faxu, sdělte mu, aby na svém faxovém přístroji stiskl tlačítko **Úvodní pokyny**.
5. Pokud uslyšíte faxové tóny vysílané odesílajícím faxovým přístrojem, proveďte následující krok:
  - a. Na displeji ovládacího panelu tiskárny stiskněte tlačítko **Fax**, poté možnost **Odeslat a přijmout** a nakonec možnost **Přijmout nyní**.
  - b. Když tiskárna začne přijímat fax, můžete telefon zavěsit nebo zůstat na lince. Telefonní linka je během přenosu faxu tichá.

## Nastavení záložního faxu

V závislosti na předvolbách a požadavcích na zabezpečení můžete tiskárnu nastavit tak, aby ukládala všechny přijaté faxy, jen faxy přijaté během chybového stavu tiskárny, nebo aby neukládala žádné přijaté faxy.

### Postup pro nastavení záložního faxu z ovládacího panelu tiskárny

1. Na displeji ovládacího panelu tiskárny stiskněte tlačítko **Fax**.
2. Stiskněte **Nastavení**.
3. Stiskněte **Předvolby**.
4. Stiskněte **Záložní příjem faxu**.
5. Stiskněte požadované nastavení.

#### Svítlí

Výchozí nastavení. Je-li režim funkce **Záložní fax** nastaven na hodnotu **Svítlí**, tiskárna ukládá všechny přijaté faxy do paměti. To vám umožňuje opětovně tisknout až 30 posledních faxů uložených v paměti.

**POZNÁMKA:** Pokud má tiskárna nedostatek paměti, nejstarší vytištěné faxy se při příjmu nových faxů přepíší. Pokud je paměť plná nevytištěných faxů, přestane tiskárna odpovídat na příchozí faxová volání.

**POZNÁMKA:** Přijmete-li příliš velký fax, například velmi podrobnou barevnou fotografii, nelze jej kvůli paměťovým omezením uložit do paměti.

#### Pouze při chybě

V důsledku toho bude tiskárna ukládat faxy do paměti pouze v případě, že se dostane do chybového stavu, který jí nedovolí faxy vytisknout (například když v tiskárně dojde papír). Tiskárna i nadále ukládá příchozí faxy, pokud je místo v paměti. (Pokud se paměť zaplní, tiskárna přestane odpovídat na příchozí faxová volání.) Až bude chybový stav vyřešen, vytisknou se automaticky faxy uložené v paměti a poté se z paměti odstraní.

#### Vypnuto

Faxy se nikdy neukládají do paměti. Funkci **Záložní fax** může být vhodné vypnout, například z bezpečnostních důvodů. Pokud se vyskytne chyba, která tiskárně brání v tisku (například když v tiskárně dojde papír), přestane tiskárna odpovídat na příchozí faxová volání.

## Opakovaný tisk přijatých faxů z paměti

Přijaté faxy, které nebyly vytištěny, jsou uloženy v paměti.



**POZNÁMKA:** Jakmile se paměť faxu zaplní, tiskárna nebude moci přijímat nové faxy, dokud obsah paměti nevytisknete nebo neodstraníte. Někdy může být vhodné z bezpečnostních důvodů nebo z důvodů ochrany soukromí všechny faxy z paměti odstranit.

Můžete vytisknout až třicet naposledy přijatých faxů, pokud jsou ještě uloženy v paměti. Můžete například znovu vytisknout faxy, jejichž výtisky jste ztratili.

### Postup opakovaného tisku faxů uložených v paměti z ovládacího panelu

1. Zkontrolujte, zda je v hlavním zásobníku vložen papír. Další informace naleznete v tématu [Vkládání médií na stránce 12](#).
2. Na displeji ovládacího panelu tiskárny stiskněte tlačítko **Fax**.
3. Stiskněte možnost **Dotisk**.  
Faxy se vytisknou v opačném pořadí, než v jakém byly přijaty. Naposledy přijatý fax se vytiskne první apod.
4. Dotykem vyberte fax a poté stiskněte tlačítko **Tisk**.

### Předávání faxů na jiné číslo

Tiskárnu můžete nastavit tak, aby faxy předávala na jiné faxové číslo. Všechny faxy budou předávány černobíle bez ohledu na to, jak byly zaslány původně.

Společnost HP doporučuje, abyste si ověřili, zda číslo, na které předáváte faxy, je funkční faxovou linkou. Přesvědčte se o funkčnosti přístroje, který má přijímat předávané faxy, odesláním zkušebního faxu.

### Předávání faxů pomocí ovládacího panelu tiskárny

1. Na displeji ovládacího panelu tiskárny stiskněte tlačítko **Fax**.
2. Stiskněte **Nastavení**.
3. Stiskněte **Předvolby**.
4. Stiskněte možnost **Předávání faxů**.
5. Stiskněte **Zapnuto (Tisknout a předat)**, pokud chcete fax tisknout a předat, nebo vyberte **Zapnuto (Předat)**, pokud chcete fax předat.



**POZNÁMKA:** Pokud tiskárna nedokáže fax předat určenému faxovému přístroji (například protože není zapnut), tiskárna fax vytiskne. Pokud tiskárnu nastavíte na tisk chybového protokolu přijatých faxů, vytiskne také chybový protokol.

6. Po zobrazení výzvy zadejte číslo faxového přístroje, který bude předávané faxy přijímat, a poté stiskněte tlačítko **Hotovo**. U všech následujících výzev zadejte požadované informace: datum začátku, čas začátku, datum konce a čas konce.
7. Předávání faxů je aktivováno. Stisknutím tlačítka **OK** potvrďte výběr možnosti.

Pokud tiskárna při zapnuté funkci Předávání faxů ztratí napájení, nastavení Předávání faxů a telefonní číslo zůstanou uloženy. Po obnově napájení tiskárny je předávání faxů stále ve stavu **Svítil**.



**POZNÁMKA:** Předávání faxů můžete zrušit volbou **Vypnuto** v nabídce **Předávání faxů**.

### Nastavení automatického zmenšení příchozích faxů

Nastavení **Automatické zmenšení** určuje činnost tiskárny při příjmu faxu, který je příliš velký pro vložený formát papíru. Toto nastavení je ve výchozím stavu zapnuto, takže obraz příchozího faxu se zmenší tak, aby

se vešel na jednu stránku, pokud je to možné. Pokud nastavení není aktivováno, informace, které se nevejdou na první stránku, se vytisknou na druhou stránku. **Automatické zmenšení** je užitečné, pokud přijímáte fax ve formátu Legal a v hlavním zásobníku je vložen papír formátu Letter.

### Postup nastavení automatického zmenšení z ovládacího panelu

1. Na displeji ovládacího panelu tiskárny stiskněte tlačítko **Fax**.
2. Stiskněte **Nastavení**.
3. Stiskněte **Předvolby**.
4. Stiskem tlačítka **Automatické zmenšení** můžete režim zapínat a vypínat.



**POZNÁMKA:** Vypnutím automatického zmenšení se také vypne oboustranný tisk faxu.

### Blokování faxových čísel

Pokud si u telefonní společnosti objednáte službu oznámení ID volajícího, můžete blokovat konkrétní čísla, z nichž nebudou přijímána faxová volání. Při přijetí faxu tiskárna porovná číslo volajícího se seznamem blokových čísel a určí, zda fax přijmout nebo ne. Pokud je číslo volajícího na seznamu blokových faxových čísel, fax se nepřijme. (Maximální počet čísel, která lze blokovat, se u různých modelů zařízení liší.)



**POZNÁMKA:** Tato funkce není podporována ve všech zemích/oblastech. Není-li funkce ve vaší zemi nebo oblasti podporována, položka **Blokování nežádoucích faxů** se v nabídce **Předvolby** nezobrazí.



**POZNÁMKA:** Jestliže do seznamu ID volajícího nejsou přidána žádná telefonní čísla, předpokládá se, že nemáte službu ID volajícího.

Konkrétní faxová čísla můžete blokovat přidáním do seznamu nevyžádaných faxů, odblokovat je odebráním ze seznamu nevyžádaných faxů a vytisknout seznam blokových faxových čísel.

### Přidání čísla do seznamu nežádoucích faxových čísel

1. Na displeji ovládacího panelu tiskárny stiskněte tlačítko **Fax**.
2. Stiskněte **Nastavení**.
3. Stiskněte **Předvolby**.
4. Stiskněte tlačítko **Blokování nežádoucích faxů**.
5. Stiskněte tlačítko **+** (znaménko plus).
6. Proveďte jeden z následujících kroků.
  - Chcete-li vybrat číslo faxu, které chcete blokovat, ze seznamu historie volání, stiskněte tlačítko  (Historie přijatých volání).
  - Ručně zadejte faxové číslo, které chcete blokovat, a stiskněte tlačítko **Přidat**.



**POZNÁMKA:** Zkontrolujte, zda jste zadali faxové číslo, které je zobrazeno na displeji ovládacího panelu, a nikoli faxové číslo, které je zobrazeno v záhlaví přijatého faxu, neboť tato čísla se mohou lišit.

### Odstranění čísel ze seznamu nežádoucích faxových čísel

Až budete chtít blokování faxového čísla zrušit, můžete jej ze seznamu nežádoucích faxových čísel odebrat.

1. Na displeji ovládacího panelu tiskárny stiskněte tlačítko **Fax**.
2. Stiskněte **Nastavení**.

3. Stiskněte **Předvolby** .
4. Stiskněte tlačítko **Blokování nežádoucích faxů** .
5. Vyberte číslo, které chcete odstranit, a potom stiskněte tlačítko **Odebrat**.

#### Tisk seznamu nevyžádaných faxů

1. Na displeji ovládacího panelu tiskárny stiskněte tlačítko **Fax** .
2. Stiskněte **Nastavení** a poté **Protokoly** .
3. Stiskněte tlačítko **Tisk sestav faxů** .
4. Stiskněte možnost **Protokol blokových faxových čísel**.
5. Stisknutím možnosti **Tisk** zahájíte tisk.

## Příjem faxů pomocí nástroje HP Digital Fax

K automatickému příjmu a ukládání faxů přímo do vašeho počítače použijte nástroj HP Digital Fax. Ušetříte tak papír i inkoust.

Přijaté faxy jsou ukládány ve formátu TIFF (Tagged Image File Format) nebo PDF (Portable Document Format).

Soubory jsou pojmenovány následujícím způsobem: XXXX\_YYYYYYY\_ZZZZZ.tif, kde X je informace o odesílateli, Y je datum a Z je čas obdržení faxu.



**POZNÁMKA:** Faxování do počítače je schopné přijímat pouze černobílé faxy. Barevné faxy tisknout nelze.

#### Požadavky pro nástroj HP Digital Fax

- Cílová složka počítače musí být neustále dostupná. Faxy se nebudou ukládat, pokud je počítač v režimu spánku nebo hibernace.
- Papír musí být vložen do vstupního zásobníku. Další informace naleznete v tématu [Vkládání médií na stránce 12](#).

#### Postup nastavení nástroje HP Digital Fax (Windows)

1. Spusťte software tiskárny HP. Další informace naleznete v tématu [Spusťte software tiskárny HP \(Windows\) na stránce 20](#).
2. V softwaru tiskárny v části **Tisk, skenování a kopírování** klikněte na možnost **Fax** a poté na možnost **Průvodce nastavením digitálního faxu HP** .
3. Postupujte podle pokynů na obrazovce.

#### Postup nastavení nástroje HP Digital Fax (OS X a macOS)

1. Otevřete nástroj HP Utility. Další informace naleznete v tématu [HP Utility \(OS X a macOS\) na stránce 96](#).
2. Zvolte tiskárnu.
3. Klepněte na možnost **Archiv digitálního faxu** v části Nastavení faxu.

#### Vypnutí digitálního faxu HP

1. Na displeji ovládacího panelu tiskárny stiskněte tlačítko **Fax** .
2. Stiskněte **Nastavení** .

3. Stiskněte možnost **Předvolby** a poté **HP Digital Fax**.
4. Stiskněte položku **Vypnout funkci digitálního faxu HP**.
5. Stiskněte možnost **Ano**.

## Nastavení kontaktů telefonního seznamu

Jako kontakty telefonního seznamu můžete nastavit často používaná faxová čísla. Díky tomu můžete tato čísla rychle vytáčet pomocí ovládacího panelu tiskárny.

 **TIP:** Kromě vytváření a správy kontaktů telefonního seznamu pomocí ovládacího panelu tiskárny můžete také použít nástroje dostupné v počítači, jako je software HP dodaný s tiskárnou a server EWS. Další informace naleznete v části [Nástroje správy tiskárny na stránce 96](#).

- [Vytvoření a úprava kontaktu v telefonním seznamu](#)
- [Vytvoření a úprava skupinových kontaktů v telefonním seznamu](#)
- [Odstranění kontaktů telefonního seznamu](#)

## Vytvoření a úprava kontaktu v telefonním seznamu

Faxová čísla můžete uložit jako kontakty telefonního seznamu.

### Nastavení kontaktů telefonního seznamu

1. Na displeji ovládacího panelu tiskárny stiskněte tlačítko **Fax**.
2. Stiskněte **Telefonní seznam**.
3. Stiskněte možnost **Kontakty**.
4. Stisknutím tlačítka **+** (**znaménko plus**) přidejte kontakt.
5. Stiskněte položku **Název**, zadejte název kontaktu telefonního seznamu a poté stiskněte tlačítko **Hotovo**.
6. Stiskněte možnost **Číslo**, zadejte číslo faxu pro daný kontakt v adresáři a poté stiskněte **OK**.

 **POZNÁMKA:** Číslo zadejte včetně pauz a jiných potřebných čísel, jako je směrové číslo, přístupový kód pro přístup na vnější linku (obvykle 0 nebo 9) nebo předčíslí pro meziměstské hovory.

7. Stiskněte tlačítko **Přidat**.

### Změna kontaktů telefonního seznamu

1. Na displeji ovládacího panelu tiskárny stiskněte tlačítko **Fax**.
2. Stiskněte **Telefonní seznam**.
3. Stiskněte tlačítko **Kontakty**.
4. Stiskněte kontakt telefonního seznamu, který chcete upravit.
5. Stiskněte položku **Název**, upravte název kontaktu telefonního seznamu a poté stiskněte tlačítko **Hotovo**.
6. Stiskněte možnost **Číslo**, upravte číslo faxu pro daný kontakt v adresáři a poté stiskněte tlačítko **OK**.

 **POZNÁMKA:** Číslo zadejte včetně pauz a jiných potřebných čísel, jako je směrové číslo, přístupový kód pro přístup na vnější linku (obvykle 0 nebo 9) nebo předčíslí pro meziměstské hovory.

7. Stiskněte **Hotovo** .

## Vytvoření a úprava skupinových kontaktů v telefonním seznamu

Jako skupinové kontakty telefonního seznamu můžete uložit skupiny faxových čísel.

### Nastavení skupinových kontaktů telefonního seznamu

 **POZNÁMKA:** Než budete moci vytvořit skupinový kontakt telefonního seznamu, musíte již mít vytvořen alespoň jeden kontakt telefonního seznamu.

1. Na displeji ovládacího panelu tiskárny stiskněte tlačítko **Fax** .
2. Stiskněte **Telefonní seznam**.
3. Stiskněte tlačítko **Skupin. kontakty**.
4. Stisknutím tlačítka **+** (**znaménko plus**) přidejte skupinu.
5. Stiskněte položku **Název**, zadejte název skupiny a poté stiskněte tlačítko **Hotovo** .
6. Stiskněte položku **Počet**, vyberte kontakty, které chcete do skupiny přidat, a poté stiskněte tlačítko **Vybrat**.
7. Stiskněte tlačítko **Vytvořit**.

### Změna skupinových kontaktů telefonního seznamu

1. Na displeji ovládacího panelu tiskárny stiskněte tlačítko **Fax** .
2. Stiskněte **Telefonní seznam**.
3. Stiskněte tlačítko **Skupin. kontakty**.
4. Stiskněte skupinový kontakt telefonního seznamu, který chcete upravit.
5. Stiskněte položku **Název**, upravte název skupinového kontaktu telefonního seznamu a poté stiskněte tlačítko **Hotovo** .
6. Stiskněte možnost **Číslo**.
7. Zrušte volbu kontaktů telefonního seznamu, které chcete z této skupiny odebrat, nebo stisknutím tlačítka **+** (**znaménko plus**) do skupiny přidejte nový kontakt.
8. Stiskněte **Hotovo** .

## Odstranění kontaktů telefonního seznamu

Kontakty telefonního seznamu a skupinové kontakty telefonního seznamu je možné odstraňovat.

1. Na displeji ovládacího panelu tiskárny stiskněte tlačítko **Fax** .
2. Stiskněte **Telefonní seznam**.
3. Stiskněte položku **Kontakty** nebo **Skupin. kontakty**.
4. Stiskněte jméno kontaktu nebo skupinového kontaktu v adresáři, který chcete odstranit.



5. Stiskněte tlačítko **Odstranit**.
6. Stisknutím tlačítka **Ano** potvrďte výběr.

## Změna nastavení faxu

Po provedení všech kroků uvedených v příručce Začínáme, která byla dodána s tiskárnou, použijte následující kroky k základnímu nastavení nebo ke konfiguraci ostatních možností pro faxování.

- [Konfigurace záhlaví faxu](#)
- [Nastavení režimu odpovědi \(automatická odpověď\)](#)
- [Nastavení počtu zazvonění před příjmem faxu](#)
- [Změna odpovědi podle typu zvonění pro rozlišovací vyzvánění](#)
- [Nastavení typu volby](#)
- [Nastavení možností opakované volby](#)
- [Nastavení rychlosti faxu](#)
- [Nastavení hlasitosti faxu](#)

## Konfigurace záhlaví faxu

Záhlaví faxu uvádí na začátku každého odeslaného faxu vaše jméno a faxové číslo. Společnost HP doporučuje nastavit záhlaví faxu pomocí softwaru HP dodávaného s tiskárnou. Záhlaví faxu můžete také nastavit z ovládacího panelu tiskárny dle následujícího popisu.



**POZNÁMKA:** V některých zemích/oblastech je záhlaví faxu zákonem předepsaným požadavkem.

### Nastavení nebo změna záhlaví faxu

1. Na displeji ovládacího panelu tiskárny stiskněte tlačítko **Fax**.
2. Stiskněte **Nastavení** a poté **Předvolby**.
3. Stiskněte **Záhlaví faxu**.
4. Zadejte své jméno nebo název společnosti a stiskněte tlačítko **Hotovo**.
5. Zadejte své faxové číslo a stiskněte možnost tlačítko **Hotovo**.

## Nastavení režimu odpovědi (automatická odpověď)

Režim odpovědi určuje, zda tiskárna odpoví či neodpoví na příchozí volání.

- Zapněte nastavení **Automatická odpověď**, chcete-li, aby tiskárna odpovídala na faxy **automaticky**. Tiskárna bude automaticky odpovídat na všechna příchozí volání a faxy.
- Vypněte nastavení **Automatická odpověď**, chcete-li přijímat faxy **ručně**. Při přijímání příchozích faxových volání pak musíte být osobně přítomni, jinak tiskárna fax nepřijme.

### Nastavení režimu odpovědi

1. Na displeji ovládacího panelu tiskárny stiskněte tlačítko **Fax**.
2. Stiskněte **Nastavení** a poté **Předvolby**.
3. Stisknutím možnosti **Automatická odpověď** tuto funkci zapněte nebo vypněte.

K této funkci získáte přístup také stisknutím možnosti  (**Stav faxu**) na úvodní obrazovce.

## Nastavení počtu zazvonění před příjmem faxu

Zapnete-li nastavení **Automatická odpověď**, můžete zadat počet zazvonění, po kterém zařízení automaticky přijme příchozí volání.

Nastavení **Zvon. před odpov.** je důležité, pokud je záznamník připojen ke stejné telefonní lince jako tiskárna, protože chcete, aby záznamník přijal hovor dříve než tiskárna. Počet zazvonění před odpovědí tiskárny by měl být vyšší než počet zazvonění před odpovědí záznamníku.

Nastavte například záznamník na malý počet zazvonění před odpovědí a tiskárnu na maximální počet zazvonění před odpovědí. (Maximální počet zazvonění se v jednotlivých zemích a oblastech liší.) Při tomto nastavení odpoví záznamník na volání a tiskárna bude sledovat linku. Jestliže tiskárna zjistí tóny faxu, tiskárna přijme fax. Pokud se jedná o hlasové volání, telefonní záznamník zaznamená příchozí zprávu.

### Nastavení počtu zazvonění před příjmem faxu

1. Na displeji ovládacího panelu tiskárny stiskněte tlačítko **Fax**.
2. Stiskněte **Nastavení** a poté **Předvolby**.
3. Stiskněte tlačítko **Zvon. před odpov.**
4. Stiskem vyberte počet vyzvánění.
5. Vybrané nastavení potvrďte stisknutím tlačítka **Hotovo**.

## Změna odpovědi podle typu zvonění pro rozlišovací vyzvánění

Mnoho telekomunikačních společností nabízí funkci rozlišovacího zvonění, která vám umožní sdílet na jedné telefonní lince několik telefonních čísel. Jestliže se přihlásíte k odběru této služby, bude každému z čísel přidělen jiný druh vyzvánění. Tiskárnu můžete nastavit tak, aby odpovídala na příchozí volání, která mají určitý typ vyzvánění.

Jestliže jste připojili tiskárnu k lince s rozlišovacím vyzváněním, požádejte telekomunikační společnost o přidělení jednoho typu vyzvánění pro hlasová volání a jiného typu pro faxová volání. Společnost HP doporučuje zvolit pro faxová volání dvojité nebo trojitě zazvonění. Jakmile tiskárna rozpozná stanovený typ zvonění, odpoví na volání a přijme fax.

---

 **TIP:** Pomocí funkce Zjištění typu zvonění na ovládacím panelu tiskárny lze nastavit rozlišující vyzvánění. Pomocí této funkce tiskárna rozpozná a zaznamená typ zvonění příchozího hovoru. Na základě tohoto hovoru pak automaticky určí rozlišující typ zvonění přidělený telefonní společností faxovým hovorům.

---

Jestliže službu rozlišovacího vyzvánění nevyužíváte, použijte výchozí druh vyzvánění, tedy možnost **Všechna zvonění**.

---

 **POZNÁMKA:** Tiskárna nemůže přijímat faxy, je-li hlavní telefon vyvěšen.

---

### Postup změny odpovědi podle typu zvonění pro rozlišující vyzvánění

1. Ujistěte se, že je tiskárna nastavena tak, aby na faxová volání odpovídala automaticky.  
Další informace naleznete v tématu [Nastavení režimu odpovědi \(automatická odpověď\) na stránce 51](#).
2. Na displeji ovládacího panelu tiskárny stiskněte tlačítko **Fax**.
3. Stiskněte tlačítko **Nastavení** a poté vyberte možnost **Předvolby**.
4. Stiskněte tlačítko **Odpověď na typ zvonění**.

5. Zobrazí se zpráva, že byste toto nastavení neměli měnit, pokud nemáte na jedné telefonní lince více telefonních čísel. Pokračujte stisknutím možnosti **Ano** .
6. Vyberte vzorec vyzvánění přidělený telefonní společností faxovým hovorům.  
Pokud přiřazený vzorec vyzvánění neznáte nebo tento vzorec není uveden v seznamu, stiskněte možnost **Zjištění typu vyzvánění** a postupujte podle pokynů na obrazovce.

 **POZNÁMKA:** Pokud funkce Zjištění typu zvonění nerozpozná daný typ zvonění nebo pokud funkci vypnete předčasně, u typu zvonění se automaticky nastaví výchozí možnost **Všechna zvonění** .

 **POZNÁMKA:** Pokud používáte telefonní systém PBX s různými typy zvonění pro interní a externí hovory, musí být faxové číslo voláno z externího čísla.

## Nastavení typu volby

Tento postup slouží k nastavení režimu tónové nebo pulsní volby. Výchozí nastavení z výroby je volba **Tónová**. Ponechte toto nastavení a změňte je jen tehdy, když jste si jisti, že vaše telefonní linka nemůže použít tónovou volbu.

 **POZNÁMKA:** Možnost pulsní volby není dostupná ve všech zemích či oblastech.

### Nastavení typu volby

1. Na displeji ovládacího panelu tiskárny stiskněte tlačítko **Fax** .
2. Stiskněte **Nastavení** a poté **Předvolby** .
3. Stiskněte možnost **Typ vytáčení**.
4. Vyberte možnost **Tónová volba** nebo **Pulsní volba**.

## Nastavení možností opakované volby

Pokud tiskárna nedokázala odeslat fax, protože faxový přístroj neodpověděl nebo byl obsazen, tiskárna volá znovu podle nastavení opakované volby. Zapnutí nebo vypnutí těchto voleb proveďte následujícím postupem.

- **Opakovaná volba při obsazené lince:** Pokud je zapnuta tato možnost, tiskárna automaticky opakuje volbu, pokud je příjemce obsazen. Výchozím nastavením je hodnota **Svítlí** .
- **Opět. vyt. při nedost.:** Pokud je zapnuta tato volba, tiskárna automaticky opakuje volbu, pokud fax příjemce neodpovídá. Výchozím nastavením je hodnota **Vypnuto** .
- **Opakovaná volba při problémech s připojením:** Pokud je tato možnost zapnuta, tiskárna bude automaticky opakovat volbu v případě, že došlo k problému při připojování k faxu příjemce. Opakovaná volba při problémech s připojením funguje pouze při odesílání faxů z paměti. Výchozím nastavením je hodnota **Svítlí** .

### Nastavení možností opakované volby

1. Na displeji ovládacího panelu tiskárny stiskněte tlačítko **Fax** .
2. Stiskněte **Nastavení** a poté **Předvolby** .
3. Stiskněte **Automatická opakovaná volba** .
4. Stiskněte možnost **Opakovaná vol. při obsaz. lince** nebo **Neodpovídá - opakovat volbu** nebo **Opakovaná volba při problémech s připojením** .

## Nastavení rychlosti faxu

Můžete nastavit rychlost faxu pro komunikaci mezi tiskárnou a dalším faxovým přístrojem při odesílání a příjmu faxů.

Používáte-li jednu z následujících služeb či protokolů, může být požadována nižší rychlost faxu:

- Internetová telefonní služba
- Systém PBX (pobočková ústředna)
- Faxování v rámci protokolu VoIP
- Služba ISDN (Integrated Services Digital Network)

Jestliže máte problémy s odesíláním a přijímáním faxů, použijte nižší **Rychlost**. Následující tabulka uvádí dostupná nastavení rychlosti faxu.

Nastavení rychlosti faxu	Rychlost faxu
Rychlá	v.34 (33 600 baudů)
Střední	v.17 (14 400 baudů)
Pomalá	v.29 (9 600 baudů)

### Nastavení rychlosti faxu

1. Na displeji ovládacího panelu tiskárny stiskněte tlačítko **Fax**.
2. Stiskněte **Nastavení** a poté **Předvolby**.
3. Stiskněte tlačítko **Rychlost**.
4. Stisknutím proved'te výběr možnosti.

## Nastavení hlasitosti faxu

Hlasitost zvuků faxu je možné měnit.

### Nastavení hlasitosti faxu

1. Na displeji ovládacího panelu tiskárny stiskněte tlačítko **Fax**.
2. Stiskněte **Nastavení** a poté **Předvolby**.
3. Stiskněte položku **Hlasitost**.
4. Stisknutím vyberte možnost **Tichý**, **Hlasitý** nebo **Vypnuto**.

K této funkci získáte přístup také stisknutím tlačítka  (**Stav faxu**) na úvodní obrazovce.

## Fax a digitální telefonní služby

Mnoho telefonních společností poskytuje svým zákazníkům digitální telefonní služby, jako jsou následující:

- DSL: Digitální předplatitelská linka (DSL) telekomunikační společnosti. (V některých zemích/oblastech může být služba DSL nazývána ADSL.)
- PBX: Telefonní systém PBX (Private Branch Exchange).

- Síť ISDN: Systém ISDN (Integrated Services Digital Network).
- VoIP: Levná telefonní služba, která umožňuje odesílat a přijímat faxy z vašeho zařízení s využitím internetu. Tato metoda se nazývá Faxování v rámci protokolu VoIP.

Další informace naleznete v tématu [Faxování v rámci protokolu VoIP na stránce 55](#).

Tiskárny HP byly navrženy speciálně pro použití tradičních analogových telefonních služeb. Používáte-li digitální telefonní prostředí (jako jsou technologie DSL/ADSL, PBX nebo ISDN), budete při nastavování faxu v tiskárně potřebovat použít filtry nebo převaděče z digitálního na analogový signál.

 **POZNÁMKA:** Společnost HP nezaručuje, že bude tiskárna kompatibilní se všemi linkami a poskytovateli digitálních služeb ve všech digitálních prostředích nebo se všemi převaděči z digitálního na analogový signál. Doporučujeme, abyste se vždy poradili přímo se svou telefonní společností o správných možnostech instalace na základě poskytovaných služeb linky.

## Faxování v rámci protokolu VoIP

Je možné si předplatit levnou telefonní službu, která umožňuje odesílat a přijímat faxy z vašeho zařízení prostřednictvím internetu. Tato metoda se nazývá Faxování v rámci protokolu VoIP.

Podle následujících ukazatelů zjistíte, že pravděpodobně využíváte službu VoIP.

- Spolu s faxovým číslem vytáčíte zvláštní přístupový kód.
- máte konvertor adresy IP, kterým se připojujete k Internetu a který je vybaven analogovými telefonními porty pro připojení faxu.

 **POZNÁMKA:** Faxy lze odesílat a přijímat jen v případě, že připojíte telefonní kabel k portu „1-LINE“ na tiskárně. To znamená, že připojení k Internetu musí být provedeno prostřednictvím konvertoru, na kterém jsou k dispozici standardní analogové telefonní konektory pro faxová připojení, nebo prostřednictvím telekomunikační společnosti.

 **TIP:** Podpora tradičních faxových přenosů přes jakékoli telefonní systémy využívající internetový protokol je často omezená. Máte-li problémy s faxováním, zkuste použít nižší rychlost faxu nebo zakázat režim opravy chyb faxu (ECM). Pokud však vypnete režim ECM, nebudete moci odesílat a přijímat barevné faxy.

Pokud máte dotazy ohledně internetového faxování, kontaktujte oddělení podpory internetového faxování nebo vašeho místního poskytovatele služeb.

## Použití protokolů

Tiskárnu lze nastavit tak, aby se ke každému přijatému či odeslanému faxu automaticky vytiskly protokoly o chybách a potvrzení. V případě potřeby lze protokoly také vytisknout ručně. Tyto protokoly obsahují užitečné informace o tiskárně.

Ve výchozím nastavení vytiskne tiskárna protokol pouze v tom případě, že nastaly potíže s odesíláním nebo přijímáním faxu. Po každé transakci se na displeji ovládacího panelu krátce zobrazí hlášení s potvrzením, že byl fax úspěšně odeslán.

 **POZNÁMKA:** Pokud jsou protokoly nečitelné, můžete zkontrolovat odhadované hladiny inkoustu na ovládacím panelu softwaru HP. Další informace naleznete v tématu [Kontrola odhadované hladiny inkoustu na stránce 83](#).

 **POZNÁMKA:** Varování a ukazatele hladiny inkoustu poskytují pouze přibližné údaje a slouží pouze k plánování. Pokud se vám zobrazí varovná zpráva, že je v tiskárně málo inkoustu, zvažte přípravu náhradní tiskové kazety, abyste se vyhnuli možným zdržením tisku. Inkoustové kazety nemusíte měnit, dokud bude kvalita tisku přijatelná.

 **POZNÁMKA:** Ujistěte se, že jsou tiskové hlavy a inkoustové kazety v dobrém stavu a řádně nainstalovány. Další informace naleznete v tématu [Manipulace s tiskovými kazetami na stránce 83](#).

Tato část obsahuje následující témata:

- [Tisk protokolů potvrzení faxů](#)
- [Tisk chybových protokolů faxů](#)
- [Tisk a zobrazení protokolu faxů](#)
- [Vymazání protokolu faxu](#)
- [Tisk detailů poslední faxové transakce](#)
- [Tisk Protokolu ID volajících](#)
- [Zobrazení Historie volání](#)

## Tisk protokolů potvrzení faxů

Při odeslání nebo přijetí faxu je možné vytisknout potvrzení o příjmu. Výchozím nastavením je hodnota **Zapnuto (odeslání faxu)**. Pokud je tato funkce vypnuta, na ovládacím panelu se po každém odeslání nebo přijetí faxu zobrazí potvrzující zpráva.

### Zapnutí potvrzení faxu

1. Na displeji ovládacího panelu tiskárny stiskněte tlačítko **Fax**.
2. Stiskněte **Nastavení**.
3. Stiskněte možnost **Protokoly** a poté možnost **Potvrzovací protokol**.
4. Stisknutím vyberte jednu z následujících možností:

<b>Vypnuto</b>	Netiskne při úspěšném odesílání a přijímání faxů žádné potvrzení. Toto je výchozí nastavení.
<b>Zapnuto (Odeslat fax)</b>	Vytiskne potvrzení faxu při každém úspěšně odeslaném faxu.
<b>Zapnuto (Přijmout fax)</b>	Vytiskne potvrzení faxu při každém úspěšně přijatém faxu.
<b>Zapnuto (odeslání a příjem faxu)</b>	Vytiskne potvrzení faxu při každém úspěšně odeslaném a přijatém faxu.

### Pokud chcete mít v protokolu obrázek faxu

1. Na displeji ovládacího panelu tiskárny stiskněte tlačítko **Fax**.
2. Stiskněte **Nastavení**.
3. Stiskněte možnost **Protokoly** a poté možnost **Potvrzovací protokol**.
4. Stiskněte možnost **Zapnuto (Odeslat fax)**, **Zapnuto (Přijmout fax)** nebo **Zapnuto (odeslání a příjem faxu)**.
5. Stiskněte možnost **Potvrzení s obrázkem**.
6. Stiskněte tlačítko **OK**.

## Tisk chybových protokolů faxů

Tiskárnu lze konfigurovat tak, aby se automaticky vytiskl protokol, dojde-li během přenosu nebo příjmu k chybě.

## Nastavení tiskárny pro automatický tisk protokolů o chybách faxu

1. Na displeji ovládacího panelu tiskárny stiskněte tlačítko **Fax** .
2. Stiskněte **Nastavení** .
3. Stiskněte tlačítko **Protokoly** a poté možnost **Protokol chyb faxu**.
4. Stisknutím vyberte jednu z následujících možností.

<b>Zapnuto (odeslání a příjem faxu)</b>	Vytiskne se, kdykoli dojde k chybě faxu.
<b>Vypnuto</b>	Nebudou se tisknout žádné chybové protokoly faxování.
<b>Zapnuto (Odeslat fax)</b>	Vytiskne se, kdykoli dojde k chybě přenosu. Toto je výchozí nastavení.
<b>Zapnuto (Přijmout fax)</b>	Vytiskne se, kdykoli dojde k chybě příjmu.

## Tisk a zobrazení protokolu faxů

Můžete vytisknout protokol faxů přijatých a odeslaných tiskárnou.

### Postup při tisku protokolu faxu z ovládacího panelu tiskárny

1. Na displeji ovládacího panelu tiskárny stiskněte tlačítko **Fax** .
2. Stiskněte **Nastavení** a poté **Protokoly** .
3. Stiskněte **Tisk sestav faxů** .
4. Stiskněte tlačítko **Protokoly faxu – posledních 30 transakcí** .
5. Stisknutím možnosti **Tisk** zahájíte tisk.

## Vymazání protokolu faxu

Vymazáním protokolu faxu také odstraníte všechny faxy uložené v paměti.

### Smazání protokolu faxu

1. Na displeji ovládacího panelu tiskárny stiskněte tlačítko **Fax** .
2. Stiskněte tlačítko **Nastavení** a poté možnost **Nástroje**.
3. Stiskněte možnost **Smazat protokoly faxu**.

## Tisk detailů poslední faxové transakce

Funkce Poslední faxová transakce vytiskne protokol s podrobnostmi o poslední faxové transakci. Podrobnosti zahrnují faxové číslo, počet stránek a stav faxu.

### Tisk protokolu Poslední faxová transakce

1. Na displeji ovládacího panelu tiskárny stiskněte tlačítko **Fax** .
2. Stiskněte **Nastavení** a poté **Protokoly** .
3. Stiskněte **Tisk sestav faxů** .
4. Vyberte možnost **Poslední transakce** a tiskněte tlačítko **Tisk**.

## Tisk Protokolu ID volajících

Seznam faxových čísel ID volajících si můžete vytisknout.

### Tisk Protokolu historie ID volajících

1. Na displeji ovládacího panelu tiskárny stiskněte tlačítko **Fax** .
2. Stiskněte **Nastavení** a poté **Protokoly** .
3. Stiskněte **Tisk sestav faxů** .
4. Stiskněte možnost **Protokol ID volajících** .
5. Stisknutím možnosti **Tisk** zahájíte tisk.

## Zobrazení Historie volání

Je možné zobrazit seznam všech volání z tiskárny.



**POZNÁMKA:** Historii volání není možné vytisknout.

### Postup zobrazení historie volání

1. Na displeji ovládacího panelu tiskárny stiskněte tlačítko **Fax** .
2. Stiskněte možnost **Odeslat** .
3. Stiskněte tlačítko  ( **Telefonní seznam** ) .
4. Stiskněte možnost **Historie volání** .

## Další nastavení faxu

Jakmile provedete všechny kroky uvedené v příručce Začínáme, dokončete nastavení faxu podle pokynů v této části. Příručku Začínáme si uchovejte pro budoucí použití.

V této části se dozvíte jak nastavit tiskárnu tak, aby odesílání faxů bylo úspěšné s jakýmkoli vybavením a službami připojenými na stejné telefonní lince jako zařízení.



**TIP:** Podle potřeby můžete použít také aplikaci Průvodce nastavením faxu (Windows) nebo HP Utility (OS X a macOS), která vám pomůže rychle nastavit některá důležitá nastavení faxu, například režim odpovědi nebo informace záhlaví faxu. Tyto nástroje můžete spustit ze softwaru HP instalovaného spolu s tiskárnou. Po spuštění těchto nástrojů dokončete nastavení faxu podle pokynů v této části.

Tato část obsahuje následující témata:

- [Nastavení faxu \(telefonní systém s paralelním připojením\)](#)
- [Test nastavení faxu](#)

## Nastavení faxu (telefonní systém s paralelním připojením)

Před zahájením nastavování tiskárny pro faxování určete, jaký telefonní systém se ve vaší zemi/oblasti používá. Pokyny k nastavení faxu závisejí na tom, zda máte sériový nebo paralelní typ linky.

- Pokud svou zemi/oblast v následující tabulce nevidíte, nejspíš máte sériový telefonní systém. U sériového telefonního systému nelze konektor na sdíleném telefonním zařízení (modem, telefonní přístroj, záznamník) fyzicky připojit k portu „2-EXT“ na tiskárně. Místo toho je nutné všechna zařízení připojit k zásuvce telefonní sítě ve zdi.



 **POZNÁMKA:** Telefonní kabel může být třeba připojit k adaptéru, který se používá ve vaší zemi či oblasti.

- Pokud je vaše země/oblast uvedena v následující tabulce, nejspíš máte paralelní telefonní systém. U paralelního telefonního systému lze sdílené telekomunikační zařízení připojit k telefonní lince přes konektor „2-EXT“ na zadní straně tiskárny.

 **POZNÁMKA:** Pokud máte telefonní systém paralelního typu, společnost HP doporučuje pro připojení zařízení k telefonní zásuvce použít dvou vodičový telefonní kabel.

**Tabulka 5-1 Země a oblasti s telefonním systémem paralelního typu**

Argentina	Austrálie	Brazílie
Kanada	Chile	Čína
Kolumbie	Řecko	Indie
Indonésie	Irsko	Japonsko
Korea	Latinská Amerika	Malajsie
Mexiko	Filipíny	Polsko
Portugalsko	Rusko	Saúdská Arábie
Singapur	Španělsko	Tchaj-wan
Thajsko	USA	Venezuela
Vietnam		

Pokud si nejste jisti, jaký druh telefonního systému máte (sériový nebo paralelní), obraťte se na telekomunikační společnost.

Tato část obsahuje následující témata:

- [Výběr správného nastavení faxu pro váš domov nebo kancelář](#)
- [Případ A: Samostatná faxová linka \(nepřijímá žádná hlasová volání\)](#)
- [Případ B: Nastavení tiskárny pro provoz se službou DSL](#)
- [Případ C: Nastavení tiskárny s PBX ústřednou nebo linkou ISDN](#)
- [Případ D: Fax a služba rozlišovacího vyzvánění na stejné telefonní lince](#)
- [Případ E: Sdílená hlasová a faxová linka](#)
- [Případ F: Hlasová a faxová linka sdílená s hlasovou poštou](#)
- [Případ G: Faxová linka s počítačovým modemem \(bez příjmu hlasových volání\)](#)
- [Případ H: Hlasová a faxová linka sdílená s počítačovým modemem](#)
- [Případ I: Hlasová a faxová linka sdílená se záznamníkem](#)
- [Případ J: Hlasová a faxová linka sdílená s počítačovým modemem a se záznamníkem](#)
- [Případ K: Hlasová a faxová linka sdílená s modemem pro telefonické připojení počítače a s hlasovou poštou](#)

## Výběr správného nastavení faxu pro váš domov nebo kancelář

K úspěšnému faxování musíte vědět, jaká zařízení a služby (pokud nějaké) sdílejí s tiskárnou telefonní linky. Je to důležité, protože některá ze zařízení v kanceláři může být nutno přepojit přímo na port na tiskárně a může být nutno změnit některá nastavení faxu, než můžete faxovat.

### 1. Určete, zda je váš telefonní systém sériový nebo paralelní.

Další informace naleznete v části [Nastavení faxu \(telefonní systém s paralelním připojením\) na stránce 58](#).

▲ Paralelní typ telefonního systému – Přejděte na krok 2.

### 2. Označte kombinaci vybavení a služeb, které sdílejí vaši faxovou linku.

- DSL: Služba DSL (digitální předplatitelská linka) u vaší telekomunikační společnosti. (V některých zemích/oblastech může být služba DSL nazývána ADSL.)
- PBX: Telefonní systém pobočkové ústředny (PBX – Private Branch Exchange).
- ISDN: Systém ISDN (Integrated Services Digital Network).
- Služba rozlišovacího vyzvánění: Služba rozlišovacího vyzvánění vaší telefonické společnosti nabízí rozlišení telefonních čísel různými vyzváněcími tóny.
- Hlasová volání: Hlasová volání jsou přijímána na stejném telefonním čísle, které budete používat pro faxová volání na tiskárně.
- Modem pro telefonické připojení počítače: Modem pro telefonické připojení počítače je připojen ke stejné telefonní lince jako tiskárna. Jestliže odpovíte Ano na všechny následující otázky, pak používáte modem pro telefonické připojení počítače:
  - Přijímáte faxy přímo do počítačových softwarových aplikací a posíláte je z nich pomocí telefonického připojení?
  - Odesíláte a přijímáte zprávy elektronické pošty počítačem prostřednictvím vytáčeného připojení?
  - Připojujete z počítače se k síti Internet prostřednictvím vytáčeného připojení?
- Záznamník: Telefonní záznamník, který odpovídá na hlasová volání na stejném telefonním čísle, které budete používat pro faxování na tiskárně.
- Služba hlasové pošty: Přihlášení hlasové pošty u vaší telefonické společnosti na stejném čísle, které používáte pro faxová volání na tiskárně.

### 3. Z následující tabulky vyberte kombinaci zařízení a služby dostupné ve vašem domě nebo kanceláři. Poté vyhledejte doporučené nastavení faxu. Podrobné pokyny pro jednotlivé případy jsou uvedeny v následujících částech.



**POZNÁMKA:** Telefonní kabel může být třeba připojit k adaptéru, který se používá ve vaší zemi či oblasti.

Další zařízení nebo služby sdílející vaši faxovou linku						Doporučené nastavení faxu
DSL	PBX	Služba rozlišovacích o vyzvánění	Hlasová volání	Modem pro telefonické připojení počítače	Záznamník	Služba hlasové pošty

[Případ A: Samostatná faxová linka \(nepřijímá žádná hlasová volání\) na stránce 61](#)

Další zařízení nebo služby sdílející vaši faxovou linku							Doporučené nastavení faxu
DSL	PBX	Služba rozlišovacího o vyzvánění	Hlasová volání	Modem pro telefonické připojení počítače	Záznamník	Služba hlasové pošty	
✓							<a href="#">Případ B: Nastavení tiskárny pro provoz se službou DSL na stránce 62</a>
	✓						<a href="#">Případ C: Nastavení tiskárny s PBX ústřednou nebo linkou ISDN na stránce 63</a>
		✓					<a href="#">Případ D: Fax a služba rozlišovacího vyzvánění na stejné telefonní lince na stránce 64</a>
			✓				<a href="#">Případ E: Sdílená hlasová a faxová linka na stránce 65</a>
			✓			✓	<a href="#">Případ F: Hlasová a faxová linka sdílená s hlasovou poštou na stránce 66</a>
				✓			<a href="#">Případ G: Faxová linka s počítačovým modemem (bez příjmu hlasových volání) na stránce 67</a>
			✓	✓			<a href="#">Případ H: Hlasová a faxová linka sdílená s počítačovým modemem na stránce 69</a>
			✓		✓		<a href="#">Případ I: Hlasová a faxová linka sdílená se záznamníkem na stránce 72</a>
			✓	✓	✓		<a href="#">Případ J: Hlasová a faxová linka sdílená s počítačovým modemem a se záznamníkem na stránce 73</a>
			✓	✓		✓	<a href="#">Případ K: Hlasová a faxová linka sdílená s modemem pro telefonické připojení počítače a s hlasovou poštou na stránce 77</a>

### Případ A: Samostatná faxová linka (nepřijímá žádná hlasová volání)

Pokud máte oddělenou telefonní linku, na které nepřijímáte žádné hovory a na této lince nemáte připojené žádné další vybavení, nastavte tiskárnu dle popisu v této části.

**Obrázek 5-1** Zadní pohled na tiskárnu

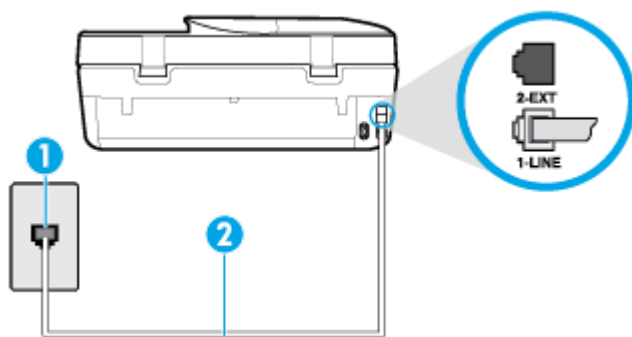

1	Telefonní zásuvka ve zdi.
2	Zapojte telefonní kabel do vstupu označeného 1-LINE na zadní straně tiskárny. Telefonní kabel může být třeba připojit k adaptéru, který se používá ve vaší zemi či oblasti.

### Nastavení tiskárny se samostatnou faxovou linkou

1. Zapojte jeden konec telefonního kabelu do telefonní zásuvky a potom zapojte druhý konec do vstupu označeného 1-LINE na zadní straně tiskárny.

 **POZNÁMKA:** Telefonní kabel může být třeba připojit k adaptéru, který se používá ve vaší zemi či oblasti.

2. Zapněte nastavení **Automatická odpověď**.
3. (Volitelné) Změňte nastavení **Zvon. před odpov.** na nejnižší možnou hodnotu (dvě zazvonění).
4. Spusťte test faxu.

Po zazvonění telefonu tiskárna automaticky odpoví po takovém počtu zazvonění, který je nastaven pomocí funkce **Zvon. před odpov.**. Tiskárna začne vysílat tóny pro příjem faxu k odesílajícímu faxu a přijímat fax.

### Případ B: Nastavení tiskárny pro provoz se službou DSL

Pokud máte u telefonní společnosti objednanu službu DSL a nepřipojíte k tiskárně žádné zařízení, podle pokynů v této sekci připojte mezi telefonní zásuvku na zdi a tiskárnu filtr DSL. Filtr DSL odstraňuje digitální signál, který by mohl pronikat do tiskárny, a tiskárna tak může přímo komunikovat po telefonní lince. (V některých zemích/oblastech může být služba DSL nazývána ADSL.)

 **POZNÁMKA:** Pokud máte linku DSL a nepřipojíte filtr DSL, nemůžete přijímat a odesílat faxy na této tiskárně.

**Obrázek 5-2** Zadní pohled na tiskárnu

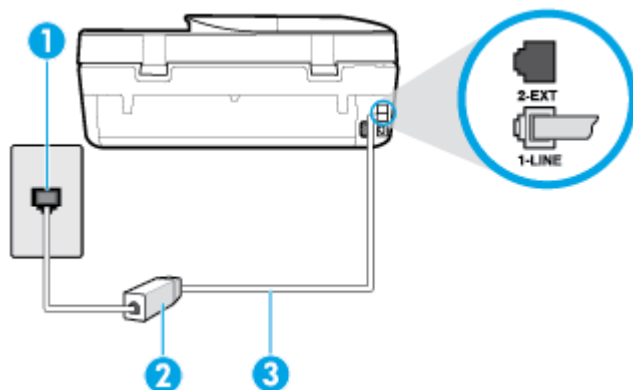

1	Telefonní zásuvka ve zdi.
2	Filtr DSL (nebo ADSL) a kabel dodaný poskytovatelem služby DSL.
3	Zapojte telefonní kabel do vstupu označeného 1-LINE na zadní straně tiskárny. Telefonní kabel může být třeba připojit k adaptéru, který se používá ve vaší zemi či oblasti.

### Nastavení tiskárny s DSL

1. Filtr DSL je možné získat od poskytovatele DSL.
2. Jeden konec telefonního kabelu dodaného v krabici s tiskárnou připojte k volnému portu filtru DSL a potom připojte druhý konec do portu označeného 1-LINE na zadní straně tiskárny.

 **POZNÁMKA:** Telefonní kabel může být třeba připojit k adaptéru, který se používá ve vaší zemi či oblasti.

K zapojení si možná budete muset obstarat další telefonní kabely.

3. Další telefonní kabel od filtru DSL připojte k telefonní zásuvce ve zdi.
4. Spusťte test faxu.

Pokud při nastavování tiskárny s volitelným vybavením dojde k potížím, kontaktujte vašeho místního poskytovatele služeb nebo prodejce.

### Případ C: Nastavení tiskárny s PBX ústřednou nebo linkou ISDN

Pokud používáte pobočkovou ústřednu (PBX) nebo konvertor, ev. koncový adaptér pro ISDN, postupujte následujícím způsobem:

- Pokud používáte pobočkovou ústřednu (PBX) nebo konvertor/koncový adaptér pro ISDN, připojte tiskárnu k portu určenému pro fax a telefon. Zkontrolujte také to, zda je koncový adaptér nastaven na typ přepínače odpovídající vaší zemi/oblasti (pokud je tato možnost k dispozici).

 **POZNÁMKA:** Některé systémy ISDN umožňují konfiguraci portů pro specifické telefonní příslušenství. Lze například přiřadit jeden port pro telefon a fax Skupiny 3 a jiný port pro další účely. Pokud máte problémy při připojení k faxovému a telefonnímu portu vašeho konvertoru ISDN, pokuste se použít víceúčelový port, který může být označen „multi-combi“ či podobně.

- Pokud používáte telefonní systém PBX, nastavte tón čekajícího volání na hodnotu „Vypnuto“.

 **POZNÁMKA:** Řada digitálních PBX ústředěn vydává tón čekajícího hovoru, který je ve výchozím nastavení zapnut. Tón čekajícího hovoru ruší přenos faxu a pak nemůžete na tiskárně přijímat ani odesílat faxy. Vypnutí tónu čekajícího hovoru je popsáno v dokumentaci dodávané s PBX ústřednou.

- Pokud používáte pobočkovou ústřednu (PBX), vytočte před vytočením faxového čísla číslo vnější linky.
- Telefonní kabel může být třeba připojit k adaptéru, který se používá ve vaší zemi či oblasti.

Pokud při nastavování tiskárny s volitelným vybavením dojde k potížím, kontaktujte vašeho místního poskytovatele služeb nebo prodejce.

## Případ D: Fax a služba rozlišovacího vyzvánění na stejné telefonní lince

Pokud se přihlásíte k používání služby rozlišovacího vyzvánění (u vaší telefonní společnosti), umožní vám to mít na jedné telefonní lince několik telefonních čísel, každé s jiným vyzváněním, nastavte tiskárnu dle popisu v této části.

**Obrázek 5-3** Zadní pohled na tiskárnu

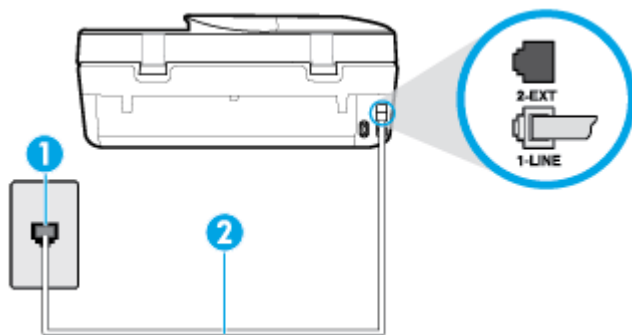

1	Telefonní zásuvka ve zdi.
2	Zapojte telefonní kabel do vstupu označeného 1-LINE na zadní straně tiskárny. Telefonní kabel může být třeba připojit k adaptéru, který se používá ve vaší zemi či oblasti.

## Nastavení tiskárny pro použití se službou rozlišovacího vyzvánění

1. Zapojte jeden konec telefonního kabelu do telefonní zásuvky a potom zapojte druhý konec do vstupu označeného 1-LINE na zadní straně tiskárny.

 **POZNÁMKA:** Telefonní kabel může být třeba připojit k adaptéru, který se používá ve vaší zemi či oblasti.

2. Zapněte nastavení **Automatická odpověď**.
3. Upravte nastavení funkce **Odpověď na typ zvonění** tak, aby odpovídala typu vyzvánění, které vašemu faxovému číslu přiřadila telekomunikační společnost.

 **POZNÁMKA:** Ve výchozím nastavení tiskárna odpovídá na všechny typy vyzvánění. Pokud nastavení funkce **Odpověď na typ zvonění** neodpovídá typu vyzvánění přiřazenému faxovému číslu, tiskárna buď může odpovídat na hlasová i faxová volání, nebo nemusí odpovídat vůbec.

 **TIP:** Pomocí funkce Zjištění typu zvonění na ovládacím panelu tiskárny lze nastavit rozlišující vyzvánění. Pomocí této funkce tiskárna rozpozná a zaznamená typ zvonění příchozího hovoru. Na základě tohoto hovoru pak automaticky určí rozlišující typ zvonění přidělený telefonní společnosti faxovým hovorům. Další informace naleznete v tématu [Změna odpovědi podle typu zvonění pro rozlišovací vyzvánění na stránce 52](#).

4. (Volitelné) Změňte nastavení **Zvon. před odpov.** na nejnižší možnou hodnotu (dvě zazvonění).
5. Spusťte test faxu.

Tiskárna automaticky odpoví na příchozí volání, která odpovídají zvolenému typu vyzvánění (nastavení **Odpověď na typ zvonění**), po zaznění zvoleného počtu zazvonění (nastavení **Zvon. před odpov.**). Tiskárna začne vysílat tóny pro příjem faxu k odesílajícímu faxu a přijímat fax.

Pokud při nastavování tiskárny s volitelným vybavením dojde k potížím, kontaktujte vašeho místního poskytovatele služeb nebo prodejce.

## Případ E: Sdílená hlasová a faxová linka

Pokud přijímáte jak hovory, tak faxy na stejném telefonním čísle a nemáte na této telefonní lince připojeno žádné jiné kancelářské vybavení (nebo hlasovou poštu), nastavte tiskárnu dle popisu v této části.

**Obrázek 5-4** Zadní pohled na tiskárnu

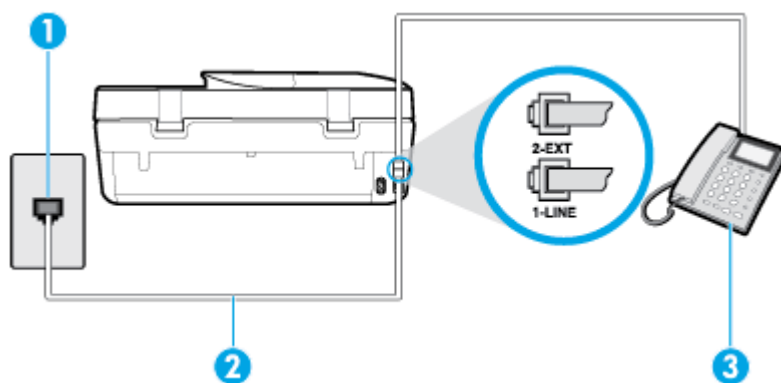

1	Telefonní zásuvka ve zdi.
2	Zapojte telefonní kabel do vstupu označeného 1-LINE na zadní straně tiskárny. Telefonní kabel může být třeba připojit k adaptéru, který se používá ve vaší zemi či oblasti.
3	Telefon (volitelný).

## Nastavení tiskárny se sdílenou hlasovou/faxovou linkou

1. Zapojte jeden konec telefonního kabelu do telefonní zásuvky a potom zapojte druhý konec do vstupu označeného 1-LINE na zadní straně tiskárny.

 **POZNÁMKA:** Telefonní kabel může být třeba připojit k adaptéru, který se používá ve vaší zemi či oblasti.

2. Použijte jeden z následujících postupů:

- Máte-li telefonní systém paralelního typu, vyjměte bílou zástrčku z portu označeného 2-EXT na zadní straně tiskárny a pak k tomuto portu připojte telefon.
  - Pokud máte telefonní systém sériového typu, můžete telefon připojit přímo k horní části kabelu tiskárny, který je připojen do zásuvky ve zdi.
3. Nyní se budete muset rozhodnout, jak má tiskárna odpovídat na volání: automaticky nebo ručně:
- Pokud nastavíte tiskárnu na **automatický** příjem volání, bude odpovídat na všechna příchozí volání a přijímat faxy. Tiskárna nerozliší faxové volání od běžného; pokud se domníváte, že jde o běžný hovor, musíte jej přijmout dříve, než jej přijme tiskárna. Zapnutím funkce **Automatická odpověď** nastavíte tiskárnu na automatické odpovídání na příchozí volání.
  - Pokud nastavíte tiskárnu na **ruční** přijímání faxů, musíte být osobně přítomni, abyste odpověděli na příchozí faxová volání, jinak tiskárna nebude moci přijímat faxy. Vypnutím funkce **Automatická odpověď** nastavíte tiskárnu na ruční odpovídání na příchozí volání.
4. Spusťte test faxu.

Pokud zvednete telefon dříve, než tiskárna odpoví na volání, a uslyšíte faxové tóny z odesílajícího faxového přístroje, bude zřejmě nutné odpovědět na faxové volání ručně.

Pokud při nastavování tiskárny s volitelným vybavením dojde k potížím, kontaktujte vašeho místního poskytovatele služeb nebo prodejce.

## Případ F: Hlasová a faxová linka sdílená s hlasovou poštou

Pokud přijímáte jak hovory, tak faxy na stejném telefonním čísle a přihlásili jste se také ke službě hlasové pošty u vaší telefonní společnosti, nastavte tiskárnu dle popisu v této části.

 **POZNÁMKA:** Pokud máte nastavenou službu hlasové pošty na stejném telefonním čísle, které používáte k faxování, nelze faxy přijímat automaticky. Faxy musíte přijímat ručně, což znamená, že při přijímání příchozích faxů musíte být osobně přítomni. Jestliže chcete příchozí faxy přijímat automaticky, zajistěte si u vaší telefonní společnosti předplatné služby pro rozlišovací vyzvánění, nebo získejte samostatnou telefonní linku pro faxování.

**Obrázek 5-5** Zadní pohled na tiskárnu

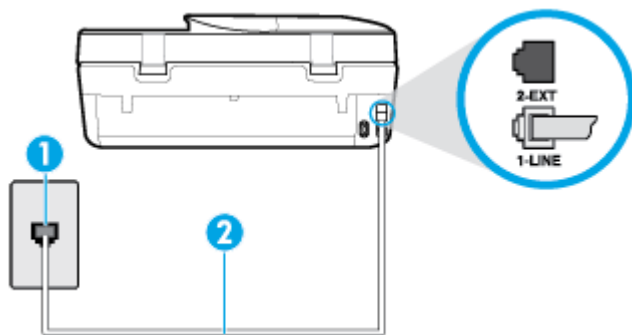

1	Telefonní zásuvka ve zdi.
2	Zapojte telefonní kabel do vstupu označeného 1-LINE na zadní straně tiskárny. Telefonní kabel může být třeba připojit k adaptéru, který se používá ve vaší zemi či oblasti.



## Nastavení tiskárny pro použití s hlasovou poštou

1. Zapojte jeden konec telefonního kabelu do telefonní zásuvky a potom zapojte druhý konec do vstupu označeného 1-LINE na zadní straně tiskárny.

 **POZNÁMKA:** Telefonní kabel může být třeba připojit k adaptéru, který se používá ve vaší zemi či oblasti.

2. Vypněte nastavení **Automatická odpověď**.
3. Spusťte test faxu.

Na příchozí faxová volání musíte odpovědět osobně, jinak tiskárna nebude moci přijímat faxy. Musíte manuálně spustit fax dříve, než volání převezme záznamník.

Pokud při nastavování tiskárny s volitelným vybavením dojde k potížím, kontaktujte vašeho místního poskytovatele služeb nebo prodejce.

## Případ G: Faxová linka s počítačovým modemem (bez příjmu hlasových volání)

Pokud máte faxovou linku, na které nepřijímáte žádná hlasová volání, a pokud je k ní připojen počítačový modem, nastavte tiskárnu následujícím způsobem.

 **POZNÁMKA:** Pokud máte počítačový modem pro vytáčené připojení, sdílí linku s tiskárnou. Na lince nelze současně používat modem a tiskárnu. Například nelze použít tiskárnu k faxování tehdy, pokud je modem pro telefonické připojení počítače právě používán k odesílání elektronické pošty nebo k prohlížení Internetu.

- [Nastavení tiskárny s počítačovým modemem pro vytáčené připojení](#)
- [Nastavení tiskárny s modemem DSL/ADSL pro připojení počítače](#)

## Nastavení tiskárny s počítačovým modemem pro vytáčené připojení

Jestliže tutéž telefonní linku používáte pro odesílání faxů a pro počítačový modem pro vytáčené připojení, postupujte při nastavení tiskárny podle těchto pokynů.

**Obrázek 5-6** Zadní pohled na tiskárnu

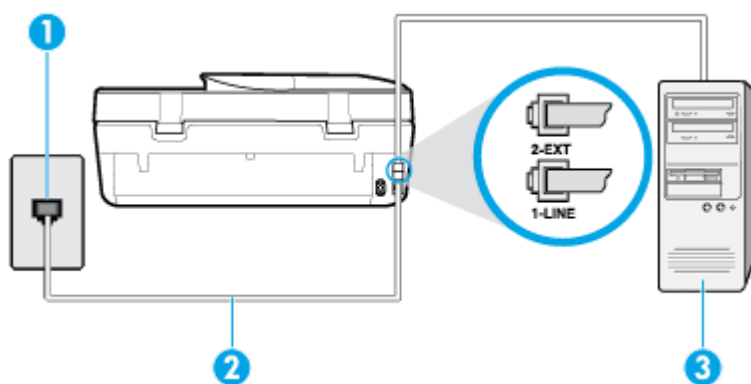

1	Telefonní zásuvka ve zdi.
2	Zapojte telefonní kabel do vstupu označeného 1-LINE na zadní straně tiskárny. Telefonní kabel může být třeba připojit k adaptéru, který se používá ve vaší zemi či oblasti.
3	Počítač s modemem.

## Nastavení tiskárny s počítačovým modemem pro vytáčené připojení

1. Vytáhněte bílou zástrčku z portu označeného 2-EXT na zadní straně tiskárny.
2. Najděte telefonní kabel, který propojuje zadní část počítače (modem pro telefonické připojení počítače) a telefonní zásuvku. Vytáhněte kabel z telefonní zásuvky a zapojte jej do portu označeného 2-EXT na zadní straně tiskárny.
3. Zapojte jeden konec telefonního kabelu do telefonní zásuvky a potom zapojte druhý konec do vstupu označeného 1-LINE na zadní straně tiskárny.

 **POZNÁMKA:** Telefonní kabel může být třeba připojit k adaptéru, který se používá ve vaší zemi či oblasti.

4. Je-li software modemu nastaven na automatický příjem faxů do počítače, vypněte toto nastavení.

 **POZNÁMKA:** Jestliže nevypnete automatický příjem faxů v softwaru modemu, tiskárna nebude moci přijímat faxy.

5. Zapněte nastavení **Automatická odpověď**.
6. (Volitelné) Změňte nastavení **Zvon. před odpov.** na nejnižší možnou hodnotu (dvě zazvonění).
7. Spusťte test faxu.

Po zazvonění telefonu tiskárna automaticky přijme hovor po počtu zazvonění nastaveném pro funkci **Zvon. před odpov.**. Tiskárna začne vysílat tóny pro příjem faxu k odesílajícímu faxu a přijímat fax.

Pokud při nastavování tiskárny s volitelným vybavením dojde k potížím, kontaktujte vašeho místního poskytovatele služeb nebo prodejce.

## Nastavení tiskárny s modemem DSL/ADSL pro připojení počítače

Jestliže máte linku DSL a používáte telefonní linku k odesílání faxů, postupujte při nastavení faxu podle těchto pokynů.

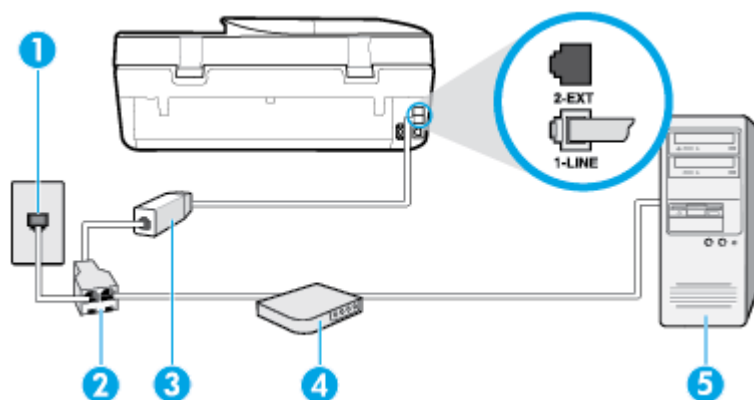

1	Telefonní zásuvka ve zdi.
2	Paralelní rozdělovač.
3	Filtr DSL/ADSL. Zapojte jeden konec telefonního kabelu do vstupu 1-LINE na zadní straně tiskárny. Druhý konec kabelu připojte k filtru DSL/ADSL. Telefonní kabel může být třeba připojit k adaptéru, který se používá ve vaší zemi či oblasti.

4	Modem DSL/ADSL pro připojení počítače.
5	Počítač.

 **POZNÁMKA:** Budete muset zakoupit paralelní rozdělovač. Paralelní rozbočovač kanálů má na přední straně jeden port RJ-11 a na zadní dva porty RJ-11. Nepoužívejte dvoucestný telefonní rozbočovač, sériový rozbočovač ani paralelní rozbočovač, který má na přední straně dva porty RJ-11 a na zadní straně zástrčku.

**Obrázek 5-7** Ukázka paralelního rozbočovače



### Nastavení tiskárny s modemem DSL/ADSL pro připojení počítače

1. Filtr DSL je možné získat od poskytovatele DSL.
2. Jeden konec telefonního kabelu dodaného v krabici s tiskárnou připojte ke konci filtru DSL a druhý do portu označenému 1-LINE na zadní straně tiskárny.

 **POZNÁMKA:** Telefonní kabel může být třeba připojit k adaptéru, který se používá ve vaší zemi či oblasti.

3. Připojte filtr DSL k paralelnímu rozdělovači.
4. Připojte modem DSL k paralelnímu rozdělovači.
5. Připojte paralelní rozdělovač k telefonní zásuvce ve zdi.
6. Spusťte test faxu.

Po zazvonění telefonu tiskárna automaticky přijme hovor po počtu zazvonění nastaveném pro funkci **Zvon. před odpov.** . Tiskárna začne vysílat tóny pro příjem faxu k odesílajícímu faxu a přijímat fax.

Pokud při nastavování tiskárny s volitelným vybavením dojde k potížím, kontaktujte vašeho místního poskytovatele služeb nebo prodejce.

### Případ H: Hlasová a faxová linka sdílená s počítačovým modemem

Tiskárnu lze k počítači připojit dvěma způsoby podle počtu telefonních portů na počítači. Nejdříve zkontrolujte, zda má počítač jeden nebo dva telefonní porty:

- [Hlasová a faxová linka sdílená s modemem pro telefonické připojení počítače](#)
- [Hlasová a faxová linka sdílená s modemem DSL/ADSL pro telefonické připojení počítače](#)

### Hlasová a faxová linka sdílená s modemem pro telefonické připojení počítače

Jestliže tutéž telefonní linku používáte pro hlasová volání, fax a pro modem pro telefonické připojení počítače, postupujte při nastavení faxu podle těchto pokynů.

Tiskárnu lze k počítači připojit dvěma způsoby podle počtu telefonních portů na počítači. Nejdříve zkontrolujte, zda má počítač jeden nebo dva telefonní porty:

 **POZNÁMKA:** Pokud je počítač vybaven pouze jedním telefonním portem, bude nutné dokoupit paralelní rozbočovač (nazývaný také propojovací člen), jak je znázorněno na obrázku. (Paralelní rozbočovač kanálů má na přední straně jeden port RJ-11 a na zadní dva porty RJ-11. Nepoužívejte dvoucestný telefonní rozbočovač, sériový rozbočovač ani paralelní rozbočovač, který má na přední straně dva porty RJ-11 a na zadní straně zástrčku.)

**Obrázek 5-8** Ukázka paralelního rozbočovače



**Obrázek 5-9** Zadní pohled na tiskárnu

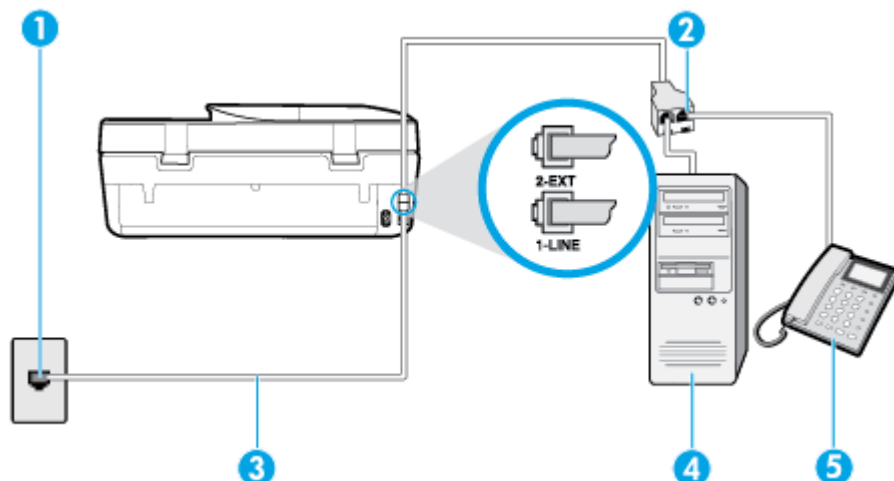

1 Telefonní zásuvka ve zdi.

2 Zapojte telefonní kabel do vstupu označeného 1-LINE na zadní straně tiskárny.

3 Paralelní rozdělovač.

4 Počítač s modemem.

5 Telefon.

### Nastavení tiskárny na stejné telefonní lince jako počítač se dvěma telefonními porty

1. Vytáhněte bílou zástrčku z portu označeného 2-EXT na zadní straně tiskárny.
2. Najděte telefonní kabel, který propojuje zadní část počítače (modem pro vytáčené spojení počítače) a telefonní zásuvku. Vytáhněte kabel z telefonní zásuvky a zapojte jej do portu označeného 2-EXT na zadní straně tiskárny.
3. Připojte telefon k portu označenému jako „OUT“ (výstup) na zadní straně modemu pro telefonické připojení počítače.
4. Zapojte jeden konec telefonního kabelu do telefonní zásuvky a potom zapojte druhý konec do vstupu označeného 1-LINE na zadní straně tiskárny.

 **POZNÁMKA:** Telefonní kabel může být třeba připojit k adaptéru, který se používá ve vaší zemi či oblasti.

5. Je-li software modemu nastaven na automatický příjem faxů do počítače, vypněte toto nastavení.

 **POZNÁMKA:** Jestliže nevypnete automatický příjem faxů v softwaru modemu, tiskárna nebude moci přijímat faxy.

6. Nyní se budete muset rozhodnout, jak má tiskárna odpovídat na volání: automaticky nebo ručně:
  - Pokud v tiskárně nastavíte **automatický** příjem volání, zařízení bude odpovídat na všechna příchozí volání a přijímat faxy. Tiskárna nebude v takovém případě schopná rozlišovat mezi faxem

a hlasovým voláním. Jestliže se domníváte, že příchozí volání je hlasové, bude nutné ho přijmout dříve, než ho přijme tiskárna. Zapnutím funkce **Automatická odpověď** nastavíte tiskárnu, aby automaticky odpovídala na příchozí volání.

- Pokud nastavíte tiskárnu na **ruční** přijímání faxů, musíte být osobně přítomni, abyste odpověděli na příchozí faxová volání, jinak tiskárna nebude moci přijímat faxy. Vypnutím funkce **Automatická odpověď** nastavíte v tiskárně ruční odpovídání na příchozí volání.

#### 7. Spusťte test faxu.

Pokud zvednete telefon dříve, než tiskárna odpoví na volání, a uslyšíte faxové tóny z odesílajícího faxového přístroje, bude zřejmě nutné odpovědět na faxové volání ručně.

Pokud při nastavování tiskárny s volitelným vybavením dojde k potížím, kontaktujte vašeho místního poskytovatele služeb nebo prodejce.

### Hlasová a faxová linka sdílená s modemem DSL/ADSL pro telefonické připojení počítače

Jestliže tutéž telefonní linku používáte pro hlasová volání, fax a pro modem DSL/ADSL pro telefonické připojení počítače, postupujte při nastavení faxu podle těchto pokynů.

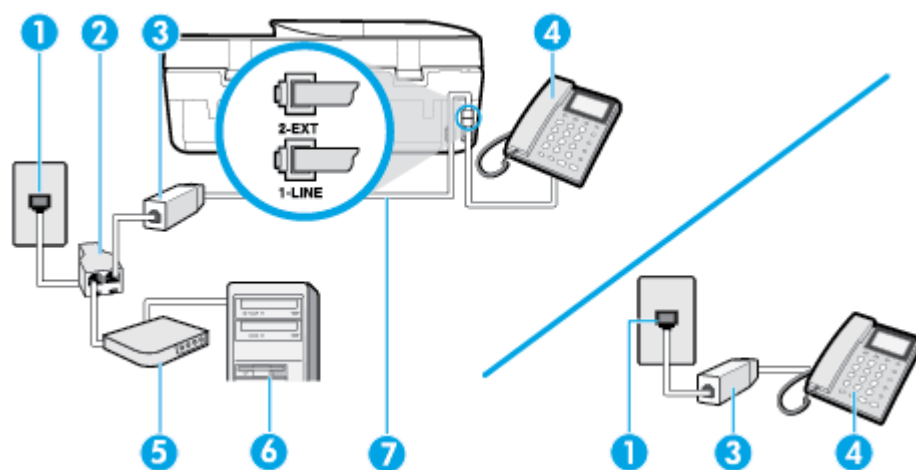

1	Telefonní zásuvka ve zdi
2	Paralelní rozdělovač
3	Filtr DSL/ADSL
4	Telefon
5	Modem DSL/ADSL
6	Počítač
7	Zapojte telefonní kabel do vstupu označeného 1-LINE na zadní straně tiskárny. Telefonní kabel může být třeba připojit k adaptéru, který se používá ve vaší zemi či oblasti.



**POZNÁMKA:** Musíte zakoupit paralelní rozdělovač. Paralelní rozdělovač má jeden port RJ-11 na přední straně a dva porty RJ-11 na zadní straně. Nepoužívejte rozdělovač se dvěma výstupy, sériový rozdělovač ani paralelní rozdělovač, který má na přední straně dva porty RJ-11 a na zadní straně zástrčku.

### Obrázek 5-10 Ukázka paralelního rozdělovače



### Nastavení tiskárny s modemem DSL/ADSL pro připojení počítače

1. Filtr DSL je možné získat od poskytovatele DSL.

 **POZNÁMKA:** Telefony v ostatních částech domácnosti/kanceláře sdílející totéž telefonní číslo se službou DSL budou potřebovat připojení k dalším filtrům DSL, jinak při hlasových voláních bude docházet k šumům.

2. Jeden konec telefonního kabelu dodaného v krabici s tiskárnou připojte k filtru DSL a potom připojte druhý konec k portu s označením 1-LINE na zadní straně tiskárny.

 **POZNÁMKA:** Telefonní kabel může být třeba připojit k adaptéru, který se používá ve vaší zemi či oblasti.

3. Máte-li telefonní systém paralelního typu, vyjměte bílou zástrčku z portu označeného 2-EXT na zadní straně tiskárny a pak k tomuto portu připojte telefon.
4. Připojte filtr DSL k paralelnímu rozdělovači.
5. Připojte modem DSL k paralelnímu rozdělovači.
6. Připojte paralelní rozdělovač k telefonní zásuvce ve zdi.
7. Spusťte test faxu.

Po zazvonění telefonu tiskárna automaticky přijme hovor po počtu zazvonění nastaveném pro funkci **Zvon. před odpov.** . Tiskárna začne vysílat tóny pro příjem faxu k odesílajícímu faxu a přijímat fax.

Pokud při nastavování tiskárny s volitelným vybavením dojde k potížím, kontaktujte vašeho místního poskytovatele služeb nebo prodejce.

### Případ I: Hlasová a faxová linka sdílená se záznamníkem

Pokud přijímáte hlasové i faxové volání na stejném telefonním čísle a pokud je k tomuto číslu připojen i záznamník odpovídající na hlasová volání, nastavte tiskárnu způsobem popsaným v této části.

#### Obrázek 5-11 Zadní pohled na tiskárnu

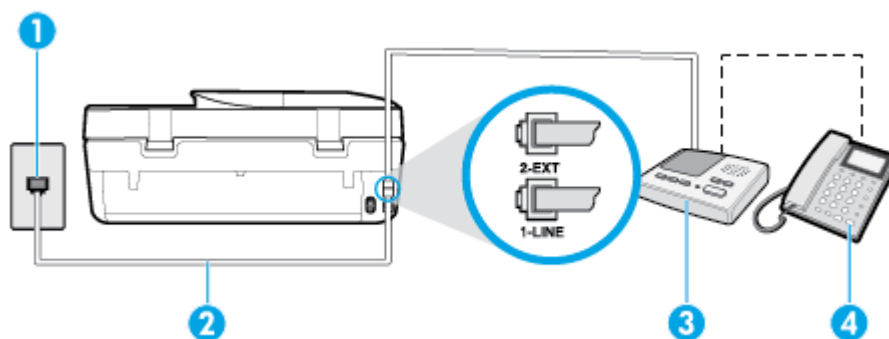

- |   |  |
|---|--|
| 1 | Telefonní zásuvka ve zdi.  |
| 2 | Zapojte telefonní kabel do vstupu označeného 1-LINE na zadní straně tiskárny.<br>Telefonní kabel může být třeba připojit k adaptéru, který se používá ve vaší zemi či oblasti. |

3	Záznamník.
4	Telefon (volitelný).

### Nastavení tiskárny se sdílenou hlasovou a faxovou linkou se záznamníkem

1. Vytáhněte bílou zástrčku z portu označeného 2-EXT na zadní straně tiskárny.
2. Odpojte telefonní záznamník od telefonní zásuvky ve zdi a připojte jej k portu označenému jako 2-EXT na zadní straně tiskárny.



**POZNÁMKA:** Pokud telefonní záznamník nepřipojíte přímo k tiskárně, může dojít k záznamu tónů z odesílajícího faxového přístroje na záznamník a nebudete moci přijímat faxy pomocí tiskárny.

3. Zapojte jeden konec telefonního kabelu do telefonní zásuvky a potom zapojte druhý konec do vstupu označeného 1-LINE na zadní straně tiskárny.



**POZNÁMKA:** Telefonní kabel může být třeba připojit k adaptéru, který se používá ve vaší zemi či oblasti.

4. (Volitelné) Pokud telefonní záznamník není vybaven vestavěným telefonem, lze jej připojit do portu "OUT" na zadní části záznamníku.



**POZNÁMKA:** Pokud záznamník neumožňuje připojení externího telefonu, můžete zakoupit paralelní rozbočovač (známý také jako propojovací člen) a připojit pomocí něj k tiskárně záznamník i telefon. Pro tato připojení můžete použít standardní telefonní kabely.

5. Zapněte nastavení **Automatická odpověď**.
6. Nastavte záznamník tak, aby odpovídal po nízkém počtu zazvonění.
7. Změňte nastavení **Zvon. před odpov.** na tiskárně na maximální počet zazvonění, který tiskárna podporuje. (Maximální počet zazvonění se v jednotlivých zemích a oblastech liší.)
8. Spusťte test faxu.

Když telefon zazvoní, telefonní záznamník odpoví po nastaveném počtu vyzvánění a pak přehraje vámi zaznamenaný vzkaz. Tiskárna v této době volání sleduje a „poslouchá“ tóny faxu. Pokud budou rozpoznány faxové tóny, tiskárna začne vysílat tóny pro příjem faxu a přijme fax. Pokud se jedná o hlasové volání, tiskárna přestane sledovat linku a telefonní záznamník zaznamená příchozí zprávu.

Pokud při nastavování tiskárny s volitelným vybavením dojde k potížím, kontaktujte vašeho místního poskytovatele služeb nebo prodejce.

### Případ J: Hlasová a faxová linka sdílená s počítačovým modemem a se záznamníkem

Pokud na jednom telefonním čísle přijímáte hlasové i faxové volání a pokud je k této telefonní lince připojen i počítačový modem a telefonní záznamník, nastavte tiskárnu následujícím způsobem.



**POZNÁMKA:** Protože modem pro telefonické připojení počítače sdílí telefonní linku s tiskárnou, nebude možné používat modem i tiskárnu současně. Například nelze použít tiskárnu k faxování tehdy, pokud je modem pro telefonické připojení počítače právě používán k odesílání elektronické pošty nebo k prohlížení Internetu.

- [Hlasová a faxová linka sdílená s modemem pro telefonické připojení počítače a se záznamníkem](#)
- [Hlasová a faxová linka sdílená s modemem počítače DSL/ADSL a se záznamníkem](#)

## Hlasová a faxová linka sdílená s modemem pro telefonické připojení počítače a se záznamníkem

Tiskárnu lze k počítači připojit dvěma způsoby podle počtu telefonních portů na počítači. Nejdříve zkontrolujte, zda má počítač jeden nebo dva telefonní porty:

**POZNÁMKA:** Pokud je počítač vybaven pouze jedním telefonním portem, bude nutné dokoupit paralelní rozbočovač (nazývaný také propojovací člen), jak je znázorněno na obrázku. (Paralelní rozbočovač kanálů má na přední straně jeden port RJ-11 a na zadní dva porty RJ-11. Nepoužívejte dvoucestný telefonní rozbočovač, sériový rozbočovač ani paralelní rozbočovač, který má na přední straně dva porty RJ-11 a na zadní straně zástrčku.)

**Obrázek 5-12** Ukázka paralelního rozbočovače



**Obrázek 5-13** Zadní pohled na tiskárnu

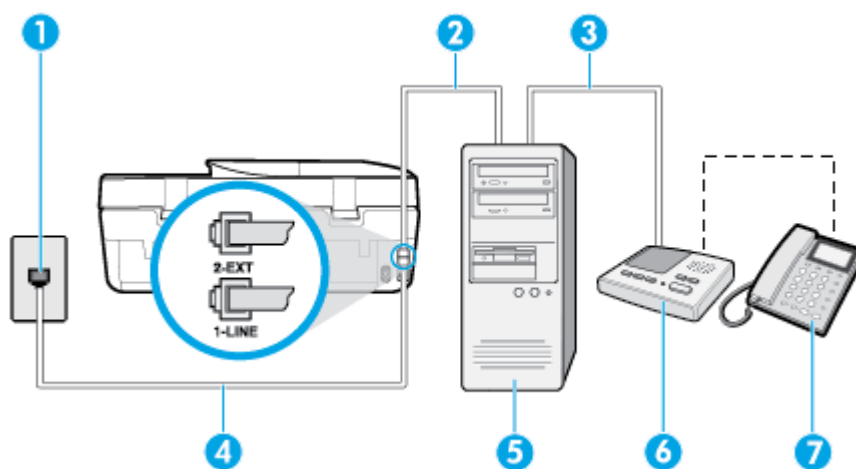

1 Telefonní zásuvka ve zdi

2 Telefonní port „IN“ na počítači

3 Telefonní port „OUT“ na počítači

4 Zapojte telefonní kabel do vstupu označeného 1-LINE na zadní straně tiskárny.

Telefonní kabel může být třeba připojit k adaptéru, který se používá ve vaší zemi či oblasti.

5 Počítač s modemem

6 Záznamník

7 Telefon (volitelný)

### Nastavení tiskárny na stejné telefonní lince jako počítač se dvěma telefonními porty

1. Vytáhněte bílou zástrčku z portu označeného 2-EXT na zadní straně tiskárny.
2. Najděte telefonní kabel, který propojuje zadní část počítače (modem pro vytáčené spojení počítače) a telefonní zásuvku. Vytáhněte kabel z telefonní zásuvky a zapojte jej do portu označeného 2-EXT na zadní straně tiskárny.
3. Odpojte telefonní záznamník od telefonní zásuvky ve zdi a připojte jej k portu, označenému „OUT“ na zadní straně počítače (modem pro telefonické připojení počítače).



- Zapojte jeden konec telefonního kabelu do telefonní zásuvky a potom zapojte druhý konec do vstupu označeného 1-LINE na zadní straně tiskárny.

 **POZNÁMKA:** Telefonní kabel může být třeba připojit k adaptéru, který se používá ve vaší zemi či oblasti.

- (Volitelné) Pokud telefonní záznamník není vybaven vestavěným telefonem, lze jej připojit do portu "OUT" na zadní části záznamníku.

 **POZNÁMKA:** Pokud záznamník neumožňuje připojení externího telefonu, můžete zakoupit paralelní rozbočovač (známý také jako propojovací člen) a připojit pomocí něj k tiskárně záznamník i telefon. Pro tato připojení můžete použít standardní telefonní kabely.

- Je-li software modemu nastaven na automatický příjem faxů do počítače, vypněte toto nastavení.

 **POZNÁMKA:** Jestliže nevypnete automatický příjem faxů v softwaru modemu, tiskárna nebude moci přijímat faxy.

- Zapněte nastavení **Automatická odpověď**.
- Nastavte záznamník tak, aby odpovídal po nízkém počtu zazvonění.
- Změňte nastavení funkce **Zvon. před odpov.** před odpovědí na tiskárně na maximální počet zazvonění, který produkt podporuje. (Maximální počet zazvonění se v jednotlivých zemích a oblastech liší.)
- Spusťte test faxu.

Když telefon zazvoní, telefonní záznamník odpoví po nastaveném počtu vyzvánění a pak přehraje vámi zaznamenaný vzkaz. Tiskárna v této době volání sleduje a „poslouchá“ tóny faxu. Pokud budou rozpoznány faxové tóny, tiskárna začne vysílat tóny pro příjem faxu a přijme fax. Pokud se jedná o hlasové volání, tiskárna přestane sledovat linku a telefonní záznamník zaznamená příchozí zprávu.

Pokud při nastavování tiskárny s volitelným vybavením dojde k potížím, kontaktujte vašeho místního poskytovatele služeb nebo prodejce.

### Hlasová a faxová linka sdílená s modemem počítače DSL/ADSL a se záznamníkem

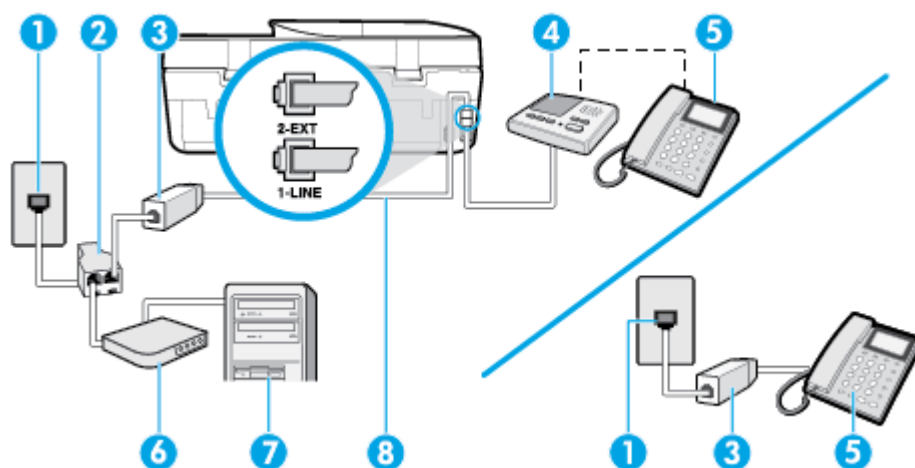

1	Telefonní zásuvka ve zdi
2	Paralelní rozdělovač
3	Filtr DSL/ADSL
4	Záznamník

5	Telefon (volitelný)
6	Modem DSL/ADSL
7	Počítač
8	Telefonní kabel připojený ke vstupu 1-LINE na zadní straně tiskárny. Telefonní kabel může být třeba připojit k adaptéru, který se používá ve vaší zemi či oblasti.

 **POZNÁMKA:** Budete muset zakoupit paralelní rozdělovač. Paralelní rozbočovač kanálů má na přední straně jeden port RJ-11 a na zadní dva porty RJ-11. Nepoužívejte rozbočovač se dvěma výstupy, sériový ani paralelní rozbočovač, který má na přední straně dva porty RJ-11 a na zadní straně zástrčku.

**Obrázek 5-14** Ukázka paralelního rozbočovače





### Nastavení tiskárny s modemem DSL/ADSL pro připojení počítače

1. Filtr DSL/ADSL je možné získat od poskytovatele DSL/ADSL.
 

 **POZNÁMKA:** Telefony v ostatních částech domácnosti/kanceláře sdílející totéž telefonní číslo se službou DSL/ADSL budou potřebovat připojení k dalším filtrům DSL/ADSL, jinak při hlasových hovorech bude docházet k šumům.
2. Připojte jeden konec telefonního kabelu dodaného v krabici s tiskárnou k filtru DSL/ADSL a druhý k portu označenému 1-LINE na zadní straně tiskárny.
 

 **POZNÁMKA:** Telefonní kabel může být třeba připojit k adaptéru, který se používá ve vaší zemi či oblasti.
3. Připojte filtr DSL/ADSL k paralelnímu rozdělovači.
4. Odpojte telefonní záznamník od telefonní zásuvky ve zdi a připojte jej k portu, označenému 2-EXT na zadní straně tiskárny.
 

 **POZNÁMKA:** Pokud telefonní záznamník nepřipojíte přímo k tiskárně, může dojít k záznamu tónů z odesílajícího faxového přístroje na záznamník a nebudete moci přijímat faxy pomocí tiskárny.
5. Připojte modem DSL k paralelnímu rozdělovači.
6. Připojte paralelní rozdělovač k telefonní zásuvce ve zdi.
7. Nastavte záznamník tak, aby odpovídal po nízkém počtu zazvonění.
8. Změňte nastavení **Zvon. před odpov.** na tiskárně na maximální počet zazvonění, který tiskárna podporuje.
 

 **POZNÁMKA:** Maximální počet zazvonění se liší v závislosti na zemi nebo oblasti.
9. Spusťte test faxu.

Když telefon zazvoní, telefonní záznamník odpoví po nastaveném počtu vyzvánění a pak přehraje vámi zaznamenaný vzkaz. Tiskárna v této době volání sleduje a „poslouchá“ tóny faxu. Pokud budou rozpoznány faxové tóny, tiskárna začne vysílat tóny pro příjem faxu a přijme fax. Pokud se jedná o hlasové volání, tiskárna přestane sledovat linku a telefonní záznamník zaznamená příchozí zprávu.

Jestliže tutéž telefonní linku používáte pro telefonování, fax a máte modem DSL pro připojení počítače, postupujte při nastavení faxu podle těchto pokynů.

Pokud při nastavování tiskárny s volitelným vybavením dojde k potížím, kontaktujte vašeho místního poskytovatele služeb nebo prodejce.

## Případ K: Hlasová a faxová linka sdílená s modemem pro telefonické připojení počítače a s hlasovou poštou

Pokud přijímáte hlasové i faxové volání na stejném telefonním čísle a na stejné telefonní lince používáte modem pro telefonické připojení počítače i službu hlasové pošty, kterou poskytuje telekomunikační společnost, nastavte tiskárnu způsobem uvedeným v této části.

**POZNÁMKA:** Pokud máte nastavenou službu hlasové pošty na stejném telefonním čísle, které používáte k faxování, nelze faxy přijímat automaticky. Musíte přijímat faxy ručně. To znamená, že při příjmu příchozích faxů musíte být u tiskárny osobně přítomni. Chce-li namísto toho přijímat faxy automaticky, obraťte se na telekomunikační společnost a objednejte si službu rozlišovacího vyzvánění nebo samostatnou telefonní linku pro fax.

Protože modem pro telefonické připojení počítače sdílí telefonní linku s tiskárnou, nebude možné používat modem i tiskárnu současně. Tiskárnu nelze k faxování použít například tehdy, pokud je modem pro telefonické připojení počítače právě používán k odesílání elektronické pošty nebo k prohlížení Internetu.

Tiskárnu lze k počítači připojit dvěma způsoby podle počtu telefonních portů na počítači. Nejdříve zkontrolujte, zda má počítač jeden nebo dva telefonní porty:

- Pokud je počítač vybaven pouze jedním telefonním portem, bude nutné dokoupit paralelní rozbočovač (nazývaný také propojovací člen), jak je znázorněno na obrázku. (Paralelní rozbočovač kanálů má na přední straně jeden port RJ-11 a na zadní dva porty RJ-11. Nepoužívejte dvoucestný telefonní rozbočovač, sériový rozbočovač ani paralelní rozbočovač, který má na přední straně dva porty RJ-11 a na zadní straně zástrčku.)

**Obrázek 5-15** Ukázka paralelního rozbočovače



- Pokud má počítač dva telefonní porty, nastavte tiskárnu podle následujícího postupu:

**Obrázek 5-16** Zadní pohled na tiskárnu

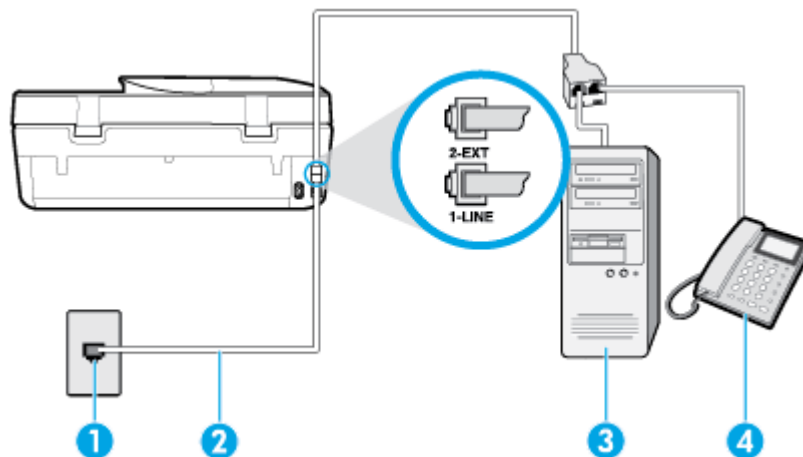

1

Telefonní zásuvka ve zdi.

2	Zapojte telefonní kabel do vstupu označeného 1-LINE na zadní straně tiskárny. Telefonní kabel může být třeba připojit k adaptéru, který se používá ve vaší zemi či oblasti.
3	Počítač s modemem.
4	Telefon.

### Nastavení tiskárny na stejné telefonní lince jako počítač se dvěma telefonními porty

1. Vytáhněte bílou zástrčku z portu označeného 2-EXT na zadní straně tiskárny.
2. Najděte telefonní kabel, který propojuje zadní část počítače (modem pro vytáčené spojení počítače) a telefonní zásuvku. Vytáhněte kabel z telefonní zásuvky a zapojte jej do portu označeného 2-EXT na zadní straně tiskárny.
3. Připojte telefon k portu označenému jako „OUT“ (výstup) na zadní straně modemu pro telefonické připojení počítače.
4. Zapojte jeden konec telefonního kabelu do telefonní zásuvky a potom zapojte druhý konec do vstupu označeného 1-LINE na zadní straně tiskárny.



**POZNÁMKA:** Telefonní kabel může být třeba připojit k adaptéru, který se používá ve vaší zemi či oblasti.

5. Je-li software modemu nastaven na automatický příjem faxů do počítače, vypněte toto nastavení.



**POZNÁMKA:** Jestliže nevypnete automatický příjem faxů v softwaru modemu, tiskárna nebude moci přijímat faxy.

6. Vypněte nastavení **Automatická odpověď**.
7. Spusťte test faxu.

Na příchozí faxová volání musíte odpovědět osobně, jinak tiskárna nebude moci přijímat faxy.

Pokud při nastavování tiskárny s volitelným vybavením dojde k potížím, kontaktujte vašeho místního poskytovatele služeb nebo prodejce.

### Test nastavení faxu

Nastavení faxu můžete otestovat a zjistit tak stav tiskárny a ujistit se, zda je správně nastavena pro faxování. Tento test provedte po dokončení nastavení tiskárny pro faxování. Test provede následující:

- Otestuje hardware faxu.
- Ověří, zda je k tiskárně připojen správný telefonní kabel.
- Zkontroluje, zda je telefonní kabel připojen ke správnému portu.
- Zkontroluje oznamovací tón.
- Zkontroluje, zda je telefonní linka aktivní.
- Ověří stav připojení telefonní linky.

Tiskárna vytiskne protokol s výsledky testu. Pokud při testu dojde k chybě, vyhledejte v protokolu návod, jak problém vyřešit, a test zopakujte.

## Zkouška nastavení faxu pomocí ovládacího panelu tiskárny

1. Nastavte tiskárnu pro faxování podle konkrétních pokynů pro nastavení doma nebo v kanceláři.
2. Před spuštěním testu se přesvědčte, že jsou vloženy tiskové kazety, a do vstupního zásobníku vložte papír plného formátu.
3. Na ovládacím panelu tiskárny na úvodní obrazovce klepněte na možnost  ( **Fax** ).
4. Stiskněte **Nastavení**.
5. Stiskněte možnost **Nástroje** a poté **Test faxu**.

Na displeji tiskárny se zobrazí stav testu a vytiskne se zpráva.

6. Přečtěte si protokol.
  - Pokud test proběhl úspěšně a problémy s faxováním přetrvávají, zkontrolujte nastavení faxu uvedené v protokolu a ověřte jejich správnost. Chybějící nebo nesprávné nastavení faxu může při faxování způsobit problémy.
  - Pokud při testu dojde k chybě, vyhledejte v protokolu informace o tom, jak potíže odstranit.

## 6 Webové služby

Tato část obsahuje následující témata:

- [Co jsou webové služby?](#)
- [Nastavení webových služeb](#)
- [Tisk pomocí funkce HP ePrint](#)
- [Odebrání webových služeb](#)

### Co jsou webové služby?

Tiskárna nabízí inovativní webová řešení, která umožňují rychlý přístup k Internetu, získání dokumentů a jejich rychlé a bezproblémové vytištění – to vše bez nutnosti použít počítač.



**POZNÁMKA:** Aby bylo možné využívat tyto webové funkce, tiskárna musí být připojena k Internetu. Tyto webové funkce nemůžete používat, pokud je tiskárna připojena pomocí USB kabelu.

#### HP ePrint

- **HP ePrint** je bezplatná služba společnosti HP umožňující tisknout dokumenty na tiskárně vybavené technologií HP ePrint kdykoli a odkudkoli. Pokud v tiskárně povolíte webové služby, můžete poté jednoduše tisknout tak, že odešlete e-mail na e-mailovou adresu přiřazenou tiskárně. Nepotřebujete žádné zvláštní ovladače či software. Pokud můžete odeslat e-mail, znamená to, že můžete využít službu **HP ePrint** a tisknout bez ohledu na to, kde se právě nacházíte.



**POZNÁMKA:** Můžete si vytvořit účet na [HP Connected](#) (nemusí být k dispozici ve všech zemích/oblastech) a poté se přihlásit a nakonfigurovat nastavení služby HP ePrint.

Jakmile si vytvoříte účet na [HP Connected](#) (nemusí být k dispozici ve všech zemích/oblastech), můžete se přihlásit a zobrazit stav svých úloh ve službě **HP ePrint**, spravovat tiskovou frontu **HP ePrint**, určit, kdo může používat e-mailovou adresu vaší tiskárny ve službě, **HP ePrint** a získat nápovědu ke službě **HP ePrint**.

### Nastavení webových služeb

Před nastavením webových služeb se přesvědčte, že je tiskárna připojena k Internetu.

K nastavení webových služeb použijte jednu z následujících metod:

#### Nastavení webových služeb pomocí ovládacího panelu tiskárny

1. Na ovládacím panelu tiskárny na úvodní obrazovce klepněte na možnost  (**Nastavení**).
2. Stiskněte tlačítko **Webové služby**.
3. Vyberte **Ano** pro přijetí podmínek nastavení webových služeb.
4. Tiskárna automaticky zkontroluje dostupné aktualizace a nastaví webové služby.

5. Stiskněte **OK**, jakmile uvidíte, že webové služby byly úspěšně nastaveny.
6. Jakmile se tiskárna připojí k serveru, vytiskne informační stránku a zobrazí přehled webových služeb na obrazovce.

### Nastavení webových služeb pomocí integrovaného webového serveru

1. Otevřete server EWS. Další informace naleznete v tématu [Integrovaný webový server na stránce 97](#).
2. Klepněte na kartu **Webové služby**.
3. V části **Nastavení webových služeb** klikněte na možnost **Nastavení**, klikněte na možnost **Pokračovat**, postupujte dle pokynů na obrazovce a přijměte podmínky používání.
4. Pokud budete požádáni, povolte tiskárně kontrolu a instalaci aktualizací softwaru tiskárny.

 **POZNÁMKA:** Pokud jsou k dispozici aktualizace, budou automaticky staženy a nainstalovány. Potom se tiskárna restartuje.

 **POZNÁMKA:** Budete-li vyzváni k zadání nastavení serveru proxy a vaše síť používá server proxy, nastavte server proxy dle pokynů na obrazovce. Pokud neznáte správné hodnoty nastavení serveru proxy, obraťte se na správce sítě nebo na osobu, která síť nastavila.

5. Jakmile se tiskárna připojí k serveru, vytiskne informační stránku. Dokončete nastavení podle pokynů uvedených na informační stránce.

### Nastavení webových služeb pomocí softwaru tiskárny HP(Windows)

1. Spusťte software tiskárny HP. Další informace naleznete v tématu [Spusťte software tiskárny HP \(Windows\) na stránce 20](#).
2. V zobrazeném okně klikněte dvakrát na možnost **Tisk, skenování a kopírování** a poté vyberte možnost **Připojit tiskárnu k webu** v nabídce **Tisk**. Otevře se domovská stránka (vestavěný webový server) tiskárny.
3. Na kartě **Webové služby** klikněte na **Pokračovat** a dále postupujte dle pokynů na obrazovce a přijměte podmínky používání.
4. Pokud budete požádáni, povolte tiskárně kontrolu a instalaci aktualizací softwaru tiskárny.

 **POZNÁMKA:** Pokud jsou k dispozici aktualizace, budou automaticky staženy a nainstalovány. Potom se tiskárna restartuje.

 **POZNÁMKA:** Budete-li vyzváni k zadání nastavení serveru proxy a vaše síť používá server proxy, nastavte server proxy dle pokynů na obrazovce. Pokud neznáte správné hodnoty nastavení, obraťte se na správce sítě nebo na osobu, která síť nastavila.

5. Jakmile se tiskárna připojí k serveru, vytiskne informační stránku. Dokončete nastavení podle pokynů uvedených na informační stránce.

## Tisk pomocí funkce HP ePrint

Chcete-li používat službu **HP ePrint**, postupujte následujícím způsobem:

- Ujistěte se, že máte k dispozici počítač nebo mobilní zařízení s přístupem k internetu a e-mailové schránce.
- Povolte v tiskárně webové služby. Další informace naleznete v tématu [Nastavení webových služeb na stránce 80](#).

 **TIP:** Další informace o správě a konfiguraci nastavení **HP ePrint** a informace o nejnovějších funkcích naleznete na stránkách [HP Connected](#) Tento web nemusí být v některých zemích/oblastech dostupný..

### Tisk dokumentů pomocí služby HP ePrint

1. Spusťte v počítači nebo v mobilním zařízení e-mailovou aplikaci.
2. Vytvořte novou e-mailovou zprávu a připojte k ní soubor, který chcete vytisknout.
3. Zadejte e-mailovou adresu **HP ePrint** do pole „Příjemce“ a poté vyberte možnost k odeslání e-mailové zprávy.



 **POZNÁMKA:** Do pole Příjemce ani Kopie nezadávejte žádné další e-mailové adresy. Server **HP ePrint** nepřijímá tiskové úlohy, pokud je použito více e-mailových adres.

### Zjištění e-mailové adresy HP ePrint

1. Na ovládacím panelu tiskárny na úvodní obrazovce klepněte na možnost  (**Nastavení**).
2. Stiskněte možnost **Webové služby**.
3. Stiskněte možnost **Zobrazit e-mail. adresu**.

 **POZNÁMKA:** Stisknutím možnosti **Tisk inf.** tiskárna vytiskne informační stránku, která obsahuje kód tiskárny a pokyny pro úpravu e-mailové adresy.

### Vypnutí HP ePrint



1. Na displeji ovládacího panelu tiskárny na úvodní obrazovce stiskněte možnost  (**HP ePrint**) a poté možnost  (**Nastavení webových služeb**).
2. Vypnete je přepínačem vedle položky **HP ePrint**.

 **POZNÁMKA:** Chcete-li všechny webové služby odebrat, naleznete další informace v tématu [Odebrání webových služeb na stránce 82](#).

## Odebrání webových služeb

Podle následujících pokynů odstraňte webové služby.

### Odstranění webových služeb pomocí ovládacího panelu tiskárny

1. Na displeji ovládacího panelu tiskárny na úvodní obrazovce stiskněte možnost  (HP ePrint) a poté možnost  (**Nastavení webových služeb**).
2. Stiskněte možnost **Odebrat webové služby**.

### Odstranění webových služeb pomocí vestavěného webového serveru

1. Otevřete server EWS. Další informace naleznete v tématu [Integrovaný webový server na stránce 97](#).
2. Klepněte na kartu **Webové služby** a potom klepněte na možnost **Odebrat webové služby** v části **Nastavení webové služby**.
3. Klepněte na možnost **Odebrat webové služby**.
4. Klepnutím na možnost **Ano** odeberete z tiskárny webové služby.



# 7 Manipulace s tiskovými kazetami

- [Informace o kazetách a tiskové hlavě](#)
- [Kontrola odhadované hladiny inkoustu](#)
- [Výměna kazet](#)
- [Objednejte tiskové kazety](#)
- [Použití režimu s jednou tiskovou kazetou](#)
- [Ukládání tiskového spotřebního materiálu](#)
- [Informace k záruce tiskové kazety](#)

## Informace o kazetách a tiskové hlavě

Při údržbě kazet HP a k zajištění nejvyšší možné kvality tisku vám pomohou následující tipy.

- Pokyny v této příručce se vztahují na výměnu kazet a nejsou určeny pro jejich první instalaci.
- Kazety uchovávejte až do instalace v neporušeném originálním obalu.
- Ujistěte se, že jste tiskárnu řádně vypnuli. Další informace naleznete v tématu [Vypněte tiskárnu na stránce 21](#).
- Kazety skladujte při pokojové teplotě (15–35 °C).
- Tiskovou hlavu nečistěte bezdůvodně. Časté čištění způsobuje plýtvání inkoustem a zkrácení životnosti tiskových kazet.
- S kazetami zacházejte opatrně. Pád, třesení nebo neopatrné zacházení během instalace mohou způsobit dočasné potíže s tiskem.
- Před transportem tiskárny učiňte následující opatření, aby nemohl inkoust uniknout ze sestavy tiskové hlavy nebo se tiskárna jinak nepoškodila:
  - Ujistěte se, že jste tiskárnu vypnuli stisknutím tlačítka  (Napájení). Před odpojením tiskárny počkejte, až se zastaví veškeré pohyby vnitřních součástí.
  - Také je důležité ponechávat kazety vložené.
  - Tiskárna se musí transportovat v horizontální poloze; nesmí se položit na bok, zadní nebo čelní stranu nebo vzhůru nohama.

### Příbuzná témata

- [Kontrola odhadované hladiny inkoustu na stránce 83](#)

## Kontrola odhadované hladiny inkoustu

Odhadované hladiny inkoustu v kazetách máte možnost zkontrolovat pomocí softwaru tiskárny, ovládacího panelu tiskárny nebo HP Smart.

## Kontrola hladin inkoustu na ovládacím panelu tiskárny

- ▲ Na úvodní obrazovce můžete stisknutím ikony  (**Inkoust**) zobrazit odhadované hladiny inkoustů.

## Kontrola hladin inkoustu ze softwaru tiskárny (Windows)

1. Spusťte software tiskárny HP.
2. V části software tiskárny klikněte na **Přibližné hladiny**.

## Kontrola hladiny inkoustu v softwaru HP software tiskárny (OS X a macOS)

1. Otevřete nástroj HP Utility.

 **POZNÁMKA:** Nástroj HP Utility se nachází ve složce **HP** ve složce **Aplikace**.

2. V seznamu zařízení v levé části okna vyberte položku HP DeskJet Ink Advantage 5200 series.
3. Klepněte na položku **Stav spotřebního materiálu**.  
Zobrazí se informace o odhadované hladině inkoustu.
4. Kliknutím na možnost **Všechna nastavení** se vraťte do podokna **Informace a podpora**.

## Kontrola hladiny inkoustu z programu HP Smart

- ▲ Zapněte funkci HP Smart ve svém mobilním zařízení. Odhadované hladiny inkoustu v tiskárně se zobrazuje na horním okraji obrazovky, vedle obrázku tiskárny.

 **POZNÁMKA:** Varování a kontrolky hladiny inkoustu poskytují pouze přibližné údaje a slouží pouze k plánování. Pokud se rozsvítí kontrolka zobrazující malé množství inkoustu, zvažte přípravu náhradní inkoustové tiskové kazety, abyste se vyhnuli možným zdržením tisku. Inkoustovou tiskovou kazetu nemusíte měnit, dokud bude kvalita tisku přijatelná.

 **POZNÁMKA:** Jestliže jste instalovali plněnou nebo opravenou kazetu nebo kazetu, která byla použita v jiné tiskárně, může být ukazatel hladiny nepřesný nebo nedostupný.

 **POZNÁMKA:** Inkoust z inkoustových kazet je používán při procesu tisku mnoha různými způsoby, včetně inicializačního procesu, který připravuje tiskárnu a inkoustové kazety k tisku, a při údržbě tiskové hlavy, při které se udržují tiskové trysky čisté, aby mohl inkoust hladce protékat. Kromě toho zůstane v použité kazetě ještě určitý zbytek inkoustu. Další informace naleznete v tématu [www.hp.com/go/inkusage](http://www.hp.com/go/inkusage).

## Výměna kazet

 **POZNÁMKA:** Informace o recyklaci spotřebovaných zásob inkoustu uvádí část [Program recyklace inkoustového spotřebního materiálu HP na stránce 147](#).

Pokud ještě nemáte náhradní kazety pro tiskárnu, přejděte k tématu [Objednejte tiskové kazety na stránce 86](#).

 **POZNÁMKA:** V současné době jsou některé části webu společnosti HP dostupné pouze v angličtině.

 **POZNÁMKA:** Všechny kazety nejsou dostupné ve všech zemích nebo oblastech.

## Výměna tiskových kazet

1. Zkontrolujte, že je produkt napájen.

**2.** Vyměňte starou tiskovou kazetu.

**a.** Otevřete přístupová dvířka.

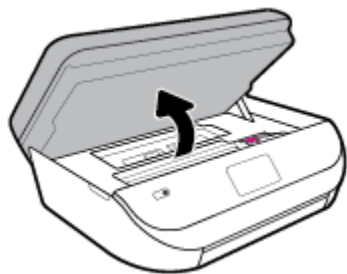

**b.** Otevřete pojistku na zásuvce kazety. A potom vyjměte kazetu ze zásuvky.

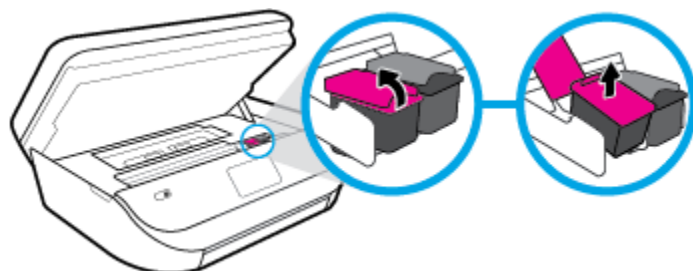

**3.** Vložte novou tiskovou kazetu.

**a.** Vyjměte kazetu z obalu.

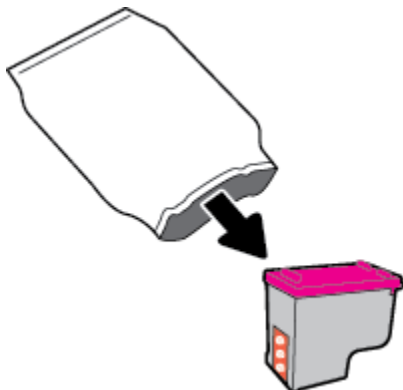

**b.** Pomocí vytahovacího poutka odstraňte plastovou pásku.

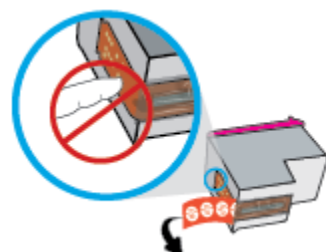

- c. Zasuňte novou kazetu do zásuvky tak, aby se pojistka zaklapnutím zavřela.

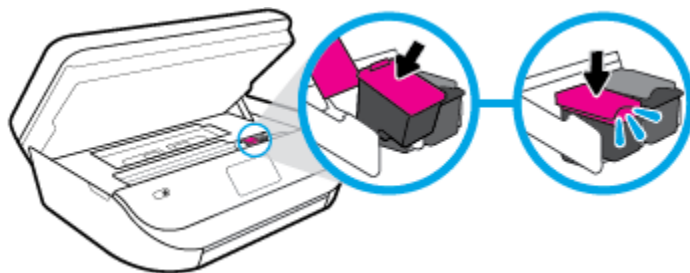

4. Zavřete přístupová dvířka kazet.

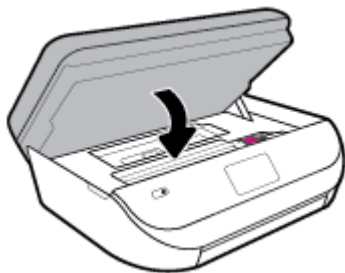

 **POZNÁMKA:** Když tisknete dokument po instalaci nové tiskové kazety, software tiskárny HP vás vyzve k zarovnání tiskových kazet.

## Objednejte tiskové kazety

Tiskové kazety si můžete objednat na adrese [www.hp.com](http://www.hp.com). (V současné době jsou některé části webu společnosti HP dostupné pouze v angličtině.) Objednávání kazet on-line není ve všech zemích a oblastech podporováno. V řadě zemí lze však objednávat pomocí telefonu, vyhledáním místního obchodu po vtištění seznamu položek k nákupu. Dále můžete na stránce [www.hp.com/buy/supplies](http://www.hp.com/buy/supplies) získat informace o nákupu produktů HP ve vaší zemi.

Používejte pouze náhradní kazety, které obsahují stejné číslo kazety jako kazeta, kterou se chystáte vyměnit. Číslo kazety najdete na následujících místech:

- V integrovaném webovém serveru klikněte na kartu **Nástroje** a poté v části **Informace o produktu** klikněte na možnost **Stav spotřebního materiálu**. Další informace naleznete v tématu [Integrovaný webový server na stránce 97](#).
- Na štítku inkoustové kazety, kterou vyměňujete.
- Na nálepce uvnitř tiskárny. Otevřete přístupová dvířka ke kazetě, abyste nálepku našli.
- V HP Smart. Podrobné informace naleznete na webu [www.support.hp.com](http://www.support.hp.com) nebo vyhledáním HP Smart.

 **POZNÁMKA:** **Zaváděcí** kazeta, která je dodávána s tiskárnou, není určena k samostatnému prodeji.

## Použití režimu s jednou tiskovou kazetou

Režim jedné tiskové kazety slouží k provozu tiskárny HP DeskJet Ink Advantage 5200 series s pouze jednou inkoustovou kazetou. Režim jedné tiskové kazety se zapne po vyjmutí inkoustové kazety z vozíku inkoustových kazet. V režimu jedné tiskové kazety může tiskárna kopírovat dokumenty a fotografie a tisknout úlohy z počítače.

 **POZNÁMKA:** Když tiskárna HP DeskJet Ink Advantage 5200 series pracuje v režimu jedné kazety, na obrazovce tiskárny se zobrazí zpráva. Pokud se zobrazí zpráva a v tiskárně jsou nainstalovány obě inkoustové kazety, zkontrolujte, zda byla z obou inkoustových kazet odstraněna ochranná plastová páska. Pokud plastová páska zakrývá kontakty inkoustové kazety, tiskárna nemůže detekovat, že je inkoustová kazeta nainstalována.

### Ukončení režimu s jednou tiskovou kazetou

- Nainstalováním dvou inkoustových kazet do tiskárny HP DeskJet Ink Advantage 5200 series režim jedné kazety ukončíte.

## Ukládání tiskového spotřebního materiálu

Tiskové kazety lze v tiskárně ponechat po delší dobu. Aby byl zajištěn optimální stav kazet, tiskárnu je třeba správně vypnout, když se nepoužívá. Další informace naleznete v tématu [Vypněte tiskárnu na stránce 21](#).

## Informace k záruce tiskové kazety

Záruka na kazetu HP platí v případě, že se používá v tiskárně HP, pro niž je určena. Tato záruka se nevztahuje na inkoustové kazety HP, které byly znovu plněny, opraveny, renovovány, špatně použity nebo s nimiž bylo manipulováno.

Během záručního období je kazeta kryta zárukou, dokud se nespoteřebuje inkoust HP a není dosaženo konce data platnosti záruky. Datum konce platnosti záruky ve formátu RRRR/MM/DD může být uvedeno na kazetě, jak je vidět na obrázku:

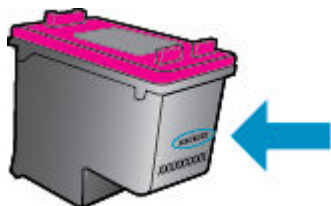

Kopie vyjádření o omezené záruce HP k tiskárně viz tištěná dokumentace dodaná s produktem.

## 8 Nastavení sítě

Další nastavení můžete upravit na úvodní stránce tiskárny (integrovaný webový server nebo EWS). Další informace naleznete v tématu [Integrovaný webový server na stránce 97](#).

Tato část obsahuje následující témata:

- [Nastavení tiskárny pro bezdrátovou komunikaci](#)
- [Změna nastavení sítě](#)
- [Používání služby Wi-Fi Direct](#)

### Nastavení tiskárny pro bezdrátovou komunikaci

- [První kroky](#)
- [Nastavení tiskárny v bezdrátové síti](#)
- [Změna typu připojení](#)
- [Test bezdrátového připojení](#)
- [Zapnutí bezdrátového připojení tiskárny](#)



**POZNÁMKA:** Máte-li potíže s připojením tiskárny, viz část [Problémy se sítí a připojením na stránce 124](#).



**TIP:** Další informace o nastavení a používání tiskárny bezdrátově získáte v centru bezdrátového tisku HP ([www.hp.com/go/wirelessprinting](http://www.hp.com/go/wirelessprinting)).

**TIP:** K nastavení tiskáren v bezdrátové síti můžete použít HP Smart. Další informace o získání aplikace naleznete v [Použití aplikace HP Smart pro tisk, skenování a řešení problémů ze zařízení se systémem iOS, Android nebo Windows 10 na stránce 20](#).

### První kroky

Ujistěte se v následujícím:

- Bezdrátová síť je nastavená a funkční.
- Zkontrolujte, zda je tiskárna ve stejné síti (podsíti) jako počítače, které ji využívají.

Při připojování k tiskárně můžete být vyzváni k zadání názvu bezdrátové sítě (SSID) a hesla bezdrátové sítě.

- Název bezdrátové sítě identifikuje vaši bezdrátovou síť.
- Heslo bezdrátové sítě umožňuje zabránit ostatním uživatelům v připojení k vaší bezdrátové síti bez příslušných oprávnění. V závislosti na požadované úrovni zabezpečení může vaše bezdrátová síť využívat buď přístupové heslo WPA, nebo klíč WEP.

Pokud jste název sítě nebo bezpečnostní heslo od doby, kdy byla bezdrátová síť nastavena, neměnili, můžete tyto informace v některých případech najít na zadní straně bezdrátového směrovače.



Jestliže název sítě nebo bezpečnostní heslo nemůžete najít a ani si na tyto informace nemůžete vzpomenout, projděte si dokumentaci k počítači nebo bezdrátovému směrovači. Pokud přesto tyto informace není možné nijak získat, kontaktujte správce sítě nebo toho, kdo bezdrátovou síť instaloval.

## Nastavení tiskárny v bezdrátové síti

### Nastavení pomocí ovládacího panelu tiskárny

Pomocí Průvodce nastavením bezdrátového spojení na displeji ovládacího panelu tiskárny nastavte bezdrátovou komunikaci.

 **POZNÁMKA:** Než budete pokračovat, projděte si seznam na adrese [První kroky na stránce 88](#).

1. Na ovládacím panelu tiskárny na úvodní obrazovce klepněte na možnost  ( **Bezdrátové připojení** ).
2. Stiskněte možnost  ( **Nastavení** ).
3. Stiskněte možnost **Prův. nast. bezdr. příp.** nebo **Wi-Fi Protected Setup**.
4. Postupujte podle zobrazovaných pokynů a dokončete instalaci.

Pokud jste již tiskárnu používali s jiným typem připojení, jako např. připojení přes rozhraní USB, postupujte podle pokynů v části [Změna typu připojení na stránce 89](#) a nastavte tiskárnu pro bezdrátovou síť.

### Nastavení pomocí aplikace HP Smart

K nastavení tiskárny v bezdrátové síti můžete použít HP Smart. Aplikace HP Smart je podporována v zařízeních se systémem iOS, Android a Windows. Informace o této aplikaci najdete v [Použití aplikace HP Smart pro tisk, skenování a řešení problémů ze zařízení se systémem iOS, Android nebo Windows 10 na stránce 20](#).

1. Pokud používáte mobilní zařízení iOS nebo Android, musíte mít zapnutou funkci Bluetooth. (HP Smart používá funkci Bluetooth k urychlení a usnadnění procesu nastavení na mobilních zařízeních iOS a Android.)

 **POZNÁMKA:** HP Smart používá funkci Bluetooth pouze k nastavení tiskárny. Tisk pomocí funkce Bluetooth není podporován.

2. Otevřete aplikaci HP Smart.
3. **Windows:** Na výchozí obrazovce klikněte nebo klepněte na **Nastavit novou tiskárnu** a podle pokynů na obrazovce přidejte tiskárnu do své sítě.  
**iOS/Android:** Na výchozí obrazovce klepněte na ikonu Plus a potom na **Přidat tiskárnu**. Podle pokynů na obrazovce přidejte tiskárnu do své sítě.

## Změna typu připojení

Jakmile jste nainstalovali software tiskárny HP a připojili tiskárnu k počítači nebo síti, můžete pomocí tohoto softwaru změnit typ připojení (například z připojení přes rozhraní USB na bezdrátové připojení).

### Přechod od připojení USB k bezdrátové síti (Windows)

Než budete pokračovat, projděte si seznam na adrese [První kroky na stránce 88](#).

1. Spusťte software tiskárny HP. Další informace naleznete v části [Spusťte software tiskárny HP \(Windows\) na stránce 20](#).
2. Klikněte na možnost **Nástroje**.
3. Klikněte na položku **Device Setup & Software** (Nastavení a software zařízení).
4. Vyberte možnost **Změnit nastavení zařízení připojeného přes rozhraní USB na bezdrátové připojení**. Postupujte podle pokynů na obrazovce.

## Změna připojení USB na bezdrátové připojení pomocí aplikace HP Smart na počítači se systémem Windows 10 (Windows)

1. Před pokračováním zkontrolujte, zda počítač a tiskárna splňují následující požadavky:
    - Tiskárna je aktuálně připojena k počítači pomocí kabelu USB.
    - Počítač je aktuálně připojen k bezdrátové síti.
  2. Otevřete aplikaci HP Smart. Informace o postupu otevření aplikace na počítači se systémem Windows 10 naleznete v části [Použití aplikace HP Smart pro tisk, skenování a řešení problémů ze zařízení se systémem iOS, Android nebo Windows 10 na stránce 20](#).
  3. Ujistěte se, že je vybrána tiskárna.
- 
-  **TIP:** Pokud chcete vybrat jinou tiskárnu, klikněte na ikonu Tiskárna v panelu nástrojů na levé straně obrazovky a potom vyberte možnost **Vybrat jinou tiskárnu** pro zobrazení všech dostupných tiskáren.
4. Klikněte na **Další informace**, jakmile se v horní části výchozí stránky aplikace zobrazí zpráva „Usnadnit tisk připojením tiskárny k bezdrátové síti“.

## Změna z připojení USB na bezdrátové připojení (OS X a macOS)

1. Odpojte kabel USB od tiskárny.
2. Obnovte výchozí síťové nastavení tiskárny. Další informace naleznete v tématu [Obnovení výchozího nastavení na stránce 130](#).
3. Stáhněte si nejnovější verzi aplikace HP Easy Start z webu [123.hp.com](http://123.hp.com).
4. Spusťte aplikaci HP Easy Start a připojte tiskárnu podle pokynů na obrazovce.

 Zjistěte, jak přepnout z připojení USB na bezdrátové připojení. [Kliknutím sem získáte více informací online](#). Tyto webové stránky aktuálně nemusí být k dispozici ve všech jazykových verzích.

## Přechod z bezdrátového připojení na připojení USB (Windows)

- ▲ Tiskárnu připojte k počítači pomocí dodaného kabelu USB. Port rozhraní USB je umístěn na zadní straně tiskárny. Konkrétní umístění najdete zde: [Pohled zezadu na stránce 7](#).

## Přechod z bezdrátového připojení na připojení USB (OS X a macOS)

1. Otevřete nástroj **Systémové předvolby**.
2. Klikněte na možnost **Tiskárny a skenery**.
3. Vyberte v levém podokně požadovanou tiskárnu a klikněte na symbol - dole v seznamu. Totéž proveďte pro položku faxu, pokud pro aktuální připojení nějaký fax existuje.
4. Připojte kabel USB k počítači a k tiskárně.
5. Klikněte na položku + nalevo pod seznamem tiskáren.
6. Vyberte ze seznamu novou tiskárnu USB.
7. Vyberte název modelu tiskárny z místní nabídky **Použít**.
8. Klikněte na tlačítko **Přidat**.



## Test bezdrátového připojení

Vytiskněte zprávu s testem bezdrátové sítě s informacemi o bezdrátovém připojení tiskárny. Zpráva s testem bezdrátové sítě uvádí informace o stavu tiskárny, hardwarovou adresu (MAC) a adresu IP. Pokud dojde





k problémům s bezdrátovým připojením nebo k neúspěšnému pokusu o připojení, test bezdrátové sítě nabízí také diagnostické informace. Pokud je tiskárna připojena k síti, zpráva s testem uvádí podrobnosti o nastaveních sítě.

Tisk protokolu testu bezdrátového připojení

1. Na displeji ovládacího panelu tiskárny na úvodní obrazovce stiskněte možnost  ( **Bezdrátové připojení** ) a poté možnost  ( **Nastavení** ).
2. Stiskněte možnost **Vytisknout zprávu**
3. Stiskněte možnost **Protokol testu bezdrátového připojení**.

## Zapnutí bezdrátového připojení tiskárny

Když je funkce bezdrátového připojení zapnuta, modrá kontrolka bezdrátového připojení na ovládacím panelu tiskárny svítí.

1. Na displeji ovládacího panelu tiskárny na úvodní obrazovce stiskněte možnost  ( **Bezdrátové připojení** ) a poté možnost  ( **Nastavení** ).
2. Přepínačem vedle položky **Bezdrátové připojení** zapnete nebo vypnete funkci bezdrátového připojení.



## Změna nastavení sítě

Ovládací panel tiskárny umožňuje nastavit a spravovat bezdrátové připojení tiskárny a nabízí různé formy správy sítě. Ty zahrnují zobrazení a změnu nastavení sítě, obnovení výchozího nastavení sítě a zapínání a vypínání bezdrátového režimu.

 **UPOZORNĚNÍ:** Nastavení sítě zpřijemňují použití zařízení. Pokud ovšem nejste zkušenými uživateli, nedoporučujeme některá nastavení měnit (jako rychlost připojení, nastavení IP, výchozí brána a nastavení brány firewall).

### Tisk nastavení sítě

Proveďte jeden z následujících kroků:



- Na displeji ovládacího panelu tiskárny na úvodní obrazovce stisknutím možnosti  (Bezdrátové připojení) zobrazíte obrazovku se stavem sítě. Stisknutím možnosti **Tisk. inf.** můžete vytisknout stránku konfigurace sítě.
- Na displeji ovládacího panelu tiskárny na úvodní obrazovce stiskněte položku  ( **Nastavení** ), poté položku **Nástroje** a nakonec možnost **Protokol nastavení sítě**.

### Změna nastavení IP

Výchozím nastavením pro adresu IP je hodnota **Automaticky**, což znamená, že adresa IP bude nastavena automaticky. Zkušení uživatelé však mohou chtít nastavení (např adresu IP, masku podsítě nebo výchozí bránu) měnit ručně.

 **TIP:** Před nastavením ruční adresy IP doporučujeme tiskárnu nejprve připojit k síti pomocí automatického režimu. Díky tomu může směrovač konfigurovat tiskárnu pomocí dalších potřebných nastavení, jako je maska podsítě, výchozí brána a adresa DNS.

**⚠ UPOZORNĚNÍ:** Při ručním určování IP adresy postupujte opatrně. Při nesprávném zadání IP adresy během instalace znemožníte spolupráci síťových prvků s tiskárnou.

1. Na displeji ovládacího panelu tiskárny na úvodní obrazovce stiskněte možnost  (**Bezdrátové připojení**) a poté možnost  (**Nastavení**).
2. Klikněte na možnost **Upřesnit nastavení**.
3. Stiskněte možnost **Nastavení IP**.  
Objeví se varování, že při změně nastavení adresy IP bude tiskárna odebrána ze sítě.
4. Pokračujte stisknutím možnosti **OK**.
5. Výchozí nastavení je **Automaticky**. Chcete-li nastavení změnit ručně, stiskněte možnost **Ručně** a zadejte odpovídající informace do následujících nastavení:
  - **IP Address (Adresa IP)**
  - **Subnet Mask (Maska podsítě)**
  - **Výchozí brána**
  - **DNS adresa**
6. Zadejte změny a potom stiskněte tlačítko **Použít**.



## Používání služby Wi-Fi Direct

Pomocí funkce Wi-Fi Direct můžete tisknout bezdrátově z počítače, telefonu smartphone, tabletu nebo jiného zařízení s podporou bezdrátového připojení bez nutnosti se připojovat ke stávající bezdrátové síti.

### Pokyny k použití funkce Wi-Fi Direct



- Ověřte, zda je v počítači nebo mobilním zařízení nainstalován potřebný software.
  - Chcete-li tisknout z počítače, je třeba nainstalovat software tiskárny HP.  
Pokud jste v počítači nenainstalovali software pro tiskárnu HP, připojte se nejprve pomocí funkce Wi-Fi Direct a software tiskárny nainstalujte. Až vám software tiskárny zobrazí dotaz na typ připojení, vyberte možnost **Bezdrátové**.
  - Chcete-li tisknout z mobilního zařízení, je třeba nainstalovat kompatibilní tiskovou aplikaci. Další informace o mobilním tisku naleznete na stránkách [www.hp.com/global/us/en/eprint/mobile\\_printing\\_apps.html](http://www.hp.com/global/us/en/eprint/mobile_printing_apps.html).
- Zkontrolujte, zda je funkce Wi-Fi Direct tiskárny zapnuta.
- Jedno připojení funkce Wi-Fi Direct může využívat až pět počítačů a mobilních zařízení.
- Funkci Wi-Fi Direct lze používat i v případě, že je tiskárna připojena k počítači pomocí kabelu USB nebo k síti pomocí bezdrátového připojení.
- Funkci Wi-Fi Direct nelze používat k připojení počítače, mobilního zařízení nebo tiskárny k Internetu.

## Zapnutí možnosti Wi-Fi Direct

1. Na ovládacím panelu tiskárny na úvodní obrazovce klepněte na možnost  (Wi-Fi Direct).
2. Stiskněte tlačítko  (Nastavení).
3. Pokud je na displeji uvedeno, že je funkce Wi-Fi Direct nastavena na možnost **Vypnuto**, přepínačem vedle tlačítka **Wi-Fi Direct** ji zapněte.

 **TIP:** Funkci Wi-Fi Direct lze zapnout také pomocí serveru EWS. Další informace o použití serveru EWS naleznete v části [Integrovaný webový server na stránce 97](#).

## Změna způsobu připojení

1. Na ovládacím panelu tiskárny na úvodní obrazovce klepněte na možnost  (Wi-Fi Direct).
2. Stiskněte tlačítko  (Nastavení).
3. Stiskněte možnost **Connection Method** (Způsob připojení) a potom vyberte možnost **Automatic** nebo **Manual** (Ručně).

## Tisk z mobilního zařízení s podporou bezdrátového připojení, které podporuje funkci Wi-Fi Direct

Do mobilního zařízení je třeba nainstalovat nejnovější verzi modulu plug-in pro tiskové služby HP. Tento modul lze stáhnout z obchodu s aplikacemi Google Play.

1. Ověřte, zda jste v tiskárně zapnuli funkci Wi-Fi Direct.
2. Zapněte funkci Wi-Fi Direct ve svém mobilním zařízení. Další informace naleznete v dokumentaci dodávané s mobilním zařízením.
3. V mobilním zařízení vyberte dokument v aplikaci podporující tisk a poté vyberte možnost vytisknout dokument.  
Zobrazí se seznam dostupných tiskáren.
4. Ze seznamu tiskáren vyberte pro připojení mobilního zařízení název tiskárny Wi-Fi Direct, který se zobrazuje například jako DIRECT-\*\*-HP DeskJet Ink Advantage 5200 series (kde symboly \*\* představují jedinečné znaky pro identifikaci tiskárny).

Pokud se mobilní zařízení nepřipojí k tiskárně automaticky, k tiskárně se můžete připojit podle pokynů uvedených na ovládacím panelu tiskárny. Pokud se na ovládacím panelu tiskárny zobrazí kód PIN, zadejte tento kód PIN na mobilním zařízení.

Jakmile se mobilní zařízení úspěšně připojí k tiskárně, zahájí se tisk.

## Tisk z mobilního zařízení s podporou bezdrátového připojení, které nepodporuje funkci Wi-Fi Direct

Ověřte, zda jste v mobilním zařízení nainstalovali kompatibilní tiskovou aplikaci. Další informace naleznete na stránkách [www.hp.com/global/us/en/eprint/mobile\\_printing\\_apps.html](http://www.hp.com/global/us/en/eprint/mobile_printing_apps.html).



1. Ověřte, zda jste v tiskárně zapnuli funkci Wi-Fi Direct.
2. V mobilním zařízení zapněte připojení Wi-Fi. Další informace naleznete v dokumentaci dodávané s mobilním zařízením.

 **POZNÁMKA:** Pokud mobilní zařízení připojení Wi-Fi nepodporuje, nebude možné funkci Wi-Fi Direct používat.

3. Prostřednictvím mobilního zařízení se připojte k nové síti. Použijte postup, který běžně používáte pro připojení k nové bezdrátové síti nebo aktivnímu bodu. V seznamu bezdrátových sítí vyberte název Wi-Fi Direct, zobrazený například jako DIRECT-\*\*-HP DeskJet Ink Advantage 5200 series (kde symboly \*\* představují jedinečné znaky, které identifikují tiskárnu).

Na výzvu zadejte heslo Wi-Fi Direct.

---

 **POZNÁMKA:** Chcete-li získat heslo Wi-Fi Direct, na ovládacím panelu tiskárny na úvodní obrazovce klepnete na možnost Wi-Fi Direct (  ).

---

4. Vytiskněte dokument.

### Tisk z počítače s podporou bezdrátového připojení (Windows)

1. Ověřte, zda jste v tiskárně zapnuli funkci Wi-Fi Direct.
2. Zapněte v počítači připojení Wi-Fi. Další informace naleznete v dokumentaci dodávané společně s počítačem.

---



 **POZNÁMKA:** Pokud počítač připojení Wi-Fi nepodporuje, nebude možné funkci Wi-Fi Direct používat.

---

3. Prostřednictvím počítače se připojte k nové síti. Použijte postup, který běžně používáte pro připojení k nové bezdrátové síti nebo aktivnímu bodu. V seznamu bezdrátových sítí vyberte název Wi-Fi Direct, zobrazený například jako DIRECT-\*\*-HP DeskJet Ink Advantage 5200 series (kde symboly \*\* představují jedinečné znaky, které identifikují tiskárnu).

Na výzvu zadejte heslo Wi-Fi Direct.

---

 **POZNÁMKA:** Chcete-li získat heslo Wi-Fi Direct, na ovládacím panelu tiskárny na úvodní obrazovce klepnete na možnost Wi-Fi Direct (  ).

---

4. Pokud byla tiskárna nainstalována a připojena k počítači prostřednictvím bezdrátové sítě, pokračujte krokem 5. Pokud byla tiskárna nainstalována a připojena k počítači pomocí kabelu USB, postupujte podle následujících pokynů a nainstalujte funkci software tiskárny prostřednictvím připojení Wi-Fi Direct.
  - a. Spusťte software tiskárny HP. Další informace naleznete v části [Spusťte software tiskárny HP \(Windows\) na stránce 20](#).
  - b. Klikněte na možnost **Nástroje**.
  - c. Klikněte na možnost **Device Setup & Software** (Nastavení a software zařízení) a poté na možnost **Connect a new device** (Připojit nové zařízení).

---

 **POZNÁMKA:** Pokud jste tiskárnu dříve instalovali prostřednictvím rozhraní USB a chcete použít funkci Wi-Fi Direct, nevybírejte možnost **Změnit nastavení zařízení připojeného přes rozhraní USB na bezdrátové připojení**.

---

- d. Jakmile software zobrazí obrazovku **Možnosti připojení**, vyberte možnost **Bezdrátové připojení**.
  - e. V seznamu zjištěných tiskáren vyberte požadovanou tiskárnu HP.
  - f. Postupujte podle pokynů na obrazovce.
5. Vytiskněte dokument.

## Tisk z počítače s podporou bezdrátového připojení (OS X a macOS)

1. Ověřte, zda jste v tiskárně zapnuli funkci Wi-Fi Direct.
2. Zapněte funkci připojení Wi-Fi v počítači.  
Další informace naleznete v dokumentaci od společnosti Apple.
3. Klikněte na ikonu Wi-Fi a zvolte název Wi-Fi Direct, například DIRECT-\*\*-HP DeskJet Ink Advantage 5200 series, (kde symboly \*\* představují jedinečné znaky pro identifikaci tiskárny).  
Pokud je funkce Wi-Fi Direct zapnuta se zabezpečením, na výzvu zadejte heslo.
4. Přidejte tiskárnu.
  - a. Otevřete nástroj **Systémové předvolby** .
  - b. V závislosti na operačním systému klikněte na položku **Tiskárny a skenery** .
  - c. Klikněte na položku + nalevo pod seznamem tiskáren.
  - d. Vyberte tiskárnu v seznamu nalezených tiskáren (v pravém sloupci je vedle názvu tiskárny uvedeno slovo „Bonjour“) a klikněte na možnost **Přidat**.

 [Kliknutím sem](#) zobrazíte online stránky pro řešení problémů s funkcí Wi-Fi Direct a další nápovědu k jejímu nastavení. Tyto webové stránky aktuálně nemusí být k dispozici ve všech jazykových verzích.

## 9 Nástroje správy tiskárny

Tato část obsahuje následující témata:

- [Aplikace HP Smart](#)
- [Panel nástrojů \(Windows\)](#)
- [HP Utility \(OS X a macOS\)](#)
- [Integrovaný webový server](#)

### Aplikace HP Smart

Aplikace HP Smart umožňuje zobrazit aktuální informace o tiskárně a aktualizovat nastavení tiskárny. Můžete si prohlížet informace o stavu inkoustu, tiskárně a síti. Rovněž můžete tisknout diagnostické zprávy, používat nástroje pro zvýšení kvality tisku a prohlížet a měnit nastavení tiskárny. Další informace o aplikaci HP Smart naleznete zde: [Použití aplikace HP Smart pro tisk, skenování a řešení problémů ze zařízení se systémem iOS, Android nebo Windows 10 na stránce 20](#).

### Panel nástrojů (Windows)

Nástroj Toolbox podává informace o údržbě tiskárny.



**POZNÁMKA:** Nástroj Toolbox lze instalovat spolu se softwarem tiskárny HP, pokud počítač splňuje systémové požadavky. Další informace o systémových požadavcích naleznete zde: [Technické údaje na stránce 133](#).

#### Otevření panelu nástrojů

1. Spusťte software tiskárny HP. Další informace naleznete v části [Spusťte software tiskárny HP \(Windows\) na stránce 20](#).
2. Klikněte na možnost **Tisk, skenování a kopírování**.
3. Klikněte na tlačítko **Údržba tiskárny**.

### HP Utility (OS X a macOS)

Software HP Utility obsahuje nástroje pro konfiguraci nastavení tisku, kalibraci tiskárny, objednávání spotřebního materiálu online a vyhledávání informací na webové stránce podpory.



**POZNÁMKA:** Funkce dostupné v rámci nástroje HP Utility závisí na vybrané tiskárně.

Varování a kontrolky hladiny inkoustu poskytují pouze přibližné údaje a slouží pouze k plánování. Pokud se rozsvítí kontrolka zobrazující malé množství inkoustu, zvažte přípravu náhradní tiskové kazety, abyste se vyhnuli možným zdržením tisku. Inkoustové kazety nemusíte měnit, dokud bude kvalita tisku přijatelná.

Dvackrát klikněte na nástroj HP Utility ve složce **HP** v adresáři **Aplikace** v nejvyšší úrovni pevného disku.

# Integrovaný webový server

Když je tiskárna připojena k síti, můžete použít vestavěný webový server (EWS) k zobrazení informací o stavu tiskárny, ke změně nastavení a ke správě tiskárny z vašeho počítače.

 **POZNÁMKA:** Chcete-li zobrazit nebo změnit některá nastavení, bude třeba zadat heslo.

 **POZNÁMKA:** Integrovaný webový server můžete otevřít a používat bez připojení k síti Internet. Některé funkce ale nejsou k dispozici.

- [Soubory cookies](#)
- [Spuštění integrovaného webového serveru](#)
- [Integrovaný webový server nelze otevřít](#)

## Soubory cookies

Zabudovaný webový server (EWS) vloží při procházení na jednotku pevného disku velmi malé textové soubory (cookies). Tyto soubory umožní serveru EWS rozpoznat počítač při vaší příští návštěvě. Pokud jste například nakonfigurovali jazyk serveru EWS, soubor cookies vám pomůže zapamatovat si, který jazyk jste vybrali, takže se při dalším přístupu na server EWS stránky zobrazí v daném jazyce. Některé soubory cookie (například soubor cookie se zákaznickými předvolbami) jsou uloženy v počítači, dokud je ručně nesmažete.

Prohlížeč můžete nakonfigurovat tak, aby soubory cookies přijímal, nebo tak, aby zobrazil výzvu při každém nabídnutí souboru cookies. Tímto způsobem máte možnost se u jednotlivých souborů cookies rozhodnout, zda je přijmete nebo odmítnete. Pomocí prohlížeče také můžete nežádoucí soubory cookie odebrat.

Pokud se rozhodnete soubory cookies zakázat, v závislosti na zařízení dojde k zakázání jedné nebo více z následujících funkcí:

- Použití některých průvodců nastavením
- zapamatování jazykového nastavení prohlížeče EWS,
- přizpůsobení domovské stránky EWS Doma.

Informace o změně nastavení osobních údajů a souborů cookies a o zobrazení nebo odstranění souborů cookies získáte v dokumentaci k webovému prohlížeči.

## Spuštění integrovaného webového serveru

K vestavěnému webovému serveru lze získat přístup buď prostřednictvím sítě, nebo funkce Wi-Fi Direct.

### Otevření integrovaného webového serveru prostřednictvím sítě



1. Adresu IP nebo název hostitele tiskárny zjistíte stisknutím tlačítka  (Bezdrátové připojení) nebo vytisknutím stránky konfigurace sítě.

 **POZNÁMKA:** Tiskárna musí být v síti a musí mít adresu IP.

2. V podporovaném webovém prohlížeči na svém počítači zadejte adresu IP nebo název hostitele přiřazený tiskárně.

Pokud je adresa IP například 123.123.123.123, musíte ve webovém prohlížeči napsat následující adresu: `http://123.123.123.123`.

## Postup spuštění integrovaného webového serveru pomocí Wi-Fi Direct

1. Na ovládacím panelu tiskárny na úvodní obrazovce klepněte na možnost  (Wi-Fi Direct).
2. Stiskněte tlačítko  ( **Nastavení** ).
3. Pokud je na displeji uvedeno, že je funkce Wi-Fi Direct nastavena na možnost **Vypnuto** , přepínačem vedle tlačítka **Wi-Fi Direct** ji zapněte.
4. V počítači zapněte bezdrátové připojení, vyhledejte název tiskárny s podporou funkce Wi-Fi Direct a připojte se k ní. Příklad: DIRECT-\*\*-HP DeskJet Ink Advantage 5200 series (kde symboly \*\* představují jedinečné znaky, které identifikují tiskárnu).

Na výzvu zadejte heslo Wi-Fi Direct.



**POZNÁMKA:** Chcete-li získat heslo Wi-Fi Direct, na ovládacím panelu tiskárny na úvodní obrazovce klepněte na možnost Wi-Fi Direct (  ).

5. V podporovaném internetovém prohlížeči zadejte následující adresu: `http://192.168.223.1`.

## Integrovaný webový server nelze otevřít

### Zkontrolujte nastavení sítě

- Přesvědčte se, že pro připojení tiskárny k síti není použit telefonní kabel nebo křížený kabel.
- Přesvědčte se, že je síťový kabel řádně připojen k tiskárně.
- Přesvědčte se, že je zapnut a řádně pracuje síťový rozbočovač, přepínač nebo směrovač.

### Zkontrolujte počítač

- Přesvědčte se, že je používaný počítač připojen ke stejné síti jako tiskárna.

### Zkontrolujte webový prohlížeč

- Přesvědčte se, že webový prohlížeč splňuje minimální systémové požadavky. Další informace o systémových požadavcích naleznete zde: [Technické údaje na stránce 133](#).
- Pokud váš webový prohlížeč využívá připojení k Internetu přes server proxy, zkuste toto nastavení vyřadit. Další informace naleznete v dokumentaci k webovému prohlížeči.
- Ujistěte se, že jsou ve vašem webovém prohlížeči povoleny soubory cookies a JavaScript. Další informace naleznete v dokumentaci k webovému prohlížeči.



## Zkontrolujte IP adresu tiskárny

- Zkontrolujte správnost adresy IP tiskárny.

IP adresu tiskárny zjistíte tak, že na ovládacím panelu tiskárny na úvodní obrazovce klepnete na možnost  (Bezdrátové připojení).

Chcete-li získat IP adresu tiskárny vytištěním stránky konfigurace sítě, na ovládacím panelu tiskárny na úvodní obrazovce stisknete ikonu  ( **Nastavení** ), stisknete možnost **Nástroje** a poté možnost **Protokol nastavení sítě**.

- Zkontrolujte správnost adresy IP tiskárny. Adresa IP tiskárny by měla mít stejný formát jako adresa IP směrovače. Například adresa IP směrovače může být 192.168.0.1 nebo 10.0.0.1 a adresa IP tiskárny bude 192.168.0.5 nebo 10.0.0.5.

Pokud je adresa IP tiskárny ve formátu 169.254.XXX.XXX či 0.0.0.0 apod., není připojena k síti.

---

 **TIP:** Pokud používáte počítač se systémem Windows, můžete navštívit stránky online podpory společnosti HP na adrese [www.support.hp.com](http://www.support.hp.com) . Tato webová stránka obsahuje informace a nástroje, které vám pomohou opravit řadu běžných problémů s tiskárnou.

---

# 10 Vyřešit problém

Tato část obsahuje následující témata:

- [Problémy s uvíznutím nebo nesprávným podáním papíru](#)
- [Problémy s inkoustovými kazetami](#)
- [Problémy s tiskem](#)
- [Problémy s kopírováním](#)
- [Problémy se skenováním](#)
- [Problémy s faxováním](#)
- [Problémy se sítí a připojením](#)
- [Problémy s hardwarem tiskárny](#)
- [Nápověda na ovládacím panelu tiskárny](#)
- [Získat nápovědu z aplikace HP Smart](#)
- [Porozumění zprávám tiskárny](#)
- [Řešení problémů pomocí webových služeb](#)
- [Údržba tiskárny](#)
- [Obnovení výchozího nastavení](#)
- [Podpora společnosti HP](#)

## Problémy s uvíznutím nebo nesprávným podáním papíru

Požadovaná funkce

### Odstranění uvíznutého papíru

[Řešení problémů s uvíznutým papírem](#)

Použijte online průvodce řešením problémů od společnosti HP.

Pokyny k odstranění papíru uvíznutého v tiskárně nebo automatickém podavači dokumentů a k řešení problémů s papírem nebo jeho podáváním.



**POZNÁMKA:** Online průvodce řešením problémů od společnosti HP nemusí být dostupný ve všech jazycích.

### Informace o odstranění uvíznutého papíru najdete v části nápovědy s obecnými pokyny

Papír může uvíznout v tiskárně na několika místech.



**UPOZORNĚNÍ:** Chcete-li předejít možnému poškození tiskových hlav, odstraňte uvíznutý papír co nejdříve.

## Odstranění papíru uvíznutého uvnitř

**⚠ UPOZORNĚNÍ:** Neodstraňujte uvízlý papír z přední strany tiskárny. Odstraňte uvízlý papír podle níže uvedených pokynů. Tažení za papír směrem dopředu by mohlo způsobit jeho roztržení a v tiskárně by mohly zůstat kousky papíru; to by později mohlo způsobit další uvíznutí.

1. Zkontrolujte dráhu papíru uvnitř tiskárny.
  - a. Otevřete přístupová dvířka kazety.

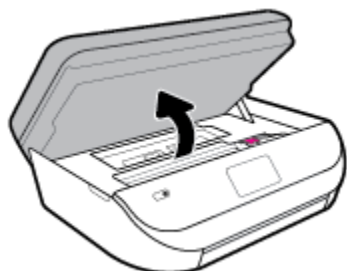

- b. Odstraňte kryt dráhy papíru.

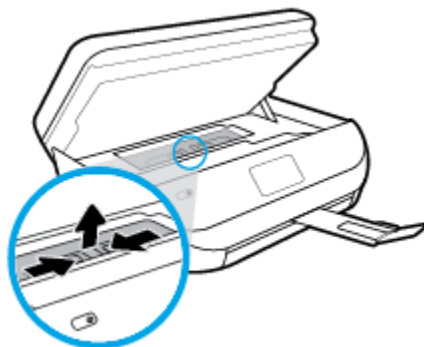

- c. Zvedněte kryt duplexní jednotky nahoru a odstraňte uvíznutý papír.

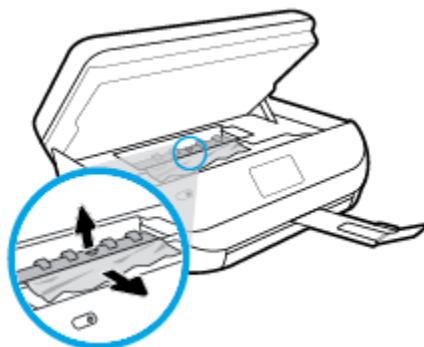

- d. Znovu nasadíte kryt dráhy papíru. Dbejte na to, aby zapadl na místo.

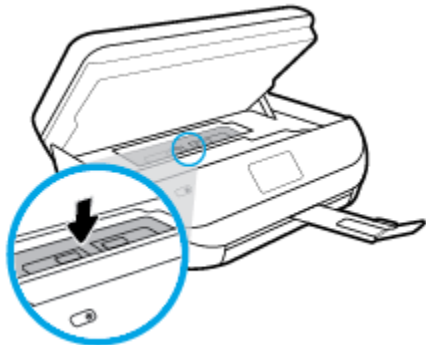

- e. Zavřete přístupová dvířka kazety.

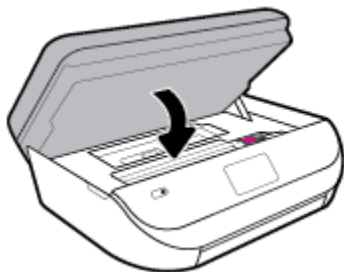

- f. Chcete-li pokračovat v aktuální úloze, stiskněte možnost **OK** na ovládacím panelu.

2. Pokud problém není vyřešen, zkontrolujte oblast tiskového vozíku v tiskárně.

**⚠ UPOZORNĚNÍ:** Během tohoto procesu se vyhněte kontaktu s kabelem připojeným k tiskovému vozíku.

- a. Otevřete přístupová dvířka kazety.

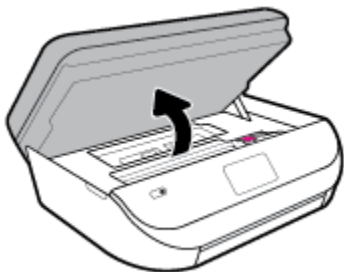

- b. Pokud došlo k uvíznutí papíru, přesuňte tiskový vozík v tiskárně zcela doprava a zatáhněte za uvíznutý papír oběma rukama směrem k sobě.

**⚠ UPOZORNĚNÍ:** Pokud se papír při vytahování z válečků roztrhne, zkontrolujte, zda mezi válečky a kolečky uvnitř tiskárny nezůstaly zbytky papíru.

Pokud z tiskárny neodstraníte všechny zbytky papíru, může dojít k dalšímu uvíznutí papíru.

- c. Přesuňte vozík zcela doleva tiskárny a pokračujte stejně jako v předchozím kroku odstranění potrháných částí.

- d. Zavřete přístupová dvířka kazety.

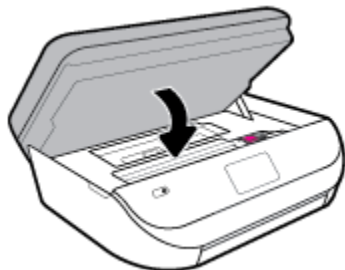

- e. Chcete-li pokračovat v aktuální úloze, stiskněte možnost **OK** na ovládacím panelu.

Nápovědu na displeji tiskárny zobrazíte stisknutím tlačítka **Nápověda** na úvodní obrazovce, položky **Video s postupy** a nakonec možnosti **Odstraňte uvíznutí**.

3. Pokud problém stále není vyřešen, zkontrolujte oblast zásobníku.

- a. Zatažením vysuňte zásobník papíru.



- b. Opatrným otočením tiskárny na bok získáte přístup ke spodní straně tiskárny.  
c. Zkontrolujte mezeru v tiskárně, kde byl vstupní zásobník. Zjistěte místo uvíznutí papíru uvnitř tiskárny, uchopte papír oběma rukama a potom jej vytáhněte směrem k sobě.

**⚠ UPOZORNĚNÍ:** Pokud se papír při vytahování z válečků roztrhne, zkontrolujte, zda mezi válečky a kolečky uvnitř tiskárny nezůstaly zbytky papíru.

Pokud z tiskárny neodstraníte všechny zbytky papíru, může dojít k dalšímu uvíznutí papíru.

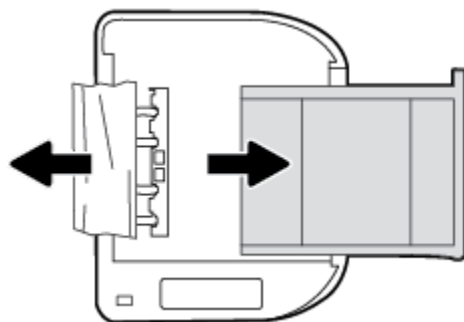

- d. Opatrně otočte tiskárnu zpět.  
e. Zatlačte zásobník papíru zpět.  
f. Chcete-li pokračovat v aktuální úloze, stiskněte možnost **OK** na ovládacím panelu.

## Odstranění uvíznutého papíru z podavače dokumentů

1. Zvedněte kryt podavače dokumentů.



2. Opatrně vytáhněte uvíznutý papír z válečků.



**⚠ UPOZORNĚNÍ:** Pokud se papír při vytahování z válečků roztrhne, zkontrolujte, zda mezi válečky a kolečky uvnitř tiskárny nezůstaly zbytky papíru.

Pokud z tiskárny neodstraníte všechny zbytky papíru, může dojít k dalšímu uvíznutí papíru.

3. Zavřete kryt podavače dokumentů. Zatlačte na něj, aby zaklapl na místo.

## Odstranění uvíznuté tiskové kazety

[Vyřešte problém s uvíznutou tiskovou kazetou.](#)

Použití online průvodce řešení problémů od společnosti HP

Pokud tiskovou kazetu něco blokuje nebo se kazeta pohybuje obtížně, zde najdete podrobné pokyny.



**POZNÁMKA:** Online průvodce řešení problémů od společnosti HP nemusí být dostupný ve všech jazycích.

## Informace o vyřešení problému s uvíznutou tiskovou kazetou najdete v části nápovědy s obecnými pokyny

Odstraňte všechny předměty, jako například papír, které blokují vozík tiskových kazet.



**POZNÁMKA:** Pro odstranění uvíznutého papíru nepoužívejte žádné nástroje nebo jiná zařízení. Při odstraňování uvíznutého papíru z vnitřku tiskárny buďte vždy opatrní.

## Jak zabránit uvíznutí papíru

Chcete-li předcházet uvíznutí papíru, postupujte takto:

- Často odebírejte potištěné papíry z výstupního zásobníku.
- Zkontrolujte, zda tisknete na papír, který není zmačkaný, poskládaný nebo jinak poškozený.
- Uchováváním papíru v uzavíratelném obalu na rovné podložce zabráníte svaštění nebo zkroucení papíru.
- Nepoužívejte papír, který je pro tiskárnu příliš tlustý nebo tenký.
- Zkontrolujte, zda jsou zásobníky správně naplněny a nejsou přeplněny. Další informace viz [Vkládání médií na stránce 12](#).
- Ujistěte se, zda papír vložený do vstupního zásobníku leží rovně a jeho okraje nejsou ohnuté ani potrháné.
- Ve vstupním zásobníku nekombinujte papíry různých typů a formátů. Celý balík musí obsahovat papíry stejného formátu a typu.
- Upravte vodítka šířky papíru ve vstupním zásobníku tak, aby těsně přiléhala k papíru. Vodítka šířky papíru nesmí papír ve vstupním zásobníku ohýbat.
- Nezasouvejte papír do vstupního zásobníku násilím a příliš hluboko.
- Pokud tisknete na obě strany stránky, vyhněte se při použití lehkého papíru tisku sytých obrázků.
- Používejte typy papírů doporučené pro tiskárnu. Další informace naleznete v tématu [Základní informace o papíru na stránce 9](#).
- Pokud tiskárně téměř došel papír, přidejte papír až poté, co dojde. Nevkládejte papír v době, kdy tiskárna tiskne.

## Řešení problémů s podáváním papíru

Jaký problém máte?

- **Zařízení neodebírá papír ze zásobníku**
  - Zkontrolujte, zda je v zásobníku papíru vložen papír. Další informace naleznete v tématu [Vkládání médií na stránce 12](#). Papír před vložením profoukněte.
  - Zkontrolujte, zda jsou v zásobníku vodítka šířky papíru nastavena na správné značky dle formátu papíru, který vkládáte. Přesvědčte se, že vodítka doléhají ke stohu papíru, ne však příliš těsně.
  - Zkontrolujte, zda není papír v zásobníku zkroucený. Vyrovnajte papír ohnutím v opačném směru, než je prohnutí.
- **Stránky se krčí**
  - Přesvědčte se, že je papír ve vstupním zásobníku založen těsně mezi vodítky šířky papíru. Dle potřeby vstupní zásobník z tiskárny vytáhněte a vložte papír znovu správným způsobem. Zkontrolujte, zda jsou vodítka papíru správně zarovnána s papírem.
  - Papír vkládejte do tiskárny jen tehdy, když neprobíhá tisk.
- **Je odebíráno více stránek**

- Zkontrolujte, zda jsou v zásobníku vodítka šířky papíru nastavena na správné značky dle formátu papíru, který vkládáte. Přesvědčte se, že vodítka šířky doléhají ke stohu papíru, ne však příliš těsně.
- Přesvědčte se, že zásobník není přeplněn papírem.
- K dosažení optimální kvality a výkonu při tisku používejte papír HP.

## Problémy s inkoustovými kazetami

Pokud dojde k chybě po vložení inkoustové kazety nebo když vás o problému s kazetou informuje zpráva, zkuste inkoustové kazety vyjmout, ověřit, že z nich byly sejmuty ochranné plastové pásky, a poté je znovu vložit do tiskárny. Pokud tento postup problém nevyřeší, vyčistěte kontakty kazety. Pokud potíže i nadále přetrvávají, vyměňte inkoustové kazety. Informace o výměně inkoustových kazet naleznete zde: [Výměna kazet na stránce 84](#).

### Čištění kontaktů tiskové kazety

**⚠ UPOZORNĚNÍ:** Čistící proces by měl zabrat jen několik minut. Postupujte tak, aby byly inkoustové kazety nainstalovány zpátky do produktu co nejdříve. Inkoustové kazety nedoporučujeme ponechávat vně produktu déle než 30 minut. Hrozí poškození inkoustových kazet.

1. Zkontrolujte, že je produkt napájen.
2. Otevřete přístupová dvířka kazety.

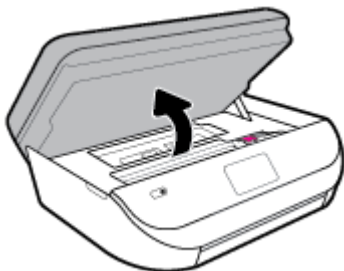

3. Vyjměte kazetu označenou v chybové zprávě.
4. Uchopte inkoustovou kazetu po stranách spodní stranou vzhůru a najděte na ní elektrické kontakty. Elektrické kontakty jsou tvořeny malými zlatě zbarvenými tečkami na inkoustové kazetě.

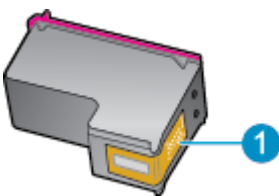

Funkce	Popis
1	Elektrické kontakty

5. Kontakty otírejte pouze vlhkou utěrkou neuvolňující vlákna.

**⚠ UPOZORNĚNÍ:** Dávejte pozor, aby nedošlo k doteku mimo kontakty nebo k rozmazání inkoustu či znečištění dalších oblastí kazety.

6. Uvnitř tiskárny najdete kontakty na tiskové hlavě. Kontakty představují soubor výstupků zlaté barvy a jsou umístěny tak, aby se setkaly s kontakty na inkoustové kazetě.



7. Kontakty vozíku kazety otřete suchým tamponem nebo utěrkou neuvolňující vlákna.
8. Opakovaná instalace inkoustové kazety.
9. Zavřete přístupová dvířka a zjistěte, zda chybová zpráva zmizela.
10. Pokud chybová zpráva přetrvává, produkt vypněte a zase zapněte.

 **POZNÁMKA:** Způsobuje-li problémy pouze jedna z inkoustových kazet, lze ji vyjmout a s tiskárnou HP DeskJet Ink Advantage 5200 series pracovat v režimu jedné tiskové kazety.

## Problémy s tiskem

Požadovaná funkce

### Vyřešení problému, kdy se nevytiskne stránka (nelze tisknout)

<a href="#">HP Print and Scan Doctor</a>	Nástroj HP Print and Scan Doctor se pokusí o diagnostiku a automatické odstranění problému. <b>POZNÁMKA:</b> Tento nástroj je dostupný pouze pro operační systém Windows.
<a href="#">Řešení problémů, když se nevytiskne tisková úloha</a>	Použijte online průvodce řešením problémů od společnosti HP. Zde najdete podrobné pokyny pro případy, kdy tiskárna nereaguje nebo netiskne.

 **POZNÁMKA:** Nástroj HP Print and Scan Doctor a online průvodce řešením problémů od společnosti HP nemusí být k dispozici ve všech jazycích.

### Informace o vyřešení situací, kdy nelze tisknout, najdete v části nápovědy s obecnými pokyny

#### Řešení problémů s tiskem (Windows)

Ujistěte se, že je tiskárna zapnutá a že je v zásobníku papír. Pokud stále nemůžete tisknout, zkuste následující postup:

1. Vyhledejte případné chybové zprávy na displeji tiskárny a vyřešte je postupem podle pokynů na displeji.
2. Pokud je počítač připojen k tiskárně pomocí kabelu USB, odpojte kabel USB a znovu jej připojte. Pokud je počítač připojen k tiskárně v rámci bezdrátového připojení, zkontrolujte, zda je připojení funkční.
3. Zkontrolujte, zda tiskárna není pozastavena nebo offline.

#### Postup kontroly, zda tiskárna není pozastavena nebo offline

- a. V závislosti na operačním systému proveďte některý z následujících úkonů:
  - **Windows 10:** V nabídce **Start** systému Windows vyberte **Systém Windows**, vyberte **Ovládací panely** a potom klikněte na položku **Zobrazit zařízení a tiskárny** v nabídce **Hardware a zvuk**.
  - **Windows 8.1 a Windows 8:** Umístěním kurzoru nebo kliknutím do pravého horního rohu obrazovky otevřete panel Ovládací tlačítka, klikněte na ikonu **Nastavení**, klikněte na možnost **Ovládací panely** a poté klikněte na možnost **Zobrazit zařízení a tiskárny**.
  - **Windows 7:** V nabídce **Start** systému Windows vyberte možnost **Zařízení a tiskárny**.

- **Windows Vista:** V nabídce **Start** systému Windows klikněte na **Ovládací panely** a následně klikněte na **Tiskárny**.
  - **Windows XP:** V nabídce **Start** systému Windows klikněte na možnost **Ovládací panely** a poté klikněte na možnost **Tiskárny a faxy**.
- b. Dvakrát klikněte na ikonu tiskárny nebo na ni klikněte pravým tlačítkem a výběrem možnosti **Zobrazit aktuální tiskové úlohy** otevřete tiskovou frontu.
  - c. V nabídce **Tiskárna** se ujistěte, že nejsou označeny možnosti **Pozastavit tisk** nebo **Používat tiskárnu offline**.
  - d. Pokud jste udělali nějaké změny, zkuste tisknout znovu.
4. Ověřte, zda je tiskárna nastavena jako výchozí.

#### Ověření nastavení tiskárny jako výchozí

- a. V závislosti na operačním systému udělejte něco z následujícího:
    - **Windows 10:** V nabídce **Start** systému Windows vyberte **Systém Windows**, vyberte **Ovládací panely** a potom klikněte na položku **Zobrazit zařízení a tiskárny** v nabídce **Hardware a zvuk**.
    - **Windows 8.1 a Windows 8:** Umístěním kurzoru nebo kliknutím do pravého horního rohu obrazovky otevřete panel Ovládací tlačítka, klikněte na ikonu **Nastavení**, klikněte na možnost **Ovládací panely** a poté klikněte na možnost **Zobrazit zařízení a tiskárny**.
    - **Windows 7:** V nabídce **Start** systému Windows vyberte možnost **Zařízení a tiskárny**.
    - **Windows Vista:** V nabídce **Start** systému Windows klikněte na **Ovládací panely** a následně klikněte na **Tiskárny**.
    - **Windows XP:** V nabídce **Start** systému Windows klikněte na možnost **Ovládací panely** a poté klikněte na možnost **Tiskárny a faxy**.
  - b. Ujistěte se, že je jako výchozí tiskárna nastavena správná tiskárna.  
Výchozí tiskárna má vedle sebe znaménko zaškrtnutí v černém nebo zeleném kroužku.
  - c. Pokud je jako výchozí nastavena nesprávná tiskárna, klikněte na správnou tiskárnu pravým tlačítkem myši a vyberte možnost **Nastavit jako výchozí tiskárnu**.
  - d. Zkuste tiskárnu použít znovu.
5. Znovu spusťte zařazování do tisku.

#### Restart zařazování do tisku

- a. V závislosti na operačním systému udělejte něco z následujícího:

##### Windows 10

- i. V nabídce **Start** systému Windows vyberte **Nástroje pro správu Windows** a potom vyberte položku **Služby**.
- ii. Klikněte pravým tlačítkem myši na možnost **Zařazování tisku** a poté klikněte na položku **Vlastnosti**.
- iii. Na kartě **Obecné** vedle položky **Typ startu** zkontrolujte, zda je vybrána možnost **Automatický**.
- iv. Pokud služba již neběží, ve **Stavu služby** klepněte na **Start** a poté klepněte na **OK**.

### Windows 8.1 a Windows 8:

- i. Přesunutím kurzoru nebo klepnutím na pravý horní roh obrazovky otevřete panel ovládacích tlačítek, na kterém klikněte na ikonu **Nastavení**.
- ii. Klikněte nebo klepněte na možnost **Ovládací panely** a poté na možnost **Systém a zabezpečení**.
- iii. Klikněte nebo klepněte na položku **Nástroje pro správu** a dvakrát klikněte nebo poklepejte na položku **Služby**.
- iv. Klikněte pravým tlačítkem nebo klepněte na položku **Zařazování tisku** a tlačítko přidržte a poté klikněte na tlačítko **Vlastnosti**.
- v. Na kartě **Obecné** vedle položky **Typ startu** zkontrolujte, zda je vybrána možnost **Automatický**.
- vi. Pokud služba již neběží, ve **Stavu služby** klikněte nebo klepněte na nabídku **Start** a poté klepněte na tlačítko **OK**.

### Windows 7

- i. V nabídce systému Windows **Start** klikněte na **Ovládací panely** a poté na **Systém a zabezpečení** a poté na **Nástroje správy**.
- ii. Poklikejte na položku **Služby**.
- iii. Klikněte pravým tlačítkem myši na možnost **Zařazování tisku** a poté klikněte na položku **Vlastnosti**.
- iv. Na kartě **Obecné** vedle položky **Typ startu** zkontrolujte, zda je vybrána možnost **Automatický**.
- v. Pokud služba již neběží, ve **Stavu služby** klepněte na **Start** a poté klepněte na **OK**.

### Windows Vista

- i. V nabídce systému Windows **Start** klikněte na **Ovládací panely** a poté na **Systém a údržba** a poté na **Nástroje správy**.
- ii. Poklikejte na položku **Služby**.
- iii. Klikněte pravým tlačítkem myši na možnost **Služba zařazování tisku** a poté klikněte na položku **Vlastnosti**.
- iv. Na kartě **Obecné** vedle položky **Typ startu** zkontrolujte, zda je vybrána možnost **Automatický**.
- v. Pokud služba již neběží, ve **Stavu služby** klikněte na položku **Start** a poté klikněte na tlačítko **OK**.

### Windows XP

- i. V nabídce **Start** systému Windows klikněte pravým tlačítkem na položku **Tento počítač**.
- ii. Klikněte na možnost **Správa**, a potom klikněte na možnost **Služby a aplikace**.

- iii. Poklikejte na položku **Služby** a poté poklikejte na položku **Zařazování tisku**.
  - iv. Klikněte pravým tlačítkem na položku **Zařazování tisku** a restartujte službu kliknutím na možnost **Restartovat**.
- b. Ujistěte se, že je jako výchozí tiskárna nastavena správná tiskárna.  
Výchozí tiskárna má vedle sebe znaménko zaškrtnutí v černém nebo zeleném kroužku.
  - c. Pokud je jako výchozí nastavena nesprávná tiskárna, klikněte na správnou tiskárnu pravým tlačítkem myši a vyberte možnost **Nastavit jako výchozí tiskárnu**.
  - d. Zkuste tiskárnu použít znovu.
6. Restartujte počítač.
7. Odstraňte tiskovou frontu.

### Vymazání tiskové fronty

- a. V závislosti na operačním systému udělejte něco z následujícího:
  - **Windows 10:** V nabídce **Start** systému Windows vyberte **Systém Windows**, vyberte **Ovládací panely** a potom klikněte na položku **Zobrazit zařízení a tiskárny** v nabídce **Hardware a zvuk**.
  - **Windows 8.1 a Windows 8:** Umístěním kurzoru nebo kliknutím do pravého horního rohu obrazovky otevřete panel Ovládací tlačítka, klikněte na ikonu **Nastavení**, klikněte na možnost **Ovládací panely** a poté klikněte na možnost **Zobrazit zařízení a tiskárny**.
  - **Windows 7:** V nabídce **Start** systému Windows vyberte možnost **Zařízení a tiskárny**.
  - **Windows Vista:** V nabídce **Start** systému Windows klikněte na **Ovládací panely** a následně klikněte na **Tiskárny**.
  - **Windows XP:** V nabídce **Start** systému Windows klikněte na možnost **Ovládací panely** a poté klikněte na možnost **Tiskárny a faxy**.
- b. Poklikáním na ikonu tiskárny otevřete tiskovou frontu.
- c. V nabídce **Tiskárny** klikněte na položku **Storno všech dokumentů** nebo **Odstranit tisknutý dokument** a poté výběr potvrďte kliknutím na možnost **Ano**.
- d. Pokud jsou dokumenty stále ve frontě, restartujte počítač a pokuste se znovu o tisk.
- e. Znovu zkontrolujte tiskovou frontu, abyste se ujistili, že je prázdná a poté zkuste tisknout znovu.

### Kontrola připojení tiskárny a její resetování

- 1. Zkontrolujte, zda je napájecí kabel dobře připojený k tiskárně.

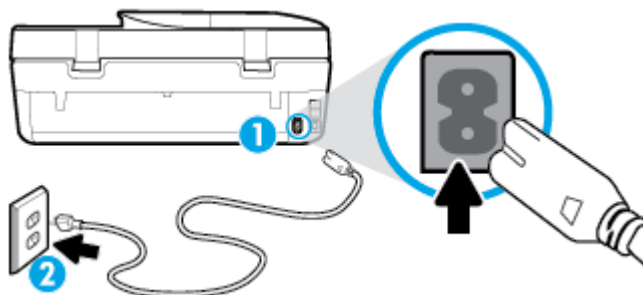

1 Připojení tiskárny ke zdroji napájení

2 Připojení k elektrické zásuvce

2. Podívejte se na tlačítko Napájení na tiskárně. Pokud nesvítí, tiskárna je vypnutá. Stisknutím tlačítka Napájení zapnete tiskárnu.

 **POZNÁMKA:** Pokud do tiskárny nepřichází elektrický proud, napojte jej na jinou elektrickou zásuvku.

3. Jakmile bude tiskárna zapnutá, odpojte napájecí kabel od její zadní části.
4. Vypojte napájecí kabel z elektrické zásuvky.
5. Počkejte alespoň 15 sekund.
6. Zapojte napájecí kabel do elektrické zásuvky.
7. K zadní části tiskárny připojte napájecí kabel.
8. Pokud se tiskárna sama nezapne, zapněte ji stisknutím tlačítka Napájení.
9. Zkuste tiskárnu znovu použít.

### Řešení problémů s tiskem (OS X a macOS)

1. Zjistěte a vyřešte všechny chybové zprávy.
2. Odpojte a znovu připojte kabel USB.
3. Zkontrolujte, zda tiskárna není pozastavena nebo offline.

#### Kontrola, zda tiskárna není pozastavena nebo offline

- a. V nabídce **Předvolby systému** klikněte na možnost **Tiskárny a skenery**.
- b. Klikněte na tlačítko **Otevřít tiskovou frontu**.
- c. Kliknutím vyberte tiskovou úlohu.

Ke správě tiskové úlohy můžete použít následující tlačítka:

- **Odstranit:** Vybraná tisková úloha bude zrušena.
- **Pozastavit:** Pozastaví vybranou tiskovou úlohu.
- **Pokračovat:** Pozastavená tisková úloha bude pokračovat.
- **Pozastavit tiskárnu:** Pozastaví všechny tiskové úlohy v tiskové frontě.

- d. Pokud jste udělali nějaké změny, zkuste tisknout znovu.

4. Restartujte počítač.

## Řešení problémů s kvalitou tisku

[Podrobné pokyny k řešení většiny problémů s kvalitou tisku](#)

Řešení problémů s kvalitou tisku online

### Informace o vyřešení problémů s kvalitou tisku najdete v části nápovědy s obecnými pokyny

 **POZNÁMKA:** Aby nedocházelo k potížím s kvalitou tisku, tiskárnu vždy vypínejte pomocí tlačítka Napájení a před odpojením ze zásuvky nebo vypnutím prodlužovacího kabelu vyčkejte, dokud nezhasne kontrolka Napájení. Tiskárna tak bude mít dostatek času na přesunutí kazet do stabilních pozic, kde budou chráněny před vyschnutím.

### Zlepšení kvality tisku (Windows)

1. Ujistěte se, že používáte originální tiskové kazety HP.
2. Zkontrolujte typ papíru.

Abyste dosáhli nejvyšší kvality tisku, používejte vysoce kvalitní papíry HP nebo papíry vyhovující normě ColorLok®. Další informace naleznete v tématu [Základní informace o papíru na stránce 9](#).

Vždy se přesvědčte, zda je papír, na který tisknete, rovný. Nejlepších výsledků při tisku obrázků dosáhnete použitím fotografického papíru HP Advanced Photo Paper.

Speciální papír skladujte v původním obalu nebo v uzavíratelném plastovém sáčku na rovném povrchu, na chladném a suchém místě. Pokud chcete zahájit tisk, vyjměte pouze tolik papíru, kolik jej chcete bezprostředně použít. Po dokončení tisku vraťte všechny nepoužité fotografické papíry zpět do plastového sáčku. Tím uchráníte fotografický papír před zkroucením.

3. Zkontrolujte software tiskárny a ujistěte se, že jste vybrali příslušný typ papíru z rozevíracího seznamu **Média** a kvalitu tisku z možností **Nastavení kvality**.
  - V aplikaci software tiskárny v části **Tisk, skenování a kopírování** v části **Tisk** kliknutím na možnost **Nastavení předvoleb** zobrazíte nastavení tisku.
4. Zkontrolujte odhadované hladiny inkoustu, čímž určíte, zda v tiskových kazetách dochází inkoust. Další informace naleznete v tématu [Kontrola odhadované hladiny inkoustu na stránce 83](#). Pokud v kazetách dochází inkoust, zvažte jejich výměnu.
5. Zarovnejte tiskovou hlavu.

#### Zarovnávání tiskové hlavy – software tiskárny

 **POZNÁMKA:** Zarovnání tiskové hlavy zajišťuje vysokou kvalitu tisku. Tiskovou hlavu není nutné znovu zarovnávat po výměně kazet.

- a. Vložte do vstupního zásobníku nepoužitý obyčejný bílý papír formátu A4 nebo Letter.
  - b. Spusťte software tiskárny HP. Další informace naleznete v části [Spusťte software tiskárny HP \(Windows\) na stránce 20](#).
  - c. V aplikaci software tiskárny v části **Tisk, skenování a kopírování** v části **Tisk** kliknutím na možnost **Údržba tiskárny** otevřete nabídku **Nástroje tiskárny**.
  - d. V nabídce **Nástroje tiskárny** klikněte na kartě **Služby zařízení** na možnost **Zarovnat tiskové hlavy**. Tiskárna vytiskne stránku pro zarovnání.
6. Pokud v tiskových kazetách nedochází inkoust, vytiskněte stránku diagnostiky.

## Tisk stránky diagnostiky pomocí software tiskárny

- a. Vložte do vstupního zásobníku nepoužitý obyčejný bílý papír formátu A4, Letter nebo Legal.
  - b. Spusťte software tiskárny HP. Další informace naleznete v části [Spusťte software tiskárny HP \(Windows\) na stránce 20](#).
  - c. V aplikaci software tiskárny v části **Tisk, skenování a kopírování** v části **Tisk** kliknutím na možnost **Údržba tiskárny** otevřete nabídku Nástroje tiskárny.
  - d. Kliknutím na možnost **Tisk diagnostických informací** na kartě **Protokoly zařízení** spustíte tisk stránky diagnostiky.
7. Zkontrolujte modrá, fialová, žlutá a černá pole na stránce diagnostiky. Pokud na barevných a černých polích vidíte šmouhy nebo části těchto polí nejsou vyplněny inkoustem, proveďte vyčištění tiskové hlavy.

## Čištění tiskové hlavy – software tiskárny



**POZNÁMKA:** Při čištění se spotřebovává inkoust, a proto tiskovou hlavu čistěte, jen pokud je to nutné. Proces čištění trvá několik minut. Během této procedury se mohou generovat zvuky.

- a. Vložte do vstupního zásobníku nepoužitý obyčejný bílý papír formátu A4, Letter nebo Legal.
  - b. Spusťte software tiskárny HP. Další informace naleznete v části [Spusťte software tiskárny HP \(Windows\) na stránce 20](#).
  - c. V aplikaci software tiskárny v části **Tisk, skenování a kopírování** v části **Tisk** kliknutím na možnost **Údržba tiskárny** otevřete nabídku Nástroje tiskárny.
  - d. Klepněte na možnost **Čištění tiskových hlav** na kartě **Služby zařízení**. Postupujte podle pokynů na obrazovce.
8. Jestliže se nepodaří potíže odstranit vyčištěním tiskové hlavy, obraťte se na oddělení podpory společnosti HP. Přejděte na stránku [www.support.hp.com](http://www.support.hp.com). Tato webová stránka obsahuje informace a nástroje, které vám pomohou opravit řadu běžných problémů s tiskárnou. Pokud se zobrazí výzva, zvolte zemi/oblast a potom klepnutím na položku **Všechny kontakty společnosti HP** získáte informace o volání technické podpory.

## Zlepšení kvality tisku (OS X a macOS)

1. Ujistěte se, že používáte originální tiskové kazety HP.
2. Zkontrolujte typ papíru.

Abyste dosáhli nejvyšší kvality tisku, používejte vysoce kvalitní papíry HP nebo papíry vyhovující normě ColorLok®. Další informace naleznete v tématu [Základní informace o papíru na stránce 9](#).

Vždy se přesvědčte, zda je papír, na který tisknete, rovný. Nejlepších výsledků při tisku obrázků dosáhnete použitím fotografického papíru HP Advanced Photo Paper.

Speciální papír skladujte v původním obalu nebo v uzavíratelném plastovém sáčku na rovném povrchu, na chladném a suchém místě. Pokud chcete zahájit tisk, vyjměte pouze tolik papíru, kolik jej chcete bezprostředně použít. Po dokončení tisku vraťte všechny nepoužité fotografické papíry zpět do plastového sáčku. Tím uchráníte fotografický papír před zkroucením.

3. Zkontrolujte, zda jste v dialogovém okně **Tisk** vybrali odpovídající typ papíru a kvalitu tisku.
4. Zkontrolujte odhadované hladiny inkoustu, čímž určíte, zda v tiskových kazetách dochází inkoust. Pokud je v tiskových kazetách málo inkoustu, zvažte jejich výměnu.
5. Zarovnejte tiskovou hlavu.

### Zarovnávání tiskové hlavy ze softwaru

- a. Do vstupního zásobníku vložte běžný bílý papír ve formátu Letter nebo A4.
  - b. Otevřete nástroj HP Utility.  

---

 **POZNÁMKA:** Nástroj HP Utility se nachází ve složce **HP** ve složce **Aplikace**.

---
  - c. V seznamu zařízení v levé části okna vyberte svou tiskárnu.
  - d. Klikněte na možnost **Zarovnat**.
  - e. Klikněte na tlačítko **Zarovnat** a postupujte podle zobrazených pokynů.
  - f. Kliknutím na možnost **Všechna nastavení** se vraťte do podokna **Informace a podpora**.
6. Vytiskněte zkušební stránku.

### Postup při tisku zkušební stránky

- a. Do vstupního zásobníku vložte běžný bílý papír ve formátu Letter nebo A4.
  - b. Otevřete nástroj HP Utility.  

---

 **POZNÁMKA:** Nástroj HP Utility se nachází ve složce **HP** ve složce **Aplikace**.

---
  - c. V seznamu zařízení v levé části okna vyberte svou tiskárnu.
  - d. Klikněte na tlačítko **Zkušební stránka**.
  - e. Klikněte na tlačítko **Tisk zkušební stránky** a postupujte podle zobrazených pokynů.
7. Pokud jsou na diagnostické stránce rozpité barvy nebo chybí části textu či barevných polí, proveďte automatické čištění tiskové hlavy.

### Postup automatického čištění tiskové hlavy

- a. Do vstupního zásobníku vložte běžný bílý papír ve formátu Letter nebo A4.
- b. Otevřete nástroj HP Utility.  

---

 **POZNÁMKA:** Nástroj HP Utility se nachází ve složce **HP** ve složce **Aplikace**.

---
- c. V seznamu zařízení v levé části okna vyberte svou tiskárnu.
- d. Klikněte na položku **Čištění tiskových hlav**.
- e. Klikněte na tlačítko **Vyčistit** a postupujte podle zobrazených pokynů.  

---

 **UPOZORNĚNÍ:** Tiskové hlavy čistěte, jen když je to nutné. Provádíte-li čištění příliš často, dochází ke zkrácení životnosti hlavy.

---

 **POZNÁMKA:** Pokud je kvalita tisku nízká i po vyčištění, zkuste zarovnat tiskovou hlavu. Pokud problémy s kvalitou tisku přetrvávají i po čištění a zarovnání, obraťte se na podporu HP.
- f. Kliknutím na možnost **Všechna nastavení** se vraťte do podokna **Informace a podpora**.



### Zlepšení kvality tisku prostřednictvím displeje tiskárny

1. Ujistěte se, že používáte originální tiskové kazety HP.
2. Ověřte, že jste vybrali odpovídající typ papíru a kvalitu tisku.





3. Zkontrolujte odhadované hladiny inkoustu, čímž určíte, zda v tiskových kazetách dochází inkoust. Další informace naleznete v tématu [Kontrola odhadované hladiny inkoustu na stránce 83](#). Pokud v kazetách dochází inkoust, zvažte jejich výměnu.
4. Zarovnejte tiskovou hlavu.

#### Čištění tiskové hlavy z displeje tiskárny



- a. Vložte do vstupního zásobníku nepoužitý obyčejný bílý papír formátu A4 nebo Letter.
  - b. Na ovládacím panelu tiskárny na úvodní obrazovce potáhnutím doleva zobrazte možnost  (**Nastavení**) a stiskněte tlačítko  (**Nastavení**).
  - c. Stiskněte možnost **Nástroje**, možnost **Zarovnat kazety** a poté postupujte podle pokynů na obrazovce.
5. Pokud v tiskových kazetách nedochází inkoust, vytiskněte stránku diagnostiky.

#### Tisk zkušební stránky pomocí displeje tiskárny

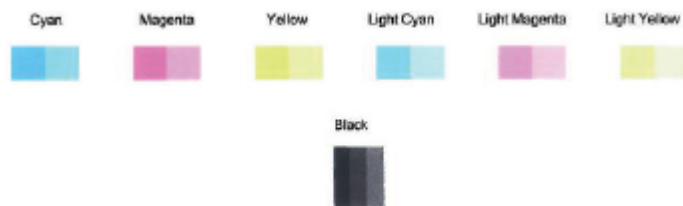
- a. Vložte do vstupního zásobníku nepoužitý obyčejný bílý papír formátu A4 nebo Letter.
  - b. Na ovládacím panelu tiskárny na úvodní obrazovce potáhnutím doleva zobrazte možnost  (**Nastavení**) a stiskněte tlačítko  (**Nastavení**).
  - c. Stiskněte tlačítko **Nástroje** a poté možnost **Hlášení kvality tisku**.
6. Zkontrolujte modrá, fialová, žlutá a černá pole na stránce diagnostiky. Pokud na barevných a černých polích vidíte šmouhy nebo části těchto polí nejsou vyplněny inkoustem, pokrčujte s vyčištěním tiskové hlavy.



#### Čištění tiskové hlavy z displeje tiskárny

- a. Vložte do vstupního zásobníku nepoužitý obyčejný bílý papír formátu A4 nebo Letter.
  - b. Na ovládacím panelu tiskárny na úvodní obrazovce potáhnutím doleva zobrazte možnost  (**Nastavení**) a stiskněte tlačítko  (**Nastavení**).
  - c. Stiskněte možnost **Nástroje**, možnost **Vyčistit kazety** a poté postupujte podle pokynů na obrazovce.
7. Jestliže se nepodaří potíže odstranit vyčištěním tiskové hlavy, obraťte se na oddělení podpory společnosti HP. Přejděte na stránku [www.support.hp.com](http://www.support.hp.com). Tato webová stránka obsahuje informace a nástroje, které vám pomohou opravit řadu běžných problémů s tiskárnou. Pokud se zobrazí výzva, zvolte zemi/oblast a potom klepnutím na položku **Všechny kontakty společnosti HP** získáte informace o volání technické podpory.

## Problémy s kopírováním

<a href="#">Řešení problémů s kopírováním</a>	Použijte online průvodce řešením problémů od společnosti HP. Zde najdete podrobné pokyny pro případy, kdy tiskárna nevytvoří kopii nebo výtisky jsou v nízké kvalitě.
---	--



**POZNÁMKA:** Online průvodce řešením problémů od společnosti HP nemusí být dostupný ve všech jazycích.

[Tipy pro úspěšné kopírování a skenování na stránce 39](#)

## Problémy se skenováním

<a href="#">HP Print and Scan Doctor</a>	Nástroj HP Print and Scan Doctor se pokusí o diagnostiku a automatické odstranění problému. <b>POZNÁMKA:</b> Tento nástroj je dostupný pouze pro operační systém Windows.
<a href="#">Řešení problémů se skenováním</a>	Použijte online průvodce řešením problémů od společnosti HP. Zde najdete podrobné pokyny pro případy, kdy nelze skenovat nebo mají naskenované obrazy nízkou kvalitou.



**POZNÁMKA:** Nástroj HP Print and Scan Doctor a online průvodce řešením problémů od společnosti HP nemusí být k dispozici ve všech jazycích.

[Tipy pro úspěšné kopírování a skenování na stránce 39](#)

## Problémy s faxováním

Spusťte nejprve zprávu o testu faxu, která zjistí, zda problém nespočívá v nastavení faxu. Pokud test proběhne úspěšně a problémy s faxováním přetrvávají, kontrolou nastavení faxu uvedených ve zprávě ověřte jejich správnost.

### Spusťte test faxu

Nastavení faxu můžete otestovat. Tím zjistíte stav tiskárny a ujistíte se, zda je správně nastavena pro faxování. Tento test provedte až po nastavení faxu v tiskárně. Test provede následující ověření:

- Otestuje hardware faxu.
- Ověří, zda je k tiskárně připojen správný telefonní kabel.
- Zkontroluje, zda je telefonní kabel připojen ke správnému portu.
- Zkontroluje oznamovací tón.
- Ověří stav připojení telefonní linky.
- Zkontroluje, zda je telefonní linka aktivní.

## Zkouška nastavení faxu pomocí ovládacího panelu tiskárny

1. Nastavte tiskárnu pro faxování podle konkrétních pokynů pro nastavení doma nebo v kanceláři.
2. Před spuštěním testu se přesvědčte, že jsou nainstalovány inkoustové kazety a je vložen papír plného formátu do vstupního zásobníku.
3. Na obrazovce **Fax** stiskněte možnost **Nastavení**, potom možnost **Průvodce nastavením** a postupujte podle pokynů na obrazovce.  
Na displeji tiskárny se zobrazí stav testu a vytiskne se zpráva.
4. Přečtěte si zprávu.
  - Pokud test faxu neproběhl úspěšně, níže se podívejte na dostupná řešení.
  - Pokud test faxu proběhl úspěšně a problémy s faxováním přetrvávají, zkontrolujte správnost nastavení faxu uvedených ve zprávě. Můžete také použít online průvodce řešením problémů od společnosti HP.

## Co dělat, když test faxu neproběhne selže

Jestliže jste provedli test faxu a tento test se nezdařil, zkontrolujte v protokolu základní informace o chybě. V protokolu najdete podrobnější informace o tom, které části testu se nezdařily, a podle nich vyhledejte možná řešení v příslušném tématu v této části.

### Selhal test hardwaru faxu

- Vypněte tiskárnu stisknutím tlačítka  (Napájení) na ovládacím panelu tiskárny a poté ze zadní strany tiskárny odpojte napájecí kabel. Po několika sekundách připojte napájecí kabel zpět a zapněte napájení. Znovu proveďte test. Pokud se test znovu nezdaří, projděte si další informace o odstraňování problémů v této části.
- Pokuste se odeslat nebo přijmout testovací fax. Pokud odešlete nebo přijmete fax úspěšně, nemusí se dále vyskytovat žádný problém.
- Pokud spouštíte test pomocí **Průvodce nastavením faxu** (Windows) nebo z nástroje **HP Utility** (OS X a macOS), zkontrolujte, zda zařízení není zaneprázdněno dokončováním jiné úlohy, jako je přijímání faxu nebo vytváření kopie. Zkontrolujte, zda se na displeji nezobrazila zpráva, která oznamuje, že je tiskárna zaneprázdněna. Pokud je zařízení zaneprázdněné, počkejte s provedením testu, dokud úlohu nedokončí a nepřejde do stavu klidu.
- Pokud používáte telefonní rozdělovač, může to způsobovat problémy při faxování. (Rozdělovač je konektor pro dvě šňůry, který se zapojuje do zásuvky ve zdi.) Zkuste rozdělovač odpojit a připojit tiskárnu přímo do telefonní zásuvky ve zdi.

Po vyřešení všech problémů znovu spusťte test faxování a ujistěte se, že proběhne bez problémů a že je tiskárna připravena k faxování. Pokud je **Test hardwaru faxu** stále neúspěšný a máte problémy s faxováním, obraťte se na technickou podporu HP. Přejděte na stránku [www.support.hp.com](http://www.support.hp.com). Tato webová stránka obsahuje informace a nástroje, které vám pomohou opravit řadu běžných problémů s tiskárnou. Pokud se zobrazí výzva, zvolte zemi/oblast a potom klepnutím na položku **Všechny kontakty společnosti HP** získáte informace o volání technické podpory.

### Selhal test připojení faxu k aktivní telefonní zásuvce

- Zkontrolujte spojení mezi telefonní zásuvkou ve zdi a tiskárnou a ujistěte se, že kabel je nepoškozený.
- Zapojte jeden konec telefonního kabelu do telefonní zásuvky a potom zapojte druhý konec do vstupu označeného 1-LINE na zadní straně tiskárny.

- Pokud používáte telefonní rozdělovač, může to způsobovat problémy při faxování. (Rozdělovač je konektor pro dvě šňůry, který se zapojuje do zásuvky ve zdi.) Zkuste rozdělovač odpojit a připojit tiskárnu přímo do telefonní zásuvky ve zdi.
- Zkuste do zásuvky používané tiskárnou pomocí funkčního telefonního kabelu připojit funkční telefon a zkontrolujte oznamovací tón. Jestliže neslyšíte oznamovací tón, obraťte se na telekomunikační společnost a nechte zkontrolovat linku.
- Pokuste se odeslat nebo přijmout testovací fax. Pokud odešlete nebo přijmete fax úspěšně, nemusí se dále vyskytovat žádný problém.

Po vyřešení všech problémů znovu spusťte test faxování a ujistěte se, že proběhne bez problémů a že je tiskárna připravena k faxování.

### Selhal test připojení telefonního kabelu ke správnému portu faxu

Pokud používáte telefonní rozdělovač, může to způsobovat problémy při faxování. (Rozdělovač je konektor pro dvě šňůry, který se zapojuje do zásuvky ve zdi.) Zkuste rozdělovač odpojit a připojit tiskárnu přímo do telefonní zásuvky ve zdi.

#### Zapojte telefonní kabel do správného portu.

1. Zapojte jeden konec telefonního kabelu do telefonní zásuvky a potom zapojte druhý konec do vstupu označeného 1-LINE na zadní straně tiskárny.

 **POZNÁMKA:** Pokud použijete port 2-EXT k připojení do telefonní zásuvky ve zdi, nemůžete přijímat ani odesílat faxy. Port 2-EXT musí být použit výhradně k připojení jiného zařízení k tiskárně, například záznamníku.

#### Obrázek 10-1 Zadní pohled na tiskárnu

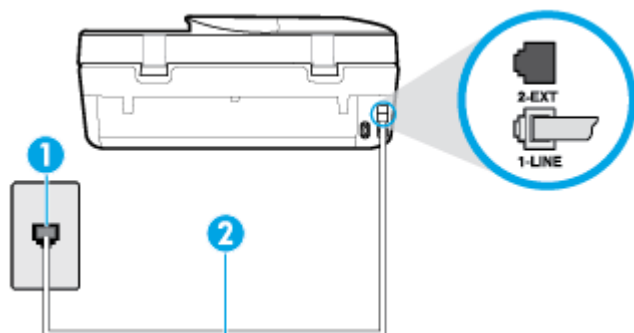

1	Telefonní zásuvka ve zdi
2	Pro připojení k portu označenému „1-LINE“ použijte telefonní kabel dodaný s tiskárnou.

2. Po připojení telefonního kabelu k portu s označením 1-LINE spusťte znovu test faxu a ujistěte se, že proběhne bez problémů a že je tiskárna připravena k faxování.
3. Pokuste se odeslat nebo přijmout testovací fax.

## Selhal test použití správného telefonního kabelu pro fax

- Zapojte jeden konec telefonního kabelu do telefonní zásuvky a potom zapojte druhý konec do vstupu označeného 1-LINE na zadní straně tiskárny.

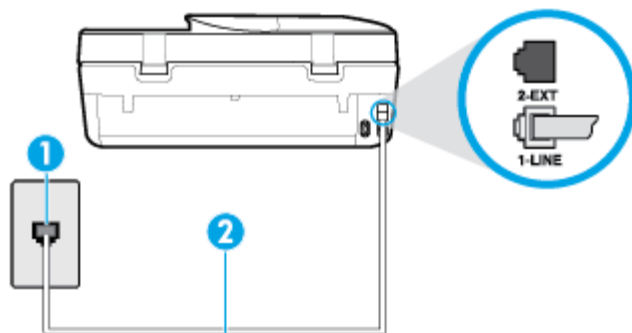

1	Telefonní zásuvka ve zdi
2	Pro připojení k portu označenému „1-LINE“ použijte telefonní kabel dodaný s tiskárnou.

- Zkontrolujte spojení mezi telefonní zásuvkou ve zdi a tiskárnou a ujistěte se, že kabel je nepoškozený.
- Pokud používáte telefonní rozdělovač, může to způsobovat problémy při faxování. (Rozdělovač je konektor pro dvě šňůry, který se zapojuje do zásuvky ve zdi.) Zkuste rozdělovač odpojit a připojit tiskárnu přímo do telefonní zásuvky ve zdi.

## Selhal test zjištění oznamovacího tónu

- Selhání testu může způsobit také jiné zařízení, které používá stejnou linku jako tiskárna. Zdroj problémů zjistíte tak, že odpojíte veškerá zařízení kromě tiskárny od telefonní linky a znovu spustíte test. Pokud po odpojení jiného zařízení proběhne úspěšně **Test zjištění oznamovacího tónu**, je problém způsoben jiným zařízením. Pokuste se po jednom přidávat další zařízení a vždy test zopakujte, až odhalíte, které zařízení problém způsobuje.
- Zkuste do zásuvky používané tiskárnou pomocí funkčního telefonního kabelu připojit funkční telefon a zkontrolujte oznamovací tón. Jestliže neslyšíte oznamovací tón, obraťte se na telekomunikační společnost a nechte zkontrolovat linku.
- Zapojte jeden konec telefonního kabelu do telefonní zásuvky a potom zapojte druhý konec do vstupu označeného 1-LINE na zadní straně tiskárny.
- Pokud používáte telefonní rozdělovač, může to způsobovat problémy při faxování. (Rozdělovač je konektor pro dvě šňůry, který se zapojuje do zásuvky ve zdi.) Zkuste rozdělovač odpojit a připojit tiskárnu přímo do telefonní zásuvky ve zdi.
- Pokud telefonní systém nepoužívá standardní oznamovací tón, jako například některé soukromé systémy pobočkových ústředen (PBX), může dojít k selhání testu. Nezpůsobí to problémy při odesílání nebo přijímání faxů. Zkuste odeslat nebo přijmout testovací fax.
- Zkontrolujte, zda nastavení země/oblasti odpovídá zemi nebo oblasti, ve které se nacházíte. V případě, že země či oblast nastavena není nebo je nastavena nesprávně, může dojít k selhání testu a k problémům s odesíláním a přijímáním faxů.
- Tiskárnu připojte k analogové telefonní lince, jinak nebudete moci přijímat či odesílat faxy. Chcete-li zjistit, zda je telefonní linka digitální, připojte běžný analogový telefon a zjistěte, zda je slyšet oznamovací tón. Pokud neslyšíte normální oznamovací tón, je možné, že linka je nastavena pro digitální telefony. Připojte tiskárnu k analogové telefonní lince a pokuste se odeslat nebo přijmout fax.

Po vyřešení všech problémů znovu spusťte test faxování a ujistěte se, že proběhne bez problémů a že je tiskárna připravena k faxování. Pokud se stále nedaří provést **Rozpoznání oznamovacího tónu**, kontaktujte svého telefonního operátora a nechte prověřit linku.

### Selhal test stavu faxové linky

- Tiskárnu připojte k analogové telefonní lince, jinak nebudete moci přijímat či odesílat faxy. Chcete-li zjistit, zda je telefonní linka digitální, připojte běžný analogový telefon a zjistěte, zda je slyšet oznamovací tón. Pokud neslyšíte normální oznamovací tón, je možné, že linka je nastavena pro digitální telefony. Připojte tiskárnu k analogové telefonní lince a pokuste se odeslat nebo přijmout fax.
- Zkontrolujte spojení mezi telefonní zásuvkou ve zdi a tiskárnou a ujistěte se, že kabel je nepoškozený.
- Zapojte jeden konec telefonního kabelu do telefonní zásuvky a potom zapojte druhý konec do vstupu označeného 1-LINE na zadní straně tiskárny.
- Selhání testu může způsobit také jiné zařízení, které používá stejnou linku jako tiskárna. Zdroj problémů zjistíte tak, že odpojíte veškerá zařízení kromě tiskárny od telefonní linky a znovu spusťte test.
  - Pokud po odpojení jiného zařízení proběhne úspěšně **Test faxové linky**, je problém způsoben jiným zařízením. Pokuste se po jednom přidávat další zařízení a vždy test zopakujte, až odhalíte, které zařízení problém způsobuje.
  - Pokud **Test faxové linky** selže bez přítomnosti jiného zařízení, připojte tiskárnu k funkční telefonní lince a pokračujte v postupu dle informací o řešení potíží v této části.
- Pokud používáte telefonní rozdělovač, může to způsobovat problémy při faxování. (Rozdělovač je konektor pro dvě šňůry, který se zapojuje do zásuvky ve zdi.) Zkuste rozdělovač odpojit a připojit tiskárnu přímo do telefonní zásuvky ve zdi.

Po vyřešení všech problémů znovu spusťte test faxování a ujistěte se, že proběhne bez problémů a že je tiskárna připravena k faxování. Pokud se stále nepodaří provést **Test stavu faxové linky** a máte problémy s faxováním, kontaktujte svého telefonního operátora a nechte prověřit linku.

## Řešení problémů s faxováním.

[Řešení problémů s faxováním.](#)

Použijte online průvodce řešením problémů od společnosti HP.

Slouží k řešení problémů s odesíláním nebo příjmem faxu nebo s faxováním do počítače.



**POZNÁMKA:** Online průvodce řešení problémů od společnosti HP nemusí být dostupný ve všech jazycích.



## Informace o odstranění konkrétních problémů s faxováním najdete v části nápovědy s obecnými pokyny

Jaký problém s faxováním máte?

### Na displeji se stále zobrazuje hlášení Telefon je vyvěšený

- Společnost HP doporučuje použít dvou vodičový telefonní kabel.
- Na stejné telefonní lince, kterou používá tiskárna, se pravděpodobně používá i další zařízení. Zkontrolujte, zda se právě nepoužívají pobočky (telefony na stejné telefonní lince, nepřipojené k tiskárně) nebo jiná zařízení nebo zda nejsou vyvěšené. Tiskárnu nelze k faxování použít například tehdy, pokud je připojený telefon vyvěšený, nebo pokud je modem pro telefonické připojení počítače právě používán k odesílání elektronické pošty nebo k připojení k Internetu.

## Tiskárna má problémy s odesláním a příjmem faxů

- Zkontrolujte, zda je tiskárna zapnutá. Podívejte se na displej tiskárny. Pokud je displej prázdný a pokud nesvítí kontrolka  (Napájení), potom je tiskárna vypnuta. Zkontrolujte, zda je napájecí kabel pevně zapojen do tiskárny a do zásuvky. Stisknutím tlačítka  (Napájení) tiskárnu zapněte.

Po zapnutí tiskárny doporučuje společnost HP s příjmem nebo odesláním faxu vyčkat ještě pět minut. Tiskárna nemůže přijímat ani odesílat faxy během inicializace po zapnutí.

- Zkontrolujte, zda k připojení do telefonní zásuvky ve zdi používáte telefonní kabel, dodaný s tiskárnou. Jeden konec telefonního kabelu by měl být zapojen do portu s označením 1-LINE na zadní straně tiskárny, druhý konec do telefonní zásuvky ve zdi tak, jak znázorňuje obrázek.

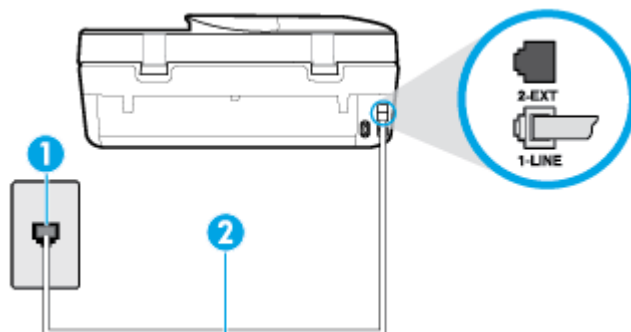

1 Telefonní zásuvka ve zdi

2 Pro připojení k portu označenému „1-LINE“ použijte telefonní kabel dodaný s tiskárnou.

- Zkuste do zásuvky používané tiskárnou pomocí funkčního telefonního kabelu připojit funkční telefon a zkontrolujte oznamovací tón. Pokud oznamovací tón neslyšíte, obraťte se na místní telefonní společnost s žádostí o opravu.
- Na stejné telefonní lince, kterou používá tiskárna, se pravděpodobně používá i další zařízení. Tiskárnu nelze k faxování použít například tehdy, pokud je připojený telefon vyvěšený, nebo pokud je modem pro telefonické připojení počítače právě používán k odesílání elektronické pošty nebo k připojení k Internetu.
- Zkontrolujte, zda nebyla chyba způsobena jiným procesem. Na displeji nebo v počítači zkontrolujte chybové hlášení s informacemi o problému a možnostech jeho řešení. Pokud došlo k výskytu chyby, nebude možné pomocí tiskárny odesílat nebo přijímat faxy, dokud nebude tato chyba vyřešena.
- Telefonní linka může být rušená šumem. Telefonní linky s nízkou kvalitou zvuku (šumem) mohou způsobit potíže s faxováním. Ověřte si kvalitu zvuku telefonní linky připojením telefonu do telefonní zásuvky a poslechem statického nebo jiného šumu. Pokud uslyšíte šum, vypněte **Režim opravy chyb** (ECM) a znovu se pokuste o faxování. Další informace o výměně adaptéru ECM naleznete v části [Odeslání faxu v režimu opravy chyb na stránce 44](#). Pokud problém přetrvává, obraťte se na telekomunikační společnost.
- Jestliže používáte službu digitální účastnické linky (DSL) ujistěte se, že je připojen filtr DSL, jinak nebude možné úspěšně faxovat.
- Zkontrolujte, zda tiskárna není připojena k zásuvce na zdi, určené pro digitální telefony. Chcete-li zjistit, zda je telefonní linka digitální, připojte běžný analogový telefon a zjistěte, zda je slyšet oznamovací tón. Pokud neslyšíte normální oznamovací tón, je možné, že linka je nastavena pro digitální telefony.
- Pokud používáte pobočkovou ústřednu (PBX) nebo konvertor nebo terminálový adaptér pro digitální síť s integrovanými službami (ISDN), ujistěte se, že je tiskárna připojena prostřednictvím správného portu a že terminálový adaptér je nastaven na typ ústředny, který odpovídá vaší zemi nebo oblasti.

- Jestliže tiskárna sdílí stejnou telefonní linku se službou DSL, modem DSL může být nesprávně uzemněn. Pokud není modem DSL správně uzemněn, může na telefonní lince vytvářet šum. Problémy s faxem mohou být způsobeny telefonní linkou s nekvalitním signálem (šumem). Kvalitu zvuku telefonní linky můžete ověřit připojením telefonu do telefonní zásuvky a poslechem statického nebo jiného šumu. Uслыšíte-li šum, vypněte modem DSL a odpojte jej zcela od zdroje na dobu nejméně 15 minut. DSL modem opět zapněte a znovu si poslechněte oznamovací tón.



**POZNÁMKA:** Je možné, že si v budoucnosti znovu všimnete statického šumu na telefonní lince. Pokud tiskárna přestane odesílat a přijímat faxy, zopakujte tento postup.

Pokud je na telefonní lince stále šum, obraťte se na telefonní společnost. Informace o vypínání modemu DSL získáte u poskytovatele služby DSL.

- Pokud používáte telefonní rozdělovač, může to způsobovat problémy při faxování. (Rozdělovač je konektor pro dvě šňůry, který se zapojuje do zásuvky ve zdi.) Zkuste rozdělovač odpojit a připojit tiskárnu přímo do telefonní zásuvky ve zdi.

## Tiskárna nemůže faxy přijímat, ale může je odesílat

- Jestliže nepoužíváte službu rozlišovacího vyzvánění, zkontrolujte, zda je funkce **Odpověď na typ zvonění** tiskárny nastavena na hodnotu **Všechna zvonění**. Další informace naleznete v tématu [Změna odpovědi podle typu zvonění pro rozlišovací vyzvánění na stránce 52](#).
- Pokud je možnost **Automatická odpověď** nastavena na hodnotu **Vypnuto**, je nutné přijímat faxy ručně; v opačném případě zařízení fax nepřijme. Informace o ručním přijímání faxů uvádí část [Příjem faxu ručně na stránce 44](#).
- Pokud máte na stejném čísle, jaké používáte pro faxová volání, také službu hlasové pošty, musíte faxy přijímat ručně, nikoliv automaticky. To znamená, že při příjmu příchozích faxů musíte být u tiskárny osobně přítomni.
- Pokud je modem pro telefonické připojení počítače připojen ke stejné telefonní lince jako tiskárna, zkontrolujte, zda není software modemu nastaven na automatický příjem faxů. Modemy, u nichž je nastaveno automatické přijímání faxů, přebírají telefonní linku pro příjem všech příchozích faxů, což brání tiskárně v přijímání faxových hovorů.
- Jestliže máte záznamník připojen ke stejné telefonní lince jako tiskárnu, můžete se setkat v těchto problémech:
  - Je možné, že záznamník není správně nastaven v kombinaci s tiskárnou.
  - Zpráva pro volající může být příliš dlouhá nebo příliš hlasitá, takže tiskárna nedokáže rozpoznat faxové tóny. To může vést k odpojení volajícího faxu.
  - Záznamník nemusel mít dostatečně dlouhý tichý interval po přehrání zprávy pro volající, takže tiskárna nedokáže detekovat faxové tóny. Tento problém je častější u digitálních záznamníků.

Vyřešení problému mohou napomoci následující opatření:

- Pokud máte na stejné telefonní lince, kterou používáte pro faxová volání, také záznamník, zkuste jej připojit přímo k tiskárně.
- Zkontrolujte, zda je tiskárna nastavena na automatický příjem faxů. Informace o nastavení tiskárny pro automatický příjem faxů viz [Příjem faxu na stránce 44](#).
- Zkontrolujte, zda je u funkce **Zvon. před odpov.** nastavena na větší počet zvonění než u záznamníku. Další informace viz [Nastavení počtu zazvonění před příjmem faxu na stránce 52](#).



- Odpojte záznamník a zkuste znovu přijmout fax. Pokud faxování bez záznamníku proběhne úspěšně, problém byl pravděpodobně způsoben záznamníkem.
- Připojte znovu záznamník a znovu nahrajte odchozí zprávu. Nahrajte zprávu dlouhou přibližně 10 sekund. Při nahrávání zprávy hovořte pomalu a ne příliš hlasitě. Na konci hlasové zprávy ponechte alespoň pět sekund ticha. Při nahrávání ticha by se v pozadí neměl ozývat žádný šum. Opakujte pokus o přijetí faxu.



**POZNÁMKA:** Některé digitální záznamníky nezaznamenají ticho na konci zprávy pro volajícího. Přehrajte a zkontrolujte zprávu pro volajícího.

- Jestliže tiskárna sdílí stejnou telefonní linku s ostatními typy telefonních zařízení, například se záznamníkem, modemem v počítači nebo s telefonní ústřednou s více porty, může být úroveň faxového signálu snížena. Úroveň signálu může být také snížena použitím rozdělovače nebo připojením přídatných kabelů pro prodloužení vzdálenosti telefonu. Snížení úrovně faxového signálu může způsobit problémy během příjmu faxu.

Chcete-li zjistit, zda je příčinou potíží jiné zařízení, odpojte od telefonní linky veškeré vybavení kromě tiskárny a zkuste přijmout fax. Pokud po odpojení jiného zařízení můžete úspěšně přijmout fax, je problém způsoben jiným zařízením. Pokuste se po jednom přidávat další zařízení a vždy test zopakujte, až odhalíte, které zařízení problém způsobuje.

- Pokud používáte zvláštní vyzvánění pro faxové telefonní číslo (používáte službu rozlišovacího vyzvánění poskytovanou telefonní společností), zkontrolujte, zda je možnost **Odpověď na typ zvonění** v tiskárně nastavena odpovídajícím způsobem. Další informace naleznete v tématu [Změna odpovědi podle typu zvonění pro rozlišovací vyzvánění na stránce 52](#).

## Tiskárna nemůže faxy odesílat, ale může je přijímat

- Tiskárna zřejmě vytáčí příliš rychle nebo příliš brzy. Pravděpodobně bude nutné vložit do číselné řady mezery. Pokud například potřebujete před vytočením telefonního čísla získat přístup k vnější lince, vložte mezeru za číslo pro přístup. Pokud voláte číslo 95555555 a 9 slouží k přístupu na vnější linku, můžete mezery vložit následujícím způsobem: 9-555-5555. Chcete-li do zadávaného faxového čísla zadat mezeru, opakovaně tiskněte tlačítko \*, dokud se na displeji ovládacího panelu nezobrazí pomlčka (-).

Fax můžete odeslat také pomocí monitorovaného vytáčení. Můžete tak poslouchat telefonní linku při vytáčení. Můžete nastavit rychlost vytáčení a reagovat na výzvy při vytáčení. Další informace viz [Odeslání faxu pomocí monitorovaného vytáčení na stránce 42](#).

- Číslo zadané při odesílání faxu není ve správném tvaru nebo je problém na straně přijímajícího zařízení. Chcete-li to ověřit, zavolejte na faxové číslo z telefonu a poslechněte si faxové tóny. Pokud faxové tóny nejsou slyšet, přijímající fax je zřejmě vypnutý nebo odpojený nebo může na telefonní lince příjemce rušit příjem služba hlasové pošty. Můžete také požádat příjemce, aby zkontroloval, zda jeho faxový přístroj nemá poruchu.

## Faxové tóny se nahrávají na záznamník

- Pokud máte na stejné telefonní lince, kterou používáte pro faxová volání, také záznamník, zkuste jej připojit přímo k tiskárně. Pokud neprovedete připojení záznamníku podle doporučení, může docházet k nahrávání faxových tónů na záznamník.
- Zkontrolujte, zda je tiskárna nastavena na automatický příjem faxů a zda je správně nastaven **Zvon. před odpov.**. Počet zazvonění před odpovědí tiskárny by měl být vyšší než počet zazvonění před odpovědí záznamníku. Pokud jsou záznamník i tiskárna nastaveny na stejný počet zazvonění před odpovědí, odpoví na volání obě zařízení a faxové tóny se nahrají na záznamník.
- Nastavte záznamník na malý počet zazvonění a tiskárnu na odpověď po maximálním podporovaném počtu zazvonění. (Maximální počet zazvonění se v jednotlivých zemích a oblastech liší.) Při tomto nastavení odpoví záznamník na volání a tiskárna bude sledovat linku. Jestliže tiskárna zjistí tóny faxu, tiskárna přijme fax. Pokud se jedná o hlasové volání, telefonní záznamník zaznamená příchozí zprávu. Další informace naleznete v tématu [Nastavení počtu zazvonění před příjmem faxu na stránce 52](#).

## Problémy se sítí a připojením

Požadovaná funkce

### Vyřešení problému s bezdrátovým připojením

Zvolte jednu z následujících možností pro řešení problémů.

<a href="#">HP Print and Scan Doctor</a>	Nástroj HP Print and Scan Doctor se pokusí o diagnostiku a automatické odstranění problému. <b>POZNÁMKA:</b> Tento nástroj je dostupný pouze pro operační systém Windows.
Použití online průvodce řešení problémů od společnosti HP	<ul style="list-style-type: none"><li>• <a href="#">Slouží k řešení problémů s bezdrátovým připojením</a>, jestliže tiskárna nebyla nikdy připojena nebo byla připojena, ale již nefunguje.</li><li>• <a href="#">Slouží k řešení problémů s branou firewall nebo antivirovou aplikací</a>, když si myslíte, že daná aplikace brání počítači v připojení k tiskárně.</li></ul>



**POZNÁMKA:** Nástroj HP Print and Scan Doctor a online průvodce řešení problémů od společnosti HP nemusí být k dispozici ve všech jazycích.

### Informace o problémech s bezdrátovým připojením najdete v části nápovědy s obecnými pokyny

Při diagnostice problémů s připojením k síti vám pomůže kontrola konfigurace sítě nebo vytištění výsledků testu bezdrátového připojení.

1. Na displeji ovládacího panelu tiskárny stiskněte tlačítko (Bezdrátové připojení) a poté stiskněte možnost (**Nastavení**).
2. Stiskněte možnost **Vytisknout zprávu** a potom stiskněte možnost **Stránka konfigurace sítě** nebo **Protok. testu bezdr. přip..**

### Vyhledání nastavení sítě pro bezdrátové připojení

Zvolte jednu z následujících možností pro řešení problémů.

<a href="#">HP Print and Scan Doctor</a>	HP Print and Scan Doctor je nástroj, který umožňuje zjistit název sítě (SSID) a heslo (síťový klíč).
--	--

	<p><b>POZNÁMKA:</b> Tento nástroj je dostupný pouze pro operační systém Windows. Počítač se systémem Windows, ve kterém je spuštěn nástroj HP Print and Scan Doctor, by měl být připojen k síti prostřednictvím bezdrátového připojení.</p> <p>Chcete-li zkontrolovat nastavení bezdrátové sítě, otevřete nástroj HP Print and Scan Doctor, v horní části klikněte na kartu <b>Síť</b>, vyberte položku <b>Zobrazit rozšířené informace</b> a poté možnost <b>Zobrazit informace o bezdrátové síti</b>. Nastavení bezdrátové sítě budete mít k dispozici také po kliknutí na kartu <b>Síť</b> v horní části a výběru možnosti <b>Otevřít webovou stránku směrovače</b>.</p>
<p><a href="#">Použití online průvodce řešení problémů od společnosti HP</a></p>	<p>Zde se dozvíte, jak zjistit název sítě (SSID) a heslo bezdrátové sítě.</p>

 **POZNÁMKA:** Nástroj HP Print and Scan Doctor a online průvodce řešení problémů od společnosti HP nemusí být k dispozici ve všech jazycích.



## Vyřešení problému s připojením Wi-Fi Direct

<p><a href="#">Použití online průvodce řešení problémů od společnosti HP</a></p>	<p>Zde najdete řešení problémů s funkcí Wi-Fi Direct nebo pokyny ke konfiguraci funkce Wi-Fi Direct.</p>
--	--

 **POZNÁMKA:** Online průvodce řešení problémů od společnosti HP nemusí být dostupný ve všech jazycích.

### Informace o řešení problémů s funkcí Wi-Fi Direct najdete v části nápovědy s obecnými pokyny

1. Zkontrolujte, zda je funkce Wi-Fi Direct zapnutá:
  - ▲ Na ovládacím panelu tiskárny na úvodní obrazovce klepněte na možnost  (Wi-Fi Direct).
2. V počítači nebo mobilním zařízení s podporou bezdrátového připojení můžete zapnout připojení Wi-Fi, vyhledat tiskárnu s názvem Wi-Fi Direct a potom se k ní připojit.
3. Na výzvu zadejte heslo Wi-Fi Direct.

 **POZNÁMKA:** Chcete-li získat heslo Wi-Fi Direct, na ovládacím panelu tiskárny na úvodní obrazovce klepnete na možnost Wi-Fi Direct (  ).

4. Chcete-li tisknout z mobilního zařízení, je třeba nainstalovat kompatibilní tiskovou aplikaci. Další informace o mobilním tisku naleznete na stránkách [www.hp.com/global/us/en/eprint/mobile\\_printing\\_apps.html](http://www.hp.com/global/us/en/eprint/mobile_printing_apps.html).

## Problémy s hardwarem tiskárny

 **TIP:** Pomocí nástroje [HP Print and Scan Doctor](#) můžete diagnostikovat a automaticky opravovat problémy s tiskem, skenováním a kopírováním. Tato aplikace nemusí být k dispozici ve všech jazycích.

### Tiskárna se neočekávaně vypnula

- Zkontrolujte napájení a připojení k napájení.
- Ujistěte se, že napájecí kabel je pevně připojen k funkční zásuvce.

## Přístupová dvířka kazet jsou otevřená

- Zavřením přístupových dvířek kazet zahajte tisk.

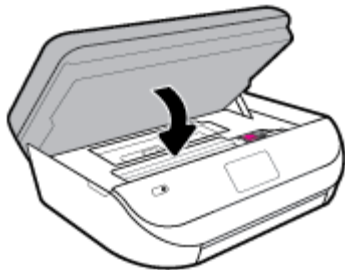

## Kazety se nepodaří zarovnat

- Pokud proces zarovnání selže, zkontrolujte, zda jste do zásobníku vložili čistý obyčejný bílý papír. Pokud je při zarovnávání inkoustových kazet ve vstupním zásobníku vložen barevný papír, zarovnávání selže.
- Pokud se zarovnání opakovaně nedaří, je možné, že je třeba vyčistit tiskovou hlavu nebo že je poškozen senzor.
- Jestliže se nepodaří potíže odstranit vyčištěním tiskové hlavy, obraťte se na oddělení podpory společnosti HP. Přejděte na stránku [www.support.hp.com](http://www.support.hp.com). Tato webová stránka obsahuje informace a nástroje, které vám pomohou opravit řadu běžných problémů s tiskárnou. Pokud se zobrazí výzva, zvolte zemi/oblast a potom klepnutím na položku **Všechny kontakty společnosti HP** získáte informace o volání technické podpory.

## Řešení selhání tiskárny

- ▲ Vypněte a zapněte tiskárnu. Pokud problém stále přetrvává, obraťte se na společnost HP.

Další informace o kontaktování podpory společnosti HP uvádí téma [Podpora společnosti HP na stránce 131](#).

## Nápověda na ovládacím panelu tiskárny

V tématech nápovědy k tiskárně najdete praktické informace o tiskárně. Některá témata zahrnují také animace, které vás provedou postupy, jako je například vložení papíru.

Chcete-li zobrazit nabídku nápovědy z obrazovky Nápověda nebo kontextovou nápovědu konkrétní obrazovky, stiskněte ikonu  .

## Získat nápovědu z aplikace HP Smart

Aplikace HP Smart vás upozorní na problémy s tiskárnou (uvíznutí papíru a jiné problémy), odkáže na obsah nápovědy a zobrazí možnosti kontaktování podpory pro další asistenci.



## Porozumění zprávám tiskárny

Při řešení problémů s tiskárnou můžete tisknout následující protokoly.

- [Protokol o stavu tiskárny](#)
- [Stránka s konfigurací sítě](#)
- [Protokol kvality tisku](#)

- [Protokol o testu bezdrátového připojení](#)
- [Protokol testu přístupu k internetu](#)

### Postup tisku protokolu tiskárny

1. Na ovládacím panelu tiskárny na úvodní obrazovce potáhnutím doleva zobrazte možnost  (**Nastavení**) a stiskněte tlačítko  (**Nastavení**).
2. Stiskněte možnost **Nástroje**.
3. Stiskněte požadovanou možnost.

 **POZNÁMKA:** Tisk protokolu testu bezdrátového připojení viz také [Test bezdrátového připojení na stránce 90](#)

## Protokol o stavu tiskárny

Aktuální informace o tiskárně a stavu kazet získáte ze zprávy o stavu tiskárny. Zprávu o stavu tiskárny můžete použít také při řešení potíží s tiskárnou.

Hlášení o stavu tiskárny také obsahuje protokol nejnovějších událostí.

Pokud potřebujete zavolat společnost HP, často je užitečné mít připravené vytištěné hlášení o stavu tiskárny.

## Stránka s konfigurací sítě

Pokud je tiskárna připojena k síti, můžete vytisknout stránku s konfigurací sítě a zjistit z ní síťová nastavení tiskárny a seznam sítí zjištěných tiskárnou. Poslední strana zprávy zahrnuje seznam všech zjistitelných bezdrátových sítí v dané oblasti i se silou signálu a používanými kanály. Může vám pomoci, když pro síť vyberete kanál, který není silně využíván jinými sítěmi (čímž zlepšíte funkčnost sítě).

 **POZNÁMKA:** Aby bylo možné získat seznam bezdrátových sítí zjištěných v oblasti, bezdrátová anténa tiskárny musí být zapnutá. Pokud je vypnutá, seznam se nezobrazuje.

Stránku s konfigurací sítě lze využít k odstraňování problémů s připojením k síti. Pokud potřebujete zavolat společnost HP, často je užitečné mít připravenou tuto stránku vytištěnou předem.

## Protokol kvality tisku

Problémy s kvalitou tisku mohou mít řadu příčin: nastavení softwaru, nekvalitní zdrojový obrazový soubor nebo samotný tiskový systém. Pokud nejste s kvalitou výtisků spokojeni, stránka hlášení kvality tisku vám může pomoci určit, zda tiskový systém pracuje správně.

## Protokol o testu bezdrátového připojení

Při tisku protokolu testu bezdrátového připojení proběhne řada testů kontrolující různé podmínky bezdrátového připojení tiskárny. Protokol pak uvádí výsledky těchto testů. Pokud je zjištěn problém, v horní části protokolu bude uvedena zpráva o něm spolu s postupem opravy. Ve spodní části protokolu jsou uvedeny některé klíčové podrobnosti konfigurace bezdrátového připojení.

## Protokol testu přístupu k internetu

Vytištění protokolu o přístupu k webu vám může pomoci identifikovat problémy s připojením k internetu, které mohou ovlivňovat webové služby.

## Řešení problémů pomocí webových služeb

Máte-li problémy s použitím webových služeb, jako je služba **HP ePrint**, zkontrolujte následující:

- Zkontrolujte, zda je tiskárna připojena k internetu prostřednictvím bezdrátového připojení.



**POZNÁMKA:** Tyto webové funkce nemůžete používat, pokud je tiskárna připojena pomocí USB kabelu.

- Zkontrolujte, zda jsou v tiskárně nainstalovány nejnovější aktualizace produktu.
- Zkontrolujte, zda jsou v tiskárně webové služby povoleny. Další informace naleznete v části [Nastavení webových služeb na stránce 80](#).
- Přesvědčte se, že je zapnut a řádně pracuje síťový rozbočovač, prepínač nebo směrovač.
- Pokud připojujete tiskárnu pomocí bezdrátového připojení, ujistěte se, že bezdrátová síť funguje správně. Další informace naleznete v tématu [Problémy se sítí a připojením na stránce 124](#).
- Používáte-li službu **HP ePrint**, projděte si následující body:
  - Zkontrolujte správnost e-mailové adresy tiskárny.
  - Zkontrolujte, zda je e-mailová adresa tiskárny jedinou adresou uvedenou v řádku Příjemce e-mailové zprávy. Jestliže jsou v řádku Příjemce uvedeny i jiné e-mailové adresy, je možné, že přílohy, které odešlete, nebudou vytištěny.
  - Zkontrolujte, zda odesíláte dokumenty splňující požadavky služby **HP ePrint**. Bližší informace naleznete na stránkách [HP Connected](#). Tento web nemusí být v některých zemích/oblastech dostupný.
- Pokud se ve vaší síti při připojování k Internetu využívá nastavení proxy serveru, zkontrolujte, zda jsou zadaná nastavení platná:
  - Zkontrolujte nastavení používaná webovým prohlížečem (například Internet Explorer, Firefox nebo Safari).
  - Obratě se na správce IT nebo na osobu, která nastavila vaši bránu firewall.

Pokud se změnila nastavení serveru proxy používaná branou firewall, je třeba tato nastavení aktualizovat na ovládacím panelu tiskárny nebo pomocí vestavěného webového serveru. Jestliže tato nastavení nejsou aktualizována, nebudete moci webové služby využívat.

Další informace naleznete v části [Nastavení webových služeb na stránce 80](#).



**TIP:** Další nápovědu ohledně nastavení a používání webových služeb naleznete na webu [HP Connected](#). Tento web nemusí být v některých zemích/oblastech dostupný.

## Údržba tiskárny

Požadovaná funkce

## Čištění skla skeneru

Prach nebo nečistoty na skle skeneru, na spodní straně víka skeneru nebo na rámu skeneru mohou zpomalit proces, snížit kvalitu snímků a ovlivnit přesnost speciálních funkcí jako jsou přizpůsobování kopií určitému formátu stránky.

## Čištění skla skeneru

**VAROVÁNÍ!** Před čištěním tiskárny vypněte napájení stisknutím tlačítka  (Napájení) a odpojte napájecí kabel od elektrické zásuvky.

1. Zvedněte víko skeneru.

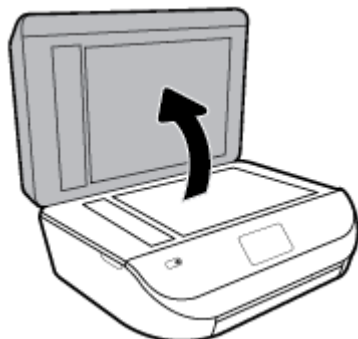

2. Očistěte sklo skeneru a spodní stranu víka měkkým hadříkem, který nepouští vlákna, navlhčeným jemným prostředkem na čištění skla.



**UPOZORNĚNÍ:** K čištění skla skeneru používejte pouze čisticí prostředek na sklo. Nepoužívejte čističe, které obsahují abrazivní částice, aceton, benzen a chlorid uhličitý, které mohou sklo skeneru poškodit. Nepoužívejte ani isopropylalkohol, protože může na skle skeneru zanechat šmouhy.

**UPOZORNĚNÍ:** Čistič na sklo nestříkejte přímo na sklo skeneru. Pokud použijete nadměrné množství čisticího prostředku, může dojít k jeho prosáknutí pod sklo skeneru a skener by se mohl poškodit.

3. Zavřete víko skeneru a zapněte tiskárnu.

## Čištění vnějších ploch

**VAROVÁNÍ!** Před čištěním tiskárny vypněte napájení stisknutím tlačítka  (Napájení) a odpojte napájecí kabel od elektrické zásuvky.

Použijte měkký hadřík, který nepouští vlákna, navlhčete jej a otřete prach, skvrny a šmouhy z krytu tiskárny. Zabraňte vniknutí kapalin do tiskárny a na ovládací panel.

## Vyčistěte podavač dokumentů

Jestliže podavač dokumentů podá více stránek nebo pokud nepodá prázdný papír, můžete vyčistit válečky a oddělovač.

## Čištění válečků a oddělovače

**VAROVÁNÍ!** Před čištěním tiskárny vypněte napájení stisknutím tlačítka  (Napájení) a odpojte napájecí kabel od elektrické zásuvky.

1. Odeberte veškeré předlohy z podavače dokumentů.
2. Zvedněte kryt podavače dokumentů.



Takto získáte snadný přístup k válečkům (1) a oddělovacímu bloku (2).

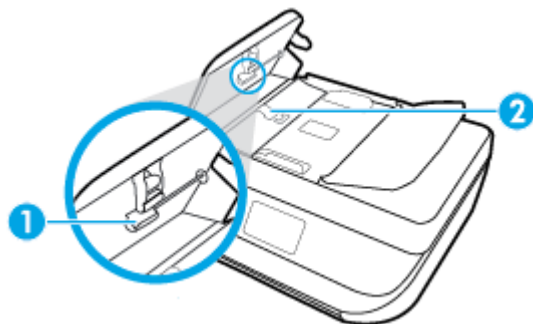

1	Válečky
2	Oddělovač

3. Destilovanou vodou zvlhčete tkaninu, ze které se neuvolňují vlákna, a vymačkejte ji.
4. Vlhkou tkaninou otřete z válečků a oddělovače všechny usazeniny.

 **POZNÁMKA:** Pokud se usazeniny nepodaří odstranit destilovanou vodou, použijte isopropylalkohol (denaturovaný líh).



5. Zavřete kryt podavače dokumentů.

## Obnovení výchozího nastavení



Pokud deaktivujete některé z funkcí nebo změníte některá nastavení a chcete tyto změny vrátit, můžete obnovit původní tovární nastavení tiskárny nebo nastavení sítě.





## Obnovení původního továrního nastavení tiskárny

1. Na ovládacím panelu tiskárny na úvodní obrazovce potáhnutím doleva zobrazte možnost  (**Nastavení**) a stiskněte tlačítko  (**Nastavení**).
2. Stiskněte položku **Nástroje**, možnost **Obnovit tovární nastavení** a poté postupujte podle pokynů na obrazovce.

## Postup obnovení původního nastavení sítě v tiskárně

1. Na úvodní obrazovce stiskněte tlačítko  (Bezdrátové připojení) a potom stiskněte možnost  (**Nastavení**).
2. Stiskněte položku **Obnovit tovární nastavení** a poté postupujte podle pokynů na obrazovce.
3. Vytiskněte stránku konfigurace sítě a zkontrolujte, zda bylo nastavení sítě obnovené.

 **POZNÁMKA:** Když obnovíte síťová nastavení tiskárny, dříve nakonfigurovaná nastavení bezdrátové sítě (například rychlost linky či adresa IP) budou odstraněna. Adresa IP bude nastavena zpět na automatický režim.

 **TIP:** Na webu online podpory společnosti HP na adrese [www.support.hp.com](http://www.support.hp.com) naleznete informace a nástroje, které vám pomohou opravit řadu běžných problémů s tiskárnou.

(Windows) Pomocí nástroje [HP Print and Scan Doctor](#) můžete diagnostikovat a automaticky opravovat problémy s tiskem, skenováním a kopírováním. Tato aplikace nemusí být k dispozici ve všech jazycích.

## Podpora společnosti HP

Nejnovější zprávy o produktech a informace podpory najdete na webových stránkách podpory [www.support.hp.com](http://www.support.hp.com). Online podpora společnosti HP nabízí řadu možností, které vám pomohou s vaší tiskárnou:



**Ovladače a soubory ke stažení:** Zde si můžete stáhnout softwarové ovladače a aktualizace i příručky a dokumentaci, které byly dodány spolu s tiskárnou.



**Fóra podpory společnosti HP:** Na fórech podpory společnosti HP můžete nalézt odpovědi na časté otázky a problémy. Můžete si prohlížet otázky položené jinými zákazníky společnosti HP nebo se přihlásit a sami přidávat vlastní otázky a komentáře.



**Řešení problémů:** Ke zjišťování problémů s tiskárnou a vyhledávání doporučených řešení můžete použít online nástroje společnosti HP.

## Kontaktujte společnost HP

Pokud při řešení problému potřebujete pomoc od zástupce technické podpory společnosti HP, [obraťte se na podporu](#). Následující způsoby kontaktování jsou k dispozici bezplatně pro produkty v záruce (v případě produktů po záruce může být podpora s asistencí zástupce společnosti HP zpoplatněna):



Online konverzace s pracovníkem podpory společnosti HP.



Telefonický hovor s pracovníkem podpory společnosti HP.

Při kontaktování podpory společnosti HP buďte připraveni poskytnout následující informace:

- Název produktu (umístěný na tiskárně, například HP DeskJet Ink Advantage 5200)
- Produktové číslo (uvnitř přístupových dvířek kazet)



- Sériové číslo (nachází se na zadní nebo spodní straně tiskárny)

## Registrace tiskárny

Registrace zabere několik málo minut a získáte díky ní přístup k rychlejším službám, efektivnější podpoře a upozorněním na podporu pro produkt. Pokud jste svou tiskárnu nezaregistrovali při instalaci softwaru, můžete ji zaregistrovat nyní na adrese <http://www.register.hp.com>.

## Další varianty záruky

Za příplatek lze k zařízení HP DeskJet Ink Advantage 5200 series přikoupit rozšířené servisní plány. Přejděte na adresu [www.support.hp.com](http://www.support.hp.com), zvolte zemi/oblast a jazyk a poté prozkoumejte možnosti rozšířené záruky poskytované pro vaši tiskárnu.

---

# A Technické informace

V této části jsou uvedeny technické specifikace a informace o mezinárodních předpisech pro zařízení HP DeskJet Ink Advantage 5200 series.

Další technické údaje naleznete v tištěné dokumentaci dodané se zařízením HP DeskJet Ink Advantage 5200 series.

Tato část obsahuje následující témata:

- [Upozornění společnosti HP](#)
- [Technické údaje](#)
- [Poznámky o předpisech](#)
- [Program výrobků zohledňujících životní prostředí](#)

## Upozornění společnosti HP

Informace obsažené v tomto dokumentu podléhají změnám bez předchozího upozornění.

Všechna práva vyhrazena. Kopírování, úpravy či překlad tohoto dokumentu bez předchozího písemného souhlasu společnosti HP jsou až na výjimky vyplývající ze zákonů o autorském právu zakázány. Jediná záruka k produktům a službám HP je určena záručními podmínkami přiloženými k těmto produktům a službám. Žádné ze zde uvedených informací nemohou být považovány za základ pro vznik jakékoli další záruky. Společnost HP není odpovědná za technické nebo tiskové chyby obsažené v tomto dokumentu.

© Copyright 2018 HP Development Company, L.P.

Microsoft a Windows jsou registrované ochranné známky společnosti Microsoft Corporation v USA a dalších zemích.

Bluetooth je ochranná známka a je majetkem příslušných vlastníků a společnost HP Inc. ji používá na základě licence.

## Technické údaje

V této části jsou uvedeny technické údaje HP DeskJet Ink Advantage 5200 series. Další technické údaje o produktu viz Datový list produktu na adrese [www.support.hp.com](http://www.support.hp.com).

- [Systémové požadavky](#)
- [Specifikace prostředí](#)
- [Specifikace tisku](#)
- [Specifikace skenování](#)
- [Specifikace kopírování](#)
- [Výtěžnost tiskové kazety](#)
- [Rozlišení tisku](#)
- [Akustické informace](#)

## Systémové požadavky

Informace o příštích verzích operačního systému a podpoře naleznete na webu online podpory HP na adrese [www.support.hp.com](http://www.support.hp.com).

## Specifikace prostředí

- Doporučený rozsah pracovní teploty: 15 °C až 30 °C (59 °F až 86 °F)
- Přípustné rozmezí provozních teplot: 5 °C až 40 °C (41 °F až 104 °F)
- Vlhkost: 20 až 80 %, relativní vlhkost bez kondenzace (doporučeno); 25 °C maximální rosný bod
- Rozsah teplot při uskladnění: –40 °C až 60 °C (–40 °F až 140 °F)
- V přítomnosti silných elektromagnetických polí může dojít k mírnému zkreslení výstupu zařízení HP DeskJet Ink Advantage 5200 series.
- Společnost HP doporučuje použití kabelu USB s délkou maximálně 3 m (10 stop), aby byl minimalizován šum způsobený případným výskytem silných elektromagnetických polí.

## Specifikace tisku

- Rychlost tisku závisí na složitosti dokumentu.
- Metoda: tepelný inkoustový tisk s dávkováním podle potřeby (drop-on-demand)
- Jazyk: PCL3 GUI

## Specifikace skenování

- Optické rozlišení: až 1 200 dpi
- Hardwarové rozlišení: až 1200 x 1200 dpi
- Rozšířené rozlišení: až 1200 x 1200 dpi
- Bitová hloubka: 24bitové barevné, 8bitové ve stupních šedi (256 stupňů šedé)
- Maximální formát skenované předlohy ze skleněné podložky: 21,6 x 29,7 cm (8,5 x 11,7 palců)
- Podporované typy souborů: BMP, JPEG, PNG, TIFF, PDF
- Verze Twain: 1,9

## Specifikace kopírování

- Digitální zpracování obrazu
- Maximální počet kopií se liší v závislosti na modelu.
- Rychlost kopírování se liší podle modelu tiskárny a složitosti dokumentu.

## Výtěžnost tiskové kazety

Pro více informací o výtěžnosti tiskové kazety navštivte [www.hp.com/go/learnaboutsupplies](http://www.hp.com/go/learnaboutsupplies).

## Rozlišení tisku

Seznam podporovaných rozlišení tisku najdete na webových stránkách podpory [www.support.hp.com](http://www.support.hp.com).

Informace o tisku za použití maximální hodnoty dpi najdete v tématu [Tisk s použitím možnosti Maximální rozlišení na stránce 28](#).

## Akustické informace

Máte-li přístup k Internetu, informace o hlučnosti najdete na [webové stránce společnosti HP](#).

## Poznámky o předpisech

HP DeskJet Ink Advantage 5200 series splňuje požadavky na výrobek stanovené správními orgány ve vaší zemi/oblasti.

Tato část obsahuje následující témata:

- [Zákonné identifikační číslo modelu](#)
- [Prohlášení FCC](#)
- [Poznámka pro uživatele v Koreji](#)
- [Japonské prohlášení o shodě se standardy VCCI \(třída B\)](#)
- [Poznámky o napájecím kabelu pro uživatele v Japonsku](#)
- [Prohlášení o hlukových emisích pro Německo](#)
- [Upozornění pro Evropskou unii](#)
- [Prohlášení o pracovištích se zobrazovacími zařízeními v Německu](#)
- [Upozornění pro uživatele telefonní sítě v USA: Požadavky FCC](#)
- [Upozornění pro uživatele kanadské telefonní sítě](#)
- [Upozornění pro uživatele německé telefonní sítě](#)
- [Prohlášení o faxu na pevné lince pro Austrálii](#)
- [Prohlášení o shodě](#)
- [Prohlášení o shodě](#)
- [Zákonná upozornění pro bezdrátové produkty](#)

## Zákonné identifikační číslo modelu

Pro účely zákonné identifikace je výrobek označen Zákonným identifikačním číslem modelu. Zákonné identifikační číslo modelu tohoto produktu je SNPRC-1702-02. Toto zákonné identifikační číslo nelze zaměňovat s marketingovým označením (HP DeskJet Ink Advantage 5200 All-in-One series a podobně) ani číslem produktu (M2U76 až M2U80 a podobně).

## Prohlášení FCC

The United States Federal Communications Commission (in 47 CFR 15.105) has specified that the following notice be brought to the attention of users of this product.

This equipment has been tested and found to comply with the limits for a Class B digital device, pursuant to Part 15 of the FCC Rules. These limits are designed to provide reasonable protection against harmful interference in a residential installation. This equipment generates, uses and can radiate radio frequency energy and, if not installed and used in accordance with the instructions, may cause harmful interference to radio communications. However, there is no guarantee that interference will not occur in a particular

installation. If this equipment does cause harmful interference to radio or television reception, which can be determined by turning the equipment off and on, the user is encouraged to try to correct the interference by one or more of the following measures:

- Reorient or relocate the receiving antenna.
- Increase the separation between the equipment and the receiver.
- Connect the equipment into an outlet on a circuit different from that to which the receiver is connected.
- Consult the dealer or an experienced radio/TV technician for help.

For further information, contact: Manager of Corporate Product Regulations, HP Inc. 1501 Page Mill Road, Palo Alto, CA 94304, U.S.A.

#### Modifications (part 15.21)

The FCC requires the user to be notified that any changes or modifications made to this device that are not expressly approved by HP may void the user's authority to operate the equipment.

This device complies with Part 15 of the FCC Rules. Operation is subject to the following two conditions: (1) this device may not cause harmful interference, and (2) this device must accept any interference received, including interference that may cause undesired operation.

## Poznámka pro uživatele v Koreji

B급 기기

(가정용 방송통신기자재)

이 기기는 가정용(B급) 전자파적합기기로서 주로 가정에서 사용하는 것을 목적으로 하며, 모든 지역에서 사용할 수 있습니다.

## Japonské prohlášení o shodě se standardy VCCI (třída B)

この装置は、クラス B 情報技術装置です。この装置は、家庭環境で使用することを目的としていますが、この装置がラジオやテレビジョン受信機に近接して使用されると、受信障害を引き起こすことがあります。取扱説明書に従って正しい取り扱いをして下さい。

VCCI-B

## Poznámky o napájecím kabelu pro uživatele v Japonsku

製品には、同梱された電源コードをお使い下さい。

同梱された電源コードは、他の製品では使用出来ません。

## Prohlášení o hlukových emisích pro Německo

Geräuschemission

LpA < 70 dB am Arbeitsplatz im Normalbetrieb nach DIN 45635 T. 19

## Upozornění pro Evropskou unii



Produkty s označením CE splňují požadavky uvedené v jedné či více následujících směrnicích EU:

Směrnice o rádiových zařízeních a telekomunikačních koncových zařízeních 1999/5/ES (v roce 2017 nahrazená směrnicí RED 2014/53/EU); Směrnice o zařízeních nízkého napětí 2014/35/EU; Směrnice o EMK 2014/30/EU; Směrnice o ekodesignu 2009/125/ES; Směrnice o nebezpečných látkách 2011/65/EU

Soulad s těmito směrnicemi je posuzován podle platných harmonizovaných evropských norem.

Úplné prohlášení o shodě je k dispozici na následující webové stránce:

[www.hp.eu/certificates](http://www.hp.eu/certificates) (Vyhledávejte podle názvu modelu produktu nebo zákonného čísla modelu (RMN), které naleznete na štítku s informacemi o směrnicích.)

Kontaktní místo pro záležitosti týkající se směrnic je HP Deutschland GmbH, HQ-TRE, 71025, Boeblingen, Německo.

## Produkty s bezdrátovými funkcemi

### EMF

- Tento produkt splňuje mezinárodní pravidla (ICNIRP) pro vystavení rádiovým vlnám.

Pokud je jeho součástí zařízení pro příjem a vysílání rádiových vln, bude úroveň vystavení při běžném použití a zachování vzdálenosti 20 cm dostačující k zajištění souladu s požadavky EU.

### Bezdrátové funkce pro Evropu

- Produkty s rádiem 802,11 b/g/n nebo Bluetooth:
  - Tento produkt funguje na radiofrekvenčních vlnách o frekvenci 2 400 MHz a 2 483,5 MHz s přenosovým výkonem 20 dBm (100 mW) nebo menším.
- Produkty s rádiem 802,11 a/b/g/n:
  -  **UPOZORNĚNÍ:** Bezdrátová síť LAN dle normy IEEE 802.11x s frekvenčními pásmy 5,15-5,35 GHz je omezena na **použití ve vnitřním prostředí** ve všech členských státech Evropské unie, EFTA (Island, Norsko, Lichtenštejnsko) a většině ostatních evropských zemí (například Švýcarsko, Turecko, Srbsko). Použití této aplikace WLAN ve venkovním prostředí může způsobit rušení stávajících služeb fungujících na rádiových frekvencích.
  - Tento produkt funguje na rádiových frekvencích mezi 2 400 MHz a 2 483,5 MHz a mezi 5 170 MHz a 5 710 s přenosovým výkonem 20 dBm (100 mW) nebo menším.

## Prohlášení o telefonní síti v Evropě (modem/fax)

Produkty HP s možností faxování jsou v souladu s požadavky směrnice 1999/5/ES o rádiových a koncových telekomunikačních zařízeních (doplněk č. 2) a jsou doplněny o odpovídající označení CE. Nicméně, v důsledku rozdílů jednotlivých sítí PSTN v jednotlivých zemích/oblastech neposkytuje samotné schválení bezpodmínečnou jistotu úspěšného provozu v každém přípojném bodu analogové komutované veřejné telefonní sítě PSTN. V případě potíží byste nejprve měli kontaktovat příslušného dodavatele zařízení.

## Prohlášení o pracovištích se zobrazovacími zařízeními v Německu

### GS-Erklärung (Deutschland)

Das Gerät ist nicht für die Benutzung im unmittelbaren Gesichtsfeld am Bildschirmarbeitsplatz vorgesehen. Um störende Reflexionen am Bildschirmarbeitsplatz zu vermeiden, darf dieses Produkt nicht im unmittelbaren Gesichtsfeld platziert werden.

## Upozornění pro uživatele telefonní sítě v USA: Požadavky FCC

This equipment complies with Part 68 of the FCC rules and the requirements adopted by the ACTA. On the rear (or bottom) of this equipment is a label that contains, among other information, a product identifier in the format US:AAAEQ##TXXXX. If requested, this number must be provided to the telephone company.

Applicable connector jack Universal Service Order Codes ("USOC") for the Equipment is: RJ-11C.

Telefonní kabel, zástrčka a zásuvka použité pro připojení tohoto zařízení k místní kabelové a telefonní síti musí splňovat příslušná pravidla nařízení FCC část 68 a požadavky přijaté orgánem ACTA. Společnost HP doporučuje použít vyhovující zástrčku, zásuvku a dvou vodičový telefonní kabel pro připojení tohoto zařízení k místní kabelové a telefonní síti. Podrobnosti naleznete v pokynech pro instalaci.

The REN is used to determine the quantity of devices, which may be connected to the telephone line. Excessive RENs on the telephone line may result in the devices not ringing in response to an incoming call. In most, but not all, areas, the sum of the RENs should not exceed five (5.0). To be certain of the number of devices that may be connected to the line, as determined by the total RENs, contact the telephone company to determine the maximum REN for the calling area. For products approved after July 23, 2001, the REN for this product is part of the product identifier that has the format US-AAAEQ##TXXXX. The digits represented by ## are the REN without a decimal point (e.g., 00 is a REN of 0.0).

If this equipment causes harm to the telephone network, the telephone company will notify you in advance that temporary discontinuance of service may be required. If advance notice is not practical, the telephone company will notify the customer as soon as possible. Also, you will be advised of your right to file a complaint with the FCC if you believe it is necessary.

The telephone company may make changes in its facilities, equipment, operations, or procedures that could affect the operation of the equipment. If this happens, the telephone company will provide advance notice in order for you to make the necessary modifications in order to maintain uninterrupted service.

If trouble is experienced with this equipment, please contact the manufacturer, or look elsewhere in this manual, for repair and (or) warranty information. If the equipment is causing harm to the telephone network, the telephone company may request that you disconnect the equipment from the network until the problem is resolved.

Connection to Party Line Service is subject to state tariffs. Contact the state public utility commission, public service commission, or corporation commission for information.

**⚠ CAUTION:** If your home has specially wired alarm equipment connected to the telephone line, ensure the installation of this equipment does not disable your alarm equipment. If you have questions about what will disable alarm equipment, consult your telephone company or a qualified installer.

WHEN PROGRAMMING EMERGENCY NUMBERS AND (OR) MAKING TEST CALLS TO EMERGENCY NUMBERS:

1. Remain on the line and briefly explain to the dispatcher the reason for the call.
2. Perform such activities in the off-peak hours, such as early morning or late evening.

**📄 NOTE:** The FCC hearing aid compatibility rules for telephones are not applicable to this equipment.

The Telephone Consumer Protection Act of 1991 makes it unlawful for any person to use a computer or other electronic devices, including FAX machines, to send any message unless such message clearly contains in a



margin at the top or bottom of each transmitted page or on the first page of the transmission, the date and time it is sent and an identification of the business or other entity, or other individual sending the message and the telephone number of the sending machine or such business, other entity, or individual. (The telephone number provided may not be a 900 number or any other number for which charges exceed local or long-distance transmission charges.)

In order to program this information into your FAX machine, you should complete the steps described in the software.

## Upozornění pro uživatele kanadské telefonní sítě

Cet appareil est conforme aux spécifications techniques des équipements terminaux d'Industrie Canada. Le numéro d'enregistrement atteste de la conformité de l'appareil. L'abréviation IC qui précède le numéro d'enregistrement indique que l'enregistrement a été effectué dans le cadre d'une Déclaration de conformité stipulant que les spécifications techniques d'Industrie Canada ont été respectées. Néanmoins, cette abréviation ne signifie en aucun cas que l'appareil a été validé par Industrie Canada.

Pour leur propre sécurité, les utilisateurs doivent s'assurer que les prises électriques reliées à la terre de la source d'alimentation, des lignes téléphoniques et du circuit métallique d'alimentation en eau sont, le cas échéant, branchées les unes aux autres. Cette précaution est particulièrement importante dans les zones rurales.

 **REMARQUE:** Le numéro REN (Ringer Equivalence Number) attribué à chaque appareil terminal fournit une indication sur le nombre maximal de terminaux qui peuvent être connectés à une interface téléphonique. La terminaison d'une interface peut se composer de n'importe quelle combinaison d'appareils, à condition que le total des numéros REN ne dépasse pas 5.

Basé sur les résultats de tests FCC Partie 68, le numéro REN de ce produit est 0.1.

This equipment meets the applicable Industry Canada Terminal Equipment Technical Specifications. This is confirmed by the registration number. The abbreviation IC before the registration number signifies that registration was performed based on a Declaration of Conformity indicating that Industry Canada technical specifications were met. It does not imply that Industry Canada approved the equipment.

Users should ensure for their own protection that the electrical ground connections of the power utility, telephone lines and internal metallic water pipe system, if present, are connected together. This precaution might be particularly important in rural areas.

 **NOTE:** The Ringer Equivalence Number (REN) assigned to each terminal device provides an indication of the maximum number of terminals allowed to be connected to a telephone interface. The termination on an interface might consist of any combination of devices subject only to the requirement that the sum of the Ringer Equivalence Numbers of all the devices does not exceed 5.

The REN for this product is 0.1, based on FCC Part 68 test results.

## Upozornění pro uživatele německé telefonní sítě

### Hinweis für Benutzer des deutschen Telefonnetzwerks

Dieses HP-Fax ist nur für den Anschluss eines analogen Public Switched Telephone Network (PSTN) gedacht. Schließen Sie den TAE N-Telefonstecker, der im Lieferumfang des HP All-in-One enthalten ist, an die Wandsteckdose (TAE 6) Code N an. Dieses HP-Fax kann als einzelnes Gerät und/oder in Verbindung (mit seriellem Anschluss) mit anderen zugelassenen Endgeräten verwendet werden.

## Prohlášení o faxu na pevné lince pro Austrálii

In Australia, the HP device must be connected to Telecommunication Network through a line cord which meets the requirements of the Technical Standard AS/ACIF S008.

## Prohlášení o shodě

Prohlášení o shodě naleznete na stránce [www.hp.eu/certificates](http://www.hp.eu/certificates).

# Prohlášení o shodě



## DECLARATION OF CONFORMITY according to ISO/IEC 17050-1 and EN 17050-1

DoC #: SNPRC-1702-02- R5 Original/en

**Manufacturer's Name:** HP Inc.  
**Manufacturer's Address:** HP Singapore (Private) Limited, 1 Depot Close, Singapore 109841

**declare, under its sole responsibility that the product**

**Product Name and Model:**<sup>2)</sup> HP OfficeJet 5200 All-in-One Printer Series;  
HP DeskJet Ink Advantage 5200 All-in-One Printer Series  
**Regulatory Model Number:**<sup>1)</sup> SNPRC-1702-02  
**Product Options:** Please See ANNEX I

**conforms to the following Product Specifications and Regulations:**

Safety	EMC	Spectrum
IEC 60950-1:2005 +A1:2009 +A2:2013 EN 60950-1:2006 +A11:2009 +A1:2010 +A12:2011 +A2:2013 EN 62479:2010 EN 62311:2008	CISPR 32:2012 / EN55032:2012 Class B CISPR 24:2010 / EN55024:2010 EN 61000-3-2:2014 EN 61000-3-3:2013 FCC CFR 47 Part 15 Class B ICES-003, Issue 6 Class B VCCI V-3:2015 EN 301 489-1 V2.1.1:2017 EN 301 489-17 V3.1.1:2017	EN 300 328 V2.1.1:2016 EN 301 893 V1.8.1 EN 301 893 V2.1.0

### Ecodesign

**Regulation (EC) No. 1275/2008**  
ENERGY STAR® Qualified Imaging Equipment Operational Mode (OM) Test Procedure  
EN 50564:2011  
IEC 62301:2011

### RoHS

EN 50581:2012

### Other

FCC Rules and Regulations 47 CFR Part 68/TIA-968-B  
ES 203 021-2/ES 203 021-3

The product herewith complies with the requirements of the Radio Equipment Directive 2014/53/EU, the Ecodesign Directive 2009/125/EC, the RoHS Directive 2011/65/EU and carries the **CE**-marking accordingly.

This device complies with part 15 of the FCC Rules. Operation is subject to the following two conditions:

(1) This device may not cause harmful interference, and (2) this device must accept any interference received, including interference that may cause undesired operation.

### Additional Information:

- 1) This product is assigned a Regulatory Model Number which stays with the regulatory aspects of the design. The Regulatory Model Number is the main product identifier in the regulatory documentation and test reports, this number should not be confused with the marketing name or the product numbers.
- 2) The Notified Body **National Technical Systems-Silicon Valley** with number 2155 performed a compliance assessment (according to Annex III, because of missing harmonized standards) and issued the EU-type examination certificate with ID: **A104712**
- 3) This product was tested in a typical HP environment, in conjunction with an HP host system.

Vancouver, WA  
25-05-2017

Uwe Voigt, Manager  
Customer Assurance, Inkjet Business and Platform

### Local contact for regulatory topics only:

EU: HP Deutschland GmbH, HP HQ-TRE, 71025 Boeblingen, Germany  
U.S.: HP Inc., 1501 Page Mill Road, Palo Alto 94304, U.S.A. 650-857-1501

<http://www.hp.eu/certificates>

**DECLARATION OF CONFORMITY**  
according to ISO/IEC 17050-1 and EN 17050-1

**ANNEX I**

**Regulatory Model Number: SNPRC-1702-02**

**OPTIONS**

DESCRIPTION:*	OPTION RMN:*
<b>Product Derivatives</b> HP OfficeJet 5220/5230/5231/5232/5210 All-in-One Printer ; HP Deskjet Ink Advantage 5275/5285/5290/5295 All-in-One Printer	SNPRC-1702-02
Radio Module Number	SDG0B-1506
Power Supply (World Wide, except China & India)	F0V63-60012

**For non-EU countries only:**

DESCRIPTION:*	OPTION RMN:*
<b>Product Derivatives</b> HP OfficeJet 5220/5230/5210/5252/5255/5251/5256/5258 All-in-One Printer; HP Deskjet Ink Advantage 5275/5276/5277/5285/5290/5295/5278/5288 All-in-One Printer	SNPRC-1702-02
Radio Module Number	SDG0B-1506
Power Supply (World Wide, except China & India)	F0V63-60012
Power Supply (China & India only)	F0V63-60013

\* Where X represents any alpha numeric character.

## Zákonná upozornění pro bezdrátové produkty

Tato část obsahuje informace o předpisech týkajících se bezdrátových produktů:

- [Vystavení radiaci na rádiové frekvenci](#)
- [Poznámka pro uživatele v Kanadě \(5 GHz\)](#)
- [Poznámka pro uživatele v Brazílii](#)
- [Poznámka pro uživatele v Kanadě](#)
- [Poznámka pro uživatele na Tchaj-wanu](#)
- [Upozornění uživatelům v Mexiku](#)
- [Oznámení o bezdrátových sítích pro uživatele v Japonsku](#)
- [Poznámka pro uživatele v Koreji](#)
- [Poznámka pro uživatele v Srbsku \(5 GHz\)](#)
- [Poznámka pro uživatele na Tchaj-wanu \(5 GHz\)](#)
- [Poznámka pro uživatele v Thajsku \(5 GHz\)](#)

### Vystavení radiaci na rádiové frekvenci

**⚠ CAUTION:** The radiated output power of this device is far below the FCC radio frequency exposure limits. Nevertheless, the device shall be used in such a manner that the potential for human contact during normal operation is minimized. This product and any attached external antenna, if supported, shall be placed in such a manner to minimize the potential for human contact during normal operation. In order to avoid the possibility of exceeding the FCC radio frequency exposure limits, human proximity to the antenna shall not be less than 20 cm (8 inches) during normal operation.

### Poznámka pro uživatele v Kanadě (5 GHz)

**⚠ CAUTION:** When using IEEE 802.11a wireless LAN, this product is restricted to indoor use, due to its operation in the 5.15- to 5.25-GHz frequency range. The Industry Canada requires this product to be used indoors for the frequency range of 5.15 GHz to 5.25 GHz to reduce the potential for harmful interference to co-channel mobile satellite systems. High-power radar is allocated as the primary user of the 5.25- to 5.35-GHz and 5.65- to 5.85-GHz bands. These radar stations can cause interference with and/or damage to this device.

**⚠ ATTENTION:** Lors de l'utilisation du réseau local sans fil IEEE 802.11a, ce produit se limite à une utilisation en intérieur à cause de son fonctionnement sur la plage de fréquences de 5,15 à 5,25 GHz. Industrie Canada stipule que ce produit doit être utilisé en intérieur dans la plage de fréquences de 5,15 à 5,25 GHz afin de réduire le risque d'interférences éventuellement dangereuses avec les systèmes mobiles par satellite via un canal adjacent. Le radar à haute puissance est alloué pour une utilisation principale dans une plage de fréquences de 5,25 à 5,35 GHz et de 5,65 à 5,85 GHz. Ces stations radar peuvent provoquer des interférences avec cet appareil et l'endommager.

### Poznámka pro uživatele v Brazílii

Este equipamento opera em caráter secundário, isto é, não tem direito à proteção contra interferência prejudicial, mesmo de estações do mesmo tipo, e não pode causar interferência em sistemas operando em caráter primário.

## Poznámka pro uživatele v Kanadě

Under Industry Canada regulations, this radio transmitter may only operate using an antenna of a type and maximum (or lesser) gain approved for the transmitter by Industry Canada. To reduce potential radio interference to other users, the antenna type and its gain should be so chosen that the equivalent isotropically radiated power (e.i.r.p.) is not more than that necessary for successful communication.

This device complies with Industry Canada licence-exempt RSS standard(s). Operation is subject to the following two conditions: (1) this device may not cause interference, and (2) this device must accept any interference, including interference that may cause undesired operation of the device.

**WARNING!** Exposure to Radio Frequency Radiation The radiated output power of this device is below the Industry Canada radio frequency exposure limits. Nevertheless, the device should be used in such a manner that the potential for human contact is minimized during normal operation.

To avoid the possibility of exceeding the Industry Canada radio frequency exposure limits, human proximity to the antennas should not be less than 20 cm (8 inches).

Conformément au Règlement d'Industrie Canada, cet émetteur radioélectrique ne peut fonctionner qu'avec une antenne d'un type et d'un gain maximum (ou moindre) approuvé par Industrie Canada. Afin de réduire le brouillage radioélectrique potentiel pour d'autres utilisateurs, le type d'antenne et son gain doivent être choisis de manière à ce que la puissance isotrope rayonnée équivalente (p.i.r.e.) ne dépasse pas celle nécessaire à une communication réussie.

Cet appareil est conforme aux normes RSS exemptes de licence d'Industrie Canada. Son fonctionnement dépend des deux conditions suivantes : (1) cet appareil ne doit pas provoquer d'interférences nuisibles et (2) doit accepter toutes les interférences reçues, y compris des interférences pouvant provoquer un fonctionnement non souhaité de l'appareil.

**AVERTISSEMENT** relatif à l'exposition aux radiofréquences. La puissance de rayonnement de cet appareil se trouve sous les limites d'exposition de radiofréquences d'Industrie Canada. Néanmoins, cet appareil doit être utilisé de telle sorte qu'il doive être mis en contact le moins possible avec le corps humain.

Afin d'éviter le dépassement éventuel des limites d'exposition aux radiofréquences d'Industrie Canada, il est recommandé de maintenir une distance de plus de 20 cm entre les antennes et l'utilisateur.

## Poznámka pro uživatele na Tchaj-wanu

低功率電波輻射性電機管理辦法

第十二條

經型式認證合格之低功率射頻電機，非經許可，公司、商號或使用者均不得擅自變更頻率、加大功率或變更設計之特性及功能。

第十四條

低功率射頻電機之使用不得影響飛航安全及干擾合法通信；經發現有干擾現象時，應立即停用，並改善至無干擾時方得繼續使用。

前項合法通信，指依電信法規定作業之無線電通信。低功率射頻電機須忍受合法通信或工業、科學及醫藥用電波輻射性電機設備之干擾。

## Upozornění uživatelům v Mexiku

La operación de este equipo está sujeta a las siguientes dos condiciones: (1) es posible que este equipo o dispositivo no cause interferencia perjudicial y (2) este equipo o dispositivo debe aceptar cualquier interferencia, incluyendo la que pueda causar su operación no deseada.

Para saber el modelo de la tarjeta inalámbrica utilizada, revise la etiqueta regulatoria de la impresora.

## Oznámení o bezdrátových sítích pro uživatele v Japonsku

この機器は技術基準適合証明又は工事設計認証を受けた無線設備を搭載しています。

## Poznámka pro uživatele v Koreji

해당 무선설비는 전파혼신 가능성이 있으므로 인명안전과 관련된 서비스는 할 수 없음  
(무선 모듈이 탑재된 제품인 경우)

## Poznámka pro uživatele v Srbsku (5 GHz)

Upotreba ovog uredjaja je ogranicna na zatvorene prostore u slucajevima koriscenja na frekvencijama od 5150-5350 MHz.

## Poznámka pro uživatele na Tchaj-wanu (5 GHz)

在 5.25-5.35 兆赫頻帶內操作之無線資訊傳輸設備，限於室內使用。

## Poznámka pro uživatele v Thajsku (5 GHz)

เครื่องวิทยุคมนาคมนี้มีระดับการแผ่คลื่นแม่เหล็กไฟฟ้าสอดคล้องตามมาตรฐานความปลอดภัยต่อสุขภาพของมนุษย์จากการใช้เครื่องวิทยุคมนาคมที่คณะกรรมการกิจการโทรคมนาคมแห่งชาติประกาศกำหนด

This radio communication equipment has the electromagnetic field strength in compliance with the Safety Standard for the Use of Radio Communication Equipment on Human Health announced by the National Telecommunications Commission.

## Program výrobků zohledňujících životní prostředí

Společnost HP je oddána zásadě vyrábět kvalitní výrobky, které splňují nejvyšší nároky z hlediska ochrany životního prostředí. O potřebě budoucí recyklace jsme uvažovali již při vývoji tohoto produktu. Počet druhů použitého materiálu byl omezen na minimum, aniž by to bylo na úkor správné funkčnosti a spolehlivosti výrobku. Tiskárna byla zkonstruována tak, aby se od sebe nesourodé materiály snadno oddělily. Upevňovací a jiné spojovací prvky lze jednoduše nalézt, jsou snadno přístupné a lze je odstranit pomocí běžných nástrojů. Důležité části byly zkonstruovány tak, aby v případě nutné demontáže nebo opravy byly snadno přístupné. Více informací najdete na webových stránkách HP na adrese:

[www.hp.com/hpinfo/globalcitizenship/environment](http://www.hp.com/hpinfo/globalcitizenship/environment)

- [Eko-Tipy](#)
- [Nařízení Evropské komise č. 1275/2008](#)
- [Papír](#)
- [Plasty](#)
- [Bezpečnostní listy](#)
- [Program recyklace](#)
- [Program recyklace inkoustového spotřebního materiálu HP](#)
- [Spotřeba elektrické energie](#)
- [Likvidace odpadního zařízení uživateli](#)
- [Chemické látky](#)
- [Prohlášení o současném stavu značení látek podléhajících omezení \(Tchaj-wan\)](#)

- [Tabulka nebezpečných látek/prvků a jejich obsahu \(Čína\)](#)
- [Omezení nebezpečných látek \(RoHS\) \(Ukrajina\)](#)
- [Omezení nebezpečných látek \(RoHS\) \(Indie\)](#)
- [Prohlášení o omezení používání nebezpečných látek \(Turecko\)](#)
- [EPEAT](#)
- [Ekologické informace SEPA Ecolabel \(Čína\)](#)
- [Označení China Energy pro tiskárny, faxy a kopírky](#)
- [Likvidace baterií na Tchaj-wanu](#)
- [Směrnice EU pro baterie](#)
- [Oznámení týkající se baterií pro Brazílii](#)
- [Upozornění na perchlorátový materiál - Kalifornie](#)
- [Likvidace odpadu – Brazílie](#)

## eko-Tipy

Společnost HP je zavázána pomáhat zákazníkům snižovat dopad na životní prostředí. Další informace o programech společnosti HP v oblasti životního prostředí naleznete na webové stránce Programy a iniciativy společnosti HP v oblasti životního prostředí.

[www.hp.com/hpinfo/globalcitizenship/environment/](http://www.hp.com/hpinfo/globalcitizenship/environment/)

## Nařízení Evropské komise č. 1275/2008

Informace o spotřebě energie produktem včetně příkonu produktu v pohotovostním režimu s připojením k síti, když jsou všechny porty bezdrátové sítě aktivovány, najdete v části P14 „Další informace“ v prohlášení o vlivu produktu IT na životní prostředí na adrese [www.hp.com/hpinfo/globalcitizenship/environment/productdata/itcodesktop-pc.html](http://www.hp.com/hpinfo/globalcitizenship/environment/productdata/itcodesktop-pc.html).

## Papír

Tento výrobek je vhodný pro recyklovaný papír podle DIN 19309 a EN 12281:2002.

## Plasty

Plastové díly s hmotností vyšší než 25 gramů jsou označeny podle mezinárodních norem, což usnadňuje identifikaci plastů za účelem jejich recyklace po skončení životnosti výrobku.

## Bezpečnostní listy

Bezpečnostní pokyny a informace o bezpečnostních opatřeních a životním prostředí jsou dostupné na adrese [www.hp.com/go/ecodata](http://www.hp.com/go/ecodata) nebo na vyžádání.

## Program recyklace

Společnost HP nabízí stále větší počet recyklačních programů pro své produkty v mnoha zemích a oblastech a spolupracuje s některými z největších center pro recyklaci elektroniky na světě. Společnost HP šetří přírodní zdroje opětovným prodejem některých svých nejpobulárnějších produktů. Další informace ohledně recyklace produktů HP naleznete na webové stránce:



[www.hp.com/recycle](http://www.hp.com/recycle)

## Program recyklace inkoustového spotřebního materiálu HP

Společnost HP se zavázala k ochraně životního prostředí. Program recyklace spotřebního materiálu HP Inkjet Supplies Recycling Program je k dispozici v mnoha zemích/oblastech a umožňuje recyklaci použitých tiskových a inkoustových kazet zdarma. Další informace naleznete na těchto webových stránkách:

[www.hp.com/hpinfo/globalcitizenship/environment/recycle/](http://www.hp.com/hpinfo/globalcitizenship/environment/recycle/)

## Spotřeba elektrické energie

Tiskové a zobrazovací vybavení společnosti HP označené logem ENERGY STAR® nese certifikaci americké agentury pro ochranu životního prostředí (EPA). Na zobrazovacích produktech s certifikací ENERGY STAR je uvedeno následující označení:



Další informace o modelech zobrazovacích zařízení s certifikací ENERGY STAR najdete na adrese:

[www.hp.com/go/energystar](http://www.hp.com/go/energystar)

## Likvidace odpadního zařízení uživateli



Tento symbol značí, že je nevhodné produkt likvidovat spolu s dalším směsným odpadem. Namísto toho je vhodné chránit lidské zdraví a životní prostředí tím, že vyřazené zařízení odevzdáte ve sběrném místě určeném k recyklaci elektrických a elektronických zařízení. Ohledně dalších informací se obraťte na příslušnou instituci zajišťující likvidaci směsného odpadu nebo navštivte stránky <http://www.hp.com/recycle>.

## Chemické látky

Společnost HP je zavázána informovat své zákazníky o chemických látkách ve svých produktech, jak vyžadují předpisy, jako je například REACH (*Směrnice Evropského parlamentu a Rady EU č. 1907/2006*). Zprávu o chemikáliích v tomto produktu lze nalézt na adrese: [www.hp.com/go/reach](http://www.hp.com/go/reach).

## Prohlášení o současném stavu značení látek podléhajících omezení (Tchaj-wan)

限用物質含有情況標示聲明書

Declaration of the Presence Condition of the Restricted Substances Marking

單元 Unit	限用物質及其化學符號					
	Restricted substances and its chemical symbols					
	鉛 Lead (Pb)	汞 Mercury (Hg)	鎘 Cadmium (Cd)	六價鉻 Hexavalent chromium (Cr <sup>+6</sup> )	多溴聯苯 Polybrominated biphenyls (PBB)	多溴二苯醚 Polybrominate d diphenyl ethers (PBDE)
外殼和紙匣 (External Casings and Trays)	0	0	0	0	0	0
電線 (Cables)	0	0	0	0	0	0
印刷電路板 (Printed Circuit Boards)	—	0	0	0	0	0
列印引擎(Print Engine)	—	0	0	0	0	0
列印機組件 (Print Assembly)	—	0	0	0	0	0
噴墨印表機墨水匣 (Print Supplies)	0	0	0	0	0	0
列印機配件 (Print Accessory)	—	0	0	0	0	0

備考 1. “超出 0.1 wt %” 及 “超出 0.01 wt %” 係指限用物質之百分比含量超出百分比含量基準值。

Note 1: “Exceeding 0.1 wt %” and “exceeding 0.01 wt %” indicate that the percentage content of the restricted substance exceeds the reference percentage value of presence condition.

備考 2. “0” 係指該項限用物質之百分比含量未超出百分比含量基準值。

Note 2: “0” indicates that the percentage content of the restricted substance does not exceed the percentage of reference value of presence.

備考 3. “—” 係指該項限用物質為排除項目。

Note 3: The “—” indicates that the restricted substance corresponds to the exemption.

若要存取產品的最新使用指南或手冊，請前往 [www.support.hp.com](http://www.support.hp.com)。選取搜尋您的產品，然後依照畫面上的指示繼續執行。

To access the latest user guides or manuals for your product, go to [www.support.hp.com](http://www.support.hp.com). Select **Find your product**, and then follow the onscreen instructions.

## Tabulka nebezpečných látek/prvků a jejich obsahu (Čína)

产品中有害物质或元素的名称及含量

根据中国《电器电子产品有害物质限制使用管理办法》



部件名称	有害物质					
	铅 (Pb)	汞 (Hg)	镉 (Cd)	六价铬 (Cr(VI))	多溴联苯 (PBB)	多溴二苯醚 (PBDE)
外壳和托盘	0	0	0	0	0	0
电线	0	0	0	0	0	0
印刷电路板	X	0	0	0	0	0
打印系统	X	0	0	0	0	0
显示器	X	0	0	0	0	0
喷墨打印机墨盒	0	0	0	0	0	0
驱动光盘	X	0	0	0	0	0
扫描仪	X	0	0	0	0	0
网络配件	X	0	0	0	0	0
电池板	X	0	0	0	0	0
自动双面打印系统	0	0	0	0	0	0
外部电源	X	0	0	0	0	0

本表格依据 SJ/T 11364 的规定编制。

0：表示该有害物质在该部件所有均质材料中的含量均在 GB/T 26572 规定的限量要求以下。

X：表示该有害物质至少在该部件的某一均质材料中的含量超出 GB/T 26572 规定的限量要求。

此表中所有名称中含“X”的部件均符合欧盟 RoHS 立法。

注：环保使用期限的参考标识取决于产品正常工作的温度和湿度等条件。

## Omezení nebezpečných látek (RoHS) (Ukrajina)

### Технічний регламент щодо обмеження використання небезпечних речовин (Україна)

Обладнання відповідає вимогам Технічного регламенту щодо обмеження використання деяких небезпечних речовин в електричному та електронному обладнанні, затвердженого постановою Кабінету Міністрів України від 3 грудня 2008 № 1057

## Omezení nebezpečných látek (RoHS) (Indie)

This product, as well as its related consumables and spares, complies with the reduction in hazardous substances provisions of the "India E-waste Rule 2016." It does not contain lead, mercury, hexavalent chromium, polybrominated biphenyls or polybrominated diphenyl ethers in concentrations exceeding 0.1 weight % and 0.01 weight % for cadmium, except where allowed pursuant to the exemptions set in Schedule 2 of the Rule.

## Prohlášení o omezení používání nebezpečných látek (Turecko)

Türkiye Cumhuriyeti: EEE Yönetmeliğine Uygundur

## EPEAT

Most HP products are designed to meet EPEAT. EPEAT is a comprehensive environmental rating that helps identify greener electronics equipment. For more information on EPEAT go to [www.epeat.net](http://www.epeat.net). For information on HP's EPEAT registered products go to [www.hp.com/hpinfo/globalcitizenship/environment/pdf/epeat\\_printers.pdf](http://www.hp.com/hpinfo/globalcitizenship/environment/pdf/epeat_printers.pdf).

## Ekologické informace SEPA Ecolabel (Čína)

### 中国环境标识认证产品用户说明

噪声大于 63.0 dB(A) 的办公设备不宜放置于办公室内，请在独立的隔离区域使用。

如需长时间使用本产品或打印大量文件，请确保在通风良好的房间内使用。

如您需要确认本产品处于零能耗状态，请按下电源关闭按钮，并将插头从电源插座断开。

您可以使用再生纸，以减少资源耗费。

## Označení China Energy pro tiskárny, faxy a kopírky

### 复印机、打印机和传真机能源效率标识实施规则

依据“复印机、打印机和传真机能源效率标识实施规则”，该打印机具有中国能效标识。标识上显示的能效等级和操作模式值根据“复印机、打印机和传真机能效限定值及能效等级”标准（“GB 21521”）来确定和计算。

#### 1. 能效等级

产品能效等级分 3 级，其中 1 级能效最高。能效限定值根据产品类型和打印速度由标准确定。能效等级则根据基本功耗水平以及网络接口和内存等附加组件和功能的功率因子之和来计算。

#### 2. 能效信息

##### 喷墨打印机

##### — 操作模式功率

睡眠状态的能耗按照 GB 21521 的标准来衡量和计算。该数据以瓦特 (W) 表示。

##### — 待机功率

待机状态是产品连接到电网电源上功率最低的状态。该状态可以延续无限长时间，且使用者无法改变此状态下产品的功率。对于“成像设备”产品，“待机”状态通常相当于“关闭”状态，但也可能相当于“准备”状态或者“睡眠”状态。该数据以瓦特 (W) 表示。

##### — 睡眠状态预设延迟时间

出厂前由制造商设置的时间决定了该产品在完成主功能后进入低耗模式（例如睡眠、自动关机）的时间。该数据以分钟表示。

##### — 附加功能功率因子之和

网络接口和内存等附加功能的功率因子之和。该数据以瓦特 (W) 表示。

标识上显示的能耗数据是根据典型配置测量得出的数据，此类配置包含登记备案的打印机依据复印机、打印机和传真机能源效率标识实施规则所选的所有配置。因此，该特定产品型号的实际能耗可能与标识上显示的数据有所不同。

要了解规范的更多详情，请参考最新版的 GB 21521 标准。

## Likvidace baterií na Tchaj-wanu



廢電池請回收

## Směrnice EU pro baterie



Tento produkt používá baterii, která slouží k zachování integrity dat hodin reálného času a nastavení produktu a která je navržena tak, aby sloužila po celou dobu životnosti produktu. Veškeré pokusy o servis nebo výměnu této baterie musí provádět kvalifikovaný servisní technik.

## Oznámení týkající se baterií pro Brazílii

A bateria deste equipamento nao foi projetada para removida pelo cliente.

## Upozornění na perchlorátový materiál - Kalifornie

Perchlorate material - special handling may apply. See: [www.dtsc.ca.gov/hazardouswaste/perchlorate](http://www.dtsc.ca.gov/hazardouswaste/perchlorate)

This product's real-time clock battery or coin cell battery may contain perchlorate and may require special handling when recycled or disposed of in California.

## Likvidace odpadu – Brazílie



Não descarte o produto eletrônico em lixo comum

Este produto eletrônico e seus componentes não devem ser descartados no lixo comum, pois embora estejam em conformidade com padrões mundiais de restrição a substâncias nocivas, podem conter, ainda que em quantidades mínimas, substâncias impactantes ao meio ambiente. Ao final da vida útil deste produto, o usuário deverá entregá-lo à HP. A não observância dessa orientação sujeitará o infrator às sanções previstas em lei.

Após o uso, as pilhas e/ou baterias dos produtos HP deverão ser entregues ao estabelecimento comercial ou rede de assistência técnica autorizada pela HP.

Para maiores informações, inclusive sobre os pontos de recebimento, acesse:

[www.hp.com.br/reciclar](http://www.hp.com.br/reciclar)

## B Chyby (operační systém Windows)

- [Dochází inkoust](#)
- [Velmi málo inkoustu](#)
- [Problém s kazetou](#)
- [Režim jedné kazety](#)
- [S tiskárnou nelze komunikovat](#)
- [Neshoda velikosti papíru](#)
- [Vozík inkoustových kazet je zablokovaný](#)
- [Je nainstalována kazeta starší generace](#)
- [Problém s uvíznutým papírem nebo zásobníkem](#)
- [Došel papír](#)
- [Selhání tiskárny](#)
- [Otevřená dvířka](#)
- [Rady k padělaným kazetám](#)
- [Nekompatibilní tiskové kazety](#)
- [Papír je příliš krátký](#)
- [Připojení ke službě HP Instant Ink](#)
- [Papír uvízl v automatickém podavači dokumentů](#)
- [Je nainstalována chráněná kazeta HP](#)
- [Použitá kazeta HP Instant ink](#)
- [Použijte ZAVÁDĚČÍ kazety](#)
- [Nepoužívejte ZAVÁDĚČÍ kazety](#)
- [Papír je příliš dlouhý pro automatický oboustranný tisk](#)

### Dochází inkoust

Kazeta uvedená ve zprávě má málo inkoustu.

Varování a kontrolky hladiny inkoustu poskytují pouze přibližné údaje a slouží pouze k plánování. Jakmile se na displeji zobrazí varovné hlášení o nedostatku inkoustu, připravte si náhradní kazetu, abyste zabránili případnému zpoždění tisku. Tiskovou kazetu nemusíte měnit, dokud bude kvalita tisku přijatelná.

Další informace o výměně kazet, viz [Výměna kazet na stránce 84](#). Informace o objednávání kazet naleznete zde v části [Objednejte tiskové kazety na stránce 86](#). Informace o recyklaci vypotřebovaných inkoustových kazet naleznete zde: [Program recyklace inkoustového spotřebního materiálu HP na stránce 147](#).

 **POZNÁMKA:** Inkoust z kazety se v procesu tisku používá různými způsoby, včetně procesu inicializace, kdy se tiskárna a kazety připravují k tisku. Kromě toho zůstane v použité kazetě ještě určitý zbytek inkoustu. Další informace naleznete v tématu [www.hp.com/go/inkusage](http://www.hp.com/go/inkusage).

## Velmi málo inkoustu

Kazeta uvedená ve zprávě má velmi málo inkoustu.

Varování a kontrolky hladiny inkoustu poskytují pouze přibližné údaje a slouží pouze k plánování. Jakmile se na displeji zobrazí varovné hlášení o nedostatku inkoustu, společnost HP doporučuje mít k dispozici připravenou náhradní kazetu, abyste zabránili případnému zpoždění tisku. Není nutné vyměnit kazetu, dokud se nezhorší kvalita tisku.

Další informace o výměně kazet, viz [Výměna kazet na stránce 84](#). Informace o objednávání kazet naleznete zde v části [Objednejte tiskové kazety na stránce 86](#). Informace o recyklaci vypotřebovaných inkoustových kazet naleznete zde: [Program recyklace inkoustového spotřebního materiálu HP na stránce 147](#).

 **POZNÁMKA:** Inkoust z kazety se v procesu tisku používá různými způsoby, včetně procesu inicializace, kdy se tiskárna a kazety připravují k tisku. Kromě toho zůstane v použité kazetě ještě určitý zbytek inkoustu. Další informace naleznete v tématu [www.hp.com/go/inkusage](http://www.hp.com/go/inkusage).

## Problém s kazetou

Tisková kazeta uvedená ve zprávě chybí, je poškozena, je nekompatibilní nebo byla vložena do nesprávné zásuvky v tiskárně.

 **POZNÁMKA:** Pokud je kazeta v hlášení identifikována jako nekompatibilní, přečtěte si téma [Objednejte tiskové kazety na stránce 86](#), kde naleznete informace o získání kazet pro tiskárnu.

K vyřešení tohoto problému vyzkoušejte následující řešení. Řešení jsou uvedena v pořadí od toho nejpravděpodobnějšího úspěšného. Pokud problém nevyřeší první řešení, zkuste ta následující, dokud se problém nevyřeší.

- **Řešení 1: Vypněte a zapněte tiskárnu**

Vypněte tiskárnu a znovu ji zapněte.

Pokud problém přetrvává, zkuste další řešení:
- **Řešení 2: Nainstalujte tiskové kazety správným způsobem**

Ověřte, že jsou správně nainstalovány všechny kazety.

Příslušné pokyny najdete v tématu [Výměna kazet na stránce 84](#).

## Režim jedné kazety

Režim jedné kazety slouží k tisku pouze s jednou instalovanou kazetou nebo v případě chybějící kazety.

Další informace naleznete v tématu [Použití režimu s jednou tiskovou kazetou na stránce 86](#).

## S tiskárnou nelze komunikovat

Počítač nemůže komunikovat s tiskárnou z některého z níže uvedených důvodů:

- Tiskárna byla vypnuta.
- Kabel použitý k připojení tiskárny, například kabel USB, byl odpojen.
- Pokud je tiskárna připojena k bezdrátové síti, bezdrátové připojení se přerušilo.
- Software tiskárny nebyl správně nainstalován.
- Bezpečnostní software (firewally a antivirové programy) nainstalovaný v počítači může blokovat komunikaci s tiskárnou.

K vyřešení tohoto problému vyzkoušejte následující řešení:

- Zkontrolujte, zda je tiskárna zapnuta a kontrolka tlačítka **Svítlí** svítí.
  - Zajistěte, aby napájecí kabel a ostatní kabely byly funkční a řádně připojené k tiskárně.
  - Zajistěte, aby byl napájecí kabel řádně připojen k funkční zásuvce sítě rozvodu střídavého proudu (AC).
  - Pokud je tiskárna připojena k bezdrátové síti, zkontrolujte, zda bezdrátová síť funguje správně.
- Další informace naleznete v tématu [Problémy se sítí a připojením na stránce 124](#).
- Odinstalujte a opět nainstalujte software tiskárny HP.
  - Dočasně deaktivujte bezpečnostní software, abyste ověřili, zda způsobuje problémy s komunikací.

## Neshoda velikosti papíru

Typ nebo velikost papíru nastavená v ovladači tiskárny neodpovídá papíru vloženému do tiskárny. Ujistěte se, že je do tiskárny vložen správný papír, a poté dokument vytiskněte znovu. Další informace naleznete v tématu [Vkládání médií na stránce 12](#).



**POZNÁMKA:** Pokud má papír vložený do tiskárny správný formát, změňte vybraný formát papíru v ovladači tiskárny a poté dokument vytiskněte znovu.

## Vozík inkoustových kazet je zablokovaný

Něco blokuje vozík kazety (část tiskárny, která drží kazety).

Pokud chcete odstranit překážky, zkontrolujte uvíznutí papíru v tiskárně.

Další informace naleznete v tématu [Problémy s uvíznutím nebo nesprávným podáním papíru na stránce 100](#).

## Je nainstalována kazeta starší generace

Kazeta starší generace ve vaší tiskárně nemůže fungovat. Lze ji ale použít v některých starších modelech tiskáren. Pokud starší model tiskárny nevládníte a jedná se o originální kazetu HP, kontaktujte podporu společnosti HP. Další informace o kontaktování podpory společnosti HP uvádí téma [Podpora společnosti HP na stránce 131](#). Originální náhradní kazetu HP si můžete objednat online na adrese [Objednejte tiskové kazety na stránce 86](#). Pokud máte potíže s kazetami získanými v rámci programu HP Instant Ink, další informace najdete na webu [programu HP Instant Ink](#).

## Problém s uvíznutým papírem nebo zásobníkem

V tiskárně uvízl papír.

Před pokusem o odstranění uvíznutí zkontrolujte následující:



- Zkontrolujte, zda je vložen papír vyhovující specifikacím, nezvlněný, nepřeložený a nepoškozený. Další informace naleznete v tématu [Základní informace o papíru na stránce 9](#).
- Zkontrolujte, zda je tiskárna čistá. Další informace naleznete v tématu [Údržba tiskárny na stránce 128](#).
- Zkontrolujte, zda jsou správně vložené zásobníky a zda nejsou přeplněny. Další informace naleznete v tématu [Vkládání médií na stránce 12](#).

Pokyny k odstranění uvíznutí a další informace o předcházení uvíznutím uvádí část [Problémy s uvíznutím nebo nesprávným podáním papíru na stránce 100](#).

## Došel papír



Výchozí zásobník je prázdný.

Doplňte papír a stiskněte tlačítko **OK**.

Další informace naleznete v tématu [Vkládání médií na stránce 12](#).

## Selhání tiskárny

Vyskytl se problém s tiskárnou nebo inkoustovým systémem. Takové problémy můžete obvykle vyřešit následujícím postupem:

1. Stisknutím tlačítka  (Napájení) vypnete tiskárnu.
2. Odpojte napájecí kabel a znovu jej připojte.
3. Stisknutím tlačítka  (Napájení) tiskárnu zapněte.

Pokud problém přetrvává, poznamenejte si kód chyby ve zprávě a obraťte se na podporu společnosti HP. Další informace o kontaktování podpory společnosti HP uvádí téma [Podpora společnosti HP na stránce 131](#).

## Otevřená dvířka

Aby tiskárna mohla tisknout dokumenty, všechna dvířka a kryty musí být zavřené.

 **TIP:** Pokud je většina dvířek a krytů úplně zavřena, zapadnou na místo.

Pokud problém přetrvává po úplném zavření všech dvířek a krytů, obraťte se na podporu společnosti HP. Další informace naleznete v tématu [Podpora společnosti HP na stránce 131](#).

## Rady k padělaným kazetám

Nainstalovaná kazeta není nová originální kazeta HP. obraťte se na prodejce, od kterého jste tuto kazetu zakoupili. Chcete-li nahlásit podezření na padělek, navštivte stránky společnosti HP na adrese [www.hp.com/go/anticounterfeit](http://www.hp.com/go/anticounterfeit). Chcete-li pokračovat v používání kazety, klepněte na možnost **Pokračovat**.

## Nekompatibilní tiskové kazety

Tisková kazeta není kompatibilní s vaší tiskárnou.

Řešení: Okamžitě tuto kazetu vyjměte a nahraďte ji kompatibilní tiskovou kazetou. Informace o instalaci nových kazet naleznete zde: [Výměna kazet na stránce 84](#).

## Papír je příliš krátký

Vložený papír je kratší než je minimální požadavek na délku. Je třeba vložit papír, který vyhovuje požadavkům tiskárny. Další informace naleznete v tématech [Základní informace o papíru na stránce 9](#) a [Vkládání médií na stránce 12](#).

## Připojení ke službě HP Instant Ink

Tiskárna musí být připojena ke službě HP Instant Ink, jinak brzy nebudete moci tisknout bez dalších varování. Pokyny k připojení naleznete na ovládacím panelu tiskárny nebo navštivte web [Program HP Instant Ink](#), kde se dozvíte další informace.

## Papír uvízl v automatickém podavači dokumentů

Uvolněte uvíznutý papír z podavače dokumentů. Další informace naleznete v části [Problémy s uvíznutím nebo nesprávným podáním papíru na stránce 100](#).

## Je nainstalována chráněná kazeta HP

Inkoustovou kazetu uvedenou na ovládacím panelu tiskárny lze použít pouze v tiskárně, která kazetu prvně ochránila pomocí funkce Ochrana kazet HP. Inkoustovou kazetu v této tiskárně je třeba vyměnit.

Informace o instalaci nových inkoustových kazet najdete v části [Výměna kazet na stránce 84](#).

## Použitá kazeta HP Instant Ink

Kazeta není kompatibilní s vaší tiskárnou.

K této chybě může dojít v případě, že inkoustovou kazetu HP Instant Ink instalujete v tiskárně, která není registrována v programu HP Instant Ink. Nastat může také v situaci, kdy byla inkoustová kazeta HP Instant Ink dříve používána v jiné tiskárně zaregistrované v programu HP Instant Ink.

Další informace naleznete na webové stránce [Program HP Instant Ink](#).

## Použijte ZAVÁDĚCÍ kazety

Při prvním nastavení tiskárny je třeba nainstalovat kazety, které byly dodány v krabici s tiskárnou. Tyto kazety jsou označeny nápisem SETUP a před první tiskovou úlohou provedou kalibraci tiskárny. Nedodržení postupu instalace kazety s označením SETUP během počátečního nastavení zařízení způsobí chybu. Pokud jste nainstalovali sadu běžných kazet, vyjměte je a nainstalujte kazety s označením SETUP a dokončete nastavení tiskárny. Po dokončení nastavení tiskárny je možné používat běžné kazety.

Pokud se stále zobrazují chybové zprávy a tiskárna nemůže dokončit inicializaci inkoustového systému, kontaktujte podporu společnosti HP. Další informace naleznete v tématu [Podpora společnosti HP na stránce 131](#).

## Nepoužívejte ZAVÁDĚCÍ kazety

ZAVÁDĚCÍ kazety nelze po inicializaci tiskárny již používat. Vyjměte ZAVÁDĚCÍ kazety a vložte normální kazety. Další informace naleznete v tématu [Výměna kazet na stránce 84](#).

## Papír je příliš dlouhý pro automatický oboustranný tisk

Vložený papír přesahuje délku podporovanou funkcí tiskárny pro automatický oboustranný tisk. Zvolením možnosti „ruční duplex“ nebo „tisknout liché stránky“ a „tisknout sudé stránky“ v aplikaci software tiskárny (pokud je podporována) můžete použít ruční oboustranný tisk. Další informace naleznete v tématech [Základní informace o papíru na stránce 9](#) a [Vkládání médií na stránce 12](#)

# Rejstřík

## A

ADSL, nastavení faxování s  
paralelní telefonní systémy 62  
automatické zmenšení faxu 46

## B

bezdrátová komunikace  
informace o předpisech 143  
nastavení 88  
blokována faxová čísla  
nastavení 47

## Č

černobílé stránky  
fax 40  
čištění  
podavač dokumentů 129  
sklo skeneru 128  
vnější plochy 129

## D

diagnostická stránka 127  
DSL, nastavení faxování s  
paralelní telefonní systémy 62

## E

ECM. *Viz* režim opravy chyb  
EWS. *Viz* integrovaný webový server

## F

fax  
automatická odpověď 51  
blokována čísla 47  
DSL, nastavení (paralelní telefonní  
systémy) 62  
hlasitost 54  
hlasová pošta, nastavení  
(paralelní telefonní systémy)  
66  
chybové protokoly 56  
instalace samostatné linky  
(paralelní telefonní systémy)  
61  
ISDN linka, nastavení (paralelní  
telefonní systémy) 63

modem, sdílení s (paralelní  
telefonní systémy) 67  
modem a hlasová linka, sdílení s  
(paralelní telefonní systémy)  
69  
modem a hlasová pošta, sdílení s  
(paralelní telefonní systémy)  
77  
modem a záznamník, sdílení s  
(paralelní telefonní systémy)  
73  
monitorované vytáčení 42, 43  
možnosti opakované volby 53  
nastavení, změna 51  
nastavení rozlišujícího vyzvánění  
(paralelní telefonní systémy)  
64  
nastavení sdílené telefonní linky  
(paralelní telefonní systémy)  
65  
odesílání, řešení problémů 121,  
123  
odeslání 40  
odstraňování problémů 116  
opakovaný tisk 45  
paralelní telefonní systémy 58  
PBX ústředna, nastavení (paralelní  
telefonní systém) 63  
počet zazvonění před příjmem  
52  
potvrzovací protokoly 56  
protokol, tisk 57  
protokol, vymazat 57  
protokol FoIP 55  
protokoly 55  
předávání 46  
příjem 44  
příjem, řešení problémů 121,  
122  
režim odpovědi 51  
režim opravy chyb 44  
rozlišovací vyzvánění, změna  
typu 52  
ruční příjem 44  
rychlost 54

test nastavení 78  
test neproběhl úspěšně 117  
test oznamovacího tónu, selhal  
119  
test připojení k telefonní zásuvce,  
selhání 117  
test připojení telefonního kabelu,  
selhání 118  
test stavu linky, selhal 120  
test typu telefonního kabelu,  
selhal 119  
tisk detailů poslední transakce  
57  
typ volby, nastavení 53  
typy nastavení 60  
záhlaví 51  
záložní fax 45  
záznamník, nastavení (paralelní  
telefonní systémy) 72  
záznamník, řešení problémů  
124  
záznamník a modem, sdílení  
(paralelní telefonní systémy)  
73  
zmenšení 46

## H

hardware, fax, test nastavení 117  
hladiny inkoustu, kontrola 83  
hlasitost  
zvuky faxu 54  
hlasová pošta  
nastavení s faxem (paralelní  
telefonní systémy) 66  
nastavení s faxem a počítačovým  
modemem (paralelní telefonní  
systémy) 77  
HP Utility (OS X a macOS)  
spuštění 96

## CH

chybové protokoly, fax 56

## I

identifikační kód účastníka 51

- informace o předpisech 143
- inkoustové kazety 7
  - čísla dílů 86
- integrováný webový server
  - informace o 97
  - řešení problémů, nelze otevřít 98
  - spuštění 97
  - Webscan 38
- IP adresa
  - kontrola pro tiskárnu 99
- K**
- kazety 86
  - kontrola hladin inkoustu 83
  - rady 83
- konektory, umístění 7
- kontrolky, ovládací panel 7
- kopírování
  - specifikace 134
- L**
- linka ISDN, nastavení s faxem
  - paralelní telefonní systémy 63
- M**
- manuální faxování
  - odeslání 42
- médium
  - oboustranný tisk 26
- modem
  - sdílení s faxem (paralelní telefonní systémy) 67
  - sdílení s faxem a hlasovou linkou (paralelní telefonní systémy) 69
  - sdílení s faxem a hlasovou poštou (paralelní telefonní systémy) 77
  - sdílení s faxem a záznamníkem (paralelní telefonní systémy) 73
- modem pro telefonické připojení
  - sdílení s faxem (paralelní telefonní systémy) 67
  - sdílení s faxem a hlasovou linkou (paralelní telefonní systémy) 69
- sdílení s faxem a hlasovou poštou (paralelní telefonní systémy) 77
- sdílení s faxem a záznamníkem (paralelní telefonní systémy) 73
- monitorované vytáčení 42, 43
- možnosti opakované volby, nastavení 53
- N**
- napájení
  - řešení problémů 125
- nastavení
  - DSL (paralelní telefonní systémy) 62
  - fax, s paralelními telefonními systémy 58
  - hlasitost, fax 54
  - hlasová pošta (paralelní telefonní systémy) 66
  - hlasová pošta a počítačový modem (paralelní telefonní systémy) 77
  - linka ISDN (paralelní telefonní systémy) 63
  - PBX ústředna (paralelní telefonní systémy) 63
  - počítačový modem (paralelní telefonní systémy) 67
  - počítačový modem a hlasová linka (paralelní telefonní systémy) 69
  - počítačový modem a hlasová pošta (paralelní telefonní systémy) 77
  - počítačový modem a záznamník (paralelní telefonní systémy) 73
  - rozlišovací vyzvánění 52
  - rozlišující vyzvánění (paralelní telefonní systémy) 64
  - rychlost, fax 54
  - samostatná faxová linka (paralelní telefonní systémy) 61
  - scénáře faxu 60
  - sdílená telefonní linka (paralelní telefonní systémy) 65
  - sítě 91
- test faxu 78
- záznamník (paralelní telefonní systémy) 72
- záznamník a modem (paralelní telefonní systémy) 73
- nastavení IP 91
- O**
- obě strany, tisk 26
- oboustranný tisk 26
- Obrazovka Faxovat 8
- odebrání více listů, řešení problémů 105
- odesílání faxů
  - monitorované vytáčení 42, 43
  - paměť, z 43
  - řešení problémů 121, 123
  - základní fax 40
  - z telefonu 42
- odpověď dle typu vyzvánění
  - paralelní telefonní systémy 64
- odpověď podle typu zvonění
  - změna 52
- odstraňování problémů
  - fax 116
  - HP Smart 126
  - integrováný webový server 98
  - je odebíráno více stránek 105
  - papír není odebírán ze zásobníku 105
  - problémy s podáváním papíru 105
  - protokol stavu tiskárny 127
  - stránka s konfigurací sítě 127
  - systém nápovědy ovládacího panelu 126
  - šikmé podávání stránek 105
  - testy faxu 117
  - tisk 125
- opakovaný tisk
  - faxy z paměti 45
- OS X a macOS
  - HP Utility 96
- ovládací panel
  - funkce 7
  - kontrolky 7
  - stavové ikony 8
  - tlačítka 7
- ovládací panel tiskárny
  - nastavení sítě 91

- odesílání faxů 41
- umístění 6
- P**
- paměť
  - opakovaný tisk faxů 45
  - uložení faxů 45
- papír
  - HP, objednávka 11
  - řešení potíží se zaváděním 105
  - šikmé podávání stránek 105
  - uvolnění uvíznutého papíru 100
  - výběr 11
- paralelní telefonní systémy
  - instalace samostatné linky 61
  - nastavení modemu 67
  - nastavení modemu a hlasové pošty 77
  - nastavení modemu a záznamníku 73
  - nastavení modemu sdíleného s hlasovou linkou 69
  - nastavení rozhraní DSL 62
  - nastavení rozhraní ISDN 63
  - nastavení rozhraní PBX 63
  - nastavení rozlišujícího vyzvánění 64
  - nastavení sdílené linky 65
  - nastavení záznamníku 72
  - typy nastavení 60
  - země/oblasti s 58
- pobočková ústředna (PBX), nastavení s faxem
  - paralelní telefonní systémy 63
- počet zazvonění před příjmem 52
- počítačový modem
  - sdílení s faxem (paralelní telefonní systémy) 67
  - sdílení s faxem a hlasovou linkou (paralelní telefonní systémy) 69
  - sdílení s faxem a hlasovou poštou (paralelní telefonní systémy) 77
  - sdílení s faxem a záznamníkem (paralelní telefonní systémy) 73
- podavač dokumentů
  - čištění 129
  - problémy s podáváním, odstraňování 129
- podávání papíru, řešení problémů 105
- potvrzovací protokoly, fax 56
- poznámky o předpisech 135
- prostředí
  - Program výrobků zohledňujících životní prostředí 145
- protokol, fax
  - tisk 57
- protokol FoIP
  - fax, použití 55
- protokol kvality tisku 127
- protokol o testu bezdrátového připojení 127
- protokol stavu tiskárny
  - informace o 127
- protokol testu přístupu k internetu 127
- protokoly
  - diagnostika 127
  - chyba, fax 56
  - potvrzení, fax 56
  - přístup k webu 127
  - test bezdrátového připojení 127
  - test faxu neproběhl úspěšně 117
- předávání faxů 46
- přenosová rychlost, baud 54
- příjem faxu
  - automaticky 44
  - režim automatické odpovědi 51
- příjem faxů
  - blokovaná čísla 47
  - počet zazvonění před příjmem 52
  - předávání 46
  - ruční 44
  - řešení problémů 121, 122
- připojení USB
  - port, umístění 7
- Připojení USB
  - port, umístění 6
- pulsní volba 53
- R**
- rádiové rušení
  - informace o předpisech 143
- recyklace
  - inkoustové kazety 147
- režim blokování nežádoucích faxů 47
- režim opravy chyb 44
- rozesílání faxů
  - odeslání 43
- rozlišovací vyzvánění
  - změna 52
- rozlišující vyzvánění
  - paralelní telefonní systémy 64
- ruční faxování
  - odeslání 42
  - příjem 44
- Ř**
- řešení problémů
  - fax, test hardwaru selhal 117
  - napájení 125
  - odesílání faxů 121, 123
  - příjem faxů 121, 122
  - test faxové linky selhal 120
  - test připojení faxu k telefonní zásuvce, selhání 117
  - test připojení telefonního kabelu ke správnému portu faxu selhal 118
  - test zjištění oznamovacího tónu selhal 119
  - typ telefonního kabelu pro fax, test selhal 119
  - záznamníky 124
- S**
- sériové telefonní systémy
  - typy nastavení 60
  - země/oblasti s 58
- sítě
  - konektor, vyobrazení 7
  - nastavení, změna 91
  - nastavení bezdrátového připojení 127
  - nastavení bezdrátové komunikace 88
  - nastavení IP 91
  - zobrazení a tisk nastavení 91

- skenování
  - pomocí funkce Webscan 38
  - specifikace skenování 134
- sklo, skener
  - čištění 128
  - umístění 6
- sklo skeneru
  - čištění 128
  - umístění 6
- skrčení, řešení problémů
  - tisk 105
- software
  - skenování 35
  - Webscan 38
- software tiskárny (Windows)
  - informace o 96
  - spuštění 20, 96
- stav
  - stránka s konfigurací sítě 127
- stavové ikony 8
- systémové požadavky 134

**T**

- technické informace
  - specifikace kopírování 134
  - specifikace prostředí 134
  - specifikace skenování 134
  - specifikace tisku 134
  - systémové požadavky 134
- telefon, fax od
  - odeslání 42
  - odeslání, 42
- telefon, fax z
  - příjem 44
- telefonní kabel
  - správný typ, test selhal 119
  - test připojení telefonního kabelu ke správnému portu selhal 118
- telefonní linka, odpověď podle typu zvonění 52
- telefonní seznam
  - nastavení 49
  - nastavení skupinových kontaktů 50
  - odeslání faxu 40
  - odstranění kontaktů 50
  - změna kontaktu 49
  - změna skupinových kontaktů 50
- telefonní zásuvka, fax 117

- test, fax
  - telefonní zásuvka 117
- test oznamovacího tónu, selhání 119
- test připojení k telefonní zásuvce, fax 117
- test správného portu, fax 118
- test stavu linky, fax 120
- testy, fax
  - faxová linka, stav 120
  - hardware, selhání 117
  - nastavení 78
  - neúspěch 117
  - oznamovací tón, selhal 119
  - port, připojení, selhání 118
  - typ telefonního kabelu pro fax, test selhal 119
- tisk
  - detaily posledního faxu 57
  - diagnostická stránka 127
  - faxy 45
  - obě strany 26
  - odstraňování problémů 125
  - protokoly faxu 55
  - protokoly faxů 57
  - specifikace 134
- tlačítka, ovládací panel 7
- Tlačítko Nápověda 8
- tónová volba 53
- typ volby, nastavení 53

**U**

- údržba
  - čištění 129
  - diagnostická stránka 127
  - kontrola hladin inkoustu 83
- ukládání
  - faxy uložené v paměti 45
- usnadnění 2
- uvíznutí
  - papíry, jejichž použití není doporučeno 12
  - vymazat 100

**V**

- VoIP 55
- vozik
  - Uvolnění uvízlého papíru ve vozíku 104
- vstup napájení, umístění 7

- vymazat
  - protokoly faxu 57
- výstupní zásobník
  - umístění 6

## **W**

- webové stránky
  - informace o usnadnění 2
- Webscan 38

## **Z**

- zadní vstupní kryt
  - vyobrazení 7
- záhlaví, fax 51
- zákaznická podpora
  - záruka 132
- zákonná oznámení
  - zákonné identifikační číslo modelu 135
- záložní fax 45
- záruka 132
- zásobníky
  - ilustrace vodítka šířky papíru 6
  - odstraňování uvíznutého papíru 100
  - řešení potíží se zaváděním 105
  - umístění 6
- záznamník
  - faxové tóny, záznamník 124
  - nastavení s faxem (paralelní telefonní systémy) 72
  - nastavení s faxem a modemem 73
- zmenšit fax 46
- zobrazení
  - nastavení sítě 91

## **Ž**

- životní prostředí
  - specifikace prostředí 134