



**HP DeskJet Ink Advantage 5200 All-in-One
series**

Sisukord

| | |
|---|-----------|
| 1 Kuidas seda teha? | 1 |
| 2 Alustamine | 2 |
| Hõlbustusfunktsioonid | 2 |
| HP EcoSolutions (HP ja keskkond) | 3 |
| Printeri osad | 5 |
| Juhtpaneel ja olekutuled | 7 |
| Paberi algõpetus | 9 |
| Laadige kandjad | 11 |
| Originaali laadimine | 16 |
| Printeri uuendamine | 18 |
| Avage HP printeri tarkvara (Windows). | 19 |
| IOS-i, Androidi või Windows 10 seadmest printimisel, skannimisel ja tõrkeotsingul kasutage rakendust HP Smart | 19 |
| Printeri väljalülitamine | 20 |
| 3 Printimine | 21 |
| Printimine rakendusega HP Smart | 21 |
| Printige dokumente HP printeri tarkvara abil | 22 |
| Printige fotosid HP printeri tarkvara abil | 23 |
| Ümbrikutele printimine | 24 |
| Printimine paberi mõlemale poolele (dupleksprint) | 25 |
| Mobiilseadmetest printimine | 26 |
| Kasutage printimiseks sätet Maximum dpi (Maksimaalne dpi) | 27 |
| Näpunäiteid edukaks printimiseks | 28 |
| 4 Kopeerimine ja skannimine | 31 |
| Kopeerimine | 31 |
| Skannimine | 31 |
| Näpunäited edukaks paljundamiseks ja skannimiseks | 38 |
| 5 Faks | 39 |
| Faksi saatmine | 39 |
| Faksi vastuvõtmine | 43 |
| Telefoniraamatu kontaktide seadistamine | 48 |
| Faksisätete muutmine | 50 |

| | |
|--|-----------|
| Faksi- ja digitaalsed telefoniteenused | 54 |
| Fax on Voice over Internet Protocol (Faks Interneti kaudu) | 54 |
| Aruannete kasutamine | 55 |
| Faksi täiendav seadistus | 58 |
| 6 Veebiteenused | 79 |
| Mis on veebiteenused? | 79 |
| Veebiteenuste seadistamine | 79 |
| Seadmega HP ePrint printimine | 80 |
| Veebiteenuste eemaldamine | 81 |
| 7 Kassettidega töötamine | 82 |
| Teave kassettide ja prindipea kohta | 82 |
| Tinditasemete ligikaudne kontrollimine | 82 |
| Kassettide väljavahetamine | 83 |
| Kassettide tellimine | 85 |
| Ühe kassetiga režiimi kasutamine | 85 |
| Prinditarvikute hoidmine | 86 |
| Teave kasseti garantii kohta | 86 |
| 8 Võrgu seadistamine | 87 |
| Seadme traadita sideühenduse seadistamine | 87 |
| Võrgusätete muutmine | 90 |
| Teenuse Wi-Fi Direct kasutamine | 91 |
| 9 Printeri haldamisvahendid | 95 |
| Rakendus HP Smart | 95 |
| Tööriistakast (Windows) | 95 |
| HP Utility rakendus (OS X ja macOS) | 95 |
| Sisseehitatud veebiserver | 96 |
| 10 Probleemi lahendamine | 99 |
| Ummistused ja paberisöötmise probleemid | 99 |
| Probleemid tindikassetiga | 105 |
| Printimisprobleemid | 106 |
| Kopeerimisprobleemid | 114 |
| Utiliidi käivitamine | 115 |
| Faksimisprobleemid | 115 |
| Võrgu ja ühendamise probleemid | 123 |
| Printeri riistvara probleemid | 124 |

| | |
|---|------------|
| Printeri juhtpaneeli kaudu abi hankimine | 125 |
| Hankige abi rakendusest HP Smart | 125 |
| Printeriaruannete mõistmine | 125 |
| Veebiteenuste kasutamisega seotud probleemide lahendamine | 127 |
| Printeri hooldus | 127 |
| Tehaseseadete taastamine | 129 |
| HP tugi | 130 |
| Lisa A Toote spetsifikatsioon | 132 |
| HP Company teated | 132 |
| Tehnilised andmed | 132 |
| Normatiivteave | 134 |
| Keskkonnasõbralike toodete programm | 144 |
| Tähestikuline register | 157 |

1 Kuidas seda teha?

Õppige seadet HP DeskJet Ink Advantage 5200 series kasutama

- [Alustamine lk 2](#)
- [Printimine lk 21](#)
- [Kopeerimine ja skannimine lk 31](#)
- [Faks lk 39](#)
- [Veebiteenused lk 79](#)
- [Kassettidega töötamine lk 82](#)
- [Võrgu seadistamine lk 87](#)
- [Probleemi lahendamine lk 99](#)

2 Alustamine

See jaotis sisaldab järgmisi teemasid:

- [Hõlbustusfunktsioonid](#)
- [HP EcoSolutions \(HP ja keskkond\)](#)
- [Printeri osad](#)
- [Juhtpaneel ja olekutuled](#)
- [Paberi algõpetus](#)
- [Laadige kandjad](#)
- [Originaali laadimine](#)
- [Printeri uuendamine](#)
- [Avage HP printeri tarkvara \(Windows\).](#)
- [IOS-i, Androidi või Windows 10 seadmest printimisel, skannimisel ja tõrkeotsingul kasutage rakendust HP Smart](#)
- [Printeri väljalülitamine](#)

Hõlbustusfunktsioonid

Printer sisaldab mitmesuguseid funktsioone, mis muudavad selle erivajadusega inimestele kergemini kasutatavaks.

Visuaalsus

Printeriga kaasas olevat HP tarkvara saavad operatsioonisüsteemi hõlbustusvõimaluste ja -funktsioonide abil kasutada ka nägemispuude või halva nägemisega inimesed. Tarkvara toetab ka enamikke abitehnoloogiaid, nt ekraanilugereid, punktkirjalugereid ja hääle tekstiks teisendamise rakendusi. Värvipimedate kasutajate jaoks on HP tarkvaraprogrammi värvilised nupud ja vahekaardid varustatud lihtsa teksti ja ikoonidega, mis tähistavad vastavat toimingut.

Mobiilsus

Liikumiskustega inimesed saavad käivitada HP tarkvarafunktsioone klaviatuurikäskudega. HP tarkvara toetab ka Windowsi hõlbustusfunktsioone, nagu nakke-, ümberlülitus-, filter- ja hiireklahvid. Printeri erinevate katete, nuppude, paberisalvede ja paberilaiuse juhikute disainimisel on võetud arvesse piiratud jõuvarude ja liikumisvabadusega inimeste vajadusi.

Tugiteenused

Lisateabeks HP toodete ning ligipääsu kohta külastage HP Accessibility and Aging veebilehte (www.hp.com/accessibility).

OS X-i hõlbustusfunktsioonide kohta leiate teavet Apple'i veebisaidilt www.apple.com/accessibility.

HP EcoSolutions (HP ja keskkond)

HP eesmärk on aidata teil optimeerida oma keskkonnamõju ja võimaldada teil printida vastutustundlikult — nii kodus kui tööl.

Üksikasjaliku teabe keskkonnavalaste suuniste kohta, mida HP tootmisprotsessi käigus järgib, leiate aadressilt [Keskkonnasõbralike toodete programm lk 144](#). Lisateavet HP keskkonnavalaste algatuste kohta leiate veebisaidilt www.hp.com/ecosolutions.

- [Toitehaldus](#)
- [Vaikne režiim](#)
- [Prinditarvikute optimaalne kasutamine](#)



Toitehaldus

Kasutage energia säästmiseks funktsioone **Sleep Mode** (Unerežiim), **Auto-off** (Automaatväljalülitus) ja **Schedule Printer On/Off** (Ajastatult sisse/välja).

Säästurežiim

Unerežiimis väheneb seadme energiatarve. Pärast algseadistust lülitub printer säästurežiimi, kui viie minuti jooksul tegevust ei toimu.

Unerežiimi eelse passiivsusperioodi muutmiseks kasutage järgmisi juhiseid.

1. Avakuva printeri juhtpaneelil lohistage sõrmega vasakule, et näha  (**Seadistamine**), seejärel puudutage  (**Seadistamine**).



MÄRKUS. Kui te ekraani Kodu ei näe, puudutage  (Kodu).

2. Puudutage suvandit **Power Management** (Toitehaldus), **Sleep** (Unerežiim) ja seejärel soovitud valikut.

Auto- off (Automaatväljalülitus)

Funktsioon lülitab printeri pärast kahte tundi tegevusetult seismist energia säästmiseks automaatselt välja. Automaatne väljalülitus eraldab printeri toite täielikult, mistõttu tuleb uuesti sisselülitamiseks vajutada toitenuppu.

Kui teie printer toetab seda energiasäästufunktsiooni, siis funktsioon Auto-Off on automaatselt lubatud või keelatud olenevalt printeri võimalustest ja ühendussuvanditest. Ka keelatud automaatse väljalülituse korral käivitab printer energia säästmiseks unerežiimi, kui seda pole viie minuti jooksul kasutatud.

- Funktsioon Auto-Off on lubatud, kui printer on sisse lülitatud, kui printeril ei ole võrgu-, faksi- ega Wi-Fi Directi võimalust või kui printer ei kasuta neid võimalusi.
- Funktsioon Auto-Off ei ole lubatud, kui printeri traadita ühenduse või funktsiooni Auto-Off võimalus on sisse lülitatud või kui faksi-, USB- või Etherneti võrgu võimalusega printer loob faksi, USB või Etherneti võrguühenduse.





NÄPUNÄIDE. Aku säästmiseks saate lubada funktsiooni Auto-Off (Automaatne väljalülitus) isegi siis, kui printer on ühendatud või traadita ühendus on sisse lülitatud.

Ajastatud sisse- ja väljalülitamine

Selle funktsiooni abil saab printeri valitud päevadel automaatselt sisse või välja lülitada. Näiteks võite ajastada printeri sisse lülituma esmaspäevast reedeni kell 8.00 ja välja lülituma kell 20.00. Sedasi toimides saate öösel ja nädalavahetustel energiat säästa.

Ajastatud sisse- ja väljalülitamise päeva ja kellaaja määramiseks kasutage järgmisi juhiseid.

1. Avakuva printeri juhtpaneelil lohistage sõrmega vasakule, et näha  (**Seadistamine**), seejärel puudutage  (**Seadistamine**).



MÄRKUS. Kui te ekraani Kodu ei näe, puudutage  (Kodu).

2. Puudutage suvandit **Power Management** (Toitehaldus) ja seejärel suvandit **Schedule Printer On/Off** (Printeri sisse-/väljalülituse ajastus).
3. Puudutage valikut **Off** (Väljas) suvandi **Schedule On** (Ajakava sees) või **Schedule Off** (Ajakava väljas), et funktsioon sisse lülitada, seejärel järgige ekraanil kuvatavaid juhiseid ning seadistage kuupäev ja kellaag, et printer sisse või välja lülitada.



ETTEVAATUST. Lülitage alati printer õigesti välja, kasutades kas funktsiooni **Schedule Off** (Ajastatult välja) või nuppu  (Toide), mis asub printeri esiküljel vasakul pool.

Kui lülitate printeri valesti välja, ei pruugi prindikelk naasta õigesse asendisse ja see võib põhjustada probleeme seoses kassetide ja prindikvaliteediga.

Vaikne režiim

Vaikne režiim aeglustab printimist, et vähendada müra üldtaset, mõjutamata prindikvaliteeti. Töötab ainult juhul, kui prindite tavalisele paberile. Lisaks, Vaikne režiim on keelatud kui prindite kasutades parimat või esitluse printimise kvaliteeti. Printimise müra vähendamiseks lülitage vaikne režiim sisse. Tavakiirusel printimiseks lülitage vaikne režiim välja. Vaikne režiim on vaikimisi välja lülitatud.



MÄRKUS. Vaikne režiim ei tööta kui prindite fotosid või ümbrikuid.

Saate luua ajakava, valides aja, millal printer vaikselt režiimil prindib. Näiteks saate printeri ajastada vaikselt režiimil printima iga päev ajavahemikus 22.00–08.00.

Vaikse režiimi sisse- ja väljalülitamine printeri juhtpaneelilt

1. Puudutage avakuval  (**Seadistamine**).
2. Puudutage **Quiet Mode** (Vaikne režiim).
3. Puudutage tumblernuppu, et see sisse või välja lülitada.

Vaikse režiimi sisse- ja väljalülitamine printeri tarkvarast (Windows)

1. Avage HP printeri tarkvara. Lisateavet leiate jaotisest [Avage HP printeri tarkvara \(Windows\)](#). lk 19.
2. Klõpsake suvandit **Vaikne režiim**.
3. Valige **On** (Sees) või **Off** (Väljas).
4. Klõpsake üksust **Save Setting** (Salvesta säte).

Vaikse režiimi sisse- ja väljalülitamine printeri tarkvarast (OS X ja macOS)

1. Avage rakendus HP Utility (HP utiliit). Lisateavet leiate jaotisest [HP Utility rakendus \(OS X ja macOS\) lk 95](#).
2. Valige printer.
3. Klõpsake suvandit **Vaikne režiim**.
4. Valige **On** (Sees) või **Off** (Väljas).
5. Klõpsake käsku **Apply Now** (rakenda).

Sisesehitatud veebiserveris vaikse režiimi sisse- või väljalülitamine (EWS)

1. Avage sisesehitatud veebiserver (EWS). Lisateavet leiate jaotisest [Sisesehitatud veebiserveri avamine lk 96](#).
2. Klõpsake **Settings** (Sätted)'i sakki.
3. Valige jaotisest **Preferences (Eelistused)** suvand **Vaikne režiim** ning seejärel valige **On** (Sees) või **Off** (Väljas).
4. Klõpsake käsku **Apply** (rakenda).

Vaikse režiimi sisselülitamiseks, kui printer prindib

- ▲ Puudutage printeri juhtpaneelil printeri ekraanil valikut  (vaikne režiim), et vaikne režiim sisse lülitada.



MÄRKUS. Vaikne režiim on sisse lülitatud pärast praeguse lehe väljaprintimist ja kehtib ainult praegusele printimistöole.

Vaikse režiimi ajastamine printeri juhtpaneelilt

1. Puudutage avakuval  (**Seadistamine**).
2. Puudutage **Quiet Mode** (Vaikne režiim).
3. Puudutage sisselülitamiseks valikut **Off** (Väljas) üksuse **Quiet Mode** (Vaikne režiim) kõrval ja seejärel puudutage kinnitamiseks **OK**.
4. Puudutage valikut **Off** (Väljas) üksuse **Schedule** (Ajastus) kõrval ja muutke seejärel ajakava alguse ja lõpu aega.

Prinditarvikute optimaalne kasutamine

Prinditarvikute, nagu tint ja paber, optimaalseks kasutamiseks toimige järgmiselt.

- Andke kasutatud HP originaaltindikassetid taaskäitlusesse HP Planet Partnersi kaudu. Lisateavet leiate veebisaidilt www.hp.com/recycle.
- Vähendage paberikulu ja printige paberi mõlemale poolele.
- Valige printeridraiveris prindikvaliteediks mustand. Mustandisättega printimisel kulub tinti vähem.
- Ärge puhastage prindipead ilma vajaduseta. See tähendaks tindi raiskamist ja tindikassettide tööea lühenemist.

Printeri osad

Eestvaade

Joonis 2-1 Seadme HP DeskJet Ink Advantage 5200 All-in-One series eest- ja pealtvaade

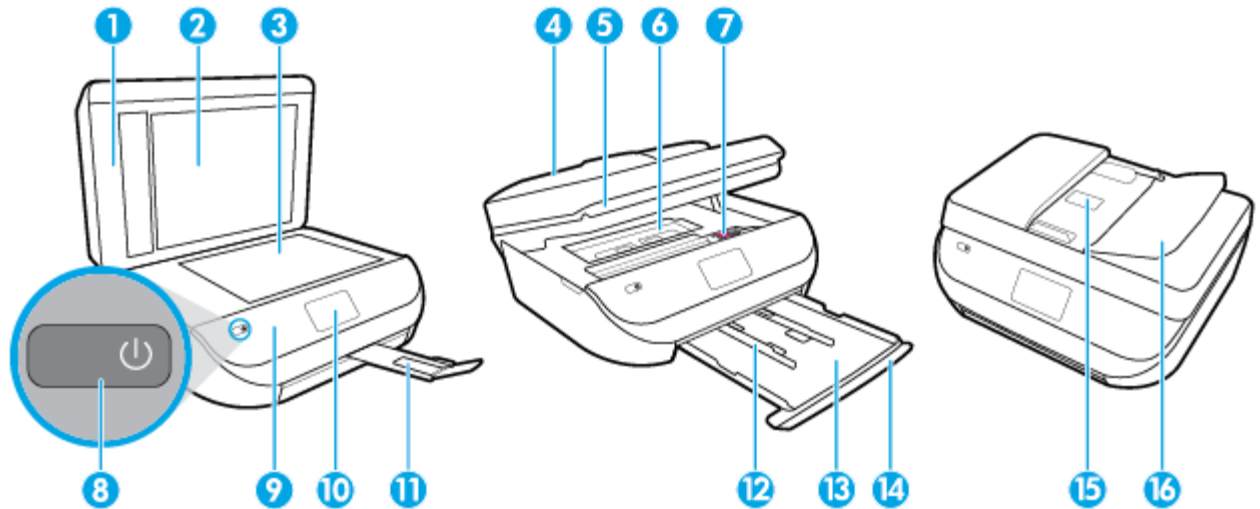

| Funktsioon | Kirjeldus |
|------------|---|
| 1 | Kate |
| 2 | Kaane sisekülg |
| 3 | Skanneri klaas |
| 4 | Dokumendisöötur |
| 5 | Kasseti juurdepääsuluuk |
| 6 | Paberitee kate |
| 7 | Tindikassetid |
| 8 | Nupp On (ka toitenupp) |
| 9 | Esipaneel |
| 10 | Printeri ekraan |
| 11 | Väljastussalve pikendi (ka salve pikendi) |
| 12 | Paberilaiuse juhikud |
| 13 | Paberisalv |
| 14 | Paberisalve luuk |
| 15 | Dokumendisööture paberilaiuse juhikud |
| 16 | Dokumendisööture kaas |

Tagantvaade

Joonis 2-2 Seadme HP DeskJet Ink Advantage 5200 All-in-One series tagantvaade

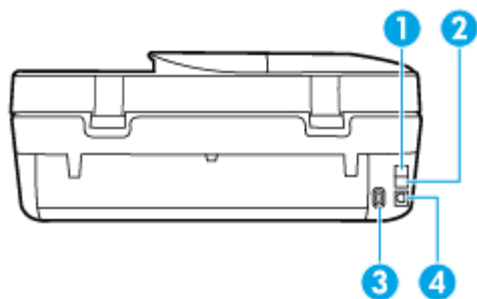

| Funktsioon | Kirjeldus |
|------------|---|
| 1 | Faksiport (2-EXT) |
| 2 | Faksiport (1-LINE) |
| 3 | Toitejuhtme ühenduspesa Kasutage ainult HP tarnitud toitejuhet. |
| 4 | Tagumine USB-port |

Juhtpaneel ja olekutuled

Nuppude ja tulede ülevaade



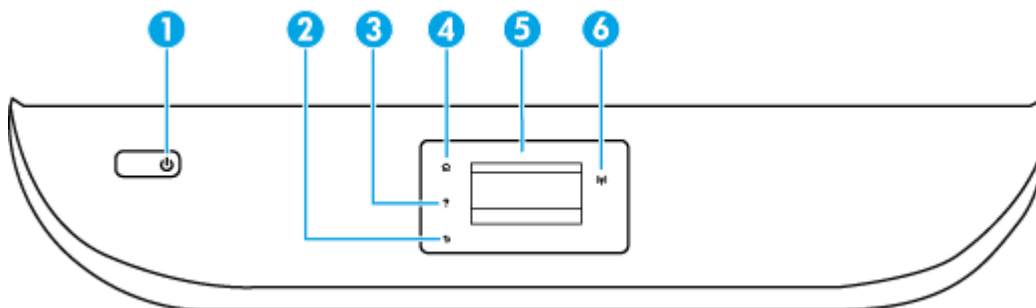







Järgmine skeem ja selle juurde kuuluv tabel annavad kiire ülevaate printeri juhtpaneeli funktsioonidest.



| Silt | Nimi ja kirjeldus |
|------|---|
| 1 | Toitenupp: lülitab printeri sisse või välja. |
| 2 | Tagasilikumise nupp: viib tagasi eelmisesse menüüsse. |
| 3 | Spikrinupp: avab toimingu Spikrimenüü. |
| 4 | Avakuvanupp: naaseb avakuvale (kuva, mida näete printeri sisselülitamisel). |
| 5 | Juhtpaneeli näidik: menüüsuvandite valimiseks või menüü-üksustes liikumiseks puudutage ekraani. |
| 6 | Traadita ühenduse tuli: näitab printeri traadita ühenduse olekut. |

| Silt | Nimi ja kirjeldus |
|------|--|
| | <ul style="list-style-type: none"> Põlev sinine tuli märgib, et traadita ühendus on loodud ning võite printida. Kui märgutuli vilgub aeglaselt, siis on traadita ühendus sisse lülitatud, kuid printer pole traadita võrgus. Veenduge, et printer jääb traadita võrgu signaali levialasse. Kiirelt vilkuv märgutuli viitab traadita võrguühenduse veale. Vaadake printeri ekraanil kuvatud teavet. Kui traadita võrguühendus on välja lülitatud, siis traadita ühenduse tuli ei põle ja ekraanil on Wireless Off (Traadita ühendus väljas). |

Juhtpaneeli ekraaniikoonid

| Ikoon | Otstarve |
|---|---|
|  | Kopeerimine . avab menüü Kopeerimine koopia tüübi valimiseks või paljundussätete muutmiseks. |
|  | Skannimine . avab menüü Skannimine skannimise sihtkoha valimiseks. |
|  | Faks . Avab kuva, mille kaudu saate saata faksi või muuta faksisätteid. |
|  | Seadistamine : avab menüü Seadistamine (Foto), milles saate muuta eelistusi ja kasutada olemasolevaid tööriistu hooldustoimingute tegemiseks. |
|  | Spikker : avab Spikrimenüü, kus saate vaadata juhendvideoid, printerifunktsiooni teavet ja näpunäiteid. |
|  | Teenuse ePrint ikoon: avab menüü Web Services Summary (Veebiteenuste kokkuvõte), milles saate kontrollida teenuse ePrint oleku üksikasju, muuta teenuse ePrint sätteid ja printida teabelehe. |
|  | Wi-Fi Direct ikoon: avab menüü Wi-Fi Direct , kus saate sisse lülitada Wi-Fi Direct, välja lülitada Wi-Fi Direct ja kuvada Wi-Fi Direct nime ja parooli. |
|  | Wireless (Traadita) ikoon: avab menüü Wireless Summary (Traadita ühenduse ülevaade), kus saate kontrollida traadita ühenduse olekut ja muuta seadeid. Lisaks võite printida traadita ühenduse testi aruande, mis aitab võrguühendusega seotud probleeme lahendada. |
|  | Ikoon Tint: Siin kuvatakse igasse kasseti jäänud tindi hinnanguline kogus. Kui tinditase on alla miinimumi, kuvatakse hoiatustähis. MÄRKUS. Tinditaseme hoiatused ja näidikud pakuvad oletatavaid väärtusi vaid plaanimiseesmärkidel. Kui kuvatakse madala tinditaseme hoiatusteadet, hoidke võimaliku printimisviivituse vältimiseks asenduskassetit käepärast. Tindikassette ei pea asendama enne, kui prindikvaliteet muutub vastuvõetamatuks. |
|  | Faksi oleku ikoon Kuvab automaatvastaja funktsiooni, faksilogide ja faksi helitugevuse olekuteabe. |

Printeri seadete muutmise

Printeri režiimi ja sätete muutmiseks, aruannete printimiseks ja tootealase abi saamiseks kasutage juhtpaneeli.



-  **NÄPUNÄIDE.** Kui printer on arvutiga ühendatud, saate printeri haldustööriistade abil arvutis muuta ka printeri sätteid.

Lisateavet nende tööriistade kohta leiate jaotisest [Printeri haldamisvahendid lk 95](#).

Funktsiooni sätete muutmiseks



Juhtpaneeli Kodu ekraan näitab printeri saadavalolevaid funktsioone.

1. Puudutage juhtpaneeli avakuval funktsiooni ikooni, mille seadeid soovite muuta.
2. Pärast funktsiooni valimist puudutage  (**Settings (Sätted)**) ja sirvige saadavalolevaid seadeid ning seejärel puudutage seadet, mida soovite muuta.
3. Järgige sätete muutmiseks juhtpaneeli avakuva viipasid.

-  **NÄPUNÄIDE.** Puudutage suvandit  (Kodu), et naasta ekraanile Kodu.

Printeri sätete muutmise

Printeri sätete muutmiseks või aruannete printimiseks kasutage seadistusmenüüs **Setup** olevaid suvandeid.

1. Juhtpaneeli avakuval lohistage sõrmega vasakule, et näha  (**Seadistamine**), seejärel puudutage  (**Seadistamine**).
2. Kasutatavate valikute nägemiseks lohistage sõrmega ekraanil üles või alla.
3. Puudutage valikut, mille seadeid soovite muuta.

-  **NÄPUNÄIDE.** Puudutage suvandit  (Kodu), et naasta ekraanile Kodu.

Paberi algõpetus

Printeris saab edukalt kasutada enamikku kontoripaberit. Enne suurte koguste ostmist katsetage printimist paberinäidistega. Parima printikvaliteedi tagamiseks kasutage HP paberit. Lisateavet HP paberi kohta leiate HP veebisaidilt www.hp.com.



HP soovib tavadokumentide printimiseks kasutada ColorLok-logoga tavapaberit. Kõiki ColorLoki logoga pabereid on eraldi testitud, et nende usaldusväärsus ja printimiskvaliteet vastaksid kõrgetele standarditele ning et printida täpseid, erksavärvilisi ja tugevalt mustade toonidega dokumente, mis kuivavad kiiremini kui tavapaber. Küsige suurematelt paberitootjatelt ColorLoki logoga pabereid, mis on saadaval erineva suuruse ja kaaluga.

See jaotis sisaldab järgmisi teemasid:

- [Paberisoovitused printimiseks](#)
- [HP paberitarvikute tellimine](#)

- [Nõuanded paberi valimiseks ja kasutamiseks](#)

Paberisoovitused printimiseks

Kui soovite parimat prindikvaliteeti, siis HP soovib HP pabereid, mis on loodud spetsiaalselt teie printitava projekti tüübi jaoks.

Olenevalt teie riigist/regionist ei pruugi kõik neist paberitest saada olla.

Fotode printimine

- **Fotopaber HP Premium Plus**

Fotopaber HP Premium Plus on HP kõrgeima kvaliteediga fotopaber, mis tagab teile parimad fotod. Kui kasutate fotopaberit HP Premium Plus, saate printida kaunid fotod, mis kuivavad hetkega, nii et saate neid kohe pärast printerist võtmist teistega jagada. Printer toetab erinevaid formaate – sh A4, 8,5 x 11 tolli, 4 x 6 tolli (10 x 15 cm), 5 x 7 tolli (13 x 18 cm) ja 11 x 17 tolli – kahte tüüpi pinnaga: läikiv või poolläikiv. Sobib ideaalselt raamimiseks, väljapanemiseks või parimate fotode kinkimiseks, samuti spetsiaalsete fotoprojektide jaoks. Fotopaber HP Premium Plus tagab erakordselt head tulemused, profikvaliteedi ja vastupidavuse.

- **Fotopaber HP Advanced**

Läikiv fotopaber kuivab koheselt, et selle käsitsemisel ei oleks määrdumist. Paber on vee-, määrdumis-, sõrmejälje- ja niiskuskindel. Prinditud dokumendid näivad professionaalses fotolabris tehtud piltidele üsna sarnased. Paber on saadaval erinevates suurustes, sh A4, 8,5 x 11 tolli, 10 x 15 cm (4 x 6 tolli), 13 x 18 cm (5 x 7 tolli). See on happevaba, et dokumentide eluiga oleks pikem.

- **Fotopaber HP Everyday**

Printige värvirikkaid igapäevaseid kaadreid madala hinnaga, kasutades argifotode jaoks kavandatud paberit. See soodsa hinnaga fotopaber kuivab kiiresti ja on seetõttu kergesti käsitsetav. Printige teravaid ja täpseid pilte, kasutades kõnealust paberit mis tahes inkjet-printeriga. See on saadaval läikiva viimistlusega erinevates suurustes, sh A4, 8,5 x 11 tolli, 5 x 7 tolli ja 4 x 6 tolli 10 x 15. See on happevaba, et dokumentide eluiga oleks pikem.

Äridokumentid

- **HP Premium Presentation Paper 120g Matte või HP Professional Paper 120 Matte**

See raske kahepoolne matt paber sobib ideaalselt ettekannete, ettepanekute, aruannete ja uudiskirjade printimiseks. Paberi kaal on suurem, et tulemus oleks muljetavaldava välimuse ja struktuuriga.

- **HP Brochure Paper 180 g Glossy või HP Professional Paper 180 Glossy**

Need paberid on mõlemalt poolt läikiva pinnaga ja mõeldud kahepoolseks kasutuseks. Need sobivad suurepäraselt fotode reproduktsioonide ja ärilise graafika printimiseks aruannete kaantele, spetsiaalsetele esitlustele, brošüüridele, plaadiümbristele ja kalendritele.

- **HP Brochure Paper Matte või HP Professional Paper 180 Matte**

Need paberid on mõlemalt poolt mati pinnaga ja mõeldud kahepoolseks kasutuseks. Sellised paberid sobivad suurepäraselt fotode reproduktsioonide ja reklaamtrükiste printimiseks aruannete kaantele, eriesitlustele, brošüüridele, plaadiümbristele ja kalendritele.

Igapäevane printimine

Kõiki igapäevaseks printimiseks mõeldud pabereid iseloomustab ColorLok-tehnoloogia, mis tagab madalama määrimistaseme, sügavamad mustad ja erksamad värvid.

- **HP säravvalge paber tindiprintimiseks**

HP säravvalge paber tindiprintimiseks esitab värvid kontrastselt ja teksti selgepiirilisel. Paber on piisavalt läbipaistmatu kahepoolseks värviliseks printimiseks, mistõttu sobib ideaalselt infolehtede, aruannete ja flaierite printimiseks.

- **HP printimispaper**

HP printimispaper on kõrgekvaliteediline mitmeotstarbeline paber. Sellele paberile printimisel on kujutis selgem kui neil dokumentidel, mis on prinditud standardsele mitmeotstarbelisele paljunduspaberile. See on happevaba, et dokumentide eluiga oleks pikem.

- **HP kontoripaber**

HP kontoripaber on kvaliteetne mitmeotstarbeline paber. See sobib koopiade, visandite, memode ja muude igapäevaste dokumentide printimiseks. See on happevaba, et dokumentide eluiga oleks pikem.

HP paberitarvikute tellimine

Printeris saab kasutada edukalt enamikku kontoripaberitüüpe. Parima prindikvaliteedi tagamiseks kasutage HP paberit.

HP pabereid ja muid tarvikuid saate tellida aadressilt www.hp.com. Praegu on mõned HP veebisaidi osad saadaval ainult inglise keeles.

Igapäevaste dokumentide printimise ja kopeerimise jaoks soovitab HP kasutada ColorLoki logoga tavapaberit. Kõiki ColorLoki logoga pabereid on eraldi testitud veendumaks, et need vastavad kõrgetele usaldatavus- ja prindikvaliteedistandarditele ning et tulemuseks on teravate eredate värvide, selgemate mustade toonidega ja lühema kuivamisajaga dokumendid kui tavapaber. Küsige suurematelt paberitootjatelt ColorLoki logoga pabereid, mille kaal ja suurus varieeruvad.

Nõuanded paberi valimiseks ja kasutamiseks

Parimate prinditulemuste saamiseks järgige alltoodud juhiseid.

- Asetage salve või dokumendisööturisse korruga vaid üht tüüpi paberit.
- Paberi salve ja dokumendisööturisse asetamisel veenduge, et teete seda õigesti.
- Ärge koormake salve ega dokumendisööturit üle.
- Ummistuste, kehvade prindikvaliteedi ja muude prindiprobleemide ennetamiseks ärge sisestage salvedesse ega dokumendisööturisse järgmisi pabereid.
 - Mitmeosalised kokkuvolditavad vormid
 - Kahjustatud, rullis või kortsus kandja
 - Väljalõigete või aukudega kandja
 - Tugeva tekstuuri-, reljeef- või tinti halvasti vastuvõtva pinnaga kandja
 - Liiga kerge või kergestiveniv kandja
 - Kandjad, mille küljes on klambrid

Laadige kandjad

Jätkamiseks valige paberisuurus.

Väikse formaadiga paberi laadimine

1. Avage paberisalve luuk.



2. Tõmmake paberisalv välja.



3. Sisestage paber.

- Eemaldage paberisalvest kõik paberilehed ja sisestage fotopaber, printitav pool all ja HP-logod ülevalpool.
- Lükake fotopaberipakk nii kaugele, kui saate.
- Libistage paberilaiuse juhikud kindlalt vastu fotopaberi serva.



4. Lükake paberisalv printerisse tagasi ja sulgege paberisalve luuk.



5. Tõmmake salve pikendi välja.



6. Muutke printeri ekraanil paberisätteid või säilitage need.

Täisformaadis paberi salvepanek

1. Avage paberisalve luuk.

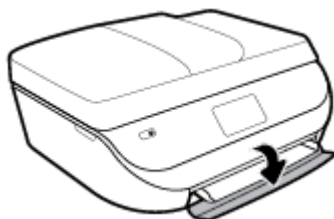

2. Tõmmake paberisalve välja ja libistage paberilaiuse juhikud väljapoole.

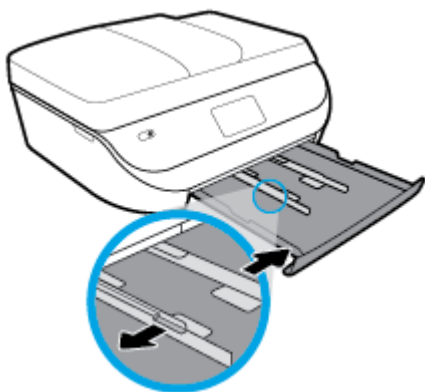

3. Sisestage paber.

- Asetage paberipakk paberisalve, lühem serv ees ja prinditav pool all.
- Lükake paberipakk nii kaugele, kui saate.
- Nihutage paberilaiuse juhikud sissepoole, kuni need paberi servas peatuvad.



4. Lükake paberisalv sisse tagasi ja sulgege paberisalve luuk.

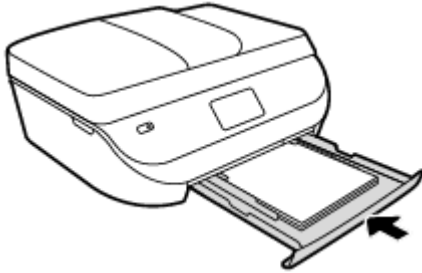

5. Tõmmake salve pikendi välja.



6. Muutke printeri ekraanil paberisätteid või säilitage need.

Tavapaberi laadimine

1. Avage paberisalve luuk.



2. Tõmmake paberisalv välja, libistage paberilaiuse juhikuid väljapoole ja eemaldage salves olevad kandjad.

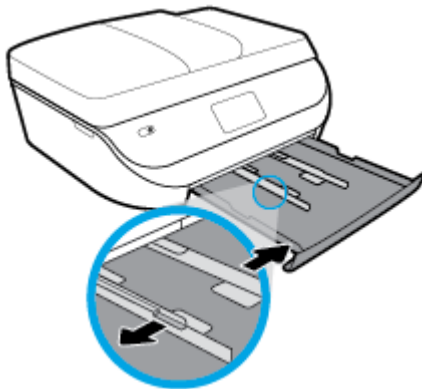

3. Sisestage paber.
 - Asetage paberipakk paberisalve, lühem serv ees ja prinditav pool all.
 - Lükake paberipakk nii kaugemale, kui saate.

- Nihutage paberilaiuse juhikud sissepoole, kuni need paberi servas peatuvad.

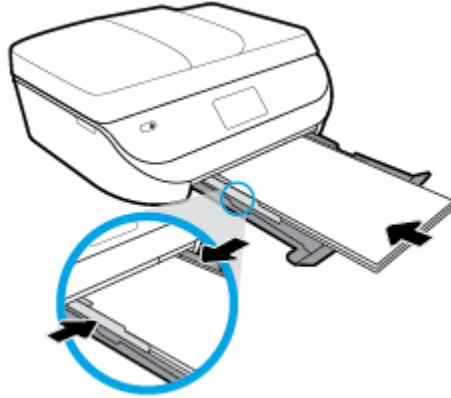

4. Lükake paberisalv tagasi sisse. Paberisalve uks peab jääma lahti ja paber peab sellest välja ulatuma.

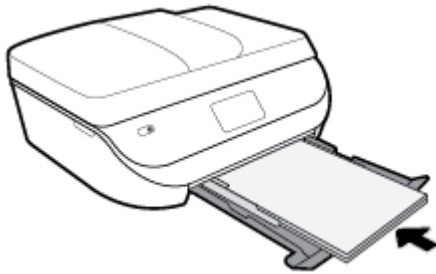

5. Tõmmake salve pikendi välja.



6. Muutke printeri ekraanil paberisätteid või säilitage need.

Ümbrike sisestamine

1. Avage paberisalve luuk.



2. Tõmmake paberisalv välja, libistage paberilaiuse juhikuid väljapoole ja eemaldage salves olevad kandjad.

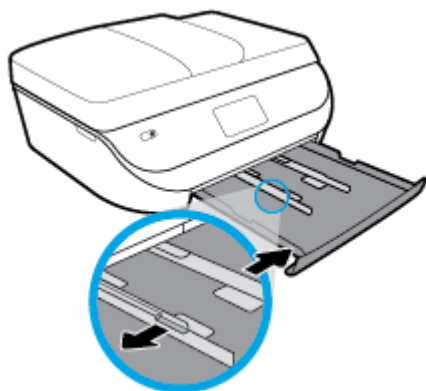

3. Ümbrikute laadimine

- Sisestage paberisalve keskele üks või mitu ümbrikut. Prinditav pool peab jääma alla. Laadige ümbrikud seadmesse nii, nagu joonisel on näidatud.
- Lükake ümbrikupakk võimalikult kaugele, kuni see peatub.
- Nihutage paberilaiuse juhikud sissepoole vastu ümbrikupakki, kuni need peatuvad.



4. Lükake paberisalv tagasi seadmesse.

5. Tõmmake salve pikendi välja.



6. Valige laaditud ümbriku tüüp printeri ekraani menüüs **Paper Size** (Paberiformaat).

Originaali laadimine

Originaali asetamine klaasile

1. Tõstke skanneri kaas üles.

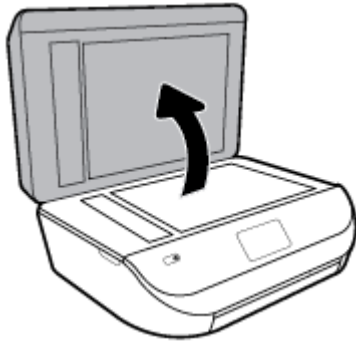

2. Asetage originaal klaasi paremasse ülanurka, prinditav külg allpool.

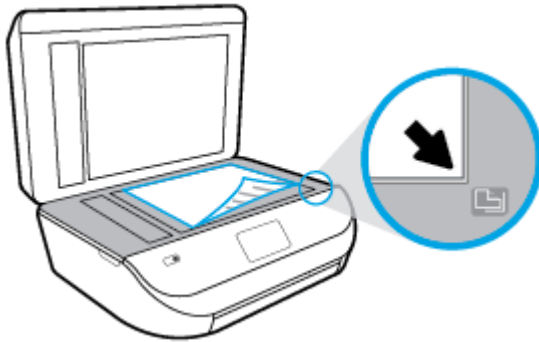

3. Sulgege skanneri kaas.

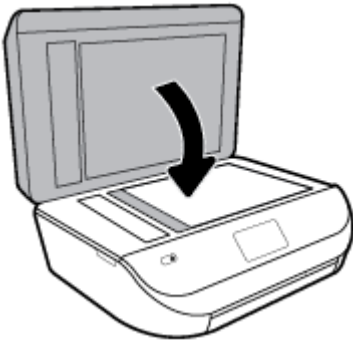

Originaalide laadimine dokumendisööturisse

1. Avage dokumendisööturi kate.



2. Libistage paberilaiuse juhikud väljapoole.

3. Sisestage originaaldokument dokumendisööturisse, nii et prinditav pool jääb üles.



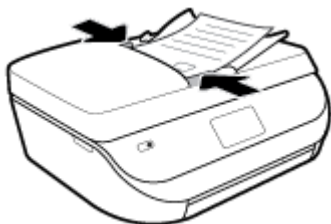

4. Libistage paberilaiuse juhikud sissepoole, kuni need paberi servas peatuvad.





Printeri uuendamine

Kui printer on võrku ühendatud ja võimaldatud on veebiteenused, siis otsib printer vaikinisi uuendusi.

Printeri uuendamine juhtpaneeli kasutades

1. Printeri juhtpaneeli avakuval lohistage sõrmega vasakule, et näha  (**Seadistamine**), seejärel puudutage  (**Seadistamine**).
2. Puudutage ikooni **Tools** (Tööriistad).
3. Puudutage suvandit **Update the Printer** (Värskenda printerit).
4. Puudutage valikut **Check Now** (Kontrolli kohe).

Printeriuuenduste automaatotsingu lubamiseks toimige järgmiselt

1. Printeri juhtpaneeli avakuval lohistage sõrmega vasakule, et näha  (**Seadistamine**), seejärel puudutage  (**Seadistamine**).
2. Puudutage ikooni **Tools** (Tööriistad).
3. Puudutage suvandit **Update the Printer** (Värskenda printerit).
4. Puudutage valikut **Printer Update Options** (Printeri uuendamissuvandid).
5. Valige **Install Automatically** (Installi automaatselt (soovitav)) või **Alert When Available** (Teata saadavusest).

Printeri uuendamine sisseehitatud veebiserveri abil

1. Avage sisseehitatud veebiserver (EWS).
Lisateavet leiate jaotisest [Sisseehitatud veebiserver lk 96](#).
2. Klõpsake vahekaarti **Tools** (Tööriistad).
3. Klõpsake jaotises **Printer Updates** (Printeri värskendused) suvandit **Firmware Updates** (Püsivara värskendused) ja järgige ekraanil kuvatavaid suuniseid.

 **MÄRKUS.** Kui leidub printeri värskendus, laadib printer värskenduse alla, installib selle ning seejärel taaskäivitub.

 **MÄRKUS.** Kui küsitakse puhvri sätteid ja teie võrgus on need kasutusel, häälestage puhverserver ekraanil kuvatavaid juhiseid järgides. Kui te ei tea neid andmeid, võtke ühendust oma võrguadministraatoriga või isikuga, kes juhtmeta võrgu seadistas.

Avage HP printeri tarkvara (Windows).

Saate kasutada HP printeritarkvara printeri sätete konfigureerimiseks, hinnanguliste tinditasemete kontrollimiseks, printimistarvikute tellimiseks, printeri hooldamiseks, printimisprobleemide lahendamiseks ja muuks. Lisateavet saadaolevate printeritarkvara valikute kohta leiate kogu sellest juhendist.

Pärast HP printeri tarkvara installimist ja olenevalt teie operatsioonisüsteemist, toimige järgnevalt:

 **MÄRKUS.** Kui kasutate printeri tarkvara asemel HP Smartrakendust, vaadake [IOS-i, Androidi või Windows 10 seadmist printimisel, skannimisel ja tõrkeotsingul kasutage rakendust HP Smart lk 19](#)

- **Windows 10:** klõpsake arvuti töölaual **Start**, otsige rakenduse loendist **HP** ning seejärel valige printeri nimega ikoon.
- **Windows 8.1:** klõpsake avakuva vasakus alanurgas allanoolt ja seejärel valige printeri nimi.
- **Windows 8:** paremklõpsake avakuval tühjas kohas, klõpsake rakenduste ribal suvandit **Kõik rakendused** ja seejärel valige printeri nimi.
- **Windows 7, Windows Vista ja Windows XP:** klõpsake arvuti töölaual üksust **Start**, valige **Kõik programmid**, klõpsake suvandit **HP** ja seejärel printeri kausta ning valige printeri nimega ikoon.

IOS-i, Androidi või Windows 10 seadmist printimisel, skannimisel ja tõrkeotsingul kasutage rakendust HP Smart

HP Smart (varem nimega HP All-in-One Printer Remote) aitab teil HP printerit seadistada, skannida, printida, jagada ja hallata. Saate jagada dokumente ja pilte meili, tekstisõnumite ja populaarsete pilve- ning suhtlusmeedia teenuste kaudu (nagu iCloud, Google Drive, Dropbox ja Facebook). Samuti saate uusi HP printereid seadistada ning tarvikuid jälgida ja tellida.

 **MÄRKUS.** Rakendus HP Smart ei pruugi mõnes keeles saadaval olla. Mõned funktsioonid ei pruugi kõigis printerimudelites saadaval olla.

Rakenduse HP Smart installimine (Windows)

- ▲ Rakendust HP Smart toetavad nii iOSi, Androidi kui ka Windows 10 seadmed. Rakenduse installimiseks seadmesse minge lehele 123.hp.com ja järgige ekraanijuhiseid seadme rakenduste poodi minekuks.

Rakenduse HP Smart avamine Windowsi 10 arvutis

- ▲ Pärast rakenduse HP Smart installimist klõpsake seadme töölaua nuppu **Start** ja valige siis rakenduste loendist **HP Smart**.

Printeriga ühendamine

- ▲ Veenduge, et printer oleks sisse lülitatud ja ühendatud seadmega samasse võrku. Siis tuvastab HP Smart printeri automaatselt.

Lugege lisateavet programmi HP Smart kohta

Põhijuhised rakendusega HP Smart printimise, skannimise ja tõrkeotsingu tegemise kohta leiate jaotistest [Printimine rakendusega HP Smart lk 21](#), [Skannimine, kasutades rakendust HP Smart lk 32](#) ja [Hankige abi rakendusest HP Smart lk 125](#).

Lisateavet rakendusega HP Smart printimise, skannimise, printeri funktsioonide ja tõrkeotsingu tegemise kohta leiate veebisaidilt

- **iOS/Android:** www.hp.com/go/hpsmart-help
- **Windows:** www.hp.com/go/hpsmartwin-help

Printeri väljalülitamine

Vajutage printeri väljalülitamiseks nuppu  (Toide). Enne toitejuhtme eemaldamist või pikenduse väljalülitamist oodake, kuni toitetuli kustub.

 **ETTEVAATUST.** Kui lülitate printeri valesti välja, ei pruugi prindikelk naasta õigesse asendisse ja see võib põhjustada probleeme kassettide ja prindikvaliteediga.

3 Printimine

Enamikku prindisätetest käsitleb tarkvararakendus automaatselt. Muutke sätteid käsitsi ainult juhul, kui soovite muuta prindikvaliteeti, prindite eritüüpi paberile või kasutate erivõimalusi.

See jaotis sisaldab järgmisi teemasid:

- [Printimine rakendusega HP Smart](#)
- [Printige dokumente HP printeri tarkvara abil](#)
- [Printige fotosid HP printeri tarkvara abil](#)
- [Ümbrikutele printimine](#)
- [Printimine paberi mõlemale poolele \(dupleksprint\)](#)
- [Mobiilseadmetest printimine](#)
- [Kasutage printimiseks sätet Maximum dpi \(Maksimaalne dpi\)](#)
- [Näpunäiteid edukaks printimiseks](#)

Printimine rakendusega HP Smart

Selles jaotises esitatakse põhijuhised rakendusega HP Smart Androidi, iOS-i või Windows 10 seadmest printimise kohta. Lisateavet rakenduse HP Smart kasutamise kohta leiate veebisaidilt

- **iOS/Android:** www.hp.com/go/hpsmart-help
- **Windows:** www.hp.com/go/hpsmartwin-help

Printimine Windows 10 seadmelt

1. Sisestage sisendsalve paberit. Lisateavet leiate jaotisest [Laadige kandjad lk 11](#).
2. Avage HP Smart. Lisateavet leiate jaotisest [iOS-i, Androidi või Windows 10 seadmest printimisel, skannimisel ja tõrkeotsingul kasutage rakendust HP Smart lk 19](#).
3. Veenduge, et rakenduse HP Smart avakuval oleks valitud teie printer.

 **NÄPUNÄIDE.** Kui soovite valida teise printeri, klõpsake või puudutage ekraani vasakul küljel oleval tööriistaribal Printeri ikooni ja seejärel valige kõigi saadaolevate printerite vaatamiseks valik **Select a Different Printer** (Valige teine printer).

4. Klõpsake või puudutage avakuva allosas olevat nuppu **Print** (Prindi).
5. Valige **Print Photo** (Prindi foto), leidke foto, mida soovite printida, ja seejärel klõpsake või puudutage valikut **Select Photos to Print** (Vali fotod printimiseks).

Valige **Documents** (Dokumendid), leidke PDF-dokument, mida soovite printida, ja seejärel klõpsake või puudutage valikut **Print** (Prindi).

6. Tehke sobivad valikud. Muude seadete vaatamiseks klõpsake või puudutage valikut **More settings** (Rohkem seadeid). Lisateavet printisätete kohta leiate jaotisest [Näpunäiteid edukaks printimiseks lk 28](#).
7. Printimise alustamiseks klõpsake või puudutage valikut **Print** (Prindi).

Printimiseks Androidi või iOSi seadmelt tehke järgmist

1. Avage rakendus HP Smart.
2. Printeri vahetamiseks või uue printeri lisamiseks puudutage plussmärgi ikooni.
3. Puudutage printimise valikut (näiteks **Print Photos**(Prindi fotod) või **Print Facebook Photos** (Prindi Facebooki fotod) jne). Saate printida fotosid ja dokumente oma seadmest, pilvsalvestusest või sotsiaalmeedia lehtedelt.
4. Valige foto või dokument, mida soovite printida.
5. Vajutage nuppu **Print**.

Printige dokumente HP printeri tarkvara abil

Dokumentide printimine (Windows)

1. Sisestage söötesalve paberit. Lisateavet leiate jaotisest [Laadige kandjad lk 11](#).
2. Valige tarkvaraprogrammist suvand **Print** (Prindi).
3. Veenduge, et printer on valitud.
4. Klõpsake nuppu, mis avab dialoogiakna **Properties** (Atribuudid).

Olenevalt tarkvararakendusest võib selle nupu nimi olla **Properties** (Atribuudid), **Options** (Valikud või Suvandid), **Printer Setup** (Printeri häälestus või seadistus), **Printer Properties** (Printeri atribuudid), **Printer** või **Preferences** (Eelistused).



MÄRKUS. Kõigi printitööde printisätete määramiseks tehke muudatused müügikomplekti kuuluvas HP tarkvaras. Lisateavet HP tarkvara kohta vaadake jaotisest [Printeri haldamisvahendid lk 95](#).

5. Valige sobivad suvandid vahekaartidelt **Printing Shortcuts** (Printimiskiirvalikud) või **Printing Shortcut** (Printimiskiirvalik).

Teiste printisätete muutmiseks klõpsake teisi vahekaarte.

Täiendavaid printimisnõuandeid leiate jaotisest [Näpunäiteid edukaks printimiseks lk 28](#).



MÄRKUS. Kui muudate suvandi Paper Size (Paberi suurus) sätet, siis veenduge, et olete sisendsalve laadinud õige paberi ja seadistage printeri juhtpaneelil vastav suurus.

6. Klõpsake dialoogiakna **Properties** (Atribuudid) sulgemiseks **OK**.
7. Printimise alustamiseks klõpsake **Print** (Prindi) või **OK**.

Dokumentide printimine (OS X ja macOS)

1. Valige oma tarkvararakenduse menüüst **File** (Fail) käsk **Print** (Prindi).
2. Veenduge, et printer on valitud.
3. Määrake printisuvandid.

Kui te ei näe dialoogiaknas Print (Printimine) suvandeid, klõpsake käsku **Show Details** (Kuva üksikasjad).

- Valige hüpikmenüüst **Paper Size** (Paberi suurus) sobiv paberi suurus.



MÄRKUS. Kui muudate paber suurust, kontrollige, et printerisse oleks sisestatud õige paber.

- Valige suund.
- Sisestage suurendusprotsent.

4. Klõpsake nuppu **Print** (Prindi).

Printige fotosid HP printeri tarkvara abil

Saate foto arvutist printida.



MÄRKUS. Ärge jätke kasutamata fotopaberit söötesalve. Paber võib hakata lakkima, mis võib kahandada printitöö kvaliteeti. Fotopaber peab enne printimist olema sirge.



NÄPUNÄIDE. Selle printeri abil saate printida dokumente ja fotosid oma mobiilsideseadmest (nt nutitelefonist või tahvelarvutist). Lisateabe saamiseks külastage teenuse HP Mobile Printing veebisaiti (www.hp.com/go/mobileprinting). (Praegu ei pruugi see veebisait kõigis keeltes saadaaval olla.)

Foto printimine arvutist (Windows)

1. Sisestage söötesalve paberit. Lisateavet leiate jaotisest [Laadige kandjad lk 11](#).
2. Valige tarkvaraprogrammist suvand **Print** (Prindi).
3. Veenduge, et printer on valitud.
4. Klõpsake nuppu, mis avab dialoogiakna **Properties** (Atribuudid).

Olenevalt tarkvararakendusest võib selle nupu nimi olla **Properties** (Atribuudid), **Options** (Valikud või Suvandid), **Printer Setup** (Printeri häälestus või seadistus), **Printer Properties** (Printeri atribuudid), **Printer** või **Preferences** (Eelistused).

5. Valige sobivad suvandid vahekaartidelt **Printing Shortcuts** (Printimiskiirvalikud) või **Printing Shortcut** (Printimiskiirvalik).

Teiste printisätete muutmiseks klõpsake teisi vahekaarte.

Täiendavaid printimisnõuandeid leiate jaotisest [Näpunäiteid edukaks printimiseks lk 28](#).



MÄRKUS. Kui muudate suvandi Paper Size (Paberi suurus) sätet, siis veenduge, et olete sisendsalve laadinud õige paberi ja seadistage printeri juhtpaneelil vastav suurus.

6. Klõpsake dialoogiakna **Properties** (Atribuudid) sulgemiseks **OK**.
7. Printimise alustamiseks klõpsake **Print** (Prindi) või **OK**.



MÄRKUS. Kui olete printimise lõpetanud, eemaldage kasutamata fotopaber paberisalvest. Hoiundage paberit nii, et see ei hakka lakkima, mis võib kahandada printitöö kvaliteeti.

Foto printimine arvutist (OS X ja macOS)

1. Valige oma tarkvararakenduse menüüst **File** (Fail) käsk **Print** (Prindi).
2. Veenduge, et printer on valitud.
3. Määrake printisuvandid.

Kui te ei näe dialoogiaknas Print (Printimine) suvandeid, klõpsake käsku **Show Details** (Kuva üksikasjad).

- Valige hüpikmenüüst **Paper Size** (Paberi suurus) sobiv paberi suurus.



MÄRKUS. Kui muudate paber suurust, kontrollige, et printerisse oleks sisestatud õige paber.

- Valige suund.
4. Valige hüpikmenüüst **Paper Type/Quality** (Paberi tüüp/kvaliteet), ja seejärel valige järgmised sätted:
- **Paper Type** (Paberi tüüp): sobiv fotopaberi tüüp
 - **Quality** (Kvaliteet): Tehke valik, mis tagab parima kvaliteedi või maksimaalse dpi.
 - Klõpsake valiku **Color Options (Värvisuvandid)** avamiskolmnurgal ja seejärel valige punkti **Photo Fix** (Fototöötlus) alt sobiv suvand.
 - **Off** (Väljas): pilti ei muudeta.
 - **On** (Sees): fookseerib kujutise automaatselt; reguleerib mõõdukalt kujutise teravapiirilisust.
5. Valige kõik muud soovitud printisätted ja seejärel klõpsake nupul **Print** (Printi).

Ümbrikutele printimine

Vältige alltoodud omadustega ümbrikke.

- Väga libe kattepind
- Isekleepuvad liimid, labad või aknad
- Paksud, ebaühtlased või keerdunud servad
- Kortsus, rebenenud või kahjustatud

Veenduge, et printerisse asetatavate ümbrike volitud servad on teravad.



MÄRKUS. Ümbrikutele printimise kohta lisateabe saamiseks vaadake kasutatava tarkvararakendusega kaasasolevat dokumentatsiooni.

Ümbrike printimine (Windows)

1. Sisestage söötesalve paberit. Lisateavet leiate jaotisest [Laadige kandjad lk 11](#).
2. Klõpsake tarkvararakenduse menüüs **File** (Fail) käsul **Print** (Printimine).
3. Veenduge, et printer on valitud.
4. Klõpsake nuppu, mis avab dialoogiakna **Properties** (Atribuudid).

Olenevalt tarkvararakendusest võib selle nupu nimi olla **Properties** (Atribuudid), **Options** (Valikud või Suvandid), **Printer Setup** (Printeri häälestus või seadistus), **Printer Properties** (Printeri atribuudid), **Printer** või **Preferences** (Eelistused).



MÄRKUS. Kõigi printitööde printisätete määramiseks tehke muudatused müügikomplekti kuuluvas HP tarkvaras. Lisateavet HP tarkvara kohta vaadake jaotisest [Printeri haldamisvahendid lk 95](#).

5. Valige sobivad suvandid vahekaartidelt **Printing Shortcuts** (Printimiskiirvalikud) või **Printing Shortcut** (Printimiskiirvalik).

Teiste printisätete muutmiseks klõpsake teisi vahekaarte.

Täiendavaid printimisnõuandeid leiate jaotisest [Näpunäiteid edukaks printimiseks lk 28](#).

 **MÄRKUS.** Kui muudate suvandi Paper Size (Paberi suurus) sätet, siis veenduge, et olete sisendsalve laadinud õige paberi ja seadistage printeri juhtpaneelil vastav suurus.

6. Klõpsake dialoogiakna **Properties** (Atribuudid) sulgemiseks **OK**.
7. Printimise alustamiseks klõpsake **Print** (Prindi) või **OK**.

Ümbrike printimine (OS X ja macOS)

1. Valige oma tarkvararakenduse menüüst **File** (Fail) käsk **Print** (Prindi).
2. Veenduge, et printer on valitud.
3. Valige hüpikmenüüst **Paper Size** (Paberi suurus) sobiv ümbrike suurus.
Kui te ei näe dialoogiaknas Print (Printimine) suvandeid, klõpsake käsku **Show Details** (Kuva üksikasjad).

 **MÄRKUS.** Kui muudate paber suurst, kontrollige, et printerisse oleks sisestatud õige paber.

4. Valige hüpikmenüüst **Paper Type/Quality** (Paberi tüüp/kvaliteet) ja veenduge, et paberi tüübiks on määratud **Plain Paper** (Tavapaber).
5. Klõpsake nuppu **Print** (Prindi).

Printimine paberi mõlemale poolele (dupleksprint)

Lehe mõlemale poolele printimine (Windows)

1. Sisestage söötesalve paberit. Lisateavet leiate jaotisest [Laadige kandjad lk 11](#).
2. Valige tarkvaraprogrammist suvand **Print** (Prindi).
3. Veenduge, et printer on valitud.
4. Klõpsake nuppu, mis avab dialoogiakna **Properties** (Atribuudid).

Olenevalt tarkvararakendusest võib selle nupu nimi olla **Properties** (Atribuudid), **Options** (Valikud), **Printer Setup** (Printeri häälestus), **Printer Properties** (Printeri atribuudid), **Printer** või **Preferences** (Eelistused).

 **MÄRKUS.** Kõigi printitööde prindisätete määramiseks tehke muudatused müügikomplekti kuuluvas HP tarkvaras. Lisateavet HP tarkvara kohta vaadake jaotisest [Printeri haldamisvahendid lk 95](#).

5. Valige vahekaardist **Printing Shortcuts** (Printimiskiirvalikud) või vahekaardist **Printing Shortcut** (Printimiskiirvalik), mis toetab sätet **Print On Both Sides** (Prindi mõlemale poolele). Seejärel valige suvand ripploendist **Print on Both Sides** (Prindi mõlemale poolele).

Teiste prindisätete muutmiseks klõpsake teisi vahekaarte.

Täiendavaid printimisnõuandeid leiate jaotisest [Näpunäiteid edukaks printimiseks lk 28](#).

 **MÄRKUS.** Kui muudate suvandi Paper Size (Paberi suurus) sätet, siis veenduge, et olete sisendsalve laadinud õige paberi ja seadistage printeri juhtpaneelil vastav suurus.

6. Klõpsake dialoogiakna **Properties** (Atribuudid) sulgemiseks **OK**.
7. Printimise alustamiseks klõpsake **Print** (Prindi) või **OK**.

Lehe mõlemale poolele printimine (OS X ja macOS)

1. Valige oma tarkvararakenduse menüüst **File** (Fail) käsk **Print** (Prindi).
2. Valige prindidialoogi aknas hüpikmenüüst **Layout** (Paigutus).
3. Valige, millist köitmisviisi soovite kahepoolsete lehtede puhul kasutada ja seejärel klõpsake nupul **Print** (Prindi).

Mobiilseadmetest printimine

Mobiilseadmetest printimine

Dokumente ja fotosid saab printida mobiilseadmetest, sh iOS, Android, Windows Mobile, Chromebook ja Amazon Kindle.

Oma mobiilseadme rakendustest printimine

1. Veenduge, et printer on ühendatud mobiilseadmega samasse võrku.
2. Mobiilseadmest printimiseks toimige järgmiselt.
 - **iOS:** valige menüü **Share** (Ühiskasutus) valik **Print** (Prindi). Häälestus pole vajalik, kuna iOS AirPrint on eelinstallitud.



MÄRKUS. Operatsioonisüsteemiga iOS 4.2 (või uuem) seadmetesse on AirPrint eelinstallitud.

- **Android:** laadige veebipoest Google Play alla plugin HP Print Service (seda toetavad peaaegu kõik Android-seadmeid) ja aktiveerige see seadmes.



MÄRKUS. Operatsioonisüsteemiga Android 4.4 (või uuem) seadmetel on plugina HP Print Service tugi. Operatsioonisüsteemiga Android 4.3 (või uuem) seadmetest saab printida rakendusega HP ePrint, mille saab Google Play veebipoest.

- **Windows Mobile:** puudutage menüü **Device** (Seade) valikut **Print** (Prindi). Häälestus pole vajalik, kuna tarkvara on eelinstallitud.



MÄRKUS. Kui printer puudub loendist, siis peate võib-olla printeri viisardi **Add Printer** (Lisa printer) abil ühe korra seadistama.

- **Chromebook:** laadige poest Chrome Web Store alla rakendus **HP Print for Chrome**, et lubada nii Wi-Fi- kui ka USB-printimine.
- **Amazon Kindle Fire HD9 ja HDX:** kui valite seadmes esimest korda **Print** (Prindi), laaditakse mobiilprintimise lubamiseks plugin HP Print Service automaatselt alla.



MÄRKUS. Üksikasjalikku teavet mobiilseadmest printimise lubamiseks leiate veebisaidilt www.hp.com/go/mobileprinting. Kui see veebisait pole teie riigi/regiooni kohalikus keeles saadaval, võidakse teid suunata veebisaidi HP Mobile Printing mõne muu riigi/regiooni jaoks mõeldud väljaandele, mis pole teie emakeeles.

3. Veenduge, et laaditud paber vastab printeri paberisätetele (lisateavet leiate jaotisest [Laadige kandjad lk 11](#)). Kui laaditud paberi suurus on täpselt määratud, teab mobiilseade, millise suurusega paberile prinditakse.

Saate printida fotosid ja dokumente rakendusest HP Smart. Lisateavet leiate jaotisest [Printimine rakendusega HP Smart lk 21](#).

Juurdepääs printerifunktsioonidele ja veaotsinguteabele mobiilseadmetest

Lisateabe saamiseks printeri funktsioonide ja tõrkeotsingu kohta rakenduse HP Smart abil minge aadressile:

- **iOS/Android:** www.hp.com/go/hpsmart-help
- **Windows:** www.hp.com/go/hpsmartwin-help

Kasutage printimiseks sätet Maximum dpi (Maksimaalne dpi)

Kvaliteetsete ja selgepiiriliste kujutiste fotopaberile printimiseks kasutage maksimaalse dpi režiimi.

Maksimaalse dpi kasutamisel suureneb, võrreldes teiste seadistustega, printimisele kuluv aeg ja vajatakse suuremat kettaruumi.

Maksimaalse lahutusvõimega printimine (Windows)

1. Valige tarkvaraprogrammist valik **Print** (Prindi).
2. Veenduge, et printer on valitud.
3. Klõpsake nuppu, mis avab dialoogiakna **Properties** (Atribuudid).

Olenevalt tarkvararakendusest võib selle nupu nimi olla **Properties** (Atribuudid), **Options** (Valikud või Suvandid), **Printer Setup** (Printeri häälestus või seadistus), **Printer Properties** (Printeri atribuudid), **Printer** või **Preferences** (Eelistused).

4. Tehke sobivad valikud.

Windows 10, Windows 8,1 ja Windows 8

- Klõpsake vahekaarti **Paper/Quality** (Paber/Kvaliteet). Valige ripploendist **Paper sizes** (Paberi formaadid) sobiv formaat. Valige ripploendist **Paper type** (Paberi tüüp) valige sobiv paberi tüüp.
- Klõpsake vahekaarti **Täpsemalt**. Valige **Print in Max DPI** (Maksimaalse dpi-ga printimine).

Windows 7, Windows Vista ja Windows XP

- Klõpsake vahekaarti **Paper/Quality** (Paber/Kvaliteet). Valige ripploendist **Media** (Kandja) soovitud paberitüüp.
- Klõpsake nuppu **Advanced** (Täpsemalt). Valige rippmenüüs **Paper Size** (Paberi formaat) sobiv formaat. Alas **Printer Features** (Printeri funktsioonid) valige ripploendis **Print in Max DPI** (Maksimaalse dpi-ga printimine) määrang **Yes** (Jah). Seejärel klõpsake **OK**, et sulgeda vahekaart **Advanced** (Täpsemalt).

Täiendavaid printimisnõuandeid leiate jaotisest [Näpunäiteid edukaks printimiseks lk 28](#).

5. Kinnitage vahekaardil **Layout** (Paigutus) suvandi **Orientation** (Suund) valik ja seejärel klõpsake printimiseks OK.

Maksimaalse lahutusvõimega printimine (OS X ja macOS)

1. Valige oma tarkvararakenduse menüüst **File** (Fail) käsk **Print** (Prindi).
2. Veenduge, et printer on valitud.
3. Määrake prindisuvandid.

Kui te ei näe dialoogiaknas Print (Printimine) suvandeid, klõpsake käsku **Show Details** (Kuva üksikasjad).

- Valige hüpikmenüüst **Paper Size** (Paberi suurus) sobiv paberi suurus.



MÄRKUS. Kui muudate paberi suurust, kontrollige, et printerisse oleks sisestatud õige paber.

- Valige suund.
4. Valige hüpikmenüüst **Paper Type/Quality** (Paberi tüüp/kvaliteet), ja seejärel valige järgmised sätted:
- **Paper Type** (Paberi tüüp): Sobiv paberitüüp
 - **Quality** (Kvaliteet): **Maksimaalne dpi**
5. Valige ükskõik missugune teine sobiv printimisseadistus ja klõpsake seejärel nuppu **Print** (Prindi).

Näpunäiteid edukaks printimiseks

Printeridraiveris valitud tarkvarasätted kehtivad ainult printimisele, mitte paljundamisele või skannimisele.

Dokumendi saate printida paberi mõlemale küljele. Lisateavet leiate jaotisest [Printimine paberi mõlemale poolele \(dupleksprint\) lk 25](#).

Tindikassettidega seotud näpunäited

- Kui prindi kvaliteet pole vastuvõetav, saate lisateavet jaotisest [Printimisprobleemid lk 106](#).

- Kasutage Original HP kassette.

Original HP kassetid on valmistatud HP printerite ja paberite jaoks ning nende sobivust on testitud, et teie printimine alati õnnestuks.



MÄRKUS. HP ei saa anda garantiid teiste tootjate tarvikute kvaliteedile ega töökindlusele. Garantii ei kata mitte-HP tarvikute kasutamisest tingitud seadme hooldus- ja parandustöid.

Kui ostsite enda meelest Original HP kasseti, minge veebilehele www.hp.com/go/anticounterfeit.

- Paigaldage nii mustad tindi- kui ka kolmevärvilised kassetid õigesti.

Lisateavet leiate jaotisest [Kassettide väljavahetamine lk 83](#).

- Kontrollige tindi hinnangulist taset, et veenduda, kas tinti on piisavalt.

Tinditaseme hoiatused ja tähised pakuvad oletatavaid väärtusi vaid planeerimiseesmärkideks.

Lisateavet leiate jaotisest [Tinditasemete ligikaudne kontrollimine lk 82](#).



MÄRKUS. Tinditaseme hoiatused ja näidikud pakuvad oletatavaid väärtusi vaid plaanimiseesmärkidel. Kui kuvatakse madala tinditaseme hoiatustead, hoidke võimaliku printimisviivituse vältimiseks asenduskassett käepärast. Tindikassette ei pea asendama enne, kui prindikvaliteet muutub vastuvõetamatuks.

- Alati kasutage printeri väljalülitamiseks nuppu Toide. Printeri valesti väljalülitamine võib põhjustada prindikvaliteediga seotud probleeme.

Nõuanded paberi laadimiseks

Lisateavet vaadake ka jaotisest [Laadige kandjad lk 11](#).

- Veenduge, et paber on õigesti sisendsalve sisestatud ja seadistage õige meediumi suurus ja tüüp. Paberi sisestamisel sisendsalve palutakse teil seadistada meediumi suurus ja tüüp.
- Laadige pakk paberit (mitte ainult üks leht). Paberiummistuse vältimiseks peavad paberipakis olema ühe suuruse ja tüübiga paberid.

- Laadige paber nii, et prinditav pool jääb alla.
- Hoolitsege selle eest, et söötesalve laaditud paberid oleksid tasaselt ja servad poleks murtud ega rebenenud.

Nõuanded printeri seadistamiseks (Windows)

- Vaikeprindisätete muutmiseks klõpsake esmalt suvandit **Print, Scan & Fax** (Printimine, skannimine ja faksimine) ja seejärel HP printeritarkvaras suvandit **Set Preferences** (Eelistuste määramine).

Lisainformatsiooni HP printeri tarkvara avamiseks vaadake [Avage HP printeri tarkvara \(Windows\). lk 19.](#)

- Prindieelistuste seadistamisel saate kasutada aja säästmiseks printimise kiirvalikuid. Printimiskiirvalik salvestab sätteid, mis sobivad teatud liiki töö jaoks. Nii saate määrata kõik suvandid ühe klõpsuga. Selle kasutamiseks avage vahekaart **Printing Shortcuts** (Printimiskiirvalikud) või **Printing Shortcut** (Printimiskiirvalik), valige soovitud kiirvalik ja seejärel klõpsake **OK**.

Uue printimiskiirvaliku lisamiseks seadke prindieelistus vahekaartidelt **OK** (Paber/kvaliteet), **Layout** (Paigutus) või **Advanced** (Täpsemalt), valige vahekaart **Printing Shortcuts** (Printimiskiirvalikud) või **Printing Shortcut** (Printimiskiirvalik), klõpsake **Save As** (Salvesta nimega) ja sisestage nimi ning seejärel klõpsake valikut **OK**.

Printimiskiirvaliku kustutamiseks valige see ja klõpsake nuppu **Delete** (Kustuta).



MÄRKUS. Vaike-printimiskiirvalikuid ei saa kustutada.

- Paberi- ja paberisalvesätetest aru saamiseks.
 - **Paper Size** (Paberi formaat): valige sisendsalve laaditud paberi formaat.
 - **Paper type** (Paberi tüüp) või **Media** (Kandja): valige kasutatav paberitüüp.
- Värvilistest või mustvalgetest sätetest aru saamiseks.
 - **Color** kasutab kõikides tindikassettides olevat tinti täisvärvilise printimise jaoks.
 - **Black & White** (Mustvalge) või **Black Ink Only** (Ainult must tint): kasutab ainult musta tinti normaalse või madalama kvaliteediga mustvalge printimise jaoks.
 - **High Quality Grayscale** (Kvaliteetsed halltoonid): kasutab nii värvilist kui musta tinti, et toota suuremas valikus musti ning halle toone kvaliteetseks mustvalge printimise jaoks.
- Prindikvaliteedisätetest aru saamiseks.

Prindikvaliteeti mõõdetakse printimise eraldusvõimes punkte tolli kohta (dpi). Kõrgem dpi toodab selgemaid ja täpsemaid printimistöid, ent aeglustab printimiskiirust ning võib rohkem tinti kasutada.

 - **Draft** (Mustand): madalaim kasutatav dpi, kui tinditasemed on madalad või kui kvaliteetset printimist pole vaja.
 - **Normal** (Tavaline): sobib enamikele printimistöödele.
 - **Best** (Parim): parema dpi-ga kui **Normal** (Tavaline).
 - **Print in Max DPI** (Maksimaalse dpi-ga printimine): kõrgeima prindikvaliteediks saadavaoleva dpi-ga säte.
 - **HP Real Life Technologies** (Tehnoloogiad HP Real Life): funktsioon muudab kujutised ja graafika ühtlasemaks ning teravamaks, et tõsta prindikvaliteeti.
- Lehe ja paigutuse sätetest aru saamiseks.

- **Orientation** (Paigutus): valige vertikaalse printimise puhul suvand **Portrait** (Portree) või horisontaalse printimise puhul suvand **Landscape** (Maastik).
- **Print on Both Sides Manually** (Käsitsi printimine mõlemale küljele): pöörake leht pärast ühele paberipoolle printimist käsitsi ümber, et saaksite mõlemale paberiküljele printida.
 - **Flip on Long Edge** (Pööra pikal serval): valige, kui soovite mõlemale paberipoolle printides pöörata lehti mööda paberi pikka serva.
 - **Flip on Short Edge** (Pööra lühikesel serval): valige, kui soovite mõlemale paberipoolle printides pöörata lehti mööda paberi lühikest serva.
- **Booklet Layout** (Brošüüripaigutus) või **Booklet** (Brošüür) : võimaldab mitmeleheküljelise dokumendi brošüürina printida. Paigutab ühe lehekülje ühele poolele ja teise teisele poolele lehte, mille saab keskelt brošüüriks kokku voltida.
 - **Left binding** (Vasakpoolne köitmine) või **Booklet-LeftBinding**(Brošüür-VasakpoolneKöitmine): pärast brošüüriks voltimist asub köitekülg vasakul pool. See valik sobib siis, kui teie lugemissuund on vasakult paremale.
 - **Right binding** (Parempoolne köitmine) või **Booklet-RightBinding** (Brošüür-ParempoolneKöitmine): pärast brošüüriks voltimist asub köitekülg paremal pool. See valik sobib siis, kui teie lugemissuund on paremalt vasakule.
- **Page Borders** (Lehe äärised): aitab teil lisada lehe äärised, kui printite dokumendi nii, et ühel lehel on kaks või rohkem lehekülge.
- **Pages per Sheet Layout** (Lehekülgi lehel): aitab teil kindlaks määrata lehekülgede järjestuse, kui printite dokumendi nii, et ühel lehel on üle kahe lehekülje.
- **Pages to Print** (Printitavad lehed): võimaldab teil printida ainult paaritud, ainult paaris või kõik lehed.
- **Reverse page order** (Vastupidine leheküljejärjestus) või **Page Order** (Leheküljejärjestus): võimaldab teile printida lehekülgi nii kasvavas kui ka kahanevas järjekorras.

Nõuanded printeri seadistamiseks (OS X ja macOS)

- Printerisse laaditud paberi formaadi valimiseks kasutage prindidialoogi hüpikmenüüd **Paper Size** (Paberi formaat).
- Valige prindidialoogis **Paper Type/Quality** (Paberi tüüp / kvaliteet) ning seejärel valige sobiv paberi tüüp ja kvaliteet.



4 Kopeerimine ja skannimine

- [Kopeerimine](#)
- [Skannimine](#)
- [Näpunäited edukaks paljundamiseks ja skannimiseks](#)

Kopeerimine

Printeri ekraanil kuvatavas menüüs **Copy** (Kopeerimine) saate valida koopiate arvu ja mustvalge või värvilise kopeerimise tavapaberile. Samuti pääsete hõlpsalt juurde täpsematele sätetele, mille abil saate määrata näiteks paberi tüübi ja formaadi, koopia tumeduse ning muuta koopia suurust.

Kopeerimine

1. Asetage originaal dokumendisööturisse, prinditav külj üleval, või skanneri klaasi paremasse ülanurka, prinditav külj allpool.
 2. Puudutage printeri juhtpaneeli avakuval **Kopeerimine**.
 3. Määrake soovitud koopiate arv. Numbrilise väärtuse suurendamiseks või vähendamiseks lohistage keritaval alal vasakule või paremale.
 - Valige keritaval alal number. Numbrilise väärtuse suurendamiseks või vähendamiseks lohistage keritaval alal vasakule või paremale.
 - Kindla numbrilise sisestamiseks puudutage keritava ala kõrval klahvistiku nuppu.
 4. Paberiformaadi, -tüübi, -kvaliteedi ja muude sätete määramiseks puudutage suvandit  (**Settings**) (Sätted).
-
-  **NÄPUNÄIDE.** Originaali kahe lehe kopeerimiseks lehe kahele küljele puudutage valikunuppu suvandi **2-Sided** (Kahepoolne) kõrval, et valida sätteks **ON** (Sees).
-
5. Menüüsse Copy (Kopeerimine) naasmiseks puudutage  (**Back**) (Tagasi).
 6. Kopeerimise alustamiseks puudutage suvandeid **Start Black** (Must koopia) või **Start Color** (Värviline koopia).

Skannimine

Saate skannida dokumente, fotosid ja muid paberitüüpe ning saata neid mitmesse sihtkohta, näiteks arvutikausta või meiliadressaadile.

Ääristeta originaali skannimisel kasutage skanneri klaasi, mitte dokumendisööturit.

 **MÄRKUS.** Mõned skannifunktsioonid on kättesaadavad üksnes pärast HP tarkvara installimist.

 **NÄPUNÄIDE.** Kui teil on dokumentide skannimisel probleeme, vaadake jaotist [Utiliidi käivitamine lk 115](#).

- [Skannimine, kasutades rakendust HP Smart](#)
- [HP printeritarkvara abil skannimine](#)
- [Printeri juhtpaneeli kaudu skannimine](#)
- [Skannimine Webscani abil](#)

Skannimine, kasutades rakendust HP Smart

Dokumentide või fotode skannimiseks printeri skannerist saate kasutada rakendust HP Smart, samuti saate skannida oma seadme kaamera abil. HP Smart sisaldab redigeerimisvahendeid, mis võimaldavad skannitud kujutist enne salvestamist või jagamist kohandada. Saate printida, salvestada oma skaneeringuid kohapeal või pilvsalvestussüsteemis ja jagada neid e-posti, SMS-i, Facebooki, Instagrami jms abil. Selleks et skannida rakenduse HP Smart abil, järgige allpool olevas vastavas jaotises esitatud juhiseid, mis olenevad kasutatava seadme tüübist.

- [Skannige Windows 10 seadmest](#)
- [Skannimine Androidi või iOSi seadmelt](#)

Skannige Windows 10 seadmest

Dokumendi või foto skannimiseks printeri skanneri abil tehke järgmist

1. Asetage originaal dokumendisööturisse, prinditav külj üleval, või skanneri klaasi paremasse ülanurka, prinditav külj allpool.
2. Avage HP Smart. Lisateavet leiate jaotisest [iOS-i, Androidi või Windows 10 seadmest printimisel, skannimisel ja tõrkeotsingul kasutage rakendust HP Smart lk 19](#).
3. Valige **Scan** (Skanni), seejärel valige **Scanner** (Skanner).
4. Seadete ikooni puudutamisel või seda klõpsates avaneb rakendus Settings (Seaded).



MÄRKUS. Valige kindlasti õige sisendallikas, kui printer toetab skannimist nii dokumendisööturist kui ka skanneri klaasilt.

5. Foto eelvaatamiseks ja vajaduse korral kohandamiseks klõpsake või puudutage ikooni Preview (Eelvaade).
6. Klõpsake või puudutage ikooni Scan (Skanni).
7. Tehke vajaduse korral muid kohandusi.
 - Dokumentide või fotode lisamiseks klõpsake või puudutage valikut **Add** (Lisa).
 - Dokumendi või pildi pööramiseks, kärpimiseks või selle kontrasti, heleduse, küllastuse või nurga muutmiseks klõpsake või puudutage valikut **Edit** (Muuda).
8. Valige soovitud failitüüp ja seejärel klõpsake või puudutage salvestamiseks ikooni Save (Salvesta) või klõpsake või puudutage ikooni Share (Jaga), et seda teistega jagada.

Dokumendi või foto skannimiseks seadme kaamera abil tehke järgmist

Kui teie seadmel on kaamera, võite kasutada rakendust HP Smart prinditud dokumendi või foto skannimiseks seadme kaameraga. Seejärel võite kasutada rakendust HP Smart pildi redigeerimiseks, salvestamiseks, printimiseks või jagamiseks.

1. Avage HP Smart. Lisateavet leiate jaotisest [IOS-i, Androidi või Windows 10 seadmest printimisel, skannimisel ja tõrkeotsingul kasutage rakendust HP Smart lk 19](#).
2. Valige **Scan** (Skanni), seejärel valige **Camera** (Kaamera).
3. Pange dokument või foto kaamera ette ja seejärel klõpsake või puudutage pildi tegemiseks ekraani allosas asuvat ümmargust nuppu.
4. Vajaduse korral kohandage piire. Klõpsake või puudutage ikooni Apply (Rakenda).
5. Tehke vajaduse korral muid kohandusi.
 - Dokumentide või fotode lisamiseks klõpsake või puudutage valikut **Add** (Lisa).
 - Dokumendi või pildi pööramiseks, kärpimiseks või selle kontrasti, heleduse, küllastuse või nurga muutmiseks klõpsake või puudutage valikut **Edit** (Muuda).
6. Valige soovitud failitüüp ja seejärel klõpsake või puudutage salvestamiseks ikooni Save (Salvesta) või klõpsake või puudutage ikooni Share (Jaga), et seda teistega jagada.

Eelnevalt skannitud dokumendi või foto redigeerimiseks tehke järgmist

HP Smart annab redigeerimistööriistad, nt kärpimiseks või pööramiseks, et saaksite kohandada oma seadmel eelnevalt skannitud dokumenti või fotot.

1. Avage HP Smart. Lisateavet leiate jaotisest [IOS-i, Androidi või Windows 10 seadmest printimisel, skannimisel ja tõrkeotsingul kasutage rakendust HP Smart lk 19](#).
2. Valige **Scan** (Skanni), seejärel valige **Import Local** (Impordi kohalik).
3. Valige dokument või foto, mida soovite kohandada, seejärel klõpsake või puudutage valikut **Open** (Ava).
4. Vajaduse korral kohandage piire. Klõpsake või puudutage ikooni Apply (Rakenda).
5. Tehke vajaduse korral muid kohandusi.
 - Dokumentide või fotode lisamiseks klõpsake või puudutage valikut **Add** (Lisa).
 - Dokumendi või pildi pööramiseks, kärpimiseks või selle kontrasti, heleduse, küllastuse või nurga muutmiseks klõpsake või puudutage valikut **Edit** (Muuda).
6. Valige soovitud failitüüp ja klõpsake või puudutage salvestamiseks valikut **Save** (Salvesta) või teistega jagamiseks valikut **Share** (Jaga).

Skannimine Androidi või iOSi seadmelt

Skannimiseks Androidi või iOSi seadmelt tehke järgmist

1. Avage rakendus HP Smart.
2. Printeri vahetamiseks või uue printeri lisamiseks puudutage plussmärgi ikooni.
3. Puudutage skannimissuvandit, mida soovite kasutada.

- Kui valite skannimise kaamera abil, avaneb sisseehitatud kaamera. Kaamerat kasutades skannige oma foto või dokument.
- Kui valite skannimise printeri skanneri abil, siis puudutage sätete ikooni sisendallika valimiseks ja muutke siis skannimise sätteid ja puudutage seejärel skannimise ikooni.



MÄRKUS. Valige kindlasti õige sisendallikas, kui printer toetab skannimist nii dokumendisõoturist kui ka skanneri klaasilt.

4. Kui olete skannitud dokumendi või foto kohandamise lõpetanud, salvestage või printige see või jagage seda.

HP printeritarkvara abil skannimine

- [Skannimine arvutisse](#)
- [Scan to email \(E-kirja skannimine\)](#)
- [Skannimise otsetee loomine \(Windows\)](#)
- [Skannimissätete muutmine \(Windows\)](#)

Skannimine arvutisse

Enne arvutisse skannimist veenduge, et HP soovitatud printeritarkvara on installitud. Printer ja arvuti peavad olema ühendatud ja sisse lülitatud.

Lisaks peab Windowsi operatsioonisüsteemiga arvutites HP tarkvara eelnevalt käivitatud olema.

Arvutisse skannimise funktsiooni lubamine (Windows)

Kui printer on arvutiga ühendatud USB abil, lubatakse arvutisse skannimise funktsioon vaikimisi ja seda ei saa keelata.

Kui funktsioon on keelatud, kuid te kasutate võrguühendust ja soovite funktsiooni uuesti lubada, siis tehke järgmist.

1. Avage HP printeri tarkvara. Lisateavet leiate jaotisest [Avage HP printeri tarkvara \(Windows\)](#). lk 19.
2. Minge jaotisesse **Skannimine**.
3. Valige suvand **Manage Scan to Computer** (Arvutisse skannimise haldus).
4. Klõpsake käsku **Enable** (Luba).

Arvutisse skannimise funktsiooni lubamine (OS X ja macOS)

Arvutisse skannimise funktsioon on tehases vaikimisi lubatud. Kui funktsioon on keelatud ja soovite selle uuesti lubada, tehke järgmist.

1. Avage Rakendus HP Utility.



MÄRKUS. HP utiliit paikneb kausta **Applications** (Rakendused) kaustas **HP**.

2. Klõpsake jaotises **Scan Settings** (Skannimissätted) suvandit **Scan to Computer** (Arvutisse skannimine).
3. Veenduge, et märkeruut **Enable Scan to Computer** (Luba arvutisse skannimine) on valitud.

Originaali skannimine HP printeritarkvara abil (Windows)

1. Asetage originaal dokumendisööturisse, prinditav külj üleval, või skanneri klaasi paremasse ülanurka, prinditav külj allpool.
2. Avage HP printeri tarkvara. Lisateavet leiate jaotisest [Avage HP printeri tarkvara \(Windows\)](#). lk 19.
3. Printeri tarkvaras klõpsake suvandis **Print, Scan & Fax** (Printimine, skannimine ja faksimine) valikut **Skannimine** , seejärel valikut **Scan a Document or Photo (Skanni dokument või foto)** .
4. Valiku **Scan Shortcuts** (Skannimise otseteed) alt valige soovitud skannimistüüp, seejärel klõpsake **Skannimine** .



MÄRKUS. Alustusekraanil saate näha ja muuta baassätteid. Täpsemate sätete vaatamiseks ja muutmiseks klõpsake skannialoogi paremal üleval nurgas linki **Veel** .

Lisateavet leiate jaotisest [Skannimissätete muutmine \(Windows\)](#) lk 36.

Originaali skannimine HP printeritarkvara abil (OS X ja macOS)

1. Avage HP Scan.
HP Scan asub kõvaketta ülataseme kaustas **Applications/HP** (Rakendused/HP).
2. Klõpsake käsku **Skannimine** .
3. Valige soovitud skanniprofili tüüp ja järgige ekraanile ilmuvaid juhiseid.

Scan to email (E-kirja skannimine)

Dokumendi või foto skannimine HP printeritarkvarast e-kirja (Windows)

1. Asetage originaal dokumendisööturisse, prinditav külj üleval, või skanneri klaasi paremasse ülanurka, prinditav külj allpool.
2. Avage HP printeri tarkvara. Lisateavet leiate jaotisest [Avage HP printeri tarkvara \(Windows\)](#). lk 19.
3. Printeri tarkvaras klõpsake suvandis **Print, Scan & Fax** (Printimine, skannimine ja faksimine) valikut **Skannimine** , seejärel valikut **Scan a Document or Photo (Skanni dokument või foto)** .
4. Valiku **Scan Shortcuts** (Skannimise otseteed) alt valige **Email as PDF (Meili PDF-ina)** või **Email as JPEG (Meili JPEG-na)** , seejärel klõpsake **Skannimine** .



MÄRKUS. Alustusekraanil saate näha ja muuta baassätteid. Täpsemate sätete vaatamiseks ja muutmiseks klõpsake skannialoogi paremal üleval nurgas linki **Veel** .

Lisateavet leiate jaotisest [Skannimissätete muutmine \(Windows\)](#) lk 36.

Kui valitud on **Show Viewer After Scan (Näita vaaturit pärast skannimist)** , saate skannimise eelvaate kuval teha skannitava kujutisega seotud muudatusi.

Skannimise otsetee loomine (Windows)

Skannimine lihtsamaks muutmiseks saate luua skannimise otsetee. Näiteks, kui te soovite regulaarselt skannida ja salvestada fotosid PNG-formaadis, mitte JPEG-formaadis.

1. Asetage originaal dokumendisööturisse, prinditav külj üleval, või skanneri klaasi paremasse ülanurka, prinditav külj allpool.
2. Avage HP printeri tarkvara. Lisateavet leiate jaotisest [Avage HP printeri tarkvara \(Windows\)](#). lk 19.
3. Printeri tarkvaras klõpsake suvandis **Print, Scan & Fax** (Printimine, skannimine ja faksimine) valikut **Skannimine** , seejärel valikut **Scan a Document or Photo (Skanni dokument või foto)** .

4. Klõpsake suvandit **Skannimise otsetee loomine** .
5. Valige kirjeldav nimi, valige olemasolev otsetee, millele uus otsetee põhineks, ja klõpsake **Create (Loo)** .
Kui loote näiteks uue otsetee fotodele, valige kas **Save as JPEG (Salvesta JPEG-na)** või **Email as JPEG (Meili JPEG-na)** . See teeb skannimisel kättesaadavaks graafikasuvandid.
6. Muutke oma uue otsetee sätteid vastavalt vajadustele ja seejärel klõpsake salvestusikoonile otseteest paremal.



MÄRKUS. Alustusekraanil saate näha ja muuta baassätteid. Täpsemate sätete vaatamiseks ja muutmiseks klõpsake skannidialoogi paremal üleval nurgas linki **Veel** .

Lisateavet leiate jaotisest [Skannimissätete muutmine \(Windows\)](#) lk 36.

Skannimissätete muutmine (Windows)

Saate skannimissätteid muuta kas ühekordseks kasutamiseks või salvestada muudatused jäädavalt. Nende sätete hulka kuuluvad suvandid nagu lehekülje formaat ja paigutus, skannimise eraldusvõime ja kausta asukoht salvestatud skannide jaoks.

1. Asetage originaal dokumendisõoturisse, prinditav külg üleval, või skanneri klaasi paremasse ülanurka, prinditav külg allpool.
2. Avage HP printeri tarkvara. Lisateavet leiate jaotisest [Avage HP printeri tarkvara \(Windows\)](#). lk 19.
3. Printeri tarkvaras klõpsake suvandis **Print, Scan & Fax** (Printimine, skannimine ja faksimine) valikut **Skannimine** , seejärel valikut **Scan a Document or Photo (Skanni dokument või foto)** .
4. Klõpsake HP Scan dialoogi üleval nurgas linki **Veel** .

Paremal kuvatakse üksikasjalik sätete paan. Vasakus tulbas on esitatud iga üksuse kehtivad sätted. Parempoolne tulp võimaldab muuta sätteid esiletõstetud üksuses.

5. Klõpsake vasakul üksikasjalike sätete paani igal üksusel, et üksuse sätted üle vaadata.

Enamikke sätteid saab üle vaadata ja muuta, kasutades rippmenüüd.

Mõned sätted võimaldavad suuremat paindlikkust, kuvades uue paani. Neile viitab + (plussmärk) sättest paremal. Üksikasjalike sätete paanile naasmiseks peate aktsepteerima või tühistama mis tahes muudatused sellel paanil.

6. Pärast sätete muutmist tehke ühte järgmistest.
 - Klõpsake suvandit **Skannimine** . Teilt palutakse pärast skannimist otsetee muudatused salvestada või tagasi lükata.
 - Klõpsake otseteest paremal asuval salvestamisikoonil. Sellega salvestatakse muudatused otseteesse, et saaksite neid sätteid hiljem uuesti kasutada. Muidu mõjutavad muudatused ainult praegust skannitööd. Seejärel klõpsake **Skannimine** .



Lisateavet HP Scan tarkvara kasutamise kohta leiate internetist. [Klõpsake siin Internetist lisateabe saamiseks](#). Praegu ei pruugi see veebisait kõigis keeltes saadaval olla.

- Skannimissätete kohandamine (pildi failitüüp, skannimise eraldusvõime ja kontrasti tase).
- Võrgukaustadesse ja pilvedraividesse skannimine.
- Enne skannimist piltide aatamine ja reguleerimine.

Printeri juhtpaneeli kaudu skannimine

Originaali skannimine printeri juhtpaneelilt

1. Asetage originaal dokumendisööturisse, prinditav külj üleval, või skanneri klaasi paremasse ülanurka, prinditav külj allpool.
2. Puudutage suvandit **Skannimine**.
3. Valige arvuti, millesse soovite skannida.
4. Valige endale sobiv skannimise tüüp.
5. Puudutage valikut **OK** (Uuesti printimine).

Skannimine Webscani abil

Webscan (veebiskannimine) on sisseehitatud veebiserveri (Embedded Web Server) funktsioon, mis võimaldab skannida fotosid ja dokumente veebibrauseri abil printerist arvutisse.

See funktsioon on kasutatav ka siis, kui te pole printeritarkvara arvutisse installinud.

Lisateavet leiate jaotisest [Sisseehitatud veebiserver lk 96](#).



MÄRKUS. Vaikimisi on Webscan välja lülitatud. Saate lubada selle funktsiooni sisseehitatud veebiserveris (EWS).

Kui te ei saa funktsiooni Webscan sisseehitatud veebiserveris avada, võib teie võrguhaldur olla selle välja lülitanud. Lisateabe saamiseks võtke ühendust oma võrguadministraatoriga või isikuga, kes teie võrgu seadistas.

Webscani lubamine

1. Avage manus-veebiserver. Lisateavet leiate jaotisest [Sisseehitatud veebiserver lk 96](#).
2. Klõpsake **Settings** (Sätted)'i sakk.
3. Klõpsake jaotises **Security** (Turve) suvandit **Administrator Settings** (Administraatori sätted).
4. Webscani lubamiseks Valige jaotis **Webscan from EWS** (Webscan EWS-ist).
5. Klõpsake käsku **Apply** (rakenda).

Skannimine Webscani abil

Skannimine funktsiooni Webscan abil pakub põhilisi skannimise valikuid. Skannimise lisavalikute või funktsionaalsuse jaoks skannige HP printeri tarkvarast.

1. Asetage originaal dokumendisööturisse, prinditav külj üleval, või skanneri klaasi paremasse ülanurka, prinditav külj allpool.
2. Avage manus-veebiserver. Lisateavet leiate jaotisest [Sisseehitatud veebiserver lk 96](#).
3. Klõpsake **Skannimine** 'i sakk.
4. Klõpsake vasakul paanil suvandit **Webscan**, muutke vajalikke sätteid ja seejärel klõpsake suvandit **Start Scan (Skannimine)**.

Näpunäited edukaks paljundamiseks ja skannimiseks

Edukaks paljundamiseks ja skannimiseks pange tähele järgmisi näpunäiteid.

- Hoidke klaas ja kaane tagakülg puhtana. Skanner peab kõike, mis klaasil on, pildi osaks.
- Asetage originaal dokumendisööturisse, prinditav külg üleval, või skanneri klaasi paremasse ülanurka, prinditav külg allpool.
- Kui soovite teha suurt koopiat väikesest originaalist, skannige originaal arvutisse, suurendage kujutist skannimistarkvara abil ja printige seejärel suurendatud pildi koopia.
- Prinditarkvaras saate käivitada skannimise, muuta skannimisformaati, väljundi-, failitüüpi, eraldusvõimet jne.
- Halvasti loetava või puuduva teksti vältimiseks veenduge, et heledus on tarkvara abil õigesti seadistatud.
- Kui soovite skannida mitmest lehest koosneva dokumendi ühte faili, käivitage skannimine rakendusest printeri tarkvara, mitte juhtpaneeli valikust **Skannimine** .

5 Faks

Võite kasutada printerit, et fakse (sh värvifakse) saata ja vastu võtta. Fakse saate ajastada nende hiljem saatmiseks ning seadistada telefoniraamatu kirjeid fakside kiiresti ja hõlpsasti sageli kasutatavatele numbritele saatmiseks. Paljusid faksisätteid (nt eraldusvõimet ning heledamate ja tumedamate osade vahelist kontrastsust) saate seadistada printeri juhtpaneeli kaudu.

 **MÄRKUS.** Enne faksimise alustamist veenduge, et olete seadme faksimiseks õigesti seadistanud. Faksiseadistuse õigsust saate kontrollida printeri juhtpaneelilt, käivitades faksiseadistuse testi.

- [Faksi saatmine](#)
- [Faksi vastuvõtmine](#)
- [Telefoniraamatu kontaktide seadistamine](#)
- [Faksisätete muutmine](#)
- [Faksi- ja digitaalsed telefoniteenused](#)
- [Fax on Voice over Internet Protocol \(Faks Interneti kaudu\)](#)
- [Aruannete kasutamine](#)
- [Faksi täiendav seadistus](#)

Faksi saatmine

Faksi saatmiseks on mitu võimalust olenevalt olukorrast või vajadusest.

- [Standardfaksi saatmine](#)
- [Standardfaksi saatmine arvutist](#)
- [Faksi saatmine telefonilt](#)
- [Faksi saatmine käsitsivalimise abil](#)
- [Faksi saatmine printerimälust](#)
- [Faksi saatmine mitmele adressaadile](#)
- [Faksi saatmine veaparandusrežimis](#)

Standardfaksi saatmine

Kirjeldatud viisil saate seadme juhtpaneeli kaudu hõlpsalt saata ühe- või mitmeleheküljelisi mustvalgeid või värvilisi fakse.

 **MÄRKUS.** Saatke üheleheküljelisi fakse, asetades originaali klaasile. Mitmeleheküljelisi fakse saatke dokumendisööteri abil.

 **MÄRKUS.** Kui vajate prinditud kinnitust fakside eduka saatmise kohta, tuleb lubada faksi kinnituse funktsioon.

Standardfaksi saatmine printeri juhtpaneeli kaudu

1. Asetage originaal dokumendisööturisse, prinditav külj üleval, või skanneri klaasi paremasse ülanurka, prinditav külj allpool.
2. Puudutage printeri juhtpaneelil suvandit **Faks** .
3. Puudutage **Send Now** (Saada nüüd).
4. Puudutage **Enter Fax Number** (Sisesta faksinumber) või puudutage  (**Telefoniraamat**).
5. Sisestage ekraanile ilmuva klahvistiku abil faksinumber või valige telefoniraamatu kontakti või varem valitud või vastuvõetud number.

 **NÄPUNÄIDE.** Sisestatavasse faksinumbrisse pausi lisamiseks puudutage korduvalt juhtpaneeli *, kuni näidikule ilmub sidekriips (-).

6. Puudutage üksust **Mustvalge** või **Värviline** .

 **NÄPUNÄIDE.** Kui saaja teatab faksi halvast kvaliteedist, siis proovige muuta oma faksi eraldusvõimet või kontrastsust.

Standardfaksi saatmine arvutist

Dokumendi saate faksida otse arvutist ilma seda esmalt välja printimata.

Selle funktsiooni kasutamiseks veenduge, et arvutisse on installitud HP printeritarkvara, printer on ühendatud töötava telefoniliiniga ning faksifunktsioon on seadistatud ja töötab korralikult.

Standardfaksi saatmine arvutist (Windows)

1. Avage arvutis dokument, mida soovite faksida.
2. Klõpsake oma rakenduse menüüs **File** (Fail) käsku **Print** (Prindi).
3. Valige loendist **Name** (Nimi) printer, mille nimes sisaldub sõna „**fax**” (faks).
4. Sätete muutmiseks (nt kas dokument faksitakse mustvalgena või värvilisena) klõpsake nuppu, mis avab dialoogiakna **Properties** (Atribuudid). Olenevalt tarkvararakendusest võib selle nupu nimi olla **Properties** (Atribuudid), **Options** (Valikud või Suvandid), **Printer Setup** (Printeri häälestus), **Printer** või **Preferences** (Eelistused).
5. Pärast sätete muutmist klõpsake **OK**.
6. Klõpsake valikut **Print** (Prindi) või **OK**.
7. Sisestage aadressaadi faksinumber või muu teave, muutke vajalikke täiendavaid faxisätteid ja klõpsake **Send Fax** (Saada faks). Printer alustab faksinumbri valimist ja dokumenti faksimist.

Standardfaksi saatmine arvutist (OS X ja macOS)

1. Avage arvutis dokument, mida soovite faksida.
2. Klõpsake tarkvarara menüüs **File** (Fail) käsul **Print** (Prindi).
3. Valige printer, mille nimes on “**(Fax)**”(Faks).
4. Sisestage faksinumber või nimi kontaktandmetest, kus juba on faksinumbri sisend.
5. Kui olete faksiteabe sisestamise lõpetanud, klõpsake **Fax** (Faks).

Faksi saatmine telefonilt

Faksi saate saata lisatelefoni abil. Nii saate enne faksi saatmist adressaadiga rääkida.

Faksi saatmine lisatelefoni

1. Asetage originaal dokumendisööturisse, prinditav külj üleval, või skanneri klaasi paremasse ülanurka, prinditav külj allpool.
2. Valige seadmega ühendatud telefoni klahvide abil soovitud number.

Kui saaja vastab telefonile, andke talle teada, et ta peaks saama pärast faksiheli kuulmist oma faksiaparaati faksi. Kui kõnele vastab faksiaparaat, kuulete läbi telefonitoru vastuvõtva faksi faksitoone.
3. Puudutage printeri juhtpaneelil suvandit **Faks** .
4. Puudutage suvandit **Send Fax (Saada faks)** .
5. Kui olete faksi saatmiseks valmis, puudutage üksust **Mustvalge** või **Värviline** .

Telefoniliin on faksimise ajal vaikne. Kui soovite saajaga kõnet hiljem jätkata, jääge kuni faksiülekande lõpuni liinile. Kui olete saajaga rääkimise lõpetanud, võite panna telefonitoru hargile kohe, kui faksiülekanne algab.

Faksi saatmine käsitsivalimise abil

Kui saadate faksi käsitsivalimisega, kuulete valimistoone, telefonisekretäri küsimusi ja muid helisid seadme valjuhääldist. Nii saate numbri valimise ajal küsimustele reageerida, samuti numbrivalimise tempot ise reguleerida.

 **NÄPUNÄIDE.** Kui te kasutate kõnekaarti ning viivitate kõnekaardi PIN-koodi sisestamisega liiga kaua, võib seade alustada faksitoonide saatmist ja kõnekaardikeskus ei pruugi teie PIN-koodi ära tunda. Sellise juhtumi ärahoidmiseks saate luua telefoniraamatusse kontakti ja salvestada sinna ka oma kõnekaardi PIN-koodi.



 **MÄRKUS.** Veenduge, et heli oleks sisse lülitatud, et kuulda tooni.

Faksi käsitsivalimisega saatmine seadme juhtpaneelilt

1. Asetage originaal dokumendisööturisse, prinditav külj üleval, või skanneri klaasi paremasse ülanurka, prinditav külj allpool.
2. Puudutage printeri juhtpaneelil suvandit **Faks** .
3. Puudutage **Send Now** (Saada nüüd).
4. Puudutage ikooni **Mustvalge** või **Värviline** .
5. Puudutage **Enter Fax Number** (Sisesta faksinumber) või puudutage  (**Telefoniraamat**).
6. Sisestage ekraanile ilmuva klahvistiku abil faksinumber või valige telefoniraamatu kontakti või varem valitud või vastuvõetud number.

 **NÄPUNÄIDE.** Sisestatavasse faksinumbrisse pausi lisamiseks puudutage korduvalt juhtpaneeli *, kuni näidikule ilmub sidekriips (-).

7. Järgige esineda võivaid viipasid.

 **NÄPUNÄIDE.** Kui kasutate faksi saatmiseks kõnekaarti ja olete salvestanud oma kõnekaardi PIN-koodi telefoniraamatu kontaktina, puudutage PIN-koodi küsimisel nuppu  (**Telefoniraamat**), et valida telefoniraamatust kontakt, millesse salvestasite oma PIN-koodi.

Faks saadetakse siis, kui vastuvõtja faksiaparaat vastab.

Faksi saatmine printerimälust

Võite mustvalge faksi seadme mällu skannida ja selle mälust saata. See funktsioon on kasulik, kui adressaadi faksinumber on hõivatud või ajutiselt kättesaamatu. Printer skannib originaalid mällu ja saadab need siis, kui adressaadi faksiseadmega õnnestub ühendus luua. Kui printer on lehed mällu skanninud, võite originaalid dokumendisööturist või skanneri klaasilt ära võtta.

 **MÄRKUS.** Mälust saate saata ainult mustvalge faksi.

Faksi saatmiseks printerimälust

1. Veenduge, et funktsioon **Scan and Fax Method** (Skannimise ja faksimise meetod) on sisse lülitatud.
 - a. Puudutage printeri juhtpaneelil suvandit **Faks** .
 - b. Puudutage **Seadistus** ja seejärel puudutage ikooni **Preferences (Eelistused)** .
 - c. Lülitage funktsioon **Scan and Fax Method** (Skannimise ja faksimise meetod) sisse.
2. Asetage originaal dokumendisööturisse, prinditav külg üleval, või skanneri klaasi paremasse ülanurka, prinditav külg allpool.
3. Puudutage printeri juhtpaneelil suvandit **Faks** .
4. Puudutage **Send Now** (Saada nüüd).
5. Puudutage **Enter Fax Number** (Sisesta faksinumber) või puudutage  (**Telefoniraamat**).
6. Sisestage ekraanile ilmuva klahvistiku abil faksinumber või valige telefoniraamatu kontakti või varem valitud või vastuvõetud number.

 **NÄPUNÄIDE.** Sisestatavasse faksinumbrisse pausi lisamiseks puudutage korduvalt juhtpaneeli *, kuni näidikule ilmub sidekriips (-).

7. Puudutage suvandit **Mustvalge** .

Printer saadab faksi, kui vastuvõtja faksiaparaat on saadaval.

Faksi saatmine mitmele adressaadile

Faksi saate saata mitmele adressaadile, luues telefoniraamatu kontaktirühma, mis koosneb vähemalt kahest erinevast adressaadist.

Faksi saatmine mitmele adressaadile, kasutades telefoniraamatu kontaktirühma

1. Asetage originaal dokumendisööturisse, prinditav külg üleval, või skanneri klaasi paremasse ülanurka, prinditav külg allpool.
2. Puudutage printeri juhtpaneelil suvandit **Faks** .
3. Puudutage **Send Now** (Saada nüüd).
4. Puudutage suvandit  (**Telefoniraamat**).

5. Puudutage suvandit **Group Contacts** (Rühmkontaktid).
6. Puudutage telefoniraamatu kontaktirühma nime.
7. Puudutage suvandit **Send Fax (Saada faks)** .

 **NÄPUNÄIDE.** Kui saaja teatab faksi halvast kvaliteedist, siis proovige muuta oma faksi eraldusvõimet või kontrastsust.

Faksi saatmine veaparandusrežimis

Error Correction Mode (Veaparandusrežiim – ECM) (Ennetav veaparandus – ECM) hoiab ära andmete moonumise edastuse käigus, korraldades andmevoos ülekantavate andmeplokkide uuestisaatmise niipea, kui edastusel tuvastatakse vigu. Telefonikulusid see ei suurenda, pigem võib heade telefoniliinide puhul neid isegi vähendada. Kehva kvaliteediga telefoniliinidel pikendab ECM saatmisaega ja suurendab telefonikulusid, kuid andmete saatmine on töökindlam. Vaikesätteks on **On** (Sees). Lülitage veaparandus (ECM) välja ainult juhul, kui see märgatavalt suurendab telefonikulusid ning olete madalamate kulude nimel nõus madalama edastuskvaliteediga.

Kui lülitate veaparanduse (ECM) välja, toimuvad järgmised muutused.

- Saadetavate ja vastuvõetavate fakside kvaliteet ja ülekandekiirus muutuvad.
- Funktsiooni **Kiirus** sätteks valitakse automaatselt **Medium (Keskmine)** .
- Te ei saa värvilisi fakse enam saata ega vastu võtta.

ECM-sätte muutmine juhtpaneelilt

1. Puudutage printeri juhtpaneelil suvandit **Faks** .
2. Puudutage suvandit **Seadistus** .
3. Puudutage suvandit **Preferences (Eelistused)** .
4. Kerige suvandile **Error Correction Mode (Veaparandusrežiim – ECM)** ja puudutage funktsiooni sisse- või väljalülitamiseks.

Faksi vastuvõtmine

Fakse saate vastu võtta automaatselt või käsijuhitmisel. Kui lülitate valiku **Automaatvastaja** (Automaatne vastamisfunktsioon) välja, peate fakse vastu võtma käsitsijuhitmisel. Kui lülitate valiku **Automaatvastaja** (Automaatne vastamisfunktsioon) sisse (vaikesäte), vastab seade automaatselt sissetulevatele kõnedele ja lülitub pärast sättega **Rings to Answer (Helinaid vastamiseni)** (... helistamiskorda vastamiseks) määratud helinate arvu möödumist välja. (Sätte **Rings to Answer (Helinaid vastamiseni)** vaikeväärtus on 5 helinat.)

Kui saate Legal-formaadis või suurema faksi ja teie printer pole seadistatud Legal-formaadis paberit kasutama, vähendab printer faksi nii, et see mahub seadmesse sisestatud paberile. Kui olete valiku **Automaatne vähendamine** välja lülitanud, prindib seade faksi kahele lehele.

 **MÄRKUS.** Kui kopeerite faksi saabudes dokumenti, siis talletatakse faks seadme mällu, kuni kopeerimine on lõpetatud.

- [Faksi vastuvõtmine käsitsi](#)
- [Varufaksi seadistamine](#)
- [Mälusolevate fakside uuestiprintimine](#)
- [Fakside edasisaatmine teisele numbrile](#)

- [Automaatse vähenduse seadmine sissetulevatele faksidele](#)
- [Soovimatute faksinumbrite blokeerimine](#)
- [Võtke vastu fakse kasutades rakendust HP Digital Fax](#)

Faksi vastuvõtmine käsitsi

Poolelioleva telefonivestluse ajal saab teie vestluspartner teile seni, kuni te pole ühendust katkestanud, faksi saata. Saate telefonitoru hargilt tõsta, et rääkida või faksitoone kuulata.

Printeriga otse ühendatud telefonist (port 2-EXT) saate fakse käsitsi vastu võtta.

Faksi vastuvõtmine käsitsi

1. Veenduge, et printer on sisse lülitatud ja põhisalve on sisestatud paber.
2. Eemaldage dokumendisõoturi salvest kõik originaalid, kui neid sinna on jäänud.
3. Määrake sätte **Rings to Answer (Helinaid vastamiseni)** väärtuseks suurem arv, et jõuaksite sissetulevale kõnele vastata enne seadet. Võite ka sätte **Automaatvastaja** välja lülitada – siis ei vasta seade sissetulevatele kõnedele automaatselt.
4. Kui olete saatjaga telefoniühenduses, paluge tal vajutada oma faksiaparaadil nuppu **Alustamine**.
5. Kui kuulete saatva faksiaparaadi faksitoone, tehke järgmist.
 - a. Puudutage printeri juhtpaneelil suvandeid **Faks**, **Send and Receive** (Saatmine ja vastuvõtmine) ning **Receive Now** (Võta kohe vastu).
 - b. Kui seade alustab faksi vastuvõttu, võite kas toru hargile asetada või liinile ootama jääda. Telefoniliinilt ei kosta faksi edastamise ajal midagi.

Varufaksi seadistamine

Olenevalt oma eelistustest ja turvanõuetest saate seadistada seadme talletama kõiki vastuvõetud fakse, ainult aparadi tõrkeoleku ajal vastuvõetud faksid või fakse mitte talletama.

Faksivastuvõtu varundamise seadmine juhtpaneelilt

1. Puudutage printeri juhtpaneelil suvandit **Faks**.
2. Puudutage suvandit **Seadistus**.
3. Puudutage suvandit **Preferences (Eelistused)**.
4. Valige **Backup Fax Reception** (Faksivastuvõtu varundamine).
5. Puudutage nõutavat sätet.

On (Sees)

Vaikesäte. Kui funktsiooni **Backup fax** (Faksivastuvõtu varundamine) režiimiks on **On** (Sees), talletab seade kõik vastuvõetud faksid mällu. Nii saate kuni 30 viimati printitud faksi uuesti printida (juhul, kui need on mälus alles).

MÄRKUS. Kui mälu saab täis, kirjutab seade uute fakside saabumisel kõige vanemad ja juba printitud faksid üle. Kui mälu saab printimata fakse täis, ei vasta seade enam faksikõnedele.

MÄRKUS. Kui vastuvõetav faks osutub liiga mahukaks (nt detailne värvifoto), võidakse see mälumahu piirangutest tulenevalt mällu mitte talletada.

On Error Only (Ainult tõrke korral)

Selle valiku puhul talletab seade faksid mällu ainult juhul, kui esineb tõrkeolukord, mis takistab seadmel fakse printida (nt siis, kui seadmes saab paber otsa). Seade jätkab fakside vastuvõtmist seni, kuni mälus on ruumi. (Kui mälu saab täis, ei vasta seade enam faksikõnedele.) Niipea, kui

törkeolukord on kõrvaldatud, prinditakse mällu talletatud faksid automaatselt ja kustutatakse seejärel mälust.

Off (Väljas)

Fakse ei talletata kunagi mälus. Nt võite soovida valiku **Backup fax** (Faksivastuvõtu varundamine) turvalisuse huvides välja lülitada. Kui tekib seadme printimist takistav törkeolukord (nt paberi otsasaamise korral), lakkab seade faksikõnede vastamast.

Mälus olevate fakside uuestiprintimine

Vastuvõetud faksid, mida ei prindita, salvestatakse seadme mällu.



MÄRKUS. Kui mälu on täis, ei saa printer uut faksi vastu võtta seni, kuni prindite välja või kustutate mälus olevad faksid. Võib juhtuda, et soovite mälus talletatud fakse kustutada kas turvalisuse või privaatsuse huvides.

Saate uuesti printida kuni 30 viimati prinditud faksi, kui need mälus veel alles on. Faksi võib tarvis olla uuesti printida näiteks siis, kui olete viimati prinditud eksemplari ära kaotanud.

Mälus olevate fakside uuestiprintimine juhtpaneelilt

1. Kontrollige, et peasalves oleks paberit. Lisateavet leiate jaotisest [Laadige kandjad lk 11](#).
2. Puudutage printeri juhtpaneelil suvandit **Faks**.
3. Puudutage **Reprint** (Prindi uuesti).

Faksid prinditakse vastuvõtmisele vastupidises järjekorras, st viimasena vastu võetud faks prinditakse esimesena, jne.

4. Faksi valimiseks puudutage seda, seejärel puudutage **Print** (Prindi).

Fakside edasisaatmine teisele numbrile

Saate seadme seadistada fakse teisele faksinumbrile edasi suunama. Kõik faksid suunatakse edasi mustvalgena, olenemata sellest, millisenä need algselt saadeti.

HP soovib veenduda, et faksinumbril, millele fakse edasi saata kavatsete, vastaks töötav faksiaparaat. Veendumaks, et faksiaparaat teie edasisaadetavad faksid vastu võtab, saatke testfaks.

Fakside suunamine juhtpaneelilt

1. Puudutage printeri juhtpaneelil suvandit **Faks**.
2. Puudutage suvandit **Seadistus**.
3. Puudutage suvandit **Preferences (Eelistused)**.
4. Puudutage suvandit **Fax Forwarding** (Faksi suunamine).
5. Faksi printimiseks ja suunamiseks puudutage suvandit **On (Print and Forward)** (Sees (printimine ja suunamine)); faksi suunamiseks valige **On (Forward)** (Sees (Suuna)).



MÄRKUS. Kui seade ei saa faksi määratud faksiseadmele saata (nt kui see on väljalülitatud), prindib seade faksi. Kui seadistate seadme vastuvõetud fakside törkearuandeid printima, prindib seade ka törkearuande.

6. Vastava viiba ilmumisel sisestage faksi number, mis suunatud faksid vastu võtab, seejärel puudutage üksust **Done (Valmis)** . Sisestage kõigi järgmiste viipade jaoks vajalik teave: alguskuupäev, -kellaeg, lõpukuupäev ja -kellaeg.
7. Fakside suunamine on aktiivne. Puudutage kinnitamiseks üksust **OK** .

Kui printer lülitub faksi edastamise seadistamisel toitekatkestuse tõttu välja, salvestab seade faksi edastussätte ja telefoninumbri. Printeritoite taastumisel on fakside edastussäte endiselt **On** (Sees).



MÄRKUS. Saate fakside edasisaatmise tühistada, kui menüüst **Fax Forwarding** (Fakside edasisaatmine) valite üksuse **Off** (Väljas).

Automaatse vähendamise seadmine sissetulevatele faksidele

Säte **Automaatne vähendamine** määratleb, mida võtab printer ette juhul, kui saabub laaditud paberiformaadi jaoks liiga suur faks. See säte on vaikimisi sisse lülitatud, mis tähendab, et sissetuleva faksi kujutist vähendatakse võimalusel nii, et see mahub ühele lehele. Kui see funktsioon on välja lülitatud, prinditakse esimesele leheküljele mittemahtuv teave teisele lehele. **Automaatne vähendamine** on kasulik, kui saate Legal-formaadis faksi ning põhisalve on laaditud Letter-formaadis paber.

Automaatse vähendamise sisselülitamine juhtpaneelilt

1. Puudutage printeri juhtpaneelil suvandit **Faks** .
2. Puudutage suvandit **Seadistus** .
3. Puudutage suvandit **Preferences (Eelistused)** .
4. Puudutage ikooni **Automaatne vähendamine** , et seda sisse või välja lülitada.



MÄRKUS. Automaatse vähendamise väljalülitamine lülitab välja ka faksi kahepoolse printimise.

Soovimatute faksinumbrite blokeerimine

Kui olete tellinud oma telefoniteenuse pakkuvalt helistaja ID teenuse, saate teatud faksinumbriid blokeerida, nii et printer ei võta neilt numbritelt saabuvald fakse edaspidi vastu. Kui saabub uus faksikõne, võrdleb seade numbrit teie seadistatud soovimatute faksinumbrite loendis sisalduvate numbritega, et määrata, kas kõne tuleks blokeerida. Kui number ühtib blokeeritud faksinumbrite loendis oleva numbriga, ei võeta faksi vastu. (Blokeeritavate faksinumbrite maksimaalne arv on mudeliti erinev.)



MÄRKUS. Seda funktsiooni kõigis riikides/piirkondades ei toetata. Kui teie riik/piirkond ei toeta seda funktsiooni, ei kuvata menüüs **Preferences (Eelistused)** ka sätet **Junk Fax Blocking (Rämpsfakside blokeerimine)** .





MÄRKUS. Kui loendisse Caller ID (Helistaja ID) ei ole lisatud ühtegi telefoninumbrit, siis eeldatakse, et te ei ole teenust Caller ID (Helistaja ID) tellinud.

Saate teatud faksinumbriid blokeerida, lisades need rämpsfaksiloendisse, blokeeringu tühistada, eemaldades need sealt, ja printida blokeeritud rämpsfaksinumbrite loendi.

Numbrite lisamine rämpsfaksinumbrite loendisse

1. Puudutage printeri juhtpaneelil suvandit **Faks** .
2. Puudutage suvandit **Seadistus** .
3. Puudutage suvandit **Preferences (Eelistused)** .
4. Puudutage **Junk Fax Blocking (Rämpsfakside blokeerimine)** .

5. Puudutage ikooni + (plussmärk).
6. Valige üks järgmistest toimingutest.
 - Blokeeritava faksinumbri valimiseks kõneajaloo loendist puudutage suvandit  (Vastuvõetud kõnede ajalugu).
 - Sisestage blokeeritav faksinumber käsitsi ja puudutage käsku **Add** (Lisa).

 **MÄRKUS.** Veenduge, et sisestate faksinumbri juhtpaneeli näidikul kuvatu järgi, mitte vastuvõetud faksi päise järgi, kuna need numbrid ei pruugi olla ühesugused.

Numbrite eemaldamine rämpsfaksiloendist

Kui te ei soovi faksinumbrit edaspidi blokeerida, saate selle rämpsfaksiloendist eemaldada.

1. Puudutage printeri juhtpaneelil suvandit **Faks** .
2. Puudutage suvandit **Seadistus** .
3. Puudutage suvandit **Preferences (Eelistused)** .
4. Puudutage **Junk Fax Blocking (Rämpsfakside blokeerimine)** .
5. Valige eemaldatav number ja seejärel puudutage suvandit **Remove** (Eemalda).

Rämpsfaksiloendi printimine

1. Puudutage printeri juhtpaneelil suvandit **Faks** .
2. Puudutage **Seadistamine** ja seejärel puudutage ikooni **Aruanded** .
3. Puudutage suvandit **Print Fax Reports (Prindi faksiaruanded)** .
4. Puudutage suvandit **Junk Fax Report** (Rämpsfaksiaruanne).
5. Printimise alustamiseks puudutage valikut **Print** (Prindi).

Võtke vastu fakse kasutades rakendust HP Digital Fax

Fakside automaatseks vastuvõtmiseks ja arvutisse salvestamiseks saate kasutada funktsiooni HP Digital Fax. Sellega säästate paberit ja tinti.

Vastuvõetud faksid salvestatakse TIFF- või PDF-failidena.

Failidele antakse nimi järgmise meetodiga: XXXX_YYYYYYYY_ZZZZZZ.tif, kus X on saatja teave, Y on kuupäev, ja Z on faksi vastuvõtmise aeg.

 **MÄRKUS.** Funktsioon Fax to Computer (Arvutisse faksimine) võimaldab võtta vastu ainult mustvalgeid fakse. Värvilised faksid prinditakse välja.

Rakenduse HP Digital Fax nõuded

- Arvuti sihtkaust peab olema kogu aeg juurdepääsetav. Fakse ei salvestata, kui arvuti on une- või talveunerežiimis.
- Paber tuleb sisestada sisendsalve. Lisateavet leiate jaotisest [Laadige kandjad lk 11](#).

Rakenduse HP Digital Fax seadistamine ja muutmine (Windows)

1. Avage HP printeri tarkvara. Lisateavet leiate jaotisest [Avage HP printeri tarkvara \(Windows\)](#). lk 19.
2. Printeri tarkvaras klõpsake suvandis **Print, Scan & Fax** (Printimine, skannimine ja faksimine) valikut **Faks**, seejärel valikut **Digital Fax Setup Wizard (Digitaalse faksiseadistuse viisard)**.
3. Järgige ekraanil kuvatavaid juhiseid.

Rakenduse HP Digital Fax seadistamine ja muutmine (OS X ja macOS)

1. Avage rakendus HP Utility (HP utiliit). Lisateavet leiate jaotisest [HP Utility rakendus \(OS X ja macOS\)](#) lk 95.
2. Valige printer.
3. Klõpsake faksisätete jaotises üksust **Digital Fax Archive** (Digitaalne faksiarhiiv).

Rakenduse HP Digital Fax väljalülitamine

1. Puudutage printeri juhtpaneelil suvandit **Faks**.
2. Puudutage suvandit **Seadistamine**.
3. Puudutage **Preferences (Eelistused)** ja seejärel puudutage valikut **HP Digital Fax** (HP digitaalfaks).
4. Puudutage käsku **Turn Off HP Digital Fax** (Lülita HP Digital Fax välja).
5. Puudutage suvandit **Yes** (Jah).

Telefoniraamatu kontaktide seadistamine

Sageli kasutatavad faksinumbrid saate seadistada telefoniraamatu kontaktidena. Nii saate neid numbreid printeri juhtpaneeli kaudu kiiresti valida.

 **NÄPUNÄIDE.** Lisaks telefoniraamatu kontaktide loomisele ja haldamisele printeri juhtpaneelil saate kasutada selleks ka arvutis olevaid tööriistu, näiteks printeri komplekti kuuluvat HP tarkvara ja printeri sisseehitatud veebiserverit (EWS). Lisateavet leiate jaotisest [Printeri haldamisvahendid lk 95](#).

- [Telefoniraamatu kontakti loomine ja redigeerimine](#)
- [Telefoniraamatu kontaktirühma loomine ja redigeerimine](#)
- [Telefoniraamatu kontaktide kustutamine](#)

Telefoniraamatu kontakti loomine ja redigeerimine

Saate salvestada faksinumbrid telefoniraamatu kontaktidena.

Telefoniraamatu kontaktide seadistamine

1. Puudutage printeri juhtpaneelil suvandit **Faks**.
2. Puudutage valikut **Phone Book** (Telefoniraamat).
3. Puudutage suvandit **Kontaktid**.
4. Puudutage kontakti lisamiseks ikooni **+** (**plussmärk**).
5. Puudutage suvandit **Name** (Nimi), sisestage telefoniraamatu kontakti nimi ja seejärel puudutage suvandit **Done** (**Valmis**).

6. Puudutage suvandit **Number**, sisestage telefoniraamatu kontakti number ja seejärel puudutage suvandit **OK**.



MÄRKUS. Kaasake kindlasti ka pausid või muud nõutud numbrid (nt suunanumber, kodukeskjaama väliste numbrite valimise kood (enamasti 9 või 0) või kaugekõnekood).

7. Puudutage käsku **Add** (Lisa).

Telefoniraamatu kontaktide muutmine

1. Puudutage printeri juhtpaneelil suvandit **Faks** .
2. Puudutage valikut **Phone Book** (Telefoniraamat).
3. Puudutage suvandit **Contacts** (Kontaktid).
4. Puudutage muudetavat telefoniraamatu kontakti.
5. Puudutage suvandit **Name** (Nimi), muutke telefoniraamatu kontakti nime ja seejärel puudutage suvandit **Done (Valmis)** .
6. Puudutage suvandit **Number**, muutke telefoniraamatu kontakti numbrit ja seejärel puudutage suvandit **OK**.



MÄRKUS. Kaasake kindlasti ka pausid või muud nõutud numbrid (nt suunanumber, kodukeskjaama väliste numbrite valimise kood (enamasti 9 või 0) või kaugekõnekood).

7. Puudutage suvandit **Done (Valmis)** .

Telefoniraamatu kontaktirühma loomine ja redigeerimine

Saate seadistada faksinumbrite rühma telefoniraamatu kontaktirühmana.

Telefoniraamatu kontaktirühma seadistamine



MÄRKUS. Enne telefoniraamatu kontaktirühma loomist peate olema loonud vähemalt ühe telefoniraamatu kontakti.

1. Puudutage printeri juhtpaneelil suvandit **Faks** .
2. Puudutage valikut **Phone Book** (Telefoniraamat).
3. Puudutage suvandit **Group Contacts** (Rühmkontaktid).
4. Puudutage rühma lisamiseks ikooni **+** (**plussmärk**).
5. Puudutage suvandit **Name** (Nimi), sisestage rühma nimi ja seejärel puudutage suvandit **Done (Valmis)** .
6. Puudutage suvandit **Number**, valige rühma kaasatavad telefoniraamatu kontaktid ja seejärel puudutage käsku **Select** (Vali).
7. Puudutage valikut **Create** (Koosta).

Telefoniraamatu kontaktirühma muutmine

1. Puudutage printeri juhtpaneelil suvandit **Faks** .
2. Puudutage valikut **Phone Book** (Telefoniraamat).
3. Puudutage suvandit **Group Contacts** (Rühmkontaktid).
4. Puudutage muudetavat telefoniraamatu kontaktirühma.

5. Puudutage suvandit **Name** (Nimi), muutke telefoniraamatu kontaktirühma nime ja seejärel puudutage suvandit **Done (Valmis)** .
6. Puudutage suvandit **Number** .
7. Tühistage rühmast eemaldamiseks valitud telefoniraamatu kontaktide valikud või puudutage kontakti rühma lisamiseks ikooni **+** (**plussmärk**).
8. Puudutage suvandit **Done (Valmis)** .

Telefoniraamatu kontaktide kustutamine

Saate kustutada telefoniraamatu kontakte või telefoniraamatu kontaktirühma.

1. Puudutage printeri juhtpaneelil suvandit **Faks** .
2. Puudutage valikut **Phone Book** (Telefoniraamat).
3. Valige **Contacts** (Kontaktid) või **Group Contacts** (Rühmkontaktid).
4. Puudutage kustutatava telefoniraamatu kontakti või rühmakontakti nime.
5. Puudutage käsku **Delete** (Kustuta).
6. Kinnitamiseks valige **Yes** (Jah).

Faksisätete muutmine

Pärast seadme alustusjuhendis kirjeldatud juhiste järgimist kasutage algsätete muutmiseks või uute faksivalikute konfigureerimiseks järgnevaid sätteid.

- [Faksipäise seadistamine](#)
- [Vastamisrežiimi \(automaatvastaja\) seadistamine](#)
- [Enne vastamist oodatavate helinate arvu seadmine](#)
- [Vastamishelina tüübi muutmine eristavaks helinatooniks](#)
- [Valimistüübi seadistamine](#)
- [Kordusvalimise valikute seadistamine](#)
- [Faksimiskiiruse seadistamine](#)
- [Faksi helitugevuse seadistamine](#)

Faksipäise seadistamine

Faksipäis teie nime ja faksinumbriga prinditakse iga saadetava faksi ülaserava. HP soovib faksipäise seadistamiseks kasutada müügikomplekti kuuluvat HP tarkvara. Soovi korral saate faksipäise seadistada ka allpool kirjeldatud viisil juhtpaneeli kaudu.



MÄRKUS. Teatud riikides/regioonides on fakside päiseteave sisu seadusega kehtestatud.

Faksipäise seadmine või muutmine

1. Puudutage printeri juhtpaneelil suvandit **Faks** .
2. Puudutage **Seadistus** ja seejärel puudutage ikooni **Preferences (Eelistused)** .
3. Valige **Fax Header** (Faksipäis).

4. Sisestage enda või oma ettevõtte nimi ja puudutage üksust **Done (Valmis)** .
5. Sisestage oma faksinumber ja puudutage üksust **Done (Valmis)** .

Vastamisrežiimi (automaatvastaja) seadistamine

Vastamisrežiim määratleb, kas seade vastab sissetulevatele kõnedele või mitte.

- Kui soovite, et seade vastaks faksikõnedele automaatselt, lülitage sisse säte **Automaatvastaja** . Seade vastab automaatselt kõigile sissetulevatele tava- ja faksikõnedele.
- Kui soovite fakse käsitsi vastu võtta, lülitage säte **Automaatvastaja** välja. Faksikõne vastuvõtmiseks peate ise kohal olema, vastasel juhul ei võta seade fakse vastu.

Vastamisrežiimi seadmine

1. Puudutage printeri juhtpaneelil suvandit **Faks** .
2. Puudutage **Seadistus** ja seejärel puudutage ikooni **Preferences (Eelistused)** .
3. Puudutage nuppu **Automaatvastaja** sisse või välja lülitamiseks.

Funktsiooni avamiseks võite puudutada ka avakuval ikooni  (**Fax Status**) (Faksi olek).

Enne vastamist oodatavate helinate arvu seadmine

Kui lülitate sisse säte **Automaatvastaja** , saate määrata mitme helina järel seade automaatselt kõnele vastab.

Säte **Rings to Answer (Helinaid vastamiseni)** on tähtis siis, kui seadmega samale telefoniliinile on ühendatud automaatvastaja, kuna tõenäoliselt soovite, et automaatvastaja vastaks kõnele enne seadet. Seadme vastamiseni kuluvate helinate arv peaks olema suurem kui automaatvastaja vastamiseni kuluvate helinate arv.

Näiteks võite seadistada automaatvastaja kõnet vastu võtma mõne helina järel ja seadme maksimaalse helinate arvu järel. (Maksimaalne helinate arv on eri riikides/regioonides erinev.) Sellise seadistuse puhul vastab automaatvastaja kõnele ning seade seirab liini. Kui seade tuvastab faksitoonid, võtab see faksi vastu. Kui kõne on tavakõne, salvestab automaatvastaja sissetuleva sõnumi.

Enne vastamist oodatavate helinate arvu määramine

1. Puudutage printeri juhtpaneelil suvandit **Faks** .
2. Puudutage **Seadistus** ja seejärel puudutage ikooni **Preferences (Eelistused)** .
3. Puudutage **Rings to Answer (Helinaid vastamiseni)** .
4. Puudutage helistamise arvu.
5. Sätte kinnitamiseks puudutage nuppu **Done (Valmis)** .

Vastamishelina tüübi muutmise eristavaks helinatooniks

Teatud telefoniettevõtted pakuvad klientidele eristava helina teenust, mis võimaldab kasutada samal telefoniliinil mitut telefoninumbrit. Kui tellite selle teenuse, määratakse igale numbrile erinev helinamudel. Saate seadme seadistada vastama erineva helinamustriga kõnedele.

Kui ühendate seadme eristava helinaga liinile, paluge telefoniettevõttel määrata tavakõnedele ja faksikõnedele erinevad helinamustrid. HP soovib faksile tellida kahe- või kolmekordse helinatoonid. Kui seade tuvastab talle määratud eristava helina, vastab see kõnele ja võtab faksi vastu.



NÄPUNÄIDE. Eristava mustri saate määrata ka printeri juhtpaneelil funktsiooni Ring Pattern Detection (Helinamustri tuvastamine) abil. Selle funktsiooniga tunneb ja salvestab printer sissetuleva kõne helinamustri ning selle kõne põhjal määrab faksikõnedele automaatselt teie telefoniettevõtte määratud eristava helinamustri.

Kui teil pole eristava helina teenust, valige vaikesäte, milleks on **All Rings (Kõik helinad)**.



MÄRKUS. Printer ei saa fakse vastu võtta, kui põhitelefon ei ole hargil.

Helinatüübi muutmine eristatavaks helinaks

1. Veenduge, et olete seadme seadnud faksidele automaatselt vastama.
Lisateavet leiate jaotisest [Vastamisrežiimi \(automaatvastaja\) seadistamine lk 51](#).
2. Puudutage printeri juhtpaneelil suvandit **Faks**.
3. Puudutage suvandit **Seadistamine** ja seejärel valige **Preferences (Eelistused)**.
4. Puudutage **Distinctive Ring (Eristav helin)**.
5. Kuvatakse teade, mis ütleb, et seda sätet tohiks muuta vaid siis, kui teil on ühel telefoniliinil mitu numbrit. Jätkamiseks puudutage suvandit **Yes**.
6. Valige helinamuster, mille teie telefoniettevõtte on faksikõnedele määranud
Kui te ei tea teille määratud helinamustrit või kui seda ei ole loendis, puudutage suvandit **Ring Pattern Detection** (Helinamustri tuvastamine) ja järgige kuvatavaid juhiseid.



MÄRKUS. Kui funktsioon Ring Pattern Detection (Helinamustri tuvastamine) ei tuvasta helinamustrit või kui loobute funktsioonist enne selle lõpetamist, määratakse helinamuster automaatselt vaikesättele **All Rings (Kõik helinad)**.



MÄRKUS. Kui kasutate PBX-telefonisüsteemi, mille sise- ja väliskõnedele on määratud eri helinatoon, tuleb faksi numbril helistada välisnumbrilt.

Valimistüübi seadistamine

Kasutage seda toimingut toonivalimise või impulssvalimisrežiimi seadistamiseks. Tehases seadistatud sätteks on **Tone** (Toon). Muutke see säte vaid juhul, kui teate, et teie telefoniliin ei saa toonivalimist kasutada.



MÄRKUS. Impulssvalimise valik pole kõigis riikides/regioonides saadaval.

Valimistüübi seadmine

1. Puudutage printeri juhtpaneelil suvandit **Faks**.
2. Puudutage **Seadistus** ja seejärel puudutage ikooni **Preferences (Eelistused)**.
3. Puudutage ikooni **Dial Type** (Valimise tüüp).
4. Puudutage, et valida **Tone** (Helin) või **Pulse** (Impulss).

Kordusvalimise valikute seadistamine

Kui printer ei saanud faksi saata, sest vastuvõttev faksiaparaat ei vastanud või oli hõivatud, proovib printer uuesti valida, võttes aluseks kordusvalimise sätteid. Toimige suvandite sisse- ja väljalülitamiseks järgmiselt.

- **Busy redial** (Hõivatud numbri kordusvalimine): kui see valik on sisselülitatud, valib seade hõivatud signaali saamisel automaatselt uuesti. Vaikesäte on **On** (Sees).
- **No answer redial** (Vastamata jäetud numbri kordusvalimine): kui see suvand on sisse lülitatud, valib printer vastuvõtva faksiaparaadi mittevastamise korral automaatselt uuesti. Vaikesäte on **Off** (Väljas).
- **Connection problem redial** (Kordusvalimine ühendusprobleemi korral): kui see suvand on sisse lülitatud, valib printer automaatselt uuesti, kui vastuvõtva faksiaparaadiga ei saa ühendust. Kordusvalimine ühendusprobleemi korral toimib ainult mälust fakside saatmisel. Vaikesäte on **On** (Sees).

Kordusvalimise valikute seadistamine

1. Puudutage printeri juhtpaneelil suvandit **Faks** .
2. Puudutage **Seadistus** ja seejärel puudutage ikooni **Preferences (Eelistused)** .
3. Puudutage suvandit **Auto Redial (Automaatne kordusvalimine)** .
4. Puudutage suvandit **Busy Redial (Hõivatud numbri kordusvalimine)** või **No Answer Redial (Vastamata jäetud numbri kordusvalimine)** või **Connection Problem Redial (Kordusvalimine ühendusprobleemi korral)** .

Faksimiskiiruse seadistamine

Saate seadistada teie seadme ja muude faksiaparaatide vaheliseks sideks määratava faksiside edastus- ja vastuvõtukiiruse.

Kui kasutate ühte järgnevatest, võib vajalikuks osutuda faksisidekiiruse sätte muutmine aeglasemaks.

- Internetitelefoni teenus
- Kodukeskjaam (PBX – private branch exchange)
- Fax on Voice over Internet Protocol (VoIP) (Faks Interneti kaudu)
- ISDN (Integrated services digital network)-teenus

Kui fakside saatmise või vastuvõtmisega tekib probleeme, proovige kasutada suvandi **Kiirus** madalamat väärtust. Järgmises tabelis on esitatud saadaolevad faksi edastuskiiruse sätted.

| Faksi edastuskiiruse säte | Faksi edastuskiirus |
|---------------------------|---------------------|
| Fast (Kiire) | v.34 (33600 boodi) |
| Medium (Keskmine) | v.17 (14400 boodi) |
| Slow (Aeglane) | v.29 (9600 boodi) |

Faksikiiruse seadmine

1. Puudutage printeri juhtpaneelil suvandit **Faks** .
2. Puudutage **Seadistus** ja seejärel puudutage ikooni **Preferences (Eelistused)** .
3. Puudutage **Kiirus** .
4. Puudutage sobivat valikut.

Faksi helitugevuse seadistamine

Saate muuta faksihelide helitugevust.

Faksi helitugevuse seadistamine

1. Puudutage printeri juhtpaneelil suvandit **Faks** .
2. Puudutage **Seadistus** ja seejärel puudutage ikooni **Preferences (Eelistused)** .
3. Puudutage suvandit **Volume** (Helitugevus).
4. Puudutage, et valida **Soft** (Pehme), **Loud** (Vali) või **Off** (Väljas).

Funktsiooni avamiseks võite vajutada ka avakuval nuppu  (**faksi olekunupp**).

Faksi- ja digitaalsed telefoniteenused

Paljud telefoniettevoetted pakuvad oma klientidele näiteks järgmisi digitaalseid telefoniteenuseid.

- DSL. Digitaalne abonentliiniteenus (DSL) telefoniettevoetelt. (DSL-teenust võidakse teie riigis/regioonis nimetada ka ADSL-teenuseks.)
- PBX. Kodukeskjaamaga (PBX) telefonisüsteem.
- ISDN: integreeritud teenuste digitaalvõrgusüsteem (ISDN).
- VoIP: odav telefoniteenus, mis lubab teil Interneti kaudu printeriga fakse saata ja vastu võtta. Selle meetodi nimeks on Fax on Voice over Internet Protocol (VoIP) (Faks Interneti kaudu).

Lisateavet leiate jaotisest [Fax on Voice over Internet Protocol \(Faks Interneti kaudu\) lk 54](#).

HP printerid on valmistatud spetsiaalselt tavaliste analoog-telefoniteenustega kasutamiseks. Kui teil on digitaalne telefonikeskkond (nt DSL/ADSL, PBX või ISDN), peate printeri seadistamiseks faksimise jaoks võib-olla kasutama digitaal-analoogfiltreid või konvertereid.

 **MÄRKUS.** HP ei garanteeri printeri ühilduvust kõigi digitaalteenusliinide või -pakkujatega, kõigis digitaalkeskondades ega kõigi digitaal-analoogkonverteritega. Alati on soovitatav, et peate pakutaval tel liiniteenustel põhinevate õigete seadistusvalikute osas nõu otse telefoniettevoetega.

Fax on Voice over Internet Protocol (Faks Interneti kaudu)

Võimalik, et saate tellida odavama telefoniteenuse, mis lubab teil Interneti kaudu seadme abil fakse saata ja vastu võtta. Selle meetodi nimeks on Fax on Voice over Internet Protocol (VoIP) (Faks Interneti kaudu).

Järgmised on viited, et te kasutada tõenäoliselt VoIP-teenust.

- Valige koos faksinumbri spetsiaalne pääsukood.
- Teil on IP-terminal, mis võtab ühendust Internetiga ja millel on faksiühenduse jaoks analoogtelefonipistikupesad.

 **MÄRKUS.** Fakse on võimalik saata ja vastu võtta vaid siis, kui ühendate telefonijuhtme seadme "1-LINE" märgistusega porti. See tähendab, et Interneti-ühendus peab olema loodud kas läbi terminaliseadme (millel on faksiühenduste jaoks tavalised analoogtelefonipistikupesad) või telefoniettevoette kaudu.

 **NÄPUNÄIDE.** Tavalise faksiedastuse tugi üle mis tahes Interneti-protokolliga telefonisüsteemide on sageli piiratud. Kui teil tekib faksimisel probleeme, proovige kasutada madalamat faksimiskiirust või keelata faksi veaparandusrežiim (ECM). ECMi väljalülitamisel ei saa te aga saata ega vastu võtta värvifakse.

Kui teil on küsimusi Interneti-faksiteenuse kohta, siis võtke ühendust selle tehnilise toe või oma kohaliku teenusepakkujaga.

Aruannete kasutamine

Saate seadme seadistada nii, et seade prindiks iga saadetud ning vastuvõetud faksi kohta automaatselt tõrke- ja kinnitusaruanded. Vajadusel saate aruandeid printida ka käsitsi. Aruanded sisaldavad seadme kohta vajalikku süsteemiteavet.

Vaikimisi prindib seade aruande ainult siis, kui faksi saatmisel või vastuvõtul ilmneb probleeme. Iga toimingu järel kuvatakse seadme juhtpaneelil korra kinnitusteade, mis näitab, kas faksi saatmine õnnestus.

 **MÄRKUS.** Kui aruanded ei ole loetavad, on tindi hinnangulist taset võimalik kontrollida juhtpaneelilt või HP tarkvarast. Lisateavet leiate jaotisest [Tinditasemete ligikaudne kontrollimine lk 82](#).

 **MÄRKUS.** Tinditaseme hoiatused ja tähised pakuvad oletatavaid väärtusi vaid planeerimiseesmärkideks. Kui kuvatakse madala tinditaseme hoiatusteade, hoidke võimaliku prindiviivituse vältimiseks asenduskasseti käepärast. Tindikassette ei pea asendama enne, kui prindikvaliteet muutub vastuvõetamatuks.

 **MÄRKUS.** Veenduge, et prindipead ja tindikassetid on heas töökorras ja õigesti paigaldatud. Lisateavet leiate jaotisest [Kassettidega töötamine lk 82](#).

See jaotis sisaldab järgmisi teemasid:

- [Faksikinnitusaruannete printimine](#)
- [Faksi tõrkearuannete printimine](#)
- [Faksilogi printimine ja vaatamine](#)
- [Faksilogi tühjendamine](#)
- [Viimase faksitoimingu üksikasjade printimine](#)
- [Helistaja ID aruande printimine](#)
- [Kõnede ajaloo vaatamine](#)

Faksikinnitusaruannete printimine

Kinnitusaruande saab printida nii faksi saatmisel kui ka vastuvõtmisel. Vaikesäte on **On (Fax Send)** (Sees (faksi saatmine)). Kui see on välja lülitatud, kuvatakse pärast iga faksi saatmist või vastuvõtmist juhtpaneelil hetkeks kinnitusteade.

Faksikinnituse lubamine

1. Puudutage printeri juhtpaneelil suvandit **Faks** .
2. Puudutage suvandit **Seadistus** .
3. Puudutage **Aruanded** ja seejärel puudutage **Fax Confirmation (Faksikinnitus)** .
4. Valige üks järgmistest seast.

| | |
|---------------------|---|
| Off (Väljas) | Ei prindi faksikinnitust fakside saatmisel ega vastuvõtmisel. See on vaikesäte. |
|---------------------|---|

| | |
|---|---|
| On (Fax Send) (Sees (faksi saatmisel)) | Prindib iga edukalt saadetud faksi kohta kinnitusaruande. |
|---|---|

| | |
|--|--|
| On (Fax Receive) (Sees (faksi vastuvõtmisel)) | Prindib iga edukalt vastu võetud faksi kohta kinnitusaruande. |
| On (Fax Send and Fax Receive) (Sees (faksi saatmisel ja vastuvõtmisel)) | Prindib faksikinnituse kõigi edukalt saadetud ja vastu võetud fakside kohta. |

Faksi kujutise lisamine aruandesse

1. Puudutage printeri juhtpaneelil suvandit **Faks** .
2. Puudutage suvandit **Seadistus** .
3. Puudutage **Aruanded** ja seejärel puudutage **Fax Confirmation (Faksikinnitus)** .
4. Puudutage suvandit **On (Fax Send) (Sees (faksi saatmisel))** või **On (Fax Receive) (Sees (faksi vastuvõtmisel))** või **On (Fax Send and Fax Receive) (Sees (faksi saatmisel ja vastuvõtmisel))** .
5. Puudutage suvandit **Confirmation with image** (Kinnitus kujutisega).
6. Puudutage suvandit **OK**.

Faksi tõrkearuannete printimine

Saate seadme konfigureerida nii, et see prindiks edastamise või vastuvõtmise käigus tuvastatud tõrke korral aruande automaatselt.

Seadme seadistamine faksitõrgete aruande automaatseks printimiseks

1. Puudutage printeri juhtpaneelil suvandit **Faks** .
2. Puudutage suvandit **Seadistus** .
3. Puudutage suvandit **Aruanded** ja suvandit **Fax Error Report** (Faksi tõrkearuanne).
4. Valige üks järgmistest seast.

| | |
|--|---|
| On (Fax Send and Fax Receive) (Sees (faksi saatmisel ja vastuvõtmisel)) | Prinditakse iga faksitõrke esinemisel. |
| Off (Väljas) | Välja ei prindita ühtegi tõrkearuannet. |
| On (Fax Send) (Sees (faksi saatmisel)) | Prinditakse iga saatmistõrke korral. See on vaikesäte. |
| On (Fax Receive) (Sees (faksi vastuvõtmisel)) | Aruanne prinditakse iga faksi vastuvõtmisel tekkiva tõrke korral. |

Faksilogi printimine ja vaatamine

Võimalik on printida faksilogisid nii vastuvõetud kui ka saadetud fakside kohta.

Faksilogi printimine juhtpaneelilt

1. Puudutage printeri juhtpaneelil suvandit **Faks** .
2. Puudutage **Seadistus** ja seejärel puudutage ikooni **Aruanded** .
3. Puudutage suvandit **Print Fax Reports (Prindi faksiaruanded)** .

4. Puudutage **Viimase 30 kande faksiligid** .
5. Printimise alustamiseks puudutage valikut **Print** (Prindi).

Faksilogi tühjendamine

Faksilogi kustutamine kustutab ka kõik mällu talletatud faksid.

Faksilogi tühjendamine

1. Puudutage printeri juhtpaneelil suvandit **Faks** .
2. Puudutage suvandit **Seadistus** ja seejärel suvandit **Tools** (Tööriistad).
3. Puudutage suvandit **Clear Fax Logs** (Tühjenda faksilogi).

Viimase faksitoimingu üksikasjade printimine

Viimase faksitoimingu aruanne sisaldab viimase faksitoimingu üksikasju, nt faksinumbrit, lehekülgede arvu ja faksi olekut.

Viimase faksitoimingu aruande printimine

1. Puudutage printeri juhtpaneelil suvandit **Faks** .
2. Puudutage **Seadistus** ja seejärel puudutage ikooni **Aruanded** .
3. Puudutage suvandit **Print Fax Reports (Prindi faksiaruanded)** .
4. Valige **Last Transaction** (Viimane toiming) ja puudutage suvandit **Print** (Prindi).

Helistaja ID aruande printimine

Saate printida helistaja ID faksinumbrite loendi.

Helistaja ID ajalooaruande printimine

1. Puudutage printeri juhtpaneelil suvandit **Faks** .
2. Puudutage **Seadistus** ja seejärel puudutage ikooni **Aruanded** .
3. Puudutage suvandit **Print Fax Reports (Prindi faksiaruanded)** .
4. Valige **Caller ID Report** (Helistaja ID aruanne).
5. Printimise alustamiseks puudutage valikut **Print** (Prindi).

Kõnede ajaloo vaatamine

Saate vaadata kõigi printerist tehtud kõnede loendit.



MÄRKUS. Kõneajalugu ei saa printida.

Kõneajaloo vaatamine

1. Puudutage printeri juhtpaneelil suvandit **Faks** .
2. Puudutage **Send Now** (Saada nüüd).
3. Puudutage suvandit  (**Telefoniraamat**).
4. Puudutage suvandit **Kõnede ajalugu** .

Faksi täiendav seadistus

Kui olete täitnud kõik Häälestusjuhendis esitatud juhised, siis järgige faksi seadistamise lõpuleviimiseks selle jaotise juhiseid. Hoidke Häälestusjuhend hilisemaks kasutamiseks alles.

Käesolevas jaotises antakse näpunäiteid, kuidas printerit seadistada faksimiseks nii, et see toimiks edukalt koos võimalike seadmega samale telefoniliinile ühendatud seadmete või tellitud teenustega.

 **NÄPUNÄIDE.** Teatud olulisemate faksisätete (vastamisrežiim ja faksipäises sisalduv teave) määramiseks saate kasutada faksiseadistusviisardit (Fax Setup Wizard, Windows) või faksiseadistusutiliiti (HP Fax Setup Utility, Mac OS X). Pääsete neile tööriistadele juurde seadmega installitud HP tarkvara kaudu. Pärast nende tööriistade käivitamist järgige faksi seadistuse lõpetamiseks selles jaotises olevaid juhiseid.

See jaotis sisaldab järgmisi teemasid:

- [Fakside seadistamine \(paralleeltüüpi telefonisüsteemid\)](#)
- [Faksi seadistuse testimine](#)

Fakside seadistamine (paralleeltüüpi telefonisüsteemid)

Enne seadme faksimiseks seadistamise alustamist uurige välja, millist tüüpi telefonisüsteemi teie riigis/regioonis kasutatakse. Seadme seadistamise juhised erinevad olenevalt sellest, kas kasutatakse järjestik- või paralleelühendust.

- Kui te tabeli loetelust oma riiki/regiooni ei leia, on teil tõenäoliselt järjestiktüüpi telefonisüsteem. Järjestiktüüpi telefonisüsteemi puhul ei võimalda seadme pistikupesa "2-EXT" paralleelsete telefoniseadmete (modemite, telefonide ja automaatvastajate) füüsilist ühendamist. Selle asemel tuleb kõik seadmed ühendada telefonivõrgu pistikupessa.

 **MÄRKUS.** Võimalik, et telefonijuhe tuleb ühendada teie riigi/piirkonna adapterisse.

- Kui teie riik/piirkond on alltoodud tabelis, on teil tõenäoliselt paralleeltüüpi telefonisüsteem. Paralleeltüüpi telefonisüsteemis saate telefoniseadmeid liinile ühendada seadme tagaküljel asuva pordi "2-EXT" kaudu.

 **MÄRKUS.** Kui kasutate paralleeltelefonisüsteemi, soovitab HP ühendada kahetraadiline telefonijuhe telefonivõrgu seinapistikupessa.

Tabel 5-1 Paralleeltüüpi telefonisüsteemiga riigid/regioonid

| | | |
|------------|-----------------|---------------|
| Argentina | Austraalia | Brasiilia |
| Kanada | Tšiili | Hiina |
| Kolumbia | Kreeka | India |
| Indoneesia | Iirimaa | Jaapan |
| Korea | Ladina-Ameerika | Malaisia |
| Mehhiko | Filipiinid | Poola |
| Portugal | Venemaa | Saudi Araabia |
| Singapur | Hispaania | Taiwan |
| Tai | USA | Venezuela |
| Vietnam | | |

Kui te pole kindel, milline telefonisüsteem (järjestikune või paralleelne) teil on, küsige seda oma piirkonna telefoniettevõtelt.

See jaotis sisaldab järgmisi teemasid:

- [Valige oma kodu või kontori jaoks õige faksiseadistus](#)
- [Variant A. Eraldi faksiliin \(telefonikõnesid ei saada\)](#)
- [Variant B. Printeri seadistamine DSL-liinile](#)
- [Variant C. Printeri seadistamine PBX-telefonisüsteemi või ISDN-liiniga](#)
- [Variant D. Faks koos samal liinil oleva eristavate helinate teenusega](#)
- [Variant E. Jagatud telefoni/faksi liin](#)
- [Variant F. Jagatud telefoni-/faksiliin koos kõnepostiga](#)
- [Variant G. Arvutimodemiga jagatud faksiliin \(telefonikõnesid vastu ei võeta\)](#)
- [Variant H. Arvutimodemiga jagatud telefoni-/faksiliin](#)
- [Variant I. Automaatvastajaga jagatud telefoni-/faksiliin](#)
- [Variant J. Arvutimodemi ja automaatvastajaga jagatud telefoni-/faksiliin](#)
- [Variant K. Arvuti sissehelistamismodemiga ja kõnepostiga ühiskasutatav tavakõne-/faksiliin](#)

Valige oma kodu või kontori jaoks õige faksiseadistus

Et saaksite probleemideta faksida, peate esmalt teadma, millist tüüpi seadmed ja teenused (kui neid on) seadmega samale liinile on ühendatud. See teave on oluline seetõttu, et teatud osa oma kontoritehnikast tuleb võib-olla ühendada otse seadmega. Olenevalt sellest on tarvis muuta ka faksi seadistust, et saaksite probleemideta faksida.

1. Tehke kindlaks, kas teie telefonisüsteem on jadatüüpi või paralleelne.

Lisateavet leiate jaotisest [Fakside seadistamine \(paralleeltüüpi telefonisüsteemid\) lk 58](#).

- ▲ Paralleeltüüpi telefonisüsteem — jätkake punktiga 2.

2. Valige liini jagavate seadmete ja teenuste kombinatsioon.

- DSL: digitaalne abonentliiniteenus (DSL) telefoniettevõtelt. (DSL-teenust võidakse teie riigis/regioonis nimetada ka ADSL-teenuseks.)
- PBX: kodukeskjaamaga (PBX) telefonisüsteem.
- ISDN: integraalteenuste digitaalvõrgu süsteem (ISDN).
- Eristava helina teenus: eristatava helina teenus lubab erinevatele telefoninumbritele erineva helinatüübi määrata.
- Tavakõned: tavakõned võetakse vastu samal liinil, mida kasutatakse faksikõnede vastuvõtuks.
- Arvuti sissehelistamismodem: sissehelistamismodem on ühendatud seadmega samale liinile. Kui vastate mis tahes küsimusele järgmistest jaatavalt, kasutate arvutiga ühendatud modemiga sissehelistamisteenust.
 - Kas saadate ja võtate fakse vastu otse arvuti tarkvara abil sissehelistamisteenuse kaudu?
 - Kas saadate ja võtate oma arvutis e-posti teateid vastu sissehelistamisteenuse kaudu?
 - Kas teil on sissehelistamisteenuse kaudu juurdepääs Internetile?

- Automaatvastaja: seade, mis vastab tavakõnedele ja on faksiaparaadiga samal liinil.
- Kõnepostiteenus: telefoniettevõtte kõnepostiteenus, mis kasutab faksiaparaadiga sama liini.

3. Valige järgnevast tabelist oma kodu- või kontorihäälestusele vastav seadmete ja teenuste kombinatsioon. Siis vaadake üle soovitatav faksiseadistus. Sammsammulised juhised iga juhtumi jaoks leiata käesolevas jaotises tagapool.



MÄRKUS. Võimalik, et telefonijuhe tuleb ühendada teie riigi/piirkonna adapterisse.

| Teie faksiliinil töötavad muud seadmed või teenused | | | | | | Soovitatav faksiseadistus | |
|---|-----|------------------------|-----------|------------------------------|-----------------|---------------------------|--|
| DSL | PBX | Eristava helina teenus | Tavakõned | Arvuti sissehelistamis modem | Automaatvastaja | Kõnepostiteenus | |
| | | | | | | | Variant A. Eraldi faksiliin (telefonikõnesid ei saada) lk 61 |
| ✓ | | | | | | | Variant B. Printeri seadistamine DSL-liinile lk 61 |
| | ✓ | | | | | | Variant C. Printeri seadistamine PBX-telefonisüsteemi või ISDN-liiniga lk 62 |
| | | ✓ | | | | | Variant D. Faks koos samal liinil oleva eristavate helinate teenusega lk 63 |
| | | | ✓ | | | | Variant E. Jagatud telefoni/faksi liin lk 64 |
| | | | ✓ | | | ✓ | Variant F. Jagatud telefoni-/faksiliin koos kõnepostiga lk 65 |
| | | | | ✓ | | | Variant G. Arvutimodemiga jagatud faksiliin (telefonikõnesid vastu ei võeta) lk 66 |
| | | | ✓ | ✓ | | | Variant H. Arvutimodemiga jagatud telefoni-/faksiliin lk 68 |
| | | | ✓ | | ✓ | | Variant I. Automaatvastajaga jagatud telefoni-/faksiliin lk 71 |
| | | | ✓ | ✓ | ✓ | | Variant J. Arvutimodemi ja automaatvastajaga jagatud telefoni-/faksiliin lk 72 |
| | | | ✓ | ✓ | | ✓ | Variant K. Arvuti sissehelistamismodemiga ja kõnepostiga ühiskasutatav tavakõne-/faksiliin lk 76 |

Variant A. Eraldi faksiliin (telefonikõnesid ei saada)

Kui teil on eraldi telefoniliin, millelt te tavakõnesid vastu ei võta ja kui sellele liinile pole ühendatud ka muid seadmeid, seadistage seade vastavalt selles jaotises antud juhiste.

Joonis 5-1 Printeri tagantvaade

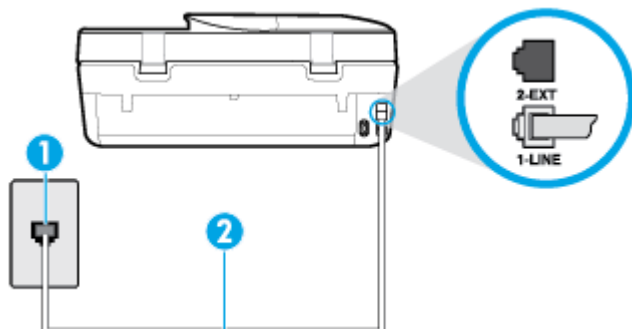

| | |
|---|--|
| 1 | Telefonivõrgu seinapistikupesa. |
| 2 | Ühendage telefonijuhe printeri taha asuvasse pessa 1-LINE. Võimalik, et telefonijuhe tuleb ühendada teie riigi/piirkonna adapterisse. |

Seadme seadistamine eraldi faksiliinile

1. Ühendage telefonijuhtme üks ots telefonivõrgu seinapistikupessa ja seejärel ühendage teine ots printeri taha asuvasse pessa 1-LINE.



MÄRKUS. Võimalik, et telefonijuhe tuleb ühendada teie riigi/piirkonna adapterisse.

2. Lülitage säte **Automaatvastaja** sisse.
3. (Valikuline) Määrake funktsiooni **Rings to Answer (Helinaid vastamiseni)** sätte väärtuseks väikseim võimalik väärtus (kaks helinat).
4. Käivitage faksitest.

Kui telefon heliseb, vastab seade kõnele automaatselt pärast funktsiooni **Rings to Answer (Helinaid vastamiseni)** sättega määratud helinate arvu möödumist. Seejärel saadab seade saatja faksiaparaadile vastuvõtutoonid ja võtab faksi vastu.

Variant B. Printeri seadistamine DSL-liinile

Kui teil on telefoniettevõttelt tellitud ADSL-teenus ja seadmega pole ühendatud mitte mingisugust varustust, ühendage DSL-filtri telefoniliini pistikupesa ja seadme vahele käesolevas jaotises leiduvate juhiste järgi. DSL-filtri eemaldab liinilt digisignaali, mis võib seadme tööd häirida. Teisisõnu saab seade filtriga eraldatud telefoniliini kaudu kindlalt sideühendust. (DSL-teenust võidakse teie riigis/regioonis nimetada ka ADSL-teenuseks.)



MÄRKUS. Kui teil on DSL-liin, kuid te ei ühenda sellele DSL-filtrit, ei saa seadmega fakse saata ega vastu võtta.

Joonis 5-2 Printeri tagantvaade

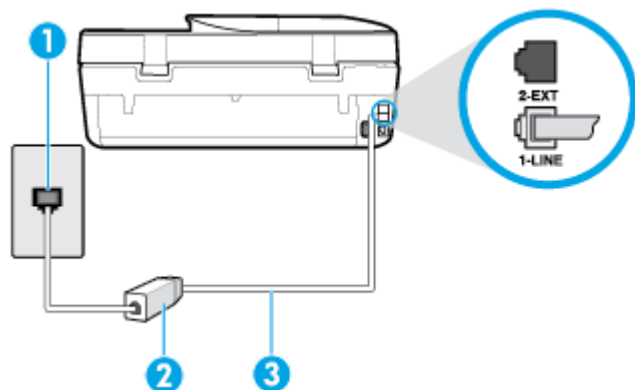

| | |
|---|--|
| 1 | Telefonivõrgu seinapistikupessa. |
| 2 | DSL-filter (või ADSL-filter) ja teie DSL-teenusepakkuja antud ühendusjuhe. |
| 3 | Ühendage telefonijuhe printeri taha asuvasse pessa 1-LINE. Võimalik, et telefonijuhe tuleb ühendada teie riigi/piirkonna adapterisse. |

Seadme seadistamine DSL-liinile

1. Hankige oma DSL-teenusepakujalt DSL-filtri.
2. Ühendage seadmega komplektis oleva telefonikaabli üks ots DSL-filtri vabasse liidesesse ning seejärel teine ots tähisega 1-LINE liidesesse seadme tagaküljel.



MÄRKUS. Võimalik, et telefonijuhe tuleb ühendada teie riigi/piirkonna adapterisse.

Selleks seadistuseks võib vaja minna lisatelefonijuhtmeid.

3. Ühendage DSL-filtri lisakaabel telefonivõrgu seinapistikupessa.
4. Käivitage faksitest.

Võtke ühendust teenusepakkuja või tarnijaga, kui teil on probleeme seadme ja valikulise lisatarviku kasutamisega.

Variant C. Printeri seadistamine PBX-telefonisüsteemi või ISDN-liiniga

Kui kasutate PBX-telefonisüsteemi või ISDN-ühendusterminali, veenduge, et teeksite järgmist.

- Kui kasutate PBX-i või ISDN-muundurit/adapterit, ühendage seade spetsiaalselt faksi ja telefoni ühendamiseks ettenähtud porti. Samuti kontrollige võimalusel, et terminal-muundurid oleksid teie regiooni jaoks õiged kommutaatoritüübi sätted.

 **MÄRKUS.** Teatud ISDN-süsteemides saate konfigurēerida porte telefonivõrku ühendatavate eriseadmete jaoks. Näiteks saate ühe pordi määrata telefonile ja 3. grupi faksile ning teise pordi mitmeotstarbeliseks. Kui teil on ISDN-terminali faksi/telefoni porti ühendamise korral probleeme sīdiga, proovige kasutada mitmeotstarbeliseks määratud porti; see port võib olla tähistatud nimetusega "multi-combi" või millegi analoogsega.

- Kui kasutate PBX-telefonisüsteemi, lūlitage kõneootetoon olekusse "välja".

 **MÄRKUS.** Teatud PBX-süsteemides on kasutusel kõneootetoon, mis on vaikimisi sisse lūlitatud. Kõneootetoon segab faksiedastust, mistõttu ei saa seadmega fakse saata ega vastu võtta. Kõneootetooni väljalūlitamiseks vajalikud juhised leiata oma PBX-süsteemiga kaasas olevast dokumentatsioonist.

- Kui kasutate PBX-telefonisüsteemi, valige enne faksinumbri valimist välisliini number.
- Võimalik, et telefonijuhe tuleb ühendada teie riigi/piirkonna adapterisse.

Võtke ühendust teenusepakkuja või tarnijaga, kui teil on probleeme seadme ja valikulise lisatarviku kasutamisega.

Variante D. Faks koos samal liinil oleva eristavate helinate teenusega

Kui olete (oma telefoniettevõttelt) tellinud eristava helina teenuse, mis võimaldab samal liinil töötada mitme telefoninumbri (igal numbril on erinev helin), seadistage seade selles jaotises antud juhiste kohaselt.

Joonis 5-3 Printeri tagantvaade

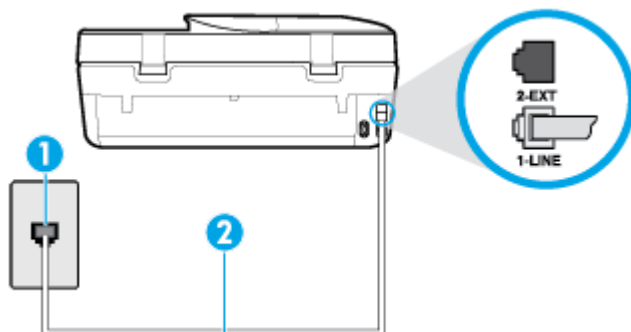

- | | |
|---|--|
| 1 | Telefonivõrgu seinapistikupesa. |
| 2 | Ühendage telefonijuhe printeri taha asuvasse pessa 1-LINE. Võimalik, et telefonijuhe tuleb ühendada teie riigi/piirkonna adapterisse. |

Seadme seadistamine eristava helina teenusega liinile

1. Ühendage telefonijuhtme üks ots telefonivõrgu seinapistikupessa ja seejärel ühendage teine ots printeri taha asuvasse pessa 1-LINE.

 **MÄRKUS.** Võimalik, et telefonijuhe tuleb ühendada teie riigi/piirkonna adapterisse.

2. Lūlitage sätte **Automaatvastaja** sisse.
3. Määrake funktsiooni **Distinctive Ring (Eristav helin)** sätted nii, et need vastaksid teile telefoniettevõttest eraldatud faksinumbriks.

MÄRKUS. Vaikimisi on seade häälestatud vastama kõigile helinamustritele. Kui jätate funktsiooni **Distinctive Ring (Eristav helin)** sätte teie faksinumbrile eraldatud helinamustriga kooskõlastamata, vastab seade kas nii tava- kui ka faksikõnedele või ei vasta ühelegi kõnele.

NÄPUNÄIDE. Eristava mustri saate määrata ka printeri juhtpaneelil funktsiooni Ring Pattern Detection (Helinamustri tuvastamine) abil. Selle funktsiooniga tunneb ja salvestab printer sissetuleva kõne helinamustri ning selle kõne põhjal määrab faksikõnedele automaatselt teie telefoniettevõtte määratud eristava helinamustri. Lisateavet leiate jaotisest [Vastamishelina tüübi muutmine eristavaks helinatooniks lk 51](#).

- (Valikuline) Määrake funktsiooni **Rings to Answer (Helinaid vastamiseni)** sätte väärtuseks väikseim võimalik väärtus (kaks helinat).
- Käivitage faksitest.

Seade vastab valitud helinamustriga (funktsiooni **Distinctive Ring (Eristav helin)** väärtusega määratud) helinate puhul pärast teie (funktsiooni **Rings to Answer (Helinaid vastamiseni)** väärtusega) määratud helinate arvu möödumist sissetulevatele kõnedele automaatselt. Seejärel saadab seade saatja faksiaparaadile vastuvõtutoonid ja võtab faksi vastu.

Võtke ühendust teenusepakkuja või tarnijaga, kui teil on probleeme seadme ja valikulise lisatarviku kasutamisega.

Variant E. Jagatud telefoni/faksi liin

Kui võtate samal telefoninumbril vastu nii tavakõnesid kui ka fakse ja kui teil pole samale telefoniliinile ühendatud muid kontoritehnikaseadmeid (ega kõnepostiteenust), seadistage seade vastavalt järgmises jaotises antud juhistele.

Joonis 5-4 Printeri tagantvaade

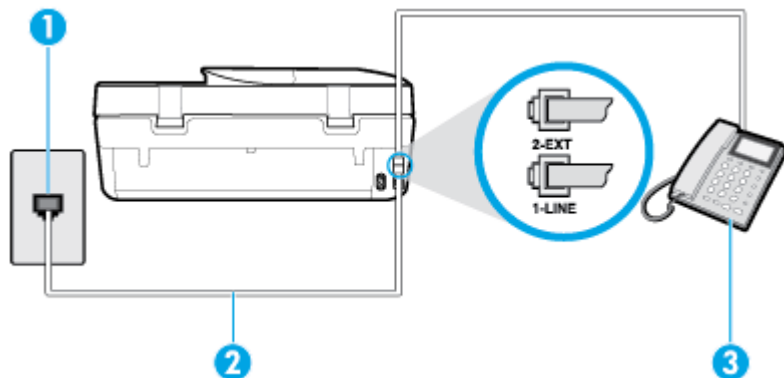

| | |
|---|--|
| 1 | Telefonivõrgu seinapistikupesa. |
| 2 | Ühendage telefonijuhe printeri taha asuvasse pessa 1-LINE. Võimalik, et telefonijuhe tuleb ühendada teie riigi/piirkonna adapterisse. |
| 3 | Telefon (pole kohustuslik). |

Seadme seadistamine tava- ja faksikõnede jaoks ühiskasutatavale liinile

- Ühendage telefonijuhtme üks ots telefonivõrgu seinapistikupessa ja seejärel ühendage teine ots printeri taha asuvasse pessa 1-LINE.

 **MÄRKUS.** Võimalik, et telefonijuhe tuleb ühendada teie riigi/piirkonna adapterisse.

2. Tehke ühte järgmistest toimingutest.

- Kui teil on paralleeltüüpi telefonisüsteem, eemaldage seadme tagaküljel asuvalt pistikupesalt tähisega 2-EXT valge kork ja ühendage oma telefon sellesse pistikupesasse.
- Kui kasutate järjestikühendusega telefonisüsteemi, ühendage oma telefon otse seadme kaabli peale kinnitatud pistikupesasse.

3. Nüüd peate otsustama kas tahate, et seade vastaks kõnedele automaatselt või käsitsi.

- Kui seadistate seadme kõnedele vastama **automaatselt**, vastab see kõigile sissetulevatele kõnedele ja võtab faksid vastu. Printer ei suuda sel juhul eristada tavakõnesid faksikõnedest – kui arvate, et tegu on tavakõnega, peate sellele vastama enne, kui seda teeb seade. Seadme seadistamiseks kõnede automaatse vastamise režiimi lülitage sisse säte **Automaatvastaja**.
- Kui olete seadme fakside vastuvõtu seadnud **käsitsirežiimi**, peate sisenevatele faksikõnedele ise vastama. Muidu jätab seade faksid vastu võtmata. Seadme seadistamiseks kõnede käsijuhtimisel vastamise režiimi lülitage säte **Automaatvastaja** välja.

4. Käivitage faksitest.

Kui tõstate toru hargilt enne, kui seade vastab kõnele ja tuvastab faksi saatva seadme faksitoonid, peate faksikõnele käsijuhtimisel vastama.

Võtke ühendust teenusepakkuja või tarnijaga, kui teil on probleeme seadme ja valikulise lisatarviku kasutamisega.

Variant F. Jagatud telefoni-/faksiliin koos kõnepostiga

Kui võtate samal telefoninumbril vastu nii tavakõnesid kui ka fakse ja kui olete samale telefoniliinile tellinud ka kõnepostiteenus, seadistage seade vastavalt järgmises jaotises antud juhistele.

 **MÄRKUS.** Kui teil on samal telefoninumbril, millelt võtate vastu fakse, tellitud ka kõnepostiteenus, ei saa te fakse automaatselt vastu võtta. Peate faksid käsitsi vastu võtma; see tähendab, et sissetulevate faksikõnede vastuvõtmiseks peate ise kohal olema. Kui soovite fakse selle asemel vastu võtta automaatselt, pöörduge teile telefoniteenust pakkuva ettevõtte poole palvega teile sisse lülitada eristava helina teenus või paigaldada eraldi faksiliin.

Joonis 5-5 Printeri tagantvaade

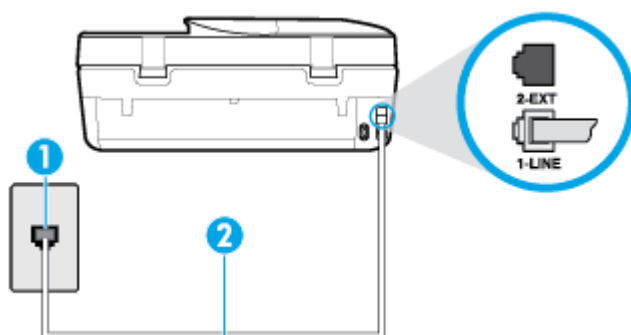

1 Telefonivõrgu seinapistikupesasse.

2 Ühendage telefonijuhe printeri taha asuvasse pesse 1-LINE.

Võimalik, et telefonijuhe tuleb ühendada teie riigi/piirkonna adapterisse.

Seadme seadistamine kõnepostiteenusega liinile

1. Ühendage telefonijuhtme üks ots telefonivõrgu seinapistikupessa ja seejärel ühendage teine ots printeri taha asuvasse pessa 1-LINE.

 **MÄRKUS.** Võimalik, et telefonijuhe tuleb ühendada teie riigi/piirkonna adapterisse.

2. Lülitage säte **Automaatvastaja** välja.
3. Käivitage faksitest.

Sissetulevate faksikõnede vastuvõtmiseks peate ise kohal olema; seade ei võta muidu fakse vastu. Peate käivitama faksi käsitsi enne, kui kõnepost kõnele vastab.

Võtke ühendust teenusepakkuja või tarnijaga, kui teil on probleeme seadme ja valikulise lisatarviku kasutamisega.

Variant G. Arvutimodemiga jagatud faksiliin (telefonikõnesid vastu ei võeta)

Kui teil on faksiliin, millel te telefonikõnesid vastu ei võta, ning teil on samale liinile ühendatud arvutimodem, häälestage seade nagu käesolevas jaotises kirjeldatud.

 **MÄRKUS.** Kui teil on sissehelistamismodem, jagab see liini seadmega. Modemit ja seadet ei saa samaaegselt kasutada. Näiteks ei saa seadmega faksida siis, kui kasutate arvutist e-posti saatmiseks või Internetti pääsuks modemi kaudu sissehelistamise teenust.

- [Seadme seadistamine arvuti sissehelistamismodemiga ühiskasutatavale liinile](#)
- [Seadme seadistamine arvuti DSL/ADSL-modemiga ühiskasutatavale liinile](#)

Seadme seadistamine arvuti sissehelistamismodemiga ühiskasutatavale liinile

Kui kasutate fakside saatmiseks ja Internetti sissehelistamiseks sama telefoniliini, järgige seadme seadistamisel järgmisi juhiseid.

Joonis 5-6 Printeri tagantvaade

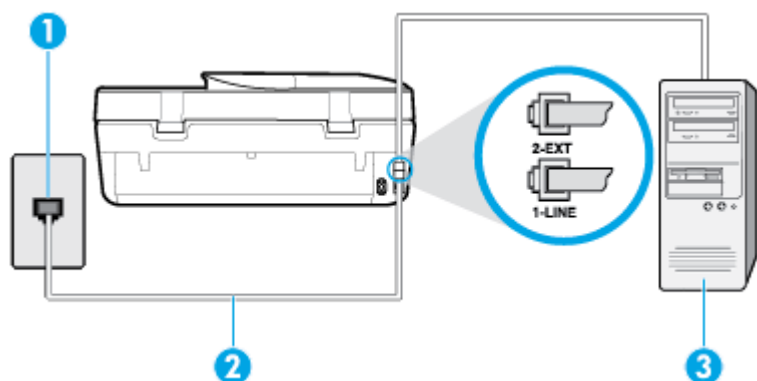

| | |
|---|--|
| 1 | Telefonivõrgu seinapistikupessa. |
| 2 | Ühendage telefonijuhe printeri taha asuvasse pessa 1-LINE. Võimalik, et telefonijuhe tuleb ühendada teie riigi/piirkonna adapterisse. |
| 3 | Modemiga arvuti. |

Seadme seadistamine arvuti sissehelistamismodemiga ühiskasutatavale liinile

1. Eemaldage seadme pordist, mille juures on tähis 2-EXT, valge pistik.
2. Leidke arvuti tagaküljelt arvutit (sissehelistamiseks tarvitavat modemit) ja telefonivõrgu seinapistikupesast ühendav telefoni kaabel. Lahutage see kaabel telefonivõrgu seinapistikupesast ja ühendage seadme sellesse pistikupesasse, mille juures on tähis 2-EXT.
3. Ühendage telefonijuhtme üks ots telefonivõrgu seinapistikupesasse ja seejärel ühendage teine ots printeri taha asuvasse pesa 1-LINE.

 **MÄRKUS.** Võimalik, et telefonijuhe tuleb ühendada teie riigi/piirkonna adapterisse.

4. Kui teie modemi tarkvara on seadistatud fakse arvutisse vastu võtma automaatselt, lülitage vastav säte välja.

 **MÄRKUS.** Kui te ei lülita modemi tarkvara automaatset faksi vastuvõtu sätet välja, ei saa seade fakse vastu võtta.

5. Lülitage säte **Automaatvastaja** sisse.
6. (Valikuline) Määrake funktsiooni **Rings to Answer (Helinaid vastamiseni)** sätte väärtuseks väiksem võimalik väärtus (kaks helinat).
7. Käivitage faksitest.

Kui telefon heliseb, vastab seade automaatselt pärast funktsiooni **Rings to Answer (Helinaid vastamiseni)** sättega määratud helinate arvu möödumist. Seejärel saadab seade saatja faksiaparaadile vastuvõtutoonid ja võtab faksi vastu.

Võtke ühendust teenusepakkuja või tarnijaga, kui teil on probleeme seadme ja valikulise lisatarviku kasutamisega.

Seadme seadistamine arvuti DSL/ADSL-modemiga ühiskasutatavale liinile

Kui teil on DSL-liin, mida kasutatakse fakside saatmiseks, järgige faksi seadistamisel järgmisi juhiseid.

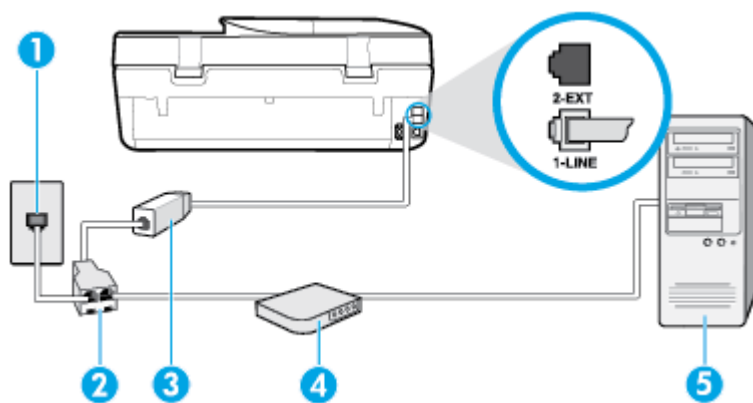

| | |
|---|---|
| 1 | Telefonivõrgu seinapistikupesast. |
| 2 | Paralleeljaagur. |
| 3 | DSL/ADSL-filtri. |
| 4 | Ühendage telefonijuhtme üks ots printeri taha asuvasse pesa 1-LINE. Ühendage kaabli teine ots DSL-/ADSL-filtri. |
| 5 | Võimalik, et telefonijuhe tuleb ühendada teie riigi/piirkonna adapterisse. |

| | |
|---|-------------------------|
| 4 | Arvuti DSL-/ADSL-modem. |
| 5 | Arvuti. |

 **MÄRKUS.** Peate ostma paralleeljaguri. Paralleeljaguril on üks RJ-11 port esiküljel ja kaks RJ-11 porti tagaküljel. Ärge kasutage kahejuhtmelist jagurit, järjestikjagurit ega sellist paralleeljagurit, mille esiküljel on kaks RJ-11-liidest ja tagaküljel pistik.

Joonis 5-7 Paralleeljaguri näide



Seadme seadistamine arvuti DSL/ADSL-modemiga ühiskasutatavale liinile

1. Hankige oma DSL-teenusepakujalt DSL-filtri.
2. Ühendage seadmega komplektis oleva telefonijuhtme üks ots DSL-filtriga ja teine ots seadme tagaküljel asuvasse pistikupessa, mille kõrval on tähis 1-LINE.

 **MÄRKUS.** Võimalik, et telefonijuhe tuleb ühendada teie riigi/piirkonna adapterisse.

3. Ühendage DSL-filtri paralleeljaguriga.
4. Ühendage DSL-modem paralleeljaguriga.
5. Ühendage paralleeljaguri seinapistikupesaga.
6. Käivitage faksit.

Kui telefon heliseb, vastab seade automaatselt pärast funktsiooni **Rings to Answer (Helinaid vastamiseni)** sättega määratud helinate arvu möödumist. Seejärel saadab seade saatja faksiaparaadile vastuvõtutoonid ja võtab faksi vastu.

Võtke ühendust teenusepakkuja või tarnijaga, kui teil on probleeme seadme ja valikulise lisatarviku kasutamisega.

Variand H. Arvutimodemiga jagatud telefoni-/faksiliin

Seadme ühendamiseks on olenevalt teie arvuti küljes olevate telefonipistikupesade arvust kaks võimalust. Enne alustamist kontrollige, kas arvutil on üks või mitu telefonipistikupesa.

- [Arvuti sissehelistamismodemiga ühiskasutatav tavakõne-/faksiliin](#)
- [Arvuti DSL/ADSL-modemiga ühiskasutatav tavakõne-/faksiliin](#)

Arvuti sissehelistamismodemiga ühiskasutatav tavakõne-/faksiliin

Kui jagate telefoniini tavakõnede, faksi ja sissehelistamismodemi vahel, järgige faksi seadistamiseks järgmisi juhiseid.

Seadme ühendamiseks on olenevalt teie arvuti küljes olevate telefonipistikupesade arvust kaks võimalust. Enne alustamist kontrollige, kas arvutil on üks või mitu telefonipistikupesa.

 **MÄRKUS.** Kui teie arvutil on ainult üks telefonipistikupesa, peate soetama paralleeljaguri (nimetatakse ka ühenduslüliks või hargmikuks) (vt joonist). (Paralleeljaguril on üks RJ-11 port esiküljel ja kaks RJ-11 porti tagaküljel. Ärge kasutage kahe liiniga telefonijagurit, järjestikjagurit ega sellist paralleeljagurit, mille esiküljel on kaks RJ-11-liidest ja tagaküljel pistik.)

Joonis 5-8 Paralleeljaguri näide



Joonis 5-9 Printeri tagantvaade

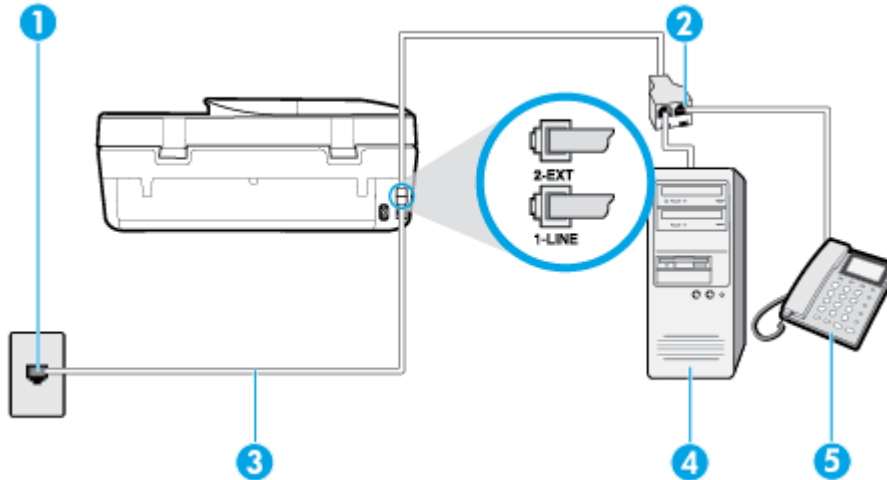

| | |
|---|--|
| 1 | Telefonivõrgu seinapistikupesa. |
| 2 | Ühendage telefonijuhe printeri taha asuvasse pessa 1-LINE. |
| 3 | Paralleeljagur. |
| 4 | Modemiga arvuti. |
| 5 | Telefon. |

Seadme seadistamine samale liinile arvutiga, millel on kaks telefonipistikupesa

1. Eemaldage seadme pordist, mille juures on tähis 2-EXT, valge pistik.
2. Leidke arvuti tagaküljelt arvutit (sissehelistamiseks tarvitavat modemit) ja telefonivõrgu seinapistikupesa ühendav telefoniakaabel. Lahutage see kaabel telefonivõrgu seinapistikupesast ja ühendage seadme sellesse pistikupessa, mille juures on tähis 2-EXT.
3. Ühendage telefon arvuti tagaküljel asuvasse telefonipistikupessa "OUT".
4. Ühendage telefonijuhtme üks ots telefonivõrgu seinapistikupessa ja seejärel ühendage teine ots printeri taha asuvasse pessa 1-LINE.



MÄRKUS. Võimalik, et telefonijuhe tuleb ühendada teie riigi/piirkonna adapterisse.

5. Kui teie modemi tarkvara on seadistatud fakse arvutisse vastu võtma automaatselt, lülitage vastav säte välja.



MÄRKUS. Kui te ei lülita modemi tarkvara automaatset faksi vastuvõtu sätet välja, ei saa seade fakse vastu võtta.

6. Nüüd peate otsustama kas tahate, et seade vastaks kõnedele automaatselt või käsitsi.
 - Kui seadistate seadme kõnedele vastama **automaatselt**, vastab see kõigile sissetulevatele kõnedele ja võtab faksid vastu. Sel juhul ei saa printer faksikõnedel ja häälkõnedel vahet teha; kui

arvate, et saabuv kõne on häälkõne, peate sellele vastama enne, kui seda teeb printer. Seadme seadistamiseks kõnede automaatse vastamise režiimi lülitage sisse säte **Automaatvastaja**.

- Kui olete seadme fakside vastuvõtu seadnud **käsitsirežiimi**, peate sisenevatele faksikõnedele ise vastama. Muidu jätab seade faksid vastu võtmata. Seadme seadistamiseks kõnede käsijuhtimisel vastamise režiimi lülitage säte **Automaatvastaja** välja.

7. Käivitage faksitest.

Kui tõstate toru hargilt enne, kui seade vastab kõnele ja tuvastab faksi saatva seadme faksitoonid, peate faksikõnele käsijuhtimisel vastama.

Võtke ühendust teenusepakkuja või tarnijaga, kui teil on probleeme seadme ja valikulise lisatarviku kasutamisega.

Arvuti DSL/ADSL-modemiga ühiskasutatav tavakõne-/faksiliin

Kui jagate telefoniliini tavakõnede, faksi ja DSL-/ADSL-modemi vahel, järgige faksi seadistamiseks järgmisi juhiseid.

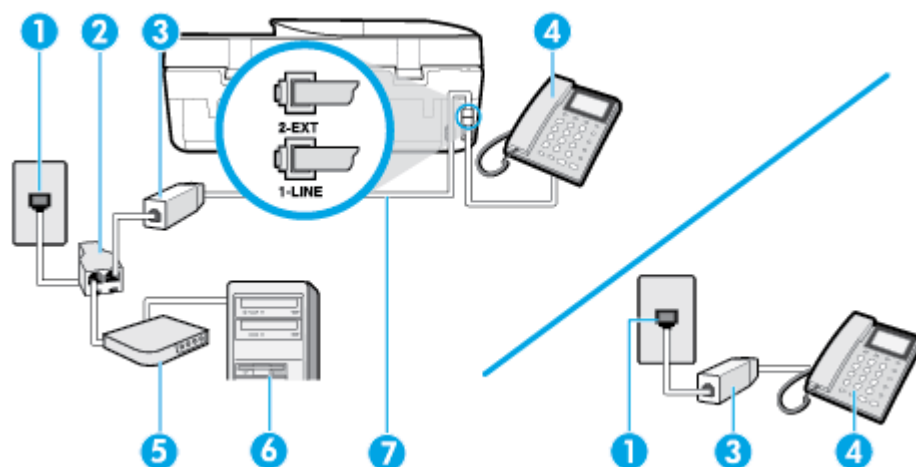

1 Telefonivõrgu seinapistikupesa

2 Paralleeljaagur

3 DSL/ADSL-filter

4 Telefon

5 DSL/ADSL-modem

6 Arvuti

7 Ühendage telefonijuhe printeri taha asuvasse pessa 1-LINE.

Võimalik, et telefonijuhe tuleb ühendada teie riigi/piirkonna adapterisse.

MÄRKUS. Peate ostma paralleeljaaguri. Paralleeljaaguri esiküljel on üks RJ-11-tüüpi telefonipistikupesa ja tagaküljel kaks RJ-11-tüüpi pesa. Ärge kasutage kahejuhtmelist järjestikjaagurit ega sellist paralleeljaagurit, mille esiküljel on kaks RJ-11-liidest ja tagaküljel pistik.

Joonis 5-10 Paralleeljaguri näide



Seadme seadistamine arvuti DSL/ADSL-modemiga ühiskasutatavale liinile

1. Hankige oma DSL-teenusepakujalt DSL-filtri.

 **MÄRKUS.** Mujal kodus või kontoris kasutatavad DSL-teenusega ühiskasutuses oleva telefoninumbriga telefonid tuleb ühendada lisa-DSL-filtritega, et vältida müra tekkimist tavakõnede ajal.

2. Ühendage seadmega kaasasoleva oleva telefonikaabli üks ots DSL-filtriga ja teine ots seadme tagaküljel asuvasse porti, mille kõrval on tähis 1-LINE.

 **MÄRKUS.** Võimalik, et telefonijuhe tuleb ühendada teie riigi/piirkonna adapterisse.

3. Kui teil on paralleeltüüpi telefonisüsteem, eemaldage seadme tagaküljel asuvast pistikupesalt tähisega 2-EXT valge kork ja ühendage oma telefon sellesse pistikupesasse.
4. Ühendage DSL-filtri paralleeljaguriga.
5. Ühendage DSL-modem paralleeljaguriga.
6. Ühendage paralleeljagur seinapistikupesaga.
7. Käivitage faksitest.

Kui telefon heliseb, vastab seade automaatselt pärast funktsiooni **Rings to Answer (Helinaid vastamiseni)** sättega määratud helinate arvu möödumist. Seejärel saadab seade saatja faksiaparaadile vastuvõtutoonid ja võtab faksi vastu.

Võtke ühendust teenusepakkuja või tarnijaga, kui teil on probleeme seadme ja valikulise lisatarviku kasutamisega.

Variant I. Automaatvastajaga jagatud telefoni-/faksiliin

Kui võtate samal telefoninumbril vastu nii tavakõnesid kui ka fakse ja kui teil on samale telefoniliinile ühendatud automaatvastaja, mis vastab samal numbril tavakõnedele, häälestage seade vastavalt järgmises jaotises antud juhistele.

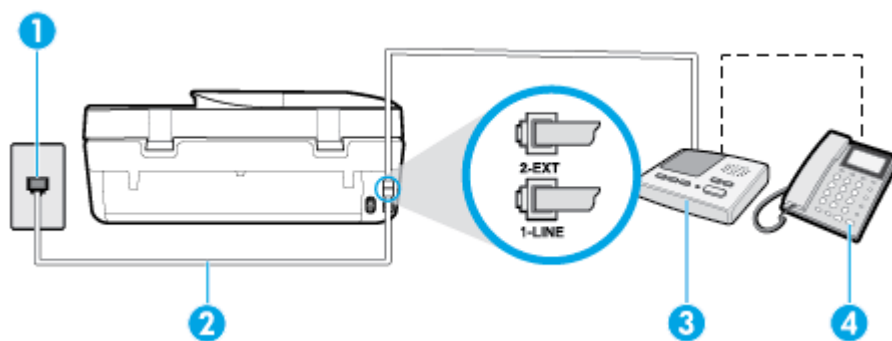

Joonis 5-11 Printeri tagantvaade



- | | |
|---|--|
| 1 | Telefonivõrgu seinapistikupesas. |
| 2 | Ühendage telefonijuhe printeri taha asuvasse pessa 1-LINE. Võimalik, et telefonijuhe tuleb ühendada teie riigi/piirkonna adapterisse. |

| | |
|---|-----------------------------|
| 3 | Automaatvastaja. |
| 4 | Telefon (pole kohustuslik). |

Seadme seadistamine tavakõnede ja faksi ühiskasutusega liinile koos automaatvastajaga

1. Eemaldage seadme pordist, mille juures on tähis 2-EXT, valge pistik.
 2. Lahutage oma automaatvastaja telefonivõrgu seinapistikupesast ja ühendage seadme sellesse pistikupesasse, mille juures on tähis 2-EXT.
-
-  **MÄRKUS.** Kui te ei ühenda automaatvastamismasinat otse seadmega, võib vastamismasin salvestada saatva faksimärgi faksitoonid ning te ei saa seadmega fakse vastu võtta.
-
3. Ühendage telefonijuhtme üks ots telefonivõrgu seinapistikupesasse ja seejärel ühendage teine ots printeri taha asuvasse pesse 1-LINE.
-
-  **MÄRKUS.** Võimalik, et telefonijuhe tuleb ühendada teie riigi/piirkonna adapterisse.
-
4. (Valikuline) Kui teie automaatvastajal ei ole sisseehitatud telefoni, võite mugavuse huvides ühendada automaatvastaja taga olevasse "OUT" porti telefoni.
-
-  **MÄRKUS.** Kui teie automaatvastajal pole võimalust lisatelefoni ühendamiseks, saate nii automaatvastaja kui ka lisatelefoni ühendamiseks seadmega osta ja ühendada paralleeljalguri (nimetatakse ka ühenduslüliks). Nende ühenduste tegemiseks saate kasutada standardseid telefonijuhtmeid.
-
5. Lülitage säte **Automaatvastaja** sisse.
 6. Seadke automaatvastaja kõnele vastama väikese arvu helinate järel.
 7. Valige seadme sätte **Rings to Answer (Helinaid vastamiseni)** väärtuseks maksimaalne seadme toetatav helinate arv. (Maksimaalne helinate arv on eri riikides/regioonides erinev.)
 8. Käivitage faksitest.

Kui telefon heliseb, vastab automaatvastaja pärast teie määratud helinate arvu ning esitab teie salvestatud tervituse. Samal ajal seade seirab kõnet, "kuulates", ega liinil pole faksitoone. Kui tuvastatakse saabuva faksi toonid, toob seade kuuldavale faksi vastuvõtutoonid ning võtab faksi vastu; kui faksitoone ei ole, lõpetab seade kõne jälgimise ning teie automaatvastaja saab häälsõnumi salvestada.

Võtke ühendust teenusepakkuja või tarnijaga, kui teil on probleeme seadme ja valikulise lisatarviku kasutamisega.

Variants J. Arvutimodemi ja automaatvastajaga jagatud telefoni-/faksiliin

Kui võtate samal telefoninumbril vastu nii tavakõnesid kui ka fakse ja kui teil on samale telefoniliinile ühendatud arvutimodem ja automaatvastaja, seadistage seade vastavalt järgmises jaotises antud juhiste.

 **MÄRKUS.** Kuna teil on arvuti sissehelistamismodem ja seade samal telefoniliinil, ei saa te modemit ja seadet samaaegselt kasutada. Näiteks ei saa seadmega faksida siis, kui kasutate arvutist e-posti saatmiseks või Internetti pääsuks modemi kaudu sissehelistamise teenust.

- [Arvuti sissehelistamismodemiga ja automaatvastajaga ühiskasutatav tavakõne-/faksiliin](#)
- [Arvuti DSL/ADSL-modemi ja automaatvastajaga ühiskasutatav tavakõne-/faksiliin](#)

Arvuti sissehelistamismodemiga ja automaatvastajaga ühiskasutatav tavakõne-/faksiliin

Seadme ühendamiseks on olenevalt teie arvuti küljes olevate telefonipistikupesade arvust kaks võimalust. Enne alustamist kontrollige, kas arvutil on üks või mitu telefonipistikupesa.

MÄRKUS. Kui teie arvutil on ainult üks telefonipistikupesa, peate soetama paralleeljaguri (nimetatakse ka ühenduslüliks või hargmikuks) (vt joonist). (Paralleeljaguril on üks RJ-11 port esiküljel ja kaks RJ-11 porti tagaküljel. Ärge kasutage kahe liiniga telefonijagurit, järjestikjagurit ega sellist paralleeljagurit, mille esiküljel on kaks RJ-11-liidest ja tagaküljel pistik.)

Joonis 5-12 Paralleeljaguri näide



Joonis 5-13 Printeri tagantvaade

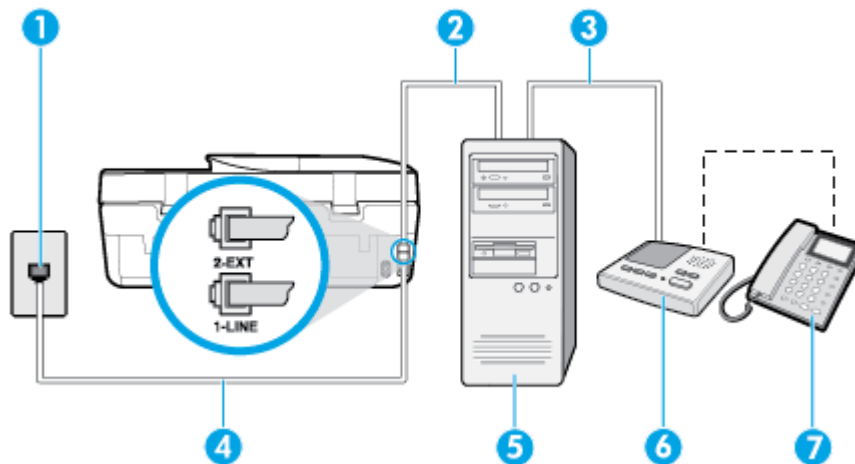

| | |
|---|--|
| 1 | Telefonivõrgu seinapistikupesa |
| 2 | Telefonipistikupesa "IN" teie arvutil |
| 3 | Telefonipistikupesa "OUT" teie arvutil |
| 4 | Ühendage telefonijuhe printeri taha asuvasse pessa 1-LINE. Võimalik, et telefonijuhe tuleb ühendada teie riigi/piirkonna adapterisse. |
| 5 | Modemiga arvuti |
| 6 | Automaatvastaja |
| 7 | Telefon (pole kohustuslik) |

Seadme seadistamine samale liinile arvutiga, millel on kaks telefonipistikupesa

1. Eemaldage seadme pordist, mille juures on tähis 2-EXT, valge pistik.
2. Leidke arvuti tagaküljelt arvutit (sissehelistamiseks tarvitavat modemit) ja telefonivõrgu seinapistikupesa ühendav telefoniakabel. Lahutage see kabel telefonivõrgu seinapistikupesast ja ühendage seadme sellesse pistikupessa, mille juures on tähis 2-EXT.
3. Lahutage automaatvastaja seinakontaktist ning ühendage see oma arvuti taga olevasse "OUT"-porti (sissehelistamiseks tarvitatav modem).

- Ühendage telefonijuhtme üks ots telefonivõrgu seinapistikupessa ja seejärel ühendage teine ots printeri taha asuvasse pessa 1-LINE.

 **MÄRKUS.** Võimalik, et telefonijuhe tuleb ühendada teie riigi/piirkonna adapterisse.

- (Valikuline) Kui teie automaatvastajal ei ole sisseehitatud telefoni, võite mugavuse huvides ühendada automaatvastaja taga olevasse "OUT" porti telefoni.

 **MÄRKUS.** Kui teie automaatvastajal pole võimalust lisatelefoni ühendamiseks, saate nii automaatvastaja kui ka lisatelefoni ühendamiseks seadmega osta ja ühendada paralleeljalguri (nimetatakse ka ühendusüliliks). Nende ühenduste tegemiseks saate kasutada standardseid telefonijuhtmeid.

- Kui teie modemi tarkvara on seadistatud fakse arvutisse vastu võtma automaatselt, lülitage vastav säte välja.

 **MÄRKUS.** Kui te ei lülita modemi tarkvara automaatset faksi vastuvõtu sätet välja, ei saa seade fakse vastu võtta.

- Lülitage säte **Automaatvastaja** sisse.
- Seadke automaatvastaja kõnele vastama väikese arvu helinate järel.
- Muutke sätet **Rings to Answer (Helinaid vastamiseni)** printeril suurima helinate arvuni, mida toode võimaldab. (Maksimaalne helinate arv on eri riikides/regioonides erinev.)
- Käivitage faksitest.

Kui telefon heliseb, vastab automaatvastaja pärast teie määratud helinate arvu ning esitab teie salvestatud tervituse. Samal ajal seade seirab kõnet, "kuulates", ega liinil pole faksitoone. Kui tuvastatakse saabuva faksi toonid, toob seade kuuldavale faksi vastuvõtutoonid ning võtab faksi vastu; kui faksitoone ei ole, lõpetab seade kõne jälgimise ning teie automaatvastaja saab häälsõnumi salvestada.

Võtke ühendust teenusepakkuja või tarnijaga, kui teil on probleeme seadme ja valikulise lisatarviku kasutamisega.

Arvuti DSL/ADSL-modemi ja automaatvastajaga ühiskasutatav tavakõne-/faksiliin

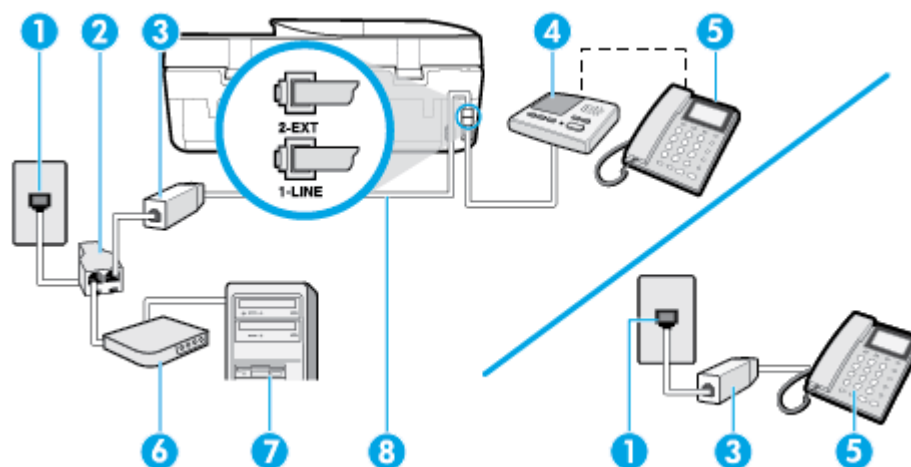

| | |
|---|---------------------------------|
| 1 | Telefonivõrgu seinapistikupessa |
| 2 | Paralleeljalgur |
| 3 | DSL/ADSL-filter |

| | |
|---|---|
| 4 | Automaatvastaja |
| 5 | Telefon (pole kohustuslik) |
| 6 | DSL/ADSL-modem |
| 7 | Arvuti |
| 8 | Printeri taha asuvasse pessa 1-LINE ühendatud telefonijuhe. Võimalik, et telefonijuhe tuleb ühendada teie riigi/piirkonna adapterisse. |

 **MÄRKUS.** Peate ostma paralleeljaguri. Paralleeljaguril on üks RJ-11 port esiküljel ja kaks RJ-11 porti tagaküljel. Ärge kasutage kahejuhtmelist jagurit, järjestikjagurit ega sellist paralleeljagurit, mille esiküljel on kaks RJ-11-liidest ja tagaküljel pistik.

Joonis 5-14 Paralleeljaguri näide



Seadme seadistamine arvuti DSL/ADSL-modemiga ühiskasutatavale liinile

1. Hankige oma DSL/ADSL-teenusepakkuvalt DSL/ADSL-filtri.

 **MÄRKUS.** Mujal kodus/kontoris kasutatavad DSL/ADSL-teenusega ühiskasutuses oleva telefoninumbriga telefonid tuleb ühendada lisa-DSL/ADSL-filtritega, et vältida müra tekkimist tavakõnede ajal.

2. Ühendage seadmega komplektis oleva telefonijuhtme üks ots DSL/ADSL-filtriga ja teine ots seadme tagaküljel asuvasse pistikupesasse, mille kõrval on tähis 1-LINE.

 **MÄRKUS.** Võimalik, et telefonijuhe tuleb ühendada teie riigi/piirkonna adapterisse.

3. Ühendage DSL/ADSL-filtri jaguriga.
4. Lahutage oma automaatvastaja telefonivõrgu seinapistikupesast ja ühendage seadme sellesse pistikupesasse, mille juures on tähis 2-EXT.

 **MÄRKUS.** Kui te ei ühenda automaatvastamismasinat otse seadmega, võib vastamismasin salvestada saatva faksimasina faksitoonid ning te ei saa seadmega fakse vastu võtta.

5. Ühendage DSL-modem paralleeljaguriga.
6. Ühendage paralleeljaguri seinapistikupesaga.
7. Seadke automaatvastaja kõnele vastama väikese arvu helinate järel.
8. Valige seadme sätete **Rings to Answer (Helinaid vastamiseni)** väärtuseks maksimaalne seadme toetatav helinate arv.

 **MÄRKUS.** Maksimaalne helinate arv võib riigiti/regiooniti olla erinev.

9. Käivitage faksitest.

Kui telefon heliseb, vastab automaatvastaja pärast teie määratud helinate arvu ning esitab teie salvestatud tervituse. Samal ajal seirab seade kõnet, "kuulates", ega liinil pole faksitoone. Kui tuvastatakse saabuva faksi toonid, toob seade kuuldavale faksi vastuvõtutoonid ning võtab faksi vastu; kui faksitoone ei ole, lõpetab seade kõne jälgimise ning teie automaatvastaja saab häälsonumi salvestada.

Kui jagate telefoniliini tavakõnede, faksi ja arvuti DSL-modemi vahel, järgige faksi seadistamiseks järgmisi juhiseid.

Võtke ühendust teenusepakkuja või tarnijaga, kui teil on probleeme seadme ja valikulise lisatarviku kasutamisega.

Variant K. Arvuti sissehelistamismodemiga ja kõnepostiga ühiskasutatav tavakõne-/faksiliin

Kui võtate samal telefoninumbril vastu nii tavakõnesid kui ka fakse ja kui olete samale telefoniliinile ühendanud arvuti sissehelistamismodemi ning tellinud ka kõnepostiteenuse, seadistage seade vastavalt järgmises jaotises antud juhistele.

MÄRKUS. Kui teil on samal telefoninumbril, millelt võtate vastu fakse, tellitud ka kõnepostiteenus, ei saa te fakse automaatselt vastu võtta. Te peate faksid käsitsi vastu võtma; See tähendab, et peate sisenevatele faksikõnedele ise vastama. Kui soovite fakse selle asemel automaatselt vastu võtta, pöörduge telefoniteenust pakkuva ettevõtte poole palvega lülitada sisse eristava helina teenus või paigaldada eraldi faksiliin.

Kuna teil on arvuti sissehelistamismodem ja seade samal telefoniliinil, ei saa te modemi ja seadet samaaegselt kasutada. Näiteks ei saa te seadmega faksida, kui kasutate arvutist e-posti saatmiseks või Internetti pääsuks sissehelistamisteenust.

Seadme ühendamiseks on olenevalt teie arvuti küljes olevate telefonipistikupesade arvust kaks võimalust. Enne alustamist kontrollige, kas arvutil on üks või mitu telefonipistikupesa.

- Kui teie arvutil on ainult üks telefonipistikupesa, peate soetama paralleeljaguri (nimetatakse ka ühenduslüliks või hargmikuks) (vt joonist). (Paralleeljaguril on üks RJ-11 port esiküljel ja kaks RJ-11 porti tagaküljel. Ärge kasutage kahe liiniga telefonijagurit, järjestikjagurit ega sellist paralleeljagurit, mille esiküljel on kaks RJ-11-liidest ja tagaküljel pistik.)

Joonis 5-15 Paralleeljaguri näide



- Kui teie arvutil on kaks telefonipistikupesa, seadistage seade järgnevalt.

Joonis 5-16 Printeri tagantvaade

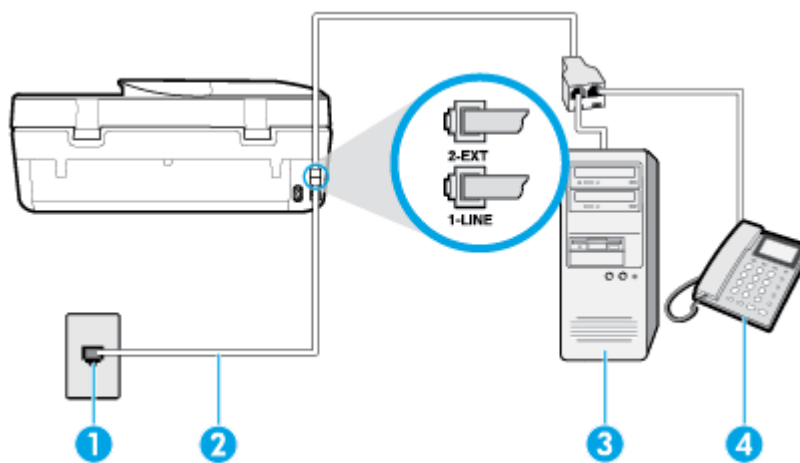

- | | |
|---|--|
| 1 | Telefonivõrgu seinapistikupesa. |
| 2 | Ühendage telefonijuhe printeri taha asuvasse pessa 1-LINE. |

| | |
|---|--|
| | Võimalik, et telefonijuhe tuleb ühendada teie riigi/piirkonna adapterisse. |
| 3 | Modemiga arvuti. |
| 4 | Telefon. |

Seadme seadistamine samale liinile arvutiga, millel on kaks telefonipistikupesa

1. Eemaldage seadme pordist, mille juures on tähis 2-EXT, valge pistik.
2. Leidke arvuti tagaküljelt arvutit (sissehelistamiseks tarvitavat modemit) ja telefonivõrgu seinapistikupesa ühendav telefonikaabel. Lahutage see kaabel telefonivõrgu seinapistikupesast ja ühendage seadme sellesse pistikupessa, mille juures on tähis 2-EXT.
3. Ühendage telefon arvuti tagaküljel asuvasse telefonipistikupessa "OUT".
4. Ühendage telefonijuhtme üks ots telefonivõrgu seinapistikupessa ja seejärel ühendage teine ots printeri taha asuvasse pessa 1-LINE.

 **MÄRKUS.** Võimalik, et telefonijuhe tuleb ühendada teie riigi/piirkonna adapterisse.

5. Kui teie modemi tarkvara on seadistatud fakse arvutisse vastu võtma automaatselt, lülitage vastav säte välja.

 **MÄRKUS.** Kui te ei lülita modemi tarkvara automaatset faksi vastuvõtu sätet välja, ei saa seade fakse vastu võtta.

6. Lülitage säte **Automaatvastaja** välja.
7. Käivitage faksitest.

Sissetulevate faksikõnede vastuvõtmiseks peate ise kohal olema; seade ei võta muidu fakse vastu.

Võtke ühendust teenusepakkuja või tarnijaga, kui teil on probleeme seadme ja valikulise lisatarviku kasutamisega.

Faksi seadistuse testimine

Võiksite testida faksi seadistust, et kontrollida seadme seisukorda ja veenduda, et seade on faksimiseks õigesti seadistatud. Sooritage see test pärast seda, kui olete printeri faksimiseks juba seadistanud. Test teeb järgmist.

- Kontrollib faksiaparaadi riistvara;
- Kontrollib, kas seadmega on ühendatud õiget tüüpi telefonikaabel;
- Kontrollib, kas telefonikaabel on ühendatud õigesse telefonipistikupessa;
- kontrollib tooni olemasolu;
- Kontrollib aktiivse telefoniliini olemasolu;
- Testib telefoniliini ühenduse olekut.

Seade prindib testitulemuste aruande. Kui test ebaõnnestub, vaadake aruandest, kuidas probleem kõrvaldada, ning korrake testi.

Faksi seadistuse testimine juhtpaneelilt

1. Seadistage seade faksimiseks vastavalt konkreetsetele kodu- või kontoriseadistusjuhistele.
2. Enne testi alustamist veenduge, et kassetid on paigaldatud ja et sisendsalve on sisestatud formaadile vastavat paberit.
3. Puudutage printeri juhtpaneeli avakuval  (**Faks**).
4. Puudutage valikut **Seadistus**.
5. Puudutage **Tools (tööriistad)** , seejärel puudutage valikut **Test Fax** (Testi faksi).
Printeri näidikul kuvatakse testi olek ja printer prindib aruande.
6. Vaadake aruanne läbi.
 - Kui test ebaõnnestub ja teil on jätkuvalt probleeme faksimise, kontrollige aruandes näidatud faksisätete õigsust. Tühi või ebaõige faksi seade võib tekitada faksimisel probleeme.
 - Kui test ebaõnnestub, vaadake aruannet, et leida tuvastatud probleemide kõrvaldamiseks lisajuhiseid.

6 Veebiteenused

See jaotis sisaldab järgmisi teemasid:

- [Mis on veebiteenused?](#)
- [Veebiteenuste seadistamine](#)
- [Seadmega HP ePrint printimine](#)
- [Veebiteenuste eemaldamine](#)

Mis on veebiteenused?

Printer pakub uuenduslikke veebipõhiseid lahendusi, mis aitavad teil pääseda kiiresti Internetti, hankida dokumente ja printida neid kiiremini ning probleemivabamalt – ja kõike seda ilma arvutita.



MÄRKUS. Nende veebifunktsioonide kasutamiseks peab printer Internetiga ühendatud olema. Neid veebifunktsioone ei saa kasutada siis, kui printer on ühendatud USB-kaabliga.

HP ePrint

- **HP ePrint** on HP tasuta teenus, mille abil saate printida HP ePrint teenust toetava printeriga ükskõik mis ajal ja kohas. Selleks peate lihtsalt saatma e-kirja oma printerile määratud e-posti aadressile, kui lubate printeriga veebiteenuste kasutamise. Eridraivereid ega -tarkvara pole vaja. Kui saate saata e-kirju, saate teenuse **HP ePrint** abil kõikjal printida.



MÄRKUS. Konto loomiseks külastage veebilehte [HP on ühendatud](#) (ei pruugi kõigis riikides/regioonides saadaval olla) ja logige sisse, et konfigurereida ePrint sätteid.

Kui olete oma konto veebilehel [HP on ühendatud](#) (ei pruugi kõigis riikides/regioonides saadaval olla) registreerinud, saate sisse logida ja vaadata oma **HP ePrint** töö olekut, hallata oma **HP ePrint** printri tööjärjekorda, valida, kes saab kasutada printeri **HP ePrint** e-posti aadressi printimiseks ning abi **HP ePrint** kasutamiseks.

Veebiteenuste seadistamine

Enne veebiteenuste Web Services seadistamist veenduge, et printer on Internetti-ühendatud.

Veebiteenuste seadistamiseks kasutage ühte järgmistest meetoditest.

Veebiteenuste seadistamine printeri juhtpaneeli abil

1. Puudutage printeri juhtpaneeli avakuval (**Seadistamine**).
2. Puudutage suvandit **Veebiteenused**.
3. Häällestuse veebiteenuste kasutustingimustega nõustumiseks puudutage valikut **Yes** (Jah).
4. Printer kontrollib automaatselt värskendusi ja häällestuse veebiteenuseid.

5. Kui veebiteenused on edukalt seadistatud, puudutage valikut **OK**.
6. Kui printer on serveriga ühendatud, siis prindib printer teabelehe. Seadistuse lõpetamiseks järgige teabelehel olevaid juhiseid.

Veebiteenuste seadistamine sisseehitatud veebiserveri abil

1. Avage sisseehitatud veebiserver. Lisateavet leiate jaotisest [Sisseehitatud veebiserver lk 96](#).
2. Klõpsake vahekaarti **Veebiteenused**.
3. Klõpsake jaotise **Web Services Settings (Veebiteenuste sätted)** valikut **Seadistamine**, klõpsake nuppu **Continue (Jätka)** ning järgige kasutustingimustega nõustumiseks ekraanil kuvatavaid juhiseid.
4. Kui küsitakse, siis lubage printeril värskendusi automaatselt otsida ja installida.

 **MÄRKUS.** Kui värskendused on saadaval, laaditakse ja installitakse need automaatselt ning seejärel printer taaskäivitub.

 **MÄRKUS.** Kui küsitakse puhvri sätteid ja teie võrgus on need kasutusel, häälestage puhverserver ekraanil kuvatavaid juhiseid järgides. Kui te ei tea puhvri andmeid, võtke ühendust oma võrguadministraatori või isikuga, kes võrgu seadistas.

5. Kui printeri ja serveri vahel luuakse ühendus, prindib printer teabelehe. Häälestuse lõpetamiseks järgige teabelehel olevaid juhiseid.

Veebiteenuste seadistamine HP printeritarkvara abil (Windows)

1. Avage HP printeri tarkvara. Lisateavet leiate jaotisest [Avage HP printeri tarkvara \(Windows\). lk 19](#).
2. Topeltklõpsake avanevas aknas suvandit **Print, Scan & Fax** (Printimine, skannimine ja faksimine) ja valige seejärel jaotises **Print** (Printimine) suvand **Connect Printer to the Web** (Ühenda printer veebi). Avaneb printeri avaleht (sisseehitatud veebiserver).
3. Klõpsake jaotise **Veebiteenused** valikut, klõpsake nuppu **Continue (Jätka)** ning järgige kasutustingimustega nõustumiseks ekraanil kuvatavaid juhiseid.
4. Kui küsitakse, siis lubage printeril värskendusi automaatselt otsida ja installida.

 **MÄRKUS.** Kui värskendused on saadaval, laaditakse ja installitakse need automaatselt ning seejärel printer taaskäivitub.

 **MÄRKUS.** Kui küsitakse puhvri sätteid ja teie võrgus on need kasutusel, häälestage puhverserver ekraanil kuvatavaid juhiseid järgides. Kui te ei tea neid andmeid, võtke ühendust oma võrguadministraatoriga või isikuga, kes juhtmeta võrgu seadistas.

5. Kui printeri ja serveri vahel luuakse ühendus, prindib printer teabelehe. Häälestuse lõpetamiseks järgige teabelehel olevaid juhiseid.

Seadmega HP ePrint printimine

Funktsiooni **HP ePrint** kasutamiseks tehke järgmist.

- Veenduge, et teil on Interneti-ühendust ja meiliteenust toetav arvuti või mobiilsideseade.
- Lubage printeris veebiteenused. Lisateavet leiate jaotisest [Veebiteenuste seadistamine lk 79](#).

 **NÄPUNÄIDE.** Lisateabe saamiseks teenuse **HP ePrint** sätete haldamiseks ja konfigureerimiseks ning uusimate funktsioonidega tutvumiseks külastage aadressi [HP on ühendatud](#) Kõigis riikides/regioonides ei pruugi see sait saadaval olla..

Dokumendi printimine rakendusega HP ePrint

1. Avage arvutis või mobiilsideseadmes oma e-postirakendus.
2. Koostage uus e-kiri ja lisage sellele prinditav fail.
3. Sisestage teenuse **HP ePrint** e-posti aadress väljale „Adressaat” ja seejärel saatke e-kiri ära.



 **MÄRKUS.** Ärge lisage väljale To (Adressaat) ega Cc (Koopia) ühtegi täiendavat meiliaadressi. Rakenduse **HP ePrint** server ei toeta prinditöid, kui lisatud on mitu meiliaadressi.

Teenuse HP ePrint e-posti aadressi leidmine

1. Puudutage printeri juhtpaneeli avakuval  (**Seadistamine**).
2. Puudutage valikut **Web Services** (Veebiteenused).
3. Puudutage valikut **Display Email Address** (Kuva e-posti aadress).

 **MÄRKUS.** Printeri koodi ja e-posti aadressi kohandamise juhiseid sisaldava teabelehe printimiseks puudutage valikut **Print Info** (Prindi teave).

Teenuse HP ePrint väljalülitamine



1. Puudutage printeri juhtpaneeli avakuval  (**HP ePrint**), seejärel puudutage  (**Web Services Settings** (Veebiteenuste seadistamine)).
2. Puudutage valikunuppu **HP ePrint** kõrval, et see välja lülitada.

 **MÄRKUS.** Kõigi veebiteenuste eemaldamiseks vaadake [Veebiteenuste eemaldamine lk 81](#).

Veebiteenuste eemaldamine

Veebiteenuste eemaldamiseks kasutage järgmisi juhiseid.

Veebiteenuste eemaldamine printeri juhtpaneeli abil

1. Puudutage printeri juhtpaneeli avakuval  (HP ePrint), seejärel puudutage  (**Web Services Settings** (Veebiteenuste seadistamine)).
2. Valige **Remove Web Services** (Eemalda veebiteenused).

Veebiteenuste eemaldamine sisseehitatud veebiserveri abil

1. Avage sisseehitatud veebiserver. Lisateavet leiate jaotisest [Sisseehitatud veebiserver lk 96](#).
2. Klõpsake vahekaarti **Web Services**, seejärel klõpsake jaotises **Web Services Settings** (Veebiteenuste sätted) valikut **Remove Web Services** (Eemalda veebiteenused).
3. Klõpsake valikut **Remove Web Services** (Eemalda veebiteenused).
4. Klõpsake **Yes** (Jah), kui soovite veebiteenused printerist eemaldada.

7 Kassettidega töötamine

- [Teave kassettide ja prindipea kohta](#)
- [Tinditasemete ligikaudne kontrollimine](#)
- [Kassettide väljavahetamine](#)
- [Kassettide tellimine](#)
- [Ühe kassetiga režiimi kasutamine](#)
- [Prinditarvikute hoidmine](#)
- [Teave kasseti garantii kohta](#)

Teave kassettide ja prindipea kohta

HP prindikassettide korrashoiuks ja ühtlaselt kõrge prindikvaliteedi säilitamiseks järgige järgmisi nõuandeid.

- Selles kasutusjuhendis esitatud suunised kehtivad kassettide vahetamise kohta ega ole mõeldud esmakordse paigaldamise suunisteks.
- Hoidke kõiki kassette kinnistes algpakendites, kuni neid vaja läheb.
- Lülitage printer õigesti välja. Lisateavet leiate jaotisest [Printeri väljalülitamine lk 20](#).
- Hoidke kassette toatemperatuuril (15-35 °C või 59-95 °F).
- Ärge puhastage prindipead ilma vajaduseta. See tähendaks tindi raiskamist ja tindikassettide tööea lühenemist.
- Käsitsege kassette ettevaatlikult. Nende pillamine, raputamine või karm kohtlemine paigalduse ajal võib põhjustada printimisel ajutisi probleeme.
- Et vältida printeri transportimisel tindilekkeid printerist või muid kahjustusi, toimige järgmiselt.
 - Lülitage printer kindlasti välja nupust  (Toide). Oodake enne printeri eemaldamist vooluvõrgust, kuni kõik sisemised liikumishelid on lõppenud.
 - Veenduge ka, et kassetid jäävad seadmesse.
 - Printerit tuleb transportide ühetasasel pinnal; toodet ei tohi asetada küljele, tagaküljele, esiküljele ega tagurpidi.

Seostuvad teemad

- [Tinditasemete ligikaudne kontrollimine lk 82](#)

Tinditasemete ligikaudne kontrollimine

Tindi hinnangulisi tasemeid saate kontrollida printeri tarkvara, printeri juhtpaneeli või rakenduse HP Smart abil.

Tinditasemete kontrollimine juhtpaneelilt

- ▲ Hinnangulise tinditaseme kontrollimiseks puudutage avakuval  (**Ink (Tint)**).

Tinditasemete kontrollimine printeritarkvarast (Windows)

1. Avage HP printeri tarkvara.
2. Klõpsake tarkvaras printeri tarkvara valikut **Estimated Ink Levels** (Hinnanguline tinditase).

Tinditasemete kontrollimine, kasutades HP printeri tarkvara (OS X ja macOS)

1. Avage Rakendus HP Utility.

 **MÄRKUS.** HP utiliit paikneb kausta **Applications** (Rakendused) kaustas **HP**.

2. Valige akna vasakus ääres seadmete loendist HP DeskJet Ink Advantage 5200 series.
3. Klõpsake **Supplies Status** (Tarvikute olek).
Kuvatakse hinnangulised tinditasemed.
4. Klõpsake **All Settings** (Kõik seaded), et naasta paanile **Teave ja tugi**.

Tinditasemete kontrollimine rakendusest HP Smart

- ▲ Avage oma mobiilseadmes rakendus HP Smart. Tindi hinnangulised tasemed kuvatakse ekraani ülaosas printeri pildi kõrval.

 **MÄRKUS.** Tinditaseme hoiatused ja näidikud pakuvad oletatavaid väärtusi vaid plaanimiseesmärkidel. Kui kuvatakse madala tinditaseme hoiatusteade, hoidke võimaliku printimisviivituse vältimiseks asenduskassett käepärast. Tindikassette ei pea asendama enne, kui prindikvaliteet muutub vastuvõetamatuks.

 **MÄRKUS.** Kui olete paigaldanud uuestitaidetud või taastatud tindikasseti või kasseti, mida on kasutatud teises seadmes, on võimalik, et tinditaseme indikaator töötab ebatäpselt või ei toimi.

 **MÄRKUS.** Prindikassettides olevat tinti kasutatakse printimistoimingutes mitmel viisil, nt toimingu lähtestamisel, mille käigus valmistatakse seade ja tindikassetid printimiseks ette, ja prindipea hooldamisel, et hoida tindipihustid puhtana ja et tint voolaks ühtlaselt. Lisaks sellele jääb kassetti pärast selle kasutamist tindijääk. Lisateavet leiate jaotisest www.hp.com/go/inkusage.

Kassettide väljavahetamine

 **MÄRKUS.** Lisateavet kasutatud tindivarude taaskäitluse kohta vt [HP tindiprinteritarvikute ringlussevõtu kava lk 146](#).

Kui teil ei ole veel printeri jaoks varukassette, siis vt jaotist [Kassettide tellimine lk 85](#).

 **MÄRKUS.** Praegu on mõned HP veebisaidi osad saadaval ainult inglise keeles.

 **MÄRKUS.** Kõik tindikassetid ei ole kõigis riikides/regioonides saadaval.

Tindikassettide väljavahetamiseks

1. Veenduge, et toide on sisse lülitatud.
2. Eemaldage vana kassett.

- a. Avage juurdepääsuluuk.

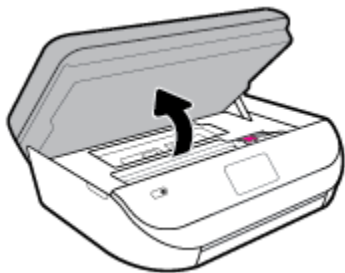

- b. Avage kassetipesa luuk. Eemaldage vana kassett pesast

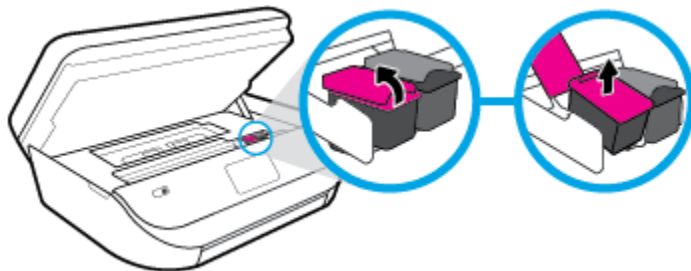

3. Paigaldage uus kassett.

- a. Võtke kassett pakendist välja.

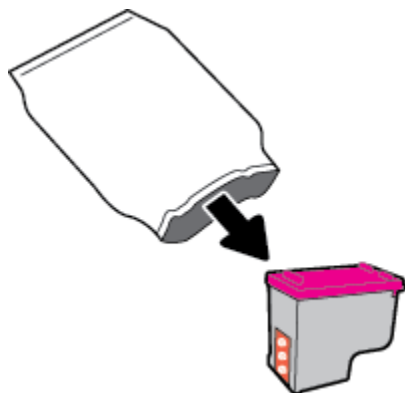

- b. Eemaldage kleeplint, tõmmates selleks sakist.

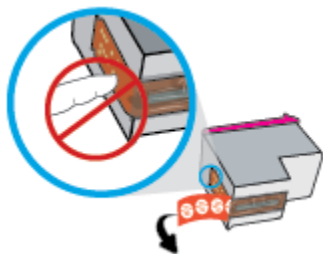

- c. Sisestage uus kassett pessa ja sulgege luuk, kuni see teeb klõpsu.

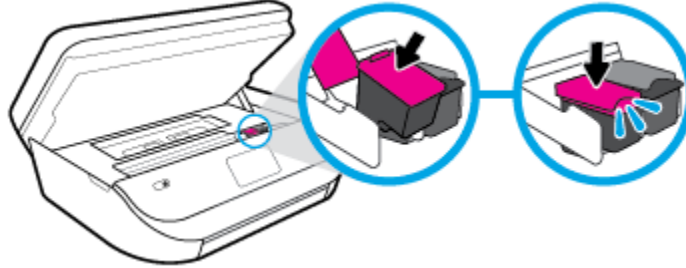

4. Sulgege kasseti ligipääsuluuk.

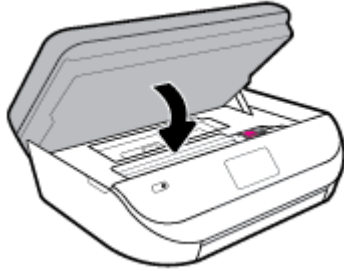

 **MÄRKUS.** HP printeri tarkvara soovib teil kassetid joondada, kui printite dokumendi pärast uue kasseti paigaldamist.

Kassetide tellimine

Kassetide tellimiseks minge aadressile www.hp.com. (Praegu on mõni HP veebisaidi osa saadaval ainult inglise keeles.) Kassetide elektroonilist tellimist ei toetata kõikides riikides/piirkondades. Paljudes riikides jagatakse aga teavet telefoni teel tellimise, kohaliku poe leidmise ja ostunimekirja printimise kohta. Lisaks saate hankida teavet oma riigis HP toodete ostmise kohta aadressilt www.hp.com/buy/supplies.

Kasutage ainult selliseid vahetuskasette, mille kassetinumber vastab väljavahetatava kasseti numbrile. Kassetinumbri leiote järgmistest kohtadest:

- Sisseehitatud veebiserveris klõpsake vahekaarti **Tools (tööriistad)** ning seejärel valikus **Product Information** (Tooteteave) klõpsake üksust **Ink Gauge** (Tindimõõtur). Lisateavet leiote jaotisest [Sisseehitatud veebiserver lk 96](#).
- Väljavahetatava kasseti kleebisel.
- Printeris sees oleva kleebisel. Avage kleebise leidmiseks kasseti juurdepääsuluuk.
- Rakenduses HP Smart. Üksikasjaliku teabe saamiseks külastage aadressi www.support.hp.com ning otsige nime HP Smart järgi.

 **MÄRKUS.** Printeri komplekti kuuluvat **seadistamise** kassetti ei saa eraldi osta.

Ühe kassetiga režiimi kasutamine

Kasutage ühe kasseti režiimi, et printerit HP DeskJet Ink Advantage 5200 series ainult ühe tindikassetiga kasutada. Printer lülitub ühe kasseti režiimi siis, kui tindikassett eemaldatakse kasseti tugiraamist. Ühe kassetiga režiimis kopeerib seade dokumente või fotosid ja printib töid arvutist.



MÄRKUS. Kui printer HP DeskJet Ink Advantage 5200 series töötab ühe kasseti režiimis, kuvatakse ekraanil sellekohane teade. Kui teade kuvatakse printeris, millesse on paigaldatud kaks tindikassetti, veenduge et kõigilt kassettidelt on kaitseteip eemaldatud. Kui kaitseteip katab tindikasseti kontakte, ei suuda printer tuvastada, kas kassett on paigaldatud.

Ühe kassetiga režiimist väljumine

- Ühe kassetiga režiimist väljumiseks tuleb seadmesse HP DeskJet Ink Advantage 5200 series paigaldada kaks tindikassetti.

Prinditarvikute hoidmine

Kassetid saab printerisse jätta pikemaks ajaks. Kasseti optimaalse funktsionaalsuse tagamiseks lülitage printer kindlasti õigesti välja, kui printer kasutusel ei ole. Lisateavet leiate jaotisest [Printeri väljalülitamine lk 20](#).

Teave kasseti garantii kohta

HP-kasseti garantii rakendub, kui kassetti kasutatakse selleks mõeldud HP printimisseadmes. See garantii ei kata HP kassette, mida on taastäidetud, ümbertöödeldud, taastatud, mittesihipäraselt kasutatud või lubamatult muudetud.

Garantiiperioodil kehtib kasseti garantii seni, kuni HP tint pole otsas ja garantii kuupäev pole möödunud. Tootele märgitud garantii kehtivuse viimase kuupäeva (vormingus AAAA/KK/PP) leiate joonisel osutatud kohast:

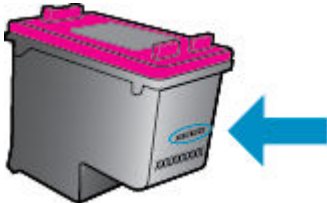

HP piiratud garantii avalduse koopia leiate tootega kaasas olevate dokumentide hulgast.

8 Võrgu seadistamine

Lisasätte on saadaval printeri kodulehel (sisseehitatud veebiserver ehk EWS). Lisateavet leiate jaotisest [Sisseehitatud veebiserver lk 96](#).

See jaotis sisaldab järgmisi teemasid:

- [Seadme traadita sideühenduse seadistamine](#)
- [Võrgusätete muutmine](#)
- [Teenuse Wi-Fi Direct kasutamine](#)

Seadme traadita sideühenduse seadistamine

- [Enne alustamist](#)
- [Seadistage printer oma traadita võrgus](#)
- [Ühendusviisi muutmine](#)
- [Traadita ühenduse testimine](#)
- [Lülitage printeri traadita ühenduse funktsioon sisse või välja.](#)



MÄRKUS. Kui printeri ühendamisel esineb probleeme, vaadake jaotist [Võrgu ja ühendamise probleemid lk 123](#).



NÄPUNÄIDE. Lisateavet printeri traadita seadistamise ja kasutamise kohta leiate veebisaidilt HP Wireless Printing Center (HP traadita printimise keskus) (www.hp.com/go/wirelessprinting).

NÄPUNÄIDE. Rakendust HP Smart saate kasutada juhtmeta võrgus olevate printerite seadistamiseks. Lisateavet rakenduse hankimise kohta vaadake jaotisest [IOS-i, Androidi või Windows 10 seadmist printimisel, skannimisel ja tõrkeotsingul kasutage rakendust HP Smart lk 19](#).

Enne alustamist

Proovige järgmist:

- Traadita võrk on õigesti seadistatud ja toimib õigesti.
- Printer ja printerit kasutavad arvutid on samas võrgus (alamvõrk).

Printeri ühendamise ajal palutakse teil sisestada oma traadita võrgu nimi (SSID) ja traadita võrgu parool.

- Traadita võrgu nimi on teie traadita võrgu nimi.
- Traadita võrgu parool on vajalik selleks, et teised inimesed ei saaks teie traadita võrguga ilma teie loata ühendust luua. Olenevalt vajalikust turbetasemest võib teie traadita võrk kasutada WPA-parooli või WEP-võtit.

Kui te pole pärast traadita võrgu seadistamist võrgu nime ega pääsukoodi muutnud, võite need leida traadita ruuteri tagaosast või küljelt.



Kui te võrgu nime ega pääsukoodi ei leia või olete need unustanud, vaadake arvutiga või traadita ruuteriga kaasnenud dokumentatsiooni. Kui te ikka neid andmeid ei leia, võtke ühendust oma võrguadministraatori või isikuga, kes traadita võrgu seadistas.

Seadistage printer oma traadita võrgus

Fakside suunamine juhtpaneelilt

Kasutage printeri juhtpaneelil olevat seadistusviisardit traadita ühenduse loomiseks.

 **MÄRKUS.** Enne jätkamist vaadake üle loend jaotises [Enne alustamist lk 87](#).

1. Puudutage printeri juhtpaneeli avakuval  (**Wireless (Traadita)**).
2. Puudutage suvandit  (**Sätted**).
3. Puudutage valikut **Wireless Setup Wizard** (Raadiovõrgu seadistamise viisard) või **Wi-Fi Protected Setup** (Wi-Fi andmeturbehäälestus).
4. Installimiseks järgige ekraanil kuvatavaid juhiseid.

Kui olete printerit juba mõne muu, nt USB-ühenduse kaudu kasutanud, järgige printeri traadita võrgus seadistamiseks jaotises [Ühendusviisi muutmine lk 88](#) olevaid juhiseid.

Rakenduse HP Smart abil seadistamine

Rakendust HP Smart saate kasutada juhtmeta võrgus olevate printerite seadistamiseks. Rakendust HP Smart toetavad nii iOS, Android kui ka Windowsi seadmed. Lisateavet rakenduse kohta leiate jaotisest [iOS-i, Androidi või Windows 10 seadmest printimisel, skannimisel ja tõrkeotsingul kasutage rakendust HP Smart lk 19](#).

1. Kui kasutate iOS-i või Androidi mobiilseadet, veenduge, et Bluetooth oleks sisse lülitatud. (Rakendus HP Smart kasutab Bluetoothi, et seadistustoimingut iOS-i ja Androidi mobiilseadmete jaoks kiiremaks ja lihtsamaks muuta.)

 **MÄRKUS.** HP Smart kasutab Bluetoothi ainult printeri seadistamiseks. Bluetoothi kasutades printimist ei toetata.

2. Avage rakendus HP Smart.
3. **Windows:** printeri oma võrku lisamiseks klõpsake või puudutage avakuval valikut **Setup a new printer** (Uue printeri seadistamine) ja järgige ekraanil kuvatavaid juhiseid.

iOS/Android: puudutage avakuval plussmärgi ikooni ja seejärel puudutage valikut **Add Printer** (Lisa printer). Printeri võrku lisamiseks järgige ekraanil kuvatavaid juhiseid.

Ühendusviisi muutmine

Kui olete HP tarkvara installinud ja printeri arvuti või võrguga ühendanud, võite HP tarkvara abil ühendusviisi muuta (nt USB-ühenduse traadita ühenduseks).

USB-ühenduselt traadita ühendusele lülitumine (Windows)

Enne jätkamist vaadake üle loend jaotises [Enne alustamist lk 87](#).

1. Avage HP printeri tarkvara. Lisateavet leiate jaotisest [Avage HP printeri tarkvara \(Windows\). lk 19](#).
2. Klõpsake suvandit **Tööriistad**.

3. Klõpsake **Device Setup & Software** (Seadme häälestus ja tarkvara).
4. Valige **Convert a USB connected device to wireless** (USB-ühendusega seadmele traadita ühenduse määramine). Järgige ekraanil kuvatavaid juhiseid.

USB-ühenduselt traadita võrguga ühendusele üleminek, kasutades rakendust HP Smart Windows 10 arvutis (Windows)

1. Enne kui jätkate, veenduge, et teie arvuti ja printer vastaks järgmistele nõuetele:
 - Teie printer on praegu ühendatud teie arvutiga USB-ühenduse kaudu.
 - Teie arvuti on praegu ühendatud traadita võrguga.
2. Avage rakendus HP Smart. Lisateavet selle kohta, kuidas rakendust Windows 10 arvutis avada, leiate jaotisest [IOS-i, Androidi või Windows 10 seadmist printimisel, skannimisel ja tõrkeotsingul kasutage rakendust HP Smart lk 19](#).
3. Veenduge, et teie printer on valitud.



NÄPUNÄIDE. Kui soovite valida teise printeri, klõpsake või puudutage ekraani vasakul küljel tööriistaribal Printeri ikooni ja seejärel tehke kõigi saadaolevate printerite vaatamiseks valik **Select a Different Printer** (Vali teine printer).

4. Kui näete rakenduse kodulehe ülaosas teksti „Make printing easier by connecting your printer wirelessly” („Muutke printimine printeri juhtmevaba ühendamisega lihtsamaks“), klõpsake rakenduse valikut **Learn More** (Lisateave).

USB-ühenduselt traadita ühendusele lülitumine (OS X ja macOS)

1. Eemaldage USB-kaabel printeri küljest.
2. Taastage printer selle võrgu vaikeseadetele. Lisateavet leiate jaotisest [Tehaseadete taastamine lk 129](#).
3. Laadige alla tarkvara HP Easy Start uusim versioon aadressilt 123.hp.com.
4. Avage HP Easy Start ja järgige printeriga ühendamiseks ekraanil kuvatavaid juhiseid.



Vaadake lisateavet selle kohta, kuidas luua USB-ühenduse asemel traadita ühendus. [Klõpsake siin Internetist lisateabe saamiseks](#). Praegu ei pruugi see veebisait kõigis keeltes saadaaval olla.

Traadita ühenduselt USB-ühendusele lülitumine (Windows)

- ▲ Ühendage printer arvutiga komplektis oleva USB-kaabli abil. USB-port asub printeri taga. Täpset asukohta vaadake jaotisest [Tagantvaade lk 7](#).

Traadita ühenduselt USB-ühendusele lülitumine (OS X ja macOS)



1. Avage **System Preferences (Süsteemieelistused)**.
2. Klõpsake suvandit **Printers & Scanners (Printerid ja skannerid)**.
3. Valige vasakul paanil printer ja klõpsake – loendi lõpus. Tehke seda sama faksisendi korral, kui see on olemasoleva ühenduse jaoks olemas.
4. Ühendage USB-kaabel arvuti ja printeriga.
5. Klõpsake plussmärki printerite loendi all vasakul.
6. Valige loendist uus USB-printer.

7. Valige printeri mudeli nimi hüpikmenüüst **Use** (Kasutamine).
8. Klõpsake nupul **Add** (Lisa).

Traadita ühenduse testimine



Printige traadita ühenduse testi aruanne, mis sisaldab teavet printeri traadita ühenduse kohta. Raadiovõrgu testi aruandes on toodud teave printeri oleku, riistvara-aadressi (MAC) ja IP-aadressi kohta. Kui traadita võrguühendusega esineb probleeme või kui traadita võrguga ühendamine ebaõnnestub, siis annab traadita ühenduse testi aruanne ka olulist diagnostilist informatsiooni. Kui seade on ühendatud võrguga, prinditakse testlehele andmed võrgusätete kohta.

Traadita võrgu testi tulemuste aruande printimiseks

1. Puudutage printeri juhtpaneeli avakuval ikooni  (**Wireless (Traadita)**) ja seejärel ikooni  (**Sätted**).
2. Puudutage ikooni **Print Reports** (Prindi raportid)
3. Puudutage valikut **Print Wireless Test Report** (Traadita ühenduse testiaruande printimine).

Lülitage printeri traadita ühenduse funktsioon sisse või välja.

Kui printeri juhtpaneelil olev sinine traadita ühenduse tuli põleb, on printeri traadita ühendus sisse lülitatud.

1. Puudutage printeri juhtpaneeli avakuval ikooni  (**Wireless (Traadita)**) ja seejärel ikooni  (**Sätted**).
2. Traadita side sisse- või väljalülitamiseks puudutage valikunuppu suvandi **Wireless** (Traadita) kõrval.



Võrgusätete muutmine

Printeri juhtpaneeli abil saate häälestada ja hallata traadita võrguühendust ning sooritada mitmesuguseid võrguhaldustoiminguid. Need tegevused on: võrgusätete vaatamine muutmine, võrgu vaikesätete taastamine, traadita võrgu raadioliidese sisse- ja väljalülitamine ja võrgusätete muutmine.

 **ETTEVAATUST.** Võrgusätted on mõeldud seadistusvõimaluste laiendamiseks. Samas pole tavakasutajal soovitatav mõnda neist sätetest muuta (näiteks ühenduskiirust, IP-seadeid, vaikelüüsi ja tulemüüri sätteid).

Võrgusätete printimine

Valige üks järgmistest toimingutest:



- Puudutage printeri juhtpaneeli avakuval  (Wireless (Traadita ühendus)), et kuvada võrgu olekuekraan. Võrgu konfiguratsioonilehe printimiseks puudutage valikut **Print Info** (Prindi teave).
- Puudutage printeri juhtpaneeli avakuval  (**Seadistamine**), puudutage valikut **Tools** (Vahendid) ja seejärel **Network Configuration Report** (Võrgukonfiguratsiooni aruanne).

IP-sätete muutmine

IP-sätete vaikeväärtuseks on **Automatic** (Automaatne). Selle valiku puhul määratakse IP-sätted automaatselt. Kui teate võrgundusest rohkem, saate vajadusel ka nt. IP-aadressi, alamvõrgumaski või vaikelüüsi käsitsi muuta.

 **NÄPUNÄIDE.** Enne kui seadistate IP-aadressi käsitsi, on soovitatav printer kõigepealt automaatrežiimi abil võrguga ühendada. See võimaldab marsruuteri konfigureerida teiste vajalike sätetega nagu alamvõrgumask, vaikelüüs ja DNS-aadress.

 **ETTEVAATUST.** Olge IP-aadressi käsitsi määramisel ettevaatlik. Kui sisestate installi ajal vale IP-aadressi, ei saa võrguseadmed printeriga ühendust.

1. Puudutage printeri avakuval ikooni  (**Wireless**) ja seejärel ikooni  (**Sätted**).
2. Puudutage valikut **Advanced Settings** (Täpsemad sätted).
3. Puudutage ikooni **IP Settings** (IP-sätted).
Kuvatakse teade, mis hoiatab, et IP-aadressi muutmisel eemaldatakse printer võrgust.
4. Jätkamiseks puudutage suvandit **OK**.
5. Vaikimisi on valitud säte **Automatic** (Automaatne). Sätete käsitsi muutmiseks valige **Manual** (Käsitsi) ja sisestage järgmiste sätete parameetrid.
 - **IP Address (IP-aadress)**
 - **Subnet Mask** (Võrgumask)
 - **Default Gateway** (Vaikelüüs)
 - **DNS Address** (IP-aadress)
6. Sisestage muudatused ning puudutage valikut **Apply** (Rakenda).



Teenuse Wi-Fi Direct kasutamine

Funktsiooni Wi-Fi Direct abil saab printida traadita ühenduse kaudu otse arvutist, nutitelefoni, tahvelarvutist või muust traadita sidet toetavast seadmest, loomata ühendust olemasoleva traadita võrguga.

Suunised funktsiooni Wi-Fi Direct kasutamise kohta



- Veenduge, et arvutis või mobiilseadmes on olemas vajalik tarkvara.
 - Arvuti kasutamisel veenduge, et olete installinud HP printeritarkvara.
Kui te ei ole HP printeritarkvara arvutisse installinud, looge esmalt ühendus funktsiooniga Wi-Fi Direct ja seejärel installige printeritarkvara. Valige ühenduse tüübiks **Wireless** (Traadita ühendus), kui printeritarkvara palub seda teha.
 - Mobiilseadme kasutamisel veenduge, et olete installinud ühilduva prindirakenduse. Kui soovite mobiilse printimise kohta lisateavet, vt: www.hp.com/global/us/en/eprint/mobile_printing_apps.html.
- Veenduge, et Wi-Fi Direct teie printerile on sisse lülitatud.
- Sama funktsiooni Wi-Fi Direct ühendust saab kasutada kuni viis arvutit ja mobiilsideseadet.
- Funktsiooni Wi-Fi Direct saab kasutada ka siis, kui printer on ühendatud USB-kaabli abil arvutiga või traadita ühenduse abil võrguga.
- Funktsiooni Wi-Fi Direct ei saa kasutada arvuti, mobiilsideseadme ega printeri Internetiga ühendamiseks.

Teenuse Wi-Fi Direct sisselülitamine

1. Puudutage printeri juhtpaneeli avakuval  (Wi-Fi Direct).
2. Puudutage suvandit  (**Settings** (Sätted)).
3. Kui ekraanil kuvatakse Wi-Fi Direct väärtuseks **Off** (Väljas), puudutage valikunuppu suvandi **Wi-Fi Direct** kõrval, et see sisse lülitada.

 **NÄPUNÄIDE.** Saate lubada selle funktsiooni sisseehitatud veebiserveris (EWS) Wi-Fi Direct. Lisateavet EWS-i kasutamise kohta vaadake lõigust [Sisseehitatud veebiserver lk 96](#).

Ühendustüübi muutmiseks toimige järgmiselt

1. Puudutage printeri juhtpaneeli avakuval  (Wi-Fi Direct).
2. Puudutage suvandit  (**Settings** (Sätted)).
3. Puudutage suvandit **Connection Method** (Ühendustüüp) ja seejärel valige **Automatic** (Automaatne) või **Manual** (Käsitsi).

Printimiseks traadita side toega mobiilsideseadmest, mis toetab funktsiooni Wi-Fi Direct

Veenduge, et olete oma mobiilsesse seadmesse installinud HP prinditeenuse kõige uuema plugina. Plugina saate alla laadida rakenduste poest Google Play.

1. Veenduge, et olete lülitanud printeris sisse funktsiooni Wi-Fi Direct.
2. Funktsiooni Wi-Fi Direct mobiilseadmest sisselülitamiseks. Lisateavet leiate mobiilseadmega kaasas olevast dokumentatsioonist.
3. Valige mobiilses seadmes printimist võimaldavas rakenduses dokument ja valige seejärel dokumendi printimise suvand.

Kuvatakse saadaval olevate printerite loend.
4. Valige saadaval olevate printerite loendist funktsiooni Wi-Fi Direct nimi, näiteks DIRECT-**-HP DeskJet Ink Advantage 5200 series (kus ** on kordumatud märgid, mis tuvastavad teie printeri), et oma mobiilseade ühendada.

Kui mobiilsideseadet printeriga automaatselt ei ühendata, järgige printeri ühendamiseks printeri juhtpaneelil kuvatavaid juhiseid. Kui printeri juhtpaneelil kuvatakse PIN-kood, sisestage mobiilsideseadmest PIN-kood.

Kui mobiilsideseade on printeriga edukalt ühendatud, hakkab printer printima.

Printimine traadita side toega mobiilsideseadmest, mis ei toeta funktsiooni Wi-Fi Direct

Veenduge, et olete installinud oma mobiilseadmest ühilduva printimise rakenduse. Lisateabe saamiseks vaadake veebisaiti www.hp.com/global/us/en/eprint/mobile_printing_apps.html.

1. Veenduge, et olete lülitanud printeris sisse funktsiooni Wi-Fi Direct.
2. Lülitage mobiilseadmest sisse Wi-Fi ühendus. Lisateavet leiate mobiilseadmega kaasas olevast dokumentatsioonist.





MÄRKUS. Kui mobiilsideseade ei toeta Wi-Fi, pole funktsiooni Wi-Fi Direct kasutamine võimalik.

3. Looge mobiilseadmest ühendus uue võrguga. Toimige samamoodi nagu tavaliselt ühenduse loomisel uue traadita võrgu või kuumkohaga. Valige kuvatud traadita võrkude loendist Wi-Fi Direct nimi, näiteks

DIRECT-**-HP DeskJet Ink Advantage 5200 series (kus ** on kordumatud märgid, mis tuvastavad teie printeri).

Sisestage küsimisel Wi-Fi Direct parool.

 **MÄRKUS.** Funktsiooni Wi-Fi Direct parooli teadasaamiseks puudutage printeri juhtpaneeli avakuval ikooni  (Wi-Fi Direct).

4. Printige oma dokument.



Traadita side toetavast arvutist printimiseks (Windows)

1. Veenduge, et olete lülitanud printeris sisse funktsiooni Wi-Fi Direct.
2. Lülitage sisse arvuti Wi-Fi ühendus. Lisateavet leiate arvutiga kaasnenud dokumentatsioonist.

 **MÄRKUS.** Kui arvuti ei toeta Wi-Fi, pole funktsiooni Wi-Fi Direct kasutamine võimalik.

3. Looge arvutist ühendus uue võrguga. Toimige samamoodi nagu tavaliselt ühenduse loomisel uue traadita võrgu või kuumkohaga. Valige kuvatud traadita võrkude loendist Wi-Fi Direct nimi, näiteks DIRECT-**-HP DeskJet Ink Advantage 5200 series (kus ** on kordumatud märgid, mis tuvastavad teie printeri).

Sisestage küsimisel Wi-Fi Direct parool.

 **MÄRKUS.** Funktsiooni Wi-Fi Direct parooli teadasaamiseks puudutage printeri juhtpaneeli avakuval ikooni  (Wi-Fi Direct).

4. Kui printer on installitud ja ühendatud arvutiga traadita võrgu kaudu, siis jätkake 5. sammuga. Kui printer on installitud ja ühendatud arvutiga USB-kaabli kaudu, siis järgige alltoodud juhiseid, et installida funktsioon printeri tarkvara ühenduse Wi-Fi Direct abil.
 - a. Avage HP printeri tarkvara. Lisateavet leiate jaotisest [Avage HP printeri tarkvara \(Windows\). lk 19](#).
 - b. Klõpsake valikut **Tools** (Vahendid).
 - c. Klõpsake suvandit **Device Setup & Software** (Seadme häälestus ja tarkvara) ja seejärel valige suvand **Connect a new device** (Ühenda uus seade).

 **MÄRKUS.** Kui olete USB-ühendusega printeri varem installinud ja tahate üle minna rakendusele Wi-Fi Direct, siis ärge tehke valikut **Convert a USB connected printer to wireless** (Muutke printeri USB-ühendus traadita ühenduseks).

- d. Kui ekraanile ilmub kuva **Connection Options** (Ühendusesuvandid), valige **Wireless** (Traadita ühendus).
 - e. Valige tuvastatud printerite loendist oma HP printer.
 - f. Järgige ekraanil kuvatavaid juhiseid.
5. Printige oma dokument.

Traadita side toetavast arvutist printimine (OS X ja macOS)

1. Veenduge, et olete lülitanud printeris sisse funktsiooni Wi-Fi Direct.
2. Lülitage arvutis Wi-Fi sisse.

Lisateavet leiate Apple'i dokumentatsioonist.

3. Klõpsake Wi-Fi ikoonil ja valige funktsiooni Wi-Fi Direct nimi, näiteks DIRECT-**-HP DeskJet Ink Advantage 5200 series (kus ** on kordumatud märgid, mis tuvastavad teie printeri).

Kui Wi-Fi Direct lülitatakse sisse koos turbega, siis sisestage küsimisel parool.

4. Lisage printer.
 - a. Avage **System Preferences (Süsteemieelistused)** .
 - b. Olenevalt teie operatsioonisüsteemist klõpsake **Printers & Scanners (Printerid ja skannerid)** .
 - c. Klõpsake plussmärki printerite loendi all vasakul.
 - d. Valige tuvastatud printerite loendist oma printer (printeri nime kõrval paremas veerus on kuvatud sõna “Bonjour”) ja klõpsake nupul **Add** (Lisa).

 [Klõpsake siin](#) Wi-Fi Direct tõrkeotsingu sooritamiseks võrgus, või abi saamiseks Wi-Fi Direct seadistamisel. Praegu ei pruugi see veebisait kõigis keeltes saadaval olla.

9 Printeri haldamisvahendid

See jaotis sisaldab järgmisi teemasid:

- [Rakendus HP Smart](#)
- [Tööriistakast \(Windows\)](#)
- [HP Utility rakendus \(OS X ja macOS\)](#)
- [Sisseehitatud veebiserver](#)

Rakendus HP Smart

Rakendus HP Smart võimaldab teil vaadata praegust printeriteavet ja värskendada printeri seadeid. Saate vaadata tindi olekut, printerit ja võrguteavet. Samuti saate printida diagnostikaruandeid, pääseda ligi prindikvaliteedi tööriistadele ning vaadata ja muuta printeri seadeid. Lisateavet rakenduse HP Smart kohta vaadake jaotisest [IOS-i, Androidi või Windows 10 seadmest printimisel, skannimisel ja tõrkeotsingul kasutage rakendust HP Smart lk 19](#).

Tööriistakast (Windows)

Tööriistakast Toolbox pakub printeri hooldusteavet.



MÄRKUS. Tööriistakasti saab installida HP tarkvara-CD-lt, kui arvuti vastab süsteeminõuetele. Teavet süsteeminõuete kohta vaatake jaotisest [Tehnilised andmed lk 132](#)

Tööriistakasti avamine

1. Avage HP printeri tarkvara. Lisateavet leiate jaotisest [Avage HP printeri tarkvara \(Windows\). lk 19](#).
2. Klõpsake suvandit **Print, Scan & Fax** (Printimine, skannimine ja faksimine).
3. Klõpsake suvandit **Maintain Your Printer** (Printeri hooldus).

HP Utility rakendus (OS X ja macOS)

Rakendus HP Utility sisaldab tööriistu prindisätete konfigureerimiseks, printeri kalibreerimiseks, tarvikute võrgu kaudu tellimiseks ja veebitoe teabe leidmiseks.



MÄRKUS. HP Utility funktsioonid võivad olla erinevad ja sõltuvad valitud printerist.

Tinditaseme hoiatused ja näidikud pakuvad oletatavaid väärtusi vaid plaanimiseesmärkidel. Kui kuvatakse madala tinditaseme hoiatusteade, hoidke võimaliku printimisviivituse vältimiseks asenduskaaset käepärast. Kassette ei pea asendama enne, kui prindikvaliteet muutub vastuvõetamatuks.

Topeltklõpsake rakendust HP Utility kaustas **HP**, mis asub kõvaketta ülemise tasandi kaustas **Applications (Rakendused)**.

Sisseehitatud veebiserver

Kui printer on võrku ühendatud, saate vaadata printeri sisseehitatud veebiserveri (EWS) abil olekuteavet, muuta sätteid ja hallata printerit oma arvutis.

 **MÄRKUS.** Mõnede sätete vaatamiseks ja muutmiseks võite vajada parooli.

 **MÄRKUS.** Manus-veebiserverit saab avada ja kasutada ka ilma Interneti-ühenduseta. Kõik funktsioonid pole aga sel juhul saadaval.

- [Küpsised](#)
- [Sisseehitatud veebiserveri avamine](#)
- [Sisseehitatud veebiserverile puudub juurdepääs](#)

Küpsised

Sisseehitatud veebiserver tekitab lehitsemise ajal arvuti kõvakettale väga väikesed tekstifailid (nimetatakse küpsisteks). Need failid võimaldavad EWS-il järgmise külastuse ajal teie arvuti ära tunda. Näiteks kui olete määranud sisseehitatud veebiserverile keele, võimaldab väike tekstifail (küpsis) seda keelt meeles pidada, nii et järgmine kord, kui sisseehitatud veebiserverit kasutate, kuvatakse lehed selles keeles. Mõni küpsis (nt kliendi eelistusi talletav küpsis) salvestatakse arvutisse, kuni kustutate selle käsitsi.

Veebilehitsejat on võimalik seadistada nii, et see lubab kõiki küpsiseid, kuid ka nii, et see teavitab iga kord pakutavatest küpsistest ning kasutajal on võimalus iga kord valida, milliseid ta lubab ja milliseid mitte. Veebilehitseja abil on võimalik soovimatutest küpsistest vabaneda.

Sõltuvalt printerist võib küpsiste keelamisel kaduda mõni järgmistest funktsioonidest.

- Seadistusviisardite kasutamine
- Sisseehitatud veebiserveri suhtluskeele salvestamine
- Sisseehitatud veebiserveri lehe Kodu isikupärastamine

Lisateavet privaatsussätete ning küpsiste seadistamise ja lubamise kohta leiate veebibrauseri abimaterjalidest.

Sisseehitatud veebiserveri avamine

Sisseehitatud veebiserverile pääseb juurde nii võrgu kui ka funktsiooni Wi-Fi Direct kaudu.

Sisseehitatud veebiserveri avamine võrgu kaudu



1. Printeri IP-aadressi või hostinime leiate, kui puudutate ikooni  (Wireless (Traadita ühendus)) või prindite printeri võrgukonfiguratsiooni lehe.

 **MÄRKUS.** Seade peab olema võrgus ja seadmel peab olema IP-aadress.

2. Sisestage oma arvutis toetatud veebibrauserisse printerile määratud IP-aadress või hostinimi.

Näiteks siis, kui teie seadme IP-aadress on 123.123.123.123, tippige veebibrauserisse järgmine aadress:
`http://123.123.123.123.`

Sisseehitatud veebiserveri avamine rakenduse Wi-Fi Direct kaudu

1. Puudutage printeri juhtpaneeli avakuval  (Wi-Fi Direct).
2. Puudutage suvandit  (**Settings** (Sätted)).
3. Kui ekraanil kuvatakse Wi-Fi Direct väärtuseks **Off** (Väljas), puudutage valikunuppu suvandi **Wi-Fi Direct** kõrval, et see sisse lülitada.
4. Lülitage arvutis sisse traadita ühendus, otsige funktsiooni Wi-Fi Direct (Traadita otseühendus) nimega seadet ja looge sellega ühendus (nimi võib olla näiteks DIRECT-**-HP DeskJet Ink Advantage 5200 series (kus ** tähistavad printerit identifitseerivaid unikaalseid märke).

Sisestage küsimisel Wi-Fi Direct parool.



MÄRKUS. Funktsiooni Wi-Fi Direct parooli teadasaamiseks puudutage printeri juhtpaneeli avakuval ikooni  (Wi-Fi Direct).

5. Sisestage arvutis toetatud veebibrauseri aadressiribale järgmine aadress: `http://192.168.223.1.`

Sisseehitatud veebiserverile puudub juurdepääs

Kontrollige võrguseadistust

- Veenduge, et te ei kasuta printeri ühendamiseks võrku telefoni ühendusjuhet ega ristkaablit.
- Veenduge, et printeri võrgujuhe on korralikult ühendatud.
- Kontrollige, kas võrgujaotur, kommutaator või marsruuter on sisse lülitatud ja töötab õigesti.

Kontrollige arvutit

- Kontrollige, kas teie kasutuses olev arvuti printeriga samasse võrku ühendatud.

Kontrollige oma veebibrauserit

- Veenduge, et veebibrauser vastab süsteemi miinimumnõuetele. Teavet süsteeminõuete kohta vaatake jaotisest [Tehnilised andmed lk 132](#).
- Kui teie veebibrauser kasutab Interneti-ühenduse loomiseks proksisätteid, proovige nende väljalülitamist. Lisateavet vaadake oma veebibrauseriga kaasasolevast dokumentatsioonist.
- Veenduge, et veebibrauseris on lubatud JavaScript ja küpsised. Lisateavet vaadake oma veebibrauseriga kaasasolevast dokumentatsioonist.

Kontrollige printeri IP-aadressi

- Veenduge, et printeri IP-aadress on õige.

Printeri IP-aadressi teada saamiseks puudutage printeri juhtpaneeli avakuval  (Wireless (Traadita ühendus)).

Printeri IP-aadressi hankimiseks võrgukonfiguratsiooni lehe printimise teel, puudutage printeri juhtpaneeli avakuval  (**Seadistamine**), puudutage **Tools** (Vahendid) ja seejärel **Network Configuration Report** (Võrgu konfiguratsiooniaruanne).

- Veenduge, et printeri IP aadress on õige. Printeri IP aadress peaks olema samas formaadis nagu ruuteri IP aadress. Näiteks võib ruuteri IP aadress olla 192.168.0.1 või 10.0.0.1 ja printeri IP aadress olla 192.168.0.5 või 10.0.0.5.

Kui printeri IP aadress sarnaneb järgnevale - 169.254.XXXX.XXX või 0.0.0.0, siis ei ole see võrguga ühendatud.



NÄPUNÄIDE. Kui kasutate opsüsteemiga Windows arvutit, külastage HP võrgutoe veebisaiti aadressil www.support.hp.com. See veebisait sisaldab kasulikku teavet ja utiliite, mis hõlbustavad levinud prindiprobleemide lahendamist.

10 Probleemi lahendamine

See jaotis sisaldab järgmisi teemasid:

- [Ummistused ja paberisöötmise probleemid](#)
- [Probleemid tindikassetiga](#)
- [Printimisprobleemid](#)
- [Kopeerimisprobleemid](#)
- [Utiliidi käivitamine](#)
- [Faksimisprobleemid](#)
- [Võrgu ja ühendamise probleemid](#)
- [Printeri riistvara probleemid](#)
- [Printeri juhtpaneeli kaudu abi hankimine](#)
- [Hankige abi rakendusest HP Smart](#)
- [Printeriaruannete mõistmine](#)
- [Veebiteenuste kasutamisega seotud probleemide lahendamine](#)
- [Printeri hooldus](#)
- [Tehaseseadete taastamine](#)
- [HP tugi](#)

Ummistused ja paberisöötmise probleemid

Mida te soovite teha?

Paberiummistuse likvideerimine

| | |
|---|---|
| Paberiummistuse probleemide lahendamine | Kasutage HP võrgutörkeotsingu viisardit. Printeris või automaatses dokumendisöötjas paberiummistuse kõrvaldamise juhised ja paberi või paberisöötja probleemide lahendamine. |
|---|---|

 **MÄRKUS.** HP võrgutörkeotsingu viisardid ei pruugi olla saadaval kõigis keeltes.

Tutvuge paberiummistuste kõrvaldamiseks Spikri üldjuhistega

Paberiummistused võivad ilmneda mitmes kohas printeri sees.

 **ETTEVAATUST.** Prindipea kahjustuste vältimiseks kõrvaldage paberiummistused nii kiiresti kui võimalik.

Sisemise paberiummistuse kõrvaldamine

⚠ ETTEVAATUST. Vältige kinnijäänud paberi väljatõmbamist printeri esikülje kaudu. Selle asemel toimige ummistuse kõrvaldamiseks järgmiselt. Kinnijäänud paberi väljatõmbamisel printeri esikülje kaudu võib paber rebeneda ning paberitükid jääda printerisse. See võib põhjustada hiljem veel ummistusi.

1. Kontrollige paberiteed printeris.

a. Avage prindikasseti luuk.

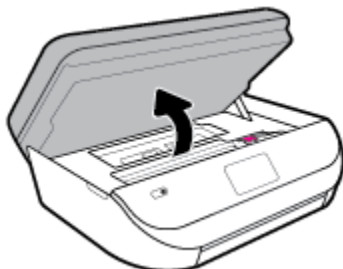

b. Eemaldage paberitee kate.

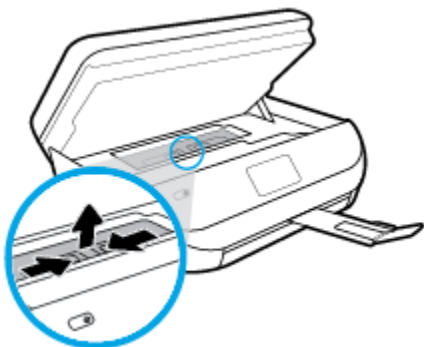

c. Tõstke duplekseri kaas üles ja eemaldage kinnikiilunud paber.

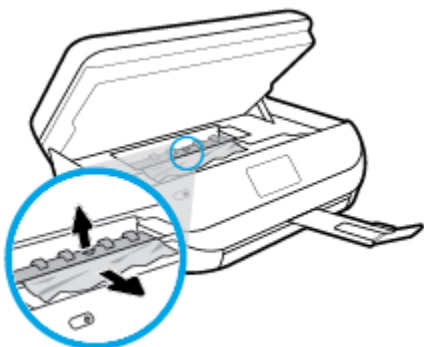

- d. Sisestage paberitee kate tagasi. Kontrollige, et see paika klõpsataks.

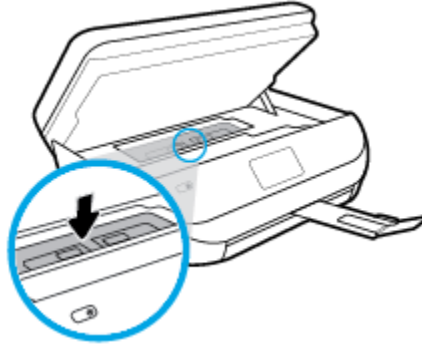

- e. Sulgege kasseti ligipääsuluuk.

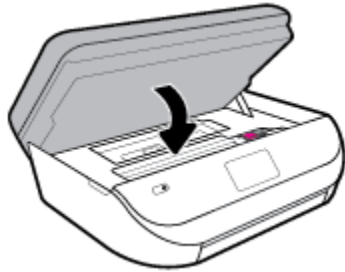

- f. Poolelioleva prinditöö jätkamiseks puudutage juhtpaneelil valikut **OK**.

2. Kui probleem ei lahene, kontrollige printeris prindikelgu ala.

⚠ ETTEVAATUST. Vältige toimingu ajal prindikelgu külge kinnitatud kaabli puudutamist.

- a. Avage prindikasseti luuk.

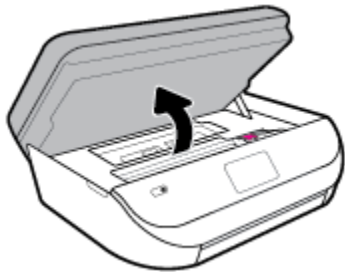

- b. Kui seal on kinnijäänud paberit, lükake prindikelk printeri paremasse serva, võtke kinnijäänud paberist mõlema käega kinni ja tõmmake seda enda poole.

⚠ ETTEVAATUST. Kui rullikute vahele kiilunud paber rebeneb eemaldamisel, otsige printeri sees olevate rullikute ja rataste juurest paberitükke.

Kui printerist kõiki paberitükke ei eemaldata, esineb tõenäoliselt tulevikus veel paberiummistusi.

- c. Lükake prindikelk printeri vasakusse serva ja toimige kõigi paberitükkide eemaldamiseks eelmises sammu kirjeldatud viisil.

- d. Sulgege kasseti ligipääsuluuk.

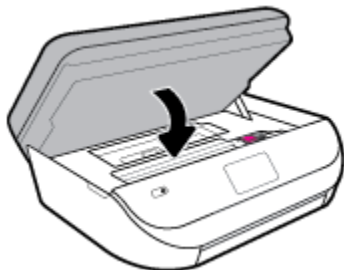

- e. Poolelioleva prinditöö jätkamiseks puudutage juhtpaneelil valikut **OK**.

Printeri ekraanil abisaamiseks puudutage avakuval **Help** (Spikker), puudutage **How to Videos** (Õppevideod) ja puudutage seejärel **Clear Carriage Jam** (Eemalda kelgummistus).

3. Kui probleem endiselt ei lahene, kontrollige salveala.

- a. Tõmmake välja paberisalv, et seda pikendada.



- b. Pöörake printer ettevaatlikul küljele, et näha printeri põhja.

- c. Kontrollige printeris pesa, kus oli söötesalv. Kui seal on kinnijäänud paberit, võtke pesas paberist mõlema käega kinni ja tõmmake seda enda poole.

⚠ ETTEVAATUST. Kui rullikute vahele kiilunud paber rebeneb eemaldamisel, otsige printeri sees olevate rullikute ja rataste juurest paberitükke.

Kui printerist ei eemaldata kõiki paberitükke, esineb tulevikus tõenäoliselt veel paberiummistusi.

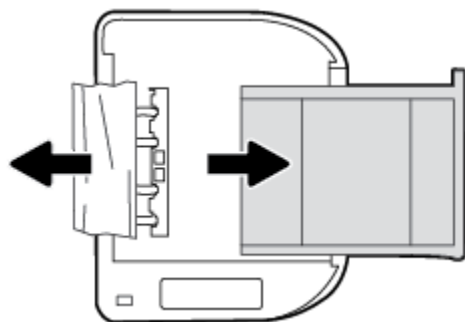

- d. Pöörake printer ettevaatlikult tagasi üles.

- e. Lükake paberisalv tagasi seadmesse.

- f. Poolelioleva prinditöö jätkamiseks puudutage juhtpaneelil valikut **OK**.

Paberiummistuse kõrvaldamine dokumendisööturist

1. Tõstke dokumendisööturi kate üles.



2. Tõmmake kinnijäänud paber ettevaatlikult rullikute vahelt välja.



⚠ ETTEVAATUST. Kui rullikute vahele kiilunud paber rebeneb eemaldamisel, otsige printeri sees olevate rullikute ja rataste juurest paberitükke.

Kui printerist kõiki paberitükke ei eemaldata, esineb tõenäoliselt tulevikus veel paberiummistusi.

3. Dokumendisööturi katte sulgemiseks vajutage seda alla, kuni see lukustub kohale.

Prindikelgu paberiummistuse kõrvaldamine

[Prindikelgu paberiummistuse kõrvaldamine.](#)

Kasutage HP võrgutõrkeotsingu viisardit

Kui prindikelk on blokeeritud või ei see ei liigu lihtsalt, siis tutvuge üksikasjalike juhistega.

📝 MÄRKUS. HP võrgutõrkeotsingu viisardid ei pruugi olla saadaval kõigis keeltes.

Tutvuge Spikri üldjuhistega prindikelgu paberiummistuste kõrvaldamiseks

Eemaldage paber või muud võõrkehad, mis takistavad kelgu liikumist.

📝 MÄRKUS. Ärge kasutage seadmesse kinnijäänud paberi eemaldamiseks mingeid vahendeid ega riistu. Eemaldage paber printerist väga ettevaatlikult.

Paberiummistuste vältimine

Paberiummistuste vältimiseks järgige alltoodud juhiseid.

- Eemaldage prinditud paberid aeg-ajalt väljastussalvest.
- Veenduge, et prindite kaardumata, voltimata ja kahjustusteta paberile.
- Hoidke kasutamata pabereid kaardumise või kortsumise vältimiseks ühtlasel tasapinnal taassuletavas kotis.
- Ärge kasutage printeris liiga paksu või õhukest paberit.
- Veenduge, et salved on laetud õigesti ja et nad pole liiga täis. Lisateabe saamiseks vt [Laadige kandjad lk 11](#).
- Hoolitsege selle eest, et sisendsalve sisestatud paberid oleksid tasased ja nende ääred poleks murtud ega rebitud.
- Ärge kombineerige sisendsalves erinevaid paberitüüpe ja -formaate; kogu sisendsalves olev paberipakk peab olema ühes formaadis ja ühte tüüpi.
- Reguleerige söötesalves olevaid paberilaiuse juhikuid, et need oleksid korralikult kogu paberipaki vastus. Veenduge, et paberijuhikud ei painuta söötesalves olevat paberit.
- Ärge suruge paberit liiga kaugemale söötesalve.
- Lehe mõlemale küljele printimisel vältige tihedate kujutiste printimist õhukesele paberile.
- Kasutage seadme jaoks soovitatavat tüüpi paberit. Lisateavet leiate jaotisest [Paberi algõpetus lk 9](#).
- Kui paber on printerist peaaegu otsas, laske sel täiesti tühjeneda ja seejärel lisage paberit. Ärge sisestage paberit printimise ajal.

Paberi söötmisprobleemide lahendamine

Millist laadi probleem teil on?

- **Paber pole salvest sisse tõmmatud**
 - Veenduge, et salves oleks paberit. Lisateavet leiate jaotisest [Laadige kandjad lk 11](#). Lehitsege paberit enne selle sisestamist.
 - Veenduge, et paberijuhikud on salves seatud kohakuti sisestatava paberi formaadi jaoks õigete märgenditega. Ühtlasi veenduge, et paberijuhikud on vastu paberipakki, kuid ei suru seda liiga tugevasti.
 - Veenduge, et salve sisestatud paber ei ole kaardunud. Painutage kandjat kaardumisele vastupidises suunas.
- **Lehed tõmmatakse viltu**
 - Veenduge, et söötesalve laaditud paber on paberijuhikutega joondatud. Vajaduse korral võtke söötesalv printerist välja ja sisestage paber korralikult, tagades, et paberijuhikud on õigesti joondatud.
 - Sisestage paber printerisse ainult printeri jõudeolekus.
- **Korruga tõmmatakse sisse mitu lehte**

- Veenduge, et paberijuhikud on salves seatud kohakuti sisestatava paberi formaadi jaoks õigete märgenditega. Ühtlasi veenduge, et paberijuhikud on vastu paberipakki, kuid ei suru seda liiga tugevasti.
- Veenduge, et salve poleks pandud liiga palju paberit.
- Optimaalse tulemuslikkuse ja tõhususe nimel kasutage ainult HP paberit.

Probleemid tindikassetiga

Kui pärast kasseti paigaldamist ilmneb tõrge või kui sõnum viitab kassetiprobleemile, proovige tindikassetid eemaldada, veenduge, et kaitsev plastiklint on mõlemalt tindikassetilt eemaldatud, ja sisestage seejärel tindikassetid uuesti. Kui sellest pole abi, puhastage kassetikontaktid. Kui probleem ei lahene, vahetage kassetid välja. Teavet tindikassetide asendamise kohta vaadake jaotisest [Kassetide väljavahetamine lk 83](#).

Kassetide kontaktide puhastamine

⚠ ETTEVAATUST. Puhastustoiming peaks vältima ainult paar minutit. Paigaldage tindikassetid nii ruttu kui võimalik seadmesse tagasi. Tindikassette pole soovitatav üle 30 minuti seadmest väljas hoida. See võib tindikasseti kahjustada.

1. Veenduge, et toide on sisse lülitatud.
2. Avage prindikasseti luuk.

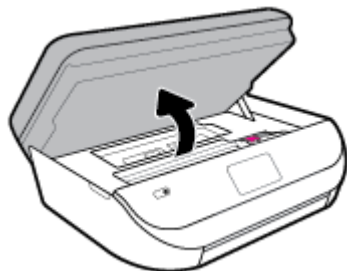

3. Eemaldage veateates märgitud kassett.
4. Hoidke kasseti küljelt nii, et kasseti põhi on ülespoole suunatud, ja leidke kasseti elektrikontaktid. Elektrikontaktid on väiksed kullakarva täpikesed tindikassetil.

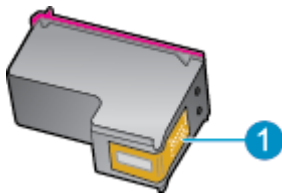

| Funktsioon | Kirjeldus |
|------------|------------------|
| 1 | Elektrikontaktid |

5. Puhastage kontaktid niiske ebemevaba riidelapiga.

⚠ ETTEVAATUST. Puhastage üksnes kontakte – ärge ajage tinti ega mustust muudele kassetiosadele laiali.

6. Leidke printeri seest prindikelgul olevad kontaktid. Need kontaktid on samuti kullavärvi muhukesed, mis asetsevad tindikasseti kontaktidega vastakuti.

7. Puhastage printimiskelgu kontakte kuiva vatitupsu või ebemevaba riidetükiga.
8. Paigaldage prindikassett tagasi.
9. Sulgege juurdepääsuluuk ja veenduge, et veateade on kadunud.
10. Kui veateade kuvatakse endiselt, lülitage seade välja ja siis uuesti sisse.



MÄRKUS. Kui probleemi põhjus on ühes kassetis, võite selle eemaldada ja kasutada seadet HP DeskJet Ink Advantage 5200 series ühe kassetiga režiimis.

Printimisprobleemid

Mida te soovite teha?

Lahendage probleemid, kui lehte ei saa printida (ei saa printida)

| | |
|---|--|
| HP Print and Scan Doctor | HP Print and Scan Doctor on utiliit, mis proovib probleemi automaatselt diagnoosida ja ära parandada. MÄRKUS. See utiliit on saadaval ainult Windowsi operatsioonsüsteemile. |
| Törkeotsinguprobleemid, kui printer ei prindi | Kasutage HP võrgutörkeotsingu viisardit. Tutvuge üksikasjalike juhistega, kui printer ei reageeri või ei prindi. |



MÄRKUS. Teenus HP Print and Scan Doctor ja HP võrgutörkeotsingu viisardid ei pruugi olla saadaval kõigis keeltes.

Tutvuge printimistõrgete kõrvaldamiseks Spikri üldjuhistega

Prinditõrgete lahendamine (Windows)

Veenduge, et printer on sisse lülitatud ja salves on paberit. Kui te ei saa ikka printida, toimige järgmiselt.

1. Vaadake, kas printeri ekraanil on kuvatud tõrketeateid, ning järgige tõrgete kõrvaldamiseks ekraanil kuvatud juhtnõore.
2. Kui printer on arvutiga ühendatud USB-kaabli abil, eraldage USB-kaabel ja ühendage see uuesti. Kui printer on arvutiga ühendatud traadita võrgu abil, kontrollige, kas traadita võrk töötab.
3. Veenduge, et printimine pole peatatud ning printer pole vallasrežiimis.

Veenduge, et printer pole peatatud ega vallasrežiimis

- a. Sõltuvalt kasutatavast opsüsteemist toimige järgmiselt.
 - **Windows 10:** valige Windowsi **Start**-menüüs olevast rakenduste loendist **Windows System** (Windowsi süsteem), seejärel **Control Panel** (Juhtpaneel) ja klõpsake suvandit **View devices and printers** (Kuva printerid ja seadmed) menüüs **Hardware and Sound** (Riistvara ja heli).
 - **Windows 8.1 ja Windows 8:** Osutage või koputage ekraani paremas ülanurgas, et avada tuumnuppude riba, klõpsake ikooni **Sätted**, klõpsake või koputage valikut **Juhtpaneel**, seejärel klõpsake või koputage valikut **Kuva printerid ja seadmed**.
 - **Windows 7:** klõpsake Windowsi menüü **Start** käsku **Devices and Printers** (Seadmed ja printerid).

- **Windows Vista:** klõpsake Windowsi tegumiribal nuppu **Start, Control Panel** (Juhtpaneel) ja seejärel **Printers** (Printerid).
 - **Windows XP:** klõpsake Windowsi tegumiribal nuppu **Start, Control Panel** (Juhtpaneel) ja seejärel **Printers and Faxes** (Printerid ja faksid).
- b. Topelt- või paremklõpsake oma printeri ikooni ja valige prindijärjekorra vaatamiseks **See what's printing** (Mis on printimisel).
 - c. Menüüs **Printer** veenduge, et väljad **Pause Printing** (Peata printimine) või **Use Printer Offline** (Kasuta printerit vallasrežiimis) pole märgitud.
 - d. Kui muutsite midagi, proovige uuesti printida.
4. Veenduge, et printer on määratud vaikeprinteriks.

Kontrollige, kas printer on määratud vaikeprinteriks

- a. Sõltuvalt kasutatavast opsüsteemist toimige järgmiselt.
 - **Windows 10:** valige Windowsi **Start**-menüüs olevast rakenduste loendist **Windows System** (Windowsi süsteem), seejärel **Control Panel** (Juhtpaneel) ja klõpsake suvandit **View devices and printers** (Kuva printerid ja seadmed) menüüs **Hardware and Sound** (Riistvara ja heli).
 - **Windows 8.1 ja Windows 8:** Osutage või koputage ekraani paremas ülanurgas, et avada tuumnuppude riba, klõpsake ikooni **Sätted**, klõpsake või koputage valikut **Juhtpaneel**, seejärel klõpsake või koputage valikut **Kuva printerid ja seadmed**.
 - **Windows 7:** klõpsake Windowsi menüü **Start** käsku **Devices and Printers** (Seadmed ja printerid).
 - **Windows Vista:** klõpsake Windowsi tegumiribal nuppu **Start, Control Panel** (Juhtpaneel) ja seejärel **Printers** (Printerid).
 - **Windows XP:** klõpsake Windowsi tegumiribal nuppu **Start, Control Panel** (Juhtpaneel) ja seejärel **Printers and Faxes** (Printerid ja faksid).
 - b. Veenduge, et vaikeprinteriks on määratud õige printer.
Vaikeprinter on märgitud täpikesega mustas või rohelises ringis.
 - c. Kui vaikeprinteriks on määratud vale printer, paremklõpsake õigel printeril ja valige **Set as Default Printer** (Määra vaikeprinteriks).
 - d. Proovige printerit uuesti kasutada.
5. Taaskäivitage printerispuuler.

Printerispuuleri taaskäivitamine

- a. Sõltuvalt kasutatavast opsüsteemist toimige järgmiselt.

Windows 10

- i. Valige Windowsi **Start**-menüü rakenduste nimekirjast **Windows Administrative Tools** (Windowsi haldusriistad) ja seejärel valige **Services** (Teenused).
- ii. Paremklõpsake valikut **Print Spooler** (Printerispuuler) ja seejärel **Properties** (Omadused).

- iii. Vahekaardil **General** (Üldine), **Startup type** (Käivitustüüp) kõrval, veenduge, et märgitud on valik **Automatic** (Automaatne).
- iv. Kui teenused pole käivitatud, klõpsake valiku **Service status** (Teenuse olek) all **Start**, seejärel **OK**.

Windows 8.1 ja Windows 8

- i. Osutage või koputage ekraani paremasse ülanurka, et avada tuumnuppude riba. Seejärel klõpsake ikoonil **Settings** (Sätted).
- ii. Klõpsake või koputage valikul **Control Panel** (Juhtpaneel) ning seejärel klõpsake või koputage valikul **System and Security** (Süsteem ja turve).
- iii. Klõpsake või koputage valikul **Administrative Tools** (Haldustööriistad) ning seejärel topeltklõpsake või -koputage valikul **Services** (Teenused).
- iv. Paremklopsake valikul **Print Spooler** (Printerispuuler) või puudutage ja hoidke seda ning seejärel klõpsake valikul **Properties** (Atribuudid).
- v. Vahekaardil **General** (Üldine), **Startup type** (Käivitustüüp) kõrval, veenduge, et märgitud on valik **Automatic** (Automaatne).
- vi. Kui teenus veel ei tööta, siis klõpsake või puudutage valiku **Service status** (Teenuse olek) all nupul **Start** (Käivita) ning seejärel klõpsake või puudutage **OK**.

Windows 7

- i. klõpsake Windowsi tegumiribal nuppu **Start**, **Control Panel** (Juhtpaneel), **System and Security** (Süsteem ja turvalisus) ja seejärel **Administrative Tools** (Administratiivvahendid).
- ii. Topeltklõpsake ikooni **Services** (Teenused).
- iii. Paremklopsake valikut **Print Spooler** (Printerispuuler) ja seejärel **Properties** (Omadused).
- iv. Vahekaardil **General** (Üldine), **Startup type** (Käivitustüüp) kõrval, veenduge, et märgitud on valik **Automatic** (Automaatne).
- v. Kui teenused pole käivitatud, klõpsake valiku **Service status** (Teenuse olek) all **Start**, seejärel **OK**.

Windows Vista

- i. klõpsake Windowsi tegumiribal nuppu **Start**, **Control Panel** (Juhtpaneel), **System and Maintenance** (Süsteem ja haldamine) ja seejärel **Administrative Tools** (Administratiivvahendid).
- ii. Topeltklõpsake ikooni **Services** (Teenused).
- iii. Paremklopsake valikut **Print Spooler service** (Printerispuuleri hooldus) ja seejärel **Properties** (Omadused).
- iv. Vahekaardil **General** (Üldine), **Startup type** (Käivitustüüp) kõrval, veenduge, et märgitud on valik **Automatic** (Automaatne).
- v. Kui teenused pole käivitatud, klõpsake valiku **Service status** (Teenuse olek) all **Start**, seejärel **OK**.

Windows XP

- i. Klõpsake Windowsi menüü **Start** käsku **My Computer** (Minu arvuti).
 - ii. Klõpsake **Manage** (Halda) ja seejärel **Services and Applications** (Teenused ja rakendused).
 - iii. Topeltklõpsake valikut **Services** (Teenused), seejärel valige **Print Spooler** (Prindispuuler).
 - iv. Paremklõpsake valikut **Print Spooler** (Printerispuuler) ja seejärel teenuse taaskäivitamiseks **Restart** (Taaskäivita).
- b. Veenduge, et vaikeprinteriks on määratud õige printer.
Vaikeprinter on märgitud täpikesega mustas või rohelises ringis.
- c. Kui vaikeprinteriks on määratud vale printer, paremklõpsake õigel printeril ja valige **Set as Default Printer** (Määra vaikeprinteriks).
- d. Proovige printerit uuesti kasutada.
6. Taaskäivitage arvuti.
7. Kustutage prindijärjekord.

Prindijärjekorra tühjendamine

- a. Sõltuvalt kasutatavast opsüsteemist toimige järgmiselt.
- **Windows 10:** valige Windowsi **Start**-menüüs olevast rakenduste loendist **Windows System** (Windowsi süsteem), seejärel **Control Panel** (Juhtpaneel) ja klõpsake suvandit **View devices and printers** (Kuva printerid ja seadmed) menüüs **Hardware and Sound** (Riistvara ja heli).
 - **Windows 8.1 ja Windows 8:** Osutage või koputage ekraani paremas ülanurgas, et avada tuumnuppude riba, klõpsake ikooni **Sätted**, klõpsake või koputage valikut **Juhtpaneel**, seejärel klõpsake või koputage valikut **Kuva printerid ja seadmed**.
 - **Windows 7:** klõpsake Windowsi menüü **Start** käsku **Devices and Printers** (Seadmed ja printerid).
 - **Windows Vista:** klõpsake Windowsi tegumiribal nuppu **Start, Control Panel** (Juhtpaneel) ja seejärel **Printers** (Printerid).
 - **Windows XP:** klõpsake Windowsi tegumiribal nuppu **Start, Control Panel** (Juhtpaneel) ja seejärel **Printers and Faxes** (Printerid ja faksid).
- b. Prindijärjekorra avamiseks topeltklõpsake printeriikooni.
- c. Menüüs **Printer** klõpsake **Cancel all documents** (Tühista kõik dokumendid) või **Purge Print Document** (Puhasta prindidokument), seejärel klõpsake kinnitamiseks **Yes** (Jah).
- d. Kui järjekorras on veel dokumente, taaskäivitage arvuti ja proovige uuesti printida pärast arvuti taaskäivitumist.
- e. Kontrollige prindijärjekorda uuesti, veenduge, et see on tühi ja proovige seejärel uuesti printida.

Toitejuhtme kontrollimine ja printeri lähtestamine

1. Veenduge, et toitekaabel on printeriga korralikult ühendatud.

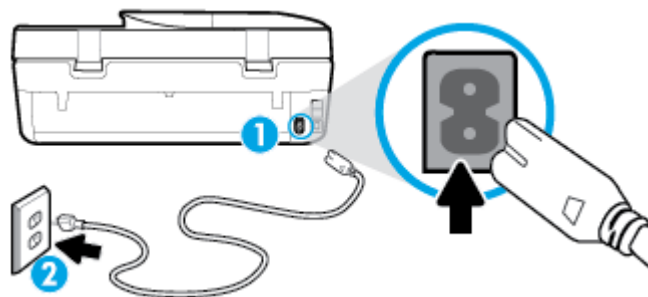

1 Printeri toitejuhtme ühenduspesa

2 Elektripistikupesa

2. Vaadake printeril nuppu Toide. Kui see on kustunud, on printer välja lülitatud. Vajutage printeri sisselülitamiseks nuppu Toide.

 **MÄRKUS.** Kui printer ei saa pistikupesast voolu, ühendage see teise pistikupesasse.

3. Kui printer on sisse lülitatud, eraldage toitejuhe printeri tagant.
4. Eraldage toitekaabel seinakontaktist.
5. Oodake vähemalt 15 sekundit.
6. Ühendage toitekaabel seinakontakti tagasi.
7. Ühendage toitejuhe printeri taha tagasi.
8. Kui printer end ise sisse ei lülita, vajutage printeri sisselülitamiseks nuppu Toide.
9. Proovige printerit uuesti kasutada.

Prinditõrgete lahendamine (OS X ja macOS)

1. Kontrollige tõrketeateid ja kõrvaldage kõik tõrked.
2. Eemaldage USB-kaabel ja ühendage see uuesti.
3. Veenduge, et printimine pole peatatud ega pole printer vallasrežiimis.

Veenduge, et printer pole peatatud ega vallasrežiimis

- a. Klõpsake alas **System Preferences** (Süsteemieelistused) **Printers & Scanners (Printerid ja skannerid)**.
 - b. Klõpsake nuppu **Open Print Queue** (Ava prindijärjekord).
 - c. Soovitud prinditöö valimiseks klõpsake seda.
Prinditööd saate hallata järgmiste nuppude abil.
 - **Delete** (Kustuta): tühistab valitud prinditöö.
 - **Hold** (Peata): peatab valitud prinditöö.
 - **Resume** (Jätka): saate peatatud prinditööd jätkata.
 - **Pause Printer** (Peata printimine): peatab kõik prindijärjekorras olevad tööd.
 - d. Kui muutsite midagi, proovige uuesti printida.
4. Taaskäivitage arvuti.

Prindikvaliteedi probleemide lahendamine

Üksikasjalikud juhised enamike printimiskvaliteedi probleemide lahendamiseks

Tõrkeotsing võrgus, kui prindikvaliteet on mitterahuldav

Tutvuge Spikri üldjuhistega printimiskvaliteedi probleemide kõrvaldamiseks

 **MÄRKUS.** Printimistõrgete vältimiseks lülitage alati printer välja nupust Toide ja oodake, kuni nupu Toide tuli kustub; alles siis võite eraldada toitejuhtme või lülitada toite pikendusjuhtme lülitist välja. Nõnda toimides liiguvad tindikassetid õhu juurdepääsu eest kaitstud positsioonile ega hakka kuivama.

Prindikvaliteedi parandamine (Windows)

1. Kasutage kindlasti HP originaalkassette.
2. Kontrollige paberi tüüpi.

Parima prindikvaliteedi tagamiseks kasutage kvaliteetset HP paberit või pabereid, mis vastavad standardile ColorLok®. Lisateavet leiate jaotisest [Paberi algõpetus lk 9](#).

Veenduge, et paber, millele prindite, on sile. Piltide printimisel annab parima tulemuse HP Advanced Photo Paper.

Hoidke eripaberit originaalpakendis suletavas kilekotis, tasasel pinnal ja jahedas kuivas kohas. Kui olete valmis printima, eemaldage ainult paber, mida te kavatsete kohe kasutada. Kui olete printimise lõpetanud, pange kasutamata fotopaber tagasi plastikaatkotti. See hoiab ära fotopaberi kaardumise.

3. Kontrollige printeri tarkvara, et veenduda, kas olete ripploendis **Media** (Kandja) valinud õige paberitüübi ning suvandi **Quality Settings** (Kvaliteedisätted) alt õige kvaliteedi.
 - Lõigu **Print** (Prindi) menüüs printeri tarkvara, valiku **Print, Scan & Fax (Printimine, skannimine ja faksimine)** all klõpsake **Set Preferences** (Määra eelistused), et avada prindiomadused.
4. Kontrollige hinnangulist tinditaset, et määrata, kas kassetid hakkavad tühjaks saama. Lisateavet leiate jaotisest [Tinditasemete ligikaudne kontrollimine lk 82](#). Kui kassetid hakkavad tühjaks saama, kaaluge nende asendamist.
5. Joondage prindipea.

Prindipea joondamine tarkvaraprogrammi printeri tarkvara abil

 **MÄRKUS.** Prindipea joondamine tagab kvaliteetse väljundi. Prindipead ei pea kassetide vahetamise korral joonestama.

- a. Sisestage söötesalve Letter- või A4-formaadis kasutamata valget tavapaberit.
 - b. Avage HP printeri tarkvara. Lisateavet leiate jaotisest [Avage HP printeri tarkvara \(Windows\). lk 19](#).
 - c. Lõigu **Print** (Prindi) menüüs printeri tarkvara, valiku **Print, Scan & Fax (Printimine, skannimine ja faksimine)** all klõpsake **Maintain Your Printer** (Halda printerit), et avada printeri tööriistad.
 - d. Klõpsake rakenduse **Printer Toolbox** (Printeri tööriistakast) vahekaardil **Device Services** (Seadme hooldus) üksust **Align Printheads** (Joonda prindipead). Printer prindib joonduslehe.
6. Kui kassetid ei hakka tühjaks saama, printige diagnostikaleht.

Diagnostikalehe printimine rakendusest printeri tarkvara

- a. Asetage söötesalve letter-, A4- või legal-formaadis kasutamata valge tavapaber.
 - b. Avage HP printeri tarkvara. Lisateavet leiate jaotisest [Avage HP printeri tarkvara \(Windows\)](#). lk 19.
 - c. Lõigu **Print** (Prindi) menüüs printeri tarkvara, valiku **Print, Scan & Fax (Printimine, skannimine ja faksimine)** all klõpsake **Maintain Your Printer** (Halda printerit), et avada printeri tööriistad.
 - d. Diagnostikalehe printimiseks klõpsake vahelehel **Device Reports** (Seadme raportid) valikut **Print Diagnostic Information** (Prindi diagnostikateave).
7. Vaadake diagnostikalehel üle sinise, punase, kollase ja musta tindi kastid. Kui värvilistel või musta värvi kastidel on näha triipe või on kastid osaliselt värviga katmata, puhastage prindipead.

Prindipea puhastamine printeri tarkvara kaudu



MÄRKUS. Puhastamisel kasutatakse tinti, seetõttu puhastage prindipead ainult vajaduse korral. Puhastamisele kulub mõni minut. Toimingu ajal võib printer häält teha.

- a. Asetage söötesalve letter-, A4- või legal-formaadis kasutamata valge tavapaber.
 - b. Avage HP printeri tarkvara. Lisateavet leiate jaotisest [Avage HP printeri tarkvara \(Windows\)](#). lk 19.
 - c. Lõigu **Print** (Prindi) menüüs printeri tarkvara, valiku **Print, Scan & Fax (Printimine, skannimine ja faksimine)** all klõpsake **Maintain Your Printer** (Halda printerit), et avada printeri tööriistad.
 - d. Klõpsake vahekaardil **Device Services** (Seadme hooldustoimingud) üksust **Clean Printheads** (Puhasta prindipead). Järgige ekraanil kuvatavaid juhiseid.
8. Kui prindipea puhastamine ei lahenda probleemi, võtke ühendust HP klienditoega. Avage veebiaadress www.support.hp.com. See veebisait sisaldab kasulikku teavet ja utiliite, mis hõlbustavad levinud prindiprobleemide lahendamist. Valige vastava suunise saamisel oma riik/piirkond ja klõpsake seejärel üksust **Kõik HP kontaktandmed**, et saada teavet tehnilisele toele helistamise kohta.

Prindikvaliteedi parandamine (OS X ja macOS)

1. Kasutage kindlasti HP originaalkassette.
2. Kontrollige paberi tüüpi.

Parima prindikvaliteedi tagamiseks kasutage kvaliteetset HP paberit või pabereid, mis vastavad standardile ColorLok®. Lisateavet leiate jaotisest [Paberi algõpetus lk 9](#).

Veenduge, et paber, millele prindite, on sile. Piltide printimisel annab parima tulemuse HP Advanced Photo Paper.

Hoidke eripaberit originaalpakendis suletavas kilekotis, tasasel pinnal ja jahedas kuivas kohas. Kui olete valmis printima, eemaldage ainult paber, mida te kavatsete kohe kasutada. Kui olete printimise lõpetanud, pange kasutamata fotopaber tagasi plastikaatkotti. See hoiab ära fotopaberi kaardumise.

3. Veenduge, et olete valinud sobiva paberitüübi ja prindikvaliteedi dialoogis **Print** (Printimine).
4. Kontrollige hinnangulist tinditaset, et määrata, kas kassetid hakkavad tühjaks saama.
Kui prindikasseti tinditase on madal, kaaluge kasseti väljavahetamist.
5. Joondage prindipea.

Prindipea joondamiseks tarkvaraprogrammi kaudu

- a. Laadige sisendisalve Letter- või A4-formaadis valget tavapaberit.
- b. Avage Rakendus HP Utility.



MÄRKUS. HP utiliit paikneb kausta **Applications** (Rakendused) kaustas **HP**.

- c. Valige akna vasakus ääres seadmete loendist oma printer.
 - d. Klõpsake **Align** (Joonda).
 - e. Klõpsake käsku **Align** (Joonda) ja järgige ekraanil kuvatavaid juhiseid.
 - f. Klõpsake **All Settings** (Kõik seaded), et naasta paanile **Teave ja tugi**.
6. Printige proovileht.

Proovilehe printimine

- a. Laadige sisendisalve Letter- või A4-formaadis valget tavapaberit.
- b. Avage Rakendus HP Utility.



MÄRKUS. HP utiliit paikneb kausta **Applications** (Rakendused) kaustas **HP**.

- c. Valige akna vasakus ääres seadmete loendist oma printer.
 - d. Klõpsake **Test Page** (Testleht).
 - e. Klõpsake nuppu **Print Test Page** (Prindi testleht) ja järgige ekraanijuhiseid.
7. Kui diagnostikalehel on triibud või puudub osa tekstist või värvilistest kastidest, puhastage prindipea automaatselt.

Prindipea automaatne puhastamine

- a. Laadige sisendisalve Letter- või A4-formaadis valget tavapaberit.
- b. Avage Rakendus HP Utility.



MÄRKUS. HP utiliit paikneb kausta **Applications** (Rakendused) kaustas **HP**.

- c. Valige akna vasakus ääres seadmete loendist oma printer.
- d. Klõpsake **Clean Printheads** (Puhasta prindipead).
- e. Klõpsake **Clean** (Puhasta) ja järgige ekraanijuhiseid.



ETTEVAATUST. Puhastage prindipead ainult vajaduse korral. Asjatu puhastamine raiskab tinti ja lühendab prindipea tööiga.



MÄRKUS. Kui prindikvaliteet on ka pärast puhastamist halb, proovige prindipead joondada. Kui pärast puhastamist ja joondamist prindikvaliteediprobleemid ei kao, pöörduge HP toe poole.



- f. Klõpsake **All Settings** (Kõik seaded), et naasta paanile **Teave ja tugi**.

Prindikvaliteedi parandamiseks printeri ekraanil toimige järgmiselt



1. Kasutage kindlasti HP originaalkassette.
2. Veenduge, et olete valinud sobiva paberitüübi ja prindikvaliteedi.

3. Kontrollige hinnangulist tinditaset, et määrata, kas kassetid hakkavad tühjaks saama. Lisateavet leiate jaotisest [Tinditasemete liigikaudne kontrollimine lk 82](#). Kui kassetid hakkavad tühjaks saama, kaaluge nende asendamist.
4. Joondage prindipea.

Prindipea joonestamine printeri ekraani kaudu



- a. Sisestage söötesalve Letter- või A4-formaadis kasutamata valget tavapaberit.
 - b. Printeri juhtpaneeli avakuval lohistage sõrmega vasakule, et näha  (**Seadistamine**), seejärel puudutage  (**Seadistamine**).
 - c. Puudutage suvandit **Tools (tööriistad)**, puudutage **Clean Cartridges** (Kassetide puhastamine) ja järgige seejärel ekraanil kuvatavaid suuniseid.
5. Kui kassetid ei hakka tühjaks saama, printige diagnostikaleht.

Diagnostikalehe printimiseks printeri ekraanilt toimige järgmiselt

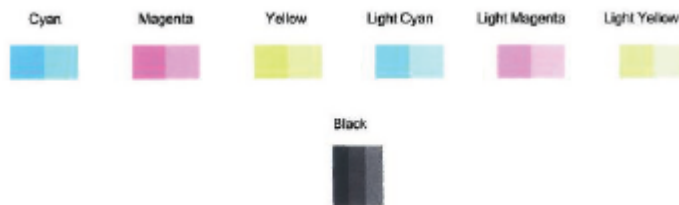
- a. Sisestage söötesalve Letter- või A4-formaadis kasutamata valget tavapaberit.
 - b. Printeri juhtpaneeli avakuval lohistage sõrmega vasakule, et näha  (**Seadistamine**), seejärel puudutage  (**Seadistamine**).
 - c. Puudutage **Tools (tööriistad)** ja seejärel **Print Quality Report** (Prindi kvaliteediaruanne).
6. Vaadake diagnostikalehel üle sinise, punase, kollase ja musta tindi kastid. Kui värvilistel või musta värvi kastidel on näha triipe või on kastid osaliselt värviga katmata, puhastage prindipead.



Prindipea puhastamine printeri näidikult

- a. Sisestage söötesalve Letter- või A4-formaadis kasutamata valget tavapaberit.
 - b. Printeri juhtpaneeli avakuval lohistage sõrmega vasakule, et näha  (**Seadistamine**), seejärel puudutage  (**Seadistamine**).
 - c. Puudutage suvandit **Tools (tööriistad)**, puudutage **Clean Cartridges** (Kassetide puhastamine) ja järgige seejärel ekraanil kuvatavaid suuniseid.
7. Kui prindipea puhastamine ei lahenda probleemi, võtke ühendust HP klienditoega. Avage veebiaadress www.support.hp.com. See veebisait sisaldab kasulikku teavet ja utiliite, mis hõlbustavad levinud prindiprobleemide lahendamist. Valige vastava suunise saamisel oma riik/piirkond ja klõpsake seejärel üksust **Kõik HP kontaktandmed**, et saada teavet tehnilisele toele helistamise kohta.

Kopeerimisprobleemid

Tutvuge üksikasjaliste juhistega, kui printer ei tee koopiat või kui väljatrüki kvaliteet on madal.

 **MÄRKUS.** HP võrgutõrkeotsingu viisardid ei pruugi olla saadaval kõigis keeltes.

[Näpunäited edukaks paljundamiseks ja skannimiseks lk 38](#)

Utiliidi käivitamine

| | |
|--|--|
| HP Print and Scan Doctor | HP Print and Scan Doctor on utiliit, mis proovib probleemi automaatselt diagnoosida ja ära parandada. MÄRKUS. See utiliit on saadaval ainult Windowsi operatsioonsüsteemile. |
| Skannimisprobleemide lahendamine | Kasutage HP võrgutõrkeotsingu viisardit. Tutvuge üksikasjaliste juhistega, kui te ei saa skannida või kui skannitu on madala kvaliteediga. |

 **MÄRKUS.** Teenus HP Print and Scan Doctor ja HP võrgutõrkeotsingu viisardid ei pruugi olla saadaval kõigis keeltes.

[Näpunäited edukaks paljundamiseks ja skannimiseks lk 38](#)

Faksimisprobleemid

Käivitage kõigepealt faksi testi aruanne, et kontrollida, et faksiseadistustega ei ole probleeme. Kui test õnnestub ja teil on jätkuvalt probleeme faksimise, kontrollige aruandes näidatud faksiseadistuste õigsust.

Käivitage faksitest.

Võiksite testida faksi seadistust, et kontrollida seadme seisukorda ja veenduda, et seade on faksimiseks õigesti seadistatud. Tehke seda testi ainult pärast seda, kui ole lõpetanud printeri faksi seadistamise. Test teeb järgmist:

- Kontrollib faksiaparaadi riistvara;
- Kontrollib, kas printeriga on ühendatud õiget tüüpi telefonikaabel;
- Kontrollib, kas telefonikaabel on ühendatud õigesse telefonipistikupessa;
- kontrollib tooni olemasolu;
- Testib telefoniliini ühenduse olekut.
- Kontrollib aktiivse telefoniliini olemasolu;

Faksi seadistuse testimine juhtpaneelilt

1. Seadistage seade faksimiseks vastavalt konkreetsetele kodu- või kontoriseadistusjuhistele.
2. Enne testi alustamist veenduge, et tindikassetid on paigaldatud ja et söötesalve on sisestatud formaadile vastavat paberit.

3. Funktsiooni **Fax** (Faks) ekraanil puudutage **Seadistamine** , puudutage **Setup Wizard** (Seadistusviisard) ja seejärel järgige ekraanil kuvatavaid juhiseid.

Printeri näidikul kuvatakse testi olek ja printer prindib aruande.

4. Vaadake aruanne läbi.
 - Kui faksi test ebaõnnestus, tutvuge alltoodud lahendustega.
 - Kui faksi test ebaõnnestub ja teil on jätkuvalt probleeme faksimiseiga, kontrollige aruandes näidatud faksiseadistuste õigsust. Samuti saate kasutada HP võrgutõrkeotsingu viisardit.

Mida teha, kui faksi test ebaõnnestus

Kui tegite faksitesti ja see nurjus, vaadake aruanne läbi, et tõrke kohta põhiteavet saada. Üksikasjalikuma teabe saamiseks vaadake aruandest, milline testi osa ebaõnnestus ja seejärel leidke siintoodud teemade hulgast sobiv lahendus.

Faksi riistvaratest "Fax Hardware Test" nurjus

- Lülitage printer välja, vajutades juhtpaneelil toitenuppu  (Toide) ja eraldades seejärel seadme tagaküljelt toitejuhtme. Mõne sekundi pärast ühendage toitejuhe uuesti ja lülitage toide sisse. Käivitage test uuesti. Kui test ikka nurjub, uurige veel käesolevas jaotises leiduvat tõrkeotsinguteavet.
- Proovige saata või vastu võtta testfaksi. Kui teil õnnestub faksi saata või vastu võtta, siis võib probleemi tegelikult mitte olla.
- Kui käivitate testi viisardi **Fax Setup Wizard** (Faksiseadistusviisard, Windows) või utiliidi **HP Fax Setup Utility** (Faksiseadistusutiliit, Mac OS X) kaudu, veenduge, et seade poleks parajasti hõivatud mõne muu toiminguga (nt faksi vastuvõtu või paljundamisega). Kontrollige, kas ekraanil on mõni teade, mis viitaks seadme hõivatusele. Kui seade on hõivatud, oodake, kuni pooleliolev toiming on lõpule viidud, ja käivitage siis test.
- Faksimisprobleeme võib põhjustada ka telefoniliinile paigaldatud jagur. (Jagur on kahe kaabli ühenduslüli, mis ühendatakse telefonivõrgu seinapistikupessa.) Proovige jagur eemaldada ja ühendage seade otse telefonivõrgu seinapistikupessa.

Kui olete mis tahes probleemi lahendanud, käivitage faksitesti uuesti, et veenduda selle õnnestumises ja seadme faksimiseks valmisolekus. Kui toiming **Fax Hardware Test** (Faksi riistvaratest) endiselt nurjub ja te täheldate faksimisel probleeme, pöörduge HP klienditoe poole. Avage veebiaadress www.support.hp.com . See veebisait sisaldab kasulikku teavet ja utiliite, mis hõlbustavad levinud prindiprobleemide lahendamist. Valige vastava suunise saamisel oma riik/piirkond ja klõpsake seejärel üksust **Kõik HP kontaktandmed** , et saada teavet tehnilisele toele helistamise kohta.

Faksi ühendatuse test telefonivõrgu pistikupesaga "Fax Connected to Active Telephone Wall Jack" nurjus

- Kontrollige telefonivõrgu seinapistikupesa ja seadme vahelist ühendust ning telefonijuhtme korrasolekut.
- Ühendage telefonijuhtme üks ots telefonivõrgu seinapistikupessa ja seejärel ühendage teine ots printeri taha asuvasse pesa 1-LINE.
- Faksimisprobleeme võib põhjustada ka telefoniliinile paigaldatud jagur. (Jagur on kahe kaabli ühenduslüli, mis ühendatakse telefonivõrgu seinapistikupessa.) Proovige jagur eemaldada ja ühendage seade otse telefonivõrgu seinapistikupessa.
- Proovige seadme jaoks kasutatavasse seinakontakti ühendada töötav telefon ja telefonikaabel ning kontrollige tooni olemasolu. Kui liinil pole valimistooni, pöörduge oma piirkonna telefoniettevõtte poole ja laske neil liini kontrollida.

- Proovige saata või vastu võtta testfaksi. Kui teil õnnestub faksi saata või vastu võtta, siis võib probleemi tegelikult mitte olla.

Kui olete mis tahes probleemi lahendanud, käivitage faksitest uuesti, et veenduda selle õnnestumises ja seadme faksimiseks valmisolekus.

Telefonijuhtme õigesse pessa ühendatuse test "Phone Cord Connected to Correct Port on Fax" nurjus

Faksimisprobleeme võib põhjustada ka telefoniliinile paigaldatud jagur. (Jagur on kahe kaabli ühenduslüli, mis ühendatakse telefonivõrgu seinapistikupessa.) Proovige jagur eemaldada ja ühendage seade otse telefonivõrgu seinapistikupessa.

Ühendage telefonijuhe õigesse pistikupessa

1. Ühendage telefonijuhtme üks ots telefonivõrgu seinapistikupessa ja seejärel ühendage teine ots printeri taha asuvasse pessa 1-LINE.

 **MÄRKUS.** Kui ühendate telefoniliini juhtme pessa 2-EXT, ei saa fakse saata ega vastu võtta. Port 2-EXT on mõeldud ainult lisaseadmete (nt automaatvastaja) ühendamiseks.

Joonis 10-1 Printeri tagantvaade

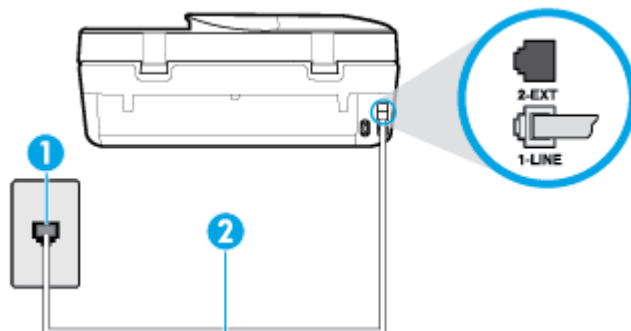

- | | |
|---|---|
| 1 | Telefonivõrgu seinapistikupesa |
| 2 | Veenduge, et ühendate telefonivõrgu seinapistikupesa ja pistikupesa "1-LINE" seadme komplekti kuuluva telefonijuhtmega. |

2. Kui olete telefonijuhtme ühendanud pistikupessa, mis on tähistatud sildiga 1-LINE, käivitage faksitest uuesti, et veenduda selle edukuses ja seadme valmisolekus faksimiseks.
3. Proovige saata või vastu võtta testfaksi.

Õige telefonijuhtme kasutamise test "Using Correct Type of Phone Cord with Fax" nurjus

- Ühendage telefonijuhtme üks ots telefonivõrgu seinapistikupessa ja seejärel ühendage teine ots printeri taha asuvasse pessa 1-LINE.

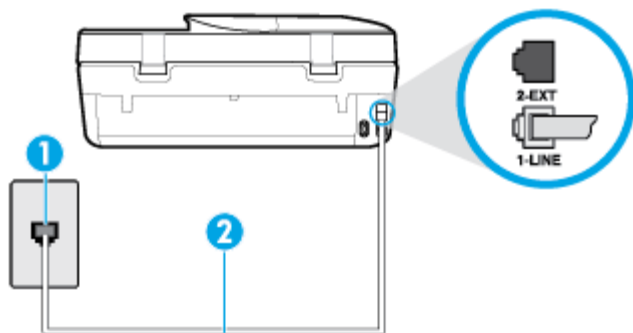

| | |
|---|---|
| 1 | Telefonivõrgu seinapistikupesa |
| 2 | Veenduge, et ühendate telefonivõrgu seinapistikupesa ja pistikupesa "1-LINE" seadme komplekti kuuluva telefonijuhtmega. |

- Kontrollige telefonivõrgu seinapistikupesa ja seadme vahelist ühendust ning telefonijuhtme korrasolekut.
- Faksimisprobleeme võib põhjustada ka telefoniliinile paigaldatud jagur. (Jagur on kahe kaabli ühenduslüli, mis ühendatakse telefonivõrgu seinapistikupessa.) Proovige jagur eemaldada ja ühendage seade otse telefonivõrgu seinapistikupessa.

Valimistooni test "Dial Tone Detection" nurjus

- Testi nurjumise võib põhjustada mõni muu, seadmega samale liinile ühendatud seade. Kontrollimaks, kas probleemi põhjustab mõni muu seade, eemaldage telefoniliinilt kõik ülejäänud seadmed ja käivitage test uuesti. Kui **Dial Tone Detection Test** (Valimistooni tuvastamise test) ilma teiste seadmeteta õnnestub, siis põhjustab probleeme mõni teine seade; ühendage need ükshaaval süsteemiga ja korra testi, kuni olete kindlaks teinud, missugune seade probleeme põhjustab.
- Proovige seadme jaoks kasutatavasse seinakontakti ühendada töötav telefon ja telefonikaabel ning kontrollige tooni olemasolu. Kui liinil pole valimistooni, pöörduge oma piirkonna telefoniettevõtte poole ja laske neil liini kontrollida.
- Ühendage telefonijuhtme üks ots telefonivõrgu seinapistikupessa ja seejärel ühendage teine ots printeri taha asuvasse pessa 1-LINE.
- Faksimisprobleeme võib põhjustada ka telefoniliinile paigaldatud jagur. (Jagur on kahe kaabli ühenduslüli, mis ühendatakse telefonivõrgu seinapistikupessa.) Proovige jagur eemaldada ja ühendage seade otse telefonivõrgu seinapistikupessa.
- Kui teie telefonsüsteemis ei kasutata tavalist valimistooni (nt mõned kodukeskjaamad (PBX)), võib see põhjustada testi nurjumise. See ei põhjusta probleeme fakside saatmisel ega vastuvõtmisel. Proovige saata või võtta vastu proovifaks.
- Kontrollige, et oleksite määranud oma riigile/regioonile vastava riigi/regiooni sätte. Kui riigi/regiooni sätte on määramata või on valesti määratud, võib test nurjuda ja fakside saatmisel ja vastuvõtmisel võib tekkida probleeme.
- Veenduge, et seade oleks ühendatud analoogtelefoniliinile. Muul juhul ei saa fakse saata ega vastu võtta. Et kontrollida, kas teie telefoniliin on digitaalne, ühendage liinile tavaline analoogtelefoniaparaat ja kuulake valimistooni. Kui te ei kuule tavapärasest kuuldavast valimistooni, võib see telefoniliin olla

seadistatud digitaaltelefoniaparaadi ühendamiseks. Ühendage seade analoogtelefoniliinile ja proovige faksi saata või vastu võtta.

Kui olete mis tahes probleemi lahendanud, käivitage faksitest uuesti, et veenduda selle õnnestumises ja seadme faksimiseks valmisolekus. Kui test **Dial Tone Detection** ikkagi nurjub, pöörduge oma piirkonna telefoniettevõtte poole ja laske neil liini kontrollida.

Faksiliini kvaliteedi test "Fax Line Condition" nurjus

- Veenduge, et seade oleks ühendatud analoogtelefoniliinile. Muul juhul ei saa fakse saata ega vastu võtta. Et kontrollida, kas teie telefoniliin on digitaalne, ühendage liinile tavaline analoogtelefoniaparaat ja kuulake valimistooni. Kui te ei kuule tavapärasest kuuldavast valimistooni, võib see telefoniliin olla seadistatud digitaaltelefoniaparaadi ühendamiseks. Ühendage seade analoogtelefoniliinile ja proovige faksi saata või vastu võtta.
- Kontrollige telefonivõrgu seinapistikupesa ja seadme vahelist ühendust ning telefonijuhtme korrasolekut.
- Ühendage telefonijuhtme üks ots telefonivõrgu seinapistikupessa ja seejärel ühendage teine ots printeri taha asuvasse pessa 1-LINE.
- Testi nurjumise võib põhjustada mõni muu, seadmega samale liinile ühendatud seade. Kontrollimaks, kas probleemi põhjustab mõni muu seade, eemaldage telefoniliinilt kõik ülejäänud seadmed ja käivitage test uuesti.
 - Kui test **Fax Line Condition Test** (Faksiliini seisukorra test) ilma ülejäänud seadmeteta õnnestub, on probleemi põhjus ühes või mitmes seadmes. Proovige seadmeid üksikhaaval liinile tagasi ühendada ja testi pärast iga seadme ühendamist korrata, kuni leiate probleemi tinginud seadme.
 - Kui **Fax Line Condition Test** (Faksiliini seisukorra test) nurjub ka siis, kui liinil pole ühtki muud seadet, ühendage seade korras telefoniliinile ja uurige veel käesolevas jaotises toodud tõrkeotsinguteavet.
- Faksimisprobleeme võib põhjustada ka telefoniliinile paigaldatud jagur. (Jagur on kahe kaabli ühenduslüli, mis ühendatakse telefonivõrgu seinapistikupessa.) Proovige jagur eemaldada ja ühendage seade otse telefonivõrgu seinapistikupessa.

Kui olete mis tahes probleemi lahendanud, käivitage faksitest uuesti, et veenduda selle õnnestumises ja seadme faksimiseks valmisolekus. Kui test **Fax Line Detection** ikkagi nurjub ja faksimise on probleeme, pöörduge oma piirkonna telefoniettevõtte poole ja laske neil liini kontrollida.

Faksimisprobleemide tõrkeotsing

| | |
|---|---|
| Faksimisprobleemide tõrkeotsing | Kasutage HP võrgutõrkeotsingu viisardit. Lahendage fakside saatmise või saamise või teie arvutisse faksimise probleemid. |
|---|---|



MÄRKUS. HP võrgutõrkeotsingu viisardid ei pruugi olla saadaval kõigis keeltes.



Tutvuge spetsiifiliste faksimisprobleemide lahendamiseks Spikri üldjuhustega.

Millist laadi probleem teil on?

Näidikul on püsivalt teade Phone Off Hook (Telefonitoru on hargilt ära)

- HP soovib kasutada kahetraadilist telefonijuhet.
- Mõni teine seadmega samale liinile ühendatud seade võib olla liini hõivanud. Veenduge, et mõni paralleeltelefonidest (samal telefoniliinil, kuid mitte seadmega ühendatud telefon) või mõni teine seade ei ole liini hõivanud. Näiteks ei saa seadmega faksida, kui paralleeltelefoni toru on hargilt ära või kui kasutate arvutist e-posti saatmiseks või Internetti pääsuks sissehelistamisteenust.

Printeril on probleem fakside saatmise ja vastuvõtmisega

- Veenduge, et printer oleks sisse lülitatud. Vaadake printeri ekraanile. Kui ekraan on tühi ja toitenupu  (Toide) tuli on kustunud, on printer välja lülitatud. Veenduge, et toitekaabel oleks kindlalt printeri ja toitepistikupesaga ühendatud. Vajutage printeri sisselülitamiseks nuppu  (Toide nupp).

Pärast seadme sisselülitamist soovib HP teil enne faksi saatmist või vastuvõtmist viis minutit oodata. Seade ei saa pärast sisselülitamist algväärtustamise ajal fakse saata või vastu võtta.

- Veenduge, et kasutate telefonivõrgu seinapistikupesaga ühendamiseks seadme komplekti kuuluvat telefonijuhet. Telefonijuhtme üks ots tuleb ühendada seadme tagaküljel asuvasse pistikupesasse, mis on tähistatud sildiga 1-LINE ja kaabli teine ots telefonivõrgu seinapistikupesasse (nagu näidatud joonisel).

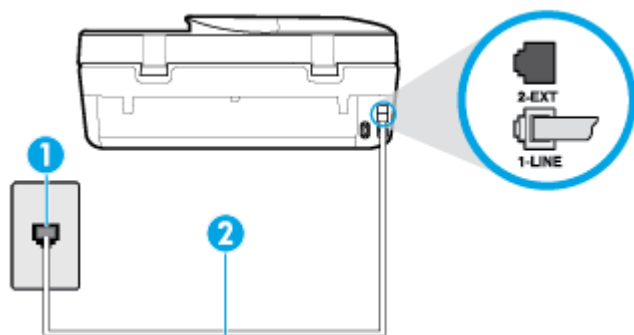

1 Telefonivõrgu seinapistikupesa

2 Veenduge, et ühendate telefonivõrgu seinapistikupesasse ja pistikupesasse "1-LINE" seadme komplekti kuuluva telefonijuhtmega.

- Proovige seadme jaoks kasutatavasse seinakontakti ühendada töötav telefon ja telefonikaabel ning kontrollige tooni olemasolu. Kui valimistooni pole, pöörduge kohaliku telefoniettevõtte poole ja laske liini kontrollida.
- Mõni muu, seadmega samale liinile ühendatud seade võib olla liini hõivanud. Näiteks ei saa te seadmega faksida, kui paralleeltelefoni toru on hargilt ära või kui kasutate arvutist e-posti saatmiseks või Internetti pääsuks sissehelistamisteenust.
- Kontrollige, ega mõni muu toiming pole tõrget põhjustanud. Kontrollige, ega seadme näidikul või arvuti ekraanil ei ole kuvatud mõnd tõrketeadet, mis annaks teavet probleemi või sellele lahenduse leidmise kohta. Printer ei saa fakse saata ega vastu võtta enne, kui tõrkeolukord on kõrvaldatud.
- Telefoniliinil võib olla mürahäiringud. Halva kvaliteediga telefoniliinidel, kus kõnekvaliteet on halb (esineb palju müra), võib faksimisel esineda probleeme. Kontrollige telefoniliini helikvaliteeti. Selleks ühendage seinakontakti telefon ja kuulake, kas kostub staatilist heli või muud müra. Kui kuulete müra, lülitage **Error Correction Mode (Veaparandusrežiim – ECM)** (ECM) välja ja proovige uuesti faksida. Lisateavet ECMi muutmise kohta vt jaotisest [Faksi saatmine veaparandusrežimis lk 43](#). Kui probleem ikka ei lahene, pöörduge telefoniettevõtte poole.
- Kui kasutate digitaalset abonendiliini (DSL), veenduge, et liinile on ühendatud DSL-filter, vastasel juhul ei saa faksida.

- Veenduge, et seade pole ühendatud digitaaltelefonidele mõeldud telefonivõrgu seinapistikupessa. Et kontrollida, kas teie telefoniliin on digitaalne, ühendage liinile tavaline analoogtelefoniaparaat ja kuulake valimistooni. Kui te ei kuule tavapärasest kuuldavast valimistooni, võib see telefoniliin olla seadistatud digitaaltelefoniaparaadi ühendamiseks.
- Kui kasutate kodukeskjaama (PBX) või digitaalvõrgu (ISDN) ühendusterminali, veenduge, et seade on ühendatud õigesti pistikupessa ja et ühendusterminal on seadistatud vastavalt teie riigi/regiooni sätetele (kui see on seadistatav).
- Kui seade on ühendatud DSL-modemiga samale liinile, võib DSL-modem olla jäänud korralikult maandamata. Kui DSL-modem pole korralikult maandatud, võib see telefoniliinis müra tekitada. Halva kvaliteediga telefoniliinidel, kus kõnekvaliteet on nõrk (esineb palju müra), võib faksimisel esineda probleeme. Võite telefoniliini helikvaliteeti kontrollida, ühendades seinakontakti telefoni ja kuulates staatilise ja muu müra olemasolu. Kui kuulete müra, lülitage oma DSL-modem välja ja eemaldage toide vähemalt 15 minutiks. Lülitage DSL-modem sisse ja kuulake uuesti valimistooni.



MÄRKUS. Tulevikus võite telefoniliinil uuesti staatilist müra täheldada. Kui seade lakkab fakse saatmast ja vastuvõtmast, korra kirjeldatud juhiseid.

Kui telefoniliinil on ikka müra, pöörduge oma piirkonna telefoniettevõtte poole. Lisateavet DSL-modemi väljalülitamise kohta saate oma DSL-teenuse pakkujalt.

- Faksimisprobleeme võib põhjustada ka telefoniliinile paigaldatud jagur. (Jagur on kahe kaabli ühenduslüli, mis ühendatakse telefonivõrgu seinapistikupessa.) Proovige jagur eemaldada ja ühendage seade otse telefonivõrgu seinapistikupessa.

Printer ei saa fakse vastu võtta, ent fakse saata saab

- Kui te eristava helina teenust ei kasuta, siis veenduge, et seadme sätte **Distinctive Ring (Eristav helin)** väärtuseks on määratud **All Rings (Kõik helinad)**. Lisateavet leiate jaotisest [Vastamishelina tüübi muutmine eristavaks helinatooniks lk 51](#).
- Kui **Automaatvastaja** on režiimis **Off (Väljas)**, peate faksid käsitsi vastu võtma, vastasel juhul ei saa printer fakse vastu võtta. Lisateavet fakside käsitsi vastuvõtmise kohta vt [Faksi vastuvõtmine käsitsi lk 44](#).
- Kui samale liinile, mida kasutate faksikõnedeks, on seadistatud ka automaatvastaja kõnepostiteenus, peate fakse käsitsi vastu võtma. See tähendab, et peate sisenevatele faksikõnedele ise vastama.
- Kui seadmega samale liinile on ühendatud arvuti koos sissehelistamisteenust kasutava modemiga, kontrollige, et modemiga kaasas olev tarkvara poleks seadistatud fakse automaatselt vastu võtma. Automaatselt fakse vastu võtma seadistatud modemid alustavad fakside saabumisel viivitamatult nende vastuvõttu. Seetõttu ei saa seade faksikõnesid vastu võtta.
- Kui seadmega samale liinile on ühendatud automaatvastaja, võib teil tekkida mõni järgmistest probleemidest.
 - Teie automaatvastaja pole seadmega koos töötamiseks õigesti seadistatud.
 - Automaatvastajasse salvestatud tervitussõnum võib olla liiga pikk või liiga vali, mis võib takistada seadet faksitööde tuvastamast. Seetõttu võib saatja faksiaparaat ühenduse katkestada.
 - Automaatvastajasse salvestatud tervitussõnumi järel jääb seadme jaoks liiga lühike paus, et tuvastada faksitööde. See probleem on enam levinud digitaalsete automaatvastajate puhul.

Nende probleemide lahendamisel võivad aidata järgmised toimingud.

- Kui teil on automaatvastaja samal telefoniliinil, mida kasutate faksikõnede jaoks, proovige ühendada automaatvastaja otse printeriga.
- Veenduge, et seade on seatud fakse automaatselt vastu võtma. Lisateavet seadme seadistamise kohta fakside automaatseks vastuvõtmiseks vt [Faksi vastuvõtmine lk 43](#).
- Veenduge, et sätte **Rings to Answer (Helinaid vastamiseni)** väärtus on määratud suuremaks kui automaatvastajal. Lisateabe saamiseks vt [Enne vastamist oodatavate helinate arvu seadmine lk 51](#).
- Lahutage automaatvastaja telefonivõrgust ja proovige faksi vastu võtta. Kui faksimine ilma automaatvastajata õnnestub, võib probleem peituda automaatvastajas.
- Ühendage automaatvastaja uuesti ja salvestage uus tervitussõnum. Salvestage sõnum, mille kestus oleks umbes 10 sekundit. Rääkige sõnumi salvestamisel aeglaselt ja vaikelt. Jätke sõnumi lõppu vähemalt 5 sekundit vaikust. Vaikuse salvestamisel ei tohiks kosta mingit taustamüra. Proovige uuesti faksi vastu võtta.



MÄRKUS. Teatud digitaalsed automaatvastajad ei jäta tervitussõnumi lõppu salvestatud vaikust mällu. Kuulake oma tervitussõnum üle, et veenduda selle sobivuses.

- Kui seade on ühendatud samale liinile muude telefoniseadmetega (nt automaatvastaja, arvutiga ühendatud sissehelistamismodem või mitme pistikupesaga kommutaator), võib faksisignaali tase kahaneda. Signaali taset vähendab ka jaguri või telefonijuhtmepikendite ühendamine telefoniaparaadi ja seinapistikupesavahele. Vähenenud signaalitase võib faksi vastuvõtul probleeme põhjustada.

Et teha kindlaks, kas muu varustus tekitab probleeme, eemaldage telefoniliinilt kõik peale seadme ning proovige faksi vastu võtta. Kui fakside vastuvõtmine ilma ülejäänud seadmeteta õnnestub, on probleemi põhjus ühes või mitmes muus seadmes. Proovige seadmeid ükskaaval liinile tagasi ühendada ja faksi vastuvõtmist pärast iga seadme ühendamist korrata, kuni leiate probleemi tinginud seadme.

- Kui teie faksinumbri jaoks on tellitud eristav helin (kasutades telefoniettevõtte pakutavat eristava helina teenust), veenduge, et funktsioon **Distinctive Ring (Eristav helin)** on seadistatud vastavalt seadme sättele. Lisateavet leiate jaotisest [Vastamishelina tüübi muutmise eristavaks helinatooniks lk 51](#).

Printer ei saa fakse saata, ent saab fakse vastu võtta

- Printer võib numbrit valida kas liiga kiiresti või liiga vara. Võimalik, et peate valitavasse numbrisse mõne pausi sisestama. Näiteks siis, kui peate enne faksinumbri valimist pääseda välisliinile, sisestage pärast liini juurdepääsunumbrit paus. Kui peate valida numbrit 95555555 ja kui välisliinile pääsemiseks tuleb ette valida 9, peaksite pausid sisestama järgmiselt: 9-555-5555. Sisestatavasse faksinumbrisse pausi lisamiseks vajutage korduvalt nuppu *, kuni ekraanil kuvatakse kriips (-).

Saate faksi saata ka käsitsivalimisega. Sel juhul saate numbrit valimisel kuulata, mis telefoniliinil toimub. Nii saate numbrivalimise tempot ise reguleerida ja küsimustele reageerida. Lisateabe saamiseks vt [Faksi saatmine käsitsivalimise abil lk 41](#).

- Faksi saatmisel teie poolt sisestatud number ei ole õiges vormingus või on vastuvõtval faksiaparaadil probleeme. Selle kontrollimiseks helistage tavalise telefoniga faksinumbrile ja kuulake, kas kostab faksitoone. Kui faksitoone pole, võib vastuvõttev faksiaparaat olla välja lülitatud või vooluvõrgust lahutatud, samuti võib vastuvõtja telefoniliinil probleeme tekitada kõnepostiteenus. Võite ka paluda aadressaadil kontrollida, kas vastuvõttev faksiaparaat on töökorras.

Faksitoonid on salvestatud minu automaatvastajasse

- Kui teil on automaatvastaja samal telefoniliinil, mida kasutate faksikõnede jaoks, proovige ühendada automaatvastaja otse printeriga. Kui te ei ühenda automaatvastajat soovitude kohaselt, võib automaatvastaja salvestada faksitooone.
- Veenduge, et seade on määratud fakse automaatselt vastu võtma ja et säte **Rings to Answer (Helinaid vastamiseni)** on õige. Seadme vastamiseni kuluvate helinate arv peaks olema suurem kui automaatvastaja vastamiseni kuluvate helinate arv. Kui automaatvastaja ja seade on seadistatud kõnele vastama võrdse helinate arvu järel, vastavad kõnele korraga mõlemad seadmed ja faksitoonid salvestatakse automaatvastajasse.
- Seadke automaatvastaja kõnet vastu võtma mõne helina järel ja seade maksimaalse toetatud helinate arvu järel. (Maksimaalne helinate arv on eri riikides/regioonides erinev.) Sellise seadistuse puhul vastab automaatvastaja kõnele ning seade seirab liini. Kui seade tuvastab liinil faksitoonid, võtab see faksi vastu. Kui kõne on tavakõne, salvestab automaatvastaja sissetuleva sõnumi. Lisateavet leiate jaotisest [Enne vastamist oodatavate helinate arvu seadmine lk 51](#).

Võrgu ja ühendamise probleemid

Mida te soovite teha?

Traadita ühenduse parandamine

Valige üks järgmistest tõrkeotsingu suvanditest.

| | |
|--|--|
| HP Print and Scan Doctor | HP Print and Scan Doctor on utiliit, mis proovib probleemi automaatselt diagnoosida ja ära parandada. MÄRKUS. See utiliit on saadaval ainult Windowsi operatsioonsüsteemile. |
| Kasutage HP võrgutõrkeotsingu viisardit | <ul style="list-style-type: none">• Traadita ühenduse probleemi tõrkeotsing, kui printer ei ole kunagi olnud ühendatud või oli ühendatud, kuid ei tööta enam.• Tulemüüri või viirusetõrje probleemide tõrkeotsing, kui te kahtlustate, et see takistab teie arvuti ühendamist printeriga. |



MÄRKUS. Teenus HP Print and Scan Doctor ja HP võrgutõrkeotsingu viisardid ei pruugi olla saadaval kõigis keeltes.

Traadita ühenduse probleemide korral tutvuge Spikri üldjuhustega

Kontrollige võrgu konfiguratsiooni või printige traadita ühenduse testi aruanne, mis on abiks võrguühenduse probleemide diagnoosimisel.

1. Puudutage printeri juhtpaneelil (Wireless (Traadita ühendus)), seejärel puudutage (**Settings** (Sätted)).
2. Puudutage **Print Reports** (Aruannete printimine) ja seejärel puudutage **Network Configuration Page** (Võrgukonfiguratsiooni leht) või **Wireless Test Report** (Raadiovõrgu testiaruanne).

Traadita ühenduse võrgusätete leidmine

Valige üks järgmistest tõrkeotsingu suvanditest.

| | |
|--|---|
| HP Print and Scan Doctor | HP Print and Scan Doctor on utiliit, mis ütleb võrgunime (SSID) ja parooli (võrguvõti). |
|--|---|

| | |
|--|--|
| | <p>MÄRKUS. See utiliit on saadaval ainult Windowsi operatsioonisüsteemile. Windowsi arvuti millel käitate HP Print and Scan Doctor, peaks olema traadita ühendusega võrku ühendatud.</p> <p>Traadita ühenduse sätete kuvamiseks avage HP Print and Scan Doctor, vajutage tipus asuvale Network (Võrk) vahekaardile, valige Show Advanced Info (Näita täpset informatsiooni) ning seejärel valige Show Wireless Info (Näita traadita võrgu informatsiooni). Traadita võrgu sätteid leiate ka tipus asuvale Network (Võrk) vahekaardile vajutades ja valides Open router web page (Ava ruuteri veebileht).</p> |
| <p>Kasutage HP võrgutõrkeotsingu viisardit</p> | <p>Lugege, kuidas leida oma võrgu nimi (SSID) ja traadita ühenduse parool.</p> |

 **MÄRKUS.** Teenus HP Print and Scan Doctor ja HP võrgutõrkeotsingu viisardid ei pruugi olla saadaval kõigis keeltes.



Wi-Fi Direct ühenduse parandamine

| | |
|--|--|
| <p>Kasutage HP võrgutõrkeotsingu viisardit</p> | <p>Kasutage tõrkeotsingut Wi-Fi Direct probleemi lahendamiseks või õppige, kuidas konfigureerida funktsiooni Wi-Fi Direct.</p> |
|--|--|

 **MÄRKUS.** HP võrgutõrkeotsingu viisardid ei pruugi olla saadaval kõigis keeltes.

Tutvuge Spikri üldjuhustega Wi-Fi Direct tõrkeotsinguks

1. Kontrollige, et Wi-Fi Direct on sisse lülitatud.
 - ▲ Puudutage printeri juhtpaneeli avakuval  (Wi-Fi Direct).
2. Lülitage traadita ühendust võimaldavas arvutis või mobiilsideseadmes Wi-Fi ühendus sisse ning otsige ühenduse loomiseks printeri nime Wi-Fi Direct.
3. Sisestage küsimisel Wi-Fi Direct parool.

 **MÄRKUS.** Funktsiooni Wi-Fi Direct parooli teadasaamiseks puudutage printeri juhtpaneeli avakuval ikooni  (Wi-Fi Direct).

4. Mobiilseadme kasutamisel veenduge, et olete installinud ühilduva prindirakenduse. Kui soovite mobiilse printimise kohta lisateavet, vt: www.hp.com/global/us/en/eprint/mobile_printing_apps.html.

Printeri riistvara probleemid

 **NÄPUNÄIDE.** Prindi-, skannimis- ja kopeerimisprobleemide diagnoosimiseks ja automaatseks parandamiseks käivitage rakendus [HP Print and Scan Doctor](#). Rakendus on saadaval ainult mõnes keeles.

Printer lülitub ootamatult välja

- Kontrollige toidet ja toiteühendusi.
- Kontrollige, kas printeri toitejuhe on korralikult ühendatud töötavasse pistikupessa.

Kassetihoidiku luuk on avatud

- Sulgege kassetihoidiku luuk, et alustada printimist.

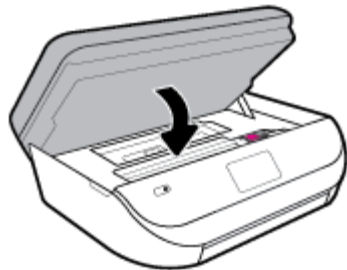

Kassetide joondamine ebaõnnestub

- Kui joondamistoiming nurjub, veenduge, et olete sisendsalve asetanud kasutamata valge tavapaberi. Kui söötesalves on tindikasseti joondamise ajal värviline paber, siis joondamine ebaõnnestub.
- Kui joondamine nurjub korduvalt, peate prindipea puhastama või andur on defektne.
- Kui prindipea puhastamine ei lahenda probleemi, võtke ühendust HP klienditoega. Avage veebiaadress www.support.hp.com. See veebisait sisaldab kasulikku teavet ja utiliite, mis hõlbustavad levinud prindiprobleemide lahendamist. Valige vastava suunise saamisel oma riik/piirkond ja klõpsake seejärel üksust **Kõik HP kontaktandmed**, et saada teavet tehnilisele toele helistamise kohta.

Printimistörke lahendamine

- ▲ Lülitage printer välja ja uuesti sisse. Kui probleem ei lahene, võtke ühendust HP-ga. HP klienditoega ühendust võtmise kohta saate lisateavet jaotisest [HP tugi lk 130](#).

Printeri juhtpaneeli kaudu abi hankimine

Printeri kohta lisateabe saamiseks saate kasutada printeri spikriteemasid. Mõni teema sisaldab ka animatsioone toimingute läbimiseks (nt paberi laadimine).

Help (Abi) või kontekste abi menüüle ligipääsuks avakuvalt, puudutage printeri juhtpaneelis **?**.

Hankige abi rakendusest HP Smart



Rakenduses HP Smart on märguanded printeri probleemide jaoks (ummistused ja muud probleemid), infosisu lingid ja võimalused võtta ühendust lisaabi saamiseks.

Printeriaruannete mõistmine

Printeriprobleemide tõrkeotsinguks saate printida järgmisi aruandeid.

- [Printeri olekuaruanne](#)
- [Võrgukonfiguratsiooni leht](#)
- [Prindikvaliteedi aruanne](#)
- [Traadita ühenduse testi aruanne](#)
- [Veebipääsu testi aruanne](#)

Traadita ühenduse staatusearuande printimine

1. Printeri juhtpaneeli avakuval lohistage sõrmega vasakule, et näha valikut  (**Seadistamine**), seejärel puudutage  (**Seadistamine**).
2. Puudutage suvandit **Tools (tööriistad)** .
3. Puudutage soovitud suvandit.



MÄRKUS. Juhtmeta ühenduse testi aruande printimise juhised leiате jaotisest [Traadita ühenduse testimine lk 90](#)

Printeri olekuaruanne

Kasutage printeri olekuraportit printeri hetketeabe ja kasseti oleku vaatamiseks. Kasutage printeri olekuraportit ka abivahendina printeriga esinevate probleemide tõrkeotsingul.

Printeri olekuraport sisaldab ka viimaste sündmuste logi.

Kui peate helistama ettevõttesse HP, on sageli kasulik printeri olekuraport enne helistamist välja printida.

Võrgukonfiguratsiooni leht

Võrku ühendatud printeri korral saate printida võrgukonfiguratsiooni lehe, et vaadata printeri võrgusätteid ja printeri tuvastatud võrkude loendit. Aruande viimasel lehel on loend kõigist piirkonnas tuvastatavatest traadita võrkudest koos signaalitugevuse ja kasutatavate kanalitega. Sellest võib olla abi oma võrgu jaoks kanali valimisel, mis pole teiste võrkudega tihedalt hõivatud (võrgujõudluse parandamiseks).



MÄRKUS. Keskkonnas asuvate traadita võrkude nimekirja kuvamiseks peab raadiovõrk printeris olema sisse lülitatud. Kui see on välja lülitatud, loendit ei kuvata.

Võrgukonfiguratsiooni leht aitab teha võrguühenduvuse probleemide tõrkeotsingut. Kui peate HP-le helistama, on kasulik see leht enne välja printida.

Prindikvaliteedi aruanne

Prindikvaliteedi probleeme võivad põhjustada paljud tegurid: valed tarkvarasätted, halva pildikvaliteediga lähtefail või prindisüsteem ise. Kui prindikvaliteet jätab soovida, siis saate prindikvaliteedi raporti lehe abil teada, kas prindisüsteem on töökorras või mitte.

Traadita ühenduse testi aruanne

Traadita võrgu testi aruande printimisel käitatakse teste, et printeri traadita võrgu ühenduse erinevaid parameetreid kontrollida. Raport näitab testide tulemusi. Probleemi leidmisel kuvatakse aruande tipus viga koos juhistega selle lahendamiseks. Mõned tähtsad traadita võrgu konfiguratsiooni detailid kuvatakse aruande alumises sektsioonis.

Veebipääsu testi aruanne

Printige veebipääsu aruanne, et teha kindlaks Interneti-ühendusega seotud probleemid, mis võivad mõjutada veebiteenuseid.

Veebiteenuste kasutamisega seotud probleemide lahendamine

Kui teil on probleeme veebiteenuste, (nt **HP ePrint**) kasutamisega, kontrollige järgmist.

- Veenduge, et printeril on traadita Interneti-ühendus.



MÄRKUS. Neid veebifunktsioone ei saa kasutada siis, kui printer on ühendatud USB-kaabliga.

- Veenduge, et printerisse on installitud kõige viimased tootevärskendused.
- Veenduge, et veebiteenused on printeris lubatud. Lisateavet leiate jaotisest [Veebiteenuste seadistamine lk 79](#).
- Kontrollige, kas võrgujaotur, kommutaator või marsruuter on sisse lülitatud ja töötab õigesti.
- Kui kasutate printeri ühendamiseks raadiovõrku, siis veenduge, et raadiovõrk toimib tõrgeteta. Lisateavet leiate jaotisest [Võrgu ja ühendamise probleemid lk 123](#).
- Kui kasutate jaotist **HP ePrint** , siis kontrollige järgmist:
 - Veenduge, et printeri e-posti aadress on õige.
 - Veenduge, et printeri e-posti aadress on ainus aadress, mis on e-kirja väljale „Adressaat” sisestatud. Kui väljale „Adressaat” on ka teisi aadresse lisatud, ei pruugi printer lisatud manuseid printida.
 - Veenduge, et saadate dokumendid, mis vastavad rakenduse **HP ePrint** nõuetele. Lisateavet leiate veebisaidilt [HP on ühendatud](#) . Kõigis riikides/regioonides ei pruugi see sait saadaval olla.
- Kui võrk kasutab Interneti-ühenduse loomiseks proksisätteid, siis veenduge, et sisestatavad proksisätted on kehtivad.
 - Kontrollige oma veebibrauseri (nt Internet Explorer, Firefox või Safari) kasutatavaid sätteid.
 - Võtke ühendust IT-administraatori või isikuga, kes seadistas teie tulemüüri.
Kui tulemüüri kasutatavad puhvisätted on muutunud, tuleb neid printeri juhtpaneelil või sisseehitatud veebiserveris värskendada. Kui te neid sätteid ei uuenda, ei saa te veebiteenuseid kasutada.

Lisateavet leiate jaotisest [Veebiteenuste seadistamine lk 79](#).



NÄPUNÄIDE. Täiendavat abi veebiteenuste seadistamiseks ja kasutamiseks leiate teenuse Web Services veebisaidilt aadressil [HP on ühendatud](#) . Kõigis riikides/regioonides ei pruugi see sait saadaval olla.

Printeri hooldus

Mida te soovite teha?

Puhastage skanneri klaas

Klaasil või kateplaadil või raamil olev tolm või mustus aeglustab seadme tööd, vähendab skannimise kvaliteeti ja mõjutab erifunktsioonide (nt koopia mahutamine teatud formaadis paberile) töötamise täpsust.

Skanneri klaasi puhastamine

⚠ HOIATUS! Enne printeri puhastamist lülitage see nupust  (Toide) välja ja eemaldage toitejuhe seinakontaktist.

1. Kergitage skanneri kaant.

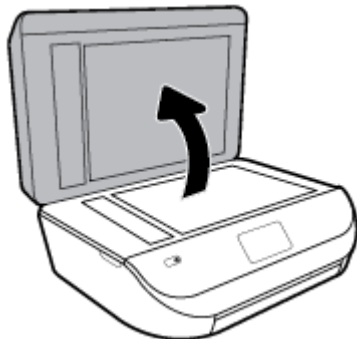

2. Puhastage skanneri klaasi ja kaane sisekülge pehme ebemevaba riidelapiga, millele on piserdatud pehmetoimelist klaasipuhastusvahendit.



⚠ ETTEVAATUST. Puhastage skanneri klaasi ainult klaasipuhastusvahendiga. Ärge kasutage klaasi puhastamiseks abrasiivaineid, atsetooni, benseeni ega süsiniktetrakloriidi – need võivad skanneri klaasi kahjustada. Hoiduge isopropüülalkoholi kasutamast, kuna see võib skanneri klaasile jätta triipe.

ETTEVAATUST. Ärge pihustage klaasipuhastusvahendit otse skanneri klaasile. Kui skanneri klaasile kanda liiga suur kogus puhastusainet, võib see klaasi alla voolata ja skannerit kahjustada.

3. Sulgege skanneri kaas ja lülitage printer sisse.

Välispinna puhastamine



⚠ HOIATUS! Enne printeri puhastamist lülitage see nupust  (Toide) välja ja eemaldage toitejuhe seinakontaktist.

Tolmu ja plekkide eemaldamiseks korpuse välispindadelt kasutage pehmet, niisket ja ebemevaba riidelappi. Jälgige, et seadme sisemusse ega juhtpaneelile ei satuks vedelikke.

Dokumendisööteri puhastamine

Kui dokumendisöötur tõmbab sisse mitu lehte või ei tõmba sisse tavapaberit, puhastage rullikud ja eralduspadjake.

Rullide ja eralduspadjakese puhastamine

 **HOIATUS!** Enne printeri puhastamist lülitage see nupust  (Toide) välja ja eemaldage toitejuhe seinakontaktist.

1. Eemaldage dokumentisööturist kõik originaalid.
2. Tõstke dokumentisööturi kate üles.



Nii on tagatud hõlbus juurdepääs rullikutele (1) ja eralduspadjakesele (2).

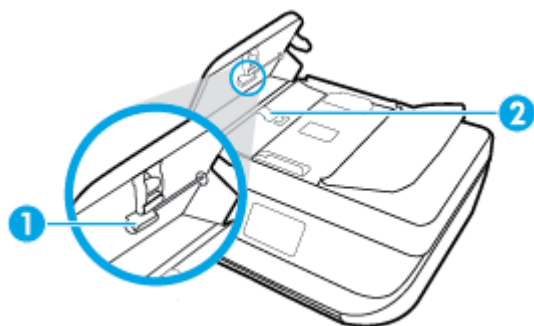

| | |
|---|----------------|
| 1 | Rullid |
| 2 | Eralduspadjake |

3. Võtke puhas ebemevaba riidelapp, niisutage seda destilleeritud veega ja pigistage liigne vesi välja.
4. Pühkige mustus rullidelt ja eralduspadjakeselt niiske lapiga.



 **MÄRKUS.** Kui mustus ei tule destilleeritud veega maha, proovige isopropüülalkoholiga (piiritusega).

5. Sulgege dokumentisööturi kate.



Tehaseseadete taastamine

Kui te keelate mõned funktsioonid või muudate sätteid ning tahate neid tagasi muuta, siis võite taastada printeri tehaseseaded või võrguseaded.

Printeri tehase vaikesätete taastamine

1. Printeri juhtpaneeli avakuval lohistage sõrmega vasakule, et näha  (**Seadistamine**), seejärel puudutage  (**Seadistamine**).
2. Puudutage **Tools (tööriistad)** ja seejärel **Restore Factory Defaults** (Taasta tehaseseaded) ning järgige ekraanil kuvatavaid juhiseid.

Printeri võrgu vaikesätete taastamine

1. Puudutage avakuval ikooni  (Wireless (Traadita ühendus)) ja seejärel üksust  (**Settings** (Sätted)).
2. Puudutage **Restore Network Settings** (Taasta võrguseaded) ning järgige ekraanil kuvatavaid juhiseid.
3. Printige võrgukonfiguratsioonileht ning veenduge, et võrgusätted on taastatud.

 **MÄRKUS.** Printeri võrgusätete lähtestamisel eemaldatakse eelnevalt konfigureeritud traadita võrgu sätted (nagu ühenduskiirus või IP aadress). IP-aadress seatakse tagasi automaatrežiimile.

 **NÄPUNÄIDE.** Vaadake HP võrgutoe veebisaiti aadressil www.support.hp.com, et leida kasulikku teavet ja utiliite, mis hõlbustavad levinud prindiprobleemide lahendamist.

(Windows) Prindi-, skannimis- ja kopeerimisprobleemide diagnoosimiseks ja automaatseks parandamiseks käivitage rakendus [HP Print and Scan Doctor](#). Rakendus on saadaval ainult mõnes keeles.

HP tugi

Kõige viimased tootevärskendused ja tugiteabe leiute tootetoel saidilt aadressil www.support.hp.com. HP võrgutugi pakub printeri jaoks mitmeid abistavaid valikuid:



Draiverid ja allalaadimised Printeriga kaasas olnud tarkvara draiverite ja värskenduste ning tootejuhendite ja dokumentatsiooni allalaadimine.



HP tugifoorumid Külastage HP tugifoorumeid, et saada vastuseid levinud küsimustele ja probleemidele. Saate vaadata teiste HP klientide postitatud küsimusi või sisse logida ja postitada enda küsimusi ja kommentaare.



Tõrkeotsing Kasutage HP võrgutööriistu oma printeri tuvastamiseks ja soovitatud lahenduste leidmiseks.

Võta ühendust HP-ga

Kui te vajate probleemi lahendamiseks abi HP tehnilise toe esindajalt, avage [Toe veebisait](#). Järgmised kontaktivõimalused on klientidele garantiiajal saadaval tasuta (HP tugiagendi abi klientidele väljaspool garantiiaega võib olla tasuline).



Võrguveestlus HP tugiagendiga.



Telefonikõne HP tugiagendiga.

HP toega ühenduse võtmisel olge valmis esitama järgmist teavet.

- Toote nimi (asub printeri peal, näiteks HP DeskJet Ink Advantage 5200)

- Toote number (asub kasseti ligipääsuluugis)



- Seerianumber (asub printeri tagaküljel või põhja all)

Printeri registreerimine

Kulutades paar minutit registreerimiseks, saate nautida kiiremat teenindust, efektiivsemat tootetuge ja tugiteateid. Kui te ei registreerinud printerit tarkvara installimise ajal, saate seda teha nüüd aadressil <http://www.register.hp.com>.

Täiendavad garantiivõimalused

Lisatasu eest on toote HP DeskJet Ink Advantage 5200 series jaoks võimalik tellida laiendatud hooldusplaani. Avage www.support.hp.com, valige oma riik/piirkond ja keel ning seejärel tutvuge teie printeri laiendatud garantii võimalustega

A Toote spetsifikatsioon

Käesolevas jaotises on toodud seadme HP DeskJet Ink Advantage 5200 series tehnilised spetsifikatsioonid ja rahvusvaheline normatiivne teave.

Lisateavet vt seadmega HP DeskJet Ink Advantage 5200 series kaasnenud trükitud dokumentatsioonist.

See jaotis sisaldab järgmisi teemasid:

- [HP Company teated](#)
- [Tehnilised andmed](#)
- [Normatiivteave](#)
- [Keskkonnasõbralike toodete programm](#)

HP Company teated

Selles dokumendis sisalduvat teavet võidakse ette teatamata muuta.

Kõik õigused kaitstud. Käesoleva materjali reprodutseerimine, kohandamine ja tõlkimine ilma HP eelneva kirjaliku loata on keelatud, välja arvatud autorikaitseadustega lubatud määral. HP toodete ja teenuste garantiid avaldatakse ainult nende toodete ning teenustega kaasnevates selgesõnalistes garantiiavaldustes. Mitte mingit selles dokumendis sisalduvat teavet ei saa pidada täiendavaks garantiiks. HP ei vastuta siin esineda võivate tehniliste ega toimetuslike vigade ning samuti mitte väljajäetud teabe eest.

© Copyright 2018 HP Development Company, L.P.

Windows ja Microsoft on kas registreeritud kaubamärgid või Microsoft Corporationi registreeritud kaubamärgid Ameerika Ühendriikides ja/või teistes riikides.

Bluetooth on selle omanikule kuuluv kaubamärk ja ettevõtte HP Inc. kasutab seda litsentsi alusel.

Tehnilised andmed

Selles jaotises on toodud seadme HP DeskJet Ink Advantage 5200 series tehnilised andmed. Toote üksikasjalikumad andmed leiate toote andmelehel www.support.hp.com.

- [Süsteeminõuded](#)
- [Keskkonnaalased spetsifikatsioonid](#)
- [Printimisspetsifikatsioonid](#)
- [Skannimisspetsifikatsioonid](#)
- [Paljundusspetsifikatsioonid](#)
- [Kassettide väljastusmahud](#)
- [Eraldusvõime printimisel](#)
- [Heliline teave](#)

Süsteeminõuded

Teavet operatsioonisüsteemi uute versioonide ja toetuse kohta leiate HP võrgutoe veebisaidilt aadressil www.support.hp.com.

Keskkonnaalased spetsifikatsioonid

- Soovitav töötemperatuurivahemik: 15 kuni 30 °C (59 kuni 86 °F)
- Lubatav töötemperatuurivahemik: 5 kuni 40 °C (41 kuni 104 °F)
- Niiskus: suhteline õhuniiskus 20–80%, mittekondenseeruv (soovitav); maksimaalne kastepunkt 25 °C
- Hoiutemperatuurivahemik: –40 kuni 60 °C (–40 kuni 140 °F)
- Tugevate elektromagnetväljade mõju korral võib seadme HP DeskJet Ink Advantage 5200 series väljund olla mõnevõrra moonutatud.
- HP soovib kasutada USB-kaablit, mis ei ole pikem kui 3 meetrit (10 jalga), et vähendada võimalikku tugevast elektromagnetväljast tulenevat müra

Printimisspetsifikatsioonid

- Printimiskiirus varieerub sõltuvalt dokumendi keerukusest.
- Meetod: Drop-on-Demand-termoprinter
- Keel: PCL3 GUI

Skannimisspetsifikatsioonid

- Optiline eraldusvõime: kuni 1200 punkti tolli kohta
- Riistvara eraldusvõime: kuni 1200 x 1200 punkti tolli kohta
- Laiendrežiim: kuni 1200 x 1200 punkti tolli kohta
- Bitisügavus: 24-bitine värviline, 8-bitine halliskaala (256 halltooni)
- Maksimaalne skannisuurus: 21,6 x 29,7 cm (8,5 x 11,7 tolli)
- Toetatud failivormingud: BMP, JPEG, PNG, TIFF, PDF
- Twain-versioon: 1,9

Paljundusspetsifikatsioonid

- Digitaalne pilditöötlus
- Koopiate maksimumarv sõltub mudelist.
- Paljundamiskiirus sõltub mudelist ja dokumendi keerukusest.

Kassettide väljastusmahud

Täpsemat teavet prindikassettide ligikaudsete väljastusmahtude kohta leiate aadressilt www.hp.com/go/learnaboutsupplies.

Eraldusvõime printimisel

Toetatud printimise eraldusvõimete loendi leiate tooteto veebisaidilt www.support.hp.com.

Maksimaalse eraldusvõimega printimise kohta leiate teavet jaotisest [Kasutage printimiseks sätet Maximum dpi \(Maksimaalne dpi\) lk 27](#).

Heliline teave

Kui teil on Interneti-ühendus, pääsete helilisele teabele juurde [HP veebisaidilt](#).

Normatiivteave

HP DeskJet Ink Advantage 5200 series vastab teie riigi/piirkonna reguleerivate organite nõuetele.

See jaotis sisaldab järgmisi teemasid:

- [Normatiivne mudelinumber](#)
- [FCC-teave](#)
- [Teave Koreas elavatele kasutajatele](#)
- [VCCI \(klassi B\) vastavusteave Jaapanis elavatele kasutajatele](#)
- [Toitejuhett puudutav teave Jaapanis elavatele kasutajatele](#)
- [Müraemissiooni teatis Saksamaa jaoks](#)
- [Euroopa Liidu regulatiivsed märkused](#)
- [Kuvaseadmega töökohtade teave Saksamaa jaoks](#)
- [Teave USA telefonivõrgu kasutajatele. FCC nõuded](#)
- [Teave Kanada telefonivõrgu kasutajatele](#)
- [Teave Saksamaa telefonivõrgu kasutajatele](#)
- [Juhtmega faksi teave Austraalia jaoks](#)
- [Vastavusdeklaratsioon](#)
- [Vastavusdeklaratsioon](#)
- [Regulatiivsed teated traadita toodetele](#)

Normatiivne mudelinumber

Regulatiivseks identifitseerimiseks on teie tootel regulatiivne mudelinumber. Käesoleva toote regulatiivne mudelinumber on SNPRC-1702-02. Seda normatiivset mudelinumbrit ei tohi segi ajada toote turundusnime (HP DeskJet Ink Advantage 5200 All-in-One series) ega tootenumbritega (M2U76 kuni M2U80 vms).

FCC-teave

The United States Federal Communications Commission (in 47 CFR 15.105) has specified that the following notice be brought to the attention of users of this product.

This equipment has been tested and found to comply with the limits for a Class B digital device, pursuant to Part 15 of the FCC Rules. These limits are designed to provide reasonable protection against harmful interference in a residential installation. This equipment generates, uses and can radiate radio frequency energy and, if not installed and used in accordance with the instructions, may cause harmful interference to radio communications. However, there is no guarantee that interference will not occur in a particular installation. If this equipment does cause harmful interference to radio or television reception, which can be

determined by turning the equipment off and on, the user is encouraged to try to correct the interference by one or more of the following measures:

- Reorient or relocate the receiving antenna.
- Increase the separation between the equipment and the receiver.
- Connect the equipment into an outlet on a circuit different from that to which the receiver is connected.
- Consult the dealer or an experienced radio/TV technician for help.

For further information, contact: Manager of Corporate Product Regulations, HP Inc. 1501 Page Mill Road, Palo Alto, CA 94304, U.S.A.

Modifications (part 15.21)

The FCC requires the user to be notified that any changes or modifications made to this device that are not expressly approved by HP may void the user's authority to operate the equipment.

This device complies with Part 15 of the FCC Rules. Operation is subject to the following two conditions: (1) this device may not cause harmful interference, and (2) this device must accept any interference received, including interference that may cause undesired operation.

Teave Koreas elavatele kasutajatele

B급 기기

(가정용 방송통신기자재)

이 기기는 가정용(B급) 전자파적합기기로서 주로 가정에서 사용하는 것을 목적으로 하며, 모든 지역에서 사용할 수 있습니다.

VCCI (klassi B) vastavusteave Jaapanis elavatele kasutajatele

この装置は、クラス B 情報技術装置です。この装置は、家庭環境で使用することを目的としていますが、この装置がラジオやテレビジョン受信機に近接して使用されると、受信障害を引き起こすことがあります。取扱説明書に従って正しい取り扱いをして下さい。

VCCI-B

Toitejuhett puudutav teave Jaapanis elavatele kasutajatele

製品には、同梱された電源コードをお使い下さい。

同梱された電源コードは、他の製品では使用出来ません。

Müraemissiooni teatis Saksamaa jaoks

Geräuschemission

LpA < 70 dB am Arbeitsplatz im Normalbetrieb nach DIN 45635 T. 19

Euroopa Liidu regulatiivsed märkused



CE-märgistusega tooted järgivad ühe või mitme järgmistest rakendatavatest EL-i direktiividest.

R&TTE direktiiv 1999/5/EÜ (vahetatakse 2017. aastal välja direktiivi RED 2014/53/EL poolt); Madalpinge direktiiv 2014/35/EL Elektromagnetilise ühenduse direktiiv 2014/30/EL Ökodisaini direktiiv 2009/125/EÜ RoHS-i direktiiv 2011/65/EU

Nende direktiivide järgimist hinnatakse kasutades Euroopa ühtlustatud standardite rakendusi.

Vastavusdeklaratsioon on saadaval ka järgneval veebisaidil:

www.hp.eu/certificates (Otsige toote mudelinime või normatiivse mudelinumbri (RMN) järgi, mille võib leida normatiivide tabelist).

Normatiivset teavet saab küsida aadressilt HP Deutschland GmbH, HQ-TRE, 71025, Boeblingen, Saksamaa.

Traadita funktsiooniga tooted

EMF

- See toode vastab rahvusvahelistele juhiste (ICNIRP) raadiosagedusliku kiirguse osas.
Kui see sisaldab raadiolainete edastamise ja vastuvõtmise seadet, siis 20 cm kaugus tootest tagab raadiosagedusliku kiirguse taseme vastavuse EL-i nõutele.

Traadita võrguühendus Europpas

- 802.11 b/g/n standardite või Bluetooth-raadioga seadmetele.
 - See toode töötab raadiosagedusel vahemikus 2400–2483,5 MHz saatevõimsusega 20 dBm (100 mW) või vähem.
- 802.11 a/b/g/n standarditega raadioga seadmetele.
 -  **ETTEVAATUST!** IEEE 802.11x traadita kohtvõrk sagedusribaga 5,15–5,35 GHz on lubatud **kasutamiseks ainult siseruumides** kõigis Euroopa Liidu, Euroopa Vabakaubanduse Assotsiatsiooni (EFTA – Island, Norra, Liechtenstein) ja enamikus muudes Euroopa riikides (nt Šveits, Türgi, Serbia). Selle WLAN-i rakenduse kasutamine väljas võib põhjustada olemasolevatele raadioside teenustele häireprobleeme.
 - See toode töötab raadiosagedustel vahemikes 2400–2483,5 MHz ja 5170–5710 MHz saatevõimsusega 20 dBm (100 mW) või vähem.

Euroopa telefonivõrgu deklaratsioon (Modem/Faks)

Faksivõimalusega HP tooted järgivad R&TTE direktiivi 1999/5/EC (Annex II) nõudeid ning kannavad vastavat CE-märgistust. Siiski ei anna see kinnitus erinevates riikides olevate PSTN-ide erinevuse tõttu tingimusteta garantiid edukaks töötamiseks iga PSTN-võrguühendusega. Probleemide puhul pöörduge kõigepealt oma seadme tarnija poole.

Kuvaseadmega töökohtade teave Saksamaa jaoks

GS-Erklärung (Deutschland)

Das Gerät ist nicht für die Benutzung im unmittelbaren Gesichtsfeld am Bildschirmarbeitsplatz vorgesehen. Um störende Reflexionen am Bildschirmarbeitsplatz zu vermeiden, darf dieses Produkt nicht im unmittelbaren Gesichtsfeld platziert werden.

Teave USA telefonivõrgu kasutajatele. FCC nõuded

This equipment complies with Part 68 of the FCC rules and the requirements adopted by the ACTA. On the rear (or bottom) of this equipment is a label that contains, among other information, a product identifier in the format US:AAAEQ##TXXXX. If requested, this number must be provided to the telephone company.

Applicable connector jack Universal Service Order Codes ("USOC") for the Equipment is: RJ-11C.

Ruumide juhtmestiku ja telefonivõrguga ühendamiseks kasutatud telefonijuhe, pistik ja pistikupesa peavad vastama võltsimisvastases kaubanduslepingus heaks kiidetud FCC 68. osa kohaldatavatele eeskirjadele ja nõuetele. Toote ühendamiseks ruumide juhtmestiku ja telefonivõrguga soovitab HP kasutada ühilduvat pistikut, pistikupesa ja kahetraadilist telefonijuhet. Lisateavet vaadake paigaldamisjuhendist.

The REN is used to determine the quantity of devices, which may be connected to the telephone line. Excessive RENs on the telephone line may result in the devices not ringing in response to an incoming call. In most, but not all, areas, the sum of the RENs should not exceed five (5.0). To be certain of the number of devices that may be connected to the line, as determined by the total RENs, contact the telephone company to determine the maximum REN for the calling area. For products approved after July 23, 2001, the REN for this product is part of the product identifier that has the format US-AAAEQ##TXXXX. The digits represented by ## are the REN without a decimal point (e.g., 00 is a REN of 0.0).

If this equipment causes harm to the telephone network, the telephone company will notify you in advance that temporary discontinuance of service may be required. If advance notice is not practical, the telephone company will notify the customer as soon as possible. Also, you will be advised of your right to file a complaint with the FCC if you believe it is necessary.

The telephone company may make changes in its facilities, equipment, operations, or procedures that could affect the operation of the equipment. If this happens, the telephone company will provide advance notice in order for you to make the necessary modifications in order to maintain uninterrupted service.

If trouble is experienced with this equipment, please contact the manufacturer, or look elsewhere in this manual, for repair and (or) warranty information. If the equipment is causing harm to the telephone network, the telephone company may request that you disconnect the equipment from the network until the problem is resolved.

Connection to Party Line Service is subject to state tariffs. Contact the state public utility commission, public service commission, or corporation commission for information.

⚠ CAUTION: If your home has specially wired alarm equipment connected to the telephone line, ensure the installation of this equipment does not disable your alarm equipment. If you have questions about what will disable alarm equipment, consult your telephone company or a qualified installer.

WHEN PROGRAMMING EMERGENCY NUMBERS AND (OR) MAKING TEST CALLS TO EMERGENCY NUMBERS:

1. Remain on the line and briefly explain to the dispatcher the reason for the call.
2. Perform such activities in the off-peak hours, such as early morning or late evening.

📄 NOTE: The FCC hearing aid compatibility rules for telephones are not applicable to this equipment.

The Telephone Consumer Protection Act of 1991 makes it unlawful for any person to use a computer or other electronic devices, including FAX machines, to send any message unless such message clearly contains in a

margin at the top or bottom of each transmitted page or on the first page of the transmission, the date and time it is sent and an identification of the business or other entity, or other individual sending the message and the telephone number of the sending machine or such business, other entity, or individual. (The telephone number provided may not be a 900 number or any other number for which charges exceed local or long-distance transmission charges.)

In order to program this information into your FAX machine, you should complete the steps described in the software.

Teave Kanada telefonivõrgu kasutajatele

Cet appareil est conforme aux spécifications techniques des équipements terminaux d'Industrie Canada. Le numéro d'enregistrement atteste de la conformité de l'appareil. L'abréviation IC qui précède le numéro d'enregistrement indique que l'enregistrement a été effectué dans le cadre d'une Déclaration de conformité stipulant que les spécifications techniques d'Industrie Canada ont été respectées. Néanmoins, cette abréviation ne signifie en aucun cas que l'appareil a été validé par Industrie Canada.

Pour leur propre sécurité, les utilisateurs doivent s'assurer que les prises électriques reliées à la terre de la source d'alimentation, des lignes téléphoniques et du circuit métallique d'alimentation en eau sont, le cas échéant, branchées les unes aux autres. Cette précaution est particulièrement importante dans les zones rurales.

 **REMARQUE:** Le numéro REN (Ringer Equivalence Number) attribué à chaque appareil terminal fournit une indication sur le nombre maximal de terminaux qui peuvent être connectés à une interface téléphonique. La terminaison d'une interface peut se composer de n'importe quelle combinaison d'appareils, à condition que le total des numéros REN ne dépasse pas 5.

Basé sur les résultats de tests FCC Partie 68, le numéro REN de ce produit est 0.1.

This equipment meets the applicable Industry Canada Terminal Equipment Technical Specifications. This is confirmed by the registration number. The abbreviation IC before the registration number signifies that registration was performed based on a Declaration of Conformity indicating that Industry Canada technical specifications were met. It does not imply that Industry Canada approved the equipment.

Users should ensure for their own protection that the electrical ground connections of the power utility, telephone lines and internal metallic water pipe system, if present, are connected together. This precaution might be particularly important in rural areas.

 **NOTE:** The Ringer Equivalence Number (REN) assigned to each terminal device provides an indication of the maximum number of terminals allowed to be connected to a telephone interface. The termination on an interface might consist of any combination of devices subject only to the requirement that the sum of the Ringer Equivalence Numbers of all the devices does not exceed 5.

The REN for this product is 0.1, based on FCC Part 68 test results.

Teave Saksamaa telefonivõrgu kasutajatele

Hinweis für Benutzer des deutschen Telefonnetzwerks

Dieses HP-Fax ist nur für den Anschluss eines analogen Public Switched Telephone Network (PSTN) gedacht. Schließen Sie den TAE N-Telefonstecker, der im Lieferumfang des HP All-in-One enthalten ist, an die Wandsteckdose (TAE 6) Code N an. Dieses HP-Fax kann als einzelnes Gerät und/oder in Verbindung (mit seriellen Anschluss) mit anderen zugelassenen Endgeräten verwendet werden.

Juhtmega faksi teave Austraalia jaoks

In Australia, the HP device must be connected to Telecommunication Network through a line cord which meets the requirements of the Technical Standard AS/ACIF S008.

Vastavusdeklaratsioon

Vastavusdeklaratsiooni leiate aadressilt www.hp.eu/certificates.



DECLARATION OF CONFORMITY according to ISO/IEC 17050-1 and EN 17050-1

Doc #: SNPRC-1702-02-R5 Original/en

Manufacturer's Name: HP Inc.
Manufacturer's Address: HP Singapore (Private) Limited, 1 Depot Close, Singapore 109841

declare, under its sole responsibility that the product

Product Name and Model:²⁾ HP OfficeJet 5200 All-in-One Printer Series;
HP DeskJet Ink Advantage 5200 All-in-One Printer Series
Regulatory Model Number:¹⁾ SNPRC-1702-02
Product Options: Please See ANNEX I

conforms to the following Product Specifications and Regulations:

| Safety | EMC | Spectrum |
|---|--|--|
| IEC 60950-1:2005 +A1:2009 +A2:2013 EN 60950-1:2006 +A11:2009 +A1:2010 +A12:2011 +A2:2013 EN 62479:2010 EN 62311:2008 | CISPR 32:2012 / EN55032:2012 Class B CISPR 24:2010 / EN55024:2010 EN 61000-3-2:2014 EN 61000-3-3:2013 FCC CFR 47 Part 15 Class B ICES-003, Issue 6 Class B VCCI V-3:2015 EN 301 489-1 V2.1.1 :2017 EN 301 489-17 V3.1.1:2017 | EN 300 328 V2.1.1:2016 EN 301 893 V1.8.1 EN 301 893 V2.1.0 |

Ecodesign

Regulation (EC) No. 1275/2008
ENERGY STAR® Qualified Imaging Equipment Operational Mode (OM) Test Procedure
EN 50564:2011
IEC 62301:2011

RoHS

EN 50581:2012

Other

FCC Rules and Regulations 47 CFR Part 68/TIA-968-B
ES 203 021-2/ES 203 021-3

The product herewith complies with the requirements of the Radio Equipment Directive 2014/53/EU, the Ecodesign Directive 2009/125/EC, the RoHS Directive 2011/65/EU and carries the **CE**-marking accordingly.

This device complies with part 15 of the FCC Rules. Operation is subject to the following two conditions:

(1) This device may not cause harmful interference, and (2) this device must accept any interference received, including interference that may cause undesired operation.

Additional Information:

- 1) This product is assigned a Regulatory Model Number which stays with the regulatory aspects of the design. The Regulatory Model Number is the main product identifier in the regulatory documentation and test reports, this number should not be confused with the marketing name or the product numbers.
- 2) The Notified Body **National Technical Systems-Silicon Valley** with number **2155** performed a compliance assessment (according to Annex III, because of missing harmonized standards) and issued the EU-type examination certificate with ID: **A104712**
- 3) This product was tested in a typical HP environment, in conjunction with an HP host system.

Vancouver, WA
25-05-2017

Uwe Voigt, Manager
Customer Assurance, Inkjet Business and Platform

Local contact for regulatory topics only:

EU: HP Deutschland GmbH, HP HQ-TRE, 71025 Boeblingen, Germany
U.S.: HP Inc., 1501 Page Mill Road, Palo Alto 94304, U.S.A. 650-857-1501

<http://www.hp.eu/certificates>

DECLARATION OF CONFORMITY
according to ISO/IEC 17050-1 and EN 17050-1

ANNEX I

Regulatory Model Number: SNPRC-1702-02

OPTIONS

| DESCRIPTION:* | OPTION RMN:* |
|--|---------------|
| Product Derivatives HP OfficeJet 5220/5230/5231/5232/5210 All-in-One Printer ; HP Deskjet Ink Advantage 5275/5285/5290/5295 All-in-One Printer | SNPRC-1702-02 |
| Radio Module Number | SDG0B-1506 |
| Power Supply (World Wide, except China & India) | F0V63-60012 |

For non-EU countries only:

| DESCRIPTION:* | OPTION RMN:* |
|--|---------------|
| Product Derivatives HP OfficeJet 5220/5230/5210/5252/5255/5251/5256/5258 All-in-One Printer; HP Deskjet Ink Advantage 5275/5276/5277/5285/5290/5295/5278/5288 All-in-One Printer | SNPRC-1702-02 |
| Radio Module Number | SDG0B-1506 |
| Power Supply (World Wide, except China & India) | F0V63-60012 |
| Power Supply (China & India only) | F0V63-60013 |

* Where X represents any alpha numeric character.

Regulatiivsed teated traadita toodetele

See jaotis sisaldab järgmist traadita seadmetele kehtivat regulatiivset teavet:

- [Kokkupuude raadiosageduskiirgusega](#)
- [Teave Kanadas elavatele kasutajatele \(5 GHz\)](#)
- [Teave Brasiilias asuvatele kasutajatele](#)
- [Teave Kanadas elavatele kasutajatele](#)
- [Teave Taiwanis elavatele kasutajatele](#)
- [Teade Mehhikos asuvatele kasutajatele](#)
- [Teade kasutajatele Jaapanis](#)
- [Teave Koreas elavatele kasutajatele](#)
- [Teave Serbias elavatele kasutajatele \(5 GHz\)](#)
- [Teave Taiwanis elavatele kasutajatele \(5 GHz\)](#)
- [Teave Tais elavatele kasutajatele \(5 GHz\)](#)

Kokkupuude raadiosageduskiirgusega

⚠ CAUTION: The radiated output power of this device is far below the FCC radio frequency exposure limits. Nevertheless, the device shall be used in such a manner that the potential for human contact during normal operation is minimized. This product and any attached external antenna, if supported, shall be placed in such a manner to minimize the potential for human contact during normal operation. In order to avoid the possibility of exceeding the FCC radio frequency exposure limits, human proximity to the antenna shall not be less than 20 cm (8 inches) during normal operation.

Teave Kanadas elavatele kasutajatele (5 GHz)

⚠ CAUTION: When using IEEE 802.11a wireless LAN, this product is restricted to indoor use, due to its operation in the 5.15- to 5.25-GHz frequency range. The Industry Canada requires this product to be used indoors for the frequency range of 5.15 GHz to 5.25 GHz to reduce the potential for harmful interference to co-channel mobile satellite systems. High-power radar is allocated as the primary user of the 5.25- to 5.35-GHz and 5.65- to 5.85-GHz bands. These radar stations can cause interference with and/or damage to this device.

⚠ ATTENTION: Lors de l'utilisation du réseau local sans fil IEEE 802.11a, ce produit se limite à une utilisation en intérieur à cause de son fonctionnement sur la plage de fréquences de 5,15 à 5,25 GHz. Industrie Canada stipule que ce produit doit être utilisé en intérieur dans la plage de fréquences de 5,15 à 5,25 GHz afin de réduire le risque d'interférences éventuellement dangereuses avec les systèmes mobiles par satellite via un canal adjacent. Le radar à haute puissance est alloué pour une utilisation principale dans une plage de fréquences de 5,25 à 5,35 GHz et de 5,65 à 5,85 GHz. Ces stations radar peuvent provoquer des interférences avec cet appareil et l'endommager.

Teave Brasiilias asuvatele kasutajatele

Este equipamento opera em caráter secundário, isto é, não tem direito à proteção contra interferência prejudicial, mesmo de estações do mesmo tipo, e não pode causar interferência em sistemas operando em caráter primário.

Teave Kanadas elavatele kasutajatele

Under Industry Canada regulations, this radio transmitter may only operate using an antenna of a type and maximum (or lesser) gain approved for the transmitter by Industry Canada. To reduce potential radio interference to other users, the antenna type and its gain should be so chosen that the equivalent isotropically radiated power (e.i.r.p.) is not more than that necessary for successful communication.

This device complies with Industry Canada licence-exempt RSS standard(s). Operation is subject to the following two conditions: (1) this device may not cause interference, and (2) this device must accept any interference, including interference that may cause undesired operation of the device.

WARNING! Exposure to Radio Frequency Radiation The radiated output power of this device is below the Industry Canada radio frequency exposure limits. Nevertheless, the device should be used in such a manner that the potential for human contact is minimized during normal operation.

To avoid the possibility of exceeding the Industry Canada radio frequency exposure limits, human proximity to the antennas should not be less than 20 cm (8 inches).

Conformément au Règlement d'Industrie Canada, cet émetteur radioélectrique ne peut fonctionner qu'avec une antenne d'un type et d'un gain maximum (ou moindre) approuvé par Industrie Canada. Afin de réduire le brouillage radioélectrique potentiel pour d'autres utilisateurs, le type d'antenne et son gain doivent être choisis de manière à ce que la puissance isotrope rayonnée équivalente (p.i.r.e.) ne dépasse pas celle nécessaire à une communication réussie.

Cet appareil est conforme aux normes RSS exemptes de licence d'Industrie Canada. Son fonctionnement dépend des deux conditions suivantes : (1) cet appareil ne doit pas provoquer d'interférences nuisibles et (2) doit accepter toutes les interférences reçues, y compris des interférences pouvant provoquer un fonctionnement non souhaité de l'appareil.

AVERTISSEMENT relatif à l'exposition aux radiofréquences. La puissance de rayonnement de cet appareil se trouve sous les limites d'exposition de radiofréquences d'Industrie Canada. Néanmoins, cet appareil doit être utilisé de telle sorte qu'il doive être mis en contact le moins possible avec le corps humain.

Afin d'éviter le dépassement éventuel des limites d'exposition aux radiofréquences d'Industrie Canada, il est recommandé de maintenir une distance de plus de 20 cm entre les antennes et l'utilisateur.

Teave Taiwanis elavatele kasutajatele

低功率電波輻射性電機管理辦法

第十二條

經型式認證合格之低功率射頻電機，非經許可，公司、商號或使用者均不得擅自變更頻率、加大功率或變更設計之特性及功能。

第十四條

低功率射頻電機之使用不得影響飛航安全及干擾合法通信；經發現有干擾現象時，應立即停用，並改善至無干擾時方得繼續使用。

前項合法通信，指依電信法規定作業之無線電通信。低功率射頻電機須忍受合法通信或工業、科學及醫藥用電波輻射性電機設備之干擾。

Teade Mehhikos asuvatele kasutajatele

La operación de este equipo está sujeta a las siguientes dos condiciones: (1) es posible que este equipo o dispositivo no cause interferencia perjudicial y (2) este equipo o dispositivo debe aceptar cualquier interferencia, incluyendo la que pueda causar su operación no deseada.

Para saber el modelo de la tarjeta inalámbrica utilizada, revise la etiqueta regulatoria de la impresora.

Teade kasutajatele Jaapanis

この機器は技術基準適合証明又は工事設計認証を受けた無線設備を搭載しています。

Teave Koreas elavatele kasutajatele

해당 무선설비는 전파혼신 가능성이 있으므로 인명안전과 관련된 서비스는 할 수 없음
(무선 모듈이 탑재된 제품인 경우)

Teave Serbias elavatele kasutajatele (5 GHz)

Upotreba ovog uređaja je ogranična na zatvorene prostore u slučajevima koriscenja na frekvencijama od 5150-5350 MHz.

Teave Taiwanis elavatele kasutajatele (5 GHz)

在 5.25-5.35 赫赫頻帶內操作之無線資訊傳輸設備，限於室內使用。

Teave Tais elavatele kasutajatele (5 GHz)

เครื่องวิทยุคมนาคมนี้มีระดับการแผ่คลื่นแม่เหล็กไฟฟ้าสอดคล้องตามมาตรฐานความปลอดภัยต่อสุขภาพของมนุษย์จากการใช้เครื่องวิทยุคมนาคมที่คณะกรรมการกิจการโทรคมนาคมแห่งชาติประกาศกำหนด

This radio communication equipment has the electromagnetic field strength in compliance with the Safety Standard for the Use of Radio Communication Equipment on Human Health announced by the National Telecommunications Commission.

Keskkonnasõbralike toodete programm

HP on pühendunud kvaliteettoodete valmistamisele keskkonnasäästlikul viisil. Seadme projekteerimisel peetakse silmas, et selle osi saaks korduvkasutada. Erinevate materjalide hulk on võimalikult väike, sealjuures ei tehta järeleandmisi seadme töökindluses ja vastupidavuses. Seadme projekteerimisel arvestatakse, et erinevaid materjale oleks võimalikult lihtne üksteisest eraldada. Kinnitusklambreid ja muid ühendusi on lihtne üles leida ning tavatööriistade abil eemaldada. Tähtsatele osadele pääseb kiiresti, et neid mugavalt lahti võtta ja parandada. Lisateavet leiate HP keskkonnakaitse veebisaidilt:

www.hp.com/hpinfo/globalcitizenship/environment

- [Öko-nõuanded](#)
- [Euroopa Liidu Komisjoni regulatsioon 1275/2008](#)
- [Paber](#)
- [Plastid](#)
- [Ohutuskaart](#)
- [Taaskasutusprogramm](#)
- [HP tindiprinteritarvikute ringlussevõtu kava](#)
- [Energiatarbimine](#)
- [Seadmete jäätmete kasutusest kõrvaldamine kasutajate poolt](#)
- [Keemilised ained](#)
- [Piiratud ainete märgistamise praeguse korra deklaratsioon \(Taiwan\)](#)
- [Ohtlike ainete/elementide ja nende sisu tabel \(Hiina\)](#)

- [Ohtlike ainete piirang \(Ukraina\)](#)
- [Ohtlike ainete piirang \(India\)](#)
- [Ohtlike ainete piirangute teatis \(Türgi\)](#)
- [EPEAT](#)
- [Kasutajateave SEPA ökomärgise kohta \(Hiina\)](#)
- [Hiina energiamärgis printeritele, faksidele ja koopiamasinatele](#)
- [Akude kasutusest kõrvaldamine Taiwanis](#)
- [Euroopa Liidu akudirektiiv](#)
- [Akuga seotud teatis Brasiilia jaoks](#)
- [Perkloraatmaterjali märkus \(California\)](#)
- [Jäätmete kõrvaldamise nõuded Brasiilias](#)

Öko-nõuanded

HP aitab klientidel pühendunult vähendada nende mõju keskkonnale. Kui soovite lisateavet HP keskkonnavalgatuste kohta, siis vaadake HP keskkonnakavade ja algatuste veebisaiti.

www.hp.com/hpinfo/globalcitizenship/environment/

Euroopa Liidu Komisjoni regulatsioon 1275/2008

Toote toiteandmete kohta (sh toote energiatarbimine ooterežiimil, kui kõik juhtmega võrgupordid on ühendatud ja kõik juhtmeta võrgupordid aktiveeritud) leiate teavet toote IT ECO deklaratsiooni (www.hp.com/hpinfo/globalcitizenship/environment/productdata/itecodesktop-pc.html) punktist 14 „Lisateave”.

Paber

Seadmes võib kasutada ümbertöötatud paberit vastavalt standarditele DIN 19309 ja EN 12281:2002.

Plastid

Üle 25 grammi kaaluvad plastdetailid on tähistatud vastavalt rahvusvahelistele standarditele, mis võimaldavad toote eluea lõppemisel plastosi töötlemiseks hõlpsamini tuvastada.

Ohutuskaart

Ohutuskaardi, tooteohutus- ja keskkonnateabe leiate aadressilt www.hp.com/go/ecodata või tellimisel.

Taaskasutusprogramm

HP pakub paljudes riikides/piirkondades üha rohkem toodete tagastamise ja ringlussevõtu võimalusi ning teeb koostööd mitmete maailma suurimate elektroonikaseadmete ümbertöötamiskeskustega. HP säästab ressursse, müües osa oma kõige populaarsematest toodetest edasi. Lisateavet HP toodete ümbertöötlemise kohta leiate aadressilt

www.hp.com/recycle

HP tindiprinteritarvikute ringlussevõtu kava

HP pöörab keskkonnakaitsele suurt tähelepanu. HP tindiprinteritarvikute ringlussevõtu kava (HP Inkjet Supplies Recycling Program) on kasutusel paljudes riikides ja piirkondades ning võimaldab kasutatud prindikassette tasuta ringlusse anda. Lisateavet vaadake järgmiselt veebisaidilt:

www.hp.com/hpinfo/globalcitizenship/environment/recycle/

Energiatarbimine

ENERGY STAR® logo märgistusega HP prindi- ja pildindusseadmed on USA keskkonnakaitseameti poolt sertifitseeritud. ENERGY STAR sertifikaadiga tooted on varustatud järgmise märgiga:



Täiendav programmi ENERGY STAR sertifikaadiga pildindustoodete mudelite loend asub veebilehel:

www.hp.com/go/energystar

Seadmete jäätmete kasutusest kõrvaldamine kasutajate poolt



See märk tähendab, et toodet ei tohi panna olmejäätmete hulka. Selle asemel peate kaitsma inimeste tervist ja keskkonda ning viima oma seadmeromud selleks ette nähtud elektroonikaromude kogumispunkti. Kui soovite lisateavet, võtke ühendust oma olmejäätmete kõrvaldamisteenust pakkuva ettevõttega või minge aadressile <http://www.hp.com/recycle>.

Keemilised ained

HP annab klientidele asjakohast teavet oma toodetes kasutatud keemiliste ainete kohta kemikaalimäärusega REACH (*Euroopa Parlamendi ja nõukogu määrus EÜ nr 1907/2006*) kehtestatud ametlike nõuete kohaselt. Käesolevas tootes kasutatud keemiliste ainete raport asub aadressil: www.hp.com/go/reach.

Piiratud ainete määrgistamise praeguse korra deklaratsioon (Taiwan)

限用物質含有情況標示聲明書

Declaration of the Presence Condition of the Restricted Substances Marking

| 單元 Unit | 限用物質及其化學符號 | | | | | |
|---------------------------------------|--|----------------------|----------------------|--|--|---|
| | Restricted substances and its chemical symbols | | | | | |
| | 鉛 Lead (Pb) | 汞 Mercury (Hg) | 鎘 Cadmium (Cd) | 六價鉻 Hexavalent chromium (Cr ⁶⁺) | 多溴聯苯 Polybrominated biphenyls (PBB) | 多溴二苯醚 Polybrominated diphenyl ethers (PBDE) |
| 外殼和紙匣 (External Casings and Trays) | 0 | 0 | 0 | 0 | 0 | 0 |
| 電線 (Cables) | 0 | 0 | 0 | 0 | 0 | 0 |
| 印刷電路板 (Printed Circuit Boards) | — | 0 | 0 | 0 | 0 | 0 |
| 列印引擎(Print Engine) | — | 0 | 0 | 0 | 0 | 0 |
| 列印機組件 (Print Assembly) | — | 0 | 0 | 0 | 0 | 0 |
| 噴墨印表機墨水匣 (Print Supplies) | 0 | 0 | 0 | 0 | 0 | 0 |
| 列印機配件 (Print Accessory) | — | 0 | 0 | 0 | 0 | 0 |

備考 1. “超出 0.1 wt %” 及 “超出 0.01 wt %” 係指限用物質之百分比含量超出百分比含量基準值。

Note 1: “Exceeding 0.1 wt %” and “exceeding 0.01 wt %” indicate that the percentage content of the restricted substance exceeds the reference percentage value of presence condition.

備考 2. “0” 係指該項限用物質之百分比含量未超出百分比含量基準值。

Note 2: “0” indicates that the percentage content of the restricted substance does not exceed the percentage of reference value of presence.

備考 3. “—” 係指該項限用物質為排除項目。

Note 3: The “—” indicates that the restricted substance corresponds to the exemption.

若要存取產品的最新使用指南或手冊，請前往 www.support.hp.com。選取搜尋您的產品，然後依照畫面上的指示繼續執行。

To access the latest user guides or manuals for your product, go to www.support.hp.com. Select **Find your product**, and then follow the onscreen instructions.

Ohtlike ainete/elementide ja nende sisu tabel (Hiina)

产品中有害物质或元素的名称及含量

根据中国《电器电子产品有害物质限制使用管理办法》



| 部件名称 | 有害物质 | | | | | |
|----------|-----------|-----------|-----------|-----------------|---------------|-----------------|
| | 铅 (Pb) | 汞 (Hg) | 镉 (Cd) | 六价铬 (Cr(VI)) | 多溴联苯 (PBB) | 多溴二苯醚 (PBDE) |
| 外壳和托盘 | 0 | 0 | 0 | 0 | 0 | 0 |
| 电线 | 0 | 0 | 0 | 0 | 0 | 0 |
| 印刷电路板 | X | 0 | 0 | 0 | 0 | 0 |
| 打印系统 | X | 0 | 0 | 0 | 0 | 0 |
| 显示器 | X | 0 | 0 | 0 | 0 | 0 |
| 喷墨打印机墨盒 | 0 | 0 | 0 | 0 | 0 | 0 |
| 驱动光盘 | X | 0 | 0 | 0 | 0 | 0 |
| 扫描仪 | X | 0 | 0 | 0 | 0 | 0 |
| 网络配件 | X | 0 | 0 | 0 | 0 | 0 |
| 电池板 | X | 0 | 0 | 0 | 0 | 0 |
| 自动双面打印系统 | 0 | 0 | 0 | 0 | 0 | 0 |
| 外部电源 | X | 0 | 0 | 0 | 0 | 0 |

本表格依据 SJ/T 11364 的规定编制。

0：表示该有害物质在该部件所有均质材料中的含量均在 GB/T 26572 规定的限量要求以下。

X：表示该有害物质至少在该部件的某一均质材料中的含量超出 GB/T 26572 规定的限量要求。

此表中所有名称中含“X”的部件均符合欧盟 RoHS 立法。

注：环保使用期限的参考标识取决于产品正常工作的温度和湿度等条件。

Ohtlike ainete piirang (Ukraina)

Технічний регламент щодо обмеження використання небезпечних речовин (Україна)

Обладнання відповідає вимогам Технічного регламенту щодо обмеження використання деяких небезпечних речовин в електричному та електронному обладнанні, затвердженого постановою Кабінету Міністрів України від 3 грудня 2008 № 1057

Ohtlike ainete piirang (India)

This product, as well as its related consumables and spares, complies with the reduction in hazardous substances provisions of the "India E-waste Rule 2016." It does not contain lead, mercury, hexavalent chromium, polybrominated biphenyls or polybrominated diphenyl ethers in concentrations exceeding 0.1 weight % and 0.01 weight % for cadmium, except where allowed pursuant to the exemptions set in Schedule 2 of the Rule.

Ohtlike ainete piirangute teatis (Türgi)

Türkiye Cumhuriyeti: EEE Yönetmeliğine Uygundur

EPEAT

Most HP products are designed to meet EPEAT. EPEAT is a comprehensive environmental rating that helps identify greener electronics equipment. For more information on EPEAT go to www.epeat.net. For information on HP's EPEAT registered products go to www.hp.com/hpinfo/globalcitizenship/environment/pdf/epeat_printers.pdf.

Kasutajateave SEPA ökomärgise kohta (Hiina)

中国环境标识认证产品用户说明

噪声大于 63.0 dB(A) 的办公设备不宜放置于办公室内，请在独立的隔离区域使用。

如需长时间使用本产品或打印大量文件，请确保在通风良好的房间内使用。

如您需要确认本产品处于零能耗状态，请按下电源关闭按钮，并将插头从电源插座断开。

您可以使用再生纸，以减少资源耗费。

Hiina energiamärgis printeritele, faksidele ja koopiamasinatele

复印机、打印机和传真机能源效率标识实施规则

依据“复印机、打印机和传真机能源效率标识实施规则”，该打印机具有中国能效标识。标识上显示的能效等级和操作模式值根据“复印机、打印机和传真机能效限定值及能效等级”标准（“GB 21521”）来确定和计算。

1. 能效等级

产品能效等级分 3 级，其中 1 级能效最高。能效限定值根据产品类型和打印速度由标准确定。能效等级则根据基本功耗水平以及网络接口和内存等附加组件和功能的功率因子之和来计算。

2. 能效信息

喷墨打印机

– 操作模式功率

睡眠状态的能耗按照 GB 21521 的标准来衡量和计算。该数据以瓦特 (W) 表示。

– 待机功率

待机状态是产品连接到电网电源上功率最低的状态。该状态可以延续无限长时间，且使用者无法改变此状态下产品的功率。对于“成像设备”产品，“待机”状态通常相当于“关闭”状态，但也可能相当于“准备”状态或者“睡眠”状态。该数据以瓦特 (W) 表示。

– 睡眠状态预设延迟时间

出厂前由制造商设置的时间决定了该产品在完成主功能后进入低耗模式（例如睡眠、自动关机）的时间。该数据以分钟表示。

– 附加功能功率因子之和

网络接口和内存等附加功能的功率因子之和。该数据以瓦特 (W) 表示。

标识上显示的能耗数据是根据典型配置测量得出的数据，此类配置包含登记备案的打印机依据复印机、打印机和传真机能源效率标识实施规则所选的所有配置。因此，该特定产品型号的实际能耗可能与标识上显示的数据有所不同。

要了解规范的更多详情，请参考最新版的 GB 21521 标准。

Akude kasutusest kõrvaldamine Taiwanis

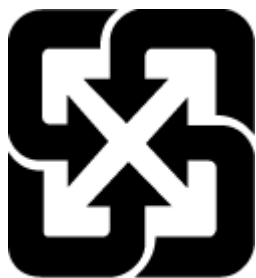

廢電池請回收

Euroopa Liidu akudirektiiv



Kõnealune seade sisaldab reaajakella või seadme sätete andmete säilitamiseks akut, mis on projekteeritud kestma kogu seame tööea. Akut tohib hooldada või asendada üksnes kvalifitseeritud hooldustehnik.

Akuga seotud teatis Brasiilia jaoks

A bateria deste equipamento nao foi projetada para removida pelo cliente.

Perkloraatmaterjali märkus (California)

Perchlorate material - special handling may apply. See: www.dtsc.ca.gov/hazardouswaste/perchlorate

This product's real-time clock battery or coin cell battery may contain perchlorate and may require special handling when recycled or disposed of in California.

Jäätmete kõrvaldamise nõuded Brasiilias



Não descarte o produto eletrônico em lixo comum

Este produto eletrônico e seus componentes não devem ser descartados no lixo comum, pois embora estejam em conformidade com padrões mundiais de restrição a substâncias nocivas, podem conter, ainda que em quantidades mínimas, substâncias impactantes ao meio ambiente. Ao final da vida útil deste produto, o usuário deverá entregá-lo à HP. A não observância dessa orientação sujeitará o infrator às sanções previstas em lei.

Após o uso, as pilhas e/ou baterias dos produtos HP deverão ser entregues ao estabelecimento comercial ou rede de assistência técnica autorizada pela HP.

Para maiores informações, inclusive sobre os pontos de recebimento, acesse:

www.hp.com.br/reciclar

B Tõrked (Windows)

- [Low on ink \(Tint on otsakorral\)](#)
- [Very low on ink \(Tint on otsa saamas\)](#)
- [Probleem kassetiga](#)
- [Ühe kassetiga režiim](#)
- [Unable to communicate with printer \(Printer ei vasta\)](#)
- [Paper size mismatch \(Sobimatu paberiformaat\)](#)
- [Ink cartridge carriage stalled \(Tindikasseti kelk on kinni jäänud\)](#)
- [Paigaldatud on vana põlvkonna kassetid](#)
- [Paper jam or tray problem \(Paberiummistus või salveprobleem\)](#)
- [Out of paper \(Paber on otsas\)](#)
- [Printer failure \(Printeri rike\)](#)
- [Door open \(Luuk on lahti\)](#)
- [Counterfeit Cartridge Advisory \(Teave võltsitud kassetide kohta\)](#)
- [Ühildumatud kassetid](#)
- [Paper too short \(Paber on liiga lühike\)](#)
- [Palun ühendage teenusega HP Instant Ink](#)
- [Paper Jam in Automatic Document Feeder \(Paberiummistus automaatses dokumendisööturis\)](#)
- [HP Protected Cartridge Installed \(Paigaldatud on HP kaitstud kassett\)](#)
- [Used HP Instant Ink Cartridge \(Kasutatud HP Instant Inki kassett\)](#)
- [Use SETUP cartridges \(Seadistuskassetide SETUP kasutamine\)](#)
- [Do not use SETUP cartridges \(Ärge kasutage seadistuskassette SETUP\)](#)
- [Paber on autodupleksi jaoks liiga pikk](#)

Low on ink (Tint on otsakorral)

Teatel nimetatud kasseti tinditase on madal.

Tinditaseme hoiatused ja näidikud pakuvad oletatavaid väärtusi vaid planeerimiseesmärkidel. Kui kuvatakse madala tinditaseme hoiatusteade, hoidke võimaliku prindiviivituse vältimiseks asenduskassetti käepärast. Kasette ei pea asendama enne, kui prindikvaliteet muutub vastuvõetamatuks.

Kassetide väljavahetamise kohta vaadake jaotist [Kassetide väljavahetamine lk 83](#). Teavet kassetide tellimise kohta vaadake jaotisest [Kassetide tellimine lk 85](#). Teavet kasutatud tinditarvikute taaskasutuse kohta vaadake jaotisest [HP tindiprinteritarvikute ringlussevõtu kava lk 146](#).



MÄRKUS. Kassettide tinti kasutatakse printimisprotsessil erinevatel viisidel, kaasa arvatud lähtestamisel, mille käigus printer ja kassetid printimiseks ette valmistatakse. Lisaks sellele jääb kassetti pärast selle kasutamist tindijääk. Lisateavet vt jaotisest www.hp.com/go/inkusage.

Very low on ink (Tint on otsa saamas)

Teates nimetatud kasseti tinditase on madal.

Tinditaseme hoiatused ja näidikud pakuvad oletatavaid väärtusi vaid planeerimiseesmärkidel. Kui kuvatakse väga madala tinditaseme hoiatusteade, soovitab HP hoida võimaliku prindiviivituse vältimiseks asenduskassetti käepärast. Kasette ei pea asendama enne, kui prindikvaliteet muutub vastuvõetamatuks.

Kassettide väljavahetamise kohta vaadake jaotist [Kassettide väljavahetamine lk 83](#). Teavet kassettide tellimise kohta vaadake jaotisest [Kassettide tellimine lk 85](#). Teavet kasutatud tinditarvikute taaskasutuse kohta vaadake jaotisest [HP tindiprinteritarvikute ringlussevõtu kava lk 146](#).



MÄRKUS. Kassettide tinti kasutatakse printimisprotsessil erinevatel viisidel, kaasa arvatud lähtestamisel, mille käigus printer ja kassetid printimiseks ette valmistatakse. Lisaks sellele jääb kassetti pärast selle kasutamist tindijääk. Lisateavet vt jaotisest www.hp.com/go/inkusage.

Problem kassetiga

Teates määratud kassett puudub, on kahjustatud, ei ole ühilduv või on sisestatud printeri valesse pesa.



MÄRKUS. Kui teates nimetatud kassett ei ole ühilduv, vaadake printeri jaoks kassettide hankimise kohta teabe saamiseks jaotist [Kassettide tellimine lk 85](#).

Selle probleemi lahendamiseks proovige järgmist. Lahendused on loetletud järjekorras. Kõige esimesena on näidatud kõige tõenäolisem lahendus. Kui esimene lahendus probleemi ei kõrvalda, jätkake järgmistega, kuni probleem on lahendatud.

- **Lahendus 1. Lülitage printer välja ja uuesti sisse**
Lülitage printer välja ja seejärel uuesti sisse.
Kui probleem püsib, proovige järgmist lahendust.
- **Lahendus 2. Paigaldage kassetid õigesti**
Veenduge, et kõik kassetid on õigesti paigaldatud.
Juhiseid vt [Kassettide väljavahetamine lk 83](#).

Ühe kassetiga režiim

Ühe kassetiga režiim on mõeldud printimiseks ühe paigaldatud kassetiga või puuduoleva kassetiga.

Lisateavet leiate jaotisest [Ühe kassetiga režiimi kasutamine lk 85](#).

Unable to communicate with printer (Printer ei vasta)

Arvuti ei saa printeriga ühendust, kuna on toimunud üks järgmistest sündmustest.

- Printer on välja lülitatud.
- Printeri ühenduskaabel (näiteks USB-kaabel) on lahti ühendatud.
- Kui printer on ühendatud traadita võrguga, on traadita ühendus katkenud.

- Printeri tarkvara ei installinud õigesti.
- Arvutisse installitud turvatarkvara (tulemüürid ja viirusetõrje) võivad printeri sidet takistada.

Selle probleemi lahendamiseks proovige järgmist.

- Veenduge, et printer on sisse lülitatud ning nupu **Põleb** märgutuli põleb.
- Veenduge, et toitejuhe ja muud kaablid on korras ja printeriga korralikult ühendatud.
- Kontrollige, kas toitejuhe on korralikult ühendatud töötavasse vahelduvvooluvõrgu pistikupessa.
- Kui printer on ühendatud traadita võrguga, siis veenduge, et traadita võrk töötab korralikult.

Lisateavet leiate jaotisest [Võrgu ja ühendamise probleemid lk 123](#).

- Desinstallige HP printeri tarkvara ja installige see uuesti.
- Keelake ajutiselt turvatarkvara, et kontrollida, kas see põhjustab side probleeme.

Paper size mismatch (Sobimatu paberiformaat)

Printeri draiveris valitud paberi formaat või tüüp ei vasta printerisse sisestatud paberile. Veenduge, et printeris on õige paber ja printige siis dokument uuesti. Lisateavet leiate jaotisest [Laadige kandjad lk 11](#).



MÄRKUS. Kui printerisse sisestatud paber on õiges formaadis, muutke valitud paberi suurust printeri draiveris ja seejärel printige dokument uuesti.

Ink cartridge carriage stalled (Tindikasseti kelk on kinni jäänud)

Miski takistab kasseti kelgu (printeri osa, milles on kassetid) liikumist.

Takistuse kõrvaldamiseks kontrollige, ega printeris ei ole ummistusi.

Lisateavet leiate jaotisest [Ummistused ja paberisöötmise probleemid lk 99](#).

Paigaldatud on vana põlvkonna kassetid

Vana põlvkonna kassetid teie printeris ei tööta. Neid saab veel kasutada mõnede vanade printerimudelitega. Kui teil ei ole vana printerimudelit ja teie kassett on HP originaalkassett, võtke ühendust HP klienditoega. HP klienditoega ühendust võtmise kohta saate lisateavet jaotisest [HP tugi lk 130](#). HP originaalkassettide veebist tellimiseks vt jaotist [Kassettide tellimine lk 85](#). HP Instant Ink kassettidega ettetulevate probleemide korral külastage lisateabe saamiseks [teenusekava HP Instant Ink](#) veebisaiti.

Paper jam or tray problem (Paberiummistus või salveprobleem)

Printeris on paberiummistus.

Enne ummistuse eemaldamist kontrollige järgmist.

- Veenduge, et olete sisestanud paberi, mis vastab nõuetele ega ole kortsuline, voldiline ega kahjustatud. Lisateavet leiate jaotisest [Paberi algõpetus lk 9](#).
- Veenduge, et printer on puhas. Lisateavet leiate jaotisest [Printeri hooldus lk 127](#).
- Veenduge, et salved on sisestatud õigesti ja pole liiga täis. Lisateavet leiate jaotisest [Laadige kandjad lk 11](#).

Ummistuste eemaldamise ning ennetamise alast teavet leiate jaotisest [Ummistused ja paberisöötmise probleemid lk 99](#).

Out of paper (Paber on otsas)



Vaikesalv on tühi.

Sisestage rohkem paberit ja seejärel puudutage nuppu **OK**.

Lisateavet leiate jaotisest [Laadige kandjad lk 11](#).

Printer failure (Printeri rike)

Printeri või tindisüsteemiga seoses tekkis probleem. Tavaliselt saate sellised probleemid lahendada, kui teete järgmist.

1. Vajutage printeri väljalülitamiseks nuppu  (Toide).
2. Ühendage lahti seadme toitejuhe ja seejärel taasühendage see.
3. Vajutage printeri sisselülitamiseks nuppu  (Toide nupp).

Kui see probleem püsib, kirjutage teates kuvatud veakood üles ja võtke ühendust HP klienditoega. HP klienditoega ühendust võtmise kohta saate lisateavet jaotisest [HP tugi lk 130](#).

Door open (Luuk on lahti)

Printer saab dokumente printida alles siis, kui kõik luugid ja katted on suletud.

 **NÄPUNÄIDE.** Täiesti suletuna klõpsab enamik luuke ja katteid paika.

Kui probleem püsib pärast luukide ja katete kindlat sulgemist, võtke ühendust HP klienditoega. Lisateavet leiate jaotisest [HP tugi lk 130](#).

Counterfeit Cartridge Advisory (Teave võltsitud kassetide kohta)

Paigaldatud kassett ei ole uus HP originaalkassett. Võtke ühendust kauplusega, kust see kassett osteti. Pettusekahtlusest teatamiseks külastage HP veebisaiti www.hp.com/go/anticounterfeit. Klõpsake kasseti kasutamise jätkamiseks nuppu **Continue** (Jätka).

Ühildumatud kassetid

Kassett ei ühildu teie printeriga.

Lahendus. Eemaldage see kassett koheselt ja asendage ühilduva kassetiga. Uute kassetide paigaldamise teavet vaadake jaotisest [Kassetide väljavahetamine lk 83](#).

Paper too short (Paber on liiga lühike)

Laaditud paber on lühem kui minimaalselt nõutav. Laadida tuleb paber, mis vastab printeri nõuetele. Lisateavet vt jaotisest [Paberi algõpetus lk 9](#) ja [Laadige kandjad lk 11](#).

Palun ühendage teenusega HP Instant Ink

Printer peab olema ühendatud teenusega HP Instant Ink, muidu te ei saa varsti enam edasise hoiatuseta printida. Vaadake ühendamisjuhiste saamiseks printeri juhtpaneeli või lisateavet [teenusekava HP Instant Ink](#) veebisaidilt.

Paper Jam in Automatic Document Feeder (Paberiummistus automaatses dokumendisööturis)

Eemaldage dokumendisööturist paberiummistus. Lisateavet leiate jaotisest [Ummistused ja paberisöötmise probleemid lk 99](#).

HP Protected Cartridge Installed (Paigaldatud on HP kaitstud kassett)

Printeri juhtpaneelil loetletud tindikassetti saab kasutada ainult printeris, mis kaitses kasseti algselt funktsiooniga HP Cartridge Protection. Selles printeris tuleb tindikassett välja vahetada.

Teavet uue tindikasseti paigaldamise kohta leiate jaotisest [Kassettide väljavahetamine lk 83](#).

Used HP Instant Ink Cartridge (Kasutatud HP Instant Inki kassett)

Kassett ei ühildu teie printeriga.

See tõrge võib ilmned, kui paigaldate HP Instant Ink tüüpi tindikassetti printerisse, mis pole registreeritud teenusekavas HP Instant Ink. Ka võib see ilmned, kui HP Instant Ink tüüpi tindikassetti kasutati varem teises teenusekavas HP Instant Ink registreeritud printeris.

Lisateabe saamiseks vaadake [teenusekava HP Instant Ink](#) veebisaiti.

Use SETUP cartridges (Seadistuskassettide SETUP kasutamine)

Printeri esmakordsel seadistamisel tuleb paigaldada printerikarpi lisatud kassetid. Neil on silt SETUP ning neid kasutatakse printeri prindieelseks kalibreerimiseks. Kui te printeri algseadistamisel neid SETUP-sildiga kassette ei paigalda, tekitab see seadme tõrke. Kui teil paigaldatud tavaliste kassettide komplekti, eemaldage need ja sisestage SETUP-kassetid, et seadistus lõpule viia. Kui seadistus on lõpule viidud, võite kasutada tavalisi kassette.

Veateadete jätkuva saamise ja printeri suutmatuse korral tindisüsteemi lähtestada pöörduge HP klienditoe poole. Lisateavet leiate jaotisest [HP tugi lk 130](#).

Do not use SETUP cartridges (Ärge kasutage seadistuskassette SETUP)

Pärast seadme algväärtustamist ei tohi seadistuskassette SETUP kasutada. Eemaldage seadistuskassett SETUP ja paigaldage teine kassett. Lisateavet leiate jaotisest [Kassettide väljavahetamine lk 83](#).

Paber on autodupleksi jaoks liiga pikk

Sisestatud paber on pikem kui printeris automaatse dupleksi jaoks eeldatud. Käsidupleks on võimalik, kui valite oma seadmes printeri tarkvara (kui on toetatud) valides „manual duplex“ (käsidupleks) või „print odd pages“ (paaritute lehtede printimine) ja „print even pages“ (paaris lehtede printimine). Lisateavet vt jaotistest [Paberi algõpetus lk 9](#) ja [Laadige kandjad lk 11](#).

Tähestikuline register

A

ADSL, faksi seadistamine
paralleel-telefonisüsteemid 61
aruanded
diagnostika 126
faksi test ebaõnnestus 116
kinnitus, faks 55
traadita ühenduse test 126
tõrge, faks 56
veebipääs 126
arvutimodem
faksiga jagatud
(paralleeltelefonisüsteem) 66
jagatud faksi ja
automaatvastajaga
(paralleeltüüpi
telefonisüsteemid) 72
jagatud faksi ja kõnepostiga
(paralleeltüüpi
telefonisüsteemid) 76
jagatud faksi ja telefoniliiniga
(paralleeltüüpi
telefonisüsteemid) 68
automaatvastaja
faksiga seadistamine
(paralleeltelefonisüsteem) 71
salvestatud faksitoonid 123
seadistamine koos faksi ja
modemiga 72

B

blokeeritud faksinumbriid
seadistamine 46

D

diagnostikaleht 126
dokumendisõotur
puhastamine 128
sõotmisprobleemid,
tõrkeotsing 128
DSL, faksi seadistamine
paralleel-telefonisüsteemid 61

E

ECM. Vt veaparandusrežiim

eristav helin
paralleel-telefonisüsteemid 63
eristav helinatoon
muutmine 51
EWS. Vt sisseehitatud veebiserver

F

faks
aruanded 55
automaatvastaja 51
automaatvastaja, seadistamine
(paralleeltüüpi
telefonisüsteemid) 71
automaatvastaja ja modem,
jagatud (paralleeltüüpi
telefonisüsteemid) 72
automaatvastaja tõrkeotsing
123
DSL, seadistamine
(paralleeltelefonisüsteem) 61
eraldi liini seadistus
(paralleeltelefonisüsteemid)
61
eristava helina seadistamine
(paralleeltelefonisüsteem) 63
eristav helisemine, tüübi
muutmine 51
helinaid vastamiseni 51
helitugevus 54
Interneti protokoll, kaudu 54
ISDN-liin, seadistamine
(paralleeltelefonisüsteem) 62
jagatud telefoniliini seadistamine
(paralleeltelefonisüsteemid)
64
kiirus 53
kinnitusaruanded 55
kõnepost, seadistamine
(paralleeltelefonisüsteem) 65
käsitsivalimine 42
liini kvaliteedi test, nurjus 119
logi, printimine 56
logi, tühjendamine 57
modem, jagatud
(paralleeltelefonisüsteem) 66

modem ja automaatvastaja,
jagatud (paralleeltüüpi
telefonisüsteemid) 72
modem ja kõnepost, jagatud
(paralleeltüüpi
telefonisüsteemid) 76
modem ja telefoniliin, jagatud
(paralleeltüüpi
telefonisüsteemid) 68
numbrite blokeerimine 46
paralleel-telefonisüsteemid 58
PBX-süsteem, seadistamine
(paralleeltelefonisüsteem) 62
päis 50
saatmine 39
saatmine, tõrkeotsing 120, 122
seadistuse testimine 77
seadistustüübid 59
seinapistikupesa test, nurjunud
116
sätete muutmine 50
telefonijuhtme tüübi test,
nurjus 118
telefonijuhtme ühenduse test,
nurjus 117
test ebaõnnestus 116
tõrkearuanded 56
tõrkeotsing 115
valimistooni test, nurjus 118
valimistüüp, säte 52
vastamisrežiim 51
vastuvõtmine, tõrkeotsing 120,
121
veaparandusrežiim 43
viimase toiminguga üksikasjade
printimine 57
vähendamine 46
faksi automaatne vähendamine 46
faksid
edasisaatmine 45
faksid edasisaatmine 45
faksid saatmine
käsitsivalimine 42
kästitsi valimine 41
lihtfaks 39

- mälust 42
- telefonilt 41
- törkeotsing 120, 122
- fakside vastuvõtmine
 - automaatselt 43
 - edasisaatmine 45
 - numbrite blokeerimine 46
 - törkeotsing 120, 121
- fakside vastuvõtmine
 - käsitsi 44
- faksi edastamine
 - saatmine 42
- Faksikuva 8
- faksimine
 - kordusvalimise valikud 52
 - käsitsivalimine 41
 - käsitsi vastuvõtmine 44
 - uuestiprintimine 45
 - varufaks 44
 - vastuvõtmine 43
- faksi vastuvõtmine
 - automaatne vastamisrežiim 51
- faksi vähendamine 46
- faks telefonist
 - vastuvõtmine 44
- faskide vastuvõtmine
 - helinaid vastamiseni 51
- G**
- garantii 131
- H**
- helinaid vastamiseni 51
- helinamuster vastamisel
 - paralleel-telefonisüsteemid 63
- helitugevus
 - faksi helid 54
- hooldus
 - diagnostikaleht 126
 - puhastamine 128
 - tinditasemete nivoode
 - kontrollimine 82
- HP Utility (OS X ja macOS)
 - avamine 95
- hõlbustusfunktsioonid 2
- häälestamine
 - arvutimodem
 - (paralleeltelefonisüsteem) 66
- arvutimodem ja automaatvastaja
 - (paralleeltüüpi telefonisüsteemid) 72
- arvutimodem ja kõnepost
 - (paralleeltüüpi telefonisüsteemid) 76
- arvutimodem ja telefoniliin
 - (paralleeltüüpi telefonisüsteemid) 68
- automaatvastaja (paralleeltüüpi telefonisüsteemid) 71
- automaatvastaja ja modem
 - (paralleeltüüpi telefonisüsteemid) 72
- DSL
 - (paralleeltelefonisüsteemid) 61
- eraldi faksiliin
 - (paralleeltelefonisüsteemid) 61
- eristav helin
 - (paralleeltelefonisüsteem) 63
- faks, paralleeltüüpi
 - telefonisüsteemidega 58
- faksi stsenaariumid 59
- faksi testimine 77
- ISDN-liin
 - (paralleeltelefonisüsteemid) 62
- jagatud telefoniliin
 - (paralleeltelefonisüsteemid) 64
- kõnepost
 - (paralleeltelefonisüsteemid) 65
- kõnepost ja arvutimodem
 - (paralleeltelefonisüsteemid) 76
- PBX-süsteem
 - (paralleeltelefonisüsteemid) 62
- I**
- impulssvalimine 52
- Interneti protokoll
 - faks, kasutamine 54
- IP-aadress
 - printeri kontrollimine 98
- IP-sätted 90
- ISDN-liin, seadistamine koos faksiga
 - paralleel-telefonisüsteemid 62
- J**
- juhtpaneel
 - funktsioonid 7
 - nupud 7
 - oleku ikoonid 8
 - tuled 7
- järjestiktelefonisüsteemid
 - riigid/regioonid ja 58
 - seadistustüübid 59
- K**
- kahepoolne printimine 25
- kandja
 - printimine mõlemale poole 25
- kassetid 85
 - näpunäited 82
 - tinditasemete nivoode
 - kontrollimine 82
- kelk
 - Prindikelgu paberiummistuse
 - kõrvaldamine 103
- keskkond
 - keskkonnaalased
 - spetsifikatsioonid 133
 - Keskkonnasõbralike toodete
 - programm 144
- kiirus boodides 53
- kinnitusaruanded, faks 55
- klaas, skanner
 - asukoht 6
 - puhastamine 127
- klienditugi
 - garantii 131
- kordusvalimise valikud, säte 52
- kõnepost
 - faksiga seadistamine
 - (paralleeltelefonisüsteem) 65
 - faksi ja arvutimodemiga
 - seadistamine
 - (paralleeltelefonisüsteemid) 76
- käsitsi faksimine
 - saatmine 41
 - vastuvõtmine 44
- käsitsivalimine 41, 42
- saatmine 41

- L**
liini kvaliteedi test, faks 119
logi, faks
printimine 56
- M**
mitu lehte, tõrkeotsing 104
modem
faksiga jagatud
(paralleeltelefonisüsteem) 66
jagatud faksi ja
automaatvastajaga
(paralleeltüüpi
telefonisüsteemid) 72
jagatud faksi ja kõnepostiga
(paralleeltüüpi
telefonisüsteemid) 76
jagatud faksi ja telefoniliiniga
(paralleeltüüpi
telefonisüsteemid) 68
mustvalged lehed
faks 39
mõlemad pooled, printimine 25
mälu
fakside salvestamine 44
fakside uuestiprintimine 45
- N**
normatiivteave 134
normatiivne mudelinumber 134
nupud, juhtpaneel 7
- O**
olek
võrgukonfiguratsiooni leht 126
oleku ikoonid 8
OS X ja macOS
HP Utility 95
- P**
paber
HP, tellimine 11
paberisõotmise tõrkeotsing 104
ummistuste kõrvaldamine 99
valimine 11
viltused lehed 104
paberisõotmise probleemid,
tõrkeotsing 104
paljundamine
spetsifikatsioonid 133
- paralleel-telefonisüsteemid
aodemi ja automaatvastaja
seadistus 72
automaatvastaja seadistamine
71
DSL-i seadistamine 61
eraldi liini seadistus 61
eristava helina seadistamine 63
ISDN-i seadistamine 62
jagatud liini seadistamine 64
modemi ja kõneposti
seadistamine 76
modemi seadistamine 66
PBX-i seadistamine 62
riigid/regioonid ja 58
seadistustüübid 59
telefoniliiniga jagatud modemi
seadistamine 68
PBX-süsteem, seadistamine koos
faksiga
paralleel-telefonisüsteemid 62
pistikud, asukoht 7
prindikvaliteedi aruanne 126
printeritarkvara (Windows)
avamine 19, 95
teave 95
printimine
diagnostikaleht 126
faksiaruanded 55
faksilogid 56
faksimine 45
kahepoolne 25
spetsifikatsioonid 133
tõrkeotsing 124
viimase faksi üksikasjad 57
puhastamine
dokumendisõotur 128
skanneri klaas 127
välispind 128
päis, faks 50
- R**
raadiohäired
regulatiivne teave 142
- regulatiivne teave 142
riistvara, faksiseadistuse test 116
ringlussevõtt
tindikassetid 146
rämpsfaksirežiim 46
- S**
salved
asukoht 6
paberilaiuse juhikute joonis 6
paberisõotmise tõrkeotsing 104
paberiummistuste
kõrvaldamine 99
salvestamine
faksid mällu 44
seadistamine
eristav helin 51
seinapistikupesa test, faks 116
sisseehitatud veebiserver
avamine 96
teave 96
tõrkeotsing,
juurdepääsuprobleemid 97
Webscan 37
sissehelistamismodem
faksiga jagatud
(paralleeltelefonisüsteem) 66
jagatud faksi ja
automaatvastajaga
(paralleeltüüpi
telefonisüsteemid) 72
jagatud faksi ja kõnepostiga
(paralleeltüüpi
telefonisüsteemid) 76
jagatud faksi ja telefoniliiniga
(paralleeltüüpi
telefonisüsteemid) 68
skanneri klaas
asukoht 6
puhastamine 127
skannimine
funktsiooni Webscan abil 37
skannimisspetsifikatsioonid 133
Spikrinupp 8
sätted
helitugevus, faks 54
kiirus, faks 53
võrk 90
süsteeminõuded 133

T

tagumine ligipääsupaneel
 joonis 7
tarkvara
 skannimine 34
 Webscan 37
tehniline teave
 keskkonnaalased
 spetsifikatsioonid 133
 paljundusspetsifikatsioonid 133
 printimisspetsifikatsioonid 133
 skannimisspetsifikatsioonid 133
 süsteeminõuded 133
telefonijuhe
 õigesse pessa ühendatuse test
 nurjus 117
 õige tüübi test nurjus 118
telefoniliin, vastamishelina tüüp 51
telefonilt faksimine
 saatmine 41
 saatmine, 41
telefoniraamat
 faksi saatmine 39
 kontaktide kustutamine 50
 kontakti muutmine 48
 kontaktirühma muutmine 49
 kontaktirühma seadistamine 49
 seadistamine 48
telefonivõrgu seinapistikupesa,
 faks 116
tellija identifitseerimiskood 50
testid, faks
 faksiliini kvaliteet 119
 faksi telefonijuhtme tüübi test
 nurjus 118
 häälestamine 77
 nurjunud 116
 pessa ühendamine, nurjus 117
 riistvara, nurjunud 116
 telefonivõrgu seinapistikupesa
 116
 valimistoon, nurjus 118
tindikassetid 7
 tootenumbrid 85
tinditasemed, kontrollimine 82
toide
 törkeotsing 124
toitesisend, asukoht 7
toonvalimine 52

traadita side
 häälestus 87
 regulatiivne teave 142
traadita ühenduse testi aruanne
 126
tuled, juhtpaneel 7
törkearuanded, faks 56
törkeotsing
 automaatvastajad 123
 faks 115
 fakside saatmine 120, 122
 fakside vastuvõtmine 120, 121
 faksiliini test nurjus 119
 faksi riistvaratest nurjus 116
 faksi seinapistikupesa test,
 nurjunud 116
 faksi telefonijuhtme tüübi test
 nurjus 118
 faksi telefonijuhtme ühendatuse
 test nurjus 117
 faksitestid 116
 faksi valimistooni test nurjus
 118
 HP Smart 125
 juhtpaneeli spikrisüsteem 125
 korruga tõmmatakse sisse mitu
 lehte 104
 paberisöötmise probleemid 104
 paber pole salvest sisse
 tõmmatud 104
 printerile olekuaruanne 126
 printimine 124
 sisseehitatud veebiserver 97
 toide 124
 viltused lehed 104
 võrgukonfiguratsiooni leht 126
tühjendamine
 faksi logid 57

U

ummistused
 kõrvaldamine 99
 paberid, mille kasutamist tuleks
 vältida 11
USB-ühendus
 port, asukoht 6, 7
uuestiprintimine
 faksid mälust 45

V

vaatamine
 võrgusätted 90
valimistooni test, nurjumine 118
valimistüüp, säte 52
varufaks 44
vastamishelina tüüp
 muutmien 51
veaparandusrežiim 43
veebipääsu testi aruanne 126
veebisaidid
 hõlbustusfunktsioonide teave 2
viltu, törkeotsing
 printimine 104
VoIP 54
võrgud
 IP-sätted 90
 pistiku joonis 7
 sätete vaatamine ja printimine
 90
 sätted, muutmine 90
 traadita side seadistamine 87
 traadita ühenduse sätted 126
väljundsalv
 asukoht 6

W

Webscan 37

Õ

õige pesa test, faks 117