



用户指南

© Copyright 2017 HP Development
Company, L.P.

HDMI、HDMI 徽标和 High-Definition
Multimedia Interface 是 HDMI Licensing
LLC 的商标或注册商标。Windows 是
Microsoft Corporation 在美国和/或其他
国家/地区的注册商标或商标。

本文档中包含的信息如有变更，恕不另
行通知。HP 产品与服务担保仅在此类
产品与服务附带的明确保修声明中阐
明。此处任何信息均不构成额外的保修
条款。HP 不对本文档的技术性或编排
性错误或纰漏负责。

第 1 版：2017 年 8 月

文档部件号：928103-AA1

关于此手册

本指南介绍了显示器的功能特性、安装、技术规格和软件的使用。

 **警告！** 以这种方式出现的文字表示如果不按照指示操作，可能会造成人身伤害或带来生命危险。

 **注意：** 以这种方式出现的文字表示如果不按照指示操作，可能会损坏设备或丢失信息。

 **注：** 以这种方式出现的文字提供重要的补充信息。

 **提示：** 此格式文本提供帮助提示。

HDMI™

HIGH-DEFINITION MULTIMEDIA INTERFACE

本产品采用了 HDMI 技术。

目录

1 入门指南	1
重要安全信息	1
产品特性和组件	2
特性	2
前部组件	3
背面组件	4
安装显示器	5
设置显示器时的注意事项	5
安装显示器支架	5
安装显示器	6
卸下显示器支架	6
安装 VESA 安装支架	7
连接电缆	8
调整显示器	10
安装安全电缆	11
打开显示器	12
HP 水印与图像残留策略	12
2 使用显示器	13
软件和实用程序	13
信息文件	13
图像色彩匹配文件	13
安装 INF 和 ICM 文件	13
从光盘安装（仅限部分地区可用）	13
从 Web 下载	14
使用屏幕显示 (OSD) 菜单	14
分配功能按钮	15
调整低蓝光模式	16
使用 Auto-Sleep 模式	16
3 支持和故障排除	17
解决常见问题	17
按钮锁定	17
产品支持	18

准备致电技术支持	18
找到序列号和产品编号	18
4 维护显示器	19
维护准则	19
清洁显示器	19
装运显示器	19
附录 A 技术规格	20
预设显示分辨率	21
进入用户模式	22
节能功能	22
附录 B 辅助工具	23
支持的辅助技术	23
联系技术支持	23

1 入门指南

重要安全信息

显示器自带一条电源线。如使用其他电源线，必须使用适合本显示器的电源并按照正确的方式连接。有关该显示器应使用的正确电源线套件，请参阅光盘（如有提供）或文档套件中的《产品通告》。

 **警告！** 为减少电击或设备损坏的危险，请注意以下事项：

- 请将电源线插入到始终容易接触到的交流电源插座。
- 从交流电源插座上拔下电源线，断开计算机的电源。
- 如果电源线上配备的是三脚插头，请将电源线插入接地三孔插座中。请勿禁用电源线接地插脚，例如通过连接双脚适配器。接地插脚是一项重要的安全措施。

为安全起见，请不要在电源线或电缆上放置任何物品。对它们进行合理安排，以免他人不小心踩到电缆或被电缆绊倒。请勿拉拽电源线或电缆。从交流电源插座上拔下时，请抓住电源线的插头。

为降低受到严重伤害的风险，请阅读用户指南附带的《安全与舒适操作指南》。本指南向计算机用户介绍正确的工作站、安装信息、使用时的正确姿势以及应注意的卫生保健与工作习惯，还提供了有关电气和机械方面的重要安全信息。该指南可以从 <http://www.hp.com/ergo> 网站上获取。

 **切记：** 为了保护显示器和电脑，请将电脑及其外围设备（例如显示器、打印机和扫描仪）的所有电源线连接到具有电涌保护的设备上，如接线板或不间断电源 (UPS) 等。并非所有电源接线板都提供电涌保护；接线板必须专门标识为具备此功能。请使用承诺损坏保换政策厂商生产的电源接线板，以便在电涌保护功能出现故障时能够进行更换。

使用尺寸合适的家具，以更好地支持您的 HP 液晶显示器。

 **警告！** 液晶显示器若未正确放置在梳妆台、书柜、架子、办公桌、扬声器、箱子或手推车上，则可能会跌落并造成人身伤害。

请小心将所有电源线和电缆连接到 LCD 显示器，以免他人拖、抓电源线和电缆或被绊倒。

 **注：** 本产品适用于娱乐目的。请考虑将显示器置于照明受控制的环境，以避免周围光线和可能导致屏幕烦扰反射的光亮表面的干扰。

产品特性和组件

特性

该显示器具有以下特性：

- 95.29 厘米（37.5 英寸）曲面 2300r，分辨率为 3840 x 1600，超宽四倍高清 (UWQHD) 背光显示器，以及对较低分辨率的全屏支持
- 具有倾斜功能，视角宽广，无论是坐着、站着还是从显示器的两侧，均易于观看
- 旋转和高度调整功能
- HDMI（高清晰度多媒体接口）视频输入
- DisplayPort 视频输入
- USB Type-C 端口支持高达 65 瓦的电源输出功率和 DisplayPort 替代模式
- 带三个端口的 USB 3.0 集线器
- 音频输出（耳机）插孔
- 高级集成扬声器
- 即插即用功能（如果操作系统支持）
- 为简单的安装和屏幕优化提供几种语言的屏幕显示 (OSD) 调整
- HP Display Assistant 软件，用于调整显示器设置以及启用防盗功能
- 数字输入中使用的 HDCP（高带宽数字内容保护）
- 在特定区域，显示器随附的软件和文档光盘包含显示器驱动程序和产品文档
- 用于将显示器安装到壁挂设备或摇臂上的 VESA 安装支架
- 低蓝光模式设置，可带来更加易于观看的图像，减少对眼睛的刺激

 **注：**有关安全和管制信息，请参阅光盘（如有提供）或文档套件中的《产品通告》。要查找您产品的用户指南的更新，请转至 <http://www.hp.com/support>。选择**查找您的产品**，然后按照屏幕上的说明进行操作。

前部组件

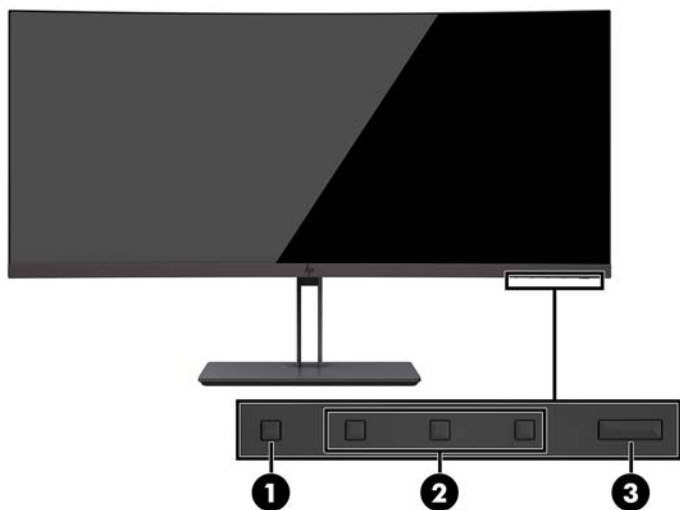

色差分量	功能
1 菜单按钮	按此按钮打开 OSD 菜单，从 OSD 中选择菜单项，或关闭 OSD 菜单。
2 功能按钮	根据按钮上方的指示灯（在 OSD 菜单打开时点亮），使用这些按钮在 OSD 菜单之间导航。 注： 您可以重新配置 OSD 菜单中的功能按钮以快速选择最常用的操作。有关详细信息，请参阅 第 15 页的分配功能按钮 。
3 电源按钮	按此按钮可打开或关闭显示器。当显示器打开时，电源按钮上方的电源指示灯会点亮。 注： 确保显示器背面的电源总开关位于 ON（打开）位置以开启显示器。

背面组件



色差分量	功能
1 电源总开关	切断显示器的总电源。 注： 将开关置于“关闭”位置，可使显示器在不使用时保持最低功耗。
2 电源接头	连接交流电源。
3 HDMI 端口	将 HDMI 电缆连接到源设备。
4 DisplayPort 端口	将 DisplayPort 电缆连接到源设备。
5 音频输出（耳机）插孔	连接可选的有源立体声扬声器、耳机、耳塞、头戴式受话器或电视音频线。 警告！ 为减少造成人身伤害的风险，请降低音量后再使用耳机、耳塞或头戴式受话器。有关其他安全信息，请参阅产品随付光盘（如果有）上的《产品通知》。
6 USB Type-A 端口（两个）（下行链路）	连接 USB 设备。
7 安全保护缆锁槽口	将安全保护缆锁连接到静止物体上。
8 带电池充电 1.2 的 USB Type-A 端口（下行链路）	将 USB Type-A 电缆连接到源设备。
9 USB Type-C 端口（上行链路）	将 USB Type-C 电缆连接到源设备。

注：在连接到 USB Type-C 源设备时，USB Type-C 端口也可用作 USB 上行端口。

USB Type-C 端口可用作 DisplayPort 音频/视频输入端口和 USB 3.0 上行链路连接，或者还可用于为设备输送 65 瓦的功率。电源输出为 5 V/12 V/20 V，以提供 15 瓦的输出。

安装显示器

要安装显示器，应确保显示器、计算机系统以及其它连接设备已断电，然后再按照下面的说明进行操作。

 **注：** 确保位于显示器背面板上的电源总开关处于关闭位置。该电源总开关用于切断显示器的总电源。

设置显示器时的注意事项

为了防止显示器损坏，请勿触摸 LCD 面板的表面。按压显示屏可能导致颜色深浅不一或液晶定向紊乱问题。一旦出现这种情况，屏幕将无法恢复到正常状态。

安装显示器支架

 **注意：** 屏幕易碎。避免触碰屏幕或使其受到挤压；否则有可能损坏屏幕。

在安装底座时，不要将显示器的面朝下放置。如果显示器面朝下，施加在显示面板曲面上的力可能会损坏面板。

 **提示：** 对于显示器的放置，由于挡板可能会因环境光线和光亮表面而产生干扰使用的反射，因此请选择适当的位置来放置显示屏。

1. 从包装箱中取出底座。
2. 将底座板顶部的挂钩插入显示器背面的孔 (1) 中。
3. 将底座基座向上并朝向显示器旋转 (2)，直至底座板卡入到位。



安装显示器

显示器面板可以装到墙上、摇臂或其他安装支架上。

 **注：**该显示器可由 UL 或 CSA 列出的墙壁装配架支撑。

 **注意：**此显示器支持符合 VESA 工业标准的 100 毫米安装孔。要将第三方安装底座连接到显示器上，需要使用四颗直径 4 毫米、螺距 0.7 毫米且长度为 10 毫米的螺钉。不得使用更长的螺钉，因为它们可能会损坏显示器。请检查该制造商提供的安装底座是否符合 VESA 标准，能否支持显示器显示面板的重量，这一点很重要。为了获得最佳性能，请使用显示器附带的电源线和视频电缆，这一点也很重要。

卸下显示器支架

 **注意：**开始拆卸显示器之前，一定要关闭显示器，断开所有电缆。

在拆除底座时，不要将显示器的面朝下放置。如果显示器面朝下，施加在显示面板曲面上的力可能会损坏面板。

1. 拔出连接到显示器的所有电缆。
2. 将显示器放置在水平表面，并使底座底部朝上。

 **注意：**屏幕易碎。避免触碰屏幕或使其受到挤压；否则有可能损坏屏幕。

3. 按下释放锁定器 (1)，然后将底座基座向远离显示器的方向倾斜 (2)。
4. 将底座顶部的挂钩拆下，然后向上提起底座使其脱离显示器 (3)。

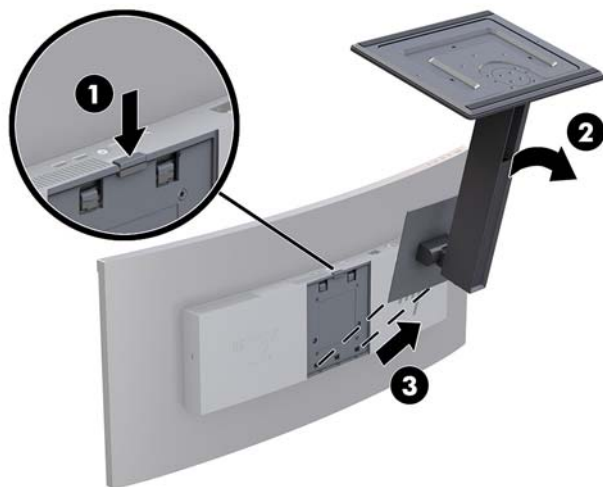

安装 VESA 安装支架

显示器随附的 VESA 安装支架可用于将显示器安装到墙上、摇臂或其他固定装置上。

1. 卸下显示器底座。请参阅[第 6 页的卸下显示器支架](#)。
2. 调整 VESA 托架的位置，使支架上的连接器槽与显示器上的连接器插槽对齐。
3. 将 VESA 托架按入显示器，直至其卡入到位。

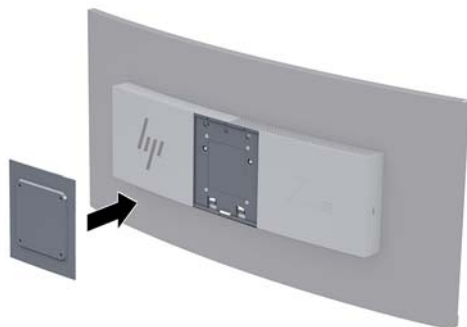

4. 要将显示器安装到摇臂或其他安装设备上，将四颗安装螺钉通过安装设备上的孔，穿入 VESA 托架的螺钉孔内。

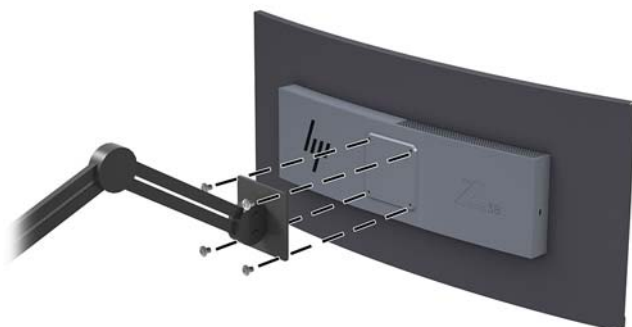

 **切记：** 在将显示器安装到墙壁或摇臂上时，请按照安装设备制造商的说明进行操作。

切记： 为获得最佳显示器性能和屏幕清晰度，不要将显示器旋转 90 度至纵向模式。

连接电缆

 **注：**显示器出厂随附特选的电缆。显示器并不附带本节中所示的所有电缆。

1. 将显示器放在便于连接且通风良好的位置上，而且要靠近计算机。
2. 连接视频电缆。

 **注：**显示器会自动确定哪些输入端输入活动的视频信号。可以通过 OSD 选择输入。操作方法为：**按菜单按钮**，然后选择**输入控制**。

- 将 DisplayPort 电缆连接到显示器背面的 DisplayPort 端口上，另一端接口连到源设备的 DisplayPort 端口。

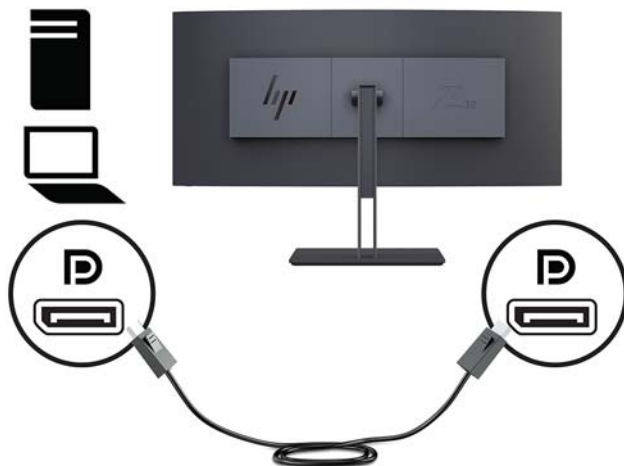

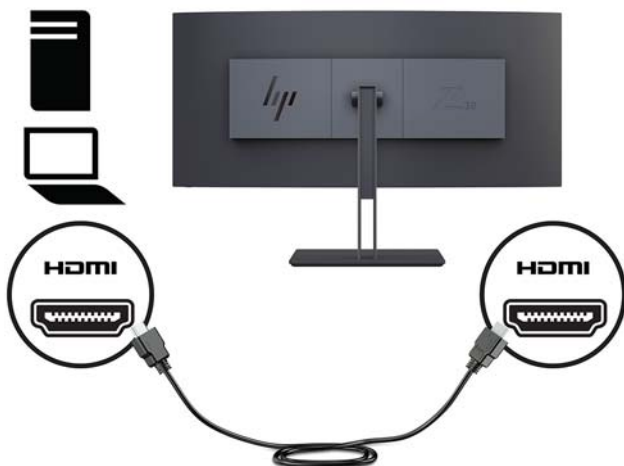

- 将 HDMI 电缆的一端连接到显示器背面的 HDMI 端口上，另一端连接到源设备的 HDMI 端口。

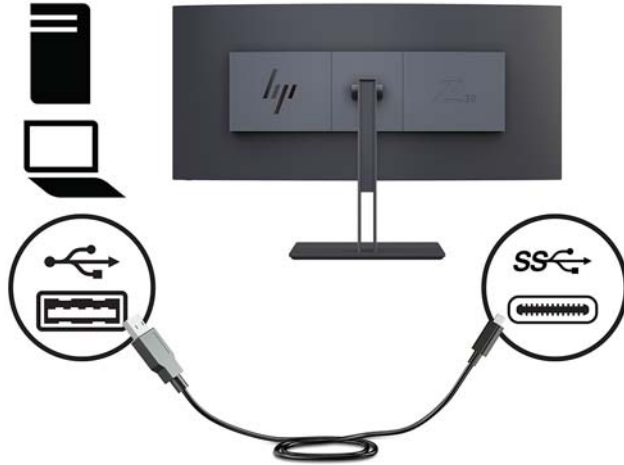

3. 将 USB 电缆的 Type-C 端连接到显示器侧面的 USB Type-C 端口上，将另一端连接到源设备的 USB Type-A 端口上。

 **注：**您必须使用 USB 上行链路电缆将源计算机与显示器连接，这样才能启用显示器上的 USB 端口。



 **注：**要将视频输入源设置为 USB-C，请按显示器前面板上的菜单按钮，选择**输入控制**，然后选择**USB-C 配置**。

- 选择选项 **3840 × 1600 @ 60 Hz + USB 2.0** 确保较高的垂直刷新率和较低的 USB 速率。
或者
- 选择选项 **3840 × 1600 @ 30 Hz + USB 3.0** 确保较低的垂直刷新率和较高的 USB 速率。

4. 将电源线的一端连接到显示器，另一端连接到接地交流电源插座。

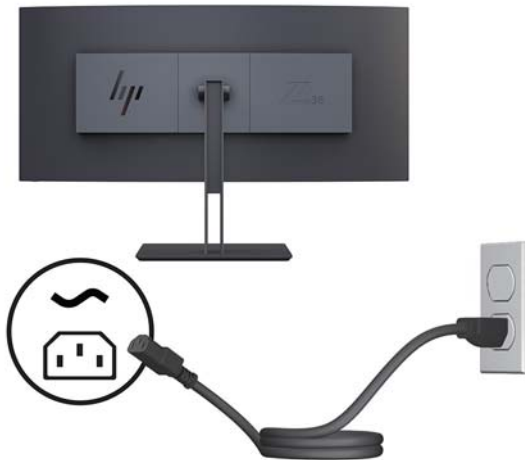

 **警告！**为减少电击或设备损坏的危险，请注意以下事项：

务必使用电源线的接地插头。接地插头具有重要的安全保护功能。

请将电源线插入总是容易接触到的接地（连接大地）的交流电源插座。

从交流电源插座上拔下电源线，断开设备的电源。

为安全起见，请不要在电源线或电缆上放置任何物品。对它们进行合理安排，以免他人不小心踩到电缆或被电缆绊倒。请勿拉拽电源线或电缆。从交流电源插座上拔下电源线时，请抓住电源线的插头。

调整显示器

显示器面板可以向前或向后倾斜，向上抬起或向下降低，或将其从一侧转到另一侧。

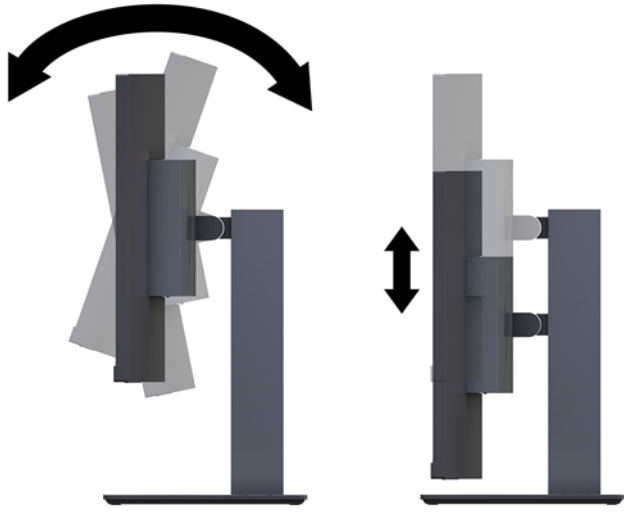

安装安全电缆

安全保护缆锁是一种带有线缆的锁定设备。您可以将缆锁的一端固定到桌子（或其他固定物体）上，并将缆锁的另一端插入计算机上的安全保护缆锁插槽。请确保安全保护缆锁配有钥匙。



⚠ 注意：如果安装了安全保护缆锁，在调整计算机的倾斜度、旋转度或高度时请小心操作。线缆或缆锁可能会有碍调整操作。

打开显示器

1. 将显示器背面的电源总开关设于打开位置。
2. 按源设备上的电源按钮，将源设备打开。
3. 按下显示器前面的电源按钮打开显示器。



注意：如果显示器屏幕长期显示同一静态图像（连续 12 小时未使用），则可能会对显示器造成残留图像损坏。为避免对显示器屏幕造成残留图像损坏，当显示器长期不用时，应该总是激活屏幕保护程序或关闭显示器。图像残留是所有 LCD 屏幕都可能出现的一种问题。带有“残留图像”的显示器不在 HP 保修范围之内。

注：如果按下电源按钮后没有反应，可能是因为启用了“电源按钮锁定”功能。要禁用此功能，请按住电源按钮 10 秒钟。

注：可以在 OSD 菜单中禁用电源指示灯。按下显示器上的菜单按钮，然后依次选择**电源控制**、**电源 LED 指示灯**和**关闭**。

打开显示器电源后，“显示器状态”消息会显示 5 秒。该消息会显示哪个输入是当前的活动信号、自动切换源设置的状态（打开或关闭；出厂默认设置为打开）、当前预设屏幕分辨率和推荐的预设屏幕分辨率。

显示器自动扫描活动信号的信号输入，然后使用该输入。

HP 水印与图像残留策略

IPS 型号显示器采用 IPS（In-Plane Switching，平面转换）显示技术，提供超宽视角和卓越的图像质量。IPS 显示器支持多种先进的图像质量应用程序。但是，该面板技术不适用于长时间显示静态、静止或固定的图像，但不使用屏幕保护程序的应用程序。这些类型的应用程序可能包括摄像头监视、视频游戏、营销标识以及长时间显示在屏幕上的模板。静态图像可能导致图像残留损害，外观上可能表现为显示器屏幕上出现污点或水印。

2 使用显示器

软件和实用程序

光盘（若显示器有随附）中包含以下可在电脑中安装的文件：如果您的电脑没有光驱，可以从以下网址下载文件：<http://www.hp.com/support>。

- INF（信息）文件
- ICM（图像色彩匹配）文件（每个文件针对一个校准色彩空间）
- HP Display Assistant 软件

信息文件

INF 文件定义了 Windows 操作系统所使用的显示器资源，可确保显示器与电脑的图形适配器兼容。

该显示器兼容 Windows 即插即用功能，所以即使未安装 INF 文件也能正常使用。显示器的即插即用兼容性要求电脑显卡必须符合 VESA DDC2 标准，且显示器必须直接连接到显卡。通过单独的 BNC 类型接口或分频器/盒连接，即插即用功能不能工作。

图像色彩匹配文件

ICM 文件是数据文件，与图形程序结合使用可以使显示器屏幕与打印机或扫描仪与显示器屏幕的色彩匹配一致。在支持此功能的图形程序中可以激活此文件。

 **注：** ICM 色彩配置文件的编写符合国际色彩联盟 (ICC) 的配置文件格式规范。

安装 INF 和 ICM 文件

在确定需要更新后，使用以下任一方法安装文件。

从光盘安装（仅限部分地区可用）

要通过光盘在计算机上安装 INF 文件和 ICM 文件，请执行以下操作：

1. 将光盘插入电脑的光盘驱动器。将显示光盘菜单。
2. 查看 **HP 显示器软件信息文件**。
3. 选择**安装显示器驱动程序软件**。
4. 按照屏幕中的说明执行操作。
5. 确保 Windows 控制面板的“显示”对话框中显示了正确的分辨率和刷新率。

从 Web 下载

如果您没有具有光驱的计算机或源设备，您可以从 HP 显示器技术支持网站下载最新版本的 INF 和 ICM 文件。

1. 转至 <http://www.hp.com/support>。
2. 选择**获取软件和驱动程序**。
3. 请按照屏幕上的说明进行操作以选择您的显示器并下载该软件。

使用屏幕显示 (OSD) 菜单

使用 OSD 菜单，根据您的偏好调节显示器屏幕图像。您可以使用显示器面板上的按钮访问 OSD 菜单并在其中进行调整。

要访问 OSD 菜单并进行调整，请执行以下操作：

1. 如果尚未打开显示器，请按电源开关按钮将其打开。
2. 要访问 OSD 菜单，按三个功能按钮中的一个，激活按钮。然后按菜单按钮打开 OSD 菜单。
3. 使用三个功能按钮浏览、选择，然后调整菜单选项。屏幕按钮标签因处于活动状态的菜单或子菜单而异。

下表列出在 OSD 主菜单中的菜单选项。

主菜单	描述
亮度	调整屏幕的亮度级别。出厂默认值为 90。
对比度	调整屏幕的对比度级别。
颜色控制	选择和调节屏幕颜色。
输入控制	选择视频输入信号。
图像控制	调整屏幕图像。
电源控制	调整电源设置。
菜单控制	调整 OSD 控制。
管理	调整 DDC/CI 设置，并将所有 OSD 菜单设置都恢复为出厂默认设置。
语言	选择语言。
信息	选择并显示有关显示器的重要信息。
退出	退出 OSD 菜单屏幕。

分配功能按钮

按下其中一个功能按钮即可激活此按钮，随后在按钮上方会显示图标。出厂默认按钮图标和功能如下所示。

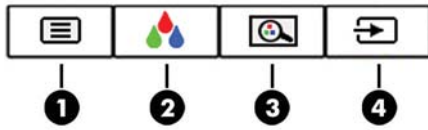

项目	按钮	功能
1	菜单	按此按钮打开 OSD 菜单，从 OSD 中选择菜单项，或关闭 OSD 菜单。
2	颜色控制 (功能按钮 3 - 可分配)	按此按钮可打开“颜色控制”菜单和选择所需菜单项。
3	查看模式 (功能按钮 2 - 可分配)	按此按钮可浏览“查看模式”菜单和选择所需的预设视图模式。
4	下一个活动输入 (功能按钮 1 - 可分配)	按此按钮可浏览 OSD 菜单和选择所需的视频输入源。

您可以更改功能按钮的默认值，这样在激活按钮后，您可以方便地访问常用的菜单项。

要分配功能按钮，请执行以下操作：

1. 按下三个功能按钮当中的一个，激活此按钮，然后按**菜单**按钮，打开 OSD。
2. 在 OSD 菜单中，选择**菜单控制 > 分配按钮**，然后为希望分配的按钮选择其中一个可用的选项。

 **注：**您仅可以重新分配这三个功能按钮。菜单按钮或电源按钮无法进行重新分配。

调整低蓝光模式

降低显示屏发出的蓝光可减少您的眼睛接触到的蓝光。该显示器提供的该设置可让您选择减弱发出的蓝光，为您阅读屏幕内容带来更加易于观看的图像，减少对眼睛的刺激。

要调整显示器的蓝色光线输出：

1. 按下**查看模式**按钮。
2. 选择一个设置：
 - **低蓝光**：可减弱显示器发出的蓝光，改善眼睛的舒适度
 - **夜间**：将蓝光调整到最弱，同时减少对睡眠产生的影响
 - **阅读**：对显示器发出的蓝光及其亮度进行优化，以便适合在室内浏览
 - **HP Enhance+**
 - **多媒体**
 - **照片**
 - **自定义**
3. 选择**保存并返回**以保存设置并关闭**查看模式**菜单。如果您不希望保存设置，请选择**取消**。
4. 从主菜单选择**退出**。

警告！ 为降低受到严重伤害的风险，请阅读用户指南附带的《安全与舒适操作指南》。本指南向计算机用户介绍正确的工作站、安装信息、使用时的正确姿势以及应注意的卫生保健与工作习惯，还提供了有关电气和机械方面的重要安全信息。该指南可以从 <http://www.hp.com/ergo> 网站上获取。

使用 Auto-Sleep 模式

显示器支持的 OSD 选项称为 Auto-Sleep 模式，允许您启用或禁用显示器的节能状态。Auto-Sleep 模式启用（默认启用）时，在主机 PC 发信号指示低功率模式（没有水平或垂直同步信号）时，显示器将进入节能模式。

一旦进入此省电状态（睡眠模式），显示器屏幕将变黑，背景灯处于关闭状态，而电源指示灯变成黄色。在省电状态下，显示器消耗的功率低于 0.5 瓦。主机 PC 向显示器发出活动信号之后，显示器将从睡眠模式唤醒（例如，如果您激活鼠标或键盘）。

您可以在 OSD 中禁用 Auto-Sleep 模式。按菜单按钮打开 OSD 菜单。在 OSD 中，依次选择**电源控制**、**Auto-Sleep 模式**、**关闭**。

3 支持和故障排除

解决常见问题

下表列出了各种可能出现的问题、每种问题的可能原因以及建议采取的解决方法。

问题	可能的原因	解决方法
黑屏或视频闪烁。	电源线断开。	连接电源线。
	电源已关闭。	按下前面板上的电源按钮。 注： 如果按下电源按钮没有反应，按住电源按钮 10 秒钟，可以禁用电源按钮锁定功能。
	主电源开关关闭。	将显示器背面的电源总开关设于打开位置。
	视频电缆连接不当。	正确连接视频电缆。有关详细信息，请参阅 第 8 页的连接电缆 。
	系统处于睡眠模式。	按下键盘上的任意按键或移动鼠标即可停用黑屏实用程序。
	视频卡不兼容。	打开 OSD 菜单，然后选择输入控制菜单。将 自动切换输入 设为 关闭 并手动选择输入。
图像模糊、不清晰或太暗。	亮度设置过低。	打开 OSD 菜单并选择 亮度 ，根据需要调整亮度比例。
屏幕上显示 检查视频电缆 。	显示器的视频电缆断开。	在显示器和计算机之间连接相应的视频信号线。在连接视频电缆前，一定要断开计算机的电源。
屏幕显示 输入信号超出有效范围 。	所设置的视频分辨率和/或刷新率超出了显示器所支持的范围。	将设置更改为支持的设置（请参阅 第 21 页的预设显示分辨率 ）。
显示器关闭，但似乎没有进入节能睡眠模式。	显示器的节能控制功能被禁用。	打开 OSD 菜单，并依次选择 电源控制 、 Auto-Sleep 模式 ，并将 自动睡眠 设为 启用 。
显示 OSD 锁定 。	显示器的“OSD 锁定”功能已启用。	按住前面板上的菜单按钮 10 秒钟，以禁用“OSD 锁定”功能。
显示 电源按钮锁定 。	显示器的“电源按钮锁定”功能已启用。	按住电源按钮 10 秒钟，以解除电源按钮锁定功能。

按钮锁定

按住电源按钮或菜单按钮 10 秒钟将锁定按钮的功能。您可以通过再次按住按钮 10 秒钟恢复有关的功能。只有在显示器已打开且显示活动的信号时，并且 OSD 菜单未打开时，此功能才可用。

产品支持

有关使用显示器的更多信息，请转至 <http://www.hp.com/support>。选择**查找您的产品**，然后按照屏幕上的说明进行操作。

 **注：**显示器用户指南、参考资料和驱动程序请见 <http://www.hp.com/support>。

您可以执行以下操作：

- 与 HP 技术人员在线交流

 **注：**与支持部门的人员交流时不提供特殊语言服务，但可使用英语。

- 查找 HP 服务中心

准备致电技术支持

如果利用本节中介绍的故障排除提示仍无法解决问题，则需要致电技术支持部门。在致电时，请提供以下信息：

- 显示器型号（参阅 [第 18 页的找到序列号和产品编号](#)）
- 显示序列号（参阅 [第 18 页的找到序列号和产品编号](#)）
- 发票上的购买日期
- 出现问题的情形
- 收到的错误信息
- 硬件配置
- 您正在使用的硬件和软件的名称和版本

找到序列号和产品编号

显示器的铭牌上注明了产品编号和序列号。与 HP 联系时，可能需要提供这些编号以便 HP 了解显示器的型号。铭牌位于显示器面板的底部。

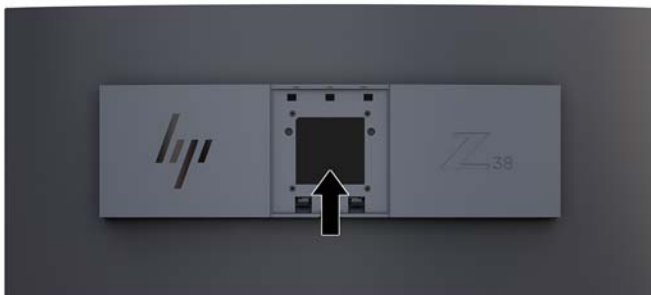

4 维护显示器

维护准则

为提高显示器的性能和延长其使用寿命，请遵循以下准则：

- 不要打开显示器的机壳或试图自行修理本产品。只能调整操作说明中提及的控件。如果显示器不能正常使用、摔坏或损坏，请与 HP 授权代理商、经销商或服务提供商联系。
- 只能按照显示器标签/背板上指定的方式，连接显示器和电源。
- 确保连接到插座上的各产品的总额定电流不超过交流电源插座的额定电流值，而且与电源线相连接的各产品的总额定电流不超过该电源线的额定电流值。查看电源标签，确定每台设备的额定电流值（AMPS 或 A）。
- 将显示器装在伸手可及的插座附近。要切断显示器的电源时，应握住显示器的电源插头，并将其从插座中拔出。在切断显示器的电源时，切勿拉扯电源线。
- 不使用显示器时，应将其关闭。使用屏幕保护程序并在不使用显示器时将其关闭，可显著增加显示器的预期使用年限。

 **注：**带有“残留图像”的显示器不在 HP 保修范围之内。

- 机壳上的槽孔和缝隙是通风用的。不要堵塞或遮挡这些缝隙，也不要将任何物体塞入机壳的槽孔或缝隙中。
- 不要让显示器从高处摔落或将其置于不稳固的物体表面上。
- 不要让任何物品压在电源线上。不要踩踏电源线。
- 将显示器放在通风良好的地方，远离过亮、过热或过潮的场所。
- 切勿将显示器面朝下放置。如果显示器面朝下，施加在显示面板曲面上的力可能会损坏面板。

清洁显示器

1. 关闭显示器，并拔下装置后端的电源线。
2. 使用柔软、干净且抗静电的布擦拭显示器的屏幕及机壳。
3. 在难以清洁的情况下，请使用按 1:1 比例混合的水和异丙醇溶液擦拭。

 **注意：**将清洗剂喷洒到布上，然后使用湿布轻轻擦拭屏幕表面。绝不能把清洗剂直接喷洒到屏幕表面。它可能渗透到面板的后面并损坏电子元件。

注意：不要使用任何包含石油基质的材料（例如苯）、稀释剂等或易挥发的物质清洁显示器的屏幕或机壳。这些化学物质可能会损害显示器。

装运显示器

将原包装箱保管好。以后搬运显示器时，还会用到它。

A 技术规格

 **注：**所有技术参数均为 HP 组件生产商提供的标准技术参数；实际性能可能有所差异（或高或低）。

有关本产品的最新规格或其他规格，请转至 <http://www.hp.com/go/quickspecs/> 并搜索您特定显示屏型号，以查找特定型号的 QuickSpecs。

显示器	95.29 厘米（宽屏）	37.5 英寸（宽屏）
类型	IPS	
可视图象大小	对角线长 95.29 厘米	对角线长 37.5 英寸
倾斜	-5° 至 20°	
重量		
不带支架	10.00 千克	20.26 磅
带支架	14.00 千克	30.83 磅
尺寸（包括支架在内）		
高度	55.87 厘米	22.00 英寸
厚度	24.80 厘米	9.76 英寸
宽	89.55 厘米	35.26 英寸
最大图形分辨率	3840 × 1600（60 赫兹）	
最佳图形分辨率	3840 × 1600（60 赫兹）	
点距	0.23 × 0.23 毫米	
像素/英寸	110.93 PPI	
水平刷新频率	27 千赫兹至 130 千赫兹	
垂直刷新率	24 赫兹至 76 赫兹	
环境温度要求：		
操作温度	5°C 至 35°C	41°F 至 95°F
储存温度	-20°C 至 60°C	-4°F 至 140°F
相对湿度	20% 到 80%	
电源	100 V AC 至 240 V AC，50/60 赫兹，2 A	
海拔高度：		
工作期间	0 米至 5,000 米	0 英尺至 16,400 英尺
存储期间	0 米至 12,192 米	0 英尺至 40,000 英尺
测量功耗：		

全功率	195 瓦
典型设置	80 瓦
睡眠	<0.5 瓦
关	<0.3 瓦
输入终端	一个 DisplayPort 端口、一个 HDMI 端口、一个模拟音频输入插孔、三个 USB 3 端口和一个 USB Type-C 端口

预设显示分辨率

下表中列出的显示分辨率是最常用的模式，设置为出厂时的默认值。本显示器可自动识别这些预设模式，并按适当的大小将其显示在屏幕中央。

预置设置	像素格式	行频 (kHz)	场频 (Hz)
1	640 × 480	31.469	59.940
2	720 × 400	31.469	70.087
3	800 × 600	37.879	60.317
4	720 × 480	31.469	59.940
5	1024 × 768	48.363	60.004
6	1280 × 720	45.000	60.000
7	1280 × 1024	63.981	60.020
8	1440 × 900	55.935	59.887
9	1600 × 900	60.000	60.000
10	1600 × 1200	75.000	60.000
11	1680 × 1050	65.290	59.954
12	1920 × 1080	67.500	60.000
13	1920 × 1200	74.038	59.950
14	1920 × 1200	74.556	59.885
15	2560 × 1440	88.787	59.951
16	2560 × 1600	98.713	59.972
17	3840 × 1600	98.760	60.000
18	3840 × 1600	48.689	29.999
19	2560 × 1080	66.000	60.000

预置设置	时序名称	像素格式	行频 (kHz)	场频 (Hz)
1	480i	720 × 480	15.734	59.940
2	480p	720 × 480	31.469	59.940
3	720p60	1280 × 720	45.000	60.000
4	1080i60	1920 × 1080	33.750	60.000
5	576i	720 × 576	15.625	50.000
6	576p	720 × 576	31.250	50.000
7	720p50	1280 × 720	37.500	50.000
8	1080i50	1920 × 1080	28.125	50.000
9	1080p60	1920 × 1080	67.500	60.000
10	1080p50	1920 × 1080	56.250	50.000

进入用户模式

如果出现以下情况，则视频控制器信号可能偶尔会调用非预设的模式：

- 未使用标准的图形适配器。
- 未使用预置模式。

如果出现这种情况，您可能需要使用 OSD 菜单重新调整显示器屏幕的参数。您的更改将应用于任何或所有这些模式，并保存在内存中。显示器会自动存储新设置，然后将新模式识别为其预设模式。除了出厂时预设的模式外，还可以输入并存储至少 10 种用户模式。

节能功能

显示器可以进入节能状态。当显示器检测不到水平同步信号或垂直同步信号时，便进入节能状态。一旦显示器检测不到这些信号，其屏幕将变黑，背景光也将关闭，电源指示灯则变成琥珀色。当显示器处于节能状态时，所用的功率小于 0.5 瓦。显示器返回到正常操作状态前，会有一小段预热时间。

关于设置节能模式（有时称为电源管理功能）的说明，请参阅计算机手册。

 **注：**要想利用以上节能功能，必须将显示器与具备节能功能的计算机相连。

通过在显示器的睡眠定时器实用程序中选择相应设置，还可对显示器进行编程，使其在预设的时间进入节能状态。当显示器通过睡眠定时器实用程序进入节能状态时，电源指示灯将闪烁为琥珀色。

B 辅助工具

HP 设计、生产和销售所有人都可以使用的产品和服务，包括残疾人可以使用单机或借助辅助设备使用。

支持的辅助技术

HP 产品支持各种不同的操作系统辅助技术，并可配置为与其他辅助技术配合使用。使用已与显示器连接的源设备上的搜索功能，以查找关于辅助功能的更多信息。

 **注：**有关特定的辅助技术产品的其他信息，请联系该产品的客户支持人员。

联系技术支持

我们在不断完善我们产品和服务的用户友好性，并欢迎用户提供反馈意见。如果您对产品有疑问，或者想要告诉我们有助于您的用户友好性功能，请在周一至周五的上午 6 点到晚上 9 点（山地时间）之间通过 (888) 259-5707 与我们联系。如果您是聋人或听力困难并使用 TRS/VRS/WebCapTel，当您需要技术支持或有用户友好性问题时，请在周一至周五的上午 6 点到晚上 9 点（山地时间）之间通过 (877) 656-7058 与我们联系。