

Kasutusjuhend



HP OfficeJet Pro 7730



HP OfficeJet Pro 7730 Wide Format All-in-One series

Kasutusjuhend

Autoriõiguse teave

© 2020 HP Development Company, L.P.

HP Company teated

Käesolevas dokumendis sisalduvat teavet võidakse muuta ilma sellest ette teatamata.

Kõik õigused kaitstud. Käesoleva materjali reprodutseerimine, adapteerimine või tõlkimine ilma HP eelneva kirjaliku loata on keelatud, välja arvatud autorikaitseadustega lubatud määral.

HP toodete ja teenuste garantiid avaldatakse ainult nende toodete ning teenustega kaasnevates selgesõnalistes garantiiavaldustes. Mitte mingit selles dokumendis sisalduvat teavet ei saa pidada täiendavaks garantiiks. HP ei vastuta siin esineda võivate tehniliste ega toimetuslike vigade ning samuti mitte väljajäetud teabe eest.

Teatised

Windows ja Microsoft on kas registreeritud kaubamärgid või Microsoft Corporationi registreeritud kaubamärgid Ameerika Ühendriikides ja/või teistes riikides.

ENERGY STAR ja ENERGY STAR kaubamärk on USA Keskkonnakaitse Agentuuri poolt omatud ja registreeritud kaubamärgid.

Mac OS X ja AirPrint on ettevõtte Apple Inc. USA-s ja teistes riikides registreeritud kaubamärgid.

Ohutusteave



Seadme kasutamisel täitke alati elementaarseid ohutusnõudeid, et vähendada tulekahju või elektrilöögi ohtu.

- Lugege hoolikalt läbi kõik printeri dokumentatsioonis olevad juhendid.

- Järgige kõiki seadmel olevaid hoiatusi ja juhiseid.

- Enne seadme puhastamist lülitage see vooluvõrgust välja.

- Ärge paigaldage ega kasutage seadet vee lähedal või märgade kätega.

- Paigaldage seade tasasele pinnale nii, et see püsiks seal kindlalt.

- Paigaldage seade ohutusse kohta, et keegi ei saaks juhtme peale astuda või selle taha komistada ja et juhe ei saaks kahjustada.

- Kui seade ei tööta tavapäraselt, vt jaotist [Probleemi lahendamine](#).

- Seadme sees olevaid osi ei saa kasutaja ise hooldada ega parandada. Pöörduge kvalifitseeritud tugipersonali poole.

Sisukord

| | |
|--|-----------|
| 1 Kuidas seda teha? | 1 |
| 2 Alustamine | 2 |
| Hõlbustusfunktsioonid | 2 |
| HP EcoSolutions (HP ja keskkond) | 3 |
| Toitehaldus | 3 |
| Vaikne režiim | 4 |
| Prinditarvikute optimaalne kasutamine | 5 |
| Printeri osad | 5 |
| Pealt- ja eestvaade | 6 |
| Prinditarvikute ala | 6 |
| Tagantvaade | 7 |
| Printeri juhtpaneeli kasutamine | 7 |
| Juhtpaneeli ülestõstmine | 7 |
| Nuppude ja tulede ülevaade | 8 |
| Juhtpaneeli ekraaniikoonid | 9 |
| Printeri seadete muutmine | 10 |
| Töölaud | 10 |
| Paberikasutuse põhijuhised | 11 |
| Paberisoovitused printimiseks | 11 |
| HP paberitarvikute tellimine | 12 |
| Nõuanded paberi valimiseks ja kasutamiseks | 13 |
| Salvedega töötamine | 13 |
| Paberi laadimine | 14 |
| Originaali asetamine skanneri klaasile | 26 |
| Originaalide laadimine dokumendisööturisse | 27 |
| Printeri uuendamine | 28 |
| Avage HP printeri tarkvara (Windows) | 29 |
| IOS-i, Androidi või Windows 10 seadmest printimisel, skannimisel ja tõrkeotsingul kasutage rakendust HP Smart | 29 |
| Printeri väljalülitamine | 30 |
| 3 Printimine | 31 |
| Dokumentide printimine | 31 |
| Brošüüride printimine | 32 |
| Ümbrikutele printimine | 33 |

| | |
|--|----|
| Fotode printimine | 34 |
| Printimine spetsiaalsele või kohandatud formaadis paberile | 35 |
| Mõlemale poolele printimine (dupleksprint) | 37 |
| Printimine rakendusega HP Smart | 38 |
| Mobiilseadmetest printimine | 39 |
| Mobiilseadmetest printimine | 39 |
| Näpunäiteid edukaks printimiseks | 39 |

4 Kopeerimine ja skannimine 43

| | |
|---|----|
| Kopeerimine | 43 |
| Skannimine | 43 |
| Skannimine arvutisse | 44 |
| E-posti skannimine | 45 |
| Funktsiooni Scan to Email (Meili skannimine) seadistamine | 45 |
| Dokumendi või foto skannimine e-kirja | 46 |
| Kontosätete muutmine | 47 |
| Skannimine valikuga HP Smart | 47 |
| Skannimine Windows 10 seadmelt | 47 |
| Skannimine Androidi või iOSi seadmelt | 48 |
| Skannimine Webscani abil | 49 |
| Dokumentide skannimine redigeeritava tekstina | 50 |
| Dokumentide skannimine muudetava tekstiga vormingusse | 50 |
| Juhised dokumentide skannimiseks redigeeritava tekstina | 51 |
| Skannimise otsetee loomine (Windows) | 51 |
| Skannimissätete muutmine (Windows) | 52 |
| Näpunäited edukaks paljundamiseks ja skannimiseks | 53 |

5 Faks 54

| | |
|--|----|
| Faksi saatmine | 54 |
| Standardfaksi saatmine | 54 |
| Standardfaksi saatmine arvutist | 55 |
| Faksi saatmine telefonilt | 56 |
| Faksi saatmine kasutades käsitsivalimist | 56 |
| Faksi saatmine printerimälust | 57 |
| Faksi saatmine mitmele adressaadile | 57 |
| Faksi saatmine veaparandusrežimis | 58 |
| Faksi vastuvõtmine | 58 |
| Faksi käsitsivastuvõtmine | 59 |
| Varufaksi seadistamine | 59 |
| Mälusolevate fakside uuestiprintimine | 60 |
| Fakside edasisaatmine teisele numbrile | 60 |

| | |
|---|----|
| Automaatse vähenduse seadmine sissetulevatele faksidele | 61 |
| Soovimatute faksinumbrite blokeerimine | 61 |
| Telefoniraamatu kontaktide seadistamine | 62 |
| Telefoniraamatu kontakti loomine ja redigeerimine | 62 |
| Telefoniraamatu kontaktirühma loomine ja redigeerimine | 63 |
| Telefoniraamatu kontaktide kustutamine | 64 |
| Faksisätete muutmise | 64 |
| Fakspäise seadistamine | 65 |
| Vastamisrežiimi (automaatvastaja) seadistamine | 65 |
| Enne vastamist oodatavate helinate arvu seadmine | 65 |
| Vastamishelina tüübi muutmise eristavaks helinatooniks | 66 |
| Valimistüübi seadistamine | 66 |
| Kordusvalimise valikute seadistamine | 67 |
| Faksimiskiiruse seadistamine | 67 |
| Faksi helitugevuse seadistamine | 68 |
| Faksi- ja digitaalsed telefoniteenused | 68 |
| Fax on Voice over Internet Protocol (Faks Interneti kaudu) | 68 |
| Aruannete kasutamise | 69 |
| Faksikinnitusaruannete printimine | 69 |
| Faksi tõrkearuannete printimine | 70 |
| Faksilogi printimine ja vaatamine | 70 |
| Faksilogi tühjendamine | 71 |
| Viimase faksitoimingu üksikasjade printimine | 71 |
| Helistaja ID aruande printimine | 71 |
| Kõnede ajaloo vaatamine | 71 |
| Faksi täiendav seadistus | 72 |
| Faksimise seadistamine (paralleeltüüpi telefonisüsteemi puhul) | 72 |
| Kodu või kontori vajadustele vastava faksiseadistuse valik | 73 |
| Variant A. Eraldi faksiliin (tavakõnesid vastu ei võeta) | 75 |
| Variant B. Printeri seadistamine DSL-liinile | 76 |
| Variant C. Printeri seadistamine PBX-telefonisüsteemis või ISDN-liinile | 76 |
| Variant D. Faksiga samal liinil on eristava helina teenus | 77 |
| Variant E. Tava- ja faksikõnede jaoks ühiskasutatav liin | 78 |
| Variant F. Tava- ja faksikõnede jaoks ühiskasutatav liin koos kõnepostiteenusega | 79 |
| Variant G. Faksi ja arvuti sissehelistamismodemi jaoks ühiskasutatav liin (tavakõnesid ei võeta vastu) | 80 |
| Seadme seadistamine arvuti sissehelistamismodemiga ühiskasutatavale liinile | 80 |
| Seadme seadistamine arvuti DSL/ADSL-modemiga ühiskasutatavale liinile | 81 |
| Variant H. Tavakõnede/faksi ja arvuti modemi jaoks ühiskasutatav liin | 82 |

| | |
|---|----|
| Arvuti sissehelistamismodemiga ühiskasutatav tavakõne-/faksiliin | 82 |
| Arvuti DSL/ADSL-modemiga ühiskasutatav tavakõne-/faksiliin | 84 |
| Variant I. Tavakõnede/faksi ja automaatvastaja jaoks ühiskasutatav liin | 85 |
| Variant J. ühine telefoni-/faksiliin koos arvutimodemi ja automaatvastajaga | 87 |
| Arvuti sissehelistamismodemiga ja automaatvastajaga ühiskasutatav tavakõne-/faksiliin | 87 |
| Arvuti DSL/ADSL-modemi ja automaatvastajaga ühiskasutatav tavakõne-/faksiliin | 89 |
| Variant K. Tavakõnede/faksi, arvuti sissehelistamismodemi ja kõneposti jaoks ühiskasutatav liin | 90 |
| Faksi seadistuse testimine | 92 |

6 Veebiteenused 93

| | |
|----------------------------------|----|
| Mis on veebiteenused? | 93 |
| Veebiteenuste seadistamine | 93 |
| Veebiteenuste kasutamine | 95 |
| HP ePrint | 95 |
| Prindirakendused | 95 |
| Veebiteenuste eemaldamine | 96 |

7 Kassettidega töötamine 97

| | |
|--|-----|
| Teave kassettide ja prindipea kohta | 97 |
| Tinditasemete ligikaudne kontrollimine | 98 |
| Kassettide väljavahetamine | 98 |
| Kassettide tellimine | 100 |
| Prinditarvikute hoidmine | 100 |
| Anonüümse kasutusteabe salvestamine | 100 |
| Teave kasseti garantii kohta | 101 |

8 Võrgu seadistamine 102

| | |
|--|-----|
| Seadme traadita sideühenduse seadistamine | 102 |
| Enne alustamist | 102 |
| Seadistage printer oma traadita võrgus | 103 |
| Printeri ühendamiseks kasutage rakendust HP Smart | 103 |
| Ühendusviisi muutmine | 103 |
| Traadita ühenduse testimine | 105 |
| Lülitage printeri traadita ühenduse funktsioon sisse või välja | 105 |
| Võrgusätete muutmine | 105 |
| Teenuse Wi-Fi Direct kasutamine | 107 |

| | |
|--|----------------|
| 9 Printeri haldamisvahendid | 110 |
| Tööriistakast (Windows) | 110 |
| Rakendus HP Utility (OS X ja macOS) | 110 |
| Sisseehitatud veebiserver | 110 |
| Küpsised | 111 |
| Sisseehitatud veebiserveri avamine | 111 |
| Sisseehitatud veebiserverile puudub juurdepääs | 112 |
| 10 Probleemi lahendamine | 113 |
| Ummistused ja paberisöötmise probleemid | 113 |
| Paberiummistuse likvideerimine | 113 |
| Tutvuge paberiummistuste kõrvaldamiseks Spikri üldjuhustega. | 114 |
| Prindikelgu paberiummistuse kõrvaldamine | 118 |
| Tutvuge Spikri üldjuhustega prindikelgu paberiummistuste kõrvaldamiseks. | 119 |
| Paberiummistuste vältimine | 119 |
| Paberi söötmisprobleemide lahendamine | 119 |
| Printimisprobleemid | 120 |
| Lahendage probleemid, kui lehte ei saa printida (ei saa printida) | 120 |
| Tutvuge printimistörgete kõrvaldamiseks Spikri üldjuhustega | 121 |
| Prindikvaliteedi probleemide lahendamine | 125 |
| Tutvuge Spikri üldjuhustega printimiskvaliteedi probleemide kõrvaldamiseks | 125 |
| Kopeerimisprobleemid | 128 |
| Utiliidi käivitamine | 129 |
| Faksimisprobleemid | 129 |
| Käivitage faksitest. | 129 |
| Mida teha, kui faksi test ebaõnnestus | 130 |
| Faksimisprobleemide tõrkeotsing | 133 |
| Tutvuge spetsiifiliste faksimisprobleemide lahendamiseks Spikri üldjuhustega. | 133 |
| Näidikul on püsivalt teade Phone Off Hook (Telefonitoru on hargilt ära) | 134 |
| Printeril on probleem fakside saatmise ja vastuvõtmisega | 134 |
| Printer ei saa fakse vastu võtta, ent fakse saata saab | 135 |
| Printer ei saa fakse saata, ent saab fakse vastu võtta | 136 |
| Faksitoonid on salvestatud minu automaatvastajasse | 137 |
| Arvuti ei saa fakse vastu võtta (HP Digital Fax) | 137 |
| Võrgu ja ühendamise probleemid | 137 |
| Traadita ühenduse parandamine | 137 |
| Traadita ühenduse võrgusätete leidmine | 138 |
| Wi-Fi Direct ühenduse parandamine | 138 |
| Etherneti ühenduse parandamine | 139 |
| Printeri riistvara probleemid | 139 |
| Printeri juhtpaneeli kaudu abi hankimine | 139 |

| | |
|---|-----|
| Hankige abi rakendusest HP Smart | 140 |
| Printeriaruannete mõistmine | 140 |
| Printeri olekuaruanne | 140 |
| Võrgukonfiguratsiooni leht | 140 |
| Prindikvaliteedi aruanne | 141 |
| Traadita ühenduse testi aruanne | 141 |
| Veebipääsu testi aruanne | 141 |
| Veebiteenuste kasutamisega seotud probleemide lahendamine | 141 |
| Printeri hooldus | 142 |
| Puhastage skanneri klaas | 142 |
| Välispinna puhastamine | 143 |
| Dokumendisööturi puhastamine | 143 |
| Prindipea ja kassetide hooldamine | 144 |
| Tehaseseadete taastamine | 145 |
| HP tugi | 146 |

Lisa A Tehniline teave 148

| | |
|--|-----|
| Tehnilised andmed | 148 |
| Normatiivteave | 150 |
| Normatiivne mudelinumber | 151 |
| Müraemissiooni teatis Saksamaa jaoks | 151 |
| Euroopa Liidu regulatiivsed märkused | 151 |
| Traadita funktsiooniga tooted | 151 |
| Vastavusdeklaratsioon | 152 |
| Kuvaseadmega töökohtade teave Saksamaa jaoks | 152 |
| Teave Saksamaa telefonivõrgu kasutajatele | 152 |
| Juhtmega faksi teave Austraalia jaoks | 152 |
| Regulatiivsed teated traadita toodetele | 152 |
| Kokkupuude raadiosageduskiirgusega | 152 |
| Teave Taiwanis elavatele kasutajatele | 152 |
| Keskkonnasõbralike toodete programm | 153 |
| Öko-nõuanded | 154 |
| Euroopa Liidu Komisjoni regulatsioon 1275/2008 | 154 |
| Paber | 154 |
| Plastid | 154 |
| Ohutuskaart | 154 |
| Taaskäitlusprogramm | 154 |
| HP tindiprinteritarvikute ringlussevõtu kava | 154 |
| Energiatarbimine | 154 |
| Seadmete jäätmete kasutusest kõrvaldamine kasutajate poolt | 155 |
| Jäätmete kõrvaldamise nõuded Brasiilias | 155 |

| | |
|--|-----|
| Keemilised ained | 155 |
| Piiratud ainete märgistamise praeguse korra deklaratsioon (Taiwan) | 156 |
| Ohtlike ainete/elementide ja nende sisu tabel (Hiina) | 156 |
| Ohtlike ainete piirang (Ukraina) | 157 |
| Ohtlike ainete piirang (India) | 157 |
| Ohtlike ainete piirangute teatis (Türgi) | 157 |
| EPEAT | 158 |
| Kasutajateave SEPA ökomärgise kohta (Hiina) | 158 |
| Hiina energiamärgis printeritele, faksidele ja koopiamasinatele | 158 |
| Akude kasutusest kõrvaldamine Taiwanis | 159 |
| Euroopa Liidu akudirektiiv | 159 |
| Akuga seotud teatis Brasiilia jaoks | 159 |
| Perkloraatmaterjali märkus (California) | 159 |

| | |
|-------------------------------------|------------|
| Tähestikuline register | 160 |
|-------------------------------------|------------|

1 Kuidas seda teha?

- [Alustamine](#)
- [Printimine](#)
- [Kopeerimine ja skannimine](#)
- [Faks](#)
- [Veebiteenused](#)
- [Kassettidega töötamine](#)
- [Võrgu seadistamine](#)
- [Printeri haldamisvahendid](#)
- [Probleemi lahendamine](#)

2 Alustamine

Käesolev juhend sisaldab teavet printeri kasutamise ja probleemide lahendamise kohta.

- [Hõlbustusfunktsioonid](#)
- [HP EcoSolutions \(HP ja keskkond\)](#)
- [Printeri osad](#)
- [Printeri juhtpaneeli kasutamine](#)
- [Paberikasutuse põhijuhised](#)
- [Salvedega töötamine](#)
- [Paberi laadimine](#)
- [Originaali asetamine skanneri klaasile](#)
- [Originaalide laadimine dokumendisööturisse](#)
- [Printeri uuendamine](#)
- [Avage HP printeri tarkvara \(Windows\)](#)
- [IOS-i, Androidi või Windows 10 seadmest printimisel, skannimisel ja tõrkeotsingul kasutage rakendust HP Smart](#)
- [Printeri väljalülitamine](#)

Hõlbustusfunktsioonid

Printer sisaldab mitmesuguseid funktsioone, mis muudavad selle erivajadusega inimestele kergemini kasutatavaks.

- **Visuaalsus**

HP tarkvara saavad operatsioonisüsteemi hõlbustusvõimaluste ja -funktsioonide abil kasutada ka nägemispuude või halva nägemisega inimesed. Tarkvara toetab ka enamikke abitehnoloogiaid, nt ekraaniriidereid, punktkirjariidereid ja hääle tekstiks teisendamise rakendusi. Värvipimedate kasutajate jaoks on HP tarkvaraprogrammi värvilised nupud ja vahekaardid varustatud lihtsa teksti ja ikoonidega, mis tähistavad vastavat toimingut.

- **Mobiilsus**

Liikumiskustega inimesed saavad käivitada HP tarkvarafunktsioone klaviatuurikäskudega. HP tarkvara toetab ka Windowsi hõlbustusfunktsioone, nagu nakke-, ümberlülitus-, filter- ja hiireklahvid. Printeri erinevate katete, nuppude, paberisalvede ja paberilaiuse juhikute disainimisel on võetud arvesse piiratud jõuvarude ja liikumisvabadusega inimeste vajadusi.

Lisateabeks HP toodete ning ligipääsu kohta külastage HP Accessibility and Aging veebilehte (www.hp.com/accessibility).

OS X-i hõlbustusfunktsioonide kohta leiate teavet Apple'i veebisaidilt www.apple.com/accessibility.

HP EcoSolutions (HP ja keskkond)

HP eesmärk on aidata teil optimeerida oma keskkonnamõju ja võimaldada teil printida vastutustundlikult — nii kodus kui tööl.

Üksikasjaliku teabe keskkonnavalaste suuniste kohta, mida HP tootmisprotsessi käigus järgib, leiate aadressilt [Keskkonnasõbralike toodete programm](#). Lisateavet HP keskkonnavalaste algatuste kohta leiate veebisaidilt www.hp.com/ecosolutions.

- [Toitehaldus](#)
- [Vaikne režiim](#)
- [Prinditarvikute optimaalne kasutamine](#)

Toitehaldus

Kasutage energia säästmiseks funktsioone **Sleep Mode** (Unerežiim), **Auto-Off** (Automaatne väljalülitus) ja **Schedule Printer On/Off** (Ajastatud sisse/välja).

Säästurežiim

Unerežiimis väheneb seadme energiatarve. Pärast algseadistust lülitub printer säästurežiimi, kui viie minuti jooksul tegevust ei toimu.

Unerežiimi eelse passiivsusperioodi muutmiseks kasutage järgmisi juhiseid.

1. Printeri juhtpaneelil, vajutage või libistage sõrmega alla vahekaart ekraani ülevalosas et avada Töölaud, vajutage .
2. Puudutage suvandit **Sleep Mode** (Unerežiim) ja seejärel tehke soovitud valik.

Automaatne väljalülitus

See funktsioon lülitab printeri energia säästmiseks automaatselt välja pärast 8 tundi tegevusetult seismist. Automaatne väljalülitus eraldab printeri toite täielikult, mistõttu tuleb uuesti sisselülitamiseks vajutada toitenuppu.

Kui teie printer toetab seda energiasäästufunktsiooni, siis funktsioon Auto-Off on automaatselt lubatud või keelatud olenevalt printeri võimalustest ja ühendussuvanditest. Ka keelatud automaatse väljalülituse korral käivitab printer energia säästmiseks unerežiimi, kui seda pole viie minuti jooksul kasutatud.

- Funktsioon Auto-Off on lubatud, kui printer on sisse lülitatud, kui printeril ei ole võrgu-, faksi- ega Wi-Fi Directi võimalust või kui printer ei kasuta neid võimalusi.
- Funktsioon Auto-Off ei ole lubatud, kui printeri traadita ühenduse või funktsiooni Auto-Off võimalus on sisse lülitatud või kui faksi-, USB- või Etherneti võrgu võimalusega printer loob faksi, USB või Etherneti võrguühenduse.



Ajastatud sisse- ja väljalülitamine

Selle funktsiooni abil saab printeri valitud päevadel automaatselt sisse või välja lülitada. Näiteks võite ajastada printeri sisse lülituma esmaspäevast reedeni kell 8.00 ja välja lülituma kell 20.00. Sedasi toimides saate öösel ja nädalavahetustel energiat säästa.

Ajastatud sisse- ja väljalülitamise päeva ja kellaaja määramiseks kasutage järgmisi juhiseid.

1. Printeri juhtpaneelil, vajutage või libistage sõrmega alla vahekaart ekraani ülevalosas et avada Töölaud, vajutage .
2. Puudutage suvandit **Schedule Printer On/Off** (Printeri ajastatud sisse- ja väljalülitamine).

3. Puudutage **Schedule On/Off** (Ajastatult sisse/välja) et minna kellaaja sätetesse peale seda, kui olete ühe neist seadistanud suvandi ON peale.
4. Puudutage soovitud suvandit ning järgige ekraanil kuvatavaid suuniseid, et määrata printeri välja- ja sisselülitamise päev ja kellaeg.

 **ETTEVAATUST.** Lülitage alati printer õigesti välja, kasutades kas funktsiooni **Schedule Off** (Ajastatult välja) või nuppu  (Toide), mis asub printeri esiküljel vasakul pool.

Kui lülitate printeri valetsti välja, ei pruugi prindikelk naasta õigesse asendisse ja see võib põhjustada probleeme seoses kassetide ja prindikvaliteediga.

Ärge lülitage printerit välja, kui mõni kassett on puudu. HP soovib teil asendada puuduva kasseti esimesel võimalusel, et vältida probleeme prindikvaliteediga, võimalikku ülemäärast tindikasutust allesjäänud kassetidest või tindisüsteemi kahjustusi.

Vaikne režiim

Vaikne režiim aeglustab printimist, et vähendada müra üldtaset, mõjutamata prindikvaliteeti. Töötab ainult juhul, kui prindite tavalisele paberile. Lisaks, Vaikne režiim on keelatud kui prindite kasutades parimat või esitluse printimise kvaliteeti. Printimise müra vähendamiseks lülitage vaikne režiim sisse. Tavakiirusel printimiseks lülitage vaikne režiim välja. Vaikne režiim on vaikimisi välja lülitatud.

 **MÄRKUS.** Vaikne režiim ei tööta kui prindite fotosid või ümbrikuid.

Saate luua ajakava, valides aja, millal printer vaikselt režiimil printib. Näiteks saate printeri ajastada vaikselt režiimil printima iga päev ajavahemikus 22.00–08.00.

Vaikse režiimi sisse- ja väljalülitamine printeri juhtpaneelilt

1. Printeri juhtpaneelil, vajutage või libistage sõrmega alla vahekaart ekraani ülevalosas et avada Töölaud, seejärel puudutage  (**Seadistamine**).
2. Puudutage suvandit **Vaikne režiim**.
3. Puudutage valikunuppu **Quiet Mode** (Vaikse režiimi) kõrval, et see välja lülitada.

Vaikse režiimi ajastamine printeri juhtpaneelilt

1. Printeri juhtpaneelil, vajutage või libistage sõrmega alla vahekaart ekraani ülevalosas et avada Töölaud, seejärel puudutage  (**Seadistamine**).
2. Puudutage suvandit **Vaikne režiim**.
3. Lülitage sisse **Vaikne režiim**.
4. Puudutage valikunuppu suvandi **Schedule** (Ajakava) kõrval ning seejärel muutke ajakava algus- ja lõppaega.

Vaikse režiimi sisselülitamiseks, kui printer printib

1. Printeri juhtpaneelil, vajutage või libistage sõrmega alla vahekaart ekraani ülevalosas et avada Töölaud, seejärel valige praegune printimistöö.
2. Printimise ekraanil puudutage  (Vaikne režiim), et see sisse lülitada.

 **MÄRKUS.** Vaikne režiim on sisse lülitatud pärast praeguse lehe väljaprintimist ja kehtib ainult praegusele printimistöele.

Vaikse režiimi sisse- ja väljalülitamine printeri tarkvarast (Windows)

1. Avage HP printeri tarkvara. Lisateavet leiate jaotisest [Avage HP printeri tarkvara \(Windows\)](#).
2. Klõpsake suvandit **Vaikne režiim**.
3. Valige **On** (Sees) või **Off** (Väljas).
4. Klõpsake üksust **Save Setting** (Salvesta säte).

Vaikse režiimi sisse- ja väljalülitamine printeri tarkvarast (OS X ja macOS)

1. Avage Rakendus HP Utility.

 **MÄRKUS.** HP utiliit paikneb kausta **Applications** (Rakendused) kaustas **HP**.

2. Valige printer.
3. Klõpsake suvandit **Vaikne režiim**.
4. Valige **On** (Sees) või **Off** (Väljas).
5. Klõpsake käsku **Apply Now** (rakenda).

Sisesehitatud veebiserveris vaigse režiimi sisse- või väljalülitamine (EWS)

1. Avage sisesehitatud veebiserver (EWS). Lisateavet leiate jaotisest [Sisesehitatud veebiserveri avamine](#).
2. Klõpsake **Settings** (Sätted) sakk.
3. Valige jaotises **Preferences** (Eelistused) suvand **Vaikne režiim** ning seejärel valige **On** (Sees) või **Off** (Väljas).
4. Klõpsake käsku **Apply** (rakenda).

Prinditarvikute optimaalne kasutamine

Prinditarvikute, nagu tint ja paber, optimaalseks kasutamiseks toimige järgmiselt.

- Andke kasutatud HP originaaltindikassetid taaskäitlusesse HP Planet Partnersi kaudu. Lisateavet leiate veebisaidilt www.hp.com/recycle.
- Vähendage paberikulu ja printige paberi mõlemale poolele.
- Valige printeridraiveris prindikvaliteediks mustand. Mustandisättega printimisel kulub tinti vähem.
- Ärge puhastage prindipead ilma vajaduseta. See tähendaks tindi raiskamist ja tindikassettide tööea lühenemist.

Printeri osad

See jaotis sisaldab järgmisi teemasid:

- [Pealt- ja eestvaade](#)
- [Prinditarvikute ala](#)
- [Tagantvaade](#)

Pealt- ja eestvaade

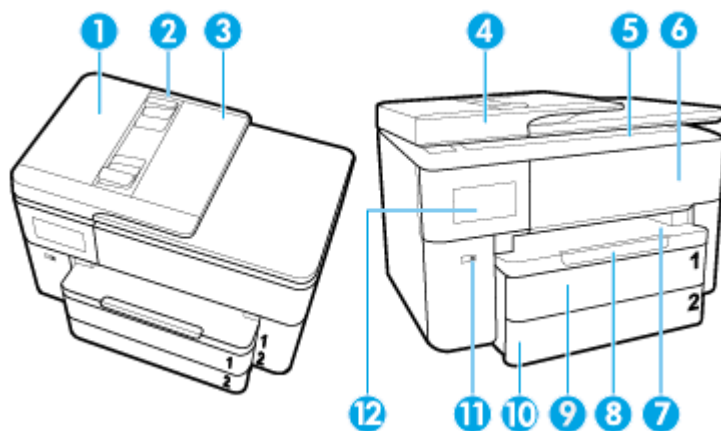

| | |
|----|---------------------------------------|
| 1 | Dokumendisöötur |
| 2 | Dokumendisöötori paberilaiuse juhikud |
| 3 | Dokumendisöötori salv |
| 4 | Skanneri kaas |
| 5 | Skanneri klaas |
| 6 | Kasseti juurdepääsuluuk |
| 7 | Väljundsalv |
| 8 | Väljundsalve pikendi |
| 9 | Sisendsalve / Salv 1 |
| 10 | Sisendsalve / Salv 2 |
| 11 | Toitenupp |
| 12 | Juhtpaneeli näidik |

Prinditarvikute ala

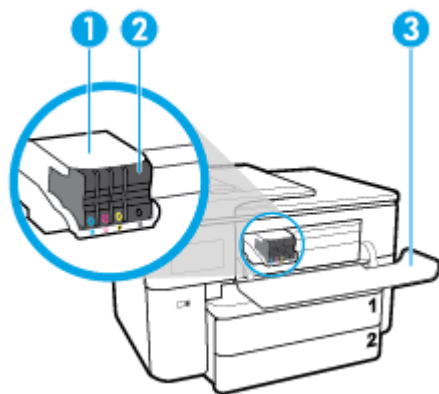

| | |
|---|-----------|
| 1 | Prindipea |
|---|-----------|

| | |
|---|-------------------------|
| 2 | Kassetid |
| 3 | Kasseti juurdepääsuluuk |

 **MÄRKUS.** Prindikvaliteediga seotud probleemide ja prindipea kahjustamise vältimiseks tuleks kassette hoida printeris. Ärge eemaldage tarvikuid liiga pikaks ajaks. Ärge lülitage printerit välja, kui kassett on puudu.

Tagantvaade

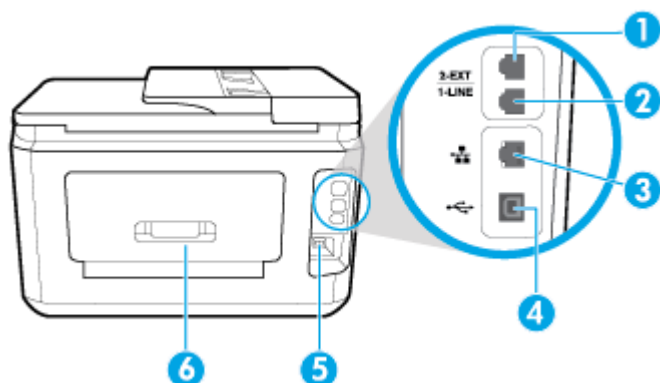

| | |
|---|----------------------|
| 1 | Faksiport (2-EXT) |
| 2 | Faksiport (1-LINE) |
| 3 | Etherneti-võrgu port |
| 4 | Tagumine USB-port |
| 5 | Toitesisend |
| 6 | Tagumine pääsuluuk |

Printeri juhtpaneeli kasutamine

See jaotis sisaldab järgmisi teemasid:

- [Juhtpaneeli ülestõstmine](#)
- [Nuppude ja tulede ülevaade](#)
- [Juhtpaneeli ekraaniikoonid](#)
- [Printeri seadete muutmine](#)
- [Töölaud](#)

Juhtpaneeli ülestõstmine

Juhtpaneeli on võimalik kasutamise lihtsustamiseks liigutada.

- Juhtpaneeli aeglaselt üles tõstmiseks või alla lükkamiseks kasutage all vasakul küljel olevat pidet.

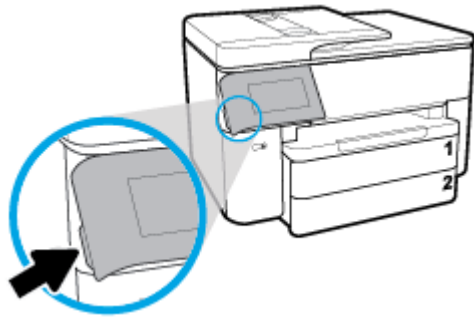

MÄRKUS. Viige juhtpaneel algasendisse, lükates vasakut selle vasakut külge allapoole, kuni paneel on oma kohal.





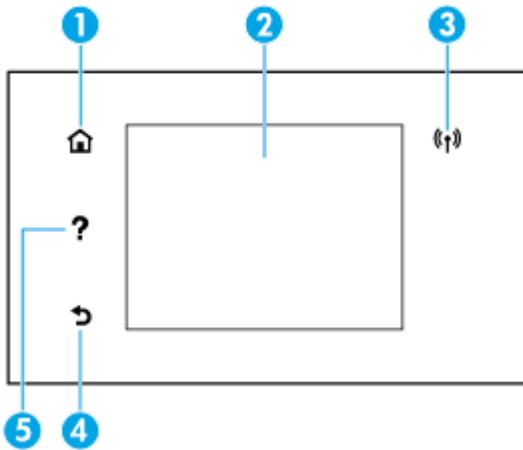









Nuppude ja tulede ülevaade



Järgnev skeem ja selle juurde kuuluv tabel annavad kiirülevaate printeri juhtpaneeli funktsioonidest.



| Silt | Nimi ja kirjeldus |
|------|---|
| 1 | Avakuvanupp: naaseb mis tahes kuvalt avakuvale. |
| 2 | Juhtpaneeli näidik: menüüsuvandite valimiseks või menüü-üksustes liikumiseks puudutage ekraani. Ekraanile ilmuvate ikoonide kohta lisateabe saamiseks vaadake Juhtpaneeli ekraaniikoonid . |
| 3 | Märgutuli Wireless (raadiovõrk): näitab printeri raadiovõrgu olekut. <ul style="list-style-type: none"> Põlev sinine tuli märgib, et traadita ühendus on loodud ning võite printida. Kui märgutuli vilgub aeglaselt, siis on traadita ühendus sisse lülitatud, kuid printer pole traadita võrgus. Veenduge, et printer jääb traadita võrgu signaali levialasse. Kiirelt vilkuv märgutuli viitab traadita võrguühenduse veale. Vaadake printeri ekraanil kuvatavat teavet. Kui traadita võrguühendus on välja lülitatud, siis traadita võrguühenduse tuli ei põle. |
| 4 | Tagasilikumise nupp: eelmisesse menüüsse naasmiseks. |
| 5 | Spikrinupp: Avab avakuval Spikkri menüü või näitab kontekstipõhist abi, kui see on teistel ekraanidel olles praegusele tegevusele saadav. |

Juhtpaneeli ekraaniikoonid

| Ikoon | Otstarve |
|---|--|
|  | Kopeeri: avab menüü Paljundamine koopia tüübi valimiseks või kopeerimissätete muutmiseks. |
|  | Skanni: avab skannimise sihtkoha valimiseks menüü Scan (Skanni). |
|  | Apps (Rakendused): Juurdepääs rakendustele teie printerist. |
|  | Faks: Avab kuva, mille kaudu saate saata faksi või muuta faksisätteid. |
|  | Seadistus: Kuvab seadistusmenüü eelistuse muutmiseks, võrgu seadistamiseks, Wi-Fi Direct, veebiteenuste seadistamise ja muude hooldusseadete ning aruannete loomise jaoks. |
|  | Wireless (Raadiovõrk): Kuvab raadiovõrgu oleku ja menüü suvandid. Lisateavet leiate jaotisest Seadme traadita sideühenduse seadistamine . MÄRKUS. Ikoone  (Ethernet) ja  (Wireless (Traadita ühendus)) ei kuvata üheaegselt. Etherneti või traadita ühenduse ikooni kuvamine sõltub sellest, kuidas teie printer on võrku ühendatud. Kui printeri internetiühendus ei ole seadistatud, näitab printeri juhtpaneel järgnevat:  (Wireless (Traadita ühendus)) vaikimisi. |
|  | Ethernet: näitab Etherneti-ühenduse olemasolu ja võimaldab hõlpsat juurdepääsu võrgu olekukuvale. |
|  | HP ePrint: Kuvab menüü Web Services Summary (Veebiteenuste kokkuvõte), kus saate kontrollida teenuse ePrint oleku andmeid, muuta teenuse ePrint sätteid või vaadata printeri meiliaadressi. Lisateavet leiate jaotisest HP ePrint . |
|  | Wi-Fi Direct: Kuvab Wi-Fi Direct seisundi, nime, parooli ja ühendatud seadmete arvu. Saate muuta ka sätteid ja printida välja juhendi. |
|  | Ink (Tint): Kuvab ligikaudsed tinditasemed MÄRKUS. Tinditaseme hoiatused ja tähised pakuvad oletatavaid väärtusi vaid planeerimiseesmärkideks. Kui kuvatakse madala tinditaseme hoiatusteadet, hoidke võimaliku printimisviivituse vältimiseks asenduskassett käepärast. Te ei pea prindikassette asendama enne, kui teil seda teha palutakse. |
|  | Fax Status (Faksi olek): Kuvab automaatvastaja funktsiooni, faksilogide ja faksi helitugevuse olekuteabe. |

| Icoon | Otstarve |
|---|---|
|  | HP EcoSolutions: Avab kuva, kus saate konfigurida mõningaid printeri keskkonnafunktsioone. |
|  | Spikker: avab Spikrimenüü, kus saate vaadata juhendvideoid, printerifunktsiooni teavet ja näpunäiteid. |

Printeri seadete muutmise

Kasutage juhtpaneeli printeri funktsioonide ja sätete muutmiseks, aruannete printimiseks ja tootealase abi saamiseks.

 **NÄPUNÄIDE.** Kui printer on arvutiga ühendatud, saate printeri haldustööriistade abil tarkvaras muuta ka printeri sätteid.

Lisateavet nende tööriistade kohta leiate jaotisest [Printeri haldamisvahendid](#).

Funktsiooni sätete muutmiseks

Juhtpaneeli Kodu ekraan näitab printeri saadavalolevaid funktsioone.

1. Valige ekraanilt Kodu vajalik funktsioon, näiteks **Paljundamine** või **Skannimine**.
2. Pärast funktsiooni valimist puudutage  (**Settings (Sätted)**) ja sirvige saadavalolevaid seadeid ning seejärel puudutage seadet, mida soovite muuta.
3. Järgige sätete muutmiseks juhtpaneeli avakuva viipasid.

 **NÄPUNÄIDE.** Puudutage suvandit  (Kodu), et naasta ekraanile Kodu.

Printeri sätete muutmise

Printeri sätete muutmiseks või aruannete printimiseks kasutage seadistusmenüüs **Setup** olevaid suvandeid.

1. Printeri juhtpaneelil, vajutage või libistage sõrmega alla vahekaart ekraani ülevalosas et avada Töölaud, seejärel puudutage  (**Seadistamine**).
2. Puudutage ja sirvige ekraane.
3. Ekraanide või suvandite valimiseks puudutage ekraanielemente.

 **NÄPUNÄIDE.** Puudutage suvandit  (Kodu), et naasta ekraanile Kodu.

Töölaud

Töölaud printeri juhtpaneelil laseb teil kasutada ekraanil olevaid ikooni, kontrollida printeri olekut või jälgida ja hallata praeguseid ja järjekorras olevaid printeri toiminguid.

Töölaua avamiseks, vajutage või libistage sõrmega alla vahekaart  ekraani ülaosas juhtpaneelil.

Paberikasutuse põhijuhised

Printeris saab edukalt kasutada enamikku kontoripaberit. Enne suurte koguste ostmist katsetage printimist paberinäidistega. Parima prindikvaliteedi tagamiseks kasutage HP paberit. Lisateavet HP paberi kohta leiate HP veebisaidilt www.hp.com.



HP soovib tavadokumentide printimiseks kasutada ColorLok-logoga tavapaberit. Kõiki ColorLoki logoga pabereid on eraldi testitud, et nende usaldusväärsus ja printimiskvaliteet vastaksid kõrgetele standarditele ning et printida täpseid, erksavärvilisi ja tugevalt mustade toonidega dokumente, mis kuivavad kiiremini kui tavapaber. Küsige suurematelt paberitootjatelt ColorLoki logoga pabereid, mis on saadaval erineva suuruse ja kaaluga.

See jaotis sisaldab järgmisi teemasid:

- [Paberisoovitused printimiseks](#)
- [HP paberitarvikute tellimine](#)
- [Nõuanded paberi valimiseks ja kasutamiseks](#)

Paberisoovitused printimiseks

Kui soovite parimat prindikvaliteeti, siis HP soovib HP pabereid, mis on loodud spetsiaalselt teie printitava projekti tüübi jaoks.

Olenevalt teie riigist/regionist ei pruugi kõik neist paberitest saadaval olla.

Fotode printimine

- **Fotopaber HP Advanced**

Läikiv fotopaber kuivab kohe, et selle käsitsemisel ei tuleks tahmaga jännata. Paber on vee-, määrdumis-, sõrmejälje- ja niiskuskindel. Prinditud dokumendid näivad professionaalses fotolaboris tehtud piltidele üsna sarnased. Paber on saadaval mitmesuguses formaadis, sh A4, 8,5 × 11 tolli, 10 × 15 cm (4 × 6 tolli), 13 × 18 cm (5 × 7 tolli), 11 × 17 tolli. See on happevaba, et dokumentide eluiga oleks pikem.

- **Fotopaber HP Everyday**

Printige värvirikkaid igapäevaseid kaadreid madala hinnaga, kasutades argifotode jaoks kavandatud paberit. See soodsa hinnaga fotopaber kuivab kiiresti ja on seetõttu kergesti käsitsetav. Printige teravaid ja täpseid pilte, kasutades kõnealust paberit mis tahes inkjet-printeriga. See on saadaval läikiva viimistlusega erinevates suurustes, sh A4, 8,5 x 11 tolli, 5 x 7 tolli ja 4 x 6 tolli 10 x 15. See on happevaba, et dokumentide eluiga oleks pikem.

Äridokumendid

- **HP Premium Presentation Paper 120g Matte (HP kvaliteetne esitluspaber, 120 g, matt) või HP Professional Paper 120 Matt (HP professionaalne paber, 120, matt)**

Kõnealused rasked kahepoolsed matid paberitüübid sobivad ideaalselt ettekannete, ettepanekute, aruannete ja infolehtede printimiseks. Paberite kaal on suurem, et nende muljetavaldav välimus ja struktuur pääseksid mõjule.

- **HP Brochure Paper Glossy (HP läikiv brošüüripaber) või HP Professional Paper Glossy (HP professionaalne läikiv paber)**

Need paberid on mõlemalt poolt läikiva pinnaga ja mõeldud kahepoolseks kasutuseks. Need sobivad suurepäraselt fotode reproduktsioonide ja ärilise graafika printimiseks aruannete kaantele, spetsiaalsetele esitlustele, brošüüridele, plaadiümbristele ja kalendritele.

- **HP Brochure Paper Matte (HP matt brošüüripaber) või HP Professional Paper Matt (HP professionaalne matt paber)**

Need paberid on mõlemalt poolt mati pinnaga ja mõeldud kahepoolseks kasutuseks. Sellised paberid sobivad suurepäraselt fotode reproduktsioonide ja reklaamtrükiste printimiseks aruannete kaantele, eriesitlustele, brošüüridele, plaadiümbristele ja kalendritele.

Igapäevane printimine

Kõiki igapäevaseks printimiseks mõeldud alljärgnevaid pabereid iseloomustab ColorLok-tehnoloogia, mis tagab madalama määrimistaseme, sügavamad mustad ja erksamad värvid.

- **HP säravvalge paber tindiprintimiseks**

HP säravvalge paber tindiprintimiseks esitab värvid kontrastselt ja teksti selgepiirilisel. Paber on piisavalt läbipaistmatu kahepoolseks värviliseks printimiseks, mistõttu sobib ideaalselt infolehtede, aruannete ja flaierite printimiseks.

- **HP printimispaber**

HP printimispaber on kõrgekvaliteediline mitmeotstarbeline paber. Sellele paberile printimisel on kujutis selgem kui neil dokumentidel, mis on prinditud standardsele mitmeotstarbelisele paljunduspaberile. See on happevaba, et dokumentide eluiga oleks pikem.

- **HP kontoripaber**

HP kontoripaber on kvaliteetne mitmeotstarbeline paber. See sobib koopiate, visandite, memode ja muude igapäevaste dokumentide printimiseks. See on happevaba, et dokumentide eluiga oleks pikem.

HP paberitarvikute tellimine

Printeris saab kasutada edukalt enamikku kontoripaberitüüpe. Parima prindikvaliteedi tagamiseks kasutage HP paberit.

HP pabereid ja muid tarvikuid saate tellida aadressilt www.hp.com. Praegu on mõned HP veebisaidi osad saadaval ainult inglise keeles.

Igapäevaste dokumentide printimise ja kopeerimise jaoks soovib HP kasutada ColorLoki logoga tavapaberit. Kõiki ColorLoki logoga pabereid on eraldi testitud veendumaks, et need vastavad kõrgetele usaldatavus- ja prindikvaliteedistandarditele ning et tulemuseks on teravate eredate värvide, selgemate mustade toonidega ja lühema kuivamisajaga dokumendid kui tavapaber. Küsige suurematelt paberitootjatelt ColorLoki logoga pabereid, mille kaal ja suurus varieeruvad.

Nõuanded paberi valimiseks ja kasutamiseks

Parimate prinditulemuste saamiseks järgige alltoodud juhiseid.

- Asetage salve või dokumendisööturisse korraga vaid üht tüüpi ja ühes suuruses paberit.
- Sisendsalvest või dokumendisööturist laadimisel veenduge, et paber on õigesti sisestatud.
- Ärge koormake salve ega dokumendisööturit üle.
- Ummistuste, kehva prindikvaliteedi ja muude prindiprobleemide ennetamiseks ärge sisestage salvedesse ega dokumendisööturisse järgmisi pabereid.
 - Mitmeosalised kokkuvolditavad vormid
 - Kahjustatud, rullis või kortsus kandja
 - Väljalõigete või aukudega kandja
 - Tugeva tekstuuri-, reljeef- või tinti halvasti vastuvõtva pinnaga kandja
 - Liiga kerge või kergestiveniv kandja
 - Kandjad, mille küljes on klambrid

Salvedega töötamine

Printer kasutab vaikimisi salve 1 paberit. Kui salv 1 on tühi ning paigaldatud on salv 2, mis sisaldab paberit, siis kasutab printer salve 2 paberit.

Seda vaikekäitumist on võimalik muuta järgmiste funktsioonide abil.

- **Default Tray (Vaikesalv):** Määrake vaikesalv, millest printer esimesena paberit võtab, kui salvedesse 1 ja 2 on sama suurusega paber sisestatud.
- **Tray Lock (Salvelukk):** lukustage salv, et vältida selle juhuslikku kasutamist, näiteks kui olete sisestanud eripaberit (näiteks kirjalpalk või eelprinditud paber).

Printer ei kasuta lukustatud salve isegi siis, kui teine salv on tühi.



MÄRKUS. Parema printimise eesmärgil asetage salve ainult üht tüüpi paberit.



MÄRKUS. Salv 2 on mõeldud ainult tavapaberiga kasutamiseks.

| Soovitud tulemus | Toimige järgmiselt |
|---|--|
| Laadige paberit mõlemasse salve ning kasutage ühe salve paberit, kui teine on tühi. | <ul style="list-style-type: none">• Asetage paber mõlemasse paberisalve. Lisateavet leiate jaotisest Paberi laadimine.• Lülitage salvelukk välja. |
| Asetage paberit mõlemasse salve ning kasutage ühe salve paberit esimesena. | <ul style="list-style-type: none">• Laadige mõlemasse salve samasuur paber.• Määrake eelistatud salv vaikesalveks. |
| Saate valida tavapaberi ja mõne muu paberitüübi vahel, mida kasutate harvemini. | <ul style="list-style-type: none">• Asetage erikandja salve 1 ja tavapaber salve 2.• Lukustage põhisosotesalv ning määrake salv 2 vaikesalveks. |

MÄRKUS. Parema printimise eesmärgil asetage salve ainult üht tüüpi paberit.

Salve sätete muutmine



MÄRKUS. Salve sätteid saate muuta ka HP printeri tarkvara või sisseehitatud manus-veebiserverit (EWS) kasutades.

Sisseehitatud veebiserverile (EWS) juurdepääsuks vaadake jaotisi [Sisseehitatud veebiserver](#) ja [Avage HP printeri tarkvara \(Windows\)](#).

1. Veenduge, et printer on sisse lülitatud.
2. Printeri juhtpaneelil, vajutage või libistage sõrmega alla vahekaart ekraani ülevalosas et avada Töölaud, seejärel puudutage  (Setup).
3. Kerige ja puudutage **Tray and Paper Management** (Salve-ja paberihaldus).
4. Valige kas **Default Tray** (Vaikesalv) või **Tray Lock** (Salvelukustus) ning valige siis sobiv suvand.

Salve või paberiallika automaatvaliku sisselülitamiseks (Windows)

1. Avage HP printeri tarkvara. Lisateavet leiate jaotisest [Avage HP printeri tarkvara \(Windows\)](#).
2. Klõpsake valikut **Set Preferences** (Määra eelistused) valiku **Print, Scan & Fax** (Printimine, skannimine ja faksimine) all.
3. Dialoogiaknas **Printing preferences** (Prindieelistused) klõpsake sakile **Printing Shortcuts** (Printimise otseteed).
4. Rippmenüüst **Paper Source** (Paberiallikas), valige üks autoselektiooni valikutest.
5. Topeltklõpsake **OK**, et dialoogiaken sulgeda ning muutused vastu võtta.

Salve või paberiallika automaatvaliku sisselülitamiseks (OS X ja macOS)

1. Valige oma tarkvararakenduse menüüst **File** (Fail) käsk **Print** (Printimine).
2. Veenduge, et printer on valitud.
3. Printimissuvandite avamiseks valige hüpikmenüüst **Source** (Allikas) > **Automatically Select** (Vali automaatselt) > **Show Details** (Kuva üksikasjad).

Paberi laadimine

Tavapaberi laadimine

Salve 2 kasutamise kohta leiate lisateavet jaotisest [Salvedega töötamine](#).

1. Tõmmake sisendsalv täielikult mõlema käe abil välja.



MÄRKUS. Kui sisendsalves on muud paberit, eemaldage see enne teise tüübi või suurusega paberi laadimist.

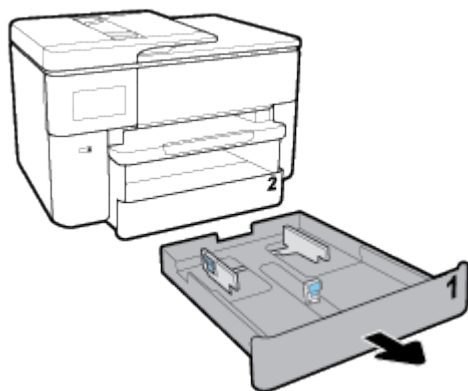

2. Tõmmake paberijuhikud salve servade suunas võimalikult kaugemale välja.

- Paberi laiusjuhikute liigutamiseks vajutage nuppu vasakul paberi laiusjuhikul ja samaaegselt tõmmake juhikut.
- Paberipikkuse juhiku liigutamiseks vajutage nuppu vasaku paberipikkuse juhikul ja samaaegselt tõmmake juhikut.

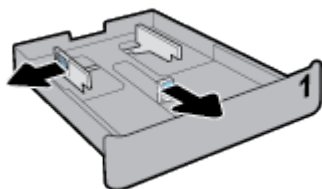

3. Sisestage paber vertikaalpaigutusega printitava poolega all.

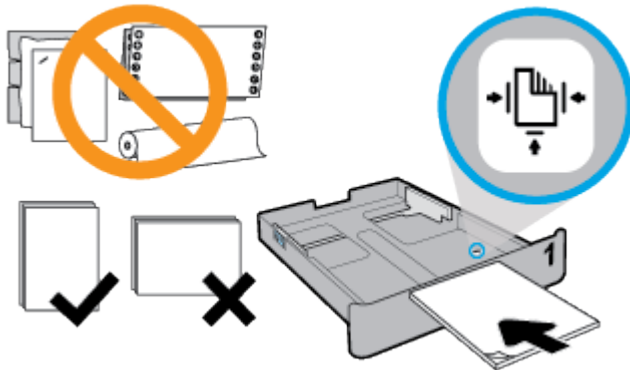

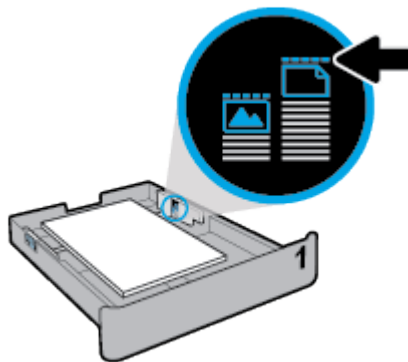

Veenduge, et paberipakk on joondatud sobivate paberi suurusjoontega salve eesosas. Samuti veenduge, et paberipakk ei ületa paki kõrguse tähist, mis on märgitud salve parempoolsele küljele.

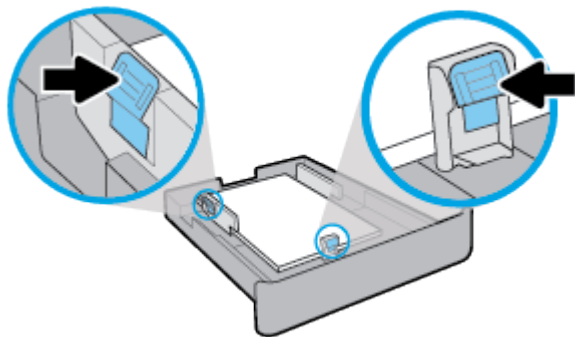

MÄRKUS. Salve 2 saab panna ainult standardseid pabereid, mille suurus jääb A4 ja kirjapaberi või A3 ja tabloidi vahele. Ärge sisestage paberit seadme printimise ajal.

4. Reguleerige salve paberilaiuse ja -pikkuse juhikuid, kuni need puudutavad paberipaki serva.



 **MÄRKUS.** Enne sisendsalve sisestamist kontrollige printeril seda kohta, kus sisendsalv oli, ja eemaldage kogu paber.



5. Lükake sisendsalv tagasi seadmesse.

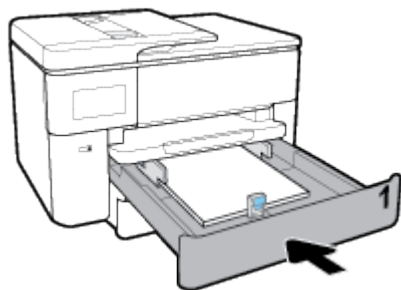

6. Tõmmake väljundsalve pikendi välja, nagu on näidatud.



B-formaadis paberi laadimine

1. Tõmmake sisendsalv täielikult mõlema käe abil välja.

 **MÄRKUS.** Kui sisendsalves on muud paberit, eemaldage see enne teise tüübi või suurusega paberi laadimist.

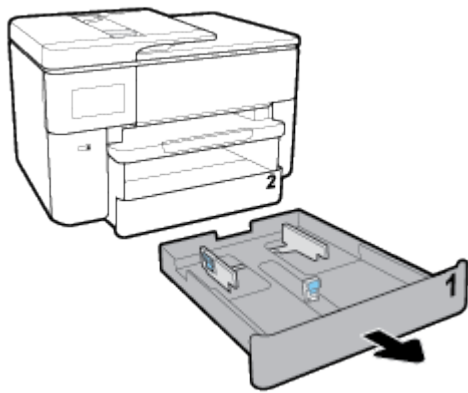

2. Vajutage nuppu salve parema eesosa juures ja tõmmake välja sisendsalve pikendi.

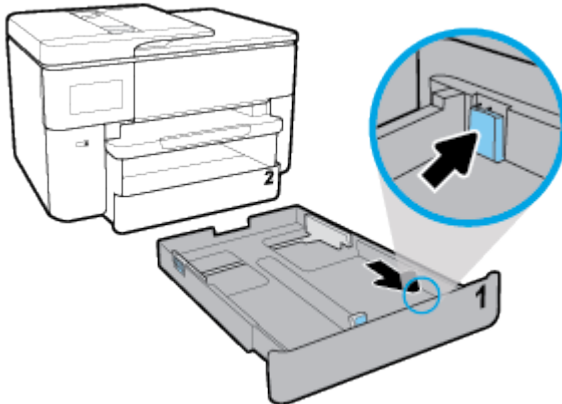

3. Tõmmake paberijuhikud salve servade suunas võimalikult kaugemale välja.

- Paberi laiusjuhikute liigutamiseks vajutage nuppu vasakul paberi laiusjuhikul ja samaaegselt tõmmake juhikut.
- Paberipikkuse juhiku liigutamiseks vajutage nuppu vasaku paberipikkuse juhikul ja samaaegselt tõmmake juhikut.

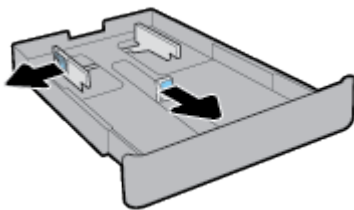

4. Sisestage paber vertikaalpaigutusega prinditava poolega all.

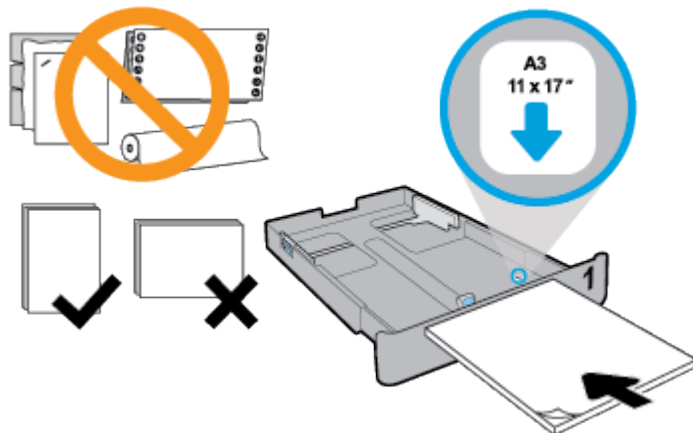

Make sure the stack of paper is aligned with the appropriate paper size lines on the front of the tray. Also, make sure the stack of paper does not exceed the stack height marking on the left edge of the tray.

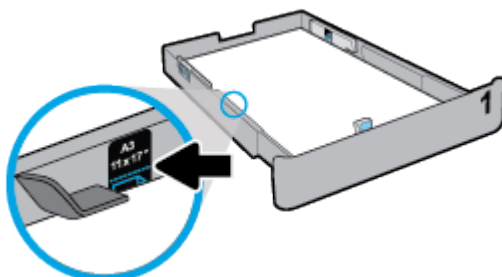

 **MÄRKUS.** Ärge sisestage paberit seadme printimise ajal.

5. Reguleerige salve paberilaiuse ja -pikkuse juhikuid, kuni need puudutavad paberipaki serva.

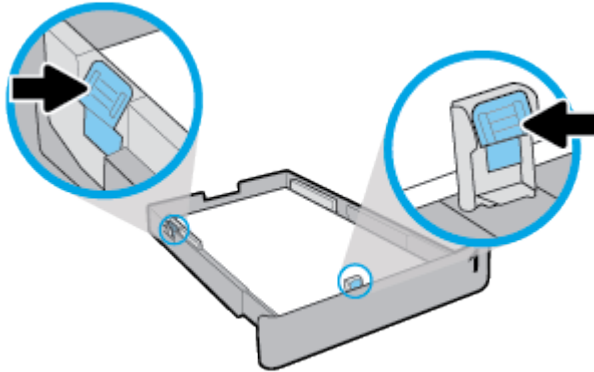

 **MÄRKUS.** Enne sisendsalve sisestamist kontrollige printeril seda kohta, kus sisendsalv oli, ja eemaldage kogu paber.



6. Lükake sisendsalv tagasi seadmesse.

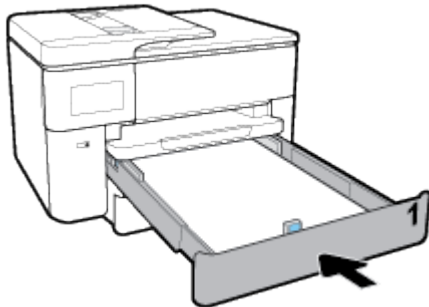

 **MÄRKUS.** Sisendsalve sisestamisel jääb sisendsalve pikendi printerist väljapoole. See on normaalne.

7. Tõmmake väljundsalve pikendi välja, nagu on näidatud.



Tõmmake väljundsalve pikendi välja, et salve täielikult pikendada.



Ümbrike laadimine

1. Tõmmake sisendsalv täielikult mõlema käe abil välja.



MÄRKUS. Kui sisendsalves on muud paberit, eemaldage see enne teise tüübi või suurusega paberi laadimist.

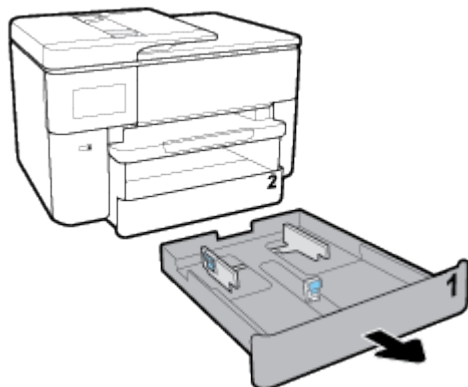

2. Tõmmake paberijuhikud salve servade suunas võimalikult kaugemale välja.

- Paberi laiusjuhikute liigutamiseks vajutage nuppu vasakul paberi laiusjuhikul ja samaaegselt tõmmake juhikut.
- Paberipikkuse juhiku liigutamiseks vajutage nuppu vasaku paberipikkuse juhikul ja samaaegselt tõmmake juhikut.

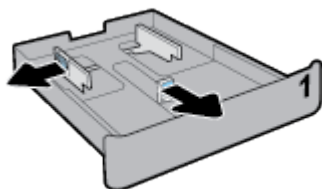

3. Sisestage ümbrik püstpaigutusega printitava pool all.

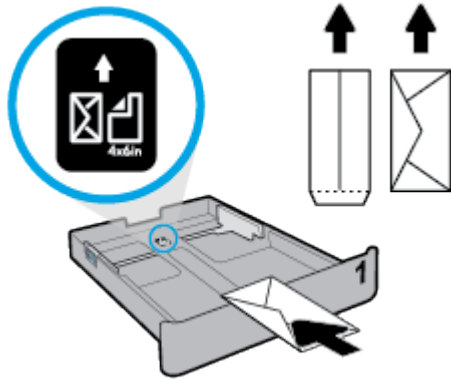

Veenduge, et ümbrikupakk on joondatud sobiva paberiformaadi joontega salve eesosas. Samuti veenduge, et ümbrikupakk ei ületa paki kõrguse tähist, mis on märgitud salve parempoolsele küljele.



 **MÄRKUS.** Ärge sisestage paberit seadme printimise ajal.

4. Reguleerige salve paberilaiuse ja -pikkuse juhikuid, kuni need puudutavad paberipaki serva.

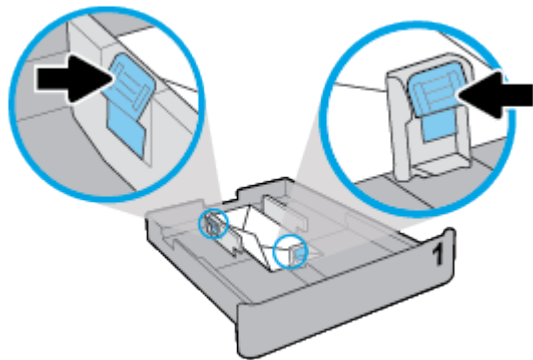

 **MÄRKUS.** Enne sisendsalve sisestamist kontrollige printeril seda kohta, kus sisendsalv oli, ja eemaldage kogu paber.



5. Lükake sisendsalv tagasi seadmesse.

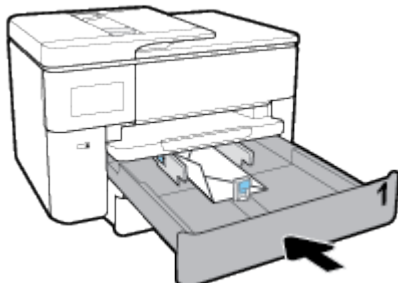

6. Tõmmake väljundsalve pikendi välja, nagu on näidatud.



Kaartide ja fotopaberi laadimine

1. Tõmmake sisendsalv täielikult mõlema käe abil välja.

 **MÄRKUS.** Kui sisendsalves on muud paberit, eemaldage see enne teise tüübi või suurusega paberi laadimist.

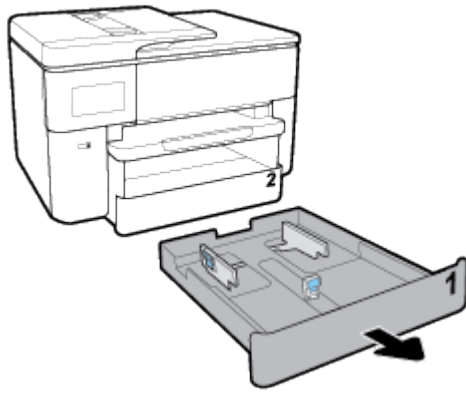

2. Tõmmake paberijuhikud salve servade suunas võimalikult kaugele välja.

- Paberi laiusjuhikute liigutamiseks vajutage nuppu vasakul paberi laiusjuhikul ja samaaegselt tõmmake juhikut.
- Paberipikkuse juhiku liigutamiseks vajutage nuppu vasaku paberipikkuse juhikul ja samaaegselt tõmmake juhikut.

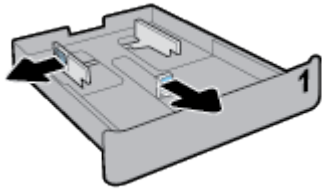

3. Sisestage kaardid või fotopaber vertikaalpaigutusega prinditav pool all.

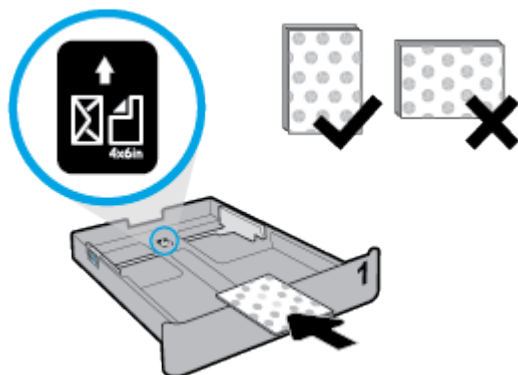

Veenduge, et kaardi- või fotopaberipakk on joondatud sobivate paberi suurusjoontega salve eesosas. Samuti veenduge, et kaardi- või fotopaberipakk ei ületa paki kõrguse tähist, mis on märgitud salve parempoolsele küljele.



 **MÄRKUS.** Ärge sisestage paberit seadme printimise ajal.

4. Reguleerige salve paberilaiuse ja -pikkuse juhikuid, kuni need puudutavad paberipaki serva.

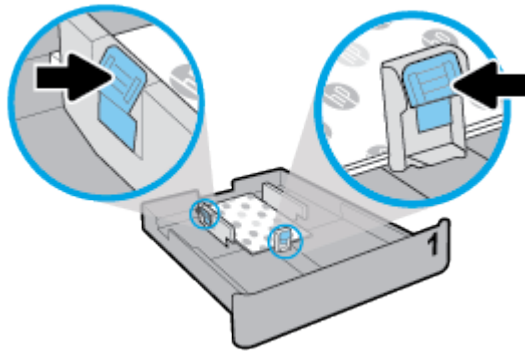

MÄRKUS. Enne sisendsalve sisestamist kontrollige printeril seda kohta, kus sisendsalv oli, ja eemaldage kogu paber.



5. Lükake sisendsalv tagasi seadmesse.

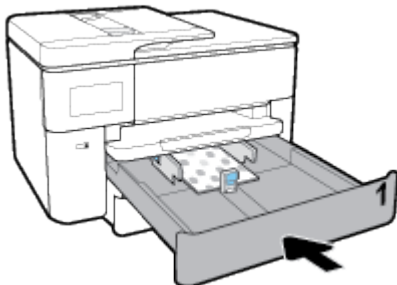

6. Tõmmake väljundsalve pikendi välja, nagu on näidatud.



Originaali asetamine skanneri klaasile

Saate paljundada, skannida või faksida dokumente, kui asetate need skanneri klaasile.

 **MÄRKUS.** Paljud erifunktsioonid ei tööta õigesti, kui skanneri klaas ja kaane alus pole puhtad. Lisateavet leiate jaotisest [Printeri hooldus](#).

 **MÄRKUS.** Enne printeri kaane tõstmist eemaldage dokumendisööturist kõik originaaldokumendid.

Originaali asetamine klaasile

1. Kergitage skanneri kaant.

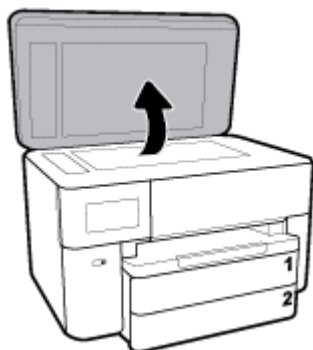

2. Laadige õige prinditud pool suunaga allapoole ning joondage see klaasi tagumises vasakus nurgas asuva märga.

 **NÄPUNÄIDE.** Lisateavet originaali asetamise kohta leiate skanneri klaasi serva lähedale pressitud juhistest.

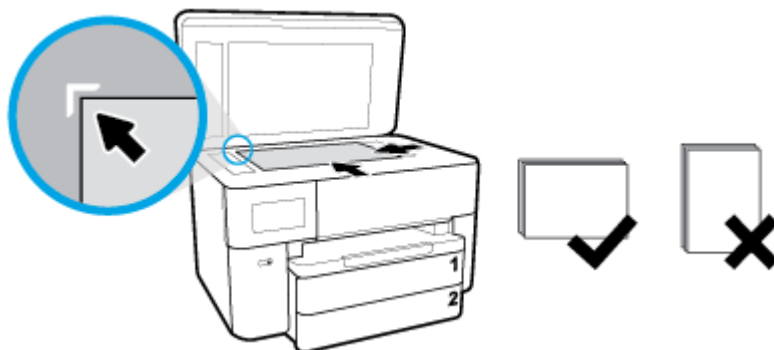

3. Sulgege kaas.

Originaalide laadimine dokumendisööturisse

Dokumente saab kopeerida, skannida või faksida, asetades need dokumendisööturisse.

 **ETTEVAATUST.** Ärge asetage fotopaberit dokumendisööturisse, see võib fotosid kahjustada. Kasutage ainult dokumendisööturis kasutamiseks sobivat paberit.

 **MÄRKUS.** Teatud funktsioonid (nt kopeerimisfunktsioon **Fit to Page (Sobita lehele)**) ei tööta, kui asetate originaalid dokumendisööturisse. Nende funktsioonide kasutamiseks laadige originaalid skanneri klaasile.

Originaalide laadimine dokumendisööturisse

1. Laadige originaaldokument dokumendisööturisse, nii et prinditav pool jääb üles.

- a. Püstpaigutusega originaaldokumendi sisestamisel sööturisse jälgige, et dokumendi ülemine serv siseneks ees. Rõhtpaigutusega originaaldokumendi sisestamisel sööturisse jälgige, et dokumendi vasak serv siseneks ees.
- b. Lükake paberit dokumendisööturisse, kuni kuulete helisignaali või näete printeri juhtpaneelil teadet laaditud lehtede tuvastamise kohta.

 **NÄPUNÄIDE.** Lisateavet originaalide laadimise kohta dokumendisööturisse leiate dokumendisööturi salvel asuvalt jooniselt.

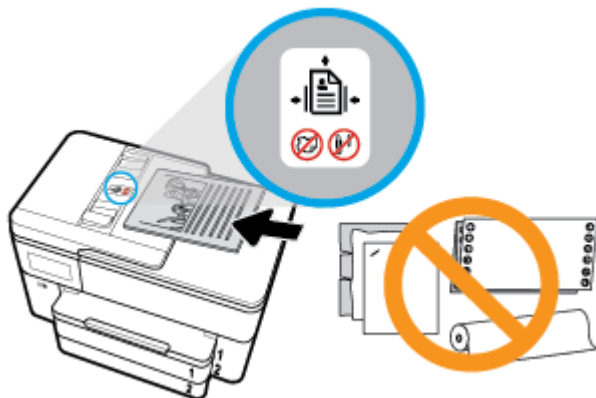

2. Nihutage paberijuhikuid sissepoole, kuni need peatuvad paberi vasak- ja parempoolse ääre vastas.

Printeri uuendamine

Kui printer on võrku ühendatud ja võimaldatud on veebiteenused, siis otsib printer vaikinisi uuendusi.

Printeri uuendamine juhtpaneeli kasutades

1. Ekraani ülemisel osal, vajutage või libistage sõrmega alla vahekaart et avada Töölaud, puudutage  (**Seadistamine**)
2. Puudutage suvandit **Printer Maintenance (Printeri hooldus)** .
3. Puudutage suvandit **Printeri uuendamine** .
4. Puudutage suvandit **Check for Printer Updates Now** (Kontrolli printeri värskendusi kohe).

Printeriuuenduste automaatotsingu lubamiseks toimige järgmiselt

 **MÄRKUS.** Funktsiooni **Auto Update** (Automaatuuenduse) vaikeseadeks on **On** (Sees).

1. Printeri juhtpaneelil, vajutage või libistage sõrmega alla vahekaart ekraani ülevalosas et avada Töölaud, seejärel puudutage  (Setup).
2. Puudutage valikut **Printeri hooldus**.
3. Puudutage suvandit **Update the Printer** (Värskenda printerit).
4. Puudutage valikut **Printer Update Options** (Printeri uuendamissuvandid).
5. Valige **Install Automatically (Recommended)**, **Alert When Available** (Insalli automaatselt (soovitav)) või **Do Not Check** (Ära kontrolli).

Printeri uuendamine sisseehitatud veebiserveri abil

1. Avage sisseehitatud veebiserver (EWS).
Lisateavet leiate jaotisest [Sisseehitatud veebiserver](#).
2. Klõpsake vahekaarti **Tools** (Tööriistad).
3. Klõpsake jaotises **Printer Updates** (Printeri värskendused) suvandit **Firmware Updates** (Püsivara värskendused) ja järgige ekraanil kuvatavaid suuniseid.

 **MÄRKUS.** Kui leidub printeri värskendus, laadib printer värskenduse alla, installib selle ning seejärel taaskäivitub.

 **MÄRKUS.** Kui küsitakse puhvri sätteid ja teie võrgus on need kasutusel, häälestage puhverserver ekraanil kuvatavaid juhiseid järgides. Kui te ei tea neid andmeid, võtke ühendust oma võrguadministraatoriga või isikuga, kes juhtmeta võrgu seadistas.

Avage HP printeri tarkvara (Windows)

Pärast HP printeri tarkvara installimist (olenevalt teie operatsioonisüsteemist) valige üks järgmistest toimingutest.

- **Windows 10:** klõpsake arvuti töölaua **Start**, otsige rakenduse loendist **HP** ning seejärel valige printeri nimega ikoon.
- **Windows 8.1:** klõpsake avakuva vasakus alanurgas allanoolt ja seejärel valige printeri nimi.
- **Windows 8:** paremklõpsake avakuval tühjas kohas, klõpsake rakenduste ribal suvandit **Kõik rakendused** ja seejärel valige printeri nimi.
- **Windows 7, Windows Vista ja Windows XP:** klõpsake arvuti töölaua üksust **Start**, valige **Kõik programmid**, klõpsake suvandit **HP** ja seejärel printeri kausta ning valige printeri nimega ikoon.

IOS-i, Androidi või Windows 10 seadme printimisel, skannimisel ja tõrkeotsingul kasutage rakendust HP Smart

HP Smart (varem nimega HP All-in-One Printer Remote) aitab teil HP printerit seadistada, skannida, printida, jagada ja hallata. Saate jagada dokumente ja pilte meili, tekstisõnumite ja populaarsete pilve- ning suhtlusmeedia teenuste kaudu (nagu iCloud, Google Drive, Dropbox ja Facebook). Samuti saate uusi HP printereid seadistada ning tarvikuid jälgida ja tellida.

 **MÄRKUS.** Rakendus HP Smart ei pruugi mõnes keeles saadaval olla. Mõned funktsioonid ei pruugi kõigis printerimudelites saadaval olla.

Rakenduse HP Smart installimine (Windows)

- ▲ Rakendust HP Smart toetavad nii iOSi, Androidi kui ka Windows 10 seadmed. Rakenduse installimiseks seadmesse minge lehele 123.hp.com ja järgige ekraanijuhiseid seadme rakenduste poodi minekuks.

Rakenduse HP Smart avamine Windowsi 10 arvutis

- ▲ Pärast rakenduse HP Smart installimist klõpsake seadme töölaua nuppu **Start** ja valige siis rakenduste loendist **HP Smart**.

Printeriga ühendamine

- ▲ Veenduge, et teie seade oleks ühendatud printeriga samasse võrku. Sellisel juhul tuvastab HP Smart printeri automaatselt.

Lugege lisateavet programmi HP Smart kohta

Põhijuhised rakendusega HP Smart printimise, skannimise ja tõrkeotsingu tegemise kohta leiate jaotistest [Printimine rakendusega HP Smart](#), [Skannimine valikuga HP Smart](#) ja [Hankige abi rakendusest HP Smart](#).

Lisateavet rakendusega HP Smart printimise, skannimise, printeri funktsioonide ja tõrkeotsingu tegemise kohta leiate veebisaidilt

- **iOS/Android:** www.hp.com/go/hpsmart-help
- **Windows:** www.hp.com/go/hpsmartwin-help

Printeri väljalülitamine

Vajutage printeri väljalülitamiseks nuppu  (Toide). Enne toitejuhtme eemaldamist või pikenduse väljalülitamist oodake, kuni toitetuli kustub.

⚠ ETTEVAATUST. Kui lülitate printeri valesti välja, ei pruugi prindikelk naasta õigesse asendisse ja see võib põhjustada probleeme kassettide ja prindikvaliteediga.

3 Printimine

Enamikku prindisätetest käsitseb tarkvararakendus automaatselt. Muutke sätteid käsitsi ainult juhul, kui soovite muuta prindikvaliteeti, prindite eritüüpi paberile või kasutate erivõimalusi.

 **NÄPUNÄIDE.** Printer sisaldab teenust **HP ePrint**, mille abil saate printida dokumente HP ePrinti toega printerist ükskõik mis ajal ja kohast, ilma et vajaksite mingit lisatarkvara või -printeridraivereid. Lisateavet leiate jaotisest **HP ePrint**.

NÄPUNÄIDE. Selle printeri abil saate printida dokumente ja fotosid oma mobiilsideseadmest (nt nutitelefonist või tahvelarvutist). Lisateabe saamiseks külastage teenuse HP Mobile Printing veebisaiti (www.hp.com/go/mobileprinting). (Praegu ei pruugi see veebisait kõigis keeltes saadaaval olla.)

- [Dokumentide printimine](#)
- [Brošüüride printimine](#)
- [Ümbrikutele printimine](#)
- [Fotode printimine](#)
- [Printimine spetsiaalsele või kohandatud formaadis paberile](#)
- [Mõlemale poolele printimine \(dupleksprint\)](#)
- [Printimine rakendusega HP Smart](#)
- [Mobiilseadmetest printimine](#)
- [Näpunäiteid edukaks printimiseks](#)

Dokumentide printimine

Dokumentide printimine (Windows)

1. Sisestage söötesalve paberit. Lisateavet leiate jaotisest [Paberi laadimine](#).
2. Valige tarkvaraprogrammist suvand **Print** (Prindi).
3. Veenduge, et printer on valitud.
4. Klõpsake nuppu, mis avab dialoogiakna **Properties** (Atribuudid).

Olenevalt tarkvararakendusest võib selle nupu nimi olla **Properties** (Atribuudid), **Options** (Valikud või Suvandid), **Printer Setup** (Printeri häälestus või seadistus), **Printer Properties** (Printeri atribuudid), **Printer** või **Preferences** (Eelistused).

 **MÄRKUS.** Kõigi prinditööde prindisätete määramiseks tehke muudatused HP tarkvaras. Lisateavet HP tarkvara kohta vaadake jaotisest [Printeri haldamisvahendid](#).

5. Valige sobiv suvand vahekaardilt **Printing Shortcut** (Printimise otsetee).
6. Teiste prindisätete muutmiseks klõpsake teisi vahekaarte. Täiendavaid printimisnõuandeid leiate jaotisest [Näpunäiteid edukaks printimiseks](#).

 **MÄRKUS.** Kui muudate suvandi Paper Size (Paberi suurus) sätet, siis veenduge, et olete sisendsalve laadinud õige paberi ja seadistage printeri juhtpaneelil vastav suurus.

7. Klõpsake dialoogiakna **Properties** (Atribuudid) sulgemiseks **OK**.
8. Printimise alustamiseks klõpsake **Print** (Prindi) või **OK**.

Dokumentide printimine (OS X ja macOS)

1. Valige oma tarkvararakenduse menüüst **File** (Fail) käsk **Print** (Prindi).
2. Veenduge, et printer on valitud.
3. Määrake prindisuvandid.

Kui te ei näe dialoogiaknas Print (Printimine) suvandeid, klõpsake käsku **Show Details** (Kuva üksikasjad).

- Valige hüpikmenüüst **Paper Size** (Paberi suurus) sobiv paberi suurus.

 **MÄRKUS.** Kui muudate paber suurust, kontrollige, et printerisse oleks sisestatud õige paber.

- Valige suund.
 - Sisestage suurendusprotsent.
4. Klõpsake nuppu **Print** (Prindi).

Brošüüride printimine

Brošüüride printimine (Windows)

1. Sisestage söötesalve paberit. Lisateavet leiate jaotisest [Paberi laadimine](#).
2. Klõpsake tarkvararakenduse menüüs **Fail** käsku **Printimine**.
3. Veenduge, et teie printer on valitud.
4. Sätete muutmiseks klõpsake nuppu, mis avab dialoogiakna **Properties** (Atribuudid).

Olenevalt tarkvararakendusest võib selle nupu nimi olla **Properties** (Atribuudid), **Options (suvandid)**, **Printeri häälestus**, **Printer** või **Preferences** (Eelistused).

 **MÄRKUS.** Kõigi prinditööde prindisätete määramiseks tehke muudatused HP tarkvaras. Lisateavet HP tarkvara kohta vaadake jaotisest [Printeri haldamisvahendid](#).

5. Valige sobiv suvand vahekaardilt **Printing Shortcut** (Printimise otsetee).
6. Teiste prindisätete muutmiseks klõpsake teisi vahekaarte. Täiendavaid printimisnõuandeid leiate jaotisest [Näpunäiteid edukaks printimiseks](#).

 **MÄRKUS.** Kui muudate suvandi Paper Size (Paberi suurus) sätet, siis veenduge, et olete sisendsalve laadinud õige paberi ja seadistage printeri juhtpaneelil vastav suurus.

7. Paneeli **Properties** (Atribuudid) sulgemiseks klõpsake nuppu **OK** dialoogiaknas.
8. Printimise alustamiseks klõpsake **Printimine** või **OK**.

Brošüüride printimine (OS X ja macOS)

1. Valige oma tarkvararakenduse menüüst **File** (Fail) käsk **Print** (Prindi).
2. Veenduge, et printer on valitud.

3. Määrake prindisuvandid.

Kui te ei näe dialoogiaknas Print (Printimine) suvandeid, klõpsake käsku **Show Details** (Kuva üksikasjad).

- a. Valige hüpikmenüüst **Paper Size** (Paberi suurus) sobiv paberi suurus.



MÄRKUS. Kui muudate paber suurust, kontrollige, et printerisse oleks sisestatud õige paber.

- b. Pop-up menüüst valige **Paper Type/Quality** (Paberi tüüp/kvaliteet) ning seejärel tehke valik, mis tagab parima kvaliteedi või maksimaalse dpi.

4. Klõpsake nuppu **Print** (Prindi).

Ümbrikutele printimine

Vältige alltoodud omadustega ümbrikke.

- Väga libe kattepinna
- Isekleepuvad liimid, labad või aknad
- Paksud, ebaühtlased või keerdunud servad
- Kortsus, rebenenud või kahjustatud

Veenduge, et printerisse asetatavate ümbrike volitud servad on teravad.



MÄRKUS. Ümbrikele printimise kohta lisateabe saamiseks vaadake kasutatava tarkvararakendusega kaasasolevat dokumentatsiooni.

Ümbrike printimine (Windows)

1. Sisestage söötesalve paberit. Lisateavet leiate jaotisest [Paberi laadimine](#).
2. Klõpsake tarkvararakenduse menüüs **File** (Fail) käsul **Print** (Printimine).
3. Veenduge, et printer on valitud.
4. Klõpsake nuppu, mis avab dialoogiakna **Properties** (Atribuudid).

Olenevalt tarkvararakendusest võib selle nupu nimi olla **Properties** (Atribuudid), **Options** (Valikud või Suvandid), **Printer Setup** (Printeri häälestus või seadistus), **Printer Properties** (Printeri atribuudid), **Printer** või **Preferences** (Eelistused).



MÄRKUS. Kõigi printitööde prindisätete määramiseks tehke muudatused HP tarkvaras. Lisateavet HP tarkvara kohta vaadake jaotisest [Printeri haldamisvahendid](#).

5. Valige sobiv suvand vahekaardilt **Printing Shortcut** (Printimise otsetee).
6. Teiste prindisätete muutmiseks klõpsake teisi vahekaarte. Täiendavaid printimisnõuandeid leiate jaotisest [Näpunäiteid edukaks printimiseks](#).



MÄRKUS. Kui muudate suvandi Paper Size (Paberi suurus) sätet, siis veenduge, et olete sisendsalve laadinud õige paberi ja seadistage printeri juhtpaneelil vastav suurus.

7. Paneeli **Properties** (Atribuudid) sulgemiseks klõpsake nuppu **OK** dialoogiaknas.
8. Alustamiseks klõpsake **Print** (Prindi) või **OK** printimine.

Ümbrike printimine (OS X ja macOS)

1. Valige oma tarkvararakenduse menüüst **File** (Fail) käsk **Print** (Prindi).
2. Veenduge, et printer on valitud.
3. Valige hüpikmenüüst **Paper Size** (Paberi suurus) sobiv ümbriku suurus.
Kui te ei näe dialoogiaknas Print (Printimine) suvandeid, klõpsake käsku **Show Details** (Kuva üksikasjad).



MÄRKUS. Kui muudate paber suurus, kontrollige, et printerisse oleks sisestatud õige paber.

4. Valige hüpikmenüüst **Paper Type/Quality** (Paberi tüüp/kvaliteet) ja veenduge, et paberi tüübiks on määratud **Plain Paper** (Tavapaber).
5. Klõpsake nuppu **Print** (Prindi).

Fotode printimine

Saate foto arvutist printida.

Ärge jätke kasutamata fotopaberit söötesalve. Paber võib hakata lakkima, mis võib kahandada printitöö kvaliteeti. Fotopaber peab enne printimist olema sirge.



NÄPUNÄIDE. Selle printeri abil saate printida dokumente ja fotosid oma mobiilsideseadmest (nt nutitelefonist või tahvelarvutist). Lisateabe saamiseks külastage teenuse HP Mobile Printing veebisaiti (www.hp.com/go/mobileprinting). (Praegu ei pruugi see veebisait kõigis keeltes saadaval olla.)

Foto printimine arvutist (Windows)

1. Sisestage söötesalve paberit. Lisateavet leiate jaotisest [Paberi laadimine](#).
2. Valige tarkvaraprogrammist suvand **Print** (Prindi).
3. Veenduge, et printer on valitud.
4. Klõpsake nuppu, mis avab dialoogiakna **Properties** (Atribuudid).
Olenevalt tarkvararakendusest võib selle nupu nimi olla **Properties** (Atribuudid), **Options** (Valikud või Suvandid), **Printer Setup** (Printeri häälestus või seadistus), **Printer Properties** (Printeri atribuudid), **Printer** või **Preferences** (Eelistused).
5. Valige sobiv suvand vahekaardilt **Printing Shortcut** (Printimise otsetee).
6. Teiste printisätete muutmiseks klõpsake teisi vahekaarte. Täiendavaid printimisnõuandeid leiate jaotisest [Näpunäiteid edukaks printimiseks](#).



MÄRKUS. Kui muudate suvandi Paper Size (Paberi suurus) sätet, siis veenduge, et olete sisendsalve laadinud õige paberi ja seadistage printeri juhtpaneelil vastav suurus.

7. Klõpsake dialoogiakna **Properties** (Atribuudid) sulgemiseks **OK**.
8. Printimise alustamiseks klõpsake **Print** (Prindi) või **OK**.



MÄRKUS. Kui olete printimise lõpetanud, eemaldage kasutamata fotopaber söötesalvest. Hoiundage paberit nii, et see ei hakka lakkima, mis võib kahandada printitöö kvaliteeti.

Foto printimine arvutist (OS X ja macOS)

1. Valige oma tarkvararakenduse menüüst **File** (Fail) käsk **Print** (Prindi).
2. Veenduge, et printer on valitud.

3. Määrake prindisuvandid.

Kui te ei näe dialoogiaknas Print (Printimine) suvandeid, klõpsake käsku **Show Details** (Kuva üksikasjad).

- Valige hüpikmenüüst **Paper Size** (Paberi suurus) sobiv paberi suurus.



MÄRKUS. Kui muudate paber suurust, kontrollige, et printerisse oleks sisestatud õige paber.

- Valige suund.

4. Valige hüpikmenüüst **Paper Type/Quality** (Paberi tüüp/kvaliteet), ja seejärel valige järgmised sätted:

- **Paper Type** (Paberi tüüp): sobiv fotopaberi tüüp
- **Quality** (Kvaliteet): Tehke valik, mis tagab parima kvaliteedi või maksimaalse dpi.
- Klõpsake valiku **Color Options (Värvi valikud)** avamiskolmnurgal ja seejärel valige punkti **Photo Fix** (Fototöötlus) alt sobiv suvand.
 - **Off** (Väljas): pilti ei muudeta.
 - **On** (Sees): fookuseerib kujutise automaatselt; reguleerib mõõdukalt kujutise teravapiirilistust.

5. Valige kõik muud soovitud prindisätted ja seejärel klõpsake nupul **Print** (Prindi).

Printimine spetsiaalsele või kohandatud formaadis paberile

Kui teie rakendus toetab kohandatud formaadis paberit, seadistage formaat rakenduses enne dokumendi printimist. Vastasel juhul seadistage formaat printeridraiveris. Võimalik, et teil tuleb olemasolevad dokumendid kohandatud formaadis paberile printimiseks uuesti vormindada.

Kohandatud formaatide seadistamine (Windows)

1. Sõltuvalt kasutatavast opsüsteemist toimige järgmiselt.
 - **Windows 10:** klõpsake Windowsi **Start**-menüü rakenduste loendist valikut **Windows System** (Windowsi süsteem), valige **Control Panel** (Juhtpaneel) ja seejärel klõpsake suvandit **View devices and printers** (Kuva seadmed ja printerid) menüüs **Hardware and Sound** (Riistvara ja heli). Valige printeri nimi ja seejärel klõpsake suvandit **Print server properties** (Prindiserveri atribuudid).
 - **Windows 8.1 ja Windows 8:** Toksake ekraani paremas ülaservas ja avage riba Charms, klõpsake ikooni **Sätted**, klõpsake või toksake valikut **Juhtpaneel**, seejärel klõpsake või toksake valikut **Kuva seadmed ja printerid**. Klõpsake või toksake printeri nime ja seejärel suvandit **Prindiserveri atribuudid**.
 - **Windows 7:** klõpsake Windowsi menüü **Start** käsku **Devices and Printers** (Seadmed ja printerid). Valige printeri nimi ja seejärel suvand **Prindiserveri atribuudid**.
 - **Windows Vista:** klõpsake Windowsi tegumiribal nuppu **Start, Control Panel** (Juhtpaneel) ja seejärel **Printers** (Printerid). Paremklopsake aknas **Printerid** tühjas kohas, seejärel valige suvand **Serveri atribuudid**.
 - **Windows XP:** klõpsake Windowsi tegumiribal nuppu **Start, Control Panel** (Juhtpaneel) ja seejärel **Printers and Faxes** (Printerid ja faksid). Klõpsake menüüs **Fail** suvandit **Serveri atribuudid**.
2. Valige märkeruut **Create a new form** (Loo uus vorm).
3. Sisestage kohandatud formaadis paberi nimi.
4. Sisestage jaotises **Vormi kirjeldus (mõõtmed)** kohandatud formaadi mõõtmed.
5. Klõpsake suvandit **Salvesta vorm** ja seejärel suvandit **Sule**.

Kohandatud formaatide seadistamine (OS X ja macOS)

1. Toimige olenevalt kasutatavast operatsioonisüsteemist järgmiselt.
 - Klõpsake tarkvararakenduses käsku **File** (Fail) ja siis **Page Setup** (Lehekülje seadistus), seejärel veenduge, et kasutatav printer on valitud hüpikmenüüs **Format For** (Kohanda).
 - Klõpsake prinditarkvaras menüüd **File** (Fail), valikut **Print** (Prindi) ja seejärel veenduge, et valitud on kasutatav printer.
 2. Valige hüpikmenüüst **Paper Size** (Paberiformaat) käsk **Manage Custom Sizes** (Halda kohandatud formaate).
-
-  **MÄRKUS.** Kui te ei näe neid suvandeid dialoogiaknas **Print** (Printimine), klõpsake hüpikmenüü **Printer** kõrval olevat laiendamise kolmnurka või suvandit **Show Details** (Kuva üksikasjad).
-
3. Klõpsake ekraani vasakus osas olevat märki **+**, topeltklõpsake suvandit **Untitled** (Pealkirjata) ja sisestage uue kohandatud formaadi nimi.
 4. Tippige väljadele **Width** (Laius) ja **Height** (Kõrgus) kandjate mõõtmed ja seadistage soovi korral veerised.
 5. Klõpsake nuppu **OK**.

Printimine spetsiaalsele või kohandatud formaadis paberile (Windows)

 **MÄRKUS.** Enne kohandatud formaadis paberile printimist peate seadistama prindiserveri atribuutides kohandatud formaadi.

1. Sisestage vastav paber sisendsalve. Lisateavet leiate jaotisest [Paberi laadimine](#).
2. Klõpsake tarkvararakenduse menüüs **File** (Fail) käsku **Print** (Prindi).
3. Veenduge, et printer on valitud.
4. Klõpsake nuppu, mis avab dialoogiakna **Properties** (Atribuudid).

Olenevalt tarkvararakendusest võib selle nupu nimi olla **Properties** (Atribuudid), **Options** (Valikud või Suvandid), **Printer Setup** (Printeri häälestus või seadistus), **Printer Properties** (Printeri atribuudid), **Printer** või **Preferences** (Eelistused).

 **MÄRKUS.** Kõigi prinditööde prindisätete määramiseks tehke muudatused HP tarkvaras. Lisateavet HP tarkvara kohta vaadake jaotisest [Printeri haldamisvahendid](#).

5. Vahekaardil **Layout** (Paigutus) või **Paper/Quality** (Paber/kvaliteet) klõpsake nuppu **Advanced** (Täpsemalt).
6. Alas **Paper/Output** (Paber/väljastus) valige rippoendist **Paper Size** (Paberi formaat) kohandatud formaat.

 **MÄRKUS.** Kui muudate suvandi Paper Size (Paberi suurus) sätet, siis veenduge, et olete sisendsalve laadinud õige paberi ja seadistage printeri juhtpaneelil vastav suurus.

7. Valige mis tahes muu sobiv prindisäte ja klõpsake seejärel nuppu **OK**.
8. Printimise alustamiseks klõpsake **Print** (Prindi) või **OK**.

Printimine spetsiaalsele või kohandatud formaadis paberile (OS X ja macOS)

Enne kohandatud suuruses paberile printimist peate määrama HP tarkvaras kohandatud suuruse.

1. Sisestage vastav paber salve.
2. Looge uus kohandatud paberiformaat.
 - a. Tarkvaras, millest soovite printida, klõpsake **File** (Fail) ja seejärel **Print** (Prindi).
 - b. Veenduge, et printer on valitud.
 - c. Klõpsake käsku **Manage Custom Sizes** (Halda kohandatud formaate) hüpikmenüüs **Paper Size** (Paberiformaat).

Kui te ei näe dialoogiaknas Print (Printimine) suvandeid, klõpsake käsku **Show Details** (Kuva üksikasjad).
 - d. Klõpsake **+** ja seejärel valige loendist uus üksus ning tippige kohandatud paberiformaadi nimi.
 - e. Sisestage kohandatud paberiformaadi kõrgus ja laius.
 - f. Klõpsake nuppu **Done** (Valmis) või **OK** ja seejärel nuppu **Save** (Salvesta).
3. Kasutage loodud kohandatud paberiformaati printimiseks.
 - a. Klõpsake tarkvararakenduse menüüs **File** (Fail) käsku **Print** (Prindi).
 - b. Veenduge, et printer on valitud.
 - c. Valige hüpikmenüüst **Paper Size** (Paberiformaat) loodud kohandatud paberiformaat.
 - d. Valige kõik muud soovitud printisätted ja seejärel klõpsake nupul **Print** (Prindi).

Mõlemale poolele printimine (dupleksprint)

Lehe mõlemale poolele printimine (Windows)

1. Sisestage söötesalve paberit. Lisateavet leiate jaotisest [Paberi laadimine](#).
2. Valige tarkvaraprogrammist suvand **Print** (Prindi).
3. Veenduge, et printer on valitud.
4. Klõpsake nuppu, mis avab dialoogiakna **Properties** (Atribuudid).

Olenevalt tarkvararakendusest võib selle nupu nimi olla **Properties** (Atribuudid), **Options** (Valikud), **Printer Setup** (Printeri häälestus), **Printer Properties** (Printeri atribuudid), **Printer** või **Preferences** (Eelistused).

 **MÄRKUS.** Kõigi printitööde printisätete määramiseks tehke muudatused HP tarkvaras. Lisateavet HP tarkvara kohta vaadake jaotisest [Printeri haldamisvahendid](#).

5. **Printing Shortcut** (Printimise otsetee) vahekaardist valige **Two-sided (Duplex) Printing** (Kahepoolse (Dupleks) printimise) otsetee.
6. Teiste printisätete muutmiseks klõpsake teisi vahekaarte. Täiendavaid printimisnõuandeid leiate jaotisest [Näpunäiteid edukaks printimiseks](#).

 **MÄRKUS.** Printer toetab automaatset kahepoolset printimist A4-, kirja-, Executive'i ja JIS B5 paberi suurustega.

 **MÄRKUS.** Kui muudate suvandi Paper Size (Paberi suurus) sätet, siis veenduge, et olete sisendsalve laadinud õige paberi ja seadistage printeri juhtpaneelil vastav suurus.

7. Klõpsake dialoogiakna **Properties** (Atribuudid) sulgemiseks **OK**.
8. Printimise alustamiseks klõpsake **Print** (Prindi) või **OK**.

Lehe mõlemale poolele printimine (OS X ja macOS)

1. Valige oma tarkvararakenduse menüüst **File** (Fail) käsk **Print** (Prindi).
2. Valige prindidialoogi aknas hüpikmenüüst **Layout** (Paigutus).
3. Valige, millist köitmisviisi soovite kahepoolsete lehtede puhul kasutada ja seejärel klõpsake nupul **Print** (Prindi).

Printimine rakendusega HP Smart

Selles jaotises esitatakse põhijuhised rakendusega HP Smart Androidi, iOS-i või Windows 10 seadmest printimise kohta. Lisateavet rakenduse HP Smart kasutamise kohta leiate veebisaidilt

- **iOS/Android:** www.hp.com/go/hpsmart-help
- **Windows:** www.hp.com/go/hpsmartwin-help

Printimine Windows 10 seadmelt

1. Sisestage sisendsalve paberit. Lisateavet leiate jaotisest [Paberi laadimine](#).
2. Avage HP Smart. Lisateavet leiate jaotisest [iOS-i, Androidi või Windows 10 seadmest printimisel, skannimisel ja tõrkeotsingul kasutage rakendust HP Smart](#).
3. Veenduge, et rakenduse HP Smart avakuval oleks valitud teie printer.

 **NÄPUNÄIDE.** Kui soovite valida teise printeri, klõpsake või puudutage ekraani vasakul küljel oleval tööriistaribal Printeri ikooni ja seejärel valige kõigi saadaolevate printerite vaatamiseks valik **Select a Different Printer** (Valige teine printer).

4. Klõpsake või puudutage avakuva allosas olevat nuppu **Print** (Prindi).
5. Valige **Print Photo** (Prindi foto), leidke foto, mida soovite printida, ja seejärel klõpsake või puudutage valikut **Select Photos to Print** (Vali fotod printimiseks).

Valige **Documents** (Dokumendid), leidke PDF-dokument, mida soovite printida, ja seejärel klõpsake või puudutage valikut **Print** (Prindi).
6. Tehke sobivad valikud. Muude seadete vaatamiseks klõpsake või puudutage valikut **More settings** (Rohkem seadeid). Lisateavet prindisätete kohta leiate jaotisest [Näpunäiteid edukaks printimiseks](#).
7. Printimise alustamiseks klõpsake või puudutage valikut **Print** (Prindi).

Printimiseks Androidi või iOSi seadmelt tehke järgmist

1. Avage rakendus HP Smart.
2. Printeri vahetamiseks või uue printeri lisamiseks puudutage plussmärgi ikooni.
3. Puudutage printimise valikut (näiteks **Print Photos** (Prindi fotod) või **Print Facebook Photos** (Prindi Facebooki fotod) jne). Saate printida fotosid ja dokumente oma seadmest, pilvsalvestusest või sotsiaalmeedia lehtedelt.
4. Valige foto või dokument, mida soovite printida.
5. Vajutage nuppu **Print**.

Mobiilseadmetest printimine

Mobiilseadmetest printimine

Dokumente ja fotosid saab printida mobiilseadmetest, sh iOS, Android, Windows Mobile, Chromebookid ja Amazon Kindle.

 **MÄRKUS.** Saate kasutada rakendust HP Smart ka mobiilseadmetest printimiseks. Lisateavet leiate jaotisest [Printimine rakendusega HP Smart](#).

1. Veenduge, et printer on ühendatud mobiilseadmega samasse võrku.
2. Mobiilseadmest printimiseks toimige järgmiselt.
 - **iOS:** valige menüü **Share** (Ühiskasutus) valik **Print** (Prindi). Häälestus pole vajalik, kuna iOS AirPrint on eelinstallitud.

 **MÄRKUS.** Operatsioonisüsteemiga iOS 4.2 (või uuem) seadmetesse on AirPrint eelinstallitud.
 - **Android:** laadige veebipoest Google Play alla plugin HP Print Service (seda toetavad peaaegu kõik Android-seadmeid) ja aktiveerige see seadmes.

 **MÄRKUS.** Operatsioonisüsteemiga Android 4.4 (või uuem) seadmetel on plugina HP Print Service tugi. Operatsioonisüsteemiga Android 4.3 (või uuem) seadmetest saab printida rakendusega HP ePrint, mille saab Google Play veebipoest.
 - **Windows Mobile:** puudutage menüü **Device** (Seade) valikut **Print** (Prindi). Häälestus pole vajalik, kuna tarkvara on eelinstallitud.

 **MÄRKUS.** Kui printer puudub loendist, siis peate võib-olla printeri viisardi **Add Printer** (Lisa printer) abil ühe korra seadistama.
 - **Chromebook:** laadige poest Chrome Web Store alla rakendus **HP Print for Chrome**, et lubada nii Wi-Fi- kui ka USB-printimine.
 - **Amazon Kindle Fire HD9 ja HDX:** kui valite seadmes esimest korda **Print** (Prindi), laaditakse mobiilprintimise lubamiseks plugin HP Print Service automaatselt alla.

 **MÄRKUS.** Üksikasjalikku teavet mobiilseadmest printimise lubamiseks leiate veebisaidilt www.hp.com/go/mobileprinting. Kui teie riigi/regiooni või keele jaoks puudub selle veebisaidi kohalik versioon, võidakse teid suunata mõne muu riigi/regiooni või keele HP Mobile Printing veebisaidile.
3. Veenduge, et laaditud paber vastab printeri paberisätetele (lisateavet leiate jaotisest [Paberi laadimine](#)). Kui laaditud paberi suurus on täpselt määratud, teab mobiilseade, millise suurusega paberile printitakse.

Näpunäiteid edukaks printimiseks

Printeridraiveris valitud tarkvarasätted kehtivad ainult printimisele, mitte paljundamisele või skannimisele.

Dokumendi saate printida paberi mõlemale küljele. Lisateavet leiate jaotisest [Mõlemale poolele printimine \(dupleksprint\)](#).

Tindikassettidega seotud näpunäited

Järgnevad tindinipid edukaks printimiseks.

- Kui prindi kvaliteet pole vastuvõetav, saate lisateavet jaotisest [Printimisprobleemid](#).
- Kasutage Original HP kassette.

Original HP kassetid on valmistatud HP printerite ja paberite jaoks ning nende sobivust on testitud, et teie printimine alati õnnestuks.



MÄRKUS. HP ei saa anda garantiid teiste tootjate tarvikute kvaliteedile ega töökindlusele. Garantii ei kata mitte-HP tarvikute kasutamisest tingitud seadme hooldus- ja parandustöid.

Kui ostsite enda meelest Original HP kasseti, minge veebilehele www.hp.com/go/anticounterfeit.

- Paigaldage nii mustad tindi- kui ka kolmevärvilised kassetid õigesti.
Lisateavet leiate jaotisest [Kassettide väljavahetamine](#).
- Kontrollige tindi hinnangulist taset, et veenduda, kas tinti on piisavalt.
Lisateavet leiate jaotisest [Tinditasemete ligikaudne kontrollimine](#).



MÄRKUS. Tinditaseme hoiatused ja näidikud pakuvad oletatavaid väärtusi vaid planeerimiseesmärkidel. Kui kuvatakse madala tinditaseme hoiatusteade, hoidke võimaliku printimisviivituse vältimiseks asenduskaaset käepärast. Kassette ei pea asendama enne, kui teil seda teha palutakse.

- Printeri tindipihustite kaitsmiseks lülitage printer alati välja nupust Toide välja.

Nõuanded paberi laadimiseks

Lisateavet vaadake ka jaotisest [Paberi laadimine](#).

- Veenduge, et paber oleks õigesti sisendsalve sisestatud, ja seadistage õige meediumi suurus ja tüüp. Paberi sisestamisel sisendsalve palutakse teil seadistada meediumi suurus ja tüüp juhtpaneelilt.
- Laadige pakk paberit (mitte ainult üks leht). Paberiummistuse vältimiseks peavad paberipakis olema ühe suuruse ja tüübiga paberid.
- Laadige paber nii, et prinditav pool jääb alla.
- Hoolitsege selle eest, et söötesalve laaditud paberid oleksid tasaselt ja servad poleks murtud ega rebenenud.
- Reguleerige sisendsalves olevaid paberijuhikuid, et need paikneks korralikult kogu paberipaki vastas. Veenduge, et paberijuhikud ei painuta peasalves olevat paberit.
- Reguleerige sisendsalves olevat paberipikkuse juhikut, et see paikneks korralikult kogu paberipaki vastas. Veenduge, et paberijuhik ei painuta salves olevat paberit.

Nõuanded printeri seadistamiseks (Windows)

Järgnevad printeri sätete nupid edukaks printimiseks.

- Vaikeprindisätete muutmiseks klõpsake esmalt suvandit **Print, Scan & Fax** (Printimine, skannimine ja faksimine) ja seejärel HP printeritarkvaras suvandit **Set Preferences** (Eelistuste määramine).

Lisainformatsiooni HP printeri tarkvara avamiseks vaadake [Avage HP printeri tarkvara \(Windows\)](#).

- Prindieelistuste seadistamisel saate kasutada aja säästmiseks printimise kiirvalikuid. Printimiskiirvalik salvestab sätteid, mis sobivad teatud liiki töö jaoks. Nii saate määrata kõik suvandid ühe klõpsuga. Selle kasutamiseks avage vahekaart **Printing Shortcuts** (Printimiskiirvalikud) või **Printing Shortcut** (Printimiskiirvalik), valige soovitud kiirvalik ja seejärel klõpsake **OK**.

Uue printimiskiirvaliku lisamiseks seadke prindieelistus vahekaartidelt **Paper/Quality** (Paber/kvaliteet), **Layout** (Paigutus) või **Advanced** (Täpsemalt), valige vahekaart **Printing Shortcuts** (Printimiskiirvalikud) või **Printing Shortcut** (Printimiskiirvalik), klõpsake **Save As** (Salvesta nimega) ja sisestage nimi ning seejärel klõpsake valikut **OK**.

Printimiskiirvaliku kustutamiseks valige see ja klõpsake nuppu **Delete** (Kustuta).



MÄRKUS. Vaike-printimiskiirvalikuid ei saa kustutada.

- Paberi- ja paberisalvesätetest aru saamiseks.
 - **Paper Size** (Paberi formaat): valige sisendsalve laaditud paberi formaat.
 - **Paper Source** (Paberi allikas): valige paberisalv, millesse paberi laadisite.
 - **Paper type** (Paberi tüüp) või **Media** (Kandja): valige kasutatav paberitüüp.
- Värvilistest või mustvalgetest sätetest aru saamiseks.
 - **Color** kasutab kõikides tindikassettides olevat tinti täisvärvilise printimise jaoks.
 - **Black & White** (Mustvalge) või **Black Ink Only** (Ainult must tint): kasutab ainult musta tinti normaalse või madalama kvaliteediga mustvalge printimise jaoks.
 - **High Quality Grayscale** (Kvaliteetsed halltoonid): kasutab nii värvilist kui musta tinti, et toota suuremas valikus musti ning halle toone kvaliteetseks mustvalge printimise jaoks.
- Prindikvaliteedisätetest aru saamiseks.

Prindikvaliteeti mõõdetakse printimise eraldusvõimes punkte tolli kohta (dpi). Kõrgem dpi toodab selgema ja täpsemaid printimistöid, ent aeglustab printimiskiirust ning võib rohkem tinti kasutada.

 - **Draft** (Mustand): madalaim kasutatav dpi, kui tinditasemed on madalad või kui kvaliteetset printimist pole vaja.
 - **Normal** (Tavaline): sobib enamikele printimistöodele.
 - **Best** (Parim): parema dpi-ga kui **Normal** (Tavaline).
 - **Print in Max DPI** (Maksimaalse dpi-ga printimine): kõrgeima prindikvaliteediks saadavaoleva dpi-ga säte.
 - **HP Real Life Technologies** (Tehnoloogiad HP Real Life): funktsioon muudab kujutised ja graafika ühtlasemaks ning teravamaks, et tõsta prindikvaliteeti.
- Lehe ja paigutuse sätetest aru saamiseks.

- **Orientation** (Paigutus): valige **Portrait** (Portree) vertikaalsete printimiste või **Landscape** (Maastik) horisontaalsete printimiste jaoks.
- **Print on Both Sides Manually** (Käsitsi printimine mõlemale küljele): pöörake leht pärast ühele paberipoolle printimist käsitsi ümber, et saaksite mõlemale paberiküljele printida.
 - **Flip on Long Edge** (Pööra pikal serval): valige, kui soovite mõlemale paberipoolle printides pöörata lehti mööda paberi pikka serva.
 - **Flip on Short Edge** (Pööra lühikesel serval): valige, kui soovite mõlemale paberipoolle printides pöörata lehti mööda paberi lühikest serva.
- **Booklet Layout** (Brošüüripaigutus) või **Booklet** (Brošüür) : võimaldab mitmeleheküljelise dokumendi brošüürina printida. Paigutab ühe lehekülje ühele poolele ja teise teisele poolele lehte, mille saab keskelt brošüüriks kokku voltida.
 - **Left binding** (Vasakpoolne köitmine) või **Booklet-LeftBinding**(Brošüür-VasakpoolneKöitmine): pärast brošüüriks voltimist asub köitekülg vasakul pool. See valik sobib siis, kui teie lugemissuund on vasakult paremale.
 - **Right binding** (Parempoolne köitmine) või **Booklet-RightBinding** (Brošüür-ParempoolneKöitmine): pärast brošüüriks voltimist asub köitekülg paremal pool. See valik sobib siis, kui teie lugemissuund on paremalt vasakule.
- **Page Borders** (Lehe äärised): aitab teil lisada lehe äärised, kui printite dokumendi nii, et ühel lehel on kaks või rohkem lehekülge.
- **Pages per Sheet Layout** (Lehekülgi lehel): aitab teil kindlaks määrata lehekülgede järjestuse, kui printite dokumendi nii, et ühel lehel on üle kahe lehekülje.
- **Pages to Print** (Printitavad lehed): võimaldab teil printida ainult paaritud, ainult paaris või kõik lehed.
- **Reverse page order** (Vastupidine leheküljejärjestus) või **Page Order** (Leheküljejärjestus): võimaldab teile printida lehekülgi nii kasvavas kui kahanevas järjekorras.

Nõuanded printeri seadistamiseks (OS X ja macOS)

- Printerisse laaditud paberi formaadi valimiseks kasutage prindidialoogi hüpikmenüüd **Paper Size** (Paberi formaat).
- Valige prindidialoogis **Paper Type/Quality** (Paberi tüüp / kvaliteet) ning seejärel valige sobiv paberi tüüp ja kvaliteet.

4 Kopeerimine ja skannimine

- [Kopeerimine](#)
- [Skannimine](#)
- [Näpunäited edukaks paljundamiseks ja skannimiseks](#)



Kopeerimine

Dokumendi või ID-kaardi kopeerimiseks

1. Veenduge, et söötesalves on paberit. Lisateavet leiate jaotisest [Paberi laadimine](#).
2. Asetage originaal nii, et prinditav pool jääb alla, skanneri klaasile või nii, et prinditav pool jääb üles, dokumendisööturisse.
3. Puudutage printeri juhtpaneelil suvandit **Paljundamine**.
4. Valige **Dokument** või **ID kaart**.
5. Sisestage koopiate arv klahvistikku kasutades või muutke teisi sätteid.

 **NÄPUNÄIDE.** Seadete vaikimisi oleku salvestamiseks tulevikuks puudutage  (**Copy Settings** (Kopeerimissätted)) ning seejärel **Save Current Settings** (Salvesta seaded).

6. Puudutage suvandit  **Paljundamine**.

 **NÄPUNÄIDE.** Vaikimisi kopeerib printer fotod värviliselt. Mustvalgeks kopeerimiseks puudutage suvandit  (**Copy Settings** (Kopeerimissätted)), et vaikevärvi muuta.

Skannimine

Saate skannida dokumente, fotosid ja muid paberitüüpe ning saata neid mitmesse sihtkohta, näiteks arvutikausta või meiliadressaadile.

HP printeritarkvaraga saab skannida dokumendid otsitavasse ja muudetavasse vormingusse.

Ääristeta originaali skannimisel kasutage skanneri klaasi, mitte dokumendisööturit.

 **MÄRKUS.** Mõned skannifunktsioonid on kättesaadavad üksnes pärast HP tarkvara installimist.

 **NÄPUNÄIDE.** Kui teil on dokumentide skannimisel probleeme, vaadake jaotist [Utiliidi käivitamine](#).

- [Skannimine arvutisse](#)
- [E-posti skannimine](#)
- [Skannimine valikuga HP Smart](#)
- [Skannimine Webscani abil](#)
- [Dokumentide skannimine redigeeritava tekstina](#)
- [Skannimise otsetee loomine \(Windows\)](#)

- [Skannimissätete muutmine \(Windows\)](#)

Skannimine arvutisse

Enne arvutisse skannimist veenduge, et HP soovitatud printeritarkvara on installitud. Printer ja arvuti peavad olema ühendatud ja sisse lülitatud.

Lisaks peab Windowsi operatsioonisüsteemiga arvutites HP tarkvara eelnevalt käivitatud olema.

Saate kasutada HP printeritarkvara ka dokumentide skannimiseks muudetava tekstiga vormingusse. Lisateavet leiate jaotisest [Dokumentide skannimine redigeeritava tekstina](#).

Originaali skannimine arvutisse printeri juhtpaneelilt

Veenduge enne skannimise alustamist, et printer on arvutiga ühendatud.

1. Laadige originaal nii, et prinditav pool jääb alla, skanneri klaasile või nii, et prinditav pool jääb üles, dokumendisööturisse.
2. Puudutage juhtpaneelil üksust **Skannimine** ja valige **Computer (Arvuti)**.
3. Valige oma arvuti nimi.
4. Valige **Start Scan** (Alusta skannimist).

Arvutisse skannimise funktsiooni lubamine (Windows)

Kui printer on ühendatud arvutiga USB ühendusega, siis on arvutisse skannimise funktsioon vaikimisi lubatud ja seda ei saa keelata.

Kui funktsioon on keelatud, te kasutate traadita võrguühendust ja soovite funktsiooni uuesti lubada, tehke järgmist.

1. Avage HP printeri tarkvara. Lisateavet leiate jaotisest [Avage HP printeri tarkvara \(Windows\)](#).
2. Klõpsake suvandit **Print, Scan & Fax** (Printimine, skannimine ja faksimine) ja seejärel valige **Skannimine**.
3. Valige suvand **Manage Scan to Computer** (Arvutisse skannimise haldus).
4. Klõpsake käsku **Enable** (Luba).

Arvutisse skannimise funktsiooni lubamine (OS X ja macOS)

Arvutisse skannimise funktsioon on tehases vaikimisi lubatud. Kui funktsioon on keelatud ja soovite selle uuesti lubada, tehke järgmist.

1. Avage Rakendus HP Utility.



MÄRKUS. HP utiliit paikneb kausta **Applications** (Rakendused) kaustas **HP**.

2. Klõpsake jaotises **Scan Settings** (Skannimissätted) suvandit **Scan to Computer** (Arvutisse skannimine).
3. Veenduge, et märkeruut **Enable Scan to Computer** (Luba arvutisse skannimine) on valitud.

Dokumendi või foto skannimine faili (Windows)

1. Laadige originaal nii, et prinditav pool jääb alla, skanneri klaasile või nii, et prinditav pool jääb üles, dokumendisööturisse.
2. Avage HP printeri tarkvara. Lisateavet leiate jaotisest [Avage HP printeri tarkvara \(Windows\)](#).

3. Klõpsake printeri tarkvaras **Scan a Document or Photo (Skanni dokument või foto)**.
4. Valige soovitud skannitüüp ja klõpsake seejärel **Skannimine**.
 - Valige **Save as PDF (Salvesta PDF-ina)**, et salvestada dokument (või foto) PDF-failina.
 - Valige **Save as JPEG (Salvesta JPEG-na)**, et salvestada dokument (või foto) pildifailina.

 **MÄRKUS.** Algkuva võimaldab põhisätteid üle vaadata ja muuta. Täpsemate sätete vaatamiseks ja muutmiseks klõpsake dialoogiboksi Scan (Skanni) paremal üleval nurgas linki **Veel**.

Lisateavet leiate jaotisest [Skannimissätete muutmine \(Windows\)](#).

Kui valitud on **Show Viewer After Scan (Näita vaaturit pärast skannimist)**, saate skannimise eelvaate kuval teha skannitava kujutisega seotud muudatusi.

Originaali skannimine HP printeritarkvara abil (OS X ja macOS)

1. Avage HP Scan.
HP Scan asub kõvaketta ülataseme kaustas **Applications/HP (Rakendused/HP)**.
2. Valige endale sobiv skannimise profiil.
3. Klõpsake nuppu **Scan** (Skanni)

E-posti skannimine

Scan-to-Email on rakendus, mis võimaldab skannida ja saata fotosid või dokumente kiiresti otse printerist HP All-in-One määratud meiliaadressaatidele. Saate määrata oma meiliaadressid, logida antud PIN-koodidega oma kontodesse sisse ning seejärel skannida dokumendid ja saata need meili teel.

See jaotis sisaldab järgmisi teemasid.

- [Funktsiooni Scan to Email \(Meili skannimine\) seadistamine](#)
- [Dokumendi või foto skannimine e-kirja](#)
- [Kontosätete muutmine](#)

Funktsiooni Scan to Email (Meili skannimine) seadistamine

1. Lubage printeris veebiteenused. Lisateavet leiate jaotisest [Veebiteenuste seadistamine](#).
2. Puudutage avakuval valikut **Apps** (Rakendused) ja seejärel puudutage **Scan-to-Email** (E-kirja skannimine) rakendust.
3. Puudutage **tervituskuval** käsku **Continue** (Jätka).
4. Puudutage välja **Email** (E-post), et sisestada oma e-posti aadress ja seejärel valige **Done** (Valmis).
5. Puudutage käsku **Continue** (Jätka).
6. Sisestatud meiliaadressile saadetakse PIN-kood. Puudutage käsku **Continue** (Jätka).
7. Puudutage PIN-koodi sisestamiseks suvandit **PIN** ja seejärel suvandit **Done** (Valmis).
8. Puudutage suvandit **Store Email** (Salvesta meiliaadress) või **Auto-login** (Automaatne sisselogimine) olenevalt sellest, kuidas soovite, et printer teie sisselogimisteabe salvestaks.
9. Valige skannimistüüp, puudutades suvandit **Photo** (Foto) või **Document** (Dokument).
10. Fotode puhul valige skannimissätted ja puudutage suvandit **Continue** (Jätka).
Dokumentide puhul jätkake järgmise sammuga.

11. Kontrollige e-posti teavet ja puudutage suvandit **Continue** (Jätka).
12. Puudutage käsku **Scan to Email** (Skanni meili).
13. Kui skannimine lõpeb, puudutage suvandit **OK**, seejärel puudutage teise meili saatmiseks suvandit **Yes** (Jah) või lõpetamiseks suvandit **No** (Ei).

Dokumendi või foto skannimine e-kirja

E-posti saate skannida kas juhtpaneelilt või HP printeritarkvarast.

Dokumendi või foto skannimine juhtpaneelilt e-kirja

1. Laadige originaal nii, et prinditav pool jääb alla, skanneri klaasile või nii, et prinditav pool jääb üles, dokumendisõoturisse.
2. Puudutage avakuval valikut **Apps** (Rakendused) ja seejärel puudutage **Scan-to-Email** (E-kirja skannimine) rakendust.
3. Valige juhtpaneelilt konto, mida soovite kasutada, seejärel puudutage käsku **Continue** (Jätka).



MÄRKUS. Kui teil pole kontot, valige suvand **My account is not listed** (Minu kontot pole loendis). Teil palutakse sisestada oma meiliaadress ja võtta vastu PIN-kood.

4. Sisestage PIN-kood, kui seda küsitakse.
5. Valige skannimistüüp, puudutades suvandit **Photo** (Foto) või **Document** (Dokument).
6. Fotode puhul valige skannimissätted ja puudutage suvandit **Continue** (Jätka).
Dokumentide puhul jätkake järgmise sammuga.
7. Adressaatide lisamiseks või eemaldamiseks puudutage suvandit **Modify Recipient(s)** (Adressaatide muutmise) ja kui olete lõpetanud, puudutage suvandit **Done** (Valmis).
8. Kontrollige meiliteavet ja puudutage käsku **Continue** (Jätka).
9. Puudutage käsku **Scan to Email** (Skanni meili).
10. Kui skannimine lõpeb, puudutage suvandit **OK**, seejärel puudutage teise meili saatmiseks suvandit **Yes** (Jah) või lõpetamiseks suvandit **No** (Ei).

Dokumendi või foto skannimine HP printeritarkvarast e-kirja (Windows)

1. Laadige originaal nii, et prinditav pool jääb alla, skanneri klaasile või nii, et prinditav pool jääb üles, dokumendisõoturisse.
2. Avage HP printeri tarkvara. Lisateavet leiate jaotisest [Avage HP printeri tarkvara \(Windows\)](#).
3. Klõpsake printeri tarkvaras **Scan a Document or Photo (Skanni dokument või foto)**.
4. Valige soovitud skannitüüp ja klõpsake seejärel **Skannimine**.
Valige **Email as PDF (Meili PDF-ina)** või **Email as JPEG (Meili JPEG-na)**, et avada oma e-posti tarkvara manusera lisatud skannitud failiga.



MÄRKUS. Alguva võimaldab põhisätteid üle vaadata ja muuta. Täpsemate sätete vaatamiseks ja muutmiseks klõpsake dialoogiboksi Scan (Skanni) paremal üleval nurgas linki **Veel**.

Lisateavet leiate jaotisest [Skannimissätete muutmise \(Windows\)](#).

Kui valitud on **Show Viewer After Scan (Näita vaaturit pärast skannimist)**, saate eelvaate kuval teha skannitava kujutisega seotud muudatusi.

Kontosätete muutmine

1. Puudutage avakuval valikut **Apps** (Rakendused) ja seejärel puudutage **Scan-to-Email** (E-kirja skannimine) rakendust.
2. Valige konto mida soovite muuta ning puutuge **Modify** (Muutmine).
3. Valige muudetav säte ja järgige ekraaniviipasid.
 - Auto-login (Automaatne sisselogimine)
 - Store Email (Salvesta meiliaadress)
 - Remove from list (Eemalda loendist)
 - Change PIN (Muuda PIN-koodi)
 - Delete Account (Kustuta konto)

Skannimine valikuga HP Smart

Dokumentide või fotode skannimiseks printeri skannerist saate kasutada rakendust HP Smart, samuti saate skannida oma seadme kaamera abil. HP Smart sisaldab redigeerimisvahendeid, mis võimaldavad skannitud kujutist enne salvestamist või jagamist kohandada. Saate printida, salvestada oma skaneeringuid kohapeal või pilvsalvestussüsteemis ja jagada neid e-posti, SMS-i, Facebooki, Instagrami jms abil. Selleks et skannida rakenduse HP Smart abil, järgige allpool olevas vastavas jaotises esitatud juhiseid, mis olenevad kasutatava seadme tüübist.

- [Skannimine Windows 10 seadmelt](#)
- [Skannimine Androidi või iOSi seadmelt](#)

Selles jaotises esitatakse põhijuhised rakendusega HP Smart Androidi, iOS-i või Windows 10 seadmest skannimise kohta. Lisateavet rakenduse HP Smart kasutamise kohta leiate veebisaidilt

- **iOS/Android:** www.hp.com/go/hpsmart-help
- **Windows:** www.hp.com/go/hpsmartwin-help

Skannimine Windows 10 seadmelt

Dokumendi või foto skannimiseks printeri skanneri abil tehke järgmist

1. Asetage originaal dokumendisööturisse, prinditav külj üleval, või skanneri klaasi paremasse ülanurka, prinditav külj allpool.
2. Avage HP Smart. Lisateavet leiate jaotisest [IOS-i, Androidi või Windows 10 seadmest printimisel, skannimisel ja tõrkeotsingul kasutage rakendust HP Smart](#).
3. Valige **Scan** (Skanni), seejärel valige **Scanner** (Skanner).
4. Seadete ikooni puudutamisel või seda klõpsates avaneb rakendus Settings (Seaded).



MÄRKUS. Valige kindlasti õige sisendallikas, kui printer toetab skannimist nii dokumendisööturist kui ka skanneri klaasilt.

5. Foto eelvaatamiseks ja vajaduse korral kohandamiseks klõpsake või puudutage ikooni Preview (Eelvaade).
6. Klõpsake või puudutage ikooni Scan (Skanni).
7. Tehke vajaduse korral muid kohandusi.

- Dokumentide või fotode lisamiseks klõpsake või puudutage valikut **Add** (Lisa).
 - Dokumendi või pildi pööramiseks, kärpimiseks või selle kontrasti, heleduse, küllastuse või nurga muutmiseks klõpsake või puudutage valikut **Edit** (Muuda).
8. Valige soovitud failitüüp ja seejärel klõpsake või puudutage salvestamiseks ikooni Save (Salvesta) või klõpsake või puudutage ikooni Share (Jaga), et seda teistega jagada.

Dokumendi või foto skannimiseks seadme kaamera abil tehke järgmist

Kui teie seadmel on kaamera, võite kasutada rakendust HP Smart prinditud dokumendi või foto skannimiseks seadme kaameraga. Seejärel võite kasutada rakendust HP Smart pildi redigeerimiseks, salvestamiseks, printimiseks või jagamiseks.

1. Avage HP Smart. Lisateavet leiate jaotisest [iOS-i, Androidi või Windows 10 seadmest printimisel, skannimisel ja tõrkeotsingul kasutage rakendust HP Smart](#).
2. Valige **Scan** (Skanni), seejärel valige **Camera** (Kaamera).
3. Pange dokument või foto kaamera ette ja seejärel klõpsake või puudutage pildi tegemiseks ekraani allosas asuvat ümmargust nuppu.
4. Vajaduse korral kohandage piire. Klõpsake või puudutage ikooni Apply (Rakenda).
5. Tehke vajaduse korral muid kohandusi.
 - Dokumentide või fotode lisamiseks klõpsake või puudutage valikut **Add** (Lisa).
 - Dokumendi või pildi pööramiseks, kärpimiseks või selle kontrasti, heleduse, küllastuse või nurga muutmiseks klõpsake või puudutage valikut **Edit** (Muuda).
6. Valige soovitud failitüüp ja seejärel klõpsake või puudutage salvestamiseks ikooni Save (Salvesta) või klõpsake või puudutage ikooni Share (Jaga), et seda teistega jagada.

Eelnevalt skannitud dokumendi või foto redigeerimiseks tehke järgmist

HP Smart annab redigeerimistööriistad, nt kärpimiseks või pööramiseks, et saaksite kohandada oma seadmel eelnevalt skannitud dokumenti või fotot.

1. Avage HP Smart. Lisateavet leiate jaotisest [iOS-i, Androidi või Windows 10 seadmest printimisel, skannimisel ja tõrkeotsingul kasutage rakendust HP Smart](#).
2. Valige **Scan** (Skanni), seejärel valige **Import Local** (Impordi kohalik).
3. Valige dokument või foto, mida soovite kohandada, seejärel klõpsake või puudutage valikut **Open** (Ava).
4. Vajaduse korral kohandage piire. Klõpsake või puudutage ikooni Apply (Rakenda).
5. Tehke vajaduse korral muid kohandusi.
 - Dokumentide või fotode lisamiseks klõpsake või puudutage valikut **Add** (Lisa).
 - Dokumendi või pildi pööramiseks, kärpimiseks või selle kontrasti, heleduse, küllastuse või nurga muutmiseks klõpsake või puudutage valikut **Edit** (Muuda).
6. Valige soovitud failitüüp ja klõpsake või puudutage salvestamiseks valikut **Save** (Salvesta) või teistega jagamiseks valikut **Share** (Jaga).

Skannimine Androidi või iOSi seadmelt

Skannimiseks Androidi või iOSi seadmelt tehke järgmist

1. Avage HP Smart ja valige skannimissuvand.

- Kui valite skannimise kaamera abil, avaneb sisseehitatud kaamera. Kaamerat kasutades skannige oma foto või dokument.
- Kui valite skannimise printeri skanneri abil, siis puudutage sätete ikooni sisendallika valimiseks ja muutke siis skannimise sätteid ja puudutage seejärel skannimise ikooni.



MÄRKUS. Valige kindlasti õige sisendallikas, kui printer toetab skannimist nii dokumendisööturist kui ka skanneri klaasilt.

2. Kui olete skannitud dokumendi või foto kohandamise lõpetanud, salvestage või printige see või jagage seda.

Skannimine Webscani abil

Webscan (veebiskannimine) on sisseehitatud veebiserveri (Embedded Web Server) funktsioon, mis võimaldab skannida fotosid ja dokumente veebibrauseri abil printerist arvutisse.

See funktsioon on kasutatav ka siis, kui te pole printeritarkvara arvutisse installinud.

Lisateavet leiate jaotisest [Sisseehitatud veebiserver](#).



MÄRKUS. Vaikimisi on Webscan välja lülitatud. Saate lubada selle funktsiooni sisseehitatud veebiserveris (EWS).

Kui te ei saa funktsiooni Webscan sisseehitatud veebiserveris avada, võib teie võrguhaldur olla selle välja lülitanud. Lisateabe saamiseks võtke ühendust oma võrguadministraatoriga või isikuga, kes teie võrgu seadistas.

Webscani lubamine

1. Avage manus-veebiserver. Lisateavet leiate jaotisest [Sisseehitatud veebiserver](#).
2. Klõpsake **Settings** (Sätted) sakk.
3. Klõpsake jaotises **Security** (Turve) suvandit **Administrator Settings** (Administraatori sätted).
4. Valige jaotis **Webscan** Webscani käivitamiseks.
5. Klõpsake käsku **Apply** (rakenda).

Skannimine Webscani abil

Skannimine funktsiooni Webscan abil pakub põhilisi skannimise valikuid. Skannimise lisavalikute või funktsionaalsuse jaoks skannige HP printeri tarkvarast.

1. Laadige originaal nii, et prinditav pool jääb alla, skanneri klaasile või nii, et prinditav pool jääb üles, dokumendisööturisse.
2. Avage manus-veebiserver. Lisateavet leiate jaotisest [Sisseehitatud veebiserver](#).
3. Klõpsake **Skannimine** sakk.
4. Klõpsake vasakul paanil suvandit **Webscan**, muutke vajalikke sätteid ja seejärel klõpsake suvandit **Start Scan** (Skannimine).



NÄPUNÄIDE. Dokumentide skannimiseks redigeeritava tekstina peate installima HP printeritarkvara. Lisateavet leiate jaotisest [Dokumentide skannimine redigeeritava tekstina](#).

Dokumentide skannimine redigeeritava tekstina

Dokumentide skannimisel saate kasutada HP tarkvara, et skannida dokumendid formaati, mida saate otsida, kopeerida, asetada ja redigeerida. Nii saate redigeerida kirju, ajaleheväljalõikeid ja paljusid muid dokumente.

- [Dokumentide skannimine muudetava tekstiga vormingusse](#)
- [Juhised dokumentide skannimiseks redigeeritava tekstina](#)

Dokumentide skannimine muudetava tekstiga vormingusse

Järgige dokumentide skannimisel redigeeritava tekstina järgmisi juhiseid.

Dokumendi skannimine redigeeritava tekstina (Windows)

Saate skannida eri tüüpi printitud dokumente formaati, mida saate otsida ja redigeerida.

Kui **Save as Editable Text (OCR) (Salvesta redigeeritava tekstina (OCR))** ei ole teie skannimissuvandite loendis saadaval, peate tarkvara uuesti installima ja valima selle suvandi.

1. Laadige originaal nii, et printitav pool jääb alla, skanneri klaasile või nii, et printitav pool jääb üles, dokumendisõoturisse.
2. Avage HP printeri tarkvara. Lisateavet leiate jaotisest [Avage HP printeri tarkvara \(Windows\)](#).
3. Klõpsake printeri tarkvaras **Scan a Document or Photo (Skanni dokument või foto)**.
4. Valige **Save as Editable Text (OCR) (Salvesta redigeeritava tekstina (OCR))** ja klõpsake **Skannimine**.



MÄRKUS. Alguva võimaldab põhisätteid üle vaadata ja muuta. Täpsemate sätete vaatamiseks ja muutmiseks klõpsake dialoogiboksi Scan (Skanni) paremal üleval nurgas linki **Veel**.

Lisateavet leiate jaotisest [Skannimissätete muutmine \(Windows\)](#).

Kui valitud on **Show Viewer After Scan (Näita vaaturit pärast skannimist)**, saate skannimise eelvaate kuval teha skannitava kujutisega seotud muudatusi.

Dokumentide skannimine redigeeritava tekstina (OS X ja macOS)

1. Laadige originaal nii, et printitav pool jääb alla, skanneri klaasile või nii, et printitav pool jääb üles, dokumendisõoturisse.
2. Avage HP Scan.
HP Scan asub kõvaketta ülataseme kaustas **Applications/HP (Rakendused/HP)**.
3. Klõpsake nuppu **Scan (Skanni)**. Kuvatakse dialoogiaken, kus küsitakse kinnitust skannisseadme ja eelseadistatud skannimissätetele.
4. Skannimise lõpuleviimiseks järgige ekraanil kuvatavaid juhiseid.
5. Kui kõik leheküljed on skannitud, valige käsk **Save (Salvesta)** menüüst **File (Fail)**. Kuvatakse dialoogiaken Save (Salvestamine).
6. Valige redigeeritava teksti tüüp:

Kui soovite...

Toimige järgmiselt

Ekstraktida ainult teksti, säilitamata originaali vorminguid.

Valige **TXT** hüpikmenüüst **Vormindamine**.

| | |
|---|--|
| Ekstraktida teksti, säilitades osa originaali vormingutest. | Valige RTF hüpikmenüüst Vormindamine . |
| Teksti ekstraktimine ja otsitavaks muutmise PDF-riiderites | Valige suvand Searchable PDF (Otsitav PDF) hüpikmenüüst Vormindamine . |

7. Klõpsake käsul **Save** (Salvesta).

Juhised dokumentide skannimiseks redigeeritava tekstina

Kasutage järgmisi juhiseid, et tagada, et tarkvara teie dokumendid edukalt konverteerib.

- **Veenduge, et skanneri klaas või dokumendisöötori aken on puhas.**

Plekid või tolm skanneri klaasil või dokumendisöötori aknal takistavad tarkvaral dokumentide konverteerimist redigeeritavaks tekstiks.

- **Veenduge, et dokument on korralikult sisestatud.**

Veenduge, et originaal on korralikult laaditud ja dokument pole viltu.

- **Veenduge, et dokumendil olev tekst on selge.**

Dokumendi edukaks konvertimiseks redigeeritavaks tekstiks peab originaal olema puhas ja kõrge kvaliteediga.

Kui tarkvara ei suuda dokumenti teisendada, võivad põhjused olla järgmised.

- Originaali tekst on kahvatu või kipras.
- Tekst on liiga väike.
- Dokumendi struktuur on liiga keeruline.
- Tekst on tihedalt paigutatud. Näiteks juhul, kui teksti konvertimise käigus mõni tähemärk kaob või kombineerub, võib „rn”-i asemel ilmuda „m”.
- Tekstil on värviline taust. Värvilised taustad võivad põhjustada esiplaanil olevate kujutiste ülemäärast sulandumist.

- **Valige õige profiil.**

Veenduge, et valisite otsetee või eelsätte, mis lubab skannimist redigeeritava tekstina. Need suvandid kasutavad skannisäätteid, mis on mõeldud teie OCR-skannimise kvaliteedi maksimeerimiseks.

Windows: kasutage otseteid **Editable Text (OCR)** (Muudetav tekst (OCR)) või **Save as PDF** (Salvesta PDF-ina).

OS X: Kasutage **Documents with Text** (Tekstiga dokumendid) eelsätet.

- **Salvestage oma fail sobivas vormingus.**

Kui soovite ekstraktida vaid dokumendis oleva teksti, säilitamata originaaldokumendi vorminguid, valige tavateksti vorming (nt **Text (.txt)** või **TXT**).

Kui soovite ekstraktida teksti ja säilitada ka osa originaaldokumendi vormingust, valige rikkaliku teksti vorming (nt **Rich Text (.rtf)** või **RTF**) või otsitava PDF-i vorming (nt **Searchable PDF (.pdf)** (Otsitav PDF (.pdf)). või **Searchable PDF** (Otsitav PDF)).

Skannimise otsetee loomine (Windows)

Skannimine lihtsamaks muutmiseks saate luua skannimise otsetee. Näiteks, kui te soovite regulaarselt skannida ja salvestada fotosid PNG-formaadis, mitte JPEG-formaadis.

1. Laadige originaal nii, et prinditav pool jääb alla, skanneri klaasile või nii, et prinditav pool jääb üles, dokumendisõoturisse.
2. Avage HP printeri tarkvara. Lisateavet leiate jaotisest [Avage HP printeri tarkvara \(Windows\)](#).
3. Klõpsake printeri tarkvaras **Scan a Document or Photo (Skanni dokument või foto)** .
4. Klõpsake suvandit **Skannimise otsetee loomine** .
5. Valige kirjeldav nimi, valige olemasolev otsetee, millele uus otsetee põhineks, ja klõpsake **Create (Loo)** .
Kui loote näiteks uue otsetee fotodele, valige kas **Save as JPEG (Salvesta JPEG-na)** või **Email as JPEG (Meili JPEG-na)** . See teeb skannimisel kättesaadavaks graafikasuvandid.
6. Muutke oma uue otsetee sätteid vastavalt vajadustele ja seejärel klõpsake salvestusikoonile otseteest paremal.



MÄRKUS. Algkuva võimaldab põhisätteid üle vaadata ja muuta. Täpsemate sätete vaatamiseks ja muutmiseks klõpsake dialoogiboksi Scan (Skanni) paremal üleval nurgas linki **Veel** .

Lisateavet leiate jaotisest [Skannimissätete muutmise \(Windows\)](#).

Skannimissätete muutmise (Windows)

Saate skannimissätteid muuta kas ühekordseks kasutamiseks või salvestada muudatused jäädavalt. Nende sätete hulka kuuluvad suvandid nagu lehekülje formaat ja paigutus, skannimise eraldusvõime ja kausta asukoht salvestatud skannide jaoks.

1. Laadige originaal nii, et prinditav pool jääb alla, skanneri klaasile või nii, et prinditav pool jääb üles, dokumendisõoturisse.
2. Avage HP printeri tarkvara. Lisateavet leiate jaotisest [Avage HP printeri tarkvara \(Windows\)](#).
3. Klõpsake printeri tarkvaras **Scan a Document or Photo (Skanni dokument või foto)** .
4. Klõpsake HP Scani dialoogiboksi üleval nurgas linki **Veel** .

Paremal kuvatakse üksikasjalik sätete paan. Vasakus tulbas on esitatud iga üksuse kehtivad sätted. Parem tulp võimaldab muuta sätteid esiletõstetud üksuses.

5. Klõpsake vasakul üksikasjalike sätete paani igal üksusel, et üksuse sätted üle vaadata.

Enamikke sätteid saab üle vaadata ja muuta, kasutades rippmenüüd.

Mõned sätted võimaldavad suuremat paindlikkust, kuvades uue paani. Neile viitab + (plussmärk) sättest paremal. Üksikasjalike sätete paanile naasmiseks peate aktsepteerima või tühistama mis tahes muudatused sellel paanil.

6. Pärast sätete muutmist valige üks järgmistest toimingutest.
 - Klõpsake suvandit **Skannimine** . Teilt palutakse pärast skannimist otsetee muudatused salvestada või tagasi lükata.
 - Klõpsake salvestamisikoonil otseteest paremal. See salvestab läbiviidud muutused kiirvalikule nii, et neid järgmine kord kasutada saaks. Vastasel juhul mõjuvad muutused vaid praegusele skanneeringule. Seejärel klõpsake **Skannimine** .

[Lisateavet HP Scan tarkvara kasutamise kohta leiate internetist](#). Vaadake, kuidas teha järgmisi toiminguid:

- kohandada skannimise sätteid nagu pildi failitüüp, skannimise lahutusvõime ja kontrasti tase;
- skannida võrgukaustadesse ja pilvedraividesse;
- vaadata kujutisi ja pilte enne skannimist.

Näpunäited edukaks paljundamiseks ja skannimiseks

Edukaks paljundamiseks ja skannimiseks pange tähele järgmisi näpunäiteid.

- Hoidke klaas ja kaane tagakülg puhtana. Skanner peab kõike, mis klaasil on, pildi osaks.
- Laadige õige prinditud pool skanneri klaasile suunaga allapoole ning joondage see klaasi tagumises vasakus nurgas asuva märkega.
- Kui soovite teha suurt koopiat väikesest originaalist, skannige originaal arvutisse, suurendage kujutist skannimistarkvara abil ja printige seejärel suurendatud pildi koopia.
- Prinditarkvaras saate käivitada skannimise, muuta skannimisformaati, väljundi-, failitüüpi, eraldusvõimet jne.
- Halvasti loetava või puuduva teksti vältimiseks veenduge, et heledus on tarkvara abil õigesti seadistatud.
- Kui soovite skannida mitmest lehest koosneva dokumendi mitme faili asemel ühte faili, ärge valige printeri ekraanilt üksust **Skannimine**, vaid käivitage skannimine rakendusest printeri tarkvara, või kasutage skannimiseks dokumendisõõturit.

5 Faks

Võite kasutada printerit, et fakse (sh värvifakse) saata ja vastu võtta. Fakse saate ajastada nende hilisemaks saatmiseks 24 tunni jooksul ning seadistada telefoniraamatu kirjeid fakside kiireks ja hõlpsaks saatmiseks sageli kasutatavatele numbritele. Paljusid faksisätteid (nt eraldusvõimet ja heledamate ja tumedamate osade vahelist kontrastsust) saate seadistada juhtpaneeli kaudu.

 **MÄRKUS.** Enne faksimise alustamist veenduge, et olete seadme faksimiseks õigesti seadistanud. Faksiseadistuse õigsust saate kontrollida printeri juhtpaneelilt, käivitades faksiseadistuse testi.

- [Faksi saatmine](#)
- [Faksi vastuvõtmine](#)
- [Telefoniraamatu kontaktide seadistamine](#)
- [Faksisätete muutmine](#)
- [Faksi- ja digitaalsed telefoniteenused](#)
- [Fax on Voice over Internet Protocol \(Faks Interneti kaudu\)](#)
- [Aruannete kasutamine](#)
- [Faksi täiendav seadistus](#)

Faksi saatmine

Faksi saatmiseks on mitu võimalust olenevalt olukorrast või vajadusest.

- [Standardfaksi saatmine](#)
- [Standardfaksi saatmine arvutist](#)
- [Faksi saatmine telefonilt](#)
- [Faksi saatmine kasutades käsitsivalimist](#)
- [Faksi saatmine printerimälust](#)
- [Faksi saatmine mitmele adressaadile](#)
- [Faksi saatmine veaparandusrežimis](#)

Standardfaksi saatmine

Printeri juhtpaneeli kasutades saate saata ühe- või mitmeleheküljelisi mustvalgeid või värvilisi fakse.

 **MÄRKUS.** Saatke üheleheküljelisi fakse, asetades originaali klaasile. Mitmeleheküljelisi fakse saatke dokumendisööteri abil.



 **MÄRKUS.** Kui vajate prinditud kinnitust fakside eduka saatmise kohta, tuleb lubada faksi kinnituse funktsioon.

Standardfaksi saatmine printeri juhtpaneelilt

1. Laadige originaal nii, et prinditav pool jääb alla, skanneri klaasile või nii, et prinditav pool jääb üles, dokumendisööturisse.
2. Puudutage printeri juhtpaneelil suvandit **Faks** .
3. Puudutage **Send Now** (Saada nüüd).
4. Sisestage faksinumber numbriklahvistiku abil või valige kontakt telefoniraamatust.

 **NÄPUNÄIDE.** Sisestatavasse faksinumbrisse pausi lisamiseks puudutage korduvalt juhtpaneeli *, kuni näidikule ilmub sidekriips (-).

5. Puudutage suvandit  **Saada** .

 **NÄPUNÄIDE.** Vaikimisi saadab printer mustvalge faksi. Kui soovite saata värvifaksi, puudutage suvandit  (**Faksi sätted**), et vaikevärvi muuta.

Kui printer tuvastab dokumendisööturisse sisestatud originaali, saadab see dokumendi sisestatud numbrile.

 **NÄPUNÄIDE.** Kui saaja teatab faksi halvast kvaliteedist, siis proovige muuta oma faksi eraldusvõimet või kontrastsust.

Standardfaksi saatmine arvutist

Dokumendi saate faksida otse arvutist ilma seda esmalt välja printimata.

Selle funktsiooni kasutamiseks veenduge, et arvutisse on installitud HP printeritarkvara, printer on ühendatud töötava telefoniliiniga ning faksifunktsioon on seadistatud ja töötab korralikult.

Standardfaksi saatmine arvutist (Windows)

1. Avage arvutis dokument, mida soovite faksida.
2. Klõpsake oma rakenduse menüüs **File** (Fail) käsku **Print** (Prindi).
3. Valige loendist **Name** (Nimi) printer, mille nimes sisaldub sõna „**fax**” (faks).
4. Sätete muutmiseks (nt kas dokument faksitakse mustvalgena või värvilisena) klõpsake nuppu, mis avab dialoogiakna **Properties** (Atribuudid). Olenevalt tarkvararakendusest võib selle nupu nimi olla **Properties** (Atribuudid), **Options** (Valikud või Suvandid), **Printer Setup** (Printeri häälestus), **Printer** või **Preferences** (Eelistused).
5. Pärast sätete muutmist klõpsake **OK**.
6. Klõpsake valikut **Print** (Prindi) või **OK**.
7. Sisestage aadressaadi faksinumber või muu teave, muutke vajalikke täiendavaid faksisätteid ja klõpsake **Send Fax** (Saada faks). Printer alustab faksinumbri valimist ja dokumenti faksimist.

Standardfaksi saatmine arvutist (OS X ja macOS)

1. Avage arvutis dokument, mida soovite faksida.
2. Klõpsake tarkvarara menüüs **File** (Fail) käsul **Print** (Prindi).
3. Valige printer, mille nimes on “**(Fax)**”(Faks).



4. Sisestage faksinumber või nimi kontaktandmetest, kus juba on faksinumbri sisend.
5. Kui olete faksiteabe sisestamise lõpetanud, klõpsake **Fax** (Faks).

Faksi saatmine telefonilt

Faksi saate saata lisatelefoni abil. Nii saate enne faksi saatmist adressaadiga rääkida.

Faksi saatmine lisatelefoni

1. Laadige originaal nii, et prinditav pool jääb alla, skanneri klaasile või nii, et prinditav pool jääb üles, dokumendisõõturisse.
2. Valige seadmega ühendatud telefoni klahvide abil soovitud number.
Kui saaja vastab telefonile, andke talle teada, et ta peaks saama pärast faksiheli kuulmist oma faksiaparaati faksi. Kui kõnele vastab faksiaparaat, kuulete läbi telefonitoru vastuvõtva faksi toone.
3. Puudutage printeri juhtpaneelil suvandit **Faks** .
4. Puudutage **Send Now** (Saada nüüd).
5. Kui olete faksi saatmiseks valmis, puudutage suvandit  **Saada** .

 **NÄPUNÄIDE.** Vaikimisi saadab printer mustvalge faksi. Kui soovite saata värvifaksi, puudutage suvandit  (**Faksi sätet**), et vaikevärvi muuta.

Telefoniliin on faksimise ajal vaikne. Kui soovite saajaga kõnet hiljem jätkata, jääge kuni faksiülekande lõpuni liinile. Kui olete saajaga rääkimise lõpetanud, võite panna telefonitoru hargile kohe, kui faksiülekanne algab.

Faksi saatmine kasutades käsitsivalimist



Kui saadate faksi käsitsivalimisega, kuulete valimistoone, telefonisekretäri küsimusi ja muid helisid seadme valjuhääldist. Nii saate numbri valimise ajal küsimustele reageerida, samuti numbrivalimise tempot ise reguleerida.

 **NÄPUNÄIDE.** Kui te kasutate kõnekaarti ning viivitate kõnekaardi PIN-koodi sisestamisega liiga kaua, võib seade alustada faksitoonide saatmist ja kõnekaardikeskus ei pruugi teie PIN-koodi ära tunda. Sellise juhtumi ärahoidmiseks saate luua telefoniraamatusse kontakti ja salvestada sinna ka oma kõnekaardi PIN-koodi.



 **MÄRKUS.** Veenduge, et heli oleks sisse lülitatud, et kuulda tooni.

Faksi käsitsivalimisega saatmine seadme juhtpaneelilt

1. Laadige originaal nii, et prinditav pool jääb alla, skanneri klaasile või nii, et prinditav pool jääb üles, dokumendisõõturisse.
2. Puudutage printeri juhtpaneelil suvandit **Faks** .
3. Puudutage **Send Now** (Saada nüüd).
4. Puudutage suvandit  **Saada** .

 **NÄPUNÄIDE.** Vaikimisi saadab printer mustvalge faksi. Kui soovite saata värvifaksi, puudutage suvandit  (**Faksi sätet**), et vaikevärvi muuta.

5. Kui kuulete valimistooni, sisestage printeri juhtpaneeli nupustikult number.
6. Järgige esineda võivaid viipasid.

 **NÄPUNÄIDE.** Kui kasutate faksi saatmiseks helistamiskaarti ja olete salvestanud oma helistamiskaardi PIN-koodi telefoniraamatu kontaktina, puudutage PIN-koodi küsimisel suvandit  (**Telefoniraamat**) ja siis puudutage suvandit **Kohalik telefoniraamat** , et valida telefoniraamatust kontakt, millesse salvestasite oma PIN-koodi.

Faks saadetakse siis, kui vastuvõtja faksiaparaat vastab.

Faksi saatmine printerimälust

Te saate skannida mustvalge faksi mällu ja saata seejärel mälust faksi. See funktsioon on kasulik, kui number, millele proovite faksi saata, on kinni või pole ajutiselt kättesaadav. Printer skannib originaalid mällu ja saadab need siis, kui adressaadi faksiseadmega õnnestub ühendus luua. Kui printer on lehed mällu skanninud, võite originaalid dokumendisööturist või skanneri klaasilt ära võtta.

 **MÄRKUS.** Mälust saate saata ainult mustvalge faksi.

Faksi saatmiseks printerimälust

1. Veenduge, et funktsioon **Scan and Fax Method** (Skannimise ja faksimise meetod) on sisse lülitatud.
 - a. Puudutage printeri juhtpaneelil suvandit **Faks** .
 - b. Puudutage **Seadistamine** ja seejärel puudutage ikooni **Preferences** (Eelistused).
 - c. Puudutage üksust **Scan and Fax Method** (Skannimise ja faksimise meetod), et seda sisse lülitada.
2. Sisestage originaaldokument dokumendisööturisse, nii et prinditav pool jääb üles.
3. Puudutage printeri juhtpaneelil suvandit **Faks** .
4. Puudutage **Send Now** (Saada nüüd).
5. Sisestage numbriklahvide abil faksinumber.

Või puudutage suvandit  (**Telefoniraamat**) ja siis puudutage suvandit **Kohalik telefoniraamat** või **Kõnede ajalugu** , et helistamiseks number või rühm valida.

6. Puudutage suvandit **Send Fax** (Saada faks).



Printer skannib originaalid mällu ja saadab faksi ära, kui vastuvõtja faksiaparaat on saadaval.

Faksi saatmine mitmele adressaadile

Faksi saate saata mitmele adressaadile, luues telefoniraamatu kontaktirühma, mis koosneb vähemalt kahest erinevast adressaadist.

Faksi saatmine mitmele adressaadile, kasutades telefoniraamatu kontaktirühma

1. Laadige originaal nii, et prinditav pool jääb alla, skanneri klaasile või nii, et prinditav pool jääb üles, dokumendisööturisse.
2. Puudutage printeri juhtpaneelil suvandit **Faks** .
3. Puudutage **Send Now** (Saada nüüd).
4. Puudutage  (**Telefoniraamat**), seejärel puudutage **Kohalik telefoniraamat** .

5. Puudutage suvandit  ja valige  (**Grupp**), et telefoniraamatu rühmale ümber vahetuda.
6. Puudutage grupi nime millele saata soovite.
7. Puudutage suvandit **Send Fax** (Saada faks).

Printer saadab dokumendid kõikidele valitud grupis olevatele numbritele.

 **NÄPUNÄIDE.** Kui saaja teatab faksi halvast kvaliteedist, siis proovige muuta oma faksi eraldusvõimet või kontrastsust.

Faksi saatmine veaparandusrežimis

Error Correction Mode (Veaparandusrežiim – ECM) (Ennetav veaparandus – ECM) hoiab ära andmete moonduamise edastuse käigus, korraldades andmevoos ülekantavate andmeplokkide uuestisaatmise niipea, kui edastusel tuvastatakse vigu. Telefonikulusid see ei suurenda, pigem võib heade telefoniliinide puhul neid isegi vähendada. Kehva kvaliteediga telefoniliinidel pikendab ECM saatmisaega ja suurendab telefonikulusid, kuid andmete saatmine on töökindlam. Vaikesätteks on **On** (Sees). Lülitage veaparandus (ECM) välja ainult juhul, kui see märgatavalt suurendab telefonikulusid ning olete madalamate kulude nimel nõus madalama edastuskvaliteediga.

Kui lülitate veaparanduse (ECM) välja, toimuvad järgmised muutused.

- Saadetavate ja vastuvõetavate fakside kvaliteet ja ülekandekiirus muutuvad.
- Funktsiooni **Kiirus** sätteks valitakse automaatselt **Medium** (Keskmine).
- Te ei saa värvilisi fakse enam saata ega vastu võtta.

ECM-sätte muutmine juhtpaneelilt

1. Puudutage printeri juhtpaneelil suvandit **Faks**.
2. Puudutage suvandit **Seadistamine**.
3. Puudutage suvandit **Preferences** (Eelistused).
4. Kerige suvandile **Error Correction Mode** (Veaparandusrežiim – ECM) ja puudutage seda funktsiooni sisse- või väljalülitamiseks.

Faksi vastuvõtmine

Fakse saate vastu võtta automaatselt või käsijuhtimisel. Kui lülitate valiku **Automaatvastaja** (Automaatne vastamisfunktsioon) välja, peate fakse vastu võtma käsitsijuhtimisel. Kui lülitate valiku **Automaatvastaja** (Automaatne vastamisfunktsioon) sisse (vaikesäte), vastab seade automaatselt sissetulevatele kõnedele ja lülitub pärast sättega **Rings to Answer** (Helinaid vastamiseni) (... helistamiskorda vastamiseks) määratud helinate arvu möödumist välja. (Sätte **Rings to Answer** (Helinaid vastamiseni) vaikeväärtus on 5 helinat.)

Kui võtate vastu Legal-formaadis või suurema faksi ja teie printer pole seadistatud Legal-formaadis paberit kasutama, vähendab printer faksi nii, et see mahub seadmesse sisestatud paberile. Kui olete valiku **Automatic Reduction** (Automaatvähendus) välja lülitanud, prindib seade faksi kahele lehele.

 **MÄRKUS.** Kui kopeerite faksi saabudes dokumenti, siis talletatakse faks seadme mällu, kuni kopeerimine on lõpetatud.

- [Faksi käsitsivastuvõtmine](#)
- [Varufaksi seadistamine](#)
- [Mälusolevate fakside uuestiprintimine](#)

- [Fakside edasisaatmine teisele numbrile](#)
- [Automaatse vähenduse seadmine sissetulevatele faksidele](#)
- [Soovimatute faksinumbrite blokeerimine](#)

Faksi käsitsivastuvõtmine

Poolelioleva telefonivestluse ajal saab teie vestluspartner teile seni, kuni te pole ühendust katkestanud, faksi saata. Saate telefonitoru hargilt tõsta, et rääkida või faksitoone kuulata.

Printeriga otse ühendatud telefonist (port 2-EXT) saate fakse käsitsi vastu võtta.

Faksi vastuvõtmine käsitsi

1. Veenduge, et printer on sisse lülitatud ja põhisalve on sisestatud paber.
2. Eemaldage dokumendisööturi salvest kõik originaalid, kui neid sinna on jäänud.
3. Määrake sätte **Rings to Answer** (Helinaid vastamiseni) väärtuseks suurem arv, et jõuaksite sissetulevale kõnele vastata enne seadet. Võite ka sätte **Automaatvastaja** välja lülitada – siis ei vasta seade sissetulevatele kõnetele automaatselt.
4. Kui olete saatjaga telefoniühenduses, paluge tal vajutada oma faksiaparaadil nuppu **Send** (Saada).
5. Kui kuulete faksi saatva seadme faksitoone, siis toimige järgmiselt.
 - a. Puudutage printeri juhtpaneelil suvandeid **Faks**, **Send and Receive** (Saatmine ja vastuvõtmine) ning **Receive Now** (Võta kohe vastu).
 - b. Kui seade alustab faksi vastuvõttu, võite kas toru hargile asetada või liinile ootama jääda. Telefoniliinilt ei kosta faksi edastamise ajal midagi.

Varufaksi seadistamine

Olenevalt oma eelistustest ja turvanõuetest saate seadistada seadme talletama kõiki vastuvõetud fakse, ainult aparaadi tõrkeoleku ajal vastuvõetud faksid või fakse mitte talletama.

Faksivastuvõtu varundamise seadmine juhtpaneelilt

1. Puudutage printeri juhtpaneelil suvandit **Faks**.
2. Puudutage suvandit **Seadistamine**.
3. Puudutage suvandit **Preferences** (Eelistused).
4. Valige **Backup Fax Reception** (Faksivastuvõtu varundamine).
5. Puudutage nõutavat sätet.

On (Sees)

Vaikesäte. Kui funktsiooni **Backup fax** (Faksivastuvõtu varundamine) režiimiks on **On** (Sees), talletab seade kõik vastuvõetud faksid mällu. Nii saate kuni 30 viimati printitud faksi uuesti printida (juhul, kui need on mälus alles).

MÄRKUS. Kui mälu saab täis, kirjutab seade uute fakside saabumisel kõige vanemad ja juba printitud faksid üle. Kui mälu saab printimata fakse täis, ei vasta seade enam faksikõnetele.

MÄRKUS. Kui vastuvõetav faks osutub liiga mahukaks (nt detailne värvifoto), võidakse see mälumahu piirangutest tulenevalt mällu mitte talletada.

On Error Only (Ainult tõrke korral)

Selle valiku puhul talletab seade faksid mällu ainult juhul, kui esineb tõrkeolukord, mis takistab seadmel fakse printida (nt siis, kui seadmes saab paber otsa). Seade jätkab fakside vastuvõtmist seni, kuni mälus on ruumi. (Kui mälu saab täis, ei vasta seade enam faksikõnetele.) Niipea, kui

törkeolukord on kõrvaldatud, prinditakse mällu talletatud faksid automaatselt ja kustutatakse seejärel mälust.

Off (Väljas)

Fakse ei talletata kunagi mälus. Nt võite soovida valiku **Backup fax** (Faksivastuvõtu varundamine) turvalisuse huvides välja lülitada. Kui tekib seadme printimist takistav törkeolukord (nt paberi otsasaamise korral), lakkab seade faksikõnedele vastamast.

Mälusolevate fakside uuestiprintimine

Vastuvõetud faksid, mida ei prindita, salvestatakse seadme mällu.



MÄRKUS. Kui mälu on täis, ei saa printer uut faksi vastu võtta seni, kuni prindite välja või kustutate mälus olevad faksid. Võib juhtuda, et soovite mälus talletatud fakse kustutada kas turvalisuse või privaatsuse huvides.

Saate uuesti printida kuni 30 viimati prinditud faksi, kui need mälus veel alles on. Faksi võib tarvis olla uuesti printida näiteks siis, kui olete viimati prinditud eksemplari ära kaotanud.

Mälus olevate fakside uuestiprintimine juhtpaneelilt

1. Kontrollige, et peasalves oleks paberit. Lisateavet leiate jaotisest [Paberi laadimine](#).
2. Puudutage printeri juhtpaneelil suvandit **Faks**.
3. Puudutage **Reprint** (Prindi uuesti).

Faksid prinditakse vastuvõtmisele vastupidises järjekorras, st viimasena vastu võetud faks prinditakse esimesena, jne.

4. Faksi valimiseks puudutage seda, seejärel puudutage **Print** (Prindi).

Kui soovite katkestada mälus olevate fakside uuesti printimise, puudutage nuppu **X** (Tühista).

Fakside edasisaatmine teisele numbrile

Saate seadme seadistada fakse teisele faksinumbrile edasi suunama. Kõik faksid suunatakse edasi mustvalgena, olenemata sellest, millisenä need algselt saadeti.

HP soovib veenduda, et faksinumbril, millele fakse edasi saata kavatsete, vastaks töötav faksiaparaat. Veendumaks, et faksiaparaat teie edasisaadetavad faksid vastu võtab, saatke testfaks.

Fakside suunamine juhtpaneelilt

1. Puudutage printeri juhtpaneelil suvandit **Faks**.
2. Puudutage suvandit **Seadistamine**.
3. Puudutage suvandit **Preferences** (Eelistused).
4. Puudutage suvandit **Fax Forwarding** (Faksi suunamine).
5. Faksi printimiseks ja suunamiseks puudutage suvandit **On (Print and Forward)** (Sees (printimine ja suunamine)); faksi suunamiseks valige **On (Forward)** (Sees (Suuna)).



MÄRKUS. Kui seade ei saa faksi määratud faksiseadmele saata (nt kui see on väljalülitatud), prindib seade faksi. Kui seadistate seadme vastuvõetud fakside tõrkearuandeid printima, prindib seade ka tõrkearuande.

6. Vastava viiba ilmumisel sisestage faksi number, mis suunatud faksid vastu võtab, seejärel puudutage üksust **Done (Valmis)** . Sisestage kõigi järgmiste viipade jaoks vajalik teave: alguskuupäev, -kellaeg, lõpukuupäev ja -kellaeg.
7. Fakside suunamine on aktiivne. Puudutage kinnitamiseks üksust **OK** .

Kui printer lülitub faksi edastamise seadistamisel toitekatkestuse tõttu välja, salvestab seade faksi edastussätte ja telefoninumbri. Printeritoite taastumisel on fakside edastussäte endiselt **On** (Sees).



MÄRKUS. Saate fakside edasisaatmise tühistada, kui menüüst **Fax Forwarding** (Fakside edasisaatmine) valite üksuse **Off** (Väljas).

Automaatse vähenduse seadmine sissetulevatele faksidele

Säte **Automatic Reduction** (Automaatvähendus) määratleb, mida võtab printer ette juhul, kui saabub laaditud paberiformaadi jaoks liiga suur faks. See säte on vaikimisi sisse lülitatud, mis tähendab, et sissetuleva faksi kujutist vähendatakse võimalusel nii, et see mahub ühele lehele. Kui see funktsioon on välja lülitatud, prinditakse esimesele leheküljele mittemahtuv teave teisele lehele. Funktsioon **Automatic Reduction** (Automaatvähendus) on kasulik juhul, kui saate A4 / kirja-suuruselt suurema faksi ja sisendsalves on A4 / kirja-suuruses paber

Automaatse vähendamise sisselülitamine juhtpaneelilt

1. Puudutage printeri juhtpaneelil suvandit **Faks** .
2. Puudutage suvandit **Seadistamine** .
3. Puudutage suvandit **Preferences** (Eelistused).
4. Kerige suvandile **Automatic Reduction** (Automaatvähendus) ja puudutage funktsiooni sisse- või väljalülitamiseks.

Soovimatute faksinumbrite blokeerimine

Kui olete tellinud oma telefoniteenuse pakkuvalt helistaja ID teenuse, saate teatud faksinumbrid blokeerida, nii et printer ei võta neilt numbritelt saabuvald fakse edaspidi vastu. Kui saabub uus faskikõne, võrdleb seade numbrit teie seadistatud soovimatute faksinumbrite loendis sisalduvate numbritega, et määrata, kas kõne tuleks blokeerida. Kui number ühtib blokeeritud faksinumbrite loendis oleva numbriga, ei võeta faksi vastu. (Blokeeritavate faksinumbrite maksimaalne arv on mudeliti erinev.)



MÄRKUS. Seda funktsiooni kõigis riikides/piirkondades ei toetata. Kui teie riik/piirkond ei toeta seda funktsiooni, ei kuvata menüüs **Preferences** (Eelistused) ka sätet **Junk Fax Blocking** (Rämpsfakside blokeerimine).





MÄRKUS. Kui loendisse Caller ID (Helistaja ID) ei ole lisatud ühtegi telefoninumbrit, siis eeldatakse, et te ei ole teenust Caller ID (Helistaja ID) tellinud.

Saate teatud faksinumbrid blokeerida, lisades need rämpsfaksiloendisse, blokeeringu tühistada, eemaldades need sealt, ja printida blokeeritud rämpsfaksinumbrite loendi.

Numbrite lisamine rämpsfaksinumbrite loendisse

1. Puudutage printeri juhtpaneelil suvandit **Faks** .
2. Puudutage suvandit **Seadistamine** .
3. Puudutage suvandit **Preferences** (Eelistused).
4. Puudutage **Junk Fax Blocking** (Rämpsfakside blokeerimine).

5. Puudutage suvandit  (**plussmärk**).
6. Valige üks järgmistest toimingutest.
 - Blokeeritava faksinumbri valimiseks kõneajaloo loendist puudutage suvandit  (**Kõnede ajalugu**).
 - Sisestage blokeeritav faksinumber käsitsi ja puudutage käsku **Add** (Lisa).

 **MÄRKUS.** Veenduge, et sisestate faksinumbri juhtpaneeli näidikul kuvatu järgi, mitte vastuvõetud faksi päise järgi, kuna need numbrid ei pruugi olla ühesugused.

Numbrite eemaldamine rämpsfaksiloendist

1. Puudutage printeri juhtpaneelil suvandit **Faks**.
2. Puudutage suvandit **Seadistamine**.
3. Puudutage suvandit **Preferences** (Eelistused).
4. Puudutage **Junk Fax Blocking** (Rämpsfakside blokeerimine).
5. Puudutage eemaldatavat numbrit ja seejärel käsku **Remove** (Eemalda).

Rämpsfaksiloendi printimine

1. Puudutage printeri juhtpaneelil suvandit **Faks**.
2. Puudutage **Seadistamine** ja seejärel puudutage ikooni **Aruanded**.
3. Puudutage suvandit **Print Fax Reports** (Prindi faksiaruanded).
4. Puudutage suvandit **Junk Fax Report** (Rämpsfaksiaruanne).
5. Printimise alustamiseks puudutage valikut **Print** (Prindi).

Telefoniraamatu kontaktide seadistamine

Sageli kasutatavad faksinumbrid saate seadistada telefoniraamatu kontaktidena. Nii saate neid numbreid printeri juhtpaneeli kaudu kiiresti valida.

 **NÄPUNÄIDE.** Lisaks telefoniraamatu kontaktide loomisele ja haldamisele printeri juhtpaneelil saate kasutada selleks ka arvutis olevaid tööriistu, näiteks HP printeritarkvara ja printeri sisseehitatud veebiserverit (EWS). Lisateavet leiate jaotisest [Printeri haldamisvahendid](#).

- [Telefoniraamatu kontakti loomine ja redigeerimine](#)
- [Telefoniraamatu kontaktirühma loomine ja redigeerimine](#)
- [Telefoniraamatu kontaktide kustutamine](#)

Telefoniraamatu kontakti loomine ja redigeerimine

Saate salvestada faksinumbrid telefoniraamatu kontaktidena.

Telefoniraamatu kontaktide seadistamine

1. Puudutage printeri juhtpaneelil suvandit **Faks**.
2. Puudutage suvandit **Telefoniraamat**.

3. Puudutage kontakti lisamiseks ikooni  (**plussmärk**).
4. Puudutage suvandit **Name** (Nimi), sisestage telefoniraamatu kontakti nimi ja seejärel puudutage suvandit **Done (Valmis)**.
5. Puudutage suvandit **Fax Number** (Faksinumber), siis sisestage telefoniraamatu kontakti faksinumber ja seejärel puudutage suvandit **Done (Valmis)**.

 **MÄRKUS.** Kaasake kindlasti ka pausid või muud nõutud numbrid (nt suunanumber, kodukeskjaama väliste numbrite valimise kood (enamasti 9 või 0) või kaugekõnekood).

6. Puudutage käsku **Add** (Lisa).

Telefoniraamatu kontaktide muutmine

1. Puudutage printeri juhtpaneelil suvandit **Faks**.
2. Puudutage suvandit **Telefoniraamat**.
3. Puudutage muudetavat telefoniraamatu kontakti.
4. Puudutage suvandit **Name** (Nimi), muutke telefoniraamatu kontakti nime ja seejärel puudutage suvandit **Done (Valmis)**.
5. Puudutage suvandit **Fax Number** (Faksinumber), muutke telefoniraamatu kontakti faksinumbrit ja seejärel puudutage suvandit **Done (Valmis)**.

 **MÄRKUS.** Kaasake kindlasti ka pausid või muud nõutud numbrid (nt suunanumber, kodukeskjaama väliste numbrite valimise kood (enamasti 9 või 0) või kaugekõnekood).



6. Puudutage suvandit **Done (Valmis)**.

Telefoniraamatu kontaktirühma loomine ja redigeerimine



Saate seadistada faksinumbrite rühma telefoniraamatu kontaktirühmana.

Telefoniraamatu kontaktirühma seadistamine

 **MÄRKUS.** Enne telefoniraamatu kontaktirühma loomist peate olema loonud vähemalt ühe telefoniraamatu kontakti.

1. Puudutage printeri juhtpaneelil suvandit **Faks**.
2. Puudutage suvandit **Telefoniraamat**, seejärel  ja valige  (**Grupp**), et telefoniraamatu kontaktirühmale ümber vahetuda.
3. Puudutage rühma lisamiseks ikooni  (**plussmärk**).
4. Puudutage suvandit **Name** (Nimi), sisestage rühma nimi ja seejärel puudutage suvandit **Done (Valmis)**.
5. Puudutage suvandit **Number of Members** (Liikmete arv), valige rühma kaasatavad telefoniraamatu kontaktid ja seejärel puudutage käsku **Select** (Vali).
6. Puudutage valikut **Create** (Koosta).

Telefoniraamatu kontaktirühma muutmine

1. Puudutage printeri juhtpaneelil suvandit **Faks**.
2. Puudutage suvandit **Telefoniraamat**, seejärel  ja valige  (**Grupp**), et telefoniraamatu kontaktirühmale ümber vahetuda.

3. Puudutage muudetavat telefoniraamatu kontaktirühma.
4. Puudutage suvandit **Name** (Nimi), muutke telefoniraamatu kontaktirühma nime ja seejärel puudutage suvandit **Done (Valmis)** .
5. Puudutage suvandit **Number of Members** (Liikmete arv).
6. Kui soovite gruppi kontakti lisada, puudutage  (**Plus Sign** (Plussmärk)). Puudutage kontakti nime, seejärel puudutage üksust **Select** (vali).



MÄRKUS. Kui soovite grupist kontakti eemaldada, puudutage kontakti selle deselekteerimiseks.

7. Puudutage suvandit **Done (Valmis)** .



Telefoniraamatu kontaktide kustutamine

Saate kustutada telefoniraamatu kontakte või telefoniraamatu kontaktirühma.

Telefoniraamatu kontaktide kustutamine

1. Puudutage printeri juhtpaneelil suvandit **Faks** .
2. Puudutage suvandit **Telefoniraamat** .
3. Puudutage kustutatava telefoniraamatu kontakti nime.
4. Puudutage käsku **Delete** (Kustuta).
5. Kinnitamiseks valige **Yes** (Jah).

Telefoniraamatu kontaktirühma kustutamine

1. Puudutage printeri juhtpaneelil suvandit **Faks** .
2. Puudutage suvandit **Telefoniraamat** , seejärel  ja valige  (**Grupp**), et telefoniraamatu kontaktirühmale ümber vahetuda.
3. Puudutage kustutatava telefoniraamatu kontakti nime.
4. Puudutage käsku **Delete** (Kustuta).
5. Kinnitamiseks valige **Yes** (Jah).

Faksisätete muutmine

Pärast seadme alustusjuhendis kirjeldatud juhiste järgimist kasutage algsätete muutmiseks või uute faksivalikute konfigureerimiseks järgnevaid sätteid.

- [Faksipäise seadistamine](#)
- [Vastamisrežiimi \(automaatvastaja\) seadistamine](#)
- [Enne vastamist oodatavate helinate arvu seadmine](#)
- [Vastamishelina tüübi muutmine eristavaks helinatooniks](#)
- [Valimistüübi seadistamine](#)
- [Kordusvalimise valikute seadistamine](#)
- [Faksimiskiiruse seadistamine](#)
- [Faksi helitugevuse seadistamine](#)

Faksipäise seadistamine

Faksipäis teie nime ja faksinumbri prinditakse iga teie saadetava faksi ülaseri. HP soovib faksipäise seadistamiseks kasutada HP printeritarkvara. Soovi korral saate faksipäise seadistada ka allpool kirjeldatud viisil juhtpaneeli kaudu.



MÄRKUS. Teatud riikides/regioonides on faksid päiseteave sisu seadusega kehtestatud.

Faksipäise seadmine või muutmine

1. Puudutage printeri juhtpaneelil suvandit **Faks** .
2. Puudutage **Seadistamine** ja seejärel puudutage ikooni **Preferences** (Eelistused).
3. Valige **Fax Header** (Faksipäis).
4. Sisestage enda või oma ettevõtte nimi ja puudutage üksust **Done (Valmis)** .
5. Sisestage oma faksinumber ja puudutage üksust **Done (Valmis)** .

Vastamisrežiimi (automaatvastaja) seadistamine

Vastamisrežiim määratleb, kas seade vastab sissetulevatele kõnedele või mitte.

- Kui soovite, et seade vastaks faksikõnedele automaatselt, lülitage sisse säte **Automaatvastaja** . Seade vastab automaatselt kõigile sissetulevatele tava- ja faksikõnedele.
- Kui soovite fakse käsitsi vastu võtta, lülitage säte **Automaatvastaja** välja. Faksikõne vastuvõtmiseks peate ise kohal olema, vastasel juhul ei võta seade fakse vastu.

Vastamisrežiimi seadmine

1. Puudutage printeri juhtpaneelil suvandit **Faks** .
2. Puudutage **Seadistamine** ja seejärel puudutage ikooni **Preferences** (Eelistused).
3. Puudutage nuppu **Automaatvastaja** sisse või välja lülitamiseks.



NÄPUNÄIDE. Funktsiooni avamiseks võite vajutada ka armatuurlaual nuppu  (**Fax Status**) (Faksi olek).

Enne vastamist oodatavate helinate arvu seadmine

Kui lülitate sisse säte **Automaatvastaja** , saate määrata mitme helina järel seade automaatselt kõnele vastab.

Säte **Rings to Answer** (Helinaid vastamiseni) on tähtis siis, kui seadmega samale telefoniliinile on ühendatud automaatvastaja, kuna tõenäoliselt soovite, et automaatvastaja vastaks kõnele enne seadet. Seadme vastamiseni kuluvate helinate arv peaks olema suurem kui automaatvastaja vastamiseni kuluvate helinate arv.

Näiteks võite seadistada automaatvastaja kõnet vastu võtma mõne helina järel ja printeri maksimaalse helinate arvu järel. (Maksimaalne helinate arv on eri riikides/piirkondades erinev.) Sellise seadistuse puhul vastab automaatvastaja kõnele ning seade seirab liini. Kui seade tuvastab faksitoonid, võtab see faksi vastu. Kui kõne on tavakõne, salvestab automaatvastaja sissetuleva sõnumi.

Enne vastamist oodatavate helinate arvu määramine

1. Puudutage printeri juhtpaneelil suvandit **Faks** .
2. Puudutage **Seadistamine** ja seejärel puudutage ikooni **Preferences** (Eelistused).

3. Puudutage **Rings to Answer** (Helinaid vastamiseni).
4. Puudutage, et helinate arvu seada.
5. Puudutage suvandit **Done (Valmis)** .

Vastamishelina tüübi muutmine eristavaks helinatooniks

Teatud telefoniettevõtted pakuvad klientidele eristava helina teenust, mis võimaldab kasutada samal telefoniliinil mitut telefoninumbrit. Kui tellite selle teenuse, määratakse igale numbrile erinev helinamudel. Saate seadme seadistada vastama erineva helinamustriga kõnedele.

Kui ühendate printeri eristava helinaga liinile, paluge telefoniettevõttel määrata tavakõnedele ja faksikõnedele erinevad helinamustrid. HP soovib faksile tellida kahe- või kolmekordse helinatooni. Kui seade tuvastab talle määratud eristava helina, vastab see kõnele ja võtab faksi vastu.

 **NÄPUNÄIDE.** Eristava mustri saate määrata ka printeri juhtpaneelil funktsiooni Ring Pattern Detection (Helinamustri tuvastamine) abil. Selle funktsiooniga tunneb ja salvestab printer sissetuleva kõne helinamustri ning selle kõne põhjal määrab faksikõnedele automaatselt teie telefoniettevõtte määratud eristava helinamustri.

Kui teil pole eristava helina teenust, valige vaikesäte, milleks on **All Standard Rings (Kõik standardhelinad)** .

 **MÄRKUS.** Printer ei saa fakse vastu võtta, kui põhitelefon ei ole hargil.

Helinatüübi muutmine eristatavaks helinaks

1. Veenduge, et olete seadme seadnud faksidele automaatselt vastama.
Lisateavet leiate jaotisest [Vastamisrežiimi \(automaatvastaja\) seadistamine](#).
2. Puudutage printeri juhtpaneelil suvandit **Faks** .
3. Puudutage suvandit **Seadistamine** ja seejärel valige **Preferences** (Eelistused).
4. Puudutage **Distinctive Ring** (Eristav helin).
5. Puudutage ühe ringja liigutusega ja seejärel järgige ekraanil kuvatavaid juhiseid.

 **MÄRKUS.** Kui kasutate PBX-telefonisüsteemi, mille sise- ja väliskõnedele on määratud eri helinatoon, tuleb faksi numbril helistada välisnumbrilt.

Valimistüübi seadistamine

Kasutage seda toimingut toonivalimise või impulssvalimisrežiimi seadistamiseks. Tehases seadistatud sätteks on **Tone** (Toon). Muutke see säte vaid juhul, kui teate, et teie telefoniliin ei saa toonivalimist kasutada.

 **MÄRKUS.** Impulssvalimise valik pole kõigis riikides/regioonides saadaval.

Valimistüübi seadmine

1. Puudutage printeri juhtpaneelil suvandit **Faks** .
2. Puudutage **Seadistamine** ja seejärel puudutage ikooni **Preferences** (Eelistused).
3. Puudutage ikooni **Dial Type** (Valimise tüüp).
4. Puudutage, et valida **Tone** (Toon) või **Pulse** (Impulss).

Kordusvalimise valikute seadistamine

Kui printer ei saanud faksi saata, sest vastuvõttev faksiaparaat ei vastanud või oli hõivatud, proovib printer uuesti valida, võttes aluseks kordusvalimise sätteid. Toimige suvandite sisse- ja väljalülitamiseks järgmiselt.

- **Busy redial** (Hõivatud numbri kordusvalimine): kui see valik on sisselülitatud, valib seade hõivatud signaali saamisel automaatselt uuesti. Vaikesäte on **On** (Sees).
- **No answer redial** (Vastamata jäetud numbri kordusvalimine): kui see suvand on sisse lülitatud, valib printer vastuvõtva faksiaparaadi mittevastamise korral automaatselt uuesti. Vaikesäte on **Off** (Väljas).
- **Connection problem redial** (Kordusvalimine ühendusprobleemi korral): kui see suvand on sisse lülitatud, valib printer automaatselt uuesti, kui vastuvõtva faksiaparaadiga ei saa ühendust. Kordusvalimine ühendusprobleemi korral toimib ainult mälust fakside saatmisel. Vaikesäte on **On** (Sees).

Kordusvalimise valikute seadistamine

1. Puudutage printeri juhtpaneelil suvandit **Faks** .
2. Puudutage **Seadistamine** ja seejärel puudutage ikooni **Preferences** (Eelistused).
3. Puudutage suvandit **Auto Redial** (Automaatne kordusvalimine).
4. Puudutage ikooni **Busy Redial** (Hõivatud numbri kordusvalimine), **No Answer Redial** (Vastamata jäetud numbri kordusvalimine) või **Connection Problem Redial** (Kordusvalimine ühendusprobleemi korral), et seda sisse või välja lülitada.

Faksimiskiiruse seadistamine

Saate seadistada teie seadme ja muude faksiaparaatide vaheliseks sideks määratava faksiside edastus- ja vastuvõtukiiruse.

Kui kasutate ühte järgnevatest, võib vajalikuks osutuda faksisidekiiruse sätete muutmise aeglasemaks.

- Internetitelefoni teenus
- Kodukeskjaam (PBX – private branch exchange)
- Fax over Internet Protocol (VoIP) (Faks interneti kaudu)
- ISDN (Integrated services digital network)-teenus

Kui fakside saatmise või vastuvõtmisega tekib probleeme, proovige kasutada suvandi **Kiirus** madalamat väärtust. Järgmises tabelis on esitatud saadaolevad faksi edastuskiiruse sätteid.

| Faksi edastuskiiruse säte | Faksi edastuskiirus |
|---------------------------|---------------------|
| Fast (Kiire) | v.34 (33600 bps) |
| Medium (Keskmine) | v.17 (14400 bps) |
| Slow (Aeglane) | v.29 (9600 bps) |

Faksikiiruse seadmine

1. Puudutage printeri juhtpaneelil suvandit **Faks** .
2. Puudutage **Seadistamine** ja seejärel puudutage ikooni **Preferences** (Eelistused).

3. Puudutage **Kiirus**.
4. Puudutage sobivat valikut.

Faksi helitugevuse seadistamine

Saate muuta faksihelide helitugevust.

Faksi helitugevuse seadistamine

1. Puudutage printeri juhtpaneelil suvandit **Faks**.
2. Puudutage **Seadistamine** ja seejärel puudutage ikooni **Preferences** (Eelistused).
3. Puudutage ikooni **Fax Volume** (Faksi helitugevus).
4. Puudutage, et valida **Soft** (Pehme), **Loud** (Vali) või **Off** (Väljas).

 **NÄPUNÄIDE.** Funktsiooni avamiseks võite vajutada ka armatuurilaul nuppu  (**Fax Status**) (Faksi olek).

Faksi- ja digitaalsed telefoniteenused

Paljud telefoniettevoetted pakuvad oma klientidele näiteks järgmisi digitaalseid telefoniteenuseid.

- DSL: digitaalne abonentliiniteenus (DSL) telefoniettevoetelt. (DSL-teenust võidakse teie riigis/piirkonnas nimetada ka ADSL-teenuseks.)
- PBX: kodukeskjaamaga (PBX) telefonisüsteem.
- ISDN: integreeritud teenuste digitaalvõrgusüsteem (ISDN).
- VoIP: odav telefoniteenus, mis lubab teil Interneti kaudu printeriga fakse saata ja vastu võtta. Selle meetodi nimeks on Fax on Voice over Internet Protocol (VoIP) (Faks Interneti kaudu).

Lisateavet leiate jaotisest [Fax on Voice over Internet Protocol \(Faks Interneti kaudu\)](#).

HP printerid on spetsiaalselt loodud kasutamiseks koos traditsioonilise analoogtelefoni teenustega. Kui olete digitaaltelefoni keskkonnas (näiteks DSL/ADSL, PBX või ISDN), peate printeri faksiseadistuste tegemiseks kasutama digitaal-analoogfiltreid või konvertereid.

 **MÄRKUS.** HP ei garanteeri printeri ühilduvust kõigi digitaalteenusliinide või -pakujatega, kõigis digitaalkeskondades ega kõigi digitaal-analoogkonverteritega. Alati on soovitatav, et peate pakutataval liiniteenustel põhinevate õigete seadistusvalikute osas nõu otse telefoniettevoetega.

Fax on Voice over Internet Protocol (Faks Interneti kaudu)

Võimalik, et saate tellida odavama telefoniteenuse, mis lubab teil Interneti kaudu seadme abil fakse saata ja vastu võtta. Selle meetodi nimeks on Fax on Voice over Internet Protocol (VoIP) (Faks Interneti kaudu).

Järgmised on viited, et kasutate tõenäoliselt VoIP-teenust.

- Valige koos faksinumbriga spetsiaalne pääsukood.
- Teil on IP-terminal, mis võtab ühendust Internetiga ja millel on faksiühenduse jaoks analoogtelefonipistikupesad.

 **MÄRKUS.** Fakse on võimalik saata ja vastu võtta vaid siis, kui ühendate telefonijuhtme seadme "1-LINE"-märgistusega porti. See tähendab, et Interneti-ühendus peab olema loodud kas läbi terminaliseadme (millel on faksiühenduste jaoks tavalised analoogtelefonipistikupesad) või telefoniettevoette.

 **NÄPUNÄIDE.** Tavalise faksiedastuse tugi üle mis tahes Interneti-protokolliga telefonisüsteemide on sageli piiratud. Kui teil tekib faksimisel probleeme, proovige kasutada madalamat faksimiskiirust või keelata faksi veaparandusrežiim (ECM). ECMi väljalülitamisel ei saa te aga saata ega vastu võtta värvifakse.

Kui teil on küsimusi Interneti-faksiteenuse kohta, siis võtke ühendust selle tehnilise toe või oma kohaliku teenusepakkujaga.

Aruannete kasutamine

Saate seadme seadistada nii, et seade prindiks iga saadetud ning vastuvõetud faksi kohta automaatselt tõrke- ja kinnitusaruanded. Vajadusel saate aruandeid printida ka käsitsi. Aruanded sisaldavad seadme kohta vajalikku süsteemiteavet.

Vaikimisi prindib seade aruande ainult siis, kui faksi saatmisel või vastuvõtul ilmneb probleeme. Iga toimingu järel kuvatakse seadme juhtpaneelil korra kinnitusteade, mis näitab, kas faksi saatmine õnnestus.

 **MÄRKUS.** Kui aruanded ei ole loetavad, on tindi hinnangulist taset võimalik kontrollida juhtpaneelilt või HP tarkvarast. Lisateavet leiate jaotisest [Tinditasemete ligikaudne kontrollimine](#).

 **MÄRKUS.** Tinditaseme hoiatused ja tähised pakuvad oletatavaid väärtusi vaid planeerimiseesmärkideks. Kui kuvatakse madala tinditaseme hoiatusteade, hoidke võimaliku prindiviivituse vältimiseks asenduskasseti käepärast. Prindikassette ei pea asendama enne, kui prindikvaliteet muutub vastuvõetamatuks.

 **MÄRKUS.** Veenduge, et prindipead ja kassetid on heas töökorras ja õigesti paigaldatud. Lisateavet leiate jaotisest [Kassettidega töötamine](#).

See jaotis sisaldab järgmisi teemasid:

- [Faksikinnitusaruannete printimine](#)
- [Faksi tõrkearuannete printimine](#)
- [Faksilogi printimine ja vaatamine](#)
- [Faksilogi tühjendamine](#)
- [Viimase faksitoimingu üksikasjade printimine](#)
- [Helistaja ID aruande printimine](#)
- [Kõnede ajaloo vaatamine](#)

Faksikinnitusaruannete printimine

Kinnitusaruande saab printida nii faksi saatmisel kui ka mis tahes faksi saatmisel või vastuvõtmisel. Vaikesäte on **On (Fax Send)** (Sees (faksi saatmine)). Kui see on välja lülitatud, kuvatakse pärast iga faksi saatmist või vastuvõtmist juhtpaneelil hetkeks kinnitusteade.

Faksikinnituse lubamine

1. Puudutage printeri juhtpaneelil suvandit **Faks**.
2. Puudutage suvandit **Seadistamine**.
3. Puudutage **Aruanded** ja seejärel puudutage **Fax Confirmation** (Faksikinnitus).
4. Valige üks järgmistest seast.

On (Fax Send) (Sees (faksi Prindib iga saadetud faksi kohta kinnitusaruande saatmisel))

| | |
|--|---|
| On (Fax Receive) (Sees (faksi vastuvõtmisel)) | Prindib iga vastuvõetud faksi kohta kinnitusaruande. |
| On (Fax Send and Fax Receive) (Sees (faksi saatmisel ja vastuvõtmisel)) | Prindib faksikinnituse kõigi saadetud ja vastuvõetud fakside kohta. |
| Off (Väljas) | Ei prindi faksikinnitust fakside saatmisel ega vastuvõtmisel. See on vaikesäte. |

Faksi kujutise lisamine aruandesse

1. Puudutage printeri juhtpaneelil suvandit **Faks** .
2. Puudutage suvandit **Seadistamine** .
3. Puudutage **Aruanded** ja seejärel puudutage **Fax Confirmation** (Faksikinnitus).
4. Puudutage üksust **On (Fax Send)** (Sees (faksi saatmisel)) või **On (Fax Send and Fax Receive)** (Sees (faksi saatmisel ja vastuvõtmisel)).
5. Puudutage suvandit **Fax confirmation with image** (Faksikinnitus kujutisega).

Faksi tõrkearuannete printimine

Saate seadme konfigureerida nii, et see prindiks edastamise või vastuvõtmise käigus tuvastatud tõrke korral aruande automaatselt.

Seadme seadistamine faksitõrgete aruande automaatseks printimiseks

1. Puudutage printeri juhtpaneelil suvandit **Faks** .
2. Puudutage suvandit **Seadistamine** .
3. Puudutage suvandit **Aruanded** ja suvandit **Fax Error Reports** (Faksi tõrkearuanded).
4. Valige üks järgmistest seast.

| | |
|--|---|
| On (Fax Send) (Sees (faksi saatmisel)) | Prinditakse iga saatmistõrke korral. See on vaikesäte. |
| On (Fax Receive) (Sees (faksi vastuvõtmisel)) | Aruanne prinditakse iga faksi vastuvõtmisel tekkiva tõrke korral. |
| On (Fax Send and Fax Receive) (Sees (faksi saatmisel ja vastuvõtmisel)) | Prinditakse iga faksitõrke esinemisel. |
| Off (Väljas) | Välja ei prindita ühtegi tõrkearuannet. |

Faksilogi printimine ja vaatamine

Saate printida faksilogisid nii vastuvõetud kui ka saadetud fakside kohta.

Faksilogi printimine juhtpaneelilt

1. Puudutage printeri juhtpaneelil suvandit **Faks** .
2. Puudutage **Seadistamine** ja seejärel puudutage ikooni **Aruanded** .
3. Puudutage suvandit **Print Fax Reports** (Prindi faksiaruanded).

4. Puudutage **Viimase 30 kande faksiligid** .
5. Printimise alustamiseks puudutage valikut **Print** (Prindi).

Faksilogi tühjendamine

Faksilogi kustutamine kustutab ka kõik mällu talletatud faksid.

Faksilogi tühjendamine

1. Puudutage printeri juhtpaneelil suvandit **Faks** .
2. Puudutage suvandit **Seadistamine** ja seejärel suvandit **Tools** (Tööriistad).
3. Puudutage suvandit **Clear Fax Logs/Memory** (Tühjenda faksilogi/mälu).

Viimase faksitoimingu üksikasjade printimine

Viimase faksitoimingu aruanne sisaldab viimase faksitoimingu üksikasju, nt faksinumbrit, lehekülgede arvu ja faksi olekut.

Viimase faksitoimingu aruande printimine

1. Puudutage printeri juhtpaneelil suvandit **Faks** .
2. Puudutage **Seadistamine** ja seejärel puudutage ikooni **Aruanded** .
3. Puudutage suvandit **Print Fax Reports** (Prindi faksiaruanded).
4. Valige **Last Transaction** (Viimane faksikõne).
5. Printimise alustamiseks puudutage valikut **Print** (Prindi).

Helistaja ID aruande printimine

Saate printida helistaja ID faksinumbrite loendi.

Helistaja ID ajalooaruande printimine

1. Puudutage printeri juhtpaneelil suvandit **Faks** .
2. Puudutage **Seadistamine** ja seejärel puudutage ikooni **Aruanded** .
3. Puudutage suvandit **Print Fax Reports** (Prindi faksiaruanded).
4. Valige **Caller ID Report** (Helistaja ID aruanne).
5. Printimise alustamiseks puudutage valikut **Print** (Prindi).

Kõnede ajaloo vaatamine

Saate vaadata kõigi printerist tehtud kõnede loendit.



MÄRKUS. Kõneajalugu ei saa printida.

Kõneajaloo vaatamine

1. Puudutage printeri juhtpaneelil suvandit **Faks** .
2. Puudutage **Send Now** (Saada nüüd).

3. Puudutage suvandit  (**Telefoniraamat**).
4. Puudutage suvandit  (**Kõnede ajalugu**).

Faksi täiendav seadistus

Kui olete täitnud kõik alustusjuhendis esitatud juhised, järgige faksi seadistamise lõpuleviimiseks selle jaotise juhiseid. Hoidke alustusjuhend hilisemaks kasutamiseks alles.

Käesolevas jaotises antakse näpunäiteid, kuidas printerit seadistada faksimiseks nii, et see toimiks edukalt koos võimalike seadmega samale telefoniliinile ühendatud seadmete või tellitud teenustega.

 **NÄPUNÄIDE.** Teatud olulisemate faksisätete (vastamisrežiim ja faksipäises sisalduv teave) määramiseks saate kasutada faksiseadistusviisardit (Fax Setup Wizard, Windows) või faksiseadistusutiliiti (HP Fax Setup Utility, Mac OS X). Nendele tööriistadele pääseb juurde HP printeritarkvara kaudu. Pärast nende tööriistade käivitamist järgige faksi seadistuse lõpetamiseks selles jaotises olevaid juhiseid.

See jaotis sisaldab järgmisi teemasid:

- [Faksimise seadistamine \(paralleeltüüpi telefonisüsteemi puhul\)](#)
- [Faksi seadistuse testimine](#)

Faksimise seadistamine (paralleeltüüpi telefonisüsteemi puhul)

Enne seadme faksimiseks seadistamise alustamist uurige välja, millist tüüpi telefonisüsteemi teie riigis/maal kasutatakse. Faksi seadistamise suunised erinevad olenevalt sellest, kas kasutatakse järjestik- või paralleelühendust.

- Kui te tabeli loetelust oma riiki/regiooni ei leia, on teil tõenäoliselt järjestiktüüpi telefonisüsteem. Järjestiktüüpi telefonisüsteemi puhul ei võimalda seadme pistikupesa "2-EXT" paralleelsete telefoniseadmete (modemite, telefonide ja automaatvastajate) füüsilist ühendamist. Selle asemel tuleb kõik seadmed ühendada telefonivõrgu pistikupessa.

 **MÄRKUS.** Peate telefonijuhtme võib-olla ühendama oma riigi/maa adapteriga.

- Kui teie riik/piirkond on alltoodud tabelis, on teil tõenäoliselt paralleeltüüpi telefonisüsteem. Paralleeltüüpi telefonisüsteemis saate telefoniseadmeid liinile ühendada seadme tagaküljel asuva pordi "2-EXT" kaudu.

 **MÄRKUS.** Kui kasutate paralleeltelefonisüsteemi, soovib HP ühendada kahetraadiline telefonijuhe telefonivõrgu seinapistikupessa.

Tabel 5-1 Paralleeltüüpi telefonisüsteemiga riigid/regioonid

| | | |
|------------|-----------------|---------------|
| Argentina | Austraalia | Brasiilia |
| Kanada | Tšiili | Hiina |
| Kolumbia | Kreeka | India |
| Indoneesia | Iirimaa | Jaapan |
| Korea | Ladina-Ameerika | Malaisia |
| Mehhiko | Filipiinid | Poola |
| Portugal | Venemaa | Saudi Araabia |
| Singapur | Hispaania | Taiwan |

Tabel 5-1 Paralleeltüüpi telefonisüsteemiga riigid/regioonid (järg)

| | | |
|---------|-----|-----------|
| Tai | USA | Venezuela |
| Vietnam | | |

Kui te pole kindel, milline telefonisüsteem (järjestikune või paralleelne) teil on, küsige seda oma piirkonna telefoniettevtelt.

See jaotis sisaldab järgmisi teemasid:

- [Kodu või kontori vajadustele vastava faksiseadistuse valik](#)
- [Variant A. Eraldi faksiliin \(tavakõnesid vastu ei võeta\)](#)
- [Variant B. Printeri seadistamine DSL-liinile](#)
- [Variant C. Printeri seadistamine PBX-telefonisüsteemis või ISDN-liinile](#)
- [Variant D. Faksiga samal liinil on eristava helina teenus](#)
- [Variant E. Tava- ja faksikõnede jaoks ühiskasutatav liin](#)
- [Variant F. Tava- ja faksikõnede jaoks ühiskasutatav liin koos kõnepostiteenusega](#)
- [Variant G. Faksi ja arvuti sissehelistamismodemi jaoks ühiskasutatav liin \(tavakõnesid ei võeta vastu\)](#)
- [Variant H. Tavakõnede/faksi ja arvuti modemi jaoks ühiskasutatav liin](#)
- [Variant I. Tavakõnede/faksi ja automaatvastaja jaoks ühiskasutatav liin](#)
- [Variant J. ühine telefoni-/faksiliin koos arvutimodemi ja automaatvastajaga](#)
- [Variant K. Tavakõnede/faksi, arvuti sissehelistamismodemi ja kõneposti jaoks ühiskasutatav liin](#)

Kodu või kontori vajadustele vastava faksiseadistuse valik

Et saaksite probleemideta faksida, peate esmalt teadma, millist tüüpi seadmed ja teenused (kui neid on) seadmega samale liinile on ühendatud. See teave on oluline seetõttu, et teatud osa oma kontoritehnikast tuleb võib-olla ühendada otse seadmega. Olenevalt sellest on tarvis muuta ka faksi seadistust, et saaksite probleemideta faksida.

1. Tehke kindlaks, kas teie telefonisüsteem on jadatüüpi või paralleelne.
Lisateavet leiate jaotisest [Faksimise seadistamine \(paralleeltüüpi telefonisüsteemi puhul\)](#).
 - a. Jadatüüpi telefonisüsteem.
 - b. Paralleeltüüpi telefonisüsteem — jätkake punktiga 2.
2. Valige liini jagavate seadmete ja teenuste kombinatsioon.
 - DSL: digitaalne abonentliiniteenus (DSL) telefoniettevtelt. (DSL-teenust võidakse teie riigis/regioonis nimetada ka ADSL-teenuseks.)
 - PBX: kodukeskjaamaga (PBX) telefonisüsteem.
 - ISDN: integraalteenuste digitaalvõrgu süsteem (ISDN).
 - Eristava helina teenus: eristatava helina teenus lubab erinevatele telefoninumbritele erineva helinatüübi määrata.
 - Tavakõned: tavakõned võetakse vastu samal liinil, mida kasutatakse faksikõnede vastuvõtuks.

- Arvuti sissehelistamismodem: sissehelistamismodem on ühendatud seadmega samale liinile. Kui vastate mis tahes küsimusele järgmistest jaatavalt, kasutate arvutiga ühendatud modemiga sissehelistamisteenust.
 - Kas saadate ja võtate fakse vastu otse arvuti tarkvara abil sissehelistamisteenuse kaudu?
 - Kas saadate ja võtate oma arvutis e-posti teateid vastu sissehelistamisteenuse kaudu?
 - Kas teil on sissehelistamisteenuse kaudu juurdepääs Internetile?
 - Automaatvastaja: seade, mis vastab tavakõnedele ja on faksiaparaadiga samal liinil.
 - Kõnepostiteenus: telefoniettevõtte kõnepostiteenus, mis kasutab faksiaparaadiga sama liini.
3. Valige järgnevast tabelist oma kodu- või kontorihäälestusele vastav seadmete ja teenuste kombinatsioon. Siis vaadake üle soovitatav faksiseadistus. Sammsammulised juhised iga juhtumi jaoks leiате käesolevas jaotises tagapool.

 **MÄRKUS.** Kui teile sobivat kodu- või kontoriseadistust ei ole selles jaotises kirjeldatud, seadistage printer nii, nagu oleks tegemist tavalise analoogliiniga. Ühendage telefonijuhtme üks ots telefonivõrgu seinapistikupessa ja teine ots printeri taha asuvasse pesa 1-LINE.

Peate telefonijuhtme võib-olla ühendama oma riigi/maa adapteriga.

| Teie faksiliinil töötavad muud seadmed või teenused | | | | | | Soovitatav faksiseadistus | |
|---|-----|------------------------|-----------|-----------------------------|-----------------|---------------------------|--|
| DSL | PBX | Eristava helina teenus | Tavakõned | Arvuti sissehelistamismodem | Automaatvastaja | Kõnepostiteenus | |
| | | | | | | | Variant A. Eraldi faksiliin (tavakõnesid vastu ei võeta) |
| ✓ | | | | | | | Variant B. Printeri seadistamine DSL-liinile |
| | ✓ | | | | | | Variant C. Printeri seadistamine PBX-telefonisüsteemis või ISDN-liinile |
| | | ✓ | | | | | Variant D. Faksiga samal liinil on eristava helina teenus |
| | | | ✓ | | | | Variant E. Tava- ja faksikõnede jaoks ühiskasutatav liin |
| | | | ✓ | | | ✓ | Variant F. Tava- ja faksikõnede jaoks ühiskasutatav liin koos kõnepostiteenusega |
| | | | | ✓ | | | Variant G. Faksi ja arvuti sissehelistamismodemi jaoks ühiskasutatav liin (tavakõnesid ei võeta vastu) |
| | | | ✓ | ✓ | | | Variant H. Tavakõnede/faksi ja arvuti modemi jaoks ühiskasutatav liin |
| | | | ✓ | | ✓ | | Variant I. Tavakõnede/faksi ja automaatvastaja jaoks ühiskasutatav liin |

| Teie faksiliinil töötavad muud seadmed või teenused | | | | | | Soovitav faksiseadistus |
|---|-----|------------------------|-----------|------------------------------|-----------------|-------------------------|
| DSL | PBX | Eristava helina teenus | Tavakõned | Arvuti sissehelistamis modem | Automaatvastaja | Kõnepostiteenus |
| | | | ✓ | ✓ | ✓ | |
| Variant J. ühine telefoni-/faksiliin koos arvutimodemi ja automaatvastajaga | | | | | | |
| | | | ✓ | ✓ | | ✓ |
| Variant K. Tavakõnede/faksi, arvuti sissehelistamismodemi ja kõneposti jaoks ühiskasutatav liin | | | | | | |

Variant A. Eraldi faksiliin (tavakõnesid vastu ei võeta)

Kui teil on eraldi telefoniliin, millelt te tavakõnesid vastu ei võta ja kui sellele liinile pole ühendatud ka muid seadmeid, seadistage seade vastavalt selles jaotises antud juhistele.

Joonis 5-1 Printeri tagantvaade

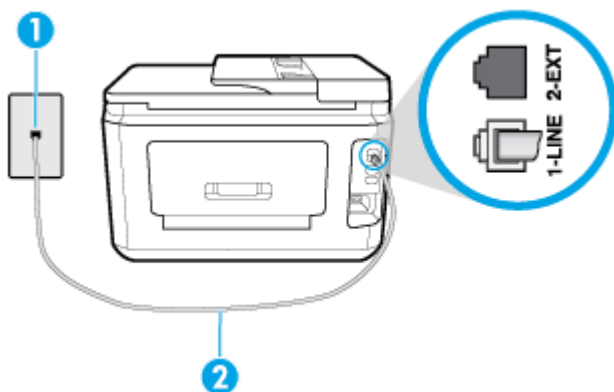

| | |
|---|---|
| 1 | Telefonivõrgu seinapistikupesa. |
| 2 | Ühendage telefonijuhe printeri taha asuvasse pessa 1-LINE. Peate telefonijuhtme võib-olla ühendama oma riigi/maa adapteriga. |

Seadme seadistamine eraldi faksiliinile

1. Ühendage telefonijuhtme üks ots telefonivõrgu seinapistikupessa ja seejärel ühendage teine ots printeri taha asuvasse pessa 1-LINE.

 **MÄRKUS.** Peate telefonijuhtme võib-olla ühendama oma riigi/maa adapteriga.

2. Lülitage säte **Automaatvastaja** sisse.
3. (Valikuline) Määrake funktsiooni **Rings to Answer** (Helinaid vastamiseni) sätte väärtuseks väikseim võimalik väärtus (kaks helinat).
4. Käivitage faksitest.

Kui telefon heliseb, vastab seade kõnele automaatselt pärast funktsiooni **Rings to Answer** (Helinaid vastamiseni) sättega määratud helinate arvu möödumist. Seejärel saadab seade saatja faksiaparaadile vastuvõtutoonid ja võtab faksi vastu.

Variant B. Printeri seadistamine DSL-liinile

Kui teil on telefoniettevõttelt tellitud ADSL-teenus ja seadmega pole ühendatud mitte mingisugust varustust, ühendage DSL-filtrid telefoniliini pistikupesas ja seadme vahele käesolevas jaotises leitud juhiste järgi. DSL-filtrid eemaldavad liinilt digisignaali, mis võib seadme tööd häirida. Teisisõnu saab seade filtriga eraldatud telefoniliini kaudu kindlalt sideühendust. (DSL-teenust võidakse teie riigis/regioonis nimetada ka ADSL-teenuseks.)

 **MÄRKUS.** Kui teil on DSL-liin, kuid te ei ühenda sellele DSL-filtrit, ei saa seadmega fakse saata ega vastu võtta.

Joonis 5-2 Printeri tagantvaade

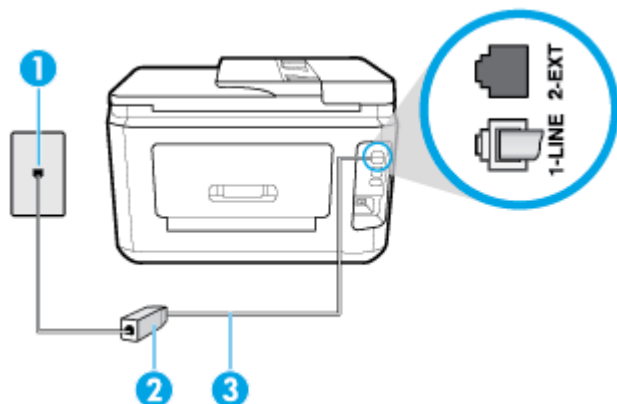

| | |
|---|--|
| 1 | Telefonivõrgu seinapistikupesas. |
| 2 | DSL-filtrid (või ADSL-filtrid) ja teie DSL-teenusepakkuja antud ühendusjuhe. |
| 3 | Ühendage telefonijuhe printeri taha asuvasse pesa 1-LINE. Peate telefonijuhtme võib-olla ühendama oma riigi/maa adapteriga. |

Seadme seadistamine DSL-liinile

1. Hankige oma DSL-teenusepakujalt DSL-filtrid.
2. Ühendage telefonijuhtme üks ots DSL-filtriga ja seejärel teine ots printeri taha asuvasse pesa 1-LINE.

 **MÄRKUS.** Peate telefonijuhtme võib-olla ühendama oma riigi/maa adapteriga.

Kui te ei kasuta seadme ühendamiseks telefonivõrgu seadmega komplektis olevat ühenduskaablit, ei pruugi faksi saatmine õnnestuda. Komplekti kuuluv spetsiaalne telefonijuhe erineb muudest telefonijuhtmetest, mis teil juba kodus või kontoris olemas võivad olla.

Selleks seadistuseks võib vaja minna lisatelefonijuhtmeid.

3. Ühendage DSL-filtri lisakaabel telefonivõrgu seinapistikupesasse.
4. Käivitage faksitest.

Võtke ühendust teenusepakkuja või tarnijaga, kui teil on probleeme seadme ja valikulise lisatarviku kasutamisega.

Variant C. Printeri seadistamine PBX-telefonisüsteemis või ISDN-liinile

Kui kasutate PBX-telefonisüsteemi või ISDN-ühendusterminali, veenduge, et teeksite järgmist.

- Kui kasutate PBX-i või ISDN-muundurit/adapterit, ühendage seade spetsiaalselt faksi ja telefoni ühendamiseks ettenähtud porti. Samuti kontrollige võimalusel, et terminal-muunduris oleksid teie regiooni jaoks õiged kommutaatoritüübi sätted.

 **MÄRKUS.** Teatud ISDN-süsteemides saate konfigurioneerida porte telefonivõrku ühendatavate eriseadmete jaoks. Näiteks saate ühe pordi määrata telefonile ja 3. grupi faksile ning teise pordi mitmeotstarbeliseks. Kui teil on ISDN-terminali faksi/telefoni porti ühendamise korral probleeme sidega, proovige kasutada mitmeotstarbeliseks määratud porti; see port võib olla tähistatud nimetusega "multi-combi" või millegi analoogsega.

- Kui kasutate PBX-telefonisüsteemi, lülitage kõneootetoon olekusse "välja".

 **MÄRKUS.** Teatud PBX-süsteemides on kasutusel kõneootetoon, mis on vaikimisi sisse lülitatud. Kõneootetoon segab faksiedastust, mistõttu ei saa seadmega fakse saata ega vastu võtta. Kõneootetooni väljalülitamiseks vajalikud juhised leiate oma PBX-süsteemiga kaasas olevast dokumentatsioonist.

- Kui kasutate PBX-telefonisüsteemi, valige enne faksinumbri valimist välisliini number.
- Peate telefonijuhtme võib-olla ühendama oma riigi/maa adapteriga.

Võtke ühendust teenusepakkuja või tarnijaga, kui teil on probleeme seadme ja valikulise lisatarviku kasutamisega.

Variant D. Faksiga samal liinil on eristava helina teenus

Kui olete (oma telefoniettevõttelt) tellinud eristava helina teenuse, mis võimaldab samal liinil töötada mitme telefoninumbri (igal numbril on erinev helin), seadistage seade selles jaotises antud juhiste kohaselt.

Joonis 5-3 Printeri tagantvaade

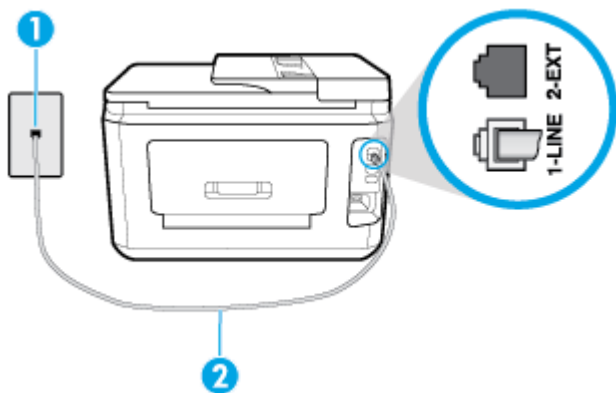

| | |
|---|---|
| 1 | Telefonivõrgu seinapistikupesa. |
| 2 | Ühendage telefonijuhe printeri taha asuvasse pessa 1-LINE. Peate telefonijuhtme võib-olla ühendama oma riigi/maa adapteriga. |

Seadme seadistamine eristava helina teenusega liinile

1. Ühendage telefonijuhtme üks ots telefonivõrgu seinapistikupessa ja seejärel ühendage teine ots printeri taha asuvasse pessa 1-LINE.

 **MÄRKUS.** Peate telefonijuhtme võib-olla ühendama oma riigi/maa adapteriga.

2. Lülitage säte **Automaatvastaja** sisse.

3. Määrake funktsiooni **Distinctive Ring** (Eristav helin) sätted nii, et need vastaksid teile telefoniettevõttest eraldatud faksinumbriale.

 **MÄRKUS.** Vaikimisi on seade häälestatud vastama kõigile helinamustritele. Kui jätate funktsiooni **Distinctive Ring** (Eristav helin) sätete teie faksinumbriale eraldatud helinamustriga kooskõlastamata, vastab seade kas nii tava- kui ka faksikõnede või ei vasta ühelegi kõnele.

 **NÄPUNÄIDE.** Eristava mustri saate määrata ka printeri juhtpaneelil funktsiooni Ring Pattern Detection (Helinamustri tuvastamine) abil. Selle funktsiooniga tunneb ja salvestab printer sissetuleva kõne helinamustri ning selle kõne põhjal määrab faksikõnede automaatselt teie telefoniettevõtte määratud eristava helinamustri. Lisateavet leiate jaotisest [Vastamishelina tüübi muutmine eristavaks helinatooniks](#).

4. (Valikuline) Määrake funktsiooni **Rings to Answer** (Helinaid vastamiseni) sätete väärtuseks väikseim võimalik väärtus (kaks helinat).
5. Käivitage faksitest.

Seade vastab valitud helinamustriga (funktsiooni **Distinctive Ring** (Eristav helin) väärtusega määratud) helinate puhul pärast teie (funktsiooni **Rings to Answer** (Helinaid vastamiseni) väärtusega) määratud helinate arvu möödumist sissetulevatele kõnede automaatselt. Seejärel saadab seade saatja faksiaparaadile vastuvõtutoonid ja võtab faksi vastu.

Võtke ühendust teenusepakkuja või tarnijaga, kui teil on probleeme seadme ja valikulise lisatarviku kasutamisega.

Variant E. Tava- ja faksikõnede jaoks ühiskasutatav liin

Kui võtate samal telefoninumbri vastu nii tavakõnesid kui ka fakse ja kui teil pole samale telefoniliinile ühendatud muid kontoritehnikaseadmeid (ega kõnepostiteenust), seadistage seade vastavalt järgmises jaotises antud juhistele.

Joonis 5-4 Printeri tagantvaade

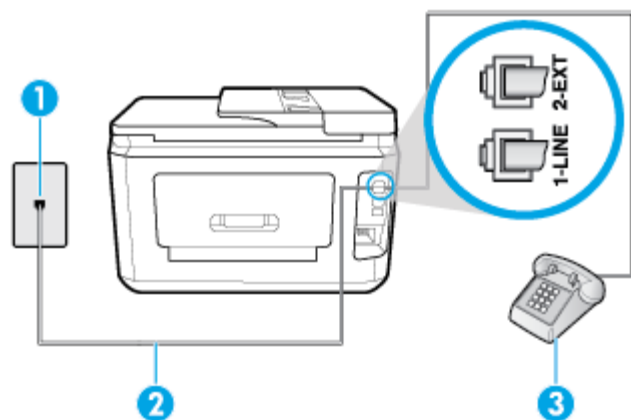

| | |
|---|---|
| 1 | Telefonivõrgu seinapistikupesa. |
| 2 | Ühendage telefonijuhe printeri taha asuvasse pessa 1-LINE. Peate telefonijuhtme võib-olla ühendama oma riigi/maa adapteriga. |
| 3 | Telefon (pole kohustuslik). |

Seadme seadistamine tava- ja faksikõnede jaoks ühiskasutatavale liinile

1. Ühendage telefonijuhtme üks ots telefonivõrgu seinapistikupessa ja seejärel ühendage teine ots printeri taha asuvasse pessa 1-LINE.

 **MÄRKUS.** Peate telefonijuhtme võib-olla ühendama oma riigi/maa adapteriga.

2. Tehke ühte järgmistest toimingutest.
 - Kui teil on paralleeltüüpi telefonisüsteem, eemaldage seadme tagaküljel asuvalt pistikupesalt tähisega 2-EXT valge kork ja ühendage oma telefon sellesse pistikupessa.
 - Kui kasutate järjestikühendusega telefonisüsteemi, ühendage oma telefon otse seadme kaabli peale kinnitatud pistikupessa.
3. Nüüd peate otsustama kas tahate, et seade vastaks kõnedele automaatselt või käsitsi.
 - Kui seadistate seadme kõnedele vastama **automaatselt**, vastab see kõigile sissetulevatele kõnedele ja võtab faksid vastu. Printer ei suuda sel juhul eristada tavakõnesid faksikõnede – kui arvate, et tegu on tavakõnega, peate sellele vastama enne, kui seda teeb seade. Seadme seadistamiseks kõnede automaatse vastamise režiimi lülitage sisse säte **Automaatvastaja**.
 - Kui olete seadme fakside vastuvõtu seadnud **käsitsirežiimi**, peate sisenevatele faksikõnedele ise vastama. Muidu jätab seade faksid vastu võtmata. Seadme seadistamiseks kõnede käsijuhtimisel vastamise režiimi lülitage säte **Automaatvastaja** välja.
4. Käivitage faksitest.

Kui tõstate toru hargilt enne, kui seade vastab kõnele ja tuvastab faksi saatva seadme faksitoonid, peate faksikõnele käsijuhtimisel vastama.

Võtke ühendust teenusepakkuja või tarnijaga, kui teil on probleeme seadme ja valikulise lisatarviku kasutamisega.

Variant F. Tava- ja faksikõnede jaoks ühiskasutatav liin koos kõnepostiteenusega

Kui võtate samal telefoninumbril vastu nii tavakõnesid kui ka fakse ja kui olete samale telefoniliinile tellinud ka kõnepostiteenus, seadistage seade vastavalt järgmises jaotises antud juhistele.

 **MÄRKUS.** Kui teil on samal telefoninumbril, millelt võtate vastu fakse, tellitud ka kõnepostiteenus, ei saa te fakse automaatselt vastu võtta. Peate faksid käsitsi vastu võtma; see tähendab, et sissetulevate faksikõnede vastuvõtmiseks peate ise kohal olema. Kui soovite fakse selle asemel vastu võtta automaatselt, pöörduge teile telefoniteenus pakkuva ettevõtte poole palvega teile sisse lülitada eristava helina teenus või paigaldada eraldi faksiliin.

Joonis 5-5 Printeri tagantvaade

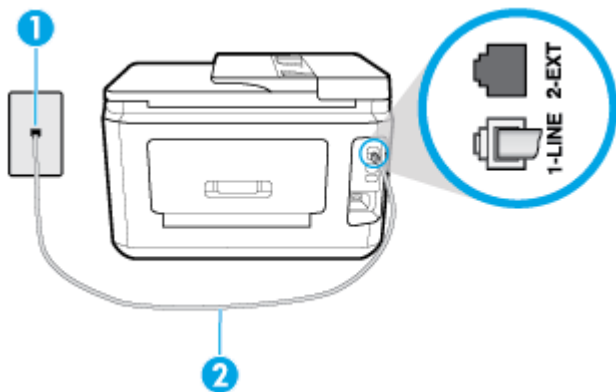

| | |
|---|---|
| 1 | Telefonivõrgu seinapistikupessa. |
| 2 | Ühendage telefonijuhe printeri taha asuvasse pessa 1-LINE. Peate telefonijuhtme võib-olla ühendama oma riigi/maa adapteriga. |

Seadme seadistamine kõnepostiteenusega liinile

1. Ühendage telefonijuhtme üks ots telefonivõrgu seinapistikupessa ja seejärel ühendage teine ots printeri taha asuvasse pessa 1-LINE.

 **MÄRKUS.** Peate telefonijuhtme võib-olla ühendama oma riigi/maa adapteriga.

2. Lülitage säte **Automaatvastaja** välja.
3. Käivitage faksitest.

Sissetulevate faksikõnede vastuvõtmiseks peate ise kohal olema; seade ei võta muidu fakse vastu. Peate käivitama faksi käsitsi enne, kui kõnepost kõnele vastab.

Võtke ühendust teenusepakkuja või tarnijaga, kui teil on probleeme seadme ja valikulise lisatarviku kasutamisega.

Variant G. Faksi ja arvuti sissehelistamismodemi jaoks ühiskasutatav liin (tavakõnesid ei võeta vastu)

Kui teil on faksiliin, millele te telefonikõnesid vastu ei võta, ning teil on samale liinile ühendatud arvutimodem, häälestage seade nagu käesolevas jaotises kirjeldatud.

 **MÄRKUS.** Kui teil on sissehelistamismodem, jagab see liini seadmega. Modemit ja seadet ei saa samaaegselt kasutada. Näiteks ei saa seadmega faksida siis, kui kasutate arvutist e-posti saatmiseks või Internetti pääsuks modemi kaudu sissehelistamise teenust.

- [Seadme seadistamine arvuti sissehelistamismodemiga ühiskasutatavale liinile](#)
- [Seadme seadistamine arvuti DSL/ADSL-modemiga ühiskasutatavale liinile](#)

Seadme seadistamine arvuti sissehelistamismodemiga ühiskasutatavale liinile

Kui kasutate fakside saatmiseks ja Internetti sissehelistamiseks sama telefoniliini, järgige seadme seadistamisel järgmisi juhiseid.

Joonis 5-6 Printeri tagantvaade

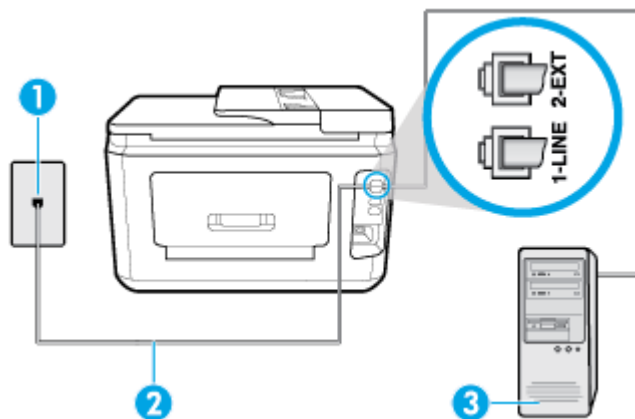

| | |
|---|---|
| 1 | Telefonivõrgu seinapistikupesa. |
| 2 | Ühendage telefonijuhe printeri taha asuvasse pessa 1-LINE. Peate telefonijuhtme võib-olla ühendama oma riigi/maa adapteriga. |
| 3 | Modemiga arvuti. |

Seadme seadistamine arvuti sissehelistamismodemiga ühiskasutatavale liinile

1. Eemaldage seadme pordist, mille juures on tähis 2-EXT, valge pistik.
2. Leidke arvuti tagaküljelt arvutit (sissehelistamiseks tarvitavat modemit) ja telefonivõrgu seinapistikupesa ühendav telefonikaabel. Lahutage see kaabel telefonivõrgu seinapistikupesast ja ühendage seadme sellesse pistikupessa, mille juures on tähis 2-EXT.
3. Ühendage telefonijuhtme üks ots telefonivõrgu seinapistikupessa ja seejärel ühendage teine ots printeri taha asuvasse pessa 1-LINE.

 **MÄRKUS.** Peate telefonijuhtme võib-olla ühendama oma riigi/maa adapteriga.

4. Kui teie modemi tarkvara on seadistatud fakse arvutisse vastu võtma automaatselt, lülitage vastav säte välja.

 **MÄRKUS.** Kui te ei lülita modemi tarkvara automaatset faksi vastuvõtu sätet välja, ei saa seade fakse vastu võtta.

5. Lülitage säte **Automaatvastaja** sisse.
6. (Valikuline) Määrake funktsiooni **Rings to Answer** (Helinaid vastamiseni) sätte väärtuseks väikseim võimalik väärtus (kaks helinat).
7. Käivitage faksitest.

Kui telefon heliseb, vastab seade automaatselt pärast funktsiooni **Rings to Answer** (Helinaid vastamiseni) sättega määratud helinate arvu möödumist. Seejärel saadab seade saatja faksiaparaadile vastuvõtutoonid ja võtab faksi vastu.

Võtke ühendust teenusepakkuja või tarnijaga, kui teil on probleeme seadme ja valikulise lisatarviku kasutamisega.

Seadme seadistamine arvuti DSL/ADSL-modemiga ühiskasutatavale liinile

Kui teil on DSL-liin, mida kasutatakse fakside saatmiseks, järgige faksi seadistamisel järgmisi juhiseid.

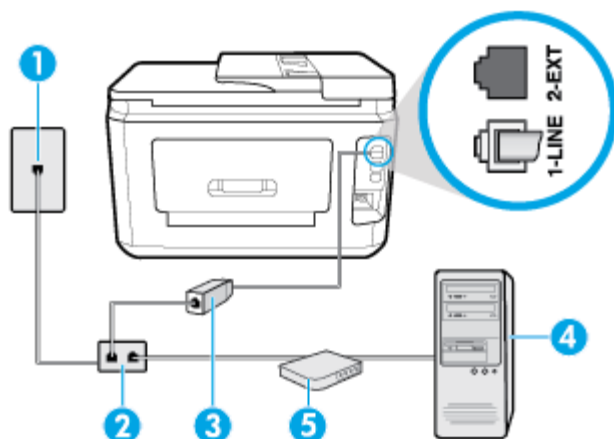

| | |
|---|---|
| 1 | Telefonivõrgu seinapistikupesa. |
| 2 | Paralleeljagur. |
| 3 | DSL/ADSL-filter. Ühendage telefonijuhtme üks ots printeri taha asuvasse pessa 1-LINE. Ühendage kaabli teine ots DSL-/ADSL-filtriga. Peate telefonijuhtme võib-olla ühendama oma riigi/maa adapteriga. |
| 4 | Arvuti. |
| 5 | Arvuti DSL-/ADSL-modem. |

 **MÄRKUS.** Peate ostma paralleeljaguri. Paralleeljaguril on üks RJ-11 port esiküljel ja kaks RJ-11 porti tagaküljel. Ärge kasutage kahejuhtmelist jagurit, järjestikjagurit ega sellist paralleeljagurit, mille esiküljel on kaks RJ-11-liidest ja tagaküljel pistik.

Joonis 5-7 Paralleeljaguri näide



Seadme seadistamine arvuti DSL/ADSL-modemiga ühiskasutatavale liinile

1. Hankige oma DSL-teenusepakujalt DSL-filter.
2. Ühendage telefonijuhtme üks ots DSL-filtriga ja seejärel teine ots printeri taha asuvasse pessa 1-LINE.

 **MÄRKUS.** Peate telefonijuhtme võib-olla ühendama oma riigi/maa adapteriga.

3. Ühendage DSL-filter paralleeljaguriga.
4. Ühendage DSL-modem paralleeljaguriga.
5. Ühendage paralleeljagur seinapistikupesaga.
6. Käivitage faksitest.

Kui telefon heliseb, vastab seade automaatselt pärast funktsiooni **Rings to Answer** (Helinaid vastamiseni) sättega määratud helinate arvu möödumist. Seejärel saadab seade saatja faksiaparaadile vastuvõtutoonid ja võtab faksi vastu.

Võtke ühendust teenusepakkuja või tarnijaga, kui teil on probleeme seadme ja valikulise lisatarviku kasutamisega.

Variant H. Tavakõnede/faksi ja arvuti modemi jaoks ühiskasutatav liin

Seadme ühendamiseks on olenevalt teie arvuti küljes olevate telefonipistikupesade arvust kaks võimalust. Enne alustamist kontrollige, kas arvutil on üks või mitu telefonipistikupesa.

- [Arvuti sissehelistamismodemiga ühiskasutatav tavakõne-/faksiliin](#)
- [Arvuti DSL/ADSL-modemiga ühiskasutatav tavakõne-/faksiliin](#)

Arvuti sissehelistamismodemiga ühiskasutatav tavakõne-/faksiliin

Kui kasutate telefoniliini nii tavakõnedeks kui fakside vastuvõtmiseks, järgige faksi häälestamisel neid juhiseid.

Seadme ühendamiseks on olenevalt teie arvuti küljes olevate telefonipistikupesade arvust kaks võimalust. Enne alustamist kontrollige, kas arvutil on üks või mitu telefonipistikupesa.

MÄRKUS. Kui teie arvutil on ainult üks telefonipistikupesa, peate soetama paralleeljaguri (nimetatakse ka ühenduslüliks või hargmikuks) (vt joonist). (Paralleeljaguril on üks RJ-11 port esiküljel ja kaks RJ-11 porti tagaküljel. Ärge kasutage kahe liiniga telefonijagurit, järjestikjagurit ega sellist paralleeljagurit, mille esiküljel on kaks RJ-11-liidest ja tagaküljel pistik.)

Joonis 5-8 Paralleeljaguri näide



Joonis 5-9 Printeri tagantvaade

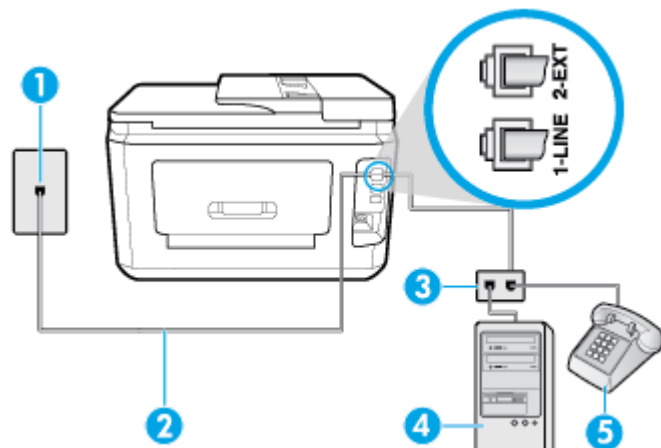

| | |
|---|--|
| 1 | Telefonivõrgu seinapistikupesa. |
| 2 | Ühendage telefonijuhe printeri taha asuvasse pessa 1-LINE. |
| 3 | Paralleeljagur. |
| 4 | Modemiga arvuti. |
| 5 | Telefon. |

Seadme seadistamine samale liinile arvutiga, millel on kaks telefonipistikupesa

1. Eemaldage seadme pordist, mille juures on tähis 2-EXT, valge pistik.
2. Leidke arvuti tagaküljelt arvutit (sissehelistamiseks tarvitavat modemit) ja telefonivõrgu seinapistikupesa ühendav telefonikaabel. Lahutage see kaabel telefonivõrgu seinapistikupesast ja ühendage seadme sellesse pistikupessa, mille juures on tähis 2-EXT.
3. Ühendage telefon arvuti tagaküljel asuvasse telefonipistikupessa "OUT".
4. Ühendage telefonijuhtme üks ots telefonivõrgu seinapistikupessa ja seejärel ühendage teine ots printeri taha asuvasse pessa 1-LINE.

MÄRKUS. Peate telefonijuhtme võib-olla ühendama oma riigi/maa adapteriga.

5. Kui teie modemi tarkvara on seadistatud fakse arvutisse vastu võtma automaatselt, lülitage vastav säte välja.

 **MÄRKUS.** Kui te ei lülita modemi tarkvara automaatset faksi vastuvõtu sätet välja, ei saa seade fakse vastu võtta.

6. Nüüd peate otsustama kas tahate, et seade vastaks kõnele automaatselt või käsitsi.

- Kui seadistate seadme kõnele vastama **automaatselt**, vastab see kõigile sissetulevatele kõnelele ja võtab faksid vastu. Sel juhul ei saa printer faksikõnele ja häälkõnele vahet teha; kui arvate, et saabuv kõne on häälkõne, peate sellele vastama enne, kui seda teeb printer. Seadme seadistamiseks kõnele automaatse vastamise režiimi lülitage sisse säte **Automaatvastaja**.
- Kui olete seadme faksid vastuvõtu seadnud **käsitsirežiimi**, peate sisenevatele faksikõnele ise vastama. Muidu jätab seade faksid vastu võtmata. Seadme seadistamiseks kõnele käsijuhtimisel vastamise režiimi lülitage säte **Automaatvastaja** välja.

7. Käivitage faksitest.

Kui töstate toru hargilt enne, kui seade vastab kõnele ja tuvastab faksi saatva seadme faksitoonid, peate faksikõnele käsijuhtimisel vastama.

Kui jagate telefoniliini tavakõne, faksi ja sissehelistamismodemi vahel, järgige faksi seadistamiseks järgmisi juhiseid.

Võtke ühendust teenusepakkuja või tarnijaga, kui teil on probleeme seadme ja valikulise lisatarviku kasutamisega.

Arvuti DSL/ADSL-modemiga ühiskasutatav tavakõne-/faksiliin

Kui teie arvutil on DSL/ADSL-modem, järgige neid juhiseid.

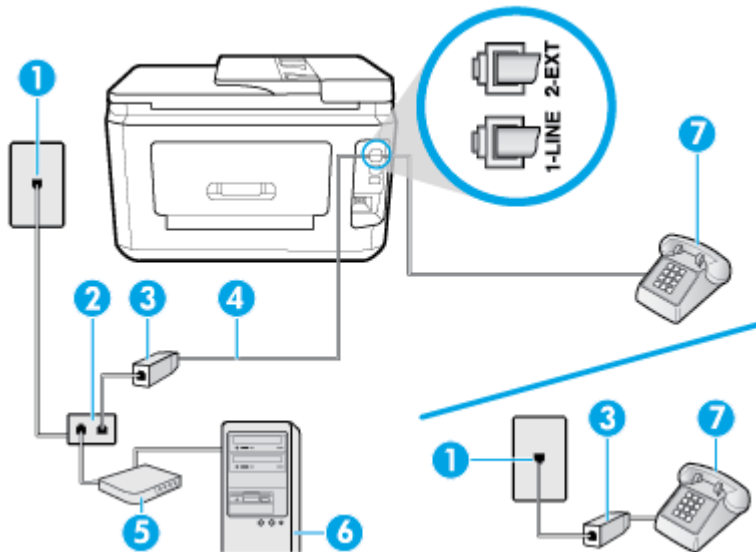

| | |
|---|---|
| 1 | Telefonivõrgu seinapistikupesa. |
| 2 | Paralleeljaagur. |
| 3 | DSL/ADSL-filter. |
| 4 | Ühendage telefonijuhe printeri taha asuvasse pessa 1-LINE. Peate telefonijuhtme võib-olla ühendama oma riigi/maa adapteriga. |
| 5 | DSL/ADSL-modem. |

| | |
|---|----------|
| 6 | Arvuti. |
| 7 | Telefon. |

 **MÄRKUS.** Peate ostma paralleeljaguri. Paralleeljaguril on üks RJ-11 port esiküljel ja kaks RJ-11 porti tagaküljel. Ärge kasutage kahejuhtmelist jagurit, järjestikjagurit ega sellist paralleeljagurit, mille esiküljel on kaks RJ-11-liidest ja tagaküljel pistik.

Joonis 5-10 Paralleeljaguri näide



Seadme seadistamine arvuti DSL/ADSL-modemiga ühiskasutatavale liinile

1. Hankige oma DSL-teenusepakkuvalt DSL-filtri.

 **MÄRKUS.** Mujal kodus või kontoris kasutatavad DSL-teenusega ühiskasutuses oleva telefoninumbriga telefonid tuleb ühendada lisa-DSL-filtritega, et vältida müra tekkimist tavakõnede ajal.

2. Ühendage telefonijuhtme üks ots DSL-filtriga ja seejärel teine ots printeri taha asuvasse pessa 1-LINE.

 **MÄRKUS.** Peate telefonijuhtme võib-olla ühendama oma riigi/maa adapteriga.

3. Kui teil on paralleeltüüpi telefonisüsteem, eemaldage seadme tagaküljel asuvalt pistikupesalt tähisega 2-EXT valge kork ja ühendage oma telefon sellesse pistikupesaga.
4. Ühendage DSL-filtri paralleeljaguriga.
5. Ühendage DSL-modem paralleeljaguriga.
6. Ühendage paralleeljaguri seinapistikupesaga.
7. Käivitage faksit.

Kui telefon heliseb, vastab seade automaatselt pärast funktsiooni **Rings to Answer** (Helinaid vastamiseni) sättega määratud helinate arvu möödumist. Seejärel saadab seade saatja faksiaparaadile vastuvõtutoonid ja võtab faksi vastu.

Võtke ühendust teenusepakkuja või tarnijaga, kui teil on probleeme seadme ja valikulise lisatarviku kasutamisega.

Variant I. Tavakõnede/faksi ja automaatvastaja jaoks ühiskasutatav liin

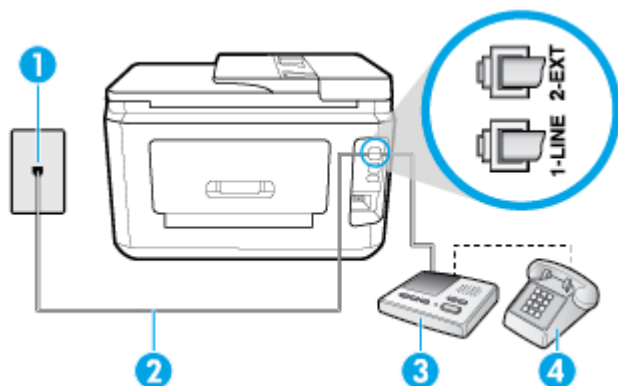

Kui võtate samal telefoninumbril vastu nii tavakõnesid kui ka fakse ja kui teil on samale telefoniliinile ühendatud automaatvastaja, mis vastab samal numbril tavakõnedele, häälestage seade vastavalt järgmises jaotises antud juhistele.

Joonis 5-11 Printeri tagantvaade



| | |
|---|---|
| 1 | Telefonivõrgu seinapistikupesa. |
| 2 | Ühendage telefonijuhe printeri taha asuvasse pessa 1-LINE. Peate telefonijuhtme võib-olla ühendama oma riigi/maa adapteriga. |
| 3 | Automaatvastaja. |
| 4 | Telefon (pole kohustuslik). |

Seadme seadistamine tavakõnede ja faksi ühiskasutusega liinile koos automaatvastajaga

1. Eemaldage seadme pordist, mille juures on tähis 2-EXT, valge pistik.
2. Lahutage oma automaatvastaja telefonivõrgu seinapistikupesast ja ühendage seadme sellesse pistikupessa, mille juures on tähis 2-EXT.
 **MÄRKUS.** Kui te ei ühenda automaatvastamismasinat otse seadmega, võib vastamismasin salvestada saatva faksimärgi faksitoonid ning te ei saa seadmega fakse vastu võtta.
3. Ühendage telefonijuhtme üks ots telefonivõrgu seinapistikupessa ja seejärel ühendage teine ots printeri taha asuvasse pessa 1-LINE.
 **MÄRKUS.** Peate telefonijuhtme võib-olla ühendama oma riigi/maa adapteriga.
4. (Valikuline) Kui teie automaatvastajal ei ole sisseehitatud telefoni, võite mugavuse huvides ühendada automaatvastaja taga olevasse "OUT" porti telefoni.
 **MÄRKUS.** Kui teie automaatvastajal pole võimalust lisatelefoni ühendamiseks, saate nii automaatvastaja kui ka lisatelefoni ühendamiseks seadmega osta ja ühendada paralleeljärguri (nimetatakse ka ühenduslüliliks). Nende ühenduste tegemiseks saate kasutada standardseid telefonijuhtmeid.
5. Lülitage säte **Automaatvastaja** sisse.
6. Seadke automaatvastaja kõnele vastama väikese arvu helinate järel.
7. Valige seadme säte **Rings to Answer** (Helinaid vastamiseni) väärtuseks maksimaalne seadme toetatav helinate arv. (Maksimaalne helinate arv on eri riikides/regioonides erinev.)
8. Käivitage faksitest.

Kui telefon heliseb, vastab automaatvastaja pärast teie määratud helinate arvu ning esitab teie salvestatud tervituse. Samal ajal seade seirab kõnet, "kuulates", ega liinil pole faksitoone. Kui tuvastatakse saabuva faksi

toonid, toob seade kuuldavale faksi vastuvõtutoonid ning võtab faksi vastu; kui faksitoone ei ole, lõpetab seade kõne jälgimise ning teie automaatvastaja saab häälsõnumi salvestada.

Võtke ühendust teenusepakkuja või tarnijaga, kui teil on probleeme seadme ja valikulise lisatarviku kasutamisega.

Variant J. ühine telefoni-/faksiliin koos arvutimodemi ja automaatvastajaga

Kui võtate samal telefoninumbril vastu nii tavakõnesid kui ka fakse ja kui teil on samale telefoniliinile ühendatud arvutimodem ja automaatvastaja, seadistage seade vastavalt järgmises jaotises antud juhistele.

 **MÄRKUS.** Kuna teil on arvuti sissehelistamismodem ja seade samal telefoniliinil, ei saa te modemit ja seadet samaaegselt kasutada. Näiteks ei saa seadmega faksida siis, kui kasutate arvutist e-posti saatmiseks või Internetti pääsuks modemi kaudu sissehelistamise teenust.

- [Arvuti sissehelistamismodemiga ja automaatvastajaga ühiskasutatav tavakõne-/faksiliin](#)
- [Arvuti DSL/ADSL-modemi ja automaatvastajaga ühiskasutatav tavakõne-/faksiliin](#)

Arvuti sissehelistamismodemiga ja automaatvastajaga ühiskasutatav tavakõne-/faksiliin

Seadme ühendamiseks on olenevalt teie arvuti küljes olevate telefonipistikupesade arvust kaks võimalust. Enne alustamist kontrollige, kas arvutil on üks või mitu telefonipistikupesa.

 **MÄRKUS.** Kui teie arvutil on ainult üks telefonipistikupesa, peate soetama paralleeljaguri (nimetatakse ka ühenduslüliks või hargmikuks) (vt joonist). (Paralleeljaguril on üks RJ-11 port esiküljel ja kaks RJ-11 porti tagaküljel. Ärge kasutage kahe liiniga telefonijagurit, järjestikjagurit ega sellist paralleeljagurit, mille esiküljel on kaks RJ-11-liidest ja tagaküljel pistik.)

Joonis 5-12 Paralleeljaguri näide



Joonis 5-13 Printeri tagantvaade

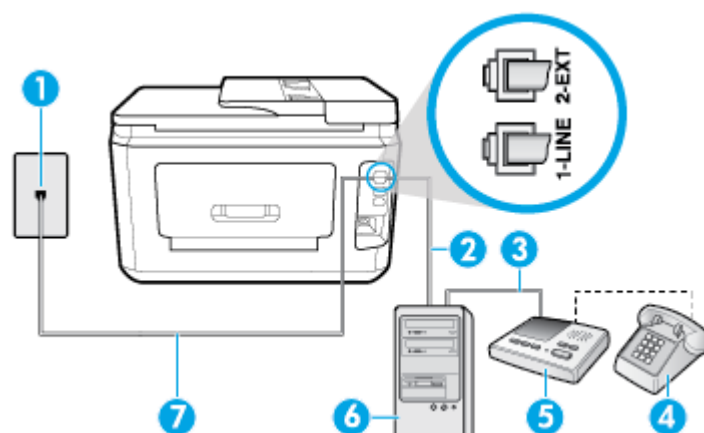

| | |
|---|---|
| 1 | Telefonivõrgu seinapistikupesa. |
| 2 | Telefonipistikupesa "IN" teie arvutil. |
| 3 | Telefonipistikupesa "OUT" teie arvutil. |
| 4 | Telefon (pole kohustuslik). |
| 5 | Automaatvastaja. |

| | |
|---|---|
| 6 | Modemiga arvuti. |
| 7 | Ühendage telefonijuhe printeri taha asuvasse pessa 1-LINE. Peate telefonijuhtme võib-olla ühendama oma riigi/maa adapteriga. |

Seadme seadistamine samale liinile arvutiga, millel on kaks telefonipistikupesa

1. Eemaldage seadme pordist, mille juures on tähis 2-EXT, valge pistik.
2. Leidke arvuti tagaküljelt arvutit (sissehelistamiseks tarvitavat modemit) ja telefonivõrgu seinapistikupesa ühendav telefonikaabel. Lahutage see kaabel telefonivõrgu seinapistikupesast ja ühendage seadme sellesse pistikupessa, mille juures on tähis 2-EXT.
3. Lahutage automaatvastaja seinakontaktist ning ühendage see oma arvuti taga olevasse "OUT"-porti (sissehelistamiseks tarvitav modem).
4. Ühendage telefonijuhtme üks ots telefonivõrgu seinapistikupessa ja seejärel ühendage teine ots printeri taha asuvasse pessa 1-LINE.



MÄRKUS. Peate telefonijuhtme võib-olla ühendama oma riigi/maa adapteriga.

5. (Valikuline) Kui teie automaatvastajal ei ole sisseehitatud telefoni, võite mugavuse huvides ühendada automaatvastaja taga olevasse "OUT" porti telefoni.



MÄRKUS. Kui teie automaatvastajal pole võimalust lisatelefoni ühendamiseks, saate nii automaatvastaja kui ka lisatelefoni ühendamiseks seadmega osta ja ühendada paralleeljaguri (nimetatakse ka ühenduslüliks). Nende ühenduste tegemiseks saate kasutada standardseid telefonijuhtmeid.

6. Kui teie modemi tarkvara on seadistatud fakse arvutisse vastu võtma automaatselt, lülitage vastav säte välja.



MÄRKUS. Kui te ei lülita modemi tarkvara automaatset faksi vastuvõtu sätet välja, ei saa seade fakse vastu võtta.

7. Lülitage säte **Automaatvastaja** sisse.
8. Seadke automaatvastaja kõnele vastama väikese arvu helinate järel.
9. Muutke sätet **Rings to Answer** (Helinaid vastamiseni) printeril suurima helinate arvuni, mida toode võimaldab. (Maksimaalne helinate arv on eri riikides/regioonides erinev.)
10. Käivitage faksitest.

Kui telefon heliseb, vastab automaatvastaja pärast teie määratud helinate arvu ning esitab teie salvestatud tervituse. Samal ajal seade seirab kõnet, "kuulates", ega liinil pole faksitoone. Kui tuvastatakse saabuva faksi toonid, toob seade kuuldavale faksi vastuvõtutoonid ning võtab faksi vastu; kui faksitoone ei ole, lõpetab seade kõne jälgimise ning teie automaatvastaja saab häälsõnumi salvestada.

Võtke ühendust teenusepakkuja või tarnijaga, kui teil on probleeme seadme ja valikulise lisatarviku kasutamisega.

Arvuti DSL/ADSL-modemi ja automaatvastajaga ühiskasutatav tavakõne-/faksiliin

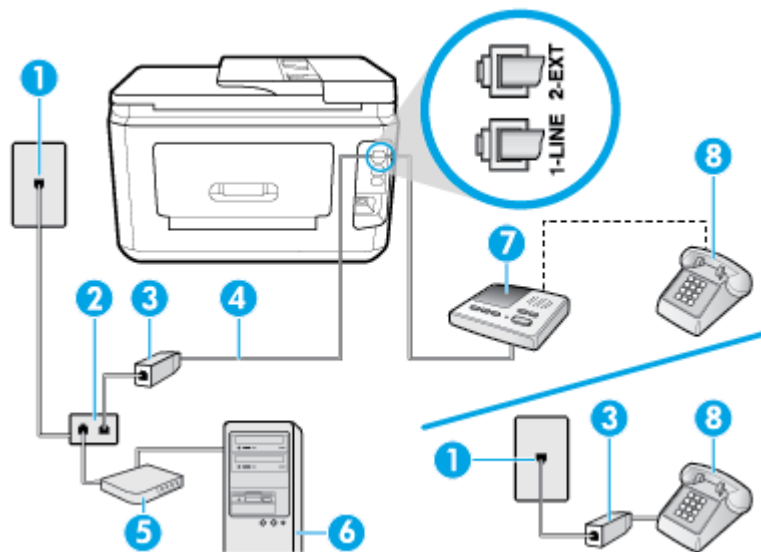

| | |
|---|--|
| 1 | Telefonivõrgu seinapistikupesa. |
| 2 | Paralleeljagur. |
| 3 | DSL/ADSL-filter. |
| 4 | Printeri taha asuvasse pessa 1-LINE ühendatud telefonijuhe. Peate telefonijuhtme võib-olla ühendama oma riigi/maa adapteriga. |
| 5 | DSL/ADSL-modem. |
| 6 | Arvuti. |
| 7 | Automaatvastaja. |
| 8 | Telefon (pole kohustuslik). |

MÄRKUS. Peate ostma paralleeljaguri. Paralleeljaguril on üks RJ-11 port esiküljel ja kaks RJ-11 porti tagaküljel. Ärge kasutage kahejuhtmelist jagurit, järjestikjagurit ega sellist paralleeljagurit, mille esiküljel on kaks RJ-11-liidest ja tagaküljel pistik.

Joonis 5-14 Paralleeljaguri näide



Seadme seadistamine arvuti DSL/ADSL-modemiga ühiskasutatavale liinile

1. Hankige oma DSL/ADSL-teenusepakkuvalt DSL/ADSL-filter.

 **MÄRKUS.** Mujal kodus/kontoris kasutatavad DSL/ADSL-teenusega ühiskasutuses oleva telefoninumbriga telefonid tuleb ühendada lisa-DSL/ADSL-filtritega, et vältida müra tekkimist tavakõnede ajal.

2. Ühendage telefonijuhtme üks ots DSL-/ADSL-filtriga ja seejärel ühendage teine ots printeri taha asuvasse pessa 1-LINE.

 **MÄRKUS.** Peate telefonijuhtme võib-olla ühendama oma riigi/maa adapteriga.

3. Ühendage DSL/ADSL-filter jaguriga.
4. Lahutage oma automaatvastaja telefonivõrgu seinapistikupesast ja ühendage seadme sellesse pistikupessa, mille juures on tähis 2-EXT.

 **MÄRKUS.** Kui te ei ühenda automaatvastamismasinat otse seadmega, võib vastamismasin salvestada saatva faksimärgi faksitoonid ning te ei saa seadmega fakse vastu võtta.

5. Ühendage DSL-modem paralleeljaguriga.
6. Ühendage paralleeljagur seinapistikupesaga.
7. Seadke automaatvastaja kõnele vastama väikese arvu helinate järel.
8. Valige seadme sätete **Rings to Answer** (Helinaid vastamiseni) väärtuseks maksimaalne seadme toetatav helinate arv.

 **MÄRKUS.** Maksimaalne helinate arv võib riigiti/regiooniti olla erinev.

9. Käivitage faksitest.

Kui telefon heliseb, vastab automaatvastaja pärast teie määratud helinate arvu ning esitab teie salvestatud tervituse. Samal ajal seirab seade kõnet, "kuulates", ega liinil pole faksitoone. Kui tuvastatakse saabuva faksi toonid, toob seade kuuldavale faksi vastuvõtutoonid ning võtab faksi vastu; kui faksitoone ei ole, lõpetab seade kõne jälgimise ning teie automaatvastaja saab häälsõnumi salvestada.

Kui jagate telefoniliini tavakõnede, faksi ja arvuti DSL-modemi vahel, järgige faksi seadistamiseks järgmisi juhiseid.

Võtke ühendust teenusepakkuja või tarnijaga, kui teil on probleeme seadme ja valikulise lisatarviku kasutamisega.

Variante K. Tavakõnede/faksi, arvuti sissehelistamismodemi ja kõneposti jaoks ühiskasutatav liin

Kui võtate samal telefoninumbril vastu nii tavakõnesid kui ka fakse ja kui olete samale telefoniliinile ühendanud arvuti sissehelistamismodemi ning tellinud ka kõnepostiteenuse, seadistage seade vastavalt järgmises jaotises antud juhistele.

 **MÄRKUS.** Kui teil on samal telefoninumbril, millelt võtate vastu fakse, tellitud ka kõnepostiteenus, ei saa te fakse automaatselt vastu võtta. Te peate faksid käsitsi vastu võtma; See tähendab, et peate sisenevatele faksikõnedele ise vastama. Kui soovite fakse selle asemel automaatselt vastu võtta, pöörduge telefoniteenust pakkuva ettevõtte poole palvega lülitada sisse eristava helina teenus või paigaldada eraldi faksiliin.

Kuna teil on arvuti sissehelistamismodem ja seade samal telefoniliinil, ei saa te modemit ja seadet samaaegselt kasutada. Näiteks ei saa te seadmega faksida, kui kasutate arvutist e-posti saatmiseks või Internetti pääsuks sissehelistamisteenust.

Seadme ühendamiseks on olenevalt teie arvuti küljes olevate telefonipistikupesade arvust kaks võimalust. Enne alustamist kontrollige, kas arvutil on üks või mitu telefonipistikupesa.

- Kui teie arvutil on ainult üks telefonipistikupesa, peate soetama paralleeljaguri (nimetatakse ka ühenduslüliliks või hargmikuks) (vt joonist). (Paralleeljaguril on üks RJ-11 port esiküljel ja kaks RJ-11 porti tagaküljel. Ärge kasutage kahe liiniga telefonijagurit, järjestikjagurit ega sellist paralleeljagurit, mille esiküljel on kaks RJ-11-liidest ja tagaküljel pistik.)

Joonis 5-15 Paralleeljaguri näide



- Kui teie arvutil on kaks telefonipistikupesa, seadistage seade järgnevalt.

Joonis 5-16 Printeri tagantvaade

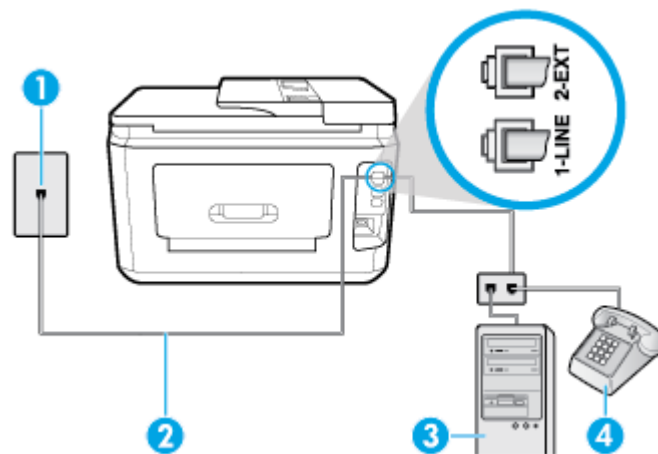

| | |
|---|---|
| 1 | Telefonivõrgu seinapistikupesa. |
| 2 | Ühendage telefonijuhe printeri taha asuvasse pessa 1-LINE. Peate telefonijuhtme võib-olla ühendama oma riigi/maa adapteriga. |
| 3 | Modemiga arvuti. |
| 4 | Telefon. |

Seadme seadistamine samale liinile arvutiga, millel on kaks telefonipistikupesa

1. Eemaldage seadme pordist, mille juures on tähis 2-EXT, valge pistik.
2. Leidke arvuti tagaküljelt arvutit (sissehelistamiseks tarvitavat modemit) ja telefonivõrgu seinapistikupesa ühendav telefonikaabel. Lahutage see kaabel telefonivõrgu seinapistikupesast ja ühendage seadme sellesse pistikupessa, mille juures on tähis 2-EXT.
3. Ühendage telefon arvuti tagaküljel asuvasse telefonipistikupessa "OUT".
4. Ühendage telefonijuhtme üks ots telefonivõrgu seinapistikupessa ja seejärel ühendage teine ots printeri taha asuvasse pessa 1-LINE.

 **MÄRKUS.** Peate telefonijuhtme võib-olla ühendama oma riigi/maa adapteriga.

5. Kui teie modemi tarkvara on seadistatud fakse arvutisse vastu võtma automaatselt, lülitage vastav säte välja.

 **MÄRKUS.** Kui te ei lülita modemi tarkvara automaatset faksi vastuvõtu sätet välja, ei saa seade fakse vastu võtta.

6. Lülitage säte **Automaatvastaja** välja.
7. Käivitage faksitest.

Sissetulevate faksikõnede vastuvõtmiseks peate ise kohal olema; seade ei võta muidu fakse vastu.

Võtke ühendust teenusepakkuja või tarnijaga, kui teil on probleeme seadme ja valikulise lisatarviku kasutamisega.

Faksi seadistuse testimine

Võiksite testida faksi seadistust, et kontrollida seadme seisukorda ja veenduda, et seade on faksimiseks õigesti seadistatud. Sooritage see test pärast seda, kui olete printeri faksimiseks juba seadistanud. Test teeb järgmist.

- Kontrollib faksiaparaadi riistvara;
- Kontrollib, kas seadmega on ühendatud õiget tüüpi telefonikaabel;
- Kontrollib, kas telefonikaabel on ühendatud õigesse telefonipistikupessa;
- kontrollib tooni olemasolu;
- Kontrollib aktiivse telefoniliini olemasolu;
- Testib telefoniliini ühenduse olekut.

Seade prindib testitulemuste aruande. Kui test ebaõnnestub, vaadake aruandest, kuidas probleem kõrvaldada, ning korrake testi.

Faksi seadistuse testimine juhtpaneelilt

1. Seadistage seade faksimiseks vastavalt konkreetsetele kodu- või kontoriseadistusjuhiste.
2. Enne testi alustamist veenduge, et kassetid on paigaldatud ja et sisendsalve on sisestatud formaadile vastavat paberit.
3. Ekraani ülemisel osal, vajutage või libistage sõrmega alla vahekaart et avada Töölaud, seejärel puudutage  (**Seadistamine**)
4. Puudutage suvandit **Fax Setup** (Faksi seadistus).
5. Puudutage valikut **Tools** (Tööriistad) ning seejärel puudutage valikut **Run Fax Test** (Käivita faksitest).
Printeri näidikul kuvatakse testi olek ja printer prindib aruande.
6. Vaadake aruanne läbi.
 - Kui test ebaõnnestub ja teil on jätkuvalt probleeme faksimise, kontrollige aruandes näidatud faksisätete õigsust. Tühi või ebaõige faksi seade võib tekitada faksimisel probleeme.
 - Kui test ebaõnnestub, vaadake aruannet, et leida tuvastatud probleemide kõrvaldamiseks lisajuhiseid.

6 Veebiteenused

See jaotis sisaldab järgmisi teemasid:

- [Mis on veebiteenused?](#)
- [Veebiteenuste seadistamine](#)
- [Veebiteenuste kasutamine](#)
- [Veebiteenuste eemaldamine](#)

Mis on veebiteenused?

Printer pakub uuenduslikke veebipõhiseid lahendusi, mis aitavad teil pääseda kiiresti Internetti, hankida dokumente ja printida neid kiiremini ning probleemivabamalt – ja kõike seda ilma arvutita.

 **MÄRKUS.** Nende veebifunktsioonide kasutamiseks peab printer olema ühendatud Internetti, kasutades kas Etherneti kaablit või traadita ühendust. Neid veebifunktsioone ei saa kasutada siis, kui printer on ühendatud USB-kaabliga.

HP ePrint

- **HP ePrint** on HP tasuta teenus, mille abil saate printida HP ePrint teenust toetava printeriga ükskõik mis ajal ja kohas. Selleks peate lihtsalt saatma e-kirja oma printerile määratud e-posti aadressile, kui lubate printeriga veebiteenuste kasutamise. Eridraivereid ega -tarkvara pole vaja. Kui saate saata e-kirju, saate teenuse **HP ePrint** abil kõikjal printida.

 **MÄRKUS.** Saate registreerida [HP on ühendatud](#) (ei pruugi kõigis riikides/regioonides saadaval olla) konto ja teenuse ePrint sätete konfigureerimiseks sisse logida.

Kui olete registreerinud teenuses [HP on ühendatud](#) (ei pruugi kõigis riikides/regioonides saadaval olla) konto, saate logida sisse ja vaadata oma **HP ePrint** i tööde olekut, hallata oma **HP ePrint** i printeri tööde järjekorda, juhtida, kes saab kasutada printimiseks teie printeri **HP ePrint** i meiliaadressi, ja hankida abi seoses **HP ePrint** iga.

Prindirakendused

- Prindirakendustega saate dokumente veebis digitaalselt skannida ja talletada, sisu avada ja jagada ning veel palju muud teha.

Veebiteenuste seadistamine

Enne veebiteenuse seadistamist veenduge, et teil on olemas Etherneti- või traadita ühendus.

Veebiteenuste seadistamiseks kasutage ühte järgmistest meetoditest.

Veebiteenuste seadistamine printeri juhtpaneeli abil

1. Ekraani ülemisel osal, vajutage või libistage sõrmega alla vahekaart et avada Töölaud, seejärel puudutage  (**Seadistamine**)
2. Puudutage suvandit **Web Services Setup** (Veebiteenuste seadistamine).
3. Veebiteenuste kasutustingimustega nõustumiseks ja veebiteenuste lubamiseks puudutage suvandit **Accept (Aktsepteeri)**.
4. Printeril automaatselt värskenduste kontrolli lubamiseks puudutage kuvataval ekraanil **OK**.



MÄRKUS. Kui küsitakse puhvri sätteid ja teie võrgus on need kasutusel, häälestage puhverserver ekraanil kuvatavaid juhiseid järgides. Kui te ei tea puhvri andmeid, võtke ühendust oma võrguadministraatori või isikuga, kes võrgu seadistas.

5. Juhul kui kuvatakse **Printer Update Options** (Printeri värskendussätteid), tehke üks valikutest.
6. Kui printeri ja serveri vahel luuakse ühendus, prindib printer teabelehe. Häälestuse lõpetamiseks järgige teabelehel olevaid juhiseid.

Veebiteenuste seadistamine sisseehitatud veebiserveri abil

1. Avage sisseehitatud veebiserver. Lisateavet leiate jaotisest [Sisseehitatud veebiserver](#).
2. Klõpsake vahekaarti **Veebiteenused**.
3. Klõpsake jaotise **Web Services Settings** (Veebiteenuste sätteid) valikut **Seadistamine**, klõpsake nuppu **Continue** (Jätka) ning järgige kasutustingimustega nõustumiseks ekraanil kuvatavaid juhiseid.
4. Kui küsitakse, siis lubage printeril värskendusi automaatselt otsida ja installida.



MÄRKUS. Kui värskendused on saadaval, laaditakse ja installitakse need automaatselt ning seejärel printer taaskäivitub.



MÄRKUS. Kui küsitakse puhvri sätteid ja teie võrgus on need kasutusel, häälestage puhverserver ekraanil kuvatavaid juhiseid järgides. Kui te ei tea puhvri andmeid, võtke ühendust oma võrguadministraatori või isikuga, kes võrgu seadistas.

5. Kui printeri ja serveri vahel luuakse ühendus, prindib printer teabelehe. Häälestuse lõpetamiseks järgige teabelehel olevaid juhiseid.

Veebiteenuste seadistamine HP printeritarkvara abil (Windows)

1. Avage HP printeri tarkvara. Lisateavet leiate jaotisest [Avage HP printeri tarkvara \(Windows\)](#).
2. Topeltklõpsake avanevas aknas suvandit **Print, Scan & Fax** (Printimine, skannimine ja faksimine) ja valige jaotises Print (Printimine) suvand **Printer Home Page (EWS)** (Printeri avaleht (sisseehitatud veebiserver)). Avaneb printeri avaleht (sisseehitatud veebiserver).
3. Klõpsake vahekaarti **Veebiteenused**.
4. Klõpsake jaotise **Web Services Settings** (Veebiteenuste sätteid) valikut **Seadistamine**, klõpsake nuppu **Continue** (Jätka) ning järgige kasutustingimustega nõustumiseks ekraanil kuvatavaid juhiseid.
5. Kui küsitakse, siis lubage printeril värskendusi automaatselt otsida ja installida.



MÄRKUS. Kui värskendused on saadaval, laaditakse ja installitakse need automaatselt ning seejärel printer taaskäivitub.

 **MÄRKUS.** Kui küsitakse puhvri sätteid ja teie võrgus on need kasutusel, häälestage puhverserver ekraanil kuvatavaid juhiseid järgides. Kui te ei tea neid andmeid, võtke ühendust oma võrguadministraatoriga või isikuga, kes juhtmeta võrgu seadistas.

6. Kui printeri ja serveri vahel luuakse ühendus, prindib printer teabelehe. Häälestuse lõpetamiseks järgige teabelehel olevaid juhiseid.

Veebiteenuste kasutamine

Käesolev jaotis kirjeldab veebiteenuste kasutamist ja konfigureerimist.

- [HP ePrint](#)
- [Prindirakendused](#)

HP ePrint

Funktsiooni **HP ePrint** kasutamiseks tehke järgmist.

- Veenduge, et teil on Interneti-ühendus ja meiliteenust toetav arvuti või mobiilsideseade.
- Lubage printeris veebiteenused. Lisateavet leiate jaotisest [Veebiteenuste seadistamine](#).

 **NÄPUNÄIDE.** Lisateabe saamiseks teenuse **HP ePrint** sätete haldamiseks ja konfigureerimiseks ning uusimate funktsioonidega tutvumiseks külastage teenust [HP on ühendatud](#) ((kõigis riikides/regioonides ei pruugi see sait saadaval olla).

Dokumendi printimine rakendusega HP ePrint



1. Avage arvutis või mobiilsideseadmes oma e-postirakendus.
2. Koostage uus e-kiri ja lisage sellele prinditav fail.
3. Sisestage teenuse **HP ePrint** e-posti aadress väljale „Adressaat” ja seejärel saatke e-kiri ära.

 **MÄRKUS.** Ärge lisage väljale To (Adressaat) ega Cc (Koopia) ühtegi täiendavat meiliaadressi. Rakenduse **HP ePrint** server ei toeta prinditöid, kui lisatud on mitu meiliaadressi.

Teenuse HP ePrint e-posti aadressi leidmine

1. Printeri juhtpaneelil, vajutage või libistage sõrmega alla vahekaart ekraani ülevalosas et avada Töölaud, seejärel puudutage  (**HP ePrint**).
2. Valige jaotis **Print Info** (Prindi info) Prinditakse teabeleht, mis sisaldab printeri koodi ja juhtnööre e-posti aadressi kohandamiseks.

Teenuse HP ePrint väljalülitamine

1. Printeri juhtpaneelil, vajutage või libistage sõrmega alla vahekaart ekraani ülevalosas et avada Töölaud, puudutage  (**HP ePrint**), puudutage  (**Web Services Settings** (Veebiteenuste sätted)).
2. Puudutage **HP ePrint** ja seejärel puudutage ikooni **Off** (Väljas).

 **MÄRKUS.** Kõigi veebiteenuste eemaldamiseks vaadake [Veebiteenuste eemaldamine](#).

Prindirakendused

Prindirakendustega saate dokumente veebis digitaalselt skannida ja talletada, sisu avada ja jagada ning veel palju muud teha.

Prindirakenduste kasutamine

1. Puudutage avakuval ikooni **Apps (Rakendused)**.
2. Puudutage printimise rakendust, mida soovite kasutada.





NÄPUNÄIDE.

- Lisateabe saamiseks individuaalsete prindirakenduste kohta ning prindirakenduste lisamiseks, konfigureerimiseks või eemaldamiseks külastage veebisaiti HP Connected (www.hpconnected.com). Kõigis riikides/regioonides ei pruugi see sait saadaval olla.
- Prindirakendused saab ka EWS-ist välja lülitada. Selleks avage EWS (vt [Sisseehitatud veebiserver](#)), klõpsake suvandit **Web Services** (Veebiteenused) ja lülitage säte välja; või klõpsake vahekaarti **Settings** (Sätted) ning valige lehelt **Administrator Settings** (Administraatori sätted) sobiv valik.

Veebiteenuste eemaldamine

Veebiteenuste eemaldamiseks kasutage järgmisi juhiseid.

Veebiteenuste eemaldamine printeri juhtpaneeli abil

1. Ekraani ülemisel osal, vajutage või libistage sõrmega alla vahekaart et avada Töölaud, puudutage  (**HP ePrint**), seejärel puudutage  (**Web Services Settings** (Veebiteenuste sätted))
2. Valige **Remove Web Services** (Eemalda veebiteenused).

Veebiteenuste eemaldamine sisseehitatud veebiserveri abil

1. Avage sisseehitatud veebiserver. Lisateavet leiate jaotisest [Sisseehitatud veebiserver](#).
2. Klõpsake vahekaarti **Web Services**, seejärel klõpsake jaotises **Web Services Settings** (Veebiteenuste sätted) valikut **Remove Web Services** (Eemalda veebiteenused).
3. Klõpsake valikut **Remove Web Services** (Eemalda veebiteenused).
4. Klõpsake **Yes** (Jah), kui soovite veebiteenused printerist eemaldada.

7 Kassettidega töötamine

Seadme parima prindikvaliteedi tagamiseks peate aeg-ajalt sooritama teatud lihtsaid hooldustoiminguid.

 **NÄPUNÄIDE.** Kui teil on dokumentide paljundamisel probleeme, vaadake osa [Printimisprobleemid](#).

See jaotis sisaldab järgmisi teemasid:

- [Teave kassettide ja prindipea kohta](#)
- [Tinditasemete ligikaudne kontrollimine](#)
- [Kassettide väljavahetamine](#)
- [Kassettide tellimine](#)
- [Prinditarvikute hoidmine](#)
- [Anonüümse kasutusteabe salvestamine](#)
- [Teave kasseti garantii kohta](#)

Teave kassettide ja prindipea kohta

HP prindikassettide korrashoiuks ja ühtlaselt kõrge prindikvaliteedi säilitamiseks järgige järgmisi nõuandeid.

- Selles kasutusjuhendis esitatud suunised kehtivad kassettide vahetamise kohta ega ole mõeldud esmakordse paigaldamise suunisteks.
- Hoidke kõiki kassette kinnistes algpakendites, kuni neid vaja läheb.
- Lülitage printer õigesti välja. Lisateavet leiate jaotisest [Printeri väljalülitamine](#).
- Hoidke kassette toatemperatuuril (15-35 °C või 59-95 °F).
- Ärge puhastage prindipead ilma vajaduseta. See tähendaks tindi raiskamist ja tindikassettide tööea lühenemist.
- Käsitsege kassette ettevaatlikult. Nende pillamine, raputamine või karm kohtlemine paigalduse ajal võib põhjustada printimisel ajutisi probleeme.
- Et vältida printeri transportimisel tindilekkeid printerist või muid kahjustusi, toimige järgmiselt.
 - Lülitage printer kindlasti välja nupust  (Toide). Oodake enne printeri eemaldamist vooluvõrgust, kuni kõik sisemised liikumishelid on lõppenud.
 - Veenduge ka, et kassetid jäävad seadmesse.
 - Printerit tuleb transportide ühetasasel pinnal; toodet ei tohi asetada küljele, tagaküljele, esiküljele ega tagurpidi.

 **ETTEVAATUST.** HP soovib teil mis tahes puuduvad kassetid asendada nii kiiresti kui võimalik, et vältida probleeme prindikvaliteediga, võimalikku ülemäärast tindi kasutamist või tindisüsteemi kahjustusi. Ärge lülitage printerit välja, kui mõni kassett on puudu.

 **MÄRKUS.** See printer ei ole loodud kasutama pidevat tindisüsteemi. Printimise jätkamiseks eemaldage pidev tindisüsteem ja paigaldage HP originaalkassetid (või nendega ühilduvad kassetid).

 **MÄRKUS.** See printer on loodud kasutama tindikassette, kuni need on tühjad. Kassettide täitmine enne tühjaks saamist võib põhjustada printeri rikkeid. Kui see peaks juhtuma, sisestage printimise jätkamiseks uus kassett (HP originaalkassett või sellega ühilduv).

Seostuvad teemad

- [Tinditasemete ligikaudne kontrollimine](#)

Tinditasemete ligikaudne kontrollimine

Hinnangulisi tinditasemeid saate kontrollida printeritarkvarast või printeri juhtpaneelilt.

Tinditasemete kontrollimine juhtpaneelilt

- ▲ Printeri juhtpaneelil, vajutage või libistage sõrmega alla vahekaart ekraani ülevalosas et avada Töölaud, seejärel puudutage  (**Ink**(Tint)), et tindi koguseid kontrollida.

 **MÄRKUS.** Tinditaseme hoiatused ja tähised pakuvad oletatavaid väärtusi vaid planeerimiseesmärkideks. Kui kuvatakse madala tinditaseme hoiatusteade, hoidke võimaliku printimisviivituse vältimiseks asenduskassett käepärast. Te ei pea prindikassette asendama enne, kui teil seda teha palutakse.

 **MÄRKUS.** Kui olete paigaldanud uuestitüüpi või taastatud tindikassetti või kasseti, mida on kasutatud teises seadmes, on võimalik, et tinditaseme indikaator töötab ebatäpselt või ei toimi.

 **MÄRKUS.** Prindikassettides olevat tinti kasutatakse printimistoimingutes mitmel viisil, nt toimingu lähtestamisel, mille käigus valmistatakse seade ja tindikassetid printimiseks ette, ja prindipea hooldamisel, et hoida tindipihustid puhtana ja et tint voolaks ühtlaselt. Lisaks sellele jääb kassetti pärast selle kasutamist tindijääk. Lisateavet leiate jaotisest www.hp.com/go/inkusage.

Kassettide väljavahetamine

 **MÄRKUS.** Lisateavet kasutatud tindivarude taaskäitluse kohta vt [HP tindiprinteritarvikute ringlussevõtu kava](#).

Kui teil ei ole veel printeri jaoks varukassette, siis vt jaotist [Kassettide tellimine](#).

 **MÄRKUS.** Momendil on HP veebisaidi mõned osad saadaval ainult inglise keeles.

 **MÄRKUS.** Kõik tindikassetid ei ole kõigis riikides/regioonides saadaval.

 **ETTEVAATUST.** HP soovib teil mis tahes puuduvad kassetid asendada nii kiiresti kui võimalik, et vältida probleeme prindikvaliteediga, võimalikku ülemäärast tindi kasutamist või tindisüsteemi kahjustusi. Ärge lülitage printerit välja, kui mõni kassett on puudu.

Tindikassettide väljavahetamiseks

1. Veenduge, et printer on sisse lülitatud.

2. Avage prindikasseti luuk.

 **MÄRKUS.** Enne jätkamist oodake, kuni prindikelk seiskub.



3. Vajutage kasseti vabastamiseks kasseti esikülge ja eemaldage seejärel kassett pesast.

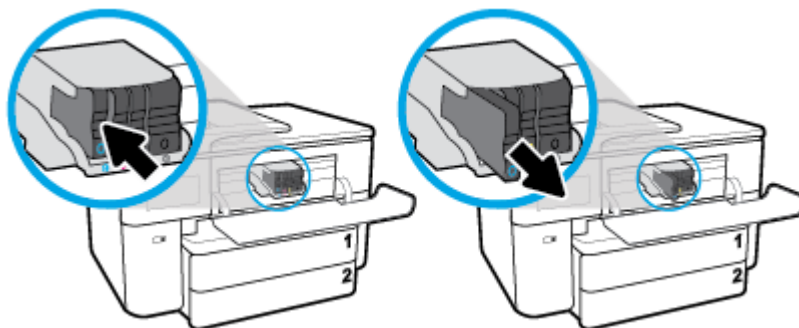

4. Võtke uus kassett pakendist välja.
5. Libistage kassetti värvuskoodidega tähti kasutades tühja pesa seni, kuni see kindlalt kinnitub.

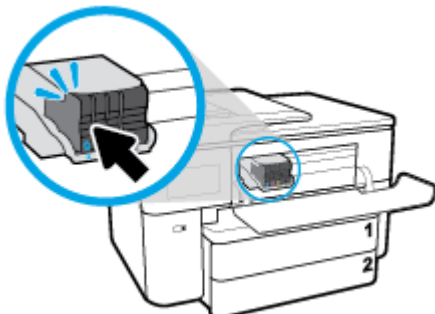

Veenduge, et kassetil olev värvikood vastab pesa värvikoodiga.

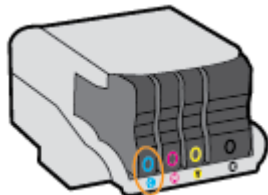

6. Korrake iga vahetatava kasseti korral 3. kuni 5. punktis kirjeldatud juhiseid.
7. Sulgege kasseti ligipääsuluuk.

Kassettide tellimine

Kassettide tellimiseks minge aadressile www.hp.com . (Praegu on mõni HP veebisaidi osa saadaval ainult inglise keeles.) Kassettide elektroonilist tellimist ei toetata kõikides riikides/piirkondades. Paljudes riikides jagatakse aga teavet telefoni teel tellimise, kohaliku poe leidmise ja ostunimekirja printimise kohta. Lisaks saate hankida teavet oma riigis HP toodete ostmise kohta aadressilt www.hp.com/buy/supplies .

Kasutage ainult selliseid vahetuskassette, mille kassetinumber vastab väljavahetatava kasseti numbrile. Kassetinumbrile leiate järgmistest kohtadest:

- Klõpsake sisseehitatud veebiserveris vahekaardil **Tools** (Tööriistad) ja seejärel jaotise **Product Information** (Tooteteave) all oleval valikul **Cartridge Level Gauge** (Kasseti taseme mõõdik). Lisateavet leiate jaotisest [Sisseehitatud veebiserver](#).
- Printeri olekuraportil (vaadake [Printeriaruannete mõistmine](#)).
- Väljavahetatava kasseti kleebisel.
- Printeri sees oleval kleebisel. Avage kleebise leidmiseks kasseti juurdepääsuluuk.



MÄRKUS. Printeri komplekti kuuluvat **seadistamise** kassetti ei saa eraldi osta.

Prinditarvikute hoidmine

Kassetid võite jätta printerisse pikemaks ajaks. Kasseti optimaalse funktsionaalsuse tagamiseks lülitage printer kindlasti õigesti välja kui seda ei kasutata.

Lisateavet leiate jaotisest [Printeri väljalülitamine](#) .

Anonüümse kasutusteabe salvestamine

Selle printeri HP kassetid sisaldavad mälukiipi, mis osaleb printeri talitluses. Peale selle säilitab mälukiip piiratud hulgal anonüümset teavet printeri kasutamise kohta, näiteks: tindikassetiiga trükitud lehekülgede arv, lehekülje katvus, printimise tihedus, kasutatud printimisrežiimid.

Kõnealune teave aitab tulevikus HP-l kavandada tooteid, mis vastavad meie klientide printimisvajadustele. Mälukiibi kogutud teabe kaudu ei saa tuvastada kasseti või printeri omanikku ega kasutajat.

Mälukiipe kogub HP kassettidest, mis antakse ära HP tasuta tagastus- ja ümbertöötlusprogrammi raames (HP Planet Partners: www.hp.com/recycle). Neid mälukiipe loetakse ja uuritakse selleks, et HP saaks tulevikus veelgi kvaliteetsemaid printereid valmistada. HP partneritel, kes kassettide käitlusse kaasatud on, võib olla juurdepääs nendele andmetele.

Samuti võib kolmandatel osapooltel olla juurdepääs kiibile talletatud anonüümsele teabele. Kui eelistate juurdepääsu kõnealusele teabele keelata, võite kiibi talitlusvõimetuks teha. Kuid pärast kiibi talitlusvõimetuks tegemist ei saa kassetti enam HP printeriga kasutada.

Kui te ei soovi, et teie kohta anonüümseid andmeid kogutakse, siis võite keelata printeri kasutusteabe talletamise mälukiibile.

Seadme kasutamist puudutava info kogumise funktsiooni väljalülitamine

1. Printeri juhtpaneelil, vajutage või libistage sõrmega alla vahekaart ekraani ülevalosas et avada Töölaud, seejärel puudutage  (**Seadistamine**).
2. Puudutage **Preferences** (Eelistused), seejärel puudutage **Store Anonymous Usage Information** (Salvesta anonüümne kasutusinformatsioon), et see välja lülitada.

 **MÄRKUS.** Seadme kasutamist puudutava info kogumise funktsiooni uuesti lubamiseks taastage tehase seaded. Lisateavet vaikesätete taastamise kohta leiate siit: [Tehase seadete taastamine](#).

 **MÄRKUS.** Saate kasseti HP printeriga edasi kasutada, kui lülitate välja mälu kiibi funktsiooni, mis võimaldab seadmel koguda teavet printeri kasutamise kohta.

Teave kasseti garantii kohta

HP-kasseti garantii rakendub, kui kasseti kasutatakse selleks mõeldud HP printimisseadmes. See garantii ei kata HP kassette, mida on taastäidetud, ümbertöödeldud, taastatud, mittesihipäraselt kasutatud või lubamatult muudetud.

Garantiiperioodil on kassett garantiiga kaetud seni, kuni HP tint pole otsas ja garantii kuupäev pole möödunud. Garantii lõpukuupäeva vormingus AAAA/KK leiate kassetilt.

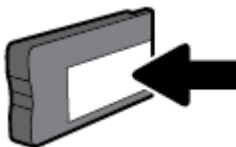

HP piiratud garantii avalduse koopia leiate tootega kaasas olevate dokumentide hulgast.

8 Võrgu seadistamine

Lisasätte on saadaval printeri kodulehel (sisseehitatud veebiserver ehk EWS). Lisateavet leiate jaotisest [Sisseehitatud veebiserver](#).

See jaotis sisaldab järgmisi teemasid:

- [Seadme traadita sideühenduse seadistamine](#)
- [Võrgusätete muutmine](#)
- [Teenuse Wi-Fi Direct kasutamine](#)

Seadme traadita sideühenduse seadistamine

See jaotis sisaldab järgmisi teemasid:

- [Enne alustamist](#)
- [Seadistage printer oma traadita võrgus](#)
- [Printeri ühendamiseks kasutage rakendust HP Smart](#)
- [Ühendusviisi muutmine](#)
- [Traadita ühenduse testimine](#)
- [Lülitage printeri traadita ühenduse funktsioon sisse või välja](#)



MÄRKUS. Kui printeri ühendamisel esineb probleeme, vaadake jaotist [Võrgu ja ühendamise probleemid](#).



NÄPUNAIDE. Lisateavet printeri traadita seadistamise ja kasutamise kohta leiate veebisaidilt HP Wireless Printing Center (HP traadita printimise keskus) (www.hp.com/go/wirelessprinting).

Enne alustamist

Enne traadita ühenduse loomist veenduge järgnevas.

- Seade ei ole Etherneti kaabli abil võrku ühendatud.
- Traadita võrk on õigesti seadistatud ja toimib õigesti.
- Printer ja printerit kasutavad arvutid on samas võrgus (alamvõrk).



MÄRKUS. Printeri ühendamise ajal palutakse teil sisestada oma traadita võrgu nimi (SSID) ja traadita võrgu parool.

- Traadita võrgu nimi on teie traadita võrgu nimi.
- Traadita võrgu parool on vajalik selleks, et teised inimesed ei saaks teie traadita võrguga ilma teie loata ühendust luua. Olenevalt vajalikust turbetasemest võib teie traadita võrk kasutada WPA-parooli või WEP-võtit.



Kui te pole pärast traadita võrgu seadistamist võrgu nime ega pääsukoodi muutnud, võite need leida traadita ruuteri tagaosast või küljelt.

Kui te võrgu nime ega pääsukoodi ei leia või olete need unustanud, vaadake arvutiga või traadita ruuteriga kaasnenud dokumentatsiooni. Kui te ikka neid andmeid ei leia, võtke ühendust oma võrguadministraatori või isikuga, kes traadita võrgu seadistas.

Seadistage printer oma traadita võrgus

Kasutage printeri juhtpaneelil olevat raadiohäälestusviisardit või kaitstud Wi-Fi seadistust, et traadita ühendus luua.

 **MÄRKUS.** Enne jätkamist vaadake üle loend jaotises [Enne alustamist](#).

1. Printeri juhtpaneelil, vajutage või libistage sõrmega alla vahekaart ekraani ülevalosas et avada Töölaud, seejärel puudutage  (Wireless (Traadita ühendus)).
2. Puudutage suvandit  (**Settings** (Sätted)).
3. Puudutage valikut **Wireless Settings** (Traadita ühenduse seaded).
4. Puudutage valikut **Wireless Setup Wizard** (Raadiovõrgu seadistamise viisard) või **Wi-Fi Protected Setup** (Wi-Fi andmeturbehäälestus).
5. Installimiseks järgige ekraanil kuvatavaid juhiseid.

Kui olete printerit juba mõne muu, nt USB-ühenduse kaudu kasutanud, järgige printeri traadita võrgus seadistamiseks jaotises [Ühendusviisi muutmine](#) olevaid juhiseid.

Printeri ühendamiseks kasutage rakendust HP Smart

Rakenduse HP Smart abil seadistamine

Rakendust HP Smart saate kasutada juhtmeta võrgus olevate printerite seadistamiseks. Rakendust HP Smart toetavad nii iOS, Android kui ka Windowsi seadmed. Lisateavet rakenduse kohta leiate jaotisest [iOS-i, Androidi või Windows 10 seadmist printimisel, skannimisel ja tõrkeotsingul kasutage rakendust HP Smart](#).

1. Kui kasutate iOS-i või Androidi mobiilseadet, veenduge, et Bluetooth oleks sisse lülitatud. (Rakendus HP Smart kasutab Bluetoothi, et seadistustoimingut iOS-i ja Androidi mobiilseadmete jaoks kiiremaks ja lihtsamaks muuta.)

 **MÄRKUS.** HP Smart kasutab Bluetoothi ainult printeri seadistamiseks. Bluetoothi kasutades printimist ei toetata.

2. Avage rakendus HP Smart.
3. **Windows:** printeri oma võrku lisamiseks klõpsake või puudutage avakuval valikut **Setup a new printer** (Uue printeri seadistamine) ja järgige ekraanil kuvatavaid juhiseid.

iOS/Android: puudutage avakuval plussmärgi ikooni ja seejärel puudutage valikut **Add Printer** (Lisa printer). Printeri võrku lisamiseks järgige ekraanil kuvatavaid juhiseid.

Ühendusviisi muutmine

Kui olete HP tarkvara installinud ja printeri arvuti või võrguga ühendanud, võite HP tarkvara abil ühendusviisi muuta (nt USB-ühenduse traadita ühenduseks).

 **MÄRKUS.** Etherneti-kaabliga ühendumine lülitab printeril välja traadita ühenduse võimaluse.

Etherneti-ühenduselt traadita ühendusele lülitumine asub jaotises (Windows)

1. Eemaldage Etherneti-kaabel printeri küljest.
2. Käivitage traadita ühenduse loomiseks traadita ühenduse seadistusviisard. Lisateavet leiate jaotisest [Seadistage printer oma traadita võrgus](#).

USB-ühenduselt traadita ühendusele lülitumine (Windows)

Enne jätkamist vaadake üle loend jaotises [Enne alustamist](#).

1. Avage HP printeri tarkvara. Lisateavet leiate jaotisest [Avage HP printeri tarkvara \(Windows\)](#).
2. Klõpsake suvandit **Tööriistad**.
3. Klõpsake **Device Setup & Software** (Seadme häälestus ja tarkvara).
4. Valige **Convert a USB connected printer to wireless** (USB-ühendusega printerile traadita ühenduse määramine). Järgige ekraanile ilmuvaid juhiseid.

Etherneti-ühenduselt või USB-ühenduselt traadita ühendusele lülitumine (OS X ja macOS)

1. Eemaldage USB ja Ethernet-kaabel printeri küljest.
2. Taastage printer selle võrgu vaikeseadetele. Lisateavet leiate jaotisest [Tehaseseadete taastamine](#).
3. Laadige alla tarkvara HP Easy Start uusim versioon aadressilt 123.hp.com.
4. Avage HP Easy Start ja järgige printeriga ühendamiseks ekraanil kuvatavaid juhiseid.

USB-ühenduselt traadita võrguga ühendusele üleminek, kasutades rakendust HP Smart Windows 10 arvutis (Windows)

1. Enne kui jätkate, veenduge, et teie arvuti ja printer vastaks järgmistele nõuetele:
 - Teie printer on praegu ühendatud teie arvutiga USB-ühenduse kaudu.
 - Teie arvuti on praegu ühendatud traadita võrguga.
 2. Avage rakendus HP Smart. Lisateavet selle kohta, kuidas rakendust Windows 10 arvutis avada, leiate jaotisest [IOS-i, Androidi või Windows 10 seadmist printimisel, skannimisel ja tõrkeotsingul kasutage rakendust HP Smart](#).
 3. Veenduge, et teie printer on valitud.
-
-  **NÄPUNÄIDE.** Kui soovite valida teise printeri, klõpsake või puudutage ekraani vasakul küljel tööriistaribal Printeri ikooni ja seejärel tehke kõigi saadaolevate printerite vaatamiseks valik **Select a Different Printer** (Vali teine printer).
-
4. Kui näete rakenduse kodulehe ülaosas teksti „Make printing easier by connecting your printer wirelessly” („Muutke printimine printeri juhtmevaba ühendamiseks lihtsamaks“), klõpsake rakenduse valikut **Learn More** (Lisateave).



Vaadake lisateavet selle kohta, kuidas luua USB-ühenduse asemel traadita ühendus. [Klõpsake siin Internetist lisateabe saamiseks](#). Praegu ei pruugi see veebisait kõigis keeltes saadaval olla.

Traadita ühenduselt USB- või Etherneti-ühendusele lülitumine (Windows)

- Ühendage USB- või Etherneti-kaabel printeriga.



Traadita ühenduselt USB-ühendusele lülitumine (OS X ja macOS)

1. Avage **System Preferences** (Süsteemieelistused).
2. Klõpsake suvandit **Printers & Scanners** (Printerid ja skannerid).
3. Valige vasakul paanil printer ja klõpsake – loendi lõpus. Tehke seda sama faksisisendi korral, kui see on olemasoleva ühenduse jaoks olemas.
4. Ühendage USB-kaabel arvuti ja printeriga.
5. Klõpsake plussmärki printerite loendi all vasakul.
6. Valige loendist uus USB-printer.
7. Valige printeri mudeli nimi hüpikmenüüst **Use** (Kasutamine).
8. Klõpsake nupul **Add** (Lisa).

Traadita ühenduse testimine

Printige traadita ühenduse testi aruanne, mis sisaldab teavet printeri traadita ühenduse kohta. Raadiovõrgu testi aruandes on toodud teave printeri oleku, riistvara-aadressi (MAC) ja IP-aadressi kohta. Kui traadita võrguühendusega esineb probleeme või kui traadita võrguga ühendamine ebaõnnestub, siis annab traadita ühenduse testi aruanne ka olulist diagnostilist informatsiooni. Kui seade on ühendatud võrguga, prinditakse testlehele andmed võrgusätete kohta.



Traadita võrgu testi tulemuste aruande printimiseks

1. Printeri juhtpaneelil, vajutage või libistage sõrmega alla vahekaart ekraani ülevalosas et avada Töölaud, puudutage  (Wireless (Traadita ühendus) nupp) ning seejärel puudutage  (**Settings** (Sätted)).
2. Valige jaotis **Print Reports** (Prindi raportid)
3. Puudutage suvandit **Wireless Test Report** (Traadita ühenduse testi aruanne).

Lülitage printeri traadita ühenduse funktsioon sisse või välja

Kui printeri juhtpaneelil olev sinine traadita ühenduse tuli põleb, on printeri traadita ühendus sisse lülitatud.

 **MÄRKUS.** Printeri ühendamine Etherneti-kaabliga lülitab traadita ühenduse funktsiooni automaatselt välja ja traadita ühenduse tuli kustub.

1. Printeri juhtpaneelil, vajutage või libistage sõrmega alla vahekaart ekraani ülevalosas et avada Töölaud, puudutage  (Wireless (Traadita ühendus) nupp) ning seejärel puudutage  (**Settings** (Sätted)).
2. Puudutage valikut **Wireless Settings** (Traadita ühenduse seaded).
3. Puudutage valikunuppu suvandi **Wireless** (Traadita) kõrval, et see sisse või välja lülitada.

 **MÄRKUS.** Kui printerit pole kunagi varem traadita ühenduse võrku ühendamiseks konfigureeritud, siis traadita funktsiooni sisselülitamine käivitab automaatselt raadiohäälestusviisardi.



Võrgusätete muutmine

Printeri juhtpaneeli abil saate seadistada ja hallata printeri traadita võrguühendust ning teostada mitmesuguseid võrguhaldustoiminguid. Need tegevused on: võrgusätete vaatamine muutmise, võrgu vaikesätete taastamine, traadita võrgu raadioliidese sisse- ja väljalülitamine ja võrgusätete muutmine.

 **ETTEVAATUST.** Võrgusätted on mõeldud seadistusvõimaluste laiendamiseks. Samas pole tavakasutajal soovitatav mõnda neist sätetest muuta (näiteks ühenduskiirus, IP-seadeid, vaikelüüsi ja tule müüri sätted).

Võrgusätete printimine

Valige üks järgmistest toimingutest:

- Printeri juhtpaneelil, vajutage või libistage sõrmega alla vahekaart ekraani ülevalosas et avada Töölaud. Võrguoleku ekraani kuvamiseks puudutage  (Wireless (Traadita ühendus)) või  (Ethernet). Puudutage võrgukonfiguratsiooni lehe printimiseks suvandit **Print Details** (Prindi üksikasjad).
- Töölauda avamiseks puudutage printeri töölaual ekraani ülaosas asuvat vahekaarti või nipsake see alla, puudutage ikooni  (**Seadistamine** nupp), puudutage **Aruanded** ja seejärel puudutage ikooni **Network Configuration Page** (Võrgukonfiguratsiooni leht).

Ühenduskiiruse seadistamine

Saate muuta andmete võrgu kaudu edastamise kiirust. Vaikesäte on **Automatic** (Automaatne).

1. Printeri juhtpaneelil, vajutage või libistage sõrmega alla vahekaart ekraani ülevalosas et avada Töölaud, puudutage  (**Seadistamine**) ning seejärel puudutage **Network Setup** (Võrguinstall).
2. Puudutage jaotist **Ethernet Settings** (Etherneti sätted).
3. Valige suvand **Advanced Settings** (Täpsemad sätted).
4. Puudutage suvandit **Link Speed** (Ühenduse kiirus).
5. Puudutage sobivat varianti, mis vastab teie võrgu riistvarale.

IP-sätete muutmine

IP-sätete vaikeväärtuseks on **Automatic** (Automaatne). Selle valiku puhul määratakse IP-sätted automaatselt. Kui teate võrgundusest rohkem, saate vajadusel ka nt. IP-aadressi, alamvõrgumaski või vaikelüüsi käsitsi muuta.

 **NÄPUNÄIDE.** Enne kui seadistate IP-aadressi käsitsi, on soovitatav printer kõigepealt automaatrežiimi abil võrguga ühendada. See võimaldab marsruuteri konfigureerida teiste vajalike sätetega nagu alamvõrgumask, vaikelüüsi ja DNS-aadress.

 **ETTEVAATUST.** Olge IP-aadressi käsitsi määramisel ettevaatlik. Kui sisestate installi ajal vale IP-aadressi, ei saa võrguseadmed printeriga ühendust.

1. Printeri juhtpaneelil, vajutage või libistage sõrmega alla vahekaart ekraani ülevalosas et avada Töölaud, puudutage  (**Seadistamine**) ning seejärel puudutage **Network Setup** (Võrguinstall).
2. Puudutage ikooni **Ethernet Settings** (Etherneti sätted) või **Wireless Settings** (Traadita sätted).
3. Puudutage valikut **Advanced Settings** (Täpsemad sätted).
4. Puudutage ikooni **IP Settings** (IP-sätted).
5. Kuvatakse teade, mis hoiatab, et IP-aadressi muutmisel eemaldatakse printer võrgust. Jätkamiseks puudutage üksust **OK**.
6. Sätete käsitsi muutmiseks valige **Manual (Static)** (Käsitsi, staatiline) ja sisestage järgmiste sätete parameetrid.
 - **IP Address (IP-aadress)**
 - **Subnet Mask** (Võrgumask)

- **Default Gateway** (Vaikelüüs)
 - **DNS Address** (IP-aadress)
7. Sisestage muudatused ning puudutage valikut **Done (Valmis)**.
 8. Puudutage suvandit **OK**.

Teenuse Wi-Fi Direct kasutamine



Funktsiooni Wi-Fi Direct abil saab printida traadita ühenduse kaudu otse arvutist, nutitelefonist, tahvelarvutist või muust traadita sidet toetavast seadmest, loomata ühendust olemasoleva traadita võrguga.

Suunised funktsiooni Wi-Fi Direct kasutamise kohta

- Veenduge, et arvutis või mobiilseadmes on olemas vajalik tarkvara.
 - Arvuti kasutamisel veenduge, et olete installinud HP printeritarkvara.



Kui te ei ole HP printeritarkvara arvutisse installinud, looge esmalt ühendus funktsiooniga Wi-Fi Direct ja seejärel installige printeritarkvara. Valige ühenduse tüübiks **Wireless** (Traadita ühendus), kui printeritarkvara palub seda teha.
 - Mobiilseadme kasutamisel veenduge, et olete installinud ühilduva prindirakenduse. Lisateavet saate veebilehelt HP Mobile Printing (www.hp.com/go/mobileprinting). Kui teie riigi/regiooni või keele jaoks puudub selle veebisaidi kohalik versioon, võidakse teid suunata mõne muu riigi/regiooni või keele HP Mobile Printing veebisaidile.
- Veenduge, et Wi-Fi Direct teie printerile on sisse lülitatud.
- Sama funktsiooni Wi-Fi Direct ühendust saab kasutada kuni viis arvutit ja mobiilsideseadet.
- Funktsiooni Wi-Fi Direct saab kasutada ka siis, kui printer on ühendatud USB-kaabli abil arvutiga või traadita ühenduse abil võrguga.
- Funktsiooni Wi-Fi Direct ei saa kasutada arvuti, mobiilsideseadme ega printeri Internetiga ühendamiseks.

Teenuse Wi-Fi Direct sisselülitamine

1. Printeri juhtpaneelil, vajutage või libistage sõrmega alla vahekaart ekraani ülevalosas et avada Töölaud, seejärel puudutage  (Wi-Fi Direct).
2. Puudutage suvandit  (**Settings** (Sätted)).
3. Kui kuvatakse, et funktsiooni Wi-Fi Direct säte on **Off** (Väljas), puudutage suvandit **Wi-Fi Direct** ja lülitage see sisse.

 **NÄPUNÄIDE.** Saate lubada selle funktsiooni sisseehitatud veebiserveris (EWS) Wi-Fi Direct. Lisateavet EWS-i kasutamise kohta vaadake lõigust [Sisseehitatud veebiserver](#).

Ühendusmeetodi muutmine

1. Printeri juhtpaneelil, vajutage või libistage sõrmega alla vahekaart ekraani ülevalosas et avada Töölaud, seejärel puudutage  (Wi-Fi Direct).
2. Puudutage suvandit  (**Settings** (Sätted)).
3. Puudutage üksust **Connection Method** (Ühendusmeetod) ning seejärel valige **Automatic** (Automaatne) või **Manual** (Käsitsi).

- Kui Wi-Fi Directi seadistamise ajal valiti printeril **Automatic** (Automaatne), ühendab mobiilsideseade ennast printeriga automaatselt.
- Kui Wi-Fi Directi seadistamise ajal valiti printeril **Manual** (Käsitsi), kinnitage ühendus printeri ekraanil või sisestage mobiilseadmesse PIN-kood. PIN-koodi annab printer, kui ühendamiskatse on tehtud.

Printimine raadioside toega mobiilseadmest, mis toetab funktsiooni Wi-Fi Direct

Veenduge, et olete oma mobiilsideseadmesse installinud HP prinditeenuse kõige uuema plugina.



MÄRKUS. Kui mobiilsideseade ei toeta Wi-Fi, pole funktsiooni Wi-Fi Direct kasutamine võimalik.

1. Veenduge, et olete lülitanud printeris sisse funktsiooni Wi-Fi Direct.
2. Lülitage oma mobiilseadmes funktsioon Wi-Fi Direct sisse. Lisateavet leiate mobiilseadmega kaasas olevast dokumentatsioonist.
3. Valige mobiilseadmes prindivõimalusega rakenduses dokument ja seejärel valige dokumendi printimine. Kuvatakse saadaval olevad printerid.
4. Valige saadaval olevate printerite loendist funktsiooni Wi-Fi Direct nimi, näiteks **DIRECT-**-HP OfficeJet Pro 7730** (kus ** on kordumatud märgid, mis tuvastavad teie printeri) ning järgige seejärel printeri ja mobiilseadme ekraanil kuvatavaid juhiseid.
5. Printige oma dokument.

Printimine traadita side toega mobiilsideseadmest, mis ei toeta funktsiooni Wi-Fi Direct

Veenduge, et olete installinud oma mobiilseadmesse ühilduva printimisrakenduse. Lisateabe saamiseks vaadake veebisaiti www.hp.com/global/us/en/eprint/mobile_printing_apps.html.

1. Veenduge, et olete lülitanud printeris sisse funktsiooni Wi-Fi Direct.
2. Lülitage mobiilseadmes sisse Wi-Fi ühendus. Lisateavet leiate mobiilseadmega kaasas olevast dokumentatsioonist.



MÄRKUS. Kui mobiilsideseade ei toeta Wi-Fi, pole funktsiooni Wi-Fi Direct kasutamine võimalik.

3. Looge mobiilseadmest ühendus uue võrguga. Toimige samamoodi nagu tavaliselt ühenduse loomisel uue traadita võrgu või kuumkohaga. Valige kuvatud traadita võrkude loendist Wi-Fi Direct nimi, näiteks **DIRECT-**-HP OfficeJet Pro 7730** (kus ** on kordumatud märgid, mis tuvastavad teie printeri).
Sisestage küsimisel Wi-Fi Direct parool.
4. Printige oma dokument.

Traadita side toetavast arvutist printimine (Windows)

1. Veenduge, et olete lülitanud printeris sisse funktsiooni Wi-Fi Direct.
2. Lülitage sisse arvuti Wi-Fi ühendus. Lisateavet leiate arvutiga kaasnenud dokumentatsioonist.



MÄRKUS. Kui arvuti ei toeta Wi-Fi, pole funktsiooni Wi-Fi Direct kasutamine võimalik.

3. Looge arvutist ühendus uue võrguga. Toimige samamoodi nagu tavaliselt ühenduse loomisel uue traadita võrgu või kuumkohaga. Valige kuvatud traadita võrkude loendist Wi-Fi Direct nimi, näiteks **DIRECT-**-HP OfficeJet Pro 7730** (kus ** on kordumatud märgid, mis tuvastavad teie printeri).
4. Sisestage küsimisel Wi-Fi Direct parool.

5. Kui printer on installitud ja ühendatud arvutiga traadita võrgu kaudu, siis jätkake 5. sammuga. Kui printer on installitud ja ühendatud arvutiga USB-kaabli kaudu, siis järgige alltoodud juhiseid, et installida printeri tarkvara funktsiooni Wi-Fi Direct ühenduse abil.
 - a. Avage HP printeri tarkvara. Lisateavet leiate jaotisest [Avage HP printeri tarkvara \(Windows\)](#).
 - b. Klõpsake suvandit **Tööriistad**.
 - c. Klõpsake suvandit **Device Setup & Software** (Seadme häälestus ja tarkvara) ja seejärel valige suvand **Connect a new device** (Ühenda uus seade).

 **MÄRKUS.** Kui olete USB-ühendusega printeri varem installinud ja tahate üle minna Wi-Fi Direct peale, siis ärge tehke **Convert a USB connected printer to wireless** (Muutke printeri USB-ühendus traadita ühenduseks) valikut.

 - d. Kui ekraanile ilmub kuva **Connection Options** (Ühendusvalikud), valige **Wireless** (Traadita ühendus).
 - e. Valige tuvastatud printerite loendist oma HP printer.
 - f. Järgige ekraanil kuvatavaid juhiseid.
6. Printige oma dokument.

Traadita side toetavast arvutist printimine (OS X ja macOS)

1. Veenduge, et olete lülitanud printeris sisse funktsiooni Wi-Fi Direct.
2. Lülitage arvutis Wi-Fi sisse.

Lisateavet leiate Apple'i dokumentatsioonist.
3. Klõpsake Wi-Fi ikoonil ja valige funktsiooni Wi-Fi Direct nimi, näiteks **DIRECT-**-HP OfficeJet Pro 7730** (kus ** on kordumatud märgid, mis tuvastavad teie printeri).

Sisestage küsimisel funktsiooni Wi-Fi Direct parool.
4. Lisage printer.
 - a. Avage **System Preferences** (Süsteemieelistused).
 - b. Olenevalt teie operatsioonisüsteemist klõpsake **Printers & Scanners** (Printerid ja skannerid).
 - c. Klõpsake plussmärki printerite loendi all vasakul.
 - d. Valige tuvastatud printerite loendist oma printer (printeri nime kõrval paremas veerus on kuvatud sõna "Bonjour") ja klõpsake nupul **Add** (Lisa).



[Klõpsake siin](#) tõrkeotsinguteenuseks võrguWi-Fi Direct või et saada abi Wi-Fi Direct seadistamisel.

Praegu ei pruugi see veebisait kõigis keeltes saadaval olla.

9 Printeri haldamisvahendid

See jaotis sisaldab järgmisi teemasid:

- [Tööriistakast \(Windows\)](#)
- [Rakendus HP Utility \(OS X ja macOS\)](#)
- [Sisseehitatud veebiserver](#)

Tööriistakast (Windows)

Tööriistakast Toolbox pakub printeri hooldusteavet.

Tööriistakasti avamine

1. Avage HP printeri tarkvara. Lisateavet leiate jaotisest [Avage HP printeri tarkvara \(Windows\)](#).
2. Klõpsake suvandit **Print, Scan & Fax** (Printimine, skannimine ja faksimine).
3. Klõpsake suvandit **Maintain Your Printer** (Printeri hooldus).

Rakendus HP Utility (OS X ja macOS)

Rakendus HP Utility sisaldab tööriistu prindisätete configureerimiseks, printeri kalibreerimiseks, tarvikute võrgu kaudu tellimiseks ja veebitoe teabe leidmiseks.

 **MÄRKUS.** HP Utility funktsioonid võivad olla erinevad ja sõltuvad valitud printerist.

Tinditaseme hoiatused ja näidikud pakuvad oletatavaid väärtusi vaid plaanimiseesmärkidel. Kui kuvatakse madala tinditaseme hoiatusteade, hoidke võimaliku printimisviivituse vältimiseks asenduskassett käepärast. Tindikassette ei pea asendama enne, kui prindikvaliteet muutub vastuvõetamatuks.

Topeltklõpsake rakendust HP Utility kaustas **HP**, mis asub kõvaketta ülemise tasandi kaustas **Applications (Rakendused)**.

Sisseehitatud veebiserver

Kui printer on võrku ühendatud, saate vaadata printeri sisseehitatud veebiserveri (EWS) abil olekuteavet, muuta sätteid ja hallata printerit oma arvutis.

 **MÄRKUS.** Mõnede sätete vaatamiseks ja muutmiseks võite vajada parooli.

 **MÄRKUS.** Manus-veebiserverit saab avada ja kasutada ka ilma Interneti-ühenduseta. Kõik funktsioonid pole aga sel juhul saadaval.

See jaotis sisaldab järgmisi teemasid:

- [Küpsised](#)
- [Sisseehitatud veebiserveri avamine](#)
- [Sisseehitatud veebiserverile puudub juurdepääs](#)

Küpsised

Sisseehitatud veebiserver tekitab lehitsemise ajal arvuti kõvakettale väga väikesed tekstifailid (nimetatakse küpsisteks). Need failid võimaldavad EWS-il järgmise külastuse ajal teie arvuti ära tunda. Näiteks kui olete määranud sisseehitatud veebiserverile keele, võimaldab väike tekstifail (küpsis) seda keelt meeles pidada, nii et järgmine kord, kui sisseehitatud veebiserverit kasutate, kuvatakse lehed selles keeles. Mõni küpsis (nt kliendi eelistusi talletav küpsis) salvestatakse arvutisse, kuni kustutate selle käsitsi.

Veebilehitsejat on võimalik seadistada nii, et see lubab kõiki küpsiseid, kuid ka nii, et see teavitab iga kord pakutavatest küpsistest ning kasutajal on võimalus iga kord valida, milliseid ta lubab ja milliseid mitte. Veebilehitseja abil on võimalik soovimatutest küpsistest vabaneda.

Sõltuvalt printerist võib küpsiste keelamisel kaduda mõni järgmistest funktsioonidest.



- Seadistusviisardite kasutamine
- Sisseehitatud veebiserveri suhtluskeele salvestamine
- Sisseehitatud veebiserveri lehe Kodu isikupärastamine

Lisateavet privaatsussätete ning küpsiste seadistamise ja lubamise kohta leiate veebibrauseri abimaterjalidest.

Sisseehitatud veebiserveri avamine

Sisseehitatud veebiserverile pääseb juurde nii võrgu kui ka funktsiooni Wi-Fi Direct kaudu.

Sisseehitatud veebiserveri avamine võrgu kaudu

1. Printeri IP-aadressi või hostinime leiate, kui puudutate ikoone  (Wireless (Traadita ühendus)) või  (Ethernet) või prindite printeri võrgukonfiguratsiooni lehe.





MÄRKUS. Seade peab olema võrgus ja seadmel peab olema IP-aadress.

2. Sisestage oma arvutis toetatud veebibrauserisse printerile määratud IP-aadress või hostinimi.

Näiteks siis, kui teie seadme IP-aadress on 123.123.123.123, tippige veebibrauserisse järgmine aadress:
`http://123.123.123.123`.

Sisseehitatud veebiserveri avamine rakenduse Wi-Fi Direct kaudu

1. Printeri juhtpaneelil, vajutage või libistage sõrmega alla vahekaart ekraani ülevalosas et avada Töölaud, seejärel puudutage  (Wi-Fi Direct).
2. Puudutage suvandit  (**Settings** (Sätted)).
3. Kui kuvatakse, et funktsiooni Wi-Fi Direct säte on **Off** (Väljas), puudutage suvandit **Wi-Fi Direct** ja lülitage see sisse.
4. Lülitage arvutis sisse traadita ühendus, otsige funktsiooni Wi-Fi Direct (Traadita otseühendus) nimega seadet ja looge sellega ühendus (nimi võib olla näiteks **DIRECT**-HP OfficeJet Pro 7730** (kus ** tähistavad printerit identifitseerivaid unikaalseid märke).
5. Sisestage küsimisel Wi-Fi Direct parool.
6. Sisestage arvutis toetatud veebibrauseri aadressiribale järgmine aadress: `http://192.168.223.1`.

Sissehitatud veebiserverile puudub juurdepääs

Kontrollige võrguseadistust

- Veenduge, et te ei kasuta printeri ühendamiseks võrku telefoni ühendusjuhet ega riskaablit.
- Veenduge, et printeri võrgujuhe on korralikult ühendatud.
- Kontrollige, kas võrgujaotur, kommutaator või marsruuter on sisse lülitatud ja töötab õigesti.

Kontrollige arvutit

- Kontrollige, kas teie kasutuses olev arvuti printeriga samasse võrku ühendatud.

Kontrollige oma veebibrauserit

- Veenduge, et veebibrauser vastab süsteemi miinimumnõuetele.
- Kui teie veebibrauser kasutab Interneti-ühenduse loomiseks proksisätteid, proovige nende väljalülitamist. Lisateavet vaadake oma veebibrauseriga kaasasolevast dokumentatsioonist.
- Veenduge, et veebibrauseris on lubatud JavaScript ja küpsised. Lisateavet vaadake oma veebibrauseriga kaasasolevast dokumentatsioonist.

Kontrollige printeri IP-aadressi

- Veenduge, et printeri IP-aadress on õige.

Printeri IP aadressi leidmiseks, vajutage või libistage sõrmega alla vahekaart ekraani ülevalosas printeri juhtpaneelis et avada Töölaud, puudutage  (Wireless (Traadita ühendus)) või  (Ethernet).

Kui soovite printeri IP-aadressi saamiseks printida võrgukonfiguratsiooni lehte, puudutage töölaua avamiseks printeri töölaual ekraani ülaosas asuvat vahekaarti või nipsake see alla, puudutage ikooni  (**Seadistamine** nupp), puudutage **Aruanded**, ja seejärel puudutage **Network Configuration Page** (Võrgukonfiguratsiooni leht).

- Veenduge, et printeri IP aadress on õige. Printeri IP aadress peaks olema samas formaadis nagu ruuteri IP aadress. Näiteks võib ruuteri IP aadress olla 192.168.0.1 või 10.0.0.1 ja printeri IP aadress olla 192.168.0.5 või 10.0.0.5.

Kui printeri IP aadress sarnaneb järgnevale - 169.254.XXXX.XXX või 0.0.0.0, siis ei ole see võrguga ühendatud.



NÄPUNÄIDE. Kui kasutate opsüsteemiga Windows arvutit, külastage HP võrgutoe veebisaiti aadressil www.support.hp.com. See veebisait sisaldab kasulikku teavet ja utiliite, mis hõlbustavad levinud printiprobleemide lahendamist.

10 Probleemi lahendamine

Jaotises antakse ülevaade levinumate probleemide võimalikest lahendustest. Kui teie printer ei tööta õigesti ja need soovitused ei lahendanud teie probleemi, proovige kasutada abi saamiseks mõnd jaotises [HP tugi](#) toodud tugiteenust.

See jaotis sisaldab järgmisi teemasid:

- [Ummistused ja paberisöötmise probleemid.](#)
- [Printimisprobleemid](#)
- [Kopeerimisprobleemid](#)
- [Utiliidi käivitamine](#)
- [Faksimisprobleemid](#)
- [Võrgu ja ühendamise probleemid](#)
- [Printeri riistvara probleemid](#)
- [Printeri juhtpaneeli kaudu abi hankimine](#)
- [Hankige abi rakendusest HP Smart](#)
- [Printeriaruannete mõistmine](#)
- [Veebiteenuste kasutamisega seotud probleemide lahendamine](#)
- [Printeri hooldus](#)
- [Tehaseseadete taastamine](#)
- [HP tugi](#)

Ummistused ja paberisöötmise probleemid.

Mida te soovite teha?

Paberiummistuse likvideerimine

| | |
|---|--|
| Lahendage paberiummistuse probleemid. | Kasutage HP võrgutõrkeotsingu viisardit Printeris või dokumentisöötjas paberiummistuse kõrvaldamise juhised ja paberi või paberisöötja probleemide lahendamine. |
|---|--|



MÄRKUS. HP võrgutõrkeotsingu viisardid ei pruugi olla saadaval kõigis keeltes.

Tutvuge paberiummistuste kõrvaldamiseks Spikri üldjuhistega.

Paberiummistused võivad ilmneda mitmes kohas printeri sees.

⚠ ETTEVAATUST. Prindipea kahjustuste vältimiseks kõrvaldage paberiummistused nii kiiresti kui võimalik.

Paberiummistuse kõrvaldamiseks 1 salvest.

1. Tõmmake salv 1 printerist täielikult välja.

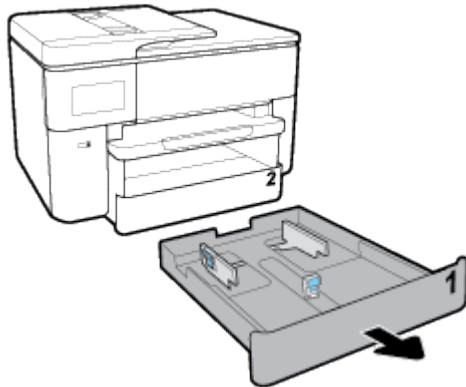

2. Kontrollige printeris pesa, kus oli söötesalv. Küündige vahesse ja eemaldage kinnijäänud paber.

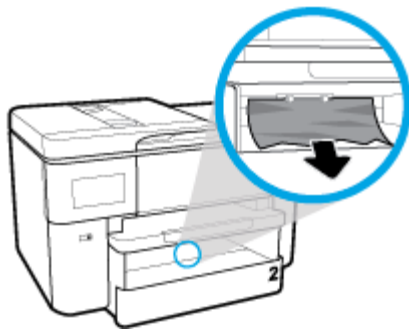

3. Sisestage Salv 1 tagasi printerisse.

Paberiummistuse kõrvaldamine salvest 2

1. Tõmmake salv 2 täielikult printerist välja.

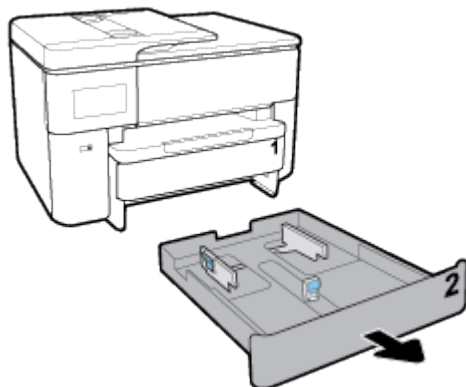

2. Kontrollige printeris pesa, kus oli söötesalv. Kündige vahesse ja eemaldage kinnijäänud paber.

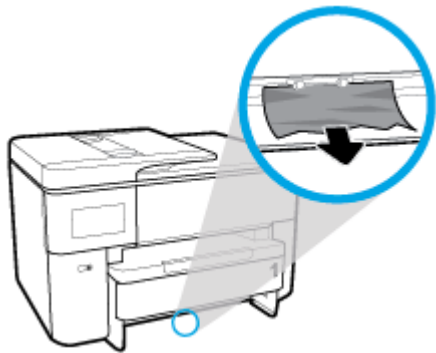

3. Sisestage salv 2 tagasi printerisse.

Paberiummistuse kõrvaldamine eestpoolt

 **MÄRKUS.** Ärge lülitage printerit välja, kui printeri esiosas on ummistus.

1. Avage prindikasseti luuk.



2. Kui prindikelk ei ole kinni, siis liigutage prindikelk printeri paremale küljele ning eemaldage kinnijäänud paber.



Vajadusel liigutage prindikelku kaugemale vasakule ja eemaldage kõik ummistunud või puruksrebitud paberitükid.



3. Sulgege kasseti ligipääsuluuk.



Paberiummistuse kõrvaldamine printeri tagumise külje kaudu.

1. Minge printeri tagaküljele.
2. Vajutage tagaluugi avamiseks sellel olevatele kahele nupule ning avage luuk.

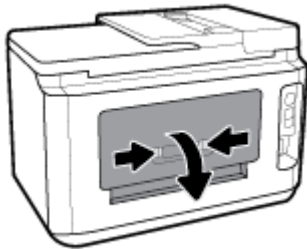

3. Eemaldage ummistunud paber.



4. Vajutage paberiteel asuvaid kahte nuppu ja tõmmake kate printerist täielikult välja.

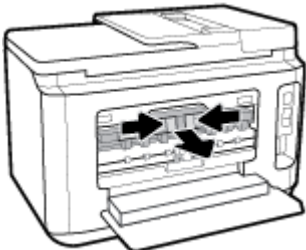

5. Eemaldage ummistunud paber.



6. Lükake paberitee kate tagasi seadmesse.

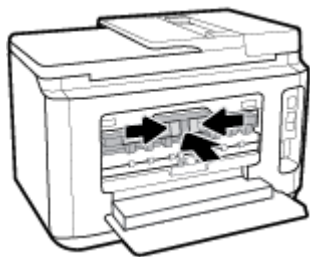

7. Sulgege tagumine ligipääsuluuk.

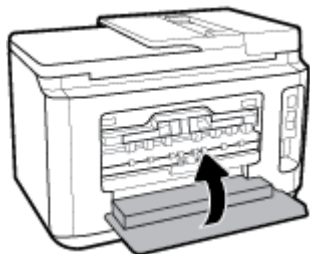

Paberiummistuse kõrvaldamine dokumentisööturist

1. Tõstke dokumentisööturi kate üles.

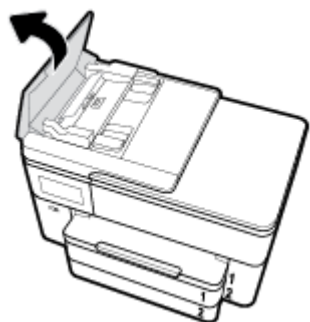

2. Tõmmake kinnijäänud paber rullikute vahelt välja.

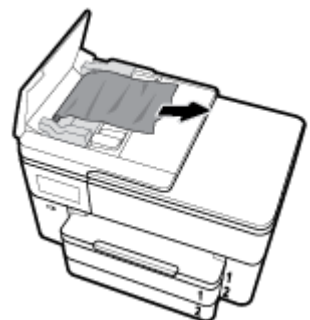

3. Sulgege dokumendisöötori kate kuni see kinni plöksatab.

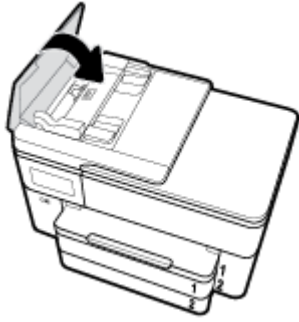

4. Tõstke dokumendisöötori salv üles.

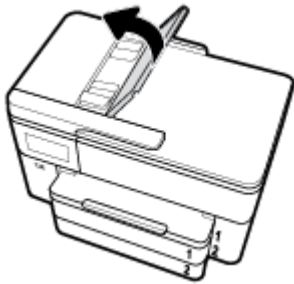

5. Eemaldage salve alt kinnijäänud paber.

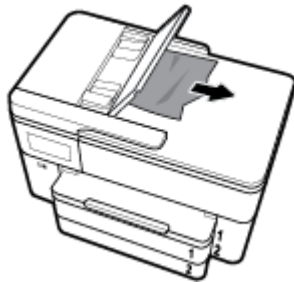

6. Laske dokumendisöötur alla.



7. Tõstke skanneri kaas üles ja kui seal on ummistunud paberit, siis eemaldage see.

Prindikelgu paberiummistuse kõrvaldamine

[Prindikelgu paberiummistuse kõrvaldamine.](#)

Kasutage HP võrgutõrkeotsingu viisardit.

Kui prindikelk on blokeeritud või ei see ei liigu lihtsalt, siis tutvuge üksikasjalike juhistega.

 **MÄRKUS.** HP võrgutõrkeotsingu viisardid ei pruugi olla saadaval kõigis keeltes.

Tutvuge Spikri üldjuhistega prindikelgu paberiummistuste kõrvaldamiseks.

Eemaldage paber või muud võõrkehad, mis takistavad kelgu liikumist.

 **MÄRKUS.** Ärge kasutage seadmesse kinnijäänud paberi eemaldamiseks mingeid vahendeid ega riistu. Eemaldage paber printerist väga ettevaatlikult.

Paberiummistuste vältimine

Paberiummistuste vältimiseks järgige alltoodud juhiseid.

- Eemaldage prinditud paberid aeg-ajalt väljastussalvest.
- Veenduge, et prindite kaardumata, voltimata ja kahjustusteta paberile.
- Hoidke kasutamata pabereid kaardumise või kortsumise vältimiseks ühtlasel tasapinnal taassuletavas kotis.
- Ärge kasutage printeris liiga paksu või õhukest paberit.
- Veenduge, et salved on laetud õigesti ja et nad pole liiga täis. Lisateabe saamiseks vt [Paberi laadimine](#).
- Hoolitsege selle eest, et sisendsalve sisestatud paberid oleksid tasased ja nende ääred poleks murtud ega rebitud.
- Ärge asetage dokumendisööturi salve liiga palju paberit. Kui soovite teada lehekülgede maksimaalset lubatud arvu dokumendisööturis, siis vt jaotist [Tehnilised andmed](#).
- Ärge pange sisendsalve korraga erinevat tüüpi ja erinevas formaadis paberit; kogu söötesalves olev paberipakk peab olema ühte tüüpi ja samas formaadis.
- Reguleerige söötesalves olevaid paberilaiuse juhikuid, et need oleksid korralikult kogu paberipaki vastus. Veenduge, et paberijuhikud ei painuta söötesalves olevat paberit.
- Reguleerige sisendsalves olevat paberipikkuse juhikut, et see paikneks korralikult kogu paberipaki vastas. Veenduge, et paberipikkuse juhik ei kooluta sisendsalves olevat paberit.
- Ärge suruge paberit liiga kaugele söötesalve.
- Lehe mõlemale küljele printimisel vältige tihedate kujutiste printimist õhukele paberile.
- Kasutage seadme jaoks soovitatavat tüüpi paberit.
- Kui paber on printerist peaaegu otsas, laske sel täiesti tühjeneda ja seejärel lisage paberit. Ärge sisestage paberit printimise ajal.
- Sisendsalve eemaldades on soovitatav salv printerist täielikult eemaldada veendumaks, et salve taga kinnijäänud paberit ei ole. Võimalik, et peate printeri ava, kus salv asus, kontrollima ja paberi eemaldamiseks vahesse küündima.

Paberi söötmisprobleemide lahendamine

Millist laadi probleem teil on?

- **Paber pole salvest sisse tõmmatud**

- Veenduge, et salves oleks paberit. Lisateavet leiate jaotisest [Paberi laadimine](#). Lehitsege paberit enne selle sisestamist.
- Veenduge, et paberijuhikud on salves seatud kohakuti sisestatava paberi formaadi jaoks õigete märgenditega. Ühtlasi veenduge, et paberijuhikud on vastu paberipakki, kuid ei suru seda liiga tugevasti.
- Veenduge, et paberipakk on joondatud sisendsalve põhjal olevate vastavate paberiformaadi tähistega ega ületa salve küljel olevat paberipaki kõrguse tähist, mis on märgitud ühe või rohkema sildiga sisendsalve paberi laiusjuhiku küljele.
- Veenduge, et salve sisestatud paber ei ole kaardunud. Painutage kandjat kaardumisele vastupidises suunas.
- **Lehed tõmmatakse viltu**
 - Veenduge, et söötesalve laaditud paber on paberijuhikutega joondatud. Vajaduse korral võtke söötesalv printerist välja ja sisestage paber korralikult, tagades, et paberijuhikud on õigesti joondatud.
 - Sisestage paber printerisse ainult printeri jõudeolekus.
 - Veenduge, et tagaluuk on korralikult suletud.
- **Korrage tõmmatakse sisse mitu lehte**
 - Veenduge, et paberijuhikud on salves seatud kohakuti sisestatava paberi formaadi jaoks õigete märgenditega. Ühtlasi veenduge, et paberijuhikud on vastu paberipakki, kuid ei suru seda liiga tugevasti.
 - Veenduge, et paberipakk on joondatud sisendsalve põhjal olevate vastavate paberiformaadi tähistega ega ületa salve küljel olevat paberipaki kõrguse tähist, mis on märgitud ühe või rohkema sildiga sisendsalve paberi laiusjuhiku küljele.
 - Veenduge, et salve poleks pandud liiga palju paberit.
 - Optimaalse tulemuslikkuse ja tõhususe nimel kasutage ainult HP paberit.

Printimisprobleemid

Mida te soovite teha?

Lahendage probleemid, kui lehte ei saa printida (ei saa printida)

| | |
|--|---|
| HP Print and Scan Doctor | HP Print and Scan Doctor on utiliit, mis proovib probleemi automaatselt diagnoosida ja ära parandada. MÄRKUS. See utiliit on saadaval ainult Windowsi operatsioonisüsteemi jaoks. |
| Tõrkeotsinguprobleemid, kui printer ei prindi. | Kasutage HP võrgutõrkeotsingu viisardit. Tutvuge üksikasjalike juhistega, kui printer ei reageeri või ei prindi. |



MÄRKUS. Teenus HP Print and Scan Doctor ja HP võrgutõrkeotsingu viisardid ei pruugi olla saadaval kõigis keeltes.

Tutvuge printimistõrgete kõrvaldamiseks Spikri üldjuhistega

Prinditõrgete lahendamine (Windows)

Veenduge, et printer on sisse lülitatud ja salves on paberit. Kui te ei saa ikka printida, toimige järgmiselt.

1. Vaadake, kas printeri ekraanil on kuvatud tõrketeateid, ning järgige tõrgete kõrvaldamiseks ekraanil kuvatud juhtnööre.
2. Kui printer on arvutiga ühendatud USB-kaabli abil, eraldage USB-kaabel ja ühendage see uuesti. Kui printer on arvutiga ühendatud traadita võrgu abil, kontrollige, kas traadita võrk töötab.
3. Veenduge, et printimine pole peatatud ega printer pole vallasrežiimis.

Veenduge, et printer pole peatatud ega vallasrežiimis

- a. Sõltuvalt kasutatavast opsüsteemist toimige järgmiselt.
 - **Windows 10:** valige Windowsi **Start**-menüüs olevast rakenduste loendist **Windows System** (Windowsi süsteem), seejärel **Control Panel** (Juhtpaneel) ja klõpsake suvandit **View devices and printers** (Kuva printerid ja seadmed) menüüs **Hardware and Sound** (Riistvara ja heli).
 - **Windows 8.1 ja Windows 8:** Osutage või koputage ekraani paremas ülanurgas, et avada tuumnuppude riba, klõpsake ikooni **Sätted**, klõpsake või koputage valikut **Juhtpaneel**, seejärel klõpsake või koputage valikut **Kuva printerid ja seadmed**.
 - **Windows 7:** klõpsake Windowsi menüü **Start** käsku **Devices and Printers** (Seadmed ja printerid).
 - **Windows Vista:** klõpsake Windowsi tegumiribal nuppu **Start, Control Panel** (Juhtpaneel) ja seejärel **Printers** (Printerid).
 - **Windows XP:** klõpsake Windowsi tegumiribal nuppu **Start, Control Panel** (Juhtpaneel) ja seejärel **Printers and Faxes** (Printerid ja faksid).
 - b. Topelt- või paremklõpsake oma printeri ikooni ja valige printijärjekorra vaatamiseks **See what's printing** (Mis on printimisel).
 - c. Menüüs **Printer** veenduge, et väljad **Pause Printing** (Peata printimine) või **Use Printer Offline** (Kasuta printerit vallasrežiimis) pole märgitud.
 - d. Kui muutsite midagi, proovige uuesti printida.
4. Veenduge, et printer on määratud vaikeprinteriks.

Kontrollimine, kas printer on määratud vaikeprinteriks

- a. Sõltuvalt kasutatavast opsüsteemist toimige järgmiselt.
 - **Windows 10:** valige Windowsi **Start**-menüüs olevast rakenduste loendist **Windows System** (Windowsi süsteem), seejärel **Control Panel** (Juhtpaneel) ja klõpsake suvandit **View devices and printers** (Kuva printerid ja seadmed) menüüs **Hardware and Sound** (Riistvara ja heli).
 - **Windows 8.1 ja Windows 8:** Osutage või koputage ekraani paremas ülanurgas, et avada tuumnuppude riba, klõpsake ikooni **Sätted**, klõpsake või koputage valikut **Juhtpaneel**, seejärel klõpsake või koputage valikut **Kuva printerid ja seadmed**.
 - **Windows 7:** klõpsake Windowsi menüü **Start** käsku **Devices and Printers** (Seadmed ja printerid).

- **Windows Vista:** klõpsake Windowsi tegumiribal nuppu **Start, Control Panel** (Juhtpaneel) ja seejärel **Printers** (Printerid).
 - **Windows XP:** klõpsake Windowsi tegumiribal nuppu **Start, Control Panel** (Juhtpaneel) ja seejärel **Printers and Faxes** (Printerid ja faksid).
- b. Veenduge, et vaikeprinteriks on määratud õige printer.
Vaikeprinter on märgitud täpikesega mustas või rohelises ringis.
- c. Kui vaikeprinteriks on määratud vale printer, paremklõpsake õigel printeril ja valige **Set as Default Printer** (Määra vaikeprinteriks).
- d. Proovige printerit uuesti kasutada.
5. Taaskäivitage printerispuuler.

Printerispuuleri taaskäivitamine

- a. Sõltuvalt kasutatavast opsüsteemist toimige järgmiselt.

Windows 10

- i. Valige Windowsi **Start**-menüü rakenduste nimekirjast **Windows Administrative Tools** (Windowsi haldusriistad) ja seejärel valige **Services** (Teenused).
- ii. Paremklõpsake valikut **Print Spooler** (Printerispuuler) ja seejärel **Properties** (Omadused).
- iii. Vahekaardil **General** (Üldine), **Startup type** (Käivitustüüp) kõrval, veenduge, et märgitud on valik **Automatic** (Automaatne).
- iv. Kui teenused pole käivitatud, klõpsake valiku **Service status** (Teenuse olek) all **Start**, seejärel **OK**.

Windows 8.1 ja Windows 8

- i. Osutage või koputage ekraani paremasse ülanurka, et avada tuumnuppude riba. Seejärel klõpsake ikoonil **Settings** (Sätted).
- ii. Klõpsake või koputage valikul **Control Panel** (Juhtpaneel) ning seejärel klõpsake või koputage valikul **System and Security** (Süsteem ja turve).
- iii. Klõpsake või koputage valikul **Administrative Tools** (Haldustööriistad) ning seejärel topeltklõpsake või -koputage valikul **Services** (Teenused).
- iv. Paremklõpsake valikul **Print Spooler** (Printerispuuler) või puudutage ja hoidke seda ning seejärel klõpsake valikul **Properties** (Atribuudid).
- v. Vahekaardil **General** (Üldine), **Startup type** (Käivitustüüp) kõrval, veenduge, et märgitud on valik **Automatic** (Automaatne).
- vi. Kui teenus veel ei tööta, siis klõpsake või puudutage valiku **Service status** (Teenuse olek) all nupul **Start** (Käivita) ning seejärel klõpsake või puudutage **OK**.

Windows 7

- i. klõpsake Windowsi tegumiribal nuppu **Start, Control Panel** (Juhtpaneel), **System and Security** (Süsteem ja turvalisus) ja seejärel **Administrative Tools** (Administratiivvahendid).
- ii. Topeltklõpsake ikooni **Services** (Teenused).
- iii. Paremklõpsake valikut **Print Spooler** (Printerispuuler) ja seejärel **Properties** (Omadused).

- iv. Vahekaardil **General** (Üldine), **Startup type** (Käivitustüüp) kõrval, veenduge, et märgitud on valik **Automatic** (Automaatne).
- v. Kui teenused pole käivitatud, klõpsake valiku **Service status** (Teenuse olek) all **Start**, seejärel **OK**.

Windows Vista

- i. klõpsake Windowsi tegumiribal nuppu **Start, Control Panel** (Juhtpaneel), **System and Maintenance** (Süsteem ja haldamine) ja seejärel **Administrative Tools** (Administratiivvahendid).
- ii. Topeltklõpsake ikooni **Services** (Teenused).
- iii. Paremklõpsake valikut **Print Spooler service** (Printerispuuleri hooldus) ja seejärel **Properties** (Omadused).
- iv. Vahekaardil **General** (Üldine), **Startup type** (Käivitustüüp) kõrval, veenduge, et märgitud on valik **Automatic** (Automaatne).
- v. Kui teenused pole käivitatud, klõpsake valiku **Service status** (Teenuse olek) all **Start**, seejärel **OK**.

Windows XP

- i. Klõpsake Windowsi menüü **Start** käsku **My Computer** (Minu arvuti).
 - ii. Klõpsake **Manage** (Halda) ja seejärel **Services and Applications** (Teenused ja rakendused).
 - iii. Topeltklõpsake valikut **Services** (Teenused), seejärel valige **Print Spooler** (Prindispuuler).
 - iv. Paremklõpsake valikut **Print Spooler** (Printerispuuler) ja seejärel teenuse taaskäivitamiseks **Restart** (Taaskäivita).
- b. Veenduge, et vaikeprinteriks on määratud õige printer.
Vaikeprinter on märgitud täpikesega mustas või rohelises ringis.
 - c. Kui vaikeprinteriks on määratud vale printer, paremklõpsake õigel printeril ja valige **Set as Default Printer** (Määra vaikeprinteriks).
 - d. Proovige printerit uuesti kasutada.
6. Taaskäivitage arvuti.
 7. Kustutage prindijärjekord.

Prindijärjekorra tühjendamine

- a. Sõltuvalt kasutatavast opsüsteemist toimige järgmiselt.
 - **Windows 10:** valige Windowsi **Start**-menüüs olevast rakenduste loendist **Windows System** (Windowsi süsteem), seejärel **Control Panel** (Juhtpaneel) ja klõpsake suvandit **View devices and printers** (Kuva printerid ja seadmed) menüüs **Hardware and Sound** (Riistvara ja heli).
 - **Windows 8.1 ja Windows 8:** Osutage või koputage ekraani paremas ülanurgas, et avada tuumnuppude riba, klõpsake ikooni **Sätted**, klõpsake või koputage valikut **Juhtpaneel**, seejärel klõpsake või koputage valikut **Kuva printerid ja seadmed**.
 - **Windows 7:** klõpsake Windowsi menüü **Start** käsku **Devices and Printers** (Seadmed ja printerid).

- **Windows Vista:** klõpsake Windowsi tegumiribal nuppu **Start, Control Panel** (Juhtpaneel) ja seejärel **Printers** (Printerid).
 - **Windows XP:** klõpsake Windowsi tegumiribal nuppu **Start, Control Panel** (Juhtpaneel) ja seejärel **Printers and Faxes** (Printerid ja faksid).
- b. Prindijärjekorra avamiseks topeltklõpsake printeriikooni.
 - c. Menüüs **Printer** klõpsake **Cancel all documents** (Tühista kõik dokumendid) või **Purge Print Document** (Puhasta prindidokument), seejärel klõpsake kinnitamiseks **Yes** (Jah).
 - d. Kui järjekorras on veel dokumente, taaskäivitage arvuti ja proovige uuesti printida pärast arvuti taaskäivitumist.
 - e. Kontrollige prindijärjekorda uuesti, veenduge, et see on tühi ja proovige seejärel uuesti printida.

Toitejuhtme kontrollimine ja printeri lähtestamine

1. Veenduge, et toitekaabel on printeriga korralikult ühendatud.

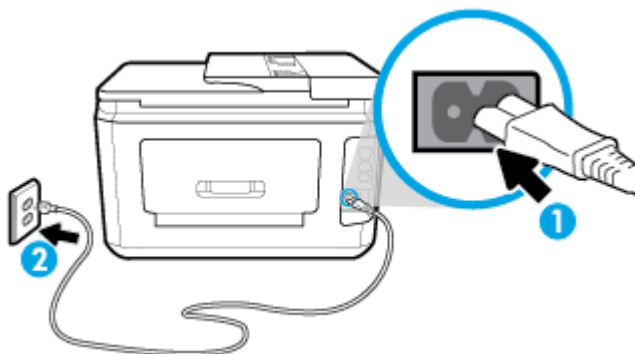

| | |
|---|----------------------------------|
| 1 | Printeri toitejuhtme ühenduspesa |
| 2 | Elektripistikupesa |

2. Vaadake printeril nuppu Toide. Kui see on kustunud, on printer välja lülitatud. Vajutage printeri sisselülitamiseks nuppu Toide.

 **MÄRKUS.** Kui printer ei saa pistikupesast voolu, ühendage see teise pistikupessa.

3. Kui printer on sisse lülitatud, eraldage toitejuhe printeri küljest.
4. Eraldage toitekaabel seinakontaktist.
5. Oodake vähemalt 15 sekundit.
6. Ühendage toitekaabel seinakontakti tagasi.
7. Ühendage toitejuhe printeri külge tagasi.
8. Kui printer end ise sisse ei lülita, vajutage printeri sisselülitamiseks nuppu Toide.
9. Proovige printerit uuesti kasutada.

Prinditõrgete lahendamine (OS X ja macOS)

1. Kontrollige tõrketeateid ja kõrvaldage kõik tõrked.
2. Eemaldage USB-kaabel ja ühendage see uuesti.
3. Veenduge, et printimine pole peatatud ega pole printer vallasrežiimis.

Veenduge, et printer pole peatatud ega vallasrežiimis

- a. Klõpsake alal **System Preferences** (Süsteemieelistused), klõpsake **Printers & Scanners** (Printerid ja skannerid).
 - b. Klõpsake nuppu **Open Print Queue** (Ava prindijärjekord).
 - c. Soovitud prinditöö valimiseks klõpsake seda.
Prinditööd saate hallata järgmiste nuppude abil.
 - **Delete** (Kustuta): tühistab valitud prinditöö.
 - **Hold** (Peata): peatab valitud prinditöö.
 - **Resume** (Jätka): saate peatatud prinditööd jätkata.
 - **Pause Printer** (Peata printimine): peatab kõik prindijärjekorras olevad tööd.
 - d. Kui muutsite midagi, proovige uuesti printida.
4. Taaskäivitage arvuti.

Prindikvaliteedi probleemide lahendamine

[Üksikasjalikud juhised enamike printimiskvaliteedi probleemide lahendamiseks](#)

Tõrkeotsing võrgus, kui prindikvaliteet on mitterahuldav

Tutvuge Spikri üldjuhustega printimiskvaliteedi probleemide kõrvaldamiseks

 **MÄRKUS.** Printimistõrgete vältimiseks lülitage alati printer välja nupust Toide ja oodake, kuni nupu Toide tuli kustub; alles siis võite eraldada toitejuhtme või lülitada toite pikendusjuhtme lülitist välja. Nõnda toimides liiguvad tindikassetid õhu juurdepääsu eest kaitstud positsioonile ega hakka kuivama.

Prindikvaliteedi parandamine (Windows)

1. Kasutage kindlasti HP originaalkassette.
2. Kontrollige printeri tarkvarast, kas olete valinud rippmenüüs **Media** (Kandja) õige paberi tüübi ja rippmenüüst **Quality Settings** (Kvaliteedisätted) prindikvaliteedi.
 - Klõpsake rakenduses printeri tarkvara valikut **Print, Scan & Fax (Printimine, skannimine ja faksimine)** ja seejärel prindiatribuutidele juurdepääsemiseks valikut **Set Preferences** (Määra eelistused).
3. Kontrollige hinnangulist tinditaset, et määrata, kas kassetid hakkavad tühjaks saama. Lisateavet leiate jaotisest [Tinditasemete ligikaudne kontrollimine](#). Kui kassetid hakkavad tühjaks saama, kaaluge nende asendamist.
4. Joondage prindipea.

Prindipea joondamine tarkvararaprogrammi printeri tarkvara abil

 **MÄRKUS.** Prindipea joondamine tagab kvaliteetse väljundi. Prindipead ei pea kassetide vahetamise korral joonestama.

- a. Sisestage söötesalve Letter- võ A4-formaadis kasutamata valget tavapaberit.
- b. Avage HP printeri tarkvara. Lisateavet leiate jaotisest [Avage HP printeri tarkvara \(Windows\)](#).

- c. Klõpsake rakenduses printeri tarkvara valikut **Print, Scan & Fax (Printimine, skannimine ja faksimine)** ja seejärel valikut **Maintain Your Printer** (Printeri haldamine), et avada **Printer Toolbox** (Printeri tööriistakast).
 - d. Klõpsake rakenduse **Printer Toolbox** (Printeri tööriistakast) vahekaardil **Device Services** (Seadme hooldus) üksust **Align Printheads** (Joonda printidipead). Printer printib joonduslehe.
5. Kui kassetid ei hakka tühjaks saama, printige diagnostikaleht.

Diagnostikalehe printimiseks rakendusest printeri tarkvara toimige järgmiselt

- a. Laadige sisendsalve kirja-, A4- või juriidilises suuruses kasutamata valge paber.
 - b. Avage HP printeri tarkvara. Lisateavet leiate jaotisest [Avage HP printeri tarkvara \(Windows\)](#).
 - c. Klõpsake rakenduses printeri tarkvara valikut **Print, Scan & Fax (Printimine, skannimine ja faksimine)** ja seejärel printeri tööriistakasti avamiseks valikut **Maintain Your Printer** (Printeri haldamine).
 - d. Diagnostikalehe printimiseks klõpsake vahelehel **Device Reports** (Seadme raportid) valikut **Print Diagnostic Information** (Printi diagnostikateave).
6. Vaadake diagnostikalehel üle sinise, punase, kollase ja musta tindi kastid. Kui värvilistel või musta värvi kastil on näha triipe või kastid on osaliselt värviga katmata, kasutage printidipea automaatset puhastust.

Printidipea puhastamine printeri tarkvara kaudu

- a. Laadige sisendsalve kirja-, A4- või juriidilises suuruses kasutamata valge paber.
 - b. Avage HP printeri tarkvara. Lisateavet leiate jaotisest [Avage HP printeri tarkvara \(Windows\)](#).
 - c. Klõpsake rakenduses printeri tarkvara valikut **Print, Scan & Fax (Printimine, skannimine ja faksimine)** ja seejärel valikut **Maintain Your Printer** (Printeri haldamine), et avada **Printer Toolbox** (Printeri tööriistakast).
 - d. Klõpsake vahekaardil **Device Services** (Seadme hooldustoimingud) üksust **Clean Printheads** (Puhasta printidipead). Järgige ekraanil kuvatavaid juhiseid.
7. Kui printidipea puhastamine ei lahenda probleemi, võtke ühendust HP klienditoega. Avage veebiaadress www.support.hp.com. See veebisait sisaldab kasulikku teavet ja utiliite, mis hõlbustavad levinud printiprobleemide lahendamist. Valige vastava suunise saamisel oma riik/piirkond ja klõpsake seejärel üksust **Kõik HP kontaktandmed**, et saada teavet tehnilisele toele helistamise kohta.

Prindikvaliteedi parandamine (OS X ja macOS)

1. Kasutage kindlasti HP originaalkassette.
2. Kontrollige paberi tüüpi.

Parima prindikvaliteedi tagamiseks kasutage kvaliteetset HP paberit või pabereid, mis vastavad standardile ColorLok®. Lisateavet leiate jaotisest [Paberikasutuse põhijuhised](#).

Veenduge, et paber, millele printidite, on sile. Piltide printimisel annab parima tulemuse HP Advanced Photo Paper.

Hoidke eripaberit originaalpakendis suletavas kilekotis, tasasel pinnal ja jahedas kuivas kohas. Kui olete valmis printima, eemaldage ainult paber, mida te kavatsete kohe kasutada. Kui olete printimise lõpetanud, pange kasutamata fotopaber tagasi plastikaatkotti. See hoiab ära fotopaberi kaardumise.

3. Veenduge, et olete valinud sobiva paberitüübi ja prindikvaliteedi dialoogis **Print** (Printimine).

4. Kontrollige hinnangulist tinditaset, et määrata, kas kassetid hakkavad tühjaks saama. Kui prindikasseti tinditase on madal, kaaluge kasseti väljavahetamist.
5. Joondage prindipea.

Prindipea joondamiseks tarkvararaprogrammi kaudu

- a. Laadige sisendisalve Letter- või A4-formaadis valget tavapaberit.
- b. Avage Rakendus HP Utility.



MÄRKUS. HP utiliit paikneb kausta **Applications** (Rakendused) kaustas **HP**.

- c. Valige akna vasakus ääres seadmete loendist oma printer.
 - d. Klõpsake **Align** (Joonda).
 - e. Klõpsake käsku **Align** (Joonda) ja järgige ekraanil kuvatavaid juhiseid.
 - f. Klõpsake **All Settings** (Kõik seaded), et naasta paanile **Information and Support (Teave ja tugi)**.
6. Printige proovileht.

Proovilehe printimine

- a. Laadige sisendisalve Letter- või A4-formaadis valget tavapaberit.
- b. Avage Rakendus HP Utility.



MÄRKUS. HP utiliit paikneb kausta **Applications** (Rakendused) kaustas **HP**.

- c. Valige akna vasakus ääres seadmete loendist oma printer.
 - d. Klõpsake **Test Page** (Testleht).
 - e. Klõpsake nuppu **Print Test Page** (Prindi testleht) ja järgige ekraanijuhiseid.
7. Kui diagnostikalehel on triibud või puudub osa tekstist või värvilistest kastidest, puhastage prindipea automaatselt.

Prindipea automaatne puhastamine

- a. Laadige sisendisalve Letter- või A4-formaadis valget tavapaberit.
- b. Avage Rakendus HP Utility.



MÄRKUS. HP utiliit paikneb kausta **Applications** (Rakendused) kaustas **HP**.

- c. Valige akna vasakus ääres seadmete loendist oma printer.
- d. Klõpsake **Clean Printheads** (Puhasta prindipead).
- e. Klõpsake **Clean** (Puhasta) ja järgige ekraanijuhiseid.



ETTEVAATUST. Puhastage prindipead ainult vajaduse korral. Asjatu puhastamine raiskab tinti ja lühendab prindipea tööiga.



MÄRKUS. Kui prindikvaliteet on ka pärast puhastamist halb, proovige prindipead joondada. Kui pärast puhastamist ja joondamist prindikvaliteediprobleemid ei kao, pöörduge HP toe poole.

- f. Klõpsake **All Settings** (Kõik seaded), et naasta paanile **Information and Support (Teave ja tugi)**.

Prindikvaliteedi parandamiseks printeri ekraanil toimige järgmiselt

1. Kasutage kindlasti HP originaalkassette.
2. Veenduge, et olete valinud sobiva paberitüübi ja prindikvaliteedi.
3. Kontrollige hinnangulist tinditaset, et määrata, kas kassetid hakkavad tühjaks saama. Lisateavet leiate jaotisest [Tinditasemete ligikaudne kontrollimine](#). Kui kassetid hakkavad tühjaks saama, kaaluge nende asendamist.
4. Joondage prindipea.

Prindipea joonestamine printeri ekraani kaudu

- a. Laadige sisendsalve kirja-, A4- või juriidilises suuruses kasutamata valge paber.
 - b. Printeri juhtpaneelil, vajutage või libistage sõrmega alla vahekaart ekraani ülevalosas et avada Töölaud, seejärel puudutage  (**Seadistamine**).
 - c. Puudutage suvandit **Printer Maintenance (Printeri hooldus)**, puudutage **Align Printhead** (Joonda prindipead) ja seejärel järgige ekraanil kuvatavaid juhiseid.
5. Kui kassetid ei hakka tühjaks saama, printige diagnostikaleht.

Diagnostikalehe printimiseks printeri ekraanilt toimige järgmiselt.

- a. Laadige sisendsalve kirja-, A4- või juriidilises suuruses kasutamata valge paber.
 - b. Printeri juhtpaneelil, vajutage või libistage sõrmega alla vahekaart ekraani ülevalosas et avada Töölaud, seejärel puudutage  (**Seadistamine**).
 - c. Puudutage suvandit **Aruanded**.
 - d. Puudutage suvandit **Print Quality Report** (Prindikvaliteedi aruanne).
6. Vaadake diagnostikalehel üle sinise, punase, kollase ja musta tindi kastid. Kui värvilistel või musta värvi kastil on näha triipe või kastid on osaliselt värviga katmata, kasutage prindipea automaatset puhastust.

Prindipea puhastamine printeri näidikult

- a. Laadige sisendsalve kirja-, A4- või juriidilises suuruses kasutamata valge paber.
 - b. Printeri juhtpaneelil, vajutage või libistage sõrmega alla vahekaart ekraani ülevalosas et avada Töölaud, seejärel puudutage  (**Seadistamine**).
 - c. Puudutage suvandit **Printer Maintenance (Printeri hooldus)**, valige **Clean Printhead** (Prindipea puhastamine) ja seejärel järgige ekraanil kuvatavaid suuniseid.
7. Kui prindipea puhastamine ei lahenda probleemi, võtke ühendust HP klienditoega. Avage veebiaadress www.support.hp.com. See veebisait sisaldab kasulikku teavet ja utiliite, mis hõlbustavad levinud prindiprobleemide lahendamist. Valige vastava suunise saamisel oma riik/piirkond ja klõpsake seejärel üksust **Kõik HP kontaktandmed**, et saada teavet tehnilisele toele helistamise kohta.

Kopeerimisprobleemid

[Kopeerimisprobleemide tõrkeotsing](#)

Kasutage HP võrgutõrkeotsingu viisardit.

Tutvuge üksikasjaliste juhistega, kui printer ei tee koopiat või kui väljatrüki kvaliteet on madal.



MÄRKUS. HP võrgutõrkeotsingu viisardid ei pruugi olla saadaval kõigis keeltes.

[Näpunäited edukaks paljundamiseks ja skannimiseks](#)

Utiliidi käivitamine

| | |
|--|---|
| HP Print and Scan Doctor | HP Print and Scan Doctor on utiliid, mis proovib probleemi automaatselt diagnoosida ja ära parandada. MÄRKUS. See utiliid on saadaval ainult Windowsi operatsioonisüsteemi jaoks. |
| Skannimisprobleemide lahendamine | Kasutage HP võrgutõrkeotsingu viisardit. Tutvuge üksikasjaliste juhistega, kui te ei saa skannida või kui skannitu on madala kvaliteediga. |



MÄRKUS. Teenus HP Print and Scan Doctor ja HP võrgutõrkeotsingu viisardid ei pruugi olla saadaval kõigis keeltes.

Lisateavet leiate jaotisest [Näpunäited edukaks paljundamiseks ja skannimiseks](#).

Faksimisprobleemid

Käivitage kõigepealt faksi testi aruanne, et kontrollida, et faksiseadistustega ei ole probleeme. Kui test õnnestub ja teil on jätkuvalt probleeme faksimise, kontrollige aruandes näidatud faksiseadistuste õigsust.

Käivitage faksitest.

Võiksite testida faksi seadistust, et kontrollida seadme seisukorda ja veenduda, et seade on faksimiseks õigesti seadistatud. Tehke seda testi ainult pärast seda, kui ole lõpetanud printeri faksi seadistamise. Test teeb järgmist:

- Kontrollib faksiaparaadi riistvara;
- Kontrollib, kas printeriga on ühendatud õiget tüüpi telefonikaabel;
- Kontrollib, kas telefonikaabel on ühendatud õigesse telefonipistikupessa;
- kontrollib tooni olemasolu;
- Testib telefoniliini ühenduse olekut.
- Kontrollib aktiivse telefoniliini olemasolu;

Faksi seadistuse testimine juhtpaneelilt

1. Seadistage seade faksimiseks vastavalt konkreetsetele kodu- või kontoriseadistusjuhistele.
2. Enne testi alustamist veenduge, et kassetid on paigaldatud ja et sisendsalve on sisestatud formaadile vastavat paberit.
3. Liikuge funktsiooni **Fax** (Faks) ekraanil paremale ja puudutage **Seadistamine**, puudutage **Setup Wizard** (Seadistusviisard) ja järgige seejärel ekraanil kuvatavid juhiseid.
Printeri näidikul kuvatakse testi olek ja printer prindib aruande.
4. Vaadake aruanne läbi.

- Kui faksi test ebaõnnestus, tutvuge alltoodud lahendustega.
- Kui faksi test ebaõnnestub ja teil on jätkuvalt probleeme faksimise ja kontrolliga aruandes näidatud faksiseadistuste õigsust. Samuti saate kasutada HP võrgutõrkeotsingu viisardit.

Mida teha, kui faksi test ebaõnnestus

Kui tegite faksitesti ja see nurjus, vaadake aruanne läbi, et tõrke kohta põhiteavet saada. Üksikasjalikuma teabe saamiseks vaadake aruandest, milline testi osa ebaõnnestus ja seejärel leidke siintoodud teemade hulgas sobiv lahendus.

Faksi riistvaratest "Fax Hardware Test" nurjus

- Lülitage printer välja, vajutades juhtpaneelil  (nuppu Toide), mis asub printeri vasakul esiküljel ja eraldage seejärel seadme tagaküljelt toitejuhe. Mõne sekundi pärast ühendage toitejuhe uuesti ja lülitage toide sisse. Käivitage test uuesti. Kui test ikka nurjub, uurige veel käesolevas jaotises leiduvat tõrkeotsinguteavet.
- Proovige saata või vastu võtta testfaksi. Kui teil õnnestub faksi saata või vastu võtta, siis võib probleemi tegelikult mitte olla.
- Kui käivitate testi viisardist **Fax Setup Wizard** (Faksiseadistusviisard, Windows) või utiliidist **HP Fax Setup Utility** (Faksiseadistusutiliit, Mac OS X) kaudu, veenduge, et seade poleks parajasti hõivatud mõne muu toiminguga (nt faksi vastuvõtu või paljundamisega). Kontrollige, kas ekraanil on mõni teade, mis viitaks seadme hõivatusele. Kui seade on hõivatud, oodake, kuni pooleliolev toiming on lõpule viidud, ja käivitage test siis.
- Faksimisprobleeme võib põhjustada ka telefoniliinile paigaldatud jagur. (Jagur on kahe kaabli ühenduslüli, mis ühendatakse telefonivõrgu seinapistikupessa.) Proovige jagur eemaldada ja ühendage seade otse telefonivõrgu seinapistikupessa.

Kui olete mis tahes probleemi lahendanud, käivitage faksitesti uuesti, et veenduda selle õnnestumises ja seadme faksimiseks valmisolekus. Kui toiming **Fax Hardware Test** (Faksi riistvaratest) endiselt nurjub ja te täheldate faksimisel probleeme, pöörduge HP klienditoe poole. Avage veebiaadress www.support.hp.com. See veebisait sisaldab kasulikku teavet ja utiliite, mis hõlbustavad levinud prindiprobleemide lahendamist. Valige vastava suunise saamisel oma riik/piirkond ja klõpsake seejärel üksust **Kõik HP kontaktandmed**, et saada teavet tehnilisele toele helistamise kohta.

Faksi ühendatuse test telefonivõrgu pistikupesaga "Fax Connected to Active Telephone Wall Jack" nurjus

- Kontrollige telefonivõrgu seinapistikupesa ja seadme vahelist ühendust ning telefonijuhtme korrasolekut.
- Ühendage telefonijuhtme üks ots telefonivõrgu seinapistikupessa ja seejärel ühendage teine ots printeri taha asuvasse pesa 1-LINE.
- Faksimisprobleeme võib põhjustada ka telefoniliinile paigaldatud jagur. (Jagur on kahe kaabli ühenduslüli, mis ühendatakse telefonivõrgu seinapistikupessa.) Proovige jagur eemaldada ja ühendage seade otse telefonivõrgu seinapistikupessa.
- Proovige seadme jaoks kasutatavasse seinakontakti ühendada töötav telefon ja telefonikaabel ning kontrollige tooni olemasolu. Kui liinil pole valimistooni, pöörduge oma piirkonna telefoniettevõtte poole ja laske neil liini kontrollida.
- Proovige saata või vastu võtta testfaksi. Kui teil õnnestub faksi saata või vastu võtta, siis võib probleemi tegelikult mitte olla.

Kui olete mis tahes probleemi lahendanud, käivitage faksitesti uuesti, et veenduda selle õnnestumises ja seadme faksimiseks valmisolekus.

Telefonijuhtme õigesse pessa ühendatuse test "Phone Cord Connected to Correct Port on Fax" nurjus

Faksimisprobleeme võib põhjustada ka telefoniliinile paigaldatud jagur. (Jagur on kahe kaabli ühenduslüli, mis ühendatakse telefonivõrgu seinapistikupessa.) Proovige jagur eemaldada ja ühendage seade otse telefonivõrgu seinapistikupessa.

Ühendage telefonijuhe õigesse pistikupessa

1. Ühendage telefonijuhtme üks ots telefonivõrgu seinapistikupessa ja seejärel ühendage teine ots printeri taha asuvasse pessa 1-LINE.

 **MÄRKUS.** Kui ühendate telefoniliini juhtme pessa 2-EXT, ei saa fakse saata ega vastu võtta. Port 2-EXT on mõeldud ainult lisaseadmete (nt automaatvastaja) ühendamiseks.

Joonis 10-1 Printeri tagantvaade

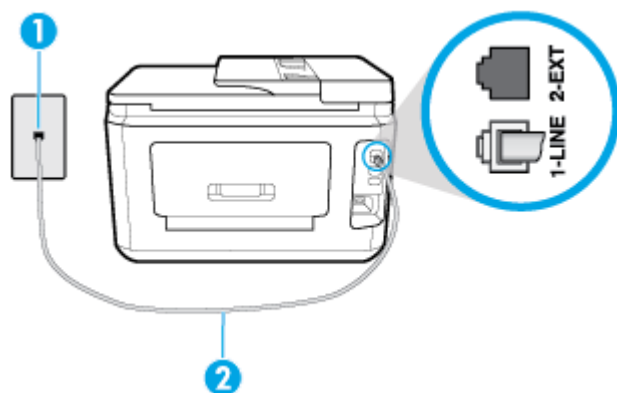

| | |
|---|--|
| 1 | Telefonivõrgu seinapistikupesa. |
| 2 | Ühendage telefonijuhe printeri taha asuvasse pessa 1-LINE. |

2. Kui olete telefonijuhtme ühendanud pistikupessa, mis on tähistatud sildiga 1-LINE, käivitage faksitest uuesti, et veenduda selle edukuses ja seadme valmisolekus faksimiseks.
3. Proovige saata või vastu võtta testfaksi.

Õige telefonijuhtme kasutamise test "Using Correct Type of Phone Cord with Fax" nurjus

- Ühendage telefonijuhtme üks ots telefonivõrgu seinapistikupessa ja seejärel ühendage teine ots printeri taha asuvasse pessa 1-LINE.

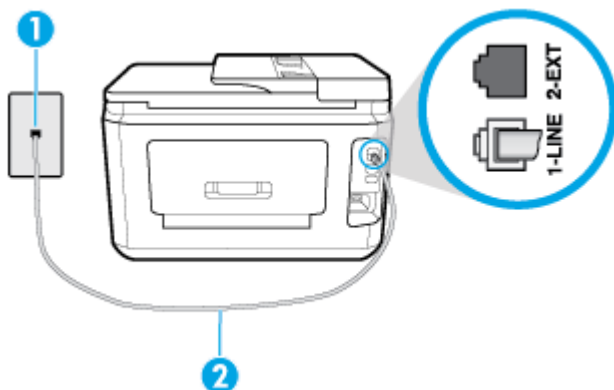

| | |
|---|--|
| 1 | Telefonivõrgu seinapistikupessa. |
| 2 | Ühendage telefonijuhtme printeri taha asuvasse pessa 1-LINE. |

- Kontrollige telefonivõrgu seinapistikupessa ja seadme vahelist ühendust ning telefonijuhtme korrasolekut.
- Faksimisprobleeme võib põhjustada ka telefoniliinile paigaldatud jagur. (Jagur on kahe kaabli ühenduslüli, mis ühendatakse telefonivõrgu seinapistikupessa.) Proovige jagur eemaldada ja ühendage seade otse telefonivõrgu seinapistikupessa.

Valimistooni test "Dial Tone Detection" nurjus

- Testi nurjumise võib põhjustada mõni muu, seadmega samale liinile ühendatud seade. Kontrollimaks, kas probleemi põhjustab mõni muu seade, eemaldage telefoniliinilt kõik ülejäänud seadmed ja käivitage test uuesti. Kui **Dial Tone Detection Test** (Valimistooni tuvastamise test) ilma teiste seadmeteta õnnestub, siis põhjustab probleeme mõni teine seade; ühendage need ükshaaval süsteemiga ja korrake testi, kuni olete kindlaks teinud, missugune seade probleeme põhjustab.
- Proovige seadme jaoks kasutatavasse seinakontakti ühendada töötav telefon ja telefonikaabel ning kontrollige tooni olemasolu. Kui liinil pole valimistooni, pöörduge oma piirkonna telefoniettevõtte poole ja laske neil liini kontrollida.
- Ühendage telefonijuhtme üks ots telefonivõrgu seinapistikupessa ja seejärel ühendage teine ots printeri taha asuvasse pessa 1-LINE.
- Faksimisprobleeme võib põhjustada ka telefoniliinile paigaldatud jagur. (Jagur on kahe kaabli ühenduslüli, mis ühendatakse telefonivõrgu seinapistikupessa.) Proovige jagur eemaldada ja ühendage seade otse telefonivõrgu seinapistikupessa.
- Kui teie telefonisüsteemis ei kasutata tavalist valimistooni (nt mõned kodukeskjaamad (PBX)), võib see põhjustada testi nurjumise. See ei põhjusta probleeme fakside saatmisel ega vastuvõtmisel. Proovige saata või võtta vastu proovifaks.
- Kontrollige, et oleksite määranud oma riigile/regioonile vastava riigi/regiooni sätte. Kui riigi/regiooni säte on määramata või on valesti määratud, võib test nurjuda ja fakside saatmisel ja vastuvõtmisel võib tekkida probleeme.
- Veenduge, et seade oleks ühendatud analoogtelefoniliinile. Muul juhul ei saa fakse saata ega vastu võtta. Et kontrollida, kas teie telefoniliin on digitaalne, ühendage liinile tavaline analoogtelefoniaparaat ja kuulake valimistooni. Kui te ei kuule tavapärasest kuuldavast valimistooni, võib see telefoniliin olla

seadistatud digitaaltelefoniaparaadi ühendamiseks. Ühendage seade analoogtelefoniliinile ja proovige faksi saata või vastu võtta.

Kui olete mis tahes probleemi lahendanud, käivitage faksitest uuesti, et veenduda selle õnnestumises ja seadme faksimiseks valmisolekus. Kui test **Dial Tone Detection** ikkagi nurjub, pöörduge oma piirkonna telefoniettevõtte poole ja laske neil liini kontrollida.

Faksiliini kvaliteedi test "Fax Line Condition" nurjus

- Veenduge, et seade oleks ühendatud analoogtelefoniliinile. Muul juhul ei saa fakse saata ega vastu võtta. Et kontrollida, kas teie telefoniliin on digitaalne, ühendage liinile tavaline analoogtelefoniaparaat ja kuulake valimistooni. Kui te ei kuule tavapäraselt kuuluvat valimistooni, võib see telefoniliin olla seadistatud digitaaltelefoniaparaadi ühendamiseks. Ühendage seade analoogtelefoniliinile ja proovige faksi saata või vastu võtta.
- Kontrollige telefonivõrgu seinapistikupesa ja seadme vahelist ühendust ning telefonijuhtme korrasolekut.
- Ühendage telefonijuhtme üks ots telefonivõrgu seinapistikupessa ja seejärel ühendage teine ots printeri taha asuvasse pessa 1-LINE.
- Testi nurjumise võib põhjustada mõni muu, seadmega samale liinile ühendatud seade. Kontrollimaks, kas probleemi põhjustab mõni muu seade, eemaldage telefoniliinilt kõik ülejäänud seadmed ja käivitage test uuesti.
 - Kui test **Fax Line Condition Test** (Faksiliini seisukorra test) ilma ülejäänud seadmeteta õnnestub, on probleemi põhjus ühes või mitmes seadmes. Proovige seadmeid üksikhaaval liinile tagasi ühendada ja testi pärast iga seadme ühendamist korrata, kuni leiate probleemi tinginud seadme.
 - Kui **Fax Line Condition Test** (Faksiliini seisukorra test) nurjub ka siis, kui liinil pole ühtki muud seadet, ühendage seade korras telefoniliinile ja uurige veel käesolevas jaotises toodud tõrkeotsinguteavet.
- Faksimisprobleeme võib põhjustada ka telefoniliinile paigaldatud jagur. (Jagur on kahe kaabli ühenduslüli, mis ühendatakse telefonivõrgu seinapistikupessa.) Proovige jagur eemaldada ja ühendage seade otse telefonivõrgu seinapistikupessa.

Kui olete mis tahes probleemi lahendanud, käivitage faksitest uuesti, et veenduda selle õnnestumises ja seadme faksimiseks valmisolekus. Kui test **Fax Line Detection** ikkagi nurjub ja faksimisega on probleeme, pöörduge oma piirkonna telefoniettevõtte poole ja laske neil liini kontrollida.

Faksimisprobleemide tõrkeotsing

| | |
|---|---|
| Faksimisprobleemide tõrkeotsing | Kasutage HP võrgutõrkeotsingu viisardit. Lahendage fakside saatmise või saamise või teie arvutisse faksimise probleemid. |
|---|---|



MÄRKUS. HP võrgutõrkeotsingu viisardid ei pruugi olla saadaval kõigis keeltes.



Tutvuge spetsiifiliste faksimisprobleemide lahendamiseks Spikri üldjuhustega.

Millist laadi probleem teil on?

Näidikul on püsivalt teade Phone Off Hook (Telefonitoru on hargilt ära)

- HP soovib kasutada kahetraadilist telefonijuhet.
- Mõni teine seadmega samale liinile ühendatud seade võib olla liini hõivanud. Veenduge, et mõni paralleeltelefonidest (samal telefoniliinil, kuid mitte seadmega ühendatud telefon) või mõni teine seade ei ole liini hõivanud. Näiteks ei saa seadmega faksida, kui paralleeltelefoni toru on hargilt ära või kui kasutate arvutist e-posti saatmiseks või Internetti pääsuks sissehelistamisteenust.

Printeril on probleem fakside saatmise ja vastuvõtmisega

- Veenduge, et printer on sisse lülitatud. Vaadake printeri ekraanile. Kui ekraan on tühi ja toitenupu  (Toide) tuli on kustunud, on printer välja lülitatud. Veenduge, et toitekaabel on kindlalt printeri ja toitepistikupesaga ühendatud. Vajutage printeri sisselülitamiseks nuppu  (Toide nupp).

Pärast seadme sisselülitamist soovib HP teil enne faksi saatmist või vastuvõtmist viis minutit oodata. Seade ei saa pärast sisselülitamist algväärtustamise ajal fakse saata või vastu võtta.

- Kui funktsioon HP Digital Fax on lubatud, ei pruugi fakside saatmine ega vastuvõtmine olla võimalik, kui faksimise mälu on täis (piiratud seadme mälu).
- Veenduge, et kasutate telefonivõrgu seinapistikupesaga ühendamiseks seadme komplekti kuuluvat telefonijuhet. Telefonijuhtme üks ots tuleb ühendada seadme tagaküljel asuvasse pistikupesasse, mis on tähistatud sildiga 1-LINE ja kaabli teine ots telefonivõrgu seinapistikupesasse (nagu näidatud joonisel).

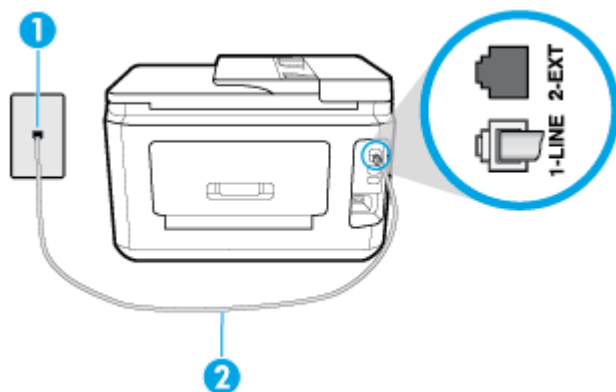

| | |
|---|--|
| 1 | Telefonivõrgu seinapistikupesasse. |
| 2 | Ühendage telefonijuhe printeri taha asuvasse pesse 1-LINE. |

- Proovige seadme jaoks kasutatavasse seinakontakti ühendada töötav telefon ja telefonikaabel ning kontrollige tooni olemasolu. Kui valimistooni pole, pöörduge kohaliku telefoniettevõtte poole ja laske liini kontrollida.
- Mõni muu, seadmega samale liinile ühendatud seade võib olla liini hõivanud. Näiteks ei saa te seadmega faksida, kui paralleeltelefoni toru on hargilt ära või kui kasutate arvutist e-posti saatmiseks või Internetti pääsuks sissehelistamisteenust.
- Kontrollige, ega mõni muu toiming pole tõrget põhjustanud. Kontrollige, ega seadme näidikul või arvuti ekraanil ei ole kuvatud mõnd tõrketeadet, mis annaks teavet probleemi või sellele lahenduse leidmise kohta. Printer ei saa fakse saata ega vastu võtta enne, kui tõrkeolukord on kõrvaldatud.
- Telefoniliinil on mürahäiringud. Halva kvaliteediga telefoniliinidel, kus kõne kvaliteet on nõrk (esineb palju müra), võib faksimisel esineda probleeme. Kontrollige telefoniliini helikvaliteeti. Selleks ühendage seinakontakti telefon ja kuulake, kas kostub staatilist heli või muud müra. Kui kuulete müra, lülitage

Error Correction Mode (Veaparandusrežiim – ECM) (ECM) välja ja proovige uuesti faksida. Kui probleem püsib, pöörduge telefoniettevõtte poole.

- Kui kasutate digitaalset abonendiliini (DSL), veenduge, et liinile on ühendatud DSL-filter, vastasel juhul ei saa faksida.
- Veenduge, et seade pole ühendatud digitaaltelefonidele mõeldud telefonivõrgu seinapistikupessa. Et kontrollida, kas teie telefoniliin on digitaalne, ühendage liinile tavaline analoogtelefoniaparaat ja kuulake valimistooni. Kui te ei kuule tavapärasest kuuldavast valimistooni, võib see telefoniliin olla seadistatud digitaaltelefoniaparaadi ühendamiseks.
- Kui kasutate kodukeskjaama (PBX) või digitaalvõrgu (ISDN) ühendusterminali, veenduge, et seade on ühendatud õigesse pistikupessa ja et ühendusterminal on seadistatud vastavalt teie riigi/regiooni sätetele (kui see on seadistatav).
- Kui seade on ühendatud DSL-modemiga samale liinile, võib DSL-modem olla jäänud korralikult maandamata. Kui DSL-modem pole korralikult maandatud, võib see telefoniliinis müra tekitada. Halva kvaliteediga telefoniliinidel, kus kõnekvaliteet on nõrk (esineb palju müra), võib faksimisel esineda probleeme. Võite telefoniliini helikvaliteeti kontrollida, ühendades seinakontakti telefoni ja kuulates staatilise ja muu müra olemasolu. Kui kuulete müra, lülitage oma DSL-modem välja ja eemaldage toide vähemalt 15 minutiks. Lülitage DSL-modem sisse ja kuulake uuesti valimistooni.



MÄRKUS. Tulevikus võite telefoniliinil uuesti staatilist müra täheldada. Kui seade lakkab fakse saatmast ja vastuvõtmast, korra kirjeldatud juhiseid.

Kui telefoniliinil on ikka müra, pöörduge oma piirkonna telefoniettevõtte poole. Lisateavet DSL-modemi väljalülitamise kohta saate oma DSL-teenuse pakkujalt.

- Faksimisprobleeme võib põhjustada ka telefoniliinile paigaldatud jagur. (Jagur on kahe kaabli ühenduslüli, mis ühendatakse telefonivõrgu seinapistikupessa.) Proovige jagur eemaldada ja ühendage seade otse telefonivõrgu seinapistikupessa.

Printer ei saa fakse vastu võtta, ent fakse saata saab

- Kui te ei kasuta eristava helina teenust, siis veenduge, et printeri funktsiooni **Distinctive Ring** (Eristav helin) väärtuseks on seatud **All Standard Rings (Kõik standardhelinad)**.
- Kui **Automaatvastaja** on režiimis **Off** (Väljas), peate faksid käsitsi vastu võtma, vastasel juhul ei saa printer fakse vastu võtta.
- Kui samale liinile, mida kasutate faksikõnedeks, on seadistatud ka automaatvastaja kõnepostiteenus, peate fakse käsitsi vastu võtma. See tähendab, et peate sisenevatele faksikõnedele ise vastama.
- Kui seadmega samale liinile on ühendatud arvuti koos sissehelistamisteenust kasutava modemiga, kontrollige, et modemiga kaasas olev tarkvara poleks seadistatud fakse automaatselt vastu võtma. Automaatselt fakse vastu võtma seadistatud modemid alustavad fakside saabumisel viivitamatult nende vastuvõttu. Seetõttu ei saa seade faksikõnesid vastu võtta.
- Kui seadmega samale liinile on ühendatud automaatvastaja, võib teil tekkida mõni järgmistest probleemidest.
 - Teie automaatvastaja pole seadmega koos töötamiseks õigesti seadistatud.
 - Automaatvastajasse salvestatud tervitussõnum võib olla liiga pikk või liiga vali, mis võib takistada seadet faksitoone tuvastamast. Seetõttu võib saatja faksiaparaat ühenduse katkestada.
 - Automaatvastajasse salvestatud tervitussõnumi järel jääb seadme jaoks liiga lühike paus, et tuvastada faksitoone. See probleem on enam levinud digitaalsete automaatvastajate puhul.

Nende probleemide lahendamisel võivad aidata järgmised toimingud.

- Kui teil on automaatvastaja samal telefoniliinil, mida kasutate faksikõnede jaoks, proovige ühendada automaatvastaja otse printeriga.
- veenduge, et printer on seatud fakse automaatselt vastu võtma;
- Veenduge, et säte **Rings to Answer** (Helinaid vastamiseni) on rohkem helinaid kui automaatvastajal.
- Lahutage automaatvastaja telefonivõrgust ja proovige faksi vastu võtta. Kui faksimine ilma automaatvastajata õnnestub, võib probleem peituda automaatvastajas.
- Ühendage automaatvastaja uuesti ja salvestage uus tervitussõnum. Salvestage sõnum, mille kestus oleks umbes 10 sekundit. Rääkige sõnumi salvestamisel aeglaselt ja vaikelt. Jätke sõnumi lõppu vähemalt 5 sekundit vaikust. Vaikuse salvestamisel ei tohiks kosta mingit taustamüra. Proovige uuesti faksi vastu võtta.



MÄRKUS. Teatud digitaalsed automaatvastajad ei jäta tervitussõnumi lõppu salvestatud vaikust mällu. Kuulake oma tervitussõnum üle, et veenduda selle sobivuses.

- Kui seade on ühendatud samale liinile muude telefoniseadmetega (nt automaatvastaja, arvutiga ühendatud sissehelistamismodem või mitme pistikupesaga kommutaator), võib faksisignaali tase kahaneda. Signaali taset vähendab ka jaguri või telefonijuhtmepikendite ühendamine telefoniaparaadi ja seinapistikupesavahele. Vähenenud signaalitase võib faksi vastuvõtul probleeme põhjustada.

Et teha kindlaks, kas muu varustus tekitab probleeme, eemaldage telefoniliinilt kõik peale seadme ning proovige faksi vastu võtta. Kui fakside vastuvõtmine ilma ülejäänud seadmeteta õnnestub, on probleemi põhjus ühes või mitmes muus seadmes. Proovige seadmeid ükskaaval liinile tagasi ühendada ja faksi vastuvõtmist pärast iga seadme ühendamist korrata, kuni leiata probleemi tinginud seadme.

- Kui faksinumbrile on tellitud eristav helin (kasutades telefoniettevõtte pakutavat eristava helina teenust), veenduge, et printeri funktsioon **Distinctive Ring** (Eristav helin) on vastavalt seadistatud.

Printer ei saa fakse saata, ent saab fakse vastu võtta

- Printer võib numbrit valida kas liiga kiiresti või liiga vara. Võimalik, et peate valitavasse numbrisse mõne pausi sisestama. Näiteks siis, kui peate enne faksinumbri valimist pääseda välisliinile, sisestage pärast liini juurdepääsunumbrit paus. Kui peate valida numbrit 95555555 ja kui välisliinile pääsemiseks tuleb ette valida 9, peaksite pausid sisestama järgmiselt: 9-555-5555. Sisestatavasse faksinumbrisse pausi lisamiseks vajutage korduvalt nuppu *, kuni ekraanil kuvatakse kriips (-).

Saate faksi saata ka käsitsivalimisega. Sel juhul saate numbrit valimisel kuulata, mis telefoniliinil toimub. Nii saate numbrivalimise tempot ise reguleerida ja küsimustele reageerida.

- Faksi saatmisel teie poolt sisestatud number ei ole õiges vormingus või on vastuvõtval faksiaparaadil probleeme. Selle kontrollimiseks helistage tavalise telefoniga faksinumbrile ja kuulake, kas kostab faksitoone. Kui faksitoone pole, võib vastuvõttev faksiaparaat olla välja lülitatud või vooluvõrgust lahutatud, samuti võib vastuvõtja telefoniliinil probleeme tekitada kõnepostiteenus. Võite ka paluda aadressaadil kontrollida, kas vastuvõttev faksiaparaat on töökorras.

Faksitoonid on salvestatud minu automaatvastajasse

- Kui teil on automaatvastaja samal telefoniliinil, mida kasutate faksikõnede jaoks, proovige ühendada automaatvastaja otse printeriga. Kui te ei ühenda automaatvastajat soovitude kohaselt, võib automaatvastaja salvestada faksitooone.
- Veenduge, et seade on määratud fakse automaatselt vastu võtma ja et säte **Rings to Answer** (Helinaid vastamiseni) on õige. Seadme vastamiseni kuluvate helinate arv peaks olema suurem kui automaatvastaja vastamiseni kuluvate helinate arv. Kui automaatvastaja ja seade on seadistatud kõnele vastama võrdse helinate arvu järel, vastavad kõnele korraga mõlemad seadmed ja faksitoonid salvestatakse automaatvastajasse.
- Seadke automaatvastaja kõnet vastu võtma mõne helina järel ja printeri maksimaalse toetatud helinate arvu järel. (Maksimaalne helinate arv on eri riikides/piirkondades erinev.) Sellise seadistuse puhul vastab automaatvastaja kõnele ning seade seirab liini. Kui printer tuvastab liinil faksitoonid, võtab see faksi vastu. Kui kõne on tavakõne, salvestab automaatvastaja sissetuleva sõnumi.

Arvuti ei saa fakse vastu võtta (HP Digital Fax)

- Arvuti, mis on valitud fakse vastu võtma, on välja lülitatud. Veenduge, et arvuti, mis on valitud fakse vastu võtma, on kogu aeg sisse lülitatud.
- Erinevad arvutid on häälestatud seadistuseks ja fakside vastuvõtmiseks ja üks neist võib olla välja lülitatud. Kui fakse vastuvõttev arvuti erineb sellest, mida kasutatakse seadistuseks, peavad mõlemad arvutid olema kogu aeg sisse lülitatud.
- HP Digital Fax ei ole aktiveeritud või arvuti pole konfigureeritud fakse vastu võtma. Aktiveerige HP Digital Fax ja veenduge, et arvuti on konfigureeritud fakse vastu võtma.

Võrgu ja ühendamise probleemid

Mida te soovite teha?

Traadita ühenduse parandamine

Valige üks järgmistest tõrkeotsingu suvanditest.



| | |
|--|--|
| HP Print and Scan Doctor | HP Print and Scan Doctor on utiliit, mis proovib probleemi automaatselt diagnoosida ja ära parandada. MÄRKUS. See utiliit on saadaval ainult Windowsi operatsioonisüsteemi jaoks. |
| Kasutage HP võrgutõrkeotsingu viisardit | <ul style="list-style-type: none">• Traadita ühenduse probleemi tõrkeotsing, kui printer ei ole kunagi olnud ühendatud või oli ühendatud, kuid ei tööta enam.• Tulemüüri või viirusetõrje probleemide tõrkeotsing, kui te kahtlustate, et see takistab teie arvuti ühendamist printeriga. |



MÄRKUS. Teenus HP Print and Scan Doctor ja HP võrgutõrkeotsingu viisardid ei pruugi olla saadaval kõigis keeltes.

Traadita ühenduse probleemide korral tutvuge Spikri üldjuhistega.

Kontrollige võrgu konfiguratsiooni või printige traadita ühenduse testi aruanne, mis on abiks võrguühenduse probleemide diagnoosimisel.

1. Puudutage avakuval ikooni  (Wireless (Traadita ühendus)) ja seejärel üksust  (**Settings** (Sätted)).
2. Puudutage **Print Reports** (Aruannete printimine) ja seejärel puudutage **Network Configuration Page** (Võrgukonfiguratsiooni leht) või **Wireless Test Report** (Raadiovõrgu testiaruanne).

Traadita ühenduse võrgusätete leidmine

Valige üks järgmistest tõrkeotsingu suvanditest.

| | |
|---|--|
| HP Print and Scan Doctor | HP Print and Scan Doctor on utiliit, mis ütleb võrgunime (SSID) ja parooli (võrguvõti). MÄRKUS. See utiliit on saadaval ainult Windowsi operatsioonisüsteemi jaoks. Windowsi arvuti millel käitate HP Print and Scan Doctor, peaks olema traadita ühendusega võrku ühendatud. Traadita ühenduse sätete kuvamiseks avage HP Print and Scan Doctor, vajutage tipus asuvale Network (Võrk) vahekaardile, valige Show Advanced Info (Näita täpset informatsiooni) ning seejärel valige Show Wireless Info (Näita traadita võrgu informatsiooni). Traadita võrgu sätteid leiate ka tipus asuvale Network (Võrk) vahekaardile vajutades ja valides Open router web page (Ava ruuteri veebileht). |
| Kasutage HP võrgutõrkeotsingu viisardit | Lugege, kuidas leida oma võrgu nimi (SSID) ja traadita ühenduse parool. |

 **MÄRKUS.** Teenus HP Print and Scan Doctor ja HP võrgutõrkeotsingu viisardid ei pruugi olla saadaval kõigis keeltes.

Wi-Fi Direct ühenduse parandamine

| | |
|---|---|
| Kasutage HP võrgutõrkeotsingu viisardit | Kasutage tõrkeotsingut Wi-Fi Direct probleemi lahendamiseks või õppige, kuidas konfigureerida funktsiooni Wi-Fi Direct. |
|---|---|

 **MÄRKUS.** HP võrgutõrkeotsingu viisardid ei pruugi olla saadaval kõigis keeltes.

Tutvuge Spikri üldjuhistega Wi-Fi Direct tõrkeotsinguks.

1. Kontrollige, et Wi-Fi Direct on sisse lülitatud.
 - ▲ Printeri juhtpaneelil, vajutage või libistage sõrmega alla vahekaart ekraani ülevalosas et avada Töölaud, seejärel puudutage  (Wi-Fi Direct).
2. Lülitage traadita ühendust võimaldavas arvutis või mobiilsideseadmes Wi-Fi ühendus sisse ning otsige ühenduse loomiseks printeri nime Wi-Fi Direct.
3. Sisestage küsimisel Wi-Fi Direct parool.
4. Mobiilseadme kasutamisel veenduge, et olete installinud ühilduva prindirakenduse. Kui soovite mobiilse printimise kohta lisateavet, vt: www.hp.com/global/us/en/eprint/mobile_printing_apps.html.

Etherneti ühenduse parandamine

Toimige järgmiselt.

- Võrk on töökorras ning võrgujaotur, kommutaator või marsruuter on sisse lülitatud.
- Veenduge, et Etherneti kaabel on korralikult printeri ja ruuteri vahel ühendatud. Etherneti kaabel on sisestatud Etherneti porti printeris ja ühenduse kõrval asuv tuli süttib ühendades.
- Viirusetõrje programmid, sealhulgas nuhkvarakaitse programmid, ei mõjuta teie võrgu ühendust printeriga. Kui te teate, et viirusetõrje või tule müüri tarkvara takistab teie arvutil printeriga ühendust, [kasutage probleemi lahendamiseks HP võrgutõrkeotsingut](#).
- [HP Print and Scan Doctor](#)
Käivitage HP Print and Scan Doctor automaatseks probleemi tõrkeotsinguks. Utiliit proovib probleemi üles leida ja ära parandada. HP Print and Scan Doctor ei pruugi mõnes keeles saadaval olla.

Printeri riistvara probleemid

 **NÄPUNÄIDE.** Prindiprobleemide diagnoosimiseks ja automaatseks parandamiseks käivitage rakendus [HP Print and Scan Doctor](#). Rakendus on saadaval ainult mõnes keeles.

Printer lülitub ootamatult välja



- Kontrollige toidet ja toiteühendusi.
- Kontrollige, kas printeri toitejuhe on korralikult ühendatud töötavasse pistikupessa.

Prindipea joondamine nurjub

- Kui joondamistoiming nurjub, veenduge, et olete sisendsalve asetanud kasutamata valge tavapaberi. Kui sisendsalves on prindipea joondamise ajal värviline paber, siis joondamine ei õnnestu.
- Kui joondamine nurjub korduvalt, peate prindipea puhastama või andur on defektne. Prindipea puhastamiseks vaadake jaotist [Prindipea ja kassetide hooldamine](#).
- Kui prindipea puhastamine ei lahenda probleemi, võtke ühendust HP klienditega. Avage veebiaadress www.support.hp.com. See veebisait sisaldab kasulikku teavet ja utiliite, mis hõlbustavad levinud prindiprobleemide lahendamist. Valige vastava suunise saamisel oma riik/piirkond ja klõpsake seejärel üksust **Kõik HP kontaktandmed**, et saada teavet tehnilisele toele helistamise kohta.

Printimistõrke lahendamine

Printeri probleemide lahendamiseks toimige järgmiselt.

1. Vajutage printeri väljalülitamiseks nuppu  (Toide).
2. Ühendage lahti seadme toitejuhe ja seejärel taasühendage see.
3. Vajutage printeri sisselülitamiseks nuppu  (Toide nupp).

Kui see probleem püsib, kirjutage teates kuvatud veakood üles ja võtke ühendust HP klienditega. HP klienditega ühendust võtmise kohta saate lisateavet jaotisest [HP tugi](#).

Printeri juhtpaneeli kaudu abi hankimine

Printeri kohta lisateabe saamiseks saate kasutada printeri spikriteemasid. Mõni teema sisaldab ka animatsioone toimingute (nt paberi laadimine) teostamiseks.

Help (Abi) või kontekste abi menüüle ligipääsuks avakuvalt, puudutage printeri juhtpaneelis ?.

Hankige abi rakendusest HP Smart

Rakenduses HP Smart on märguanded printeri probleemide jaoks (ummistused ja muud probleemid), infosisu lingid ja võimalused võtta ühendust lisaabi saamiseks.

Printeriaruannete mõistmine

Printeriprobleemide tõrkeotsinguks saate printida järgmisi aruandeid.

- [Printeri olekuaruanne](#)
- [Võrgukonfiguratsiooni leht](#)
- [Prindikvaliteedi aruanne](#)
- [Traadita ühenduse testi aruanne](#)
- [Veebipääsu testi aruanne](#)

Traadita ühenduse staatusearuande printimine

1. Printeri juhtpaneelil vajutage või libistage sõrmega alla vahekaart ekraani ülevalosas et avada Töölaud, puudutage  (**Seadistamine**).
2. Puudutage suvandit **Aruanded**.
3. Valige printimiseks printeri raport.

Printeri olekuaruanne

Kasutage printeri olekuraportit printeri hetketeabe ja kasseti oleku vaatamiseks. Kasutage printeri olekuraportit ka abivahendina printeriga esinevate probleemide tõrkeotsingul.

Printeri olekuraport sisaldab ka viimaste sündmuste logi.

Kui peate helistama ettevõttesse HP, on sageli kasulik printeri olekuraport enne helistamist välja printida.

Võrgukonfiguratsiooni leht

Võrku ühendatud printeri korral saate printida võrgukonfiguratsiooni lehe, et vaadata printeri võrgusätteid ja printeri tuvastatud võrkude loendit. Aruande viimasel lehel on loend kõigist piirkonnas tuvastatavatest traadita võrkudest koos signaalitugevuse ja kasutatavate kanalitega. Sellest võib olla abi oma võrgu jaoks kanali valimisel, mis pole teiste võrkudega tihedalt hõivatud (võrgujõudluse parandamiseks).

 **MÄRKUS.** Keskkonnas asuvate traadita võrkude nimekirja kuvamiseks peab raadiovõrk printeris olema sisse lülitatud. Kui raadiovõrk on välja lülitatud või kui printer on ühendatud Etherneti kaabli kaudu, siis nimekirja ei kuvata.

Võrgukonfiguratsiooni leht aitab teha võrguühenduvuse probleemide tõrkeotsingut. Kui peate HP-le helistama, on kasulik see leht enne välja printida.

Prindikvaliteedi aruanne

Prindikvaliteedi probleeme võivad põhjustada paljud tegurid: tarkvarasätted, halva kvaliteediga pildifail või prindisüsteem ise. Kui prindikvaliteet jätab soovida, siis saate prindikvaliteedi raporti lehe abil teada, kas prindisüsteem on töökorras või mitte.

Traadita ühenduse testi aruanne

Kui prindite traadita ühenduse testi aruande, siis teostatakse rida teste, et kontrollida printeri erinevaid traadita ühenduse tingimusi. Aruandes on ära toodud testide tulemused. Kui tuvastatakse probleem, on aruandes ära toodud vastav teade koos juhistega probleemi lahendamiseks. Mõned traadita konfiguratsiooni olulised üksikasjad on ära toodud aruande allosas.

Veebipääsu testi aruanne

Printige veebipääsu aruanne, et teha kindlaks Interneti-ühendusega seotud probleemid, mis võivad mõjutada veebiteenuseid.

Veebiteenuste kasutamisega seotud probleemide lahendamine

Kui teil on probleeme veebiteenuste nagu näiteks **HP ePrint** ja prindirakenduste kasutamisega, kontrollige järgmist.

- Veenduge, et printeril on Interneti-ühendus kas Etherneti või traadita ühenduse abil.



MÄRKUS. Neid veebifunktsioone ei saa kasutada siis, kui printer on ühendatud USB-kaabliga.

- Veenduge, et printerisse on installitud kõige viimased tootevärskendused.
- Veenduge, et veebiteenused on printeris lubatud. Lisateavet leiate jaotisest [Veebiteenuste seadistamine](#).
- Kontrollige, kas võrgujaotur, kommutaator või marsruuter on sisse lülitatud ja töötab õigesti.
- Kui ühendate printeri Etherneti-kaabli abil, siis veenduge, et te ei ühenda printerit võrku telefonijuhtme ega ristkaabli abil ning Etherneti-kaabel on printeriga kindlalt ühendatud. Lisateavet leiate jaotisest [Võrgu ja ühendamise probleemid](#).
- Kui kasutate printeri ühendamiseks raadiovõrku, siis veenduge, et raadiovõrk toimib tõrgeteta. Lisateavet leiate jaotisest [Võrgu ja ühendamise probleemid](#).
- Kui kasutate jaotist **HP ePrint**, siis kontrollige järgmist:
 - Veenduge, et printeri e-posti aadress on õige.
 - Veenduge, et printeri e-posti aadress on ainus aadress, mis on e-kirja väljale „Adressaat” sisestatud. Kui väljale „Adressaat” on ka teisi aadresse lisatud, ei pruugi printer lisatud manuseid printida.
 - Veenduge, et saadate dokumente, mis vastavad teenuse **HP ePrint** nõuetele. Lisateavet leiate veebisaidilt [HP on ühendatud](#) (kõigis riikides/regioonides ei pruugi see sait saadaval olla).
- Kui võrk kasutab Interneti-ühenduse loomiseks proksisätteid, siis veenduge, et sisestatavad proksisätted on kehtivad.
 - Kontrollige oma veebibrauseri (nt Internet Explorer, Firefox või Safari) kasutatavaid sätteid.
 - Võtke ühendust IT-administraatori või isikuga, kes seadistas teie tulemüüri.

Kui tulemüüri kasutatavad puhvisätted on muutunud, tuleb neid printeri juhtpaneelil või sisseehitatud veebiserveris värskendada. Kui te neid sätteid ei uuenda, ei saa te veebiteenuseid kasutada.

Lisateavet leiate jaotisest [Veebiteenuste seadistamine](#).

NÄPUNÄIDE. Täiendavaks abiks veebiteenuste seadistamiseks ja kasutamiseks külastage [HP on ühendatud](#) (kõigis riikides/regioonides ei pruugi see sait saadaval olla).

Printeri hooldus

Mida te soovite teha?

Puhastage skanneri klaas

Klaasil või katteplaadil või raamil olev tolm või mustus aeglustab seadme tööd, vähendab skannimise kvaliteeti ja mõjutab erifunktsioonide (nt koopia mahutamine teatud formaadis paberile) töötamise täpsust.

Skanneri klaasi puhastamine

HOIATUS! Enne printeri puhastamist lülitage see nupust  (Toide) välja ja eemaldage toitejuhe seinakontaktist.

1. Kergitage skanneri kaant.



2. Puhastage skanneri klaasi ja kaane sisekülge pehme ebemevaba riidelapiga, millele on piserdatud pehmetoimelist klaasipuhastusvahendit.



⚠ ETTEVAATUST. Puhastage skanneri klaasi ainult klaasipuhastusvahendiga. Ärge kasutage klaasi puhastamiseks abrasiivaineid, atsetooni, benseeni ega süsiniktetrakloriidi – need võivad skanneri klaasi kahjustada. Hoiduge isopropüülalkoholi kasutamast, kuna see võib skanneri klaasile jätta triipe.

ETTEVAATUST. Ärge pihustage klaasipuhastusvahendit otse skanneri klaasile. Kui skanneri klaasile kanda liiga suur kogus puhastusainet, võib see klaasi alla voolata ja skannerit kahjustada.

3. Sulgege skanneri kaas ja lülitage printer sisse.

Välispinna puhastamine

⚠ HOIATUS! Enne printeri puhastamist lülitage see toitenupust  välja ja eemaldage toitejuhe elektrivõrgu pistikupesast.

Tolmu ja plekkide eemaldamiseks korpuse välispindadelt kasutage pehmet, niisket ja ebemevaba riidelappi. Jälgige, et seadme sisemusse ega juhtpaneelile ei satuks vedelikke.

Dokumendisööteri puhastamine

Kui dokumendisöötur tõmbab sisse mitu lehte või ei tõmba sisse tavapaberit, puhastage rullikud ja eralduspadjake.

Rullide ja eralduspadjakese puhastamine

⚠ HOIATUS! Enne printeri puhastamist lülitage see nupust  (Toide) välja ja eemaldage toitejuhe seinakontaktist.

1. Eemaldage dokumendisööturist kõik originaalid.

2. Tõstke dokumendisõoturi kate üles.



Nii on tagatud hõlbus juurdepääs rullikutele (1) ja eralduspadjakesele (2).

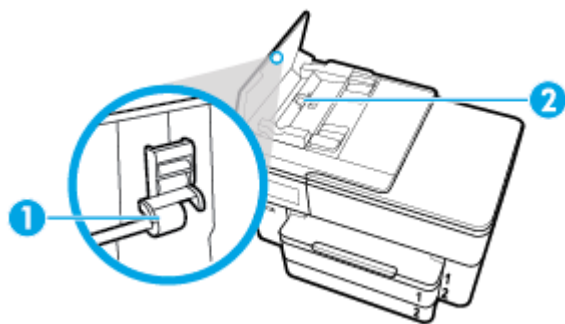

| | |
|---|----------------|
| 1 | Rullid |
| 2 | Eralduspadjake |

3. Võtke puhas ebemevaba riidelapp, niisutage seda destilleeritud veega ja pigistage liigne vesi välja.
4. Pühkige mustus rullidelt ja eralduspadjakeselt niiske lapiga.



MÄRKUS. Kui mustus ei tule destilleeritud veega maha, proovige isopropüülalkoholiga (piiritusega).

5. Sulgege dokumendisõoturi kate.

Prindipea ja kassettide hooldamine

Kui teil on probleeme printimisega, võib tegu olla prindipea probleemiga. Järgmised toimingud on vajalikud ainult siis, kui seda prindikvaliteedi probleemide parandamiseks teha palutakse.

Ebavajalike joondamis- ja puhastamistoimingute sooritamine raiskab tinti ja lühendab kassettide kasutusaega.

- Kui väljatrükk on triibuline või valede või puudevate värvidega, siis puhastage prindipea.

Puhastamine koosneb kolmest faasist. Iga faas kestab umbes kaks minutit, selle jooksul kasutatakse ära üks paberileht ja järjest rohkem tinti. Pärast iga faasi kontrollige prinditud lehe kvaliteeti. Järgmise faasi peate käivitama ainult siis, kui prindi kvaliteet on halb.

Kui prindikvaliteet on ka pärast kõigi faaside läbimist halb, proovige prindipead joondada. Kui pärast puhastamist ja joondamist prindikvaliteediprobleemid ei kao, pöörduge HP toe poole. Lisateavet leiate jaotisest [HP tugi](#).

- Joondage prindipea, kui printeri olekulehel esineb mis tahes värviplokkidel triipe või valgeid jooni või muude prindikvaliteediga seotud probleemide korral.

Esmase häälestuse ajal joondab seade prindipea automaatselt.

 **MÄRKUS.** Puhastamisel kasutatakse tinti, seetõttu puhastage printipead ainult vajaduse korral. Puhastamisele kulub mõni minut. Toimingu ajal võib printer häält teha.

Alati kasutage printeri väljalülitamiseks nuppu Toide. Printeri valesti väljalülitamine võib põhjustada printikvaliteediga seotud probleeme.

Printipea puhastamine või joondamine

1. Laadige sisendsalve kirja- või A4-suurusel valget paberit. Lisateavet leiate jaotisest [Paberi laadimine](#).
2. Printeri juhtpaneelil, vajutage või libistage sõrmega alla vahekaart ekraani ülevalosas et avada Töölaud, seejärel puudutage  (**Seadistamine**).
3. Puudutage suvandit **Printer Maintenance (Printeri hooldus)**, valige soovitud suvand ja seejärel järgige ekraanil kuvatavaid suuniseid.

 **MÄRKUS.** Sama saate teha ka HP printeritarkvara või sisseehitatud veebiserveri (EWS) kaudu. Tarkvarale või sisseehitatud veebiserverile juurdepääsuks vt jaotist [Avage HP printeri tarkvara \(Windows\)](#) või [Sisseehitatud veebiserveri avamine](#).

Tehaseseadete taastamine

Kui te keelate mõned funktsioonid või muudate sätteid ning tahate neid tagasi muuta, siis võite taastada printeri tehaseseaded või võrguseaded.

Valitud printerifunktsioonide tehaseseadete taastamine

1. Printeri juhtpaneelil, vajutage või libistage sõrmega alla vahekaart ekraani ülevalosas et avada Töölaud, seejärel puudutage  (**Seadistamine**).
2. Puudutage suvandit **Printer Maintenance (Printeri hooldus)**.
3. Puudutage suvandit **Restore** (Taastamine).
4. Puudutage suvandit **Restore Settings** (Sätete taastamine).
5. Valige üks järgnevatest funktsioonidest, et tehase vaikesätteid taastada.
 - Kopeerimine
 - Skannimine
 - Faksimine
 - Võrk

Puudutage suvandit **Restore** (Taastamine).

Kuvatakse teade, mis ütleb, et sätteid taastatakse.

6. Puudutage suvandit **Restore** (Taastamine).

Printeri tehase vaikesätete taastamine

1. Printeri juhtpaneelil, vajutage või libistage sõrmega alla vahekaart ekraani ülevalosas et avada Töölaud, seejärel puudutage  (**Seadistamine**).
2. Puudutage suvandit **Printer Maintenance (Printeri hooldus)**.
3. Puudutage suvandit **Restore** (Taastamine).

4. Puudutage suvandit **Restore Factory Defaults** (Tehase vaikesätete taastamine).
Kuvatakse teade, mis ütleb, et tehase vaikesätted taastatakse.
5. Puudutage käsku **Continue** (Jätka).

Printeri võrgu vaikesätete taastamine

1. Printeri juhtpaneelil, vajutage või libistage sõrmega alla vahekaart ekraani ülevalosas et avada Töölaud, seejärel puudutage  (**Seadistamine**).
2. Puudutage ikooni **Network Setup** (Võrguseadistus).
3. Puudutage suvandit **Restore Network Settings** (Võrgusätete taastamine).
Kuvatakse teade, mis ütleb, et võrgu vaikesätted taastatakse.
4. Puudutage suvandit **Yes** (Jah).
5. Printige võrgukonfiguratsioonileht ning veenduge, et võrgusätted on taastatud.

 **MÄRKUS.** Printeri võrgusätete lähtestamisel eemaldatakse ka eelnevalt konfigureeritud traadita võrgu ja Etherneti sätted (nagu ühenduskiirus või IP aadress). IP aadress seadistatakse tagasi automaatrežiimile.

 **NÄPUNÄIDE.** Vaadake HP võrgutoe veebisaiti aadressil www.support.hp.com, et leida kasulikku teavet ja utiliite, mis hõlbustavad levinud prindiprobleemide lahendamist.

(Windows) Prindiprobleemide diagnoosimiseks ja automaatseks parandamiseks käivitage rakendus [HP Print and Scan Doctor](#). Rakendus on saadaval ainult mõnes keeles.

HP tugi

Kõige uuemad tootevärskendused ja tugiteabe leiate printeri tugisaidilt aadressil www.support.hp.com. HP onlain-tugi pakub printeri mitmeid abitavaid valikuid:



Draiverid ja allalaadimised Printeriga kaasas olnud tarkvara draiverite ja värskenduste ning tootejuhendite ja dokumentatsiooni allalaadimine.



HP tugifoorumid Külastage HP tugifoorumeid, et saada vastuseid levinud küsimustele ja probleemidele. Saate vaadata teiste HP klientide postitatud küsimusi või sisse logida ja postitada enda küsimusi ja kommentaare.



Tõrkeotsing Kasutage HP võrgutööriistu oma printeri tuvastamiseks ja soovitatud lahenduste leidmiseks.

Võta ühendust HP-ga

Kui te vajate probleemi lahendamiseks abi HP tehnilise toe esindajalt, avage [Contact Support website](#). Järgmised kontaktivõimalused on klientidele garantiiajal saadaval tasuta (HP tugiagendi abi klientidele väljaspool garantiiaega võib olla tasuline).



Võrguveestlus HP tugiagendiga.



Telefonikõne HP tugiagendiga.

HP toega ühenduse võtmisel olge valmis esitama järgmist teavet.

- Toote nimi (asub printeril, näiteks HP OfficeJet Pro XXXX)
- Toote number (asub kasseti juurdepääsuala juures)



- Seerianumber (asub printeri tagaküljel või põhja all)

Printeri registreerimine

Kulutades paar minutit registreerimiseks, saate nautida kiiremat teenindust, efektiivsemat tootetuge ja tugiteateid. Kui te ei registreerinud printerit tarkvara installimise ajal, saate seda teha nüüd aadressil <http://www.register.hp.com>.

Täiendavad garantiivõimalused

Lisatasu eest on printerile võimalik tellida laiendatud teenindusplaan. Avage www.support.hp.com, valige oma riik/piirkond ja keel ning seejärel tutvuge teie printeri laiendatud garantii võimalustega.

A Tehniline teave

See jaotis sisaldab järgmisi teemasid:

- [Tehnilised andmed](#)
- [Normatiivteave](#)
- [Keskkonnasõbralike toodete programm](#)

Tehnilised andmed

Selle dokumendi teavet võidakse ette teatamata muuta. Toote üksikasjalikumad andmed leiate toote andmelehel veebilehel www.support.hp.com.

Süsteeminõuded

- Teavet tarkvara ja süsteeminõuete või operatsioonisüsteemi uute versioonide ning toetuse kohta leiate HP võrgutoe veebisaidilt aadressil www.support.hp.com.

Asukohatingimuste nõuded

- Töökoha temperatuur: 5–40 °C (41–104 °F)
- Töökoha õhuniiskus: 15–80% RH-d mittekindenseeruvat niiskust
- Soovitavad töötingimused: 15–32 °C (59–90 °F)
- Soovitav suhteline niiskus: 20–80%, mittekindenseeruv

Salve 1 maht

- Tavapaber (60–105 g/m² [16 kuni 28 lb]):
 - A-formaadis tavapaber: kuni 250
 - B-formaadis tavapaber: kuni 125
- Ümbrikud: kuni 30
- Registrikardid: kuni 80
- fotopaberilehed:
 - A-formaadis fotopaber: kuni 50
 - B-formaadis fotopaber: kuni 25

Salve 2 maht

- Tavapaber (60–105 g/m² [16 kuni 28 lb]):
 - A-formaadis tavapaber: kuni 250
 - B-formaadis tavapaber: kuni 125

Väljastussalve mahutavus

- Tavapaber (60–105 g/m² [16 kuni 28 lb]):
 - A-formaadis tavapaber: kuni 75
 - B-formaadis tavapaber: kuni 50
- Ümbrikud: Kuni 30
- Registrikaardid: kuni 35
- fotopaberilehed: kuni 25

Dokumendisööturi mahutavus

- Tavapaber (60–90 g/m² [16 kuni 24 lb]): kuni 35

Paberi suurus ja raskus

Toetatavate prindikandjate formaatide täieliku loendi leiata HP printeri tarkvarast.

- Tavapaber: 60 to 105 g/m² (16 - 28 lb.)
- Ümbrikud: 75 to 90 g/m² (20 - 24 lb.)
- Kaardid: kuni 200 g/m² (kuni 110 lb registriks)
- Fotopaber: 300 g/m² (80 lb)

Printimisandmed

- Printimiskiirused sõltuvad mudelist ja dokumendi keerukusest
- Meetod: Drop-on-Demand-termoprinter
 - Windows: PCL 3, GUI
 - OS X: PostScript, PDF
- Eraldusvõime printimisel
Toetatud printimise eraldusvõimete loendi leiata tugiteenuste veebisaidilt www.support.hp.com.
- Prindiveerised:
Erineva kandja prindiveeriste seadete jaoks külastage tugiteenuste veebisaiti aadressil www.support.hp.com.

Paljunduspetsifikatsioonid

- Digitaalne kujutisetöötlus
- Kopeerimiskiirused sõltuvad mudelist ja dokumendi keerukusest

Skannimispetsifikatsioonid

- Eraldusvõime: kuni 1200 × 1200 ppi (optiline)
Täpsemat teavet eraldusvõime (dpi) kohta leiata HP printeritarkvarast.
- Värvid: 24-bitine värviline, 8-bitine hallskaala (256 halltooni)
- Maksimaalne skannimissuurus skanneri klaasilt:

- 216 mm × 356 mm (8,5 tolli × 14 tolli)
- Maksimaalne skanni suurus dokumendisööturist:
 - Ühepoolne: 216 x 356 mm (8,5 x 14 tolli)

Faksimisspetsifikatsioonid

- Automaatne mustvalgete ja värviliste fakside tugi.
- Faksi käsitsisaatmise ja -vastuvõtu võimalus.
- Kuni viiekordne automaatne kordusvalimine, kui liin on hõivatud (erineb mudeliti).
- Automaatne kordusvalimine kuni ühel korral, kui abonent ei vasta (olenevalt mudelist).
- Kinnitus- ja toiminguaruanded.
- CCITT/ITU 3. rühma faks koos veaparandusega (Error Correction Mode – ECM).
- Edastuskiirus kuni 33,6 kbit/s.
- Saatmiskiirus sidekiirusel 33,6 kbit/s kuni 5 sekundit lehekülje kohta (põhineb ITU-T testkujutisel nr 1 standardse eraldusvõime juures). Keerukamad või kõrgema eraldusvõimega leheküljed võtavad kauem aega ja nõuavad rohkem mälu.
- Helinatuvastusfunktsioon koos faksi/automaatvastaja automaatse ümberlülitamisega.
- Faksi eraldusvõime:

| | Photo (Foto) (dpi) | Very Fine (Väga terav) (dpi) | Fine (Terav) (dpi) | Standard (Standardne) (dpi) |
|-----------|--------------------|------------------------------|--------------------|-----------------------------|
| Mustvalge | 203 × 196 | 300 × 300 | 203 × 196 | 203 × 98 |
| Värviline | 200 × 200 | 200 × 200 | 200 × 200 | 200 × 200 |

- Funktsiooni Fax to PC (Faksi arvutisse) tehnilised andmed.
 - Toetatud failivormingud: Tihendamata TIFF
 - Toetatud faksitüübid: mustvalged faksid

Kassettide väljastusmahud

- Täpsemat teavet prindikassettide ligikaudsete väljastusmahtude kohta leiate aadressilt www.hp.com/go/learnaboutsupplies.

Normatiivteave

Printer vastab teie riigi/maa normatiivametite tootenõuetele.

See jaotis sisaldab järgmisi teemasid:

- [Normatiivne mudelinumber](#)
- [Müraemissiooni teatis Saksamaa jaoks](#)
- [Euroopa Liidu regulatiivsed märkused](#)
- [Vastavusdeklaratsioon](#)
- [Kuvaseadmega töökohtade teave Saksamaa jaoks](#)

- [Teave Saksamaa telefonivõrgu kasutajatele](#)
- [Juhtmega faksi teave Austraalia jaoks](#)
- [Regulatiivsed teated traadita toodetele](#)

Normatiivne mudelinumber

Regulatiivseks identifitseerimiseks on teie tootel regulatiivne mudelinumber. Käesoleva toote regulatiivne mudelinumber on SNPRC-1500-02. Seda normatiivset mudelinumbrit ei tohi segi ajada toote turundusnime (HP OfficeJet Pro 7730 Wide Format All-in-One series) ega tootenumbritega (Y0S19A vms).

Müraemissiooni teatis Saksamaa jaoks

Geräuschemission

LpA < 70 dB am Arbeitsplatz im Normalbetrieb nach DIN 45635 T. 19

Euroopa Liidu regulatiivsed märkused



CE-märgistust kandvad seadmed vastavad kohaldatavatele EL-i direktiividele ja nendega seotud Euroopa ühtlustatud standarditele. Vastavusdeklaratsioon on saadaval ka järgneval veebisaidil:

www.hp.eu/certificates (Otsige toote mudelinime või normatiivse mudelinumbri (RMN) järgi, mille võib leida normatiivide tabelist).

Normatiivset teavet saab küsida aadressilt HP Deutschland GmbH, HQ-TRE, 71025, Boeblingen, Saksamaa.

Traadita funktsiooniga tooted

EMF

- See toode vastab rahvusvahelistele juhistele (ICNIRP) raadiosagedusliku kiirguse osas.
Kui see sisaldab raadiolainete edastamise ja vastuvõtmise seadet, siis 20 cm kaugus tootest tagab raadiosagedusliku kiirguse taseme vastavuse EL-i nõutele.

Traadita võrguühendus Euroopas

- 802.11 b/g/n standardite või Bluetooth-raadioga seadmetele.
 - See toode töötab raadiosagedusel vahemikus 2400–2483,5 MHz saatevõimsusega 20 dBm (100 mW) või vähem.
- 802.11 a/b/g/n standarditega raadioga seadmetele.
 - See toode töötab raadiosagedustel vahemikes 2400–2483,5 MHz ja 5170–5710 MHz saatevõimsusega 20 dBm (100 mW) või vähem.

–



ETTEVAATUST! IEEE 802,11x traadita LAN sagedusribaga 5,15–5,35 GHz on maatriksis loetletud riikides mõeldud **ainult siseruumides kasutamiseks**. WLAN-i rakenduse kasutamine õues võib põhjustada olemasolevate raadioteenuste häireid.

Vastavusdeklaratsioon

Vastavusdeklaratsiooni leiate aadressilt www.hp.eu/certificates.

Kuvaseadmega töökohtade teave Saksamaa jaoks

GS-Erklärung (Deutschland)

Das Gerät ist nicht für die Benutzung im unmittelbaren Gesichtsfeld am Bildschirmarbeitsplatz vorgesehen. Um störende Reflexionen am Bildschirmarbeitsplatz zu vermeiden, darf dieses Produkt nicht im unmittelbaren Gesichtsfeld platziert werden.

Teave Saksamaa telefonivõrgu kasutajatele

Hinweis für Benutzer des deutschen Telefonnetzwerks

Dieses HP-Fax ist nur für den Anschluss eines analogen Public Switched Telephone Network (PSTN) gedacht. Schließen Sie den TAE N-Telefonstecker, der im Lieferumfang des HP All-in-One enthalten ist, an die Wandsteckdose (TAE 6) Code N an. Dieses HP-Fax kann als einzelnes Gerät und/oder in Verbindung (mit seriellem Anschluss) mit anderen zugelassenen Endgeräten verwendet werden.

Juhtmega faksi teave Austraalia jaoks

In Australia, the HP device must be connected to Telecommunication Network through a line cord which meets the requirements of the Technical Standard AS/ACIF S008.

Regulatiivsed teated traadita toodetele

See jaotis sisaldab järgmist traadita seadmete kehtivat regulatiivset teavet:

- [Kokkupuude raadiosageduskiirgusega](#)
- [Teave Taiwanis elavatele kasutajatele](#)

Kokkupuude raadiosageduskiirgusega

⚠ CAUTION: The radiated output power of this device is far below the FCC radio frequency exposure limits. Nevertheless, the device shall be used in such a manner that the potential for human contact during normal operation is minimized. This product and any attached external antenna, if supported, shall be placed in such a manner to minimize the potential for human contact during normal operation. In order to avoid the possibility of exceeding the FCC radio frequency exposure limits, human proximity to the antenna shall not be less than 20 cm (8 inches) during normal operation.

Teave Taiwanis elavatele kasutajatele

低功率電波輻射性電機管理辦法
第十二條

經型式認證合格之低功率射頻電機，非經許可，公司、商號或使用者均不得擅自變更頻率、加大功率或變更設計之特性及功能。

第十四條

低功率射頻電機之使用不得影響飛航安全及干擾合法通信；經發現有干擾現象時，應立即停用，並改善至無干擾時方得繼續使用。

前項合法通信，指依電信法規定作業之無線電通信。低功率射頻電機須忍受合法通信或工業、科學及醫藥用電波輻射性電機設備之干擾。

Keskkonnasõbralike toodete programm

HP on pühendunud kvaliteettoodete valmistamisele keskkonnasäästlikul viisil. Seadme projekteerimisel peetakse silmas, et selle osi saaks korduvkasutada. Erinevate materjalide hulk on võimalikult väike, sealjuures ei tehta järeleandmisi seadme töökindluses ja vastupidavuses. Seadme projekteerimisel arvestatakse, et erinevaid materjale oleks võimalikult lihtne üksteisest eraldada. Kinnitusklambreid ja muid ühendusi on lihtne üles leida ning tavatööriistade abil eemaldada. Tähtsatele osadele pääseb kiiresti, et neid mugavalt lahti võtta ja parandada. Lisateavet leiab HP keskkonnakaitse veebisaidilt:

www.hp.com/hpinfo/globalcitizenship/environment

- [Öko-nõuanded](#)
- [Euroopa Liidu Komisjoni regulatsioon 1275/2008](#)
- [Paber](#)
- [Plastid](#)
- [Ohutuskaart](#)
- [Taask¨itusprogramm](#)
- [HP tindiprinteritarvikute ringlussevõtu kava](#)
- [Energiatarbimine](#)
- [Seadmete jäätmete kasutusest kõrvaldamine kasutajate poolt](#)
- [Jäätmete kõrvaldamise nõuded Brasiilias](#)
- [Keemilised ained](#)
- [Piiratud ainete märgistamise praeguse korra deklaratsioon \(Taiwan\)](#)
- [Ohtlike ainete/elementide ja nende sisu tabel \(Hiina\)](#)
- [Ohtlike ainete piirang \(Ukraina\)](#)
- [Ohtlike ainete piirang \(India\)](#)
- [Ohtlike ainete piirangute teatis \(Türgi\)](#)
- [EPEAT](#)
- [Kasutajateave SEPA ökomärgise kohta \(Hiina\)](#)
- [Hiina energiamärgis printeritele, faksidele ja koopiamasinatele](#)
- [Akude kasutusest kõrvaldamine Taiwanis](#)
- [Euroopa Liidu akudirektiiv](#)
- [Akuga seotud teatis Brasiilia jaoks](#)

- [Perkloraatmaterjali märkus \(California\)](#)

Öko-nõuanded

HP aitab klientidel pühendunult vähendada nende mõju keskkonnale. Kui soovite lisateavet HP keskkonnaalgatuste kohta, siis vaadake HP ökolahenduste veebisaiti.

www.hp.com/sustainableimpact

Euroopa Liidu Komisjoni regulatsioon 1275/2008

Toote toiteandmete kohta (sh toote energiatarbimine ooterežiimil, kui kõik juhtmega võrgupordid on ühendatud ja kõik juhtmeta võrgupordid aktiveeritud) leiate teavet toote IT ECO deklaratsiooni (www.hp.com/hpinfo/globalcitizenship/environment/productdata/itecodesktop-pc.html) punktist 14 „Lisateave”.

Paber

Seadmes võib kasutada ümbertöötatud paberit vastavalt standarditele DIN 19309 ja EN 12281:2002.

Plastid

Üle 25 grammi kaaluvad plastidetailid on tähistatud vastavalt rahvusvahelistele standarditele, mis võimaldavad toote eluea lõppemisel plastosi töötlemiseks hõlpsamini tuvastada.

Ohutuskaart

Ohutuskaardi, tooteohutus- ja keskkonnateabe leiate aadressilt www.hp.com/go/ecodata või tellimisel.

Taaskäitlusprogramm

HP pakub paljudes riikides/piirkondades üha rohkem toodete tagastamise ja ringlussevõtu võimalusi ning teeb koostööd mitmete maailma suurimate elektroonikaseadmete ümbertöötamiskeskustega. HP säästab ressursse, müües osa oma kõige populaarsematest toodetest edasi. Lisateavet HP toodete ümbertöötlemise kohta leiate aadressilt

www.hp.com/recycle

HP tindiprinteritarvikute ringlussevõtu kava

HP pöörab keskkonnakaitsele suurt tähelepanu. HP tindiprinteritarvikute ringlussevõtu kava (HP Inkjet Supplies Recycling Program) on kasutusel paljudes riikides ja piirkondades ning võimaldab kasutatud prindikassette tasuta ringlusse anda. Lisateavet vaadake järgmiselt veebisaidilt:

www.hp.com/recycle

Energiatarbimine

ENERGY STAR® logo märgistusega HP prindi- ja pildindusseadmed on USA keskkonnakaitseameti poolt sertifitseeritud. ENERGY STAR sertifikaadiga tooted on varustatud järgmise märgiga:



Täiendav programmi ENERGY STAR sertifikaadiga pildindustoodete mudelite loend asub veebilehel:
www.hp.com/go/energystar

Seadmete jäätmete kasutusest kõrvaldamine kasutajate poolt



See märk tähendab, et toodet ei tohi panna olmejäätmete hulka. Selle asemel peate kaitsma inimeste tervist ja keskkonda ning viima oma seadmeromud selleks ette nähtud elektroonikaromude kogumispunkti. Kui soovite lisateavet, võtke ühendust oma olmejäätmete kõrvaldamisteenust pakkuva ettevõttega või minge aadressile <http://www.hp.com/recycle>.

Jäätmete kõrvaldamise nõuded Brasiilias



Não descarte o produto eletrônico em lixo comum

Este produto eletrônico e seus componentes não devem ser descartados no lixo comum, pois embora estejam em conformidade com padrões mundiais de restrição a substâncias nocivas, podem conter, ainda que em quantidades mínimas, substâncias impactantes ao meio ambiente. Ao final da vida útil deste produto, o usuário deverá entregá-lo à HP. A não observância dessa orientação sujeitará o infrator às sanções previstas em lei.

Após o uso, as pilhas e/ou baterias dos produtos HP deverão ser entregues ao estabelecimento comercial ou rede de assistência técnica autorizada pela HP.

Para maiores informações, inclusive sobre os pontos de recebimento, acesse:

www.hp.com.br/reciclar

Keemilised ained

HP annab klientidele asjakohast teavet oma toodetes kasutatud keemiliste ainete kohta kemikaalimäärusega REACH (*Euroopa Parlamendi ja nõukogu määrus EÜ nr 1907/2006*) kehtestatud ametlike nõuete kohaselt. Käesolevas tootes kasutatud keemiliste ainete raport asub aadressil: www.hp.com/go/reach.

Piiratud ainete määrgistamise praeguse korra deklaratsioon (Taiwan)

限用物質含有情況標示聲明書

Declaration of the Presence Condition of the Restricted Substances Marking

| 單元 Unit | 限用物質及其化學符號 Restricted substances and its chemical symbols | | | | | |
|---------------------------------------|--|----------------------|----------------------|--|--|---|
| | 鉛 Lead (Pb) | 汞 Mercury (Hg) | 鎘 Cadmium (Cd) | 六價鉻 Hexavalent chromium (Cr ⁺⁶) | 多溴聯苯 Polybrominated biphenyls (PBB) | 多溴二苯醚 Polybrominated diphenyl ethers (PBDE) |
| 外殼和紙匣 (External Casings and Trays) | 0 | 0 | 0 | 0 | 0 | 0 |
| 電線 (Cables) | 0 | 0 | 0 | 0 | 0 | 0 |
| 印刷電路板 (Printed Circuit Boards) | — | 0 | 0 | 0 | 0 | 0 |
| 列印引擎(Print Engine) | — | 0 | 0 | 0 | 0 | 0 |
| 列印機組件 (Print Assembly) | — | 0 | 0 | 0 | 0 | 0 |
| 噴墨印表機墨水匣 (Print Supplies) | 0 | 0 | 0 | 0 | 0 | 0 |
| 列印機配件 (Print Accessory) | — | 0 | 0 | 0 | 0 | 0 |

備考 1. “超出 0.1 wt %” 及 “超出 0.01 wt %” 係指限用物質之百分比含量超出百分比含量基準值。
Note 1: “Exceeding 0.1 wt %” and “exceeding 0.01 wt %” indicate that the percentage content of the restricted substance exceeds the reference percentage value of presence condition.

備考 2. “0” 係指該項限用物質之百分比含量未超出百分比含量基準值。
Note 2: “0” indicates that the percentage content of the restricted substance does not exceed the percentage of reference value of presence.

備考 3. “—” 係指該項限用物質為排除項目。
Note 3: The “—” indicates that the restricted substance corresponds to the exemption.

若要存取產品的最新使用指南或手冊，請前往 www.support.hp.com。選取搜尋您的產品，然後依照畫面上的指示繼續執行。

To access the latest user guides or manuals for your product, go to www.support.hp.com. Select **Find your product**, and then follow the onscreen instructions.

Ohtlike ainete/elementide ja nende sisu tabel (Hiina)

产品中有害物质或元素的名称及含量

根据中国《电器电子产品有害物质限制使用管理办法》



| 部件名称 | 有害物质 | | | | | |
|----------|-----------|-----------|-----------|-----------------|---------------|-----------------|
| | 铅 (Pb) | 汞 (Hg) | 镉 (Cd) | 六价铬 (Cr(VI)) | 多溴联苯 (PBB) | 多溴二苯醚 (PBDE) |
| 外壳和托盘 | ○ | ○ | ○ | ○ | ○ | ○ |
| 电线 | ○ | ○ | ○ | ○ | ○ | ○ |
| 印刷电路板 | X | ○ | ○ | ○ | ○ | ○ |
| 打印系统 | X | ○ | ○ | ○ | ○ | ○ |
| 显示器 | X | ○ | ○ | ○ | ○ | ○ |
| 喷墨打印机墨盒 | ○ | ○ | ○ | ○ | ○ | ○ |
| 驱动光盘 | X | ○ | ○ | ○ | ○ | ○ |
| 扫描仪 | X | ○ | ○ | ○ | ○ | ○ |
| 网络配件 | X | ○ | ○ | ○ | ○ | ○ |
| 电池板 | X | ○ | ○ | ○ | ○ | ○ |
| 自动双面打印系统 | ○ | ○ | ○ | ○ | ○ | ○ |
| 外部电源 | X | ○ | ○ | ○ | ○ | ○ |

本表格依据 SJ/T 11364 的规定编制。

○：表示该有害物质在该部件所有均质材料中的含量均在 GB/T 26572 规定的限量要求以下。

X：表示该有害物质至少在该部件的某一均质材料中的含量超出 GB/T 26572 规定的限量要求。

此表中所有名称中含“X”的部件均符合中国 RoHS 达标管理目录限用物质应用例外清单的豁免。

此表中所有名称中含“X”的部件均符合欧盟 RoHS 立法。

注：环保使用期限的参考标识取决于产品正常工作的温度和湿度等条件。

Ohtlike ainete piirang (Ukraina)

Технічний регламент щодо обмеження використання небезпечних речовин (Україна)

Обладнання відповідає вимогам Технічного регламенту щодо обмеження використання деяких небезпечних речовин в електричному та електронному обладнанні, затвердженого постановою Кабінету Міністрів України від 3 грудня 2008 № 1057

Ohtlike ainete piirang (India)

This product, as well as its related consumables and spares, complies with the reduction in hazardous substances provisions of the "India E-waste (Management and Handling) Rule 2016." It does not contain lead, mercury, hexavalent chromium, polybrominated biphenyls or polybrominated diphenyl ethers in concentrations exceeding 0.1 weight % and 0.01 weight % for cadmium, except for where allowed pursuant to the exemptions set in Schedule 2 of the Rule.

Ohtlike ainete piirangute teatis (Türgi)

Türkiye Cumhuriyeti: EEE Yönetmeliğine Uygundur

EPEAT

Most HP products are designed to meet EPEAT. EPEAT is a comprehensive environmental rating that helps identify greener electronics equipment. For more information on EPEAT go to www.epeat.net. For information on HP's EPEAT registered products go to www.hp.com/hpinfo/globalcitizenship/environment/pdf/epeat_printers.pdf.

Kasutajateave SEPA ökomärgise kohta (Hiina)

中国环境标识认证产品用户说明

噪声大于 63.0 dB(A) 的办公设备不宜放置于办公室内，请在独立的隔离区域使用。

如需长时间使用本产品或打印大量文件，请确保在通风良好的房间内使用。

如您需要确认本产品处于零能耗状态，请按下电源关闭按钮，并将插头从电源插座断开。

您可以使用再生纸，以减少资源耗费。

Hiina energiamärgis printeritele, faksidele ja koopiamasinatele

复印机、打印机和传真机能源效率标识实施规则

依据“复印机、打印机和传真机能源效率标识实施规则”，该打印机具有中国能效标识。标识上显示的能效等级和操作模式值根据“复印机、打印机和传真机能效限定值及能效等级”标准（“GB 21521”）来确定和计算。

1. 能效等级

产品能效等级分 3 级，其中 1 级能效最高。能效限定值根据产品类型和打印速度由标准确定。能效等级则根据基本功耗水平以及网络接口和内存等附加组件和功能的功率因子之和来计算。

2. 能效信息

喷墨打印机

– 操作模式功率

睡眠状态的能耗按照 GB 21521 的标准来衡量和计算。该数据以瓦特 (W) 表示。

– 待机功率

待机状态是产品连接到电网电源上功率最低的状态。该状态可以延续无限长时间，且使用者无法改变此状态下产品的功率。对于“成像设备”产品，“待机”状态通常相当于“关闭”状态，但也可能相当于“准备”状态或者“睡眠”状态。该数据以瓦特 (W) 表示。

– 睡眠状态预设延迟时间

出厂前由制造商设置的时间决定了该产品在完成主功能后进入低耗模式（例如睡眠、自动关机）的时间。该数据以分钟表示。

– 附加功能功率因子之和

网络接口和内存等附加功能的功率因子之和。该数据以瓦特 (W) 表示。

标识上显示的能耗数据是根据典型配置测量得出的数据，此类配置包含登记备案的打印机依据复印机、打印机和传真机能源效率标识实施规则所选的所有配置。因此，该特定产品型号的实际能耗可能与标识上显示的数据有所不同。

要了解规范的更多详情，请参考最新版的 GB 21521 标准。

Akude kasutusest kõrvaldamine Taiwanis

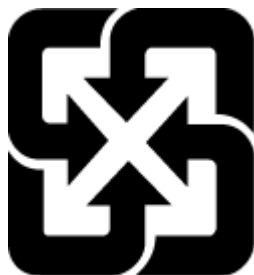

廢電池請回收

Euroopa Liidu akudirektiiv



Kõnealune seade sisaldab reaaliajakella või seadme sätete andmete säilitamiseks akut, mis on projekteeritud kestma kogu seame tööea. Akut tohib hooldada või asendada üksnes kvalifitseeritud hooldustehnik.

Akuga seotud teatis Brasiilia jaoks

A bateria deste equipamento nao foi projetada para ser removida pelo cliente.

Perkloraatmaterjali märkus (California)

Perchlorate material - special handling may apply. See: www.dtsc.ca.gov/hazardouswaste/perchlorate

This product's real-time clock battery or coin cell battery may contain perchlorate and may require special handling when recycled or disposed of in California.

Tähestikuline register

- A**
ADSL, faksi seadistamine koos
paralleeltelefonisüsteemid 76
aruanded
diagnostika 141
faksi test ebaõnnestus 130
kinnitus, faks 69
traadita ühenduse test 141
tõrge, faks 70
veebipääs 141
arvutimodem
faksi ja kõnepostiga
ühiskasutataval liinil
(paralleeltüüpi
telefonisüsteemid) 90
jagatud faksi ja
automaatvastajaga
(paralleeltüüpi
telefonisüsteemid) 87
liin on faksiga ühiskasutuses
(paralleeltüüpi
telefonisüsteemid) 80
liin on faksi ja tavakõnede jaoks
ühiskasutuses (paralleeltüüpi
telefonisüsteemid) 82
asukohatingimuste nõuded 148
automaatvastaja
salvestatud faksitoonid 137
seadistamine koos faksiga
(paralleeltüüpi
telefonisüsteemid) 85
seadistamine koos faksi ja
modemiga 87
- B**
blokeeritud faksinumbrid
seadistamine 61
Brošüüride printimine
printimine 32
- D**
diagnostikaleht 141
dokumendisõotur
originaalide laadimine 27
- puhastamine 143
söötmisprobleemid,
tõrkeotsing 143
DSL, faksi seadistamine koos
paralleeltüüpi
telefonisüsteemid 76
- E**
ECM. *Vt* veaparandusrežiim
eristav helin
paralleeltüüpi
telefonisüsteemid 77
eristav helinatoon
muutmine 66
EWS. *Vt* sisseehitatud veebiserver
- F**
faks
aruanded 69
automaatvastaja 65
automaatvastaja, seadistamine
(paralleeltüüpi
telefonisüsteemid) 85
automaatvastaja ja modem,
jagatud (paralleeltüüpi
telefonisüsteemid) 87
automaatvastaja tõrkeotsing
137
DSL, seadistamine (paralleeltüüpi
telefonisüsteemid) 76
eraldi liiniga seadistus
(paralleeltüüpi
telefonisüsteemid) 75
eristava helina seadistus
(paralleeltüüpi
telefonisüsteemid) 77
eristav helisemine, tüübi
muutmine 66
helinaid vastamiseni 65
helitugevus 68
Interneti protokoll, kaudu 68
ISDN-liin, seadistamine
(paralleeltüüpi
telefonisüsteemid) 76
kiirus 67
- kinnitusaruanded 69
kõnepost, seadistamine
(paralleeltüüpi
telefonisüsteemid) 79
käsitšivalimine 56, 57
käsitš vastu võtmine 59
liini kvaliteedi test, nurjus 133
logi, printimine 70
logi, tühjendamine 71
modem, ühiskasutatav
(paralleeltüüpi
telefonisüsteemid) 80
modem ja automaatvastaja,
jagatud (paralleeltüüpi
telefonisüsteemid) 87
modem ja kõnepost,
ühiskasutataval liinil
(paralleeltüüpi
telefonisüsteemid) 90
modem ja tavakõneliin,
ühiskasutuses (paralleeltüüpi
telefonisüsteemid) 82
numbrite blokeerimine 61
paralleeltüüpi
telefonisüsteemid 72
PBX-süsteem, seadistamine
(paralleeltüüpi
telefonisüsteemid) 76
päis 65
saatmine 54
saatmine, tõrkeotsing 134, 136
seadistamise testimine 92
seadistustüübid 73
seinapistikupesa test, nurjunud
130
sätete muutmine 64
telefonijuhtme tüübi test,
nurjus 132
telefonijuhtme ühenduse test,
nurjus 131
test ebaõnnestus 130
tõrkearuanded 70
tõrkeotsing 129
valimistooni test, nurjus 132
valimistüüp, säte 66

vastamisrežiim 65
vastuvõtmine 58
vastuvõtmine, tõrkeotsing 134, 135
veaparandusrežiim 58
viimase toimingu üksikasjade printimine 71
vähendamine 61
ühiskasutatava telefoniliini seadistus (paralleeltüüpi telefonisüsteemid) 78
faksi automaatne vähendamine 61
fakside edasisaatmine 60
fakside edasisaatmine 60
fakside saatmine käsitsivalimine 56, 57
lihtfaks 54
mälust 57
telefonilt 56
tõrkeotsing 134, 136
fakside vastuvõtmine automaatne 58
edasisaatmine 60
käsitsi 59
numbrite blokeerimine 61
tõrkeotsing 134, 135
faksi edastamine saatmine 57
Faksikuva 9
faksimine kordusvalimise valikud 67
spetsifikatsioonid 150
uuestiprintimine 60
varufaks 59
faksi vastuvõtmine automaatne vastamisrežiim 65
faksi vähendamine 61
faskide vastuvõtmine helinaid vastamiseni 65
FoIP 68

G
garantii 147

H
helinaid vastamiseni 65
helitugevus faksi helid 68

hooldamine lehe määrimine 144
prindipea 144
hooldus diagnostikaleht 141
kassettide vahetamine 98
prindipea 144
prindipea joondamine 144
prindipea puhastamine 145
puhastamine 143
tinditasemete nivoode kontrollimine 98
hõlbustusfunktsioonid 2
häälestamine tarvikud 13
Häälestusikoon 9

I
impulssvalimine 66
Interneti protokoll faks, kasutamine 68
IP-aadress printeri kontrollimine 112
IP-sätted 106
ISDN-liin, seadistamine koos faksiga paralleeltüüpi telefonisüsteemid 76

J
juhtpaneel nupud 7, 8
oleku ikoonid 9
tuled 7, 8
järjestiktüüpi telefonisüsteemid riigid/regioonid, kus kasutatakse 72
seadistustüübid 73

K
kahepoolne printimine 37
kandja dupleksprint 37
kassetid 100
asukoht 6
näpunäited 97
tinditasemete nivoode kontrollimine 98
vahetamine 98
Kassetid 7
kasseti juurdepääsuluuk, asukoht 6
kassettide vahetamine 98

kelk Prindikelgu paberiummistuse kõrvaldamine 118
keskkond Keskkonnasõbralike toodete programm 153
kiirus boodides 67
kinnitusaruanded, faks 69
klaas, skanner asukoht 6
originaali sisestamine 26
puhastamine 142
klienditugi garantii 147
kordusvalimise valikud, säte 67
kõnepost seadistamine koos faksiga (paralleeltüüpi telefonisüsteemid) 79
seadistamine koos faksi ja arvutimodemiga (paralleeltüüpi telefonisüsteemid) 90
kõne vastuvõtu eristav helinamuster paralleeltüüpi telefonisüsteemid 77
käsitsi faksimine saatmine 56
vastuvõtmine 59
käsitsivalimine 56, 57

L
liini kvaliteedi test, faks 133
logi, faks printimine 70

M
Mac OS 32
mitu lehte, tõrkeotsing 120
modem faksi ja kõnepostiga ühiskasutataval liinil (paralleeltüüpi telefonisüsteemid) 90
faksi- ja tavakõnede jaoks ühiskasutatav liin (paralleeltüüpi telefonisüsteemid) 82
jagatud faksi ja automaatvastajaga

(paralleeltüüpi telefonisüsteemid) 87
 liin on faksiga ühiskasutuses (paralleeltüüpi telefonisüsteemid) 80
 mustvalged lehed
 faks 54
 mõlemad pooled, printimine 37
 mõlemapoolne printimine 37
 mälu
 fakside salvestamine 59
 fakside uuestiprintimine 60

N

normatiivteave 150
 normatiivne mudelinumber 151
 nupud, juhtpaneel 7, 8

O

OCR
 skannitud dokumentide redigeerimine 50
 olek
 võrgukonfiguratsiooni leht 140
 oleku ikoonid 9
 OS X
 Rakendus HP Utility 110

P

paber
 HP, tellimine 12
 paberisöötmise tõrkeotsing 119
 sisendsalv 14
 tehnilised andmed 149
 ummistuste kõrvaldamine 113
 valimine 13
 viltused lehed 120
 paberisöötmise probleemid, tõrkeotsing 119
 paljundamine
 spetsifikatsioonid 149
 paralleeltelefonisüsteemid
 DSL-i seadistus 76
 paralleeltüüpi telefonisüsteemid
 automaatvastaja seadistus 85
 eraldi liiniga seadistus 75
 eristava helina seadistus 77
 ISDN-i seadistus 76
 modemi ja automaatvastaja seadistus 87

modemi ja kõneposti seadistus 90
 modemi ja tavakõnede jaoks ühiskasutava liini seadistus 82
 modemi seadistus 80
 PBX-i seadistus 76
 riigid/regioonid, kus kasutatakse 72
 seadistustüübid 73
 ühiskasutatava liini seadistus 78

PBX-süsteem, seadistamine koos faksiga

paralleeltüüpi telefonisüsteemid 76
 printikvaliteedi aruanne 141
 printikvaliteet
 lehe määrimise kõrvaldamine 144

prindipea 144
 puhastamine 145
 prindipea, joondamine 144
 prindipea joondamine 144
 printeri juhtpaneel
 asukoht 6
 fakside saatmine 55
 võrgusätted 105

printerileht
 teave 140
 printeritarkvara (Windows)
 avamine 29, 110
 teave 110

printimine
 diagnostikaleht 141
 faksiaruanded 69
 faksilogid 70
 faksimine 60
 kahepoolne 37
 tõrkeotsing 139
 viimase faksi üksikasjad 71

puhastamine
 dokumendisöötur 143
 prindipea 144, 145
 skanneri klaas 142
 välispind 143

päis, faks 65

R

raadiohäired
 regulatiivne teave 152

raadiovõrgu ikoonid 9
 Rakendus HP Utility (OS X)
 avamine 110
 redigeerimine
 tekst OCR-tarkvaras 50
 regulatiivne teave 152
 riistvara, faksiseadistuse test 130
 ringlussevõtt
 tindikassetid 154
 rämpsfaxirežiim 61

S

salved
 asukoht 6
 paberi laadimine 14
 paberilaiuse juhikute joonis 6
 paberisöötmise tõrkeotsing 119
 paberiummistuste kõrvaldamine 113

salvestamine
 faksid mällu 59

seadistamine
 arvutimodem ja automaatvastaja (paralleeltüüpi telefonisüsteemid) 87
 automaatvastaja ja modem (paralleeltüüpi telefonisüsteemid) 87
 eristav helin 66
 faksi testimine 92

seadistus
 arvutimodem (paralleeltüüpi telefonisüsteemid) 80
 arvutimodem ja kõnepost (paralleeltüüpi telefonisüsteemid) 90
 arvutimodem ja tavakõneliini (paralleeltüüpi telefonisüsteemid) 82
 automaatvastaja (paralleeltüüpi telefonisüsteemid) 85
 DSL (paralleeltüüpi telefonisüsteemid) 76
 eraldi faksiliin (paralleeltüüpi telefonisüsteemid) 75
 eristav helin (paralleeltüüpi telefonisüsteemid) 77
 faks, paralleeltüüpi telefonisüsteemides 72
 faksi stsenaariumid 73

- ISDN-liin (paralleeltüüpi telefonisüsteemid) 76
- kõnepost (paralleeltüüpi telefonisüsteemid) 79
- kõnepost ja arvutimodem (paralleeltüüpi telefonisüsteemid) 90
- PBX-süsteem (paralleeltüüpi telefonisüsteemid) 76
- ühiskasutatav telefoniliin (paralleeltüüpi telefonisüsteemid) 78
- seinapistikupesa test, faks 130
- sisseehitatud veebiserver avamine 111
- tiitelandmed 110
- törkeotsing, juurdepääsuprobleemid 112
- Webscan 49
- sissehelistamismodem
 - faksi ja kõnepostiga ühiskasutataval liinil (paralleeltüüpi telefonisüsteemid) 90
- faksi- ja tavakõnede jaoks ühiskasutatav liin (paralleeltüüpi telefonisüsteemid) 82
- jagatud faksi ja automaatvastajaga (paralleeltüüpi telefonisüsteemid) 87
- liin on faksiga ühiskasutuses (paralleeltüüpi telefonisüsteemid) 80
- skanneri klaas
 - asukoht 6
 - originaali sisestamine 26
 - puhastamine 142
- skannimine
 - funktsiooni Webscan abil 49
 - OCR 50
- skannitööde saatmine
 - OCR tarbeks 50
- spetsifikatsioonid
 - süsteeminõuded 148
- Spikrinupp 10
- sätted
 - helitugevus, faks 68
- kiirus, faks 67
- võrk 105
- süsteeminõuded 148
- T**
- tagumine ligipääsuluuk
 - illustratsioon 7
- tarkvara
 - OCR 50
 - Webscan 49
- tarvikud
 - häälestamine 13
- tehniline teave
 - faksimisspetsifikatsioonid 150
 - paljundusspetsifikatsioonid 149
 - skannimisspetsifikatsioonid 149
- tehnilised andmed
 - mõõdud 148
 - paber 149
- telefonijuhe
 - õigesse pessa ühendatuse test nurjus 131
 - õige tüübi test nurjus 132
- telefoniliin, vastamishelina tüüp 66
- telefonilt faksimine
 - saatmine 56
 - saatmine, 56
 - vastuvõtmine 59
- telefoniraamat
 - faksi saatmine 54
 - kontaktide kustutamine 64
 - kontakti muutmine 62
 - kontaktirühma muutmine 63
 - kontaktirühma seadistamine 63
 - seadistamine 62
- telefonivõrgu seinapistikupesa, faks 130
- tellijä identifitseerimiskood 65
- temperatuurinõuded 148
- testid, faks
 - faksiliini kvaliteet 133
 - faksi telefonijuhtme tüübi test nurjus 132
 - nurjunud 130
 - pessa ühendamine, nurjus 131
 - riistvara, nurjunud 130
 - seadistamine 92
 - telefonivõrgu seinapistikupesa 130
 - valimistoon, nurjus 132
- tindikassetid
 - tootenumbrid 100
- tinditasemed, kontrollimine 98
- tinditaseme ikoonid 9
- toetatud operatsioonisüsteemid 148
- toide
 - törkeotsing 139
- toitesisend, asukoht 7
- toonvalimine 66
- traadita side
 - häälestus 102
 - regulatiivne teave 152
- traadita ühenduse testi aruanne 141
- tuled, juhtpaneel 7, 8
- törkearuanded, faks 70
- törkeotsing
 - automaatvastajad 137
 - faks 129
 - fakside saatmine 134, 136
 - fakside vastuvõtmine 134, 135
 - faksiliini test nurjus 133
 - faksi riistvaratest nurjus 130
 - faksi seinapistikupesa test, nurjunud 130
 - faksi telefonijuhtme tüübi test nurjus 132
 - faksi telefonijuhtme ühendatuse test nurjus 131
 - faksitestid 130
 - faksi valimistooni test nurjus 132
 - HP Smart 140
 - juhtpaneeli spikrisüsteem 139
 - korrigeerimise tõmmatakse sisse mitu lehte 120
 - paberisöötmise probleemid 119
 - paber pole salvest sisse tõmmatud 119
 - printerile olekuaruanne 140
 - printimine 139
 - sisseehitatud veebiserver 112
 - toide 139
 - viltused lehed 120
 - võrgukonfiguratsiooni leht 140
- tühjendamine
 - faksi logid 71

U

ummistused

- kõrvaldamine 113
- paberid, mille kasutamist tuleks vältida 13

USB-ühendus

- port, asukoht 6, 7

uuestiprintimine

- faksid mälust 60

V

vaatamine

- võrgusätted 106

valimistooni test, nurjumine 132

valimistüüp, säte 66

varufaks 59

vastamishelina tüüp

- muutmien 66

veaparandusrežiim 58

veebipääsu testi aruanne 141

veebisaidid

- hõlbustusfunktsioonide teave 2

viltu, tõrkeotsing

- printimine 120

võrgud

- IP-sätted 106
- sätete vaatamine ja printimine 106
- sätted, muutmien 105
- traadita side seadistamine 102
- traadita ühenduse sätted 140
- ühenduskiirus 106
- ühenduspesade joonis 7

väljundsalv

- asukoht 6

värviline tekst, ja OCR 50

W

Webscan 49

Windows

- brošüüride printimine 32
- süsteeminõuded 148

Õ

õhuniiskuse tehnilised andmed 148

õige pesa test, faks 131

Ü

ühenduskiirus, seadistamine 106

ühenduspesad, asukoht 7