



Manual do utilizador

© Copyright 2017 HP Development Company, L.P.

HDMI, o logótipo HDMI e High Definition Multimedia Interface são marcas comerciais ou marcas comerciais registadas da LLC Licença HDMI. Windows é uma marca comercial ou marca comercial registada da Microsoft Corporation nos Estados Unidos e/ou noutros países.

As informações deste documento estão sujeitas a alteração sem aviso prévio. As únicas garantias para produtos e serviços da HP estão estabelecidas nas declarações expressas que os acompanham. Neste documento, nenhuma declaração deverá ser interpretada como a constituição de garantia adicional. A HP não se responsabiliza por erros técnicos e editoriais ou por omissões neste documento.

Aviso do produto





Este manual descreve características que são comuns à maioria dos modelos. Algumas características podem não estar disponíveis no seu produto. Para obter o manual do utilizador mais recente, acesse a <http://www.hp.com/support>. Selecione **Encontrar o meu produto** e siga as instruções apresentadas no ecrã.

Primeira edição: maio de 2017

Número de publicação do documento:
928357-131

Sobre este manual

Este manual fornece informações sobre as funcionalidades do monitor, a instalação do monitor e as especificações técnicas.

-
-  **AVISO!** Indica uma situação perigosa que, se não for evitada **pode** resultar em morte ou lesões graves.
 -  **CUIDADO:** Indica uma situação perigosa que, se não for evitada **pode** resultar em lesões ligeiras ou moderadas.
 -  **IMPORTANTE:** Indica informações consideradas importantes, mas não associadas a perigo (por exemplo, mensagens relativas a danos materiais). Um aviso alerta o utilizador para o facto de que o incumprimento do procedimento exatamente como descrito pode resultar na perda de dados ou em danos no hardware ou software. Contém também informações essenciais para explicar um conceito ou para concluir uma tarefa.
 -  **NOTA:** Contém informações adicionais para destacar ou complementar pontos importantes no texto principal.
 -  **SUGESTÃO:** Fornece sugestões úteis para realizar uma tarefa.
-



Este produto incorpora a tecnologia HDMI.

Índice

1 Início	1
Informações de segurança importantes	1
Características do produto e componentes	2
Características	2
Componentes posteriores e laterais	3
Instalar o monitor	4
Instalar o suporte do monitor	4
Ligar os cabos	4
Ligar dispositivos USB	8
Ajustar o Monitor	8
Ligar o monitor	10
Política de marca de água e retenção de imagem da HP	11
Remover o suporte do monitor	11
Montar a cabeça do monitor	13
Instalar um cabo de segurança	14
2 Utilizar o monitor	15
Software e utilitários	15
Ficheiro de informação	15
Ficheiro de correspondência de cores de imagem	15
Instalar os ficheiros .INF e .ICM	15
Instalar a partir do disco ótico (disponível em algumas regiões)	15
Transferir da Internet	15
Utilizar o menu de apresentação no ecrã (OSD)	16
Atribuir os botões de função	17
Selecionar um tempo de resposta mais rápido	18
Selecionar o modo Luz azul fraca	18
Utilizar o modo de suspensão automática	18
Calibração de fábrica	19
3 Suporte e resolução de problemas	20
Resolver problemas comuns	20
Bloqueios do botão	21
Utilizar a função de ajuste automático (entrada analógica)	21
Otimizar o desempenho de imagem (entrada analógica)	22
Contactar o suporte ao cliente	23

Instruções para contactar o suporte técnico	23
Localizar o número de série e número do produto	24
4 Manutenção do monitor	25
Instruções de manutenção	25
Limpar o monitor	25
Transportar o monitor	25
Apêndice A Especificações técnicas	26
Modelo de 61,1 cm / 24 pol.	26
Modelo de 60,5 cm / 23,8 pol.	26
Modelo de 58,4 cm / 23 pol.	27
Modelo de 54,6 cm / 21,5 pol.	28
Resoluções de visualização predefinidas	28
Modelo de 61,1 cm / 24 pol.	28
Modelos de 54,6 cm / 21,5 pol., 58,4 cm / 23 pol. e 60,5 cm / 23,8 pol.	29
Introduzir modos personalizados	29
Funcionalidade de poupança de energia	30
Apêndice B Acessibilidade	31
Tecnologias de apoio com suporte	31
Contactar o suporte ao cliente	31

1 Início

Informações de segurança importantes

Um transformador e um cabo de alimentação poderão ser incluídos com o monitor. Se utilizar outro cabo, use apenas uma fonte de alimentação e uma ligação que sejam adequadas a este monitor. Para obter informações sobre o conjunto de cabos de alimentação a utilizar com o monitor, consulte os *Avisos do Produto* incluídos no disco ótico ou no kit de documentação.

 **AVISO!** Para reduzir o risco de choque elétrico ou danos no equipamento:

- Ligue o cabo de alimentação a uma tomada elétrica que seja facilmente acessível.
- Desligar a energia do computador retirando o cabo de alimentação da tomada elétrica.
- Se o seu cabo de alimentação possuir uma ficha de ligação de 3 pinos, ligue o cabo a uma tomada de 3 pinos com ligação à terra. Não desative o pino de ligação à terra do cabo de alimentação, por exemplo, ligando um adaptador de 2 pinos. O pino de ligação à terra é uma medida de segurança importante.

Para sua segurança, não coloque objetos em cima dos cabos de alimentação. Colocá-los de forma a que as pessoas não pisem nem tropecem neles.

Para reduzir o risco de ferimentos graves, leia o *Guia de segurança e conforto*. Este manual descreve a configuração correcta da estação de trabalho, bem como a postura e hábitos adequados em termos de saúde e segurança para os utilizadores de computadores. O *Guia de Segurança e Conforto* também fornece informações importantes sobre segurança eléctrica e mecânica. O *Guia de Segurança e Conforto* está disponível online em <http://www.hp.com/ergo>.

 **IMPORTANTE:** Para proteger o monitor, assim como o computador, ligue todos os cabos de alimentação do computador e dos dispositivos periféricos (monitor, impressora, scanner) a um dispositivo contra picos de corrente, tais como uma extensão ou uma UPS (Fonte de alimentação ininterrupta). Nem todas as tomadas múltiplas fornecem uma protecção adequada; as tomadas múltiplas deverão ser marcadas como tendo esta capacidade em específico. Utilizar uma tomada múltipla cujo fabricante ofereça uma política de substituição em caso de danos, para que possa substituir o equipamento se a protecção contra picos falhar.

Utilize mobília de tamanho adequado e correto destinada a suportar corretamente o monitor LCD da HP.

 **AVISO!** Os monitores LCD que estão situados inadequadamente em cómodas, estantes, prateleiras, secretárias, colunas, baús ou carrinhos podem cair e causar ferimentos pessoais.

Deve ter cuidado ao passar todos os cabos ligados ao monitor LCD para que não possam ser puxados, agarrados e para que ninguém tropece neles.

Certificar-se de que a potência de amperagem total dos produtos ligados à tomada elétrica não excede a classificação de corrente da tomada e que a potência de amperagem total dos produtos ligados ao cabo não excede a potência do cabo. Verifique a etiqueta com as características de alimentação para determinar a potência de amperagem (AMPS ou A) de cada dispositivo.

Instalar o monitor perto de uma tomada elétrica facilmente acessível. Desligar o monitor, agarrando o conector de modo firme e puxando-o da tomada elétrica. Nunca desligue o monitor puxando o cabo.

Não deixar cair o monitor, nem o colocar em cima de uma superfície instável.

 **NOTA:** Este produto é adequado para fins de entretenimento. Considere colocar o monitor num ambiente de iluminação controlada para evitar interferências devido à luz e a superfícies claras que podem causar reflexos indesejados do ecrã.

Características do produto e componentes

Características

Este manual descreve as funcionalidades dos seguintes monitores:

- Ecrã com área visível de 54,6 cm (21,5 pol.) na diagonal e 1920 × 1080 de resolução, além de suporte de ecrã inteiro para resoluções mais baixas
- Ecrã com área visível de 58,4 cm (23 pol.) na diagonal e 1920 × 1080 de resolução, além de suporte de ecrã inteiro para resoluções mais baixas
- Ecrã com área visível de 60,5 cm (23,8 pol.) na diagonal e 1920 × 1080 de resolução, além de suporte de ecrã inteiro para resoluções mais baixas
- Ecrã com área visível de 61,1 cm (24 pol.) na diagonal e 1920 × 1200 de resolução, além de suporte de ecrã inteiro para resoluções mais baixas

As características do monitor incluem o seguinte:

- Painel anti-brilho com retroiluminação LED
- Ângulo de visualização amplo para permitir a visualização a partir de uma posição sentada ou de pé, ou a andar de um lado para o outro
- Capacidade de regulação de inclinação, rotação, oscilação e altura.
- Base amovível para soluções flexíveis de montagem da cabeça do monitor
- Suporta um suporte de montagem opcional para um HP Desktop Mini, Chromebox ou cliente magro
- Suporta uma barra de altifalante HP opcional
- Entrada de vídeo DisplayPort
- Entrada de vídeo HDMI (interface multimédia de alta definição)
- Entrada de vídeo VGA (cabo não incluído)
- Hub USB 3.0 com uma porta a montante e duas portas a jusante
- Cabos DisplayPort, HDMI e USB Type-B/Type-A incluídos
- Funcionalidade de gestão de cabos para a instalação de cabos e fios
- Proteção contra cópia HDCP (proteção de conteúdos digitais de banda larga) em todas as entradas digitais
- Capacidade Plug & Play, caso seja suportada pelo sistema operativo
- Equipado com ranhura do cabo de segurança na parte posterior do monitor para um cabo de segurança opcional
- Ajustes de visualização no ecrã (OSD) em vários idiomas, permitindo uma fácil configuração e otimização do ecrã
- Software Assistente de Ecrã HP para ajustar as definições do monitor e ativar as funções de segurança anti-furto
- Disco de software e documentação fornecido com o monitor em algumas regiões que inclui os controladores do monitor e a documentação do produto
- Funcionalidade de poupança de energia para cumprir os requisitos de redução o consumo de energia

 **NOTA:** Para informações de regulamentação e segurança, consulte os *Avisos do Produto* incluídos no kit de documentação. Para localizar atualizações do manual do utilizador para o seu produto, aceda a <http://www.hp.com/support>. Selecione **Encontrar o meu produto** e siga as instruções apresentadas no ecrã.

Componentes posteriores e laterais

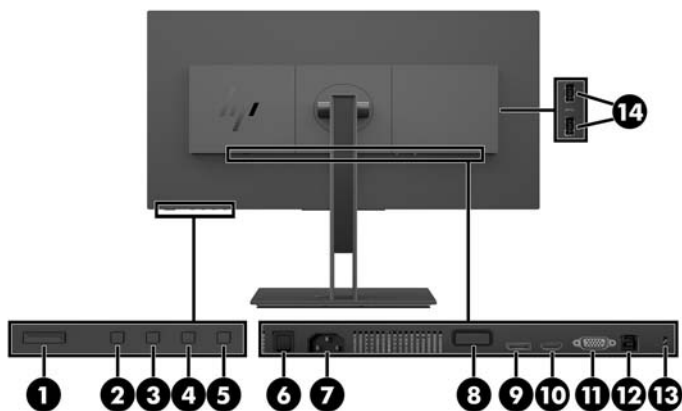

Componente	Descrição
(1) Botão de alimentação	Liga e desliga o monitor.
(2) Botão Back/Exit	Se o menu OSD estiver aberto, prima para voltar atrás ou sair do menu OSD. Se o menu OSD estiver fechado, prima para mudar para a entrada ativa seguinte.
(3) Botão Mais	Se o menu OSD estiver aberto, prima para percorrer o menu OSD e aumentar os níveis de ajuste. Se o menu OSD estiver fechado, prima para abrir o menu Modos de visualização.
(4) Botão Menos	Se o menu OSD estiver aberto, prima para percorrer o menu OSD para trás e reduzir os níveis de ajuste. Se o menu OSD estiver fechado, prima para abrir o menu Cor.
(5) Botão Menu	Prima para abrir o menu OSD, selecionar um item do menu do OSD ou fechar o menu OSD.
(6) Interruptor de alimentação principal	Desliga completamente a alimentação do monitor. Colocar o interruptor na posição desligado permite que o monitor entre num estado de energia mais baixo quando não estiver a ser utilizado.
(7) Conector de alimentação	Liga o cabo de alimentação CA ao monitor.
(8) Botão de libertação do monitor	Desengata o suporte do monitor da cabeça do monitor.
(9) Porta DisplayPort	Liga o cabo DisplayPort ao dispositivo de origem.
(10) Porta HDMI	Liga o cabo HDMI ao dispositivo de origem.
(11) Porta VGA	Permite ligar um cabo VGA ao dispositivo de origem.
(12) Porta USB 3.0 Type-B	Permite ligar o cabo do hub USB ao dispositivo de origem.
(13) Ranhura do cabo de segurança	Permite a ligação de cabos de segurança opcionais.
(14) Portas USB 3.0 Type-A (2)	Permitem ligar dispositivos USB.

Instalar o monitor

Instalar o suporte do monitor

 **IMPORTANTE:** Não toque na superfície do painel LCD. Pressão no painel poderá causar não uniformidade de cor ou desorientação dos cristais líquidos. Se isto ocorrer, o ecrã não irá recuperar para o seu estado normal.

1. Posicione o monitor virado para baixo numa superfície plana coberta com um pano limpo e macio.
2. Deslize as patilhas na parte superior do suporte de montagem do suporte nas ranhuras na cabeça do monitor (1) e, em seguida, prima a parte inferior do suporte para baixo (2). Será emitido um estalido audível quando o suporte estiver devidamente encaixado. Certifique-se de que o suporte está devidamente fixado à cabeça do monitor antes de utilizar.

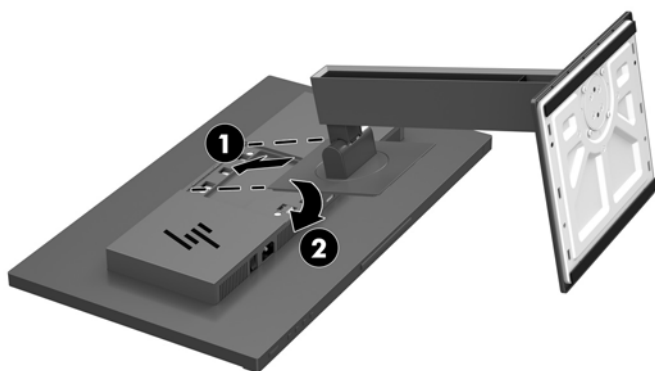

Ligar os cabos

 **NOTA:** O monitor é fornecido com diferentes cabos. Nem todos os cabos mostrados nesta secção são incluídos com o monitor.

1. Coloque o monitor num local cómodo e bem ventilado perto do computador.

2. Antes de ligar os cabos, passe-os pelo orifício de passagem dos cabos no centro do suporte.

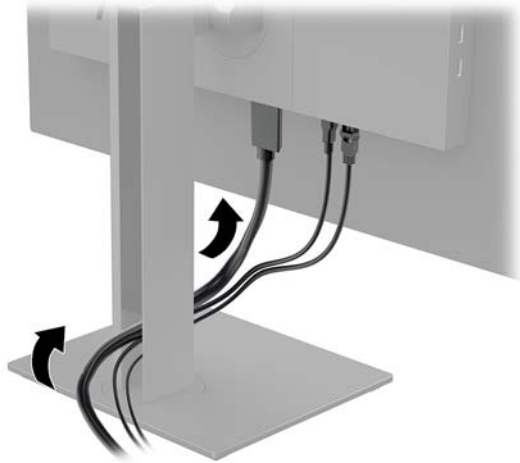

3. Ligue um cabo de vídeo.



NOTA: O monitor determina automaticamente as entradas que têm sinais de vídeo válidos. As entradas podem ser selecionadas premindo o botão **Menu** para aceder ao menu de visualização no ecrã (OSD) e, em seguida, selecionando **Controlo de entrada**.

- Ligue uma extremidade de um cabo DisplayPort à porta DisplayPort na parte posterior do monitor e a outra extremidade à porta DisplayPort do dispositivo de origem.

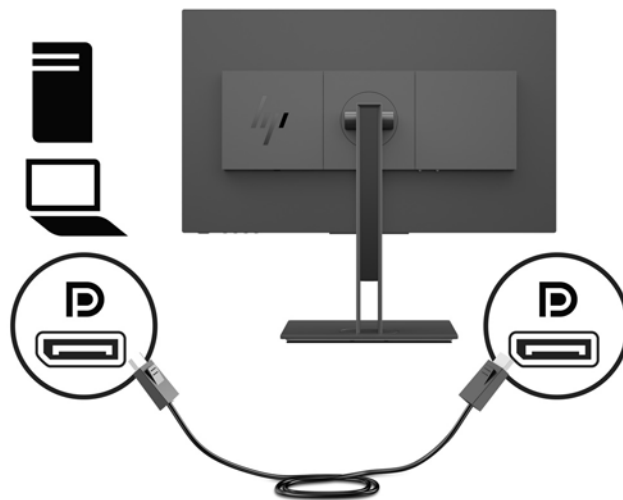

- Ligue uma extremidade de um cabo HDMI à porta HDMI na parte posterior do monitor e a outra extremidade à porta HDMI do dispositivo de origem.

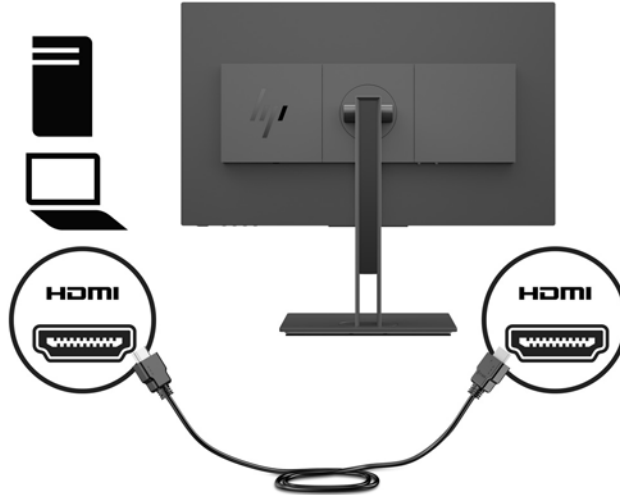

- Ligue uma extremidade de um cabo VGA à porta VGA na parte posterior do monitor e a outra extremidade à porta VGA do dispositivo de origem.

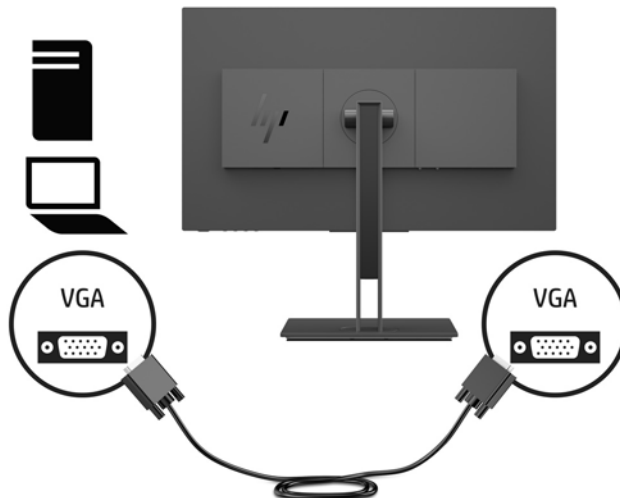

4. Ligue o conector Type-B do cabo USB ascendente à porta USB ascendente na parte posterior do monitor. Em seguida, ligue o conector Type-A do cabo a uma porta USB a jusante no dispositivo de origem.

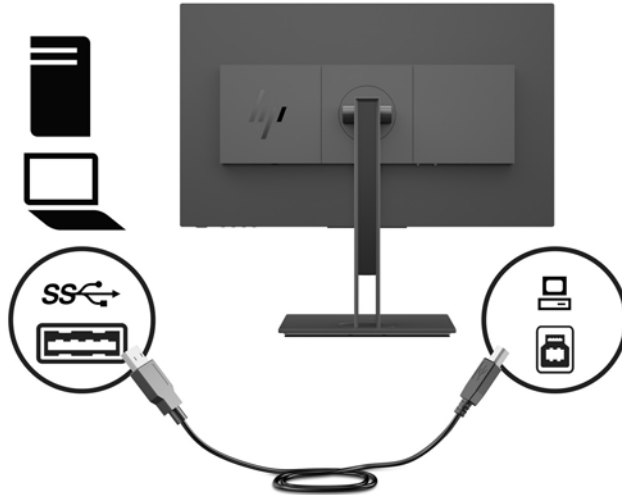

5. Ligue uma extremidade do cabo de alimentação ao conector de alimentação na parte posterior do monitor e a outra extremidade a uma tomada de CA com ligação à terra.

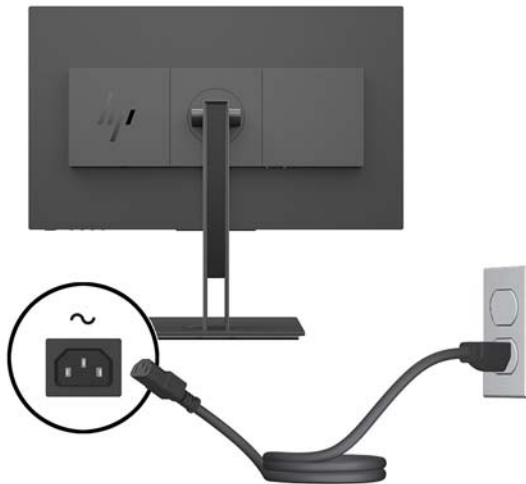

⚠ AVISO! Para reduzir o risco de choque elétrico ou danos no equipamento:

Não desative a ficha de ligação à terra do cabo de alimentação. A ficha de ligação à terra é um importante recurso de segurança.

Ligue o cabo de alimentação a uma tomada elétrica com ligação à terra que seja facilmente acessível sempre que necessário.

Desligue a energia do equipamento retirando o cabo de alimentação da tomada elétrica.

Para sua segurança, não coloque objetos em cima dos cabos de alimentação. Colocá-los de forma a que as pessoas não pisem nem tropecem neles. Não puxar os fios nem os cabos. Quando desligar o aparelho da tomada elétrica, agarre o cabo de alimentação pela ficha.

Ligar dispositivos USB

A parte posterior do monitor fornece uma porta ascendente USB Type-B. Existe duas portas a jusante USB Type-A na parte lateral do monitor.

 **NOTA:** Tem de ligar o cabo USB a montante do dispositivo de origem ao monitor para ativar as portas USB a jusante no monitor.

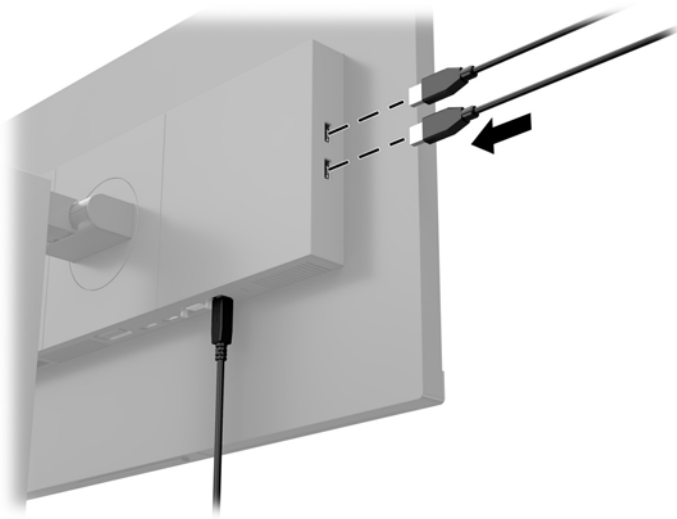

Ajustar o Monitor

1. Incline a cabeça do monitor para a frente ou para trás para que este fique a um nível visual confortável.

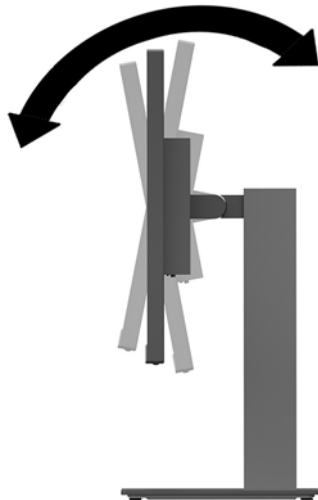

2. Rode a cabeça do monitor para a esquerda ou direita para obter o melhor ângulo de visualização.

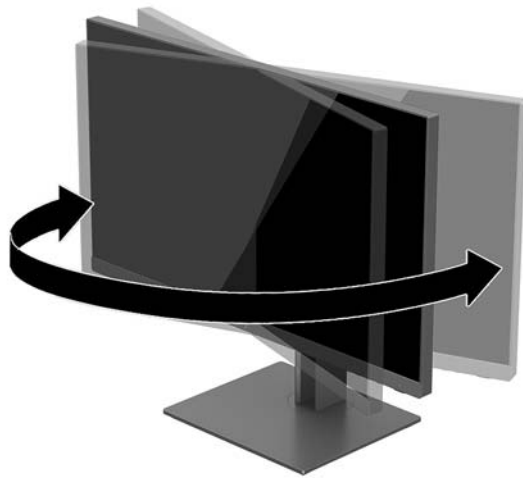

3. Incline a cabeça do monitor para cima ou para baixo a fim de ajustá-lo para um nível confortável à altura dos olhos.

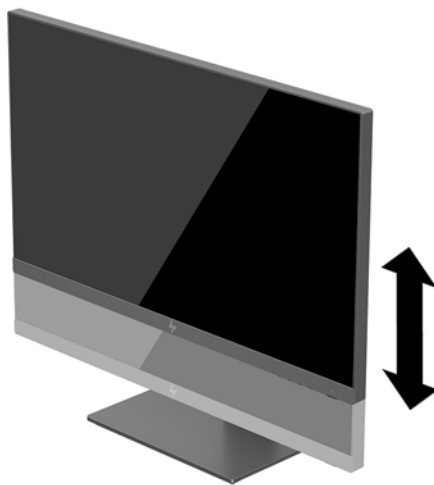

4. Pode rodar o monitor da orientação horizontal para vertical para adaptar o monitor à sua aplicação.
 - a. Ajuste o monitor para à posição de altura máxima e incline o monitor para a posição de inclinação máxima (1).

- b. Rode o monitor 90° para a direita ou 90° para a esquerda para mudar da orientação horizontal para a orientação vertical (2).

 **IMPORTANTE:** Se o monitor não estiver na posição de inclinação máxima e na altura máxima quando rodar, o canto inferior direito do painel do monitor vai entrar em contacto com o suporte, o que pode danificar o monitor.

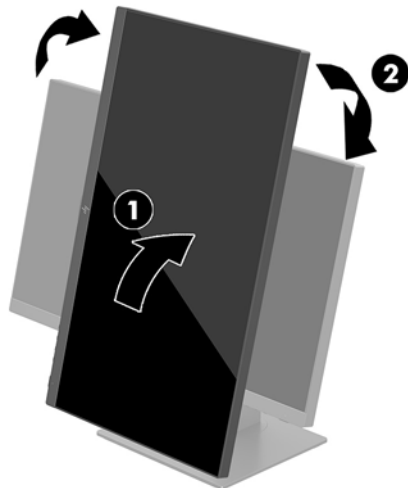



 **NOTA:** Para visualizar informações sobre o ecrã no modo vertical, pode instalar o software HP Display Assistant incluído no disco do software e documentação. A posição do menu OSD também pode ser rodada para a vertical. Para rodar o menu OSD, prima o botão **Menu** para abrir o menu OSD e, em seguida, seleccione **Controlo do menu**. Seleccione **Rotação do menu** e, em seguida, seleccione a opção de rotação adequada para a sua aplicação.

Ligar o monitor

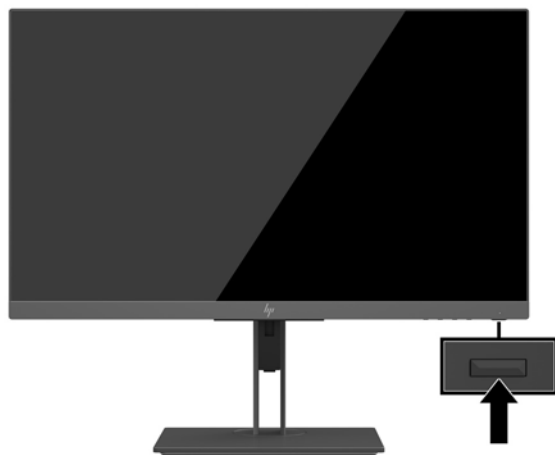
1. Coloque o interruptor de alimentação principal, localizado na parte posterior do monitor, na posição Ligado.
2. Prima o botão de alimentação no computador para o ligar.
3. Prima o botão para ligar/desligar na parte inferior do monitor para ligá-lo.



 **IMPORTANTE:** Os monitores que apresentam a mesma imagem estática no ecrã durante 12 ou mais horas consecutivas sem utilização podem sofrer danos de imagem queimada. Para evitar que o ecrã do monitor fique “queimado”, é necessário ativar sempre uma proteção de ecrã ou então desligar o monitor se não o utilizar durante muito tempo. A fixação de imagem é uma condição que pode ocorrer em qualquer ecrã LCD. Os monitores com um efeito de "imagem queimada" não estão cobertos pela garantia da HP.

 **NOTA:** Se premir o botão de alimentação não tiver qualquer efeito, a funcionalidade de Bloqueio do Botão de Alimentação pode estar ativada. Para desativar esta funcionalidade, prima continuamente o botão de energia do monitor durante 10 segundos.

 **NOTA:** Pode desativar o LED de energia no menu OSD. Prima o botão **Menu** para abrir o menu OSD e, em seguida, seleccione **Controlo de energia**. Seleccione **LED de energia** e, em seguida, seleccione **Desligado**.

O monitor percorre automaticamente as entradas de sinal à procura de uma entrada ativa e utiliza essa entrada para o monitor.

Política de marca de água e retenção de imagem da HP

Os modelos de monitores IPS estão concebidos com tecnologia de ecrã IPS (In-Plane Switching), que oferece ângulos de visualização ultra largos e uma qualidade de imagem avançada. Os monitores IPS são adequados para uma ampla variedade de aplicações de qualidade de imagem avançada. Esta tecnologia de ecrã, contudo, não é indicada para aplicações que exibem imagens estáticas, estacionárias ou fixas durante longos períodos de tempo sem a utilização de protetores de ecrã. Estes tipos de aplicações podem incluir a vigilância por câmara, videojogos, logótipos de marketing e modelos que são exibidos no ecrã durante longos períodos de tempo. As imagens estáticas podem causar danos de retenção de imagem semelhantes a manchas ou marcas de água no ecrã do monitor.

A garantia da HP não cobre os danos causados pela retenção de imagem nos monitores em utilização 24 horas por dia. Para evitar os danos de retenção de imagem, desligue sempre o monitor quando não estiver a ser utilizado ou utilize a definição de gestão de energia, caso seja suportada pelo seu sistema, para desligar o ecrã quando o sistema estiver inactivo.

Remover o suporte do monitor

Pode remover a cabeça do monitor do suporte para instalar a cabeça do monitor numa parede, num braço oscilante ou noutra peça de suporte.

 **IMPORTANTE:** Antes de desmontar o monitor, desligue o monitor e todos os cabos.

1. Desligue e retire todos os cabos do monitor.
2. Posicione o monitor virado para baixo numa superfície plana coberta com um pano limpo e macio.

3. Prima o botão de libertação na parte posterior da cabeça do monitor (1) e, em seguida, levante a parte inferior do suporte para cima (2) e deslize o suporte para trás (3) para removê-lo.

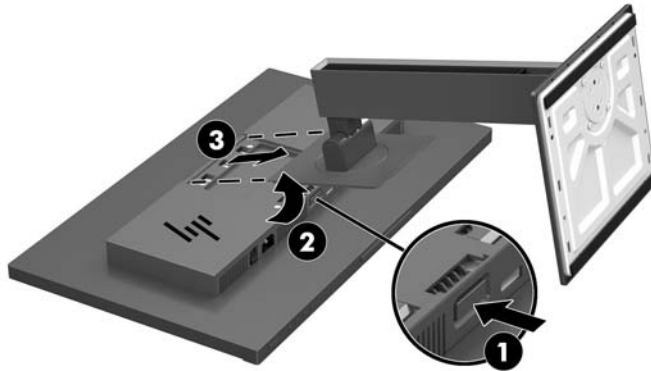

Montar a cabeça do monitor

A cabeça do monitor pode ser colocada na parede, num braço oscilante ou noutra peça de suporte.

 **NOTA:** Este aparelho destina-se a ser suportado por um apoio de montagem em parede Listado em UL ou CSA.

 **IMPORTANTE:** Este kit de montagem VESA é compatível com os orifícios de montagem de 100 mm VESA de norma da indústria. Para fixar uma solução de montagem de terceiros ao suporte VESA, utilize quatro parafusos de 4 mm, tamanho 0,7 e 10 mm de comprimento. Não devem ser utilizados parafusos mais compridos pois poderão danificar o monitor. É essencial que verifique que a solução de montagem do monitor é compatível com a norma VESA e que está indicado como capaz de suportar o peso do painel de visualização do monitor. Para melhores resultados, é importante que utilize os cabos de alimentação e de vídeo fornecidos com o monitor.

1. Remova o suporte do monitor se este estiver fixado à cabeça do monitor. Consultar [Remover o suporte do monitor na página 11](#).
2. Para instalar a cabeça do monitor num braço oscilante ou outro dispositivo de montagem, insira quatro parafusos de montagem nos orifícios do dispositivo de montagem e nos orifícios de parafusos VESA na cabeça do monitor.

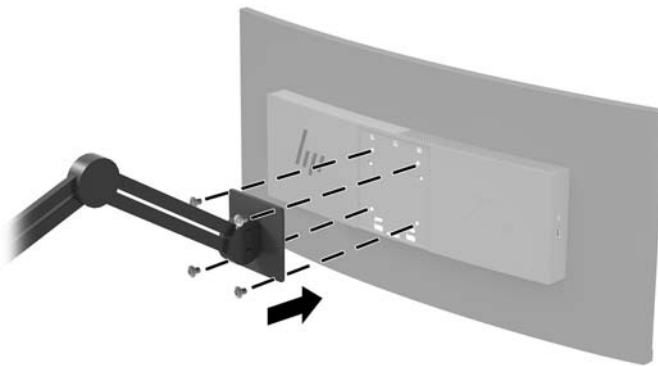

 **IMPORTANTE:** Siga as instruções do fabricante do dispositivo de montagem ao montar o monitor numa parede ou braço oscilante.

Instalar um cabo de segurança

Pode fixar o monitor a um objeto fixo com um cabo de segurança opcional, disponível na HP.

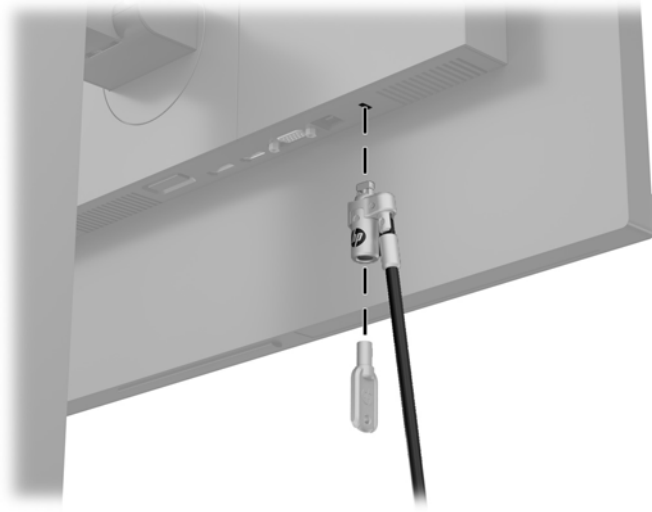

2 Utilizar o monitor

Software e utilitários

O disco ótico, se foi incluído um com o monitor, contém os seguintes ficheiros que pode instalar no computador. Se não tiver uma unidade ótica, pode transferir os ficheiros desde <http://www.hp.com/support>.

- Ficheiro .INF (Informação)
- Ficheiros ICM (Correspondência de cores de imagem) (um para cada colorimetria calibrada)

Ficheiro de informação

O ficheiro .INF define os recursos do monitor utilizados pelos sistemas operativos do Windows® para assegurar a compatibilidade do monitor com o adaptador gráfico do computador.

Este monitor é compatível com a função Plug & Play do Windows e o monitor funciona corretamente sem ser necessário instalar o ficheiro .INF. A compatibilidade do monitor com Plug & Play requer que a placa gráfica do computador seja compatível com VESA DDC2 e que o monitor esteja diretamente ligado à placa gráfica. Plug and Play não funciona através de conectores do tipo BNC separados ou através de caixas/buffers de distribuição.

Ficheiro de correspondência de cores de imagem

Os ficheiros .IMC são ficheiros de dados utilizados em conjunto com programas gráficos para proporcionar a correspondência de cores consistente entre o ecrã do monitor e a impressora, ou entre o scanner e o ecrã do monitor. Este ficheiro é ativado a partir de programas gráficos compatíveis com esta funcionalidade.



NOTA: O perfil de cores IMC está gravado de acordo com a especificação do Formato de Perfil do International Color Consortium (ICC).

Instalar os ficheiros .INF e .ICM

Depois de determinar o que é necessário atualizar, utilize um dos seguintes métodos para instalar os ficheiros.

Instalar a partir do disco ótico (disponível em algumas regiões)

1. Introduza o disco ótico na unidade ótica do computador. Aparece o menu do disco ótico.
2. Consulte o ficheiro **Informação do Software de Monitor HP**.
3. Selecione **Instalar Software do Controlador do Monitor**.
4. Siga as instruções apresentadas no ecrã.
5. Verifique se aparecem as taxas de atualização e resolução corretas no painel de controlo de Visualização Windows.

Transferir da Internet

Se não tiver um computador ou dispositivo de origem com uma unidade ótica, pode transferir as versões mais recentes dos ficheiros INF e ICM a partir do Web site de suporte dos monitores HP.

1. Visite <http://www.hp.com/support>.
2. Selecione **Obter software e controladores**.
3. Siga as instruções apresentadas no ecrã para seleccionar o seu monitor e transferir o software.

Utilizar o menu de apresentação no ecrã (OSD)

Utilize o menu da visualização no ecrã (OSD) para ajustar a imagem do ecrã de acordo com as suas preferências de visualização. Pode aceder e fazer ajustes no menu OSD utilizando os botões na parte inferior do monitor.

Para aceder ao menu OSD e fazer ajustes, proceda do seguinte modo:

1. Se o monitor não estiver ligado, prima o botão de alimentação para ligar o monitor.
2. Para aceder ao menu OSD, prima o botão **Menu** na parte inferior do monitor.
3. Para navegar no menu OSD, prima o botão **Mais** na parte inferior do monitor para deslocar para cima, ou o botão **Menos** para deslocar para baixo.
4. Para seleccionar um item do menu OSD, utilize os botões **Mais** ou **Menos** para deslocar e destacar a sua seleção e depois prima o botão **Menu** para seleccionar essa função.
5. Ajuste o item utilizando os botões **Mais** ou **Menos** para ajustar a escala.
6. Depois de ajustar a função, seleccione **OK** para guardar a definição e, em seguida, seleccione **Sair** no menu principal.

Menu principal	Descrição
Brilho	Regula o nível de brilho do ecrã.
Contraste	Ajusta o contraste do ecrã.
Controlo de Cor	Selecciona e ajusta a cor do ecrã e os modos de visualização.
Controlo de entrada	Selecciona o sinal da entrada de vídeo (DisplayPort, HDMI ou VGA).
Controlo de Imagem	Ajusta a imagem do ecrã e o tempo de resposta.
Controlo de energia	Altera as definições de energia.
Controlo do menu	Ajusta os controlos de visualização no ecrã (OSD).
Gestão	Repõe todas as predefinições de fábrica do menu OSD.
Idioma	Selecciona o idioma de interface do menu OSD.
Informação	Selecciona e mostra informações importantes sobre o monitor.
Sair	Fecha o ecrã do menu OSD.

Atribuir os botões de função

Quando prime um dos quatro botões do painel OSD, ativa os botões e apresenta os ícones por cima dos botões. Os ícones e as funções dos botões predefinidos são mostrados abaixo.

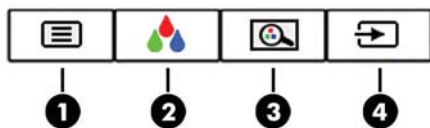

Botão	Função
1 Menu	Abre o menu principal OSD.
2 Controlo de Cor (Botão de função 3 – disponível)	Abre o menu Cor.
3 Modos de visualização (Botão de função 2 – disponível)	Abre o menu Modos de visualização.
4 Entrada ativa seguinte (Botão de função 1 – disponível)	Mudar a fonte de entrada do monitor para a entrada ativa seguinte.

Pode alterar os botões de função dos valores predefinidos para que, quando os botões estão ativados, possa aceder rapidamente aos itens de menu frequentemente utilizados.

Para atribuir os botões de função:

1. Prima o botão **Menu** para abrir o OSD.
2. No menu OSD, selecione **Controlo do menu**, selecione **Atribuir botões** e, em seguida, selecione uma das opções disponíveis para o botão que pretende atribuir.

 **NOTA:** Só é possível atribuir os três botões de função. Não pode reatribuir o botão **Menu** ou o botão para ligar/desligar.

Selecionar um tempo de resposta mais rápido

1. Prima o botão **Menu** para abrir o OSD.
2. Selecione **Controlo de Imagem** e, em seguida, selecione **Tempo de Resposta**.
3. Selecione um dos seguintes níveis no menu **Tempo de Resposta**:
 - Nível 1 (Predefinição)
 - Nível 2 (Rápido)
 - Nível 3
 - Nível 4
 - Nível 5 (Mais rápido)

 **NOTA:** O tempo de resposta predefinido é de 14,0 ms. O tempo mínimo de resposta pode ser ajustado até 5,4 ms no menu de visualização. Todas as especificações de desempenho representam as especificações típicas fornecidas pelos fabricantes dos componentes utilizados nos produtos HP; o desempenho real pode ser maior ou menor.

Selecionar o modo Luz azul fraca

Diminuir a luz azul que é emitida pelo ecrã reduz a exposição dos seus olhos à luz azul. Os monitores HP fornecem definições para reduzir a saída de luz azul e criar uma imagem mais relaxante e menos estimulante quando vê conteúdos no ecrã. Para ajustar o monitor para uma luz de visualização confortável, siga os passos abaixo.

1. Prima um dos quatro botões do painel OSD na parte inferior do monitor para visualizar os ícones do menu OSD no ecrã.
2. Prima o botão **Modos de visualização** para abrir o menu Modos de visualização ou prima o botão **Menu**, selecione **Controlo de cor** e, em seguida, selecione **Modos de visualização**.
3. Escolha uma das seguintes definições:
 - Luz azul fraca (certificação TUV): reduz a luz azul para um maior conforto para os olhos
 - Leitura: otimiza tanto a luz azul como o brilho para visualização em ambientes fechados
 - Noite: ajusta o monitor para a saída de luz azul mais fraca

 **AVISO!** Para reduzir o risco de ferimentos graves, leia o *Guia de segurança e conforto*. Este manual descreve a configuração correta da estação de trabalho, bem como a postura e hábitos adequados em termos de saúde e segurança para os utilizadores de computadores. O *Guia de Segurança e Conforto* também fornece informações importantes sobre segurança elétrica e mecânica. O *Guia de Segurança e Conforto* está disponível online em <http://www.hp.com/ergo>.

Utilizar o modo de suspensão automática

O monitor suporta uma opção do menu OSD (apresentação no ecrã) designada Modo de suspensão automática, que lhe permite ativar ou desativar um estado de energia reduzida para o monitor. Quando o Modo de suspensão automática está ativado (encontra-se ativado por predefinição), o monitor muda para um estado de energia reduzida quando o computador anfitrião indica o modo de poupança de energia (ausência de sinal de sincronização horizontal ou vertical).

Ao mudar para este estado de energia reduzida (modo de suspensão), o ecrã do monitor apaga-se, a retroiluminação é desligada e o indicador LED de energia fica amarelo. O monitor consome menos de 0,5 W de energia neste estado de energia reduzida. O monitor acorda do modo de suspensão quando o dispositivo anfitrião envia um sinal ativo ao monitor (por exemplo, se ativar o rato ou teclado).

Pode desativar o modo de suspensão automática no menu OSD. Prima o botão **Menu** para abrir o menu OSD e, em seguida, seleccione **Controlo de energia**, seleccione **Modo de suspensão automática** e, em seguida, seleccione **Desligado**.

Calibração de fábrica

Os seguintes valores de colorimetria são pré-calibrados na fábrica:

- sRGB
- BT.709

Os seguintes valores de colorimetria também estão disponíveis e não são pré-calibrados na fábrica:

- Quentes
- Neutras
- Frias
- Modos de visualização
- RGB personalizado

3 Suporte e resolução de problemas

Resolver problemas comuns

A tabela seguinte lista possíveis problemas, a possível causa de cada problema e as soluções recomendadas.

Problema	Causa Possível	Solução
O ecrã está em branco ou a imagem de vídeo está intermitente.	O cabo de alimentação está desligado.	Ligue o cabo de alimentação do monitor.
	O monitor está desligado.	Coloque o interruptor de alimentação principal na posição Ligado. Prima o botão de alimentação do monitor. NOTA: Se premir o botão de alimentação não tiver qualquer efeito, prima e mantenha premido o botão de alimentação durante 10 segundos para desativar a funcionalidade de bloqueio do botão de alimentação.
	O cabo de vídeo não está ligado.	Ligue o cabo de vídeo entre o dispositivo de origem e o monitor. Ao ligar o cabo de vídeo, certifique-se de que o computador está desligado. Consulte Ligar os cabos na página 4 para obter mais informações.
	O sistema está no modo de suspensão.	Prima qualquer tecla no teclado ou mova o rato para sair do modo de suspensão.
	A placa de vídeo é incompatível.	Substitua a placa de vídeo ou ligue o cabo de vídeo a uma das fontes de vídeo integradas do computador.
A imagem aparece demasiado escura.	A definição do brilho é demasiado baixa.	Abra o menu OSD e selecione a opção Brilho do ecrã para ajustar a escala de brilho do ecrã conforme necessário.
É apresentada no ecrã a mensagem Sinal de entrada não encontrado .	O cabo de vídeo do monitor está desligado.	Ligue o cabo de sinal de vídeo adequado ao monitor e ao computador. Antes de ligar o cabo de vídeo, certifique-se de que o computador está desligado.
Sinal de Entrada Fora do Limite é a mensagem exibida no ecrã.	A resolução do vídeo e/ou a taxa de atualização estão definidas para um valor superior ao suportado pelo monitor.	Altere as definições para um valor suportado (consulte Resoluções de visualização predefinidas na página 28).
O monitor está desligado mas parece não ter entrado num modo de poupança de energia.	O modo de suspensão total do monitor está desativado.	Abra o menu OSD, selecione a opção Controlo de energia , selecione Modo de suspensão automática e, em seguida, configure a suspensão automática para Ligado .
Bloqueio OSD é a mensagem exibida no ecrã.	A função de Bloqueio do OSD do monitor está ativada.	Prima e mantenha premido o botão Menu durante 10 segundos para desativar a função de Bloqueio OSD.
Bloqueio do botão de energia é a mensagem exibida.	A função de bloqueio do botão de energia do monitor está ativada.	Prima continuamente o botão de energia durante 10 segundos para desativar a função de Bloqueio do botão de energia.

Bloqueios do botão

Prima continuamente o botão de energia ou o botão **Menu** durante dez segundos para bloquear a funcionalidade dos botões. Prima novamente o botão durante dez segundos para repor a funcionalidade dos botões. Esta funcionalidade apenas está disponível se o monitor estiver ligado, apresentar um sinal ativo e o menu OSD não estiver ativo.

Utilizar a função de ajuste automático (entrada analógica)

Quando configurar o monitor pela primeira vez, ao efetuar uma reposição de fábrica do computador, ou sempre que alterar a resolução do monitor, a funcionalidade de ajuste automático é ativada e tenta otimizar automaticamente o ecrã por si.

Pode também otimizar o desempenho do ecrã para a entrada VGA (analógica) em qualquer altura utilizando a definição Auto-ajuste no menu OSD e o utilitário de software do padrão de ajuste automático existente no disco ótico fornecido (apenas em alguns produtos).

Não deve efetuar este procedimento se o monitor não estiver a utilizar uma entrada VGA. Se o monitor tiver uma entrada VGA (analógica), este procedimento pode corrigir as seguintes condições de qualidade da imagem:

- Má focagem ou esbatimento
- Efeito ghost, arrasto ou sombreado
- Barras verticais esbatidas
- Linhas horizontais de interferência
- Imagem descentrada

Para utilizar a funcionalidade regulação automática:

1. Deixe o monitor aquecer durante 20 minutos antes de efectuar as regulações.
2. Prima o botão **Menu** para abrir o menu OSD, selecione **Controlo de imagem** e, em seguida, selecione **Auto-ajuste** no menu OSD. Se o resultado não for satisfatório, continue com o procedimento.
3. Introduza o disco ótico na unidade ótica do computador. Aparece o menu do disco ótico.
4. Selecione **Abrir software de ajuste automático**. Aparece o padrão de teste de configuração.

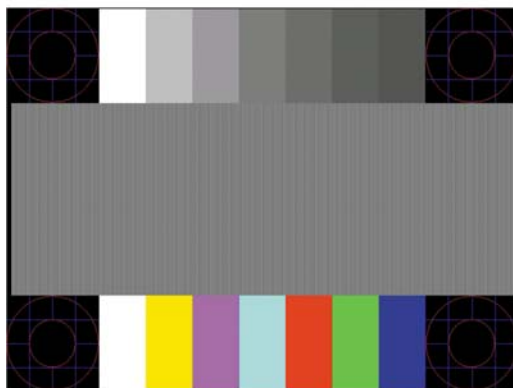

5. Prima o botão **Menu** para abrir o menu OSD, selecione **Controlo de imagem** e, em seguida, selecione **Auto-ajuste** no menu OSD para produzir uma imagem estável e centrada.
6. Prima a tecla **ESC** ou qualquer outra tecla no teclado para sair do teste padrão.

 **NOTA:** O utilitário de padrão de teste de ajuste automático pode ser descarregado de <http://www.hp.com/support>.

Otimizar o desempenho de imagem (entrada analógica)

Para melhorar a qualidade da imagem, pode regular dois controlos na visualização no ecrã: Relógio e fase (disponíveis no menu OSD).

 **NOTA:** Os controlos Relógio e Fase apenas podem ser regulados quando utilizar uma entrada analógica (VGA). Não podem ser regulados para entradas digitais.

O controlo Relógio tem de estar definido corretamente, pois as definições de Fase dependem da definição principal de Relógio. Só deve utilizar estes controlos se a função de regulação automática não fornecer uma imagem satisfatória.

- **Relógio:** Aumenta/diminui o valor para minimizar quaisquer barras verticais ou faixas visíveis no fundo do ecrã.
- **Fase:** Aumenta/diminui o valor para minimizar a intermitência ou manchas no vídeo.

 **NOTA:** Quando utilizar os controlos, obterá melhores resultados utilizando o utilitário de padrão de regulação automática incluído no disco ótico.

Ao regular os valores de Relógio e Fase, se a imagem do monitor ficar distorcida, continue a regular os valores até a intermitência desaparecer. Para restaurar as definições de fábrica, selecione **Sim** a partir do menu **Reposição de fábrica** no ecrã exibido.

Para eliminar barras verticais (Relógio):

1. Prima o botão **Menu** para abrir o menu OSD, selecione **Controlo de imagem** e, em seguida, selecione **Relógio e fase**.
2. Utilize os botões do OSD no monitor para eliminar as barras verticais. Prima os botões devagar para que não perca o ponto de ajuste otimizado.



3. Depois de regular o Relógio, se houver intermitência, manchas ou barras no ecrã, regule a Fase.

Para remover intermitência ou manchas (Fase):

1. Prima o botão **Menu** para abrir o menu OSD, selecione **Controlo de imagem** e, em seguida, selecione **Relógio e fase**.

2. Prima os botões do OSD no monitor para eliminar a intermitência ou manchas. A intermitência ou as manchas poderão não ser eliminadas dependendo do seu computador ou da placa do controlador gráfico instalada.

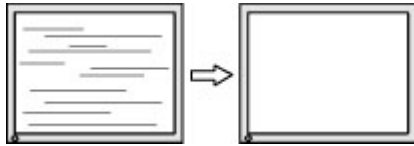

Para corrigir a posição do ecrã (posição horizontal ou posição vertical):

1. Prima o botão **Menu** para abrir o menu OSD, selecione **Controlo de imagem** e, em seguida, selecione **Posição da imagem**.
2. Prima os botões do OSD no monitor para ajustar devidamente a posição da imagem na área de visualização do monitor. A posição horizontal muda a imagem para a esquerda ou para a direita; a posição vertical muda a imagem para cima ou para baixo.

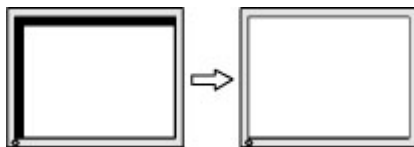

Contactar o suporte ao cliente

Para resolver um problema de hardware ou software, aceda a <http://www.hp.com/support>. Utilize este Web site para obter mais informações sobre o seu produto, incluindo ligações para fóruns de discussão e instruções de resolução de problemas. Também pode encontrar informações sobre como contactar a HP e iniciar um pedido de assistência.

Instruções para contactar o suporte técnico

Se não for possível resolver um problema utilizando as sugestões de resolução de problemas nesta secção, pode ser necessário contactar o suporte técnico. Tenha disponível a informação seguinte, quando telefonar:

- Número do modelo do monitor
- Número de série do monitor
- Data de compra na fatura
- Condições em que ocorreu o problema
- Mensagens de erro recebidas
- Configuração do hardware
- Nome e versão do hardware e software utilizados

Localizar o número de série e número do produto

O número de série e número do produto encontram-se numa etiqueta no bordo inferior da cabeça do monitor. Estes números podem ser necessários se contactar a HP sobre o modelo do monitor.



4 Manutenção do monitor

Instruções de manutenção

Para melhorar o desempenho e prolongar a vida do monitor:

- Não abra a caixa do monitor nem tentar reparar o produto. Ajuste apenas os controlos indicados nas instruções de funcionamento. Se o monitor não estiver a funcionar corretamente, se o deixar em cair ou ficar danificado, contactar o seu fornecedor, revendedor ou fornecedor de assistência da HP.
- Utilizar apenas uma fonte de alimentação e uma ligação adequadas a este monitor, conforme indicado na etiqueta/placa de identificação do monitor.
- Certificar-se de que a potência de amperagem total dos produtos ligados à tomada não excede a classificação de corrente da tomada elétrica e que a potência de amperagem total dos produtos ligados ao cabo não excede a potência do cabo. Verifique a etiqueta com as características de alimentação para determinar a potência de amperagem (AMPS ou A) de cada dispositivo.
- Instalar o monitor perto de uma tomada de fácil acesso. Desligar o monitor, agarrando o conector de modo firme e puxando-a da tomada. Nunca desligue o monitor puxando o cabo.
- Desligue o monitor quando não estiver a utilizá-lo. Pode aumentar consideravelmente a duração do monitor, utilizando um programa de proteção do ecrã e desligando-o quando não estiver a ser utilizado.



NOTA: Os monitores com um efeito de "queimado" não estão cobertos pela garantia da HP.

- As ranhuras e aberturas da caixa destinam-se a ventilação. Estas aberturas não devem ser bloqueadas ou tapadas. Nunca introduzir objetos de nenhum tipo pelas ranhuras da caixa ou outras aberturas.
- Não deixar cair o monitor, nem o colocar em cima de uma superfície instável.
- Não colocar objetos em cima do cabo de alimentação. Não pisar o cabo.
- Coloque o monitor num local bem ventilado, afastado da luz, calor ou humidade excessivos.

Limpar o monitor

1. Desligue o monitor e remova o cabo de alimentação da tomada elétrica.
2. Limpe o pó do monitor passando um pano anti-estática suave e limpo no ecrã e na caixa.
3. Em casos de sujidade mais exigente, utilize uma solução 50/50 de água e álcool isopropílico.



IMPORTANTE: Aplique o produto de limpeza num pano e utilize o pano húmido para limpar suavemente a superfície do ecrã. Nunca aplique o produto de limpeza diretamente na superfície do ecrã. Pode passar para trás do painel e danificar as peças eletrónicas.

IMPORTANTE: Não utilize produtos de limpeza que contenham materiais à base de petróleo como, por exemplo, benzina, diluente ou qualquer outra substância volátil, para limpar a ecrã ou a caixa do monitor. Estes produtos químicos poderão danificar o monitor.

Transportar o monitor

Guarde a embalagem original numa arrecadação. Pode ser necessária posteriormente, caso se desloque ou transporte o monitor.

A Especificações técnicas

 **NOTA:** Todas as especificações representam especificações típicas proporcionadas pelos fabricantes dos componentes utilizados nos produtos HP; o desempenho real pode ser maior ou menor.

Para obter as especificações mais recentes ou adicionais deste produto, aceda a <http://www.hp.com/go/quickspecs/> e procure o modelo do seu monitor para localizar as QuickSpecs próprias do modelo.

Modelo de 61,1 cm / 24 pol.

Especificação	Medida	
Ecrã	Ecrã panorâmico de 61,1 cm	Ecrã panorâmico de 24 pol.
Tipo	LCD de IPS	
Tamanho de imagem visível	61,1 cm na diagonal	24 pol. na diagonal
Peso máximo (sem embalagem)	6,6 kg	14,6 lb
Dimensões (base incluída)		
Altura	50,3 cm	19,8 pol.
Profundidade	21,4 cm	8,4 pol.
Largura	53,2 cm	20,9 pol.
Resolução gráfica máxima	1920 × 1200 @ 75 Hz	
Resolução gráfica ótima	1920 × 1200 @ 60 Hz	
Temperatura dos requisitos ambientais		
Temperatura de funcionamento	5 °C a 35 °C	41 °F a 95 °F
Temperatura de armazenamento	-20 °C a 60 °C	-4 °F a 140 °F
Humidade de funcionamento	20% a 80% HR (sem condensação)	
Humidade em não funcionamento	5% a 95% HR (sem condensação)	
Fonte de alimentação	100–240 V CA 50/60 Hz	
Terminal de entrada	Uma porta DisplayPort, uma porta HDMI e uma porta VGA	

Modelo de 60,5 cm / 23,8 pol.

Especificação	Medida	
Ecrã	Ecrã panorâmico de 60,5 cm	Ecrã panorâmico de 23,8 pol.
Tipo	LCD de IPS	
Tamanho de imagem visível	60,5 cm na diagonal	23,8 pol. na diagonal

Especificação	Medida	
Peso máximo (sem embalagem)	5,6 kg	12,4 lb
Dimensões (base incluída)		
Altura	46,3 cm	18,22 pol.
Profundidade	20,5 cm	8,07 pol.
Largura	53,88 cm	21,2 pol.
Resolução gráfica máxima	1920 × 1080 @ 75 Hz	
Resolução gráfica ótima	1920 × 1080 @ 60 Hz	
Temperatura dos requisitos ambientais		
Temperatura de funcionamento	5 °C a 35 °C	41 °F a 95 °F
Temperatura de armazenamento	-20 °C a 60 °C	-4 °F a 140 °F
Humidade de funcionamento	20% a 80% HR (sem condensação)	
Humidade em não funcionamento	5% a 95% HR (sem condensação)	
Fonte de alimentação	100–240 V CA 50/60 Hz	
Terminal de entrada	Uma porta DisplayPort, uma porta HDMI e uma porta VGA	

Modelo de 58,4 cm / 23 pol.

Especificação	Medida	
Ecrã	Ecrã panorâmico de 58,4 cm	Ecrã panorâmico de 23 pol.
Tipo	LCD de IPS	
Tamanho de imagem visível	58,4 cm na diagonal	23 pol. na diagonal
Peso máximo (sem embalagem)	5,9 kg	13,0 lb
Dimensões (base incluída)		
Altura	45,8 cm	18,0 pol.
Profundidade	20,5 cm	8,07 pol.
Largura	52,1 cm	20,5 pol.
Resolução gráfica máxima	1920 × 1080 @ 75 Hz	
Resolução gráfica ótima	1920 × 1080 @ 60 Hz	
Temperatura dos requisitos ambientais		
Temperatura de funcionamento	5 °C a 35 °C	41 °F a 95 °F
Temperatura de armazenamento	-20 °C a 60 °C	-4 °F a 140 °F
Humidade de funcionamento	20% a 80% HR (sem condensação)	
Humidade em não funcionamento	5% a 95% HR (sem condensação)	

Especificação	Medida
Fonte de alimentação	100–240 V CA 50/60 Hz
Terminal de entrada	Uma porta DisplayPort, uma porta HDMI e uma porta VGA

Modelo de 54,6 cm / 21,5 pol.

Especificação	Medida	
Ecrã	Ecrã panorâmico de 54,6 cm	Ecrã panorâmico de 21,5 pol.
Tipo	LCD de IPS	
Tamanho de imagem visível	54,6 cm na diagonal	21,5 pol. na diagonal
Peso máximo (sem embalagem)	5,3 kg	11,7 lb
Dimensões (base incluída)		
Altura	44,87 cm	17,7 pol.
Profundidade	20,5 cm	8,07 pol.
Largura	48,83 cm	19,22 pol.
Resolução gráfica máxima	1920 × 1080 @ 75 Hz	
Resolução gráfica ótima	1920 × 1080 @ 60 Hz	
Temperatura dos requisitos ambientais		
Temperatura de funcionamento	5 °C a 35 °C	41 °F a 95 °F
Temperatura de armazenamento	-20 °C a 60 °C	-4 °F a 140 °F
Humidade de funcionamento	20% a 80% HR (sem condensação)	
Humidade em não funcionamento	5% a 95% HR (sem condensação)	
Fonte de alimentação	100–240 V CA 50/60 Hz	
Terminal de entrada	Uma porta DisplayPort, uma porta HDMI e uma porta VGA	

Resoluções de visualização predefinidas

As resoluções de visualização de seguida indicadas são os modos mais frequentemente utilizados e configuram as predefinições de fábrica. O monitor reconhece automaticamente vários modos predefinidos, que irão ser apresentados corretamente dimensionados e centrados no ecrã.

Modelo de 61,1 cm / 24 pol.



IMPORTANTE: O monitor pode suportar uma atualização até 75 Hz para alguns modos de vídeo. No entanto, a placa de vídeo do dispositivo de origem ligado tem de suportar 75 Hz. O modo de preferido é 1920 x 1200 @ 60 Hz.

Resoluções de visualização predefinidas

640 × 480 @ 60 Hz, 75 Hz

720 × 400 @ 70 Hz

800 × 600 @ 60 Hz, 75 Hz

1024 × 768 @ 60 Hz, 75 Hz

1280 × 720 @ 60 Hz

1280 × 800 @ 60 Hz

1280 × 1024 @ 60 Hz, 75 Hz

1440 × 900 @ 60 Hz

1600 × 900 @ 60 Hz

1680 × 1050 @ 60 Hz

1920 × 1080 @ 60 Hz

1920 × 1200 @ 60 Hz, 75 Hz

Modelos de 54,6 cm / 21,5 pol., 58,4 cm / 23 pol. e 60,5 cm / 23,8 pol.



IMPORTANTE: Os monitores podem suportar uma atualização até 75 Hz para alguns modos de vídeo. No entanto, a placa de vídeo do dispositivo de origem ligado tem de suportar 75 Hz. O modo de preferido é 1920 x 1080 @ 60 Hz.

Resoluções de visualização predefinidas

640 × 480 @ 60 Hz, 75 Hz

720 × 400 @ 70 Hz

800 × 600 @ 60 Hz, 75 Hz

1024 × 768 @ 60 Hz, 75 Hz

1280 × 720 @ 60 Hz

1280 × 800 @ 60 Hz

1280 × 1024 @ 60 Hz, 75 Hz

1440 × 900 @ 60 Hz

1600 × 900 @ 60 Hz

1680 × 1050 @ 60 Hz

1920 × 1080 @ 60 Hz, 75 Hz

Introduzir modos personalizados

Nas seguintes condições, o sinal do controlador de vídeo poderá, ocasionalmente, pedir um modo que não está predefinido:

- Não estiver a utilizar um adaptador gráfico padrão.
- Não estiver a utilizar um modo predefinido.

Se isto ocorrer, poderá ter de reajustar os parâmetros do ecrã do monitor através do menu de visualização no ecrã. Pode fazer alterações a qualquer um dos modos e guarda-las na memória. O monitor guarda automaticamente a nova definição, depois reconhece o novo modo tal com faria com um modo predefinido. Para além dos modos predefinidos, pode configurar e guardar cerca de 10 modos personalizados.

Funcionalidade de poupança de energia

O monitor também suporta um estado de energia reduzido. O estado de energia reduzida é iniciado se o monitor detetar a ausência do sinal de sincronização horizontal ou vertical. Depois de detetar a ausência destes sinais, o ecrã do monitor fica vazio, a retroiluminação é desligada e a luz de alimentação fica da cor amarela. Quando o monitor está no estado de energia reduzida, o monitor vai consumir menos de 0,5 watts de potência. O monitor demora alguns segundos a aquecer antes de retomar o modo de funcionamento normal.

Para obter informações sobre como definir as funcionalidades de poupança de energia (também conhecidas como funcionalidades de gestão de energia), consulte o manual do computador.



NOTA: A funcionalidade de poupança de energia apenas funciona se o monitor estiver ligado a um computador que suporte a função de poupança de energia.

Através das definições do utilitário de Poupança de Energia do monitor, também pode programar o monitor para entrar no estado de energia reduzida a uma determinada altura. Quando o utilitário de Poupança de Energia faz com que o monitor entre no estado de energia reduzida, a luz de alimentação fica intermitente e da cor âmbar.

B Acessibilidade

A HP desenha, produz e comercializa produtos e serviços que podem ser utilizados por todos, incluindo pessoas com incapacidades, de forma autónoma ou com dispositivos de apoio adequados.

Tecnologias de apoio com suporte

Os produtos HP suportam uma extensa variedade de tecnologias de apoio do sistema operativo e podem ser configurados para trabalhar com tecnologias de apoio adicionais. Utilize a funcionalidade de pesquisa no seu dispositivo de origem ligado ao monitor para localizar mais informações sobre as funcionalidades de apoio.



NOTA: Para obter informação adicional sobre um produto particular de tecnologia de apoio, contacte o suporte ao cliente sobre esse produto.

Contactar o suporte ao cliente

Estamos constantemente a aperfeiçoar a acessibilidade dos nossos produtos e serviços e aceitamos com agrado os comentários dos utilizadores. Se tiver um problema com um produto ou quiser falar-nos sobre as funcionalidades de acessibilidade que o ajudaram, contacte-nos através do número (888) 259-5707, de segunda a sexta-feira, das 06h00 às 21h00, hora das Montanha Rochosas. Se é surdo ou tem dificuldade auditiva e utiliza o TRS/VRS/WebCapTel, contacte-nos se necessitar de suporte técnico ou tiver dúvidas sobre a acessibilidade através do número (877) 656-7058, de segunda a sexta-feira, das 06h00 às 21h00, hora das Montanhas Rochosas.