

Användarhandbok

© Copyright 2017 HP Development Company, L.P.

Bluetooth är ett varumärke som tillhör varumärkesinnehavaren och som används av HP Inc. på licens. Intel, Celeron och Pentium är varumärken som tillhör Intel Corporation i USA och andra länder. Windows är antingen ett registrerat varumärke eller ett varumärke som tillhör Microsoft Corporation i USA och/eller andra länder.

Informationen i detta dokument kan komma att bli inaktuell utan föregående meddelande. De enda garantier som gäller för HP-produkter och -tjänster beskrivs i de uttryckliga garantier som medföljer produkterna och tjänsterna. Ingenting i detta dokument skall anses utgöra en ytterligare garanti. HP ansvarar inte för tekniska eller redaktionella fel i detta dokument.

Första utgåvan: september 2017

Dokumentartikelnummer: 941118-101

Produktmeddelande

I den här användarhandboken beskrivs funktioner som finns på de flesta modellerna. Vissa funktioner kanske inte är tillgängliga på din dator.

Alla funktioner är inte tillgängliga i samtliga utgåvor eller versioner av Windows. System kan behöva uppgraderas och/eller det kan krävas separat inköpt maskinvara, drivrutiner, programvara och/eller BIOS-uppdateringar för att du ska kunna dra nytta av Windows alla funktioner. Windows 10 uppdateras automatiskt – denna funktion är alltid aktiverad. Eventuella kostnader för Internetanslutning kan tillkomma och ytterligare krav kan i framtiden gälla för uppdatering. Se <http://www.microsoft.com>.

Du når de senaste användarhandböckerna eller bruksanvisningarna för din produkt genom att gå till <http://www.hp.com/support>. Välj **Hitta produkten** och följ sedan instruktionerna på skärmen.

Villkor för programvaran

Genom att installera, kopiera, hämta eller på annat sätt använda något av de förinstallerade programmen på den här datorn samtycker du till villkoren i HP:s licensavtal för slutanvändare (EULA). Om du inte godtar dessa licensvillkor ska du returnera den oanvända produkten i sin helhet (både maskinvara och programvara) inom 14 dagar för återbetalning enligt säljarens återbetalningsregler.

Om du vill ha mer information eller vill begära full återbetalning av priset för datorn ska du vända dig till säljaren.

Säkerhetsmeddelande

 **VARNING:** Minska risken för värmerelaterade skador eller överhettning genom att inte ha datorn direkt i knäet eller blockera datorns luftventiler. Använd bara datorn på en hård, plan yta. Se till att ingen hård yta som en närliggande skrivare, eller mjuka ytor som kuddar, mattor eller klädesplagg blockerar luftflödet. Låt inte heller nätadaptern komma i kontakt med huden eller mjuka föremål, till exempel kuddar, tjocka mattor eller klädesplagg, under drift. Yttemperaturen på de delar av datorn och nätadaptern som är åtkomliga för användaren följer de temperaturgränser som har definierats av International Standard for Safety of Information Technology Equipment (IEC 60950).

Processorns konfigurationsinställning (endast vissa produkter)

 **VIKTIGT:** Vissa datorprodukter är konfigurerade med en Intel® Pentium® N35xx/N37xx- eller Celeron® N28xx/N29xx/N30xx/N31xx-processor och ett Windows®-operativsystem. **Om din dator har denna konfiguration får du inte ändra processorkonfigurationsinställningen i msconfig.exe från fyra eller två processorer till en processor.** Om du gör det går det inte att starta om datorn. Du måste då göra en fabriksåterställning för att återställa de ursprungliga inställningarna.

Innehåll

1 Välkommen	1
Hitta information	2
2 Komponenter	4
Hitta maskinvara	4
Hitta programvara	4
Höger sida	5
Vänster sida	6
Bildskärm	8
Tangentbordsområde	9
Styrplattan	9
Lampor	10
Knappar, högtalare och fingeravtrycksläsare	11
Specialtangenter	12
Åtgärdstangenter	13
Undersidan	14
Etiketter	14
Sätta i ett SIM-kort (endast vissa produkter)	15
3 Nätverksanslutningar	17
Ansluta datorn till ett trådlöst nätverk	17
Använda kontrollerna för trådlöst	17
Knapp för trådlöst	17
Operativsystemskontroller	17
Ansluta datorn till ett WLAN	18
Använda HP Mobilt bredband (endast vissa produkter)	18
Använda HP Mobile Connect Pro (endast vissa produkter)	19
Använda GPS (endast vissa produkter)	19
Använda trådlösa Bluetooth-enheter (endast vissa produkter)	19
Ansluta Bluetooth-enheter	19
Använda NFC för att utbyta information (endast vissa produkter)	19
Dela	20
Ansluta datorn till ett trådbundet nätverk	20
Ansluta till ett lokalt nätverk (LAN) (endast vissa produkter)	20
Använda HP LAN-WLAN Protection (endast vissa produkter)	21
Aktivera och anpassa HP LAN-WLAN Protection	21

Använda HP MAC Address Manager för att identifiera din dator i ett nätverk (endast vissa produkter)	22
Aktivera och anpassa system-MAC-adressen	22
4 Navigera på skärmen	23
Använda styrplattan och pekskärmsgester	23
Trycka	23
Tvåfingerszoom	23
Tvåfingerssvep (endast styrplatta)	24
Tvåfingerstryckning (endast styrplatta)	24
Fyrfingerstryckning (endast styrplatta)	24
Trefingerssvep (endast styrplatta)	25
Enfingersdragning (endast pekskärm)	25
Använda ett tangentbord eller mus (tillval)	26
Använda skärmtangentbordet (endast vissa produkter)	26
5 Underhållningsfunktioner	27
Använda kameran (endast vissa produkter)	27
Använda ljud	27
Ansluta högtalare	27
Ansluta hörlurar	27
Ansluta headset	28
Använda ljudinställningar	28
Använda video	28
Ansluta enheter med USB Type-C-kabel (endast vissa produkter)	28
Ansluta videoenheter med VGA-kabel (endast vissa produkter)	29
Ansluta videoenheter med en HDMI-kabel (endast vissa produkter)	30
Konfigurera HDMI-ljud	31
Identifiera och ansluta till kabelanslutna bildskärmar med MultiStream Transport	31
Ansluta bildskärmar till datorer med Nvidia-grafikkort (med en extra hubb)	32
Ansluta bildskärmar till datorer med Intel-grafikkort (med en extra hubb)	32
Ansluta bildskärmar till datorer med Intel-grafikkort (med en inbyggd hubb)	32
Identifiera och ansluta till Miracast-kompatibla trådlösa skärmar (endast vissa produkter)	33
6 Strömhantering	34
Använda strömsparläge och viloläge	34
Initiera och avsluta strömsparläget	34
Initiera och avsluta viloläge (endast vissa produkter)	35
Stänga av datorn	35
Använda ikonerna Energi och Energialternativ	36
Batteridrift	36

Använda HP Fast Charge (endast vissa produkter)	36
Visa batteriladdning	37
Hitta information om batteriet i HP Support Assistant (endast vissa produkter)	37
Spara på batteriet	37
Identifiera låga batteriladdningsnivåer	37
Åtgärda låg batteriladdningsnivå	38
Åtgärda låg batteriladdningsnivå när det finns tillgång till en extern strömkälla	38
Åtgärda låg batteriladdningsnivå när det inte finns tillgång till strömkälla	38
Åtgärda låg batteriladdningsnivå om det inte går att avsluta viloläget	38
Fabriksförseglat batteri	38
Drift med nätström	38

7 Säkerhet 40



Skydda datorn	40
Använda lösenord	40
Ställa in lösenord i Windows	41
Ställa in lösenord i Computer Setup	41
Hantera ett BIOS-administratörlösenord	42
Ange ett BIOS-administratörlösenord	44
Använda DriveLock-säkerhetsalternativ	44
Välja automatiskt DriveLock (endast vissa produkter)	44
Aktivera automatiskt DriveLock	44
Inaktivera automatiskt DriveLock	45
Ange ett lösenord för automatiskt DriveLock	46
Välja manuellt DriveLock	46
Ställa in ett huvudlösenord för DriveLock	47
Aktivera DriveLock och ställ in ett användarlösenord för DriveLock	47
Inaktivera DriveLock	48
Ange ett DriveLock-lösenord	48
Ändra ett DriveLock-lösenord	49
Använda Windows Hello (endast vissa produkter)	49
Använda antivirusprogramvara	49
Använda brandväggsprogramvara	50
Installera programvaruuppdateringar	50
Använda HP Client Security (endast vissa produkter)	50
Använda HP Touchpoint Manager (endast vissa produkter)	50
Använda en säkerhetskabel som tillval (endast vissa produkter)	51
Använda en fingeravtrycksläsare (endast vissa produkter)	51
Hitta fingeravtrycksläsaren	51

8 Underhåll	52
Förbättra prestanda	52
Använda Diskdefragmenteraren	52
Använda Diskrensning	52
Använda HP 3D DriveGuard (endast vissa produkter)	52
Identifiera HP 3D DriveGuards status	53
Uppdatera program och drivrutiner	53
Rengöra datorn	53
Rengöringsprocedurer	53
Rengöra bildskärmen	54
Rengöra sidorna eller höljet	54
Rengöra styrplattan, tangentbordet eller musen (endast vissa produkter)	54
Resa med eller transportera datorn	54
9 Säkerhetskopiera och återställa	56
Skapa återställningsmedier och säkerhetskopior	56
Skapa HP-återställningsmedier (endast vissa produkter)	56
Använda verktygen i Windows	57
Återställning	58
Återställa med HP Recovery Manager	58
Vad du behöver veta innan du sätter igång	58
Använda HP:s återställningspartition (endast vissa produkter)	59
Använda HP-återställningsmedier för att återställa systemet	60
Ändra datorns startordning	60
Ta bort HP:s återställningspartition (endast vissa produkter)	60
10 Computer Setup (BIOS), TPM och HP Sure Start	62
Använda Computer Setup	62
Starta Computer Setup	62
Använda ett USB-tangentbord eller en USB-mus för att starta Computer Setup (BIOS)	62
Navigera och välja i Computer Setup	62
Återställa fabriksinställningarna i Computer Setup	63
Uppdatera BIOS	63
Ta reda på BIOS-versionen	63
Ladda ned en BIOS-uppdatering	64
Ändra startordningen med hjälp av f9-prompten	65
TPM BIOS-inställningar (endast vissa produkter)	65
Använda HP Sure Start (endast vissa produkter)	65

11 Använda HP PC Hardware Diagnostics (UEFI)	66
Hämta HP PC Hardware Diagnostics (UEFI) till en USB-enhet	66
12 Specifikationer	68
Ineffekt	68
Driftsmiljö	68
13 Elektrostatisk urladdning	69
14 Tillgänglighet	70
Hjälpmedel som stöds	70
Kontakta support	70
Index	71

1 Välkommen

När du konfigurerat och registrerat datorn rekommenderar vi att du utför följande steg att få ut så mycket som möjligt av din smarta investering:

-  **TIPS:** När du snabbt vill gå tillbaka till datorns Startskärm från en öppen app eller Windows-skrivbordet trycker du på Windows-tangenten  på tangentbordet. Om du trycker på Windows-tangenten en gång till kommer du tillbaka till den föregående skärmen.
- **Anslut till Internet** – Konfigurera ditt kabelanslutna eller trådlösa nätverk så att du kan ansluta datorn till Internet. Mer information finns i [Nätverksanslutningar på sidan 17](#).
- **Uppdatera antivirusprogramvaran** – Skydda datorn mot skador orsakade av virus. Programvaran är förinstallerad i datorn. Mer information finns i [Använda antivirusprogramvara på sidan 49](#).
- **Lär känna datorn** – Bekanta dig med datorns funktioner. Mer information finns i [Komponenter på sidan 4](#) och [Navigera på skärmen på sidan 23](#).
- **Hitta installerade program** – Se en lista över de program som har förinstallerats på datorn:
Välj **Start**-knappen.
– eller –
Högerklicka på **Start**-knappen och välj sedan **Appar och funktioner**.
- Säkerhetskopiera hårddisken genom att skapa återställningsskivor eller en flashenhet för återställning. Se [Säkerhetskopiera och återställa på sidan 56](#).

Hitta information

Använd den här tabellen för att hitta bl.a. produktbeskrivning och hur-gör-man-information.

Resurs	Innehållsförteckning
<i>Installationsanvisningar</i>	<ul style="list-style-type: none">• Översikt över konfigurering och funktioner i datorn
HP-support För support från HP, gå till http://www.hp.com/support .	<ul style="list-style-type: none">• Chatta med en HP-tekniker online• Telefonnummer till support• Reservdelsvideor (endast vissa produkter)• Underhålls- och användarhandböcker• Platser med HP-servicecenter
<i>Säkerhet och arbetsmiljö</i> Så här öppnar du handboken: <ul style="list-style-type: none">▲ Välj Start-knappen, HP Hjälp och support och sedan HP-dokumentation. – eller – <ul style="list-style-type: none">▲ Välj Start-knappen, HP och sedan HP-dokumentation. – eller – <ul style="list-style-type: none">▲ Gå till http://www.hp.com/ergo. VIKTIGT: Du måste vara ansluten till Internet för att få åtkomst till den senaste versionen av användarhandboken.	<ul style="list-style-type: none">• Lämplig inställning av arbetsplatsen• Riktlinjer för sittställningar vid datorn och datorvanor som ökar din komfort och minskar risken för skador• Information om elektrisk och mekanisk säkerhet
<i>Reglerings-, säkerhets- och miljöföreskrifter</i> Så här kommer du åt detta dokument: <ul style="list-style-type: none">▲ Välj Start-knappen, HP Hjälp och support och sedan HP-dokumentation. – eller – <ul style="list-style-type: none">▲ Välj Start-knappen, HP och sedan HP-dokumentation.	<ul style="list-style-type: none">• Viktiga regulatoriska föreskrifter, exempelvis information om hur du kasserar batterier på rätt sätt
<i>Begränsad garanti*</i> Så här kommer du åt detta dokument: <ul style="list-style-type: none">▲ Välj Start-knappen, HP Hjälp och support och sedan HP-dokumentation. – eller – <ul style="list-style-type: none">▲ Välj Start-knappen, HP och sedan HP-dokumentation. – eller – <ul style="list-style-type: none">▲ Gå till http://www.hp.com/go/orderdocuments.	<ul style="list-style-type: none">• Specifik garantiinformation för den här datorn

VIKTIGT: Du måste vara ansluten till Internet för att få åtkomst till den senaste versionen av användarhandboken.

Du hittar information om HP:s begränsade garanti tillsammans med produktens användarhandböcker och/eller på den CD eller DVD som medföljer i kartongen. I vissa länder eller regioner medföljer ett tryckt exemplar av HP:s garanti i förpackningen. I länder eller regioner där garantiinformationen inte tillhandahålls i tryckt format kan du beställa ett tryckt exemplar från <http://www.hp.com/go/orderdocuments>. Om produkten är köpt i Asien eller Stilla-havsområdet kan du skriva till HP på adressen POD, P.O. Box 161, Kitchener Road Post Office, Singapore 912006. Ange produktens namn och ditt namn, telefonnummer och postadress.

2 Komponenter

Din dator har toppklassade komponenter. Det här kapitlet innehåller information om dina komponenter, var de är placerade och hur de fungerar.

Hitta maskinvara

Så här får du reda på vilken maskinvara som finns installerad i datorn:

- ▲ Skriv `enhetsshanteraren` i sökrutan i aktivitetsfältet och välj sedan appen **Enhetsshanteraren**.

En lista över alla enheter som har installerats på datorn visas.

Om du vill ha information om systemets maskinvarukomponenter och versionsnumret för systemets BIOS trycker du på `fn+esc` (endast vissa produkter).

Hitta programvara

Så här får du reda på vilken programvara som finns installerad på datorn:

- ▲ Välj **Start**-knappen.





– eller –

Högerklicka på **Start**-knappen och välj sedan **Program och funktioner**.

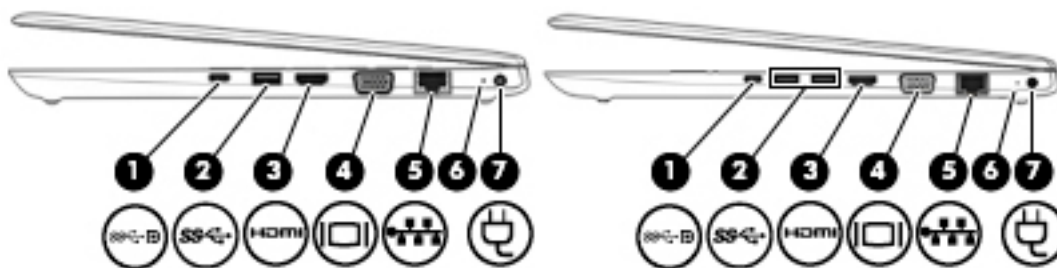
Höger sida

 **OBS!** Titta på bilden som närmast motsvarar din dator.







Komponent	Beskrivning
(1)  USB Type-C-strömuttagsport, SuperSpeed-port och DisplayPort	Ansluter en nätadapter som har en USB Type-C-kontakt, som strömförsörjer datorn och laddar datorns batteri om det behövs. – och – Ansluter en USB-enhet som har en Type-C-kontakt, t.ex. en mobiltelefon, kamera, aktivitetspårare eller smartwatch, och överför data med hög hastighet. – och – Ansluter en bildskärmsenhet som har en USB Type-C-kontakt och tillhandahåller DisplayPort-utmatning. OBS! Kablar och/eller adapterar (köps separat) kan krävas.
(2)  USB 3.x SuperSpeed-port (1 eller 2 beroende på modell)	Ansluter en USB-enhet, t.ex. en mobiltelefon, kamera, aktivitetspårare eller smartwatch, och överför data med hög hastighet.
(3)  HDMI-port	Ansluter en extra video- eller ljudenhet, t.ex. en HDTV, en annan kompatibel digital- eller ljudkomponent eller en HDMI-enhet med hög hastighet.
(4)  Port för extern bildskärm	Ansluter en extern VGA-bildskärm eller projektor.
(5)  RJ-45-uttag (nätverk)/statuslampor	Ansluter en nätverkskabel. <ul style="list-style-type: none">• Grön (vänster): Nätverket är anslutet.• Gul (höger): Nätverket används.
(6) Batterilampa	När nätström är ansluten: <ul style="list-style-type: none">• Vit: Batteriladdningen är högre än 90 procent.• Gul: Batteriladdningen är mellan 0 och 90 procent.• Släckt: Batteriet laddas inte. När nätströmmen är fränkopplad (batteriet laddas inte): <ul style="list-style-type: none">• Blinkande gulbrunt: Batteriet har nått en låg batterinivå. När batteriet har nått en kritiskt låg nivå börjar batterilampan blinka snabbt.

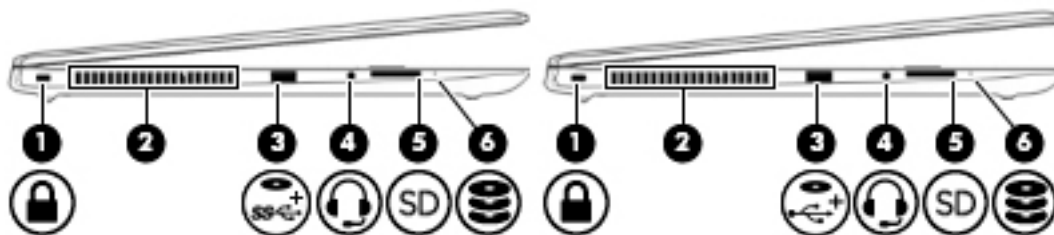

Komponent	Beskrivning
	<ul style="list-style-type: none"> Släckt: Batteriet laddas inte.
(7)  Strömuttag	Ansluter en nätadapter.

Vänster sida

 **OBS!** Titta på bilden som närmast motsvarar din dator.



Komponent	Beskrivning
(1)  Plats för säkerhetskabel	Kopplar en säkerhetskabel (tillval) till datorn. OBS! Säkerhetskabeln är avsedd att användas i avvärjande syfte men den kan inte alltid förhindra att datorn blir skadad eller stulen.
(2) Ventil	Aktiverar luftflöde som koler av interna komponenter. OBS! Datorns fläkt startar automatiskt för att kyla interna komponenter och skydda mot överhettning. Det är normalt att den interna fläkten slås på och av under vanlig drift.
(3)  USB 3.x SuperSpeed-strömport – eller – – eller – USB 2.0-strömport 	Ansluter en USB-enhet, t.ex. en mobiltelefon, kamera, aktivitetsspårare, optisk enhet eller smartwatch, och överför data med hög hastighet. – eller – Ansluter en USB-enhet, t.ex. en mobiltelefon, kamera, aktivitetsspårare eller smartwatch, och överför data.
(4)  Kombinerat jack för ljudutgång (hörlurar)/ ljudingång (mikrofon)	Ansluter stereohögtalare, hörlurar, hörsnäckor, ett headset eller en TV-ljudkabel (tillval). Ansluter även en headsetmikrofon (tillval). Detta uttag stöder inte extra fristående mikrofoner.

Komponent	Beskrivning
(5)  Minneskortläsare	<p>WARNING: Minska risken för hörselskador genom att justera volymen innan du sätter på dig hörlurarna, hörsnäckorna eller ett headset. Ytterligare säkerhetsinformation finns i <i>Reglerings-, säkerhets- och miljöföreskrifter</i>.</p> <p>Så här öppnar du handboken:</p> <ol style="list-style-type: none"> 1. Skriv <code>support</code> i sökrutan i aktivitetsfältet och välj sedan appen HP Support Assistant. – eller – Klicka på frågetecknet i aktivitetsfältet. 2. Välj Min dator, välj fliken Specifikationer och välj sedan Användarhandböcker. <p>OBS! När en enhet ansluts till uttaget inaktiveras datorns högtalare.</p>
(6)  Hårddisklampa	<p>Läser extra minneskort som används för att lagra, hantera, dela eller få åtkomst till information.</p> <p>Så här sätter du i ett kort:</p> <ol style="list-style-type: none"> 1. Håll kortet med etikettsidan uppåt och kontakterna vända mot datorn. 2. För in kortet i minneskortläsaren och tryck in det tills det sitter på plats. <p>Så här tar du ut ett kort:</p> <ul style="list-style-type: none"> ▲ Tryck in kortet och ta sedan ut det ur minneskortläsaren. ● Blinkar vitt: Hårddisken används. ● Gul: HP 3D DriveGuard har parkerat hårddisken temporärt. <p>OBS! Mer information om HP 3D DriveGuard finns i Använda HP 3D DriveGuard (endast vissa produkter) på sidan 52.</p>

Bildskärm

 **OBS!** Titta på bilden som närmast motsvarar din dator.

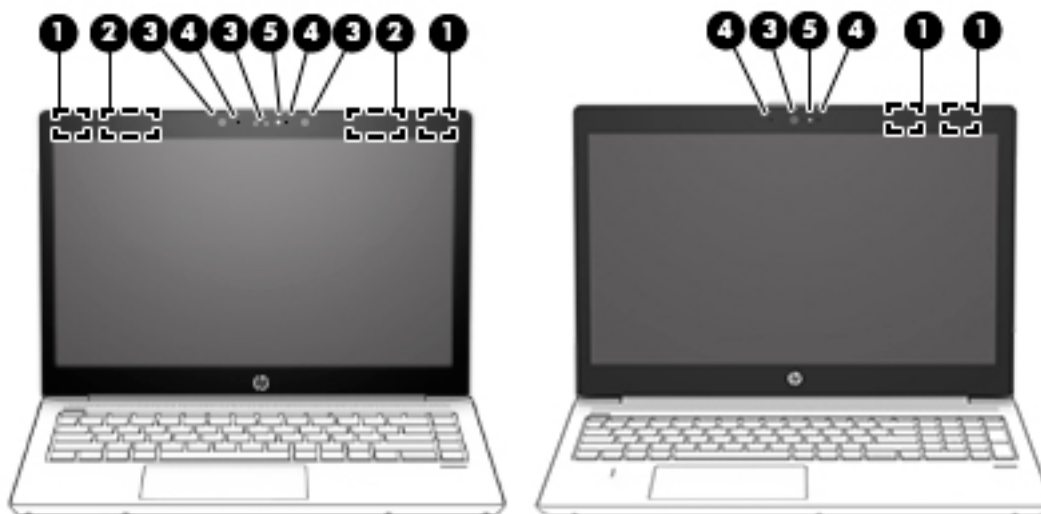

Komponent	Beskrivning
(1) WLAN-antenn* (endast vissa produkter)	Skickar och tar emot trådlösa signaler över lokala trådlösa nätverk (WLAN).
(2) WWAN-antenn* (endast vissa produkter)	Skickar och tar emot trådlösa signaler för att kommunicera med trådlösa WAN (WWAN).
(3) Kameror (endast utvalda produkter)	Du kan videochatta, spela in video och ta stillbilder. Se Använda kameran (endast vissa produkter) på sidan 27 för att använda kameran. Med vissa kameror kan du logga in i Windows med hjälp av ansiktsgenkänning istället för lösenord. Mer information finns i Använda Windows Hello (endast vissa produkter) på sidan 49 . OBS! Kamerans funktioner varierar beroende på kamerans maskinvara och den programvara som är installerad på din produkt.
(4) Interna mikrofoner (1 eller 2 beroende på modell)	Spelar in ljud.
(5) Kameralampa (endast utvalda produkter)	Tänd: En eller flera kameror används.

*Dessa antenner är inte synliga från datorns utsida. Optimal överföring får du genom att se till att området närmast antennerna är fritt från hinder.

Föreskrifter för trådlösa enheter som gäller ditt land finns i landets avsnitt i *Reglerings-, säkerhets- och miljöföreskrifter*.

Så här öppnar du handboken:

1. Skriv `support` i sökrutan i aktivitetsfältet och välj sedan appen **HP Support Assistant**.

– eller –

Klicka på frågetecknet i aktivitetsfältet.

2. Välj **Min dator**, välj fliken **Specifikationer** och välj sedan **Användarhandböcker**.

Tangentbordsområde

Styrplattan

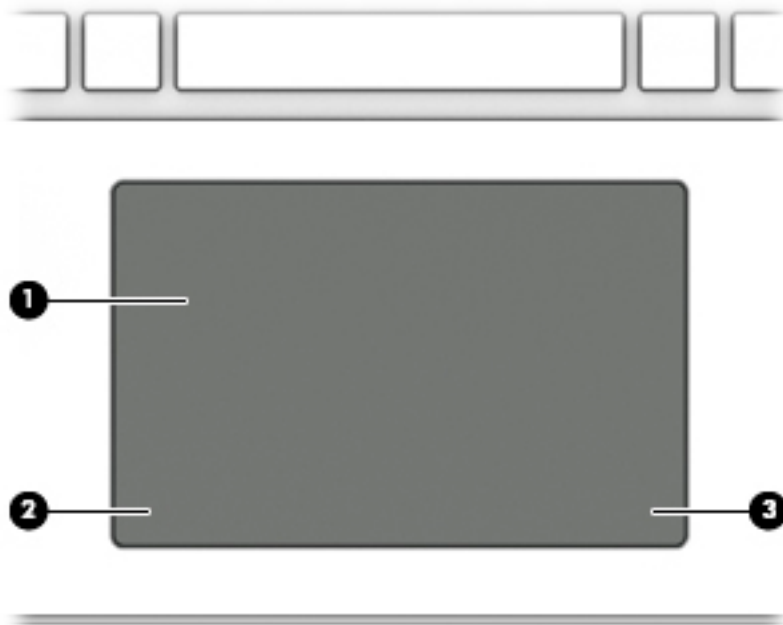



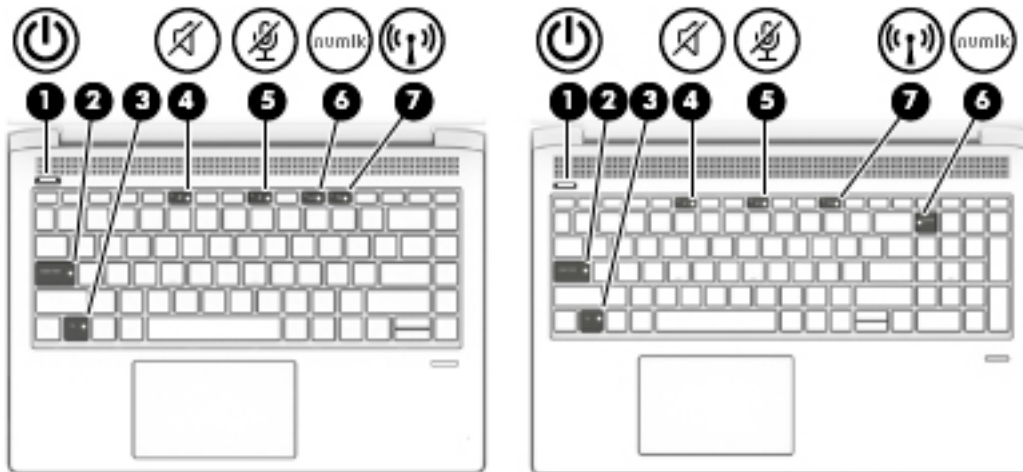

Komponent	Beskrivning
(1) Styrplattans zon	Läser av dina fingergester för att flytta pekaren eller aktivera objekt på skärmen.
(2) Vänster styrplatteknapp	Fungerar som vänsterknappen på en extern mus.
(3) Höger styrplatteknapp	Fungerar som högerknappen på en extern mus.

Lampor

 **OBS!** Titta på bilden som närmast motsvarar din dator.



Komponent	Beskrivning
(1)  Strömlampa	<ul style="list-style-type: none">• Tänd: Datorn är på.• Blinkande: Datorn är i strömsparläge. Strömmen till skärmen och andra inaktiva komponenter stängs av.• Släckt: Datorn är avstängd eller i viloläge. Viloläge är ett energisparläge som använder minsta möjliga ström.
(2) Caps lock-lampa	Tänd: Med caps lock-läget aktiverat skriver alla tangenter versalt.
(3) Fn lock-lampa	Tänd: Fn -tangenter är låst.
(4)  Lampa för avstängt ljud	<ul style="list-style-type: none">• Gul: Datorljudet är avstängt.• Släckt: Datorljudet är på.
(5)  Lampa för avstängd mikrofon	<ul style="list-style-type: none">• Gul: Mikrofonen är avstängd.• Släckt: Mikrofonen är på.
(6) num lk Num lk-lampa	Tänd: Num lock är aktiverat.
(7)  Lampa för trådlöst	Tänd: En inbyggd trådlös enhet, till exempel en enhet för trådlöst lokalt nätverk (WLAN) och/eller en Bluetooth®-enhet, är på. OBS! På vissa modeller lyser lampan för trådlöst gult när alla trådlösa enheter är avstängda.

Knappar, högtalare och fingeravtrycksläsare

 **OBS!** Titta på bilden som närmast motsvarar din dator.

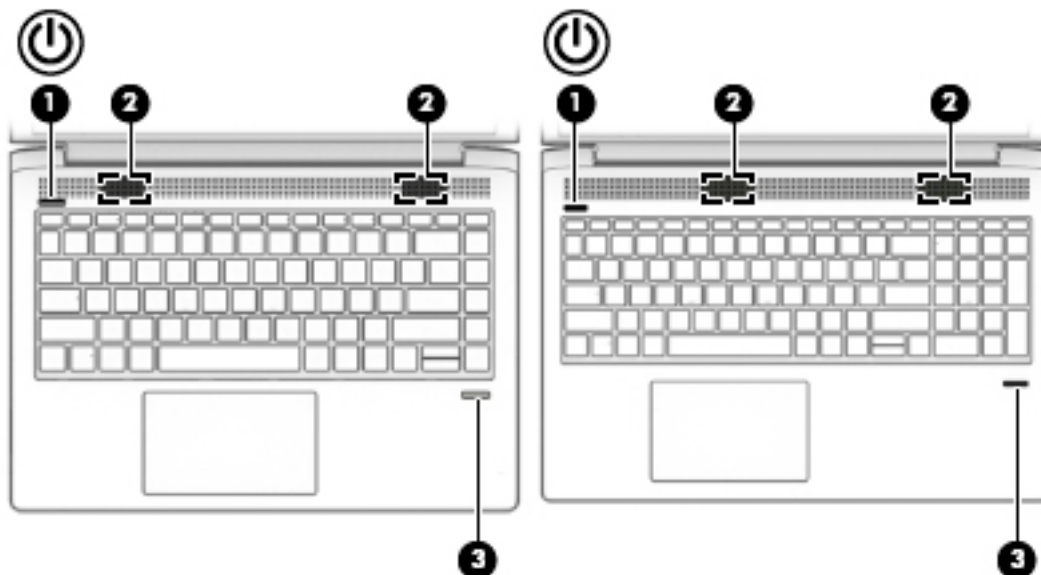

Komponent

(1) Strömknapp



Beskrivning

- Slå på datorn genom att trycka på knappen.
- När datorn är påslagen aktiverar du strömsparläget genom att snabbt trycka på knappen.
- När datorn är i strömsparläge avslutar du detta genom att snabbt trycka på knappen.
- När datorn är i viloläge avslutar du detta genom att snabbt trycka på knappen.

VIKTIGT: Om du håller ned strömknappen förlorar du all information som inte har sparats.

Om datorn har slutat reagera och det inte går att använda avstängningsprocedurerna kan du stänga av datorn genom att hålla ned strömknappen i minst 5 sekunder.

Mer information om energinställningar finns i energialternativen.

▲ Högerklicka på ikonen **Energimätare**  och välj sedan

Energialternativ.

(2) Högtalare (2)

Producerar ljud.





(3) Fingeravtrycksläsare (endast vissa produkter)

Tillåter inloggning i Windows med hjälp av fingeravtryck istället för lösenord.

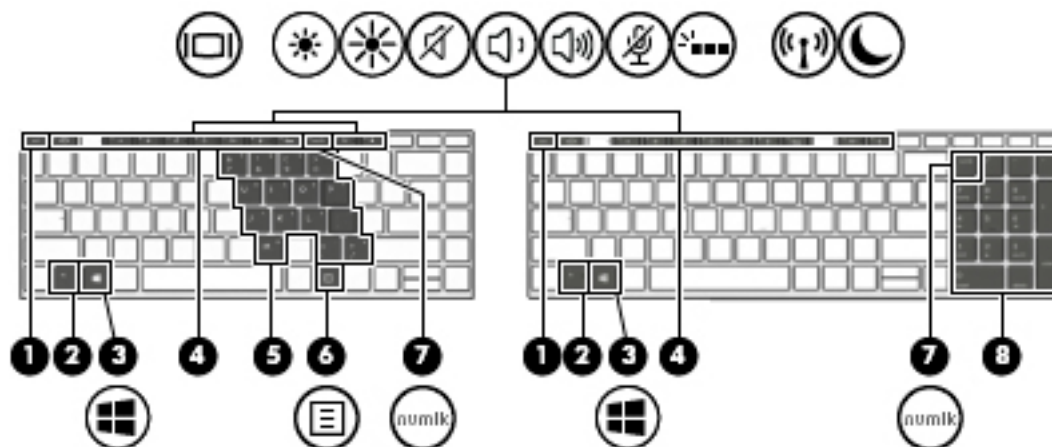
Specialtangenter

 **OBS!** Titta på bilden som närmast motsvarar din dator.













Komponent	Beskrivning
(1)  esc-tangent	Visar systeminformation när du trycker på den i kombination med fn -tangenten.
(2)  fn-tangent	Utför vanliga systemfunktioner när du trycker på dem i kombination med en annan tangent. Dessa tangentkombinationer kallas <i>snabbtangenter</i> .
(3)  Windows-tangent	Öppnar Start -menyn. OBS! Om du trycker på Windows-tangenten igen stängs Start -menyn.
(4) Åtgärdstangenter	Utför systemfunktioner som används ofta. Se Åtgärdstangenter på sidan 13 .
(5) Inbäddad numerisk knappsats	En numerisk knappsats över bokstavstangenterna på tangentbordet. När fn+num lk trycks ned kan knappsatsen användas som ett externt numeriskt tangentbord. Varje tangent på tangentbordet utför den funktion som anges med ikonerna högst upp till höger på tangenten. OBS! Om knappsatsfunktionen är aktiv när datorn stängs av aktiveras den när datorn startas igen.
(6)  Windows-programtangent	Visar alternativ för ett markerat objekt.
(7)  num lk-tangent	Aktiverar eller inaktiverar den inbäddade numeriska knappsatsen när den trycks ned i kombination med fn -tangenten. – eller – Växlar mellan navigeringsfunktion och numerisk funktion på den integrerade numeriska knappsatsen.
(8) Integrerad numerisk knappsats	En separat knappsats till höger om det alfabetiska tangentbordet. När du trycker på num lk kan den integrerade knappsatsen användas som en extern numerisk knappsats.

Komponent	Beskrivning
	OBS! Om knappsatsfunktionen är aktiv när datorn stängs av aktiveras den när datorn startas igen.

Åtgärdstangenter

En åtgärdstangent utför den funktion som anges med ikonen på tangenten. Ta reda på vilka tangenter som finns på din produkt, se [Specialtangenter på sidan 12](#).

- ▲ För att använda en åtgärdstangent trycker du på och håller ned den tangenten.



Ikon	Beskrivning
	Växlar bilden mellan bildskärmar/visningsenheter som är anslutna till datorn. Om du till exempel ansluter en extern bildskärm till datorn kan du växla mellan visning på datorns bildskärm, visning på den externa bildskärmen och samtidig visning på både dator och bildskärm genom att trycka upprepade gånger på den här tangenten.
	Minskar bildskärmens ljusstyrka stegvis så länge du håller ned tangenten.
	Ökar bildskärmens ljusstyrka stegvis så länge du håller ned tangenten.
	Stänger av eller återställer högtalarljudet.
	Sänker högtalarvolymen stegvis när du håller ned tangenten.
	Höjer högtalarvolymen stegvis när du håller ned tangenten.
	Stänger av mikrofonen.
	Startar eller stänger av tangentbordets bakgrundsbelysning. OBS! Stäng av den här funktionen om du vill spara på batteriet.
	Startar och stänger av den trådlösa funktionen. OBS! Innan du kan upprätta en trådlös anslutning måste ett trådlöst nätverk vara konfigurerat.
	Initierar strömsparläget, som lagrar information i systemminnet. Bildskärm och övriga systemkomponenter stängs av och strömförbrukningen minskar. Avsluta strömsparläget genom att trycka på strömknappen helt kort. VIKTIGT: Du minskar risken att data går förlorade genom att spara ditt arbete innan du startar strömsparläget.

 **OBS!** Åtgärdsnappsfunktionen aktiveras på fabriken. Du kan inaktivera den här funktionen genom att hålla ned **fn**-tangenten och vänster **skifftangent**. Fn-låslampan tänds. När du har inaktiverat åtgärdstangentfunktionen kan du fortfarande utföra varje funktion genom att trycka på **fn**-tangenten i kombination med önskad åtgärdstangent.

Undersidan

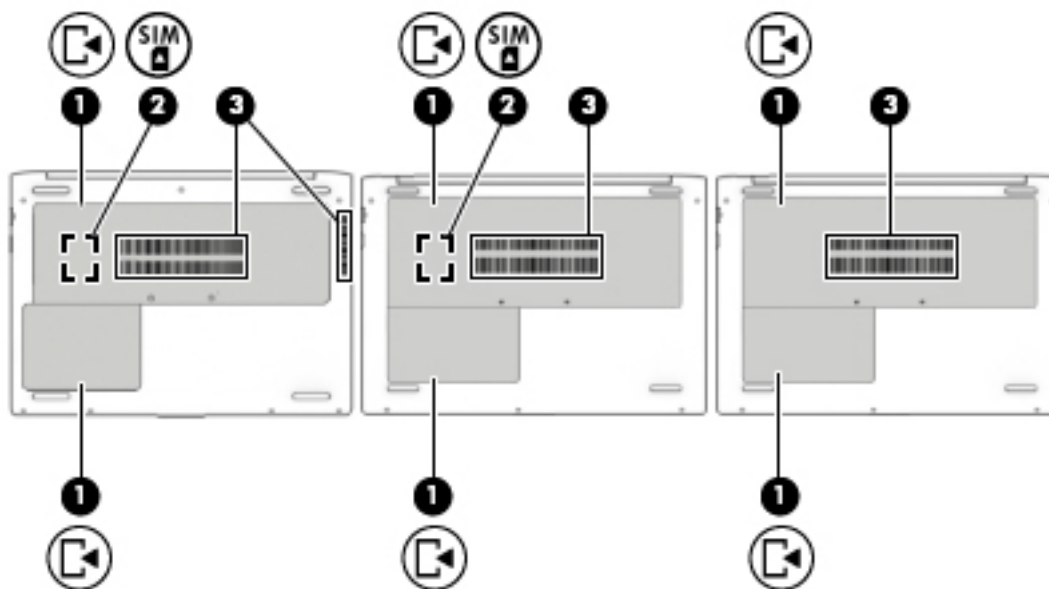
 **OBS!** Titta på bilden som närmast motsvarar din dator.



Komponent	Beskrivning
<p>(1) </p>	<p>Serviceluckor (2)</p> <p>Ger åtkomst till hårddiskfacket, platsen för WLAN-modulen, platsen för WWAN-modulen, SIM-kortplatsen och minnesmodulplatserna.</p> <p>VIKTIGT: För att förhindra att systemet slutar att ge respons bör du endast byta ut den trådlösa modulen mot en trådlös modul som är godkänd för användning i datorn av den myndighet som reglerar bestämmelserna kring trådlösa enheter i ditt land eller din region. Om du byter ut modulen och sedan får ett varningsmeddelande, ta då bort modulen och kontakta support.</p> <p>▲ Skriv <code>support</code> i sökrutan i aktivitetsfältet och välj sedan appen HP Support Assistant.</p> <p>– eller –</p> <p>Klicka på frågetecknet i aktivitetsfältet.</p>
<p>(2) </p>	<p>SIM-kortplats (endast vissa produkter)</p> <p>Innehåller ett SIM-kort (subscriber identity module). SIM-kortplatsen sitter under serviceluckan.</p>
<p>(3)</p>	<p>Ventiler (1 eller 2 beroende på modell)</p> <p>Släpper in luft som kyler av interna komponenter.</p> <p>OBS! Datorns fläkt startar automatiskt för att kyla interna komponenter och skydda mot överhettning. Det är normalt att den interna fläkten slås på och av under vanlig drift.</p>

Etiketter

På etiketterna som sitter på datorn finns information som du kan behöva när du felsöker systemet eller reser utomlands med datorn.

 **VIKTIGT:** De etiketter som beskrivs i detta avsnitt kan sitta på följande ställen: på undersidan av datorn på undersidan av ett tabletställ, inuti batterifacket, under serviceluckan eller på baksidan av bildskärmen.

- Serviceetikett – Innehåller viktig information för att identifiera din dator. När du kontaktar support bli du förmodligen ombedd att uppge serienumret och eventuellt också produkt- eller modellnumret. Leta upp de här numren innan du kontaktar supporten.

Din serviceetikett liknar något av exemplen nedan. Titta på bilden som närmast motsvarar serviceetiketten på din dator.



Komponent

- (1) Serienummer
- (2) Produktnummer
- (3) Garantiperiod
- (4) Modellnummer (endast vissa produkter)

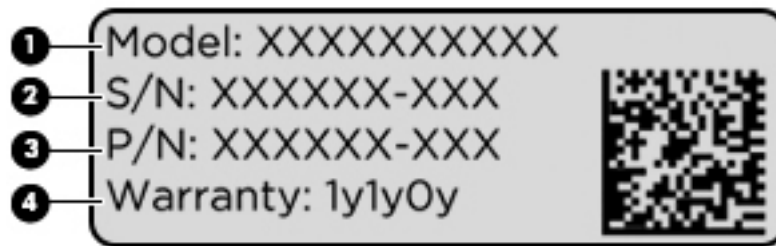

Komponent

- (1) Modellnamn (endast vissa produkter)
- (2) Serienummer
- (3) Produktnummer
- (4) Garantiperiod

- Etikett med föreskrifter – visar information om föreskrifter om datorn.
- Certifieringsetikett(er) för trådlöst – ger information om extra trådlösa enheter och godkännandemärkningar för de länder eller regioner där enheterna har godkänts för användning.

Sätta i ett SIM-kort (endast vissa produkter)

 **VIKTIGT:** Sätt i SIM-kortet varsamt så att kopplingarna inte skadas.

Så här sätter du i ett SIM-kort:

1. Stäng av datorn genom att använda kommandot Avsluta.
2. Stäng skärmen.
3. Koppla från alla externa enheter som är anslutna till datorn.
4. Dra ut strömkabeln ur eluttaget.
5. Vänd datorn upp och ned på en plan yta.
6. Ta bort serviceluckan.
7. Öppna den gångjärnsförsedda SIM-kontakten.
8. Tryck försiktigt ned SIM-kortet **(1)** i kontakten och fäll sedan ned gångjärnet **(2)** så att SIM-kortet låses fast.

 **OBS!** SIM-kortet för din dator kanske ser annorlunda ut jämfört med illustrationen i detta avsnitt.

 **OBS!** Titta på bilden i servicefacket för att avgöra åt vilket håll SIM-kortet ska sättas in i datorn.

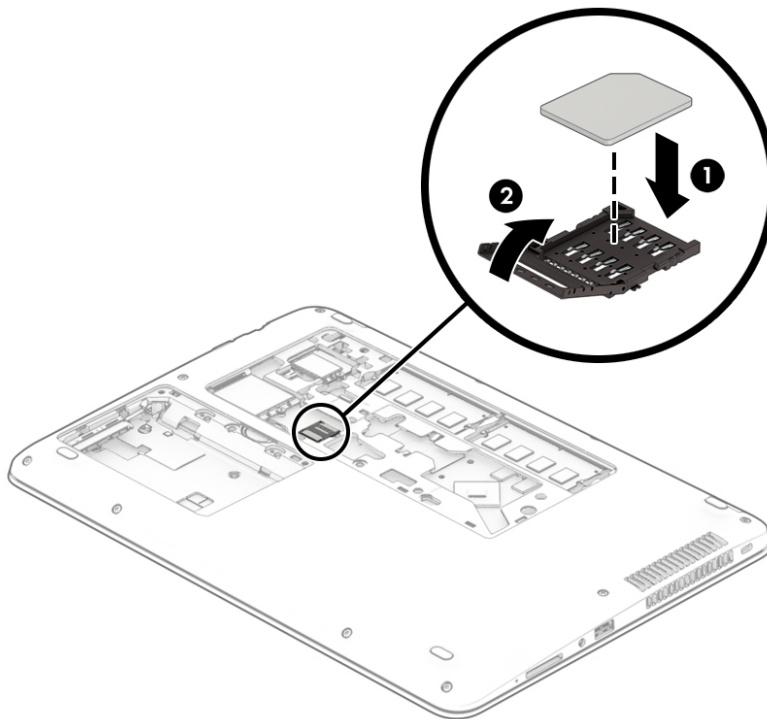

Om du vill ta bort ett SIM-kort fäller du upp gångjärnet på SIM-kontakten och tar sedan ut SIM-kortet från kontakten.

3 Nätverksanslutningar

Du kan ta med dig datorn överallt. Men du kan även utforska världen hemifrån och visa information på miljontals webbplatser med hjälp av datorn och en trådbunden eller trådlös nätverksanslutning. I det här kapitlet beskrivs hur du ansluter datorn till internet.

Ansluta datorn till ett trådlöst nätverk

Datorn kan vara utrustad med en eller flera av följande trådlösa enheter:

- WLAN-enhet – Ansluter datorn till trådlösa lokala nätverk (vanligen kallade Wi-Fi-nätverk, trådlösa LAN eller WLAN) på företag, i hemmet och på allmänna platser som flygplatser, restauranger, kaféer, hotell och universitet. I ett WLAN kommunicerar datorns mobila trådlösa enhet med en trådlös router eller en trådlös åtkomstpunkt.
- HP-modul för mobilt bredband (endast vissa produkter) – En WWAN-enhet (trådlöst WAN) som ger trådlös anslutning i ett mycket större område. Mobilnätverksoperatörer installerar basstationer (liknande mobiltelefonmaster) i stora geografiska områden, vilket ger effektiv täckning i hela delstater, regioner eller till och med länder.
- Bluetooth®-enhet – Skapar ett personligt nätverk (PAN) för att ansluta till andra Bluetooth-enheter som datorer, telefoner, skrivare, headset, högtalare och kameror. I ett PAN kommunicerar varje enhet direkt med andra enheter. Enheterna måste vara relativt nära varandra – i normalfallet inom 10 meter.

Använda kontrollerna för trådlöst

Du kan kontrollera de trådlösa enheterna i datorn med en eller flera av dessa metoder:

- Knappen för trådlöst (även kallad tangenten för flygplansläge) (i det här kapitlet kallas den knappen för trådlöst)
- Operativsystemskontroller

Knapp för trådlöst

Datorn kan ha en knapp för trådlöst, en eller flera trådlösa enheter och en eller två lampor för trådlöst. Alla trådlösa enheter på din dator är fabriksaktiverade som standard.

Den trådlösa lampan visar den övergripande driftstatusen för dina trådlösa enheter, inte statusen för enskilda enheter.

Operativsystemskontroller

I Nätverks- och delningscentret kan du skapa en anslutning eller ett nätverk, ansluta datorn till ett nätverk och diagnostisera och reparera nätverksproblem.

Så här använder du kontrollerna i operativsystemet:

1. Skriv `kontrollpanel` i sökrutan i aktivitetsfältet och välj sedan **Kontrollpanelen**.
2. Välj **Nätverk och Internet** och välj **Nätverks- och delningscenter**.

Ansluta datorn till ett WLAN

 **OBS!** Om du vill ha åtkomst till internet i ditt hem måste du öppna ett konto hos en internetleverantör. Kontakta en lokal internetleverantör och köp en internettjänst och ett modem. Internetleverantören hjälper dig att installera modemmet och nätverkskabeln för att ansluta din trådlösa router till modemmet, och testar att internettjänsten fungerar.

Anslut till WLAN genom att följa dessa steg:

1. Kontrollera att den trådlösa enheten är påslagen.
2. Välj nätverksstatusikonen i aktivitetsfältet och anslut sedan till ett av de tillgängliga nätverken.

Om ditt WLAN är ett säkerhetsförberett WLAN uppmanas du att ange en säkerhetsnyckel. Ange koden och välj sedan **Nästa** så att anslutningen upprättas.

 **OBS!** Om det inte finns några WLAN på listan kanske du befinner dig för långt ifrån en trådlös router eller åtkomstpunkt.

 **OBS!** Om du inte ser det WLAN du vill ansluta till högerklickar du på nätverksstatusikonen i aktivitetsfältet och väljer sedan **Öppna Nätverks- och delningscenter**. Välj **Skapa en ny anslutning eller ett nytt nätverk**. En lista med alternativ visas där du kan leta efter och ansluta datorn till ett nätverk manuellt, eller skapa en ny nätverksanslutning.

3. Följ instruktionerna på skärmen för att slutföra anslutningen.

När anslutningen är upprättad väljer du ikonen för nätverksstatus i meddelandefältet längst till höger i aktivitetsfältet för att verifiera anslutningens namn och status.

 **OBS!** Räckvidden (dvs. hur långt dina trådlösa signaler når) beror på WLAN-implementeringen, routertillverkaren och störningar från andra elektroniska enheter eller strukturella hinder som väggar och golv.

Använda HP Mobilt bredband (endast vissa produkter)

Din dator med HP Mobilt bredband har ett inbyggt stöd för mobilt bredband. När du använder din nya dator med en mobiloperatörs nätverk får du friheten att ansluta till internet, skicka e-post eller ansluta till ditt företagsnätverk utan att vara beroende av WiFi-punkter.

 **OBS!** Om HP Mobile Connect medföljer din dator gäller följande avsnitt inte dig. Se [Använda HP Mobile Connect Pro \(endast vissa produkter\) på sidan 19](#).

Du måste eventuellt ange IMEI- och/eller MEID-numret för HP-modulen för mobilt bredband för att kunna aktivera en mobil bredbandstjänst. Serienumret finns tryckt på en etikett på undersidan inuti batterifacket eller på baksidan av bildskärmen.

– eller –

Gör så här för att hitta numret:

1. Välj ikonen för nätverksstatus i aktivitetsfältet.
2. Välj **Visa anslutningsinställningar**.
3. Välj ikonen för nätverksstatus under **Mobilt bredband**.

Med vissa mobilnätoperatörer måste du ha ett SIM-kort. Ett SIM-kort innehåller grundläggande information om dig, t.ex. en PIN-kod, samt nätverksinformation. En del datorer har ett förinstallerat SIM-kort. Om det inte finns något förinstallerat SIM-kort i din dator, kan det finnas bland dokumentationen till HP:s mobila bredband som medföljer datorn, eller också kan mobilnätoperatören tillhandahålla det separat.

Om du vill veta mer om HP:s mobila bredband och hur du aktiverar ovanstående tjänst hos önskad mobilnätoperatör, kan du läsa informationen om HP:s mobila bredband som medföljer datorn.

Använda HP Mobile Connect Pro (endast vissa produkter)

HP Mobile Connect Pro är en förbetald mobil bredbandstjänst som ger en kostnadseffektiv, säker, enkel och flexibel mobil bredbandsanslutning för din dator. För att använda HP Mobile Connect Pro måste datorn ha ett SIM-kort och appen HP Mobile Connect. Mer information om HP Mobile Connect Pro och var den är tillgänglig finns på <http://www.hp.com/go/mobileconnect>.

Använda GPS (endast vissa produkter)

Datorn kan vara utrustad med en GPS-enhet (Global Positioning System). GPS-satelliter förser GPS-utrustade system med positioner, hastigheter och anvisningar.

Om du vill aktivera GPS-funktionen ska du se till att platsinformation är aktiverad i sekretessinställningarna i Windows.

1. Skriv `plats` i sökrutan i aktivitetsfältet och välj **Sekretessinställningar för platsinformation**.
2. Följ anvisningarna för användning av platsinformationen på skärmen.

Använda trådlösa Bluetooth-enheter (endast vissa produkter)

En Bluetooth-enhet möjliggör trådlös kommunikation över korta avstånd och ersätter de fysiska kabelanslutningar som vanligtvis länkar samman elektroniska enheter:

- Datorer (stationära, notebook-datorer)
- Telefoner (mobila, trådlösa, smarta telefoner)
- Bildbehandlingsenheter (skrivare, kameror)
- Ljudenheter (headset, högtalare)
- Mus
- Externt tangentbord

Ansluta Bluetooth-enheter

Innan du kan använda en Bluetooth-enhet måste du etablera en Bluetooth-anslutning.

1. Skriv `bluetooth` i sökrutan i aktivitetsfältet och välj sedan **Bluetooth och andra enhetsinställningar**.
2. Aktivera Bluetooth, om det inte redan är igång.
3. Välj enheten från listan och följ sedan anvisningarna på skärmen.

 **OBS!** Om du måste verifiera enheten visas en kopplingskod. Följ anvisningarna på skärmen för den enhet du lägger till för att bekräfta att koden stämmer överens med kopplingskoden. Mer information finns i den dokumentation som medföljde enheten.

 **OBS!** Kontrollera att Bluetooth har aktiverats på enheten om den inte visas på listan. Vissa enheter kan ha ytterligare krav; mer information finns i den dokumentation som medföljde enheten.

Använda NFC för att utbyta information (endast vissa produkter)

Datorn har stöd för närfältskommunikation (Near Field Communication, NFC) som gör det möjligt att dela information trådlöst mellan två NFC-enheter. Information överförs genom att tryckområdet (antennen) på

datorn trycks mot antennen på en telefon eller en annan enhet. Med NFC-tekniken och appar som stöder den kan du dela webbplatser, överföra kontaktinformation och skriva ut på NFC-aktiverade skrivare.

 **OBS!** Information om var du hittar tryckområdet på datorn finns på [Komponenter på sidan 4](#).

Dela

1. Kontrollera att NFC-funktionen är aktiverad.
 - a. Skriv **trådlös** i aktivitetsfältets sökruta, och välj sedan **Aktivera eller inaktivera trådlösa enheter**.
 - b. Kontrollera att det valda alternativet för NFC är **På**.
2. Tryck en NFC-aktiverad enhet mot NFC-tryckområdet. Det kan höras ett ljud när enheterna ansluter.

 **OBS!** Ta reda på var antennen sitter på NFC-enheten genom att titta i handboken för din enhet.

3. Fortsätt genom att följa eventuella instruktioner på skärmen.

Ansluta datorn till ett trådbundet nätverk

Vissa produkter har kapacitet för trådbundna anslutningar: lokalt nätverk (LAN) och modemanslutning. En LAN-anslutning används med en nätverkskabel och är mycket snabbare än ett modem som används med en telefonkabel. Båda kablarna säljs separat.

 **WARNING:** Minska risken för elektriska stötar, brand eller skada på utrustningen genom att inte ansluta en modemkabel eller telefonsladd i ett RJ-45 (nätverk)-uttag.

Ansluta till ett lokalt nätverk (LAN) (endast vissa produkter)

Använd en LAN-anslutning om du vill ansluta datorn direkt till en router i hemmet (istället för trådlöst) eller om du vill ansluta datorn till ett befintligt nätverk på ditt kontor.

 **OBS!** En funktion kallad HP LAN-WLAN Protection kan vara aktiverad på datorn. Den stänger din trådlösa anslutning (Wi-Fi) när du ansluter direkt till ett LAN. Mer information om HP LAN-WLAN Protection finns i [Använda HP LAN-WLAN Protection \(endast vissa produkter\) på sidan 21](#).

Om det inte finns någon RJ-45-port på datorn behöver du en 8-stifts RJ-45-nätverkskabel, en dockningsenhet eller en expansionsprodukt (tillval) för att kunna ansluta till ett LAN.

Så här ansluter du nätverkskabeln:

1. Anslut nätverkskabeln till nätverksjacket **(1)** på datorn eller på en dockningsenhet eller en expansionsprodukt (tillval).

2. Anslut den andra änden av nätverkskabeln till ett nätverksuttag i väggen (2) eller en router.

 **OBS!** Om nätverkskabeln har ett störningsskydd (3) avsett att förhindra störningar från TV- och radiomottagning, ska änden med störningsskyddet vara vänd mot datorn.

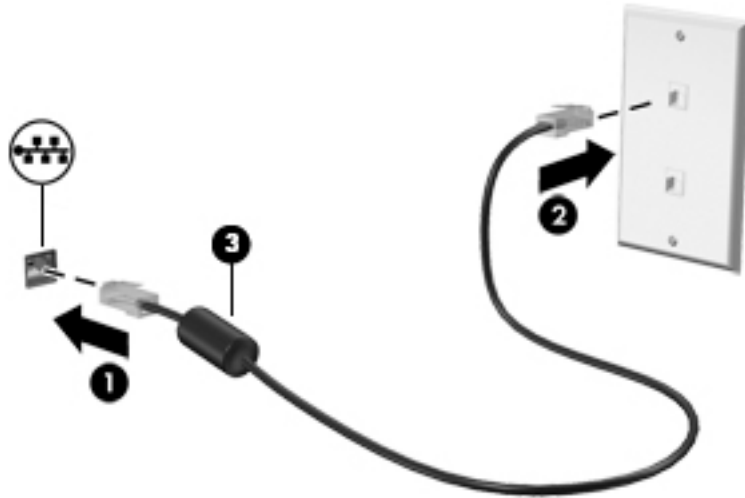

Använda HP LAN-WLAN Protection (endast vissa produkter)

I en LAN-miljö kan du ställa in HP LAN-WLAN Protection för att skydda det lokala nätverket mot obehörig åtkomst. När HP LAN-WLAN Protection är aktiverat är WLAN-anslutningen (Wi-Fi) avstängd när datorn är ansluten direkt till ett lokalt nätverk.

Aktivera och anpassa HP LAN-WLAN Protection

1. Anslut en nätverkskabel till nätverksjacket på datorn eller på en dockningsenhet eller en expansionsprodukt (tillval).
2. Starta Computer Setup (BIOS).
 - Datorer eller plattor med tangentbord:
 - ▲ Starta eller starta om datorn och när HP-logotypen visas trycker du på **f10** för att öppna Computer Setup.
 - Plattor utan tangentbord:
 - ▲ Slå på eller starta om plattan och håll sedan snabbt ned volymsänkningsknappen tills menyn Startup (Start) visas. Tryck på **f10** för att öppna Computer Setup.
3. Välj **Advanced** (Avancerat) och sedan **Built-in Device Options** (Alternativ för inbyggda enheter).
4. Markera kryssrutan för **LAN/WLAN Auto Switching** (Automatisk LAN/WLAN-växling) om du vill att WLAN-anslutningar ska stängas av när enheten är ansluten till ett LAN.
5. Spara ändringarna och avsluta Computer Setup genom att välja **Save** (Spara) i det nedre högra hörnet av skärmen. Följ sedan instruktionerna på skärmen.
– eller –
Välj **Main** (Huvudmeny), **Save Changes and Exit** (Spara ändringar och avsluta) och tryck sedan på **Retur**.

Dina ändringar börjar gälla när datorn startas om.

Använda HP MAC Address Manager för att identifiera din dator i ett nätverk (endast vissa produkter)

Genom att aktivera en system-MAC-adress (MAC = Media Access Control) får du ett anpassningsbart sätt att identifiera din dator och dess kommunikation i nätverk. Den här system-MAC-adressen ger unik identifikation även när datorn är ansluten via en extern enhet, t.ex. en dockningsstation eller en extern trådlös adapter. Den här adressen är inaktiverad som standard.

Aktivera och anpassa system-MAC-adressen

1. Anslut en nätverkskabel till nätverksjacket på datorn eller på en dockningsenhet eller en expansionsprodukt (tillval).
2. Starta Computer Setup (BIOS).
 - Datorer eller plattor med tangentbord:
 - ▲ Starta eller starta om datorn och när HP-logotypen visas trycker du på **F10** för att öppna Computer Setup.
 - Plattor utan tangentbord:
 - ▲ Slå på eller starta om plattan och håll sedan snabbt ned volymsänkningsknappen tills menyn Startup (Start) visas. Tryck på **F10** för att öppna Computer Setup.
3. Välj **Advanced** (Avancerat) och välj sedan **Host Based MAC Address** (Värdbaserad MAC-adress).
4. I rutan till höger om **Host Based MAC Address** (Värdbaserad MAC-adress) väljer du antingen **System** om du vill aktivera den värdbaserade MAC-adressen eller **Custom** (Anpassad) om du vill anpassa adressen.
5. Välj alternativ för startordning och enheter som stöds.
6. Om du valde Custom (Anpassad) ska du välja **MAC ADDRESS** (MAC-adress), ange den anpassade system-MAC-adressen och sedan trycka på **Retur** för att spara adressen.
7. Spara ändringarna och avsluta Computer Setup genom att välja **Save** (Spara) i det nedre högra hörnet av skärmen. Följ sedan instruktionerna på skärmen.
– eller –
Välj **Main** (Huvudmeny), **Save Changes and Exit** (Spara ändringar och avsluta) och tryck sedan på **Retur**.

Dina ändringar börjar gälla när datorn startas om.

Ytterligare dokumentation om HP MAC Address Manager och hur du använder system-MAC-adresser finns på <http://www.hp.com/support>. Välj **Hitta din produkt** och följ sedan instruktionerna på skärmen.

4 Navigera på skärmen

Du kan navigera på datorskärmen på följande sätt:

- Använda pekgesten direkt på datorskärmen
- Använd pekgesten på styrplattan
- Använda tangentbord eller mus (köps separat)
- Använda ett tangentbord på skärmen
- Använda en styrspek

Använda styrplattan och pekskärmsgester

Med styrplattan kan du navigera på datorskärmen och styra pekaren med hjälp av enkla pekgesten. Styrplattans vänstra och högra knapp används på samma sätt som motsvarande knappar på en extern mus. För att navigera på en pekskärm (enbart vissa produkter) vidrör du skärmen med gester som beskrivs i detta kapitel.

Du kan också anpassa gester och visa demonstrationer av hur de fungerar. Skriv `kontrollpanel`, i sökrutan i aktivitetsfältet, välj **Kontrollpanelen** och välj sedan **Maskinvara och ljud**. Under **Enheter och skrivare** väljer du **Mus**.

 **OBS!** Om inget annat anges kan pekgesten användas på datorns styrplatta eller på en pekskärm (enbart vissa produkter).

Trycka

Tryck/dubbeltryck för att välja eller öppna ett objekt på skärmen.

- Peka på ett objekt på skärmen och tryck sedan med ett finger på styrplattan för att markera det. Du öppnar ett objekt genom att dubbeltrycka på det.



Tvåfingerszoom

Använd tvåfingerszoom för att zooma in eller ut i bilder eller text.

- Zooma ut genom att placera två fingrar en bit ifrån varandra på pekskärmen och flytta sedan ihop fingrarna.
- Zooma in genom att placera två fingrar intill varandra på pekskärmen och sedan flytta isär dem.

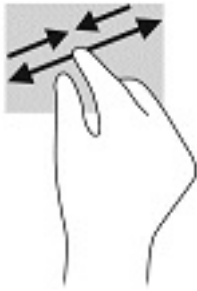

Tvåfingerssvep (endast styrplatta)

Använd tvåfingerssvep för att gå uppåt, nedåt eller i sidled på en sida eller i en bild.

- Placera två fingrar lite isär i styrplattazonen och dra dem uppåt, nedåt, åt vänster eller åt höger.

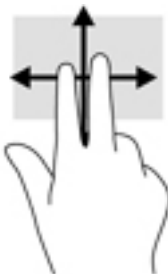

Tvåfingerstryckning (endast styrplatta)

Använd tvåfingerstryckning för att öppna menyn för ett objekt på skärmen.

 **OBS!** Vid tvåfingerstryckning utförs samma funktion som när du högerklickar med en mus.

- Placera två fingrar på styrplattan och tryck för att öppna alternativmenyn för det valda objektet.



Fyrfingerstryckning (endast styrplatta)

Använd fyrfingerstryckning för att öppna åtgärdscentret.

- Fyrfingerstryck på styrplattan för att öppna åtgärdscentret och visa aktuella inställningar och meddelanden.



Trefingerssvep (endast styrplatta)

Du använder trefingerssvep för att visa öppna fönster och för att växla mellan öppna fönster och skrivbordet.

- Svep med tre fingrar från dig för att visa alla öppna fönster.
- Svep med tre fingrar mot dig för att visa skrivbordet.
- Svep med tre fingrar åt vänster eller höger för att växla mellan öppna fönster.

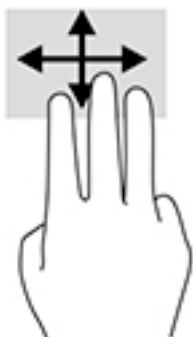

Enfingersdragning (endast pekskärm)

Använd enfingersdragning för att panorera eller rulla genom listor och sidor, eller för att flytta ett objekt.

- Du rullar över skärmen genom att dra ett finger i önskad riktning.
- Om du vill flytta ett objekt ska du trycka och hålla kvar fingret på objektet och dra med fingret för att flytta det.

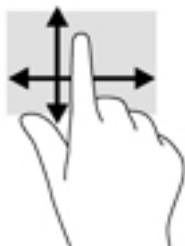

Använda ett tangentbord eller mus (tillval)

Med ett tangentbord och en mus (tillval) kan du skriva, välja objekt, rulla och utföra samma funktioner som med pekgesten. Med tangentbordet kan du också använda åtgärdstangenter och snabbtangenter för att utföra specifika funktioner.

Använda skärmtangentbordet (endast vissa produkter)

1. Du visar ett tangentbord på skärmen genom att trycka på tangentbordsikonen i meddelandefältet längst till höger i aktivitetsfältet.
2. Börja att skriva.



OBS! Förslag på ord kan visas ovanför tangentbordet på skärmen. Tryck på ett ord för att välja det.



OBS! Åtgärdstangenterna och snabbtangenterna visas inte eller fungerar inte på tangentbordet på skärmen.

5 Underhållningsfunktioner

Använd din HP-dator för affärer eller nöjen, för att möta andra via kameran, mixa ljud och video eller ansluta externa enheter som en projektor, bildskärm, TV eller högtalare. I [Komponenter på sidan 4](#) ser du var du hittar ljud-, video- och kamerafunktionerna på din dator.

Använda kameran (endast vissa produkter)

Datorn har en kamera (inbyggd kamera) som spelar in video och tar bilder. Med vissa modeller kan du delta i videokonferenser och chatta online med strömmande video.

- ▲ Om du vill få tillgång till kameran skriver du `camera` i sökrutan i aktivitetsfältet och väljer sedan **Kamera** i listan med program.

Använda ljud

Du kan ladda ned och lyssna på musik, strömma ljudinnehåll från webben (även radio), spela in ljud eller mixa ljud och video för att skapa multimedia. Du kan också spela musik-CD-skivor på datorn (på vissa modeller) eller ansluta en extern optisk enhet för att spela CD-skivor. Du kan förbättra din ljudupplevelse genom att ansluta hörlurar eller högtalare.

Ansluta högtalare

Du kan ansluta trådbundna högtalare till datorn genom att ansluta dem till en USB-port eller kombinationsuttaget för ljudutgången (hörlursjacket)/ljudingången (mikrofonjacket) på datorn eller på en dockningsstation.

Anslut trådlösa högtalare till datorn genom att följa tillhörande produktanvisningar. Om du vill ansluta HD-högtalare till datorn kan du läsa i [Konfigurera HDMI-ljud på sidan 31](#). Innan du ansluter högtalare ska du sänka ljudvolymen.

Ansluta hörlurar

 **VARNING:** Minska risken för hörselskador genom att sänka volymen innan du sätter på dig hörlurarna, hörsnäckorna eller ett headset. Mer information om säkerhet finns i *Reglerings-, säkerhets- och miljöföreskrifter*.

Så här kommer du åt detta dokument:

1. Skriv `support` i sökrutan i aktivitetsfältet och välj sedan appen **HP Support Assistant**.

– eller –

Klicka på frågetecknet i aktivitetsfältet.

2. Välj **Min dator**, välj fliken **Specifikationer** och välj sedan **Användarhandböcker**.

Du kan ansluta trådbundna hörlurar med kabel till kombinationsuttaget för hörlurar/mikrofon på datorn.

Följ anvisningarna från tillverkaren när du ansluter trådlösa hörlurar till datorn.

Ansluta headset

 **WARNING:** Minska risken för hörselskador genom att sänka volymen innan du sätter på dig hörlurarna, hörsnäckorna eller ett headset. Mer information om säkerhet finns i *Reglerings-, säkerhets- och miljöföreskrifter*.

Så här kommer du åt detta dokument:

1. Skriv `support` i sökrutan i aktivitetsfältet och välj sedan appen **HP Support Assistant**.
– eller –
Klicka på frågetecknet i aktivitetsfältet.
2. Välj **Min dator**, välj fliken **Specifikationer** och välj sedan **Användarhandböcker**.

Hörlurar i kombination med en mikrofon kallas headset. Du kan ansluta headset med kabel till kombinationsuttaget för hörlurar/mikrofon på datorn.

Följ anvisningarna från tillverkaren när du ansluter trådlösa headset till datorn.

Använda ljudinställningar

Använd ljudinställningarna för att justera systemets volym, ändra systemljud eller hantera ljudenheter.

Så här visar eller ändrar du ljudinställningar:

- ▲ Skriv `kontrollpanel` i sökrutan i aktivitetsfältet, välj **Kontrollpanelen**, välj **Maskinvara och ljud** och välj sedan **Ljud**.

Datorn kan ha ett förbättrat ljudsystem från Bang & Olufsen, DTS, Beats audio eller någon annan tillverkare. Tack vare det kan din dator ha avancerade ljudfunktioner som styrs via en kontrollpanel som är specifik för ljudsystemet.

Du kan visa och styra ljudinställningar med hjälp av kontrollpanelen för ljud.

- ▲ Skriv `kontrollpanel` i sökrutan i aktivitetsfältet, välj **Kontrollpanelen**, välj **Maskinvara och ljud** och välj sedan ljudkontrollpanelen för ditt system.

Använda video

Datorn är en kraftfull videoenhet som gör det möjligt att se direktuppspelad video från din favoritwebbplats samt hämta videoklipp och filmer som du kan titta på när datorn inte är ansluten till ett nätverk.

Förbättra visningen genom att ansluta en extern bildskärm, projektor eller TV till en av datorns videoportar.

 **VIKTIGT:** Se till att den externa enheten är ansluten till rätt port på datorn med rätt kabel. Följ enhetstillverkarens instruktioner.

Om du vill veta mer om hur du använder videofunktionerna, se HP Support Assistant.

Ansluta enheter med USB Type-C-kabel (endast vissa produkter)

 **OBS!** För att ansluta en USB Type-C-enhet till datorn behöver du en USB Type-C-kabel som du köper separat.

För att visa video eller annat innehåll med hög upplösning på en extern DisplayPort-enhet ska du ansluta DisplayPort-enheten enligt följande anvisningar:

1. Anslut ena änden av USB Type-C-kabeln till datorns USB SuperSpeed- och DisplayPort-port.

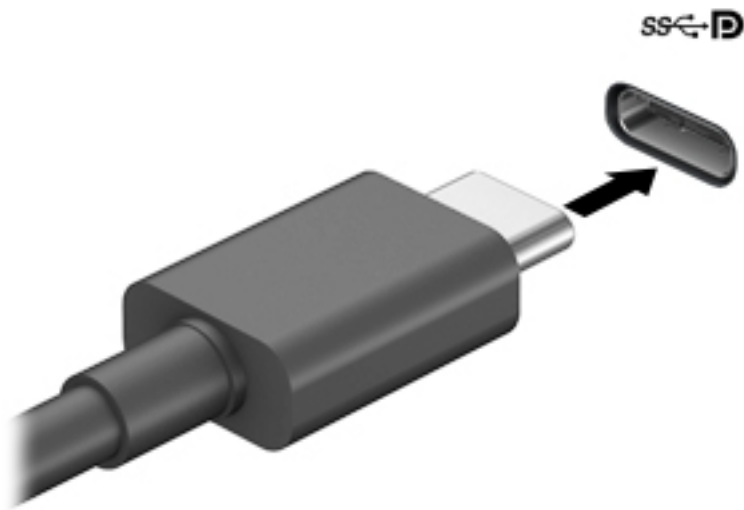

2. Anslut den andra änden av kabeln till den externa DisplayPort-enheten.
3. Om du trycker på **f1** alternerar datorns skärmbild mellan fyra visningslägen.
 - **Endast datorskärm:** Skärmbilden visas endast på datorn.
 - **Dubblettläge:** Skärmbilden visas samtidigt på både datorn och den externa enheten.
 - **Utökat läge:** Skärmbilden visas fördelat över både datorn och den externa enheten.
 - **Endast sekundär skärm:** Skärmbilden visas endast på den externa enheten.

Varje gång du trycker på **f1** ändras visningsläget.

 **OBS!** För bästa resultat, särskilt om du väljer alternativet "Utökat läge", ska du höja skärmapplösningen på den externa enheten enligt följande. Välj **Start**-knappen, **Inställningar** och sedan **System**. Under **Bildskärm** väljer du lämplig upplösning och sedan **Behåll ändringar**.

Ansluta videoenheter med VGA-kabel (endast vissa produkter)

 **OBS!** Om du vill ansluta en VGA-videoenhet till datorn behöver du en VGA-kabel, som säljs separat.

Visa datorskärbilden på en extern VGA-bildskärm eller projicera den vid en presentation genom att ansluta en bildskärm eller projektor till datorns VGA-port.

1. Anslut VGA-kabeln från bildskärmen eller projektorn till VGA-porten på datorn enligt bilden.

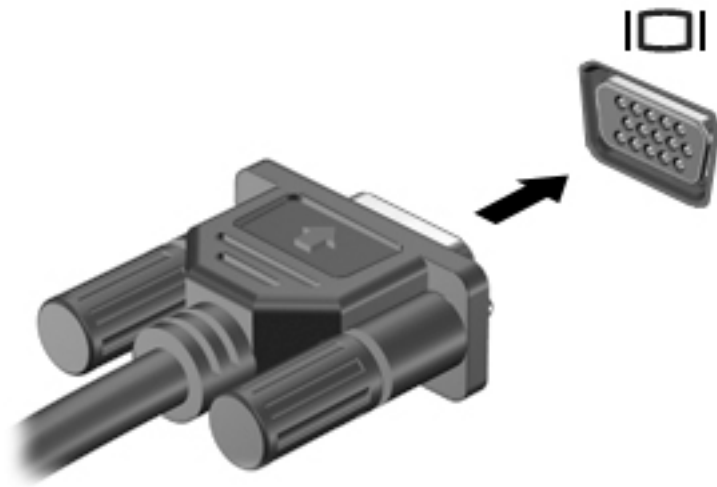

2. Om du trycker på **f1** alternerar skärmbilden mellan 4 visningslägen:
- **Endast datorskärm:** Skärmbilden visas endast på datorn.
 - **Dubblättläge:** Skärmbilden visas samtidigt på både datorn och den externa enheten.
 - **Utökat läge:** Skärmbilden visas fördelad över både datorn och den externa enheten.
 - **Endast sekundär skärm:** Skärmbilden visas endast på den externa enheten.

Varje gång du trycker på **f1** ändras visningsläget.

 **OBS!** För bästa resultat, särskilt om du väljer alternativet "Utökat läge", ska du höja skärmupplösningen på den externa enheten enligt följande. Välj **Start**-knappen, **Inställningar** och sedan **System**. Under **Bildskärm** väljer du lämplig upplösning och sedan **Behåll ändringar**.

Ansluta videoenheter med en HDMI-kabel (endast vissa produkter)

 **OBS!** För att ansluta en HDMI-enhet till datorn behöver du en HDMI-kabel, som du köper separat.

Du kan visa datorns skärmbild på en HDTV eller HD-bildskärm genom ansluta HD-enheten enligt följande anvisningar:

1. Anslut den ena änden av HDMI-kabeln till HDMI-porten på datorn.

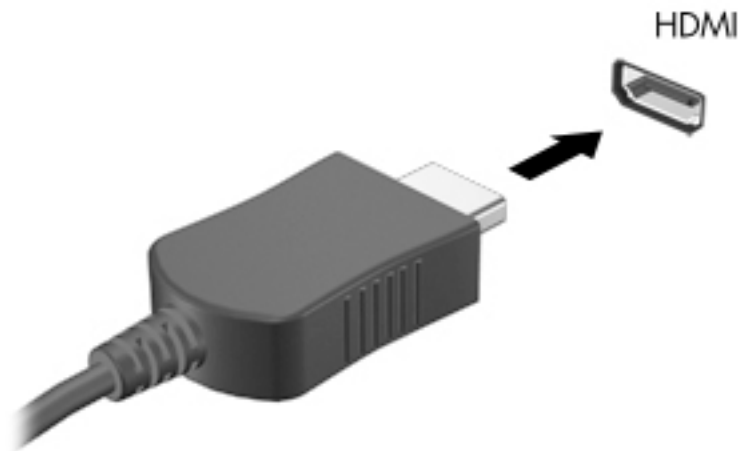

2. Anslut den andra änden av kabeln till HD-TV:n eller HD-bildskärmen.
3. Om du trycker på **f1** alternerar datorns skärmbild mellan fyra visningslägen:
 - **Endast datorskärm:** Skärmbilden visas endast på datorn.
 - **Dubblettläge:** Skärmbilden visas samtidigt på både datorn och den externa enheten.
 - **Utökat läge:** Skärmbilden visas fördelad över både datorn och den externa enheten.
 - **Endast sekundär skärm:** Skärmbilden visas endast på den externa enheten.

Varje gång du trycker på **f1** ändras visningsläget.

 **OBS!** För bästa resultat, särskilt om du väljer alternativet "Utökat läge", ska du höja skärmapplösningen på den externa enheten enligt följande. Välj **Start**-knappen, **Inställningar** och sedan **System**. Under **Bildskärm** väljer du lämplig upplösning och sedan **Behåll ändringar**.

Konfigurera HDMI-ljud

HDMI är det enda videogränssnitt som stöder HD-video och -ljud. Så här aktiveras HDMI-ljudet när du har anslutit en HDMI-TV till datorn:

1. Högerklicka på ikonen **Högtalare** i meddelandefältet längst till höger i aktivitetsfältet och välj sedan **Ljuduppspelningsenheter**.
2. Välj namnet på den digitala utmatningsenheten på fliken **Uppspelning**.
3. Klicka på **Ange standard** och sedan på **OK**.

Så här återställer du ljudet till datorhögtalarna:

1. Högerklicka på ikonen **Högtalare** i meddelandefältet längst till höger i aktivitetsfältet och klicka sedan på **Ljuduppspelningsenheter**.
2. Klicka på **Högtalare** på fliken Uppspelning.
3. Klicka på **Ange standard** och sedan på **OK**.

Identifiera och ansluta till kabelanslutna bildskärmar med MultiStream Transport

Med MultiStream Transport (MST) kan du ansluta flera trådbundna bildskärmar/visningsenheter till datorn genom att ansluta till VGA- eller DisplayPort-portarna på datorn och till VGA- eller DisplayPort-portarna på en hubb eller en extern dockningsstation. Du kan ansluta på flera olika sätt, beroende på vilken typ av grafikkort

som är installerat på datorn och om din dator har en inbyggd hubb. Gå till Enhetshanteraren för att ta reda på vilken maskinvara som finns installerad på datorn.

- ▲ Skriv **enhetshanteraren** i sökrutan i aktivitetsfältet och välj sedan appen **Enhetshanteraren**. En lista över alla enheter som har installerats på datorn visas.

Ansluta bildskärmar till datorer med Nvidia-grafikkort (med en extra hubb)

 **OBS!** Du kan ansluta upp till tre bildskärmar/visningsenheter med ett Nvidia-grafikkort och en extra hubb.

Följ dessa steg för att konfigurera flera bildskärmar/visningsenheter:

1. Anslut en extern hubb (köps separat) till DisplayPort-porten på datorn med en DP-till-DP-kabel (köps separat). Kontrollera att hubbens nätadapter är ansluten till nätström.
2. Anslut dina externa bildskärmar till VGA-portar eller DisplayPort-portar på hubben.
3. Om du vill se alla anslutna bildskärmsenheter skriver du **enhetshanterare** i sökrutan i Aktivitetsfältet och väljer sedan appen **Enhetshanteraren**. Om du inte ser alla anslutna bildskärmar ska du kontrollera att varje enhet är ansluten till rätt port på hubben.

 **OBS!** Vid användning av flera bildskärmar kan du välja **Dubblett**, som speglar skärmen på alla aktiverade bildskärmsenheter, eller **Utöka**, som utökar skärmen så att den täcker alla aktiverade bildskärmsenheter.

Ansluta bildskärmar till datorer med Intel-grafikkort (med en extra hubb)

 **OBS!** Du kan ansluta upp till tre bildskärmar/visningsenheter med ett Intel-grafikkort och en extern hubb.

Följ dessa steg för att konfigurera flera bildskärmar/visningsenheter:

1. Anslut en extern hubb (köps separat) till DisplayPort-porten på datorn med en DP-till-DP-kabel (köps separat). Kontrollera att hubbens nätadapter är ansluten till nätström.
2. Anslut dina externa bildskärmar till VGA-portar eller DisplayPort-portar på hubben.
3. När Windows upptäcker att en bildskärm har anslutits till DP-hubben visas dialogrutan **DisplayPort Topology Notification** (Meddelande om DisplayPort-topologi). Klicka på lämpligt alternativ för att konfigurera dina bildskärmar. Vid användning av flera bildskärmar kan du välja **Dubblett**, vilket speglar datorskärmen på alla aktiverade bildskärmar/visningsenheter, eller **Utöka**, vilket utökar skärmbilden så att den täcker alla aktiverade bildskärmar/visningsenheter.

 **OBS!** Om ingen dialogruta visas ska du kontrollera att varje extern bildskärm/visningsenhet är ansluten till rätt port på hubben. Välj **Start**-knappen, **Inställningar** och sedan **System**. Under **Bildskärm** väljer du lämplig upplösning och sedan **Behåll ändringar**.

Ansluta bildskärmar till datorer med Intel-grafikkort (med en inbyggd hubb)

Med hjälp av den inbyggda hubben och Intel-grafikkortet kan du ansluta upp till tre bildskärmar i följande konfigurationer:

- Två DP-skärmar på 1 920 x 1 200 som är anslutna till datorn + en VGA-skärm på 1 920 x 1 200 som är ansluten till dockningsstationen (tillval)
- En DP-skärm på 2 560 x 1 600 som är ansluten till datorn + en VGA-skärm på 1 920 x 1 200 som är ansluten till dockningsstationen (tillval)

Följ dessa steg för att konfigurera flera bildskärmar/visningsenheter:

1. Anslut dina externa visningsenheter till DisplayPort- (DP) eller VGA-portarna på datorns bas eller på dockningsstationen.
2. När Windows upptäcker att en bildskärm har anslutits till DP-hubben visas dialogrutan **DisplayPort Topology Notification** (Meddelande om DisplayPort-topologi). Klicka på lämpligt alternativ för att konfigurera dina bildskärmar. Vid användning av flera bildskärmar kan du välja **Dubblett**, vilket speglar datorskärmen på alla aktiverade bildskärmar/visningsenheter, eller **Utöka**, vilket utökar skärmbilden så att den täcker alla aktiverade bildskärmar/visningsenheter.

 **OBS!** Om ingen dialogruta visas ska du kontrollera att varje extern bildskärm/visningsenhet är ansluten till rätt port på hubben. Välj **Start**-knappen, **Inställningar** och sedan **System**. Under **Bildskärm** väljer du lämplig upplösning och sedan **Behåll ändringar**.

Identifiera och ansluta till Miracast-kompatibla trådlösa skärmar (endast vissa produkter)

 **OBS!** Om du vill veta vilken typ av bildskärm du har (Miracast-kompatibel eller Intel WiDi) ska du läsa dokumentationen som medföljde din TV eller den sekundära bildskärmen.

Om du vill identifiera och ansluta till en Miracast-kompatibel trådlös skärm utan att stänga den app som du har öppen för tillfället följer du instruktionerna nedan.

Så här öppnar du Miracast:

- ▲ Skriv **projicera** i sökrutan i aktivitetsfältet och klicka sedan på **Visa på en andra bildskärm**. Klicka på **Anslut till en trådlös bildskärm** och följ sedan instruktionerna på skärmen.

6 Strömhantering

Datorn kan drivas antingen med batteri eller nätström. När datorn drivs med batteri och det inte finns någon extern strömkälla för att ladda batteriet är det viktigt att du övervakar och sparar på batteriladdningen.

Vissa energisparinställningar som beskrivs i den här handboken är kanske inte tillgängliga på din dator.

Använda strömsparläge och viloläge

 **VIKTIGT:** Det finns flera kända sårbarheter när datorn är i strömsparläge. För att förhindra att obehöriga användare får åtkomst till data på din dator, även krypterad data, rekommenderar HP att du alltid initierar viloläge istället för strömsparläge när du inte har fysisk kontroll över datorn. Denna praxis är särskilt viktig när du reser med datorn.

VIKTIGT: Du kan minska risken för informationsförlust och försämrad ljud- och videokvalitet samt problem med ljud- och videofunktionerna genom att inte initiera strömsparläget när information läses till eller från en skiva eller ett externt mediekort.

Windows har två energisparlägen, nämligen strömsparläge och viloläge.

- Strömsparläge – Strömsparläget initieras automatiskt efter en period av inaktivitet. Ditt arbete sparas i minnet så att du snabbt kan återuppta det. Du kan även aktivera strömsparläget manuellt. Mer information finns i [Initiera och avsluta strömsparläget på sidan 34](#).
- Viloläge – Viloläget initieras automatiskt om batteriet når en kritisk nivå. I viloläget sparas ditt arbete i en vilolägesfil och sedan stängs datorn av. Du kan även initiera viloläget manuellt. Mer information finns i [Initiera och avsluta viloläge \(endast vissa produkter\) på sidan 35](#).

Initiera och avsluta strömsparläget

Du kan initiera strömsparläget genom att använda någon av följande metoder:

- Stäng bildskärmen (endast vissa produkter).
- Välj **Start**-knappen, **Av/på**-ikonen och välj sedan **Strömsparläge**.
- Tryck på snabbtangenter Strömsparläge: till exempel **fn+f3** (enbart vissa produkter).

Du kan avsluta strömsparläget genom att använda någon av följande metoder:

- Tryck snabbt på strömknappen.
- Fäll upp bildskärmen (endast vissa produkter) om datorn är stängd.
- Tryck på en knapp på tangentbordet (endast vissa produkter).
- Knacka på TouchPad (endast vissa produkter)

När datorn lämnar strömsparläget visas ditt arbete åter på skärmen.

 **OBS!** Om du har konfigurerat att du måste ange ett lösenord för att lämna strömsparläget måste du ange ditt Windows-lösenord för att ditt arbete ska visas på skärmen igen.

Initiera och avsluta viloläge (endast vissa produkter)

Du kan aktivera användarinitierat viloläge och ändra andra energiinställningar och tidsgränser med Energialternativ.

1. Högerklicka på ikonen **Energi**  och välj sedan **Energialternativ**.
2. I vänster ruta väljer du **Ange hur strömbrytarna ska fungera** (ordvalet kan variera beroende på produkten).
3. Beroende på din produkt kan du Aktivera viloläge för batteri eller nätström på ett av av följande sätt:
 - **Strömknapp** – Under **Inställningar för ström- och strömsparknapp och locket** (ordvalet kan variera beroende på produkten), välj **När jag trycker på strömknappen** och välj sedan **Viloläge**.
 - **Strömsparknapp** (endast vissa produkter) – Under **Inställningar för ström- och strömsparknapp och locket** (ordvalet kan variera beroende på produkt), välj **När jag trycker på strömsparknappen**, och välj sedan **Viloläge**.
 - **Lock** (endast vissa produkter) – Under **Inställningar för ström- och strömsparknapp och locket** (ordvalet kan variera beroende på produkt), välj **När jag stänger locket**, och välj sedan **Viloläge**.
 - **Energi-menyn** – Välj **Ändra inställningar som för närvarande är inte tillgängliga** och sedan, under **Avstängningsinställningar**, markera kryssrutan för **Viloläge**.
Du kommer åt Energi-menyn genom att välja **Start**-knappen.
4. Välj **Spara ändringar**.
 - ▲ För att initiera viloläget, använd den metod som du aktiverade i steg 3.
 - ▲ Avsluta viloläget genom att snabbt trycka på strömknappen.

 **OBS!** Om du har konfigurerat att du måste ange ett lösenord för att lämna viloläget måste du ange ditt Windows-lösenord för att ditt arbete ska visas på skärmen igen.

Stänga av datorn

 **VIKTIGT:** Information som inte har sparats går förlorad om datorn stängs av. Var noga med att spara ditt arbete innan du stänger av datorn.

När du använder avstängningskommandot avslutas alla öppna program, inklusive operativsystemet, och sedan stängs skärmen och datorn av.

Stäng av datorn när den ska stå oanvänd och vara bortkopplad från nätström under en längre period.

Vi rekommenderar att du använder på Windows-kommandot Stäng av.

 **OBS!** Om datorn är i strömspar- eller viloläge måste du först avsluta detta läge genom att hastigt trycka på strömknappen.



1. Spara arbetet och avsluta alla öppna program.
2. Välj **Start**-knappen, **Av/på**-ikonen och välj sedan **Stäng av**.

Om datorn inte svarar och det inte går att använda ovanstående avstängningsmetoder, kan du försöka med följande nödavstängningsprocedurer:

- Tryck på **ctrl+alt+delete**, välj **Av/på**-ikonen och sedan **Stäng av**.
- Tryck in och håll ned strömknappen i minst 10 sekunder.
- Om din dator har ett utbytbart batteri (endast vissa produkter), koppla bort datorn från nätströmmen och ta sedan ut batteriet.

Använda ikonerna Energi och Energialternativ

Ikonen Energi  finns i aktivitetsfältet i Windows. Med ikonerna Energi kommer du snabbt åt energinställningarna och visar den återstående batteriladdningen.

- Om du vill visa den återstående batteriladdningen i procent och det aktuella energischemat placerar du muspekaren över ikonerna **Energi** .
- Om du vill använda Energialternativ, högerklicka på ikonerna **Energi**  och välj sedan **Energialternativ**.

Olika energiikoner visas när datorn drivs med batteri respektive nätström. När du placerar muspekaren över ikonerna visas ett meddelande om batteriet har nått en låg eller kritiskt låg laddningsnivå.

Batteridrift

 **WARNING:** Minska risken för säkerhetsproblem genom att bara använda det batteri som medföljer datorn, ett reservbatteri från HP eller ett kompatibelt batteri från HP.

Datorn drivs med batteri om den inte är ansluten till elnätet, och om det finns ett laddat batteri i datorn. När datorn är avstängd och inte ansluten till extern ström laddas batteriet i datorn långsamt ur. Datorn visar ett meddelande när batteriet når en låg eller kritisk batteriladdningsnivå.

Datorbatteriets livslängd beror på energisparinställningarna, vilka program som körs på datorn, skärmens ljusstyrka, externa enheter som är anslutna till datorn och andra faktorer.

 **OBS!** När du kopplar bort den externa strömmen minskar skärmens ljusstyrka automatiskt för att batteriet ska räcka längre. Vissa datorprodukter kan växla mellan olika grafiklägen för att batteriet ska räcka längre.

Använda HP Fast Charge (endast vissa produkter)

Med HP Fast Charge-funktionen kan du snabbt ladda datorns batteri. Laddningstid kan variera med +/-10 %. Beroende på datormodellen och HP nätadapter som medföljer datorn fungerar HP Fast Charge på ett av följande sätt:

- När den återstående batteriladdningen är mellan noll och 50 % laddas batteriet till 50 % av full kapacitet på högst 30 minuter.
- När den återstående batteriladdningen är mellan noll och 90 % laddas batteriet till 90 % av full kapacitet på högst 90 minuter.

Om du vill använda HP Fast Charge stänger du av datorn och ansluter sedan nätadaptern till datorn och till extern ström.

Visa batteriladdning

Om du vill visa den återstående batteriladdningen i procent och det aktuella energischemat placerar du muspekaren över ikonen **Energi** .

Hitta information om batteriet i HP Support Assistant (endast vissa produkter)

Så här når du batteriinformationen:

1. Skriv `support` i sökrutan i aktivitetsfältet och välj sedan appen **HP Support Assistant**.
– eller –
Välj frågetecknet i aktivitetsfältet.
2. Välj **Min dator**, välj fliken **Diagnostik och verktyg** och välj sedan **HP Batterikontroll**. Kontakta support om HP Batterikontroll visar att batteriet bör bytas.

I HP Support Assistant hittar du följande verktyg och informationsresurser för batteriet:

- HP Batterikontroll
- Information om batterityper, specifikationer, livscyklar och kapacitet

Spara på batteriet

Så här sparar du på batteriet och ger det maximal livslängd:

- Sänk bildskärmens ljusstyrka.
- Välj inställningen **Energisparläge** i Energialternativ.
- Stäng av trådlösa enheter som du inte använder.
- Koppla bort oanvända externa enheter som inte är anslutna till en extern strömkälla, exempelvis en extern hårddisk ansluten till en USB-port.
- Stoppa, inaktivera eller ta ut eventuella externa mediekort som du inte använder.
- Ställ in strömsparläge eller stäng av datorn om du gör en paus i arbetet.

Identifiera låga batteriladdningsnivåer

Batterilampan uppför sig på följande sätt om en låg eller kritiskt låg laddningsnivå nås för ett batteri som används som datorns enda tillgängliga strömkälla.

- Batterilampan (endast vissa produkter) indikerar en låg eller kritiskt låg batterinivå.

– eller –

- Ikonen Energi  visar ett meddelande om att batterinivån är låg eller kritiskt låg.



OBS! I [Använda ikonen Energi och Energialternativ på sidan 36](#) finns ytterligare information om ikonen Energi.

Följande åtgärder utförs när en låg batteriladdning nås:

- Om viloläget är inaktiverat och datorn är på eller i strömsparläge förblir den i strömsparläge en kort stund och stängs sedan av. Information som inte har sparats går förlorad.
- Om viloläge är aktiverat och datorn är på eller i strömsparläge ställs datorn in i viloläge.

Åtgärda låg batteriladdningsnivå

Åtgärda låg batteriladdningsnivå när det finns tillgång till en extern strömkälla

Anslut något av följande till datorn och till extern ström.

- Nätadapter
- Extra dockningsenhet eller expansionsprodukt
- Extra nätadapter som köpts som tillbehör från HP

Åtgärda låg batteriladdningsnivå när det inte finns tillgång till strömkälla

Spara arbetet och stäng av datorn.

Åtgärda låg batteriladdningsnivå om det inte går att avsluta viloläget

1. Anslut nätadaptern till datorn och till ett nätströmsuttag.
2. Avsluta viloläget genom att trycka på strömknappen.

Fabriksförseglat batteri

Om du vill kontrollera batteriets status eller om batteriet inte längre kan behålla laddningen kan du köra HP Batterikontroll i appen HP Support Assistant (endast vissa produkter).

1. Skriv `support` i sökrutan i aktivitetsfältet och välj sedan appen **HP Support Assistant**.
– eller –
Välj frågetecknet i aktivitetsfältet.
2. Välj **Min dator**, välj fliken **Diagnostik och verktyg** och välj sedan **HP Batterikontroll**. Kontakta support om HP Batterikontroll visar att batteriet bör bytas.

Batteriet (batterierna) i produkten kan inte bytas av användarna på ett enkelt sätt. Om du tar bort eller byter ut batteriet kan garantins giltighet påverkas. Om batteriet inte längre behåller laddningen ska du kontakta support.

När batteriet har tjänat ut får det inte kasseras som hushållsavfall. Kassera batteriet i enlighet med lokala lagar och bestämmelser.

Drift med nätström

Information om hur du ansluter datorn till extern nätström finns på affischen *Installationsanvisningar*, som medföljer datorn.

Datorn använder inte batteriström när den är ansluten till nätström med en godkänd nätadapter eller en extra dockningsenhet eller expansionsprodukt.

 **WARNING:** Minska risken för säkerhetsproblem genom att bara använda den nätadapter som medföljer datorn, en reservnätadapter från HP eller en kompatibel nätadapter som köpts från HP.

 **VARNING:** Ladda inte datorns batteri när du är ombord på ett flygplan.

Anslut datorn till elnätet under följande förhållanden:

- När du laddar eller kalibrerar ett batteri.
- När du installerar eller uppdaterar systemprogramvaran
- När du uppdaterar system-BIOS
- När du skriver information till en disk (endast vissa produkter).
- När du kör Diskdefragmenteraren på datorer med interna hårddiskar.
- När du utför en säkerhetskopiering eller återställning.

När du ansluter datorn till elnätet inträffar följande:

- Batteriet börjar laddas.
- Bildskärmens ljusstyrka ökas.
- Ikonen Energi  ändrar utseende.





När du kopplar från den externa nätströmmen:

- Datorn växlar till batteridrift.
- Skärmens ljusstyrka minskas automatiskt för att batteriladdningen ska räcka längre.
- Ikonen Energi  ändrar utseende.

7 Säkerhet

Skydda datorn

De standardsäkerhetsfunktioner som finns i Windows-operativsystemet och i Windows Computer Setup Utility (BIOS, som körs under alla operativsystem) kan skydda dina personliga inställningar och data från en mängd olika hot.

-  **OBS!** Säkerhetslösningar är avsedda att ha ett avskräckande syfte. De kan inte alltid förhindra att en produkt blir skadad eller stulen.
-  **OBS!** Innan du skickar in datorn på service bör du säkerhetskopiera och radera konfidentiella filer och ta bort alla lösenordsinställningar.
-  **OBS!** Vissa funktioner som beskrivs i det här kapitlet kanske inte är tillgängliga på din dator.
-  **OBS!** Din dator har stöd för Computrace, en säkerhetsbaserad online-tjänst för spårning och återställning som är tillgänglig i vissa regioner. Om datorn blir stulen kan Computrace spåra den om den obehöriga användaren försöker få åtkomst till internet. För att kunna använda Computrace måste du köpa programvaran och abonnera på tjänsten. Mer information om hur du beställer Computrace-programvaran finns på <http://www.hp.com>.

Datorrisk	Säkerhetsfunktion
Obehörig användning av datorn	<ul style="list-style-type: none">• Programmet HP Client Security, i kombination med ett lösenord, smartkort, kontaktlöst kort, registrerade fingeravtryck eller andra autentiseringsuppgifter• BIOS-startlösenord
Obehörig åtkomst till Computer Setup (BIOS)	BIOS-administratörlösenord i Computer Setup*
Obehörig åtkomst till innehållet på en hårddisk	DriveLock-lösenord (endast vissa produkter) i Computer Setup *
Obehörig start från en extern optisk enhet (tillval, endast vissa produkter), extern hårddisk (tillval, endast vissa produkter) eller intern nätverksadapter.	Funktionen för startalternativ i Computer Setup*
Obehörig åtkomst till ett användarkonto i Windows	Windows användarlösenord
Obehörig åtkomst till data	Windows BitLocker
Obehörig flyttning av datorn	Plats för säkerhetskabel (används för en säkerhetskabel (tillval), endast på vissa produkter)

*Computer Setup är ett inbyggt ROM-baserat hjälpprogram som kan användas när operativsystemet inte fungerar eller inte kan läsas in. Du kan använda ett pekdon (styrplatta, styrspek eller USB-mus) eller tangentbordet för att navigera och göra val i Computer Setup.

OBS! På plattor utan tangentbord kan du använda pekskärmen.

Använda lösenord

Ett lösenord är en kombination av tecken som du väljer för att skydda information i datorn. Flera typer av lösenord kan ställas in, beroende på hur du vill kontrollera åtkomst till din information. Lösenord kan väljas i Windows eller i Computer Setup som är förinstallerat på datorn.

- Lösenord för BIOS-administratör, startlösenord och DriveLock-lösenord ställs in i Computer Setup och hanteras av datorns BIOS.
- Lösenord för Windows ställs in enbart i operativsystemet Windows.
- Om du glömmer både användar- och huvudlösenord för DriveLock som är inställda i Computer Setup är hårddisken som skyddas av lösenorden permanent låst och går inte att använda mer.

Du kan använda samma lösenord för en funktion i Computer Setup som för en säkerhetsfunktion i Windows.

Följ dessa tips när du skapar och sparar lösenord:

- Följ de villkor som anges av programmet när du skapar lösenord.
- Använd inte samma lösenord för flera program eller webbplatser och använd inte ditt Windows-lösenord för andra program eller webbplatser.
- Använd funktionen Password Manager i HP Client Security för att lagra användarnamnen och lösenorden för alla dina webbplatser och program. På så vis kan du läsa dem på ett säkert sätt vid ett senare tillfälle om du inte kommer ihåg dem.
- Förvara inte lösenord i en fil i datorn.

I följande tabeller räknar vi upp några vanliga lösenord för Windows- och BIOS-administratörer och beskriver deras funktion.

Ställa in lösenord i Windows

Lösenord	Funktion
Administratörlösenord*	Skyddar mot åtkomst till ett konto på administratörsnivå i Windows. OBS! När du ställer in ett administratörlösenord i Windows ställs inte BIOS-administratörlösenordet in.
Användarlösenord*	Skyddar mot åtkomst till ett användarkonto i Windows.

*Om du vill ha information om hur du ställer in ett administratörlösenord eller användarlösenord i Windows skriver du [support](#) i sökrutan i aktivitetsfältet och väljer sedan appen **HP Support Assistant**.

Ställa in lösenord i Computer Setup

Lösenord	Funktion
BIOS-administratörlösenord*	Skyddar mot åtkomst till Computer Setup. OBS! Om funktioner har aktiverats för att förhindra att BIOS-administratörlösenordet tas bort, kanske du inte kan ta bort det förrän dessa funktioner har inaktiverats.
Lösenord vid start	<ul style="list-style-type: none"> • Måste anges varje gång du startar eller startar om datorn. • Om du glömmer startlösenordet går det inte att starta eller starta om datorn.
Huvudlösenord för DriveLock*	Skyddar mot åtkomst till den interna hårddisk som skyddas av DriveLock och skapas under DriveLock Passwords (DriveLocks lösenord) under aktiveringsprocessen. Det här lösenordet används också när man vill ta bort DriveLock-skyddet.

Lösenord	Funktion
Användarlösenord för DriveLock*	Skyddar mot åtkomst till den interna hårddisk som skyddas av DriveLock och skapas under DriveLock Passwords (DriveLocks lösenord) under aktiveringsprocessen.

*Gå till följande avsnitt om du vill ha mer information om vart och ett av dessa ämnen.

Hantera ett BIOS-administratörlösenord

Gör så här för att ställa in, ändra eller ta bort detta lösenord:

Ställa in ett nytt BIOS-administratörlösenord

- Starta Computer Setup.
 - Datorer eller plattor med tangentbord:
 - ▲ Starta eller starta om datorn och när HP-logotypen visas trycker du på **f10** för att öppna Computer Setup.
 - Plattor utan tangentbord:
 - ▲ Stäng av plattan. Tryck på strömknappen i kombination med volymsänkknappen tills startmenyn visas och tryck sedan på **f10** för att öppna Computer Setup.
- Välj **Security** (Säkerhet), välj **Create BIOS administrator password** (Skapa BIOS-administratörlösenord) eller **Set Up BIOS administrator Password** (Ställ in BIOS-administratörlösenord) (endast vissa produkter) och tryck sedan på [Retur](#).
- Skriv ett lösenord när du uppmanas att göra det.
- Skriv det nya lösenordet igen som en bekräftelse när du uppmanas till det.
- Spara ändringarna och avsluta Computer Setup genom att välja ikonen **Save** (Spara). Följ sedan instruktionerna på skärmen.

– eller –

Välj **Main** (Huvudmeny), **Save Changes and Exit** (Spara ändringar och avsluta) och tryck sedan på [Retur](#).

Dina ändringar börjar gälla när datorn startas om.

Ändra ett BIOS-administratörlösenord

- Starta Computer Setup.
 - Datorer eller plattor med tangentbord:
 - ▲ Starta eller starta om datorn och när HP-logotypen visas trycker du på **f10** för att öppna Computer Setup.
 - Plattor utan tangentbord:
 - ▲ Stäng av plattan. Tryck på strömknappen i kombination med volymsänkknappen tills startmenyn visas och tryck sedan på **f10** för att öppna Computer Setup.
- Ange ditt nuvarande BIOS-administratörlösenord.
- Välj **Security** (Säkerhet), välj **Change BIOS administrator Password** (Ändra BIOS-administratörlösenord) eller **Change Password** (Ändra lösenord) (endast vissa produkter) och tryck sedan på [Retur](#).

4. Skriv det aktuella lösenordet när du uppmanas att göra det.
5. Skriv det nya lösenordet när du uppmanas att göra det.
6. Skriv det nya lösenordet igen som en bekräftelse när du uppmanas till det.
7. Spara ändringarna och avsluta Computer Setup genom att välja ikonen **Save** (Spara). Följ sedan instruktionerna på skärmen.

– eller –

Välj **Main** (Huvudmeny), **Save Changes and Exit** (Spara ändringar och avsluta) och tryck sedan på **Retur**.

Dina ändringar börjar gälla när datorn startas om.

Ta bort ett BIOS-administratörlösenord

1. Starta Computer Setup.

- Datorer eller plattor med tangentbord:
 - ▲ Starta eller starta om datorn och när HP-logotypen visas trycker du på **f10** för att öppna Computer Setup.
- Plattor utan tangentbord:
 - ▲ Stäng av plattan. Tryck på strömknappen i kombination med volymsänkknappen tills startmenyn visas och tryck sedan på **f10** för att öppna Computer Setup.

2. Ange ditt nuvarande BIOS-administratörlösenord.

3. Välj **Security** (Säkerhet), välj **Change BIOS administrator Password** (Ändra BIOS-administratörlösenord) eller **Change Password** (Ändra lösenord) (endast vissa produkter) och tryck sedan på **Retur**.

4. Skriv det aktuella lösenordet när du uppmanas att göra det.

5. Låt fältet vara tomt när du ombeds ange det nya lösenordet och tryck sedan på **Retur**.

6. Låt fältet vara tomt när du ombeds ange det nya lösenordet på nytt och tryck sedan på **Retur**.

7. Spara ändringarna och avsluta Computer Setup genom att välja ikonen **Save** (Spara). Följ sedan instruktionerna på skärmen.

– eller –

Välj **Main** (Huvudmeny), **Save Changes and Exit** (Spara ändringar och avsluta) och tryck sedan på **Retur**.

Dina ändringar börjar gälla när datorn startas om.

Ange ett BIOS-administratörslösenord

Skriv ett lösenord vid **BIOS administrator password** (BIOS-administratörslösenord) med samma tangenter som du använde för att ange lösenordet och tryck på [Retur](#). Efter två misslyckade försök att ange BIOS-administratörslösenordet måste du starta om datorn innan du kan försöka igen.

Använda DriveLock-säkerhetsalternativ

DriveLock-skyddet förhindrar obehörig åtkomst till innehållet på en hårddisk. DriveLock kan bara användas på datorns interna hårddisk(ar). När DriveLock-skydd används för en disk måste du ange rätt lösenord för att få åtkomst till den. Hårddisken måste sättas in i datorn eller i en avancerad portreplikator för att det ska gå att låsa upp den.

DriveLock-säkerhetsalternativen erbjuder följande funktioner:

- **Automatiskt DriveLock** – se [Välja automatiskt DriveLock \(endast vissa produkter\) på sidan 44](#).
- **Ställ in huvudlösenord för DriveLock** – se [Välja manuellt DriveLock på sidan 46](#).
- **Aktivera DriveLock** – se [Aktivera DriveLock och ställ in ett användarlösenord för DriveLock på sidan 47](#).

Välja automatiskt DriveLock (endast vissa produkter)

Ett BIOS-administratörslösenord måste vara inställt för att du ska kunna aktivera automatiskt DriveLock. När automatiskt DriveLock är aktiverat skapas ett slumpmässigt användarlösenord för DriveLock och ett huvudlösenord för DriveLock utifrån BIOS-administratörslösenordet. När datorn slås på låser det slumpmässiga användarlösenordet automatiskt upp disken. Om hårddisken flyttas till en annan dator måste du ange BIOS-administratörslösenordet för den ursprungliga datorn vid prompten för DriveLock-lösenordet för att låsa upp hårddisken.

Aktivera automatiskt DriveLock

Så här aktiverar du automatiskt DriveLock:

1. Starta Computer Setup.
 - Datorer eller plattor med tangentbord:
 1. Stäng av datorn.
 2. Tryck på strömknappen och när HP-logotypen visas trycker du på **f10** för att öppna Computer Setup.
 - Plattor utan tangentbord:
 1. Stäng av plattan.
 2. Tryck på strömknappen i kombination med volymsänkknappen tills startmenyn visas och tryck sedan på **f10** för att öppna Computer Setup.
2. Vid uppmaningen att ange BIOS-administratörslösenord anger du ditt BIOS-administratörslösenord och trycker på [Retur](#).
3. Välj **Security** (Säkerhet), **Hard Drive Utilities** (Hårddiskverktyg) och **DriveLock/Automatic DriveLock** (DriveLock/Automatiskt DriveLock) och tryck sedan på [Retur](#).

4. Använd **Retur**-tangenter, vänsterklicka med musen eller använd pekskärmen för att markera kryssrutan för **Automatic DriveLock** (Automatiskt DriveLock).
5. Spara ändringarna och avsluta Computer Setup genom att välja ikonen **Save** (Spara). Följ sedan instruktionerna på skärmen.
– eller –
Välj **Main** (Huvudmeny), **Save Changes and Exit** (Spara ändringar och avsluta) och tryck sedan på **Retur**.

Inaktivera automatiskt DriveLock

Så här inaktiverar du automatiskt DriveLock:

1. Starta Computer Setup.
 - Datorer eller plattor med tangentbord:
 1. Stäng av datorn.
 2. Tryck på strömknappen och när HP-logotypen visas trycker du på **f10** för att öppna Computer Setup.
 - Plattor utan tangentbord:
 1. Stäng av plattan.
 2. Tryck på strömknappen i kombination med volymsänkknappen tills startmenyn visas och tryck sedan på **f10** för att öppna Computer Setup.
2. Vid uppmaningen att ange BIOS-administratörslösenord anger du ditt BIOS-administratörslösenord och trycker på **Retur**.
3. Välj **Security** (Säkerhet), **Hard Drive Utilities** (Hårddiskverktyg) och **DriveLock/Automatic DriveLock** (DriveLock/Automatiskt DriveLock) och tryck sedan på **Retur**.
4. Välj en intern hårddisk och tryck sedan på **Retur**.
5. Använd **Retur**-tangenter, vänsterklicka med musen eller använd pekskärmen för att avmarkera kryssrutan för **Automatic DriveLock** (Automatiskt DriveLock).
6. Spara ändringarna och avsluta Computer Setup genom att välja ikonen **Save** (Spara). Följ sedan instruktionerna på skärmen.
– eller –
Välj **Main** (Huvudmeny), **Save Changes and Exit** (Spara ändringar och avsluta) och tryck sedan på **Retur**.

Ange ett lösenord för automatiskt DriveLock

När automatiskt DriveLock är aktiverat och hårddisken fortfarande är ansluten till den ursprungliga datorn, blir du inte uppmanad att ange ett DriveLock-lösenord för att låsa upp hårddisken. Men om enheten flyttas till en annan dator eller om moderkortet byts ut på den ursprungliga datorn kommer du att bli uppmanad att ange DriveLock-lösenordet.

Om detta inträffar skriver du den ursprungliga datorns BIOS-administratörlösenord vid prompten **DriveLock Password** (DriveLock-lösenord) (med samma tangenter som du använde för att ställa in lösenordet) och trycker på **Retur** för att låsa upp hårddisken.

Efter tre misslyckade försök att ange lösenordet måste du stänga av datorn innan du kan försöka igen.

Välja manuellt DriveLock

 **VIKTIGT:** Du kan förhindra att en DriveLock-skyddad hårddisk blir permanent obrukbar genom att skriva upp och förvara användarlösenordet och huvudlösenordet för DriveLock på ett säkert ställe. Förvara dem inte i eller vid datorn. Om du glömmer båda DriveLock-lösenorden låser sig hårddisken permanent och kan inte längre användas.

För att manuellt DriveLock-skydd ska kunna användas på en intern hårddisk måste ett huvudlösenord vara inställt och DriveLock måste vara aktiverat i Computer Setup. Observera följande angående DriveLock-skydd:

- När DriveLock-skydd används på en hårddisk kan du bara få åtkomst till den genom att ange antingen användarlösenordet eller huvudlösenordet för DriveLock.
- Ägaren till användarlösenordet för DriveLock bör vara den som använder den skyddade hårddisken dagligen. Ägaren till huvudlösenordet för DriveLock kan antingen vara en systemadministratör eller en daglig användare.
- Användarlösenordet för DriveLock kan vara detsamma som huvudlösenordet för DriveLock.

Ställa in ett huvudlösenord för DriveLock

Så här ställer du in ett huvudlösenord för DriveLock:

1. Starta Computer Setup.
 - Datorer eller plattor med tangentbord:
 1. Stäng av datorn.
 2. Tryck på strömknappen och när HP-logotypen visas trycker du på **f10** för att öppna Computer Setup.
 - Plattor utan tangentbord:
 1. Stäng av plattan.
 2. Tryck på strömknappen i kombination med volymsänkknappen tills startmenyn visas och tryck sedan på **f10** för att öppna Computer Setup.
2. Välj **Security** (Säkerhet), gör valet för **Hard Drive Utilities** (Hårddiskverktyg), välj **DriveLock/Automatic DriveLock** (DriveLock/Automatiskt DriveLock) och tryck sedan på **Retur**.
3. Välj den hårddisk som du vill skydda och tryck sedan på **Retur**.
4. Välj **Set DriveLock Master Password** (Ställ in huvudlösenord för DriveLock) och tryck sedan på **Retur**.
5. Läs varningen noggrant.
6. Följ instruktionerna på skärmen för att ställa in ett huvudlösenord för DriveLock.



OBS! Du kan aktivera DriveLock och ställa in ett användarlösenord för DriveLock innan du avslutar Computer Setup. Mer information finns i [Aktivera DriveLock och ställ in ett användarlösenord för DriveLock på sidan 47](#).

7. När du vill avsluta Computer Setup väljer du **Main** (Huvudmeny), **Save Changes and Exit** (Spara ändringar och avsluta) och sedan **Yes** (Ja).

Aktivera DriveLock och ställ in ett användarlösenord för DriveLock

Så här aktiverar du DriveLock och ställer in ett användarlösenord för DriveLock:

1. Starta Computer Setup.
 - Datorer eller plattor med tangentbord:
 1. Stäng av datorn.
 2. Tryck på strömknappen och när HP-logotypen visas trycker du på **f10** för att öppna Computer Setup.
 - Plattor utan tangentbord:
 1. Stäng av plattan.
 2. Tryck på strömknappen i kombination med volymsänkknappen tills startmenyn visas och tryck sedan på **f10** för att öppna Computer Setup.
2. Välj **Security** (Säkerhet), **Hard Drive Utilities** (Hårddiskverktyg) och **DriveLock/Automatic DriveLock** (DriveLock/Automatiskt DriveLock) och tryck sedan på **Retur**.
3. Välj den hårddisk som du vill skydda och tryck sedan på **Retur**.
4. Välj **Enable DriveLock** (Aktivera DriveLock) och tryck sedan på **Retur**.

5. Läs varningen noggrant.
6. Följ instruktionerna på skärmen för att ställa in ett användarlösenord för DriveLock och aktivera DriveLock.
7. När du vill avsluta Computer Setup väljer du **Main** (Huvudmeny), **Save Changes and Exit** (Spara ändringar och avsluta) och sedan **Yes** (Ja).

Inaktivera DriveLock

1. Starta Computer Setup.
 - Datorer eller plattor med tangentbord:
 1. Stäng av datorn.
 2. Tryck på strömknappen och när HP-logotypen visas trycker du på **f10** för att öppna Computer Setup.
 - Plattor utan tangentbord:
 1. Stäng av plattan.
 2. Tryck på strömknappen i kombination med volymsänkknappen tills startmenyn visas och tryck sedan på **f10** för att öppna Computer Setup.
2. Välj **Security** (Säkerhet), **Hard Drive Utilities** (Hårddiskverktyg) och **DriveLock/Automatic DriveLock** (DriveLock/Automatiskt DriveLock) och tryck sedan på **Retur**.
3. Välj den hårddisk som du vill hantera och tryck sedan på **Retur**.
4. Välj **Disable DriveLock** (Inaktivera DriveLock) och tryck sedan på **Retur**.
5. Inaktivera DriveLock genom att följa anvisningarna på skärmen.
6. När du vill avsluta Computer Setup väljer du **Main** (Huvudmeny), **Save Changes and Exit** (Spara ändringar och avsluta) och sedan **Yes** (Ja).

Ange ett DriveLock-lösenord

Kontrollera att hårddisken sitter i datorn (inte i en dockningsenhet eller i en extern MultiBay).

Skriv användar- eller huvudlösenordet för DriveLock vid prompten **DriveLock Password** (DriveLock-lösenord) (med samma tangenter som du använde då du ställde in lösenordet) och tryck sedan på **Retur**.

Efter tre misslyckade försök att ange lösenordet måste du stänga av datorn innan du kan försöka igen.

Ändra ett DriveLock-lösenord

Så här ändrar du ett DriveLock-lösenord i Computer Setup:

1. Stäng av datorn.
2. Tryck på strömknappen.
3. Vid prompten **DriveLock Password** (DriveLock-lösenord) skriver du det nuvarande användarlösenordet eller huvudlösenordet för DriveLock som du vill ändra. Tryck sedan på **Retur** och tryck sedan på **f10** för att öppna Computer Setup.
4. Välj **Security** (Säkerhet), **Hard Drive Utilities** (Hårddiskverktyg) och **DriveLock/Automatic DriveLock** (DriveLock/Automatiskt DriveLock) och tryck sedan på **Retur**.
5. Välj den hårddisk som du vill hantera och tryck sedan på **Retur**.
6. Välj det DriveLock-lösenord som du vill ändra och följ sedan instruktionerna på skärmen för att ange lösenord.



OBS! Alternativet **Change DriveLock Master Password** (Ändra huvudlösenord för DriveLock) visas bara om du angav huvudlösenordet vid prompten för DriveLock-lösenord i steg 3.

7. När du vill avsluta Computer Setup väljer du **Main** (Huvudmeny), **Save Changes and Exit** (Spara ändringar och avsluta) och följer sedan instruktionerna på skärmen.

Använda Windows Hello (endast vissa produkter)

På produkter som har en fingeravtrycksläsare eller en infraröd kamera kan du använda Windows Hello för att logga in genom att svepa med fingret eller titta i kameran.

Så här konfigurerar du Windows Hello:

1. Välj **Start**-knappen, **Inställningar**, **Konton** och sedan **Inloggningsalternativ**.
2. Under **Windows Hello** följer du anvisningarna på skärmen för att lägga till både ett lösenord och en numerisk PIN-kod och registrerar sedan ditt fingeravtryck eller ansikts-ID.



OBS! Längden på PIN-koden är inte begränsad men den får endast innehålla siffror. Inga bokstäver eller specialtecken är tillåtna.

Använda antivirusprogramvara

När du använder datorn för att nå e-post, ett nätverk eller internet utsätter du den eventuellt för risken att drabbas av datorvirus. Datorvirus kan sätta operativsystem, program eller verktyg ur spel eller orsaka att de inte fungerar som de ska.

Antivirusprogram kan identifiera de flesta virus, förstöra dem och i de flesta fall reparera eventuella skador som de har orsakat. Antivirusprogrammet måste uppdateras regelbundet för att skydda mot nyupptäckta virus.

Windows Defender är förinstallerat på datorn. Vi rekommenderar att du även använder ett antivirusprogram så att datorn är ordentligt skyddad.

Mer information om datorvirus finns i HP Support Assistant.

Använda brandväggsprogramvara

Syftet med brandväggar är att hindra obehöriga från att komma åt systemet eller nätverket. En brandvägg kan vara en programvara som du installerar på datorn och/eller i nätverket, men det kan även vara en lösning med både maskinvara och programvara.

Det finns två typer av brandväggar:

- Värdbaserade brandväggar – Program som bara skyddar datorn där de är installerade.
- Nätverksbaserade brandväggar – Installeras mellan DSL- eller kabelmodemet och hemnätverket och skyddar alla datorer i nätverket.

När en brandvägg är installerad på en dator övervakas alla data som skickas från och till systemet och jämförs med ett antal säkerhetskriterier som användaren anger. Alla data som inte uppfyller dessa kriterier stoppas.

Din dator eller nätverksutrustning kanske redan har en installerad brandvägg. I annat fall finns det programvarulösningar med brandväggar att köpa.



OBS! I en del fall kan brandväggen spärra åtkomst till internetspel, störa skriver- eller fildelning i ett nätverk eller spärra tillåtna e-postbilagor. Du löser problemet tillfälligt genom att inaktivera brandväggen, utföra önskad aktivitet och sedan aktivera brandväggen igen. För att lösa problemet permanent måste du konfigurera om brandväggen.

Installera programvaruuppdateringar

HP-, Windows- och tredjepartsprogram som är installerade på din dator bör regelbundet uppdateras för att korrigera säkerhetsproblem och förbättra programprestanda.



VIKTIGT: Microsoft skickar ut meddelanden om Windows-uppdateringar som kan innehålla säkerhetsuppdateringar. För att skydda datorn mot säkerhetsläckor och datorvirus rekommenderar vi att du installerar alla uppdateringar så snart du får ett meddelande från Microsoft om att de är tillgängliga.

Du kan installera dessa uppdateringar automatiskt.

Så här visar eller ändrar du inställningar:

1. Välj **Start**-knappen, välj **Inställningar** och välj sedan **Uppdatering och säkerhet**.
2. Välj **Windows Update** och följ sedan instruktionerna på skärmen.
3. Om du vill schemalägga en tid för att installera uppdateringar väljer du **Avancerade alternativ** och följer sedan anvisningarna på skärmen.

Använda HP Client Security (endast vissa produkter)

Programmet HP Client Security är förinstallerat på datorn. Du kommer åt det här programmet via HP Client Security-ikonen längst till höger i Aktivitetsfältet eller i Kontrollpanelen i Windows. Det innehåller säkerhetsfunktioner som har utformats för att skydda mot obehörig åtkomst till datorn, nätverk och viktiga data. Mer information finns i hjälpen till HP Client Security.

Använda HP Touchpoint Manager (endast vissa produkter)

HP Touchpoint Manager är en molnbaserad IT-lösning som låter företag hantera och skydda sina tillgångar på ett effektivt sätt. HP Touchpoint Manager hjälper till att skydda enheter mot skadlig kod och andra angrepp, övervakar enheternas tillstånd och gör att kunderna slipper ägna så mycket tid åt att lösa slutanvändar- och

säkerhetsproblem på enheterna. Kunderna kan snabbt hämta och installera programvaran, som är mycket kostnadseffektiv jämfört med traditionella interna lösningar. Mer information finns i <http://www.hptouchpointmanager.com>.

Använda en säkerhetskabel som tillval (endast vissa produkter)

En säkerhetskabel (köps separat) är avsedd att användas i avvärjande syfte, men kan inte alltid förhindra att datorn blir skadad eller stulen. Anslut säkerhetskabeln till datorn enligt tillverkarens instruktioner.

Använda en fingeravtrycksläsare (endast vissa produkter)

Vissa produkter har en inbyggd fingeravtrycksläsare. För att kunna använda fingeravtrycksläsaren måste du registrera dina fingeravtryck i Credential Manager i HP Client Security. Se HP Client Security programvaruhjälp.

När du har registrerat dina fingeravtryck i Credential Manager kan du använda Password Manager i HP Client Security för att lagra och fylla i dina användarnamn och lösenord på de webbplatser och i de program som stöds.

Hitta fingeravtrycksläsaren

Fingeravtrycksläsaren är en liten metallsensor som är placerad på ett av följande områden på datorn:

- Nära styrplattans undersida
- På höger sida av tangentbordet
- Ovanför tangentbordet på höger sida
- På vänster sida av bildskärmen
- På baksidan av bildskärmen

Beroende på vilken produkt du använder kan fingeravtrycksläsaren ha horisontell eller vertikal orientering.

8 Underhåll

Det är mycket viktigt att du regelbundet underhåller datorn så att den fungerar optimalt. I det här kapitlet förklarar vi hur du använder verktyg som Diskdefragmenteraren och Diskrensning. Det innehåller även anvisningar för hur du uppdaterar program och drivrutiner, instruktioner för rengöring av datorn samt tips som är användbara när du reser med (eller transporterar) datorn.

Förbättra prestanda

Du kan förbättra datorns prestanda genom att regelbundet utföra underhållsåtgärder med verktyg som exempelvis Diskdefragmenteraren och Diskrensning.

Använda Diskdefragmenteraren

HP rekommenderar att du använder Diskdefragmenteraren för att defragmentera hårddisken minst en gång i månaden.



OBS! Det är inte nödvändigt att köra Diskdefragmenteraren på SSD-diskar.

Så här gör du för att använda Diskdefragmenteraren:

1. Anslut datorn till elnätet.
2. Skriv `defragmentera` i sökrutan i aktivitetsfältet och välj sedan **Defragmentera och optimera dina enheter**.
3. Följ instruktionerna på skärmen.

Mer information hittar du i hjälpen till programmet Diskdefragmenteraren.

Använda Diskrensning

Använd Diskrensning för att söka igenom hårddisken efter filer som inte används och som du riskfritt kan ta bort för att frigöra diskutrymme och hjälpa datorn att arbeta mer effektivt.

Så här gör du för att använda Diskrensning:

1. Skriv `disk` i sökrutan i aktivitetsfältet och välj sedan **Diskrensning**.
2. Följ instruktionerna på skärmen.

Använda HP 3D DriveGuard (endast vissa produkter)

HP 3D DriveGuard skyddar hårddisken genom att parkera den och stoppa dataförfrågningar när något av följande inträffar:

- Du tappar datorn.
- Du flyttar datorn med nedfälld bildskärm när datorn körs med batteri.

Strax efter en sådan händelse återställer HP 3D DriveGuard hårddisken till normal drift.



OBS! Endast interna hårddiskar skyddas av HP 3D DriveGuard. En hårddisk som är installerad i en dockningsenhet (tillval) eller är ansluten till en USB-port skyddas inte av HP 3D DriveGuard.

 **OBS!** Eftersom SSD-enheter saknar rörliga delar behövs inte HP 3D DriveGuard för sådana enheter.

Mer information finns i programvaruhjälpen till HP 3D DriveGuard.

Identifiera HP 3D DriveGuards status

Hårddisklampan på datorn ändrar färg för att visa att hårddisken i den primära och/eller sekundära hårddiskplatsen (endast vissa produkter) är parkerad. Du kan avgöra om en hårddisk är skyddad eller parkerad genom att titta på ikonen på Windows-skrivbordet i meddelandefältet längst till höger i aktivitetsfältet.

Uppdatera program och drivrutiner

HP rekommenderar att du uppdaterar dina program och drivrutiner regelbundet. Uppdateringar kan lösa problem och ge datorn nya funktioner och alternativ. Äldre grafikkomponenter kanske exempelvis inte fungerar optimalt med de senaste spelprogrammen. Utan de senaste drivrutinerna kan du inte utnyttja din utrustning maximalt.

Besök <http://www.hp.com/support> om du vill hämta de senaste versionerna av HP:s program och drivrutiner. Du kan dessutom registrera dig för att få automatiska meddelanden när uppdateringar blir tillgängliga.

Om du vill uppdatera dina program och drivrutiner gör du så här:

1. Skriv `support` i sökrutan i aktivitetsfältet och välj sedan appen **HP Support Assistant**.
– eller –
Klicka på frågeteckenikonen i aktivitetsfältet.
2. Välj **Min dator**, välj fliken **Uppdateringar** och välj sedan **Sök efter uppdateringar och meddelanden**.
3. Följ instruktionerna på skärmen.

Rengöra datorn

Använd följande produkter för att rengöra datorn på ett säkert sätt:

- Dimetyl-bensyl-ammoniumklorid 0,3 procent maximal koncentration (t.ex. rengöringsdukar, som finns i många olika varumärken)
- Alkoholritt glasrengöringsmedel
- Lösning med vatten och mild tvål
- Torr mikrofiberduk eller sämskskinn (antistatisk duk utan fett)
- Antistatiska tygdukar

 **VIKTIGT:** Undvik starka rengöringsmedel som kan skada datorn permanent. Om du inte är säker på att en rengöringsprodukt kan användas för datorn gå du till innehållsförteckningen och kontrollerar att produkten inte innehåller sådana ingredienser som alkohol, aceton, ammoniumklorid, metylenklorid eller kolväten.

Fibermaterial som pappershanddukar kan repa datorn. Med tiden kan smutspartiklar och rengöringsmedel fastna i reporna.

Rengöringsprocedurer

Följ anvisningarna i det här avsnittet för att rengöra datorn på ett säkert sätt.

⚠ VARNING: Försök inte rengöra datorn medan den är på. Du kan då få en elektrisk stöt och komponenterna kan skadas.

1. Stäng av datorn.
2. Koppla bort datorn från nätströmmen.
3. Koppla bort alla strömanslutna externa enheter.

⚠ VIKTIGT: Spreja inte rengöringsmedel eller vätskor direkt mot någon yta på datorn eftersom de interna komponenterna då kan skadas. Vätskedroppar på ytan kan orsaka permanenta skador på interna komponenter.

Rengöra bildskärmen

Torka försiktigt av bildskärmen med en mjuk, luddfri duk fuktad med ett alkoholfritt glasrengöringsmedel. Kontrollera att bildskärmen är torr innan du stänger datorn.

Rengöra sidorna eller höljet

För att rengöra sidorna eller höljet använder du en mjuk mikrofiberduk eller ett sämskskinn som fuktats med något av de rengöringsmedel som anges ovan. Du kan även använda en godkänd engångsservett.

📝 OBS! Torka av datorns hölje med en cirkelrörelse för att avlägsna smuts och skräp.

Rengöra styrplattan, tangentbordet eller musen (endast vissa produkter)

⚠ VARNING: Rengör aldrig tangentbordet med ett dammsugarmunstycke. Du kan få en elektrisk stöt och de interna komponenterna kan skadas. En dammsugare kan dessutom lämna efter sig smuts på tangentbordsytan.

⚠ VIKTIGT: Låt inte vätska rinna ned mellan tangenterna eftersom de interna komponenterna då kan skadas.

- För att rengöra styrplattan, tangentbordet eller musen använder du en mjuk mikrofiberduk eller ett sämskskinn som fuktats med något av de rengöringsmedel som anges ovan. Du kan även använda en godkänd engångsservett.
- För att förhindra att tangenterna fastnar och avlägsna damm, ludd och partiklar från tangentbordet kan du använda en tryckluftsburk med rörmunstycke.

Resa med eller transportera datorn

Om du behöver resa med eller transportera datorn bör du följa dessa råd för att skydda utrustningen.

- Så här förbereder du datorn för resa och transport:
 - Säkerhetskopiera informationen till en extern enhet.
 - Ta bort alla skivor och alla externa mediekort, till exempel minneskort.
 - Stäng av och koppla bort alla externa enheter.
 - Stäng av datorn.
- Ta med en säkerhetskopiering av dina data. Förvara inte säkerhetskopior tillsammans med datorn.
- Bär datorn som handbagage ombord på flygplan. Checka inte in den med resten av bagaget.

⚠ VIKTIGT: Undvik att utsätta en enhet för magnetiska fält. På flygplatser finns magnetiska fält i säkerhetsutrustning som du går igenom och i handburna metalldetektorer. Löpande band på flygplatser och liknande säkerhetsutrustning som kontrollerar kabinbagage använder röntgen istället för magnetism och skadar inte enheter.

- Om du planerar att använda datorn under en flygresa bör du inte göra detta förrän det meddelas att det är tillåtet. Många flygbolag tillåter inte att bärbara datorer används under flygning.
- Om du ska transportera datorn eller en enhet bör du använda lämplig skyddsförpackning med etiketten "FRAGILE" (Ömtåligt).
- I vissa miljöer kan det finnas restriktioner kring användningen av trådlösa enheter. Det kan finnas restriktioner som gäller ombord på flygplan, på sjukhus, i närheten av explosiva ämnen och på riskfyllda platser. Om du är osäker på vilken policy som gäller för användning av en trådlös enhet bör du söka godkännande att använda den innan du startar den.
- Gör så här om du reser utomlands:
 - Kontrollera tullbestämmelser för datorer för de länder och regioner som du ska resa till.
 - Kontrollera vilka typer av nätkablar och adaptrar du kommer att behöva på de platser där du tänker använda datorn. Spänning, frekvens och kontakters utformning varierar.

⚠ VARNING: Minska risken för elstötar, brand eller annan skada på utrustningen genom att inte försöka driva datorn med någon typ av spänningsomvandlare som säljs för annan utrustning.

9 Säkerhetskopiera och återställa

Det här kapitlet innehåller information om följande procedurer. I det här kapitlet beskrivs standardproceduren för de flesta produkter.

- Skapa återställningsmedier och säkerhetskopior
- Återställa systemet

Om du vill ha mer information kan du gå till appen HP Support Assistant.

▲ Skriv `support` i sökrutan i Aktivitetsfältet och välj sedan appen **HP Support Assistant**.

– eller –

Välj frågetecknet i aktivitetsfältet.

 **VIKTIGT:** Om du kommer att utföra återställningsåtgärder på en platta, måste plattans batteri ha minst 70 % laddning kvar innan du påbörjar återställningsprocessen.

VIKTIGT: För plattor med löstagbart tangentbord ska du ansluta plattan till tangentbordsdockningen innan du påbörjar en återställningsprocess.

Skapa återställningsmedier och säkerhetskopior

Följande metoder för att skapa återställningsmedier och säkerhetskopior finns enbart på vissa produkter. Välj den metod som finns för din datormodell.

- När du har installerat datorn bör du använda HP Recovery Manager för att skapa HP-återställningsmedier. Det här steget skapar en säkerhetskopia av HP:s återställningspartition på datorn. Säkerhetskopian kan sedan användas för ominstallation av det ursprungliga operativsystemet, om det har blivit fel på hårddisken eller om den bytts ut. Mer information om att skapa återställningsmedier finns i [Skapa HP-återställningsmedier \(endast vissa produkter\) på sidan 56](#). För mer information om de återställningsalternativ som är tillgängliga med återställningsmedierna, se [Använda verktygen i Windows på sidan 57](#).
- Använd verktygen i Windows för att skapa återställningspunkter och skapa säkerhetskopior av personlig information.

Mer information finns i [Återställa med HP Recovery Manager på sidan 58](#).

 **OBS!** Om minnesutrymmet är 32 GB eller mindre är Microsoft Systemåterställning inaktiverat som standard.

- Använd hämtningsverktyget HP Cloud Recovery på utvalda produkter för att skapa en startbar USB-enhet för dina HP-återställningsmedier. Gå till <https://support.hp.com/us-en/document/c05115630?openCLC=true>, välj ditt land eller din region och följ anvisningarna på skärmen.

Skapa HP-återställningsmedier (endast vissa produkter)

Kontrollera om möjligt om det finns en återställningspartition och en Windows-partition. Högerklicka på **Start**-menyn, välj **Utforskaren** och sedan **Den här datorn**.

- Om Windows-partitionen och återställningspartitionen inte visas i listan på datorn, kan du erhålla återställningsmedier för ditt system från supporten. Kontaktinformationen finns på HP:s webbplats. Gå till <http://www.hp.com/support>, välj ditt land eller din region och följ anvisningarna på skärmen.

Använd verktygen i Windows för att skapa återställningspunkter och säkerhetskopior med personlig information, se [Använda verktygen i Windows på sidan 57](#).

- Om datorn inte visar återställningspartitionen och Windows-partitionen i listan, kan du använda HP Recovery Manager för att skapa återställningsmedier efter att ha konfigurerat datorn. Med HP-återställningsmedier kan du återställa systemet om det blir något fel på hårddisken. Vid en systemåterställning ominstalleras operativsystemet och programvaran som installerades på fabriken. Därefter konfigureras programmets inställningar. HP-återställningsmedier kan även användas för att anpassa systemet eller för att återställa fabriksavbildningen om hårddisken byts ut.
 - Det går bara att skapa en uppsättning återställningsmedier. Var försiktig när du hanterar dessa återställningsverktyg och förvara dem på ett säkert ställe.
 - HP Recovery Manager undersöker datorn och fastställer hur mycket minnesutrymme som krävs.
 - Om du vill skapa återställningsskivor måste datorn ha en optisk enhet som kan skriva på DVD, och du bör endast använda tomma DVD-R-, DVD+R-, DVD-R DL- eller DVD+R DL-skivor av hög kvalitet. Använd inte återskrivbara skivor, t.ex. CD±RW, DVD±RW, DVD±RW med dubbla lager och BD-RE (återskrivbar Blu-ray) – de är inte kompatibla med HP Recovery Manager-programvaran. Du kan även välja att använda en tom USB-flashenhet av hög kvalitet.
 - Om din dator inte har en inbyggd optisk enhet med DVD-bränningsfunktion och du vill skapa återställningsmedier på DVD-skivor kan du använda en extern optisk enhet (inköps separat) för att skapa återställningsskivor. Om du använder en extern optisk enhet måste den vara direktansluten till en USB-port på datorn – enheten får inte vara ansluten till en USB-port på en extern enhet, som exempelvis en USB-hubb. Om du inte själv kan skapa DVD-skivor kan du beställa återställningsskivor till din dator från HP. Kontaktinformationen finns på HP:s webbplats. Gå till <http://www.hp.com/support>, välj ditt land eller din region och följ anvisningarna på skärmen.
 - Kontrollera att datorn är ansluten till elnätet innan du börjar skapa återställningsmedier.
 - Processen kan ta en timme eller mer. Avbryt inte den här processen.
 - Du kan avsluta programmet innan du är klar med att skapa alla återställnings-DVD-skivor, om det skulle bli nödvändigt. HP Recovery Manager avslutar bränningen av den aktuella DVD-skivan. Nästa gång du startar HP Recovery Manager kommer du att uppmanas att fortsätta.

Så här skapar du HP-återställningsmedier:

 **VIKTIGT:** För plattor med löstagbart tangentbord ska du ansluta tangentbordet till tangentbordsdockningen innan du påbörjar dessa moment.

1. Skriv `recovery` i sökrutan i aktivitetsfältet och välj sedan **HP Recovery Manager**.
2. Välj **Skapa återställningsmedier**, och följ sedan instruktionerna på skärmen.

Om du någon gång behöver återställa systemet, se [Återställa med HP Recovery Manager på sidan 58](#).

Använda verktygen i Windows

Du kan skapa återställningsmedier, systemåterställningspunkter och säkerhetskopior av din personliga information med hjälp av verktygen i Windows.

 **OBS!** Om minnesutrymme är 32 GB eller mindre är Microsoft Systemåterställning inaktiverat som standard.

Mer information och anvisningar finns i appen Få hjälp.

- ▲ Välj **Start**-knappen och sedan appen **Få hjälp**.



OBS! Du måste vara ansluten till Internet för att få åtkomst till appen Få hjälp.

Återställning

Det finns flera alternativ för att återställa systemet. Välj den metod som passar just din situation och kunskapsnivå bäst:



VIKTIGT: Alla metoder finns inte för alla produkter.

- Windows erbjuder flera alternativ för återställning från säkerhetskopia, till exempel att återställa datorn utan att ta bort filer eller återställa datorn till fabriksinställningarna. Mer information finns i appen Få hjälp.

- ▲ Välj **Start**-knappen och sedan appen **Få hjälp**.



OBS! Du måste vara ansluten till Internet för att få åtkomst till appen Få hjälp.

- Om du behöver lösa ett problem med en förinstallerad applikation eller drivrutin ska du använda alternativet Återinstallera drivrutiner och/eller program (endast vissa produkter) i HP Recovery Manager för att installera om den enskilda applikationen eller drivrutinen.
 - ▲ Skriv `recovery` i sökrutan i aktivitetsfältet, välj **HP Recovery Manager** och välj sedan **Återinstallera drivrutiner och/eller program** och följ instruktionerna på skärmen.
- Om du vill återställa Windows-partitioneringen till de ursprungliga fabriksinställningarna kan du välja alternativet Systemåterställning från HP:s återställningspartition (endast vissa produkter) eller HP-återställningsmedier. Mer information finns i [Återställa med HP Recovery Manager på sidan 58](#). Om du inte redan har skapat återställningsmedier, se [Skapa HP-återställningsmedier \(endast vissa produkter\) på sidan 56](#).
- På vissa produkter kan du, om du vill återställa datorns ursprungliga fabriksinställda partitionering och innehåll, eller om du har bytt ut hårddisken, använda alternativet Fabriksåterställning för HP-återställningsmedier. Mer information finns i [Återställa med HP Recovery Manager på sidan 58](#).
- På vissa produkter finns, om du vill ta bort återställningspartitionen för att frigöra hårddiskutrymme, alternativet Ta bort återställningspartitionen i HP Recovery Manager.

Mer information finns i [Ta bort HP:s återställningspartition \(endast vissa produkter\) på sidan 60](#).

Återställa med HP Recovery Manager

Med HP Recovery Manager kan du återställa datorn till de ursprungliga fabriksinställningarna med hjälp av HP-återställningsmedier som du antingen har skapat eller skaffat från HP, eller genom att använda HP:s återställningspartition (enbart vissa produkter). Om du inte redan har skapat återställningsmedier, se [Skapa HP-återställningsmedier \(endast vissa produkter\) på sidan 56](#).

Vad du behöver veta innan du sätter igång

- HP Recovery Manager återställer endast den programvara som installerades på fabriken. Programvara som inte medföljer datorn måste antingen laddas ned från tillverkarens webbplats eller installeras om från de medier som tillverkaren tillhandahållit.

 **VIKTIGT:** Återställning med HP Recovery Manager bör användas som ett sista försök att åtgärda problem på datorn.

- HP-återställningsmedier måste användas om det blir fel på datorns hårddisk. Om du inte redan har skapat återställningsmedier, se [Skapa HP-återställningsmedier \(endast vissa produkter\) på sidan 56](#).
- För att kunna använda alternativet Fabriksåterställning (enbart vissa produkter) måste du använda HP-återställningsmedier. Om du inte redan har skapat återställningsmedier, se [Skapa HP-återställningsmedier \(endast vissa produkter\) på sidan 56](#).
- Om du inte kan skapa HP-återställningsmedier på datorn eller om HP-återställningen inte fungerar, kan du erhålla återställningsmedier för ditt system från supporten. Du kan hitta kontaktinformation på HPs webbplats. Gå till <http://www.hp.com/support>, välj ditt land eller din region och följ anvisningarna på skärmen.

 **VIKTIGT:** HP Recovery Manager tillhandahåller inte automatiskt säkerhetskopior av dina personliga data. Innan du startar återställningen bör du säkerhetskopiera eventuella personliga data som du vill ha kvar.

Med HP-återställningsmedierna kan du välja något av följande återställningsalternativ:

 **OBS!** Endast alternativ som är tillgängliga för datorn visas när du startar återställningsprocessen.

- Systemåterställning – Installera om det ursprungliga operativsystemet och konfigurera sedan inställningarna för de program som var fabriksinstallerade.
- Fabriksåterställning – Återställer datorn till den ursprungliga fabriksstatusen genom att radera all information från hårddisken och återskapa partitionerna. Detta ominstallerar operativsystemet och den programvara som var fabriksinstallerad.

HP:s återställningspartition (endast vissa produkter) gör det endast möjligt att utföra en systemåterställning.

Använda HP:s återställningspartition (endast vissa produkter)

Med HP:s återställningspartition (endast vissa produkter) kan du utföra en systemåterställning utan att det behövs några återställningsskivor eller någon USB-flashenhet. Den här typen av återställning kan endast användas om hårddisken fortfarande fungerar.

Så här startar du HP Recovery Manager från HP:s återställningspartition:

 **VIKTIGT:** På en platta med löstagbart tangentbord ska du ansluta plattan till tangentbordsdockningen innan du påbörjar dessa moment (endast vissa produkter).

1. Skriv `recovery` i sökrutan i aktivitetsfältet, välj **HP Recovery Manager** och välj sedan **Windows återställningshanterare**.

– eller –

På datorer eller plattor med anslutet tangentbord trycker du på **f11** medan datorn startar, eller håller ned **f11** samtidigt som du trycker på strömknappen.

På plattor utan tangentbord:

- Slå på eller starta om plattan och håll sedan snabbt ned knappen som höjer volymen. Välj sedan **f11**.

– eller –

- Slå på eller starta om plattan och håll sedan snabbt ned knappen som sänker volymen. Välj sedan **f11**.
2. Välj **Felsök** i menyn med startalternativ.
 3. Välj **Recovery Manager** och följ instruktionerna på skärmen.

Använda HP-återställningsmedier för att återställa systemet

Du kan använda HP-återställningsmedier för att återställa det ursprungliga systemet. Den här metoden kan användas om systemet inte har någon återställningspartition eller om hårddisken inte fungerar som den ska.

1. Säkerhetskopiera om möjligt alla dina personliga filer.
2. Sätt i HP-återställningsmediet och starta om datorn.



OBS! Om datorn inte automatiskt startar om i HP Recovery Manager måste du ändra startordningen i datorn. Se [Ändra datorns startordning på sidan 60](#).

3. Följ instruktionerna på skärmen.

Ändra datorns startordning

Om din dator inte startar om i HP Recovery Manager kan du ändra datorns startordning, som är den ordning i vilken enheterna listas i BIOS, där datorn söker efter startinformation. Du kan ändra valet till en optisk enhet eller en USB-flashenhet.

Så här ändrar du startordningen:



VIKTIGT: För plattor med löstagbart tangentbord ska du ansluta tangentbordet till tangentbordsdockningen innan du påbörjar dessa moment.

1. Sätt in HP-återställningsmediet.
2. Gå till menyn **Startup**-(Start) för systemet.

På datorer eller plattor med anslutet tangentbord:

- ▲ Slå på eller starta om datorn eller plattan, tryck snabbt på **esc** och tryck sedan på **f9** för startalternativ.

På plattor utan tangentbord:

- ▲ Slå på eller starta om plattan och håll sedan snabbt ned knappen som höjer volymen. Välj sedan **f9**.

– eller –

Slå på eller starta om plattan och håll sedan snabbt ned knappen som sänker volymen. Välj sedan **f9**.

3. Välj den optiska enhet eller den USB-enhet som du vill starta från.
4. Följ instruktionerna på skärmen.

Ta bort HP:s återställningspartition (endast vissa produkter)

Med programvaran HP Recovery Manager kan du ta bort HP:s återställningspartition för att frigöra utrymme på hårddisken.

 **VIKTIGT:** När du tagit bort HP:s återställningspartition kan du inte utföra systemåterställning eller skapa HP-återställningsmedier från HP:s återställningspartition. Du bör därför skapa HP-återställningsmedier innan du tar bort HP:s återställningspartition. Se [Skapa HP-återställningsmedier \(endast vissa produkter\) på sidan 56](#).

 **OBS!** Alternativet Ta bort återställningspartitionen är endast tillgängligt på produkter som har stöd för funktionen.

Gör så här för att ta bort HP:s återställningspartition:

1. Skriv `recovery` i sökrutan i aktivitetsfältet och välj sedan **HP Recovery Manager**.
2. Välj **Ta bort återställningspartitionen** och följ anvisningarna på skärmen.

10 Computer Setup (BIOS), TPM och HP Sure Start

Använda Computer Setup

Computer Setup, eller Basic Input/Output System (BIOS), styr kommunikationen mellan alla in- och utmatningsenheter i systemet (exempelvis diskenheter, bildskärm, tangentbord, mus och skrivare). I Computer Setup finns inställningar för de typer av enheter som är installerade, startordningen i datorn och mängden systemminne och utökat minne.



OBS! Var mycket försiktig när du ändrar i Computer Setup. Om du gör fel finns det risk för att datorn inte fungerar som den ska.

Starta Computer Setup

- ▲ Starta eller starta om datorn och när HP-logotypen visas trycker du på **F10** för att öppna Computer Setup.

Använda ett USB-tangentbord eller en USB-mus för att starta Computer Setup (BIOS)

Du kan starta Computer Setup genom att använda ett tangentbord eller en mus som anslutits till en USB-port, men du måste först inaktivera Fast Boot (Snabbstart).

1. Starta eller starta om datorn och när HP-logotypen visas trycker du på **F9** för att gå till menyn Boot Device Options (Alternativ för startenheten).
2. Avmarkera kryssrutan för **Fast Boot** (Snabbstart).
3. Spara ändringarna och avsluta genom att välja ikonen **Save** (Spara) i det nedre högra hörnet av skärmen. Följ sedan instruktionerna på skärmen.

– eller –

Välj **Main** (Huvudmeny), **Save Changes and Exit** (Spara ändringar och avsluta) och tryck sedan på **Retur**.

Dina ändringar börjar gälla när datorn startas om.

Navigera och välja i Computer Setup

- Välj en meny eller ett menyalternativ genom att använda **tabb**-tangenter och piltangenterna, och tryck sedan på **Retur**. Du kan även klicka på ett alternativ med ett pekdon.
- Du rullar uppåt eller nedåt genom att välja uppåt- eller nedåtpilen i det övre högra hörnet av skärmen, eller genom att använda tangenten med uppåt- eller nedåtpil.
- Tryck på **esc** när du vill stänga öppna dialogrutor och återvända till huvudsidan i Computer Setup. Följ sedan instruktionerna på skärmen.

Avsluta Computer Setups menyer på något av följande sätt:

- Så här avslutar du Computer Setup-menyer utan att spara dina ändringar:
Välj ikonen **Exit** (Avsluta) i det nedre högra hörnet av skärmen och följ sedan instruktionerna på skärmen.
– eller –
Välj **Main** (Huvudmeny) **Ignore Changes and Exit** (Ignorera ändringar och avsluta) och tryck sedan på **Retur**.
 - Så här sparar du dina ändringar och avslutar Computer Setups menyer:
Välj ikonen **Save** (Spara) i det nedre högra hörnet av skärmen och följ sedan instruktionerna på skärmen.
– eller –
Välj **Main** (Huvudmeny) **Save Changes and Exit** (Spara ändringar och avsluta) och tryck sedan på **Retur**.
- Dina ändringar börjar gälla när datorn startas om.

Återställa fabriksinställningarna i Computer Setup

 **OBS!** Hårddiskläget ändras inte när standardvärdena återställs.

Så här återställer du alla inställningar i Computer Setup till fabriksinställningarna:

1. Starta Computer Setup. Se [Starta Computer Setup på sidan 62](#).
2. Välj **Main** (Huvudmeny) och välj sedan **Apply Factory Defaults and Exit** (Tillämpa fabriksinställningar och avsluta).

 **OBS!** På vissa produkter kan alternativet **Restore Defaults** (Återställ standardvärden) visas i stället för **Apply Factory Defaults and Exit** (Tillämpa fabriksinställningar och avsluta).

3. Följ instruktionerna på skärmen.
4. Spara ändringarna och avsluta genom att välja ikonen **Save** (Spara) i det nedre högra hörnet av skärmen. Följ sedan instruktionerna på skärmen.
– eller –
Välj **Main** (Huvudmeny) **Save Changes and Exit** (Spara ändringar och avsluta) och tryck sedan på **Retur**.

Dina ändringar börjar gälla när datorn startas om.

 **OBS!** Dina lösenords- och säkerhetsinställningar ändras inte när du återställer fabriksinställningarna.

Uppdatera BIOS

Det kan finnas uppdaterade BIOS-versioner på HP:s webbplats.

De flesta BIOS-uppdateringar på HP:s webbplats är placerade i komprimerade filer som kallas för *SoftPaq*.

Vissa nedladdade paket innehåller en fil med namnet Readme.txt. Filen innehåller information om installation och felsökning.

Ta reda på BIOS-versionen

För att avgöra om du behöver uppdatera Computer Setup (BIOS) ska du först ta reda på BIOS-versionen på din dator.

Du kan få tillgång till BIOS-versionsinformation (kallas även *ROM-datum* och *system-BIOS*) genom att trycka på **fn+esc** (om Windows körs) eller öppna Computer Setup.

1. Starta Computer Setup. Se [Starta Computer Setup på sidan 62](#).
2. Välj **Main** (Huvudmeny) och därefter **System information** (Systeminformation).
3. Du avslutar Computer Setup utan att spara ändringarna genom att välja ikonen **Exit** (Avsluta) i det nedre högra hörnet av skärmen. Följ sedan instruktionerna på skärmen.
– eller –
Välj **Main** (Huvudmeny) **Ignore Changes and Exit** (Ignorera ändringar och avsluta) och tryck sedan på **Retur**.

Du kan söka efter senare BIOS-versioner, se [Ladda ned en BIOS-uppdatering på sidan 64](#).

Ladda ned en BIOS-uppdatering

 **VIKTIGT:** Minska risken för allvarlig skada på datorn eller att installationen misslyckas genom att endast hämta och installera en BIOS-uppdatering medan datorn är ansluten till en tillförlitlig extern strömkälla via nätadaptern. Du bör varken ladda ned eller installera en BIOS-uppdatering medan datorn drivs med batteri, är dockad i en valfri dockningsenhet eller är ansluten till en extra strömkälla. Följ dessa anvisningar under nedladdning och installation:

Koppla inte bort strömmen från datorn genom att dra ut strömkabeln ur vägguttaget.

Stäng inte av datorn och initiera inte strömsparläge.

Du ska inte sätta i, ta ut, ansluta eller koppla från någon enhet, kabel eller sladd.

1. Skriv `support` i sökrutan i aktivitetsfältet och välj sedan appen HP Support Assistant.
– eller –
Välj frågetecknet i aktivitetsfältet.
2. Välj **Uppdateringar** och sedan **Sök efter uppdateringar och meddelanden**.
3. Följ instruktionerna på skärmen.
4. Gör så här i nedladdningsområdet:
 - a. Identifiera den senaste BIOS-uppdateringen och jämför den med den BIOS-version som är installerad på din dator. Anteckna datum, namn eller annan identifierare. Du kan behöva den här informationen för att hitta uppdateringen senare när den har laddats ned till hårddisken.
 - b. Följ instruktionerna på skärmen för att hämta filen du valt och spara den på hårddisken.
Anteckna sökvägen till platsen på hårddisken dit BIOS-uppdateringen ska laddas ned. Du behöver den här sökvägen när du är redo att installera uppdateringen.

 **OBS!** Om datorn är ansluten till ett nätverk rekommenderar vi att du rådgör med nätverksadministratören innan du installerar programuppdateringar, särskilt uppdateringar av system-BIOS.

Installationsprocedurerna för BIOS varierar. Följ instruktionerna som visas på skärmen när nedladdningen är klar. Gör så här om inga instruktioner visas:

1. Skriv `fil` i sökrutan i aktivitetsfältet och välj sedan **Utforskaren**.
2. Välj hårddiskbeteckningen. Hårddiskbeteckningen är i typfallet Lokal disk (C:).
3. Följ den sökväg som du noterade tidigare och öppna mappen som innehåller uppdateringen.

4. Dubbelklicka på filen med filtillägget .exe (till exempel *filnamn.exe*).
BIOS-installationen börjar.
5. Slutför installationen genom att följa instruktionerna på skärmen.

 **OBS!** När ett meddelande på skärmen visar att installationen är slutförd kan du ta bort den fil du laddade ned från hårddisken.

Ändra startordningen med hjälp av f9-prompten

Gör så här för att dynamiskt välja en startenhet för den nuvarande startsekvensen:

1. Öppna menyn Boot Device Options (Alternativ för startenheter):
 - Starta eller starta om datorn och när HP-logotypen visas trycker du på **f9** för att gå till menyn Boot Device Options (Alternativ för startenheter).
2. Välj en startenhet, tryck på **Retur** och följ sedan anvisningarna på skärmen.

TPM BIOS-inställningar (endast vissa produkter)

 **VIKTIGT:** Innan du aktiverar Trusted Platform Module (TPM) i det här systemet måste du kontrollera att ditt sätt att använda TPM uppfyller kraven enligt lokala lagar, förordningar och policyer och du måste i tillämpliga fall inhämta godkännanden eller licenser. Du ansvarar helt och hållet för konsekvenserna av eventuella brister i regelefterlevnaden till följd av att ditt sätt att använda TPM inte uppfyller ovannämnda krav. HP påtar sig inget ansvar i samband med detta.

TPM ger datorn ytterligare säkerhet. Du kan ändra TPM-inställningarna i Computer Setup (BIOS).

 **OBS!** Om du ändrar TPM-inställningen till Hidden (Dold) är TPM inte synligt i operativsystemet.

Så här når du TPM-inställningarna i Computer Setup:

1. Starta Computer Setup. Se [Starta Computer Setup på sidan 62](#).
2. Välj **Security** (Säkerhet), välj **TPM Embedded Security** (Inbyggd TPM-säkerhet) och följ anvisningarna på skärmen.

Använda HP Sure Start (endast vissa produkter)

Vissa datormodeller har HP Sure Start, en funktion som övervakar datorns BIOS för att förhindra angrepp eller skada. Om BIOS skadas eller angrips återställer HP Sure Start BIOS till tidigare säkert läge automatiskt utan användaråtgärder.

Funktionen HP Sure Start är konfigurerad och föraktiverad så att de flesta användare ska kunna använda standardkonfigurationen för HP Sure Start. Standardkonfigurationen kan dock anpassas av avancerade användare.

Du kan hämta den senaste dokumentationen för HP Sure Start genom att gå till <http://www.hp.com/support>. Välj **Hitta produkten** och följ sedan anvisningarna på skärmen.

11 Använda HP PC Hardware Diagnostics (UEFI)

HP PC Hardware Diagnostics är ett UEFI-gränssnitt (Unified Extensible Firmware Interface) som gör att du kan köra diagnostiska tester för att avgöra om datorns maskinvara fungerar korrekt. Verktöget körs utanför operativsystemet så att det kan isolera maskinvarufel från problem som orsakats av operativsystemet eller andra programkomponenter.

En 24-siffrig felidentifieringskod genereras när ett fel som kräver byte av maskinvara upptäcks i HP PC Hardware Diagnostics (UEFI). Ge denna identifieringskod till supporten så att de lättare kan åtgärda problemet.

 **OBS!** Innan du aktiverar diagnostik i en konvertibel dator måste datorn vara i notebook-läge och ha tangentbordet anslutet.

Starta HP PC Hardware Diagnostics (UEFI) genom att följa dessa steg:

1. Slå på datorn eller starta om den och tryck snabbt på **esc**.
2. Tryck på **f2**.

BIOS söker efter diagnostikverktygen på tre platser i följande ordning:

- a. En ansluten USB-enhet

 **OBS!** Om du vill hämta HP PC Hardware Diagnostics (UEFI) till en USB-enhet, se [Hämta HP PC Hardware Diagnostics \(UEFI\) till en USB-enhet på sidan 66](#)

- b. Hårddisken
- c. BIOS

3. När diagnostikverktyget öppnas väljer du den typ av diagnostiskt test som du vill köra och följer sedan instruktionerna på skärmen.

 **OBS!** Om du vill stoppa ett diagnostiskt test trycker du på **esc**.

Hämta HP PC Hardware Diagnostics (UEFI) till en USB-enhet

 **OBS!** Hämtningsanvisningar för Hardware Diagnostics (UEFI) finns bara på engelska och supportmiljön för HP UEFI kan endast hämtas och skapas i en Windows-dator eftersom endast exe-filer är tillgängliga.

Det finns två olika sätt att hämta HP PC Hardware Diagnostics till en USB-enhet.

Hämta den senaste UEFI-versionen

1. Gå till <http://www.hp.com/go/techcenter/pcdiags>. Startsidan HP PC Diagnostics visas.
2. Klicka på länken **Hämta** i sektionen HP PC Hardware Diagnostics och välj sedan **Kör**.

Hämta valfri UEFI-version för en specifik produkt

1. Gå till <http://www.hp.com/support>.
2. Välj **Programvara och drivrutiner**.
3. Ange produktnamn eller -nummer.

4. Välj din dator och sedan ditt operativsystem.
5. I avsnittet **Diagnostik** ska du följa instruktionerna på skärmen för att markera och ladda ner den UEFI-version du vill ha.

12 Specifikationer

Ineffekt

I det här avsnittet hittar du information om strömförsörjning, som kan vara till hjälp när du planerar att resa utomlands med datorn.

Datorn drivs med likström som kan tillföras från elnätet eller en likströmskälla. Likströmskällan måste vara av typen 100–240 V, 50–60 Hz. Även om datorn kan drivas av en fristående likströmskälla, rekommenderar vi att den endast drivs med en nätströmsadapter eller en likströmskälla som HP har levererat och godkänt för användning med datorn.

Datorn kan hantera likström inom följande specifikationer. Datorns driftspänning och -ström står på etiketten med föreskrifter.

Ineffekt	Märkvärde
Spänning och ström vid drift	19,5 V DC vid 2,31 A – 45 W
	19,5 V DC vid 3,33 A – 65 W



OBS! Denna produkt har utformats för IT-strömsystem i Norge med fas-till-fas-spänning som inte överstiger 240 V rms.

Driftsmiljö

Faktor	Metriskt	USA
Temperatur		
I drift (skriver till optisk skiva)	5 °C till 35 °C	41 °F till 95 °F
Ej i drift	-20 °C till 60 °C	-4 °F till 140 °F
Relativ luftfuktighet (icke-kondenserande)		
I drift	10 % till 90 %	10 % till 90 %
Ej i drift	5 % till 95 %	5 % till 95 %
Maximal höjd (utan tryckkabin)		
I drift	-15 m till 3 048 m	-50 fot till 10 000 fot
Ej i drift	-15 m till 12 192 m	-50 fot till 40 000 fot

13 Elektrostatisk urladdning

I en elektrostatisk urladdning frigörs statisk elektricitet när två objekt kommer i kontakt med varandra – till exempel när du får en stöt av att gå över en matta och sedan vidröra ett dörrhandtag av metall.

En urladdning av statisk elektricitet från fingrar eller andra elektrostatiska ledare kan skada elektroniska komponenter.

Du kan förhindra att datorn eller en enhet skadas eller att viktig information går förlorad genom att tänka på följande:

- Om borttagnings- eller installationsanvisningarna anger att du ska koppla ur datorn, ska du först se till att den är ordentligt jordad.
- Förvara komponenter i deras elektrostatsäkra behållare tills du är redo att installera dem.
- Undvik att vidröra stift, trådar och kretsar. Hantera elektroniska komponenter så lite som möjligt.
- Använd icke-magnetiska verktyg.
- Innan du hanterar komponenter ska du ladda ur all statisk elektricitet genom att röra vid den omålade metallytan på komponenten.
- Om du tar bort en komponent, ska du placera den i en elektrostatsäker behållare.

14 Tillgänglighet

HP utformar, producerar och marknadsför produkter och tjänster som kan användas av alla, inklusive av människor med funktionsnedsättningar, antingen på fristående basis eller med lämpliga hjälpenheter. Den senaste informationen om HPs hjälpmedel finns på <http://www.hp.com/accessibility>.

Hjälpmedel som stöds

HP-produkter stöder ett stort urval av hjälpmedel i operativsystemet och kan konfigureras för att fungera med ytterligare hjälpmedel. Använd sökfunktionen på enheten för att hitta mer information om hjälpmedel.



OBS! Ytterligare information om en viss hjälpmedelsprodukt får du genom att kontakta kundsupport för den produkten.

Kontakta support

Vi förbättrar ständigt hjälpmedlen för våra produkter och tjänster och välkomnar kommentarer från användarna. Om du har ett problem med en produkt eller skulle vilja berätta om tillgänglighetsfunktioner som har hjälpt dig, kan du kontakta oss på +1 888 259 5707, måndag till fredag kl. 06.00 till 21.00 nordamerikansk tid (kl. 14.00 till 05.00 svensk tid). Om du är döv eller hörselskadad och använder TRS/VRS/ WebCapTel kan du kontakta oss om du behöver teknisk support eller har tillgänglighetsfrågor genom att ringa +1 877 656 7058, måndag till fredag kl. 06.00 till 21.00 nordamerikansk tid (kl. 14.00 till 05.00 svensk tid).



OBS! Supporten ges endast på engelska.

Index

A

administratörslösenord 41
ansluta till ett WLAN 18
antivirusprogram 49
använda energiinställningar 36
använda extern nätström 38
Använda ikonerna Energi 36
använda ljudinställningar 28
användarlösenord 41
använda styrplattan 23
använda tangentbordet och en mus (tillval) 26
automatiskt DriveLock 44
Automatiskt DriveLock
aktivera 44
inaktivera 45
avstängning 35

B

batteri
fabriksförseglat 38
hitta information 37
låga batteriladdningsnivåer 37
spara ström 37
urladdning 37
åtgärda låg
batteriladdningsnivå 38
batteriinformation, hitta 37
batteriladdning 37
batterilampa 5
batteriström 36
BIOS
fastställa versionen 63
ladda ned en BIOS-uppdatering 64
uppdatera 63
Bluetooth-enhet 17, 19
Bluetooth-etikett 15
brandväggsprogramvara 50

C

caps lock-lampa, identifiera 10
computer setup 62

Computer Setup

använda ett USB-tangentbord eller en USB-mus för att starta Computer Setup 62
BIOS administrator password (BIOS-administratörslösenord) 42
navigera och välja 62
återställa fabriksinställningar 63

D

Diskdefragmenteraren, programvara 52
Diskrensning, programvara 52
DisplayPort
USB Type-C 5
driftsmiljö 68
DriveLock
aktivera 47
beskrivning 46
inaktivera 48
DriveLock-lösenord
ange 48
skapa 47
ändra 49

E

elektrostatisk urladdning 69
energiinställningar, använda 36
enfingersdragnings, pekskärmsgest 25
enhetslampa, identifiera 7
esc-tangent, identifiera 12
etiketter
Bluetooth 15
föreskrifter 15
serienummer 15
service 14
trådlöst, certifiering 15
WLAN 15
extern bildskärm, port 29
extern nätström, använda 38

F

fabriksförseglat batteri 38
fingeravtryck, registrera 49
fingeravtrycksläsare 51
fingeravtrycksläsare, identifiera 11
fn lock-lampa 10
fn-tangent, identifiera 12
fyrfingerstryckning på styrplatta 24
föreskrifter
föreskrifter, etikett 15
trådlöst, certifieringsetiketter 15
företags-WLAN, anslutning 18

G

GPS 19

H

HD-enheter, ansluta 30, 33
HDMI, konfigurera ljud 31
HDMI-port
ansluta 30
HDMI-port, identifiera 5
headset, ansluta 28
hitta information
maskinvara 4
programvara 4
HP:s återställningspartition
ta bort 60
återställning 59
HP 3D DriveGuard 52
HP Client Security 50
HP Fast Charge 36
HP LAN-WLAN-skydd 21
HP MAC Address Manager 22
HP Mobile Connect 19
HP PC Hardware Diagnostics (UEFI)
använda 66
HP Recovery Manager
korrigera uppstartsproblem 60
starta 59
HP-resurser 2
HP Touchpoint Manager 50

- HP-återställningsmedier
 - skapa 56
 - återställning 60
 - huvudlösenord för DriveLock
 - ändra 49
 - hårddisk, identifiera 14
 - högtalare
 - ansluta 27
 - högtalare, identifiera 11
 - hörlurar, ansluta 27
- I**
- Ikonen Energi, använda 36
 - inbäddad numeriskt knappsats, identifiera 12
 - ineffekt 68
 - initiera strömsparläge och viloläge 34
 - integrerad kameralampa, identifiera 8
 - integrerad numerisk knappsats, identifiera 12
 - interna mikrofoner, identifiera 8
- K**
- kamera 8
 - använda 27
 - kamera, identifiera 8
 - kameralampa, identifiera 8
 - knappar
 - höger för styrplattan 9
 - ström 11
 - vänster för styrplattan 9
 - knapp för trådlöst 17
 - knappsats
 - inbäddad numerisk 12
 - integrerad numerisk 12
 - komponenter
 - bildskärm 8
 - höger sida 5
 - ovansidan 9
 - undersidan 14
 - vänster sida 6
 - kontroller för trådlöst
 - knapp 17
 - operativsystem 17
 - kritisk batteriladdning 38
- L**
- lampa för avstängd mikrofon, identifiera 10
 - lampa för trådlöst 10, 17
 - lampor
 - batteri 5
 - caps lock 10
 - fn lock 10
 - hårddisk 7
 - kamera 8
 - microphone mute 10
 - num lock 10
 - RJ-45 (nätverk) 5
 - ström 10
 - trådlöst 10
 - ljud 28
 - ljudinställningar, använda 28
 - ljudutgång (hörlurar)/ljudingång (mikrofon), kombinationsuttag, identifiera 6
 - låg batteriladdningsnivå 37
 - lösenord
 - administratör 41
 - användare 41
 - BIOS-administratör 42
 - lösenord för automatiskt DriveLock ange 46
- M**
- minimerad avbildning, skapa 58
 - minimerad
 - återställningsavbildning 59
 - minneskortläsare, identifiera 7
 - minnesmodul
 - identifiera 14
 - Miracast 33
- N**
- NFC 19
 - num lock-lampa 10
 - nätverksuttag, identifiera 5
- P**
- pekskärmsgester
 - enfingersdragning 25
 - platser
 - SIM-kort 14
 - säkerhetskabel 6
 - plats för säkerhetskabel, identifiera 6
 - portar
 - extern bildskärm 5, 29
 - HDMI 5, 30
 - Miracast 33
 - USB 2.0 med ström 6
 - USB 3.x SuperSpeed 5, 6
 - USB Type-C DisplayPort 5
 - USB Type-C-strömuttagsport, ansluta 5
 - USB Type-C SuperSpeed 5
 - USB Type-C SuperSpeed-port och DisplayPort 28
 - VGA 29
 - port för extern bildskärm, använda 5
 - produktnamn och -nummer, dator 15
 - programvara
 - antivirus 49
 - brandvägg 50
 - Diskdefragmenteraren 52
 - Diskrensning 52
 - HP 3D DriveGuard 52
 - programvaruuppdateringar, installera 50
 - publikt WLAN, anslutning 18
- R**
- rengöra datorn 53
 - resa med datorn 15, 54
 - RJ-45-lampor (nätverk), identifiera 5
 - RJ-45-uttag (nätverk), identifiera 5
- S**
- serienummer 15
 - serienummer, dator 15
 - serviceetiketter, hitta 14
 - Setup, Computer
 - navigera och välja 62
 - återställa fabriksinställningar 63
 - SIM-kort
 - sätta i 15
 - SIM-kortplats, identifiera 14
 - skivor som stöds, återställa 57
 - skötsel av datorn 53
 - snabbtangenter
 - avstängd mikrofon 13
 - specialtangenter, använda 12
 - startordning
 - ändra 60
 - ändra med f9-prompten 65

- ström
 - batteri 36
 - extern 38
- strömhantering 34
- strömknapp, identifiera 11
- strömlampor 10
- strömsparläge
 - avsluta 34
 - initiera 34
- strömsparläge och viloläge
 - initiera 34
- Strömuttag
 - USB Type-C 5
- strömuttag, identifiera 6
- styrplatta
 - använda 23
- Styrplatta
 - knappar 9
- styrplattans zon
 - identifiera 9
- styrplattegester
 - fyrfingerstryckning 24
 - trefingerssvep 25
 - tvåfingerssvep 24
 - tvåfingerstryckning 24
- styrplatte- och pekskärmgester
 - trycka 23
 - tvåfingerszoom 23
- stänga av datorn 35
- SuperSpeed-port och DisplayPort
 - ansluta USB Type-C 28
- Sure Start
 - använda 65
- systemet svarar inte 35
- systemåterställning 58
- systemåterställningspunkt
 - skapa 57
- systemåterställningspunkt, skapa 56
- säkerhetskopior 56

T

- tangentbord och en mus (tillval)
 - använda 26
- tangenter
 - esc 12
 - fn 12
 - Windows-program 12
 - Windows-tangent 12
- tangent för flygplansläge 17

- tangent för mikrofonavstängning,
 - identifiera 13
- tillgänglighet 70
- TPM-inställningar 65
- transport av datorn 54
- trefingerssvep på styrplattan 25
- trycka, styrplatte- och pekskärmsgest 23
- trådlösa antenner, identifiera 8
- trådlöst, certifieringsetikett 15
- trådlöst, knapp 17
- trådlöst nätverk (WLAN)
 - ansluta 18
 - företags-WLAN, anslutning 18
 - publikt WLAN, anslutning 18
 - räckvidd 18
- tvåfingerssvep på styrplatta 24
- tvåfingerstryckning på styrplatta 24
- tvåfingerszoom, styrplatte- och pekskärmsgest 23

U

- underhåll
 - Diskdefragmenteraren 52
 - Diskrensning 52
 - HP 3D DriveGuard 52
 - uppdatera program och drivrutiner 53
- undersidan 15
- uppdatera program och drivrutiner 53
- ursprunglig systemåterställning 58
- USB 2.0-strömport, identifiera 6
- USB 3.x SuperSpeed-port,
 - identifiera 5
- USB 3.x SuperSpeed-strömport,
 - identifiera 6
- USB Type-C-port, ansluta 28
- USB Type-C-strömuttagsport,
 - identifiera 5
- USB Type-C SuperSpeed port,
 - identifiera 5
- uttag
 - kombinerad ljudutgång (hörlurar)/ljudingång (mikrofon) 6
 - nätverk 5
 - RJ-45 (nätverk) 5
- uttag, ström 6

V

- ventiler, identifiera 6, 14
- VGA-port, ansluta 29
- video 28
- viloläge
 - avsluta 35
 - initiera 35
 - initieras vid kritiskt låg batteriladdning 38

W

- Windows
 - systemåterställningspunkt 56, 57
- Windows Hello
 - använda 49
- Windows-programtangent,
 - identifiera 12
- Windows-tangent, identifiera 12
- Windows-verktyg
 - använda 57
- WLAN-antenner, identifiera 8
- WLAN-enhet 15
- WLAN-etikett 15
- WWAN-antenner, identifiera 8
- WWAN-enhet 17, 18

Å

- återställa
 - alternativ 58
- återställning
 - HP Recovery Manager 58
 - material 60
 - med HP-återställningsmedier 57
 - skivor 57, 60
 - skivor som stöds 57
 - starta 59
 - system 58
 - USB-flashenhet 60
- återställningsmedier
 - skapa 56
 - skapa med HP Recovery Manager 57
- återställningspartition
 - ta bort 60
- åtgärdstangenter
 - använda 13
- åtgärdstangenter, identifiera 12