

Manual do Utilizador

© Copyright 2017 HP Development Company, L.P.

Bluetooth é uma marca comercial, propriedade do titular e utilizada pela HP Inc. sob licença. Intel, Celeron e Pentium são marcas comerciais da Intel Corporation nos E.U.A. e noutros países. Windows é uma marca comercial registada ou marca comercial da Microsoft Corporation nos Estados Unidos e/ou noutros países.

As informações contidas neste documento estão sujeitas a alterações sem aviso prévio. As únicas garantias que cobrem os produtos e serviços da HP são estabelecidas exclusivamente na documentação de garantia que os acompanha. Neste documento, nenhuma declaração deverá ser interpretada como a constituição de garantia adicional. A HP não se responsabiliza por erros técnicos e editoriais ou omissões neste documento.

Primeira edição: setembro de 2017

Número de publicação do documento:
941118-131

Aviso do produto

Este manual do utilizador descreve as funções comuns à maioria dos modelos. Algumas funcionalidades podem não estar disponíveis no seu computador.

Nem todas as funcionalidades estão disponíveis em todas as edições ou versões do Windows. O sistema pode necessitar de hardware, controladores e/ou software ou BIOS atualizados e/ou adquiridos em separado para tirar todo o partido da funcionalidade do Windows. O Windows 10 é atualizado automaticamente, esta funcionalidade está sempre ativada. Podem ser aplicadas taxas de ISP e poderão existir requisitos adicionais ao longo do tempo para as atualizações. Consulte <http://www.microsoft.com>.

Para aceder aos mais recentes manuais do utilizador ou manuais do produto, aceda a <http://www.hp.com/support>. Selecione **Encontre seu produto** e, em seguida, siga as instruções no ecrã.

Termos de software

Ao instalar, copiar, transferir ou utilizar qualquer outro produto de software pré-instalado neste computador, concorda em ficar sujeito aos termos deste Contrato de Licença do Utilizador Final HP (EULA). Se não aceitar estes termos de licença, a sua única solução é devolver o produto na íntegra, sem ter sido utilizado, (hardware e software), no prazo de 14 dias, para reembolso total de acordo com a política de reembolso do vendedor.

Para mais informações, ou para solicitar um reembolso total do preço de compra do computador, contacte o seu vendedor.

Aviso de segurança

 **AVISO!** Para reduzir a possibilidade de lesões relacionadas com o calor ou o sobreaquecimento do computador, não coloque o computador diretamente sobre o seu colo ou obstrua as aberturas de ventilação do ar do computador. Utilize o computador apenas em superfícies planas e rígidas. Não permita que outra superfície rígida, como uma impressora opcional adjacente, ou uma superfície flexível, como travesseiros, tapetes ou roupas, bloqueiem a circulação de ar. Para além disso, não permita que o transformador entre em contacto com a pele ou uma superfície suave, tais como travesseiros, tapetes ou roupas durante o funcionamento. O computador e o transformador estão em conformidade com os limites de temperatura das superfícies expostas ao utilizador definidos pelo International Standard for Safety of Information Technology Equipment (IEC 60950).

Definição de configuração do processador (apenas em alguns produtos)

 **IMPORTANTE:** Alguns produtos estão configurados com um processador Intel® Pentium® série N35xx/N37xx ou Celeron® série N28xx/N29xx/N30xx/N31xx e sistema operativo Windows®. **Nestes modelos, não altere a definição de configuração do processador em msconfig.exe de 4 ou 2 processadores para 1 processador.** Se o fizer, o seu computador não irá reiniciar. Terá de efetuar uma reposição de fábrica para restaurar as definições originais.

Índice

1 Bem-vindo	1
Encontrar informações	2
2 Componentes	4
Localizar hardware	4
Localizar software	4
Direita	5
Esquerda	6
Ecrã	8
Área do teclado	9
Painel Táctil	9
Luzes	10
Botões, altifalantes e leitor de impressões digitais	11
Teclas especiais	12
Teclas de ação	13
Parte inferior	14
Etiquetas	15
Inserir um cartão SIM (apenas alguns produtos)	16
3 Ligações de rede	18
Ligar-se a uma rede sem fios	18
Utilizar os controlos sem fios	18
Botão da comunicação sem fios	18
Controlos do sistema operativo	18
Ligar-se a uma WLAN	19
Utilizar a banda larga móvel HP (somente em alguns produtos)	19
Utilizar o HP Mobile Connect Pro (somente em alguns produtos)	20
Utilizar GPS (somente em alguns produtos)	20
Utilizar dispositivos Bluetooth sem fios (somente em alguns produtos)	20
Ligar dispositivos Bluetooth	21
Utilizar a tecnologia NFC para partilhar informações (só em alguns modelos)	21
Partilhar	21
Ligar-se a uma rede com fios	21
Ligar a uma rede local – LAN (somente em alguns produtos)	22
Utilizar o HP LAN-WLAN Protection (somente em alguns produtos)	22
Ligar e personalizar o HP LAN-WLAN Protection	22

Utilizar o HP MAC Address Manager (Gestor de endereço MAC HP) para identificar o seu computador numa rede (apenas alguns produtos)	23
Ligar e personalizar o endereço de sistema MAC	23
4 Navegar no ecrã	25
Utilizar o Painel Táctil e os gestos do ecrã táctil	25
Tocar	25
Zoom com aproximação de dois dedos	25
Deslizar com dois dedos (apenas no Painel Táctil)	26
Tocar com dois dedos (apenas no Painel Táctil)	26
Tocar com quatro dedos (apenas no Painel Táctil)	26
Deslizar com três dedos (apenas no Painel Táctil)	27
Deslizar com um dedo (apenas no ecrã táctil)	27
Utilizar um teclado ou rato opcional	28
Utilizar um teclado no ecrã (apenas em alguns produtos)	28
5 Funcionalidades de entretenimento	29
Utilizar a câmara (apenas em alguns produtos)	29
Utilizar o áudio	29
Ligar altifalantes	29
Ligar auscultadores	29
Ligar auriculares	30
Utilizar as definições de som	30
Utilizar vídeo	30
Ligar dispositivos de vídeo utilizando um cabo de USB Type-C (apenas em alguns produtos)	31
Ligar dispositivos de vídeo através de um cabo VGA (apenas em produtos seleccionados)	31
Ligar dispositivos de vídeo utilizando um cabo HDMI (apenas em alguns produtos)	32
Configurar o áudio HDMI	33
Detetar e ligar ecrãs com fios utilizando o MultiStream Transport	34
Ligar ecrãs a computadores com placa gráfica Nvidia (com um hub opcional)	34
Ligar ecrãs a computadores com gráficos Intel (com um hub opcional)	34
Ligar ecrãs a computadores com gráficos Intel (com um hub incorporado)	35
Detetar e ligar a ecrãs sem fios compatíveis com Miracast (apenas em alguns produtos)	35
6 Gerir energia	36
Utilizar a Suspensão e a Hibernação	36
Iniciar e sair do modo de Suspensão	36
Iniciar e sair da Hibernação (apenas em alguns produtos)	37
Encerrar (desligar) o computador	37
Utilizar o ícone Energia e as Opções de energia	38



Funcionar com alimentação da bateria	38
Utilizar o HP Fast Charge (apenas em produtos selecionados)	38
Mostrar a carga da bateria	39
Localizar informações da bateria no HP Support Assistant (apenas em alguns produtos)	39
Conservar a alimentação da bateria	39
Identificar níveis de bateria fraca	39
Resolver um nível de bateria fraco	40
Resolver um nível de bateria fraco quando estiver disponível a alimentação externa	40
Resolver um nível de bateria fraco quando não estiver disponível uma fonte de alimentação	40
Resolver um nível de bateria fraco quando o computador não consegue sair da Hibernação	40
Bateria selada de fábrica	40
Utilizar alimentação externa	41
7 Segurança	42
Proteger o computador	42
Utilizar palavras-passe	43
Definir palavras-passe no Windows	43
Definir palavras-passe na Computer Setup (Configuração do Computador)	43
Gerir a palavra-passe de administrador do BIOS	44
Introduzir a palavra-passe de administrador do BIOS	46
Utilizar as opções de segurança do DriveLock	46
Selecionar Automatic DriveLock (DriveLock automático) (apenas em alguns produtos)	46
Ativar o Automatic DriveLock (DriveLock automático)	46
Desativar o Automatic DriveLock (DriveLock automático)	47
Introduzir uma palavra-passe do Automatic DriveLock (DriveLock automático)	48
Selecionar DriveLock manual	48
Definir a palavra-passe principal do DriveLock	49
Ativar o DriveLock e definir uma palavra-passe de utilizador do DriveLock	49
Desativar o DriveLock	50
Introduzir uma palavra-passe do DriveLock	50
Alterar uma palavra-passe do DriveLock	51
Utilizar o Windows Hello (apenas em alguns produtos)	51
Utilizar o software antivírus	51
Utilizar o software de firewall	52
Instalar atualizações de software	52
Utilizar o HP Client Security (somente em alguns produtos)	52

Utilizar o HP Touchpoint Manager (somente em alguns produtos)	53
Utilizar um cabo de segurança opcional (apenas em alguns produtos)	53
Utilizar um leitor de impressões digitais (apenas alguns produtos)	53
Localizar o leitor de impressões digitais	53
8 Manutenção	54
Melhorar o desempenho	54
Utilizar o Desfragmentador de Disco	54
Utilizar a Limpeza do Disco	54
Utilizar o HP 3D DriveGuard (somente em alguns produtos)	54
Identificar o estado do HP 3D DriveGuard	55
Atualizar programas e controladores	55
Limpeza do computador	55
Procedimentos de limpeza	56
Limpar o ecrã	56
Limpeza das partes laterais ou superior	56
Limpar o Pannel Táctil, teclado ou rato (somente em alguns produtos)	56
Viajar com o seu computador ou expedir o computador	56
9 Cópia de segurança, restauro e recuperação	58
Criar suportes de dados de recuperação e cópias de segurança	58
Criar suporte de dados HP Recovery (somente em alguns produtos)	58
Utilizar as ferramentas do Windows	60
Restauro e recuperação	60
Efetuar a recuperação com o HP Recovery Manager	60
O que precisa de saber antes de começar	61
Utilizar a partição HP Recovery (somente em alguns produtos)	61
Utilizar o suporte de dados HP Recovery para recuperar	62
Alterar a sequência de arranque do computador	62
Remover a partição HP Recovery (somente em alguns produtos)	63
10 Computer Setup (Configuração do Computador) (BIOS), TPM e HP Sure Start	64
Utilizar a Computer Setup (Configuração do Computador)	64
Iniciar a Computer Setup (Configuração do Computador)	64
Utilizar um teclado ou rato USB para iniciar a Computer Setup (Configuração do Computador) (BIOS)	64
Navegar e seleccionar na Computer Setup (Configuração do Computador)	64
Restaurar predefinições na Computer Setup (Configuração do Computador)	65
Atualizar o BIOS	65
Determinar a versão do BIOS	66

Transferir uma atualização do BIOS	66
Alterar a sequência de arranque utilizando o comando F9	67
Definições do BIOS do TPM (apenas em alguns produtos)	67
Utilizar o HP Sure Start (apenas em alguns produtos)	68
11 Utilizar o HP PC Hardware Diagnostics (UEFI)	69
Transferir a ferramenta HP PC Hardware Diagnostics (UEFI) para um dispositivo USB	69
12 Especificações	71
Potência de entrada	71
Ambiente operativo	71
13 Descarga eletrostática	72
14 Acessibilidade	73
Tecnologias de assistência suportadas	73
Contacte o suporte técnico	73
Índice Remissivo	74

1 Bem-vindo

Depois de configurar e registar o seu computador, recomendamos os seguintes passos para tirar o máximo partido do seu investimento inteligente:

-  **SUGESTÃO:** Para regressar rapidamente ao ecrã Iniciar do computador a partir de uma aplicação aberta ou do ambiente de trabalho do Windows, prima a tecla do Windows  no teclado. Premir novamente a tecla do Windows irá levá-lo ao ecrã anterior.
- **Ligue-se à Internet**—Configure a sua rede com ou sem fios para poder aceder à Internet. Para mais informações, consulte [Ligações de rede na página 18](#).
- **Atualize o software antivírus**—Proteja o seu computador de danos causados pelos vírus. O software está pré-instalado no computador. Para mais informações, consulte [Utilizar o software antivírus na página 51](#).
- **Conheça o seu computador**—Saiba mais sobre as funcionalidades do seu computador. Consulte [Componentes na página 4](#) e [Navegar no ecrã na página 25](#) para obter informações adicionais.
- **Localizar o software instalado**—Aceda a uma lista do software pré-instalado no computador.
Selecione o botão **Iniciar**.
– ou –
Clique com o botão direito no botão **Iniciar** e, em seguida, selecione **Aplicações e Funcionalidades**.
- Efetue uma cópia de segurança da unidade de disco rígido criando discos de recuperação ou uma unidade flash de recuperação. Consulte [Cópia de segurança, restauro e recuperação na página 58](#).

Encontrar informações

Para localizar recursos que forneçam detalhes sobre o produto, informações e muito mais, utilize esta tabela.

Recurso	Conteúdos
<i>Instruções de Configuração</i>	<ul style="list-style-type: none">• Descrição geral da configuração e das funcionalidades do computador
Suporte HP Para suporte HP, consulte http://www.hp.com/support .	<ul style="list-style-type: none">• Conversar online com um técnico da HP• Números de telefone de suporte• Vídeos de peças de substituição (apenas em alguns produtos)• Manuais de manutenção e assistência• Localizações do centro de assistência da HP
<i>Manual de Segurança e Conforto</i> Para aceder a este manual: <ul style="list-style-type: none">▲ Selecione o botão Iniciar, selecione Ajuda e Suporte HP e, em seguida, Documentação HP. – ou – <ul style="list-style-type: none">▲ Selecione o botão Iniciar, selecione HP e, em seguida, Documentação HP. – ou – <ul style="list-style-type: none">▲ Visite http://www.hp.com/ergo. IMPORTANTE: Tem de estar ligado à Internet para aceder à versão mais recente do manual do utilizador.	<ul style="list-style-type: none">• Configuração adequada da estação de trabalho• Diretrizes para hábitos de postura e de trabalho que aumentam o seu conforto e diminuem o risco de lesões• Informações de segurança mecânica e elétrica
<i>Avisos de Regulamentação, Segurança e Ambiente</i> Para aceder a este documento: <ul style="list-style-type: none">▲ Selecione o botão Iniciar, selecione Ajuda e Suporte HP e, em seguida, Documentação HP. – ou – <ul style="list-style-type: none">▲ Selecione o botão Iniciar, selecione HP e, em seguida, Documentação HP.	<ul style="list-style-type: none">• Avisos de regulamentação importantes, incluindo informações sobre a correta eliminação de baterias, se necessário.
<i>Garantia Limitada*</i> Para aceder a este documento: <ul style="list-style-type: none">▲ Selecione o botão Iniciar, selecione Ajuda e Suporte HP e, em seguida, Documentação HP. – ou – <ul style="list-style-type: none">▲ Selecione o botão Iniciar, selecione HP e, em seguida, Documentação HP. – ou – <ul style="list-style-type: none">▲ Visite http://www.hp.com/go/orderdocuments.	<ul style="list-style-type: none">• Informações de garantia específicas sobre este computador

Recurso	Conteúdos
IMPORTANTE: Tem de estar ligado à Internet para aceder à versão mais recente do manual do utilizador.	<p>*Pode encontrar a Garantia Limitada HP nos manuais do utilizador no seu produto e/ou no CD ou DVD incluído na caixa. Em alguns países ou regiões, a HP pode fornecer uma Garantia Limitada HP impressa na caixa. Para países ou regiões em que a garantia não é fornecida no formato impresso, pode solicitar uma cópia impressa em http://www.hp.com/go/orderdocuments. Para produtos comprados na região da Ásia-Pacífico, pode contactar a HP por escrito através da morada POD, PO Box 161, Kitchener Road Post Office, Singapore 912006. Inclua o nome do produto e o seu nome, número de telefone e morada.</p>

2 Componentes

O seu computador inclui componentes de alta qualidade. Este capítulo fornece detalhes sobre os componentes, onde estão localizados e como funcionam.

Localizar hardware

Para descobrir qual o hardware instalado no seu computador:

- ▲ Escreva `gestor de dispositivos` na caixa de procura da barra de tarefas e, em seguida, seleccione a aplicação **Gestor de Dispositivos**.

Verá uma listagem de todos os dispositivos instalados no seu computador.

Para obter informações sobre os componentes de hardware e o número de versão do BIOS do sistema, prima `fn+esc` (apenas em alguns produtos).

Localizar software

Para consultar uma lista do software instalado no computador:

- ▲ Seleccione o botão **Iniciar**.





– ou –

Clique com o botão direito no botão **Iniciar** e, em seguida, seleccione **Aplicações e funcionalidades**.

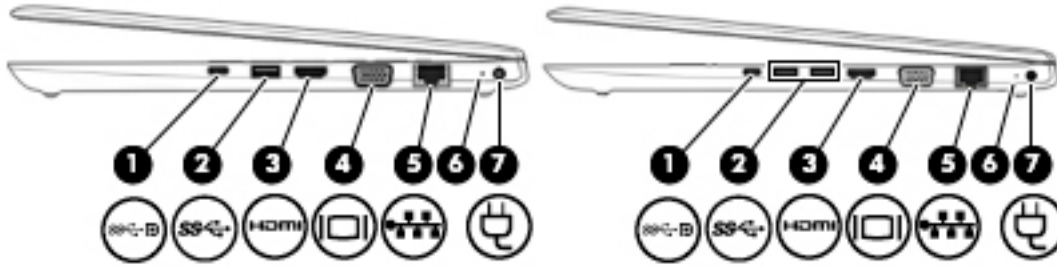
Direita

 **NOTA:** Consulte a ilustração que mais se aproxima do seu computador.







Componente	Descrição
(1)  Porta do conector de alimentação USB Type-C, porta SuperSpeed e porta DisplayPort	<p>Liga um transformador com um conector USB Type-C para fornecer energia ao computador e, se necessário, carregar a bateria do computador.</p> <p>– e –</p> <p>Liga um dispositivo USB com um conector Type-C como, por exemplo, um telemóvel, uma câmara, um dispositivo de registo de atividade ou um smartwatch e proporciona a transferência de dados de alta velocidade.</p> <p>– e –</p> <p>Permite ligar um dispositivo de visualização que tenha um conector USB Type-C, fornecendo uma saída DisplayPort.</p> <p>NOTA: Poderão ser necessários cabos e/ou adaptadores (adquiridos separadamente).</p>
(2)  Porta USB 3.x SuperSpeed (1 ou 2, dependendo do modelo)	<p>Liga um dispositivo USB como, por exemplo, um telemóvel, uma câmara, um dispositivo de registo de atividade ou um smartwatch, e proporciona a transferência de dados de alta velocidade.</p>
(3)  Porta HDMI	<p>Liga o computador a um dispositivo de vídeo ou áudio opcional, tal como uma televisão de alta definição ou qualquer componente digital ou áudio compatível, ou um dispositivo HDMI (High-Definition Multimedia Interface - Interface Multimédia de Alta Definição) de alta velocidade.</p>
(4)  Porta do monitor externo	<p>Permite ligar um monitor ou projetor VGA externo.</p>
(5)  Luzes de estado/da tomada RJ-45 (rede)	<p>Permite ligar cabos de rede.</p> <ul style="list-style-type: none"> • Verde (esquerda): a rede está ligada. • Amarela (direita): existe atividade na rede.
(6) Luz da bateria	<p>Quando a alimentação CA está ligada:</p> <ul style="list-style-type: none"> • Branca: a carga da bateria é superior a 90%. • Amarela: a carga da bateria encontra-se entre 0% e 90%. • Apagada: a bateria não está a carregar. <p>Quando a alimentação CA estiver desligada (a bateria não está a carregar):</p>

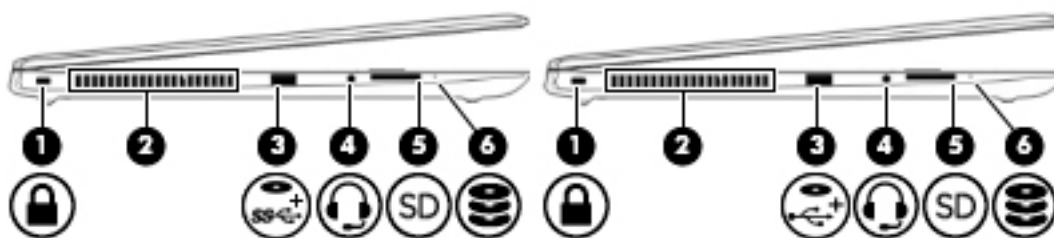

Componente	Descrição
	<ul style="list-style-type: none"> Amarela intermitente: a bateria atingiu um nível de bateria fraca. Quando a bateria atinge um nível muito baixo, a luz da bateria começa a piscar rapidamente. Apagada: a bateria não está a carregar.
(7) 	Conector de alimentação Permite ligar um transformador.

Esquerda

 **NOTA:** Consulte a ilustração que mais se aproxima do seu computador.



Componente	Descrição
(1) 	Ranhura do cabo de segurança Permite ligar um cabo de segurança opcional ao computador. NOTA: O cabo de segurança foi concebido para funcionar como fator de desencorajamento, mas poderá não evitar que o computador seja furtado ou indevidamente utilizado.
(2)	Abertura de ventilação Permite que o fluxo de ar arrefeça os componentes internos. NOTA: A ventoinha do computador liga-se automaticamente para arrefecer os componentes internos e evitar o sobreaquecimento. É normal a ventoinha interna ligar-se e desligar-se durante o funcionamento rotineiro.
(3)  – ou – – ou – 	Porta 3.x SuperSpeed com alimentação – ou – Porta USB 2.0 com alimentação – ou – Permite ligar um dispositivo USB, como um telemóvel, uma câmara, um dispositivo de registo de atividade, uma unidade ótica ou um smartwatch, e fornece a transferência de dados de alta velocidade. Permite ligar um dispositivo USB, como um telemóvel, uma câmara, um dispositivo de registo de atividade, uma unidade ótica ou um smartwatch, e fornece a transferência de dados.
(4) 	Tomada combinada de saída de áudio (auscultadores)/entrada de áudio (microfone) Liga equipamentos opcionais como altifalantes estéreo com alimentação, auscultadores, auriculares, auscultadores com microfone incorporado ou um cabo de áudio para televisão. Liga também um microfone de auricular opcional. Esta tomada não suporta microfones independentes opcionais.

Componente	Descrição
	<p>AVISO! Para reduzir o risco de danos físicos, ajuste o volume antes de colocar os auscultadores ou os auriculares. Para obter informações de segurança adicionais, consulte os <i>Avisos de Regulamentação, Segurança e Ambiente</i>.</p> <p>Para aceder a este manual:</p> <ol style="list-style-type: none"> 1. Escreva <code>support</code> na caixa de procura da barra de tarefas e, em seguida, selecione a aplicação HP Support Assistant. – ou – Clique no ícone de ponto de interrogação na barra de tarefas. 2. Selecione Meu computador, seguido do separador Especificações e, em seguida, Manuais do Utilizador. <p>NOTA: Quando um dispositivo é ligado à tomada, o altifalante do computador é desativado.</p>
<p>(5)  Leitor de cartões de memória</p>	<p>Lê cartões de memória opcionais que permitem armazenar, gerir, partilhar ou aceder a informações.</p> <p>Para inserir um cartão:</p> <ol style="list-style-type: none"> 1. Segure o cartão com a etiqueta voltada para cima e com os conectores voltados para o computador. 2. Insira o cartão no leitor de cartões de memória e, em seguida, empurre o cartão até estar firmemente encaixado. <p>Para remover um cartão:</p> <ul style="list-style-type: none"> ▲ Pressione o cartão e, em seguida, remova-o do leitor de cartões de memória.
<p>(6)  Luz da unidade</p>	<ul style="list-style-type: none"> • Branca intermitente: a unidade de disco rígido está a ser utilizada. • Amarela: o HP 3D DriveGuard parcou temporariamente a unidade de disco rígido. <p>NOTA: Para mais informações sobre o HP 3D DriveGuard, consulte Utilizar o HP 3D DriveGuard (somente em alguns produtos) na página 54.</p>

Ecrã

 **NOTA:** Consulte a ilustração que mais se aproxima do seu computador.

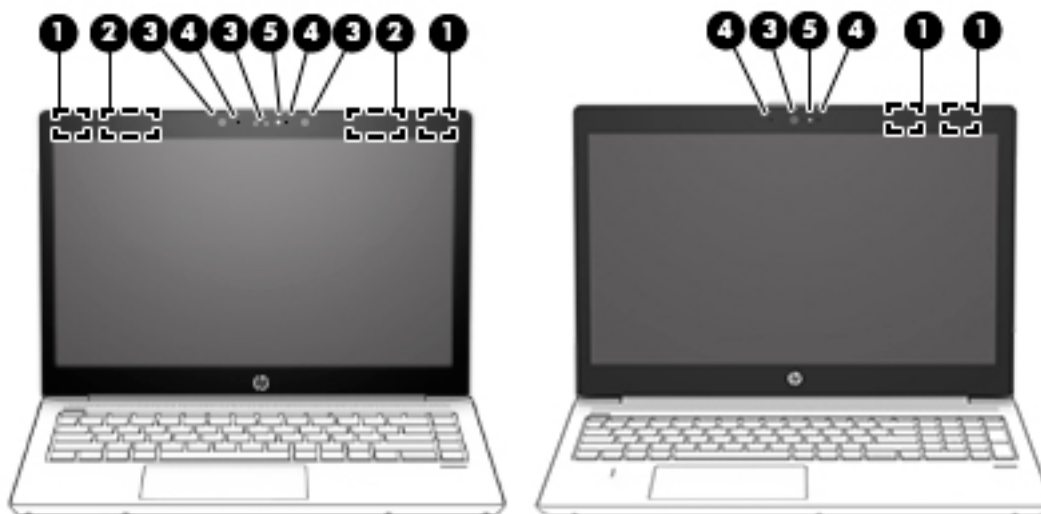

Componente	Descrição
(1) Antenas WLAN* (apenas em alguns produtos)	Enviam e recebem sinais da comunicação sem fios para comunicar com as redes locais sem fios (WLAN).
(2) Antenas WWAN* (apenas em alguns produtos)	Enviam e recebem sinais da comunicação sem fios para comunicar com redes alargadas sem fios (WWANs).
(3) Câmara(s) (somente em alguns produtos)	Permitem-lhe conversação em vídeo, gravar vídeo e gravar imagens paradas. Para utilizar a câmara, consulte Utilizar a câmara (apenas em alguns produtos) na página 29 . Algumas câmaras também permitem iniciar sessão no Windows através do reconhecimento facial, em vez do início de sessão através de palavra-passe. Para mais informações, consulte Utilizar o Windows Hello (apenas em alguns produtos) na página 51 . NOTA: As funções da câmara variam consoante o hardware e o software da câmara instalados no seu produto.
(4) Microfones internos (1 ou 2 consoante o modelo)	Gravam som.
(5) Luz da câmara (somente em alguns produtos)	Acesa: uma ou mais câmaras estão em utilização.

*As antenas não são visíveis do exterior do computador. Para transmissões otimizadas, mantenha desobstruídas as áreas à volta das antenas.

Para ver os avisos de regulamentação sem fios, consulte a secção *Avisos de Regulamentação, Segurança e Ambiente* que se aplica ao seu país ou região.

Para aceder a este manual:

1. Escreva `support` na caixa de procura da barra de tarefas e, em seguida, selecione a aplicação **HP Support Assistant**.
– ou –
Clique no ícone de ponto de interrogação na barra de tarefas.
2. Selecione **Meu computador**, seguido do separador **Especificações** e, em seguida, **Manuais do Utilizador**.

Área do teclado

Painel Táctil

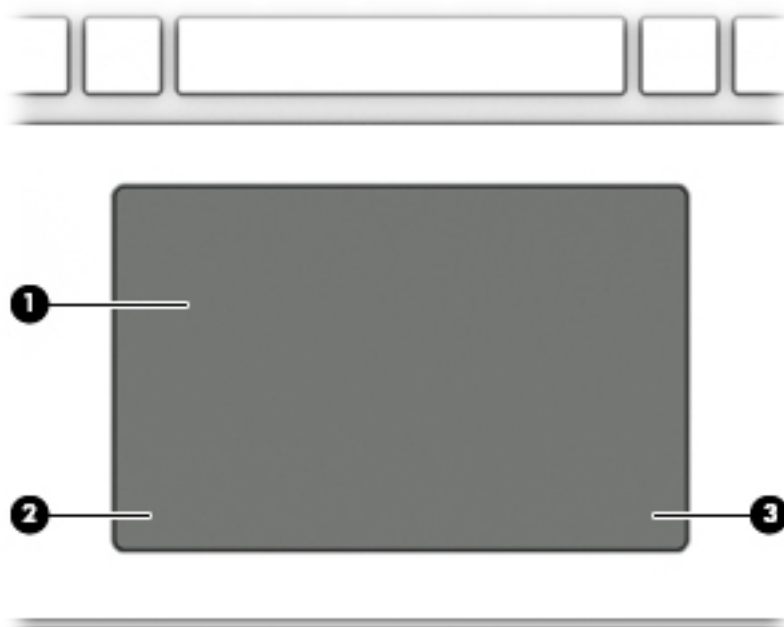



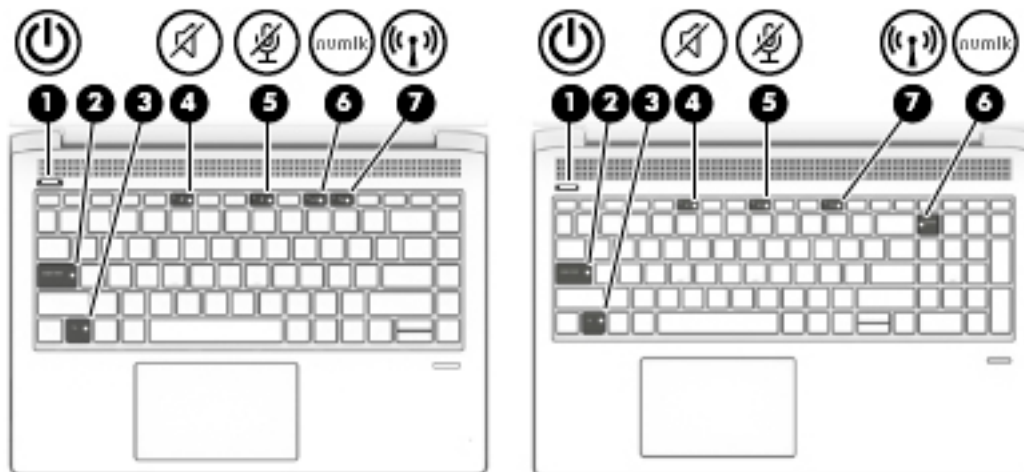

Componente		Descrição
(1)	Zona do Painel Táctil	Lê os gestos dos seus dedos para mover o ponteiro ou ativar itens no ecrã.
(2)	Botão esquerdo do Painel Táctil	Funciona como o botão esquerdo de um rato externo.
(3)	Botão direito do Painel Táctil	Funciona como o botão direito de um rato externo.

Luzes

 **NOTA:** Consulte a ilustração que mais se aproxima do seu computador.





Componente	Descrição
(1)  Luz de alimentação	<ul style="list-style-type: none">• Acesa: o computador está ligado.• A piscar: o computador está em modo de Suspensão, que é um estado de poupança de energia. O computador desliga a alimentação do ecrã e outros componentes desnecessários.• Apagada: o computador está desligado ou em Hibernação. A Hibernação é um estado de poupança de energia que utiliza a menor quantidade de energia.
(2) Luz do Caps Lock	Acesa: o caps lock está ativado, o que altera todas as teclas para maiúsculas.
(3) Luz de bloqueio de Fn	Acesa: a tecla fn está bloqueada.
(4)  Luz do botão silenciar	<ul style="list-style-type: none">• Amarela: o som do computador está desligado.• Apagada: o som do computador está ligado.
(5)  Luz de silêncio do microfone	<ul style="list-style-type: none">• Amarela: o microfone está desligado.• Apagada: o microfone está ligado.
(6)  Luz Num Lk	Acesa: a função Num Lock está ativada.
(7)  Luz da comunicação sem fios	Acesa: um dispositivo integrado sem fios, como, por exemplo, um dispositivo de rede local sem fios (WLAN) e/ou um dispositivo Bluetooth®, está ligado. NOTA: Em alguns modelos, a luz da comunicação sem fios fica amarela quando todos os dispositivos sem fios estão desligados.

Botões, altifalantes e leitor de impressões digitais

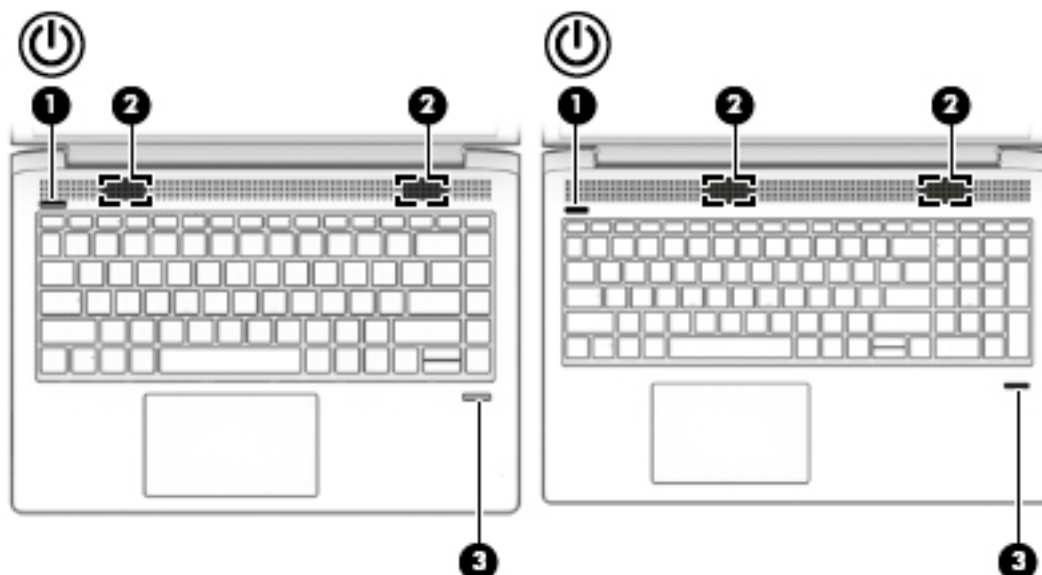
 **NOTA:** Consulte a ilustração que mais se aproxima do seu computador.





Componente	Descrição
(1)  Botão para ligar/desligar	<ul style="list-style-type: none">• Quando o computador está desligado, prima o botão para o ligar.• Quando o computador está ligado, prima brevemente o botão para iniciar o modo de Suspensão.• Quando o computador está em modo de Suspensão, prima rapidamente o botão para sair desse modo.• Quando o computador está em modo de Hibernação, prima rapidamente o botão para sair desse modo. <p>CUIDADO: Premir continuamente o botão para ligar/desligar resulta na perda de informações não guardadas.</p> <p>Se o computador deixar de responder e os procedimentos de encerramento não forem eficazes, prima sem soltar o botão para ligar/desligar durante, pelo menos, 5 segundos para desligar o computador.</p> <p>Para saber mais sobre as definições de energia, consulte as suas opções de energia.</p> <p>▲ Clique com o botão direito no ícone do Indicador de energia  e, em seguida, selecione Opções de energia.</p>
(2) Altifalantes (2)	Produzem som.
(3) Leitor de impressões digitais (apenas em alguns produtos)	Permite o início de sessão no Windows através da impressão digital, em vez da palavra-passe.

Teclas especiais

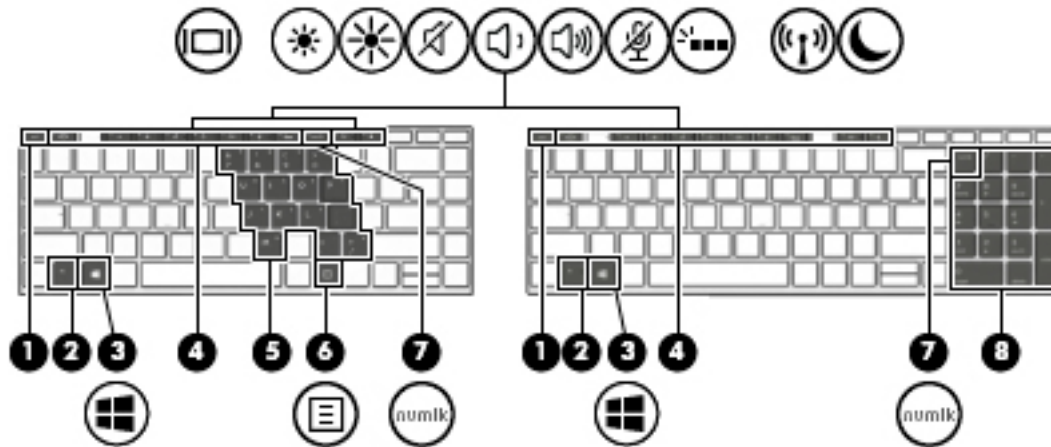
 **NOTA:** Consulte a ilustração que mais se aproxima do seu computador.













Componente	Descrição
(1) Tecla <code>esc</code>	Apresenta informações do sistema quando premida em conjunto com a tecla <code>fn</code> .
(2) Tecla <code>fn</code>	Executa funções do sistema utilizadas com frequência quando premida em combinação com outra tecla. Estas combinações de teclas são designadas como <i>teclas de atalho</i> .
(3)  Tecla do Windows	Apresenta o menu Iniciar . NOTA: Prima novamente a tecla do Windows para fechar o menu Iniciar .
(4) Teclas de ação	Executam funções do sistema frequentemente utilizadas. Consulte Teclas de ação na página 13 .
(5) Teclado numérico incorporado	Um teclado numérico sobreposto nas teclas de alfabeto do teclado. Quando são premidas as teclas <code>fn + num lk</code> , o teclado pode ser utilizado como um teclado numérico externo. Cada tecla do teclado numérico executa a função indicada pelo ícone no canto superior direito da tecla. NOTA: Se a função do teclado numérico estiver ativa quando o computador é desligado, essa função continuará ativa quando o computador for novamente ligado.
(6)  Tecla de aplicações do Windows	Apresenta opções para um objeto selecionado.
(7) Tecla <code>num lock</code>	Quando premida em combinação com a tecla <code>fn</code> , liga e desliga o teclado numérico incorporado. – ou – Alterna entre a funcionalidade de navegação e a funcionalidade numérica no teclado numérico integrado.
(8) Teclado numérico integrado	Um teclado separado à direita do teclado alfabético. Quando <code>num lk</code> é premido, o teclado integrado pode ser utilizado como um teclado numérico externo.

Componente	Descrição
	NOTA: Se a função do teclado numérico estiver ativa quando o computador é desligado, essa função continuará ativa quando o computador for novamente ligado.

Teclas de ação

Uma tecla de ação executa a função indicada pelo ícone da tecla. Para determinar que teclas estão disponíveis no seu produto, consulte [Teclas especiais na página 12](#).

- ▲ Para utilizar uma tecla de ação, prima a tecla sem soltar.



Ícone	Descrição
	Alterna a imagem do ecrã entre os dispositivos de apresentação ligados ao sistema. Por exemplo, se houver um monitor externo ligado ao computador, premir repetidamente a tecla permite alternar a imagem do ecrã entre o ecrã do computador, o ecrã do monitor externo e a visualização simultânea no computador e no monitor.
	Quando mantém esta tecla premida, a luminosidade do ecrã diminui gradualmente.
	Quando mantém esta tecla premida, a luminosidade do ecrã aumenta gradualmente.
	Silencia ou restaura o som dos altifalantes.
	Diminui o volume do altifalante de forma incremental enquanto mantém premida a tecla.
	Aumenta o volume do altifalante de forma incremental enquanto mantém premida a tecla.
	Coloca o microfone em silêncio.
	Liga ou desliga a funcionalidade de teclado retroiluminado. NOTA: Para poupar a energia da bateria, desligue esta funcionalidade.
	Liga ou desliga a funcionalidade sem fios. NOTA: Para estabelecer uma ligação sem fios, é necessário configurar uma rede sem fios.
	Inicia a Suspensão, as informações são guardadas na memória do sistema. O ecrã e os outros componentes do sistema desligam-se e é poupada energia. Para sair da Suspensão, prima por breves momentos o botão para ligar/desligar. CUIDADO: Para reduzir o risco de perda de informações, guarde o trabalho antes de iniciar a Suspensão.

 **NOTA:** A funcionalidade da tecla de ação vem ativada de fábrica. Pode desativar esta funcionalidade premindo continuamente a tecla **fn** e a tecla **shift** da esquerda. A luz de bloqueio da tecla **fn** acende-se. Após ter desativado a funcionalidade de tecla de ação, ainda pode realizar cada funcionalidade premindo a tecla **fn** em conjunto com a tecla de ação adequada.

Parte inferior

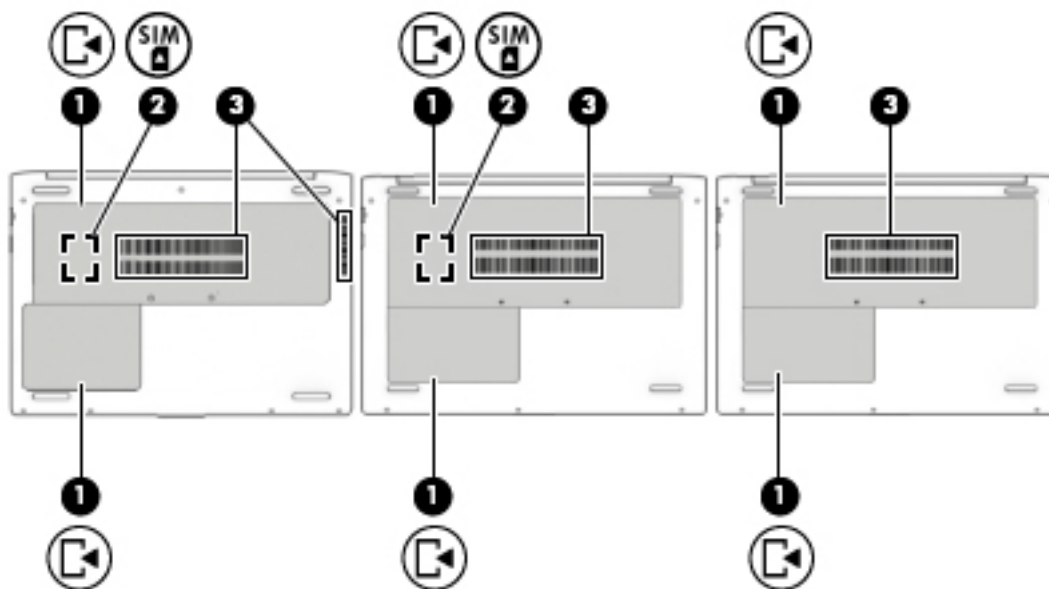
 **NOTA:** Consulte a ilustração que mais se aproxima do seu computador.



Componente		Descrição
(1) 	Portas de serviço (2)	<p>Fornece acesso ao compartimento da unidade de disco rígido, à ranhura do módulo WLAN, à ranhura do módulo WWAN, à ranhura do cartão SIM e às ranhuras do módulo de memória.</p> <p>CUIDADO: Para evitar a falta de resposta do sistema, o módulo sem fios só deverá ser substituído por um módulo sem fios autorizado para utilização no computador pela agência governamental que regula os dispositivos sem fios no seu país ou região. Se, ao substituir o módulo, for apresentada uma mensagem de aviso, retire o módulo para restaurar a funcionalidade do computador e contacte o suporte técnico.</p> <p>▲ Escreva <code>support</code> na caixa de procura da barra de tarefas e, em seguida, selecione a aplicação HP Support Assistant.</p> <p>– ou –</p> <p>Clique no ícone de ponto de interrogação na barra de tarefas.</p>
(2) 	Ranhura para cartão SIM (apenas em alguns produtos)	Suporta um cartão SIM (módulo de identidade do assinante) para a comunicação sem fios. A ranhura para cartões SIM está localizada por baixo da porta de serviço.
(3)	Aberturas de ventilação (1 ou 2, dependendo do modelo)	<p>Permitem que a circulação de ar arrefeça os componentes internos.</p> <p>NOTA: A ventoinha do computador liga-se automaticamente para arrefecer os componentes internos e evitar o sobreaquecimento. É normal a ventoinha interna ligar-se e desligar-se durante o funcionamento rotineiro.</p>

Etiquetas

As etiquetas afixadas no computador contêm informações de que pode necessitar para resolver problemas no sistema ou levar o computador para o estrangeiro.

IMPORTANTE: Verifique as seguintes localizações para as etiquetas descritas nesta secção: na parte inferior do computador, na parte inferior de um suporte de tablet, no interior do compartimento da bateria, por baixo da porta de serviço ou na parte posterior do ecrã.

- Etiqueta de manutenção – Fornece informações importantes para identificar o seu computador. Quando contactar a assistência, provavelmente ser-lhe-á pedido o número de série e talvez o número do produto ou número do modelo. Localize estes números antes de contactar o suporte técnico.

A sua etiqueta de manutenção será semelhante às apresentadas nos exemplos mostrados abaixo. Consulte a ilustração que mais se assemelha à etiqueta de manutenção do seu computador.

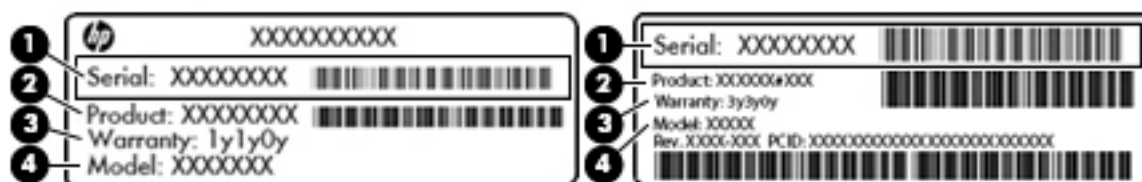

Componente

- (1) Número de série
- (2) Número do produto
- (3) Período de garantia
- (4) Número do modelo (apenas em alguns produtos)

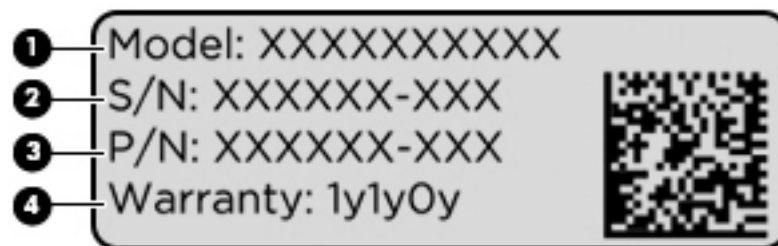

Componente

- (1) Nome do modelo (apenas em alguns produtos)
- (2) Número de série

Componente	
(3)	Número do produto
(4)	Período de garantia

- Etiqueta(s) de regulamentação — Fornece(m) informações de regulamentação sobre o computador.
- Etiqueta(s) de certificação da comunicação sem fios — Fornece(m) informações sobre os dispositivos sem fios opcionais e sobre as marcas de aprovação de alguns dos países ou regiões onde os dispositivos foram aprovados para utilização.

Inserir um cartão SIM (apenas alguns produtos)

 **CUIDADO:** Para evitar danos nos conectores, utilize pouca força ao inserir um cartão SIM.

Para inserir um cartão SIM, siga estes passos:

1. Desligue o computador utilizando o comando Encerrar.
2. Feche a tampa do ecrã.
3. Desligue todos os dispositivos externos ligados ao computador.
4. Desligue o cabo de alimentação da tomada elétrica.
5. Vire o computador ao contrário sobre uma superfície plana.
6. Retire a porta de serviço.
7. Abra o conector articulado de bloqueio para SIM.

8. Pressione cuidadosamente o cartão SIM **(1)** no conector e, em seguida, rode o bloqueio **(2)** para baixo para prender o cartão SIM.

 **NOTA:** O cartão SIM do seu computador pode ter um aspeto ligeiramente diferente do da figura apresentada nesta secção.

 **NOTA:** Consulte a imagem no interior da porta de serviço para determinar a direção na qual o cartão SIM deve ser inserido no computador.

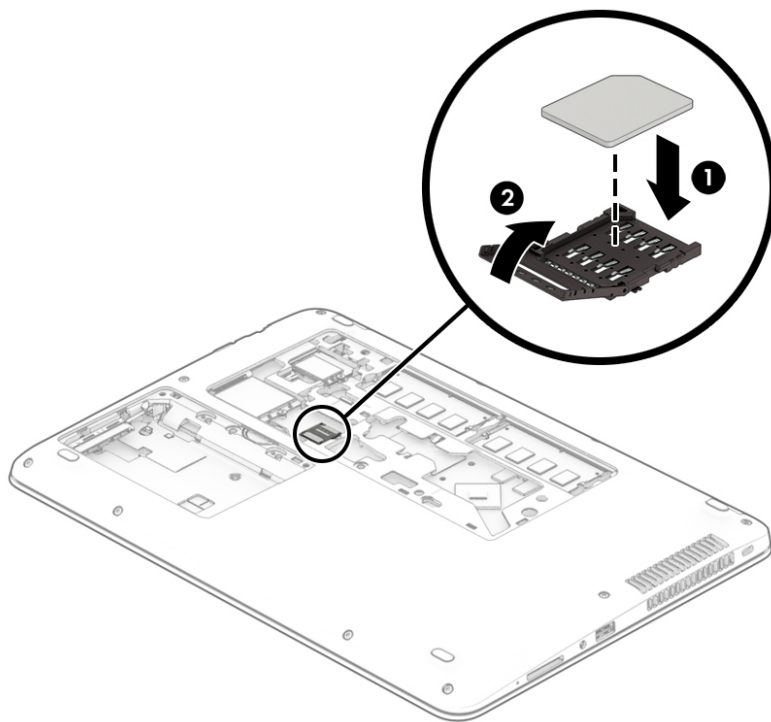

Para remover um cartão SIM, levante a dobradiça de conector SIM e, em seguida, retire o cartão SIM do conector.

3 Ligações de rede

O computador pode viajar consigo para onde quer que vá. Mas mesmo em casa, pode explorar o globo e aceder a informações de milhões de websites utilizando o computador e uma ligação de rede com fios ou sem fios. Este capítulo vai ajudá-lo a ligar-se a esse mundo.

Ligar-se a uma rede sem fios

O seu computador pode estar equipado com um ou mais dos seguintes dispositivos sem fios:

- Dispositivo WLAN – liga o computador a redes locais sem fios (normalmente chamadas de redes sem fios, LAN sem fios ou WLAN) em escritórios, em casa e em locais públicos tais como aeroportos, restaurantes, cafés, hotéis e universidades. Numa WLAN, o dispositivo móvel sem fios do computador comunica com um router sem fios ou com um ponto de acesso sem fios.
- Módulo de banda larga móvel HP (somente em alguns produtos) – um dispositivo de rede alargada sem fios (WWAN) que proporciona conectividade sem fios com um alcance muito maior. Os operadores de rede móvel instalam estações base (semelhantes a antenas de telemóveis) em grandes áreas geográficas, proporcionando uma cobertura de distritos, regiões ou mesmo países.
- Dispositivo Bluetooth® — cria uma rede pessoal (PAN, Personal Area Network) para ligar a outros dispositivos com suporte para Bluetooth, como computadores, telefones, impressoras, auscultadores, altifalantes e câmaras. Numa PAN, cada dispositivo comunica diretamente com os outros dispositivos e os dispositivos devem estar relativamente próximos, normalmente a 10 metros de distância um do outro.

Utilizar os controlos sem fios

Pode controlar os dispositivos sem fios no computador através de uma ou mais destas funcionalidades:

- Botão da comunicação sem fios (também designado como tecla de modo de avião ou tecla da comunicação sem fios) (referido neste capítulo como botão da comunicação sem fios)
- Controlos do sistema operativo

Botão da comunicação sem fios

O computador poderá ter um botão da comunicação sem fios, um ou mais dispositivos sem fios e uma ou duas luzes da comunicação sem fios. Todos os dispositivos sem fios do seu computador estão ativados de fábrica.

A luz da comunicação sem fios indica o estado de energia geral dos dispositivos sem fios e não o estado de dispositivos individuais.

Controlos do sistema operativo

O Centro de Rede e Partilha permite configurar uma ligação ou uma rede, ligar a uma rede e diagnosticar e reparar problemas de rede.

Para utilizar os controlos do sistema operativo:

1. Escreva `painel de controlo` na caixa de procura da barra de tarefas e, em seguida, seleccione **Painel de Controlo**.
2. Seleccione **Rede e Internet** e, em seguida, seleccione **Centro de Rede e Partilha**.

Ligar-se a uma WLAN

 **NOTA:** Ao configurar o acesso à Internet em sua casa, tem de estabelecer uma conta com um fornecedor de serviços de Internet (ISP). Para adquirir um serviço de Internet e um modem, contacte um ISP local. O ISP irá ajudá-lo a configurar o modem, a instalar um cabo de rede para ligar o router sem fios ao modem e a testar o serviço de Internet.

Para ligar à WLAN, siga estes passos:

1. Certifique-se de que o dispositivo WLAN está ligado.
2. Seleccione o ícone do estado da rede na barra de tarefas e, em seguida, ligue a uma das redes disponíveis.

Se a WLAN tiver segurança ativada, ser-lhe-á pedido um código de segurança. Introduza o código e, em seguida, seleccione **Seguinte** para concluir a ligação.

 **NOTA:** Se a lista não incluir qualquer WLAN, poderá estar fora do alcance de um ponto de acesso ou router sem fios.

 **NOTA:** Se não visualizar a rede WLAN à qual pretende efetuar a ligação, clique com o botão direito do rato no ícone do estado da rede na barra de tarefas e, em seguida, seleccione **Abrir o Centro de Rede e Partilha**. Seleccione **Configurar uma nova ligação ou rede**. É apresentada uma lista de opções, que lhe permite efetuar uma pesquisa manual e ligar a uma rede ou criar uma nova ligação de rede.

3. Siga as instruções apresentadas no ecrã para concluir a ligação.

Depois de estabelecer ligação, seleccione o ícone do estado da rede na extremidade direita da barra de tarefas, para verificar o nome e o estado da ligação.

 **NOTA:** O alcance funcional (a distância percorrida pelos sinais sem fios) depende da implementação da WLAN, do fabricante do router e da interferência de outros dispositivos eletrónicos ou barreiras estruturais, como paredes e pisos.

Utilizar a banda larga móvel HP (somente em alguns produtos)

O seu computador com banda larga móvel HP tem suporte incorporado para o serviço de banda larga móvel. O seu novo computador, quando utilizado com a rede de um operador móvel, permite-lhe ligar-se à Internet, enviar e-mails ou ligar-se à sua rede empresarial sem a necessidade de hotspots Wi-Fi.

 **NOTA:** Se o seu computador inclui o HP Mobile Connect, as instruções desta secção não se aplicam. Consulte [Utilizar o HP Mobile Connect Pro \(somente em alguns produtos\) na página 20](#).

Poderá ser necessário o número de IMEI e/ou MEID do módulo de banda larga móvel HP para ativar o serviço de banda larga móvel. O número pode estar impresso numa etiqueta localizada na parte inferior do computador, no interior do compartimento da bateria ou na parte posterior do ecrã.

– ou –

Pode encontrar o número seguindo estes passos:

1. Na barra de tarefas, selecione o ícone do estado da rede.
2. Selecione **Ver definições de ligação**.
3. Na secção **Banda larga móvel**, selecione o ícone do estado da rede.

Alguns operadores de rede móvel requerem a utilização de um cartão SIM. Um cartão SIM contém informações básicas sobre si, assim como um número de identificação pessoal (PIN) e informações da rede. Alguns computadores incluem um cartão SIM pré-instalado. Se o cartão SIM não estiver pré-instalado, pode ser fornecido na informação da banda larga móvel HP fornecida com o computador ou o operador de rede móvel pode fornecer o mesmo separadamente.

Para obter informações sobre a banda larga móvel HP e sobre como ativar o serviço de um operador de rede móvel da sua preferência, consulte as informações da banda larga móvel HP fornecidas com o computador.

Utilizar o HP Mobile Connect Pro (somente em alguns produtos)

O HP Mobile Connect Pro é um serviço de banda larga móvel pré-pago que fornece uma ligação de banda larga eficiente, segura, simples e flexível para o seu computador. Para utilizar o HP Mobile Connect Pro, o seu computador tem de ter um cartão SIM e a aplicação HP Mobile Connect. Para mais informações sobre o HP Mobile Connect Pro e onde está disponível, visite <http://www.hp.com/go/mobileconnect>.

Utilizar GPS (somente em alguns produtos)

O seu computador pode estar equipado com um dispositivo de Global Positioning System (GPS). Os satélites de GPS fornecem informações de localização, velocidade e direção a sistemas com equipamentos GPS.

Para ativar o GPS, certifique-se de que a localização está ativada na definição de privacidade do Windows.

1. Escreva *localização* na caixa de procura da barra de tarefas e, em seguida, selecione **Definições de privacidade da localização**.
2. Siga as instruções apresentadas no ecrã para utilizar as definições da localização.

Utilizar dispositivos Bluetooth sem fios (somente em alguns produtos)

Um dispositivo Bluetooth possibilita comunicações sem fios de curto alcance, que substituem as ligações físicas com cabos que tradicionalmente ligam dispositivos eletrónicos, tais como os seguintes:

- Computadores (computador de secretária, portátil)
- Telefones (telemóvel, sem fios, smartphone)
- Dispositivos de imagens (impressora, câmara)
- Dispositivos de áudio (auricular, altifalantes)
- Rato
- Teclado externo

Ligar dispositivos Bluetooth

Antes de poder utilizar um dispositivo Bluetooth, tem de estabelecer uma ligação de Bluetooth.

1. Escreva `bluetooth` na caixa de procura da barra de tarefas e, em seguida, selecione **Definições de Bluetooth e outros dispositivos**.
2. Ligue o Bluetooth, se ainda não estiver ligado.
3. Selecione o seu dispositivo da lista e siga as instruções apresentadas no ecrã.

 **NOTA:** Se o dispositivo requer verificação, é apresentado um código de emparelhamento. No dispositivo que está a adicionar, siga as instruções apresentadas no ecrã para verificar se o código no seu dispositivo corresponde ao código de emparelhamento. Para obter mais informações, consulte a documentação fornecida com o dispositivo.

 **NOTA:** Se o seu dispositivo não aparecer na lista, certifique-se de que o Bluetooth nesse dispositivo está ligado. Alguns dispositivos podem ter requisitos adicionais; consulte a documentação fornecida com o dispositivo.

Utilizar a tecnologia NFC para partilhar informações (só em alguns modelos)

O seu computador suporta a funcionalidade Near Field Communication (NFC), a qual lhe permite partilhar informações sem fios entre dois dispositivos com capacidade NFC. A informação é transferida tocando na área de toque (antena) do computador com a antena do seu telemóvel ou outro dispositivo. Com a tecnologia NFC e aplicações suportadas, pode partilhar websites, transferir informações de contactos, transferir pagamentos e imprimir em impressoras compatíveis com NFC.

 **NOTA:** Para localizar a área de toque no seu computador, consulte [Componentes na página 4](#).

Partilhar

1. Confirme que a função de NFC está ativada.
 - a. Escreva `sem fios` na caixa de procura da barra de tarefas e, em seguida, selecione **Ativar ou desativar dispositivos sem fios**.
 - b. Confirme que a seleção para NFC está **Ligado**.
2. Toque na área de toque de NFC com um dispositivo dotado de funcionalidade NFC. Poderá ouvir um som quando os dispositivos estabelecem ligação.

 **NOTA:** Para encontrar a localização da antena no outro dispositivo NFC, consulte as instruções do seu dispositivo.

3. Siga quaisquer instruções no ecrã para continuar.

Ligar-se a uma rede com fios

Alguns produtos poderão permitir ligações com fios: rede local (LAN) e ligação por modem. Uma ligação LAN utiliza um cabo de rede e é muito mais rápida do que um modem, que utiliza uma linha telefónica. Ambos os cabos são vendidos em separado.

 **AVISO!** Para reduzir o risco de choque elétrico, incêndio ou danos no equipamento, não ligue um cabo de modem ou cabo de telefone a uma tomada RJ-45 (rede).

Ligar a uma rede local – LAN (somente em alguns produtos)

Utilize uma ligação LAN se pretender ligar o computador diretamente a um router em sua casa (em vez de trabalhar sem fios) ou caso pretenda ligar a uma rede existente do seu escritório.

 **NOTA:** Uma funcionalidade chamada HP LAN-WLAN Protection pode ser ativada no computador. Fecha a sua ligação sem fios (Wi-Fi) quando se ligar diretamente a uma LAN. Para mais informações sobre HP LAN-WLAN, consulte [Utilizar o HP LAN-WLAN Protection \(somente em alguns produtos\) na página 22](#).

Se não houver uma porta RJ-45 no computador, a ligação a uma LAN requer um cabo de rede RJ-45 de 8 pinos ou um dispositivo de ancoragem ou um produto de expansão opcional.

Para ligar o cabo de rede, siga estes passos:

1. Ligue o cabo de rede à tomada de rede **(1)** no computador ou num dispositivo de ancoragem ou produto de expansão opcional.
2. Ligue a outra extremidade do cabo de rede à tomada de rede na parede **(2)** ou ao router.

 **NOTA:** Se o cabo de rede tiver um circuito de supressão de ruído **(3)**, que impede interferências da receção de TV e rádio, oriente a extremidade do cabo com o circuito na direção do computador.

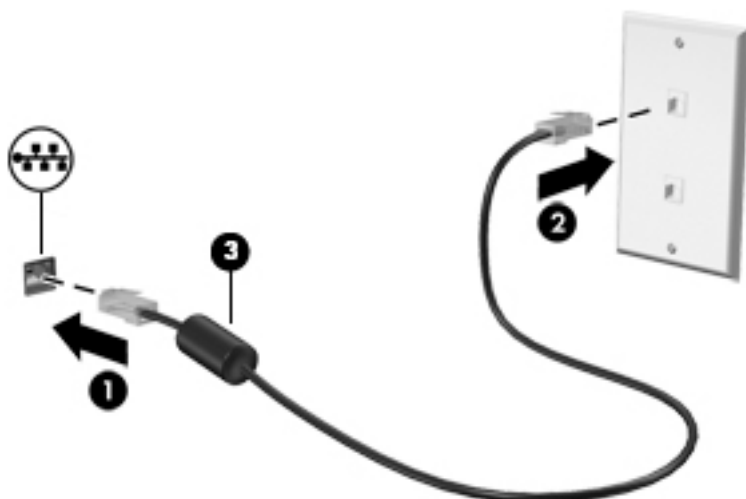

Utilizar o HP LAN-WLAN Protection (somente em alguns produtos)

Num ambiente LAN, pode configurar o HP LAN-WLAN Protection para proteger a sua rede LAN de acesso não autorizado de comunicação sem fios. Quando o HP LAN-WLAN Protection está ativado, a ligação WLAN (Wi-Fi) é desligada quando o computador é ligado diretamente a uma LAN.

Ligar e personalizar o HP LAN-WLAN Protection

1. Ligue um cabo de rede à tomada de rede no computador ou a um dispositivo de ancoragem ou um produto de expansão opcional.
2. Inicie a Computer Setup (Configuração do Computador) (BIOS).
 - Computadores ou tablets com teclado:
 - ▲ Ligue ou reinicie o computador e, quando surgir o logótipo HP, prima **f10** para entrar na Computer Setup (Configuração do Computador).
 - Tablets sem teclado:

- ▲ Ligue ou reinicie o tablet e, em seguida, prima rapidamente e mantenha premido o botão para diminuir o volume, até surgir o menu de Startup (Arranque). Toque em **f10** para aceder à Computer Setup (Configuração do Computador).
- 3. Selecione **Advanced** (Avançado) e, em seguida, selecione **Built-in Device Options** (Opções de dispositivos incorporados).
- 4. Selecione a caixa de verificação de **LAN/WLAN Auto Switching** (Comutação automática de LAN/WLAN) para desligar as ligações WLAN quando estiver ligado a uma rede LAN.
- 5. Para guardar as suas alterações e sair da Computer Setup (Configuração do Computador), selecione **Save** (Guardar) no canto inferior direito do ecrã e, em seguida, siga as instruções apresentadas no ecrã.

– ou –

Selecione **Main** (Principal), selecione **Save Changes and Exit** (Guardar alterações e sair) e, em seguida, prima **enter**.

As alterações serão ativadas quando o computador for reiniciado.

Utilizar o HP MAC Address Manager (Gestor de endereço MAC HP) para identificar o seu computador numa rede (apenas alguns produtos)

Pode ativar um endereço de controlo de acesso de multimédia (Media Access Control - MAC) para proporcionar uma forma personalizável de identificar o seu computador e as respetivas comunicações em redes. Este endereço de sistema MAC fornece identificação única mesmo quando o computador está ligado através de um dispositivo externo, como uma estação de ancoragem ou o adaptador sem fios externo. Este endereço está desativado por predefinição.

Ligar e personalizar o endereço de sistema MAC

1. Ligue um cabo de rede à tomada de rede no computador ou a um dispositivo de ancoragem ou um produto de expansão opcional.
2. Inicie a Computer Setup (Configuração do Computador) (BIOS).
 - Computadores ou tablets com teclado:
 - ▲ Ligue ou reinicie o computador e, quando surgir o logótipo HP, prima **f10** para entrar na Computer Setup (Configuração do Computador).
 - Tablets sem teclado:
 - ▲ Ligue ou reinicie o tablet e, em seguida, prima rapidamente e mantenha premido o botão para diminuir o volume, até surgir o menu de Startup (Arranque). Toque em **f10** para aceder à Computer Setup (Configuração do Computador).
3. Selecione **Advanced** (Avançado) e, em seguida, selecione **Host Based MAC Address** (Endereço MAC com base em anfitrião).
4. Na caixa à direita de **Host Based MAC Address** (Endereço MAC com base em anfitrião), selecione **System** (Sistema) para ativar o endereço MAC baseado em anfitriões ou **Custom** (Personalizado) para personalizar o endereço.
5. Selecione a ordem de arranque e os dispositivos suportados.

6. Se tiver selecionado Custom (Personalizado), selecione **MAC ADDRESS** (Endereço MAC), introduza o seu endereço de sistema MAC personalizado e, em seguida, prima **enter** para guardar o endereço.
7. Para guardar as suas alterações e sair da Computer Setup (Configuração do Computador), selecione **Save** (Guardar) no canto inferior direito do ecrã e, em seguida, siga as instruções apresentadas no ecrã.

– ou –

Selecione **Main** (Principal), selecione **Save Changes and Exit** (Guardar alterações e sair) e, em seguida, prima **enter**.

As alterações serão ativadas quando o computador for reiniciado.

Para obter documentação adicional sobre o HP MAC Address Manager e sobre como utilizar endereços de sistema MAC, aceda a <http://www.hp.com/support>. Selecione **Encontre seu produto** e, em seguida, siga as instruções no ecrã.

4 Navegar no ecrã

Pode navegar no ecrã do computador de uma ou mais das seguintes formas:

- Utilizar gestos de toque diretamente no ecrã do computador
- Utilizar gestos de toque no Painel Táctil
- Utilizar um teclado ou rato opcional (adquirido separadamente)
- Utilizar um teclado no ecrã
- Utilizar um pointing stick

Utilizar o Painel Táctil e os gestos do ecrã táctil

O Painel Táctil permite-lhe navegar no ecrã do computador e controlar o ponteiro com gestos de toque simples. Também pode utilizar os botões esquerdo e direito do Painel Táctil tal como utilizaria os botões correspondentes de um rato externo. Para navegar com um ecrã táctil (apenas alguns produtos), toque diretamente no ecrã utilizando os gestos descritos neste capítulo.

Também pode personalizar os gestos e visualizar demonstrações de como estes funcionam. Escreva `painel de controlo` na caixa de procura da barra de tarefas, seleccione **Painel de Controlo** e, em seguida, seleccione **Hardware e Som**. Em **Dispositivos e Impressoras**, seleccione **Rato**.



NOTA: Exceto se indicado o contrário, os gestos de toque podem ser utilizados no Painel Táctil ou ecrã táctil (apenas em produtos seleccionados).

Tocar

Utilize o gesto de tocar/tocar duas vezes para seleccionar ou abrir um item no ecrã.

- Aponte para um item no ecrã e, em seguida, toque com um dedo na zona do Painel Táctil ou ecrã táctil para efetuar a selecção. Toque duas vezes num item para o abrir.



Zoom com aproximação de dois dedos

Utilize o zoom com aproximação de dois dedos para reduzir ou ampliar imagens ou texto.

- Reduza colocando dois dedos afastados na zona do Painel Táctil ou ecrã táctil e, em seguida, aproxime-os.
- Amplie colocando dois dedos afastados na zona do Painel Táctil ou ecrã táctil e, em seguida, afaste-os.

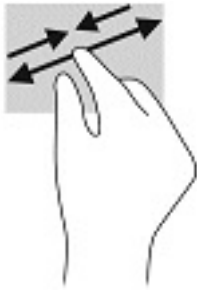

Deslizar com dois dedos (apenas no Painel Táctil)

Utilize o gesto de deslizar com dois dedos para mover para cima, para baixo ou para os lados numa página ou imagem.

- Coloque dois dedos ligeiramente afastados no Painel Táctil e, em seguida, arraste-os para cima, para baixo, para a esquerda ou para a direita.

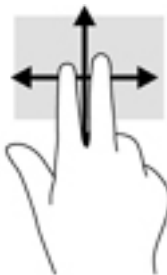

Tocar com dois dedos (apenas no Painel Táctil)

Utilize o gesto de tocar com dois dedos para abrir o menu de um objeto no ecrã.



NOTA: Tocar com dois dedos realiza a mesma função que o clique direito do rato.

- Toque com dois dedos na zona do Painel Táctil para abrir o menu de opções do objeto selecionado.



Tocar com quatro dedos (apenas no Painel Táctil)

Utilize o gesto de tocar com quatro dedos para abrir o centro de ação.

- Toque com quatro dedos no Painel Táctil para abrir o centro de ação e ver as definições e notificações atuais.



Deslizar com três dedos (apenas no Painel Táctil)

Utilize o gesto de deslizar com três dedos para ver as janelas abertas e alternar entre as janelas abertas e o ambiente de trabalho.

- Deslize com 3 dedos para cima para ver todas as janelas abertas.
- Deslize com 3 dedos para baixo para ver o ambiente de trabalho.
- Deslize com 3 dedos para a esquerda ou direita para alternar entre as janelas abertas.



Deslizar com um dedo (apenas no ecrã táctil)

Utilize o deslizar com um dedo para deslocar ou percorrer listas e páginas, ou para mover um objeto.

- Para mover o ponteiro no ecrã, deslize ligeiramente um dedo no ecrã na direção pretendida.
- Para mover um objeto, prima e mantenha o seu dedo num objeto e, em seguida, arraste o seu dedo para mover o objeto.

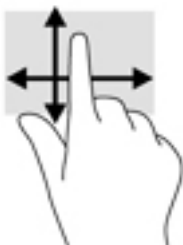

Utilizar um teclado ou rato opcional

Um teclado ou rato opcional permite-lhe escrever, seleccionar itens, percorrer e realizar as mesmas funções que executa com os gestos de toque. O teclado permite-lhe também que utilize as teclas de ação e as teclas de atalho para realizar funções específicas.

Utilizar um teclado no ecrã (apenas em alguns produtos)

1. Para visualizar um teclado no ecrã, toque no ícone do teclado na área de notificação, na extremidade direita da barra de tarefas.
2. Comece a escrever.



NOTA: As palavras sugeridas poderão ser apresentadas sobre o teclado do ecrã. Toque numa palavra para a seleccionar.



NOTA: As teclas de ação e as teclas de atalho não exibem ou funcionam no teclado no ecrã.

5 Funcionalidades de entretenimento

Utilize o seu computador HP para trabalho ou lazer e fale com outras pessoas através da câmara, misture áudio e vídeo ou ligue dispositivos externos, como um projetor, monitor, televisor ou altifalantes. Consulte [Componentes na página 4](#) para localizar as funcionalidades de áudio, vídeo e câmara do seu computador.

Utilizar a câmara (apenas em alguns produtos)

O seu computador tem uma câmara (câmara integrada) que grava vídeos e tira fotografias. Alguns modelos permitem realizar videoconferência e conversação online utilizando transmissão contínua de vídeo.

- ▲ Para aceder à câmara, escreva `câmara` na caixa de procura da barra de tarefas e, em seguida, selecione **Câmara** na lista de aplicações.

Utilizar o áudio

Pode transferir e ouvir música, transmitir conteúdo de áudio (incluindo rádio) da Internet, gravar áudio ou misturar áudio e vídeo para criar multimédia. Também pode reproduzir CDs de música no computador (em alguns modelos) ou instalar uma unidade de leitura ótica externa para reproduzir CDs. Para usufruir de uma melhor experiência, ligue auscultadores ou altifalantes.

Ligar altifalantes

Pode ligar altifalantes com fios ao computador através de uma porta USB ou da tomada combinada de saída de áudio (auscultadores)/entrada de áudio (microfone) do computador ou de uma estação de ancoragem.

Para ligar altifalantes sem fios ao computador, siga as instruções do fabricante do dispositivo. Para ligar altifalantes de alta definição ao computador, consulte [Configurar o áudio HDMI na página 33](#). Antes de ligar os altifalantes, baixe a definição de volume.

Ligar auscultadores

 **AVISO!** Para reduzir o risco de danos físicos, baixe o nível do volume antes de colocar os auscultadores ou os auriculares. Para obter informações de segurança adicionais, consulte os *Avisos de Regulamentação, Segurança e Ambiente*.

Para aceder a este documento:

1. Escreva `support` na caixa de procura da barra de tarefas e, em seguida, selecione a aplicação **HP Support Assistant**.

– ou –

Clique no ícone de ponto de interrogação na barra de tarefas.

2. Selecione **Meu computador**, seguido do separador **Especificações** e, em seguida, **Manuais do Utilizador**.

Pode ligar auscultadores com fios à tomada combinada de saída de áudio (auscultadores)/entrada de áudio (microfone) do computador.

Para ligar auscultadores sem fios ao computador, siga as instruções do fabricante do dispositivo.

Ligar auriculares

 **AVISO!** Para reduzir o risco de danos físicos, baixe o nível do volume antes de colocar os auscultadores ou os auriculares. Para obter informações de segurança adicionais, consulte os *Avisos de Regulamentação, Segurança e Ambiente*.

Para aceder a este documento:

1. Escreva `support` na caixa de procura da barra de tarefas e, em seguida, selecione a aplicação **HP Support Assistant**.
– ou –
Clique no ícone de ponto de interrogação na barra de tarefas.
2. Selecione **Meu computador**, seguido do separador **Especificações** e, em seguida, **Manuais do Utilizador**.

Auscultadores combinados com um microfone são designados de auriculares. Pode ligar auriculares com fios à tomada de saída de áudio (auscultadores)/entrada de áudio (microfone) do computador.

Para ligar auriculares sem fios ao computador, siga as instruções do fabricante do dispositivo.

Utilizar as definições de som

Utilize as definições de som para ajustar o volume do sistema, alterar os sons do sistema ou gerir dispositivos de áudio.

Para visualizar ou alterar as definições de som:

- ▲ Escreva `painel de controlo` na caixa de procura da barra de tarefas e selecione **Painel de Controlo**, seguido de **Hardware e Som** e por fim **Som**.

O seu computador poderá incluir um sistema de som melhorado da Bang & Olufsen, DTS, Beats Audio ou de um outro fornecedor. Por conseguinte, o computador poderá incluir funcionalidades de áudio avançadas que podem ser controladas através de um painel de controlo de áudio específico para o seu sistema de áudio.

Utilize o painel de controlo de áudio para ver e controlar as definições de áudio.

- ▲ Escreva `painel de controlo` na caixa de procura da barra de tarefas e selecione **Painel de Controlo**, depois **Hardware e Som** e, em seguida, selecione o painel de controlo de áudio específico para o seu sistema.

Utilizar vídeo

O seu computador é um dispositivo de vídeo poderoso que lhe permite assistir a transmissão de vídeo a partir dos seus websites favoritos e transferir vídeo e filmes para assistir no seu computador, sem ser necessário aceder a uma rede.

Para melhorar a experiência de visualização, utilize uma das portas de vídeo do computador para ligar um monitor, projetor ou televisor externo.

 **IMPORTANTE:** Certifique-se de que o dispositivo externo está ligado à porta correta no computador e com o cabo correto. Siga as instruções do fabricante do dispositivo.

Para informações sobre como utilizar as funcionalidades de vídeo, consulte o HP Support Assistant.

Ligar dispositivos de vídeo utilizando um cabo de USB Type-C (apenas em alguns produtos)

 **NOTA:** Para ligar um dispositivo USB Type-C DisplayPort ao seu computador, precisa de um cabo USB Type-C, adquirido separadamente.

Para ver vídeo ou uma apresentação de alta resolução num dispositivo DisplayPort externo, ligue o dispositivo DisplayPort de acordo com as seguintes instruções:

1. Ligue uma das extremidades do cabo USB Type-C à porta USB SuperSpeed e DisplayPort no computador.

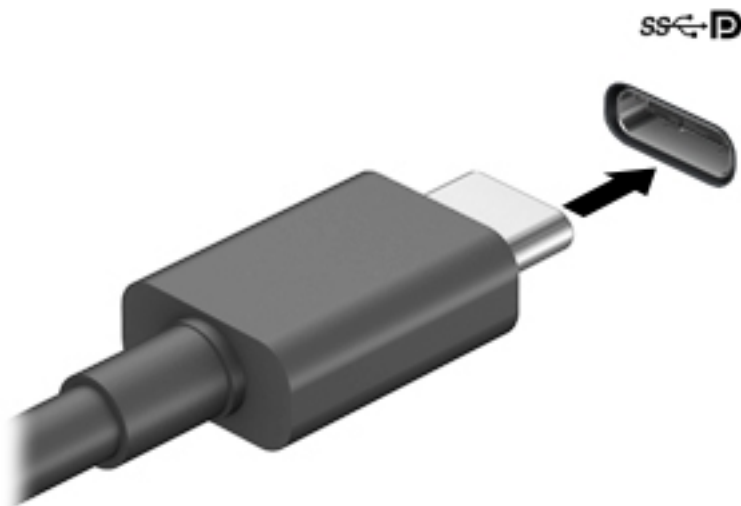

2. Ligue a outra extremidade do cabo ao dispositivo DisplayPort externo.
3. Prima **f1** para alternar a imagem do ecrã do computador entre 4 modos de ecrã.
 - **Só ecrã do PC:** ver a imagem do ecrã apenas no computador.
 - **Duplicar:** ver a imagem do ecrã simultaneamente em ambos, no computador e no dispositivo externo.
 - **Expandir:** ver a imagem do ecrã alargada a ambos, no computador e no dispositivo externo.
 - **Só segundo ecrã:** ver a imagem do ecrã apenas no dispositivo externo.

Sempre que premir **f1**, o estado de ecrã muda.

 **NOTA:** Para melhores resultados, especialmente se escolher a opção "Expandir", aumente a resolução de ecrã do dispositivo externo da seguinte forma: seleccione o botão **Iniciar**, seleccione **Definições** e, em seguida, seleccione **Sistema**. Em **Ecrã**, seleccione a resolução adequada e, em seguida, seleccione **Manter alterações**.

Ligar dispositivos de vídeo através de um cabo VGA (apenas em produtos seleccionados)

 **NOTA:** Para ligar um dispositivo de vídeo VGA ao seu computador, precisa de um cabo VGA, adquirido separadamente.

Para ver a imagem do ecrã do computador num monitor VGA externo ou projetada para uma apresentação, ligue um monitor ou projetor à porta VGA do computador.

1. Ligue o cabo VGA do monitor ou projetor à porta VGA do computador, conforme mostrado.

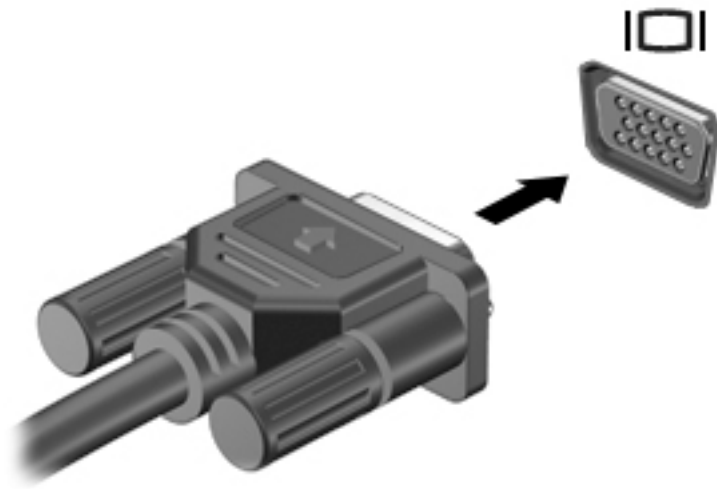

2. Prima **f1** para alternar a imagem do ecrã entre 4 estados de ecrã:
 - **Só ecrã do PC:** ver a imagem do ecrã apenas no computador.
 - **Duplicar:** ver a mesma imagem do ecrã simultaneamente em ambos, no computador e no dispositivo externo.
 - **Expandir:** ver a imagem do ecrã alargada a ambos, no computador e no dispositivo externo.
 - **Só segundo ecrã:** ver a imagem do ecrã apenas no dispositivo externo.

Sempre que premir **f1**, o estado de ecrã muda.

NOTA: Para melhores resultados, especialmente se escolher a opção "Expandir", aumente a resolução de ecrã do dispositivo externo da seguinte forma: seleccione o botão **Iniciar**, seleccione **Definições** e, em seguida, seleccione **Sistema**. Em **Ecrã**, seleccione a resolução adequada e, em seguida, seleccione **Manter alterações**.

Ligar dispositivos de vídeo utilizando um cabo HDMI (apenas em alguns produtos)

NOTA: Para ligar um dispositivo HDMI ao seu computador, precisa de um cabo HDMI, adquirido separadamente.

Para ver a imagem do ecrã do computador num monitor ou TV de alta definição, ligue o dispositivo de alta definição de acordo com as instruções seguintes:

1. Ligue uma das extremidades do cabo HDMI à porta HDMI no computador.

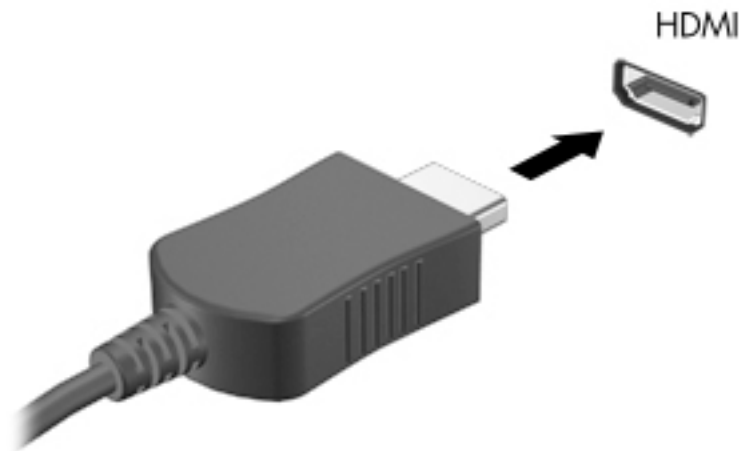

2. Ligue a outra extremidade do cabo ao monitor ou TV de alta definição.
3. Prima **f1** para alternar a imagem do ecrã do computador entre 4 modos de ecrã:
 - **Só ecrã do PC:** ver a imagem do ecrã apenas no computador.
 - **Duplicar:** ver a mesma imagem do ecrã simultaneamente em ambos, no computador e no dispositivo externo.
 - **Expandir:** ver a imagem do ecrã alargada a ambos, no computador e no dispositivo externo.
 - **Só segundo ecrã:** ver a imagem do ecrã apenas no dispositivo externo.

Sempre que premir **f1**, o estado de ecrã muda.

 **NOTA:** Para melhores resultados, especialmente se escolher a opção "Expandir", aumente a resolução de ecrã do dispositivo externo da seguinte forma: selecione o botão **Iniciar**, selecione **Definições** e, em seguida, selecione **Sistema**. Em **Ecrã**, selecione a resolução adequada e, em seguida, selecione **Manter alterações**.

Configurar o áudio HDMI

HDMI é a única interface de vídeo que suporta vídeo e áudio de alta definição. Após ligar uma televisão HDMI ao computador, pode ligar o áudio HDMI seguindo estes passos:

1. Clique com o botão direito do rato no ícone **Altifalantes** na área de notificação, na extremidade direita da barra de tarefas e, em seguida, selecione **Dispositivos de reprodução**.
2. No separador **Reprodução**, selecione o nome do dispositivo de saída digital.
3. Clique em **Predefinir** e, em seguida, clique em **OK**.

Para devolver a transmissão de áudio aos altifalantes do computador:

1. Clique com o botão direito do rato no ícone **Altifalantes** na área de notificação, na extremidade direita da barra de tarefas e, em seguida, clique em **Dispositivos de reprodução**.
2. No separador **Reprodução**, clique em **Altifalantes**.
3. Clique em **Predefinir** e, em seguida, clique em **OK**.

Detetar e ligar ecrãs com fios utilizando o MultiStream Transport

O MultiStream Transport (MST) permite ligar vários ecrãs com fios ao computador através das portas VGA ou DisplayPort no seu computador e também às portas VGA ou DisplayPort num hub ou estação de ancoragem externa. Pode ligar de diversas formas, consoante o tipo de controlador gráfico instalado no seu computador e se este inclui ou não um hub incorporado. Aceda ao Gestor de Dispositivos para ficar a conhecer o hardware instalado no seu computador.

- ▲ Escreva `gestor de dispositivos` na caixa de procura da barra de tarefas e, em seguida, seleccione a aplicação **Gestor de Dispositivos**. Verá uma listagem de todos os dispositivos instalados no seu computador.

Ligar ecrãs a computadores com placa gráfica Nvidia (com um hub opcional)

 **NOTA:** Com um controlador gráfico Nvidia e um hub opcional, pode ligar até 3 dispositivos de visualização externos.

Para configurar múltiplos ecrãs, siga estes passos:

1. Ligue um hub externo (adquirido separadamente) à DisplayPort do seu computador, utilizando um cabo DP para DP (adquirido separadamente). Certifique-se de que o transformador da hub está ligado à alimentação CA.
2. Ligue os seus dispositivos de visualização externos às portas VGA ou portas DisplayPort no hub.
3. Para ver todos os seus dispositivos de visualização ligados, escreva `gestor de dispositivos` na caixa de procura da barra de tarefas e, em seguida, seleccione a aplicação do **Gestor de Dispositivos**. Se não visualizar todos os seus ecrãs ligados, certifique-se de que cada dispositivo está ligado à porta correta do hub.

 **NOTA:** As opções de visualização múltipla incluem a função de **Duplicar**, que reflete o ecrã do seu computador em todos os dispositivos de visualização ativados, ou **Expandir**, que estende o ecrã do seu computador ao longo de todos os dispositivos de visualização ativados.

Ligar ecrãs a computadores com gráficos Intel (com um hub opcional)

 **NOTA:** Com um controlador gráfico Intel, pode ligar até 3 dispositivos de visualização.

Para configurar múltiplos ecrãs, siga estes passos:

1. Ligue um hub externo (adquirido separadamente) à DisplayPort do seu computador, utilizando um cabo DP para DP (adquirido separadamente). Certifique-se de que o transformador da hub está ligado à alimentação CA.
2. Ligue os seus dispositivos de visualização externos às portas VGA ou portas DisplayPort no hub.
3. Quando o Windows deteta um monitor ligado ao hub DP, é apresentada a caixa de diálogo **Notificação de topologia de DisplayPort**. Clique nas opções adequadas para configurar os ecrãs. As opções de visualização múltipla incluem a função de **Duplicar**, que reflete o ecrã do seu computador em todos os dispositivos de visualização ativados, ou **Expandir**, que estende a imagem do ecrã do seu computador ao longo de todos os ecrãs ativados.

 **NOTA:** Se esta caixa de diálogo não aparecer, certifique-se de que cada dispositivo de visualização externo está ligado à porta correta do hub. Seleccione o botão **Iniciar**, seleccione **Definições** e, em seguida, seleccione **Sistema**. Em **Ecrã**, seleccione a resolução adequada e, em seguida, seleccione **Manter alterações**.

Ligar ecrãs a computadores com gráficos Intel (com um hub incorporado)

Com o hub interno e o controlador gráfico Intel, pode ligar até 3 dispositivos de visualização nas seguintes configurações:

- Dois monitores DP 1920 x 1200 ligados ao computador + um monitor VGA 1920 x 1200 ligado a uma estação de ancoragem opcional
- Um monitor DP 2560 x 1600 ligado ao computador + um monitor VGA 1920 x 1200 ligado a uma estação de ancoragem opcional

Para configurar múltiplos ecrãs, siga estes passos:

1. Ligue os dispositivos de visualização externos às portas VGA ou DisplayPort (DP) na base do computador ou na estação de ancoragem.
2. Quando o Windows deteta um monitor ligado ao hub DP, é apresentada a caixa de diálogo **Notificação de topologia de DisplayPort**. Clique nas opções adequadas para configurar os ecrãs. As opções de visualização múltipla incluem a função de **Duplicar**, que reflete o ecrã do seu computador em todos os dispositivos de visualização ativados, ou **Expandir**, que estende a imagem do ecrã do seu computador ao longo de todos os ecrãs ativados.



NOTA: Se esta caixa de diálogo não aparecer, certifique-se de que cada dispositivo de visualização externo está ligado à porta correta do hub. Selecione o botão **Iniciar**, selecione **Definições** e, em seguida, selecione **Sistema**. Em **Ecrã**, selecione a resolução adequada e, em seguida, selecione **Manter alterações**.

Detetar e ligar a ecrãs sem fios compatíveis com Miracast (apenas em alguns produtos)



NOTA: Para saber qual é o seu tipo de monitor (compatível com Miracast ou Intel WiDi), consulte a documentação fornecida com o seu televisor ou dispositivo de visualização secundário.

Para detetar e ligar a ecrãs sem fios compatíveis com Miracast sem sair das suas aplicações atuais, siga os passos abaixo.

Para abrir o Miracast:

- ▲ Escreva **projetar** na caixa de procura da barra de tarefas e, em seguida, clique em **Projetar num segundo ecrã**. Clique em **Ligar a um ecrã sem fios** e, em seguida, siga as instruções apresentadas no ecrã.

6 Gerir energia

O seu computador pode funcionar com alimentação da bateria ou com alimentação externa. Quando o computador funciona apenas com alimentação da bateria e uma fonte de alimentação externa não está disponível para carregar a bateria, é importante monitorizar e poupar a carga da bateria.

Algumas das funcionalidades de gestão de energia descritas neste capítulo poderão não estar disponíveis no seu computador.

Utilizar a Suspensão e a Hibernação

 **CUIDADO:** Existem várias vulnerabilidades bem conhecidas quando o computador está no modo de Suspensão. Para evitar que um utilizador não autorizado aceda aos dados no seu computador, até dados encriptados, a HP recomenda que ative a Hibernação em vez do modo de Suspensão sempre que se afaste do computador. Esta prática é especialmente importante quando viaja com o seu computador.

CUIDADO: Para reduzir o risco de possível degradação de áudio e vídeo, perda da funcionalidade de reprodução de áudio e vídeo ou perda de informações, não inicie a Suspensão ao ler ou escrever num disco ou cartão multimédia externo.

O Windows tem dois estados de poupança de energia: Suspensão e Hibernação.

- Suspensão – O modo de Suspensão é automaticamente iniciado após um período de inatividade. O seu trabalho é guardado para a memória, permitindo-lhe retomar o trabalho rapidamente. Também pode iniciar a Suspensão manualmente. Para mais informações, consulte [Iniciar e sair do modo de Suspensão na página 36](#).
- Hibernação – O modo de Hibernação é automaticamente iniciado se a bateria alcançar um nível crítico. No modo de Hibernação, o seu trabalho é guardado num ficheiro de hibernação e o computador é desligado. Também pode iniciar a Hibernação manualmente. Para mais informações, consulte [Iniciar e sair da Hibernação \(apenas em alguns produtos\) na página 37](#).

Iniciar e sair do modo de Suspensão

Pode iniciar a Suspensão de um dos seguintes modos:

- Feche o ecrã (apenas em alguns produtos).
- Selecione o botão **Iniciar**, selecione o ícone **Ligar/Desligar** e, em seguida, selecione **Suspensão**.
- Prima a tecla de atalho Suspensão: por exemplo, **fn+f3** (apenas em alguns produtos).

Pode sair da Suspensão de um dos seguintes modos:

- Prima o botão para ligar/desligar por breves instantes.
- Se o computador estiver fechado, levante o ecrã (apenas em alguns produtos).
- Prima uma tecla no teclado (apenas em alguns produtos).
- Toque no Painel Táctil (apenas em alguns produtos).

Quando o computador sair do modo de Suspensão, o seu trabalho reaparece no ecrã.

 **NOTA:** Caso tenha definido uma palavra-passe necessária para sair do modo de Suspensão, tem de introduzir a sua palavra-passe do Windows para que o seu trabalho volte ao ecrã.

Iniciar e sair da Hibernação (apenas em alguns produtos)

Pode ativar a Hibernação iniciada pelo utilizador e alterar outras definições de energia e tempos limite utilizando as Opções de energia.

1. Clique com o botão direito no ícone **Energia**  e, em seguida, selecione **Opções de energia**.
2. No painel da esquerda, selecione **Escolher o que fazem os botões de energia** (as palavras exatas poderão variar consoante o produto).
3. Consoante o seu produto, pode ativar a Hibernação para a alimentação da bateria ou alimentação externa através de uma das seguintes formas:
 - **Botão para ligar/desligar** – Em **Definições do botão de energia, botão de suspensão e da tampa do portátil** (as palavras exatas poderão variar consoante o produto), selecione **Quando primo o botão para ligar/desligar**: e, em seguida, selecione **Hibernar**.
 - **Botão de Suspensão** (apenas em alguns produtos) – Em **Definições do botão de energia, botão de suspensão e da tampa do portátil** (as palavras exatas poderão variar consoante o produto), selecione **Quando primo o botão de hibernação** e, em seguida, selecione **Hibernar**.
 - **Tampa** (apenas em alguns produtos) – Em **Definições do botão de energia, botão de suspensão e da tampa do portátil** (as palavras exatas poderão variar consoante o produto), selecione **Quando fecho a tampa do portátil**: e, em seguida, selecione **Hibernar**.
 - **Menu Ligar/Desligar** – Selecione **Alterar definições que estão atualmente indisponíveis** e, em seguida, em **Definições de encerramento**, selecione a caixa de verificação **Hibernar**.
É possível aceder ao menu Ligar/Desligar selecionando o botão **Iniciar**.
4. Selecione **Guardar alterações**.
 - ▲ Para iniciar a Hibernação, utilize o método que ativou no passo 3.
 - ▲ Para sair da Hibernação, prima por breves momentos o botão para ligar/desligar.

 **NOTA:** Caso tenha definido uma palavra-passe necessária para sair do modo de Hibernação, tem de introduzir a sua palavra-passe do Windows para que o seu trabalho volte ao ecrã.

Encerrar (desligar) o computador

 **CUIDADO:** As informações não guardadas serão perdidas quando o computador encerra. Certifique-se de que guarda o seu trabalho antes de desligar o computador.

O comando Encerrar fecha todos os programas abertos, incluindo o sistema operativo e, em seguida, desliga o ecrã e o computador.

Encerre o computador quando este não for utilizado ou ficar desligado da fonte de alimentação externa durante um longo período de tempo.

O procedimento recomendado é utilizar o comando Encerrar do Windows.

 **NOTA:** Se o computador estiver no modo de Suspensão ou em Hibernação, primeiro saia do modo de Suspensão ou de Hibernação e prima brevemente o botão para ligar/desligar.



1. Guarde o trabalho e feche todos os programas abertos.
2. Selecione o botão **Iniciar**, selecione o ícone **Ligar/Desligar** e, em seguida, selecione **Encerrar**.

Se o computador deixar de responder e não for possível utilizar os procedimentos de encerramento anteriores, experimente os seguintes procedimentos de emergência, na sequência fornecida:

- Prima **ctrl+alt+delete**, selecione o ícone **Ligar/Desligar** e, em seguida, selecione **Encerrar**.
- Prima sem soltar o botão para ligar/desligar durante, pelo menos, 10 segundos.
- Se o seu computador tiver uma bateria substituível pelo utilizador (apenas em alguns produtos), desligue o computador da alimentação externa e, em seguida, retire a bateria.

Utilizar o ícone Energia e as Opções de energia

O ícone Energia  está situado na barra de tarefas do Windows. O ícone Energia permite aceder rapidamente às definições de energia e visualizar a carga restante da bateria.

- Para ver a percentagem de carga restante da bateria e o esquema de energia atual, mova o ponteiro do rato sobre o ícone **Energia** .
- Para utilizar as Opções de energia, clique com o botão direito no ícone **Energia**  e, em seguida, selecione **Opções de energia**.

Diferentes ícones de Energia indicam se o computador está a funcionar com a bateria ou alimentação externa. A colocação do ponteiro do rato sobre o ícone revela uma mensagem, caso a bateria atinja um nível baixo ou crítico.

Funcionar com alimentação da bateria

 **AVISO!** Para reduzir potenciais problemas de segurança, utilize apenas a bateria fornecida com o computador, uma bateria de substituição fornecida pela HP ou uma bateria compatível adquirida através da HP.

Se um computador com uma bateria carregada não estiver ligado a uma fonte de alimentação externa, é alimentado pela bateria. Quando o computador está desligado e desconectado da alimentação externa, a bateria no computador vai descarregando lentamente. O computador exibe uma mensagem quando a bateria atinge um nível de bateria fraco ou crítico.

A duração da bateria do computador varia consoante as definições de gestão de energia, os programas em execução no computador, a luminosidade do ecrã, os dispositivos externos ligados ao computador e outros fatores.

 **NOTA:** Quando desliga a alimentação externa, o brilho do ecrã diminui automaticamente para poupar a carga da bateria. Alguns computadores podem alternar entre modos de gráficos para poupar a carga da bateria.

Utilizar o HP Fast Charge (apenas em produtos selecionados)

A funcionalidade HP Fast Charge permite-lhe carregar rapidamente a bateria do computador. O tempo de carregamento pode variar +/-10%. Consoante o modelo do seu computador e o transformador HP fornecido com o computador, a funcionalidade HP Fast Charge funciona numa das seguintes formas:

- Quando a carga restante da bateria estiver entre 0% e 50%, a bateria irá carregar até 50% da capacidade máxima num espaço de 30 minutos.
- Quando a carga restante da bateria estiver entre 0% e 90%, a bateria irá carregar até 90% da capacidade máxima num espaço de 90 minutos.

Para utilizar o HP Fast Charge, encerre o computador e, em seguida, ligue o transformador ao computador e à alimentação externa.

Mostrar a carga da bateria

Para ver a percentagem de carga restante da bateria e o esquema de energia atual, mova o ponteiro do rato sobre o ícone **Energia** .

Localizar informações da bateria no HP Support Assistant (apenas em alguns produtos)

Para aceder a informações sobre a bateria:

1. Escreva `support` na caixa de procura da barra de tarefas e, em seguida, selecione a aplicação **HP Support Assistant**.
– ou –
Selecione o ícone de ponto de interrogação na barra de tarefas.
2. Selecione **Meu computador**, selecione o separador de **Diagnóstico e ferramentas** e, em seguida, selecione **Teste de bateria da HP**. Se o Teste de bateria da HP indicar que a bateria deve ser substituída, contacte o suporte técnico.

O HP Support Assistant fornece as seguintes ferramentas e informações sobre a bateria:

- Teste de bateria da HP
- Informações sobre tipos, especificações, ciclos de vida e capacidade da bateria

Conservar a alimentação da bateria

Para conservar a alimentação da bateria e maximizar a duração da bateria:

- Diminua a luminosidade do ecrã.
- Selecione a definição **Poupança de energia** em Opções de energia.
- Desligue os dispositivos sem fios que não estejam a ser utilizados.
- Desligue qualquer dispositivo externo não utilizado e que não esteja ligado a uma fonte de alimentação externa, como uma unidade de disco rígido externa ligada a uma porta USB.
- Pare, desative ou remova as placas de suporte externas opcionais que não estejam a ser utilizadas.
- Antes de abandonar o trabalho, inicie o modo de Suspensão ou encerre o computador.

Identificar níveis de bateria fraca

Se a bateria for a única fonte de alimentação do computador e atingir um nível baixo ou crítico, ocorre o seguinte comportamento:

- A luz da bateria (apenas em alguns produtos) indica um nível de bateria fraco ou crítico.

– ou –

- O ícone Energia  mostra uma notificação de bateria fraca ou crítica.



NOTA: Para obter mais informações sobre o ícone Energia, consulte [Utilizar o ícone Energia e as Opções de energia na página 38](#).

Perante um nível crítico de bateria, o computador realiza as ações que se seguem:

- Se o modo de Hibernação estiver desativado e o computador estiver ligado ou em modo de Suspensão, o computador permanecerá por alguns instantes em suspensão e será encerrado em seguida, perdendo todo o trabalho não guardado.
- Se o modo de Hibernação estiver ativado e o computador estiver ligado ou em modo de Suspensão, o computador inicia o modo de Hibernação.

Resolver um nível de bateria fraco

Resolver um nível de bateria fraco quando estiver disponível a alimentação externa

Ligue uma das seguintes soluções ao computador e à fonte de alimentação externa:

- Transformador
- Dispositivo de ancoragem ou expansão opcional
- Transformador opcional adquirido como acessório à HP

Resolver um nível de bateria fraco quando não estiver disponível uma fonte de alimentação

Guarde o trabalho e encerre o computador.

Resolver um nível de bateria fraco quando o computador não consegue sair da Hibernação

1. Ligue o transformador ao computador e à fonte de alimentação externa.
2. Saia do modo de Hibernação premindo o botão para ligar/desligar.

Bateria selada de fábrica

Para monitorizar o estado da bateria, ou se a bateria não tiver capacidade para reter a carga, execute o Teste da bateria HP na aplicação HP Support Assistant (apenas em alguns produtos).

1. Escreva `support` na caixa de procura da barra de tarefas e, em seguida, selecione a aplicação **HP Support Assistant**.

– ou –

Selecione o ícone de ponto de interrogação na barra de tarefas.

2. Selecione **Meu computador**, selecione o separador de **Diagnóstico e ferramentas** e, em seguida, selecione **Teste de bateria da HP**. Se o Teste de bateria da HP indicar que a bateria deve ser substituída, contacte o suporte técnico.

A(s) bateria(s) deste produto não pode(m) ser facilmente substituída(s) pelos próprios utilizadores. Remover ou substituir a bateria pode afetar a sua cobertura de garantia. Se uma bateria já não mantiver a carga, contacte o suporte técnico.

Quando uma bateria atingir o fim da sua vida útil, não a elimine com o lixo doméstico comum. Siga as leis e os regulamentos locais da sua área para a eliminação de baterias.

Utilizar alimentação externa

Para mais informações acerca da ligação à alimentação externa, consulte o póster *Instruções de Configuração* fornecido na caixa do computador.

O computador não utiliza alimentação da bateria quando está ligado à alimentação externa através de um transformador aprovado ou de um dispositivo de ancoragem/expansão opcional.

⚠ AVISO! Para reduzir potenciais problemas de segurança, utilize exclusivamente o transformador fornecido com o computador, um transformador de substituição fornecido pela HP ou um transformador compatível adquirido à HP.

⚠ AVISO! Não carregue a bateria do computador enquanto estiver a bordo de um avião.

Ligue o computador à alimentação externa se se verificar qualquer uma das seguintes condições:

- Ao carregar ou calibrar uma bateria
- Quando instalar ou atualizar o software do sistema
- Quando atualizar o BIOS do sistema
- Ao gravar informações num disco (apenas em alguns produtos)
- Ao executar o Desfragmentador de Disco em computadores com unidades de disco rígido internas
- Ao efetuar uma cópia de segurança ou recuperação

Ao ligar o computador à alimentação externa:

- A bateria começa a carregar.
- A luminosidade do ecrã aumenta.
- O ícone Energia  muda de aspeto.





Quando desliga a alimentação externa:

- O computador muda para a alimentação da bateria.
- O brilho do ecrã diminui automaticamente para poupar a carga da bateria.
- O ícone Energia  muda de aspeto.

7 Segurança

Proteger o computador

As funcionalidades de segurança fornecidas pelo sistema operativo Windows e pelo utilitário Computer Setup (Configuração do Computador) (BIOS, que executa sob qualquer sistema operativo) podem proteger as suas definições e dados pessoais contra vários riscos.

-  **NOTA:** As soluções de segurança são concebidas para funcionar como fator de desencorajamento. Estes fatores de desencorajamento podem não evitar que um produto seja indevidamente utilizado ou roubado.
-  **NOTA:** Antes de enviar o computador para assistência, efetue cópias de segurança e elimine ficheiros confidenciais e, em seguida, remova todas as definições de palavra-passe.
-  **NOTA:** Algumas das funcionalidades listadas neste capítulo podem não estar disponíveis no seu computador.
-  **NOTA:** O seu computador suporta o Computrace, um serviço de segurança online de controlo e recuperação, disponível em algumas regiões. Se o computador for furtado, o Computrace poderá identificar a sua localização se o utilizador não autorizado aceder à Internet. Tem de adquirir o software e subscrever o serviço para utilizar o Computrace. Para mais informações sobre como encomendar o software Computrace, visite <http://www.hp.com>.

Risco para o computador	Funcionalidade de segurança
Utilização não autorizada do computador	<ul style="list-style-type: none">• O HP Client Security Software, combinado com uma palavra-passe, smart card, cartão sem contacto, impressões digitais registadas ou outra credencial para autenticação• Palavra-passe de ligação do BIOS
Acesso não autorizado à Computer Setup (Configuração do Computador) (BIOS)	Palavra-passe de administrador do BIOS na Computer Setup (Configuração do Computador)*
Acesso não autorizado aos conteúdos de uma unidade de disco rígido	Palavra-passe do DriveLock (apenas em alguns produtos) na Computer Setup (Configuração do Computador)*
Arranque não autorizado a partir de uma unidade de leitura ótica externa opcional (somente em alguns produtos), unidade de disco rígido externa opcional (somente em alguns produtos) ou adaptador de rede interno	Funcionalidade de opções de arranque na Computer Setup (Configuração do Computador)*
Acesso não autorizado a uma conta de utilizador do Windows	Palavra-passe de utilizador do Windows
Acesso não autorizado aos dados	Windows BitLocker
Remoção não autorizada do computador	Ranhura do cabo de segurança (utilizada com um cabo de segurança opcional apenas em alguns produtos)

* Computer Setup (Configuração do Computador) é um utilitário baseado em ROM incorporado que pode ser utilizado mesmo quando o sistema operativo não está a funcionar ou não é carregado. Pode utilizar um dispositivo apontador (Painel Táctil, pointing stick ou rato USB) ou o teclado para navegar e fazer seleções na Computer Setup (Configuração do Computador).

NOTA: Em tablets sem teclado, pode utilizar o ecrã táctil.

Utilizar palavras-passe

Uma palavra-passe é um grupo de caracteres que o utilizador escolhe para proteger as informações existentes no computador. Podem ser definidos vários tipos de palavra-passe, dependendo de como pretende controlar o acesso às suas informações. As palavras-passe podem ser definidas no Windows ou na Computer Setup (Configuração do Computador), que está pré-instalada no computador.

- As palavras-passe de administrador do BIOS, ligação e do DriveLock são definidas na Computer Setup (Configuração do Computador) e são geridas pelo BIOS do sistema.
- As palavras-passe do Windows são definidas apenas no sistema operativo Windows.
- Caso se esqueça da palavra-passe de utilizador do DriveLock e da palavra-passe principal do DriveLock definidas na Computer Setup (Configuração do Computador), a unidade de disco rígido que se encontra protegida pelas palavras-passe é definitivamente bloqueada e não poderá ser utilizada.

Pode utilizar a mesma palavra-passe para uma funcionalidade da Computer Setup (Configuração do Computador) e para uma funcionalidade de segurança do Windows.

Utilize as sugestões seguintes para criar e guardar palavras-passe:

- Ao criar palavras-passe, siga os requisitos definidos pelo programa.
- Não utilize a mesma palavra-passe para várias aplicações ou websites, e não reutilize a sua palavra-passe do Windows para outras aplicações ou websites.
- Utilize a função Password Manager do HP Client Security para guardar os seus nomes de utilizador e palavras-passe para os seus websites e aplicações. Pode ler estas informações com segurança se, no futuro, não se lembrar delas.
- Não guarde as palavras-passe num ficheiro no computador.

As seguintes tabelas apresentam as palavras-passe de administrador do Windows e do BIOS utilizadas com mais frequência e descrevem as respetivas funções.

Definir palavras-passe no Windows

Palavra-passe	Função
Palavra-passe de administrador*	Protege o acesso a uma conta de administrador do Windows. NOTA: Definir a palavra-passe de administrador do Windows não define a palavra-passe de Administrador do BIOS.
Palavra-passe de utilizador*	Protege o acesso a uma conta de utilizador do Windows.

*Para obter informações sobre definir uma palavra-passe de administrador do Windows ou uma palavra-passe de utilizador do Windows, escreva `support` na caixa de procura da barra de tarefas e, em seguida, selecione a aplicação **HP Support Assistant**.

Definir palavras-passe na Computer Setup (Configuração do Computador)

Palavra-passe	Função
Palavras-passe de administrador do BIOS*	Protege o acesso à Computer Setup (Configuração do Computador). NOTA: Se tiverem sido ativadas as funções para evitar remover a palavra-passe de administrador do BIOS, pode não ser capaz de a remover até essas funções terem sido desativadas.

Palavra-passe	Função
Palavra-passe de ligação	<ul style="list-style-type: none"> • Deve ser introduzida sempre que ligar ou reiniciar o computador. • No caso de se esquecer da sua palavra-passe de ligação, não pode ligar nem reiniciar o computador.
Palavra-passe principal do DriveLock*	Protege o acesso à unidade de disco rígido interna protegida pelo DriveLock e é definida em DriveLock Passwords (Palavras-passe do DriveLock) durante o processo de ativação. Esta palavra-passe é também utilizada para remover a proteção do DriveLock.
Palavra-passe de utilizador do DriveLock*	Protege o acesso à unidade de disco rígido interna protegida pelo DriveLock e é definida em DriveLock Passwords (Palavras-passe do DriveLock) durante o processo de ativação.

*Para obter informações detalhadas sobre cada uma destas palavras-passe, consulte os tópicos seguintes.

Gerir a palavra-passe de administrador do BIOS

Para definir, alterar ou eliminar essa palavra-passe, siga os seguintes passos:

Configurar uma palavra-passe de administrador do BIOS

1. Inicie a Computer Setup (Configuração do Computador).
 - Computadores ou tablets com teclado:
 - ▲ Ligue ou reinicie o computador e, quando surgir o logótipo HP, prima **F10** para entrar na Computer Setup (Configuração do Computador).
 - Tablets sem teclado:
 - ▲ Desligue o tablet. Prima o botão para ligar/desligar em combinação com o botão para diminuir o volume até o menu Startup (Arranque) ser apresentado e, em seguida, toque em **f10** para entrar na Computer Setup (Configuração do Computador).
2. Selecione **Security (Segurança)**, selecione **Create BIOS administrator password (Criar palavra-passe de administrador do BIOS)** ou **Set Up BIOS administrator password (Configurar palavra-passe de administrador do BIOS)** (apenas alguns produtos) e, em seguida, prima **enter**.
3. Escreva uma palavra-passe, quando solicitado.
4. Quando solicitado, escreva novamente a nova palavra-passe para confirmar.
5. Para guardar as alterações e sair da Computer Setup (Configuração do Computador), clique em **Save** (Guardar) e, em seguida, siga as instruções apresentadas no ecrã.

– ou –

Selecione **Main** (Principal), selecione **Save Changes and Exit** (Guardar alterações e sair) e, em seguida, prima **enter**.

As alterações serão ativadas quando o computador for reiniciado.

Alterar a palavra-passe de administrador do BIOS

1. Inicie a Computer Setup (Configuração do Computador).
 - Computadores ou tablets com teclado:
 - ▲ Ligue ou reinicie o computador e, quando surgir o logótipo HP, prima **F10** para entrar na Computer Setup (Configuração do Computador).

- Tablets sem teclado:
 - ▲ Desligue o tablet. Prima o botão para ligar/desligar em combinação com o botão para diminuir o volume até o menu Startup (Arranque) ser apresentado e, em seguida, toque em **F10** para entrar na Computer Setup (Configuração do Computador).
- 2. Introduza a sua palavra-passe de administrador do BIOS atual.
- 3. Selecione **Security (Segurança)**, selecione **Change BIOS administrator password (Alterar palavra-passe de administrador do BIOS)** ou **Change Password (Alterar palavra-passe)** (apenas alguns produtos) e, em seguida, prima **enter**.
- 4. Escreva a palavra-passe atual, quando solicitado.
- 5. Escreva a sua nova palavra-passe, quando solicitado.
- 6. Quando solicitado, escreva novamente a nova palavra-passe para confirmar.
- 7. Para guardar as alterações e sair da Computer Setup (Configuração do Computador), clique em **Save** (Guardar) e, em seguida, siga as instruções apresentadas no ecrã.

– ou –

Selecione **Main** (Principal), selecione **Save Changes and Exit** (Guardar alterações e sair) e, em seguida, prima **enter**.

As alterações serão ativadas quando o computador for reiniciado.

Eliminar a palavra-passe de administrador do BIOS

1. Inicie a Computer Setup (Configuração do Computador).
 - Computadores ou tablets com teclado:
 - ▲ Ligue ou reinicie o computador e, quando surgir o logótipo HP, prima **F10** para entrar na Computer Setup (Configuração do Computador).
 - Tablets sem teclado:
 - ▲ Desligue o tablet. Prima o botão para ligar/desligar em combinação com o botão para diminuir o volume até o menu Startup (Arranque) ser apresentado e, em seguida, toque em **F10** para entrar na Computer Setup (Configuração do Computador).
2. Introduza a sua palavra-passe de administrador do BIOS atual.
3. Selecione **Security (Segurança)**, selecione **Change BIOS administrator password (Alterar palavra-passe de administrador do BIOS)** ou **Change Password (Alterar palavra-passe)** (apenas alguns produtos) e, em seguida, prima **enter**.
4. Escreva a palavra-passe atual, quando solicitado.
5. Quando for solicitada a nova palavra-passe, deixe o campo em branco e prima **enter**.
6. Quando for novamente solicitada a nova palavra-passe, deixe o campo em branco e prima **enter**.
7. Para guardar as alterações e sair da Computer Setup (Configuração do Computador), clique em **Save** (Guardar) e, em seguida, siga as instruções apresentadas no ecrã.

– ou –

Selecione **Main** (Principal), selecione **Save Changes and Exit** (Guardar alterações e sair) e, em seguida, prima **enter**.

As alterações serão ativadas quando o computador for reiniciado.

Introduzir a palavra-passe de administrador do BIOS

Quando lhe for solicitada a **BIOS administrator password (Palavra-passe de administrador do BIOS)**, escreva a sua palavra-passe (utilizando o mesmo tipo de teclas utilizado para definir a palavra-passe) e prima **enter**. Após duas tentativas de introdução da palavra-passe de administrador do BIOS sem êxito, deve reiniciar o computador e voltar a tentar.

Utilizar as opções de segurança do DriveLock

A proteção do DriveLock evita o acesso não autorizado a conteúdos de uma unidade de disco rígido. O DriveLock só pode ser aplicado a unidades de disco rígido internas do computador. Após a aplicação da proteção do DriveLock a uma unidade, é necessário introduzir a palavra-passe correta para aceder à unidade. A unidade tem de estar inserida no computador ou num replicador de porta avançado para que seja desbloqueada.

As opções de segurança do DriveLock oferecem as seguintes funcionalidades:

- **Automatic DriveLock (DriveLock automático)**—Consulte [Selecionar Automatic DriveLock \(DriveLock automático\) \(apenas em alguns produtos\) na página 46](#).
- **Definir palavra-passe principal do DriveLock**—Consulte [Selecionar DriveLock manual na página 48](#).
- **Ativar DriveLock**—Consulte [Ativar o DriveLock e definir uma palavra-passe de utilizador do DriveLock na página 49](#).

Selecionar Automatic DriveLock (DriveLock automático) (apenas em alguns produtos)

Deve de ser definida uma palavra-passe de administrador do BIOS antes de poder ativar o Automatic DriveLock (DriveLock automático). Quando o Automatic DriveLock (DriveLock automático) está ativado, uma palavra-passe de utilizador do DriveLock aleatória e uma palavra-passe principal do DriveLock derivada da palavra-passe de administrador do BIOS são criadas. Quando o computador é ligado, a palavra-passe de utilizador aleatória automaticamente desbloqueia a unidade. Se a unidade é movida para outro computador, tem de introduzir a palavra-passe de administrador do BIOS para o computador original quando solicitada a palavra-passe do DriveLock para desbloquear a unidade.

Ativar o Automatic DriveLock (DriveLock automático)

Para ativar o Automatic DriveLock (DriveLock automático), siga estes passos:

1. Inicie a Computer Setup (Configuração do Computador).
 - Computadores ou tablets com teclado:
 1. Desligue o computador.
 2. Prima o botão para ligar/desligar e, quando surgir o logótipo HP, prima **F10** para entrar na Computer Setup (Configuração do Computador).
 - Tablets sem teclado:
 1. Desligue o tablet.
 2. Prima o botão para ligar/desligar em combinação com o botão para diminuir o volume até o menu Startup (Arranque) ser apresentado e, em seguida, toque em **f10** para entrar na Computer Setup (Configuração do Computador).
2. No pedido de palavra-passe de administrador do BIOS, introduza a palavra-passe de administrador do BIOS e, em seguida, prima **enter**.
3. Selecione **Security (Segurança)**, selecione **Hard Drive Utilities (Utilitários da unidade de disco rígido)**, selecione **DriveLock/Automatic DriveLock (DriveLock automático)** e, em seguida, prima **enter**.

4. Utilize a tecla **enter**, clique esquerdo do rato ou ecrã tátil para selecionar a caixa de verificação **Automatic DriveLock (DriveLock automático)**.
5. Para guardar as alterações e sair da Computer Setup (Configuração do Computador), clique em **Save (Guardar)** e, em seguida, siga as instruções apresentadas no ecrã.

– ou –

Selecione **Main (Principal)**, selecione **Save Changes and Exit (Guardar alterações e sair)** e, em seguida, prima **enter**.

Desativar o Automatic DriveLock (DriveLock automático)

Para desativar o Automatic DriveLock (DriveLock automático), siga estes passos:

1. Inicie a Computer Setup (Configuração do Computador).
 - Computadores ou tablets com teclado:
 1. Desligue o computador.
 2. Prima o botão para ligar/desligar e, quando surgir o logótipo HP, prima **F10** para entrar na Computer Setup (Configuração do Computador).
 - Tablets sem teclado:
 1. Desligue o tablet.
 2. Prima o botão para ligar/desligar em combinação com o botão para diminuir o volume até o menu Startup (Arranque) ser apresentado e, em seguida, toque em **f10** para entrar na Computer Setup (Configuração do Computador).
2. No pedido de palavra-passe de administrador do BIOS, introduza a palavra-passe de administrador do BIOS e, em seguida, prima **enter**.
3. Selecione **Security (Segurança)**, selecione **Hard Drive Utilities (Utilitários da unidade de disco rígido)**, selecione **DriveLock/Automatic DriveLock (DriveLock automático)** e, em seguida, prima **enter**.
4. Selecione uma unidade de disco rígido interna e, em seguida, prima **enter**.
5. Utilize a tecla **enter**, clique esquerdo do rato ou ecrã tátil para desmarcar a caixa de verificação **Automatic DriveLock (DriveLock automático)**.
6. Para guardar as alterações e sair da Computer Setup (Configuração do Computador), clique em **Save (Guardar)** e, em seguida, siga as instruções apresentadas no ecrã.

– ou –

Selecione **Main (Principal)**, selecione **Save Changes and Exit (Guardar alterações e sair)** e, em seguida, prima **enter**.

Introduzir uma palavra-passe do Automatic DriveLock (DriveLock automático)

Enquanto o Automatic DriveLock (DriveLock automático) está ativado e a unidade permanece ligada ao computador original, não será solicitado a introduzir uma palavra-passe do DriveLock para desbloquear a unidade. No entanto, se a unidade é movida para outro computador ou a placa do sistema for substituída no computador original, o utilizador será solicitado a fornecer a palavra-passe do DriveLock.

Se tal acontecer, quando lhe for solicitada a **DriveLock Password (Palavra-passe do DriveLock)**, escreva a sua palavra-passe de administrador do BIOS para o computador original (utilizando o mesmo tipo de teclas utilizado para definir a palavra-passe) e prima **enter** para desbloquear a unidade.

Após três tentativas incorretas de introdução da palavra-passe, deve encerrar o computador e tentar novamente.

Selecionar DriveLock manual

 **CUIDADO:** Para evitar que a unidade de disco rígido protegida por DriveLock fique permanentemente inutilizável, grave a palavra-passe de utilizador do DriveLock e a palavra-passe principal do DriveLock num local seguro afastado do computador. Caso se esqueça de ambas as palavras-passe do DriveLock, a unidade de disco rígido será permanentemente bloqueada e já não poderá ser utilizada.

Para aplicar a proteção do DriveLock manualmente a uma unidade de disco rígido interna, deve ser definida uma palavra-passe principal e o DriveLock deve estar ativado na Computer Setup (Configuração do Computador). Tenha em atenção as seguintes considerações relativas à utilização da proteção do DriveLock:

- Após a aplicação da proteção do DriveLock a uma unidade de disco rígido, a unidade de disco rígido apenas pode ser acedida introduzindo a palavra-passe de utilizador ou a palavra-passe principal do DriveLock.
- O proprietário da palavra-passe de utilizador do DriveLock deverá ser o utilizador diário da unidade de disco rígido protegida. O proprietário da palavra-passe principal do DriveLock pode ser um administrador de sistema ou o utilizador diário.
- A palavra-passe de utilizador do DriveLock e a palavra-passe principal do DriveLock podem ser idênticas.

Definir a palavra-passe principal do DriveLock

Para definir uma palavra-passe principal do DriveLock, siga estes passos:

1. Inicie a Computer Setup (Configuração do Computador).
 - Computadores ou tablets com teclado:
 1. Desligue o computador.
 2. Prima o botão para ligar/desligar e, quando surgir o logótipo HP, prima **F10** para entrar na Computer Setup (Configuração do Computador).
 - Tablets sem teclado:
 1. Desligue o tablet.
 2. Prima o botão para ligar/desligar em combinação com o botão para diminuir o volume até o menu Startup (Arranque) ser apresentado e, em seguida, toque em **f10** para entrar na Computer Setup (Configuração do Computador).
2. Selecione **Security (Segurança)**, selecione **Hard Drive Utilities (Utilitários da unidade de disco rígido)**, selecione **DriveLock/Automatic DriveLock (DriveLock automático)** e, em seguida, prima **enter**.
3. Selecione a unidade de disco rígido que pretende proteger e, em seguida, prima **enter**.
4. Selecione **Set DriveLock Master Password (Definir a palavra-passe principal do DriveLock)** e, em seguida, prima **enter**.
5. Leia cuidadosamente o aviso.
6. Siga as instruções no ecrã para definir uma palavra-passe principal do DriveLock.



NOTA: Pode ativar o DriveLock e definir uma palavra-passe de utilizador do DriveLock antes de sair da Computer Setup (Configuração do Computador). Para mais informações, consulte [Ativar o DriveLock e definir uma palavra-passe de utilizador do DriveLock na página 49](#).

7. Para sair da Computer Setup (Configuração do Computador), selecione **Main (Principal)**, selecione **Save Changes and Exit (Guardar alterações e sair)** e, em seguida, selecione **Yes (Sim)**.

Ativar o DriveLock e definir uma palavra-passe de utilizador do DriveLock

Para ativar o DriveLock e definir uma palavra-passe de utilizador do DriveLock, siga estes passos:

1. Inicie a Computer Setup (Configuração do Computador).
 - Computadores ou tablets com teclado:
 1. Desligue o computador.
 2. Prima o botão para ligar/desligar e, quando surgir o logótipo HP, prima **F10** para entrar na Computer Setup (Configuração do Computador).
 - Tablets sem teclado:
 1. Desligue o tablet.
 2. Prima o botão para ligar/desligar em combinação com o botão para diminuir o volume até o menu Startup (Arranque) ser apresentado e, em seguida, toque em **f10** para entrar na Computer Setup (Configuração do Computador).
2. Selecione **Security (Segurança)**, selecione **Hard Drive Utilities (Utilitários da unidade de disco rígido)**, selecione **DriveLock/Automatic DriveLock (DriveLock automático)** e, em seguida, prima **enter**.

3. Selecione a unidade de disco rígido que pretende proteger e, em seguida, prima [enter](#).
4. Selecione **Enable DriveLock (Ativar DriveLock)** e, em seguida, prima [enter](#).
5. Leia cuidadosamente o aviso.
6. Siga as instruções apresentadas no ecrã para definir uma palavra-passe de utilizador do DriveLock e ativar o DriveLock.
7. Para sair da Computer Setup (Configuração do Computador), selecione **Main (Principal)**, selecione **Save Changes and Exit (Guardar alterações e sair)** e, em seguida, selecione **Yes (Sim)**.

Desativar o DriveLock

1. Inicie a Computer Setup (Configuração do Computador).
 - Computadores ou tablets com teclado:
 1. Desligue o computador.
 2. Prima o botão para ligar/desligar e, quando surgir o logótipo HP, prima **F10** para entrar na Computer Setup (Configuração do Computador).
 - Tablets sem teclado:
 1. Desligue o tablet.
 2. Prima o botão para ligar/desligar em combinação com o botão para diminuir o volume até o menu Startup (Arranque) ser apresentado e, em seguida, toque em **f10** para entrar na Computer Setup (Configuração do Computador).
2. Selecione **Security (Segurança)**, selecione **Hard Drive Utilities (Utilitários da unidade de disco rígido)**, selecione **DriveLock/Automatic DriveLock (DriveLock automático)** e, em seguida, prima [enter](#).
3. Selecione a unidade de disco rígido que pretende gerir e, em seguida, prima [enter](#).
4. Selecione **Disable DriveLock (Desativar DriveLock)** e, em seguida, prima [enter](#).
5. Siga as instruções apresentadas no ecrã para desativar o DriveLock.
6. Para sair da Computer Setup (Configuração do Computador), selecione **Main (Principal)**, selecione **Save Changes and Exit (Guardar alterações e sair)** e, em seguida, selecione **Yes (Sim)**.

Introduzir uma palavra-passe do DriveLock

Certifique-se de que a unidade de disco rígido está inserida no computador (não num dispositivo de ancoragem opcional ou MultiBay externo).

Quando solicitada a **DriveLock Password (Palavra-passe do DriveLock)**, digite a palavra-passe de utilizador ou a palavra-passe principal do DriveLock (utilizando as teclas que utilizou para definir a palavra-passe) e, em seguida, prima [enter](#).

Após três tentativas incorretas de introdução da palavra-passe, deve encerrar o computador e tentar novamente.

Alterar uma palavra-passe do DriveLock

Para alterar uma palavra-passe do DriveLock na Computer Setup (Configuração do Computador), siga estes passos:

1. Desligue o computador.
2. Prima o botão para ligar/desligar.
3. Quando é solicitada a **DriveLock Password (Palavra-passe do DriveLock)**, insira a palavra-passe de utilizador ou a palavra-passe principal atual do DriveLock que está a alterar, prima **enter** e, em seguida, prima ou toque em **F10** para entrar na Computer Setup (Configuração do Computador).
4. Selecione **Security (Segurança)**, selecione **Hard Drive Utilities (Utilitários da unidade de disco rígido)**, selecione **DriveLock/Automatic DriveLock (DriveLock automático)** e, em seguida, prima **enter**.
5. Selecione a unidade de disco rígido que pretende gerir e, em seguida, prima **enter**.
6. Efetue a seleção da palavra-passe do DriveLock que pretende alterar e, em seguida, siga as instruções apresentadas no ecrã para introduzir as palavras-passe.



NOTA: A opção de **Change DriveLock Master Password (Alterar a palavra-passe principal do DriveLock)** é visível apenas se a palavra-passe principal do DriveLock tiver sido fornecida quando foi solicitada a DriveLock Password (Palavra-passe do DriveLock) no passo 3.

7. Para sair da Computer Setup (Configuração do Computador), selecione **Main (Principal)**, selecione **Save Changes and Exit (Guardar alterações e sair)** e, em seguida, siga as instruções apresentadas no ecrã.

Utilizar o Windows Hello (apenas em alguns produtos)

Em produtos equipados com um leitor de impressões digitais ou uma câmara de infravermelhos, pode utilizar o Windows Hello para iniciar sessão através da sua impressão digital ou olhando para a câmara.

Para configurar o Windows Hello, siga estes passos:

1. Selecione o botão **Iniciar**, selecione **Definições**, selecione **Contas** e, em seguida, selecione **Opções de início de sessão**.
2. Em **Windows Hello**, siga as instruções apresentadas no ecrã para adicionar uma palavra-passe e um PIN numérico e, em seguida, registe a sua impressão digital ou identificação facial.



NOTA: O PIN não tem limite de comprimento, mas deve ser constituído apenas por números. Não são permitidos caracteres alfabéticos ou especiais.

Utilizar o software antivírus

Quando o computador é utilizado para correio eletrónico, funcionamento em rede ou navegar na Internet, o computador fica exposto a vírus informáticos. Estes vírus podem desativar o sistema operativo, as aplicações ou os utilitários ou ainda provocar o funcionamento incorreto dos mesmos.

O software antivírus pode detetar a maior parte dos vírus, eliminá-los e, na maior parte dos casos, reparar danos que possam ter causado. Para garantir a proteção constante contra os vírus mais recentes, é necessário atualizar o software antivírus.

O Windows Defender está pré-instalado no seu computador. Recomendamos-lhe vivamente que continue a utilizar um programa antivírus à sua escolha para proteger completamente o seu computador.

Para mais informações sobre vírus de computador, aceda ao HP Support Assistant.

Utilizar o software de firewall

As firewalls destinam-se a impedir o acesso não autorizado a um sistema ou rede. Uma firewall pode ser um programa de software que instala no seu computador e/ou rede ou pode ser uma solução de hardware e software.

Existem dois tipos de firewalls a considerar:

- Firewalls baseadas em anfitriões — Software que protege apenas o computador onde está instalado.
- Firewalls baseadas em rede — Instaladas entre o seu modem DSL ou de cabo e a sua rede doméstica para proteger todos os computadores na rede.

Quando uma firewall é instalada num sistema, todos os dados enviados para e a partir do sistema são monitorizados e comparados com um conjunto de critérios de segurança definidos pelo utilizador. Os dados que não corresponderem a esses critérios são bloqueados.

O seu computador ou equipamento de rede poderá já dispor de uma firewall instalada. Caso contrário, estão disponíveis soluções de software de firewall.



NOTA: Em algumas situações, a firewall pode bloquear o acesso a jogos na Internet, interferir com a impressora ou partilha de ficheiros numa rede, ou bloquear anexos de mensagens de correio eletrónico autorizados. Para solucionar esse problema temporariamente, desative a firewall, execute a tarefa pretendida e, em seguida, reative a firewall. Para solucionar permanentemente o problema, reconfigure a firewall.

Instalar atualizações de software

O software HP, Windows e de terceiros instalado no seu computador deve ser regularmente atualizado para corrigir problemas de segurança e melhorar o desempenho do software.



IMPORTANTE: A Microsoft envia alertas relativamente a atualizações do Windows que podem incluir atualizações de segurança. Para proteger o computador contra falhas de segurança e vírus informáticos, instale as atualizações da Microsoft assim que receber um alerta.

Pode instalar estas atualizações de forma automática.

Para visualizar ou alterar as definições:

1. Selecione o botão **Iniciar**, selecione **Definições** e, em seguida, selecione **Atualização e Segurança**.
2. Selecione **Windows Update** e, em seguida, siga as instruções apresentadas no ecrã.
3. Para programar um período de tempo para instalar atualizações, selecione **Opções Avançadas** e, em seguida, siga as instruções apresentadas no ecrã.

Utilizar o HP Client Security (somente em alguns produtos)

O software HP Client Security está pré-instalado no seu computador. É possível aceder a este software através do ícone do HP Client Security na extremidade direita da barra de tarefas ou no Painel de Controlo do Windows. Esta ferramenta fornece funcionalidades de segurança que ajudam a impedir o acesso não autorizado ao computador, a redes e a dados críticos. Para mais informações, consulte a Ajuda do software HP Client Security.

Utilizar o HP Touchpoint Manager (somente em alguns produtos)

O HP Touchpoint Manager é uma solução de TI baseada na cloud que permite às empresas gerir de forma eficaz e segura os recursos da empresa. O HP Touchpoint Manager ajuda a proteger os dispositivos contra malware e outros ataques, monitoriza o estado de funcionamento do dispositivo e permite aos clientes reduzirem o tempo gasto na resolução de problemas de segurança e utilização do dispositivo. Os clientes podem transferir e instalar rapidamente o software, que é altamente eficiente em comparação com as soluções internas tradicionais. Para mais informações, consulte <http://www.hptouchpointmanager.com>.

Utilizar um cabo de segurança opcional (apenas em alguns produtos)

Os cabos de segurança (adquiridos separadamente) foram concebidos para funcionar como fator dissuasor, mas poderão não evitar que o computador seja utilizado indevidamente ou roubado. Para colocar um cabo de segurança no computador, siga as instruções do fabricante do dispositivo.

Utilizar um leitor de impressões digitais (apenas alguns produtos)

Os leitores de impressões digitais integrados estão disponíveis em produtos selecionados. De modo a poder utilizar o leitor de impressões digitais, tem de registar as suas impressões digitais no Credential Manager do HP Client Security. Consulte a ajuda do software HP Client Security.

Depois de registar as suas impressões digitais no Credential Manager, pode utilizar o Password Manager do HP Client Security para armazenar e preencher os seus nomes de utilizador e palavra-passe em websites e aplicações suportadas.

Localizar o leitor de impressões digitais

O leitor de impressões digitais é um pequeno sensor metálico localizado numa das seguintes áreas do seu computador:

- Perto da parte inferior do Painel Táctil
- No lado direito do teclado
- No lado superior direito do ecrã
- No lado esquerdo do ecrã
- Na parte traseira do ecrã

Dependendo do seu produto, o leitor de impressões digitais poderá estar orientado na horizontal ou na vertical.

8 Manutenção

É importante efetuar a manutenção regularmente para manter o computador nas condições ideais. Este capítulo explica como utilizar ferramentas, tais como o Desfragmentador de Disco e a Limpeza do Disco. Também fornece instruções para atualizar programas e controladores, passos para limpar o computador e sugestões para viajar com o computador ou expedir o computador.

Melhorar o desempenho

Pode melhorar o desempenho do seu computador ao realizar tarefas de manutenção regulares com ferramentas como o Desfragmentador de Disco e a Limpeza do Disco.

Utilizar o Desfragmentador de Disco

A HP recomenda utilizar o Desfragmentador de Disco para desfragmentar a unidade de disco rígido pelo menos uma vez por mês.



NOTA: Não é necessário executar o Desfragmentador de Disco em unidades de estado sólido.

Para executar o Desfragmentador de Disco:

1. Ligue o computador à fonte de alimentação.
2. Escreva `desfragmentar` na caixa de procura da barra de tarefas e, em seguida, selecione **Desfragmentar e otimizar as unidades**.
3. Siga as instruções apresentadas no ecrã.

Para obter informações adicionais, aceda à Ajuda do software Desfragmentador de Disco.

Utilizar a Limpeza do Disco

Utilize a Limpeza do Disco para procurar ficheiros desnecessários na unidade de disco rígido que pode eliminar com segurança para libertar espaço em disco e ajudar o computador a funcionar com maior eficiência.

Para executar a Limpeza do Disco:

1. Escreva `disco` na caixa de procura da barra de tarefas e, em seguida, selecione **Limpeza do Disco**.
2. Siga as instruções apresentadas no ecrã.

Utilizar o HP 3D DriveGuard (somente em alguns produtos)

O HP 3D DriveGuard protege a unidade de disco rígido, parqueando a unidade e interrompendo pedidos de dados caso se verifique qualquer uma das seguintes condições:

- O utilizador deixa cair o computador.
- O utilizador move o computador com o ecrã fechado, enquanto o computador está a funcionar com alimentação da bateria.

Pouco tempo após o fim de um destes eventos, o HP 3D DriveGuard restaura o funcionamento normal da unidade de disco rígido.

 **NOTA:** Apenas as unidades de disco rígido internas estão protegidas pelo HP 3D DriveGuard. A unidade de disco rígido instalada num dispositivo de ancoragem opcional ou ligado a uma porta USB não está protegida pelo HP 3D DriveGuard.

 **NOTA:** O HP 3D DriveGuard não é necessário em unidades de estado sólido (SSDs) porque estas não têm quaisquer peças móveis.

Para mais informações, consulte a Ajuda do software HP 3D DriveGuard.

Identificar o estado do HP 3D DriveGuard

A luz da unidade de disco rígido no computador muda de cor para indicar que a unidade no compartimento da unidade de disco rígido principal e/ou a unidade na unidade de disco rígido secundária (somente em alguns produtos) está parqueada. Para determinar se uma unidade está atualmente protegida ou se está parqueada, utilize o ícone no ambiente de trabalho do Windows, na área de notificação, na extremidade direita da barra de tarefas.

Atualizar programas e controladores

A HP recomenda que atualize regularmente os seus programas e controladores. As atualizações podem resolver problemas e trazer novas funcionalidades e opções para o seu computador. Por exemplo, os componentes de gráficos mais antigos podem não funcionar bem com o software de jogos mais recente. Sem os controladores mais recentes, não aproveitará ao máximo o seu equipamento.

Visite <http://www.hp.com/support> para transferir as versões mais recentes de programas e controladores HP. Além disso, pode registar-se para receber notificações automáticas quando forem disponibilizadas novas atualizações.

Se pretender atualizar os programas e controladores, siga estas instruções:

1. Escreva `support` na caixa de procura da barra de tarefas e, em seguida, selecione a aplicação **HP Support Assistant**.
– ou –
Clique no ícone de ponto de interrogação na barra de tarefas.
2. Selecione **Meu computador**, selecione o separador **Atualizações** e, em seguida, selecione **Verificar a existência de atualizações e mensagens**.
3. Siga as instruções apresentadas no ecrã.

Limpeza do computador

Utilize os produtos seguintes para limpar o computador de forma segura.

- Cloreto de dimetil benzil amónio, 0,3 por cento de concentração máxima (por exemplo, toalhetes descartáveis, disponíveis em várias marcas)
- Líquido limpa vidros sem álcool
- Solução de água e sabão neutro
- Pano de limpeza de microfibras seco ou pano de camurça (pano sem energia estática e sem oleosidade)
- Panos sem energia estática

⚠ CUIDADO: Evite solventes de limpeza fortes que possam danificar de forma permanente o seu computador. Se não tiver a certeza se um produto de limpeza é seguro para o seu computador, verifique os conteúdos do produto a fim de confirmar que não contêm ingredientes como álcool, acetona, cloreto de amónio, cloreto de metileno e hidrocarbonetos.

Materiais fibrosos, como toalhas de papel, podem riscar o computador. Ao longo do tempo, partículas de sujidade e agentes de limpeza podem ficar entranhados nos riscos.

Procedimentos de limpeza

Siga os procedimentos apresentados nesta secção para limpar com segurança o seu computador.

⚠ AVISO! Para evitar choques elétricos ou danificar os componentes, não tente limpar o seu computador enquanto este estiver ligado.

1. Desligue o computador.
2. Desligue a alimentação CA.
3. Desligue todos os dispositivos externos com alimentação.

⚠ CUIDADO: A fim de evitar danos nos componentes internos, não pulverize agentes ou líquidos de limpeza diretamente sobre qualquer superfície do computador. Os líquidos pulverizados sobre a superfície podem danificar permanentemente os componentes internos.

Limpar o ecrã

Limpe cuidadosamente o ecrã utilizando um pano macio sem pelos humedecido com um produto de limpeza sem álcool para vidros. Certifique-se de que o ecrã está seco antes de fechar o computador.

Limpeza das partes laterais ou superior

Para limpar as partes laterais ou superior, utilize um pano macio de microfibras ou um pano de camurça humedecido com uma das soluções de limpeza anteriormente indicadas ou utilize um toalhete descartável adequado.

📝 NOTA: Ao limpar a tampa do computador, efetue um movimento circular para ajudar a remover a sujidade e os resíduos.

Limpar o Painel Táctil, teclado ou rato (somente em alguns produtos)

⚠ AVISO! Para reduzir o risco de choque elétrico ou danos nos componentes internos, não utilize acessórios do aspirador para limpar o teclado. O aspirador pode depositar resíduos domésticos na superfície do teclado.

⚠ CUIDADO: Para evitar danos nos componentes internos, não permita que caiam líquidos entre as teclas.

- Para limpar o painel tátil, o teclado ou o rato, utilize um pano macio de microfibras ou um pano de camurça humedecido com uma das soluções de limpeza anteriormente indicadas ou utilize um toalhete descartável adequado.
- Utilize uma lata de ar comprimido com bocal para impedir que as teclas colem e para remover o pó e partículas existentes no teclado.

Viajar com o seu computador ou expedir o computador

Se tiver de viajar com o computador ou expedir o computador, siga estas sugestões para proteger o equipamento.

- Prepare o computador para uma viagem ou envio:
 - Efetue cópias de segurança das suas informações numa unidade externa.
 - Retire todos os discos e todos os cartões multimídia externos, como cartões de memória.
 - Desligue todos os dispositivos externos e, em seguida, desligue os respectivos cabos.
 - Encerre o computador.
- Leve uma cópia de segurança das informações. Mantenha a cópia de segurança separada do computador.
- Quando viajar de avião, transporte o computador como bagagem de mão; não o despache com o resto da bagagem.

⚠ CUIDADO: Evite expor a unidade a campos magnéticos. Entre os dispositivos de segurança com campos magnéticos incluem-se os dispositivos de segurança instalados em aeroportos e os bastões de segurança. As passarelas rolantes do aeroporto e dispositivos de segurança semelhantes que verificam a bagagem de mão utilizam raios-x em vez de magnetismo e não danificam as unidades de disco rígido.

- Se tencionar utilizar o computador durante o voo, preste atenção aos avisos no avião que indicam quando é permitido utilizar o computador. A permissão para utilização do computador durante o voo só pode ser concedida pela companhia aérea.
- Se for necessário expedir o computador ou uma unidade, utilize uma embalagem protetora adequada e escreva "FRÁGIL" no pacote.
- A utilização de dispositivos sem fios poderá ser restringida em alguns ambientes. Essas restrições poderão aplicar-se a bordo de aviões, em hospitais, perto de explosivos e em locais perigosos. Se não tiver a certeza de quais as normas de utilização aplicáveis a um dispositivo sem fios no seu computador, peça autorização para utilizar o computador antes de ligar o equipamento.
- Se estiver a viajar para o estrangeiro, siga estas sugestões:
 - Consulte os regulamentos alfandegários relativamente aos computadores de cada um dos países ou regiões do seu itinerário.
 - Verifique o cabo de alimentação e os requisitos do transformador relativamente a todos os locais onde pretende utilizar o computador. As configurações de tensão, frequência e ficha variam.

⚠ AVISO! Para reduzir o risco de choque elétrico, incêndio ou danos no equipamento, não tente ligar o computador com um transformador destinado a aparelhos elétricos.

9 Cópia de segurança, restauro e recuperação

Este capítulo fornece informações acerca dos processos abaixo apresentados. As informações nele contidas referem-se aos procedimentos normais para a maioria dos produtos.

- Criar suportes de dados de recuperação e cópias de segurança
- Restaurar e recuperar o seu sistema

Para mais informações, consulte a aplicação HP Support Assistant.

- ▲ Escreva `support` na caixa de procura da barra de tarefas e, em seguida, selecione a aplicação **HP Support Assistant**.

– ou –

Selecione o ícone de ponto de interrogação na barra de tarefas.

 **IMPORTANTE:** Se for executar procedimentos de recuperação no tablet, a bateria do tablet tem de estar, pelo menos, 70% carregada antes de iniciar o processo de recuperação.

IMPORTANTE: Nos tablets com um teclado amovível, ligue o teclado à base do teclado antes de iniciar qualquer processo de recuperação.

Criar suportes de dados de recuperação e cópias de segurança

Os seguintes métodos de criação de suportes de dados de recuperação e cópias de segurança estão disponíveis somente em alguns produtos. Escolha o método disponível em conformidade com o modelo do seu computador.

- Utilize o HP Recovery Manager depois de configurar com êxito o computador para criar suportes de dados HP Recovery. Este passo cria uma cópia de segurança da partição HP Recovery no computador. A cópia de segurança pode ser utilizada para reinstalar o sistema operativo original em casos onde a unidade de disco rígido esteja corrompida ou tenha sido substituída. Para obter informações sobre como criar suportes de dados de recuperação, consulte [Criar suporte de dados HP Recovery \(somente em alguns produtos\) na página 58](#). Para obter informações sobre as opções de recuperação disponíveis nos suportes de dados de recuperação, consulte [Utilizar as ferramentas do Windows na página 60](#).
- Utilize as ferramentas do Windows para criar pontos de restauro do sistema e cópias de segurança das informações pessoais.

Para mais informações, consulte [Efetuar a recuperação com o HP Recovery Manager na página 60](#).

 **NOTA:** Se o armazenamento é de 32 GB ou inferior, o Restauro do Sistema da Microsoft está desativado por predefinição.

- Em apenas alguns produtos, utilize a HP Cloud Recovery Download Tool para criar uma unidade USB de arranque para os seus suportes de dados de recuperação da HP. Aceda a <https://support.hp.com/us-en/document/c05115630?openCLC=true> e, em seguida, selecione o seu país ou região e siga as instruções apresentadas no ecrã.

Criar suporte de dados HP Recovery (somente em alguns produtos)

Se possível, verifique a presença da Partição de Recuperação e da Partição do Windows. Clique com o botão direito do rato no menu **Iniciar**, selecione **Explorador de Ficheiros** e, em seguida, selecione **Este PC**.

- Se o seu computador não enumerar a Partição do Windows e a Partição de Recuperação, pode obter o suporte de dados de recuperação para o seu sistema a partir do suporte técnico. As informações de contacto estão disponíveis no website da HP. Aceda a <http://www.hp.com/support> e, em seguida, selecione o seu país ou região e siga as instruções apresentadas no ecrã.

Utilize as ferramentas do Windows para criar pontos de restauro do sistema e cópias de segurança das informações pessoais, consulte [Utilizar as ferramentas do Windows na página 60](#).

- Se o seu computador enumera a Partição de Recuperação e a Partição do Windows, pode utilizar o HP Recovery Manager para criar suportes de dados de recuperação depois de configurar com êxito o computador. Este suporte de dados HP Recovery pode ser utilizado para efetuar uma recuperação do sistema se a unidade de disco rígido estiver corrompida. A recuperação do sistema reinstala o sistema operativo original e os programas de software instalados de fábrica e, em seguida, configura as definições para os programas. O suporte de dados HP Recovery também pode ser utilizado para personalizar o sistema ou restaurar a imagem de fábrica no caso de substituir a unidade de disco rígido.
 - Só é possível criar um conjunto de suportes de dados de recuperação. Utilize estas ferramentas de recuperação com cuidado e mantenha-as num lugar seguro.
 - O HP Recovery Manager examina o computador e determina a capacidade de armazenamento necessária para o suporte de dados necessário.
 - Para criar discos de recuperação, o seu computador tem de ter uma unidade de leitura ótica com capacidade de gravação DVD e deve utilizar apenas discos DVD-R, DVD+R, DVD-R DL ou DVD+R DL em branco de qualidade elevada. Não utilize discos regraváveis, como discos CD±RW, DVD±RW, DVD±RW de dupla camada ou BD-RE (Blu-ray regravável); estes não são compatíveis com o software HP Recovery Manager. Em vez de discos, pode utilizar uma unidade flash USB em branco de alta qualidade.
 - Se o computador não incluir uma unidade ótica integrada, com capacidade de gravação DVD, mas deseja criar um suporte de dados de recuperação DVD, pode utilizar uma unidade ótica externa (adquirida separadamente) para criar discos de recuperação. Se utilizar uma unidade ótica externa, esta tem de ser ligada diretamente a uma porta USB no computador; a unidade não pode ser ligada a uma porta USB num dispositivo externo, tal como um hub USB. Se não conseguir criar um suporte de dados de recuperação DVD, pode obter discos de recuperação para o computador junto da HP. As informações de contacto estão disponíveis no website da HP. Aceda a <http://www.hp.com/support> e, em seguida, selecione o seu país ou região e siga as instruções apresentadas no ecrã.
 - Certifique-se de que o computador está ligado à alimentação CA antes de começar a criar os suportes de dados para recuperação.
 - O processo de criação pode demorar uma hora ou mais. Não interrompa o processo de criação.
 - Se necessário, pode sair do programa antes de concluir a criação de todos os DVD de recuperação. O HP Recovery Manager irá terminar de gravar o DVD atual. Da próxima vez que abrir o HP Recovery Manager, ser-lhe-á pedido para continuar.

Para criar suportes de dados HP Recovery:



IMPORTANTE: Nos tablets com um teclado amovível, ligue o tablet à base do teclado antes de iniciar estes passos.

1. Escreva `recovery` na caixa de procura da barra de tarefas e, em seguida, selecione **HP Recovery Manager**.
2. Selecione **Criar suporte de dados de recuperação** e siga as instruções apresentadas no ecrã.

Se alguma vez precisar de recuperar o sistema, consulte [Efetuar a recuperação com o HP Recovery Manager na página 60](#).

Utilizar as ferramentas do Windows

Pode criar suportes de dados de recuperação, pontos de restauro do sistema e cópias de segurança das informações pessoais utilizando as ferramentas do Windows.

 **NOTA:** Se o armazenamento é de 32 GB ou inferior, o Restauro do Sistema da Microsoft está desativado por predefinição.

Para mais informações e passos, consulte a aplicação Obter ajuda.

▲ Selecione o botão **Iniciar** e, em seguida, selecione a aplicação **Obter ajuda**.

 **NOTA:** Tem de estar ligado à Internet para aceder à aplicação Obter ajuda.

Restauro e recuperação

Existem várias opções para recuperar o sistema. Escolha o método que melhor se adequa à sua situação e nível de conhecimentos:

 **IMPORTANTE:** Nem todos os métodos estão disponíveis em todos os produtos.

- O Windows oferece várias opções para restaurar a partir da cópia de segurança, atualizar o computador e restituir o computador ao seu estado original. Para mais informações, consulte a aplicação Obter ajuda.

▲ Selecione o botão **Iniciar** e, em seguida, selecione a aplicação **Obter ajuda**.

 **NOTA:** Tem de estar ligado à Internet para aceder à aplicação Obter ajuda.

- Se necessitar de corrigir um problema com uma aplicação ou um controlador pré-instalado, utilize a opção Reinstalar os controladores e/ou as aplicações (somente em alguns produtos) do HP Recovery Manager para reinstalar a aplicação ou o controlador individual.

▲ Escreva `recovery` na caixa de procura da barra de tarefas, selecione **HP Recovery Manager**, selecione **Reinstalar os controladores e/ou as aplicações** e siga as instruções apresentadas no ecrã.

- Caso pretenda recuperar a partição do Windows para o conteúdo de fábrica original, pode selecionar a opção Recuperação do Sistema na partição HP Recovery (somente em alguns produtos) ou utilizar o suporte de dados HP Recovery. Para mais informações, consulte [Efetuar a recuperação com o HP Recovery Manager na página 60](#). Se ainda não criou o suporte de dados de recuperação, consulte [Criar suporte de dados HP Recovery \(somente em alguns produtos\) na página 58](#).
- Em alguns produtos, se pretender recuperar a partição de fábrica original e o conteúdo do computador, ou se tiver substituído a unidade de disco rígido, pode utilizar a opção Reposição de Fábrica do suporte de dados HP Recovery. Para mais informações, consulte [Efetuar a recuperação com o HP Recovery Manager na página 60](#).
- Em alguns produtos, caso pretenda remover a partição de recuperação para recuperar espaço na unidade de disco rígido, o HP Recovery Manager oferece a opção Remover partição de recuperação.

Para mais informações, consulte [Remover a partição HP Recovery \(somente em alguns produtos\) na página 63](#).

Efetuar a recuperação com o HP Recovery Manager

O software HP Recovery Manager permite recuperar o computador para o respetivo estado de fábrica original utilizando o suporte de dados HP Recovery que criou ou obteve junto da HP ou através da partição HP

Recovery (somente em alguns produtos). Se ainda não criou o suporte de dados de recuperação, consulte [Criar suporte de dados HP Recovery \(somente em alguns produtos\) na página 58](#).

O que precisa de saber antes de começar

- O HP Recovery Manager recupera apenas o software instalado de fábrica. Para software não fornecido com este computador tem de transferir o software do website do fabricante ou reinstalar o software a partir do suporte fornecido pelo fabricante.



IMPORTANTE: Uma recuperação através do HP Recovery Manager deve ser utilizada como última tentativa de resolução de problemas do computador.

- O suporte de dados HP Recovery tem de ser utilizado se a unidade de disco rígido do computador falhar. Se ainda não criou o suporte de dados de recuperação, consulte [Criar suporte de dados HP Recovery \(somente em alguns produtos\) na página 58](#).
- Para utilizar a opção Reposição de Fábrica (somente em alguns produtos), deve utilizar o suporte de dados HP Recovery. Se ainda não criou o suporte de dados de recuperação, consulte [Criar suporte de dados HP Recovery \(somente em alguns produtos\) na página 58](#).
- Se o seu computador não permite a criação de suportes de dados HP Recovery ou se o suporte de dados HP Recovery não funcionar, pode obter o suporte de dados de recuperação para o seu sistema a partir do suporte técnico. As informações de contacto estão disponíveis no website da HP. Aceda a <http://www.hp.com/support> e, em seguida, seleccione o seu país ou região e siga as instruções apresentadas no ecrã.



IMPORTANTE: O HP Recovery Manager não fornece automaticamente cópias de segurança dos seus dados pessoais. Antes de começar a recuperação, crie cópias de segurança de quaisquer dados pessoais que deseje guardar.

Ao usar o suporte de dados HP Recovery, pode escolher entre as seguintes opções de recuperação:



NOTA: Apenas as opções disponíveis para o ecrã do seu computador são apresentadas quando iniciar o processo de recuperação.

- Recuperação do Sistema - Reinstala o sistema operativo original e depois configura as definições para os programas que foram instalados na fábrica.
- Reposição de Fábrica - Restaura o computador para o estado de fábrica original, apagando toda a informação da unidade de disco rígido e recriando as partições. Depois reinstala o sistema operativo e o software que foi instalado na fábrica.

A partição HP Recovery (somente em alguns produtos) permite apenas efetuar a Recuperação do Sistema.

Utilizar a partição HP Recovery (somente em alguns produtos)

A partição HP Recovery permite-lhe realizar uma recuperação do sistema sem ter de recorrer a discos de recuperação ou a uma unidade flash USB. Este tipo de recuperação só pode ser utilizado se a unidade de disco rígido estiver a funcionar.

Para iniciar o HP Recovery Manager a partir da partição HP Recovery:



IMPORTANTE: Nos tablets com um teclado amovível, ligue o tablet à base do teclado antes de iniciar estes passos (somente em alguns produtos).

1. Escreva `recovery` na caixa de procura da barra de tarefas, seleccione **HP Recovery Manager** e, em seguida, seleccione **Ambiente de Recuperação do Windows**.

– ou –

Para computadores ou tablets com teclados ligados, prima **f11** durante o arranque do computador, ou prima sem soltar **f11** enquanto prime o botão para ligar/desligar.

Para tablets sem teclados:

- Ligue ou reinicie o tablet e, em seguida, mantenha premido o botão para aumentar o volume; e, em seguida, selecione **f11**.

– ou –

- Ligue ou reinicie o tablet e, em seguida, mantenha premido o botão para diminuir o volume; e, em seguida, selecione **f11**.

2. Selecione **Resolução de problemas** do menu de opções de arranque.
3. Selecione **Recovery Manager** e siga as instruções apresentadas no ecrã.

Utilizar o suporte de dados HP Recovery para recuperar

Pode utilizar o suporte de dados HP Recovery para recuperar o sistema original. Este método pode ser utilizado se o seu sistema não tiver uma partição HP Recovery ou se a unidade de disco rígido não estiver a funcionar adequadamente.

1. Se possível, efetue uma cópia de segurança de todos os seus ficheiros pessoais.
2. Insira o suporte de dados HP Recovery que criou e reinicie o computador.



NOTA: Se o computador não reiniciar automaticamente no HP Recovery Manager, altere a sequência de arranque do computador. Consulte [Alterar a sequência de arranque do computador na página 62](#).

3. Siga as instruções apresentadas no ecrã.

Alterar a sequência de arranque do computador

Se o computador não reiniciar no HP Recovery Manager, pode alterar a sequência de arranque do computador, que é a ordem dos dispositivos listados no BIOS onde o computador procura a informação de arranque. Pode alterar a seleção para uma unidade de leitura ótica ou uma unidade flash USB.

Para alterar a ordem de arranque:



IMPORTANTE: Nos tablets com um teclado amovível, ligue o tablet à base do teclado antes de iniciar estes passos.

1. Insira o suporte de dados HP Recovery.
2. Aceda ao menu de **Arranque** do sistema.

Para computadores ou tablets com teclado ligado:

- ▲ Ligue ou reinicie o computador, prima rapidamente **esc** e depois prima **f9** para ver as opções de arranque.

Para tablets sem teclados:

- ▲ Ligue ou reinicie o tablet e, em seguida, mantenha premido o botão para aumentar o volume e, em seguida, selecione **f9**.

– ou –

Ligue ou reinicie o tablet e, em seguida, mantenha premido o botão para diminuir o volume e, em seguida, selecione **f9**.

3. Selecione a unidade de leitura ótica ou a unidade flash USB a partir da qual deseja arrancar.
4. Siga as instruções apresentadas no ecrã.

Remover a partição HP Recovery (somente em alguns produtos)

O software HP Recovery Manager permite-lhe remover a partição HP Recovery para libertar espaço da unidade de disco rígido.

 **IMPORTANTE:** Depois de remover a partição HP Recovery, não será possível realizar a Recuperação do Sistema ou criar suportes de dados de recuperação HP a partir da partição HP Recovery. Por isso, antes de remover a partição de recuperação, crie um suporte de dados HP Recovery; consulte [Criar suporte de dados HP Recovery \(somente em alguns produtos\) na página 58](#).

 **NOTA:** A opção Remover a partição de recuperação só está disponível em produtos que suportam esta função.

Siga estes passos para remover a partição HP Recovery:

1. Escreva `recovery` na caixa de procura da barra de tarefas e, em seguida, selecione **HP Recovery Manager**.
2. Selecione **Remover a partição de recuperação** e siga as instruções no ecrã.

10 Computer Setup (Configuração do Computador) (BIOS), TPM e HP Sure Start

Utilizar a Computer Setup (Configuração do Computador)

A Computer Setup (Configuração do Computador) ou o BIOS (Basic Input/Output System - Sistema de Entrada/Saída Básico) controla a comunicação entre todos os dispositivos de entrada e saída no sistema (como unidades de disco, ecrã, teclado, rato e impressora). A Computer Setup (Configuração do Computador) inclui definições para os tipos de dispositivos instalados, a sequência de arranque do computador e para a quantidade de memória expandida e de sistema.



NOTA: Tenha muito cuidado ao efetuar alterações na Computer Setup (Configuração do Computador). Os erros podem impedir o computador de funcionar corretamente.

Iniciar a Computer Setup (Configuração do Computador)

- ▲ Ligue ou reinicie o computador e, quando surgir o logótipo HP, prima **F10** para entrar na Computer Setup (Configuração do Computador).

Utilizar um teclado ou rato USB para iniciar a Computer Setup (Configuração do Computador) (BIOS)

Pode iniciar a Computer Setup (Configuração do Computador) utilizando um teclado ou rato ligados a uma porta USB, mas deve primeiro desativar a função FastBoot.

1. Ligue ou reinicie o computador e, quando surgir o logótipo HP, prima **F9** para aceder ao menu Boot Device Options (Opções de dispositivo de arranque).
2. Desative a caixa de verificação de **Fast Boot** (Arranque rápido).
3. Para guardar as suas alterações e sair, selecione o ícone **Save** (Guardar) no canto inferior direito do ecrã e, em seguida, siga as instruções apresentadas no ecrã.

– ou –

Selecione **Main** (Principal), selecione **Save Changes and Exit** (Guardar alterações e sair) e, em seguida, prima **enter**.

As alterações serão ativadas quando o computador for reiniciado.

Navegar e selecionar na Computer Setup (Configuração do Computador)

- Para selecionar um menu ou um item do menu, utilize a tecla **Tab** e as teclas de seta e, em seguida, prima **enter** ou utilize um dispositivo apontador para selecionar o item.
- Para deslocar para cima e para baixo, selecione a seta para cima ou para baixo no canto superior direito do ecrã ou utilize a seta para cima ou para baixo no teclado.
- Para fechar caixas de diálogo abertas e regressar ao ecrã principal da Computer Setup (Configuração do Computador), prima **esc** e, em seguida, siga as instruções apresentadas no ecrã.

Para sair da Computer Setup (Configuração do Computador), escolha um dos seguintes métodos:

- Para sair dos menus da Computer Setup (Configuração do Computador) sem guardar as suas alterações:

Selecione o ícone **Exit** (Sair) no canto inferior direito do ecrã e, em seguida, siga as instruções apresentadas no ecrã.

– ou –

Selecione **Main** (Principal), selecione **Ignore Changes and Exit** (Ignorar alterações e sair) e, em seguida, prima **enter**.

- Para guardar as suas alterações e sair dos menus da Computer Setup (Configuração do Computador):

Selecione no ícone **Save** (Guardar) no canto inferior direito do ecrã e, em seguida, siga as instruções apresentadas no ecrã.

– ou –

Selecione **Main** (Principal), selecione **Save Changes and Exit** (Guardar alterações e sair) e, em seguida, prima **enter**.

As alterações serão ativadas quando o computador for reiniciado.

Restaurar predefinições na Computer Setup (Configuração do Computador)

 **NOTA:** A reposição das predefinições não alterará o modo de unidade de disco rígido.

Para repor todas as predefinições da Computer Setup (Configuração do Computador) para os valores que foram definidos de fábrica, siga estes passos:

1. Inicie a Computer Setup (Configuração do Computador). Consulte [Iniciar a Computer Setup \(Configuração do Computador\) na página 64](#).
2. Selecione **Main** (Principal) e, em seguida, selecione **Apply Factory Defaults and Exit** (Aplicar predefinições de fábrica e sair).

 **NOTA:** Alguns produtos podem apresentar **Restaurar predefinições** em vez de **Aplicar predefinições de fábrica e sair**.

3. Siga as instruções apresentadas no ecrã.
4. Para guardar as suas alterações e sair, selecione o ícone **Save** (Guardar) no canto inferior direito do ecrã e, em seguida, siga as instruções apresentadas no ecrã.

– ou –

Selecione **Main** (Principal), selecione **Save Changes and Exit** (Guardar alterações e sair) e, em seguida, prima **enter**.

As alterações serão ativadas quando o computador for reiniciado.

 **NOTA:** As definições da palavra-passe e de segurança não são alteradas quando forem restauradas as definições de fábrica.

Atualizar o BIOS

As versões atualizadas do BIOS podem estar disponíveis no website da HP.

A maioria das atualizações do BIOS no website da HP estão compactadas em ficheiros comprimidos denominados *SoftPaqs*.

Alguns pacotes de transferência contêm um ficheiro denominado Readme.txt, que inclui informações acerca da instalação e da resolução de problemas do ficheiro.

Determinar a versão do BIOS

Para decidir se é necessário atualizar a Computer Setup (Configuração do Computador) (BIOS), comece por determinar a versão do BIOS no seu computador.

As informações da versão do BIOS (também conhecidas como *data da ROM* e *BIOS do sistema*) podem ser acedidas premindo **Fn+Esc** (se já estiver no Windows) ou utilizando a Computer Setup (Configuração do Computador).

1. Inicie a Computer Setup (Configuração do Computador). Consulte [Iniciar a Computer Setup \(Configuração do Computador\) na página 64](#).
2. Selecione **Main** (Principal) e, em seguida, selecione **System Information** (Informações do sistema).
3. Para sair da Computer Setup (Configuração do Computador) sem guardar as suas alterações, selecione o ícone **Exit (Sair)** no canto inferior direito do ecrã e, em seguida, siga as instruções apresentadas no ecrã.

– ou –

Selecione **Main** (Principal), selecione **Ignore Changes and Exit** (Ignorar alterações e sair) e, em seguida, prima **enter**.

Para procurar versões do BIOS mais recentes, consulte [Transferir uma atualização do BIOS na página 66](#).

Transferir uma atualização do BIOS

 **CUIDADO:** Para reduzir o risco de danos no computador ou uma instalação sem êxito, transfira e instale atualizações do BIOS apenas quando o computador estiver ligado a uma alimentação externa fiável com o transformador. Não transfira nem instale atualizações do BIOS com o computador com alimentação da bateria, ancorado num dispositivo de ancoragem opcional ou ligado a uma fonte de alimentação opcional. Durante a transferência e instalação, siga estas instruções:

Não interrompa o fornecimento de energia ao computador desligando o cabo de alimentação da tomada CA.

Não encerre o computador nem inicie o modo de suspensão.

Não insira, remova, ligue ou desligue qualquer dispositivo, cabo ou fio.

1. Escreva `support` na caixa de procura da barra de tarefas e, em seguida, selecione a aplicação HP Support Assistant.
– ou –
Selecione o ícone de ponto de interrogação na barra de tarefas.
2. Selecione **Atualizações** e, em seguida, clique em **Procurar atualizações e mensagens**.
3. Siga as instruções apresentadas no ecrã.
4. Na área de transferência, siga estes passos:
 - a. Identifique a atualização do BIOS mais recente e compare-a com a versão atualmente instalada no computador. Anote a data, o nome ou outro identificador. Pode necessitar destas informações para localizar a atualização posteriormente, após ter sido transferida para a unidade de disco rígido.
 - b. Siga as instruções apresentadas no ecrã para transferir a sua seleção para a unidade de disco rígido.

Anote o caminho da localização na unidade de disco rígido para onde a atualização do BIOS será transferida. Deverá aceder a este caminho para instalar a atualização.

 **NOTA:** Se ligar o computador a uma rede, consulte o administrador da rede antes de instalar qualquer atualização de software, especialmente atualizações do BIOS do sistema.

Os procedimentos de instalação do BIOS variam. Siga as instruções apresentadas no ecrã após concluída a transferência. Se não forem apresentadas instruções, siga estes passos:

1. Escreva `ficheiro` na caixa de procura da barra de tarefas e, em seguida, selecione o **Explorador de Ficheiros**.
2. Selecione a designação da unidade de disco rígido. A designação da unidade de disco rígido é geralmente Disco Local (C:).
3. Utilizando o caminho da unidade de disco rígido anotado anteriormente, abra a pasta que contém a atualização.
4. Clique duas vezes no ficheiro com a extensão `.exe` (por exemplo, `nomedoficheiro.exe`).
A instalação do BIOS é iniciada.
5. Conclua a instalação, seguindo as instruções apresentadas no ecrã.

 **NOTA:** Depois de uma mensagem no ecrã indicar uma instalação com êxito, pode eliminar o ficheiro da transferência da unidade de disco rígido.

Alterar a sequência de arranque utilizando o comando F9

Para seleccionar dinamicamente um dispositivo de arranque para a sequência de arranque atual, siga estes passos:

1. Aceda ao menu Boot Device Options (Opções de dispositivo de arranque):
 - Ligue ou reinicie o computador e, quando surgir o logótipo HP, prima **F9** para aceder ao menu Boot Device Options (Opções de dispositivo de arranque).
2. Selecione um dispositivo de arranque, prima **enter** e, em seguida, siga as instruções apresentadas no ecrã.

Definições do BIOS do TPM (apenas em alguns produtos)

 **IMPORTANTE:** Antes de ativar a funcionalidade do Trusted Platform Module (TPM) neste sistema, deve assegurar-se de que a finalidade da utilização do TPM está em conformidade com as leis, regulamentos e políticas locais relevantes e que devem ser obtidas aprovações ou licenças, se aplicável. Para quaisquer problemas de conformidade resultantes do funcionamento/utilização do TPM que violem os requisitos acima mencionados, deverá suportar todas as responsabilidades exclusiva e integralmente. A HP não será responsável por quaisquer obrigações relacionadas.

O TPM fornece segurança adicional ao seu computador. Pode alterar as definições do TPM na Computer Setup (Configuração do Computador) (BIOS).

 **NOTA:** Se alterar a definição do TPM para Hidden (Oculto), o TPM não é visível no sistema operativo.

Para aceder às definições do TPM na Computer Setup (Configuração do Computador):

1. Inicie a Computer Setup (Configuração do Computador). Consulte [Iniciar a Computer Setup \(Configuração do Computador\) na página 64](#).
2. Selecione **Security** (Segurança), selecione **TPM Embedded Security** (Segurança TPM incorporada) e, em seguida, siga as instruções apresentadas no ecrã.

Utilizar o HP Sure Start (apenas em alguns produtos)

Alguns modelos de computador estão configurados com o HP Sure Start, uma tecnologia que monitoriza o BIOS do seu computador para detetar ataques ou corrupção. Se o BIOS ficar danificado ou for alvo de ataque, o HP Sure Start restaura automaticamente o BIOS para o seu respetivo estado anterior seguro, sem a intervenção do utilizador.

O HP Sure Start já está configurado e ativado para que a maioria dos utilizadores possa utilizar a configuração predefinida do HP Sure Start. A configuração predefinida pode ser personalizada por utilizadores avançados.

Para ter acesso à documentação mais recente do HP Sure Start, aceda a <http://www.hp.com/support>.
Selecione **Encontre seu produto** e, em seguida, siga as instruções no ecrã.

11 Utilizar o HP PC Hardware Diagnostics (UEFI)

O HP PC Hardware Diagnostics é uma interface do tipo Unified Extensible Firmware Interface (UEFI) que lhe permite executar testes de diagnóstico para determinar se o hardware do computador está a funcionar corretamente. A ferramenta é executada fora do sistema operativo para isolar avarias de hardware de problemas que são causados pelo sistema operativo ou por outros componentes de software.

Quando o HP PC Hardware Diagnostics (UEFI) deteta uma falha que requer a substituição de hardware, é gerado um código de ID da Falha de 24 dígitos. O código de ID pode então ser fornecido ao suporte técnico para ajudar a determinar como corrigir o problema.

 **NOTA:** Para iniciar o diagnóstico num computador conversível, o seu computador deve estar no modo de notebook e deve utilizar o teclado ligado.

Para iniciar o HP PC Hardware Diagnostics (UEFI), siga estes passos:

1. Ligue ou reinicie o computador e prima rapidamente **esc**.
2. Prima **f2**.

O BIOS procura as ferramentas de diagnóstico em três locais, pela seguinte ordem:

- a. Ligado à unidade USB

 **NOTA:** Para transferir a ferramenta HP PC Hardware Diagnostics (UEFI) para uma unidade USB, consulte [Transferir a ferramenta HP PC Hardware Diagnostics \(UEFI\) para um dispositivo USB na página 69](#).

- b. Unidade de disco rígido

- c. BIOS

3. Quando a ferramenta de diagnóstico abrir, clique no tipo de teste de diagnóstico que deseja executar e, em seguida, siga as instruções apresentadas no ecrã.

 **NOTA:** Se necessitar de parar um teste de diagnóstico, prima **esc**.

Transferir a ferramenta HP PC Hardware Diagnostics (UEFI) para um dispositivo USB

 **NOTA:** As instruções de transferência do HP PC Hardware Diagnostics (UEFI) são fornecidas apenas em inglês e tem de utilizar um computador Windows para transferir e criar o ambiente de suporte HP UEFI, porque apenas são oferecidos ficheiros .exe.

Existem duas opções para transferir a ferramenta HP PC Hardware Diagnostics para um dispositivo USB.

Transferir a versão mais recente do UEFI

1. Visite <http://www.hp.com/go/techcenter/pcdiags>. É apresentada a página inicial do HP PC Diagnostics.
2. Na secção HP PC Hardware Diagnostics, seleccione a hiperligação **Download (Transferir)** e, em seguida, seleccione **Run (Executar)**.

Transferir qualquer versão do UEFI para um produto específico

1. Visite <http://www.hp.com/support>.
2. Selecione **Obter software e drivers**.
3. Introduza o nome ou número do produto.
4. Selecione o seu computador e, em seguida, selecione o seu sistema operativo.
5. Na secção **Diagnostic** (Diagnóstico), siga as instruções apresentadas no ecrã para seleccionar e transferir a versão do UEFI pretendida.

12 Especificações

Potência de entrada

As informações sobre energia fornecidas nesta secção podem ser úteis, caso tencione levar o computador para o estrangeiro.

O computador funciona com corrente contínua, que poderá ser fornecida por uma fonte de corrente alternada (CA) ou de corrente contínua (CC). A fonte de alimentação CA tem de fornecer uma tensão de 100 a 240 V, 50 a 60 Hz. Embora o computador possa ser ligado a uma fonte de corrente contínua independente, só deve ser alimentado através de um transformador ou de uma fonte de corrente contínua fornecidos e aprovados pela HP para utilização com o computador.

O computador pode funcionar com alimentação CC dentro das seguintes especificações. A tensão e a corrente de funcionamento do computador estão indicadas na etiqueta de regulamentação.

Potência de entrada	Classificação
Tensão e corrente operativa	19,5 V cc a 2,31 A – 45 W
	19,5 V cc a 3,33 A – 65 W

 **NOTA:** Este equipamento foi concebido para sistemas de alimentação TI na Noruega, com uma tensão fase a fase não superior a 240 V rms.

Ambiente operativo

Fator	Métricas	EUA
Temperatura		
Em funcionamento (a gravar disco óptico)	5°C a 35°C	41°F a 95°F
Desligado	-20°C a 60°C	-4°F a 140°F
Humidade relativa (sem condensação)		
Em funcionamento	10% a 90%	10% a 90%
Desligado	5% a 95%	5% a 95%
Altitude máxima (sem pressurização)		
Em funcionamento	-15 m a 3048 m	-50 pés a 10 000 pés
Desligado	-15 m a 12 192 m	-50 pés a 40 000 pés

13 Descarga eletrostática

A descarga eletrostática é a libertação de eletricidade estática quando dois objetos entram em contacto — por exemplo, o choque que recebe quando caminha em cima de um tapete e toca numa maçaneta de porta de metal.

Uma descarga de eletricidade estática por meio dos dedos ou de outros condutores eletrostáticos pode danificar os componentes eletrónicos.

Para evitar danos no computador, numa unidade ou perda de informações, devem ser tomadas as seguintes precauções:

- Se as instruções de remoção ou instalação indicarem que deve desligar o computador, faça-o depois de se certificar de que está devidamente ligado à terra.
- Mantenha os componentes nos recipientes de proteção contra eletricidade estática até estar pronto para instalá-los.
- Evite tocar nos pinos, condutores e circuitos. Manuseie componentes eletrónicos o menos possível.
- Utilize ferramentas não magnéticas.
- Antes de manusear componentes, descarregue a eletricidade estática tocando numa superfície metálica não pintada.
- Se remover um componente, coloque-o num recipiente com proteção eletrostática.

14 Acessibilidade

A HP concebe, produz e comercializa produtos e serviços que podem ser utilizados por todos, incluindo pessoas com deficiência, de forma autónoma ou com dispositivos de assistência adequados. Para obter a informação mais recente sobre a acessibilidade da HP, aceda a <http://www.hp.com/accessibility>.

Tecnologias de assistência suportadas

Os produtos HP suportam diversas tecnologias de assistência com sistema operativo e podem ser configurados para funcionarem com tecnologias de assistência adicionais. Utilize a funcionalidade de Procura do seu dispositivo para localizar mais informações sobre as funcionalidades de assistência.



NOTA: Para informações adicionais sobre um produto de tecnologia de assistência específico, contacte o suporte ao cliente.

Contacte o suporte técnico

Estamos constantemente a otimizar a acessibilidade dos nossos produtos e serviços e valorizamos a opinião dos nossos clientes. Se tiver algum problema com um produto ou quiser partilhar connosco as funcionalidades de acessibilidade que considera úteis, contacte-nos através do telefone +1 (888) 259-5707, de segunda a sexta-feira entre as 6h e as 21h, Hora das Regiões Montanhosas nos Estados Unidos. Se for surdo ou tiver dificuldades de audição e utilizar o TRS/VRS/WebCapTel, contacte-nos se precisar de suporte técnico ou se tiver questões sobre acessibilidade através do telefone +1 (877) 656-7058, de segunda a sexta-feira entre as 6h e as 21h, Hora das Regiões Montanhosas nos Estados Unidos.



NOTA: Suporte apenas em inglês.

Índice Remissivo

A

aberturas de ventilação, identificar 6, 14
acessibilidade 73
alimentação externa, utilizar 41
altifalantes
ligar 29
altifalantes, identificar 11
ambiente operativo 71
antenas sem fios, identificar 8
antenas WLAN, identificar 8
antenas WWAN, identificar 8
atualizações de software, instalar 52
atualizar programas e controladores 55
Áudio 30
auriculares, ligar 30
auscultadores, ligar 29
Automatic DriveLock (DriveLock automático) 46
ativar 46
desativar 47

B

bateria
conservar a alimentação 39
descarga 39
localizar informações 39
níveis de bateria fraca 39
resolver um nível de bateria fraco 40
selada de fábrica 40
bateria selada de fábrica 40
BIOS
atualizar 65
determinar versão 66
transferir uma atualização 66
botão da comunicação sem fios 18
botão de alimentação, identificar 11
botões
alimentação 11
Painel Táctil direito 9
Painel Táctil esquerdo 9

C

câmara 8
utilizar 29
câmara, identificar 8
carga da bateria 39
Cartão SIM
inserir 16
componentes
ecrã 8
lado direito 5
lado esquerdo 6
parte inferior 14
parte superior 9
computer setup (configuração do computador) 64
Computer Setup (Configuração do Computador)
BIOS administrator password (Palavra-passe de administrador BIOS) 44
navegar e selecionar 64
restaurar definições de fábrica 65
utilizar um teclado ou rato USB para iniciar a Computer Setup (Configuração do Computador) 64
conector, alimentação 6
Conector de alimentação a identificar USB Type-C 5
conector de alimentação, identificar 6
Conector de alimentação da porta USB Type-C, identificar 5
controlos sem fios
botão 18
sistema operativo 18
cópias de segurança 58
cuidar do computador 55

D

definições de energia, utilizar 38
definições de som, utilizar 30
Definições de TPM 67
descarga electrostática 72

desligar o computador 37
discos suportados, recuperação 59
DisplayPort
a identificar USB Type-C 5
Dispositivo Bluetooth 18, 20
dispositivos de alta definição, ligar 32, 35
dispositivo WLAN 16
dispositivo WWAN 18, 19
DriveLock
ativar 49
desativar 50
descrição 48

E

encerrar 37
energia
bateria 38
externa 41
energia da bateria 38
Etiqueta da WLAN 16
etiqueta de certificação da comunicação sem fios 16
Etiqueta do Bluetooth 16
etiquetas
Bluetooth 16
certificação da comunicação sem fios 16
número de série 15
regulamentação 16
serviço 15
WLAN 16
etiquetas de serviço, localizar 15
expedir o computador 56

F

Ferramentas do Windows
utilizar 60

G

Gerir energia 36
gesto de deslizar com um dedo do ecrã táctil 27

- gesto de zoom com aproximação de dois dedos do Painel Táctil e ecrã táctil 25
- gesto do Painel Táctil de deslizar com dois dedos 26
- gesto do Painel Táctil de deslizar com três dedos 27
- gesto do Painel Táctil de tocar com dois dedos 26
- gesto do Painel Táctil de tocar com quatro dedos 26
- gestos de tocar do Painel Táctil e ecrã táctil 25
- gestos do ecrã táctil
 - deslizar com um dedo 27
- Gestos do Painel Táctil
 - deslizar com dois dedos 26
 - deslizar com três dedos 27
 - tocar com dois dedos 26
 - tocar com quatro dedos 26
- gestos do Painel Táctil e ecrã táctil
 - tocar 25
 - zoom com aproximação de dois dedos 25
- GPS 20
- H**
- HDMI, Configurar áudio 33
- Hibernação
 - iniciada durante um nível crítico da bateria 40
 - iniciar 37
 - sair 37
- HP 3D DriveGuard 54
- HP Client Security 52
- HP Fast Charge 38
- HP LAN-WLAN Protection 22
- HP MAC Address Manager 23
- HP Mobile Connect 20
- HP PC Hardware Diagnostics (UEFI)
 - utilizar 69
- HP Recovery Manager
 - corrigir problemas de arranque 62
 - iniciar 61
- HP Touchpoint Manager 53
- I**
- ícone Energia, utilizar 38
- imagem minimizada, criar 60
- impressões digitais, registar 51
- informações da bateria, localizar 39
- informações de regulamentação
 - etiqueta de regulamentação 16
 - etiquetas de certificação da comunicação sem fios 16
- iniciar o modo de Suspensão e Hibernação 36
- L**
- leitor de cartões de memória,
 - identificar 7
- leitor de impressões digitais 53
- leitor de impressões digitais,
 - identificar 11
- ligação a uma WLAN empresarial 19
- ligação a uma WLAN pública 19
- ligar-se a uma WLAN 19
- limpeza do computador 55
- localizar informações
 - hardware 4
 - software 4
- luz da bateria 5
- luz da câmara, identificar 8
- luz da câmara integrada, identificar 8
- luz da comunicação sem fios 10, 18
- luz da unidade, identificar 7
- luz de bloqueio de fn 10
- luz de silenciar microfone,
 - identificar 10
- luz do caps lock, identificar 10
- luzes
 - alimentação 10
 - bateria 5
 - bloqueio fn 10
 - câmara 8
 - caps lock 10
 - num lock 10
 - RJ-45 (rede) 5
 - sem fios 10
 - silêncio do telefone 10
 - unidade de disco rígido 7
- luzes de energia 10
- Luzes RJ-45 (rede), identificar 5
- Luz Num Lock 10
- M**
- manutenção
 - atualizar programas e controladores 55
 - Desfragmentador de Disco 54
 - HP 3D DriveGuard 54
 - Limpeza do Disco 54
- microfones internos, identificar 8
- Miracast 35
- módulo de memória
 - identificar 14
- N**
- NFC 21
- nível crítico da bateria 40
- nível de bateria fraca 39
- nome e número do produto,
 - computador 15
- número de série 15
- número de série, computador 15
- P**
- Painel Táctil
 - botões 9
 - utilizar 25
- palavra-passe de administrador 43
- palavra-passe de utilizador 43
- Palavra-passe do Automatic DriveLock (DriveLock automático)
 - introduzir 48
- palavra-passe do DriveLock
 - alterar 51
 - definir 49
 - introduzir 50
- Palavra-passe principal do DriveLock
 - alterar 51
- palavras-passe
 - administrador 43
 - administrador BIOS 44
 - utilizador 43
- parte inferior 16
- partição de recuperação
 - remover 63
- partição HP Recovery
 - recuperação 61
 - remover 63
- ponto de restauro do sistema
 - criar 60
- ponto de restauro do sistema, criar 58

- porta do monitor externo 31
- porta do monitor externo, utilizar 5
- Porta HDMI
 - ligar 32
- porta HDMI, identificação 5
- portas
 - Conector de alimentação da porta
 - USB Type-C 5
 - HDMI 5, 32
 - Miracast 35
 - monitor externo 5, 31
 - Porta USB Type-C SuperSpeed e DisplayPort 31
 - USB 2.0 com alimentação 6
 - USB 3.x SuperSpeed 5, 6
 - USB Type-C DisplayPort 5
 - USB Type-C SuperSpeed 5
 - VGA 31
 - Porta SuperSpeed e DisplayPort a ligar USB Type-C 31
 - Porta USB 2.0 com alimentação, identificar 6
 - Porta USB 3.x SuperSpeed, identificar 5
 - Porta USB 3.x SuperSpeed com alimentação, identificar 6
 - porta USB Type-C, ligar 31
 - Porta USB Type-C SuperSpeed, identificar 5
 - porta VGA, ligar 31
 - potência de entrada 71

R

- ranhura do cabo de segurança, identificar 6
- ranhura para cartões SIM, identificar 14
- ranhuras
 - cabo de segurança 6
 - Cartão SIM 14
- recuperação
 - discos 59, 62
 - discos suportados 59
 - HP Recovery Manager 60
 - iniciar 61
 - sistema 60
 - suporte 62
 - unidade flash USB 62
 - utilizando os suportes HP Recovery 59

- recuperação de imagem
 - minimizada 61
- recuperação do sistema 61
- recuperação do sistema original 60
- recuperar
 - opções 60
- Recursos HP 2
- rede sem fios (WLAN)
 - alcance funcional 19
 - ligação a uma WLAN empresarial 19
 - ligação a uma WLAN pública 19
 - ligar 19

S

- sequência de arranque
 - alterar 62
 - alterar usando a mensagem de opções f9 67
- sistema sem resposta 37
- software
 - antivírus 51
 - Desfragmentador de Disco 54
 - firewall 52
 - HP 3D DriveGuard 54
 - Limpeza do Disco 54
- software antivírus 51
- software de firewall 52
- Software Desfragmentador de Disco 54
- Software Limpeza do disco 54
- suporte de dados de recuperação
 - criar 58
- suporte de dados HP Recovery
 - criar 58
- suporte HP Recovery
 - recuperação 62
- suportes de recuperação
 - criar utilizando o HP Recovery Manager 59
- Sure Start
 - utilizar 68
- suspender
 - iniciar 36
 - sair 36
- Suspensão e Hibernação
 - iniciar 36

T

- tecla da comunicação sem fios 18

- Tecla de aplicações do Windows, identificar 12
- tecla de modo de avião 18
- teclado
 - numérico incorporado 12
 - numérico integrado 12
- teclado e rato opcional
 - utilizar 28
- teclado numérico incorporado, identificar 12
- teclado numérico integrado, identificar 12
- Tecla do Windows, identificar 12
- tecla esc, identificar 12
- tecla fn, identificar 12
- tecla para silenciar microfone, identificar 13
- teclas
 - aplicações do Windows 12
 - esc 12
 - fn 12
 - Tecla do Windows 12
- teclas de ação
 - utilizar 13
- teclas de ação, identificar 12
- teclas de atalho
 - silenciar microfone 13
- teclas especiais, utilizar 12
- tomada combinada de saída de áudio (auscultadores)/entrada de áudio (microfone), identificar 6
- tomada de rede, identificar 5
- tomada RJ-45 (rede), identificar 5
- tomadas
 - combinadas de saída de áudio (auscultadores)/entrada de áudio (microfone) 6
 - rede 5
 - RJ-45 (rede) 5

U

- unidade de disco rígido, identificar 14
- utilitário de configuração
 - navegar e selecionar 64
 - restaurar definições de fábrica 65
- utilizar a alimentação externa 41
- utilizar as definições de energia 38
- utilizar as definições de som 30

utilizar o ícone Energia 38
utilizar o Painel Táctil 25
utilizar o teclado e rato opcional 28

V

viajar com o computador 16, 56
vídeo 30

W

Windows

ponto de restauro do sistema
58, 60

Windows Hello

utilizar 51

Z

Zona do Painel Táctil

identificar 9