

Používateľská príručka

© Copyright 2017 HP Development Company, L.P.

Bluetooth je ochranná známka príslušného vlastníka a spoločnosť HP Inc. ju používa na základe licencie. Intel, Celeron a Pentium sú ochranné známky spoločnosti Intel Corporation v USA a ďalších krajinách/regiónoch. Windows je registrovaná ochranná známka alebo ochranná známka spoločnosti Microsoft Corporation v USA a iných krajinách.

Informácie obsiahnuté v tomto dokumente sa môžu zmeniť bez predchádzajúceho upozornenia. Jediné záruky vzťahujúce sa na produkty a služby spoločnosti HP sú uvedené v prehláseniach o výslovnej záruke, ktoré sa dodávajú spolu s produktmi a službami. Žiadne informácie uvedené v tejto príručke nemožno považovať za dodatočnú záruku. Spoločnosť HP nie je zodpovedná za technické alebo redakčné chyby či vynechaný text v tejto príručke.

Prvé vydanie: september 2017

Katalógové číslo dokumentu: 941118-231

Poznámka k produktu

Táto používateľská príručka opisuje funkcie, ktoré obsahuje väčšina modelov. Niektoré funkcie nemusia byť vo vašom počítači k dispozícii.

Nie všetky funkcie sú dostupné vo všetkých vydaniach alebo verziách systému Windows. Systémy môžu na využívanie všetkých funkcií systému Windows vyžadovať inovovaný alebo samostatne zakúpený hardvér, ovládače, softvér alebo aktualizáciu systému BIOS. Windows 10 sa aktualizuje automaticky, táto možnosť je vždy povolená. Poskytovateľ internetových služieb si za to môže účtovať poplatky a na aktualizácie sa časom môžu vzťahovať ďalšie požiadavky. Navštívte lokalitu <http://www.microsoft.com>.

Ak chcete získať prístup k najnovším používateľským príručkám alebo príručkám pre váš produkt, prejdite na lokalitu <http://www.hp.com/support>. Vyberte položku **Find your product** (Vyhľadanie produktu) a postupujte podľa pokynov na obrazovke.

Podmienky používania softvéru

Inštaláciou, kopírovaním, prevzatím alebo iným používaním ľubovoľného softvérového produktu predinštalovaného v tomto počítači vyjadrujete svoj súhlas s tým, že budete dodržiavať podmienky licenčnej zmluvy koncového používateľa (EULA) od spoločnosti HP. Ak s týmito licenčnými podmienkami nesúhlasíte, do 14 dní vráťte celý nepoužitý produkt (hardvér a softvér) a požiadajte o úplnú refundáciu. Na túto jedinou formu náhrady sa vzťahujú podmienky refundácie vášho predajcu.

Ak potrebujete akékoľvek ďalšie informácie alebo chcete požiadať o úplnú refundáciu ceny počítača, obráťte sa na svojho predajcu.

Bezpečnostné varovanie

 **VAROVANIE!** Ak chcete znížiť riziko zranenia spôsobeného teplom alebo prehriatia počítača, nedávajte si počítač priamo na stehná ani neblokujte jeho vetracie otvory. Počítač používajte len na tvrdom a rovnom povrchu. Prúdeniu vzduchu nesmú brániť žiadne predmety s tvrdým povrchom, napríklad voliteľná tlačiareň v blízkosti počítača, ani predmety s mäkkým povrchom, napríklad vankúše, prikrývky alebo odev. Počas prevádzky takisto zabráňte kontaktu pokožky alebo predmetov s mäkkým povrchom, napríklad vankúšov, prikrývok alebo odevov, so sieťovým napájacím adaptérom. Počítač a sieťový napájací adaptér vyhovujú teplotným limitom pre povrchy, s ktorými prichádza používateľ do styku. Uvedené teplotné limity definuje medzinárodná norma pre bezpečnosť zariadení informačných technológií (IEC 60950).

Nastavenie konfigurácie procesora (len vybrané produkty)

 **DÔLEŽITÉ:** Vybrané počítačové výrobky sú konfigurované s procesorom radu Intel® Pentium® N35xx/N37xx alebo procesorom radu Celeron® N28xx/N29xx/N30xx/N31xx a operačným systémom Windows®. **Ak je počítač konfigurovaný vyššie uvedeným spôsobom, v týchto modeloch nemeňte nastavenie konfigurácie procesora v súbore msconfig.exe zo štyroch alebo dvoch procesorov na jeden procesor.** Ak to urobíte, počítač sa nebude reštartovať. Na obnovenie nastavenia od výrobcu budete musieť obnoviť výrobné nastavenie.

Obsah

1	Uvítanie	1
	Vyhľadanie informácií	2
2	Súčasť	4
	Vyhľadanie hardvéru	4
	Vyhľadanie softvéru	4
	Pravá strana	5
	Ľavá strana	6
	Obrazovka	8
	Oblasť klávesnice	9
	Zariadenie TouchPad	9
	Indikátory	10
	Tlačidlá, reproduktory a snímač odtlačkov prstov	11
	Špeciálne klávesy	12
	Funkčné klávesy	13
	Spodná strana	14
	Štítky	15
	Vloženie karty SIM (len vybrané produkty)	16
3	Sieťové pripojenia	18
	Pripojenie k bezdrôtovej sieti	18
	Používanie ovládacích prvkov bezdrôtovej komunikácie	18
	Tlačidlo bezdrôtového rozhrania	18
	Ovládacie prvky operačného systému	18
	Pripojenie k sieti WLAN	19
	Používanie modulu HP Mobile Broadband (len vybrané produkty)	19
	Používanie služby HP Mobile Connect Pro (len vybrané produkty)	20
	Používanie systému GPS (len vybrané produkty)	20
	Používanie bezdrôtových zariadení Bluetooth (len vybrané produkty)	20
	Pripojenie zariadení Bluetooth	21
	Zdieľanie informácií pomocou technológie NFC (len vybrané produkty)	21
	Zdieľanie	21
	Pripojenie ku káblovej sieti	21
	Pripojenie k lokálnej sieti (LAN) (len vybrané produkty)	22
	Používanie funkcie HP LAN-WLAN Protection (len vybrané produkty)	22
	Zapnutie a prispôsobenie funkcie HP LAN-WLAN Protection	22

Používanie aplikácie HP MAC Address Manager na identifikáciu počítača v sieti (len vybrané produkty)	23
Zapnutie a prispôbenie systémovej adresy MAC	23
4 Navigácia na obrazovke	25
Používanie zariadenia TouchPad a gest dotykovej obrazovky	25
Ťuknutie	25
Stiahnutie alebo priblíženie dvoma prstami	25
Posúvanie dvoma prstami (len so zariadením TouchPad)	26
Ťuknutie dvoma prstami (len so zariadením TouchPad)	26
Ťuknutie štyrmi prstami (len so zariadením TouchPad)	26
Potiahnutie tromi prstami (len so zariadením TouchPad)	27
Posúvanie jedným prstom (len s dotykovou obrazovkou)	27
Používanie voliteľnej klávesnice alebo myši	28
Používanie klávesnice na obrazovke (len vybrané produkty)	28
5 Funkcie pre zábavu	29
Používanie kamery (len vybrané produkty)	29
Používanie zvuku	29
Pripojenie reproduktorov	29
Pripojenie slúchadiel	29
Pripojenie slúchadiel s mikrofónom	30
Používanie nastavení zvuku	30
Používanie videa	30
Pripojenie videozariadení pomocou kábla USB Type-C (len vybrané produkty)	31
Pripojenie videozariadení pomocou kábla VGA (len vybrané produkty)	31
Pripájanie videozariadení pomocou kábla HDMI (len vybrané produkty)	32
Konfigurácia zvuku HDMI	33
Vyhľadanie a pripojenie káblových obrazoviek pomocou prenosu MultiStream	34
Pripojenie obrazoviek k počítačom s grafickou kartou Nvidia (pomocou voliteľného rozbočovača)	34
Pripojenie obrazoviek k počítačom s radičom grafickej karty Intel (pomocou voliteľného rozbočovača)	34
Pripojenie obrazoviek k počítačom s grafickou kartou Intel (so zabudovaným rozbočovačom)	35
Vyhľadávanie a pripájanie bezdrôtových obrazoviek kompatibilných so štandardom Miracast (len vybrané produkty)	35
6 Správa napájania	36
Používanie režimu spánku a režimu dlhodobého spánku	36
Spustenie a ukončenie režimu spánku	36
Spustenie a ukončenie režimu dlhodobého spánku (len vybrané produkty)	37

Vypnutie počítača	37
Používanie ikony Stav batérie a ponuky Možnosti napájania	38
Napájanie z batérie	38
Používanie funkcie HP Fast Charge (len vybrané produkty)	38
Zobrazenie energie batérie	39
Vyhľadanie informácií o batérii v programe HP Support Assistant (len vybrané produkty)	39
Úspora energie batérie	39
Identifikácia nízkej úrovne nabitia batérie	39
Vyriešenie nízkej úrovne nabitia batérie	40
Vyriešenie nízkej úrovne nabitia batérie, keď je k dispozícii externé napájanie	40
Vyriešenie nízkej úrovne nabitia batérie, keď nie je k dispozícii žiadny zdroj napájania	40
Vyriešenie nízkej úrovne nabitia batérie, keď počítač nemôže ukončiť režim dlhodobého spánku	40
Zapečatená batéria od výrobcu	40
Prevádзка pri externom napájaní	40
7 Zabezpečenie	42
Ochrana počítača	42
Používanie hesiel	43
Nastavenie hesiel v systéme Windows	43
Nastavenie hesiel v pomôcke Computer Setup	43
Spravovanie hesla správcu systému BIOS	44
Zadanie hesla správcu systému BIOS	46
Používanie možností zabezpečenia funkcie DriveLock	46
Výber automatickej funkcie DriveLock (len vybrané produkty)	46
Povolenie automatickej funkcie DriveLock	46
Zakázanie automatickej funkcie DriveLock	47
Zadanie hesla automatickej funkcie DriveLock	48
Výber manuálnej funkcie DriveLock	48
Nastavenie hlavného hesla funkcie DriveLock	49
Povolenie funkcie DriveLock a nastavenie hesla používateľa funkcie DriveLock	49
Zakázanie funkcie DriveLock	50
Zadanie hesla funkcie DriveLock	50
Zmena hesla funkcie DriveLock	51
Používanie funkcie Windows Hello (len vybrané produkty)	51
Používanie antivírusového softvéru	51
Používanie softvéru brány firewall	52
Inštalácia softvérových aktualizácií	52
Používanie nástroja HP Client Security (len vybrané produkty)	52
Používanie softvéru HP Touchpoint Manager (len vybrané produkty)	52

Používanie voliteľného bezpečnostného lanka (len vybrané produkty)	53
Používanie snímača odtlačkov prstov (len vybrané produkty)	53
Umiestnenie snímača odtlačkov prstov	53
8 Údržba	54
Zlepšenie výkonu	54
Používanie programu Defragmentácia disku	54
Používanie programu Čistenie disku	54
Používanie programu HP 3D DriveGuard (len vybrané produkty)	54
Identifikácia stavu programu HP 3D DriveGuard	55
Aktualizácia programov a ovládačov	55
Čistenie počítača	55
Postupy čistenia	56
Čistenie obrazovky	56
Čistenie bočných strán alebo krytu	56
Čistenie zariadenia TouchPad, klávesnice alebo myši (len vybrané produkty)	56
Cestovanie s počítačom a preprava počítača	56
9 Zálohovanie a obnovenie	58
Vytváranie obnovovacích médií a záloh	58
Vytvorenie obnovovacích médií HP (len vybrané produkty)	58
Používanie nástrojov systému Windows	60
Obnovenie	60
Obnovenie pomocou programu HP Recovery Manager	60
Čo musíte na začiatku vedieť	61
Používanie oblasti HP Recovery (len vybrané produkty)	61
Obnovenie pomocou obnovovacích médií HP	62
Zmena poradia spúšťania zariadení v počítači	62
Odstránenie oblasti HP Recovery (len vybrané produkty)	62
10 Pomôcka Computer Setup (systém BIOS), funkcia TPM a program HP Sure Start	64
Používanie pomôcky Computer Setup	64
Spustenie pomôcky Computer Setup	64
Spustenie pomôcky Computer Setup (BIOS) pomocou klávesnice USB alebo myši USB	64
Navigácia a výber položiek v pomôcke Computer Setup	64
Obnovenie nastavení od výrobcu v pomôcke Computer Setup	65
Aktualizácia systému BIOS	65
Zistenie verzie systému BIOS	66
Prevzatie aktualizácie systému BIOS	66

Zmena poradia zavádzania použitím klávesu f9	67
Nastavenia systému BIOS TPM (len vybrané produkty)	67
Používanie programu HP Sure Start (len vybrané produkty)	67
11 Používanie nástroja HP PC Hardware Diagnostics (UEFI)	69
Prevzatie nástroja HP PC Hardware Diagnostics (UEFI) do zariadenia USB	69
12 Špecifikácie	71
Príkón	71
Prevádzkové prostredie	71
13 Elektrostatický výboj	72
14 Zjednodušenie ovládania	73
Podporované pomocné technológie	73
Kontakt na oddelenie technickej podpory	73
Register	74

1 Uvítanie

Po inštalácii a registrácii počítača odporúčame vykonať nasledujúce kroky, aby ste svoje inteligentné investície využili čo najúčinnejšie:

- **TIP:** Na rýchly návrat na domovskú obrazovku počítača z otvorenej aplikácie alebo pracovnej plochy systému Windows stlačte kláves s logom systému Windows  na klávesnici. Opätovným stlačením klávesu s logom systému Windows sa vrátite na predchádzajúcu obrazovku.
- **Pripojenie na internet** – nainštalujte káblovú alebo bezdrôtovú sieť, aby ste sa mohli pripojiť na internet. Ďalšie informácie nájdete v časti [Sieťové pripojenia na strane 18](#).
- **Aktualizácia antivírusového softvéru** – chráňte počítač pred poškodením spôsobeným vírusmi. Softvér je predinštalovaný v počítači. Ďalšie informácie nájdete v časti [Používanie antivírusového softvéru na strane 51](#).
- **Oboznámenie sa s počítačom** – spoznajte funkcie počítača. Ďalšie informácie nájdete v častiach [Súčasti na strane 4](#) a [Navigácia na obrazovke na strane 25](#).
- **Vyhľadanie nainštalovaného softvéru** – zobrazte zoznam softvéru predinštalovaného v počítači:
Vyberte tlačidlo **Štart**.
– alebo –
Kliknite pravým tlačidlom myši na tlačidlo **Štart** a vyberte položku **Aplikácie a súčasti**.
- Zálohujte svoj pevný disk vytvorením obnovovacích diskov alebo obnovovacej jednotky flash. Pozrite si časť [Zálohovanie a obnovenie na strane 58](#).

Vyhľadanie informácií

Zdroje poskytujúce podrobné informácie o produkte, postupoch a omnoho viac nájdete v tejto tabuľke.

Zdroj	Obsah
<i>Inštaláčne pokyny</i>	<ul style="list-style-type: none">• Prehľad inštalácie a funkcií počítača
Podpora spoločnosti HP Podporu spoločnosti HP nájdete na adrese http://www.hp.com/support .	<ul style="list-style-type: none">• Konverzácia online s technikom spoločnosti HP• Telefónne čísla oddelení podpory spoločnosti HP• Videá o náhradných súčiastiach (len vybrané produkty)• Príručky údržby a servisu• Lokality servisných stredísk spoločnosti HP
<i>Príručka bezpečnosti a pohodlnej obsluhy</i> Prístup k tejto príručke: <ul style="list-style-type: none">▲ Vyberte tlačidlo Štart, položku Pomoc a technická podpora HP a potom položku Dokumentácia HP. – alebo – <ul style="list-style-type: none">▲ Vyberte tlačidlo Štart, položku HP a potom položku Dokumentácia HP. – alebo – <ul style="list-style-type: none">▲ Prejdite na stránku http://www.hp.com/ergo. DÔLEŽITÉ: Prístup k najnovšej verzii používateľskej príručky vyžaduje pripojenie na internet.	<ul style="list-style-type: none">• Správne nastavenie pracovnej stanice• Pokyny týkajúce sa polohy tela a pracovných návykov, vďaka ktorým sa zvýši pohodlie a zníži riziko poranenia• Informácie týkajúce sa bezpečnosti pri práci s elektrickými a mechanickými súčiastami
<i>Regulačné, bezpečnostné a environmentálne upozornenia</i> Prístup k tomuto dokumentu: <ul style="list-style-type: none">▲ Vyberte tlačidlo Štart, položku Pomoc a technická podpora HP a potom položku Dokumentácia HP. – alebo – <ul style="list-style-type: none">▲ Vyberte tlačidlo Štart, položku HP a potom položku Dokumentácia HP.	<ul style="list-style-type: none">• Dôležité regulačné upozornenia vrátane informácií týkajúcich sa správnej likvidácie batérií (v prípade potreby)
<i>Obmedzená záruka*</i> Prístup k tomuto dokumentu: <ul style="list-style-type: none">▲ Vyberte tlačidlo Štart, položku Pomoc a technická podpora HP a potom položku Dokumentácia HP. – alebo – <ul style="list-style-type: none">▲ Vyberte tlačidlo Štart, položku HP a potom položku Dokumentácia HP. – alebo – <ul style="list-style-type: none">▲ Prejdite na stránku http://www.hp.com/go/orderdocuments. DÔLEŽITÉ: Prístup k najnovšej verzii používateľskej príručky vyžaduje pripojenie na internet.	<ul style="list-style-type: none">• Špecifické informácie o záruke na tento počítač

* Obmedzenú záruku spoločnosti HP nájdete v používateľských príručkách vo vašom produkte alebo na disku CD/DVD, ktorý je priložený v škatuli. Spoločnosť HP môže v niektorých krajinách alebo regiónoch poskytovať tlačenú záruku, ktorá je priložená v škatuli.

Zdroj**Obsah**

V krajinách alebo regiónoch, v ktorých sa záruka nedodáva v tlačenej formáte, si tlačenu kópiu môžete vyžiadať na lokalite <http://www.hp.com/go/orderdocuments>. Pri produktoch kúpených v Ázii a Tichomorí môžete spoločnosti HP napísať na adresu POD, P.O. Box 161, Kitchener Road Post Office, Singapore 912006. Uveďte názov produktu, svoje meno, telefónne číslo a poštovú adresu.

2 Súčasti

Počítač je vybavený vysoko hodnotenými súčasťami. Táto kapitola obsahuje informácie o súčastiach, o ich umiestnení a o ich fungovaní.

Vyhľadanie hardvéru

Zobrazenie zoznamu hardvéru nainštalovaného v počítači:

- ▲ Do vyhľadávacieho poľa na paneli úloh napíšte výraz `Správca zariadení` a potom vyberte aplikáciu **Správca zariadení**.

Zobrazí sa zoznam všetkých zariadení nainštalovaných v počítači.

Informácie o hardvérových súčastiach systému a číslo verzie systému BIOS získate stlačením klávesovej skratky `fn+esc` (len vybrané produkty).

Vyhľadanie softvéru

Zobrazenie zoznamu softvéru nainštalovaného v počítači:

- ▲ Vyberte tlačidlo **Štart**.





– alebo –

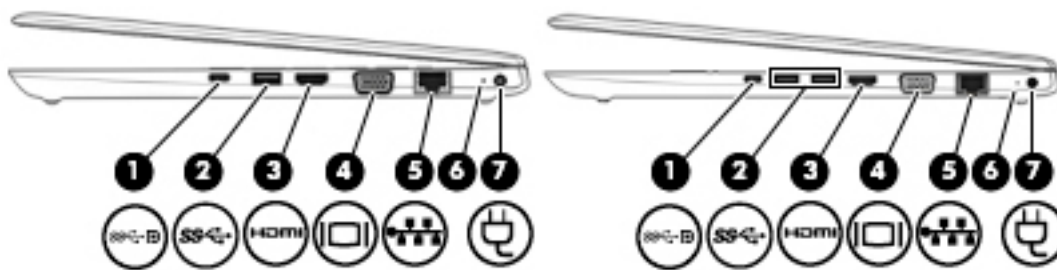

Kliknite pravým tlačidlom myši na tlačidlo **Štart** a potom vyberte položku **Aplikácie a súčasti**.

Pravá strana

 **POZNÁMKA:** Riadte sa obrázkom, ktorý sa najviac zhoduje s vaším počítačom.







Súčasť	Popis
(1) 	Port napájacieho konektora USB Type-C, port SuperSpeed a port DisplayPort Slúži na pripojenie sieťového napájacieho adaptéra s konektorom USB Type-C poskytujúcim napájanie počítača. Ak je to potrebné, nabíja batériu počítača. – a – Slúži na pripojenie zariadenia USB, ktoré má konektor Type-C, ako je mobilný telefón, fotoaparát, fitnes náramok alebo inteligentné hodinky, a poskytuje vysokorýchlostný prenos údajov. – a – Slúži na pripojenie zobrazovacieho zariadenia, ktoré je vybavené konektorom USB Type-C. Poskytuje výstup DisplayPort. POZNÁMKA: Môžu byť potrebné káble alebo adaptéry (kupujú sa samostatne).
(2) 	Port USB 3.x SuperSpeed (1 alebo 2 v závislosti od modelu) Slúži na pripojenie zariadenia USB, ako je mobilný telefón, fotoaparát, fitnes náramok alebo inteligentné hodinky, a poskytuje možnosť prenosu vysokorýchlostných údajov.
(3) 	Port HDMI Slúži na pripojenie voliteľného videozariadenia alebo zvukového zariadenia, napríklad televízora s vysokým rozlíšením, inej kompatibilnej digitálnej alebo zvukovej súčasti alebo vysokorýchlostného zariadenia HDMI.
(4) 	Port pre externý monitor Slúži na pripojenie externého monitora alebo projektora VGA.
(5) 	Sieťový konektor RJ-45/indikátory stavu Slúži na pripojenie sieťového kábla. <ul style="list-style-type: none">• Svieta na zeleno (vľavo): zariadenie je pripojené k sieti.• Svieta na jantárovo (vpravo): v sieti prebieha aktivita.
(6)	Indikátor batérie Keď je pripojený sieťový napájací kábel: <ul style="list-style-type: none">• Biela farba: úroveň nabitia batérie je väčšia ako 90 percent.• Svieta na jantárovo: úroveň nabitia batérie je 0 až 90 percent.• Nesvieta: batéria sa nenabíja. Keď je sieťový napájací kábel odpojený (batéria sa nenabíja):

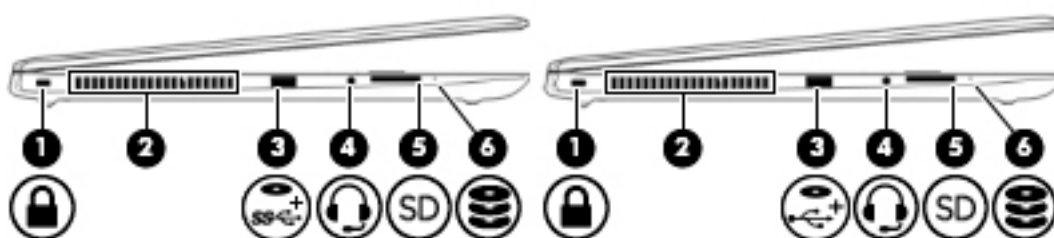

Súčasť	Popis
(7) 	<ul style="list-style-type: none"> Bliká na jantárovo: batéria dosiahla nízku úroveň nabitia. Keď batéria dosiahne kritickú úroveň nabitia, indikátor batérie začne rýchlo blikať. Nesvieti: batéria sa nenabíja.
(7) 	Slúži na pripojenie sieťového napájacieho adaptéra.

Ľavá strana

 **POZNÁMKA:** Riad'te sa obrázkom, ktorý sa najviac zhoduje s vaším počítačom.



Súčasť	Popis
(1) 	<p>Otvor pre bezpečnostné lanko</p> <p>Slúži na pripojenie voliteľného bezpečnostného lanka k počítaču.</p> <p>POZNÁMKA: Bezpečnostné lanko má odradiť, ale nemusí zabrániť zneužitiu ani krádeži počítača.</p>
(2)	<p>Vetrací otvor</p> <p>Umožňuje prúdenie vzduchu, ktoré ochladzuje vnútorné súčasti.</p> <p>POZNÁMKA: Ventilátor počítača sa spúšťa automaticky, aby chladil vnútorné súčasti a zabraňoval prehriatiu. Je normálne, že sa interný ventilátor počas bežných operácií striedavo zapína a vypína.</p>
(3)  – alebo – 	<p>Napájaný port USB 3.x SuperSpeed</p> <p>– alebo –</p> <p>Napájaný port USB 2.0</p> <p>– alebo –</p> <p>Slúži na pripojenie zariadenia USB, ako je mobilný telefón, fotoaparát, fitness náramok, optická jednotka alebo inteligentné hodinky, a poskytuje možnosť prenosu vysokorychlostných údajov.</p> <p>– alebo –</p> <p>Slúži na pripojenie zariadenia USB, ako je mobilný telefón, fotoaparát, fitness náramok, optická jednotka alebo inteligentné hodinky, a poskytuje možnosť prenosu údajov.</p>
(4) 	<p>Kombinovaný konektor zvukového výstupu (slúchadlá)/vstupu (mikrofón)</p> <p>Slúži na pripojenie voliteľných napájaných stereofónnych reproduktorov, slúchadiel, slúchadiel do uší, slúchadiel s mikrofónom alebo zvukového kábla televízora. Tiež slúži na pripojenie voliteľného mikrofónu súpravy so slúchadlami. Tento konektor nepodporuje voliteľné samostatné mikrofóny.</p>

Súčasť	Popis
(5)  Čítač pamäťových kariet	<p>VAROVANIE! Pred nasadením slúchadiel, slúchadiel do uší alebo slúchadiel s mikrofónom upravte hlasitosť, aby ste znížili riziko poranenia. Ďalšie bezpečnostné informácie nájdete v príručke <i>Regulačné, bezpečnostné a environmentálne upozornenia</i>.</p> <p>Prístup k tejto príručke:</p> <ol style="list-style-type: none"> 1. Do vyhľadávacieho poľa na paneli úloh zadajte výraz <code>support</code> a vyberte aplikáciu HP Support Assistant. – alebo – Kliknite na ikonu otáznika na paneli úloh. 2. Vyberte položku Tento počítač, vyberte kartu Špecifikácie a potom vyberte položku Používateľské príručky. <p>POZNÁMKA: Keď je ku konektoru pripojené zariadenie, reproduktory počítača sú vypnuté.</p>
(5)  Čítač pamäťových kariet	<p>Číta voliteľné pamäťové karty, pomocou ktorých sa ukladajú, spravujú a zdieľajú informácie alebo sa k nim získava prístup.</p> <p>Vloženie karty:</p> <ol style="list-style-type: none"> 1. Kartu držte otočenú štítkom nahor a s konektormi smerujúcimi k počítaču. 2. Vložte kartu do čítača pamäťových kariet a potom na ňu zatlačajte, kým nezapadne na miesto. <p>Vybratie karty:</p> <ul style="list-style-type: none"> ▲ Zatlačte na kartu a potom ju vyťahnite z čítača pamäťových kariet.
(6)  Indikátor jednotky	<ul style="list-style-type: none"> • Bliká na bielo: prebieha prístup na pevný disk. • Svieti na jantárovo: nástroj HP 3D DriveGuard dočasne zaparkoval pevný disk. <p>POZNÁMKA: Ďalšie informácie o nástroji HP 3D DriveGuard nájdete v časti Používanie programu HP 3D DriveGuard (len vybrané produkty) na strane 54.</p>

Obrazovka

 **POZNÁMKA:** Riad'te sa obrázkom, ktorý sa najviac zhoduje s vaším počítačom.

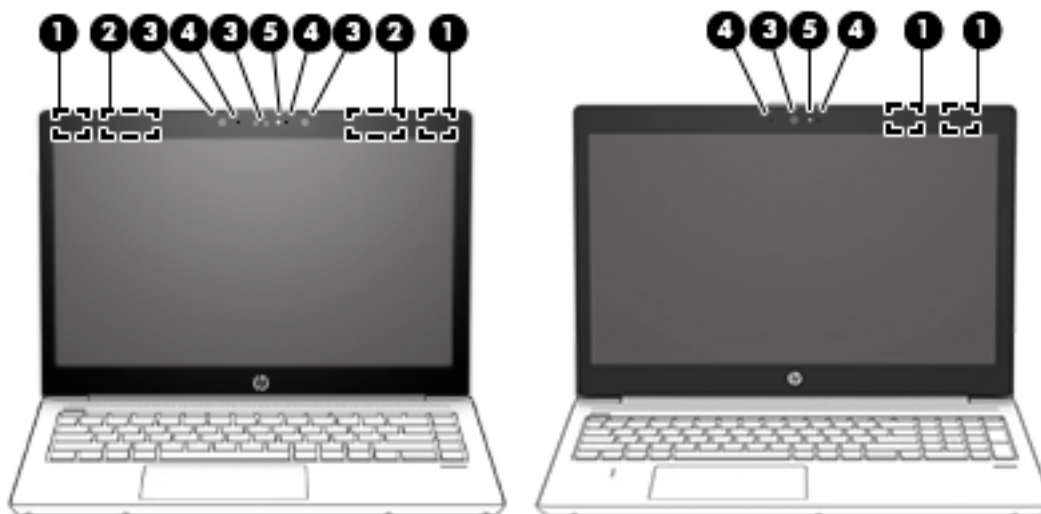

Súčasť	Popis
(1) Antény siete WLAN* (len vybrané produkty)	Vysielajú a prijímajú bezdrôtové signály na komunikáciu s bezdrôtovými lokálnymi sieťami (WLAN).
(2) Antény siete WWAN* (len vybrané produkty)	Vysielajú a prijímajú bezdrôtové signály na komunikáciu s bezdrôtovými rozľahlými sieťami (WWAN).
(3) Kamery (len vybrané výrobky)	Slúžia na videokonverzáciu, nahrávanie videa a fotografovanie. Informácie o používaní kamery nájdete v časti Používanie kamery (len vybrané produkty) na strane 29 . Niektoré kamery tiež umožňujú prihlásenie do systému Windows rozpoznávaním tváre namiesto prihlásenia heslom. Ďalšie informácie nájdete v časti Používanie funkcie Windows Hello (len vybrané produkty) na strane 51 . POZNÁMKA: Funkcie kamery sa líšia v závislosti od jej hardvéru a softvéru nainštalovaného v produkte.
(4) Interné mikrofóny (1 alebo 2 v závislosti od modelu)	Slúžia na nahrávanie zvuku.
(5) Indikátor kamery (len vybrané produkty)	Svieti: používa sa jedna alebo viacero kamier.

* Antény nie sú z vonkajšej strany počítača viditeľné. V tesnej blízkosti antén sa nesmú nachádzať žiadne prekážky, aby sa dosiahlo optimálne šírenie signálu.

Regulačné upozornenia pre bezdrôtové zariadenia nájdete v príslušnej časti príručky *Regulačné, bezpečnostné a environmentálne upozornenia* platnej pre vašu krajinu/región.

Prístup k tejto príručke:

- Do vyhľadávacieho poľa na paneli úloh zadajte výraz `support` a vyberte aplikáciu **HP Support Assistant**.
– alebo –
Kliknite na ikonu otáznika na paneli úloh.
- Vyberte položku **Tento počítač**, vyberte kartu **Špecifikácie** a potom vyberte položku **Používateľské príručky**.

Oblasť klávesnice

Zariadenie TouchPad

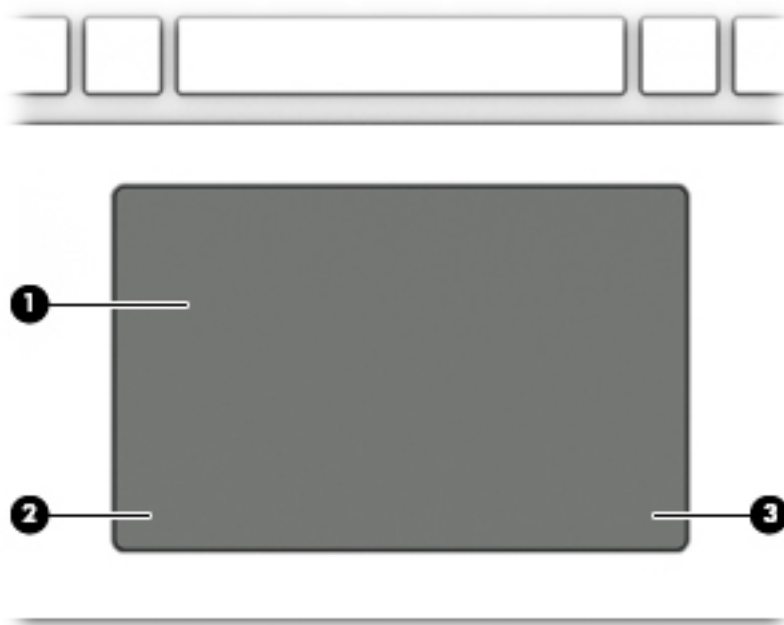



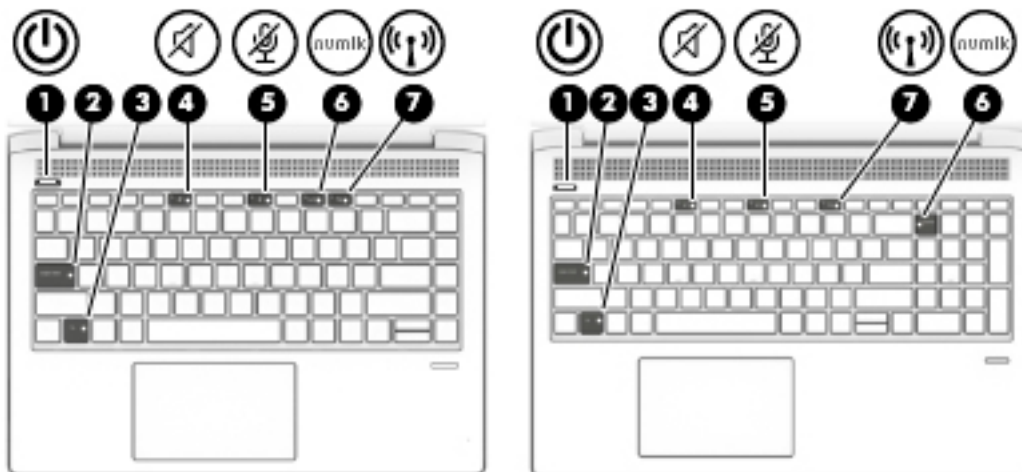

Súčasť		Popis
(1)	Zóna zariadenia TouchPad	Čítaním gest prstami posúva ukazovateľ alebo aktivuje položky na obrazovke.
(2)	Ľavé tlačidlo zariadenia TouchPad	Plní rovnakú funkciu ako ľavé tlačidlo externej myši.
(3)	Pravé tlačidlo zariadenia TouchPad	Plní rovnakú funkciu ako pravé tlačidlo externej myši.

Indikátory

 **POZNÁMKA:** Riad'te sa obrázkom, ktorý sa najviac zhoduje s vaším počítačom.



Súčasť	Popis
(1)  Indikátor napájania	<ul style="list-style-type: none">• Svieti: počítač je zapnutý.• Bliká: počítač je v režime spánku, ktorý je režimom úspory energie. V počítači sa vypne napájanie obrazovky aj ďalších nepotrebných súčastí.• Nesvieti: počítač je vypnutý alebo v režime dlhodobého spánku. Dlhodobý spánok je režimom úspory energie, počas ktorého sa využíva najmenšie množstvo energie.
(2) Indikátor funkcie caps lock	Svieti: funkcia caps lock je zapnutá, čím sa všetky klávesy prepnú na veľké písmená.
(3) Indikátor funkcie fn lock	Svieti: kláves fn je zamknutý.
(4)  Indikátor stlmenia hlasitosti	<ul style="list-style-type: none">• Svieti na jantárovo: zvuk počítača je vypnutý.• Nesvieti: zvuk počítača je zapnutý.
(5)  Indikátor stlmenia hlasitosti mikrofónu	<ul style="list-style-type: none">• Svieti na jantárovo: mikrofón je vypnutý.• Nesvieti: mikrofón je zapnutý.
(6)  Indikátor funkcie num lk	Svieti: funkcia num lock je zapnutá.
(7)  Indikátor bezdrôtového rozhrania	Svieti: je zapnuté integrované bezdrôtové zariadenie, napríklad zariadenie bezdrôtovej lokálnej siete (WLAN) alebo zariadenie Bluetooth®. POZNÁMKA: V prípade niektorých modelov indikátor bezdrôtového rozhrania po vypnutí všetkých bezdrôtových zariadení svieti na jantárovo.

Tlačidlá, reproduktory a snímač odtlačkov prstov

 **POZNÁMKA:** Riad'te sa obrázkom, ktorý sa najviac zhoduje s vaším počítačom.

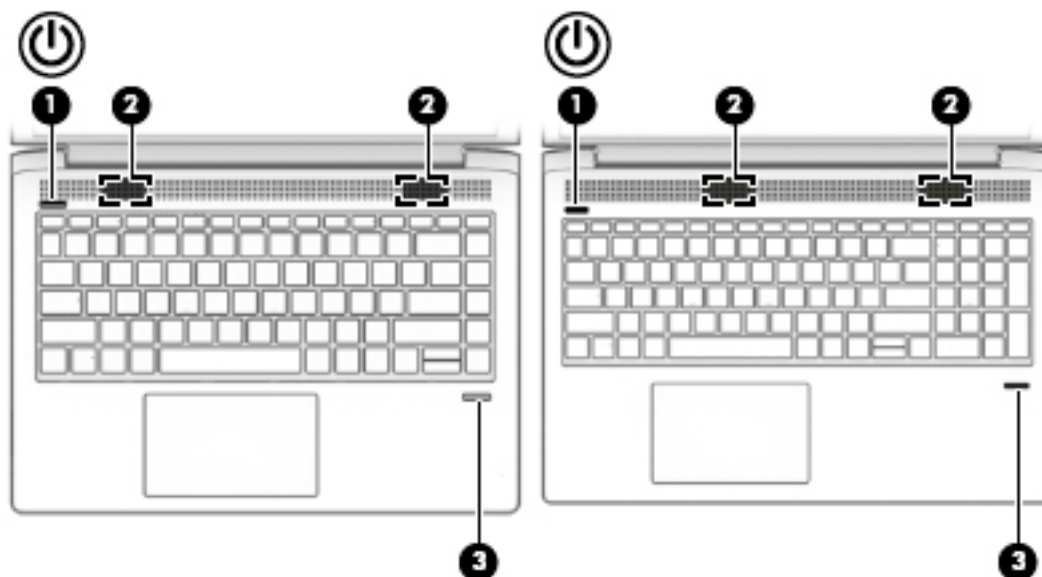

Súčasť

(1) Tlačidlo napájania



Popis

- Keď je počítač vypnutý, stlačením tohto tlačidla ho zapnete.
- Keď je počítač zapnutý, krátkym stlačením tohto tlačidla aktivujete režim spánku.
- Keď je počítač v režime spánku, krátkym stlačením tohto tlačidla ukončíte režim spánku.
- Keď je počítač v režime dlhodobého spánku, krátkym stlačením tohto tlačidla ukončíte režim dlhodobého spánku.

UPOZORNENIE: Stlačenie a podržanie tlačidla napájania spôsobí stratu neuložených údajov.

Ak počítač prestal reagovať a postupy vypínania v systéme Windows nefungujú, počítač môžete vypnúť stlačením a podržaním tlačidla napájania aspoň na 5 sekúnd.

Ak sa chcete dozvedieť viac o nastaveniach napájania, pozrite si možnosti napájania.

- ▲ Kliknite pravým tlačidlom myši na ikonu **Stavu batérie**



a potom vyberte položku **Možnosti napájania**.

(2) Reproduktory (2)

Produkujú zvuk.







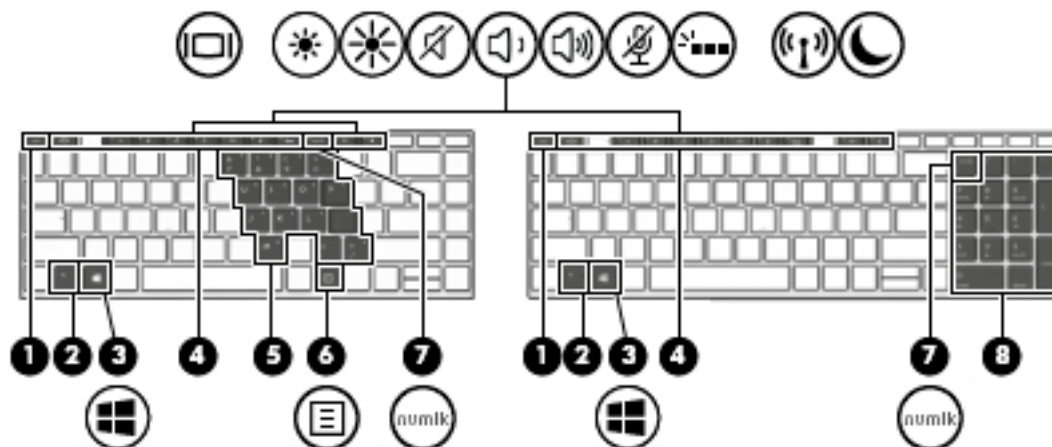

(3) Snímač odtlačkov prstov (len vybrané produkty)

Umožňuje použiť odtlačky prstov namiesto hesla na prihlásenie sa do systému Windows.

Špeciálne klávesy

 **POZNÁMKA:** Riad'te sa obrázkom, ktorý sa najviac zhoduje s vaším počítačom.













Súčasť	Popis
(1) 	Kláves esc Po stlačení v kombinácii s klávesom fn zobrazuje systémové informácie.
(2) 	Kláves fn V kombinácii s iným klávesom slúži na vykonávanie často používaných systémových funkcií. Tieto kombinácie klávesov sa nazývajú <i>klávesové skratky</i> .
(3) 	Kláves s logom systému Windows Otvára ponuku Štart . POZNÁMKA: Opätovným stlačením klávesu Windows zatvoríte ponuku Štart .
(4) 	Funkčné klávesy Slúžia na vykonávanie často používaných systémových funkcií. Pozrite časť Funkčné klávesy na strane 13 .
(5) 	Integrovaná numerická klávesnica Numerická klávesnica prekrýva klávesy abecednej klávesnice. Keď sa stlačí klávesová skratka fn+num lk , klávesnicu možno používať ako externú numerickú klávesnicu. Každý kláves na klávesnici vykonáva funkciu naznačenú ikonou v pravom hornom rohu klávesu. POZNÁMKA: Ak je funkcia klávesnice aktívna pri vypnutí počítača, pri jeho opätovnom zapnutí sa obnoví.
(6) 	Kláves aplikácií systému Windows Slúži na zobrazenie možností dostupných pre vybratý objekt.
(7) 	Kláves num lk Stlačením v kombinácii s klávesom fn zapína alebo vypína integrovanú numerickú klávesnicu. – alebo – Slúži na prepínanie medzi navigačnými a numerickými funkciami štandardnej numerickej klávesnice.
(8) 	Štandardná numerická klávesnica Samostatná klávesnica napravo od abecednej klávesnice. Po stlačení klávesu num lk možno integrovanú klávesnicu používať ako externú numerickú klávesnicu. POZNÁMKA: Ak je funkcia klávesnice aktívna pri vypnutí počítača, pri jeho opätovnom zapnutí sa obnoví.

Funkčné klávesy

Funkčný kláves vykonáva funkciu, ktorú označuje ikona na klávese. Ak chcete zistiť, ktoré klávesy sú na vašom produkte, pozrite [Špeciálne klávesy na strane 12](#).

▲ Ak chcete použiť funkčný kláves, stlačte a podržte príslušný kláves.



Ikona	Popis
	Prepína obraz na obrazovke medzi zobrazovacími zariadeniami pripojenými k systému. Ak je napríklad k počítaču pripojený monitor, opakovaným stláčaním klávesu sa bude zobrazenie striedavo prepínať na displej počítača, na monitor a na obe zobrazovacie zariadenia naraz.
	Podržaním tohto klávesu postupne znižujete jas obrazovky.
	Podržaním tohto klávesu postupne zvyšujete jas obrazovky.
	Slúži na stlmenie alebo obnovenie zvuku reproduktorov.
	Podržaním tohto klávesu sa postupne znižuje hlasitosť reproduktora.
	Podržaním tohto klávesu sa postupne zvyšuje hlasitosť reproduktora.
	Stlmí mikrofón.
	Slúži na vypnutie alebo zapnutie podsvietenia klávesnice. POZNÁMKA: Ak chcete šetriť energiou batérie, vypnite túto funkciu.
	Slúži na zapnutie alebo vypnutie funkcie bezdrôtového rozhrania. POZNÁMKA: Ak chcete vytvoriť bezdrôtové pripojenie, musíte nastaviť bezdrôtovú sieť.
	Aktivuje režim spánku s uložením údajov v systémovej pamäti. Obrazovka a ďalšie súčasti systému sa vypnú a šetrí sa energiou. Režim spánku ukončíte krátkym stlačením tlačidla napájania. UPOZORNENIE: Z dôvodu zníženia rizika straty údajov uložte svoje pracovné súbory pred spustením režimu spánku.

 **POZNÁMKA:** Funkcia funkčných klávesov je v nastavení od výrobcu zapnutá. Túto funkciu môžete vypnúť stlačením a podržaním klávesu **fn** a ľavého klávesu **shift**. Rozsvieti sa indikátor funkcie **fn lock**. Aj po zakázaní funkcie funkčného klávesu môžete aktivovať jeho priradenú funkciu stlačením klávesu **fn** v kombinácii s príslušným funkčným klávesom.

Spodná strana

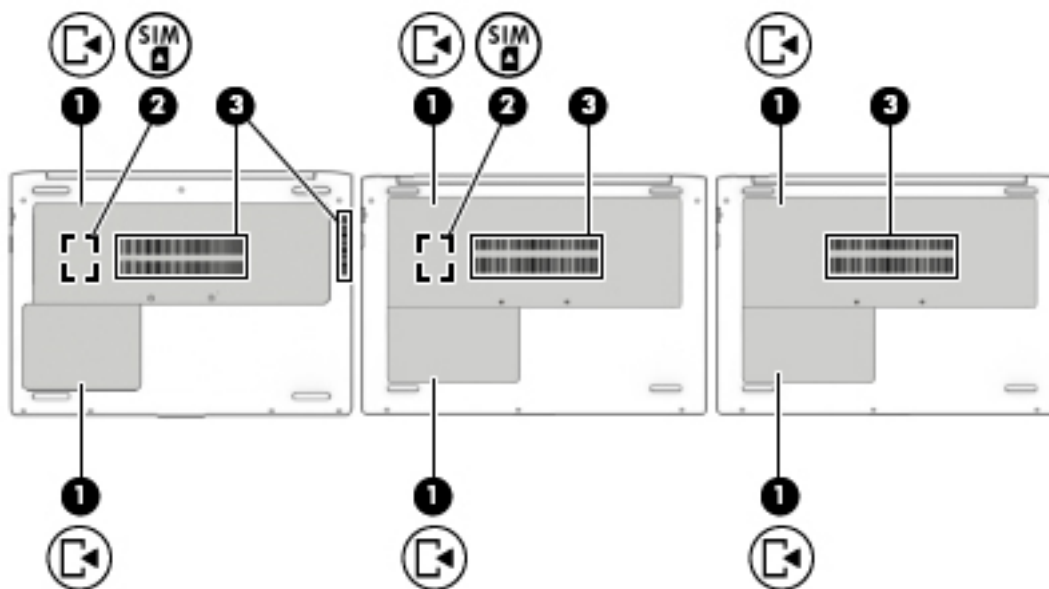
 **POZNÁMKA:** Riadte sa obrázkom, ktorý sa najviac zhoduje s vaším počítačom.



Súčasť	Popis
(1) 	<p>Servisné kryty (2)</p> <p>Zabezpečujú prístup k pozícii pre pevný disk, zásuvke pre modul siete WLAN, zásuvke pre modul siete WWAN, zásuvke pre kartu SIM a zásuvkám pre pamäťové moduly.</p> <p>UPOZORNENIE: Bezdrtový modul vymieňajte len za bezdrtový modul schválený na použitie v počítači vládnu inštitúciou upravujúcou používanie bezdrtových zariadení vo vašej krajine/regióne, aby ste zabránili zlyhaniu systému. Ak sa po vložení modulu zobrazí varovanie, vybratím modulu obnovte funkčnosť počítača a potom sa obráťte na oddelenie technickej podpory.</p> <p>▲ Do vyhľadávacieho poľa na paneli úloh zadajte výraz <code>support</code> a vyberte aplikáciu HP Support Assistant.</p> <p>– alebo –</p> <p>Kliknite na ikonu otáznika na paneli úloh.</p>
(2) 	<p>Zásuvka na kartu SIM (len vybrané produkty)</p> <p>Podporuje bezdrtový modul SIM (Subscriber Identity Module). Zásuvka na kartu SIM sa nachádza pod servisným krytom.</p>
(3)	<p>Vetracie otvory (1 alebo 2 v závislosti od modelu)</p> <p>Umožňujú prúdenie vzduchu na chladenie vnútorných súčastí.</p> <p>POZNÁMKA: Ventilátor počítača sa spúšťa automaticky, aby chladil vnútorné súčasti a zabráňoval prehriatiu. Je normálne, že sa interný ventilátor počas bežných operácií striedavo zapína a vypína.</p>

Štítky

Na štítkoch prilepených na počítači sú uvedené informácie, ktoré môžete potrebovať pri riešení problémov so systémom alebo pri cestovaní s počítačom do zahraničia.

DÔLEŽITÉ: Skontrolujte, či sa na nasledujúcich miestach nachádzajú štítky opísané v tejto časti: na spodnej strane počítača, na spodnej strane stojana tabletu, vo vnútri pozície pre batériu, pod servisným krytom alebo na zadnej strane obrazovky.

- Servisný štítok – obsahuje dôležité informácie na identifikáciu počítača. Pri kontaktovaní sa s oddelením technickej podpory si od vás pravdepodobne vyžiadajú sériové číslo a číslo produktu alebo modelu. Tieto čísla vyhladajte pred kontaktovaním sa s oddelením technickej podpory.

Servisný štítok sa bude podobať na jeden z príkladov uvedených nižšie. Riadte sa obrázkom, ktorý sa najviac zhoduje so servisným štítkom na vašom počítači.



Súčasť

- (1) Sériové číslo
- (2) Číslo produktu
- (3) Záručná lehota
- (4) Číslo modelu (len vybrané produkty)

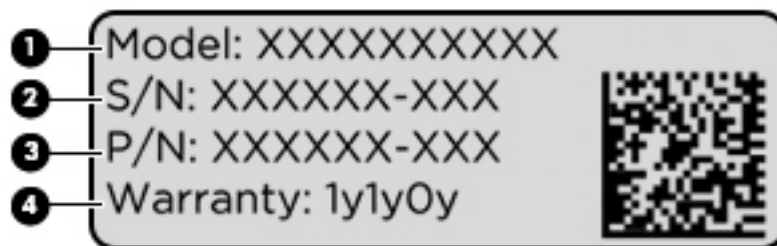

Súčasť

- (1) Názov modelu (len vybrané produkty)
- (2) Sériové číslo

Súčasť

(3) Číslo produktu

(4) Záručná lehota

- Regulačné štítky – obsahujú regulačné informácie o počítači.
- Štítky s informáciami o certifikácii bezdrôtových zariadení – obsahujú informácie o voliteľných bezdrôtových zariadeniach a schvaľovacie známky krajín/regiónov, pre ktoré boli schválené tieto zariadenia.

Vloženie karty SIM (len vybrané produkty)

 **UPOZORNENIE:** Pri vkladaní karty SIM používajte len minimálnu silu, aby sa zabránilo poškodeniu konektorov.

Ak chcete vložiť kartu SIM, postupujte podľa týchto krokov:

1. Vypnite počítač pomocou príkazu Vypnúť.
2. Zatvorte obrazovku.
3. Odpojte všetky externé zariadenia pripojené k počítaču.
4. Odpojte napájací kábel zo sieťovej napájacej zásuvky.
5. Počítač otočte na rovnom povrchu spodnou stranou nahor.
6. Zložte servisný kryt.
7. Otvorte uzamykateľný konektor s pántom pre kartu SIM.

8. Jemne zatlačte kartu SIM **(1)** do konektora a zaklopením pántu **(2)** smerom nadol kartu zaistíte.

 **POZNÁMKA:** Karta SIM v počítači sa môže mierne líšiť od obrázka v tejto časti.

 **POZNÁMKA:** Pozrite si obrázok vnútri servisného krytu a podľa neho určite, ktorým smerom sa má karta SIM vložiť do počítača.

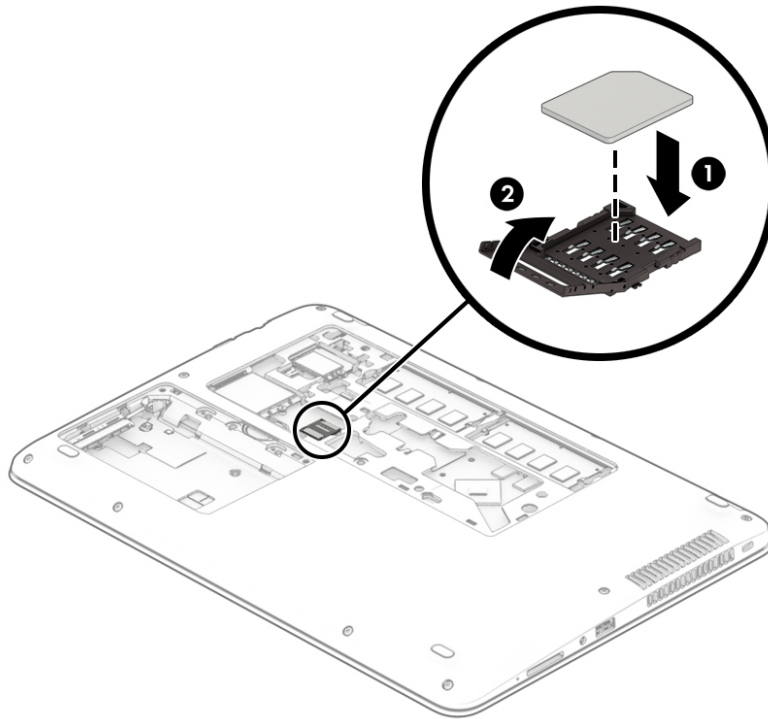

Ak chcete kartu SIM vybrať, otočte poklopom konektora SIM nahor a potom kartu SIM vyberte z konektora.

3 Sieťové pripojenia

Počítač môže s vami cestovať všade tam, kam sa vyberiete. No dokonca i doma môžete objavovať svet a nachádzať informácie na miliónoch webových lokalít, a to pomocou svojho počítača a pripojenia ku káblovej alebo k bezdrôtovej sieti. Táto kapitola vám pomôže spojiť sa so svetom.

Pripojenie k bezdrôtovej sieti

Počítač môže byť vybavený jedným alebo viacerými z nasledujúcich bezdrôtových zariadení:

- Zariadenie bezdrôtovej lokálnej siete (WLAN) – pripája počítač k bezdrôtovým lokálnym sieťam (bežne označovaným aj ako siete Wi-Fi, bezdrôtové siete LAN alebo siete WLAN) vo firmách, domácnostiach a na verejných priestranstvách, ako sú letiská, reštaurácie, kaviarne, hotely a univerzity. V sieti WLAN mobilné bezdrôtové zariadenie v počítači komunikuje s bezdrôtovým smerovačom alebo bezdrôtovým prístupovým bodom.
- Modul HP Mobile Broadband (len vybrané produkty) – zariadenie bezdrôtovej rozľahlej siete (WWAN), ktoré poskytuje bezdrôtové pripojenie v omnoho väčšej oblasti. Operátori mobilných sietí inštalujú základňové stanice (podobné vysielateľom mobilných telefónov) na veľkom území, takže často pokrývajú celé štáty či krajiny/regióny.
- Zariadenie Bluetooth® – slúži na vytvorenie osobnej siete PAN, ktorá umožňuje pripojenie k iným zariadeniam Bluetooth, ako sú počítače, telefóny, tlačiarne, slúchadlá s mikrofónom, reproduktory a fotoaparáty. V sieti PAN každé zariadenie komunikuje priamo s inými zariadeniami, pričom zariadenia musia byť relatívne blízko seba – zvyčajne do 10 metrov.

Používanie ovládacích prvkov bezdrôtovej komunikácie

Bezdrôtové zariadenia v počítači môžete ovládať pomocou jednej alebo viacerých nasledujúcich funkcií:

- Tlačidlo bezdrôtového rozhrania (nazýva sa tiež kláves režimu Lietadlo) (v tejto kapitole sa uvádza ako tlačidlo bezdrôtového rozhrania)
- Ovládacie prvky operačného systému

Tlačidlo bezdrôtového rozhrania

Počítač môže mať tlačidlo bezdrôtového rozhrania, jedno alebo viacero bezdrôtových zariadení a jeden alebo dva indikátory tlačidla bezdrôtového rozhrania. Všetky bezdrôtové zariadenia v počítači sú povolené od výrobcu.

Indikátor bezdrôtového rozhrania signalizuje celkový stav napájania bezdrôtových zariadení, nie stav jednotlivých zariadení.

Ovládacie prvky operačného systému

Centrum sietí umožňuje nastaviť pripojenie alebo sieť, pripojiť sa k sieti a diagnostikovať a opravovať problémy so sieťou.

Používanie ovládacích prvkov operačného systému:

1. Do vyhľadávacieho poľa na paneli úloh napíšte `ovládací panel` a potom vyberte položku **Ovládací panel**.
2. Vyberte položku **Sieť a internet** a potom vyberte položku **Centrum sietí**.

Pripojenie k sieti WLAN

 **POZNÁMKA:** Pred pripojením na internet u vás doma vám musí poskytovateľ internetových služieb vytvoriť konto. Obráťte sa na miestneho poskytovateľa internetových služieb a zakúpte si službu pripojenia na internet a modem. Poskytovateľ internetových služieb vám pomôže nainštalovať modem a sieťový kábel na pripojenie bezdrôtového smerovača k modemu, ako aj otestovať službu pripojenia na internet.

K sieti WLAN sa pripojíte takto:

1. Uistite sa, či je zariadenie siete WLAN zapnuté.
2. Na paneli úloh vyberte ikonu stavu siete a potom sa pripojte k jednej z dostupných sietí.

Ak je sieť WLAN zabezpečená, zobrazí sa výzva na zadanie kódu zabezpečenia. Zadaťte kód a výberom položky **Ďalej** dokončíte postup pripojenia.

 **POZNÁMKA:** Ak nie sú uvedené žiadne siete WLAN, možno sa nachádzate mimo dosahu bezdrôtového smerovača alebo prístupového bodu.

 **POZNÁMKA:** Ak nevidíte sieť WLAN, ku ktorej sa chcete pripojiť, na paneli úloh kliknite pravým tlačidlom myši na ikonu stavu siete a potom vyberte položku **Otvoriť Centrum sietí**. Vyberte položku **Nastaviť nové pripojenie alebo sieť**. Zobrazí sa zoznam možností, pomocou ktorých môžete manuálne vyhľadať sieť a pripojiť sa k nej alebo vytvoriť nové sieťové pripojenie.

3. Pripojenie dokončíte podľa pokynov na obrazovke.

Po vytvorení pripojenia vyberte na paneli úloh úplne vpravo ikonu stavu siete v oblasti oznámení a overte názov a stav pripojenia.

 **POZNÁMKA:** Funkčný dosah (dosah bezdrôtových signálov) závisí od implementácie siete WLAN, výrobcu smerovača a miery rušenia spôsobeného inými elektronickými zariadeniami alebo rôznymi stavebnými prekážkami, ako sú steny alebo podlahy.

Používanie modulu HP Mobile Broadband (len vybrané produkty)

Počítač s modulom HP Mobile Broadband má zabudovanú podporu pre službu mobilného širokopásmového pripojenia. Tento počítač vám pri použití v sieti mobilného operátora umožní pripojiť sa na internet, odoslať e-mail alebo sa pripojiť na firemnú sieť bez potreby prístupových bodov Wi-Fi.

 **POZNÁMKA:** Ak je počítač vybavený aplikáciou HP Mobile Connect, pokyny uvedené v tejto časti sa ho netýkajú. Pozrite si časť [Používanie služby HP Mobile Connect Pro \(len vybrané produkty\) na strane 20](#).

Na aktiváciu mobilnej širokopásmovej služby môže byť potrebné číslo IMEI alebo MEID modulu HP Mobile Broadband. Číslo môže byť vytlačené na štítku umiestnenom na spodnej strane počítača vo vnútri pozície pre batériu (pod servisným krytom) alebo na zadnej strane obrazovky.

– alebo –

Číslo môžete vyhľadať takto:

1. Na paneli úloh vyberte ikonu stavu siete.
2. Vyberte položku **Zobraziť nastavenia pripojenia**.
3. V časti **Mobilné širokopásmové pripojenie** vyberte ikonu stavu siete.

Niektorí operátori mobilných sietí vyžadujú použitie karty SIM. Karta SIM obsahuje základné informácie o vás, napríklad kód PIN, ako aj informácie o sieti. Niektoré počítače obsahujú kartu SIM, ktorá je predinštalovaná. Ak karta SIM nie je predinštalovaná, môže sa dodávať v príručke k modulu HP Mobile Broadband dodanej s počítačom alebo ju môže poskytovať operátor mobilnej siete samostatne od počítača.

Informácie o module HP Mobile Broadband a spôsobe aktivácie služby u preferovaného operátora mobilnej siete nájdete v dokumentácii k modulu HP Mobile Broadband dodanej s počítačom.

Používanie služby HP Mobile Connect Pro (len vybrané produkty)

HP Mobile Connect Pro je predplatená služba mobilného širokopásmového pripojenia, ktorá poskytuje finančne efektívne, zabezpečené, jednoduché a flexibilné mobilné širokopásmové pripojenie pre váš počítač. Ak chcete používať aplikáciu HP Mobile Connect Pro, v počítači musí byť karta SIM a aplikácia HP Mobile Connect. Ďalšie informácie o službe HP Mobile Connect Pro a jej dostupnosti nájdete na adrese <http://www.hp.com/go/mobileconnect>.

Používanie systému GPS (len vybrané produkty)

Váš počítač môže byť vybavený zariadením s navigačným systémom GPS. Satelity navigačného systému GPS odosielajú do systémov vybavených prijímačom GPS informácie o polohe, rýchlosti a smere.

Ak chcete technológiu GPS povoliť, uistite sa, že je poloha povolená v nastaveniach ochrany osobných údajov systému Windows.

1. Do vyhľadávacieho poľa na paneli úloh napíšte výraz `umiestnenie` a potom vyberte položku **Ochrana osobných údajov pre určenie polohy**.
2. Pri používaní nastavení polohy postupujte podľa pokynov na obrazovke.

Používanie bezdrôtových zariadení Bluetooth (len vybrané produkty)

Zariadenie Bluetooth umožňuje bezdrôtovú komunikáciu na krátku vzdialenosť. Táto komunikácia nahrádza fyzické pripojenie pomocou káblov, ktoré tradične spája napríklad nasledujúce elektronické zariadenia:

- Počítače (stolný počítač, prenosný počítač)
- Telefóny (mobilné, bezdrôtové, smartfóny)
- Obrazové zariadenia (tlačiareň, fotoaparát),
- Zvukové zariadenia (slúchadlá s mikrofónom, reproduktory),
- Myš
- Externá klávesnica

Pripojenie zariadení Bluetooth

Pred použitím zariadenia Bluetooth musíte vytvoriť pripojenie Bluetooth:

1. Do vyhľadávacieho poľa na paneli úloh napíšte výraz `bluetooth` a vyberte položku **Nastavenie zariadenia Bluetooth a iných zariadení**.
2. Zapnite funkciu Bluetooth, ak ešte nie je zapnutá.
3. Vyberte svoje zariadenie zo zoznamu a potom postupujte podľa pokynov na obrazovke.

 **POZNÁMKA:** Ak si zariadenie vyžaduje overenie, zobrazí sa párovací kód. Na zariadení, ktoré pridávate, postupom podľa pokynov na obrazovke overte, že kód na vašom zariadení zodpovedá párovaciemu kódu. Ďalšie informácie nájdete v dokumentácii dodanej so zariadením.

 **POZNÁMKA:** Ak sa vaše zariadenie nezobrazí v zozname, uistite sa, že v zariadení je zapnutá funkcia Bluetooth. Na niektoré zariadenia sa môžu vzťahovať aj ďalšie požiadavky; prečítajte si dokumentáciu dodanú so zariadením.

Zdieľanie informácií pomocou technológie NFC (len vybrané produkty)

Počítač podporuje technológiu Near Field Communication (NFC), ktorá vám umožní bezdrôtovo zdieľať informácie medzi dvoma zariadeniami NFC. Informácie sa prenášajú tak, že sa dotykovej oblasti (antény) na počítači dotknete anténou telefónu alebo iného zariadenia. Vďaka technológii NFC a podporovaným aplikáciám môžete zdieľať webové stránky, prenášať kontaktné informácie, prenášať platby a tlačíť pomocou tlačiarňí, ktoré podporujú technológiu NFC.

 **POZNÁMKA:** Ak chcete vyhľadať dotykovú oblasť na počítači, pozrite si časť [Súčasť na strane 4](#).

Zdieľanie

1. Skontrolujte, či je povolená funkcia NFC.
 - a. Do vyhľadávacieho poľa na paneli úloh zadajte výraz `bezdrôtové` a vyberte položku **Zapnúť alebo vypnúť bezdrôtové zariadenia**.
 - b. Skontrolujte, či je pre funkciu NFC vybratá možnosť **Zapnuté**.
2. Ťuknite na dotykovú oblasť NFC pomocou zariadenia, ktoré podporuje technológiu NFC. Keď sa zariadenie pripojí, začujete zvuk.

 **POZNÁMKA:** Umiestnenie antény na druhých zariadeniach NFC nájdete v pokynoch k daným zariadeniam.

3. Pokračujte podľa pokynov na obrazovke.

Pripojenie ku káblovej sieti

Vybrané produkty môžu povoľovať káblové pripojenia: lokálnu sieť (LAN) a pripojenie prostredníctvom modemu. Pripojenie prostredníctvom siete LAN používa sieťový kábel a je omnoho rýchlejšie ako modem, ktorý používa telefónny kábel. Oba káble sa predávajú samostatne.

 **VAROVANIE!** Ak chcete znížiť riziko úrazu elektrickým prúdom, požiaru alebo poškodenia zariadenia, nezapájajte modemový kábel ani telefónny kábel do sieťového konektora RJ-45.

Pripojenie k lokálnej sieti (LAN) (len vybrané produkty)

Ak chcete doma pripojiť počítač priamo k smerovaču (namiesto použitia bezdrôtového pripojenia) alebo ak sa chcete v kancelárii pripojiť k existujúcej sieti, použite pripojenie prostredníctvom siete LAN.

 **POZNÁMKA:** V počítači môže byť zapnutá funkcia s názvom HP LAN-WLAN Protection. Keď sa pripojíte priamo k sieti LAN, ukončí bezdrôtové pripojenie (Wi-Fi). Ďalšie informácie o funkcii HP LAN-WLAN Protection nájdete v časti [Používanie funkcie HP LAN-WLAN Protection \(len vybrané produkty\)](#) na strane 22.

Ak na počítači nie je port RJ-45, na pripojenie k sieti LAN je potrebný sieťový kábel RJ-45 s 8 kontaktmi, voliteľná rozširujúca základňa alebo rozširujúci produkt.

Ak chcete zapojiť sieťový kábel, postupujte podľa týchto krokov:

1. Zapojte sieťový kábel do sieťového konektora **(1)** na počítači, voliteľnej rozširujúcej základni alebo rozširujúcom produkte.
2. Druhý koniec sieťového kábla zapojte do sieťového konektora v stene **(2)** alebo do smerovača.

 **POZNÁMKA:** Ak sieťový kábel obsahuje obvod na potlačenie šumu **(3)**, ktorý zabraňuje interferencii s televíznym a rozhlasovým signálom, zapojte do počítača ten koniec kábla, ktorý sa nachádza bližšie k uvedenému obvodu.

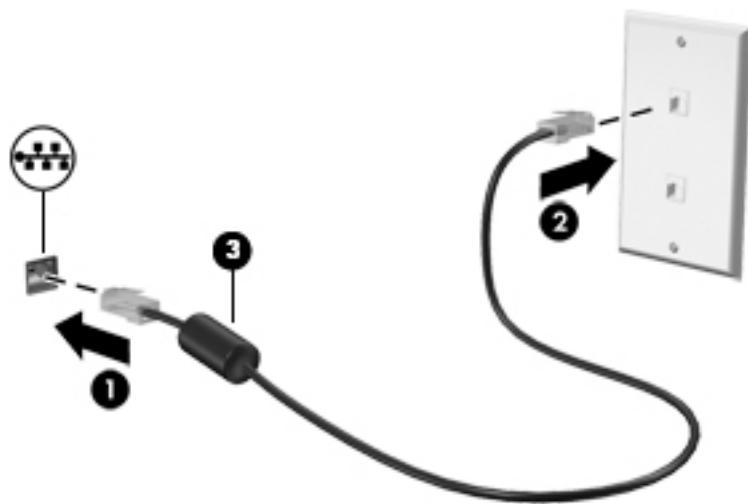

Používanie funkcie HP LAN-WLAN Protection (len vybrané produkty)

V prostredí siete LAN môžete nastaviť funkciu HP LAN-WLAN Protection na ochranu siete LAN pred neoprávneným bezdrôtovým prístupom. Keď je povolená funkcia HP LAN-WLAN Protection a počítač je pripojený priamo k sieti LAN, pripojenie k sieti WLAN (Wi-Fi) je vypnuté.

Zapnutie a prispôbenie funkcie HP LAN-WLAN Protection

1. Zapojte sieťový kábel do sieťového konektora na počítači, voliteľnej rozširujúcej základni alebo rozširujúcom produkte.
2. Spustite pomôcku Computer Setup (BIOS).
 - Počítače alebo tablety s klávesnicou:
 - ▲ Zapnite alebo reštartujte počítač. Keď sa objaví logo spoločnosti HP, stlačením klávesu **f10** otvoríte pomôcku Computer Setup.
 - Tablety bez klávesnice:

- ▲ Zapnite alebo reštartujte tablet a potom nakrátko podržte tlačidlo zníženia hlasitosti, až kým sa nezobrazí ponuka spustenia. Ťuknutím na kláves **f10** otvorte pomôcku Computer Setup.
- 3. Vyberte položku **Advanced** (Rozšírené) a potom položku **Built-in Device Options** (Možnosti zabudovaného zariadenia).
- 4. Začiarknutím políčka **LAN/WLAN Auto Switching** (Automatické prepínanie sietí LAN/WLAN) vypnite pripojenia k sieti WLAN po pripojení k sieti LAN.
- 5. Ak chcete uložiť vykonané zmeny a ukončiť pomôcku Computer Setup, vyberte ikonu **Save** (Uložiť) v pravom dolnom rohu obrazovky a postupujte podľa pokynov na obrazovke.
– alebo –
Vyberte položky **Main** (Hlavné), **Save Changes and Exit** (Uložiť zmeny a skončiť) a potom stlačte kláves **enter**.

Zmeny sa prejavia po reštartovaní počítača.

Používanie aplikácie HP MAC Address Manager na identifikáciu počítača v sieti (len vybrané produkty)

Povolením systémovej adresy MAC (Media Access Control) môžete zabezpečiť prispôsobiteľný spôsob identifikácie počítača a jeho komunikácie v sieťach. Táto systémová adresa MAC poskytuje jedinečnú identifikáciu aj vtedy, keď je počítač pripojený prostredníctvom externého zariadenia, napríklad rozširujúcej základne alebo externého bezdrôtového adaptéra. Táto adresa je v predvolenom nastavení zakázaná.

Zapnutie a prispôbenie systémovej adresy MAC

1. Zapojte sieťový kábel do sieťového konektora na počítači, voliteľnej rozširujúcej základni alebo rozširujúcom produkte.
2. Spustite pomôcku Computer Setup (BIOS).
 - Počítače alebo tablety s klávesnicou:
 - ▲ Zapnite alebo reštartujte počítač. Keď sa objaví logo spoločnosti HP, stlačením klávesu **f10** otvoríte pomôcku Computer Setup.
 - Tablety bez klávesnice:
 - ▲ Zapnite alebo reštartujte tablet a potom nakrátko podržte tlačidlo zníženia hlasitosti, až kým sa nezobrazí ponuka spustenia. Ťuknutím na kláves **f10** otvorte pomôcku Computer Setup.
3. Vyberte položku **Advanced** (Rozšírené) a potom položku **Host Based MAC Address** (Hostiteľská adresa MAC).
4. V poli napravo od položky **Host Based MAC Address** (Hostiteľská adresa MAC) vyberte možnosť **System** (Systémová) na povolenie hostiteľskej adresy MAC alebo možnosť **Custom** (Vlastná) na prispôbenie adresy.
5. Vyberte poradie spúšťania a podporované zariadenia.
6. Ak ste vybrali možnosť Custom (Vlastná), vyberte položku **MAC ADDRESS** (ADRESA MAC), zadajte prispôbenú systémovú adresu MAC a stlačením klávesu **enter** uložte adresu.
7. Ak chcete uložiť vykonané zmeny a ukončiť pomôcku Computer Setup, vyberte ikonu **Save** (Uložiť) v pravom dolnom rohu obrazovky a postupujte podľa pokynov na obrazovke.
– alebo –

Vyberte položky **Main** (Hlavné), **Save Changes and Exit** (Uložiť zmeny a skončiť) a potom stlačte kláves **enter**.

Zmeny sa prejavujú po reštartovaní počítača.

Ďalšiu dokumentáciu o aplikácii HP MAC Address Manager a používaní systémových adries MAC nájdete na lokalite <http://www.hp.com/support>. Vyberte možnosť **Find your product** (Vyhľadanie produktu) a postupujte podľa pokynov na obrazovke.

4 Navigácia na obrazovke

Na obrazovke počítača sa môžete pohybovať nasledujúcimi spôsobmi:

- pomocou dotykových gest priamo na obrazovke počítača,
- pomocou dotykových gest na zariadení TouchPad,
- pomocou voliteľnej myši alebo klávesnice (kúpajú sa samostatne),
- pomocou klávesnice na obrazovke,
- pomocou polohovacej páčky.

Používanie zariadenia TouchPad a gest dotykovej obrazovky

Zariadenie TouchPad umožňuje pohybovať sa na obrazovke počítača a ovládať ukazovateľ pomocou jednoduchých dotykových gest. Ľavé a pravé tlačidlo zariadenia TouchPad môžete používať rovnakým spôsobom ako príslušné tlačidlá externej myši. Na navigáciu po dotykovej obrazovke (len vybrané produkty) sa priamo dotýkajte obrazovky pomocou gest opísaných v tejto kapitole.

Gestá možno prispôbovať a zobrazovať ukážky spôsobu ich fungovania. Do vyhľadávacieho poľa na paneli úloh napíšte výraz `ovládací panel`, vyberte položku **Ovládací panel** a potom položku **Hardvér a zvuk**. V časti **Zariadenia a tlačiarne** kliknite na položku **Myš**.

 **POZNÁMKA:** Ak nie je uvedené inak, dotykové gestá je možné používať na zariadení TouchPad alebo na dotykovej obrazovke (len vybrané produkty).

Ťuknutie

Pomocou gesta ťuknutia alebo dvojitého ťuknutia môžete vyberať alebo otvárať položky na obrazovke.

- Ukážte na položku na obrazovke a potom jedným prstom ťuknite na zónu zariadenia TouchPad alebo dotykovú obrazovku, čím položku vyberiete. Dvojitém ťuknutím sa položka otvorí.



Stiahnutie alebo priblíženie dvoma prstami

Pomocou stiahnutia alebo priblíženia dvoma prstami môžete priblížiť alebo oddialiť obrázky alebo text.

- Ak chcete objekt oddialiť, na oblasť zariadenia TouchPad alebo dotykovú obrazovku umiestnite dva prsty vzdialené od seba a potom postupne znižujete vzdialenosť medzi nimi.
- Ak chcete objekt priblížiť, na oblasť zariadenia TouchPad alebo dotykovú obrazovku umiestnite dva prsty vedľa seba a postupne zväčšujete vzdialenosť medzi nimi.

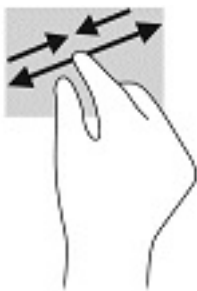

Posúvanie dvoma prstami (len so zariadením TouchPad)

Pomocou gesta potiahnutia dvoma prstami môžete posúvať príslušnú stránku alebo obrázok nahor, nadol alebo do strán.

- Umiestnite dva prsty mierne od seba na zónu zariadenia TouchPad a potom ich ťahajte smerom nahor, nadol, doľava alebo doprava.

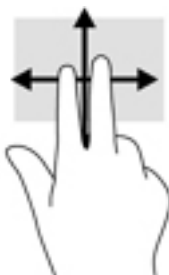

Ťuknutie dvoma prstami (len so zariadením TouchPad)

Pomocou gesta ťuknutia dvoma prstami môžete otvoriť ponuku objektu na obrazovke.

 **POZNÁMKA:** Gesto ťuknutia prstami plní rovnakú funkciu ako kliknutie pravým tlačidlom myši.

- Ťuknutím dvoma prstami na zónu zariadenia TouchPad otvoríte ponuku možností pre vybraný objekt.



Ťuknutie štyrmi prstami (len so zariadením TouchPad)

Ťuknutím štyrmi prstami otvorte centrum akcií.

- Ťuknite štyrmi prstami na zariadenie TouchPad a otvoríte centrum akcií, kde sa zobrazia aktuálne nastavenia a oznámenia.



Potiahnutie tromi prstami (len so zariadením TouchPad)

Potiahnutie tromi prstami použite na zobrazenie otvorených okien a prepínanie medzi otvorenými oknami a pracovnou plochou.

- Potiahnite 3 prstami od seba a zobrazia sa všetky otvorené okná.
- Potiahnite 3 prstami k sebe a zobrazí sa pracovná plocha.
- Potiahnite 3 prstami vľavo alebo vpravo a môžete prepínať medzi otvorenými oknami.



Posúvanie jedným prstom (len s dotykovou obrazovkou)

Pomocou posúvania jedným prstom môžete posúvať alebo prehľadávať položky v zoznamoch a na stránkach alebo presúvať objekty.

- Ak chcete posunúť objekt na obrazovke, jemne po nej posúvajte jeden prst v tom smere, akým sa má pohybovať ukazovateľ.
- Ak chcete presunúť objekt, prstom stlačte objekt a podržte, potom ťahaním prstom objekt presuňte.

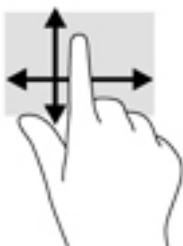

Používanie voliteľnej klávesnice alebo myši

Voliteľná klávesnica alebo myš umožňuje písanie, výber položiek, posúvanie a vykonávanie rovnakých funkcií ako pri používaní dotykových gest. Klávesnica tiež umožňuje používať funkčné klávesy spolu s klávesovými skratkami na vykonávanie špecifických funkcií.

Používanie klávesnice na obrazovke (len vybrané produkty)

1. Klávesnicu na obrazovke zobrazíte ťuknutím na ikonu klávesnice v oblasti oznámení na paneli úloh úplne vpravo.
2. Začnite písať.



POZNÁMKA: Odporúčané slová môžu byť zobrazené nad klávesnicou na obrazovke. Ťuknutím na slovo ho vyberte.



POZNÁMKA: Na klávesnici na obrazovke sa nezobrazujú ani nefungujú funkčné klávesy a klávesové skratky.

5 Funkcie pre zábavu

Využite svoj počítač HP na obchod aj zábavu a stretávajte sa so známymi prostredníctvom kamery, mixujte audio a video alebo pripojte externé zariadenia ako projektor, monitor, televízor alebo reproduktory. Pozrite časť [Súčasti na strane 4](#) na vyhľadanie funkcií pre audio, video a kameru na svojom počítači.

Používanie kamery (len vybrané produkty)

Počítač obsahuje integrovanú kameru, ktorá nahráva video a sníma fotografie. Niektoré modely umožňujú uskutočňovať videokonferencie a chatovať online pomocou vysielania prúdu údajov videa.

- ▲ Ak chcete otvoriť kameru, do vyhľadávacieho poľa na paneli úloh zadajte výraz `kamera` a potom zo zoznamu aplikácií vyberte položku **Kamera**.

Používanie zvuku

Môžete preberať a počúvať hudbu, vysielat' zvukový obsah z webu (vrátane rádia), nahrávať zvuk, mixovať zvuk a video a vytvárať tak multimédiá. Taktiež môžete prehrávať hudobné disky CD v počítači (pri vybraných modeloch) alebo pripojiť externú optickú jednotku na prehrávanie diskov CD. Ak chcete zdokonaľiť svoj zážitok z počúvania, pripojte slúchadlá alebo reproduktory.

Pripojenie reproduktorov

K počítaču môžete pripojiť káblové reproduktory zapojením do portu USB alebo do kombinovaného konektora zvukového výstupu (slúchadlá)/zvukového vstupu (mikrofón) na počítači, prípadne do rozširujúcej základne.

Ak chcete k počítaču pripojiť bezdrôtové reproduktory, postupujte podľa pokynov výrobcu príslušného zariadenia. Informácie o pripojení reproduktorov s vysokým rozlíšením k počítaču nájdete v časti [Konfigurácia zvuku HDMI na strane 33](#). Pred pripojením reproduktorov znížte nastavenie hlasitosti.

Pripojenie slúchadiel

VAROVANIE! Pred nasadením slúchadiel, slúchadiel do uší alebo súpravy slúchadiel s mikrofónom znížte nastavenie hlasitosti, aby ste znížili riziko poranenia. Ďalšie bezpečnostné informácie nájdete v príručke *Regulačné, bezpečnostné a environmentálne upozornenia*.

Prístup k tomuto dokumentu:

1. Do vyhľadávacieho poľa na paneli úloh zadajte výraz `support` a vyberte aplikáciu **HP Support Assistant**.
– alebo –
Kliknite na ikonu otáznika na paneli úloh.
2. Vyberte položku **Tento počítač**, vyberte kartu **Špecifikácie** a potom vyberte položku **Používateľské príručky**.

Káblové slúchadlá môžete pripojiť zapojením do kombinovaného konektora zvukového výstupu (slúchadlá)/zvukového vstupu (mikrofón) na počítači.

Ak chcete zapojiť bezdrôtové slúchadlá do počítača, postupujte podľa pokynov výrobcu príslušného zariadenia.

Pripojenie slúchadiel s mikrofónom

 **VAROVANIE!** Pred nasadením slúchadiel, slúchadiel do uší alebo súpravy slúchadiel s mikrofónom znížte nastavenie hlasitosti, aby ste znížili riziko poranenia. Ďalšie bezpečnostné informácie nájdete v príručke *Regulačné, bezpečnostné a environmentálne upozornenia*.

Prístup k tomuto dokumentu:

1. Do vyhľadávacieho poľa na paneli úloh zadajte výraz `support` a vyberte aplikáciu **HP Support Assistant**.
– alebo –
Kliknite na ikonu otáznika na paneli úloh.
2. Vyberte položku **Tento počítač**, vyberte kartu **Špecifikácie** a potom vyberte položku **Používateľské príručky**.

Slúchadlá skombinované s mikrofónom sa nazývajú slúchadlá s mikrofónom. Káblové slúchadlá s mikrofónom môžete pripojiť zapojením do kombinovaného konektora zvukového výstupu (slúchadlá)/zvukového vstupu (mikrofón) na počítači.

Ak chcete do počítača zapojiť bezdrôtové slúchadlá s mikrofónom, postupujte podľa pokynov od výrobcu príslušného zariadenia.

Používanie nastavení zvuku

Pomocou nastavení zvuku upravíte hlasitosť systému, zmeníte systémové zvuky alebo spravujete zvukové zariadenia.

Zobrazenie alebo zmena nastavení zvuku:

- ▲ Do vyhľadávacieho poľa na paneli úloh napíšte výraz `ovládací panel`, vyberte položku **Ovládací panel**, položku **Hardvér a zvuk** a potom položku **Zvuk**.

Počítač môže obsahovať rozšírený zvukový systém od spoločnosti Bang & Olufsen, DTS, Beats audio alebo iného poskytovateľa. Výsledkom je, že počítač môže obsahovať rozšírené zvukové funkcie, ktoré je možné ovládať cez ovládací panel zvuku pre konkrétny zvukový systém.

Pomocou ovládacieho panela zvuku zobrazíte a ovládáte nastavenia zvuku.

- ▲ Do vyhľadávacieho poľa na paneli úloh napíšte výraz `ovládací panel`, vyberte položku **Ovládací panel**, položku **Hardvér a zvuk** a potom vyberte ovládací panel zvuku pre konkrétny zvukový systém.

Používanie videa

Počítač je výkonným videozariadením, ktoré umožňuje sledovať video vysielané z obľúbených webových lokalít, preberať videá a filmy a sledovať ich v počítači aj bez pripojenia k sieti.

Ak chcete zdokonaľiť svoj zážitok zo sledovania, použite niektorý z videoportov na počítači a pripojte externý monitor, projektor alebo televízor.

 **DÔLEŽITÉ:** Skontrolujte, či je externé zariadenie zapojené pomocou správneho kábla do správneho portu na počítači. Postupujte podľa pokynov od výrobcu príslušného zariadenia.

Informácie o používaní videofunkcií nájdete v aplikácii HP Support Assistant.

Pripojenie videozariadení pomocou kábla USB Type-C (len vybrané produkty)

 **POZNÁMKA:** Pripojenie zariadenia USB Type-C DisplayPort k počítaču vyžaduje kábel USB Type-C (kupuje sa samostatne).

Ak chcete zobraziť videovýstup alebo obrazový výstup vo vysokom rozlíšení na externom zariadení DisplayPort, pripojte zariadenie DisplayPort podľa nasledujúcich pokynov:

1. Jeden koniec kábla USB Type-C zapojte do portu USB SuperSpeed a DisplayPort na počítači.

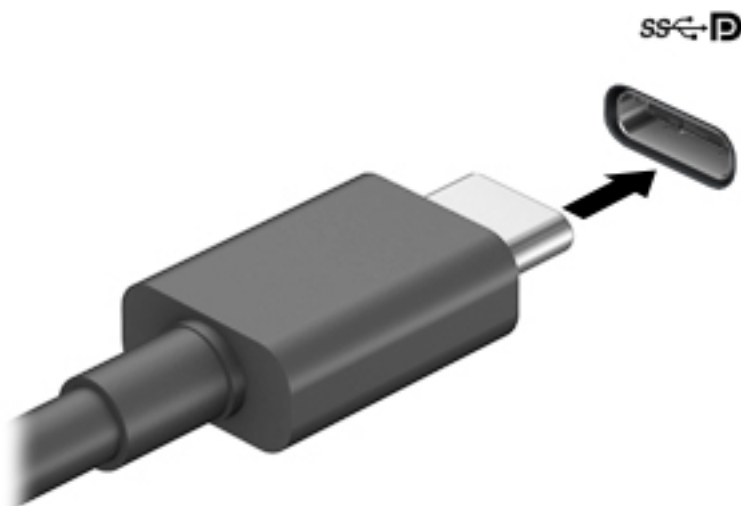

2. Druhý koniec kábla zapojte do externého zariadenia DisplayPort.
3. Stláčaním klávesu **f1** môžete prepínať obraz na obrazovke počítača medzi štyrmi zobrazeniami.
 - **Len obrazovka počítača:** zobrazenie obrazu len na obrazovke počítača.
 - **Duplicitný režim:** zobrazenie obrazu na obrazovke počítača aj externého zariadenia súčasne.
 - **Rozšírený režim:** rozšírené zobrazenie obrazu na obrazovke počítača a zároveň na obrazovke externého zariadenia.
 - **Len druhá obrazovka:** zobrazenie obrazu len na obrazovke externého zariadenia.

Po každom stlačení klávesu **f1** sa zobrazenie zmení.

 **POZNÁMKA:** Najlepšie výsledky dosiahnete zvýšením rozlíšenia obrazovky externého zariadenia, najmä ak vyberiete možnosť Rozšírené, a to podľa nasledujúceho postupu. Vyberte tlačidlo **Štart**, položku **Nastavenie** a potom položku **System**. V časti **Obrazovka** vyberte príslušné rozlíšenie a potom položku **Zachovať zmeny**.

Pripojenie videozariadení pomocou kábla VGA (len vybrané produkty)

 **POZNÁMKA:** Pripojenie videozariadenia VGA k počítaču vyžaduje kábel VGA (kupuje sa samostatne).

Ak chcete zobraziť obraz na obrazovke počítača na externom monitore VGA alebo v podobe projekcie na prezentáciu, pripojte monitor alebo projektor k portu VGA na počítači.

1. Podľa obrázka zapojte kábel VGA z monitora alebo projektoru do portu VGA na počítači.

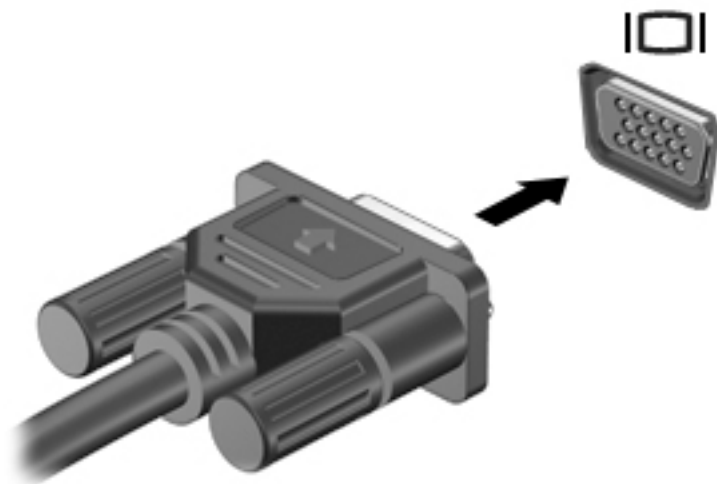

2. Stláčaním klávesu **f1** môžete prepínať obraz na obrazovke medzi štyrmi zobrazeniami:
- **Len obrazovka počítača:** zobrazenie obrazu len na obrazovke počítača.
 - **Duplicitný režim:** zobrazenie obrazu na obrazovke počítača aj externého zariadenia súčasne.
 - **Rozšírený režim:** rozšírené zobrazenie obrazu na obrazovke počítača a zároveň na obrazovke externého zariadenia.
 - **Len druhá obrazovka:** zobrazenie obrazu len na obrazovke externého zariadenia.

Po každom stlačení klávesu **f1** sa zobrazenie zmení.

 **POZNÁMKA:** Najlepšie výsledky dosiahnete zvýšením rozlíšenia obrazovky externého zariadenia, najmä ak vyberiete možnosť Rozšírené, a to podľa nasledujúceho postupu. Vyberte tlačidlo **Štart**, položku **Nastavenie** a potom položku **System**. V časti **Obrazovka** vyberte príslušné rozlíšenie a potom položku **Zachovať zmeny**.

Pripájanie videozariadení pomocou kábla HDMI (len vybrané produkty)

 **POZNÁMKA:** Pripojenie zariadenia HDMI k počítaču vyžaduje kábel HDMI (kupuje sa samostatne).

Ak chcete zobraziť obraz z obrazovky počítača na televízore alebo monitore s vysokým rozlíšením, pripojte toto zariadenie s vysokým rozlíšením podľa nasledujúcich pokynov:

1. Zapojte koniec kábla HDMI do portu HDMI na počítači.

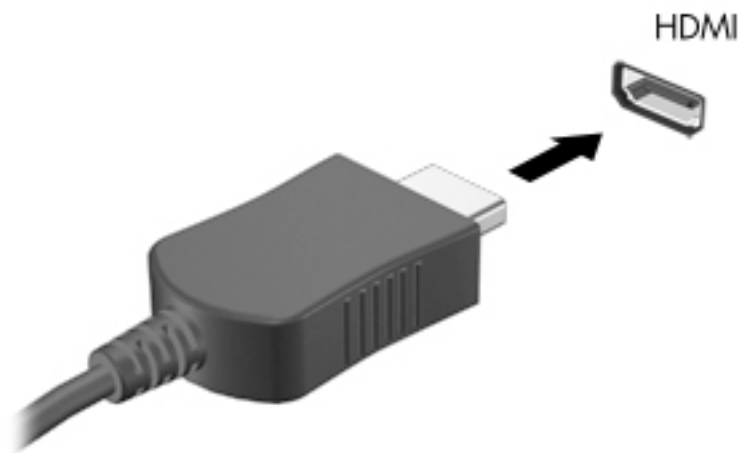

2. Druhý koniec kábla zapojte do televízora alebo monitora s vysokým rozlíšením.
3. Stláčaním klávesu **f1** môžete prepínať obraz na obrazovke počítača medzi štyrmi zobrazeniami:
 - **Len obrazovka počítača:** zobrazenie obrazu len na obrazovke počítača.
 - **Duplicitný režim:** zobrazenie obrazu na obrazovke počítača aj externého zariadenia súčasne.
 - **Rozšírený režim:** rozšírené zobrazenie obrazu na obrazovke počítača a zároveň na obrazovke externého zariadenia.
 - **Len druhá obrazovka:** zobrazenie obrazu len na obrazovke externého zariadenia.

Po každom stlačení klávesu **f1** sa zobrazenie zmení.

 **POZNÁMKA:** Najlepšie výsledky dosiahnete zvýšením rozlíšenia obrazovky externého zariadenia, najmä ak vyberiete možnosť Rozšírené, a to podľa nasledujúceho postupu. Vyberte tlačidlo **Štart**, položku **Nastavenie** a potom položku **System**. V časti **Obrazovka** vyberte príslušné rozlíšenie a potom položku **Zachovať zmeny**.

Konfigurácia zvuku HDMI

HDMI je jediné obrazové rozhranie, ktoré podporuje obraz s vysokým rozlíšením a zvuk. Po pripojení televízora s rozhraním HDMI k počítaču môžete zapnúť zvuk rozhrania HDMI podľa týchto krokov:

1. Pravým tlačidlom kliknite na ikonu **Reproduktory** v oblasti oznámení na paneli úloh úplne vpravo a potom vyberte možnosť **Prehrávacie zariadenia**.
2. Na karte **Prehrávanie** vyberte názov digitálneho výstupného zariadenia.
3. Kliknite na tlačidlo **Nastaviť predvolené** a potom na tlačidlo **OK**.

Prepnutie zvuku do reproduktorov počítača:

1. Pravým tlačidlom kliknite na ikonu **Reproduktory** v oblasti oznámení na paneli úloh úplne vpravo a potom kliknite na možnosť **Prehrávacie zariadenia**.
2. Na karte **Prehrávanie** kliknite na položku **Reproduktory**.
3. Kliknite na tlačidlo **Nastaviť predvolené** a potom na tlačidlo **OK**.

Vyhľadanie a pripojenie káblových obrazoviek pomocou prenosu MultiStream

Prenos MultiStream (MST) umožňuje pripojiť k počítaču káblom viaceré zobrazovacie zariadenia zapojením do portu VGA alebo portov DisplayPort na počítači a tiež do portu VGA alebo portov DisplayPort na rozbočovači alebo externej rozširujúcej základni. Môžete ich pripojiť niekoľkými spôsobmi v závislosti od typu radiča grafickej karty nainštalovaného v počítači, prípadne podľa toho, či je v počítači zabudovaný rozbočovač. Prejdite do Správcu zariadení a pozrite si, aký hardvér je nainštalovaný v počítači:

- ▲ Do vyhľadávacieho poľa na paneli úloh napíšte výraz `Správca zariadení` a potom vyberte aplikáciu **Správca zariadení**. Zobrazí sa zoznam všetkých zariadení nainštalovaných v počítači.

Pripojenie obrazoviek k počítačom s grafickou kartou Nvidia (pomocou voliteľného rozbočovača)

 **POZNÁMKA:** Pomocou radiča grafiky Nvidia a voliteľného rozbočovača môžete pripojiť až 3 externé zobrazovacie zariadenia.

Postup nastavenia viacerých zobrazovacích zariadení:

1. Pripojte externý rozbočovač (kupuje sa samostatne) k portu DisplayPort na počítači pomocou kábla DP – DP (kupuje sa samostatne). Zaisťte, aby bol napájací adaptér rozbočovača pripojený do elektrickej zásuvky.
2. Pripojte externé zobrazovacie zariadenia k portom VGA alebo portom DisplayPort na rozbočovači.
3. Ak chcete zobrazovať všetky pripojené zobrazovacie zariadenia, do vyhľadávacieho poľa na paneli úloh napíšte výraz `správca` a potom vyberte aplikáciu **Správca zariadení**. Ak nevidíte všetky pripojené obrazovky, zaisťte, aby bolo každé zariadenie pripojené k správnejmu portu na rozbočovači.

 **POZNÁMKA:** Medzi voľbami pre viaceré obrazovky je možnosť **Duplikovať**, čo je režim zrkadlového obrazu obrazovky počítača na všetkých zapnutých zobrazovacích zariadeniach, alebo možnosť **Rozšírená**, pri ktorej je obrazovka počítača rozťahnutá na všetky zapnuté zobrazovacie zariadenia.

Pripojenie obrazoviek k počítačom s radičom grafickej karty Intel (pomocou voliteľného rozbočovača)

 **POZNÁMKA:** Pomocou radiča grafiky Intel a voliteľného rozbočovača môžete pripojiť až tri zobrazovacie zariadenia.

Postup nastavenia viacerých zobrazovacích zariadení:

1. Pripojte externý rozbočovač (kupuje sa samostatne) k portu DisplayPort na počítači pomocou kábla DP – DP (kupuje sa samostatne). Zaisťte, aby bol napájací adaptér rozbočovača pripojený do elektrickej zásuvky.
2. Pripojte externé zobrazovacie zariadenia k portom VGA alebo portom DisplayPort na rozbočovači.
3. Keď systém Windows zistí monitor pripojený k rozbočovaču DP, zobrazí sa dialógové okno **Oznámenie o topológii DisplayPort**. Kliknutím na príslušné možnosti nakonfigurujete svoje obrazovky. Medzi voľbami pre viaceré obrazovky je možnosť **Duplikovať**, čo je režim zrkadlového obrazu obrazovky počítača na všetkých zapnutých zobrazovacích zariadeniach a možnosť **Rozšírená**, pri ktorej je obraz na obrazovke rozťahnutý na všetky zapnuté zobrazovacie zariadenia.

 **POZNÁMKA:** Ak sa toto dialógové okno neobjaví, uistite sa, či je každé externé zobrazovacie zariadenie pripojené k správnejmu portu na rozbočovači. Vyberte tlačidlo **Štart**, položku **Nastavenie** a potom položku **Systém**. V časti **Obrazovka** vyberte príslušné rozlíšenie a potom položku **Zachovať zmeny**.

Pripojenie obrazoviek k počítačom s grafickou kartou Intel (so zabudovaným rozbočovačom)

S interným rozbočovačom a radičom grafickej karty Intel môžete pripojiť až 3 zobrazovacie zariadenia v nasledovných konfiguráciách:

- Dva monitory DP 1920 x 1200 pripojené k počítaču + jeden monitor VGA 1920 x 1200 pripojený k voliteľnej rozširujúcej základni
- Jeden monitor DP 2560 x 1600 pripojený k počítaču + jeden monitor VGA 1920 x 1200 pripojený k voliteľnej rozširujúcej základni

Postup nastavenia viacerých zobrazovacích zariadení:

1. Pripojte externé zobrazovacie zariadenia k portom VGA alebo portom DisplayPort (DP) na základni počítača alebo rozširujúcej základni.
2. Keď systém Windows zistí monitor pripojený k rozbočovaču DP, zobrazí sa dialógové okno **Oznámenie o topológii DisplayPort**. Kliknutím na príslušné možnosti nakonfigurujete svoje obrazovky. Medzi voľbami pre viaceré obrazovky je možnosť **Duplikovať**, čo je režim zrkadlového obrazu obrazovky počítača na všetkých zapnutých zobrazovacích zariadeniach a možnosť **Rozšírená**, pri ktorej je obraz na obrazovke rozťahaný na všetky zapnuté zobrazovacie zariadenia.



POZNÁMKA: Ak sa toto dialógové okno neobjaví, uistite sa, či je každé externé zobrazovacie zariadenie pripojené k správne mu portu na rozbočovači. Vyberte tlačidlo **Štart**, položku **Nastavenie** a potom položku **Systém**. V časti **Obrazovka** vyberte príslušné rozlíšenie a potom položku **Zachovať zmeny**.

Vyhľadávanie a pripájanie bezdrôtových obrazoviek kompatibilných so štandardom Miracast (len vybrané produkty)



POZNÁMKA: Ak chcete zistiť, aký typ obrazovky máte (kompatibilný s technológiou Miracast alebo Intel WiDi), pozrite si dokumentáciu priloženú k televízoru alebo sekundárnej obrazovke.

Ak chcete vyhľadávať a pripájať bezdrôtové displeje kompatibilné so štandardom Miracast bez zatvorenia aktuálne používaných aplikácií, postupujte podľa krokov uvedených nižšie.

Otvorenie programu Miracast:

- ▲ Do vyhľadávacieho poľa na paneli úloh napíšte výraz `premietat` a potom kliknite na položku **Premietať na druhú obrazovku**. Kliknite na položku **Pripojiť k bezdrôtovej obrazovke** a potom postupujte podľa pokynov na obrazovke.

6 Správa napájania

Počítač môžete napájať z batérie alebo externého zdroja. Ak sa počítač napája z batérie a externý zdroj napájania nie je na nabitie batérie k dispozícii, je dôležité sledovať a šetriť energiu batérie.

Niektoré z funkcií správy napájania opísané v tejto príručke nemusia byť na tomto počítači k dispozícii.

Používanie režimu spánku a režimu dlhodobého spánku

UPOZORNENIE: Existuje niekoľko dobre známych bezpečnostných rizík, keď je počítač v režime spánku. Ak chcete zabrániť neoprávneným používateľom v prístupe k údajom vo svojom počítači (aj šifrovaným údajom), spoločnosť HP odporúča, aby ste vždy aktivovali režim dlhodobého spánku namiesto režimu spánku, keď nemáte počítač fyzicky vo svojom dosahu. Tento postup je obzvlášť dôležitý vtedy, keď s počítačom cestujete.

UPOZORNENIE: Ak chcete znížiť riziko zhoršenia kvality zvuku a obrazu, straty funkčnosti prehrávania zvuku alebo obrazu, prípadne straty údajov, nespúšťajte režim spánku počas čítania alebo zapisovania na disk či na externú multimedialnú kartu.

Operačný systém Windows ponúka dva úsporné režimy – režim spánku a režim dlhodobého spánku.

- Režim spánku – tento režim sa aktivuje automaticky po určitom období nečinnosti. Vaše pracovné súbory sa uložia do pamäte počítača, čo umožňuje rýchle prepnutie späť do pracovného režimu. Režim spánku možno tiež aktivovať manuálne. Ďalšie informácie nájdete v časti [Spustenie a ukončenie režimu spánku na strane 36](#).
- Režim dlhodobého spánku – tento režim sa aktivuje automaticky, keď nabitie batérie dosiahne kritickú úroveň. V režime dlhodobého spánku sa vaša práca uloží do súboru režimu dlhodobého spánku a počítač sa vypne. Režim dlhodobého spánku možno tiež aktivovať manuálne. Ďalšie informácie nájdete v časti [Spustenie a ukončenie režimu dlhodobého spánku \(len vybrané produkty\) na strane 37](#).

Spustenie a ukončenie režimu spánku

Režim spánku môžete aktivovať niektorým z týchto spôsobov:

- Zatvorte obrazovku (len vybrané produkty).
- Stlačte tlačidlo **Štart**, vyberte ikonu **Napájanie** a potom položku **Uspať**.
- Stlačte klávesovú skratku režimu spánku; napríklad **fn+f3** (len vybrané produkty).

Režim spánku môžete ukončiť týmito spôsobmi:

- Nakrátko stlačte tlačidlo napájania.
- Ak je počítač zatvorený, otvorte obrazovku (len vybrané produkty).
- Stlačte na klávesnici nejaký kláves (len vybrané produkty).
- Ťuknite na zariadenie TouchPad (len vybrané produkty).

Po ukončení režimu spánku v počítači sa na obrazovke znova zobrazí vaša práca.

POZNÁMKA: Ak ste nastavili počítač tak, aby pri ukončení režimu spánku vyžadoval heslo, pred návratom na pôvodnú obrazovku musíte najprv zadať heslo systému Windows.

Spustenie a ukončenie režimu dlhodobého spánku (len vybrané produkty)

V ponuke Možnosti napájania môžete povoliť režim dlhodobého spánku spustený používateľom a meniť ďalšie typy nastavenia napájania a časové limity.

1. Kliknite pravým tlačidlom na ikonu **Napájanie**  a vyberte položku **Možnosti napájania**.
2. Na ľavej table vyberte položku **Vybrať akcie pre tlačidlá napájania** (presný názov položky sa môže líšiť v závislosti od produktu).
3. V závislosti od produktu môžete povoliť režim dlhodobého spánku pre napájanie z batérie alebo externého zdroja napájania niektorým z týchto spôsobov:
 - **Tlačidlo napájania** – v ponuke **Nastavenia tlačidla napájania a tlačidla režimu spánku a nastavenia krytu** (presný názov položky sa môže líšiť v závislosti od produktu) vyberte položku **Po stlačení tlačidla napájania**. Potom vyberte položku **Dlhodobý spánok**.
 - **Tlačidlo režimu spánku** (len vybrané produkty) – v ponuke **Nastavenia tlačidla napájania a tlačidla režimu spánku a nastavenia krytu** (presný názov položky sa môže líšiť v závislosti od produktu) vyberte položku **Po stlačení tlačidla režimu spánku**. Potom vyberte možnosť **Dlhodobý spánok**.
 - **Kryt** (len vybrané produkty) – v ponuke **Nastavenia tlačidla napájania a tlačidla režimu spánku a nastavenia krytu** (presný názov položky sa môže líšiť v závislosti od produktu) vyberte položku **Po zatvorení krytu**. Potom vyberte položku **Dlhodobý spánok**.
 - **Ponuka napájania** – vyberte položku **Zmeniť momentálne nedostupné nastavenia**. Potom v ponuke **Nastavenie vypnutia** začiarknite políčko **Dlhodobý spánok**.Ponuku napájania môžete otvoriť tlačidlom **Štart**.
4. Vyberte položku **Uložiť zmeny**.
 - ▲ Ak chcete spustiť režim dlhodobého spánku, použite metódu, ktorú ste povolili v kroku 3.
 - ▲ Režim dlhodobého spánku ukončíte krátkym stlačením tlačidla napájania.

 **POZNÁMKA:** Ak ste nastavili počítač tak, aby pri ukončení režimu dlhodobého spánku vyžadoval heslo, pred návratom na pôvodnú obrazovku musíte najprv zadať heslo systému Windows.

Vypnutie počítača

 **UPOZORNENIE:** Po vypnutí počítača dôjde k strate neuložených informácií. Skôr ako vypnete počítač, ubezpečte sa, že ste uložili svoje pracovné súbory.

Príkaz vypnutia ukončí všetky otvorené programy vrátane operačného systému a potom vypne obrazovku aj počítač.

Vypnite počítač, ak sa dlhší čas nebude používať a bude dlhšie odpojený od externého zdroja napájania.

Odporúča sa použiť príkaz Vypnúť v systéme Windows.

 **POZNÁMKA:** Ak je počítač v režime spánku alebo dlhodobého spánku, najprv ukončíte príslušný režim krátkym stlačením tlačidla napájania.



1. Uložte svoje pracovné súbory a zatvorte všetky otvorené programy.
2. Stlačte tlačidlo **Štart**, vyberte ikonu **Napájanie** a potom položku **Vypnúť**.

Ak počítač nereaguje a nie je možné použiť odporúčaný postup vypnutia, vykonajte tieto núdzové kroky v uvedenom poradí:

- Stlačte klávesy **ctrl+alt+delete**, vyberte ikonu **Napájanie** a potom položku **Vypnúť**.
- Stlačte a podržte tlačidlo napájania najmenej na 10 sekúnd.
- Ak počítač obsahuje batériu vymeniteľnú používateľom (len vybrané produkty), odpojte počítač od externého napájania a potom vyberte batériu.

Používanie ikony Stav batérie a ponuky Možnosti napájania

Ikona Stav batérie  je umiestnená na paneli úloh systému Windows. Ikona napájania umožňuje rýchly prístup k nastaveniam napájania a zobrazenie zostávajúcej úrovne nabitia batérie.

- Ak chcete zobraziť percentuálnu hodnotu zostávajúceho stavu nabitia batérie a aktuálny plán napájania, umiestnite ukazovateľ myši na ikonu **Stav batérie** .
- Ak chcete použiť Možnosti napájania, kliknite pravým tlačidlom myši na ikonu **Stav batérie**  a potom vyberte položku **Možnosti napájania**.

Odlíšne ikony Stav napájania signalizujú, či je počítač napájaný z batérie alebo z externého zdroja napájania. Umiestnením ukazovateľa myši na ikonu sa tiež zobrazí hlásenie o dosiahnutí nízkej alebo kritickej úrovne nabitia batérie.

Napájanie z batérie

 **VAROVANIE!** Používajte len batériu dodanú s počítačom, náhradnú batériu dodanú spoločnosťou HP alebo kompatibilnú batériu, ktorú ste si zakúpili od spoločnosti HP, aby sa znížilo riziko možných problémov s bezpečnosťou.

Keď je v počítači nabitá batéria a počítač nie je pripojený k externému zdroju napájania, počítač sa napája z batérie. Keď je počítač vypnutý a odpojený od externého napájania, batéria v počítači sa pomaly vybíja. V prípade dosiahnutia nízkej alebo kritickej úrovne vybitia batérie sa v počítači zobrazí hlásenie.

Životnosť batérie sa líši v závislosti od nastavenia správy napájania, spustených programov v počítači, jas obrazovky, externých zariadení pripojených k počítaču a iných faktorov.

 **POZNÁMKA:** Keď odpojíte externé napájanie, jas obrazovky sa automaticky zníži, aby sa predĺžila životnosť batérie. Vybrané počítačové produkty dokážu prepínať medzi grafickými režimami a šetria tak energiu batérie.

Používanie funkcie HP Fast Charge (len vybrané produkty)

Funkcia HP Fast Charge umožňuje rýchlo nabiť batériu počítača. Čas nabíjania sa môže líšiť o +/- 10 %. V závislosti od modelu počítača a sieťového napájacieho adaptéra HP dodaného s počítačom pracuje funkcia HP Fast Charge jedným z týchto spôsobov:

- Keď je zostávajúca úroveň nabitia batérie v rozsahu 0 až 50 %, batéria sa nabije na 50 % úplnej kapacity do 30 minút.
- Keď je zostávajúca úroveň nabitia batérie v rozsahu 0 až 90 %, batéria sa nabije na 90 % úplnej kapacity do 90 minút.

Ak chcete používať funkciu HP Fast Charge, vypnite počítač a pripojte sieťový napájací adaptér k počítaču aj externému napájaniu.

Zobrazenie energie batérie

Ak chcete zobraziť percentuálnu hodnotu zostávajúceho stavu nabitia batérie a aktuálny plán napájania, umiestnite ukazovateľ myši na ikonu **Stav batérie** .

Vyhľadanie informácií o batérii v programe HP Support Assistant (len vybrané produkty)

Zobrazenie informácií o batérii:

1. Do vyhľadávacieho poľa na paneli úloh zadajte výraz `support` a vyberte aplikáciu **HP Support Assistant**.
– alebo –
Vyberte ikonu otáznika na paneli úloh.
2. Vyberte položku **My PC** (Môj počítač), kartu **Diagnostics and tools** (Diagnostika a nástroje) a potom položku **Kontrola stavu batérie HP**. Ak program Kontrola stavu batérie HP signalizuje, že batériu treba vymeniť, obráťte sa na oddelenie technickej podpory.

Aplikácia HP Support Assistant poskytuje nasledujúce nástroje a informácie o batérii:

- Kontrola stavu batérie HP
- Informácie o typoch batérie, jej špecifikáciách, životnosti a kapacite

Úspora energie batérie

Úspora energie batérie a maximalizácia jej životnosti:

- Znížte jas obrazovky.
- V okne Možnosti napájania vyberte nastavenie funkcie **Šetrič energie**.
- Ak nepoužívate bezdrôtové zariadenia, vypnite ich.
- Odpojte nepoužívané externé zariadenia, ktoré nie sú pripojené k externému zdroju napájania, ako napríklad externý pevný disk zapojený do portu USB.
- Zastavte, vypnite alebo vyberte všetky nepoužívané externé multimedialne karty.
- Skôr ako zanecháte svoju prácu, aktivujte režim spánku alebo vypnite počítač.

Identifikácia nízkej úrovne nabitia batérie

Ak batéria, ktorá je jediným zdrojom napájania počítača, dosiahne nízku alebo kritickú úroveň nabitia, prejaví sa to takto:

- Indikátor batérie (len vybrané produkty) signalizuje nízku alebo kritickú úroveň nabitia batérie.
– alebo –
- Ikona Stav batérie  upozorňuje na nízku alebo kritickú úroveň nabitia.

 **POZNÁMKA:** Ďalšie informácie o ikone Stav batérie nájdete v časti [Používanie ikony Stav batérie a ponuky Možnosti napájania na strane 38](#).

Počítač vykoná pri kritickej úrovni nabitia batérie tieto operácie:

- Ak je režim dlhodobého spánku zakázaný a počítač je zapnutý alebo v režime spánku, počítač zostane nakrátko v režime spánku a potom sa vypne, pričom sa stratia všetky neuložené údaje.
- Ak je povolený režim dlhodobého spánku a počítač je zapnutý alebo v režime spánku, v počítači sa aktivuje režim dlhodobého spánku.

Vyriešenie nízkej úrovne nabitia batérie

Vyriešenie nízkej úrovne nabitia batérie, keď je k dispozícii externé napájanie

Pripojte niektoré z nasledujúcich zariadení k počítaču a k externému napájaniu:

- Sieťový napájací adaptér
- Voliteľná rozširujúca základňa alebo voliteľné rozširujúce zariadenie
- Voliteľný napájací adaptér zakúpený ako príslušenstvo od spoločnosti HP

Vyriešenie nízkej úrovne nabitia batérie, keď nie je k dispozícii žiadny zdroj napájania

Uložte svoju prácu a vypnite počítač.

Vyriešenie nízkej úrovne nabitia batérie, keď počítač nemôže ukončiť režim dlhodobého spánku

1. Zapojte sieťový napájací adaptér do počítača a pripojte ho k externému napájaniu.
2. Režim dlhodobého spánku ukončíte stlačením tlačidla napájania.

Zapečatená batéria od výrobcu

Ak chcete sledovať stav batérie, prípadne ak sa batéria veľmi rýchlo vybíja, spustíte program Kontrola stavu batérie HP v aplikácii HP Support Assistant (len vybrané produkty).

1. Do vyhľadávacieho poľa na paneli úloh zadajte výraz `support` a vyberte aplikáciu **HP Support Assistant**.

– alebo –

Vyberte ikonu otáznika na paneli úloh.

2. Vyberte položku **My PC** (Môj počítač), kartu **Diagnostics and tools** (Diagnostika a nástroje) a potom položku **Kontrola stavu batérie HP**. Ak program Kontrola stavu batérie HP signalizuje, že batériu treba vymeniť, obráťte sa na oddelenie technickej podpory.

Batérie v tomto výrobku nemôžu používatelia meniť jednoducho sami. Vybratie alebo výmena batérie by mohla mať vplyv na platnosť záruky. Ak už batéria viac nevydrží nabitá, obráťte sa na oddelenie technickej podpory.

Po dosiahnutí konca životnosti batérie ju nelikvidujte s bežným odpadom z domácnosti. Pri likvidácii batérie sa riadte miestnymi zákonmi a nariadeniami.

Prevádzka pri externom napájaní

Informácie o pripojení k externému napájaniu nájdete v *Letáku s inštaláčnymi pokynmi*, ktorý je súčasťou balenia počítača.

Keď je počítač pripojený k externému napájaniu pomocou schváleného sieťového adaptéra alebo voliteľnej rozširujúcej základne/zariadenia, nepoužíva napájanie z batérie.

VAROVANIE! Ak chcete znížiť možné problémy s bezpečnosťou, používajte len sieťový napájací adaptér dodávaný s počítačom, náhradný sieťový napájací adaptér od spoločnosti HP alebo kompatibilný sieťový napájací adaptér, ktorý ste si zakúpili od spoločnosti HP.

VAROVANIE! Batériu počítača nenabíjajte na palube lietadla.

Počítač pripojte k externému napájaniu v týchto situáciách:

- Keď nabíjate alebo kalibrujete batériu.
- Keď inštalujete alebo aktualizujete systémový softvér.
- Keď aktualizujete systém BIOS.
- Keď zapisujete údaje na disk (len vybrané produkty).
- Keď spúšťate aplikáciu Defragmentácia disku v počítačoch s internými pevnými diskami.
- Keď zálohujete alebo obnovujete súbory.

Po pripojení počítača k externému zdroju napájania:

- Batéria sa začne nabíjať.
- Zvýši sa jas obrazovky.
- Ikona Stav batérie  zmení svoj vzhľad.





Po odpojení externého napájania:

- Počítač sa prepne na napájanie z batérie.
- Jas obrazovky sa automaticky zníži, aby sa šetrila energia batérie.
- Ikona Stav batérie  zmení svoj vzhľad.

7 Zabezpečenie

Ochrana počítača

Štandardné bezpečnostné funkcie poskytované v operačnom systéme Windows a v pomôcke Windows Computer Setup (systém BIOS, ktorý možno spustiť v ľubovoľnom operačnom systéme), môžu chrániť vaše osobné nastavenia a údaje pred rôznymi rizikami.

-  **POZNÁMKA:** Riešenia zabezpečenia majú preventívny účinok. Nemusia produkt ochrániť pred krádežou alebo nešetrnou manipuláciou.
-  **POZNÁMKA:** Pred odoslaním počítača do servisu zálohujte a vymažte dôverné súbory a potom odstráňte všetky nastavené heslá.
-  **POZNÁMKA:** Niektoré bezpečnostné funkcie uvedené v tejto kapitole nemusia byť vo vašom počítači k dispozícii.
-  **POZNÁMKA:** Váš počítač podporuje službu CompuTrace. Ide o službu online sledovania a obnovy založenú na zabezpečení, ktorá je dostupná vo vybratých krajinách/regiónoch. V prípade odcudzenia môžete počítač sledovať pomocou služby CompuTrace, keď sa neoprávnený používateľ počítača pripojí na internet. Ak chcete používať službu CompuTrace, musíte si ju predplatiť a zakúpiť príslušný softvér. Informácie o objednávaní softvéru zo služby CompuTrace nájdete na lokalite <http://www.hp.com>.

Ohrozenie počítača	Bezpečnostná funkcia
Neoprávnené použitie počítača	<ul style="list-style-type: none">• Softvér HP Client Security v kombinácii s heslom, kartou Smart Card, bezkontaktnou kartou, registrovanými odtlačkami prstov alebo iným overovacím poverením• Heslo pri zapnutí systému BIOS
Neoprávnený prístup k pomôcke Computer Setup (BIOS)	Heslo správcu systému BIOS v pomôcke Computer Setup*
Neoprávnený prístup k obsahu pevného disku	Heslo funkcie DriveLock (len vybrané produkty) v pomôcke Computer Setup*
Neoprávnené spustenie z voliteľnej externej optickej jednotky (len vybrané produkty), voliteľného externého pevného disku (len vybrané produkty) alebo interného sieťového adaptéra	Funkcia možností spustenia systému v pomôcke Computer Setup*
Neoprávnený prístup k používateľskému kontu systému Windows	Heslo používateľa systému Windows
Neoprávnený prístup k údajom	Windows BitLocker
Neoprávnené odstránenie počítača	Otvor pre bezpečnostné lanko (používa sa spolu s voliteľným bezpečnostným lankom, len u vybraných produktov)

* Computer Setup je integrovaná pomôcka využívajúca pamäť ROM, ktorú môžete použiť aj v prípade, že operačný systém nepracuje alebo ho nemožno načítať. Na navigáciu a výber položiek v pomôcke Computer Setup môžete použiť polohovacie zariadenie (zariadenie TouchPad, polohovaciu páčku alebo myš USB) alebo klávesnicu.

POZNÁMKA: U tabletov bez klávesnice môžete použiť dotykovú obrazovku.

Používanie hesiel

Heslo je skupina znakov, ktoré si zvolíte na ochranu údajov v počítači. Nastaviť môžete viacero typov hesiel v závislosti od toho, ako chcete riadiť prístup k svojim údajom. Heslá môžete nastaviť v systéme Windows alebo v pomôcke Computer Setup, ktorá je predinštalovaná v počítači.

- Heslo správcu systému BIOS, heslo pri zapnutí a heslo funkcie DriveLock sa nastavujú v pomôcke Computer Setup a spravujú sa v systéme BIOS.
- Heslá operačného systému Windows sa nastavujú iba v operačnom systéme Windows.
- Ak zabudnete používateľské heslo funkcie DriveLock aj hlavné heslo funkcie DriveLock nastavené v pomôcke Computer Setup, pevný disk chránený týmito heslami sa trvale uzamkne a nie je ho možné ďalej používať.

Pre pomôcku Computer Setup a funkciu zabezpečenia systému Windows môžete použiť rovnaké heslo.

Pri vytváraní a ukladaní hesiel sa riad'te nasledujúcimi tipmi:

- Pri vytváraní hesiel sa riad'te požiadavkami príslušného programu.
- Nepoužívajte rovnaké heslo pre viaceré aplikácie alebo webové lokality a opätovne nepoužívajte vaše heslo systému Windows pre ľubovoľnú inú aplikáciu alebo webovú lokalitu.
- Na ukladanie svojich mien používateľa a hesiel pre všetky webové lokality a aplikácie používajte funkciu Správca hesiel softvéru HP Client Security. Neskôr si ich môžete bezpečne prečítať, ak je ťažké si ich zapamätať.
- Nemajte heslá uložené v súbore v počítači.

V nasledujúcich tabuľkách sa nachádzajú bežne používané heslá správcu systému Windows a BIOS a opisy ich funkcií.

Nastavenie hesiel v systéme Windows

Heslo	Funkcia
Heslo správcu*	Chrání prístup ku kontu na úrovni správcu systému Windows. POZNÁMKA: Nastavením hesla správcu systému Windows sa nenastaví heslo správcu systému BIOS.
Heslo používateľa*	Chrání prístup k používateľskému kontu systému Windows.

*Ak chcete získať viac informácií o nastavení hesla správcu systému Windows alebo používateľského hesla systému Windows, napíšte na paneli úloh do vyhľadávacieho poľa výraz `support` a potom vyberte aplikáciu **HP Support Assistant**.

Nastavenie hesiel v pomôcke Computer Setup

Heslo	Funkcia
Heslo správcu systému BIOS*	Chrání prístup k pomôcke Computer Setup. POZNÁMKA: Ak sa funkcie povolili, aby sa zabránilo odstráneniu hesla správcu systému BIOS, pravdepodobne ho nebudete môcť odstrániť, kým sa tieto funkcie nezakážu.
Heslo pri zapnutí	<ul style="list-style-type: none">• Musí sa zadať pri každom zapnutí alebo reštartovaní počítača.

Heslo	Funkcia
	<ul style="list-style-type: none"> • Ak zabudnete heslo pri zapnutí, nebudete môcť zapnúť ani reštartovať počítač.
Hlavné heslo funkcie DriveLock*	Chrání prístup k internému pevnému disku chránenému funkciou DriveLock a nastavuje sa v časti DriveLock Passwords (Heslá funkcie DriveLock) počas procesu aktivácie. Toto heslo sa používa aj na odstránenie ochrany funkciou DriveLock.
Heslo používateľa funkcie DriveLock*	Chrání prístup k internému pevnému disku chránenému funkciou DriveLock a nastavuje sa v časti DriveLock Passwords (Heslá funkcie DriveLock) počas procesu aktivácie.

* Podrobné informácie o týchto heslách nájdete v nasledujúcich témach.

Spravovanie hesla správcu systému BIOS

Ak chcete nastaviť, zmeniť alebo odstrániť toto heslo, postupujte podľa nasledujúcich krokov:

Nastavenie nového hesla správcu systému BIOS

- Spustíte pomôcku Computer Setup.
 - Počítače alebo tablety s klávesnicou:
 - ▲ Zapnite alebo reštartujte počítač. Keď sa objaví logo spoločnosti HP, stlačením klávesu **f10** otvoríte pomôcku Computer Setup.
 - Tablety bez klávesnice:
 - ▲ Vypnite tablet. Stlačte a podržte tlačidlo napájania v kombinácii s tlačidlom zníženia hlasitosti, kým sa nezobrazí ponuka spustenia, a potom ťuknutím na **f10** otvorte pomôcku Computer Setup.
- Vyberte položku **Security** (Zabezpečenie), potom položku **Create BIOS administrator password** (Vytvoríť heslo správcu systému BIOS) alebo položku **Set Up BIOS administrator Password** (Nastaviť heslo správcu systému BIOS) (len vybrané produkty) a potom stlačte kláves **enter**.
- Po zobrazení výzvy zadajte heslo.
- Po zobrazení výzvy zadajte nové heslo na potvrdenie.
- Zmeny uložte a pomôcku Computer Setup ukončíte výberom ikony **Save** (Uložiť). Potom postupujte podľa pokynov na obrazovke.

– alebo –

Vyberte položku **Main** (Hlavné) a **Save Changes and Exit** (Uložiť zmeny a skončiť) a potom stlačte kláves **enter**.

Zmeny sa prejavia po reštartovaní počítača.

Zmena hesla správcu systému BIOS

- Spustíte pomôcku Computer Setup.
 - Počítače alebo tablety s klávesnicou:
 - ▲ Zapnite alebo reštartujte počítač. Keď sa objaví logo spoločnosti HP, stlačením klávesu **f10** otvoríte pomôcku Computer Setup.
 - Tablety bez klávesnice:

- ▲ Vypnite tablet. Stlačte a podržte tlačidlo napájania v kombinácii s tlačidlom zníženia hlasitosti, kým sa nezobrazí ponuka spustenia, a potom ťuknutím na **F10** otvorte pomôcku Computer Setup.

2. Zadajte súčasné heslo správcu systému BIOS.
3. Vyberte položku **Security** (Zabezpečenie), potom položku **Change BIOS administrator password** (Zmeniť heslo správcu systému BIOS) alebo položku **Change Password** (Zmeniť heslo) (len vybrané produkty) a potom stlačte kláves **enter**.
4. Po zobrazení výzvy zadajte súčasné heslo.
5. Po zobrazení výzvy zadajte nové heslo.
6. Po zobrazení výzvy zadajte nové heslo na potvrdenie.
7. Zmeny uložte a pomôcku Computer Setup ukončíte výberom ikony **Save** (Uložiť). Potom postupujte podľa pokynov na obrazovke.

– alebo –

Vyberte položku **Main** (Hlavné) a **Save Changes and Exit** (Uložiť zmeny a skončiť) a potom stlačte kláves **enter**.

Zmeny sa prejavujú po reštartovaní počítača.

Odstránenie hesla správcu systému BIOS

1. Spustíte pomôcku Computer Setup.
 - Počítače alebo tablety s klávesnicou:
 - ▲ Zapnite alebo reštartujte počítač. Keď sa objaví logo spoločnosti HP, stlačením klávesu **F10** otvoríte pomôcku Computer Setup.
 - Tablety bez klávesnice:
 - ▲ Vypnite tablet. Stlačte a podržte tlačidlo napájania v kombinácii s tlačidlom zníženia hlasitosti, kým sa nezobrazí ponuka spustenia, a potom ťuknutím na **F10** otvorte pomôcku Computer Setup.
2. Zadajte súčasné heslo správcu systému BIOS.
3. Vyberte položku **Security** (Zabezpečenie), potom položku **Change BIOS administrator password** (Zmeniť heslo správcu systému BIOS) alebo položku **Change Password** (Zmeniť heslo) (len vybrané produkty) a potom stlačte kláves **enter**.
4. Po zobrazení výzvy zadajte súčasné heslo.
5. Po zobrazení výzvy na zadanie nového hesla nechajte pole prázdne a potom stlačte kláves **enter**.
6. Po zobrazení výzvy na opätovné zadanie nového hesla nechajte pole prázdne a potom stlačte kláves **enter**.
7. Zmeny uložte a pomôcku Computer Setup ukončíte výberom ikony **Save** (Uložiť). Potom postupujte podľa pokynov na obrazovke.

– alebo –

Vyberte položku **Main** (Hlavné) a **Save Changes and Exit** (Uložiť zmeny a skončiť) a potom stlačte kláves **enter**.

Zmeny sa prejavujú po reštartovaní počítača.

Zadanie hesla správcu systému BIOS

Po zobrazení výzvy **BIOS administrator password** (Heslo správcu systému BIOS) zadajte heslo (pomocou rovnakých klávesov, aké ste použili pri jeho nastavení) a stlačte kláves **enter**. Po dvoch neúspešných pokusoch o zadanie hesla správcu systém BIOS je nutné reštartovať počítač a skúsiť to znova.

Používanie možností zabezpečenia funkcie DriveLock

Funkcia DriveLock zabraňuje neoprávnenému prístupu k obsahu pevného disku. Funkciu DriveLock môžete použiť len pre interné pevné disky počítača. Po nastavení ochrany jednotky funkciou DriveLock musíte pred prístupom k jednotke zadať príslušné heslo. Jednotku musíte vložiť do počítača alebo rozšíreného replikátora portov, aby sa mohla odomknúť.

Možnosti zabezpečenia funkcie DriveLock ponúkajú nasledujúce funkcie:

- **Automatic DriveLock** (Automatická funkcia DriveLock) – pozrite si časť [Výber automatickej funkcie DriveLock \(len vybrané produkty\) na strane 46](#).
- **Set DriveLock Master Password** (Nastaviť hlavné heslo funkcie DriveLock) – pozrite si časť [Výber manuálnej funkcie DriveLock na strane 48](#).
- **Enable DriveLock** (Povoliť funkciu DriveLock) – pozrite si časť [Povolenie funkcie DriveLock a nastavenie hesla používateľa funkcie DriveLock na strane 49](#).

Výber automatickej funkcie DriveLock (len vybrané produkty)

Skôr než budete môcť povoliť automatickú funkciu DriveLock, musíte nastaviť heslo správcu systému BIOS. Po povolení automatickej funkcie DriveLock sa vytvorí náhodné heslo používateľa funkcie DriveLock a hlavné heslo funkcie DriveLock odvodené z hesla správcu systému BIOS. Po zapnutí počítača náhodné heslo používateľa automaticky odomkne jednotku. Ak sa jednotka presunie do iného počítača, po výzve na zadanie hesla funkcie DriveLock musíte zadať heslo správcu systému BIOS pre pôvodný počítač, aby sa jednotka odomkla.

Povolenie automatickej funkcie DriveLock

Ak chcete povoliť automatickú funkciu DriveLock, postupujte podľa týchto krokov:

1. Spustíte pomôcku Computer Setup.
 - Počítače alebo tablety s klávesnicou:
 1. Vypnite počítač.
 2. Stlačte tlačidlo napájania, a keď sa objaví logo spoločnosti HP, stlačením klávesu **f10** otvoríte pomôcku Computer Setup.
 - Tablety bez klávesnice:
 1. Vypnite tablet.
 2. Stlačte a podržte tlačidlo napájania v kombinácii s tlačidlom zníženia hlasitosti, kým sa nezobrazí ponuka spustenia, a potom ťuknutím na **f10** otvorte pomôcku Computer Setup.
2. Keď sa zobrazí výzva na zadanie hesla správcu systému BIOS, zadajte ho a stlačte kláves **enter**.
3. Postupne vyberte položky **Security** (Zabezpečenie), **Hard Drive Utilities** (Pomôcky pevného disku), **DriveLock/Automatic DriveLock** (DriveLock/Automatická funkcia DriveLock) a stlačte kláves **enter**.

4. Pomocou klávesu **enter**, kliknutia ľavým tlačidlom myši alebo dotykovej obrazovky začiarknite políčko **Automatic DriveLock** (Automatická funkcia DriveLock).
5. Zmeny uložte a pomôcku Computer Setup ukončíte výberom ikony **Save** (Uložiť). Potom postupujte podľa pokynov na obrazovke.
– alebo –
Vyberte položku **Main** (Hlavné) a **Save Changes and Exit** (Uložiť zmeny a skončiť) a potom stlačte kláves **enter**.

Zakázanie automatickej funkcie DriveLock

Ak chcete zakázať automatickú funkciu DriveLock, postupujte podľa týchto krokov:

1. Spustíte pomôcku Computer Setup.
 - Počítače alebo tablety s klávesnicou:
 1. Vypnite počítač.
 2. Stlačte tlačidlo napájania, a keď sa objaví logo spoločnosti HP, stlačením klávesu **f10** otvoríte pomôcku Computer Setup.
 - Tablety bez klávesnice:
 1. Vypnite tablet.
 2. Stlačte a podržte tlačidlo napájania v kombinácii s tlačidlom zníženia hlasitosti, kým sa nezobrazí ponuka spustenia, a potom ťuknutím na **f10** otvorte pomôcku Computer Setup.
2. Keď sa zobrazí výzva na zadanie hesla správcu systému BIOS, zadajte ho a stlačte kláves **enter**.
3. Postupne vyberte položky **Security** (Zabezpečenie), **Hard Drive Utilities** (Pomôcky pevného disku), **DriveLock/Automatic DriveLock** (DriveLock/Automatická funkcia DriveLock) a stlačte kláves **enter**.
4. Vyberte interný pevný disk a potom stlačte kláves **enter**.
5. Pomocou klávesu **enter**, kliknutia ľavým tlačidlom myši alebo dotykovej obrazovky zrušte začiarknutie políčka **Automatic DriveLock** (Automatická funkcia DriveLock).
6. Zmeny uložte a pomôcku Computer Setup ukončíte výberom ikony **Save** (Uložiť). Potom postupujte podľa pokynov na obrazovke.
– alebo –
Vyberte položku **Main** (Hlavné) a **Save Changes and Exit** (Uložiť zmeny a skončiť) a potom stlačte kláves **enter**.

Zadanie hesla automatickej funkcie DriveLock

Kým je povolená automatická funkcia DriveLock a jednotka zostáva pripojená k pôvodnému počítaču, nezobrazí sa výzva na zadanie hesla funkcie DriveLock, aby sa jednotka odomkla. Ak sa však jednotka presunie do iného počítača alebo sa v pôvodnom počítači vymení systémová doska, zobrazí sa výzva na zadanie hesla funkcie DriveLock.

V takom prípade zadajte do poľa výzvy **DriveLock Password** (Heslo funkcie DriveLock) heslo správcu systému BIOS pôvodného počítača (pomocou rovnakých klávesov, aké ste použili pri jeho nastavení) a stlačením klávesu **enter** odomknite jednotku.

Po troch neúspešných pokusoch o zadanie hesla musíte vypnúť počítač a skúsiť to znova.

Výber manuálnej funkcie DriveLock

 **UPOZORNENIE:** Heslo používateľa a hlavné heslo funkcie DriveLock si zapíšte a uložte ich na bezpečné miesto mimo počítača, aby nedošlo k trvalému znehodnoteniu pevného disku chráneného funkciou DriveLock. Ak zabudnete obe heslá funkcie DriveLock, pevný disk sa natrvalo uzamkne a nebude ho možné viac používať.

Ak chcete použiť ochranu interného pevného disku funkciou DriveLock manuálne, musíte nastaviť hlavné heslo a musíte povoliť funkciu DriveLock v pomôcke Computer Setup. Pred použitím ochrany funkciou DriveLock venujte pozornosť nasledujúcim poznámkam:

- Po aktivácii ochrany pevného disku funkciou DriveLock môžete získať prístup k pevnému disku len pomocou hesla používateľa alebo hlavného hesla funkcie DriveLock.
- Vlastníkom hesla používateľa funkcie DriveLock by mal byť bežný používateľ chráneného pevného disku. Vlastníkom hlavného hesla funkcie DriveLock môže byť správca systému alebo bežný používateľ.
- Heslo používateľa funkcie DriveLock a hlavné heslo funkcie DriveLock sa môžu zhodovať.

Nastavenie hlavného hesla funkcie DriveLock

Ak chcete nastaviť hlavné heslo funkcie DriveLock, postupujte podľa nasledujúcich krokov:

1. Spustíte pomôcku Computer Setup.
 - Počítače alebo tablety s klávesnicou:
 1. Vypnite počítač.
 2. Stlačte tlačidlo napájania, a keď sa objaví logo spoločnosti HP, stlačením klávesu **f10** otvoríte pomôcku Computer Setup.
 - Tablety bez klávesnice:
 1. Vypnite tablet.
 2. Stlačte a podržte tlačidlo napájania v kombinácii s tlačidlom zníženia hlasitosti, kým sa nezobrazí ponuka spustenia, a potom ťuknutím na **f10** otvorte pomôcku Computer Setup.
2. Vyberte položku **Security** (Zabezpečenie), vyberte možnosť z položky **Hard Drive Utilities** (Pomôcky pevného disku), vyberte položku **DriveLock/Automatic DriveLock** (DriveLock/Automatická funkcia DriveLock) a stlačte kláves **enter**.
3. Vyberte pevný disk, ktorý chcete chrániť, a potom stlačte kláves **enter**.
4. Vyberte položku **Set DriveLock Master Password** (Nastaviť hlavné heslo funkcie DriveLock) a potom stlačte kláves **enter**.
5. Pozorne si prečítajte upozornenie.
6. Podľa pokynov na obrazovke nastavte hlavné heslo funkcie DriveLock.



POZNÁMKA: Skôr než ukončíte pomôcku Computer Setup, môžete povoliť funkciu DriveLock a nastaviť heslo používateľa funkcie DriveLock. Ďalšie informácie nájdete v časti [Povolenie funkcie DriveLock a nastavenie hesla používateľa funkcie DriveLock na strane 49](#).

7. Ak chcete ukončiť pomôcku Computer Setup, vyberte položku **Main** (Hlavné) a **Save Changes and Exit** (Uložiť zmeny a ukončiť) a potom vyberte položku **Yes** (Áno).

Povolenie funkcie DriveLock a nastavenie hesla používateľa funkcie DriveLock

Ak chcete povoliť funkciu DriveLock a nastaviť heslo používateľa funkcie DriveLock, postupujte podľa nasledujúcich krokov:

1. Spustíte pomôcku Computer Setup.
 - Počítače alebo tablety s klávesnicou:
 1. Vypnite počítač.
 2. Stlačte tlačidlo napájania, a keď sa objaví logo spoločnosti HP, stlačením klávesu **f10** otvoríte pomôcku Computer Setup.
 - Tablety bez klávesnice:
 1. Vypnite tablet.
 2. Stlačte a podržte tlačidlo napájania v kombinácii s tlačidlom zníženia hlasitosti, kým sa nezobrazí ponuka spustenia, a potom ťuknutím na **f10** otvorte pomôcku Computer Setup.
2. Postupne vyberte položky **Security** (Zabezpečenie), **Hard Drive Utilities** (Pomôcky pevného disku), **DriveLock/Automatic DriveLock** (DriveLock/Automatická funkcia DriveLock) a stlačte kláves **enter**.

3. Vyberte pevný disk, ktorý chcete chrániť, a potom stlačte kláves **enter**.
4. Vyberte položku **Enable DriveLock** (Povoliť funkciu DriveLock) a stlačte kláves **enter**.
5. Pozorne si prečítajte upozornenie.
6. Podľa pokynov na obrazovke nastavte heslo používateľa funkcie DriveLock a povolte funkciu DriveLock.
7. Ak chcete ukončiť pomôcku Computer Setup, vyberte položku **Main** (Hlavné) a **Save Changes and Exit** (Uložiť zmeny a ukončiť) a potom vyberte položku **Yes** (Áno).

Zakázanie funkcie DriveLock

1. Spustíte pomôcku Computer Setup.
 - Počítače alebo tablety s klávesnicou:
 1. Vypnite počítač.
 2. Stlačte tlačidlo napájania, a keď sa objaví logo spoločnosti HP, stlačením klávesu **f10** otvoríte pomôcku Computer Setup.
 - Tablety bez klávesnice:
 1. Vypnite tablet.
 2. Stlačte a podržte tlačidlo napájania v kombinácii s tlačidlom zníženia hlasitosti, kým sa nezobrazí ponuka spustenia, a potom ťuknutím na **f10** otvorte pomôcku Computer Setup.
2. Postupne vyberte položky **Security** (Zabezpečenie), **Hard Drive Utilities** (Pomôcky pevného disku), **DriveLock/Automatic DriveLock** (DriveLock/Automatická funkcia DriveLock) a stlačte kláves **enter**.
3. Vyberte pevný disk, ktorý chcete spravovať, a potom stlačte kláves **enter**.
4. Vyberte položku **Disable DriveLock** (Zakázať funkciu DriveLock) a potom stlačte kláves **enter**.
5. Funkciu DriveLock zakážte podľa pokynov na obrazovke.
6. Ak chcete ukončiť pomôcku Computer Setup, vyberte položku **Main** (Hlavné) a **Save Changes and Exit** (Uložiť zmeny a ukončiť) a potom vyberte položku **Yes** (Áno).

Zadanie hesla funkcie DriveLock

Skontrolujte, či je pevný disk vložený v počítači (nie vo voliteľnom rozširujúcom zariadení ani v externej pozícii MultiBay).

Po zobrazení výzvy **DriveLock Password** (Heslo funkcie DriveLock) zadajte heslo používateľa alebo hlavné heslo funkcie DriveLock (pomocou rovnakých klávesov, aké ste použili pri jeho nastavení) a potom stlačte kláves **enter**.

Po troch neúspešných pokusoch o zadanie hesla musíte vypnúť počítač a skúsiť to znova.

Zmena hesla funkcie DriveLock

Ak chcete zmeniť heslo ochrany funkciou DriveLock v pomôcke Computer Setup, postupujte podľa nasledujúcich krokov:

1. Vypnite počítač.
2. Stlačte tlačidlo napájania.
3. Po zobrazení výzvy **DriveLock Password** (Heslo funkcie DriveLock) zadajte aktuálne heslo používateľa alebo hlavné heslo funkcie DriveLock, stlačte kláves **enter**, potom stlačte kláves alebo ťuknite na **F10** a otvorí sa pomôcka Computer Setup.
4. Postupne vyberte položky **Security** (Zabezpečenie), **Hard Drive Utilities** (Pomôcky pevného disku), **DriveLock/Automatic DriveLock** (DriveLock/Automatická funkcia DriveLock) a stlačte kláves **enter**.
5. Vyberte pevný disk, ktorý chcete spravovať, a potom stlačte kláves **enter**.
6. Vyberte heslo funkcie DriveLock, ktoré chcete zmeniť, a podľa pokynov na obrazovke zadajte heslá.



POZNÁMKA: Možnosť **Change DriveLock Master Password** (Zmeniť hlavné heslo funkcie DriveLock) je viditeľná iba v prípade, že bolo hlavné heslo funkcie DriveLock zadané po výzve na zadanie hesla DriveLock v kroku 3.

7. Ak chcete ukončiť pomôcku Computer Setup, vyberte položku **Main** (Hlavné) a **Save Changes and Exit** (Uložiť zmeny a ukončiť) a potom pokračujte podľa pokynov na obrazovke.

Používanie funkcie Windows Hello (len vybrané produkty)

Na produktoch vybavených snímačom odtlačkov prstov alebo infračervenou kamerou sa môžete pomocou funkcie Windows Hello prihlasovať potiahnutím prstom alebo pohľadom do kamery.

Ak chcete nastaviť funkciu Windows Hello, postupujte podľa týchto krokov:

1. Stlačte tlačidlo **Štart** a vyberte položky **Nastavenie**, **Kontá** a **Možnosti prihlásenia**.
2. V ponuke **Windows Hello** postupujte podľa pokynov na obrazovke pri pridaní hesla aj číselného kódu PIN a vložte svoj odtlačok prsta alebo identifikačný obraz tváre.



POZNÁMKA: Kód PIN nie je obmedzený na dĺžku, ale musí obsahovať len čísla. Nie sú povolené žiadne abecedné ani špeciálne znaky.

Používanie antivírusového softvéru

Pri používaní počítača na prístup k e-mailom, sieti alebo na internet je počítač vystavený možným počítačovým vírusom. Počítačové vírusy môžu vyradiť z činnosti operačný systém, programy alebo pomôcky, prípadne môžu spôsobiť, že nebudú fungovať správne.

Antivírusový softvér dokáže zistiť a odstrániť väčšinu vírusov a vo väčšine prípadov dokáže aj opraviť spôsobené škody. Antivírusový softvér je potrebné pravidelne aktualizovať, aby poskytoval neustálu ochranu aj pred najnovšími vírusmi.

Program Windows Defender je v počítači predinštalovaný. Z dôvodu úplnej ochrany počítača sa dôrazne odporúča naďalej používať antivírusový program.

Ďalšie informácie o počítačových vírusoch nájdete v aplikácii HP Support Assistant.

Používanie softvéru brány firewall

Brány firewall slúžia na ochranu pred neoprávneným prístupom k systému alebo sieti. Brána firewall môže byť softvérový program, ktorý si nainštalujete v počítači či sieti, alebo to môže byť riešenie vytvorené kombináciou hardvéru a softvéru.

Môžete si vybrať z dvoch typov brán firewall:

- Hostiteľské brány firewall – softvér, ktorý chráni len počítač, v ktorom je nainštalovaný.
- Sieťové brány firewall – inštalujú sa medzi modem DSL alebo káblový modem a vašu domácu sieť a chránia všetky počítače v sieti.

Keď sa brána firewall nainštaluje v systéme, všetky údaje odoslané do systému a zo systému sa monitorujú a porovnávajú s množinou kritérií zabezpečenia, ktoré definuje používateľ. Všetky údaje, ktoré tieto kritériá nespĺňajú, sa zablokujú.

Vo vašom počítači alebo sieťovom zariadení už môže byť brána firewall nainštalovaná. Ak nie, k dispozícii sú softvérové riešenia brány firewall.

 **POZNÁMKA:** Za určitých okolností môže brána firewall blokovať prístup k internetovým hrám, spôsobovať konflikt pri zdieľaní tlačiarň alebo súborov v sieti, prípadne môže blokovať povolené prílohy e-mailov. Ak chcete dočasne odstrániť tento problém, vypnite bránu firewall, vykonajte požadovanú akciu a potom bránu firewall znova zapnite. Ak chcete tento problém odstrániť natrvalo, zmeňte konfiguráciu brány firewall.

Inštalácia softvérových aktualizácií

Softvér spoločnosti HP, systému Windows a tretích strán nainštalovaný v počítači sa musí pravidelne aktualizovať, aby sa opravili problémy so zabezpečením a zlepšil výkon softvéru.

 **DÔLEŽITÉ:** Spoločnosť Microsoft zasiela výstrahy týkajúce sa aktualizácií systému Windows, ktoré môžu zahŕňať aktualizácie zabezpečenia. Ak chcete chrániť počítač pred bezpečnostnými prienikmi a počítačovými vírusmi, nainštalujte všetky aktualizácie od spoločnosti Microsoft čo najskôr po prijatí upozornenia.

Tieto aktualizácie možno inštalovať automaticky.

Zobrazenie alebo zmena nastavenia:

1. Stlačte tlačidlo **Štart** a vyberte položky **Nastavenie** a **Aktualizácia a zabezpečenie**.
2. Vyberte položku **Windows Update** a postupujte podľa pokynov na obrazovke.
3. Ak chcete naplánovať čas inštalácie aktualizácií, vyberte položku **Rozšírené možnosti** a postupujte podľa pokynov na obrazovke.

Používanie nástroja HP Client Security (len vybrané produkty)

Softvér HP Client Security je predinštalovaný na vašom počítači. Tento softvér môžete otvoriť cez ikonu aplikácie HP Client Security úplne vpravo na paneli úloh alebo Ovládací panel systému Windows. Poskytuje bezpečnostné funkcie, ktoré pomáhajú chrániť pred neoprávneným prístupom k počítaču, sieťam a dôležitým údajom. Ďalšie informácie nájdete v Pomocníkovi softvéru HP Client Security.

Používanie softvéru HP Touchpoint Manager (len vybrané produkty)

HP Touchpoint Manager je riešenie IT založené na službe Cloud, ktoré umožňuje firmám efektívne spravovať a zaisťovať aktíva spoločnosti. Aplikácia HP Touchpoint Manager pomáha chrániť pred škodlivým softvérom a

inými útokmi, monitoruje stav zariadenia a umožňuje zákazníkom ušetriť čas pri riešení problémov so zariadením a bezpečnosťou. Zákazníci si môžu rýchlo prevziať a nainštalovať softvér, ktorý je výrazne lacnejší v porovnaní s tradičnými domácimi riešeniami. Ďalšie informácie nájdete v časti <http://www.hptouchpointmanager.com>.

Používanie voliteľného bezpečnostného lanka (len vybrané produkty)

Bezpečnostné lanko (predávané samostatne) má odradiť od zneužitia alebo odcudzenia počítača, ale nemusí mu zabrániť. Ak chcete k počítaču pripojiť bezpečnostné lanko, postupujte podľa pokynov výrobcu príslušného zariadenia.

Používanie snímača odtlačkov prstov (len vybrané produkty)

Integrované snímače odtlačkov prstov sú k dispozícii len na vybraných produktoch. Ak chcete používať snímač odtlačkov prstov, musíte v Správcovi poverení softvéru HP Client Security zaregistrovať svoje odtlačky prstov. Informácie nájdete v Pomocníkovi softvéru HP Client Security.

Po zaregistrovaní odtlačkov prstov v Správcovi poverení môžete používať funkciu Správca hesiel softvéru HP Client Security na ukladanie a vyplňanie mien používateľa a hesiel na podporovaných webových lokalitách a v podporovaných aplikáciách.

Umiestnenie snímača odtlačkov prstov

Snímač odtlačkov prstov je malý kovový senzor, ktorý sa nachádza na niektorej z uvedených častí počítača:

- V blízkosti spodnej časti zariadenia TouchPad
- Na pravej strane klávesnice
- Na pravej hornej strane obrazovky
- Na ľavej strane obrazovky
- Na zadnej strane obrazovky

V závislosti od produktu je čítač otočený vodorovne alebo zvislo.

8 Údržba

Vykonávanie pravidelnej údržby je dôležité na udržanie počítača v optimálnom stave. Táto kapitola vysvetľuje spôsob používania nástrojov, ako sú programy Defragmentácia disku a Čistenie disku. Poskytuje tiež pokyny na aktualizáciu programov a ovládačov, postup čistenia počítača a tipy na cestovanie s počítačom alebo na jeho prepravu.

Zlepšenie výkonu

Pravidelné úlohy údržby vykonávané pomocou nástrojov, ako sú programy Defragmentácia disku a Čistenie disku, vám môžu pomôcť zlepšiť výkon počítača.

Používanie programu Defragmentácia disku

Spoločnosť HP odporúča používať program Defragmentácia disku na defragmentáciu pevného disku aspoň raz za mesiac.



POZNÁMKA: Na skladovacích zariadeniach SSD nie je potrebné spúšťať program Defragmentácia disku.

Postup spustenia programu Defragmentácia disku:

1. Pripojte k počítaču sieťové napájanie.
2. Do vyhľadávacieho poľa na paneli úloh zadajte výraz `defragmentovať` a vyberte položku **Defragmentovať a optimalizovať jednotky**.
3. Postupujte podľa pokynov na obrazovke.

Ďalšie informácie nájdete v Pomocníkovi softvéru Defragmentácia disku.

Používanie programu Čistenie disku

Pomocou programu Čistenie disku môžete vyhľadávať na pevnom disku nepotrebné súbory, ktoré možno bezpečne odstrániť, aby sa uvoľnilo miesto na disku a aby mohol počítač fungovať efektívnejšie.

Postup spustenia programu Čistenie disku:

1. Do vyhľadávacieho poľa na paneli úloh napíšte výraz `disk` a vyberte položku **Čistenie disku**.
2. Postupujte podľa pokynov na obrazovke.

Používanie programu HP 3D DriveGuard (len vybrané produkty)

Program HP 3D DriveGuard chráni pevný disk jeho zaparkovaním a zastavením žiadostí o údaje v nasledujúcich situáciách:

- Počítač vám spadne.
- Pohnete počítačom so zavretou obrazovkou, keď sa počítač napája z batérie.

Krátko po týchto udalostiach program HP 3D DriveGuard vráti pevný disk do normálneho prevádzkového režimu.

 **POZNÁMKA:** Programom HP 3D DriveGuard sú chránené len interné pevné disky. Pevný disk nainštalovaný do voliteľnej rozširujúcej základne alebo pripojený k portu USB nie je chránený prostredníctvom programu HP 3D DriveGuard.

 **POZNÁMKA:** Keďže skladovacie zariadenia SSD nemajú pohyblivé časti, nepotrebujú ochranu pomocou programu HP 3D DriveGuard.

Ďalšie informácie nájdete v Pomocníkovi softvéru HP 3D DriveGuard.

Identifikácia stavu programu HP 3D DriveGuard

Indikátor pevného disku na počítači zmenou farby signalizuje, či je pevný disk zaparkovaný v pozícii pre primárny pevný disk alebo v pozícii pre sekundárny pevný disk (len vybrané produkty). Ak chcete zistiť, či je pevný disk momentálne chránený alebo či je zaparkovaný, použite ikonu na pracovnej ploche systému Windows v oblasti oznámení na paneli úloh úplne vpravo.

Aktualizácia programov a ovládačov

Spoločnosť HP odporúča pravidelnú aktualizáciu programov a ovládačov. Aktualizácie môžu vyriešiť problémy a priniesť nové funkcie a možnosti počítača. Staršie grafické súčasti nemusia napríklad dobre fungovať s najnovším herným softvérom. Bez najnovšieho ovládača nebudete môcť využívať všetky výhody svojho zariadenia.

Najnovšie verzie programov a ovládačov od spoločnosti HP si môžete prevziať z webovej lokality na adrese <http://www.hp.com/support>. Okrem toho sa môžete zaregistrovať, aby ste dostávali automatické upozornenia po sprístupnení aktualizácií.

Ak chcete aktualizovať programy a ovládače, vykonajte tieto kroky:

1. Do vyhľadávacieho poľa na paneli úloh zadajte výraz `support` a vyberte aplikáciu **HP Support Assistant**.
– alebo –
Kliknite na ikonu otáznika na paneli úloh.
2. Vyberte položku **My PC** (Môj počítač), kartu **Updates** (Aktualizácie) a potom položku **Check for updates and messages** (Vyhľadať aktualizácie a správy).
3. Postupujte podľa pokynov na obrazovke.

Čistenie počítača

Na bezpečné čistenie počítača používajte nasledujúce produkty:

- Dimetylbenzyl amónium chlorid v maximálnej koncentrácii 0,3 percenta (napríklad jednorazové utierky rôznych značiek)
- Tekutina na čistenie skla bez obsahu alkoholu
- Roztok vody a slabého mydla
- Suchá čistiaca handrička z mikrovlákna alebo jelenica (handrička nevytvárajúca statickú elektrinu bez obsahu oleja)
- Utierky nevytvárajúce statickú elektrinu

⚠ UPOZORNENIE: Nepoužívajte silné čistiace prostriedky, ktoré môžu natrvalo poškodiť počítač. Ak si nie ste istí, či je čistiaci prostriedok pre počítač bezpečný, skontrolujte obsah produktu a ubezpečte sa, že neobsahuje napríklad alkohol, acetón, chlorid amónny, metylénchlorid a uhľovodíky.

Vláknité materiály, ako napríklad papierové utierky, môžu poškrabať počítač. V škrabancoch sa postupne môžu usadzovať čiastočky nečistôt a čistiace prostriedky.

Postupy čistenia

Na bezpečné čistenie počítača používajte postupy uvedené v tejto časti.

⚠ VAROVANIE! Nepokúšajte sa čistiť počítač, keď je zapnutý, aby sa zabránilo zásahu elektrickým prúdom alebo poškodeniu súčastí.

1. Vypnite počítač.
2. Odpojte sieťové napájanie.
3. Odpojte všetky napájané externé zariadenia.

⚠ UPOZORNENIE: Ak chcete predísť poškodeniu vnútorných súčastí, čistiace prostriedky ani tekutiny nestriekajte priamo na povrch počítača. Kvapaliny, ktoré kvapnú na povrch, môžu natrvalo poškodiť vnútorné súčasti.

Čistenie obrazovky

Opatrne utrite obrazovku použitím jemnej handričky nepúšťajúcej vlákna navlhčenej v čistiacom prostriedku na sklo bez obsahu alkoholu. Pred zatvorením počítača skontrolujte, či je obrazovka suchá.

Čistenie bočných strán alebo krytu

Na čistenie bočných strán alebo krytu používajte jemnú handričku z mikrovlákna alebo jelenicu navlhčenú v niektorom z čistiacich roztokov uvedených vyššie, prípadne použite vhodnú jednorazovú utierku.

📝 POZNÁMKA: Kryt počítača čistite krúživým pohybom, aby sa uľahčilo odstránenie špiny a nečistôt.

Čistenie zariadenia TouchPad, klávesnice alebo myši (len vybrané produkty)

⚠ VAROVANIE! Klávesnicu nečistite pomocou vysávača, aby nedošlo k zásahu elektrickým prúdom ani k poškodeniu vnútorných súčastí. Vysávač môže zanechať na povrchu klávesnice nečistoty z domácnosti.

⚠ UPOZORNENIE: Ak chcete predísť poškodeniu vnútorných súčastí, zabráňte kvapkaniu tekutín medzi klávesy.

- Na čistenie zariadenia TouchPad, klávesnice alebo myši používajte jemnú handričku z mikrovlákna alebo jelenicu navlhčenú v niektorom z čistiacich roztokov uvedených vyššie, prípadne použite vhodnú jednorazovú utierku.
- Na zabránenie zlepeniu klávesov a odstránenie prachu, vlákien a čiastočiek z klávesnice použite plechovku so stlačeným vzduchom a slamkovým nástavcom.

Cestovanie s počítačom a preprava počítača

Ak musíte s počítačom cestovať alebo ho prepraviť, použite nasledujúce tipy, aby bolo vaše zariadenie v bezpečí.

- Pripravte počítač na cestovanie a prepravu:

- Zálohujte svoje informácie na externú jednotku.
- Vyberte všetky disky a externé mediálne karty, ako sú pamäťové karty.
- Vypnite a potom odpojte všetky externé zariadenia.
- Vypnite počítač.
- Venujte čas zálohovaniu svojich údajov. Zálohu si uložte mimo počítača.
- Pri cestovaní lietadlom prepravujte počítač ako príručnú batožinu. Neprepravujte ho so zvyšnou batožinou.

⚠ UPOZORNENIE: Zabráňte pôsobeniu magnetických polí na jednotku. Medzi bezpečnostné zariadenia s magnetickým poľom patria napríklad prechodové zariadenia na letiskách a detektory kovov. Dopravníkové pásy na letiskách a podobné zariadenia namiesto magnetizmu pri kontrole príručnej batožiny používajú röntgenové lúče a nepoškodzujú tak jednotky.

- Ak plánujete používať počítač počas letu, dopredu sa u prepravcu informujte o podmienkach. Používanie počítača počas letu závisí od rozhodnutia prepravcu.
- Ak počítač alebo jednotku posielate poštou, použite vhodné ochranné balenie a označte ho nálepkou „FRAGILE (KREHKÉ)“.
- Používanie bezdrôtových zariadení môže byť v niektorých prostrediach zakázané. Môže to byť na palubách lietadiel, v nemocniciach, pri výbušninách a v nebezpečných lokalitách. Ak si nie ste istí, ktoré predpisy sa vzťahujú na používanie bezdrôtového zariadenia v počítači, požiadajte o povolenie používať počítač pred jeho zapnutím.
- Pri cestách do zahraničia sa riad'te týmito radami:
 - Overte si colné predpisy každej krajiny/regiónu, kam cestujete.
 - Overte si požiadavky na napájací kábel a adaptér v lokalitách, v ktorých plánujete počítač používať. Napätie, frekvencia a typ elektrických zásuviek sa líšia.

⚠ VAROVANIE! Ak chcete znížiť riziko úrazu elektrickým prúdom, požiaru alebo poškodenia zariadenia, nepokúšajte sa počítač napájať pomocou napäťového transformátora určeného pre iné spotrebiče.

9 Zálohovanie a obnovenie

V tejto kapitole nájdete informácie o nasledujúcich procesoch. Informácie v tejto kapitole predstavujú štandardný postup pri väčšine produktov.

- Vytváranie obnovovacích médií a záloh
- Obnovenie systému

Ďalšie informácie nájdete v aplikácii HP Support Assistant.

- ▲ Do vyhľadávacieho poľa na paneli úloh zadajte výraz `support` a vyberte aplikáciu **HP Support Assistant**.

– alebo –

Vyberte ikonu otáznika na paneli úloh.

 **DÔLEŽITÉ:** Ak budete vykonávať postupy na obnovu na tablete, pred spustením procesu obnovenia musí byť batéria tabletu nabitá aspoň na 70 %.

DÔLEŽITÉ: V prípade tabletov s odpojiteľnou klávesnicou pripojte tablet k základni klávesnice skôr, ako začnete s obnovovaním.

Vytváranie obnovovacích médií a záloh

Nasledujúce metódy vytvorenia obnovovacích médií a záloh sú k dispozícii len vo vybraných produktoch. Vyberte dostupnú metódu v závislosti od modelu počítača.

- Po úspešnej inštalácii počítača môžete pomocou programu HP Recovery Manager vytvoriť obnovovacie médiá HP. Týmto krokom vytvoríte zálohu oblasti HP Recovery v počítači. Zálohu možno použiť na preinštalovanie pôvodného operačného systému v prípade poškodeného alebo vymeneného pevného disku. Informácie o vytváraní obnovovacích médií nájdete v časti [Vytvorenie obnovovacích médií HP \(len vybrané produkty\) na strane 58](#). Informácie o dostupných možnostiach obnovenia pomocou obnovovacích médií nájdete v časti [Používanie nástrojov systému Windows na strane 60](#).

- Pomocou nástrojov systému Windows môžete vytvoriť body obnovenia a zálohovať osobné údaje.

Ďalšie informácie nájdete v časti [Obnovenie pomocou programu HP Recovery Manager na strane 60](#).

 **POZNÁMKA:** Ak má ukladacie zariadenie kapacitu 32 GB alebo menšiu, funkcia obnovenia systému Microsoft je v predvolenom nastavení zakázaná.

- V prípade vybraných produktov použite nástroj HP Cloud Recovery Download Tool na vytvorenie spustiteľnej jednotky USB pre obnovovacie médiá HP. Prejdite na stránku <https://support.hp.com/us-en/document/c05115630?openCLC=true>, vyberte svoju krajinu/región a postupujte podľa pokynov na obrazovke.

Vytvorenie obnovovacích médií HP (len vybrané produkty)

Ak je to možné, skontrolujte prítomnosť oblastí Recovery a systému Windows. Kliknite pravým tlačidlom myši na ponuku **Štart**, vyberte položku **Prieskumník** a potom položku **Tento počítač**.

- Ak počítač neuvádza v zozname oddiel systému Windows a oddiel Recovery, môžete získať obnovovacie médiá pre svoj systém z oddelenia technickej podpory. Kontaktné informácie môžete získať na webovej

lokalite spoločnosti HP. Prejdite na stránku <http://www.hp.com/support>, vyberte svoju krajinu/región a postupujte podľa pokynov na obrazovke.

Pomocou nástrojov systému Windows môžete vytvoriť body obnovenia a vytvoriť zálohy osobných údajov. Pozrite si časť [Používanie nástrojov systému Windows na strane 60](#).

- Ak počítač neuvádza oblasti Recovery a systému Windows, môžete po úspešnom nastavení počítača použiť program HP Recovery Manager na vytvorenie obnovovacieho média. Toto obnovovacie médium HP vykoná obnovenie systému v prípade poškodenia jednotky pevného disku. Pri obnovení systému sa opätovne nainštaluje pôvodný operačný systém a softvérové programy nainštalované od výrobcu a potom nakonfiguruje nastavenie programov. Tieto obnovovacie médiá HP je tiež možné použiť na prispôbenie systému alebo obnovenie bitovej kópie od výrobcu v prípade výmeny pevného disku.
 - Možno vytvoriť iba jednu súpravu obnovovacích médií. S týmito obnovovacími nástrojmi zaobchádzajte opatrne a uchovávajte ich na bezpečnom mieste.
 - Program HP Recovery Manager preskúma počítač a zistí potrebnú ukladaciu kapacitu požadovaných médií.
 - Obnovovacie disky možno vytvoriť, ak má počítač optickú jednotku s funkciou zapisovania na disk DVD, pričom je potrebné použiť len vysokokvalitné prázdne disky DVD-R, DVD+R, DVD-R DL alebo DVD+R DL. Nepoužívajte prepisovateľné disky, ako sú disky CD±RW, DVD±RW, dvojvrstvové disky DVD±RW alebo disky BD-RE (prepisovateľné disky Blu-ray), ktoré nie sú kompatibilné s programom HP Recovery Manager. Môžete tiež použiť prázdnu vysokokvalitnú pamäťovú jednotku USB flash.
 - Ak váš počítač neobsahuje integrovanú optickú jednotku s funkciou zápisu na disky DVD, no radi by ste si vytvorili obnovovací disk DVD, na vytvorenie obnovovacích diskov môžete použiť voliteľnú externú optickú jednotku (kupuje sa samostatne). Ak používate externú optickú jednotku, musí byť pripojená priamo k portu USB počítača. Jednotka nemôže byť pripojená k portu USB na externom zariadení, napríklad na rozbočovači USB. Ak nemôžete vytvoriť disk DVD sami, môžete získať obnovovacie disky pre svoj počítač od spoločnosti HP. Kontaktné informácie môžete získať na webovej lokalite spoločnosti HP. Prejdite na stránku <http://www.hp.com/support>, vyberte svoju krajinu/región a postupujte podľa pokynov na obrazovke.
 - Dbajte na to, aby bol počítač pred spustením procesu vytvárania obnovovacieho média pripojený k sieťovému napájaniu.
 - Proces vytvárania môže trvať hodinu alebo dlhšie. Neprerušujte proces vytvárania.
 - V prípade potreby môžete program ukončiť ešte pred tým, ako sa dokončí vytváranie všetkých obnovovacích diskov DVD. Program HP Recovery Manager dokončí napaľovanie aktuálneho disku DVD. Pri nasledujúcom otvorení programu HP Recovery Manager sa zobrazí výzva na pokračovanie.

Vytvorenie obnovovacích médií HP:



DÔLEŽITÉ: V prípade tabletu s odpojiteľnou klávesnicou pripojte pred začatím týchto krokov tablet k základni s klávesnicou.

1. Do vyhľadávacieho poľa na paneli úloh zadajte výraz `recovery` a potom vyberte položku **HP Recovery Manager**.
2. Vyberte položku **Vytvoriť obnovovacie médium** a potom postupujte podľa pokynov na obrazovke.

Ak by ste potrebovali obnoviť systém, pozrite si časť [Obnovenie pomocou programu HP Recovery Manager na strane 60](#).

Používanie nástrojov systému Windows

Pomocou nástrojov systému Windows môžete vytvoriť obnovovacie médium, body obnovenia systému a zálohovať osobné údaje.

 **POZNÁMKA:** Ak má ukladacie zariadenie kapacitu 32 GB alebo menšiu, funkcia obnovenia systému Microsoft je v predvolenom nastavení zakázaná.

Ďalšie informácie a kroky nájdete v aplikácii Získanie pomoci.

▲ Stlačte tlačidlo **Štart** a vyberte aplikáciu **Získanie pomoci**.

 **POZNÁMKA:** Prístup k aplikácii Získanie pomoci vyžaduje pripojenie na internet.

Obnovenie

Existuje niekoľko možností na obnovenie systému. Vyberte si metódu, ktorá je najvhodnejšia pre vašu situáciu a schopnosti:

 **DÔLEŽITÉ:** Nie všetky metódy sú k dispozícii vo všetkých produktoch.

- Systém Windows ponúka niekoľko možností obnovenia počítača a resetovania počítača do pôvodného stavu. Ďalšie informácie nájdete v aplikácii Získanie pomoci.

▲ Stlačte tlačidlo **Štart** a vyberte aplikáciu **Získanie pomoci**.

 **POZNÁMKA:** Prístup k aplikácii Získanie pomoci vyžaduje pripojenie na internet.

- Ak potrebujete opraviť problém s predinštalovanou aplikáciou alebo ovládačom, použijete možnosť Preinštalovanie ovládačov a aplikácií (len vybrané produkty) v programe HP Recovery Manager, ktorá slúži na preinštalovanie jednotlivých aplikácií a ovládačov.
 - ▲ Na domovskej obrazovke napíšete výraz `recovery`, vyberte program **HP Recovery Manager**, vyberte možnosť **Preinštalovanie ovládačov a/alebo aplikácií** a potom postupujte podľa pokynov na obrazovke.
- Ak chcete obnoviť oblasť systému Windows na pôvodný obsah od výrobcu, môžete vybrať možnosť Obnovenie systému v oblasti HP Recovery (len vybrané produkty) alebo použiť obnovovacie médiá HP. Ďalšie informácie nájdete v časti [Obnovenie pomocou programu HP Recovery Manager na strane 60](#). Ak ste ešte nevytvorili obnovovacie médiá, pozrite si časť [Vytvorenie obnovovacích médií HP \(len vybrané produkty\) na strane 58](#).
- Ak chcete v prípade vybraných produktov obnoviť v počítači pôvodnú oblasť a obsah od výrobcu alebo ak ste vymenili pevný disk, môžete použiť možnosť obnovenia nastavenia od výrobcu obnovovacích médií HP. Ďalšie informácie nájdete v časti [Obnovenie pomocou programu HP Recovery Manager na strane 60](#).
- Ak chcete v prípade vybraných výrobkov odstrániť obnovovaciu oblasť s cieľom uvoľniť miesto na pevnom disku, program HP Recovery Manager poskytuje možnosť odstránenia obnovovacej oblasti. Ďalšie informácie nájdete v časti [Odstránenie oblasti HP Recovery \(len vybrané produkty\) na strane 62](#).

Obnovenie pomocou programu HP Recovery Manager

Softvér HP Recovery Manager umožňuje obnovovať počítač do pôvodného stavu od výrobcu pomocou obnovovacích médií HP, ktoré ste vytvorili alebo získali z oddelenia technickej podpory, alebo pomocou oblasti HP Recovery (len vybrané produkty). Ak ste ešte nevytvorili obnovovacie médiá, pozrite si časť [Vytvorenie obnovovacích médií HP \(len vybrané produkty\) na strane 58](#).

Čo musíte na začiatku vedieť

- Pomocou programu HP Recovery Manager možno obnoviť len softvér nainštalovaný od výrobcu. Softvér, ktorý nebol dodaný s počítačom, musíte prevziať z webovej lokality výrobcu alebo ho znova nainštalovať z média poskytnutého výrobcom.

 **DÔLEŽITÉ:** Obnovenie systému prostredníctvom programu HP Recovery Manager treba použiť ako posledný pokus o opravu problémov s počítačom.

- Pri zlyhaní pevného disku je nutné použiť obnovovacie médiá HP. Ak ste ešte nevytvorili obnovovacie médiá, pozrite si časť [Vytvorenie obnovovacích médií HP \(len vybrané produkty\) na strane 58](#).
- Ak chcete použiť možnosť obnovenia nastavenia od výrobcu, musíte použiť obnovovacie médiá HP (len vybrané produkty). Ak ste ešte nevytvorili obnovovacie médiá, pozrite si časť [Vytvorenie obnovovacích médií HP \(len vybrané produkty\) na strane 58](#).
- Ak počítač neumožňuje vytvoriť obnovovacie médiá HP alebo ak obnovovacie médiá HP nefungujú, môžete získať obnovovacie médiá pre svoj systém z oddelenia technickej podpory. Kontaktné informácie môžete získať na webovej lokalite spoločnosti HP. Prejdite na stránku <http://www.hp.com/support>, vyberte svoju krajinu/región a postupujte podľa pokynov na obrazovke.

 **DÔLEŽITÉ:** Program HP Recovery Manager nepodporuje automatické zálohovanie vašich osobných údajov. Pred spustením procesu obnovenia zálohujte všetky osobné údaje, ktoré si chcete ponechať.

Pomocou obnovovacích médií HP si môžete vybrať jednu z týchto možností obnovenia:

 **POZNÁMKA:** Pri spustení obnovenia sa zobrazia len dostupné možnosti pre tento počítač.

- Obnovenie systému – preinštalovanie pôvodného operačného systému a následná konfigurácia nastavení programov nainštalovaných od výrobcu.
- Obnovenie nastavenia od výrobcu – obnoví sa pôvodný stav počítača od výrobcu, pričom sa vymažú všetky údaje z pevného disku a opätovne sa vytvoria oblasti disku. Na záver sa preinštaluje operačný systém a softvér nainštalovaný od výrobcu.

Oblasť HP Recovery (len vybrané produkty) umožňuje len obnovenie systému.

Používanie oblasti HP Recovery (len vybrané produkty)

Oblasť HP Recovery (len vybrané produkty) umožňuje vykonať obnovu systému bez potreby obnovovacích diskov alebo obnovovacej jednotky USB flash. Tento typ obnovenia možno použiť iba v prípade, keď pevný disk ešte stále funguje.

Spustenie programu HP Recovery Manager z oblasti disku HP Recovery:

 **DÔLEŽITÉ:** V prípade tabletov s odpojiteľnou klávesnicou pripojte tablet k základni klávesnice skôr, ako začnete s týmito krokmi (len vybrané produkty).

1. Do vyhľadávacieho políčka na paneli úloh napíšte výraz `recovery`, vyberte položku **HP Recovery Manager** (Správca obnovenia nastavení HP) a potom vyberte položku **Windows Recovery Environment** (Prostredie na obnovenie systému Windows).

– alebo –

Pre počítače alebo tablety s pripojenou klávesnicou stlačte počas spustenia počítača kláves **f11** alebo so stlačením tlačidla pre napájanie stlačte a podržte kláves **f11**.

Pre tablety bez klávesnice:

- Zapnite alebo reštartujte tablet a potom nakrátko podržte tlačidlo zvýšenia hlasitosti; potom vyberte kláves **f11**.

– alebo –

- Zapnite alebo reštartujte tablet a potom nakrátko podržte tlačidlo zníženia hlasitosti; potom vyberte kláves **f11**.
2. V ponuke možností spustenia vyberte položku **Troubleshoot** (Riešenie problémov).
 3. Vyberte položku **Recovery Manager** (Správca obnovenia nastavení) a postupujte podľa pokynov na obrazovke.

Obnovenie pomocou obnovovacích médií HP

Obnovovacie médium HP môžete použiť na obnovu pôvodného systému. Tento spôsob môžete použiť v prípade, ak váš systém nemá oblasť HP Recovery alebo ak pevný disk nefunguje správne.

1. Ak je to možné, zálohujte si všetky osobné súbory.
2. Vložte obnovovacie médium HP a reštartujte počítač.



POZNÁMKA: Ak sa počítač v programe HP Recovery Manager automaticky nereštartuje, zmeňte poradie spúšťania počítača. Pozrite si časť [Zmena poradia spúšťania zariadení v počítači na strane 62](#).

3. Postupujte podľa pokynov na obrazovke.

Zmena poradia spúšťania zariadení v počítači

Ak sa počítač v programe HP Recovery Manager nereštartuje, môžete zmeniť poradie spúšťania počítača – to znamená poradie zariadení uvedených v systéme BIOS, v ktorých počítač vyhľadáva informácie o spustení. Môžete si vybrať buď optickú jednotku, alebo jednotku USB flash.

Zmena poradia spúšťania:



DÔLEŽITÉ: V prípade tabletu s odpojiteľnou klávesnicou pripojte pred začatím týchto krokov tablet k základni s klávesnicou.

1. Vložte obnovovacie médium HP.
2. Prejdite do ponuky **Spustenie** systému.

Počítače alebo tablety s pripojenou klávesnicou:

- ▲ Zapnite alebo reštartujte počítač alebo tablet, nakrátko stlačte kláves **esc** a potom stlačením klávesu **f9** zobrazte možnosti spúšťania.

Pre tablety bez klávesnice:

- ▲ Zapnite alebo reštartujte tablet a potom nakrátko podržte tlačidlo zvýšenia hlasitosti; potom vyberte kláves **f9**.

– alebo –

Zapnite alebo reštartujte tablet a potom nakrátko podržte tlačidlo zníženia hlasitosti; potom vyberte kláves **f9**.

3. Vyberte optickú jednotku alebo jednotku USB flash, z ktorej chcete spustiť systém.
4. Postupujte podľa pokynov na obrazovke.

Odstránenie oblasti HP Recovery (len vybrané produkty)

Softvér HP Recovery Manager umožňuje odstrániť oblasť HP Recovery s cieľom uvoľniť miesto na pevnom disku.

 **DÔLEŽITÉ:** Po odstránení oblasti HP Recovery nemožno vykonať obnovenie systému ani vytvoriť obnovovacie médiá HP z oblasti HP Recovery. Pred odstránením oblasti Recovery preto vytvorte obnovovacie médiá HP. Pozrite si časť [Vytvorenie obnovovacích médií HP \(len vybrané produkty\) na strane 58](#).

 **POZNÁMKA:** Možnosť Odstrániť obnovovaciu oblasť je k dispozícii len pre produkty, ktoré túto funkciu podporujú.

Oblasť HP Recovery odstránite vykonaním nasledujúcich krokov:

1. Do vyhľadávacieho poľa na paneli úloh zadajte výraz `recovery` a potom vyberte položku **HP Recovery Manager**.
2. Vyberte položku **Remove Recovery Partition** (Odstrániť obnovovaciu oblasť) a potom postupujte podľa pokynov na obrazovke.

10 Pomôcka Computer Setup (systém BIOS), funkcia TPM a program HP Sure Start

Používanie pomôcky Computer Setup

Pomôcka Computer Setup alebo systém BIOS (Basic Input/Output System) riadi komunikáciu medzi všetkými vstupnými a výstupnými zariadeniami v systéme (napríklad diskové jednotky, obrazovka, klávesnica, myš a tlačiareň). Pomôcka Computer Setup obsahuje nastavenie pre nainštalované typy zariadení, poradie spúšťania v počítači a veľkosť systémovej aj rozšírenej pamäte.



POZNÁMKA: Pri vykonávaní zmien v pomôcke Computer Setup postupujte veľmi opatrne. Chyby môžu spôsobiť nesprávne fungovanie počítača.

Spustenie pomôcky Computer Setup

- ▲ Zapnite alebo reštartujte počítač. Keď sa objaví logo spoločnosti HP, stlačením klávesu **F10** otvoríte pomôcku Computer Setup.

Spustenie pomôcky Computer Setup (BIOS) pomocou klávesnice USB alebo myši USB

Pomôcku Computer Setup môžete spustiť pomocou klávesnice alebo myši pripojenej k portu USB, ale najprv musíte zakázať softvér FastBoot.

1. Zapnite alebo reštartujte počítač. Keď sa objaví logo spoločnosti HP, stlačením klávesu **F9** vstúpite do ponuky Možnosti zavedenia zariadenia.
2. Zrušte začiarknutie políčka **FastBoot**.
3. Ak chcete uložiť vykonané zmeny a skončiť, vyberte ikonu **Uložiť** v pravom dolnom rohu obrazovky a potom postupujte podľa pokynov na obrazovke.

– alebo –

Vyberte položky **Main** (Hlavné), **Save Changes and Exit** (Uložiť zmeny a skončiť) a potom stlačte kláves **enter**.

Zmeny sa prejavia po reštartovaní počítača.

Navigácia a výber položiek v pomôcke Computer Setup

- Ak chcete vybrať ponuku alebo položku ponuky, na klávesnici použite kláves **tab** a klávesy so šípkami a potom stlačte kláves **enter** alebo príslušnú položku vyberte pomocou polohovacieho zariadenia.
- Ak chcete prejsť nahor alebo nadol, vyberte šípku nahor alebo nadol v pravom hornom rohu obrazovky alebo použite kláves so šípkou nahor alebo nadol na klávesnici.
- Ak chcete zatvoriť otvorené dialógové okná a vrátiť sa na hlavnú obrazovku pomôcky Computer Setup, stlačte kláves **esc** a potom postupujte podľa pokynov na obrazovke.

Na zatvorenie ponúk pomôcky Computer Setup použite niektorý z týchto spôsobov:

- Zatvorenie ponúk pomôcky Computer Setup bez uloženia zmien:
V pravom dolnom rohu obrazovky vyberte ikonu **Exit** (Skončiť) a potom postupujte podľa pokynov na obrazovke.
– alebo –
Vyberte položku **Main** (Hlavné) a **Ignore Changes and Exit** (Ignorovať zmeny a skončiť) a potom stlačte kláves **enter**.
- Uloženie zmien a zatvorenie ponúk pomôcky Computer Setup:
V pravom dolnom rohu obrazovky kliknite na ikonu **Save** (Uložiť) a potom postupujte podľa pokynov na obrazovke.
– alebo –
Vyberte položku **Main** (Hlavné) a **Save Changes and Exit** (Uložiť zmeny a skončiť) a potom stlačte kláves **enter**.

Zmeny sa prejavia po reštartovaní počítača.

Obnovenie nastavení od výrobcu v pomôcke Computer Setup

 **POZNÁMKA:** Obnovenie predvolených nastavení nezmení režim pevného disku.

Ak chcete pre všetky nastavenia pomôcky Computer Setup obnoviť hodnoty nastavené od výrobcu, postupujte podľa týchto krokov:

1. Spustíte pomôcku Computer Setup. Pozrite si časť [Spustenie pomôcky Computer Setup na strane 64](#).
2. Vyberte položku **Main** (Hlavné) a potom položku **Apply Factory Defaults and Exit** (Použiť nastavenia predvolené výrobcom a ukončiť).

 **POZNÁMKA:** U vybraných produktov sa môže zobraziť výber **Restore Defaults** (Obnoviť predvolené) namiesto **Apply Factory Defaults and Exit** (Použiť nastavenia predvolené výrobcom a ukončiť)

3. Postupujte podľa pokynov na obrazovke.
4. Ak chcete uložiť vykonané zmeny a skončiť, vyberte ikonu **Uložiť** v pravom dolnom rohu obrazovky a potom postupujte podľa pokynov na obrazovke.
– alebo –
Vyberte položku **Main** (Hlavné) a **Save Changes and Exit** (Uložiť zmeny a skončiť) a potom stlačte kláves **enter**.

Zmeny sa prejavia po reštartovaní počítača.

 **POZNÁMKA:** Nastavenia hesiel a zabezpečenia sa po obnovení nastavení od výrobcu nezmenia.

Aktualizácia systému BIOS

Aktualizované verzie systému BIOS môžu byť k dispozícii na webovej lokalite spoločnosti HP.

Väčšina aktualizácií systému BIOS na webovej lokalite spoločnosti HP je v podobe skomprimovaných súborov nazývaných balíky *SoftPaq*.

Niektoré prevzaté balíky obsahujú súbor s názvom Readme.txt, ktorý obsahuje informácie o inštalácii a riešení problémov so súborom.

Zistenie verzie systému BIOS

Ak chcete určiť, či je potrebné aktualizovať pomôcku Computer Setup (BIOS), najprv zistíte verziu systému BIOS v počítači.

Informácie o verzii systému BIOS (označuje sa aj ako *dátum pamäte ROM* a *systém BIOS*) môžete zobraziť stlačením klávesovej skratky **fn+esc** (ak je spustený operačný systém Windows) alebo prostredníctvom pomôcky Computer Setup.

1. Spustíte pomôcku Computer Setup. Pozrite si časť [Spustenie pomôcky Computer Setup na strane 64](#).
2. Vyberte položku **Main** (Hlavné) a potom vyberte položku **System Information** (Systémové informácie).
3. Ak chcete ukončiť pomôcku Computer Setup bez uloženia zmien, vyberte ikonu **Exit** (Skončiť) v pravom dolnom rohu obrazovky a potom postupujte podľa pokynov na obrazovke.

– alebo –

Vyberte položku **Main** (Hlavné) a **Ignore Changes and Exit** (Ignorovať zmeny a skončiť) a potom stlačte kláves **enter**.

Ak chcete skontrolovať novšie verzie systému BIOS, pozrite si časť [Prevzatie aktualizácie systému BIOS na strane 66](#).

Prevzatie aktualizácie systému BIOS

 **UPOZORNENIE:** Počítač musí byť počas preberania a inštalácie aktualizácie systému BIOS pripojený k spoľahlivému externému napájaniu pomocou sieťového napájacieho adaptéra, aby sa znížilo riziko poškodenia počítača alebo neúspešnej inštalácie. Ak sa počítač napája z batérie, je pripojený k voliteľnej rozširujúcej základni alebo k voliteľnému zdroju napájania, nepreberajte ani neinštalujte aktualizáciu systému BIOS. Počas preberania a inštalácie dodržiavajte tieto pokyny:

Neodpájajte počítač od napájania tak, že vytiahnete napájací kábel zo sieťovej napájacej zásuvky.

Nevypínajte počítač ani neaktivujte režim spánku.

Nevkladajte, nevyberajte, nepripájajte ani neodpájajte žiadne zariadenie ani kábel.

1. Do vyhľadávacieho poľa na paneli úloh napíšte výraz `support` a vyberte aplikáciu HP Support Assistant.
– alebo –
Vyberte ikonu otáznika na paneli úloh.
2. Vyberte položku **Updates** (Aktualizácie) a potom **Check for updates and messages** (Skontrolovať aktualizácie a správy).
3. Postupujte podľa pokynov na obrazovke.
4. V časti na preberanie súborov vykonajte tieto kroky:
 - a. Identifikujte novšiu verziu systému BIOS, než je verzia, ktorá je momentálne nainštalovaná v počítači. Poznamenajte si dátum, názov alebo iný identifikačný údaj. Tieto informácie môžete potrebovať pri neskoršom vyhľadaní aktualizácie po jej prevzatí na pevný disk.
 - b. Pri preberaní vybratej aktualizácie na pevný disk postupujte podľa pokynov na obrazovke.

Poznačte si cestu k umiestneniu na pevnom disku, do ktorého sa prevezme aktualizácia systému BIOS. Túto cestu budete potrebovať, keď budete chcieť spustiť inštaláciu aktualizácie.



POZNÁMKA: Ak pripojíte počítač k sieti, každú inštaláciu softvérových aktualizácií, najmä aktualizácií systému BIOS, konzultujte so správcom siete.

Postupy inštalácie systému BIOS sa môžu líšiť. Postupujte podľa pokynov, ktoré sa zobrazia na obrazovke po dokončení preberania. Ak sa nezobrazia žiadne pokyny, postupujte podľa týchto krokov:

1. Do vyhľadávacieho poľa na paneli úloh napíšte výraz `file` a potom vyberte položku **File Explorer** (Prieskumník).
2. Kliknite na označenie jednotky pevného disku. Typické označenie pevného disku je Lokálny disk (C:).
3. Na základe poznačeného umiestnenia otvorte priečinok na pevnom disku, kde sa nachádza aktualizácia.
4. Dvakrát kliknite na súbor s príponou `.exe` (napríklad *názovsúboru.exe*).
Spustí sa inštalácia systému BIOS.
5. Inštaláciu dokončíte podľa pokynov na obrazovke.

 **POZNÁMKA:** Keď sa na obrazovke zobrazí hlásenie o úspešnej inštalácii, môžete z pevného disku odstrániť prevzatý súbor.

Zmena poradia zavádzania použitím klávesu f9

Ak chcete dynamicky vybrať spúšťacie zariadenie pre aktuálne poradie spúšťania systému, postupujte podľa týchto krokov:

1. Získajte prístup k ponuke Možnosti zavedenia zariadenia:
 - Zapnite alebo reštartujte počítač. Keď sa objaví logo spoločnosti HP, stlačením klávesu **f9** vstúpite do ponuky Možnosti zavedenia zariadenia.
2. Vyberte spúšťacie zariadenie, stlačte kláves **enter** a postupujte podľa pokynov na obrazovke.

Nastavenia systému BIOS TPM (len vybrané produkty)

 **DÔLEŽITÉ:** Pred aktiváciou funkcie Trusted Platform Module (TPM) v tomto systéme je potrebné, aby ste sa uistili, že použitie TPM je v súlade s príslušnými miestnymi zákonmi, predpismi a pravidlami, a ak je to potrebné, máte všetky potrebné súhlasy alebo licencie. V prípade problémov, ktoré môžu vzniknúť pri prevádzke alebo používaní TPM a ktoré ohrozujú vyššie uvedené požiadavky, prevezmete plnú zodpovednosť, úplne a výhradne. Spoločnosť HP nezodpovedá za žiadne súvisiace záväzky.

TPM poskytuje doplnkové zabezpečenie pre váš počítač. Nastavenia modulu TPM môžete upraviť v pomôcke Computer Setup (BIOS).

 **POZNÁMKA:** Ak nastavenie modulu TPM zmeníte na Skrytý, modul TPM nie je v operačnom systéme viditeľný.

Prístup k nastaveniam modulu TPM v pomôcke Computer Setup:

1. Spustíte pomôcku Computer Setup. Pozrite si časť [Spustenie pomôcky Computer Setup na strane 64](#).
2. Vyberte položku **Security** (Zabezpečenie), potom položku **TPM Embedded Security** (Vstavané zabezpečenie TPM) a postupujte podľa pokynov na obrazovke.

Používanie programu HP Sure Start (len vybrané produkty)

Vybrané modely počítačov sú nakonfigurované s programom HP Sure Start, čo je technológia, ktorá sleduje systém BIOS počítača a zisťuje útoky alebo poškodenia. Ak je systém BIOS poškodený alebo napadnutý, program HP Sure Start automaticky bez zásahu používateľa obnoví systém BIOS do predchádzajúceho bezpečného stavu.

Program HP Sure Start je nakonfigurovaný a už povolený, takže väčšina používateľov môže používať program HP Sure Start v predvolenej konfigurácii. Skúsení používatelia si môžu predvolenú konfiguráciu prispôbiť.

Ak potrebujete najnovšiu dokumentáciu programu HP Sure Start, prejdite na lokalitu <http://www.hp.com/support>. Vyberte možnosť **Find your product** (Vyhľadať produkt) a postupujte podľa pokynov na obrazovke.

11 Používanie nástroja HP PC Hardware Diagnostics (UEFI)

HP PC Hardware Diagnostics je rozhranie UEFI, ktoré umožňuje spúšťať diagnostické testy na určenie, či hardvér počítača funguje správne. Tento nástroj sa spúšťa mimo operačného systému, aby rozlíšil chyby hardvéru od problémov, ktoré spôsobuje operačný systém alebo iné softvérové súčasti.

Keď nástroj HP PC Hardware Diagnostics (UEFI) zistí poruchu, ktorá vyžaduje výmenu hardvéru, vygeneruje 24-miestny identifikačný kód chyby. Tento identifikačný kód môže byť poskytnutý ako pomoc na určenie postupu pri oprave problému.

 **POZNÁMKA:** Ak chcete spustiť diagnostiku na polohovateľnom počítači, počítač musí byť v režime notebooku a musíte používať pripojenú klávesnicu.

Ak chcete spustiť nástroj HP PC Hardware Diagnostics (UEFI), postupujte podľa týchto krokov:

1. Zapnite alebo reštartujte počítač a krátko stlačte kláves **esc**.
2. Stlačte kláves **f2**.

Systém BIOS prehľadá tri umiestnenia diagnostických nástrojov v nasledujúcom poradí:

- a. Pripojená jednotka USB

 **POZNÁMKA:** Informácie o prevzatí nástroja HP PC Hardware Diagnostics (UEFI) na jednotku USB nájdete v časti [Prevzatie nástroja HP PC Hardware Diagnostics \(UEFI\) do zariadenia USB na strane 69](#).

- b. Pevný disk

- c. Systém BIOS

3. Po otvorení diagnostického nástroja vyberte typ diagnostického testu, ktorý chcete spustiť, a potom postupujte podľa pokynov na obrazovke.

 **POZNÁMKA:** Ak musíte diagnostický test zastaviť, stlačte kláves **esc**.

Prevzatie nástroja HP PC Hardware Diagnostics (UEFI) do zariadenia USB

 **POZNÁMKA:** Pokyny na prevzatie nástroja HP PC Hardware Diagnostics (UEFI) sa poskytujú iba v angličtine a na preberanie a vytváranie prostredia na podporu HP UEFI musíte použiť systém Windows, pretože sa ponúkajú len súbory .exe.

Existujú dve možnosti prevzatia nástroja HP PC Hardware Diagnostics na zariadenie USB.

Prevzatie najnovšej verzie UEFI

1. Prejdite na lokalitu <http://www.hp.com/go/techcenter/pcdiags>. Zobrazí sa Domovská stránka HP PC Diagnostics.
2. Vyberte prepojenie **Prevziať** v časti HP PC Hardware Diagnostics a potom vyberte možnosť **Spustiť**.

Prevzatie ktorejkoľvek verzie UEFI pre konkrétny produkt

1. Prejdite na lokalitu <http://www.hp.com/support>.
2. Vyberte možnosť **Get software and drivers** (Získať softvér a ovládače).
3. Zadajte názov alebo číslo produktu.
4. Vyberte svoj počítač a potom príslušný operačný systém.
5. V časti **Diagnostic** (Diagnostika) postupujte podľa pokynov na obrazovke a vyberte a prevezmite požadovanú verziu UEFI.

12 Špecifikácie

Príkon

Informácie o napájaní uvedené v tejto časti môžu byť užitočné, ak plánujete so svojim počítačom cestovať do zahraničia.

Počítač je napájaný jednosmerným prúdom, ktorý môže dodávať striedavý (sieťový) alebo jednosmerný napájací zdroj. Sieťový napájací zdroj musí mať menovité napätie 100 – 240 V, 50 – 60 Hz. Aj keď počítač môžete napájať zo samostatného jednosmerného napájacieho zdroja, odporúča sa napájať ho iba zo striedavého (sieťového) napájacieho adaptéra alebo jednosmerného napájacieho zdroja, ktorý dodala spoločnosť HP a schválila ho na použitie s týmto počítačom.

Počítač môžete napájať z jednosmerného napájacieho zdroja, ktorý spĺňa nasledujúce špecifikácie. Informácie o napätí a prúde počítača možno nájsť na regulačnom štítku.

Príkon	Menovité hodnoty
Prevádzkové napätie a prúd	19,5 V pri jednosmernom prúde 2,31 A – 45 W
	19,5 V pri jednosmernom prúde 3,33 A – 65 W

 **POZNÁMKA:** Tento produkt je navrhnutý pre systémy napájania informačných technológií v Nórsku s efektívnou hodnotou fázového napätia neprevyšujúcou 240 V rms.

Prevádzkové prostredie

Faktor	Metrická sústava	USA
Teplota		
Prevádzková (zapisovanie na optický disk)	5 °C až 35 °C	41 °F až 95 °F
Mimo prevádzky	-20 °C až 60 °C	-4 °F až 140 °F
Relatívna vlhkosť (bez kondenzácie)		
Pri prevádzke	10 % až 90 %	10 % až 90 %
Mimo prevádzky	5 % až 95 %	5 % až 95 %
Maximálna nadmorská výška (bez pretlaku)		
Pri prevádzke	-15 m až 3 048 m	-50 stôp až 10 000 stôp
Mimo prevádzky	-15 m až 12 192 m	-50 stôp až 40 000 stôp

13 Elektrostatický výboj

Elektrostatický výboj je uvoľnenie statickej elektriny pri kontakte dvoch objektov, napríklad elektrický šok, ktorý vás zasiahne pri chôdzi po koberci alebo dotyku kovovej kľučky.

Výboj statickej elektriny z prstov alebo iných vodičov elektrostatickej elektriny môže poškodiť elektronické súčasti.

Ak chcete zabrániť poškodeniu počítača a jednotky alebo strate údajov, dodržiavajte tieto pokyny:

- Ak sa v pokynoch na odstránenie alebo inštaláciu uvádza, že musíte odpojiť počítač, najskôr sa ubezpečte, že je správne uzemnený.
- Súčasti pred inštaláciou uchovávajte v antistatickom obale.
- Nedotýkajte sa kolíkov, vedenia ani obvodu. Manipuláciu s elektronickými súčastami obmedzte na minimum.
- Nepoužívajte nástroje s magnetickým poľom.
- Pred manipuláciou so súčastami vybite statickú elektrinu tak, že sa dotknete nenatretého kovového povrchu.
- Súčasť vložte po odinštalovaní do antistatického obalu.

14 Zjednodušenie ovládania

Spoločnosť HP navrhuje, vyrába a poskytuje na trh výrobky a služby, ktoré môže používať ktokoľvek vrátane ľudí s postihnutím, buď samostatne, alebo pomocou patričných pomocných zariadení. Najnovšie informácie o zjednodušení ovládania výrobkov a služieb spoločnosti HP nájdete na webovej lokalite <http://www.hp.com/accessibility>.

Podporované pomocné technológie

Výrobky spoločnosti HP podporujú širokú škálu pomocných technológií operačného systému a môžu byť nakonfigurované na prácu s ďalšími pomocnými technológiami. Použite funkciu vyhľadávania na vašom zariadení a vyhľadajte ďalšie informácie o pomocných funkciách.

 **POZNÁMKA:** Ďalšie informácie o konkrétnej pomocnej technológii výrobku vám poskytne zákaznícka podpora spoločnosti HP pre daný výrobok.

Kontakt na oddelenie technickej podpory

Neustále doladujeme zjednodušenie ovládania našich výrobkov a služieb a vítame odozvu od používateľov. Ak máte problém s výrobkom alebo nám chcete niečo oznámiť o funkciách zjednodušenia ovládania, ktoré vám pomáhajú, obráťte sa na nás na telefónnom čísle +1 (888) 259-5707 od pondelka do piatka od 14:00 do 5:00 hod. SEČ. Ak ste nepočujúci alebo slabo počujete, používate aplikáciu TRS/VRS/WebCapTel a potrebujete technickú podporu, prípadne máte otázky týkajúce sa zjednodušenia ovládania, obráťte sa na nás na telefónnom čísle +1 (877) 656-7058 od pondelka do piatka od 14:00 do 5:00 hod. SEČ.

 **POZNÁMKA:** Technická podpora je k dispozícii len v angličtine.

Register

- A**
 - aktivácia režimu spánku a režimu dlhodobého spánku 36
 - aktualizácia programov a ovládačov 55
 - antény siete WLAN, identifikácia 8
 - antény siete WWAN, identifikácia 8
 - antivírusový softvér 51
 - Automatic DriveLock (Automatická funkcia DriveLock)
 - povolenie 46
 - zakázanie 47
 - Automatická funkcia DriveLock 46
- B**
 - batéria
 - nízke úrovne nabitia batérie 39
 - úspora energie 39
 - vybíjanie 39
 - vyhľadanie informácií 39
 - vyriešenie nízkej úrovne nabitia batérie 40
 - zapečatená od výrobcu 40
 - bezdrôtová sieť (WLAN)
 - funkčný dosah 19
 - pripojenie 19
 - pripojenie k firemnej sieti WLAN 19
 - pripojenie k verejnej sieti WLAN 19
 - bezdrôtové antény, identifikácia 8
 - bod obnovenia systému
 - vytvorenie 60
 - bod obnovenia systému,
 - vytvorenie 58
- C**
 - certifikačný štítok bezdrôtových zariadení 16
 - cestovanie s počítačom 16, 56
 - Computer Setup 64
 - heslo správcu systému BIOS 44
 - navigácia a výber položiek 64
 - obnovenie nastavení od výrobcu 65
 - spustenie pomôcky Computer Setup pomocou klávesnice USB alebo myši USB 64
- Č**
 - čistenie počítača 55
 - čítač pamäťových kariet, identifikácia 7
- D**
 - DisplayPort
 - identifikácia USB Type-C 5
 - DriveLock
 - popis 48
 - povolenie 49
 - zakázanie 50
- E**
 - elektrostatický výboj 72
 - externé napájanie, používanie 40
- F**
 - funkčné klávesy
 - používanie 13
 - funkčné klávesy, identifikácia 12
- G**
 - gestá dotykovej obrazovky
 - posúvanie jedným prstom 27
 - gestá zariadenia TouchPad
 - posúvanie dvoma prstami 26
 - potiahnutie tromi prstami 27
 - ťuknutie dvoma prstami 26
 - ťuknutie štyrmi prstami 26
 - gestá zariadenia TouchPad a dotykovej obrazovky
 - stiahnutie alebo priblíženie dvoma prstami 25
 - ťuknutie 25
 - gesto posúvania dvoma prstami na zariadení TouchPad 26
 - gesto posúvania jedným prstom dotykovej obrazovky 27
 - gesto stiahnutia alebo priblíženia dvoma prstami zariadenia TouchPad a dotykovej obrazovky 25
 - gesto ťuknutia zariadenia TouchPad a dotykovej obrazovky 25
 - gesto zariadenia TouchPad
 - potiahnutím tromi prstami 27
 - gesto zariadenia TouchPad ťuknutím dvomi prstami 26
 - gesto zariadenia TouchPad ťuknutím štyrmi prstami 26
- H**
 - HDMI, konfigurácia zvuku 33
 - heslá
 - používateľ 43
 - správca 43
 - správca systému BIOS 44
 - heslo automatickej funkcie DriveLock
 - zadanie 48
 - heslo funkcie DriveLock
 - nastavenie 49
 - zadanie 50
 - zmena 51
 - heslo používateľa 43
 - heslo správcu 43
 - hlavné heslo funkcie DriveLock
 - zmena 51
 - HP 3D DriveGuard 54
 - HP Client Security 52
 - HP Fast Charge 38
 - HP LAN-WLAN Protection 22
 - HP MAC Address Manager 23
 - HP Mobile Connect 20
 - HP Recovery Manager
 - oprava problémov so spúšťaním 62
 - spustenie 61
 - HP Touchpoint Manager 52
- I**
 - ikona Stav batérie, používanie 38
 - indikátor batérie 5

- indikátor bezdrôtového rozhrania 10, 18
 - indikátor funkcie caps lock, identifikácia 10
 - indikátor funkcie fn lock 10
 - indikátor funkcie num lock 10
 - indikátor jednotky, identifikácia 7
 - indikátor kamery, identifikácia 8
 - indikátor stlmenia hlasitosti mikrofónu, identifikácia 10
 - indikátory
 - batéria 5
 - bezdrôtové rozhranie 10
 - caps lock 10
 - fn lock 10
 - kamera 8
 - napájanie 10
 - num lock 10
 - pevný disk 7
 - sieťový konektor RJ-45 5
 - stlmenie hlasitosti mikrofónu 10
 - indikátory napájania 10
 - indikátory sieťového konektora RJ-45, identifikácia 5
 - informácie o batérii, vyhľadanie 39
 - Informačné zdroje spoločnosti HP 2
 - integrovaná numerická klávesnica, identifikácia 12
 - integrovaný indikátor kamery, identifikácia 8
 - interné mikrofóny, identifikácia 8
- K**
- kamera 8
 - používanie 29
 - kamera, identifikácia 8
 - karta SIM
 - vloženie 16
 - kláves aplikácií systému Windows, identifikácia 12
 - kláves bezdrôtového rozhrania 18
 - kláves esc, identifikácia 12
 - kláves fn, identifikácia 12
 - klávesnica
 - integrovaná numerická 12
 - štandardná numerická 12
 - klávesnica a voliteľná myš
 - používanie 28
- klávesové skratky
- stlmenie hlasitosti mikrofónu 13
- kláves režimu Lietadlo 18
- kláves s logom systému Windows, identifikácia 12
- kláves stlmenia hlasitosti mikrofónu, identifikácia 13
- klávesy
 - aplikácie systému Windows 12
 - esc 12
 - fn 12
 - kláves s logom systému Windows 12
- kombinovaný konektor zvukového výstupu (slúchadlá)/zvukového vstupu (mikrofón), identifikácia 6
- konektor, napájací 6
- konektory
 - kombinácia zvukového výstupu (slúchadlá)/vstupu (mikrofón) 6
 - sieť 5
 - sieťový konektor RJ-45 5
- kritická úroveň nabitia batérie 40
- M**
- minimalizovaná bitová kópia, vytvorenie 60
 - Miracast 35
- N**
- nabíjanie batérie 39
 - napájací konektor
 - identifikácia USB Type-C 5
 - napájací konektor, identifikácia 6
 - napájanie
 - batéria 38
 - externé 40
 - napájanie z batérie 38
 - napájaný port USB 2.0, identifikácia 6
 - napájaný port USB 3.x SuperSpeed, identifikácia 6
 - nastavenia TPM 67
 - nastavenia zvuku, používanie 30
 - nastavenie napájania, používanie 38
 - nástroje systému Windows
 - používanie 60
- nástroj HP PC Hardware Diagnostics (UEFI)
 - používanie 69
- názov a číslo produktu, počítač 15
- NFC 21
- nízka úroveň nabitia batérie 39
- O**
- oblasť HP Recovery
 - obnovenie 61
 - odstránenie 62
 - obnovenie
 - disky 59, 62
 - HP Recovery Manager 60
 - jednotka USB flash 62
 - možnosti 60
 - podporované disky 59
 - používanie obnovovacích médií HP 59
 - spustenie 61
 - systém 60
 - obnovenie minimalizovanej bitovej kópie systému 61
 - obnovenie pôvodného systému 60
 - obnovovacia oblasť disku
 - odstránenie 62
 - obnovovacie médiá
 - mediá 62
 - vytvorenie 58
 - vytvorenie pomocou aplikácie HP Recovery Manager 59
 - obnovovacie médiá HP
 - obnovovacie 62
 - vytvorenie 58
 - odtlačky prstov, registrácia 51
 - oprava systému 60
 - otvor pre bezpečnostné lanko, identifikácia 6
 - otvory
 - bezpečnostné lanko 6
 - karta SIM 14
 - ovládacie prvky bezdrôtovej komunikácie
 - operačný systém 18
 - tlačidlo 18
- P**
- pamäťový modul
 - identifikácia 14
 - pevný disk, identifikácia 14

- podporované disky, obnovenie 59
- pomôcka Setup Utility
 - navigácia a výber položiek 64
 - obnovenie nastavení od výrobcu 65
- poradie spúšťania
 - zmena 62
 - zmena použitím príkazu f9 67
- port HDMI
 - pripojenie 32
- port HDMI, identifikácia 5
- port napájacieho konektora USB Type-C, identifikácia 5
- port pre externý monitor 31
- port pre externý monitor, používanie 5
- port USB 3.x SuperSpeed, identifikácia 5
- port USB Type-C, pripojenie 31
- port USB Type-C SuperSpeed, identifikácia 5
- port VGA, pripojenie 31
- porty
 - externý monitor 5, 31
 - HDMI 5, 32
 - Miracast 35
 - Napájací konektor USB Type-C 5
 - porty USB Type-C SuperSpeed a DisplayPort 31
 - USB 2.0, napájaný 6
 - USB 3.x SuperSpeed 5, 6
 - USB Type-C DisplayPort 5
 - USB Type-C SuperSpeed 5
 - VGA 31
- porty SuperSpeed a DisplayPort
 - pripojenie USB Type-C 31
- používanie externého napájania 40
- používanie ikony Stav batérie 38
- používanie klávesnice a voliteľnej myši 28
- používanie nastavení napájania 38
- používanie nastavení zvuku 30
- používanie zariadenia TouchPad 25
- preprava počítača 56
- prevádzkové prostredie 71
- príkion 71
- pripojenie k firemnej sieti WLAN 19
- pripojenie k sieti WLAN 19
- pripojenie k verejnej sieti WLAN 19

R

- regulačné informácie
 - certifikačné štítky bezdrôtových zariadení 16
 - regulačný štítok 16
- reproduktory
 - pripojenie 29
- reproduktory, identifikácia 11
- režim dlhodobého spánku
 - aktivácia 37
 - spustený počas kritickej úrovne nabitia batérie 40
 - ukončenie 37
- režim spánku
 - aktivácia 36
 - ukončenie 36
- režim spánku a režim dlhodobého spánku
 - aktivácia 36

S

- sériové číslo 15
- sériové číslo, počítač 15
- servisné štítky, umiestnenie 15
- sieťový konektor, identifikácia 5
- sieťový konektor RJ-45, identifikácia 5
- slúchadlá, pripojenie 29
- slúchadlá s mikrofónom, pripojenie 30
- snímač odtlačkov prstov 53
- snímač odtlačkov prstov, identifikácia 11
- softvér
 - antivírusový 51
 - brána firewall 52
 - Čistenie disku 54
 - Defragmentácia disku 54
 - HP 3D DriveGuard 54
 - softvér brány firewall 52
 - softvér Čistenie disku 54
 - softvér Defragmentácia disku 54
 - softvérové aktualizácie, inštalácia 52
 - spodná strana 16
 - správa napájania 36
 - starostlivosť o počítač 55
 - súčasti
 - horná strana 9
 - lavá strana 6

- obrazovka 8
- pravá strana 5
- spodná strana 14

- Sure Start
 - používanie 67
- systém BIOS
 - aktualizácia 65
 - prevzatie aktualizácie 66
 - zistenie verzie 66
- systém GPS 20
- systém nereaguje 37

Š

- špeciálne klávesy, používanie 12
- štandardná numerická klávesnica, identifikácia 12
- štítky
 - Bluetooth 16
 - certifikácia bezdrôtových zariadení 16
 - regulačný 16
 - sériové číslo 15
 - servisný 15
 - WLAN 16
- štítok zariadenia Bluetooth 16
- štítok zariadenia siete WLAN 16

T

- tlačidlá
 - lavé tlačidlo zariadenia TouchPad 9
 - napájanie 11
 - pravé tlačidlo zariadenia TouchPad 9
- tlačidlo bezdrôtového rozhrania 18
- tlačidlo napájania, identifikácia 11
- TouchPad
 - používanie 25

U

- údržba
 - aktualizácia programov a ovládačov 55
 - Čistenie disku 54
 - Defragmentácia disku 54
 - HP 3D DriveGuard 54

V

- vetracie otvory, identifikácia 6, 14
- video 30

vyhľadanie informácií
 hardvér 4
 softvér 4
vypnutie 37
vypnutie počítača 37

W

Windows
 bod obnovenia systému 58, 60
Windows Hello
 používanie 51

Z

zálohovanie 58
zapečatená batéria od výrobcu 40
zariadenia s vysokým rozlíšením,
 pripojenie 32, 35
zariadenie Bluetooth 18, 20
zariadenie siete WLAN 16
zariadenie siete WWAN 18, 19
zariadenie TouchPad
 tlačidlá 9
zásuvka na kartu SIM, identifikácia
 14
zjednodušenie ovládania 73
zóna zariadenia TouchPad
 identifikácia 9
zvuk 30