



Solución HP Latex 115 para impresión y corte

Guía de preparación del sitio

© Copyright 2017–2020 HP Development
Company, L.P.

Edición 2

Avisos legales

La información contenida en este documento
podrá ser modificada sin previo aviso.

Las únicas garantías de los productos y servicios
de HP se establecen en la declaración de
garantía explícita adjunta a dichos productos y
servicios. Nada de lo expuesto en este
documento debe considerarse como una
garantía adicional. HP no se hace responsable de
los errores de editorial o técnicos u omisiones
que contenga esta guía.

Tabla de contenido

1 Descripción general	1
Introducción	1
Documentación	1
Responsabilidad del cliente	1
Programación del tiempo de instalación	2
2 Requisitos de la preparación del sitio	3
Requisitos de espacio físico	3
Ruta de descarga	3
Especificaciones ambientales	4
Ventilación	4
Aire acondicionado	5
Diseño del área óptima de producción de impresiones	5
Características de la estación de trabajo de RIP	6
Conexión en red	6
Suministros de impresión	7
Devolución de la lista de comprobación para la preparación del sitio	7
Configuración eléctrica	7
Potencia monofásica	7
Interruptores automáticos	8
Receptáculos de pared y cables de alimentación	9
Perturbaciones de la línea de tensión	13
Conexión a tierra	14
3 Lista de comprobación para la preparación del sitio	15

1 Descripción general

Introducción

El equipo se suministra listo para usarlo tras unos sencillos procedimientos de instalación que se detallan en las *Instrucciones de montaje*. Es importante leer detenidamente la información ofrecida en esta guía y asegurarse del pleno cumplimiento de todos los requisitos de instalación y funcionamiento, los procedimientos de seguridad, las advertencias, las precauciones, así como las normativas locales. Un sitio bien preparado garantiza una instalación sencilla y fluida.

Documentación

Los siguientes manuales se incluyen con el equipo y también se pueden descargar desde <http://www.hp.com/go/latex115/manuals/>.

- Información de introducción
- Garantía limitada
- Información legal
- Guía de preparación del sitio (esta guía)
- Instrucciones de montaje
- Guía del usuario

Responsabilidad del cliente

El usuario es quien deberá preparar la ubicación física para instalar el equipo.

- Prepare el sistema eléctrico del edificio a fin de cumplir con los requisitos del equipo y del código eléctrico según la jurisdicción local del país donde está instalado el equipo. Consulte [Configuración eléctrica en la página 7](#).



NOTA: Asegúrese de que un electricista cualificado revisa la instalación y la configuración del sistema eléctrico utilizado para alimentar el equipo. Consulte [Configuración eléctrica en la página 7](#).

- Debe cumplir con los requisitos de temperatura y humedad y garantizar una adecuada ventilación del equipo. Véase [Especificaciones ambientales en la página 4](#).
- Debe satisfacer todos los requisitos de RIP, de la conexión en red y de los suministros de impresión. Consulte [Características de la estación de trabajo de RIP en la página 6](#), [Conexión en red en la página 6](#) y [Suministros de impresión en la página 7](#).
- Prepare la ruta de descarga para que el equipo se pueda descargar y colocar en su lugar. Consulte [Ruta de descarga en la página 3](#).

Programación del tiempo de instalación

La instalación dura un mínimo de 4 horas. El día de la instalación, el instalador necesitará la ayuda de tres personas para realizar determinadas tareas.

2 Requisitos de la preparación del sitio

Requisitos de espacio físico

Ruta de descarga

El trayecto entre el área de descarga del equipo y la ubicación de la instalación, incluidos los pasillos y puertas a través de los cuales deba transportarse el equipo, resulta importante para una correcta preparación del sitio, por lo que deberá comprobarse antes de recibir el equipo. Este trayecto deberá estar despejado cuando llegue el equipo.

Especificaciones físicas de la impresora y la cortadora

	Impresora 115	Cortadora básica de 54 pulg.
Ancho	2.307 mm	1750 mm
Profundidad	840 mm	680 mm
Altura	1.380 mm	1145 mm
Peso	174 kg	42 kg
Anchura con embalaje	2541 mm	1880 mm
Profundidad con embalaje	765 mm	480 mm
Altura con embalaje	1.239 mm	670 mm
Peso con embalaje	290 kg	69 kg

Puertas: se requiere una anchura mínima de 1,01 m y una altura mínima de 1,67 m

El espacio necesario para el montaje es de 3 m por la parte frontal y de 1 m por los laterales y la parte trasera.

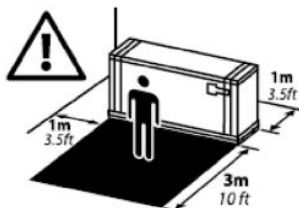

En la mayoría de los procesos de instalación se requiere una sola persona, pero para realizar determinadas tareas se necesitan cuatro personas.



Especificaciones ambientales

Estas condiciones ambientales deberán mantenerse dentro de los rangos especificados para garantizar el correcto funcionamiento del equipo. De lo contrario, se podrían producir problemas de calidad de impresión y los componentes electrónicos sensibles podrían resultar dañados.

Especificaciones medioambientales de la impresora

Rango de humedad relativa para una calidad de impresión óptima	40-60 %, según el tipo de sustrato
Rango de humedad relativa para la impresión	20-80 %, según el tipo de sustrato
Rango de temperatura para una calidad de impresión óptima	De 20 a 25 °C (de 68 a 77 °F), dependiendo del tipo de sustrato
Rango de temperatura para imprimir	De 15 a 30 °C
Rango de temperatura cuando no está en funcionamiento	De -25 a +55 °C
Gradiente de temperatura	no más de 10 °C/h
Máxima altitud durante la impresión	3.000 m

 **NOTA:** La impresora debe mantenerse en el interior.

 **NOTA:** Si se ha trasladado la impresora o los cartuchos de impresión de un lugar frío a otro más caliente y húmedo, el vapor de agua de la atmósfera se puede condensar en las piezas de la impresora y en los cartuchos, provocando pérdidas de tinta y errores en la impresora. En este caso, HP recomienda esperar al menos 3 horas antes de encender la impresora o instalar los cartuchos de tinta para permitir que se evapore la condensación.

Además de controlar la temperatura, la humedad y el gradiente de temperatura, también deberán cumplirse otras condiciones ambientales durante la preparación del sitio.

- No instale la impresora en lugares expuestos directamente a la luz del sol o a una fuente de luz intensa.
- No instale la impresora en un entorno polvoriento. Limpie todo el polvo acumulado antes de desplazar la impresora a la ubicación deseada.

Especificaciones medioambientales de la cortadora

Cortadora básica de 54 pulg.	
Temperatura de funcionamiento	De 15 a 35 °C (59 a 95 °F)
Humedad relativa	35-75%, sin condensación
Temperatura de almacenamiento	-30 a 70° C (-22 a 158° F)

Ventilación

Asegurarse de que la sala en la que está instalado el sistema cumple con las directrices y normativas locales de salud y seguridad medioambiental.

Debe proporcionarse la ventilación suficiente para garantizar que las posibles exposiciones se controlen adecuadamente. Consulte las hojas de datos de seguridad disponibles en <http://www.hp.com/go/msds/> para identificar los ingredientes químicos de sus suministros de tinta. Los niveles de ciertas sustancias en su entorno dependen de las variables del área de trabajo que están bajo su control, como el tamaño de la sala, el rendimiento de la ventilación y la duración del uso de los equipos. Póngase en contacto con su especialista en salud y seguridad medioambiental para que le aconseje sobre las medidas adecuadas que debe adoptar en su ubicación.

Aire acondicionado

Además de la ventilación de aire del exterior para prevenir la exposición a riesgos para la salud, considere la posibilidad de preservar los niveles ambientales del lugar de trabajo garantizando las condiciones climáticas de funcionamiento especificadas en este documento (consulte [Especificaciones ambientales en la página 4](#)) para evitar provocar un funcionamiento incorrecto de los equipos y molestias a los operadores. Los sistemas de aire acondicionado en el área de trabajo deberán tener en cuenta que el equipo genera calor. Normalmente, la disipación de potencia de la impresora es de 2,2 kW.

Los sistemas de aire acondicionado deben cumplir con las directrices y normativas locales de salud y seguridad medioambiental.

PRECAUCIÓN: Las unidades de aire acondicionado no deben apuntar directamente a la impresora.

Diseño del área óptima de producción de impresiones

Necesita disponer de un espacio suficiente para que puedan realizarse las siguientes tareas:

- Imprimir
- Corte de un rollo de sustrato
- Mantenimiento del equipo o sustitución de componentes
- Asegurarse de que el equipo recibe la ventilación adecuada

Su equipo tiene las siguientes dimensiones:

Dimensiones de la impresora

Impresora 115	
Ancho	2.307 mm
Profundidad	840 mm
Altura	1.380 mm

Dimensiones de la cortadora

Cortadora básica de 54 pulg.	
Ancho	1750 mm
Profundidad	680 mm
Altura	1145 mm

El espacio necesario para la impresora se muestra a continuación (medidas en milímetros):

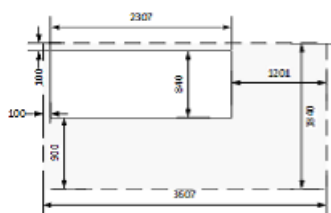

El espacio necesario para la cortadora se muestra a continuación (medidas en milímetros):

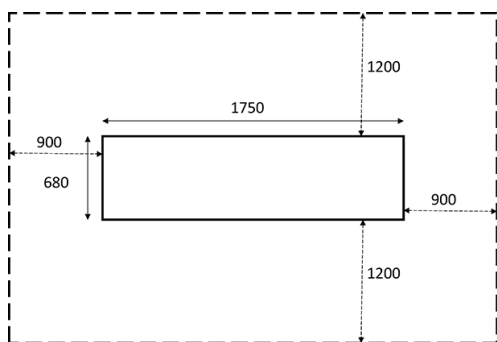

Características de la estación de trabajo de RIP

Cada RIP tiene requisitos específicos. Consulte a su proveedor de RIP para conocer los requisitos del PC que utilizará para la estación de RIP. Consulte <http://www.hp.com/go/latexrips> para obtener una lista completa de las estaciones RIP certificadas disponibles para esta impresora. Asegúrese de que la estación de RIP es completamente funcional y está lista para la instalación.

Requisitos de la estación de trabajo

- Sistemas operativos admitidos: Windows 7, 8, y 10
- RAM: 8 GB
- Espacio de instalación en el disco: 1 GB
- Espacio en disco duro: 10 GB
- Conexión a Internet en la estación de trabajo, para validar la licencia

Se recomienda configurar el modo de suspensión de la estación de trabajo en **Nunca**.

Conexión en red

Los requisitos de conexión en red de RIP son responsabilidad suya y deberá realizar las siguientes tareas:

 **NOTA:** Para que pueda llevarse a cabo la asistencia técnica remota, la impresora deberá tener acceso a Internet a través de la conexión de LAN.

- Disponer de una red de Gigabit Ethernet adecuada preparada para el día de la instalación.
- Proporcionar dos cables de LAN CAT-6 para conectar el equipo a su LAN y a la estación de trabajo de RIP.
- Proporcionar dos conmutadores Gigabit Ethernet.

La impresora debe estar conectada a Internet para poder usar todas sus funciones. La mayoría de las redes no gestionadas están conectadas directamente a Internet. Sin embargo, algunas redes requieren un proxy. Un proxy es un servidor que actúa como intermediario entre los equipos de la red local y los servidores de Internet. Antes de configurar la impresora, compruebe si su red requiere un proxy.

Para comprobarlo, abra Internet Explorer o Safari en cualquier equipo dentro de su red y entre en el sitio <http://hp.com>. Si no puede conectarse al sitio, la red no tiene acceso a Internet y es necesario consultar con su proveedor informático sobre cómo configurar el acceso de Internet. Si puede conectarse al sitio, puede comprobar la configuración del navegador para la configuración del proxy de la siguiente manera:

- En Internet Explorer, vaya a **Herramientas > Opciones de Internet > Conexiones > Configuración de LAN**. En la sección del servidor proxy de la ventana, si la casilla **Usar un servidor proxy** está desactivada, no necesita

un proxy web. Si está activada, fíjese en la dirección y en el puerto de la ventana principal o en la casilla HTTP de la ventana Opciones avanzadas.

- En Safari, vaya a **Preferencias > Avanzadas > Proxy > Cambiar la configuración**. Si la casilla **Proxy web** está desactivada, no necesita un proxy web. Si está seleccionada, fíjese en el nombre del servidor proxy web (antes de ":",) y del puerto (después de ":",).
- Los nombres de los servidores proxy son normalmente algo parecido a "proxy.mycompany.com" y la configuración del puerto proxy es, por lo general, 80; pero los detalles dependen de la red.

Si no puede determinar si necesita un proxy o no sabe cómo configurarlo, por favor, consulte con su administrador de red o proveedor de servicios de Internet. En caso de duda, es probable que no necesite un proxy.

Suministros de impresión

Además de la impresora, debe adquirir los siguientes suministros, que deben estar disponibles el día de la instalación:

- Seis cartuchos de tinta HP 821, uno de cada color: negro, cian, magenta, amarillo, cian claro, magenta claro y un cartucho optimizador HP 821.
- Al menos un rollo de sustrato para realizar las calibraciones y la alineación de cabezales durante la configuración de la impresora.

Devolución de la lista de comprobación para la preparación del sitio

Deberá rellenar la lista de comprobación y devolverla a su distribuidor o representante de servicio como mínimo dos semanas antes del día de la instalación.

 **NOTA:** Cualquier retraso durante la instalación ocasionado por la falta de preparación del sitio se cargará al cliente. Procure que su sitio esté perfectamente preparado para garantizar una instalación sencilla y fluida.

Configuración eléctrica

 **NOTA:** Llame a un electricista si debe modificar la configuración del sistema eléctrico del edificio usado para suministrar corriente a la impresora a fin de cumplir con los requisitos del equipo. Asegúrese de que el electricista está debidamente cualificado de acuerdo con la normativa local y de que se le proporciona toda la información referente a la configuración eléctrica.

El equipo requiere el suministro y la instalación de los siguientes componentes eléctricos por parte del cliente, según los requisitos de código eléctrico de la jurisdicción local perteneciente al país/región en el que está instalado el equipo.

Potencia monofásica

Especificaciones de la línea monofásica

	HP Latex 115	Cortadora
	Impresora	Polimerización
Número de cables de alimentación	2	1
Voltaje de entrada	200-240 V (dos cables y toma de tierra)	100-120 V o 200-240 V
Frecuencia de entrada	50/60 Hz	50/60 Hz

Especificaciones de la línea monofásica (continuación)

	HP Latex 115	Cortadora
Corriente de carga máxima (por cable de alimentación)	3 A	13 A
Consumo de energía por cable de alimentación en modo de impresión	200 W	2,0 kW
Consumo de energía en modo Preparado	70 W	

Interruptores automáticos

NOTA: Los interruptores automáticos deben estar certificados para cumplir con los requisitos de alimentación del equipo y con los del código eléctrico de la jurisdicción local perteneciente al país/región en el que está instalado el equipo.

La impresora requiere dos cables de alimentación que cumplan con los siguientes requisitos.

Líneas específicas por modelo

	HP Latex 115
Línea específica	No es necesario. No sobrecargue las líneas. Consulte Potencia monofásica en la página 7 .
Interruptor protector de circuito de derivación	2 polos, 16 A/20 A según las normativas locales y corriente de carga máxima de la impresora
Interruptor protector de circuito de corriente residual *	Recomendado 2 polos, 30 mA residual, capacidad mínima de 20 A

* También conocido como circuito interruptor de falla a tierra (GFCI)

Diagrama de la configuración eléctrica (solo como referencia)

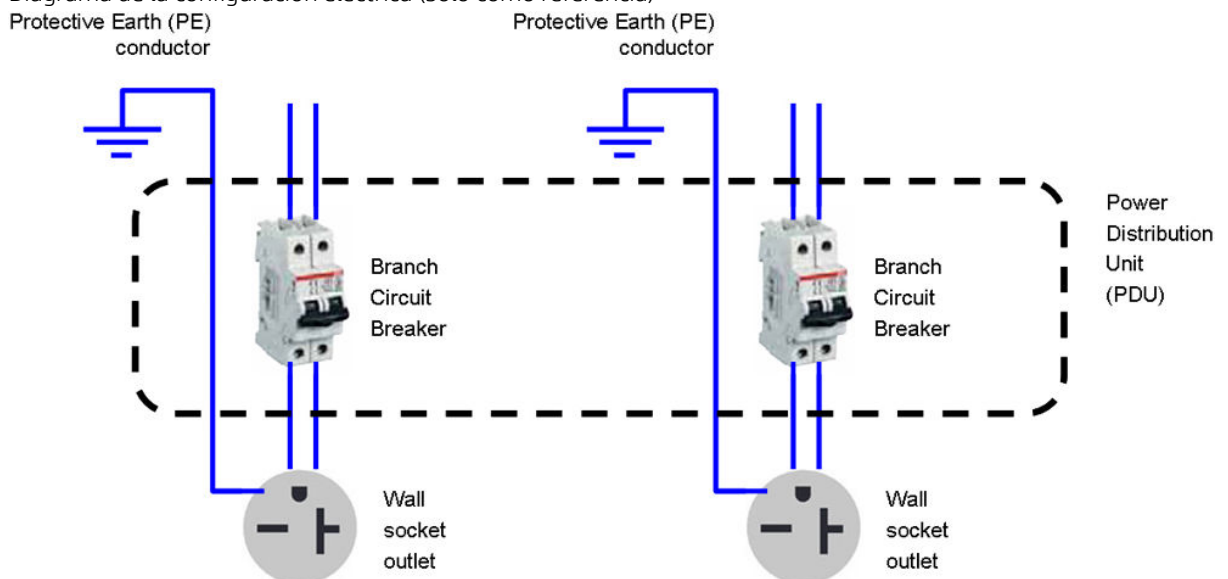

NOTA: La unidad de distribución de potencia (PDU) debe estar certificada para cumplir con los requisitos de alimentación de la impresora y con los del código eléctrico de la jurisdicción local perteneciente al país/región en el que está instalado el equipo.

⚠ ¡ADVERTENCIA! No utilice una regleta (toma de alimentación trasladable) para conectar ambos cables de alimentación.

Receptáculos de pared y cables de alimentación

Con la impresora se suministran dos cables de alimentación, conforme a las especificaciones eléctricas de la impresora. Si estos cables no alcanzan su PDU y/o SAI, un electricista cualificado deberá instalar unos cables de extensión adecuados el día de la instalación.

Para asegurarse de que las tomas de pared correctas (receptáculos de pared) están preparadas para la instalación, compruebe lo siguiente:

1. Las tomas de pared deben ser adecuadas para los **voltajes de entrada de la impresora**. Consulte [Potencia monofásica en la página 7](#).
2. Las tomas de pared deben ser adecuadas para el **tipo de cable de alimentación** que se va a utilizar en el país/región de la instalación. Las tablas siguientes muestran una lista de ejemplos de los cables de alimentación y enchufes que se suministran con la impresora en función del país/región. Para asegurarse de que dispone de los receptáculos de pared correctos, localice su país/región en la tabla correspondiente y compruebe el **tipo de enchufe**.

⚠ ¡ADVERTENCIA! Utilice únicamente el cable de alimentación que HP suministra con la impresora. No utilice una regleta (toma de alimentación trasladable) para conectar ambos cables de alimentación. No dañe, corte ni repare el cable de alimentación. Un cable de alimentación dañado podría suponer riesgo de incendio o descargas eléctricas. Sustituya siempre el cable de alimentación dañado por uno aprobado por HP.











Impresora HP Latex 115: especificaciones del cable de alimentación por región

NOTA: Necesita dos cables de alimentación.

País/región	Número de parte de la HP	Longitud	Tipo de enchufe	Enchufe
América				
Argentina	8120-6897	4,5 m	IEC 60309, 240 V, 16 A, 2L +PE	
Brasil	8121-110	2,5 m	NBR 14136	
Chile, Uruguay	8121-0923	2,5 m	CEI 23-50	
EE.UU., Canadá, México	8120-6360	2,5 m	NEMA 6-20P, 240 V, 20 A, sin bloqueo	
Pacífico asiático y Japón				
Australia/Nueva Zelanda	8120-6351	2,5 m	AS/NZS 3112-3 (15 A)	



Impresora HP Latex 115: especificaciones del cable de alimentación por región (continuación)

NOTA: Necesita dos cables de alimentación.

País/región	Número de parte de la HP	Longitud	Tipo de enchufe	Enchufe
China	8121-0924	2,5 m	GB 1002 (16 A)	
Corea, Indonesia	8120-6352	2,5 m	CEE 7-VII	
India	8121-1074	2,5 m	IS 1293	
Taiwán	8121-1033	4,5 m	CNS 690	
Hong Kong, Singapur	8120-6898	4,5 m	BS 1363/A (13 A con fusible)	
Japón, Filipinas, Tailandia	8120-6360	2,5 m	NEMA 6-20P, 240 V, 20 A, sin bloqueo	
Europa, Oriente Próximo y África				
Europa, Rusia	8120-6352	2,5 m	CEE 7-VII	
Dinamarca	8121-1077	2,5 m	DK 2-5A	
Israel	8121-1010	2,5 m	SI 32	
Sudáfrica	8121-0915	2,5 m	SABS 164	
Suiza, Liechtenstein	8120-6897	4,5 m	IEC 60309, 240 V, 16 A, 2L +PE	

Impresora HP Latex 115: especificaciones del cable de alimentación por región (continuación)







NOTA: Necesita dos cables de alimentación.

País/región	Número de parte de la HP	Longitud	Tipo de enchufe	Enchufe
Reino Unido	8120-6898	4,5 m	BS 1363/A (13 A con fusible)	
Oriente Medio	8120-6360	2,5 m	NEMA 6-20P, 240 V, 20 A, sin bloqueo	

Cortadora HP Latex: especificaciones del cable de alimentación por país

País/región	Longitud	Tipo de enchufe	Enchufe
Argentina	2,5 m	IRAM 2073	
Australia	2,5 m	AS/NZS 3112:2000	
Brasil	2,5 m	NBR 14136	
Camboya, Indonesia, Corea, Vietnam	2,5 m	CEE 7-VII	
Chile, Uruguay	2,5 m	CEI 23-50	
China	2,5 m	GB 1002	

Cortadora HP Latex: especificaciones del cable de alimentación por país (continuación)

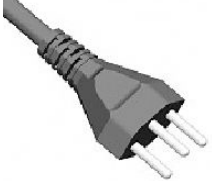
País/región	Longitud	Tipo de enchufe	Enchufe
Dinamarca	2,5 m	DK 2-5A	
UE, Rusia	2,5 m	CEE 7-VII	
India	2,5 m	SANS 164/1, IS 1292	
Israel	2,5 m	SI 32	
Japón	2,5 m	JIS C 8303	
Filipinas, Tailandia	2,5 m	NEMA 5-15P	
Sudáfrica	2,5 m	SANS 164/1, IS 1292	
Suiza	2,5 m	SEV 1011:2009, capítulo 2-6534	

Cortadora HP Latex: especificaciones del cable de alimentación por país (continuación)

País/región	Longitud	Tipo de enchufe	Enchufe
Taiwán	2,5 m	CNS 690 Tipo 2(1)	
Reino Unido, Oriente medio, Hong Kong, Singapur	4,5 m	BS 1363/A (13 A con fusible)	
Estados Unidos, Canadá, México, Oriente medio (opcional)	2,5 m	NEMA 5-15	

Adaptador de equipo (conexión de la impresora), todos los países

Adaptador de equipo (cable de alimentación)	Entrada del adaptador de equipo (impresora)
Terminal desmontable según IEC60320-1 C19 (tipo cuadrado)	Entrada desmontable según IEC60320-1 C20 (tipo cuadrado)

 **NOTA:** Coloque el receptáculo de pared lo suficientemente cerca de la impresora para que pueda enchufar y desenchufar el cable fácilmente.

Adaptador de equipo (conexión de la cortadora), todos los países

Adaptador de equipo (cable de alimentación)	Entrada del adaptador de equipo (impresora)
Terminal desmontable según IEC60320-1 C13 (tipo cuadrado)	Entrada desmontable según IEC60320-1 C14 (tipo cuadrado)

Perturbaciones de la línea de tensión

Del mismo modo que sucede con todos los equipos electrónicos y ordenadores, la fiabilidad del funcionamiento de la impresora dependerá de la disponibilidad de una potencia de CA sin ruido.

- Para garantizar una fiabilidad y un funcionamiento óptimos, la impresora deberá protegerse frente a las variaciones en la tensión de línea. La iluminación, los fallos de línea o la conmutación de iluminación o de maquinaria pueden generar perturbaciones transitorias de línea que superen en gran medida el valor máximo de la tensión aplicada. Si no se reducen, estos impulsos de microsegundos pueden interrumpir el funcionamiento del sistema y dañar la impresora.
- Se recomienda incluir una protección contra sobretensiones (OVP) y transitoria en la fuente de alimentación de la impresora.
- Cualquier equipo eléctrico generador de ruido, como ventiladores, iluminación fluorescente y sistemas de aire acondicionado, deberán mantenerse alejados de la fuente de alimentación utilizada para la impresora.

Conexión a tierra

La impresora deberá estar conectada a una línea de puesta a tierra de alta calidad para evitar cualquier riesgo eléctrico. Recuerde su obligación de cumplir con los requisitos de código eléctrico de la jurisdicción local perteneciente al país/región en el que está instalado el equipo.

Deberán realizarse las siguientes tareas de conexión a tierra para cumplir los requisitos de preparación del sitio:

- Los cables de conexión a tierra deberán estar aislados y tener al menos el mismo tamaño que los conductores de fase.
- La impedancia de tierra debe ser inferior a $0,5 \Omega$ o cumplir con los requisitos de código eléctrico de la jurisdicción local perteneciente al país/región en el que está instalado el equipo.

3 Lista de comprobación para la preparación del sitio

Requisitos de seguridad	Sí	No	Comentarios
¿Los usuarios que van a utilizar el equipo disponen de la formación técnica adecuada y de la experiencia necesaria para ser conscientes de los peligros a los que se expone una persona al realizar una tarea y van a adoptar en consecuencia las medidas necesarias con el fin de minimizar el riesgo al propio usuario y a otras personas?			(Obligatorio)
¿Existe alguna salida de emergencia en el área de producción de impresiones, de fácil acceso y libre de obstáculos?			

Requisitos de la instalación eléctrica	Sí	No	Comentarios
¿Conoce el electricista todos los requisitos y especificaciones destacadas en esta guía?			(Obligatorio)
¿Está incluido el voltaje de la línea monofásica para la impresora en el rango de voltaje especificado de 200 a 240 V?			(Obligatorio) Especifique el voltaje nominal de la red eléctrica:
¿Está incluido el voltaje de la línea monofásica para la cortadora en el rango de voltaje especificado 100-127 V?			(Obligatorio) Especifique el voltaje nominal de la red eléctrica:
¿Existen líneas específicas para conectar los cables de alimentación, si fuera necesario? NOTA: No utilice una regleta (toma de alimentación trasladable) para conectar ambos cables de alimentación.			(Obligatorio)
¿Se han instalado correctamente los interruptores automáticos de derivación para cada línea específica (2 polos, 16 A/20 A general)?			(Obligatorio)
¿Se ha instalado correctamente el interruptor protector de circuito de corriente residual (también conocido como circuito interruptor falla a tierra) (2 polos, 30 mA residual, capacidad de al menos 20), si es necesario o recomendado?			(Obligatorio)
¿Se ha instalado correctamente la unidad de distribución de potencia (PDU)?			(Obligatorio)
¿Se han instalado correctamente los conductores de conexión a tierra para cada receptáculo de pared (toma de pared)?			(Obligatorio)
¿Los receptáculos de pared (tomas de pared) son adecuados para el tipo de cable de alimentación que suministra HP?			(Obligatorio)

Requisitos de la instalación eléctrica	Sí	No	Comentarios
¿Los receptáculos de pared (tomas de pared) y la instalación eléctrica son adecuados para la corriente nominal del equipo? NOTA: Consulte la Tabla 2-6 para obtener información específica.			(Obligatorio)
¿Los receptáculos de pared (tomas de pared) están lo suficientemente cerca del equipo para que los cables se puedan enchufar y desenchufar fácilmente? NOTA: Consulte la tabla 2-8 y 2-9 para obtener información específica.			(Obligatorio)

Requisitos de la configuración eléctrica	Sí	No	Comentarios
¿Necesita un sistema de alimentación ininterrumpida (SAI) o un transformador multiplicador? En ese caso, ¿se ha instalado correctamente?			

Requisitos del equipo y de la conexión en red	Sí	No	Comentarios
¿Están listos el equipo y el software de RIP para la instalación?			
¿Se han proporcionado las conexiones de red?			
¿Necesita un proxy? Si es así, anote el nombre y el puerto del servidor proxy.			
¿Dispone de un sensor de color compatible con su RIP?			
¿Dispone de un cable de LAN lo suficientemente largo para conectar la impresora y la cortadora a la red?			

Requisitos medioambientales	Sí	No	Comentarios
¿Se han cumplido satisfactoriamente los requisitos de humedad y temperatura en el área de producción de impresión?			
¿Se han cumplido satisfactoriamente los requisitos de humedad y temperatura en el área de almacenamiento?			
¿Se encuentra el área de producción de impresiones libre de polvo y suciedad?			
¿Tiene el área de producción de impresiones una iluminación suficiente?			
¿Ha comprobado las especificaciones de ventilación y aire acondicionado necesarias con un experto?			(Obligatorio)

Otros requisitos	Sí	No	Comentarios
¿Tiene preparados los suministros, como el sustrato y los cartuchos de tinta, para el día de la instalación?			
¿Ha cumplido los requisitos especificados en esta guía?			(Obligatorio)

Fecha de finalización de la preparación del sitio

Número de edición o fecha de copyright de la Guía de preparación del sitio

Firma del cliente