



Solution d'impression et de découpe HP Latex 115

Guide de préparation du site

© Copyright 2017 - 2020 HP Development
Company, L.P.

Édition 2

Informations légales

Les renseignements contenus dans ce document peuvent être modifiés sans préavis.

Les seules garanties couvrant les produits et les services HP sont celles stipulées de façon explicite dans les déclarations de garantie accompagnant ces produits et services. Rien dans le présent document ne peut être considéré comme constituant une garantie supplémentaire. HP n'est pas responsable en cas d'erreurs ou d'omissions techniques ou éditoriales dans le présent document.

Sommaire

1 Vue d'ensemble	1
Introduction	1
Documentation	1
Responsabilité du client	1
Planification de l'installation	2
2 Exigences relatives à la préparation du site	3
Espace physique requis	3
Parcours de l'imprimante	3
Spécifications environnementales	4
Ventilation	4
Climatisation	5
Agencement de la zone d'impression optimale	5
Caractéristiques de la station de travail RIP	6
Réseau	6
Consommables	7
Renvoi de la liste de contrôle de préparation du site	7
Configuration électrique	7
Alimentation monophasée	7
Disjoncteurs	8
Prises de courant murales et cordons d'alimentation	9
Perturbations sur la ligne électrique	13
Mise à la terre	14
3 Liste de contrôle de préparation du site	15

1 Vue d'ensemble

Introduction

Votre équipement est fourni prêt à l'utilisation après quelques procédures d'installation simples décrites en détail dans les *Instructions d'assemblage*. Il est important de lire entièrement les informations fournies dans ce guide et de s'assurer que vous respectez toutes les conditions requises pour l'installation et le fonctionnement de l'imprimante, les procédures de sécurité, les avertissements, les mises en garde, ainsi que les réglementations locales. Un site correctement préparé permet une installation optimale et rapide.

Documentation

Les manuels suivants sont fournis avec votre équipement et peuvent également être téléchargés à l'adresse <http://www.hp.com/go/latex115/manuals/>.

- Informations d'introduction
- Garantie limitée
- Informations légales
- Guide de préparation du site (ce guide)
- Instructions d'assemblage
- Manuel de l'utilisateur

Responsabilité du client

L'utilisateur est responsable de la préparation du lieu d'installation de l'équipement.

- Veillez à ce que votre installation électrique réponde aux exigences de l'équipement et du Code électrique de la juridiction locale du pays où l'équipement est installé. Reportez-vous à la section [Configuration électrique à la page 7](#).

 **REMARQUE :** Assurez-vous qu'un électricien certifié contrôle l'installation et la configuration du système électrique utilisé pour alimenter l'équipement. Reportez-vous à la section [Configuration électrique à la page 7](#).

- Respectez les conditions de température et d'humidité et prévoyez une ventilation adéquate de l'équipement. Reportez-vous à la section [Spécifications environnementales à la page 4](#).
- Respectez toutes les exigences du RIP, du réseau et des consommables. Reportez-vous aux sections [Caractéristiques de la station de travail RIP à la page 6](#), [Réseau à la page 6](#) et [Consommables à la page 7](#).
- Préparez le chemin de déchargement, afin que l'équipement puisse être déchargé et mis en place. Reportez-vous à la section [Parcours de l'imprimante à la page 3](#).

Planification de l'installation

Prévoyez un minimum de 4 heures pour l'installation. L'installateur peut requérir l'aide de trois personnes pour certaines tâches de l'installation.

2 Exigences relatives à la préparation du site

Espace physique requis

Parcours de l'imprimante

Le chemin entre la zone de déchargement de l'équipement et le site d'installation, y compris les couloirs et les portes à travers lesquels l'équipement devra passer, est un facteur important dans la préparation du site et doit être planifié avant l'arrivée de l'équipement. Ce chemin doit être parfaitement dégagé lorsque l'équipement arrive.

Spécifications physiques de l'imprimante et du massicot

	Imprimante 115	Massicot basique de 54 po
Largeur	2307 mm	1750 mm
Profondeur	840 mm	680 mm
Hauteur	1380 mm	1145 mm
Poids	174 kg	42 kg
Largeur avec l'emballage	2541 mm	1880 mm
Profondeur avec l'emballage	765 mm	480 mm
Hauteur avec l'emballage	1239 mm	670 mm
Poids avec l'emballage	290 kg	69 kg

Portes : largeur minimum nécessaire 1,01 m × hauteur minimum 1,67 m.

L'espace requis pour l'assemblage est de 3 m à l'avant de l'imprimante et de 1 m sur les côtés et à l'arrière.

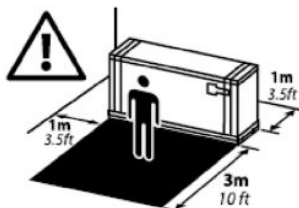

Le processus d'installation ne requiert en général qu'une seule personne, mais quatre personnes sont requises pour certaines tâches.



Spécifications environnementales

Ces conditions ambiantes doivent être comprises dans les plages de valeurs normales spécifiées pour assurer un fonctionnement correct de l'équipement. Le non-respect de cette exigence, peut entraîner des problèmes de qualité d'impression ou le dysfonctionnement des composants électroniques sensibles.

Caractéristiques environnementales de l'imprimante

Plage d'humidité relative pour une qualité d'impression optimale	40 à 60 %, selon le type de substrat
Plage d'humidité relative pour une qualité d'impression optimale	20 à 80 %, selon le type de substrat
Plage de température pour une qualité d'impression optimale	20 à 25 °C (68 à 77 °F), selon le type de substrat
Plage de température pour l'impression	15 à 30 °C
Plage de température hors utilisation	-25 à +55 °C
Gradient de température	Pas plus de 10 °C/h
Altitude maximale en cours d'impression	3000 m

 **REMARQUE :** L'imprimante doit être conservée à l'intérieur.

 **REMARQUE :** Si l'imprimante ou les cartouches d'encre sont déplacées d'un endroit froid vers un endroit chaud et humide, l'eau contenue dans l'atmosphère peut se condenser sur les pièces et cartouches de l'imprimante, ce qui peut entraîner des fuites d'encre et des erreurs d'impression. Dans ce cas, HP recommande d'attendre au moins 3 heures avant de mettre l'imprimante sous tension ou d'installer les cartouches d'encre, afin de permettre à la condensation de s'évaporer.

En plus de contrôler la température, l'humidité et le gradient de température, d'autres conditions ambiantes doivent être surveillées lors de la préparation du site.

- N'installez pas l'imprimante dans un endroit exposé à la lumière directe du soleil ou à une source lumineuse intense.
- N'installez pas l'imprimante dans un environnement poussiéreux. Retirez la poussière accumulée dans la zone où l'imprimante doit être placée.

Caractéristiques environnementales du massicot

Massicot basique de 54 po	
Température de fonctionnement	de 15 à 35 °C
Humidité relative	35 à 75 %, sans condensation
Température de stockage	De -30 à 70 °C (de -22 à 158 °F)

Ventilation

Assurez-vous que la pièce dans laquelle le système est installé répond aux directives et réglementations locales en matière de santé et de sécurité de l'environnement.

Un système de ventilation adéquat doit être fourni pour s'assurer qu'une exposition potentielle est contrôlée correctement. Veuillez consulter les Fiches de données de sécurité disponibles à l'adresse <http://www.hp.com/go/msds/> pour identifier les composants chimiques de vos consommables d'encre. Les niveaux de certaines substances de votre environnement dépendent des variables de l'espace de travail que vous contrôlez, comme la taille de la pièce, le rendement de la ventilation et la durée d'utilisation de l'équipement. Consultez votre spécialiste en matière d'environnement, de santé et de sécurité pour d'autres conseils sur les mesures appropriées à votre emplacement.

Climatisation

En plus de la ventilation d'air frais et pour écarter tout risque sanitaire, pensez à maintenir les niveaux ambiants du lieu de travail en garantissant le respect des conditions d'utilisation climatiques précisées dans ce document (voir [Spécifications environnementales à la page 4](#)) afin d'éviter de gêner l'opérateur ou un mauvais fonctionnement de l'équipement. Le système de climatisation de l'espace de travail devrait tenir compte du fait que l'équipement produit de la chaleur. Plus précisément, la dissipation de la puissance de l'imprimante est de 2,2 kW

La climatisation doit répondre aux directives et réglementations locales en matière de santé et de sécurité de l'environnement.

ATTENTION : Les appareils de climatisation ne doivent pas souffler de l'air directement sur l'imprimante.

Agencement de la zone d'impression optimale

Vous avez besoin d'un espace suffisant pour pouvoir effectuer les tâches suivantes :

- Imprimer
- Découper un rouleau de substrat
- Réparer l'équipement ou remplacer des composants
- S'assurer que l'équipement est bien ventilé

Les dimensions de l'équipement sont les suivantes :

Dimensions de l'imprimante

Imprimante 115	
Largeur	2307 mm
Profondeur	840 mm
Hauteur	1380 mm

Dimensions du massicot

Massicot basique de 54 po	
Largeur	1750 mm
Profondeur	680 mm
Hauteur	1145 mm

L'espace requis pour l'imprimante est illustré ci-dessous (mesures en millimètres) :

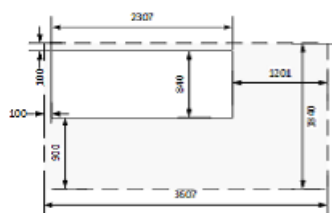

L'espace requis pour le massicot est illustré ci-dessous (mesures en millimètres) :

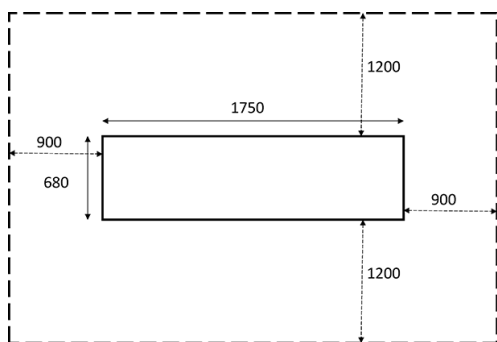

Caractéristiques de la station de travail RIP

Chaque RIP nécessite une configuration spécifique. Contactez le fournisseur de votre RIP pour connaître la configuration requise pour le PC que vous utiliserez comme station RIP. Consultez la section <http://www.hp.com/go/latexrips> pour obtenir une liste complète des stations RIP certifiées disponibles pour cette imprimante. Assurez-vous que la station RIP est opérationnelle et prête à l'installation.

Configuration requise pour le poste de travail

- Systèmes d'exploitation pris en charge : Windows 7, 8 et 10
- RAM : 8 Go
- Espace d'installation du disque : 1 Go
- Espace de travail du disque : 10 Go
- Connexion Internet au poste de travail, pour valider la licence

Il est conseillé de configurer le mode de veille du poste de travail sur **Jamais**.

Réseau

Vous êtes tenu de respecter la configuration de réseau requise et vous devez effectuer les tâches suivantes :

 **REMARQUE :** Pour que vous puissiez bénéficier d'une assistance à distance, l'imprimante doit avoir accès à Internet via une connexion LAN.

- Configurez un réseau Gigabit Ethernet pour le jour de l'installation.
- Munissez-vous de deux câbles LAN CAT6 pour connecter l'équipement à votre réseau LAN et à la station de travail RIP.
- Munissez-vous de deux commutateurs Gigabit Ethernet.

Pour profiter de toutes les fonctionnalités de votre imprimante, celle-ci doit être connectée à Internet. La plupart des réseaux non administrés sont reliés directement à Internet. Cependant, certains réseaux nécessitent l'utilisation d'un proxy Web. Un proxy est un serveur qui sert d'intermédiaire entre les ordinateurs de votre réseau local et les serveurs Internet. Avant de configurer l'imprimante, veuillez vérifier si votre réseau nécessite l'utilisation d'un proxy Web.

Pour cela, ouvrez Internet Explorer ou Safari sur tout ordinateur de votre réseau et accédez au site <http://hp.com>. Si vous ne parvenez pas à vous connecter au site, cela signifie que votre réseau n'a pas accès à Internet. Consultez votre prestataire de services informatiques sur la manière de configurer l'accès à Internet. Si vous pouvez vous connecter au site, vous pouvez vérifier la configuration proxy dans les paramètres du navigateur comme suit :

- Pour Internet Explorer, rendez-vous sur **Outils > Options Internet > Connexions > Paramètres du réseau local**. Dans la section « serveur Proxy » de la fenêtre, si la case **Utiliser un serveur proxy** n'est pas cochée, vous n'avez pas besoin d'un proxy web. Si elle est cochée, notez l'adresse et les paramètres de port indiqués dans la fenêtre principale, ou dans la partie HTTP de la fenêtre des paramètres avancés.
- Pour Safari, rendez-vous sur **Préférences > Avancées > Proxys > Modifier les réglages**. Si la case **Proxy Web (HTTP)** n'est pas cochée, vous n'avez pas besoin d'un proxy web. Si elle est cochée, notez le nom du serveur proxy Web (avant « : ») et le port (après « : »).
- Les noms des serveurs proxy sont généralement du type : « proxy.mycompany.com » et le port proxy est généralement 80, mais les détails varient en fonction du réseau.

Si vous ne parvenez pas à déterminer si vous devez utiliser un proxy web ou comment le configurer, veuillez consulter votre administrateur réseau ou votre fournisseur d'accès Internet. En cas de doute, il est probable que vous n'ayez pas besoin d'un proxy Web.

Consommables

Vous devez acheter les consommables suivants en complément de l'imprimante et ceux-ci doivent être disponibles le jour de l'installation :

- Six cartouches d'encre HP 821, une pour chaque couleur : noir, cyan, magenta, jaune, cyan clair et magenta clair, et une cartouche de l'optimisateur HP 821.
- Au moins un rouleau de substrat pour les procédures de calibrage et d'alignement des têtes d'impression pendant la configuration de l'imprimante.

Renvoi de la liste de contrôle de préparation du site

La liste de contrôle doit être complétée et renvoyée à votre revendeur ou représentant du service au moins deux semaines avant le jour de l'installation.

 **REMARQUE :** Tout retard dans l'installation provoqué par un site mal préparé sera facturé au client. Assurez-vous que votre site est correctement préparé afin de permettre une installation optimale et rapide.

Configuration électrique

 **REMARQUE :** Si l'installation électrique utilisée pour alimenter l'équipement doit être modifiée pour répondre aux exigences de l'équipement, l'intervention d'un électricien est requise. Assurez-vous que votre électricien dispose de toutes les certifications exigées par les réglementations locales et qu'il possède toutes les informations relatives à la configuration électrique.

Votre équipement nécessite que les composants électriques suivants soient fournis et installés par le client, conformément aux exigences du Code de l'électricité de la juridiction locale du pays dans lequel est installé l'équipement.

Alimentation monophasée

Spécifications de ligne monophasée

	HP Latex 115	Massicot
	Imprimante	Traitement thermique
Nombre de cordons d'alimentation	2	1
Tension d'alimentation	200 – 240 V (deux câbles et protection de mise à la terre)	100 – 120 V ou 200 – 240 V

Spécifications de ligne monophasée (suite)

	HP Latex 115		Massicot
Fréquence d'entrée	50 / 60 Hz		50 / 60 Hz
Courant de charge maximale (par cordon d'alimentation)	3 A	13 A	2 A
Consommation électrique par cordon d'alimentation en mode d'impression	200 W	2,0 kW	
Consommation électrique en mode Prêt	70 W		

Disjoncteurs

REMARQUE : Le disjoncteur doit répondre aux exigences de puissance requises par l'équipement et être conforme au Code de l'électricité de la juridiction locale du pays dans lequel est installé l'équipement.

L'imprimante nécessite deux cordons d'alimentation répondant aux exigences ci-dessous.

Lignes dédiées par UGS

	HP Latex 115
Ligne dédiée	Non requis. Ne surchargez pas les lignes. Reportez-vous à la section Alimentation monophasée à la page 7 .
Disjoncteur de branchement	2 pôles, 16 A/20 A conformément à la réglementation locale et au courant de charge maximale de l'imprimante
Disjoncteur résiduel *	Recommandé 2 pôles, 30 mA résiduel, capacité d'au moins 20 A

* Également appelé disjoncteur différentiel de fuite à la terre (DDFT)

Schéma de configuration électrique (à titre de référence uniquement)

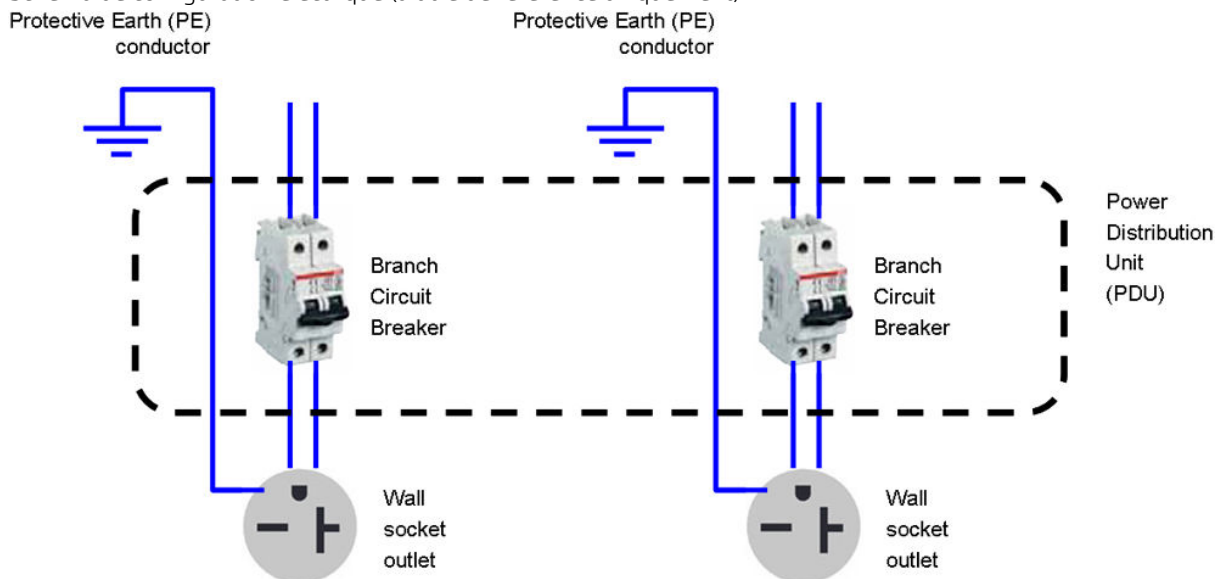

REMARQUE : L'unité de distribution de l'alimentation (UDP) doit répondre aux exigences de puissance requises par l'imprimante et être conforme au Code de l'électricité de la juridiction locale du pays dans lequel l'équipement est installé.

⚠ AVERTISSEMENT ! N'utilisez pas de multiprise (amovible) pour brancher les deux cordons d'alimentation.

Prises de courant murales et cordons d'alimentation

Deux cordons d'alimentation conformes aux spécifications électriques de votre imprimante sont fournis avec celle-ci. Si ces câbles n'atteignent pas votre PDU et/ou votre système UPS, un électricien certifié doit installer des rallonges adaptées le jour de l'installation.





Pour vous assurer que les prises appropriées (prises de courant murales) sont prêtes pour l'installation, vérifiez les points suivants :

1. Les prises de courant murales doivent être adaptées à **la valeur nominale d'entrée de l'imprimante**. Reportez-vous à la section [Alimentation monophasée à la page 7](#).
2. Les prises électriques murales doivent être adaptées au **type de connecteur du câble d'alimentation** utilisé dans le pays d'installation. Les tableaux ci-après dressent la liste des exemples de cordons d'alimentation et de prises fournis avec l'imprimante en fonction du pays. Pour vous assurer que vous avez la prise de courant murale appropriée, recherchez votre pays dans la table correspondante et vérifiez le **type de prise**.

⚠ AVERTISSEMENT ! Utilisez uniquement le cordon d'alimentation fourni par HP avec l'imprimante. N'utilisez pas de multiprise (amovible) pour brancher les deux cordons d'alimentation. N'endommagez pas, ne coupez pas ou ne réparez pas le cordon d'alimentation. Un cordon d'alimentation endommagé présente des risques d'incendie et d'électrocution. Remplacez toujours un cordon d'alimentation endommagé par un cordon analogue homologué par HP.













Imprimante HP Latex 115 — Spécifications des cordons d'alimentation par région

REMARQUE : Vous avez besoin de deux cordons d'alimentation.









Pays	Numéro de référence HP	Longueur	Type de prise	Prise
Amérique				
Argentine	8120-6897	4,5 m	CEI 60309, 240 V, 16 A, 2L +PE	
Brésil	8121-110	2,5 m	NBR 14136	
Chili, Uruguay	8121-0923	2,5 m	CEI 23-50	
États-Unis, Canada et Mexique	8120-6360	2,5 m	NEMA 6-20P, 240 V, 20 A, prise sans verrouillage	
Asie-Pacifique et Japon				
Australie/Nouvelle-Zélande	8120-6351	2,5 m	AS/NZS 3112-3 (15 A)	
Chine	8121-0924	2,5 m	GB 1002 (16 A)	

Imprimante HP Latex 115 — Spécifications des cordons d'alimentation par région (suite)







REMARQUE : Vous avez besoin de deux cordons d'alimentation.

Pays	Numéro de référence HP	Longueur	Type de prise	Prise
Corée, Indonésie	8120-6352	2,5 m	CEE 7-VII	
Inde	8121-1074	2,5 m	IS 1293	
Taïwan	8121-1033	4,5 m	CNS 690	
Hong Kong, Singapour	8120-6898	4,5 m	BS 1363/A (13 A avec fusible)	
Japon, Philippines, Thaïlande	8120-6360	2,5 m	NEMA 6-20P, 240 V, 20 A, prise sans verrouillage	
Europe, Moyen-Orient et Afrique				
Europe, Russie	8120-6352	2,5 m	CEE 7-VII	
Danemark	8121-1077	2,5 m	DK 2-5A	
Israël	8121-1010	2,5 m	SI 32	
Afrique du Sud	8121-0915	2,5 m	SABS 164	
Suisse, Liechtenstein	8120-6897	4,5 m	CEI 60309, 240 V, 16 A, 2L +PE	
R.U.	8120-6898	4,5 m	BS 1363/A (13 A avec fusible)	
Moyen-Orient	8120-6360	2,5 m	NEMA 6-20P, 240 V, 20 A, prise sans verrouillage	

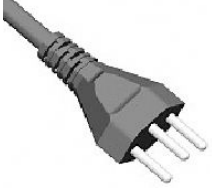

Massicot HP Latex — Spécifications des cordons d'alimentation par pays

Pays	Longueur	Type de prise	Prise
Argentine	2,5 m	IRAM 2073	
Australie	2,5 m	AS/NZS 3112:2000	
Brésil	2,5 m	NBR 14136	
Cambodge, Indonésie, Corée, Vietnam	2,5 m	CEE 7-VII	
Chili, Uruguay	2,5 m	CEI 23-50	
Chine	2,5 m	GB 1002	
Danemark	2,5 m	DK 2-5A	
UE, Russie	2,5 m	CEE 7-VII	

Massicot HP Latex — Spécifications des cordons d'alimentation par pays (suite)

Pays	Longueur	Type de prise	Prise
Inde	2,5 m	SANS 164/1, IS 1292	
Israël	2,5 m	SI 32	
Japon	2,5 m	JIS C 8303	
Philippines et Thaïlande	2,5 m	NEMA 5-15P	
Afrique du Sud	2,5 m	SABS 164/1, IS 1292	
Suisse	2,5 m	SEV 1011:2009, chapitre 6534-2	
Taiwan	2,5 m	CNS 690 Type 2(1)	

Massicot HP Latex — Spécifications des cordons d'alimentation par pays (suite)

Pays	Longueur	Type de prise	Prise
Royaume-Uni, Moyen-Orient, Hong Kong, Singapour	4,5 m	BS 1363/A (13 A avec fusible)	
États-Unis, Canada, Mexique, Moyen-Orient (en option)	2,5 m	NEMA 5-15	

Prise femelle (connexion à l'imprimante), tous les pays

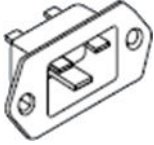
Prise femelle (cordon d'alimentation)	Prise femelle (imprimante)
Terminal amovible conforme à la norme CEI 60320-1 C19 (type carré) 	Entrée amovible conforme à la norme CEI 60320-1 C20 (type carré) 

 **REMARQUE :** Placez l'imprimante suffisamment près de la prise de courant murale afin de pouvoir la brancher et débrancher facilement.

Prise femelle (connexion au massicot), tous les pays

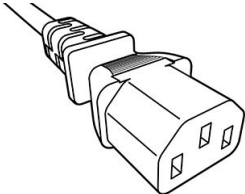
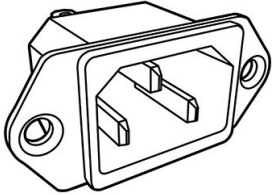
Prise femelle (cordon d'alimentation)	Prise femelle (imprimante)
Terminal amovible conforme à la norme CEI 60320-1 C13 (type carré) 	Entrée amovible conforme à la norme CEI 60320-1 C14 (type carré) 

Perturbations sur la ligne électrique

Comme pour tout équipement informatique et électronique, la fiabilité du fonctionnement de l'imprimante dépend de la disponibilité d'une alimentation électrique en c.a. silencieuse.

- Pour assurer des performances et une fiabilité optimales, votre imprimante doit être protégée contre les variations de tension. La foudre, les perturbations de ligne ou l'activation des interrupteurs installés sur les équipements peuvent provoquer des variations électriques qui dépassent nettement la valeur de tension

maximale recommandée. Si elles ne sont pas atténuées, ces impulsions de quelques millièmes de seconde peuvent perturber le fonctionnement du système ou endommager l'imprimante.

- Il est recommandé d'installer un système de protection contre les surtensions (OVP) et les variations de tension au niveau de l'alimentation de l'imprimante.
- Tous les équipements générant du bruit électrique tels que les ventilateurs, les éclairages fluorescents et les systèmes de climatisation, doivent être maintenus à l'écart de la source d'alimentation de votre imprimante.

Mise à la terre

L'imprimante doit être connectée à une ligne mise à la terre de bonne qualité pour éviter tout problème électrique. Notez que vous devez vous conformer au Code de l'électricité de la juridiction locale du pays dans lequel est l'équipement installé.

Les tâches de mise à la terre suivantes doivent être effectuées pour répondre aux exigences de préparation du site :

- Les fils de mise à la terre doivent être isolés et de taille similaire aux conducteurs de phase.
- L'impédance par rapport à la terre doit être inférieure à $0,5 \Omega$ ou être conforme au Code électrique de la juridiction locale du pays dans lequel est l'équipement installé.

3 Liste de contrôle de préparation du site

Consignes de sécurité	Oui	Non	Commentaires
Les utilisateurs qui gèrent l'équipement ont-ils une formation et une expérience technique appropriée nécessaire pour être informés des dangers auxquels ils peuvent être exposés en effectuant une tâche et des mesures appropriées à entreprendre pour minimiser les risques ?			(Requis)
La zone d'impression dispose-t-elle d'une sortie de secours facile d'accès et dégagée ?			

Exigences relatives à l'installation électrique	Oui	Non	Commentaires
L'électricien a-t-il pris connaissance de toutes les spécifications mentionnées dans ce guide ?			(Requis)
Le voltage de la ligne monophasée pour l'imprimante est-il compris dans la fourchette de voltages spécifiée (200 – 240 V) ?			(Requis) Indiquez la tension nominale :
Le voltage de la ligne monophasée pour le massicot est-il compris dans la fourchette de voltages spécifiée (100 – 127 V) ?			(Requis) Indiquez la tension nominale :
Y a-t-il des lignes dédiées pour brancher les cordons d'alimentation, si nécessaire ? REMARQUE : N'utilisez pas de multiprise (amovible) pour brancher les deux cordons d'alimentation.			(Requis)
Les disjoncteurs divisionnaires (2 pôles, 16 A/20 A général) ont-ils été correctement installés pour chaque ligne dédiée ?			(Requis)
Est-ce que le disjoncteur résiduel (également appelé différentiel de fuites à la terre) (2 pôles, 30 mA résiduel, capacité d'au moins 20 A) a été correctement installé si cela est nécessaire ou recommandé ?			(Requis)
L'unité de distribution électrique (UDP) est-elle correctement installée ?			(Requis)
Les conducteurs de mise à la terre sont-ils correctement installés pour chaque prise de courant murale ?			(Requis)
Les prises de courant murales sont-elles appropriées pour le type de prise du cordon d'alimentation fourni par HP ?			(Requis)
Les prises de courant murales et les installations électriques sont-elles appropriées pour le courant nominal de l'équipement ? REMARQUE : Reportez-vous au tableau 2-6 pour des informations spécifiques.			(Requis)
Les prises de courant murales sont-elles placées suffisamment près de l'équipement afin de pouvoir le brancher et débrancher facilement ? REMARQUE : Reportez-vous aux tableaux 2-8 et 2-9 pour obtenir des informations spécifiques.			(Requis)

Exigences relatives à la configuration électrique	Oui	Non	Commentaires
Avez-vous besoin d'un système d'alimentation sans coupure (UPS) ou d'un élévateur de tension ? Dans ce cas, est-il correctement installé ?			

Configuration du réseau et de l'ordinateur	Oui	Non	Commentaires
L'ordinateur et le logiciel RIP sont-ils prêts pour l'installation ?			
Les connexions réseau ont-elles été établies ?			
Avez-vous besoin d'utiliser un proxy Web ? Si tel est le cas, notez le nom et le numéro de port du serveur proxy.			
Disposez-vous d'un détecteur de couleur compatible avec votre RIP ?			
Disposez-vous d'un câble LAN assez long pour connecter l'imprimante et le massicot au réseau ?			

Conditions environnementales	Oui	Non	Commentaires
Les conditions de température et d'humidité sont-elles satisfaisantes dans la zone d'impression ?			
Les conditions de température et d'humidité sont-elles satisfaisantes dans la zone de stockage ?			
La zone d'impression est-elle exempte de saleté et de poussière ?			
La zone d'impression est-elle suffisamment éclairée ?			
Avez-vous vérifié les spécifications requises de ventilation et d'air conditionné avec un expert ?			(Requis)

Autres exigences	Oui	Non	Commentaires
Les consommables (comme un substrat et des cartouches d'encre) seront-ils disponibles le jour de l'installation ?			
Avez-vous atteint tous les objectifs spécifiés dans ce guide ?			(Requis)

Date de fin de la préparation du site

Numéro d'édition du guide de préparation du site ou date de copyright

Signature du client