



HP Latex 115 프린트 및 절단 솔루션

설치 공간 준비 설명서

© Copyright 2017–2020 HP Development
Company, L.P.

에디션 2

법적 고지사항

여기에 수록된 정보는 조건에 따라 예고 없이
변경될 수 있습니다.

HP는 HP 제품 및 서비스의 명시적 보증서에 명
시된 사항에 대해서만 보증합니다. 이 문서의
어떠한 내용도 추가 보증으로 간주되어서는 안
됩니다. HP는 이 문서에 포함된 기술 또는 편집
상의 오류나 누락된 내용에 대해 책임지지 않
습니다.

목차

1 개요	1
소개	1
설명서	1
고객 책임	1
설치 일정	1
2 설치 장소 준비 요구 사항	2
실제 공간 요구 사항	2
하역 경로	2
환경 사양	3
통풍	3
냉방 장치	3
최적의 인쇄 작업 공간 설계	4
RIP 워크스테이션 특성	5
네트워킹	5
인쇄 소모품	5
설치 장소 준비 점검 목록 반환	6
전기 구성	6
단상 전원	6
차단기	6
벽 콘센트 및 전원 코드	7
송전선 장애	12
접지	12
3 설치 공간 준비 확인 목록	13

1 개요

소개

장비는 *조립 지침*에 나와 있는 몇 가지 간단한 설치 절차만 수행하면 바로 사용할 수 있도록 제공됩니다. 이 설명서에 제공된 정보를 자세히 읽고 모든 설치 및 작업 요구 사항, 안전 절차, 경고, 주의 사항 및 현지 규정을 모두 준수해야 합니다. 설치 장소를 올바르게 준비하면 간편하고 순조롭게 설치할 수 있습니다.

설명서

다음 설명서는 장비와 함께 제공되며 <http://www.hp.com/go/latex115/manuals/>에서도 다운로드할 수 있습니다.

- 소개 정보
- 제한 보증
- 법적 정보
- 설치 공간 준비 설명서(이 설명서)
- 조립 지침
- 사용 설명서

고객 책임

장비 설치에 필요한 물리적 공간은 고객이 마련해야 합니다.

- 장비의 요구 사항 및 장비를 설치하는 국가의 현지 법률에 따른 전기규격 요구 사항을 충족하는 건물의 전기 시스템을 준비합니다. [6페이지의 전기 구성](#)을(를) 참조하십시오.

 **참고:** 공인 전기기사가 장비 전원에 사용되는 전기 시스템의 설치 및 구성을 점검하게 합니다. [6페이지의 전기 구성](#)을(를) 참조하십시오.

- 온도 및 습도 요구 사항을 준수하고 장비의 환기가 적절하게 이루어지도록 합니다. [3페이지의 환경 사양](#)을(를) 참조하십시오.
- RIP 요구 사항을 모두 충족하고 필요한 네트워킹 및 인쇄 소모품을 모두 준비합니다. [5페이지의 RIP 워크스테이션 특성](#), [5페이지의 네트워킹](#), 및 [5페이지의 인쇄 소모품](#)을(를) 참조하십시오.
- 장비를 하역하여 제자리로 옮길 수 있도록 하역 경로를 준비합니다. [2페이지의 하역 경로](#)을(를) 참조하십시오.

설치 일정

설치에 최소 4시간을 할애합니다. 설치 중 특정 작업을 수행하려면 세 사람의 도움이 필요할 수 있습니다.

2 설치 장소 준비 요구 사항

실제 공간 요구 사항

하역 경로

장비를 운반해야 하는 복도 및 출입구를 비롯한 장비의 하역 장소와 설치 장소 사이의 경로는 적합한 설치 장소 준비에 중요한 사항이므로 장비가 도착하기 전에 미리 확인해야 합니다. 장비가 도착했을 때 이 경로는 장애물 없이 깔끔하게 정리되어 있어야 합니다.

프린터 및 절단기의 물리적 사양

	115 프린터	54인치 기본 절단기
너비	2307mm	1,750mm
깊이	840mm	680mm
높이	1380mm	1,145mm
무게	174kg	42kg
포장을 포함한 폭	2541 mm	1,880mm
포장을 포함한 깊이	765mm	480mm
포장을 포함한 높이	1239mm	670mm
포장을 포함한 무게	290kg	69kg

출입구: 최소 너비 1.01m x 최소 높이 1.67m 필요

조립을 하려면 프린터 앞쪽에 3m 공간이 필요하고 프린터 측면과 뒤쪽에 1m 공간이 필요합니다.

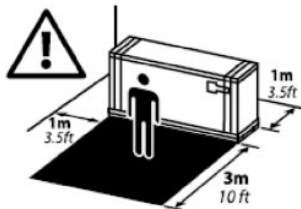

대부분의 설치에는 한 사람만 있으면 되지만 특정 작업을 수행하려면 네 사람이 필요합니다.





환경 사양

장비가 정상적으로 작동하려면 이러한 환경 조건을 지정된 범위 내에서 유지해야 합니다. 그렇지 않으면 인쇄 품질 문제가 발생하거나 민감한 전기 부품이 손상될 수 있습니다.

프린터 환경 사양

최상의 인쇄 품질을 위한 상대 습도 범위	40%~60%, 인쇄물 유형에 따라 다름
인쇄를 위한 상대 습도 범위	20%~80%, 인쇄물 유형에 따라 다름
최상의 인쇄 품질을 위한 온도 범위	20~25 °C(용지 종류에 따라 다름)
인쇄를 위한 온도 범위	15 ~ 30°C
작동하지 않는 온도 범위	-25~55°C
온도 구배	10°C/h 이하
인쇄를 위한 최대 고도	3000m

 **참고:** 프린터는 실내에서 사용해야 합니다.

 **참고:** 프린터 또는 잉크 카트리지의 차가운 장소에서 따뜻하고 습한 장소로 이동하는 경우 공기 중의 습기가 프린터 부품 및 카트리지에 응축되어 잉크 누출 또는 프린터 오류가 발생할 수 있습니다. 이 경우 응축액이 증발할 수 있도록 3시간이 지난 후 프린터를 켜거나 잉크 카트리지를 설치하는 것이 좋습니다.

온도, 습도 및 온도 구배의 제어 외에도 설치 장소 준비 과정 동안 충족해야 하는 환경적 조건이 더 있습니다.

- 직사광선이나 강한 조명에 직접적으로 노출되는 장소에 프린터를 설치하지 마십시오.
- 먼지가 많은 환경에 프린터를 설치하지 마십시오. 프린터를 옮기기 전 먼지를 청소하십시오.

절단기 환경 사양

54인치 기본 절단기	
작동 온도	15~35°C
상대 습도	35~75%, 비응축
보관 온도	-30~70°C

통풍

시스템을 설치할 공간이 해당 지역의 환경, 건강 및 안전(EHS) 지침과 규정을 준수하는지 확인합니다.

노출 가능성을 충분히 통제할 수 있도록 적절히 환기해야 합니다. <http://www.hp.com/go/msds>에서 안전 보건 자료를 확인하여 잉크 소모품의 화학 성분을 판별하십시오. 환경 내 특정 물질의 수준은 공간 규모, 환기 성능, 장비 사용 기간 등의 통제 작업 공간 변수에 따라 달라집니다. 국가/지역별 적절한 기준은 EHS 전문가와 상담하십시오.

냉방 장치

신선한 공기로 환기하여 건강상 위험을 방지하는 것 외에도 이 문서(3페이지의 [환경 사양](#) 참조)에 명시된 기 후 관리 조건을 보장하여 작업자의 불편이나 장비 오작동을 피함으로써 작업 공간 환경 수준을 유지하는 것이 좋습니다. 작업 공간의 공기 조절에서는 장비가 열을 발생시킨다는 점을 고려해야 합니다. 일반적으로, 프린터의 내전력은 2.2kW입니다.

냉방 장치는 해당 지역의 환경, 건강 및 안전(EHS) 지침 및 규정을 따라야 합니다.

⚠ **주의:** 냉방 장치에서 나오는 바람이 프린터에 직접 닿지 않아야 합니다.

최적의 인쇄 작업 공간 설계

다음과 같은 작업을 수행하려면 충분한 공간이 필요합니다:

- 인쇄
- 인쇄물 롤 용지 절단
- 장비 수리 또는 구성 요소 교체
- 장비에 충분한 환기 보장

장비의 크기는 다음과 같습니다:

프린터 제원

115 프린터	
너비	2307mm
깊이	840mm
높이	1380mm

절단기 크기

54인치 기본 절단기	
폭	1750mm
깊이	680mm
높이	1145mm

프린터에 필요한 공간은 아래 그림과 같습니다(밀리미터로 측정):

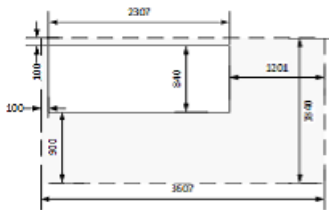

절단기에 필요한 공간은 아래 그림과 같습니다(밀리미터로 측정):

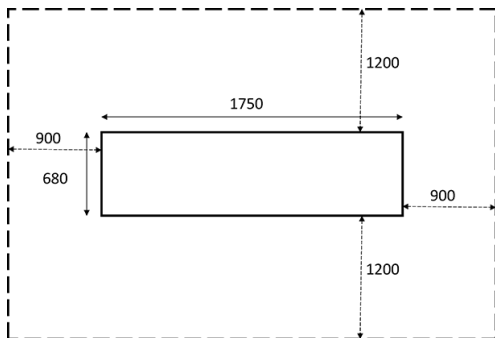

RIP 워크스테이션 특성

RIP에는 정해진 사양이 있으므로 RIP 스테이션으로 사용할 PC에 대한 요구 사항을 해당 RIP 공급업체에 확인하십시오. 이 프린터에 사용할 수 있는 인증된 RIP 스테이션의 전체 목록은 <http://www.hp.com/go/latexrips>(을)를 참조하십시오. RIP 스테이션은 모든 기능이 정상 작동되고 설치할 수 있는 상태여야 합니다.

워크스테이션 요구 사항

- 지원되는 운영 체제: Windows 7, 8, 10
- RAM: 8GB
- 디스크에서 설치 공간: 1GB
- 작업 디스크 공간: 10GB
- 라이선스 유효성 확인을 위해 워크스테이션에 인터넷 연결

워크스테이션 절전 모드는 **안 함** 으로 구성하는 것이 좋습니다.

네트워킹

고객은 모든 네트워킹 요구 사항에 대한 책임이 있으므로 다음 사항을 반드시 지켜야 합니다:

 **참고:** 원격 지원을 받으려면 LAN 연결을 통해 프린터에서 인터넷에 액세스할 수 있도록 합니다.

- 설치 당일에는 기가비트 이더넷 네트워크를 준비해 둡니다.
- 2개의 CAT-6 LAN 케이블을 제공하여 장비를 LAN 및 RIP 워크스테이션에 연결할 수 있도록 합니다.
- 기가비트 이더넷 스위치 2개를 제공합니다.

프린터의 전체 기능을 이용할 수 있도록 프린터가 인터넷에 연결되어 있어야 합니다. 대부분의 관리되지 않는 네트워크는 인터넷에 직접 연결됩니다. 그러나, 일부 네트워크에는 웹 프록시가 필요합니다. 프록시는 로컬 네트워크의 컴퓨터와 인터넷 상의 서버 사이에 중재자 역할을 하는 서버입니다. 프린터를 설정하기 전에 네트워크에 웹 프록시가 필요한지 확인하십시오.

이를 확인하려면 네트워크 내의 컴퓨터에서 Internet Explorer 또는 Safari를 열고 <http://hp.com>(을)를 탐색합니다. 사이트에 연결할 수 없는 경우, 네트워크가 인터넷에 연결되지 않은 것이므로 IT 제공업체에 인터넷 액세스를 구성하는 방법을 문의해야 합니다. 사이트에 연결할 수 있는 경우, 다음과 같이 프록시 구성에 대한 브라우저 설정을 확인할 수 있습니다.

- Internet Explorer의 경우 **도구 > 인터넷 옵션 > 연결 > LAN 설정**을 선택합니다. 창의 프록시 서버 섹션에서 **프록시 서버 사용** 상자가 선택되지 않은 경우 웹 프록시가 필요하지 않습니다. 이 상자가 선택된 경우, 주 창이나 고급 설정 창의 HTTP 부분에 있는 주소 및 포트 설정을 적어 놓습니다.
- Safari의 경우 **기본 설정 > 고급 > 프록시 > 설정 변경**으로 이동합니다. **웹 프록시(HTTP)** 상자가 선택되지 않은 경우 웹 프록시가 필요하지 않습니다. 이 상자가 선택된 경우, 웹 프록시 서버 이름(":" 앞)과 포트(":" 뒤)를 적어 놓습니다.
- 프록시 서버 이름은 일반적으로 "proxy.mycompany.com"과 유사한 형태이고 프록시 포트는 대개 80이지만 세부 사항은 네트워크에 따라 다릅니다.

웹 프록시가 필요한지 여부를 결정할 수 없거나 구성하는 방법을 모를 경우 네트워크 관리자나 인터넷 서비스 제공업체에 문의하십시오. 의구심이 드는 경우 아마도 웹 프록시가 필요하지 않을 것입니다.

인쇄 소모품

프린터 외에도 다음 소모품을 구입해야 하며 이들 소모품은 설치 당일에도 사용할 수 있어야 합니다.

- HP 821 잉크 카트리지 6개(색상별 각 1개): 검정색, 시안색, 마젠타색, 노란색, 밝은 시안색, 밝은 마젠타 색 및 한 개의 HP 821 최적화기 카트리지.
- 프린터를 설치하는 동안 보정 및 프린트 헤드 정렬을 수행하기 위한 인쇄물 롤 1개 이상.

설치 장소 준비 점검 목록 반환

점검 목록을 완성한 후 최소 설치 2주 전에 해당 판매업체 또는 서비스 담당자에게 반환해야 합니다.

 **참고:** 설치 장소의 준비 소홀로 인해 설치 중 발생하는 지연 문제는 모두 고객의 책임입니다. 설치가 간편하고 순조롭게 이루어질 수 있도록 설치 장소를 제대로 준비해 주십시오.

전기 구성

 **참고:** 장비에 전원을 공급하는 데 사용되는 건물 전기 시스템의 구성을 장비 요구 사항에 맞도록 변경할 필요가 있는 경우 전기기사가 필요합니다. 이때 전기기사는 현지 규정에 따라 자격을 취득한 사람이어야 하며 전원 구성에 필요한 모든 정보를 제공해 주어야 합니다.

장비가 설치되는 국가의 관할 당국에서 규정하는 전기 규격에 따라 고객은 다음과 같은 전기 부품을 구한 다음 설치해야 합니다.

단상 전원

단상 전원 케이블 사양

	HP Latex 115		절단기
	프린터	마감 처리	
전원 코드 수	2		1
입력 전압	200~240V(두 개의 전선과 보호 접지)		100~120V 또는 200~240V
입력 주파수	50/60Hz		50/60Hz
최대 부하 전류(전원 코드당)	3A	13A	2A
인쇄 모드에서 전원 코드당 전력 소모량	200W	2.0kW	
준비 모드의 전력 소모량	70W		

차단기

 **참고:** 차단기는 장비의 요구 사항을 충족해야 하며 프린터가 설치되는 국가의 관할 당국에서 규정하는 전기 규격을 준수해야 합니다.

프린터에는 다음 요구 사항을 충족하는 두 개의 전원 코드가 필요합니다.

SKU별 전용선

	HP Latex 115
전용선	필요 없음. 선에 과부하를 주지 마십시오. 6페이지의 단상 전원 을(를) 참조하십시오.
분기 회로 차단기	2극, 현지 법률과 프린터 최대 부하 전류에 따라 16A/20A
잔류 전류 차단기*	권장 2극, 잔류 전류 30mA, 최소 용량 20A

* GFCI(누전 차단기)라고도 함

전기 구성 다이어그램(참조용)

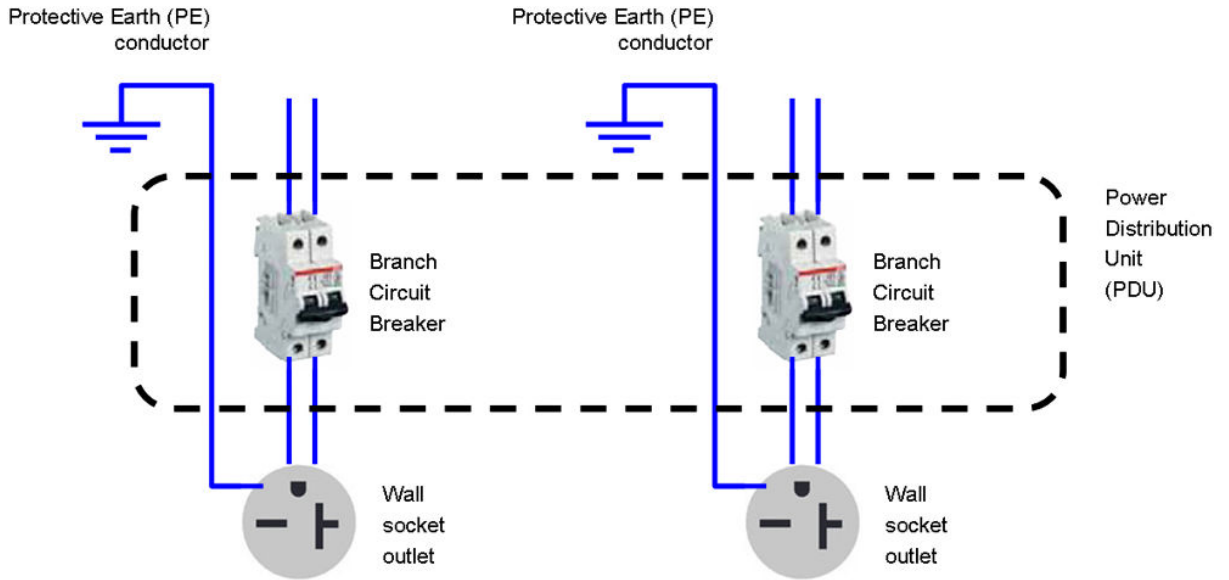

참고: PDU(전원 분배 장치)는 프린터의 전원 요구 사항을 충족해야 하며 프린터가 설치되는 국가의 관할 당국에서 규정하는 전기 규격을 준수해야 합니다.

경고! 양쪽 전원 스트립을 연결할 때 멀티탭을 사용하지 마십시오.

벽 콘센트 및 전원 코드

프린터의 전원 사양에 따라 프린터와 함께 두 개의 전원 코드가 제공됩니다. 이 코드가 짧아 PDU나 UPS를 연결할 수 없는 경우 설치 당일에 공인 전기기사가 적당한 길이의 확장 케이블을 설치해야 합니다.

설치를 위해 올바른 벽 콘센트를 준비하려면 다음을 확인합니다.

1. 벽 콘센트가 **printer input ratings** (프린터 정격 입력) 을 충족해야 합니다. [6페이지의 단상 전원을](#)(를) 참조하십시오.
2. 벽 콘센트가 설치 국가에서 사용되는 **power cord plug type** (전원 코드 플러그 종류) 를 충족해야 합니다. 아래 표는 국가/지역별로 프린터와 함께 제공되는 전원 코드 및 플러그의 목록입니다. 올바른 벽 콘센트가 있는지 확인하려면 표에서 해당 국가/지역을 찾은 다음 **plug type** (플러그 종류) 를 확인합니다.

경고! HP에서 프린터와 함께 제공한 전원 코드만 사용하십시오. 양쪽 전원 스트립을 연결할 때 멀티탭을 사용하지 마십시오. 전기 코드를 파손, 절단 또는 수리하지 마십시오. 손상된 전원 코드를 사용하면 화재 및 감전의 위험이 있습니다. 전원 코드가 손상된 경우에는 항상 HP에서 승인한 전원 코드로 교체하십시오.

HP Latex 115 프린터 — 지역별 전원 코드 사양

참고: 두 개의 전원 코드가 필요합니다.

국가	HP 부품 번호	길이	플러그 종류	플러그
미주				
아르헨티나	8120-6897	4.5m	IEC 60309, 240V, 16A, 2L +PE	

HP Latex 115 프린터 — 지역별 전원 코드 사양 (계속)

참고: 두 개의 전원 코드가 필요합니다.



국가	HP 부품 번호	길이	플러그 종류	플러그
브라질	8121-110	2.5m	NBR 14136	
칠레, 우루과이	8121-0923	2.5m	CEI 23-50	
미국, 캐나다, 멕시코	8120-6360	2.5m	NEMA 6-20P, 240V, 20A, 비 블럭킹	
아시아 태평양 및 일본 지역				
오스트레일리아/뉴질랜드	8120-6351	2.5m	AS/NZS 3112-3 (15A)	
중국	8121-0924	2.5m	GB 1002 (16A)	
한국, 인도네시아	8120-6352	2.5m	CEE 7-VII	
인도	8121-1074	2.5m	IS 1293	
대만	8121-1033	4.5m	CNS 690	
홍콩 특별 행정구, 싱가포르	8120-6898	4.5m	BS 1363/A (13A 퓨즈)	
일본, 필리핀, 태국	8120-6360	2.5m	NEMA 6-20P, 240V, 20A, 비 블럭킹	
유럽, 중동 및 아프리카				
유럽 러시아	8120-6352	2.5m	CEE 7-VII	
덴마크	8121-1077	2.5m	DK 2-5A	

HP Latex 115 프린터 — 지역별 전원 코드 사양 (계속)

참고: 두 개의 전원 코드가 필요합니다.

국가	HP 부품 번호	길이	플러그 종류	플러그
이스라엘	8121-1010	2.5m	SI 32	
남아프리카 공화국	8121-0915	2.5m	SABS 164	
스위스, 리히텐슈타인	8120-6897	4.5m	IEC 60309, 240 V, 16 A, 2L +PE	
영국	8120-6898	4.5m	BS 1363/A (13A 퓨즈)	
중동	8120-6360	2.5m	NEMA 6-20P, 240V, 20A, 비 블럭킹	

HP Latex 절단기 — 국가별 전원 코드 사양

국가	길이	플러그 종류	플러그
아르헨티나	2.5m	IRAM 2073	
오스트레일리아	2.5m	AS/NZS 3112:2000	
브라질	2.5m	NBR 14136	
캄보디아, 인도네시아, 대한민국, 베트남	2.5m	CEE 7-VII	

HP Latex 절단기 — 국가별 전원 코드 사양 (계속)

국가	길이	플러그 종류	플러그
칠레, 우루과이	2.5m	CEI 23-50	
중국	2.5m	GB 1002	
덴마크	2.5m	DK 2-5A	
유럽연합, 러시아	2.5m	CEE 7-VII	
인도	2.5m	SANS 164/1, IS 1292	
이스라엘	2.5m	SI 32	
일본	2.5m	JIS C 8303	
필리핀, 태국	2.5m	NEMA 5-15P	

HP Latex 절단기 — 국가별 전원 코드 사양 (계속)

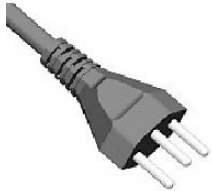
국가	길이	플러그 종류	플러그
남아프리카 공화국	2.5m	SABS 164/1, IS 1292	
스위스	2.5m	SEV 1011:2009, 6534-2장	
대만	2.5m	CNS 690 Type 2(1)	
영국, 중동, 홍콩, 싱가포르	4.5m	BS 1363/A (13A 퓨즈)	
미국, 캐나다, 멕시코, 중동(선택 사양)	2.5m	NEMA 5-15	

전원 연결 코드(프린터 연결), 모든 국가

전원 연결 코드(전원 케이블)	전원 연결 코드 유입구(프린터)
IEC60320-1 C19 기준의 분리 가능한 터미널(사각형 모양)	IEC60320-1 C20 기준의 분리 가능한 파워인렛소켓(사각형 모양)
	

 **참고:** 플러그를 쉽게 꽂고 뺄 수 있도록 벽 콘센트가 프린터 가까이 있도록 하십시오.

전원 연결 코드(절단기 연결), 모든 국가

전원 연결 코드(전원 케이블)

IEC60320-1 C13 기준의 분리 가능한 터미널(사각형 모양)

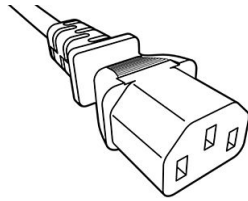

전원 연결 코드 유입구(프린터)

IEC60320-1 C14 기준의 분리 가능한 파워인렛소켓(사각형 모양)

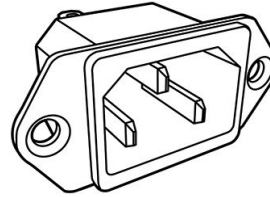

송전선 장애

모든 컴퓨터 및 전자 기기와 마찬가지로, 프린터도 상대적으로 노이즈가 없는 AC 전원에서 안정적으로 작동합니다.

- 작동 시 최적의 성능과 안정성을 보장하려면 전원 전압의 변동으로부터 프린터를 보호해야 합니다. 번개, 전선 장애 또는 조명이나 기계의 스위치 작동으로 인해 인가 전압의 최대치를 초과하는 전압이 일시적으로 발생할 수 있습니다. 이러한 이상 전압을 조정하지 못할 경우 100만분의 1초 동안 발생한 전압 변동으로도 시스템 작동에 문제가 발생하고 프린터가 손상될 수 있습니다.
- 과전압을 견디고 전압 변동에 대한 보호 기능이 있는 전원 공급 장치를 프린터에 사용하는 것이 좋습니다.
- 팬, 백열 전구, 냉방 장치 등 모든 전기 노이즈 발생 장치는 프린터에서 사용하는 전원 공급원 외의 다른 전원에 연결해야 합니다.

접지

전기적 위험을 방지하기 위해 프린터에 양호한 품질의 접지선을 연결해야 합니다. 프린터가 설치되는 국가의 관할 당국에서 규정하는 전기 규격을 준수해야 합니다.

다음 접지 작업은 설치 장소 준비 요구 사항을 준수하여 수행되어야 합니다.

- 접지선은 절연되어야 하며 크기가 상도체보다 크지 않아야 합니다.
- 접지 임피던스는 0.5 Ω 이하이거나 장비가 설치되는 국가의 관할 당국에서 규정하는 전기 코드 규격을 준수해야 합니다.

3 설치 공간 준비 확인 목록

안전 요구 사항	예	아니 요	의견란
장비를 작동하는 사용자는 어떤 작업을 수행하는 과정에서 노출될 만한 위험을 인식하고 그러한 위험을 최소화할 조치를 취할 수 있도록 적절한 기술 교육을 받았고 충분한 경험이 있습니까?			(필수)
인쇄 제작 공간에 접근이 용이하고 막혀 있지 않은 비상구가 있습니까?			

전원 설치 요구 사항	예	아니 요	의견란
본 설명서에 강조하는 모든 요구 사항 및 사양을 전기기사가 숙지하고 있습니까?			(필수)
프린터의 단상 선로 전압이 지정된 전압 범위(200~240V) 내에 있습니까?			(필수) 명목 주 전압 지정:
절단기의 단상 선로 전압이 지정된 전압 범위(100~127V) 내에 있습니까?			(필수) 명목 주 전압 지정:
전원 코드를 연결하기 위한 전용선이 있습니까(필수인 경우)? 참고: 양쪽 전원 스트립을 연결할 때 멀티탭을 사용하지 마십시오.			(필수)
각 전용선에 대해 분기 회로 차단기(2극, 일반적으로 16 A / 20 A)가 제대로 설치되었습니까?			(필수)
잔류 전류 차단기(누전 차단기라고도 함)(2극, 잔류 전류 30 mA, 최소 용량 20A)가 제대로 설치되었습니까(필수 또는 권장되는 경우)?			(필수)
전력 분배기(PDU)가 제대로 설치되었습니까?			(필수)
각 벽 콘센트에 대해 접지 도체가 제대로 설치되었습니까?			(필수)
벽 콘센트가 HP에서 제공된 전원 코드 플러그 종류에 적합합니까?			(필수)
벽 콘센트 및 전원 설치가 장비의 정격 전류에 적합합니까? 참고: 자세한 내용은 표 2-6을 참조하십시오.			(필수)
플러그를 쉽게 꽂고 뺄 수 있도록 벽 콘센트가 장비 가까이에 있습니까? 참고: 자세한 내용은 표 2-8 및 2-9를 참조하십시오.			(필수)

전원 구성 요구 사항	예	아니 요	의견란
UPS(무정전 전원 공급 장치) 또는 승압기를 사용하는 경우 제대로 설치되어 있습니까?			

네트워킹 및 컴퓨터 요구 사항	예	아니 요	의견란
RIP 컴퓨터 및 소프트웨어 설치 준비를 마쳤습니까?			
네트워크 연결이 설정되었습니까?			
웹 프록시가 필요합니까? 그럴 경우 프록시 서버 이름과 포트를 적어 둡니다.			
RIP와 호환되는 색상 센서가 있습니까?			
프린터 및 절단기를 네트워크에 연결할 수 있을 정도로 길이가 긴 LAN 케이블이 있습니까?			

환경적 요구 사항	예	아니 요	의견란
인쇄 작업 공간의 온도 및 습도가 요구 사항을 충족합니까?			
저장 공간의 온도 및 습도가 요구 사항을 충족합니까?			
인쇄 제작 공간이 깨끗합니까?			
인쇄 제작 공간의 조명이 충분히 밝습니까?			
전문가와 필수 환기 및 공기 조절 사양을 확인하십니까?			(필수)

기타 요구 사항	예	아니 요	의견란
인쇄물 및 잉크 카트리지와 같은 소모품을 설치 당일에 사용할 수 있도록 준비했습니까?			
본 설명서에 명시된 요구 사항을 충족했습니까?			(필수)

설치 공간 준비 완료일
설치 공간 준비 설명서 버전 번호 또는 저작권 날짜
고객 서명란