



HP Latex 115 打印及裁切解决方案

现场准备指南

© Copyright 2017 – 2020 HP Development
Company, L.P.

版本 2

法律通告

本文档中包含的信息如有更改，恕不另行通知。

有关 HP 产品和服务的全部保修和保证条款，均已在相关产品和服务所附带的保修声明中进行了明确的规定。本文中的任何内容都不应被引伸为补充保证。HP 对本文中出现的技术错误、编辑错误或疏漏之处概不负责。

目录

1 概述	1
简介	1
文档	1
客户责任	1
安装时间计划	1
2 现场准备要求	2
物理空间要求	2
卸货路线	2
环境规格	3
通风	3
空调	3
设计最佳的打印生产区域	4
RIP 工作站特性	5
网络	5
打印耗材	5
交回现场准备核对清单	6
电气配置	6
单相电源	6
断路器	6
墙上插座和电源线	7
电源线路干扰	12
接地	12
3 现场准备核对清单	13

1 概述

简介

只需按照《*组装说明*》中详细说明了的几个简单步骤进行安装，即可开始使用设备。请务必仔细阅读本指南中提供的信息，并确保完全符合所有安装和操作要求、安全规程、警告、注意事项以及当地法规的要求。充分准备现场将有助于顺利、轻松地完成安装过程。

文档

此设备附带了以下手册，但您也可以从 <http://www.hp.com/go/latex115/manuals/> 中下载这些手册。

- 介绍性信息
- 有限保修
- 法律信息
- 现场准备指南（本指南）
- 组装说明
- 用户指南

客户责任

您需要为设备的安装准备好安装场所。

- 确保办公楼内的电气系统满足设备的要求以及设备安装所在的国家/地区当地的电气标准要求。请参阅 [第 6 页的电气配置](#)。

 **注：**请务必让专业电工检查用于设备供电的电力系统的设置和配置。请参阅 [第 6 页的电气配置](#)。

- 符合温度和湿度要求并确保设备通风良好。请参阅 [第 3 页的环境规格](#)。
- 符合所有 RIP、网络连接和打印耗材要求。请参阅 [第 5 页的 RIP 工作站特性](#)、[第 5 页的网络](#) 和 [第 5 页的打印耗材](#)。
- 准备卸载路线，以便将设备卸下并搬运到安装位置。请参阅 [第 2 页的卸货路线](#)。

安装时间计划

请至少留出 4 小时的安装时间。在安装期间，安装人员可能需要三个人帮助来完成某些任务。

2 现场准备要求

物理空间要求

卸货路线

设备卸载区域和安装地点之间的路线（包括在运输设备时必须经由的任何走廊和门道）对确保正确的现场准备工作至关重要，必须在设备运抵之前检查该路线。在设备运抵时，此通道中不能有任何障碍物。

打印机和裁纸器的物理规格

	115 激光打印机	54 英寸基础裁纸器
宽度	2307 毫米	1750 毫米
厚度	840 毫米	680 毫米
高度	1380 毫米	1145 毫米
重量	174 千克	42 千克
宽度（含包装）	2541 毫米	1880 毫米
深度（含包装）	765 毫米	480 毫米
高度（含包装）	1239 毫米	670 毫米
重量（含包装）	290 千克	69 千克

门道：要求最低宽度为 1.01 米，最低高度为 1.67 米。

组装时需要打印机前面有 3 米、侧面和后面各有 1 米的空间。

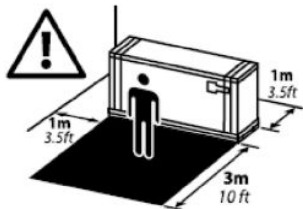

大多数安装过程一个人即可完成，但某些任务需要四个人才能完成。





环境规格

必须将这些环境条件控制在指定范围内，以确保设备正常运行。否则，可能会出现打印质量问题或损坏敏感电气元件。

打印机环境规格

最佳打印质量的相对湿度范围	40 – 60%，取决于纸张类型
打印的相对湿度范围	20-80%，取决于纸张类型
最佳打印质量的温度范围	20 至 25°C (68 至 77°F)，具体取决于纸张类型
打印温度范围	15 至 30°C
非工作状态下的温度范围	-25 至 +55°C
温度梯度	不超过 10°C/小时
打印时的最大海拔高度	3000 米

 **注：** 打印机必须放在室内。

 **注：** 如果将打印机或墨盒从低温位置移到温暖、潮湿的位置，空气中的水份会在打印机部件和墨盒上冷凝，这可能导致漏墨和打印机出错。在此情况下，HP 建议您至少等 3 小时后再开启打印机或安装墨盒，以便冷凝水蒸发。

除了控制温度、湿度和温度梯度外，现场准备期间还必须满足其他一些环境条件。

- 不要将打印机安装在受到阳光直射或强光源照射的地方。
- 不要将打印机安装在灰尘较多的环境中。在将打印机搬运到生产区域之前，请先清除积聚的灰尘。

裁纸器环境规格

54 英寸基础裁纸器	
工作温度	15 至 35°C (59 至 95°F)
相对湿度	35 – 75% (无冷凝)
储存温度	-30 至 70°C (-22 至 158°F)

通风

确保在其中安装本系统的房间符合当地的环境、健康和安 (EHS) 准则和法规。

需要提供充足的通风，以有效控制这些物质暴露在空气中的可能性。请查阅可在 <http://www.hp.com/go/msds/> 上找到的安全数据表以确认您的墨水耗材的化学成分。某种物质在环境中的含量取决于所控制的各种工作区可变因素，如房间大小、通风性能和设备使用时长。有关您所在地适用措施的建议，请咨询您的 EHS 专员。

空调

除了新鲜空气通风以避免健康危害外，还要考虑通过确保本文档（请参阅 [第 3 页的环境规格](#)）中规定的气候运行条件而保持工作场所的环境水平，以避免操作人员不适和设备故障。在工作区中放置空调时应考虑到设备会产生热量。一般情况下，打印机的功耗为 2.2 千瓦。

空调应符合当地的环境、健康与安全 (EHS) 准则和法规。

⚠️ **注意：** 空调设备不应直接对着打印机吹风。

设计最佳的打印生产区域

您需要有足够大的空间以执行以下任务：

- 打印
- 裁切纸卷
- 维修设备或更换组件
- 确保设备通风良好

此设备的尺寸如下所示：

打印机尺寸

115 激光打印机	
宽度	2307 毫米
厚度	840 毫米
高度	1380 毫米

裁纸器尺寸

54 英寸基础裁纸器	
宽度	1750 毫米
厚度	680 毫米
高度	1145 毫米

打印机所需空间如下图所示（以毫米为测量单位）：

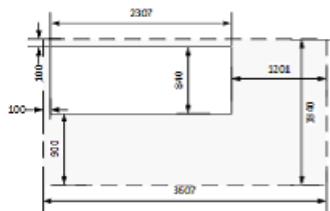

裁纸器所需空间如下图所示（以毫米为测量单位）：

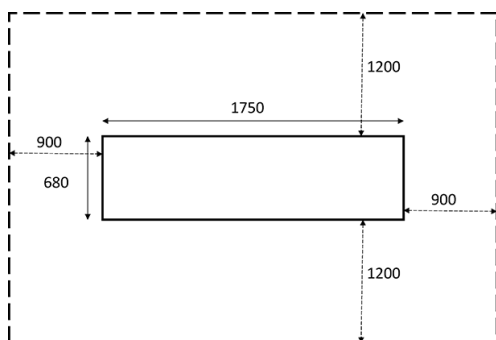

RIP 工作站特性

每个 RIP 都具有特定的要求。请与 RIP 供应商联系，以了解用于 RIP 工作站的 PC 的要求。有关可用于此打印机的认证 RIP 工作站的完整列表，请参阅 <http://www.hp.com/go/latexrips>。确保 RIP 工作站完全正常工作，并且可随时进行安装。

工作站要求

- 支持的操作系统：Windows 7、8 和 10
- RAM：8 GB
- 磁盘上的安装空间：1 GB
- 工作磁盘空间：10 GB
- 到工作站的 Internet 连接，用于验证许可证

建议您将工作站休眠模式配置为 **Never**（从不）。

网络

您负责满足所有网络要求，并且必须完成以下任务：

 **注：**要获得远程支持，打印机必须能够使用 LAN 连接访问 Internet。

- 安装时配置了千兆位以太网。
- 提供两根 CAT-6 LAN 电缆，以便将设备连接到 LAN 和 RIP 工作站上。
- 提供两个千兆位以太网交换机。

要使用打印机的全部功能，应将其连接到 Internet。大部分无管理的网络都是直接连接到 Internet。但是，某些网络需要使用 Web 代理。代理是作为本地网络上的计算机与 Internet 上的服务器之间的媒介的服务器。在设置打印机之前，请检查您的网络是否需要 Web 代理。

要检查是否需要 Web 代理，打开网络中任一台计算机的 Internet Explorer 或 Safari，然后访问 <http://hp.com>。如果无法连接到该网站，表明您的网络还没有连接到 Internet。您需要咨询 IT 提供商，了解如何配置 Internet 连接。如果可以连接到该网站，您可以按照以下步骤检查浏览器设置中的代理配置：

- 对于 Internet Explorer，转到 **工具 > Internet 选项 > 连接 > LAN 设置**。在窗口的“代理服务器”部分中，如果未选中 **使用代理服务器** 复选框，则表明不需要使用 Web 代理。如果已选中，请记下主窗口中或高级设置窗口 HTTP 部分的地址和端口设置。
- 对于 Safari，转到 **偏好设置 > 高级 > 代理 > 更改设置**。如果未选中 **Web 代理** 复选框，表明不需要使用 Web 代理。如果已选中，请记下 Web 代理服务器的名称（“:”之前）和端口（“:”之后）。
- 代理服务器的名称通常类似于“proxy.mycompany.com”，而端口通常为 80，但详细信息因网络而异。

如果您无法确定是否需要 Web 代理或如何进行配置，请咨询您的网络管理员或 Internet 服务提供商。若不确定，表明您很可能不需要 Web 代理。

打印耗材

除了打印机以外，还应购买以下耗材并在安装前运抵到货：

- 六个 HP 821 墨盒（每种颜色各一个）：黑色、青色、品红色、黄色、浅青色和浅品红色，以及一个 HP 821 优化剂墨盒。
- 在打印机设置期间，至少需要使用一卷基材来执行校准和打印头对齐。

交回现场准备核对清单

您必须填写核对清单，并至少在安装前两周交回给分销商或服务代表。

 **注：**如果由于未正确准备现场而造成的安装延误，相关的费用应由客户承担。请务必正确准备现场，以确保顺利、轻松地完成安装过程。

电气配置

 **注：**如果办公楼内为设备供电的电力系统需要更改后才能满足设备的要求，请安排电工进行处理。确保电工依照当地法规获得了相应资格认证，并了解有关电气配置方面的所有信息。

此设备要求，客户必须根据设备安装所在国家/地区的当地司法辖区的电气规范要求提供并安装以下电气元件。

单相电源

单相线路规格

	HP Latex 115		裁纸器
	打印机	固化	
电源线根数	2		1
输入电压	200 至 240 伏（两条电源线并有接地保护）		100-120 伏 或 200-240 伏
输入频率	50/60 赫兹		50/60 赫兹
最大负载电流（每根电源线）	3 安	13 安	2 安
在打印模式下每根电源线的功耗	200 瓦	2.0 千瓦	
待机模式下的功耗	70 瓦		

断路器

 **注：**断路器必须符合设备要求，并且应符合设备安装所在国家/地区的当地司法辖区的电气规范要求。

打印机需要使用满足以下要求的两根电源线。

每个 SKU 有专用线路

	HP Latex 115
专用线路	不需要。请勿让线路超出负荷。请参阅 第 6 页的单相电源 。
分支电路断路器	2 极，16 A/20 A（根据当地法律和打印机的最大负荷电流）
漏电断路器 *	推荐 2 极，30 mA 剩余动作电流，至少 20 A 分断能力

* 也称为接地故障断路器 (GFCI)

配电图 (仅作参考)

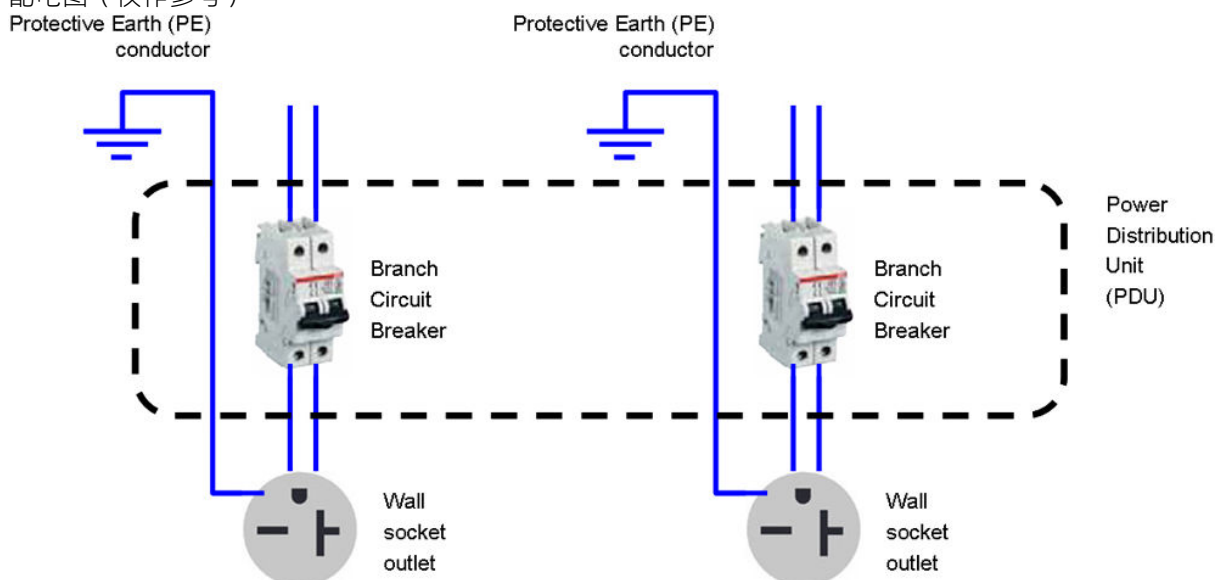

注: 配电装置 (PDU) 的额定参数必须符合打印机的电源要求, 并且应符合设备安装所在国家/地区的当地司法辖区的电气规范要求。

警告! 请勿使用配电盘 (插线板) 连接电源线。

墙上插座和电源线

根据打印机的电气规格, 打印机附带提供了两根电源线。如果这些电源线不够长而无法连接到 PDU 和/或 UPS, 则必须在安装时请专业电工安装合适的加长电缆。

要确保准备好安装所需的正确墙上插座, 请检查以下内容:

1. 墙上插座必须适合 **printer input ratings** (打印机输入额定参数)。请参阅[第 6 页的单相电源](#)。
2. 墙上插座必须适合安装所在国家/地区使用的 **power cord plug type** (电源线插头类型)。下表列出了根据国家/地区随打印机提供的电源线和插头示例。要确保使用正确的墙上插座, 请在相应表格中查找您所在的国家/地区并检查 **plug type** (插头类型)。

警告! 仅使用 HP 随打印机提供的电源线。请勿使用配电盘 (插线板) 连接电源线。请勿损坏、切断或修补电线。损坏的电源线有发生火灾或触电的危险。请始终使用 HP 认可的电源线更换损坏的电源线。

HP Latex 115 打印机 — 各地区电源线规格

注: 您需要两根电源线。

国家/地区	HP 部件号	长度	插头类型	插头
美国				
阿根廷	8120-6897	4.5 米	IEC 60309, 240 伏, 16 安, 2L+PE	
巴西	8121-110	2.5 米	NBR 14136	





HP Latex 115 打印机—各地区电源线规格（续）

注：您需要两根电源线。





国家/地区	HP 部件号	长度	插头类型	插头
智利、乌拉圭	8121-0923	2.5 米	CEI 23-50	
美国、加拿大、墨西哥	8120-6360	2.5 米	NEMA 6-20P, 240 伏, 20 安, 非锁定	
亚太国家/地区和日本				
澳大利亚/新西兰	8120-6351	2.5 米	AS/NZS 3112-3 (15A)	
中国	8121-0924	2.5 米	GB 1002 (16A)	
韩国、印度尼西亚	8120-6352	2.5 米	CEE 7-VII	
印度	8121-1074	2.5 米	IS 1293	
中国台湾	8121-1033	4.5 米	CNS 690	
香港特别行政区、新加坡	8120-6898	4.5 米	BS 1363/A (13 安, 带保险丝)	
日本、菲律宾、泰国	8120-6360	2.5 米	NEMA 6-20P, 240 伏, 20 安, 非锁定	
欧洲、中东和非洲				
欧洲、俄罗斯	8120-6352	2.5 米	CEE 7-VII	
丹麦	8121-1077	2.5 米	DK 2-5A	
以色列	8121-1010	2.5 米	SI 32	

HP Latex 115 打印机 — 各地区电源线规格 (续)







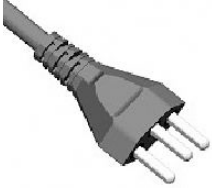

注: 您需要两根电源线。

国家/地区	HP 部件号	长度	插头类型	插头
南非	8121-0915	2.5 米	SABS 164	
瑞士、列支敦士登	8120-6897	4.5 米	IEC 60309, 240 伏, 16 安, 2L+PE	
U.K.	8120-6898	4.5 米	BS 1363/A (13 安, 带保险丝)	
中东	8120-6360	2.5 米	NEMA 6-20P, 240 伏, 20 安, 非锁定	

HP Latex 裁纸器 — 各国家/地区电源线规格

国家/地区	长度	插头类型	插头
阿根廷	2.5 米	IRAM 2073	
Australia	2.5 米	AS/NZS 3112:2000	
巴西	2.5 米	NBR 14136	
柬埔寨、印度尼西亚、韩国、越南	2.5 米	CEE 7-VII	

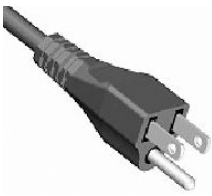
HP Latex 裁纸器 — 各国家/地区电源线规格 (续)

国家/地区	长度	插头类型	插头
智利、乌拉圭	2.5 米	CEI 23-50	
中国	2.5 米	GB 1002	
丹麦	2.5 米	DK 2-5A	
欧盟、俄罗斯	2.5 米	CEE 7-VII	
印度	2.5 米	SANS 164/1, IS 1292	
以色列	2.5 米	SI 32	
日本	2.5 米	JIS C 8303	
菲律宾、泰国	2.5 米	NEMA 5-15P	

HP Latex 裁纸器 — 各国家/地区电源线规格 (续)

国家/地区	长度	插头类型	插头
南非	2.5 米	SABS 164/1, IS 1292	
瑞士	2.5 米	SEV 1011:2009, 第 6534-2 章	
中国台湾	2.5 米	CNS 690 Type 2(1)	
英国、中东、香港特别行政区、新加坡	4.5 米	BS 1363/A (13 安, 带保险丝)	
美国、加拿大、墨西哥、中东 (可选)	2.5 米	NEMA 5-15	

家用电器耦合器 (打印机连接), 所有国家/地区

家用电器耦合器 (电源线)	家用电器耦合器插座 (打印机)
符合 IEC60320-1 C19 要求的可拆卸插头 (方形)	符合 IEC60320-1 C20 要求的可拆卸插座 (方形)
	

 **注:** 将打印机放在紧靠墙上插座的位置, 以方便地插入和拔下插头。

家用电器耦合器（裁纸器连接），所有国家/地区

家用电器耦合器（电源线）

符合 IEC60320-1 C13 要求的可拆卸插头（方形）

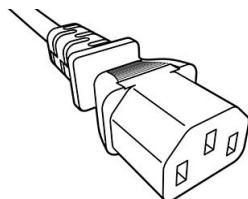

家用电器耦合器插座（打印机）

符合 IEC60320-1 C14 要求的可拆卸插座（方形）

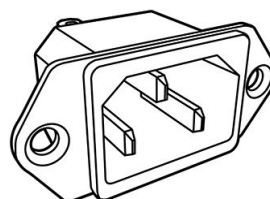

电源线路干扰

与所有计算机和电器设备一样，打印机的可靠操作取决于是否有相对无干扰的交流电源。

- 要确保获得最佳的性能和可靠性，应防止打印机线路电压出现波动。雷击、线路故障或者开关照明设备或机器所产生的线路瞬间电压可能远高于施加的电压峰值。如果未消除该瞬间电压，这种微秒脉冲可能会干扰系统运行，并且可能会损坏打印机。
- 建议您为打印机电源提供过电压 (OVP) 和瞬间电压保护。
- 应将所有可产生电气干扰的设备（如风扇、荧光灯和空调系统）与打印机所使用的电源分开。

接地

必须将打印机连接到质量良好的接地线路上，以避免发生电击危险。请注意，您必须遵守设备安装所在国家/地区的当地司法辖区的电气规范要求。

必须完成以下接地任务以满足现场准备要求：

- 地线必须绝缘，并且尺寸至少相当于相导线。
- 接地电阻必须少于 0.5 Ω ，或遵循设备安装所在国家/地区当地司法辖区的电气规范要求。

3 现场准备核对清单

安全要求	是	否	备注
将操作设备的人员是否接受过技术培训并具有相关经验，能够意识到执行某些任务时可能发生的危险，并能采取适当措施，将风险降至最低？			(必填)
打印生产区域中是否有紧急出口，该出口是否方便出入并且没有任何障碍物？			

电气安装要求	是	否	备注
电工是否了解本指南中重点说明的所有要求和规格？			(必填)
打印机的单相线路电压是否在规定的电压范围 200-240 伏之内？			(必填) 指定额定的电源电压：
裁纸器的单相线路电压是否在规定的电压范围 100-127 伏之内？			(必需) 指定额定的电源电压：
是否有用于连接电源线的专用线路（若需要）？ 注： 请勿使用配电盘（插线板）连接电源线。			(必填)
是否已经为每个专用线路正确安装了分支电路断路器（2 极，通常为 16 A/20 A）？			(必填)
是否按要求或建议正确安装了漏电断路器（也称为接地故障断路器）（2 极、30 mA 动作电流，至少 20 A 分断能力）？			(必填)
是否正确安装了配电装置 (PDU)？			(必填)
是否为每个墙上插座正确安装了接地导线？			(必填)
墙上插座是否适合 HP 提供的电源线插头类型？			(必填)
墙上插座和电气安装是否适合设备的额定电流？ 注： 具体信息，请参阅表 2-6。			(必填)
是否将设备放在了靠近墙上插座的位置以方便地插入和拔下插头？ 注： 具体信息，请参阅第表 2-8 和表 2-9。			(必填)

电气配置要求	是	否	备注
是否需要不间断电源 (UPS) 或升压变压器？如果需要，是否正确安装了该装置？			

网络和计算机要求	是	否	备注
是否准备好安装所需的 RIP 计算机和软件？			
是否提供了网络连接？			
是否需使用 Web 代理？如果需要，请记下代理服务器的名称和端口。			
是否有与 RIP 兼容的颜色传感器？			
是否有足够长的 LAN 电缆将打印机和裁纸器连接到网络？			

环境要求	是	否	备注
打印生产区域中是否已符合温度和湿度要求？			
存储区域是否符合温度和湿度要求？			
打印生产区域是否没有泥土和灰尘？			
打印生产区域是否有充足的光照条件？			
是否已向专家核实所需的通风和空调规格？			(必填)

其他要求	是	否	备注
在安装时是否准备好了耗材（如基材和墨盒）？			
您是否遵循本指南中指定的要求？			(必填)

现场准备完成日期

现场准备指南版本号或版权日期

客户签名