



# HP Latex 115 列印與裁切解決方案

場所準備指南

© Copyright 2017 – 2020 HP Development  
Company, L.P.

第 2 版

#### **法律聲明**

此文件所包含資訊如有更改，恕不另行通知。

HP 產品和服務的唯一保固明確記載於該等產品和服務所隨附的保固聲明中。本文件的任何部分都不可構成任何額外的保固。HP 不負責本文件在技術上或編輯上的錯誤或疏失。

# 目錄

<b>1 概觀</b> .....	<b>1</b>
簡介 .....	1
說明文件 .....	1
顧客方責任 .....	1
安裝時間表 .....	1
<b>2 場所準備需求</b> .....	<b>2</b>
實際需要空間 .....	2
卸貨路線 .....	2
環境規格 .....	3
通風 .....	3
空調 .....	3
設計理想的列印生產區 .....	4
RIP 工作站特性 .....	5
網路 .....	5
列印耗材 .....	5
將場所準備檢查清單送回 .....	6
電氣設定 .....	6
單相電源 .....	6
斷路器 .....	6
插座和電源線 .....	7
電力干擾 .....	12
接地 .....	12
<b>3 場所準備檢查清單</b> .....	<b>13</b>



# 1 概觀

## 簡介

您只需依照《組裝說明》中所述的詳細資訊完成幾個簡單的安裝程序後，就可以立刻使用您的設備。請務必詳細閱讀本指南中提供的資訊，並確保遵守所有安裝和操作的需求、安全程序、警告、注意事項，以及當地的法規。準備妥當的場所有助於進行流暢而簡單的安裝程序。

## 說明文件

您的設備隨附下列手冊，這些手冊也可以從 <http://www.hp.com/go/latex115/manuals/> 下載。

- 資訊導引
- 有限保固
- 法律資訊
- 《場所準備》文件（本手冊）
- 組裝說明
- 使用指南

## 顧客方責任

您需負責為設備的安裝準備實體場所。

- 建築的電氣系統需符合設備要求，以及安裝所在國家/地區當地管轄機關的電氣法規要求。請參閱 [位於第 6 頁的電氣設定](#)。

 **附註：**請務必由合格的電工人員檢查設備使用之電力系統的安裝和設定。請參閱 [位於第 6 頁的電氣設定](#)。

- 符合溫度和濕度的需求，並確保設備有適當的通風。請參閱 [位於第 3 頁的環境規格](#)。
- 滿足所有關於 RIP、網路和列印耗材的需求。請參閱 [位於第 5 頁的 RIP 工作站特性](#)、[位於第 5 頁的網路](#)和 [位於第 5 頁的列印耗材](#)。
- 準備卸貨路線，以便卸下設備並將設備安放至定位。請參閱 [位於第 2 頁的卸貨路線](#)。

## 安裝時間表

準備至少 4 個小時的安裝時間。安裝期間，安裝人員可能需要三名人員協助進行某些工作。

## 2 場所準備需求

### 實際需要空間

#### 卸貨路線

設備的卸貨區域和安裝場所間的路線（包括運送設備時會經過的任何走廊和出入口）是場所準備程序中重要的一環，務必在設備到達之前加以檢查。此路線必須在設備送達前清空。

#### 印表機和裁紙器實體規格

	115 印表機	54 英吋基本裁紙器
寬	2307 公釐	1750 公釐
深	840 公釐	680 公釐
高	1380 公釐	1145 公釐
重量	174 公斤	42 公斤
包含包裝的寬度	2541 公釐	1880 公釐
包含包裝的深度	765 公釐	480 公釐
包含包裝的高度	1239 公釐	670 公釐
包含包裝的重量	290 公斤	69 公斤

門道：寬度至少必須達 1.01 公尺，高度至少必須達 1.67 公尺。

印表機前面必須騰出 3 公尺且兩側與後面必須騰出 1 公尺以進行組裝。

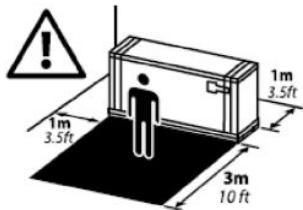

大部分的安裝程序需要一個人進行，但某些工作則需要四個人來執行。





## 環境規格

這些環境條件必須保持在指定範圍內，以確保設備的正確運作。如果不這麼做，可能會造成列印品質的問題，或損壞敏感的電子元件。

### 印表機環境規格

最佳列印品質的相對溼度範圍	40 – 60%，視紙材類型而定
列印的相對溼度範圍	20-80%，視紙材類型而定
最佳列印品質的溫度範圍	20 至 25°C (68 至 77°F)，視紙材類型而定
列印的溫度範圍	15 到 30°C
非操作時的溫度範圍	-25 到 +55°C
溫度梯度	不超過 10°C/h
列印時的最大高度	3000 公尺

 **附註：** 印表機必須在室內使用。

 **附註：** 如果將印表機或墨水匣從寒冷的地點移到溫暖且潮濕的地點，大氣中的水份可能會冷凝在印表機零件和墨水匣中，因而造成墨水滲漏和印表機錯誤。在此情況下，HP 建議您至少等候 3 個小時再開啟印表機電源或安裝墨水匣，好讓冷凝的水氣得以蒸發。

除了控制溫度、濕度和溫度梯度之外，在場所準備期間還必須完成其他的環境條件準備。

- 請勿將印表機安裝在直接暴露在陽光或強光源下的地方。
- 請勿將印表機安裝在塵土飛揚的環境中。請先清除任何積累的灰塵，再將印表機搬入該區域。

### 裁紙器環境規格

54 英吋基本裁紙器	
操作溫度	攝氏 15 到 35 度 (華氏 59 到 95 度)
相對濕度	35 到 75%，非冷凝
存放溫度	-30 到 70°C (-22 到 158°F)

## 通風

確定已安裝的系統室內符合當地環境、健康與安全 (EHS) 準則與法規。

應提供充足的通風，以確保妥善控制潛在的暴露風險。請參閱安全資料表 (可於 <http://www.hp.com/go/msds/> 取得)，以識別您所使用墨水耗材中的化學成分。您環境中特定物質的等級取決於您所控制的工作場所變數，例如房間大小、通風效能與設備使用持續時間。洽詢 EHS 專家，以取得有關您所在地適當計算基準的建議。

## 空調

除了需要新鮮空氣流通以避免危害健康以外，另一個要考量的因素是確保符合本文件中指定 (請參閱 [位於第 3 頁的環境規格](#)) 的氣候操作條件，以維持工作場所的環境溫度，避免造成操作人員不適以及設備發生故障。在工作區域中使用空調時，應考慮到該設備會產生熱。一般而言，印表機功率消耗為 2.2 kW。

空調應該符合當地環境、衛生與安全 (EHS) 準則與法規。

⚠ **注意：**空調裝置不應直接將氣流吹向印表機。

## 設計理想的列印生產區

您需要足夠的空間來執行下列工作：

- 列印
- 裁切捲筒紙
- 維修裝置或更換元件
- 確定設備的通風良好

您的設備尺寸如下：

### 印表機尺寸

115 印表機	
寬	2307 公釐
深	840 公釐
高	1380 公釐

### 裁紙器尺寸

54 英吋基本裁紙器	
寬度	1750 公釐
深度	680 公釐
高度	1145 公釐

印表機所需的空間如下圖所示（度量單位為公釐）：

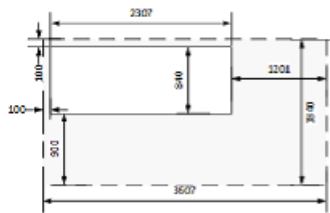

裁紙器所需的空間如下圖所示（度量單位為公釐）：

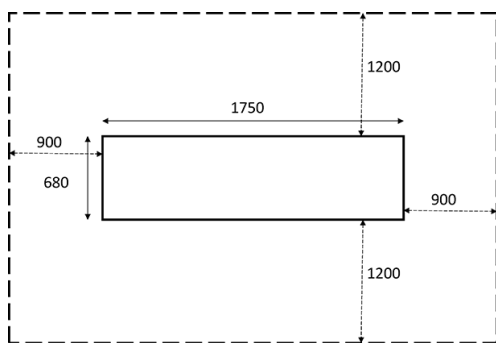



## RIP 工作站特性

每個 RIP 各有特定的需求。請洽詢您的 RIP 廠商，以了解執行 RIP 工作站的 PC 需求。請參閱 <http://www.hp.com/go/latexrips>，以取得這款印表機的認證 RIP 維修站完整清單。確定 RIP 工作站可提供完整的功能，並已準備好進行安裝。

### 工作站需求

- 支援的作業系統：Windows 7、8 和 10
- RAM：8 GB
- 磁碟上的安裝空間：1 GB
- 工作磁碟空間：10 GB
- 連接至工作站的網際網路，用於驗證授權

建議您設定將工作站的睡眠模式設定為 **Never**（從不）。

## 網路

您必須負責所有網路需求的事項，並且必須完成下列工作：

 **附註：**為了要執行遠端支援功能，印表機必須具有使用 LAN 存取網際網路的能力。

- 安裝當日必須已經準備好 Gigabit 乙太網路。
- 準備兩條 CAT-6 LAN 纜線，以便將設備連接至 LAN 和 RIP 工作站。
- 準備兩部 Gigabit 乙太網路交換器。

要享受印表機的完整功能，印表機應該要連線網際網路。多數的未管理網路是直接連線網際網路。然而某些網路需要網站 Proxy。Proxy 是在您本機網路的電腦與網際網路上的伺服器之間扮演中介角色的伺服器。設定印表機之前，請先檢查您的網路是否需要網站 Proxy。

若要檢查此項目，請開啟您網路內任何電腦的 Internet Explorer 或 Safari，並瀏覽 <http://hp.com>。如果無法連線至該網站，網路就無法存取網際網路，您必須向 IT 供應商洽詢如何設定網際網路存取。如果您可以連線該網站，則可以檢查瀏覽器設定中的 Proxy 設定，如下所示：

- 若您使用 Internet Explorer，請前往 **Tools**（工具）> **Internet options**（網際網路選項）> **Connections**（連線）> **LAN settings**（區域網路設定）。在視窗的「Proxy 伺服器」區段中，如果 **Use a proxy server**（使用 Proxy 伺服器）方塊未核取，表示您不需要網站 Proxy。如果已核取，請記下主視窗中的「位址和連接埠」設定，或是「進階」設定視窗中的 HTTP 部分。
- 若您使用 Safari，請前往 **Preferences**（偏好）> **Advanced**（進階）> **Proxies** > **Change settings**（變更設定）。如果 **Web proxy (HTTP)**（網站 Proxy (HTTP)）方塊未核取，表示您不需要網站 Proxy。如果已核取，請記下網站 Proxy 伺服器名稱（在「:」之前）和連接埠（在「:」之後）。
- Proxy 伺服器名稱通常類似「proxy.mycompany.com」，Proxy 連接埠一般是 80，但實際細節視網路而定。

如果您無法判斷是否需要網站 Proxy 或如何設定，請洽詢網路管理員或網際網路服務供應商。當你有疑問時，您可能不需要網站 Proxy。

## 列印耗材

除了印表機之外，您還需要購買下列耗材，準備在安裝當天使用：

- 六個 HP 821 墨水匣，每個顏色各一：黑色、青色、洋紅色、黃色、淺青色與淺洋紅色，以及一個 HP 821 優化劑墨水匣。
- 至少一個捲筒紙，以便在印表機設定期間執行校準和印字頭校正。

## 將場所準備檢查清單送回

您必須完成檢查清單，最晚在交貨日二週之前，將此清單郵寄給您的經銷商或服務人員。

 **附註：**安裝期間如有因為未準備好場所而導致任何延遲情形，將對顧客收取相關費用。請注意將您的場所準備妥當，以確保流暢而簡單的安裝程序。

## 電氣設定

 **附註：**如果用於提供設備電源的建築物電氣系統設置需要修改才能符合設備需求，即需要電工人員處理。請確定您的電工人員已通過當地法規的認證，並已將所有與此電氣配置相關的資訊提供給電工人員。

顧客必須根據設備安裝所在國家/地區當地管轄機關的電氣法規要求，為設備提供並安裝下列電氣元件。

### 單相電源

#### 單相線路規格

	HP Latex 115		裁紙器
	印表機	固化乾燥	
電源線的數目	2		1
輸入電壓	200 - 240 V (雙線與保護性接地)		100 - 120 V 或 200 - 240 V
輸入頻率	50 / 60 Hz		50 / 60 Hz
最大負載電流 (每條電源線)	3 安	13 A	2 A
列印模式下每條電源線的耗電量	200 W	2.0 kW	
就緒模式下的耗電量	70 W		

### 斷路器

 **附註：**斷路器必須滿足設備的需求，並且應當符合裝置安裝所在國家/地區當地管轄機關的電氣法規要求。

印表機需要符合下述需求的兩條電源線。

#### 每個 SKU 專用線路

	HP Latex 115
專用線路	不需要。線路請勿過載。請參閱 <a href="#">位於第 6 頁的單相電源</a> 。
分支斷路器	二極，16A/20A (根據當地法規與印表機最大負載電流)

## 每個 SKU 專用線路 (續)

	HP Latex 115
漏電斷路器 *	建議
	二極，30 mA 殘餘，至少 20 A 容量

\* 也稱為接地故障斷路器 (GFCI)

電氣設定圖 (僅供參考)

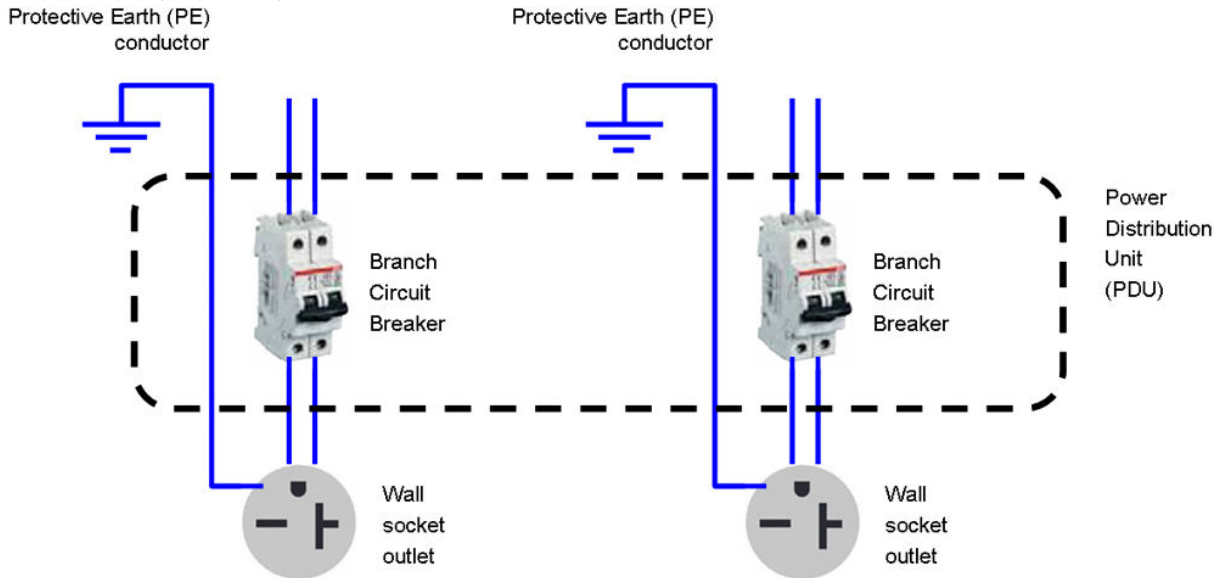

**附註：** 配電裝置 (PDU) 等級必須滿足印表機的電力需求，並且應當符合裝置安裝所在國家/地區之當地管轄區電工法規的要求。

**警告！** 請勿使用電源延長線 (電源分接頭) 連接兩條電源線。

## 插座和電源線

根據印表機的規格，您的印表機隨附兩條電源線。如果這些電源線的長度不足以連接您的配電裝置和/或 UPS，請在安裝日由合格的電工人員安裝適合的延長線。

若要確定安裝時使用的是正確的插座，請檢查下列各項：

1. 插座必須符合 **printer input ratings** (印表機輸入額定值)。請參閱[位於第 6 頁的單相電源](#)。
2. 插座必須適合安裝所在地國家/地區所用的 **power cord plug type** (電源線插頭類型)。下表依照國家/地區列出印表機隨附的電源線和插頭範例。若要確定使用的是正確的插座，請在適當的表格中找到您所在的國家/地區，並檢查 **plug type** (插頭類型)。

**警告！** 請僅使用 HP 印表機所隨附的電源線。請勿使用電源延長線 (電源分接頭) 連接兩條電源線。切勿破壞、裁剪或修理電源線。使用受損的電源線會有發生火災和觸電的危險。請務必以 HP 認證的電源線更換損壞的電源線。

### HP Latex 115 印表機 - 各地區的電源線規格

**附註：** 您需要兩條電源線。

國家/地區	HP 零件編號	長度	插頭類型	插頭
美洲				

HP Latex 115 印表機 - 各地區的電源線規格 (續)

附註：您需要兩條電源線。

國家/地區	HP 零件編號	長度	插頭類型	插頭
阿根廷	8120-6897	4.5 公尺	IEC 60309 , 240 V , 16A , 2L+PE	
巴西	8121-110	2.5 公尺	NBR 14136	
智利、烏拉圭	8121-0923	2.5 公尺	CEI 23-50	
美國、加拿大和墨西哥	8120-6360	2.5 公尺	NEMA 6-20P , 240 V , 20A , 無鎖	
<b>亞太及日本</b>				
澳洲/紐西蘭	8120-6351	2.5 公尺	澳洲/紐西蘭 3112-3 (15A)	
中國	8121-0924	2.5 公尺	GB 1002 (16A)	
韓國、印尼	8120-6352	2.5 公尺	CEE 7-VII	
印度	8121-1074	2.5 公尺	IS 1293	
台灣	8121-1033	4.5 公尺	CNS 690	
香港、新加坡	8120-6898	4.5 公尺	BS1363/A (13A 裝保險 絲)	
日本、菲律賓、泰國	8120-6360	2.5 公尺	NEMA 6-20P , 240 V , 20A , 無鎖	
<b>歐洲、中東和非洲</b>				
歐洲與俄羅斯	8120-6352	2.5 公尺	CEE 7-VII	

HP Latex 115 印表機 - 各地區的電源線規格 (續)

附註：您需要兩條電源線。

國家/地區	HP 零件編號	長度	插頭類型	插頭
丹麥	8121-1077	2.5 公尺	DK 2-5A	
以色列	8121-1010	2.5 公尺	SI 32	
南非	8121-0915	2.5 公尺	SABS 164	
瑞士、列支敦斯登	8120-6897	4.5 公尺	IEC 60309, 240 V, 16 A, 2L+PE	
英國	8120-6898	4.5 公尺	BS1363/A (13A 裝保險絲)	
中東	8120-6360	2.5 公尺	NEMA 6-20P, 240 V, 20A, 無鎖	

HP Latex 裁紙器 - 各國家/地區的電源線規格

國家/地區	長度	插頭類型	插頭
阿根廷	2.5 公尺	IRAM 2073	
澳大利亞	2.5 公尺	澳大利亞/紐西蘭 3112:2000	
巴西	2.5 公尺	NBR 14136	

HP Latex 裁紙器 - 各國家/地區的電源線規格 (續)

國家/地區	長度	插頭類型	插頭
柬埔寨、印尼、韓國和越南	2.5 公尺	CEE 7-VII	
智利、烏拉圭	2.5 公尺	CEI 23-50	
中國	2.5 公尺	GB 1002	
丹麥	2.5 公尺	DK 2-5A	
歐盟、俄羅斯	2.5 公尺	CEE 7-VII	
印度	2.5 公尺	SANS 164/1、IS 1292	
以色列	2.5 公尺	SI 32	
日本	2.5 公尺	JIS C 8303	

HP Latex 裁紙器 - 各國家/地區的電源線規格 (續)

國家/地區	長度	插頭類型	插頭
菲律賓、泰國	2.5 公尺	NEMA 5-15P	
南非	2.5 公尺	SABS 164/1、IS 1292	
瑞士	2.5 公尺	SEV 1011:2009、chapter 6534-2	
台灣	2.5 公尺	CNS 690 Type 2(1)	
英國、中東、香港、新加坡	4.5 公尺	BS1363/A (13A 裝保險絲)	
美國、加拿大、墨西哥、中東地區 (選用)	2.5 公尺	NEMA 5-15	

電器耦合器 (印表機連線) , 所有國家/地區

電器耦合器 (電源線)	電器耦合器插入口 (印表機)
符合 IEC60320-1 C19 (方型) 的可拆卸式端子	符合 IEC60320-1 C20 (方型) 的可拆卸式入口
	

 **附註：**將插座放置在靠近印表機的位置，使插頭能夠輕鬆地插入及拔除。

#### 電器耦合器（裁紙器連線），所有國家/地區

##### 電器耦合器（電源線）

符合 IEC60320-1 C13（方型）的可拆卸式端子

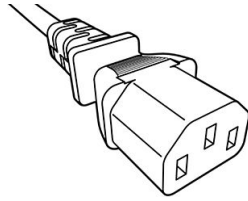

##### 電器耦合器插入口（印表機）

符合 IEC60320-1 C14（方型）的可拆卸式入口

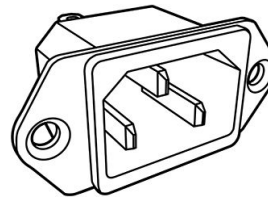

## 電力干擾

如同所有的電腦和電子設備，能否得到無干擾的 AC 電源將決定印表機運作的可靠性。

- 為了確保最佳的性能和可靠性，您應保護印表機，避免受到線路電壓變化的影響。常見的照明、線路故障或開關照明和機械裝置等，可能會產生遠超出峰值電壓的線路瞬變情形。如果無法減少這些情形，則這些微秒脈衝可能會擾亂系統的操作並損壞印表機。
- 建議您在印表機的電源供應器中加入過電壓 (OVP) 和瞬態保護功能。
- 所有會產生電氣干擾的設備（如風扇、螢光燈和空調系統）應與您的印表機使用不同的電源。

## 接地

印表機必須連接到品質良好的接地線路，以避免發生電氣危險。請注意，您有義務遵守裝置安裝所在國家/地區之當地管轄區電工法規的要求。

您必須完成下列接地工作，以符合場地準備的需求：

- 接地導線必須絕緣，並且至少與相導體的尺寸相同。
- 接地阻抗必需小於  $0.5 \Omega$ ，或遵守裝置安裝所在國家/地區之當地管轄區電工法規的要求。



### 3 場所準備檢查清單

安全需求	是	否	意見
設備操作人員是否有適當技術訓練和必要經驗，了解執行工作時可能暴露於何種危險，並採取適當措施將風險降至最低？			(必要)
列印生產區是否有緊急出口，是否方便且沒有任何阻礙？			

電氣安裝需求	是	否	意見
電工人員是否了解本指南中強調的所有需求和規格？			(必要)
印表機的單相線路電壓是否在指定的電壓範圍內 (200 – 240 V)？			(必要) 指定額定電壓：
裁紙器的單相線路電壓是否在指定的電壓範圍內 (100 – 127 V)？			(必要) 指定額定電壓：
是否在必要時，使用兩個專用線路連接的兩條電源線？ <b>附註：</b> 請勿使用電源延長線（電源分接頭）連接兩條電源線。			(必要)
是否已為每條專用線路正確安裝分支斷路器（二極，一般為 16 A/20 A）？			(必要)
當必要或建議時，漏電斷路器（也稱為接地錯誤斷路器；二極、30mA 殘餘，至少 20A 容量）已正確安裝？			(必要)
是否已正確安裝配電裝置 (PDU)？			(必要)
是否已為每個插座正確安裝接地導體？			(必要)
插座是否符合 HP 所提供的電源線插頭類型？			(必要)
插座和電氣設備是否符合設備的額定電流？ <b>附註：</b> 請參閱表格 2-6，以取得特定資訊。			(必要)
是否將插座放置在靠近設備的位置，使插頭能夠輕鬆地插入及拔除？ <b>附註：</b> 請參閱表格 2-8 與 2-9，以取得特定資訊。			(必要)

電氣設定需求	是	否	意見
是否需要不斷電系統 (UPS) 或升壓變壓器？如果需要，是否已正確安裝？			

網路和電腦的需求	是	否	意見
是否已安裝 RIP 電腦和軟體？			
是否有提供網路連線？			
您需要網站 Proxy 嗎？若是，請寫下 Proxy 伺服器名稱和連接埠。			
您是否有與 RIP 相容的色彩感應器？			
您是否有 LAN 纜線，且其長度足以將印表機和裁紙器連接至網路？			

環境需求	是	否	意見
列印生產區的溫度和濕度是否符合需求？			
儲存區域的溫度和濕度是否符合需求？			
列印生產區是否沒有泥土和灰塵？			
列印生產區是否有充足的採光？			
您是否已向專家諮詢必要的通風和空調規格？			(必要)

其他需求	是	否	意見
您是否已準備好如紙材和墨水匣等耗材，以便安裝當天使用？			
您是否滿足本指南中指定的需求？			(必要)

場所準備完成的日期

場所準備指南版次或版權日期

顧客簽名