

SCX-4300 Series

Multifunctionele printer

Gebruikershandleiding

mogelijkheden die tot de **verbeelding** spreken

Bedankt voor uw aankoop van dit Samsung-product.

The Samsung logo, consisting of the word "SAMSUNG" in white, uppercase letters inside a blue oval shape.

SAMSUNG

© 2008 Samsung Electronics Co., Ltd. Alle rechten voorbehouden.

Deze handleiding is louter informatief bedoeld. Alle informatie in deze handleiding kan zonder voorafgaande kennisgeving worden gewijzigd. Samsung Electronics is niet verantwoordelijk voor directe of indirecte wijzigingen die voortvloeien uit of verband houden met het gebruik van deze handleiding.

- SCX-4300 is een modelnaam van Samsung Electronics Co., Ltd.
- Samsung en het Samsung-logo zijn handelsmerken van Samsung Electronics Co., Ltd.
- IBM en IBM PC zijn handelsmerken van International Business Machines Corporation.
- PCL en PCL 6 zijn handelsmerken van Hewlett-Packard.
- Microsoft, Windows, Windows Vista, Windows 7 en Windows 2008 Server R2 zijn gedeponeerde handelsmerken of handelsmerken van Microsoft Corporation.
- TrueType, LaserWriter en Macintosh zijn handelsmerken van Apple Computer, Inc.
- Alle andere merk- en productnamen zijn handelsmerken van de respectieve bedrijven en organisaties.
- Zie het bestand "**LICENSE.txt**" op de bijgeleverde cd voor informatie over de open source-licentie.

CONTACT SAMSUNG WORLDWIDE

If you have any comments or questions regarding Samsung products, contact the Samsung customer care center.

COUNTRY/REGION	CUSTOMER CARE CENTER	WEB SITE
ARGENTINE	0800-333-3733	www.samsung.com/ar
AUSTRALIA	1300 362 603	www.samsung.com/au
AUSTRIA	0810-SAMSUNG (7267864, € 0.07/min)	www.samsung.com/at
BELARUS	810-800-500-55-500	www.samsung.com/ua www.samsung.com/ua_ru
BELGIUM	02 201 2418	www.samsung.com/be (Dutch) www.samsung.com/be_fr (French)
BRAZIL	0800-124-421 4004-0000	www.samsung.com/br
CANADA	1-800-SAMSUNG (726-7864)	www.samsung.com/ca
CHILE	800-SAMSUNG (726-7864)	www.samsung.com/cl
CHINA	400-810-5858 010-6475 1880	www.samsung.com/cn
COLOMBIA	01-8000112112	www.samsung.com/co
COSTA RICA	0-800-507-7267	www.samsung.com/latin
CZECH REPUBLIC	800-SAMSUNG (800-726786) Samsung Zrt., česká organizační složka, Oasis Florenc, Sokolovská394/17, 180 00, Praha 8	www.samsung.com/cz
DENMARK	8-SAMSUNG (7267864)	www.samsung.com/dk
ECUADOR	1-800-10-7267	www.samsung.com/latin
EL SALVADOR	800-6225	www.samsung.com/latin
ESTONIA	800-7267	www.samsung.com/ee
KAZAKHSTAN	8-10-800-500-55-500	www.samsung.com/kz_ru
KYRGYZSTAN	00-800-500-55-500	
FINLAND	30-6227 515	www.samsung.com/fi
FRANCE	01 4863 0000	www.samsung.com/fr
GERMANY	01805 - SAMSUNG (726-7864 € 0,14/min)	www.samsung.de
GUATEMALA	1-800-299-0013	www.samsung.com/latin
HONDURAS	800-7919267	www.samsung.com/latin
HONG KONG	3698-4698	www.samsung.com/hk www.samsung.com/hk_en/
HUNGARY	06-80-SAMSUNG (726-7864)	www.samsung.com/hu

COUNTRY/REGION	CUSTOMER CARE CENTER	WEB SITE
INDIA	3030 8282 1800 110011 1800 3000 8282	www.samsung.com/in
INDONESIA	0800-112-8888	www.samsung.com/id
ITALIA	800-SAMSUNG (726-7864)	www.samsung.com/it
JAMAICA	1-800-234-7267	www.samsung.com/latin
JAPAN	0120-327-527	www.samsung.com/jp
LATVIA	8000-7267	www.samsung.com/lv
LITHUANIA	8-800-77777	www.samsung.com/lt
LUXEMBURG	02 261 03 710	www.samsung.com/lu
MALAYSIA	1800-88-9999	www.samsung.com/my
MEXICO	01-800-SAMSUNG (726-7864)	www.samsung.com/mx
MOLDOVA	00-800-500-55-500	www.samsung.com/ua www.samsung.com/ua_ru
NETHERLANDS	0900-SAMSUNG (0900-7267864) (€ 0,10/min)	www.samsung.com/nl
NEW ZEALAND	0800 SAMSUNG (0800 726 786)	www.samsung.com/nz
NICARAGUA	00-1800-5077267	www.samsung.com/latin
NORWAY	3-SAMSUNG (7267864)	www.samsung.com/no
PANAMA	800-7267	www.samsung.com/latin
PHILIPPINES	1800-10-SAMSUNG (726-7864) 1-800-3-SAMSUNG (726-7864) 1-800-8-SAMSUNG (726-7864) 02-5805777	www.samsung.com/ph
POLAND	0 801 1SAMSUNG (172678) 022-607-93-33	www.samsung.com/pl
PORTUGAL	80820-SAMSUNG (726-7864)	www.samsung.com/pt
PUERTO RICO	1-800-682-3180	www.samsung.com/latin
REP. DOMINICA	1-800-751-2676	www.samsung.com/latin
EIRE	0818 717 100	www.samsung.com/ie
RUSSIA	8-800-555-55-55	www.samsung.ru
SINGAPORE	1800-SAMSUNG (726-7864)	www.samsung.com/sg

COUNTRY/REGION	CUSTOMER CARE CENTER	WEB SITE
SLOVAKIA	0800-SAMSUNG (726-7864)	www.samsung.com/sk
SOUTH AFRICA	0860 SAMSUNG (726-7864)	www.samsung.com/za
SPAIN	902-1-SAMSUNG(902 172 678)	www.samsung.com/es
SWEDEN	0771 726 7864 (SAMSUNG)	www.samsung.com/se
SWITZERLAND	0848-SAMSUNG (7267864, CHF 0.08/min)	www.samsung.com/ch
TADJIKISTAN	8-10-800-500-55-500	
TAIWAN	0800-329-999	www.samsung.com/tw
THAILAND	1800-29-3232 02-689-3232	www.samsung.com/th
TRINIDAD & TOBAGO	1-800-SAMSUNG (726-7864)	www.samsung.com/latin
TURKEY	444 77 11	www.samsung.com/tr
U.A.E	800-SAMSUNG (726-7864) 8000-4726	www.samsung.com/ae
U.K	0845 SAMSUNG (726-7864)	www.samsung.com/uk
U.S.A	1-800-SAMSUNG (7267864)	www.samsung.com/us
UKRAINE	8-800-502-0000	www.samsung.ua www.samsung.com/ua_ru
UZBEKISTAN	8-10-800-500-55-500	www.samsung.com/kz_ru
VENEZUELA	0-800-100-5303	www.samsung.com/latin
VIETNAM	1 800 588 889	www.samsung.com/vn

INHOUDSOPGAVE

1. Inleiding	
Speciale functies	1.1
Plaats van de onderdelen	1.2
2. Aan de slag	
Het apparaat instellen	
Meer weten	2.1
Een geschikte plaats kiezen	2.2
Tonercassette plaatsen	2.2
Papier plaatsen	2.3
Aansluiten	2.5
Apparaat aanzetten	2.5
Apparaat instellen	
Overzicht van de menu's op het bedieningspaneel	2.6
De taal van het display wijzigen	2.6
Spaarstanden	2.6
Overzicht printersoftware	
Meegeleverde printersoftware	2.7
Functies van het printerstuurprogramma	2.7
Systeemeisen	2.8
3. Papier en originelen plaatsen	
Document plaatsen	3.1
Afdruk materiaal kiezen	3.2
Papier plaatsen	3.5
Papierformaat en -type instellen	3.6
Uitvoer kiezen	3.6
4. Kopiëren	
Kopiëren	4.1
De instellingen wijzigen voor elke kopie	4.1
Standaardinstellingen wijzigen	4.2
Speciale kopieerfuncties	4.2
Time-out instellen	4.3
5. Eenvoudige afdruktaken	
Een document afdrukken	5.1
Een afdruktaak annuleren	5.1
6. Scannen	
Basisinformatie over scannen	6.1
7. Tonercassettes bestellen	
Tonercassettes	7.1
Hoe u kunt bestellen	7.1
8. Onderhoud	
Rapporten afdrukken	8.1

Geheugen wissen	8.1
Het apparaat reinigen	8.1
De tonercassette onderhouden	8.3
Verbruiksartikelen en te vervangen onderdelen	8.5

9. Problemen oplossen











Vastgelopen papier verwijderen	9.1
De betekenis van de Status-LED	9.3
De betekenis van berichten op het display	9.4
Overige problemen oplossen	9.5

10. Specificaties







Algemene specificaties	10.1
Specificaties scanner en kopieerapparaat	10.1
Specificaties van de printer	10.2

BELANGRIJKE VEILIGHEIDSSYMBOLEN EN VOORZORGSMATREGELEN

Betekenis van de pictogrammen en symbolen in deze gebruikershandleiding:

 WAARSCHUWING	Risico's of onveilige werkwijzen die kunnen leiden tot ernstig persoonlijk letsel of overlijden.
 LET OP	Risico's of onveilige werkwijzen die kunnen leiden tot licht persoonlijk letsel of schade aan eigendommen.
 LET OP	Volg deze standaardveiligheidsmaatregelen op om de kans op brand, explosies, elektrische schokken of persoonlijk letsel te voorkomen wanneer u het apparaat gebruikt
	NIET proberen.
	NIET demonteren.
	NIET aanraken.
	Volg de instructies uitdrukkelijk op.
	Haal de stekker uit het stopcontact.
	Zorg dat het apparaat geaard is om elektrische schokken te voorkomen.
	Bel het servicecentrum voor hulp.

Deze waarschuwingssymbolen zijn aanwezig om te voorkomen dat u of anderen gewond raken. Volg deze uitdrukkelijk op. Bewaar dit gedeelte nadat u het hebt doorgelezen op een veilige plaats, zodat u het later kunt raadplegen.

-  1. Zorg dat u alle instructies gelezen en begrepen hebt.
-  2. Gebruik altijd uw gezonde verstand bij het gebruik van elektrische apparaten.
-  3. Volg alle aanwijzingen en waarschuwingen op die zich op het product en in de bijbehorende documentatie bevinden.
-  4. Als andere gebruiksinstructies deze veiligheidsinstructies lijken tegen te spreken, moet u zich aan deze veiligheidsinstructies houden. Misschien zijn de andere gebruiksinstructies u niet helemaal duidelijk. Wanneer u er niet uit komt, moet u contact opnemen met uw leverancier of service center.
-  5. Haal de stekker van het apparaat altijd uit het stopcontact en trek ook de telefoonstekker uit het telefoonstopcontact voordat u het apparaat reinigt. Gebruik geen vloeistoffen of spuitbussen. Gebruik voor het schoonmaken alleen een vochtige doek.
-  6. Zet het apparaat niet op een wankel wagentje, onderstel of tafel. Het apparaat kan dan vallen, waardoor het ernstig beschadigd kan raken.
-  7. Het apparaat mag nooit op of dichtbij een radiator, kachel, airconditioner of ventilatiekanaal worden geplaatst.
-  8. Zet of leg geen voorwerpen op het netsnoer of de telefoonkabel. Zet het apparaat ook niet op een plaats waar de kabels kunnen knikken of problemen kunnen ontstaan doordat er mensen over de kabels heen lopen.
-  9. Sluit niet te veel apparaten op hetzelfde stopcontact of verlengsnoer aan. Dit kan de werking verstoren en verhoogt de kans op brand en elektrische schokken.
-  10. Voorkom dat huisdieren op het netsnoer, de telefoonkabel of de kabel naar de computer bijten.
-  11. Steek nooit vreemde voorwerpen door de openingen in de behuizing van het apparaat. Ze kunnen dan in aanraking komen met een gevaarlijk hoge spanning, met kans op brand of elektrische schokken. Zorg dat er nooit vloeistoffen op of in het apparaat worden gemorst.



12. Om de kans op elektrische schokken zo klein mogelijk te houden, moet u het apparaat niet uit elkaar halen. Breng het apparaat naar een gekwalificeerde onderhoudsmonteur wanneer dit gerepareerd moet worden. Als u de behuizing opent of verwijdert, kunt u worden blootgesteld aan een gevaarlijk hoge spanning en andere gevaren. Wanneer het apparaat niet op de juiste manier in elkaar wordt gezet, bestaat ook tijdens gebruik kans op elektrische schokken.



13. In de volgende gevallen koppelt u het apparaat los van het telefoonstopcontact, de pc en het stopcontact, en laat u controle en reparatie over aan een goed opgeleide onderhoudsmonteur:

- als een deel van het netsnoer of de stekker of connector is beschadigd of gerafeld;
- als er vloeistof in het apparaat is gemorst;
- als het apparaat is blootgesteld aan regen of water;
- als het apparaat niet goed werkt hoewel de instructies goed zijn opgevolgd;
- als het apparaat is gevallen of wanneer de behuizing zichtbaar beschadigd is;
- als het apparaat plotseling duidelijk anders functioneert.



14. Verander alleen instellingen die in de handleiding worden behandeld. Wijzigen van andere instellingen kan schade tot gevolg hebben, en een deskundige onderhoudsmonteur kan daarna heel wat tijd nodig hebben om het apparaat weer in orde te maken.



15. Gebruik het apparaat niet tijdens onweer. Er bestaat dan enige kans op elektrische schokken ten gevolge van blikseminslag. Koppel het apparaat zo mogelijk los van het telefoonstopcontact en het stopcontact, en sluit het pas weer aan als het onweer voorbij is.

16. Gebruik het netsnoer dat bij het apparaat werd geleverd voor een veilige werking. Als u een netsnoer met een lengte van meer dan twee meter gebruikt voor een apparaat dat op 110 V werkt, moet de draaddikte van het netsnoer minstens 16 AWG^a zijn.

17. Gebruik alleen een telefoonsnoer met een doorsnede van 26 AWG of hoger.



18. BEWAAR DEZE INSTRUCTIES.

a. AWG: American Wire Gauge

VERKLARING INZAKE LASERVEILIGHEID

De printer is in de Verenigde Staten gecertificeerd als zijnde in overeenstemming met de vereisten van DHHS 21 CFR, hoofdstuk 1, subhoofdstuk J voor laserproducten van klasse I(1), en is elders gecertificeerd als een laserproduct van klasse I dat voldoet aan de vereisten van IEC 825.

Laserproducten van klasse I worden niet als gevaarlijk beschouwd. Het lasersysteem en de printer zijn zo ontworpen dat bij normaal gebruik, onderhoud door de gebruiker of in de instructies voorgeschreven onderhoudssituaties nooit iemand zal worden blootgesteld aan laserstraling hoger dan klasse I.

Waarschuwing

Gebruik of onderhoud de printer nooit als de beschermkap van de laser/scanner is verwijderd. Hoewel de gereflecteerde laserstraal onzichtbaar is, kan ze uw ogen beschadigen.

Als u dit apparaat gebruikt, moeten deze elementaire veiligheidsmaatregelen altijd in acht worden genomen om het risico van brand, elektrische schokken en lichamelijk letsel te beperken:

	CAUTION - CLASS 3B LASER RADIATION WHEN OPEN AVOID EXPOSURE TO THE BEAM.
	DANGER - LASER RADIATION AVOID DIRECT EXPOSURE TO BEAM.
	DANGER - RADIATIONS INVISIBLES DU LASER EN CAS D'OUVERTURE. EVITER TOUTE EXPOSITION DIRECTE AU FAISCEAU.
	VORSICHT - UNSICHTBARE LASERSTRAHLUNG, WENN ABDECKUNG GEÖFFNET. NICHT DEM STRAHL AUSSETZEN.
	ATTENZIONE - RADIAZIONE LASER INVISIBILE IN CASO DI APERTURA, EVITARE L'ESPOSIZIONE AL FASCIO.
	PRECAUCIÓN - RADIACIÓN LASER INVISIBLE CUANDO SE ABRE. EVITAR EXPONERSE AL RAYO.
	PERIGO - RADIAÇÃO LASER INVISÍVEL AO ABRIR. EVITE EXPOSIÇÃO DIRECTA AO FEIXE.
	GEVAAR - ONZICHTBARE LASERSTRALLEN BIJ GEOPENDE KLEP. DEZE KLEP NIET OPENEN.
	ADVARSEL - USYNLIG LASERSTRÁLNING VED ÁBNING. UNNGÁ UDSAETTELSE FOR STRÁLNING.
	ADVARSEL - USYNLIG LASERSTRÁLNING NÁR DEKSEL ÁPNES. UNNGÁ EKSPONERING FOR STRÁLEN.
	VARNING - OSYNLIG LASERSTRÁLNING NÁR DENNA DEL ÁR ÖPPEN. STRÁLEN ÁR FARLIG.
	VAROITUS - NÁKYMÄTÖNTÄ LASERSÄTEILYÄ AVATTAESSA. VARO SUORAA ALTISTUMISTA SÄTEELLE.
	注 意 - 严禁揭开此盖, 以免激光泄露灼伤
	주 의 - 이 덮개를 열면 레이저광에 노출될 수 있으므로 주의하십시오.

OZONVEILIGHEID



Tijdens normale werking produceert dit apparaat ozon. De geproduceerde ozon vormt geen gevaar voor de gebruiker. Wij raden echter aan het apparaat op te stellen in een goed geventileerde ruimte.

Voor meer informatie over ozon kunt u contact opnemen met een Samsung-verkoper in uw buurt.

ENERGIE BESPAREN



Dit apparaat maakt gebruik van geavanceerde energiebesparende technologie, die het energiegebruik vermindert wanneer het apparaat niet wordt gebruikt.

Als het apparaat gedurende langere tijd geen gegevens ontvangt, wordt het energiegebruik automatisch verminderd.

ENERGY STAR en het ENERGY STAR-merk zijn gedeponeerde Amerikaanse handelsmerken.

Meer informatie over het ENERGY STAR-programma vindt u op <http://www.energystar.gov>

RECYCLING



Recycle de verpakkingsmaterialen van dit product of voer ze op een milieuvriendelijke wijze af.

CORRECTE VERWIJDERING VAN DIT PRODUCT (ELEKTRISCHE & ELEKTRONISCHE AFVALAPPARATUUR)



Dit merkteken op het product of het bijbehorende informatiemateriaal duidt erop dat het niet met ander huishoudelijk afval verwijderd moet worden aan het einde van zijn gebruiksduur. Om mogelijke schade aan het milieu of de menselijke gezondheid door ongecontroleerde afvalverwijdering te voorkomen, moet u dit product van andere soorten afval scheiden en op een verantwoorde manier recycelen, zodat het duurzame hergebruik van materiaalbronnen wordt bevorderd.

Huishoudelijke gebruikers moeten contact opnemen met de winkel waar ze dit product hebben gekocht of met de gemeente waar ze wonen om te vernemen waar en hoe ze dit product milieuvriendelijk kunnen laten recycelen.

Zakelijke gebruikers moeten contact opnemen met hun leverancier en de algemene voorwaarden van de koopovereenkomsten nalezen. Dit product moet niet worden gemengd met ander bedrijfsafval voor verwijdering.

RADIOFREQUENTIESTRALING

FCC-voorschriften

Uit tests is gebleken dat dit apparaat voldoet aan de beperkingen voor een digitaal apparaat van klasse B conform artikel 15 van de FCC-voorschriften. Deze beperkingen zijn bedoeld om een redelijke bescherming te bieden tegen schadelijke interferentie binnenshuis. Dit apparaat genereert, gebruikt en straalt mogelijk radiofrequentie-energie uit en kan, indien het niet overeenkomstig de aanwijzingen wordt geïnstalleerd en gebruikt, schadelijke interferentie voor radiocommunicatie veroorzaken. Er kan echter niet worden gegarandeerd dat er bij een specifieke installatie geen interferentie zal plaatsvinden. Als dit apparaat schadelijke interferentie voor radio- of tv-ontvangst veroorzaakt, wat u kunt controleren door het apparaat in en uit te schakelen, kunt u de interferentie trachten te elimineren door een of meer van de volgende stappen te ondernemen:

- Draai of verplaats de ontvangstantenne.
- Vergroot de afstand tussen het apparaat en de ontvanger.
- Sluit het apparaat aan op een stopcontact in een andere stroomkring dan deze waarop de ontvanger is aangesloten.
- Raadpleeg de verkoper of een ervaren radio-/tv-technicus.



Wijzigingen of aanpassingen die niet uitdrukkelijk zijn goedgekeurd door de fabrikant die verantwoordelijk is voor de naleving van de toepasselijke voorschriften, kunnen ertoe leiden dat de gebruiker niet langer de toestemming heeft om het apparaat te gebruiken.

Canadese regelgeving inzake radio-interferentie

Dit digitale apparaat overschrijdt niet de beperkingen van Klasse B voor radiatorismissies van digitale apparaten zoals beschreven in de norm inzake interferentie veroorzakende apparaten met de titel 'Digital Apparatus', ICES-003 van Industry and Science Canada.

Cet appareil numérique respecte les limites de bruits radioélectriques applicables aux appareils numériques de Classe B prescrites dans la norme sur le matériel brouilleur: 'Appareils Numériques', ICES-003 édictée par l'Industrie et Sciences Canada.

FAX-IDENTIFICATIE

In verschillende landen is het wettelijk verboden om met een computer of ander elektronisch apparaat faxberichten te verzenden die niet zijn voorzien van een duidelijke strook met de volgende informatie, aan de onderkant of bovenkant van iedere verzonden pagina of op de eerste pagina:

- (1) verzenddatum en -tijd
- (2) naam van de verzender (bedrijf, bedrijfsonderdeel of persoon); en
- (3) faxnummer van de verzender (apparaat, bedrijf, bedrijfsonderdeel of persoon).

Uw telefoonbedrijf kan wijzigingen aanbrengen in communicatiefaciliteiten, gebruik van apparatuur en procedures wanneer dit redelijkerwijs noodzakelijk is voor de bedrijfsvoering, mits dit niet indruist tegen de regels en voorschriften (VS: FCC Deel 68). Als van zulke wijzigingen redelijkerwijs kan worden verwacht dat ze tot gevolg zullen hebben dat bepaalde telefoonrandapparatuur niet meer compatibel is met de communicatiemiddelen van het telefoonbedrijf, of dat wijzigingen of modificaties van deze randapparatuur nodig zijn, of op enige andere wijze daadwerkelijke gevolgen hebben voor het gebruik of de prestaties van de randapparaten, moet de klant hiervan op adequate wijze schriftelijk op de hoogte worden gesteld, zodat de klant de gelegenheid heeft om maatregelen te nemen waardoor de telefoonaansluiting in bedrijf kan blijven.

AANSLUITFACTOR (REN, RINGER EQUIVALENCE NUMBER)

Afhankelijk van het land van aanschaf kan achter of onder op het apparaat een sticker zitten met de aansluitfactor (VS: Ringer Equivalence Number) en het toelatingsnummer of registratienummer (VS: FCC Registration Number) van het apparaat. In sommige landen (zoals de VS) moet deze informatie aan het telefoonbedrijf worden verstrekt.

De aansluitfactor is een getal dat aangeeft hoe zwaar een apparaat de telefoonlijn belast. Hiermee kunt u bepalen hoeveel apparaten u op dezelfde lijn kunt aansluiten voordat deze wordt "overbelast". Als u te veel apparaten op dezelfde lijn aansluit, ontstaan er problemen met zelf bellen en beantwoorden van inkomende oproepen. Een veel voorkomend probleem is dat de apparaten niet meer overgaan. Het totaal van de aansluitfactoren van alle op dezelfde telefoonlijn aangesloten apparaten mag niet meer dan 5 bedragen om zeker te zijn dat het telefoonbedrijf in staat is om de diverse diensten ter beschikking te stellen. In een enkel geval is een totaal van 5 te hoog (afhankelijk van telefoonbedrijf en/of centrale). Als een aangesloten telefoonapparaat niet goed werkt, moet u het onmiddellijk loskoppelen van de telefoonlijn aangezien het schade kan toebrengen aan het telefoonnet.



Volgens de voorschriften van de FCC (Federal Communication Commission) kunnen wijzigingen of modificaties aan dit apparaat die niet uitdrukkelijk zijn goedgekeurd door de fabrikant (die er zorg voor dient te dragen dat het apparaat aan de normen voldoet) ertoe leiden dat het de gebruiker niet langer is toegestaan om het apparaat te gebruiken. Wanneer randapparatuur schade aan het telefoonnet veroorzaakt, moet het telefoonbedrijf de klant ervan op de hoogte stellen dat de dienst kan worden onderbroken. Wanneer het echter in de praktijk niet mogelijk is om de klant vooraf in te lichten, kan het telefoonbedrijf de dienstverlening eerder onderbreken, onder voorwaarde dat het:

- a) de klant zo snel mogelijk inlicht;
- b) de klant de gelegenheid geeft om het probleem met de randapparatuur op te heffen;
- c) de klant erop wijst dat deze het recht heeft om een klacht in te dienen bij de Federal Communication Commission volgens de procedures uiteengezet in "FCC Rules and Regulations Subpart E of Part 68".

Verder moet u het volgende weten:

- Het apparaat is niet ontworpen voor aansluiting op een digitale bedrijfscentrale.
- Als u het apparaat wilt aansluiten op een telefonlijn waarop ook een computerfax/modem is aangesloten, is het mogelijk dat alle op de lijn aangesloten apparaten problemen ondervinden met verzenden of ontvangen. We raden u aan, behalve een normaal telefoontoestel, geen andere apparaten aan te sluiten op de lijn waar het apparaat op is aangesloten.
- Als u zich in een gebied bevindt waar veel onweer voorkomt of regelmatig spanningspieken optreden in het lichtnet, raden we u aan om zowel voor het lichtnet als de telefoonlijn een piekspanningsbeveiliging te installeren. Piekspanningsbeveiligingen kunt u aanschaffen bij uw dealer of bij een elektronica speciaalzaak.
- Wanneer u een alarmnummer in het apparaat programmeert en/of een alarmnummer draait om te testen of alles goed werkt, bel dan eerst het normale nummer (dus niet het alarmnummer) van de alarmdienst om de dienst van de test op de hoogte te stellen. De dienst kan u dan meteen inlichten over de testprocedure die u kunt volgen.
- Dit apparaat mag niet worden aangesloten op een muntautomaat of een lijn die wordt gebruikt voor telefonisch vergaderen.
- Dit apparaat heeft een magnetische koppeling voor gehoorapparaten.

U kunt het apparaat veilig op een telefoonnet aansluiten via een standaard modulaire connector, USOC RJ-11C.

STEKKER VAN HET NETSNOER VERVANGEN (ALLEEN VOOR UK)

Belangrijk

Het netsnoer van dit apparaat is voorzien van een standaardstekker (BS 1363) van 13 ampère en een zekering van 13 ampère. Wanneer u de zekering vervangt, moet u een geschikt type van 13 ampère gebruiken. Nadat u de zekering hebt gecontroleerd of vervangen, moet u de afdekkap van de zekering weer sluiten. Als u de afdekkap van de zekering kwijt bent, mag u de stekker niet gebruiken totdat u er een nieuwe afdekkap op hebt gezet.

Neem contact op met de leverancier bij wie u het apparaat hebt gekocht.

De 13 ampère stekker is het meest voorkomende type in de UK en kan in de meeste gevallen worden gebruikt. Sommige (meest oudere) gebouwen hebben echter geen normale 13 ampère stopcontacten. Als u het apparaat op een ouder stopcontact wilt aansluiten, moet u een geschikt verloopstuk (adapter) kopen. Verwijder nooit de aangegoten stekker van het netsnoer.



Als u ondanks het bovenstaande toch de aangegoten stekker verwijderd, gooi deze dan onmiddellijk in de vuilnisbak. U kunt de stekker niet opnieuw bedraden, en wanneer iemand hem in een passend stopcontact doet, bestaat er groot gevaar voor elektrische schokken.



Belangrijke waarschuwing:

dit apparaat moet worden aangesloten op een geaard stopcontact.

De aders van het netsnoer hebben de volgende kleurcodering:

- groen en geel: aarde
- blauw: neutraal
- bruin: fase

Ga als volgt te werk als de kleuren van de aders in het netsnoer niet gelijk zijn aan die van de stekker.

Sluit de groen/gele aardedraad aan op de pool die is gemarkeerd met de letter "E", het aarde-symbool, de kleuren groen/geel of de kleur groen.

Sluit de blauwe draad aan op de pool die is gemarkeerd met de letter "N" of de kleur zwart.

Sluit de bruine draad aan op de pool die is gemarkeerd met de letter "L" of de kleur rood.

Ergens in de stroomkring moet een zekering van 13 Ampère zijn aangebracht: in de stekker, in de adapter of in de meterkast.

VERKLARING VAN OVEREENSTEMMING (EUROPESE LANDEN)



Goedkeuringen en certificeringen

De CE-markering op dit product verwijst naar de verklaring van overeenstemming van Samsung Electronics Co., Ltd. met de volgende toepasselijke 93/68/EEG-richtlijnen van de Europese Unie per de aangegeven datums:

De conformiteitsverklaring vindt u op www.samsung.com/printer. Daar klikt u op Support > Download center en voert u de printernaam in.
1 januari 1995: Richtlijn 73/23/EEG van de Raad betreffende de onderlinge aanpassing van de wettelijke voorschriften van de lidstaten inzake elektrisch materiaal bestemd voor gebruik binnen bepaalde spanningsgrenzen (laagspanningsrichtlijn).

1 januari 1996: Richtlijn 89/336/EEG van de Raad (92/31/EEG) betreffende de onderlinge aanpassing van de wetgevingen van de lidstaten inzake elektromagnetische compatibiliteit.

9 maart 1999: Richtlijn 1999/5/EG van de Raad betreffende radioapparatuur en telecommunicatie-eindapparatuur en de wederzijdse erkenning van hun conformiteit. U kunt bij uw vertegenwoordiger van Samsung Electronics Co., Ltd. een volledige verklaring krijgen waarin de relevante richtlijnen en de normen waarnaar wordt verwezen zijn gedefinieerd.

EC certificering

Richtlijn 1999/5/EC certificering inzake radioapparatuur en telecommunicatie randapparatuur (FAX)

Dit Samsung product is door Samsung gecertificeerd voor aansluiting als individueel randapparaat op analoge openbare netwerken volgens richtlijn 1999/5/EC. Het product is ontworpen om te werken met de nationale PSTN's en compatibele PBX's van de Europese landen:

Bij problemen adviseren wij u in eerste instantie contact op te nemen met Euro QA Lab of Samsung Electronics Co., Ltd.

Het product is getest op basis van TBR21. Als hulp bij het gebruik en de toepassing van eindapparatuur die in overeenstemming is met deze norm, heeft ETSI, het Europees instituut voor telecommunicatienormen, een adviesdocument (EG 201 121) uitgegeven dat opmerkingen en aanvullende vereisten bevat om de netwerkcompatibiliteit van TBR21-terminals te garanderen. Bij de ontwikkeling is rekening gehouden met de in dit document genoemde adviezen en het product voldoet daar volledig aan.

1 Inleiding

Gefeliciteerd met de aankoop van dit multifunctionele apparaat van Samsung. Met dit apparaat kunt u afdrukken, kopiëren en scannen!

In dit hoofdstuk treft u de volgende onderwerpen aan:

- **Speciale functies**
- **Plaats van de onderdelen**

Speciale functies

Uw nieuwe apparaat beschikt over bijzondere functies die de afdrukkwaliteit verhogen. U kunt:

Afdrukken met een hoge snelheid en uitstekende kwaliteit

600 DPI

- U kunt adrukken tot **600 X 600 dpi**. Zie de informatie onder **Software**.
- Uw printer drukt op papier van A4-formaat en Letter-formaat af met een snelheid van respectievelijk 18 en 19 ppm^a.

Verschillende papersoorten verwerken

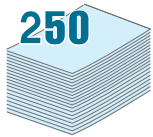

- De **handmatige invoer** kan worden gebruikt voor gewoon papier, papier met briefhoofd, enveloppen, etiketten, transparanten, aangepaste papierformaten, briefkaarten en zwaar papier.
- De **papierinvoerlade** kan 250 vellen A4- of Letter-papier bevatten.

Professionele documenten maken

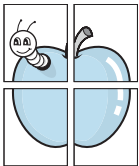

- **Watermerken** afdrukken. U kunt uw documenten voorzien van een watermerk (bijv. "Vertrouwelijk"). Zie de informatie onder **Software**.
- **Posters** afdrukken. De tekst en afbeeldingen op elke pagina van uw document worden vergroot en afgedrukt op verschillende vellen die u kunt samenvoegen tot een poster. Zie de informatie onder **Software**.

^a pagina's per minuut

Tijd en geld besparen

- U kunt verschillende pagina's op één vel afdrukken om papier te besparen.
- U kunt voorbedrukte formulieren en briefhoofden gebruiken op gewoon papier. Zie de informatie onder **Software**.
- Deze printer **bespaart automatisch stroom** door het stroomverbruik aanzienlijk te verlagen wanneer er niet wordt afgedrukt.

Afdrukken onder verschillende besturingssystemen

- U kunt afdrukken onder verschillende besturingssystemen, zoals **Windows**, **Linux** en **Macintosh**.
- Uw printer wordt geleverd met een **USB**-interface.

Plaats van de onderdelen

Hieronder ziet u waar de belangrijkste onderdelen van het apparaat zich bevinden:

Voorkant

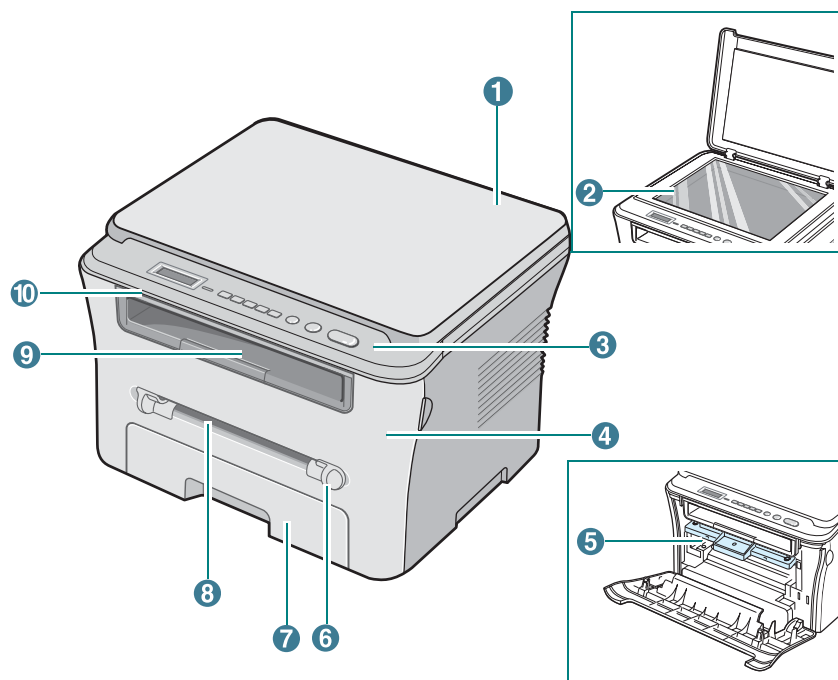

1	documentklep	6	geleiders voor handmatige papierinvoer
2	glasplaat	7	papierinvoerlade
3	bedieningspaneel	8	handmatige invoer
4	voorklep	9	uitvoerlade
5	tonercassette	10	scanner

Achterkant

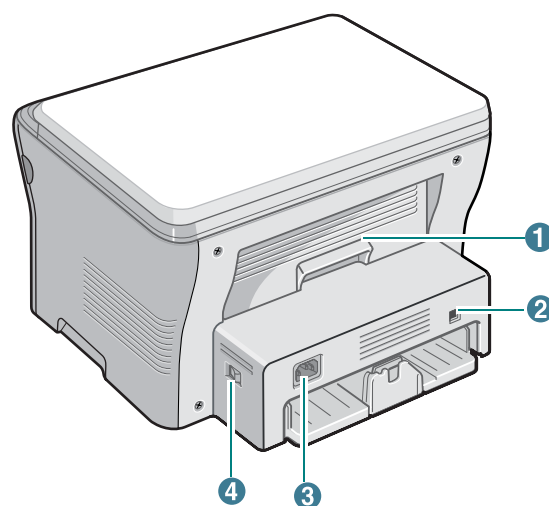

1	achterklep	3	voedingscontactdoos
2	USB-poort	4	aan/uit-schakelaar

Functies bedieningspaneel

SCX-4300

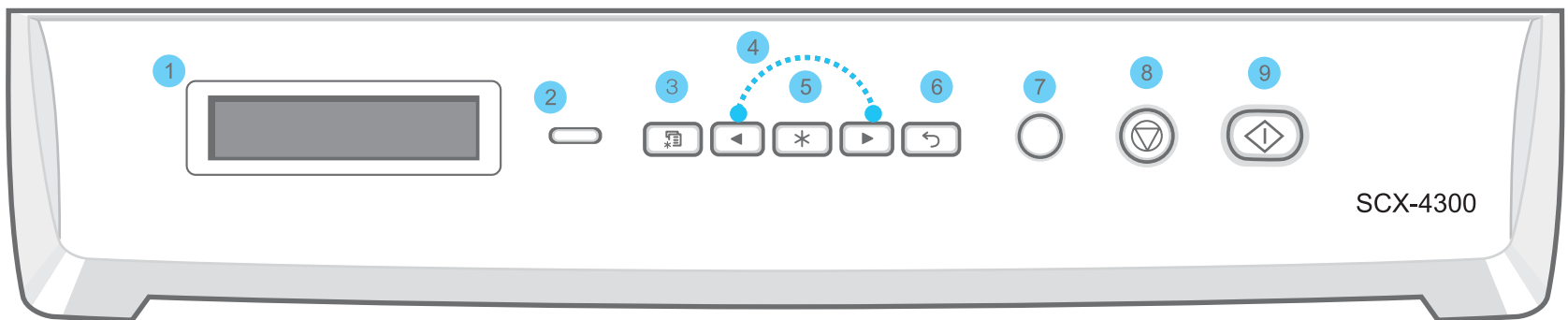

1	Hier ziet u de status van het apparaat en de eventuele aanwijzingen tijdens het gebruik.
2	Status - hier ziet u de status van het apparaat. Zie pagina 9.3.
3	Menu - hiermee activeert u de menumodus en bladert u door de beschikbare menu's.
4	Bladeren door de beschikbare opties in het geselecteerde menu.
5	OK - hiermee bevestigt u de in het display geselecteerde optie.
6	Back - hiermee keert u terug naar het bovenliggende menuniveau.
7	Copies - hiermee kunt u het aantal kopieën invoeren.
8	Stop/Clear - hiermee onderbreekt u een bewerking. In de stand-bymodus kunt u hiermee de kopieeropties (zoals de resolutie, het type document, het kopieerformaat en het aantal exemplaren) wissen/annuleren.
9	Start - hiermee start u een taak.

2 Aan de slag

In dit hoofdstuk wordt stap voor stap uitgelegd hoe u het apparaat kunt installeren.

In dit hoofdstuk treft u de volgende onderwerpen aan:

Het apparaat instellen

- **Meer weten**
- **Een geschikte plaats kiezen**
- **Tonercassette plaatsen**
- **Papier plaatsen**
- **Aansluiten**
- **Apparaat aanzetten**
- **Apparaat instellen**
- **Overzicht van de menu's op het bedieningspaneel**
- **De taal van het display wijzigen**
- **Spaarstanden**
- **Overzicht printersoftware**
- **Meegeleverde printersoftware**
- **Functies van het printerstuurprogramma**
- **Systeemeisen**

Het apparaat instellen

Meer weten

Meer informatie over de instelling en het gebruik van uw apparaat vindt u in de volgende bronnen, op papier of op het scherm.

Beknopte installatiehandleiding 	Biedt meer informatie over het instellen van uw apparaat. Volg deze instructies op om het apparaat gebruiksklaar te maken.
On-linegebruikershandleiding 	Voorziet stapsgewijze instructies om alle functies van uw apparaat te benutten en vertelt u meer over het onderhoud van uw apparaat, probleemoplossing en het installeren van toebehoren. Deze gebruikershandleiding bevat ook Software met informatie over hoe u documenten moet afdrukken onder verschillende besturingssystemen en hoe u de meegeleverde hulpprogramma's moet gebruiken. OPMERKING: U vindt de gebruikershandleiding in andere talen in de map Manual op de cd met printersoftware .
Help voor printerstuurprogramma 	Biedt ondersteunende informatie over de eigenschappen van het printerstuurprogramma en instructies voor de afdrukinstellingen. Klik op Help in het dialoogvenster printereigenschappen om toegang te krijgen tot het hulpscherm voor het printerstuurprogramma.
Samsung-website	Als u over een internetverbinding beschikt, kunt u hulp, ondersteuning, printerstuurprogramma's, handleidingen en bestelinformatie vinden op website van Samsung: www.samsungprinter.com .

Een geschikte plaats kiezen

Kies een vlakke, stabiele ondergrond met voldoende ruimte voor luchtcirculatie. Zorg ervoor dat u kleppen en papierladen gemakkelijk kunt openen.

Het apparaat moet in een ruimte staan die voldoende geventileerd is, en niet in direct zonlicht of bij bronnen van warmte, koude of vocht. Plaats de printer niet op de rand van een bureau of tafel!

Vrije ruimte

- **Voorkant:** 482,6 mm (voldoende ruimte om de papierlade te kunnen verwijderen)
- **Achterkant:** 100 mm (voldoende ruimte voor ventilatie)
- **Rechts:** 100 mm (voldoende ruimte voor ventilatie)
- **Links:** 100 mm (voldoende ruimte voor ventilatie)

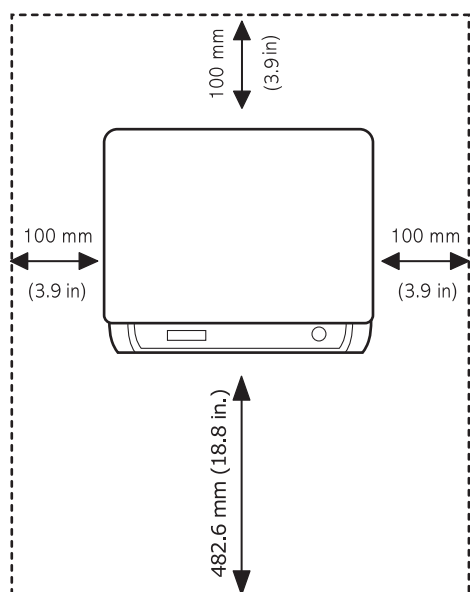

Tonercassette plaatsen

- 1 Open de voorklep.

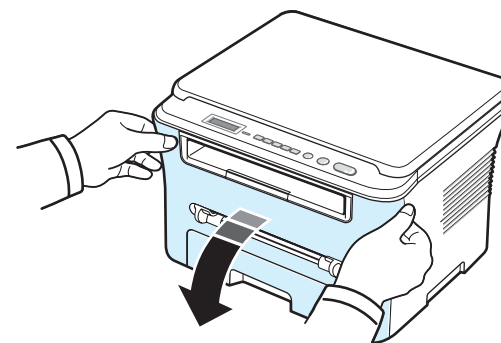

- 2 Haal de tonercassette uit de verpakking. Gebruik hierbij geen mes of ander scherp voorwerp, waardoor de trommel of tonercassette zouden kunnen beschadigen.
- 3 Schud de tonercassette 5 à 6 keer om de toner gelijkmatig te verdelen.

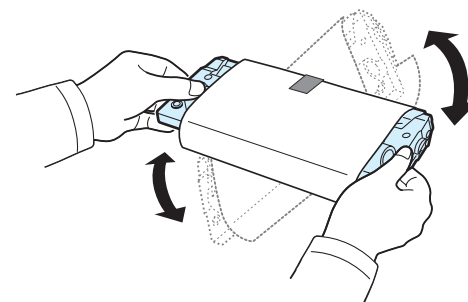

Als u de tonercassette goed schudt, haalt u er de meeste afdrucken uit.

- 4 Verwijder het papier rond de tonercassette.

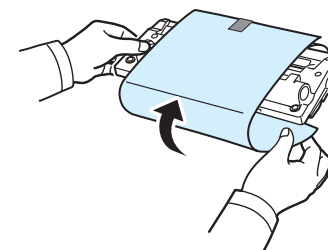

OPMERKING: krijgt u per ongeluk toner op uw kleding, veeg dit dan af met een droge doek en was de kleding in koud water. Was niet met warm water, want dan zal de toner zich vastzetten in de stof.

**OPGELET:**

- Om beschadiging te vermijden, mag u de tonercassette niet langer dan enkele minuten blootstellen aan licht. Bedek de cassette met een blad papier als u deze meer dan enkele minuten uitgepakt laat liggen.
- Raak de groene onderzijde van de tonercassette niet aan. Gebruik de handgreep op de tonercassette en vermijd zo dat u dit gebied aanraakt.

- 5 Houd de tonercassette vast aan de handgreep. Breng de tonercassette langzaam aan in de opening van de machine.
- 6 De nokken aan de zijkanten van de tonercassette en de bijbehorende groeven in het apparaat voeren de tonercassette naar de juiste positie totdat deze volledig op haar plaats klikt.

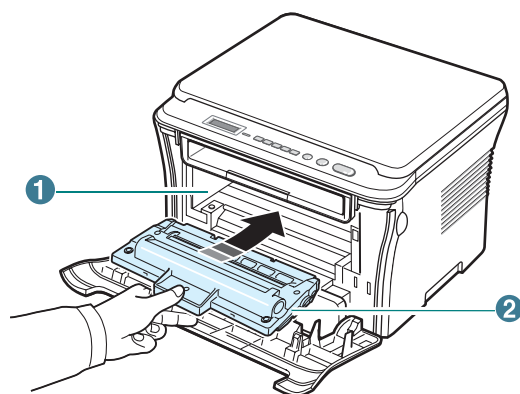

1	groef
2	nok

- 7 Sluit de voorklep. Controleer of de voorklep goed dicht is.

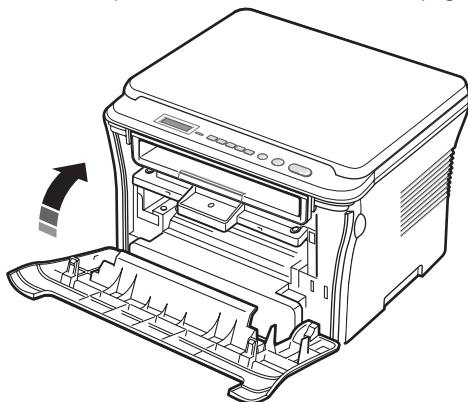

Papier plaatsen

De papierinvoerlade heeft een capaciteit van maximaal 250 vel normaal papier (80 g/m²).

- 1 Open de papierinvoerlade en verwijder deze uit de printer.

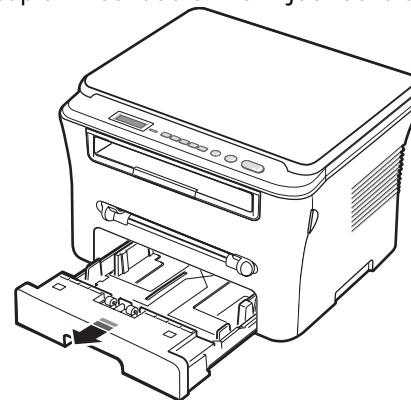

- 2 Waaier het papier uit om vellen die aan elkaar zitten los te maken. Maak er vervolgens op een vlakke ondergrond een rechte stapel van.

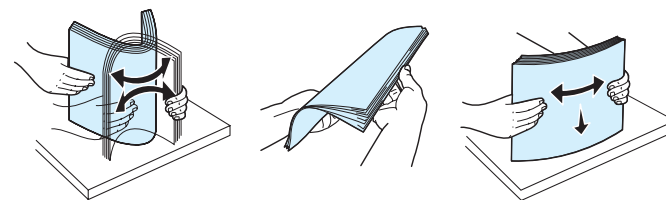

- 3 Plaats de stapel in de papierinvoerlade. **De zijde waarop u wilt afdrukken komt omlaag te liggen.**

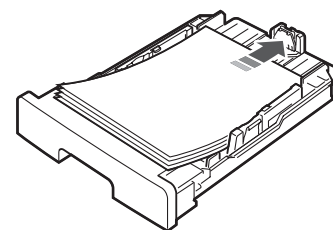

OPMERKING: als u een ander papierformaat wilt aanbrengen, moet u de papiergeleiders aanpassen. Zie voor details pagina 2.4.

- 4 Let op de papierlimietmarkering aan beide binnenzijden van de papierinvoerlade. Als u teveel papier in het lade doet, kan het papier vastlopen.

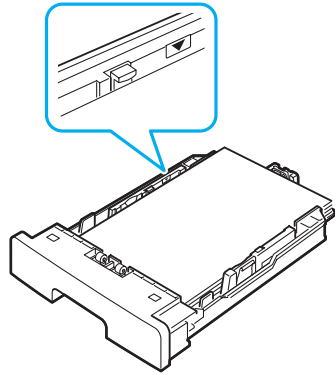

- 5 Schuif de papierinvoerlade terug in de printer.

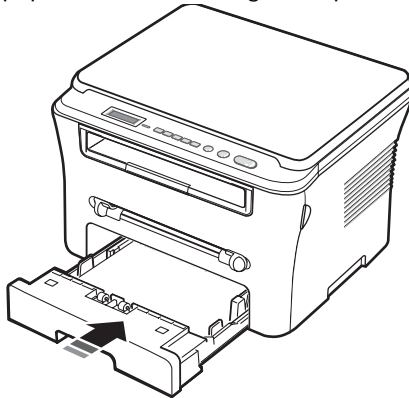

OPMERKING: nadat u papier in de lade hebt geplaatst, moet u het apparaat instellen op het desbetreffende papertype en -formaat. Zie pagina 3.6 voor informatie over kopiëren of de informatie onder **Software** voor afdrucken vanaf een computer. Afdrukinstellingen die via het printerstuurprogramma zijn ingesteld, krijgen voorrang op de instellingen via het bedieningspaneel.

Het formaat van het papier in de papierinvoerlade wijzigen

Als u extra lang papier in de lade plaatst, bijvoorbeeld van het Legal-formaat, moet u de lengtegeleiders aanpassen om de papierinvoerlade te verlengen.

- 1 Druk op de vergrendeling van de papierlengtegeleider om deze te ontgrendelen en schuif de geleider volledig uit zodat de volledige lengte van de papierinvoerlade kan worden gebruikt.

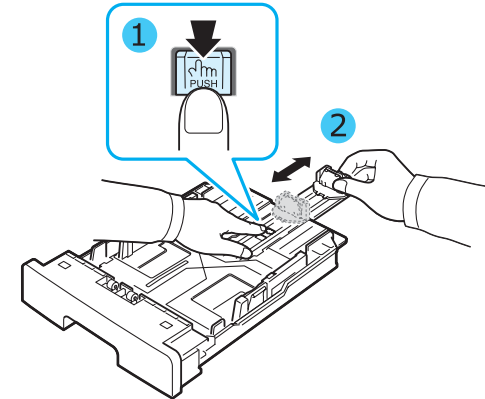

- 2 Knijp nadat u het papier in de papierinvoerlade hebt geplaatst, de voorste lengtegeleider in en schuif deze terug tot de stapel papier net wordt aangeraakt.

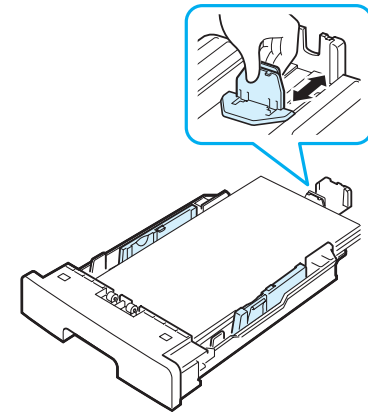

Stel bij papierformaten die kleiner dan het A4-formaat zijn de voorste papierlengtegeleider zo in dat deze de stapel papier net aanraakt.

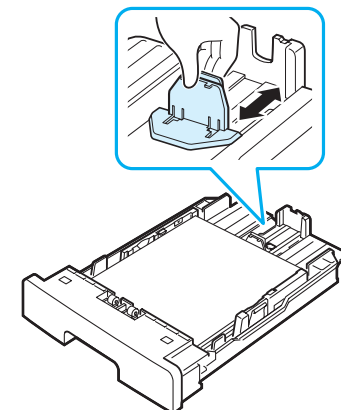

- 3 Knijp de breedtegeleider in, zoals wordt aangegeven in de afbeelding, en schuif deze tegen de stapel papier aan totdat de zijkant van de stapel net wordt aangeraakt.

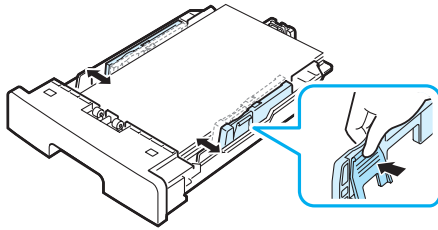

NB:

- Zorg ervoor dat de breedtegeleider niet zo strak tegen het afdruk materiaal aan zit dat het bol gaat staan.
- Als u de breedtegeleider niet aanpast, kan het papier vastlopen.

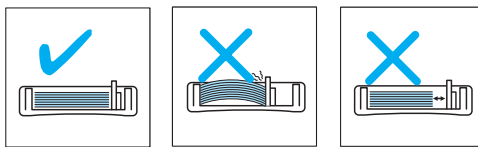

Aansluiten

- 1 Sluit een USB-kabel aan op de USB-connector van het apparaat. Schaf een USB 2.0-compatibele kabel van maximaal 3 meter lengte aan.

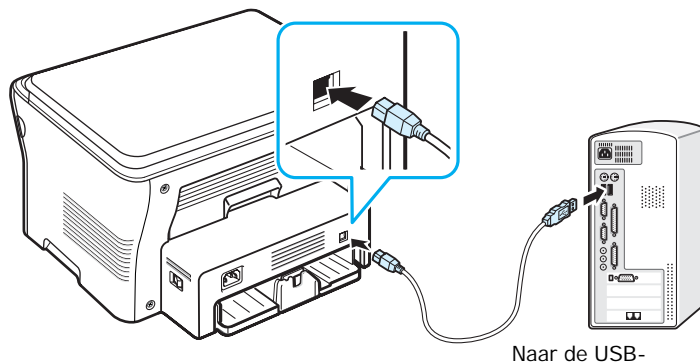

- 2 Sluit het andere uiteinde van de kabel aan op de USB-poort van uw computer.
Raadpleeg eventueel de handleiding van uw computer.

OPMERKING: als u de USB-aansluiting gebruikt, zijn twee USB-modi mogelijk: snel en langzaam. Standaard staat het apparaat ingesteld op de snelle modus. Bij bepaalde pc's werkt de USB-verbinding in deze stand niet goed. In dat geval kunt u voor een beter resultaat de langzame modus selecteren. Zie voor meer informatie over het wijzigen van de USB-snelheid pagina 9.7.

Apparaat aanzetten

- 1 Sluit het netsnoer aan op de voedingscontactdoos aan de achterkant van het apparaat en steek de stekker in een geaard stopcontact.
- 2 Druk op de aan/uit-schakelaar om het apparaat aan te zetten. **Opwarmen even geduld aub** verschijnt in het display.

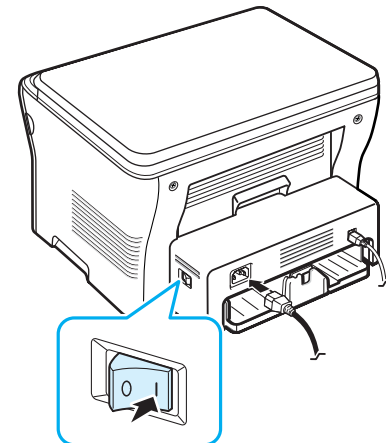

Zie voor informatie over het instellen van een andere taal voor het display pagina 2.6.



OPGELET:

- Het fixeergebied in de achterklep van de printer wordt zeer warm als het apparaat is ingeschakeld. Zorg dat u uw vingers niet brandt wanneer u in dit gedeelte bezig bent.
- Haal het apparaat niet uit elkaar wanneer het aan staat. Als u dit doet, kunt u een elektrische schok krijgen.

Apparaat instellen

Overzicht van de menu's op het bedieningspaneel

Het bedieningspaneel biedt toegang tot verschillende menu's waarmee u het apparaat kunt instellen of de functies van het apparaat kunt gebruiken. U kunt de menu's openen door op **Menu** te drukken.

Zie het onderstaande schema.



De taal van het display wijzigen

De in het display gebruikte taal kunt u als volgt wijzigen:

- 1 Druk op **Menu** tot **App. instellen** verschijnt op de bovenste regel van het display.
- 2 Druk op **OK** als **Taal** verschijnt.
- 3 Druk op ◀ of ▶ om de gewenste taal te selecteren en druk op **OK**.
- 4 Druk op **Stop/Clear** om terug te keren naar de stand-bymodus.

Spaarstanden

Tonerbesparingsmodus

In de tonerbesparingsmodus beperkt het apparaat de hoeveelheid toner per afgedrukte pagina. Door deze modus te activeren verlengt u de levensduur van de tonercassette in vergelijking met wanneer u afdrukt in de normale modus. Wel neemt de afdrukkwaliteit hierdoor af.

- 1 Druk op **Menu** tot **Tonerbesparing** verschijnt op de bovenste regel van het display.
- 2 Druk op ◀ of ▶ tot **Aan** verschijnt en druk op **OK**.

OPMERKING: als u via de pc afdrukt, kunt u de tonerbesparingsmodus in- of uitschakelen in de printereigenschappen. Zie de informatie onder **Software**.

Slaapstandmodus

In de slaapstandmodus gebruikt het apparaat minder energie als het niet wordt gebruikt. U kunt deze stand inschakelen en aangeven hoe lang het apparaat na afloop van een afdrukopdracht moet wachten voor het zijn energieverbruik verlaagt.

- 1 Druk op **Menu** tot **App. instellen** verschijnt op de bovenste regel van het display.
- 2 Druk op ◀ of ▶ tot **Slaapstand** verschijnt en druk op **OK**.
- 3 Druk op ◀ of ▶ tot **Aan** verschijnt en druk op **OK**.
- 4 Druk op ◀ of ▶ om de gewenste tijdstelling te selecteren en druk op **OK**.
- 5 Druk op **Stop/Clear** om terug te keren naar de stand-bymodus.

Overzicht printersoftware

Meegeleverde printersoftware

U installeert de printersoftware vanaf de meegeleverde cd-rom met het printerstuurprogramma nadat u het apparaat hebt geïnstalleerd en op de computer hebt aangesloten. Zie de informatie onder **Software**.

De cd-rom met het printerstuurprogramma bevat de volgende software:

Programma's voor Windows

Om het apparaat onder Windows als printer of scanner te kunnen gebruiken, moet u het MFP-stuurprogramma installeren. U kunt de volgende onderdelen allemaal of gedeeltelijk installeren:

- **Printerstuurprogramma:** gebruik dit stuurprogramma om de functies van uw printer ten volle te kunnen benutten.
- **Scannerstuurprogramma:** een TWAIN- en Windows Image Acquisition (WIA)-stuurprogramma voor het scannen van documenten op uw apparaat.
- **Smart Panel:** met dit programma kunt u de status van het apparaat controleren en het maakt u attent op fouten tijdens het afdrukken.
- **SmarThru:** dit is een pakket Windows-hulpprogramma's voor dit multifunctionele apparaat. Hiermee kunt u gescande afbeeldingen met behulp van een krachtig beeldbewerkingsprogramma op een groot aantal manieren bewerken en de afbeeldingen per e-mail verzenden. U kunt ook een ander beeldbewerkingsprogramma vanuit SmarThru openen, zoals Adobe PhotoShop, als u dit hebt geïnstalleerd. Zie de helppaanwijzingen op het scherm van het SmarThru-programma voor meer informatie.

Macintosh-printerstuurprogramma

U kunt ook printen en scannen als u werkt met het besturingsprogramma Macintosh. Zie **Software** voor meer informatie over de installatie van het printerstuurprogramma onder Macintosh.

Functies van het printerstuurprogramma

De stuurprogramma's van uw printer ondersteunen de volgende standaardfuncties:

- papierinvoer selecteren;
- papierformaat, afdrukstand en mediatype selecteren;
- aantal exemplaren selecteren.

De onderstaande tabel is een algemeen overzicht van de mogelijkheden die door de stuurprogramma's worden ondersteund:

Functie	Printerstuurprogramma			
	Windows	Macintosh		Linux
		OS 10.3 ~10.4	OS 10.5 ~10.6	
Tonerbesparing	Ja	Nee		Ja
Optie afdrukkwaliteit	Ja	Ja		Ja
Posters afdrukken	Ja	Nee		Nee
Meer pagina's per vel (n op een vel)	Ja	Ja		Ja (2,4)
Afdruk aanpassen aan papierformaat	Ja	Nee	Ja	Ja
Aangepast afdrukken	Ja	Ja		Ja
Watermerk	Ja	Nee		Nee
Overlay	Ja	Nee		Nee
Optie TrueType-lettertypen	Ja	Nee		Nee

Systemeisen

Controleer voordat u begint of de computer aan de minimale eisen voldoet.

Windows

Besturings-systeem	Vereisten (Aanbevolen)		
	Processor	RAM	Vrije schijfruimte
Windows 2000	Pentium II 400 MHz (Pentium III 933 MHz)	64 MB (256 MB)	300 MB
Windows XP	Pentium III 933 MHz (Pentium IV 1 GHz)	128 MB (256 MB)	1GB
Windows 2003 Server	Pentium III 933 MHz (Pentium IV 1 GHz)	128 MB (512 MB)	1,25 GB tot 2 GB
Windows 2008 Server	Pentium IV 1 GHz (Pentium IV 2 GHz)	512 MB (2048 MB)	10 GB
Windows Vista	Pentium IV 3 GHz	512 MB (1.024 MB)	15 GB
Windows 7	Pentium IV 1 GHz 32-bit of 64-bit processor of hoger	1 GB (2 GB)	16 GB
	<ul style="list-style-type: none"> Ondersteuning voor DirectX 9 en 128 MB geheugen (om Aero mogelijk te maken). DVD-R/W-station 		
Windows Server 2008 R2	Pentium IV 1 GHz (x86) of 1,4 GHz (x64) processor (2 GHz of sneller)	512 MB (2048 MB)	10 GB

OPMERKING:

- Internet Explorer 5.0 of hoger is minimaal vereist voor alle Windows-besturingssystemen.
- Gebruikers kunnen de software installeren als ze beheerdersrechten hebben.

Macintosh

Besturings-systeem	Vereisten (Aanbevolen)		
	Processor	RAM	Vrije schijfruimte
Mac OS X 10.4 of lager	<ul style="list-style-type: none"> PowerPC G4/G5 Intel-processor 	<ul style="list-style-type: none"> 128 MB voor een MAC op basis van PowerPC (512 MB) 512 MB voor een MAC op basis van Intel (1 GB) 	1 GB
Mac OS X 10.5	<ul style="list-style-type: none"> 867 MHz of sneller PowerPC G4/G5 Intel-processor 	512 MB (1 GB)	1 GB
Mac OS X 10.6	<ul style="list-style-type: none"> Intel-processor 	1 GB (2 GB)	1 GB

Linux

Item	Vereisten (Aanbevolen)
Besturings-systeem	RedHat 8.0, 9.0 (32 bit) RedHat Enterprise Linux WS 4, 5 (32/64 bit) Fedora Core 1~7 (32/64 bit) Mandrake 9.2 (32 bit), 10.0, 10.1 (32/64 bit) Mandriva 2005, 2006, 2007 (32/64 bit) SuSE Linux 8.2, 9.0, 9.1 (32 bit) SuSE Linux 9.2, 9.3, 10.0, 10.1, 10.2 (32/64 bit) SuSE Linux Enterprise Desktop 9, 10 (32/64 bit) Ubuntu 6.06, 6.10, 7.04 (32/64 bit) Debian 3.1, 4.0 (32/64 bit)
Processor	Pentium IV 2.4 GHz (IntelCore2)
RAM	512 MB (1024 MB)
Vrije schijfruimte	1 GB (1 GB)
Software	Linux Kernel 2.4 of hoger Glibc 2.2 of hoger CUPS

3 Papier en originelen plaatsen

In dit hoofdstuk vindt u informatie over de manier waarop u documenten en afdruk materiaal in het apparaat moet plaatsen.

In dit hoofdstuk treft u de volgende onderwerpen aan:

- Document plaatsen
- Afdruk materiaal kiezen
- Papier plaatsen
- Papierformaat en -type instellen
- Uitvoer kiezen

Document plaatsen

U plaatst een origineel document dat u wilt kopiëren of scannen op de glasplaat.

- 1 Open de documentklep door deze omhoog te klappen.

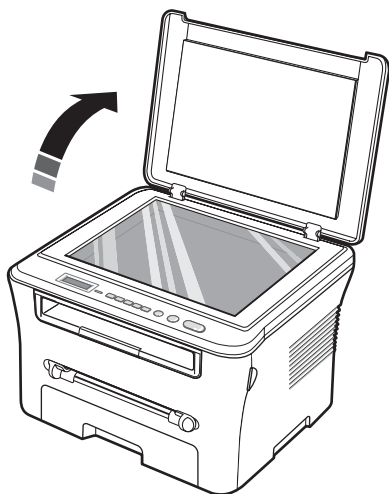

- 2 Plaats het document met de bedrukte zijde omlaag op de glasplaat en leg het gelijk met de markering in de linkerbovenhoek van de glasplaat.

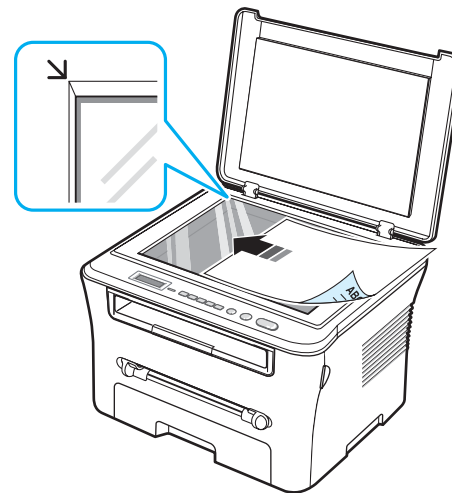

- 3 Sluit de documentklep. Zorg dat het document niet wordt verplaatst.

NB:

- Als u tijdens het kopiëren de documentklep open laat, kan de kwaliteit van de kopie achteruitgaan en wordt er mogelijk meer toner gebruikt.
- Als er stof op de glasplaat zit, verschijnen er mogelijk zwarte puntjes op de kopie. Houd de glasplaat altijd schoon.
- Als u een bladzijde uit een boek of tijdschrift kopieert, opent u de documentklep volledig tot de scharnieren tegen de aanslag komen, plaatst u het origineel en sluit u de klep. Als het boek of tijdschrift dikker is dan 30 mm, laat u de klep open tijdens het kopiëren.

Afdruk materiaal kiezen

U kunt afdrukken op verschillende afdrukmaterialen, zoals normaal papier, enveloppen, etiketten en transparanten. Gebruik uitsluitend afdrukmaterialen die voldoen aan de richtlijnen voor dit apparaat. Gebruik van papier dat niet aan de richtlijnen uit deze gebruiksaanwijzing voldoet, kan tot de volgende problemen leiden:

- slechte afdrukkwaliteit;
- vastlopen van het papier;
- versnelde slijtage van het apparaat.

De eigenschappen van het papier, zoals gewicht, samenstelling, vezelstructuur en vochtgehalte, zijn van grote invloed op de prestaties en de afdrukkwaliteit. Houd bij de keuze van het afdruk materiaal rekening met het volgende:

- Gewenst resultaat: het papier dat u kiest, moet geschikt zijn voor het project.
- Formaat: u kunt elk papierformaat gebruiken dat makkelijk tussen de papiergeleiders van de papierinvoerlade past.
- Gewicht: de printer ondersteunt de volgende papiergewichten:
 - 60 tot 90 g/m² bankpostpapier voor de papierinvoerlade;
 - 60 tot 165 g/m² bankpostpapier voor de handmatige invoer.
- Helderheid: sommige papersoorten zijn witter dan andere, wat resulteert in scherpere en fraaiere afbeeldingen.
- Gladheid van het oppervlak: de gladheid van het papier bepaalt hoe scherp de afdruk er uitziet op papier.

NB:

- Het is mogelijk dat bepaalde soorten papier geen bevredigend resultaat geven hoewel ze voldoen aan alle specificaties in deze handleiding. Dit kan het gevolg zijn van een onjuiste behandeling, een ongeoorloofd temperatuur- en vochtigheidsniveau of andere variabele omstandigheden waarover Samsung geen controle heeft.
- Vooraleer u beslist om een grote partij papier te kopen, dient u eerst te controleren of het papier voldoet aan de vereisten in deze gebruikershandleiding.



OPGELET: als u papier gebruikt dat niet voldoet aan deze specificaties, kan dit problemen veroorzaken die een reparatie vereisen. Deze reparaties worden niet gedekt door de garantie- of onderhoudscontracten van Samsung.

Type	Formaat	Afmetingen	Gewicht ^a	Capaciteit ^b
Normaal papier	Letter	215,9 x 279 mm	<ul style="list-style-type: none"> • 60 tot 90 g/m² bankpostpapier voor de papierinvoerlade • 60 tot 165 g/m² bankpostpapier voor de handmatige invoer 	<ul style="list-style-type: none"> • 250 vel 80 g/m² bankpostpapier voor de papierinvoerlade • 1 vel papier voor de handmatige invoer
	Legal	215,9 x 355,6 mm		
	Folio	216 x 330,2 mm		
	A4	210 x 297 mm		
	Oficio	216 x 343 mm		
	JIS B5	182 x 257 mm		
	ISO B5	176 x 250 mm		
	Executive	184,2 x 266,7 mm		
	A5	148,5 x 210 mm		
A6	105 x 148,5 mm			
Enveloppen	Envelop B5	176 x 250 mm	60 tot 90 g/m ²	1 vel papier voor de handmatige invoer
	Envelop Monarch	98,4 x 190,5 mm		
	Envelop COM-10	105 x 241 mm		
	Envelop DL	110 x 220 mm		
	Envelop C5	162 x 229 mm		
	Envelop C6	114 x 162 mm		
Transparante n	Letter, A4	Zie de informatie onder Normaal papier	138 tot 148 g/m ²	1 vel papier voor de handmatige invoer
Etiketten	Letter, Legal, Folio, A4, JIS B5, ISO B5, Executive, A5, A6	Zie de informatie onder Normaal papier	120 tot 150 g/m ²	1 vel papier voor de handmatige invoer
Kaarten	Letter, Legal, Folio, A4, JIS B5, ISO B5, Executive, A5, A6	Zie de informatie onder Normaal papier	60 tot 165 g/m ²	1 vel papier voor de handmatige invoer

Type	Formaat	Afmetingen	Gewicht ^a	Capaciteit ^b
Minimumformaat (aangepast)		76 x 127 mm	60 tot 165 g/m ² bankpostpapier	1 vel papier voor de handmatige invoer
Maximumformaat (aangepast)		215,9 x 356 mm		

a Als het papier zwaarder is dan 90 g/m², dient u één vel papier tegelijk in de handmatige invoer te plaatsen.

b De maximumcapaciteit verschilt afhankelijk van het gewicht en de dikte van het afdruk materiaal en de omgevingsvoorwaarden.

Ondersteunde papierformaten per modus

Modus	Formaat	Invoer
Kopieermodus	Letter, A4, Legal, Folio, Executive, ISO B5, JIS B5, A5, A6	<ul style="list-style-type: none"> • papierinvoerlade • handmatige invoer
Afdrukken op één zijde	Alle formaten die door het apparaat worden ondersteund	<ul style="list-style-type: none"> • papierinvoerlade • handmatige invoer

Richtlijnen voor het kiezen en bewaren van afdruk materiaal

Volg de onderstaande richtlijnen bij het kiezen of plaatsen van papier, enveloppen of ander afdruk materiaal:

- Gebruik altijd papier of ander materiaal dat voldoet aan de specificaties op pagina 3.2.
- Als u probeert af te drukken op vochtig, gekruld, verkreukeld of gescheurd papier, kan dit papier storingen en een slechte afdrukkwaliteit tot gevolg hebben.
- Gebruik voor een optimale afdrukkwaliteit alleen hoogwaardig papier van kopieerkwaliteit dat aanbevolen wordt voor gebruik in laserprinters.
- Vermijd het gebruik van de volgende papersoorten:
 - papier met reliëf, perforaties of een structuur die te glad of te ruw is;
 - uitgombaar bankpostpapier;
 - papier dat uit verschillende pagina's bestaat;
 - synthetisch papier en thermisch papier;
 - **zelfdoorschrijvend** papier en **calqueerpapier**.
- Als u deze papersoorten gebruikt, kan het papier vastlopen, kunnen er chemicaliën vrijkomen en kan het apparaat schade oplopen.
- Bewaar papier in de originele verpakking tot u het gaat gebruiken. Bewaar de dozen op pallets of planken, niet op de vloer. Zet geen zware voorwerpen op het papier, ongeacht of het zich in de verpakking bevindt. Stel het papier niet bloot aan vocht of andere omstandigheden waardoor het kan verkreukelen of krullen.
- Bewaar ongebruikt materiaal bij een temperatuur tussen 15 °C en 30 °C. De relatieve luchtvochtigheid moet tussen 10 en 70% liggen.
- Bewaar het papier in een vochtbestendige verpakking, bijvoorbeeld een plastic zak of tas, om te voorkomen dat uw papier verontreinigd raakt door stof of vocht zolang u het niet gebruikt.
- Speciaal papier voert u vel voor vel in via de handmatige invoer om te voorkomen dat het vastloopt.
- U kunt voorkomen dat materiaal zoals transparanten en vellen met etiketten aan elkaar gaan plakken door elk vel te verwijderen zodra het is afgedrukt.

Richtlijnen voor speciale materialen

Papiersoort	Richtlijnen
Enveloppen	<ul style="list-style-type: none"> • Of enveloppen behoorlijk worden bedrukt, is afhankelijk van de kwaliteit van de enveloppen. Houd rekening met de volgende factoren wanneer u enveloppen kiest: <ul style="list-style-type: none"> - Gewicht: het enveloppapier mag niet meer wegen dan 90 g/m² omdat er anders papierstoringen kunnen optreden. - Ontwerp: voordat u afdrukt, moeten de enveloppen plat liggen met een krul van minder dan 6 mm en mogen ze geen lucht bevatten. - Toestand: gebruik geen enveloppen die gekruld, verkreukeld of beschadigd zijn. - Temperatuur: gebruik enveloppen die bestand zijn tegen de warmte en de druk van het apparaat tijdens gebruik. • Gebruik alleen goed gevormde enveloppen met scherpe vouwen. • Gebruik geen enveloppen met postzegels. • Gebruik geen enveloppen met haakjes, knipsluitingen of vensters, gevoerde of zelfklevende enveloppen of enveloppen van andere synthetische materialen. • Gebruik geen enveloppen van slechte kwaliteit of beschadigde exemplaren. • Kies alleen enveloppen waarvan de naad aan beide uiteinden van de envelop reikt tot de hoek van de envelop. <div style="text-align: center;"> </div> <ul style="list-style-type: none"> • Het zelfklevende materiaal van enveloppen met een plakstrook of met meer dan één klep moet bestand zijn tegen de fixeertemperatuur van het apparaat van 208 °C gedurende 0,1 seconde. De extra kleppen en kleefstrippen kunnen vouwen, kreukels of papierstoringen veroorzaken en kunnen zelfs de fixeereenheid beschadigen. • Voor de beste afdrukkwaliteit moeten de marges minimaal 15 mm van de rand van de envelop blijven. • Druk niet af op de plaats waar de naden van de envelop samenkomen.

Papiersoort	Richtlijnen
Transparanten	<ul style="list-style-type: none"> • Gebruik alleen transparanten die ontworpen zijn voor gebruik in laserprinters om schade aan het apparaat te voorkomen. • Transparanten die in het apparaat worden gebruikt, moeten bestand zijn tegen een temperatuur van 208 °C, de fixeertemperatuur van het apparaat. • Plaats transparanten op een vlak oppervlak nadat u ze uit het apparaat hebt gehaald. • Laat transparanten niet te lang in de papierlade liggen. Er kan zich dan stof of vuil ophopen, wat tot vlekken bij het afdrucken kan leiden. • Let op dat u geen vingerafdrukken maakt. • Bescherm transparanten na het afdrucken tegen langdurige blootstelling aan zonlicht om vervagen te voorkomen. • Zorg dat de transparanten niet kreukelen, krullen of gescheurde hoeken krijgen.
Etiketten	<ul style="list-style-type: none"> • Gebruik alleen etiketten die ontworpen zijn voor gebruik in laserprinters om schade aan het apparaat te voorkomen. • Houd rekening met de volgende factoren wanneer u etiketten kiest: <ul style="list-style-type: none"> - Kleefstoffen: de kleefstof moet stabiel zijn op 208 °C, de fixeertemperatuur van het apparaat. - Complete vellen: gebruik alleen vellen waarvan nog geen etiketten zijn verwijderd. Etiketten kunnen loskomen van vellen met tussenruimten, hetgeen ernstige papierstoringen kan veroorzaken. - Krul: voordat u afdrukt, moeten de etiketten plat liggen met een krul van maximaal 13 mm in om het even welke richting. - Toestand: gebruik geen etiketten met kreuken, bellen of andere verschijnselen die erop wijzen dat de etiketten loskomen. • Let op: er mag tussen de etiketten geen kleefstof blootliggen. Hierdoor kunnen de etiketten tijdens het afdrucken losraken, waardoor het vel etiketten kan vastlopen. Ook kunnen hierdoor onderdelen van het apparaat beschadigd raken. • Plaats een vel etiketten nooit meer dan één keer in het apparaat. De kleefstof op de achterzijde is daar niet op berekend. • Gebruik geen etiketten die loskomen van de achterzijde, blaasjes vertonen of gekreukt of anderszins beschadigd zijn.
Kaarten of afdrukmaterialen met aangepaste formaten	<ul style="list-style-type: none"> • Druk niet af op materialen die minder dan 76 mm breed en 127 mm lang zijn. • Stel de marges in de softwaretoepassing in op ten minste 6,4 mm van de randen van het afdruk materiaal.

Papiersoort	Richtlijnen
Voorbedrukt papier	<ul style="list-style-type: none"> Papier met briefhoofd moet bedrukt zijn met hittebestendige inkt die niet smelt, verdampt of gevaarlijke stoffen vrijgeeft als deze gedurende 0,1 seconde wordt blootgesteld aan de fixeertemperatuur van het apparaat (208 °C). Inkt op papier met briefhoofd mag niet ontvlambaar zijn en mag de printerrollen niet beschadigen. Bewaar formulieren en papier met briefhoofd in een vochtbestendige verpakking om vervorming tijdens de opslagperiode te vermijden. Controleer voordat u voorbedrukt papier, zoals formulieren of papier met briefhoofd, plaatst of de inkt op het papier droog is. Tijdens het fixeerproces kan er vochtige inkt van het voorbedrukte papier afkomen, wat de afdrukkwaliteit vermindert.

Papier plaatsen

In de papierinvoerlade

Plaats het afdrukmetaal dat u voor de meeste afdruktaken gebruikt in de papierinvoerlade. De papierinvoerlade kan maximaal 250 vel normaal papier (80 g/m²) bevatten.

Trek de papierinvoerlade open en plaats het papier met de te bedrukken kant omlaag in de lade.

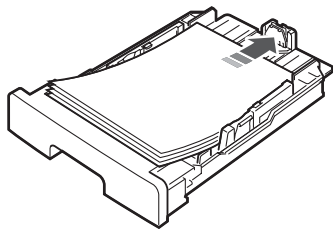

Papier met briefhoofd plaatst u met de bedrukte kant omlaag in het apparaat. De bovenrand van het vel met het logo moet voorin de papierinvoerlade worden geplaatst.

Zie pagina 2.3 voor meer informatie over het laden van papier in de lade.

NB:

- Als het papier regelmatig vastloopt, plaatst u slechts één vel tegelijk in de handmatige invoer.
- U kunt ook papier laden waarop al is afgedrukt. Laad het papier met de bedrukte kant omhoog en de niet gekrulde kant naar de printer gericht. Bij invoerproblemen draait u het papier 180 graden. Merk op dat de afdrukkwaliteit hierbij niet gegarandeerd is.

In de handmatige invoer

Via de handmatige invoer kunt u afdrucken op transparanten, etiketten, enveloppen of kaarten. Bovendien kunt u deze lade gebruiken om snel af te drukken op een ander papiertype of -formaat dan zich op dat moment in de papierinvoerlade bevindt.

Ga als volgt te werk om afdrukmetaal in de handmatige invoer te plaatsen:

- Plaats een vel afdrukmetaal **met de te bedrukken zijde naar boven** in het midden van de handmatige invoer.

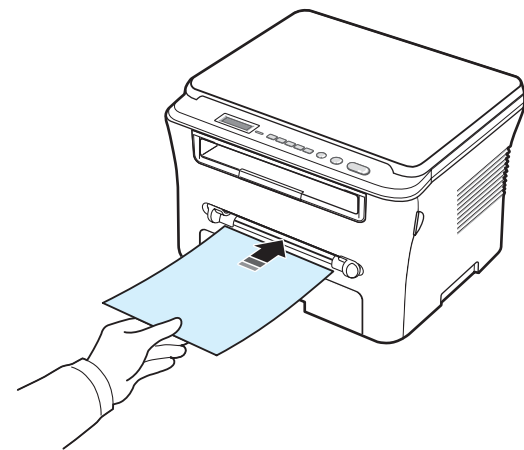

Plaats het papier, afhankelijk van het soort dat u gebruikt, op de volgende manier:

- Enveloppen: plaats een envelop met de klep omlaag en de plaats voor de postzegel linksboven.
- Transparanten: plaats een vel met de te bedrukken zijde omhoog en de bovenkant met de zelfklevende strip in de richting van het apparaat.
- Etiketten: plaats een vel met de te bedrukken zijde omhoog en de korte bovenkant in de richting van het apparaat.
- Voorbedrukt papier: plaats een vel met de bedrukte zijde omhoog en de bovenrand in de richting van het apparaat.
- Kaarten: plaats een kaart met de te bedrukken zijde omhoog en de korte kant in de richting van het apparaat.
- Reeds bedrukt papier: plaats een vel met de reeds bedrukte zijde omlaag en met een niet gekrulde kant in de richting van het apparaat.

- 2 Stel bij de handmatige invoer de geleiders in op de breedte van het afdruk materiaal zonder het materiaal te buigen.

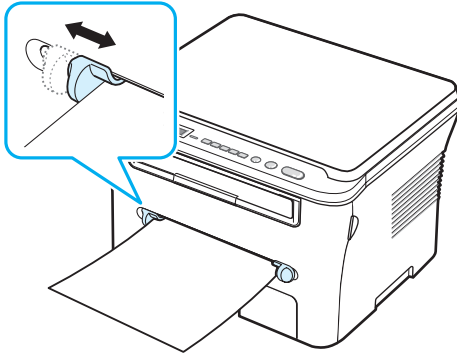

- 3 Nadat u het papier in de handmatige invoer hebt geplaatst, moet u het papiertype en -formaat instellen. Zie pagina 3.6 voor informatie over kopiëren of de informatie onder **Software** voor afdrukken vanaf een computer.

OPMERKING: instellingen die via het printerstuurprogramma zijn gemaakt, krijgen voorrang op de instellingen die via het bedieningspaneel worden gemaakt.

- 4 Open de achterklep als u deze wilt gebruiken.

Tips voor het gebruik van de handmatige invoer

- Plaats het afdruk materiaal met de te bedrukken zijde omhoog en de bovenrand voorin de handmatige invoer en zorg ervoor dat het materiaal in het midden van de lade ligt.
- Plaats alleen afdruk materiaal dat voldoet aan de specificaties op pagina 3.2. Zo voorkomt u dat het papier vastloopt en er problemen ontstaan met de afdrukkwaliteit.
- Als u afdrukt op materiaal van 76 x 127 mm in de handmatige invoer, dient u de achterklep te openen om deze te kunnen gebruiken.
- Maak altijd de achterklep open wanneer u op transparanten afdrukt. Hiermee voorkomt u dat de transparanten bij het uitvoeren scheuren.

Papierformaat en -type instellen

Als u papier in de papierinvoerlade hebt geplaatst, dient u het papierformaat en -type in te stellen met de toetsen van het bedieningspaneel. Deze instellingen hebben betrekking op de kopieermodus. Als u afdrukt vanaf een computer, selecteert u het papierformaat en -type in het desbetreffende programma van uw computer.

- 1 Druk op **Menu** tot **Papier inst.** verschijnt op de bovenste regel van het display.
- 2 Druk op **OK** als **Papierformaat** verschijnt.
- 3 Druk op ◀ of ▶ om de papierlade te selecteren die u wilt gebruiken en druk op **OK**.
- 4 Druk op ◀ of ▶ om het papierformaat te selecteren dat u wilt gebruiken en druk op **OK**.
- 5 Druk op **Back** om terug te keren naar het bovenliggende menu.
- 6 Druk op ◀ of ▶ om **Papiersort** te selecteren en druk op **OK**.
- 7 Druk op ◀ of ▶ om het papiertype te selecteren dat u wilt gebruiken en druk op **OK**.
- 8 Druk op **Stop/Clear** om terug te keren naar de stand-bymodus.

Uitvoer kiezen

Het apparaat heeft twee uitvoermogelijkheden: de achterklep (bedrukte zijde omhoog) en de uitvoerlade (bedrukte zijde omlaag).

Als u de uitvoerlade wilt gebruiken, dient u ervoor te zorgen dat de achterklep gesloten is. Open de achterklep als u deze wilt gebruiken.

NB:

- Als er bij gebruik van de uitvoerlade problemen optreden met het papier, bijvoorbeeld als het teveel krult, helpt het misschien als u de achterklep gebruikt.
 - Om te voorkomen dat het papier vastloopt, mag u de achterklep niet openen of sluiten als de printer bezig is met afdrukken.
-

Afdrukken naar de uitvoerlade

(bedrukte zijde omlaag)

De uitvoerlade verzamelt de afdrukken met de bedrukte zijde omlaag in de volgorde waarin de afdrukken zijn gemaakt. De uitvoerlade kan voor de meeste afdruktaken worden gebruikt.

Als u papier gebruikt dat niet lang genoeg is om de uitvoerlade te bereiken, kunt u gebruik maken van de scanner.

De scanner gebruiken:

- 1 Til de scanner op. Er springt automatisch een lipje omhoog om de klep te ondersteunen.

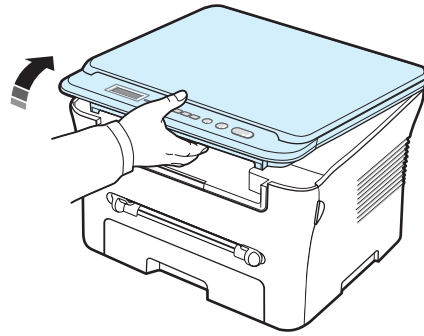

- 2 Haal het papier met de hand weg.

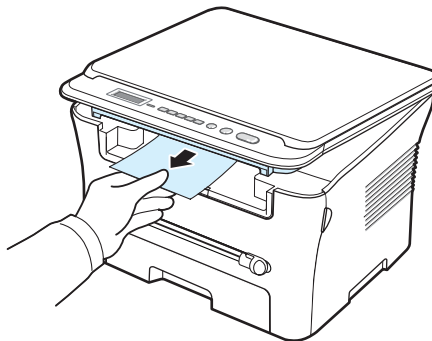

- 3 Sluit de scanner. Om de klep te sluiten, drukt u het lipje naar links en houdt u het naar beneden gedrukt. Breng de klep vervolgens langzaam omlaag tot deze het lipje naar beneden drukt. Neem uw hand vervolgens weg en druk de klep helemaal naar beneden.

Zorg dat uw vingers niet klem raken!

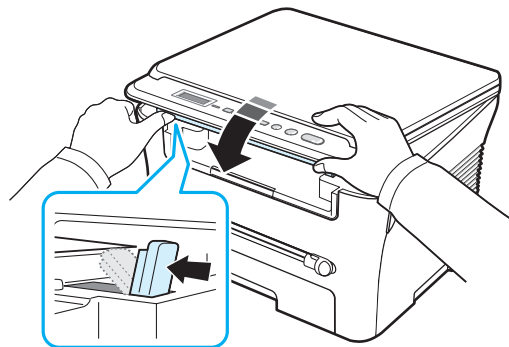

NB:

- Als u vaak veel pagina's afdrukt, kan het oppervlak van de uitvoerlade heet worden. Raak het oppervlak niet aan en houd kinderen uit de buurt van het oppervlak.
- De uitvoerlade kan tot 50 vellen papier bevatten. Verwijder de vellen zodat de lade niet overbeladen raakt.

Afdrukken naar de achterklep

(bedrukte zijde omhoog)

Als de achterklep wordt gebruikt, komt het papier uit het apparaat met de bedrukte zijde naar boven.

Als u afdrukt van de handmatige invoer naar de achterklep, beschikt u over een **rechte papierbaan**. Als u de achterklep gebruikt, kan de afdrukkwaliteit bij speciale materialen verbeteren.

Als u de achterklep wilt gebruiken, dient u de klep te openen door deze omhoog te trekken

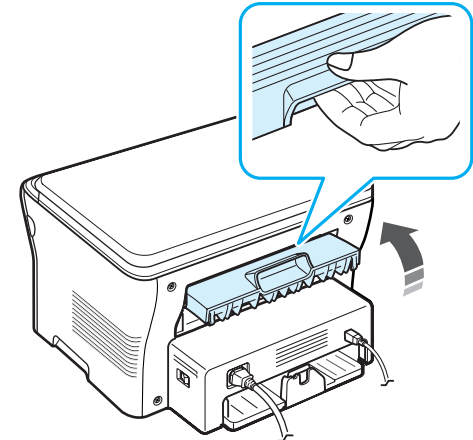

OPGELET: Tijdens het gebruik kan het fixeergebied in de achterklep van het apparaat zeer heet worden. Wees voorzichtig in de buurt van dit gedeelte.

4 Kopiëren

In dit hoofdstuk wordt stap voor stap uitgelegd hoe u documenten kunt kopiëren.

In dit hoofdstuk treft u de volgende onderwerpen aan:

- **Kopiëren**
- **De instellingen wijzigen voor elke kopie**
- **Speciale kopieerfuncties**
- **Standaardinstellingen wijzigen**
- **Time-out instellen**

Kopiëren

- 1 Plaats een document op de glasplaat.
- 2 Pas eventueel met de toetsen op het bedieningspaneel de kopieerinstellingen aan, zoals het formaat, het contrast en het soort origineel. Zie pagina 4.1.

U kunt, indien nodig, speciale kopieerfuncties gebruiken, zoals poster of 2 op 1 vel. Zie pagina 4.3.
- 3 Druk op **Copies** en geef, indien nodig, met ◀ of ▶ aan hoeveel kopieën u wilt maken.
- 4 Druk op **Start** om het kopiëren te starten.

Het display geeft aan dat de kopie wordt gemaakt.

OPMERKING: u kunt een kopieertaak annuleren terwijl deze wordt uitgevoerd. Druk op **Stop/Clear** om het kopiëren te stoppen.

De instellingen wijzigen voor elke kopie

Met de toetsen van het bedieningspaneel kunt u alle belangrijke kopieeropties instellen: het contrast, het type origineel en het formaat van de kopie. Stel de volgende opties voor de huidige kopieertaak in voordat u op **Start** drukt om kopieën te maken.

OPMERKING: als u op **Stop/Clear** drukt tijdens het instellen van de kopieeropties, worden alle opties die u voor de huidige kopieertaak hebt ingesteld, geannuleerd en worden de standaardinstellingen hersteld.

Verkleinen/vergroten

U kunt het formaat van een gekopieerde afbeelding verkleinen tot 50% of vergroten tot 200% wanneer u originelen kopieert via de glasplaat.

Zo kiest u een van de vaste zoominstellingen:

- 1 Druk op **Menu**, waarna **Verkl./Vergr.** verschijnt.
- 2 Druk op ◀ of ▶ tot het gewenste formaat verschijnt en druk op **OK**.

Zo stelt u de exacte vergroting/verkleining in:

- 1 Druk op **Menu**, waarna **Verkl./Vergr.** verschijnt.
- 2 Druk op ◀ of ▶ tot **Aangp.: 50-200%** verschijnt en druk op **OK**.
- 3 Druk op ◀ of ▶ om het gewenste kopieerformaat in te voeren. Als u de toets ingedrukt houdt, kunt u snel naar de gewenste waarde bladeren.
- 4 Druk op **OK** om de selectie op te slaan.

OPMERKING: als u een verkleinde kopie maakt, is het mogelijk dat onderaan op de kopie zwarte lijnen verschijnen.

Contrast

Als uw originele document vaag is of juist donkere afbeeldingen bevat, kunt u het contrast aanpassen om de kopie beter leesbaar te maken.

- 1 Druk op **Menu** tot **Tonersterkte** verschijnt op de bovenste regel van het display.
- 2 Druk op ◀ of ▶ om de gewenste contrastmodus te selecteren.
 - **Licht:** levert goede resultaten op bij donkere originelen.
 - **Normaal:** levert goede resultaten op bij normale getypte of afgedrukte originelen.
 - **Donker:** levert goede resultaten op bij lichte originelen of met potlood geschreven tekst.
- 3 Druk op **OK** om de selectie op te slaan.

Soort origineel

Met de instelling van de origineelsoort kunt u de kwaliteit van de kopie verbeteren door het type document voor de huidige kopieeropdracht op te geven.

- 1 Druk op **Menu** tot **Orgineeltype** verschijnt op de bovenste regel van het display.
- 2 Druk op ◀ of ▶ om de gewenste afbeeldingsmodus te selecteren.
 - **Tekst:** voor originelen die voornamelijk tekst bevatten.
 - **Tekst/Foto:** voor originelen die zowel tekst als foto's bevatten.
 - **Foto:** voor foto's.
- 3 Druk op **OK** om de selectie op te slaan.

Standaardinstellingen wijzigen

Kopieeropties, zoals contrast, soort origineel, kopieerformaat en aantal exemplaren, kunnen worden ingesteld op de meest gebruikte modi. Wanneer u vervolgens een document kopieert, worden deze standaardinstellingen gebruikt, tenzij u ze verandert met de menu's van het bedieningspaneel.

Zo maakt u uw eigen standaardinstellingen:

- 1 Druk op **Menu** tot **Kopie inst.** verschijnt op de bovenste regel van het display.
- 2 Druk op **OK** als **Stnd. wijzigen** verschijnt.
- 3 Druk op ◀ of ▶ om een insteloptie te selecteren en druk op **OK**.
- 4 Druk op ◀ of ▶ om de instelling te wijzigen of voer de waarde in en druk op **OK**.
- 5 Herhaal indien nodig stap 3 en 4.
- 6 Druk op **Stop/Clear** om terug te keren naar de stand-bymodus.

OPMERKING: als u tijdens het instellen van de kopieeropties op **Stop/Clear** drukt, worden de gewijzigde instellingen geannuleerd en keert het systeem terug naar de standaardinstellingen.

Speciale kopieerfuncties

Klonen

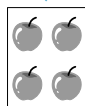

Deze functie drukt het origineel een aantal keren af op één vel papier. Het aantal afbeeldingen per vel hangt af van de grootte van het origineel en het papierformaat.

- 1 Leg het te kopiëren document op de glasplaat en sluit de klep.
- 2 Druk op **Menu** tot op de bovenste regel van het display **Speciale kopie** verschijnt.
- 3 Druk op ◀ of ▶ tot **Klonen** verschijnt en druk op **OK**.
- 4 Pas eventueel met de toetsen op het bedieningspaneel de kopieerinstellingen aan, zoals het formaat, het contrast en het soort origineel. Zie pagina 4.1.

OPMERKING: u kunt het kopieerformaat niet wijzigen met het menu **Verkl./Vergr.** als u een kloonkopie maakt.

- 5 Druk op **Start** om het kopiëren te starten.

Automatisch aanpassen

Deze functie verkleint/vergroot het origineel automatisch zodat de kopie op het papier past dat u in het apparaat hebt geplaatst.

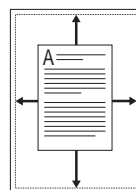

OPMERKING: als het formaat van het document dat u wilt kopiëren niet gelijk is aan het formaat van het papier in het apparaat, past deze functie het formaat van het document automatisch aan zodat het op het papier in het apparaat past. U kunt het kopieerformaat niet handmatig wijzigen.

- 1 Leg het te kopiëren document op de glasplaat en sluit de klep.
- 2 Druk op **Menu** tot **Speciale kopie** verschijnt op de bovenste regel van het display.
- 3 Druk op ◀ of ▶ tot **Aut. aanp.** verschijnt en druk op **OK**.
- 4 Pas eventueel met de toetsen op het bedieningspaneel de kopieerinstellingen aan, zoals het formaat, het contrast en het soort origineel. Zie pagina 4.1.

OPMERKING: u kunt het kopieerformaat niet wijzigen met het menu **Verkl./Vergr.** als de functie **Aut. aanp.** is ingeschakeld.

- 5 Druk op **Start** om het kopiëren te starten.

ID-kaart kopiëren

U kunt beide zijden van een document, bijvoorbeeld een identiteitsbewijs, kopiëren op een enkel vel papier.

Als u deze functie gebruikt, drukt het apparaat de ene kant van het document af op de bovenste helft van het papier en de andere kant op de onderste helft, zonder de afmetingen van het origineel te veranderen.

Als het originele document groter is dan het af te drukken gebied, worden sommige gedeelten mogelijk niet afgedrukt.

Deze speciale kopieermodus kan alleen worden gebruikt als u kopieert via de glasplaat.

- 1 Leg het te kopiëren document op de glasplaat en sluit de klep.
- 2 Druk op **Menu** tot **Speciale kopie** verschijnt op de bovenste regel van het display.
- 3 Druk op ◀ of ▶ tot **Id kaart kop.** verschijnt en druk op **OK**.
- 4 Pas eventueel met de toetsen op het bedieningspaneel de kopieerinstellingen aan, zoals het formaat, het contrast en het soort origineel. Zie pagina 4.1.
- 5 Druk op **Start** om het kopiëren te starten.

Het apparaat scant eerst de voorkant van het origineel en de melding **Achterkant inst** verschijnt.

- 6 Open de documentklep en draai het document om. Sluit de klep.

OPMERKING: als u op **Stop/Clear** drukt of als u ongeveer 30 seconden lang geen toetsen indrukt, annuleert het apparaat de kopieertaak en keert het terug naar de stand-bymodus.

7 Druk op **Start** om het kopiëren te starten.

Twee verkleinde originelen per vel

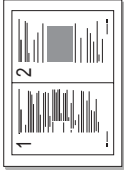

Deze functie drukt twee originelen verkleind af zodat ze op één vel papier passen.

- 1 Leg het te kopiëren document op de glasplaat en sluit de klep.
- 2 Druk op **Menu** tot **Speciale kopie** verschijnt op de bovenste regel van het display.
- 3 Druk op ◀ of ▶ tot **2 op 1 vel** verschijnt en druk op **OK**.
- 4 Pas eventueel met de toetsen op het bedieningspaneel de kopieerinstellingen aan, zoals het formaat, het contrast en het soort origineel. Zie pagina 4.1.

OPMERKING: u kunt het kopieerformaat niet wijzigen met het menu **Verkl./Vergr.** als u een **2 op 1 vel**-kopie maakt.

5 Druk op **Start** om het kopiëren te starten.

Het apparaat scant eerst de voorkant van het origineel en de melding **Volgende pagina Druk op Start** verschijnt.

- 6 Plaats het tweede document dat u wilt kopiëren op de glasplaat.
- 7 Druk op **Start** om het kopiëren te starten.

OPMERKING: **2 op 1 vel**-kopiëren verkleint het origineel met 50%.

Poster kopiëren

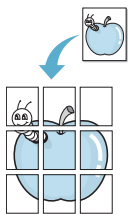

Deze functie vergroot de afbeelding en drukt deze af op 9 vellen papier (3 x 3). U kunt deze vellen aan elkaar plakken om er een poster van te maken.

- 1 Leg het te kopiëren document op de glasplaat en sluit de klep.
- 2 Druk op **Menu** tot **Speciale kopie** verschijnt op de bovenste regel van het display.
- 3 Druk op ◀ of ▶ tot **Poster** verschijnt en druk op **OK**.
- 4 Pas eventueel met de toetsen op het bedieningspaneel de kopieerinstellingen aan, zoals het formaat, het contrast en het soort origineel. Zie pagina 4.1.

5 Druk op **Start** om het kopiëren te starten.

OPMERKING: u kunt het kopieerformaat niet wijzigen met het menu **Verkl./Vergr.** als u een poster maakt.

Uw originele document wordt in negen stukken verdeeld. De stukken worden een voor een gescand en afgedrukt, in deze volgorde:

1	2	3
4	5	6
7	8	9

Time-out instellen

U kunt instellen hoe lang het apparaat moet wachten alvorens terug te gaan naar de standaardkopieerinstellingen, als u niet gaat kopiëren nadat u de instellingen hebt gewijzigd via het bedieningspaneel.

- 1 Druk op **Menu** tot **Kopie inst.** verschijnt op de bovenste regel van het display.
- 2 Druk op ◀ of ▶ tot **Time-out** verschijnt en druk op **OK**.
- 3 Druk op ◀ of ▶ om de gewenste tijdstelling te selecteren.
Als u **Uit** kiest, zal het apparaat pas terugkeren naar de standaardinstellingen wanneer u op **Start** drukt om met kopiëren te beginnen, of op **Stop/Clear** om te annuleren.
- 4 Druk op **OK** om uw selectie op te slaan.
- 5 Druk op **Stop/Clear** om terug te keren naar de stand-bymodus.

5 Eenvoudige afdruktaken

In dit hoofdstuk worden eenvoudige afdruktaken beschreven.

Een document afdrukken

Met dit apparaat kunt u vanuit verschillende Windows-toepassingen, een Macintosh-computer of een Linux-systeem afdrukken. De exacte procedure kan per toepassing verschillen.

Zie de informatie onder **Software** voor meer afdrukinformatie.

Een afdruktaak annuleren

Als de afdruktaak zich in een wachtrij of afdrukspooler bevindt, zoals de printergroep in Windows, verwijdert u de taak als volgt:

- 1 Klik op de knop **Start** van Windows.
- 2 In Windows 2000 selecteert u achtereenvolgens **Instellingen** en **Printers**.
In Windows XP/2003 selecteert u **Printers en faxen**.
In Windows Vista/2008 selecteert u **Configuratiescherm** -> **Hardware en geluiden** -> **Printers**.
Voor Windows 7 selecteert u **Configuratiescherm** -> **Hardware en geluiden** -> **Apparaten en printers**.
Voor Windows Server 2008 R2 selecteert u **Configuratiescherm** -> **Hardware** -> **Apparaten en printers**.
- 3 Voor Windows 2000, XP, 2003, 2008 en Vista dubbelklikt u op uw apparaat.
Voor Windows 7 en Windows Server 2008 R2 klikt u met de rechtermuisknop op het pictogram van uw printer -> contextmenu's -> **Afdruktaken weergeven**.
- 4 In het menu **Document** selecteert u **Annuleren**.

OPMERKING: u kunt dit venster ook openen door rechtsonder in de taakbalk van Windows te dubbelklikken op het printerpictogram.

U kunt de huidige afdruktaak ook annuleren door op **Stop/Clear** te drukken op het bedieningspaneel van het apparaat.

6 Scannen

U kunt het apparaat als scanner gebruiken om uw foto's en teksten om te zetten in digitale bestanden die u met uw computer kunt bewerken. U kunt deze vervolgens op uw eigen website weergeven of gebruiken in projecten die u kunt afdrukken met behulp van het Samsung SmarThru-programma of het WIA-stuurprogramma.

Basisinformatie over scannen

U kunt op de volgende manieren een afbeelding scannen met uw apparaat:

- Met software die voldoet aan de TWAIN-norm: u kunt andere software gebruiken waaronder Adobe Photoshop.
- Met het WIA (Windows Images Acquisition)-stuurprogramma: het apparaat ondersteunt het WIA-stuurprogramma voor het scannen van afbeeldingen.
- Met de Samsung SmarThru-software: start Samsung SmarThru en klik op Scan To (scannen naar) om te beginnen met scannen.

OPMERKING: voordat u het apparaat als scanner kunt gebruiken, moet u eerst de software installeren. Zie **Software** voor informatie over het installeren van de software.

7 Tonercassettes bestellen

In dit hoofdstuk kunt u lezen hoe u tonercassettes kunt bestellen die beschikbaar zijn voor uw apparaat.

Tonercassettes

Als de tonercassette leegraakt, kunt u het volgende type tonercassette voor uw apparaat bestellen:

Type	Aantal afdrukken ^a	Artikelnummer
Standaard	2.000 pagina's	<ul style="list-style-type: none">• MLT-D109S• Regio A ^b : MLT-D1092S

a. Opgegeven capaciteit gemeten volgens ISO/IEC 19752.

b. Regio A: Albanië, België, Bosnië, Bulgarije, Cyprus, Denemarken, Duitsland, Finland, Frankrijk, Griekenland, Herzegovina, Hongarije, Ierland, Italië, Kroatië, Luxemburg, Macedonië, Montenegro, Nederland, Noorwegen, Oostenrijk, Polen, Portugal, Roemenië, Servië, Slovenië, Slowakije, Spanje, Tsjechische Republiek, VK, Zweden, Zwitserland

Hoe u kunt bestellen

Als u door Samsung goedgekeurde tonercassettes wilt bestellen, kunt u terecht bij uw plaatselijke Samsung-dealer of de winkel waar het apparaat is aangeschaft. U kunt ook naar de Samsung-website www.samsungprinter.com surfen. Selecteer hier het land of de regio waar u woont voor informatie over het telefoonnummer waar u terecht kunt voor technische ondersteuning.

8 Onderhoud

In dit hoofdstuk kunt u lezen wat de beste manier is om de tonercassette en het apparaat te onderhouden.

In dit hoofdstuk treft u de volgende onderwerpen aan:

- **Rapporten afdrukken**
- **Geheugen wissen**
- **Het apparaat reinigen**
- **De tonercassette onderhouden**
- **Verbruiksartikelen en te vervangen onderdelen**

Rapporten afdrukken

Het apparaat kan rapporten afdrukken met systeemgegevens.

- 1 Druk op **Menu** tot **Rapport** verschijnt op de bovenste regel van het display.
- 2 Druk op **OK** als **Syst. gegevens** verschijnt.
Het rapport met systeemgegevens wordt afgedrukt.

Geheugen wissen

U kunt kiezen welk gedeelte van de informatie in het geheugen van het apparaat u wilt wissen.

- 1 Druk op **Menu** tot **Onderhoud** verschijnt op de bovenste regel van het display.
- 2 Druk op ◀ of ▶ tot **Instel. wissen** verschijnt en druk op **OK**.
- 3 Druk op ◀ of ▶ tot het item verschijnt dat u wilt wissen.
 - **Papier inst.:** alle papierinstellingen worden teruggezet op de fabrieksinstellingen.
 - **Kopie inst.:** alle kopieerinstellingen worden teruggezet op de fabrieksinstellingen.
 - **Alle instell.:** alle instellingen worden teruggezet op de fabrieksinstellingen.
 - **App. instellen:** alle systeeminstellingen, zoals de taal van het display en de slaapstandmodus, worden teruggezet op de fabrieksinstellingen.
- 4 Druk op **OK** om de wisbewerking te bevestigen. De geselecteerde instelling wordt gewist.
- 5 Herhaal de stappen 3 en 4 als u een andere instelling wilt wissen.
- 6 Druk op **Stop/Clear** om terug te keren naar de stand-bymodus.

Het apparaat reinigen

Om een goede afdruk- en scankwaliteit te behouden, moet u de onderstaande reinigingsinstructies uitvoeren telkens wanneer u de tonercassette vervangt of in geval van problemen met de afdruk- en scankwaliteit.



OPGELET: als u de behuizing van de printer reinigt met reinigingsmiddelen die veel alcohol, oplosmiddelen of andere bijtende stoffen bevatten, kan de behuizing verkleuren of barsten.

Buitenkant reinigen

U kunt de behuizing van het apparaat het beste schoonmaken met een zachte, niet-pluizende doek. U kunt de doek enigszins bevochtigen met water, maar let erop dat er geen water op of in het apparaat druppelt.

Binnenkant reinigen

Tijdens het afdrukken kunnen zich in het apparaat papierresten, toner en stof verzamelen. Dit kan op een gegeven moment problemen met de afdrukkwaliteit gaan veroorzaken, zoals tonervlekken of vegen. Deze problemen kunnen worden opgelost of tegengegaan door de binnenkant van het apparaat te reinigen.

- 1 Schakel het apparaat uit en haal de stekker uit het stopcontact. Wacht daarna tot het apparaat is afgekoeld.
- 2 Open de voorklep en trek de tonercassette eruit. Plaats de cassette op een schoon, vlak oppervlak.

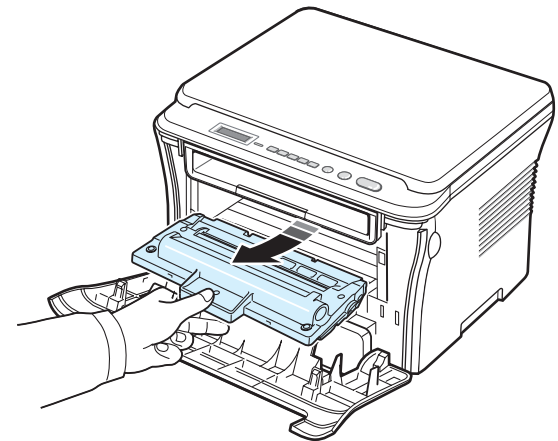

OPGELET:

- om schade aan de tonercassette te voorkomen, moet u ervoor zorgen dat deze niet langer dan enkele minuten wordt blootgesteld aan licht. Dek de cassette eventueel af met een stuk papier.

- Raak de groene onderzijde van de tonercassette niet aan. Gebruik de handgreep op de tonercassette en vermijd zo dat u dit gebied aanraakt.

- 3 Verwijder met een droge, niet-pluizende doek stof en gemorste toner in en rond de ruimte voor de tonercassette.

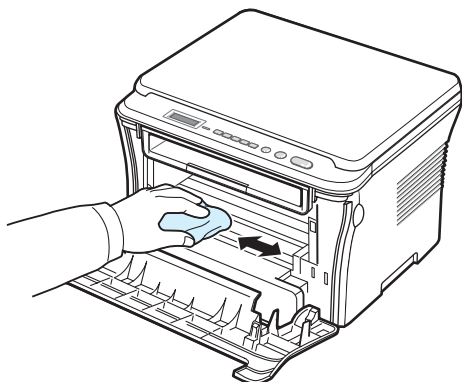

OPGELET: zorg dat u bij het reinigen van de binnenkant van het apparaat de transportrol onder de tonercassette niet aanraakt. Vet van uw vingers kan problemen met de afdruk- en scankwaliteit veroorzaken.

- 4 Haal voorzichtig een witte katoenen doek over de lange glasplaat (LSU, laserscannerunit) boven in de ruimte voor de tonercassette om te zien of er vuil aan blijft zitten.

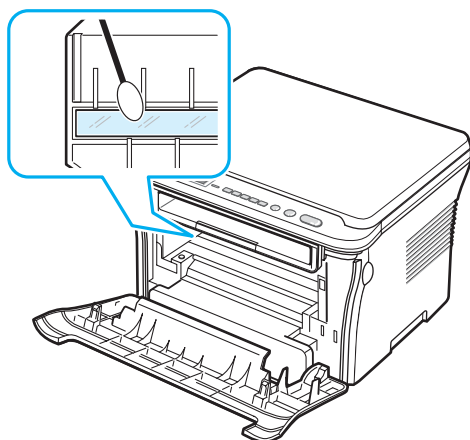

- 5 Plaats de tonercassette terug en sluit de voorklep.
- 6 Steek de stekker weer in het stopcontact en zet het apparaat aan.

Trommel reinigen

Als er vlekken of vegen op uw afdrukken verschijnen, moet u mogelijk de OPC-trommel van de tonercassette reinigen.

- 1 Voordat u begint met de reinigingsprocedure, moet u ervoor zorgen dat er papier in het apparaat zit.

- 2 Druk op **Menu** tot **Onderhoud** verschijnt op de bovenste regel van het display.

- 3 Druk op **OK** als **Trom. reinigen** verschijnt.

Het apparaat drukt een reinigingspagina af. Tonerdeeltjes op het oppervlak van de trommel hechten zich hierbij aan het papier.

- 4 Als het probleem niet verholpen is, herhaalt u de stappen 1 tot en met 3.

De scanner reinigen

U krijgt de beste kopieën als u de scanner schoon houdt. We raden u aan om de scanner aan het begin van elke dag te reinigen. Herhaal dit, indien nodig, in de loop van de dag.

- 1 Bevochtig een niet-pluizende, zachte doek of papieren handdoek met wat water.
- 2 Open de documentklep.
- 3 Veeg over de glasplaat tot deze schoon en droog is.

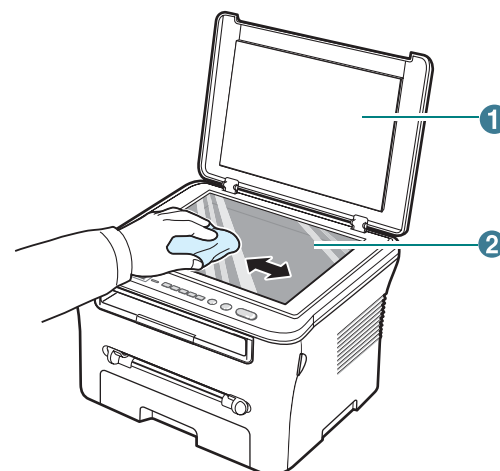

1	documentklep
2	glasplaat

- 4 Veeg over de onderkant van de documentklep tot deze schoon en droog is.
- 5 Sluit de documentklep.

De tonercassette onderhouden

Tonercassette bewaren

Houd u voor de beste resultaten aan de volgende richtlijnen voor de tonercassette:

- Haal de tonercassette pas uit de verpakking op het moment dat u deze gaat gebruiken.
- Vul de tonercassette niet bij. **De garantie dekt geen schade aan het apparaat die het gevolg is van het gebruik van een bijgevoelde tonercassette.**
- Bewaar tonercassettes in dezelfde ruimte als het apparaat.
- Om schade aan de tonercassette te voorkomen, moet u ervoor zorgen dat deze niet langer dan enkele minuten wordt blootgesteld aan licht.

Toner besparen

Druk om toner te besparen op **Menu** tot **Tonerbesparing** verschijnt en druk vervolgens op **OK** als **Aan** verschijnt. Hierdoor gaat uw tonercassette langer mee en worden de kosten per afdruk lager. Dit gaat wel enigszins ten koste van de afdrukkwaliteit.

Verwachte gebruiksduur van de tonercassette

De gebruiksduur van de tonercassette hangt af van de hoeveelheid toner die tijdens het afdrukken wordt gebruikt. In de praktijk kan het aantal pagina's variëren afhankelijk van de afdrumdichtheid, de omgevingsomstandigheden, het interval tussen verschillende afdrukken en het type en formaat van het afdruk materiaal. Als u bijvoorbeeld veel afbeeldingen afdrukt, moet de tonercassette vaker worden vervangen.

De toner opnieuw verdelen in de tonercassette

Als de tonercassette bijna leeg is:

- Gedeelten van uw document worden vaag of lichter afgedrukt.
- De waarschuwing **Toner bijna op** verschijnt op het bedieningspaneel.
- Het programmavenster SmartPanel verschijnt op uw computer om te melden dat de tonercassette bijna leeg is.
- De **Status**-LED knippert rood.

Als dit gebeurt, kunt u de afdrukkwaliteit tijdelijk herstellen door de resterende toner in de tonercassette opnieuw te verdelen. In sommige gevallen worden gedeelten van uw document toch nog vaag of lichter afgedrukt nadat u de toner hebt verdeeld.

- 1 Open de voorklep.

- 2 Haal de tonercassette uit het apparaat.

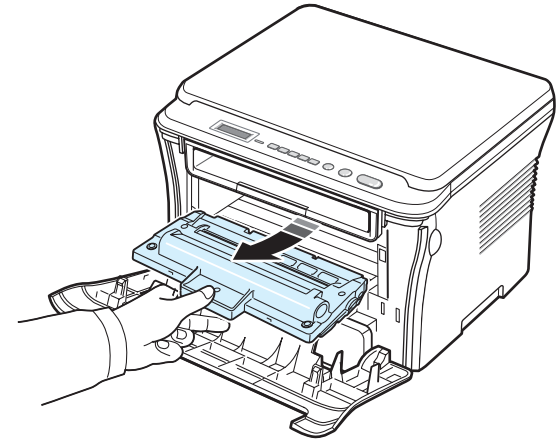

- 3 Schud de tonercassette vijf of zes keer goed heen en weer om de toner gelijkmatig te verdelen.

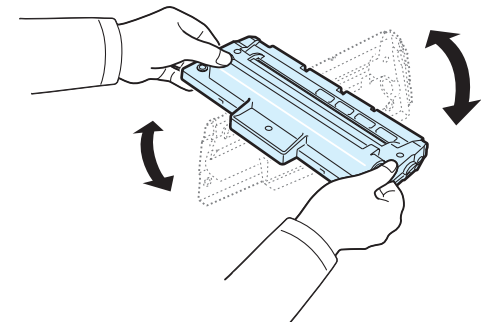

OPMERKING: krijgt u per ongeluk toner op uw kleding, veeg dit dan af met een droge doek en was de kleding in koud water. Was niet met warm water, want dan zal de toner zich vastzetten in de stof.



OPGELET: raak de groene onderzijde van de tonercassette niet aan. Gebruik de handgreep op de tonercassette en vermijd zo dat u dit gebied aanraakt.

- 4 Houd de tonercassette vast aan de handgreep en breng de cassette langzaam aan in de opening van het apparaat.

- 5 De nokken aan de zijkanten van de tonercassette en de bijbehorende groeven in het apparaat voeren de tonercassette naar de juiste positie totdat deze volledig op haar plaats klikt.

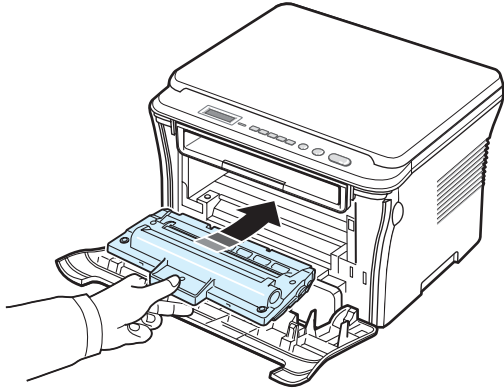

- 6 Sluit de voorklep. Controleer of de klep goed dicht is.

De tonercassette vervangen

Als de tonercassette helemaal leeg is:

- Stopt de printer met afdrucken.
- Het programmavenster SmartPanel verschijnt op uw computer om te melden dat de tonercassette leeg is.
- De **Status**-LED licht rood op.

Dit betekent dat de tonercassette moet worden vervangen. Zie pagina 7.1 voor informatie over het bestellen van tonercassettes.

- 1 Open de voorklep.
- 2 Haal de tonercassette uit het apparaat.

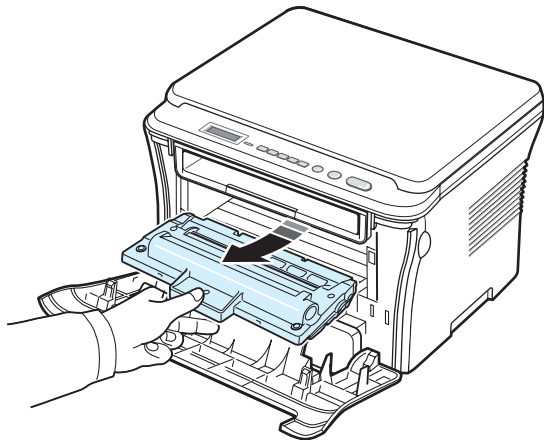

- 3 Haal de nieuwe tonercassette uit de verpakking.

- 4 Schud de tonercassette vijf of zes keer heen en weer om de toner gelijkmatig te verdelen.

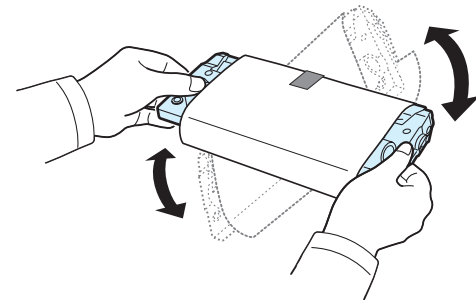

Door de tonercassette goed te schudden, haalt u er de meeste afdrucken uit.

- 5 Verwijder het papier rond de tonercassette.

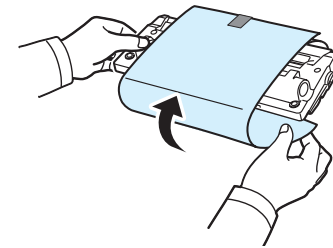

OPMERKING: krijgt u per ongeluk toner op uw kleding, veeg dit dan af met een droge doek en was de kleding in koud water. Was niet met warm water, want dan zal de toner zich vastzetten in de stof.



OPGELET: raak de groene onderzijde van de tonercassette niet aan. Gebruik de handgreep op de tonercassette en vermijd zo dat u dit gebied aanraakt.

- 6 Houd de tonercassette vast aan de handgreep en breng de cassette langzaam aan in de opening van het apparaat.
- 7 De nokken aan de zijkanten van de tonercassette en de bijbehorende groeven in het apparaat voeren de tonercassette naar de juiste positie totdat deze volledig op haar plaats klikt.
- 8 Sluit de voorklep. Controleer of de klep goed dicht is.

Verbruiksartikelen en te vervangen onderdelen

Om het apparaat in topconditie te houden, een optimale afdrukkwaliteit te garanderen en papierstoringen ten gevolge van versleten onderdelen te voorkomen, is het van tijd tot tijd nodig om bepaalde onderdelen als de tonercassette, de transportrol en de fixeereenheid te vervangen. Het programmavenster SmartPanel verschijnt op uw computer om aan te geven welke onderdelen aan vervanging toe zijn.

De volgende onderdelen moeten worden vervangen na het afdrukken van een bepaald aantal pagina's of na het verstrijken van de levensduur van het desbetreffende onderdeel. Het programmavenster SmartPanel verschijnt op uw computer om aan te geven welke onderdelen aan vervanging toe zijn.

Onderdeel	Aantal afdrucken (gemiddeld)
Transportrol	Ca. 50.000 pagina's
Fixeereenheid (fuser)	Ca. 50.000 pagina's
Papierinvoerrol	Ca. 50.000 pagina's

Voor de aanschaf van verbruiksartikelen en nieuwe onderdelen kunt u terecht bij een Samsung-dealer of de winkel waar het apparaat is aangeschaft. Wij adviseren u nadrukkelijk om de genoemde onderdelen door een ervaren technicus te laten vervangen. Dit geldt uiteraard niet voor de tonercassette (zie pagina 8.4).

9 Problemen oplossen

In dit hoofdstuk vindt u nuttige informatie over wat u moet doen als er een probleem optreedt.

In dit hoofdstuk treft u de volgende onderwerpen aan:

- **Vastgelopen papier verwijderen**
- **De betekenis van de Status-LED**
- **De betekenis van berichten op het display**
- **Overige problemen oplossen**

Vastgelopen papier verwijderen

Als het papier vastloopt, verschijnt de melding **Papierstoring** in het display. Kijk in de onderstaande tabel waar het probleem zich voordoet en verwijder het vastgelopen papier.

Bericht	Plaats	Zie
[Papierstoring0] Open/sluit deur	In de papierinvoerlade	Hieronder en pagina 9.1
[Papierstoring1] Open/sluit deur	In het fixeergebied of rond de tonercassette In de handmatige invoer	pagina 9.2
[Papierstoring2] Contr. binnenin	In het papieruitvoer gebied	pagina 9.2

Trek het vastgelopen papier voorzichtig en langzaam naar buiten om te vermijden dat het scheurt. Volg de aanwijzingen op de volgende pagina's om de papierstoring te verhelpen.

In de papierinvoerlade

- 1 Open de voorklep en sluit deze weer. Het vastgelopen papier wordt automatisch afgevoerd.
Ga als het papier niet wordt afgevoerd verder met stap 2.
- 2 Trek de papierinvoerlade eruit.

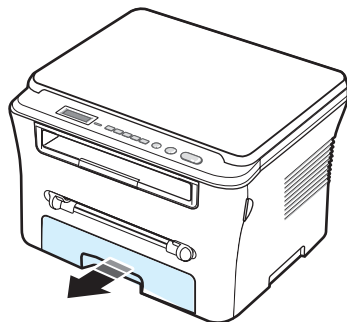

- 3 Verwijder het vastgelopen papier door het voorzichtig en recht naar buiten te trekken.

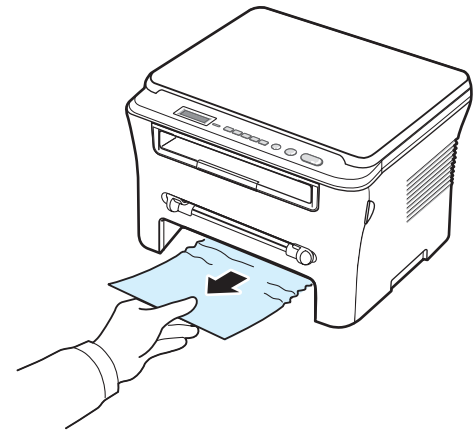

Als u weerstand voelt en het papier niet beweegt wanneer u eraan trekt, of als u op deze plaats geen vastgelopen papier ziet, zoekt u verder in het fixeergebied rond de tonercassette. Zie pagina 9.2.

- 4 Schuif de papierinvoerlade terug in het apparaat totdat deze op haar plaats klikt.
- 5 Open en sluit de voorklep om verder te gaan met afdrukken.

In de handmatige invoer

- 1 Als het papier niet op de juiste wijze wordt ingevoerd, trekt u het uit het apparaat.

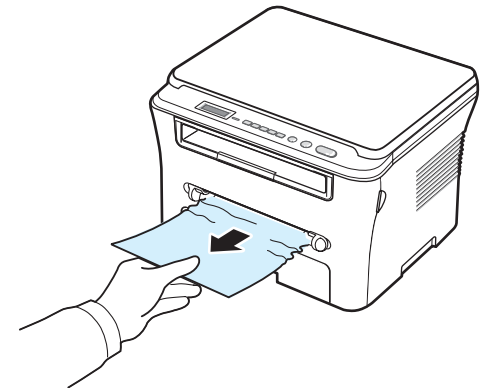

- 2 Om het afdrukken te hervatten, opent en sluit u de voorklep.

In het fixeergebied of rond de tonercassette

OPMERKING: het gebied rond de fixeereenheid is heet. Wees voorzichtig wanneer u papier uit het apparaat verwijdert.

- 1 Open de voorklep en trek de tonercassette eruit.

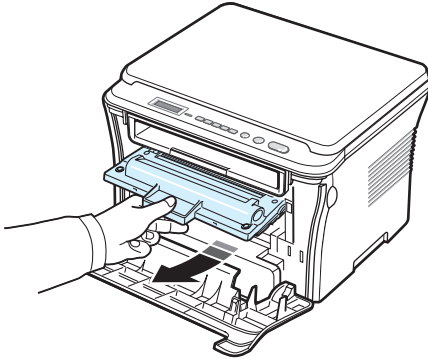

- 2 Verwijder het vastgelopen papier door het voorzichtig en recht naar buiten te trekken.

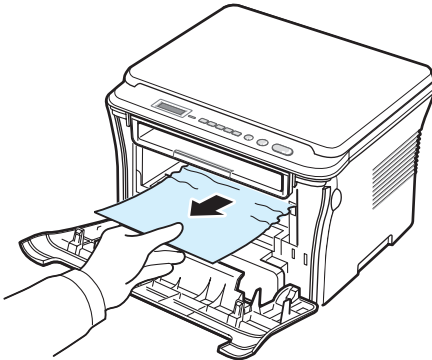

- 3 Plaats de tonercassette terug en sluit de voorklep. Het apparaat gaat automatisch verder met afdrucken.

In het papieruitvoergebied

- 1 Open de voorklep en sluit deze weer. Het vastgelopen papier wordt automatisch afgevoerd.
Ga als het papier niet wordt afgevoerd verder met stap 2.
- 2 Trek het papier voorzichtig uit de uitvoerlade. Ga door naar stap 9.

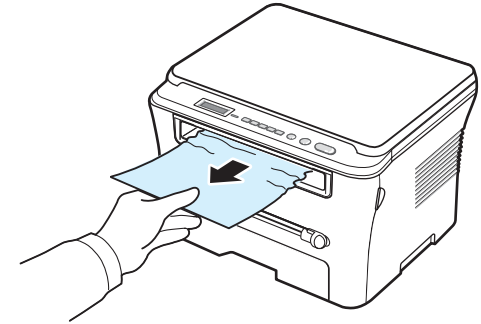

Als u het vastgelopen papier niet kunt zien in de uitvoerlade, gaat u verder met de volgende stap.

- 3 Til de scanner op.
- 4 Trek het vastgelopen papier voorzichtig weg.
- 5 Sluit de scanner door het lipje naar links te duwen en ingedrukt te houden terwijl u de klep langzaam naar beneden brengt tot deze het lipje indrukt.

Als u weerstand voelt en het papier niet beweegt wanneer u eraan trekt, of als u geen papier ziet onder de scanner, gaat u verder met de volgende stap.

- 6 Open de achterklep.
- 7 Verwijder het vastgelopen papier door het voorzichtig en recht naar buiten te trekken.

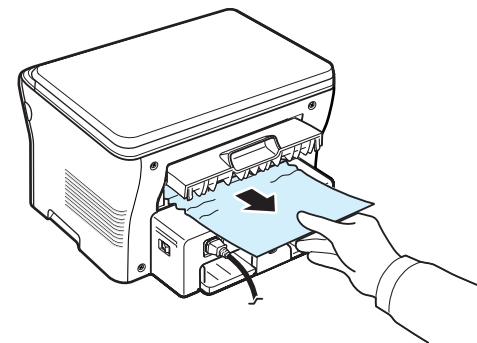

- 8 Sluit de achterklep.
- 9 Open en sluit de voorklep om verder te gaan met afdrucken.

Tips om papierstoringen te vermijden

De meeste problemen kunnen worden voorkomen door het juiste soort papier te kiezen. In geval van een papierstoring volgt u de stappen die worden beschreven op pagina 9.1.

- Volg de aanwijzingen op pagina 2.3. Zorg ervoor dat de papiergeleiders goed zijn ingesteld.
- Doe niet teveel papier in de papierinvoerlade. Zorg ervoor dat het papier niet hoger komt dan de maximummarkering aan de binnenkant van de papierinvoerlade.
- Verwijder geen papier uit de papierinvoerlade tijdens het afdrukken.
- Buig het papier, waai er uit en maak er een rechte stapel van voordat u het in de lade plaatst.
- Gebruik geen gekreukt, vochtig of sterk gekruld papier.
- Doe geen verschillende soorten papier in de papierinvoerlade.
- Gebruik alleen aanbevolen afdrukk materiaal. Zie pagina 3.2.
- Plaats het afdrukk materiaal met de afdrukzijde omlaag in de papierinvoerlade en met de afdrukzijde omhoog in de handmatige invoer.

De betekenis van de Status-LED

De **Status**-LED op het bedieningspaneel geeft de status van het apparaat weer. Zie de onderstaande tabel om de status van het apparaat te herkennen.

Status		Omschrijving
Uit		<ul style="list-style-type: none">• Het apparaat is off line.• Het apparaat staat in de energiebesparende modus. Als het apparaat gegevens ontvangt of als u op een willekeurige toets drukt, gaat het automatisch on line.
Groen	Aan	Het apparaat is on line en kan worden gebruikt.
	Knippert	<ul style="list-style-type: none">• Als het lampje langzaam knippert, ontvangt het apparaat gegevens van de computer.• Als het lampje normaal knippert, scant het apparaat het geplaatste document.• Als het lampje snel knippert, drukt het apparaat gegevens af.
Rood	Aan	<ul style="list-style-type: none">• De printercassette is leeg, bijna leeg of moet worden vervangen. Zie pagina 8.4.• Er is papier vastgelopen. Zie pagina 9.1 om het probleem op te lossen.• De voorklep staat open. Sluit de voorklep.• Er bevindt zich geen papier in de papierinvoerlade. Plaats papier in de papierinvoerlade.• Het apparaat is gestopt vanwege een ernstige fout. Zie het bericht op het display. Zie pagina 9.4 voor meer informatie over de betekenis van het foutbericht.
	Knippert	<ul style="list-style-type: none">• Er is een kleine storing opgetreden. Het apparaat wacht tot het probleem is verholpen. Zie het bericht op het display. Zodra het probleem is opgelost, gaat het apparaat weer door.• De tonercassette is bijna leeg. Bestel een nieuwe tonercassette. U kunt de afdrukkwaliteit tijdelijk herstellen door de toner opnieuw te verdelen. Zie pagina 8.4.

De betekenis van berichten op het display

Er verschijnen berichten in het SmartPanel-programmavenster of in het display van het bedieningspaneel om de status van het apparaat en eventuele fouten aan te geven. Zie de onderstaande tabellen voor de betekenis van de berichten en corrigeer het probleem, indien nodig. De berichten en hun betekenis worden vermeld in alfabetische volgorde.

OPMERKING: als u hulp inroept, is het zeer nuttig om het bericht op het display door te geven aan de medewerker van de technische dienst.

Melding	Betekenis	Doe het volgende...
Deur open	De voor- of achterklep zit niet goed dicht.	Sluit de klep goed. Deze moet vastklikken.
HSync. fout	Er is een probleem met de laserscanner (LSU, Laser Scanning Unit).	Trek de stekker uit het stopcontact en steek deze er vervolgens weer in. Neem contact op met de technische dienst als het probleem zich blijft voordoen.
Ong. tonercass.	U gebruikt een niet-goedgekeurde tonercassette.	Gebruik een door Samsung goedgekeurde tonercassette.
[Storing 1] of Plaats tonercas.	<ul style="list-style-type: none"> De tonercassette is niet geplaatst. Er is papier vastgelopen in het fixeergebied of in de handmatige invoer. 	<ul style="list-style-type: none"> Installeer de originele tonercassette van Samsung die speciaal voor uw apparaat ontworpen is. Of installeer de tonercassette opnieuw. Zie pagina 2.2. Verwijder het vastgelopen papier. Zie pagina 9.1.
Temp. te laag	Er is een probleem met de fixeereenheid (fuser).	Trek de stekker uit het stopcontact en steek deze er vervolgens weer in. Neem contact op met de technische dienst als het probleem zich blijft voordoen.
[Probleem met LSU]	Er is een probleem met de laserscanner (LSU, Laser Scanning Unit).	Trek de stekker uit het stopcontact en steek deze er vervolgens weer in. Neem contact op met de technische dienst als het probleem zich blijft voordoen.
[Geen papier] Papier bijvullen	Het papier in de papierinvoerlade is op.	Plaats papier in de papierinvoerlade. Zie pagina 2.3.

Melding	Betekenis	Doe het volgende...
Temp.probleem	Er is een probleem met de fixeereenheid (fuser).	Trek de stekker uit het stopcontact en steek deze er vervolgens weer in. Neem contact op met de technische dienst als het probleem zich blijft voordoen.
[Oververhit]	Er is een probleem met de fixeereenheid (fuser).	Trek de stekker uit het stopcontact en steek deze er vervolgens weer in. Neem contact op met de technische dienst als het probleem zich blijft voordoen.
[Papierstoring0] Open/sluit deur	Er is papier vastgelopen in het invoergeedeelte van de papierinvoerlade.	Verwijder het vastgelopen papier. Zie pagina 9.1.
[Papierstoring1] Open/sluit deur	Er is papier vastgelopen in het fixeergebied of in de handmatige invoer.	Verwijder het vastgelopen papier. Zie pagina 9.1.
[Papierstoring2] Contr. binnenin	Er is papier vastgelopen bij de papieruitvoer.	Verwijder het vastgelopen papier. Zie pagina 9.2.
Stroomstoring	Door een stroomonderbreking is de inhoud van het geheugen verloren gegaan.	Voer de taak die u vóór de stroomonderbreking probeerde uit te voeren helemaal opnieuw uit.
Scannerfout	Er is een probleem met de scanner.	Trek de stekker uit het stopcontact en steek deze er vervolgens weer in. Neem contact op met de technische dienst als het probleem zich blijft voordoen.
[Toner leeg] [Vervang toner]	De tonercassette is leeg.	Vervang de tonercassette door een nieuwe. Zie pagina 8.4.
Toner op Verv. tonercass.	De printer stopt met afdrukken om vervuiling van de printer of een defect te voorkomen.	Vervang de tonercassette door een nieuwe. Zie pagina 8.4.
Toner bijna op	De toner is bijna op.	Haal de tonercassette eruit en schud deze voorzichtig heen en weer. Zo kunt u nog even doorgaan met afdrukken.
Toner niet Sams. Verv. tonercass.	De tonercassette is geen originele cassette van Samsung.	Vervang de tonercassette door een originele cassette van Samsung.

Overige problemen oplossen

In het onderstaande overzicht vindt u mogelijke problemen en oplossingen. Probeer de oplossingen in de aangegeven volgorde tot de storing is verholpen. Neem contact op met de technische dienst als het probleem zich blijft voordoen.

Papierinvoerproblemen

Probleem	Doe het volgende...
Papier loopt vast.	Verwijder het vastgelopen papier. Zie pagina 9.1.
Papier plakt aan elkaar.	<ul style="list-style-type: none"> Zorg dat er niet te veel papier in de papierinvoerlade ligt. De papierinvoerlade is geschikt voor maximaal 250 vel papier, afhankelijk van de papierdikte. Zorg dat u een geschikte papiersoort gebruikt. Zie pagina 3.2. Haal het papier uit de papierinvoerlade en buig het of waaier het uit. In vochtige omstandigheden kunnen bepaalde papiersoorten aan elkaar blijven kleven.
Invoerprobleem met een aantal vellen tegelijk.	<ul style="list-style-type: none"> Mogelijk bevat de papierinvoerlade verschillende papiersoorten. Laad papier van hetzelfde soort, formaat en gewicht. Als het papier is vastgelopen doordat er meer vellen tegelijk zijn ingevoerd, verwijdert u deze. Zie pagina 9.1.
Er wordt geen papier ingevoerd in het apparaat.	<ul style="list-style-type: none"> Verwijder materiaal dat het papiertransport belemmert. Het papier is niet goed in de lade gelegd. Verwijder het papier uit de papierinvoerlade en laad het op de juiste manier. Er ligt te veel papier in de papierinvoerlade. Verwijder het overschot uit de papierinvoerlade. Het papier is te dik. Gebruik alleen papier dat aan de specificaties van het apparaat voldoet. Zie pagina 3.2.
Het papier blijft vastlopen.	<ul style="list-style-type: none"> Er ligt te veel papier in de papierinvoerlade. Verwijder het overschot. Gebruik de handmatige invoer als u afdrukt op speciaal materiaal. Er wordt een verkeerde papiersoort gebruikt. Gebruik alleen papier dat aan de specificaties van het apparaat voldoet. Zie pagina 3.2. Misschien zitten er materiaalresten in het apparaat. Open de voorklep en verwijder de resten.
Transparanten plakken aan elkaar in de uitvoer.	Gebruik alleen transparanten die voor laserprinters bestemd zijn. Verwijder elke transparant zodra deze is uitgevoerd.
Enveloppen trekken scheef of worden niet goed ingevoerd.	Zorg dat de papiergeleiders aan beide kanten tegen de envelop aanzitten.

Afdrukproblemen



Probleem	Mogelijke oorzaak	Doe het volgende...
Het apparaat drukt niets af.	Het apparaat krijgt geen stroom.	Controleer de stekker en het netsnoer, de aan-/uitschakelaar en het stopcontact.
	Het apparaat is niet als standaardprinter geselecteerd.	Selecteer Samsung SCX-4300 Series als de standaardprinter in Windows.
	Controleer het volgende: <ul style="list-style-type: none"> De voorklep is niet gesloten: sluit de voorklep. Er is papier vastgelopen in het apparaat: verwijder het vastgelopen papier. Zie pagina 9.1. Er is geen papier geladen: laad papier. Zie pagina 2.3. De tonercassette is niet geplaatst: plaats een tonercassette. Zie pagina 2.2. Bij een systeemfout adviseren wij u contact op te nemen met uw servicevertegenwoordiger.	
	De kabel tussen de computer en het apparaat is niet goed aangesloten.	Maak de kabel los en sluit deze opnieuw aan.
Het apparaat drukt niets af. (vervolg)	De kabel tussen de computer en het apparaat is mogelijk defect.	Sluit de kabel indien mogelijk aan op een andere computer die naar behoren werkt en druk een document af. U kunt ook een andere printerkabel proberen.
	De poortinstelling is niet juist.	Controleer de printerinstelling in Windows om na te gaan of de afdruktaak naar de juiste poort wordt gestuurd (bijvoorbeeld LPT1). Als de computer meer dan één poort heeft, controleert u of het apparaat op de juiste poort is aangesloten.
	Het apparaat is mogelijk niet goed geconfigureerd.	Kijk in het venster Eigenschappen van de printer of alle instellingen juist zijn.
	Het printerstuurprogramma is mogelijk niet goed geïnstalleerd.	Herstel de printersoftware. Zie de informatie onder Software .
	Het apparaat werkt niet goed.	Kijk of het display van het bedieningspaneel een systeemfout aangeeft.
Het apparaat haalt papier uit de verkeerde invoer.	Misschien is in het venster Eigenschappen van de printer niet de juiste invoer geselecteerd.	Bij veel softwaretoepassingen kunt u de papierbron instellen op het tabblad Papier in het venster Eigenschappen van de printer. Selecteer de juiste invoer. Zie de informatie onder Software .

Probleem	Mogelijke oorzaak	Doe het volgende...
Er wordt erg langzaam afgedrukt.	De afdruktaak is mogelijk zeer complex.	Maak de pagina minder complex of wijzig de instellingen van de afdrukkwaliteit. De maximale afdruksnelheid van het apparaat is 19 ppm voor papier van Letter-formaat en 18 ppm voor papier van A4-formaat.
	Onder Windows 98/Me is de wachtrij-instelling mogelijk niet juist.	Klik in het menu Start op Instellingen en vervolgens op Printers . Klik met de rechtermuisknop op het pictogram van het apparaat Samsung SCX-4300 Series , selecteer Eigenschappen , klik op het tabblad Details en klik vervolgens op de knop Wachtrij-instellingen . Selecteer de gewenste wachtrij-instelling.
De helft van de pagina is leeg.	De ingestelde afdrukstand is mogelijk onjuist.	Wijzig de afdrukstand in uw programma. Zie de informatie onder Software .
	Ander papierformaat ingesteld dan gebruikt papierformaat.	De papierinstelling van het printerstuurprogramma moet overeenkomen met het papierformaat in de papierinvoerlade. Bovendien moet de papierinstelling van het printerstuurprogramma overeenkomen met de papierselectie in de toepassing die u gebruikt.
Het apparaat drukt wel af, maar de tekst is verkeerd, vervormd of niet compleet.	De printerkabel zit los of is defect.	Maak de printerkabel los en sluit deze opnieuw aan. Druk een document af dat u al eerder met succes hebt afgedrukt. Sluit kabel en apparaat, indien mogelijk, aan op een andere computer en druk een document af dat u al eerder met succes hebt afgedrukt. Probeer het eventueel met een andere printerkabel.
	U hebt niet het juiste stuurprogramma geselecteerd.	Controleer in het afdrukmenu van de toepassing of u de juiste printer hebt geselecteerd.
	Uw programma werkt mogelijk niet goed.	Probeer of u met een ander programma wel kunt afdrucken.
	Het besturingssysteem werkt niet goed.	Sluit Windows af en start de computer opnieuw op. Zet de printer uit en weer aan.

Probleem	Mogelijke oorzaak	Doe het volgende...
De pagina's worden afgedrukt, maar zijn blanco.	De tonercassette is leeg of defect.	Verdeel de nog aanwezige toner eventueel over de cassette. Zie pagina 8.3. Vervang, indien nodig, de tonercassette.
	Het document bevat mogelijk blanco pagina's.	Controleer of het bestand blanco pagina's bevat.
	Een onderdeel van de printer, zoals de controller of het moederbord, is mogelijk defect.	Neem contact op met een servicevertegenwoordiger.
Een probleem blijft zich voordoen bij het afdrucken via de USB-aansluiting.	Als de USB-modus is ingesteld op Snel , kunnen er bij sommige pc's problemen ontstaan met de USB-communicatie.	Stel de USB-modus in op Langzaam . Dit gaat als volgt: <ol style="list-style-type: none"> 1 Druk op Menu tot App. instellen verschijnt op de bovenste regel van het display. 2 Druk op ◀ of ▶ tot USB-modus verschijnt en druk op OK. 3 Druk op ◀ of ▶ tot Langzaam verschijnt en druk op OK. 4 Druk op Stop/Clear om terug te keren naar de stand-bymodus.

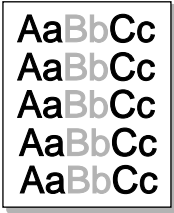

Problemen met de afdrukkwaliteit

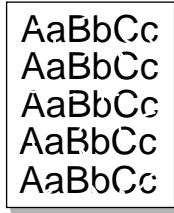
Vuil aan de binnenkant van het apparaat of incorrect geplaatst papier kan leiden tot een teruglopende afdrukkwaliteit. Los het probleem op met behulp van de onderstaande tabel.

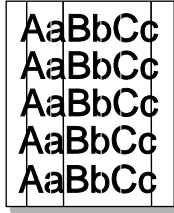
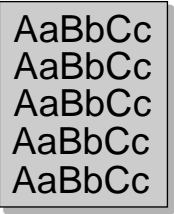
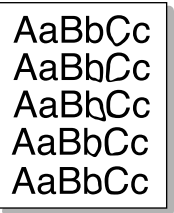
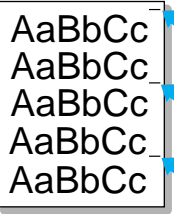
Probleem	Doe het volgende...
Lichte of vage afdrukken 	<p>Als u een verticale witte strook of vaag gedeelte op de afdruk ziet:</p> <ul style="list-style-type: none"> De tonercassette is bijna leeg. Door de resterende toner over de tonercassette te verdelen, kunt u er waarschijnlijk nog een aantal afdrukken mee maken. Zie pagina 8.3. Als dit niet helpt, moet u een nieuwe tonercassette plaatsen. Misschien voldoet het papier niet aan de specificaties (bijvoorbeeld te vochtig of te ruw). Zie pagina 3.2. Als de hele pagina te licht is, is de resolutie te laag ingesteld of is de tonerbesparende modus ingeschakeld. Wijzig de afdrukresolutie en schakel de tonerbesparende modus uit. Zie respectievelijk de informatie onder Software en pagina 2.6. Een combinatie van vage plekken en vegen kan erop duiden dat de tonercassette moet worden gereinigd. Zie pagina 8.2. Mogelijk is het oppervlak van de laserscanner in het apparaat vuil. Reinig de laserscanner. Zie pagina 8.2.
Tonerspecificaties 	<ul style="list-style-type: none"> Het papier voldoet niet aan de specificaties (bijvoorbeeld te vochtig of te ruw). Zie pagina 3.2. Mogelijk is de transportrol vuil. Reinig de binnenkant van het apparaat. Zie pagina 8.1. Mogelijk moet de papierbaan worden gereinigd. Zie pagina 8.2.
Uitvalverschijnselen 	<p>Als op willekeurige plaatsen vage, meestal ronde plekken zitten:</p> <ul style="list-style-type: none"> Er zit mogelijk een slecht vel tussen het papier. Druk het document opnieuw af. Het vochtgehalte van het papier is niet op alle plaatsen gelijk of het papier vertoont vochtplekken. Probeer een ander merk papier. Zie pagina 3.2. Een hele partij papier is niet in orde. Problemen tijdens de productie kunnen ertoe leiden dat sommige delen toner afstoten. Probeer een ander merk papier. Neem als na deze stappen het probleem niet is opgelost contact op met een servicevertegenwoordiger.

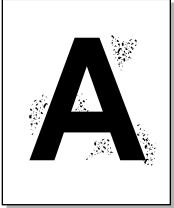
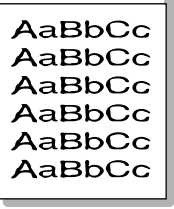
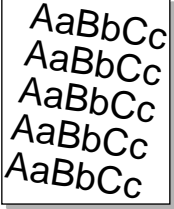
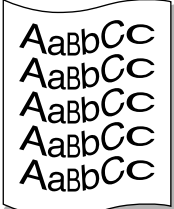
Probleem	Doe het volgende...
Verticale lijnen 	<p>Als de afdrukken zwarte, verticale strepen vertonen:</p> <ul style="list-style-type: none"> Er zit waarschijnlijk een kras op de trommel in de tonercassette. Verwijder de tonercassette en plaats een nieuwe. Zie pagina 8.4. <p>Als de pagina witte verticale strepen vertoont:</p> <ul style="list-style-type: none"> Mogelijk is het oppervlak van de laserscanner in het apparaat vuil. Reinig de laserscanner (zie pagina 8.2).
Grijze achtergrond 	<p>Als er in lichte gedeeltes te veel toner wordt gebruikt (grijze achtergrond):</p> <ul style="list-style-type: none"> Gebruik papier met een lichter gewicht. Zie pagina 3.2. Controleer de omgeving van het apparaat: bijzonder droge (lage luchtvochtigheid) of vochtige omstandigheden (relatieve luchtvochtigheid van meer dan 80%) kunnen leiden tot een grijzere achtergrond. Verwijder de oude tonercassette en plaats een nieuwe. Zie pagina 8.4.
Tonervlekken 	<ul style="list-style-type: none"> Reinig de binnenzijde van het apparaat. Zie pagina 8.1. Controleer papiersoort en -kwaliteit. Zie pagina 3.2. Verwijder de tonercassette en plaats een nieuwe. Zie pagina 8.4.
Verticaal terugkerende afwijkingen 	<p>Als de afdrukken met regelmatige tussenafstanden afwijkingen vertonen:</p> <ul style="list-style-type: none"> De tonercassette is mogelijk defect. Als een afwijking zich met regelmatige tussenafstanden herhaalt, moet u een paar keer een schoonmaakblad afdrukken om de tonercassette te reinigen; zie pagina 8.2. Als de problemen zich hierna blijven voordoen, verwijdert u de aanwezige tonercassette en plaatst u een nieuwe. Zie pagina 8.4. Er zit mogelijk toner op sommige onderdelen van het apparaat. Als de achterkant van een afdruk vlekken vertoont, wordt het probleem waarschijnlijk na een aantal pagina's vanzelf opgelost. De fixeereenheid kan beschadigd zijn. Neem contact op met een servicevertegenwoordiger. Zie pagina 8.2 als u papier van inferieure kwaliteit gebruikt.

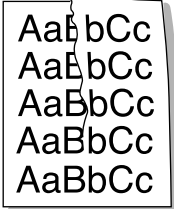
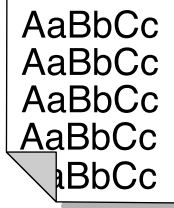
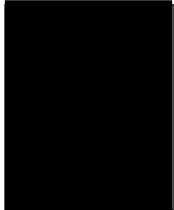
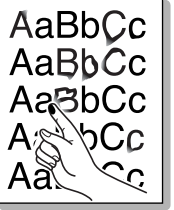
Probleem	Doe het volgende...
Schaduwvlekken 	<p>Schaduwvlekken worden veroorzaakt door kleine hoeveelheden toner die willekeurig over de afdruk verspreid voorkomen.</p> <ul style="list-style-type: none"> Het papier is mogelijk te vochtig. Druk opnieuw af op een vel uit een nieuw pak papier. Maak de verpakking van een nieuw pak papier pas open op het moment dat u het gaat gebruiken. Daarmee voorkomt u dat het papier teveel vocht opneemt. Als er schaduwvlekken optreden op enveloppen, kunt u proberen de indeling zo te veranderen dat er niet wordt afgedrukt op gedeelten die dikker zijn doordat aan de andere kant een overlappende naad zit. Dit probleem kan worden veroorzaakt door afdrukken op naden. Als de hele pagina wordt overdekt door schaduwvlekken, kies dan een andere afdrukresolutie vanuit uw programma of in het venster Eigenschappen van de printer.
Misvormde tekst 	<ul style="list-style-type: none"> Als tekst er misvormd uitziet ("uitgehold" effect), kan het papier te glad zijn. Probeer een ander soort papier. Zie pagina 3.2. Als tekst er misvormd uitziet (golvend effect), is de scanner misschien aan een onderhoudsbeurt toe. Neem voor onderhoud contact op met een servicevertegenwoordiger.
Pagina trekt scheef 	<ul style="list-style-type: none"> Plaats het papier op de juiste manier in het apparaat. Controleer papiersoort en -kwaliteit. Zie pagina 3.2. Laad papier of ander afdruk materiaal op de juiste manier in de papierlade en zorg ervoor dat de geleiders niet te los of te strak tegen de stapel papier aan zitten.
Gekruld of gegolfd 	<ul style="list-style-type: none"> Plaats het papier op de juiste manier in het apparaat. Controleer papiersoort en -kwaliteit. Zowel hoge temperaturen als een hoge luchtvochtigheid kunnen ertoe leiden dat papier gaat krullen. Zie pagina 3.2. Draai de papierstapel in de lade om. Probeer het papier ook eens 180° te draaien in de papierlade. Probeer af te drukken naar de achterklep.

Probleem	Doe het volgende...
Vouwen of kreuken 	<ul style="list-style-type: none"> Plaats het papier op de juiste manier in het apparaat. Controleer papiersoort en -kwaliteit. Zie pagina 3.2. Draai de papierstapel in de lade om. Probeer het papier ook eens 180° te draaien in de papierlade. Probeer af te drukken naar de achterklep.
Achterkant van afdrukken is vuil 	<p>De tonercassette lekt mogelijk. Reinig de binnenzijde van het apparaat. Zie pagina 8.1.</p>
Zwarte afdrukken 	<ul style="list-style-type: none"> Mogelijk is de tonercassette niet goed geplaatst. Verwijder de tonercassette en plaats deze opnieuw. De tonercassette is mogelijk defect en moet worden vervangen. Verwijder de tonercassette en plaats een nieuwe. Zie pagina 8.4. Het apparaat moet mogelijk worden gerepareerd. Neem contact op met een servicevertegenwoordiger.
Tonerverlies 	<ul style="list-style-type: none"> Reinig de binnenkant van het apparaat. Zie pagina 8.1. Controleer papiersoort en -kwaliteit. Zie pagina 3.2. Verwijder de tonercassette en plaats een nieuwe. Zie pagina 8.4. Lost dit het probleem niet op, dan moet het apparaat mogelijk worden gerepareerd. Neem contact op met een servicevertegenwoordiger.
Openingen in tekens 	<p>Onvolledige tekens zijn witte plekken in delen van tekens die volledig zwart zouden moeten zijn:</p> <ul style="list-style-type: none"> Als dit probleem optreedt bij transparanten, probeer dan een ander soort. Vanwege de samenstelling van transparanten is het normaal dat enkele tekens onvolledig worden afgedrukt. Mogelijk drukt u af op de verkeerde kant van het papier. Haal het materiaal eruit en draai het om. Het papier voldoet mogelijk niet aan de papierspecificaties. Zie pagina 3.2.

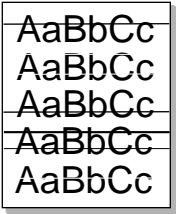
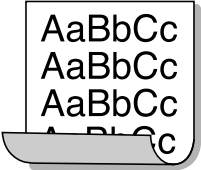
Probleem	Doe het volgende...
Horizontale strepen 	Controleer bij horizontale zwarte strepen of vegen het volgende: <ul style="list-style-type: none"> • De tonercassette is mogelijk onjuist geplaatst. Verwijder de tonercassette en plaats deze opnieuw. • De tonercassette is mogelijk defect. Verwijder de tonercassette en plaats een nieuwe. Zie pagina 8.4. • Als het probleem zich blijft voordoen, moet het apparaat mogelijk worden gerepareerd. Neem contact op met een servicevertegenwoordiger.
Krullen 	Als het afgedrukte papier krult of het papier niet wordt ingevoerd, doet u het volgende: <ul style="list-style-type: none"> • Draai de papierstapel in de lade om. Probeer het papier ook eens 180° te draaien in de papierlade. • Probeer af te drukken naar de achterklep.

Kopieerproblemen

Probleem	Doe het volgende...
Kopieën zijn te licht of te donker.	Gebruik Tonersterkte om de achtergrond van de kopieën donkerder of lichter te maken.
Vegen, strepen en vlekken op de kopieën.	<ul style="list-style-type: none"> • Als de oneffenheden zich op het origineel bevinden, drukt u op Tonersterkte om de achtergrond van uw kopieën lichter te maken. • Als het origineel geen afwijkingen vertoont, moet u de scanner reinigen. Zie pagina 8.2.
Kopie staat scheef.	<ul style="list-style-type: none"> • Zorg dat het origineel met de bedrukte zijde omlaag op de glasplaat is gelegd. • Plaats het papier op de juiste manier in het apparaat.
Kopieën zijn blanco.	Zorg dat het origineel met de bedrukte zijde omlaag op de glasplaat is gelegd.
De afdruk geeft gemakkelijk af.	<ul style="list-style-type: none"> • Vervang het papier in de papierlade door papier uit een nieuwe verpakking. • In vochtige omstandigheden moet u papier niet te lang ongebruikt in het apparaat laten zitten.

Probleem	Doe het volgende...
Kopieerpapier loopt regelmatig vast.	<ul style="list-style-type: none"> • Waai de stapel papier uit en leg deze ondersteboven terug in de papierlade. Vervang het papier in de papierinvoerlade door papier uit een nieuwe verpakking. Controleer de papiergeleiders en stel ze eventueel beter af. • Gebruik alleen papier met het juiste gewicht; aanbevolen wordt bankpostpapier met een gewicht van 80 g/m². • Nadat u vastgelopen papier hebt verwijderd, controleert u of er resten kopieerpapier in het apparaat zijn achtergebleven.
De tonercassette gaat korter mee dan verwacht.	<ul style="list-style-type: none"> • Mogelijk bevatten uw originelen afbeeldingen, opgevulde vlakken of dikke lijnen. Uw originelen zijn bijvoorbeeld formulieren, nieuwsbrieven, boeken of andere documenten die meer toner vergen. • Mogelijk wordt het apparaat vaak in- en uitgeschakeld. • Misschien blijft de documentklep vaak openstaan tijdens het kopiëren.

Scanproblemen

Probleem	Doe het volgende...
De scanner doet het niet.	<ul style="list-style-type: none"> • Controleer of het document met de te scannen zijde omlaag op de glasplaat ligt. • Misschien is er niet voldoende geheugen vrij voor het document. Probeer of de prescanfunctie werkt. Probeer een lagere scanresolutie. • Controleer of de USB-kabel correct is aangesloten. • Kijk of de USB-kabel misschien defect is. Wissel de kabel met een andere kabel waarvan u zeker weet dat hij werkt. Vervang de kabel, indien nodig. • Controleer of de scanner correct is geconfigureerd. Kijk of u de juiste scannerinstellingen hebt gekozen in de SmartThru-configuratie of een ander programma, en let erop dat de scantaak naar de juiste poort wordt gestuurd (bijvoorbeeld LPT1).

Probleem	Doe het volgende...
Het apparaat doet erg lang over een scan.	<ul style="list-style-type: none"> • Kijk of het apparaat tegelijkertijd gegevens ontvangt die moeten worden afgedrukt. Wacht in dat geval met scannen totdat de afdraktaak is voltooid. • Het scannen van afbeeldingen kost meer tijd dan het scannen van tekst. • De communicatiesnelheid kan laag zijn in de scanmodus omdat er veel geheugen voor nodig is om de gescande afbeelding te analyseren en reproduceren. Stel de printerpoort van uw computer in op de stand ECP (in de BIOS-instellingen van de computer). De communicatiesnelheid gaat dan iets omhoog. Zie de gebruiksaanwijzing van uw computer voor meer informatie over de BIOS-instellingen.
Er verschijnt een bericht op het beeldscherm: <ul style="list-style-type: none"> • "Apparaat kan niet op gewenste H/W-modus worden ingesteld." • "Poort wordt gebruikt door een ander programma." • "Poort is uitgeschakeld". • "Scanner is bezig met ontvangen of afdrukken van data." "Probeer het opnieuw zodra de huidige opdracht is voltooid." • "Niet toegestaan." • "Scannen is mislukt." 	<ul style="list-style-type: none"> • Het is mogelijk dat er een kopieer- of afdraktaak wordt uitgevoerd. Probeer het opnieuw wanneer de huidige taak is voltooid. • De geselecteerde poort is momenteel in gebruik. Start uw computer opnieuw op en probeer het nogmaals. • De printerkabel is niet goed bevestigd of het apparaat is niet ingeschakeld. • Het scannerstuurprogramma is niet geïnstalleerd of de besturingsomgeving is niet correct ingesteld. • Controleer of het apparaat correct is aangesloten en is ingeschakeld. Start de computer vervolgens opnieuw op. • De USB-kabel is mogelijk niet goed bevestigd of het apparaat is niet ingeschakeld.

Gebruikelijke Windows-problemen

Probleem	Doe het volgende...
Het bericht "Bestand in gebruik" wordt tijdens de installatie weergegeven.	Sluit alle programma's af. Verwijder alle software uit de opstartgroep en start Windows opnieuw op. Installeer het printerstuurprogramma opnieuw.
Het bericht "Fout bij schrijven naar LPTx" wordt weergegeven.	<ul style="list-style-type: none"> • Ga na of alle kabels correct zijn aangesloten en of het apparaat aanstaat. • Als de tweerichtingscommunicatie niet wordt ingeschakeld in het stuurprogramma, wordt dit bericht ook weergegeven.

Probleem	Doe het volgende...
De berichten "Algemene beschermingsfout", "OE-uitzondering", "Spool32" of "Ongeldige bewerking" worden weergegeven.	Sluit alle andere toepassingen af, start Windows opnieuw op en probeer opnieuw af te drukken.
Het bericht "Kan niet afdrukken" of "Er is een time-outfout in de printer opgetreden" verschijnt.	Deze berichten kunnen tijdens het afdrukken verschijnen. Wacht gewoon tot het apparaat klaar is met afdrukken. Als het bericht verschijnt in de stand-bymodus of nadat het afdrukken is voltooid, controleert u de aansluiting en/of gaat u na of er een fout is opgetreden.

OPMERKING: Raadpleeg de gebruikershandleiding van Microsoft Windows die met uw computer is meegeleverd voor meer informatie over foutberichten in Windows.

Gebruikelijke Linux-problemen

Probleem	Doe het volgende...
Het apparaat drukt niet af.	<ul style="list-style-type: none"> Controleer of het printerstuurprogramma is geïnstalleerd op het systeem. Open MFP Configurator en ga naar het tabblad Printers in het venster Printers Configuration om de lijst met beschikbare printers weer te geven. Kijk of het apparaat in de lijst staat. Als dit niet zo is, start u de wizard Add new printer om het apparaat in te stellen. Controleer of de printer is ingeschakeld. Open het venster Printers Configuration en selecteer uw apparaat in de lijst met printers. Bekijk de omschrijving in het schermdeel Selected Printer. Als de status van de printer "(stopped)" is, klikt u op Start. Hierna zou de printer weer normaal moeten werken. De status "stopped" wordt soms geactiveerd als zich problemen voordoen bij het afdrukken. Het is bijvoorbeeld mogelijk dat u de opdracht geeft om een document af te drukken terwijl de MFP-poort wordt gebruikt door een scantoeepassing. Controleer of de MFP-poort bezet is. Aangezien de MFP-printer en -scanner gebruikmaken van dezelfde I/O-interface (MFP-poort), kan het voorkomen dat verschillende toepassingen dezelfde MFP-poort tegelijkertijd benaderen. Om conflicten te voorkomen, kan slechts één toepassing tegelijk een taak uitvoeren op het apparaat. In de andere toepassing waarmee een gebruiker wil afdrukken of scannen, verschijnt dan de melding "Device busy". Open het venster MFP Ports Configuration en selecteer de poort die is toegewezen aan uw printer. In het schermdeel Selected Port kunt u bekijken of de poort wordt bezet door een andere toepassing. Als dit het geval is, wacht u tot de huidige taak is voltooid of drukt u op de knop Release Port als u zeker weet dat er een storing is opgetreden bij de huidige eigenaar. Controleer of er een speciale afdrukoptie is ingesteld voor de toepassing, zoals "-oraw". Als de parameter "-oraw" is opgegeven op de opdrachtregel, verwijdert u deze om het afdrukprobleem op te lossen. Voor Gimp Front-end kiest u "Print" -> "Setup printer" en bewerkt u de opdrachtregelparameter in de opdracht.
Het apparaat wordt niet weergegeven in de lijst met scanners.	<ul style="list-style-type: none"> Controleer of het apparaat is aangesloten op de computer. Controleer of het apparaat correct is aangesloten via de USB-poort en is ingeschakeld. Controleer of het scannerstuurprogramma is geïnstalleerd op het systeem. Open het venster MFP Configurator, ga naar Scanners Configuration en klik op Drivers. Kijk of er een stuurprogramma in de lijst staat voor uw apparaat.

Probleem	Doe het volgende...
Het apparaat wordt niet weergegeven in de lijst met scanners (vervolg).	<ul style="list-style-type: none"> Controleer of de MFP-poort bezet is. Aangezien de printer en scanner van de MFP gebruikmaken van dezelfde I/O-interface (MFP-poort), kan het voorkomen dat verschillende toepassingen dezelfde MFP-poort tegelijkertijd benaderen. Om conflicten te voorkomen, kan slechts één toepassing tegelijk een taak uitvoeren op het apparaat. In de andere toepassing waarmee een gebruiker wil afdrukken of scannen, verschijnt de melding "Device busy". Dit gebeurt in het algemeen op het moment dat u de scanprocedure wilt starten. De desbetreffende melding verschijnt dan. Om de oorzaak van het probleem te achterhalen, moet u het venster MFP Ports Configuration openen en de poort selecteren die is toegewezen aan de scanner. Het pictogram voor de MFP-poort /dev/mfp0 komt overeen met de aanduiding LP:0 die wordt weergegeven in de scanneropties, terwijl dev/mfp1 verwijst naar LP:1, enzovoort. USB-poorten beginnen bij dev/mfp4, dus de scanner op USB:0 komt overeen met dev/mfp4, enzovoort. In het schermdeel Selected Port kunt u bekijken of de poort wordt bezet door een andere toepassing. Als dit het geval is, wacht u tot de huidige taak is voltooid, of drukt u op de knop Release Port als u zeker weet dat er een storing is opgetreden bij de huidige eigenaar.
Het apparaat scant niet.	<ul style="list-style-type: none"> Controleer of er een document is geladen in het apparaat. Controleer of het apparaat is aangesloten op de computer. Controleer of het correct is aangesloten als er een I/O-fout wordt gemeld tijdens het scannen. Controleer of de MFP-poort bezet is. Aangezien de printer en scanner van de MFP gebruikmaken van dezelfde I/O-interface (MFP-poort), kan het voorkomen dat verschillende toepassingen dezelfde MFP-poort tegelijkertijd benaderen. Om conflicten te voorkomen, kan slechts één toepassing tegelijk een taak uitvoeren op het apparaat. In de andere toepassing waarmee een gebruiker wil afdrukken of scannen, verschijnt de melding "Device busy". Dit gebeurt in het algemeen op het moment dat u de scanprocedure wilt starten. De desbetreffende melding verschijnt dan. <p>Om de oorzaak van het probleem te achterhalen, moet u het venster MFP Ports Configuration openen en de poort selecteren die is toegewezen aan de scanner. Het pictogram voor de MFP-poort /dev/mfp0 komt overeen met de aanduiding LP:0 die wordt weergegeven in de scanneropties, terwijl dev/mfp1 verwijst naar LP:1, enzovoort. USB-poorten beginnen bij dev/mfp4, dus de scanner op USB:0 komt overeen met dev/mfp4, enzovoort. In het schermdeel Selected Port kunt u bekijken of de poort wordt bezet door een andere toepassing. Als dit het geval is, wacht u tot de huidige taak is voltooid, of drukt u op de knop Release Port als u zeker weet dat er een storing is opgetreden bij de huidige eigenaar.</p>

Probleem	Doe het volgende...
Ik heb Linux Print Package (LPP) en het MFP-stuurprogramma op dezelfde computer geïnstalleerd en kan niet afdrucken.	<ul style="list-style-type: none"> • Aangezien zowel Linux Printer Package als het MFP-stuurprogramma een symbolische koppeling maken naar de afdrukopdracht "lpr", die in het algemeen wordt gebruikt op Unix-kloons, wordt het afgeraden beide stuurprogramma's te gebruiken op één computer. • Als u de stuurprogramma's tegelijkertijd wilt gebruiken, moet u LPP eerst installeren. • Als u de installatie van een van de stuurprogramma's ongedaan wilt maken, verwijdert u eerst beide stuurprogramma's en installeert u vervolgens het stuurprogramma dat u wilt behouden opnieuw. • Als u er de voorkeur aan geeft het MFP-stuurprogramma niet eerst te verwijderen en vervolgens opnieuw te installeren, kunt u de vereiste symbolische koppeling zelf maken. Log in als root user en voer de volgende opdracht in: In <code>-sf /usr/local/bin/samsung/slpr /usr/bin/lpr</code>
Kan niet scannen via Gimp Front-end.	<ul style="list-style-type: none"> • Controleer of u in Gimp Front-end het venster "Xsane: Device dialog" kunt openen via het menu "Acquire". Als dit niet zo is, moet u de plug-in Xsane voor Gimp installeren op de computer. U vindt de plug-in Xsane voor Gimp op de cd van uw Linux-pakket of de website van Gimp. Zie voor meer informatie de Help op de cd van uw Linux-pakket of van Gimp Front-end. <p>Als u een ander soort scantoeepassing wilt gebruiken, raadpleegt u de Help van deze toepassing.</p>
De foutmelding "Unable to open MFP port device file!" verschijnt als ik een document afdruk.	Wijzig nooit de parameters van een afdruktaak (met het SLPR-hulpprogramma bijvoorbeeld) terwijl er een afdruktaak wordt uitgevoerd. Verschillende versies van de CUPS-server breken de afdruktaak af als de afdrukopties worden gewijzigd en proberen vervolgens de taak vanaf het begin opnieuw uit te voeren. Aangezien het MFP-stuurprogramma van Linux de MFP-poort tijdens het afdrucken blokkeert, blijft de poort door de plotselinge beëindiging van de taak geblokkeerd en is deze niet meer beschikbaar voor volgende afdruktaken. Probeer de MFP-poort vrij te geven als deze situatie zich voordoet.

Gebruikelijke Macintosh-problemen

Problemen in hulpprogramma voor installatie van printer

Probleem	Doe het volgende...
De melding "Driver niet geïnstalleerd" verschijnt in het productoverzichtsvenster nadat u op Toevoegen en USB selecteren hebt geklikt.	<ul style="list-style-type: none"> • De software is niet juist geïnstalleerd. Installeer de software opnieuw. Zie de informatie onder Software. • Gebruik altijd een kabel van hoge kwaliteit.
Uw product staat niet vermeld in het productoverzichtsvenster nadat u op Toevoegen en USB selecteren hebt geklikt.	<ul style="list-style-type: none"> • Controleer of de kabels juist zijn aangesloten en of het apparaat aan staat. • Controleer of "Gereed" wordt weergegeven in het display van het bedieningspaneel. Als dat niet zo is, los het probleem dan op aan de hand van de foutmelding; zie "De betekenis van berichten op het display" op pagina 9.4. • Zorg ervoor dat de juiste printer is geselecteerd in het productoverzichtsvenster nadat u op Toevoegen en USB selecteren hebt geklikt.

10 Specificaties

In dit hoofdstuk treft u de volgende onderwerpen aan:

- **Algemene specificaties**
- **Specificaties scanner en kopieerapparaat**
- **Specificaties van de printer**

Algemene specificaties

Onderdeel	Omschrijving
Modelnaam	SCX-4300
Capaciteit papierinvoer	Lade voor meer vellen: 250 vellen normaal papier (80 g/m ² bankpostpapier) Lade voor één vel papier en handmatige invoer: één vel normaal papier, transparanten, etiketten, kaarten en enveloppen (60 - 165 g/m ² bankpostpapier)
Capaciteit papieruitvoer	Bedrukte zijde omlaag: 50 vellen Bedrukte zijde omhoog: 1 vel
Verbruiksartikelen	Eendelig tonercassettesysteem
Voeding	AC 110 - 127 V of AC 220 - 240 V Zie het typeplaatje op het apparaat voor de juiste voltage, frequentie (hertz) en soort stroom voor uw apparaat.
Energieverbruik	Gemiddeld: 350 W Energiebesparende modus: minder dan 10 W
Geluidsniveau ^a	Stand-bymodus: minder dan 38 dBA Scan-/afdrukmodus: minder dan 53 dBA Opwarmen: minder dan 45 dBA
Opwarmtijd	Minder dan 42 seconden
Tijd voor eerste afgedrukte pagina	Stand-bymodus: minder dan 11 seconden Koud: minder dan 53 seconden
Bedrijfsvoorwaarden	Temperatuur: 10 °C tot 32 °C Relatieve luchtvochtigheid: 20% tot 80%
Display	16 tekens x 2 regels
Levensduur tonercassette ^b	Standaardcapaciteit: Gemiddelde capaciteit van de cassette: 2.000 standaardpagina's. (wordt geleverd met tonercassette voor 1.000 pagina's/ Apparaten voor de Chinese markt worden geleverd met een tonercassette voor 2.000 pagina's)
Geheugen	8 MB (niet-uitbreidbaar)

Onderdeel	Omschrijving
Buitenafmetingen (B x D x H)	409 x 375 x 231 mm
Gewicht	9,65 kg (inclusief verbruiksartikelen)
Verpakkingsgewicht	Papier: 1,90 kg, plastic: 0,29 kg

a Geluidsdruk, ISO7779

b Opgegeven capaciteit gemeten volgens ISO/IEC 19752. Het aantal pagina's kan worden beïnvloed door de omgevingsomstandigheden, de tijd tussen de afdruktaken, het soort afdruk materiaal en het formaat van het afdruk materiaal.

Specificaties scanner en kopieerapparaat

Onderdeel	Omschrijving
Compatibiliteit	TWAIN-norm / WIA-norm
Scanmethode	Color CIS
Resolutie	Optisch: max. 600 x 2.400 dpi (monochroom en kleur) Verbeterd: 4.800 x 4.800 dpi
Effectieve scanlengte	Max. 297 mm
Effectieve scanbreedte	Max. 216 mm Effectief: 208 mm
Kleurdiepte	24 bits
Grijstinten	1 bit voor zwart-witmodus 8 bits voor grijstinten
Kopieersnelheid ^a	• Tot 18 pagina's per minuut in A4-formaat (19 ppm in Letter-formaat) • Regio A ^b : Tot 12 pagina's per minuut in A4-formaat
Kopieerresolutie	Scannen: tot 600 x 300 dpi (tekst, tekst/foto) tot 600 x 600 dpi (foto) Afdrukken: tot 600 x 600 dpi (tekst, tekst/foto, foto)
Vergrotingsfactor	50 - 200%
Aantal exemplaren	1 - 99 pagina's
Grijstinten	256 niveaus

a Kopieersnelheid is gebaseerd op meer exemplaren van één document.

b Regio A: Albanië, België, Bosnië, Bulgarije, Cyprus, Denemarken, Duitsland, Finland, Frankrijk, Griekenland, Herzegovina, Hongarije, Ierland, Italië, Kroatië, Luxemburg, Macedonië, Montenegro, Nederland, Noorwegen, Oostenrijk, Polen, Portugal, Roemenië, Servië, Slovenië, Slowakije, Spanje, Tsjechische Republiek, VK, Zweden, Zwitserland

Specificaties van de printer

Onderdeel	Omschrijving
Afdrukmethode	Laserprinter
Afdruksnelheid ^a	Tot 18 pagina's per minuut in A4-formaat (19 ppm in Letter-formaat)
Tijd voor eerste afgedrukte pagina	11 seconden (vanaf Gereed)
Afdrukresolutie	Tot 600 x 600 dpi
Printertaal	SPL (Samsung Printer Language)
Compatibiliteit met besturingssystemen ^b	Windows 2000/2003/XP/2008/Vista/7/Server 2008 R2, diverse Linux-besturingssystemen, Macintosh 10.3~10.6
Interface	USB 2.0

a De afdruksnelheid is afhankelijk van het gebruikte besturingssysteem, de snelheid van de computer, de gebruikte toepassing, de aansluitmethode, het soort en formaat van het afdrukmetaal en de complexiteit van de taak.

b Surf naar www.samsungprinter.com om de recentste softwareversie te downloaden.

INDEX

Getallen

2 op 1 vel, speciaal kopiëren 4.3

A

aansluiting

 netsnoer 2.5

 USB 2.5

achterklep, gebruik 3.7

afdrukken, rapporten 8.1

automatisch aanpassen, speciaal
kopiëren 4.2

B

bedieningspaneel 1.3

bestelgegevens, tonercassettes 7.1

C

contrast, kopiëren 4.1

D

displaytaal, wijzigen 2.6

document, plaatsen 3.1

documenten plaatsen
 glasplaat 3.1

E

energiebesparende modus, gebruik 2.6

F

foutmeldingen 9.4

G

geheugen, wissen 8.1

glasplaat

 document plaatsen 3.1

 reinigen 8.2

H

handmatige invoer 3.5

K

klonen, speciaal kopiëren 4.2

kopiëren

 2 op 1 vel 4.3

 automatisch aanpassen 4.2

 ID-kaart kopiëren 4.2

 klonen 4.2

 poster 4.3

 soort origineel 4.1

 standaardinstelling, wijzigen 4.2

 time-out, instellen 4.3

 tonerdichtheid 4.1

 verkleinen/vergroten 4.1

L

Linux

 requirements 2.8

Linux-problemen 9.11

M

Macintosh

 requirements 2.8

Macintosh-problemen 9.12

P

papier plaatsen

 in de handmatige invoer 3.5

 in papierinvoerlade 2.3

papierformaat

 instellen 3.6

 specificaties 3.2

papierrichtlijnen 3.3

papiersoort

 instellen 3.6

 specificaties 3.2

papierstoring, verhelpen 9.1

plaats van de onderdelen 1.2

plaatsen, papier

 in de handmatige invoer 3.5

 in de papierinvoerlade 2.3

plaatsen, tonercassette 2.2

poster, speciaal kopiëren 4.3

probleem, oplossen

 afdrukken 9.5

 afdrukkwaliteit 9.7

 foutmeldingen 9.4

 kopiëren 9.9

 Linux 9.11

 Macintosh 9.12

 papierinvoer 9.5

 scannen 9.9

 Windows 9.10

problemen met afdrukkwaliteit,
oplossen 9.7

R

rapporten, afdrukken 8.1

reinigen

 binnenkant 8.1

 buitenkant 8.1

 LSU (laserscannereenheid) 8.2

 scanner 8.2

trommel 8.2

S

scannen 6.1
software-overzicht 2.7
speciale materialen, richtlijnen 3.4
specificaties
 algemeen 10.1
 papier 3.2
 printer 10.2
 scanner en kopieerapparaat 10.1
Status-LED 9.3
systeemeisen
 Windows 2.8

T

tonerbesparende modus, gebruik 2.6
tonercassette
 bestelgegevens 7.1
 onderhoud 8.3
 plaatsen 2.2
 toner opnieuw verdelen 8.3
 vervangen 8.4
trommel, reinigen 8.2

U

uitvoerlade 3.6
uitvoerlocatie, selecteren 3.6
USB, aansluiten 3.6

V

vastgelopen papier, verwijderen 9.1
verbruiksartikelen 8.5
vervangen, tonercassette 8.4
voeding, aansluiten 2.5





Samsung-printer

Software



INHOUDSOPGAVE

Hoofdstuk 1: **PRINTERSOFTWARE ONDER WINDOWS INSTALLEREN**

Printersoftware installeren	4
Taal van de software wijzigen	5
Printersoftware opnieuw installeren	6
Printersoftware verwijderen	6

Hoofdstuk 2: **STANDAARD AFDRUKINSTELLINGEN**

Documenten afdrukken	7
Afdrukken naar een bestand (PRN)	8
Printerinstellingen	8
Tabblad Lay-out	9
Tabblad Papier	9
Tabblad Grafisch	10
Tabblad Extra	11
Tabblad Info	12
Tabblad Printer	12
Favorieten	12
De Help-functie	12

Hoofdstuk 3: **GEAVANCEERDE AFDRUKINSTELLINGEN**

Meerdere pagina's afdrukken op één vel papier (N op een vel)	13
Posters afdrukken	14
Documenten vergroot of verkleind afdrukken	14
Document aan een geselecteerd papierformaat aanpassen	14
Watermerk afdrukken	15
Bestaand watermerk gebruiken	15
Nieuw watermerk maken	15

Watermerk bewerken	15
Watermerk verwijderen	15
Overlay afdrukken	16
Wat is een overlay?	16
Nieuwe overlay maken	16
Overlay gebruiken	16
Overlay verwijderen	16

Hoofdstuk 4: EEN LOKALE PRINTER DELEN

Instellen als hostcomputer	17
Instellen als clientcomputer	17

Hoofdstuk 5: SCANNEN

Scannen met Samsung SmarThru	18
Installatie van Samsung SmarThru ongedaan maken	18
Werken met Samsung SmarThru	18
Helpaanwijzingen op het scherm	19
Scannen met een TWAIN-compatibel programma	20
Scannen via het WIA-stuurprogramma	20
Windows XP	20
Windows Vista	20
Windows 7	20

Hoofdstuk 6: SMART PANEL GEBRUIKEN

Kennismaken met Smart Panel	21
Probleemoplossingsgids openen	21
De instellingen van Smart Panel wijzigen	22

Hoofdstuk 7: UW PRINTER GEBRUIKEN ONDER LINUX

Aan de slag	23
Unified Linux-stuurprogramma installeren	23
Unified Linux-stuurprogramma installeren	23
Installatie van Unified Linux-stuurprogramma ongedaan maken	24

Werken met Unified Driver Configurator	25
Unified Driver Configurator openen	25
Printers configureren	25
Scanners Configuration	26
Ports Configuration (Poorten configureren)	26
Printereigenschappen configureren	27
Een document afdrukken	27
Afdrukken vanuit een toepassing	27
Bestanden afdrukken	28
Een document scannen	28
Werken met Image Manager	29

Hoofdstuk 8: UW PRINTER GEBRUIKEN MET EEN MACINTOSH

Software voor Macintosh installeren	31
Printerstuurprogramma	31
De printer instellen	32
Voor een op een netwerk aangesloten Macintosh	32
Voor een via USB aangesloten Macintosh	32
Afdrukken	33
Document afdrukken	33
Afdrukinstellingen wijzigen	33
Verschillende pagina's afdrukken op één vel papier	35
Scannen	35

1 Printersoftware onder Windows installeren

In dit hoofdstuk treft u de volgende onderwerpen aan:

- **Printersoftware installeren**
- **Taal van de software wijzigen**
- **Printersoftware opnieuw installeren**
- **Printersoftware verwijderen**

Printersoftware installeren

U kunt de printersoftware installeren voor lokaal afdrukken. Om de printersoftware op de computer te installeren, moet u de juiste installatieprocedure uitvoeren voor de printer die u gebruikt.

Een printerstuurprogramma is software waarmee uw computer met de printer kan communiceren. De installatieprocedure voor stuurprogramma's verschilt mogelijk per besturingssysteem.

Sluit alle toepassingen op uw computer af voordat u begint met de installatie.

Een lokale printer is een printer die direct op uw computer is aangesloten met een bij de printer geleverde printerkabel, bijvoorbeeld een USB-kabel of parallelle kabel.

U kunt de printersoftware installeren volgens de standaardmethode of de aangepaste methode.

OPMERKING: als tijdens de installatie het venster "Nieuwe hardware gevonden" verschijnt, klikt u op  in de rechterbovenhoek van het venster om het venster te sluiten of klikt u op **Annuleren**.

Dit is aanbevolen voor de meeste gebruikers. Alle onderdelen die noodzakelijk zijn voor printertaken worden geïnstalleerd.

- 1 Zorg ervoor dat de printer op uw computer is aangesloten en aan staat.
- 2 Plaats de meegeleverde cd-rom in het cd-rom-station van uw computer. De cd-rom start automatisch en er wordt een installatievenster weergegeven.

Als het installatievenster niet verschijnt, klikt u op **Start** en vervolgens op **Uitvoeren...** Typ **X:\Setup.exe**, waarbij u "X" vervangt door de letter van het cd-romstation, en klik op **OK**.

Als u Windows Vista, Windows 7 en Windows Server 2008 R2, klikt u op **Start** → **Alle programma's** → **Bureau-accessories** → **Uitvoeren...** en typt u **X:\Setup.exe**.

Als het venster **AutoPlay** verschijnt in Windows Vista, Windows 7 en Windows Server 2008 R2, klikt u op **Setup.exe Uitvoeren...** in het veld **Programma installeren of uitvoeren**. Vervolgens klikt u op **Doorgaan** in het venster **User Account Control**.

- 3 Klik op **Volgende**.

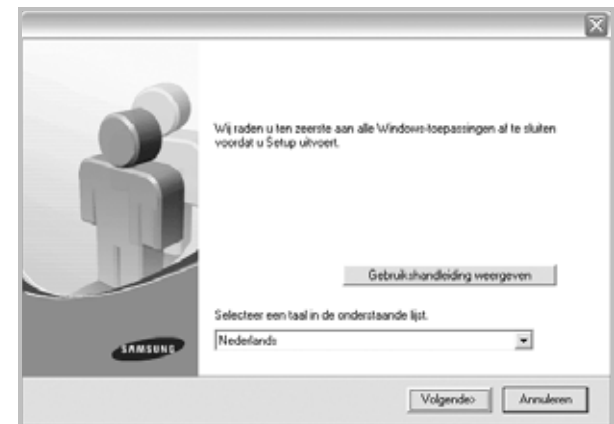

- Selecteer, indien noodzakelijk, een taal in de keuzelijst.
- **Gebruikshandleiding weergeven:** biedt u de mogelijkheid om de gebruikershandleiding te bekijken. Als Adobe Acrobat niet op uw computer is geïnstalleerd, klikt u op deze optie om Adobe Acrobat Reader automatisch te installeren.

4 Kies het type installatie. Klik op **Volgende**.

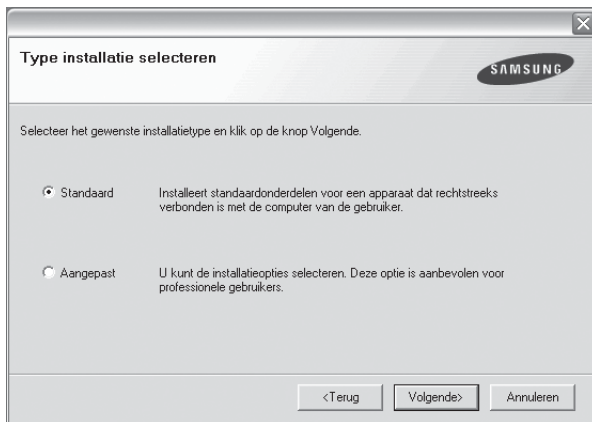

- **Standaard:** hierbij worden de meest gebruikte softwarecomponenten voor de printer geïnstalleerd. Deze optie wordt aanbevolen voor de meeste gebruikers.
- **Aangepast:** biedt u de mogelijkheid om specifieke componenten te kiezen die u wilt installeren.

OPMERKING: als de printer niet op de computer is aangesloten, verschijnt het volgende venster.



- Nadat u de printer hebt aangesloten, klikt u op **Volgende**.
- Als u de printer op dit moment nog niet wilt aansluiten, klikt u op **Volgende** en **Nee** in het volgende scherm. Vervolgens wordt de installatie gestart. Er wordt echter geen testpagina afgedrukt aan het einde van de installatieprocedure.
- **Het installatievenster in de gebruikershandleiding verschilt mogelijk van het venster dat u ziet. Dit is namelijk afhankelijk van de gebruikte printer en interface.**

5 Zodra de installatie is voltooid, verschijnt er een venster met de vraag of u een testpagina wilt afdrukken. Als u een testpagina wilt afdrukken, schakelt u het selectievakje in en klikt u op **Volgende**.

Anders klikt u op **Volgende** en gaat u naar stap 7.

6 Als de testpagina correct wordt afgedrukt, klikt u op **Ja**.

Anders klikt u op **Nee** om de testpagina opnieuw af te drukken.

7 Als u zich wilt registreren als gebruiker van een Samsung-printer (u ontvangt dan informatie van Samsung), schakelt u het selectievakje in en klikt u op **Voltoeien**. Vervolgens wordt de website van Samsung geopend.

In alle andere gevallen klikt u gewoon op **Voltoeien**.

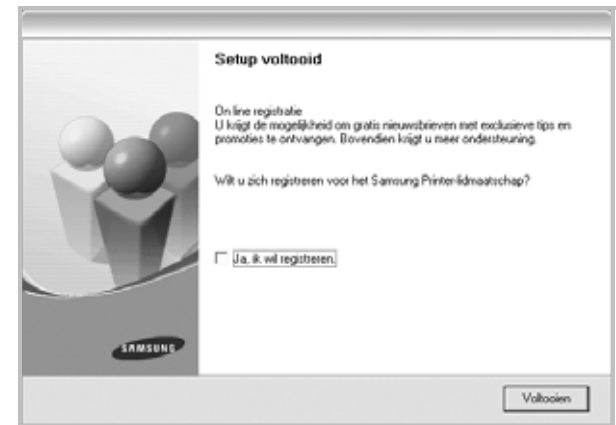

OPMERKING: als het printerstuurprogramma niet goed werkt nadat de installatie is voltooid, moet u het printerstuurprogramma opnieuw installeren. Zie "Printersoftware opnieuw installeren" op pagina 6 voor meer informatie.

Taal van de software wijzigen

Nadat u de software hebt geïnstalleerd, kunt u de taal van de berichten op het bedieningspaneel wijzigen.

- 1 Klik in de Windows-taakbalk op **Start**.
- 2 Selecteer **Programs** of **All Programs**, gevolgd door de **naam van het printerstuurprogramma**.
- 3 Selecteer **Language Selection**.
- 4 Selecteer de gewenste taal in het taalkeuzevenster, en klik op **OK**.

Printersoftware opnieuw installeren

U kunt de software opnieuw installeren als de installatie is mislukt.

- 1 Zet uw computer aan en wacht tot Windows is opgestart.
- 2 Ga naar het menu **Start** en selecteer **Programma's of Alle programma's** → **de naam van het printerstuurprogramma** → **Onderhoud**.
- 3 Selecteer **Herstellen** en klik op **Volgende**.
Er verschijnt een lijst met componenten zodat u elk onderdeel afzonderlijk opnieuw kunt installeren.

OPMERKING: als de printer niet op de computer is aangesloten, verschijnt het volgende venster.



- Nadat u de printer hebt aangesloten, klikt u op **Volgende**.
- Als u de printer op dit moment nog niet wilt aansluiten, klikt u op **Volgende** en **Nee** in het volgende scherm. Vervolgens wordt de installatie gestart. Er wordt echter geen testpagina afgedrukt aan het einde van de installatieprocedure.
- **Het herinstallatievenster in de gebruikershandleiding verschilt mogelijk van het venster dat u ziet. Dit is namelijk afhankelijk van de gebruikte printer en interface.**

- 4 Selecteer de onderdelen die u opnieuw wilt installeren en klik op **Volgende**.
Als u **de naam van het printerstuurprogramma selecteert** en de printersoftware opnieuw installeert voor lokaal afdrucken, verschijnt er een venster met de vraag of u een testpagina wilt afdrucken. Ga als volgt te werk:
 - a. Als u een testpagina wilt afdrucken, schakelt u het selectievakje in en klikt u op **Volgende**.
 - b. Als de testpagina correct wordt afgedrukt, klikt u op **Ja**.
Anders klikt u op **Nee** om de testpagina opnieuw af te drukken.
- 5 Nadat de onderdelen opnieuw zijn geïnstalleerd, klikt u op **Voltoeien**.

Printersoftware verwijderen

- 1 Zet uw computer aan en wacht tot Windows is opgestart.
- 2 Ga naar het menu **Start** en selecteer **Programma's of Alle programma's** → **de naam van het printerstuurprogramma** → **Onderhoud**.
- 3 Selecteer **Verwijderen** en klik vervolgens op **Volgende**.
Er verschijnt een lijst met componenten zodat u elk onderdeel afzonderlijk kunt verwijderen.
- 4 Selecteer de onderdelen die u wilt verwijderen en klik op **Volgende**.
- 5 Als de computer u vraagt om uw keuze te bevestigen, klikt u op **Ja**.
Het door u gekozen stuurprogramma wordt van uw computer verwijderd.
- 6 Nadat de software is verwijderd, klikt u op **Voltoeien**.

2 Standaard afdrukinstellingen



In dit hoofdstuk worden de afdrukopties en algemene afdruktaken in Windows beschreven.

In dit hoofdstuk treft u de volgende onderwerpen aan:

- Documenten afdrukken
- Afdrukken naar een bestand (PRN)
- Printerinstellingen
 - Tabblad Lay-out
 - Tabblad Papier
 - Tabblad Grafisch
 - Tabblad Extra
 - Tabblad Info
 - Tabblad Printer
 - Favorieten
 - De Help-functie

Documenten afdrukken

NB

- Het venster **Eigenschappen** van het printerstuurprogramma in de gebruikershandleiding verschilt mogelijk van het venster dat u ziet, omdat dit afhankelijk is van de gebruikte printer. Het printereigenschappenvenster bestaat echter uit vrijwel dezelfde onderdelen.
- **Controleer welke besturingssystemen compatibel zijn met de printer. Zie Printerspecificaties onder Compatibiliteit met besturingssysteem in de printerhandleiding.**
- U kunt de exacte naam van uw printer controleren op de bijgeleverde cd-rom.
- Als u een optie selecteert bij de printereigenschappen, verschijnt mogelijk een uitroepteken  of het teken . Een uitroepteken wil zeggen dat u deze optie wel kunt selecteren maar dat deze niet wordt aanbevolen, en het teken  wil zeggen dat u deze optie niet kunt selecteren vanwege de instellingen of de omgeving van het apparaat.

De volgende procedure beschrijft de algemene stappen die u moet volgen om vanuit een Windows-programma af te drukken. De exacte procedure kan per programma verschillen. Raadpleeg de handleiding van uw softwaretoepassing voor de exacte afdrukprocedure.

- 1 Open het document dat u wilt afdrukken.
- 2 Selecteer **Afdrukken** in het menu **Bestand**. Het venster Afdrukken verschijnt. Dit kan, afhankelijk van het gebruikte programma, enigszins afwijken van onderstaande illustratie. U kunt de belangrijkste afdrukinstellingen selecteren in het venster Afdrukken. Deze instellingen omvatten het aantal exemplaren en het afdrukbereik.

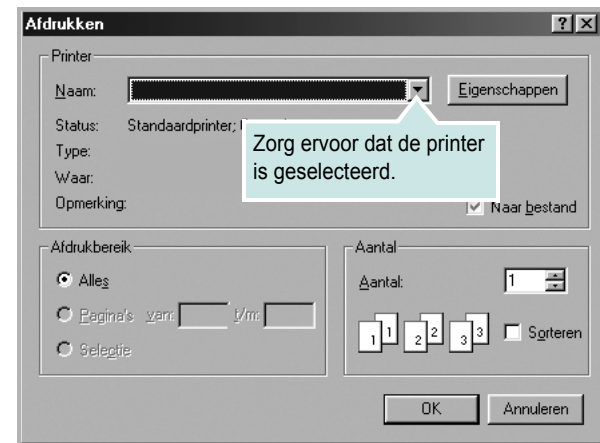

- 3 Selecteer **de printer** in de keuzelijst **Naam**.
- 4 Om de printerfuncties van uw printerstuurprogramma te gebruiken, klikt u op **Eigenschappen** of **Voorkeursinstellingen** in het afdrukvenster van de toepassing. Meer informatie vindt u op "Printerinstellingen" op pagina 8.
Als **Instellen**, **Printer** of **Opties** voorkomen in het afdrukvenster, klikt u daarop. Klik in het volgende venster op **Eigenschappen**.
- 5 Klik op **OK** om het venster met printereigenschappen te sluiten.
- 6 Klik in het venster Afdrukken op **OK** of **Afdrukken** om de afdruktaak te starten.

Afdrukken naar een bestand (PRN)

Het kan soms handig zijn om de af te drukken gegevens op te slaan als een bestand.

Ga als volgt te werk om een bestand aan te maken:

- 1 Schakel het selectievakje **Afdrukken naar bestand** in het venster **Afdrukken** in.

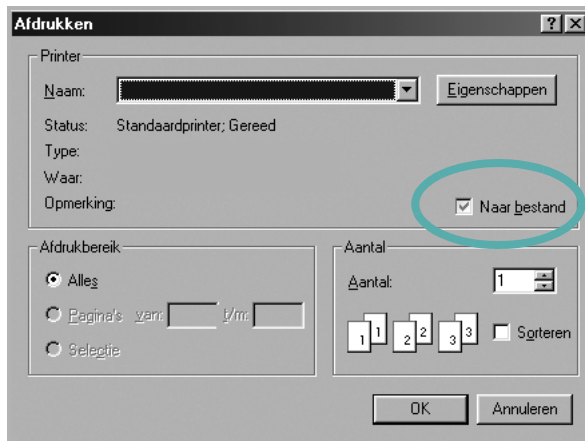

- 2 Selecteer een map, wijs een naam toe aan het bestand en klik op **OK**.

Printerinstellingen

Via het venster met printereigenschappen hebt u toegang tot alle informatie die u nodig hebt als u de printer gebruikt. Als de printereigenschappen worden weergegeven, kunt u de instellingen die u voor uw afdruktaak nodig hebt controleren en wijzigen.

Afhankelijk van het besturingssysteem kan het venster Eigenschappen van de printer er anders uitzien. Deze softwarehandleiding geeft het venster Eigenschappen van Windows XP weer.

Het venster **Eigenschappen** van het printerstuurprogramma in de gebruikershandleiding verschilt mogelijk van het venster dat u ziet, omdat dit afhankelijk is van de gebruikte printer.

Als u de printereigenschappen opent via de map Printers, kunt u aanvullende Windows-tabbladen openen (zie de handleiding van Windows) en het tabblad Printer (zie "Tabblad Printer" op pagina 12).

NB

- De meeste Windows-toepassingen zullen de in het printerstuurprogramma opgegeven instellingen opheffen. Daarom raden wij u aan eerst de afdrukinstellingen in uw programma te wijzigen en alleen instellingen die u daar niet vindt, aan te passen in het printerstuurprogramma.
- Deze instellingen gelden zolang u uw programma niet afsluit. **Als u wilt dat uw wijzigingen permanent behouden blijven,** brengt u ze aan in de map Printers.
- De volgende procedure geldt voor Windows XP. Zie de desbetreffende Windows-gebruikershandleiding of on line Help voor andere Windows-besturingssystemen.
 1. Klik op de knop **Start** van Windows.
 2. Selecteer **Printers en faxapparaten**.
 3. Selecteer **het pictogram van het printerstuurprogramma**.
 4. Klik met de rechtermuisknop op het pictogram van het printerstuurprogramma en selecteer **Voorkeursinstellingen voor afdrukken**.
 5. Wijzig de instellingen op elk tabblad en klik op OK.

Tabblad Lay-out

Het tabblad **Lay-out** bevat opties waarmee u de weergave van het document op de afgedrukte pagina kunt aanpassen. Onder **Lay-outopties** hebt u de keuze uit **Meerdere pagina's per kant** en **Verkleinen/Vergroten**. Zie "Documenten afdrucken" op pagina 7 voor meer informatie over de voorkeursinstellingen voor afdrucken.



Afdrukstand

Met behulp van **Afdrukstand** kunt u de richting selecteren waarin informatie wordt afgedrukt op een pagina.

- **Staand** drukt af over de breedte van de pagina, zoals in een brief.
- **Liggend** drukt af over de lengte van de pagina, zoals bij een spreadsheet.
- Met behulp van **Draaien** kunt u de pagina het opgegeven aantal graden draaien.



▲ Staand



▲ Liggend

Lay-outopties

Via **Lay-outopties** kunt u geavanceerde afdrukoptyes selecteren. U hebt de keuze uit **Meerdere pagina's per kant** en **Poster afdrucken**.

- Voor meer informatie, zie "Meerdere pagina's afdrucken op één vel papier (N op een vel)" op pagina 13.
- Voor meer informatie, zie "Posters afdrucken" op pagina 14.

Tabblad Papier

De volgende opties voor papierinstellingen zijn beschikbaar in het eigenschappenvenster van de printer. Zie "Documenten afdrucken" op pagina 7 voor meer informatie over de voorkeursinstellingen voor afdrucken.

Klik op het tabblad **Papier** om toegang te krijgen tot de printereigenschappen.

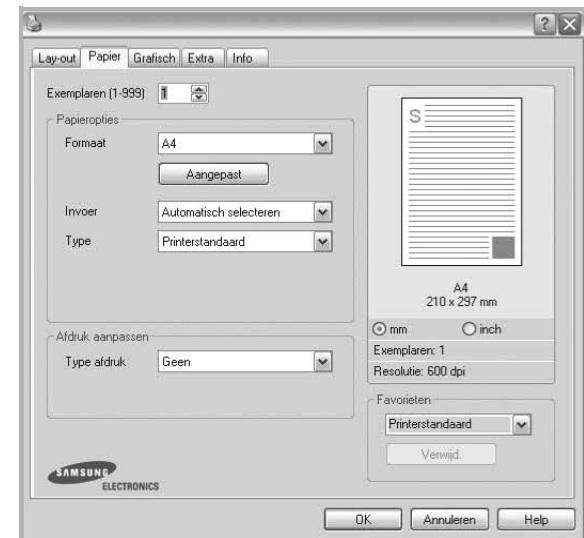

Exemplaren

In het veld **Exemplaren** kunt u aangeven hoeveel exemplaren u wilt afdrucken. U kunt een aantal tussen 1 en 999 invullen.

Formaat

In het veld **Formaat** stelt u in welk formaat papier in de lade ligt. Als het vereiste formaat niet in het vak **Formaat** staat, klikt u op **Aangepast**. Het venster **Instelling aangepast papier** verschijnt. Vul het papierformaat in en klik op **OK**. De instelling verschijnt in de lijst zodat u deze kunt selecteren.

Invoer

Controleer of bij **Invoer** de juiste papierlade is gekozen.

Kies voor **Handmatige invoer** als u op speciaal materiaal wilt afdrucken, zoals enveloppen of transparanten. Plaats één vel tegelijk in de handmatige invoer of de multifunctionele lade.

Als de papierinvoer is ingesteld op **Automatisch selecteren**, gebruikt de printer de laden automatisch in deze volgorde: handmatige invoer of multifunctionele lade, lade 1, optionele lade 2.

Type

Stel **Type** in volgens het papier in de lade van waaruit u wenst af te drukken. Zo krijgt u de beste afdruk. Doet u dit niet, zal de afdrukkwaliteit mogelijk niet aan uw verwachtingen beantwoorden.

Dik: dik papier met een gewicht tussen 90 en 105 g/m².

Dun: dun papier met een gewicht tussen 60 en 70 g/m².

Katoen: 75-90 g/m² katoenpapier zoals Gilbert 25% en Gilbert 100%.

Normaal papier: gewoon papier. Selecteer dit type indien u een zwartwitprinter heeft en afdrukt op katoenpapier van 60 g/m².

Kringlooppapier: gerecycleerd papier van 75~90 g/m².

Gekleurd papier: gekleurd papier van 75~90 g/m².

Archiefpapier: kies deze optie als u de afdrukken geruime tijd wilt bewaren (bijvoorbeeld in een archief).

Afdruk aanpassen

Met **Afdruk aanpassen** kunt u uw afdruktaak automatisch of handmatig schalen op een pagina. U hebt de keuze uit **Geen**, **Verkleinen/Vergroten** en **Aan pagina aanpassen**.

- Voor meer informatie, zie “Documenten vergroot of verkleind afdrukken” op pagina 14.
- Voor meer informatie, zie “Document aan een geselecteerd papierformaat aanpassen” op pagina 14.

Tabblad Grafisch

Met behulp van de volgende grafische instellingen regelt u de afdrুকwaliteit. Zie “Documenten afdrukken” op pagina 7 voor meer informatie over de voorkeursinstellingen voor afdrukken.

Klik op het tabblad **Grafisch** om het onderstaande venster te openen.



Resolutie

Welke resolutieopties u kunt selecteren, hangt mogelijk af van het printermodel. Hoe hoger de instelling, hoe scherper de tekens en afbeeldingen worden afgedrukt. Als u een hoge instelling selecteert, kan het afdrukken van het document iets langer duren.

Tonerbesparingsmodus

Als u deze optie selecteert, gaat de tonercassette langer mee en dalen de afdrukkosten per pagina zonder dat de kwaliteit te zeer achteruit gaat.

Sommige printers ondersteunen deze functie niet.

- **Printerinstelling:** als u deze optie selecteert, wordt de werking bepaald door de instelling op het configuratiescherm van de printer. Sommige printers ondersteunen deze functie niet.
- **Aan:** selecteer dit keuzerondje als u wilt dat de printer op elke pagina minder toner gebruikt.
- **Uit:** als u geen toner wilt besparen bij het afdrukken van documenten selecteert u deze optie.

Tonersterkte

Met deze instelling kunt u documenten lichter of donkerder afdrukken.

- **Normaal:** dit is de instelling voor normale documenten.
- **Lichter:** voor dikke lijnen en donkere afbeeldingen die u lichter wilt afdrukken.
- **Donkerder:** voor dunne lijnen en lichte afbeeldingen die u donkerder wilt afdrukken.

Geavanceerde opties

Om de geavanceerde opties in te stellen, klikt u op **Geavanceerde opties**.

- **Alle tekst zwart afdrukken**: als **Alle tekst zwart afdrukken** is geselecteerd, wordt alle tekst in uw document zwart afgedrukt, ongeacht de kleur waarin de tekst op het scherm wordt weergegeven.
- **Alle tekst donkerder afdrukken**: als het selectievakje **Alle tekst donkerder afdrukken** ingeschakeld is, wordt alle tekst in uw document donkerder afgedrukt dan normaal. *Sommige printers ondersteunen deze functie niet.*

Tabblad Extra

Op dit tabblad selecteert u de uitvoeropties voor documenten. Zie "Documenten afdrukken" op pagina 7 voor meer informatie over de voorkeursinstellingen voor afdrukken.

Klik op het tabblad **Extra** om toegang te krijgen tot de volgende functies:

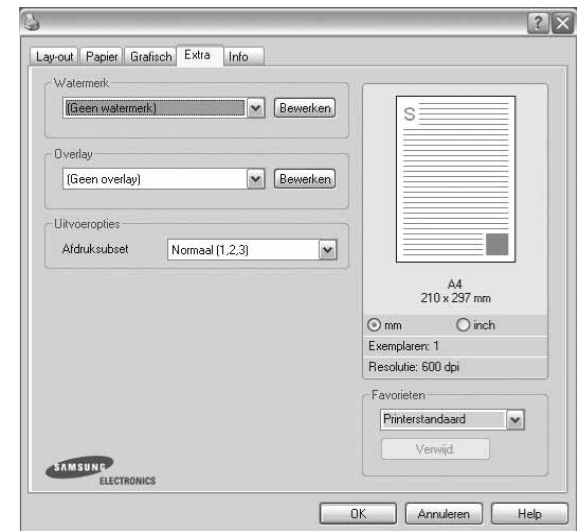

Watermerk

U kunt een afbeelding maken die als achtergrondtekst op elke pagina in het document wordt afgedrukt. Voor meer informatie, zie "Watermerk afdrukken" op pagina 15.

Overlay

Overlays worden vaak gebruikt in plaats van voorbedrukt briefpapier of formulieren. Voor meer informatie, zie "Overlay afdrukken" op pagina 16.

Uitvoeropties

- **Afdruksubset**: u kunt instellen in welke volgorde de pagina's moeten worden afgedrukt. Selecteer de afdrukvolgorde in de vervolgkeuzelijst.
 - **Normaal (1, 2, 3)**: de printer drukt alle pagina's af van de eerste tot de laatste pagina.
 - **Alle pagina's omkeren (3,2,1)**: de printer drukt alle pagina's af van de laatste tot de eerste pagina.
 - **Oneven pagina's afdrukken**: de printer drukt alleen de pagina's van het document met een oneven bladnummer af.
 - **Even pagina's afdrukken**: de printer drukt alleen de pagina's van het document met een even bladnummer af.

Tabblad Info

Op het tabblad **Info** worden de copyrightinformatie en het versienummer van het stuurprogramma weergegeven. Als u beschikt over een internetbrowser, kunt u een verbinding maken met het internet door op het website-pictogram te klikken. Zie "Documenten afdrukken" op pagina 7 voor meer informatie over de voorkeursinstellingen voor afdrukken.

Tabblad Printer

Als u het venster Printereigenschappen opent via de map **Printers**, is het tabblad **Printer** beschikbaar. Hier stelt u de printerconfiguratie in.

De volgende procedure geldt voor Windows XP. Zie de desbetreffende Windows-gebruikershandleiding of on line Help voor andere Windows-besturingssystemen.

- 1 Klik op de knop **Start** van Windows.
- 2 Selecteer **Printers en faxapparaten**.
- 3 Selecteer het pictogram van **het printerstuurprogramma**.
- 4 Klik met de rechtermuisknop op het pictogram van het printerstuurprogramma en selecteer **Eigenschappen**.
- 5 Klik op het tabblad **Printer** en stel de gewenste opties in.

Correctie hoge hoogte

Als u de printer op een grote hoogte wilt gaan gebruiken, markeert u dit selectievakje. Daardoor wordt de afdrukkwaliteit geoptimaliseerd voor die omstandigheden.

Favorieten

Via de optie **Favorieten**, die u terugvindt op elk tabblad Eigenschappen, kunt u de huidige instellingen opslaan voor later gebruik.

Zo voegt u een instelling toe aan **Favorieten**:

- 1 Stel op elk tabblad de gewenste instellingen in.
- 2 Geef in het invoervenster **Favorieten** een naam aan deze instellingen.

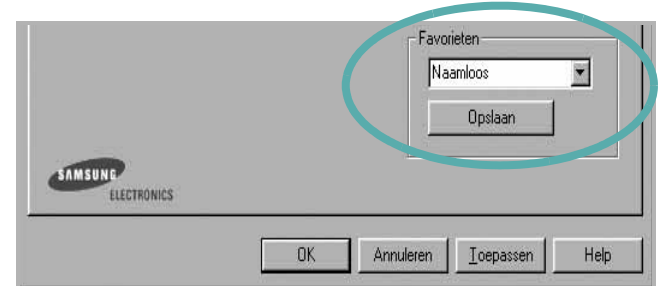

- 3 Klik op **Opslaan**.

Wanneer u instellingen opslaat onder **Favorieten**, worden alle huidige stuurprogramma-instellingen opgeslagen.

Als u een opgeslagen instelling wilt gebruiken, selecteert u het item in de vervolgkeuzelijst **Favorieten**. De printer is nu ingesteld om af te drukken volgens de instellingen van de geselecteerde favoriet.

Om een favoriet te verwijderen, selecteert u het item in de lijst en klikt u op **Verwijderen**.

U kunt ook terugkeren naar de standaardinstellingen van het stuurprogramma door **Printerstandaard** te selecteren in de lijst.

De Help-functie

De printer heeft een Help-functie die u kunt openen met de knop **Help** in het eigenschappenvenster van de printer. Deze Help-functie geeft gedetailleerde informatie over de functies die het stuurprogramma van de printer biedt.

U kunt ook klikken op **?** in de rechterbovenhoek van het venster en vervolgens op een instelling.

3 Geavanceerde afdrukinstellingen

In dit hoofdstuk worden de afdrukopties en geavanceerde afdruktaken beschreven.

OPMERKING:

- Het venster **Eigenschappen** van het printerstuurprogramma in de gebruikershandleiding verschilt mogelijk van het venster dat u ziet, omdat dit afhankelijk is van de gebruikte printer. Het printereigenschappenvenster bestaat echter uit vrijwel dezelfde onderdelen.
- U kunt de exacte naam van uw printer controleren op de bijgeleverde cd-rom.

In dit hoofdstuk treft u de volgende onderwerpen aan:

- **Meerdere pagina's afdrukken op één vel papier (N op een vel)**
- **Posters afdrukken**
- **Documenten vergroot of verkleind afdrukken**
- **Document aan een geselecteerd papierformaat aanpassen**
- **Watermerk afdrukken**
- **Overlay afdrukken**

Meerdere pagina's afdrukken op één vel papier (N op een vel)



U kunt aangeven hoeveel pagina's u op één vel wilt afdrukken. Als u meer dan één pagina per vel afdrukt, worden de pagina's verkleind en in de aangegeven volgorde gerangschikt. Het maximum is 16 pagina's per vel.

- 1 Als u de afdrukinstellingen vanuit uw softwaretoepassing wilt wijzigen, opent u het venster Eigenschappen van de printer. Zie "Documenten afdrukken" op pagina 7.
- 2 Selecteer **Pagina's per vel** in de keuzelijst **Type lay-out** op het tabblad **Lay-out**.
- 3 Geef in de keuzelijst **Pagina's per vel** aan hoeveel pagina's u per vel wilt afdrukken (1, 2, 4, 6, 9 of 16).
- 4 Selecteer, indien nodig, de paginavolgorde in de vervolgkeuzelijst **Afdrukvolgorde**.
Markeer het selectievakje **Paginakaders afdrukken** als u een rand om elke pagina op het vel wilt afdrukken.
- 5 Klik op het tabblad **Papier** en selecteer de papierlade, het papierformaat en het type papier.
- 6 Klik op **OK** en druk het document af.

Posters afdrukken

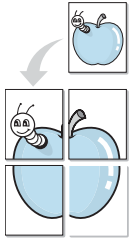

Met deze functie kunt u een document van één pagina afdrukken op 4, 9 of 16 vellen papier, waarna u deze vellen aan elkaar kunt plakken om er zo een poster van te maken.

OPMERKING: De optie Poster afdrukken is beschikbaar wanneer de resolutie op het tabblad **Grafisch** is ingesteld op 600 dpi.

- 1 Als u de afdrukinstellingen vanuit uw softwaretoepassing wilt wijzigen, opent u het venster Eigenschappen van de printer. Zie "Documenten afdrukken" op pagina 7.
- 2 Klik op het tabblad **Lay-out** en selecteer **Poster afdrukken** in de keuzelijst **Type lay-out**.
- 3 Kies de instellingen voor de poster:

Voor de pagina-indeling kunt u kiezen uit **Poster<2x2>**, **Poster<3x3>** of **Poster<4x4>**. Als u bijvoorbeeld **Poster<2x2>** selecteert, wordt de afdruk automatisch over 4 vellen papier verdeeld.

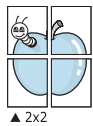

▲ 2x2

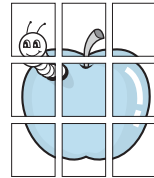

▲ 3x3

Geef een overlap in millimeter of inch op zodat de vellen gemakkelijker aan elkaar kunnen worden geplakt.

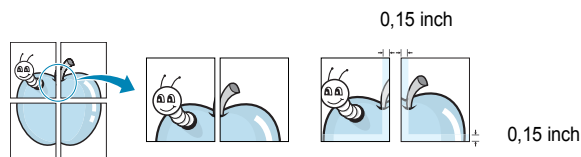

- 4 Klik op het tabblad **Papier** en selecteer de papierlade, het papierformaat en het type papier.
- 5 Klik op **OK** en druk het document af. U kunt de poster voltooien door de vellen aan elkaar te plakken.

Documenten vergroot of verkleind afdrukken

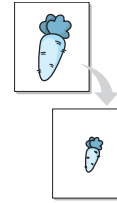

U kunt de inhoud van een pagina groter of kleiner afdrukken.

- 1 Als u de afdrukinstellingen vanuit uw softwaretoepassing wilt wijzigen, opent u het venster Eigenschappen van de printer. Zie "Documenten afdrukken" op pagina 7.
- 2 Selecteer **Verkleinen/Vergroten** in de keuzelijst **Type afdruk** op het tabblad **Papier**.
- 3 Voer in het veld **Percentage** de gewenste schaalfactor in. U kunt ook klikken op ▼ of ▲.
- 4 Selecteer de papierlade, het papierformaat en het type papier in **Papieropties**.
- 5 Klik op **OK** en druk het document af.

Document aan een geselecteerd papierformaat aanpassen

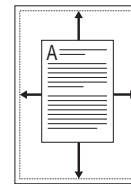

Met deze printerfunctie kunt u uw afdrukaak aanpassen aan elk gewenst papierformaat, ongeacht de grootte van het digitale document. Dit kan nuttig zijn als u de details van een klein document wilt bekijken.

- 1 Als u de afdrukinstellingen vanuit uw softwaretoepassing wilt wijzigen, opent u het venster Eigenschappen van de printer. Zie "Documenten afdrukken" op pagina 7.
- 2 Selecteer **Aan pagina aanpassen** in de keuzelijst **Type afdruk** op het tabblad **Papier**.
- 3 Selecteer het juiste formaat in de vervolkeuzelijst **Afdrukpapier**.
- 4 Selecteer de papierlade, het papierformaat en het type papier in **Papieropties**.
- 5 Klik op **OK** en druk het document af.

Watermerk afdrukken

Met de optie Watermerk kunt u over een bestaand document heen een diagonale tekst afdrukken. U kunt bijvoorbeeld diagonaal over de eerste pagina of op alle pagina's van een document in grote grijze letters "CONCEPT" of "VERTROUWELIJK" afdrukken.

Er worden verschillende vooraf gedefinieerde watermerken bij de printer geleverd. U kunt deze watermerken wijzigen, of u kunt nieuwe watermerken toevoegen aan de lijst.

Bestaand watermerk gebruiken

- 1 Als u de afdrুকinstellingen vanuit uw softwaretoepassing wilt wijzigen, opent u het venster Eigenschappen van de printer. Zie "Documenten afdrukken" op pagina 7.
- 2 Klik op het tabblad **Extra** en selecteer het gewenste watermerk in de keuzelijst **Watermerk**. Het geselecteerde watermerk wordt weergegeven in het afdrukvoorbeeld.
- 3 Klik op **OK** en druk het document af.

OPMERKING: het afdrukvoorbeeld geeft weer hoe de afgedrukte pagina er zal uitzien.

Nieuw watermerk maken

- 1 Als u de afdrুকinstellingen vanuit uw softwaretoepassing wilt wijzigen, opent u het venster Eigenschappen van de printer. Zie "Documenten afdrukken" op pagina 7.
- 2 Klik op het tabblad **Extra** op **Bewerken** onder **Watermerk**. Het venster **Watermerk bewerken** wordt geopend.
- 3 Typ tekst in het vak **Tekst in watermerk**. De tekst mag maximaal uit 40 tekens bestaan. De tekst wordt in het voorbeeldvenster getoond.
Als u **Alleen eerste pagina** aankruist, wordt het watermerk alleen op de eerste pagina afgedrukt.
- 4 Selecteer de watermerkopties.
U kunt de naam, stijl, grootte en het grijsintenniveau van het lettertype aangeven onder **Lettertypekenmerken** en de hoek van het watermerk instellen onder **Hoek tekst**.
- 5 Klik op **Toevoegen** om het nieuwe watermerk aan de lijst toe te voegen.
- 6 Nadat u klaar bent met bewerken, klikt u op **OK** en drukt u het document af.

Als u geen watermerk meer wilt afdrukken, selecteert u (**Geen watermerk**) in de keuzelijst **Watermerk**.

Watermerk bewerken

- 1 Als u de afdrুকinstellingen vanuit uw softwaretoepassing wilt wijzigen, opent u het venster Eigenschappen van de printer. Zie "Documenten afdrukken" op pagina 7.
- 2 Klik op het tabblad **Extra** op **Bewerken** onder **Watermerk**. Het venster **Watermerk bewerken** wordt geopend.
- 3 Selecteer het watermerk dat u wilt bewerken in de lijst **Huidige watermerken** en wijzig de tekst van het watermerk en de opties.
- 4 Klik op **Bijwerken** als u de wijzigingen op wilt slaan.
- 5 Klik zo vaak als nodig op **OK** totdat u het venster Afdrukken verlaten hebt.

Watermerk verwijderen

- 1 Als u de afdrুকinstellingen vanuit uw softwaretoepassing wilt wijzigen, opent u het venster Eigenschappen van de printer. Zie "Documenten afdrukken" op pagina 7.
- 2 Klik op het tabblad **Extra** op **Bewerken** onder **Watermerk**. Het venster **Watermerk bewerken** wordt geopend.
- 3 Selecteer in de lijst **Huidige watermerken** het watermerk dat u wilt verwijderen en klik op **Verwijderen**.
- 4 Klik zo vaak als nodig op **OK** totdat u het venster Afdrukken verlaten hebt.

Overlay afdrukken

Wat is een overlay?



Een overlay is tekst en/of afbeeldingen die op de vaste schijf van de computer zijn opgeslagen in een speciale bestandsindeling en die kunnen worden afgedrukt in een willekeurig document. Overlays worden vaak gebruikt in plaats van voorbedrukt briefpapier of formulieren. In plaats daarvan kunt u een overlay samenstellen die dezelfde informatie bevat en geeft u aan de printer door welke overlay voor uw document gebruikt moet worden. Als u een brief met het briefhoofd van uw bedrijf wilt afdrukken, hoeft u geen voorbedrukt briefhoofdpapier in de printer te plaatsen. U hoeft alleen maar aan te geven dat de printer de briefhoofdoverlay moet afdrukken op uw document.

Nieuwe overlay maken



Voordat u een overlay kunt gebruiken, moet u een nieuwe overlay samenstellen die bijvoorbeeld het logo en de adresgegevens van uw bedrijf of een afbeelding bevat.

- 1 Maak of open een document met de tekst of afbeelding die u voor de overlay wilt gebruiken. Zorg ervoor dat de tekst of afbeelding precies op de plaats staat waar deze afgedrukt moet worden.
- 2 Ga naar de printereigenschappen als u het document als een overlay wilt opslaan. Zie "Documenten afdrukken" op pagina 7.
- 3 Klik op het tabblad **Extra** op **Bewerken** onder **Overlay**.
- 4 Klik in het venster Overlay bewerken op **Overlay maken**.
- 5 In het venster Overlay maken voert u in het vak **Bestandsnaam** een naam van maximaal 8 posities in. Selecteer eventueel het pad naar de bestemming (standaard is dit C:\Formover).
- 6 Klik op **Opslaan**. De naam verschijnt in het vak **Lijst van overlays**.
- 7 Klik op **OK** of **Ja** als u klaar bent met het maken van de overlay. Het bestand wordt niet afgedrukt. Het wordt opgeslagen op de vaste schijf van uw computer.

OPMERKING: het documentformaat van de overlay moet hetzelfde zijn als de documenten die u met de overlay afdrukt. Stel geen overlays met watermerken samen.

Overlay gebruiken

Nadat u een overlay hebt samengesteld, kunt u deze met uw document afdrukken. Dit doet u als volgt:

- 1 Open een document dat u wilt afdrukken of maak een nieuw document aan.
- 2 Als u de afdrুকinstellingen vanuit uw softwaretoepassing wilt wijzigen, opent u het venster Eigenschappen van de printer. Zie "Documenten afdrukken" op pagina 7.
- 3 Klik op het tabblad **Extra**.
- 4 Selecteer de gewenste overlay in de keuzelijst **Overlay**.
- 5 Als het overlaybestand dat u zoekt niet in de lijst **Overlay** voorkomt, klikt u op **Bewerken** en op **Overlay laden** en selecteert u het overlaybestand.

Als u het gewenste overlaybestand op een externe bron hebt opgeslagen, kunt u het bestand ook laden via het venster **Overlay laden**.

Klik op **Openen** als u het bestand hebt geladen. Het bestand verschijnt in het vak **Lijst van overlays** en kan worden afgedrukt. Selecteer de overlay in de keuzelijst **Lijst van overlays**.

- 6 Klik, indien nodig, op **Overlay bevestigen voor afdrukken**. Als dit selectievakje is ingeschakeld, verschijnt telkens wanneer u een document naar de printer verzendt een berichtvenster waarin u gevraagd wordt te bevestigen of u een overlay op uw document wilt afdrukken.

Als dit selectievakje niet is ingeschakeld en een overlay werd geselecteerd, wordt de overlay automatisch afgedrukt op uw document.

- 7 Klik op **OK** of **Ja** totdat het afdrukken wordt gestart.

De geselecteerde overlay wordt samen met uw afdrुकtaak gedownload en wordt op uw document afgedrukt.

OPMERKING: de resolutie van het overlaydocument moet dezelfde zijn als die van het document waarop u de overlay wilt afdrukken.

Overlay verwijderen

U kunt paginaoverlays die u niet meer gebruikt verwijderen.

- 1 Klik in het venster met de printereigenschappen op het tabblad **Extra**.
- 2 Klik op **Bewerken** onder **Overlay**.
- 3 Selecteer in de **Lijst van overlays** de overlay die u wilt verwijderen.
- 4 Klik op **Overlay verwijderen**.
- 5 Wanneer er een venster verschijnt waarin om een bevestiging wordt gevraagd, klikt u op **Ja**.
- 6 Klik zo vaak als nodig op **OK** totdat u het venster Afdrukken verlaten hebt.

4 Een lokale printer delen

U kunt de printer rechtstreeks aansluiten op een geselecteerde computer, die de hostcomputer op het netwerk wordt genoemd.

De volgende procedure geldt voor Windows XP. Zie de Windows-gebruikershandleiding of on line Help voor andere Windows-besturingssystemen.

OPMERKINGEN:

- Controleer welke besturingssystemen compatibel zijn met de printer. Zie Compatibiliteit met besturingssysteem onder Printerspecificaties in de printerhandleiding.
 - U kunt de exacte naam van uw printer controleren op de bijgeleverde cd-rom.
-

Instellen als hostcomputer

- 1 Zet uw computer aan en wacht tot Windows is opgestart.
- 2 Selecteer in het menu **Start** de optie **Printers en faxapparaten**.
- 3 Dubbelklik op **het pictogram van het printerstuurprogramma**.
- 4 Selecteer **Delen** in het menu **Printer**.
- 5 Schakel het selectievakje **Deze printer delen** in.
- 6 Typ een naam in het veld **Deelnaam** en klik vervolgens op **OK**.

Instellen als clientcomputer

- 1 Klik met de rechtermuisknop op de knop **Start** in Windows en selecteer **Verkenner**.
- 2 Selecteer **Mijn netwerklocaties** en klik met de rechtermuisknop op **Zoeken naar computers**.
- 3 Typ het IP-adres van de hostcomputer in het veld **Computernaam** en klik op **Zoeken**. (Als de hostcomputer om een **Gebruikersnaam** en een **Wachtwoord** vraagt, vult u de gebruikers-id en het wachtwoord van de hostcomputeraccount in.)
- 4 Dubbelklik op **Printers en faxapparaten**.
- 5 Klik met de rechtermuisknop op het pictogram van het printerstuurprogramma en selecteer **Verbinding maken**.
- 6 Klik op **Ja** als wordt gevraagd of u de installatie wilt uitvoeren.

5 Scannen

U kunt het apparaat als scanner gebruiken om uw foto's en teksten om te zetten in digitale bestanden die u met uw computer kunt bewerken. U kunt deze bestanden faxen of e-mailen, op uw website zetten of opnemen in projecten die u kunt afdrucken met behulp van Samsung SmarThru-software of het WIA-stuurprogramma.

In dit hoofdstuk treft u de volgende onderwerpen aan:

- Scannen met Samsung SmarThru
- Scannen met een TWAIN-compatibel programma
- Scannen via het WIA-stuurprogramma

NB

- *Controleer welke besturingssystemen compatibel zijn met de printer. Zie Printerspecificaties onder Compatibiliteit met besturingssysteem in de printerhandleiding.*
- *U kunt de naam van de printer controleren op de bijgeleverde cd-rom.*
- *De maximale resolutie is afhankelijk van een aantal factoren, zoals de snelheid van de computer, de beschikbare schijfruimte, het geheugen, de grootte van het te scannen bestand en de instellingen van de bitdiepte. Het kan daarom afhankelijk van uw systeem en het te scannen object onmogelijk blijken met een specifieke resolutie te scannen, vooral als er met verbeterde dpi wordt gewerkt.*

Scannen met Samsung SmarThru

Samsung SmarThru is de software die standaard wordt geleverd bij uw apparaat. Met SmarThru is scannen een fluitje van een cent.

Installatie van Samsung SmarThru ongedaan maken

OPMERKING: sluit alle toepassingen op de computer voordat u ermee begint de installatie ongedaan te maken.

- 1 Selecteer in het menu **Start** de optie **Programma's**.
- 2 Selecteer **SmarThru 4** en vervolgens **Uninstall SmarThru 4**.
- 3 Beantwoord de vraag of u het programma echt wilt verwijderen met **OK**.
- 4 Klik op **Finish**.
Mogelijk wordt u gevraagd uw computer opnieuw op te starten. In dit geval moet u de computer afsluiten en opnieuw opstarten. De wijzigingen worden pas van kracht nadat de computer opnieuw is opgestart.

Werken met Samsung SmarThru

Volg de onderstaande stappen om met SmarThru te scannen:

- 1 Zorg ervoor dat het apparaat en de computer aan staan en goed met elkaar zijn verbonden.
- 2 Plaats uw foto of pagina op de glasplaat of in de automatische documentinvoer.
- 3 Na de installatie van Samsung SmarThru wordt het pictogram voor **SmarThru 4** weergegeven op het bureaublad. Dubbelklik op het pictogram **SmarThru 4**.

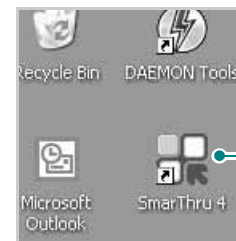

Het venster SmarThru wordt geopend.

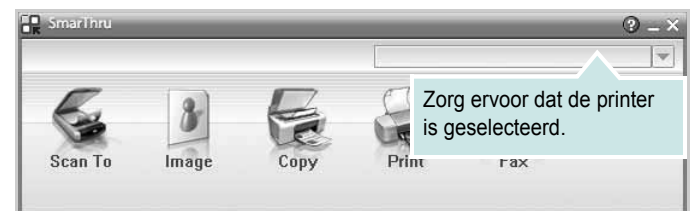

• Scan To

Een afbeelding scannen en opslaan in een toepassing of map, e-mailen of publiceren op een website.

• Image

Een afbeelding die u als grafisch bestand hebt opgeslagen, bewerken en naar een toepassing of map sturen, e-mailen of publiceren op een website.

• Copy

Kopieën van professionele kwaliteit maken. U kunt afbeeldingen kopiëren in zwart-wit of kleur, als uw apparaat dit ondersteunt, en de kopieerinstellingen wijzigen.

• Print

Afbeeldingen die u hebt opgeslagen, afdrukken. U kunt afbeeldingen afdrukken in zwart-wit of kleur als uw apparaat dit ondersteunt.

• Fax

Afbeeldingen of bestanden die u hebt opgeslagen, faxen. Dit is beschikbaar als uw apparaat de faxfunctie ondersteunt.

- 4 Klik op **Scan To**. Het menu **Scan To** verschijnt in het venster SmarThru.

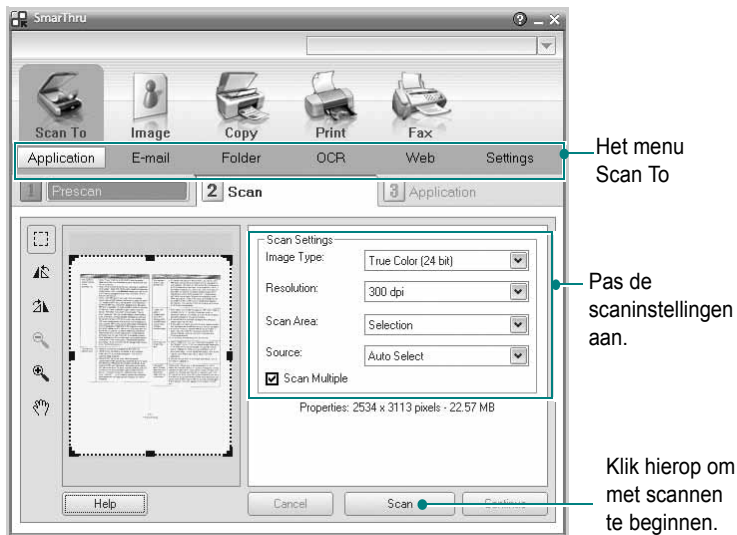

Scan To biedt de volgende mogelijkheden:

•Application

Een afbeelding scannen en overnemen in een beeldbewerkingsprogramma, zoals Paint of Adobe Photoshop.

•E-mail

Een afbeelding scannen en per e-mail verzenden. U kunt een afbeelding scannen, een voorbeeld bekijken en het resultaat per e-mail verzenden.

OPMERKING: als u een afbeelding per e-mail wilt verzenden, moet u een e-mailprogramma hebben zoals Outlook Express en moet uw e-mailaccount in dit programma zijn ingesteld.

•Folder

Een afbeelding scannen en opslaan in een map. U kunt een afbeelding scannen, een voorbeeld bekijken en het resultaat opslaan in een map.

•OCR

Een document scannen en omzetten in een tekstbestand. U kunt een document scannen, een voorbeeld bekijken en het resultaat naar een OCR-toepassing voor tekenherkenning sturen.

Aanbevolen scaninstelling voor OCR:

- Resolutie: 200 of 300 dpi
- Beeldtype: grijstinten of zwart-wit

•Web

Een afbeelding scannen, een voorbeeld bekijken, een bestandsindeling kiezen en het resultaat publiceren op een website.

•Settings

De instellingen van de basisfuncties van **Scan To** aanpassen. U kunt de instellingen voor de functies **Application**, **E-mail**, **OCR** en **Web** aanpassen.

- 5 Klik op het pictogram voor de functie.
- 6 Het SmarThru 4-venster voor de geselecteerde functie wordt geopend. Pas de scaninstellingen aan.
- 7 Klik op **Scan** om met scannen te beginnen.

OPMERKING: als u de scantaak wilt annuleren, klikt u op **Cancel**.

Helpaanwijzingen op het scherm

Klik voor meer informatie over SmarThru op  in de rechterbovenhoek van het venster. Het venster SmarThru Help wordt geopend en u kunt de helpaanwijzingen van het programma SmarThru op het scherm zien.

Scannen met een TWAIN-compatibel programma

Als u documenten met andere software wilt scannen, moet deze TWAIN-compatibel zijn, zoals Adobe Photoshop. Wanneer u voor het eerst gaat scannen met een ander programma, moet u het apparaat in dit programma als TWAIN-bron selecteren.

Als u wilt scannen, voert u de volgende stappen uit:

- 1 Zorg ervoor dat het apparaat en de computer aan staan en goed met elkaar zijn verbonden.
- 2 Plaats een of meer documenten met de bedrukte zijde naar boven in de DADI (of de ADI).
OF
Plaats één document met de bedrukte zijde naar onder op de glasplaat.
- 3 Open uw programma, bijvoorbeeld PhotoDeluxe of Photoshop.
- 4 Open het TWAIN-venster en stel de scanopties in.
- 5 Scan het origineel en sla de afbeelding op.

OPMERKING: u moet de instructies van het desbetreffende programma opvolgen om een afbeelding te kunnen produceren. Zie hiervoor de gebruikershandleiding van de toepassing.

Scannen via het WIA-stuurprogramma

Het apparaat ondersteunt ook het WIA-stuurprogramma voor het scannen van afbeeldingen. WIA is een van de standaardonderdelen van Microsoft, Windows, XP voor de ondersteuning van digitale camera's en scanners. In tegenstelling tot het TWAIN-stuurprogramma kunt u met het WIA-stuurprogramma zonder aanvullende software afbeeldingen gemakkelijk scannen en bewerken.

OPMERKING: het WIA-stuurprogramma werkt alleen onder Windows XP/Vista/7 als er een USB-poort beschikbaar is.

Windows XP

- 1 Plaats een of meer documenten met de bedrukte zijde naar boven in de DADI (of de ADI).
OF
Plaats één document met de bedrukte zijde naar onder op de glasplaat.
- 2 Ga vanuit het menu **Start** op het bureaublad naar **Instellingen, Configuratiescherm** en vervolgens **Scanners en camera's**.

- 3 Dubbelklik op het pictogram van het **printerstuurprogramma**. De wizard Scanner en camera verschijnt.
- 4 Geef uw scanvoorkeuren op en klik op **Voorbeeld** om te zien welke invloed uw voorkeuren op de afbeelding hebben.
- 5 Klik op **Volgende**.
- 6 Geef een naam op voor de afbeelding en selecteer een bestandsindeling en een opslaglocatie voor de afbeelding.
- 7 Volg de aanwijzingen op het scherm als u de afbeelding wilt bewerken nadat deze op uw computer is opgeslagen.

Windows Vista

- 1 Plaats een of meer documenten met de bedrukte zijde naar boven in de DADI (of de ADI).
OF
Plaats één document met de bedrukte zijde naar onder op de glasplaat.
- 2 Klik op **Start** → **Configuratiescherm** → **Hardware en geluiden** → **Scanners en camera's**.
- 3 Klik op **Een document of foto scannen**. De toepassing **Windows Faxen en scannen** wordt automatisch geopend.

OPMERKING: Klik op **Scanners en camera's weergeven** om de scanners te bekijken.

- 4 Klik op **Scannen** om het scannerstuurprogramma te openen.
- 5 Selecteer uw scanvoorkeuren en klik op **Voorbeeld** om te zien hoe uw voorkeuren de afbeelding beïnvloeden.
- 6 Klik op **Scannen**.

OPMERKING: als u de scantaak wilt annuleren, klikt u op **Stop** in de wizard Scanner en camera.

Windows 7

- 1 Plaats een of meer documenten met de bedrukte zijde naar boven in de DADI (of de ADI).
OF
Plaats één document met de bedrukte zijde naar onder op de glasplaat.
- 2 Klik op **Start** → **Configuratiescherm** → **Hardware en geluiden** → **Apparaten en printers**.
- 3 Klik met de rechtermuisknop op het pictogram van het stuurprogramma van het apparaat onder **Printers en faxapparaten** → **Scan starten**. De toepassing **Nieuwe scan** verschijnt.
- 4 Selecteer uw scanvoorkeuren en klik op **Voorbeeld** om te zien hoe uw voorkeuren de afbeelding beïnvloeden.
- 5 Klik op **Scannen**.

6 Smart Panel gebruiken

Smart Panel is een programma waarmee de status van de printer wordt bewaakt. U kunt de status bekijken en de printerinstellingen aanpassen. In Windows en Macintosh wordt Smart Panel automatisch geïnstalleerd wanneer u de printersoftware installeert. Als u Linux gebruikt, moet u Smart Panel downloaden vanaf de website van Samsung (www.samsung.com/printer) en installeren.

NB:

- Wat hebt u nodig om dit programma te kunnen gebruiken?
 - Zie "Specificaties van de printer" in de printerhandleiding als u wilt weten welke besturingssystemen compatibel zijn met de printer.
 - Internet Explorer 5.0 of hoger voor de Flash-animaties in de HTML Help.
- De exacte naam van de printer vindt u op de bijgeleverde cd-rom.

Kennismaken met Smart Panel

Smart Panel verschijnt automatisch als er tijdens het afdrukken een fout optreedt. Deze fout wordt dan weergegeven. Vanaf de taakbalk van Windows kunt u Smart Panel ook zelf starten. Dubbelklik op het pictogram van Smart Panel in de taakbalk van Windows.

Dubbelklik op dit pictogram.



Of klik in het menu **Start** op **Programma's** of **Alle programma's** → de naam van het **printerstuurprogramma** → **Smart Panel**.

NB:

- Als er al meer dan één printer van Samsung is geïnstalleerd, selecteert u eerst het gewenste printermodel, zodat u het bijbehorende Smart Panel kunt gebruiken. Klik met de rechtermuisknop op het pictogram van Smart Panel in de taakbalk van Windows en selecteer de **naam van de printer**.
- Het venster van Smart Panel kan qua vorm en inhoud verschillen van wat u in deze Softwaregebruikershandleiding aantreft. Een en ander is afhankelijk van de gebruikte printer.

Via het programma Smart Panel worden de huidige status van de printer, diverse andere gegevens en het resterende tonerniveau in de cartridge(s) weergegeven. Bovendien kunt u instellingen aanpassen.



1 Tonerniveau

Hier wordt het resterende tonerniveau in de cartridge(s) weergegeven. De printer en het aantal tonercartridges in het bovenstaande venster kunnen verschillen, afhankelijk van de gebruikte printer.

Nu kopen

Vervangende tonercartridges bestelt u on line.

Probleemoplossingsgids

Klik op deze knop om de Help te bekijken en problemen op te lossen.

Instelling stuurprogramma

Via het venster met printereigenschappen hebt u toegang tot alle printeropties die u nodig hebt als u de printer gebruikt. Zie voor meer informatie Zie "Printerinstellingen" op pagina 8.

Probleemoplossingsgids openen

In de Probleemoplossingsgids vindt u oplossingen voor problemen die een foutstatus veroorzaken.

Klik met de rechtermuisknop op het pictogram van Smart Panel in de taakbalk van Windows en selecteer **Probleemoplossingsgids**.

De instellingen van Smart Panel wijzigen

Klik met de rechtermuisknop op het pictogram van Smart Panel in de taakbalk van Windows en selecteer **Opties**.

Selecteer de gewenste instellingen in het venster **Opties**.

7 Uw printer gebruiken onder Linux

U kunt uw apparaat gebruiken in een Linux-omgeving.

In dit hoofdstuk treft u de volgende onderwerpen aan:

- **Aan de slag**
- **Unified Linux-stuurprogramma installeren**
- **Werken met Unified Driver Configurator**
- **Printereigenschappen configureren**
- **Een document afdrukken**
- **Een document scannen**

Aan de slag

U moet het Linux-softwarepakket downloaden van de website van Samsung (www.samsung.com/printer) om de printer- en scannersoftware te installeren.

Samsung's Unified Linux-pakket bevat stuurprogramma's voor het afdrukken van documenten en het scannen van afbeeldingen. Het pakket biedt ook krachtige toepassingen voor het configureren van de printer en het bewerken van gescande documenten.

Na de installatie van het stuurprogramma op uw Linux-systeem kunt u met dit pakket diverse apparaten via snelle parallele ECP-poorten en USB tegelijkertijd bewaken.

U kunt de verkregen documenten bewerken, op dezelfde lokale of netwerkprinters afdrukken, verzenden via e-mail, uploaden naar een FTP-site of exporteren naar een extern OCR-systeem.

Het Unified Linux-stuurprogrammapakket is voorzien van een intelligent en flexibel installatieprogramma. U hoeft niet te zoeken naar extra onderdelen voor de Unified Linux-stuurprogramma's: alle vereiste toepassingen worden gekopieerd naar uw systeem en automatisch geïnstalleerd. Dit is mogelijk op een groot aantal van de bekendste Linux-distributies.

Unified Linux-stuurprogramma installeren

Unified Linux-stuurprogramma installeren

- 1 Zorg dat de printer is aangesloten op de computer. Schakel de computer en de printer in.
- 2 Als het venster Administrator Login verschijnt, typt u *root* in het veld Login en voert u het systeemwachtwoord in.

OPMERKING: u moet zich aanmelden als superuser (root) om de printersoftware te kunnen installeren. Als u geen superuser bent, neemt u contact op met de systeembeheerder.

- 3 Download vanaf de website van Samsung het Unified Linux Driver-pakket en decomprimeer het.
- 4 Klik op het pictogram "☐" onderaan op het bureaublad. Als het terminalvenster verschijnt, typt u het volgende:

```
[root@localhost root]#tar zxf [bestandspad]/
UnifiedLinuxDriver.tar.gz[root@localhost root]#cd
[bestandspad]/cdroot/Linux[root@localhost Linux]#./
install.sh
```

OPMERKING: Als u de grafische interface niet gebruikt en de software niet hebt geïnstalleerd, moet u het stuurprogramma in de tekstmodus gebruiken. Volg de stappen 3 en 4, en volg daarna de instructies op het terminalscherf.

- 5 Het beginscherf verschijnt. Klik op **Next** (Volgende).

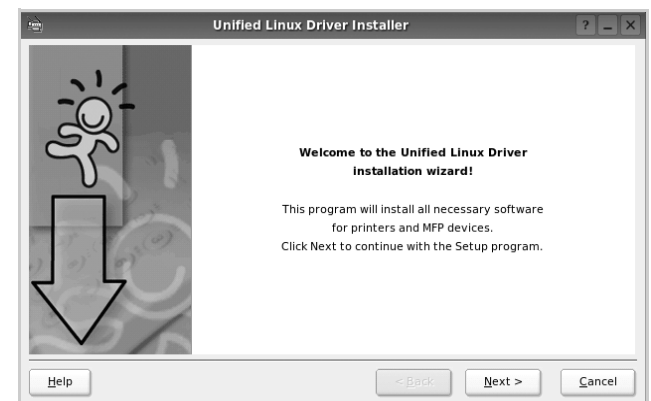

- 6 Na afloop van de installatie klikt u op **Finish** (Voltooien).



Het installatieprogramma heeft het pictogram Unified Driver Configurator aan het bureaublad en de groep Samsung Unified Driver aan het systeemmenu toegevoegd. Zie bij problemen de helpaanwijzingen op het scherm. U opent de Help via het systeemmenu of in een van de stuurprogramma-toepassingen, zoals **Unified Driver Configurator** of **Image Manager**.

OPMERKING: Het stuurprogramma in de tekstmodus installeren:

- Als u de grafische interface niet gebruikt of het stuurprogramma niet hebt kunnen installeren, moet u het stuurprogramma in de tekstmodus gebruiken.
- Volg de stappen 1 tot en met 3, voer `[root@localhost Linux]# ./install.sh` in en volg daarna de instructies op het terminalscherf. De installatie wordt voltooid.
- Voor het verwijderen van het stuurprogramma volgt u de bovenstaande installatie-instructies, maar voert u `[root@localhost Linux]# ./uninstall.sh` in op het terminalscherf.

Installatie van Unified Linux-stuurprogramma ongedaan maken

- 1 Als het venster Administrator Login verschijnt, typt u `root` in het veld Login en voert u het systeemwachtwoord in.

OPMERKING: U moet zich aanmelden als super user (root) om de installatie van de printersoftware ongedaan te maken. Als u geen super user bent, neemt u contact op met uw systeembeheerder.

- 2 Klik op het pictogram "☐" onderaan op het bureaublad. Als het terminalvenster verschijnt, typt u het volgende:

```
[root@localhost root]#cd /opt/Samsung/mfp/uninstall/  
[root@localhost uninstall]#./uninstall.sh
```

- 3 Klik op **Uninstall** (Installatie ongedaan maken).
4 Klik op **Next** (Volgende).

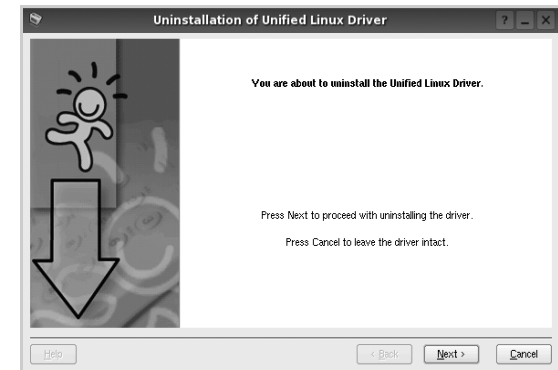

- 5 Klik op **Finish** (Voltooien).

Werken met Unified Driver Configurator

Unified Linux Driver Configurator is een tool dat voornamelijk is bestemd voor de configuratie van printers of MFP-apparaten. Aangezien een MFP-apparaat de functies van een printer en scanner combineert, zijn de opties in Unified Linux Driver Configurator logisch gegroepeerd in printer- en scannerfuncties. Het is ook mogelijk een speciale MFP-poort in te stellen om de toegang tot een MFP-printer en -scanner via één I/O-kanaal te regelen.

Nadat u het Unified Linux-stuurprogramma hebt geïnstalleerd, wordt het pictogram Unified Linux Driver Configurator automatisch aan uw bureaublad toegevoegd.

Unified Driver Configurator openen

- 1 Dubbelklik op **Unified Driver Configurator** op uw bureaublad.

U kunt ook op het pictogram van het startmenu klikken en achtereenvolgens **Samsung Unified Driver** en **Samsung Unified Driver Configurator** selecteren.

- 2 Klik in de modulebalk op de knop van het configuratievenster dat u wilt openen.

Knop Printers Configuration
(Printers configureren)

Knop Scanners Configuration

Knop Ports Configuration
(Poorten configureren)

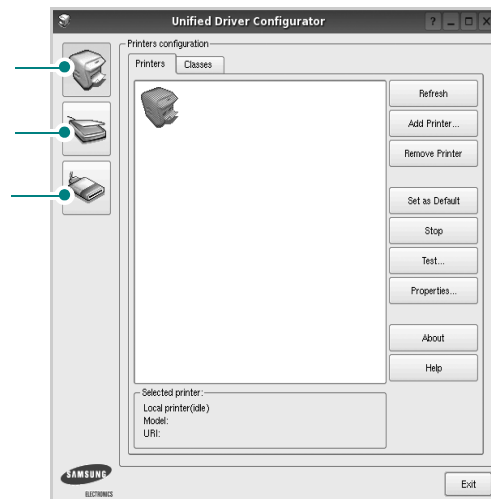

- 3 Klik op **Help** voor helpaanwijzingen op het scherm.
3 Breng de wijzigingen aan in de configuratie en klik op **Exit** (Afsluiten) om Unified Driver Configurator te sluiten.

Printers configureren

Het configuratiescherm bestaat uit twee tabbladen: **Printers** en **Classes**.

Tabblad Printers

Klik op het pictogram van de printer links in het venster Unified Linux Configurator als u de huidige printerconfiguratie van het systeem wilt bekijken.

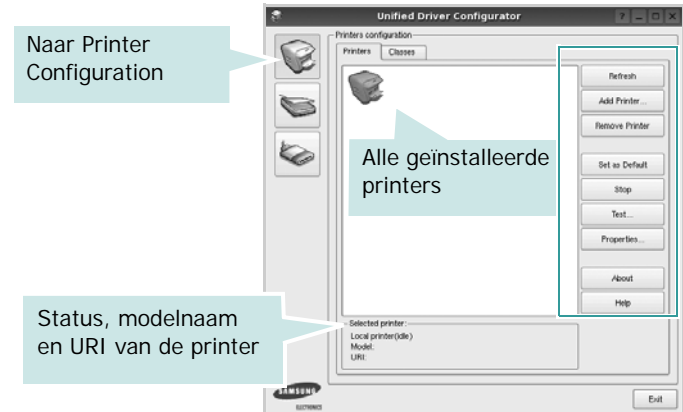

In dit scherm vindt u de volgende knoppen:

- **Refresh** (Vernieuwen): lijst met beschikbare printers vernieuwen.
- **Add Printer** (Printer toevoegen): nieuwe printer toevoegen.
- **Remove Printer** (Printer verwijderen): geselecteerde printer verwijderen.
- **Set as Default** (Als standaardwaarde instellen): huidige printer instellen als standaardprinter.
- **Stop/Start** (Stoppen/starten): printer stoppen/starten.
- **Test**: testpagina afdrukken om te controleren of de printer goed werkt.
- **Properties** (Eigenschappen): eigenschappen van de printer weergeven en wijzigen. Zie pagina 27 voor meer informatie.

Tabblad Classes

Op het tabblad Classes wordt een lijst met beschikbare printerklassen weergegeven.



- **Refresh** (Vernieuwen): de lijst met klassen vernieuwen.
- **Add Class...** (Klas toevoegen): een nieuwe printerklasse toevoegen.
- **Remove Class** (Klas verwijderen): de geselecteerde printerklasse verwijderen.

Scanners Configuration

In dit scherm kunt u de activiteiten van de scanners bewaken, een lijst met geïnstalleerde Samsung MFP-apparaten opvragen, eigenschappen van apparaten wijzigen en afbeeldingen scannen.

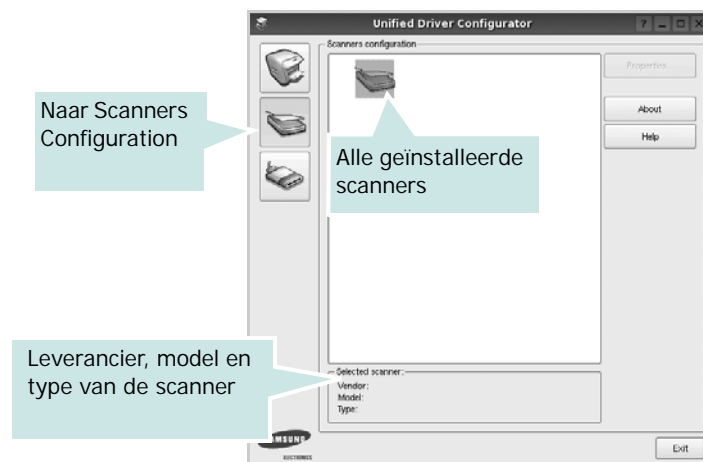

- **Properties...** (Eigenschappen): de scaneigenschappen wijzigen en een document scannen. Zie pagina 28.
- **Drivers...** (Stuurprogramma's): de activiteiten van scanstuurprogramma's bewaken.

Ports Configuration (Poorten configureren)

In dit scherm kunt u de lijst met beschikbare poorten weergeven, de status van elke poort controleren en een poort vrijgeven die bezet wordt door een afgebroken taak.

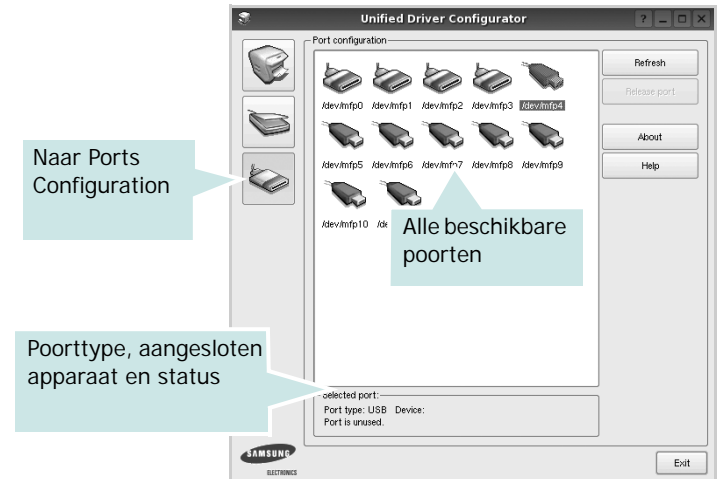

- **Refresh** (Vernieuwen): de lijst met beschikbare poorten vernieuwen.
- **Release port** (Poort vrijgeven): de geselecteerde poort vrijgeven.

Printers en scanners poorten laten delen

De printer kan via een parallelle poort of USB-poort worden aangesloten op een hostcomputer. Omdat het MFP-apparaat uit meer dan één apparaat bestaat (printer en scanner), moet de toegang van "gebruiker"-toepassingen tot deze apparaten via één I/O-poort goed worden geregeld.

Het Samsung Unified Linux Driver-pakket is voorzien van een geschikt mechanisme voor het delen van poorten dat wordt gebruikt door de printer- en scannerstuurprogramma's van Samsung. De stuurprogramma's benaderen de apparaten via de zogenaamde MFP-poorten. De huidige status van een MFP-poort kan worden bekeken in het scherm Ports Configuration (Poorten configureren). Door poorten te delen voorkomt u dat u een functioneel blok van het MFP-apparaat benadert terwijl een ander blok in gebruik is.

Wij raden u aan Unified Driver Configurator te gebruiken als u een nieuwe MFP-printer configureert op het systeem. In dit geval wordt u gevraagd een I/O-poort te kiezen voor het nieuwe apparaat. Met deze keuze stelt u de meest geschikte configuratie in voor de MFP-functionaliteit. Voor MFP-scanners worden de I/O-poorten automatisch gekozen door de stuurprogramma's zodat de juiste instellingen standaard worden toegepast.

Printereigenschappen configureren

In het eigenschappenvenster dat u kunt openen vanuit de printerconfiguratie, kunt u verschillende eigenschappen voor uw apparaat als printer wijzigen.

- 1 Open Unified Driver Configurator.
Ga eventueel naar het scherm Printers Configuration.
- 2 Selecteer uw apparaat in de lijst met beschikbare printers en klik op **Properties** (Eigenschappen).
- 3 Het venster Printer Properties (Printereigenschappen) wordt geopend.

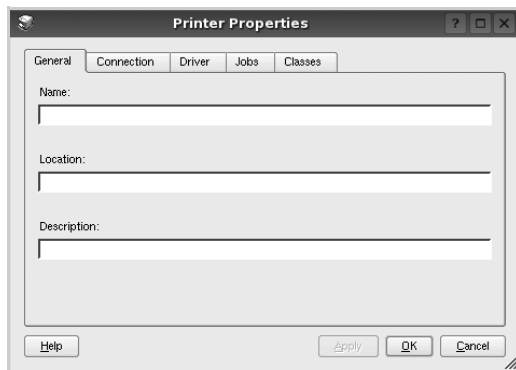

Dit venster bestaat uit de volgende vijf tabbladen:

- **General** (Algemeen): locatie en naam van de printer wijzigen. De naam die u op dit tabblad invoert, wordt weergegeven in de printerlijst van het venster Printers Configuration.
 - **Connection** (Verbinding): een andere poort bekijken of selecteren. Als u de printerpoort wijzigt van USB in parallel of andersom terwijl de printer in gebruik is, moet u de printerpoort op dit tabblad opnieuw configureren.
 - **Driver** (Stuurprogramma): een ander printerstuurprogramma bekijken of selecteren. Klik op **Options** (Opties) als u de standaardopties van het apparaat wilt instellen.
 - **Jobs** (Taken): de lijst met afdruktaken weergeven. Klik op **Cancel job** (Taak annuleren) om de geselecteerde taak te annuleren. Schakel het selectievakje **Show completed jobs** (Voltooid taken weergeven) in om voltooid taken in de lijst op te nemen.
 - **Classes** (Klassen): de klasse waartoe uw printer behoort. Klik op **Add to Class** (Toevoegen aan klasse) om uw printer aan een bepaalde klasse toe te voegen of klik op **Remove from Class** (Verwijderen uit klasse) als u de printer uit een geselecteerde klasse wilt verwijderen.
- 4 Klik op **OK** om de wijzigingen toe te passen en sluit het venster Printer Properties.

Een document afdrukken

Afdrukken vanuit een toepassing

Vanuit een groot aantal Linux-toepassingen kunt u afdrukken met Common UNIX Printing System (CUPS). Vanuit al deze toepassingen kunt u op de printer afdrukken.

- 1 Kies in de toepassing waarmee u werkt de optie **Print** (Afdrukken) in het menu **File** (Bestand).
- 2 Selecteer **Print** directly using **lpr** (Rechtstreeks afdrukken via lpr).
- 3 In het venster LPR GUI selecteert u het printermodel in de lijst met printers en klikt u op **Properties** (Eigenschappen).

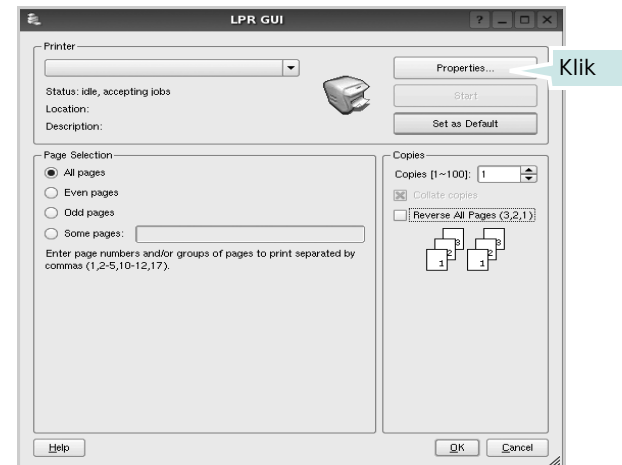

- 4 Wijzig de eigenschappen van de printer en de afdruktaken.

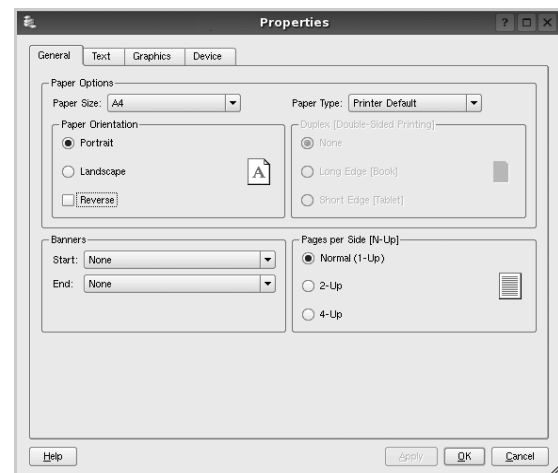

Dit venster bestaat uit de volgende vier tabbladen:

- **General** (algemeen): hier kunt u het papierformaat, de papiersoort en de afdrukstand van de documenten wijzigen. U kunt hier ook de dubbelzijdige afdrukfunctie inschakelen, scheidingspagina's toevoegen aan het begin en einde, en het aantal pagina's per vel wijzigen.
- **Text** (Tekst): hier kunt u paginamarges opgeven en tekstopties instellen, zoals regelafstand en kolommen.
- **Graphics** (Afbeeldingen): hier kunt u grafische opties instellen voor het afdrukken van afbeeldingen/bestanden, bijvoorbeeld kleuropties en grootte of positie van een afbeelding.
- **Device** (Apparaat): hier kunt u afdrukresolutie, papierbron en bestemming instellen.

- 5 Klik op **Apply** om de wijzigingen toe te passen en sluit het venster Properties.
- 6 Klik op **OK** in het venster LPR GUI om te beginnen met afdrukken.
- 7 Het venster Printing (Bezig met afdrukken) verschijnt. Hier kunt u de status van de afdructaak volgen.
Klik op **Cancel** (Annuleren) als u de huidige afdructaak wilt annuleren.

Bestanden afdrukken

U kunt een groot aantal bestandstypen afdrukken op dit Samsung-apparaat door de standaard-CUPS-methode toe te passen: direct vanaf de opdrachtregel. U werkt dan met het CUPS *lpr*-hulpprogramma. In het pakket stuurprogramma's beschikt u echter over een veel gebruikersvriendelijker LPR GUI-programma.

Zo drukt u elk bestand af:

- 1 Typ *lpr <bestandsnaam>* op de opdrachtregel van de Linux-shell en druk op **Enter**. Het venster LPR GUI wordt weergegeven.

Als u alleen *lpr* intikt en op **Enter** drukt, wordt eerst het venster Select file(s) to print (Af te drukken bestand(en) selecteren) geopend. Selecteer de bestanden die u wilt afdrukken en klik op **Open**.
- 2 In het venster LPR GUI selecteert u de printer in de lijst en past u de eigenschappen van de printer en de afdructaken aan.

Zie voor meer informatie over het venster Properties pagina 27.
- 3 Klik op **OK** om te beginnen met afdrukken.

Een document scannen

U kunt een document scannen vanuit het venster Unified Driver Configurator.

- 1 Dubbelklik op uw bureaublad op Unified Driver Configurator.
- 2 Klik op de knop  om het venster Scanners Configuration (Scanners configureren) te openen.
- 3 Selecteer de scanner in de lijst.



Als u slechts één MFP-apparaat hebt en als dit apparaat is aangesloten op de computer en aan staat, verschijnt uw scanner in de lijst en wordt deze automatisch geselecteerd.

Als er twee of meer scanners zijn aangesloten op de computer, kunt u voor elke scantaak een andere scanner kiezen. Als er bijvoorbeeld een document wordt gescand op de eerste scanner, kunt u de tweede scanner selecteren, de opties instellen en de scantaak tegelijkertijd starten.

- 4 Klik op **Properties** (Eigenschappen).
- 5 Plaats de te scannen documenten met de bedrukte zijde naar boven in de automatische documentinvoer of met de bedrukte zijde naar onder op de glasplaat.
- 6 Klik op **Preview** (Afdrukvoorbeeld) in het venster Scanner Properties (Eigenschappen scanner).

Het document wordt gescand en er verschijnt een voorbeeld van de afbeelding in het vak Preview.

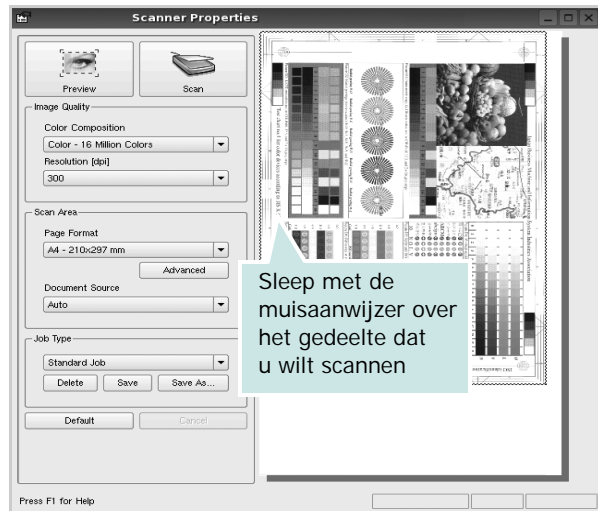

- 7 U wijzigt de scanopties in de vakken Image Quality en Scan Area.

- **Image Quality** (Beeldkwaliteit): kleurcompositie en scanresolutie selecteren voor de afbeelding.
- **Scan Area** (Scangebied): paginaformaat selecteren. Klik op de knop **Advanced** (Geavanceerd) als u het paginaformaat handmatig wilt instellen.

Als u vooraf ingestelde scanopties wilt gebruiken, klikt u op Job Type (Taaksoort) en selecteert u een taaksoort uit de keuzelijst. Zie voor meer informatie over vooraf ingestelde taaksoorten pagina 29.

Klik op **Default** (Standaard) als u de standaardinstellingen van de scanopties wilt herstellen.

- 8 Klik op **Scan** (Scannen) nadat u alle opties hebt ingesteld.

Links onder in het venster verschijnt een statusbalk die de voortgang van het scanproces aangeeft. Als u het scannen wilt annuleren, klikt u op **Cancel** (Annuleren).

- 9 De gescande afbeelding verschijnt op het nieuwe tabblad Image Manager (Afbeeldingen beheren).

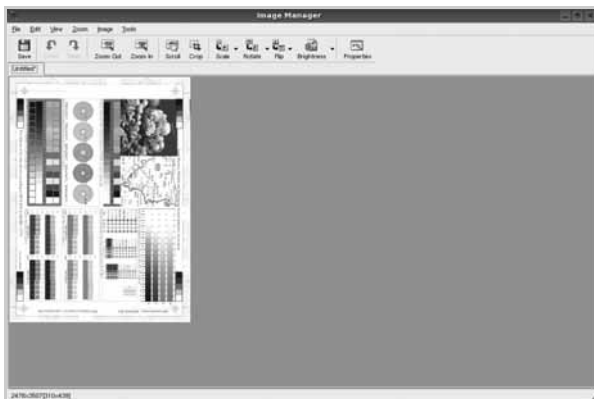

Op de werkbalk vindt u diverse functies voor het bewerken van de gescande afbeelding. Zie voor meer informatie over het bewerken van een gescande afbeelding pagina 29.

- 10 Als u klaar bent, klikt u op **Save** (Opslaan) in de werkbalk.
- 11 Selecteer de map waarin u de afbeelding wilt opslaan en voer de bestandsnaam in.
- 12 Klik op **Save**.

Instellingen voor taaksoorten toevoegen

U kunt gekozen scanopties opslaan zodat u deze later voor scantaken kunt gebruiken.

Zo slaat u een nieuwe taaksoort op:

- 1 Wijzig de opties in het venster Scanner Properties (Eigenschappen scanner).
- 2 Klik op **Save As** (Opslaan als).
- 3 Voer een naam in voor de gekozen instellingen.
- 4 Klik op **OK**.

De instellingen worden toegevoegd aan de keuzelijst Saved Settings (Opgeslagen instellingen).

Zo slaat u instellingen op voor de volgende scantaak:

- 1 Selecteer de gewenste instelling in de keuzelijst Job Type (Taaksoort).
- 2 Klik op **Save** (Opslaan).

De volgende keer dat u het venster Scanner Properties opent, zijn de opgeslagen instellingen automatisch geselecteerd voor de scantaak.

Zo verwijdert u een opgeslagen taaksoort:







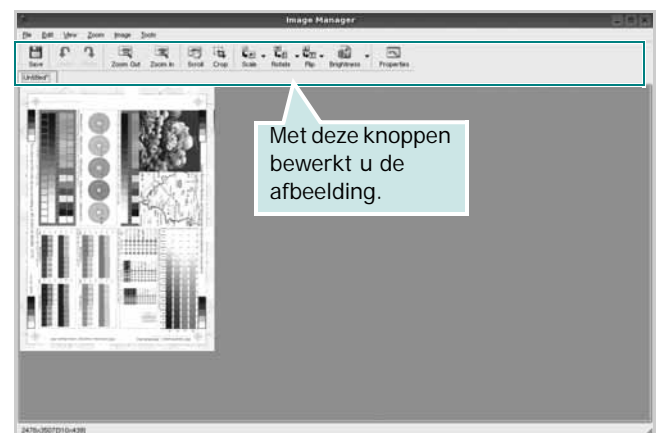





- 1 Selecteer de instelling die u wilt verwijderen in de keuzelijst Job Type (Taaksoort).
- 2 De instelling wordt verwijderd uit de lijst.

Werken met Image Manager

In de toepassing Image Manager (Afbeeldingen beheren) vindt u menuopties en knoppen voor de bewerking van gescande afbeeldingen.



Met de volgende knoppen kunt u een afbeelding bewerken:

Knop	Functie
 Save	Afbeelding opslaan.
 Undo	Laatste handeling ongedaan maken.
 Redo	Laatste ongedaan gemaakte handeling herstellen.
 Scroll	Bladeren door afbeelding.
 Crop	Geselecteerd deel van afbeelding bijsnijden.
 Zoom Out	Uitzoomen op afbeelding.
 Zoom In	Inzoomen op afbeelding.
 Scale	Formaat van afbeelding schalen. U kunt het formaat handmatig invoeren of instellen dat de verhouding proportioneel, verticaal of horizontaal wordt geschaald.
 Rotate	Afbeelding roteren; u kunt het aantal graden selecteren in de keuzelijst.
 Flip	Afbeelding horizontaal of verticaal spiegelen.
 Effect	Helderheid of contrast van afbeelding aanpassen of afbeelding inverteren.
 Properties	Eigenschappen van afbeelding weergeven.

Zie de helppaanwijzingen op het scherm voor meer informatie over de toepassing Image Manager.

8 Uw printer gebruiken met een Macintosh

Uw printer ondersteunt Macintosh-systemen met een ingebouwde USB-interface of 10/100 Base-TX-netwerkaart. Als u een bestand afdrukt vanaf een Macintosh-computer, kunt u het CUPS-stuurprogramma gebruiken door het PPD-bestand te installeren.

Opmerking: *sommige printers ondersteunen geen netwerkinterface. Controleer in de gebruikershandleiding van de printer onder Printerspecificaties of uw printer een netwerkinterface ondersteunt.*

In dit hoofdstuk treft u de volgende onderwerpen aan:

- **Software voor Macintosh installeren**
- **De printer instellen**
- **Afdrukken**
- **Scannen**

Software voor Macintosh installeren

De cd-rom die bij uw printer is geleverd, bevat het PPD-bestand waarmee u het CUPS- of Apple LaserWriter-stuurprogramma kunt gebruiken (*alleen beschikbaar als u een printer gebruikt die een PostScript-stuurprogramma ondersteunt*) om af te drukken vanaf een Macintosh-computer.

Het wordt geleverd met de Twain driver waarmee u kunt scannen op uw Macintoshcomputer.

Printerstuurprogramma

Het printerstuurprogramma installeren

- 1** Zorg dat de printer is aangesloten op de computer. Zet de computer en de printer aan.
- 2** Plaats de cd-rom die bij de printer is geleverd in het cd-rom-station.
- 3** Dubbelklik op de **het cd-rompictogram** dat op het bureaublad van uw Macintoshcomputer verschijnt.
- 4** Dubbelklik op de map **MAC_Installer**.
- 5** Dubbelklik op het pictogram van het **Installer**.
- 6** Voer het wachtwoord in en klik op **OK**.
- 7** Het venster van het Samsung SPL-installatieprogramma wordt geopend. Klik op **Continue (Volgende)**.
- 8** **Easy Install (Eenvoudige installatie)** wordt aanbevolen voor de meeste gebruikers. Alle onderdelen die noodzakelijk zijn voor printertaken worden geïnstalleerd. Het bericht met de

waarschuwing dat alle toepassingen worden afgesloten, wordt op de computer weergegeven. Klik op **Continue**.

- 9** Selecteer **Typical installation for a local printer** en klik daarna op **Continue (Volgende)**.
- 10** Nadat de installatie is voltooid, klikt u op **Quit (Afsluiten)**.

Opmerking:

- Als u een scannerstuurprogramma hebt geïnstalleerd, klikt u op **Restart**.
- Nadat de installatie is voltooid, moet u de verbinding instellen tussen de printer en de computer. Zie "De printer instellen" op pagina 32.

De installatie van het printerstuurprogramma ongedaan maken

U moet de installatie ongedaan maken voordat u een nieuwe versie installeert of als de installatie niet is gelukt.

- 1** Zorg dat de printer is aangesloten op de computer. Zet de computer en de printer aan.
- 2** Plaats de cd-rom die bij de printer is geleverd in het cd-rom-station.
- 3** Dubbelklik op de **het cd-rompictogram** dat op het bureaublad van uw Macintoshcomputer verschijnt.
- 4** Dubbelklik op de map **MAC_Installer**.
- 5** Dubbelklik op het pictogram van het **Installer**.
- 6** Voer het wachtwoord in en klik op **OK**.
- 7** Het venster van het Samsung SPL-installatieprogramma wordt geopend. Klik op **Continue (Volgende)**.
- 8** Selecteer **Uninstall (Installatie ongedaan maken)** en klik vervolgens op **Uninstall (Installatie ongedaan maken)**.
- 9** Als de installatie ongedaan is gemaakt, klikt u op **Quit (Afsluiten)**.

De printer instellen

De instelling van de printer verschilt afhankelijk van de kabel die u gebruikt om de printer aan te sluiten op uw computer: een netwerkkabel of een USB-kabel.

Voor een op een netwerk aangesloten Macintosh

OPMERKING: *sommige printers ondersteunen geen netwerkinterface. Controleer voordat u uw printer aansluit in de gebruikershandleiding van de printer onder Printerspecificaties of uw printer een netwerkinterface ondersteunt.*

- 1 Volg de aanwijzingen op "Software voor Macintosh installeren" op pagina 31 om het PPD-bestand en de filterbestanden op uw computer te installeren.
- 2 Open de map **Programma's** en kies **Utilities (Hulpprogramma's)** en **Print Setup Utility (Hulpprogramma printerinstellingen)**.
 - Voor MAC OS 10.5~10.6: open **Systeemvoorkeuren** in de map **Programma's** en klik op **Afdrukken en faxen**.
- 3 Klik op **Add (Toevoegen)** in de **Printer List (Printerlijst)**.
 - Voor MAC OS 10.5~10.6: klik op het pictogram +, waarna een venster verschijnt.
- 4 Voor MAC OS 10.3: selecteer het tabblad **IP Printing (IP Afdrukken)**.
 - Voor MAC OS 10.4: klik op **IP-printer**.
 - Voor MAC OS 10.5~10.6: klik op **IP**.
- 5 Selecteer **Socket/HP Jet Direct** in **Printer Type**.
WANNEER U EEN DOCUMENT MET VEEL PAGINA'S AFDRIJKT, KUNT U DE AFDRIJKPRESTATIES VERBETEREN DOOR DE OPTIE SOCKET FOR PRINTER TYPE TE KIEZEN.
- 6 Typ het IP-adres van uw printer in het veld **Printer Address (Printeradres)**.
- 7 Typ de naam van de afdrukwachtrij in het veld **Queue Name (Wachtrijnaam)**. Als u de wachtrijnaam voor uw afdrukserver niet kunt bepalen, probeer dan eerst de standaardwachtrij.
- 8 MAC OS 10.3: Als de automatische selectiefunctie niet goed werkt, selecteert u **Samsung** bij **Printer Model (Printermodel)** en de **naam van uw printer** bij **Model Name (Modelnaam)**.
 - MAC OS 10.4: Als de automatische selectiefunctie niet goed werkt, selecteert u **Samsung** bij **Print Using(Druk af via)** en de **naam van uw printer** bij **Model (Model)**.
 - Selecteer als de automatische selectiefunctie niet goed werkt bij MAC OS 10.5~10.6 **Selecteer**

besturingsbestand... en de naam van uw printer in **Print Using(Druk af via)**.

Het IP-adres van uw printer verschijnt in **Printer List (Printerlijst)** en wordt ingesteld als standaardprinter.

- 9 Klik op **Add (Toevoegen)**.

Voor een via USB aangesloten Macintosh

- 1 Volg de aanwijzingen op "Software voor Macintosh installeren" op pagina 31 om het PPD-bestand en de filterbestanden op uw computer te installeren.
- 2 Open de map **Programma's** en kies **Utilities (Hulpprogramma's)** en **Print Setup Utility (Hulpprogramma printerinstellingen)**.
 - Voor MAC OS 10.5~10.6: open **Systeemvoorkeuren** in de map **Programma's** en klik op **Afdrukken en faxen**.
- 3 Klik op **Add (Toevoegen)** in de **Printer List (Printerlijst)**.
 - Voor MAC OS 10.5~10.6: klik op het pictogram +, waarna een venster verschijnt..
- 4 Voor MAC OS 10.3: selecteer het tabblad **USB**.
 - Voor MAC OS 10.4: klik op **Standaardkiezer** en zoek de USB-verbinding.
 - Voor MAC OS 10.5~10.6: klik op **Standaard** en zoek de USB-verbinding..
- 5 MAC OS 10.3: Als de automatische selectiefunctie niet goed werkt, selecteert u **Samsung** bij **Printer Model (Printermodel)** en de **naam van uw printer** bij **Model Name (Modelnaam)**.
 - MAC OS 10.4: Als de automatische selectiefunctie niet goed werkt, selecteert u **Samsung** bij **Print Using(Druk af via)** en de **naam van uw printer** bij **Model (Model)**.
 - Selecteer als de automatische selectiefunctie niet goed werkt bij MAC OS 10.5~10.6 **Selecteer** **besturingsbestand...** en de naam van uw printer in **Print Using(Druk af via)**.
Uw printer verschijnt in **Printer List (Printerlijst)** en wordt ingesteld als standaardprinter.
- 6 Klik op **Add (Toevoegen)**.

Afdrukken

OPMERKING:

- Het Macintosh-printereigenschappenvenster in de gebruikershandleiding verschilt mogelijk van het venster dat u ziet, omdat dit afhankelijk is van de gebruikte printer. Het printereigenschappenvenster bestaat echter uit vrijwel dezelfde onderdelen.
- **U kunt de naam van de printer controleren op de bijgeleverde cd-rom.**

Document afdrukken

Als u afdrukt met een Macintosh, moet u in elke toepassing die u gebruikt de printersoftware-instelling controleren. Volg de onderstaande stappen om af te drukken vanaf een Macintosh.

- 1 Open een Macintosh-toepassing en selecteer het bestand dat u wilt afdrukken.
- 2 Open het menu **File (Bestand)** en klik op **Page Setup (Pagina-instellingen) (Document Setup (Documentinstellingen))** in sommige toepassingen).
- 3 Kies het papierformaat, de afdrukstand, de schaal en andere opties, en klik op **OK**.



▲ Mac OS 10.4

- 4 Open het menu **File (Bestand)** en klik op **Print (Druk af)**.
- 5 Kies het gewenste aantal exemplaren en geef aan welke pagina's u wilt afdrukken.
- 6 Klik op **Print (Druk af)** als u klaar bent met het instellen van de opties.

Afdrukinstellingen wijzigen

U kunt geavanceerde afdrukfuncties gebruiken voor uw printer.

Selecteer **Print (Druk af)** in het menu **File (Bestand)** van uw Macintosh-toepassing. De printernaam die in het printereigenschappenvenster verschijnt, is afhankelijk van de gebruikte printer. Behalve de naam, bestaat het printereigenschappenvenster uit vrijwel dezelfde onderdelen.

OPMERKING: De opties kunnen verschillen afhankelijk van de printer en de versie van het Macintosh-besturingssysteem.

Layout (Lay-out)

Op het tabblad **Layout (Lay-out)** vindt u opties waarmee u de uiteindelijke afdruk van het document kunt aanpassen. U kunt verschillende pagina's op één vel papier afdrukken. Kies **Layout (Lay-out)** in de vervolgkeuzelijst **Presets (Instellingen)** om toegang te krijgen tot de volgende functies.

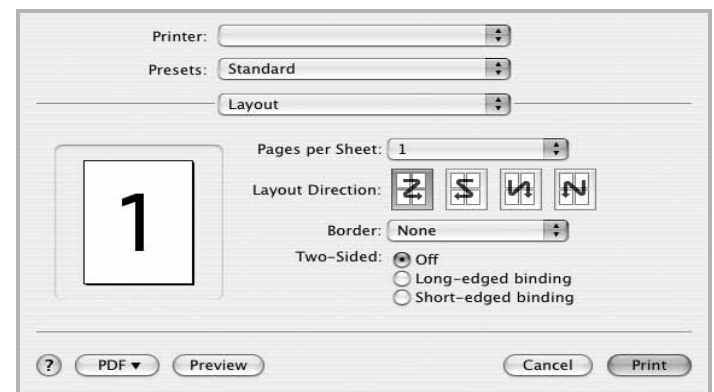

▲ Mac OS 10.4

- **Pages per Sheet (Pagina's per vel):** Hier kunt u opgeven hoeveel pagina's op één vel worden afgedrukt. Zie 'Verschillende pagina's afdrukken op één vel papier' in de volgende kolom voor meer informatie.
- **Layout Direction (Lay-outrichting):** U kunt de afdrukrichting selecteren door op één van de vier voorbeelden in de interface te klikken.

Graphics (Grafisch)

Op het tabblad **Graphics (Grafisch)** vindt u de opties **Resolution (Kwaliteit)** en **Darkness (Tonersterkte)**. Selecteer **Graphics (Grafisch)** in de vervolgkeuzelijst **Presets (Instellingen)** om toegang te krijgen tot de grafische functies.

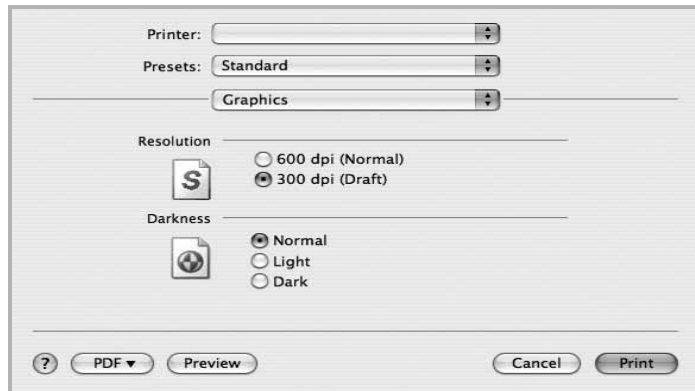

▲ Mac OS 10.4

- **Resolution (Kwaliteit):** U kunt de afdrukresolutie selecteren. Hoe hoger de instelling, hoe scherper de tekens en afbeeldingen worden afgedrukt. Als u een hoge instelling selecteert, kan de afdruk van het document iets langer duren.
- **Darkness (Tonersterkte):** Met deze instelling kunt u documenten lichter of donkerder afdrukken.
 - **Normal:** dit is de instelling voor normale documenten.
 - **Light (Lichter):** voor dikke lijnen en donkere afbeeldingen die u lichter wilt afdrukken.
 - **Dark (Donkerder):** voor dunne lijnen en lichte afbeeldingen die u donkerder wilt afdrukken.

Paper (Papier)

Selecteer in de vervolgkeuzelijst **Paper Type (Papier Type)** het type papier dat zich bevindt in de lade van waaruit u wenst af te drukken. Zo krijgt u de beste afdrukkwaliteit. Als u een ander type afdruk materiaal plaatst, selecteert u het desbetreffende type papier.

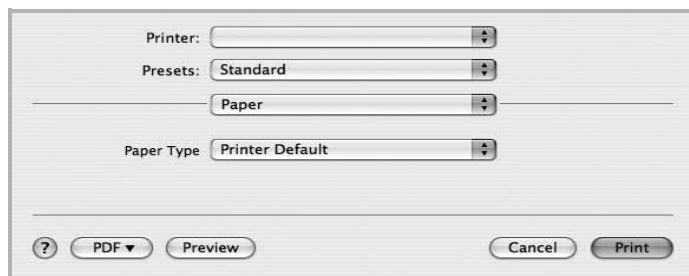

▲ Mac OS 10.4

Printer Setting (Printerinstelling)

Kies **Printer Setting (Printerinstelling)** in de vervolgkeuzelijst **Presets (Instellingen)** om toegang te krijgen tot de volgende functies.



▲ Mac OS 10.4

Toner Save Mode (Tonerbesparingsmodus)

Als u deze optie selecteert, gaat de tonercassette langer mee en dalen de afdrukkosten per pagina zonder dat de kwaliteit te zeer achteruit gaat.

Sommige printers ondersteunen deze functie niet.

- **Printer Setting (Printerinstelling):** als u deze optie selecteert, wordt de werking bepaald door de instelling op het configuratiescherm van de printer. Sommige printers ondersteunen deze functie niet.
- **On (Aan):** selecteer dit keuzerondje als u wilt dat de printer op elke pagina minder toner gebruikt.
- **Off (Uit):** als u geen toner wilt besparen bij het afdrukken van documenten selecteert u deze optie.

Verschillende pagina's afdrukken op één vel papier

U kunt meer dan één pagina afdrukken op één vel papier. Dit is een goedkope manier om conceptpagina's af te drukken.

- 1 Selecteer **Print (Druk af)** in het menu **File (Bestand)** van uw Macintosh-toepassing.
- 2 Selecteer **Layout (Lay-out)**.

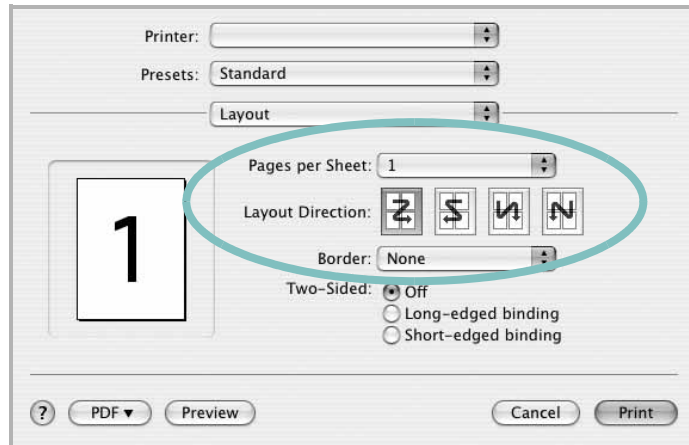

▲ Mac OS 10.4

- 3 Selecteer het aantal pagina's dat u op één vel papier wilt afdrukken via de keuzelijst **Pages per Sheet (Pagina's per vel)**.
- 4 Selecteer de paginavolgorde met de optie **Layout Direction (Lay-outrichting)**.
Als u rond elke pagina op het vel een rand wilt afdrukken, selecteert u de gewenste optie in de keuzelijst **Border (Rand)**.
- 5 Klik op **Print (Druk af)**. De printer drukt het geselecteerde aantal pagina's af op één zijde van elke pagina.

Scannen

U kunt documenten inscannen met behulp van **Image Capture**. Macintosh OS biedt **Image Capture**.

- 1 Zorg ervoor dat uw apparaat en computer zijn ingeschakeld en op de juiste wijze met elkaar zijn verbonden.
- 2 Plaats één document met de bedrukte zijde naar onder op de glasplaat. OF plaats een of meer documenten met de bedrukte zijde naar boven in de ADI (of DADI).
- 3 Start **Applications** en klik op **Image Capture**.

Opmerking: Als het bericht **No Image Capture device connected** verschijnt, trekt u de USB-kabel uit en steekt u hem vervolgens weer in. Raadpleeg **Image Capture** als het probleem aanhoudt.

- 4 Stel de scanopties in dit programma in.
- 5 Scan uw afbeelding in en sla ze op.

Opmerking:

- Meer informatie over **Image Capture** vindt u in de helpfunctie van **Image Capture**.
- Als u via de DADI wilt scannen, gebruikt u software die compatibel is met TWAIN.
- U kunt ook scannen met behulp van TWAIN-compatibele software, zoals Adobe Photoshop. (Alleen voor Macintosh OS X 10.3.9 of hoger.)
- Scanprocessen verschillen afhankelijk van de TWAIN-compatibele software. Raadpleeg de gebruikershandleiding van de software.

SOFTWARE

INDEX

A

- afdrukken
 - aan pagina aanpassen 14
 - document 7
 - meer pagina's per vel
 - Macintosh 35
 - Windows 13
 - overlay 16
 - poster 15
 - schalen 14
 - vanuit Linux 27
 - vanuit Macintosh 33
 - vanuit Windows 7
 - watermerk 15
- afdrukstand, afdrukken
 - Windows 9
- annuleren
 - scannen 20

D

- document, afdrukken
 - Macintosh 33
 - Windows 7

E

- Extra, tabblad, eigenschappen, instellen 11

F

- favorieten, instellingen, gebruik 12

G

- geavanceerd afdrukken, gebruik 13
- grafische eigenschappen, instellen 10

H

- help, gebruik 12

I

- installatie ongedaan maken
 - MFP-stuurprogramma
 - Linux 24
- installatie ongedaan maken, software
 - Macintosh 31
 - Windows 6
- installeren
 - Linux-software 23
 - printerstuurprogramma
 - Macintosh 31
 - Windows 4
- instellen
 - afbeeldingsmodus 10
 - contrast 10
 - favorieten 12
 - resolutie
 - Windows 10
 - tonerspaarstand 10
 - TrueType 10

L

- lay-outeigenschappen, instellen
 - Macintosh 33
 - Windows 9
- Linux
 - afdrukken 27
 - printereigenschappen 27
 - scannen 28
 - stuurprogramma, installeren 23

M

- Macintosh
 - afdrukken 33
 - de printer instellen 32
 - printer instellen 32
 - scannen 35
 - stuurprogramma
 - installatie ongedaan maken 31
 - installeren 31
 - meer pagina's per vel afdrukken

- Macintosh 35
- Windows 13
- MFP-stuurprogramma, installeren
 - Linux 23

O

- overlay
 - afdrukken 16
 - maken 16
 - verwijderen 16

P

- papierbron, instellen
 - Windows 9
- papiereigenschappen, instellen 9
- papierformaat, instellen 9
- poster, afdrukken 14
- printereigenschappen
 - Linux 27
- printereigenschappen, instellen
 - Macintosh 33
 - Windows 8
- printerresolutie, instellen
 - Windows 10
- printersoftware
 - installatie ongedaan maken
 - Macintosh 31
 - Windows 6
 - installeren
 - Macintosh 31
 - Windows 4
- printerstuurprogramma, installeren
 - Linux 23

S

- scannen
 - Linux 28
 - SmarThru 18
 - TWAIN 20
 - WIA-stuurprogramma 20

- scannen vanuit Macintosh 35
- software
 - installatie ongedaan maken
 - Macintosh 31
 - Windows 6
 - installeren
 - Macintosh 31
 - Windows 4
 - opnieuw installeren
 - Windows 6
 - systemeisen
 - Macintosh 31
- statusmonitor, gebruik 21

T

- taal, wijzigen 5
- tonerspaarstand, instellen 10, 34
- TWAIN, scannen 20

W

- watermerk
 - afdrukken 15
 - bewerken 15
 - maken 15
 - verwijderen 15
- WIA, scannen 20