

SCX-4300 Series

Багатофункціональний принтер

Посібник користувача

уявіть МОЖЛИВОСТІ

Дякуємо за придбання виробу компанії Samsung.

The Samsung logo, consisting of the word "SAMSUNG" in white, uppercase letters inside a blue oval shape.

SAMSUNG

© 2008 Samsung Electronics Co., Ltd. Всі права застережені.

Цей посібник користувача постачається винятково з довідковою метою. Будь-яка інформація, що міститься в ньому, може бути змінена без попереднього сповіщення. Samsung Electronics не несе відповідальності за будь-які зміни, прямі чи непрямі, які будь-яким чином пов'язані з використанням цього посібника.

- SCX-4300 - назви моделей Samsung Electronics Co., Ltd.
- Samsung та логотип Samsung - торгові марки Samsung Electronics Co., Ltd.
- IBM та IBM PC - торгові марки International Business Machines Corporation.
- PCL та PCL 6 - торгові марки компанії Hewlett-Packard.
- Microsoft, Windows, Windows Vista, Windows 7 та Windows 2008 Server R2 є товарними знаками або зареєстрованими товарними знаками корпорації Майкрософт.
- TrueType, LaserWriter та Macintosh - торгові марки компанії Apple Computer, Inc.
- Назви усіх інших виробів або марки є торговими марками, що належать відповідним компаніям чи організаціям.
- Інформацію про ліцензію для відкритого програмного забезпечення шукайте у файлі **LICENSE.txt** на компакт-диску, який додається.

CONTACT SAMSUNG WORLDWIDE

If you have any comments or questions regarding Samsung products, contact the Samsung customer care center.

COUNTRY/REGION	CUSTOMER CARE CENTER	WEB SITE
ARGENTINE	0800-333-3733	www.samsung.com/ar
AUSTRALIA	1300 362 603	www.samsung.com/au
AUSTRIA	0810-SAMSUNG (7267864, € 0.07/min)	www.samsung.com/at
BELARUS	810-800-500-55-500	www.samsung.ua www.samsung.com/ua_ru
BELGIUM	02 201 2418	www.samsung.com/be (Dutch) www.samsung.com/be_fr (French)
BRAZIL	0800-124-421 4004-0000	www.samsung.com/br
CANADA	1-800-SAMSUNG (726-7864)	www.samsung.com/ca
CHILE	800-SAMSUNG (726-7864)	www.samsung.com/cl
CHINA	400-810-5858 010-6475 1880	www.samsung.com/cn
COLOMBIA	01-8000112112	www.samsung.com.co
COSTA RICA	0-800-507-7267	www.samsung.com/latin
CZECH REPUBLIC	800-SAMSUNG (800-726786) Samsung Zrt., česká organizační složka, Oasis Florenc, Sokolovská394/17, 180 00, Praha 8	www.samsung.com/cz
DENMARK	8-SAMSUNG (7267864)	www.samsung.com/dk
ECUADOR	1-800-10-7267	www.samsung.com/latin
EL SALVADOR	800-6225	www.samsung.com/latin
ESTONIA	800-7267	www.samsung.com/ee
KAZAKHSTAN	8-10-800-500-55-500	www.samsung.com/kz_ru
KYRGYZSTAN	00-800-500-55-500	
FINLAND	30-6227 515	www.samsung.com/fi
FRANCE	01 4863 0000	www.samsung.com/fr
GERMANY	01805 - SAMSUNG (726-7864 € 0,14/min)	www.samsung.de
GUATEMALA	1-800-299-0013	www.samsung.com/latin
HONDURAS	800-7919267	www.samsung.com/latin
HONG KONG	3698-4698	www.samsung.com/hk www.samsung.com/hk_en/
HUNGARY	06-80-SAMSUNG (726-7864)	www.samsung.com/hu

COUNTRY/REGION	CUSTOMER CARE CENTER	WEB SITE
INDIA	3030 8282 1800 110011 1800 3000 8282	www.samsung.com/in
INDONESIA	0800-112-8888	www.samsung.com/id
ITALIA	800-SAMSUNG (726-7864)	www.samsung.com/it
JAMAICA	1-800-234-7267	www.samsung.com/latin
JAPAN	0120-327-527	www.samsung.com/jp
LATVIA	8000-7267	www.samsung.com/lv
LITHUANIA	8-800-77777	www.samsung.com/lt
LUXEMBURG	02 261 03 710	www.samsung.com/lu
MALAYSIA	1800-88-9999	www.samsung.com/my
MEXICO	01-800-SAMSUNG (726-7864)	www.samsung.com/mx
MOLDOVA	00-800-500-55-500	www.samsung.ua www.samsung.com/ua_ru
NETHERLANDS	0900-SAMSUNG (0900-7267864) (€ 0,10/min)	www.samsung.com/nl
NEW ZEALAND	0800 SAMSUNG (0800 726 786)	www.samsung.com/nz
NICARAGUA	00-1800-5077267	www.samsung.com/latin
NORWAY	3-SAMSUNG (7267864)	www.samsung.com/no
PANAMA	800-7267	www.samsung.com/latin
PHILIPPINES	1800-10-SAMSUNG (726-7864) 1-800-3-SAMSUNG (726-7864) 1-800-8-SAMSUNG (726-7864) 02-5805777	www.samsung.com/ph
POLAND	0 801 1SAMSUNG (172678) 022-607-93-33	www.samsung.com/pl
PORTUGAL	80820-SAMSUNG (726-7864)	www.samsung.com/pt
PUERTO RICO	1-800-682-3180	www.samsung.com/latin
REP. DOMINICA	1-800-751-2676	www.samsung.com/latin
EIRE	0818 717 100	www.samsung.com/ie
RUSSIA	8-800-555-55-55	www.samsung.ru
SINGAPORE	1800-SAMSUNG (726-7864)	www.samsung.com/sg

COUNTRY/REGION	CUSTOMER CARE CENTER	WEB SITE
SLOVAKIA	0800-SAMSUNG (726-7864)	www.samsung.com/sk
SOUTH AFRICA	0860 SAMSUNG (726-7864)	www.samsung.com/za
SPAIN	902-1-SAMSUNG(902 172 678)	www.samsung.com/es
SWEDEN	0771 726 7864 (SAMSUNG)	www.samsung.com/se
SWITZERLAND	0848-SAMSUNG (7267864, CHF 0.08/min)	www.samsung.com/ch
TADJIKISTAN	8-10-800-500-55-500	
TAIWAN	0800-329-999	www.samsung.com/tw
THAILAND	1800-29-3232 02-689-3232	www.samsung.com/th
TRINIDAD & TOBAGO	1-800-SAMSUNG (726-7864)	www.samsung.com/latin
TURKEY	444 77 11	www.samsung.com/tr
U.A.E	800-SAMSUNG (726-7864) 8000-4726	www.samsung.com/ae
U.K	0845 SAMSUNG (726-7864)	www.samsung.com/uk
U.S.A	1-800-SAMSUNG (7267864)	www.samsung.com/us
UKRAINE	8-800-502-0000	www.samsung.ua www.samsung.com/ua_ru
UZBEKISTAN	8-10-800-500-55-500	www.samsung.com/kz_ru
VENEZUELA	0-800-100-5303	www.samsung.com/latin
VIETNAM	1 800 588 889	www.samsung.com/vn

ЗМІСТ

1. Вступ

Особливі можливості	1.1
Розташування компонентів пристрою	1.2

2. Початок роботи

Установка пристрою

Додаткові відомості	2.1
Вибір місця установки	2.2
Встановлення картриджа з тонером	2.2
Завантаження паперу	2.3
Підключення	2.5
Увімкнення пристрою	2.5

Настройка інтерфейса пристрою

Огляд меню панелі керування	2.6
Зміна мови повідомлень на дисплеї	2.6
Використання режимів економії	2.6

Огляд програмного забезпечення принтера

Програмне забезпечення в комплекті	2.7
Характеристики драйвера принтера	2.7
Вимоги до системи	2.8

3. Завантаження вихідних документів та паперу

Завантаження документа	3.1
Вибір матеріалу для друку	3.2
Завантаження паперу	3.5
Вибір розміру та типу паперу	3.6
Вибір вихідного лотка	3.6

4. Копіювання

Копіювання	4.1
Зміна параметрів для кожної копії	4.1
Зміна параметрів за замовчуванням	4.2
Спеціальні функції копіювання	4.2
Настройка часу очікування	4.3

5. Загальні відомості про здійснення друку

Друк документа	5.1
Відміна завдання друку	5.1

6. Сканування

Основні операції сканування	6.1
-----------------------------------	-----

7. Замовлення картриджа з тонером

Картриджі з тонером	7.1
Спосіб придбання	7.1

8. Обслуговування

Друк звітів	8.1
-------------------	-----

Очистка пам'яті	8.1
Чистка пристрою	8.1
Обслуговування картриджа з тонером	8.3
Витратні матеріали та запасні частини	8.5

9. Усунення несправностей

Усунення змінання паперу	9.1
Показчики індикатора Состояние	9.4
Значення повідомлень на дисплеї	9.5
Усунення інших проблем	9.6











10. Технічні характеристики

Загальні характеристики	10.1
Характеристики сканера та копіювального пристрою	10.1
Технічні характеристики принтера	10.2











техніка безпеки

ВАЖЛИВІ СИМВОЛИ ТА ЗАХОДИ БЕЗПЕКИ

Що означають піктограми та символи в цьому посібнику користувача:

 ПОПЕРЕДЖЕННЯ	Недотримання правил безпеки може призвести до серйозного травмування або смерті.
 УВАГА	Недотримання правил безпеки може призвести до незначного травмування або пошкодження власності.
 УВАГА	Щоб зменшити ризик виникнення пожежі, вибуху, ураження електричним струмом або особистого травмування під час використання пристрою, дотримуйтеся цих простих правил безпеки.
	НЕ докладайте зусиль.
	НЕ розбирайте пристрій.
	НЕ торкайтеся.
	Чітко дотримуйтеся інструкцій.
	Від'єднайте шнур живлення від розетки.
	Переконайтеся, що пристрій заземлено, щоб запобігти ураженню електричним струмом.
	Зверніться за допомогою до центру обслуговування.

Ці попереджувальні знаки призначені для запобігання травмування. Чітко їх дотримуйтеся. Після ознайомлення з цим розділом збережіть його в надійному місці для подальшого звернення.

-  1. Уважно прочитайте всі інструкції.
-  2. Під час експлуатації електроприладів дотримуйтеся правил здорового глузду.
-  3. Дотримуйтеся усіх застережень та інструкцій, нанесених на пристрої та вміщених у друкованих матеріалах, що постачались разом з ним.
-  4. Якщо інструкція з виконання певної дії суперечить інструкції з безпеки, перевагу має інструкція з безпеки. Можливо, ви неправильно зрозуміли інструкцію з виконання цієї дії. Якщо ви не можете вирішити це протиріччя, зверніться по допомогу до представника продавця або центру обслуговування.
-  5. Перед чисткою пристрою відімкніть його вилку з розетки змінного струму та/або телефонного гнізда. Не використовуйте рідкі та аерозольні миючі засоби. Пристрій можна чистити лише вологою тканиною.
-  6. Не розташовуйте пристрій на нестійкому візку, підставці чи столі. Він може впасти, що призведе до отримання серйозних пошкоджень.
-  7. Ніколи не ставте пристрій над, поряд чи під батареєю опалювання, опалювальним приладом, кондиціонером або вентиляційним отвором.
-  8. Не ставте будь-які предмети на шнур живлення. Не ставте пристрій у місці, де інші люди можуть випадково наступати на шнури.
-  9. Не перенавантажуйте розетки та подовжувачі. Це може викликати нестабільність роботи та призвести до ризику пожежі або ураження електричним струмом.
-  10. Не дозволяйте домашнім тваринам гризти шнур живлення, телефонний провід та шнур для зв'язку з ПК.
-  11. Ніколи не кидайте жодних предметів всередину пристрою через отвори в корпусі. Вони можуть доторкнутися до небезпечних електричних контактів, що призведе до ризику пожежі або електрошоку. Не допускайте потрапляння будь-якої рідини всередину пристрою.



12. Щоб зменшити ризик ураження електричним струмом, не розбирайте пристрій. Якщо пристрій потребує ремонту, зверніться до кваліфікованого спеціаліста сервісної служби. Відкриваючи або знімаючи кришки, ви можете бути уражені електричним струмом високої напруги. Неправильне збирання та подальша експлуатація може призвести до ураження електричним струмом.



13. Відімкніть пристрій від телефонної розетки, розетки для з'єднання з ПК чи розетки змінного струму та зверніться до кваліфікованого обслуговуючого персоналу в таких випадках:

- Коли будь-яка частина електричного шнура, вилка або з'єднувальний кабель пошкоджені або кабель протерся.
- Якщо до пристрою потрапила рідина.
- Якщо пристрій потрапив під сніг чи дощ.
- Якщо пристрій не працює після належного виконання всіх інструкцій.
- Якщо пристрій впав, або виявлено пошкодження лотка.
- Якщо пристрій раптом став працювати у незвичний спосіб.



14. Користуйтеся лише тими елементами керування, про які йдеться в інструкції з експлуатації. Невідповідне використання інших елементів керування може призвести до пошкодження і, як наслідок, значно збільшити обсяг роботи кваліфікованого техника, щоб повернути пристрій в режим нормальної експлуатації.



15. Бажано не використовувати пристрій під час грози. Існує можливість ураження електричним струмом від блискавки. Якщо можливо, відімкніть кабель живлення та телефонний шнур на час грози.

16. Для безпечної роботи пристрою використовуйте шнур живлення, який додається. Якщо для пристрою з робочою напругою 110 В використовується кабель довжиною більше 2 м, це повинен бути кабель з провідником діаметром 16 AWG^a або більше.

17. Використовуйте лише телефонний шнур No.26 AWG або більший.



18. ЗБЕРЕЖІТЬ ЦІ ІНСТРУКЦІЇ.

a. AWG: American Wire Gauge

ЗАЯВА ПРО БЕЗПЕКУ ЛАЗЕРА

Цей принтер сертифіковано в США на відповідність DHHS 21 CFR, розділ 1 підрозділ J для лазерних пристроїв класу I(1), та на відповідність класу лазерних пристроїв I, що відповідає вимогам директиви IEC 825.

Лазерні пристрої класу I не вважаються небезпечними. Ця лазерна система та принтер спроектовані таким чином, щоб унеможливити доступ людей до лазерного випромінювання вище норм класу I під час нормальної експлуатації, технічного обслуговування користувачем або необхідного сервісного обслуговування.

УВАГА

Ніколи не експлуатуйте та не обслуговуйте принтер, якщо захисна плівка видалена з блоку лазера/сканера.

Промінь, що відображається, може пошкодити ваш зір, хоча сам по собі він невидимий.



ОЗООНОВА БЕЗПЕКА



Під час нормальної експлуатації цей пристрій виробляє озон. Озон, що виділяється, не несе небезпеки для користувача. Однак, рекомендується користуватись пристроєм в приміщенні з достатньою вентиляцією.

Якщо ви хочете більше дізнатись про озон, будь ласка, зверніться до найближчого Samsung дилера.

ЕКОНОМІЯ ЕЛЕКТРОЕНЕРГІЇ



Цей пристрій оснащено досконалою технологією збереження енергії, що зменшує споживання енергії, якщо пристроєм не користуються.

Якщо пристрій не отримує дані впродовж довгого часу, споживання енергії автоматично знижується.

ENERGY STAR і значок ENERGY STAR є зареєстрованими товарними знаками у США.

Докладнішу інформацію щодо програми ENERGY STAR див. на сторінці <http://www.energystar.gov>.

ПЕРЕРОБКА ВІДХОДІВ



Будь ласка, здайте упаковку від цього пристрою на переробку.



ВИПРОМІЮВАННЯ РАДІОХВИЛЬ

Інформація FCC для користувачів

Це обладнання було перевірено на відповідність обмеженням для цифрових пристроїв класу В відповідно до 15-ї частини правил FCC. Ці обмеження розроблені для того, щоб запровадити прийнятний рівень безпеки стосовно шкідливих перешкод в житлових спорудах. Це обладнання створює, використовує та може випромінювати енергію радіохвиль та, при встановленні не у відповідності до інструкцій, може спричиняти перешкоди для радіокомунікацій. Однак, немає гарантії, що ці перешкоди не виникнуть у певній будівлі. Якщо це обладнання все ж викликає перешкоди для приймання радіо- або телевізійного сигналу, що можна встановити, вмикаючи та вимикаючи його, користувачу слід скористатись одним з наведених нижче засобів:

- Переорієнтуйте або перемістіть антену.
- Збільшіть дистанцію між обладнанням та приймачем.
- З'єднайте обладнання з розеткою, що приєднана до іншого кола, ніж приймач.
- Зверніться по допомогу до дилера або досвідченого техника по радіо та ТБ.



Зміна чи модифікації, явно не дозволені виробником, можуть позбавити користувача права на експлуатацію обладнання.

Регулятивні норми Канади щодо радіоперешкод

Цей цифровий пристрій не перевищує обмежень класу В, встановлених стандартом "Цифрова апаратура" (ICES-003) Міністерства науки та промисловості Канади, для радіоперешкод, створюваних цифровими пристроями.

Cet appareil numérique respecte les limites de bruits radioélectriques applicables aux appareils numériques de Classe B prescrites dans la norme sur le matériel brouilleur: "Appareils Numériques", ICES-003 édictée par l'Industrie et Sciences Canada.

МАРКУВАННЯ ФАКСИМІЛЬНИХ ПОВІДОМЛЕНЬ

Згідно Акту про захист абонентів телефонних мереж 1991 року, відправлення факсимільних повідомлень з використанням комп'ютера або інших електронних пристроїв є незаконним, якщо повідомлення не містить в нижньому та верхньому полі кожної сторінки, що передається, або на першій сторінці такої інформації:

- (1) час та дата передачі;
- (2) ідентифікаційна інформація юридичної або фізичної особи - відправника;
- (3) телефонний номер апарату, з якою фізичною або юридичною особою було надіслано це повідомлення.

Телефонна компанія може змінити засоби зв'язку та режим роботи обладнання, якщо така дія є обґрунтовано необхідною для нормального функціонування та не суперечить частині 68 правил та положень Федеральної комісії зв'язку. Якщо очікуються зміни, що можуть призвести до несумісності кінцевого обладнання клієнта із засобами зв'язку телефонної компанії або до необхідності модифікації кінцевого обладнання клієнта та в інший спосіб фізично вплинути на його використання або роботу, клієнт має бути відповідним чином сповіщений у письмовій формі, щоб мати змогу забезпечити безперервну роботу пристрою.

ЕКВІВАЛЕНТНЕ ЧИСЛО СИГНАЛУ ВИКЛИКУ

Еквівалентне число сигналу виклику та реєстраційний номер Федеральної комісії зв'язку для даного пристрою знаходяться на етикетці, розташованій знизу чи позаду пристрою. В деяких випадках ці номери необхідно буде повідомити телефонній компанії.

Еквівалентне число сигналу виклику (REN) застосовується для визначення електричного навантаження на телефонну лінію та корисне для визначення, чи не "перезавантажили" ви лінію. Встановлення декількох типів обладнання на одну телефонну лінію може викликати проблеми під час здійснення та отримання викликів, наприклад, стосовно дзвінків під час виклику вашого номера. Щоб забезпечити належну якість послуг телефонного зв'язку, сума еквівалентних чисел сигналу виклику обладнання, встановленого на одну телефонну лінію, має бути менше п'яти. Для деяких ліній сума, що дорівнює п'яти, може призвести до неможливості використання телефонної лінії. Якщо будь-яке обладнання працює неправильно, необхідно негайно відімкнути його від телефонної лінії, оскільки подальша експлуатація цього обладнання може призвести до пошкодження телефонної мережі.



Згідно правилам Федеральної комісії зв'язку, внесення несанкціонованих виробником змін до цього обладнання може тягнути за собою позбавлення користувача прав на використання даного обладнання. У випадку, якщо кінцеве обладнання викликало пошкодження телефонної мережі, телефонна компанія має повідомити користувача про можливе тимчасове припинення надання послуг. Однак, якщо попереднє сповіщення неможливе, компанія може тимчасово припинити надання послуг зв'язку, якщо вона:

- a) відразу повідомить про це клієнта;
- b) надасть клієнту можливість усунути проблеми з обладнанням;
- c) поінформує клієнта про його право подати скаргу до Федеральної комісії зв'язку у відповідності з процедурами, що викладені в параграфі Е частини 68 правил Федеральної комісії зв'язку.

Ви також маєте пам'ятати:

- Ваш пристрій не розроблявся для зв'язку з цифровими PBX-системами.
- При використанні на одній телефонній лінії з пристроєм модема або факс-модема можуть виникнути проблеми при передачі та прийманні. Рекомендується не підключати до телефонної лінії, до якої підключено даний пристрій, інше обладнання, за винятком звичайного телефонного апарата.
- Якщо ви перебуваєте в місцевості з високим ризиком удару блискавки або перепадів напруги, рекомендуємо встановити обладнання для захисту від перепадів напруги як для електромережі, так і для телефонних ліній. Обладнання для захисту від перепадів напруги ви можете придбати у вашого дилера або в магазинах, які продають телефонне та електронне обладнання.
- При програмуванні номерів телефонів для виклику в надзвичайних ситуаціях та/або здійсненні тестових викликів, скористайтесь звичайним телефоном, щоб попередити диспетчера відповідної служби про свої наміри. Диспетчер надасть вам подальші інструкції з приводу того, як правильно виконати таку перевірку.
- Даний пристрій не можна використовувати на таксофонних лініях та лініях колективного зв'язку.
- Цей пристрій забезпечує трансформаторний зв'язок зі слуховим апаратом.

Це обладнання можна підключити до телефонної мережі за допомогою стандартного модульного гнізда USOC RJ-11C.

ЗАМІНА ВИЛКИ КАБЕЛЯ ЖИВЛЕННЯ (ЛИШЕ ДЛЯ ВЕЛИКОБРИТАНІЇ)

Важливо

Кабель живлення для даного пристрою оснащено стандартною вилкою (BS 1363), розрахованою на струм 13А, з вбудованим плавким запобіжником. При перевірці або заміні запобіжника необхідно використовувати відповідні плавкі запобіжники на 13А. Після цього слід встановити на місце кришку запобіжника. Якщо ви загубили кришку запобіжника, не користуйтеся вилкою доти, поки не знайдете іншу кришку.

Для цього зв'яжіться з продавцем, у якого ви придбали цей пристрій.

Вилка на 13А широко використовується у Великобританії та застосовна до даного пристрою. Однак в деяких будівлях (здебільшого старих) відсутні стандартні розетки на 13А. У цьому випадку необхідно придбати відповідний адаптер. Не видаляйте з кабеля нез'ємну вилку.



Якщо ви відрізали нез'ємну вилку, викиньте її негайно.

Не слід скручувати проводи вилки, оскільки при її увімкненні в розетку можливе ураження електричним струмом.



Важливе попередження:

Цей пристрій необхідно заземлити.

Проводи в кабелі живлення мають таке кольорове кодування:

- Жовто-зелений: земля
- Синій: нуль
- Коричневий: живлення

Якщо проводи в кабелі живлення не відповідають кольорам вилки, виконайте такі дії:

З'єднайте жовто-зелений провід з контактом, позначеним літерою "E", значком заземлення або міткою жовто-зеленого або зеленого кольору.

З'єднайте синій провід з контактом, позначеним літерою "N" або чорним кольором.

З'єднайте коричневий провід з контактом, позначеним літерою "L" або червоним кольором.

В розетці, адаптері чи подовжувачі має бути плавкий запобіжник на 13А.

ДЕКЛАРАЦІЯ ВІДПОВІДНОСТІ (ДЛЯ КРАЇН ЄВРОПИ)



Узгодження та сертифікація

Знак CE на цьому виробі означає те, що компанія Samsung Electronics Co., Ltd. декларує його відповідність вказаним нижче директивам Європейського Союзу 93/68/EEC з такого часу:

Декларацію сумісності можна знайти за адресою www.samsung.com/printer, виберіть Support > Download center і введіть назву принтера, щоб переглянути EuDoC.

1 січня 1995: Директива Ради 73/23/EEC про приведення у відповідність законів країн-членів ЄС, що стосуються обладнання, яке використовує низьку напругу.

1 січня 1996: Директива Ради 89/336/EEC (92/31/EEC) про приведення у відповідність до законів країн-членів ЄС, що стосуються електромагнітної сумісності.

9 березня 1999: Директива Ради 1999/5/EC про радіотехнічне обладнання та термінали зв'язку і про взаємне визнання їх такими, що відповідають вимогам. Повний текст декларації, що містить відповідні директиви та стандарти, можна отримати у представника Samsung Electronics Co., Ltd.

Сертифікація ЄС

Сертифікація на відповідність директиві 1999/5/EC про радіотехнічне обладнання та термінали зв'язку (для факсимільних апаратів)

Цей виріб компанії Samsung було сертифіковано компанією Samsung для підключення через європейський єдиний термінал до аналогової комутованої телефонної мережі загального користування (PSTN) у відповідності до директиви 1999/5/EC. Цей виріб призначено для роботи в національних мережах загального користування та сумісний з телефонними системами приватного користування європейських країн:

У випадку виникнення проблем відразу ж зв'яжіться з Європейською лабораторією забезпечення якості компанії Samsung Electronics Co., Ltd.

Цей виріб було перевірено на відповідність нормам TBR21. Щоб полегшити експлуатацію кінцевого обладнання, що відповідає цьому стандарту, Європейський інститут стандартів в області телекомунікацій (ETSI) видав інформаційний бюлетень (EG 201 121), в якому наведені рекомендації та додаткові вимоги для забезпечення мережевої сумісності терміналів TBR21. Цей виріб було розроблено з урахуванням усіх рекомендацій, наведених в даному документі, та повністю відповідає їм.

1 Вступ

Дякуємо, що ви обрали багатофункціональний пристрій Samsung. Ваш новий пристрій дозволяє друкувати, копіювати та сканувати документи!

Цей розділ містить такі відомості:

- **Особливі можливості**
- **Розташування компонентів пристрою**

Особливі можливості

Ваш новий пристрій оснащено особливими функціями, які покращують якість друку. Ви маєте такі можливості:

Друк з чудовою якістю та швидкістю

600 DPI

- Максимальна розподільча здатність становить **600 X 600 точок на дюйм**. Див. розділ **Програмне забезпечення**.
- Швидкість друку на папері A4 - до 18 стор./хв^a а на папері формату letter - до 19 стор./хв.

Зручність роботи з папером

250

- **Ручний подавальний механізм** дозволяє друкувати на звичайному папері, фірмових бланках, конвертах, етикетках, прозорих матеріалах, матеріалах з нестандартним розміром, листівках та щільному папері.
- **Лоток подачі паперу** вміщує 250 аркушів формату A4.

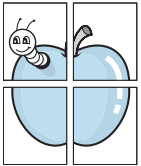

Створення професійних документів

- Друк **водяних знаків**. Ви можете додавати до документів написи, наприклад, "Конфіденційно." Див. розділ **Програмне забезпечення**.
- Друк **плакатів**. Для створення плаката текст та зображення на сторінках документа збільшуються, друкуються на декількох листах паперу та склеюються. Див. розділ **Програмне забезпечення**.

^a сторінок за хвилину

Економія часу та грошей

- З метою економії паперу ви можете друкувати декілька сторінок на одному аркуші.
- Ви можете друкувати готові форми та бланки на звичайному папері. Див. розділ **Програмне забезпечення**.
- Пристрій **економить електроенергію**, автоматично знижуючи її споживання в стані очікування.

Друк в різних операційних системах

- Виконувати друк можна за допомогою різних операційних систем: Windows, Linux та Macintosh.
- Ваш пристрій оснащено інтерфейсом **USB**.

Розташування компонентів пристрою

На рисунку вказані основні компоненти пристрою:

Вигляд спереду

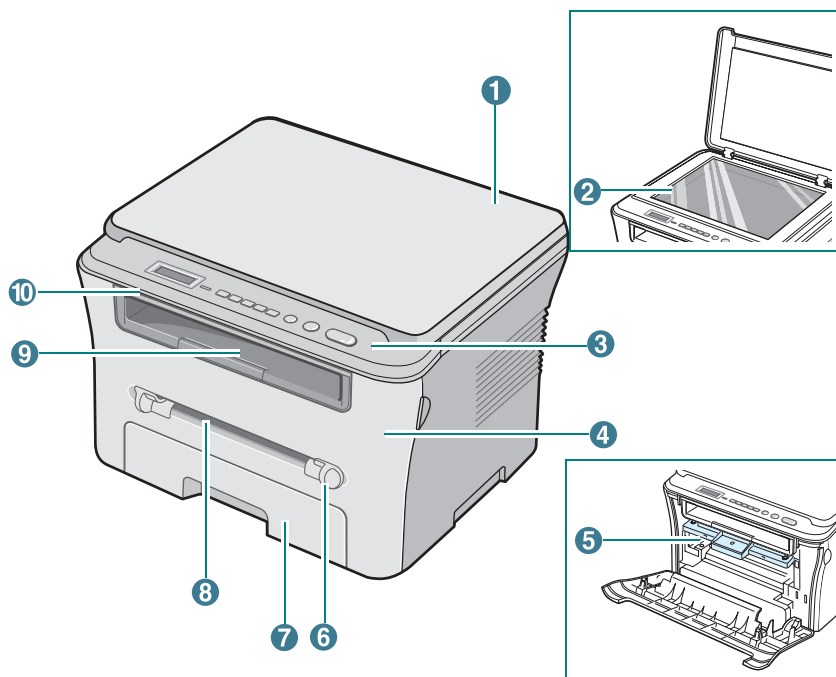

1	Кришка скла експонування	6	Спрямовувачі лотка ручної подачі
2	Скло експонування	7	Лоток подачі паперу
3	Панель керування	8	Лоток для ручної подачі
4	Передня кришка	9	Вихідний лоток
5	Картридж з тонером	10	Модуль сканування

Вигляд ззаду

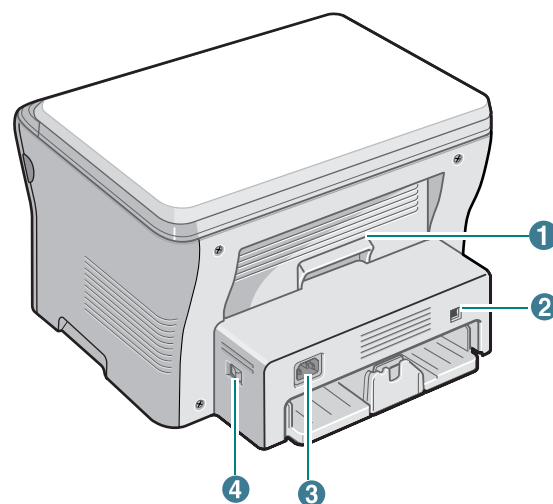

1	Задня кришка	3	Гніздо для електричного кабеля
2	Порт USB	4	Вимикач

Функції панелі керування

SCX-4300

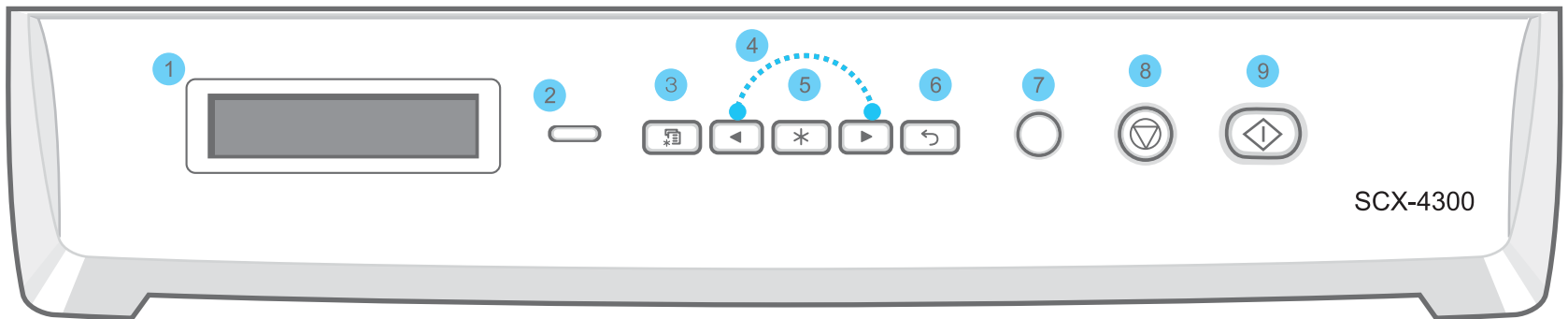

1	Відображення поточного стану та підказок під час роботи.
2	Состояние - Відображає статус пристрою. Див. п'як. 9.4.
3	Меню - Вхїд в режим Меню та перегляд усїх доступних меню.
4	Вибїр параметрїв пункту меню.
5	ОК - Пїдтвердження вибору на екранї.
6	Назад - Повернення на верхнїй рївень меню.
7	Копий - Введення кїлькостї копїй.
8	Стоп/Сброс - Негайне припинення будь-якої дїї. В режимї очїкування — скидання/вїдміна параметрїв копїювання, таких як розподїльна здатнїсть, тип документа, розмїр та кїлькїсть копїй.
9	Старт - Початок виконання завдання.

2

Початок роботи

В цьому розділі наведені послідовні інструкції з підготовки пристрою до експлуатації.

В ньому описані такі теми:

Установка пристрою

- Додаткові відомості
- Вибір місця установки
- Встановлення картриджа з тонером
- Завантаження паперу
- Підключення
- Увімкнення пристрою
- Налаштування інтерфейса пристрою
- Огляд меню панелі керування
- Зміна мови повідомлень на дисплеї
- Використання режимів економії
- Огляд програмного забезпечення принтера
- Програмне забезпечення в комплекті
- Характеристики драйвера принтера
- Вимоги до системи

Установка пристрою

Додаткові відомості

Додаткові відомості щодо налаштування та експлуатації апарата можна знайти в поданих далі друкованих та екранних матеріалах.

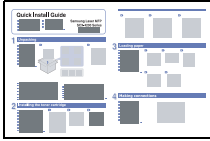
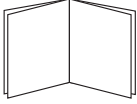
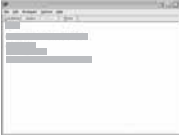
<p>Короткий посібник з устанавлення</p> 	<p>Містить відомості про встановлення апарата. Під час підготовки апарата до роботи суворо дотримуйтесь наведених у цьому посібнику настанов.</p>
<p>Оперативний посібник користувача</p> 	<p>Детальні настанови з використання всіх функцій апарата, його технічного обслуговування, пошуку та усунення несправностей, монтажу комплектуючих.</p> <p>Посібник користувача також містить розділ «Програмне забезпечення», де описано порядок друкування документів з різних операційних систем та порядок користування комплектними службовими програмами.</p> <p>ПРИМІТКА. Посібник користувача різними мовами знаходиться в папці Manual на компакт-диску (КД) з принтерним програмним забезпеченням (ПЗ).</p>
<p>Довідкова система драйвера принтера</p> 	<p>Містить довідкову інформацію про властивості драйвера принтера та настанови щодо налаштування його параметрів для друкування. Для доступу до екрану довідки драйвера принтера виберіть Help у діалоговому вікні властивостей принтера.</p>
<p>Вузол фірми Samsung в Інтернеті</p>	<p>За наявності доступу до Інтернету можна звернутися по довідку, технічний супровід, драйвери принтера, посібники та відомості про замовлення на вузол фірми Samsung, www.samsungprinter.com.</p>

Вибір місця установки

Оберіть надійну горизонтальну поверхню з достатнім простором для циркуляції повітря. Біля пристрою має бути достатньо місця для відкривання кришок та лотків.

Пристрій має перебувати в сухому приміщенні з достатньою вентиляцією, за межами досяжності прямого сонячного проміння, джерел тепла, холоду та вологи. Не ставте пристрій на край столу.

Необхідний простір

- **Спереду:** 482,6 мм (для лотка з папером)
- **Ззаду:** 100 мм (для вентиляції)
- **Справа:** 100 мм (для вентиляції)
- **Зліва:** 100 мм (для вентиляції)

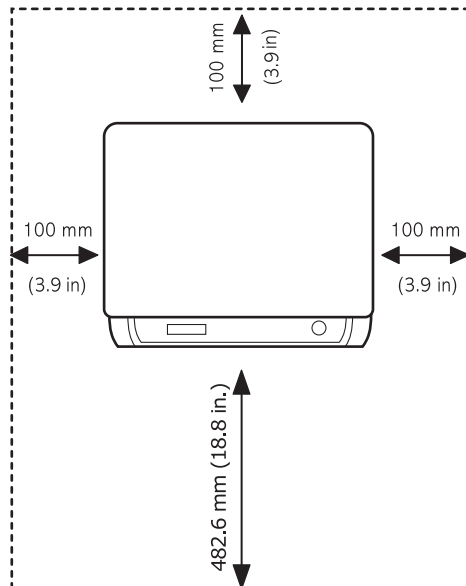

Встановлення картриджа з тонером

- 1 Відкрийте передню кришку.

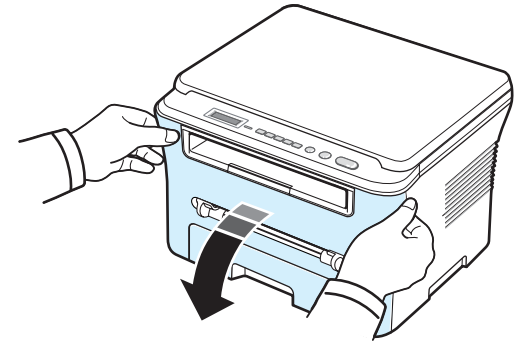

- 2 Вийміть картридж з тонером з упаковки. Не користуйтеся ножом або іншим гострим предметом, щоб не подряпати барабан картриджа з тонером.
- 3 Покрутіть картридж з тонером 5-6 разів, щоб рівномірно розподілити тонер всередині картриджа.

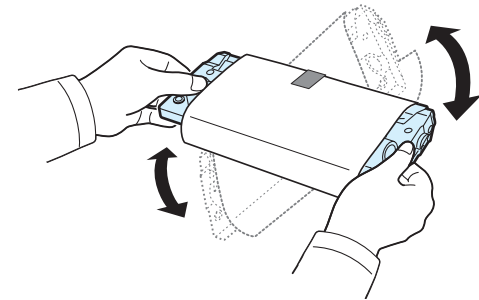

Покрутити картридж з тонером необхідно для отримання максимальної кількості копій з кожного картриджа з тонером.

- 4 Видаліть захисний папір з картриджа з тонером.

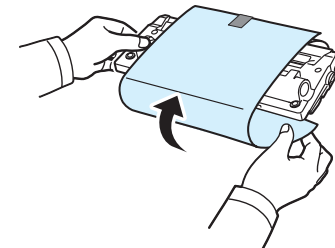

ПРИМІТКА. Якщо тонер потрапив на одяг, витріть його сухою ганчіркою та виперіть в холодній воді. Не періть одяг в гарячій воді, інакше тонер закріпиться на тканині.



ЗАСТЕРЕЖЕННЯ:

- Не залишайте картридж з тонером на світлі більш ніж на декілька хвилин. Якщо вам треба полишити його більше ніж на декілька хвилин, накрийте його аркушем паперу.
- Не торкайтесь нижньої зеленої частини картриджа з тонером. Тримайте картридж за ручку, щоб уникнути торкання до цієї частини.

5 Візьміть картридж з тонером за ручку. Повільно вставте картридж з тонером в пристрій.

6 Виступи на боках картриджа з тонером та відповідні пази пристрою забезпечують правильне положення картриджа з тонером до повного встановлення картриджа на місце.

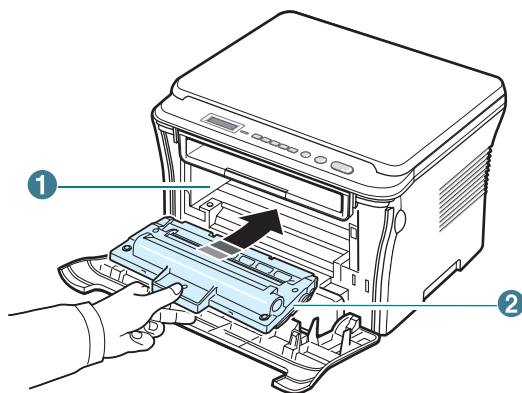

- | | |
|---|--------|
| 1 | Паз |
| 2 | Виступ |

7 Закрийте передню кришку. Переконайтесь, що кришка закрита надійно.

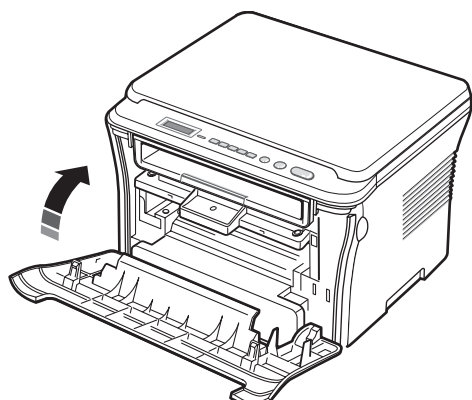

Завантаження паперу

Лоток для паперу вміщає до 250 аркушів звичайного паперу (80 г/м²).

1 Висуньте лоток та видаліть його з пристрою.

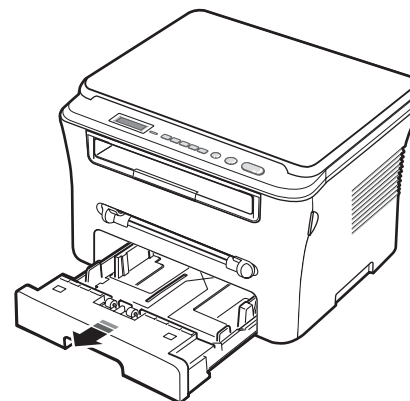

2 Розгорніть аркуші віялом, щоб роз'єднати їх. Поставте пачку на рівну поверхню, щоб вирівняти краї аркушів.

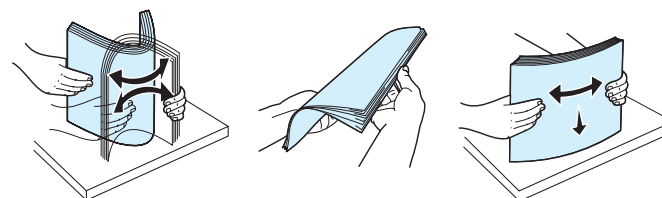

3 Вставте пачку паперу в лоток **поверхнею для друку униз**.

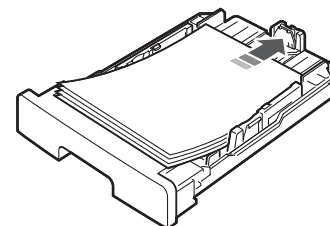

ПРИМІТКА: Якщо ви бажаєте завантажити папір іншого розміру, вам слід налаштувати відповідним чином обмежувачі паперу. За додатковою інформацією зверніться до розділу **РІДІД. 2.4**.

- 4 Зверніть увагу на позначку обмежувача об'єму паперу, розташовану по обох боках лотка. Перезавантаження паперу може спричинити його заминання.

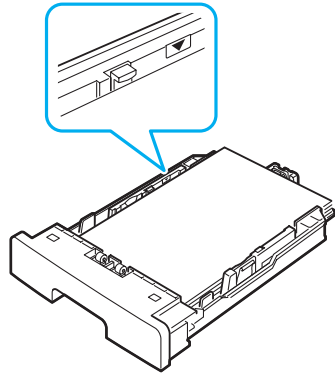

- 5 Вставте та посуньте лоток назад у пристрій.

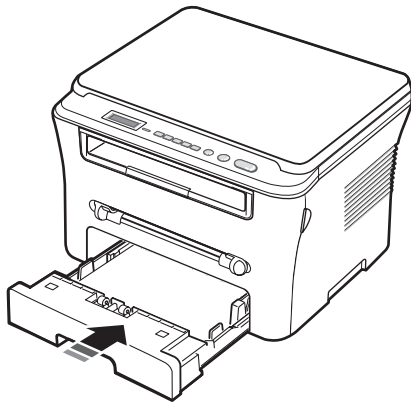

ПРИМІТКА: Після завантаження паперу вам слід налаштувати ваш пристрій відповідно до типу та розміру паперу. За інформацією щодо копіювання зверніться до п'ятого розділу 3.6. Друк за допомогою ПК описаний у розділі **Програмне забезпечення**. Налаштування, впроваджені драйвером принтера, скасовують параметри, задані за допомогою панелі керування.

Зміна розміру паперу в лотку

Щоб завантажити папір, що має більшу довжину, наприклад формату Legal, відрегулюйте розташування обмежувачів паперу відповідно до необхідного розміру, щоб розширити лоток подачі.

- 1 Розблокуйте обмежувач, натиснувши на його зачіпку, і посуньте його на максимальну довжину лотка.

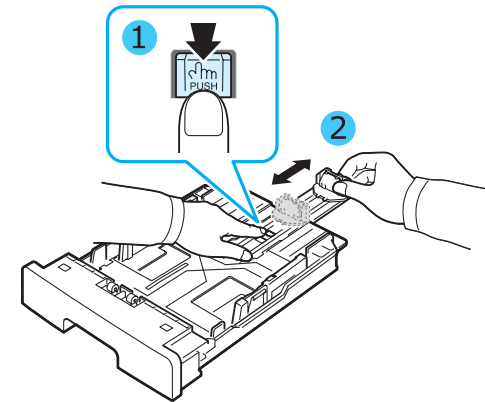

- 2 Вставте папір у лоток, стисніть передній обмежувач довжини паперу і посуньте його впритул до пачки.

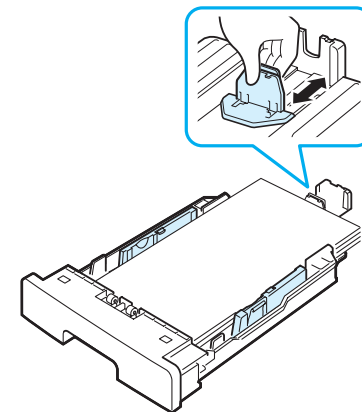

Друк на папері меншого формату, ніж Letter, здійснюється за допомогою пересування переднього обмежувача довжини впритул до пачки паперу.

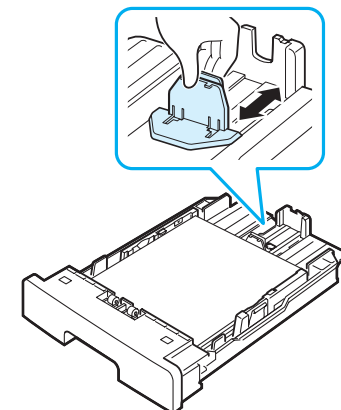

- 3 Стисніть обмежувач ширини паперу, як зображено на рисунку, та посуňte його впритул до пачки.

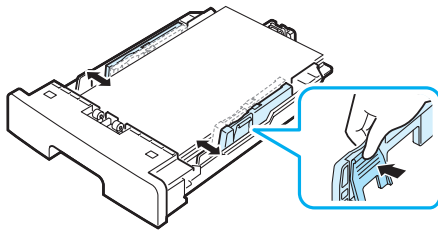

ПРИМІТКИ:

- Надмірне просування обмежувача ширини може призвести до деформації паперу.
- Якщо ви не відрегулюєте належним чином обмежувач ширини, це може спричинити заминання паперу.

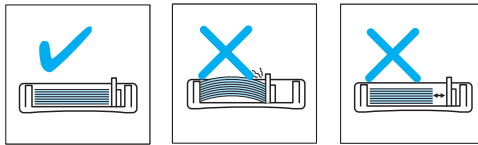

Підключення

- 1 З'єднайте кабель USB з роз'ємом USB на вашому пристрої. Для цього знадобиться кабель стандарту USB 2.0, довжина якого не перевищує 3 м.

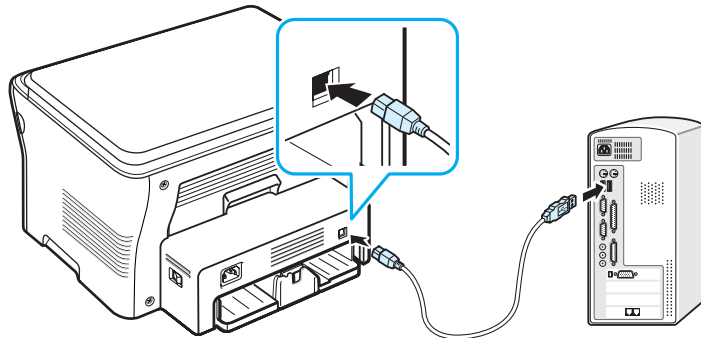

До порту USB комп'ютера

- 2 З'єднайте інший кінець кабелю з USB портом вашого комп'ютера. Зверніться до посібника користувача вашого комп'ютера, якщо вам необхідна довідка.

ПРИМІТКА. При застосуванні USB з'єднання ваш пристрій може працювати у режимах «Быстрый» та «Медленный» режимах. За замовчуванням використовується «Быстрый» режим. Деякі користувачі ПК в цьому режимі можуть відчувати брак необхідних їм USB функцій. В такому випадку оберіть режим «Медленный» для отримання необхідного результату. Додаткові відомості щодо зміни USB режиму можна знайти на [п'єд. 9.8](#).

Увімкнення пристрою

- 1 Підключіть один кінець комплекту шнура живлення до роз'єму живлення пристрою, а інший кінець до заземленої розетки змінного струму.
- 2 Натисніть кнопку живлення, щоб увімкнути пристрій. На дисплеї з'явиться напис **Разогрев Подождите...**, вказуючи, що пристрій на разі увімкнено.

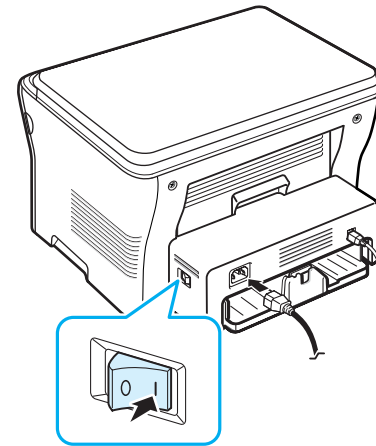

Щодо зміни мови дисплею зверніться до [п'єд. 2.6](#).



ЗАСТЕРЕЖЕННЯ:

- Область термофіксатора під задньою кришкою пристрою сильно нагрівається під час роботи. Будьте обережні, щоб не обпікти пальці, коли будете торкатись до цієї області.
- Не розбирайте пристрій, якщо він увімкнений в електромережу. В іншому разі можливе ураження електричним струмом.

Настройка інтерфейса пристрою

Огляд меню панелі керування

Панель керування надає доступ до різних меню, щоб ви мали змогу налагодити пристрій або скористатись його функціями. Їх можна відкрити, натиснувши **Меню**.

Див. схему нижче.



Зміна мови повідомлень на дисплеї

Щоб змінити мову панелі керування, виконайте такі кроки:

- 1 Натискайте кнопку **Меню** доти, поки у верхньому рядку не з'явиться напис **Настройка**.
- 2 Натискайте кнопку **ОК**, поки не з'явиться напис **Язык**.
- 3 Натискайте кнопку прокрутки (◀ або ▶), щоб обрати бажану мову, і натисніть **ОК**.
- 4 Натисніть кнопку **Стоп/Сброс**, щоб повернутись в режим очікування.

Використання режимів економії

Режим економії тонера

Режим економії тонера дозволяє зменшити витрати тонера при друкуванні. При роботі в цьому режимі строк служби картриджа з тонером збільшується, однак знижується якість друку.

- 1 Натискайте кнопку **Меню** доти, поки у верхньому рядку не з'явиться напис **Эконом. тонера**.
- 2 Натискайте кнопку прокрутки (◀ або ▶), доки не з'явиться **Вкл.**, і натисніть **ОК**.

ПРИМІТКА. При друкуванні з ПК режим економії тонера можна увімкнути та вимкнути у вікні властивостей принтера. Див. розділ **Програмне забезпечення**.

Режим економії енергії

Режим економії енергії дозволяє вашому пристрою знизити споживання енергії під час простою. Для увімкнення цього режиму достатньо вказати, скільки повинно минути часу після виконання завдання, перш ніж пристрій автоматично перейде в режим зниженого енергоспоживання.

- 1 Натискайте кнопку **Меню** доти, поки у верхньому рядку не з'явиться напис **Настройка**.
- 2 Натискайте кнопку прокрутки (◀ або ▶), поки не з'явиться напис **Энергосбер.**, і натисніть кнопку **ОК**.
- 3 Натискайте кнопку прокрутки (◀ або ▶), поки не з'явиться напис **Вкл.**, і натисніть кнопку **ОК**.
- 4 Натискайте кнопку прокрутки (◀ або ▶), щоб обрати бажану мову, і натисніть **ОК**.
- 5 Натисніть кнопку **Стоп/Сброс**, щоб повернутись в режим очікування.

Огляд програмного забезпечення принтера

Програмне забезпечення в комплекті

Після установки пристрою та підключення його до комп'ютера необхідно встановити драйвер принтера з компакт-диску з драйвером (постачається в комплекті). Детальна інформація наведена у розділі **Програмне забезпечення**.

З компакт-диска з драйвером можна встановити таке програмне забезпечення:

Додатки для windows

Щоб використовувати пристрій в якості принтера та сканера в ОС Windows, спершу необхідно встановити драйвер багатофункціонального пристрою. Можна встановити будь-який з наведених нижче компонентів:

- **Драйвер принтера.** Дозволяє використовувати усі функціональні можливості вашого принтера.
- **Драйвер сканера.** Драйвер TWAIN та завантаження зображень Windows (WIA) призначений для сканування зображень за допомогою пристрою.
- **Smart Panel.** Ця програма дозволяє спостерігати за статусом пристрою та попереджає вас про помилки, які виникають під час друку.
- **SmartThru.** Це програмне забезпечення для ОС Windows розширює можливості багатофункціонального пристрою. Підтримує широкий набір функцій обробки сканованого зображення в потужному графічному редакторі та дозволяє відправляти його електронною поштою. Крім цього, через SmartThru ви можете відкривати інші встановлені в Windows графічні редактори на зразок Adobe PhotoShop.

Для отримання додаткової інформації звертайтеся до довідкової системи програми SmartThru.

Драйвер принтера для Macintosh

Цей пристрій може працювати як принтер та сканер на комп'ютерах Macintosh. Для отримання додаткової інформації щодо встановлення драйвера принтера для Macintosh див. розділ **Програмне забезпечення**.

Характеристики драйвера принтера

Драйвери принтера підтримують такі стандартні функції:

- Вибір джерела паперу
- Розмір паперу, орієнтація та тип матеріалу
- Кількість копій

В таблиці вказані стандартні функції, що їх підтримують драйвери принтера.

Функція	Драйвер принтера			
	Windows 0	Macintosh		Linux
		OS 10.3 ~10.4	OS 10.5 ~10.6	
Економія тонера	Так	Ні		Так
Вибір якості друку	Так	Так		Так
Друкування плакатів	Так	Ні		Ні
Декілька сторінок на аркуші (N-up)	Так	Так		Так (2,4)
Друк за розміром сторінки	Так	Ні	Так	Так
Друк з масштабуванням	Так	Так		Так
Водяний знак	Так	Ні		Ні
Накладання	Так	Ні		Ні
Параметри шрифтів TrueType	Ні	Ні		Ні

Вимоги до системи

Перед початком установки переконайтесь, що ваша система відповідає мінімальним вимогам.

Windows

Операційна система	Вимоги (Рекомендовані)		
	Процесор	Оперативна пам'ять	Вільне місце на диску
Windows 2000	Pentium II 400 МГц (Pentium III 933 МГц)	64 Мбайт (256 Мбайт)	300 Мбайт
Windows XP	Pentium III 933 МГц (Pentium IV 1 ГГц)	128 Мбайт (256 Мбайт)	1 Гбайт
Windows 2003 Server	Pentium III 933 МГц (Pentium IV 1 ГГц)	128 Мбайт (512 Мбайт)	від 1,25 до 2 Гбайт
Windows 2008 Server	Pentium IV 1 ГГц (Pentium IV 2 ГГц)	512 Мбайт (2048 Мбайт)	10 Гбайт
Windows Vista	Pentium IV 3 ГГц	512 Мбайт (1024 Мбайт)	15 Гбайт
Windows 7	Процесор Pentium IV 1 ГГц, 32-розрядний, 64-розрядний або вище	1 Гбайт (2 Гбайт)	16 Гбайт
	<ul style="list-style-type: none"> Підтримка графіки DirectX 9 із пам'яттю 128 Мб (для активації теми Aero) Пристрій для зчитування/запису DVD-дисків 		
Windows Server 2008 R2	Процесори Pentium IV 1 ГГц (x86) або 1,4 ГГц (x64) (2 ГГц або вище)	512 Мбайт (2048 Мбайт)	10 Гбайт

ПРИМІТКА.

- Для всіх ОС Windows необхідний Internet Explorer версії 5.0 або вище.
- Користувачі з правами адміністратора можуть інстальувати програмне забезпечення.

Macintosh

Операційна система	Вимоги (Рекомендовані)		
	Процесор	Оперативна пам'ять	Вільне місце на диску
Mac OS X 10.4 або старіша версія	<ul style="list-style-type: none"> Процесор Intel Power PC G4 / G5 	<ul style="list-style-type: none"> 128 Мбайт для комп'ютерів Mac на базі PowerPC (512 Мбайт) 512 Мбайт для комп'ютерів Mac на базі Intel (1 Гбайт) 	1 Гбайт
Mac OS X 10.5	<ul style="list-style-type: none"> Процесор Intel 867 МГц або швидший процесор PowerPC G4/G5 	512 Гбайт (1 Гбайт)	1 Гбайт
Mac OS X 10.6	<ul style="list-style-type: none"> Процесор Intel 	1 Гбайт (2 Гбайт)	1 Гбайт

Linux

Компонент	Вимоги (Рекомендовані)
Операційна система	RedHat 8.0, 9.0 (32 bit) RedHat Enterprise Linux WS 4, 5 (32/64 bit) Fedora Core 1~7 (32/64 bit) Mandrake 9.2 (32 bit), 10.0, 10.1 (32/64 bit) Mandriva 2005, 2006, 2007 (32/64 bit) SuSE Linux 8.2, 9.0, 9.1 (32 bit) SuSE Linux 9.2, 9.3, 10.0, 10.1, 10.2 (32/64 bit) SuSE Linux Enterprise Desktop 9, 10 (32/64 bit) Ubuntu 6.06, 6.10, 7.04 (32/64 bit) Debian 3.1, 4.0 (32/64 bit)
Процесор	Pentium IV 2.4 GHz (IntelCore2)
Оперативна пам'ять	512 Мбайт (1024 Мбайт)
Вільне місце на диску	1 Гбайт (1 Гбайт)
Програмне забезпечення	Linux Kernel 2.4 або пізніша версія Glibc 2.2 або пізніша версія CUPS

3

Завантаження вихідних документів та паперу

З цього розділу ви дізнаєтесь, як завантажувати документи та друковані матеріали в пристрій.

В нього входять такі теми:

- Завантаження документа
- Вибір матеріалу для друку
- Завантаження паперу
- Вибір розміру та типу паперу
- Вибір вихідного лотка

Завантаження документа

Ви можете скористатись склом експонування для завантаження вихідного документа для копіювання або сканування.

- 1 Підніміть кришку скла експонування.

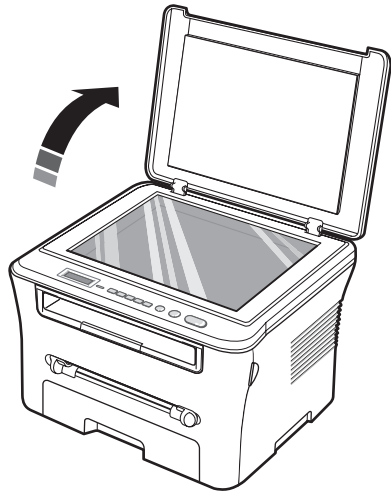

- 2 Покладіть документ **лицьовою стороною вниз** на **скло експонування** та вирівняйте його з напрямними мітками в лівому верхньому кутку скла.

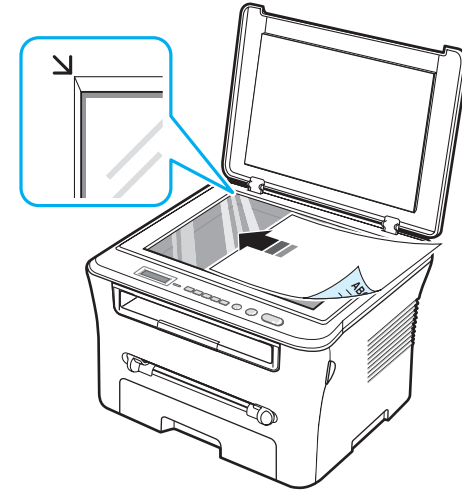

- 3 Закрийте кришку скла експонування. При цьому слідкуйте, щоб документ залишався на місці.

ПРИМІТКА.

- Не залишайте кришку скла експонування відкритою - це призводить до зниження якості друку та збільшує витрати тонера.
- Пил на склі експонування призводить до появи чорних плям на копіях. Не допускайте забруднення скла.
- При копіюванні сторінки книги або журналу підніміть кришку скла експонування так, щоб її шарніри увійшли в обмежувачі, та опустіть її. Якщо книга або журнал товще 30 мм, не закривайте кришку при копіюванні.

Вибір матеріалу для друку

Для друку можна використовувати матеріали різних типів, наприклад, звичайний папір, конверти, наклейки та прозорі плівки. Використовуйте лише ті матеріали для друку, які відповідають рекомендаціям по роботі з даним пристроєм. Використання паперу, що не відповідає рекомендаціям, наведеним в даному посібнику, може стати причиною виникнення таких проблем:

- низька якість друку;
- часте защемлення паперу;
- передчасне зношування пристрою.

Властивості паперу, в т.ч. щільність, склад, зернистість та вміст вологи, впливають на роботу пристрою та якість друку. Вибираючи матеріал для друку, зверніть увагу на таке:

- Бажаний результат: Обраний папір мусить відповідати поставленій задачі.
- Розмір: Ви можете використовувати папір будь-якого розміру, якщо він уміщається між обмежувачами розміру паперу в лотку.
- Щільність: Цей пристрій дозволяє використовувати папір такої щільності:
 - 16 - 24 фунти (60 - 90 г/м²) для лотка подачі паперу
 - 16 - 43 фунти (60 -165 г/м²) для лотка ручної подачі.
- Яскравість: Що біліший папір, то більш чіткими та реалістичними будуть зображення.
- Гладкість поверхні: Гладкість паперу впливає на чіткість надрукованого зображення.

ПРИМІТКА:

- Інколи при використанні паперу, що відповідає усім вимогам, якість друку може виявитись незадовільною. Це може бути викликано неправильним поводженням, недопустимою температурою чи вологістю або іншими чинниками, які не контролюються Samsung.
- Перед тим як купувати велику партію паперу, переконайтесь, що він відповідає вимогам, зазначеним в посібнику користувача.



ЗАСТЕРЕЖЕННЯ. Використання паперу, що не відповідає цим вимогам, може призвести до пошкодження пристрою та до необхідності ремонту. Подібний ремонт не підпадає під гарантію Samsung або договори про обслуговування.

Підтримувані типи паперу та розміри

Тип	Розмір	Розміри	Щільність ^a	Ємність ^b
Звичайний папір	Формат Letter	215,9 x 279 мм (8,5 x 11 дюймів)	<ul style="list-style-type: none"> • 60 - 90 г/м² (16 - 24 фунти) високоякісного паперу для лотка автоподачі • 60 - 165 г/м² (16 - 43 фунти) високоякісного паперу для лотка ручної подачі 	<ul style="list-style-type: none"> • 250 аркушів щільністю 80 г/м² (20 фунтів) високоякісного паперу для лотка автоподачі • 1 аркуш для лотка ручної подачі
	Формат Legal	215,9 x 355,6 мм (8,5 x 14 дюймів)		
	Формат Folio	216 x 330,2 мм (8,5 x 13 дюймів)		
	A4	210 x 297 мм (8,27 x 11,69 дюймів)		
	Формат Oficio	216 x 343 мм (8,5 x 13,5 дюймів)		
	Формат JIS B5	182 x 257 мм (7,18 x 10,12 дюймів)		
	Формат ISO B5	176 x 250 мм (6,93 x 9,84 дюймів)		
	Формат Executive	184,2 x 266,7 мм (7,18 x 10,5 дюймів)		
	A5	148,5 x 210 мм (5,85 x 8,27 дюймів)		
	A6	105 x 148,5 мм (4,13 x 5,85 дюймів)		
Конверт	Конверт B5	176 x 250 мм (6,93 x 9,84 дюймів)	60 - 90 г/м ² (16 - 24 фунти)	1 аркуш для лотка ручної подачі
	Конверт Monarch	98,4 x 190,5 мм (6,93 x 7,5 дюймів)		
	Конверт COM-10	105 x 241 мм (4,12 x 9,5 дюймів)		
	Конверт DL	110 x 220 мм (4,33 x 8,66 дюймів)		
	Конверт C5	162 x 229 мм (6,38 x 9,02 дюймів)		
	Конверт C6	114 x 162 мм (4,48 x 6,37 дюймів)		
Прозора плівка	Letter, A4	Див. розділ «Звичайний папір»	138 - 148 г/м ²	1 аркуш для лотка ручної подачі
Наклейки	Letter, Legal, Folio, A4, JIS B5, ISO B5, Executive, A5, A6	Див. розділ «Звичайний папір»	120 - 150 г/м ² (32 - 40 фунтів)	1 аркуш для лотка ручної подачі

Тип	Розмір	Розміри	Щільність ^a	Ємність ^b
Картон	Letter, Legal, Folio, A4, JIS B5, ISO B5, Executive, A5, A6	Див. розділ «Звичайний папір»	60 - 165 г/м ² (16 - 43 фунтів)	1 аркуш для лотка ручної подачі
Мінімальний розмір (нестандартний)		76 x 127 мм (3,0 x 5,0 дюймів)	60 - 165 г/м ² (16 - 43 фунтів)	1 аркуш для лотка ручної подачі
Максимальний розмір (нестандартний)		215,9 x 356 мм (8,5 x 14 дюймів)		

a Якщо щільність паперу перевищує 90 г/м², завантажуйте аркуші по одному в лоток для ручної подачі.

b Максимальна ємність може відрізнятися залежно від товщини та щільності матеріалу, а також від умов навколишнього середовища.

Розмір паперу, який можна використовувати в будь-якому режимі

Режим	Розмір	Джерело
Режим копіювання	Letter, A4, Legal, Folio, Executive, ISO B5, JIS B5, A5, A6	<ul style="list-style-type: none"> лоток подачі паперу лоток для ручної подачі
Друк на одній стороні	Усі розміри, що підтримуються пристроєм	<ul style="list-style-type: none"> лоток подачі паперу лоток для ручної подачі

Рекомендації щодо вибору та зберігання матеріалів для друку

Під час вибору та завантаження паперу, конвертів або іншого матеріалу зверніть увагу на таке:

- Використовуйте лише ті матеріали, які відповідають вимогам. Див. підрозділ 3.2.
- Використання вологого, скрученого, зім'ятого або порваного паперу може призвести до защемлення паперу та низької якості друку.
- Для отримання найвищої якості друку використовуйте лише високоякісний папір для копіювальних пристроїв, який чітко рекомендований для використання в лазерних принтерах.
- Уникайте використовувати такі типи паперу:
 - Папір з тисненням, перфорацією, а також надто шершавий чи гладкий папір.
 - Високоякісний папір, зображення на якому піддається стиранню.
 - Папір, що складається з декількох сторінок
 - Синтетичний та термоактивний папір
 - **Папір з копіювальним шаром** та паперова калька.
- Використання цих типів паперу може призвести до його защемлення, виділення запахів хімічних речовин та пошкодження пристрою.
- Зберігайте папір у фабричній упаковці, доки він вам не знадобиться. Зберігайте упаковки з папером на піддонах або на полицях. Не залишайте їх на підлозі. Не кладіть важкі предмети на пачки паперу, навіть якщо він знаходиться в упаковці. Тримайте папір подалі від вологи або інших факторів, які можуть призвести до його скручування або зім'ятти його.
- Зберігайте невикористані матеріали при температурі від 15° С до 30° С (від 59° F до 86° F). Відносна вологість повітря має становити від 10% до 70%.
- Зберігайте папір у водонепроникній упаковці, наприклад, в поліетиленовому пакеті, щоб запобігти забрудненню пилом та вологою.
- Щоб уникнути защемлення паперу, завантажуйте в лоток для ручної подачі лише один аркуш одночасно.
- Щоб уникнути склеювання спеціальних матеріалів (таких як прозорі плівки або аркуші наклейок), приймайте їх з лотка відразу ж після друку.

Рекомендації щодо спеціальних матеріалів

Тип паперу	Рекомендації
Конверти	<ul style="list-style-type: none"> Результати друку на конвертах залежать від якості конвертів. Під час вибору конвертів зверніть увагу на такі фактори: <ul style="list-style-type: none"> Щільність: Щільність паперу конверта не повинна перевищувати 90 г/м² (24 фунти). В іншому випадку можливе защемлення паперу. Структура: До друку конверти треба зберігати на рівній поверхні, не допускати їх скручування більш ніж на 6 мм (0,25 дюйма) та потрапляння повітря всередину. Стан: Не використовуйте зім'яті, порвані чи іншим чином пошкоджені конверти. Температура: Конверти повинні витримувати температуру та тиск пристрою під час друку. Використовуйте лише міцно склесні конверти з гострими краями та чіткими лініями згибання. Не використовуйте конверти з марками. Не використовуйте конверти із затискачами, застібками, віконцями, обробленою внутрішньою поверхнею, самоклеюною лінією склеювання та іншими синтетичними матеріалами. Не використовуйте пошкоджені та низькоякісні конверти. Перевірте, щоб лінія склеювання досягала обох країв конверта. <div style="text-align: center;"> <p>Прийнятно</p> <p>Неприйнятно</p> </div> <ul style="list-style-type: none"> Конверти з захищеною клейкою стрічкою або конверти з більш ніж одним клапаном, що перекриває клей, повинні містити клей, що витримує температуру термофіксатора принтера 208° C (406,4° F) впродовж 0,1 секунди. Додаткові клапани та клеючі стрічки можуть призвести до зминання, зморщування та зжужження паперу та навіть пошкодити блок термофіксації. Для забезпечення найкращої якості друку поля повинні бути розташовані не ближче, ніж 15 мм від країв конверту. Не друкуйте на місцях перетину швів конверта.

Тип паперу	Рекомендації
Плівки	<ul style="list-style-type: none"> Щоб уникнути пошкодження пристрою, використовуйте лише плівки, спеціально призначені для використання в лазерних принтерах. Плівки, що використовуються в пристрої, повинні бути здатними витримувати температуру 208° C, тобто температуру нагрівання термофіксатора. Після витягання плівок з пристрою розташуйте їх на рівній поверхні. Не залишайте плівки у лотку на тривалий час. На них може накопичуватись пил та бруд, що призводить до нерівномірного друку. При роботі з плівками будьте обережні, щоб не забруднити їх відбитками пальців. Щоб уникнути вицвітання зображення, не піддавайте надруковані плівки тривалій дії сонячного світла. Не використовуйте зім'яті, закручені плівки, а також плівки з надірваними краями.
Наклейки	<ul style="list-style-type: none"> Щоб уникнути пошкодження пристрою, використовуйте лише наклейки, спеціально призначені для використання в лазерних принтерах. Під час вибору наклейок зверніть увагу на такі фактори: <ul style="list-style-type: none"> Клейка поверхня: Клейкий матеріал повинен бути стійким до температури 208° C, тобто температури нагрівання термофіксатора. Розташування: Не використовуйте наклейки, нижній шар яких виходить назовні. Від'єднання наклейок від паперу, пов'язане з тим, що наклейки нещільно з'єднані між собою, може призвести до виникнення серйозного зминання паперу. Згортання: Перед початком друку наклейки повинні зберігатися на рівній поверхні і не загортатись в жодний бік більше, ніж на 13 мм. Стан: Не використовуйте наклейки зі складками, бульбашками чи іншими ознаками відокремлення від нижнього шару. Між наклейками не повинна виходити назовні клейка речовина. В іншому випадку наклейки під час друку можуть відокремлюватися від нижнього шару, що призведе до зминання паперу. Окрім цього, клейка речовина може спричинити пошкодження компонентів пристрою. Не пропускайте аркуш наклейок через пристрій декілька разів. Зовнішній бік клейкої поверхні не є придатним для повторного проходження через пристрій. Не використовуйте наклейки, що відокремлюються від нижнього шару або мають складки, бульбашки чи інші пошкодження.
Картон або папір нестандартного розміру	<ul style="list-style-type: none"> Не використовуйте для друку матеріали шириною менше 76 мм і довжиною менше 127 мм. У додатку встановіть значення полів щонайменше 6,4 мм.

Тип паперу	Рекомендації
Готові форми	<ul style="list-style-type: none"> Фірмові бланки необхідно друкувати з використанням термостійкої фарби, що не розпливається, не випаровується і не виділяє шкідливі речовини під дією температури запікання тонера 208° С протягом 0,1 секунди. Фарба для друку бланків не повинна бути легкозаймистою та не повинна негативно впливати на роботу роликів принтера. Зберігайте бланки та форми в герметичній упаковці, щоб запобігти їх деформації. Перед завантаженням форм і бланків переконайтесь, що фарба на папері висохла. Під час закріплення тонера фарба, що не висохла, може розтектись, що погіршить якість друку.

Завантаження паперу

У лотка подачі паперу

У більшості завдань друку матеріали для друку завантажуються до лотка подачі паперу. Лоток вміщує до 250 аркушів звичайного паперу (80 г/м²).

Щоб завантажити папір, відкрийте лоток і завантажте у нього папір боком для друку донизу.

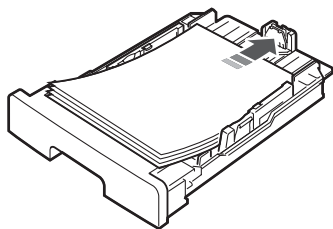

Фірмові бланки завантажуйте боком з логотипом донизу. При цьому верхній край аркуша з логотипом повинен знаходитись біля переднього краю лотка.

Детальну інформацію про завантаження паперу до лотка див. на фід. 2.3.

ПРИМІТКИ:

- Якщо при завантаженні паперу до пристрою виникають проблеми, вставляйте його по одному аркушу до лотка ручної подачі.
- Можна друкувати на зворотному боці використаного паперу. При цьому використаний бік паперу повинен бути зверху, незгорнутим краєм у напрямку до пристрою. Якщо виникають проблеми з подачею паперу, перегорніть папір іншим боком. При цьому майте на увазі, що висока якість друку не гарантується.

До лотка ручної подачі

Використовуйте лоток ручної подачі для друку на плівках, наклейках, конвертах і листівках, а також для того, щоб швидко завантажувати папір, тип і розмір якого відрізняються від типу та розміру паперу у лотку подачі паперу.

Щоб завантажити папір до лотка ручної подачі, виконуйте такі дії:

- 1 Завантажте аркуш матеріалу для друку **боком для друку догори** до центру лотка ручної подачі.

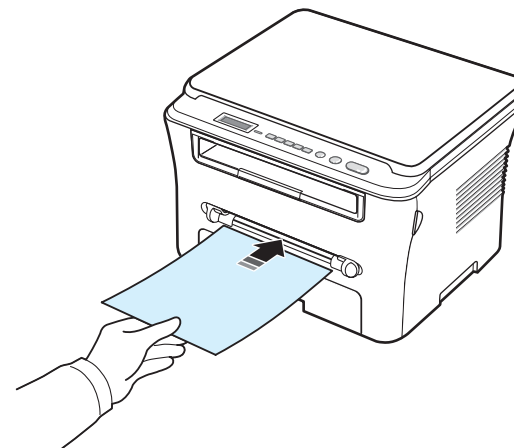

В залежності від типу паперу застосовуйте такі методи завантаження:

- Конверти: завантажуйте конверти клапаном донизу так, щоб частина конверту для приклеювання марки, знаходилась у верхньому лівому куті.
 - Плівки: завантажуйте плівки боком для друку догори так, щоб верхній край з клейкою смугою входив до пристрою першим.
 - Наклейки: завантажуйте наклейки боком для друку догори так, щоб верхній короткий край входив до пристрою першим.
 - Готові форми: завантажуйте готові форми логотипом догори так, щоб верхній край був спрямований до пристрою.
 - Картон: завантажуйте картон боком для друку догори так, щоб короткий край входив до пристрою першим.
 - Використаний папір: завантажуйте використаним боком донизу так, щоб незагорнутий край був спрямований до пристрою.
- 2 Відрегулюйте спрямовувачі лотка ручної подачі по ширині матеріалу для друку, однак не стискаючи його.

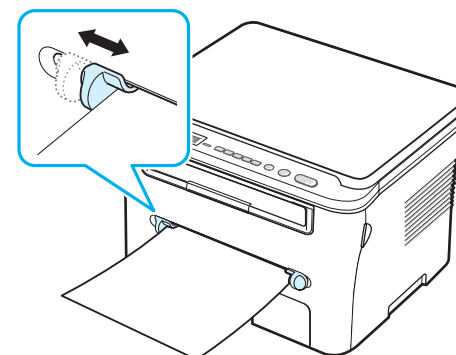

- 3** Після завантаження паперу задайте його тип і розмір для лотка ручної подачі. За інформацією щодо копіювання зверніться до п'бд. 3.6. Друк за допомогою ПК описаний у розділі **Програмне забезпечення**.

ПРИМІТКА: Параметри, встановлені драйвером принтера, скасовують параметри, встановлені за допомогою панелі керування.

- 4** Якщо ви хочете використовувати задню кришку, відкрийте її.

Поради щодо використання лотка ручної подачі

- Завантажуйте матеріали для друку боком для друку догори так, щоб верхній край входив до лотка ручної подачі першим і був розташований по центру лотка.
- Ніколи не завантажуйте матеріали для друку, що не відповідають характеристикам, зазначеним на п'бд. 3.2, щоб уникнути змінання паперу та погіршення якості друку.
- У випадку друку на матеріалі розміром 76 x 127 мм з лотка ручної подачі відкрийте задню кришку, щоб використати її.
- Обов'язково відкривайте задню кришку, коли друк відбувається на плівках. Якщо він буде закритий, плівки можуть порватися при виході з пристрою.

Вибір розміру та типу паперу

Після завантаження паперу в лоток необхідно встановити тип та розмір паперу кнопками панелі керування. Ці настройки застосовуються у режимі копіювання. При друкуванні з ПК розмір і тип паперу задається у відповідному додатку комп'ютера.

- 1** Натискайте кнопку **Меню** доти, поки у верхньому рядку не з'явиться напис **Настр. бумаги**.
- 2** Натискайте кнопку **OK**, поки не з'явиться напис **Размер бумаги**.
- 3** Оберіть необхідний лоток за допомогою кнопок прокрутки (◀ або ▶), і після цього натисніть кнопку **OK**.
- 4** Натискайте кнопки прокрутки (◀ або ▶), щоб вибрати необхідний розмір паперу, і натисніть кнопку **OK**.
- 5** Натисніть кнопку **Назад**, щоб повернутися на рівень вище.
- 6** Натискайте кнопки прокрутки (◀ або ▶), щоб вибрати **Тип бумаги** і натисніть **OK**.
- 7** Натискайте кнопки прокрутки (◀ або ▶), щоб вибрати необхідний тип паперу, і натисніть кнопку **OK**.
- 8** Натисніть кнопку **Стоп/Сброс**, щоб повернутись в режим очікування.

Вибір вихідного лотка

Пристрій має два виходи паперу: задня кришка (лицьовим боком догори) та вихідний лоток (лицьовим боком донизу).

Щоб застосувати вихідний лоток, переконайтеся, що задня кришка зачинена. Щоб використати задню кришку, відкрийте її.

ПРИМІТКА:

- Якщо при виході паперу через вихідний лоток виникають проблеми, такі як згортання паперу, спробуйте надрукувати через задню кришку.
- З метою запобігання заминання паперу слід не відкривати і не закривати задню кришку під час друкування.

Друкування через вихідний лоток

(Лицьовим боком донизу)

Вихідний лоток виводить папір друкованою стороною донизу в порядку друкування аркушів. Цей лоток найбільш придатний для більшості завдань друку.

Якщо папір має недостатню довжину для досягнення вихідного лотка, скористайтеся модулем сканування.

Для використання модуля сканування:

- 1** Підніміть модуль сканування. Виступ, що підтримує кришку, автоматично висунеться.

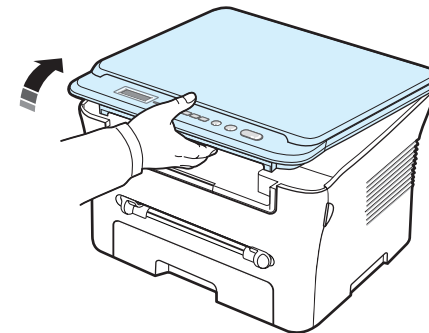

- 2** Вийміть руками папір.

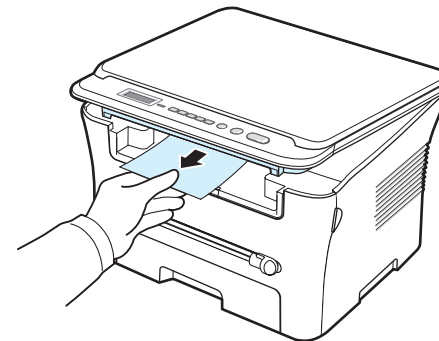

- 3** Закрийте модуль сканування. Щоб закрити кришку, підштовхніть виступ ліворуч та притримайте його. Опустіть обережно кришку, доки вона не зафіксує виступ. Відпустіть виступ та завершіть закриття кришки.

Будьте обачні, щоб не пошкодити пальців!

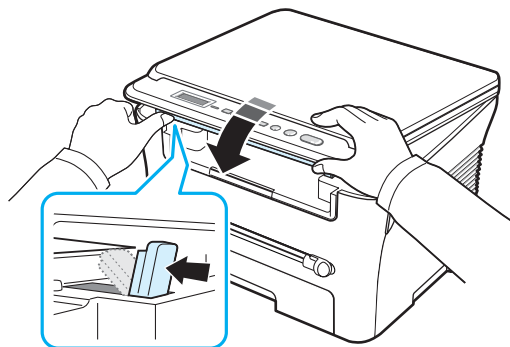

ПРИМІТКА:

- При друкуванні значної кількості сторінок поверхня вихідного лотка може нагрітися. Не торкайтеся цієї поверхні і особливо застерігайте від цього дітей.
- Вихідний лоток може вміщати до 50 аркушів паперу. При перезавантаженні лотка видаляйте зайві аркуші.

Друкування через задню кришку

(Лицьовий бік догори)

При використанні задньої кришки папір виходить з пристрою друкованою стороною догори.

При друкуванні з лотка для ручної подачі до задньої кришки папір проходить **прямий шлях**. Друкування через задню кришку надає можливість більш якісного друку на спеціальних матеріалах.

Щоб застосувати задню кришку, відкрийте її, витягнувши назовні.

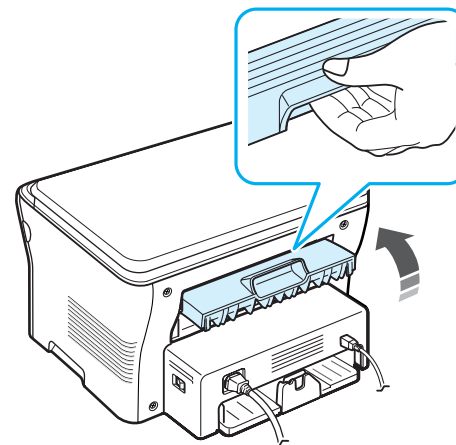

ЗАСТЕРЕЖЕННЯ: Область термофіксатора під задньою кришкою пристрою сильно нагрівається під час роботи. Будьте обережні у поводженні з нею.

4

Копіювання

Даний розділ містить послідовні інструкції щодо копіювання документів.

До даного розділу входять такі теми:

- Копіювання
- Зміна параметрів для кожної копії
- Спеціальні функції копіювання
- Зміна параметрів за замовчуванням
- Налаштування часу очікування

Копіювання

- 1 Розташуйте документ на склі експонування.
- 2 За допомогою кнопок панелі керування задайте параметри копіювання, в т.ч. розмір копій, затемнення та тип вихідного документа. Див. п'єд. 4.1.

За необхідності використовуйте спеціальні функції копіювання (наприклад, копіювання плакатів або 2 копії на сторінці). Див. п'єд. 4.3.
- 3 Натисніть кнопку **Копий** та введіть необхідну кількість копій за допомогою кнопки прокрутки (◀ або ▶), якщо потрібно.
- 4 Натисніть кнопку **Старт** для початку процедури копіювання.

Інформація про перебіг процедури копіювання виводиться на дисплей.

ПРИМІТКА: В процесі виконання завдання копіювання його можна відмінити. Натисніть **Стоп/Сброс** для припинення копіювання.

Зміна параметрів для кожної копії

За допомогою кнопок на панелі керування можна задавати всі основні параметри копіювання: затемненість, тип документа та розмір копії. Задайте параметри поточного завдання і натисніть кнопку **Старт** для того, щоб розпочати процес копіювання.

ПРИМІТКА: Щоб відмінити всі параметри, задані для поточного завдання копіювання, і поновити їх значення за замовчуванням, натисніть кнопку **Стоп/Сброс** під час встановлення параметрів.

Зменшена/Збільшена копія

Ви можете зменшувати або збільшувати масштаб зображення, що копіюється, на 50%-200% від розміру вихідного документа, що знаходиться на склі експонування.

Щоб обрати один з доступних розмірів копії, виконайте такі дії:

- 1 Натисніть кнопку **Меню**. З'явиться напис **Уменьш./увел..**
- 2 Натискайте кнопку прокрутки (◀ або ▶), щоб обрати бажаний розмір, а тоді натисніть **ОК**

Щоб задати точний розмір копії, виконайте такі дії:

- 1 Натисніть кнопку **Меню**. З'явиться напис **Уменьш./увел..**
- 2 Натискайте кнопку прокрутки (◀ або ▶), поки не з'явиться напис **Другой: 50-200%**, і натисніть кнопку **ОК**.
- 3 Натискайте кнопку прокрутки (◀ або ▶), щоб ввести потрібний розмір копії. Щоб швидко перейти до потрібного значення, натисніть і утримуйте кнопку.
- 4 Натисніть кнопку **ОК**, щоб зберегти ці дані.

ПРИМІТКА: Якщо ви друкуєте зменшену копію, в її нижній частині можуть з'являтися чорні смуги.

Затемнення

Налагодження яскравості допомагає зробити зручнішими для читання копії документа, що містять погано видимі позначки чи темні зображення.

- 1 Натискайте кнопку **Меню** доти, поки у верхньому рядку не з'явиться напис **Плотность**.
- 2 Натискайте кнопку прокрутки (◀ або ▶), щоб обрати потрібний режим контрасту.
 - **Светлое:** добре підходить для копіювання темних документів.
 - **Стандартное:** добре підходить для копіювання стандартних документів, надрукованих на машинці чи комп'ютері.
 - **Темное:** добре підходить для копіювання світлих документів і погано видимих поміток олівцем.
- 3 Натисніть кнопку **ОК**, щоб зберегти ці дані.

Тип вихідного документа

Налаштування типу вихідного документа використовується для покращення якості копіювання шляхом задання типу документа, що копіюється в поточному завданні.

- 1 Натискайте кнопку **Меню** доти, поки у верхньому рядку не з'явиться напис **Изначал. тип**.
- 2 Натискайте кнопку прокрутки (◀ або ▶), щоб обрати потрібний режим зображення.
 - **Текст:** Для документів, що містять, в основному, текст.
 - **Текст/Фото:** Для документів, що містять текст і фотографії.
 - **Фото:** Для копіювання фотографій.
- 3 Натисніть кнопку **ОК**, щоб зберегти ці дані.

Зміна параметрів за замовчуванням

Для параметрів копіювання (в т.ч. затемнення, тип вихідного документа, розмір копії та кількість копій) можна встановити значення, що використовуються найчастіше. Під час копіювання документа будуть використовуватися параметри за замовчуванням, якщо значення параметрів не будуть змінені у відповідних меню на панелі керування.

Щоб задати власні параметри за замовчуванням, виконуйте такі дії:

- 1 Натискайте кнопку **Меню** доти, поки у верхньому рядку не з'явиться напис **Настр. копир.**.
- 2 Натисніть кнопку **ОК**, коли з'явиться напис **Измен. умолч.**.
- 3 Натискайте кнопку прокрутки (◀ або ▶), щоб обрати параметр для настройки, і натисніть кнопку **ОК**.
- 4 Натискайте кнопку прокрутки (◀ або ▶), щоб змінити значення параметра або ввести нове, і натисніть кнопку **ОК**.
- 5 За необхідності повторіть операції 3 - 4.
- 6 Натисніть кнопку **Стоп/Сброс**, щоб повернутись в режим очікування.

ПРИМІТКА: Під час встановлення параметрів копіювання після натискання кнопки **Стоп/Сброс** всі змінені параметри відмінюються та встановлюються їх значення за замовчуванням.

Спеціальні функції копіювання

Клонування

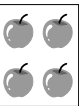

Ця функція дозволяє робити декілька копій зображення документа на одній сторінці. Кількість таких зображень визначається автоматично в залежності від розміру зображення вихідного документа та паперу.

- 1 Розташуйте потрібний документ на склі експонування та закрийте кришку.
- 2 Натискайте кнопку **Меню**, доки у верхньому рядку дисплея не з'явиться напис **Спец. копия**.
- 3 Натискайте кнопку прокрутки (◀ або ▶), поки не з'явиться напис **Клон**, і натисніть кнопку **ОК**.
- 4 За допомогою кнопок панелі керування задайте параметри копіювання, в т.ч. розмір копій, затемнення та тип вихідного документа. Див. підр. 4.1.

ПРИМІТКА: В режимі клонування неможливо задавати розмір копії за допомогою меню **Уменьш./увел.**.

- 5 Натисніть кнопку **Старт** для початку процедури копіювання.

Автоматичне масштабування

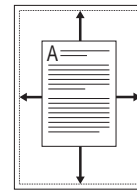

Ця функція автоматично зменшує чи збільшує зображення вихідного документа, що дозволяє підлаштувати його до аркуша паперу, завантаженого до пристрою.

ПРИМІТКА: Якщо розмір документа, що копіюється, не збігається з розміром завантаженого паперу, ця функція автоматично пристосує розмір документа до розміру паперу. Ви не можете самостійно змінювати розмір копії.

- 1 Розташуйте потрібний документ на склі експонування та закрийте кришку.
- 2 Натискайте кнопку **Меню**, доки у верхньому рядку дисплея не з'явиться напис **Спец. копия**.
- 3 Натискайте кнопку прокрутки (◀ або ▶), поки не з'явиться напис **Вписать**, і натисніть кнопку **ОК**.
- 4 За допомогою кнопок панелі керування задайте параметри копіювання, в т.ч. розмір копій, затемнення та тип вихідного документа. Див. підр. 4.1.

ПРИМІТКА: Ви не можете змінювати розмір копії за допомогою меню **Уменьш./увел.**, якщо пристрій працює в режимі копіювання **Вписать**.

- 5 Натисніть кнопку **Старт** для початку процедури копіювання.

Копіювання посвідчень



Ви маєте можливість копіювати обидві сторони посвідчень на кшталт посвідчення водія на одну сторону аркуша.

Під час копіювання з використанням цієї функції принтер друкує одну сторону посвідчення у верхній частині паперу, а іншу — внизу (не зменшуючи розмірів оригіналу).

Якщо завантажено посвідчення більше за область друку, деякі його частини можуть бути не надруковані.

- 1 Покладіть посвідчення, яке потрібно скопіювати, на скло для документів і закрийте кришку.
- 2 Натискайте кнопку **Меню**, доки у верхньому рядку дисплея не з'явиться напис **Спец. копия**.
- 3 Натискайте кнопку прокрутки (◀ або ▶), поки не з'явиться напис **Копия удостов.**, і натисніть кнопку **ОК**.
- 4 За допомогою кнопок панелі керування задайте параметри копіювання, в т.ч. розмір копій, затемнення та тип вихідного документа. Див. підр. 4.1.

- Натисніть кнопку **Старт** для початку процедури копіювання.
Пристрій розпочне сканування переднього боку документа, а тоді на дисплеї з'явиться напис **Задать оборот**.
- Відкрийте кришку скла експонування та перегорніть документ на інший бік. Закрийте кришку.

ПРИМІТКА: Якщо ви натиснете кнопку **Стоп/Сброс** або не натискатимете жодної кнопки протягом приблизно 30 секунд, пристрій відмінить завдання копіювання і повернеться до режиму очікування.

- Натисніть кнопку **Старт** для початку процедури копіювання.

Копіювання двох документів на одній сторінці

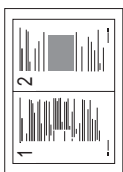

Ця функція дозволяє друкувати 2 зображення вихідного документа в зменшеному вигляді на одному аркуші паперу.

- Розташуйте потрібний документ на склі експонування та закрийте кришку.
- Натискайте кнопку **Меню** доти, поки у верхньому рядку не з'явиться напис **Спец. копия**.
- Натискайте кнопку прокрутки (◀ або ▶), поки не з'явиться напис **2копии/стр**, і натисніть кнопку **ОК**.
- За допомогою кнопок панелі керування задайте параметри копіювання, в т.ч. розмір копій, затемнення та тип вихідного документа. Див. підр. 4.1.

ПРИМІТКА: В режимі копіювання **2копии/стр** неможливо задавати розмір копії за допомогою меню **Уменьш./увел.**

- Натисніть кнопку **Старт** для початку процедури копіювання.
Пристрій розпочне сканування переднього боку документа, а тоді на дисплеї з'явиться напис **Уст. след. стр. Нажмите Start**.
- Розташуйте на склі експонування другий потрібний документ.
- Натисніть кнопку **Старт** для початку процедури копіювання.

ПРИМІТКА: **2копии/стр** копіювання зменшує вихідний документ на 50%.

Копіювання плакатів

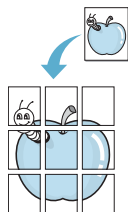

Ця функція дозволяє друкувати зображення на 9 аркушах паперу (3 x 3). Ви можете склеїти надруковані сторінки і отримати один документ плакатного розміру.

- Розташуйте потрібний документ на склі експонування та закрийте кришку.
- Натискайте кнопку **Меню**, доки у верхньому рядку дисплея не з'явиться напис **Спец. копия**.

- Натискайте кнопку прокрутки (◀ або ▶), поки не з'явиться напис **Плакат**, і натисніть кнопку **ОК**.
- За допомогою кнопок панелі керування задайте параметри копіювання, в т.ч. розмір копій, затемнення та тип вихідного документа. Див. підр. 4.1.
- Натисніть кнопку **Старт** для початку процедури копіювання.

ПРИМІТКА: В режимі копіювання плакатів неможливо задавати розмір копії за допомогою меню **Уменьш./увел.**

Вихідний документ розподіляється на 9 частин. Частина документа по черзі скануються та друкуються в такому порядку:

1	2	3
4	5	6
7	8	9

Настройка часу очікування

Ви можете встановити період часу, по закінченні якого пристрій поновить значення параметрів копіювання за замовчуванням у випадку, якщо після зміни цих параметрів на панелі керування процес копіювання не був розпочатий.

- Натискайте кнопку **Меню** доти, поки у верхньому рядку не з'явиться напис **Настр. копир.**
- Натискайте кнопку прокрутки (◀ або ▶), поки не з'явиться напис **Время ожид.**, і натисніть кнопку **ОК**.
- Натискайте кнопку прокрутки (◀ або ▶), щоб обрати потрібний період часу.
Вибір показника **Вык** означатиме, що пристрій буде поновлювати значення параметрів за замовчуванням лише після того, як ви натиснете кнопку **Старт** для початку копіювання, або кнопку **Стоп/Сброс** для відміни копіювання.
- Натисніть кнопку **ОК**, щоб зберегти ці дані.
- Натисніть кнопку **Стоп/Сброс**, щоб повернутись в режим очікування.

5

Загальні відомості про здійснення друку

Цей розділ містить опис основних операцій при здійсненні друку.

Друк документа

Даний принтер дозволяє вам виконувати друк документів за допомогою різних додатків Windows, комп'ютерів Macintosh або з операційною системою Linux. Послідовність дій для виконання друку документа залежить від додатку, який ви використовуєте.

Детальна інформація про процес виконання друку наведена в розділі **Програмне забезпечення**.

Відміна завдання друку

Якщо завдання знаходиться в черзі друку або в спулері друку (наприклад, в групі «Принтери» Windows), видаліть його таким чином:

- 1 Натисніть кнопку «**Пуск**» Windows.
- 2 В операційній системі Windows 2000 оберіть пункт **Настройка**, а далі - **Принтеры**.
В операційній системі Windows XP/2003 оберіть пункт **Принтеры и факсы**.
У Windows Vista/2008 виберіть **Панель керування** → **Устаткування та звук** → **Принтери**.
У Windows 7 виберіть **Панель керування** → **Устаткування та звук** → **Пристрої та принтери**.
У Windows Server 2008 R2 виберіть **Панель керування** → **Устаткування** → **Пристрої та принтери**.
- 3 У Windows 2000, XP, 2003, 2008 та Vista двічі клацніть піктограму потрібного пристрою.
У Windows 7 та Windows Server 2008 R2 двічі клацніть піктограму потрібного пристрою → контекстне меню → **Перегляд черги друку**.
- 4 В меню **Документ** оберіть пункт **Отменить**.

ПРИМІТКА: Це вікно також можна відкрити, двічі клацнувши на позначці принтера в правому нижньому куті робочого столу Windows.

Поточне завдання також можна відмінити, натиснувши **Стоп/Сброс** на панелі керування вашого пристрою.

6

Сканування

Сканування за допомогою даного пристрою дозволяє перетворювати зображення та текст у цифрові файли на комп'ютері. Після цього їх можна розмістити на веб-сайті або використовувати для створення документів, які можна надрукувати за допомогою програми Samsung SmartThru чи драйвера WIA.

Основні операції сканування

Для сканування зображення на даному пристрої існує декілька можливостей:

- За допомогою програмного забезпечення, що підтримує інтерфейс TWAIN: ви можете використовувати інше програмне забезпечення, в т.ч. Adobe Photoshop.
- За допомогою драйвера завантаження зображень Windows (WIA). Даний пристрій підтримує драйвер WIA для сканування зображень.
- За допомогою програмного забезпечення Samsung SmartThru. Запустіть програму Samsung SmartThru та відкрийте вікно «Scan To», щоб розпочати сканування.

ПРИМІТКА: Для виконання сканування необхідно встановити програмне забезпечення. Детальна інформація про встановлення програмного забезпечення наведена в розділі **Програмне забезпечення**.

7

Замовлення картриджа з тонером

Цей розділ містить рекомендації щодо купівлі картриджів з тонером для даного пристрою.

Картриджі з тонером

Коли закінчується тонер, ви можете замовити картридж з тонером таких типів:

Тип	Ресурс ^a	Номер деталі
Стандартний	2000 сторінок	MLT-D109S Регіон A^b : MLT-D1092S

a Ресурс заявлено згідно стандартів ISO/IEC 19752.

b Регіон A: Австрія, Албанія, Бельгія, Болгарія, Боснія, Герцеговіна, Греція, Данія, Ірландія, Іспанія, Італія, Кіпр, Люксембург, Македонія, Нідерланди, Німеччина, Норвегія, Польща, Португалія, Румунія, Сербія, Словаччина, Словенія, Сполучене Королівство, Угорщина, Фінляндія, Франція, Хорватія, Чеська Республіка, Чорногорія, Швейцарія, Швеція

Спосіб придбання

Щоб замовити фірмові картриджі з тонером Samsung, зверніться до вашого регіонального дилера Samsung або до місця роздрібного продажу, де ви придбали пристрій, або відвідайте сайт www.samsungprinter.com та оберіть вашу країну/регіон для отримання інформації щодо технічної підтримки.

8

Обслуговування

Даний розділ містить інформацію щодо обслуговування пристрою та картриджа з тонером.

В цьому розділі розкриваються такі теми:

- **Друк звітів**
- **Очистка пам'яті**
- **Чистка пристрою**
- **Обслуговування картриджа з тонером**
- **Витратні матеріали та запасні частини**

Друк звітів

Пристрій може друкувати звіти, що містять інформацію про системні дані.

- 1 Натискайте кнопку **Меню** доти, поки у верхньому рядку не з'явиться напис **Отчет**.
- 2 Натисніть **ОК**, коли з'явиться **Данные системы**.
Пристрій розпочне друк інформації про системні дані.

Очистка пам'яті

Ви можете вибірково видаляти інформацію з пам'яті пристрою.

- 1 Натискайте кнопку **Меню** доти, поки у верхньому рядку не з'явиться напис **Обслуживание**.
- 2 Натискайте кнопку прокрутки (◀ або ▶), поки не з'явиться напис **Сброс настроек**, і натисніть кнопку **ОК**.
- 3 Щоб обрати компонент, який потрібно очистити, натискайте кнопку прокрутки (◀ або ▶).
 - **Настр. папери:** Відновлення значень за замовчуванням для всіх параметрів настройки паперу.
 - **Настр. копір.:** Відновлення значень за замовчуванням для всіх параметрів настройки паперу.
 - **Все настройки:** Відновлення значень за замовчуванням для всіх параметрів.
 - **Настройка:** Відновлення значень за замовчуванням для всіх системних параметрів (наприклад, мови дисплея та економного режиму).
- 4 Натисніть **ОК** для підтвердження очистки. Обрані параметри будуть очищені.
- 5 Повторіть операції 3 та 4 для очистки інших параметрів.
- 6 Натисніть кнопку **Стоп/Сброс**, щоб повернутись в режим очікування.

Чистка пристрою

Для збереження якості друку та сканування необхідно виконувати чистку кожного разу під час заміни картриджа з тонером або у випадку погіршення якості друку та сканування.

ПОПЕРЕДЖЕННЯ: Чистка корпусу пристрою за допомогою матеріалів, що містять значну частку спирту, розчинників або інших сильнодіючих речовин, може призвести до знебарвлення корпусу чи появи на ньому тріщин.

Чистка зовнішньої поверхні

Для чистки корпусу пристрою використовуйте м'яку тканину без ворсу. Тканину можна трохи змочити водою, однак при цьому уникайте потрапляння води на пристрій чи всередину.

Чистка внутрішніх частин пристрою

Під час процесу друкування всередині пристрою можуть накопичуватися частинки паперу, тонера та пилу. Таке накопичення може призвести до погіршення якості друку, наприклад, спричинити появу плям тонера або нечіткість зображення. Повністю або частково позбавитися таких проблем можна за допомогою чистки внутрішніх частин пристрою.

- 1 Вимкніть пристрій та від'єднайте шнур живлення. Почекайте, доки пристрій охолоне.
- 2 Відкрийте передню кришку та витягніть картридж з тонером. Покладіть його на рівну чисту поверхню.

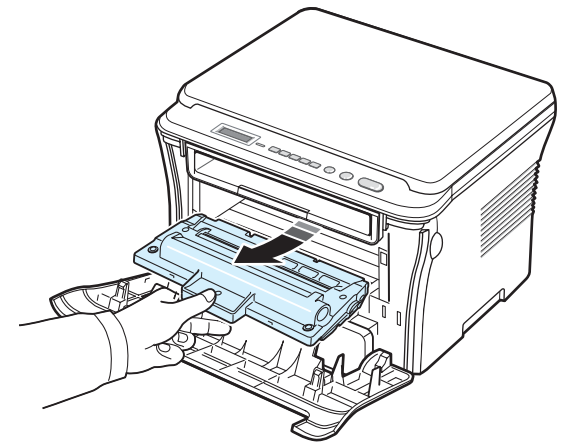

ЗАСТЕРЕЖЕННЯ:

- З метою уникнення пошкоджень картриджа з тонером не тримайте його на відкритому світлі довше, ніж декілька хвилин. За необхідності накрийте його аркушем паперу.
- Не торкайтесь нижньої зеленої частини картриджа з тонером. Щоб уникнути торкання до цієї частини, тримайте картридж за ручку.

- 3 Протріть місце встановлення картриджа з тонером сухою тканиною без ворсу для видалення частинок пилу та тонера.

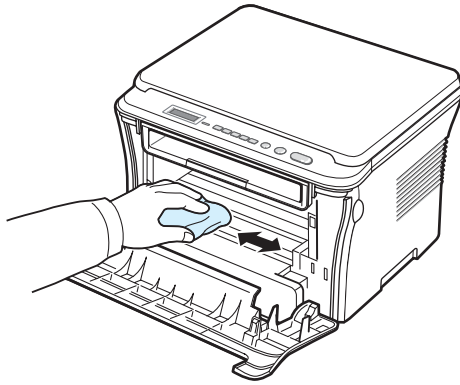

ЗАСТЕРЕЖЕННЯ: Під час чистки внутрішніх частин пристрою не торкайтесь до ролика перенесення зображення, що розташований під картриджем. Відбитки пальців можуть призвести до погіршення якості друку та сканування.

- 4 Знайдіть видовжену скляну смугу (LSU) у верхній частині відсіку для картриджа з тонером і обережно протріть скло ватою, щоб виявити можливе забруднення.

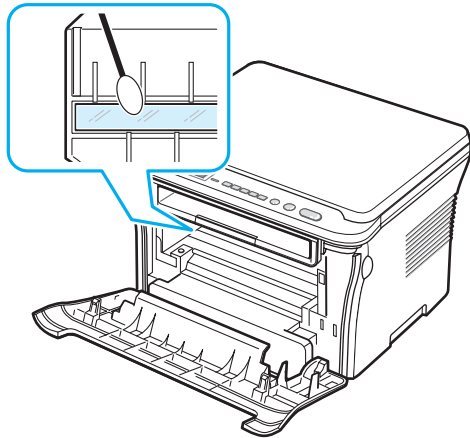

- 5 Встановіть картридж на місце та закрийте передню кришку.
6 Під'єднайте шнур живлення та увімкніть пристрій.

Чистка барабану

Однією з причин появи смуг і плям під час друку може бути забруднення барабану регулювання зображення картриджа з тонером.

- 1 Перед тим як розпочати чистку, переконайтесь, що в пристрої є папір.
- 2 Натискайте кнопку **Меню** доти, поки у верхньому рядку не з'явиться напис **Обслуживание**.
- 3 Натисніть **ОК**, коли з'явиться **Очист. барабан**.
Пристрій надрукує сторінку чистки. На папері залишаться частинки тонера, що знаходяться на поверхні барабану.
- 4 Якщо проблему не вдалося усунути, повторіть операції 1 - 3.

Чистка модуля сканування

Підтримання чистоти модуля сканування допомагає забезпечити високу якість копіювання. Модуль сканування рекомендується чистити кожного дня перед початком роботи, а за необхідності повторювати чистку протягом дня.

- 1 Трохи зволожите водою м'яку тканину без ворсу чи паперову серветку.
- 2 Відкрийте кришку скла експонування.
- 3 Протріть поверхню скла експонування і витріть його насухо.

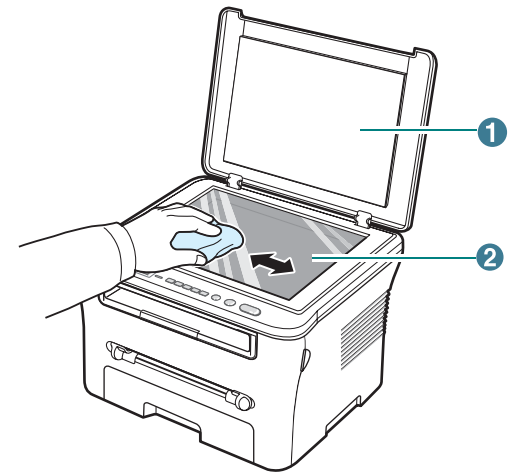

1	Кришка скла експонування
2	Скло експонування

- 4 Протріть нижню поверхню кришки скла експонування і витріть її насухо.
- 5 Закрийте кришку скла експонування.

Обслуговування картриджа з тонером

Зберігання картриджа з тонером

Для найбільш ефективного використання картриджа з тонером дотримуйтесь таких правил:

- Не виймайте картридж з тонером з упаковки до встановлення в пристрій.
- Не перезаряджайте картридж. **Гарантія на пристрій не поширюється на пошкодження, пов'язані з використанням перезарядженого картриджа.**
- Зберігайте картридж в тих самих умовах, що й пристрій.
- Для уникнення пошкодження картриджа з тонером не тримайте його на світлі довше, ніж декілька хвилин.

Економія тонера

Для економії тонера натискайте кнопку **Меню**, доки не з'явиться напис **Економ. тонера**, а тоді натисніть кнопку **ОК**, коли з'явиться напис **Вкл.** Використання цього режиму дозволяє збільшити резерв картриджа з тонером і зменшити його витратність на сторінку, однак якість друку при цьому погіршується.

Передбачуваний резерв картриджа з тонером

Строк використання картриджа з тонером залежить від обсягу тонера, потрібного для виконання завдань друку. Строк використання залежить також від щільності друку сторінок, на кількість сторінок впливають умови середовища, проміжок часу між сеансами друку, тип матеріалів для друку та їхній формат. Якщо виконується друк графічних зображень, замінювати картридж доведеться частіше.

Перерозподіл картриджа з тонером

Якщо картридж з тонером майже вичерпав свій ресурс:

- Під час друку виникають смуги або знижується яскравість зображення.
- З'являється застережне повідомлення **Мало тонера** на панелі керування.
- На комп'ютері з'являється вікно програми Smart Panel, що попереджає вас про малу кількість тонера в картриджі.
- Індикатор **Состояние** блимає червоним світлом.

У такому випадку ви можете тимчасово поновити якість друку шляхом перерозподілу тонера, що залишився в картриджі. У деяких випадках білі смуги чи неяскравий друк залишаються навіть після перерозподілу тонера.

- 1 Відкрийте передню кришку.

- 2 Вийміть картридж з тонером.

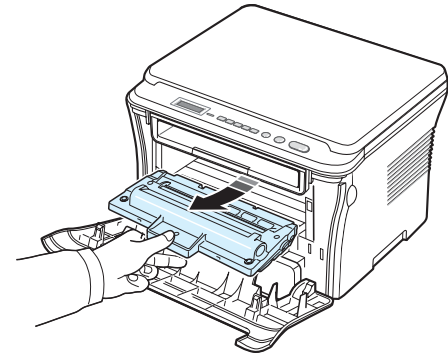

- 3 Ретельно прокрутіть картридж 5 - 6 разів для рівномірного розподілу тонера всередині картриджа.

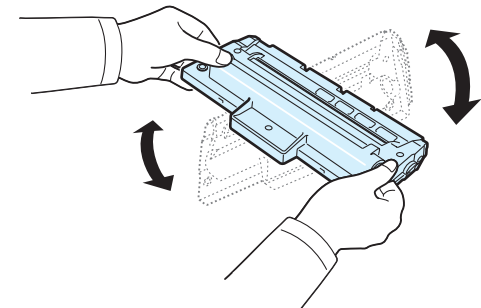

ПРИМІТКА: Якщо тонер потрапив на одяг, витріть одяг сухою ганчіркою та виперіть його в холодній воді. Під дією гарячої води тонер в'їдається в тканину.



ЗАСТЕРЕЖЕННЯ: Не торкайтесь нижньої зеленої частини картриджа з тонером. Тримайте картридж за ручку, щоб уникнути торкання до цієї частини.

- 4 Тримавши картридж з тонером за ручку, повільно вставте його в отвір в пристрої.
- 5 Виступи на боках картриджа з тонером та відповідні пази пристрою забезпечують правильне положення картриджа з тонером до повного розташування картриджа на місці.

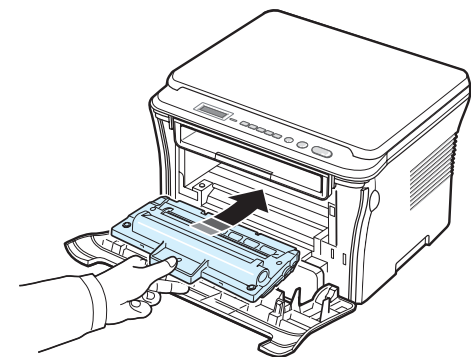

- 6 Закрийте передню кришку. Переконайтесь, що кришка закрита надійно.

Заміна картриджа з тонером

Якщо в картриджі повністю закінчився тонер:

- Принтер припиняє друк.
- На комп'ютері з'являється вікно програми Smart Panel, що попереджає вас про відсутність тонера в картриджі.
- Індикатор **Состояние** світиться червоним світлом.

У такому випадку картридж потребує заміни. Інформація про порядок замовлення картриджів з тонером наведена на стор. 7.1.

- 1 Відкрийте передню кришку.
- 2 Вийміть картридж.

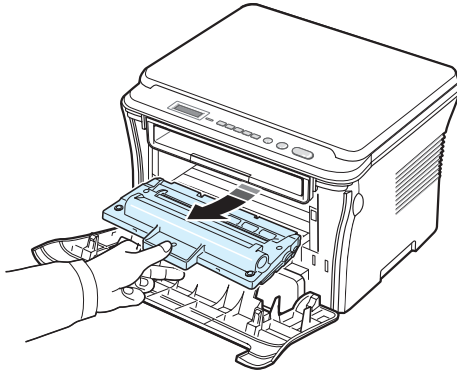

- 3 Вийміть новий картридж з тонером з упаковки.
- 4 Прокрутіть картридж 5 - 6 разів для рівномірного розподілу тонера всередині картриджа.

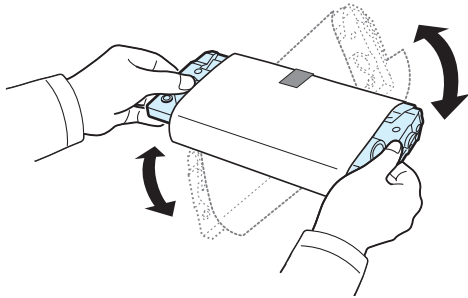

Ретельне прокручування картриджа з тонером забезпечить отримання максимальної кількості копій з кожного картриджа.

- 5 Видаліть захисний папір з картриджа з тонером.

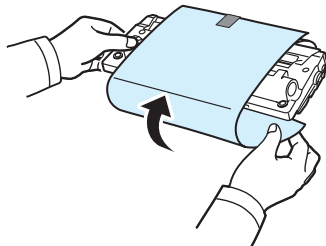

ПРИМІТКА: Якщо тонер потрапив на одяг, витріть одяг сухою ганчіркою та виперіть його в холодній воді. Під дією гарячої води тонер в'їдається в тканину.



ЗАСТЕРЕЖЕННЯ: Не торкайтесь нижньої зеленої частини картриджа з тонером. Тримайте картридж за ручку, щоб уникнути торкання до цієї частини.

- 6 Тримавши картридж з тонером за ручку, повільно вставте картридж в отвір в пристрої.
- 7 Виступи на боках картриджа з тонером та відповідні пази пристрою забезпечують правильне положення картриджа з тонером до повного розташування картриджа на місці.
- 8 Закрийте передню кришку. Переконайтесь, що кришка закрита надійно.

Витратні матеріали та запасні частини

Для підтримання високої якості друку та уникнення проблем з подачею паперу, що можуть спричинятися зношуванням деталей, необхідно час від часу замінювати картридж з тонером, ролик і блок закріплення тонера. На комп'ютері з'являється вікно програми Smart Panel, що містить інформацію про компоненти, які потребують заміни.

Наведені нижче компоненти необхідно замінювати після того, як буде надруковано певну кількість сторінок, або після закінчення терміну придатності відповідного компоненту. На комп'ютері з'являється вікно програми Smart Panel, що містить інформацію про компонент, який потребує заміни.

Компоненти	Ресурс (в середньому)
Ролик перенесення зображення	Прибл. 50 000 сторінок
Блок закріплення тонера	Прибл. 50 000 сторінок
Ролик подачі паперу	Прибл. 50 000 сторінок

Для придбання витратних матеріалів і запасних частин зверніться до вашого дилера Samsung або до пункту роздрібного продажу, де ви придбали пристрій. Ми переконливо рекомендуємо, щоб ці компоненти встановлював спеціаліст служби технічної підтримки. Винятком є заміна картриджа з тонером (див. п'яід. 8.4).

9

Усунення несправностей

Цей розділ містить корисну інформацію щодо порядку дій у разі виявлення помилок в роботі пристрою.

До нього входять такі теми:

- Усунення змінання паперу
- Показчики індикатора Состояние
- Значення повідомлень на дисплеї
- Усунення інших проблем

Усунення змінання паперу

У випадку змінання паперу на дисплеї з'являється напис **Замятие**. Для виявлення місця змінання паперу та його усунення скористайтесь наведеною нижче таблицею.

Повідомлення	Місце змінання	Див.
[Замятие 0] Отк./зак. дверцу	У лотку подачі паперу	нижче і п'од. 9.1
[Замятие 1] Отк./зак. дверцу	В області термофіксатора чи навколо картриджа з тонером У лотку для ручної подачі	п'од. 9.3
[Замятие 2] Проверьте внутри	В області виходу паперу	п'од. 9.2

Для уникнення розривання паперу акуратно та повільно витягніть зім'ятий папір. Для усунення змінання паперу виконуйте наведені нижче інструкції.

У лотку подачі паперу

- 1 Відкрийте та закрийте передню кришку. Зім'ятий папір буде автоматично видалено з пристрою.
Якщо папір не виходить, продовжуйте виконувати операцію 2.
- 2 Витягніть лоток подачі паперу.

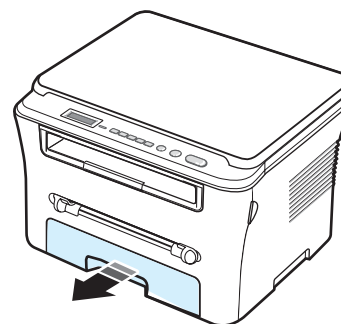

- 3 Обережно і прямо витягаючи зім'ятий папір назвні, видаліть його з пристрою.

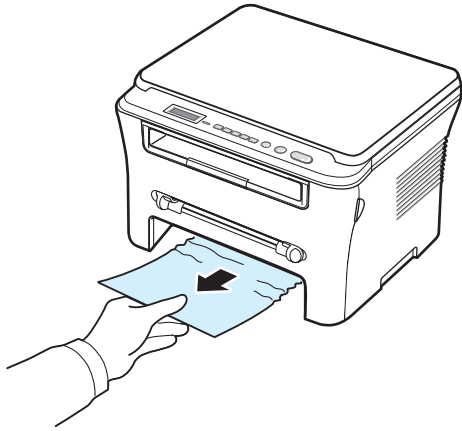

Якщо щось перешкоджає виходу паперу і він не рухається, коли ви намагаєтесь його витягти, або якщо ви не бачите папір у цій області, перевірте, чи не зім'явся він в області термофіксатора чи навколо картриджа з тонером. Див. п'дід. 9.2.

- 4 Посуньте лоток подачі паперу у пристрій доки він не зафіксується на своєму місці.
- 5 Відкрийте та закрийте передню кришку для поновлення друку.

У лотку для ручної подачі

- 1 Якщо папір подається неправильно, витягніть його з пристрою.

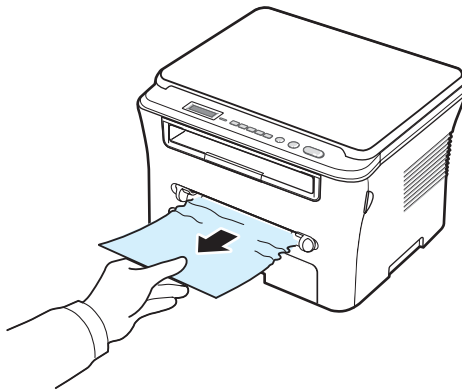

- 2 Для поновлення друку відкрийте та закрийте передню кришку.

В області термофіксатора чи навколо картриджа з тонером

ПРИМІТКА: Область термофіксатора нагрівається. Будьте обережні під час витягання паперу з пристрою.

- 1 Відкрийте передню кришку та витягніть картридж з тонером.

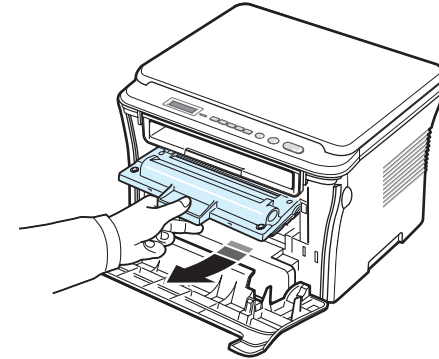

- 2 Обережно і прямо витягаючи зім'ятий папір назвні, видаліть його з пристрою.

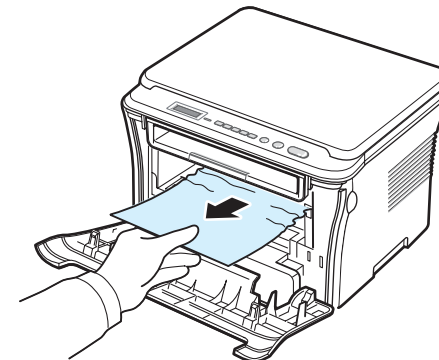

- 3 Встановіть картридж на місце та закрийте передню кришку. Процес друку буде автоматично поновлено.

В області виходу паперу

- 1 Відкрийте та закрийте передню кришку. Зім'ятий папір буде автоматично видалено з пристрою.
Якщо папір не виходить, продовжуйте виконувати операцію 2.
- 2 Обережно витягніть папір з вихідного лотка. Перейдіть до операції 9.

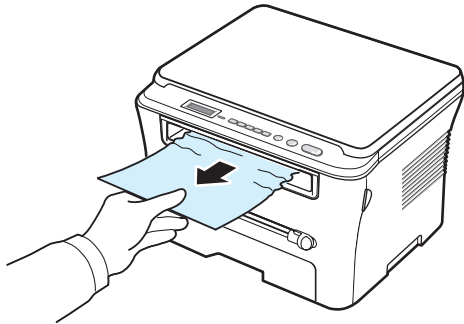

Якщо ви не бачите зім'ятого паперу у вихідному лотку, перейдіть до наступної операції.

- 3 Підніміть модуль сканування.
- 4 Обережно витягніть зім'ятий папір.
- 5 Закрийте модуль сканування. Для цього відтягніть виступ ліворуч і притисніть його донизу, а тоді обережно опускайте кришку, доки вона не зафіксує виступ.
Якщо виникають певні перешкоди і папір не рухається, коли ви намагаєтесь його витягти, або якщо ви не бачите папір під модулем сканування, перейдіть до наступної операції.
- 6 Відкрийте задню кришку.
- 7 Обережно і прямо витягаючи зім'ятий папір назовні, видаліть його з пристрою.

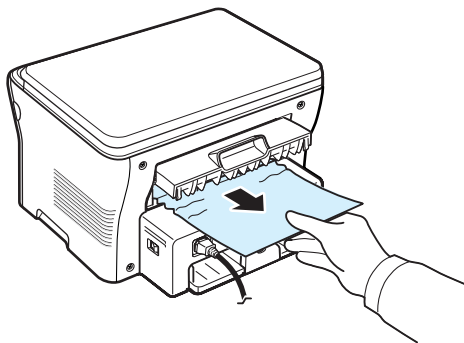

- 8 Закрийте задню кришку.
- 9 Відкрийте та закрийте передню кришку для поновлення друку.

Поради для уникнення зминання паперу

У більшості випадків зминання паперу можна уникнути, використовуючи папір належного типу. У випадку зминання паперу виконуйте операції, описані на [п'юб. 9.1](#).

- Виконуйте дії, описані на [п'юб. 2.3](#). Переконайтесь, що спрямовувачі паперу розташовані правильно.
- Не завантажуйте занадто багато паперу до лотка подачі паперу. Об'єм паперу у лотку не повинен перевищувати відмітку рівня паперу на внутрішній стінці лотка.
- Не виймайте папір з лотку під час процесу друкування.
- Зігніть, розгорніть і вирівняйте папір перед завантаженням.
- Не використовуйте зім'ятий, сирий та покручений папір.
- Не завантажуйте одночасно до лотку папір різних типів.
- Використовуйте лише рекомендовані матеріали для друку. Див. [п'юб. 3.2](#).
- Слідкуйте за тим, щоб матеріали для друку знаходились у лотку поверхнею для друку донизу, а у лотку для ручної подачі - догори.

Показчики індикатора Состояние

Індикатор **Состояние** на панелі керування інформує вас про стан пристрою. Використовуйте наведену нижче таблицю, щоб дізнатися про стан пристрою.

Стан		Опис
Не горить		<ul style="list-style-type: none">• Пристрій не під'єднаний до мережі живлення.• Пристрій знаходиться в режимі економії енергії. Після отримання даних або після натискання будь-якої кнопки він автоматично вмикається.
Зелений	Горить	Пристрій увімкнений і готовий до використання.
	Блимає	<ul style="list-style-type: none">• Якщо лампочка блимає повільно, пристрій отримує дані з комп'ютера.• Якщо лампочка блимає нормально, пристрій сканує завантажений документ.• Якщо лампочка блимає швидко, пристрій друкує дані.
Червоний	Горить	<ul style="list-style-type: none">• Картридж із тонером порожній або потребує заміни. Див. п'ябд. 8.4• Виникло зминання паперу. Інформацію по усуненню проблеми див. на п'ябд. 9.1.• Відкрита передня кришка. Закрийте передню кришку.• У лотку відсутній папір. Завантажте папір до лотка подачі паперу.• Пристрій припинив роботу через серйозну помилку. Прочитайте повідомлення на дисплеї. Опис значення повідомлень про помилки див. на п'ябд. 9.5.
	Блимає	<ul style="list-style-type: none">• Виникла незначна помилка, і пристрій чекає на її усунення. Прочитайте повідомлення на дисплеї. Після усунення помилки пристрій поновить роботу.• Тонер в картриджі закінчується. Заовте новий картридж з тонером. Тимчасово покращити якість друку можна, перерозподіливши тонер. Див. п'ябд. 8.4.

Значення повідомлень на дисплеї

Про стан пристрою чи помилки, що виникла, можна дізнатися з повідомлень у вікні програми Smart Panel або на панелі керування. Інформацію про значення повідомлень і усунення можливих проблем наведено у поданій нижче таблиці. Повідомлення та їх значення наведено в алфавітному порядку.

ПРИМІТКА: У випадку звернення до служби технічної підтримки бажано надавати представнику служби відповідне повідомлення, що з'явилося на дисплеї.

Дисплей	Значення	Способи усунення
Открыта дверца	Нещільно закрито передню кришку або задню кришку .	Закрийте кришку до фіксації, що супроводжується клацанням.
Ошибка Hsync	Виникла проблема в LSU (модулі лазерного сканування).	Від'єднайте шнур живлення та під'єднайте його знову. Якщо проблема залишається, зверніться до служби технічного забезпечення.
Неиспр. картридж	Використано недозволений картридж .	Необхідно використовувати лише картриджі, дозволені Samsung.
[Замятие 1] или Устан. картридж	<ul style="list-style-type: none"> Використано недозволений картридж. Змінання виникло в області термофікса-тора або в лотку ручної подачі. 	<ul style="list-style-type: none"> Установіть оригінальний картридж Samsung, призначений для цього пристрою. В іншому випадку перевстановіть картридж із тонером декілька разів. Див. п'єд. 2.2. Усуньте змінання паперу. Див. п'єд. 9.1.
Низкая темпер.	Проблема в роботі термофіксатора .	Від'єднайте шнур живлення та під'єднайте його знову. Якщо проблема залишається, зверніться до служби технічного забезпечення.
[Ошибка LSU]	Виникла проблема в LSU (модулі лазерного сканування).	Від'єднайте шнур живлення та під'єднайте його знову. Якщо проблема залишається, зверніться до служби технічного забезпечення.
[Нет бумаги] Добавьте бумагу	У лотку подачі паперу закінчився папір.	Завантажте папір до вхідного лотка . Див. п'єд. 2.3 .
Ошибка: перегрев	Проблема в роботі термофіксатора .	Від'єднайте шнур живлення та під'єднайте його знову. Якщо проблема залишається, зверніться до служби технічного забезпечення.

Дисплей	Значення	Способи усунення
[Перегрев]	Проблема в роботі термофіксатора .	Від'єднайте шнур живлення та під'єднайте його знову. Якщо проблема залишається, зверніться до служби технічного забезпечення.
[Замятие 0] Отк./зак. дверцу	Виникло змінання паперу в області подачі лотка .	Усуньте змінання. Див. п'єд. 9.1 .
[Замятие 1] Отк./зак. дверцу	Змінання виникло в області термофікса-тора або в лотку ручної подачі .	Усуньте змінання. Див. п'єд. 9.2 .
[Замятие 2] Проверьте внутри	Виникло змінання паперу в області виходу паперу .	Усуньте змінання. Див. п'єд. 9.3 .
Сбой питания	Живлення вимкнулось і увімкнулось, при цьому не було збережено пам'ять пристрою.	Завдання, що виконувалось до збою живлення, повинно бути повністю виконане повторно.
Ошибка сканера	Проблема в роботі модуля сканування.	Від'єднайте шнур живлення та під'єднайте його знову. Якщо проблема залишається, зверніться до служби технічного забезпечення.
[Нет тонера] [Замените карт.]	Тонер у картриджі закінчився .	Замініть картридж на новий. Див. п'єд. 8.4 .
Тонер закончился Замените картр.	Щоб запобігти серйозному забрудненню або поламці , принтер призупиняє друк .	Замініть картридж на новий. Див. п'єд. 8.4 .
Мало тонера	Картридж майже порожній .	Вийміть картридж та обережно струсіть його. У такий спосіб можна тимчасово відновити можливість друкування.
Картр.не Samsung Замените картр.	Картридж із тонером не є оригінальним картриджем Samsung.	Замініть картридж із тонером на оригінальний картридж Samsung.

Усунення інших проблем

У наступній таблиці наведено деякі можливі проблеми і шляхи їх усунення. Виконуйте запропоновані дії для усунення проблеми. Якщо проблему усунути не вдалося, зверніться до служби технічного забезпечення.

Проблеми подачі паперу

Проблема	Способи усунення
Під час друку виникло зминання паперу.	Усуньте зминання паперу. Див. фід. 9.1.
Аркуші паперу злипаються.	<ul style="list-style-type: none"> Переконайтесь, що до лотку не завантажено занадто багато паперу. Лоток подачі паперу може вміщувати до 250 аркушів паперу в залежності від його товщини. Використовуйте лише папір належного типу. Див. фід. 3.2. Вийміть папір з лотка, зігніть його чи розгорніть. Підвищена вологість може призводити до злипання паперу.
Не вдається подати до пристрою декілька аркушів.	<ul style="list-style-type: none"> Можливо, до лотка завантажено папір різних типів. Завантажуйте лише папір одного типу, розміру та ваги. Якщо при подачі декількох аркушів виникло зминання паперу, усуньте зминання. Див. фід. 9.1.
Папір не подається до пристрою.	<ul style="list-style-type: none"> Усуньте перешкоди всередині пристрою. Папір завантажено неправильно. Вийміть папір з лотка та завантажте його належним чином. У лотку занадто багато паперу. Вийміть зайвий папір з лотка подачі паперу. Папір занадто грубий. Використовуйте лише той папір, що відповідає вимогам даного пристрою. Див. фід. 3.2.
Зминання паперу продовжується.	<ul style="list-style-type: none"> У лотку занадто багато паперу. Вийміть з лотка зайвий папір. Якщо ви виконуєте друк на спеціальних матеріалах, використовуйте лоток для ручної подачі. Використовується неправильний тип паперу. Використовуйте лише той папір, що відповідає вимогам даного пристрою. Див. фід. 3.2. Всередині пристрою накопичились рештки паперу. Відкрийте передню кришку і видаліть рештки паперу.
Плівки злипаються в області виходу паперу.	Використовуйте лише спеціально розроблені для лазерних принтерів плівки. Виймайте кожну плівку одразу після її виходу з пристрою.
Конверти перекошуються або не подаються до пристрою належним чином.	Перевірте, чи розташовані спрямовувачі для паперу з обох боків конвертів.

Проблеми друку

Проблема	Можлива причина	Способи усунення
Пристрій не виконує друк.	На пристрій не подається живлення.	Перевірте правильність під'єднання шнура живлення . Перевірте справність вимикача та джерела живлення.
	Пристрій не обраний в якості принтера за замовчуванням.	Оберіть Samsung SCX-4300 Series в якості принтера, що використовується у Windows за замовчуванням.
	Перевірте пристрій на відсутність таких помилок: <ul style="list-style-type: none"> Не закрита передня кришка. - Закрийте передню кришку. Виникло зминання паперу. - Усуньте зминання паперу. Див. фід. 9.1. Не завантажено папір. - Завантажте папір. Див. фід. 2.3. Не встановлений картридж з тонером. - Встановіть картридж з тонером. Див. фід. 2.2. У разі виникнення системних помилок принтера зверніться до представника служби технічного забезпечення.	
	Неправильно підключено з'єднувальний кабель між комп'ютером і пристроєм.	Від'єднайте кабель принтера і під'єднайте його ще раз.
Пристрій не виконує друк. (Продовження)	Пошкоджено з'єднувальний кабель між комп'ютером і пристроєм.	За можливості під'єднайте кабель до іншого комп'ютера, що працює належним чином, і виконайте завдання друку. Можна спробувати також використати інший кабель для принтера.
	Вказано неправильний порт.	Перевірте параметри настройки принтера у Windows і переконайтесь, що завдання друку спрямовується на правильний порт, наприклад, LPT1. Якщо комп'ютер обладнаний декількома портами, переконайтесь, що пристрій під'єднано до потрібного з них.
	Можливо, неправильно встановлено конфігурацію пристрою.	Перевірте властивості принтера і переконайтесь, що всі параметри друку задано правильно.
	Можливо, неправильно встановлено драйвер принтера.	Відновіть програмне забезпечення принтера. Див. розділ Програмне забезпечення .
Пристрій працює неправильно.	Прочитайте повідомлення на дисплеї панелі керування , щоб визначити, чи не сигналізує пристрій про системну помилку.	

Проблема	Можлива причина	Способи усунення
Матеріал для друку подається до пристрою не з вказаного джерела паперу.	Можливо, у вікні властивостей принтера неправильно задано джерело паперу.	У більшості додатків обрати джерело паперу можна на закладці Бумага діалогового вікна властивостей принтера. Вкажіть правильне джерело паперу. Див. розділ Програмне забезпечення .
Завдання друку виконується занадто повільно.	Завдання може бути дуже складним.	Зменшіть складність сторінки або спробуйте змінити параметри якості друку. Максимальна швидкість друку даного пристрою - 19 стор/хв для паперу формату Letter і 18 стор/хв для паперу формату A4.
Половина сторінки порожня.	Можливо, неправильно задано розміщення сторінки.	Змініть розміщення сторінки у додатку. Див. розділ Програмне забезпечення .
	Розмір паперу не відповідає заданому.	Переконайтесь, що розмір паперу, вказаний у параметрах настройки драйвера принтера, відповідає розміру паперу, що знаходиться у лотку . Також переконайтесь, що розмір паперу, вказаний у параметрах настройки драйвера принтера, відповідає розміру паперу, заданому в настройках додатку, який ви використовуєте.
Пристрій виконує друк, але текст, що друкується, є неправильним, викривленим або неповним.	Неправильно під'єднано або пошкоджено кабель принтера.	Від'єднайте кабель принтера і під'єднайте його ще раз. Спробуйте надрукувати завдання, що раніше друкувалося успішно. Якщо це можливо, під'єднайте кабель і пристрій до іншого комп'ютера та спробуйте надрукувати завдання, в успішності виконання якого ви впевнені. Спробуйте під'єднати новий кабель принтера.
	Обраний неправильний драйвер принтера.	В меню вибору принтера додатку перевірте, чи правильно обрано пристрій.
	Неправильно працює додаток.	Спробуйте надрукувати завдання з іншого додатка.
	Неправильно працює операційна система.	Завершіть роботу Windows та перезавантажте комп'ютер. Вимкніть пристрій і знову увімкніть його.

Проблема	Можлива причина	Способи усунення
Сторінки виходять із пристрою порожніми.	Несправний картридж або закінчився тонер.	За необхідності перерозподіліть тонер. Див. п'єдд. 8.3. За необхідності замініть картридж з тонером .
	Документ може містити порожні сторінки.	Перевірте, чи не містить документ порожніх сторінок.
	Деякі компоненти можуть бути несправними (наприклад, контролер або плата).	Зверніться до представника служби технічної підтримки.
Під час друку за допомогою з'єднання USB часто виникають помилки.	Якщо для з'єднання USB обрано режим Быстрый , на деяких ПК можуть виникати проблеми, викликані поганою передачею даних через інтерфейс USB.	Змініть режим з'єднання USB на Медленный . Для цього виконайте такі дії: <ol style="list-style-type: none"> 1 Натискайте кнопку Меню, доки у верхньому рядку дисплея не з'явиться напис Настройка. 2 Натискайте кнопку прокрутки (◀ або ▶), поки не з'явиться напис Режим USB, і натисніть кнопку OK. 3 Натискайте кнопку прокрутки (◀ або ▶), поки не з'явиться напис Медленный, і натисніть кнопку OK. 4 Натисніть кнопку Стоп/Сброс, щоб повернутися в режим очікування.

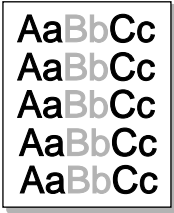
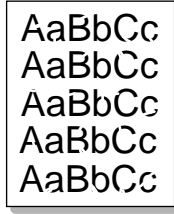

Проблеми якості друку

Якщо забруднені внутрішні частини пристрою або папір завантажено неправильно, якість друку може погіршуватися. Наведена нижче таблиця містить інформацію щодо усунення такої проблеми.

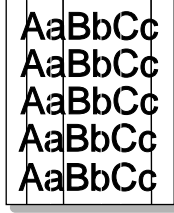
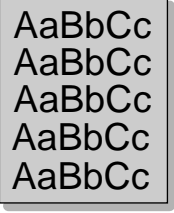
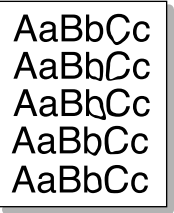
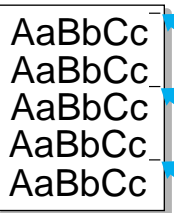
Проблема	Способи усунення
<p>Занадто світлий чи блідий друк</p> 	<p>Якщо на папері з'являються вертикальні білі смуги чи бліді області:</p> <ul style="list-style-type: none"> Тонер в картриджі закінчується. Ви можете тимчасово подовжити термін служби картриджа. Див. п'ябд. 8.3. Якщо після цього якість друку не покращиться, встановіть новий картридж з тонером. Можливо, папір не відповідає вимогам (наприклад, він занадто вологий або жорсткий). Див. п'ябд. 3.2. Якщо вся сторінка занадто світла, встановлено занадто низьку розподільчу здатність або увімкнено режим економії тонера. Задайте потрібну розподільчу здатність друку та вимкніть режим економії тонера. Див. відповідно розділ Програмне забезпечення та п'ябд. 2.6. Одночасно бліде та брудне зображення може сигналізувати про те, що картридж потребує чистки. Див. п'ябд. 8.2. Можливо, забрудненою є поверхня модуля лазерного сканування всередині пристрою. Очистіть модуль лазерного сканування. Див. п'ябд. 8.2.
<p>Плями тонера</p> 	<ul style="list-style-type: none"> Можливо, папір не відповідає вимогам (наприклад, він занадто вологий або жорсткий). Див. п'ябд. 3.2. Можливо, забрудненим є ролик перенесення зображення. Очистіть внутрішні частини пристрою. Див. п'ябд. 8.1. Можливо, шлях проходження паперу потребує чистки. Див. п'ябд. 8.2.
<p>Зникнення зображення</p> 	<p>Якщо у випадкових місцях на сторінці виникають бліді області круглої форми:</p> <ul style="list-style-type: none"> Окремий аркуш паперу містить дефекти. Спробуйте повторити завдання друку. Папір нерівномірно вологий, або на його поверхні є вологі місця. Спробуйте папір іншої марки. Див. п'ябд. 3.2. Неякісна партія паперу. Іноді в процесі виробництва на папері утворюються області, що не сприймають тонер. Спробуйте інший вид або марку паперу. Якщо проблему не вдається усунути, зверніться до представника служби технічної підтримки.

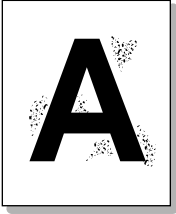
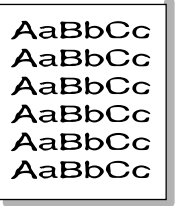
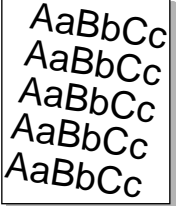
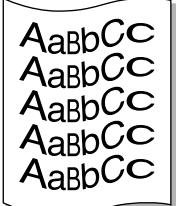
Проблема	Способи усунення
<p>Вертикальні лінії</p> 	<p>Якщо на сторінці з'являються чорні вертикальні смуги:</p> <ul style="list-style-type: none"> Можливо, барабан всередині картриджа подряпаний. Вийміть картридж з тонером і встановіть новий. Див. п'ябд. 8.4. <p>Якщо на сторінці з'являються білі вертикальні смуги:</p> <ul style="list-style-type: none"> Можливо, забрудненою є поверхня модуля лазерного сканування всередині пристрою. Очистіть блок лазерного сканування (див. п'ябд. 8.2).
<p>Сірий фон</p> 	<p>Якщо рівень затінення фону стає занадто високим:</p> <ul style="list-style-type: none"> Використовуйте менш цупкий папір. Див. п'ябд. 3.2. Перевірте умови роботи пристрою: занадто сухі (низька вологість) або вологі (відносна вологість більше 80%) умови роботи можуть призвести до посилення затінення фону. Вийміть старий картридж з тонером і встановіть новий. Див. п'ябд. 8.4.
<p>Мазки тонера</p> 	<ul style="list-style-type: none"> Очистіть внутрішні частини пристрою. Див. п'ябд. 8.1. Перевірте тип і якість паперу. Див. п'ябд. 3.2. Вийміть картридж з тонером і встановіть новий. Див. п'ябд. 8.4.
<p>Повторювані вертикальні дефекти</p> 	<p>Якщо на віддрукованому боці паперу через рівні інтервали з'являються помітки:</p> <ul style="list-style-type: none"> Можливо, пошкоджено картридж з тонером. Якщо на сторінці з'являються повторювані помітки, надрукуйте декілька разів сторінку чистки для очистки картриджа; див. п'ябд. 8.2. Якщо проблеми повторюються, вийміть картридж з тонером і встановіть новий. Див. п'ябд. 8.4. На деякі частини пристрою міг потрапити тонер. Якщо дефекти спостерігаються на зворотньому боці сторінки, скоріш за все, проблема зникне після виконання друку декількох сторінок. Можливо, пошкоджено термофіксатор. Зверніться до представника служби технічної підтримки. Якщо використовується папір низької якості, див. п'ябд. 8.2.

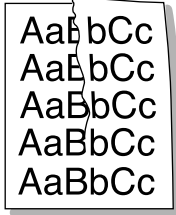
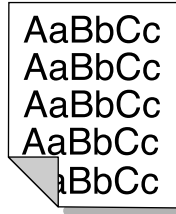
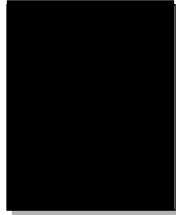
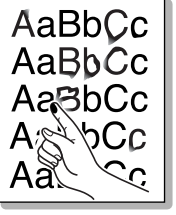
Проблема	Способи усунення
Розсіювання тонера по фоні 	<p>Розсіювання тонера по фоні спричиняється тим, що частинки тонера випадково розподіляються по сторінці.</p> <ul style="list-style-type: none"> Можливо, папір занадто вологий. Спробуйте виконати завдання друку на папері з іншої пачки. Не відкривайте упаковку з папером до його використання, інакше папір може поглинути велику кількість вологи. Якщо розсіювання тонера відбувається на конверті, змініть макет друку таким чином, щоб уникнути друку на місці склеювання конверту на його зворотньому боці. Друк в таких областях може викликати проблеми. Якщо розсіювання тонера відбувається по всій поверхні надрукованої сторінки, змініть розподільчу здатність друку в додатку або у вікні властивостей принтера.
Деформовані символи 	<ul style="list-style-type: none"> Якщо символи мають неправильну форму і утворюють пласкі зображення, можливо, папір є занадто гладким. Спробуйте інший папір. Див. п'єд. 3.2. Якщо символи мають неправильну форму і створюють ефект хвилеподібних рядків, можливо, модуль сканування потребує ремонту. З цього питання зверніться до представника служби технічної підтримки.
Перекошення сторінок 	<ul style="list-style-type: none"> Переконайтеся, що папір завантажено правильно. Перевірте тип і якість паперу. Див. п'єд. 3.2. Переконайтеся, що папір або інший матеріал завантажено правильно, а обмежувачі паперу не сильно стискають пачку паперу і знаходяться не дуже далеко від нього.
Згортання чи викривлення 	<ul style="list-style-type: none"> Переконайтеся, що папір завантажено правильно. Перевірте тип і якість паперу. До згортання паперу може призвести висока температура чи волога. Див. п'єд. 3.2. Перегорніть пачку паперу в лотку. Спробуйте також перевернути папір в лотку на 180°. Спробуйте виконати друк до задньої кришки.

Проблема	Способи усунення
Зморшки та складки 	<ul style="list-style-type: none"> Переконайтеся, що папір завантажено правильно. Перевірте тип і якість паперу. Див. п'єд. 3.2. Перегорніть пачку паперу в лотку. Спробуйте також перевернути папір в лотку на 180°. Спробуйте виконати друк до задньої кришки.
Надруковані сторінки брудні зі зворотного боку 	<p>Перевірте, чи не просипався тонер. Очистіть внутрішні частини пристрою. Див. п'єд. 8.1.</p>
Чорні сторінки 	<ul style="list-style-type: none"> Можливо, неправильно встановлено картридж з тонером. Вийміть картридж з тонером і знову встановіть його. Можливо, картридж з тонером несправний і потребує заміни. Вийміть картридж з тонером і встановіть новий. Див. п'єд. 8.4. Можливо, пристрій потребує ремонту. Зверніться до представника служби технічної підтримки.
Незакріплений тонер 	<ul style="list-style-type: none"> Очистіть внутрішні частини пристрою. Див. п'єд. 8.1. Перевірте тип і якість паперу. Див. п'єд. 3.2. Вийміть картридж з тонером і встановіть новий. Див. п'єд. 8.4. Якщо не вдалося усунути проблему, можливо, пристрій потребує ремонту. Зверніться до представника служби технічної підтримки.
Не друкуються символи 	<p>Пропуск символів - це поява білих областей на символах, що повинні бути чорними:</p> <ul style="list-style-type: none"> Якщо ви використовуєте плівки, спробуйте інший тип плівки. Пропуск символів може бути пов'язаний з текстурою плівки. Можливо, друк здійснюється на боці паперу, не придатному для друку. Вийміть папір і переставте його іншим боком догори. Можливо, папір не відповідає вимогам. Див. п'єд. 3.2.

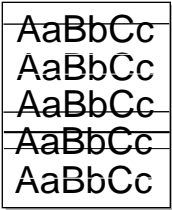
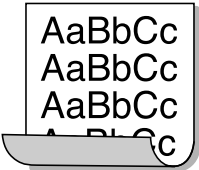
Проблема	Способи усунення
Горизонтальні смуги 	<p>У випадку появи горизонтальних чорних смуг або плям:</p> <ul style="list-style-type: none"> • Можливо, неправильно встановлено картридж з тонером. Вийміть картридж з тонером і знову встановіть його. • Можливо, пошкоджено картридж з тонером. Вийміть картридж з тонером і встановіть новий. Див. п'дід. 8.4. • Якщо не вдалося усунути проблему, можливо, пристрій потребує ремонту. Зверніться до представника служби технічної підтримки.
Згортання 	<p>Якщо папір під час друку на ньому згортається або не подається до пристрою:</p> <ul style="list-style-type: none"> • Перегорніть пачку паперу в лотку. Спробуйте також перевернути папір в лотку на 180°. • Спробуйте виконати друк через задню кришку.

Проблеми копіювання

Проблема	Способи усунення
Копії є занадто світлими чи занадто темними.	За допомогою кнопки Плотність оберіть більш темний або світлий фон копій.
На копіях з'являються забруднення, лінії, помітки чи плями.	<ul style="list-style-type: none"> • Якщо ці дефекти присутні на оригіналі, оберіть більш світлий фон копій за допомогою кнопки Плотність. • В іншому разі очистіть модуль сканування. Див. п'дід. 8.2.
Зображення на копії перекошене.	<ul style="list-style-type: none"> • Переконайтесь, що оригінал документа знаходиться лицьовим боком до скла експонування. • Переконайтесь, що папір завантажено правильно.
Пристрій друкує порожні сторінки замість копій.	Переконайтесь, що оригінал документа знаходиться лицьовим боком до скла експонування .
Зображення легко видаляється з копії.	<ul style="list-style-type: none"> • Замініть папір у лотку папером з нової упаковки. • В приміщеннях з високою вологістю повітря не залишайте папір у пристрої на тривалі періоди часу.
Часто відбувається зминання паперу при копіюванні.	<ul style="list-style-type: none"> • Розгорніть пачку паперу, а потім перегорніть його у лотку. Замініть папір у вхідному лотку. Перевірте та за необхідності виправте положення спрямовувачів для паперу. • Переконайтесь, що папір відповідає вимогам (рекомендується папір щільністю 80 г/м²). • Перевірте, чи не залишилось у пристрої уривків паперу після усунення зминання.

Проблема	Способи усунення
Тонер у картриджі закінчується, але ще не було зроблено ту кількість копій, на яку розраховано картридж.	<ul style="list-style-type: none"> • Оригінали документів можуть містити рисунки, суцільні кольорові області чи грубі лінії. Наприклад, більша кількість витрачається під час друку бланків, бюлетенів, книг та інших подібних документів. • Можливо, пристрій часто вимикається та вмикається. • Можливо, під час копіювання не закрито кришку скла експонування.

Проблеми сканування

Проблема	Способи усунення
Сканер не працює.	<ul style="list-style-type: none"> • Переконайтесь, що ви розмістили документ потрібним боком до скла експонування. • Можливо, для збереження зображення документа, який ви скануєте, недостатньо пам'яті. Спробуйте використати функцію попереднього сканування. Зменшіть розподільчу здатність сканування. • Перевірте правильність під'єднання кабеля USB. • Переконайтесь у справності кабеля USB. Спробуйте під'єднати інший кабель, у справності якого ви впевнені. За необхідності замініть кабель. • Перевірте правильність настройки параметрів сканера. Перевірте правильність настройки параметрів сканування у вікні конфігурації програми SmartThru або додатку, який ви використовуєте, і переконайтесь, що завдання сканування передається на потрібний порт (наприклад, LPT1).
Сканування відбувається занадто повільно.	<ul style="list-style-type: none"> • Перевірте, чи пристрій не друкує отримані дані. Якщо це так, починайте процес сканування після завершення друкування отриманих даних. • Графічні зображення скануються довше, ніж текст. • У режимі сканування швидкість передачі даних знижується, оскільки аналіз та відтворення зображення, що сканується, вимагають більшого об'єму пам'яті. Оберіть в параметрах настройки BIOS вашого комп'ютера режим ECP для принтера. Це допоможе збільшити швидкість. Детальну інформацію щодо настройки BIOS див. у довіднику з експлуатації вашого комп'ютера.

Проблема	Способи усунення
<p>На екрані комп'ютера з'являється повідомлення:</p> <ul style="list-style-type: none"> «Для устройства нельзя выбрать данный режим H/W». «Порт используется другой программой». «Порт отключен». «Идет сканирование или печать отсканированных данных. Повторите попытку после завершения текущего задания». «Недопустимый дескриптор». «Ошибка сканирования». 	<ul style="list-style-type: none"> Можливо, виконується завдання копіювання чи друку. Повторіть спробу після завершення цих завдань. Обраний порт уже використовується. Перезавантажте комп'ютер і повторіть спробу. Можливо, неправильно під'єднано кабель принтера або пристрій вимкнений. Драйвер сканера не встановлено чи параметри операційного середовища задано неправильно. Переконайтесь, що пристрій підключено правильно і що він увімкнений, а тоді перезавантажте комп'ютер. Можливо, неправильно під'єднано кабель принтера або пристрій вимкнений.

Типові проблеми в операційній системі windows

Проблема	Способи усунення
Під час установки з'являється повідомлення «Файл уже используется».	Закрийте всі додатки. Видаліть всі додатки з групи автозавантаження і перезавантажте Windows. Перевстановіть драйвер принтера.
З'являється повідомлення «Ошибка записи в LPTx».	<ul style="list-style-type: none"> Переконайтесь, що кабелі під'єднано правильно і що пристрій увімкнений. Це повідомлення може з'являтися також у тому випадку, якщо в установках драйвера не увімкнено функцію двостороннього зв'язку.
З'являються повідомлення «Общая ошибка защиты», «Exception OE», «Spool32» або «Недопустимая операция».	Закрийте всі інші додатки, перезавантажте Windows, а тоді знову спробуйте виконати друк.
З'являються повідомлення «Ошибка печати» или «Превышение периода ожидания принтера».	Такі повідомлення можуть виникати під час процесу друку. Дочекайтесь завершення процесу друку. Якщо повідомлення з'являється у режимі очікування або після завершення процесу друку, перевірте правильність під'єднання принтера та наявність помилок.

ПРИМІТКА: Докладніше про повідомлення про помилки у системі Windows читайте у посібнику користувача Windows від Майкрософт, що постачається разом із комп'ютером.

Типові проблеми в операційній системі Linux

Проблема	Способи усунення
Пристрій не виконує друк.	<ul style="list-style-type: none"> Переконайтесь, чи встановлений у системі драйвер принтера. Запустіть програму MFP configurator і перевірте список доступних принтерів на закладці «Printers» у вікні «Printers Configuration». Даний пристрій повинен бути присутнім у цьому списку. В іншому випадку запустіть майстер підключення нового принтера для настройки вашого пристрою. Перевірте, чи принтер працює. У вікні «Printers Configuration» оберіть пристрій у списку принтерів. Перевірте опис пристрою в області даних про обраний принтер. Якщо рядок стану містить напис «(stopped)», натисніть кнопку Старт. Після цього нормальна робота принтера повинна бути поновлена. Стан «stopped» може виникати у випадку виникнення проблем у процесі друку. Наприклад, це може відбуватися у тому випадку, коли завдання друку документа подається на багатофункціональний порт, зайнятий процесом сканування. Переконайтесь, що багатофункціональний порт вільний. Оскільки компоненти багатофункціонального пристрою (принтер і сканер) використовують один і той самий інтерфейс введення-виведення (багатофункціональний порт), можлива ситуація, коли відбувається одночасний доступ декількох додатків до одного багатофункціонального порту. Для уникнення можливих конфліктів контроль доступу до пристрою може отримати лише один додаток. Інші «споживачі» отримують повідомлення про те, що пристрій зайнятий. Необхідно відкрити вікно «MFP Ports Configuration» і обрати порт, призначений для принтера. В області даних про обраний порт можна дізнатися, чи не зайнятий він іншим додатком. У такому випадку необхідно дочекатися виконання поточного завдання або натиснути кнопку звільнення порту, якщо ви впевнені, що поточний додаток працює неналежним чином. Перевірте, чи встановлений у додатку спеціальний параметр друку «-ogaw». Якщо параметр командного рядка містить «-ogaw», видаліть його з метою правильного виконання процесу друку. У програмі Gimp Front-end оберіть «print» -> «Setup printer» та відредагуйте параметр командного рядка для даного пристрою.

Проблема	Способи усунення
Пристрій відсутній у списку сканерів.	<ul style="list-style-type: none"> Перевірте, чи підключено пристрій до комп'ютера. Переконайтесь, що пристрій під'єднано правильно через порт USB і увімкнено. Перевірте, чи встановлений у системі драйвер сканера. У програмі MFP Configurator відкрийте вікно «Scanners Configuration» і натисніть кнопку Drivers. Переконайтесь, що у списку присутній драйвер, ім'я якого відповідає назві пристрою.
Пристрій відсутній у списку сканерів (продовження).	<ul style="list-style-type: none"> Переконайтесь, що багатофункціональний порт вільний. Оскільки компоненти багатофункціонального пристрою (принтер і сканер) використовують один і той самий інтерфейс введення-виведення (багатофункціональний порт), можлива ситуація, коли відбувається одночасний доступ декількох додатків до одного багатофункціонального порту. Для уникнення можливих конфліктів контроль доступу до пристрою може отримати лише один додаток. Інші «споживачі» отримують повідомлення про те, що пристрій зайнятий. Зазвичай таке повідомлення з'являється під час запуску процедури сканування. Щоб визначити причини проблеми, відкрийте вікно «MFP Ports Configuration» і оберіть порт, призначений для сканера. Символ на позначення багатофункціонального порту /dev/mfp0 відповідає позначенню LP:0 в параметрах сканерів, позначення /dev/mfp1 відповідає LP:1 і т.д. Порти USB починаються з /dev/mfp4, тому сканеру з портом USB:0 відповідає /dev/mfp4 і так далі за порядком номерів. В області даних про обраний порт можна дізнатися, чи не зайнятий він іншим додатком. У такому випадку необхідно дочекатися виконання поточного завдання або натиснути кнопку звільнення порту, якщо ви впевнені, що поточний додаток працює неналежним чином.

Проблема	Способи усунення
Пристрій не виконує сканування.	<ul style="list-style-type: none"> Перевірте, чи у пристрої знаходиться потрібний документ. Перевірте, чи підключено пристрій до комп'ютера. Переконайтесь у правильності під'єднання, якщо виникають помилки введення-виведення. Переконайтесь, що багатофункціональний порт вільний. Оскільки компоненти багатофункціонального пристрою (принтер і сканер) використовують один і той самий інтерфейс введення-виведення (багатофункціональний порт), можлива ситуація, коли відбувається одночасний доступ декількох додатків до одного багатофункціонального порту. Для уникнення можливих конфліктів контроль доступу до пристрою може отримати лише один додаток. Інші «споживачі» отримують повідомлення про те, що пристрій зайнятий. Зазвичай таке повідомлення з'являється під час запуску процедури сканування. Щоб визначити причини проблеми, відкрийте вікно настройки конфігурації багатофункціональних портів і оберіть порт, призначений для сканера. Символ на позначення багатофункціонального порту /dev/mfp0 відповідає позначенню LP:0 в параметрах сканерів, позначення /dev/mfp1 відповідає LP:1 і т.д.. Порти USB починаються з /dev/mfp4, тому сканеру з портом USB:0 відповідає /dev/mfp4 і так далі за порядком номерів. В області даних про обраний порт можна дізнатися, чи не зайнятий він іншим додатком. У такому випадку необхідно дочекатися виконання поточного завдання або натиснути кнопку звільнення порту, якщо ви впевнені, що поточний додаток працює неналежним чином.
Друк не виконується після встановлення пакета Linux Print Package (LPP) та драйвера багатофункціонального пристрою одночасно.	<ul style="list-style-type: none"> Оскільки і пакет Linux Printer Package, і драйвер багатофункціонального пристрою створюють символічне посилання на команду друку «lpr», яка зазвичай використовується у версіях Unix, не рекомендується використовувати обидва пакети на одному комп'ютері. У випадку, якщо вам необхідно використовувати одночасно обидва пакети, встановіть спочатку пакет LPP. Якщо вам потрібно видалити один із пакетів, видаліть обидва, а потім повторно встановіть пакет, який буде використовуватись. Якщо ви не бажаєте видаляти драйвер багатофункціонального пристрою, а потім встановлювати його повторно, створіть потрібне символічне посилання самостійно. Увійдіть до системи як привілейований користувач та виконайте таку команду: In -sf /usr/local/bin/samsung/slpr /usr/bin/lpr

Проблема	Способи усунення
Не виконується сканування за допомогою програми Gimp Front-end.	<ul style="list-style-type: none"> Перевірте наявність у меню «Acquire» програми Gimp Front-end пункту «Xsane:Device dialog». Якщо такий пункт відсутній, встановіть додатковий модуль Xsane для програми Gimp. Додатковий модуль Xsane для програми Gimp можна знайти на компакт-диску з дистрибутивом Linux або на домашній сторінці Gimp. Детальну інформацію див. у довідці для операційної системи Linux на компакт-диску з дистрибутивом Linux або в довідці додатку Gimp Front-end. <p>Якщо ви використовуєте інші додатки для сканування, див. довідку відповідного додатку.</p>
Під час друку документа з'являється повідомлення про помилку "Unable to open MFP port device file!"	<p>Під час виконання друку слід уникати зміни параметрів завдання друку, що виконується (наприклад, за допомогою службової програми SLPR). Існуючі версії сервера CUPS переривають завдання друку у випадку зміни його параметрів, а потім намагаються повторно запустити перерване завдання з початку. Оскільки драйвер багато-функціонального пристрою для Linux блокує багато-функціональний порт під час друку, після переривання роботи драйвера порт залишається заблокованим і недоступним для прийняття подальших завдань друку. У такому випадку спробуйте звільнити багатофункціональний порт.</p>

Типові проблеми на комп'ютерах Macintosh

Проблеми в службовій програмі установки принтера

Проблема	Способи усунення
Після того як ви клацнули на кнопці «Добавить и выбрать USB», у вікні з переліком доступних продуктів з'явився напис «драйвер не установлен».	<ul style="list-style-type: none"> Неправильно встановлено програмне забезпечення. Перевстановіть програмне забезпечення. Див. розділ Програмне забезпечення. Використовуйте лише високоякісні кабелі.
Модель пристрою відсутня у списку доступних продуктів, після того як ви клацнули на кнопці «Добавить и выбрать USB».	<ul style="list-style-type: none"> Переконайтесь у правильності під'єднання кабелів і у тому, що пристрій увімкнено. Переконайтесь, що на дисплеї панелі керування з'явилося повідомлення «Готов». В іншому разі усуньте проблему в залежності від повідомлення про помилку; див. «Значення повідомлень на дисплеї» іа піділ. 9.5. Переконайтесь, що обрано правильний драйвер принтера у вікні зі списком доступних продуктів, після того як ви клацнули на кнопці «Добавить и выбрать USB».

10 Технічні характеристики

До цього розділу входять такі теми:

- **Загальні характеристики**
- **Характеристики сканера та копіювального пристрою**
- **Технічні характеристики принтера**

Загальні характеристики

Компонент	Опис
Ім'я моделі	SCX-4300
Ємність вхідного лотка	Багатосторінковий лоток: 250 сторінок звичайного паперу (80 г/м ²) Односторінковий лоток з ручною подачею: 1 сторінка звичайного паперу, діапозитивної плівки, наклейок, листівок і конвертів (16 ~ 43 фунтів, 60 ~ 165 г/м ² високої якості)
Ємність вихідного лотка	Лицьовим боком донизу: 50 аркушів Лицьовим боком догори: 1 аркуш
Витратні матеріали	Цільний картридж із тонером
Номінальна потужність	Змінний струм 110 - 127 В або змінний струм 220 - 240 В Див. наклейку на пристрої, що вказує правильну напругу, частоту (Гц) і тип електромережі для вашого апарата.
Споживання електроенергії	Середня: 350 Вт Режим економії енергії: Менше 10 Вт
Рівень шуму ^a	Режим очікування: Менше 38 дБ Режим сканування / друку: Менше 53 дБ Розігрів: Менше 45 дБ
Час розігріву	Менше 42 секунд
Час друку першої сторінки	Режим очікування: менше 11 секунд Нерозігрітий стан: менше 53 секунд
Умови експлуатації	Температура: 10° C - 32° C Відносна вологість: 20% - 80%
Дисплей	16 символів x 2 рядка
Ресурс картриджа з тонером ^b	Типовий ресурс: Середній ресурс картриджа – 2 000 ^c стандартних сторінок. (Постачається з картриджем на 1000 сторінок/ До Китаю постачається з картриджем, розрахованим на 2 000 сторінок)
Пам'ять	8 Мбайтів (без можливості розширення)
Зовнішні розміри (Д x Ш x В)	409 x 375 x 231 мм (16,1 x 14,8 x 9,1 дюймів)

Компонент	Опис
Вага	9,65 кг (в т.ч. витратні матеріали)
Вага упаковки	Папір: 1,90 кг, пластик: 0,29 кг

a Рівень звукового тиску, ISO7779

b Кількість сторінок залежить від умов експлуатації, інтервалу друку, типу та розміру матеріалу для друку.

c Ресурс заявлено згідно стандартів ISO/IEC 19752.

Характеристики сканера та копіювального пристрою

Компонент	Опис
Сумісність	Стандарт TWAIN / стандарт WIA
Технологія сканування	Кольоровий контактний сенсор зображення (CIS)
Розподільча здатність	Оптична: Макс. 600 x 2400 точок/дюйм (для монохромного та кольорового режимів) Розширена: 4800 x 4800 точок/дюйм
Корисна довжина сканування	Макс. 297 мм
Корисна ширина сканування	Макс. 216 мм Корисна: 208 мм
Бітова глибина в кольоровому режимі	24 біт
Бітова глибина в монохромному режимі	1 біт для чорно-білого режиму 8 біт в режимі «Оттенки серого»
Швидкість копіювання ^a	• До 18 стор/хв для формату А4 (19 стор/хв для формату Letter) • Регіон А ^b : До 12 стор/хв для формату А4
Розподільча здатність копіювання	Сканування: до 600 x 300 точок/дюйм (текст, текст/фото) до 600 x 600 точок/дюйм (фото) Друк: до 600 x 600 точок/дюйм (текст, текст/фото, фото)
Діапазон зміни масштабу	50 ~ 200%
Кількість копій за одне завдання	1-99 сторінок
Шкала рівнів сірого	256 рівнів

a Швидкість створення декількох копій одного документа.

b Регіон А: Австрія, Албанія, Бельгія, Болгарія, Боснія, Герцеговіна, Греція, Данія, Ірландія, Іспанія, Італія, Кіпр, Люксембург, Македонія, Нідерланди, Німеччина, Норвегія, Польща, Португалія, Румунія, Сербія, Словаччина, Словенія, Сполучене Королівство, Угорщина, Фінляндія, Франція, Хорватія, Чеська Республіка, Чорногорія, Швейцарія, Швеція

Технічні характеристики принтера

Компонент	Опис
Технологія друку	Лазерний друк
Швидкість друку ^а	До 18 стор/хв для формату А4 (19 стор/хв для формату Letter)
Час друку першої сторінки	11 секунд (із стану «Готов»)
Розподільча здатність друку	До 600 x 600 точок/дюйм
Мова принтера	SPL (Samsung Printer Language, мова принтера Samsung)
Сумісність з операційними системами ^б	Windows 2000/XP/2003/2008/Vista/7/Server 2008 R2, різні операційні системи Linux, Macintosh 10.3~10.6
Інтерфейс	USB 2.0

а Швидкість друку залежить від операційної системи, швидкості комп'ютера, прикладного програмного забезпечення, засобу підключення, типу та розміру матеріалу для друку, а також від складності завдання друку.

б Для завантаження останньої версії програмного забезпечення відвідайте сайт www.samsung-printer.com.

ПОКАЖЧИК

L

Linux requirements 2.8

M

Macintosh requirements 2.8

U

USB, підключення 3.6

W

Windows requirements 2.8

A

автоматичне масштабування, спеціальне копіювання 4.2

Б

барабан, очистка 8.2

В

витратні матеріали 8.5
вихідний компонент, вибір 3.6
вихідний лоток 3.6
встановлення картриджа з тонером 2.2

Д

документ, завантаження 3.1
друк, звіти 8.1

Ж

живлення, підключення 2.5

З

завантаження документів
скло експонування 3.1
завантаження паперу
до вхідного лотка для паперу 2.3
до лотка ручної подачі 3.5
завантаження, папір
до вхідного лотка для паперу 2.3
до лотка ручної подачі 3.5
задня кришка, використання 3.7
заміна, картридж з тонером 8.4
звіти, друк 8.1
змінання паперу, усунення 9.1
змінання, усунення 9.1

К

картридж з тонером
встановлення 2.2
заміна 8.4
обслуговування 8.3
перерозподіл 8.3
інформація щодо замовлення 7.1
клонування, спеціальне копіювання 4.2
контраст, копіювання 4.1
копіювання
автоматичне масштабування 4.2
затемнення 4.1
зменшення/збільшення 4.1
клонування 4.2
копіювання двох документів на одному аркуші 4.3
параметри за замовчуванням, зміна 4.2
плакат 4.3
тип вихідного паперу 4.1
час очікування, завдання 4.3

копіювання 2 документів на одному аркуші, спеціальне копіювання 4.3

Л

лоток ручної подачі 3.5

М

мова дисплею, зміна 2.6

О

огляд програмного забезпечення 2.7
очистка
LSU 8.2
барабан 8.2
всередині 8.1
зовні 8.1
модуль сканування 8.2

П

пам'ять, очистка 8.1
панель керування 1.3
плакат, спеціальне копіювання 4.3
повідомлення про помилки 9.5
проблеми з Macintosh 9.13
проблеми з Linux 9.11
проблеми якості друку, розв'язання 9.8
проблеми, розв'язання
Linux 9.11
Macintosh 9.13
Windows 9.11
друк 9.6
копіювання 9.10
повідомлення про помилки 9.5
подача паперу 9.6
сканування 9.10
якість друку 9.8
підключення

USB 2.5
шнур живлення 2.5

P

режим економії тонера, використання 2.6
режим енергозбереження, використання
2.6
рекомендації по роботі з папером 3.3
розмір паперу
установка 3.6
характеристики 3.2
розташування компонентів пристрою 1.2

C

системні вимоги
Windows 2.8
сканування 6.1
скло експонування
завантаження документа 3.1
очистка 8.2
спеціальні матеріали, рекомендації 3.4

T

тип паперу
установка 3.6
характеристики 3.2

X

характеристики
загальні 10.1
папір 3.2
принтер 10.2
сканер та копіювальний пристрій 10.1

I

Індикатор стану 9.4
інформація щодо замовлення, картриджі з
тонером 7.1



●● Принтер Samsung



Програмне забезпечення

ПРОГРАМНЕ ЗАБЕЗПЕЧЕННЯ

ЗМІСТ

Розділ 1: Встановлення програмного забезпечення принтера для Windows

Встановлення програмного забезпечення принтера	4
Вибір мови програмного забезпечення	5
Повторне встановлення програмного забезпечення принтера	6
Видалення програмного забезпечення принтера	6

Розділ 2: Загальні відомості про здійснення друку

Друк документа	7
Друкування у файл (PRN)	8
Налаштування принтера	8
Закладка «Макет»	9
Закладка «Бумага»	9
Закладка «Графіка»	10
Закладка «Додатково»	11
Закладка «Про програму»	12
Закладка «Принтер»	12
Використання опції «Набір налаштувань»	12
Довідка	12

Розділ 3: Додаткові налаштування друку

Друк кількох сторінок на одній стороні аркуша	13
Друк плакатів	14
Друк зменшеного або збільшеного документа	14
Масштабування документа до розміру аркуша	14
Застосування водяних знаків	15
Використання існуючих водяних знаків	15
Створення водяних знаків	15
Редагування водяних знаків	15

Видалення водяних знаків	15
Застосування накладень	16
Що таке накладення?	16
Створення нового накладення	16
Застосування накладення	16
Видалення накладення	16

Розділ 4: Локальний спільний доступ до принтера

Настройка комп'ютера сервера	17
Настройка комп'ютера клієнта	17

Розділ 5: Сканування

Сканування за допомогою Samsung SmartThru	18
Видалення Samsung SmartThru	18
Використання Samsung SmartThru	19
Довідка по Samsung SmartThru	20
Сканування із застосуванням програмного забезпечення, що підтримує TWAIN	20
Сканування із застосуванням драйвера WIA	20
Windows XP	20
Windows Vista	20
Windows 7	21

Розділ 6: Використання Smart Panel

Робота зі Smart Panel	22
Звернення до посібника з усунення неполадок	22
Зміна настройок програми Smart Panel	23

Розділ 7: Використання принтера в операційній системі Linux

Початок роботи	24
Установка пакета драйверів для Linux	24
Установка пакета драйверів для Linux	24
Установка пакета драйверів для Linux	25
Використання програми настройки Unified Linux Driver Configurator	26
Запуск програми настройки Unified Linux Driver Configurator	26

Вікно Printers Configuration	26
Scanners Configuration	27
Ports Configuration	27
Настройка параметрів принтера	28
Друк документа	28
Друк із додатків	28
Друк файлів	29
Сканування документа	29
Використання Image Manager	30

Розділ 8: Використання принтера з комп'ютерами Macintosh

Встановлення програмного забезпечення для Macintosh	32
Драйвер принтера	32
Установка принтера	33
Для підключення до Macintosh за допомогою мережі	33
Для підключення до Macintosh за допомогою USB	33
Друк	34
Друк документа	34
Зміна налаштувань принтера	34
Друкування кількох сторінок на одній стороні аркуша	36
Сканування	36

1 Встановлення програмного забезпечення принтера для Windows

До цього розділу входять такі теми:

- Встановлення програмного забезпечення принтера
- Вибір мови програмного забезпечення
- Повторне встановлення програмного забезпечення принтера
- Видалення програмного забезпечення принтера

Встановлення програмного забезпечення принтера

Ви можете встановити програмне забезпечення принтера для здійснення локального друку. Для встановлення програмного забезпечення на комп'ютер необхідно виконати відповідну процедуру інсталяції, що залежить від моделі принтера.

Драйвер принтера є програмним забезпеченням, що дозволяє вашому комп'ютеру звертатися до принтера. Процедура встановлення драйверів може змінюватись залежно від вашої операційної системи.

Перед початком встановлення необхідно закрити всі завантажені додатки.

Локальний принтер - це принтер, який підключено до вашого комп'ютера за допомогою кабеля що постачається разом із принтером, таким як USB-кабель або кабель для з'єднання через паралельний порт.

Ви можете встановити програмне забезпечення принтера двома способами: звичайним та вибіркоким.

ПРИМІТКА. Якщо в процесі встановлення з'явиться вікно майстра встановлення нового обладнання, клацніть , що знаходиться у верхньому правому куті вікна, щоб його закрити, або натисніть кнопку **Отмена**.

Ця рекомендація буде оптимальною для більшості користувачів. Далі буде встановлено всі необхідні для функціонування принтера компоненти.

- 1 Переконайтесь, що принтер увімкнено та підключено до вашого комп'ютера.
- 2 Завантажте компакт-диск, що постачається разом із принтером, у привід CD-ROM.

Компакт-диск буде автоматично запущено, і на екрані з'явиться діалогове вікно інсталятора.

Якщо вікно встановлення не з'явилося, клацніть **Пуск**, а потім - **Виполнить**. Наберіть **X:\Setup.exe**, замість "X" вказавши літеру, що відповідає вашому приводу, після чого клацніть **ОК**.

Якщо на вашому комп'ютері інсталювана ОС Windows Vista, Windows 7 та Windows Server 2008 R2 натисніть **Пуск** → **Усі програми** → **Стандартні** → **Виконати** і введіть **X:\Setup.exe**.

Якщо у системі Windows Vista, Windows 7 та Windows Server 2008 R2 з'являється вікно **Автозапуск**, у полі **Установить или выполнить программу** клацніть **Виконати Setup.exe**, а у вікні **Контроль учетных записей** натисніть **Продолжить**.

- 3 Натисніть кнопку **Далее**.

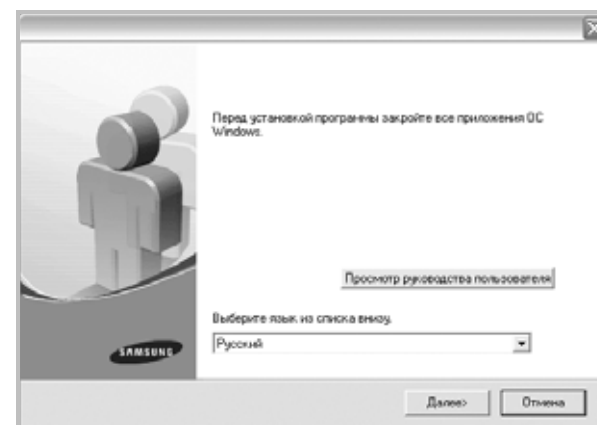

- Якщо необхідно, оберіть мову зі списку.
- **Просмотр руководства пользователя:** Дозволяє вам звернутись до посібника користувача. Якщо на вашому комп'ютері не встановлено Adobe Acrobat, виберіть цю опцію, і програму Adobe Acrobat Reader буде встановлено автоматично.

- 4 Оберіть тип встановлення. Натисніть кнопку **Далее**.

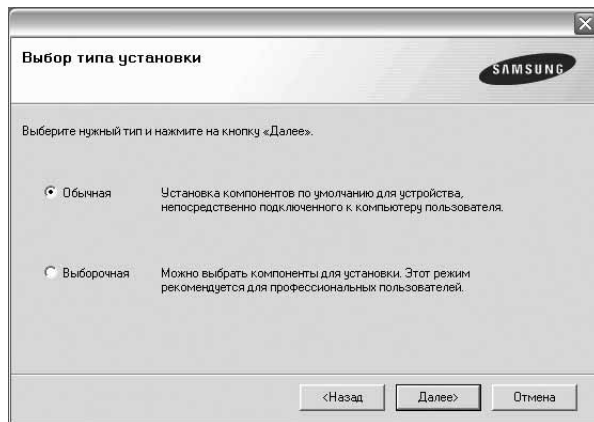

- **Обычная:** Дозволяє встановити все необхідне програмне забезпечення. Ця рекомендація буде оптимальною для більшості користувачів.
- **Выборочная:** Дозволяє вручну обрати компоненти для встановлення.

ПРИМІТКА. Якщо ваш принтер досі не під'єднано до комп'ютера, на екрані з'явиться наступне діалогове вікно.

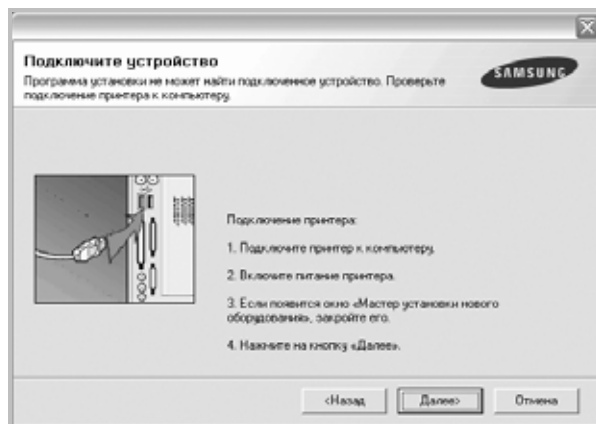

- Після під'єднання принтера натисніть кнопку **Далее**.
- Якщо ви не бажаєте підключати принтер саме у цей час, натисніть кнопку **Далее**, а потім **Нет**, що з'явиться у наступному діалоговому вікні. Після цього процес встановлення буде розпочато, а після його закінчення буде надруковано тестову сторінку.
- **Діалогове вікно інсталятора, що наводиться у цьому посібнику користувача, може відрізнитись залежно від принтера та інтерфейсу, який використовується.**

- 5 Після закінчення встановлення на екрані з'явиться діалогове вікно, у якому вам буде запропоновано надрукувати тестову сторінку. Якщо ви бажаєте це зробити, клацніть опцію та натисніть кнопку **Далее**.

В іншому випадку натисніть кнопку **Далее** та перейдіть аї ёдіёó 7.

- 6 Якщо тестову сторінку буде надруковано коректно, натисніть кнопку **Да**.

Якщо ні - натисніть кнопку **Нет** для здійснення повторного друку.

- 7 Для реєстрації як користувача принтерів Samsung, що дозволить вам отримувати додаткову інформацію від Samsung, клацніть опцію та натисніть кнопку **Готово**. Вас буде переадресовано до веб-сайту Samsung.

В іншому випадку натисніть кнопку **Готово**.

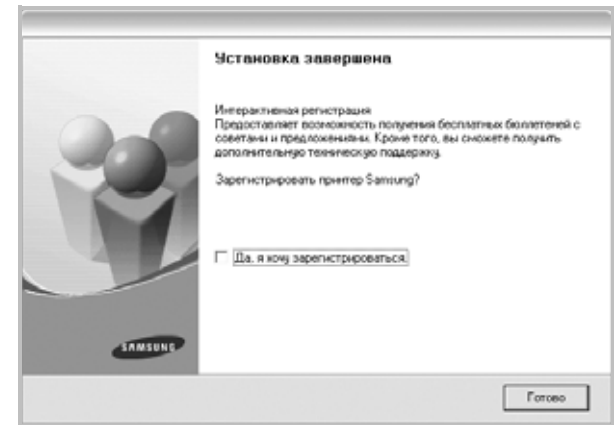

ПРИМІТКА. Якщо після закінчення встановлення драйвер вашого принтера працюватиме некоректно, виконайте повторне встановлення драйвера. Див. «Повторне встановлення програмного забезпечення принтера» іа ёдіёó 6.

Вибір мови програмного забезпечення

Після встановлення програмного забезпечення ви можете змінити мову інтерфейсу.

- 1 Натисніть кнопку **Пуск** Windows.
- 2 Оберіть **Программы** або **Все программы**, після чого виберіть **назву драйвера вашого принтера**.
- 3 Оберіть **Выбор языка**.
- 4 Оберіть бажану мову у вікні вибору мови та клацніть **ОК**.

Повторне встановлення програмного забезпечення принтера

Якщо програмне забезпечення встановити не вдалося або воно встановлено некоректно, ви можете встановити його повторно.

- 1 Запустіть Windows.
- 2 З меню **Пуск** оберіть **Програми** або **Все програми** → **ім'я драйвера вашого принтера** → **Обслуживание**.
- 3 Оберіть **Восстановить** та натисніть кнопку **Далее**.
Ви побачите список компонентів, кожен з яких ви можете встановити окремо.

ПРИМІТКА. Якщо ваш принтер досі не під'єднано до комп'ютера, на екрані з'явиться наступне діалогове вікно.

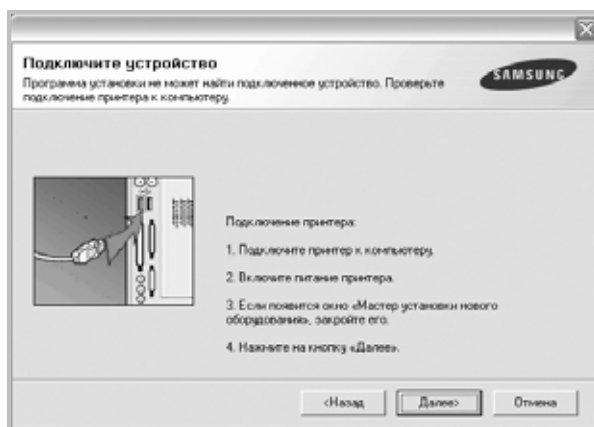

- Після під'єднання принтера натисніть кнопку **Далее**.
- Якщо ви не бажаєте підключати принтер саме у цей час, натисніть кнопку **Далее**, а потім кнопку **Нет**, що з'явиться у наступному діалоговому вікні. Після цього процес встановлення буде розпочато, а після його закінчення буде надруковано тестову сторінку.
- **Діалогове вікно повторного встановлення, що наводиться у цьому посібнику користувача, може відрізнятись залежно від принтера на інтерфейсу, який використовується.**

- 4 Оберіть компоненти, які ви бажаєте встановити повторно та натисніть кнопку **Далее**.
Якщо ви обрали **ім'я драйвера вашого принтера** та повторно встановлення програмного забезпечення для локального друку, на екрані з'явиться діалогове вікно, у якому вам буде запропоновано надрукувати тестову сторінку. Зробіть наступне:
 - a. Для друку тестової сторінки клацніть опцію та натисніть кнопку **Далее**.
 - b. Якщо тестову сторінку буде надруковано коректно, натисніть кнопку **Да**.
Якщо ні - натисніть кнопку **Нет** для здійснення повторного друку.
- 5 Коли процес повторного встановлення буде закінчено, натисніть кнопку **Готово**.

Видалення програмного забезпечення принтера

- 1 Запустіть Windows.
- 2 З меню **Пуск** оберіть **Програми** або **Все програми** → **ім'я драйвера вашого принтера** → **Обслуживание**.
- 3 Оберіть **Удалить** та натисніть кнопку **Далее**.
Ви побачите список компонентів, кожен з яких ви можете видалити окремо.
- 4 Оберіть компоненти, які ви бажаєте видалити та натисніть кнопку **Далее**.
- 5 Коли комп'ютер запропонує вам підтвердити свій намір, натисніть кнопку **Да**.
Обраний драйвер та всі його компоненти будуть видалені з вашого комп'ютера.
- 6 Після видалення програмного забезпечення натисніть кнопку **Готово**.

2 Загальні відомості про здійснення друку

У цьому розділі пояснюються опції друку та загальні завдання друку в ОС Windows.

До нього входять такі теми:

- Друк документа
- Друкування у файл (PRN)
- Налаштування принтера
 - Зкладка «Макет»
 - Зкладка «Бумага»
 - Зкладка «Графіка»
 - Зкладка «Дополнительно»
 - Зкладка «О программе»
 - Зкладка «Принтер»
 - Використання опції «Набор настроек»
 - Довідка

Друк документа

ПРИМІТКА.

- Діалогове вікно **Свойства** вашого принтера, що наводиться у цьому посібнику користувача, може відрізнитись залежно від принтера, що використовується. Однак структура вікна з настройками принтера буде однаковою.
- *Дізнайтесь про операційні системи, сумісні з вашим принтером. Зверніться до переліку сумісних операційних систем у секції специфікацій принтера посібника користувача принтера.*
- Якщо вам потрібно дізнатися про точне ім'я принтера - ви можете звернутися до компакт-диска, що постачається разом із принтером.
- Під час вибору параметра у властивостях принтера можна побачити знак оклику  або знак . Знак оклику означає, що цей параметр можна вибрати, але це не рекомендовано, а знак  означає, що цей параметр не можна вибрати через настройки пристрою або системне середовище.

Наступна процедура описує загальні дії, які необхідно виконати для здійснення друку з різних додатків Windows. Послідовність дій для виконання друку документа залежить від додатку, який ви використовуєте. Для отримання детальної інформації щодо здійснення друку з конкретного додатку, зверніться до його посібника користувача.

- 1 Відкрийте документ, який ви бажаєте надрукувати.
- 2 Оберіть команду **Печать** з меню **Файл**. На екрані відобразиться діалогове вікно «Печать». Його зовнішній вигляд, залежно від додатку, може трохи відрізнитися. Основні опції друку можна встановити у діалоговому вікні «Печать». До таких опцій належать кількість копій та діапазон друку.

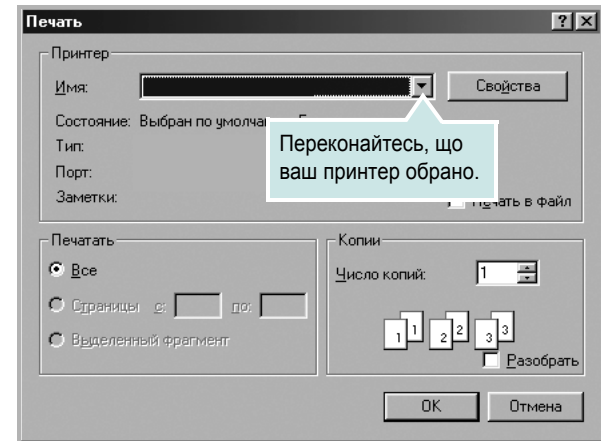

- 3 Оберіть драйвер вашого принтера зі списку **Имя**.
- 4 Щоб скористатися особливими функціями вашого принтера, застосування яких здійснюється драйвером принтера, натисніть кнопку **Свойства** або **Установки** у діалоговому вікні «Печать». За додатковою інформацією зверніться до розділу «Налаштування принтера» розділу 8.
- Якщо у діалоговому вікні «Печать» ви побачите кнопки **Настройка**, **Принтер** або **Параметры**, використайте їх. Після цього на наступному екрані натисніть кнопку **Свойства**.
- 5 Натисніть кнопку **ОК**, щоб закрити діалогове вікно з опціями друку.
- 6 Щоб почати друк, натисніть кнопку **ОК** або **Печать** у діалоговому вікні «Печать».

Друкування у файл (PRN)

Іноді потрібно зберегти дані принтера як файл для ваших потреб.
Для створення файлу:

- 1 Установіть прапорець **Печать в файл** у вікні **Печать**.

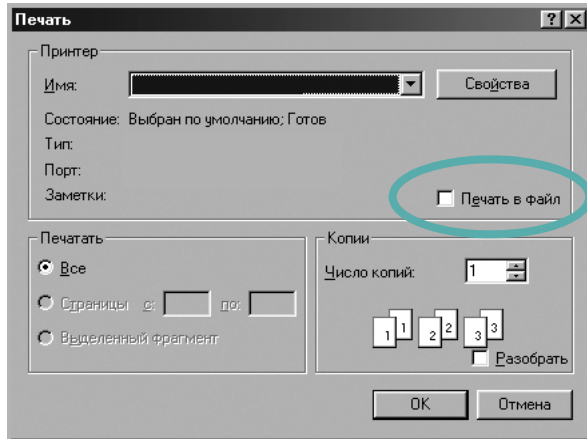

- 2 Оберіть папку та назвіть файл, після чого натисніть **ОК**.

Настройки принтера

При користуванні принтером ви можете використовувати діалогове вікно опцій друку, яке дозволяє вам звертатися до всіх потрібних опцій друку. Під час відображення опцій друку ви можете змінювати їх відповідно до ваших потреб.

Залежно від вашої операційної системи зовнішній вигляд вікна опцій друку може змінюватись. У цьому посібнику користувача з програмного забезпечення діалогове вікно «Свойства» відображається так, як воно виглядає у Windows XP.

Діалогове вікно **Свойства** вашого принтера, що наводиться у цьому посібнику користувача, може відрізнятися залежно від принтера, що використовується.

Якщо ви звертаєтесь до опцій друку через папку «Принтеры», то зможете побачити додаткові закладки Windows (зверніться до посібника користувача Windows) та закладки «Принтер» (див. «Закладка «Принтер» іа п'їд. 12).

ЗАУВАЖЕННЯ.

- Більшість додатків Windows будуть заміщати ваші настройки, вказані для драйвера принтера. Спочатку зробіть всі бажані настройки друку в додатку, що використовується, після чого зверніться до драйвера принтера, щоб зробити всі інші настройки, що лишилися.
- Зроблені настройки будуть мати ефект лише при використанні даної програми. **Щоб зробити настройки постійними**, зробіть їх у папці «Принтеры».
- Наступна процедура описується для Windows XP. При використанні інших версій Windows, зверніться до відповідного посібника користувача Windows або оперативної довідки.
 1. Натисніть кнопку **Пуск** Windows.
 2. Оберіть **Принтеры и факсы**.
 3. Оберіть **значок драйвера вашого принтера**.
 4. Клацніть правою кнопкою миші на значку драйвера вашого принтера та оберіть **Настройка печати**.
 5. Внесіть потрібні зміни на всіх закладках та натисніть кнопку «ОК».

Закладка «Макет»

Закладка **Макет** містить опції, які дозволяють налагодити зовнішній вигляд документа на надрукованій сторінці. Закладка **Параметри макета** містить секції **несколько страниц на стороне** та **уменьшить / увеличить**. Див. «Друк документа іа пòдò. 7 для отримання додаткової інформації стосовно доступу до властивостей принтера.

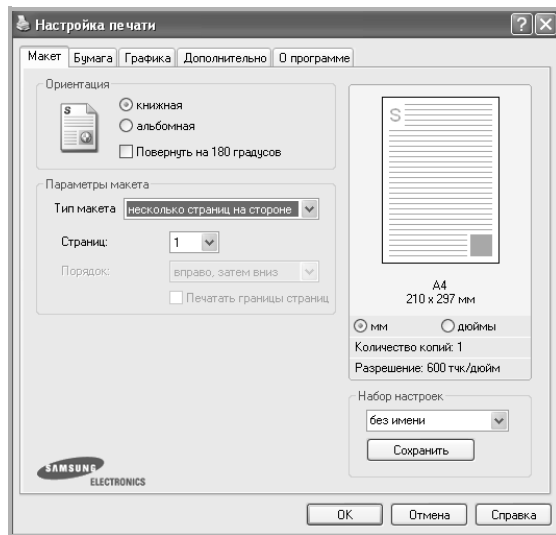

Ориентация

Ориентация дозволяє вам обрати напрямок, у якому інформацію буде розташовано на сторінці.

- **книжная** дозволяє друкувати по довжині сторінки, стиль листа.
- **альбомная** дозволяє друкувати по ширині сторінки, стиль таблиці.
- **Поворот на** дозволяє повернути сторінку на вказаний градус.

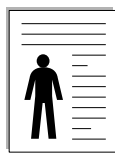

▲ книжная

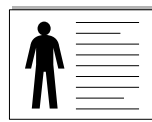

▲ альбомная

Параметры макета

Параметры макета дозволяє звернутись до додаткових опцій друку. Ви можете обрати **несколько страниц на стороне** та **плакат**.

- За додатковою інформацією зверніться до «Друк кількох сторінок на одній стороні аркуша іа пòдò. 13.
- За додатковою інформацією зверніться до «Друк плакатів іа пòдò. 14.

Закладка «Бумага»

Ви можете використовувати наступні опції для встановлення основних параметрів паперу під час звернення до опцій принтера. Див. «Друк документа іа пòдò. 7 для отримання додаткової інформації стосовно доступу до властивостей принтера.

Клацніть закладку **Paper** для отримання доступу до різноманітних настройок паперу.

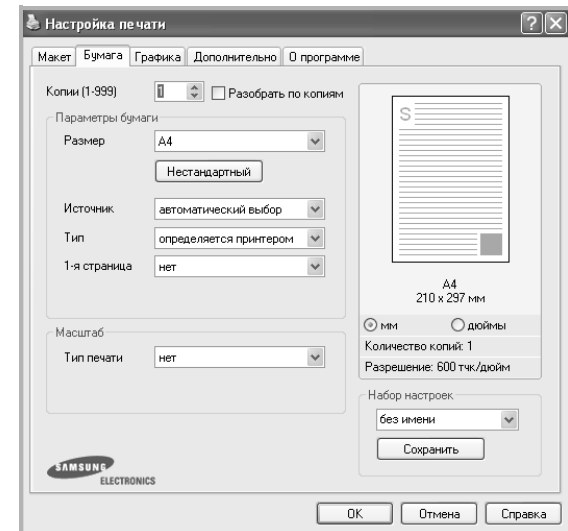

Копии

Копии дозволяє вам вказати бажану кількість друкованих копій. Ви можете обрати від 1 до 999 копій.

Размер

Размер дозволяє вам вказати розмір паперу, який ви завантажили у лоток.

Якщо у списку **Размер** потрібний розмір відсутній, натисніть кнопку **Нестандартный**. Коли на екрані з'явиться діалогове вікно **Нестандартный размер бумаги**, вкажіть розмір паперу та натисніть кнопку **ОК**. У списку з'явиться нова опція, яку ви зможете обрати.

Источник

Переконайтесь, що у списку **Источник** вказано коректний лоток з папером. Під час друку на спеціальних матеріалах, таких як конверт або прозора плівка, оберіть опцію **ручная подача**. Ви повинні завантажувати по одному аркушу в режимах **Ручная подача** та **многоцелевой лоток**. Якщо для джерела паперу вказана опція **автоматический выбор**, принтер буде автоматично завантажувати папір (матеріал для друку) з лотків у такій послідовності: **Ручная подача** або **многоцелевой лоток, лоток n, Дополнительный лоток 2**.

Тип

У списку **Тип** вкажіть тип завантаженого у лоток паперу, який буде використовуватись для друку. Це дозволить вам отримати найбільш високу якість друку. Якщо цього не зробити, бажана якість друку може бути не досягнута.

Толстая: папір щільністю 90-105 г/м² (24-28 lb).

Тонкая: папір щільністю 60-70 г/м² (16-19 lb).

хлопковая: бавовняний папір щільністю 20-24 фунти (75~90 г/м²), такий як Gilbert 25 % або Gilbert 100 %.

Обычная: Звичайний папір для друку. Оберіть цю опцію, якщо ваш принтер є монохромним або при друку на бавовняному папері щільністю 16 фунтів (60 г/м²).

вторичная бумага: вторинний папір щільністю 20-24 фунти (75~90 г/м²).

Цветная: кольоровий папір щільністю 20-24 фунти (75~90 г/м²).

Архив. кач-во: якщо потрібно зберігати відбитки протягом тривалого проміжку часу, як у архіві, виберіть цей параметр.

Масштаб

Масштаб дозволяє вам автоматично або вручну масштабувати документ на сторінці. Ви можете обрати одну з таких опцій: **нет, уменьшить / увеличить** або **по размеру бумаги**.

- За додатковою інформацією зверніться до розділу «Друк зменшеного або збільшеного документа іа пòдò. 14.
- За додатковою інформацією зверніться до розділу «Масштабування документа до розміру аркуша іа пòдò. 14.

Закладка «Графика»

Опції цієї закладки використовуються для настройки графічних параметрів для отримання оптимальної якості друку згідно ваших потреб. Див. «Друк документа іа пòдò. 7 для отримання додаткової інформації стосовно доступу до властивостей принтера.

Клацніть закладку **Графика** для відображення опцій, що наводяться нижче.

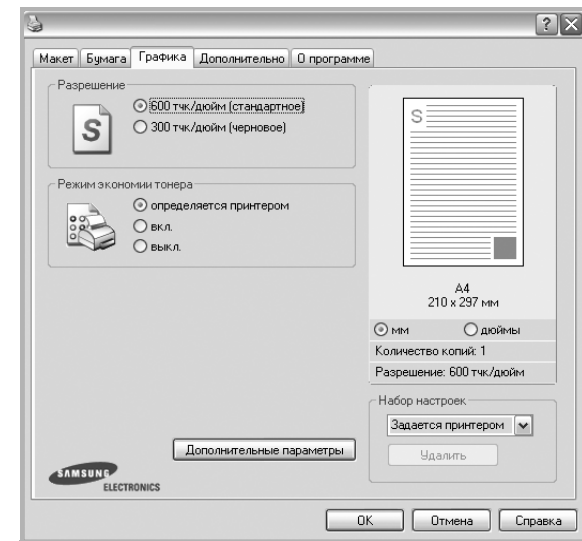

Разрешение

Опції секції «Разрешение» можуть змінюватись залежно від моделі вашого принтера. Що більше буде значення опції, то гострішими та більш чіткими будуть символи та графічні зображення. Високий показник розподільчої здатності може збільшити загальний час друку документа.

Режим экономии тонера

Вибір цієї опції дозволяє подовжити час використання картриджу та зменшити собівартість друку сторінки за рахунок значного зменшення якості друку. **Деякі принтери можуть не підтримувати цієї функції.**

- **определяется принтером:** Якщо ви оберете цю опцію, значення функції буде визначатися настройками принтера, які ви зробили на панелі керування.
- **вкл.:** Вибір цієї опції дозволяє принтеру використовувати меншу кількість тонера на кожній сторінці.
- **выкл.:** Якщо під час друку документа у вас немає потреби заощаджувати тонер, оберіть цю опцію.

Плотность

Використовуйте цю опцію, щоб зробити ваш документ більш світлішим або темнішим.

- **стандартный:** Ця опція використовується для звичайного друку документів.
- **светлый:** Ця опція дозволяє друкувати лінії більш товстими та чорно-білі зображення більш темними.
- **темный:** Ця опція дозволяє друкувати більш тонкі лінії, деталізовані зображення та робити чорно-білі зображення світлішими.

Дополнительные параметры

Для зміни додаткових налаштувань натисніть кнопку **Дополнительные параметры**.

- **Печатать весь текст черным**, весь текст вашого документа буде друкуватись чистим чорним кольором незалежно від кольору, яким він відображається на екрані.
- **Печатать весь текст с затемнением**: Якщо обрана опція **Печатать весь текст с затемнением**, весь текст вашого документа буде надруковано більш темним порівняно зі звичайним документом.
Деякі принтери можуть не підтримувати цієї функції.

Закладка «Дополнительно»

Ви можете встановити вихідні параметри документа. Див. «Друк документа іа f00d. 7 для отримання додаткової інформації стосовно доступу до властивостей принтера.

Клацніть закладку **Дополнительно**, щоб отримати доступ до таких функцій:

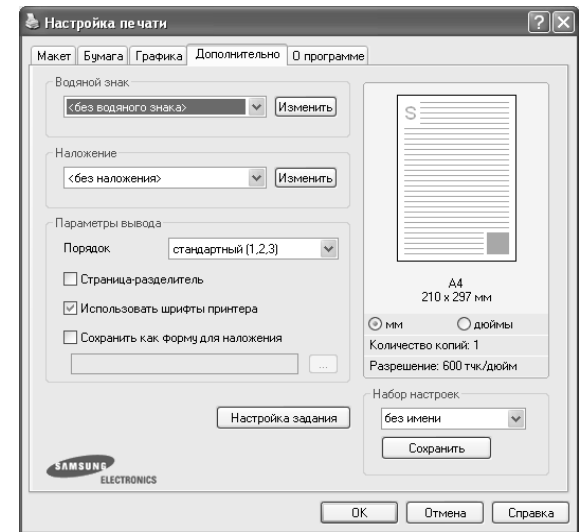

Водяной знак

На кожній сторінці документа ви можете друкувати фонове текстове зображення. За додатковою інформацією зверніться до «Застосування водяних знаків іа f00d. 15.

Наложение

Накладення часто використовуються для друку заготовлених форм та шапок документів. За додатковою інформацією зверніться до «Застосування накладень іа f00d. 16.

Параметры вывода

- **Порядок**: Ви можете встановити послідовність друку сторінок. За допомогою списку оберіть послідовність друку сторінок.
 - **стандартный**: Ваш принтер друкуватиме всі сторінки, з першої до останньої.
 - **обратный (3,2,1)**: Ваш принтер друкуватиме всі сторінки, з останньої до першої.
 - **четные страницы**: Ваш принтер друкуватиме тільки парні сторінки документа.
 - **нечетные страницы**: Ваш принтер друкуватиме тільки непарні сторінки документа.

Закладка «О программе»

Закладка **О программе** використовується для відображення інформації про авторські права та номер версії драйвера. Якщо ви маєте інтернет-браузер, то зможете з'єднатись з інтернетом, клацнувши на іконці веб-сайта. Див. «Друк документа іа ñòîð. 7 для отримання додаткової інформації стосовно доступу до властивостей принтера.

Закладка «Принтер»

Якщо ви звертаєтесь до властивостей принтера через папку **Принтери**, для вас стане доступною закладка **Принтер**. Ви можете налаштувати конфігурацію принтера.

Наступна процедура описується для Windows XP. При використанні інших версій Windows зверніться до відповідного посібника користувача Windows або оперативної довідки.

- 1 Натисніть кнопку **Пуск** Windows.
- 2 Оберіть **Принтери и факсы**.
- 3 Оберіть значок **драйвера вашого принтера**.
- 4 Клацніть правою кнопкою миші на значку драйвера вашого принтера та оберіть **Свойства**.
- 5 Для встановлення опцій клацніть закладку **Принтер**.

Поправка на висоту

Якщо ваш принтер буде використовуватись на великій висоті, оберіть цю опцію для отримання оптимальної якості друку.

Використання опції «Набор настроек»

Опція **Набор настроек**, що знаходиться на кожній закладці властивостей, дозволяє зберегти поточні настройки для їх подальшого використання.

Для збереження запису **Набор настроек**:

- 1 Зробіть бажані настройки на всіх закладках.
- 2 Введіть ім'я запису в полі **Набор настроек**.

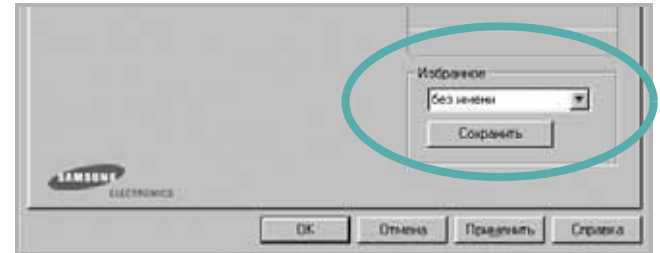

- 3 Натисніть кнопку **Сохранить**.

Після збереження **Набор настроек** будуть збережені всі поточні настройки драйвера.

Для застосування збережених настройок оберіть ім'я потрібного запису зі списку **Набор настроек**. Відтепер принтер буде налаштовано для друку згідно установок обраного запису набору настройок.

Для видалення набору настройок оберіть його за допомогою списку та натисніть кнопку **Удалить**.

Обравши **Задаётся принтером** зі списку, ви зможете повернути стандартні настройки драйвера принтера.

Довідка

Для отримання екранної довідки вам необхідно натиснути кнопку **Справка**, що міститься в діалоговому вікні властивостей принтера. Довідка містить детальну інформацію щодо властивостей принтера, доступ до яких має драйвер принтера.

Також ви можете клацнути **?**, що знаходиться у правому верхньому куті діалогового вікна, а потім клацнути будь-яку опцію.

3

Додаткові настройки друку

У цьому розділі описуються додаткові опції та складні завдання друку.

ПРИМІТКА.

- Діалогове вікно **Свойства** вашого принтера, що наводиться у цьому посібнику користувача, може відрізнятись залежно від принтера, який використовується. Однак структура вікна з настройками принтера буде однаковою.
- Щоб дізнатися про точне ім'я принтера, ви можете звернутися до компакт-диска, що постачається разом із принтером.

До нього входять такі теми:

- **Друк кількох сторінок на одній стороні аркуша**
- **Друк плакатів**
- **Друк зменшеного або збільшеного документа**
- **Масштабування документа до розміру аркуша**
- **Застосування водяних знаків**
- **Застосування накладень**

Друк кількох сторінок на одній стороні аркуша



Ви можете обрати кількість сторінок, які будуть надруковані на одному аркуші паперу. При друкуванні кількох сторінок документа на одному аркуші паперу вони будуть зменшені у розмірі та розміщені на сторінці вказаним вами чином. Ви можете надрукувати на одному аркуші паперу до 16 сторінок.

- 1** Для зміни настройок принтера з вашого додатку перейдіть до властивостей принтера. Див. «Друк документа» іа п'одід. 7.
- 2** На закладці **Макет** оберіть **нескільки страниц на стороне** зі списку **Тип макета**.
- 3** Вкажіть кількість сторінок, яку ви бажаєте розмістити на одному аркуші (1, 2, 4, 6, 9 або 16) за допомогою списку **Страниц**.
- 4** Якщо необхідно, вкажіть послідовність друку сторінок за допомогою списку **Порядок**.
Оберіть опцію **Печатать границы страниц** для друку меж кожної сторінки.
- 5** Клацніть закладку **Бумага**, оберіть джерело паперу, його розмір та тип.
- 6** Натисніть кнопку **ОК** для здійснення друку документа.

Друк плакатів

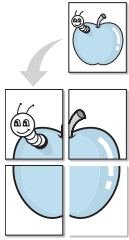

Ця функція дозволяє вам надрукувати документ, що містить одну сторінку, на 4, 9 чи 16 аркушах паперу, які, якщо з'єднати їх після друку, утворюють єдиний документ-плакат.

ПРИМІТКА. Можливість друку плаката доступна у тому випадку, коли на вкладці **Графіка** вибране значення роздільної здатності 600 dpi.

- 1 Для зміни налаштувань принтера з вашого додатку перейдіть до властивостей принтера. Див. «Друк документа» іа п'од. 7.
- 2 Клацніть закладку **Макет**, оберіть **плакат** зі списку **Тип макета**.
- 3 Налаштування опції плакату:

Ви можете використовувати такі опції плакату: **плакат 2 x 2**, **плакат 3 x 3** або **плакат 4 x 4**. Якщо ви оберете опцію **плакат 2 x 2**, вихідний документ буде збільшено автоматично таким чином, щоб він уклався в 4 аркуші паперу.

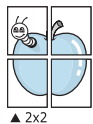

▲ 2x2

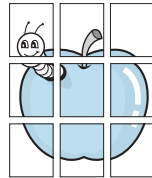

▲ 3x3

Для полегшення з'єднання аркушів ви можете вказати розмір зони перекриття у міліметрах або дюймах.

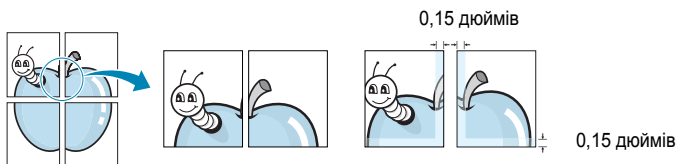

- 4 Клацніть закладку **Бумага**, оберіть джерело паперу, його розмір та тип.
- 5 Натисніть кнопку **ОК** для здійснення друку документа. З'єднавши надруковані аркуші, ви отримаєте плакат.

Друк зменшеного або збільшеного документа

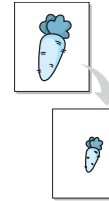

Ви можете змінювати розмір контенту сторінки під час друку.

- 1 Для зміни налаштувань принтера з вашого додатку перейдіть до властивостей принтера. Див. «Друк документа» іа п'од. 7.
- 2 На закладці **Бумага** оберіть **уменьшить / увеличить** зі списку **Тип печати**.
- 3 Вкажіть коефіцієнт масштабування у полі **Проценты**.
Ви можете використовувати кнопки ▼ та ▲.
- 4 Вкажіть джерело паперу, його розмір та тип у секції **Параметры бумаги**.
- 5 Натисніть кнопку **ОК** для здійснення друку документа.

Масштабування документа до розміру аркуша

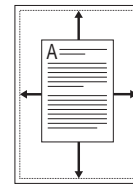

Ця функція принтера дозволяє вам масштабувати документ під час друку до будь-якого вказаного вами розміру паперу незалежно від розміру електронного документа. Ця можливість може використовуватись у випадках, коли вам потрібно передивитись дрібні деталі невеликого документа.

- 1 Для зміни налаштувань принтера з вашого додатку перейдіть до властивостей принтера. Див. «Друк документа» іа п'од. 7.
- 2 На закладці **Бумага** оберіть **по размеру бумаги** зі списку **Тип печати**.
- 3 Оберіть коректний розмір зі списку **Размер**.
- 4 Вкажіть джерело паперу, його розмір та тип у секції **Параметры бумаги**.
- 5 Натисніть кнопку **ОК** для здійснення друку документа.

Застосування водяних знаків

Функція друку водяних знаків дозволяє вам друкувати текст на існуючому документі. Наприклад, вам може знадобитись надрукувати «**ЧЕРНОВИК**» або «**СЕКРЕТНО**» великими сірими буквами по діагоналі вздовж першої сторінки або усіх сторінок документа.

Існує декілька стандартних водяних знаків, що постачаються разом із принтером, які ви можете змінити, або додати нові водяні знаки до списку.

Використання існуючих водяних знаків

- 1 Для зміни налаштувань принтера з вашого додатку перейдіть до властивостей принтера. Див. «Друк документа» іа п'юїд. 7.
- 2 Клацніть закладку **Дополнительно**, оберіть бажаний водяний знак зі списку **Водяной знак**. Ви побачите зображення попереднього перегляду обраного водяного знака.
- 3 Натисніть кнопку **ОК** та почніть друк.

ПРИМІТКА. Зображення попереднього перегляду відображає, який вигляд буде мати сторінка після друку.

Створення водяних знаків

- 1 Для зміни налаштувань принтера з вашого додатку перейдіть до властивостей принтера. Див. «Друк документа» іа п'юїд. 7.
- 2 Клацніть закладку **Дополнительно**, після чого натисніть кнопку **Изменить** у секції **Водяной знак**. На екрані з'явиться діалогове вікно **Правка водяного знака**.
- 3 Введіть текст повідомлення у полі **Текст водяного знака**. Ви можете ввести до 40 символів. Це повідомлення буде відобразитися у вікні попереднього перегляду.
Якщо обрано опцію **Только на первой странице**, водяні знаки будуть надруковані лише на першій сторінці.
- 4 Оберіть опції водяних знаків.
Ви можете вказати ім'я шрифту, стиль, розмір та насиченість сірого кольору в секції **Параметры шрифта**, а також встановити кут нахилу водяних знаків у секції **Наклон текста**.
- 5 Щоб додати до списку новий водяний знак, натисніть кнопку **Добавить**.
- 6 Коли редагування буде закінчено, натисніть кнопку **ОК** та почніть друк.

Щоб припинити друк водяних знаків, оберіть опцію **<без водяного знака>** зі списку **Водяной знак**.

Редагування водяних знаків

- 1 Для зміни налаштувань принтера з вашого додатку перейдіть до властивостей принтера. Див. «Друк документа» іа п'юїд. 7.
- 2 Клацніть закладку **Дополнительно**, після чого натисніть кнопку **Изменить** у секції **Водяной знак**. На екрані з'явиться діалогове вікно **Правка водяного знака**.
- 3 Оберіть зі списку **Текущие водяные знаки** водяний знак, який ви бажаєте змінити, та внесіть необхідні зміни.
- 4 Натисніть кнопку **Обновить** для збереження змін.
- 5 Натискайте кнопку **ОК**, доки ви не вийдете з діалогового вікна «Печать».

Видалення водяних знаків

- 1 Для зміни налаштувань принтера з вашого додатку перейдіть до властивостей принтера. Див. «Друк документа» іа п'юїд. 7.
- 2 На закладці **Дополнительно** натисніть кнопку **Изменить** у секції водяних знаків. На екрані з'явиться діалогове вікно **Правка водяного знака**.
- 3 Оберіть водяний знак, який ви бажаєте видалити зі списку **Текущие водяные знаки** та натисніть кнопку **Удалить**.
- 4 Натискайте кнопку **ОК**, доки ви не вийдете з діалогового вікна «Печать».

Застосування накладень

Що таке накладення?



Накладення - це текст та/чи зображення, що зберігаються на жорсткому диску комп'ютера у файлі спеціального формату, які можливо друкувати на будь-якому документі. Накладення часто використовуються для друку заготовлених бланків та шапок документів. Замість використання заготовлених шапок документів, ви можете створити накладення, що буде містити ту ж саму інформацію, що і поточна заготовлена форма. Для друку офіційних листів із заготовленою шапкою, що містить інформацію про вашу компанію, вам не потрібно завантажувати папір з попередньо надрукованими шапками у принтер. Вам потрібно тільки вказати принтеру, що потрібно друкувати накладення із заготовленої форми на вашому документі.

Створення нового накладення



Для використання накладення на сторінці ви повинні створити нове накладення, яке буде містити необхідне зображення або логотип.

- 1 Створіть або відкрийте документ, який містить текст або зображення, що буде використовуватись у накладенні. Розташуйте усі елементи накладення так, як ви бажаєте, щоб вони виглядали після друку.
- 2 Щоб зберегти документ як накладення, перейдіть до властивостей принтера. Див. «Друк документа» іа п'їїд. 7.
- 3 Клацніть закладку **Дополнительно**, після чого натисніть кнопку **Изменить** у секції **Наложение**.
- 4 У діалоговому вікні «Правка наложения» натисніть кнопку **Создать наложение**.
- 5 У діалоговому вікні «Создать наложения» введіть ім'я, яке містить від одного до восьми символів, у полі **Имя файла**. Якщо необхідно, вкажіть розміщення файла. (За замовчуванням це C:\Formover).
- 6 Натисніть кнопку **Сохранить**. Введене ім'я з'явиться у полі **Список наложений**.
- 7 Для закінчення операції натисніть кнопку **ОК** або **Да**.
Файл надруковано не буде. Замість цього, його буде збережено на жорсткому диску вашого комп'ютера.

ПРИМІТКА. Розмір документа-накладення має бути аналогічним розміру документа, який ви бажаєте надрукувати з накладенням. Не створюйте накладення, що містять водяні знаки.

Застосування накладення

Після створення накладення його можна використовувати під час друку документів. Для друку накладення у документі:

- 1 Створіть або відкрийте документ, який ви бажаєте надрукувати.
- 2 Для зміни настройок принтера з вашого додатку перейдіть до властивостей принтера. Див. «Друк документа» іа п'їїд. 7.
- 3 Клацніть закладку **Дополнительно**.
- 4 Оберіть бажане накладення зі списку **Наложение**.
- 5 Якщо файл потрібного вам накладення не відображається у списку **Наложение**, натисніть кнопку **Изменить** та **Загрузить наложение**, після цього оберіть файл накладення.
Якщо файл-накладення, яке ви бажаєте використати, зберігається у зовнішньому джерелі, ви також можете завантажити потрібний файл при зверненні до діалогового вікна **Загрузить наложение**. Після вибору файла натисніть кнопку **Открыть**. Файл з'явиться у списку **Список наложений** та буде доступним для друку. Оберіть потрібне накладення зі списку **Список наложений**.
- 6 Якщо необхідно, клацніть опцію **Подтверждать наложение при печати**. Якщо цю опцію обрано, кожного разу, коли ви будете відправляти документ на друк, на екрані буде з'являтися діалогове вікно, що буде містити запит на підтвердження вашого бажання друкувати накладення.
Якщо накладення було обрано, а цю опцію - ні, воно буде автоматично друкуватися разом із документом.
- 7 Для початку друку натисніть кнопку **ОК** або **Да**.
Обране накладення буде завантажено разом із завданням друку та надруковано на вашому документі.

ПРИМІТКА. Розміри документа-накладення повинні бути аналогічні розмірам документа, на якому накладення буде надруковано.

Видалення накладення

Ви можете видаляти сторінки-накладення, які більше не використовуються.

- 1 У діалоговому вікні властивостей принтера клацніть закладку **Дополнительно**.
- 2 Натисніть кнопку **Изменить** у секції **Наложение**.
- 3 Оберіть у списку **Список наложений** накладення, яке ви бажаєте видалити.
- 4 Натисніть кнопку **Удалить наложение**.
- 5 Коли на екрані з'явиться запит на підтвердження, натисніть кнопку **Да**.
- 6 Натискайте кнопку **ОК**, доки ви не вийдете з діалогового вікна «Печать».

4

Локальний спільний доступ до принтера

Ви можете підключити принтер напряму до потрібного комп'ютера, який у мережі буде відомий як «головний комп'ютер» (сервер).

Наступна процедура описується для Windows XP. При використанні інших версій Windows зверніться до відповідного посібника користувача Windows або оперативної довідки.

Примітки.

- Дізнайтесь про операційні системи, що сумісні з вашим принтером. Зверніться до переліку сумісних операційних систем у розділі специфікацій принтера посібника користувача принтера.
- Якщо вам потрібно дізнатися про точне ім'я принтера, ви можете звернутися до компакт-диска, що постачається разом із принтером.

Настройка комп'ютера сервера

- 1 Запустіть Windows.
- 2 З меню **Пуск** оберіть команду **Принтери и факсы**.
- 3 Двічі клацніть **значок драйвера вашого принтера**.
- 4 З меню **Принтер** оберіть команду **Общий доступ**.
- 5 Клацніть опцію **Общий доступ к данному принтеру**.
- 6 У полі **Сетевое имя** вкажіть мережеве ім'я принтера та натисніть кнопку **ОК**.

Настройка комп'ютера клієнта

- 1 Натисніть правою кнопкою миші кнопку **Пуск** і виберіть команду **Провідник**.
- 2 Виберіть **Мережне оточення**, відтак виберіть команду **Пошук комп'ютерів**.
- 3 Введіть IP-адресу сервера в поле **Ім'я комп'ютера**, відтак натисніть кнопку **Знайти**. (У більшості випадків сервер потребує введення **імені користувача і пароля**. Введіть ці дані облікового запису на сервері.)
- 4 Двічі клацніть **Принтери й факси**.
- 5 Клацніть правою кнопкою піктограму драйвера і виберіть команду **Підключити**.
- 6 Натисніть кнопку **Так**, якщо з'явиться запит на підтвердження.

5

Сканування

Сканування за допомогою даного пристрою дозволяє перетворювати зображення та текст у цифрові файли на комп'ютері. Після цього ви зможете пересилати їх по електронній пошті, відобразити ці файли на веб-сайті або використати їх для створення проектів, які ви зможете надрукувати за допомогою програмного забезпечення Samsung SmartThru чи WIA-драйвера.

До цього розділу входять такі теми:

- Сканування за допомогою Samsung SmartThru
- Сканування із застосуванням програмного забезпечення, що підтримує TWAIN
- Сканування із застосуванням драйвера WIA

ПРИМІТКИ.

- *Операційні системи, що сумісні із вашим принтером. Перелік сумісних операційних систем у секції специфікацій принтера посібника користувача принтера.*
- *Ім'я вашого принтера ви можете дізнатись з компакт-диску, що постачається разом із принтером.*
- *Максимальна розподільча здатність залежить від різноманітних факторів, включаючи швидкість комп'ютера, доступний простір на жорсткому диску, об'єм пам'яті, розмір зображення, що було отримане в результаті сканування, та настройки глибини кольору. Таким чином, залежно від вашої системи та матеріалу, який сканується, у деяких випадках ви не зможете здійснити сканування при вказаній розподільчій здатності.*

Сканування за допомогою Samsung SmartThru

Samsung SmartThru - це додаткове програмне забезпечення для вашого комп'ютера. За допомогою SmartThru сканування стає дуже легким.

Видалення Samsung SmartThru

ПРИМІТКА. Перед початком операції видалення переконайтесь у тому, що всі додатки на вашому комп'ютері закриті.

- 1 З меню **Пуск** оберіть **Программы**.
- 2 Оберіть **SmartThru 4**, а потім **Удаление программы SmartThru 4**.
- 3 Коли надійде запит щодо підтвердження дій, натисніть кнопку **ОК**.
- 4 Натисніть кнопку **Готово**.

Можливо, вам буде запропоновано перезавантажити комп'ютер. У цьому випадку вам буде необхідно вимкнути комп'ютер та перезапустити його перед тим, як внесені зміни зможуть бути збереженими.

Використання Samsung SmarThru

Виконайте такі дії перед початком сканування за допомогою SmarThru:

- 1 Переконайтесь, що ваш комп'ютер та принтер увімкнуті та з'єднані належним чином.
- 2 Покладіть фотографію або документ на скло експонування або завантажте в лоток автоподавача.
- 3 Відразу після встановлення Samsung SmarThru на робочому столі ви побачите значок **SmarThru 4**. Двічі клацніть значок **SmarThru 4**.

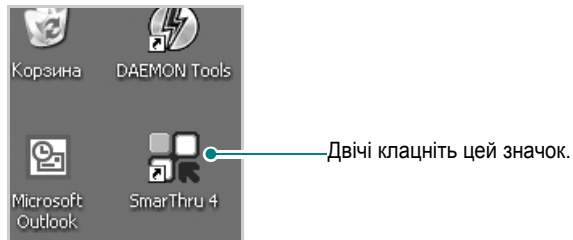

На екрані з'явиться діалогове вікно SmarThru.

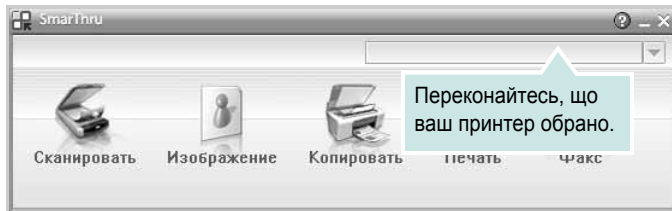

• Сканировать

Дозволяє вам здійснити сканування зображення та зберегти його у папці додатку, відправити електронною поштою або опублікувати його на веб-сайті.

• Изображение

Дозволяє редагувати збережені графічні файли, пересилати їх обраному додатку, у папку або на адресу електронної пошти та опублікувати зображення на веб-сайті.

• Копировать

Дозволяє вам створювати копії професійної якості. Ви можете робити як чорно-білі, так і кольорові копії зображення, якщо їх підтримує ваш принтер, а також налаштовувати параметри копіювання.

• Печать

Дозволяє вам друкувати збережені зображення. Ви можете друкувати зображення у монохромному або кольоровому режимі, якщо він підтримується вашим принтером.

• Факс

Дозволяє вам відправляти факсом зображення або файли, збережені на комп'ютері. Для виконання цієї процедури необхідно, щоб ваш принтер підтримував факсимільні функції.

- 4 Натисніть кнопку **Сканировать**. Меню **Сканировать** з'явиться у діалоговому вікні SmarThru.

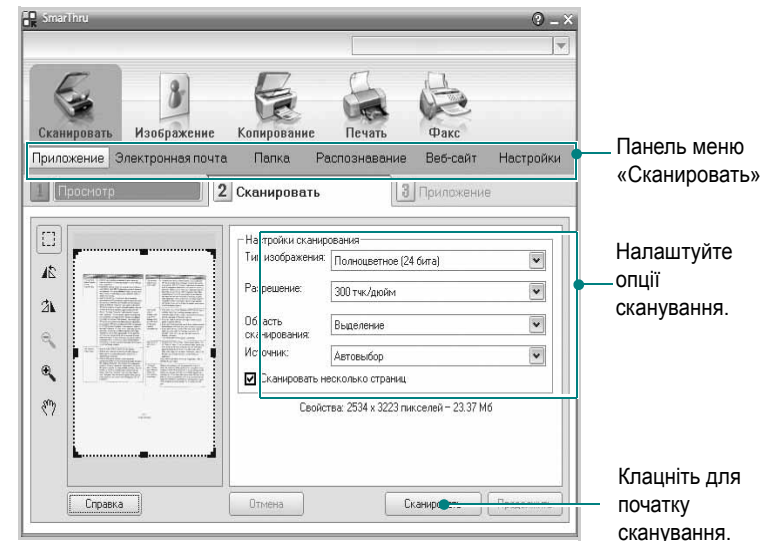

Сканировать дозволяє вам користуватись такими функціями:

• Приложение

Сканування зображення та передача його графічному редактору, такому як Paint чи Adobe Photoshop.

• Электронная почта

Сканування зображення та пересилання його на адресу електронної пошти. Дозволяє вам сканувати зображення, користуватись функцією попереднього перегляду та пересилати його на адресу електронної пошти.

ПРИМІТКА. Для пересилання зображення на адресу електронної пошти ви повинні мати програму поштового клієнта, таку як Outlook Express, яка налаштована для вашої поштової скриньки.

• Папка

Сканування зображення та збереження його у папці. Дозволяє вам сканувати зображення, користуватись функцією попереднього перегляду та зберігати його у будь-якій папці за вашим бажанням.

• Распознавание

Сканування зображення та розпізнавання тексту. Дозволяє вам сканувати зображення, користуватись функцією попереднього перегляду та пересилати його додатку, який має функцію розпізнавання тексту (OCR).

Рекомендовані опції сканування для OCR:

- Розподільча здатність: 200 чи 300 тчк/дюйм
- Тип зображення: Чорно-біле або монохромне

• Веб-сайт

Сканування зображення, користування функцією попереднього перегляду та опублікування його на веб-сайті у заданому вами форматі.

• **Настройки**

Настройка параметрів базових функцій **Сканировать**. Дозволяє вам налаштувати параметри для функцій **Приложение**, **Электронная почта**, **Распознавание** та **Веб-сайт**.

- 5 Клацніть на зображенні функції, яку ви бажаєте застосувати.
- 6 SmartThru 4 буде відкрито для відповідної функції. Налаштуйте опції сканування.
- 7 Для початку сканування натисніть кнопку **Сканировать**.

ПРИМІТКА: Якщо ви бажаєте відмінити сканування, натисніть кнопку **Отмена**.

Довідка по Samsung SmartThru

Для отримання додаткової інформації про SmartThru, клацніть , що знаходиться у верхньому правому куті діалогового вікна. На екрані з'явиться діалогове вікно довідки SmartThru, за допомогою якого ви зможете отримати довідкову інформацію про програму SmartThru.

Сканування із застосуванням програмного забезпечення, що підтримує TWAIN

Якщо ви бажаєте відсканувати документи за допомогою іншого програмного забезпечення, воно повинно підтримувати технологію TWAIN, наприклад Adobe Photoshop. При першому скануванні вкажіть ваш принтер як джерело TWAIN у програмному забезпеченні, яке ви використовуєте.

Звичайний процес сканування містить такі кроки:

- 1 Переконайтесь, що ваш комп'ютер та принтер увімкнуті та з'єднані належним чином.
- 2 Завантажте документ(и) лицьовою стороною догори у пристрій дуплексного автоподавача або автоподавача.
АБО
Покладіть один документ лицьовою стороною донизу на скло для сканування.
- 3 Відкрийте програму, таку як PhotoDeluxe або Photoshop.
- 4 Відкрийте вікно TWAIN та встановіть опції сканування.
- 5 Здійсніть сканування та збережіть відскановані зображення.

ПРИМІТКА. Для отримання зображення слідкуйте за інструкціями програми. Для отримання додаткової інформації зверніться до її посібника користувача.

Сканування із застосуванням драйвера WIA

Ваш принтер також підтримує для сканування зображень драйвер Windows Image Acquisition (WIA). WIA - це один зі стандартних компонентів, що постачається разом з Microsoft® Windows® XP та працює з цифровими камерами та сканерами. На відміну від драйвера TWAIN, драйвер WIA дозволяє вам сканувати та легко маніпулювати зображеннями без використання додаткового програмного забезпечення.

ПРИМІТКА. Драйвер WIA працюватиме тільки у Windows XP/Vista/7 з портом USB.

Windows XP

- 1 Завантажте документ(и) лицьовою стороною догори у пристрій дуплексного автоподавача або автоподавача.
АБО
Покладіть один документ лицьовою стороною донизу на скло для сканування.
- 2 На робочому столі з меню **Пуск** оберіть команди **Настройка**, **Панель управління**, а потім **Сканеры и камеры**.
- 3 Двічі клацніть на значку **драйвера вашого принтера**. На екрані з'явиться діалогове вікно «Мастер установки сканера или цифровой камеры».
- 4 Оберіть потрібні опції сканування та натисніть кнопку **Предварительный просмотр**, щоб побачити, як зроблені вами настройки будуть впливати на зображення.
- 5 Натисніть кнопку **Далее**.
- 6 Введіть ім'я зображення та оберіть формат файла та його розташування для збереження зображення.
- 7 Дотримуйтесь інструкцій на екрані для редагування зображення після його копіювання у комп'ютер.

Windows Vista

- 1 Завантажте документ(и) лицьовою стороною догори у пристрій дуплексного автоподавача або автоподавача.
АБО
Покладіть один документ лицьовою стороною донизу на скло для сканування.
- 2 Натисніть **Пуск** → **Панель керування** → **Устаткування та звук** → **Сканери та камери**.
- 3 Виберіть команду **Сканувати документ або зображення**. Застосунок **Факси й сканування у Windows** запуститься автоматично.

ПРИМІТКА. Щоб переглянути сканери, виберіть команду **Перегляд сканерів і камер**.

- 4** Натисніть **Сканувайт**. Запуститься драйвер сканування.
- 5** Вкажіть параметри сканування і потім натисніть кнопку **Попередній перегляд**, щоб дізнатися, як вплинули задані параметри на зображення.
- 6** Натисніть **Сканувайт**.

ПРИМІТКА. Якщо ви бажаєте припинити сканування, натисніть кнопку «Отмена» у діалоговому вікні «Мастер установки сканера или цифровой камеры».

Windows 7

- 1** Завантажте документ(и) лицьовою стороною догори у пристрій дуплексного автоподавача або автоподавача.
АБО
Покладіть один документ лицьовою стороною донизу на скло для сканування.
- 2** Натисніть **Пуск** → **Панель керування** → **Устаткування та звук** → **Пристрої та принтери**.
- 3** Правою кнопкою миші клацніть піктограму драйвера пристрою у вікні **Принтери й факси** → **Почати сканування**.
Відобразиться вікно **Нове сканування**.
- 4** Вкажіть параметри сканування і потім натисніть кнопку **Попередній перегляд**, щоб дізнатися, як вплинули задані параметри на зображення.
- 5** Натисніть **Сканувайт**.

6

Використання Smart Panel

Smart Panel - це програма, яка стежить та інформує вас про стан принтера, а також дозволяє вам змінювати його настройки. Якщо використовується система Windows або Macintosh, то під час інсталяції програмного забезпечення принтера автоматично встановлюється програма Smart Panel. У разі використання системи Linux завантажте і встановіть програму Smart Panel із веб-сайту компанії Samsung (www.samsung.com/printer).

ПРИМІТКА.

- Для використання цієї програми вам необхідно:
 - Зверніться до переліку сумісних операційних систем у секції специфікацій принтера посібника користувача.
 - Internet Explorer версії 5.0 або більше для відтворення флеш-анімації на сторінках довідки у форматі HTML.
- Якщо вам потрібно дізнатися про точне ім'я принтера, ви можете звернутися до компакт-диска, що постачається разом із принтером.

Робота зі Smart Panel

Якщо під час друку виникла помилка, Smart Panel автоматично з'явиться на екрані та проінформує вас про це. Ви можете запустити Smart Panel вручну з панелі задач Windows. Двічі клацніть значок Smart Panel на панелі задач Windows.

Двічі клацніть цей значок.

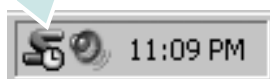

Або з меню **Пуск** оберіть **Программы** чи **Все программы** → **ім'я драйвера вашого принтера** → **Smart Panel**.

ПРИМІТКА.

- Якщо у вас встановлено більше одного принтера Samsung, спочатку оберіть модель принтера для використання відповідної Smart Panel. Клацніть правою кнопкою миші значок Smart Panel, що знаходиться на панелі задач Windows, та оберіть **ім'я вашого принтера**.
- Діалогове вікно Smart Panel та його зміст, що наводиться у цьому посібнику користувача, можуть різнитися залежно від моделі принтера, який ви використовуєте.

Програма Smart Panel відображає поточний стан принтера, різноманітну інформацію, включаючи рівень тонера у картриджі, та дозволяє вам змінювати настройки принтера.

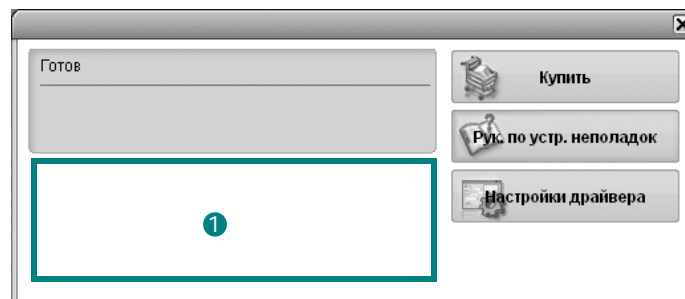

1 Рівень тонера

Ви можете побачити рівень тонера, що залишився у картриджі. Принтер та кількість картриджів з тонером, що зображається у нижче наведеному вікні, може різнитися, залежно від принтера, який використовується.

Купити

У режимі он-лайн ви можете замовити заміну картриджа з тонером.

Рук. по устр. неполадок

Ви можете звернутися до довідки для вирішення проблем.

Настройки драйвера

При користуванні принтером ви можете використовувати діалогове вікно опцій друку, яке дозволяє вам звертатися до всіх потрібних опцій друку. Для отримання додаткової інформації, зверніться до **Абз.** «Настройки принтера» іа пòдò. 8.

Звернення до посібника з усунення неполадок

Під час користування посібником з усунення неполадок ви можете переглядати інформацію про типові проблеми та способи їх усунення.

Клацніть правою кнопкою миші значок Smart Panel, що знаходиться на панелі задач Windows, та оберіть **Рук. по устр. неполадок**.

Зміна налаштувань програми Smart Panel

Клацніть правою кнопкою миші значок Smart Panel, що знаходиться на панелі задач Windows, та оберіть **Параметри**.

Виберіть бажані параметри у вікні **Параметри**.

7 Використання принтера в операційній системі Linux

Цей принтер можна використовувати в середовищі Linux.

Зміст цього розділу:

- Початок роботи
- Установка пакета драйверів для Linux
- Використання програми настройки Unified Linux Driver Configurator
- Налаштування параметрів принтера
- Друк документа
- Сканування документа

Початок роботи

Для встановлення програмного забезпечення для принтера та сканера необхідно завантажити пакет програмного забезпечення Linux із веб-сайту компанії Samsung (www.samsung.com/printer).

Пакет драйверів багатофункціонального пристрою Samsung містить драйвери для принтера та сканера, за допомогою яких можна друкувати документи та сканувати зображення. Також до пакету входять функціональні додатки для настройки принтера та подальшої обробки сканованих документів.

Після встановлення драйвера в системі Linux пакет драйверів дозволяє одночасно здійснювати нагляд за всіма пристроями принтера, підключеними до швидких паралельних портів ECP і портів USB.

Отримані документи можна відредагувати, надрукувати на локальному або мережевому принтері, надіслати електронною поштою, завантажити на FTP-сервер або передати зовнішній системі розпізнавання тексту.

Пакет драйверів багатофункціонального пристрою для Linux постачається зі зручною та гнучкою програмою установки. Вам не доведеться шукати додаткові компоненти, які можуть знадобитися для програмного забезпечення для Linux: всі потрібні пакети будуть автоматично встановлені в системі; це можливо для більшості найпопулярніших клонів Linux.

Установка пакета драйверів для Linux

Установка пакета драйверів для Linux

- 1 Переконайтеся, що пристрій підключено до комп'ютера. Увімкніть комп'ютер і пристрій.
- 2 Коли на екрані з'явиться діалогове вікно Administrator Login, введіть `root` у полі Login, а також укажіть пароль до системи.

ПРИМІТКА. Для установки програмного забезпечення принтера необхідно увійти до системи як адміністратор (`root`) Якщо у вас немає відповідних прав, зверніться до вашого системного адміністратора.

- 3 З веб-сайту компанії Samsung завантажте пакет Unified Linux Driver і розпакуйте його на комп'ютері.
- 4 Клацніть піктограму «» внизу екрана. Коли з'явиться вікно терміналу, введіть:

```
[root@localhost root]#tar xzf [шлях до файлу]/  
UnifiedLinuxDriver.tar.gz[root@localhost root]#cd [шлях до  
файлу]/cdroot/Linux[root@localhost Linux]#./install.sh
```

ПРИМІТКА. Якщо графічний інтерфейс не використовується і встановити програмне забезпечення не вдалося, драйвер потрібно буде застосувати у текстовому режимі. Виконайте кроки 3 і 4, а потім вказівки, що подаються у вікні терміналу.

- 5 Коли з'явиться екран із вітанням, клацніть **Next**.

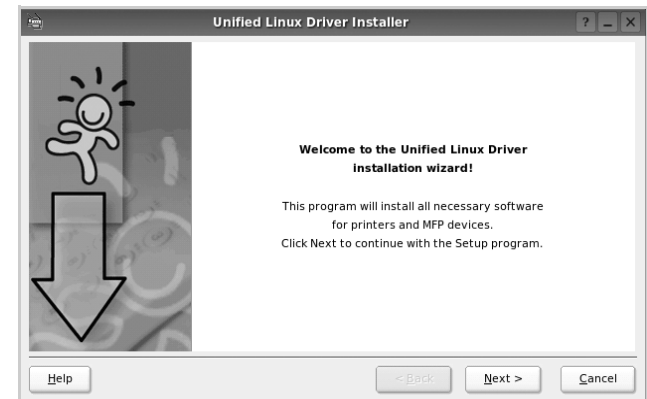

6 Коли установку буде завершено, клацніть **Finish**.



Програма установки додасть ярлик MFP Configurator на робочий стіл і створить групу Samsung MFP в меню системи для вашої зручності. Якщо виникнуть будь-які складності, зверніться до екранної довідки, яка доступна через меню системи або може бути викликана із програмних додатків пакета драйвера, таких як **Unified Driver Configurator** або **Image Manager**.

ПРИМІТКА: Установлення драйвера в текстовому режимі:

- Якщо графічний інтерфейс не використовується або не вдалося встановити драйвер, можна скористатися драйвером у текстовому режимі.
- Виконайте кроки 1-3, введіть `[root@localhost Linux]# ./install.sh` і дотримуйтесь інструкцій у вікні терміналу. Установлення буде завершено.
- Щоб видалити драйвер, виконайте наведені вище вказівки про встановлення, але натомість введіть у вікні терміналу `[root@localhost Linux]# ./uninstall.sh`.

Установка пакета драйверів для Linux

- 1 Коли на екрані з'явиться діалогове вікно Administrator Login, введіть `root` у полі Login, а також укажіть пароль до системи.

ПРИМІТКА. Щоб видалити програмне забезпечення принтера, потрібно увійти до системи як привілейований користувач (`root`). Якщо у вас немає відповідних прав, зверніться до системного адміністратора.

- 2 Клацніть піктограму «» внизу екрана. Коли з'явиться вікно терміналу, введіть:

```
[root@localhost root]#cd /opt/Samsung/mfp/uninstall/  
[root@localhost uninstall]#./uninstall.sh
```

- 3 Клацніть **Uninstall**.

- 4 Клацніть **Next**.

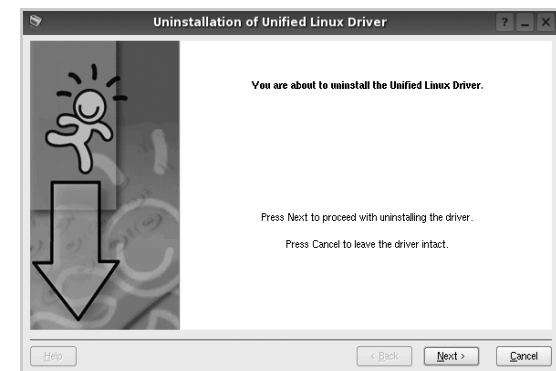

- 5 Клацніть **Finish**.

Використання програми настройки Unified Linux Driver Configurator

Програма настройки призначена для настройки принтерів і багатофункціональних пристроїв. Оскільки багатофункціональний пристрій є комбінацією принтера та сканера, програма містить параметри, які логічно згруповані для настройки функцій принтера та сканера. Також є спеціальний параметр для порту MFP, який відповідає за регулювання доступу до принтера та сканера по одному каналу введення/виведення.

Після встановлення пакета драйверів для Linux на робочому столі з'явиться ярлик програми настройки Unified Linux Driver Configurator.

Запуск програми настройки Unified Linux Driver Configurator

- 1 Двічі клацніть значок **Unified Driver Configurator** на робочому столі.
Також можна клацнути значок Startup Menu та вибрати **Samsung Unified Driver** і потім **Unified Driver Configurator**.
- 2 Натисніть будь-яку кнопку на панелі Modules для переключення на відповідне вікно конфігурації.

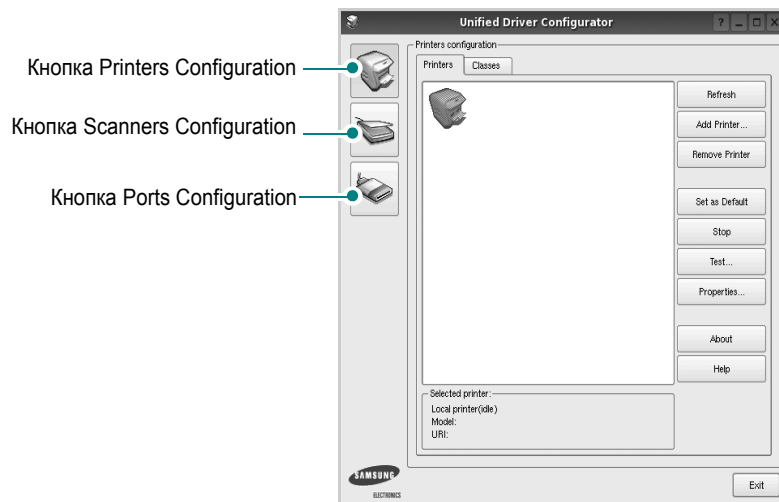

- 3 Щоб відкрити екранну довідку, клацніть **Help**.
Після зміни настройок клацніть **Exit** для закриття програми настройки.

Вікно Printers Configuration

Діалогове вікно Printers configuration містить дві вкладки: **Printers** і **Classes**.

Вкладка Printers

Щоб відобразити поточну конфігурацію принтерів системи, натисніть кнопку із зображенням принтера з лівої сторони діалогового вікна програми настройки.

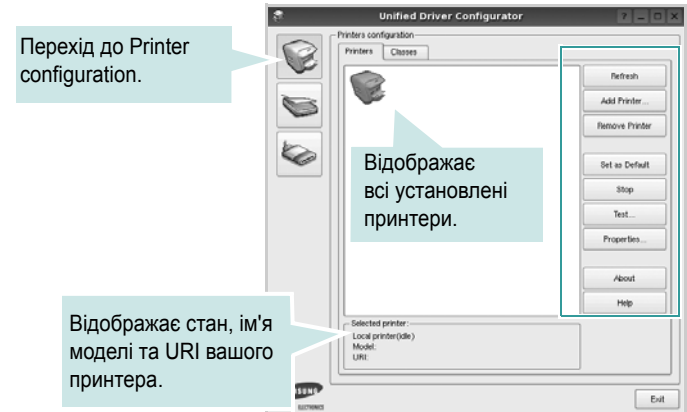

Доступні такі кнопки керування принтером:

- **Refresh:** Поновлення списку доступних принтерів.
- **Add Printer:** Дозволяє додати новий принтер.
- **Remove Printer:** Видаляє обраний принтер.
- **Set as Default:** Встановлює поточний принтер як принтер за замовчуванням.
- **Stop/Start:** Зупиняє або запускає принтер.
- **Test:** Дозволяє надрукувати тестову сторінку для перевірки роботи принтера.
- **Properties:** Дозволяє переглядати та змінювати настройки принтера. За додатковою інформацією зверніться до підр. 28.

Вкладка Classes

Вкладка Classes відображає список доступних класів принтерів.

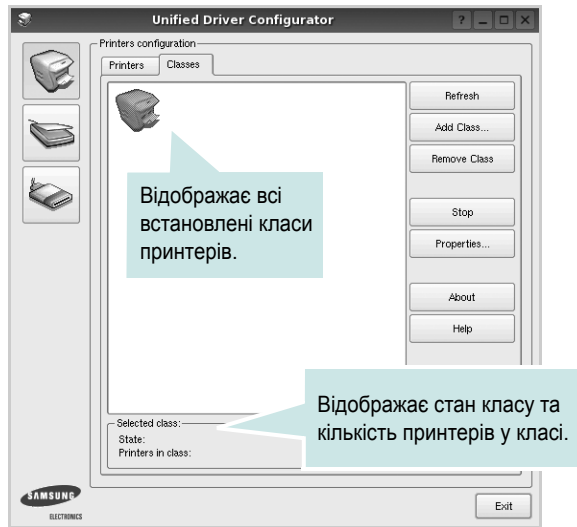

- **Refresh:** Поновлює список класів.
- **Add Class...:** Дозволяє додати новий клас принтерів.
- **Remove Class:** Видаляє обраний клас принтерів.

Scanners Configuration

У цьому діалоговому вікні можна слідкувати за роботою драйверів сканерів, переглядати список установлених багатофункціональних пристроїв Samsung, змінювати настройки пристрою та сканувати зображення.

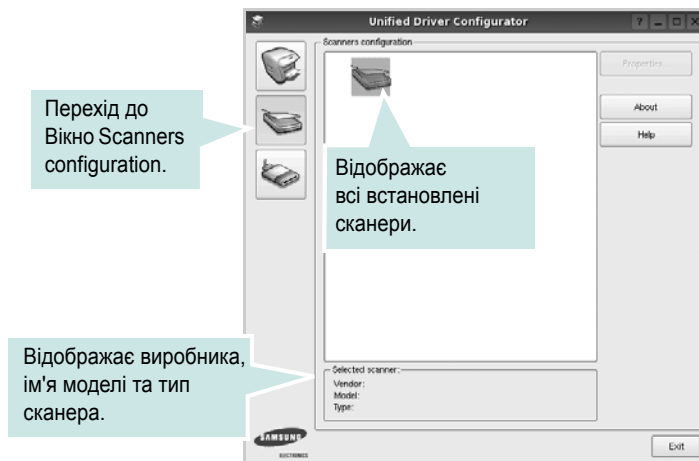

- **Properties...:** Дозволяє змінити настройки сканування та здійснити сканування документа. Див. п'од. 29.
- **Drivers...:** Дозволяє слідкувати за роботою драйверів сканерів.

Ports Configuration

У цьому діалоговому вікні можна переглядати список доступних портів, перевіряти стан кожного порту та звільняти порт, який завис у стані «зайнято» після відключення його власника з будь-якої причини.

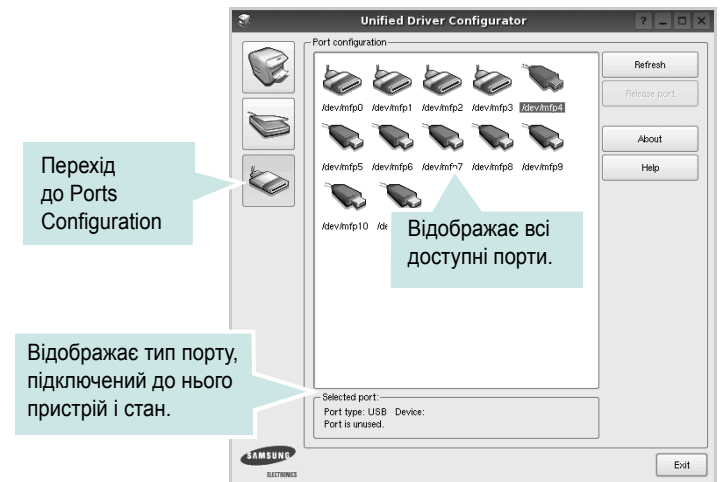

- **Refresh:** Поновити список доступних портів.
- **Release port:** Звільнити вказаний порт.

Спільне використання портів принтерами та сканерами

Принтер повинен бути з'єднаний з комп'ютером через паралельний порт або порт USB. Оскільки багатофункціональний пристрій містить у собі більше одного пристрою (принтер і сканер), необхідно організувати коректний доступ «додатків-користувачів» до цих пристроїв через один порт введення/виведення.

Пакет драйверів Samsung для Linux забезпечує спільний доступ до порту, який будуть використовувати драйвери принтера та сканера Samsung. Драйвери звертаються до своїх пристроїв через так звані «порти MFP». Поточний стан будь-якого порту MFP можна дізнатись за допомогою Ports Configuration. Спільний доступ до портів не дозволяє одночасне використання різних функцій багатофункціонального пристрою.

Установку нового багатофункціонального пристрою настійно рекомендується виконувати за допомогою Unified Driver Configurator. У цьому випадку потрібно буде вказати порт введення/виведення для нового пристрою. Цей вибір дозволить налаштувати найбільш функціональну конфігурацію багатофункціонального пристрою. Для сканерів багатофункціональних пристроїв порти введення/виведення вибираються драйвером сканера автоматично, тому коректні настройки призначаються за замовчуванням.

Настройка параметрів принтера

За допомогою діалогового вікна у Printers configuration можна змінювати різноманітні настройки вашого принтера.

- 1 Запуск програми настройки Unified Driver Configurator.
За необхідності переключіться на конфігурацію принтерів (Printers configuration).
- 2 Виберіть ваш принтер зі списку доступних принтерів і клацніть **Properties**.
- 3 На екрані з'явиться діалогове вікно Printer Properties.

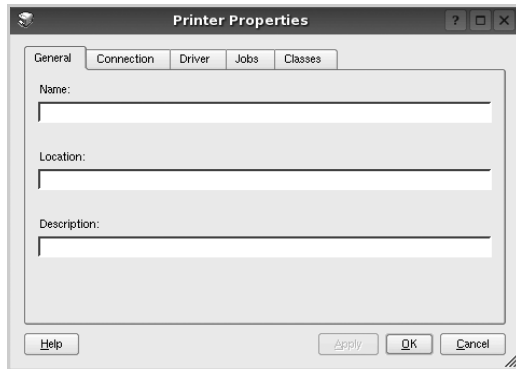

Це вікно містить п'ять вкладок:

- General**: Дозволяє змінювати ім'я принтера та його розташування. Ім'я, вказане на цій вкладці, буде відображатись у списку принтерів у діалоговому вікні Printers configuration.
 - Connection**: Дозволяє подивитись або вибрати інший порт. Якщо ви зміните порт принтера з USB на паралельний (або навпаки) під час користування пристроєм, вам доведеться ще раз налаштувати порт на цій вкладці.
 - Driver**: Дозволяє подивитись або вибрати інший драйвер. Клацнувши **Options**, можна задати для пристрою параметри за замовчуванням.
 - Jobs**: Відображає список завдань друку. Клацніть **Cancel job** для скасування виділеного завдання та встановіть прапорець **Show completed jobs**, щоб побачити попередні завдання у списку завдань друку.
 - Classes**: Відображає клас, якому належить принтер. Клацніть **Add to Class**, щоб додати принтер до вказаного класу, або **Remove from Class** для видалення принтера з вибраного класу.
- 4 Клацніть **OK**, щоб застосувати настройки та закрити діалогове вікно Printer Properties.

Друк документа

Друк із додатків

Існує багато додатків Linux, із яких можна здійснювати друк за допомогою Common UNIX Printing System (CUPS). Друк можна здійснювати з будь-якого такого додатку.

- 1 У додатку, яким ви користуєтесь, оберіть команду **Print** із меню **File**.
- 2 Виберіть **Print** напряму за допомогою **lpr**.
- 3 У діалоговому вікні LPR GUI виберіть назву моделі принтера зі списку Printer і клацніть **Properties**.

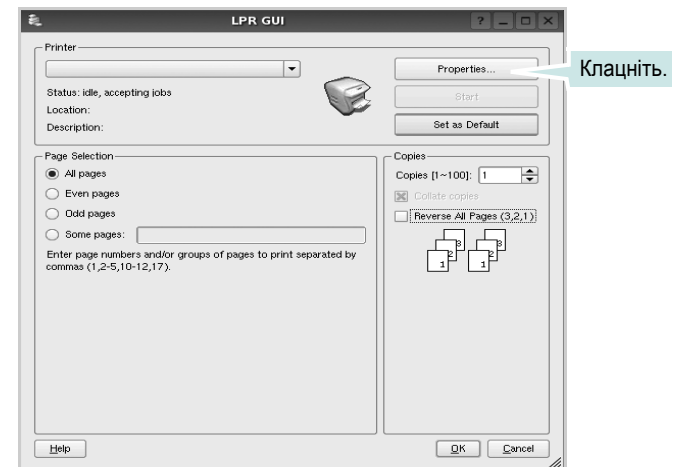

- 4 Зміна настройок принтера та завдань друку.

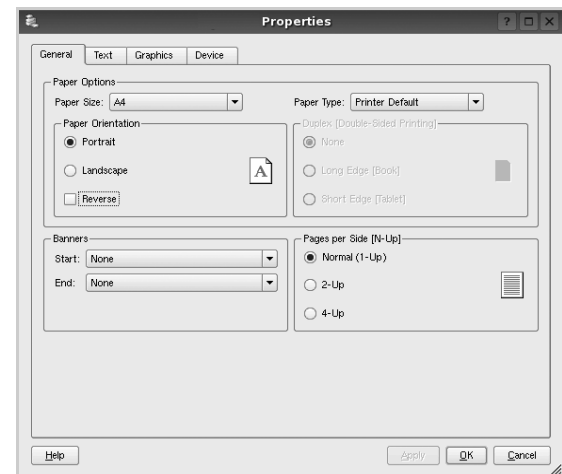

Це вікно містить чотири вкладки:

- **General** — дозволяє змінювати розмір паперу, його тип та орієнтацію документів, використовувати функцію двостороннього друку, додавати верхні та нижні колонтитули та задавати кількість сторінок документа на одному аркуші паперу.
- **Text** — дозволяє встановити поля сторінки та вказати параметри тексту, такі як інтервали або стовпчики.
- **Graphics** — дозволяє встановлювати параметри зображення, які будуть використані при друкуванні файлів/зображень, а саме параметри кольору, розмір зображення або його позицію.
- **Device** — дозволяє вказати розподільчу здатність друку, джерело паперу та його розміщення.

- 5 Клацніть **Apply**, щоб застосувати настройки та закрити діалогове вікно **Properties**.
- 6 Клацніть **OK** у діалоговому вікні **LPR GUI** для початку друку.
- 7 На екрані з'явиться діалогове вікно **Printing**, за допомогою якого можна відслідковувати стан завдання друку.

Щоб скасувати поточне завдання друку, клацніть **Cancel**.

Друк файлів

Файли різних типів можна друкувати на багатофункціональному пристрої Samsung за допомогою інтерфейсу CUPS напряду з командного рядка. Для цього використовується утиліта CUPS `lpr`. Однак пакет драйверів заміщає стандартну утиліту `lpr` більш дружньою до користувача програмою **LPR GUI**.

Для друку будь-якого файлу документа:

- 1 Введіть `lpr <ім'я_файла>` у командному рядку Linux і натисніть клавішу **Enter**. На екрані з'явиться діалогове вікно **LPR GUI**.

Якщо ввести тільки `lpr` та натиснути клавішу **Enter**, на екрані спочатку з'явиться діалогове вікно **Select file(s) to print**. Просто вкажіть файли, які потрібно надрукувати, та клацніть **Open**.

- 2 У діалоговому вікні **LPR GUI** виберіть ваш принтер зі списку та змініть настройки принтера та завдання друку.

Для отримання додаткової інформації щодо діалогового вікна властивостей див. п'яб. 28.

- 3 Клацніть **OK** для початку друку.

Сканування документа

Діалогове вікно **Unified Driver Configurator** дозволяє виконувати сканування документів.

- 1 Двічі клацніть значок **Unified Driver Configurator**, що знаходиться на робочому столі.
- 2 Натисніть кнопку  для переходу до **Scanners Configuration**.
- 3 Оберіть сканер зі списку.

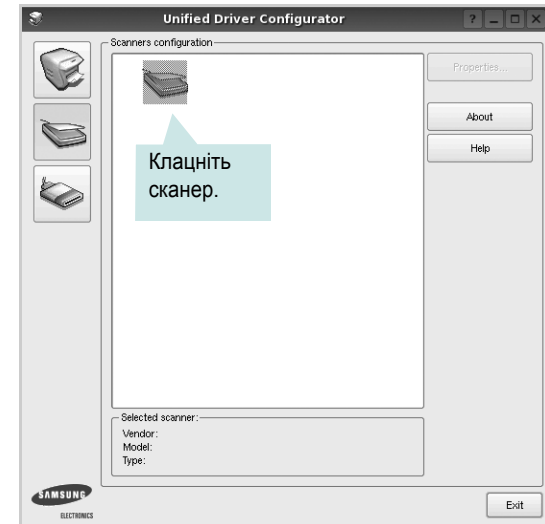

Якщо у вас є тільки один багатофункціональний пристрій, його підключено до комп'ютера та увімкнено, сканер буде відображено у списку й автоматично вибрано.

Якщо до комп'ютера підключено два або більше сканерів, потрібний сканер можна вибрати в будь-який час. Наприклад, коли триває операція сканування на одному із пристроїв, можна вибрати другий сканер, встановити опції пристрою та паралельно почати сканування іншого зображення.

- 4 Клацніть **Properties**.
- 5 Завантажте документ для сканування лицьовою поверхнею догори в лоток автоподачі або покладіть його лицьовою поверхнею донизу на скло експонування.
- 6 Клацніть **Preview** у діалоговому вікні **Scanner Properties**.

Документ буде відскановано та відображено в області попереднього перегляду на панелі Preview Pane.

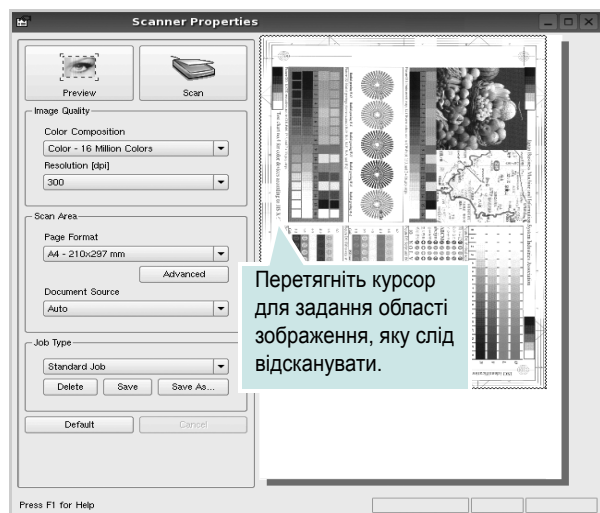

7 Змініть параметри сканування в секціях Image Quality та Scan Area.

- Image Quality:** Дозволяє встановити кольорову композицію та розподільчу здатність сканування зображення.
- Scan Area:** Дозволяє вказати розмір сторінки. Кнопка **Advanced** дозволяє вам вручну встановлювати розмір паперу.

Якщо ви бажаєте використовувати один з існуючих наборів параметрів сканування, виберіть його зі списку Job Type. Для отримання додаткової інформації щодо наборів параметрів Job Type див. п'ябд. 30.

Можна відновити стандартні настройки для параметрів сканування, клацнувши **Default**.

8 Коли закінчите, клацніть **Scan** для початку сканування.

Панель стану з'явиться в нижньому лівому куті вікна та буде відображати процес сканування. Щоб відмінити сканування, клацніть **Cancel**.

9 Відскановане зображення з'явиться на новій вкладці Image Manager.

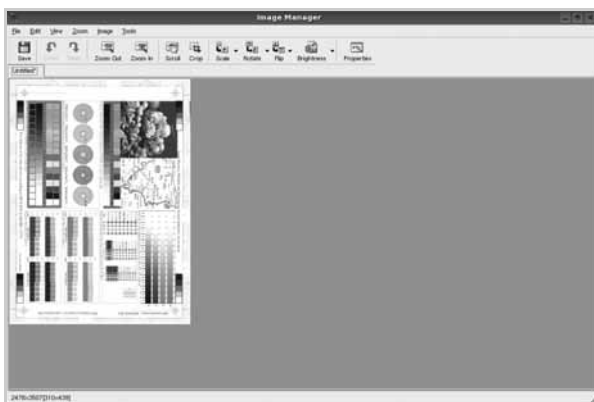

Якщо знадобиться відредагувати відскановане зображення, використовуйте панель інструментів. Для отримання додаткової інформації щодо сканування документів див. п'ябд. 30.

- 10** Коли закінчите, клацніть **Save** на панелі інструментів.
- 11** Виберіть папку, в якій потрібно зберегти зображення, та введіть ім'я файла.
- 12** Клацніть **Save**.

Додавання параметрів Job Type

Поточний набір установлених параметрів можна зберегти для подальшого використання.

Щоб зберегти новий набір параметрів Job Type:

- 1** Змініть параметри в діалоговому вікні Scanner Properties.
- 2** Клацніть **Save As**.
- 3** Введіть ім'я для набору параметрів.
- 4** Клацніть **OK**.

Збережений набір параметрів з'явиться у списку Saved Settings.

Щоб зберегти набір опцій Job Type для подальших операцій сканування:

- 1** Виберіть бажаний набір параметрів зі списку Job Type.
- 2** Наступного разу, коли ви відкриєте діалогове вікно Scanner Properties, збережений набір параметрів буде автоматично вибрано для операції сканування.

Щоб видалити набір параметрів Job Type:

- 1** Виберіть набір параметрів, який бажаєте видалити, зі списку Job Type.
- 2** Клацніть **Delete**.







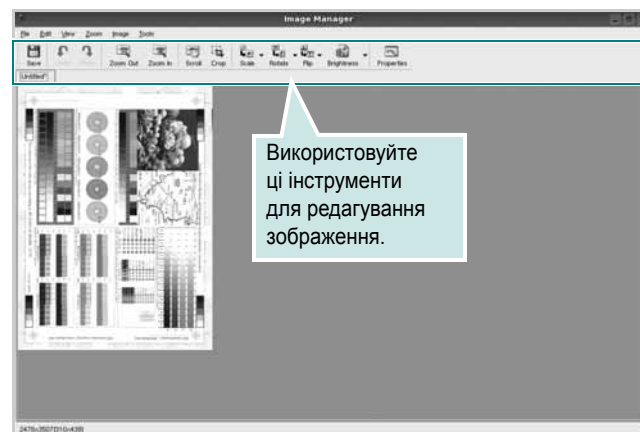





Набір параметрів буде видалено зі списку.

Використання Image Manager

Додаток Image Manager містить команди меню та інструменти для редагування сканованих зображень.



Для редагування зображення можна використовувати такі інструменти:

Інструменти	Функція
 Save	Зберігає зображення.
 Undo	Скасовує останню дію.
 Redo	Відновлює скасовану дію.
 Scroll	Дозволяє пересуватися по зображенню.
 Crop	Обрізає зображення до вказаної області.
 Zoom Out	Зменшує масштаб зображення.
 Zoom In	Збільшує масштаб зображення.
 Scale	Дозволяє масштабувати розмір зображення; можна вказати необхідний розмір вручну або встановити пропорційний коефіцієнт масштабування, вертикально або горизонтально.
 Rotate	Дозволяє повертати зображення; у списку можна вказати кут повороту.
 Flip	Дозволяє вертикально або горизонтально перевертати зображення.
 Effect	Дозволяє змінювати яскравість і контраст зображення, або інвертувати його кольори.
 Properties	Відображає властивості зображення.

Для отримання додаткової інформації стосовно програми Image Manager зверніться до екранної довідки.

8 Використання принтера з комп'ютерами Macintosh

Ваш принтер підтримує системи Macintosh з інтерфейсом USB або мережевою картою, що має інтерфейс 10/100 Base-TX. При здійсненні друку документа на комп'ютері Macintosh ви можете використовувати драйвер CUPS, встановивши файл PPD.

ПРИМІТКА. Деякі принтери не підтримують мережевий інтерфейс. Переконайтеся, що ваш принтер підтримує мережевий інтерфейс, звернувшись до секції специфікацій принтера в цьому посібнику користувача.

До даного розділу входять такі теми:

- Встановлення програмного забезпечення для Macintosh
- Установка принтера
- Друк
- Сканування

Встановлення програмного забезпечення для Macintosh

Компакт-диск, що постачається з вашим принтером, містить файл PPD, який дозволяє використовувати драйвер CUPS або Apple LaserWriter (*доступно тільки при використанні принтера, який підтримує драйвер PostScript*), для здійснення друку з комп'ютера Macintosh.

Також він дозволяє використовувати драйвер Twain для здійснення сканування на комп'ютері Macintosh.

Драйвер принтера

Встановлення драйвера принтера

- 1 Переконайтеся, що принтер підключено до комп'ютера. Увімкніть комп'ютер та принтер.
- 2 Завантажте компакт-диск, що постачається разом із вашим принтером, у привід CD-ROM.
- 3 Двічі клацніть **значок компакт-диска**, що з'явиться на робочому столі Macintosh.
- 4 Двічі клацніть папку **MAC_Installer**.
- 5 Двічі клацніть мишкою значок **Installer**.
- 6 Введіть пароль та клацніть **OK**.
- 7 На екрані з'явиться діалогове вікно «The Samsung SPL Installer». Натисніть кнопку **Continue**.

- 8 Для більшості користувачів рекомендується використовувати **Easy Install**. Далі буде встановлено всі необхідні для функціонування принтера компоненти. Якщо вибрати **Custom Install**, можна виконати встановлення лише окремих компонентів.
- 9 На комп'ютері відобразиться повідомлення, яке попереджає про закриття всіх програм. Натисніть **Continue**.
- 10 Після закінчення встановлення клацніть **Quit**.

ПРИМІТКА

- Якщо встановлено драйвер сканера, натисніть **Restart**.
- Після встановлення потрібно настроїти з'єднання між принтером і комп'ютером. Див. розділ «Установка принтера» іа п'яб. 33.

Видалення драйвера принтера

Видалення драйвера принтера може знадобитися при поновленні програмного забезпечення або при виникненні помилок під час встановлення драйвера.

- 1 Переконайтеся, що принтер підключено до комп'ютера. Увімкніть комп'ютер та принтер.
- 2 Завантажте компакт-диск, що постачається разом із вашим принтером, у привід CD-ROM.
- 3 Двічі клацніть **значок компакт-диска**, що з'явиться на робочому столі Macintosh.
- 4 Двічі клацніть папку **MAC_Installer**.
- 5 Двічі клацніть мишкою значок **Installer**.
- 6 Введіть пароль та клацніть **OK**.
- 7 На екрані з'явиться діалогове вікно «The Samsung SPL Installer». Натисніть кнопку **Continue**.
- 8 Оберіть **Uninstall** та натисніть кнопку **Uninstall**.
- 9 Коли процес видалення буде закінчено, натисніть кнопку **Quit**.

Установка принтера

Настройка вашего принтера может различаться в зависимости от кабеля, за допомогою якого ви підключили принтер до комп'ютера, - мережевого чи USB.

Для підключення до Macintosh за допомогою мережі

ПРИМІТКА. Деякі принтери не підтримують мережевий інтерфейс. Перед підключенням принтера переконайтесь, що він підтримує мережевий інтерфейс, звернувшись до секції специфікацій принтера у посібнику користувача принтера.

- 1 Дотримуйтесь інструкцій з «Встановлення програмного забезпечення для Macintosh» іа фідд. 32 для встановлення файлів фільтра та PPD на ваш комп'ютер.
- 2 Відкрийте папку **Applications** → **Utilities** та **Print Setup Utility**.
 - У MAC OS 10.5~10.6 відкрийте елемент **System Preferences** у папці **Applications** та клацніть **Print & Fax**.
- 3 Клацніть **Add** у списку **Printer List**.
 - У MAC OS 10.5~10.6 натисніть на піктограму «+». З'явиться вікно дисплея.
- 4 У MAC OS 10.3 виберіть вкладку **IP Printing**.
 - У MAC OS 10.4 клацніть **IP Printer**.
 - У MAC OS 10.5~10.6 клацніть **IP**.
- 5 Виберіть **Socket/HP Jet Direct** в меню **Printer Type**.
ЩОБ ПІДВИЩИТИ ПРОДУКТИВНІСТЬ ДРУКУ БАГАТОСТОРІНКОВОГО ДОКУМЕНТА, МОЖНА ВИБРАТИ ГНІЗДО В МЕНЮ PRINTER TYPE.
- 6 Вкажіть IP-адресу принтера у полі **Printer Address**.
- 7 Вкажіть ім'я черги у полі **Queue Name**. Якщо ви не можете визначити ім'я черги вашого принт-сервера, спочатку спробуйте використати чергу за замовчуванням.
- 8 Для MAC OS 10.3 Якщо функція Auto Select не діє належним чином, оберіть **Samsung** в **Printer Model** та **назву вашого принтера** в **Model Name**.
 - Для MAC OS 10.4 Якщо функція Auto Select не діє належним чином, оберіть **Samsung** в **Print Using** та **назву вашого принтера** в **Model**.
 - - Для MAC OS 10.5~10.6, якщо функція Auto Select не діє належним чином, виберіть **Select a driver to use...** і вкажіть ім'я свого принтера в меню **Print Using**.IP-адреса вашого принтера з'явиться у списку **Printer List**; вона буде використовуватись як принтер за замовчуванням.
- 9 Натисніть кнопку **Add**.

Для підключення до Macintosh за допомогою USB

- 1 Дотримуйтесь інструкцій з «Встановлення програмного забезпечення для Macintosh» іа фідд. 32 для встановлення файлів фільтра та PPD на ваш комп'ютер.
- 2 Відкрийте папку **Applications** → **Utilities** та **Print Setup Utility**.
 - У MAC OS 10.5~10.6 відкрийте елемент **System Preferences** у папці **Applications** та клацніть **Print & Fax**.
- 3 Клацніть **Add** у списку **Printer List**.
 - У MAC OS 10.5~10.6 натисніть на піктограму «+». З'явиться вікно дисплея.
- 4 У MAC OS 10.3 виберіть вкладку **USB**.
 - У MAC OS 10.4 клацніть **Default Browser** і знайдіть з'єднання USB.
 - У MAC OS 10.5~10.6 клацніть **Default** і знайдіть з'єднання USB.
- 5 Для MAC OS 10.3 Якщо функція Auto Select не діє належним чином, оберіть **Samsung** в **Printer Model** та **назву вашого принтера** в **Model Name**.
 - Для MAC OS 10.4 Якщо функція Auto Select не діє належним чином, оберіть **Samsung** в **Print Using** та **назву вашого принтера** в **Model**.
 - - Для MAC OS 10.5~10.6, якщо функція Auto Select не діє належним чином, виберіть **Select a driver to use...** і вкажіть ім'я свого принтера в меню **Print Using**.Ваш принтер з'явиться у переліку **Printer List** и буде обраний як використовуваний за замовчуванням.
- 6 Натисніть кнопку **Add**.

Друк

ПРИМІТКИ.

- Діалогове вікно Macintosh властивостей вашого принтера, що наводиться у цьому посібнику користувача, може відрізнятися залежно від принтера, який використовується. Однак структура вікна з настройками принтера буде однаковою.
- **Ім'я вашого принтера ви можете дізнатись з компакт-диску, що постачається разом із принтером.**

Друк документа

Під час друку на Macintosh вам необхідно налаштувати опції друку в кожному додатку, який буде для цього використовуватись. Виконайте такі дії для здійснення друку на Macintosh.

- 1 Відкрийте додаток Macintosh та оберіть файл, який ви бажаєте надрукувати.
- 2 Відкрийте меню **File** та клацніть **Page Setup** (у деяких додатках - **Document Setup**).
- 3 Вкажіть розмір паперу, орієнтацію, масштабування та інші опції після чого натисніть кнопку **OK**.

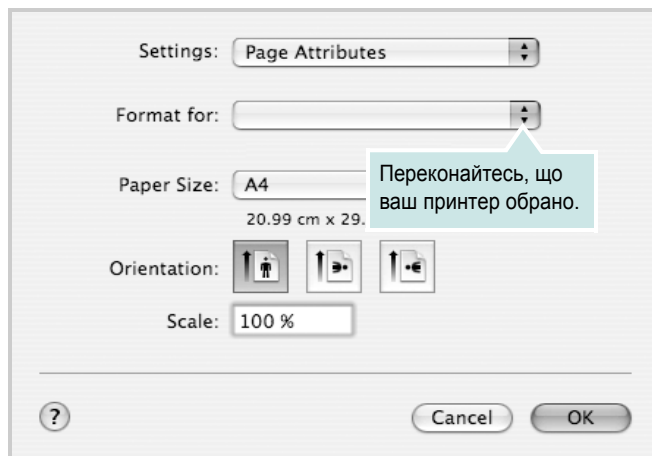

▲ Mac OS 10.4

- 4 Відкрийте меню **File** та клацніть **Print**.
- 5 Вкажіть бажану кількість копій, а також сторінки, які слід надрукувати.
- 6 Коли всі настройки будуть зроблені, натисніть кнопку **Print**.

Зміна настройок принтера

Під час друку ви можете використовувати розширені опції друку.

З додатку Macintosh оберіть **Print** з меню **File**. Ім'я принтера, що з'явиться у діалоговому вікні властивостей може відрізнятися залежно від принтера, який використовується. Окрім імені, зміст діалогового вікна властивостей принтера не змінюється.

ПРИМІТКИ. Значення параметрів можуть відрізнятися залежно від моделі принтера та версії Macintosh OS.

Layout

Вкладка **Layout** містить параметри, які дозволяють налаштувати зовнішній вигляд документа на надрукованій сторінці. На одному аркуші паперу можна надрукувати кілька сторінок документа. У списку **Presets** виберіть **Layout**, щоб отримати доступ до таких функцій.

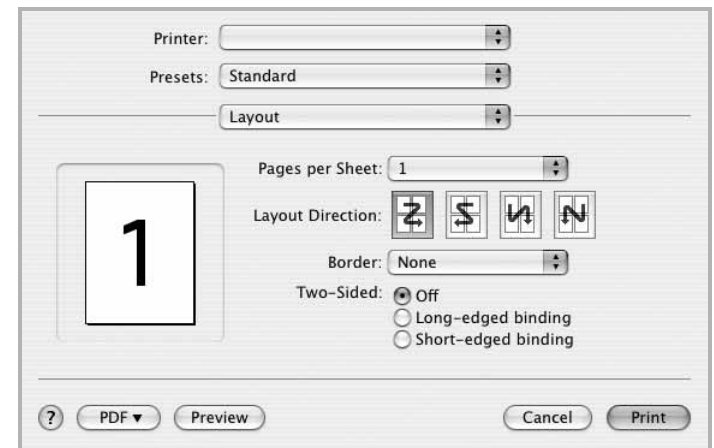

▲ Mac OS 10.4

- **Pages per Sheet:** Ця функція визначає кількість надрукованих сторінок на одному аркуші. Докладніше див. розділ «Друкування кількох сторінок на одній стороні аркуша» у наступній колонці.
- **Layout Direction:** Дозволяє вибрати напрямок друку на сторінці, подібно до прикладів у інтерфейсі користувача.

Graphics

Вкладка **Graphics** містить параметри для вибору **Resolution(Quality)** і **Darkness**. У списку **Presets** виберіть **Graphics** для отримання доступу до графічних функцій.

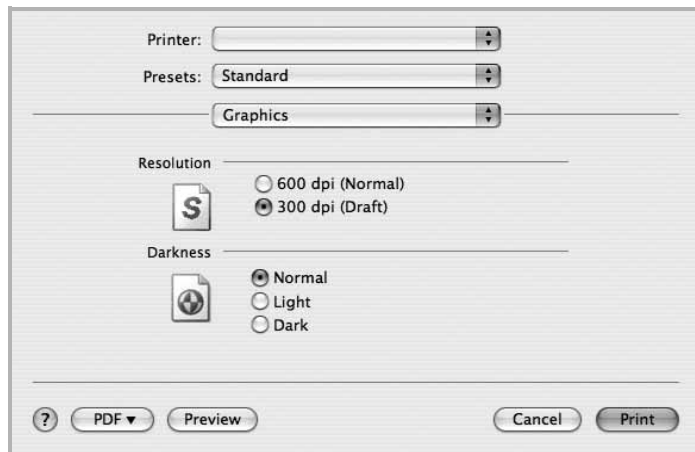

▲ Mac OS 10.4

- **Resolution(Quality):** Дозволяє вибрати розподільчу здатність друку. Що вищим буде значення цього параметру, тим чіткішими будуть символи та графічні зображення. Високий показник розподільчої здатності може збільшити загальний час друку документа.
- **Darkness:** Використовуйте цю опцію, щоб зробити ваш документ більш світлішим або темнішим.
 - **Normal:** Ця опція використовується для звичайного друку документів.
 - **Light:** Ця опція дозволяє друкувати лінії більш товстими та чорно-білі зображення більш темними.
 - **Dark:** Ця опція дозволяє друкувати більш тонкі лінії, деталізовані зображення та робити чорно-білі зображення світлішими.

Paper

Виберіть значення **Paper Type** відповідно до типу завантаженого у лоток паперу, який буде використовуватися для друку. Це дозволить отримати найвищу якість друку. Якщо було завантажено інший тип матеріалу для друку, вкажіть відповідний тип паперу.

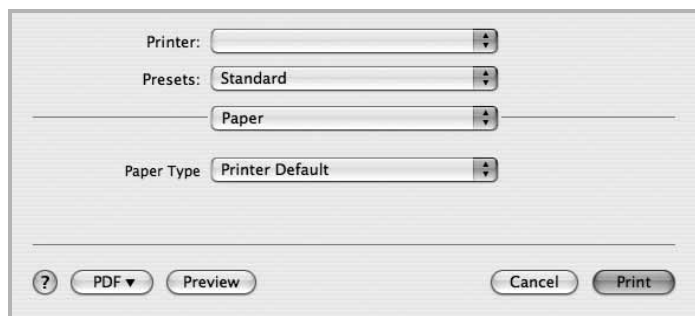

▲ Mac OS 10.4

Printer Setting

Ця вкладка містить параметри для вибору типу паперу та налаштування якості друку. У списку **Presets** виберіть **Printer Setting**, щоб отримати доступ до таких функцій:

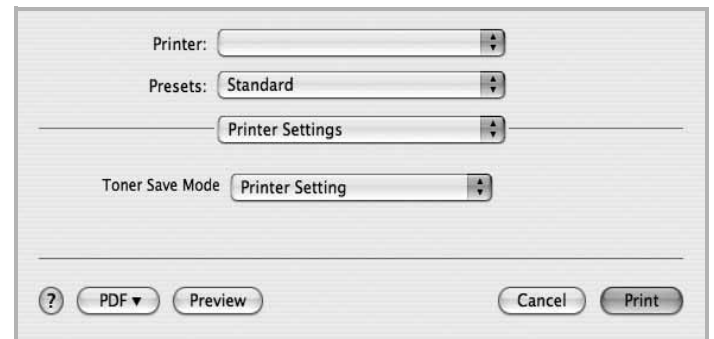

▲ Mac OS 10.4

- **Toner Save Mode:** Вибір цієї опції дозволяє подовжити час використання картриджу та зменшити собівартість друку сторінки за рахунок значного зменшення якості друку. *Деякі принтери можуть не підтримувати цієї функції.*
- **Printer Setting:** Якщо ви оберете цю опцію, значення функції буде визначатися настройками принтера, які ви зробили на панелі керування.
- **On:** Вибір цієї опції дозволяє принтеру використовувати меншу кількість тонера на кожній сторінці.
- **Off:** Якщо під час друку документа у вас немає потреби заощаджувати тонер, оберіть цю опцію.

Друкування кількох сторінок на одній стороні аркуша

Ви можете друкувати кілька сторінок документа на одному аркуші паперу. Ця функція дозволяє заощаджувати ресурси під час виконання чорнового друку.

- 1 З додатку Macintosh оберіть **Print** з меню **File**.
- 2 Оберіть **Layout**.

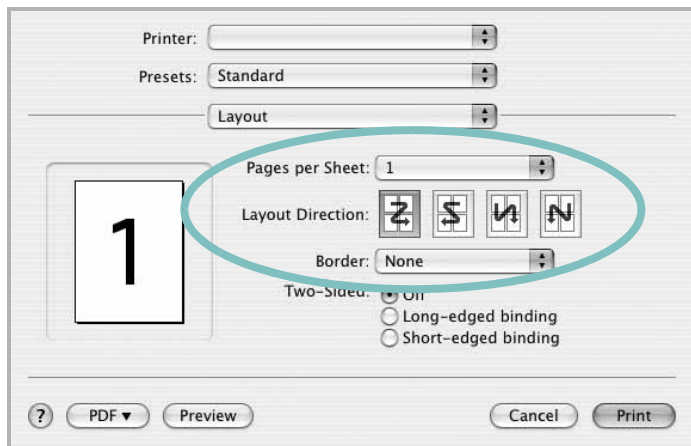

▲ Mac OS 10.4

- 3 Вкажіть кількість сторінок, які ви бажаєте надрукувати на одному аркуші паперу, за допомогою списку **Pages per Sheet**.
- 4 Оберіть порядок розташування сторінок за допомогою опції **Layout Direction**.
Для друку меж сторінок на аркуші паперу оберіть бажану опцію зі списку **Border**.
- 5 Клацніть **Print**, і принтер буде друкувати вказану кількість сторінок на кожному аркуші паперу.

Сканування

Ви можете сканувати документи, використовуючи **Image Capture**. ОС Macintosh пропонує **Image Capture**, Вам не потрібно встановлювати інше програмне забезпечення сумісне з TWAIN.

- 1 Перевірте, чи пристрій та комп'ютер увімкнені та під'єднані належним чином.
- 2 Покладіть одну сторінку документа лицьовою поверхнею донизу на скло експонування. АБО завантажте документ(и) лицьовою поверхнею догори в автоподавач (або дуплексний автоподавач).
- 3 Запустіть **Applications** та натисніть **Image Capture**.

Примітка: Якщо з'являється повідомлення **No Image Capture device connected**, від'єднайте кабель USB та знову його під'єднайте. Якщо проблема залишається, будь ласка, зверніться до допомоги **Image Capture**.

- 4 Визначте опції сканування у цій програмі.
- 5 Здійсніть сканування та збережіть відскановані зображення.

Примітка:

- Щоб докладніше дізнатися про використання **Image Capture**, будь ласка, зверніться до допомоги **Image Capture**.
- Якщо потрібно здійснити сканування через дуплексний автоподавач, скористайтеся TWAIN-сумісними програмами сканування.
- Ви також можете сканувати, використовуючи програмне забезпечення сумісне з TWAIN, наприклад, Adobe Photoshop. (Тільки для Macintosh OS X 10.3.9 або вище.)
- Процес сканування відрізняється в залежності від програмного забезпечення сумісного з TWAIN. Докладніше див. посібник користувача до відповідної програми.

СЕКЦІЯ ПРОГРАМНОГО ЗАБЕЗПЕЧЕННЯ

ЗМІСТ

L

- Linux
 - властивості принтера 29
 - драйвер
 - установка 25
 - друк 29
 - сканування 30

M

- Macintosh
 - драйвер
 - видалення 33
 - встановлення 33
 - друк 35
 - настройка принтера 34
 - сканування 37

P

- paper type, set
 - Macintosh 36

S

- status monitor, користування 23

T

- TWAIN, сканування 21

W

- WIA, сканування 21

B

- Властивості зображення, настройка 11
- видалення
 - драйвер MFP
 - Linux 26
- видалення, програмне забезпечення
 - Macintosh 33
 - Windows 7

- властивості макета, настройка
 - Macintosh 35
- властивості паперу, настройка 10
- властивості принтера
 - Linux 29
- властивості принтера, настройка
 - Macintosh 35
 - Windows 9
- водяний знак
 - видалення 16
 - друк 16
 - редагування 16
 - створення 16
- встановлення
 - драйвер принтера
 - Macintosh 33
 - Windows 4

D

- Додаткові властивості, настройка 12
- джерело паперу, настройка
 - Windows 10
- довідка, користування 13
- документ, друк
 - Macintosh 35
 - Windows 8
- драйвер MFP, установка
 - Linux 25
- драйвер принтера, установка
 - Linux 25
- друк
 - водяний знак 16
 - документ 8
 - друк копій
 - Macintosh 37
 - Windows 14
 - з Linux 29
 - з Macintosh 35
 - з Windows 8
 - масштабування 15
 - накладення 17
 - плакат 16
 - по розміру сторінки 15
 - друк у режимі друкування копій

- Macintosh 37
- Windows 14

M

- мова, зміна 5

H

- накладення
 - видалення 17
 - друк 17
 - створення 17
- настройка
 - графічний режим 11
 - затемнення 11
 - опція true-type 11
 - режим економії тонера 11
 - розподільча здатність
 - Windows 11
 - улюблене 13
 - настройки улюбленого, користування 13

O

- орієнтація, друк
 - Windows 10

P

- параметри макета, настройка
 - Windows 10
- плакат, друк 15
- програмне забезпечення
 - видалення
 - Macintosh 33
 - Windows 7
 - встановлення
 - Macintosh 33
 - Windows 4
 - повторне встановлення
 - Windows 6
- програмне забезпечення принтера
 - видалення
 - Macintosh 33

- Windows 7
- встановлення
- Macintosh 33
- Windows 4
- програмне забезпечення
- системні вимоги
- Macintosh 33

Р

- режим економії тонера, настройка 11, 36
- розмір паперу, настройка 10
- розподільча здатність принтера, настройка
- Windows 11

С

- сканування
 - Linux 30
 - SmaTThru 19
 - TWAIN 21
 - драйвер WIA 21
- сканування в Macintosh 37
- скасування
 - сканування 22
- складний друк, користування 14

У

- установка
 - програмне забезпечення для ОС
 - Linux 25