

Brugervejledning

© Copyright 2017 HP Development Company, L.P.

Bluetooth er et varemærke tilhørende dets indehaver og anvendes af HP Inc. under licens. Intel, Celeron og Pentium er varemærker tilhørende Intel Corporation i USA og andre lande. Windows er et varemærke eller et registreret varemærke tilhørende Microsoft Corporation i USA og/eller andre lande.

Oplysningerne indeholdt heri kan ændres uden varsel. De eneste garantier for HP's produkter og serviceydelser er angivet i de udtrykkelige garantierklæringer, der følger med sådanne produkter og serviceydelser. Intet heri må fortolkes som udgørende en yderligere garanti. HP er ikke erstatningspligtig i tilfælde af tekniske unøjagtigheder eller typografiske fejl eller manglende oplysninger i denne vejledning.

Første udgave: September 2017

Dokumentets bestillingsnummer: L02709-081

Produktbemærkning

Denne brugervejledning beskriver funktioner, der er fælles for de fleste modeller. Nogle af funktionerne findes måske ikke på din computer.

Ikke alle funktioner er tilgængelige i alle udgaver eller versioner af Windows. Systemerne kan kræve opgraderet og/eller separat anskaffet hardware, drivere, software eller BIOS-opdatering for at få fuldt udbytte af Windows-funktionaliteterne. Windows 10 opdateres automatisk, hvilket altid er aktiveret. ISP opkræver muligvis gebyrer, og der kan med tiden forekomme yderligere behov for opdateringer. Se <http://www.microsoft.com>.

For at få adgang til de nyeste brugervejledninger skal du gå til <http://www.hp.com/support> og følge anvisningerne for at finde dit produkt. Vælg derefter **Brugervejledninger**.

Vilkår vedrørende software

Når du installerer, kopierer, downloader eller på anden vis bruger de softwareprodukter, der er forudinstalleret på denne computer, indvilliger du i at være bundet af betingelserne i HP's slutbrugerlicensaftale (EULA). Hvis du ikke accepterer disse licensvilkår, er din eneste mulighed at returnere hele det ubrugte produkt (hardware og software) inden for 14 dage mod fuld tilbagebetaling, der er underlagt forhandlerens tilbagebetalingspolitik.

For yderligere oplysninger eller for at anmode om en fuld tilbagebetaling af computerens pris bedes du kontakte forhandleren.

Sikkerhedsadvarsel

 **ADVARSEL!** For at mindske risikoen for varmerelaterede skader eller overophedning af computeren må du ikke placere den direkte i skødet eller blokere ventilationsåbningerne. Du må kun bruge computeren på en hård, plan overflade. Sørg for, at luftstrømmen ikke blokeres af en anden hård overflade, f.eks. en tilstødende printer, eller af en blød overflade f.eks. puder, tæpper eller beklædning. Du må heller ikke lade vekselstrømsadapteren komme i kontakt med huden eller en blød overflade, som puder, tæpper eller tøj under drift. Computeren og vekselstrømsadapteren overholder temperaturgrænserne for brugertilgængelige overflader som defineret af International Standard for Safety of Information Technology Equipment (IEC 60950).

Indstilling af processorkonfiguration (kun udvalgte produkter)

 **VIGTIGT:** Visse computermodeller er konfigureret med en processor fra Intel® Pentium® N35xx/N37xx-serien eller Celeron® N28xx/N29xx/N30xx/N31xx-serien og et Windows®-operativsystem. **Undgå at ændre processorkonfigurationsindstillingen i msconfig.exe fra 4 eller 2 processorer til 1 processor på disse modeller.** Hvis du gør det, kan computeren ikke genstarte. Det vil sige, at du skal udføre en nulstilling til fabriksindstillinger for at gendanne de oprindelige indstillinger.

Indholdsfortegnelse

1 Velkommen	1
Her finder du oplysninger	2
2 Komponenter	4
Find din hardware	4
Find din software	4
Højre side	5
Venstre side	6
Skærm	7
Tastaturområde	9
TouchPad	9
Lysdioder	10
Knapper, højttalere og fingeraftryklæser	11
Særlige taster	12
Handlingstaster	13
I bunden	14
Mærkater	15
3 Netværksforbindelser	17
Tilslutning til et trådløst netværk	17
Brug af knapper til trådløs	17
Knappen Trådløs	17
Kontrollementer i operativsystemet	17
Oprettelse af forbindelse til et WLAN	18
Brug af HP Mobilt bredbånd (kun udvalgte produkter)	18
Brug af GPS (kun udvalgte produkter)	19
Brug af trådløse Bluetooth-enheder (kun udvalgte produkter)	19
Tilslutning af Bluetooth-enheder	19
Tilslutning til et kabelbaseret netværk	19
Oprettelse af forbindelse til et kabelforbundet netværk (LAN) (kun udvalgte produkter)	20
4 Navigering på skærmen	21
Brug af bevægelser på TouchPad og berøringskærm	21
Tryk	21
Tofinger-knibezoom	21
Glid med to fingre (kun TouchPad)	22

Tryk med to fingre (kun TouchPad)	22
Tryk med fire fingre (kun TouchPad)	22
Strygning med tre fingre (kun TouchPad)	23
Glid med en finger (kun berøringskærm)	23
Brug af valgfrit tastatur og valgfri mus	24
Brug af tastatur på skærmen (kun udvalgte produkter)	24

5 Underholdningsfunktioner 25

Brug af kameraet (kun udvalgte produkter)	25
Brug af lyd	25
Tilslutning af højttalere	25
Tilslutning af hovedtelefoner	25
Tilslutning af headset	26
Brug af lydindstillinger	26
Brug af video	26
Tilslutning af DisplayPort-enheder med et USB Type-C-kabel (kun udvalgte produkter)	26
Tilslutning af videoenheder ved hjælp af et VGA-kabel (kun udvalgte produkter)	27
Tilslutning af videoenheder med et HDMI-kabel (kun udvalgte produkter)	28
Opsætning af HDMI-lyd	29
Søgning efter og tilslutning af kabelbaserede skærme ved hjælp af MultiStream Transport	30
Tilslutning af skærme til computere med Intel-grafikkort (med en valgfri hub)	30
Tilslutning af skærme til computere med Intel-grafikkort (med en indbygget hub)	30
Søgning efter og tilslutning til trådløse Miracast-kompatible skærme (kun udvalgte produkter)	31

6 Strømstyring 32



Brug af slumretilstand	32
Start og afslutning af slumretilstand	32
Nedlukning (slukning) af computeren	32
Brug af strømikonet og indstillinger for strøm	33
Kørsel på batteristrøm	33
Brug af HP Fast Charge (kun udvalgte produkter)	34
Visning af batterispænding	34
Batteribesparelse	34
Identificering af lave batteriniveauer	34
Afhjælpning af lav batterispænding	35
Sådan afhjælpes en lav batterispænding, når der er en ekstern strømkilde til rådighed	35
Sådan afhjælpes en lav batterispænding, når der ikke er nogen strømkilde til rådighed	35
Batteri forsejlet fra fabrikken	35

Kørsel på ekstern strøm	35
7 Sikkerhed	37
Beskyttelse af computeren	37
Brug af adgangskoder	37
Oprettelse af adgangskoder i Windows	38
Angivelse af adgangskoder i Computer Setup	38
Administration af BIOS-administratoradgangskoder	38
Indtastning af BIOS-administratoradgangskoder	41
Brug af antivirussoftware	41
Brug af firewallsoftware	41
Brug af et valgfrit sikkerhedskabel (kun udvalgte produkter)	41
8 Vedligeholdelse	42
Opdatering af programmer og drivere	42
Rengøring af computeren	42
Rengøringsprocedurer	42
Rengøring af skærmen	43
Rengøring af siderne og låget	43
Rengøring af TouchPad'en, tastaturet eller musen (kun udvalgte produkter)	43
Rejse med eller forsendelse af din computer	43
9 Oplysninger om sikkerhedskopiering og gendannelse	45
10 Computer Setup (BIOS), TPM og HP Sure Start	46
Brug af Computer Setup	46
Start af Computer Setup	46
Navigering og valg i Computer Setup	46
Gendannelse af fabriksindstillinger i Computer Setup	47
Opdatering af BIOS	47
Sådan fastslår du BIOS-versionen	47
Download af en BIOS-opdatering	48
Ændring af starttrækkefølgen med F9-prompten	48
TPM BIOS-indstillinger (kun udvalgte produkter)	49
Brug af HP Sure Start (kun udvalgte produkter)	49
11 Brug af HP PC Hardware Diagnostics (UEFI)	50
Download HP PC Hardware Diagnostics (UEFI) til en USB-enhed	50

12 Specifikationer	52
Indgangseffekt	52
Driftsmiljø	52
13 Elektrostatisk udledning	53
14 Tilgængelighed	54
Understøttede hjælpe-teknologier	54
Kontakt support	54
Indeks	55

1 Velkommen

Efter at du har konfigureret og registreret computeren, anbefales det, at du udfører følgende trin for at få mest muligt ud af din investering:

-  **TIP:** Tryk på Windows-tasten  på tastaturet for hurtigt at vende tilbage til computerens startskærm fra et åbent program eller Windows-skrivebordet. Hvis du trykker på Windows-logotasten igen, vender du tilbage til den forrige skærm.
- **Opret forbindelse til Internettet** –Konfigurer det kabelforbundne og det trådløse netværk, så du kan oprette forbindelse til internettet. Se [Netværksforbindelser på side 17](#) for at få flere oplysninger.
- **Opdater din antivirussoftware** –Beskyt din computer mod skade forårsaget af vira. Softwaren er forudinstalleret på computeren.
- **Lær din computer at kende** –Lær mere om din computers funktioner. Du kan finde yderligere oplysninger under [Komponenter på side 4](#) og [Navigering på skærmen på side 21](#).
- **Find installeret software** – Få adgang til en liste over software, der er forudinstalleret på computeren.
Vælg knappen **Start**.
– eller –
Højreklik på **Start**-knappen, og vælg derefter **programmer og funktioner**.

Her finder du oplysninger

Brug denne tabel til at finde ressourcer, der indeholder produktoplysninger, brugsanvisninger med mere.

Ressource	Indholdsfortegnelse
<i>Opsætningsvejledning</i>	<ul style="list-style-type: none">• Oversigt over computeropsætning og -funktioner
HP-support	<ul style="list-style-type: none">• Chat online med en HP-tekniker
For HP-support skal du gå til http://www.hp.com/support	<ul style="list-style-type: none">• Telefonnumre til HP-support• Find et HP-servicecenter
<i>Sikkerheds- og komfortvejledning</i>	<ul style="list-style-type: none">• Korrekt opsætning af arbejdsstation
Sådan får du adgang til denne vejledning:	<ul style="list-style-type: none">• Vejledning i arbejdsstillinger og -vaner, som øger din komfort og mindsker risikoen for personskade• Sikkerhedsoplysninger vedrørende el og maskinel
▲ Vælg knappen Start , vælg HP Hjælp og support , og vælg derefter HP dokumentation .	
– eller –	
▲ Vælg knappen Start , vælg Alle apps (kræves på visse produkter), vælg HP , og vælg derefter HP dokumentation .	
– eller –	
▲ Gå til http://www.hp.com/ergo .	
VIGTIGT: Du skal være tilsluttet internettet for at få adgang til den seneste version af brugervejledningen.	
<i>Generelle bemærkninger, sikkerhed og miljø</i>	<ul style="list-style-type: none">• Vigtige lovgivningsmæssige bemærkninger, herunder om bortskaffelse af batterier.
Sådan får du adgang til dette dokument:	
▲ Vælg knappen Start , vælg HP Hjælp og support , og vælg derefter HP dokumentation .	
– eller –	
▲ Vælg Start -knappen, vælg Alle apps (kræves for nogle produkter), vælg HP og vælg derefter HP dokumentation .	
<i>Begrænset garanti*</i>	<ul style="list-style-type: none">• Specifikke garantioplysninger om denne computer
Sådan får du adgang til dette dokument:	
▲ Vælg knappen Start , vælg HP Hjælp og support , og vælg derefter HP dokumentation .	
– eller –	
▲ Vælg knappen Start , vælg Alle apps (kræves på visse produkter), vælg HP , og vælg derefter HP dokumentation .	
– eller –	
▲ Gå til http://www.hp.com/go/orderdocuments .	
VIGTIGT: Du skal være tilsluttet internettet for at få adgang til den seneste version af brugervejledningen.	

*Du kan finde den begrænsede HP-garanti sammen med brugervejledningerne på dit produkt og/eller på den cd eller dvd, der medfølger i kassen. For nogle landes eller områders vedkommende kan der være vedlagt en trykt garanti fra HP i kassen. I lande eller

Ressource**Indholdsfortegnelse**

områder, hvor garantien ikke følger med i trykt format, kan du rekvirere en trykt kopi fra <http://www.hp.com/go/orderdocuments>. Hvis produktet er købt i Asien/Stillehavsområdet, kan du skrive til HP, POD, P.O. Box 161, Kitchener Road Post Office, Singapore 912006. Angiv produktets navn samt dit navn, telefonnummer og postadresse.

2 Komponenter

Komponenterne i din computer er af topkvalitet. Kapitlet indeholder oplysninger om dine komponenter, hvor de er placeret, og hvordan de fungerer.

Find din hardware

Sådan finder du ud af, hvilken hardware der er installeret på computeren:

- ▲ Skriv *enhedshåndtering* i søgefeltet på proceslinjen, og vælg derefter appen **Enhedshåndtering**.

Der vises en liste over alle de enheder, der er installeret på computeren.

For at få oplysninger om systemets hardwarekomponenter samt systemets BIOS-versionsnummer skal du trykke på **fn+esc** (kun udvalgte produkter).

Find din software

Sådan finder du ud af, hvilken software der er installeret på computeren:





- ▲ Vælg knappen **Start**.

– eller –

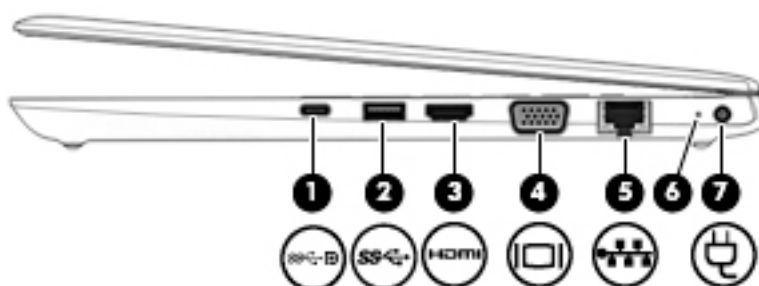
Højreklik på **Start-knappen**, og vælg derefter **Programmer og funktioner**.

Højre side





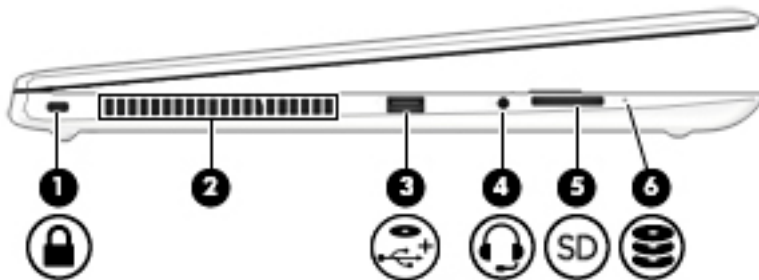

Komponent	Beskrivelse
(1) 	<p>Tilslutter en vekselstrømsadapter med et USB Type-C-stik, der leverer strøm til computeren og, om nødvendigt, oplader computerbatteriet.</p> <p>– eller –</p> <p>Tilslutter en USB-enhed med et Type-C-stik, f.eks. en mobiltelefon, et kamera, en aktivitetstracker eller et smartwatch, og leverer dataoverførsel med høj hastighed.</p> <p>– eller –</p> <p>Tilslutter en skærmenhed med et USB Type-C-stik og leverer DisplayPort-output.</p> <p>BEMÆRK: Kabler og/eller adaptore (købes separat) kan være påkrævet.</p>
(2) 	<p>Tilslutter en USB-enhed såsom en mobiltelefon, et kamera, en aktivitetstracker eller et smartwatch og sørger for dataoverførsel med høj hastighed.</p>
(3) 	<p>Til tilslutning af en valgfri video- eller lydenhed, som f.eks. et HD-fjernsyn (High Definition), en kompatibel digital- eller lydkomponent eller en HDMI-enhed med høj hastighed (High Definition Multimedia Interface).</p>
(4) 	<p>Til tilslutning af en ekstern VGA-skærm eller projektor.</p>
(5) 	<p>Til tilslutning af et netværkskabel.</p> <ul style="list-style-type: none"> • Grøn (venstre): Netværket er tilsluttet. • Gul (højre): Der er aktivitet på netværket.
(6)	<p>Lysdiode for batteri</p> <p>Når der er tilsluttet vekselstrøm:</p> <ul style="list-style-type: none"> • Hvid: Batterispændingen er større end 90 procent. • Gul: Batterispændingen er fra 0 til 90 procent. • Slukket: Batteriet lades ikke op. <p>Når vekselstrøm er afbrudt (batteriet lades ikke op):</p> <ul style="list-style-type: none"> • Blinker gult: Batteriet har nået et lavt batteriniveau. Hvis batteriet har nået et kritisk lavt spændingsniveau, begynder lysdioden for batteri at blinke hurtigt.

Komponent	Beskrivelse
(7)  Strømsstik	<ul style="list-style-type: none"> • Slukket: Batteriet lades ikke op. Til tilslutning af en vekselstrømsadapter.

Venstre side



Komponent	Beskrivelse
(1)  Slot til sikkerhedskabel	Til tilslutning af et valgfrit sikkerhedskabel til computeren. BEMÆRK: Sikkerhedskablet er designet til at fungere præventivt, men det forhindrer muligvis ikke, at computeren bliver udsat for hærværk eller bliver stjålet.
(2) Ventilationsåbning	Lader luftstrømmen afkøle indvendige komponenter. BEMÆRK: Computerens ventilator starter automatisk for at nedkøle interne komponenter og forhindre overophedning. Det er helt normalt, at den interne ventilator slår til og fra under drift.
(3)  USB 2.0-drevet port	Tilslutter en USB-enhed, f.eks. en mobiltelefon, et kamera, en aktivitetstracker eller et smartwatch, og leverer dataoverførsel.
(4)  Kombineret lydudgangsstik (hovedtelefon)/lydindgangsstik (mikrofon)	Til tilslutning af valgfrie stereohøjttalere, hovedtelefoner, øresnegle, headset eller et tv-lydkabel. Forbinder også en valgfri headset-mikrofon. Dette stik understøtter ikke valgfrie selvstændige mikrofoner. ADVARSEL! For at undgå høreskader skal du regulere lydstyrken, inden du tager hovedtelefoner, øresnegle eller et headset på. Se <i>Generelle bemærkninger, sikkerhed og miljø</i> for at få oplysninger om sikkerhed. Sådan får du adgang til denne vejledning: Vælg knappen Start , vælg Alle apps (kræves på visse produkter), vælg HP , og vælg derefter HP dokumentation . BEMÆRK: Når en enhed sluttes til stikket, deaktiveres computerens højttalere.
(5)  Hukommelseskortlæser	Læser valgfri hukommelseskort, der lagrer, administrerer, deler eller giver adgang til oplysninger. Sådan sættes et kort i: <ol style="list-style-type: none"> 1. Hold kortet med mærkatet opad og med stikkene vendt mod computeren.

Komponent	Beskrivelse
	<p>2. Indsæt kortet i hukommelseskortlæseren, og tryk derefter kortet ind, indtil det sidder korrekt.</p> <p>Sådan fjernes et kort:</p> <p>▲ Tryk ind på kortet, og tag det derefter ud af hukommelseskortlæseren.</p>
(6)  Lysdiode for drev	Blinker hvidt: Harddisken anvendes.

Skærm

 **BEMÆRK:** Se den illustration, der ligner din computer mest.

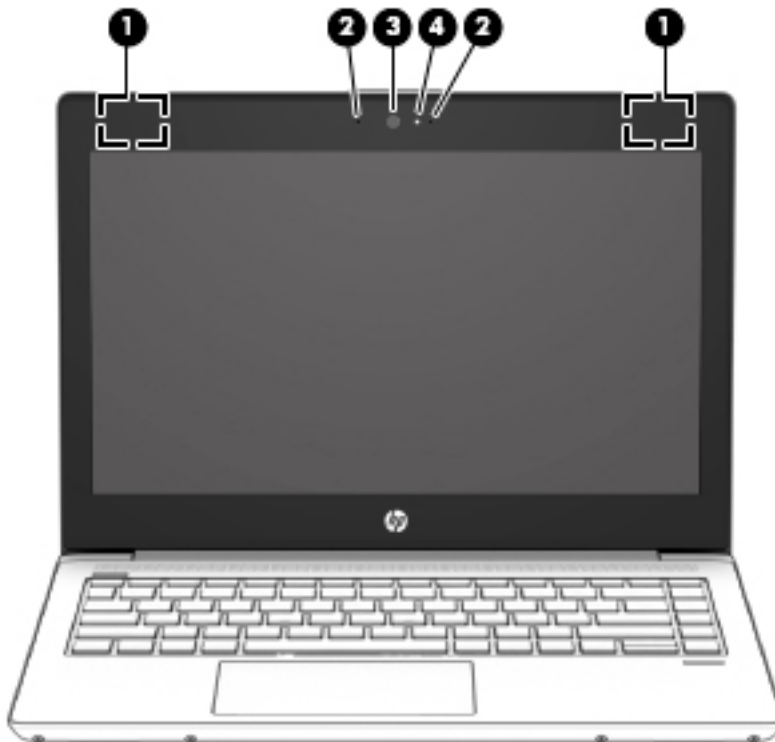

Komponent	Beskrivelse
(1) WLAN-antenner* (kun udvalgte produkter)	Sender og modtager trådløse signaler til kommunikation med trådløst lokalnetværk (WLAN'er)
(2) Indbyggede mikrofoner (1 eller 2 afhængigt af modellen)	Optager lyd.
(3) Kamera (kun udvalgte produkter)	Gør det muligt at benytte videochat samt optage video og billeder. Se Brug af kameraet (kun udvalgte produkter) på side 25 vedrørende brugen af dit kamera. Visse kameraer gør det også muligt at logge på Windows med ansigtsgenkendelse i stedet for med adgangskode.

Komponent	Beskrivelse
	BEMÆRK: Kamerafunktionerne varierer afhængigt af kamerahardwaren samt af den software, der er installeret på dit produkt.
(4) Lysdiode for kamera (kun udvalgte produkter)	Tændt: Kameraet er i brug.

*Antennerne er ikke synlige udvendigt på computeren. Hvis du vil opnå en optimal transmission, skal områderne umiddelbart omkring antennerne holdes fri for forhindringer.

Du kan finde lovgivningsmæssige oplysninger om trådløs kommunikation i det afsnit af *Bemærkninger om lovgivning, sikkerhed og miljø*, der gælder for dit land/område.

Sådan får du adgang til denne vejledning: Vælg knappen **Start**, vælg **Alle apps** (kræves på visse produkter), vælg **HP**, og vælg derefter **HP dokumentation**.

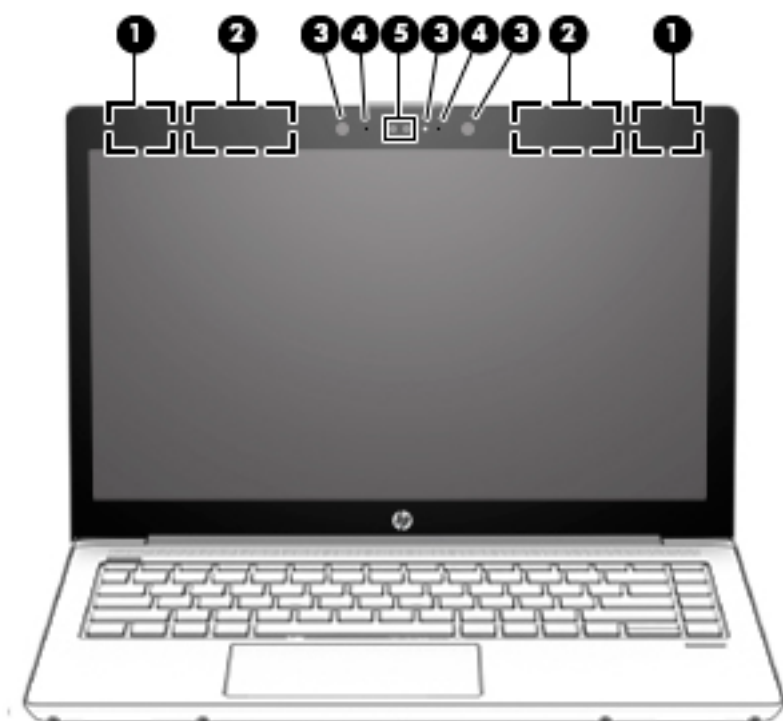

Komponent	Beskrivelse
(1) WLAN-antenner* (kun udvalgte produkter)	Sender og modtager trådløse signaler til kommunikation med trådløst lokalnetværk (WLAN'er)
(2) WWAN-antenner* (kun udvalgte produkter)	Sender og modtager trådløse signaler til kommunikation med WWAN'er (store trådløse netværk).
(3) Lysdioder for kamera (kun udvalgte produkter)	Tændt: Et eller flere kameraer er i brug.
(4) Indbyggede mikrofoner (1 eller 2 afhængigt af modellen)	Optager lyd.
(5) Kamera(er) (kun udvalgte produkter)	Gør det muligt at benytte videochat samt optage video og billeder. Se Brug af kameraet (kun udvalgte produkter) på side 25 vedrørende brugen af dit kamera. Visse kameraer gør det også muligt at logge på Windows med ansigtsgenkendelse i stedet for med adgangskode.

Komponent	Beskrivelse
	BEMÆRK: Kamerafunktionerne varierer afhængigt af kamerahardwaren samt af den software, der er installeret på dit produkt.
*Antennerne er ikke synlige udvendigt på computeren. Hvis du vil opnå en optimal transmission, skal områderne umiddelbart omkring antennerne holdes fri for forhindringer.	
Du kan finde lovgivningsmæssige oplysninger om trådløs kommunikation i det afsnit af <i>Bemærkninger om lovgivning, sikkerhed og miljø</i> , der gælder for dit land/område.	
Sådan får du adgang til denne vejledning: Vælg knappen Start , vælg Alle apps (kræves på visse produkter), vælg HP , og vælg derefter HP dokumentation .	

Tastaturområde



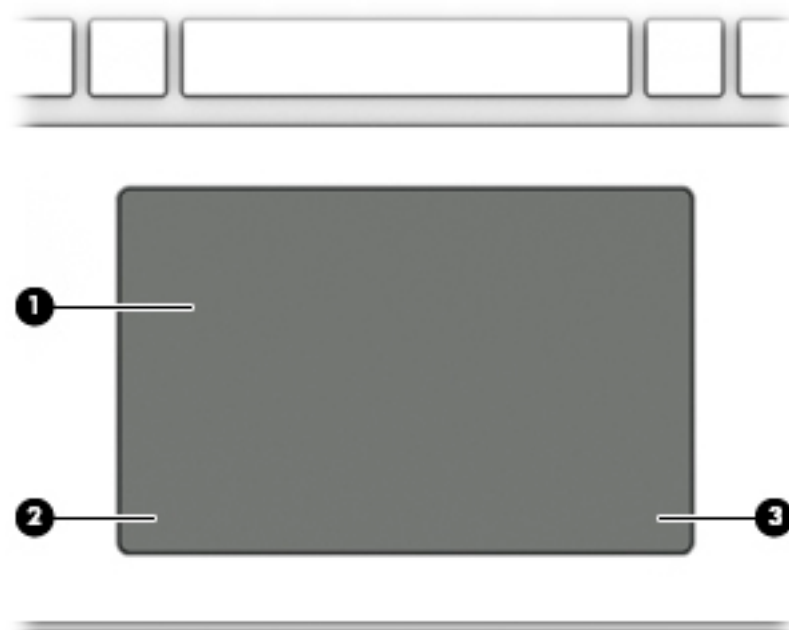

TouchPad

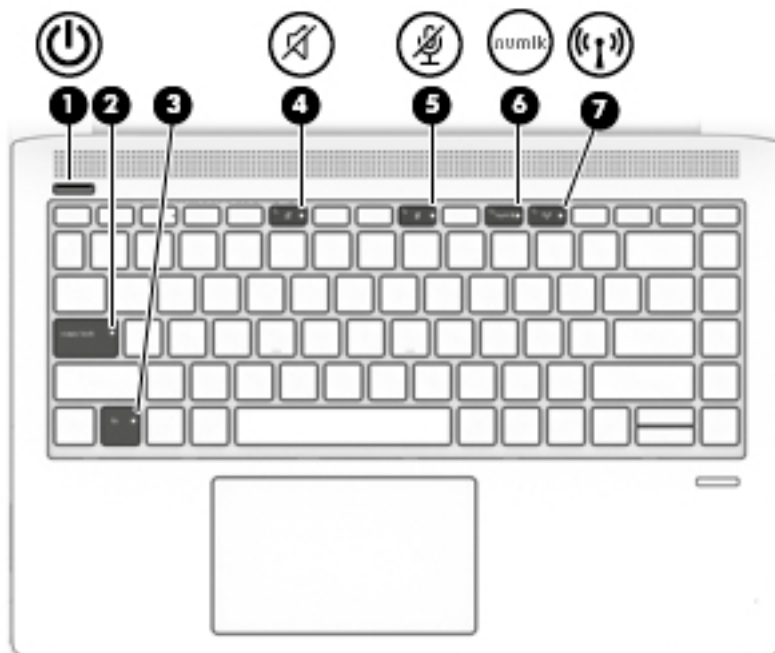

Komponent	Beskrivelse
(1) TouchPad-zone	Aflæser dine fingerbevægelser og flytter markøren eller aktiverer elementer på skærmen.
(2) Venstre TouchPad-knap	Fungerer som venstre knap på en ekstern mus.
(3) Højre TouchPad-knap	Fungerer som højre knap på en ekstern mus.



Lysdioder



Komponent	Beskrivelse
(1)  Lysdiode for strøm	<ul style="list-style-type: none">• Tændt: Computeren er tændt.• Blinker: Computeren er i slumretilstand, hvilket er en strømsparetilstand. Computeren slukker for strømmen til skærmen og andre unødvendige komponenter.• Slukket: Computeren er slukket.
(2) Lysdiode for Caps Lock	Tændt: Caps Lock er aktiveret, hvilket får alle tasteanslag til at skifte til store bogstaver.
(3) Lysdiode for Fn-lås	Tændt: Tasten Fn er låst.
(4)  Lysdiode for lydløs	<ul style="list-style-type: none">• Gul: Computerens lyd er slået fra.• Slukket: Computerens lyd er slået til.
(5)  Lysdiode for lydløs mikrofon	<ul style="list-style-type: none">• Gul: Mikrofonen er slukket.• Slukket: Mikrofon er tændt.
(6) num lk Lysdiode for num lock	Tændt: Num Lock er slået til.
(7)  Lysdiode for trådløs	Tændt: Der er tændt for en integreret trådløs enhed, f.eks. en enhed til trådløst lokalnetværk (WLAN), og/eller en Bluetooth®-enhed. BEMÆRK: På visse modeller lyser lysdioden for trådløs gult, når alle trådløse enheder er slukket.

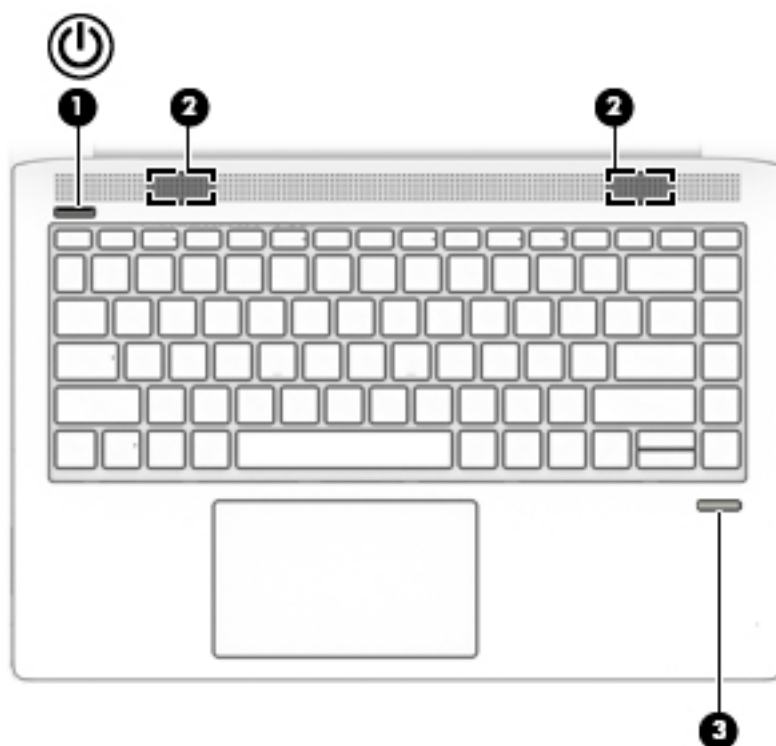

Knapper, højttalere og fingeraftryklæser

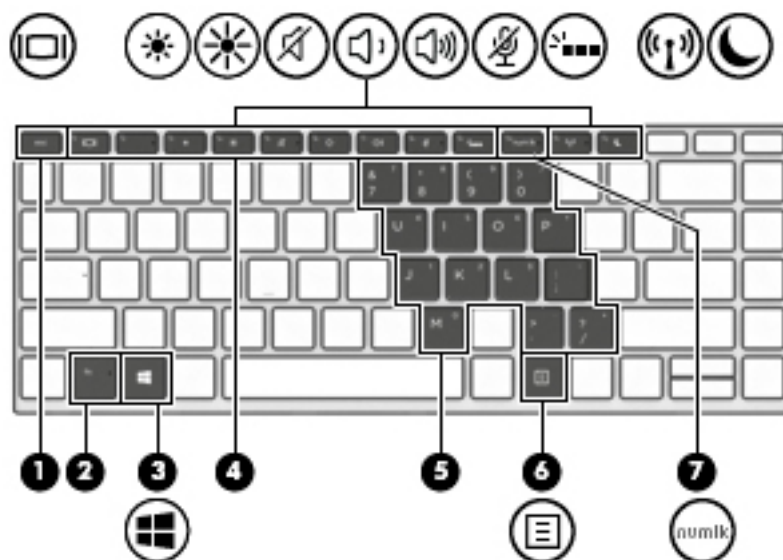

Komponent	Beskrivelse
(1)  Tænd/sluk-knap	<ul style="list-style-type: none">• Når computeren er slukket, skal du trykke på knappen for at tænde den.• Når computeren er tændt, skal du trykke kortvarigt på knappen for at starte slumretilstand.• Når computeren er i slumretilstand, skal du trykke kortvarigt på knappen for at afslutte slumretilstand. <p>FORSIGTIG: Hvis du trykker på og holder tænd/sluk-knappen nede, medfører det tab af ikke-gemte oplysninger.</p> <p>Hvis computeren ikke længere reagerer, og Windows-procedurerne til lukning ikke kan anvendes, skal du holde tænd/sluk-knappen nede i mindst 5 sekunder for at slukke computeren.</p> <p>Hvis du vil vide mere om strømindstillinger, skal du se dine indstillinger for strømstyring.</p> <p>▲ Højreklik på ikonet Batterimåler , og vælg derefter Indstillinger for strøm.</p>
(2) Højttalere (2)	Leverer lyd.
(3) Fingeraftryklæser (kun udvalgte produkter)	Gør det muligt at logge på Windows vha. fingeraftryk i stedet for med adgangskode.

Særlige taster













Komponent	Beskrivelse
(1) Tasten <code>esc</code>	Viser systemoplysninger, når der trykkes på den i kombination med tasten <code>fn</code> .
(2) Tasten <code>fn</code>	Udfører ofte anvendte systemfunktioner, hvis den anvendes i kombination med en anden tast. Sådanne tastekombinationer kaldes <i>genvejstaster</i> .
(3)  Windows-tasten	Åbner menuen Start . BEMÆRK: Hvis du trykker på Windows-tasten igen, lukker menuen Start .
(4) Handlingstaster	Udfører ofte anvendte systemfunktioner. Se Handlingstaster på side 13 .
(5) Integreret numerisk tastatur	Et numerisk tastatur lagt hen over tastaturets bogstavtaster. Når <code>fn + num lock</code> trykkes ned, kan tastaturet bruges som et eksternt numerisk tastatur. Hver tast på tastaturet udfører den funktion, der er vist ved et ikon i øverste højre hjørne af tasten. BEMÆRK: Hvis den numeriske tastaturfunktion er aktiv, når computeren slukkes, genaktiveres den, når der tændes for computeren igen.
(6)  Windows-programtast	Viser indstillinger for et markeret objekt.
(7) Tasten <code>num lock</code>	Aktiverer og deaktiverer det integrerede numeriske tastatur, når du trykker på tasten kombineret med tasten <code>fn</code> . – eller – Skifter mellem de navigationsmæssige og numeriske funktioner på det integrerede, numeriske tastatur.

Handlingstaster

En handlingstast udfører den funktion, der er vist med et ikon på tasten. For at finde ud af, hvilke taster der findes på dit produkt, skal du se [Særlige taster på side 12](#).

- ▲ Tryk på tasten, og hold den nede for at bruge en handlingstast.

Ikon	Beskrivelse
	Skifter mellem visning af billedet på de skærmenheder, der er tilsluttet systemet. Hvis f.eks. en skærm er tilsluttet til computeren, og du gentagne gange trykker på denne tast, ændres skærbilledet fra computerskærmen til den tilsluttede skærm, så det samme vises på både computeren og skærmen.
	Reducerer skærmens lysstyrke trinvist, så længe du holder tasten nede.
	Øger skærmens lysstyrke trinvist, så længe du holder tasten nede.
	Slår højttalerlyden til eller fra.
	Reducerer højttalerlydstyrken trinvist, når du holder tasten inde.
	Forøger højttalerlydstyrken trinvist, når du holder tasten inde.
	Slår mikrofonen fra.
	Slår baggrundslys i tastaturet fra eller til. BEMÆRK: Sluk for denne funktion, hvis du vil spare på batteriet.
	Tænder eller slukker den trådløse funktion. BEMÆRK: Der skal i forvejen være opsat et trådløst netværk, hvis du vil oprette en trådløs forbindelse.
	Starter slumretilstand, som gemmer dine oplysninger i systemhukommelsen. Skærmen og andre systemkomponenter slukkes, hvorved der spares strøm. Tryk kortvarigt på tænd/sluk-knappen for at afslutte slumretilstanden. FORSIGTIG: Du kan mindske risikoen for tab af oplysninger ved at gemme arbejdet, før du starter slumretilstand.

 **BEMÆRK:** Handlingstastfunktionen er aktiveret fra fabrikken. Du kan deaktivere denne funktion ved at trykke på og holde tasten **Fn** og venstre **Skift**-tast nede. Lysdioden for Fn-lås tændes. Efter at have deaktiveret handlingstastfunktionen, kan du stadig udføre hver funktion ved at trykke på tasten **fn** i kombination med den relevante handlingstast.

I bunden

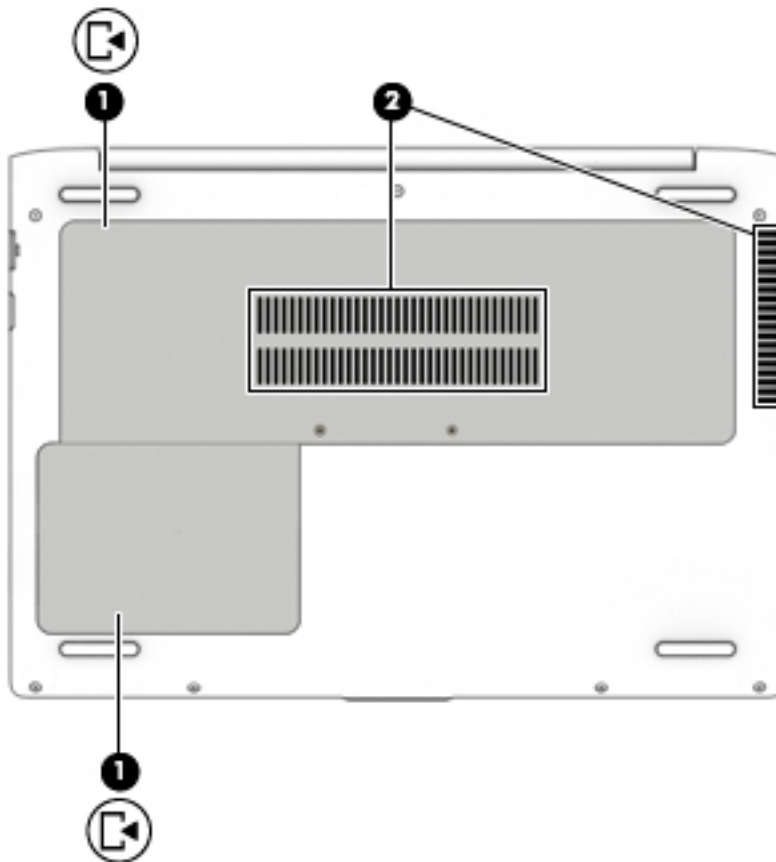

Komponent	Beskrivelse
(1) 	<p>Service dæksler (2)</p> <p>Giver adgang til harddiskrummet, slotten til WLAN-modulet, slotten til WWAN-modulet og hukommelsesmodulslots.</p> <p>FORSIGTIG: Du kan forhindre, at systemet ikke reagerer, ved kun at udskifte WLAN-modulet med et trådløst modul, som er godkendt af den ansvarlige myndighed for trådløse enheder i dit land/område. Hvis du erstatter modulet, og der derefter vises en advarselsmeddelelse, skal du tage modulet ud for at gendanne computerens funktionalitet og derefter kontakte support.</p> <p>▲ Skriv <code>support</code> i søgefeltet på proceslinjen, og vælg spørgsmålstegnet i proceslinjen.</p>
(2)	<p>Luftkanaler (1 eller 2 afhængigt af model)</p> <p>Lader luftstrømmen afkøle indvendige komponenter.</p> <p>BEMÆRK: Computerens ventilator starter automatisk for at nedkøle interne komponenter og forhindre overophedning. Det er helt normalt, at den interne ventilator slår til og fra under drift.</p>

Mærkater

Mærkaterne på computeren indeholder oplysninger, som du kan få brug for ved fejlfinding i forbindelse med systemproblemer, eller når du har computeren med på rejser til udlandet.

 **VIGTIGT:** Kontroller følgende steder for at finde mærkaterne, der er beskrevet i dette afsnit: I bunden af computeren, i bunden af kickstanden til en tablet-pc, i batterirummet, under servicedækslet eller på bagsiden af skærmen.

- Servicemærkat –Giver vigtige oplysninger for at identificere computeren. Når du kontakter support, vil du sandsynligvis blive spurgt om serienummeret, og muligvis om produktnummeret eller modelnummeret. Find disse numre, inden du kontakter support.

Dit servicemærkat vil ligne et af eksemplerne herunder. Se illustrationen, der ligner servicemærkatet på din computer mest.



Komponent

- (1) Serienummer
- (2) Produktnummer
- (3) Garantiperiode
- (4) Modelnummer (kun udvalgte produkter)

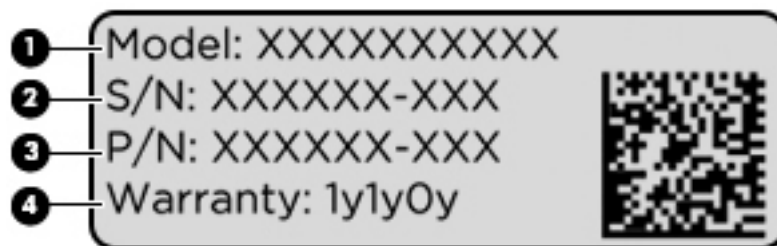

Komponent

- (1) Modelnavn (kun udvalgte produkter)
- (2) Serienummer

Komponent

(3) Produktnummer

(4) Garantiperiode

- Oplysninger om sikkerhed og lovgivningsmæssige oplysninger –Indeholder lovgivningsmæssige oplysninger om computeren.
- Mærkat(er) for trådløs certificering –Indeholder oplysninger om valgfrie, trådløse enheder samt godkendelsesmærkningerne for de lande/områder, hvor enhederne er godkendt til anvendelse.

3 Netværksforbindelser

Du kan have computeren med dig overalt. Men selv når du er hjemme, kan du udforske verden og få adgang til oplysninger fra millioner af websteder ved brug af din computer og et kabelbaseret eller et trådløst netværk. Dette kapitel hjælper dig med at komme i forbindelse med verden.

Tilslutning til et trådløst netværk

Din computer er muligvis udstyret med én eller flere af følgende integrerede trådløse enheder:

- WLAN-enhed – Forbinder computeren til WLAN-netværk (Wi-Fi-netværk eller trådløse LAN-netværk) i en virksomheds lokaler, i hjemmet og på offentlige steder som f.eks. lufthavne, restauranter, caféer, hoteller og universiteter. I et WLAN kommunikerer den trådløse mobilenhed i din computer med en trådløs router eller et trådløst adgangspunkt.
- HP Mobilt Bredbånd-modul (kun udvalgte produkter) – En trådløs WWAN-enhed, der giver dig trådløs tilslutning over et meget større område. Mobilnetværksudbydere installerer basestationer (minder om telefonmaster til mobiltelefoner) over store geografiske områder for at kunne tilbyde dækning på tværs af hele stater, regioner eller endda lande.
- Bluetooth®-enhed – Skaber et personligt netværk (PAN), så man kan tilslutte andre Bluetooth-aktiverede enheder, som f.eks. headset, mus og tastatur. I et PAN-netværk kommunikerer en enhed direkte med andre enheder, og enhederne skal være forholdsvis tæt på hinanden – inden for 10 meters afstand af hinanden.

Brug af knapper til trådløs

Du kan kontrollere de trådløse enheder i computeren ved hjælp af en eller flere af disse funktioner:

- Knappen Trådløs (også kaldet tasten Flytilstand eller tasten Trådløs) (kaldet knappen Trådløs i denne vejledning)
- Kontrollementer i operativsystemet

Knappen Trådløs

Computeren har en knap for trådløs, en eller flere trådløse enheder og en eller to lysdioder for trådløs. Alle de trådløse enheder på computeren er aktiveret fra fabrikkens side.

Lysdioden for trådløs angiver den generelle strømtilstand for dine trådløse enheder, ikke status for individuelle enheder.

Kontrollementer i operativsystemet

Netværks- og delingscenter gør det muligt at opsætte en forbindelse eller et netværk, oprette forbindelse til et netværk og diagnosticere og løse netværksproblemer.

Sådan anvendes kontrollementer i operativsystemet:

1. Skriv `kontrolpanel` i søgefeltet på proceslinjen, og vælg derefter **Kontrolpanel**.
2. Vælg **Network and Internet** (Netværk og internet), og vælg derefter **Network and Sharing Center** (Netværks- og delingscenter).

Oprettelse af forbindelse til et WLAN

 **BEMÆRK:** Når du opsætter internetadgang hjemme, skal du oprette en konto hos en internetudbyder (ISP). Kontakt en lokal internetudbyder for at købe internettjeneste og et modem. Internetudbyderen hjælper med at opsætte modemmet, installere et netværkskabel til at forbinde din trådløse router til modemmet og teste internetforbindelsen.

For at tilslutte til et WLAN skal du følge disse trin:

1. Sørg for, at WLAN-enheden er tændt.
2. Vælg ikonet Netværksstatus på proceslinjen, og opret derefter forbindelse til et af de tilgængelige netværk.

Hvis WLAN'et er et sikkerhedsaktiveret WLAN, bliver du bedt om at angive en sikkerhedskode. Indtast koden, og vælg derefter **Next** (Næste) for at oprette forbindelsen.

 **BEMÆRK:** Hvis der ikke findes WLAN'er på listen, er du muligvis uden for en trådløs routers eller et trådløst adgangspunkts rækkevidde.

 **BEMÆRK:** Hvis du ikke ser den WLAN, du ønsker at oprette forbindelse til, skal du højreklikke på ikonet Netværksstatus på proceslinjen og derefter vælge **Open Network and Sharing Center** (Åbn netværks- og delingscenter). Vælg **Set up a new connection or network** (Opret en ny forbindelse eller et nyt netværk). Der vises en liste over valgmuligheder, der giver dig mulighed for manuelt at søge efter og oprette forbindelse til et netværk eller at oprette en ny netværksforbindelse.

3. Følg anvisningerne på skærmen for at fuldføre forbindelsen.

Når forbindelsen er oprettet, skal du vælge ikonet Netværksstatus yderst til højre på proceslinjen for at få bekræftet forbindelsens navn og status.

 **BEMÆRK:** Den funktionsmæssige rækkevidde (hvor langt de trådløse signaler rækker) afhænger af WLAN-implementeringen, routerfabrikatet og forstyrrelser fra vægge og andre elektroniske enheder eller bygningsmæssige barrierer som vægge og gulve.

Brug af HP Mobilt bredbånd (kun udvalgte produkter)

HP Mobilt bredbånd-computeren er udstyret med indbygget understøttelse af den mobile bredbåndstjeneste. Når du bruger din nye computer med en mobiloperatørs netværk, får du mulighed for at oprette forbindelse til internettet, sende e-mails eller oprette forbindelse til dit virksomhedsnetværk uden at skulle bruge et Wi-Fi-hotspot.

Du skal eventuelt bruge IMEI- og/eller MEID-nummeret til HP Mobilt Bredbånd-modulet for at aktivere en mobil bredbåndstjeneste. Nummeret kan være trykt på en mærkat, som er placeret på bunden af computeren, inde i batterirummet, under servicedækslet eller bag på skærmen.

- eller -

Du kan finde nummeret ved at følge disse trin:

1. Vælg ikonet Netværksstatus på proceslinjen.
2. Vælg **View Connection Settings** (Vis forbindelsesindstillinger).
3. Under afsnittet **Mobilt bredbånd** skal du vælge ikonet Netværksstatus.

Visse mobilnetoperatører kræver brugen af et SIM-kort. Et SIM-kort indeholder grundlæggende oplysninger om dig, f.eks. en PIN-kode (Personal Identification Number), samt netværksoplysninger. Nogle computere har et forudinstalleret SIM-kort. Hvis SIM-kortet ikke er forudinstalleret, findes det muligvis i oplysningerne for

HP Mobilt Bredbånd, som fulgte med computeren, eller mobilnetoperatøren leverer det evt. særskilt fra computeren.

Oplysninger om HP Mobilt Bredbånd, og hvordan du aktiverer tjenesten hos en foretrukken mobilnetoperatør, finder du i HP Mobilt Bredbånd-oplysningerne, som fulgte med computeren.

Brug af GPS (kun udvalgte produkter)

Din computer er muligvis udstyret med en GPS-enhed (Global Positioning System). GPS-satellitter sørger for lokaliserings-, hastigheds- og retningsoplysninger til GPS-udstyrede systemer.

Hvis du vil aktivere GPS, skal du sørge for, at placering er aktiveret under Windows-indstillingerne for beskyttelse af oplysninger.

1. Skriv `placering` i søgefeltet på proceslinjen, og vælg derefter **Indstillinger for beskyttelse af placeringsoplysninger**.
2. Følg vejledningen til brug af placeringsindstillinger på skærmen.

Brug af trådløse Bluetooth-enheder (kun udvalgte produkter)

En Bluetooth-enhed muliggør kortrækkende, trådløs kommunikation, som erstatter de fysiske kabelforbindelser, der traditionelt sammenkæder elektroniske enheder som f.eks. følgende:

- Lydenheder (headset, højttalere)
- Mus
- Eksternt tastatur

Tilslutning af Bluetooth-enheder

Inden du kan bruge en Bluetooth-enhed, skal du oprette en Bluetooth-forbindelse.

1. Skriv `bluetooth` i søgefeltet på proceslinjen, og vælg derefter **Bluetooth-indstillinger**.
2. Tænd for Bluetooth, hvis det ikke allerede er tændt.
3. Vælg din enhed på listen, og følg anvisningerne på skærmen.

 **BEMÆRK:** Hvis enheden kræver bekræftelse, vises der en parringskode. På den enhed, som du tilføjer, skal du følge anvisningerne på skærmen for at bekræfte, at koden på din enhed svarer til parringskoden. Du kan finde flere oplysninger i den dokumentation, der fulgte med enheden.

 **BEMÆRK:** Hvis din enhed ikke står på listen, skal du sørge for, at Bluetooth er tændt på enheden. Visse enheder har muligvis yderligere krav. Se den dokumentation, der fulgte med enheden.

Tilslutning til et kabelbaseret netværk

Udvalgte produkter kan tillade kabelbaserede netværk: lokalt netværk (LAN) og modemforbindelse. En LAN-forbindelse bruger et netværkskabel og er meget hurtigere end et modem, som bruger et telefonkabel. Begge kabler sælges separat.

 **ADVARSEL!** For at reducere risikoen for elektrisk stød, brand eller skade på udstyret må et modemkabel eller telefonkabel ikke tilsluttes et RJ-45-stik (netværk).

Oprettelse af forbindelse til et kabelforbundet netværk (LAN) (kun udvalgte produkter)

Brug en LAN-forbindelse, hvis du ønsker at slutte computeren direkte til en router i dit hjem (i stedet for at arbejde trådløst), eller hvis du vil oprette forbindelse til et eksisterende netværk på dit kontor.

Tilslutning til LAN kræver et 8-bens RJ-45-netværkskabel. Hvis computeren ikke har et RJ-45-stik, skal der bruges en dockingenhed (ekstraudstyr) eller udvidelsesport.

Benyt nedenstående fremgangsmåde for at tilslutte netværkskablet:

1. Slut netværkskablet til computerens netværksstik **(1)**.
2. Sæt den anden ende af netværkskablet i et netværkswægstik **(2)** eller en router.

 **BEMÆRK:** Hvis netværkskablet er forsynet med et støjdæmpningskredsløb **(3)**, der forhindrer forstyrrelse fra radio- og tv-modtagelse, skal du rette kablets kredsløbsende mod computeren.

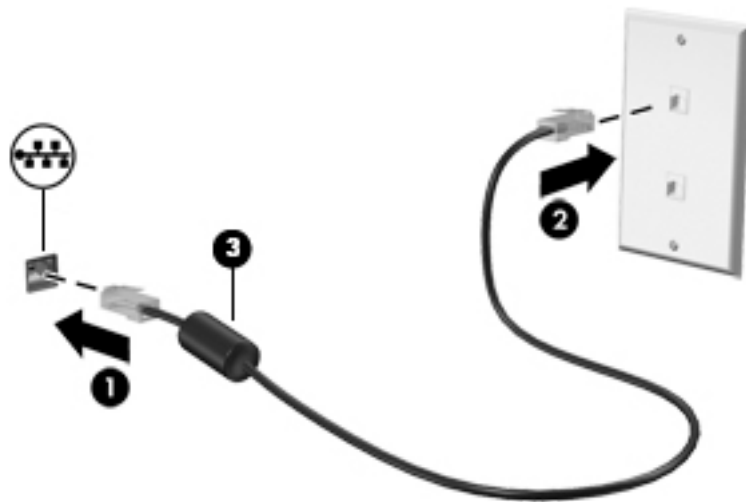

4 Navigering på skærmen

Du kan navigere på computerskærmen på én eller flere af de følgende måder:

- Brug berøringsbevægelser direkte på computerskærmen
- Brug berøringsbevægelser på TouchPad'en
- Brug en valgfri mus eller et valgfrit tastatur (købes separat)
- Brug et skærmtastatur
- Brug en pegepind

Brug af bevægelser på TouchPad og berørings-skærm

TouchPad hjælper dig med at navigere på computerskærmen med simple berøringsbevægelser. Du kan også bruge venstre og højre knap på TouchPad'en på samme måde som knapperne på en ekstern mus. For at navigere på en berørings-skærm (kun udvalgte modeller) skal du berøre skærmen direkte og bruge de bevægelser, der beskrives i dette kapitel.

Du kan også tilpasse bevægelser og se demonstrationer af, hvordan de fungerer. Skriv `kontrolpanel` i søgefeltet på proceslinjen, vælg **Kontrolpanel**, og vælg derefter **Hardware og lyd**. Vælg **Mus** under **Enheder og printere**.



BEMÆRK: Medmindre andet angives, kan berøringsbevægelser bruges på både TouchPad og berørings-skærm (kun på udvalgte modeller).

Tryk

Du kan bruge tryk/dobbeltryk-bevægelsen til at vælge eller åbne et element på skærmen.

- Peg på et element på skærmen, og tryk derefter med en finger på TouchPad-zonen eller berørings-skærmen for at vælge elementet. Dobbeltryk på et element for at åbne det.



Tofinger-knibezoom

Brug tofinger-knibezoom for at zoome ud eller ind på billeder eller tekst.

- Zoom ud ved at sætte to spredte fingre på TouchPad-zonen eller berørings-skærmen og derefter samle dem.
- Zoom ind ved at sætte to samlede fingre på TouchPad-zonen eller berørings-skærmen og derefter sprede dem.

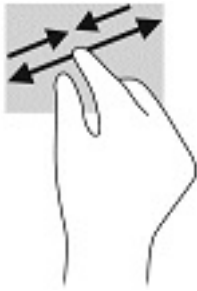

Glid med to fingre (kun TouchPad)

Brug glid med to fingre til at flytte op, ned eller sidelæns på en side eller et billede.

- Sæt to spredte fingre på TouchPad-zonen, og træk dem derefter op, ned til venstre eller højre.

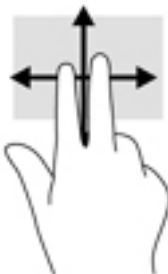

Tryk med to fingre (kun TouchPad)

Brug tofinger-tryk-bevægelsen til at åbne menuen for et objekt på skærmen.

 **BEMÆRK:** Tryk med to fingre udfører samme funktion som højreklik med musen.

- Tryk med to fingre på TouchPad-zonen for at åbne indstillingsmenuen for det valgte objekt.



Tryk med fire fingre (kun TouchPad)

Brug fire-finger-tryk for at åbne handlingscenter.

- Tryk med fire fingre på touchpad'en for at åbne handlingscenter og få vist aktuelle indstillinger og beskeder.



Strygning med tre fingre (kun TouchPad)

Brug stryging med tre fingre for at få vist åbne vinduer og til at skifte mellem åbne vinduer og skrivebordet.

- Stryg tre fingre væk fra dig selv for at se alle åbne vinduer.
- Stryg tre fingre hen mod dig selv for at få vist skrivebordet.
- Stryg tre fingre til venstre eller højre for at skifte mellem åbne vinduer.

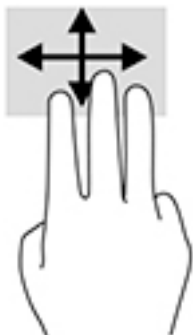

Glid med en finger (kun berørings-skærm)

Brug glid med en finger-bevægelsen for at panorere eller rulle gennem lister og sider eller for at flytte et objekt.

- Glid fingeren let hen over skærmen for at rulle hen over skærmen i den ønskede retning.
- For at flytte et objekt skal du trykke på et objekt og holde fingeren på det, og derefter skal du trække fingeren for at flytte objektet.

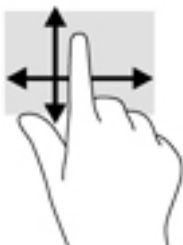

Brug af valgfrit tastatur og valgfri mus

Med et valgfrit tastatur og en valgfri mus kan du skrive, vælge elementer, rulle og udføre de samme funktioner, som når du bruger berøringsbevægelser. Fra tastaturet kan du også bruge handlingstasterne og genvejstasterne til at udføre specifikke funktioner.

Brug af tastatur på skærmen (kun udvalgte produkter)

1. Tryk på tastaturikonet i meddelelsesområdet yderst til højre på proceslinjen for at få vist et tastatur på skærmen.
2. Begynd at skrive.



BEMÆRK: Der vises muligvis forslag til ord over skærmtastaturet. Tryk på et ord for at vælge det.



BEMÆRK: Handlingstaster og genvejstaster vises eller fungerer ikke på skærmtastaturet.

5 Underholdningsfunktioner

Brug din HP-computer til forretning eller fornøjelser for at mødes med andre via kamera, mikse lyd og video eller tilslutte eksterne enheder, som f.eks. en projektor, skærm, TV eller højttalere. Se [Komponenter på side 4](#) for at finde lyd-, video- og kamerafunktionerne på din computer.

Brug af kameraet (kun udvalgte produkter)

Din computer har et kamera (integreret kamera), som optager video og tager billeder. Visse modeller giver dig mulighed for at holde videokonference og chatte online vha. videostreaming.

- ▲ For at få adgang til kameraet skal du skrive `kamera` i proceslinjens søgefelt og derefter vælge **Kamera** fra listen over programmer.

Brug af lyd

På din computer kan du downloade og lytte til musik, streame lydindhold fra internettet (herunder radio), optage lyd eller mikse lyd og video for at oprette multimedier. Du kan også afspille musik-cd'er på computeren (på udvalgte modeller) eller tilslutte et eksternt optisk drev til afspilning af cd'er. For at forbedre lytteoplevelsen skal du tilslutte hovedtelefoner eller højttalere.

Tilslutning af højttalere

Du kan slutte kabelforbundne højttalere til din computer ved at slutte dem til en USB-port eller til lydudgangs(/hovedtelefon)-/lydindgangs(/mikrofon)stikket på din computer eller på en dockingstation.

Du slutter trådløse højttalere til computeren ved at følge producentens anvisninger. Hvis du ønsker at tilslutte high-definition-højttalere til computeren, kan du se [Opsætning af HDMI-lyd på side 29](#). Sænk lydstyrken, før du tilslutter højttalerne.

Tilslutning af hovedtelefoner

 **ADVARSEL!** For at undgå risikoen for personskade skal du sænke lydstyrken, inden du tager hovedtelefoner, øresnegle eller et headset på. Se *Generelle bemærkninger, sikkerhed og miljø* for at få yderligere oplysninger om sikkerhed.

Sådan får du adgang til dette dokument:

- Vælg knappen **Start**, vælg **Alle apps** (kræves på visse produkter), vælg **HP**, og vælg derefter **HP dokumentation**.

Du kan tilslutte kabelforbundne hovedtelefoner til hovedtelefonstikket eller til kombinationsstikket til lydudgang (hovedtelefon) eller lydindgang (mikrofon) på din computer.

For at tilslutte trådløse hovedtelefoner til din computer skal du følge vejledningen fra enhedens producent.

Tilslutning af headset

 **ADVARSEL!** For at undgå risikoen for personskade skal du sænke lydstyrken, inden du tager hovedtelefoner, øresnegle eller et headset på. Se *Generelle bemærkninger, sikkerhed og miljø* for at få yderligere oplysninger om sikkerhed.

Sådan får du adgang til dette dokument:

▲ Vælg knappen **Start**, vælg **HP hjælp og support**, og vælg derefter **HP dokumentation**.

Hovedtelefoner kombineret med en mikrofon kaldes headset. Du kan tilslutte kabelforbundne headsets til computerens kombinationsstik til lydudgang (hovedtelefon)/lydindgang (mikrofon).

For at tilslutte trådløse headset til din computer skal du følge producentens anvisninger.

Brug af lydindstillinger

Brug indstillingerne for lyd til at justere systemets lydstyrke, ændre systemlyde eller administrere lydenheder.

Hvis du ønsker at få vist eller ændre lydindstillingerne:

▲ Skriv `kontrolpanel` i søgefeltet på proceslinjen, vælg **Kontrolpanel**, vælg **Hardware og lyd**, og vælg derefter **Lyd**.

Din computer har muligvis et optimeret lydsystem fra Bang & Olufsen, DTS, Beats Audio eller en anden udbyder. Følgelig kan din computer indeholde avancerede lydfunktioner, som kan styres via et lydkontrolpanel, der er bestemt til lydsystemet.

Brug lydkontrolpanelet til at se og styre lydindstillingerne.

▲ Skriv `kontrolpanel` i søgefeltet på proceslinjen, vælg **Kontrolpanel**, vælg **Hardware og lyd**, og vælg derefter dit systems specifikke lydkontrolpanel.

Brug af video

Din computer er en stærk videoenhed, der gør det muligt at se streamet video fra dine foretrukne websteder og downloade video og film, som du kan se på din computer, når du ikke er tilsluttet et netværk.

Du kan forbedre visningsoplevelsen ved at bruge én af videoportene på computeren til at tilslutte en ekstern skærm, en projektor eller et tv.

 **VIGTIGT:** Sørg for, at den eksterne enhed er tilsluttet den rette port på computeren, ved at bruge det korrekte kabel. Følg enhedsproducentens anvisninger.

Tilslutning af DisplayPort-enheder med et USB Type-C-kabel (kun udvalgte produkter)

 **BEMÆRK:** Hvis du vil tilslutte en USB Type-C DisplayPort-enhed til din computer, skal du bruge et USB Type-C-kabel (købes separat).

For at se video eller skærbillede i høj opløsning på en ekstern DisplayPort-enhed skal du tilslutte DisplayPort-enheden i henhold til følgende anvisninger:

1. Slut den ene ende af USB Type-C-kablet til USB Type-C SuperSpeed- og DisplayPort-porten på computeren.

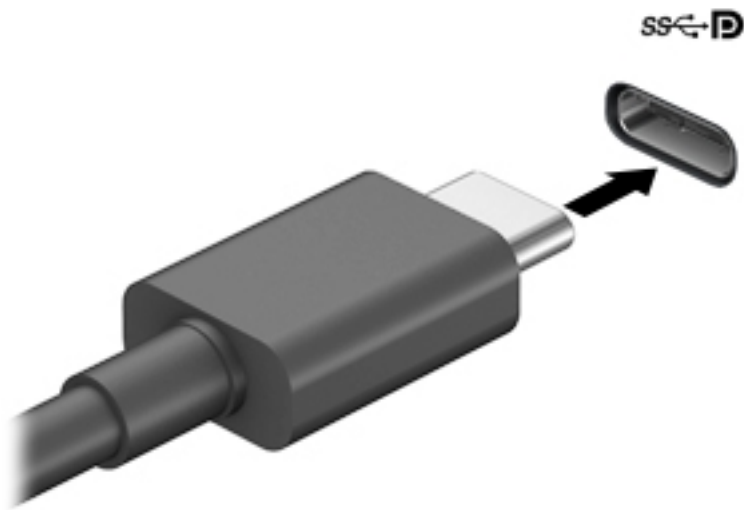

2. Slut den anden ende af kablet til den eksterne DisplayPort-enhed.
3. Tryk på **f1** for at skifte mellem computerens fire visningstilstande for skærbilledet.
 - **Kun pc-skærm:** Vis kun skærbilledet på computeren.
 - **Dupliker:** Vis skærbilledet samtidigt på både computeren og den eksterne enhed.
 - **Udvid:** Vis skærbilledet udvidet på både computeren og den eksterne enhed.
 - **Kun anden skærm:** Vis kun skærbilledet på den eksterne enhed.

Hver gang du trykker på **f1** ændres visningstilstanden.

 **BEMÆRK:** Du opnår de bedste resultater, især hvis du vælger "Udvid"-indstillingen, hvis du øger skærmopløsningen på den eksterne enhed som nedenfor. Vælg knappen **Start**, vælg derefter **Indstillinger**, og vælg til sidst **System**. Gå til **Skærmvisning**, vælg den passende opløsning, og vælg derefter **Bevar ændringer**.

Tilslutning af videoenheder ved hjælp af et VGA-kabel (kun udvalgte produkter)

 **BEMÆRK:** Hvis du vil tilslutte en VGA-videoenhed til din computer, skal du bruge et VGA-kabel (købes separat).

Hvis du vil se computerskærbilledet på en ekstern VGA-skærm eller se en præsentation på en projektor, skal du tilslutte en skærm eller projektor til computerens VGA-port.

1. Slut VGA-kablet fra skærmen eller projektoren til VGA-porten på computeren som vist.

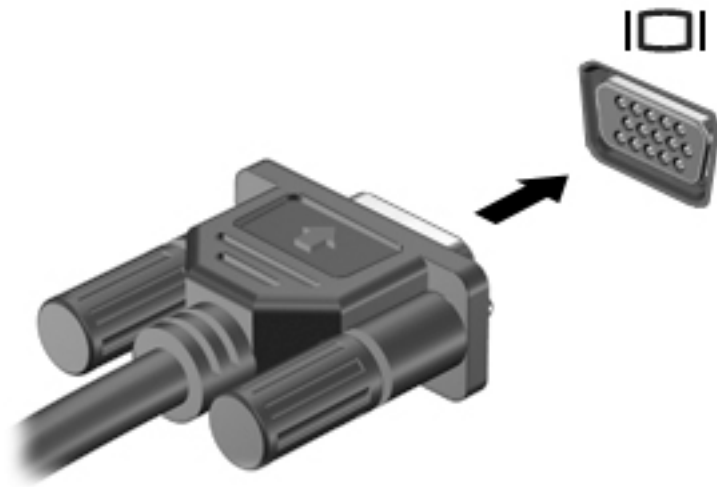

2. Tryk på **f1** for at skifte mellem fire visningstilstande for skærbilledet:

- **Kun pc-skærm:** Vis kun skærbilledet på computeren.
- **Dupliker:** Vis skærbilledet samtidigt på både computeren og den eksterne enhed.
- **Udvid:** Vis skærbilledet udvidet på både computeren og den eksterne enhed.
- **Kun anden skærm:** Vis kun skærbilledet på den eksterne enhed.

Hver gang du trykker på **f1**, ændres visningstilstanden.

 **BEMÆRK:** Du opnår de bedste resultater, især hvis du vælger "Udvid"-indstillingen, hvis du øger skærmopløsningen på den eksterne enhed som nedenfor. Vælg knappen **Start**, vælg derefter **Indstillinger**, og vælg til sidst **System**. Gå til **Skærmvisning**, vælg den passende opløsning, og vælg derefter **Bevar ændringer**.

Tilslutning af videoenheder med et HDMI-kabel (kun udvalgte produkter)

 **BEMÆRK:** Hvis du vil tilslutte en HDMI-enhed til din computer, skal du bruge et HDMI-kabel (købes separat).

Hvis du vil se computerskærbilledet på et HD-tv eller en HD-skærm, skal du tilslutte HD-enheden i henhold til følgende anvisninger:

1. Tilslut den ene ende af HDMI-kablet til HDMI-porten på computeren.

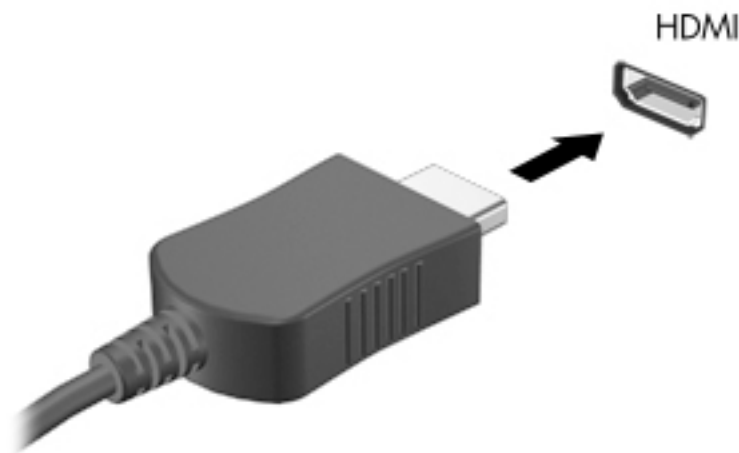

2. Sæt den anden ende af kablet i HD-tv'et eller -skærmen.
3. Tryk på **f1** for at skifte mellem computerens fire visningstilstande for skærbilledet:
 - **Kun pc-skærm:** Vis kun skærbilledet på computeren.
 - **Dupliker:** Vis skærbilledet samtidigt på både computeren og den eksterne enhed.
 - **Udvid:** Vis skærbilledet udvidet på både computeren og den eksterne enhed.
 - **Kun anden skærm:** Vis kun skærbilledet på den eksterne enhed.

Hver gang du trykker på **f1**, ændres visningstilstanden.

 **BEMÆRK:** Du opnår de bedste resultater, især hvis du vælger "Udvid"-indstillingen, hvis du øger skærmopløsningen på den eksterne enhed som nedenfor. Vælg knappen **Start**, vælg derefter **Indstillinger**, og vælg til sidst **System**. Gå til **Skærmvisning**, vælg den passende opløsning, og vælg derefter **Bevar ændringer**.

Opsætning af HDMI-lyd

HDMI er den eneste videogrænseflade, der understøtter HD-video og -lyd. Når du har tilsluttet et HDMI-tv til computeren, kan du aktivere HDMI-lyden ved at følge disse trin:

1. Højreklik på ikonet **Højtalere** i meddelelsesområdet yderst til højre på proceslinjen, og vælg derefter **Afspilningsenheder**.
2. Vælg navnet på den digitale udgangsenhed under fanen **Afspilning**.
3. Klik på **Angiv standard**, og klik derefter på **OK**.

Sådan sætter du lydstreamen tilbage til computerens højtalere:

1. Højreklik på ikonet **Højtalere** i meddelelsesområdet yderst til højre på proceslinjen, og klik derefter på **Afspilningsenheder**.
2. Klik på **Højtalere** under fanen Afspilning.
3. Klik på **Angiv standard**, og klik derefter på **OK**.

Søgning efter og tilslutning af kabelbaserede skærme ved hjælp af MultiStream Transport

Med MultiStream Transport (MST) er det muligt at tilslutte flere kabelbaserede skærmenheder til din computer ved at slutte dem til VGA- eller DisplayPort-porte på en hub eller ekstern dockingstation. Du kan tilslutte dem på flere forskellige måder, afhængigt af hvilken type grafikkort der er installeret på din computer, og om din computer indeholder en indbygget hub. Åbn Enhedshåndtering for at finde ud af, hvilken hardware der er installeret på computeren:

- ▲ Skriv *enhedshåndtering* i søgefeltet på proceslinjen, og vælg derefter appen **Enhedshåndtering**. Der vises en liste over alle de enheder, der er installeret på computeren.

Tilslutning af skærme til computere med Intel-grafikkort (med en valgfri hub)

 **BEMÆRK:** Med et Intel-grafikkort og en valgfri hub kan du tilslutte op til 3 skærmenheder.

Sådan konfigureres flere skærmenheder:

1. Slut en ekstern hub (købes separat) til DisplayPort på computeren, ved hjælp af et DP til DP-kabel (købes separat). Sørg for, at netadapteren til den eksterne hub er sluttet til vekselstrøm.
2. Tilslut dine eksterne skærmenheder til VGA-portene eller Displayportene på hub'en.
3. Når Windows registrerer, at en skærm er sluttet til DP-hub'en, vises dialogboksen **DisplayPort Topology Notification** (DisplayPort topologi-meddelelse). Klik på de relevante indstillinger for at konfigurere dine skærme. Valgmulighederne for flere skærme omfatter **Dupliker**, som afspejler computerskærmen på alle aktiverede skærmenheder, eller **Udvid**, som strækker computerskærmen på tværs af alle aktiverede skærmenheder.

 **BEMÆRK:** Hvis denne dialogboks ikke vises, skal du kontrollere, at hver enkelt ekstern skærmenhed er tilsluttet den rigtige port på hub'en. Vælg knappen **Start**, vælg derefter **Indstillinger**, og vælg til sidst **System**. Gå til **Skærmvisning**, vælg den passende opløsning, og vælg derefter **Bevar ændringer**.

Tilslutning af skærme til computere med Intel-grafikkort (med en indbygget hub)

Du kan tilslutte op til tre skærmenheder i følgende konfigurationer med din interne hub og Intel-grafikkortet:

- To 1920 x 1200 DP skærme tilsluttet til computeren + én 1920 x 1200 VGA-skærm tilsluttet en valgfri dockingstation
- Én 2560 x 1600 DP skærm tilsluttet til computeren + én 1920 x 1200 VGA-skærm tilsluttet en valgfri dockingstation

Sådan konfigureres flere skærmenheder:

1. Tilslut din eksterne skærmenhed til VGA-portene eller Displayportene (DP) på computerens bund eller dockingstationen.
2. Når Windows registrerer, at en skærm er sluttet til DP-hub'en, vises dialogboksen **DisplayPort Topology Notification** (DisplayPort topologi-meddelelse). Klik på de relevante indstillinger for at konfigurere dine skærme. Valgmulighederne for flere skærme omfatter **Dupliker**, som afspejler computerskærmen på alle aktiverede skærmenheder, eller **Udvid**, som strækker computerskærmen på tværs af alle aktiverede skærmenheder.

 **BEMÆRK:** Hvis denne dialogboks ikke vises, skal du kontrollere, at hver enkelt ekstern skærmenhed er tilsluttet den rigtige port på hub'en. Vælg knappen **Start**, vælg derefter **Indstillinger**, og vælg til sidst **System**. Gå til **Skærmvisning**, vælg den passende opløsning, og vælg derefter **Bevar ændringer**.

Søgning efter og tilslutning til trådløse Miracast-kompatible skærme (kun udvalgte produkter)

 **BEMÆRK:** Hvis du vil vide, hvilken type skærm du har (Miracast-kompatibel eller Intel WiDi), kan du se den dokumentation, der fulgte med dit TV eller din sekundære skærm.

For at registrere og oprette forbindelse til trådløse Miracast-kompatible skærme uden at forlade dine nuværende programmer skal du følge trinnene nedenfor.

Sådan åbnes Miracast:

- ▲ Indtast `projicer` i søgefeltet på proceslinjen, og klik derefter på **Projicer på en anden skærm**. Klik på **Opret forbindelse til en trådløs skærm**, og følg derefter anvisningerne på skærmen.

6 Strømstyring

Din computer kan køre på batteristrøm eller på ekstern strøm. Når computeren kører på batteristrøm, og der ikke er en ekstern strømkilde tilgængelig til opladning af batteriet, er det vigtigt, at du holder øje med batteriniveaueet.

Nogle af strømstyringsfunktionerne, der er beskrevet i dette kapitel, er muligvis ikke tilgængelige på din computer.

Brug af slumretilstand

 **FORSIGTIG:** For at reducere risikoen for eventuel lyd- og videoforringelse eller tab af lyd- eller videoafspilningsfunktioner eller tab af oplysninger skal du undlade at starte slumretilstand under læsning af eller skrivning til en disk eller et eksternt mediekort.

Slumretilstand er en strømbesparende tilstand i Windows. Slumretilstanden startes automatisk efter en periode med inaktivitet. Dit arbejde gemmes i hukommelsen, hvilket giver dig mulighed for hurtigt at genoptage det. Du kan også starte slumretilstand manuelt. Se [Start og afslutning af slumretilstand på side 32](#) for at få flere oplysninger.

Start og afslutning af slumretilstand

Du kan starte slumretilstand på følgende måder:

- Luk skærmen (kun udvalgte produkter)
- Vælg knappen **Start**, klik på ikonet **Strøm**, og vælg derefter **Slumre**.
- Tryk på slumre-genejstasten: for eksempel **fn+f12** (kun udvalgte produkter).

Du kan afslutte slumretilstand på en af følgende måder:

- Tryk kortvarigt på tænd/sluk-knappen.
- Hvis computeren er lukket, skal du løfte skærmen op (kun udvalgte produkter).
- Tryk på en tast på tastaturet (kun udvalgte produkter).
- Tryk på TouchPad'en (kun udvalgte produkter).

Når computeren afslutter slumretilstand, vender dit arbejde tilbage på skærmen.

 **BEMÆRK:** Hvis du har oprettet en adgangskode, der skal anvendes ved afslutning af Slumre, skal du indtaste din Windows-adgangskode, før dit arbejde vender tilbage på skærmen.

Nedlukning (slukning) af computeren

 **FORSIGTIG:** Data, der ikke er gemt, går tabt, når computeren lukkes. Sørg for at gemme dit arbejde, før du lukker computeren ned.

Kommandoen Luk computeren lukker alle åbne programmer, herunder operativsystemet, og slukker derefter skærmen og computeren.

Sluk computeren, hvis den ikke anvendes og er afbrudt fra ekstern strøm i længere tid ad gangen.

Den anbefalede fremgangsmåde er at bruge Windows-kommandoen Luk computeren.

 **BEMÆRK:** Hvis computeren er i slumretilstand, skal du først afslutte slumretilstand ved at trykke kortvarigt på tænd-/sluk-knappen.



1. Gem dit arbejde, og luk alle åbne programmer.
2. Vælg knappen **Start**, klik på ikonet **Strøm**, og vælg derefter **Luk ned**.

Hvis computeren ikke reagerer, og du ikke kan anvende de foregående procedurer for nedlukning, kan du forsøge med følgende nødslukningsprocedurer i den viste rækkefølge:

- Tryk på **ctrl+alt+delete**, vælg ikonet **Strøm**, og vælg derefter **Luk ned**.
- Tryk på, og hold tænd/sluk-knappen inde i mindst 10 sekunder.
- Hvis computeren har et batteri, der kan udskiftes af brugeren (kun udvalgte produkter), skal man frakoble computeren fra ekstern strøm, og derefter fjerne batteriet.

Brug af strømikonet og indstillinger for strøm

Ikonet for strøm  findes på værktøjslinjen i Windows. Med batterimåleren kan du hurtigt få adgang til strømindstillingerne og se det resterende batteriniveau.

- Hvis du vil se procentdelen af resterende batterispænding og den aktuelle strømstyringsplan, skal du placere musemarkøren over ikonet for **Strøm** .
- Hvis du vil bruge Strømstyring, skal du højreklikke på ikonet **Strøm**  og derefter vælge **Strømstyring**.

Forskellige strømikoner viser, om computeren kører på batteri eller på ekstern strøm. Ved at placere musemarkøren over ikonet vises der en meddelelse, hvis batteriet har nået en lav eller kritisk batterispænding.

Kørsel på batteristrøm

 **ADVARSEL!** Kun det batteri, der fulgte med computeren, et ombytningsbatteri fra HP eller et kompatibelt batteri, der er købt hos HP, må anvendes til computeren for at mindske potentielle sikkerhedsproblemer.

Når der er et opladet batteri i computeren, og denne ikke er sluttet til ekstern strøm, kører den på batteristrøm. Når computeren er slukket og koblet fra ekstern strøm, aflader batteriet i computeren langsomt. Computeren viser en meddelelse, hvis batteriet når en lav eller kritisk lav batterispænding.

Computerbatteriets levetid varierer afhængigt af indstillingerne for strømstyring, de programmer, der køres på computeren, skærmens lysstyrke, eksterne enheder, der er sluttet til computeren, og andre faktorer.

 **BEMÆRK:** Skærmens lysstyrke reduceres automatisk for at spare på batteriets strøm, når du frakobler ekstern strøm. Udvalgte computerprodukter kan skifte mellem grafiske tilstande for at spare på batteriets strøm.

Brug af HP Fast Charge (kun udvalgte produkter)

Funktionen HP Fast Charge giver dig mulighed for hurtigt at oplade computerbatteriet. Opladningstiden kan variere +/-10%. Afhængigt af computermodellen og den HP-vekselstrømsadapter der følger med din computer, fungerer HP Fast Charge på en af følgende måder:

- Når den resterende batterispænding er mellem nul og 50 %, oplades batteriet til 50 % af den fulde kapacitet i ikke mere end 30 minutter.
- Når den resterende batterispænding er mellem nul og 90%, oplades batteriet til 90% af den fulde kapacitet i ikke mere end 90 minutter.

For at bruge HP Fast Charge skal du lukke din computer ned og derefter tilslutte vekselstrømsadapteren til din computer og til ekstern strøm.

Visning af batterispænding

Hvis du vil se procentdelen af resterende batterispænding og den aktuelle strømstyringsplan, skal du placere musemarkøren over ikonet for **Strøm** .

Batteribesparelse

Sådan sparer du på batteriet og maksimerer batteriets levetid:

- Reducér skærmens lysstyrke.
- Vælg indstillingen **Strømsparer** under Strømstyring.
- Sluk for trådløse enheder, når de ikke er i brug.
- Frakobl ubenyttede eksterne enheder, der ikke er tilsluttet en ekstern strømkilde, f.eks. en ekstern harddisk, der er tilsluttet en USB-port.
- Afbryd, deaktiver eller fjern eventuelle eksterne mediekort, du ikke bruger.
- Start slumretilstand, eller luk computeren, før du forlader arbejdet.

Identificering af lave batteriniveauer

Når et batteri, der er computerens eneste strømkilde, når en lav eller kritisk batterispænding, sker følgende:

- Lysdioden for batteriet (kun udvalgte produkter) angiver en lav eller kritisk lav batterispænding.

- eller -

- Ikonet for strøm  viser en meddelelse om lav eller kritisk lav batterispænding.



BEMÆRK: Du kan finde yderligere oplysninger om ikonet for strøm i [Brug af strømikonet og indstillinger for strøm på side 33](#).

Computeren foretager følgende handlinger ved kritisk lav batterispænding:

- Hvis computeren er tændt eller i slumretilstand, forbliver den kortvarigt i slumretilstand, hvorefter den lukkes, og ikke-gemte data går tabt.

Afhjælpning af lav batterispænding

Sådan afhjælpes en lav batterispænding, når der er en ekstern strømkilde til rådighed

Tilslut en af følgende til computeren og til en stikkontakt:

- Vekselstrømsadapter
- Valgfri dockingenhed eller udvidelsesprodukt
- Valgfri netadapter købt som tilbehør hos HP

Sådan afhjælpes en lav batterispænding, når der ikke er nogen strømkilde til rådighed

Gem dataene, og luk computeren.

Batteri forsejlet fra fabrikken

Det er vanskeligt for brugere selv at udskifte batterierne i dette produkt. Fjernelse eller udskiftning af batteriet kan påvirke garantiens dækning. Hvis batteriet ikke længere kan holde på strømmen, skal du kontakte support.

Når et batteri har nået enden af sin levetid, må det ikke bortskaffes med det almindelige husholdningsaffald. Følg de lokale love og bestemmelser i dit område vedrørende bortskaffelse af batterier.

Kørsel på ekstern strøm

Se plakaten *Opsætningsanvisninger*, der findes i computerkassen, for at få oplysninger om at tilslutte ekstern strøm.

Computeren bruger ikke batteristrøm, når den er tilsluttet ekstern strøm med en godkendt vekselstrømsadapter eller en valgfri dockingenhed eller udvidelsesprodukt

⚠ ADVARSEL! For at undgå risikoen for sikkerhedsproblemer må du kun bruge den vekselstrømsadapter, der fulgte med computeren, en ombytningsvekselstrømsadapter fra HP eller en kompatibel vekselstrømsadapter, der er købt hos HP.

⚠ ADVARSEL! Du må ikke oplade computerens batteri om bord på et fly.

Under følgende forhold skal du tilslutte computeren til en ekstern strømkilde:

- Ved opladning eller kalibrering af et batteri.
- Ved installation eller opdatering af systemssoftware
- Ved opdatering af systemets BIOS
- Ved skrivning af oplysninger til en disk (kun udvalgte produkter).
- Ved sikkerhedskopiering eller gendannelse.

Ved tilslutning af computeren til en ekstern strømkilde:

- Batteriet begynder at oplade.
- Skærmens lysstyrke øges.
- Ikonet for strøm  skifter udseende.

Når du frakobler ekstern strøm:

- Computeren skifter til batteristrøm.
- Skærmens lysstyrke reduceres automatisk for at spare på batteriets strøm.
- Ikonet for strøm  skifter udseende.

7 Sikkerhed

Beskyttelse af computeren

Standardsikkerhedsfunktionerne i Windows-operativsystemet og i hjælpeprogrammet Windows Computer Setup (BIOS, der kører under alle operativsystemer) kan beskytte dine personlige indstillinger og data mod forskellige risici.

 **BEMÆRK:** Sikkerhedsløsninger er beregnet til at fungere præventivt. Disse præventive midler forhindrer ikke nødvendigvis produktet i at blive håndteret forkert eller stjålet.

 **BEMÆRK:** Før du sender din computer til service, skal du sikkerhedskopiere dine filer, slette fortrolige filer og fjerne alle adgangskodeindstillinger.

 **BEMÆRK:** Nogle af de funktioner, der er beskrevet i dette kapitel, er muligvis ikke tilgængelige på din computer.

Computerrisiko	Sikkerhedsfunktion
Uautoriseret anvendelse af computeren	BIOS-startadgangskode
Uautoriseret adgang til Computer Setup (BIOS)	BIOS-administratoradgangskode i Computer Setup*
Uautoriseret start fra et valgfrit eksternt optisk drev (kun udvalgte produkter), valgfri eksternt harddisk (kun udvalgte produkter) eller et internt netværkskort	Startindstillinger i Computer Setup*
Uautoriseret adgang til en Windows-brugerkonto	Brugeradgangskode til Windows
Uautoriseret adgang til data	Windows BitLocker
Uautoriseret fjernelse af computeren	Stik til sikkerhedskabel (anvendes til et valgfrit sikkerhedskabel på udvalgte produkter)

*Computer Setup er et integreret, ROM-baseret hjælpeprogram, der kan anvendes, selvom operativsystemet ikke fungerer eller ikke kan indlæses. Du kan enten bruge et pegeredskab (TouchPad, pegepind eller USB-mus) eller tastaturet for at navigere og foretage valg i Computer Setup.

BEMÆRK: På tablet-pc'er uden tastaturer kan du bruge berøringsskærmen.

Brug af adgangskoder

En adgangskode er en gruppe af tegn, som du vælger for at beskytte oplysningerne på computeren. Du kan vælge adskillige typer adgangskoder afhængigt af, hvordan du vil kontrollere adgangen til dine data. Adgangskoder kan defineres i Windows eller i Computer Setup, som er forudinstalleret på computeren.

- BIOS administrator- og startadgangskoder angives i Computer Setup og administreres af system-BIOS.
- Windows-adgangskoder angives kun i Windows-operativsystemet.

Du kan bruge den samme adgangskode til en funktion i Computer Setup og en sikkerhedsfunktion i Windows.

Brug følgende tip i forbindelse med oprettelse af adgangskoder:

- Når du opretter adgangskoder, skal du overholde de krav, programmet stiller.
- Brug ikke den samme adgangskode til flere programmer eller websteder, og genbrug ikke din adgangskode til Windows til andre programmer eller websteder.
- Undgå at opbevare adgangskoder i en fil på computeren.

De følgende tabeller viser ofte anvendte Windows og BIOS-administratoradgangskoder og beskriver deres funktioner.

Oprettelse af adgangskoder i Windows

Adgangskode	Funktion
Administratoradgangskode*	Beskytter adgangen til en konto på Windows-administratorniveau. BEMÆRK: Indstilling af Windows-administratoradgangskoden indstiller ikke BIOS-administratoradgangskoden.
Brugeradgangskode*	Beskytter adgangen til en Windows-brugerkonto.

Angivelse af adgangskoder i Computer Setup

Adgangskode	Funktion
BIOS-administratoradgangskode*	Beskytter mod adgang til Computer Setup. BEMÆRK: Hvis funktioner er blevet aktiveret for at forhindre fjernelse af BIOS-administratoradgangskoden, kan du muligvis ikke fjerne den, før de pågældende funktioner er blevet deaktiveret.
Adgangskode for opstart	<ul style="list-style-type: none">• Skal indtastes, hver gang du tænder eller genstarter computeren.• Hvis du glemmer din startadgangskode, kan du ikke tænde eller genstarte computeren.

*Oplysninger om hver af disse adgangskoder finder du under følgende emner.

Administration af BIOS-administratoradgangskoder

Hvis du vil oprette, ændre eller slette adgangskoden, skal du gøre følgende:

Angivelse af en ny BIOS-administratoradgangskode

1. Start Computer Setup.
 - Computere eller tabletter med tastaturer:
 - ▲ Tænd eller genstart computeren, og når HP-logoet vises, skal du trykke på **F10** for at åbne Computer Setup.
 - Tabletter uden tastaturer:

- ▲ Sluk for tabletten. Tryk på tænd/sluk-knappen og knappen Reducér lydstyrke samtidig, indtil opstartsmenuen vises, og tryk derefter på **F10** for at starte Computer Setup.

2. Vælg **Security** (Sikkerhed), vælg **Create BIOS administrator password** (Opret BIOS-administratoradgangskode) eller **Set Up BIOS administrator Password** (Opsæt BIOS-administratoradgangskode (kun udvalgte produkter), og tryk derefter på [Enter](#).
3. Skriv en adgangskode, når du bliver bedt om det.
4. Skriv den nye adgangskode igen for at bekræfte, når du bliver bedt om det.
5. Hvis du vil gemme ændringerne og afslutte Computer Setup, skal du vælge ikonet **Save** (Gem) og derefter følge anvisningerne på skærmen.

- eller -

Vælg **Main** (Overordnet), vælg **Save Changes and Exit** (Gem ændringer og afslut), og tryk derefter på [Enter](#).

Ændringerne træder i kraft, når computeren genstartes.

Ændring af BIOS-administratoradgangskode

1. Start Computer Setup.
 - Computere eller tabletter med tastaturer:
 - ▲ Tænd eller genstart computeren, og når HP-logoet vises, skal du trykke på **F10** for at åbne Computer Setup.
 - Tabletter uden tastaturer:
 - ▲ Sluk for tabletten. Tryk på tænd/sluk-knappen og knappen Reducér lydstyrke samtidig, indtil opstartsmenuen vises, og tryk derefter på **F10** for at starte Computer Setup.
2. Angiv din aktuelle BIOS-administratoradgangskode.
3. Vælg **Security** (Sikkerhed), vælg **Change BIOS administrator Password** (Skift BIOS-administratoradgangskode) eller **Change Password** (Skift adgangskode) (kun udvalgte produkter), og tryk derefter på [Enter](#).
4. Skriv den nuværende adgangskode, når du bliver bedt om det.
5. Indtast den nye adgangskode, når du bliver bedt om det.
6. Skriv den nye adgangskode igen for at bekræfte, når du bliver bedt om det.
7. Hvis du vil gemme ændringerne og afslutte Computer Setup, skal du vælge ikonet **Save** (Gem) og derefter følge anvisningerne på skærmen.

- eller -

Vælg **Main** (Overordnet), vælg **Save Changes and Exit** (Gem ændringer og afslut), og tryk derefter på [Enter](#).

Ændringerne træder i kraft, når computeren genstartes.

Sletning af BIOS-administratoradgangskode

1. Start Computer Setup.
 - Computere eller tabletter med tastaturer:
 - ▲ Tænd eller genstart computeren, og når HP-logoet vises, skal du trykke på **F10** for at åbne Computer Setup.

- Tabletter uden tastaturer:
 - ▲ Sluk for tabletten. Tryk på tænd/sluk-knappen og knappen Reducér lydstyrke samtidig, indtil opstartsmenuen vises, og tryk derefter på **F10** for at starte Computer Setup.
- 2. Angiv din aktuelle BIOS-administratoradgangskode.
- 3. Vælg **Security** (Sikkerhed), vælg **Change BIOS administrator Password** (Skift BIOS-administratoradgangskode) eller **Change Password** (Skift adgangskode) (kun udvalgte produkter), og tryk derefter på **Enter**.
- 4. Skriv den nuværende adgangskode, når du bliver bedt om det.
- 5. Når du bliver bedt om at angive en ny adgangskode, skal du lade feltet stå tomt og derefter trykke på **Enter**.
- 6. Når du bliver bedt om at skrive den nye adgangskode igen, skal du lade feltet stå tomt og derefter trykke på **Enter**.
- 7. Hvis du vil gemme ændringerne og afslutte Computer Setup, skal du vælge ikonet **Save** (Gem) og derefter følge anvisningerne på skærmen.

- eller -

Vælg **Main** (Overordnet), vælg **Save Changes and Exit** (Gem ændringer og afslut), og tryk derefter på **Enter**.

Ændringerne træder i kraft, når computeren genstartes.

Indtastning af BIOS-administratoradgangskoder

Ved prompten for **BIOS administrator password** (BIOS-administratoradgangskode) skal du indtaste din adgangskode (med samme taster, du brugte til at angive adgangskoden), og derefter skal du trykke på **Enter**. Efter to forgæves forsøg på at angive den korrekte BIOS-administratoradgangskode skal du genstarte computeren og forsøge igen.

Brug af antivirussoftware

Når du bruger computeren til at få adgang til mail, et netværk eller internettet, kan du udsætte den for computervirus. Computerviruser kan deaktivere operativsystemet, programmer eller hjælpeprogrammer eller forårsage en unormal funktionsmåde.

Antivirusprogrammer kan spore de fleste virusser, tilintetgøre dem og, i de fleste tilfælde, reparere de skader, de eventuelt har forvoldt. For at yde vedvarende beskyttelse imod nye virusser skal antivirussoftware holdes opdateret.

Windows Defender er forudinstalleret på din computer. Det anbefales kraftigt, at du fortsat anvender et antivirusprogram for at beskytte din computer fuldt ud.

Brug af firewallsoftware

Firewalls er designet til at forhindre uautoriseret adgang til et system eller netværk. En firewall kan være et program, du installerer på computeren og/eller netværket, eller en løsning baseret på både hardware og software.

Der findes to typer firewalls:

- Værtsbaserede firewalls – software, der kun beskytter den computer, den er installeret på.
- Netværksbaserede firewalls – installeret mellem DSL- eller kabelmodemmet og hjemmenetværket for at beskytte alle computere i netværket.

Når en firewall er installeret på et system, overvåges alle data, der sendes til og fra systemet, og sammenlignes med et sæt brugerdefinerede sikkerhedskriterier. Alle data, der ikke overholder disse kriterier, blokeres.

Computeren eller netværksudstyret har muligvis allerede en firewall installeret. Ellers findes der firewall-softwareløsninger.



BEMÆRK: I visse tilfælde kan en firewall blokere for adgang til internetspil, forstyrre printer- eller fildeling på et netværk eller blokere for uautoriserede filer, der er vedhæftet e-mail. Du kan løse problemet midlertidigt ved at deaktivere din firewall, udføre den ønskede opgave og derefter aktivere din firewall igen. Hvis du vil løse problemet permanent, skal du genkonfigurere firewall'en.

Brug af et valgfrit sikkerhedskabel (kun udvalgte produkter)

Et sikkerhedskabel (købes separat) er udviklet til at fungere præventivt, men vil ikke nødvendigvis forhindre, at computeren bliver misbrugt eller stjålet. Du tilslutter et sikkerhedskabel til computeren ved at følge producentens anvisninger.

8 Vedligeholdelse

Det er vigtigt at udføre regelmæssig vedligeholdelse for at bevare computeren i optimal tilstand. Dette kapitel indeholder også en vejledning til opdatering af programmer og drivere, trin til at rengøre computeren og gode råd om at rejse med (eller forsende) computeren.

Opdatering af programmer og drivere

HP anbefaler, at du opdaterer dine programmer og drivere regelmæssigt. Opdateringer kan løse problemer og hente nye funktioner og muligheder til din computer. Det er f.eks. ikke sikkert, at ældre grafikkomponenter fungerer godt sammen med de nyeste spilprogrammer. Uden den nyeste driver får du ikke mest muligt ud af dit udstyr.

Gå til <http://www.hp.com/support> for at downloade de seneste versioner af HP-programmer og -drivere. Du kan også registrere dig, så du automatisk modtager meddelelser, så snart der er tilgængelige opdateringer.

Rengøring af computeren

Brug følgende produkter for sikker rengøring af din computer:

- Dimethylbenzylammoniumchlorid 0,3 % maks. koncentration (f.eks. engangsklude, der leveres i mange forskellige mærker)
- Ruderens uden alkohol
- Blanding af vand og mild sæbe
- Tør rengøringsklud af mikrofiber eller vaskeskind (oliefri antistatisk klud)
- Antistatiske rengøringsklude af tekstil

⚠ FORSIGTIG: Undgå stærke rengøringsmidler, der kan forårsage permanente skader på computeren. Hvis du ikke er sikker på, at et rengøringsprodukt er sikkert for din computer, skal du kontrollere produktets indhold for at sikre, at ingredienser såsom sprit, acetone, ammoniumchlorid, methylenchlorid og kulbrinter ikke er inkluderet i produktet.

Fibermaterialer, som f.eks. papirhåndklæder, kan ridse computeren. Efterhånden kan snavs og rester fra rengøringsmidler sidde fast i revnerne.

Rengøringsprocedurer

Følg procedurerne i dette afsnit til at rengøre din computer på sikker vis.

⚠ ADVARSEL! For at undgå elektrisk stød eller beskadigelse af komponenter må du ikke forsøge at rense din computer, mens den er tændt.

1. Sluk for computeren.
2. Afbryd strømmen.
3. Afbryd alle tændte eksterne enheder.

⚠ FORSIGTIG: For at forhindre beskadigelse af indvendige komponenter må rengøringsmidler eller -væsker ikke sprøjtes direkte på en hvilken som helst computeroverflade. Hvis der drypper væsker ned på overfladen, kan det permanent beskadige de indvendige komponenter.

Rengøring af skærmen

Tør skærmen forsigtigt af ved brug af en blød, fnugfri klud, som er vædet med en ruderens uden alkohol. Sørg for, at skærmen er tør, før du lukker computeren.

Rengøring af siderne og låget

Du kan rengøre siderne og låget med en blød mikrofiberklud eller et vaskeskind fugtet med en af de tidligere angivne rengøringsopløsninger eller med en passende engangsklud.

 **BEMÆRK:** Brug en cirkelbevægelse, når du rengør computerens låg, for at gøre det nemmere at fjerne snavs og fnug.

Rengøring af TouchPad'en, tastaturet eller musen (kun udvalgte produkter)

 **ADVARSEL!** Du bør ikke bruge et støvsugertilbehør til at rense tastaturet, da det indebærer risiko for elektrisk stød eller skader på interne komponenter. En støvsuger kan overføre husholdningsstøv og lignende til tastaturets overflade.

 **FORSIGTIG:** For at undgå at beskadige interne komponenter må du ikke lade væsker dryppe ned mellem tasterne.

- Du kan rengøre TouchPad, tastatur og mus med en blød mikrofiberklud eller et vaskeskind fugtet med en af de tidligere angivne rengøringsopløsninger eller med en passende engangsklud.
- Brug en trykluftholder med forlængerrør for at undgå, at tasterne sætter sig fast og for at fjerne støv, fnug og partikler fra tastaturet.

Rejse med eller forsendelse af din computer

Hvis du er nødt til at rejse med eller sende din computer, er der her nogle tips til at sikre dit udstyr.

- Forbered computeren til transport eller forsendelse:
 - Sikkerhedskopier dine oplysninger til et eksternt drev.
 - Fjern alle diske og alle eksterne mediekort, f.eks. hukommelseskort.
 - Sluk for alt eksternt udstyr, og kobl det derefter fra.
 - Luk computeren ned.
- Medbring en sikkerhedskopi af dine data. Opbevar sikkerhedskopien et andet sted end computeren.
- Bær computeren som håndbagage, hvis du skal ud at flyve. Undgå at checke den ind med resten af bagagen.

 **FORSIGTIG:** Undgå at udsætte et drev for magnetfelter. Sikkerhedsudstyr med magnetfelter omfatter de metaldetektorer, du går igennem i lufthavne, samt sikkerhedsstave. Transportbånd i lufthavne og lignende sikkerhedsanordninger, der kontrollerer håndbagage, bruger røntgenstråler i stedet for magnetisme og beskadiger ikke drev.

- Hvis du har tænkt dig at anvende computeren under en flyrejse, skal du lytte til flypersonalets anvisninger om, hvornår du må bruge din computer. Flyselskabet skal give tilladelse til brug af computere om bord på flyet.
- Hvis du skal sende computeren eller et drev, skal du bruge passende, beskyttende emballage, og pakken skal mærkes "FORSIGTIG!".

- Brug af trådløse enheder kan være begrænset i visse omgivelser. Sådanne begrænsninger kan gælde om bord på fly, på hospitaler, i nærheden af sprængstoffer og på risikofyldte steder. Spørg om tilladelse, hvis du er usikker på, hvad praksis er for anvendelse af en trådløs enhed på din computer, før du tænder for den.
- Du bør følge disse forslag, når du rejser i udlandet:
 - Kontrollér de computerrelaterede toldregler for hvert land/område, du rejser til.
 - Undersøg kravene til netledninger og adaptere for alle de lande/områder, hvor du har tænkt dig at anvende computeren. Spænding, frekvens og stikstørrelser varierer.

 **ADVARSEL!** Hvis du vil mindske risikoen for elektrisk stød, brand eller beskadigelse af udstyret, må du ikke forsøge at tilføre computeren strøm med en spændingsomformer af den type, der sælges til husholdningsudstyr.

9 Oplysninger om sikkerhedskopiering og gendannelse

Dette kapitel indeholder oplysninger om software, der skal bruges til sikkerhedskopiering og gendannelse. Oplysningerne i dette kapitel er standardprocedure for de fleste tynde klientcomputere.

HP ThinUpdate software er installeret på tynde klientcomputere (kun udvalgte produkter) for at give mulighed for sikkerhedskopiering og gendannelse. Hvis den ikke er installeret på din computer, kan du downloade den fra <http://www.hp.com/support> (Søg efter din tynde klient-model og klik på afsnittet **Drivere og software** på supportsiden for denne model. Oplysninger om brug af denne software findes i afsnittet om vejledninger).



BEMÆRK: HP anbefaler, at du regelmæssigt besøger webstedet for at se, om der er program-opdateringer.

Brug HP ThinUpdate-software til følgende processer:

- Oprettelse af gendannelsesmedier og sikkerhedskopier
- Gendannelse og genoprettelse af systemet
- Installation og opdatering af software

10 Computer Setup (BIOS), TPM og HP Sure Start

Brug af Computer Setup

Computer Setup eller BIOS (Basic Input/Output System) styrer kommunikation mellem alle systemets input- og outputenheder (som f.eks. diskdrev, skærm, tastatur, mus og printer). Computer Setup indeholder indstillinger for de typer af enheder, der er installeret, startrækkefølgen for computeren og omfanget af systemhukommelse og udvidet hukommelse.

 **BEMÆRK:** Vær særlig omhyggelig, når du foretager ændringer i Computer Setup. Fejl kan forhindre computeren i at fungere korrekt.

Start af Computer Setup

 **BEMÆRK:** Et eksternt tastatur eller en ekstern mus, som er tilsluttet via USB, kan kun anvendes i Computer Setup, hvis USB-bagudkompatibel understøttelse er aktiveret.

- ▲ Tænd eller genstart computeren, og når HP-logoet vises, skal du trykke på **F10** for at åbne Computer Setup.

Navigering og valg i Computer Setup

- Du vælger en menu eller et menupunkt ved hjælp af tasten **tab** og piletasterne på tastaturet og derefter ved at trykke på **enter** eller ved at vælge emnet ved hjælp af et pegeredskab.
- For at rulle op og ned skal du vælge Pil op eller Pil ned i øverste højre hjørne af skærmen eller bruge Pil op- eller Pil ned-tasten på tastaturet.
- Hvis du vil lukke åbne dialogbokse og vende tilbage til hovedskærbilledet i Computer Setup, skal du trykke på **esc**, og derefter følge anvisningerne på skærmen.

Benyt en af følgende fremgangsmåder for at afslutte menuerne i Computer Setup:

- Sådan afslutter du menuerne i Computer Setup uden at gemme dine ændringer:

Vælg ikonet **Exit** (Luk) i nederste højre hjørne på skærmen, og følg derefter instruktionerne på skærmen.

- eller -

Vælg **Main** (Overordnet), vælg **Ignore Changes and Exit** (Ignorer ændringer og Afslut), og tryk derefter på **enter**.

- Sådan gemmer du dine ændringer og afslutter menuerne i Computer Setup:

Vælg ikonet **Save** (Gem) i nederste højre hjørne på skærmen, og følg derefter instruktionerne på skærmen.

- eller -

Vælg **Main** (Overordnet), vælg **Save Changes and Exit** (Gem ændringer og Afslut), og tryk derefter på **enter**.

Ændringerne træder i kraft, når computeren genstartes.

Gendannelse af fabriksindstillinger i Computer Setup

 **BEMÆRK:** Gendannelse af standardindstillinger ændrer ikke harddiskens tilstand.

Følg disse trin for at gendanne alle indstillinger i Computer Setup til de fabriksindstillede værdier:

1. Start Computer Setup. Se [Start af Computer Setup på side 46](#).
2. Vælg **Main** (Overordnet), og vælg derefter **Apply Factory Defaults and Exit** (Anvend standardindstillinger og afslut).

 **BEMÆRK:** På udvalgte produkter kan valgmulighederne vise **Gendan standarder** i stedet for **Anvend fabrikkens standardindstillinger og afslut**.

3. Følg anvisningerne på skærmen.
4. Hvis du vil gemme ændringerne og afslutte, skal du vælge ikonet **Save** (Gem) i nederste højre hjørne på skærmen, og følg derefter anvisningerne på skærmen.

- eller -

Vælg **Main** (Overordnet), vælg **Save Changes and Exit** (Gem ændringer og Afslut), og tryk derefter på **enter**.

Ændringerne træder i kraft, når computeren genstartes.

 **BEMÆRK:** Din adgangskode- og sikkerhedsindstillinger ændres ikke, når du gendanner fabriksindstillingerne.

Opdatering af BIOS

Opdaterede versioner til BIOS kan være tilgængelige på HP's websted.

De fleste BIOS-opdateringer på HP's websted er pakket i komprimerede filer, der kaldes *SoftPaqs*.

Visse download-pakker indeholder en fil med navnet Readme.txt, som indeholder oplysninger om installation af filen og fejlfinding.

Sådan fastslår du BIOS-versionen

For at kunne beslutte, om du behøver at opdatere Computer Setup (BIOS), skal du først fastslå BIOS-versionen på computeren.

Du kan få adgang til oplysninger om BIOS-versionen (også kaldet *ROM-dato* og *System-BIOS*) ved at trykke på **fn+esc** (hvis du allerede er i Windows) eller ved at bruge Computer Setup.

1. Start Computer Setup. Se [Start af Computer Setup på side 46](#).
2. Vælg **Main** (Overordnet), og vælg derefter **System Information** (Systemoplysninger).
3. Hvis du vil afslutte Computer Setup uden at gemme dine ændringer, skal du vælge ikonet **Exit** (Afslut) i nederste højre hjørne af skærmen og derefter følge anvisningerne på skærmen.

- eller -

Vælg **Main** (Overordnet), vælg **Ignore Changes and Exit** (Ignorer ændringer og Afslut), og tryk derefter på **enter**.

Se [Download af en BIOS-opdatering på side 48](#), hvis du vil undersøge, om der er nyere BIOS-versioner.

Download af en BIOS-opdatering

 **FORSIGTIG:** Hvis du vil undgå at beskadige computeren, eller at installationen mislykkes, må du kun downloade og installere en BIOS-opdatering, når computeren er sluttet til en pålidelig, ekstern strømkilde vha. vekselstrømsadapteren. Undlad at downloade eller installere en BIOS-opdatering, mens computeren kører på batteri, er sat i en dockingenhed eller tilsluttet en valgfri strømkilde. Følg nedenstående anvisninger ved download og installation:

Undlad at afbryde strømmen på computeren ved at tage netledningen ud af stikkontakten.

Undlad at lukke computeren ned eller starte slumretilstand.

Undlad at indsætte, fjerne, tilslutte eller frakoble enheder, kabler eller ledninger.

1. For at få adgang til HP Support skal du gå til <http://www.hp.com/support> og vælge dit land. Vælg **Drivere og downloads**, og følg anvisningerne på skærmen for at få adgang til BIOS-downloads.
2. Følg disse trin i BIOS-download-området:
 - a. Identificér den nyeste BIOS-opdatering og sammenlign den med den BIOS-version, der aktuelt er installeret på computeren. Noter datoen, navnet eller anden identifikator. Du kan få brug for disse oplysninger til at finde opdateringen senere, når den er blevet downloadet til din harddisk.
 - b. Følg anvisningerne på skærmen for at downloade dit valg til harddisken.

Notér stien til den placering på harddisken, som BIOS-opdateringen downloades til. Du får brug for denne sti, når du er klar til at installere opdateringen.

 **BEMÆRK:** Hvis du slutter computeren til et netværk, skal du rådføre dig med netværksadministratoren, før du installerer softwareopdateringer, især system-BIOS-opdateringer.

BIOS-installationsprocedurer varierer. Følg eventuelle anvisninger på skærmen, når du er færdig med at downloade. Hvis der ikke vises anvisninger, skal du benytte følgende fremgangsmåde:

1. Skriv `fil` i søgefeltet på proceslinjen, og vælg derefter **Stifinder**.
2. Vælg harddiskbetegnelsen. Harddiskbetegnelsen er som regel Lokal disk (C:).
3. Følg den sti på harddisken, som du noterede tidligere, og åbn den mappe, som indeholder opdateringen.
4. Dobbeltklik på filen med filtypenavnet `.exe` (f.eks. `filnavn.exe`).

Installationen af BIOS begynder.
5. Udfør installationen ved at følge anvisningerne på skærmen.

 **BEMÆRK:** Når der på skærmen vises en meddelelse om, at installationen er udført, kan du slette den downloadede fil fra harddisken.

Ændring af startrækkefølgen med F9-prompten

Følg disse trin for dynamisk at vælge en startenhed for den aktuelle startrækkefølge:

1. Få adgang til menuen Valgmuligheder for startenhed:
 - Tænd eller genstart computeren, og når HP-logoet vises, skal du trykke på **F9** for at åbne menuen Valgmuligheder for startenhed.
2. Vælg en startenhed, og tryk derefter på **enter**.

TPM BIOS-indstillinger (kun udvalgte produkter)

 **VIGTIGT:** Før du aktiverer funktionen Trusted Platform Module (TPM) på dette system, skal du sørge for, at din påtænkte brug af TPM er i overensstemmelse med relevante lokale love, regulativer og politikker, og godkendelser eller licenser skal anskaffes, hvis de er relevante. Eventuelle problemer med overholdelse som følge af din brug af TPM, der overtræder ovennævnte krav, er på eget ansvar. HP er ikke ansvarlig for eventuelle krav.

TPM giver yderligere sikkerhed på din computer. Du kan redigere TPM-indstillingerne i Computer Setup (BIOS).

 **BEMÆRK:** Hvis du ændrer TPM-indstillingen til Skjult, er TPM ikke synlig i operativsystemet.

Sådan får du adgang til TPM-indstillingerne i Computer Setup (Computeropsætning):

1. Start Computer Setup. Se [Start af Computer Setup på side 46](#).
2. Vælg **Security** (Sikkerhed), vælg **TPM Embedded Security** (TPM indbygget sikkerhed), og følg derefter anvisningerne på skærmen.

Brug af HP Sure Start (kun udvalgte produkter)

Visse computermodeller er konfigureret med HP Sure Start, en teknologi, som overvåger, om computerens BIOS udsættes for angreb eller beskadigelse. Hvis BIOS'en beskadiges eller angribes, gendanner HP Sure Start automatisk BIOS'en til dens tidligere fejlsikrede tilstand, uden indgriben fra brugeren.

HP Sure Start er allerede konfigureret og aktiveret, så de fleste brugere kan bruge standardkonfigurationen HP Sure Start. Standardkonfigurationen kan tilpasses af erfarne brugere.

For at få adgang til den nyeste dokumentation vedrørende HP Sure Start skal du gå til <http://www.hp.com/support> og vælge dit land. Vælg **Find dit produkt**, og følg derefter anvisningerne på skærmen.

11 Brug af HP PC Hardware Diagnostics (UEFI)

HP PC Hardware Diagnostics er et UEFI (Unified Extensible Firmware Interface), som gør det muligt at køre diagnostiske test for at afgøre, om computerens hardware fungerer korrekt. Værktøjet kører uden for operativsystemet, så det kan isolere hardwarefejl pga. problemer der er forårsaget af operativsystemet eller andre softwarekomponenter.

Når HP PC Hardware Diagnostics (UEFI) registrerer en fejl, der kræver udskiftning af hardware, genereres en fejl-id-kode på 24 cifre. Denne id-kode kan opgives i forbindelse med support for at finde ud af, hvordan problemet løses.

 **BEMÆRK:** For at starte diagnosticering på en tablet/bærbar-hybridcomputer skal du bruge den i tilstanden for bærbar computer med det fysiske tastatur.

For at starte HP PC Hardware Diagnostics (UEFI) skal du følge disse trin:

1. Tænd eller genstart computeren, og tryk hurtigt på **esc**.
2. Tryk på **f2**.

BIOS'en søger på tre steder efter diagnose-værktøjerne i følgende rækkefølge:

- a. Tilsluttet USB-drev

 **BEMÆRK:** Du kan finde flere oplysninger om download af HP PC Hardware Diagnostics-værktøjet (UEFI) til et USB-drev under [Download HP PC Hardware Diagnostics \(UEFI\) til en USB-enhed på side 50](#).

- b. Harddisk

- c. BIOS

3. Når diagnoseværktøjet åbner, skal du vælge den type diagnostiske test, du vil køre, og følge anvisningerne på skærmen.

 **BEMÆRK:** Hvis du bliver nødt til at stoppe en diagnostisk test, skal du trykke på **esc**.

Download HP PC Hardware Diagnostics (UEFI) til en USB-enhed

 **BEMÆRK:** Anvisningerne i at downloade HP PC Hardware Diagnostics (UEFI) findes kun på engelsk, og du skal bruge en Windows-computer til at downloade og oprette HP UEFI-supportmiljøet, fordi der kun tilbydes .exe-filer.

Der er to metoder til at downloade HP PC Hardware Diagnostics til en USB-enhed.

Download den nyeste UEFI-version

1. Gå til <http://www.hp.com/go/techcenter/pcdiags>. HP PC Diagnostics-hjemmesiden vises.
2. Vælg linket **Download** i afsnittet HP PC Hardware Diagnostics, og klik derefter på **Kør**.

Download en version af UEFI til et bestemt produkt

1. Gå til <http://www.hp.com/support>.
2. Vælg **Hent software og drivere**.

3. Angiv produktnavn eller -nummer.
4. Vælg din computer, og vælg derefter dit operativsystem.
5. I afsnittet **Diagnostic** (Diagnosticering) kan man følge anvisningerne på skærmen for at hente den ønskede UEFI-version.

12 Specifikationer

Indgangseffekt

Oplysningerne om strøm i dette afsnit kan være nyttige, hvis du har planer om at rejse til udlandet med computeren.

Computeren kører på jævnstrøm, som kan leveres via en vekselstrøms- eller jævnstrømskilde. Vekselstrømskilden skal have en mærkelast på 100–240 V, 50–60 Hz. Selvom computeren kan forsynes med strøm via en selvstændig jævnstrømskilde, anbefales det, at den kun forsynes med strøm via en vekselstrømsadapter eller en jævnstrømsstrømkilde, der er leveret og godkendt af HP til brug til denne computer.

Computeren kan køre på jævnstrøm inden for følgende specifikationer. Computerens driftsspænding og strømstyrke kan ses på systemets mærkat med lovgivningsmæssige oplysninger.

Indgangseffekt	Nominal effekt
Driftsspænding og -strøm	19,5 V jævnstrøm ved 2,31 A - 45 W
	19,5 V jævnstrøm ved 3,33 A - 65 W



BEMÆRK: Dette produkt er udviklet til it-strømsystemer i Norge med en fase til fase-spænding, der ikke overstiger 240 V rms.

Driftsmiljø

Faktor	Metrisk	USA
Temperatur		
Drift (skriver til optisk disk)	5°C-35°C	41°F-95°F
Ikke i drift	-20°C-60°C	-4°F-140°F
Relativ fugtighed (ikke fortættet)		
I drift	10%-90%	10%-90%
Ikke i drift	5%-95%	5%-95%
Maksimal højde (uden tryk)		
I drift	-15 m-3.048 m	-50 fod-10.000 fod
Ikke i drift	-15 m-12.192 m	-50 fod-40.000 fod

13 Elektrostatisk udledning

Elektrostatisk udledning er udledningen af statisk elektricitet, når to objekter kommer i kontakt med hinanden, f.eks. det stød, du kan få, hvis du går over et gulvtæppe og derefter rører ved et metaldørhåndtag.

En afladning af statisk elektricitet fra finger og andre elektrostatiske ledere kan beskadige elektronikkomponenter.

Hvis du vil forhindre beskadigelse af computeren eller et drev eller tab af data, skal du overholde følgende forholdsregler:

- Hvis vejledningen til fjernelse eller installation angiver, at du skal frakoble strømmen til computeren, skal du først sikre dig, at den har korrekt jordforbindelse.
- Lad komponenterne blive de relevante steder, før du er klar til at installere dem.
- Undgå at berøre stifter, kabler og kredsløb. Berør elektronikkomponenter så lidt som muligt.
- Brug ikke-magnetisk værktøj.
- Før du håndterer komponenter, skal du sørge for at aflade statisk elektricitet ved at berøre en umalet metaloverflade.
- Hvis du fjerner en komponent, skal du lægge den i en dertil indrettet beholder.

14 Tilgængelighed

HP designer, leverer og markedsfører produkter og serviceydelser, som kan bruges af alle, herunder personer med handicap, enten som separate enheder eller med relevante teknologiske hjælpemidler. Gå til <http://www.hp.com/accessibility> for at få adgang til de nyeste oplysninger om hjælp til handicappede.

Understøttede hjælpe-teknologier

HP-produkter understøtter en lang række af teknologiske hjælpemidler, som er indbygget i operativsystemer, og kan konfigureres til at fungere med yderligere teknologiske hjælpemidler. Brug søgefunktionen på din enhed til at finde yderligere oplysninger om hjælpemiddel-funktioner.



BEMÆRK: For at få yderligere oplysninger om et bestemt produkts teknologiske hjælpemidler skal du kontakte kundesupport for dette produkt.

Kontakt support

Vi forbedrer konstant vores produkter og tjenesters handicapvenlighed og modtager meget gerne feedback fra brugerne. Hvis du har et problem med et produkt eller gerne vil fortælle os om funktioner til hjælp til handicappede, der har hjulpet dig, er du velkommen til at kontakte os på +1 (888) 259-5707 mandag til fredag fra kl. 6.00 til 21.00 North American Mountain, standardtid (USA). Hvis du er døv eller har nedsat hørelse og bruger TRS/VRS/WebCapTel, skal du kontakte os, hvis du har brug for teknisk support eller har spørgsmål til hjælp til handicappede, ved at ringe på +1 (877) 656-7058, mandag til fredag, 6.00 til 21.00 North American Mountain, standardtid (USA).



BEMÆRK: Support er kun på engelsk.

Indeks

A

adgangskoder
 administrator 38
 BIOS-administrator 38
 bruger 38
administratoradgangskode 38
antivirussoftware 41

B

bagudkompatibel understøttelse, USB 46
batteri
 afhjælpning af lav batterispænding 35
 afladning 34
 forseglet fra fabrikken 35
 lave batteriniveauer 34
 strømbesparelse 34
batteri forseglet fra fabrikken 35
batterispænding 34
batteristrøm 33
berøringsskærmens bevægelser en-fingers glidning 23
Bevægelser på TouchPad'en og berøringsskærmen
 tofinger-knibezoom 21
 tryk 21
BIOS
 downlade en opdatering 48
 fastlægge version 47
 opdatere 47
Bluetooth-enhed 17, 19
Bluetooth-mærkat 16
brug af ekstern strøm 35
brug af ikonet Strøm 33
brug af lydindstillinger 26
brug af strømindstillinger 33
brug af tastaturet og valgfri mus 24
brug af TouchPad 21
brugeradgangskode 38

C

certificeringsmærkat for trådløs 16

Computer Setup
 BIOS-
 administratoradgangskode 38
 gendannde fabriksindstillinger 47
 navigere og vælge 46

D

DisplayPort
 identificere USB Type-C 5
DisplayPort-enhed, oprettelse af forbindelse med et USB Type-C-kabel 26
Driftsmiljø 52

E

ekstern strøm, brug af 35
Elektrostatisk udledning 53
esc-tast, identificere 12

F

fingeraftrykslæser, identificere 11
firewallsoftware 41
fn-tast, identificere 12
forsendelse af computeren 43

G

genvejstaster
 sluk mikrofon 13
glid med en finger-bevægelse på berøringsskærm 23
GPS 19

H

Handlingstaster
 bruge 13
Handlingstaster, identificere 12
Harddisk, identificere 14
HD-enheder, tilslutte 28, 31
HDMI, konfigurere lyd 29
HDMI port
 tilslutte 28
HDMI-port, identificere 5
headset, tilslutning 26
hovedtelefoner, tilslutte 25
HP Fast Charge 34

HP PC Hardware Diagnostics (UEFI)
 brug af 50

HP-ressourcer 2
hukommelseskortlæser, identificere 6
Hukommelsesmodul
 identificere 14
Højttalere
 tilslutning 25
Højttalere, identificere 11

I

i bunden 16
ikonet strøm, brug af 33
indbyggede mikrofoner, identificere 7, 8
Indgangseffekt 52
indikator
 fn-lås 10
 Harddisk 7
 kamera 8
Indstillinger for TPM 49
Integreret numerisk tastatur, identificere 12

K

kamera 7, 8
 bruge 25
kamera, identifikation af 7, 8
knappen Trådløs 17
knapper
 højre TouchPad 9
 strøm 11
 venstre TouchPad 9
knapper til trådløs
 knap 17
 operativsystem 17
kombinationsstik til lydudgang (hovedtelefon)/lydindgang (mikrofon), identificere 6
Komponenter
 foroven 9
komponenter
 højre side 5
 i bunden 14

skærm 7
venstre side 6
kritisk lav batterispænding 34

L

lavt batteriniveau 34
lovgivningsmæssige oplysninger
certificeringsmærkat for
trådløs 16
mærkat med lovgivningsmæssige
oplysninger 16
luftkanaler, identificere 14
Lyd 26
lydindstillinger, brug af 26
Lysdiode for batteri 5
Lysdiode for Caps Lock, identificere
10
Lysdiode for drev, identificere 7
lysdiode for fn-lås 10
Lysdiode for integreret kamera,
identifikation af 8
Lysdiode for kamera, identifikation
af 8
lysdiode for lydløs mikrofon,
identificere 10
lysdiode for num lock 10
lysdiode for trådløs 10, 17
Lysdioder
batteri 5
lysdioder
Caps Lock 10
num lock 10
RJ-45 (netværk) 5
sluk mikrofon 10
strøm 10
trådløs 10
Lysdioder for RJ-45 (netværk),
identificere 5
Lysdioder for strøm 10

M

Miracast 31
mærkat
Bluetooth 16
certificering for trådløs 16
lovgivningsmæssige 16
Serienummer 15
service 15
WLAN 16

N

nedlukning 32
netværksstik, identificere 5
numerisk tastatur
integreret numerisk 12

O

Offentlig WLAN-forbindelse 18
opdatering af programmer og
drivere 42
Oprette forbindelse til et WLAN 18

P

Porte
HDMI 5
USB 3.x SuperSpeed 5
USB Type-C SuperSpeed 5
porte
DisplayPort 26
ekstern skærm 5, 27
HDMI 28
Miracast 31
USB 2.0-drevet 6
USB Type-C DisplayPort 5
USB Type-C-strømsstik 5
USB Type-C Thunderbolt 26
VGA 27
Port for USB Type-C-strømsstik,
identificere 5
port til ekstern skærm 27
port til ekstern skærm, bruger 5
Produktnavn og -nummer,
computer 15

R

rejse med computeren 16, 43
Rengøring af computeren 42
RJ-45-stik (netværk), identificere 5

S

Serienummer 15
Serienummer, computer 15
servicemærkat, placering 15
setup utility
gendanne fabriksindstillinger 47
navigere og vælge 46
sikkerhedskopiering og
gendannelse 45
slots
sikkerhedskabel 6

slot til sikkerhedskabel,
identificere 6
slukning af computeren 32

Slumre

starte 32

slumre

afslutte 32
starte 32

software

antivirus 41
firewall 41

specialtaster, brug af 12
starte slumretilstand 32

stik

kombineret lydudgangsstik
(hovedtelefon)/lydindgangsstik
(mikrofon) 6

netværk 5
RJ-45 (netværk) 5

stik, strøm 6

strykning med tre fingre, TouchPad-
bevægelse 23

strøm

batteri 33
ekstern 35

strømindstillinger, brug af 33

Strømsstik

identificere USB Type-C 5
strømsstik, identificere 6

strømstyring 32

Sure Start

bruge 49

systemet reagerer ikke 32

sådan finder du oplysninger

hardware 4
software 4

T

tastatur og valgfri mus
bruge 24

taster

esc 12
fn 12
Windows-program 12
Windows-tasten 12

tast til flytilstand 17

tast til lydløs mikrofon, identificere
13

tast til trådløst 17

tilgængelighed 54

- tofinger-knibezoom-bevægelse på TouchPad og berøringsskærm 21
- to-fingers glidning, TouchPad-bevægelse 22
- TouchPad
 - bruge 21
 - knapper 9
- TouchPad-bevægelser
 - strygning med tre fingre 23
 - to-fingers glidning 22
 - tryk med fire fingre 22
 - tryk med to fingre 22
- TouchPad-zone
 - identificere 9
- tryk-bevægelse på TouchPad'en og berøringsskærmen 21
- tryk med fire fingre, TouchPad-bevægelse 22
- tryk med to fingre, TouchPad-bevægelse 22
- trådløse antenner, identificere 8
- Trådløst netværk (WLAN)
 - funktionsmæssig rækkevidde 18
 - offentlig WLAN-forbindelse 18
 - tilslutte 18
 - WLAN-forbindelse i en virksomhed 18
- Tænd/sluk-knap, identificere 11

U

- USB 2.0-drevet port, identificering 6
- USB 3.x SuperSpeed-port, identificere 5
- USB-bagudkompatibel understøttelse 46
- USB Type-C port, tilslutning 26
- USB Type-C SuperSpeed-port, identificere 5

V

- vedligeholdelse
 - opdatering af programmer og drivere 42
- Vedligeholdelse af computeren 42
- ventilationsåbninger, identificere 6
- VGA-port, tilslutning 27
- Video 26

W

- Windows-programtast, identificere 12
- Windows-tasten, identificere 12
- WLAN-antenner, identificere 7, 8
- WLAN-enhed 16
- WLAN-forbindelse i en virksomhed 18
- WLAN-mærkat 16
- WWAN-enhed 17, 18