

Kullanıcı Kılavuzu

© Copyright 2017 HP Development Company, L.P.

Bluetooth, mülkiyeti marka sahibine ait olan ve HP Inc. tarafından lisansla kullanılan bir ticari markadır. Intel, Celeron ve Pentium, Intel Corporation kuruluşunun ABD ve diğer ülkelerdeki ticari markalarıdır. Windows, Microsoft Corporation kuruluşunun ABD ve/veya diğer ülkelerdeki bir tescilli ticari markası veya ticari markasıdır.

Bu belgede yer alan bilgiler önceden bildirilmeden değiştirilebilir. HP ürünleri ve hizmetlerine ilişkin garantiler, bu ürünler ve hizmetlerle birlikte gelen açık garanti beyanlarında belirtilmiştir. Bu belgede yer alan hiçbir ek bir garanti verilmesi olarak yorumlanmamalıdır. HP, işbu belgede yer alan teknik hatalardan veya yazım hatalarından ya da eksikliklerden sorumlu tutulamaz.

Birinci Basım: Eylül 2017

Belge Parça Numarası: L02709-141

Ürün bildirimi

Bu kullanıcı kılavuzunda çoğu modelde ortak olan özellikler anlatılmaktadır. Bazı özellikler bilgisayarınızda olmayabilir.

Bazı özellikler, Windows'un bazı sürüm veya versiyonlarında kullanılamayabilir. Windows işlevlerinin tüm avantajlarından yararlanabilmek için, sistemlerin yükseltilmesi ve/veya ayrıca satın alınan donanım, sürücü, yazılım veya BIOS güncelleştirmesi gerekebilir. Windows 10 otomatik olarak güncelleştirilir, bu özellik daima etkindir. Güncelleştirmeler için ek gereksinimler ortaya çıkabilir. Bkz. <http://www.microsoft.com>.

En son kullanıcı kılavuzlarına erişmek için <http://www.hp.com/support> adresine gidin ve yönergeleri izleyerek ürününüzü bulun. Sonra **Kullanıcı Kılavuzları** öğesini seçin.

Yazılım şartları

Bu bilgisayara önceden yüklenmiş herhangi bir yazılım ürününü yükleyerek, kopyalayarak, indirerek veya herhangi bir şekilde kullanarak, HP Son Kullanıcı Lisans Sözleşmesi'nin (EULA) şartlarına uymayı kabul etmiş sayılırsınız. Bu lisans şartlarını kabul etmiyorsanız, yapacağımız tek şey, satıcınızın geri ödeme politikasına tabi olmak üzere, kullanılmamış ürünün tamamını (donanım ve yazılım) tam geri ödeme almak için 14 gün içinde iade etmektir.

Daha fazla bilgi almak veya bilgisayarın fiyatının tamamen iadesini talep etmek için lütfen satıcınıza başvurun.

Güvenlik uyarısı bildirimi

⚠ UYARI! Isı nedeniyle yaralanma veya bilgisayarın aşırı ısınma ihtimalini azaltmak için, bilgisayarı doğrudan dizinize koymayın veya bilgisayarın hava deliklerini kapatmayın. Bilgisayarı yalnızca sağlam ve düz bir yüzeyde kullanın. Bilgisayarın yanında duran yazıcı gibi başka sert bir yüzeyin veya yastık, halı ya da giysi gibi yumuşak yüzeylerin hava akımını engellememesine dikkat edin. Ayrıca, AC adaptörünün çalışma sırasında cilde veya yastık, halı ya da kumaş gibi yumuşak bir yüzeye temas etmesini önleyin. Bilgisayar ve AC adaptörü, International Standard for Safety of Information Technology Equipment (IEC 60950) (Bilgi Teknolojisi Donanımlarının Güvenliği için Uluslararası Standart) tarafından kullanıcının temas edeceği yüzeylerin sıcaklıkları için konan sınırlara uygundur.

İşlemci yapılandırma ayarı (yalnızca belirli ürünlerde)

 **ÖNEMLİ:** Belirli bilgisayar ürünleri Intel® Pentium® N35xx/N37xx serisi veya Celeron® N28xx/N29xx/N30xx/N31xx serisi işlemci ve Windows® işletim sistemi ile yapılandırılmıştır. **Bilgisayarınız yukarıda açıklandığı gibi yapılandırılmışsa, msconfig.exe'deki işlemci yapılandırma ayarını 4 veya 2 işlemciden 1 işlemciye düşürmeyin.** Bunu yaparsanız, bilgisayarınız yeniden başlatılmayacaktır. Orijinal ayarları geri yüklemek için bir fabrika sıfırlaması gerçekleştirmeniz gerekir.

İçindekiler

1 Hoş geldiniz	1
Bilgi bulma	2
2 Bileşenler	4
Donanımları bulma	4
Yazılımları bulma	4
Sağ	5
Sol	6
Ekran	7
Klavye alanı	9
Dokunmatik Yüzey	9
Işıklar	10
Düğmeler, hoparlörler ve parmak izi okuyucusu	11
Özel tuşlar	12
İşlem tuşları	12
Alt	14
Etiketler	15
3 Ağ bağlantıları	16
Kablosuz ağa bağlanma	16
Kablosuz denetimlerini kullanma	16
Kablosuz düğmesi	16
İşletim sistemi denetimleri	16
WLAN'a bağlanma	17
HP Mobil Geniş Bant'ı kullanma (yalnızca belirli ürünlerde)	17
GPS kullanma (yalnızca belirli ürünlerde)	18
Bluetooth özellikli kablosuz aygıtları kullanma (yalnızca belirli ürünlerde)	18
Bluetooth aygıtlarını bağlama	18
Kablolu bir ağa bağlanma	18
Yerel ağa (LAN) bağlanma (yalnızca belirli ürünlerde)	18
4 Ekranda gezinme	20
Dokunmatik Yüzey'i ve dokunmatik ekran hareketlerini kullanma	20
Dokunma	20
İki parmakla kıstırma yakınlaştırma	20
İki parmakla kaydırma (yalnızca Dokunmatik Yüzey)	21

İki parmakla dokunma (yalnızca Dokunmatik Yüzey)	21
Dört parmakla dokunma (yalnızca Dokunmatik Yüzey)	21
Üç parmakla kaydırma (yalnızca Dokunmatik Yüzey)	22
Tek parmakla kaydırma (yalnızca dokunmatik ekran)	22
İsteğe bağlı bir klavye veya fare kullanarak	23
Bir ekran klavyesi kullanma (yalnızca belirli ürünlerde)	23

5 Eğlence özellikleri 24

Kamera kullanma (yalnızca belirli ürünlerde)	24
Ses özelliklerini kullanma	24
Hoparlörleri bağlama	24
Kulaklıkları bağlama	24
Kulaklık setleri bağlama	25
Ses ayarlarını kullanma	25
Videoyu kullanma	25
Bir USB Type-C kablosu kullanarak bir DisplayPort aygıtını bağlama (yalnızca belirli ürünlerde)	25
VGA kablosu kullanarak video aygıtları bağlama (yalnızca belirli ürünlerde)	26
HDMI kablosu kullanarak video aygıtları bağlama (yalnızca belirli ürünlerde)	27
HDMI sesi yapılandırma	28
MultiStream Transport kullanarak kablolu ekranları keşfedip bağlama	29
Ekranları bilgisayarlara Intel grafik (isteğe bağlı bir hub ile) kullanarak bağlama	29
Ekranları bilgisayarlara Intel grafik (yerleşik bir hub ile) kullanarak bağlama	29
Miracast uyumlu kablosuz ekranları keşfetme ve bu ekranlara bağlanma (yalnızca belirli ürünlerde)	30

6 Güç yönetimi 31

Uykuyu kullanma	31
Uyku durumunu başlatma ve bu durumdan çıkma	31
Bilgisayarı kapatma	31
Güç simgesini ve Güç Seçeneklerini kullanma	32
Pil gücü ile çalışma	32
HP Hızlı Şarj'ı kullanma (yalnızca belirli ürünlerde)	32
Pil şarjını gösterme	33
Pil gücünü tasarruflu kullanma	33
Düşük pil düzeylerini belirleme	33
Düşük pil düzeyini çözümüleme	33
Harici güç varken düşük pil düzeyini çözümüleme	33
Herhangi bir güç kaynağı yokken düşük pil düzeyini çözümüleme	33
Fabrikada mühürlenmiş pil	34
Harici güçle çalışma	34

7 Güvenlik	35
Bilgisayarı koruma	35
Parolaları kullanma	35
Windows'ta parola oluşturma	36
Computer Setup'ta parolalar oluşturma	36
BIOS yönetici parolasını yönetme	36
BIOS yönetici parolası girme	39
Virüsten koruma yazılımı kullanma	39
Güvenlik duvarı yazılımı kullanma	39
İsteğe bağlı bir güvenlik kablosu kullanma (yalnızca belirli ürünlerde)	39
8 Bakım	40
Programları ve sürücülerini güncelleştirme	40
Bilgisayarınızı temizleme	40
Temizlik yordamları	40
Ekranı temizleme	41
Yanları veya kapağı temizleme	41
Dokunmatik Yüzey'i, klavyeyi veya fareyi temizleme (yalnızca belirli ürünlerde)	41
Bilgisayarınızla seyahat etme veya bilgisayarınızı kargoya verme	41
9 Yedekleme ve kurtarma bilgileri	43
10 Computer Setup (BIOS), TPM ve HP Sure Start	44
Computer Setup'ı kullanma	44
Computer Setup'ı başlatma	44
Computer Setup'ta gezinme ve seçme	44
Computer Setup'ta fabrika ayarlarını geri yükleme	45
BIOS'u güncelleştirme	45
BIOS sürümünü belirleme	45
BIOS güncelleştirmesini indirme	46
f9 komut istemini kullanarak önyükleme sırasını değiştirme	46
TPM BIOS ayarları (yalnızca belirli ürünlerde)	47
HP Sure Start'ı kullanma (yalnızca belirli ürünlerde)	47
11 HP PC Hardware Diagnostics (UEFI) uygulamasını kullanma	48
HP PC Hardware Diagnostics'i (UEFI) bir USB aygıtına indirme	48
12 Teknik özellikler	50
Giriş gücü	50
Çalışma ortamı	50

13 Elektrostatik Deşarj	51
14 Erişilebilirlik	52
Desteklenen yardımcı teknolojiler	52
Desteęe başvurma	52
Dizin	53

1 Hoş geldiniz

Bilgisayarı kurup kaydettirdikten sonra, akıllı yatırımınızdan en iyi şekilde yararlanmak için aşağıdaki adımları izlemenizi öneririz:

- **İPUCU:** Açık bir uygulamadan veya Windows masaüstünden bilgisayarın Başlangıç ekranına hızla geri dönmek için klavyenizdeki Windows tuşuna  basın. Windows tuşuna tekrar basmak, önceki ekrana geri dönmenizi sağlayacaktır.
- **İnternete bağlanın**—İnternete bağlanabilmek için kablolu ya da kablosuz ağınıza kurun. Daha fazla bilgi için, bkz. [Ağ bağlantıları, sayfa 16](#).
- **Virüsten korunma yazılımınızı güncelleştirin**—Bilgisayarınızı virüslerin neden olduğu zararlardan koruyun. Yazılım bilgisayarına önceden yüklenmiştir.
- **Bilgisayarınızı tanıyın**—Bilgisayarınızın özelliklerini öğrenin. Daha fazla bilgi için bkz. [Bileşenler, sayfa 4](#) ve [Ekranda gezinme, sayfa 20](#).
- **Yüklü yazılımları bulun**—Bilgisayara önceden yüklenmiş yazılımların listesine erişin:
Başlat düğmesini seçin.
– veya –
Başlat düğmesine sağ tıklayın, sonra da **Programlar ve Özellikler**'i seçin.

Bilgi bulma

Ürünle ilgili ayrıntıları, kullanıma ilişkin bilgileri ve daha fazlasını sağlayan kaynakları bulmak için bu tabloyu kullanın.

Kaynak	İçindekiler
<i>Kurulum Yönergeleri</i>	<ul style="list-style-type: none">Bilgisayar kurulumu ve özelliklerine genel bakış
HP desteği	<ul style="list-style-type: none">HP teknisyeniyle çevrimiçi sohbet
HP destek için, http://www.hp.com/support adresine gidin.	<ul style="list-style-type: none">Destek telefonu numaralarıHP servis merkezlerinin yerleri
<i>Güvenlik ve Rahat Kullanım Kılavuzu</i>	<ul style="list-style-type: none">Doğru iş istasyonu kurulumu
Bu kılavuza erişmek için:	<ul style="list-style-type: none">Daha rahat etmenizi sağlayacak ve yaralanma riskinizi azaltacak duruş ve çalışma alışkanlıklarına yönelik yönergelerElektrik ve mekanikle ilgili güvenlik bilgileri
▲ Başlat düğmesini, HP Yardım ve Destek 'i sonra da HP Belgeleri 'ni seçin.	
– veya –	
▲ Başlat düğmesini, Tüm uygulamalar 'ı (bazı ürünlerde gerekir), HP 'yi, sonra da HP Belgeleri 'ni seçin.	
– veya –	
▲ http://www.hp.com/ergo adresine gidin.	
ÖNEMLİ: Kullanıcı kılavuzunun en güncel sürümüne erişebilmek için internete bağlı olmanız gerekir.	
<i>Yasal Düzenleme, Güvenlik ve Çevre Bildirimleri</i>	<ul style="list-style-type: none">Gerekirse, pilin düzgün şekilde nasıl atılacağına ilişkin bilgiler de dahil, önemli yasal düzenleme bildirimleri
Bu belgeye erişmek için:	
▲ Başlat düğmesini, HP Yardım ve Destek 'i sonra da HP Belgeleri 'ni seçin.	
– veya –	
▲ Başlat düğmesini, Tüm uygulamalar 'ı (bazı ürünlerde gerekli), HP 'yi, sonra da HP Belgeleri 'ni seçin.	
<i>Sınırlı Garanti*</i>	<ul style="list-style-type: none">Bu bilgisayara özel garanti bilgileri
Bu belgeye erişmek için:	
▲ Başlat düğmesini, HP Yardım ve Destek 'i sonra da HP Belgeleri 'ni seçin.	
– veya –	
▲ Başlat düğmesini, Tüm uygulamalar 'ı (bazı ürünlerde gerekir), HP 'yi, sonra da HP Belgeleri 'ni seçin.	
– veya –	
▲ http://www.hp.com/go/orderdocuments adresine gidin.	

Kaynak**İçindekiler**

ÖNEMLİ: Kullanıcı kılavuzunun en güncel sürümüne erişebilmek için internete bağlı olmanız gerekir.

*HP Sınırlı Garantisini ürününüzle birlikte verilen kullanım kılavuzları arasında ve/veya kutuda sağlanan CD veya DVD'de bulabilirsiniz. HP, bazı ülkelerde veya bölgelerde, kutuya basılı bir garanti eklemiş olabilir. Garantinin basılı biçimde verilmediği ülkelerde veya bölgelerde, <http://www.hp.com/go/orderdocuments> adresinden bir kopya isteyebilirsiniz. Asya Pasifik bölgesinde satın alınan ürünler için POD, PO Box 161, Kitchener Road Post Office, Singapore 912006 adresinden HP'ye yazabilirsiniz. Ürününüzün adını, adınızı, telefon numaranızı ve posta adresinizi belirtin.

2 Bileşenler

Bilgisayarınızda üst düzey bileşenler bulunmaktadır. Bu bölümde bileşenleriniz, bileşenlerinizin bulunduğu yerler ve nasıl çalıştıkları hakkında ayrıntılar yer almaktadır.

Donanımları bulma

Bilgisayarınızda hangi donanımların bulunduğunu öğrenmek için:

- ▲ Görev çubuğu arama kutusuna `aygıt yöneticisi` yazın, sonra da **Aygıt Yöneticisi** uygulamasını seçin.

Bilgisayarınıza takılı olan tüm aygıtların listesi görüntülenir.

Sistem donanım bileşenleri ve sistem BIOS'u sürüm numarası hakkında bilgi için, `fn+esc` tuşlarına basın (yalnızca belirli ürünlerde).

Yazılımları bulma





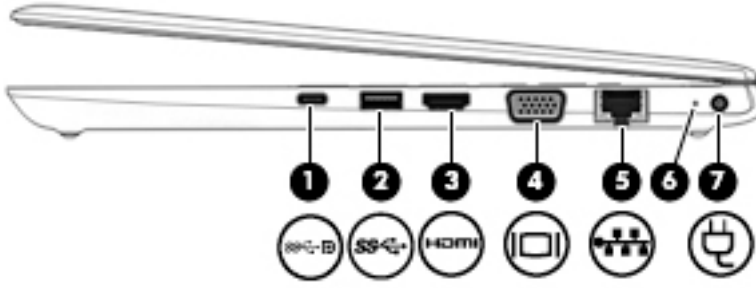

Bilgisayarınızda hangi yazılımların yüklü olduğunu öğrenmek için:

- ▲ **Başlat** düğmesini seçin.





– veya –

Başlat düğmesine sağ tıkladıktan sonra **Uygulamalar ve Özellikler** öğesini seçin.

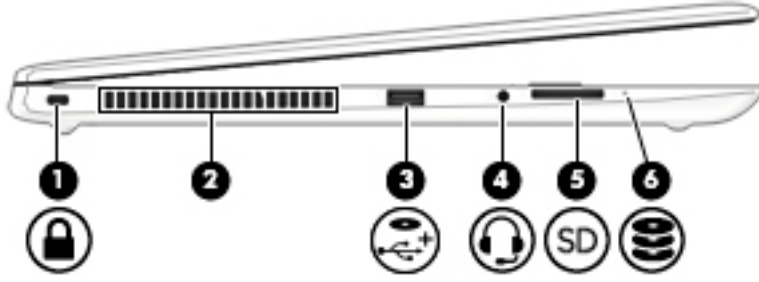

Bileşen	Açıklama
(1)  USB Type-C güç konektörü bağlantı noktası, SuperSpeed bağlantı noktası ve DisplayPort	<p>USB Type-C konektöre sahip olan, bilgisayara güç sağlayan ve gerekirse bilgisayar pilini şarj eden bir AC adaptörü bağlar.</p> <p>– veya –</p> <p>Type-C konektörüne sahip bir USB aygıtını (cep telefonu, fotoğraf makinesi, aktivite izleyici ya da akıllı saat gibi) bağlar ve yüksek hızda veri aktarımı yapar.</p> <p>– veya –</p> <p>DisplayPort çıkışı sağlayarak USB Type-C konektörü olan bir görüntü aygıtını bağlar.</p> <p>NOT: Kablolar ve/veya adaptörler (ayrı satın alınır) gerekebilir.</p>
(2)  USB 3.x SuperSpeed bağlantı noktası	Cep telefonu, fotoğraf makinesi, aktivite izleyici ya da akıllı saat gibi USB aygıtlarını bağlar ve yüksek hızda veri aktarımı yapar.
(3)  HDMI bağlantı noktası	Yüksek tanımlı televizyon, uyumlu dijital veya ses bileşeni veya yüksek hızlı Yüksek Tanımlı Multimedya Arabirimi (HDMI) aygıtı gibi isteğe bağlı bir video veya ses aygıtı bağlanır.
(4)  Harici monitör bağlantı noktası	Harici VGA monitör veya projektör bağlanır.
(5)  RJ-45 (ağ) jakı/durum ışıkları	<p>Ağ kablosu bağlanır.</p> <ul style="list-style-type: none"> • Yeşil (sol): Ağ bağlıdır. • Sarı (sağ): Ağda etkinlik gerçekleşmektedir.
(6) PİL IŞIĞI	<p>AC güç kaynağı bağlı iken:</p> <ul style="list-style-type: none"> • Beyaz: Pil şarjı yüzde 90'dan fazladır. • Sarı: Pil şarjı yüzde 0 ila 90 arasındadır. • Yanmıyorsa: Pil şarj edilmeyordur. <p>AC güç kaynağı kesildiğinde (pil şarj olmuyor):</p> <ul style="list-style-type: none"> • Sarı renkli yanıp sönüyorsa: Pil, düşük pil düzeyine ulaşmıştır. Pil kritik düzeye geldiğinde pil ışığı hızla yanıp sönmeye başlar. • Yanmıyorsa: Pil şarj edilmeyordur.
(7)  Güç konektörü	AC adaptörü bağlanır.



Bileşen	Açıklama
(1) 	<p>Güvenlik kablosu yuvası</p> <p>İsteğe bağlı güvenlik kablosunu bilgisayara bağlar.</p> <p>NOT: Güvenlik kablosu, caydırıcı olacak şekilde tasarlanmıştır; ancak bilgisayarın hatalı kullanılmasını veya çalınmasını engelleyemeyebilir.</p>
(2)	<p>Havalandırma deliği</p> <p>Dahili bileşenlerin soğutulması için hava akımı sağlar.</p> <p>NOT: Bilgisayar fanı otomatik olarak çalışarak dahili bileşenleri soğutur ve aşırı ısınmayı önler. Dahili fanın normal çalışma sırasında zaman zaman durup yeniden çalışması normaldir.</p>
(3) 	<p>Elektrik sağlayan USB 2.0 bağlantı noktası</p> <p>Cep telefonu, fotoğraf makinesi, aktivite izleyici, optik sürücü ya da akıllı saat gibi USB aygıtlarını bağlar ve veri aktarımı yapar.</p>
(4) 	<p>Ses çıkış (kulaklık)/Ses giriş (mikrofon) kombine jakı</p> <p>İsteğe bağlı elektrikli stereo hoparlör, kulaklık, kulakiçi kulaklık, mikrofonlu kulaklık veya televizyon ses kablosu bağlanır. Ayrıca, isteğe bağlı bir kulaklık mikrofonu bağlar. Bu jak, isteğe bağlı ayrı mikrofonları desteklememektedir.</p> <p>UYARI! Kişisel yaralanma riskini azaltmak için, kulaklıkları, kulakiçi kulaklıkları veya mikrofonlu kulaklığı takmadan önce ses düzeyini ayarlayın. Ek güvenlik bilgileri için <i>Yasal Düzenleme, Güvenlik ve Çevre Bildirimleri</i>'ne bakın.</p> <p>Bu kılavuza erişmek için: Başlat düğmesini, Tüm uygulamalar'ı (bazı ürünlerde gerekir), HP'yi, sonra da HP Belgeleri'ni seçin.</p> <p>NOT: Jaka bir aygıt bağlandığında bilgisayar hoparlörleri devre dışı kalır.</p>
(5) 	<p>Bellek kartı okuyucusu</p> <p>Bilgi depolamak, yönetmek, paylaşmak veya bilgilere erişmek için isteğe bağlı bellek kartlarını okur.</p> <p>Kart takmak için:</p> <ol style="list-style-type: none"> Kartı etiketi üste gelecek ve konektörler bilgisayara dönük olacak şekilde tutun. Kartı, bellek kartı okuyucusuna takıp sıkıca yerine oturana dek içeri doğru bastırın. <p>Kartı çıkarmak için:</p> <ul style="list-style-type: none"> ▲ Kartı içeri doğru bastırıp bellek kartı okuyucusundan çıkarın.
(6) 	<p>Sürücü ışığı</p> <p>Beyaz renkli yanıp sönüyorsa: Sabit sürücüye erişildiğini gösterir.</p>

Ekran

 **NOT:** Bilgisayarınıza en çok benzeyen resme başvurun.

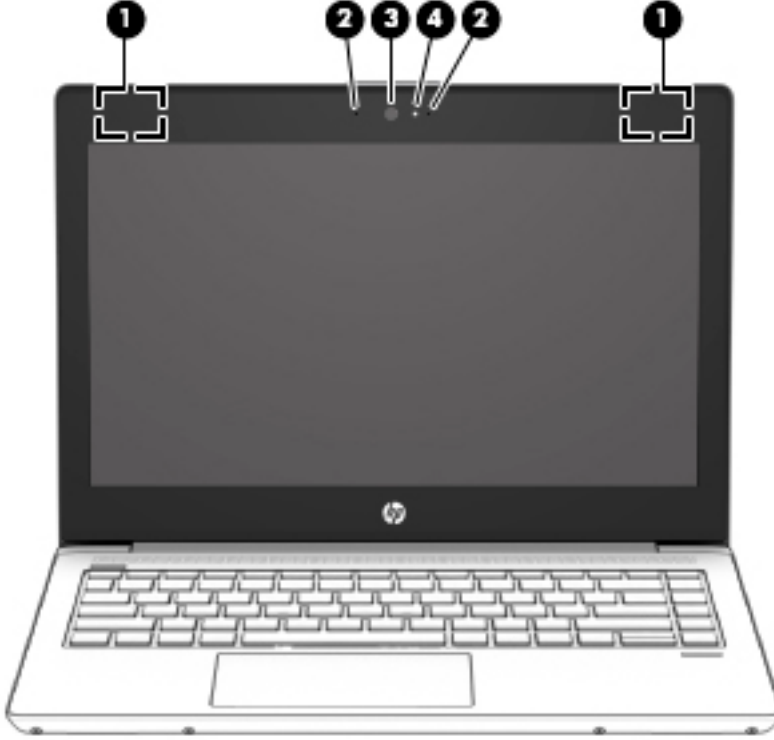

Bileşen	Açıklama
(1) WLAN antenleri* (yalnızca belirli ürünlerde)	Kablosuz yerel ağlarla (WLAN'lar) iletişim kurmak için kablosuz sinyaller gönderir ve alır.
(2) Dahili mikrofonlar (modele bağlı olarak 1 veya 2)	Ses kaydeder.
(3) Kamera (yalnızca belirli ürünlerde)	Görüntülü sohbet, video ve görüntü kaydı yapmanıza imkan sağlar. Kameranızı kullanmak için bkz. Kamera kullanma (yalnızca belirli ürünlerde), sayfa 24 . Bazı kameralar, Windows'ta parola yerine yüz tanıma ile oturum açmaya da olanak sağlar. NOT: Kameranın işlevleri kamera donanımına ve ürününüzde yüklü yazılıma bağlı olarak değişiklik gösterir.
(4) Kamera ışığı (yalnızca belirli ürünlerde)	Yanıyorsa: Kamera kullanılmaktadır.

*Antenler bilgisayarın dışından görünmez. En iyi iletimi sağlamak için antenlerin yakın çevresinde engel bulunmamasına dikkat edin.

Kablosuz yasal düzenleme bildirimlerini görmek için, [Yasal Düzenleme, Güvenlik ve Çevre Bildirimleri](#)'nin ülkenizle veya bölgenizle ilgili bölümüne bakın.

Bu kılavuza erişmek için: **Başlat** düğmesini, **Tüm uygulamalar**'ı (bazı ürünlerde gerekir), **HP**'yi, sonra da **HP Belgeleri**'ni seçin.

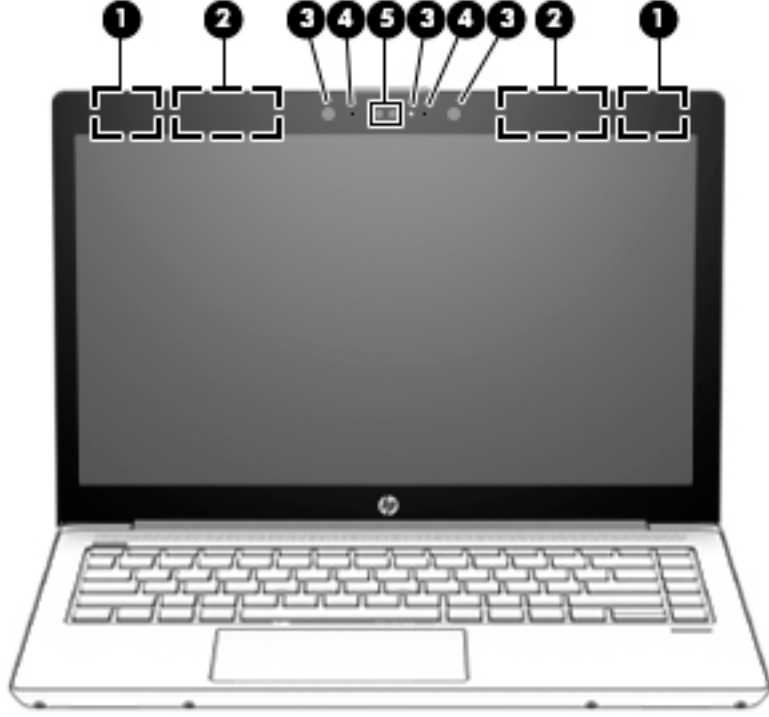

Bileşen	Açıklama
(1) WLAN antenleri* (yalnızca belirli ürünlerde)	Kablosuz yerel ağlarla (WLAN'lar) iletişim kurmak için kablosuz sinyaller gönderir ve alır.
(2) WWAN antenleri* (yalnızca belirli ürünlerde)	Kablosuz geniş alan ağlarıyla (WWAN'lar) iletişim kurmak için kablosuz sinyaller gönderir ve alır.
(3) Kamera ışıkları (yalnızca belirli ürünlerde)	Yanıyor: Bir veya daha fazla kamera kullanımdadır.
(4) Dahili mikrofonlar (modele bağlı olarak 1 veya 2)	Ses kaydeder.
(5) Kamera(lar) (yalnızca belirli ürünlerde)	Görüntülü sohbet, video ve görüntü kaydı yapmanıza imkan sağlar. Kameranızı kullanmak için bkz. Kamera kullanma (yalnızca belirli ürünlerde) , sayfa 24. Bazı kameralar, Windows'ta parola yerine yüz tanıma ile oturum açmaya da olanak sağlar. NOT: Kameranın işlevleri kamera donanımına ve ürününüzde yüklü yazılıma bağlı olarak değişiklik gösterir.

*Antenler bilgisayarın dışından görünmez. En iyi iletimi sağlamak için antenlerin yakın çevresinde engel bulunmamasına dikkat edin.

Kablosuz yasal düzenleme bildirimlerini görmek için, *Yasal Düzenleme, Güvenlik ve Çevre Bildirimleri*'nin ülkenizle veya bölgenizle ilgili bölümüne bakın.

Bu kılavuza erişmek için: **Başlat** düğmesini, **Tüm uygulamalar**'ı (bazı ürünlerde gerekir), **HP**'yi, sonra da **HP Belgeleri**'ni seçin.

Klavye alanı



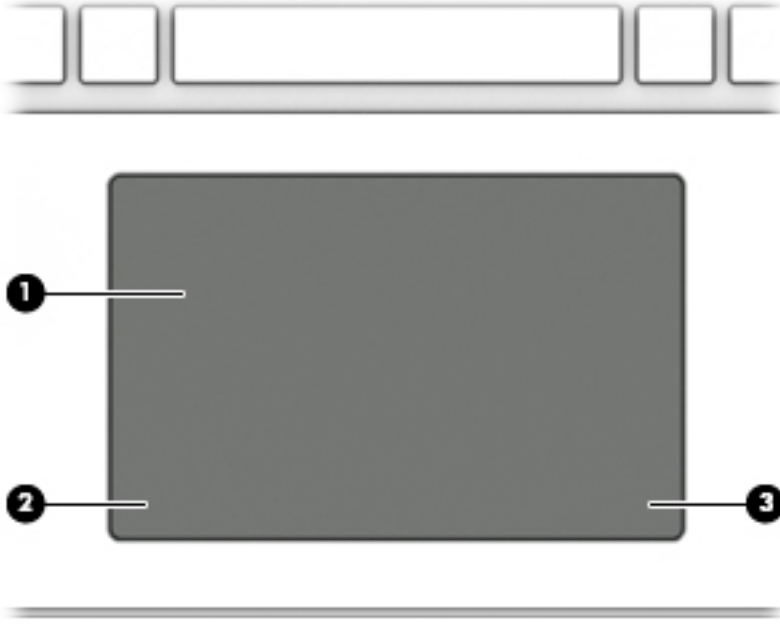

Dokunmatik Yüzey

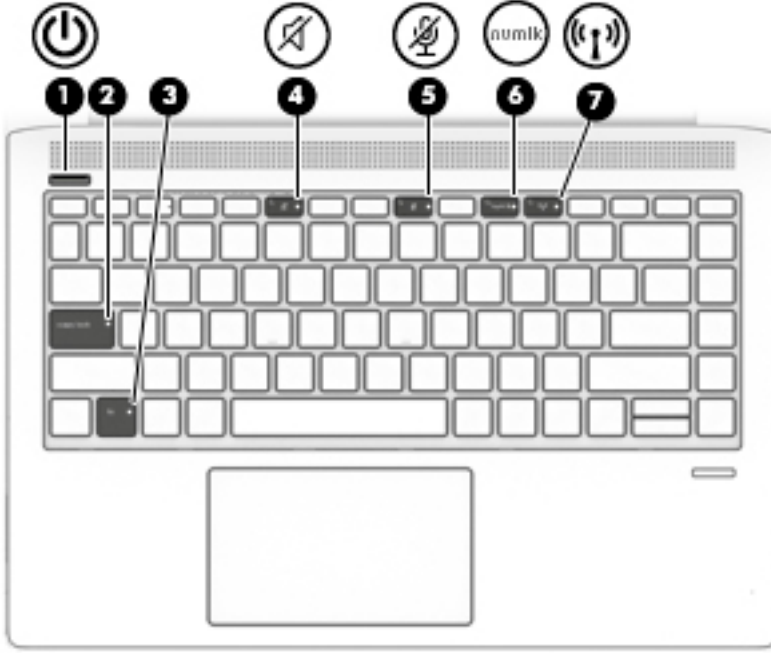

Bileşen	Açıklama
(1)	Dokunmatik Yüzey alanı Parmak hareketlerinizi okuyarak işaretçiyi hareket ettirir veya ekrandaki öğeleri etkinleştirir.
(2)	Sol Dokunmatik Yüzey düğmesi Harici fare üzerindeki sol düğme gibi işlev görür.
(3)	Sağ Dokunmatik Yüzey düğmesi Harici fare üzerindeki sağ düğme gibi işlev görür.



Işıklar

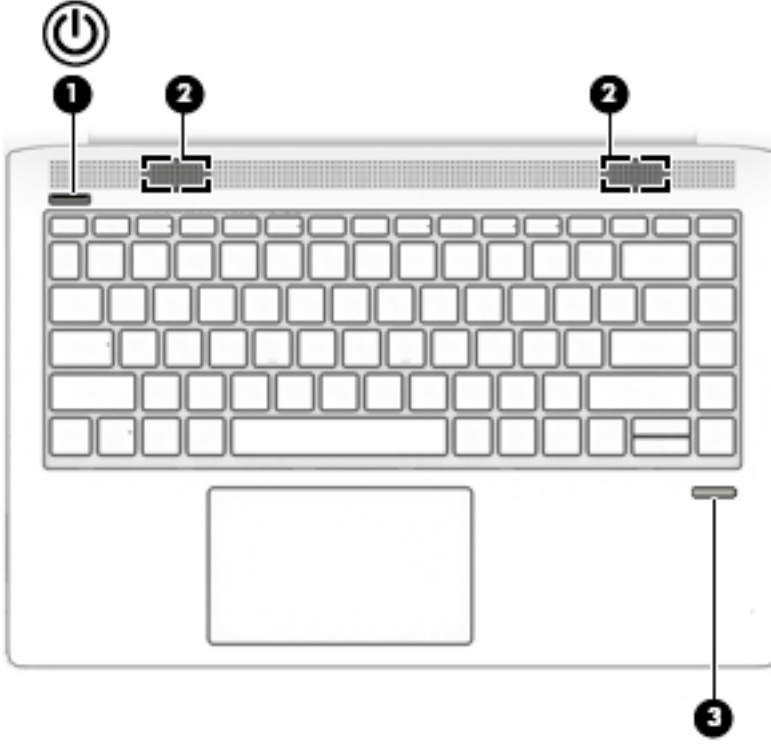

Bileşen	Açıklama
(1)  Güç ışığı	<ul style="list-style-type: none">• Yanıyorsa: Bilgisayar açıktır.• Yanıp sönüyorsa: Bilgisayar bir enerji tasarrufu durumu olan Uyku durumundadır. Bilgisayar, ekranı ve kullanılmayan diğer bileşenleri kapatır.• Yanmıyorsa: Bilgisayar kapalıdır.
(2) Caps lock ışığı	Yanıyorsa: Tuş girişini büyük harflere geçiren caps lock açıktır.
(3) Fn lock ışığı	Yanıyorsa: fn tuşu kilitlidir.
(4)  Sessiz ışığı	<ul style="list-style-type: none">• Sarı: Bilgisayar sesi kapalıdır.• Yanmıyorsa: Bilgisayar sesi açıktır.
(5)  Mikrofon sessiz ışığı	<ul style="list-style-type: none">• Sarı: Mikrofon kapalıdır.• Yanmıyorsa: Mikrofon açıktır.
(6)  Num lk ışığı	Yanıyorsa: Num lock işlevi açıktır.
(7)  Kablosuz ışığı	Yanıyorsa: Kablosuz yerel ağ (WLAN) aygıtı ve/veya Bluetooth® aygıtı gibi bir tümleşik kablosuz aygıt açıktır. NOT: Bazı modellerde tüm kablosuz aygıtlar kapalı olduğunda kablosuz ışığı sarı renkte yanar.

Düğmeler, hoparlörler ve parmak izi okuyucusu



Bileşen	Açıklama
(1)  Güç düğmesi	<ul style="list-style-type: none">• Kapalıyken bilgisayarı açmak için düğmeye basın.• Bilgisayar açıkken, Uyku durumunu başlatmak için düğmeye kısa süre basın.• Bilgisayar Uyku durumundayken, Uyku durumundan çıkmak için düğmeye kısa süre basın. <p>DİKKAT: Güç düğmesini basılı tutmak, kaydedilmemiş bilgilerin kaybolmasına yol açar.</p> <p>Bilgisayar yanıt vermiyorsa ve kapatma yordamları etkili olmuyorsa, bilgisayarı kapatmak için güç düğmesini en az 5 saniye basılı tutun.</p> <p>Güç ayarlarınız hakkında daha fazla bilgi almak için, güç seçeneklerinize bakın.</p> <p>▲ Güç ölçer simgesine  sağ tıklayın, sonra da Güç Seçenekleri'ni seçin.</p>
(2) Hoparlörler (2)	Ses üretir.
(3) Parmak izi okuyucusu (yalnızca belirli ürünlerde)	Windows'a parola ile oturum açmak yerine parmak iziyle oturum açmaya olanak sağlar.

Özel tuşlar

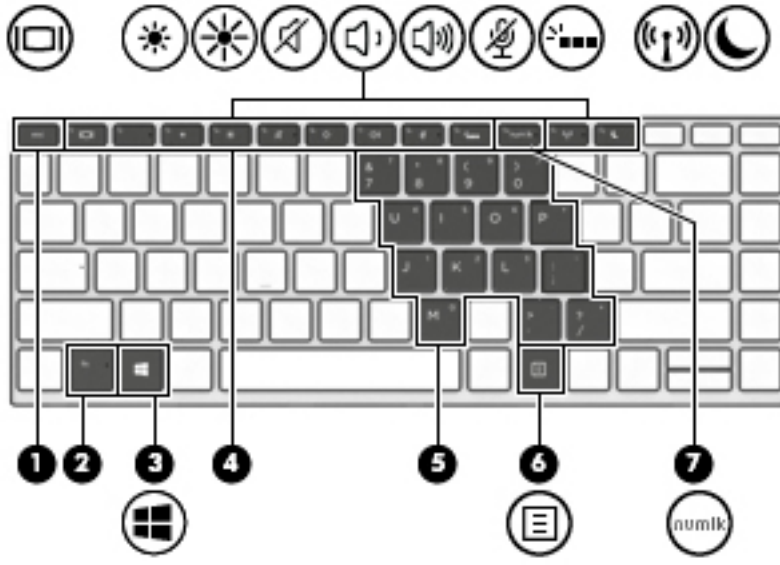











Bileşen	Açıklama
(1) esc tuşu	fn tuşuyla birlikte basıldığında sistem bilgilerini görüntüler.
(2) fn tuşu	Farklı bir tuşla birlikte basıldığında sık kullanılan sistem işlevlerini çalıştırır. Bu tür tuş birleşimlerine <i>kısayol tuşları</i> denir.
(3)  Windows tuşu	Başlat menüsünü açar. NOT: Windows tuşuna tekrar basıldığında Başlat menüsü kapanır.
(4) İşlem tuşları	Sık kullanılan sistem işlevlerini yürütür. Bkz. İşlem tuşları, sayfa 12 .
(5) Katıştırılmış sayısal tuş takımı	Klavye alfabe tuşlarının üzerindeki ayrı bir sayısal tuş takımı. fn + num lk tuşlarına basıldığında, tuş takımı harici sayısal tuş takımı gibi kullanılabilir. Tuş takımındaki her tuş, tuşun sağ üst köşesindeki simgeyle gösterilen işlevi yerine getirir. NOT: Bilgisayar kapatıldığında tuş takımı işlevi etkinse, bu işlev bilgisayar yeniden açıldığında yeniden etkinleştirilir.
(6)  Windows uygulaması tuşu	Seçilen bir nesneye yönelik seçenekleri gösterir.
(7) num lk tuşu	fn tuşu ile birlikte basıldığında, katıştırılmış sayısal tuş takımını açar ve kapatır. – veya – Tümleşik sayısal tuş takımındaki gezinme işlevi ile sayısal işlev arasında geçiş yapar.

İşlem tuşları

Bir işlem tuşu, tuşun üzerinde yer alan simgenin gösterdiği işlevi gerçekleştirir. Ürününüzde hangi tuşların bulunduğunu belirlemek için bkz. [Özel tuşlar, sayfa 12](#).

▲ Bir işlem tuşunu kullanmak için tuşu basılı tutun.

Simge	Açıklama
	Sisteme bağlı görüntü bağdaştırıcıları arasında ekran görüntüsü geçişi sağlar. Örneğin, bilgisayara bir monitör takılıysa, tuşa arka arkaya basıldığında, bilgisayar ekranındaki görüntü monitörde görünecek ve hem bilgisayar, hem de monitörde aynı anda görünecek şekilde değişir.
	Tuşu basılı tuttuğunuz sürece ekran parlaklığını aşamalı olarak azaltır.
	Tuşu basılı tuttuğunuz sürece ekran parlaklığını aşamalı olarak artırır.
	Hoparlör sesini kapatır veya geri açar.
	Tuşu basılı tuttuğunuzda, hoparlör sesi dereceli olarak azaltılır.
	Tuşu basılı tuttuğunuzda, hoparlör sesi dereceli olarak artırılır.
	Mikrofonu kapatır.
	Klavye arka ışığını kapatır veya açar. NOT: Pil gücünü tasarruflu kullanmak için bu özelliği kapatın.
	Kablosuz özelliğini açar veya kapatır. NOT: Kablosuz bağlantı olabilmesi için önce kablosuz ağ kurulmalıdır.
	Bilgilerinizi sistem belleğinde saklayan Uyku durumunu başlatır. Ekran ve diğer sistem bileşenleri kapanır ve güç tasarrufu sağlanır. Uyku durumundan çıkmak için güç düğmesine kısa süre basın. DİKKAT: Bilgilerin kaybolması riskini azaltmak için, Uyku durumuna geçmeden önce çalışmanızı kaydedin.

 **NOT:** İşlem tuşu özelliği, fabrikada etkinleştirilmiştir. Bu özelliği **fn** ve sol **shift** tuşuna basılı tutularak devre dışı bırakabilirsiniz. Fn lock ışığı yanacaktır. İşlem tuşu özelliğini devre dışı bıraktıktan sonra, uygun işlem tuşuyla birlikte **fn** tuşuna basarak her bir işlevi yine de gerçekleştirebilirsiniz.

Alt

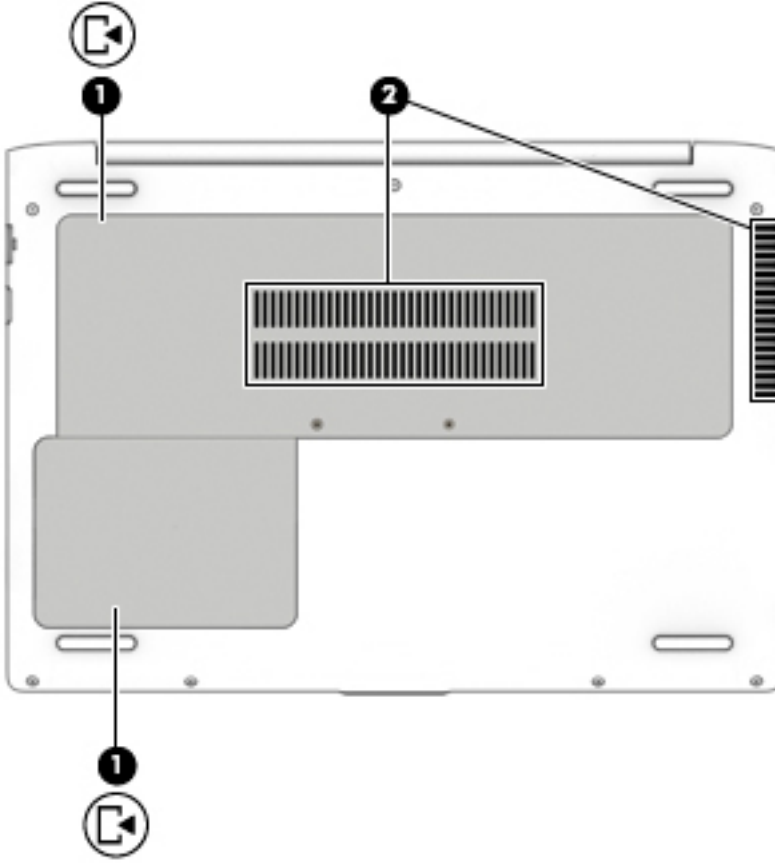

Bileşen	Açıklama
(1) 	<p>Servis kapakları (2)</p> <p>Sabit sürücü yuvasına, WLAN modülü yuvasına, WWAN modülü yuvasına ve bellek modülü yuvalarına erişim sağlar.</p> <p>DİKKAT: Sistemin yanıt vermez duruma gelmesini önlemek için, kablosuz modülünü, ülkenizde veya bölgenizde kablosuz aygıtlarla ilgili düzenlemeleri yapan devlet kuruluşunca bilgisayarlarda kullanımı onaylanmış bir kablosuz modülle değiştirin. Modülü değiştirir ve bir uyarı mesajı alırsanız, bilgisayara işlevselliğini geri kazandırmak için modülü çıkarın, sonra da desteğe başvurun.</p> <p>▲ Görev çubuğu arama kutusuna destek yazdıktan sonra görev çubuğundaki soru işareti simgesine tıklayın.</p>
(2)	<p>Havalandırma delikleri (modele bağlı olarak 1 veya 2)</p> <p>Dahili bileşenleri soğutmak için hava akımı sağlarlar.</p> <p>NOT: Bilgisayar fanı otomatik olarak çalışarak dahili bileşenleri soğutur ve aşırı ısınmayı önler. Dahili fanın normal çalışma sırasında zaman zaman durup yeniden çalışması normaldir.</p>

Etiketler

Bilgisayara yapıştırılan etiketler, sistem sorunlarını giderirken veya bilgisayarla uluslararası seyahat ederken gerek duyabileceğiniz bilgileri sağlar.

ÖNEMLİ: Bu bölümde açıklanan etiketler için aşağıdaki konumları kontrol edin: bilgisayarın alt kısmı, tablet desteğinin alt kısmı, pil yuvasının içi, servis kapağının altı veya ekranın arkası.

- Servis etiketi—Bilgisayarınızı tanımlayan önemli bilgiler sağlar. Destek ekibinden yardım istediğinizde, seri numarasının yanı sıra muhtemelen ürün numarasını veya model numarasını söylemeniz istenecektir. Destek ekibiyle irtibat kurmadan önce bu numaraları bulun.

Servis etiketiniz, aşağıdaki örneklerden birine benzer. Bilgisayarınızdaki servis etiketine en çok benzeyen resme başvurun.



Bileşen

- (1) Seri numarası
- (2) Ürün numarası
- (3) Garanti süresi
- (4) Model numarası (yalnızca belirli ürünlerde)

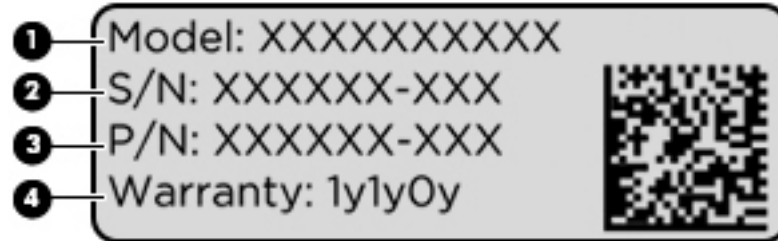

Bileşen

- (1) Model adı (yalnızca belirli ürünlerde)
- (2) Seri numarası
- (3) Ürün numarası
- (4) Garanti süresi

- Yasal düzenleme etiketi/etiketleri—Bilgisayarla ilgili yasal düzenleme bilgilerini sağlar.
- Kablosuz sertifikası etiketi/etiketleri—İsteğe bağlı olarak kullanılabilir kablosuz aygıtlarla ilgili bilgileri ve aygıtın kullanımının onaylandığı ülke veya bölgeler için onay işaretlerini sağlar.

3 Ağ bağlantıları

Bilgisayarınızı gittiğiniz her yere götürebilirsiniz. Ama evde bile olsanız, bilgisayarınızı ve kablolu veya kablosuz bir ağ bağlantısını kullanarak dünyayı keşfedebilir ve milyonlarca web sitesindeki bilgilere erişebilirsiniz. Bu bölüm bu dünyaya bağlanmanıza yardımcı olacaktır.

Kablosuz ağa bağlanma

Bilgisayarınız aşağıdaki kablosuz aygıtlardan biri veya daha fazlasıyla donatılmış olabilir:

- WLAN aygıtı — Bilgisayarı şirketlerdeki, evinizdeki ve havaalanları, restoranlar, kafeler, oteller ve üniversiteler gibi kamuya açık alanlardaki kablosuz yerel ağlara (genel olarak Wi-Fi ağlar, kablosuz LAN veya WLAN olarak adlandırılır) bağlar. WLAN'da, bilgisayarınızdaki mobil kablosuz aygıt, bir kablosuz yönlendirici veya kablosuz erişim noktasıyla iletişim kurar.
- HP Mobil Geniş Bant Modülü (yalnızca belirli ürünlerde) — Daha geniş bir alanda kablosuz bağlantı kurmanızı sağlayan kablosuz geniş alan ağı (WWAN) aygıtıdır. Mobil şebeke operatörleri, büyük coğrafi alanlarda baz istasyonu (cep telefonu kulelerine benzer) ağları kurarak eyaletlerin, bölgelerin, hatta ülkelerin tümünü etkin biçimde kapsama alanına dahil ederler.
- Bluetooth® aygıtı — Klavye, fare ve kulaklık gibi diğer Bluetooth özellikli aygıtlara bağlanmak için bir kişisel ağı (PAN) oluşturur. PAN ağındaki her aygıt diğer aygıtlarla doğrudan iletişim kurar ve aygıtların nispeten birbirine yakın olmaları gerekir (genelde birbirinden en çok 10 metre uzakta olmalıdırlar).

Kablosuz denetimlerini kullanma

Aşağıdaki özelliklerin bir veya daha fazlasını kullanarak bilgisayarınızdaki kablosuz aygıtları denetleyebilirsiniz:

- Kablosuz düğmesi (uçak modu tuşu veya kablosuz tuşu olarak da adlandırılır) (bu bölümde kablosuz düğmesi denmiştir)
- İşletim sistemi denetimleri

Kablosuz düğmesi

Bilgisayarda kablosuz düğmesi, bir veya daha fazla kablosuz aygıt ve bir veya iki kablosuz ışığı bulunabilir. Bilgisayarınızdaki kablosuz aygıtların tamamı fabrikada etkinleştirilmiştir.

Kablosuz ışığı, kablosuz aygıtlarınızın genel güç durumunu belirtir, tek tek aygıtların durumunu belirtmez.

İşletim sistemi denetimleri

Ağ ve Paylaşım Merkezi, bir bağlantı veya ağ kurmanıza, bir ağa bağlanmanıza ve ağ sorunlarını tanılayıp onarmanıza olanak sağlar.

İşletim sistemi denetimlerini kullanmak için:

1. Görev çubuğu arama kutusuna `denetim masası` yazın, sonra da **Denetim Masası**'ni seçin.
2. **Ağ ve İnternet**'i, sonra da **Ağ ve Paylaşım Merkezi**'ni seçin.

WLAN'a bağlanma

 **NOT:** Evinizde internet erişimi kurmak için, bir internet servis sağlayıcısı (ISS) hesabı oluşturmanız gerekir. İnternet hizmeti ve modem satın almak için, yerel bir ISS'ye başvurun. ISS, modemi kurmanıza, ağ kablosu takarak kablosuz yönlendiricinizi modeme bağlamanıza ve internet hizmetini sınamanıza yardımcı olur.

WLAN'a bağlanmak için aşağıdaki adımları izleyin:

1. WLAN aygıtının açık olduğundan emin olun.
2. Görev çubuğundaki ağ durumu simgesini seçin, sonra da kullanılabilir ağlardan birine bağlanın.

Söz konusu WLAN güvenlik koruması olan bir WLAN ise ağ güvenlik kodunu girmeniz istenir. Kodu girin, sonra da bağlantıyı tamamlamak için **İleri**'yi seçin.

 **NOT:** Listede hiç WLAN yoksa, kablosuz yönlendiricisinin kapsama alanı veya erişim noktası dışında olabilirsiniz.

 **NOT:** Bağlanmak istediğiniz WLAN'ı seçin, görev çubuğundaki ağ durumu simgesine sağ tıklayın, sonra da **Ağ ve Paylaşım Merkezi'ni Aç**'ı seçin. **Yeni bağlantı veya ağ kurun**'u seçin. Ağı el ile arayıp bağlanmanıza veya yeni bir ağ bağlantısı oluşturmanıza olanak sağlayan bir seçenekler listesi görüntülenir.

3. Bağlantıyı tamamlamak için ekrandaki yönergeleri izleyin.

Bağlantı yapıldıktan sonra, bağlantının adını ve durumunu doğrulamak için görev çubuğunun en sağındaki ağ durumu simgesini seçin.

 **NOT:** İşlevsel uzaklık (kablosuz sinyallerinin gidebildiği mesafe), WLAN uygulamasına, yönlendirici üreticisine ve duvarlardan ve diğer elektronik aygıtlardan kaynaklanan parazitlere veya duvarlar ve döşemeler gibi yapısal engellere bağlıdır.

HP Mobil Geniş Bant'ı kullanma (yalnızca belirli ürünlerde)

HP Mobil Geniş Bant bilgisayarınız, mobil geniş bant hizmeti için dahili desteğe sahiptir. Yeni bilgisayarınız bir mobil operatörünün şebekesiyle kullanıldığında Wi-Fi etkin noktası bulmanız gerekmeden internette bağlanma, e-posta gönderme veya şirket ağınıza bağlanma özgürlüğü verir.

Mobil geniş bant servisini etkinleştirmek için HP Mobil Geniş Bant Modülü IMEI ve/veya MEID numarasına ihtiyacınız olabilir. Numara, bilgisayarınızın alt kısmında, pil yuvasının içinde, servis kapağının altında ya da ekranın arka kısmında yer alan bir etiket üzerinde olabilir.

– veya –

Numarayı aşağıdaki adımları izleyerek bulabilirsiniz:

1. Görev çubuğundan, ağ durumu simgesini seçin.
2. **Bağlantı Ayarlarını Görüntüle**'yi seçin.
3. **Mobil geniş bant** bölümünde, ağ durumu simgesini seçin.

Bazı mobil şebeke operatörleri SIM kart kullanılmasını zorunlu kılar. SIM kart, şebeke bilgilerinin yanı sıra kişisel kimlik numarası (PIN) gibi sizinle ilgili temel bilgileri içerir. Bazı bilgisayarlarda önceden takılmış bir SIM kart bulunur. SIM kart önceden takılı değilse bilgisayarınızla birlikte verilen HP Mobil Geniş Bant bilgileri arasında verilebilir veya mobil şebeke operatörü bilgisayardan ayrı olarak verebilir.

HP Mobil Geniş Bant ve tercih edilen mobil şebeke operatöründe servisin nasıl etkinleştirileceği hakkında bilgi için bilgisayarınızdaki HP Mobil Geniş Bant bilgilerine başvurun.

GPS kullanma (yalnızca belirli ürünlerde)

Bilgisayarınızda bir Küresel Konumlandırma Sistemi (GPS) aygıtı olabilir. GPS uyduları, GPS donanımlı sistemlere konum, hız ve yön bilgileri sağlar.

GPS'i etkinleştirmek için Windows gizlilik ayarlarında konumun etkinleştirilmiş olduğundan emin olun.

1. Görev çubuğu arama kutusuna `konum` yazın, sonra da **Konum gizliliği ayarları**'ni seçin.
2. Konum ayarlarını kullanmak için ekrandaki yönergeleri izleyin.

Bluetooth özellikli kablosuz aygıtları kullanma (yalnızca belirli ürünlerde)

Bluetooth aygıtı, aşağıdaki elektronik aygıtları geleneksel yolla bağlayan fiziksel kablo bağlantılarının yerine geçen kısa mesafeli kablosuz iletişim sağlar:

- Ses aygıtları (mikrofonlu kulaklık, hoparlörler)
- Fare
- Harici tuş takımı

Bluetooth aygıtlarını bağlama

Bir Bluetooth aygıtını kullanabilmek için bir Bluetooth bağlantısı oluşturmalısınız.

1. Görev çubuğu arama kutusuna `bluetooth` yazın, sonra da **Bluetooth ayarları**'ni seçin.
2. Açık değilse Bluetooth'u açın.
3. Aygıtınızı listeden seçin, sonra da ekrandaki yönergeleri izleyin.



NOT: Aygıt doğrulaması gerekiyorsa, bir eşleştirme kodu görüntülenir. Eklediğiniz aygıtta, aygıtınızın üzerinde yer alan kodun eşleştirme kodu ile eşleştiğini doğrulamak için ekrandaki yönergeleri izleyin. Daha fazla bilgi için, aygıtla birlikte verilen belgelere bakın.



NOT: Aygıtınız listede görünmüyorsa, aygıtta Bluetooth'un açık olduğundan emin olun. Bazı aygıtlarda ek gereksinimler bulunabilir; aygıtla birlikte verilen belgelere bakın.

Kablolu bir ağa bağlanma

Belirli ürünler kablolu bağlantılara izin verebilir: yerel ağ (LAN) ve modem bağlantısı. LAN bağlantısında ağ kablosu kullanılır ve telefon kablosu kullanılan modeme kıyasla çok daha hızlıdır. Her iki kablo da ayrıca satılır.



UYARI! Elektrik çarpması, yangın veya donanımın hasar görmesi riskini azaltmak için, RJ-45 (ağ) yakına modem veya telefon kablosu takmayın.

Yerel ağ (LAN) bağlanma (yalnızca belirli ürünlerde)

Kablosuz olarak çalışmak yerine bilgisayarı doğrudan evinizdeki yönlendiriciye bağlamak istiyorsanız veya ofisinizdeki mevcut ağa bağlanmak istiyorsanız LAN bağlantısı kullanın.

LAN'e bağlanmak için 8 pimli bir RJ-45 ağ kablosu veya bilgisayarda RJ-45 bağlantı noktası mevcut değilse isteğe bağlı bir yerleştirme aygıtı veya isteğe bağlı bir genişletme bağlantı noktası gerekir.

Ağ kablosunu bağlamak için aşağıdaki adımları izleyin:

1. Ağ kablosunu bilgisayardaki ağ yakına **(1)** takın.

2. Ağ kablosunun dięer ucunu aę duvar jakına (2) veya ynlendiriciye takın.

 **NOT:** Aę kablosunda TV ve radyo yayınlarıyla etkileşimi nleyen parazit giderme devresi (3) varsa, kablounun devre ucunu bilgisayara doęru ynlendirin.

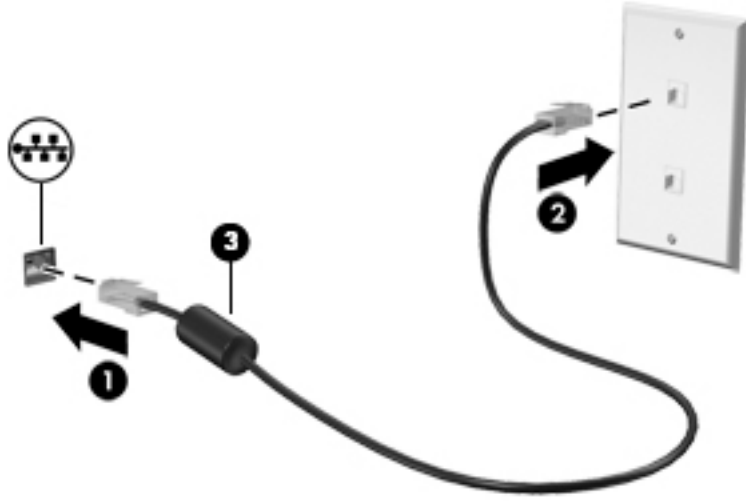

4 Ekranda gezinme

Bilgisayar ekranında aşağıdaki şu yöntemlerden birini veya daha fazlasını kullanarak gezinebilirsiniz:

- Dokunma hareketlerini doğrudan bilgisayar ekranı üzerinde kullanma
- Dokunma hareketlerini Dokunmatik Yüzey üzerinde kullanarak
- İsteğe bağlı bir fare veya klavye kullanarak (ayrı satın alınır)
- Ekran klavyesi kullanarak
- Bir işaret çubuğu kullanarak

Dokunmatik Yüzey'i ve dokunmatik ekran hareketlerini kullanma

Dokunmatik Yüzey, basit dokunma hareketlerini kullanarak bilgisayar ekranında gezinmenize ve işaretçiyi kontrol etmenize yardımcı olur. Sol ve sağ Dokunmatik Yüzey düğmelerini harici faredeki karşılık gelen düğmeler gibi de kullanabilirsiniz. Bir dokunmatik yüzeyde gezinmek için (yalnızca belirli ürünlerde) ekrana doğrudan bu bölümde açıklanan hareketleri kullanarak dokunun.

Ayrıca, hareketleri özelleştirebilir ve bunların nasıl çalıştığına dair bir gösterim izleyebilirsiniz. Görev çubuğu arama kutusuna `denetim masası` yazın, **Denetim Masası**'nı, sonra da **Donanım ve Ses**'i seçin. **Aygıtlar ve Yazıcılar** altında **Fare**'yi seçin.



NOT: Aksi belirtilmedikçe, hareketler Dokunmatik Yüzey veya bir dokunmatik ekran (yalnızca belirli ürünlerde) üzerinde kullanılabilir.

Dokunma

Ekranda bir öğe seçmek veya açmak için dokunma/çift dokunma hareketini kullanın.

- Ekranda bir öğenin üzerine gelin, sonra da bir parmağınızla Dokunmatik Yüzey veya dokunmatik ekran alanına dokunarak öğeyi seçin. Herhangi bir öğeyi açmak için üzerine çift dokunun.



İki parmakla kıştırma yakınlaştırma

İki parmakla kıştırma yakınlaştırma hareketini kullanarak resim veya metinleri yakınlaştırın veya uzaklaştırın.

- İki parmađınızı aralıklı olarak Dokunmatik Yüzey alanına veya dokunmatik ekrana yerleřtirip, ardından birbirine yaklařtırarak uzaklařtırma yapın.
- İki parmađınızı birlikte Dokunmatik Yüzey alanına veya dokunmatik ekrana yerleřtirip, ardından birbirinden uzaklařtırarak yakınlařtırma yapın.



İki parmakla kaydırma (yalnızca Dokunmatik Yüzey)

İki parmakla kaydırma hareketini, bir sayfayı veya görüntüyü yukarı, ařađı veya yanlara hareket ettirmek için kullanın.

- İki parmađınızı hafifçe aralıklı řekilde Dokunmatik Yüzey alanına yerleřtirip yukarı, ařađı, sola veya sađa sürükleyin.

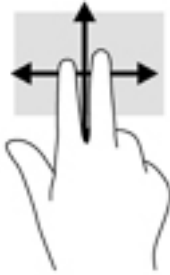

İki parmakla dokunma (yalnızca Dokunmatik Yüzey)

İki parmakla dokunma hareketini kullanarak ekrandaki bir nesneye yönelik menüyü açın.



NOT: İki parmakla dokunma, fareyle sađ tıklama işlevinin aynısını gerçekleştirir.

- İki parmađınızla Dokunmatik Yüzey alanına dokunarak seçilen nesneye yönelik seçenekler menüsünü açın.



Dört parmakla dokunma (yalnızca Dokunmatik Yüzey)

Eylem merkezini açmak için dört parmakla dokunma hareketini kullanın.

- Eylem merkezini açmak ve mevcut ayarları ve bildirimleri görüntülemek için Dokunmatik Yüzey'e dört parmağınızla dokunun.



Üç parmakla kaydırma (yalnızca Dokunmatik Yüzey)

Pencere açmak ve açık pencereler ile masaüstü arasında gidip gelmek için üç parmakla çekme hareketini kullanın.

- Tüm açık pencereleri görmek için 3 parmağınızı kendinizden uzağa doğru itin.
- Masaüstünü görüntülemek için 3 parmağınızı kendinize doğru çekin.
- Açık pencereler arasında geçiş yapmak için 3 parmağınızı sola veya sağa doğru çekin.



Tek parmakla kaydırma (yalnızca dokunmatik ekran)

Tek parmakla kaydırma hareketini kullanarak kaydırma yapın veya listeler ve sayfalar arasında gezinin ya da bir nesneyi taşıyın.

- Ekran üzerinde kaydırma yapmak için, bir parmağınızı ekranın üzerinde hareket etmek istediğiniz yönde hafifçe kaydırın.
- Taşımak istediğiniz nesneyi, parmağınızı üzerinde basılı tutarak sürükleyin.

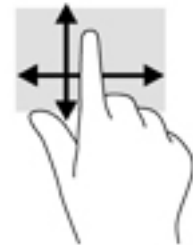

İsteğe baęlı bir klavye veya fare kullanarak

İsteğe baęlı klavye ve fareyle yazabilir, öğeleri seçebilir, ekranı kaydırabilir ve dokunma hareketleriyle aynı işlevleri gerçekleştirebilirsiniz. Klavye, işlem tuşları ile kısayol tuşlarını kullanarak belirli işlevleri gerçekleştirmenize de imkan verir.

Bir ekran klavyesi kullanma (yalnızca belirli ürünlerde)

1. Ekran klavyesini görüntülemek için, görev çubuğundaki bildirim alanının en saęında yer alan klavye simgesine dokunun.
2. Yazmaya başlayın.



NOT: Önerilen kelimeler ekran klavyesinin üstünde gösterilebilir. Bir kelimeyi seçmek için kelimeye dokunun.



NOT: İşlem ve kısayol tuşları, ekran klavyesinde görüntülenmez ve çalışmaz.

5 Eğlence özellikleri

HP bilgisayarınızı iş veya keyif amaçlarıyla kamera üzerinden insanlarla görüşmek, ses ve video karıştırmak veya projektör, monitör, TV veya hoparlör gibi harici aygıtlar bağlamak için kullanın. Bilgisayarınızdaki ses, video ve kamera özelliklerini bulmak için bkz. [Bileşenler, sayfa 4](#).

Kamera kullanma (yalnızca belirli ürünlerde)

Bilgisayarınızda, video kaydeden ve fotoğraf çeken bir kamera (tümleşik kamera) vardır. Bazı modeller video akışı yoluyla görüntülü konferans yapmanıza ve sohbet etmenize olanak tanımaktadır.

- ▲ Kameraya erişmek için, görev çubuğu arama kutusuna `kamera` yazın, sonra da uygulamalar listesinden **Kamera**'yi seçin.

Ses özelliklerini kullanma

Müzik indirip dinleyebilir, web'den ses içeriği akışı yapabilir (radyo dahil), ses kaydedebilir veya multimedya oluşturmak için ses ve video karıştırabilirsiniz. Ayrıca bilgisayarda müzik CD'leri oynatabilir (yalnızca belirli modellerde) ya da CD'leri oynatmak için harici bir optik sürücü bağlayabilirsiniz. Dinleme keyfini artırmak için kulaklık veya hoparlör takın.

Hoparlörleri bağlama

Bilgisayarınızdaki veya bir yerleştirme istasyonundaki USB bağlantı noktasına veya ses çıkış (kulaklık)/ses giriş (mikrofon) kombo jakına bağlayarak, bilgisayarınıza kablolu hoparlör bağlayabilirsiniz.

Bilgisayarınıza kablosuz hoparlörler bağlamak için, aygıt üreticisinin yönergelerini izleyin. Bilgisayara yüksek tanımlı hoparlör bağlamak için bkz. [HDMI sesi yapılandırma, sayfa 28](#). Hoparlörleri bağlamadan önce, ses düzeyi ayarını düşürün.

Kulaklıkları bağlama

UYARI! Kişisel yaralanma riskini azaltmak için, kulaklıkları, kulakiçi kulaklıkları veya mikrofonsuz kulaklığı takmadan önce ses düzeyi ayarını düşürün. Ek güvenlik bilgileri için *Yasal Düzenleme, Güvenlik ve Çevre Bildirimleri*'ne bakın.

Bu belgeye erişmek için:

- **Başlat** düğmesini, **Tüm uygulamalar**'ı (bazı ürünlerde gerekir), **HP**'yi ve ardından **HP Belgeleri**'ni seçin.

Kablolu kulaklıkları bilgisayarınızdaki kulaklık jakına veya ses çıkış (kulaklık)/ses giriş (mikrofon) kombo jakına bağlayabilirsiniz.

Bilgisayarınıza kablosuz kulaklık bağlamak için, aygıt üreticisinin yönergelerini izleyin.

Kulaklık setleri bağlama

 **UYARI!** Kişisel yaralanma riskini azaltmak için, kulaklıkları, kulakiçi kulaklıkları veya mikrofonlu kulaklığı takmadan önce ses düzeyi ayarını düşürün. Ek güvenlik bilgileri için *Yasal Düzenleme, Güvenlik ve Çevre Bildirimleri*'ne bakın.

Bu belgeye erişmek için:

▲ **Başlat** düğmesini, **HP Yardım ve Destek**'i sonra da **HP Belgeleri**'ni seçin.

Mikrofonla birleştirilmiş kulaklıklara kulaklık seti denir. Bilgisayarınızdaki ses çıkış (kulaklık)/ses giriş (mikrofon) kombo jakına kablolu kulaklık setleri bağlayabilirsiniz.

Bilgisayarınıza kablosuz kulaklık setleri bağlamak için, aygıt üreticisinin yönergelerini izleyin.

Ses ayarlarını kullanma

Sistem ses düzeyini ayarlamak, sistem seslerini değiştirmek veya ses aygıtlarınızı yönetmek için ses ayarlarını kullanın.

Ses ayarlarını görüntülemek veya değiştirmek için:

▲ Görev çubuğu arama kutusuna `denetim masası` yazın, **Denetim Masası**'nı, **Donanım ve Ses**'i, sonra da **Ses**'i seçin.

Bilgisayarınızda, Bang & Olufsen, DTS, Beats audio veya başka bir sağlayıcının gelişmiş bir ses sistemi olabilir. Sonuç olarak, bilgisayarınız ses sisteminize özel bir ses kontrol paneli üzerinden kontrol edilebilen gelişmiş ses özellikleri içerebilir.

Ses ayarlarını görüntülemek ve kontrol etmek için ses kontrol panelini kullanın.

▲ Görev çubuğu arama kutusuna `denetim masası` yazın, **Denetim Masası**'nı, **Donanım ve Ses**'i, sonra da sisteminize özel ses kontrol panelini seçin.

Videoyu kullanma

Bilgisayarınız, hem sevdiğiniz web sitelerinden video akışı izlemenize, hem de video ve filmleri ağa bağlı olmadığınızda izlemek için indirmenize olanak sağlayan güçlü bir görüntü aygıtıdır.

İzleme kalitesini artırmak için, bilgisayardaki video bağlantı noktalarından birini kullanarak harici monitör, projektör veya TV bağlayabilirsiniz.

 **ÖNEMLİ:** Harici aygıtın, bilgisayarınızdaki doğru bağlantı noktasına doğru kablo kullanılarak bağlandığından emin olun. Aygıt üreticisinin yönergelerini izleyin.

Bir USB Type-C kablosu kullanarak bir DisplayPort aygıtını bağlama (yalnızca belirli ürünlerde)

 **NOT:** Bilgisayarınıza bir USB Type-C DisplayPort aygıtı bağlamak için ayrı satın alınan bir USB Type-C kablosuna ihtiyacınız vardır.

Harici bir DisplayPort aygıtta yüksek çözünürlüklü bir video veya görüntü çıkışı görmek için DisplayPort aygıtı aşağıdaki yönergelere uygun bir şekilde bağlayın:

1. USB Type-C kablusunun bir ucunu USB Type-C SuperSpeed ve DisplayPort bağlantı noktasına takın.

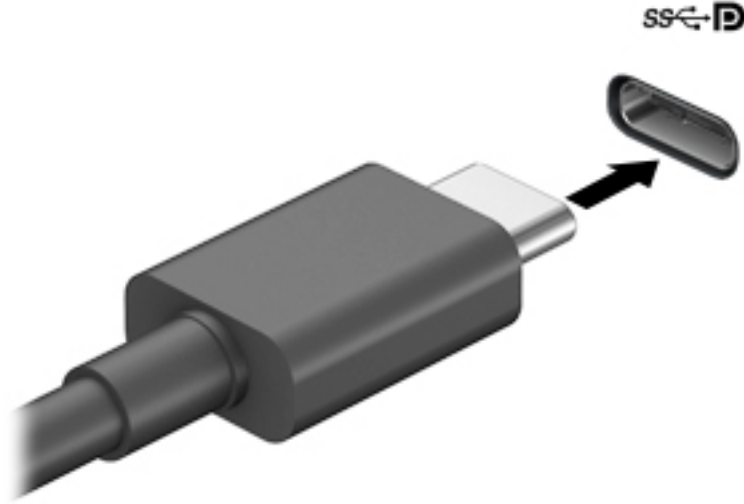

2. Kablonun diğ er ucunu harici DisplayPort aygıtına bağlayın.
3. Bilgisayar ekranı görüntüsünü şu 1 görüntüleme durumu arasında deđ iştirmek için **f4** tuşuna basın.
 - **Yalnızca kişisel bilgisayar ekranı:** Ekran görüntüsünü yalnızca bilgisayarda görüntüleme.
 - **Çoğ alt:** Ekran görüntüsünü aynı anda hem bilgisayarda hem de harici aygıtta görüntüleme.
 - **Genişlet:** Ekran görüntüsünü hem bilgisayar hem de harici aygıtta genişletilmiş şekilde görüntüleme.
 - **Yalnızca ikinci ekran:** Ekran görüntüsünü yalnızca harici aygıtta görüntüleme.

f1 tuşuna her bastığınızda görüntü durumu deđ iştir.

 **NOT:** En iyi sonuçlar için, özellikle de "Genişlet" seçeneđ ini belirlediyseniz, ekran çözünürlüğ ünü aşağıda gösterilen şekilde harici aygıtınıza artırın. **Başlat** düğ mesini, **Ayarlar** seçeneđ ini ve ardından **Sistem** öğesini seçin. **Ekran** seçeneđ i altından uygun çözünürlüğ ü seçtikten sonra **Deđ iştiklikleri koru** öğesini seçin.

VGA kablosu kullanarak video aygıtları bağlama (yalnızca belirli ürünlerde)

 **NOT:** Bilgisayarınıza bir VGA video aygıtı bağlamak için, ayrıca satın alınan bir VGA kablosu edinmeniz gerekir.

Bilgisayar ekranındaki görüntüyü harici VGA monitörde görüntülemek veya bunu amacıyla yansıtılmış olarak görmek için, bilgisayarın VGA bağlantı noktasına bir monitör veya projektör bağlayın.

1. Monitörün veya projektörün VGA kablosunu bilgisayardaki VGA bağlantı noktasına aşağıda gösterilen şekilde takın.

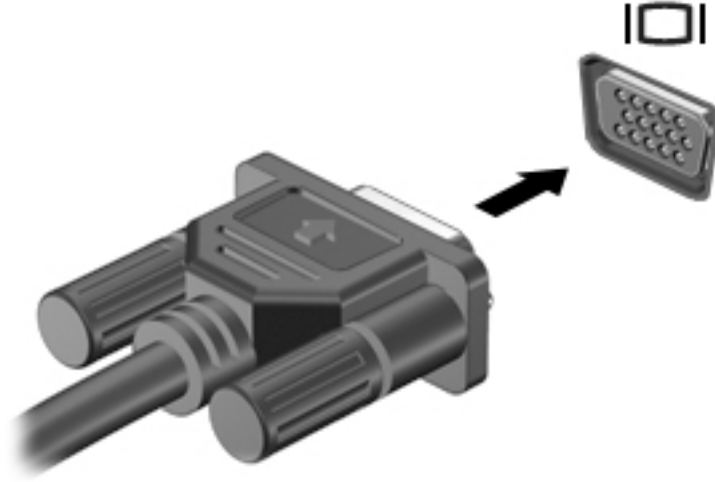

2. Ekran görüntüsünü şu 1 görüntüleme durumu arasında değiştirmek için **f4** tuşuna basın:
- **Yalnızca kişisel bilgisayar ekranı:** Ekran görüntüsünü yalnızca bilgisayarda görüntüleme.
 - **Çoğalt:** Ekran görüntüsünü aynı anda hem bilgisayarda hem de harici aygıtta görüntüleme.
 - **Genişlet:** Ekran görüntüsünü hem bilgisayar hem de harici aygıtta genişletilmiş şekilde görüntüleme.
 - **Yalnızca ikinci ekran:** Ekran görüntüsünü yalnızca harici aygıtta görüntüleme.

f1 tuşuna her bastığınızda görüntü durumu değişir.

NOT: En iyi sonuçlar için, özellikle de "Genişlet" seçeneğini belirlediyseniz, ekran çözünürlüğünü aşağıda gösterilen şekilde harici aygıtınıza artırın. **Başlat** düğmesini, **Ayarlar** seçeneğini ve ardından **Sistem** ögesini seçin. **Ekran** seçeneği altından uygun çözünürlüğü seçtikten sonra **Değişiklikleri koru** ögesini seçin.

HDMI kablosu kullanarak video aygıtları bağlama (yalnızca belirli ürünlerde)

NOT: Bilgisayarınıza bir HDMI aygıtı bağlamak için, ayrıca satın alınan bir HDMI kablosu edinmeniz gerekir.

Bilgisayar ekranındaki görüntüyü yüksek tanımlı bir TV veya monitörde görüntülemek için, aşağıdaki yönergeleri izleyerek yüksek tanımlı aygıtı bağlayın:

1. HDMI kablosunun bir ucunu bilgisayardaki HDMI bağlantı noktasına bağlayın.

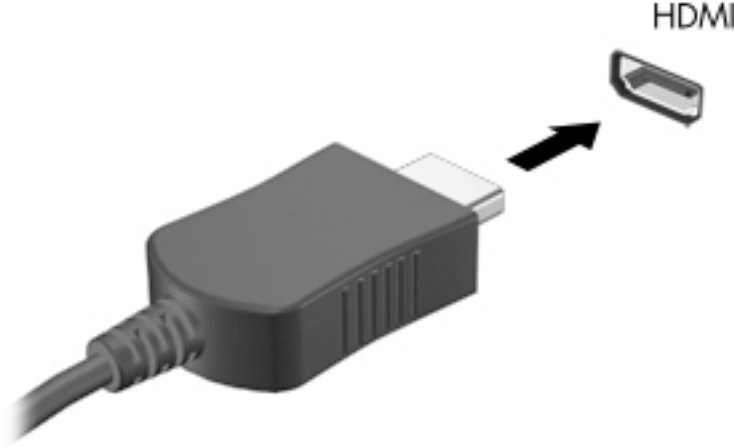

2. Kablonun diğer ucunu yüksek tanımlı televizyona veya monitöre bağlayın.
3. Bilgisayar ekranı görüntüsünü şu 1 görüntüleme durumu arasında değiştirmek için **f4** tuşuna basın:
 - **Yalnızca kişisel bilgisayar ekranı:** Ekran görüntüsünü yalnızca bilgisayarda görüntüleme.
 - **Çoğalt:** Ekran görüntüsünü aynı anda hem bilgisayarda hem de harici aygıtta görüntüleme.
 - **Genişlet:** Ekran görüntüsünü hem bilgisayar hem de harici aygıtta genişletilmiş şekilde görüntüleme.
 - **Yalnızca ikinci ekran:** Ekran görüntüsünü yalnızca harici aygıtta görüntüleme.

f1 tuşuna her bastığınızda görüntü durumu değişir.

NOT: En iyi sonuçlar için, özellikle de "Genişlet" seçeneğini belirlediyseniz, ekran çözünürlüğünü aşağıda gösterilen şekilde harici aygıtınıza artırın. **Başlat** düğmesini, **Ayarlar** seçeneğini ve ardından **Sistem** ögesini seçin. **Ekran** seçeneği altından uygun çözünürlüğü seçtikten sonra **Değişiklikleri koru** ögesini seçin.

HDMI sesi yapılandırma

HDMI, yüksek tanımlı video ve ses özelliklerini destekleyen tek görüntü arabirimidir. Bilgisayara bir HDMI TV bağladıktan sonra, aşağıdaki adımları uygulayarak HDMI sesi açabilirsiniz:

1. Görev çubuğunun en sağındaki bildirim alanında yer alan **Hoparlör** simgesine sağ tıklayın, sonra da **Kayıttan yürütme aygıtları**'nı seçin.
2. **Kayıttan yürütme** sekmesinde, dijital çıkış aygıtının adını seçin.
3. **Varsayılan Yap**'a, sonra da **Tamam**'a tıklayın.

Ses akışını bilgisayar hoparlörlerine geri döndürmek için:

1. Görev çubuğunun en sağındaki bildirim alanında yer alan **Hoparlörler** simgesine sağ tıklayın ve sonra **Kayıttan yürütme aygıtları**'na tıklayın.
2. Kayıttan Yürüt sekmesinde, **Hoparlörler**'e tıklayın.
3. **Varsayılan Yap**'a, sonra da **Tamam**'a tıklayın.

MultiStream Transport kullanarak kablolu ekranları keşfedip bağlama

MultiStream Transport (MST), bilgisayarınızdaki VGA'ya veya DisplayPort'lara ve ayrıca hub veya harici yerleştirme istasyonu üzerindeki VGA'ya ya da DisplayPort'lara birden fazla kablolu görüntü aygıtı bağlamanıza olanak tanır. Bilgisayarınızda bulunan grafik denetleyicisi türüne ve bilgisayarınızda yerleşik bir hub bulunup bulunmadığında bağlı olarak farklı yollarla bağlayabilirsiniz. Bilgisayarınızda hangi donanımların bulunduğunu öğrenmek için Aygıt Yöneticisi'ne gidin.

- ▲ Görev çubuğu arama kutusuna `aygıt yöneticisi` yazın, sonra da **Aygıt Yöneticisi** uygulamasını seçin. Bilgisayarınıza takılı olan tüm aygıtların listesi görüntülenir.

Ekranları bilgisayarlara Intel grafik (isteğe bağlı bir hub ile) kullanarak bağlama



NOT: Bir Intel grafik denetleyici ve isteğe bağlı hub ile 3 adede kadar görüntü aygıtı bağlayabilirsiniz.

Birden fazla görüntü aygıtını yapılandırmak için, aşağıdaki adımları izleyin:

1. Bir harici hub'ı (ayrıca satın alınır), bir DP-DP kablosu (ayrıca satın alınır) kullanarak bilgisayarınızda DisplayPort'a bağlayın. Hub güç adaptörünün AC güç kaynağına bağlı olduğundan emin olun.
2. Harici görüntü aygıtlarınızı VGA bağlantı noktalarına ya da hub üzerindeki DisplayPort'lara bağlayın.
3. Windows, DP hub'a bir monitör bağlandığını algıladığında, **DisplayPort Topolojisi Bildirimi** iletişim kutusu görüntülenir. Ekranlarınızı yapılandırmaya yönelik uygun seçeneklere tıklayın. Çoklu ekran tercihleri arasında, bilgisayar ekranınızı etkinleştirilmiş tüm görüntü aygıtlarına yansıtan **Çoğalt** veya ekranı etkinleştirilmiş tüm görüntü aygıtlarına genişleten **Genişlet** bulunur.



NOT: Bu iletişim kutusu belirmezse, her bir harici görüntü aygıtının hub'daki doğru bağlantı noktasına bağlı olduğundan emin olun. **Başlat** düğmesini, **Ayarlar** seçeneğini ve ardından **Sistem** ögesini seçin. **Ekran** seçeneği altından uygun çözünürlüğü seçtikten sonra **Değişiklikleri koru** ögesini seçin.

Ekranları bilgisayarlara Intel grafik (yerleşik bir hub ile) kullanarak bağlama

Dahili hub ve Intel grafik denetleyicisi ile, aşağıdaki yapılandırmalarda 3 adede kadar görüntü aygıtı bağlayabilirsiniz:

- İki adet 1920 x 1200 DP monitör bilgisayara + bir adet 1920 x 1200 VGA monitör isteğe bağlı yerleştirme istasyonuna bağlanır
- Bir adet 2560 x 1600 DP monitör bilgisayara + bir adet 1920 x 1200 VGA monitör isteğe bağlı yerleştirme istasyonuna bağlanır

Birden fazla görüntü aygıtını yapılandırmak için, aşağıdaki adımları izleyin:

1. Harici görüntü aygıtlarınızı bilgisayar tabanındaki veya yerleştirme istasyonundaki VGA bağlantı noktalarına veya DisplayPort (DP) bağlantı noktalarına bağlayın.
2. Windows, DP hub'a bir monitör bağlandığını algıladığında, **DisplayPort Topolojisi Bildirimi** iletişim kutusu görüntülenir. Ekranlarınızı yapılandırmaya yönelik uygun seçeneklere tıklayın. Çoklu ekran tercihleri arasında, bilgisayar ekranınızı etkinleştirilmiş tüm görüntü aygıtlarına yansıtan **Çoğalt** veya ekranı etkinleştirilmiş tüm görüntü aygıtlarına genişleten **Genişlet** bulunur.



NOT: Bu iletişim kutusu belirmezse, her bir harici görüntü aygıtının hub'daki doğru bağlantı noktasına bağlı olduğundan emin olun. **Başlat** düğmesini, **Ayarlar** seçeneğini ve ardından **Sistem** ögesini seçin. **Ekran** seçeneği altından uygun çözünürlüğü seçtikten sonra **Değişiklikleri koru** ögesini seçin.

Miracast uyumlu kablosuz ekranları keşfetme ve bu ekranlara bağlanma (yalnızca belirli ürünlerde)

 **NOT:** Sahip olduğunuz ekranın türü hakkında bilgi edinmek için (Miracast uyumlu veya Intel WiDi), TV veya ikincil ekranınızla birlikte gelen belgelere başvurun.

Miracast uyumlu kablosuz ekranları keşfedip bu ekranlara geçerli uygulamalarınızdan ayrılmadan bağlanmak için aşağıdaki adımları izleyin.

Miracast'ı açmak için:

- ▲ Görev çubuğu arama kutusuna *ikinci* yazın, sonra da **İkinci ekrana yansıt**'a tıklayın. **Kablosuz ekrana bağla**'ya tıklayın, sonra da ekrandaki yönergeleri izleyin.

6 Güç yönetimi

Bilgisayarınız pil gücüyle veya harici güç kaynağına bağlanarak çalışabilir. Bilgisayar pil gücüyle çalışıyorsa ve pili şarj etmek için harici güç kaynağı kullanılmıyorsa, pil şarjını izlemek ve korumak önemlidir.

Bu bölümde açıklanan güç yönetim özelliklerinden bazıları bilgisayarınızda bulunmayabilir.

Uykuyu kullanma

⚠ DİKKAT: Olası ses ve görüntü bozulmalarını, ses çalma veya video oynatma işlevlerindeki kayıpları ya da bilgi kayıplarını engellemek için diske veya harici medya kartına yazma ya da bunlardan okuma yaparken Uyku durumunu başlatmayın.

Uyku, Windows güç tasarrufu durumudur. Uyku durumu bir süre işlem yapılmaması durumunda otomatik olarak başlatılır. Çalışmanız belleğe kaydedilir, böylece işinize hızlı bir şekilde geri dönebilirsiniz. Uyku durumunu el ile de başlatabilirsiniz. Daha fazla bilgi için, bkz. [Uyku durumunu başlatma ve bu durumdan çıkma, sayfa 31](#).

Uyku durumunu başlatma ve bu durumdan çıkma

Aşağıdakilerden birini yaparak Uyku durumunu başlatabilirsiniz:

- Ekranı kapatın (yalnızca belirli ürünlerde).
- **Başlat** düğmesini, **Güç** simgesini, sonra da **Uyku**'yu seçin.
- Uyku kısayol tuşuna basın; örneğin **fn+f12** (yalnızca belirli ürünlerde).

Aşağıdakilerden birini yaparak Uyku durumundan çıkabilirsiniz:

- Güç düğmesine kısa süre basın.
- Bilgisayar kapalıysa, ekranı kaldırın (yalnızca belirli ürünlerde).
- Klavyedeki bir tuşa basın (yalnızca belirli ürünlerde).
- TouchPad'e dokunun (yalnızca belirli ürünlerde).

Bilgisayar Uyku durumundan çıkarken, çalışmalarınız bıraktığınız yerden ekrana geri döner.

📝 NOT: Uyku durumundan çıkarken bir parola istenmesini ayarladıysanız, çalışmalarınız ekrana geri dönmeden önce bir Windows parolası girmeniz istenir.

Bilgisayarı kapatma

⚠ DİKKAT: Bilgisayar kapatıldığında, kaydedilmemiş bilgiler kaybedilir. Bilgisayarı kapatmadan önce çalışmalarınızı kaydettiğinizden emin olun.

Kapat komutu, işletim sistemi dahil tüm açık programları kapatır, ardından ekranla bilgisayarı kapatır.

Uzun süre kullanılmayacak ve harici güç bağlantısı kesik olucaksa bilgisayarı kapatın.

Önerilen yordam Windows'un Bilgisayarı Kapat komutunu kullanmaktır.

📝 NOT: Bilgisayar Uyku durumundaysa, önce güç düğmesine kısa süre basarak Uyku durumundan çıkın.



1. Çalışmalarınızı kaydedin ve tüm açık programları kapatın.
2. **Başlat** düğmesini, **Güç** simgesini, sonra da **Bilgisayarı kapat**'ı seçin.

Bilgisayar yanıt vermiyorsa ve yukarıdaki kapatma yordamlarını kullanamıyorsanız, aşağıdaki acil durum yordamlarını verilen sırada uygulamayı deneyin:

- **ctrl+alt+delete** tuş birleşimine basın, **Güç** simgesini seçin, sonra da **Bilgisayarı kapat**'ı seçin.
- Güç düğmesini en az 10 saniye basılı tutun.
- Bilgisayarınızda kullanıcı tarafından değiştirilebilir pil (yalnızca belirli ürünlerde) varsa, bilgisayarın harici güç bağlantısını kesin ve ardından pili çıkarın.

Güç simgesini ve Güç Seçeneklerini kullanma

Güç simgesi , Windows görev çubuğunda yer alır. Güç simgesi, güç ayarlarına kolayca erişmenize ve kalan pil şarjını görüntülemenize olanak sağlar.

- Kalan pil şarjının yüzdesini ve geçerli güç planını görüntülemek için fare işaretçisini **Güç** simgesinin  üzerine getirin.
- Güç Seçenekleri'ni kullanmak için, **Güç** simgesine  sağ tıklayın, sonra da **Güç Seçenekleri**'ni seçin.

Farklı Güç simgeleri, bilgisayarın pille veya harici güç kaynağıyla çalıştığını gösterir. Pil düşük veya kritik pil düzeyine eriştiyse fare işaretçisini simgenin üzerine getirmek bir ileti görüntüler.

Pil gücü ile çalışma

UYARI! Olası güvenlik sorunlarını azaltmak için, yalnızca bilgisayarla birlikte verilen pili, HP tarafından sağlanan yedek pili veya HP'den satın alınan uyumlu pili kullanın.

Bilgisayarda şarjlı bir pil varsa ve bilgisayar harici güce bağlı değilse pil gücüyle çalışır. Bilgisayar kapalıyken ve harici güç kaynağı bağlantısı kesildiğinde, bilgisayardaki pil yavaş yavaş boşalır. Pil düşük veya kritik pil düzeyine eriştiğinde bilgisayar bir ileti görüntüler.

Bilgisayarın pil ömrü güç yönetimi ayarları, bilgisayarda çalıştırılan programlar, ekran parlaklığı, bilgisayara takılı harici aygıtlar ve diğer etkenlere bağlı olarak değişir.

NOT: Harici güç kaynağının bağlantısını kestiğinizde, ekran parlaklığı pil şarjından tasarruf yapmak için otomatik olarak azaltılır. Belirli bilgisayar ürünleri, pilin şarj ömrünü korumak için grafik modları arasında geçiş yapabilir.

HP Hızlı Şarj'ı kullanma (yalnızca belirli ürünlerde)

HP Hızlı Şarj özelliği, bilgisayarınızın pilini hızlı biçimde şarj etmenizi sağlar. Şarj süresi +/- %10 oranında farklılık gösterebilir. Bilgisayarınızın modeline ve bilgisayarınızla birlikte verilen HP AC adaptörüne bağlı olarak, HP Hızlı Şarj aşağıdaki yollardan biriyle çalışır:

- Kalan pil şarjı sıfır ve %50 arasında olduğunda, pil tam kapasitesinin %50'sine 30 dakika içerisinde şarj olacaktır.
- Kalan pil şarjı sıfır ve %90 arasında olduğunda pil, tam kapasitesinin %90'ına 90 dakika içerisinde şarj olacaktır.

HP Hızlı Şarj özelliğini kullanmak için bilgisayarınızı kapatın ve ardından AC adaptörünü bilgisayarınıza ve harici güç kaynağına bağlayın.

Pil şarjını gösterme

Kalan pil şarjının yüzdesini ve geçerli güç planını görüntülemek için fare işaretçisini **Güç** simgesinin  üzerine getirin.

Pil gücünü tasarruflu kullanma

Pil gücünün muhafaza edilmesi ve pil ömrünün en yükseğe çıkarılması için:

- Ekran parlaklığını düşürün.
- Güç Seçenekleri'ndeki **Güç tasarrufu** ayarını seçin.
- Kullanmadığınız zaman kablosuz aygıtları kapatın.
- Harici bir güç kaynağına bağlı olmayan ve kullanılmayan harici aygıtları (USB bağlantı noktasına bağlı bir harici sabit sürücü gibi) çıkarın.
- Kullanmadığınız harici medya kartlarını durdurun, devre dışı bırakın veya çıkarın.
- Çalışmanızın başından ayrılmadan önce, Uyku durumunu başlatın veya bilgisayarı kapatın.

Düşük pil düzeylerini belirleme

Bilgisayarın kullanabileceği tek güç kaynağı olan pil düşük veya kritik düzeye geldiğinde, aşağıdaki davranışlar gerçekleşir:

- Pil ışığı (yalnızca belirli ürünlerde) düşük veya kritik pil düzeyini gösterir.

– veya –

- Güç simgesi , düşük veya kritik pil bildirimini gösterir.



NOT: Güç simgesiyle ilgili ek bilgi için bkz. [Güç simgesini ve Güç Seçeneklerini kullanma, sayfa 32.](#)

Bilgisayar kritik bir pil düzeyi için aşağıdaki eylemi gerçekleştirir:

- Bilgisayar açıksa veya Uyku durumundaysa, bilgisayar kısa bir süre Uyku durumunda kalıp kapatılır ve kaydedilmemiş bilgiler kaybedilir.

Düşük pil düzeyini çözme

Harici güç varken düşük pil düzeyini çözme

Aşağıdakilerden birini bilgisayara ve harici güç kaynağına bağlayın.

- AC adaptörü
- İsteğe bağlı yerleştirme aygıtı veya genişletme ürünü
- HP'den aksesuar olarak satın alınan isteğe bağlı güç adaptörü

Herhangi bir güç kaynağı yokken düşük pil düzeyini çözme

Çalışmanızı kaydedip bilgisayarı kapatın.

Fabrikada mühürlenmiş pil

Bu üründeki pil[ler] kullanıcıların kendisi tarafından kolayca değiştirilemez. Pilin çıkarılması veya değiştirilmesi, garanti kapsamınızı etkileyebilir. Pil artık şarj tutmuyorsa, desteğe başvurun.

Bir pil kullanım ömrünü tamamladığında, pili genel ev atıkları ile birlikte atmayın. Pili elden çıkarmak için, bölgenizdeki yerel yasaları ve düzenlemeleri izleyin.

Harici güçle çalışma

Harici güç kaynağına bağlanma konusunda daha fazla bilgi için, bilgisayar kutusunda sağlanan *Kurulum Yönergeleri* posterine başvurun.

Bilgisayar, onaylı bir AC adaptörü veya isteğe bağlı bir yerleştirme aygıtı ya da genişletme ürünü ile harici bir güç kaynağına bağlıyken pil gücünü kullanmaz.

⚠ UYARI! Olası güvenlik sorunlarını azaltmak için, yalnızca bilgisayarla birlikte sağlanan AC adaptörünü, HP tarafından sağlanan yedek AC adaptörünü veya HP'den satın alınan uyumlu bir AC adaptörünü kullanın.

⚠ UYARI! Bilgisayarın pilini uçakta şarj etmeyin.

Bilgisayarı aşağıdaki koşullardan biri geçerli olduğunda harici güç kaynağına bağlayın:

- Pili şarj veya kalibre ederken
- Sistem yazılımı yüklerken veya güncelleştirirken
- Sistem BIOS'unu güncelleştirirken
- Diske bilgi yazarken (yalnızca belirli ürünlerde)
- Yedekleme veya kurtarma işlemi gerçekleştirirken

Bilgisayarı harici güç kaynağına bağladığınızda:

- Pil şarj olmaya başlar.
- Ekran parlaklığı artar.
- Güç simgesinin  görünümü değişir.

Harici güç kaynağı bağlantısını çıkardığınızda:

- Bilgisayar pil gücüne geçer.
- Ekran parlaklığı, pil şarj ömrünü uzatmak için otomatik olarak azalır.
- Güç simgesinin  görünümü değişir.

7 Güvenlik

Bilgisayarı koruma

Windows işletim sistemi ve Windows Computer Setup yardımcı programı (tüm işletim sistemlerinde çalışan BIOS) ile sağlanan standart güvenlik özellikleri, kişisel ayarlarınızı ve verilerinizi çeşitli risklere karşı koruyabilir.

 **NOT:** Güvenlik çözümleri caydırıcı unsular olarak tasarlanmıştır. Bu caydırıcı unsurlar, ürünün hatalı kullanılmasını veya çalınmasını engelleyemeyebilir.

 **NOT:** Bilgisayarınızı servise göndermeden önce, gizli dosyaları yedekleyip silin ve parola ayarlarının tümünü kaldırın.

 **NOT:** Bu bölümde listelenen özelliklerden bazıları bilgisayarınızda bulunmayabilir.

Bilgisayar riski	Güvenlik özelliği
Bilgisayarın yetkisiz kullanımı	BIOS sistemi açma parolası
Computer Setup'a (BIOS) yetkisiz erişim	Computer Setup'ta BIOS yönetici parolası*
İsteğe bağlı bir harici optik sürücüden (yalnızca belirli ürünlerde), isteğe bağlı harici sabit sürücüden (yalnızca belirli ürünlerde) veya dahili ağ bağdaştırıcısından izinsiz başlatma	Computer Setup'ta önyükleme seçenekleri özelliği*
Windows kullanıcı hesabına yetkisiz erişim	Windows kullanıcı parolası
Verilere yetkisiz erişim	Windows BitLocker
Bilgisayarın yerinden izinsiz taşınması	Güvenlik kablosu yuvası (yalnızca belirli ürünlerde isteğe bağlı güvenlik kablosuyla kullanılır)

*Computer Setup, işletim sistemi çalışmadığında veya yüklenmediğinde bile kullanılabilen katıştırılmış, ROM tabanlı bir yardımcı programdır. Computer Setup'ta, bir işaret aygıtı (Dokunmatik Yüzey, işaret çubuğu veya USB fare) veya klavye kullanarak gezinebilir ve seçimler yapabilirsiniz.

NOT: Klavyesi olmayan tabletlerde dokunmatik ekran kullanabilirsiniz.

Parolaları kullanma

Parola, bilgisayardaki bilgilerinizi korumak için seçtiğiniz bir grup karakterdir. Bilgilerinize erişimi nasıl kontrol etmek istediğinize bağlı olarak birkaç çeşit parola oluşturabilirsiniz. Parolalar Windows'ta veya bilgisayara önceden yüklenmiş olan Computer Setup'ta oluşturulabilir.

- BIOS yönetici ve sistemi açma parolaları, Computer Setup'ta oluşturulur ve sistem BIOS'u tarafından yönetilir.
- Windows parolaları yalnızca Windows işletim sisteminde ayarlanır.

Computer Setup ile Windows güvenlik özelliği için aynı parolayı kullanabilirsiniz.

Parolaları oluşturmak ve kaydetmek için aşağıdaki ipuçlarını kullanın:

- Parolaları oluştururken program tarafından belirlenen gereksinimlere uyun.
- Aynı parolayı birden fazla uygulama veya web sitesinde kullanmayın. Ayrıca Windows parolanızı başka bir uygulama veya web sitesi için yeniden kullanmayın.
- Parolaları bilgisayardaki bir dosyaya kaydetmeyin.

Aşağıdaki tablolarda, sık kullanılan Windows ve BIOS yönetici parolaları listelenmekte ve işlevleri açıklanmaktadır.

Windows'ta parola oluşturma

Parola	İşlev
Yönetici parolası*	Windows yönetici düzeyi hesabına erişimden korur. NOT: Windows yönetici parolası oluşturmak, BIOS yönetici parolasını oluşturmaz.
Kullanıcı parolası*	Windows kullanıcı hesabına erişimi korur.

Computer Setup'ta parolalar oluşturma

Parola	İşlev
BIOS yönetici parolası*	Computer Setup'a erişimi korur. NOT: BIOS yönetici parolasının kaldırılmasını engelleyen özellikler etkinse, bu özellikler devre dışı bırakılana dek kaldıramayabilirsiniz.
Açılış parolası	<ul style="list-style-type: none">• Bilgisayarı her açtığınızda veya yeniden başlattığınızda girilmesi gerekir.• Açılış parolanızı unutursanız bilgisayarı açamaz veya yeniden başlatamazsınız.

*Bu parolaların her biri hakkında daha fazla bilgi için aşağıdaki konulara başvurun.

BIOS yönetici parolasını yönetme

Bu parolayı ayarlamak, değiştirmek veya silmek için şu adımları izleyin:

Yeni bir BIOS yönetici parolası ayarlama

1. Computer Setup'ı başlatın.

- Klavyeli bilgisayar veya tabletler:
 - ▲ Bilgisayarı açın veya yeniden başlatın ve HP logosu görüldüğünde, Computer Setup'a girmek için **f10** tuşuna basın.
- Klavyesiz tabletler:

- ▲ Tableti kapatın. Başlangıç menüsü görüntülenene kadar sesi azaltma düğmesiyle birlikte güç düğmesine basın, sonra da Computer Setup'a girmek için **f10** tuşuna dokununuz.

2. **Security**'yi (Güvenlik), **Create BIOS administrator password**'ü (BIOS yönetici parolası oluştur) veya **Set Up BIOS administrator Password**'ü (BIOS yönetici Parolası Ayarla) (yalnızca belirli ürünlerde) seçin, sonra da **enter** tuşuna basın.
3. İstendiğinde, bir parola yazın.
4. İstendiğinde, onaylamak için yeni parolayı tekrar yazın.
5. Değişikliklerinizi kaydetmek ve Computer Setup'tan çıkmak için, **Save** (Kaydet) simgesini seçip ekrandaki yönergeleri izleyin.

– veya –

Main'i (Ana) ve **Save Changes and Exit**'i (Değişiklikleri Kaydet ve Çık) seçip **enter** tuşuna basın.

Değişiklikleriniz bilgisayar yeniden başlatılınca etkinleşir.

BIOS yönetici parolasını değiştirme

1. Computer Setup'ı başlatın.
 - Klavyeli bilgisayar veya tabletler:
 - ▲ Bilgisayarı açın veya yeniden başlatın ve HP logosu görüldüğünde, Computer Setup'a girmek için **f10** tuşuna basın.
 - Klavyesiz tabletler:
 - ▲ Tableti kapatın. Başlangıç menüsü görüntülenene kadar sesi azaltma düğmesiyle birlikte güç düğmesine basın, sonra da Computer Setup'a girmek için **f10** tuşuna dokununuz.
2. Mevcut BIOS yönetici parolanızı girin.
3. **Security**'yi (Güvenlik), **Change BIOS administrator Password**'ü (BIOS yönetici Parolasını Değiştir) veya **Change Password**'ü (Parolayı Değiştir) (yalnızca belirli ürünlerde) seçin, sonra da **enter** tuşuna basın.
4. İstendiğinde, geçerli parolanızı yazın.
5. İstendiğinde, yeni parolanızı girin.
6. İstendiğinde, onaylamak için yeni parolanızı tekrar yazın.
7. Değişikliklerinizi kaydetmek ve Computer Setup'tan çıkmak için, **Save** (Kaydet) simgesini seçip ekrandaki yönergeleri izleyin.

– veya –

Main'i (Ana) ve **Save Changes and Exit**'i (Değişiklikleri Kaydet ve Çık) seçip **enter** tuşuna basın.

Değişiklikleriniz bilgisayar yeniden başlatılınca etkinleşir.

BIOS yönetici parolasını silme

1. Computer Setup'ı başlatın.
 - Klavyeli bilgisayar veya tabletler:
 - ▲ Bilgisayarı açın veya yeniden başlatın ve HP logosu görüldüğünde, Computer Setup'a girmek için **f10** tuşuna basın.
 - Klavyesiz tabletler:

- ▲ Tableti kapatın. Başlangıç menüsü görüntülenene kadar sesi azaltma düğmesiyle birlikte güç düğmesine basın, sonra da Computer Setup'a girmek için **f10** tuşuna dokunun.

2. Mevcut BIOS yönetici parolanızı girin.
3. **Security**'yi (Güvenlik), **Change BIOS administrator Password**'ü (BIOS yönetici Parolasını Değiştir) veya **Change Password**'ü (Parolayı Değiştir) (yalnızca belirli ürünlerde) seçin, sonra da **enter** tuşuna basın.
4. İstendiğinde, geçerli parolanızı yazın.
5. Yeni parola istendiğinde, alanı boş bırakın, sonra da **enter** tuşuna basın.
6. Yeni parolanızı tekrar yazmanız istendiğinde, alanı boş bırakın, sonra da **enter** tuşuna basın.
7. Değişikliklerinizi kaydetmek ve Computer Setup'tan çıkmak için, **Save** (Kaydet) simgesini seçip ekrandaki yönergeleri izleyin.

– veya –

Main'i (Ana) ve **Save Changes and Exit**'i (Değişiklikleri Kaydet ve Çık) seçip **enter** tuşuna basın.

Değişiklikleriniz bilgisayar yeniden başlatılınca etkinleşir.

BIOS yönetici parolası girme

BIOS administrator password (BIOS yönetici parolası) istendiğinde, parolanızı yazın (parolayı ayarlarken kullandıklarınızla aynı tür tuşları kullanarak), sonra da **enter** tuşuna basın. BIOS yönetici parolasını ardarda iki kez hatalı girerseniz, bilgisayarınızı yeniden başlatmanız ve tekrar denemeniz gerekir.

Virüsten koruma yazılımı kullanma

Bilgisayarı, e-posta alma ve gönderme, ağa veya internete erişme amaçlarıyla kullandığınızda, bilgisayar virüslerinden etkilenmeye açık hale getirirsiniz. Bilgisayar virüsleri işletim sistemini, programları veya yardımcı programları devre dışı bırakabilir ya da bunların olağandışı şekilde çalışmasına yol açabilir.

Virüsten koruma yazılımı birçok virüsü tanımlayarak, yok edebilir ve çoğu durumda yol açtıkları zararları onarabilir. Yeni keşfedilen virüslere karşı sürekli koruma sağlamak için virüsten koruma yazılımının güncel tutulması gerekir.

Windows Defender bilgisayarınıza önceden yüklenmiştir. Bilgisayarınızı tam olarak korumak için bir virüsten koruma programı kullanmaya devam etmeniz kesinlikle önerilir.

Güvenlik duvarı yazılımı kullanma

Güvenlik duvarları, sisteme veya ağa yetkisiz erişimi engellemek üzere tasarlanmıştır. Bir güvenlik duvarı, bilgisayarınıza ve/veya ağınıza yüklediğiniz bir yazılım programı veya hem donanım hem de yazılımdan oluşan bir çözüm olabilir.

İki güvenlik duvarı türü bulunmaktadır:

- Ana bilgisayar tabanlı güvenlik duvarları — Yüklü oldukları bilgisayarı koruyan yazılımlardır.
- Ağ tabanlı güvenlik duvarları — Ağıdaki tüm bilgisayarları korumak için DSL veya kablo modeminiz ile ev aığınız arasına yükledürler.

Sisteme bir güvenlik duvarı yüklendiğinde, sisteme gönderilen ve sistemden gönderilen tüm veriler izlenerek bir dizi kullanıcı tanımlı güvenlik kriteri ile karşılaştırılır. Bu kriterleri karşılamayan tüm veriler bloke edilir.

Bilgisayarınızda veya ağ iletişimi ekipmanınızda halihazırda yüklü bir güvenlik duvarı olabilir. Yoksa, güvenlik duvarı çözümleri mevcuttur.



NOT: Bazı durumlarda bir güvenlik duvarı internet oyunlarına erişimi, ağda yazıcıyı veya dosya paylaşımını ya da normal e-posta eklerini engelleyebilir. Bu sorunu geçici olarak çözmek için güvenlik duvarını devre dışı bırakın, istediğiniz işlemi gerçekleştirin ve sonra güvenlik duvarını yeniden etkinleştirin. Sorunu kalıcı olarak çözmek için güvenlik duvarını yeniden yapılandırın.

İsteğe bağlı bir güvenlik kablosu kullanma (yalnızca belirli ürünlerde)

Güvenlik kablosu (ayrıca satın alınmış) caydırıcı olacak şekilde tasarlanmıştır; ancak bilgisayarın hatalı kullanılmasını veya çalınmasını engelleyemeyebilir. Bilgisayarınıza bir güvenlik kablosu bağlamak için, aygıt üreticisinin yönergelerini izleyin.

8 Bakım

Bilgisayarınızı en iyi durumda tutmak için düzenli bakım yapmanız çok önemlidir. Bu bölüm, programları ve sürücülerini güncelleştirme yönergelerini, bilgisayarı temizleme adımlarını ve bilgisayarla seyahat etme (veya bilgisayarı nakletme) ipuçlarını sağlar.

Programları ve sürücülerini güncelleştirme

HP, programlarınızı ve sürücülerinizi düzenli olarak güncelleştirmenizi önerir. Güncelleştirmeler sorunları çözerek bilgisayarınıza yeni özellikler ve seçenekler kazandırabilir. Örneğin, eski grafik bileşenleri en son oyun yazılımlarıyla iyi çalışmayabilir. En son sürücüyü sahip olmadan donanımınızdan en iyi şekilde yararlanamazsınız.

HP programlarının ve sürücülerinin en son sürümleri indirmek için <http://www.hp.com/support> adresine gidin. Ek olarak, güncelleştirmeler kullanıma sunulduğunda otomatik bildirim almak için kaydolabilirsiniz.

Bilgisayarınızı temizleme

Bilgisayarınızı güvenle temizlemek için aşağıdaki ürünleri kullanın:

- Dimetil benil amonyum klorür yüzde 0,3 maksimum konsantrasyon (örneğin, çeşitli markalarda bulunabilecek tek kullanımlık mendiller)
- Alkolsüz cam temizleme sıvısı
- Su ve hafif sabun solüsyonu
- Kuru mikrofiber temizlik bezi veya güderi (statiklenmeyen yağsız bez)
- Statiklenmeyen bez mendiller

⚠ DİKKAT: Bilgisayarınıza kalıcı hasar verebilecek kuvvetli temizleme solventlerinden kaçınin. Bir temizlik ürününün bilgisayarınız için güvenli olup olmadığından emin değilseniz, ürün içeriğini kontrol ederek alkol, aseton, amonyum klorür, metilen klorür ve hidrokarbon gibi bileşenlerin yer almadığından emin olun.

Kağıt havlu gibi lifli malzemeler bilgisayarı çizebilir. Zaman içinde çiziklerde kir parçacıkları ve temizlik maddeleri sıkışabilir.

Temizlik yordamları

Bilgisayarınızı güvenle temizlemek için bu bölümdeki yordamları izleyin.

⚠ UYARI! Elektrik çarpmasını veya bileşenlerin hasar görmesini önlemek için, bilgisayarınızı açırken temizlemeye kalkışmayın.

1. Bilgisayarı kapatın.
2. AC güç kaynağı bağlantısını kesin.
3. Elektrik kullanan tüm harici aygıtları çıkarın.

⚠ DİKKAT: Dahili bileşenlere zarar gelmesini önlemek için, bilgisayarın herhangi bir yüzeyine doğrudan temizlik malzemesi veya sıvısı püskürtmekten kaçınin. Yüzeje damlatılan sıvılar, dahili bileşenlere kalıcı hasar verebilir.

Ekranı temizleme

Ekranı alkolsüz cam temizleyicisiyle nemlendirilmiş, yumuşak ve tüy bırakmayan bir bezle hafifçe silin. Bilgisayarı kapatmadan önce ekranın kuru olduğundan emin olun.

Yanları veya kapağı temizleme

Yanları veya kapağı temizlemek için, yumuşak mikrofiber bir bez veya daha önce sıralanan temizlik solüsyonlarından biri ile nemlendirilmiş güderi kullanın veya makul bir tek kullanımlık ıslak mendil kullanın.

 **NOT:** Bilgisayarın kapağını temizlerken, kir ve tortuların çıkması için dairesel hareketlerle silin.

Dokunmatik Yüzey'i, klavyeyi veya fareyi temizleme (yalnızca belirli ürünlerde)

 **UYARI!** Elektrik çarpması veya dahili bileşenlerin hasar görmesi riskini azaltmak için, klavyeyi elektrikli süpürge ucu kullanarak temizlemeyin. Elektrikli süpürge, klavye yüzeyinde evsel atık bırakabilir.

 **DİKKAT:** Dahili bileşenlerin hasar görmesini önlemek için, tuşların arasına sıvı damlamasına izin vermeyin.

- Dokunmatik Yüzey'i, klavyeyi veya fareyi temizlemek için, yumuşak mikrofiber bir bez veya daha önce sıralanan temizlik solüsyonlarından biri ile nemlendirilmiş güderi kullanın veya makul bir tek kullanımlık ıslak mendil kullanın.
- Tuşların yapışmasını önlemek ve klavyedeki toz, pamuk ve parçacıkları gidermek için püskürtme uzantılı bir sıkıştırılmış hava spreyi kullanın.

Bilgisayarınızla seyahat etme veya bilgisayarını kargoya verme

Bilgisayarınızla seyahat edecekseniz veya bilgisayarınızı kargoyla gönderecekseniz, ekipmanın güvenliği için şu ipuçlarını dikkate alın.

- Bilgisayarı seyahat veya nakliye için hazırlayın:
 - Bilgilerinizi bir harici sürücüye yedekleyin.
 - Bellek kartları gibi tüm harici medya kartlarını ve tüm diskleri çıkarın.
 - Kapatın, sonra da tüm harici aygıtları çıkarın.
 - Bilgisayarı kapatın.
- Bilgilerinizin yedek kopyalarını yanınıza alın. Yedek kopyaları bilgisayardan ayrı bir yerde saklayın.
- Havayolu ile seyahat ederken, bilgisayarını el bagajı olarak taşıyın; diğer çantalarınızla birlikte kargoya vermeyin.

 **DİKKAT:** Sürücüyü manyetik alanlara maruz bırakmayın. Havaalanlarında içinden geçilmesi gereken güvenlik aygıtları ile üst aramasında kullanılan el cihazları, manyetik alanları olan güvenlik aygıtlarına örnektir. Havaalanlarında, valiz ve çantaları kontrol eden taşıyıcı bantlar ve benzer güvenlik aygıtları, manyetik alan yerine sürücülere zarar vermeyen röntgen ışınları kullanırlar.

- Bilgisayarı uçuş sırasında kullanmayı planlıyorsanız, uçak içinde bilgisayarını kullanabileceğinizi belirten anonsun yapılmasını bekleyin. Uçuş sırasında bilgisayar kullanımı, havayolu şirketinin isteğine bağlıdır.
- Bilgisayarı veya sürücüyü postayla gönderecekseniz, uygun bir koruyucu pakete koyun ve üzerine "FRAGILE" (KIRILIR) yazın.
- Kablosuz aygıtların kullanımı bazı ortamlarda kısıtlanmış olabilir. Bu kısıtlamalar uçakta, hastanelerde, patlayıcı maddelere yakın yerlerde ve tehlikeli bölgelerde geçerli olabilir. Bilgisayarınızda kablosuz

aygıtın kullanımıyla ilgili olarak uyulması gereken kurallardan emin değilseniz, bilgisayarınızı açmadan önce yetkililerden kullanmak için izin isteyin.

- Uluslararası seyahat ediyorsanız şu önerilere uyun:
 - Gideceğiniz her ülkenin veya bölgenin bilgisayarlarla ilgili gümrük düzenlemelerini inceleyin.
 - Bilgisayarı kullanmayı düşündüğünüz her yerin güç kablosu ve güç adaptörü gereksinimlerini kontrol edin. Voltaj, frekans ve fiş özellikleri değişebilir.



UYARI! Elektrik çarpması, yangın veya ekipmanın zarar görmesi riskini azaltmak için, bilgisayarı bazı araçlar için satılan voltaj dönüştürme setini kullanarak çalıştırmayın.

9 Yedekleme ve kurtarma bilgileri

Bu bölüm yedekleme ve kurtarma için kullanılacak yazılım bilgilerini sağlar. Bu bölümdeki bilgiler, çoğu İnce İstemci ürünleri için standart yordamdır.

HP ThinUpdate yazılımı, yedekleme ve kurtarma sağlamak için İnce İstemci bilgisayarlara (yalnızca belirli ürünlerde) yüklenmiştir. Bilgisayarınızda yüklü değilse, <http://www.hp.com/support> adresinden indirebilirsiniz (İnce İstemci modelini arayın ve bu modelin destek sayfasında **Sürücüler ve yazılımlar** bölümüne tıklayın. Bu yazılımı kullanma hakkında daha fazla bilgi için Kılavuzlar bölümüne bakın).



NOT: HP, uygulama güncelleştirmelerini denetlemek için web sitesine düzenli aralıklarla gidilmesini önerir.

HP ThinUpdate yazılımını aşağıdaki işlemler için kullanın:

- Kurtarma medyası ve yedeklemeler oluşturma
- Sisteminizi geri yükleme ve kurtarma
- Yazılım yükleme ve güncelleştirme

10 Computer Setup (BIOS), TPM ve HP Sure Start

Computer Setup'ı kullanma

Computer Setup veya Temel Giriş/Çıkış Sistemi (Basic Input/Output System - BIOS), sistemdeki tüm giriş ve çıkış aygıtları (disk sürücüler, ekran, klavye, fare ve yazıcı gibi) arasındaki iletişimi denetler. Computer Setup'ta, yüklü donanım türleri, bilgisayarınızın başlatma sırası ve sistem belleği ve genişletilmiş bellek miktarı ile ilgili ayarlar bulunur.

 **NOT:** Computer Setup'ta değişiklik yaparken son derece dikkatli olun. Hatalar bilgisayarın düzgün çalışmasını engelleyebilir.

Computer Setup'ı başlatma

 **NOT:** USB bağlantı noktasına takılan harici bir klavye veya fare, yalnızca USB legacy desteği etkinleştirildiyse Computer Setup ile kullanılabilir.

- ▲ Bilgisayarı açın veya yeniden başlatın. HP logosu görüldüğünde, Computer Setup'a girmek için **f10** tuşuna basın.

Computer Setup'ta gezinme ve seçme

- Bir menüyü veya menü öğesini seçmek için, **sekme** tuşunu ve klavyedeki ok tuşlarını kullanın, sonra da öğeyi seçmek için **enter** tuşuna basın veya işaret aygıtını kullanın.
- Yukarı ve aşağı kaydırmak için, ekranın sağ üst köşesindeki yukarı ok veya aşağı ok öğesini seçin veya klavyedeki yukarı ok veya aşağı ok tuşunu kullanın.
- Açık iletişim kutularını kapatmak ve ana Computer Setup ekranına dönmek için **esc** tuşuna basın, sonra da ekrandaki yönergeleri izleyin.

Computer Setup menülerinden çıkmak için aşağıdaki yöntemlerden birini seçin:

- Computer Setup'tan değişikliklerinizi kaydetmeden çıkmak için:
Ekranın sağ alt köşesindeki **Exit** (Çıkış) simgesini seçip ekrandaki yönergeleri izleyin.
– veya –
Main'i (Ana) ve **Ignore Changes and Exit**'i (Değişiklikleri Yoksay ve Çık) seçip **enter** tuşuna basın.
- Değişikliklerinizi kaydetmek ve Computer Setup menülerinden çıkmak için:
Ekranın sağ alt köşesindeki **Save** (Kaydet) simgesini seçip ekrandaki yönergeleri izleyin.
– veya –
Main'i (Ana) ve **Save Changes and Exit**'i (Değişiklikleri Kaydet ve Çık) seçip **enter** tuşuna basın.

Değişiklikleriniz bilgisayar yeniden başlatılınca etkinleşir.

Computer Setup'ta fabrika ayarlarını geri yükleme

 **NOT:** Varsayılanları geri yüklemek sabit sürücü modunu değiştirmez.

Computer Setup'taki tüm ayarları fabrika değerlerine döndürmek için şu adımları izleyin:

1. Computer Setup'ı başlatın. Bkz. [Computer Setup'ı başlatma, sayfa 44](#).
2. **Main**'i (Ana), sonra da **Apply Factory Defaults and Exit**'i (Fabrika Varsayılanlarını Uygula ve Çık) seçin.

 **NOT:** Belirli ürünlerde, seçimler **Apply Factory Defaults and Exit** (Fabrika Varsayılanlarını Uygula ve Çık) yerine **Restore Defaults** (Varsayılanları Geri Yükle) seçeneğini görüntüleyebilir.

3. Ekrandaki yönergeleri izleyin.
4. Değişikliklerinizi kaydetmek ve çıkmak için ekranın sağ alt köşesindeki **Save** (Kaydet) simgesini seçin ve ekranda görüntülenen yönergeleri izleyin.

– veya –

Main'i (Ana) ve **Save Changes and Exit**'i (Değişiklikleri Kaydet ve Çık) seçip **enter** tuşuna basın.

Değişiklikleriniz bilgisayarı yeniden başlatılınca etkinleşir.

 **NOT:** Fabrika ayarlarını geri yüklediğinizde parola ve güvenlik ayarlarınız değişmez.

BIOS'u güncelleştirme

BIOS'un güncelleştirilmiş sürümleri HP web sitesinde bulunabilir.

HP web sitesindeki BIOS güncelleştirmelerinin çoğu *SoftPaq* adı verilen sıkıştırılmış dosyalar içinde yer alır.

Karşıdan yüklenecek paketlerin bazılarında, dosya yükleme ve sorun giderme ile ilgili bilgiler içeren *Readme.txt* (*Benioku.txt*) adında bir dosya bulunur.

BIOS sürümünü belirleme

Computer Setup (BIOS) güncelleştirmesi gerekip gerekmediğine karar vermek için, öncelikle bilgisayarınızın BIOS sürümünü belirleyin.

BIOS sürümü bilgisine (*ROM tarihi* ve *Sistem BIOS'u* olarak da bilinir) **fn+esc** tuşlarına basılarak (zaten Windows'taysanız) veya Computer Setup kullanılarak erişilebilir.

1. Computer Setup'ı başlatın. Bkz. [Computer Setup'ı başlatma, sayfa 44](#).
2. **Main**'i (Ana), sonra da **System Information**'i (Sistem Bilgileri) seçin.
3. Computer Setup'tan değişikliklerinizi kaydetmeden çıkmak için ekranın sağ alt köşesindeki **Exit**'i (Çık) seçin ve ekrandaki yönergeleri izleyin.

– veya –

Main'i (Ana) ve **Ignore Changes and Exit**'i (Değişiklikleri Yoksay ve Çık) seçip **enter** tuşuna basın.

Sonraki BIOS sürümlerini kontrol etmek için, bkz. [BIOS güncelleştirmesini indirme, sayfa 46](#).

BIOS güncelleştirmesini indirme

⚠ DİKKAT: Bilgisayarın hasar görmesi veya yüklemenin başarısız olması riskini azaltmak için, BIOS güncelleştirmesini indirip yüklerken bilgisayarın AC adaptörü kullanılarak güvenilir bir güce bağlı olması gerektiğini unutmayın. BIOS güncelleştirmesini, bilgisayar pil gücüyle çalışırken, optik yerleştirme aygıtına takılıken veya isteğe bağlı bir güç kaynağına bağlıyken indirmeyin veya yüklemeyin. İndirme ve yükleme sırasında şu yönergeleri izleyin:

Güç kablosunu elektrik prizinden çıkararak bilgisayara giden elektriği kesmeyin.

Bilgisayarı kapatmayın veya Uyku durumunu başlatmayın.

Aygıt veya kablo takmayın, çıkarmayın, bağlamayın, bağlı olanları ayırmayın.

1. HP Destek'e erişmek için, <http://www.hp.com/support> adresine gidip ülkenizi seçin. **Sürücüler ve İndirilenler**'i seçin ve BIOS indirilenlerine erişmek için ekrandaki yönergeleri izleyin.
2. BIOS indirme alanında şu adımları izleyin:
 - a. En son BIOS güncelleştirmelerini belirleyin ve bilgisayarınızda yüklü bulunan BIOS sürümü ile karşılaştırın. Tarih, ad veya diğer tanımlayıcı bilgileri not alın. Güncelleştirme sabit sürücünüze yükledikten sonra, güncelleştirmenin konumunu belirlemek için bu bilgilere gerek duyabilirsiniz.
 - b. Seçiminizi sabit sürücünüze indirmek için ekrandaki yönergeleri izleyin.
BIOS güncelleştirmesinin sabit sürücünüzde indirildiği konumun yolunu bir yere not edin. Güncelleştirmeyi yüklemeye hazır olduğunuzda bu yola erişmeniz gerekecektir.

📝 NOT: Bilgisayarınızı bir ağa bağlarsanız, herhangi bir yazılım güncelleştirmesi, özellikle sistem BIOS'u güncelleştirmesini yüklemeye hazır olduğunuzda bu yola erişmeniz gerekecektir.

BIOS yükleme yordamları farklı olabilir. İndirme işlemi tamamlandıktan sonra ekranda görüntülenen yönergeleri izleyin. Hiçbir yönerge görüntülenmezse şu adımları izleyin:

1. Görev çubuğu arama kutusuna `dosya` yazın, sonra da **Dosya Gezini**'ni seçin.
2. Sabit sürücü harfinizi seçin. Sabit sürücü ataması genellikle Yerel Disk (C:) sürücüsüdür.
3. Daha önce kaydettiğiniz sabit sürücü yolunu kullanarak, güncelleştirmenin bulunduğu klasörü açın.
4. Uzantısı `.exe` olan dosyaya (örneğin `dosyaad.exe`) çift tıklayın.
BIOS yüklemesi başlar.
5. Ekrandaki yönergeleri uygulayarak yüklemeyi tamamlayın.

📝 NOT: Ekranda görüntülenen bir mesajla yükleme işleminin başarıyla tamamlandığı bildirildikten sonra, indirilen dosyayı sabit sürücünüzden silebilirsiniz.

f9 komut istemini kullanarak önyükleme sırasını değiştirme

Geçerli başlatma sırasıyla ilgili olarak dinamik olarak önyükleme sırası belirlemek için aşağıdaki adımları izleyin:

1. Boot Device Options (Önyükleme Aygıtı Seçenekleri) menüsüne erişin:
 - Bilgisayarı açın veya yeniden başlatın ve HP logosu görüldüğünde, Boot Device Options (Önyükleme Aygıtı Seçenekleri) menüsüne girmek için **f9** tuşuna basın.
2. Önyükleme aygıtı seçip **enter** tuşuna basın.

TPM BIOS ayarları (yalnızca belirli ürünlerde)

 **ÖNEMLİ:** Bu sistemde Güvenilir Platform Modülü (TPM) işlevselliğini etkinleştirmeden önce, amaçlanan TPM kullanımınızın ilgili yerel yasalar, düzenlemeler ve ilkelerle uyumlu olduğundan ve gerekliyse onay veya lisansların alındığından emin olmalısınız. Yukarıda söz edilen gereksinimi ihlal eden TPM çalıştırmazdan/ kullanımınızdan kaynaklanan uyumluluk sorunları için tamamen ve münhasıran tüm yükümlülükleri taşıyacaksınız. HP, ilgili yükümlülüklerden sorumlu değildir.

TPM, bilgisayarınız için ek güvenlik sağlar. TPM ayarlarını Computer Setup (BIOS) içinden değiştirebilirsiniz.

 **NOT:** TPM ayarını Hidden (Gizli) olarak değiştirirseniz, TPM işletim sisteminde görünmeyecektir.

Computer Setup'ta TPM ayarlarına erişmek için:

1. Computer Setup'ı başlatın. Bkz. [Computer Setup'ı başlatma, sayfa 44](#).
2. **Security**'yi (Güvenlik) ve **TPM Embedded Security**'yi (TPM Katıştırılmış Güvenlik) seçip ekrandaki yönergeleri izleyin.

HP Sure Start'ı kullanma (yalnızca belirli ürünlerde)

Belirli bilgisayar modelleri, bilgisayarın BIOS'unu saldırılara veya bozulmaya karşı izleyen bir teknoloji olan HP Sure Start ile yapılandırılmaktadır. BIOS bozulur veya saldırıya uğrarsa, HP Sure Start, BIOS'u kullanıcı müdahalesi olmaksızın otomatik olarak önceki güvenli durumuna geri yükler.

HP Sure Start, çoğu kullanıcının HP Sure Start varsayılan yapılandırmasını kullanabilmesi için yapılandırılır ve önceden etkinleştirilir. Varsayılan yapılandırma ileri düzey kullanıcılar tarafından özelleştirilebilir.

HP Sure Start ile ilgili en son belgelere erişmek için <http://www.hp.com/support> adresine gidin. **Ürününüzü bulun** bölümünü seçip ekrandaki yönergeleri izleyin.

11 HP PC Hardware Diagnostics (UEFI) uygulamasını kullanma

HP PC Hardware Diagnostics, bilgisayar donanımının düzgün çalışıp çalışmadığını belirlemek için tanılama sınamaları yapmanıza imkan veren bir Birleşik Genişletilebilir Bellek Arabirimi'dir (Unified Extensible Firmware Interface - UEFI). Araç, donanım arızalarını işletim sistemi veya diğer yazılım bileşenlerinin yol açabileceği sorunlardan izole etmek için işletim sistemi dışında çalışır.

HP PC Hardware Diagnostics (UEFI) donanımın değiştirilmesini gerektiren bir arıza tespit ettiğinde 24 basamaklı bir arıza kimlik kodu oluşturulur. Bu kimlik kodu sorunun nasıl düzeltileceğini belirlememize yardımcı olması amacıyla destek için daha sonra sağlanabilir.

 **NOT:** Dönüştürülebilir bir bilgisayarda tanılamayı başlatmak için bilgisayarınızın dizüstü bilgisayar modunda olması ve bağlı klavyeyi kullanmanız gerekir.

HP PC Hardware Diagnostics (UEFI)'i başlatmak için şu adımları izleyin:

1. Bilgisayarı açın veya yeniden başlatın ve hemen **esc** tuşuna basın.
2. **f2** tuşuna basın.

BIOS, tanılama araçlarını üç yerde aşağıdaki sırayla arar:

- a. Bağlı USB sürücüsü

 **NOT:** HP PC Hardware Diagnostics (UEFI) aracını bir USB sürücüsüne indirmek için, bkz. [HP PC Hardware Diagnostics'i \(UEFI\) bir USB aygıtına indirme, sayfa 48](#).

- b. Sabit sürücü

- c. BIOS

3. Tanılama aracı açıldığında, çalıştırmak istediğiniz tanılama sınaması türünü seçin, sonra da ekrandaki yönergeleri izleyin.

 **NOT:** Tanılama sınamasını durdurmak isterseniz, **esc** tuşuna basın.

HP PC Hardware Diagnostics'i (UEFI) bir USB aygıtına indirme

 **NOT:** HP PC Hardware Diagnostics (UEFI) indirme yönergeleri yalnızca İngilizce dilindedir ve sadece .exe dosyalarının sunulması nedeniyle HP UEFI destek ortamı indirmek ve oluşturmak için bir Windows işletim sistemine sahip bir bilgisayar kullanmanız gerekir.

HP PC Hardware Diagnostics'i bir USB aygıtına indirmek için iki seçenek vardır.

En son UEFI sürümünü indirin

1. <http://www.hp.com/go/techcenter/pcdiags> adresine gidin. HP PC Diagnostics ana sayfası görüntülenir.
2. HP PC Hardware Diagnostics bölümünde, **İndir** bağlantısını seçin, sonra da **Çalıştır**'i seçin.

Belirli bir ürüne yönelik herhangi bir UEFI sürümünü indirin

1. <http://www.hp.com/support> adresine gidin.
2. **Yazılım ve sürücüler edinin**'i seçin.
3. Ürününün adını veya numarasını girin
4. Bilgisayarınızı, sonra da işletim sisteminizi seçin.
5. **Tanımlama** bölümünde, ekrandaki yönergeleri izleyerek istediğiniz UEFI sürümünü seçip indirin.

12 Teknik özellikler

Giriş gücü

Bu bölümdeki güç bilgileri, bilgisayarı uluslararası bir yolculukta yanınızda götürmeyi planladığınızda yardımcı olabilir.

Bilgisayar AC veya DC güç kaynağıyla sağlanabilecek DC gücüyle çalışır. AC güç kaynağının değeri 100–240 V, 50–60 Hz olmalıdır. Bilgisayarın ayrı bir DC güç kaynağı ile kullanabilmesine karşın, yalnızca bu bilgisayarla kullanılmak üzere HP tarafından sağlanan ve onaylanan AC adaptörü veya DC güç kablosuyla kullanılmalıdır.

Bilgisayar aşağıdaki özellik aralığındaki DC güç beslemesinde çalışabilir. Bilgisayarınızın voltaj ve akım bilgileri yasal düzenleme etiketinde yer alır.

Giriş Gücü	Derecelendirme
Çalışma voltajı ve akım	19,5 V dc @ 2,31 A – 45 W
	19,5 V dc @ 3,33 A – 65 W



NOT: Bu ürün, Norveç'te BT güç sistemleri için, faz-faz voltajı 240 V rms'yi aşmayacak şekilde tasarlanmıştır.

Çalışma ortamı

Faktör	Metrik	ABD
Sıcaklık		
Çalışırken (optik diske yazarken)	5°C – 35°C	41°F ila 95°F
Çalışmıyorken	-20°C ila 60°C	-4°F ila 140°F
Bağıl nem (yoğuşmasız)		
Çalışırken	%10 – %90	%10 – %90
Çalışmıyorken	%5 – %95	%5 – %95
Maksimum yükseklik (basıncsız)		
Çalışırken	-15 m ila 3048 m	-50 ft ila 10.000 ft
Çalışmıyorken	-15 m ila 12.192 m	-50 ft ila 40.000 ft

13 Elektrostatik Deřarj

Elektrostatik deřarj, iki nesne birbirine temas ettiđinde statik elektriđin boşalmasıdır (örneğin, halıda yürüdükten sonra metal bir kapı koluna dokunduđunuzda aldıđınız řok).

Parmaklardaki veya diđer elektrostatik iletkenlerdeki statik elektriđin deřarj olması, elektronik bileřenlere zarar verebilir.

Bilgisayarın veya sürücülerin hasar görmesini veya veri kaybı yařanmasını önlemek için ařađıdaki önlemleri alın:

- ıkarma veya takma yönergeleri sizi bilgisayarı fiřten çekmeye yönlendiriyorsa, öncelikle düzgün topraklama yapıldıđından emin olun.
- Takmaya hazır olana dek, bileřenleri elektrostatik korumalı muhafazalarında tutun.
- Uçlara, kablolara ve devrelere dokunmayın. Elektronik bileřenlerle mümkün olan en az řekilde temas edin.
- Manyetik olmayan aletler kullanın.
- Bir bileřeni elinize almadan önce, boyasız metal yüzeyine dokunarak statik elektriđi boşaltın.
- ıkardıđınız bir bileřeni statik elektriđe karřı korumalı bir kaba koyun.

14 Eriřilebilirlik

HP, engelliler de dahil herkes tarafından ister tek başına isterse uygun yardımcı aygıtlar ile birlikte kullanılabilir ürün ve hizmetler tasarlamakta, üretmekte ve pazarlamaktadır. HP erişilebilirliği ile ilgili en son bilgilere erişmek için <http://www.hp.com/accessibility> adresine gidin.

Desteklenen yardımcı teknolojiler

HP ürünleri, işletim sistemine yardımcı nitelikteki pek çok teknolojiyi destekler ve ek yardımcı teknolojilerle birlikte çalışacak şekilde yapılandırılabilir. Yardımcı özellikler hakkında daha fazla bilgi edinmek için aygıtınızdaki Arama özelliğini kullanın.



NOT: Belirli bir yardımcı teknoloji ürünü hakkında ek bilgi için, o ürünle ilgili olarak müşteri desteği ile iletişime geçin.

Desteğe başvurma

Ürün ve hizmetlerimizin erişilebilirliğini sürekli olarak iyileştiriyoruz ve kullanıcılardan gelen geribildirimleri memnuniyetle karşılıyoruz. Bir ürünle ilgili sorunuz varsa veya size yardımcı olmuş olan erişilebilirlik özelliklerinden bahsetmek isterseniz, lütfen Pazartesi ile Cuma günleri arası saat 06.00 - 21.00 (Kuzey Amerika Sıradağlar Saati) arasında +1 (888) 259-5707 numaralı telefondan bizimle iletişime geçin. İşitme engelliyseniz veya işitme güçlüğü çekiyor ve TRS/VRS/WebCapTel kullanıyorsanız, teknik desteğe gereksiniminiz olduğunda veya erişilebilirlik konusunda sorunuz olduğunda Pazartesi ile Cuma günleri arası saat 06.00 - 21.00 (Kuzey Amerika Sıradağlar Saati) arasında +1 (877) 656-7058 numaralı telefondan bizimle iletişime geçin.



NOT: Destek yalnızca İngilizce dilindedir.

Dizin

A

ağ jaki, belirleme 5
alt 15

B

bağlantı noktaları
 DisplayPort 25
 Elektrik sağlayan USB 2.0 6
 harici monitör 5, 26
 HDMI 5, 27
 Miracast 30
 USB 3.x SuperSpeed 5
 USB Type-C DisplayPort 5
 USB Type-C güç konektörü 5
 USB Type-C SuperSpeed 5
 USB Type-C Thunderbolt 25
 VGA 26
bakım
 programları ve sürücülerini
 güncelleştirme 40
bellek kartı okuyucusu, belirleme 6
bellek modülü
 belirleme 14
bileşenler
 alttaki 14
 ekran 7
 sağ taraftaki 5
 sol taraftaki 6
 üstteki 9
bilgi bulma
 donanım 4
 yazılım 4
bilgisayarı kapatma 31
bilgisayarı kargoya verme 41
bilgisayarınızı temizleme 40
bilgisayarınızın bakımı 40
bilgisayarla seyahat etme 15, 41
BIOS
 güncelleştirme 45
 güncelleştirme indirme 46
 sürümü belirleme 45
Bluetooth aygıtı 16, 18
Bluetooth etiketi 15

C

caps lock ışığı, belirleme 10
Computer Setup
 BIOS yönetici parolası 36
 fabrika ayarlarını geri yükleme
 45
 gezinme ve seçme 44

Ç

çalışma ortamı 50

D

dahili mikrofonlar, belirleme 7, 8
DisplayPort
 USB Type-C belirleme 5
DisplayPort aygıtı, USB Type-C ile
 bağlama 25
dokunma Dokunmatik Yüzey ve
 dokunmatik ekran hareketi 20
dokunmatik ekran hareketleri
 tek parmakla kaydırma 22
Dokunmatik Yüzey
 düğmeler 9
 kullanma 20
Dokunmatik Yüzey alanı
 belirleme 9
Dokunmatik Yüzey hareketleri
 dört parmakla dokunma 21
 iki parmakla dokunma 21
 iki parmakla kaydırma 21
 üç parmakla çekme 22
Dokunmatik Yüzey ve dokunmatik
 ekran hareketleri
 dokunma 20
 iki parmakla kısıtma
 yakınlaştırma 20
Dokunmatik Yüzey'i kullanma 20
dört parmakla dokunma Dokunmatik
 Yüzey hareketi 21
düğmeler
 güç 11
 sağ Dokunmatik Yüzey 9
 sol Dokunmatik Yüzey 9
düşük pil düzeyi 33

E

Elektrik sağlayan USB 2.0 bağlantı
 noktası, belirleme 6
elektrostatik deşarj 51
erişilebilirlik 52
esc tuşu, belirleme 12
eski desteği, USB 44
Eski USB desteği 44
etiketler
 Bluetooth 15
 kablolu sertifikası 15
 seri numarası 15
 servis 15
 WLAN 15
 yasal düzenleme 15

F

fabrikada mühürlenmiş pil 34
fn lock ışığı 10
fn tuşu, belirleme 12

G

genel WLAN bağlantısı 17
giriş gücü 50
GPS 18
güç yönetme 31
güç
 harici 34
 pil 32
güç ayarları, kullanma 32
güç ayarlarını kullanma 32
güç düğmesi, belirleme 11
güç ışıkları 10
Güç konektörü
 USB Type-C belirleme 5
güç konektörü, belirleme 5
Güç simgesi, kullanma 32
Güç simgesini kullanma 32
güvenlik duvarı yazılımı 39
güvenlik kablosu yuvası, belirleme
 6

H

harici güç kaynağı, kullanma 34

harici harici güç kaynağını
kullanma 34
harici monitör bağlantı noktası 26
harici monitör bağlantı noktası,
kullanma 5
havalandırma delikleri, belirleme 6,
14
HDMI bağlantı noktası
bağlama 27
HDMI bağlantı noktası, belirleme 5
HDMI, sesi yapılandırma 28
hoparlörler
bağlanma 24
hoparlörler, belirleme 11
HP Hızlı Şarj 32
HP kaynakları 2
HP PC Hardware Diagnostics (UEFI)
kullanma 48

I
ışıklar
caps lock 10
fn lock 10
güç 10
kablosuz 10
kamera 7, 8
mikrofon sessiz 10
num lock 10
pil 5
RJ-45 (ağ) 5
sabit sürücü 6

i
iki parmakla dokunma Dokunmatik
Yüzey hareketi 21
iki parmakla kaydırma Dokunmatik
Yüzey hareketi 21
iki parmakla kıstırma yakınlaştırma
Dokunmatik Yüzey ve dokunmatik
ekran hareketi 20
işlem tuşları
kullanma 12
işlem tuşları, belirleme 12

J
jaklar
ağ 5
RJ-45 (ağ) 5
ses çıkış (kulaklık)/ses giriş
(mikrofon) kombo 6

K
kablosuz ağ (WLAN)
bağlanma 17
çalışılabilen uzaklık 17
genel WLAN bağlantısı 17
kuruluş WLAN bağlantısı 17
kablosuz antenler, belirleme 8
kablosuz denetimleri
düğme 16
işletim sistemi 16
kablosuz düğmesi 16
kablosuz ışığı 10, 16
kablosuz sertifikası etiketi 15
kablosuz tuşu 16
kamera 7, 8
kullanma 24
kamera ışığı, belirleme 7, 8
kamera, belirleme 7, 8
kapatma 31
katıştırılmış sayısal tuş takımı,
belirleme 12
kısayol tuşları
mikrofon sessiz 13
klavye ve isteğe bağlı fare
kullanma 23
klavyeyi ve isteğe bağlı fareyi
kullanma 23
konektör, güç 5
kritik pil düzeyi 33
kulaklık setleri, bağlama 25
kulaklık, bağlama 24
kullanıcı parolası 36
kuruluş WLAN bağlantısı 17

M
mikrofon sessiz ışığı, belirleme 10
mikrofon sessiz tuşu, belirleme 13
Miracast 30

N
num lock ışığı 10

Ö
özel tuşlar, kullanma 12

P
parmak izi okuyucusu, belirleme 11
parolalar
BIOS yönetici 36
kullanıcı 36
yönetici 36

pil
boşaltma 33
düşük pil düzeyini çözümüleme
33
düşük pil düzeyleri 33
fabrikada mühürlenmiş 34
güç tasarrufu 33
pil gücü 32
pil ışığı 5
pil şarjı 33
programları ve sürücüleri
güncelleştirme 40

R
RJ-45 (ağ) ışıkları, belirleme 5
RJ-45 (ağ) jakı, belirleme 5

S
sabit sürücü, belirleme 14
seri numarası 15
seri numarası, bilgisayar 15
servis etiketleri, yerini bulma 15
Ses 25
ses ayarları, kullanma 25
ses ayarlarını kullanma 25
ses çıkış (kulaklık)/ses giriş
(mikrofon) kombo jakı, belirleme
6
setup utility
fabrika ayarlarını geri yükleme
45
gezinme ve seçme 44
Sure Start
kullanma 47
sürücü ışığı, belirleme 6

T
tek parmakla kaydırma dokunmatik
ekran hareketi 22
TPM ayarları 47
tuş takımı
katıştırılmış sayısal 12
tuşlar
esc 12
fn 12
Windows tuşu 12
Windows uygulaması 12
tümleşik kamera ışığı, belirleme 7,
8

U

- uçak modu tuşu 16
- USB 3.x SuperSpeed bağlantı noktası, belirleme 5
- USB Type-C bağlantı noktası, bağlama 25
- USB Type-C güç konektörü bağlantı noktası, belirleme 5
- USB Type-C SuperSpeed bağlantı noktası, belirleme 5
- Uyku
 - başlatma 31
 - çıkma 31
- Uyku durumunu başlatma 31

Ü

- üç parmakla çekme Dokunmatik Yüzey hareketi 22
- ürün adı ve numarası, bilgisayar 15

V

- VGA bağlantı noktası, bağlama 26
- video 25
- virüsten koruma yazılımı 39

W

- Windows tuşu, belirleme 12
- Windows uygulama tuşu, belirleme 12
- WLAN antenleri, belirleme 7, 8
- WLAN aygıtı 15
- WLAN etiketi 15
- WLAN'a bağlanma 17
- WWAN antenleri, belirleme 8
- WWAN aygıtı 16, 17

Y

- yanıt vermeyen sistem 31
- yasal düzenleme bilgileri
 - kablosuz sertifikası etiketleri 15
 - yasal düzenleme etiketi 15
- yazılım
 - güvenlik duvarı 39
 - virüsten koruma 39
- yedekleme ve kurtarma 43
- yönetici parolası 36
- yuvalar
 - güvenlik kablosu 6
- yüksek tanımlı aygıtlar, bağlama 27, 30