

# Uživatelská příručka

© Copyright 2017 HP Development Company, L.P.

Bluetooth je ochrannou známkou vlastněnou jejím majitelem, kterou společnost HP Inc. používá na základě licence. Intel, Celeron a Pentium jsou ochranné známky společnosti Intel v USA a dalších zemích. Windows je buď registrovaná ochranná známka, nebo ochranná známka společnosti Microsoft ve Spojených státech a/nebo dalších zemích.

Informace uvedené v této příručce se mohou změnit bez předchozího upozornění. Jediné záruky na produkty a služby společnosti HP jsou výslovně uvedeny v prohlášení o záruce, které je každému z těchto produktů a služeb přiloženo. Žádná ze zde uvedených informací nezakládá další záruky. Společnost HP není zodpovědná za technické nebo redakční chyby ani za opomenutí vyskytující se v tomto dokumentu.

První vydání: září 2017

Číslo dokumentu: L02709-221

## Důležité informace o produktu

Tato uživatelská příručka popisuje funkce, kterými je vybavena většina modelů. Některé funkce nemusí být ve vašem počítači k dispozici.

Některé funkce nejsou dostupné ve všech edicích nebo verzích systému Windows. Aby bylo možné využívat všech výhod systému Windows, mohou systémy vyžadovat aktualizovaný nebo samostatně zakoupený hardware, ovladače či aktualizovaný systém BIOS. Systém Windows 10 se aktualizuje automaticky; tato funkce je vždy zapnuta. Mohou být účtovány poplatky poskytovatele připojení k internetu a na aktualizace se časem mohou vztahovat další požadavky. Viz <http://www.microsoft.com>.

Nejnovější uživatelské příručky najdete na stránce <http://www.hp.com/support>, pro nalezení svého produktu postupujte podle pokynů. Dále vyberte možnost **Uživatelské příručky**.

## Podmínky použití softwaru

Instalací, kopírováním, stažením nebo jiným použitím jakéhokoli softwarového produktu předinstalovaného v tomto počítači vyjadřujete souhlas s tím, že budete dodržovat podmínky licenční smlouvy s koncovým uživatelem HP (EULA). Nepřijmete-li podmínky této licence, máte možnost vrácení celého nepoužitého produktu (hardwaru a softwaru) do 14 dnů oproti vrácení peněz, a to podle podmínek pro vrácení peněz prodejce.

S žádostmi o jakékoli další informace či o vrácení peněz za počítač se obraťte na svého prodejce.

## Bezpečnostní upozornění

---

 **VAROVÁNÍ!** Abyste snížili riziko úrazů způsobených teplem nebo přehřátí počítače, nepokládejte si počítač na klín a neblokuje větrací otvory. Používejte počítač výhradně na rovném tvrdém povrchu. Dejte pozor, aby proudění vzduchu nebránil jiný pevný povrch, jako například tiskárna, ani měkký povrch, například polštáře, silné pokrývky či šaty. Do kontaktu měkkým povrchem, jako jsou polštáře, silné pokrývky nebo šaty, ani do kontaktu s kůží nesmí za provozu přijít ani adaptér střídavého proudu. Počítač a adaptér střídavého proudu splňují limity pro teplotu uživatelem přístupných povrchů, které jsou definovány v mezinárodním standardu pro bezpečnost zařízení informačních technologií (IEC 60950).

---



## Konfigurace procesoru (pouze vybrané produkty)

---

 **DŮLEŽITÉ:** Vybrané počítačové produkty používají procesor řady Intel® Pentium® N35xx/N37xx nebo řady Celeron® N28xx/N29xx/N30xx/N31xx a operační systém Windows®. **Na těchto modelech neměňte konfiguraci procesoru pomocí nástroje msconfig.exe ze 4 nebo 2 procesorů na 1 procesor.** Pokud tak učiníte, nebude možné počítač opětovně spustit. Budete muset obnovit původní nastavení počítače postupem obnovení nastavení výrobce.

---



---

# Obsah

<b>1 Vítejte .....</b>	<b>1</b>
Hledání informací .....	2
<b>2 Součásti .....</b>	<b>4</b>
Zjištění hardwaru .....	4
Zjištění softwaru .....	4
Pravá strana .....	5
Levá strana .....	6
Displej .....	7
Oblast klávesnice .....	9
Zařízení TouchPad .....	9
Kontrolky .....	10
Tlačítka, reproduktory a čtečka otisků prstů .....	11
Zvláštní klávesy .....	12
Akční klávesy .....	13
Spodní strana .....	14
Štítky .....	15
<b>3 Síťová připojení .....</b>	<b>16</b>
Připojení k bezdrátové síti .....	16
Použití ovládání bezdrátového připojení .....	16
Tlačítko bezdrátového připojení .....	16
Ovládací prvky operačního systému .....	16
Připojení k síti WLAN .....	17
Použití mobilního širokopásmového připojení HP (pouze vybrané produkty) .....	17
Používání GPS (pouze vybrané produkty) .....	18
Použití bezdrátových zařízení Bluetooth (pouze vybrané produkty) .....	18
Připojení zařízení Bluetooth .....	18
Připojení ke kabelové síti .....	18
Připojení k místní síti (LAN) (pouze vybrané produkty) .....	18
<b>4 Navigace po obrazovce .....</b>	<b>20</b>
Použití zařízení TouchPad a gest dotykové obrazovky .....	20
Klepnutí .....	20
Zoom sevřením dvěma prsty .....	20
Přejetí dvěma prsty (pouze na zařízení TouchPad) .....	21

Klepnutí dvěma prsty (pouze na zařízení TouchPad) .....	21
Klepnutí čtyřmi prsty (pouze na zařízení TouchPad) .....	21
Přejetí třemi prsty (pouze na zařízení TouchPad) .....	22
Posunutí jedním prstem (pouze dotyková obrazovka) .....	22
Používání volitelné klávesnice nebo myši .....	22
Používání klávesnice na obrazovce (pouze vybrané produkty) .....	23
<b>5 Funkce zábavy .....</b>	<b>24</b>
Použití kamery (pouze vybrané produkty) .....	24
Využití zvukového zařízení .....	24
Připojení reproduktorů .....	24
Připojení sluchátek .....	24
Připojení náhlavní soupravy .....	25
Používání nastavení zvuku .....	25
Funkce videa .....	25
Připojení zařízení DisplayPort pomocí kabelu USB Type-C (pouze vybrané produkty) .....	25
Připojení video zařízení pomocí kabelu VGA (pouze vybrané produkty) .....	26
Připojení video zařízení pomocí kabelu HDMI (pouze vybrané produkty) .....	27
Konfigurace zvuku HDMI .....	28
Vyhledání a připojení kabelových displejů pomocí funkce MultiStream Transport .....	29
Připojení displejů k počítačům s grafikou Intel (s volitelným rozbočovačem) .....	29
Připojení displejů k počítačům s grafikou Intel (s vestavěným rozbočovačem) .....	29
Vyhledání a připojení bezdrátových displejů podporujících technologii Miracast (pouze vybrané produkty) .....	30
<b>6 Správa napájení .....</b>	<b>31</b>
Použití režimu spánku .....	31
Aktivace a ukončení režimu spánku .....	31
Vypnutí počítače .....	31
Použití ikony napájení a možnosti napájení .....	32
Napájení z baterie .....	32
Používání funkce HP Fast Charge (pouze vybrané produkty) .....	32
Zobrazení nabití baterie .....	33
Úspora energie baterií .....	33
Identifikace stavů nízkého nabití baterie .....	33
Řešení stavu nízkého nabití baterie .....	34
Řešení stavu nízkého nabití baterie, je-li k dispozici externí zdroj napájení .....	34
Řešení stavu nízkého nabití baterie, není-li k dispozici žádný zdroj napájení .....	34
Baterie zaplombovaná z výroby .....	34
Používání externího zdroje napájení .....	34





<b>7 Zabezpečení .....</b>	<b>36</b>
Ochrana počítače .....	36
Používání hesel .....	36
Nastavení hesel v systému Windows .....	37
Nastavení hesel v nástroji Computer Setup .....	37
Správa hesla správce BIOS .....	37
Zadání hesla správce systému BIOS .....	40
Používání antivirového softwaru .....	40
Používání softwaru brány firewall .....	40
Použití volitelného bezpečnostního kabelu (pouze vybrané produkty) .....	40
 <b>8 Údržba .....</b>	 <b>41</b>
Aktualizace programů a ovladačů .....	41
Čištění počítače .....	41
Postupy čištění .....	41
Čištění displeje .....	42
Čištění boků nebo krytu .....	42
Čištění zařízení Touchpad, klávesnice nebo myši (pouze vybrané produkty) .....	42
Cestování s počítačem a přeprava .....	42
 <b>9 Informace o zálohování a obnovení .....</b>	 <b>44</b>
 <b>10 Computer Setup (BIOS), TPM a HP Sure Start .....</b>	 <b>45</b>
Použití nástroje Computer Setup .....	45
Spuštění nástroje Computer Setup .....	45
Navigace a výběr položek v nástroji Computer Setup .....	45
Obnovení nastavení od výrobce v nástroji Computer Setup .....	46
Aktualizace systému BIOS .....	46
Určení verze systému BIOS .....	46
Stažení aktualizace systému BIOS .....	47
Změna pořadí zařízení při spouštění pomocí klávesy f9 .....	47
Nastavení systému TPM BIOS (pouze vybrané produkty) .....	48
Používání nástroje HP Sure Start (pouze vybrané produkty) .....	48
 <b>11 Použití nástroje HP PC Hardware Diagnostics (UEFI) .....</b>	 <b>49</b>
Stažení nástroje HP PC Hardware Diagnostics (UEFI) na zařízení USB .....	49
 <b>12 Technické údaje .....</b>	 <b>51</b>
Vstupní napájení .....	51
Provozní prostředí .....	51

<b>13 Výboj statické elektřiny .....</b>	<b>52</b>
<b>14 Usnadnění přístupu .....</b>	<b>53</b>
Podporované technologie usnadnění přístupu .....	53
Kontaktování podpory .....	53
<b>Rejstřík .....</b>	<b>54</b>

# 1 Vítejte

Abyste ze své investice vytěžili co nejvíce, doporučujeme po nastavení a registraci počítače provést následující kroky:

-  **TIP:** Pro rychlý návrat k Úvodní obrazovce počítače z některé z otevřených aplikací nebo z plochy Windows stiskněte na klávesnici klávesu s logem Windows  . Dalším stiskem klávesy s logem Windows se vrátíte zpět na předchozí obrazovku.
- **Připojení k Internetu** – Nastavení kabelové nebo bezdrátové sítě pro připojení k Internetu. Další informace naleznete v části [Sítová připojení na stránce 16](#).
- **Aktualizace antivirového softwaru** – Ochrana počítače před poškozením viry. Software je předinstalován v počítači.
- **Seznámení s počítačem** – Informace o funkcích počítače. Další informace viz [Součásti na stránce 4](#) a [Navigace po obrazovce na stránce 20](#).
- **Seznámení s nainstalovaným softwarem** – Prohlédněte si seznam softwaru předinstalovaného v počítači:  
Vyberte tlačítko **Start**.  
– nebo –  
Pravým tlačítkem myši klikněte na tlačítko **Start** a vyberte **Programy a funkce**.

# Hledání informací

Podrobnější informace o produktu, užitečné návody a mnoho dalších informací naleznete pomocí této tabulky.

Zdroj	Obsah
<i>Pokyny k instalaci</i>	<ul style="list-style-type: none"><li>• Přehled instalačních pokynů a funkcí počítače</li></ul>
Podpora HP	<ul style="list-style-type: none"><li>• Chat online s technikem společnosti HP</li></ul>
Kontakty podpory HP naleznete na adrese <a href="http://www.hp.com/support">http://www.hp.com/support</a> .	<ul style="list-style-type: none"><li>• Telefonní čísla podpory společnosti HP</li><li>• Informace o servisních střediscích společnosti HP</li></ul>
<i>Příručka bezpečné a pohodlné obsluhy</i>	<ul style="list-style-type: none"><li>• Správná instalace pracovní stanice</li></ul>
Přístup k příručce: <ul style="list-style-type: none"><li>▲ Vyberte tlačítko <b>Start</b>, vyberte možnost <b>Nápověda a podpora společnosti HP</b> a poté vyberte <b>Dokumentace HP</b>.</li></ul>	<ul style="list-style-type: none"><li>• Pokyny pro správné držení těla a pracovní návyky sloužící ke zvýšení pohodlí a snížení rizika zdravotních potíží</li><li>• Bezpečnostní informace pro práci s elektrickými a mechanickými součástmi</li></ul>
– nebo –	
<ul style="list-style-type: none"><li>▲ Vyberte tlačítko <b>Start</b>, poté vyberte položky <b>Všechny aplikace</b> (vyžadováno u některých produktů), <b>HP</b> a poté <b>Dokumentace HP</b>.</li></ul>	
– nebo –	
<ul style="list-style-type: none"><li>▲ Přejděte na stránky <a href="http://www.hp.com/ergo">http://www.hp.com/ergo</a>.</li></ul>	
<b>DŮLEŽITÉ:</b> Abyste získali přístup k nejnovější verzi uživatelské příručky, musíte se připojit k Internetu.	
<i>Poznámky o předpisech, bezpečnosti a životním prostředí</i>	<ul style="list-style-type: none"><li>• Důležité informace o předpisech, včetně správného postupu při likvidaci baterie, je-li zapotřebí</li></ul>
Přístup k tomuto dokumentu: <ul style="list-style-type: none"><li>▲ Vyberte tlačítko <b>Start</b>, vyberte možnost <b>Nápověda a podpora společnosti HP</b> a poté vyberte <b>Dokumentace HP</b>.</li></ul>	
– nebo –	
<ul style="list-style-type: none"><li>▲ Vyberte tlačítko <b>Start</b>, vyberte položku <b>Všechny aplikace</b> (požadováno u některých výrobků), vyberte položku <b>HP</b> a poté vyberte položku <b>Dokumentace HP</b>.</li></ul>	
<i>Omezená záruka*</i>	<ul style="list-style-type: none"><li>• Konkrétní informace o záruce vztahující se k tomuto počítači</li></ul>
Přístup k tomuto dokumentu: <ul style="list-style-type: none"><li>▲ Vyberte tlačítko <b>Start</b>, vyberte možnost <b>Nápověda a podpora společnosti HP</b> a poté vyberte <b>Dokumentace HP</b>.</li></ul>	
– nebo –	
<ul style="list-style-type: none"><li>▲ Vyberte tlačítko <b>Start</b>, poté vyberte položky <b>Všechny aplikace</b> (vyžadováno u některých produktů), <b>HP</b> a poté <b>Dokumentace HP</b>.</li></ul>	
– nebo –	
<ul style="list-style-type: none"><li>▲ Přejděte na stránky <a href="http://www.hp.com/go/orderdocuments">http://www.hp.com/go/orderdocuments</a>.</li></ul>	

---

**Zdroj****Obsah**

---

**DŮLEŽITÉ:** Abyste získali přístup k nejnovější verzi uživatelské příručky, musíte se připojit k Internetu.

---

\*Omezenou záruku společnosti HP naleznete mezi uživatelskými příručkami ve svém produktu nebo na dodaném disku CD nebo DVD. V některých zemích nebo oblastech může být součástí balení vytištěná záruka. V zemích nebo oblastech, kde není záruka dodávána v tištěné formě, můžete požádat o tištěnou verzi na webu <http://www.hp.com/go/orderdocuments>. U produktů zakoupených v Asii a Tichomoří můžete napsat na adresu HP, POD, P.O. Box 161, Kitchener Road Post Office, Singapore 912006. Napište název produktu a své jméno, telefonní číslo a poštovní adresu.

---

---

## 2 Součásti

Počítač je osazen špičkovými součástmi. Tato kapitola uvádí informace o součástech, jejich umístění a způsobu fungování.

### Zjištění hardwaru

Zobrazení seznamu hardwaru nainstalovaného v počítači:

- ▲ Zadejte text `správce zařízení` do pole pro vyhledávání na hlavním panelu a poté vyberte aplikaci **Správce zařízení**.

Zobrazí se seznam všech zařízení nainstalovaných v počítači.

Chcete-li získat informace o hardwarových součástech systému a číslo verze systému BIOS, stiskněte klávesy `fn+esc` (pouze vybrané produkty).

### Zjištění softwaru

Pokud chcete zjistit, jaký software je instalovaný v počítači, proveďte následující:





- ▲ Vyberte tlačítko **Start**.

– nebo –

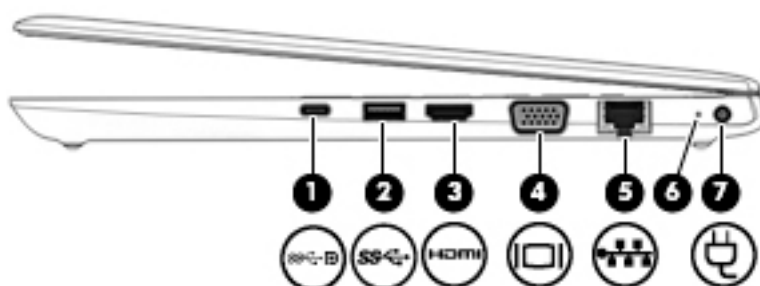
Pravým tlačítkem myši klikněte na tlačítko **Start** a poté vyberte možnost **Aplikace a funkce**.

## Pravá strana





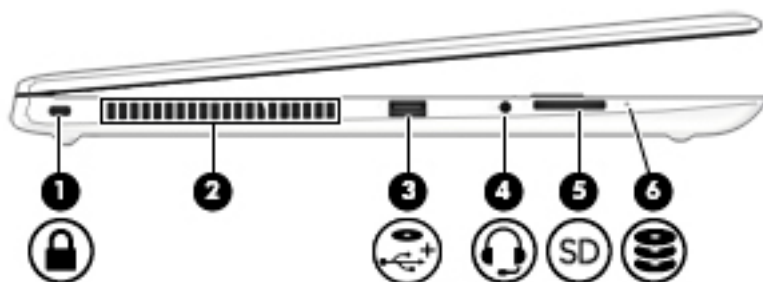

Součást	Popis
<b>(1)</b> 	Port s konektorem napájení USB Type-C, port SuperSpeed a DisplayPort Připojuje adaptér střídavého proudu, který má konektor USB Type-C, pro napájení počítače a v případě potřeby pro nabíjení baterie počítače. – a – Slouží k připojení zařízení USB s konektorem Type-C, jako je mobilní telefon, kamera, monitor aktivity nebo chytré hodinky, a k přenosu dat. – a – Slouží k připojení zobrazovacího zařízení, které má konektor USB Type-C; poskytuje výstup DisplayPort. <b>POZNÁMKA:</b> Mohou být potřebné kabely a/nebo adaptéry (zakoupeny samostatně).
<b>(2)</b> 	Port USB 3.x SuperSpeed Slouží k připojení zařízení USB, například mobilního telefonu, kamery, monitoru aktivity nebo chytrých hodinek, a poskytuje vysokorychlostní přenos dat.
<b>(3)</b> 	Port HDMI Slouží k připojení volitelného zobrazovacího nebo zvukového zařízení, jako je televizor s vysokým rozlišením, jiného kompatibilního digitálního či zvukového zařízení nebo jiného zařízení s multimediálním rozhraním s vysokým rozlišením (HDMI).
<b>(4)</b> 	Port externího monitoru Slouží k připojení externího monitoru VGA nebo projektoru.
<b>(5)</b> 	Zásuvka RJ-45 (síťová) / kontrolky stavu Slouží k připojení síťového kabelu. <ul style="list-style-type: none"> <li>• Zelená (vlevo): Síť je připojena.</li> <li>• Oranžová (vpravo): Připojení k síti je aktivní.</li> </ul>
<b>(6)</b>	Indikátor stavu baterie Když je připojeno napájení střídavým proudem: <ul style="list-style-type: none"> <li>• Bílá: nabití baterie je vyšší než 90 procent.</li> <li>• Oranžová: baterie je nabita v rozmezí 0 až 90 procent.</li> <li>• Nesvítí: baterie se nenabíjí.</li> </ul> Pokud je napájení střídavým proudem odpojeno (baterie se nenabíjí): <ul style="list-style-type: none"> <li>• Blikající oranžová: baterie dosáhla stavu nízkého nabití. Jakmile baterie dosáhne stavu velmi nízkého nabití, indikátor stavu baterie začne rychle blikat.</li> </ul>

Součást	Popis
(7) 	Konektor napájení Slouží k připojení adaptéru střídavého proudu.

## Levá strana



Součást	Popis
(1) 	Zásuvka pro bezpečnostní kabel Slouží k připojení doplňkového bezpečnostního kabelu k počítači. <b>POZNÁMKA:</b> Tento bezpečnostní kabel slouží jako odrazující prvek; neoprávněnému použití nebo krádeži počítače však zcela zabránit nedokáže.
(2)	Ventilační otvor Umožňuje proudění vzduchu k ochlazení vestavěných součástí. <b>POZNÁMKA:</b> Z důvodu chlazení vestavěných součástí a zabránění jejich přehřátí se ventilátor počítače spouští automaticky. Zapínání a vypínání vestavěného ventilátoru během běžného používání počítače je tedy normální.
(3) 	Napájený port USB 2.0 Slouží k připojení zařízení USB, jako je mobilní telefon, kamera, monitor aktivity, optická jednotka nebo chytré hodinky, a přenosu dat.
(4) 	Kombinovaný konektor zvukového výstupu (pro sluchátka) / zvukového vstupu (pro mikrofon) Slouží k připojení volitelných aktivních stereofonních reproduktorů, sluchátek, špuntů (sluchátek), náhlavní soupravy nebo audiokabelu televize. Lze jím připojit i volitelný mikrofon náhlavní soupravy. Tento konektor nepodporuje doplňkové samostatné mikrofony. <b>VAROVÁNÍ!</b> Aby nedošlo k poškození sluchu, před připojením sluchátek snižte hlasitost. Další bezpečnostní informace naleznete v části <i>Poznámky o předpisech, bezpečnosti a životním prostředí</i> . Přístup k příručce: Vyberte tlačítko <b>Start</b> , poté vyberte položky <b>Všechny aplikace</b> (vyžadováno u některých produktů), <b>HP</b> a poté <b>Dokumentace HP</b> . <b>POZNÁMKA:</b> Pokud se ke konektoru připojí externí zařízení, reproduktory počítače budou deaktivovány.
(5) 	Čtečka paměťových karet Slouží ke čtení doplňkových paměťových karet, na kterých lze ukládat, spravovat a sdílet data a přistupovat k nim. Vložení karty:



Součást	Popis
	<ol style="list-style-type: none"> <li>1. Uchopte kartu štítkem nahoru a konektory směrem k počítači.</li> <li>2. Vsuňte kartu do čtečky paměťových karet a zatlačte na ni, dokud zcela nezapadne.</li> </ol> <p>Odebrání karty:</p> <ul style="list-style-type: none"> <li>▲ Zatlačte na kartu a vyjměte ji ze čtečky paměťových karet.</li> </ul>
(6)  Kontrolka jednotky	Blikající bílá: Pevný disk se používá.

## Displej

 **POZNÁMKA:** Postupujte podle ilustrace, která nejpřesněji odpovídá vašemu počítači.

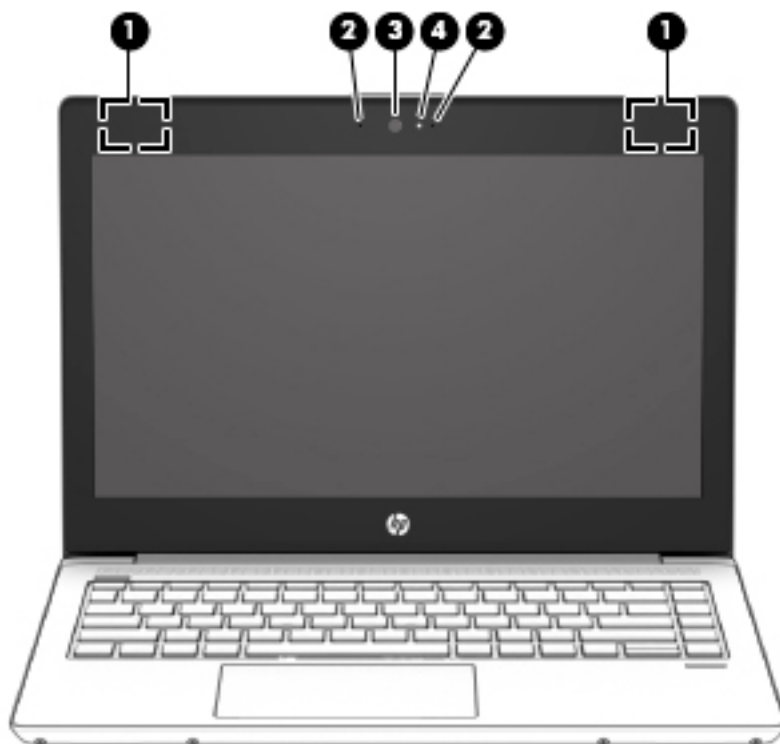

Součást	Popis
(1) Antény sítě WLAN* (pouze vybrané produkty)	Odesílají a přijímají signál bezdrátových zařízení na místních bezdrátových sítích (WLAN).
(2) Vestavěné mikrofony (1 nebo 2 v závislosti na modelu)	Zaznamenávají zvuk.
(3) Kamera (pouze vybrané produkty)	Umožňuje videochat, nahrávání videa a pořizování statických obrázků. Informace o použití kamery naleznete v části <a href="#">Použití kamery (pouze vybrané produkty) na stránce 24</a> . Některé kamery umožňují přihlašování do systému Windows prostřednictvím rozpoznávání obličeje namísto přihlášení pomocí hesla.

Součást	Popis
	<b>POZNÁMKA:</b> Funkce kamery se mohou lišit v závislosti na hardwaru kamery a softwaru nainstalovaném ve vašem produktu.
(4) Kontrolka kamery (pouze vybrané produkty)	Svítlí: Kamera je používána.

\*Antény jsou umístěné uvnitř počítače a nejsou viditelné. Abyste dosáhli optimálního přenosu signálu, nezakrývejte oblasti bezprostředně okolo antén.

Informace o předpisech pro bezdrátovou komunikaci platných pro danou zemi nebo oblast naleznete v *Poznámkách o předpisech, bezpečnosti a životním prostředí*.

Přístup k příručce: Vyberte tlačítko **Start**, poté vyberte položky **Všechny aplikace** (vyžadováno u některých produktů), **HP** a poté **Dokumentace HP**.

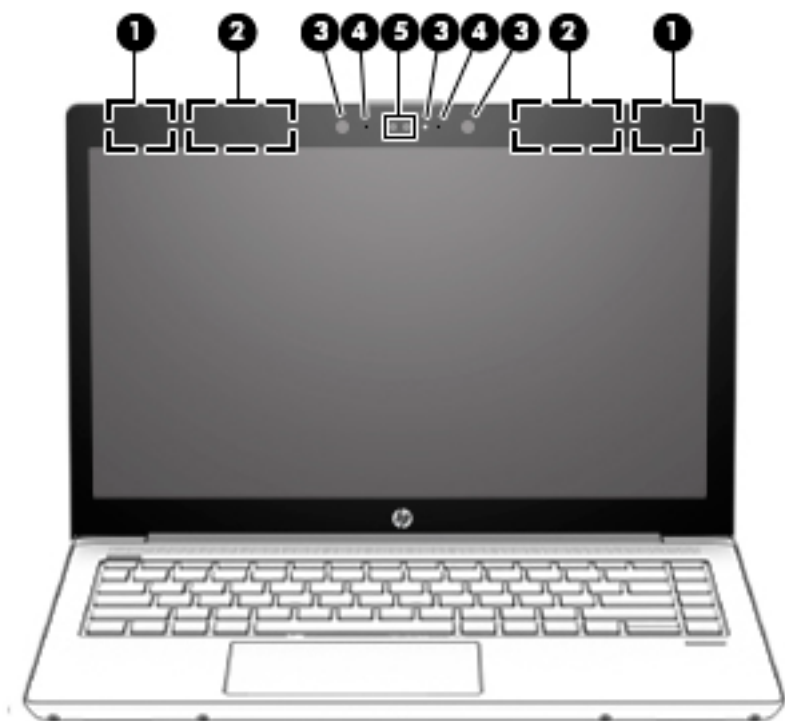

Součást	Popis
(1) Antény sítě WLAN* (pouze vybrané produkty)	Odesílají a přijímají signál bezdrátových zařízení na místních bezdrátových sítích (WLAN).
(2) Antény sítě WWAN* (pouze vybrané produkty)	Odesílají a přijímají signál bezdrátového připojení pro komunikaci v rozlehlých bezdrátových sítích (WWAN).
(3) Kontrolky kamery (pouze vybrané produkty)	Svítlí: Je používána jedna nebo více kamer
(4) Vestavěné mikrofony (1 nebo 2 v závislosti na modelu)	Zaznamenávají zvuk.
(5) Kamera(y) (pouze vybrané produkty)	Umožňuje videochat, nahrávání videa a pořizování statických obrázků. Informace o použití kamery naleznete v části <a href="#">Použití kamery (pouze vybrané produkty) na stránce 24</a> . Některé kamery umožňují přihlašování do systému Windows prostřednictvím rozpoznávání obličeje namísto přihlášení pomocí hesla.

Součást	Popis
	<b>POZNÁMKA:</b> Funkce kamery se mohou lišit v závislosti na hardwaru kamery a softwaru nainstalovaném ve vašem produktu.
	*Antény jsou umístěné uvnitř počítače a nejsou viditelné. Abyste dosáhli optimálního přenosu signálu, nezakrývejte oblasti bezprostředně okolo antén.
	Informace o předpisech pro bezdrátovou komunikaci platných pro danou zemi nebo oblast naleznete v <i>Poznámkách o předpisech, bezpečnosti a životním prostředí</i> .
	Přístup k příručce: Vyberte tlačítko <b>Start</b> , poté vyberte položky <b>Všechny aplikace</b> (vyžadováno u některých produktů), <b>HP</b> a poté <b>Dokumentace HP</b> .

## Oblast klávesnice



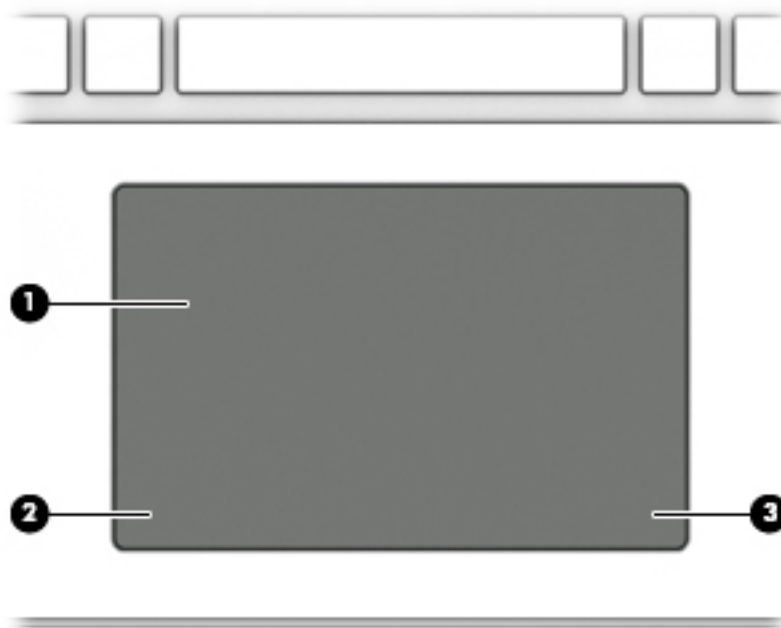

### Zařízení TouchPad

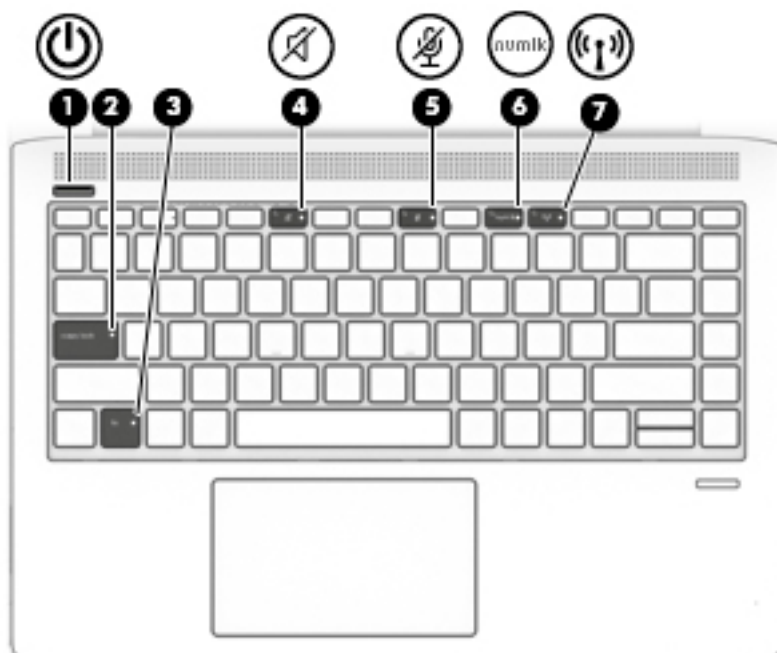

Součást	Popis
(1)	Oblast zařízení TouchPad Slouží ke snímání gest pomocí prstů, kterými můžete přesunout ukazatel nebo aktivovat položky na obrazovce.
(2)	Levé tlačítko zařízení TouchPad Používá se stejně jako levé tlačítko externí myši.
(3)	Pravé tlačítko zařízení TouchPad Používá se stejně jako pravé tlačítko externí myši.



## Kontrolky



Součást	Popis
(1)  Kontrolka napájení	<ul style="list-style-type: none"> <li>Svíí: Počítač je zapnutý.</li> <li>Bliká: Počítač se nachází v režimu spánku, což je režim úspory energie. Počítač vypne napájení displeje a dalších nepotřebných součástí.</li> <li>Nesvíí: Počítač je vypnutý.</li> </ul>
(2) Kontrolka funkce caps lock	Svíí: Funkce Caps Lock je zapnutá, všechna písmena budou velká.
(3) Kontrolka funkce fn lock	Svíí: Klávesa <b>fn</b> je uzamčena.
(4)  Kontrolka ztlumení zvuku	<ul style="list-style-type: none"> <li>Oranžová: Zvuk počítače je vypnutý.</li> <li>Nesvíí: Zvuk počítače je zapnutý.</li> </ul>
(5)  Kontrolka ztlumení mikrofonu	<ul style="list-style-type: none"> <li>Oranžová: Mikrofon je vypnutý.</li> <li>Nesvíí: Mikrofon je zapnutý.</li> </ul>
(6) <b>num lk</b> Kontrolka funkce num lk	Svíí: Funkce num lock je zapnutá.
(7)  Kontrolka bezdrátového připojení	<p>Svíí: Je zapnuto integrované bezdrátové zařízení, například zařízení pro bezdrátovou místní síť (WLAN) a/nebo zařízení Bluetooth®.</p> <p><b>POZNÁMKA:</b> U některých modelů svítí kontrolka bezdrátového připojení oranžově v případě, že jsou vypnuta všechna bezdrátová zařízení.</p>

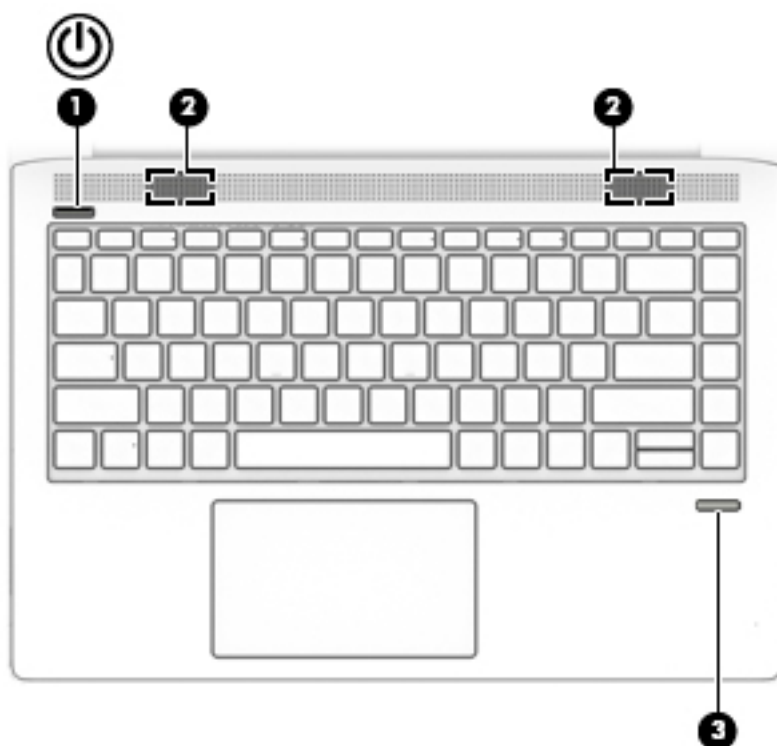

## Tlačítka, reproduktory a čtečka otisků prstů

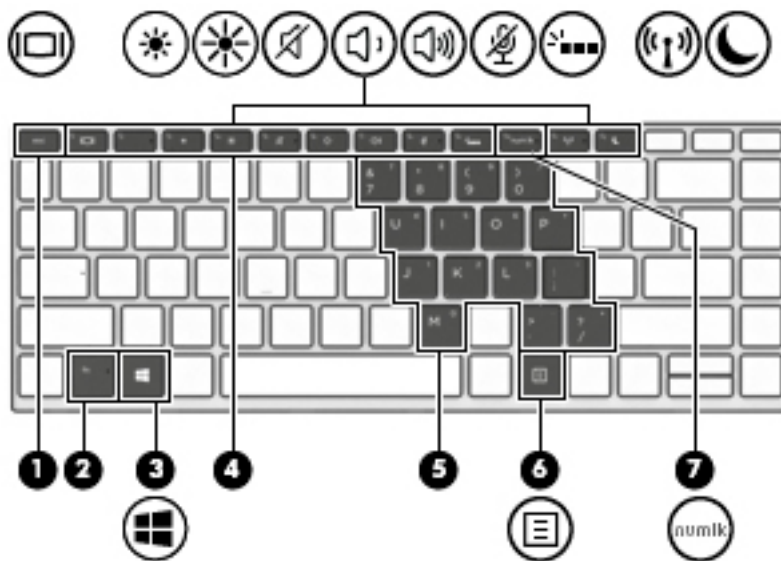

Součást	Popis
(1)  Tlačítko napájení	<ul style="list-style-type: none"><li>• Pokud je počítač vypnutý, stisknutím tlačítka počítač zapnete.</li><li>• Pokud je počítač zapnutý, zahájíte krátkým stiskem tlačítka přechod do režimu spánku.</li><li>• Pokud je počítač v režimu spánku, krátkým stisknutím tlačítka tento režim ukončíte.</li></ul> <p><b>UPOZORNĚNÍ:</b> Pokud stisknete a přidržíte tlačítko napájení, přijdete o neuložená data.</p> <p>Pokud počítač přestane reagovat a funkce vypnutí nefunguje, vypněte počítač stisknutím tlačítka napájení po dobu alespoň 5 sekund.</p> <p>Další informace o nastavení napájení lze zobrazit v nabídce Možnosti napájení.</p> <p>▲ Klikněte pravým tlačítkem myši na ikonu <b>měříče napájení</b>  a poté vyberte položku <b>Možnosti napájení</b>.</p>
(2) Reproduktory (2)	Reprodukují zvuk.
(3) Čtečka otisků prstů (pouze vybrané produkty)	Umožňuje přihlašování do systému Windows pomocí otisků prstů namísto přihlašování heslem.

## Zvláštní klávesy













Součást		Popis
(1)	Klávesa <code>esc</code>	Při stisknutí v kombinaci s klávesou <code>fn</code> zobrazí informace o systému.
(2)	Klávesa <code>fn</code>	Stisknutím v kombinaci s jinou klávesou aktivuje často používané systémové funkce. Tyto kombinace kláves se nazývají <i>klávesové zkratky</i> .
(3)	 Klávesa s logem Windows	Otevře nabídku <b>Start</b> . <b>POZNÁMKA:</b> Dalším stisknutím tlačítka s logem Windows nabídku <b>Start</b> zavřete.
(4)	Akční klávesy	Provádějí často používané systémové funkce. Viz <a href="#">Akční klávesy na stránce 13</a> .
(5)	Vestavěná numerická klávesnice	Numerická klávesnice překrývá klávesnici s klávesami abecedy. Pokud stisknete <code>fn+num lk</code> , je možné numerickou klávesnici používat stejně jako externí numerickou klávesnici. Každá klávesa na klávesnici vykonává funkci označenou ikonou v pravém horním rohu klávesy. <b>POZNÁMKA:</b> Pokud je při vypnutí počítače aktivní funkce numerické klávesnice, bude tato funkce znovu aktivována při jeho zapnutí.
(6)	 Klávesa aplikací systému Windows	Zobrazí možnosti pro vybraný objekt.
(7)	Klávesa <code>num lk</code>	Zapíná a vypíná vestavěnou numerickou klávesnici, pokud je stisknuta v kombinaci s klávesou <code>fn</code> . – nebo – Přepíná mezi navigačními a numerickými funkcemi kláves integrované numerické klávesnice.

## Akční klávesy

Akční klávesa vykonává funkci označenou ikonou na klávese. Chcete-li zjistit, které klávesy jsou na vašem produktu, viz [Zvláštní klávesy na stránce 12](#).

▲ Chcete-li akční klávesu použít, stiskněte a přidržte ji.

Ikona	Popis
	Přepne zobrazení mezi zobrazovacími zařízeními připojenými k systému. Pokud je například k počítači připojen monitor, opakovaným stisknutím klávesy se postupně aktivuje displej počítače, monitor a displej počítače současně s monitorem.
	Přidržením této klávesy postupně snížíte jas obrazovky.
	Přidržením této klávesy postupně zvýšíte jas obrazovky.
	Ztlumí nebo obnoví zvuk reproduktoru.
	Pokud držíte tuto klávesu stisknutou, postupně se bude snižovat hlasitost reproduktoru.
	Pokud držíte tuto klávesu stisknutou, postupně se bude zvyšovat hlasitost reproduktoru.
	Ztlumí mikrofon.
	Vypíná nebo zapíná osvětlení klávesnice. <b>POZNÁMKA:</b> Vypnutím této funkce prodloužíte výdrž baterie.
	Zapne nebo vypne funkci bezdrátového připojení. <b>POZNÁMKA:</b> Aby bylo možné používat bezdrátové připojení, musí být nastavena bezdrátová síť.
	Zahájí režim spánku a všechny informace se uloží do paměti systému. Displej a další součásti systému se vypnou a zahájí se úsporný provoz. Chcete-li ukončit režim spánku, krátce stiskněte tlačítko napájení. <b>UPOZORNĚNÍ:</b> Z důvodu snížení rizika ztráty informací uložte před inicializací režimu spánku práci.

 **POZNÁMKA:** Funkce akčních kláves je v nastavení od výrobce povolena. Tuto funkci můžete zakázat stisknutím a podržením klávesy **fn** a levé klávesy **shift**. Rozsvítí se kontrolka **fn lock**. Po zakázání funkce akčních kláves lze přesto provádět jednotlivé funkce stisknutím klávesy **fn** v kombinaci s příslušnou akční klávesou.

## Spodní strana

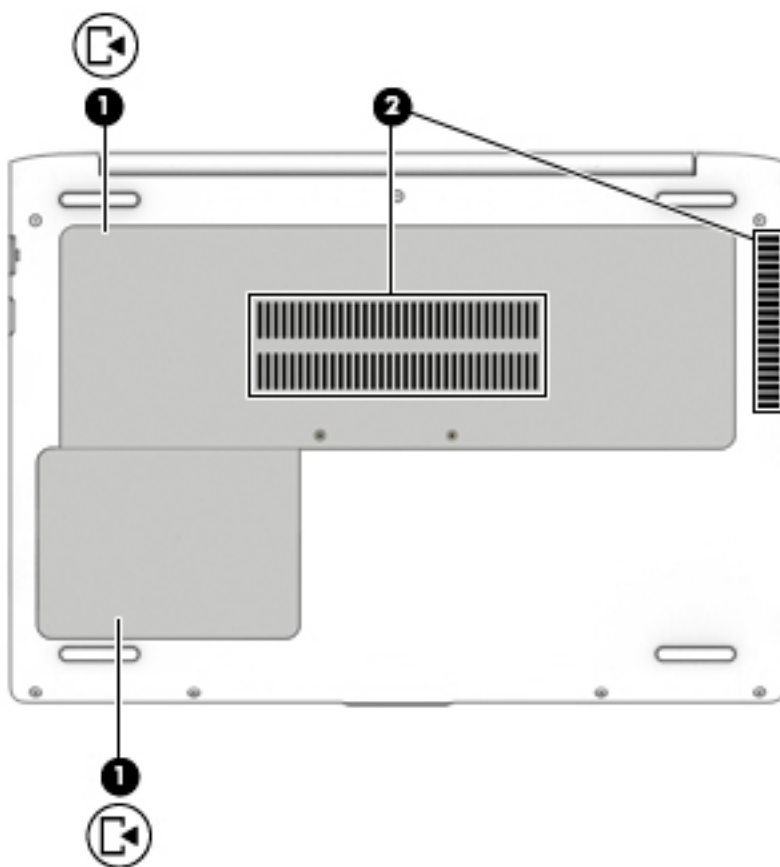

Součást	Popis
(1) 	<p>Servisní kryt (2)</p> <p>Poskytuje přístup k pozici pevného disku, k zásuvce modulu sítě WLAN, zásuvce pro modul WWAN a zásuvce pro paměťové moduly.</p> <p><b>UPOZORNĚNÍ:</b> Abyste zabránili tomu, že systém nebude reagovat, vyměňte modul pro bezdrátové připojení pouze za modul, který je schválen státními orgány, které regulují bezdrátová zařízení ve vaší zemi nebo oblasti. Pokud se po výměně modulu zobrazí varování, obnovte funkce počítače odebráním modulu a potom kontaktujte technickou podporu.</p> <p>▲ Do pole pro vyhledávání na hlavním panelu zadejte <code>podpora</code> a poté klikněte na ikonu otazníku.</p>
(2)	<p>Větrací otvory (1 nebo 2 v závislosti na modelu)</p> <p>Umožňují proudění vzduchu k ochlazení vestavěných součástí.</p> <p><b>POZNÁMKA:</b> Z důvodu chlazení vestavěných součástí a zabránění jejich přehřátí se ventilátor počítače spouští automaticky. Zapínání a vypínání vestavěného ventilátoru během běžného používání počítače je tedy normální.</p>



# Štítky

Štítky na počítači poskytují informace, které jsou vhodné pro řešení potíží se systémem nebo k zajištění kompatibility počítače na cestách do zahraničí.

**DŮLEŽITÉ:** Zkontrolujte, zda na následujících místech pro štítky najdete štítky popsané v této části: na spodní straně počítače, na spodní straně stojanu na tablet, uvnitř bateriové pozice, pod servisním krytem nebo na zadní straně displeje.

- Servisní štítek – Poskytuje důležité informace identifikující váš počítač. Pokud budete kontaktovat podporu, pravděpodobně budete požádáni, abyste uvedli sériové číslo a možná i číslo produktu a číslo modelu. Před tím, než budete kontaktovat podporu, vyhledejte tato čísla.

Servisní štítky budou vypadat jako jeden z níže uvedených příkladů. Postupujte podle ilustrace, která nejpřesněji odpovídá servisnímu štítku na vašem počítači.



## Součást

- (1) Sériové číslo
- (2) Číslo produktu
- (3) Záruční lhůta
- (4) Číslo modelu (pouze vybrané produkty)

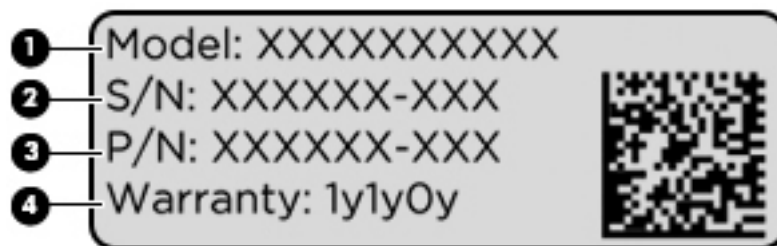

## Součást

- (1) Název modelu (pouze vybrané produkty)
- (2) Sériové číslo
- (3) Číslo produktu
- (4) Záruční lhůta

- Štítky se směrnicemi – Obsahují informace o předpisech souvisejících s počítačem.
- Štítky certifikace bezdrátové komunikace – Obsahují informace o volitelných bezdrátových zařízeních a označení schválení pro země nebo oblasti, v nichž byla zařízení schválena k použití.

## 3 Síťová připojení

Počítač si můžete vzít s sebou kamkoliv na cesty. I doma si však můžete díky připojení ke kabelové nebo bezdrátové síti prohlížet informace uložené na milionech internetových serverů rozmístěných po celém světě. V této kapitole jsou uvedeny užitečné informace týkající se připojení k Internetu.

### Připojení k bezdrátové síti

Váš počítač může být vybaven některým z následujících bezdrátových zařízení:

- Zařízení WLAN – připojuje počítač k bezdrátové místní síti (běžně se označuje jako síť Wi-Fi, bezdrátová síť LAN nebo WLAN) v kancelářích, v domácnosti a na veřejných místech, jako jsou letiště, restaurace, kavárny, hotely a univerzity. V síti WLAN komunikuje mobilní bezdrátové zařízení počítače s bezdrátovým směrovačem nebo přístupovým bodem bezdrátového připojení.
- Modul HP pro mobilní širokopásmové připojení (pouze vybrané produkty) – zařízení pro připojení k rozlehle bezdrátové síti (WWAN), které umožňuje bezdrátové připojení v mnohem větší oblasti. Operátoři mobilních sítí instalují základnové stanice (podobné vysílačům telefonního signálu) v rámci velkých geografických celků a poskytují tak připojení na celém území regionů či států.
- Zařízení Bluetooth® – vytváří osobní síť (PAN), která slouží k připojení k ostatním zařízením kompatibilním s technologií Bluetooth, např. klávesnici, myši a náhlavní soupravě. V síti PAN každé zařízení komunikuje přímo s ostatními zařízeními. Zařízení se nesmí nacházet příliš daleko od sebe – obvykle ne více než 10 metrů.

### Použití ovládání bezdrátového připojení

Bezdrátová zařízení v počítači lze ovládat pomocí jedné nebo více z následujících funkcí:

- tlačítko bezdrátového připojení (také nazývané tlačítko režimu Letadlo nebo klávesa bezdrátového připojení) (v této kapitole jsou tyto prvky označovány jednotně jako tlačítko bezdrátového připojení)
- ovládací prvky operačního systému

### Tlačítko bezdrátového připojení

Počítač může být vybaven tlačítkem bezdrátového připojení, jedním nebo více bezdrátovými zařízeními a jednou nebo dvěma kontrolkami bezdrátového připojení. Všechna bezdrátová zařízení na vašem počítači jsou při dodání výrobcem povolena.

Kontrolka bezdrátového připojení slouží k indikaci stavu napájení všech bezdrátových zařízení a neodráží stav jednotlivých zařízení.

### Ovládací prvky operačního systému

System Windows nabízí Centrum síťových připojení a sdílení, které umožňuje nastavit připojení nebo síť, připojit se k síti, diagnostikovat a opravovat potíže se sítí.

Používání ovládacích prvků operačního systému:

1. Do pole pro vyhledávání na hlavním panelu napište text `ovládací panel` a potom vyberte položku **Ovládací panely**.
2. Vybere položku **Síť a Internet** a poté **Centrum síťových připojení a sdílení**.

## Připojení k síti WLAN

 **POZNÁMKA:** Chcete-li se doma připojit k Internetu, je třeba mít založen účet u poskytovatele služeb sítě Internet (ISP). Pokud si chcete zakoupit služby Internetu a modem, kontaktujte místního poskytovatele služeb připojení k síti Internet. Ten vám pomůže s nastavením modemu, instalací síťového kabelu pro připojení bezdrátového směrovače k modemu i s ověřením funkčnosti služby připojení k Internetu.

Pro připojení k některé síti WLAN postupujte následujícím způsobem:

1. Ujistěte se, že zařízení sítě WLAN je zapnuto.
2. Na hlavním panelu vyberte ikonu stavu sítě a poté se připojte k jedné z dostupných sítí.

Pokud je síť WLAN zabezpečená, budete vyzváni k zadání bezpečnostního kódu. Zadejte kód a poté dokončete připojení výběrem položky **Další**.

 **POZNÁMKA:** Nejsou-li v seznamu uvedeny žádné sítě WLAN, může to být tím, že jste mimo dosah bezdrátového směrovače či přístupového bodu.

 **POZNÁMKA:** Pokud nevidíte síť WLAN, ke které se chcete připojit, pravým tlačítkem myši klikněte na hlavním panelu na ikonu stavu sítě a vyberte položku **Otevřít Centrum síťových připojení a sdílení**. Vyberte položku **Nastavit nové připojení nebo síť**. Zobrazí se seznam možností, pomocí nichž lze ručně vyhledat síť a připojit se k ní nebo vytvořit nové síťové připojení.

3. Při připojování postupujte podle pokynů na obrazovce.

Po uskutečnění připojení vyberte ikonu stavu sítě na pravé straně hlavního panelu a ověřte si název a stav připojení.

 **POZNÁMKA:** Funkční dosah (vzdálenost, kterou může bezdrátový signál urazit) závisí na implementaci sítě WLAN, výrobci směrovače a rušení od ostatních elektronických zařízení nebo bariér, jako jsou zdi a podlahy.

## Použití mobilního širokopásmového připojení HP (pouze vybrané produkty)

Váš počítač HP Mobile Broadband má integrovanou podporu pro služby mobilního širokopásmového připojení. Pokud tento nový počítač použijete v síti mobilního operátora, poskytne vám možnost připojit se k Internetu, odesílat e-maily či připojit se k podnikové síti, aniž byste museli využívat přístupové body Wi-Fi.

Pro aktivaci služby mobilního širokopásmového připojení možná budete potřebovat číslo IMEI a/nebo MEID modulu HP pro mobilní širokopásmové připojení. Číslo je vytištěno na štítku umístěném na spodní straně počítače v bateriové pozici, pod servisním krytem nebo na zadní straně displeje.

– nebo –

Číslo můžete najít následovně:

1. Na hlavním panelu vyberte ikonu stavu sítě.
2. Vyberte položku **Zobrazit nastavení připojení**.
3. V sekci **Mobilního širokopásmového připojení** vyberte ikonu stavu sítě.

Někteří operátoři mobilní sítě vyžadují použití SIM karty. SIM karta obsahuje základní informace o uživateli, například osobní identifikační číslo (PIN), a také informace o síti. Některé počítače obsahují předem instalovanou SIM kartu. Pokud není SIM karta předem instalována, může být součástí informací o službě širokopásmového mobilního připojení HP, které jsou dodány s vaším počítačem, nebo vám ji může poskytnout operátor mobilní sítě odděleně od počítače.

Informace o službě širokopásmového mobilního připojení HP a o postupu aktivace služby u vámi preferovaného operátora mobilní sítě naleznete v dokumentaci ke službě širokopásmového mobilního připojení HP přiložené k počítači.

## Používání GPS (pouze vybrané produkty)

Váš počítač může být vybaven zařízením systému GPS. Satelity GPS dodávají systémům vybaveným GPS informace o pozici, rychlosti a směru.

Chcete-li systém GPS aktivovat, ujistěte se, že je v nastavení soukromí systému Windows povoleno sdílení umístění.

1. Do vyhledávacího pole na hlavním panelu napište text `umístění` a vyberte položku **Nastavení ochrany osobních údajů pro zjištění polohy**.
2. Postupujte podle pokynů na obrazovce pro použití nastavení umístění.

## Použití bezdrátových zařízení Bluetooth (pouze vybrané produkty)

Zařízení Bluetooth poskytuje bezdrátovou komunikaci na krátkou vzdálenost, která nahrazuje spojení kabelem, jenž se tradičně používá ke spojení elektronických zařízení, jako jsou:

- Zvuková zařízení (náhlavní souprava, reproduktory)
- Myš
- Externí klávesnice

## Připojení zařízení Bluetooth

Než budete moci používat zařízení Bluetooth, musíte navázat připojení Bluetooth:

1. Do pole pro vyhledávání na hlavním panelu zadejte text `bluetooth` a poté vyberte možnost **Nastavení Bluetooth**.
2. Pokud již zařízení Bluetooth nejsou zapnutá, zapněte je.
3. Vyberte vaše zařízení ze seznamu a postupujte podle pokynů na obrazovce.

 **POZNÁMKA:** Pokud zařízení vyžaduje ověření, zobrazí se kód párování. Na zařízení, které přidáváte, postupujte podle pokynů na obrazovce a zkontrolujte, že kód na vašem zařízení se shoduje s párovacím kódem. Další informace naleznete v dokumentaci poskytnuté se zařízením.

 **POZNÁMKA:** Pokud není vaše zařízení v seznamu, zkontrolujte, že je na tomto zařízení zapnuto připojení Bluetooth. Některá zařízení mohou mít další požadavky; informace naleznete v dokumentaci dodané se zařízením.

## Připojení ke kabelové síti

Vybrané produkty mohou umožnit bezdrátové připojení: připojení k místní síti (LAN) a připojení pomocí modemu. Síť LAN využívá k připojení síťový kabel, který poskytuje mnohem vyšší přenosové rychlosti než telefonní kabel používaný k připojení pomocí modemu. Oba typy kabelů jsou prodávány samostatně.

 **VAROVÁNÍ!** Pro snížení rizika úrazu elektrickým proudem, požáru nebo poškození zařízení nepřipojujte kabel modemu ani telefonní kabel do (síťového) konektoru RJ-45.

## Připojení k místní síti (LAN) (pouze vybrané produkty)

Chcete-li připojit počítač přímo k domácímu nebo firemnímu směrovači (a nevyužít tak bezdrátového připojení), použijte konektor sítě LAN.

Připojení k síti LAN vyžaduje síťový kabel s 8kolíkovým konektorem RJ-45 nebo volitelnou dokovací stanicí nebo rozšiřující port, pokud není na počítači žádný port RJ-45.

Postup připojení síťového kabelu:

1. Zapojte síťový kabel do síťové zásuvky **(1)** počítače.
2. Zapojte opačný konec síťového kabelu do zásuvky rozvodu sítě LAN **(2)** nebo směrovači.

 **POZNÁMKA:** Pokud je síťový kabel vybaven obvodem pro potlačení rušení **(3)**, který chrání proti rušení televizním a rádiovým signálem, připojte konec kabelu s tímto obvodem k počítači.

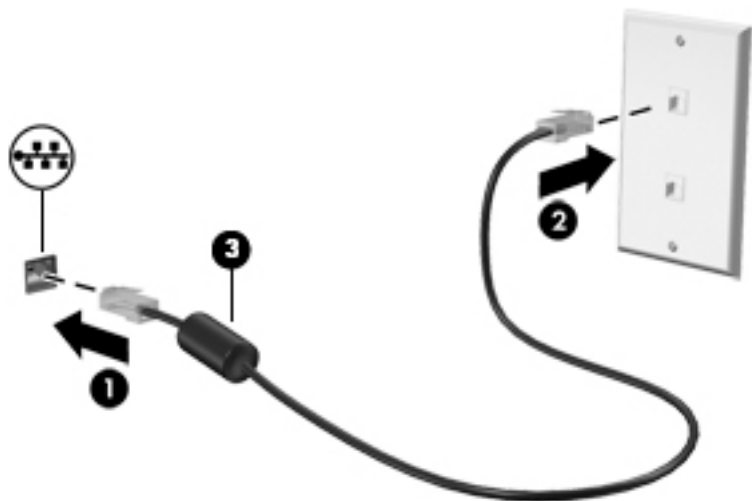

## 4 Navigace po obrazovce

Obrazovkou můžete navigovat jedním nebo více z následujících způsobů:

- Používání dotykových gest přímo na obrazovce počítače
- Používání dotykových gest na zařízení TouchPad
- Používání volitelné myši a klávesnice (zakoupeno samostatně)
- Použití klávesnice na obrazovce
- Použití ukazovátka

### Použití zařízení TouchPad a gest dotykové obrazovky

Zařízení TouchPad umožňuje navigaci na obrazovce počítače a ovládání ukazatele pomocí jednoduchých dotykových gest. Levé a pravé tlačítko zařízení TouchPad můžete použít i jako odpovídající tlačítka externí myši. Pro navigaci v dotykové obrazovce (pouze vybrané produkty) se přímo dotkněte obrazovky pomocí gest popsanych v této kapitole.

Můžete také upravit gesta a prohlédnout si ukázky, jak budou fungovat. Zadejte text `ovládací panel` do pole pro vyhledávání na hlavním panelu, vyberte položku **Ovládací panely** a pak možnost **Hardware a zvuk**. V části **Zařízení a tiskárny** vyberte položku **Myš**.

 **POZNÁMKA:** Pokud není uvedeno jinak, dotyková gesta lze použít na zařízení TouchPad nebo na dotykové obrazovce (pouze vybrané produkty).

### Klepnutí

Použijte gesto klepnutí/poklepání pro výběr nebo otevření položky na obrazovce.

- Umístěte ukazatel na položku na obrazovce a klepnutím jedním prstem na zařízení TouchPad nebo dotykovou obrazovku provedte výběr. Dvojitým klepnutím otevřete zvolenou položku.



### Zoom sevřením dvěma prsty

Zoom sevřením dvěma prsty umožňuje oddálit, resp. přiblížit, obrázky či text.

- Obraz oddálíte tak, že položíte dva prsty na oblast zařízení TouchPad nebo na dotykovou obrazovku a poté je posunete k sobě.
- Obraz přiblížíte tak, že položíte dva prsty na oblast zařízení TouchPad nebo na dotykovou obrazovku a poté je posunete směrem od sebe.

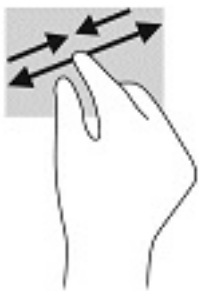

## Přejetí dvěma prsty (pouze na zařízení TouchPad)

Použijte přejetí dvěma prsty pro posun nahoru, dolů nebo do strany na stránce nebo obrázku.

- Umístěte dva prsty kousek od sebe na oblast zařízení TouchPad a potom je posuňte nahoru, dolů, doleva nebo doprava.

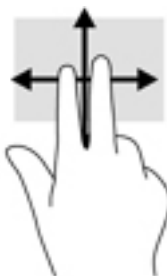

## Klepnutí dvěma prsty (pouze na zařízení TouchPad)

Použijte gesto klepnutí dvěma prsty a otevřete nabídku pro objekt na obrazovce.

 **POZNÁMKA:** Klepnutí dvěma prsty vyvolá stejnou akci jako kliknutí pravým tlačítkem myši.

- Klepněte dvěma prsty na oblast zařízení TouchPad a otevřete nabídku možností pro vybraný objekt.



## Klepnutí čtyřmi prsty (pouze na zařízení TouchPad)

Pomocí klepnutí čtyřmi prsty otevřete centrum akcí.

- Klepnutím čtyřmi prsty na zařízení Touchpad otevřete centrum akcí a zobrazíte aktuální nastavení a upozornění.



## Přejetí třemi prsty (pouze na zařízení TouchPad)

Pomocí přejetí třemi prsty zobrazíte otevřená okna a můžete přepínat mezi otevřenými okny a plochou.

- Přejetím třemi prsty směrem od vás zobrazíte všechna otevřená okna.
- Přejetím třemi prsty směrem k vám zobrazíte plochu.
- Přejetím třemi prsty doleva nebo doprava přepnete mezi otevřenými okny.



## Posunutí jedním prstem (pouze dotyková obrazovka)

Pomocí posunutí jedním prstem se posunujete v seznamu nebo stránce, nebo přejděte na objekt.

- Obsah obrazovky posunete lehkým přejetím prstem po obrazovce v požadovaném směru.
- Chcete-li posunout objekt, stiskněte a přidržte prst na objektu a přetáhněte ho prstem.

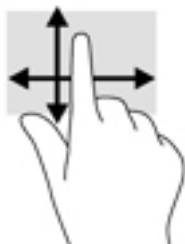

## Používání volitelné klávesnice nebo myši

Volitelná klávesnice nebo myš umožňují psát znaky, vybírat položky, posouvat a provádět stejné funkce jako pomocí dotykových gest. Klávesnice také umožňuje použití akčních kláves a klávesových zkratk sloužících k vykonání konkrétních funkcí.



## Používání klávesnice na obrazovce (pouze vybrané produkty)

1. Pro zobrazení klávesnice na obrazovce klepněte na ikonu klávesnice v oznamovací oblasti zcela vpravo na hlavním panelu.
2. Začněte psát.



**POZNÁMKA:** Doporučená slova mohou být zobrazena nad klávesnicí na obrazovce. Klepnutím slovo vyberete.



**POZNÁMKA:** Akční klávesy a klávesové zkratky se nezobrazují ani nefungují na klávesnici na obrazovce.

---

## 5 Funkce zábavy

Používejte počítač HP pro práci i zábavu a setkávejte se s ostatními pomocí kamery, kombinujte zvuk a video nebo připojte externí zařízení, jako je projektor, monitor, televizor nebo reproduktory. Informace, kde nalézt funkce zvuku, videa a kamery v počítači, najdete v části [Součásti na stránce 4](#).

### Použití kamery (pouze vybrané produkty)

Počítač je vybaven kamerou (integrovaná kamera), která slouží k záznamu videa a pořizování fotografií. Některé modely umožňují využití funkcí videokonference a online konverzace využívajících přenos videa.

- ▲ Chcete-li používat kameru, zadejte text `kamera` do pole pro vyhledávání na hlavním panelu a poté vyberte možnost **Kamera** v seznamu aplikací.

### Využití zvukového zařízení

Můžete stahovat a poslouchat hudbu, streamovat hudební obsah (včetně rádia) z webu, nahrávat zvuk nebo mixovat zvuk a video pro vytváření multimédií. Na počítači můžete přehrávat disky CD (na vybraných modelech) nebo připojit externí optickou jednotku a přehrávat disky CD. Chcete-li vylepšit svůj zážitek z poslechu hudby, připojte sluchátka nebo reproduktory.

### Připojení reproduktorů

Ke svému počítači nebo dokovací stanici můžete prostřednictvím portu USB nebo kombinovaného konektoru zvukového výstupu (pro sluchátka) / zvukového vstupu (pro mikrofon) připojit reproduktory připojené pomocí kabelu.

Bezdrátové reproduktory k počítači připojte podle pokynů výrobce zařízení. Informace o připojení reproduktorů s vysokými rozlišovacími schopnostmi k počítači naleznete v části [Konfigurace zvuku HDMI na stránce 28](#). Před připojením reproduktorů snižte nastavení hlasitosti.

### Připojení sluchátek

**VAROVÁNÍ!** V rámci prevence poškození sluchu před nasazením sluchátek, špuntů (sluchátek) nebo náhlavní soupravy snižte hlasitost. Další informace o bezpečnosti naleznete v *Poznámkách o předpisech, bezpečnosti a životním prostředí*.

Přístup k tomuto dokumentu:

- Vyberte tlačítko **Start**, poté vyberte položky **Všechny aplikace** (vyžadováno u některých produktů), **HP** a poté **Dokumentace HP**.

Kabelová sluchátka lze na počítači zapojit do konektoru náhlavní soupravy nebo do kombinovaného konektoru zvukového výstupu (pro sluchátka) / zvukového vstupu (pro mikrofon).

Bezdrátová sluchátka k počítači připojte podle pokynů výrobce zařízení.

## Připojení náhlavní soupravy

 **VAROVÁNÍ!** V rámci prevence poškození sluchu před nasazením sluchátek, špuntů (sluchátek) nebo náhlavní soupravy snižte hlasitost. Další informace o bezpečnosti naleznete v *Poznámkách o předpisech, bezpečnosti a životním prostředí*.

Přístup k tomuto dokumentu:

- ▲ Vyberte tlačítko **Start**, vyberte možnost **Nápověda a podpora společnosti HP** a poté vyberte **Dokumentace HP**.

Sluchátka kombinovaná s mikrofonem se nazývají náhlavní souprava. Náhlavní soupravu připojenou pomocí kabelu lze na počítači zapojit do kombinovaného konektoru zvukového výstupu (pro sluchátka) / zvukového vstupu (pro mikrofon).

Bezdrátovou náhlavní soupravu k počítači připojte podle pokynů výrobce zařízení.

## Používání nastavení zvuku

Nastavení zvuku používejte pro nastavení hlasitosti systému, změnu systémových zvuků nebo pro správu zvukových zařízení.

Pro zobrazení nebo změnu nastavení zvuku:

- ▲ Zadejte text `ovládací panel` do pole pro vyhledávání na hlavním panelu, vyberte položku **Ovládací panely**, dále položku **Hardware a zvuk** a poté vyberte možnost **Zvuk**.

Počítač může obsahovat vylepšený zvukový systém od společností Bang & Olufsen, DTS, Beats audio, nebo jiného poskytovatele. Díky tomu může počítač obsahovat pokročilé funkce pro ovládání zvuku, které mohou být ovládány pomocí ovládacího panelu specifického pro váš zvukový systém.

Pro zobrazení a ovládání nastavení zvuku použijte ovládací panel zvuku.

- ▲ Zadejte text `ovládací panel` do pole pro vyhledávání na hlavním panelu, vyberte položku **Ovládací panely**, pak možnost **Hardware a zvuk** a poté vyberte ovládací panel zvuku specifický pro váš systém.

## Funkce videa

Váš počítač je výkonným video zařízením, které vám umožňuje sledovat streamované video z oblíbených stránek a stahovat video a filmy, abyste je mohli ve svém počítači sledovat v době, kdy nejste připojeni k síti.

Zážitek ze sledování videa si můžete ještě vylepšit připojením externího monitoru, projektoru nebo televizoru k jednomu z videoportů počítače.

 **DŮLEŽITÉ:** Ujistěte se, zda je externí zařízení připojeno ke správnému portu počítače s použitím správného kabelu. Postupujte podle pokynů výrobce zařízení.

## Připojení zařízení DisplayPort pomocí kabelu USB Type-C (pouze vybrané produkty)

 **POZNÁMKA:** K připojení zařízení USB Type-C DisplayPort k počítači je třeba kabel USB Type-C, který lze zakoupit samostatně.

Chcete-li na externím zařízení DisplayPort zobrazit výstup videa nebo výstup displeje ve vysokém rozlišení, připojte zařízení DisplayPort podle následujících pokynů:

1. Připojte jeden konec kabelu USB Type-C do portu USB Type-C SuperSpeed a DisplayPort v počítači.

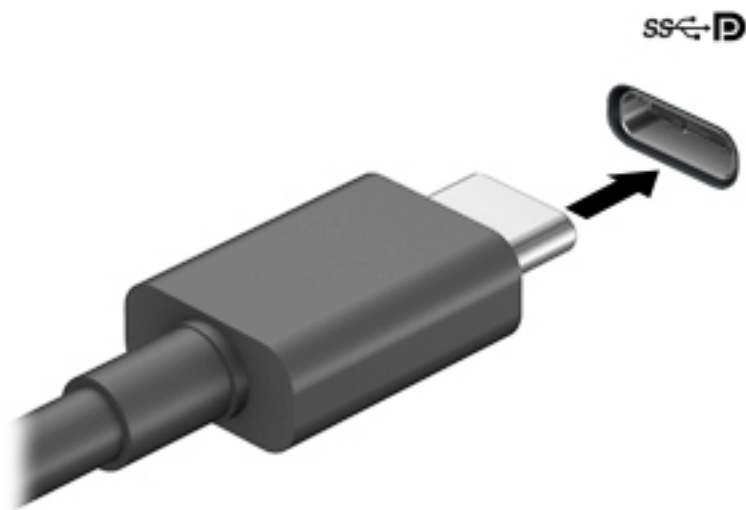

2. Připojte druhý konec kabelu k externímu zařízení DisplayPort.
3. Stisknutím klávesy **f1** lze přepínat mezi 4 typy zobrazení obrazu počítače:
  - **Jenom obrazovka počítače:** zobrazení obrazu pouze na počítači.
  - **Režim Duplikace:** současné zobrazení obrazu jak na displeji počítače, tak na externím zařízení.
  - **Režim Rozšíření:** současné zobrazení jednoho obrazu rozloženého na displeji počítače a externím zařízení.
  - **Jenom druhá obrazovka:** zobrazení obrazu pouze na externím zařízení.

Každým stisknutím klávesy **f1** změníte režim zobrazení.

 **POZNÁMKA:** Optimální kvality dosáhnete, když upravíte rozlišení obrazovky externího zařízení, zejména pokud používáte režim „Rozšíření“, následujícím způsobem. Vyberte tlačítko **Start**, vyberte položku **Nastavení** a poté vyberte položku **System**. V části **Displej** vyberte příslušné rozlišení a poté vyberte možnost **Ponechat změny**.

## Připojení video zařízení pomocí kabelu VGA (pouze vybrané produkty)

 **POZNÁMKA:** K připojení video zařízení VGA k počítači je potřebný kabel VGA, který se prodává samostatně.

Chcete-li zobrazit obraz počítače na externím monitoru VGA nebo na projekčním plátně, připojte k portu VGA počítače monitor nebo projektor.

1. Kabel monitoru či projektoru VGA připojte k portu VGA počítače tak, jak je znázorněno na ilustraci.

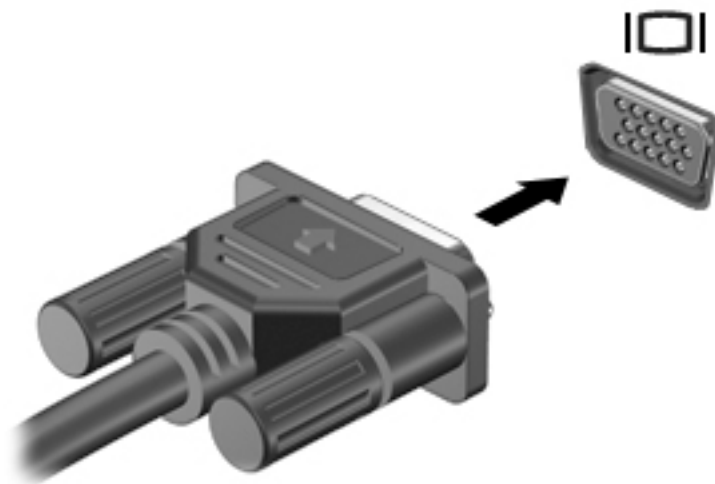

2. Stisknutím klávesy **f1** lze přepínat mezi 4 typy zobrazení:
- **Jenom obrazovka počítače:** zobrazení obrazu pouze na počítači.
  - **Režim Duplikace:** současné zobrazení obrazu jak na displeji počítače, tak na externím zařízení.
  - **Režim Rozšíření:** současné zobrazení jednoho obrazu rozloženého na displeji počítače a externím zařízení.
  - **Jenom druhá obrazovka:** zobrazení obrazu pouze na externím zařízení.

Každým stisknutím klávesy **f1** změníte režim zobrazení.

 **POZNÁMKA:** Optimální kvality dosáhnete, když upravíte rozlišení obrazovky externího zařízení, zejména pokud používáte režim „Rozšíření“, následujícím způsobem. Vyberte tlačítko **Start**, vyberte položku **Nastavení** a poté vyberte položku **Systém**. V části **Displej** vyberte příslušné rozlišení a poté vyberte možnost **Ponechat změny**.

## Připojení video zařízení pomocí kabelu HDMI (pouze vybrané produkty)

 **POZNÁMKA:** K připojení zařízení HDMI k počítači je potřebný kabel HDMI, který se prodává samostatně.

Chcete-li zobrazit obraz počítače na televizoru či monitoru s vysokým rozlišením, připojte toto zařízení podle níže uvedených pokynů.

1. Zapojte jeden konec kabelu HDMI do portu HDMI na počítači.

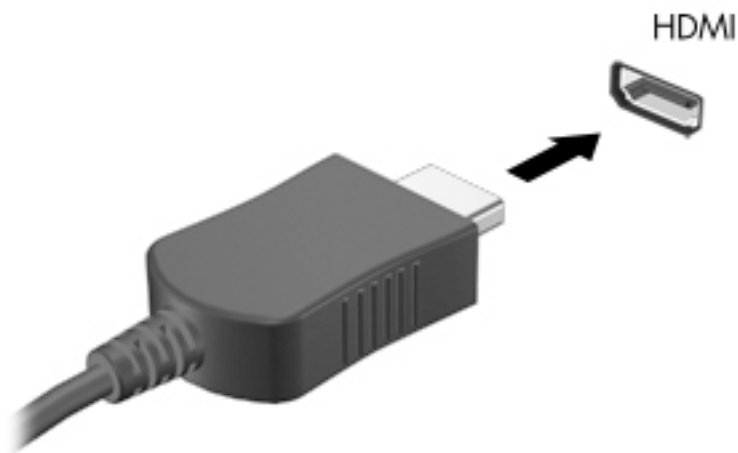

2. Druhý konec kabelu zapojte do televizoru či monitoru s vysokým rozlišením.
3. Stisknutím klávesy **f1** lze přepínat mezi 4 typy zobrazení obrazu počítače:
  - **Jenom obrazovka počítače:** zobrazení obrazu pouze na počítači.
  - **Režim Duplikace:** současné zobrazení obrazu jak na displeji počítače, tak na externím zařízení.
  - **Režim Rozšíření:** současné zobrazení jednoho obrazu rozloženého na displeji počítače a externím zařízení.
  - **Jenom druhá obrazovka:** zobrazení obrazu pouze na externím zařízení.

Každým stisknutím klávesy **f1** změňte režim zobrazení.

---

 **POZNÁMKA:** Optimální kvality dosáhnete, když upravíte rozlišení obrazovky externího zařízení, zejména pokud používáte režim „Rozšíření“, následujícím způsobem. Vyberte tlačítko **Start**, vyberte položku **Nastavení** a poté vyberte položku **Systém**. V části **Displej** vyberte příslušné rozlišení a poté vyberte možnost **Ponechat změny**.

---

## Konfigurace zvuku HDMI

HDMI je jediné rozhraní pro video, které podporuje video i zvuk ve vysokém rozlišení. Po připojení televizoru k počítači pomocí kabelu HDMI je možné zapnout také přenos zvuku přes rozhraní HDMI. Postupujte takto:

1. Klikněte pravým tlačítkem na ikonu **Reproduktory** v oznamovací oblasti v pravé části hlavního panelu a potom klikněte na možnost **Zařízení pro přehrávání**.
2. Na kartě **Přehrávání** vyberte název digitálního výstupního zařízení.
3. Klikněte na položku **Nastavit výchozí** a poté klikněte na tlačítko **OK**.

Vrácení přehrávání zvuků do reproduktorů počítače:

1. Klikněte pravým tlačítkem na ikonu **Reproduktory** v oznamovací oblasti v pravé části hlavního panelu a potom klikněte na **Zařízení pro přehrávání**.
2. Na kartě **Přehrávání** klikněte na možnost **Reproduktory**.
3. Klikněte na položku **Nastavit výchozí** a poté klikněte na tlačítko **OK**.

## Vyhledání a připojení kabelových displejů pomocí funkce MultiStream Transport

MultiStream Transport (MST) umožňuje připojení několika kabelových zobrazovacích zařízení k počítači připojením ke konektoru VGA nebo DisplayPort v počítači a také VGA nebo DisplayPort k rozbočovači nebo externí dokovací stanici. Je možné je připojit několika způsoby v závislosti na typu grafického řadiče nainstalovaného ve vašem počítači a tom, zda váš počítač je vybaven vestavěným rozbočovačem. Pro zobrazení seznamu hardwaru nainstalovaného v počítači přejděte na Správce zařízení.

- ▲ Zadejte text `správce zařízení` do pole pro vyhledávání na hlavním panelu a poté vyberte aplikaci **Správce zařízení**. Zobrazí se seznam všech zařízení nainstalovaných v počítači.

### Připojení displejů k počítačům s grafikou Intel (s volitelným rozbočovačem)

 **POZNÁMKA:** Prostřednictvím ovladače grafiky Intel a volitelného rozbočovače můžete připojit až 3 zobrazovací zařízení.

Konfiguraci více displejů provedete následovně:

1. Připojte externí rozbočovač (prodáváný samostatně) k portu DisplayPort na vašem počítači pomocí kabelu DP na DP (prodáváný samostatně). Ujistěte se, že je napájecí adaptér rozbočovače připojen ke zdroji střídavého napájení.
2. Externí zobrazovací zařízení připojte k portům VGA nebo DisplayPort na rozbočovači.
3. Pokud systém Windows detekuje monitor připojený k rozbočovači DP, zobrazí se dialogové okno **Oznámení topologie DisplayPort**. Klikněte na odpovídající možnosti pro konfiguraci displejů. Možnosti volby více displejů zahrnují **Duplikovat**, kdy se obrazovka počítače zrcadlí na všech povolených zobrazovacích zařízeních, nebo **Rozšířit**, kdy se obrazovka rozšíří přes všechna povolená zobrazovací zařízení.

 **POZNÁMKA:** Pokud se toto dialogové okno nezobrazí, ujistěte se, že je každé externí zobrazovací zařízení připojeno ke správnému portu rozbočovače. Vyberte tlačítko **Start**, vyberte položku **Nastavení** a poté vyberte položku **System**. V části **Displej** vyberte příslušné rozlišení a poté vyberte možnost **Ponechat změny**.

### Připojení displejů k počítačům s grafikou Intel (s vestavěným rozbočovačem)

S vestavěným rozbočovačem a grafickým řadičem Intel můžete připojit až 3 zobrazovací zařízení v následujících konfiguracích:

- Dva monitory DP 1920 × 1200 připojené k počítači + jeden monitor VGA 1920 × 1200 připojený k volitelné dokovací stanici
- Jeden monitor DP 2560 × 1600 připojený k počítači + jeden monitor VGA 1920 × 1200 připojený k volitelné dokovací stanici

Konfiguraci více displejů provedete následovně:

1. Připojení externího zobrazovacího zařízení k portům VGA nebo DisplayPort (DP) na základně počítače nebo dokovací stanice.
2. Pokud systém Windows detekuje monitor připojený k rozbočovači DP, zobrazí se dialogové okno **Oznámení topologie DisplayPort**. Klikněte na odpovídající možnosti pro konfiguraci displejů. Možnosti volby více displejů zahrnují **Duplikovat**, kdy se obrazovka počítače zrcadlí na všech povolených zobrazovacích zařízeních, nebo **Rozšířit**, kdy se obrazovka rozšíří přes všechna povolená zobrazovací zařízení.

---

 **POZNÁMKA:** Pokud se toto dialogové okno nezobrazí, ujistěte se, že je každé externí zobrazovací zařízení připojeno ke správnému portu rozbočovače. Vyberte tlačítko **Start**, vyberte položku **Nastavení** a poté vyberte položku **System**. V části **Displej** vyberte příslušné rozlišení a poté vyberte možnost **Ponechat změny**.

---

## Vyhledání a připojení bezdrátových displejů podporujících technologii Miracast (pouze vybrané produkty)

---

 **POZNÁMKA:** Informace o tom, jaký typ obrazovky máte (podporující technologii Miracast nebo Intel WiDi), naleznete v dokumentaci dodané s televizorem nebo se sekundárním displejem.

---

Pokud chcete vyhledat a připojit bezdrátové displeje podporující technologii Miracast, aniž byste opustili otevřenou aplikaci, postupujte následovně:

Spuštění technologie Miracast:

- ▲ Do vyhledávacího pole na hlavním panelu zadejte text `projekt` a klikněte na položku **Zobrazit na druhé obrazovce**. Klikněte na položku **Připojit k bezdrátovému displeji** a postupujte podle pokynů na obrazovce.



## 6 Správa napájení

Tento počítač může být napájen buď z baterie, nebo z externího zdroje. Pokud je počítač napájen z baterie a není k dispozici externí zdroj napájení pro nabíjení baterie, je důležité sledovat stav baterie a šetřit nabití baterie.

Některé funkce řízení spotřeby popsané v této kapitole nemusí být na vašem počítači k dispozici.

### Použití režimu spánku

 **UPOZORNĚNÍ:** Aby se omezilo riziko snížení kvality zvuku nebo videa, narušení funkcí přehrávání zvuku nebo videa nebo ztráty dat, neaktivujte režim spánku během čtení nebo zapisování na optický disk nebo na externí kartu médií.

Režim spánku je úsporný režim systému Windows. Režim spánku se aktivuje automaticky po určité době nečinnosti. Vaše práce se uloží do paměti, což vám umožní velmi rychlé pokračování v práci. Režim spánku můžete aktivovat také ručně. Další informace naleznete v části [Aktivace a ukončení režimu spánku na stránce 31](#).

### Aktivace a ukončení režimu spánku

Režim spánku lze aktivovat jedním z následujících způsobů:

- Zavřete displej (pouze vybrané produkty).
- Vyberte tlačítko **Start**, ikonu **Napájení** a poté možnost **Režim spánku**.
- Stiskněte klávesovou zkratku režimu spánku. Například **fn+f12** (pouze vybrané produkty).

Režim spánku lze ukončit jedním z následujících způsobů:

- Stiskněte krátce tlačítko napájení.
- Pokud je počítač zavřený, zvedněte displej (pouze vybrané produkty).
- Stiskněte klávesu na klávesnici (pouze vybrané produkty).
- Klepněte na zařízení TouchPad (pouze vybrané produkty).

Když počítač ukončí režim spánku, na obrazovce se zobrazí rozpracovaná práce.

 **POZNÁMKA:** Pokud jste nastavili, že při přechodu z režimu spánku má být požadováno heslo, musíte před obnovením práce zadat své heslo k systému Windows.

### Vypnutí počítače

 **UPOZORNĚNÍ:** Při vypnutí počítače budou neuložená data ztracena. Před vypnutím počítače si vždy uložte práci.

Příkaz Vypnout ukončí všechny spuštěné programy včetně operačního systému a následně vypne displej a počítač.

Pokud nebude počítač používán a bude odpojen od externího napájení po delší dobu, vypněte jej.

Doporučený postup je pomocí příkazu Vypnout systému Windows.



**POZNÁMKA:** Je-li počítač v režimu spánku, krátkým stisknutím tlačítka napájení ho ukončete.



1. Uložte práci a ukončete všechny spuštěné programy.
2. Vyberte tlačítko **Start**, ikonu **Napájení** a poté možnost **Vypnout**.

Pokud počítač přestane reagovat a nelze jej vypnout předchozími postupy, zkuste následující nouzová řešení v uvedeném pořadí:

- Stiskněte kombinaci kláves **ctrl+alt+delete**, vyberte ikonu **Napájení** a poté položku **Vypnout**.
- Přidržte tlačítko napájení alespoň 10 sekund.
- Pokud je počítač vybaven uživatelem vyměnitelnou baterií (pouze vybrané produkty), odpojte počítač od externího napájení a poté vyjměte baterii.

## Použití ikony napájení a možnosti napájení

Ikona napájení  se nachází na hlavním panelu systému Windows. Ikona napájení vám poskytuje rychlý přístup k nastavení napájení a zobrazení zbývajících úrovně nabití baterie.

- Chcete-li zobrazit procento zbývajících nabití baterie a aktuální plán napájení, přesuňte ukazatel myši nad ikonu **napájení** .
- Chcete-li použít možnosti napájení, klikněte pravým tlačítkem na ikonu **napájení**  a poté vyberte možnost **Možnosti napájení**.

Různé ikony napájení znázorňují, zda je počítač napájen z baterie nebo z externího napájení. Po přesunutí ukazatele myši nad ikonu se zobrazí zpráva, v případě, že je baterie ve stavu nízkého nebo velmi nízkého nabití.

## Napájení z baterie



**VAROVÁNÍ!** Za účelem snížení možného bezpečnostního rizika používejte s tímto počítačem pouze baterii dodanou s počítačem, náhradní baterii od společnosti HP nebo kompatibilní baterii zakoupenou u společnosti HP.

Pokud je v počítači nabitá baterie a počítač není připojen k externímu napájení, bude počítač napájen z baterie. Když je počítač vypnutý a odpojený od externího napájení, baterie se v počítači pomalu vybíjí. V případě, že je baterie ve stavu nízkého nebo velmi nízkého nabití, zobrazí se na počítači zpráva.

Výdrž baterie počítače se mění v závislosti na nastavení řízení spotřeby, programech spuštěných na počítači, jas displeje, externích zařízeních připojených k počítači a dalších faktorech.



**POZNÁMKA:** Jas displeje se po odpojení externího napájení automaticky sníží, aby se šetřilo nabití baterie. Vybrané počítačové produkty jsou schopny za účelem šetření nabití baterie přepínat grafické režimy.

## Používání funkce HP Fast Charge (pouze vybrané produkty)

Funkce HP Fast Charge umožňuje rychlé nabíjení baterie počítače. Doba nabíjení se může lišit o +/-10 %. V závislosti na modelu počítače a adaptéru střídavého proudu HP dodaném s počítačem funguje funkce HP Fast Charge jedním z následujících způsobů:

- Když je zbývající nabití baterie mezi nulou a 50 %, bude se baterie nabíjet na 50 % plné kapacity maximálně 30 minut.
- Když je zbývající nabití baterie mezi nulou a 90 %, bude se baterie nabíjet na 90 % plné kapacity maximálně 90 minut.

Chcete-li použít funkci HP Fast Charge, vypněte počítač a poté připojte adaptér střídavého proudu k počítači a externímu napájení.

## Zobrazení nabití baterie

Chcete-li zobrazit procento zbývajícího nabití baterie a aktuální plán napájení, přesuňte ukazatel myši nad ikonu **napájení** .

## Úspora energie baterií

Tipy pro úsporu napájení z baterie a maximalizaci životnosti baterie:

- Snižte jas displeje.
- Zvolte nastavení **Spořič energie** v Možnostech napájení.
- Pokud nepoužíváte bezdrátová zařízení, vypněte je.
- Odpojte nepoužívaná externí zařízení, která nejsou připojena k externímu napájení. Takovým zařízením může být externí pevný disk připojený k portu USB.
- Ukončete činnost, zakažte nebo odeberte nepoužívané externí karty médií.
- Pokud chcete od počítače odejít, aktivujte režim spánku nebo počítač vypněte.

## Identifikace stavů nízkého nabití baterie

Pokud je počítač napájen pouze z baterie a ta dosáhne stavu nízkého nebo velmi nízkého nabití, nastane následující:

- Indikátor stavu baterie (pouze vybrané produkty) informuje o stavu nízkého nebo velmi nízkého nabití baterie.

– nebo –

- Ikona napájení  zobrazuje oznámení o stavu nízkého nebo velmi nízkého nabití baterie.



**POZNÁMKA:** Další informace o ikoně napájení naleznete v části [Použití ikony napájení a možnosti napájení na stránce 32](#).

Je-li baterie ve stavu velmi nízkého nabití, provede počítač tyto akce:

- Pokud je počítač zapnutý nebo v režimu spánku, zůstane chvíli v režimu spánku a poté se vypne. Veškerá neuložená data budou ztracena.

## Řešení stavu nízkého nabití baterie

### Řešení stavu nízkého nabití baterie, je-li k dispozici externí zdroj napájení

Připojte jedno z následujících zařízení k počítači a externímu napájení:

- adaptér střídavého proudu
- Volitelné dokovací zařízení nebo rozšiřující produkt
- volitelný napájecí adaptér zakoupený jako příslušenství u společnosti HP

### Řešení stavu nízkého nabití baterie, není-li k dispozici žádný zdroj napájení

Uložte data a vypněte počítač.

## Baterie zaplombovaná z výroby

Baterie v tomto produktu nemohou být jednoduše vyměněny samotnými uživateli. Pokud baterii vyjmete nebo vyměníte, může záruka pozbýt platnosti. Pokud baterie již není schopna vydržet nabitá, kontaktujte podporu.

Po skončení její životnosti nevyhazujte baterii do běžného komunálního odpadu. Baterii zlikvidujte v souladu s místními zákony a předpisy.

## Používání externího zdroje napájení

Informace o připojení k externímu napájení naleznete v letáku *Pokyny k instalaci*, který je součástí balení počítače.

Pokud je počítač připojen k externímu napájení pomocí schváleného adaptéru střídavého proudu nebo volitelného dokovacího zařízení či rozšiřujícího produktu, nepoužívá baterii.

---

**VAROVÁNÍ!** Ke snížení možných bezpečnostních rizik používejte pouze adaptér střídavého proudu dodaný s počítačem, náhradní adaptér střídavého proudu od společnosti HP nebo kompatibilní adaptér střídavého proudu zakoupený jako příslušenství od společnosti HP.

**VAROVÁNÍ!** Nenabíjejte baterii počítače na palubě letadla.

---

Počítač připojte k externímu zdroji napájení v těchto situacích:

- při nabíjení nebo kalibraci baterie
- při instalaci nebo aktualizaci systémového softwaru
- při aktualizaci systému BIOS
- při zápisu informací na disky (pouze vybrané produkty)
- při zálohování nebo obnovování

Po připojení počítače k externímu zdroji napájení střídavým proudem:

- Baterie se začne nabíjet.
- Zvýší se jas obrazovky.
- Ikona napájení  změní vzhled.



Po odpojení externího napájení:

- Počítač začne používat napájení z baterie.
- Jas obrazovky se automaticky sníží, aby se šetřilo nabití baterie.
- Ikona napájení  změní vzhled.

# 7 Zabezpečení

## Ochrana počítače

Standardní bezpečnostní funkce poskytované operačním systémem Windows a nástrojem Computer Setup (BIOS, který lze spustit pod jakýmkoli operačním systémem), mohou chránit osobní nastavení a data před různými riziky.

-  **POZNÁMKA:** Funkce zabezpečení jsou navrženy tak, aby sloužily jako odrazující prvek. Nemohou však zabránit zneužití nebo odcizení produktu.
-  **POZNÁMKA:** Před tím, než odešlete váš počítač do servisu, zálohujte a odstraňte všechny důvěrné soubory a odeberte všechna nastavení hesel.
-  **POZNÁMKA:** Některé funkce popsané v této kapitole nemusí být ve vašem počítači k dispozici.

Rizika počítače	Bezpečnostní funkce
Neoprávněné používání počítače	Zadání hesla po zapnutí systému BIOS
Neoprávněný přístup k nástroji Computer Setup (BIOS)	Heslo správce systému BIOS v nástroji Computer Setup*
Neoprávněné spuštění z volitelné externí optické jednotky (pouze vybrané produkty), volitelného externího pevného disku (pouze vybrané produkty) nebo vestavěného síťového adaptéru.	Funkce Možnosti spuštění v nástroji Computer Setup*
Neoprávněný přístup k uživatelskému účtu systému Windows	Uživatelské heslo systému Windows
Neoprávněný přístup k datům	Soubor WMF (Windows BitLocker)
Neoprávněné odpojení počítače	Zásuvka pro bezpečnostní kabel (pro připojení volitelného bezpečnostního kabelu pouze u vybraných produktů)

\*Nástroj Computer Setup je nástroj uložený v paměti ROM, který lze použít, i když operační systém nefunguje nebo není zaveden. Pro navigaci a výběr položek v nástroji Computer Setup můžete použít polohovací zařízení (TouchPad, ukazovátko nebo myš USB) nebo klávesnici.

**POZNÁMKA:** Na tabletech bez klávesnice můžete použít dotykovou obrazovku.

## Používání hesel

Heslo je skupina znaků, které zvolíte k zabezpečení dat v počítači. Podle toho, jak chcete řídit přístup k vašim datům, si můžete nastavit několik druhů hesel. Hesla lze nastavovat v systému Windows nebo v nástroji Computer Setup, který je v počítači předinstalován.

- Hesla správce systému BIOS a hesla po zapnutí se nastavují v nástroji Computer Setup. Tato hesla jsou spravována systémem BIOS.
- Hesla systému Windows lze nastavit pouze v operačním systému Windows.

Pro funkci nástroje Computer Setup i pro funkci zabezpečení systému Windows lze použít stejné heslo.

Při zadávání a uchovávání hesel se řiďte následujícími pravidly:

- Při vytváření hesel se řiďte požadavky programu.
- Stejně heslo nepoužívejte pro více aplikací nebo webových stránek a heslo systému Windows nepoužívejte pro žádnou jinou aplikaci ani webovou stránku.
- Hesla neuchovávejte v souboru, který je uložen v počítači.

Následující tabulky obsahují přehled běžně používaných správcovských hesel systému BIOS a systému Windows a dále obsahují popis jejich funkcí.

## Nastavení hesel v systému Windows

Heslo	Funkce
Heslo správce*	Ochrání přístup k účtu správce systému Windows. <b>POZNÁMKA:</b> Pokud nastavíte heslo správce systému Windows, nenastavíte tím heslo správce systému BIOS.
Heslo uživatele*	Chrání přístup k uživatelskému účtu systému Windows.

## Nastavení hesel v nástroji Computer Setup

Heslo	Funkce
Heslo správce systému BIOS*	Omezuje přístup k nástroji Computer Setup. <b>POZNÁMKA:</b> Pokud jsou povoleny funkce, které brání odstranění hesla správce systému BIOS, nebudete moci toto heslo odstranit, dokud nebudou tyto funkce zakázány.
Heslo po zapnutí	<ul style="list-style-type: none"><li>• Musí být zadáno při každém spuštění nebo restartu počítače.</li><li>• Pokud heslo po zapnutí zapomenete, nebudete moci počítač zapnout ani restartovat.</li></ul>

\*Podrobnosti o jednotlivých heslech naleznete v následujících tématech.

## Správa hesla správce BIOS

Chcete-li nastavit, změnit nebo odstranit toto heslo, postupujte následovně:

### Nastavení nového hesla správce systému BIOS

1. Spusťte nástroj Computer Setup.
  - Počítače nebo tablety s klávesnicí:
    - ▲ Zapněte nebo restartujte počítač a jakmile se zobrazí logo HP, stisknutím klávesy **F10** spustíte nástroj Computer Setup.
  - Tablety bez klávesnice:

- ▲ Vypněte tablet. Nástroj Computer Setup spustíte tak, že stisknete tlačítko napájení v kombinaci s tlačítkem snížení hlasitosti, dokud se nezobrazí nabídka při spuštění, a poté klepnete na tlačítko **F10**.
- 2. Vyberte položku **Security** (Zabezpečení), vyberte položku **Create BIOS administrator password** (Vytvořit heslo správce systému BIOS) nebo **Set Up BIOS administrator Password** (Nastavit heslo správce systému BIOS) (pouze vybrané produkty) a poté stiskněte klávesu [enter](#).
- 3. Po vyzvání zadejte heslo.
- 4. Po vyzvání znovu zadejte nové heslo pro potvrzení.
- 5. Chcete-li změny uložit a ukončit nástroj Computer Setup, vyberte položku **Save** (Uložit) a dále postupujte podle pokynů na obrazovce.

– nebo –

Vyberte položku **Main** (Hlavní), vyberte položku **Save Changes and Exit** (Uložit změny a ukončit) a poté stiskněte klávesu [enter](#).

Změny se projeví po restartování počítače.

### Změna hesla správce BIOS

1. Spusťte nástroj Computer Setup.
  - Počítače nebo tablety s klávesnicí:
    - ▲ Zapněte nebo restartujte počítač a jakmile se zobrazí logo HP, stisknutím klávesy **F10** spustíte nástroj Computer Setup.
  - Tablety bez klávesnice:
    - ▲ Vypněte tablet. Nástroj Computer Setup spustíte tak, že stisknete tlačítko napájení v kombinaci s tlačítkem snížení hlasitosti, dokud se nezobrazí nabídka při spuštění, a poté klepnete na tlačítko **F10**.
2. Zadejte stávající heslo správce systému BIOS.
3. Vyberte položku **Security** (Zabezpečení), vyberte položku **Change BIOS administrator password** (Změnit heslo správce systému BIOS) nebo **Change Password** (Změnit heslo) (pouze vybrané produkty) a poté stiskněte klávesu [enter](#).
4. Po vyzvání zadejte aktuální heslo.
5. Po vyzvání zadejte nové heslo.
6. Po vyzvání znovu zadejte nové heslo pro potvrzení.
7. Chcete-li změny uložit a ukončit nástroj Computer Setup, vyberte položku **Save** (Uložit) a dále postupujte podle pokynů na obrazovce.

– nebo –

Vyberte položku **Main** (Hlavní), vyberte položku **Save Changes and Exit** (Uložit změny a ukončit) a poté stiskněte klávesu [enter](#).

Změny se projeví po restartování počítače.

### Odstranění hesla správce systému BIOS

1. Spusťte nástroj Computer Setup.
  - Počítače nebo tablety s klávesnicí:



- ▲ Zapněte nebo restartujte počítač a jakmile se zobrazí logo HP, stisknutím klávesy **f10** spustíte nástroj Computer Setup.
- Tablety bez klávesnice:
  - ▲ Vypněte tablet. Nástroj Computer Setup spustíte tak, že stisknete tlačítko napájení v kombinaci s tlačítkem snížení hlasitosti, dokud se nezobrazí nabídka při spuštění, a poté klepnete na tlačítko **f10**.
- 2. Zadejte stávající heslo správce systému BIOS.
- 3. Vyberte položku **Security** (Zabezpečení), vyberte položku **Change BIOS administrator password** (Změnit heslo správce systému BIOS) nebo **Change Password** (Změnit heslo) (pouze vybrané produkty) a poté stiskněte klávesu **enter**.
- 4. Po vyzvání zadejte aktuální heslo.
- 5. Po vyzvání k zadání nového hesla ponechte pole prázdné a poté stiskněte klávesu **enter**.
- 6. Po vyzvání k opětovnému zadání nového hesla ponechte pole prázdné a poté stiskněte klávesu **enter**.
- 7. Chcete-li změny uložit a ukončit nástroj Computer Setup, vyberte položku **Save** (Uložit) a dále postupujte podle pokynů na obrazovce.  
– nebo –  
Vyberte položku **Main** (Hlavní), vyberte položku **Save Changes and Exit** (Uložit změny a ukončit) a poté stiskněte klávesu **enter**.

Změny se projeví po restartování počítače.

## Zadání hesla správce systému BIOS

Do pole **BIOS administrator password** (Heslo správce systému BIOS) zadejte heslo (pomocí stejného typu kláves jako při jeho nastavení) a stiskněte klávesu **enter**. Po dvou neúspěšných pokusech o zadání hesla správce systému BIOS je nutné restartovat počítač a pokusit se o zadání znovu.

## Používání antivirového softwaru

Pokud používáte počítač pro přístup k elektronické poště, síti nebo Internetu, vystavujete jej možnému nebezpečí napadení počítačovými viry. Počítačové viry mohou poškodit operační systém, aplikace a nástroje nebo mohou zapříčinit jejich nestandardní chování.

Antivirový software umožňuje rozpoznat a zničit většinu virů a ve většině případů opravit způsobené škody. Pokud chcete zajistit trvalou ochranu proti nově objeveným virům, je nutné pravidelně provádět aktualizace antivirového softwaru.

Aplikace Windows Defender je v počítači předinstalována. Důrazně doporučujeme, abyste pokračovali v používání antivirového programu, aby byl váš počítač plně chráněn.

## Používání softwaru brány firewall

Brány firewall jsou navrženy tak, aby předcházely neoprávněnému přístupu do systému nebo sítě. Brána firewall může být softwarovým programem, který instalujete na váš počítač a/nebo síť, nebo může jít o řešení skládající se z hardwaru i softwaru.

Vybrat si můžete ze dvou typů brány firewall:

- Hostitelská brána firewall – software, který chrání pouze počítač, v němž je nainstalován.
- Síťová brána firewall – je nainstalována mezi modemem DSL nebo kabelovým modemem a domácí sítí, čímž chrání všechny počítače v síti.

Když je v systému instalována brána firewall, jsou veškerá odesílaná a přijímaná data sledována a konfrontována se sadou bezpečnostních kritérií definovaných uživatelem. Jakákoliv data, která tato kritéria nesplňují, jsou zablokována.

Váš počítač či síťové vybavení již mohou mít instalovanou bránu firewall. Pokud tomu tak není, jsou k dispozici softwarové brány firewall.



**POZNÁMKA:** Za určitých okolností může brána firewall blokovat přístup ke hrám využívajícím Internet, narušovat síťové sdílení souborů a tiskáren nebo blokovat povolené e-mailové přílohy. Pokud chcete tuto potíž dočasně vyřešit, vypněte bránu firewall, proveďte požadovanou činnost a opět bránu firewall zapněte. Pokud chcete potíže vyřešit trvale, změňte konfiguraci brány firewall.

## Použití volitelného bezpečnostního kabelu (pouze vybrané produkty)

Tento bezpečnostní kabel (prodáván samostatně) slouží jako odrazující prvek; neoprávněnému použití nebo krádeži počítače však zcela zabránit nedokáže. Bezpečnostní kabel k počítači připojte podle pokynů výrobce zařízení.

## 8 Údržba

Aby počítač zůstal v optimálním stavu, je nutné pravidelně provádět údržbu. Tato kapitola poskytuje pokyny pro aktualizaci programů a ovladačů, kroky k čištění počítače a rady pro cestování s počítačem (nebo jeho přepravy).

### Aktualizace programů a ovladačů

Společnost HP doporučuje pravidelně aktualizovat programy a ovladače. Aktualizace slouží k vyřešení potíží a obohacení počítače o nové funkce. Starší grafické komponenty nemusí například správně fungovat s nejnovějším herním softwarem. Bez nejnovějšího ovladače nemůžete své technické vybavení využít naplno.

Nejnovější verze programů a ovladačů HP naleznete na adrese <http://www.hp.com/support>. Navíc se také můžete zaregistrovat a nechat si posílat automatická upozornění na nově dostupné aktualizace.

### Čištění počítače

K bezpečnému vyčištění počítače použijte následující produkty:

- Dimethyl-benzyl chlorid amonný v maximální koncentraci 0,3 procenta (např. jednorázové utěrky, které vyrábí řada společností)
- Tekutý čistič na sklo bez obsahu alkoholu
- Roztok vody a jemného mýdla
- Suchá a čistá tkanina nepouštějící vlákna nebo jelenice (antistatická tkanina bez oleje)
- Antistatické utěrky

**⚠ UPOZORNĚNÍ:** Nepoužívejte silná rozpouštědla, která by mohla trvale poškodit počítač. Pokud si nejste jistí, zda je čisticí prostředek pro váš počítač bezpečný, zkontrolujte složení čisticího prostředku, zda neobsahuje takové složky, jako jsou alkohol, aceton, chlorid amonný, methylenchlorid a uhlovodíky.

Materiály z vláken, například papírové ubrousky, mohou počítač poškrábat. Částice nečistot a čisticí prostředky mohou ve škrábancích uvíznout.

### Postupy čištění

Chcete-li počítač bezpečně vyčistit, postupujte podle pokynů uvedených v této části.

**⚠ VAROVÁNÍ!** Úrazům elektrickým proudem nebo poškození součástí předejdete tak, že nebudete počítač čistit zapnutý.

1. Vypněte počítač.
2. Odpojte napájení střídavým proudem.
3. Odpojte všechna napájená externí zařízení.

**⚠ UPOZORNĚNÍ:** Abyste zabránili poškození vestavěných součástí v počítači, nestříkejte čisticí prostředky přímo na povrch počítače. Kapaliny nastříkané na povrch mohou trvale poškodit vestavěné součásti.

## Čištění displeje

Opatrně otřete displej pomocí měkkého hadříku, který nepouští vlákna a je navlhčený čisticí látkou na sklo bez obsahu alkoholu. Před sklopením displeje počítače se ujistěte, že je displej suchý.

## Čištění boků nebo krytu

K čištění a dezinfekci boků nebo krytu používejte jemnou tkaninu nepouštějící vlákna nebo jelenici navlhčenou jedním z výše uvedených čisticích prostředků, případně použijte vhodnou jednorázovou baktericidní utěrku.



**POZNÁMKA:** Při čištění krytu počítače používejte krouživé pohyby, abyste napomohli odstranění nečistot a usazenin.

## Čištění zařízení Touchpad, klávesnice nebo myši (pouze vybrané produkty)

**VAROVÁNÍ!** Chcete-li předejít úrazu elektrickým proudem a poškození vestavěných součástí, nepoužívejte k čištění klávesnice vysavač s nástavcem. Vysavač by mohl znečistit klávesnici smetím z domácnosti.

**UPOZORNĚNÍ:** Abyste zabránili poškození vestavěných součástí, zabraňte vniknutí kapalin mezi klávesy.

- K čištění a dezinfekci zařízení TouchPad, klávesnice nebo myši používejte jemnou tkaninu nepouštějící vlákna nebo jelenici navlhčenou jedním z výše uvedených čisticích prostředků, případně použijte vhodnou jednorázovou baktericidní utěrku.
- Chcete-li předejít uvíznutí kláves a odstranit prach, zbytky papíru a částice z klávesnice, použijte nádobku se stlačeným vzduchem vybavenou nástavcem.

## Cestování s počítačem a přeprava

Pokud se chystáte s počítačem cestovat nebo jej hodláte někam zaslat, měli byste se řídit následujícími tipy, aby bylo vaše zařízení bezpečné.

- Příprava počítače na cestu nebo přepravu:
  - Proved'te zálohu dat na externí jednotku.
  - Vyjměte všechny disky a externí karty médií, jako například paměťové karty.
  - Vypněte a odpojte všechna externí zařízení.
  - Vypněte počítač.
- Vezměte si s sebou zálohu dat. Záložní kopii dat přepravujte odděleně od počítače.
- Při cestování letadlem přepravujte počítač v příručním zavazadle; nedávejte jej odbavit spolu s ostatními zavazadly.

**UPOZORNĚNÍ:** Nevystavujte jednotku účinkům magnetického pole. Magnetická pole vyzařují také některá bezpečnostní zařízení, například zařízení pro kontrolu procházejících osob na letištích a ruční detektory. Jezdící pásy na letišti a obdobná bezpečnostní zařízení, která kontrolují příruční zavazadla, využívají místo magnetického pole rentgenové paprsky, které nepoškozují jednotky.

- Pokud se chystáte používat počítač během letu, pozorně poslouchejte palubní hlášení, z nichž se dozvíte, kdy počítač smíte použít. Možnost používat počítač během letu závisí na podmínkách letecké společnosti.
- Pokud počítač nebo jednotku přepravujete, použijte vhodný ochranný obal a zásilku označte jako „FRAGILE“.

- V některých prostředích může být zakázáno použití bezdrátových zařízení. Zákaz se může vztahovat na letadla, nemocnice, místa v blízkosti výbušnin a oblasti s nebezpečnými látkami. Pokud si nejste jisti, zda se na bezdrátové zařízení nevztahuje zákaz, požádejte ještě před jeho spuštěním o povolení.
- Pokud cestujete do zahraničí, postupujte podle těchto doporučení:
  - Zjistěte si celní předpisy vztahující se na převoz a použití počítačů v každé zemi nebo regionu, do kterého se chystáte cestovat.
  - Zjistěte, jaké napájecí kabely a adaptéry jsou vyžadovány v oblastech, ve kterých chcete počítač používat. Napětí, frekvence a typ zásuvky se mohou lišit.

---

 **VAROVÁNÍ!** Aby nedošlo k úrazu elektrickým proudem a poškození zařízení, nepřipojujte počítač k adaptéru, který je určen pro jiné elektrické spotřebiče.

---

---

## 9 Informace o zálohování a obnovení

Tato kapitola obsahuje informace o softwaru, který bude použit k zálohování a obnovení. Informace v kapitole představují standardní postup pro většinu tenkých klientů.

Software HP ThinUpdate je nainstalován v tenkých klientech (pouze vybrané produkty) a slouží k zálohování a obnovení. Pokud není v počítači nainstalován, můžete si ho stáhnout z adresy <http://www.hp.com/support>. (Vyhledejte model tenkého klienta a klikněte na část **Software a ovladače** na stránce podpory pro daný model. Informace o používání tohoto softwaru naleznete v části Příručky.)



---

**POZNÁMKA:** Společnost HP doporučuje pravidelnou kontrolu aktualizací aplikace na tomto webu.

---

Použití softwaru HP ThinUpdate pro následující postupy:

- Vytváření médií a záloh pro obnovení
- Obnovení systému
- Instalace a aktualizace softwaru

# 10 Computer Setup (BIOS), TPM a HP Sure Start

## Použití nástroje Computer Setup

Nástroj Computer Setup neboli BIOS (Basic Input/Output System) ovládá komunikaci mezi všemi vstupními a výstupními zařízeními v systému (např. diskové jednotky, displej, klávesnice, myš a tiskárna). Nástroj Computer Setup obsahuje nastavení typů instalovaných periferních zařízení, pořadí jednotek při spouštění počítače a množství systémové a rozšířené paměti.

 **POZNÁMKA:** Při změnách v nástroji Computer Setup buďte velmi opatrní. Chyby mohou počítači zabránit ve správné funkci.

## Spuštění nástroje Computer Setup

 **POZNÁMKA:** Externí klávesnici připojenou pomocí portu USB lze v nástroji Computer Setup použít pouze v případě, že je povolena podpora starších verzí rozhraní USB.

- ▲ Zapněte nebo restartujte počítač a jakmile se zobrazí logo HP, stisknutím klávesy **F10** spusťte nástroj Computer Setup.

## Navigace a výběr položek v nástroji Computer Setup

- Pro výběr nabídky nebo položky nabídky použijte klávesu **tab** a klávesy se šipkami a poté stiskněte klávesu **enter**, nebo pro výběr položky použijte polohovací zařízení.
- Pro posouvání nahoru a dolů vyberte šipku nahoru nebo dolů v pravém horním rohu obrazovky nebo použijte na klávesnici klávesu se šipkou nahoru nebo dolů.
- Chcete-li zavřít dialogová okna a zobrazit hlavní obrazovku nástroje Computer Setup, stiskněte klávesu **esc** a poté postupujte podle pokynů na obrazovce.

Chcete-li nástroj Computer Setup ukončit, zvolte jeden z následujících způsobů:

- Ukončení nástroje Computer Setup bez uložení provedených změn:  
Vyberte ikonu **Exit** (Ukončit) v dolním pravém rohu obrazovky a poté postupujte podle pokynů na obrazovce.  
– nebo –  
Vyberte položku **Main** (Hlavní), vyberte položku **Ignore changes and Exit** (Ignorovat změny a ukončit) a poté stiskněte klávesu **enter**.
- Ukončení nástroje Computer Setup s uložení provedených změn:  
Vyberte ikonu **Save** (Uložit) v dolním pravém rohu obrazovky a poté postupujte podle pokynů na obrazovce.  
– nebo –  
Vyberte položku **Main** (Hlavní), vyberte položku **Save Changes and Exit** (Uložit změny a ukončit) a poté stiskněte klávesu **enter**.

Změny se projeví po restartování počítače.

## Obnovení nastavení od výrobce v nástroji Computer Setup

 **POZNÁMKA:** Obnovení výchozích nastavení nezmění režim pevného disku.

Postup obnovení veškerých nastavení nástroje Computer Setup na nastavení výrobce:

1. Spusťte nástroj Computer Setup. Viz [Spuštění nástroje Computer Setup na stránce 45](#).
2. Vyberte položku **Main** (Hlavní) a poté vyberte položku **Apply Factory Defaults and Exit** (Použít výchozí tovární nastavení a ukončit).

 **POZNÁMKA:** Na vybraných produktech se může zobrazit **Restore Defaults** (Obnovit výchozí nastavení) místo **Apply Factory Defaults and Exit** (Použít výchozí tovární nastavení a ukončit).

3. Postupujte podle pokynů na obrazovce.
4. Pokud chcete uložit změny a ukončit nástroj Computer Setup, vyberte ikonu **Save** (Uložit) v pravém dolním rohu obrazovky a poté postupujte podle pokynů na obrazovce.

– nebo –

Vyberte položku **Main** (Hlavní), vyberte položku **Save Changes and Exit** (Uložit změny a ukončit) a poté stiskněte klávesu **enter**.

Změny se projeví po restartování počítače.

 **POZNÁMKA:** Při obnově nastavení výrobce se stávající heslo a nastavení zabezpečení nezmění.

## Aktualizace systému BIOS

Aktuální verze systému BIOS může být dostupná na webových stránkách společnosti HP.

Většina aktualizací systému BIOS na webu společnosti HP je zabalena v komprimovaných souborech zvaných *SoftPaq*.

Některé stažené balíčky obsahují soubor s názvem Readme.txt, který zahrnuje informace týkající se instalace souboru a odstraňování potíží s ním spojených.

## Určení verze systému BIOS

Pro rozhodnutí, zda je třeba aktualizovat Computer Setup (BIOS), nejprve určete verzi systému BIOS v počítači.

Informace o verzi systému BIOS (označované též jako *ROM date* (Datum paměti ROM) a *System BIOS* (Systém BIOS)) lze zobrazit pomocí kombinace kláves **fn+esc** (pokud je spuštěn systém Windows) nebo pomocí nástroje Computer Setup.

1. Spusťte nástroj Computer Setup. Viz [Spuštění nástroje Computer Setup na stránce 45](#).
2. Vyberte možnost **Main** (Hlavní) a poté vyberte položku **System Information** (Systémové informace).
3. Pokud nechcete uložit změny a ukončit nástroj Computer Setup, vyberte ikonu **Exit** (Ukončit) v pravém dolním rohu obrazovky a poté postupujte podle pokynů na obrazovce.

– nebo –

Vyberte položku **Main** (Hlavní), vyberte položku **Ignore changes and Exit** (Ignorovat změny a ukončit) a poté stiskněte klávesu **enter**.

Novější verze systému BIOS můžete najít na [Stažení aktualizace systému BIOS na stránce 47](#).



## Stažení aktualizace systému BIOS

 **UPOZORNĚNÍ:** Aby nedošlo k poškození počítače nebo neúspěšné instalaci, stáhněte a nainstalujte aktualizaci systému BIOS pouze za předpokladu, že je počítač připojen ke spolehlivému externímu zdroji napájení prostřednictvím adaptéru střídavého proudu. Nestahujte ani neinstalujte aktualizace systému BIOS, pokud je počítač napájen z baterie, připojen k doplňkovému dokovacím zařízení nebo pokud je připojen k doplňkovému zdroji napájení. Během stahování a instalace postupujte dle těchto pokynů:

Neodpojujte počítač od napájení vytažením napájecího kabelu ze zásuvky.

Nevypínejte počítač ani neaktivujte režim spánku.

Nevkládejte, neodebírejte, nepřipojujte ani neodpojujte žádná zařízení ani kabely.

1. Podporu HP najdete na adrese <http://www.hp.com/support>, zde vyberte svou zemi. Vyberte položku **Ovladače a stažení** a postupujte podle pokynů na obrazovce pro přístup ke stahování pro BIOS.
2. V oblasti pro stahování pro BIOS postupujte podle těchto kroků:
  - a. Najděte nejnovější aktualizaci systému BIOS a porovnejte ji s verzí systému BIOS aktuálně nainstalovanou v počítači. Poznamenejte si datum, název nebo jiné identifikační údaje. Tyto informace budete pravděpodobně potřebovat později k vyhledání aktualizace po jejím stažení na pevný disk.
  - b. Postupujte podle pokynů na obrazovce a stáhněte zvolenou aktualizaci na pevný disk.  
Zapamatujte si cestu k umístění stahovaného souboru aktualizace systému BIOS na pevném disku. Umístění souboru budete potřebovat ve chvíli, kdy budete připraveni instalovat aktualizaci.



**POZNÁMKA:** Pokud je počítač připojen k síti, poradte se před instalováním jakékoli aktualizace softwaru, zejména před aktualizací systému BIOS, se správcem sítě.

Postupy instalace systému BIOS jsou různé. Po stažení postupujte podle pokynů, které jsou zobrazeny na obrazovce. Pokud se nezobrazí žádné pokyny, postupujte následovně:

1. Do pole pro vyhledávání na hlavním panelu napište text `soubor` a potom vyberte položku **Průzkumník souborů**.
2. Vyberte označení pevného disku. Označení pevného disku je obvykle Místní disk (C:).
3. Pomocí cesty na pevném disku, kterou jste si poznamenali dříve, otevřete složku, která obsahuje aktualizaci.
4. Dvakrát klikněte na soubor s příponou `.exe` (například `název_souboru.exe`).  
Spustí se instalace systému BIOS.
5. Dokončete instalaci podle pokynů na obrazovce.



**POZNÁMKA:** Jakmile se na obrazovce objeví zpráva potvrzující úspěšnou instalaci, je možné odstranit stažený soubor aktualizace z pevného disku.

## Změna pořadí zařízení při spouštění pomocí klávesy f9

Pro dynamickou volbu zařízení pro spuštění pro aktuální pořadí jednotek při spouštění počítače postupujte následovně:

1. Přístup do nabídky Boot Device Options (Možnosti zařízení pro spuštění):

- Do nabídky Boot Device Options (Možnosti zařízení pro spuštění) vstoupíte tak, že zapnete nebo restartujete počítač a jakmile se zobrazí logo HP, stisknete klávesu **F9**.
2. Vyberte zařízení pro spuštění a poté stiskněte klávesu **enter**.

## Nastavení systému TPM BIOS (pouze vybrané produkty)

 **DŮLEŽITÉ:** Před povolením funkcionality TPM (Trusted Platform Module) v tomto systému si musíte být jisti, že vaše zamýšlené použití TPM je v souladu s místními zákony, předpisy a pravidly. Pokud je to vyžadováno, je také nutné získat schválení nebo licence. Nesete úplnou a výlučnou odpovědnost za jakékoliv záležitosti týkající se provozu/použití TPM, které není ve shodě s výše uvedeným požadavkem. Společnost HP není odpovědná za jakékoliv z toho vyplývajících závazky.

TPM nabízí zvýšenou úroveň zabezpečení pro váš počítač. Nastavení modulu TPM lze upravit v nástroji Computer Setup (BIOS).

 **POZNÁMKA:** Pokud změníte nastavení modulu TPM na Hidden (Skrytý), modul TPM nebude viditelný pro operační systém.

Přístup k nastavení modulu TPM v nástroji Computer Setup:

1. Spusťte nástroj Computer Setup. Viz [Spuštění nástroje Computer Setup na stránce 45](#).
2. Vyberte položku **Security** (Zabezpečení), vyberte položku **TPM Embedded Security** (Vestavěné zabezpečení TPM) a poté postupujte podle pokynů na obrazovce.

## Používání nástroje HP Sure Start (pouze vybrané produkty)

Vybrané modely počítače jsou konfigurovány s technologií HP Sure Start, která monitoruje systém BIOS vašeho počítače na případné útoky nebo poškození. Pokud dojde k poškození systému BIOS nebo je napaden, funkce HP Sure Start obnoví systém BIOS do předchozího stavu bez zásahu uživatele.

Technologie HP Sure Start je nakonfigurována a povolena, aby většina uživatelů mohla použít výchozí konfiguraci HP Sure Start. Výchozí konfiguraci si mohou zkušení uživatelé upravit.

Poslední dokumentaci k HP Sure Start najdete na adrese <http://www.hp.com/support>. Vyberte položku **Vyhledejte svůj produkt** a postupujte podle pokynů na obrazovce.

# 11 Použití nástroje HP PC Hardware Diagnostics (UEFI)

HP PC Hardware Diagnostics je rozhraní Unified Extensible Firmware Interface (UEFI), které umožňuje spuštění diagnostických testů pro zjištění, zda hardware počítače řádně funguje. Nástroj běží mimo operační systém a může tak izolovat poruchy hardwaru od poruch, které mohou být způsobeny operačním systémem nebo jinými softwarovými součástmi.

Pokud nástroj HP PC Hardware Diagnostics (UEFI) rozpozná závadu, která vyžaduje výměnu hardwaru, vygeneruje 24místný kód ID závady. Tento kód ID lze následně předat technické podpoře jako podklad pro nápravu problému.

 **POZNÁMKA:** Pokud chcete na konvertibilním počítači spustit diagnostiku, musí být počítač v režimu notebooku a musíte použít připojenou klávesnici.

Chcete-li spustit nástroj HP PC Hardware Diagnostics (UEFI), postupujte následovně:

1. Zapněte nebo restartujte počítač a poté rychle stiskněte klávesu **esc**.
2. Stiskněte klávesu **f2**.

Systém BIOS vyhledá diagnostické nástroje ve třech umístěních v následujícím pořadí:

- a. připojená jednotka USB

 **POZNÁMKA:** Postup pro stažení nástroje HP PC Hardware Diagnostics (UEFI) na paměťové zařízení USB je uveden v části [Stažení nástroje HP PC Hardware Diagnostics \(UEFI\) na zařízení USB na stránce 49](#).

- b. pevný disk

- c. BIOS

3. Když se otevře okno diagnostického nástroje, vyberte typ diagnostického testu, který chcete spustit, a poté postupujte podle pokynů na obrazovce.

 **POZNÁMKA:** Chcete-li spuštěný diagnostický test zastavit, stiskněte klávesu **esc**.

## Stažení nástroje HP PC Hardware Diagnostics (UEFI) na zařízení USB

 **POZNÁMKA:** Pokyny pro stažení nástroje HP PC Hardware Diagnostics (UEFI) jsou pouze v angličtině, a protože nabízí pouze soubory .exe, ke stažení a vytvoření prostředí HP UEFI je třeba použít počítač se systémem Windows.

Pro stažení nástroje HP PC Hardware Diagnostics do zařízení USB jsou k dispozici dvě možnosti.

### Stáhnout nejnovější verzi UEFI

1. Přejděte na stránky <http://www.hp.com/go/techcenter/pcdiags>. Zobrazí se domovská stránka nástroje HP PC Diagnostics.
2. V části HP PC Hardware Diagnostics vyberte odkaz **Stažení** a poté vyberte příkaz **Spustit**.

### **Stáhnout jakoukoli verzi UEFI pro konkrétní produkt**

1. Přejděte na stránky <http://www.hp.com/support>.
2. Vyberte možnost **Software a ovladače**.
3. Zadejte název produktu nebo číslo.
4. Vyberte svůj počítač a operační systém.
5. V části **Diagnostic** (Diagnostika) postupujte podle pokynů na obrazovce pro zvolení a stažení požadované verze UEFI.

# 12 Technické údaje

## Vstupní napájení

Informace o napájení uvedené v této části mohou být užitečné při plánování cest s počítačem do zahraničí.

Počítač je napájen stejnosměrným napětím ze zdroje střídavého nebo stejnosměrného proudu. Zdroj střídavého proudu musí mít napětí 100 – 240 V při frekvenci 50 – 60 Hz. Počítač lze napájet ze samostatného zdroje stejnosměrného proudu, měl by však být napájen pouze pomocí adaptéru střídavého proudu nebo zdroje stejnosměrného proudu, které pro použití s počítačem schválila společnost HP.

Počítač může být napájen stejnosměrným proudem s následujícími technickými údaji. Informace o provozním napětí a proudu počítače se nachází na štítku se směrnicemi.

Vstupní napájení	Hodnocení
Provozní napětí a proud	19,5 V ss při 2,31 A – 45 W
	19,5 V ss při 3,33 A – 65 W

 **POZNÁMKA:** Tento produkt je navržen pro napájecí systémy informačních technologií v Norsku s efektivním napětím mezi fázemi, které nepřekračuje 240 V rms.

## Provozní prostředí

Faktor	Metrické jednotky	USA
<b>Teplota</b>		
Provozní (zápis na optický disk)	<b>5 až 35 °C</b>	41 až 95 °F
Neprovozní	<b>-20 až 60 °C</b>	-4 až 140 °F
<b>Relativní vlhkost</b> (bez kondenzace)		
Provozní	<b>10 až 90 %</b>	10 až 90 %
Neprovozní	<b>5 až 95 %</b>	5 až 95 %
<b>Maximální výška</b> (bez přetlaku)		
Provozní	<b>-15 m až 3 048 m</b>	-50 stop až 10 000 stop
Neprovozní	<b>-15 m až 12 192 m</b>	-50 stop až 40 000 stop

---

## 13 Výboj statické elektřiny

Výboj statické elektřiny je uvolnění náboje statické elektřiny, ke kterému dochází při kontaktu dvou objektů. Například, pokud se projdete po koberci, dotknete se kovové kliky u dveří a ucítíte ránu.

Výboj statické elektřiny od prstů nebo jiného vodiče statické elektřiny může poškodit elektronické součástky.

Chcete-li předejít poškození počítače, diskové jednotky nebo ztrátě dat, dodržujte následující bezpečnostní opatření:

- Pokud je podle pokynů pro odstranění nebo instalaci třeba odpojit počítač od napájení, učiňte tak po řádném uzemnění.
- Dokud nezačnete instalovat součásti, uchovávejte je v původních antistatických obalech.
- Nedotýkejte se vývodů konektorů, vodičů a obvodů. S elektronickými součástmi manipulujte co nejméně.
- Používejte nemagnetické nástroje.
- Před manipulací se součástmi se zbavte statické elektřiny tak, že se dotknete nelakovaného kovového povrchu.
- Pokud odeberete součást, vložte ji do antistatického obalu.

---

## 14 Usnadnění přístupu

Společnost HP navrhuje, vydává a prodává produkty a služby, které může používat kdokoli, včetně lidí s hendikepem, a to samostatně nebo s příslušnými asistenčními pomůckami. Nejnovější verzi uživatelské příručky naleznete na adrese <http://www.hp.com/accessibility>.

### Podporované technologie usnadnění přístupu

Produkty HP podporují širokou škálu technologií usnadnění přístupu operačního systému a mohou být nakonfigurovány pro práci s dalšími technologiemi usnadnění přístupu. Pro získání dalších informací o funkcích usnadnění přístupu použijte funkci hledání na svém zařízení.



**POZNÁMKA:** Pro další informace o konkrétních produktech technologií usnadnění přístupu kontaktujte zákaznickou podporu tohoto produktu.

---

### Kontaktování podpory

Dostupnost našich produktů a služeb neustále vylepšujeme a zpětnou vazbu od uživatelů uvítáme. Máte-li s některým z produktů problém, nebo pokud nám chcete něco sdělit o funkcích usnadnění přístupu, které vám pomohly, kontaktujte nás od pondělí do pátku, od 6:00 do 21:00 severoamerického horského času (GMT-7:00) na čísle +1 (888) 259-5707. Jste-li neslyšící nebo nedoslýchaví a používáte TRS/VRS/WebCapTel, se žádostmi o technickou podporu, nebo pokud máte dotazy k usnadnění přístupu, kontaktujte nás telefonicky od pondělí do pátku, od 6:00 do 21:00 severoamerického horského času (GMT-7:00) na čísle +1 (877) 656-7058.



**POZNÁMKA:** Podpora je k dispozici pouze v angličtině.

---

# Rejstřík

- A**
  - akční klávesy
    - použití 13
  - akční klávesy, identifikace 12
  - aktualizace programů a ovladačů 41
  - antény pro bezdrátové připojení, identifikace 8
  - antény sítě WLAN, identifikace 7, 8
  - antény sítě WWAN, identifikace 8
  - antivirový software 40
- B**
  - baterie
    - řešení stavu nízkého nabití baterie 34
    - stavy nízkého nabití baterie 33
    - úspora energie 33
    - vybití 33
    - zaplombovaná z výroby 34
  - baterie zaplombovaná z výroby 34
  - bezdrátová síť (WLAN)
    - funkční dosah 17
    - připojení 17
    - připojení k firemní síti WLAN 17
    - připojení k veřejné síti WLAN 17
  - BIOS
    - aktualizace 46
    - stažení aktualizace 47
    - určení verze 46
- C**
  - cestování s počítačem 15, 42
  - Computer Setup
    - BIOS administrator password (Heslo správce systému BIOS) 37
    - navigace a výběr položek 45
    - obnovení nastavení výrobce 46
- Č**
  - čištění počítače 41
  - čtečka otisků prstů, identifikace 11
  - čtečka paměťových karet, identifikace 6
- D**
  - DisplayPort
    - USB Type-C, identifikace 5
  - dobíjení baterie 33
- E**
  - externí napájení, použití 34
- G**
  - gesta dotykové obrazovky
    - posunutí jedním prstem 22
  - gesta zařízení TouchPad
    - klepnutí dvěma prsty 21
    - přejetí dvěma prsty 21
  - Gesta zařízení TouchPad
    - klepnutí čtyřmi prsty 21
    - přejetí třemi prsty 22
  - gesta zařízení TouchPad a dotykové obrazovky
    - klepnutí 20
    - zoom sevřením dvěma prsty 20
- GPS 18
- H**
  - HDMI, konfigurace zvuku 28
  - hesla
    - správce 37
    - správce BIOS 37
    - uživatel 37
  - heslo správce 37
  - heslo uživatele 37
  - HP Fast Charge 32
  - HP PC Hardware Diagnostics (UEFI) použití 49
- I**
  - ikona napájení, použití 32
  - indikátor stavu baterie 5
  - informace o předpisech štítek s informacemi o předpisech 15
  - štítky certifikace bezdrátové komunikace 15
  - inicializace režimu spánku 31
- K**
  - kamera 7, 8
    - použití 24
  - kamera, identifikace 7, 8
  - klávesa aplikací systému Windows, identifikace 12
  - klávesa bezdrátového připojení 16
  - klávesa esc, identifikace 12
  - klávesa fn, identifikace 12
  - klávesa režimu Letadlo 16
  - klávesa s logem Windows, identifikace 12
  - klávesa ztlumení mikrofonu, identifikace 13
  - klávesnice
    - vestavěná numerická 12
  - klávesnice a volitelná myš
    - používání 22
  - klávesové zkratky
    - ztlumení mikrofonu 13
  - klávesy
    - aplikace systému Windows 12
    - esc 12
    - fn 12
    - Klávesa s logem Windows 12
  - klepnutí, gesto zařízení TouchPad a dotykové obrazovky 20
  - klepnutí čtyřmi prsty, gesto zařízení TouchPad 21
  - klepnutí dvěma prsty, gesto zařízení TouchPad 21
  - kombinovaný konektor zvukového výstupu (pro sluchátka) / zvukového vstupu (pro mikrofon), identifikace 6
  - konektor, napájení 6
  - Konektor napájení
    - USB Type-C, identifikace 5
  - konektor napájení, identifikace 6
  - konektory
    - kombinovaný zvukový výstup (pro sluchátka) / zvukový vstup (pro mikrofon) 6
  - RJ-45 (síť) 5
  - síť 5



- kontrolka bezdrátového připojení 10, 16
  - kontrolka funkce caps lock, identifikace 10
  - kontrolka funkce fn lock 10
  - kontrolka funkce num lock 10
  - kontrolka integrované kamery, identifikace 8
  - kontrolka jednotky, určení 7
  - kontrolka kamery, identifikace 8
  - kontrolka ztlumení mikrofonu, identifikace 10
  - kontrolky
    - baterie 5
    - bezdrátové připojení 10
    - caps lock 10
    - fn lock 10
    - kamera 8
    - napájení 10
    - num lock 10
    - pevný disk 7
    - RJ-45 (sít) 5
    - ztlumení mikrofonu 10
  - kontrolky napájení 10
  - kontrolky RJ-45 (sít), identifikace 5
- M**
- Miracast 30
- N**
- náhlavní souprava, připojení 25
  - napájení
    - baterie 32
    - externí 34
  - napájení z baterie 32
  - napájený port USB 2.0, identifikace 6
  - nastavení napájení, použití 32
  - Nastavení TPM 48
  - nastavení zvuku, použití 25
  - nástroj Setup
    - navigace a výběr položek 45
    - obnovení nastavení výrobce 46
  - název a číslo produktu, počítač 15
  - nereagující systém 31
- O**
- oblast zařízení TouchPad
    - identifikace 9
- ovládání bezdrátového připojení
    - operační systém 16
    - tlačítko 16
- P**
- paměťový modul
    - identifikace 14
  - péče o počítač 41
  - pevný disk, identifikace 14
  - podpora starších verzí, USB 45
  - podpora starších verzí rozhraní USB 45
  - port externího monitoru 26
  - port externího monitoru, použití 5
  - port HDMI
    - připojení 27
  - port HDMI, identifikace 5
  - port s konektorem napájení USB Type-C, identifikace 5
  - port USB 3.x SuperSpeed, identifikace 5
  - port USB Type-C, připojení 25
  - port USB Type-C SuperSpeed, identifikace 5
  - port VGA, připojení 26
  - porty
    - DisplayPort 25
    - externí monitor 5, 26
    - HDMI 5, 27
    - konektor napájení USB Type-C 5
    - Miracast 30
    - Napájený port USB 2.0 6
    - USB 3.x SuperSpeed 5
    - USB Type-C DisplayPort 5
    - USB Type-C SuperSpeed 5
    - USB Type-C Thunderbolt 25
    - VGA 26
  - posunutí jedním prstem, gesto
    - dotykové obrazovky 22
  - použití externího napájení 34
  - použití ikony napájení 32
  - použití nastavení napájení 32
  - použití zařízení TouchPad 20
  - používání klávesnice a volitelné myši 22
  - používání nastavení zvuku 25
  - provozní prostředí 51
  - přejetí dvěma prsty, gesto zařízení
    - TouchPad 21
  - přejetí třemi prsty, gesto zařízení
    - TouchPad 22
  - přeprogramování počítače 42
  - připojení k firemní síti WLAN 17
  - připojení k síti WLAN 17
  - připojení k veřejné síti WLAN 17
- R**
- reproduktory
    - připojení 24
  - reproduktory, identifikace 11
  - režim spánku
    - aktivace 31
    - ukončení 31
- S**
- sériové číslo 15
  - sériové číslo, počítač 15
  - servisní štítky, umístění 15
  - síťová zásuvka, identifikace 5
  - sluchátka, připojení 24
  - software
    - antivirus 40
    - brána firewall 40
    - software brány firewall 40
  - součásti
    - displej 7
    - horní strana 9
    - levá strana 6
    - pravá strana 5
    - spodní strana 14
  - spodní strana 15
  - správa napájení 31
  - stav nízkého nabití baterie 33
  - stav velmi nízkého nabití baterie 33
  - Sure Start
    - použití 48
- Š**
- štítek certifikace bezdrátové komunikace 15
  - štítek WLAN 15
  - štítek zařízení Bluetooth 15
  - štítky
    - Bluetooth 15
    - certifikace bezdrátové komunikace 15
    - předpisy 15
    - sériové číslo 15
    - servisní 15
    - WLAN 15

## T

### tlačítka

- levé tlačítko zařízení TouchPad 9
  - napájení 11
  - pravé tlačítko zařízení TouchPad 9
- tlačítko bezdrátového připojení 16
- tlačítko napájení, identifikace 11
- TouchPad
- tlačítka 9

- zoom sevřením dvěma prsty, gesto zařízení TouchPad a dotykové obrazovky 20
- zvláštní klávesy, použití 12
- zvuk 25

## U

### údržba

- aktualizace programů a ovladačů 41
- usnadnění přístupu 53

## V

- ventilační otvory, identifikace 6
- vestavěná numerická klávesnice, identifikace 12
- vestavěné mikrofony, identifikace 7, 8
- větrací otvory, identifikace 14
- video 25
- vstupní napájení 51
- výboj statické elektřiny 52
- vyhledání informací o hardware 4 software 4
- vypnutí 31
- vypnutí počítače 31

## Z

- zálohování a obnovení 44
- zařízení Bluetooth 16, 18
- zařízení DisplayPort, připojení kabelu USB Type-C 25
- zařízení sítě WLAN 15
- zařízení sítě WWAN 16, 17
- zařízení s vysokým rozlišením, připojení 27, 30
- zařízení TouchPad použití 20
- zásuvka pro bezpečnostní kabel, identifikace 6
- zásuvka RJ-45 (síťová), identifikace 5
- zásuvky bezpečnostní kabel 6
- zdroje HP 2