

Kasutusjuhend

© Copyright 2017 HP Development Company, L.P.

Bluetooth on kaubamärk, mis kuulub selle omanikule ja mida HP Inc. kasutab litsentsi alusel. Intel, Celeron ja Pentium on ettevõtte Intel Corporation kaubamärgid USA-s ja teistes riikides. Windows on ettevõtte Microsoft Corporation registreeritud kaubamärk või kaubamärk USA-s ja/või muudes riikides.

Käesolevas dokumendis sisalduvat teavet võidakse ette teatamata muuta. Ainsad HP toodete ja teenuste garantiid on sätestatud vastavate toodete ja teenustega kaasnevates garantii lühiavaldustes. Käesolevas dokumendis avaldatud ei või mingil juhul tõlgendada täiendava garantii pakkumisena. HP ei vastuta siin leiduda võivate tehniliste või toimetuslike vigade ega väljajätmistest eest.

Esimene trükk: september 2017

Dokumendi number: L02709-E41

Tootemärkus

Selles kasutusjuhendis on kirjeldatud funktsioone, mis on enamiku mudelite puhul samad. Mõni funktsioonidest ei pruugi teie arvutis saada olla.

Kõik funktsioonid ei ole kõigis Windowsi väljaannetes või versioonides saadaval. Süsteemid võivad vajada täiendatud ja/või eraldi ostetud riistvara, draivereid, tarkvara või BIOS-i värskendust, et Windowsi funktsioonidest maksimumi võtta. Operatsioonisüsteemi Windows 10 värskendatakse automaatselt. See funktsioon on alati sisse lülitatud. Värskendamisel võivad rakenduda teenusepakkuja hinnakiri ja lisanõuded. Vaadake <http://www.microsoft.com>.

Uusimate kasutusjuhendite nägemiseks minge aadressile <http://www.hp.com/support> ja järgige juhiseid, et leida oma toode. Seejärel klõpsake **User Guides** (Kasutusjuhendid).

Tarkvaratingimused

Sellesse arvutisse eelinstallitud mis tahes tarkvaratoodet installides, kopeerides, alla laadides või mis tahes muul viisil kasutades nõustute, et olete kohustatud järgima HP lõppkasutaja litsentsilepingu (EULA) tingimusi. Kui te ei nõustu litsentsilepingu tingimustega, on ainuke teie jaoks saadaolev heastamisvahend kogu selle toote (riistvara ja tarkvara) kasutamata tagastamine 14 päeva jooksul raha täies mahus tagasimakse taotlemiseks kooskõlas müüja tagasimaksetingimustega.

Lisateabe saamiseks või kogu arvuti hinna ulatuses tagasimakse taotlemiseks võtke ühendust müüjaga.

Ohutusmärkus

⚠ HOIATUS! Kuumusest tulenevate vigastuste või arvuti ülekuumenemise vältimiseks ärge hoidke arvutit kasutamise ajal süles ega tõkestage arvuti ventilatsiooniavasid. Kasutage arvutit ainult kõval tasasel alusel. Jälgige, et mõni muu kõva (nt kõrvalasuv printer) või pehme pinnaga (nt padjad, vaip või riietuse) objekt ei blokeeriks õhuvoolu liikumist ventilatsiooniavadest. Samuti ärge hoidke arvuti kasutamisel vahelduvvooluadapterit vastu nahka või pehme pinnaga objekti (nt padjad, vaip või riietuse). Arvuti ja vahelduvvooluadapter vastavad infotehnoloogiaseadmete rahvusvahelises ohutusstandardis International Standard for Safety of Information Technology Equipment (IEC 60950) sätestatud välispinna temperatuuri nõuetele.

Protsessori konfiguratsioonisäte (ainult teatud mudelitel)

 **NB!** Teatud arvutimudelid on konfigureeritud Intel® Pentium®-i N35xx-/N37xx-seeria või Celeron®-i N28xx-/N29xx-/N30xx-/N31xx-seeria protsessori ja Windows®-i operatsioonisüsteemiga. **Kui teie arvuti on konfigureeritud kirjeldatud moel, ärge muutke neil mudelitel üksuses msconfig.exe protsessori konfiguratsioonisätteid 4 või 2 protsessorilt 1 protsessorile.** Kui te seda teete, siis arvuti ei taaskäivitu. Algsätete taastamiseks peate taastama tehasesätteid.

Sisukord

1 Sissejuhatus	1
Teabe otsimine	2
2 Komponentid	4
Riistvara tuvastamine	4
Tarkvara tuvastamine	4
Parem külg	5
Vasak külg	6
Ekraan	7
Klaviatuuriala	9
Puuteplaat	9
Märgutuled	10
Nupud, kõlarid ja sõrmejäljelugeja	11
Eriklahvid	12
Toiminguklahvid	13
Põhi	14
Märgised	15
3 Võrguühendused	16
Ühenduse loomine traadita võrguga	16
Traadita ühenduse juhtelementide kasutamine	16
Traadita ühenduse nupp	17
Operatsioonisüsteemi juhtelemendid	17
Ühenduse loomine WLAN-iga	18
HP Mobile Broadbandi kasutamine (ainult teatud toodetel)	18
GPS-i kasutamine (ainult teatud toodetel)	19
Bluetooth-seadmete (ainult teatud toodetel) kasutamine	19
Bluetooth-seadmete ühendamine	19
Ühenduse loomine kaabelvõrguga	19
Ühenduse loomine kohtvõrguga (LAN) (ainult teatud toodetel)	19
4 Ekraanil navigeerimine	21
Puuteplaadi- ja puutekraanižestide kasutamine	21
Koputamine	21
Kahe sõrme kokkusurumine ja laialiliigutamine suuruse muutmiseks	21
Kahe sõrmega libistus (ainult puuteplaadil)	22

Kahe sõrmega koputus (ainult puuteplaadil)	22
Nelja sõrmega koputus (ainult puuteplaadil)	22
Kolme sõrmega nipsamine (ainult puuteplaadil)	23
Ühe sõrmega libistamine (ainult puutekraanidel)	23
Valikulise klaviatuuri ja hiire kasutamine	24
Ekraaniklaviatuuri kasutamine (ainult teatud mudelitel)	24

5 Meelelahutusfunktsioonid 25

Kaamera kasutamine (ainult teatud mudelitel)	25
Heli kasutamine	25
Kõlarite ühendamine	25
Kõrvaklappide ühendamine	25
Peakomplekti ühendamine	26
Helisätete kasutamine	26
Video kasutamine	26
DisplayPort seadmete ühendamine C-tüüpi USB-kaabli abil (ainult teatud mudelitel)	26
Videseadmete ühendamine VGA-kaabli abil (ainult teatud mudelitel)	27
Videseadmete ühendamine HDMI-kaabli abil (ainult teatud mudelitel)	28
HDMI-heli häälestamine	29
Juhtmega kuvarite tuvastamine ja ühendamine MultiStream Transpordi abil	29
Kuvarimisseadmete ühendamine arvutitega, millel on Inteli graafika (koos valikulise jaoturiga)	30
Ekraanide ühendamine arvutitega, millel on Inteli graafika (koos sisseehitatud jaoturiga)	30
Miracastiga ühilduvate traadita kuvaseadmete leidmine ja nendega ühendamine (ainult teatud mudelitel)	31

6 Toitehaldus 32



Unerežiimi kasutamine	32
Unerežiimi käivitamine ja sellest väljumine	32
Arvuti sulgemine (väljalülitamine)	32
Toitekooni ja energiarežiimi suvandite kasutamine	33
Arvuti kasutamine akutoitel	33
Funktsiooni HP Fast Charge kasutamine (ainult teatud toodetel)	33
Aku laetuse taseme kuvamine	34
Akutoite säästmine	34
Aku tühjenemise tuvastamine	34
Tegutsemine aku tühjenemise korral	34
Tegutsemine aku tühjenemise korral, kui välistoide on saadaval	34
Tegutsemine aku tühjenemise korral, kui mitte ühtegi toiteallikat pole saadaval	34
Mitte-eemaldatav aku	35

Arvuti kasutamine välisloitel	35
7 Turvalisus	36
Arvuti kaitsmine	36
Paroolide kasutamine	36
Paroolide määramine Windowsis	37
Paroolide määramine arvuti häälestusutiliidis	37
BIOS-i halduriparooli haldamine	37
BIOS-i halduriparooli sisestamine	40
Viirusetõrjetarkvara kasutamine	40
Tulemüür tarkvara kasutamine	40
Valikulise turvakaabli (ainult teatud toodetel) kasutamine	40
8 Hooldus	41
Programmide ja draiverite värskendamine	41
Arvuti puhastamine	41
Puhastustoimingud	41
Ekraani puhastamine	42
Külgede ja kaane puhastamine	42
Puuteplaadi, klaviatuuri ja hiire puhastamine (ainult teatud toodetel)	42
Arvutiga reisimine või selle transportimine	42
9 Varundus- ja taasteteave	44
10 Utiliidid Computer Setup (BIOS), TPM ja HP Sure Start	45
Häälestusutiliidi Computer Setup kasutamine	45
Häälestusutiliidi Computer Setup avamine	45
Navigeerimine ja valimine häälestusutiliidis Computer Setup	45
Tehasesätete taastamine häälestusutiliidis Computer Setup	46
BIOS-i värskendamine	46
BIOS-i versiooni tuvastamine	46
BIOS-i värskenduse allalaadimine	47
Klahviga f9 avatava viiba kaudu buutimisjärjestuse muutmine	47
TPM BIOS-i sätted (ainult teatud toodetel)	48
HP Sure Starti kasutamine (ainult teatud toodetel)	48
11 Riistvaradiagnostika HP PC Hardware Diagnostics (UEFI) kasutamine	49
Utiliidi HP PC Hardware Diagnostics (UEFI) laadimine USB-seadmesse	49

12 Tehnilised andmed	51
Toitevool	51
Töökeskkond	51
13 Elektrostaatiline lahendus	52
14 Hõlbustusvahendid	53
Toetatud abitehnoloogiad	53
Klienditoega ühenduse võtmine	53
Tähestikuline register	54

1 Sissejuhatus

Pärast arvuti häälestamist ja registreerimist soovitame leida oma nutikast investeeringust järgnevaid juhiseid:

-  **NÄPUNÄIDE.** Avatud rakendusest või Windowsi töölaualt kiiresti arvuti avakuvale naasmiseks vajutage klaviatuuril Windowsi klahvi  . Kui vajutate uuesti Windowsi klahvi, naaseb arvuti eelmisele kuvale.
- **Internetiga ühendamise** – häälestage kaabel-või traadita võrk, et saaksite luua Interneti-ühenduse. Lisateavet leiate jaotisest [Võrguühendused lk 16](#).
- **Viirusetõrjetarkvara värskendamine** – kaitske oma arvutit viiruste eest. Tarkvara on arvutisse eelinstallitud.
- **Arvuti tundmaõppimine** – vaadake teavet oma arvuti kohta. Vaadake lisateavet jaotisest [Komponendid lk 4](#) ja [Ekraanil navigeerimine lk 21](#).
- **Installitud tarkvaraga tutvumine** – uurige, milline tarkvara on arvutisse eelinstallitud.
Valige nupp **Start**.
– või –
Paremklõpsake nupul **Start** ja seejärel valige **Programmid ja funktsioonid**.

Teabe otsimine

Toote üksikasjade ressursside, juhiste ja muu leidmiseks kasutage seda tabelit.

Ressurss	Sisu
<i>Häälestusjuhised</i>	<ul style="list-style-type: none">• Arvuti häälestuse ja funktsioonide ülevaade
HP tugi	<ul style="list-style-type: none">• Võrguvestlus HP tehnikuga
HP toe kontaktandmed leiata veebiaadressilt http://www.hp.com/support .	<ul style="list-style-type: none">• Toeteenuste telefoninumbrid• HP teeninduskeskuste asukohad
<i>Ohutuse ja mugavuse juhend</i>	<ul style="list-style-type: none">• Tööjaama õige häälestus
Juhendile ligipääsemiseks	<ul style="list-style-type: none">• Arvutikasutajate kehahoiakut ja tööharjumusi käsitlevad juhtnöörid, mis suurendavad mugavustunnet ja vähendavad vigastusohu• Elektri- ja mehaanilise ohutuse teave
▲ Valige nupp Start , valige HP spikker ja tugi ja seejärel valige HP dokumentatsioon .	
– või –	
▲ Valige nupp Start , valige Kõik rakendused (mõne toote puhul vajalik), valige HP ja seejärel valige HP dokumentatsioon .	
– või –	
▲ Külstage veebisaiti http://www.hp.com/ergo .	
NB! Kasutusjuhendi uusima versiooni vaatamiseks peate olema Internetiga ühendatud.	
<i>Normatiiv-, ohutus- ja keskkonnamärkused</i>	<ul style="list-style-type: none">• Olulised normatiivmärkused, sh teave akude õige utiliseerimise kohta, kui on vajalik.
Dokumendile ligipääsemiseks.	
▲ Valige nupp Start , valige HP spikker ja tugi ja seejärel valige HP dokumentatsioon .	
– või –	
▲ Valige nupp Start , seejärel Kõik rakendused (mõne toote puhul nõutav), seejärel HP ning lõpuks HP dokumendid .	
<i>Piiratud garantii*</i>	<ul style="list-style-type: none">• Arvuti spetsiaalne garantiialane teave
Dokumendile ligipääsemiseks.	
▲ Valige nupp Start , valige HP spikker ja tugi ja seejärel valige HP dokumentatsioon .	
– või –	
▲ Valige nupp Start , valige Kõik rakendused (mõne toote puhul vajalik), valige HP ja seejärel valige HP dokumentatsioon .	
– või –	
▲ Külstage veebisaiti http://www.hp.com/go/orderdocuments .	
NB! Kasutusjuhendi uusima versiooni vaatamiseks peate olema Internetiga ühendatud.	

*HP piiratud garantii leiata toote saadaolevate kasutusjuhendite hulgast ja/või pakendis kaasas olevalt CD-lt või DVD-lt. Mõne riigi või piirkonna puhul on pakendis kaasas trükitud HP garantii. Riigi/piirkonna puhul, kus trükitud garantiid kaasas pole, võite hankida koopia veebiaadressilt <http://www.hp.com/go/orderdocuments>. Aasia Vaikse Ookeani piirkonnas ostetud toodete puhul saate kirjutada HP-le

Ressurss**Sisu**

järgmisel aadressil: POD, PO Box 161, Kitchener Road Post Office, Singapore 912006. Kaasake kirja toote nimi, teie nimi, telefoninumber ja postiaadress.

2 Komponentid

Teie arvuti sisaldab hinnatud komponente. Selles peatükis on kirjeldatud arvuti komponente, nende asukohta ja töötamist.

Riistvara tuvastamine

Et saada teada, milline riistvara arvutisse installitud on, toimige järgmiselt:

- ▲ Sisestage tegumiriba otsinguväljale märksõna `seadmehaldur` ja seejärel valige rakendus **Seadmehaldur**.

Loendis kuvatakse kõik teie arvutisse installitud seadmed.

Süsteemi riistvarakomponentide kohta teabe saamiseks ja süsteemi-BIOS-i versiooninumbri nägemiseks vajutage klahvikombinatsiooni `fn + esc` (ainult teatud toodetel).

Tarkvara tuvastamine

Et saada teada, milline tarkvara arvutisse paigaldatud on, toimige järgmiselt:





- ▲ Valige nupp **Start**.

– või –

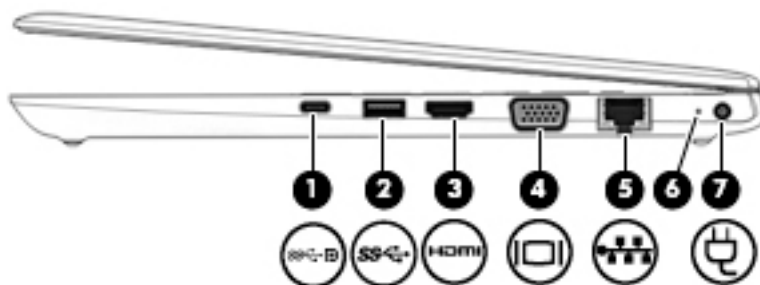
Paremklõpsake nupul **Start** ja seejärel valige **Rakendused ja funktsioonid**.

Parem külg







Komponent	Kirjeldus
(1) 	<p>C-tüüpi USB toite ühenduspesa port, ülikiire port ja DisplayPort</p> <p>Ühendab USB C-tüüpi pistikuga vahelduvvooluadapteri, mis on arvuti toiteallikaks ja millega saab vajadusel arvuti akut laadida.</p> <p>– ja –</p> <p>Ühendab C-tüüpi USB-pistikuga seadmeid, näiteks mobiiltelefoni, kaamerat, aktiivsusmonitori või nutikella, ning pakub kiiret andmeedastust.</p> <p>– ja –</p> <p>Võimaldab ühendada C-tüüpi USB-konnektoriga kuvaseadme, pakkudes DisplayPorti väljundit.</p> <p>MÄRKUS. Vajalikud võivad olla kaablid ja/või adapterid (eraldi ostetavad).</p>
(2) 	<p>USB 3.x ülikiire port</p> <p>Võimaldab ühendada USB-seadmeid (mobiiltelefoni, kaamera, aktiivsusmonitori või nutikella) ja pakub kiiret andmeedastust.</p>
(3) 	<p>HDMI-port</p> <p>Ühendab valikulise video- või heliseadme, nt kõrglahutusega teleri, mis tahes ühilduva digitaal- või helikomponendi või kiire HDMI-seadme.</p>
(4) 	<p>Välise monitori port</p> <p>Ühendab välise VGA-liidesega monitori või projektori.</p>
(5) 	<p>RJ-45 (võrk) pistikupesaga/olekutuled</p> <p>Võimaldab ühendada võrgukaabli.</p> <ul style="list-style-type: none"> • Roheline (vasakul): võrk on ühendatud. • Kollane (paremal): võrgus toimub tegevus.
(6)	<p>Aku märgutuli</p> <p>Kui vahelduvvoolutoide on ühendatud:</p> <ul style="list-style-type: none"> • Valge: aku on rohkem kui 90% laetud. • Kollane: aku on 0–90% laetud. • Ei põle: akut ei laeta. <p>Kui vahelduvvoolutoide ei ole ühendatud (aku ei lae):</p> <ul style="list-style-type: none"> • Vilkuv kollane: aku laetuse tase on madal. Kui aku laetus jõuab kriitilise tasemeni, hakkab aku märgutuli kiiresti vilkuma.

Komponent	Kirjeldus
(7) 	Toitejuhtme ühenduspesa

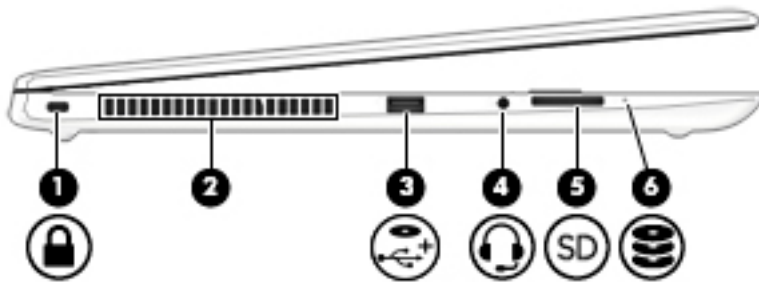
- Ei põle: akut ei laeta.
- Võimaldab ühendada vahelduvvooluadapteri.

Vasak külg



Komponent	Kirjeldus
(1) 	Turvakaabli pesa
(2)	Ventilatsiooniava
(3) 	USB 2.0 laadimisport
(4) 	Heliväljundi (kõrvaklappide)/ helisisendi (mikrofoni) pistikupesa
(5) 	Mälukaardilugeja

Võimaldab ühendada arvutiga valikulise turvakaabli.

MÄRKUS. Turvakaabel on mõeldud arvuti kaitsmiseks, kuid see ei pruugi arvuti väärkasutust ega vargust ära hoida.

Tagab õhuvoolu sisemiste komponentide jahutamiseks.

MÄRKUS. Arvuti ventilaator käivitub sisemiste komponentide jahutamiseks ja ülekuumenemise vältimiseks automaatselt. Arvuti kasutamisel on tavaline, et selle sisemine ventilaator lülitub aeg-ajalt sisse või välja.

Võimaldab ühendada USB-seadmeid (mobiiltelefoni, kaamera, aktiivsusmonitori, optilise ketta või nutikella) ja pakub andmeedastust.

Võimaldab ühendada valikulised aktiivstereokõlarid, kõrvaklapid, kuularid, peakomplekti või teleri helikaabli. Ühendada saab ka valikulise peakomplekti mikrofoni. See pesa ei toeta valikulisi eraldiseisvaid mikrofone.

HOIATUS! Enda vigastamise ohu vähendamiseks reguleerige enne kõrvaklappide, kuularite või peakomplekti kasutamist helitugevust. Lisateavet ohutuse kohta leiate *normatiiv-, ohutus- ja keskkonnamärkustest*.

Juhendile ligipääsemine: valige nupp **Start**, valige **Kõik rakendused** (mõne toote puhul vajalik), valige **HP** ja seejärel valige **HP dokumentatsioon**.

MÄRKUS. Kui sellesse pistikupesasse on ühendatud mõni seade, on arvuti kõlarid keelatud.

Loeb valikulisi mälukaarte, mis salvestavad, haldavad, jagavad või avavad teavet.

- Kaardi sisestamine
1. Hoidke kaarti nii, et silt jääb üles ja kontaktala arvuti poole.

Komponent	Kirjeldus
	<p>2. Sisestage kaart mälukaartilugejasse ja lükake, kuni see on kindlalt paigas.</p> <p>Kaardi eemaldamiseks toimige järgmiselt.</p> <p>▲ Vajutage kaarti sissepoole ja seejärel eemaldage see mälukaartilugejast.</p>
(6)  Draivi märgutuli	Vilkuv valge: kõvaketas on kasutusel.

Ekraan

 **MÄRKUS.** Vaadake joonist, mis teie arvutiga kõige enam sarnaneb.

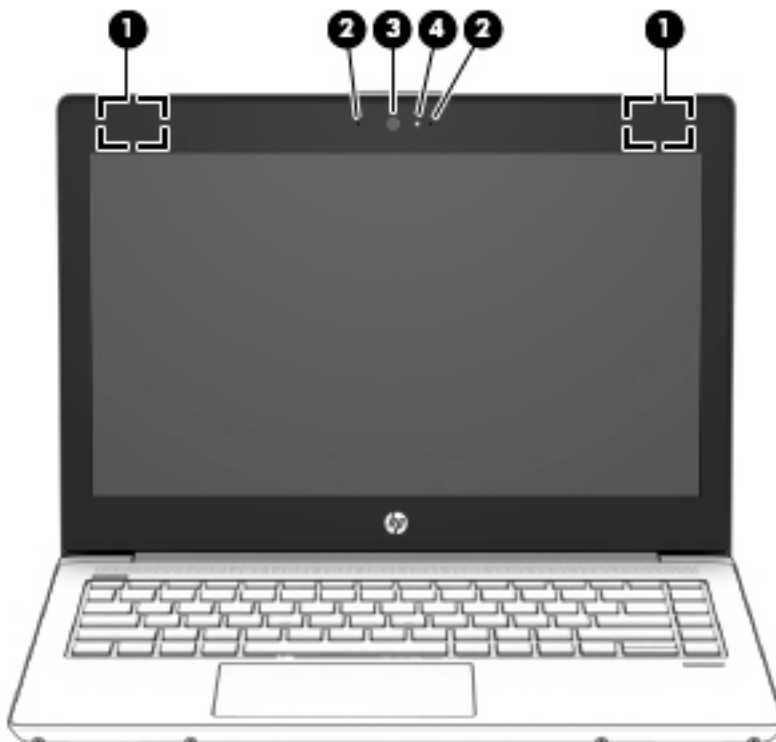

Komponent	Kirjeldus
(1) WLAN-i antennid* (ainult teatud mudelitel)	Saadavad ja võtavad vastu raadiosignaale traadita kohtvõrkudega (WLAN-id) suhtlemiseks.
(2) Sisemised mikrofonid (1 või 2, olenevalt mudelist)	Salvestavad heli.
(3) Kaamera (ainult teatud mudelitel)	Võimaldab teil videovestelda, videot salvestada ja pilte jäädvustada. Kaamera kasutamise kohta vaadake Kaamera kasutamine (ainult teatud mudelitel) lk 25. Mõned kaamerad võimaldavad Windowsi sisse logida, kasutades parooli asemel näotuvastust.

MÄRKUS. Kaamera funktsioonid sõltuvad kaamera riistvarast ja tarkvarast, mis on tootesse installitud.

Komponent	Kirjeldus
(4) Kaamera märgutuli (ainult teatud mudelitel)	Põleb: kaamera on kasutusel.

* Antenne pole väljastpoolt näha. Optimaalse signaaliedastuse tagamiseks ärge asetage antennide vahetusse lähedusse signaali takistavaid esemeid.

Normatiivmärkusi traadita ühenduse kohta vaadake *normatiiv-, ohutus- ja keskkonnamärkuste* teie riiki/piirkonda käsitlevast jaotisest.

Juhendile ligipääsemine: valige nupp **Start**, valige **Kõik rakendused** (mõne toote puhul vajalik), valige **HP** ja seejärel valige **HP dokumentatsioon**.

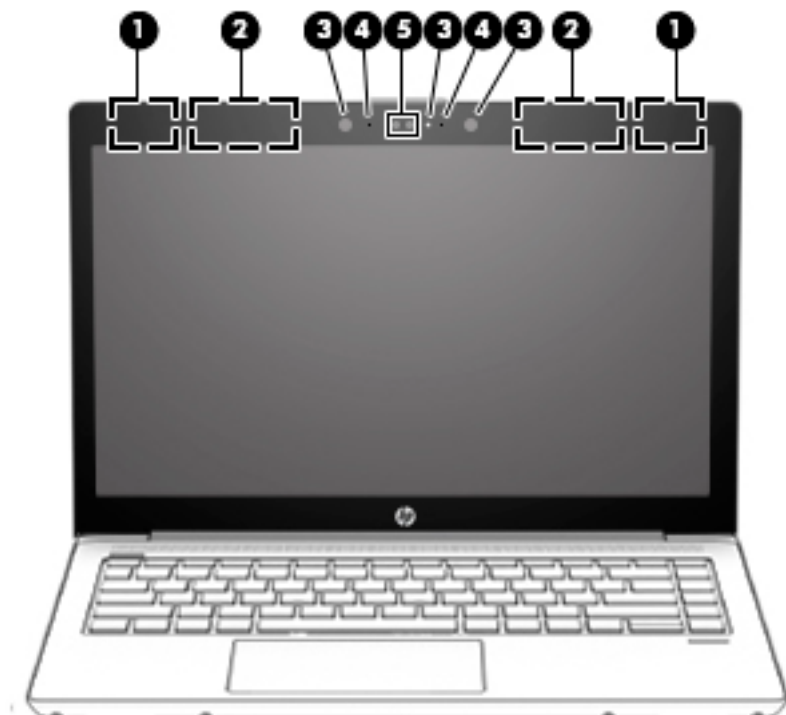

Komponent	Kirjeldus
(1) WLAN-i antennid* (ainult teatud mudelitel)	Saadavad ja võtavad vastu raadiosignaale traadita kohtvõrkudega (WLAN-id) suhtlemiseks.
(2) WWAN-i antennid* (ainult teatud toodetel)	Saadavad ja võtavad vastu raadiosignaale traadita laivõrkudega (WWAN-id) suhtlemiseks.
(3) Kaamera märgutuled (ainult teatud mudelitel)	Põleb: üks või mitu kaamerat on kasutusel.
(4) Sisemised mikrofonid (1 või 2, olenevalt mudelist)	Salvestavad heli.
(5) Kaamera(d) (ainult teatud mudelitel)	Võimaldab teil videovestelda, videot salvestada ja pilte jäädvustada. Kaamera kasutamise kohta vaadake Kaamera kasutamine (ainult teatud mudelitel) lk 25. Mõned kaamerad võimaldavad Windowsi sisse logida, kasutades parooli asemel näotuvastust. MÄRKUS. Kaamera funktsioonid sõltuvad kaamera riistvarast ja tarkvarast, mis on tootesse installitud.

* Antenne pole väljastpoolt näha. Optimaalse signaaliedastuse tagamiseks ärge asetage antennide vahetusse lähedusse signaali takistavaid esemeid.

Komponent	Kirjeldus
	Normatiivmärkusi traadita ühenduse kohta vaadake <i>normatiiv-, ohutus- ja keskkonnamärkuste</i> teie riiki/piirkonda käsitlevast jaotisest.
	Juhendile ligipääsemiseks: valige nupp Start , valige Kõik rakendused (mõne toote puhul vajalik), valige HP ja seejärel valige HP dokumentatsioon .

Klaviatuurla



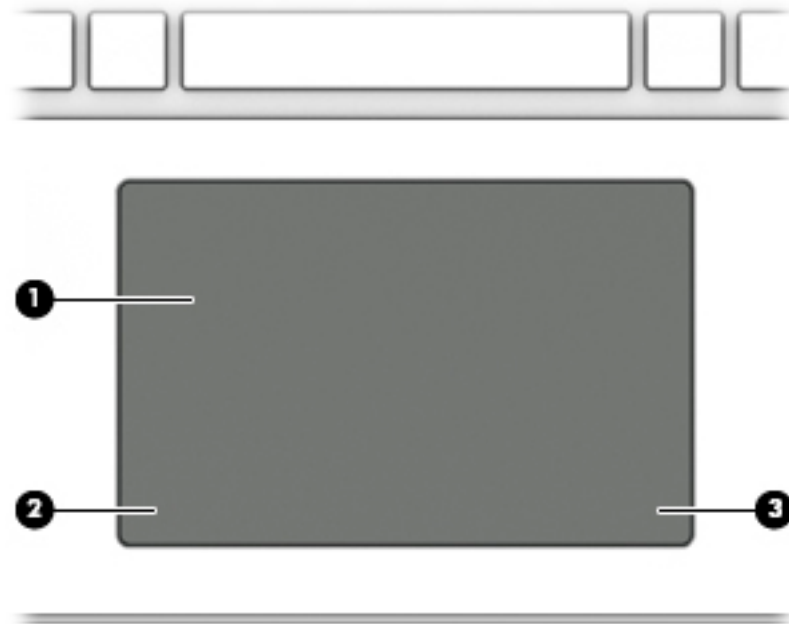

Puuteplaat

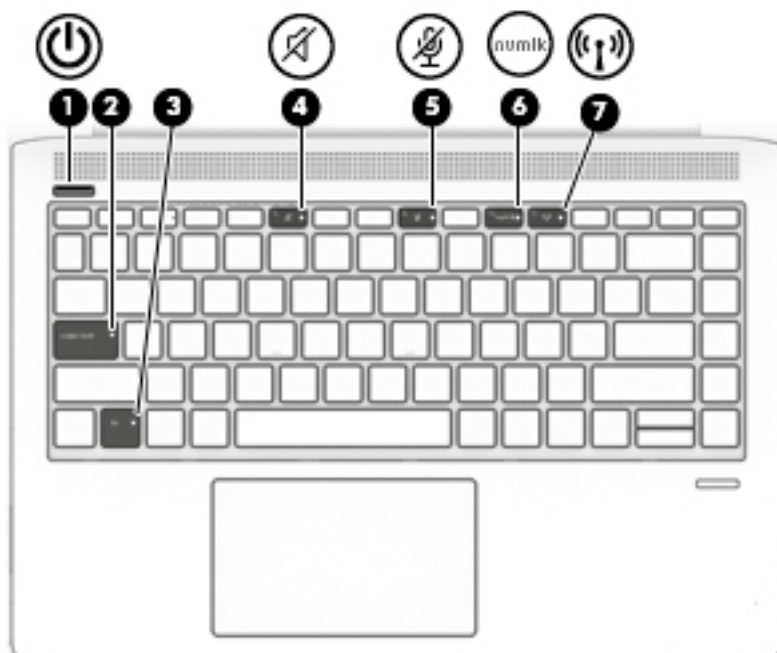

Komponent		Kirjeldus
(1)	Puuteplaadiala	Loeb sõrmežeste kursori liigutamiseks või üksuste aktiveerimiseks ekraanil.
(2)	Puuteplaadi vasakpoolne nupp	Toimib samamoodi nagu välise hiire vasakpoolne nupp.
(3)	Puuteplaadi parempoolne nupp	Toimib samamoodi nagu välise hiire parempoolne nupp.



Märgutuled



Komponent	Kirjeldus
(1)  Toite märgutuli	<ul style="list-style-type: none">• Põleb: arvuti on sisse lülitatud.• Vilgub: arvuti on unerežiimis, mis on energiasäästlik režiim. Arvuti lülitab välja ekraani ja muude ebavajalike komponentide toite.• Ei põle: arvuti on välja lülitatud.
(2) Suurtäheluku märgutuli	Põleb: suurtähelukk on sisse lülitatud ning aktiveeritud on suurtähed.
(3) Funktsiooniluku märgutuli	Põleb: Fn -klahv on alla vajutatud.
(4)  Helivaigistuse märgutuli	<ul style="list-style-type: none">• Kollane: arvuti heli on välja lülitatud.• Ei põle: arvuti heli on sisse lülitatud.
(5)  Mikrofoni vaigistuse märgutuli	<ul style="list-style-type: none">• Kollane: mikrofoni on välja lülitatud.• Ei põle: mikrofoni on sisse lülitatud.
(6)  Numbriluku märgutuli	Põleb: numbrilukk on sisse lülitatud.
(7)  Traadita ühenduse märgutuli	<p>Põleb: sisseehitatud traadita ühenduse seade (näiteks traadita kohtvõrgu (WLAN) ja/või Bluetooth®-seade) on sisse lülitatud.</p> <p>MÄRKUS. Mõne arvutimudeli puhul põleb traadita ühenduse märgutuli kollaselt, kui kõik traadita ühenduse seadmed on välja lülitatud.</p>

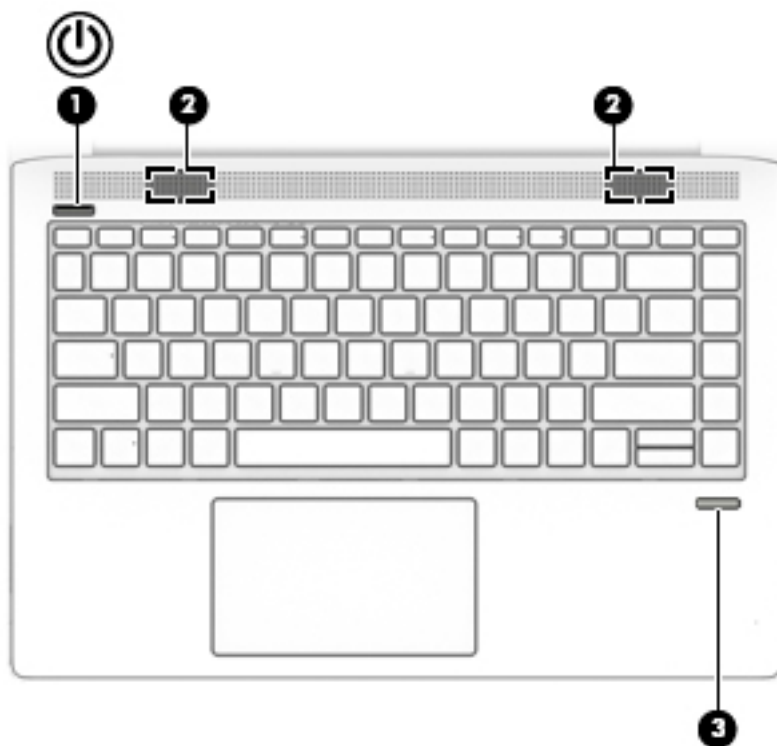

Nupud, kõlarid ja sõrmejäljelugeja

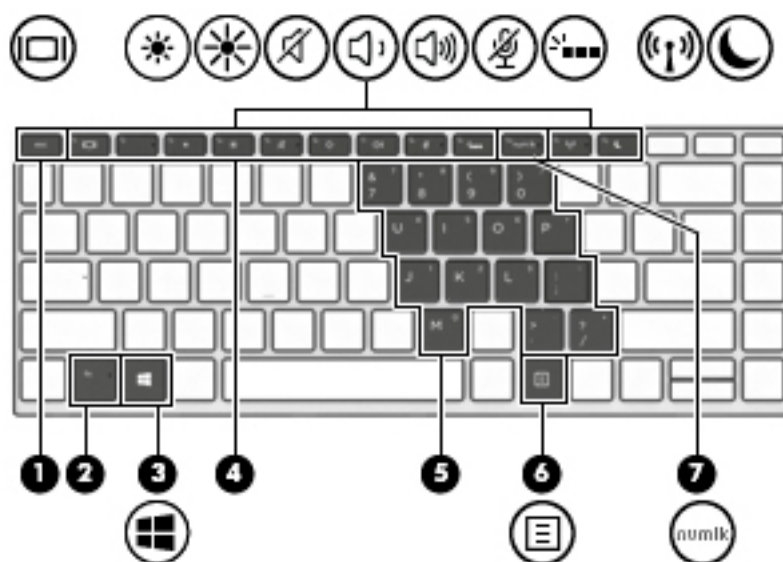

Komponent	Kirjeldus
(1)  Toitenupp	<ul style="list-style-type: none">Kui arvuti on välja lülitatud, vajutage seda nuppu arvuti sisselülitamiseks.Kui arvuti on sisse lülitatud, vajutage seda nuppu unerežiimi aktiveerimiseks.Kui arvuti on unerežiimis, vajutage seda nuppu unerežiimist väljumiseks. <p>ETTEVAATUST. Kui vajutate ja hoiate toitenuppu all, lähevad salvestamata jäänud andmed kaotsi.</p> <p>Kui arvuti ei reageeri ja sulgemistoimingutest pole abi, vajutage ja hoidke toitenuppu arvuti väljalülitamiseks vähemalt 5 sekundit all.</p> <p>Toitesätete kohta lisateabe saamiseks uurige arvuti toitesuvandeid.</p> <p>▲ Paremklopsake toitemöödiku ikoonil  ja seejärel valige Energiarežiimi suvandid.</p>
(2) Kõlarid (2)	Toovad kuuldavale heli.
(3) Sõrmejäljelugeja (ainult teatud mudelitel)	Võimaldab Windowsi sisselogimiseks kasutada parooli asemel sõrmejälge.

Eriklahvid













Komponent	Kirjeldus
(1) Klahv <i>esc</i>	Kuvab süsteemiteabe, kui vajutate seda koos klahviga <i>fn</i> .
(2) Klahv <i>fn</i>	Täidavad sageli kasutatavaid süsteemifunktsioone, kui vajutada koos muu klahviga. Neid klahvikombinatsioone nimetatakse <i>kiirklahvideks</i> .
(3)  Windowsi klahv	Avaneb menüü Start . MÄRKUS. Kui vajutate Windowsi klahvi uuesti, suletakse menüü Start .
(4) Toiminguklahvid	Täidavad tihti kasutatavaid süsteemifunktsioone. Vaadake jaotist Toiminguklahvid lk 13 .
(5) Sisseehitatud numbriklahvistik	Numbriklahvistik, mis kattub klaviatuuri täheklahvidega. Kui vajutate kombinatsiooni <i>fn</i> + <i>num lk</i> , saab klahvistikku kasutada välise numbriklahvistikuna. Iga klahvistiku klahv täidab selle paremal ülannurgal oleva ikooniga tähistatud funktsiooni. MÄRKUS. Juhul kui arvuti väljalülitamise ajal on klahvistikufunktsioon aktiivne, rakendatakse seda funktsiooni arvuti sisselülitamisel uuesti.
(6)  Windowsi rakenduseklahv	Kuvab valitud objekti suvandid.
(7) Klahv <i>num lk</i>	Lülitab sisseehitatud numbriklahvistiku sisse või välja, kui vajutada koos klahviga <i>fn</i> . – või – Aktiveerib vaheldumisi integreeritud numbriklahvistiku navigeerimis- ja numbrifunktsiooni.

Toiminguklahvid

Toiminguklahv sooritab klahvi ikoonil märgitud funktsiooni. Selleks et selgitada välja, millised klahvid teie tootel on, vt [Eriklahvid lk 12](#).

▲ Toiminguklahvi kasutamiseks vajutage pikalt vastavat klahvi.

Ikoon	Kirjeldus
	Vahetab ekraanikujutise kuvamiskohta süsteemiga ühendatud kuvamisseadmete vahel. Näiteks kui arvutiga on ühendatud monitor, lülitab klahvi korduv vajutamine ekraanikujutise arvutiekraanilt monitori või samaaegselt nii arvutiekraanile kui ka monitori.
	Vähendab järk-järgult ekraani heledust, kui hoiate klahvi all.
	Suurendab järk-järgult ekraani heledust, kui hoiate klahvi all.
	Vaigistab ja taastab heli kõlarites.
	Kõlari helitugevuse astmeline vähendamine klahvi all hoides.
	Kõlari helitugevuse astmeline suurendamine klahvi all hoides.
	Vaigistab mikrofoni.
	Lülitab klaviatuuri taustvalgustuse välja või sisse. MÄRKUS. Aku säästmiseks lülitage see funktsioon välja.
	Lülitab traadita ühenduse funktsiooni sisse või välja. MÄRKUS. Traadita ühenduse kasutamiseks peab olema häälestatud traadita võrk.
	Käivitab unerežiimi ja salvestab teie teabe süsteemimällu. Ekraan ja teised süsteemikomponendid lülituvad välja ning arvuti lülitub energiat säästvasse režiimi. Unerežiimist väljumiseks vajutage korra toitenuppu. ETTEVAATUST. Teabekao vältimiseks salvestage alati enne unerežiimi käivitamist tehtud töö.

 **MÄRKUS.** Toiminguklahvide funktsioon on tehases lubatud. Funktsiooni keelamiseks vajutage klahve **fn** ja vasakut **tõstuklahvi** ning hoidke neid all. Fn-luku märgutuli süttib. Pärast toiminguklahvi funktsiooni keelamist saate jätkuvalt kõiki funktsioone kasutada, vajutades klahvi **fn** koos vastava toiminguklahviga.

Põhi

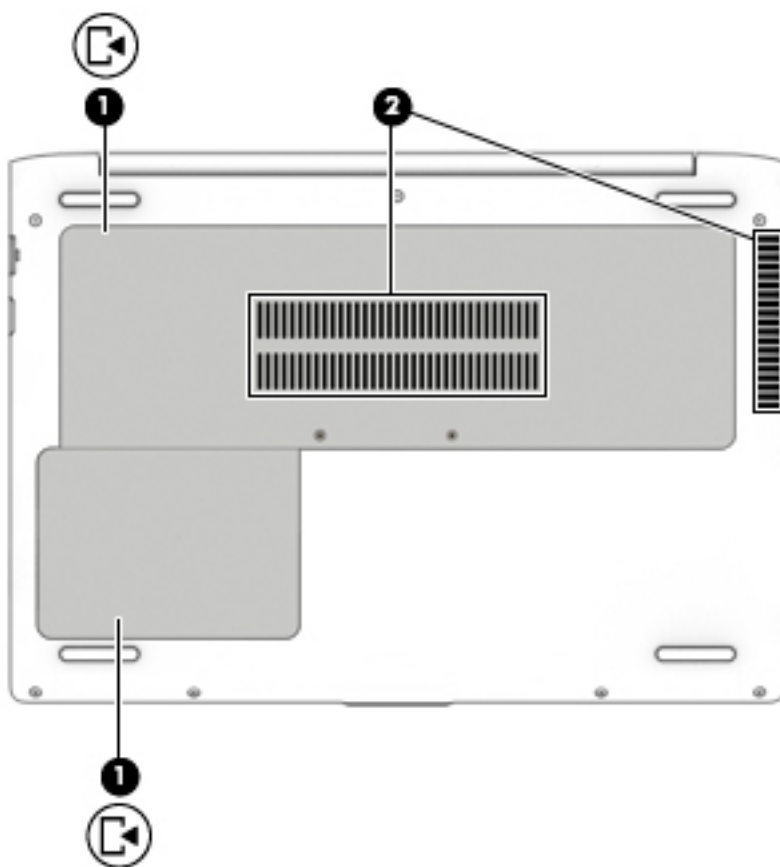

Komponent		Kirjeldus
(1)		<p>Hooldusluugid (2)</p> <p>Annab juurdepääsu kõvakettasahtlile, WLAN-mooduli pesale, WWAN-mooduli pesale ja mälmoodulipesadele.</p> <p>ETTEVAATUST. Süsteemi hangumise vältimiseks asendage traadita ühenduse moodul ainult sellise traadita ühenduse mooduliga, mille kasutamise on lubanud valitsusasutus, mis reguleerib traadita ühenduse seadmete kasutamist teie asukohariigis/-piirkonnas. Kui pärast mooduli asendamist kuvatakse hoiatusteade, eemaldage arvuti töö taastamiseks moodul ning võtke ühendust klienditoega.</p> <p>▲ Sisestage tegumiriba otsinguväljale märksõna <code>support</code>, seejärel klõpsake tegumiribal küsimärgi ikooni.</p>
(2)		<p>Ventilaatorid (sõltuvalt mudelist 1 või 2)</p> <p>Tagavad õhuvoolu sisemiste komponentide jahutamiseks.</p> <p>MÄRKUS. Arvuti ventilaator käivitub sisemiste komponentide jahutamiseks ja ülekuumenemise vältimiseks automaatselt. Arvuti kasutamisel on tavaline, et selle sisemine ventilaator lülitub aeg-ajalt sisse välja.</p>

Märgised

Arvutile kinnitatud sildid annavad teavet selle kohta, mida teil võib vaja minna probleemide tekkimisel süsteemi tõrkeotsingul või reisisid arvutiga välismaal.

 **NB!** Käesolevas jaotises kirjeldatud silte tasub otsida järgmistest kohtadest: arvuti põhjal, tahvelarvutihoidiku põhjal, akusahtlis, hooldusluugi all või ekraani tagaküljel.

- Hooldusmärgis – sisaldab olulist informatsiooni arvuti tuvastamiseks. Klienditoeaga ühenduse võtmisel küsitakse teilt ilmselt seerianumbrit või võimalik, et ka tootenumbrit või mudelinumbrit. Leidke need numbrid enne klienditoeaga ühenduse võtmist.

Hooldusmärgis sarnaneb ühe allpool toodud näidisega. Vaadake joonist, mis teie arvuti hooldusmärgisega kõige enam sarnaneb.



Komponent

- (1) Seerianumber
- (2) Tootenumber
- (3) Garantiiperiood
- (4) Mudelinumber (ainult teatud mudelitel)

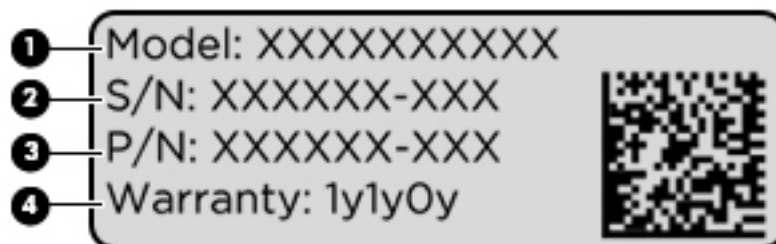

Komponent

- (1) Mudeli nimi (ainult teatud mudelitel)
- (2) Seerianumber
- (3) Tootenumber
- (4) Garantiiperiood

- Normatiiv- ja ohutusteave – sisaldab normatiivteavet arvuti kohta.
- Traadita ühenduse sertifitseerimismärgised – sisaldab/sisaldavad teavet valikuliste traadita ühenduse seadmete kohta ja nende riikide või piirkondade vastavusmärgiseid, kus nende seadmete kasutamine on heaks kiidetud.

3 Võrguühendused

Arvuti on valmis teiega igale poole kaasa reisima. Kuid ka kodus olles võite avastada maailma ning uurida teavet miljonitel veebisaitidel, kui kasutate arvutit ja traadita või kaabelvõrguühendust. See peatükk aitab teil maailmaga ühenduse luua.

Ühenduse loomine traadita võrguga

Teie arvuti võib olla varustatud ühe või mitme traadita ühenduse seadmega järgmistest.

- WLAN-seade – ühendab arvuti traadita kohtvõrku (mida sageli nimetatakse Wi-Fi-võrguks, traadita LAN-iks või WLAN-iks) kodus, kontorites ja avalikes kohtades, nagu lennujaamad, restoranid, kohvikud, hotellid ja ülikoolid. WLAN-võrgus suhtleb arvuti traadita ühenduse seade traadita ühenduse marsruuteri või pääsupunktiga.
- HP mobiilse lairibaühenduse moodul (ainult teatud toodetel) – traadita laivõrgu (WWAN) seade, mis võimaldab traadita ühendust palju suuremal alal. Mobiilsidevõrkude operaatorid püstivad põhijaamu (sarnased mobiilimastidega), mis katavad võrguga ulatuslikke alasid, tagades niiviisi levi üle tervete maakondade, piirkondade ja isegi riikide.
- Bluetooth®-seade – loob personaalvõrgu (PAN), et ühendada teiste Bluetooth-ühenduse toega seadmetega, nagu klaviatuurid, hiired või peakomplektid. PAN-võrgus suhtleb iga seade teiste seadmetega otse ja seadmed peavad paiknema suhteliselt lähestikku, tavaliselt üksteisest kuni kümne meetri (umbes 33 jala) kaugusel.

Traadita ühenduse juhtelementide kasutamine

Traadita ühenduse seadmeid saab juhtida ühe või mitmega järgmistest vahenditest.

- Traadita ühenduse nupp (kasutatakse ka nimetust lennurežiimi klahv või traadita ühenduse klahv) (selles peatükis nimetatakse seda traadita ühenduse nupuks)
- Operatsioonisüsteemi juhtelemendid

Traadita ühenduse nupp

Arvutil võib olla traadita ühenduse nupp, vähemalt üks traadita ühenduse seade ja üks või kaks traadita ühenduse märgutuld. Kõik raadiovõrgu seadmed on tehases aktiveeritud.

Traadita ühenduse märgutuli näitab arvuti traadita ühenduse seadmete üldist toiteolekut, mitte ainult üksikute seadmete olekut.

Operatsioonisüsteemi juhtelemendid

Võrgu- ja ühiskasutuskeskuse abil saab häälestada ühenduse või võrgu, luua võrguga ühenduse ning diagnoosida ja lahendada võrguprobleeme.

Operatsioonisüsteemi juhtelementide kasutamiseks toimige järgmiselt.

1. Sisestage tegumiriba otsinguväljale `juhtpaneel` ja valige seejärel **Juhtpaneel**.
2. Valige suvand **Võrk ja Internet** ning seejärel **Võrgu- ja ühiskasutuskeskus**.

Ühenduse loomine WLAN-iga

 **MÄRKUS.** Kodus Interneti-ühendust häälestades tuleb kõigepealt luua Interneti-teenuse pakkuja (ISP) juures konto. Interneti-teenuse tellimiseks ja modemi soetamiseks võtke ühendust kohaliku Interneti-teenuse pakkujaga. Interneti-teenuse pakkuja aitab teil häälestada modemit, paigaldada võrgukaablit traadita ühendusega marsruuteri ja modemi vahele ning katsetada Interneti-teenuse tööd.

WLAN-iga ühenduse loomiseks toimige järgmiselt.

1. Veenduge, et WLAN-seade on sisse lülitatud.
2. Valige tegumiribal võrguoleku ikoon ja looge seejärel ühendus mõne saadaoleva võrguga.

Kui valitud võrk on turbetoega WLAN, palutakse teil sisestada võrgu turvakood. Sisestage kood ja ühenduse loomiseks valige **Edasi**.

 **MÄRKUS.** Kui loendis pole ühtegi WLAN-i, on võimalik, et te pole ühegi traadita ühenduse marsruuteri ega pöördupunkti levialas.

 **MÄRKUS.** Kui te ei näe WLAN-i, millega ühenduda soovite, paremklõpsake tegumiribal võrgu oleku ikoonil ja seejärel valige **Ava võrgu- ja ühiskasutuskeskus**. Valige **Häälesta uus ühendus või võrk**. Kuvatakse valikute loend, kus on võimalik käsitsi võrku otsida ja sellega ühendus luua või luua uus võrguühendus.

3. Ühenduse lõpule viimiseks järgige ekraanil kuvatavaid juhiseid.

Kui ühendus on loodud, valige tegumiriba paremas otsas asuv võrgu oleku ikoon, et kontrollida ühenduse nime ja olekut.

 **MÄRKUS.** Tööpiirkond (kui kaugele traadita ühenduse signaal levib) sõltub WLAN-i seadistusest, marsruuteri tootjast ja häiretest, mida põhjustavad muud elektroonikaseadmed või ehituslikud tõkked, nagu seinad ja põrandad.

HP Mobile Broadbandi kasutamine (ainult teatud toodetel)

HP Mobile Broadbandiga arvutil on sisseehitatud mobiilse lairibaühenduse teenuse tugi. Teie uus arvuti koos mobiilsideoperaatori võrguga võimaldab teil Wi-Fi tööpunkti puudumisel Interneti-ühenduse luua, e-posti saata või oma ettevõtte võrguga ühenduse luua.

Mobiilse lairibaühenduse teenuse aktiveerimiseks võib vajalik olla HP mobiilse lairibaühenduse mooduli IMEI- ja/või MEID-number. Number võib olla trükitud kleebisele, mis asub arvuti põhjal akusahtli sees, hooldusluugi all või ekraani tagaküljel.

– või –

Numbri leiате järgmiste toimingutega.

1. Valige tegumiribal võrgu oleku ikoon.
2. Valige **Kuva ühenduse sätted**.
3. Valige võrgu oleku ikoon jaotises **Mobiilne lairibaühendus**.

Mõni mobiilsidevõrgu operaator nõuab SIM-kaardi kasutamist. SIM-kaart sisaldab teie kohta põhiteavet, nagu isiklikku identifitseerimisnumbrit (PIN-kood), ja võrguteavet. Mõned arvutid sisaldavad eelinstallitud SIM-kaarti. Kui SIM-kaart ei ole paigaldatud, võib see olla arvutiga kaasas oleva HP Mobile Broadbandi teabe juures või saab selle mobiilsidevõrgu operaatorilt eraldi.

Teavet HP Mobile Broadbandi ja selle kohta, kuidas aktiveerida teenust eelistatud mobiilsidevõrgu operaatoriga, leiате arvutiga kaasas olevast teabest HP Mobile Broadbandi kohta.

GPS-i kasutamine (ainult teatud toodetel)

Arvutile saab lisada GPS-mooduli (Global Positioning System – globaalne positsioonimissüsteem). GPS-mooduliga seadmed võtavad GPS-satelliitidelt vastu asukohta-, kiiruse- ja suunateavet.

GPS-i lubamiseks veenduge, et asukoht on Windowsi privaatsussättes lubatud.

1. Sisestage tegumiriba otsinguväljale märksõna `asukoht` ja seejärel valige **Asukohta privaatsussätted**.
2. Asukohasätete kasutamiseks järgige ekraanil kuvatavaid juhiseid.

Bluetooth-seadmete (ainult teatud toodetel) kasutamine

Bluetooth-seade pakub kaabelühenduse asemel väikse leviulatusega traadita sidet, mida kasutatakse tavaliselt järgmiste elektroonikaseadmete ühendamiseks:

- heliseadmed (peakomplektid, kõlarid);
- hiir;
- väline klavvistik.

Bluetooth-seadmete ühendamine

Enne kui saate Bluetooth-seadet kasutada, peate looma Bluetoothi ühenduse.

1. Sisestage tegumiriba otsinguväljale märksõna `bluetooth` ja seejärel valige **Bluetoothi sätted**.
2. Lülitage Bluetooth sisse, kui see pole juba sisse lülitatud.
3. Valige seade loendist ja järgige seejärel ekraanil kuvatavaid suuniseid.

 **MÄRKUS.** Kui vajalik on seadme kinnitamine, kuvatakse sidumise kood. Järgige lisatava seadme ekraanil kuvatavaid juhiseid, et veenduda, et seadme kood sobib sidumiskoodiga. Lisateabe saamiseks tutvuge seadmega kaasas olevate dokumentidega.

 **MÄRKUS.** Kui teie seadet loendis ei kuvata, veenduge, et seadmel on Bluetooth sisse lülitatud. Mõnel seadmel võib olla lisanõudeid; tutvuge seadmega kaasas olevate dokumentidega.

Ühenduse loomine kaabelvõrguga

Mõned tooted võivad lubada traadiga ühendusi: kohtvõrguühendus (LAN-ühendus) ja modemiühendus. LAN-ühendus kasutab võrgukaablit ja on palju kiirem kui modemiühendus, mis kasutab telefonikaablit. Mõlemat kaablit müüakse eraldi.

 **HÕIATUS!** Elektrilöögi, tulekahju ja seadme kahjustamise ohu vältimiseks ärge ühendage RJ-45-pistikupessa (võrgupessa) modemi- ega telefonikaablit.

Ühenduse loomine kohtvõrguga (LAN) (ainult teatud toodetel)

Kui soovite ühendada arvuti otse kodus oleva marsruuteriga (traadita ühenduse loomise asemel) või kontori võrguga, kasutage kohtvõrguühendust (LAN).

LAN-ühenduse loomiseks on vajalik 8-viiguline, RJ-45 võrgukaabel või valikuline dokkimisseade või laiendusport, kui arvuti ei ole RJ-45-porti.

Võrgukaabli ühendamiseks toimige järgmiselt.

1. Ühendage võrgukaabel arvuti võrgupistikupessa **(1)**.

2. Ühendage kaabli teine ots seina võrgupistikupessa (2) või marsruuteriga.

 **MÄRKUS.** Kui võrgukaablil on televisiooni- ja raadiosignaalidest tingitud häirete eest kaitsvad mürasummutusahelad (3), ühendage kaabel arvutiga nii, et mürasummutiga ots jääb arvuti poole.

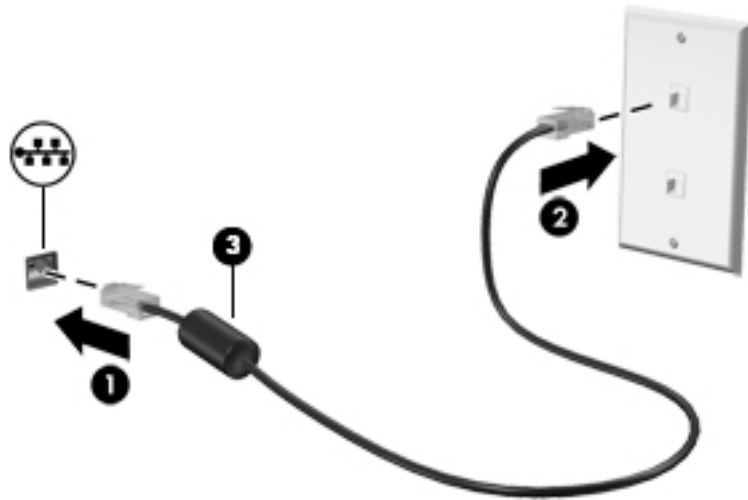

4 Ekraanil navigeerimine

Arvutiekraanil navigeerimiseks on mitu võimalust.

- Puutežestide kasutamine otse arvutiekraanil
- Puuteplaadil puutežestide kasutamine
- Klaviatuuri ja valikulise hiire (eraldi ostetav) kasutamine
- Ekraaniklaviatuuri kasutamine
- Osutushoova kasutamine

Puuteplaadi- ja puutekraanižestide kasutamine

Puuteplaadi abil saab arvuti ekraanil lihtsate puutežestidega navigeerida ja kursorit juhtida. Puuteplaadi vasak- ja parempoolset nuppu saab kasutada samamoodi nagu välise hiire vasak- ja parempoolset nuppu. Puutekraanil (ainult teatud mudelitel) navigeerimiseks kasutage ekraanil selles peatükis kirjeldatud puutežeste.

Samuti saate žeste kohandada ja vaadata demost, kuidas need töötavad. Sisestage tegumiriba otsinguväljale märksõna **juhtpaneel**, valige **Juhtpaneel** ja seejärel **Riistvara ja heli**. Valiku **Seadmed ja printerid** alt valige **Hiir**.

 **MÄRKUS.** Kui pole teisiti märgitud, saab puutežeste kasutada puuteplaadil või puutekraanil (ainult teatud mudelitel).

Koputamine

Kasutage koputuse / topeltkoputuse žesti ekraanil soovitud üksuse avamiseks või valimiseks.

- Osutage ekraanil olevale üksusele ja seejärel koputage valimiseks ühe sõrmega puuteplaadialal või puutekraanil. Üksuse avamiseks tehke topeltkoputus.



Kahe sõrme kokkusurumine ja laialiigutamine suuruse muutmiseks

Kahe sõrmega kokkusurumine ja suumimine võimaldab piltide ja teksti välja- ning sissesuumimist.

- Vähendamiseks asetage kaks sõrme lahus puuteplaadialale või puutekraanile ja seejärel viige need kokku.
- Suurendamiseks asetage kaks sõrme koos puuteplaadialale või puutekraanile ja seejärel viige need üksteisest lahku.

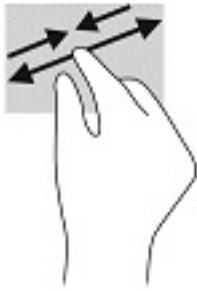

Kahe sõrmega libistus (ainult puuteplaadil)

Kahe sõrmega libistades saab liikuda lehel või pildil üles, alla või külgedele.

- Asetage kaks sõrme (nii et nende vahel oleks väike vahe) puuteplaadialale ja seejärel lohistage sõrmi üles, alla, vasakule või paremale.

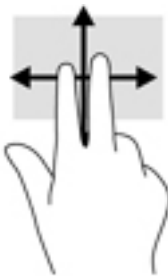

Kahe sõrmega koputus (ainult puuteplaadil)

Kahe sõrmega koputuse teel saab avada ekraanil oleva objekti menüüd.

 **MÄRKUS.** Kahe sõrmega koputuse funktsioon on sama kui paremklõps hiirega.

- Valitud objekti suvandite menüü avamiseks koputage kahe sõrmega puuteplaadialal.



Nelja sõrmega koputus (ainult puuteplaadil)

Nelja sõrmega koputuse abil saate avada toimingukeskuse.

- Toimingukeskuse avamiseks ning praeguste sätete ja teatiste kuvamiseks koputage puuteplaadil nelja sõrmega.



Kolme sõrmega nipsamine (ainult puuteplaadil)

Kasutage kolme sõrmega nipsamist avatud akende kuvamiseks ning avatud akende ja töölauda vahel lülitamiseks.

- Nipsake kolme sõrmega endast eemale, et näha kõiki avatud aknaid.
- Nipsake kolme sõrmega enda poole, et näha töölauda.
- Nipsake kolme sõrmega vasakule või paremale, et lülitada avatud akende vahel.



Ühe sõrmega libistamine (ainult puutekraanidel)

Kasutage ühe sõrmega libistamise žesti loendite ja leheküljede panoraamimiseks ja kerimiseks või objekti liigutamiseks.

- Ekraanil kerimiseks libistage üht sõrme üle ekraani suunas, kuhu soovite liikuda.
- Objekti teisaldamiseks vajutage ja hoidke sõrme sellel ning lohistage seejärel objekt soovitud kohta.

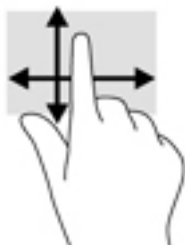

Valikulise klaviatuuri ja hiire kasutamine

Klaviatuuri või valikulist hiirt kasutades saate sisestada teksti, valida üksusi, kerida ning teha samu toiminguid, mida puutežestidega. Klaviatuur võimaldab teatud toimingute teostamiseks ka toimingu- ja kiirklahvide kasutamist.

Ekraaniklaviatuuri kasutamine (ainult teatud mudelitel)

1. Ekraaniklaviatuuri kuvamiseks koputage tegumiriba paremas servas asuvas olekualas klaviatuuriikoonil.
2. Alustage tippimist.



MÄRKUS. Ekraaniklaviatuuri kohal võidakse kuvada soovitatud sõnad. Koputage sõnal selle valimiseks.



MÄRKUS. Toimingu- ja kiirklahve ei kuvata ja need ei toimi ekraaniklaviatuuril.

5 Meelelahutusfunktsioonid

Kasutage oma HP arvutit nii tööks kui ka vaba aja veetmiseks, et kohtuda teistega kaamera vahendusel, segada omavahel heli ja videot või ühendada väliseid seadmeid, nagu projektor, monitor, teler või kõlarid. Arvuti heli-, video- ja kaamerafunktsioonide tuvastamiseks vt jaotist [Komponendid lk 4](#).

Kaamera kasutamine (ainult teatud mudelitel)

Teie arvutil on kaamera (integreeritud kaamera), mis salvestab videot ja jäädvustab fotosid. Mõned mudelid võimaldavad pidada videokonverentse ning video voogesituse kaudu võrgus vestelda.

- ▲ Kaamera avamiseks sisestage tegumiriba otsinguväljale märksõna *kaamera* ja seejärel valige rakenduste loendist **Kaamera**.

Heli kasutamine

Saate muusikat alla laadida ja kuulata, veebist helisisu (sh raadiot) voogesitada, heli salvestada ning segada multimeediumisisu loomiseks omavahel heli ja videot. Ühtlasi saab esitada arvutis muusika-CD-sid (ainult teatud mudelitel) või ühendada CD-de esitamiseks välise optilise draivi. Kuulamisnaudingu võimendamiseks ühendage kõrvaklapid või kõlarid.

Kõlarite ühendamine

Juhtmega kõlarid saab ühendada arvutiga arvuti USB-pordi või heliväljundi (kõrvaklapid) / helisisendi (mikrofon) ühendpesa või dokkimisjaama kaudu.

Kui soovite ühendada arvutiga juhtmevabad kõlarid, järgige tootja juhiseid. Kõrglahutusega kõlarite ühendamiseks arvutiga vt jaotist [HDMI-heli häälestamine lk 29](#). Enne kõlarite ühendamist vähendage helitugevust.

Kõrvaklappide ühendamine

⚠ HOIATUS! Kuulmise kahjustamise ohu maandamiseks vähendage enne kõrvaklappide, kuularite või peakomplekti kasutamist helitugevust. Lisateavet ohutuse kohta leiate *normatiiv-, ohutus- ja keskkonnamärkustest*.

Dokumendile ligipääsemiseks:

- Valige **Start**, seejärel **Kõik rakendused** (mõne toote puhul vajalik), valige **HP** ja seejärel **HP dokumentatsioon**.

Juhtmega kõrvaklapid saate ühendada arvuti heliväljundi (kõrvaklappide) pistikupessa või helisisendi (mikrofoni) pistikupessa.

Kui soovite ühendada arvutiga juhtmevabad kõrvaklapid, järgige tootja juhiseid.

Peakomplekti ühendamine

 **HOIATUS!** Kuulmise kahjustamise ohu maandamiseks vähendage enne kõrvaklappide, kuularite või peakomplekti kasutamist helitugevust. Lisateavet ohutuse kohta leiate *normatiiv-, ohutus- ja keskkonnamärkustest*.

Dokumendile ligipääsemiseks:

▲ Valige nupp **Start**, valige **HP spikker ja tugi** ning seejärel valige **HP dokumentatsioon**.

Mikrofoniga kõrvaklappide nimetatakse peakomplektideks. Juhtmega peakomplekti saate ühendada arvuti heliväljundi (kõrvaklapid) / helisisendi (mikrofon) ühendpesaga.

Kui soovite ühendada arvutiga juhtmevaba peakomplekti, järgige tootja juhiseid.

Helisätete kasutamine

Kasutage helisätteid, et reguleerida süsteemi helitugevust, muuta süsteemi helisid või hallata heliseadmeid.

Helisätete vaatamiseks või muutmiseks toimige järgmiselt:

▲ Sisestage tegumiriba otsinguväljale märksõna `juhtpaneel`, valige **Juhtpaneel, Riistvara ja heli** ning seejärel **Heli**.

Teie arvuti võib sisaldada täiustatud helisüsteemi Bang & Olufsenilt, DTS-ilt, Beats Audiolt või mõnelt teiselt pakujalt. Selle tulemusena võib teie arvuti sisaldada täiustatud helifunktsioone, mida saab juhtida teie helisüsteemile vastava heli juhtpaneeli abil.

Kasutage heli juhtpaneeli helisätete vaatamiseks ja juhtimiseks.

▲ Sisestage tegumiriba otsinguväljale märksõna `juhtpaneel`, valige **Juhtpaneel, Riistvara ja heli** ning seejärel teie süsteemile vastav heli juhtpaneel.

Video kasutamine

Teie arvuti on ka võimas videoseade, millega saate lemmikveebisaitidelt voogesitust kasutades videoid vaadata ning videoid ja filme alla laadida, et neid siis arvuti abil võrguühenduseta nautida.

Vaatamisnaudingu täiustamiseks ühendage ühte arvuti videoportidest väline monitor, projektor või teler.

 **NB!** Veenduge, et ühendate välisseadme arvuti õigesse porti ja kasutate õiget kaablit. Järgige seadme tootja juhiseid.

DisplayPort seadmete ühendamine C-tüüpi USB-kaabli abil (ainult teatud mudelitel)

 **MÄRKUS.** C-tüüpi USB-ga DisplayPort-seadme ühendamiseks arvutiga on vaja C-tüüpi USB-kaablit, mida müüakse eraldi.

Et näha kõrge eraldusvõimega kuvaväljundit välises DisplayPort-seadmes, ühendage DisplayPort-seade järgmiste juhiste järgi.

1. Ühendage C-tüüpi USB-kaabli üks ots arvuti C-tüüpi USB- SuperSpeed ja DisplayPort-pordiga.

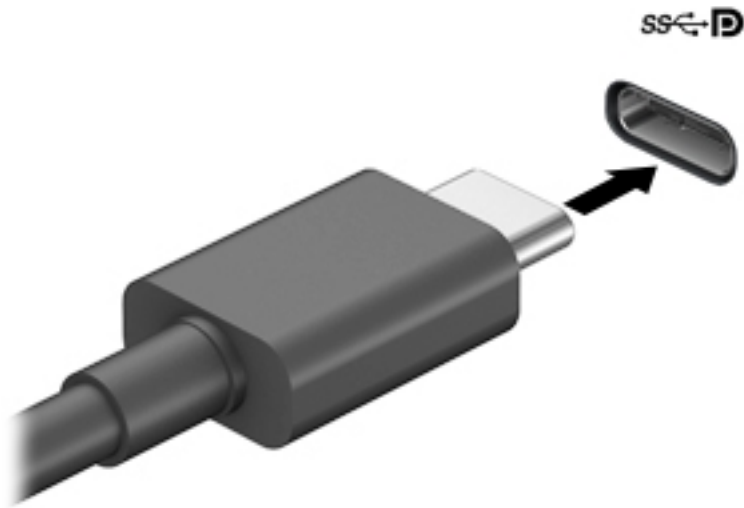

2. Ühendage kaabli teine ots välise DisplayPort-seadmega.
3. Arvuti ekraanikujutise nelja kuvaoleku vaheldumisi aktiveerimiseks vajutage klahvi **f1**.
 - **Ainult arvuti ekraan:** ekraanikujutis kuvatakse ainult arvutis.
 - **Dubleeri:** ekraanikujutis kuvatakse korraga nii arvutis kui ka välisseadmes.
 - **Laienda:** ekraanikujutis laiendatakse korraga üle arvuti ekraani ja välisseadme ekraani.
 - **Ainult teine ekraan:** ekraanikujutis kuvatakse ainult välisseadmes.

Iga kord, kui klahvi **f1** vajutate, muutub kuvaolek.

 **MÄRKUS.** Parimate tulemuste saavutamiseks, seda eelkõige juhul, kui kasutate suvandit „Laienda”, suurendage välisseadme ekraani eraldusvõimet, toimides järgmiselt. Valige nupp **Start**, valige **Seaded** ja seejärel valige **Süsteem**. Valige jaotises **Ekraan** sobiv eraldusvõime ja seejärel suvand **Säilita muudatused**.

Videseadmete ühendamise VGA-kaabli abil (ainult teatud mudelitel)

 **MÄRKUS.** VGA-videseadme ühendamiseks arvutiga on teil tarvis VGA-kaablit (müüakse eraldi).

Arvutiekraani kujutise nägemiseks välisel VGA-monitoril või selle projitseerimiseks esitluse tarbeks ühendage monitor või projektor arvuti VGA-porti.

1. Ühendage monitori või projektori VGA-kaabel joonisel kujutatud viisil arvuti VGA-porti.

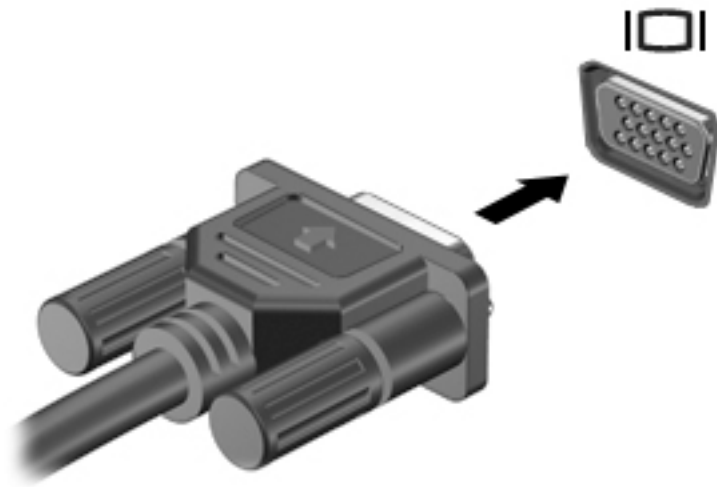

- Ekraanikujutise nelja kuvaoleku vaheldumisi aktiveerimiseks vajutage klahvi **f1**.
 - Ainult arvuti ekraan:** ekraanikujutis kuvatakse ainult arvutis.
 - Dubleeri:** ekraanikujutis kuvatakse korraga nii arvutis kui ka välisseadmes.
 - Laienda:** ekraanikujutis laiendatakse korraga üle arvuti ekraani ja välisseadme ekraani.
 - Ainult teine ekraan:** ekraanikujutis kuvatakse ainult välisseadmes.

Klahvi **f1** igakordsel vajutamisel muutub kuvaolek.

 **MÄRKUS.** Parimate tulemuste saavutamiseks, seda eelkõige juhul, kui kasutate suvandit „Laienda”, suurendage välisseadme ekraani eraldusvõimet, toimides järgmiselt. Valige nupp **Start**, valige **Seaded** ja seejärel valige **Süsteem**. Valige jaotises **Ekraan** sobiv eraldusvõime ja seejärel suvand **Säilita muudatused**.

Videseadmete ühendamise HDMI-kaabli abil (ainult teatud mudelitel)

 **MÄRKUS.** HDMI-seadme ühendamiseks arvutiga on teil vaja HDMI-kaablit (müüakse eraldi).

Arvuti ekraanikujutise nägemiseks kõrglahutusega teleris või monitoril ühendage kõrglahutusega seade vastavalt järgmistele juhistele.

- Sisestage HDMI-kaabli üks ots arvuti HDMI-porti.

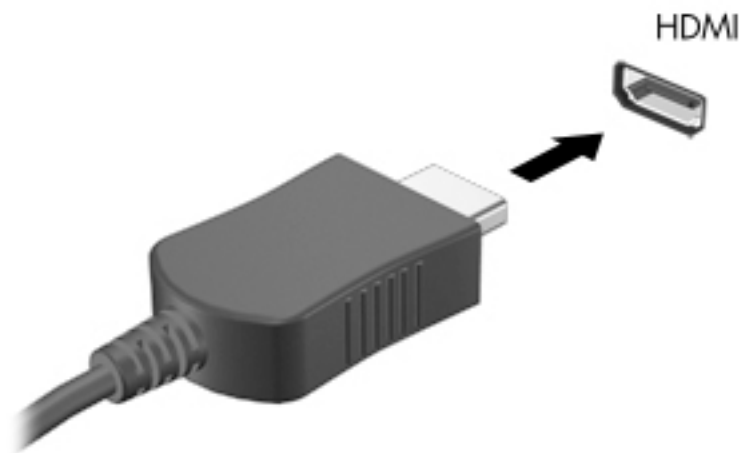

2. Ühendage kaabli teine ots kõrglahutusega teleri või monitoriga.
3. Arvuti ekraanikujutise nelja kuvaoleku vaheldumisi aktiveerimiseks vajutage klahvi **f1**.
 - **Ainult arvuti ekraan:** ekraanikujutis kuvatakse ainult arvutis.
 - **Dubleeri:** ekraanikujutis kuvatakse korraga nii arvutis kui ka välisseadmes.
 - **Laienda:** ekraanikujutis laiendatakse korraga üle arvuti ekraani ja välisseadme ekraani.
 - **Ainult teine ekraan:** ekraanikujutis kuvatakse ainult välisseadmes.

Klahvi **f1** igakordsel vajutamisel muutub kuvaolek.

 **MÄRKUS.** Parimate tulemuste saavutamiseks, seda eelkõige juhul, kui kasutate suvandit „Laienda”, suurendage välisseadme ekraani eraldusvõimet, toimides järgmiselt. Valige nupp **Start**, valige **Seaded** ja seejärel valige **Süsteem**. Valige jaotises **Ekraan** sobiv eraldusvõime ja seejärel suvand **Säilita muudatused**.

HDMI-heli häälestamine

HDMI on ainus videoliides, mis toetab kõrglahutusega videot ja heli. Pärast HDMI-teleri ühendamist arvutiga saate HDMI-heli sisse lülitada järgmiste toimingutega.

1. Paremklopsake tegumiriba paremas osas asuvas teavitusalas ikooni **Kõlarid** ja seejärel valige **Taasesitusseadmed**.
2. Valige vahekaardil **Taasesitus** digitaalväljundseadme nimi.
3. Klõpsake üksust **Tee vaikesätteks** ja seejärel üksust **OK**.

Helivoo taastamiseks arvutikõlarites toimige järgmiselt.

1. Paremklopsake tegumiriba paremas osas asuvas teavitusalas ikooni **Kõlarid** ja seejärel klõpsake käsku **Taasesitusseadmed**.
2. Klõpsake sakil Taasesitus üksust **Kõlarid**.
3. Klõpsake üksust **Tee vaikesätteks** ja seejärel üksust **OK**.

Juhtmega kuvarte tuvastamine ja ühendamine MultiStream Transporti abil

MultiStream Transporti (MST) abil saab ühendada arvutiga mitu juhtmega kuvamisseadet, kasutades ühendamiseks arvuti VGA- või DisplayPorti pesasid või jaoturi või välise dokkimisjaama VGA- või DisplayPorti

pesasid. Ühendada saab mitut moodi, sõltuvalt sellest, mis tüüpi graafikakontroller on arvutisse paigaldatud ning kas arvutis on sisseehitatud jaotur. Teavet selle kohta, mis riistvara arvutisse paigaldatud on, saate seadmehaldurist.

- ▲ Sisestage tegumiriba otsinguväljale märksõna `seadmehaldur` ja seejärel valige rakendus **Seadmehaldur**. Loendis kuvatakse kõik teie arvutisse installitud seadmed.

Kuvarisseadmete ühendamine arvutitega, millel on Inteli graafika (koos valikulise jaoturiga)

 **MÄRKUS.** Inteli graafikakontrolleri ja valikulise jaoturi abil saate ühendada kuni kolm kuvamisseadet.

Mitme kuvamisseadme häälestamiseks toimige järgmiselt:

1. Ühendage väline jaotur (eraldi ostetav) DP-DP-kaabli (eraldi ostetav) abil arvuti DisplayPorti. Veenduge, et jaoturi toiteadapter on ühendatud vahelduvvoolutoitega.
2. Ühendage välised kuvamisseadmed VGA-portidesse või DisplayPortidesse jaoturil.
3. Kui Windows tuvastab DP-jaoturisse ühendatud monitori, kuvatakse dialoogiboks **DisplayPort Topology Notification** (DisplayPorti topoloogia teavitus). Klõpsake kuvarite konfigureerimiseks sobivaid suvandeid. Mitme kuvari valikud on **Dubleeri**, mis peegeldab arvutiekraani kõigisse lubatud kuvamisseadmetesse, ja **Laienda**, mis laiendab ekraanikujutise üle kõigi lubatud kuvamisseadmete ekraanide.

 **MÄRKUS.** Kui seda dialoogiboksi ei kuvata, siis veenduge, et iga väline kuvamisseade oleks ühendatud jaoturi õige pordiga. Valige nupp **Start**, valige **Seaded** ja seejärel valige **Süsteem**. Valige jaotises **Ekraan** sobiv eraldusvõime ja seejärel suvand **Säilita muudatused**.

Ekraanide ühendamine arvutitega, millel on Inteli graafika (koos sisseehitatud jaoturiga)

Sisemise jaoturi ja Inteli graafikakontrolleri abil saate ühendada kuni kolm kuvamisseadet järgmiste konfiguratsioonidega:

- kaks arvutiga ühendatud 1920 x 1200 DP-monitori + üks valikulise dokkimisjaamaga ühendatud 1920 x 1200 VGA-monitor;
- üks arvutiga ühendatud 2560 x 1600 DP-monitor + üks valikulise dokkimisjaamaga ühendatud 1920 x 1200 VGA-monitor.

Mitme kuvamisseadme häälestamiseks toimige järgmiselt:

1. Ühendage välised kuvamisseadmed arvuti alusel või dokkimisjaamal asuvasse VGA-portidesse või DisplayPortidesse (DP).
2. Kui Windows tuvastab DP-jaoturisse ühendatud monitori, kuvatakse dialoogiboks **DisplayPort Topology Notification** (DisplayPorti topoloogia teavitus). Klõpsake kuvarite konfigureerimiseks sobivaid suvandeid. Mitme kuvari valikud on **Dubleeri**, mis peegeldab arvutiekraani kõigisse lubatud kuvamisseadmetesse, ja **Laienda**, mis laiendab ekraanikujutise üle kõigi lubatud kuvamisseadmete ekraanide.

 **MÄRKUS.** Kui seda dialoogiboksi ei kuvata, siis veenduge, et iga väline kuvamisseade oleks ühendatud jaoturi õige pordiga. Valige nupp **Start**, valige **Seaded** ja seejärel valige **Süsteem**. Valige jaotises **Ekraan** sobiv eraldusvõime ja seejärel suvand **Säilita muudatused**.

Miracastiga ühilduvate traadita kuvaseadmete leidmine ja nendega ühendamine (ainult teatud mudelitel)

 **MÄRKUS.** Teabe saamiseks selle kohta, millist tüüpi kuvamiseade teil on (Miracastiga ühilduv või Intel WiDi), vaadake teleri või täiendava kuvamiseadme dokumentatsiooni.

Miracastiga ühilduva traadita kuvaseadme leidmiseks ja sellega ühenduse loomiseks avatud rakendustest väljumata toimige järgmiselt.

Miracasti avamiseks toimige järgmiselt:

- ▲ Sisestage tegumiriba otsinguväljale märksõna `projitseeri` ja seejärel klõpsake suvandil **Projitseeri teisele ekraanile**. Klõpsake suvandil **Juhtmeta kuvariga ühenduse loomine** ning järgige ekraanil kuvatavaid suuniseid.

6 Toitehaldus

Arvuti saab töötada nii aku- kui ka välistoitel. Kui arvuti töötab akutoitel ja väline toiteallikas pole selle laadimiseks saadaval, on oluline jälgida aku laetuse taset ja akut säästa.

Mõni selles jaotises kirjeldatud toitehalduse funktsioon ei pruugi teie arvutis saadaval olla.

Unerežiimi kasutamine

 **ETTEVAATUST.** Võimaliku heli- ja videokvaliteedi halvenemise, teabekao või heli või video esituse funktsiooni kao riski vähendamiseks ärge käivitage ketta või välise meediumikaardi lugemisel või sellele kirjutamisel unerežiimi.

Unerežiim on Windowsi energiasäästuolek. Unerežiim käivitatakse automaatselt pärast passiivsusperioodi. Teie töö salvestatakse mälu, mis võimaldab unerežiimist väljumisel kiiresti tööd jätkata. Unerežiimi saab ka käsitsi käivitada. Lisateavet leiate jaotisest [Unerežiimi käivitamine ja sellest väljumine lk 32](#).

Unerežiimi käivitamine ja sellest väljumine

Unerežiimi sisenemiseks on järgmised võimalused.

- Sulgege ekraan (ainult teatud mudelitel).
- Valige **Start**, seejärel valige ikoon **Toide** ja seejärel **Unerežiim**.
- Vajutage unerežiimi kiirklahvi; nt **fn + f12** (ainult teatud mudelitel).

Unerežiimist väljumiseks on järgmised võimalused.

- Vajutage lühidalt toitenuppu.
- Kui arvuti on suletud, avage ekraan (ainult teatud mudelitel).
- Vajutage klaviatuuril klahvi (ainult teatud mudelitel).
- Puudutage puuteplaati (ainult teatud mudelitel).

Arvuti väljumisel unerežiimist kuvatakse teie töö uuesti ekraanil.

 **MÄRKUS.** Kui olete määranud, et unerežiimist väljumisel küsitaks parooli, peate enne töö jätkamist sisestama Windowsi parooli.

Arvuti sulgemine (väljalülitamine)

 **ETTEVAATUST.** Arvuti väljalülitamisel lähevad salvestamata andmed kaotsi. Enne arvuti väljalülitamist salvestage kindlasti oma töö.

Sulgemiskäsk suleb kõik avatud programmid, sh operatsioonisüsteemi, ning lülitab seejärel ekraani ja arvuti välja.

Sulgege arvuti, kui seda ei kasutata pikema aja vältel ning selle välistoide lahutatakse.

Soovitav on kasutada Windowsi sulgemiskäsku.

 **MÄRKUS.** Kui arvuti on unerežiimis, tuleb sellest esmalt väljuda, vajutades korra toitenuppu.



1. Salvestage oma töö ja sulgege kõik avatud programmid.
2. Valige **Start**, seejärel valige ikoon **Toide** ja seejärel **Sule arvuti**.

Kui arvuti ei reageeri ja kirjeldatud sulgemistoiminguid pole võimalik kasutada, proovige järgmisi hädasulgemistoiminguid esitatud järjekorras.

- Vajutage klahve **ctrl+alt+delete**, valige ikoon **Toide** ja seejärel valige **Sule arvuti**.
- Vajutage toitenuppu ja hoidke seda vähemalt 10 sekundit all.
- Kui teie arvutil on kasutaja vahetatav aku (ainult teatud mudelitel), lahutage arvuti välistoide ja seejärel eemaldage aku.

Toiteikooni ja energiarežiimi suvandite kasutamine

Toiteikoon  asub Windowsi tegumiribal. Toiteikoon võimaldab kiiresti toitesätteid avada ja aku laetuse taset vaadata.

- Aku laetuse taseme protsendi ja kasutatava energiarežiimi vaatamiseks hõljutage kursorit **toiteikooni**  kohal.
- Energiarežiimi suvandite kasutamiseks paremklopsake **toiteikoonil**  ja seejärel valige **Energiaarežiimi suvandid**.

Erinevad toiteikoonid näitavad, kas arvuti töötab aku- või välistoitel. Kui osutate hiirekursoriga ikoonile, kuvatakse koos ikooniga ka teade, kui aku laetuse tase on madal või kriitiline.

Arvuti kasutamine akutoitel

 **HOIATUS!** Võimalike ohtude vähendamiseks kasutage ainult arvutiga kaasas olevat akut, HP asendusakut või ühilduvat HP esindusest ostetud akut.

Kui arvutis on laetud aku ja arvuti pole ühendatud välistoitega, töötab arvuti akutoitel. Arvuti aku tühjeneb tasapisi, kui arvuti on välja lülitatud ja välistoitest lahutatud. Kui aku on jõudnud laetuse madalale või kriitilisele tasemele, kuvab arvuti teate.

Aku kasutusaeg varieerub, sõltudes energiahalduse sätetest, töötavatest programmidest, ekraani heledusest, ühendatud välisseadmetest ja muudest teguritest.

 **MÄRKUS.** Välistoite lahutamisel vähendatakse aku säästmiseks automaatselt ekraani heledust. Teatud arvutitooted saavad aku säästmiseks graafikarežiimi vahetada.

Funktsiooni HP Fast Charge kasutamine (ainult teatud toodetel)

HP Fast Charge võimaldab arvutiaku kiiret laadimist. Laadimisaeg võib +/-10% erineda. Sõltuvalt arvuti mudelist ja sellega kaasas olnud HP vahelduvvooluadapterist töötab HP Fast Charge ühel järgmistest viisidest.

- Kui aku laetuse tase jääb nulli ja 50% vahele, laetakse aku 50%-ni täismahutavusest kuni 30 minutiga.
- Kui aku laetuse tase jääb nulli ja 90% vahele, laetakse aku 90%-ni täismahutavusest kuni 90 minutiga.

Funktsiooni HP Fast Charge kasutamiseks lülitage arvuti välja ja seejärel ühendage vahelduvvooluadapter arvuti ja välistoitega.

Aku laetuse taseme kuvamine

Aku laetuse taseme protsendi ja kasutatava energiarežiimi vaatamiseks hõljutage kursorit **toiteikooni**  kohal.

Akutoite säästmine

Näpunäited akutoite säästmiseks ja aku kasutusaja pikendamiseks.

- Vähendage ekraani heledust.
- Valige toitesuvandites režiim **Energiasäästja**.
- Lülitage välja traadita ühenduse seadmed, kui te neid ei kasuta.
- Lahutage välisseadmed, mida te ei kasuta ja mis ei ole ühendatud välistoitega, näiteks USB-porti ühendatud väline kõvaketas.
- Peatage, keelake või eemaldage kõik välised meediumikaardid, mida te ei kasuta.
- Kui lõpetate arvutiga töötamise, käivitage unerežiim või lülitage arvuti välja.

Aku tühjenemise tuvastamine

Kui arvuti ainsaks toiteallikaks oleva aku laetuse tase langeb madalale või kriitilisele tasemele, võib toimuda järgmine.

- Aku märgutuli (ainult teatud toodetel) näitab aku laetuse madalat või kriitilist taset.

– või –

- Toiteikoon  kuvab teatise aku laetuse madala või kriitilise taseme kohta.



MÄRKUS. Lisateavet toiteikooni kohta vt jaotisest [Toiteikooni ja energiarežiimi suvandite kasutamine lk 33](#).

Aku laetuse kriitilise taseme korral toimib arvuti järgmiselt.

- Kui arvuti töötab või on unerežiimis, jääb arvuti lühikeseks ajaks unerežiimi ja seejärel lülitub välja ning kogu salvestamata teave läheb kaduma.

Tegutsemine aku tühjenemise korral

Tegutsemine aku tühjenemise korral, kui välistoide on saadaval

Ühendage arvuti ja välistoitega üks järgmistest:

- vahelduvvooluadapter,
- valikuline dokkimis- või laiendusseade,
- HP-lt tarvikuna ostetud toiteadapter.

Tegutsemine aku tühjenemise korral, kui mitte ühtegi toiteallikat pole saadaval

Salvestage oma töö ja lülitage arvuti välja.

Mitte-eemaldatav aku

Selle toote akut (või akusid) ei saa kasutajad ise lihtsasti vahetada. Aku eemaldamine või vahetamine võib mõjutada garantiid. Kui aku ei hoia enam laengut, võtke ühendust toega.

Ärge visake vana akut selle kasutusea lõppedes olmejäätmete hulka. Järgige akude utiliseerimist puudutavaid kohalikke seadusi ja eeskirju.

Arvuti kasutamine välistoitel

Teavet välistoitega ühendamise kohta leiate arvutiga kaasas olnud teabelehel *Häälestusjuhised*.

Kui arvuti on ühendatud heakskiidu saanud vahelduvvooluadapteri kaudu välistoitega või valikulise dokkimis- või laiendusseadmega, ei kasuta arvuti akut.

⚠ HOIATUS! Võimalike ohtude vähendamiseks kasutage ainult arvutiga kaasas olevat vahelduvvooluadapterit, HP asendusadapterit või ühilduvat HP esindusest ostetud vahelduvvooluadapterit.

⚠ HOIATUS! Ärge laadige arvuti akut, kui viibite lennukipardal.

Ühendage arvuti välistoitega järgmistes olukordades:

- aku laadimisel või kalibreerimisel,
- süsteemi tarkvara installimisel või värskendamisel,
- süsteemi BIOS-i värskendamisel,
- teabe kirjutamisel kettale (ainult teatud toodetel),
- andmete varundamisel või taastamisel.

Kui ühendate arvuti välistoitega, toimub järgmine:

- aku hakkab laadima,
- ekraani heledus suureneb,
- Toiteikooni  väljanägemine muutub.

Välistoite lahutamisel:

- arvuti lülitub akutoitele,
- ekraani heledus väheneb automaatselt, et akut säästa,
- toiteikooni  väljanägemine muutub.

7 Turvalisus

Arvuti kaitsmine

Windowsi operatsioonisüsteemis ja mitte-Windowsi häälestusutiliidis Computer Setup (BIOS, mis on olemas igas operatsioonisüsteemis) sisalduvad standardsed turbefunktsioonid kaitsevad teie isiklikke sätteid ja andmeid mitme ohu eest.

 **MÄRKUS.** Turbemeetmed on mõeldud tõkestamiseks. Tõkestamine ei pruugi ära hoida toote väärkasutamist või vargust.

 **MÄRKUS.** Enne kui arvuti hooldusse saadate, varundage ja kustutage konfidentsiaalsed failid ning eemaldage kõik paroolisätted.

 **MÄRKUS.** Mõni loetletud funktsioonidest ei pruugi teie arvutis saadaval olla.

Oht arvutile	Turbefunktsioon
Arvuti volitamata kasutamine	BIOS, sisselülitusparool
Arvuti häälestusutiliidi Computer Setup (BIOS) volitamata avamine	BIOS-i halduriparool utiliidis Computer Setup (arvuti häälestus)*
Volitamata käivitamine valikuliselt väliselt optiliselt draivilt (ainult teatud toodetel), valikuliselt väliselt kõvakettalt (ainult teatud toodetel) või sisemise võrguadapteri abil	Alglaadimisvalikute funktsioon arvuti häälestusutiliidis*
Volitamata juurdepääs Windowsi kasutajakontole	Windowsi kasutajaparool
Volitamata juurdepääs andmetele	Windows BitLocker
Arvuti volitamata teisaldamine	Turvakaabli pesa (kasutusel valikulise turvakaabliga ainult teatud toodetel)

*Arvuti häälestusutiliit on ROM-il põhinev manusutiliit, mida saab kasutada ka siis, kui operatsioonisüsteem ei tööta või ei käivitu. Häälestusutiliidis Computer Setup navigeerimiseks ja valikute tegemiseks saab kasutada osutusseadet (puuteplaat, osutushoob või USB-hiir) või klaviatuuri.

MÄRKUS. Klaviatuurita tahvelarvutitel saate kasutada puutekraani.

Paroolide kasutamine

Parool on märgijada, mis valitakse arvutis talletatava teabe kaitseks. Määrata saab mitut tüüpi paroole, olenevalt sellest, mil viisil soovite juurdepääsu teabele juhtida. Paroole saab kehtestada Windowsis ja arvutisse eelinstallitud häälestusutiliidis Computer Setup.

- BIOS-i halduri- ja sisselülitusparooli saab määrata häälestusutiliidis Computer Setup ja neid haldab süsteemi-BIOS.
- Windowsi paroole saab määrata ainult Windowsi operatsioonisüsteemis.

Te võite kasutada sama parooli nii arvuti häälestusutiliidi kui ka Windowsi turbefunktsiooni puhul.

Juhinduge paroolide loomisel ja salvestamisel järgmistest soovitudest.

- Järgige paroolide loomisel programmi asjakohaseid nõudeid.
- Ärge kasutage samu paroole mitmes rakenduses ega veebisaidil. Ärge kasutage Windowsi parooli üheski muus rakenduses ega veebisaidil.
- Ärge hoidke paroole arvutis failis.

Järgmistes tabelites on loetletud tavapäraselt kasutatavad Windowsi ja häälestusutiliidi halduriparoolid ja kirjeldatud nende funktsioone.

Paroolide määramine Windowsis

Parool	Funktsioon
Halduriparool*	Piirab juurdepääsu Windowsi haldajataseme kasutajakontole. MÄRKUS. Windowsi halduriparooli kehtestamine ei kehtesta BIOS-i halduriparooli.
Kasutajaparool*	Kaitseb Windowsi kasutajakontot volitamata juurdepääsu eest.

Paroolide määramine arvuti häälestusutiliidis

Parool	Funktsioon
BIOS-i halduriparool*	Piirab juurdepääsu arvuti häälestusutiliidile. MÄRKUS. Kui lubatud on BIOS-i halduriparooli eemaldamist takistavad funktsioonid, ei pruugi teil olla võimalik seda eemaldada kuni funktsioonide keelamiseni.
Sisselülitusparool	<ul style="list-style-type: none">• See parool tuleb sisestada igal arvuti käivitamisel või taaskäivitamisel.• Kui unustate sisselülitusparooli, ei saa te arvutit käivitada ega taaskäivitada.

* Lisateavet nende paroolide kohta leiate järgmistest jaotistest.

BIOS-i halduriparooli haldamine

Parooli seadistamiseks, muutmiseks või kustutamiseks toimige järgmiselt.

BIOS-i halduriparooli seadistamine

1. Käivitage häälestusutiliit Computer Setup.
 - Klaviatuuriga arvutid või tahvelarvutid
 - ▲ Lülitage sisse või taaskäivitage arvuti ja kui ilmub HP logo, vajutage **f10**, et siseneda häälestusutiliiti Computer Setup.
 - Klaviatuurita tahvelarvutid

- ▲ Lülitage tahvelarvuti välja. Vajutage korraka toitenuppu ja helitugevuse vähendamise nuppu, kuni kuvatakse käivitusmenüü, ja seejärel koputage **f10**, et siseneda häälestusutiliiti Computer Setup.

2. Valige **Security** (Turvalisus), valige **Create BIOS administrator password** (Loo BIOS-i halduriparool) või **Set Up BIOS administrator Password** (Määra BIOS-i halduriparool) (ainult teatud toodetel) ja vajutage sisestusklahvi **Enter**.
3. Küsimisel tippige parool.
4. Küsimisel tippige parool selle kinnitamiseks uuesti.
5. Muudatuste salvestamiseks ja häälestusutiliidist väljumiseks valige ikoon **Salvesta** ja seejärel järgige ekraanil kuvatavaid suuniseid.

– või –

Valige **Main** (Põhimenüü), valige **Save Changes and Exit** (Salvesta muudatused ja välju) ning seejärel vajutage **sisestusklahvi**.

Muudatused rakendatakse arvuti taaskäivitamisel.

BIOS-i halduriparooli muutmine

1. Käivitage häälestusutiliit Computer Setup.
 - Klaviatuuriga arvutid või tahvelarvutid
 - ▲ Lülitage sisse või taaskäivitage arvuti ja kui ilmub HP logo, vajutage **f10**, et siseneda häälestusutiliiti Computer Setup.
 - Klaviatuurita tahvelarvutid
 - ▲ Lülitage tahvelarvuti välja. Vajutage korraka toitenuppu ja helitugevuse vähendamise nuppu, kuni kuvatakse käivitusmenüü, ja seejärel koputage **f10**, et siseneda häälestusutiliiti Computer Setup.
2. Sisestage oma kehtiv BIOS-i halduriparool
3. Valige **Security** (Turvalisus), valige **Change BIOS administrator Password** (Muuda BIOS-i halduriparooli) või **Change Password** (Muuda parooli) (ainult teatud toodetel) ja vajutage sisestusklahvi **Enter**.
4. Küsimisel tippige praegune parool.
5. Küsimisel tippige uus parool.
6. Küsimisel tippige uus parool ja kinnitage see.
7. Muudatuste salvestamiseks ja häälestusutiliidist väljumiseks valige ikoon **Salvesta** ja seejärel järgige ekraanil kuvatavaid suuniseid.

– või –

Valige **Main** (Põhimenüü), valige **Save Changes and Exit** (Salvesta muudatused ja välju) ning seejärel vajutage **sisestusklahvi**.

Muudatused rakendatakse arvuti taaskäivitamisel.

BIOS-i halduriparooli kustutamine

1. Käivitage häälestusutiliit Computer Setup.
 - Klaviatuuriga arvutid või tahvelarvutid

- ▲ Lülitage sisse või taaskäivitage arvuti ja kui ilmub HP logo, vajutage **f10**, et siseneda häälestusutiliiti Computer Setup.
 - Klaviatuurita tahvelarvutid
 - ▲ Lülitage tahvelarvuti välja. Vajutage korraka toitenuppu ja helitugevuse vähendamise nuppu, kuni kuvatakse käivitusmenüü, ja seejärel koputage **f10**, et siseneda häälestusutiliiti Computer Setup.
 - 2. Sisestage oma kehtiv BIOS-i halduriparool
 - 3. Valige **Security** (Turvalisus), valige **Change BIOS administrator Password** (Muuda BIOS-i halduriparooli) või **Change Password** (Muuda parooli) (ainult teatud toodetel) ja vajutage sisestusklahvi **Enter**.
 - 4. Küsimisel tippige praegune parool.
 - 5. Kui teil palutakse sisestada uus parool, jätke väli tühjaks ja vajutage sisestusklahvi **Enter**.
 - 6. Kui teil palutakse uuesti uus parool sisestada, jätke väli tühjaks ja vajutage sisestusklahvi **Enter**.
 - 7. Muudatuste salvestamiseks ja häälestusutiliidist väljumiseks valige ikoon **Salvesta** ja seejärel järgige ekraanil kuvatavaid suuniseid.
 - või –
- Valige **Main** (Põhimenüü), valige **Save Changes and Exit** (Salvesta muudatused ja välju) ning seejärel vajutage **sisestusklahvi**.

Muudatused rakendatakse arvuti taaskäivitamisel.

BIOS-i halduriparooli sisestamine

Viibal **BIOS administrator password** (BIOS-i halduriparool) sisestage parool (kasutades samu klahve, mida kasutate parooli määramiseks), seejärel vajutage sisestusklahvi **Enter**. Pärast BIOS-i halduriparooli sisestamise kahte ebaõnnestunud katset peate uuesti proovimiseks arvuti taaskäivitama.

Viirusetõrjetarkvara kasutamine

Kui kasutate arvutit e-posti lugemiseks või võrku või Interneti ühendatuna, võib see olla avatud arvutiviirustele. Arvutiviirused võivad halvata operatsioonisüsteemi, programmide või utiliitide töö või põhjustada nende töös tõrkeid.

Viirusetõrjetarkvara suudab tuvastada enamiku viirusi, need hävitada ja enamikul juhtudel ka parandada nende tekitatud kahju. Hiljuti avastatud viiruste vastu pideva kaitse tagamiseks tuleb viirusetõrjetarkvara hoida ajakohasena.

Teie arvutisse on eelinstallitud Windows Defender. Arvuti täielikuks kaitsmiseks soovitame jätkata viirusetõrjeprogrammi kasutamist.

Tulemüüritarkvara kasutamine

Tulemüürid on mõeldud süsteemile või võrgule volitamata juurdepääsu takistamiseks. Tulemüür võib olla nii arvutisse ja/või võrku installitav tarkvara kui ka riist- ja tarkvarast koosnev lahendus.

Valida on kaht tüüpi tulemüüride vahel:

- hostipõhine tulemüür – programm, mis kaitseb vaid arvutit, kuhu see on installitud;
- võrgupõhine tulemüür – installitakse DSL- või kaabelmodemi ja koduvõrgu vahele, et kaitsta võrgu kõiki arvuteid.

Kui süsteemi on installitud tulemüür, jälgitakse kõiki süsteemi saadetavaid ja vastuvõetavaid andmeid ning neid võrreldakse kasutaja määratud turvakriteeriumidega. Andmed, mis neile kriteeriumidele ei vasta, blokeeritakse.

Arvutis või võrguseadmetes võib tulemüür juba installitud olla. Vastasel korral on saadaval tarkvaralised tulemüüri lahendused.



MÄRKUS. Mõnel juhul võib tulemüür takistada juurdepääsu Interneti-mängudele, häirida printimist või failide ühiskasutusse andmist võrgus või blokeerida lubamatud e-kirjade manused. Probleemi ajutiseks lahendamiseks keelake tulemüür, tehke soovitud toiming ja lubage tulemüür uuesti. Probleemi püsivaks lahendamiseks configureerige tulemüür ümber.

Valikulise turvakaabli (ainult teatud toodetel) kasutamine

Turvakaabel (eraldi ostetav) toimib pigem takistavalt, kuid ei välista toote väärkasutamist ega selle vargust. Turvakaabli arvutiga ühendamiseks järgige seadme tootja juhiseid.

8 Hooldus

Tähtis on arvutit regulaarselt hooldada, et see oleks optimaalses seisukorras. See peatükk sisaldab teavet programmide ja draiverite värskendamise kohta, samme arvuti puhastamiseks ja näpunäiteid arvutiga reisimiseks (või selle transpordiks).

Programmide ja draiverite värskendamine

HP soovib programme ja draivereid regulaarselt värskendada. Värskendused lahendavad probleeme ja lisavad arvutisse uusi funktsioone ja valikuid. Näiteks vanemad graafikakomponendid ei pruugi kõige uuema mängutarkvaraga hästi töötada. Uusima draiverita ei saaks te oma seadmeid maksimaalselt kasutada.

HP programmide ja draiverite uusimate versioonide allalaadimiseks minge veebilehele <http://www.hp.com/support>. Lisaks võite tellida automaatsed teavitused, mis kuvatakse uute värskenduste olemasolul.

Arvuti puhastamine

Arvuti ohutuks puhastamiseks kasutage järgmisi tooteid.

- Maksimaalselt 0,3-protsendilise kontsentratsiooniga dimetüülbensüülammooniumkloriid (näiteks erinevate tootjate ühekordsed lapid)
- Alkoholivaba klaasipuhastusvedelik
- Vee ja pehme seebi lahus
- Kuiv mikrokiust puhastuslapp või seemisnahk (õlivaba staatilist elektrit mittetekitav lapp)
- Staatilist elektrit mittetekitav lapp.

⚠ ETTEVAATUST. Vältige tugevatoimeliste puhastusvahendite kasutamist, mis võivad arvutit jäädavalt kahjustada. Kui te pole kindel kas puhastusvahend on arvuti jaoks ohutu, kontrollige toote sisu ja veenduge, et see ei sisalda koostisaineid nagu alkohol, atsetoon, ammooniumkloriid, metüleenkloriid ja süsivesinikud.

Kiulised materjalid, nagu pabersalvrätikud, võivad arvuti pinda kriimustada. Ajapikku võivad mustuse osakesed ja puhastusained kriimudesse koguneda.

Puhastustoimingud

Arvuti ohutuks puhastamiseks järgige selles jaotises esitatud protseduure.

⚠ HOIATUS! Elektrilöögi või komponentide kahjustamise vältimiseks ärge üritage arvutit puhastada selle töötamise ajal.

1. Lülitage arvuti välja.
2. Katkestage vahelduvvooluühendus.
3. Eemaldage kõik elektritoitega välisseadmed.

⚠ ETTEVAATUST. Sisemiste komponentide kahjustamise vältimiseks ärge pihustage puhastusvahendit või vedelikku otse arvuti pinnale. Pinnale tilkunud vedelik võib jäädavalt sisemisi komponente kahjustada.

Ekraani puhastamine

Pühkige ekraani õrnalt, kasutades alkoholivaba klaasipuhastusvedelikuga niisutatud pehmet ebemevaba lappi. Enne ekraani sulgemist veenduge, et ekraan on kuiv.

Külgede ja kaane puhastamine

Külgede ja kaane puhastamiseks kasutage ühe eelnevalt nimetatud puhastuslahusega niisutatud pehmet mikrokiust lappi või seemisnahka, või kasutage sobivat ühekordset lappi.



MÄRKUS. Arvuti kaane puhastamisel rakendage mustuse ja prahi eemaldamiseks ringjaid liigutusi.

Puuteplaadi, klaviatuuri ja hiire puhastamine (ainult teatud toodetel)

HOIATUS! Elektrilöögi saamise ja arvuti sisemiste komponentide kahjustamise vältimiseks ärge kasutage klaviatuuri puhastamiseks tolmuimejat. Tolmuimejaga puhastamisel võib klaviatuuri pinnale sattuda majapidamistolm.

ETTEVAATUST. Sisemiste komponentide kahjustamise vältimiseks ärge laske vedelikel klahvide vahele tilkuda.

- Puuteplaadi, klaviatuuri ja hiire puhastamiseks kasutage ühe eelnevalt nimetatud puhastuslahusega niisutatud pehmet mikrokiust lappi või seemisnahka, või kasutage sobivat ühekordset lappi.
- Klahvide kinnijäämise vältimiseks ja tolmu, ebemete ning osakeste eemaldamiseks klaviatuurist kasutage suruõhku.

Arvutiga reisimine või selle transportimine

Kui peate arvutiga reisima või seda transportima, pidage seadmete ohutuks transportimiseks silmas järgmisi nõuandeid.

- Toimige enne arvuti reisile kaasa võtmist või transportimist järgmiselt.
 - Varundage oma teave välisele draivile.
 - Eemaldage kõik kettad ja välised andmekandjad (nt mälukaartid).
 - Lülitage välja kõik välisseadmed ja ühendage need seejärel arvutist lahti.
 - Lülitage arvuti välja.
- Võtke kaasa andmete varukoopiad. Ärge hoidke varukoopiaid ja arvutit ühes kohas.
- Lennukiga reisides võtke arvuti käsipagasina endaga kaasa. Ärge registreerige seda koos muu pagasiga.

ETTEVAATUST. Vältige draivi sattumist magnetvälja mõjualasse. Magnetväljaga turvaseadmed on näiteks lennujaamade turvakontrolliväravad ja metallidetektorid. Lennujaama konveierlindid ja muud turvaseadmed, millega kontrollitakse käsipagasi, kasutavad magnetvälja asemel röntgenkiiri ja need ei kahjusta draive.

- Kui plaanite arvutit lennu ajal kasutada, kuulake lennueelset teadet, kus öeldakse, millal võite arvutit kasutada. See, kas arvuti kasutamine on lennu ajal lubatud, sõltub lennufirmast.
- Kasutage arvuti või draivi transportimisel sobivat kaitsepakendit ja märgistage see kirjaga „ÕRN“ või „FRAGILE“.

- Traadita võrguseadmete kasutamine võib olla teatud keskkondades keelatud. Sellised keelud võivad kehtida lennuki pardal, haiglates, lõhkeainete läheduses ja ohtlikes piirkondades. Kui te pole traadita võrguseadmete kasutamise eeskirjades kindel, peaksite enne arvuti sisselülitamist luba küsima.
- Rahvusvahelistel reisidel juhinduge järgmistest soovitustest.
 - Kontrollige igas sihtriigis/-piirkonnas arvutiseadmetele kehtestatud tollieeskirju.
 - Kontrollige toitejuhtme- ja adapterinõudeid asukohtades, kus plaanite arvutit kasutada. Pinge, sagedus ja pistiku kuju võivad riigiti/piirkonniti erineda.

 **HOIATUS!** Elektrilöögi, tulekahju ja seadmete kahjustamise ohu vähendamiseks ärge proovige kasutada arvuti toiteallikana tarvikute jaoks müüdavat pingemuundurikomplekti.

9 Varundus- ja taasteteave

See peatükk sisaldab teavet varunduseks ja taasteks kasutatava tarkvara kohta. Selle peatüki teave on enamiku õhukese kliendi toodete puhul standardne.

HP ThinUpdate'i tarkvara on installitud õhukese kliendi arvutitesse (ainult teatud mudelitel), et tagada varundus ja taaste. Kui see ei ole teie arvutisse installitud, saate laadida selle alla aadressilt <http://www.hp.com/support> (otsige õhukese kliendi mudelit ja klõpsake vastava mudeli tugiteabe lehel jaotisel **Drivers & software** (Draiverid ja tarkvara). Teavet tarkvara kasutamise kohta leiate juhendite jaotisest).



MÄRKUS. HP soovib kontrollida veebisaidilt perioodiliselt rakenduse värskendusi.

Kasutage HP ThinUpdate'i tarkvara järgmiste toimingute jaoks.

- Taasteandmekandja ja varundite loomine
- Süsteemi taastamine
- Tarkvara installimine ja värskendamine

10 Uutiliidid Computer Setup (BIOS), TPM ja HP Sure Start

Häälestusutiliidi Computer Setup kasutamine

Häälestusutiliit Computer Setup (BIOS) juhib süsteemi kõigi sisend- ja väljundseadmete (nt draivid, ekraan, klaviatuur, hiir, printer) vahelist suhtlust. Häälestusutiliit Computer Setup sisaldab installitud seadmete sätteid, arvuti käivitussätteid ning süsteemi- ja laiendmälu mahu sätteid.



MÄRKUS. Olge häälestusutiliidis Computer Setup muudatuste tegemisel äärmiselt ettevaatlik. Vead võivad takistada arvuti korralikku tööd.

Häälestusutiliidi Computer Setup avamine



MÄRKUS. Häälestusutiliidis Computer Setup saab kasutada välist USB-pordi kaudu ühendatud klaviatuuri ja hiirt ainult juhul, kui lubatud on USB-pärandfunktsioon.

- ▲ Lülitage sisse või taaskäivitage arvuti ja kui ilmub HP logo, vajutage klahvi **f10**, et siseneda häälestusutiliiti Computer Setup.

Navigeerimine ja valimine häälestusutiliidis Computer Setup

- Menüü või menüü-üksuse valimiseks kasutage **tabeldusklahvi** ja klaviatuuri nooleklahve ning vajutage **sisestusklahvi**, või kasutage üksuse klõpsamiseks osutusseadet.
- Üles ja alla kerimiseks valige ekraani paremas ülannurgas üles- või allanool või kasutage klaviatuuri ülesnoole- või allanooleklahvi.
- Avatud dialoogibokside sulgemiseks ja häälestusutiliidi Computer Setup põhivaatesse naasmiseks vajutage klahvi **esc** ja järgige ekraanil kuvatavaid suuniseid.

Häälestusutiliidi Computer Setup menüüdest väljumiseks toimige järgmiselt.

- Häälestusutiliidi Computer Setup menüüdest väljumiseks muudatusi salvestamata toimige järgmiselt.

Valige ekraani paremas allnurgas ikoon **Exit** (Välju) ja järgige ekraanil kuvatavaid juhiseid.

– või –

Valige **Main** (Põhimenüü), valige **Ignore Changes and Exit** (Eira muudatusi ja välju) ning seejärel vajutage **sisestusklahvi**.

- Muudatuste salvestamiseks ja häälestusutiliidi Computer Setup menüüdest väljumiseks toimige järgmiselt.

Valige ekraani vasakus allnurgas ikoon **Save** (Salvesta) ja järgige ekraanil kuvatavaid juhiseid.

– või –

Valige **Main** (Põhimenüü), valige **Save Changes and Exit** (Salvesta muudatused ja välju) ning seejärel vajutage **sisestusklahvi**.

Muudatused rakendatakse arvuti taaskäivitamisel.

Tehasesätete taastamine häälestusutiliidis Computer Setup

 **MÄRKUS.** Vaikesätete taastamine ei muuda kõvakettarežiimi.

Häälestusutiliidi Computer Setup kõigi sätete tehases määratud vaikeväärtuste taastamiseks toimige järgmiselt.

1. Käivitage häälestusutiliit Computer Setup. Vt [Häälestusutiliidi Computer Setup avamine lk 45](#).
2. Valige **Main** (Põhimenüü) ja seejärel valige **Apply Factory Defaults and Exit** (Rakenda vaikesätted ja välju).

 **MÄRKUS.** Teatud toodetes võidakse valikuna kuvada suvandi **Restore Defaults** (Taasta vaikesätted) asemel suvandit **Apply Factory Defaults and Exit** (Rakenda vaikesätted ja välju).

3. Järgige ekraanil kuvatavaid suuniseid.
4. Muudatuste salvestamiseks ja väljumiseks valige ekraani vasakus allnurgas ikoon **Save** (Salvesta) ja järgige ekraanil kuvatavaid suuniseid.

– või –

Valige **Main** (Põhimenüü), valige **Save Changes and Exit** (Salvesta muudatused ja välju) ning seejärel vajutage [sisestusklahvi](#).

Muudatused rakendatakse arvuti taaskäivitamisel.

 **MÄRKUS.** Vaikesätete taastamisel ei muudeta parooli- ega turbesätteid.

BIOS-i värskendamine

HP veebisaidil võivad olla saadaval BIOS-i värskendatud versioonid.

Enamik HP veebisaidil olevaid BIOS-i värskendusi on pakitud tihendatud failidesse, mida nimetatakse *SoftPaqideks*.

Mõni allalaaditav pakett sisaldab seletusfaili Readme.txt, milles on esitatud teave faili installimise ja tõrkeotsingu kohta.

BIOS-i versiooni tuvastamine

Et aru saada, kas teil on vaja häälestusutiliiti Computer Setup (BIOS) värskendada, tehke kõigepealt kindlaks arvutis oleva BIOS-i versioon.

BIOS-i versiooniteabe (tuntud ka kui *ROM-i kuupäev* ja *süsteemi BIOS*) kuvamiseks saab kasutada klahvikombinatsiooni **fn + esc** (kui olete juba Windowsi sisse loginud) või häälestusutiliiti Computer Setup.

1. Käivitage häälestusutiliit Computer Setup. Vt [Häälestusutiliidi Computer Setup avamine lk 45](#).
2. Valige **Main** (Põhimenüü) ja koputage **System Information** (Süsteemiteave).
3. Häälestusutiliidist Computer Setup väljumiseks muudatusi salvestamata valige ekraani paremas alanurgas ikoon **Exit** (Välju) ja järgige ekraanil kuvatavaid suuniseid.

– või –

Valige **Main** (Põhimenüü), valige **Ignore Changes and Exit** (Eira muudatusi ja välju) ning seejärel vajutage [sisestusklahvi](#).

BIOS-i uuemate versioonide otsimiseks vt [BIOS-i värskenduse allalaadimine lk 47](#).

BIOS-i värskenduse allalaadimine

 **ETTEVAATUST.** Arvuti kahjustamise ja installi nurjumise riski vähendamiseks laadige alla ja installige BIOS-i värskendusi ainult siis, kui arvuti on ühendatud vahelduvvooluadapteri kaudu usaldusväärse välistoiteallikaga. Ärge laadige alla ega installige BIOS-i värskendusi siis, kui arvuti töötab akutoitel või on ühendatud dokkimisseadme või ebakindla toiteallikaga. Allalaadimisel ja installimisel järgige järgmist.

Ärge eraldage arvutit vooluvõrgust, eemaldades toitejuhtme vahelduvvooluvõrgu pistikupesast.

Ärge lülitage arvutit välja ega käivitage unerežiimi.

Ärge sisestage, eemaldage, ühendage ega lahutage ühtegi seadet, kaablit ega juhet.

1. HP toe kasutamiseks minge aadressile <http://www.hp.com/support> ja valige oma riik. Valige **Draiverid ja allalaadimised** ning järgige ekraanil kuvatavaid juhiseid, et pääseda BIOS-i allalaadimiste juurde.
2. Toimige BIOS-i allalaadimisel järgmiselt.
 - a. Leidke viimane BIOS-i värskendus ja võrrelge seda arvutisse installitud BIOS-i versiooniga. Märkige üles kuupäev, nimi või mõni muu identifikaator. Seda teavet võib hiljem tarvis minna värskenduse otsimiseks pärast selle allalaadimist kõvakettale.
 - b. Järgige oma valiku kõvakettale allalaadimiseks ekraanil kuvatavaid suuniseid.

Märkige üles allalaaditava BIOS-i värskenduse salvestuskoht (tee) kõvakettal. Hiljem tuleb värskenduse installimiseks see koht avada.

 **MÄRKUS.** Kui kasutate arvutiga võrguühendust, pidage enne tarkvaravärskenduste, eriti BIOS-i värskenduste installimist nõu võrguhalduriga.

BIOS-i installimise toimingud võivad erineda. Järgige pärast allalaadimise lõppemist ekraanil kuvatavaid suuniseid. Kui suuniseid ei kuvata, toimige järgmiselt.

1. Tippige tegumiriba otsinguväljale märksõna `file` ja seejärel valige **File Explorer**.
2. Valige kõvaketta märgistus. Kõvaketta märgistus on üldjuhul Kohalik ketas (C:).
3. Avage varem üles märgitud kõvakettatee põhjal värskendust sisaldav kaust.
4. Topeltklõpsake laiendiga `.exe` faili (nt `failinimi.exe`).

Algab BIOS-i install.
5. Järgige installimise lõpuleviimiseks ekraanil kuvatavaid suuniseid.

 **MÄRKUS.** Pärast seda, kui ekraanil kuvatakse teade installi õnnestumise kohta, võite allalaaditud faili kõvakettalt kustutada.

Klahviga f9 avatava viiba kaudu muutimise järjekorra muutmine

Buutimisseadme dünaamiliseks valimiseks arvuti käivitamisel toimige järgmiselt.

1. Avage menüü Boot Device Options (Buutimisseadme suvandid).
 - Lülitage sisse või taaskäivitage arvuti ja kui ilmub HP logo, vajutage klahvi **f9**, et siseneda menüüsse Boot Device Options (Buutimisseadme suvandid).
2. Valige buutimisseade, seejärel vajutage **sisestusklahvi**.

TPM BIOS-i sätted (ainult teatud toodetel)

 **NB!** Enne usaldusväärse platvormi mooduli (TPM) funktsionaalsuse lubamist selles süsteemis peate tagama, et teie TPM-i sihtotstarve vastab asjakohastele kohalikele seadustele, eeskirjadele ja poliitikatele ning olemasolul tuleb hankida load või litsentsid. Mis tahes TPM-i kasutamisest/käitamisest tulenevate vastavusprobleemide puhul, mis rikuvad ülalmainitud nõuet, kannate täielikku vastutust ainult teie. HP ei vastuta mis tahes seotud rikkumiste eest.

TPM tagab teie arvutile täiendava turvalisuse. TPM-i sätteid saate muuta häälestusutiliidis Computer Setup (BIOS).

 **MÄRKUS.** Kui muudate TPM-i sätte peidetuks, pole TPM operatsioonisüsteemis nähtav.

TPM -i sätete avamiseks häälestusutiliidis Computer Setup toimige järgmiselt.

1. Käivitage häälestusutiliit Computer Setup. Vt [Häälestusutiliidi Computer Setup avamine lk 45](#).
2. Valige **Security** (Turvalisus), valige **TPM Embedded Security** (TPM-i manustatud turvalisus) ja järgige ekraanil kuvatavaid juhiseid.

HP Sure Starti kasutamine (ainult teatud toodetel)

Osadel arvutimudelitel on konfigureeritud tehnoloogia HP Sure Start, mis kontrollib arvuti BIOS-i rünnete ja rikkumiste osas. Kui BIOS on rikutud või seda on rünnatud, taastab HP Sure Start BIOS-i automaatselt ilma kasutaja sekkumiseta varasemale turvalisele seisundile.

HP Sure Start on konfigureeritud ja juba lubatud, nii et enamik kasutajaid saavad kasutada HP Sure Starti vaikekonfiguratsiooni. Edasijõudnud kasutajad saavad vaikekonfiguratsiooni kohandada.

HP Sure Starti uusima dokumentatsiooni vaatamiseks avage aadress <http://www.hp.com/support>. Valige **Leia toode** ja järgige ekraanil kuvatavaid juhiseid.

11 Riistvaradiagnostika HP PC Hardware Diagnostics (UEFI) kasutamine

HP PC Hardware Diagnostics on ühtne laiendatav püsivara liides (UEFI), mis võimaldab teil arvuti riistvara hea töökorra kontrollimiseks käivitada diagnostikateste. Operatsioonisüsteemist või muudest tarkvarakomponentidest tingitud riistvararikete välistamiseks töötab kõnealune vahend operatsioonisüsteemiväliselt.

Kui HP PC Hardware Diagnostics (UEFI) tuvastab tõrke, mis nõuab riistvara asendamist, luuakse 24-kohaline tõrke ID-kood. Selle ID-koodi saab seejärel edastada toele, et aidata kindlaks teha, kuidas lahendada probleemi.

 **MÄRKUS.** Diagnostika käivitamiseks konverteeritaval arvutil peab teie arvuti olema sülearvuti režiimil ja peate kasutama ühendatud klaviatuuri.

Utiliidi HP PC Hardware Diagnostics (UEFI) käivitamiseks toimige järgmiselt.

1. Lülitage arvuti sisse või taaskäivitage see ning vajutage kiiresti klahvi **esc**.
2. Vajutage klahvi **f2**.

BIOS otsib diagnostikatööriistu kolmest kohast alltoodud järjekorras:

- a. ühendatud USB-draiv;

 **MÄRKUS.** Utiliidi HP PC Hardware Diagnostics (UEFI) laadimiseks USB-draivile vt teemat [Utiliidi HP PC Hardware Diagnostics \(UEFI\) laadimine USB-seadmesse lk 49](#).

- b. kõvaketas;
- c. BIOS.

3. Diagnostikatööriista käivitumisel valige soovitud diagnostikatesti tüüp ja järgige ekraanil kuvatavaid suuniseid.

 **MÄRKUS.** Kui peate diagnostikakontrolli seiskama, vajutage klahvi **esc**.

Utiliidi HP PC Hardware Diagnostics (UEFI) laadimine USB-seadmesse

 **MÄRKUS.** Utiliidi HP PC Hardware Diagnostics (UEFI) allalaadimisjuhised on saadaval üksnes inglise keeles ja te peate HP UEFI tugikeskkonna allalaadimiseks ja loomiseks kasutama Windowsi arvutit, kuna saadaval on ainult .exe failid.

Utiliidi HP PC Hardware Diagnostics allalaadimiseks USB-seadmele on kaks võimalust.

Laadige alla UEFI uusim versioon

1. Külastage veebisaiti <http://www.hp.com/go/techcenter/pcdiags>. Kuvatakse HP PC Diagnostics'i avaleht.
2. Klõpsake jaotises HP PC Hardware Diagnostics asuvat linki **Laadi alla** ja valige seejärel **Käivita**.

Laadige alla UEFI mis tahes versioon kindlale tootele

1. Külastage veebisaiti <http://www.hp.com/support>.
2. Valige **Hangi tarkvara ja draiverid**.
3. Sisestage tootenimi ja -number.
4. Valige oma arvuti ja seejärel operatsioonisüsteem.
5. Järgige jaotises **Diagnostic** (Diagnostika) soovitud UEFI versiooni valimiseks ja allalaadimiseks ekraanil kuvatavaid juhiseid.

12 Tehnilised andmed

Toitevool

Järgnevasse tabelisse koondatud toiteteave võib olla kasulik, kui kavatsete reisida koos arvutiga välismaale.

Arvuti töötab alalisvooluga, mida on võimalik saada nii vahelduv- kui ka alalisvooluallikast. Vahelduvvooluallika nimiväärtused peavad olema 100–240 V, 50–60 Hz. Kuigi arvuti võib töötada autonoomselt alalisvooluallikast, tuleb seda siiski kasutada ainult koos vahelduvvooluadapteri või alalisvooluallikaga, mis on HP tarnitud ning mille HP on selle arvutiga kasutamiseks heaks kiitnud.

Arvuti töötab alalisvooluga, mis vastab järgmistele tehnilistele andmetele. Arvuti tööpinge ja -vool on märgitud vastavusmärgisele.

Toitevool	Hinnang
Talituspinge ja voolutugevus	19,5 V alalisvoolupinge 2,31 A ja 45 W juures 19,5 V alalisvoolupinge 3,33 A ja 65 W juures



MÄRKUS. Käesolev toode on ette nähtud Norra IT-energiasisüsteemide tarbeks, mille faasidevaheline pinge ei ületa 240 V (rk-väärtus).

Töökeskkond

Parameeter	Meetermõõdustikus	USA mõõdustikus
Temperatuur		
Töörežiimis (optilisele kettale kirjutamisel)	5 °C kuni 35 °C	41 kuni 95 °F
Väljalülitatuna	–20 kuni 60 °C	–4 kuni 140 °F
Suhteline õhuniiskus (mittekondenseeruv)		
Töörežiimis	10–90%	10–90%
Väljalülitatuna	5–95%	5–95%
Maksimaalne kõrgus merepinnast (survestamata)		
Töörežiimis	–15 kuni 3048 m	–50 kuni 10 000 jalga
Väljalülitatuna	–15 kuni 12 192 m	–50 kuni 40 000 jalga

13 Elektrostaatiline lahendus

Elektrostaatiline lahendus tähendab staatilise elektri laengu vabanemist kahe objekti kokkupuutel (nt kui kõnnite üle vaiba ja puudutate metallist käepidet).

Elektrostaatiline lahendus sõrmedelt või mis tahes esemetelt võib elektroonikakomponente kahjustada.

Arvuti või mõne draivi kahjustamise või teabekao vältimiseks järgige järgmisi ettevaatusabinõusid.

- Kui eemaldus- või paigaldusjuhiste järgi tuleb arvuti vooluvõrgust eemaldada, tehke seda, kui olete seadme korralikult maandanud.
- Hoidke komponente elektrostaatiliselt ohututes pakendites, kuni olete valmis neid paigaldama.
- Vältige kontaktnõelte, viikude ja elektrisüsteemi komponentide puudutamist. Puudutage elektroonikakomponente nii vähe kui võimalik.
- Kasutage magnetivabasid tööriistu.
- Enne komponentide käsitlemist puudutage staatilise elektri laengu lahendamiseks komponendi värvimata metallpinda.
- Kui eemaldate mõne komponendi, asetage see elektrostaatiliselt ohutusse pakendisse.

14 Hõlbustusvahendid

HP loob, toodab ja müüb tooteid ja teenuseid, mida saavad kasutada kõik, sealhulgas puudega inimesed, kas eraldiseisvalt või sobivate abiseadmete abil. HP hõlbustusvahendite kohta leiate teavet aadressilt <http://www.hp.com/accessibility>.

Toetatud abitehnoloogiad

HP tooted toetavad paljusid operatsioonisüsteemide abitehnoloogiaid ning neid saab konfigureerida ka muude abitehnoloogiatega koos töötama. Lisateavet abifunktsioonide kohta leiate oma seadme otsingufunktsiooni abil.

 **MÄRKUS.** Konkreetse abitehnoloogiatoote kohta lisateabe saamiseks võtke ühendust selle toote klienditoega.

Klienditoega ühenduse võtmine

Parandame oma toodete ja teenuste kasutuslihtsust kogu aeg ja ootame teie tagasisidet. Kui teil on mõne tootega probleeme või soovite jagada, milline hõlbustusfunktsioon on teid eriti aidanud, võtke meiega ühendust telefonil +1 (888) 259-5707 (esmaspäevast reedeni 6:00–21:00 MST). Kui olete vaegkuulja või kasutate teenust TRS-VRS-WebCapTel ning vajate tehnilist tuge või teil on küsimusi hõlbustuse kohta, helistage numbril +1 (877) 656-7058 (esmaspäevast reedeni 6:00–21:00 MST).

 **MÄRKUS.** Tugi on ainult inglise keeles.

Tähestikuline register

- A**
- aku
 - aku tühjenemine 34
 - mitte-eemaldatav 35
 - tegutsemine aku tühjenemise korral 34
 - toite säästmine 34
 - tühjenemine 34
 - aku laetuse tase 34
 - aku märgutuli 5
 - akutoide 33
 - arvutiga reisimine 15, 42
 - arvuti hooldamine 41
 - arvuti puhastamine 41
 - arvuti transportimine 42
 - arvuti väljalülitamine 32
 - avalik WLAN-ühendus 18
- B**
- BIOS
 - versiooni tuvastamine 46
 - värskendamine 46
 - värskenduse allalaadimine 47
 - Bluetoothi märgis 15
 - Bluetooth-seade 16, 19
- C**
- Computer Setup
 - BIOS-i halduriparool 37
 - navigeerimine ja valimine 45
 - tehasesätete taastamine 46
 - C-tüüpi toitevarustusega USB-port, tuvastamine 5
 - C-tüüpi USB-port, ühendamine 26
 - C-tüüpi USB SuperSpeedi port, tuvastamine 5
- D**
- DisplayPort
 - C-tüüpi USB tuvastamine 5
 - DisplayPorti seade, C-tüüpi USB-kaabli ühendamine 26
 - draivi märgutuli, tuvastamine 7
- E**
- elektrostaatiline lahendus 52
 - eriklahvid, kasutamine 12
 - ettevõtte WLAN-ühendus 18
- F**
- funktsiooniluku märgutuli 10
- G**
- GPS 19
- H**
- halduriparool 37
 - HDMI, heli konfigureerimine 29
 - HDMI-port
 - ühendamine 28
 - HDMI-port, tuvastamine 5
 - Heli 26
 - helisätete kasutamine 26
 - helisätted, kasutamine 26
 - heliväljundi (kõrvaklapid) / helisisendi (mikrofon) ühendpesa, tuvastamine 6
 - hooldus
 - programmide ja draiverite värskendamine 41
 - hooldussildid, leidmine 15
 - HP Fast Charge 33
 - HP PC Hardware Diagnostics (UEFI) kasutamine 49
 - HP ressursid 2
 - HP Sure Start
 - kasutamine 48
 - hõlbustusvahendid 53
 - häälestusutiliit
 - navigeerimine ja valimine 45
 - tehasesätete taastamine 46
- I**
- integreeritud kaamera märgutuli, tuvastamine 8
- K**
- kaamera 7, 8
 - kasutamine 25
 - kaamera, tuvastamine 7, 8
 - kaamera tuli, tuvastamine 8
 - kahe sõrmega koputus, puuteplaadižest 22
 - kahe sõrmega libistamine, puuteplaadižest 22
 - kasutajaparool 37
 - kiirklahvid
 - mikrofoni vaigistamine 13
 - klahv esc, tuvastamine 12
 - klahv fn, tuvastamine 12
 - klahvid
 - esc 12
 - fn 12
 - Windowsi klahv 12
 - Windowsi rakendus 12
 - klahvistik
 - sisseehitatud, numbriklahvistik 12
 - klaviatuuri ja valikulise hiire kasutamine 24
 - klaviatuur ja valikuline hiir kasutamine 24
 - kolme sõrmega nipsamine, puuteplaadižest 23
 - komponendid
 - ekraan 7
 - parem külg 5
 - põhi 14
 - vasak külg 6
 - ülaosa 9
 - kõlarid
 - ühendamine 25
 - kõlarid, tuvastamine 11
 - kõrglahutusega seadmed, ühendamine 28, 31
 - kõrvaklapid, ühendamine 25
 - kõvaketas, tuvastamine 14
- L**
- laetuse kriitiline tase 34
 - laetuse madal tase 34
 - lennurežiimi klahv 16

M

mikrofoni vaigistuse klahv, tuvastamine 13
mikrofoni vaigistuse märgutuli, tuvastamine 10
Miracast 31
mitte-eemaldatav aku 35
mittereageeriv süsteem 32
mälukaardilugeja, tuvastamine 6
mälumoodul
tuvastamine 14
märgised
Bluetooth 15
hooldus 15
seerianumber 15
traadita ühenduse seadmete sertifitseerimine 15
vastavus 15
WLAN 15
märgutuled
aku 5
fn-lukk 10
kaamera 8
kövaketas 7
mikrofoni vaigistamine 10
numbrilukk 10
RJ-45 (võrk) 5
suurtähelukk 10
toide 10
traadita ühendus 10

N

nelja sõrmega koputus, puuteplaadižest 22
normatiivteave
traadita ühenduse seadmete sertifitseerimismärgised 15
vastavusmärgis 15
numbriluku märgutuli 10
nupud
puuteplaadi parempoolne nupp 9
puuteplaadi vasakpoolne nupp 9
toide 11

P

paroolid
BIOS-i haldur 37

haldur 37
kasutaja 37
peakomplekt, ühendamine 26
pesad
turvakaabel 6
pistikupesad
heliväljundi (kõrvaklapid) / helisisendi (mikrofon) ühendpesa 6
RJ-45 (võrk) 5
võrk 5
pordid
C-tüüpi Thunderbolt-USB 26
C-tüüpi USB DisplayPort 5
C-tüüpi USB SuperSpeed 5
C-tüüpi USB-toiteühendus 5
DisplayPort 26
HDMI 5, 28
Miracast 31
USB 2.0 laadimisport 6
USB 3.x ülikiire 5
VGA 27
väline monitor 5, 27
programmide ja draiverite värskendamine 41
puutekraanižestid
ühe sõrmega libistamine 23
puuteplaadiala
tuvastamine 9
puuteplaadi ja puutekraani kahe sõrmega kokkusurumise/ suumimise žest 21
Puuteplaadi ja puutekraani koputusžest 21
Puuteplaadi ja puutekraanižestid kahe sõrme kokkusurumine ja laialiliigutamine suuruse muutmiseks 21
koputamine 21
puuteplaadi kasutamine 21
puuteplaadižestid
kahe sõrmega koputus 22
kahe sõrmega libistamine 22
kolme sõrmega nipsamine 23
nelja sõrmega koputus 22
puuteplaat
kasutamine 21
nupud 9
põhi 15
pärandfunktsioon, USB 45

R

RJ-45-märgutuled (võrk), tuvastamine 5
RJ-45-pistikupesa (võrk), tuvastamine 5

S

seerianumber 15
seerianumber, arvuti 15
sisemised mikrofonid, tuvastamine 7, 8
sisseehitatud numbriklahvistik, tuvastamine 12
suurtäheluku märgutuli, tuvastamine 10
sõrmejäljelugeja, tuvastamine 11
säätsurežiimi käivitamine 32

T

tarkvara
tulemüür 40
viirusetõrje 40
teabe tuvastamine
riistvara 4
tarkvara 4
toide
aku 33
välised 35
toiminguklahvid
kasutamine 13
toiminguklahvid, tuvastamine 12
toitehaldus 32
toiteikoon, kasutamine 33
toiteikooni kasutamine 33
toitejuhtme ühenduspesa, tuvastamine 6
toite märgutuled 10
toitenupp, tuvastamine 11
Toitepesa
C-tüüpi USB tuvastamine 5
toitesätete kasutamine 33
toitesätted, kasutamine 33
toitevool 51
toote nimi ja -number, arvuti 15
TPM-i sätted 48
traadita võrk (WLAN)
avalik WLAN-ühendus 18
ettevõtte WLAN-ühendus 18
tööpiirkond 18
ühendamine 18

traadita ühenduse antennid, tuvastamine 8
traadita ühenduse juhtelemendid nupp 16
operatsioonisüsteem 16
traadita ühenduse klahv 16
traadita ühenduse märgutuli 10, 16
traadita ühenduse nupp 16, 17
traadita ühenduse seadme sertifitseerimismärgis 15
tulemüüritarkvara 40
turvakaabli pesa, tuvastamine 6
töökeskkond 51

U

Unerežiim
käivitamine 32
Unerežiim
käivitamine 32
väljumine 32
USB 2.0 laadimisport, tuvastamine 6
USB 3.x ülikiire port, tuvastamine 5
USB-pärandfunktsioon 45

V

varundus ja taaste 44
ventilatsiooniavad, tuvastamine 6, 14
VGA-port, ühendamine 27
video 26
viirusetõrjetarkvara 40
võrgu pistikupesa, tuvastamine 5
välise monitori port 27
välise monitori port, kasutamine 5
välistoide, kasutamine 35
välistoite kasutamine 35
väljalülitamine 32

W

Windowsi klahv, tuvastamine 12
Windowsi rakenduseklahv, tuvastamine 12
WLAN-i antennid, tuvastamine 7, 8
WLAN-i märgis 15
WLAN-seade 15
WWAN-i antennid, tuvastamine 8
WWAN-seade 16, 18

Ü

ühenduse loomine WLAN-iga 18