

CLP-320 Series

彩色雷射印表機 使用者指南

想像無窮，可能無限

感謝您購買 Samsung 產品。

SAMSUNG

著作權

© 2010 Samsung Electronics Co., Ltd. 版權所有。

本使用者指南僅供參考。其中的所有資訊如有變更，恕不另行通知。

Samsung Electronics 不對因使用本使用指南導致的任何直接或間接損失承擔任何責任。

- Samsung 與 Samsung 標誌為 Samsung Electronics Co., Ltd. 的商標。
- Microsoft, Windows, Windows XP, Windows Vista, Windows 7 和 Windows Server 2008 R2 為 Microsoft Corporation 的註冊商標或商標。
- TrueType, LaserWriter 和 Macintosh 為 Apple Computer, Inc. 的商標。
- 所有其他品牌或產品名稱均為其各自公司或組織的商標。

請參閱隨附 CD-ROM 中的「**LICENSE.txt**」檔案，以取得關於開放程式碼的授權資訊。

修訂版 4.00

目錄

著作權 2

目錄	7	安全資訊
3	12	法規資訊
	20	關於此使用者指南
	22	您的全新產品的功能

簡介	24	印表機總覽
24	24	正視圖
25	25	後視圖
26	26	控制面板概覽
27	27	瞭解控制台
27	27	狀態 / 碳粉 LED
27	27	無線 LED
27	27	有用按鈕簡介
27	27	列印畫面按鈕
27	27	測試列印按鈕
27	27	取消按鈕
28	28	WPS 按鈕
28	28	電源按鈕

開始使用	29	設定硬體
29	29	位置
29	29	列印測試頁
29	29	隨附的軟體
30	30	系統需求
30	30	Microsoft® Windows®
30	30	Macintosh
30	30	Linux
31	31	安裝 USB 連接印表機的驅動程式
31	31	Windows
32	32	Macintosh
32	32	Linux
33	33	本地共用印表機
33	33	Windows
34	34	Macintosh

網路設定 (僅適用於 CLP-320N (K) /CLP-321N/CLP-325W (K) /CLP-326W)	35	網路環境
35	35	有用網路程式簡介
35	35	SyncThru™ Web Service
35	35	SyncThru™ Web Admin Service
35	35	設定 IP
35	35	使用有線網路
35	35	列印網路組態報告
36	36	設定 IP 位址
36	36	IPv4 組態
37	37	IPv6 組態

目錄

無線網路設定 (僅適用於 CLP-325W (K) /CLP-326W)

41

- 37 使用 SyncThru™ Web Service 還原出廠預設設定
- 38 安裝網路連接印表機的驅動程式
 - 38 Windows
 - 39 Macintosh
 - 40 Linux
- 41 開始使用
 - 41 選擇網路連線
 - 41 無線網路名稱與網路金鑰
- 41 選擇無線網路安裝類型
 - 41 從控制面板
 - 41 從電腦
- 41 使用 WPS 按鈕設定無線網路
 - 41 使用 WPS 按鈕設定無線網路
- 42 從電腦設定無線網路
 - 42 使用 USB 纜線設定無線網路
 - 47 使用網路線設定無線網路
- 48 完成安裝
- 48 開啓 / 關閉 Wi-Fi 網路
- 49 疑難排解
 - 49 解決在設定無線設定與安裝印表機驅動程式時可能出現的問題
 - 49 解決其他問題

基本設定

50

- 50 高度調整
- 50 設定預設紙匣和紙張
 - 50 從電腦
- 51 使用省電功能
- 51 變更字型設定 (僅適用於 CLP-320N (K) /CLP-321N/CLP-325W (K) // CLP-326W)
- 51 設定 Humidity 模式

紙材和紙匣

52

- 52 選取列印紙材
 - 52 列印紙材選擇指南
 - 52 每種模式下支援的紙材大小
- 53 變更紙匣尺寸
- 54 將紙張裝入紙匣中
 - 54 使用紙匣
 - 55 手動裝紙到紙匣
- 56 在特殊紙材上列印
 - 57 信封
 - 57 投影片
 - 57 標籤
 - 57 卡片紙 / 自訂尺寸的紙張
 - 58 專用信箋 / 預印紙張
 - 58 再生紙
 - 58 光面相紙
 - 58 雪面相紙
- 58 設定紙張大小與類型
- 58 使用輸出支撐架

目錄

列印	59	實用軟體程式簡介
	59	Samsung AnyWeb Print
	59	Samsung Easy Color Manager
	59	印表機驅動程式功能
	59	印表機驅動程式
	59	基本列印
	60	取消列印工作
	60	開啓列印喜好設定
	60	使用喜好設定
	61	使用說明
	61	使用特殊列印功能
	61	一張紙上列印多頁
	61	列印海報
	61	手冊列印 (手動)
	61	在紙張雙面列印 (手動)
	62	變更文件的百分比
	62	將您的文件配合所選紙張尺寸來列印
	62	使用浮水印
	63	使用重疊
	63	圖形標籤選項
	64	變更預設列印設定
	64	將您的印表機設定爲預設印表機
	64	列印到檔案 (PRN)
	65	Macintosh 列印
	65	列印文件
	65	變更印表機設定
	66	一張紙上列印多頁
	66	Linux 列印
	66	從應用程式列印
	66	列印檔案
	67	設定印表機內容
管理工具	68	介紹有用的管理工具
	68	使用 SyncThru™ Web Service
	68	存取 SyncThru™ Web Service
	68	SyncThru™ Web Service 總覽
	69	電子郵件通知設定
	69	Setting the system administrator information
	69	使用 Smart Panel 程式
	69	瞭解 Smart Panel
	70	變更 Smart Panel 程式設定
	70	使用 Unified Linux Driver Configurator
	70	開啓 Unified Driver Configurator
	71	印表機組態視窗
	72	Ports configuration
維護	73	列印印表機報告
	73	清潔印表機
	73	清潔外部
	73	清潔內部

目錄

- 74 儲存碳粉匣
- 74 儲存碳粉匣
- 74 處理說明
- 74 使用非 Samsung 及重新裝填的碳粉匣
- 75 估計的碳粉匣壽命
- 75 移動和儲存印表機的秘密

疑難排解

76

- 76 搖勻碳粉
- 76 避免卡紙的秘訣
- 77 清除卡紙
- 77 使用紙匣
- 77 印表機內部
- 78 在出紙區域
- 79 解決其他問題
- 79 系統問題
- 80 電源問題
- 80 進紙問題
- 81 列印問題
- 82 列印品質問題
- 84 一般 Windows 問題
- 85 一般 Linux 問題
- 85 一般 Macintosh 問題

耗材

86

- 86 如何購買
- 86 可用的耗材
- 86 維護零件
- 87 更換碳粉匣
- 88 更換成像單元
- 89 更換廢碳粉盒

規格

90

- 90 硬體規格
- 90 環境規格
- 91 電子規格
- 92 列印紙材規格

CONTACT SAMSUNG WORLDWIDE

93

詞彙表

96

索引

101

安全資訊









本文提供的警告和預防措施，是爲了避免對您和其他人造成傷害，以及預防您的機器發生任何可能的損壞。在使用機器之前，請務必閱讀並瞭解所有指示說明。

請運用常識來操作所有電器和使用您的機器。此外，也請遵守機器上所標示的以及隨附說明文件中的所有警告和指示。在詳讀本節後，請將手冊放在安全的地方以供日後參考。

重要事項安全符號

本節說明使用指南中所有圖示和符號所代表的意義。這些安全符號的順序是根據其危險程度而排列的。

使用指南中使用之所有圖示和符號所代表意義的說明：

	警告 危險或不安全的做法，可能造成嚴重的個人傷害或死亡。
	警告 危險或不安全的做法，可能造成輕微的個人傷害或死亡。
	請勿嘗試。
	請勿拆解。
	請勿觸摸。
	將電源線從牆壁插座上拔下。
	確定機器已接地以防止觸電。
	撥打客服中心以尋求協助。
	明確按照指示進行。

警告



請勿使用已損壞的電源線或未接地的電力插座。
▶ 以防止觸電或引發火災。



請勿在機器上方放置任何物品（水，小型金屬或重物，蠟燭，點燃的香煙等等）。
▶ 以防止觸電或引發火災。

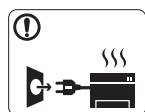

如果機器過熱，冒煙，發出噪音或產生異味，請立即關閉電源開關並拔下機器的電源線。
▶ 以防止觸電或引發火災。



請勿彎曲或是在電源線上放置重物。
▶ 在電源線上踩踏或放置重物而壓碎電源線，可能會導致觸電或引發火災。



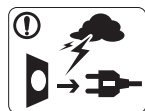

請勿以拉扯電源線的方式來拔下插頭；請勿在雙手潮濕的情況下拿取插頭。
▶ 以防止觸電或引發火災。

小心





在電暴期間，或長期不操作時，請從電力插座拔下電源插頭。
▶ 以防止觸電或引發火災。

 請小心，出紙區的溫度很高。
▶ 可能會導致燙傷。

 如果機器曾經摔落或機殼有受損情形，請拔除所有連接到機器的介面連接線，然後連絡合格的維修人員以尋求協助。
▶ 以防止觸電或引發火災。

 如果機器遭遇突發事件致使效能明顯降低，請拔除所有連接到機器的介面連接線，然後連絡合格的維修人員以尋求協助。
▶ 以防止觸電或引發火災。

 如果插頭難以插入電源插座，請勿嘗試強行插入。
▶ 請連絡電子技術人員更換電力插座，以防止觸電。

 請勿讓寵物咬 AC 電源線，電話線或 PC 介面連接線。
▶ 因為這樣可能會導致觸電，引發火災或傷及您的寵物。

 如果按照上述指示操作後，機器並未正常運作，請拔除所有連接到機器的介面連接線，然後連絡合格的維修人員以尋求協助。
▶ 以防止觸電或引發火災。

小心



請勿在列印期間強行拉出紙張。
▶ 這樣做可能會損壞機器。



請注意勿將您的手伸入到機器與紙匣之間。
▶ 您可能會受到傷害。

 請勿阻塞或將物品推入通風口中。
▶ 這可能會導致元件溫度升高，進而使元件損壞或引發火災。

 更換紙張或移除卡紙時，請務必小心。
▶ 新紙張的邊緣很尖銳，且可能會割手。



進行大量列印時，出紙區底部的溫度可能會非常高。
請勿讓兒童碰觸該處。
▶ 可能會導致燙傷。

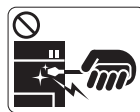

移除卡紙時，請勿使用小鏟子或尖銳的金屬物品。
▶ 可能導致機器損壞。

 請勿讓過多紙張堆疊在紙張輸出紙匣中。
▶ 可能導致機器損壞。

 本機器的電力保護裝置是電源線。
▶ 若要切斷電源供應器，請從電力插座拔下電源線。

警告

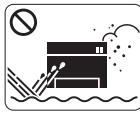

請勿將機器安置在多塵、潮濕或漏水的環境中。
▶ 以防止觸電或引發火災。

小心



移動機器之前，請關閉電源並拔掉所有電源。
之後再將機器抬起來：

- 如果機器重量少於 20 公斤，則讓 1 個人抬起。
- 如果機器重量達 20 公斤 - 40 公斤，則讓 2 個人抬起。
- 如果機器重量超過 40 公斤，則讓 4 人或以上人數抬起。

▶ 機器可能摔落，致使人員受傷或損壞機器。

- ⓘ 請勿將機器放置在不穩固的平面上。
▶ 機器可能摔落，致使人員受傷或損壞機器。
- ⓘ 請務必將機器連接至標籤上所指定的電源等級。
▶ 如果您不確定並想查明所使用的電源等級，請連絡電力事業公司。
- ⓘ 請只使用 No.26 AWG^a 或較粗的電話線。
▶ 否則可能會損壞機器。

- ⓘ 請勿以任何物品覆蓋機器，也不要將機器放置在密閉空間，例如櫥櫃中。
▶ 如果機器沒有良好的通風，可能會引發火災。

- ⓘ 請確定將電源線插入至已接地的電力插座。
▶ 以防止觸電或引發火災。

- ⓘ 請勿讓牆上插座及延長線超載。
▶ 以防止效能降低，觸電或引發火災。

- ⓘ 使用機器隨附的電源線以進行安全操作。如果在 140V 的機器上使用 2 公尺以上的電源線，則線號應為 16 AWG 或以上。
▶ 否則，可能會損壞機器，並進而導致觸電或引發火災。

a. AWG : American Wire Gauge

維護 / 檢查

小心



在清潔機器內部之前，請先將產品從牆上插座拔下。
請勿使用苯，塗料稀釋劑或酒精來清潔機器；請勿直接向機器噴水。

▶ 以防止觸電或引發火災。



當您在機器內部進行耗材更換或清潔內部時，請勿操作機器。

▶ 您可能會受到傷害。

ⓘ 請務必保持電源線和插頭接觸面的清潔，不沾惹灰塵或水。
▶ 以防止觸電或引發火災。

⊘ 請勿卸下任何以螺絲鎖住的外蓋或護具。
▶ 機器只能交由 Samsung 維修技術人員進行維修。



請勿讓兒童接觸清潔耗材。
▶ 兒童可能會受到傷害。



請勿自行拆解，維修或重新組裝機器。
▶ 可能導致機器損壞。如果機器需要維修，請連絡合格的技術人員。

ⓘ 若要清潔和操作機器，請嚴格遵照機器隨附的使用指南。
▶ 否則，可能導致機器損壞。

耗材使用

小心



切勿拆解碳粉匣。

▶ 如果將碳粉灰塵吸入或吞食進去，可能會產生危險。



請勿焚燒任何耗材，例如碳粉匣或加熱熔合器單元。
▶ 這可能會導致爆炸或無法控制的火災。

ⓘ 更換碳粉匣或移除卡紙時，請小心勿讓碳粉塵沾到您的身體或衣服。
▶ 如果將碳粉灰塵吸入或吞食進去，可能會產生危險。



請將耗材（如碳粉匣）收藏在兒童接觸不到的地方。
▶ 如果將碳粉灰塵吸入或吞食進去，可能會產生危險。

⊘ 使用回收耗材（如碳粉匣）可能會損壞機器。
▶ 如果因使用回收耗材而導致損壞，將收取維修費用。

ⓘ 碳粉沾染到衣服上時，請勿使用熱水洗滌。
▶ 熱水會使碳粉附著於纖維上。請使用冷水。

法規資訊

本印表機的設計適用於我們的一般工作環境，並通過數個法規聲明的認證。

雷射安全聲明

本印表機在美國通過認證，符合 DHHS 21 CFR 第一章第 J 節 I 級 (1) 雷射產品的法規要求，而且在其他地區也通過 IEC 60825-1:1993 + A1:1997 + A2:2001 的 I 級雷射產品法規要求。

I 級雷射產品對安全沒有危險威脅。雷射系統和印表機的設計原則是在日常操作，用戶維護或指定維修條件下，所受的雷射輻射不超過 I 類級別規定的標準。

- 波長：800 nm
- 光束發散角
 - 平行：12 度
 - 垂直：30 度
- 最大電力或能源輸出：5 mW

警告

請勿在雷射 / 掃描器元件的保護蓋拆掉的情況下操作或維修。反射光束雖然肉眼看不見，但可能會傷害您的雙眼。每當使用此產品，您應當永遠遵守這些基本安全警告聲明，以減少引起火災，電擊，及人體受傷的危險。



臭氧安全



在正常使用情況下，此印表機將產生臭氧。所產生的臭氧不會對使用者造成任何危險。然而，依舊建議您將印表機置於空氣流通的地點。如果您需要更多臭氧資訊，請聯絡當地的 Samsung 經銷廠商。

省電裝置



本印表機包含進階的節省能源技術，能夠在非使用狀態下減少耗電量。
印表機長時間沒有接收資料時，會自動降低耗電量。
ENERGY STAR 和 ENERGY STAR 標誌是已在美國註冊的商標。
有關 ENERGY STAR 計劃的詳細資訊，請參閱 <http://www.energystar.gov>。

資源回收



請以適當的環保方式回收或棄置產品的包裝。

僅限中國

回收和再循环

為了保護環境，我公司已經為廢棄的產品建立了回收和再循環系統。
我們會為您無償提供回收同類廢舊產品的服務。
當您要廢棄您正在使用的產品時，請您及時與工廠取得聯繫，
我們會及時為您提供服務。

本產品的正確處理方式（廢電器及電子設備）

（適用於歐盟及其他使用不同收集系統的歐洲國家）



產品，附件或文宣上顯示的此標記指示產品及其電子附件（例如，充電器，耳機及 USB 纜線）在報廢後不應該與其他居家廢棄物一併處理。
為預防未受抑制廢棄物的棄置對人體或環境造成傷害，請將標有此標誌的廢棄物與其他廢棄物分開放置，並儘可能回收再利用這些資源。
家庭用戶可連絡購買印表機的零售商或當地政府單位，瞭解有關項目的回收方法或回收地點，以確保廢棄物有效回收，維護環境安全。
企業使用者應該聯絡供應商，並檢查購買合約的條款。請勿將本產品與其他商業廢棄物混合。

使用者相關的 FCC 資訊

此裝置符合 FCC 規範第 15 部份。此裝置必須在以下兩種條件下操作：

- 此裝置不會造成有害干擾。
- 此裝置必須能接受任何收到的干擾，包含可能造成操作錯誤的干擾。

本设备已经过检验，证明符合 FCC 规章第 15 部分有关 B 类数字设备的限制。這些限制條件是為防止家用設施中的有害干擾而設計的。本印表機可產生，使用並傳送無線電頻率能量，若未依據安裝使用說明操作，可能會對無線電傳播造成有害干擾。然而，依舊無法保證某一特定安裝不會產生任何干擾。如果設備的確對無線電或是電視收訊產生有害的干擾，可從開啟關閉本設備電源以確認，建議使用者採取以下一種或多種步驟校正干擾狀況：

- 調整接收天線的方向或位置。
- 增加設備和接收器之間的距離。
- 連接設備至與接收器不同的插座迴路。
- 請向您的銷售商或具豐富的無線電或電視工程人員要求協助。

 未取得製造廠商明確許可，而變更或修改本設備可能會導致使用者喪失操作本設備的權利。

加拿大無線電干擾法規

此數位設備在無線電雜訊溢散方面，沒有超過加拿大產業部的「數位裝置」ICES-003 無線電干擾法規中對 B 級產品的限制。

Cet appareil numérique respecte les limites de bruits radioélectriques applicables aux appareils numériques de Classe B prescrites dans la norme sur le matériel brouilleur : «Appareils Numériques», ICES-003 édictée par l'Industrie et Sciences Canada.

美國

聯邦通訊委員會（Federal Communications Commission，FCC）

依據 FCC 第 15 部份的發射裝置

您的印表機系統內可能內建（嵌入）作業於 2.4 GHz/5 GHz 區段的低功率，無線電 LAN 類型的裝置（無線電射頻（RF）通訊裝置）。只有當產品內具有此類裝置時此段說明才適用。請參閱系統標籤檢查是否有無線裝置。

若您的系統標籤上有 FCC 辨識編號，系統內的無線裝置只能在美國境內使用。

根據 FCC 規定，在人體附近使用無線裝置時，人體（不包括四肢）和天線的距離通常不應少於 20 公分。無線裝置開啓時，人體和裝置的距離必須超過 20 公分。可能嵌入在印表機內的無線裝置的輸出功率遠低於 FCC 規定的無線電射頻暴露限制。

傳送裝置不應該在靠近任何其他天線或傳送裝置的地方使用。

此裝置操作時必須滿足以下兩種條件：（1）此裝置不會造成有害干擾，並且（2）此裝置必須能接受任何收到的干擾，包括可能造成操作錯誤的干擾。

 使用者請勿自行維修無線裝置。請勿以任何方式變更這些裝置。對於無線裝置的變更將導致喪失使用授權。請聯絡製造廠商，獲得更多維修及服務資訊。

FCC 無線 LAN 使用聲明：

 當安裝和操作此傳送裝置和天線組合時，在接近安裝天線的地方，無線電射頻暴露量可能會超過 1m W/cm2 的限制。因此，使用者必須隨時和天線保持至少 20 公分的距離。此裝置無法與其他傳送裝置和傳輸天線一起使用。

僅限土耳其

- RoHS
EEE Yönetmeliğine Uyundur.
This EEE is compliant with RoHS.
- Bu ürünün ortalama yaşam süresi 7 yıl, garanti süresi 2 yıldır.



Das Gerät ist nicht für die Benutzung am Bildschirmarbeitsplatz gemäß BildscharbV vorgesehen.

更換適用插頭（限英國地區）

重要

此印表機的主要導線裝上標準的 (BS 1363) 13 安培插頭，並裝上 13 安培保險絲。當您要變更或檢驗保險絲時，您必須安裝正確的 13 安培保險絲。然後需要裝回保險絲蓋。如果遺失了保險絲蓋，請等您取得另一個保險絲蓋後，再插電使用。

請聯絡您購買印表機的人員。

13 安培插頭是英國常見的插頭類型，合乎一般用戶使用。然而，仍有建築（主要是老舊建築）未使用一般的 13 安培插座。您必須購買適用的轉接插頭。建議您不要移除附接的插頭。

 倘若您已剪下附接的插頭，請直接將它丟棄。請勿重配插頭電線，否則可能於插上插座時遭到電擊。

重要警告：



此印表機必須接地使用。

主要導線中的電線包含下列顏色：

- 綠色和黃色：接地線
- 藍色：中性線
- 棕色：相線

如果主要導線中的電線與您插頭上的顏色標示不符，請進行下列動作：

您必須將綠線和黃線連接至標示字母「E」的安全「地線符號」或標示綠色及黃色或綠色的針腳。

您必須連接藍線至標示為「N」或黑色的針腳。

您必須連接棕線至標示為「L」或紅色的針腳。

您必須在插頭，接頭或配電板上使用 13 安培的保險絲。

相符性聲明（歐盟）



認證與許可

本產品的 CE 標誌表示 Samsung Electronics Co., Ltd. 聲明產品符合以下的歐盟 93/68/EEC 相關指令（通過時間如下所示）：

CLP-320 Series: 低電壓指令 (2006/95/EC) 和 EMC 指令 (2004/108/EC)

CLP-325W(K): R&TTE 指令（1999/5/EC）

符合聲明可在 www.samsung.com/printer 中檢視，請移至「支援」>「下載中心」並輸入印表機 (MFP) 名稱以瀏覽 EuDoC。

1995 年 1 月 1 日：符合會議指令 2006/95/EC 低電壓裝備規定。

1996 年 1 月 1 日：符合會議指令 2004/108/EC (92/31/EEC) 電磁相容性規定。

1999 年 3 月 9 日：符合會議指令 1999/5/EC 無線電裝置和電訊終端機設備規定。如需定義相關規定和參考標準的完整聲明，請連絡 Samsung Electronics Co., Ltd. 代表。

歐盟無線電核可資訊（適於配備有符合 EU 核可之無線電裝置的產品）

您的印表機系統可能內建（嵌入）作業於 2.4 GHz/5 GHz 波段的低功率，無線電 LAN 類型的裝置（無線電射頻（RF）通訊裝置），這類裝置擬供家庭或辦公室使用。只有當產品內具有此類裝置時此段說明才適用。請參閱系統標籤檢查是否有無線裝置。

若您的系統標籤上有 **CE** CE 認證機構註冊號碼的標章和警告標籤，您的系統可能含有符合在歐洲或相關地區使用規定的無線裝置。

可能嵌入在印表機內的無線裝置的輸出功率遠低於歐盟 R&TTE 指令規定的無線電射頻暴露限制。

可用無線裝置的歐洲地區：

歐盟

奧地利、比利時、塞普勒斯、捷克共和國、丹麥、愛沙尼亞、芬蘭、法國（有頻率限制）、德國、希臘、匈牙利、愛爾蘭、義大利、拉脫維亞、立陶宛、盧森堡、馬爾他、荷蘭、波蘭、葡萄牙、斯洛伐克、塞爾維亞、西班牙、瑞典和英國

EEA/EFTA 國家

冰島、列支敦斯登、挪威和瑞士

限制使用的歐洲國家：

歐盟

法國頻率限制範圍為 2446.5 到 2483.5 MHz，適用於超過 10 mW 傳輸功率的裝置，例如無線裝置

EEA/EFTA 國家

目前沒有限制

無線裝置指引

您的印表機系統內可能內建（嵌入）作業於 2.4 GHz/5 GHz 區段的低功率，無線電 LAN 類型的裝置（無線電射頻（RF）通訊裝置）。以下為使用無線裝置時常見的安全資訊。







以下將列出每個國家/地區對於使用的其他限制，警告和安全考量。您系統內的無線裝置可使用的國家/地區，請參考系統等級標籤上的無線電核可標誌。如果您要使用無線裝置的國家/地區未列於其中，請聯絡當地的無線電核准代理廠商。無線裝置的使用可能有相關規範或限制。

可能內嵌在印表機內的無線裝置的輸出功率遠低於目前所知的無線電射頻暴露限制。因為無線裝置（可能嵌入在印表機內）發出的能量遠低於無線電射頻安全標準和建議，使用時非常安全。無論功率等級為何，在正常使用下，請盡量減低與人體的接觸。

做為一般指導原則，人體（不包括四肢）和無線裝置天線的距離不應少於 20 公分。無線裝置開啓與傳送時，人體和裝置的距離應超過 20 公分。

傳送裝置不應該在靠近任何其他天線或傳送裝置的地方使用。

部分特殊環境對於無線裝置的使用有一些限制。以下為常見的使用限制：

-  無線電頻率無線通訊會干擾商業飛機上的裝置。目前飛航安全規定中，禁止在飛機上使用無線裝置。IEEE 802.11（亦稱為無線乙太網路）和藍芽通訊裝置為無線通訊裝置的範例。
-  在可能干擾其他裝置或服務的情形下，將可能限制或禁止無線裝置的使用。機場，醫院和其他具有氧氣或其他易燃物品的地點，將可能限制或禁止無線裝置的使用。當您不確定所在的環境是否能使用無線裝置，請在開啓無線裝置前詢問相關人員。
-  每個國家/地區對於無線裝置的使用限制有所不同。您的系統備有無線裝置，當您旅行至其他國家/地區時，如果要使用本系統，請先檢查目的地國家/地區相關無線裝置的使用規定或限制。
-  如果您的系統內嵌無線裝置，請勿在外蓋和保護殼未裝設好的情況下使用無線裝置。
-  使用者請勿自行維修無線裝置。請勿以任何方式變更這些裝置。對於無線裝置的變更將導致喪失使用授權。請聯絡製造廠商，獲得更多維修及服務資訊。
-  僅使用該國家/地區核可的驅動程式。請參見製造廠商的系統修復工具或聯絡製造廠商的技術支援部門，獲得更多訊息。

OpenSSL 授權

© 1998-2001 The OpenSSL Project 版權所有。保留所有權利。

使用者得以原始檔和二進位編碼檔的形式再發佈與使用（含或不含修改）本軟體，惟前提需遵守下列條件：

1. 再發佈原始程式碼時，必須保留上述著作權聲明，本條件清單以及下列免責聲明。
2. 以二進位編碼檔的形式再發佈時，必須在發佈檔隨附的文件及/或其他資料中，複製上述著作權聲明，本條件清單以及下列免責聲明。
3. 提及本軟體功能或用途的所有廣告材料必須顯示以下承諾：「此產品併入 OpenSSL Project 開發的軟體以在 OpenSSL Toolkit (<http://www.openssl.org/>) 中使用」。
4. 未經書面許可，「OpenSSL Toolkit」與「OpenSSL Project」等名稱不得用於認可或宣傳從本軟體衍生的產品。要獲得書面許可，請聯絡 openssl-core@openssl.org。
5. 未經 OpenSSL Project 的書面許可，從本軟體衍生的產品不得稱為「OpenSSL」，其名稱中也不得出現「OpenSSL」。
6. 無論以任何形式再發佈必須保留以下承諾：「此產品併入 OpenSSL Project 開發的軟體以在 OpenSSL Toolkit (<http://www.openssl.org/>) 中使用」。

本軟體依照「現狀」由 OpenSSL PROJECT 提供，沒有任何明示或暗示的保證，包括但不限於適銷性及適合某特定用途的暗示保證。對於任何直接，間接，附帶，特殊，示範或續發的損壞（包括但不限於購買替代貨品或服務；使用，資料或利潤喪失；或者業務中斷），不管是如何造成的或者依照何種責任理論，無論是合約，嚴格責任還是侵權（包括疏忽或其它方式），即使被告知有這類損壞的可能性，OpenSSL PROJECT 或其捐助者一概不負任何責任。

本產品包括由 Eric Young (eay@cryptsoft.com) 編寫的加密軟體。本產品包括由 Tim Hudson (tjh@cryptsoft.com) 編寫的軟體。

原始的 SSLeay 授權

© 1995-1998 Eric Young (eay@cryptsoft.com) 版權所有。保留所有權利。

本套件是由 Eric Young (eay@cryptsoft.com) 編寫的 SSL 執行軟體。編寫本執行軟體是爲了符合 Netscape SSL。

只要符合以下條件，本程式庫可以免費用於商業和非商業用途。以下情況適用於在此發佈中找到的所有代碼，可以是 RC4，RSA，lhash，DES 等代碼；而不僅僅是 SSL 代碼。此發佈中隨附的 SSL 文件受除持有人爲 Tim Hudson (tjh@cryptsoft.com) 的條款之外的相同著作權條款的制約。著作權仍屬於 Eric Young，並且代碼中的此類任何著作權通知都不會移除。如果產品中使用本套件，Eric Young 應該作爲所使用程式庫部分的作者。可以是程式啓動時以文字訊息的形式顯示或出現在套件隨附的文件（線上或文字）中。

使用者得以原始檔和二進位編碼檔的形式再發佈與使用（含或不含修改）本軟體，惟前提需遵守下列條件：

1. 再發佈原始程式碼時，必須保留著作權聲明，本條件清單以及下列免責聲明。
2. 以二進位編碼檔的形式再發佈時，必須在發佈檔隨附的文件及 / 或其他資料中，複製上述著作權聲明，本條件清單以及下列免責聲明。
3. 提及本軟體功能或用途的所有廣告材料必須顯示以下承諾：「本產品包括由 Eric Young (eay@cryptsoft.com) 編寫的加密軟體。」如果所用的程式庫程式與加密無關，則可以省去「加密」一詞。
4. 如果您包括來自應用程式目錄的任何 Windows 特定代碼（或衍生代碼，應用程式代碼），則必須包括承認：本產品包括由 Tim Hudson (tjh@cryptsoft.com) 編寫的軟體。

本軟體依照「現狀」由 ERIC YOUNG 提供，沒有任何明示或暗示的保證，包括但不限於適銷性及適合某特定用途的暗示保證。對於任何直接，間接，附帶，特殊，示範或續發的損壞（包括但不限於購買替代貨品或服務；使用，資料或利潤喪失；或者業務中斷），不管是如何造成的或者依照何種責任理論，無論是合約，嚴格責任還是侵權（包括疏忽或其它方式），即使被告知有這類損壞的可能性，作者或其捐助者一概不負任何責任。

不得變更本代碼的任何公共可用版本或衍生版本之授權和發佈條款，例如，不得根據其他發佈授權（包括 GNU 公共許可）複製和分發本代碼。

产品中有毒有害物质或元素的名称及含量

部件名称	有毒有害物质或元素					
	铅 (Pb)	汞 (Hg)	镉 (Cd)	六价铬 (Cr ⁶⁺)	多溴联苯 (PBB)	多溴联苯醚 (PBDE)
塑料	○	○	○	○	○	○
金属 (机箱)	X	○	○	○	○	○
印刷电路部件 (PCA)	X	○	○	○	○	○
电缆 / 连接器	X	○	○	○	○	○
电源设备	X	○	○	○	○	○
电源线	X	○	○	○	○	○
机械部件	X	○	○	○	○	○
卡盒部件	X	○	○	○	○	○
定影部件	X	○	○	○	○	○
扫描仪部件 - CCD (如果有)	X	X	○	○	○	○
扫描仪部件 - 其它 (如果有)	X	○	○	○	○	○
印刷电路板部件 (PBA)	X	○	○	○	○	○
墨粉	○	○	○	○	○	○
滚筒	○	○	○	○	○	○

○：表示该有毒有害物质在该部件所有均质材料中的含量均在 SJ/T 11363-2006 标准规定的限量要求以下。

×：表示该有毒有害物质至少在该部件的某一均质材料中的含量超出 SJ/T 11363-2006 标准规定的限量要求。

以上表为目前本产品含有有毒有害物质的信息。本信息由本公司的配套厂家提供，经本公司审核后而做成，本产品的部分部件含有有毒有害物质，这些部件是在现有科学技术水平下暂时无可替代物质，但三星电子将会一直为满足 SJ/T 11363-2006 标准而做不懈的努力。

關於此使用者指南

本使用者指南提供了有關印表機的基本資訊，以及實際使用時每個步驟的詳細說明。不論是入門者或專業的使用者，都可以參考本指南來安裝與使用此印表機。

-  在使用印表機之前要閱讀安全資訊。
- 如果使用印表機時遇到問題，請參閱疑難排解章節（請參閱第 76 頁上的「疑難排解」）。
- 本使用者指南中所用的術語將會在詞彙表章節中說明（請參閱第 96 頁上的「詞彙表」）。
- 此使用者指南中的插圖會視印表機的選件或型號，而可能與您的印表機有所不同。
- 本使用者指南中的程序主要以 Windows XP 為基礎。

慣例

本手冊的一些詞彙將交替使用，如下所示。

- 文件和原稿是同義的。
- 紙張和紙材或列印紙材的意義相同。
- 印表機代表印表機或 MFP。

下表提供了本指南的慣例。

慣例	說明	範例
粗體	用於表示顯示幕上的文字，或印表機上的按鈕名稱。	取消
注意	提供機器功能和特性的額外資訊或詳細資訊。	 不同國家 / 地區日期格式可能會有所不同。
小心	提供的資訊可保護印表機避免出現可能的機械性損壞或故障。	 請勿觸碰碳粉匣或成像單元中的感光鼓表面。
註腳	提供某些單字或片語的其他資訊。	a. 每分鐘頁數
（「對照參考」）	提供其他的詳細資訊供您參考。	（請參見第 21 頁上的「搜尋更多資訊」）。

搜尋更多資訊

您可以在下列印刷文件或螢幕畫面等資源中找到有關設定和使用印表機的資訊。

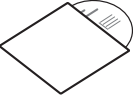
材料名稱	說明
快速安裝指南 	本指南提供設定印表機的相關資訊。此指南放在印表機隨附的盒子中。
使用者指南 	本指南可提供關於使用印表機所有功能，維護印表機，疑難排解與更換耗材等作業的逐步指示。
印表機驅動程式說明 	本說明提供關於印表機驅動程式的說明資訊，及設定列印選項的介紹（請參閱第 61 頁上的「使用說明」）。
Samsung 網站	如果可以存取網際網路，可從 Samsung 網站 www.samsung.com/printer 獲得說明，支援，印表機驅動程式，指南以及訂購資訊。
可下載的軟體	您可以從 Samsung 網站下載一些實用的軟體程式。 <ul style="list-style-type: none">• SyncThru™ Web Admin Service：對需要同步管理許多台機器的網路管理員甚為方便。此程式僅適用於網路機型。(http://solution.samsungprinter.com)• Samsung AnyWeb Print：協助個人使用者在 Windows Internet Explorer 中輕鬆擷取網站畫面。(http://solution.samsungprinter.com/personal/anywebprint)• Samsung Easy Color Manager：可讓 Samsung 彩色雷射印表機的使用者隨意調整顏色。(http://solution.samsungprinter.com/personal/colormanager)

您的全新產品的功能

您的新印表機具有一些特殊功能，可以改善您所列印的文件的品質。

特殊功能

進行高品質的高速列印



- 可以使用青色，洋紅色，黃色及黑色列印出豐富的色彩。
- 可以使用高達 2,400 × 600 dpi 的有效輸出解析度進行列印。
- 印表機最快能夠以 16 ppm 的速度在 A4 紙張上列印，若在 Letter 紙張上列印，在黑白模式下最快可達 17 ppm，在彩色模式下最快可達 4 ppm。

處理多種不同類型的列印紙材

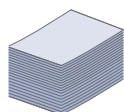

- 紙匣最多可容納 150 張各種尺寸的普通紙。
- 可以在紙匣內裝入不同自訂大小的列印紙材。

建立專業文件（僅適用於 Windows）

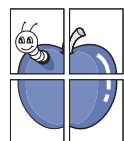

- 列印浮水印。可以使用文字自訂文件，例如「機密」（請參閱第 62 頁上的「使用浮水印」）。
- 列印海報。每頁文件上的文字和圖片都可放大並列印在數張紙上，然後黏貼起來製成海報（請參閱第 61 頁上的「列印海報」）。
- 可以將預印表單和專用信箋與一般紙張搭配使用（請參閱第 63 頁上的「使用重疊」）。

節省時間和金錢

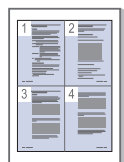

- 若要節省紙張，可以在單一紙張上列印多頁（請參見第 61 頁上的「一張紙上列印多頁」）。
- 該印表機具有自動省電功能，不使用時可大量減少耗電量。
- 可以列印紙張的兩面（手動）以節省紙張（請參閱第 61 頁上的「在紙張雙面列印（手動）」）。

可以在不同環境下列印



- 您可以在 Windows 以及 Linux 與 Macintosh OS 系統中列印。
- 印表機配備有高速 USB 2.0 介面。
- 印表機隨附內建的乙太網路 10/100 Base TX 網路介面。（僅適用於 CLP-320N (K) /CLP-321N/CLP-325W (K) /CLP-326W）
- 您的印表機隨附內建的網路介面 802.11 b/g/n 無線區域網路。（僅適用於 CLP-325W (K) /CLP-326W）

IPv6（僅適用於 CLP-320N (K) /CLP-321N/CLP-325W (K) /CLP-326W）

此機器支援 IPv6（請參閱第 37 頁上的「IPv6 組態」）。

功能（依機型）

印表機的設計目的是支援業務所需的所有文件需求，包括從列印到更進階的商務網路解決方案。

根據型號或國家 / 地區，可能無法取得某些功能與選購商品。

功能（依機型）包括：

功能	CLP-320 (K) CLP-321 CLP-325 (K) CLP-326	CLP-320N (K) CLP-321N	CLP-325W (K) CLP-326W
高速 USB 2.0	●	●	●
網路介面 Ethernet 10/100 BaseTX 有線區域網路		●	●
網路介面 802.11 b/g/n 無線區域網路 ^a			●
雙面（兩面）列印（手動）	●	●	●

a. 根據所在的國家 / 地區，可能無法使用無線區域網路卡。請聯絡當地的 Samsung 經銷商或將印表機銷售給您的零售商。

（●：包含，空白：不適用）

簡介

本章簡要介紹印表機。

本章包含：

- 印表機總覽
- 控制面板概覽
- 瞭解控制台
- 有用按鈕簡介

印表機總覽

正視圖

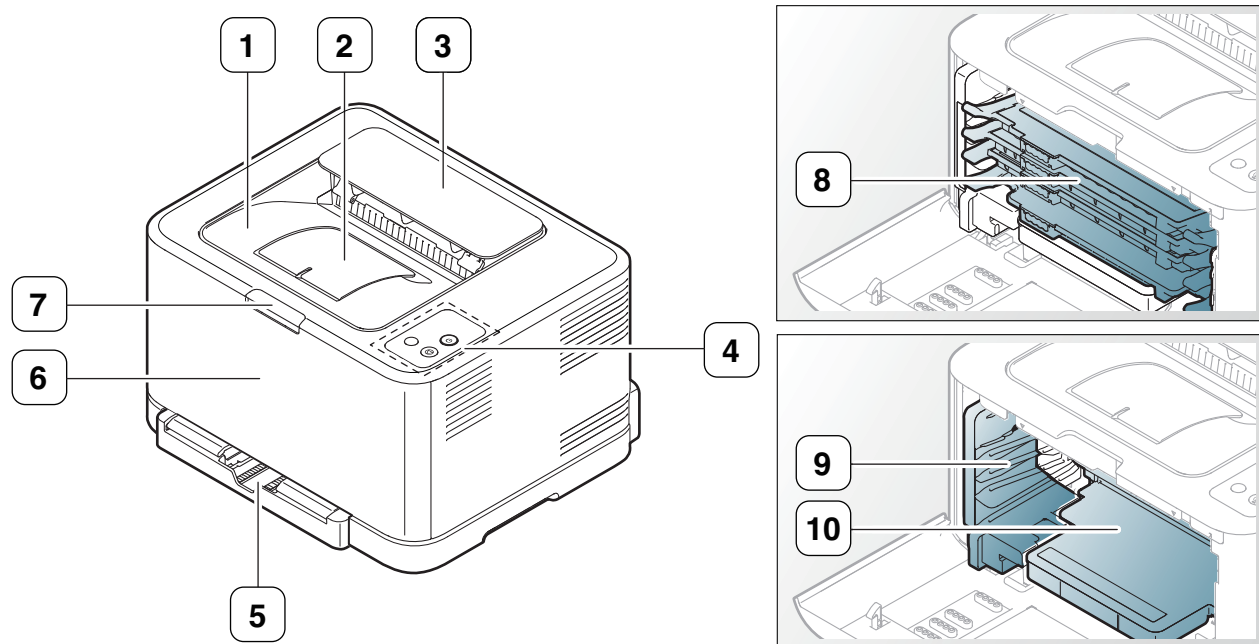

根據機型而定，此圖可能與您的印表機不同。

1 輸出紙匣（朝下）	6 前蓋
2 輸出支撐架	7 前蓋鬆開按鈕
3 頂蓋	8 碳粉匣
4 控制面板	9 廢碳粉盒
5 紙匣	10 成像單元

後視圖

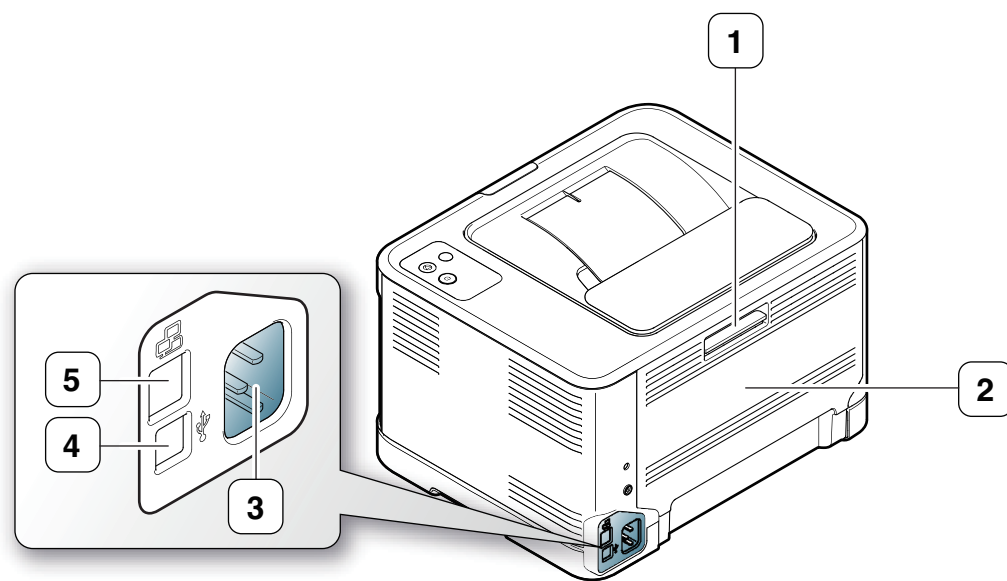

根據機型而定，此圖可能與您的印表機不同。

- | | |
|----------|----------------------|
| 1 後蓋鬆開按鈕 | 4 USB 連接埠 |
| 2 後蓋 | 5 網路連接埠 ^a |
| 3 電源插孔 | |

a. 僅適用於 CLP-320N (K) /CLP-321N。

控制面板概覽

根據機型而定，此圖可能與您的印表機不同。

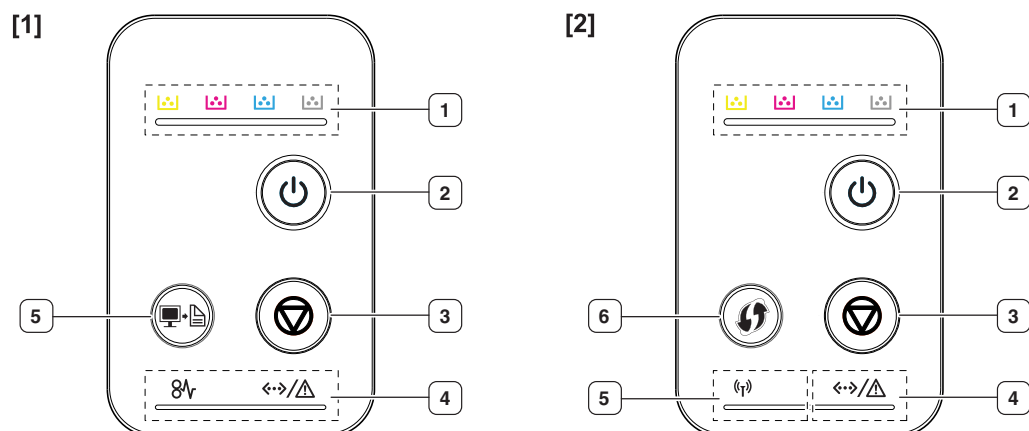

[1] CLP-320 (K) /CLP-321/CLP-325 (K) / CLP-326/CLP-320N (K) / CLP-321N

1	碳粉 LED	顯示每個碳粉匣的狀態（請參見第 27 頁上的「狀態 / 碳粉 LED」）。
2	電源按鈕	您也可以使用此按鈕開啓和關閉電源（請參閱第 28 頁上的「電源按鈕」）。
3	取消按鈕	可隨時停止作業，並具有其他更多功能（請參閱第 27 頁上的「取消按鈕」）。
4	狀態 LED	顯示印表機狀態（請參見第 27 頁上的「狀態 / 碳粉 LED」）。
5	列印畫面 ^a	可列印螢幕的顯示畫面（請參閱第 27 頁上的「列印畫面按鈕」）。
	測試列印 ^b	列印測試列印頁（請參閱第 27 頁上的「測試列印按鈕」）。

a. 僅適用於 CLP-320 (K) /CLP-321/CLP-325 (K) / CLP-326。

b. 僅適用於 CLP-320N (K) /CLP-321N。

[2] CLP-325W (K) /CLP-326W

1	碳粉 LED	顯示每個碳粉匣的狀態（請參閱第 27 頁上的「狀態 / 碳粉 LED」）。
2	電源按鈕	您也可以使用此按鈕開啓和關閉電源（請參閱第 28 頁上的「電源按鈕」）。
3	取消按鈕	可隨時停止作業，並具有其他更多功能（請參閱第 27 頁上的「取消按鈕」）。
4	狀態 LED	顯示印表機狀態（請參閱第 27 頁上的「狀態 / 碳粉 LED」）。
5	無線 LED	顯示無線網路狀態。亮起 LED 時，機器便會以無線方式連接（請參閱第 27 頁上的「無線 LED」）。
6	WPS 按鈕	如果無線存取點支援 WPS (Wi-Fi Protected Setup™)，您無須經由電腦，即可輕易設定無線網路連線（請參閱第 41 頁上的「使用 WPS 按鈕設定無線網路」）。

瞭解控制台

狀態 / 碳粉 LED

LED 指示燈的顏色表示印表機的目前狀態。



LED	狀態	碳粉 LED	說明
線上 / 錯誤 ()	關閉	所有 LED 都不亮	印表機已離線。
	純綠色	所有 LED 都不亮	印表機已經連線並可從電腦接收資料。
	綠燈緩慢閃爍	所有 LED 都不亮	狀態 LED 緩慢閃爍綠色時，表示機器正在從電腦接收資料。
	快速閃爍綠色	所有 LED 都不亮	狀態 LED 快速閃爍綠色時，表示機器正在列印資料。
	純綠色	對應 LED 會閃爍紅色	所有碳粉匣都將用盡。
		對應 LED 會連續閃爍紅色	印表機正在暖機。
	純紅色	所有 LED 都不亮	<ul style="list-style-type: none">上蓋是開啓的。關上外蓋。紙匣中沒有紙張。請將紙張裝入紙匣中。由於發生嚴重錯誤，印表機停止列印。機器所需服務出現系統問題，例如 LSU 錯誤，加熱熔合器錯誤或 ITB 錯誤。請與服務代表聯絡。
		對應 LED 是純紅色	<ul style="list-style-type: none">碳粉匣幾乎已達到估計的壽命^a。建議更換碳粉匣（請參閱第 87 頁上的「更換碳粉匣」）。機器無法辨認碳粉匣狀態及耗材資訊。開啓並關上外蓋，檢查機器是否能正常運作。如果問題仍然存在，請關閉並重啓電源。
	閃爍紅燈	對應 LED 是純紅色	<ul style="list-style-type: none">發生了輕微錯誤，印表機正在等待清除錯誤。排除問題後，印表機將繼續工作。碳粉匣中剩下少量碳粉。碳粉匣中的碳粉估計將耗盡^a。準備新碳粉匣以進行更換。您可以搖勻碳粉匣中的碳粉，以暫時改善列印品質（請參閱第 76 頁上的「搖勻碳粉」）。
卡紙 ()	亮起橘燈	所有 LED 都不亮	發生卡紙（請參見第 77 頁上的「清除卡紙」）。

a. 估計的碳粉匣壽命表示期望或估計的碳粉匣使用壽命，其表示平均列印輸出量，而且是依 ISO/IEC 19798 進行設計。頁數可能會受作業環境，列印間隔，圖形，紙材類型和紙材大小所影響。碳粉匣中可能有殘餘碳粉，即使紅色 LED 亮起和印表機停止列印亦然。

 Samsung 建議您不要使用非原裝 Samsung 碳粉匣，例如重新裝填或改裝的碳粉匣。Samsung 不能保證非原裝 Samsung 碳粉匣的品質。印表機保固不涵蓋由於使用非原裝 Samsung 碳粉匣而需要的服務或維修。

 所有列印錯誤都會顯示在 Smart Panel 程式視窗中。如果問題仍然存在，請與服務代表連絡（請參閱第 69 頁上的「使用 Smart Panel 程式」）。

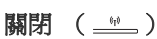
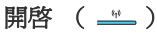
無線 LED

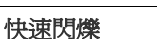
無線 LED 狀態		說明
藍色	關閉 ()	無線網路已斷線。
	開啓 ()	無線網路已連線。
	緩慢閃爍 ()	印表機開始連線至無線網路。
	快速閃爍 ()	<ul style="list-style-type: none">印表機正與存取點（或無線路由器）連線。無線網路連線正在斷開。

有用按鈕簡介

列印畫面按鈕

 (僅 CLP-320(K)/CLP-321/CLP-325(K)/CLP-326)

按下列印畫面 () 按鈕，您就可以執行以下功能。

功能	說明
列印使用中視窗	按下此按鈕，綠色 LED 就會開始閃爍。綠色 LED 停止閃爍時，鬆開按鈕。
列印整個監視器畫面	按下此按鈕，綠色 LED 就會開始閃爍。正在閃爍時鬆開按鈕。

- 
 - 本頁面將被列印在像 A4 或 Letter 這樣的預設頁面上。
 - 只能在透過使用 USB 連線的印表機使用此功能。
 - 列印畫面只能在 Windows 和 Mac OS 作業系統中使用。
 - 只能在已安裝 Smart Panel 程式的情況下使用此功能。

測試列印按鈕

 (僅 CLP-320N(K)/CLP-321N)

它僅透過按此按鈕列印測試頁。列印的頁面可顯示印表機的潛在彩色列印品質與整體列印特性。

取消按鈕



按下取消 () 按鈕，您就可以執行以下功能。

功能	說明
列印測試頁 (僅適用於 CLP-325W (K) / CLP-326W)	在就緒模式下，按住此按鈕約 2 秒鐘，直到狀態 LED 緩慢閃爍，然後鬆開 (請參閱第 29 頁上的「列印測試頁」)。
列印設定頁	在就緒模式下，按住此按鈕約 5 秒鐘，直到狀態 LED 快速閃爍，然後鬆開 (請參閱第 73 頁上的「列印印表機報告」)。
取消列印工作	列印期間按下取消 (⊙) 按鈕。從印表機與電腦中清除列印工作時，紅色 LED 會閃爍，然後印表機會返回到就緒模式。這可能需要一些時間，具體取決於列印工作的大小。

WPS 按鈕



(僅適用於 CLP-325W (K) / CLP-326W)

此功能會自動偵測存取點使用的 WPS (Wi-Fi Protected Setup™) 模式。按下無線 LAN 路由器 / 存取點和印表機上的按鈕，可設定無線網路與安全性設定 (請參閱第 41 頁上的「使用 WPS 按鈕設定無線網路」)。

電源按鈕



必須使用此按鈕打開 / 關閉印表機。

啓動印表機

1. 插好電源線。
2. 按下控制面板上的電源 (⏻) 按鈕。

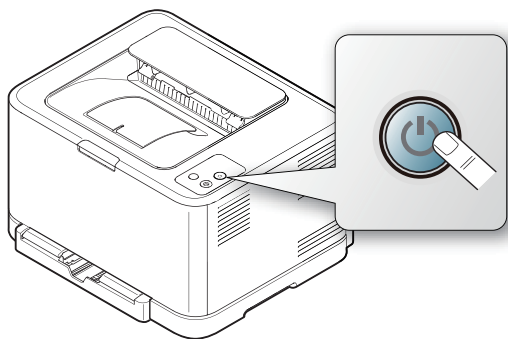

如果您想要關閉電源，請按住此按鈕 3 秒鐘。

開始使用

本章提供了設定 USB 連接印表機與軟體的逐步說明。

本章包含：

- 設定硬體
- 列印測試頁
- 隨附的軟體

設定硬體

本節介紹在 快速安裝指南 中說明的硬體安裝步驟。請務必先閱讀快速安裝指南，並遵循以下步驟。

位置

1. 選取穩固的位置。

請選擇一個通風且平坦穩固的地點。請預留打開蓋子和紙匣的空間。

放置區域必須通風，沒有陽光直射，並且遠離熱氣，冷氣，濕氣的來源。印表機不能靠近桌子邊緣。

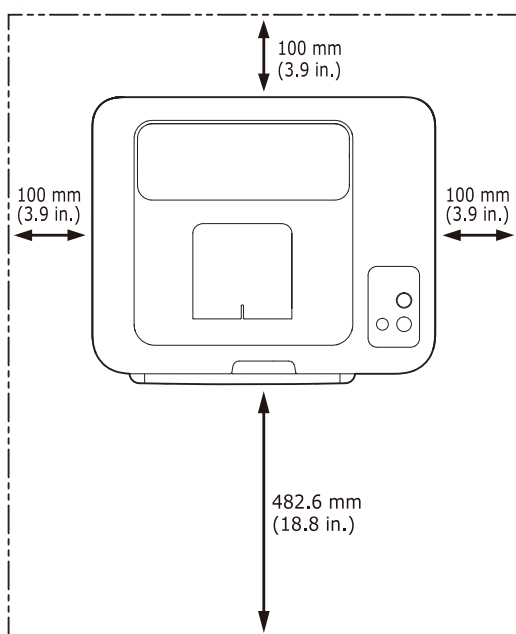

本機適合在 1,000 公尺以下的海拔進行列印。請參閱高度設定以最佳化您的列印（請參閱第 50 頁上的「高度調整」）。

將印表機放置在平坦而穩固的表面上，使傾斜度不超過 2 公釐。否則，可能會影響列印品質。

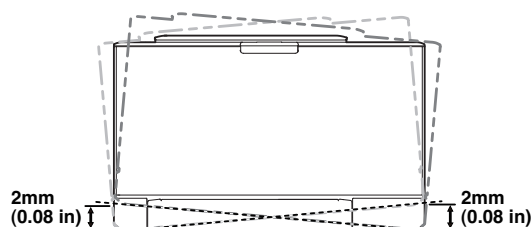

- 系統需求
- 安裝 USB 連接印表機的驅動程式
- 本地共用印表機

2. 從包裝箱取出印表機並檢查所有隨附的零件。
3. 取下安全固定印表機的膠帶。
4. 裝入紙張（請參見第 54 頁上的「將紙張裝入紙匣中」）。
5. 確保所有線纜都已連接至印表機。
6. 啟動印表機（請參閱第 28 頁上的「啟動印表機」）。

⚠ 當主電源故障時，本印表機無法操作。

列印測試頁

列印測試頁以確保印表機工作正常。

列印測試頁

在就緒模式下，按住取消 (⏹) 按鈕 2 秒，然後放開。(僅適用於 CLP-325W (K) /CLP-326W)

此外，您也可以使用測試頁 (🖨) 按鈕來列印測試頁。僅 CLP-320N(K)/CLP-321N 支援此按鈕。

隨附的軟體

在設定印表機並將其連線到電腦上之後，必須安裝印表機軟體。如果是 Windows 或 Macintosh 作業系統使用者，可從所隨附的 CD 安裝軟體。如果是 Linux 作業系統使用者，請從 Samsung 網站 (www.samsung.com/printer) 下載並安裝軟體。

有時會因為發行新的作業系統等原因而更新機器軟體。如有需要，請從 Samsung 網站下載最新版本。(www.samsung.com/printer)

作業系統	目錄
Windows	<ul style="list-style-type: none">• 印表機驅動程式：使用此驅動程式可以充分利用印表機的功能。• Smart Panel：此程式可讓您監視印表機的狀態，並在列印發生錯誤時向您發出警告。• 印表機設定公用程式：本程式可讓您從電腦設定印表機的其他選項。• 設定 IP：使用此程式可以設定印表機的 TCP/IP 位址。(僅適用於 CLP-320N (K) /CLP-321N/CLP-325W (K) / CLP-326W)

作業系統	目錄
Macintosh	<ul style="list-style-type: none"> • 印表機驅動程式：使用此驅動程式可以充分利用印表機的功能。 • Smart Panel：此程式可讓您監視印表機的狀態，並在列印發生錯誤時向您發出警告。 • 印表機設定公用程式：本程式可讓您從電腦設定印表機的其他選項。 • 設定 IP：使用此程式可以設定印表機的 TCP/IP 位址。(僅適用於 CLP-320N (K) /CLP-321N/CLP-325W (K) / CLP-326W)
Linux	<ul style="list-style-type: none"> • Unified Linux Driver：使用此驅動程式可以充分利用印表機的功能。 • Smart Panel：此程式可讓您監視印表機的狀態，並在列印發生錯誤時向您發出警告。 • 印表機設定公用程式：本程式可讓您從電腦設定印表機的其他選項。 • 設定 IP：使用此程式可以設定印表機的 TCP/IP 位址。(僅適用於 CLP-320N (K) /CLP-321N/CLP-325W (K) / CLP-326W)

系統需求

開始之前，確保系統滿足下列需求：

Microsoft® Windows®

印表機支援下列 Windows 作業系統。

作業系統	需求 (建議)		
	CPU	RAM	可用硬碟空間
Windows® 2000	Intel® Pentium® II 400 MHz (Pentium III 933 MHz)	64 MB (128 MB)	600 MB
Windows® XP	Intel® Pentium® III 933 MHz (Pentium IV 1 GHz)	128 MB (256 MB)	1.5 GB
Windows Server® 2003	Intel® Pentium® III 933 MHz (Pentium IV 1 GHz)	128 MB (512 MB)	1.25 GB 至 2 GB
Windows Server® 2008	Intel® Pentium® IV 1 GHz (Pentium IV 2 GHz)	512 MB (2048 MB)	10 GB
Windows Vista®	Intel® Pentium® IV 3 GHz	512 MB (1024 MB)	15 GB
Windows® 7	Intel® Pentium® IV 1 GHz 32 位元或 64 位元處理器或更高版本	1 GB (2 GB)	16 GB
	<ul style="list-style-type: none"> • 支援 DirectX® 9 圖形，並具有 128 MB 的記憶體 (可啟用 Aero 主題)。 • DVD-R/W 光碟機 		

作業系統	需求 (建議)		
	CPU	RAM	可用硬碟空間
Windows Server® 2008 R2	Intel® Pentium® IV 1 GHz (x86) 或 1.4 GHz (x64) 處理器 (2 GHz 或更快速度)	512 MB (2048 MB)	10 GB



- Internet Explorer® 5.0 或更高版本是所有 Windows 作業系統的最低需求。
- 必須有系統管理員權限才能安裝軟體。
- **Windows Terminal Services** 與此印表機相容。

Macintosh

作業系統	需求 (建議)		
	CPU	RAM	可用硬碟空間
Mac OS X 10.3 ~ 10.4	<ul style="list-style-type: none"> • Intel® 處理器 • PowerPC G4/G5 	<ul style="list-style-type: none"> • PowerPC Mac (512 MB) : 128 MB • Intel Mac (1 GB) : 512 MB 	1 GB
Mac OS X 10.5	<ul style="list-style-type: none"> • Intel® 處理器 • 867 MHz 或更快的 Power PC G4/G5 	512 MB (1 GB)	1 GB
Mac OS X 10.6	<ul style="list-style-type: none"> • Intel® 處理器 	1 GB (2 GB)	1 GB

Linux

項目	需求 (建議)
作業系統	RedHat® Enterprise Linux WS 4, 5 (32/64 位元) Fedora Core 2-10 (32/64 位元) SuSE Linux 9.1 (32 位元) OpenSuSE® 9.2, 9.3, 10.0, 10.1, 10.2, 10.3, 11.0, 11.1 (32/64 位元) Mandrake 10.0, 10.1 (32/64 位元) Mandriva 2005, 2006, 2007, 2008, 2009 (32/64 位元) Ubuntu 6.06, 6.10, 7.04, 7.10, 8.04, 8.10 (32/64 位元) SuSE Linux Enterprise Desktop 9, 10 (32/64 位元) Debian 3.1, 4.0, 5.0 (32/64 位元)
CPU	Pentium® IV 2.4 GHz (Intel Core™2)
RAM	512 MB (1024 MB)
可用硬碟空間	1 GB (2 GB)

安裝 USB 連接印表機的驅動程式

本地連接的印表機是指使用 USB 纜線直接與電腦連接的印表機。如果印表機連線至網路，則請跳過以下步驟，並繼續安裝已連接網路的印表機驅動程式（請參閱第 38 頁上的「安裝網路連接印表機的驅動程式」）。

 僅使用不超過 3 公尺（10 呎）的 USB 纜線。

Windows

您可以使用一般方法或自訂方法來安裝印表機軟體。

建議使用直接連接至電腦的印表機的大多數使用者執行以下步驟。將安裝印表機操作所需的所有元件。

1. 請確定印表機已連接至電腦，同時電源已開啓。

 如果在安裝過程中出現「尋找新增硬體精靈」視窗，請按一下取消來關閉視窗。

2. 將隨附的軟體光碟插入您的 CD-ROM 光碟機。

- 軟體光碟應會自動執行，並出現安裝視窗。
- 如果未出現安裝視窗，按一下**開始**後，再按**執行**。輸入 X:\Setup.exe（以表示 CD-ROM 光碟機的字母取代「X」）。按一下**確定**。
- 如果使用 Windows Vista，Windows 7 或 Windows Server 2008 R2，請按一下**開始 > 所有程式 > 附屬應用程式 > 執行**。輸入 X:\Setup.exe（以表示 CD-ROM 光碟機的字母取代「X」），然後按一下**確定**。
- 如果 Windows Vista，Windows 7 和 Windows Server 2008 R2 中顯示**自動播放**視窗，則在**安裝或執行程式**欄位中按一下**執行 Setup.exe**，然後在**使用者帳戶控制**視窗中按一下**繼續**或是。

3. 選取**立即安裝**。



如有必要，請從下拉式清單中選取一種語言。

-  對於 CLP-325W(K)/CLP-326W，可以存取**無線設定與安裝**功能表。**無線設定與安裝**可讓您安裝無線網路，並使用 USB 纜線連接到印表機（請參閱第 42 頁上的「使用 USB 纜線設定無線網路」）。
- **進階安裝**有兩個選項：**自訂安裝**和**僅安裝軟體**。**自訂安裝**可讓您選取機器的連線和選擇要安裝的個別元件。**僅安裝軟體**可讓您安裝隨附軟體，例如 Smart Panel。遵循視窗上的指南進行操作。

4. 閱讀**授權合約**，然後選取**我接受這份「授權合約」**。然後，按一下**下一步**。

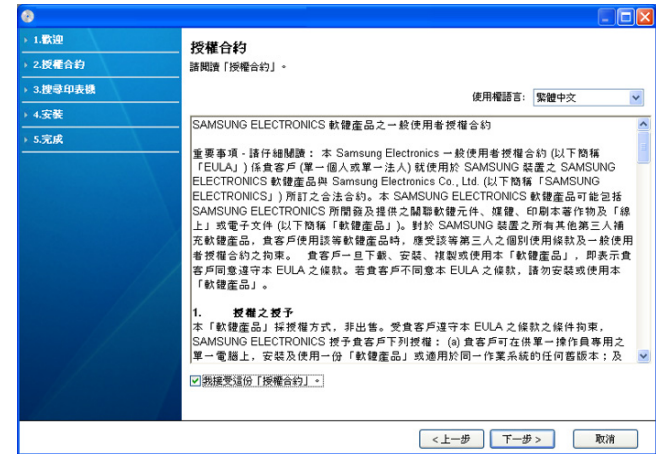

程式將搜尋印表機。

 如果在網路中或在本地機中找不到您的印表機，則會出現以下視窗。

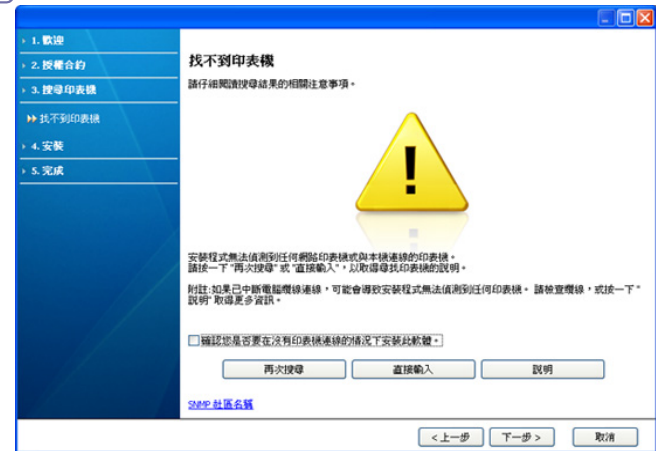

- **確認您是否要在沒有印表機連線的情況下安裝此軟體。**
 - 檢查此選項以在不連接印表機時安裝此程式。在此情況下，將跳過列印測試頁視窗，並完成安裝。
- **再次搜尋**
在按下此按鈕時，會顯示防火牆通知視窗。
 - 關閉防火牆並**再次搜尋**。對於 Windows 作業系統，按一下**開始 > 控制台 > Windows 防火牆**，然後停用此選項。對於其他作業系統，請參閱線上指南。
 - 從作業系統旁邊的第三方程式關閉防火牆。請參閱個別程式隨附的手冊。
- **直接輸入**
直接輸入可讓您搜尋網路上的特定印表機。
 - **依 IP 位址搜尋**：輸入 IP 位址或主機名稱。然後按一下**下一步**。
若要驗證印表機的 IP 位址，請列印網路組態報告（請參閱第 73 頁上的「列印印表機報告」）。
 - **依網路路徑搜尋**：若要尋找共用的印表機（UNC 路徑），請手動輸入共用名稱，或按一下**瀏覽**按鈕以尋找共用印表機。然後按一下**下一步**。

- **說明**

如果您的機器未連接至電腦或網路，則此說明按鈕可以提供關於如何連接機器的詳細資訊。

5. 將會在螢幕上顯示搜尋的印表機。選擇您想要使用的印表機，然後按一下下一步。

 如果驅動程式僅搜尋到一個印表機，確認視窗將會顯示。

6. 安裝完成之後，螢幕上將出現詢問您是否列印測試頁的視窗。如果要列印測試頁，請按一下**列印測試頁**。
或者，直接按一下**下一步**，跳至步驟 8。

7. 如果測試頁列印正確，請按一下**是**。
否則，請按一下**否**，並重新列印。

8. 如果您要在 **Samsung** 網站上註冊印表機，請按一下**線上註冊**。

 如果您的印表機未連接至電腦，請按一下**如何連線？如何連線？**可提供關於如何連接機器的詳細資訊。遵循視窗中的說明進行操作。

9. 按一下**完成**。

 如果印表機不能正常操作，請遵循以下步驟以維修或重新安裝驅動程式。

- a) 請確定印表機已連接至您的電腦，並且電源已經開啓。
- b) 從**開始**功能表，選擇**程式或所有程式 > Samsung Printers > 您的印表機驅動程式名稱 > 維護**。
- c) 選擇要執行的選項，並遵循視窗上的說明。

Macintosh

機器隨附的軟體光碟包含「驅動程式」檔案，它可以讓您使用 CUPS 驅動程式或 PostScript 驅動程式（只有在當您使用支援 PostScript 驅動程式的機器時才能使用），以便在 Macintosh 電腦上進行列印。

1. 請確定印表機已連接至您的電腦，並且電源已經開啓。
2. 將隨附的軟體光碟插入您的 CD-ROM 光碟機。
3. 連按兩下出現在 Macintosh 桌面中的 CD-ROM 圖示。
4. 連按兩下 **MAC_Installer** 資料夾。
5. 連按兩下 **Installer OS X** 圖示。
6. 輸入密碼，然後按一下**確定 => 好**。
7. **Samsung** 安裝程式視窗開啓。按一下**繼續**。
8. 閱讀授權合約並按一下**繼續**。
9. 按一下**同意**以同意授權合約。
10. 選取**簡易安裝**，然後按一下**安裝**。建議大部分使用者選擇**簡易安裝**。將安裝印表機操作所需的所有元件。

如果您選取 **自行設定安裝**，您可以選擇要安裝的個別元件。

11. 在出現警告電腦上的所有應用程式都將會關閉的訊息時，按一下**繼續**。
12. 選取您要的安裝類型並按一下**好**。
 - **網路印表機的典型安裝**：為直接連接至使用者電腦的設備安裝預設元件。
 - **本地印表機的典型安裝**：為網路上的裝置安裝軟體。SetIP 程式會自動執行。如果印表機已配置網路資訊，則關閉 SetIP 程式。跳至下一步驟。
 - **無線設定與安裝**：對於 CLP-325W(K)/CLP-326W，可以存取**無線設定與安裝**功能表。**無線設定與安裝**可讓您安裝無線網路，並使用 USB 纜線連接到印表機（請參閱第 42 頁上的「使用 USB 纜線設定無線網路」）。
13. 請遵從螢幕上的指示完成安裝。在安裝完成後，按一下**結束**或**重新開機**。
14. 開啓**應用程式資料夾 > 工具程式 > 印表機設定工具程式**。

- 對於 Mac OS X 10.5 ~ 10.6，請開啓**應用程式資料夾 > 系統偏好設定**，然後按一下**列印與傳真**。

15. 在**印表機列表**中按一下**加入 (10.4) => 新增 (10.5)**。

- 對於 Mac OS X 10.5 ~ 10.6，請按一下「+」圖示；接著會快顯視窗。

16. 對於 Mac OS X 10.3，請選取 **USB** 標籤。

- 若是 Mac OS X 10.4，請按一下**預設瀏覽器**，並尋找 USB 連線。
- 對於 Mac OS X 10.5 ~ 10.6，請按一下**預設值**並尋找 USB 連線。

17. 對於 Mac OS X 10.3，如果「自動選取」無法正常運作，請在**列印機型號**中選取 **Samsung**，並在**型號名稱 => 機型名稱 (10.4)**中選取您的印表機名稱。

- 對於 Mac OS X 10.4，如果「自動選取」無法正常運作，請在**列印時使用**中選取 **Samsung**，並在**型號**中選取您的印表機名稱。
- 對於 Mac OS X 10.5 ~ 10.6，如果「自動選取」無法正確運作，請選取**選擇要使用的驅動程式 ...**，並在**列印時使用**中選取印表機名稱。

您印表機的名稱將出現在**印表機列表**中，並設為預設印表機。

18. 按一下**加入 (10.4) => 新增 (10.5)**。

 如果印表機驅動程式不能正常運作，請解除安裝驅動程式，然後再重新安裝。

遵循以下步驟解除安裝 Mac OS 的驅動程式。

- a) 請確定印表機已連接至您的電腦，並且電源已經開啓。
- b) 將隨附的軟體光碟插入您的 CD-ROM 光碟機。
- c) 連按兩下出現在 Macintosh 桌面中的 CD-ROM 圖示。
- d) 連按兩下 **MAC_Installer** 資料夾。
- e) 連按兩下 **Installer OS X** 圖示。
- f) 輸入密碼，然後按一下**確定 => 好**。
- g) **Samsung** 安裝程式視窗開啓。按一下**繼續**。
- h) 閱讀授權合約，然後按一下**繼續**。
- i) 按一下**同意**同意授權合約。
- j) 選取**解除安裝 => 清除安裝 (10.4)**，然後按一下**解除安裝 => 清除安裝 (10.4)**。
- k) 在出現警告電腦上的所有應用程式都將會關閉的訊息時，按一下**繼續**。
- l) 在解除安裝完成後，按一下**結束**。

Linux

您需要從 **Samsung** 網站下載 Linux 軟體套件方可安裝印表機軟體。遵循以下步驟安裝軟體。

安裝 Unified Linux Driver

1. 請確定印表機已連接至您的電腦，並且電源已經開啓。
2. 當 **Administrator Login** 視窗出現時，請在 **Login** 欄位中輸入「root」並輸入系統密碼。

 您必須以超級使用者（root）的身分登入，才能安裝印表機軟體。您若不是超級使用者，請洽詢您的系統管理員。

3. 從 **Samsung** 網站下載 **Unified Linux Driver** 套件到您的電腦。
4. 在 **Unified Linux Driver** 套件上按一下滑鼠右鍵，然後將套件解壓縮。
5. 連按兩下 **cdroot > autorun**。

6. 當出現歡迎畫面時，按一下 **Next**。

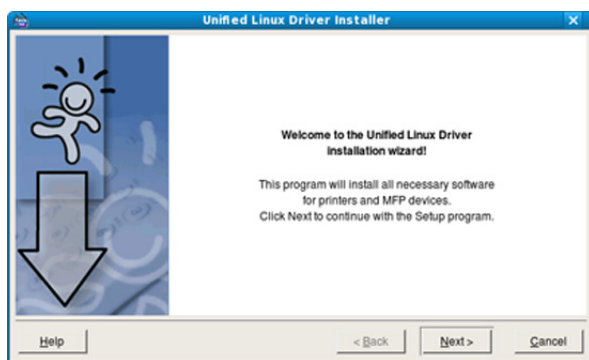

7. 當安裝完成後，請按一下 **Finish**。

為了您的方便，安裝程式已新增 **Unified Driver Configurator** 桌面圖示和 **Unified Driver** 群組至系統功能表。如果有任何問題，請參閱螢幕說明，您可以從系統功能表或從驅動程式套件視窗應用程式（例如 **Unified Driver Configurator**）存取此說明。

安裝 Smart Panel

- 請確定印表機已連接至您的電腦，並且電源已經開啓。
- 當 **Administrator Login** 視窗出現時，請在 **Login** 欄位中輸入「root」並輸入系統密碼。
 -  您必須以超級使用者（root）的身分登入，才能安裝印表機軟體。如果您不是超級使用者，請詢問您的系統管理員。
- 從 Samsung 網站下載 **Smart Panel** 套件到您的電腦。
- 在 **Smart Panel** 套件上按一下滑鼠右鍵，然後將套件解壓縮。
- 連接兩下 `cdroot > Linux > smartpanel > install.sh`。

安裝 Printer Settings Utility

- 請確定印表機已連接至您的電腦，並且電源已經開啓。
- 當 **Administrator Login** 視窗出現時，請在 **Login** 欄位中輸入「root」並輸入系統密碼。
 -  您必須以超級使用者（root）的身分登入，才能安裝印表機軟體。如果您不是超級使用者，請詢問您的系統管理員。
- 從 Samsung 網站下載 **Printer Settings Utility** 套件到您的電腦。
- 在 **Printer Settings Utility** 套件上按一下滑鼠右鍵，然後將套件解壓縮。
- 連接兩下 `cdroot > Linux > psu > install.sh`。

-  如果印表機驅動程式不能正常運作，請解除安裝驅動程式，然後再重新安裝。

遵循以下步驟解除安裝 Linux 的驅動程式。

- 請確定印表機已連接至您的電腦，並且電源已經開啓。
- 當 **Administrator Login** 視窗出現時，請在 **Login** 欄位中輸入「root」，並輸入系統密碼。
 - 您必須以超級使用者（root）的身分登入才可以解除安裝印表機驅動程式。您若不是超級使用者，請洽詢您的系統管理員。
- 按一下桌面底部的圖示。當終端機畫面出現時，請輸入：

```
[root@localhost root]#cd /opt/Samsung/mfp/uninstall/[root@localhost
uninstall]#./uninstall.sh
```
- 按一下 **Uninstall**。
- 按一下 **Next**。
- 按一下 **Finish**。

本地共用印表機

遵循以下步驟以設定電腦本地共用您的印表機。

如果主機電腦直接使用 **USB** 線纜連接至機器，並且還連接至本機網路環境，連接至本地網路的用戶端電腦可以透過主機電腦使用共用機器進行列印。

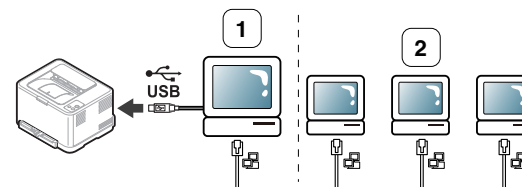

1	主機電腦	直接透過 USB 線纜連接至印表機的電腦。
2	用戶端電腦	透過主機電腦使用共用印表機的電腦。

Windows

設定主機電腦

- 安裝印表機驅動程式（請參閱第 31 頁上的「安裝 **USB** 連接印表機的驅動程式」，第 38 頁上的「安裝網路連接印表機的驅動程式」）。
- 按一下 Windows 的**開始**功能表。
- 對於 Windows 2000，請選擇**設定 > 印表機**。
 - 對於 Windows XP/Server 2003，請選擇**印表機和傳真**。
 - 對於 Windows Server 2008/Vista，請選擇**控制台 > 硬體和音效 > 印表機**。
 - 對於 Windows 7，請選擇**控制台 > 裝置和印表機**。
 - 對於 Windows Server 2008 R2，請選擇**控制台 > 硬體 > 裝置和印表機**。
- 在印表機圖示上按滑鼠右鍵。
- 對於 Windows XP/Server 2003/Server 2008/Vista，請按下**內容**。對於 Windows 7 或 Windows Server 2008 R2，請從內容功能表中選取**印表機內容**。
 -  如果**印表機內容**項目有▶標記，您就可以選擇與所選印表機連接的其他印表機驅動程式。
- 選取**共用**標籤。
- 勾選**變更共用選項**。
- 勾選**共用這個印表機**核取方塊。
- 填入**共用名稱**欄位。按一下**確定**。

設定用戶端電腦

- 安裝印表機驅動程式（請參閱第 31 頁上的「安裝 **USB** 連接印表機的驅動程式」，第 38 頁上的「安裝網路連接印表機的驅動程式」）。
- 按一下 Windows 的**開始**功能表。
- 選擇**所有程式 > 附屬應用程式 > Windows 檔案總管**。
- 在位址列中輸入主機電腦的 IP 位址，然後按下鍵盤上的 **Enter**。



-  如果主機電腦需要輸入**使用者名稱**和**密碼**，請填入主機電腦帳戶的使用者 ID 和密碼。

- 在您要共用的印表機圖示上按滑鼠右鍵，然後選擇**連線**。
- 如果出現設定完成訊息，請按一下**確定**。
- 開啓要列印的檔案，然後開始列印。

Macintosh



以下步驟適用於 Mac OS X 10.5-10.6。請參閱其他作業系統版本的 Mac 說明。

設定主機電腦

1. 安裝印表機驅動程式（請參見第 32 頁上的「Macintosh」）。
2. 開啓應用程式資料夾 > 系統偏好設定，然後按一下列印與傳真。
3. 在印表機列表中選擇要共用的印表機。
4. 選擇共享此印表機。

設定用戶端電腦

1. 安裝印表機驅動程式（請參見第 32 頁上的「Macintosh」）。
2. 開啓應用程式資料夾 > 系統偏好設定，然後按一下列印與傳真。
3. 按一下「+」圖示。
將會出現顯示共用印表機名稱的顯示視窗。
4. 選取您的印表機，然後按一下加入（10.4）=> 新增（10.5）。

網路設定（僅適用於 CLP-320N（K） / CLP-321N/CLP-325W（K） /CLP-326W）

本章提供了設定網路連接印表機與軟體的逐步說明。

本章包含：

- 網路環境
- 有用網路程式簡介

網路環境

您需要在印表機上設定網路協定，然後才能將其用作網路印表機。您可以透過機器的控制面板或網路設定程式來設定基本網路設定。

下表顯示印表機所支援的網路環境：

項目	需求
網路介面	<ul style="list-style-type: none">• Ethernet 10/100 Base-TX• 802.11 b/g/n 無線 LAN（僅適用於 CLP-325W（K）/CLP-326W）
網路作業系統	<ul style="list-style-type: none">• Windows 2000/Server 2003 /Server 2008/XP/Vista/7/Server 2008 R2• 各種 Linux 作業系統• Mac OS X 10.3-10.6
網路協定	<ul style="list-style-type: none">• TCP/IPv4• DHCP、BOOTP• DNS、WINS、Bonjour、SLP、UPnP• 標準 TCP/IP 列印 (RAW)、LPR、IPP• SNMPv 1/2/3、HTTP、IPSec• TCP/IPv6 (DHCP、DNS、RAW、LPR、SNMPv 1/2/3、HTTP、IPSec) 請參見第 37 頁上的「IPv6 組態」。
無線安全性	<ul style="list-style-type: none">• 驗證：開放系統、共用金鑰、WPA Personal、WPA2 Personal（PSK）• 加密：WEP64、WEP128、TKIP、AES

有用網路程式簡介

有幾個程式可用於輕鬆設定網路環境中的網路設定。對於專門的網路管理員，可在網路上管理幾台印表機。

 在使用以下程式之前，需要先設定 IP 位址。

SyncThru™ Web Service

嵌入在網路印表機中的網站伺服器，可讓您：

- 設定印表機連接至各種網路環境所需的網路參數。
- 自訂印表機設定。
請參見第 68 頁上的「使用 SyncThru™ Web Service」。

- 使用有線網路
- 安裝網路連接印表機的驅動程式

SyncThru™ Web Admin Service

供網路管理員使用的網路架構印表機管理解決方案。SyncThru™ Web Admin Service 提供一種管理網路裝置的有效方法，可讓您利用企業網際網路存取，從任何站台遠端監控並疑難排解網路印表機。可從以下網址下載此程式：<http://solution.samsungprinter.com>。

設定 IP

此公用程式可讓您選取網路介面，並手動設定與 TCP/IP 通訊協定配合使用的 IP 位址。

- 請參閱第 36 頁上的「使用設定 IP 程式 (Windows) 設定 IPv4」。
- 請參閱第 36 頁上的「使用設定 IP 程式 (Macintosh) 設定 IPv4」。
- 請參閱第 37 頁上的「使用設定 IP 程式 (Linux) 設定 IPv4」。

 此程式不支援 TCP/IPv6。

使用有線網路

您必須在印表機上設定網路通訊協定才能在網路上使用它。本章向您展示在此方面如何輕鬆完成。

在將網路線纜與印表機上對應的連接埠連接之後，您便可以使用網路。

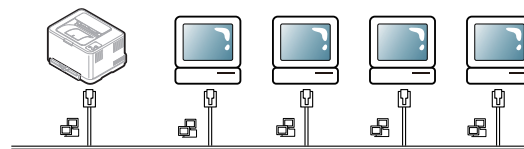

列印網路組態報告

您可以從將要顯示目前印表機的網路設定的印表機控制台列印網路組態報告。這將有助於您設定網路和排解疑難問題。

若要列印報告：

在就緒模式下，按住 （取消按鈕）約 5 秒。您可以尋找印表機的 MAC 位址和 IP 位址。

例如：

- MAC 位址：00:15:99:41:A2:78
- IP 位址：192.0.0.192

設定 IP 位址

首先，您必須設定網路列印和管理的 IP 位址。大多數情況下，位於網路上的 DHCP（動態主機組態通訊協定）伺服器會自動指定新 IP 位址。

在少數情況下 IP 位址需要手動設定。此情況稱為靜態 IP，通常在企業內部為安全起見而顯得極有必要。

- **DHCP IP 指定：**將您的印表機連線至網路，然後等待幾分鐘讓 DHCP 伺服器向印表機指定 IP 位址。然後，根據上述說明列印**網路組態報告**。如果報告顯示 IP 位址已變更，則指定成功。您將會在報告中看到新的 IP 位址。

- **靜態 IP 指定：**使用設定 IP 程式從電腦中變更 IP 位址。

在辦公環境下，我們建議您聯絡網路管理員來為您設定此位址。

IPv4 組態

使用設定 IP 程式 (Windows) 設定 IPv4

此程式適用於使用 MAC 位址來手動設定您印表機的網路 IP 位址，從而與印表機通訊。MAC 位址是網路介面的硬體序號，且可在**網路組態報告**中找到。

為了使用設定 IP 程式，可在繼續之前透過執行以下操作禁用電腦防火牆：

1. 開啓**開始 > 控制台**。
2. 連按兩下**資訊安全中心**。
3. 按一下**防火牆**。
4. 禁用防火牆。

安裝程式

1. 插入印表機隨附的印表機軟體光碟。驅動程式光碟自動執行時，請關閉該視窗。
2. 開啓 Windows 檔案總管，然後開啓 X 磁碟機。（X 表示 CD-ROM 光碟機。）
3. 連按兩下 **Application > 設定 IP**。
4. 連按兩下 **Setup.exe** 以安裝此程式。
5. 選取語言，然後按一下 **Next**。
6. 依據視窗中的說明，完成安裝。

啓動程式

1. 使用網路纜線將印表機連線至網路。
2. 開啓印表機。
3. 從 Windows **開始**功能表中，選取**所有程式 > Samsung Printers > 設定 IP > 設定 IP**。
4. 在 SetIP 視窗中按一下  圖示（左起第三個）開啓 TCP/IP 設定視窗。

5. 按以下方式將印表機的新資訊輸入至組態視窗中。在企業內部網路，您可能需要在繼續之前透過網路管理員指定此資訊。

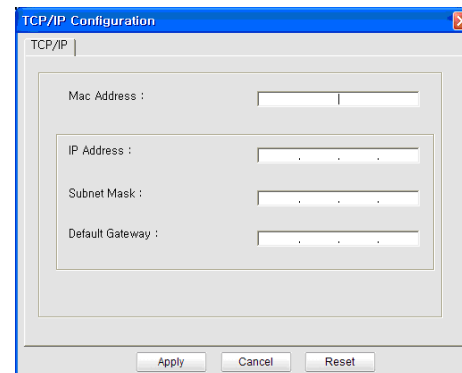

- **MAC Address：**從**網路組態報告**中找到印表機的 MAC 位址，然後輸入，無需加冒號。例如，00:15:99:29:51:A8 要寫成 0015992951A8。

- **IP Address：**輸入印表機的新 IP 位址。

例如，如果電腦的 IP 位址是 192.168.1.150，則輸入 192.168.1.X。（X 是從 1 到 254 之間的數字，不同於電腦的位址。）

- **Subnet Mask：**輸入子網路遮罩。

- **Default Gateway：**輸入預設閘道。

6. 按一下 **Apply**，然後按一下 **OK**。印表機將會自動列印**網路組態報告**。確認所有設定均正確。

7. 按一下 **Exit** 以關閉設定 IP 程式。

8. 如有必要，重新啓動電腦的防火牆。

使用設定 IP 程式 (Macintosh) 設定 IPv4

為了使用設定 IP 程式，可在繼續之前透過執行以下操作禁用電腦防火牆：

 路徑和 UI 可能會因 Mac OS 版本而異。請參閱 Mac OS 手冊。

1. 開啓**系統偏好設定**。
2. 按一下**安全性**。
3. 按一下**防火牆功能表**。
4. 關閉防火牆。

 以下說明因您的模式而異。

1. 使用網路纜線將印表機連線至網路。
2. 插入安裝光碟，然後開啓磁碟視窗，選取 **MAC_Installer > MAC_Printer > SetIP > SetIPApplet.html**。
3. 連按兩下此檔案，**Safari** 將會自動開啓，然後選取 **Trust**。瀏覽器將會開啓 **SetIPApplet.html** 頁面，顯示出印表機名稱和 IP 位址資訊。
4. 在 SetIP 視窗中按一下  圖示（左起第三個）開啓 TCP/IP 設定視窗。
5. 按以下方式將印表機的新資訊輸入至組態視窗中。在企業內部網路，您可能需要在繼續之前透過網路管理員指定此資訊。

- **MAC Address：**從**網路組態報告**中找到印表機的 MAC 位址，然後輸入，無需加冒號。例如，00:15:99:29:51:A8 要寫成 0015992951A8。

- **IP Address：**輸入印表機的新 IP 位址。

例如，如果電腦的 IP 位址是 192.168.1.150，則輸入 192.168.1.X。（X 是從 1 到 254 之間的數字，不同於電腦的位址。）

- **Subnet Mask**：輸入子網路遮罩。
 - **Default Gateway**：輸入預設閘道。
6. 依次選取 **Apply**，**OK**，然後再選取 **OK**。印表機將會自動列印組態報告。確認所有設定均正確。退出 **Safari**。您可以關閉並退出安裝光碟。如有必要，重新啓動電腦的防火牆。您已成功變更了 IP 位址，子網路遮罩和閘道。

使用設定 IP 程式 (Linux) 設定 IPv4

設定 IP 程式應於安裝印表機驅動程式時自動安裝。

 路徑和 UI 可能會依照 Linux OS 的版本而有所差異。請參閱 Linux OS 手冊以關閉防火牆。

1. 請列印印表機的網路組態報告以查找印表機的 MAC 位址。
2. 開啓 `/opt/Samsung/mfp/share/utills/`。
3. 連接兩下 `SetIPApplet.html` 檔案。
4. 按一下以開啓 TCP/IP 組態視窗。
5. 輸入網路卡的 MAC 位址，IP 位址，子網路遮罩以及預設閘道，然後按一下 **Apply**。

 輸入 MAC 位址時，請勿使用冒號 (:)。

6. 印表機將列印網路設定報告。確認所有設定均正確。
7. 關閉設定 IP 程式。

IPv6 組態

 僅 Windows Vista 或更高版本可以正確支援 TCP/IPv6。

 如果 IPv6 網路似乎未正常工作，請將所有網路設定設為出廠預設值，然後重試（請參閱第 37 頁上的「使用 SyncThru™ Web Service 還原出廠預設設定」）。

若要使用 IPv6 網路環境，請按照下列步驟使用 IPv6 位址。提供印表機時 IPv6 功能已開啓。

1. 使用網路纜線將印表機連線至網路。
2. 開啓印表機。
3. 從印表機的控制面板列印 **網路組態報告**，這將檢查 IPv6 位址。
4. 選取 **開始 > 控制台 > 硬體和音效 > 印表機 > 新增印表機**。
5. 在 **新增印表機** 視窗上按一下 **新增本機印表機**。
6. 遵循視窗上的指示進行操作。

 如果印表機在網路環境中無法正常工作，請啓動 IPv6。請參閱下一節。

列印網路組態報告

您可以從將要顯示目前印表機的網路設定的印表機控制台列印 **網路組態報告**。這將有助於您設定網路和排解疑難問題。

若要列印報告：

在就緒模式下，按住 （取消按鈕）約 5 秒。您可以尋找印表機的 MAC 位址和 IP 位址。

例如：

- MAC 位址：00:15:99:41:A2:78
- IP 位址：192.0.0.192

設定 IPv6 位址

印表機支援以下網路列印和管理的 IPv6 位址。

- **Link-local Address**：自行設定的本地 IPv6 位址。（位址以 FE80 開始。）
- **Stateless Address**：透過網路路由器自動設定的 IPv6 位址。
- **Stateful Address**：透過 DHCPv6 伺服器設定的 IPv6 位址。
- **Manual Address**：透過使用者手動設定的 IPv6 位址。

手動位址組態

1. 啓動網路瀏覽器，如支援 IPv6 位址作為 URL 的 Internet Explorer（請參閱第 35 頁上的「SyncThru™ Web Service」）。

 對於 IPv4，在位址欄位中輸入 IPv4 位址（`http://xxx.xxx.xxx.xxx`），然後按下 Enter 鍵或按一下 **移至**。

2. 在開啓 **SyncThru™ Web Service** 視窗時，按一下 **Network Settings**。
3. 按一下 **TCP/IPv6**。
4. 啓動 **Manual Address**（位於 **TCP/IPv6** 部分）。
5. 選取 **Address/Prefix**，然後按一下 **Add** 按鈕，路由器首碼便會自動輸入到地址欄。輸入位址的其餘部分。（例如：3FFE:10:88:194::AAAA。「A」是十六進位 0 至 9，A 至 F。）
6. 按一下 **Apply** 按鈕。

安裝印表機驅動程式

在 IPv6 網路環境中安裝網路印表機驅動程式的步驟與 TCP/IPv4 相同（請參閱第 38 頁上的「安裝網路連接印表機的驅動程式」）。

選取 TCP/IP 連接埠，同時在顯示印表機清單時，只選取印表機的 IPv6 位址。

使用 SyncThru™ Web Service

1. 啓動支援 IPv6 定址為 URL 的網路瀏覽器，例如 Internet Explorer。
2. 從 **網路組態報告** 中選取其中的一個 IPv6 位址 (**Link-local Address**, **Stateless Address**, **Stateful Address**, **Manual Address**)。
3. 輸入 IPv6 位址。（例如：`http://[FE80::215:99FF:FE66:7701]`。）

 位址必須位於「[]」括弧中。

使用 SyncThru™ Web Service 還原出廠預設設定

1. 啓動網路瀏覽器，如 Internet Explorer，Safari 或 Firefox，然後在瀏覽器視窗中輸入印表機的新 IP 位址。

例如：

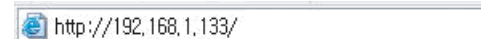
 `http://192.168.1.133/`

2. 按一下 **移至** 來存取 SyncThru™ Web Service。
3. 按一下 SyncThru™ Web Service 網站右上方的 **Login**。此時會出現登入頁面。
4. 輸入 **ID** 與 **Password**，然後按一下 **Login**。如果是首次登入 SyncThru™ Web Service，請在下方輸入預設 ID 與密碼。
 - **ID**: admin
 - **Password**: sec00000
5. 開啓 **SyncThru™ Web Service** 視窗時，請按一下 **Settings > Network Settings > Restore Default**。

- 按一下網路的 **Clear**。
- 關閉並重新啟動印表機以套用設定。

安裝網路連接印表機的驅動程式

您必須安裝印表機驅動程式才能進行列印。軟體包含驅動程式，應用程式及其他簡單易用的程式。

請確認已完成印表機的網路設定。開始安裝前，請先關閉電腦上所有的應用程式。

Windows

建議大多數使用者選擇此安裝方式。將安裝印表機操作所需的所有元件。請遵循下面的步驟執行：

- 請確定印表機已連接至您的網路，同時電源已開啓。
- 將隨附的軟體光碟插入您的 CD-ROM 光碟機。
 - 軟體光碟將會自動執行，並出現安裝視窗。
 - 如果未出現安裝視窗，按一下**開始**後，再按**執行**。輸入 X:\Setup.exe（以表示 CD-ROM 光碟機的字母取代「X」）。按一下**確定**。
 - 如果使用 Windows Vista，Windows 7 和 Windows Server 2008 R2，請按一下**開始** > **所有程式** > **附屬應用程式** > **執行**。輸入 X:\Setup.exe（以表示 CD-ROM 光碟機的字母取代「X」），然後按一下**確定**。
 - 如果 Windows Vista，Windows 7 和 Windows Server 2008 R2 中顯示**自動播放**視窗，則在**安裝或執行程式**欄位中按一下**執行 Setup.exe**，然後在**使用者帳戶控制**視窗中按一下**繼續**或是。
- 選取**立即安裝**。



如有必要，請從下拉式清單中選取一種語言。

- 對於 CLP-325W(K)，可以存取**無線設定與安裝**功能表。**無線設定與安裝**可讓您安裝無線網路，並使用 USB 纜線連接到印表機（請參閱第 42 頁上的「使用 USB 纜線設定無線網路」）。
- 進階安裝**有兩個選項：**自訂安裝**和**僅安裝軟體**。「自訂安裝」可讓您選取印表機的連線和選擇要安裝的個別元件。**遠端安裝**可讓您安裝隨附軟體，例如 Smart Panel。遵循視窗上的指南進行操作。

- 閱讀**授權合約**，然後選取**我接受這份「授權合約」**。然後，按一下**下一步**。

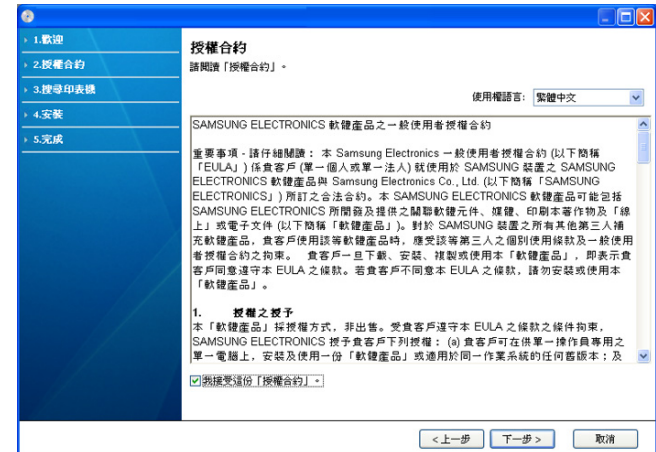

程式將搜尋印表機。

- 如果在網路中或在本機中找不到您的印表機，則會出現以下視窗。



- 確認您是否要在沒有印表機連線的情況下安裝此軟體。
 - 檢查此選項以在印表機不連接時安裝此程式。在此情況下，將跳過列印測試頁視窗，並完成安裝。
- 再次搜尋**

在按下此按鈕時，防火牆通知視窗會顯示。

 - 關閉防火牆並**再次搜尋**。對於 Windows 作業系統，按一下**開始** > **控制台** > **Windows 防火牆**，然後停用此選項。對於其他作業系統，請參閱線上指南。
 - 從作業系統旁邊的第三方程式關閉防火牆。請參閱個別程式隨附的手冊。
- 直接輸入**

直接輸入可讓您搜尋網路上的特定印表機。

 - 依 IP 位址搜尋**：輸入 IP 位址或主機名稱。點選**下一步**。若要驗證印表機的 IP 位址，請列印網路組態報告（請參閱第 73 頁上的「列印印表機報告」）。
 - 依網路路徑搜尋**：若要尋找共用的印表機（UNC 路徑），請手動輸入共用名稱，或按一下**瀏覽**按鈕以尋找共用印表機。點選**下一步**。

- **說明**

如果您的機器未連接至電腦或網路，則此說明按鈕可以提供關於如何連接機器的詳細資訊。

5. 將會在螢幕上顯示搜尋的印表機。選擇您想要使用的印表機，然後按一下**下一步**。

 如果驅動程式僅搜尋到一個印表機，確認視窗將會顯示。

6. 安裝完成之後，螢幕上將出現詢問您是否列印測試頁的視窗。如果要列印測試頁，請按一下**列印測試頁**。
或者，直接按一下**下一步**，跳至步驟 8。

7. 如果測試頁列印正確，請按一下**是**。

否則，請按一下**否**，並重新列印。

8. 如果您要在 **Samsung** 網站上註冊印表機，請按一下**線上註冊**。

 如果您的印表機未連接至電腦，請按一下 **如何連線？如何連線？** 可提供關於如何連接機器的詳細資訊。遵循視窗中的說明進行操作。

9. 按一下**完成**。

-  • 在驅動程式設定之後，您便可以啟用防火牆。
- 如果印表機不能正常操作，請遵循以下步驟以維修或重新安裝驅動程式。
 - a) 請確定印表機已連接至您的電腦，並且電源已經開啓。
 - b) 從**開始功能表**，選擇**程式或所有程式 > Samsung Printers > 您的印表機驅動程式名稱 > 維護**。
 - c) 根據需要選擇選項，並遵循視窗上的說明。

Macintosh

1. 請確定印表機已連接至您的網路，同時電源已開啓。此外，還應設定印表機的 IP 位址。
2. 將隨附的軟體光碟插入您的 CD-ROM 光碟機。
3. 連接兩下出現在 Macintosh 桌面中的 CD-ROM 圖示。
4. 連接兩下 **MAC_Installer** 資料夾。
5. 連接兩下 **Installer OS X** 圖示。
6. 輸入密碼，然後按一下**確定 => 好**。
7. **Samsung** 安裝程式視窗開啓。按一下**繼續**。
8. 閱讀授權合約並按一下**繼續**。
9. 按一下**同意**以同意授權合約。
10. 選取**簡易安裝**，然後按一下**安裝**。建議大部分使用者選擇**簡易安裝**。將安裝印表機操作所需的所有元件。
 - 如果您選取 **自行設定安裝**，您可以選擇要安裝的個別元件。
11. 將會出現一個訊息，警告電腦上的所有應用程式都將會關閉。按一下**繼續**。
12. 選取您要的安裝類型並按一下**好**。
 - **網路印表機的典型安裝**：為直接連接至使用者電腦的設備安裝預設元件。
 - **本地印表機的典型安裝**：為網路上的裝置安裝軟體。SetIP 程式會自動執行。如果印表機已配置網路資訊，則關閉 **設定 IP** 程式。跳至下一步驟。
 - **無線設定與安裝**：對於 CLP-325W(K)/CLP-326W，可以存取**無線設定與安裝**功能表。**無線設定與安裝**可讓您安裝無線網路，並使用 USB 纜線連接到印表機（請參閱第 42 頁上的「使用 USB 纜線設定無線網路」）。
13. 請遵從螢幕上的指示完成安裝。在安裝完成後，按一下**結束**或**重新開機**。
14. 開啓**應用程式資料夾 > 工具程式 > 印表機設定工具程式**。

- 若是 Mac OS X 10.5-10.6，請開啓**應用程式資料夾 > 系統偏好設定**，然後按一下**列印與傳真**。

15. 在**印表機列表**中按一下**加入 (10.4) => 新增 (10.5)**。

- 如果是 Mac OS X 10.5-10.6，請按一下「+」圖示；會顯示視窗。

16. 若是 Mac OS X 10.3，請選取 **IP 列印標籤**。

- 對於 Mac OS X 10.4，按一下 **IP 印表機**。

- 若是 Mac OS X 10.5-10.6，按一下 **IP**。

17. 在**印表機類型**中選取 **Socket/HP Jet Direct**。

 如果列印含有許多頁的文件，透過選擇**印表機類型** 選項的 **Socket**，可提高列印效能。

18. 在**印表機位址**一欄中，輸入印表機的 IP 位址。

19. 在**紙張 (10.3) => 佇列名稱 (10.4,10.5)** 一欄中，輸入佇列名稱。如果您無法確定印表機伺服器的佇列名稱，請先嘗試使用預設的佇列。

20. 對於 Mac OS X 10.3，如果「自動選取」無法正常運作，請在**列印機型號**中選取 **Samsung**，並在**型號名稱 => 機型名稱 (10.4)** 中選取您的印表機名稱。

- 對於 Mac OS X 10.4，如果「自動選取」無法正常運作，請在**列印時使用**中選取 **Samsung**，並在**型號**中選取您的印表機名稱。

- 對於 Mac OS X 10.5-10.6，如果「自動選取」無法正確運作，請選取**選擇要使用的驅動程式 ...**，並在**列印時使用**中選取印表機名稱。

您的印表機的名稱將出現在**印表機列表**中，並設為預設印表機。

21. 按一下**加入 (10.4) => 新增 (10.5)**。

 如果印表機驅動程式不能正常運作，請解除安裝驅動程式，然後再重新安裝。

遵循以下步驟解除安裝 Mac OS 的驅動程式。

- a) 請確定印表機已連接至您的電腦，並且電源已經開啓。

- b) 將隨附的軟體光碟插入您的 CD-ROM 光碟機。

- c) 連接兩下出現在 Macintosh 桌面中的 CD-ROM 圖示。

- d) 連接兩下 **MAC_Installer** 資料夾。

- e) 連接兩下 **Installer OS X** 圖示。

- f) 輸入密碼，然後按一下**確定 => 好**。

- g) **Samsung** 安裝程式視窗開啓。按一下**繼續**。

- h) 閱讀授權合約，然後按一下**繼續**。

- i) 按一下**同意**以同意授權合約。

- j) 選取**解除安裝 => 清除安裝 (10.4)**，然後按一下**解除安裝 => 清除安裝 (10.4)**。

- k) 在出現警告電腦上的所有應用程式都將會關閉的訊息時，按一下**繼續**。

- l) 在解除安裝完成後，按一下**結束**。

Linux

您需要從 Samsung 網站下載 Linux 軟體套件，才能安裝印表機軟體。



若要安裝其他軟體：

- 請參閱第 33 頁上的「安裝 Smart Panel」。
- 請參閱第 33 頁上的「安裝 Printer Settings Utility」。

安裝 Unified Linux Driver

1. 請確定印表機已連接至您的網路，同時電源已開啓。此外，還應設定印表機的 IP 位址。
2. 從 Samsung 網站下載 Unified Linux Driver 套件到您的電腦。
3. 在 **Unified Linux Driver** 套件上按一下滑鼠右鍵，然後將套件解壓縮。
4. 連按兩下 **cdroot > autorun**。
5. Samsung 安裝程式視窗開啓。按一下 **Continue**。
6. 新增印表機精靈視窗會開啓。按一下 **Next**。
7. 選擇網路印表機並按一下 **Search** 按鈕。
8. 印表機的 IP 位址和型號名稱會顯示在清單欄位中。
9. 選取您的印表機，然後按一下 **Next**。
10. 輸入印表機說明並按 **Next**。
11. 新增印表機後，按一下 **Finish**。
12. 安裝完成後，按一下 **Finish**。

新增網路印表機

1. 連按兩下桌面上的 **Unified Driver Configurator**。
2. 按一下 **Add Printer...**
3. **Add printer wizard** 視窗會開啓。按一下 **Next**。
4. 選擇 **Network printer** 並按一下 **Search** 按鈕。
5. 印表機的 IP 位址和型號名稱會顯示在清單欄位中。
6. 選取您的印表機，然後按一下 **Next**。
7. 輸入印表機說明並按 **Next**。
8. 新增印表機後，按一下 **Finish**。

無線網路設定（僅適用於 CLP-325W (K) /CLP-326W）

本章提供了設定無線網路連接印表機與軟體的逐步說明。

本章包含：

- 開始使用
- 選擇無線網路安裝類型
- 使用 WPS 按鈕設定無線網路
- 從電腦設定無線網路

 如需有關網路環境，網路程式與已連接網路的印表機驅動程式等詳細資訊，請參閱以下章節：



- 請參見第 35 頁上的「網路環境」。
- 請參見第 35 頁上的「有用網路程式簡介」。
- 請參見第 38 頁上的「安裝網路連接印表機的驅動程式」。

開始使用

選擇網路連線

一般來說，電腦與印表機之間一次僅能有一種連線。有幾種網路連線可供考慮：

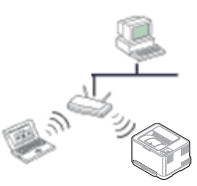
- 沒有存取點的無線網路（Ad-Hoc 模式）
- 有存取點的無線網路（Infrastructure 模式）

	Infrastructure 模式 這是通常用於家庭以及 SOHO（小型辦公室 / 家庭辦公室）的環境。此模式會使用存取點與無線印表機通訊。 <ul style="list-style-type: none">• 請參見第 42 頁上的「在使用存取點的無線網路上安裝印表機 (Windows)」。• 請參見第 45 頁上的「在使用存取點的無線網路上安裝印表機 (Macintosh)」。
	Ad-Hoc 模式 此模式不使用存取點。無線電腦與無線印表機會直接通訊。 <ul style="list-style-type: none">• 請參見第 44 頁上的「在 Ad-Hoc 無線網路上安裝印表機 (Windows)」。• 請參見第 46 頁上的「在 Ad-Hoc 無線網路上安裝印表機 (Macintosh)」。

 在選擇組態後，請按照您電腦作業系統的簡單指示操作，但請先找到印表機隨附的軟體光碟，再繼續進行。

無線網路名稱與網路金鑰



無線網路需要更高的安全性，因此在先設定存取點後，會為網路建立網路名稱 (SSID)，使用的安全性類型，以及網路金鑰。進行印表機安裝前，請先找出這些資訊。

- 完成安裝
- 開啓 / 關閉 Wi-Fi 網路
- 疑難排解

選擇無線網路安裝類型

有多種方法可安裝無線網路，以與印表機連線。可以從印表機的控制面板或電腦安裝無線網路。針對大多數使用者，建議使用 WPS () 按鈕設定無線網路設定。

從控制面板

- **WPS** ()：如果印表機與存取點（或無線路由器）支援 WPS (Wi-Fi Protected Setup™)，只需按下 WPS () 按鈕，便能夠輕鬆設定無線網路設定。（請參閱第 41 頁上的「使用 WPS 按鈕設定無線網路」）。

從電腦

若從電腦安裝，建議使用 USB 纜線搭配隨附的軟體 CD 上所提供的程式來安裝。

- **使用 USB 纜線**：可以使用隨附軟體光碟裡的程式來設定無線網路。僅支援 Windows 與 Macintosh 作業系統（請參見第 42 頁上的「使用 USB 纜線設定無線網路」）。
-  **安裝驅動程式之後**（支援 Windows 及 Macintosh 作業系統），也可以使用 USB 纜線，在印表機設定公用程式中安裝無線網路。
- **使用網路纜線**：您可以使用 SyncThru™ Web Service 程式來設定無線網路（請參見第 47 頁上的「使用網路線設定無線網路」）。

使用 WPS 按鈕設定無線網路

可以使用 WPS () 按鈕安裝無線網路。

 完成無線網路連線之後，必須安裝印表機驅動程式以從應用程式列印（請參閱第 38 頁上的「安裝網路連接印表機的驅動程式」）。

使用 WPS 按鈕設定無線網路

如果印表機與存取點（或無線路由器）支援 WPS (Wi-Fi Protected Setup™)，只需按下 WPS () 按鈕，便能夠輕鬆設定無線網路設定。

 如果要使用 Infrastructure 模式的無線網路，請確定網路纜線已經從印表機斷線。使用 WPS (PBC) 按鈕還是從電腦輸入 PIN 號碼以連線到存取點，取決於使用的存取點（或無線路由器）。請參閱使用的存取點的使用者指南（或無線路由器）。

備妥項目

您必須確定下列項目已備妥：

- 檢查存取點（或無線路由器）是否支援 WPS (Wi-Fi Protected Setup™)。
- 檢查印表機是否支援 WPS (Wi-Fi Protected Setup™)。
- 網路電腦（僅適用於 PIN 模式）。

選擇網路連線

使用控制面板上的 **WPS** () 按鈕將印表機連線到無線網路的方式有兩種。





按鈕組態 (PBC) 方式可讓您透過按下印表機控制面板上的 **WPS** () 按鈕，與啟用 WPS (Wi-Fi Protected Setup™) 的存取點（或無線路由器）上的 **WPS (PBC)** 按鈕，將印表機連線到無線網路。

個人識別碼 (PIN) 方法可讓您藉由在 WPS (Wi-Fi Protected Setup™) 存取點（或無線路由器）上輸入提供的 PIN 資訊，將印表機連線到網路上。

印表機的出廠預設設定是 **PBC** 模式，建議用於一般的網路環境。

在 PBC 模式中連線至無線網路

若要在 PBC 模式中將印表機連線到無線網路，請按照下列步驟進行：您必須檢查無線 LED 的狀態。

1. 按住控制面板上的 **WPS** () 按鈕約 2 - 4 秒，直到狀態 LED 快速閃爍。
 - ：無線 LED 上的燈號緩慢閃爍。印表機開始連線至無線網路。若您未按下存取點（或無線路由器）上的 PBC 按鈕，LED 緩慢閃爍，會閃爍 2 分鐘。
2. ：按下存取點（或無線路由器）上的 **WPS (PBC)** 按鈕。無線 LED 會以下列順序閃爍：
 - a) ：無線 LED 上的燈光快速閃爍。印表機正與存取點（或無線路由器）連線。
 - b) ：印表機成功連接至無線網路時，無線 LED 燈光會持續亮起。

在 PIN 模式中連線至無線網路

若要将印表機連線到無線網路，請按照下列步驟進行：您必須檢查無線 LED 的狀態。

1. 必須列印包含 PIN 號碼的網路組態報告。

在就緒模式下，按住控制面板上的 **取消** () 按鈕約 5 秒鐘。您可以找到印表機的 PIN 號碼。
2. 按住控制面板上的 **WPS** () 按鈕超過 4 秒，直到狀態 LED 亮起。
 - ：無線 LED 上的燈號緩慢閃爍。印表機開始與存取點（或無線路由器）連線。
3. 您必須在兩分鐘內在已連線至存取點（或無線路由器）的電腦上輸入 8 位數的 PIN 號碼。

在您輸入 8 位數的 PIN 號碼前，LED 會緩慢閃爍兩分鐘。無線 LED 會以下列順序閃爍：

 - a) ：無線 LED 上的燈光快速閃爍。印表機正與存取點（或無線路由器）連線。
 - b) ：印表機成功連接至無線網路時，無線 LED 燈光會持續亮起。

重新連接到無線網路

無線功能關閉之後，機器會使用之前使用的無線連線設定與位址，自動嘗試重新連接到存取點（或無線路由器）。

-  在下列情況中，機器會自動重新連接到無線網路：
- 機器關閉電源後又重新開啓。
 - 存取點（或無線路由器）關閉電源後又重新開啓。



取消無線網路組態過程

若要在印表機連線無線網路時取消無線網路連線功能，請按下控制面板上的 **取消** () 按鈕，然後放開。若要重新連線無線網路，必須等候 2 分鐘。

中斷無線網路連線

若要中斷無線網路連線，請按下控制面板上的 **WPS** () 按鈕超過兩秒。

- 當 Wi-Fi 網路為閒置模式時：印表機立即與無線網路中斷連線，無線 LED 會關閉。
- 當存取點（Wi-Fi 網路）為使用中時：機器等候目前工作完成之前，無線 LED 上的燈號會快速閃爍。接著，無線網路連線會自動中斷。無線 LED 關閉。

-  Wi-Fi 網路連線中斷時，按下控制面板上的 **WPS** () 按鈕。Wi-Fi 網路已經開啓且無線網路設定開始。

從電腦設定無線網路

可以從電腦使用 USB 纜線或網路纜線安裝無線網路。

使用 USB 纜線設定無線網路

-  如需網路組態的資訊，請諮詢您的網路管理員或設定您無線網路的人員。

在使用存取點的無線網路上安裝印表機 (Windows)

備妥項目

確定已備妥下列項目。

- 存取點
- 已連結網路的電腦
- 印表機隨附的軟體光碟
- 安裝有無線網路介面的印表機
- USB 纜線

在 Windows 中建立 Infrastructure 網路



準備好這些項目後，請遵照以下步驟執行：

1. 檢查 USB 纜線是否已連接至印表機。
2. 開啓電腦，存取點和印表機。
3. 將隨附的軟體光碟插入您的 CD-ROM 光碟機。
 - 軟體光碟將會自動執行，並出現安裝視窗。
 - 如果未出現安裝視窗，請按一下 **開始**，再按一下 **執行**。輸入 X:\Setup.exe（以表示磁碟機的字母取代「X」）。按一下 **確定**。
 - 如果使用 Windows Vista，Windows 7 和 Windows Server 2008 R2，請依序按一下 **開始** > **所有程式** > **附屬應用程式** > **執行**。輸入 X:\Setup.exe（以表示磁碟機的字母取代「X」），然後按一下 **確定**。

- 如果 Windows Vista、Windows 7 和 Windows Server 2008 R2 中顯示自動播放視窗，則在安裝或執行程式欄位中按一下執行 Setup.exe，然後在使用者帳戶控制視窗中按一下繼續或是。

4. 選取無線設定與安裝選項。



- **立即安裝：**如果已設定無線網路，請按一下此按鈕，安裝印表機驅動程式來使用無線網路印表機。如果尚未設定無線網路，請在按一下此按鈕之前，按一下**無線設定與安裝**按鈕以設定無線網路。
 - **無線設定與安裝：**使用 USB 纜線為印表機設定無線網路設定，然後安裝印表機驅動程式。僅供之前未設定無線連線的使用者應用。
5. 閱讀**授權合約**，然後選取**我接受這份「授權合約」**。然後按一下下一步。
6. 軟體會搜尋無線網路。
-  如果搜尋失敗，可以檢查電腦與印表機是否藉由 USB 纜線正確連接，並遵照視窗上的指示執行。
7. 搜尋之後，視窗會顯示無線網路裝置。選擇正在使用的存取點名稱 (SSID)，然後按一下下一步。
-  如果找不到希望選擇的網路名稱，或是希望手動設定無線組態，請按一下**進階設定**。
- **輸入無線網路名稱：**輸入所需的存取點 SSID（SSID 區分大小寫）。
 - **作業模式：**選取**架構**。
 - **驗證：**選取驗證類型。
開放系統：未使用驗證，是否進行加密視資料安全性需求而定。
共享密鑰：使用驗證。有正確 WEP 金鑰的裝置可以存取網路。
WPA Personal 或 WPA2 Personal:選取此選項可根據 WPA 預先共用金鑰驗證印表機伺服器。這會使用在存取點及其各個用戶端上手動設定的共用密鑰（一般稱為預先共用金鑰通關密碼）。
 - **加密：**選取加密（無，WEP64，WEP128，TKIP，AES，TKIP AES）。
 - **網路金鑰：**輸入加密網路金鑰值。
 - **確認網路金鑰：**確認加密網路金鑰值。
 - **WEP 金鑰索引：**如果使用的是 WEP 加密，請選取適當的 WEP 金鑰索引。
-  當存取點有安全性設定時，就會出現無線網路安全性視窗。無線網路安全性視窗出現。根據其安全模式 (WEP 或 WPA)，視窗可能有所不同。

• 若為 WEP

針對驗證選取**開放系統**或**共享密鑰**，然後輸入 WEP 安全性金鑰。按一下下一步。

WEP（有線同等保密）是一種安全性通訊協定，可防止無線網路遭到未授權存取。WEP 可使用 64 位元或 128 位元 WEP 加密金鑰加密在無線網路上交換的每個封包的資料部分。

• 若為 WPA

輸入 WPA 共用金鑰，然後按一下下一步。

WPA 會根據自動定期變更的密鑰授權及識別使用者。WPA 也會使用 TKIP（臨時金鑰完整性通訊協定）及 AES（進階加密標準）對資料加密。

8. 視窗會顯示無線網路設定，並檢查設定是否正確。按一下下一步。

• 針對 DHCP 方法

如果 IP 位址指定方法為 DHCP，請檢查視窗中是否顯示 DHCP。但是，如果它顯示「靜態」，請按一下**變更 TCP/IP** 將指定方法變更為 DHCP。

• 針對靜態方法

如果 IP 位址指定方法為「靜態」，請檢查「靜態」是否顯示在視窗中。但是，如果它顯示 DHCP，請按一下**變更 TCP/IP** 來輸入印表機的 IP 位址及其他網路組態值。輸入印表機的 IP 位址之前，您必須知道電腦的網路組態資訊。如果電腦設定為 DHCP，必須與網路管理員聯絡來取得靜態 IP 位址。

例如：

如果電腦的網路資訊如下：

- IP 位址：169.254.133.42

- 子網路遮罩：255.255.0.0

則印表機的網路資訊應如下所示：

- IP 位址：169.254.133.43

- 子網路遮罩：255.255.0.0（使用電腦的子網路遮罩。）

- 閘道：169.254.133.1

9. 完成無線網路設定之後，請拔下電腦與印表機之間的 USB 纜線。按一下下一步。

10. 無線網路設定完成視窗出現。

如果您接受目前的設定，請選擇**是**，然後繼續設定程序。

如果您要返回到開始畫面，請選擇**否**。

然後按一下下一步。

11. 確認印表機連線視窗出現時，按一下下一步。

12. 選取要安裝的元件。按一下下一步。

選取元件之後，也可以變更印表機名稱，將印表機設定為在網路上共用，將印表機設定為預設印表機，以及變更每部印表機的連接埠名稱。按一下下一步。

13. 安裝完成之後，螢幕上將出現詢問您是否列印測試頁的視窗。如果要列印測試頁，請按一下**列印測試頁**。

或者，直接按一下下一步，移至步驟 15。

14. 如果測試頁列印正確，請按一下**是**。

否則，請按一下**否**，並重新列印。

15. 若要註冊為印表機的使用者，以接收 Samsung 的資訊，請按一下**線上註冊**。

16. 按一下**完成**。

在 Ad-Hoc 無線網路上安裝印表機 (Windows)

如果沒有存取點 (AP)，仍然可以透過無線方式將印表機連接到電腦上，請遵照以下簡單的步驟設定 Ad-Hoc 無線網路。

備妥項目

確定已備妥下列項目：

- 已連結網路的電腦
- 印表機隨附的軟體光碟
- 安裝有無線網路介面的印表機
- USB 纜線

在 Windows 中建立 Ad-Hoc 網路

準備好這些項目後，請遵照以下步驟執行：

1. 檢查 USB 纜線是否已連接至印表機。
2. 啟動您的電腦和無線網路印表機。
3. 將隨附的軟體光碟插入您的 CD-ROM 光碟機。
 - 軟體光碟將會自動執行，並出現安裝視窗。
 - 如果未出現安裝視窗，請按一下**開始**，再按一下**執行**。輸入 X:\Setup.exe (以表示磁碟機的字母取代「X」)。按一下**確定**。
 - 如果使用 Windows Vista, Windows 7 和 Windows Server 2008 R2，請依序按一下**開始** > **所有程式** > **附屬應用程式** > **執行**。輸入 X:\Setup.exe (以表示磁碟機的字母取代「X」)，然後按一下**確定**。
 - 如果 Windows Vista, Windows 7 和 Windows Server 2008 R2 中顯示**自動播放**視窗，則在**安裝或執行程式**欄位中按一下**執行 Setup.exe**，然後在**使用者帳戶控制**視窗中按一下**繼續**或是。
4. 選取**無線設定與安裝**選項。



- **立即安裝**：如果已設定無線網路，請按一下此按鈕，安裝印表機驅動程式來使用無線網路印表機。如果尚未設定無線網路，請在按一下此按鈕之前，按一下**無線設定與安裝**按鈕以設定無線網路。
 - **無線設定與安裝**：使用 USB 纜線為印表機設定無線網路設定，然後安裝印表機驅動程式。僅供之前未設定無線連線的使用者應用。
5. 閱讀**授權合約**，然後選取我接受這份「**授權合約**」。然後按一下**下一步**。
 6. 軟體會搜尋無線網路。

 如果軟體從網路上搜尋失敗，可以檢查電腦與印表機間的 USB 纜線是否正確連接，並遵照視窗上的指示執行。

7. 在搜尋無線網路後，將會顯示一份印表機搜尋到的無線網路清單。如果要使用 Samsung 預設的 ad-hoc 設定，請選取清單上最後一個無線網路，其**網路名稱 (SSID)** 是 **portthru**，而**訊號**則是**印表機自我網路**。然後按一下**下一步**。如果要使用其他的 ad-hoc 設定，請從清單中選擇其他無線網路。



如果希望變更 ad-hoc 設定，請按一下**進階設定**按鈕。

- **輸入無線網路名稱**：輸入想要的 SSID 名稱 (SSID 區分大小寫)。
- **作業模式**：選取 **Ad-Hoc**。
- **頻道**：選取通道。(自動設定或 2412 MHz 至 2467 MHz)。
- **驗證**：選取驗證類型。
 - 開放系統**：未使用驗證，是否進行加密視資料安全性需求而定。
 - 共享密鑰**：使用驗證。有正確 WEP 金鑰的裝置可以存取網路。
- **加密**：選取加密 (無, WEP64, WEP128)。
- **網路金鑰**：輸入加密網路金鑰值。
- **確認網路金鑰**：確認加密網路金鑰值。
- **WEP 金鑰索引**：如果您使用 WEP 加密，請選擇適當的 **WEP 金鑰索引**。



當存取的 ad-hoc 網路有安全性設定時，就會出現無線網路安全性視窗。

無線網路安全性視窗出現。針對驗證選取**開放系統**或**共享密鑰**，然後按一下**下一步**。

- **WEP** (有線同等保密) 是一種安全性通訊協定，可防止無線網路遭到未授權存取。WEP 可使用 64 位元或 128 位元 WEP 加密金鑰加密在無線網路上交換的每個封包的資料部分。

8. 出現顯示無線網路設定的視窗。檢查設定並按一下**下一步**。



輸入印表機的 IP 位址之前，您必須知道電腦的網路組態資訊。如果電腦的網路組態設定為 DHCP，則其無線網路設定應該也是 DHCP。同樣的，如果電腦的網路組態設為「靜態」，則其無線網路設定應該也是「靜態」。如果電腦設定為 DHCP，但您希望使用靜態無線網路設定，則必須與網路管理員聯絡以取得靜態 IP 位址。

• 針對 DHCP 方法

如果 IP 位址指定方法為 DHCP，請檢查 DHCP 是否顯示在**無線網路設定確認**視窗中。但是，如果它顯示「靜態」，請按一下**變更 TCP/IP** 將指定方法變更為**自動接收 IP 位址 (DHCP)**。

• 針對靜態方法

如果 IP 位址指定方法為「靜態」，請檢查「靜態」是否顯示在**無線網路設定確認**視窗中。但是，如果它顯示 DHCP，請按一下**變更 TCP/IP** 來輸入印表機的 IP 位址及其他網路組態值。

例如：

如果電腦的網路資訊如下：

- IP 位址：169.254.133.42
- 子網路遮罩：255.255.0.0

則印表機的網路資訊應如下所示：

- IP 位址：169.254.133. 43

- 子網路遮罩：255.255.0.0（使用電腦的子網路遮罩。）
 - 閘道：169.254.133.1
9. 完成無線網路設定之後，請拔下電腦與印表機之間的 USB 纜線。按一下下一步。
-  如果 **變更 PC 網路設定** 視窗出現，請遵照視窗中所述的步驟。如果完成電腦的無線網路設定，請按一下下一步。如果將電腦的無線網路設定為 DHCP，則可能要花幾分鐘接收 IP 位址。
10. **無線網路設定完成**視窗出現。如果您接受目前的設定，請選取**是**，然後繼續設定程序。如果您要返回到開始畫面，請選擇**否**。然後按一下下一步。
11. **確認印表機連線**視窗出現時，按一下下一步。
12. 選取要安裝的元件。按一下下一步。選取元件之後，也可以變更印表機名稱，將印表機設定為在網路上共用，將印表機設定為預設印表機，以及變更每部印表機的連接埠名稱。按一下下一步。
13. 安裝完成之後，螢幕上將出現詢問您是否列印測試頁的視窗。如果要列印測試頁，請按一下**列印測試頁**。或者，直接按一下下一步，移至步驟 15。
14. 如果測試頁列印正確，請按一下**是**。否則，請按一下**否**，並重新列印。
15. 要註冊為印表機使用者，以接收來自 Samsung 的資訊，請按一下**線上註冊**。
16. 按一下**完成**。

在使用存取點的無線網路上安裝印表機 (Macintosh)

備妥項目

確定已備妥下列項目：

- 存取點
- 已連結網路的電腦
- 印表機隨附的軟體光碟
- 安裝有無線網路介面的印表機
- USB 纜線

在 Macintosh 中建立 Infrastructure 網路

準備好這些項目後，請遵照以下步驟執行：

1. 檢查 USB 纜線是否已連接至印表機。
2. 開啓電腦，存取點和印表機。
3. 將隨附的軟體光碟插入您的 CD-ROM 光碟機。
4. 連接兩下出現在 Macintosh 桌面中的 CD-ROM 圖示。
5. 連接兩下 **MAC_Installer** 資料夾。
6. 連接兩下 **Installer OS X** 圖示。
7. 輸入密碼，然後按一下**好**。
8. Samsung 安裝程式視窗開啓。按一下**繼續**。
9. 閱讀授權合約，然後按一下**繼續**。
10. 按一下**同意**同意授權合約。
11. Samsung 安裝程式視窗開啓。按一下**繼續**。
12. 選取**簡易安裝**，然後按一下**安裝**。建議大部分使用者選擇**簡易安裝**。將安裝機器操作所需的所有元件。如果選取**自行設定安裝**，您可以選擇要安裝的個別作業。
13. 選取**無線設定與安裝**選項。

14. 軟體會搜尋無線網路。



如果搜尋失敗，可以檢查電腦與印表機是否藉由 USB 纜線正確連接，並遵照視窗上的指示執行。

15. 搜尋之後，視窗會顯示無線網路裝置。選擇正在使用的存取點名稱 (SSID)，然後按一下下一步。



手動設定無線組態時，請按一下**進階設定**。

- **輸入無線網路名稱**：輸入所需的存取點 SSID（SSID 區分大小寫）。
- **作業模式**：選取**架構**。
- **驗證**：選取驗證類型。
 - 開放系統**：未使用驗證，是否進行加密視資料安全性需求而定。
 - 共享密鑰**：使用驗證。有正確 WEP 金鑰的裝置可以存取網路。
 - WPA Personal 或 WPA2 Personal**：選取此選項可根據 WPA 預先共用金鑰驗證印表機伺服器。這會使用在存取點及其各個用戶端上手動設定的共用密鑰（一般稱為預先共用金鑰通關密語）。
- **加密**：選取加密。（無，WEP64，WEP128，TKIP，AES，TKIP AES）
 - **網路金鑰**：輸入加密網路金鑰值。
 - **確認網路金鑰**：確認加密網路金鑰值。
 - **WEP 金鑰索引**：如果您使用的是 WEP 加密，請選取適當的 **WEP 金鑰索引**。



當存取點有安全性設定時，就會出現無線網路安全性視窗。無線網路安全性視窗出現。視窗可能有所不同，具體取決於安全模式：WEP 或 WPA。

• 若為 WEP

針對驗證選取**開放系統**或**共用密鑰**，然後輸入 WEP 安全性金鑰。按一下下一步。

WEP（有線同等保密）是一種安全性通訊協定，可防止無線網路遭到未授權存取。WEP 可使用 64 位元或 128 位元 WEP 加密金鑰加密在無線網路上交換的每個封包的資料部分。

• 若為 WPA

輸入 WPA 共用金鑰，然後按一下下一步。

WPA 會根據自動定期變更的密鑰授權及識別使用者。WPA 也會使用 TKIP（臨時金鑰完整性通訊協定）及 AES（進階加密標準）對資料加密。

16. 視窗會顯示無線網路設定，並檢查設定是否正確。按一下下一步。

• 針對 DHCP 方法

如果 IP 位址指定方法為 DHCP，請檢查視窗中是否顯示 DHCP。但是，如果它顯示「靜態」，請按一下**變更 TCP/IP** 將指定方法變更為 DHCP。

• 針對靜態方法

如果 IP 位址指定方法為「靜態」，請檢查「靜態」是否顯示在視窗中。但是，如果它顯示 DHCP，請按一下**變更 TCP/IP** 來輸入機器的 IP 位址及其他網路組態值。輸入印表機的 IP 位址之前，必須知道電腦的網路組態資訊。如果電腦設定為 DHCP，必須與網路管理員聯絡來取得靜態 IP 位址。

例如：

如果電腦的網路資訊如下：

- IP 位址：169.254.133.42
- 子網路遮罩：255.255.0.0

則印表機的網路資訊應如下所示：

- IP 位址：169.254.133.43
- 子網路遮罩：255.255.0.0（使用電腦的子網路遮罩。）
- 閘道：169.254.133.1

17. 無線網路根據網路組態進行連接。

18. 完成無線網路設定之後，請拔下電腦與印表機之間的 USB 纜線。

19. 請遵從螢幕上的指示完成安裝。在安裝完成後，按一下**結束**或**重新開機**。

在 Ad-Hoc 無線網路上安裝印表機（Macintosh）

如果沒有存取點 (AP)，仍然可以透過無線方式將印表機連接到電腦上，請遵照以下簡單指示設定 Ad-Hoc 無線網路。

備妥項目

確定已備妥下列項目：

- 已連結網路的電腦
- 隨附於印表機的軟體光碟
- 安裝有無線網路介面的印表機
- USB 纜線

在 Macintosh 中建立 Ad-Hoc 網路

準備好這些項目後，請遵照以下步驟執行：

1. 檢查 USB 纜線是否已連接至印表機。
2. 啟動您的電腦和印表機。
3. 將隨附的軟體光碟插入您的 CD-ROM 光碟機。
4. 連接兩下出現在 Macintosh 桌面的 CD-ROM 圖示。
5. 連接兩下 **MAC_Installer** 資料夾。
6. 連接兩下 **Installer OS X** 圖示。
7. 輸入密碼，然後按一下**好**。
8. **Samsung** 安裝程式視窗開啓。按一下**繼續**。
9. 閱讀授權合約，然後按一下**繼續**。
10. 按一下**同意**同意授權合約。
11. 選取**簡易安裝**，然後按一下**安裝**。建議大部分使用者選擇**簡易安裝**。將安裝印表機操作所需的所有元件。
如果選取**自行設定安裝**，您可以選擇要安裝的個別作業。
12. 按一下**無線設定與安裝**。
13. 軟體會搜尋無線網路裝置。

 如果搜尋失敗，可以檢查電腦與印表機是否藉由 USB 纜線正確連接，並遵照視窗上的指示執行。

14. 在搜尋無線網路後，將會顯示一份印表機搜尋到的無線網路清單。
如果要使用 **Samsung** 預設 ad-hoc 設定，請選取清單上最後一個無線網路，其**網路名稱 (SSID)** 是 **portthru**，而**訊號**則是**印表機自我網路**。
然後按一下**下一步**。
如果要使用其他的 ad-hoc 設定，請從清單中選擇其他無線網路。

 如果您希望變更 ad-hoc 設定，請按一下**進階設定**按鈕。

- **輸入無線網路名稱**：輸入想要的 SSID 名稱（SSID 區分大小寫）。
- **作業模式**：選取 **Ad-hoc**。

- **頻道**：選取通道（**自動設定**或 2412 MHz 至 2467 MHz）。
- **驗證**：選取驗證類型。
開放系統：未使用驗證，是否進行加密視資料安全性需求而定。
共享密鑰：使用驗證。有正確 WEP 金鑰的裝置可以存取網路。
- **加密**：選取加密（無，WEP64，WEP128）。
- **網路金鑰**：輸入加密網路金鑰值。
- **確認網路金鑰**：確認加密網路金鑰值。
- **WEP 金鑰索引**：如果您使用的是 WEP 加密，請選取適當的 **WEP 金鑰索引**。

 當存取的 ad-hoc 網路有安全性設定時，就會出現無線網路安全性視窗。

無線網路安全性視窗出現。針對驗證選取**開放系統**或**共享密鑰**，然後按一下**下一步**。

- **WEP**（有線同等保密）是一種安全性通訊協定，可防止無線網路遭到未授權存取。WEP 可使用 64 位元或 128 位元 WEP 加密金鑰加密在無線網路上交換的每個封包的資料部分。

15. 出現顯示無線網路設定的視窗。檢查設定並按一下**下一步**。

 輸入印表機的 IP 位址之前，您必須知道電腦的網路組態資訊。如果電腦的網路組態設定為 DHCP，則其無線網路設定應該也是 DHCP。同樣的，如果電腦的網路組態設為「靜態」，則其無線網路設定應該也是「靜態」。
如果電腦設定為 DHCP，且您希望使用靜態無線網路設定，則您必須與網路管理員聯絡以取得靜態 IP 位址。

針對 DHCP 方法

如果 IP 位址指定方法為 DHCP，請檢查 DHCP 是否顯示在**無線網路設定確認**視窗中。但是，如果它顯示「靜態」，請按一下**變更 TCP/IP**將指定方法變更為**自動接收 IP 位址 (DHCP)**。

針對靜態方法

如果 IP 位址指定方法為「靜態」，請檢查「靜態」是否顯示在**無線網路設定確認**視窗中。但是，如果它顯示 DHCP，請按一下**變更 TCP/IP**來輸入印表機的 IP 位址及其他網路組態值。

例如：

如果電腦的網路資訊如下：

- IP 位址：169.254.133.42
- 子網路遮罩：255.255.0.0

則印表機的網路資訊應如下所示：

- IP 位址：169.254.133.43
- 子網路遮罩：255.255.0.0（使用電腦的子網路遮罩。）
- 閘道：169.254.133.1

16. 無線網路根據網路組態進行連接。

17. 完成無線網路設定之後，請拔下電腦與印表機之間的 USB 纜線。

18. 請遵從螢幕上的指示完成安裝。在安裝完成後，按一下**結束**或**重新開機**。

使用網路線設定無線網路

您的印表機是網路相容印表機。若要啓用您的印表機使用網路，您必須執行一些組態程序。

- 完成無線網路連線之後，必須安裝印表機驅動程式以從應用程式列印（請參閱第 38 頁上的「安裝網路連接印表機的驅動程式」）。
- 如需網路組態的資訊，請諮詢您的網路管理員或設定您無線網路的人員。

準備項目

確定已備妥下列項目：

- 存取點
- 已連結網路的電腦
- 印表機隨附的軟體光碟
- 安裝有無線網路介面的機器
- 網路纜線

設定 IP 位址

首先，您必須設定網路列印和管理的 IP 位址。大多數情況下，位於網路上的 DHCP（動態主機組態通訊協定）伺服器會自動指定新 IP 位址。

在少數情況下 IP 位址需要手動設定。這種 IP 位址稱為靜態 IP，通常在企業內部為安全起見而設定。

- **DHCP IP 指定：**將您的印表機連線至網路，然後等待幾分鐘讓 DHCP 伺服器向印表機指定 IP 位址。然後，根據上述說明列印**網路組態報告**。如果報告顯示 IP 位址已變更，則指定成功。您將會在報告中看到新的 IP 位址。

- **靜態 IP 指定：**使用設定 IP 程式從電腦中變更 IP 位址。

在辦公環境下，我們建議您聯絡網路管理員來為您設定此位址。

列印網路組態報告

可藉由列印網路組態報告來識別印表機的網路設定。

若要列印報告：

在就緒模式下，按住**取消**（Ⓞ）按鈕約 5 秒。您可以尋找印表機的 MAC 位址和 IP 位址。

例如：

- MAC 位址：00:15:99:41:A2:78
- IP 位址：192.0.0.192

使用設定 IP 程式（Windows）的 IP 設定

此程式適用於使用 MAC 位址來手動設定您印表機的網路 IP 位址，從而與印表機通訊。MAC 位址是網路介面的硬體序號，且可在**網路組態報告**中找到。

若使用設定 IP 程式，請先透過以下操作禁用電腦防火牆再繼續：

1. 開啓**開始 > 所有程式 > 控制台**。
2. 連按兩下**資訊安全中心**。
3. 按一下**Windows 防火牆**。
4. 禁用防火牆。

安裝程式

1. 插入印表機隨附的印表機軟體光碟。驅動程式光碟自動執行時，請關閉該視窗。
2. 開啓 Windows 檔案總管，然後開啓 X 磁碟機。（X 表示 CD-ROM 光碟機。）
3. 連按兩下 **Application > 設定 IP**。
4. 連按兩下 **Setup.exe** 以安裝此程式。

5. 選取語言，然後按一下 **Next**。
6. 依據視窗中的說明，完成安裝。

啓動程式

1. 使用網路纜線將印表機連線至網路。
2. 開啓印表機。
3. 從 Windows **開始**功能表中，選取**所有程式 > Samsung Printers > 設定 IP > 設定 IP**。
4. 在 SetIP 視窗中按一下  圖示（左起第三個）開啓 TCP/IP 設定視窗。
5. 按以下方式將印表機的新資訊輸入至組態視窗中。在企業內部網路，您可能需要透過網路管理員指定此資訊，才能繼續。

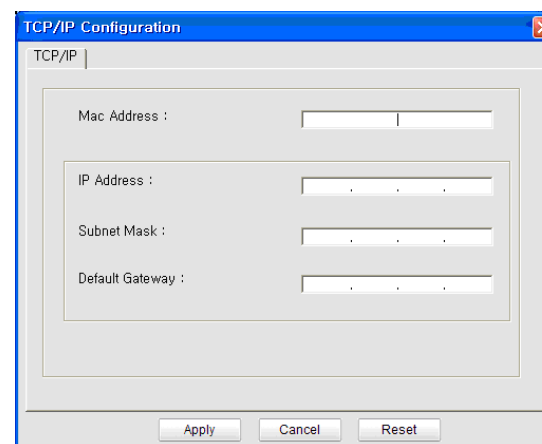

- **MAC Address：**從**網路組態報告**中找到印表機的 MAC 位址，然後輸入，無需加冒號。例如，00:15:99:29:51:A8 要寫成 0015992951A8。
 - **IP Address：**輸入印表機的新 IP 位址。
例如，如果電腦的 IP 位址是 192.168.1.150，則輸入 192.168.1.X。（X 是從 1 到 254 之間的數字，不同於電腦的位址。）
 - **Subnet Mask：**輸入子網路遮罩。
 - **Default Gateway：**輸入預設閘道。
6. 按一下 **Apply**，然後，按一下 **OK**。印表機將會自動列印**網路組態報告**。確認所有設定均正確。
 7. 按一下 **Exit** 關閉設定 IP 程式。
 8. 如有必要，重新啓動電腦的防火牆。

使用設定 IP 程式（Macintosh）的 IP 設定

若使用設定 IP 程式，請先透過以下操作禁用電腦防火牆再繼續：

 路徑和 UI 可能會因 Mac OS 版本而異。請參閱 Mac OS 手冊。

1. 開啓**系統偏好設定**。
2. 按一下**安全性**。
3. 按一下**防火牆**功能表。
4. 關閉防火牆。

 以下說明因您的機型而異。

1. 使用網路纜線將印表機連線至網路。
2. 插入安裝光碟，然後開啓磁碟視窗，選取 **MAC_Installer > MAC_Printer > SetIP > SetIPApplet.html**。
3. 連按兩下此檔案，**Safari** 將會自動開啓，然後選取 **信任**。瀏覽器將會開啓 **SetIPApplet.html** 頁面，顯示出印表機名稱和 IP 位址資訊。

4. 在 SetIP 視窗中按一下  圖示（左起第三個）開啓 TCP/IP 設定視窗。
5. 按以下方式將印表機的新資訊輸入至設定視窗中。在企業內部網路，您可能需要透過網路管理員指定此資訊，才能繼續。
 - **MAC Address**：從網路組態報告中找到印表機的 MAC 位址，然後輸入該位址，無需加冒號。例如，00:15:99:29:51:A8 要寫成 0015992951A8。
 - **IP Address**：輸入印表機的新 IP 位址。
例如，如果電腦的 IP 位址是 192.168.1.150，則輸入 192.168.1.X。（X 是從 1 到 254 之間的數字，不同於電腦的位址。）
 - **Subnet Mask**：輸入子網路遮罩。
 - **Default Gateway**：輸入預設閘道。
6. 依次選取 **Apply**，**OK**，然後再選取 **OK**。印表機將會自動列印組態報告。確認所有設定均正確。**退出 Safari**。您可以關閉並退出安裝光碟。如有必要，重新啓動電腦的防火牆。您已成功變更了 IP 位址，子網路遮罩和閘道。

設定印表機的無線網路

在開始前，您必須知道無線網路的網路名稱（SSID），如果此無線網路有加密，則還需知道網路金鑰。在安裝存取點（或無線路由器）時會設定此資訊。若不瞭解您的無線環境，請詢問設定網路的人員。若要設定無線網路參數，您可以使用 **SyncThru™ Web Service**。

使用 SyncThru™ Web Service

在開始設定無線參數前，請檢查纜線連接狀態。

1. 檢查網路纜線是否已連線至印表機。如果沒有，請使用標準網路纜線連線印表機。
2. 啓動網路瀏覽器，如 Internet Explorer，Safari 或 Firefox，然後在瀏覽器視窗中輸入印表機的新 IP 位址。

例如：



3. 按一下 SyncThru™ Web Service 網站右上方的 **Login**。
此時會出現登入頁面。
4. 輸入 **ID** 與 **Password**，然後按一下 **Login**。
如果是首次登入 SyncThru™ Web Service，請在下方輸入預設 ID 與密碼。
 - **ID: admin**
 - **Password: sec00000**
5. 在 **SyncThru™ Web Service** 視窗開啓時，按一下 **Network Settings**。
6. 按一下 **Wireless > Wizard**。
 **Wizard** 將會協助您設定無線網路組態。但是，如果您要直接設定無線網路，請選取 **Custom**。
7. 在清單中選擇一個 **Network Name (SSID)**。
 - **SSID**：SSID（服務組識別元）是用以識別無線網路的名稱。存取點與嘗試連線至特定無線網路的無線裝置必須使用相同的 SSID。SSID 區分大小寫。
 - **Operation Mode**：**Operation Mode** 是無線連線的類型（請參閱第 41 頁上的「無線網路名稱與網路金鑰」）。
 - **Ad-hoc**：讓無線裝置可以在點對點環境中直接相互通訊。
 - **Infrastructure**：讓無線裝置可以透過存取點相互通訊。

 如果您網路的 **Operation Mode** 為 **Infrastructure**，請選擇該存取點的 SSID。如果 **Operation Mode** 為 **Ad-hoc**，請選擇該印表機的 SSID。請注意，「portthru」是您印表機的預設 SSID。

8. 按一下 **Next**。
若出現無線安全性設定視窗，請輸入登錄的密碼（網路金鑰），然後，按一下 **Next**。
9. 會顯示確認視窗，請檢查您的無線設定。若設定正確，請按一下 **Apply**。
 斷開網路纜線（標準或網路）。接著您的印表機應開始和網路進行無線通訊。如果是 Ad-hoc 模式，您可以同時使用無線區域網路以及有線區域網路。

完成安裝

完成 Samsung 無線網路印表機安裝後，請列印另一份「網路組態報告」副本並保留以供日後參考。您現在已準備就緒，可在網路上使用新的 Samsung 無線網路印表機了。

 如果無線網路似乎未正常工作，請將所有網路設定設為出廠預設值，然後重試（請參閱第 37 頁上的「使用 SyncThru™ Web Service 還原出廠預設設定」）。

開啓 / 關閉 Wi-Fi 網路

可以使用 SyncThru™ Web Service 開啓 / 關閉 Wi-Fi 網路。原廠預設為開啓。

若要開啓預設模式，請按照下列步驟進行：

1. 檢查網路纜線是否已連線至印表機。如果沒有，請使用標準網路纜線連線印表機。
2. 啓動網路瀏覽器，如 Internet Explorer，Safari 或 Firefox，然後在瀏覽器視窗中輸入印表機的新 IP 位址。

例如：

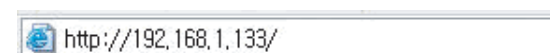

3. 按一下 SyncThru™ Web Service 網站右上方的 **Login**。
此時會出現登入頁面。
4. 輸入 **ID** 與 **Password**，然後按一下 **Login**。
如果是首次登入 SyncThru™ Web Service，請在下方輸入預設 ID 與密碼。
 - **ID: admin**
 - **Password: sec00000**
5. 在 **SyncThru™ Web Service** 視窗開啓時，按一下 **Network Settings**。
6. 按一下 **Wireless > Custom**。
也可以開啓 / 關閉 Wi-Fi 網路。

疑難排解

解決在設定無線設定與安裝印表機驅動程式時可能出現的問題

找不到印表機

- 可能未開啓印表機。啓動您的電腦和印表機。
- 電腦與印表機之間並未連接 USB 纜線。使用 USB 纜線連接印表機與電腦。
- 印表機不支援無線網路。請參閱電腦隨附的軟體光碟所提供的印表機使用指南，備妥無線網路印表機。

連接失敗 - 找不到 SSID

- 印表機找不到選取或輸入的網路名稱 (SSID)。檢查存取點的網路名稱 (SSID) 並重新嘗試連接。
- 未開啓存取點。開啓存取點。

連接失敗 - 無效的安全性

- 安全性組態不正確。檢查存取點與印表機的安全性組態。

連接失敗 - 一般連線錯誤

- 電腦無法接收印表機的訊號。檢查 USB 纜線及印表機電源。

連接失敗 - 連接的有線網路

- 印表機連接的是有線網路纜線。將有線網路纜線從印表機上拔除。

PC 連線錯誤

- 網路位址組態無法連線電腦與印表機。
 - 針對 DHCP 網路環境
當電腦設定為 DHCP 時，印表機會自動接收 IP 位址 (DHCP)。
 - 針對靜態網路環境
當電腦設定為靜態位址時，印表機會使用靜態位址。
例如：
如果電腦的網路資訊如下：
 - IP 位址：169.254.133.42
 - 子網路遮罩：255.255.0.0則印表機的網路資訊應如下所示：
 - IP 位址：169.254.133.43
 - 子網路遮罩：255.255.0.0 (使用電腦的子網路遮罩。)
 - 閘道：169.254.133.1

解決其他問題

如果在使用網路上的印表機時發生問題，請檢查以下項目：

 更多關於存取點 (或無線路由器) 的資訊，請參閱其使用者指南。

- 電腦，存取點 (或無線路由器)，或是印表機電源尚未開啓。
- 檢查印表機四週無線網路收訊狀況。如果印表機離得很遠或在中間有障礙物，則可能難以接收到訊號。
- 將存取點 (或無線路由器)，印表機與電腦關機再重新開機。有時候，重新啓動電源可以恢復網路通訊。
- 檢查防火牆軟體 (V3 或是 Norton) 是否在阻擋通訊。

如果電腦與印表機連線到同一個網路卻無法搜尋到，則可能是防火牆軟體阻擋了通訊。參考防火牆軟體的使用者手冊，將其關閉，然後再嘗試搜尋印表機。

- 檢查印表機的 IP 位址是否分配正確。您可以透過列印網路組態報告來檢查 IP 位址。
- 檢查存取點 (或無線路由器) 是否已設定安全性 (密碼)。如果有密碼，請向存取點 (或無線路由器) 系統管理員詢問。
- 檢查印表機是否有 IP 位址。重新安裝印表機驅動程式，然後變更設定以連線網路上的印表機。因 DHCP 的特性之故，如果印表機長期未使用或存取點已重設，已分配的 IP 位址會變更。
- 檢查無線網路環境。您可能無法連線至 Infrastructure 環境中的網路，在此環境中，您必須先輸入使用者的資訊，才能連線至存取點 (或無線路由器)。
- 此印表機僅支援 IEEE 802.11 b/g/n 與 Wi-Fi。並不支援其他的無線網路通訊 (藍芽)。
- 當使用 Ad-hoc 模式時，對於作業系統 (例如 Windows Vista)，您可能需要在每次使用這台無線網路印表機時設定無線網路連線設定。
- Samsung 無線網路印表機無法同時使用 Infrastructure 模式以及 Ad-hoc 模式。
- 印表機位於無線網路範圍內。
- 印表機遠離會阻擋無線訊號的障礙物。
將存取點 (或無線路由器) 與印表機之間任何的大型金屬物體移走。確定印表機與存取點 (或無線路由器) 之間未被任何柱，牆，或包含金屬或水泥的支柱隔開。
- 印表機遠離其他可能會干擾無線訊號的電子裝置。
有許多裝置會干擾無線訊號，包括微波爐以及部分藍芽裝置。

基本設定

完成安裝後，您可能想要設定印表機的預設設定。若想要設定或變更值，請參閱下一節的說明。本章提供了設定印表機的逐步說明。

本章包含：

- 高度調整
- 設定預設紙匣和紙張
- 使用省電功能

高度調整

列印品質會受到氣壓影響，氣壓則取決於印表機在海平面以上的高度。以下資訊將指導您如何設定印表機以獲取最佳的列印品質。在設定海拔高度值之前，確定您所處的海拔高度。

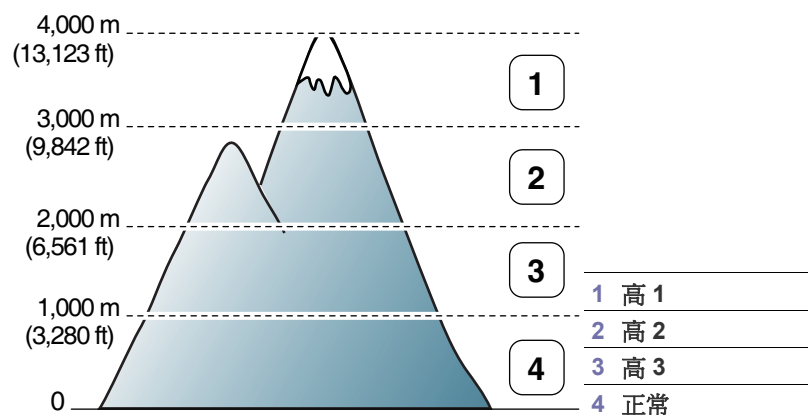

可以在印表機設定公用程式中調整高度。

1. 按兩下 Windows 工作列（在 Linux 中為 Notification Area）中的 **Smart Panel** 圖示。您也可以按一下 Mac OS X 中狀態列上的 **Smart Panel**（請參閱第 69 頁上的「使用 Smart Panel 程式」）。
或者，如果使用的是 Windows，可以從**開始**功能表，選擇**程式**或**所有程式** > **Samsung Printers** > **印表機驅動程式名稱** > **Smart Panel**。
2. 按一下**印表機設定**。
3. 在**高度調整**下拉式清單中選擇必要的選項。
4. 按一下**套用** 按鈕。

如果您的機器連接到網路，將會自動出現 SyncThru™ Web Service 螢幕。高度也可以透過 SyncThru™ Web Service 調整。

- 變更字型設定（僅適用於 CLP-320N (K) /CLP-321N/CLP-325W (K) /CLP-326W)
- 設定 Humidity 模式

設定預設紙匣和紙張

您可以選取列印工作所使用的紙匣和紙張。

從電腦

Windows

1. 按一下 Windows 的**開始**功能表。
2. 對於 Windows 2000，請選擇**設定** > **印表機**。
 - 對於 Windows XP/Server 2003，請選擇**印表機和傳真**。
 - 對於 Windows Server 2008/Vista，請選擇**控制台** > **硬體和音效** > **印表機**。
 - 對於 Windows 7，請選擇**控制台** > **裝置和印表機**。
 - 對於 Windows Server 2008 R2，請選擇**控制台** > **硬體** > **裝置和印表機**。
3. 在印表機上按滑鼠右鍵。
4. 對於 Windows Server 2003/Server 2008/XP/Vista，請按下列**列印喜好設定**。
對於 Windows 7/Server 2008 R2，請從內容功能表中選取**列印喜好設定**。
 如果**列印喜好設定**項目有 ► 標記，您就可以選擇與所選印表機連接的其他印表機驅動程式。
5. 按一下**紙張**標籤。
6. 選擇影印份數，紙張大小或紙張類型這類選項。
7. 按一下**確定**。
 如果要使用特殊大小的紙張（例如帳單），請在**列印喜好設定**的**紙張**標籤中選取**編輯...**（請參閱第 60 頁上的「開啟列印喜好設定」）。

Macintosh

Macintosh 不支援此功能。Macintosh 使用者需要在每次想使用其他設定列印時手動變更預設設定。

1. 開啓 Macintosh 應用程式，並選擇要列印的檔案。
2. 開啓**檔案**功能表，再按一下**列印**。
3. 轉至**送紙匣**窗格。
4. 設定您要列印的適當紙匣。
5. 轉至**紙張**窗格。
6. 將紙張類型設定為對應至您希望從此處列印的紙匣中載入的紙張。
7. 按一下**列印**以列印。

Linux

1. 開啓 **Terminal Program**。
2. 當終端機畫面出現時，請輸入以下內容：`[root@localhost root]# lpr <檔案名>`
3. 選取 **Printer** 並按一下 **Properties...**
4. 按一下 **Advanced** 標籤。
5. 選取紙匣（來源）及其選項，例如紙張大小與類型。
6. 按下 **OK**。

使用省電功能

如果您會有一段時間不使用印表機，請使用此功能來省電。

可以在印表機設定公用程式中變更省電。

1. 按兩下 **Windows** 工作列（在 **Linux** 中為 **Notification Area**）中的 **Smart Panel** 圖示。您也可以按一下 **Mac OS X** 中狀態列上的 **Smart Panel**（請參閱第 69 頁上的「使用 **Smart Panel** 程式」）。
或者，如果使用的是 **Windows**，可以從**開始**功能表，選擇**程式**或**所有程式** > **Samsung Printers** > **印表機驅動程式名稱** > **Smart Panel**。
2. 按一下**印表機設定**。
3. 按一下**設定** > **省電**。從下拉式清單中選取適當的值，然後按一下**套用**。

變更字型設定（僅適用於 CLP-320N (K) / CLP-321N/CLP-325W (K) / CLP-326W）

您的印表機具有預設的字型設定，取決於您所在的國家 / 地區。

若想變更字型或為特定情況下（例如 **DOS** 環境）設定字型，可按照如下所示變更字型設定：

1. 按兩下 **Windows** 工作列（在 **Linux** 中為 **Notification Area**）中的 **Smart Panel** 圖示。您也可以按一下 **Mac OS X** 中狀態列上的 **Smart Panel**（請參閱第 69 頁上的「使用 **Smart Panel** 程式」）。
或者，如果使用的是 **Windows**，可以從**開始**功能表，選擇**程式**或**所有程式** > **Samsung Printers** > **印表機驅動程式名稱** > **Smart Panel**。
2. 按一下**印表機設定**。
3. 按一下**模擬**。
4. 確認是否在**模擬設定**中選取了 **PCL**。
5. 按一下**設定**。
6. 在 **Symbol** 清單中選取偏好字型。
7. 按一下 **Apply**。

 以下資訊顯示相應語言的適用字型清單。

- 俄文：CP866, ISO 8859/5 Latin Cyrillic。
- 希臘文：ISO 8859/7 Latin Greek, PC-8 Latin/Greek。
- 阿拉伯文和波斯文：HP Arabic-8, Windows Arabic, Code Page 864, Farsi, ISO 8859/6 Latin Arabic。

設定 Humidity 模式

列印品質受溫度的影響。若處於潮濕地區，紙張可能會潮濕：設定溼度模式。

1. 確定您已使用隨附的印表機軟體光碟安裝印表機驅動程式。
2. 連接兩下 **Windows** 工作列（在 **Linux** 中為通知區）中的 **Smart Panel** 圖示。您也可以按一下 **Mac OS X** 中狀態列上的 **Smart Panel**。
3. 按一下**印表機設定**。
 如果您的機器未連接至網路，您可以透過 **SyncThru™ Web Service** 設定溼度模式。
4. 按一下**設定** > **溼度**。從下拉式清單中選取適當的值，然後按一下**套用**。

紙材和紙匣

本章介紹如何在印表機中放入原稿與列印紙材。

本章包含：

- 選取列印紙材
- 變更紙匣尺寸
- 將紙張裝入紙匣中

選取列印紙材

您可以在多種列印紙材上列印，例如一般紙張，信封，標籤以及投影片。請一律使用符合印表機使用規定的列印紙材，並使用適當的紙匣。

列印紙材選擇指南

不符合本使用者指南中所概述指示的列印媒體，可能會造成下列問題：

- 列印品質差。
- 卡紙次數增加。
- 印表機過早磨損。
- 加熱器永久損壞，不含在保固中。

重量，成分，紋理，含水量等特性是影響印表機效能及輸出品質的重要因素。選擇列印紙材時，請考慮下列因素：

- 可用於本印表機的字印紙材類型，尺寸及重量將在本節稍後部分進行介紹。
- 希望的列印結果：所選列印紙材應適合您的專案。
- 亮度：有些列印紙材比其他紙材更白，可產生更清晰更生動的影像。
- 表面平順度：列印紙材的平順度會影響紙張上列印內容的清晰程度。



- 有些列印紙材符合本節中的所有規定，但仍無法產生令人滿意的效果。這可能是因為紙張特性，處理不當，無法接受的溫度及濕度或其他無法控制的變數造成的。
- 在購買大量的列印媒體之前，請確保其符合本使用者指南中的必要規格並符合輸出需求。



- 使用不符合這些規格的列印紙材可能會導致發生問題或需要進行維修。此類維修將不包含在 **Samsung** 保固或服務合約中。
- 切勿在此印表機上使用噴墨相紙。這樣做可能會損壞印表機。
- 使用易燃性列印紙材可能引發火災。
- 請使用指定的列印紙材（請參閱第 92 頁上的「列印紙材規格」）。



使用易燃性紙材或印表機中留有異物，均有可能使印表機發生過熱，極少數情況下還可能引發起火危險。

- 在特殊紙材上列印
- 設定紙張大小與類型
- 使用輸出支撐架

每種模式下支援的紙材大小

模式	大小	類型	來源
單面列印	如需關於紙張大小的詳細資訊，請參閱第 92 頁上的「列印紙材規格」。	如需關於紙張類型的詳細資訊，請參閱第 92 頁上的「列印紙材規格」。	紙匣
雙面列印 (手動) ^a	Letter, Legal, Oficio, US Folio, A4, ISO B5, JIS B5, Executive, A5, A6	一般紙張，厚紙，棉紙，彩色紙，預列印本，再生紙，卡片紙，資料庫。	紙匣

a. 僅適用 75 到 90 g/m²

變更紙匣尺寸

若要裝入不同大小的紙張，例如 Legal 大小的紙張，則必須調整紙張導軌，以延長紙匣。

若要將紙匣大小變更為其他大小，您需要相應地調整紙張長度 / 寬度導軌。

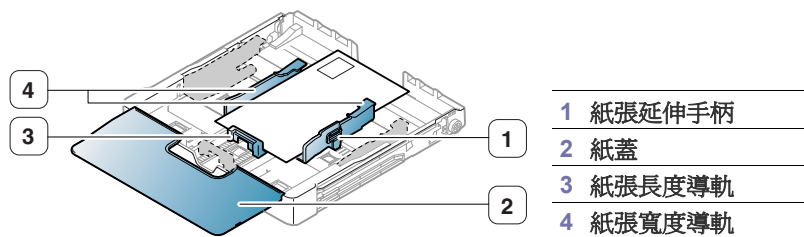

1. 從印表機中拉出紙匣。打開紙蓋，必要時取出紙匣中的紙張。

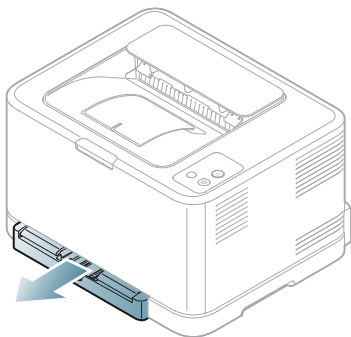

2. 按下紙匣的導軌卡榫以將其鬆開，手動拉出紙匣。

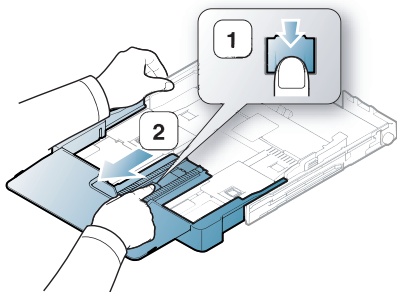

3. 將您要列印的紙張面朝上放置。

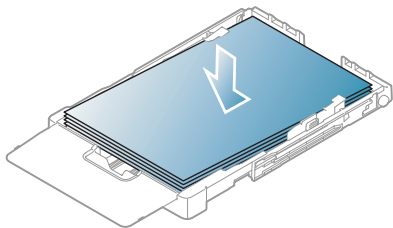

4. 滑動紙張長度導軌，直至輕觸到紙疊末端。壓住紙張寬度導軌並將其滑到紙疊邊緣，且不引起紙張彎折。

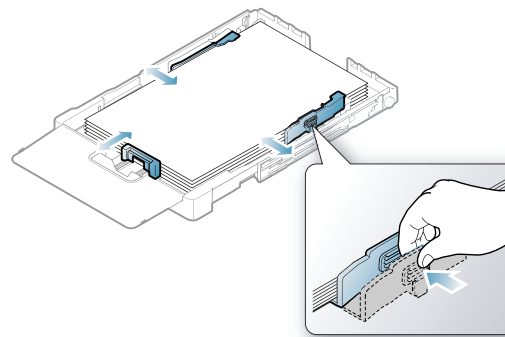

對於小於 Letter 大小的紙張，請將紙張導軌返回原始位置，並調整紙張長度導軌與紙張寬度導軌。

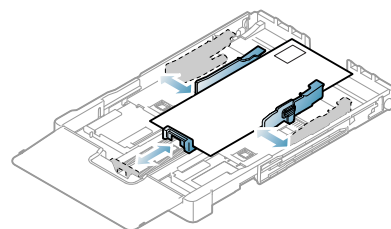

若需要列印的紙張長度不足 222 公釐，請按下紙匣的導軌以將其鬆開，手動推入紙匣。調整紙張長度導軌與紙張寬度導軌。

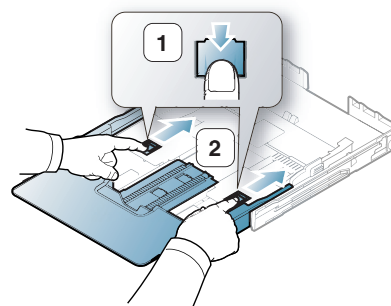

- 切勿過度推動紙張寬度導軌，以免列印紙張彎曲。
- 如果不調整紙張寬度導軌，可能會導致卡紙。

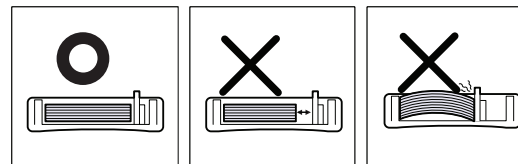

- 切勿使用捲曲超過 6 公釐的紙張。

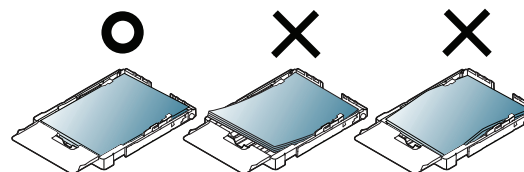

5. 關閉紙蓋。

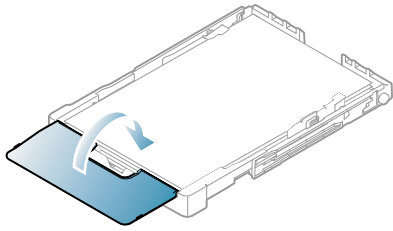

6. 將紙匣滑回印表機中，直到聽到喀的一聲。
7. 設定紙匣的紙張類型和大小（請參閱第 58 頁上的「設定紙張大小與類型」）。

 如果送紙時發生問題，請檢查紙張是否符合紙材規格，然後嘗試一次將一張紙放入紙匣中（請參閱第 92 頁上的「列印紙材規格」或第 56 頁上的「在特殊紙材上列印」）。

依據您所在國家 / 地區的不同，此紙匣預設為 Letter 或 A4 尺寸。要將紙張尺寸改為 A4 或 Letter，必須正確調整桿與紙張寬度導軌。

1. 從印表機中拉出紙匣。打開紙蓋，必要時取出紙匣中的紙張。
2. 若要將尺寸變更為 Letter，請握住紙匣後方的桿，然後順時針加以轉動。

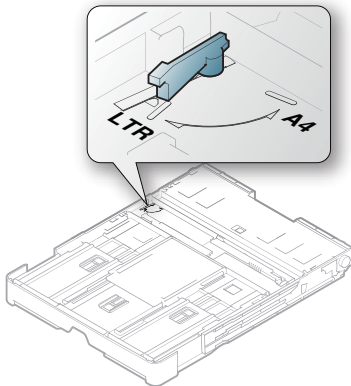

3. 將紙張寬度導軌推至手柄的邊緣。

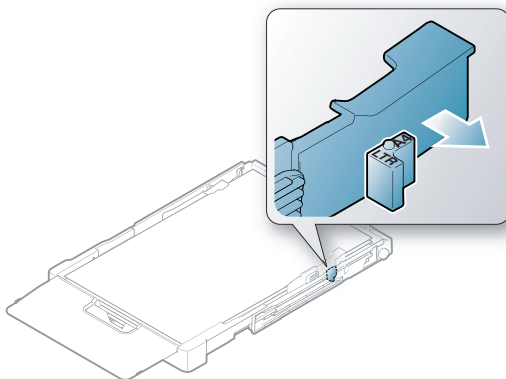

 若要將尺寸變更為 A4，請先將紙張寬度導軌向左推，然後逆時針轉動手柄。若過度用力轉動手柄，可能會損壞紙匣。

將紙張裝入紙匣中

使用紙匣

1. 拉出紙匣。將紙匣大小調整為要裝入的紙材大小（請參見第 53 頁上的「變更紙匣尺寸」）。
2. 裝入紙張之前，請抖鬆或撥動紙張疊的邊緣以分離各個頁面。

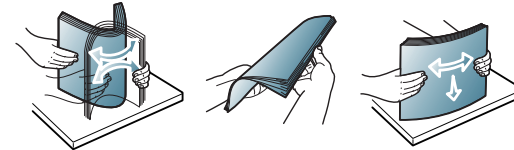

3. 將您要列印的紙張面朝上放置。
4. 壓住紙匣紙張導軌，並將其調整至紙張的長度與寬度。切勿過度用力，否則紙張會彎曲，並造成卡紙或歪斜。

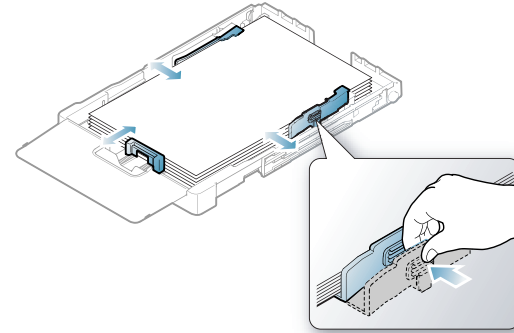

5. 關閉紙蓋。

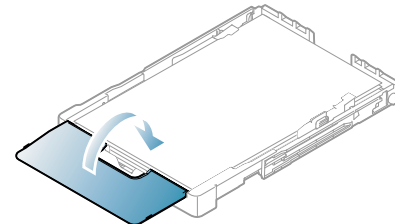

6. 將紙匣插回印表機中。
7. 若要在應用程式中列印，請開啓應用程式並啓動列印功能表。
8. 開啓**列印喜好設定**（請參閱第 60 頁上的「開啓列印喜好設定」）。
9. 按下**列印喜好設定**中的**紙張**標籤，並選取正確的紙張類型，大小及來源。
10. 按下**確定**。
11. 開始在應用程式中列印。

 如果進紙時發生問題，請檢查紙張是否符合紙材規格。然後嘗試一次將一張紙放入紙匣中（請參見第 92 頁上的「列印紙材規格」）。

依據您所在國家 / 地區的不同，此紙匣預設為 **Letter** 或 **A4** 尺寸。要將紙張尺寸改為 **A4** 或 **Letter**，必須正確調整桿與紙張寬度導軌。

1. 從印表機中拉出紙匣。打開紙蓋，必要時取出紙匣中的紙張。
2. 若要將尺寸變更為 **Letter**，請握住紙匣後的手柄，然後順時針加以轉動。

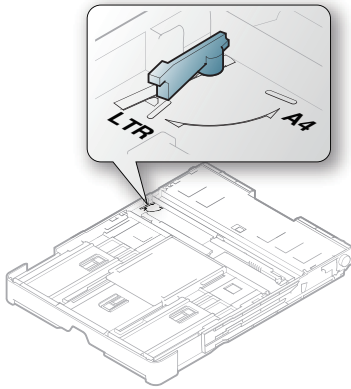

3. 將紙張寬度導軌推至桿的邊緣。

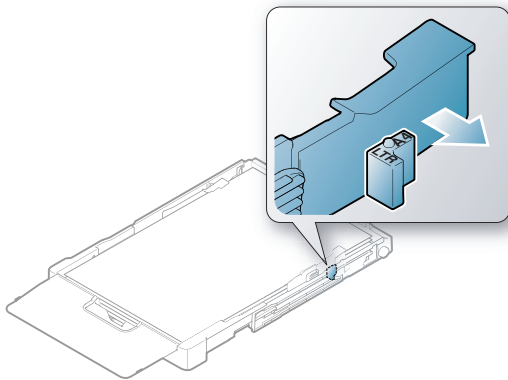

 若要將尺寸變更為 **A4**，請先將紙張寬度導軌向左推，然後逆時針轉動桿。若過度用力轉動手柄，可能會損壞紙匣。

手動裝紙到紙匣

若要裝入不同尺寸的紙張，像是信封，投影片，標籤或是自訂紙張大小，需要調整紙張導軌，手動裝紙。

若要手動裝紙到紙匣，必須正確調整紙張長度 / 寬度導軌。

使用手動送紙法的秘訣

手動裝紙提示

- 如果您在軟體應用程式中選擇**手動送紙**作為**來源**，則每次列印頁面時，您都必須按下**取消** (Ⓢ) 按鈕。每次僅在紙匣中裝入一種類型，大小和重量的列印紙材。
- 列印時切勿加入紙材，以免卡紙。其他列印紙材亦然。
- 裝入列印紙材時應使列印面朝上，頂邊先進入紙匣，並將紙材放在紙匣中央。
- 請一律裝入建議使用的列印紙材，以避免卡紙和發生列印品質問題（請參閱第 92 頁上的「列印紙材規格」）。
- 先將捲曲的明信片，信封和標籤攤平，然後再將它們載入紙匣。

1. 從印表機中拉出紙匣。打開紙蓋，必要時取出紙匣中的紙張。

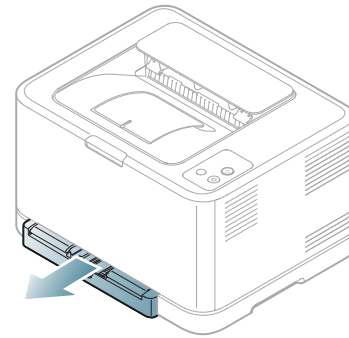

2. 將您要列印的紙張面朝上放置。

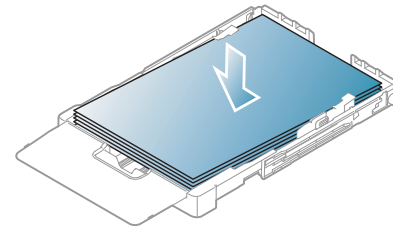

3. 捏住紙張寬度引導器，將引導器調整成頁面寬度，直到輕觸到紙疊末端。切勿過度用力，否則紙張會彎曲，並造成卡紙或歪斜。

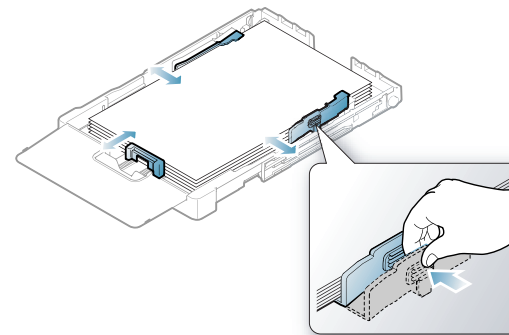

對於小於 **Letter** 大小的紙張，請將紙張導軌返回原始位置，並調整紙張長度導軌與紙張寬度導軌。

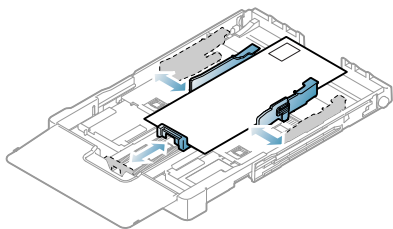

若需要列印的紙張長度不足 222 公釐，請按下紙匣的導軌以將其鬆開，手動推入紙匣。調整紙張長度導軌與紙張寬度導軌。

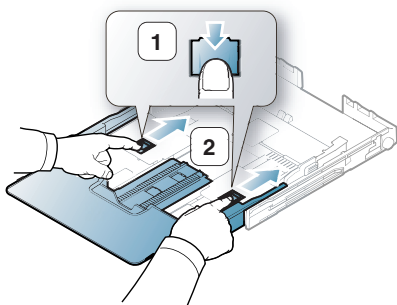

- 切勿過度推動紙張寬度導軌，以免列印紙張彎曲。
- 如果不調整紙張寬度導軌，可能會導致卡紙。

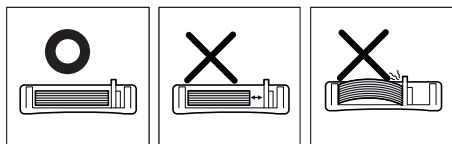

- 切勿使用捲曲超過 6 公釐的紙張。

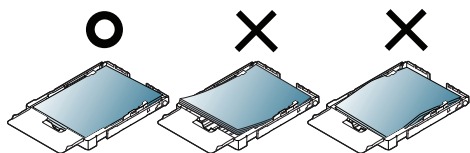

4. 關閉紙蓋。

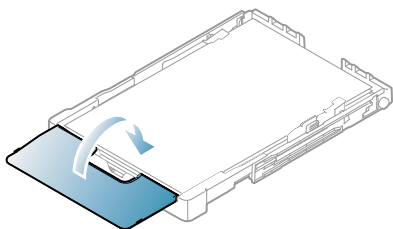

- 將紙匣滑回印表機中，直到聽到喀的一聲。
- 若要在應用程式中列印，請開啓應用程式並啓動列印功能表。
- 開啓**列印喜好設定**（請參閱第 60 頁上的「開啓列印喜好設定」）。
- 按下列印喜好設定中的**紙張標籤**，並選取正確的紙張類型。

例如，如果您要使用標籤，請將紙張類型設為**標籤**。

- 選取紙張來源中的**手動送紙**，然後按下**確定**。
- 開始在應用程式中列印。

若您正在列印多個頁面，請在第一張紙輸出後裝入下一張紙，並按下**取消**（）按鈕。重複這個步驟來列印每一頁。

在特殊紙材上列印

下表列出了每個紙匣的可用特殊紙材。

在使用特殊紙材時，我們建議您一次只送入一張紙。檢查每個紙匣的最大輸入紙材量（請參見第 92 頁上的「列印紙材規格」）。

類型	紙匣	手動裝紙到紙匣
一般紙張	●	●
厚紙	●	●
薄紙	●	●
棉質	●	●
彩色	●	●
預列印本	●	●
再生紙	●	●
信封		●
投影片		●
標籤		●
卡片紙		●
銅版紙		●
資料庫		●
光面相紙		●
雪面相紙		●

（●：支援，空白：不受支援）

下列紙材類型會顯示在**列印喜好設定**中。此紙張類型選項可讓您設定要裝入紙匣中的紙張類型。選擇適當的紙材，可讓您得到最佳的列印輸出品質。選擇不適當的紙材，會造成不佳的列印品質。

- 一般紙張**：正常的普通紙張。如果您在 70 至 90 g/m² 的紙材上列印，請選擇此類型。
- 厚紙**：90 至 105 g/m² 厚紙。
- 薄紙**：60 至 70 g/m² 薄紙。
- 棉紙**：75 至 90 g/m² 棉紙。
- 顏色**：75 至 90 g/m² 彩色背景紙。
- 預列印本**：75 至 90 g/m² 預印 / 專用信箋紙。
- 再生紙**：75 至 90 g/m² 再生紙。

使用再生紙時，列印輸出的成品可能有折痕，並/或會因為過度捲曲而發生卡紙。

- 信封**：75 至 90 g/m² 信封紙。
- 投影片**：0.104 至 0.124 公釐投影片。
- 標籤**：120 至 150 g/m² 標籤。
- 卡片紙**：105 至 163 g/m² 卡片紙。
- 銅版紙**：105 至 120 g/m² 銅版紙。
- 資料庫**：70 至 90 g/m²。如果必須長時間的列印輸出，例如文件紙，請選擇此選項。
- 光面相紙**：111 至 220 g/m² 光面相紙。
- 雪面相紙**：111 至 220 g/m² 亞光相紙。

信封

是否能在信封上成功列印取決於信封品質。

若要列印信封，將其翻口面朝下，貼郵票的位置放在左上方。

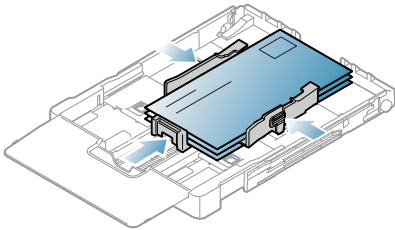

- 選擇信封時，請考慮下列因素：
 - 重量：**信封紙的重量不能超過 90 g/m^2 ，否則會造成卡紙。
 - 結構：**列印前，應該平放信封，只能有少於 6 公釐的捲曲，且不應該內含空氣。
 - 狀況：**信封不應該有皺褶、裂縫或其他損壞。
 - 溫度：**使用能夠承受印表機工作熱度和壓力的信封。
- 請僅使用折疊平整的信封。
- 切勿使用貼有郵票的信封。
- 切勿使用帶鉤子，卡夾，透明窗口，外層塗漆，自黏物或其他合成材料的信封。
- 切勿使用已損壞或品質很差的信封。
- 確保信封兩邊的接縫完全延伸至信封邊角。

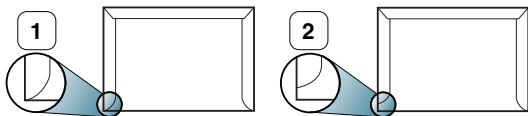

1 可接受

2 不可接受

- 具有撕開型黏貼條或多個翻口（摺疊密封）的信封，必須使用能夠承受印表機定影溫度（約 $170 \text{ }^\circ\text{C}$ ）0.1 秒的黏貼物質。多餘的黏貼條或翻口可能會造成皺褶，摺痕或卡紙，甚至可能會損壞加熱器。
- 為取得最佳的列印品質，列印位置與信封邊緣的距離不要小於 15 公釐。
- 請避免在信封接縫區域列印。

投影片

為了避免損害印表機，請只使用專為雷射印表機設計的投影片。

若使用投影片進行彩色列印，當您在高射投影機上使用列印輸出時，圖片的品質會低於單色列印。

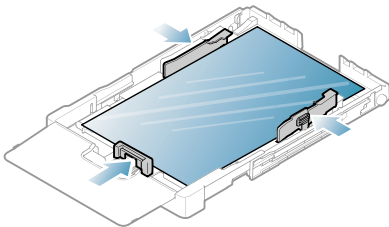

- 該印表機使用的投影片必須能夠承受印表機的加熱溫度。
- 從印表機上取下後，將它們放在平坦的表面。
- 請勿將未使用的投影片長時間置於紙匣中。投影片上可能會沾上灰塵和髒點，這會造成列印污點。
- 請小心取放投影片，以避免指紋產生的斑點。

- 為了避免褪色，切勿將列印好的投影片長時間曝露在陽光下。
- 確保投影片沒有皺褶，捲曲或任何撕裂邊緣。
- 不要使用與背面接著紙分離的投影片。
- 為避免投影片黏在一起，當它們列印完成時，請不要將它們疊在一起。
- 建議使用的紙材：** Xerox 3R91331 (A4)，Xerox 3R2780 (Letter)
基本類型的投影片（如 Xerox 3R91331）在影像和紙張處理的品質上，比紙背投影片（如 Xerox 3R3028）或撕開型黏貼條（3R3108）的投影片好。
- 帶靜電的投影片會造成影像品質的問題。
- 根據投影片的選擇或儲存狀況的不同，可能會發生卡紙或刮傷影像的情形。

標籤

為了避免損害印表機，請僅使用雷射印表機專用的標籤。

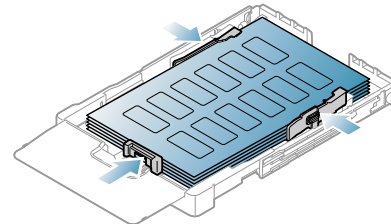

- 選取標籤時，請考慮下列因素：
 - 黏貼物質：**黏貼物質在印表機的加熱溫度（約為 $170 \text{ }^\circ\text{C}$ ）下應該保持穩定。
 - 排列：**請僅使用標籤之間沒有縫隙的標籤。標籤間若有縫隙則可能會脫落，造成嚴重卡紙。
 - 捲曲：**列印前，應該平放標籤，只能有少於 13 公釐的捲曲（任何方向）。
 - 狀況：**切勿使用有皺褶，氣泡或其他脫離現象的標籤。
- 確保標籤之間沒有黏貼物質外露。如果黏貼物質外露，可能會使標籤在列印期間脫落，造成卡紙。外露的黏貼物質還可能會損壞印表機元件。
- 切勿將標籤重複裝入印表機中。黏貼接著紙僅可通過印表機一次。
- 如果標籤已和接著紙分離或有皺褶，氣泡或其他損壞，切勿使用。

卡片紙 / 自訂尺寸的紙張

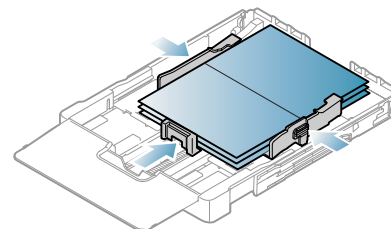

- 請不要在寬度小於 76 公釐或長度小於 152.4 公釐的紙材上列印。
- 在軟體應用程式中，將邊界設定為至少距離紙材邊緣 6.4 公釐。

專用信箋 / 預印紙張

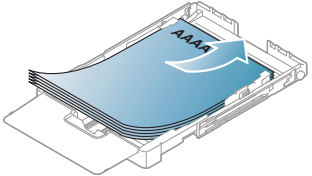
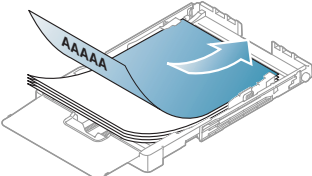
單面	雙面
面朝上 	面朝下 

- 列印專用信箋 / 預印紙張時，使用的墨水必須具有抗熱性，並且在處於印表機定影溫度下 0.1 秒時必須不會熔化，蒸發或釋出有害物質。查看印表機規格以檢視定影溫度（約為 170°C）。
- 列印專用信箋時使用的油墨必須不易燃，且不能對印表機滾輪造成負面影響。
- 表單和專用信箋應密封存放在防潮包裝袋中，以免變質。
- 當您載入專用信箋 / 預印紙張之前，請確認紙張上的墨水已乾。在加熱過程中，濕油墨會從預印紙張上脫落，從而降低列印品質。

再生紙

裝入已列印過的紙張時，已列印的面應朝上，且應使未捲曲邊緣位於前端。如果進紙時發生問題，請將紙張翻面。請注意，這種情況時的列印品質將無法保證。

- 使用再生紙列印時，必須使用耐熱油墨，並且在印表機定影溫度下達到 0.1 秒時不會熔化，蒸發或釋出有害物質。查看印表機規格以檢視定影溫度（約為 170°C）。
- 再生紙必須使用非易燃且不會對印表機滾輪造成不利影響的油墨。
- 裝入再生紙之前，請確認紙張上的油墨是乾燥的。在定影過程中，濕油墨會從再生紙上脫落，從而降低列印品質。

光面相紙

 一次在紙匣中裝入一張紙，光滑面朝上。

- 推薦的紙材：此印表機可使用的相面相紙 (Letter) 只有 **HP Brochure Paper**（產品：Q6616A）。
- 推薦的紙材：此印表機可使用的相面相紙 (A4) 只有 **HP Superior Paper 160 glossy**（產品：Q6616A）。

雪面相紙

 一次在紙匣中裝入一張紙，列印面朝上。

設定紙張大小與類型

將紙張裝入紙匣後，需要使用印表機驅動程式設定紙張尺寸與類型。依照這些步驟，可以使變更永久生效。

 下列步驟適用於 Windows XP。對於其他 Windows 作業系統，請參見相應的 Windows 使用者指南或線上說明。

1. 按一下電腦螢幕上的**開始**按鈕。
2. 選取**印表機和傳真**。
3. 在印表機圖示上按滑鼠右鍵，然後選擇**列印喜好設定**。
4. 按一下**紙張**標籤，然後變更**紙張選項**上的設定。
5. 按一下**確定**。

使用輸出支撐架

印好的紙張會堆疊在輸出紙匣上，輸出支撐架則有助於紙張對齊。

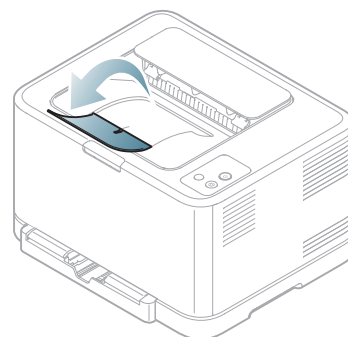

1 輸出支撐架

 如果連續列印許多頁，輸出紙匣的表面可能會變燙。請小心不要觸摸該表面，尤其要使孩童遠離該表面。

列印

本章介紹了一般列印工作。

本章包含：

- 實用軟體程式簡介
- 印表機驅動程式功能
- 基本列印
- 開啓列印喜好設定
- 使用說明
- 使用特殊列印功能

 本章節中的程序主要以 Windows XP 為基礎。

實用軟體程式簡介

Samsung AnyWeb Print

與您使用普通程式相比，此工具有助於您更輕鬆地捕捉螢幕，預覽，廢棄和列印 Windows Internet Explorer 螢幕。按一下**開始 > 所有程式 > Samsung Printers > Samsung AnyWeb Print > 下載最新版本**，以連結可提供工具下載的網站。此工具僅適用於 Windows 作業系統。

Samsung Easy Color Manager

此程式可協助使用者隨意調整顏色。您可以依照在螢幕上看到的顏色調整列印輸出的顏色。調整的顏色可以儲存在印表機驅動程式中，並套用至列印輸出。按一下**開始 > 所有程式 > Samsung Printers > Samsung Easy Color Manager > 下載最新版本**，以連結可提供工具下載的網站。此功能僅適用於 Windows 和 Macintosh 作業系統。(http://solution.samsungprinter.com/personal/colormanager)

印表機驅動程式功能

您的印表機驅動程式支援下列標準功能：

- 紙張方向，大小，來源和材質類型選擇。
- 份數。

此外，您還可以使用各種特殊列印功能。下表所示為您的印表機驅動程式所支援功能的總覽：

 某些型號或作業系統可能不支援下表中的某些功能。

- 變更預設列印設定
- 將您的印表機設定為預設印表機
- 列印到檔案 (PRN)
- Macintosh 列印
- Linux 列印

印表機驅動程式

功能	Windows
列印品質選項	●
海報列印	●
單張紙列印多頁	●
手冊列印 (手動)	●
適合頁面列印	●
縮小和放大列印	●
浮水印	●
疊印	●
雙面列印 (手動)	●

(●：支援，空白：不受支援)

基本列印

該印表機可以從各種 Windows，Macintosh 或 Linux 應用程式進行列印。根據使用的應用程式，實際的文件列印步驟可能會有所不同。

-  出現在使用者指南中的**列印喜好設定**視窗可能會因使用中的印表機而有不同。然而，**列印喜好設定**視窗的特性都是類似的。檢查與您印表機相容的作業系統。請參見「印表機規格」的「作業系統相容性」一節（請參見第 30 頁上的「系統需求」）。
- 當您在**列印喜好設定**中選擇選項時，您可以看到警告標記 (⊗) 或 ⚠。驚嘆號 (⚠) 表示您可以選擇該選項，但不建議您這樣做；而 (⊗) 標記表示由於印表機的設定或環境因素，您無法選擇該選項。

下列程序描述從不同 Windows 應用程式列印的一般步驟。

-  Macintosh 基本列印（請參見第 65 頁上的「Macintosh 列印」）。
- Linux 基本列印（請參見第 66 頁上的「Linux 列印」）。

以下**列印喜好設定**視窗適用於 Windows XP 中的記事本。您的**列印喜好設定**視窗可能會不同，這取決於您的作業系統或所使用的應用程式。

1. 開啓您想要列印的文件。
2. 從**檔案**功能表中選取**列印**。**列印**視窗會出現。

3. 從**選擇印表機**清單中選擇印表機。



您可以從**列印**視窗中選擇基本列印設定（包括份數）與列印範圍。

 若要運用印表機驅動程式提供的功能，請按一下應用程式之**列印**視窗的**內容**或**喜好設定**，以變更列印設定（請參見第 60 頁上的「開啓列印喜好設定」）。

4. 若要開始列印工作，在**列印**視窗中按一下**確定**或**列印**。

 如果您正在使用 Windows Internet Explorer，**Samsung AnyWeb Print** 還將為您節省捕捉螢幕影像或列印影像的時間。按一下**開始 > 所有程式 > Samsung Printers > Samsung AnyWeb Print** 以連結可提供工具下載的網站。



取消列印工作

如果列印工作已在列印佇列或列印緩衝處理程式中等待，請遵循下列步驟取消工作。

1. 按一下 Windows 的**開始**功能表。
2. 對於 Windows 2000，請選擇**設定 > 印表機**。
 - 對於 Windows XP/Server 2003，請選擇**印表機和傳真**。
 - 對於 Windows Server 2008/Vista，請選擇**控制台 > 硬體和音效 > 印表機**。
 - 對於 Windows 7，請選擇**控制台 > 裝置和印表機**。
 - 對於 Windows Server 2008 R2，請選擇**控制台 > 硬體 > 裝置和印表機**。
3. 若是 Windows 2000，XP，Server 2003，Vista 和 Server 2008，請按兩下印表機。
對於 Windows 7 和 Windows Server 2008 R2，用滑鼠右鍵按一下印表機圖示 > **內容功能表 > 查看列印工作**。

 如果**查看列印工作**項目具有  標記，您可以選擇與所選印表機連線的其他印表機驅動程式。

4. 從**文件**功能表中選擇**取消**。

 還可以連接兩下 Windows 工作列中的印表機圖示（），以存取此視窗。

您也可以按下控制面板上的**取消**（）按鈕來取消目前工作。

開啓列印喜好設定

您可以預覽在**列印喜好設定**右上方上所選的設定。

1. 開啓您想要列印的文件。
2. 從**檔案**功能表中選取**列印**。**列印**視窗會出現。
3. 從**選擇印表機**中選擇印表機。
4. 按一下**內容**或**喜好設定**。



使用喜好設定

預設選項會出現在每個喜好設定標籤中（除了 **Samsung** 標籤之外），可讓您儲存目前的喜好設定以便將來使用。

若要儲存**預設**項目：

1. 依照需要在每一個標籤中變更設定。
2. 在**預設**輸入方塊中輸入此項目的名稱。

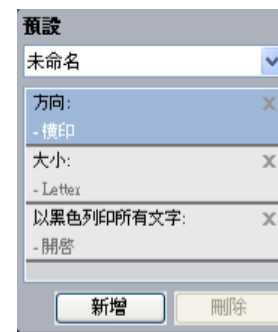

3. 按一下**新增**。當您儲存**預設**時，所有目前的驅動程式設定隨之儲存。如果按一下**新增**，**新增**按鈕會變成**更新**按鈕。選取更多選項，然後按一下**更新**，就會將設定新增至您建立的**預設**。
若要使用所儲存的設定，可從**預設**下拉式清單中選擇該設定。此時印表機會根據您所選擇的設定來進行列印。
若要刪除儲存的設定，請從**預設**下拉式清單中選取它，然後按一下**刪除**。也可以從**預設**下拉式清單中選取**預設值**，來還原印表機驅動程式的預設設定。

使用說明

按一下視窗右上角的問號，然後按一下您想瞭解的任何主題。然後快顯視窗會顯示出驅動程式提供的選項功能的資訊。



如果您想透過關鍵字搜尋資訊，請按一下**列印喜好設定**視窗中的 **Samsung** 標籤，然後在**說明**選項的輸入行輸入關鍵字。若要獲取關於耗材，驅動程式更新或註冊等方面的資訊，請按適當的按鈕。

使用特殊列印功能

特殊的列印功能包括：

- 第 61 頁上的「一張紙上列印多頁」。
- 第 61 頁上的「列印海報」。
- 第 61 頁上的「手冊列印（手動）」。
- 第 61 頁上的「在紙張雙面列印（手動）」。
- 第 62 頁上的「變更文件的百分比」。
- 第 62 頁上的「將您的文件配合所選紙張尺寸來列印」。
- 第 62 頁上的「使用浮水印」。
- 第 63 頁上的「使用重疊」。
- 第 63 頁上的「圖形標籤選項」。

一張紙上列印多頁

您可以選擇要在單張紙上列印多少頁。在單張紙上列印多頁時，各頁會以較小的尺寸依照您指定的順序列印在同一張紙上。您最多可以在一張紙上列印 16 頁。

1. 若要從軟體應用程式中變更列印設定，請存取**列印喜好設定**（請參見第 60 頁上的「開啓列印喜好設定」）。
2. 按一下**基本**標籤，選取**類型**下拉式清單中的**單面列印多頁**。
3. 在**單面的頁數**下拉式清單中，選擇您想要在單張紙上列印的頁數（2，4，6，9 或 16）。
4. 如果有需要，在**頁面順序**下拉式清單中選取頁面順序。
5. 選取**列印頁面框線**核取方塊可讓您在每一頁印上框線。
6. 按一下**紙張**標籤，選取尺寸，**來源**和**類型**。
7. 按一下**確定**或**列印**，直到您退出**列印**視窗。

列印海報

此功能讓您將一個單頁的文件列印在 4、9 或 16 張紙上，目的是將所有的紙張黏貼起來，形成一個如海報般大的文件。

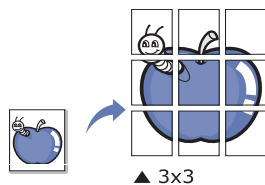

1. 若要從軟體應用程式中變更列印設定，請存取**列印喜好設定**（請參見第 60 頁上的「開啓列印喜好設定」）。
2. 按一下**基本**標籤，選取**類型**下拉式清單中的**海報**列印。
3. 選擇您需要的頁面佈局。

可用佈局：

- **海報 2x2:** 文件將會放大並分為 4 頁。

- **海報 3x3:** 文件將會放大並分為 9 頁。
 - **海報 4x4:** 文件將會放大並分為 16 頁。
4. 選擇**海報重疊**值。透過選擇**基本**標籤右上方的比率按鈕，以公釐或英寸指定**海報重疊**，從而可更容易地將紙張粘貼在一起。

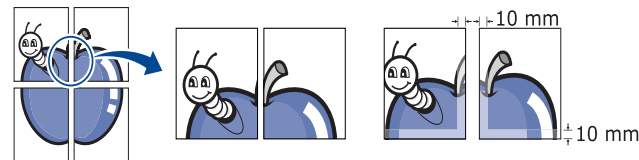

5. 按一下**紙張**標籤，選取大小，**來源**和**類型**。
6. 按一下**確定**或**列印**，直到您退出**列印**視窗。
7. 將所有的列印頁黏貼組合起來，即可完成海報的製作。



手冊列印（手動）

此功能可雙面列印文件和排列頁面，以便您將頁面摺疊裝訂成冊。

-  如果想做小冊子，則需要在 **Letter**、**Legal**、**A4**、**US Folio** 或 **Oficio** 尺寸的列印紙材上列印。



1. 若要從軟體應用程式中變更列印設定，請存取**列印喜好設定**（請參見第 60 頁上的「開啓列印喜好設定」）。
2. 按一下**基本**標籤，選取**類型**下拉式清單中的**手冊**列印。
3. 按一下**紙張**標籤，選取大小，**來源**和**類型**。

 該**手冊**列印選項並非對所有紙張大小均可用。為查找此功能的可用紙張尺寸，可在**紙張**標籤上的大小選項中選擇可用的紙張尺寸。如果您選擇難以獲得的紙張尺寸，則可能自動取消此選項。僅選取可使用的紙張（未帶有  或  標記的紙張）。
4. 按一下**確定**或**列印**，直到您退出**列印**視窗。
5. 在列印完畢後，將列印文件摺疊並裝訂在一起。

在紙張雙面列印（手動）

您可在紙張雙面列印（雙面）。列印前，您可決定紙張列印的方向。可以針對 **Letter**、**Legal**、**A4**、**US Folio** 或 **Oficio** 大小的紙張使用此功能（請參見第 92 頁上的「列印紙材規格」）。

-  某些特殊紙材，例如標籤紙，信封或厚紙，則不建議使用雙面列印。否則會導致卡紙或損壞印表機。

1. 若要從軟體應用程式中變更列印設定，請存取**列印喜好設定**（請參見第 60 頁上的「開啓列印喜好設定」）。
2. 按一下**進階**標籤。
3. 從**雙面**列印（手動）選項中，選擇想要的裝訂選項。
 - **無**
 - **長邊緣:** 此選項是一般書本使用的裝訂形式。



- **短邊緣：**此選項是行事曆常用的裝訂形式。



4. 按一下**紙張**標籤，選取大小，**來源**和**類型**。
5. 按一下**確定**或**列印**，直到您退出**列印**視窗。

 如果您的印表機沒有雙面單元，則應手動完成列印工作。印表機會先列印文件中的其他各頁。之後，電腦螢幕上會出現訊息。請依螢幕上的指示完成列印工作。

變更文件的百分比

透過鍵入您想要的百分比，可以變更在列印頁上顯示文件放大或縮小的尺寸。

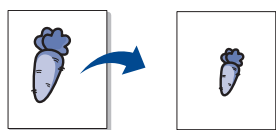

1. 若要從軟體應用程式中變更列印設定，請存取**列印喜好設定**（請參見第 60 頁上的「開啓列印喜好設定」）。
2. 按一下**紙張**標籤。
3. 在百分比輸入方塊中輸入想要的百分比。
您還可以按一下向上 / 向下箭頭以選取縮放比例。
4. 選取**紙張選項**中的大小，**來源**和**類型**。
5. 按一下**確定**或**列印**，直到您退出**列印**視窗。

將您的文件配合所選紙張尺寸來列印

此功能可讓您在任何紙張大小上按比例縮放您的列印工作，而不管文件的尺寸如何。當您想要查看小文件的細節時，此功能非常有用。

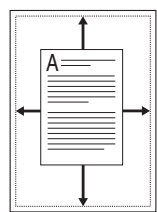

1. 若要從軟體應用程式中變更列印設定，請存取**列印喜好設定**（請參見第 60 頁上的「開啓列印喜好設定」）。
2. 按一下**紙張**標籤。
3. 從**調整為頁面大小**中選擇您需要的紙張大小。
4. 在**紙張選項**中選取尺寸、**來源**和**類型**。
5. 按一下**確定**或**列印**，直到您退出**列印**視窗。

使用浮水印

浮水印選項可讓您在現有文件上加印文字。例如，在您需要文件的第一頁或所有頁面中以斜向列印較大的灰色「草稿」或「機密」字樣時使用它。

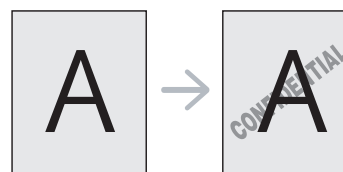

印表機隨附有幾個預先定義的浮水印。您可以進行修改，或向清單中加入新的浮水印。

使用現有的浮水印

1. 若要從軟體應用程式中變更列印設定，請存取**列印喜好設定**（請參見第 60 頁上的「開啓列印喜好設定」）。
2. 按一下**進階**標籤，從**浮水印**下拉式清單中選擇想要的浮水印。您會在預覽影像中看到所選擇的浮水印。
3. 按一下**確定**或**列印**，直到您退出**列印**視窗。

建立浮水印

1. 若要從軟體應用程式中變更列印設定，請存取**列印喜好設定**（請參見第 60 頁上的「開啓列印喜好設定」）。
2. 從**進階**標籤中，選取**浮水印**下拉式清單中的**編輯編輯浮水印**視窗就會出現。
3. 在**浮水印**訊息方塊中輸入想要的文字訊息。您可以輸入最多 256 個字元。輸入的訊息會出現在預覽視窗中。
如果您勾選**僅第一頁**方塊，則浮水印只會被列印在第一頁上。
4. 選擇浮水印選項。
您可以從**字型屬性**選項中選擇字型名稱，樣式，大小和色調，並從**訊息角度**選項中設定浮水印顯現的角度。
5. 按一下**新增**來加入一個新浮水印至**目前的浮水印**清單中。
6. 在完成之後，按一下**確定**或**列印**，直到您退出**列印**視窗。
若要停止列印浮水印，從**浮水印**下拉式清單中選取**無**。

編輯浮水印

1. 若要從軟體應用程式中變更列印設定，請存取**列印喜好設定**（請參見第 60 頁上的「開啓列印喜好設定」）。
2. 按一下**進階**標籤，選取**浮水印**下拉式清單中的**編輯...****編輯浮水印**視窗就會出現。
3. 在**目前的浮水印**清單中選取您想要編輯的浮水印，然後變更浮水印訊息及選項。
4. 按下**更新**來儲存修改。
5. 按一下**確定**或**列印**，直到您退出**列印**視窗。

刪除浮水印

1. 若要從軟體應用程式中變更列印設定，請存取**列印喜好設定**（請參見第 60 頁上的「開啓列印喜好設定」）。
2. 按一下**進階**標籤，選取**浮水印**下拉式清單中的**編輯...****編輯浮水印**視窗就會出現。
3. 在**目前的浮水印**清單中選取您想要刪除的浮水印，然後按下**刪除**。
4. 按一下**確定**或**列印**，直到您退出**列印**視窗。

使用重疊

「重疊」是儲存在硬碟上的內容，可疊置在任何所列印的文件上。「重疊」通常使用在專用信箋紙上。您可以建立一個所包含的資訊與您目前使用的信頭完全相同的重疊，而無需使用預印的信頭。若要列印貴公司專屬的專用信箋，不必在印表機中裝入預先印好的信箋紙，只需要將信頭重疊列印到您的文件中。

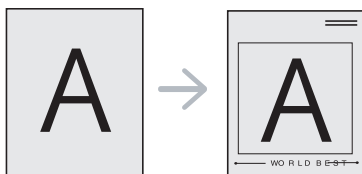

建立一個新的頁面重疊

若要使用頁面重疊，您必須建立一個包含所需內容的新頁面重疊檔案。

1. 建立或開啓一個包含要在新頁面重疊中使用之內容的文件。將項目確實放置在當這些項目加入原稿時所需出現的位置。
2. 若要將文件儲存為重疊列印，請存取**列印喜好設定**（請參見第 60 頁上的「開啓列印喜好設定」）。
3. 按一下**進階**標籤，選取**文字**下拉式清單中的**編輯...**。出現**編輯重疊**視窗。
4. 在**編輯重疊**視窗中，按一下**建立**。
5. 在**另存新檔**視窗中，將最多 8 個字母的名稱輸入到**檔案名稱**方塊中。如果有需要，選擇目的地路徑。（預設路徑為 C:\FormOver。）
6. 按一下**儲存**。此名稱就會出現在**重疊清單**上。
7. 按一下**確定**或**列印**，直到您退出**列印**視窗。
8. 該檔案將不會列印。代之以儲存在您電腦的硬碟中。

 重疊文件大小必須與所列印文件的大小相同。請不要建立含有浮水印的重疊。

使用頁面重疊

一旦建立重疊，即可將它與您的文件一起列印。要在一份文件上列印重疊，請：

1. 建立或開啓您想要列印的文件。
2. 若要從軟體應用程式中變更列印設定，請存取**列印喜好設定**（請參見第 60 頁上的「開啓列印喜好設定」）。
3. 按一下**進階**標籤。
4. 從**文字**下拉式清單中選擇想要的重疊。
5. 如果您要的重疊檔案沒有顯示在**文字**下拉式清單中，請從清單中選擇**編輯...**，然後按一下**載入**。選取您要使用的重疊。
如果您將一個想要使用的重疊檔案儲存在一個外部來源中，當存取**開啓**視窗時，您可以載入該檔案。
選擇該檔案後，按一下**開啓**。該檔案顯示在**重疊清單**方塊中，並且可以列印。從**重疊清單**方塊中選取想要的重疊。
6. 如果有需要，可勾選**列印時確認頁面重疊**方塊。如果核取該方塊，每次您提交文件進行列印時，會出現一個訊息視窗，詢問您是否要將重疊列印在文件上。
如果未核取該方塊，並且已選擇一個重疊，則它會自動地與您的文件一起列印。
7. 按一下**確定**或**列印**，直到您退出**列印**視窗。
所選的重疊會在您的文件上列印。

 重疊文件的解析度必須符合原始列印工作的解析度。

刪除重疊

您可以刪除一個不再使用的頁面重疊。

1. 在**列印喜好設定**視窗中，按一下**進階**標籤。
2. 選取**重疊**下拉式清單中的**編輯...**。
3. 從**重疊清單**（）方塊中選取想要刪除的重疊。
4. 按一下**刪除**。
5. 當確認訊息視窗出現時，請按一下**是**。
6. 按一下**確定**或**列印**，直到您退出**列印**視窗。

圖形標籤選項

使用下列「圖形」選項可以調整特定列印需求的列印品質。

-  您能夠選擇的選項可能會因為您的印表機型號而有所不同。
- 如果選項呈灰色顯示或不顯示，則該選項與使用的印表機語言不相符。

若要變更印表機語言：

1. 按一下 Windows 的**開始**功能表。
2. 對於 Windows 2000，請選擇**設定 > 印表機**。
 - 若是 Windows XP/Server 2003，請選擇**印表機和傳真**。
 - 若是 Windows Server 2008/Vista，請選擇**控制台 > 硬體和音效 > 印表機**。
 - 對於 Windows 7，請選擇**控制台 > 硬體和音效 > 裝置和印表機**。
 - 對於 Windows Server 2008 R2，請選擇**控制台 > 硬體 > 裝置和印表機**。
3. 選擇印表機的驅動程式，然後按滑鼠右鍵以開啓內容。
4. 在印表機驅動程式內容中，選擇**設備選項**。
5. 在**印表機語言**下拉式清單中選擇必要的選項。

調整色彩

如果感覺列印輸出與螢幕之間有色差，則可以變更色彩設定，例如色彩對比或色階。

印表機驅動程式提供圖形選項來調整列印品質，以滿足特定列印需求。

1. 若要從軟體應用程式中變更列印設定，請存取**列印喜好設定**（請參見第 60 頁上的「開啓列印喜好設定」）。
2. 按一下**圖形**標籤。請參閱線上說明以獲得有關**列印喜好設定**提供的每個選項資訊的詳情。
 - **彩色模式**：可以在**彩色**或**灰階**之間選擇色彩選項。如果設定為**彩色**，通常能夠盡可能為彩色文件產生最佳的列印品質。如果想要以灰階列印彩色文件，請選取**灰階**。
 -  **黑色最佳化**可讓您以高質感的黑色列印。如果使用此選項，可能需要較長的時間才能進行列印。

若要手動調整色彩，請在**彩色模式**下選取**高級**。只要滑動**級別**標籤中的色彩平衡滑桿即可調整色彩，或選取**匹配**標籤以使用驅動程式提供的色彩校正，進行一般影像處理。
 - **進階**：您可以按一下**進階**按鈕來設定進階設定。（僅適用於 PCL 驅動程式）
 - **字體 / 文字**：選擇**加深文字**以比正常文件更深的顏色進行列印。如果使用**以黑色列印所有文字**，就會以黑白進行列印，不論其在螢幕上以何種色彩顯示。
 - **光柵壓縮**：此選項會決定將資料從電腦傳輸至印表機時，所採用的影像壓縮等級。如果將此選項設為**最大**，則列印速度會提高，但是列印品質將下降。（僅適用於 PCL 驅動程式）

- **圖形控制器**：可讓您強調文字與細線邊緣以提高可讀性，並在彩色列印模式中對齊各個色板的登記。
 - **灰階增強**：可讓使用者在以灰階列印彩色文件時，能保留自然相片的細節，並提高灰階色之間的對比和可讀性。（僅適用於 PCL 驅動程式）
 - **精細邊緣**：可讓您強調文字與細線邊緣以提高可讀性。
 - **碳粉節省**：調整此選項可以延長碳粉匣的壽命，並減少列印每一頁的支出，同時不會顯著降低列印的品質。
 - 可以將滑桿從**無保存的內容**移動到**儲存內容上限**以節省碳粉。
3. 按一下**確定**或**列印**，直到您退出**列印視窗**。

調整清晰度與平滑度

螢幕選項

此選項會影響彩色輸出的解析度與清晰度。三種螢幕選項分別是**正常**，**加強**與**詳細**。

1. 若要從軟體應用程式中變更列印設定，請存取**列印喜好設定**（請參見第 60 頁上的「**開啟列印喜好設定**」）。
2. 按一下**圖形**標籤，然後在**彩色模式**中選取**進階**。
3. 選擇**比對**標籤。
4. 在**畫面**中選擇必要選項。
 - **印表機預設值**：會遵循印表機之**畫面**模式的設定值。
 - **正常**：此模式將在整個頁面上產生柔和色調的列印輸出。
 - **加強**：此模式將在頁面上產生具有清晰文字與柔和圖形 / 相片的列印輸出。
 - **詳細**：此模式將在整個頁面上產生具有清晰細節的列印輸出。
5. 選取**確定**。

變更預設列印設定

大部分 Windows 應用程式會將您在印表機驅動程式中的設定值覆蓋。請先變更軟體應用程式中可用的印表機設定，然後使用印表機驅動程式變更剩下的設定。

1. 按一下 Windows 的**開始**功能表。
2. 對於 Windows 2000，請選擇**設定 > 印表機**。
 - 對於 Windows XP/Server 2003，請選擇**印表機和傳真**。
 - 對於 Windows Server 2008/Vista，請選擇**控制台 > 硬體和音效 > 印表機**。
 - 對於 Windows 7，請選擇**控制台 > 裝置和印表機**。
 - 對於 Windows Server 2008 R2，請選擇**控制台 > 硬體 > 裝置和印表機**。
3. 在印表機上按滑鼠右鍵。
4. 對於 Windows XP/Server 2003/Server 2008/Vista，請按下列**列印喜好設定**。
對於 Windows 7 或 Windows Server 2008 R2，請從內容功能表中選取**列印喜好設定**。

如果**列印喜好設定**項目有 ▶ 標記，您就可以選擇與所選印表機連接的其他印表機驅動程式。

5. 視需要變更每個標籤的設定。
6. 按一下**確定**。

如果您想變更每項列印工作的設定，可在**列印喜好設定**中進行變更。

將您的印表機設定為預設印表機

1. 按一下 Windows 的**開始**功能表。
2. 對於 Windows 2000，請選擇**設定 > 印表機**。
 - 對於 Windows XP/Server 2003，請選擇**印表機和傳真**。
 - 對於 Windows Server 2008/Vista，請選擇**控制台 > 硬體和音效 > 印表機**。
 - 對於 Windows 7，請選擇**控制台 > 裝置和印表機**。
 - 對於 Windows Server 2008 R2，請選擇**控制台 > 硬體 > 裝置和印表機**。
3. 選擇您的印表機。
4. 在印表機上按滑鼠右鍵，然後選擇**設成預設的印表機**。

若為 Windows 7 或 Windows Server 2008 R2，如果**設成預設的印表機**項目有 ▶ 標記，您可以選擇其他與所選印表機連線的印表機驅動程式。

列印到檔案 (PRN)

有時，您需要將列印資料儲存為檔案。您可以將文件列印到檔案，而不需要直接傳送到印表機。包含印表機格式設定（如字型選擇和色彩規格）的文件儲存於 .prn 檔案中，可在另一部印表機上列印該檔案。

若要將列印工作儲存成檔案：

1. 勾選**列印視窗的列印到檔案**方塊。



2. 按一下**列印**。
3. 鍵入目的地路徑和檔案名稱，然後按一下**確定**。
例如，c:\Temp\ 檔案名稱。

如果您只鍵入檔案名稱，則檔案會自動儲存到 **Documents and Settings** 或 **使用者** 中。根據您的作業系統或所使用的應用程式，儲存的資料夾可能會有不同。

Macintosh 列印

本節說明如何使用 Macintosh 進行列印。在列印之前，您需要設定列印環境。

- USB 線連（請參見第 32 頁上的「Macintosh」）。
- 網路連線（請參見第 39 頁上的「Macintosh」）。

列印文件

當您使用 Macintosh 系統進行列印時，您必須檢查每個所用應用程式的印表機驅動程式設定。依據這些步驟從 Macintosh 系統進行列印：

1. 開啟應用程式，並選擇要列印的檔案。
2. 開啟**檔案**功能表，再按一下**頁面設定 => 設定頁面**（在部份應用程式中稱為**文件設定**）。
3. 選取您的紙張大小、方向，比例和其他選項，然後確認已選擇了您的印表機。按一下**確定 => 好 (10.4)**。

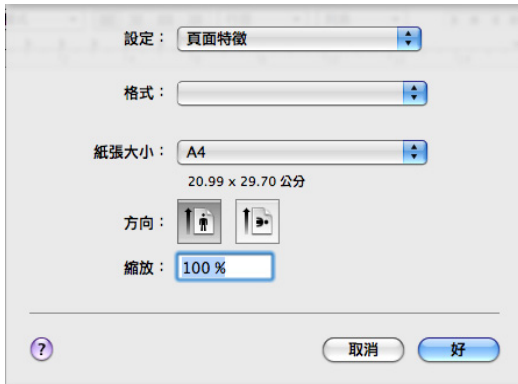

4. 開啟**檔案**功能表，再按一下**列印**。
5. 選取列印份數並指定您要列印的頁面。
6. 按一下**列印**。

變更印表機設定

當您使用印表機時，您可以使用進階的列印功能。

開啟應用程式並從**檔案**功能表選取**列印**。在印表機內容視窗中出現的印表機名稱會因為使用的印表機不同而有所差異。除了名稱以外，印表機內容視窗的特性與以下情況類似。



- 設定選項可能會因型號及 Mac OS 版本的不同而異。
- 根據您的作業系統或所使用的應用程式，下列窗格可能會有所不同。

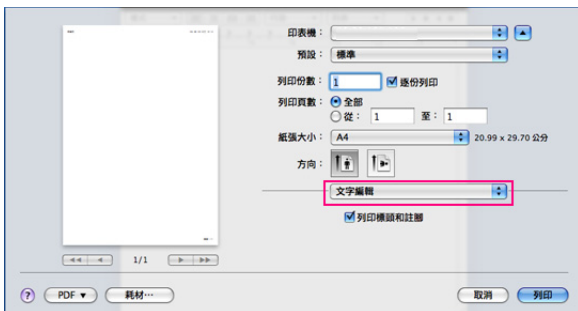

佈局

此**佈局**對話方塊所提供的選項可讓您調整文件在列印頁上的顯示。您可以在單一紙張上列印多頁。從**佈局**下面的下拉式清單中選擇**圖片**以使用下列功能。

- **每張紙包含的頁數 => 每張頁數 (10.4)**: 此選項會決定在單一紙張上列印多少頁（請參見第 66 頁上的「一張紙上列印多頁」）。
- **佈局方向**: 此選項可讓您選擇頁面上的列印方向，類似於 UI 上的範例。
- **邊界 => 框線 (10.4)**: 此選項可讓您在每一頁上列印框線。
- **反轉頁面方向**: 此選項可讓您旋轉紙張 180 度。

圖形

圖形對話方塊提供用於選擇**品質**和**顏色模式**的選項。從**圖片**下面的下拉式清單中選擇**圖形**以使用圖形功能。

- **品質**: 此選項可讓您選擇列印的解析度。解析度設定值愈高，列印字元和圖形的清晰度也會相應提高。較高的設定值也會增加列印文件所需的時間。
- **彩色模式**: 可以設定顏色選項。如果設定為**彩色**，通常能夠盡可能為彩色文件產生最佳的列印品質。如果想要以灰階列印彩色文件，請選取**灰階**。

印表機功能

將**紙張類型**設定為對應至您希望從此處列印的紙匣中載入的紙張。這將使您獲得最佳品質的列印輸出。若載入其他類型的列印材料，請選擇相應的紙張類型。

印表機設定

選擇**省碳**選項可以延長碳粉匣的壽命，並減少列印每一頁的支出，而且不會顯著降低列印品質。

- **印表機設定**: 如果選擇此選項，此功能將由您在機器所做的設定而決定。
- **開啓**: 選擇此項目可讓您使用較少的碳粉來列印每一頁。
- **關閉**: 如果您在列印文件時不需要節省碳粉，請選擇此選項。

要存取上面的功能：

1. 開啟**應用程式資料夾 > 工具程式 > 印表機設定工具程式**。
 - 如果是 Mac OS X 10.5-10.6，請開啟**應用程式資料夾 > 系統偏好設定**，然後按一下**列印與傳真**。
2. 選擇您的印表機並按一下**顯示資訊**按鈕。
 - 如果是 Mac OS X 10.5~10.6，請選擇您的印表機並按一下**選項與耗材**按鈕。
3. 從印表機資訊視窗的下拉式清單中按一下**已安裝選項**功能表。
 - 如果是 Mac OS X 10.5~10.6，請移至**驅動程式**標籤。

一張紙上列印多頁

您可以在單張紙上列印多頁。此功能可以較經濟方式列印草稿頁。

1. 開啟應用程式並從**檔案**功能表選取**列印**。
2. 從**圖片**下方的下拉式清單中選擇**佈局**。在**每張紙包含的頁數 => 每張頁數 (10.4)** 下拉式清單中，選擇您要在單張紙上列印的頁數。

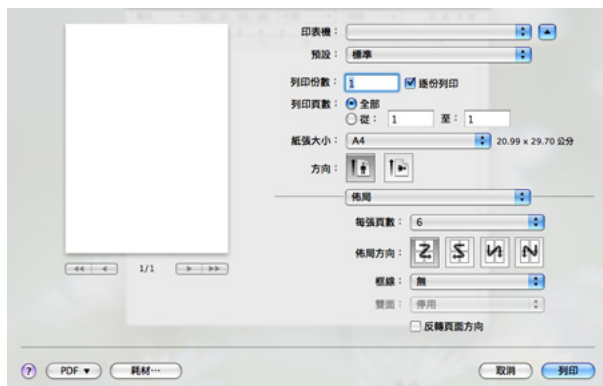

3. 選取您要使用的其他選項。
4. 按一下**列印**，印表機就會列印您想在紙張上列印的所選頁數。

Linux 列印

依機型或選項的不同，某些功能可能未提供。這表示不支援該功能。

從應用程式列印

許多 Linux 應用程式可讓您使用 Common UNIX Printing System (CUPS) 進行列印。您可以使用這些應用程式列印。

1. 開啟應用程式並從 **File** 功能表選取 **Print**。
2. 使用 LPR 直接選擇 **Print**。
3. 在 LPR GUI 視窗中，從印表機清單中選取您印表機的型號名稱，然後按一下 **Properties**。

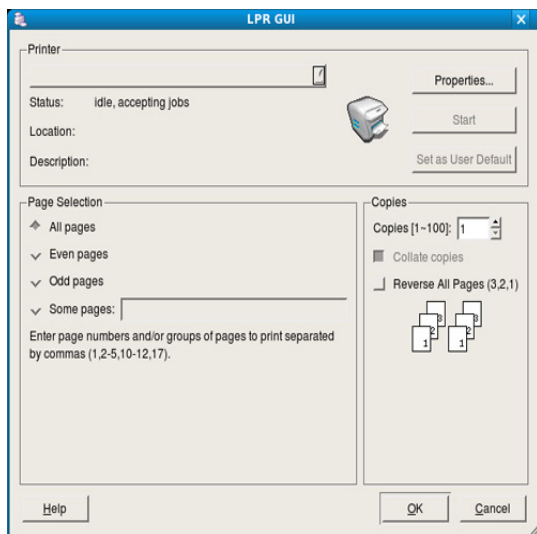

4. 使用在視窗上方顯示的以下四個標籤，您即可變更列印工作內容。

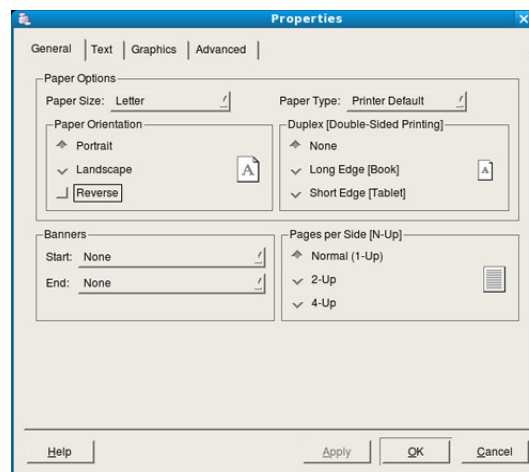

- **General:** 此選項可讓您變更紙張大小，紙張類型及文件列印方向。它可新增開始和結束標題並變更每頁的頁碼。
 - **Text:** 此選項可讓您指定頁面邊界並設定文字選項，例如行距或欄。
 - **Graphics:** 此選項可讓您設定列印影像 / 檔案時使用的影像選項，例如色彩選項，影像大小或影像位置。
 - **Advanced:** 此選項可讓您設定列印解析度，紙張來源和特殊列印功能。
- 如果選項呈現灰色，則表示印表機不支援呈灰色顯示的選項。
- 視您的機型而定，可能不提供自動 / 手動雙面列印功能。您可改為使用 lpr 列印系統或其他應用程式進行單頁 - 雙頁列印。

5. 按一下 **Apply** 以套用變更，然後關閉 **Properties** 視窗。
6. 在 **LPR GUI** 視窗中按一下 **OK** 以開始列印。
7. **Printing** 視窗將會出現，可讓您監視列印工作的狀態。若要中止目前的工作，按一下 **Cancel**。

列印檔案

您可使用標準 CUPS 方式（直接從命令行介面），在印表機上列印許多不同的檔案類型。CUPS LPR 公用程式可讓您進行上述動作。不過驅動程式套件會以更方便使用的 LPR GUI 程式來取代標準的 LPR 工具。

若要列印文件檔案：

1. 從 Linux shell 指令行，輸入 `lpr < 檔案名稱 >`，再按 **Enter** 鍵。LPR GUI 視窗出現。當您只輸入 `lpr` 就按 **Enter** 鍵時，會先出現 **Select file(s) to print** 視窗。選取您要列印的檔案，再按 **Open**。
2. 在 **LPR GUI** 視窗中，從清單中選擇印表機，再變更列印工作內容。
3. 按一下 **OK** 來開始列印。

設定印表機內容

您可以使用 **Printers configuration** 所提供的 **Printer Properties** 視窗，可讓您變更印表機的各种內容。

1. 開啟 **Unified Driver Configurator**。
視需要切換至 **Printers configuration**。
2. 在可用印表機清單中選擇印表機，並按一下 **Properties**。
3. **Printer Properties** 視窗將會開啟。

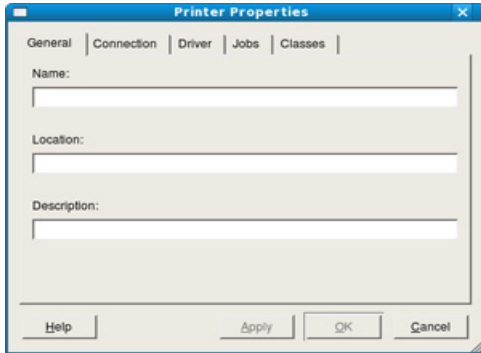

在視窗上方會出現下列 5 個標籤：

- **General:** 此選項可讓您變更印表機位置和名稱。在此標籤中輸入的名稱，會顯示在 **Printers configuration** 中的印表機清單上。
 - **Connection:** 此選項可讓您檢視或選擇另一個連接埠。如果您將使用中的印表機連接埠從 **USB** 變更為平行埠（反之亦然），則必須在此標籤中重新設定印表機連接埠。
 - **Driver:** 可讓您檢視或選擇另一個印表機驅動程式。按一下 **Options** 以設定預設裝置選項。
 - **Jobs:** 此選項顯示列印工作清單。按一下 **Cancel job**，以取消選取的工作，而勾選 **Show completed jobs** 核取方塊，則會在工作清單上顯示之前的工作。
 - **Classes:** 此選項顯示您印表機所屬的類別。按一下 **Add to Class**，將印表機新增至特定類別中，或按一下 **Remove from Class** 以從選取的類別移除印表機。
4. 按一下 **OK** 以套用變更並關閉 **Printer Properties** 視窗。

管理工具

本章介紹隨附的管理工具以幫助您充分利用印表機。

本章包含：

- 介紹有用的管理工具
- 使用 SyncThru™ Web Service

介紹有用的管理工具

以下程式可幫助您輕鬆方便地使用印表機。

- 第 68 頁上的「使用 SyncThru™ Web Service」。
- 第 69 頁上的「使用 Smart Panel 程式」。
- 第 70 頁上的「使用 Unified Linux Driver Configurator」。

使用 SyncThru™ Web Service

 Internet Explorer 6.0 或更高版本是 SyncThru™ Web Service 的最低需求。

如果您的印表機已連接至網路並已正確設定 TCP/IP 網路參數，您可以透過的內嵌式網路伺服器 SyncThru™ Web Service 管理印表機。使用 SyncThru™ Web Service：

- 檢視印表機的裝置資訊並檢查其目前狀態。
- 變更 TCP/IP 參數並設定其他網路參數。
- 變更印表機喜好設定。
- 設定告知印表機狀態的電子郵件通知。
- 取得使用印表機的支援。

存取 SyncThru™ Web Service

1. 存取 Windows 的網路瀏覽器，例如 Internet Explorer。
在位址欄位中輸入印表機的 IP 位址（http://xxx.xxx.xxx.xxx），然後按下 Enter 鍵或按一下移至。
2. 將打開印表機的嵌入式網站。

登入 SyncThru™ Web Service

設定 SyncThru™ Web Service 中的選項之前，必須先以管理員身分登入。如果不登入，仍然可以使用 SyncThru™ Web Service，但是將無法存取 **Settings** 標籤與 **Security** 標籤。

1. 按一下 SyncThru™ Web Service 網站右上方的 **Login**。
此時會出現登入頁面。
2. 輸入 **ID** 與 **Password**，然後按一下 **Login**。
如果是首次登入 SyncThru™ Web Service，請在下方輸入預設 ID 與密碼。
 - **ID:** admin
 - **Password:** sec00000

- 使用 Smart Panel 程式
- 使用 Unified Linux Driver Configurator

SyncThru™ Web Service 總覽



 視型號而定，部份標籤可能不會顯示。

Information 標籤

此標籤向您提供印表機的一般資訊。可以檢查如碳粉剩餘量等事項。您還可以列印錯誤報告之類的報告。

- **Active Alerts:** 此項目可讓您檢查發生在印表機內的警告及其嚴重性。
- **Supplies:** 此項目可讓您檢查已列印出多少頁，以及碳粉匣中所剩餘的碳粉量。
- **Usage Counters:** 此項目可讓您依照列印類型檢查使用量：單面列印，雙面列印。
- **Current Settings:** 此項目可讓您檢查印表機和網路資訊。
- **Print information:** 此項目可讓您列印報告，例如系統相關報告，電子郵件地址以及字型報告。

Settings 標籤

此標籤可讓您設定印表機與網路提供的組態。您必須以管理員身分登入，以檢視此標籤。

- **Machine Settings 標籤：**此標籤可讓您設定印表機提供的選項。
 - **System:** 可以設定印表機相關設定。
 - **Printer:** 可以設定列印工作相關設定。
 - **E-mail Notification:** 可以設定電子郵件通知功能以及接收通知的收件者的電子郵件地址。
- **Network Settings 標籤：**此標籤允許您檢視和變更網路環境。可以設定 TCP/IP，網路通訊協定等設定。
 - **SNMP:** 可以透過 SNMP 在網路裝置間交換管理資訊。
 - **Outgoing Mail Server (SMTP)：** 可以設定外寄電子郵件伺服器。
 - **Restore Default:** 可以還原預設網路設定。

Security 標籤

此標籤可讓您設定系統與網路安全資訊。您必須以管理員身分登入，以檢視此標籤。

- **System Security:** 可以設定系統管理員的資訊，同時也能夠啟用或停用印表機功能。
- **Network Security:** 可以設定 HTTPs，IPSec，IPv4/IPv6 篩選，802.1x，驗證伺服器的設定。

Maintenance 標籤

此標籤可讓您透過升級韌體和設定傳送電子郵件的聯絡資訊來維護印表機。您也可以選取 **Link** 功能表，以連線至 **Samsung** 網站或下載驅動程式。

- **Firmware Upgrade:** 可以升級印表機韌體。
- **Contact Information:** 可以檢視聯絡資訊。
- **Link:** 可以檢視有用網站（其中可以下載或檢視資訊）的連結。

電子郵件通知設定

透過設定此選項，您可以接收有關您印表機狀態的電子郵件通知。透過設定 IP 位址，主機名稱，電子郵件位址和 SMTP 伺服器資訊等資訊，會自動將印表機狀態（碳粉匣短缺或印表機錯誤）傳送至特定人員的電子郵件。印表機管理員最常使用此選項。

1. 啟動 Windows 的網路瀏覽器，例如 Internet Explorer。
在位址欄位中輸入印表機的 IP 位址（http://xxx.xxx.xxx.xxx），然後按下 Enter 鍵或按一下 **移至**。
2. 將打開印表機的嵌入式網站。
3. 按一下 SyncThru™ Web Service 網站右上方的 **Login**。
此時會出現登入頁面。
4. 輸入 **ID** 與 **Password**，然後按一下 **Login**。
如果是首次登入 SyncThru™ Web Service，請在下方輸入預設 ID 與密碼。

- **ID: admin**
- **Password: sec00000**

5. 從 **Settings** 標籤中選取 **Machine Settings > E-mail Notification**。

 如果尚未設定外寄郵件伺服器環境，請先前往 **Settings > Network Settings > Outgoing Mail Server (SMTP)** 設定網路環境，再設定電子郵件通知。

6. 按一下 **Add** 按鈕以新增電子郵件通知使用者。
設定收件者姓名與電子郵件地址，以及要收到警告的通知項目。
7. 按一下 **Apply**。

 如果已啟動防火牆，則可能無法成功傳送電子郵件。在這種情況下，請聯絡網路管理員。

Setting the system administrator information

設定系統管理員資訊。這是使用電子郵件通知選項的必要設定。

1. 啟動 Windows 的網路瀏覽器，例如 Internet Explorer。
在位址欄位中輸入印表機的 IP 位址（http://xxx.xxx.xxx.xxx），然後按下 Enter 鍵或按一下 **移至**。
 2. 將打開印表機的嵌入式網站。
 3. 按一下 SyncThru™ Web Service 網站右上方的 **Login**。
此時會出現登入頁面。
 4. 輸入 **ID** 與 **Password**，然後按一下 **Login**。
如果是首次登入 SyncThru™ Web Service，請在下方輸入預設 ID 與密碼。
- **ID: admin**
 - **Password: sec00000**
5. 從 **Security** 標籤中選取 **System Security > System Administrator**。
 6. 輸入管理員的姓名，電話號碼，位置或電子郵件地址。
 7. 按一下 **Apply**。

使用 Smart Panel 程式

Smart Panel 是一個程式，可監控並通知您印表機狀態，並允許您自訂印表機的設定。如果使用的是 Windows 和 Macintosh，當安裝印表機軟體時，會自動安裝 Smart Panel。若是 Linux，則您可以從 Samsung 網站下載 Smart Panel（請參閱第 33 頁上的「安裝 Smart Panel」）。

 若要使用此程式，您的電腦必須滿足以下系統要求：

- **Windows.** 檢查電腦的 CPU，RAM 與硬碟是否符合或超過規格（請參閱第 30 頁上的「系統需求」）。
- **Mac OS X 10.3 或更高版本.** 檢查電腦的 CPU，RAM 與硬碟是否符合或超過規格（請參閱第 30 頁上的「系統需求」）。
- **Linux.** 檢查電腦的 CPU，RAM 與硬碟是否符合或超過規格（請參閱第 30 頁上的「系統需求」）。
- 如果要看到 HTML 說明中的 flash 動畫，必須安裝 Internet Explorer 5.0 或更高版本。

如果您需要知道印表機的型號，可以查看隨附的軟體光碟。

瞭解 Smart Panel

如果在列印時出現錯誤，您可以在 Smart Panel 中檢查錯誤。

您還可以手動啟動 Smart Panel。按兩下 Windows 工作列（在 Linux 中為 Notification Area）中的 Smart Panel 圖示。

Windows		連接兩下 Windows 中的這個圖示。
Linux		在 Linux 中按一下這個圖示。

或者，如果您使用的是 Windows，您可以從 **開始** 功能表，選擇 **程式或所有程式 > Samsung Printers > 您的印表機驅動程式名稱 > Smart Panel**。

-  如果您安裝了一台以上的 Samsung 印表機，請先選取想要使用的正確印表機型號，以便存取對應的 Smart Panel。
- （在 Windows 或 Linux 中）以滑鼠右鍵按一下 Smart Panel 圖示並選擇您的機器。
 - 在此使用者指南中顯示的 Smart Panel 視窗及其內容會因使用中的印表機或作業系統而有所差別。

若為 Mac OS 10.3

1. 按一下 **系統偏好設定** 中的 **列印與傳真**。
2. 按一下 **設定印表機 ...**。
3. 在清單中選擇印表機並按一下該印表機。
4. 按一下 **公用程式**。

若為 Mac OS 10.4

1. 按一下 **系統偏好設定** 中的 **列印與傳真**。
2. 選擇清單中的印表機並按一下 **印表機佇列 ...**。
3. 按一下 **公用程式**。

若為 Mac OS 10.5

1. 按一下 **系統偏好設定** 中的 **列印與傳真**。
2. 選擇清單中的印表機並按一下 **開啓印表機佇列 ...**。
3. 按一下 **公用程式**。

若為 Mac OS 10.6

1. 按一下 **系統偏好設定** 中的 **列印與傳真**。
2. 選擇清單中的印表機並按一下 **開啓印表機佇列 ...**。
3. 按一下 **印表機設定**。
4. 按一下 **公用程式** 標籤。

5. 按一下開啓印表機公用程式。

Smart Panel 程式顯示印表機目前的狀態，碳粉匣中的碳粉估計剩餘量和各種其他類型的資訊。您也可變更設定。

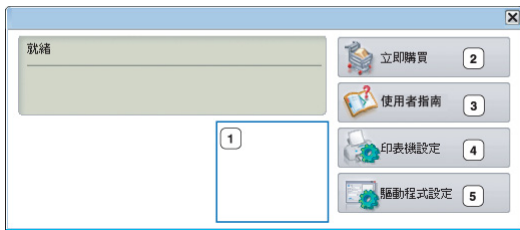

1	碳粉剩餘量	檢視碳粉匣中的碳粉剩餘量。以上視窗中顯示的印表機和碳粉匣數量會因為使用不同的印表機而有所差別。某些印表機不具備此功能。
2	立即購買	線上訂購更換碳粉匣。
3	使用者指南	檢視使用者指南。 在出現錯誤時，此按鈕會變更為 疑難排解指南 。您可以在使用者指南中直接開啓疑難排解部分。
4	印表機設定	在印表機設定公用程式視窗中設定各種印表機設定。某些印表機不具備此功能。 如果您已將印表機連接至網路，則會顯示 SyncThru™ Web Service 視窗，而非印表機設定公用程式視窗。
5	驅動程式設定	在 列印喜好設定 視窗中設定所有您需要的印表機選項。此功能僅適用於 Windows（請參見第 60 頁上的「開啓列印喜好設定」）。

變更 Smart Panel 程式設定

（在 Windows 或 Linux 中）以滑鼠右鍵按一下 Smart Panel 圖示並選擇 **選項**。從 **選項** 視窗中選擇您想要的設定。

使用 Unified Linux Driver Configurator

Unified Driver Configurator 是一個主要用於設定機器裝置的工具。您需要安裝 Unified Linux Driver 才能使用 Unified Driver Configurator（請參閱第 32 頁上的「安裝 Unified Linux Driver」）。

在 Linux 系統上安裝驅動程式之後，Unified Driver Configurator 圖示會自動在桌面上建立。

開啓 Unified Driver Configurator

1. 連接兩下桌面上的 **Unified Driver Configurator**。
您也可以按一下 **Startup** 功能表圖示，選取 **Samsung Unified Driver > Unified Driver Configurator**。
2. 按一下左邊的每個按鈕，以切換至對應的組態視窗。

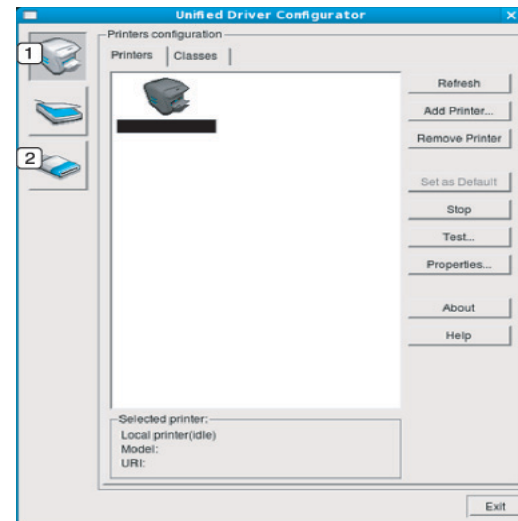

- 1 Printers configuration
- 2 Ports configuration

若要使用螢幕上說明，請按一下 **Help**。

3. 在變更組態後，按一下 **Exit** 以關閉 Unified Driver Configurator。

印表機組態視窗

Printers configuration 包含兩個標籤：Printers 和 Classes。

Printers 標籤

按下 Unified Driver Configurator 視窗左側的印表機圖示按鈕，可檢視目前系統的印表機組態。

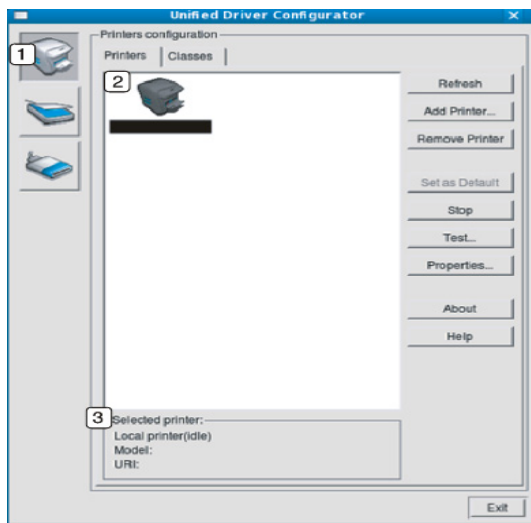

- | | |
|---|-------------------------------------|
| 1 | 切換為 Printers configuration 。 |
| 2 | 顯示所有已安裝的印表機。 |
| 3 | 顯示印表機的狀態，型號名稱及 URI。 |

印表機控制按鈕情況如下：

- **Refresh:** 更新可用的印表機清單。
- **Add Printer:** 可讓您新增新的印表機。
- **Remove Printer:** 移除選取的印表機。
- **Set as Default:** 將目前所選的印表機設定為預設印表機。
- **Stop/Start:** 停止 / 啟動印表機。
- **Test:** 可讓您列印測試頁，以確保印表機正常運作。
- **Properties:** 可讓您檢視和變更印表機內容。

Classes 標籤

「Classes」標籤列出了可用的印表機類別。

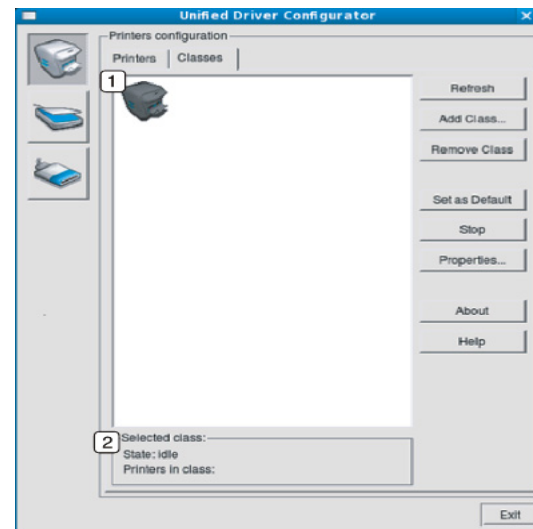

- | | |
|---|------------------|
| 1 | 顯示所有印表機類別。 |
| 2 | 顯示類別狀態及各類別的印表機數。 |
- **Refresh:** 更新類別清單。
 - **Add Class:** 可讓您新增新的印表機類別。
 - **Remove Class:** 移除選取的印表機類別。

Ports configuration

在此視窗中，您可以檢視可用埠清單，檢查每個埠的狀態，並且在連接埠擁有者以任何原因中止工作後，釋放該原本處於忙碌狀態的連接埠。

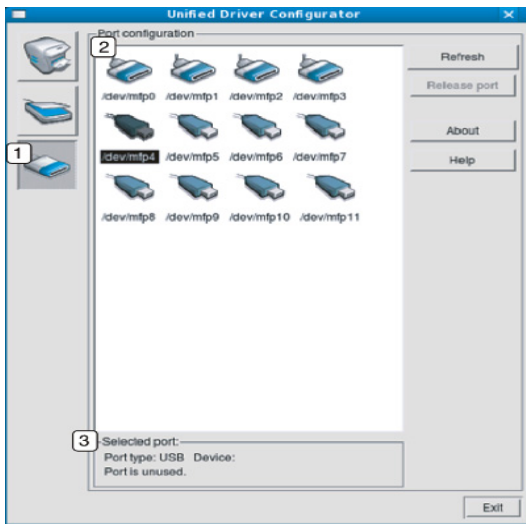

- | | |
|---|----------------------------------|
| 1 | 切換至 Ports configuration 。 |
| 2 | 顯示所有可用的連接埠。 |
| 3 | 顯示連接埠類型，連接至該埠的裝置及狀態。 |

- **Refresh:** 更新可用的連接埠清單。
- **Release port:** 釋放所選連接埠。

維護

本章介紹如何維護您的印表機和碳粉匣。

本章包含：

- 列印印表機報告
- 清潔印表機

列印印表機報告

您可以列印組態頁以檢視目前的印表機設定，或幫助疑難排解印表機的問題。

在就緒模式下，按住**取消**（）按鈕約 5 秒，然後放開。

會列印組態頁。

清潔印表機

如果出現列印品質問題，或您在灰塵瀰漫的環境下使用印表機，便需要定期清潔印表機以保持最佳列印品質。



- 使用含大量酒精，溶劑或其他列性物質的清潔劑清潔印表機外殼可能會造成外殼褪色或變形。
- 如果您的印表機或其周圍區域被碳粉弄髒，我們建議使用沾濕的布或紙巾加以清潔。如果您使用吸塵器，碳粉會吹散到空氣中，並可能造成傷害。

清潔外部

使用無綿絮的軟布清潔印表機外殼。用水將布稍微沾濕，但注意不要讓水滴在印表機上或進入印表機內部。

清潔內部

在列印過程中，紙張，碳粉及灰塵粒子會堆積在印表機內部。這些累積的髒物會造成列印品質問題，例如碳粉斑點或拖尾。清潔印表機內部可避免或減少這些問題。

1. 關閉印表機並拔下電源線。等待印表機冷卻。
2. 按下鬆開按鈕，完全打開前蓋。

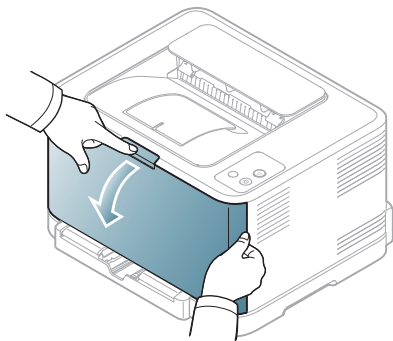

- 儲存碳粉匣
- 移動和儲存印表機的秘訣

3. 抓住碳粉匣的把手，將碳粉匣從印表機中拉出。

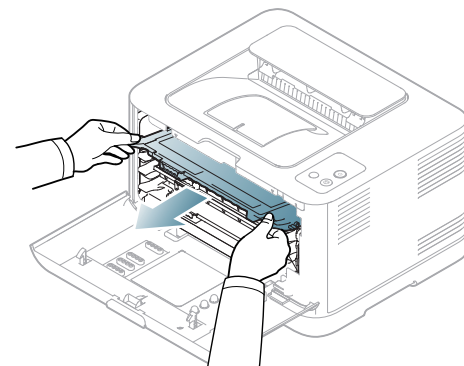

4. 使用廢碳粉盒的把手將廢碳粉盒拉出印表機。

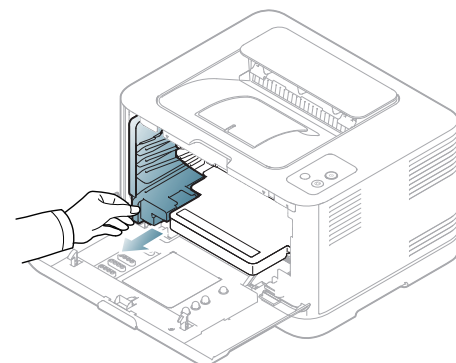

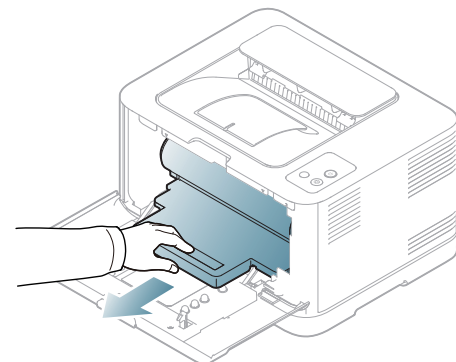

5. 使用成像單元前方的槽將成像單元拉出印表機。

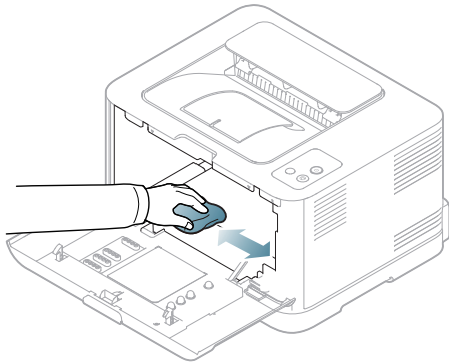

- 請勿觸碰成像單元中感光鼓的綠色表面。請使用成像單元上的把手，以免碰到此區域。
- 小心不要擦傷成像單元的表面。

- 如果將前蓋開啓超過數分鐘，成像單元可能會暴露在光線中。這可能會損壞成像單元。如果因某種原因需要中斷安裝過程，請合上前蓋。
6. 使用乾燥的絨布，將列印碳粉匣區及其存放處中的所有灰塵和溢出的碳粉拭去。



 清潔後，請讓印表機完全乾燥。

- 如果衣服上沾有碳粉，請以乾布擦去並以冷水清洗。熱水會使碳粉附著於纖維上。
- 若印表機或其周邊被碳粉弄髒，我們推荐使用軟布或棉紙蘸水進行清潔。倘若使用吸塵器，碳粉會被吹進空氣中，可能對身體有害。

7. 握住成像單元前方的槽，將成像單元推入印表機中。

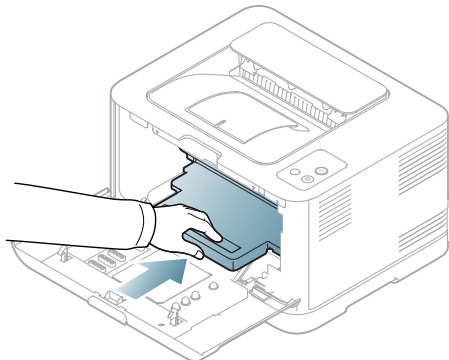

8. 插入廢碳粉盒，並將其推入以確保安裝到位。

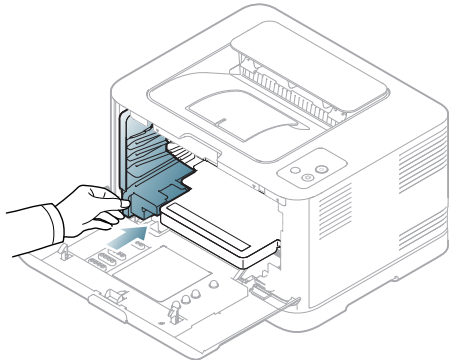

9. 將碳粉匣滑回印表機中。

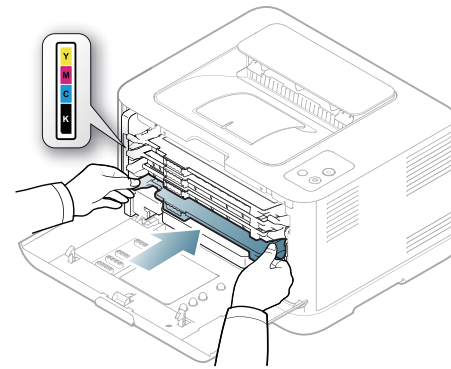

10. 將所有隔間重新安裝回印表機，並關上前端印表機蓋。

 如果前蓋沒有完全關緊，印表機可能會無法操作。

11. 插入電源線並打開印表機。

儲存碳粉匣

儲存碳粉匣

碳粉匣含有光，溫度及濕度敏感性元件。**Samsung** 建議使用者按建議使用新的 **Samsung** 碳粉匣執行列印作業，確保取得最佳化效能，最高品質及最長使用壽命。

將此碳粉匣儲存在需使用此印表機的環境中；此環境應該具有受控的辦公溫度及濕度條件。碳粉匣在安裝前不應該移除原始包裝 - 若原始包裝已經移除，請用紙張蓋住碳粉匣的頂部開口，然後將其儲存在陰暗檔案櫃中。

開啓碳粉匣包裝後，若不使用，則會顯著縮短碳粉匣的運作壽命。切勿儲存在底板上。如果碳粉匣已從印表機中取出，請務必依照下列方針保存碳粉匣：

- 儲存在原始包裝隨附的保護袋中。
- 應平放儲存（切勿豎放），同一面向上，就如同安裝在印表機中一樣。
- 請勿將耗材保存在下列環境條件中：
 - 溫度高於 40 °C。
 - 濕度範圍小於 20% 且不大於 80%。
 - 環境濕度或溫度波動幅度很大。
 - 陽光或室內光直射。
 - 灰塵瀰漫的位置。
 - 切勿在汽車中儲存過長時間。
 - 存在腐蝕氣體的環境。
 - 鹹味濃厚的環境。

處理說明

- 請勿觸碰碳粉匣中感光鼓的表面。
- 切勿讓碳粉匣受到不必要的震動或衝擊。
- 切勿手動旋轉感光鼓，尤其是反向旋轉；否則，會導致內部損壞及碳粉溢出。

使用非 **Samsung** 及重新裝填的碳粉匣

Samsung Electronics 不建議，也不批准在印表機中使用非 **Samsung** 品牌的碳粉匣，包括一般，商店品牌，重新裝填或改裝的碳粉匣。

 **Samsung** 印表機保固不涵蓋由於使用重新裝填，改裝或非 **Samsung** 品牌的碳粉匣而導致的印表機損壞。

估計的碳粉匣壽命

估計的碳粉匣壽命（碳粉匣應該具有的壽命）視列印工作所需的碳粉量而定。實際的列印產能會視列印頁面密度，作業環境，列印間隔，列印材質類型及 / 或列印材質大小而不同。例如，若列印大量圖形，則耗用的碳粉量較高，且您可能需要較頻繁地更換碳粉匣。

移動和儲存印表機的秘密訣

- 在移動印表機時，請勿將其傾斜或上下顛倒。否則印表機內部可能會受到碳粉污染，這會導致印表機損壞或降低列印品質。
- 在移動印表機時，請確保至少兩個人安全地握緊印表機。

疑難排解

本章提供遇到錯誤時如何解決的有用資訊。

本章包含：

- 搖勻碳粉
- 避免卡紙的秘訣

搖勻碳粉

如果某一彩色碳粉匣中的碳粉不足，可能會因為錯誤混用碳粉顏色而用不正確的顏色列印彩色影像。您可以透過搖勻碳粉暫時改善列印品質。

 電腦上會出現 **Smart Panel** 程式視窗，告知您哪一個碳粉匣的碳粉不足（請參閱第 69 頁上的「使用 **Smart Panel** 程式」）。

1. 按下鬆開按鈕，完全打開前蓋。

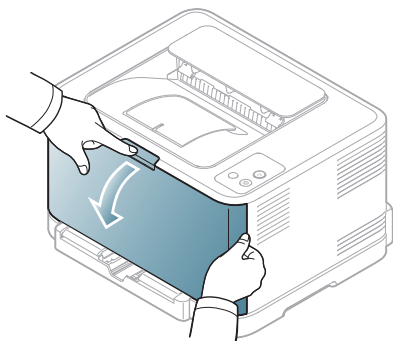

2. 抓住碳粉匣的把手，將碳粉匣從印表機中拉出。

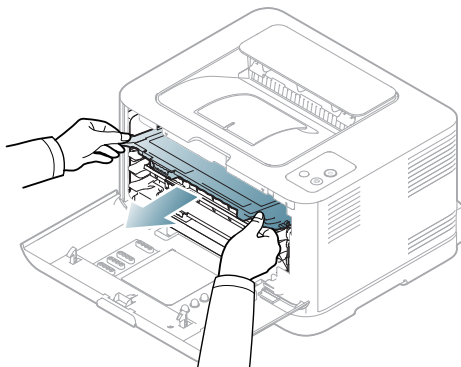

3. 握住碳粉匣兩邊的把手，將其輕輕搖動，讓裡面的碳粉均勻混合。

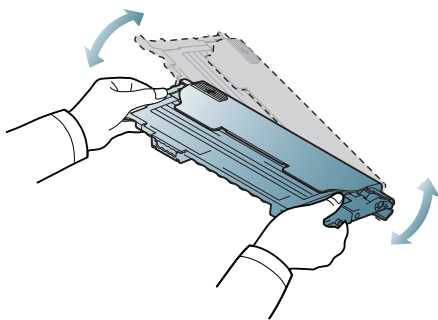

- 清除卡紙
- 解決其他問題

 如果衣服上沾有碳粉，請以乾布擦去並以冷水清洗。熱水會使碳粉附著於纖維上。

4. 將碳粉匣滑回印表機中。

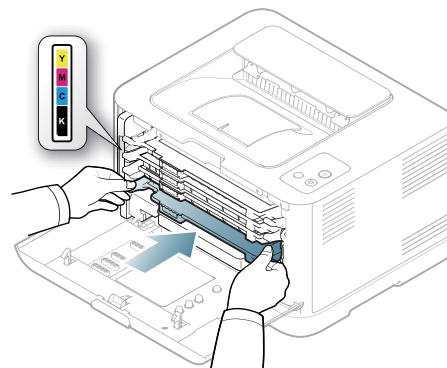

5. 關閉前蓋。確認前蓋已安全鎖定。

 如果後蓋沒有完全關緊，印表機可能會無法操作。

避免卡紙的秘訣

選取正確的紙材類型可避免大多數卡紙。發生卡紙時，請參閱下面的指導方針（請參閱第 77 頁上的「清除卡紙」）。

- 遵照第 53 頁上的「變更紙匣尺寸」中的步驟。確保可調整導軌已正確定位。
- 切勿在紙匣中裝入過多的紙張。確保紙張數量低於紙匣內壁上的紙張容量標記。
- 印表機正在列印時，切勿將紙張從紙匣中取出。
- 裝入之前，請先將紙張抖鬆，扇開並整直放齊。
- 切勿使用有折痕，潮濕或過度捲曲的紙張。
- 切勿在紙匣中混合放入不同類型的紙張。
- 請僅使用建議的列印紙材（第 58 頁上的「設定紙張大小與類型」）。
- 確保紙匣中列印紙材的建議列印面朝上。

清除卡紙

 為避免將紙張撕破，請將卡紙輕輕地緩慢拉出。清除卡紙時請遵循以下章節中的說明。

若發生卡紙，控制台上的狀態 LED 會亮起橘燈。找到並取出卡紙。
如果紙張在送紙區域中卡住，請按照以下步驟取出卡紙。

使用紙匣

 按一下此連結可以開啓有關清除紙張的動畫。

1. 打開並關閉前蓋。卡紙會自動從印表機中退出。如果紙張未退出，請繼續至下一步驟。
2. 拉出紙匣。

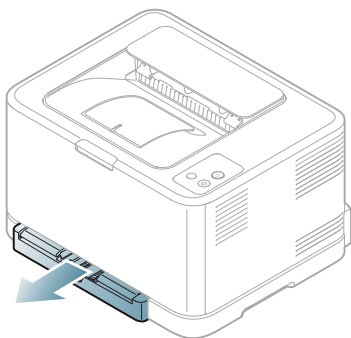

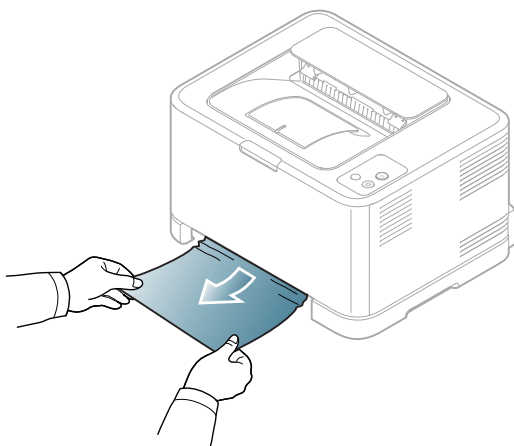

3. 垂直將卡紙輕輕拉出，取出卡紙。



如果無法將紙張退出，或在此區域沒看到卡紙，請檢查碳粉匣附近的加熱器區域（請參閱第 77 頁上的「印表機內部」）。

4. 將紙匣插入印表機中，直到卡入到位。列印會自動繼續。

印表機內部

-  按一下此連結可以開啓有關清除紙張的動畫。
-  加熱器區域溫度很高。將此區域中的紙張抽出時請小心，以免讓手指燙傷。

1. 打開並關閉前蓋。卡紙會自動從印表機中退出。如果紙張未退出，請繼續至下一步驟。
2. 若要取出卡紙，請打開後蓋。

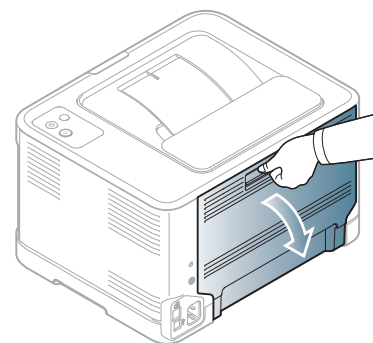

3. 按下圖所示方向拉動，小心地取出卡紙。此步可取出大部分卡紙。

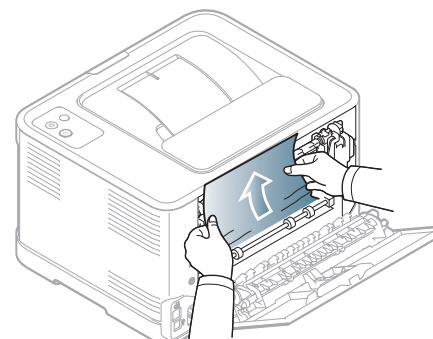

 切勿碰觸內蓋內側的定影器。它非常燙，並可能會導致燒傷。將此區域中的紙張抽出時請小心，以免讓手指燙傷。

如果紙張未退出，或在此區域中看不到紙張，請檢查出紙區域（請參閱第 78 頁上的「在出紙區域」）。

4. 關閉後蓋。確保關緊。列印會自動繼續。

在出紙區域

- ✎ 按一下此連結可以開啓有關清除紙張的動畫。
- ✎ 加熱器區域溫度很高。將此區域中的紙張抽出時請小心，以免讓手指燙傷。

1. 從輸出紙匣中將紙張輕輕拉出。

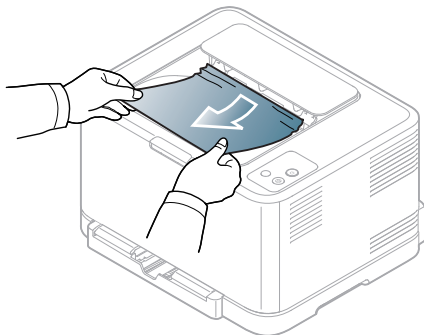

如果看不到卡紙，或紙張卡緊難以拉出，請停止並繼續至下一步。

2. 若要取出卡紙，請打開後蓋。

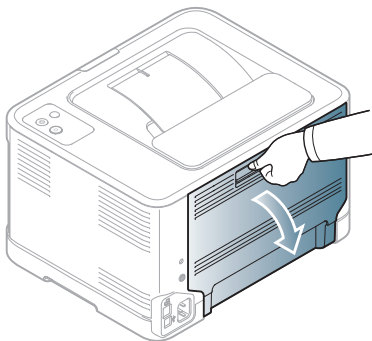

3. 按下圖所示方向拉動，小心地取出紙張。此步可取出大部分卡紙。

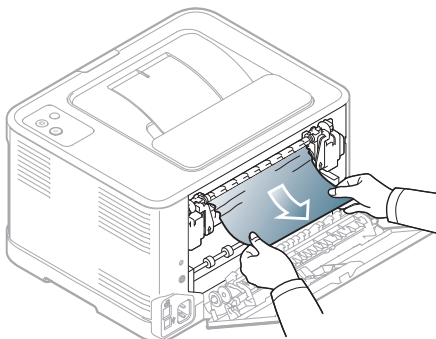

如果找不到卡紙，或紙張被其他東西擋住無法取出，請移至下一步。

- ✎ 如果紙張破碎，請務必從印表機中取出所有紙張碎片。

4. 將加熱熔合器桿向上推。

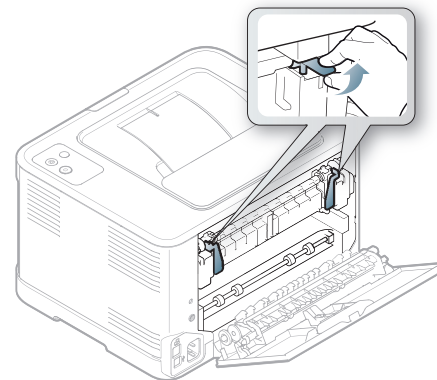

- ✎ 加熱器區域溫度很高。從印表機中取出卡紙時要格外小心。

5. 打開上蓋及內蓋。

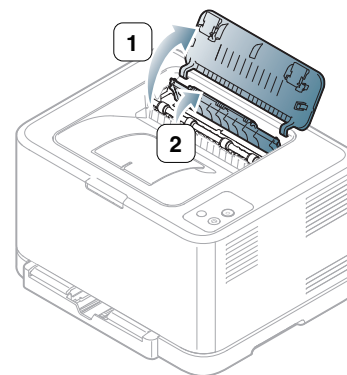

6. 打開內蓋，小心地將卡紙從印表機中取出。內蓋隨後會自動關閉。

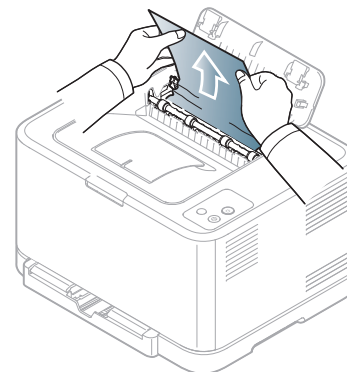

- ✎ 切勿碰觸內蓋內側的定影器。它非常燙，並可能會導致燒傷。將此區域中的紙張抽出時請小心，以免讓手指燙傷。

7. 關上上蓋。確保關緊。

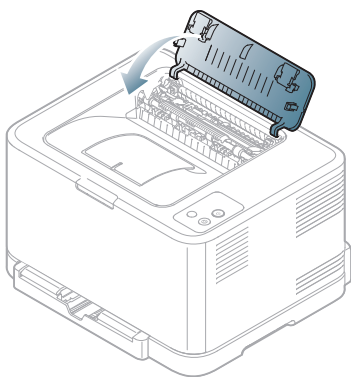

8. 將加熱熔合器桿向下推。

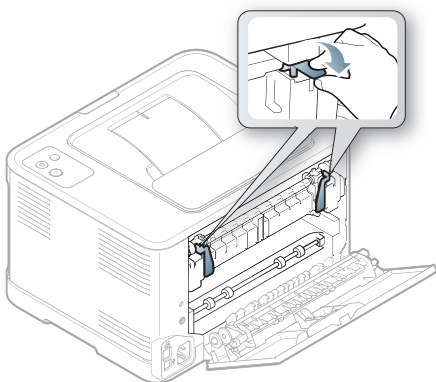

9. 打開然後再關閉後蓋或前蓋以繼續列印。

解決其他問題

下表是可能發生的狀況，以及所建議的解決方案。請遵循建議的解決方案解決問題。如果問題仍然存在，請連絡服務代表。

其他問題包括：

- 請參閱第 79 頁上的「系統問題」。
- 請參閱第 80 頁上的「電源問題」。
- 請參閱第 80 頁上的「進紙問題」。
- 請參閱第 81 頁上的「列印問題」。
- 請參閱第 82 頁上的「列印品質問題」。
- 請參閱第 84 頁上的「一般 Windows 問題」。
- 請參閱第 85 頁上的「一般 Linux 問題」。
- 請參閱第 85 頁上的「一般 Macintosh 問題」。

系統問題

狀況	建議的解決方案
紅色錯誤燈亮起。	開啓／關閉印表機。如果問題仍然存在，請與服務代表聯絡（請參閱第 93 頁上的「Contact SAMSUNG worldwide」）。
	 印表機出現需要維修的問題，例如 LSU 錯誤或加熱器故障。

電源問題

 按一下此連結可以開啓有關電源問題的動畫。

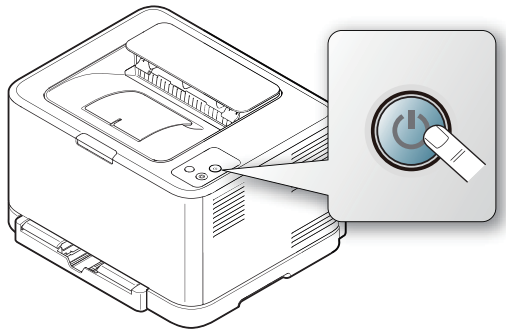
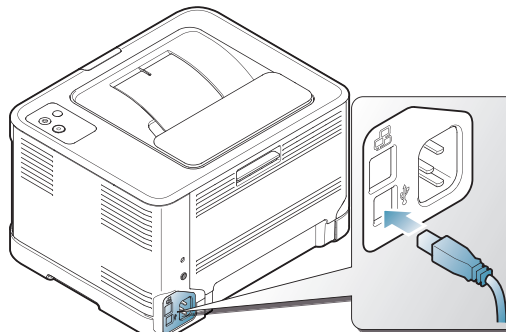
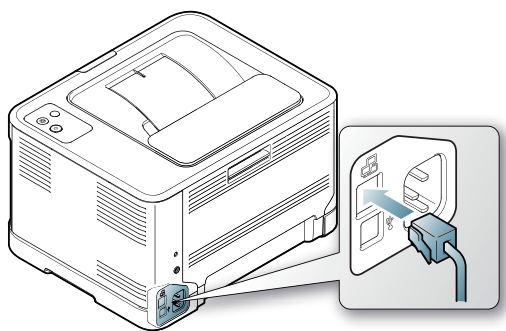

狀況	建議的解決方案
印表機未接通電源，或者電腦和印表機之間的連接線纜連接不當。	<ul style="list-style-type: none">插好電源線並按下控制面板上的電源（）按鈕。 拔下印表機線纜，然後重新連接。<ul style="list-style-type: none">本地列印 適用於網路（僅適用於 CLP-320N (K) / CLP-321N/CLP-325W (K) / CLP-326W) 

進紙問題

狀況	建議的解決方案
列印期間卡紙	清除卡紙（請參見第 77 頁上的「清除卡紙」）。
紙張黏在一起	<ul style="list-style-type: none">檢查紙匣的最大紙張容量（請參見第 92 頁上的「列印紙材規格」）。確認使用正確的紙張類型（請參見第 92 頁上的「列印紙材規格」）。將紙張從紙匣中取出，然後抖鬆或扇開紙張。潮濕的環境可能會使某些紙張黏在一起，請更換新的紙疊。
有多張紙未進入	紙匣中可能裝有不同類型的紙張。請僅裝入同一類型，尺寸和重量的紙張。
紙張未送入印表機中	<ul style="list-style-type: none">取出印表機內部的所有雜物。未正確裝入紙張。請將紙張從紙匣內取出，然後正確地重新裝入。紙匣中的紙張太多。將過多的紙張從紙匣取出。紙張太厚。僅使用符合印表機所需規格的紙張（請參見第 92 頁上的「列印紙材規格」）。
紙張不斷卡紙	<ul style="list-style-type: none">紙匣中的紙張太多。將過多的紙張從紙匣取出。使用的紙張類型不正確。僅使用符合印表機所需規格的紙張（請參見第 92 頁上的「列印紙材規格」）。印表機內可能有雜物。請打開前蓋並取出所有異物。
投影片在出紙時黏在一起	請僅使用專為雷射印表機而設計的投影片。投影片從印表機輸出後，立即將其取走。
信封不正或無法正確進紙	確保紙張導軌緊貼信封兩側。

列印問題



狀況	可能原因	建議的解決方案
印表機無法列印	印表機未接通電源。	檢查電源線連接情況。
	該印表機未選為預設印表機。	選取您的印表機作為 Windows 的預設印表機。
	檢查印表機的下列情況： <ul style="list-style-type: none"> 印表機前蓋沒有關上。關閉前蓋。 卡紙。清除卡紙（請參見第 77 頁上的「清除卡紙」）。 沒有裝入紙張。裝入紙張（請參見第 54 頁上的「將紙張裝入紙匣中」）。 沒有安裝碳粉匣。安裝碳粉匣。 如果發生系統錯誤，請與服務代表聯絡。	
	電腦和印表機之間的連接線纜連接不當。	拔下印表機線纜，然後重新連接。
	電腦和印表機之間的連接線纜損壞。	如果可能的話，將線纜連接至其他工作正常的電腦並列印工作。您也可以嘗試使用其他印表機線纜。
	連接埠設定不正確。	檢查 Windows 印表機設定，確保列印工作被傳送至正確的連接埠。如果電腦有多個連接埠，確保印表機連接至正確的連接埠。
	印表機設定可能不正確。	檢查 列印喜好設定 ，以確保所有列印設定都正確（請參見第 60 頁上的「開啓列印喜好設定」）。
	印表機驅動程式可能安裝不正確。	修復印表機軟體（請參見第 31 頁上的「安裝 USB 連接印表機的驅動程式」，第 38 頁上的「安裝網路連接印表機的驅動程式」）。
	印表機發生故障。	<ul style="list-style-type: none"> 檢查控制台上的 LED，看印表機是否指示有系統錯誤。如果無法解決錯誤，請與服務代表聯絡。 也可以在電腦上從 Smart Panel 檢查錯誤訊息（請參閱第 69 頁上的「使用 Smart Panel 程式」）。
	文件太大，電腦沒有足夠的硬碟空間以存取該列印工作。	在電腦上分配更多的硬碟空間供緩衝使用，並再嘗試列印。
輸出紙匣已滿。	它最多可以放置 80 張 (80 g/m ²) 普通紙。一旦將紙張從出紙匣移除後，印表機會恢復列印工作。	
如果長時間持續使用印表機，列印速度可能會變慢，印表機也可能會暫停以進行冷卻。	等待印表機冷卻。在印表機冷卻之後列印工作會自動繼續。	



狀況	可能原因	建議的解決方案
印表機從錯誤的紙張來源選擇列印紙材	在 列印喜好設定 中所選的紙張選項可能不正確。	在許多軟體應用程式中，紙張來源選取是位在 列印喜好設定 內的「紙張」標籤。選擇正確的紙張來源。（請參閱第 60 頁上的「開啓列印喜好設定」）。
列印工作非常慢	該工作可能非常複雜。	降低頁面複雜度，或嘗試調整列印品質設定。
頁面的一半是空白的	頁面方向設定可能不正確。	在應用程式中變更頁面方向。請參見印表機驅動程式說明畫面。
	紙張尺寸和紙張尺寸設定不符。	確保印表機驅動程式設定中的紙張尺寸與紙匣中的紙張相符。或確保印表機驅動程式設定中的紙張尺寸與所用軟體應用程式設定中選取的紙張相符。
印表機列印出的文字是錯誤的，亂碼或不完整	印表機線纜鬆脫或損壞。	拔下印表機線纜，然後重新連接。嘗試列印先前已成功列印的工作。如果可能的話，將線纜和印表機連接到已知的其他電腦，然後嘗試列印工作。最後，嘗試使用新印表機線纜。
	選擇的印表機驅動程式錯誤。	檢查應用程式的印表機選擇功能表，確定您選擇了正確的印表機。
	軟體應用程式出現故障。	嘗試從其他應用程式列印工作。
	作業系統出現故障。	退出 Windows 並重新啓動電腦。關閉印表機，然後再次打開印表機。
	若在 DOS 環境中，印表機的字型設定可能不能正確設定。	請參見第 51 頁上的「變更字型設定（僅適用於 CLP-320N (K) /CLP-321N/CLP-325W (K) //CLP-326W)」。
	碳粉匣損壞或碳粉耗盡。	必要時搖勻碳粉。必要時，請更換碳粉匣。
列印出的是空白頁面	檔案可能有空白頁面。	檢查檔案，確保不包含空白頁面。
	某些零件（例如控制器或機板）可能出現故障。	請連絡維修代表。
	PDF 檔案與 Acrobat 產品不相容。	將 PDF 檔案列印為影像也許可使檔案能夠正常列印。從 Acrobat 列印選項中打開 Print As Image 。  將 PDF 檔案作為影像進行列印將需要較長的時間。
印表機無法正確列印 PDF 檔案，遺漏了某些圖形，文字或圖解。	PDF 檔案與 Acrobat 產品不相容。	將 PDF 檔案列印為影像也許可使檔案能夠正常列印。從 Acrobat 列印選項中打開 Print As Image 。  將 PDF 檔案作為影像進行列印將需要較長的時間。
相片列印品質不佳，影像不清晰	相片的解析度非常低。	縮小相片尺寸。如果在軟體應用程式中增加相片尺寸，解析度將降低。
列印前，印表機會在輸出紙匣附近冒出蒸汽	使用潮濕的紙張可能會在列印時產生蒸汽。	這不是問題。請繼續列印。

狀況	可能原因	建議的解決方案
此印表機無法列印特殊大小的紙張，例如：帳單	紙張尺寸和紙張尺寸設定不符。	在 列印喜好設定 中 紙張標籤的編輯... 中設定正確的紙張大小（請參見第 60 頁上的「開啓列印喜好設定」）。
列印的帳單捲曲。	紙張類型設定不匹配。	變更印表機選項，然後再試一次。移至 列印喜好設定 ，按一下 紙張標籤 ，然後將類型設定為 厚紙 （請參閱第 60 頁上的「開啓列印喜好設定」）。
列印的紙張捲曲。	許多不同的因素會造成紙張捲曲，例如溫度，濕度，紙張類型，高涵蓋面列印等等。	使用 紙張捲曲減少 選項。移至 列印喜好設定 （請參閱第 60 頁上的「開啓列印喜好設定」），按一下 進階標籤 ，再按 紙張捲曲減少 核取方塊。此選項將最佳化環境因素，以減少紙張捲曲程度。

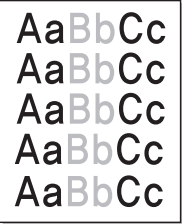

列印品質問題

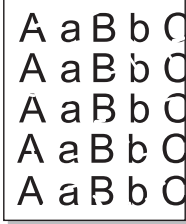
如果印表機內部不清潔或紙張裝載不正確，列印品質可能會降低。請參見下表解決問題。

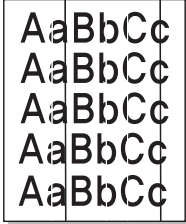
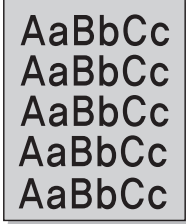
狀況	建議的解決方案
列印太淺或褪色 	<ul style="list-style-type: none"> 如果在頁面上出現垂直白色條紋或褪色區域，則表示碳粉供應不足。您可以暫時延長碳粉匣壽命（請參閱第 76 頁上的「搖勻碳粉」）。如果這不能改善列印品質，請安裝新碳粉匣。 紙張可能不符合紙張規格，例如，紙張太潮或太粗糙（請參閱第 92 頁上的「列印紙材規格」）。 若整個頁面過淺，則列印解析度設定過低。調整列印解析度。請參見印表機驅動程式的說明螢幕。 如果同時出現褪色和拖尾，可能是碳粉匣需要清潔（請參見第 73 頁上的「清潔內部」）。 印表機內部 LSU 零件的表面可能變髒。開啓然後再關閉前蓋數次來清潔 LSU，若問題仍然存在，請聯絡服務代表。
紙張上半部列印顏色比下半部淺 	碳粉可能無法正確吸附在此類型紙張上。 <ul style="list-style-type: none"> 變更印表機選項，然後再試一次。轉至列印喜好設定，按一下紙張標籤，然後將紙張類型設定為再生紙。

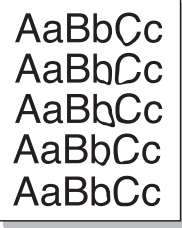
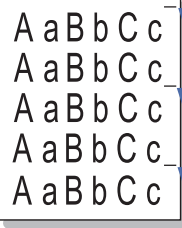
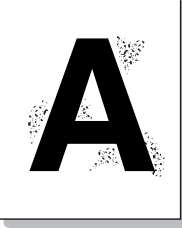
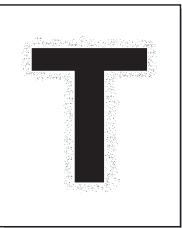
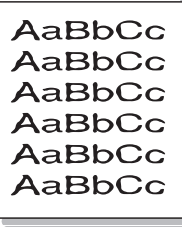
狀況	建議的解決方案
碳粉斑點 	<ul style="list-style-type: none"> 紙張可能不符合規格，例如，紙張太潮或太粗糙（請參閱第 92 頁上的「列印紙材規格」）。 可能需要清潔紙張路徑（請參閱第 73 頁上的「清潔內部」）。
脫墨 	如果頁面上散亂出現褪色區域（一般呈圓型）。 <ul style="list-style-type: none"> 單張紙可能存在問題。嘗試重新列印工作。 紙張潮濕度不均，或紙張表面有濕點。嘗試使用其他品牌的紙張（請參閱第 92 頁上的「列印紙材規格」）。 整批紙有問題。製造過程可能導致某些區域不能吸收碳粉。嘗試使用其他種類或品牌的紙張。 變更印表機選項，然後再試一次。轉至列印喜好設定，按一下紙張標籤，然後將類型設定為厚紙（請參閱第 60 頁上的「開啓列印喜好設定」）。 如果這些步驟都不能解決問題，請聯絡服務代表。
白色污點 	頁面出現白色污點。 <ul style="list-style-type: none"> 紙張太粗糙，過多髒污從紙張掉落至印表機裡面的內部裝置，這表示傳送帶可能因此而弄髒。清潔印表機內部。請連絡維修代表。 紙張進紙路徑可能需要清潔。請連絡維修代表。
垂直線條 	如果有垂直黑色條紋出現在頁面上： <ul style="list-style-type: none"> 成像單元可能被擦傷。取下成像單元並安裝一個新成像單元（請參閱第 88 頁上的「更換成像單元」）。 如有白色垂直條紋出現在頁面上： <ul style="list-style-type: none"> 印表機內部 LSU 零件的表面可能變髒。開啓然後再關閉前蓋數次來清潔 LSU，若問題仍然存在，請聯絡服務代表。
彩色或黑色背景 	如果背景色的濃度無法接受： <ul style="list-style-type: none"> 改用重量較輕的紙張（請參閱第 92 頁上的「列印紙材規格」）。 檢查印表機環境：很乾（低濕度）或很濕（高於 80% RH）都可能增加背景陰影的程度。 取出舊的碳粉匣，並安裝新碳粉匣（請參閱第 87 頁上的「更換碳粉匣」）。

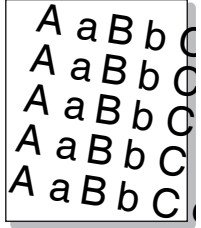
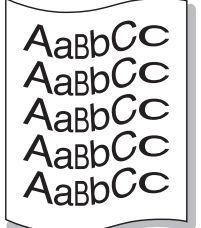
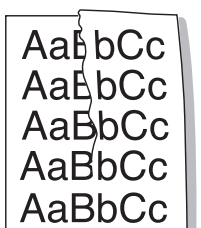
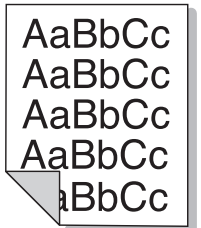
狀況	建議的解決方案
碳粉拖尾 	<ul style="list-style-type: none"> 清潔印表機內部。請參見第 73 頁上的「清潔內部」。 檢查紙張類型和品質。請參見第 92 頁上的「列印紙材規格」。 取出碳粉匣，並安裝新碳粉匣。請參閱第 87 頁上的「更換碳粉匣」。
垂直重複性瑕疵 	<p>如果墨痕按一定間隔重複出現在列印頁面上：</p> <ul style="list-style-type: none"> 碳粉匣可能損壞。如果頁面上出現重複性的瑕疵，請重複列印幾次清潔頁，來清潔碳粉匣。列印輸出後，如果問題仍然存在，請取出碳粉匣並安裝新碳粉匣（請參閱第 87 頁上的「更換碳粉匣」）。 印表機零件可能沾有碳粉。如果瑕疵出現在紙張背面，列印幾頁後問題通常會自行解決。 加熱元件可能損壞。請連絡維修代表。
背景殘痕 	<p>背景殘痕是因為碳粉散佈在列印頁上而造成的。</p> <ul style="list-style-type: none"> 紙張可能太潮。嘗試使用另一批新紙列印。請在需要取用時才拆開紙張包裝，以免紙張吸收太多水份。 如果信封上出現背景殘痕，請變更列印佈局以避免在背面有重疊接縫的地方列印。在接縫上列印可能會導致出現問題。 如果背景殘痕覆蓋了列印頁的整個表面區域，請透過軟體應用程式或印表機內容調整列印解析度。
粗體字或圖片周圍有碳粉粒 	<p>碳粉可能無法正確吸附在此類型紙張上。</p> <ul style="list-style-type: none"> 變更印表機選項，然後再試一次。 <p>轉至列印喜好設定，按一下紙張標籤，然後將紙張類型設定為再生紙。</p>
字元變形 	<ul style="list-style-type: none"> 如果字元變形或有中空影像，可能是紙張太光滑。請嘗試不同的紙張（請參閱第 92 頁上的「列印紙材規格」）。

狀況	建議的解決方案
頁面歪斜 	<ul style="list-style-type: none"> 確保正確裝入紙張。 請檢查紙張類型和品質（請參閱第 92 頁上的「列印紙材規格」）。 確保紙張或其他紙材已正確裝入，且導軌與紙疊間的接觸不會太緊或太鬆。
捲曲或波浪 	<ul style="list-style-type: none"> 確保正確裝入紙張。 檢查紙張類型和品質。溫度和濕度過高都會造成紙張捲曲（請參閱第 92 頁上的「列印紙材規格」）。 翻轉紙匣中的紙疊。同時嘗試將紙匣中的紙張旋轉 180 度。
皺紋或折痕 	<ul style="list-style-type: none"> 確保正確裝入紙張。 請檢查紙張類型和品質（請參閱第 92 頁上的「列印紙材規格」）。 翻轉紙匣中的紙疊。同時嘗試將紙匣中的紙張旋轉 180 度。
列印輸出的背面較髒 	<ul style="list-style-type: none"> 檢查是否洩漏碳粉。清潔機器內部（請參閱第 73 頁上的「清潔內部」）。
單色或黑色頁 	<ul style="list-style-type: none"> 碳粉匣可能安裝不正確。取下碳粉匣，然後重新插入。 碳粉匣可能損壞，需要更換。取出碳粉匣，然後安裝新碳粉匣（請參閱第 87 頁上的「更換碳粉匣」）。 印表機可能需要維修。請連絡維修代表。

狀況	建議的解決方案
<p>碳粉不足</p> 	<ul style="list-style-type: none"> 清潔機器內部（請參閱第 73 頁上的「清潔內部」）。 請檢查紙張類型和品質（請參閱第 92 頁上的「列印紙材規格」）。 取出碳粉匣，然後安裝新碳粉匣（請參閱第 87 頁上的「更換碳粉匣」）。 如果問題仍然存在，則印表機可能需要維修。請連絡維修代表。
<p>字元空缺</p> 	<p>字元空缺指字元中應該全黑的部份出現白色區域：</p> <ul style="list-style-type: none"> 如果使用的是投影片，請使用其他類型的投影片。由於投影片的成份不同，有些字元空缺是正常的。 可能是在紙張的非列印面列印。取出紙張並將其翻轉過來。 紙張可能不符合要求的紙張規格（請參閱第 92 頁上的「列印紙材規格」）。
<p>水平條紋</p> 	<p>如果出現水平黑色條紋或拖尾：</p> <ul style="list-style-type: none"> 碳粉匣可能安裝不正確。取下碳粉匣，然後重新插入。 碳粉匣可能損壞。取出碳粉匣，並安裝新碳粉匣（請參閱第 92 頁上的「列印紙材規格」）。 如果問題仍然存在，則印表機可能需要維修。請連絡維修代表。
<p>捲曲</p> 	<p>如果列印的紙張捲曲或紙張未進入印表機：</p> <ul style="list-style-type: none"> 翻轉紙匣中的紙疊。同時嘗試將紙匣中的紙張旋轉 180 度。 變更印表機選項，然後再試一次。轉至印表機內容，按一下紙張標籤，然後將類型設定為薄紙。請參閱第 60 頁上的「開啓列印喜好設定」以取得詳細資料。
<p>未知的影像不斷出現在下幾張紙上，或碳粉松散，列印較淡或出現髒污。</p>	<p>您的印表機可能是在 1,000 公尺（3,281 英尺）或更高的高度上使用。 高海拔可能會影響列印品質，例如碳粉不足或影像太淺。您可以透過印表機設定公用程式設定此選項（請參閱第 50 頁上的「高度調整」）。</p>

一般 Windows 問題

狀況	建議的解決方案
<p>安裝過程中出現「檔案正在使用中」的訊息</p>	<p>結束所有軟體應用程式。將所有軟體從啟動群組中移除，然後重新啓動 Windows。重新安裝印表機驅動程式。</p>
<p>出現「一般保护故障」，「異常 OE」，「多工緩衝 32」或「非法操作」等消息</p>	<p>關閉所有其他應用程式，重新啓動 Windows，然後嘗試重新列印。</p>
<p>出現「列印失敗」，「發生印表機逾時錯誤」訊息</p>	<p>列印期間可能會出現這些訊息。繼續等待，直到印表機完成列印。如果訊息出現在就緒模式或列印完成後，請檢查連線並 / 或查看是否出現錯誤。</p>

 若需 Windows 錯誤訊息的更多資訊，請參閱您電腦隨附的「Microsoft Windows 使用者指南」。

一般 Linux 問題

狀況	建議的解決方案
印表機無法列印	<ul style="list-style-type: none">檢查系統中是否已安裝印表機驅動程式。打開 Unified Driver Configurator，在 Printers configuration 視窗中切換至 Printers 標籤，查看可用印表機清單。確保您的印表機出現在清單中。如果沒有，請使用 Add new printer wizard 設定您的裝置。檢查印表機是否啟動。開啓 Printers configuration，從印表機清單中選取印表機。查看 Selected printer 窗格中的說明。如果其狀態包含 Stopped 字串，按下 Start 按鈕。之後，印表機應可恢復正常操作。列印期間如果發生問題，可能會啟動「stopped」狀態。例如，可能是在掃描應用程式正在使用連接埠時嘗試列印文件。確認連接埠未處於忙碌中。由於印表機的功能元件（印表機和掃描器）共用同一個 I/O 介面（連接埠），因此可能會發生不同的使用者應用程式同時存取同一個連接埠的情況。為了避免可能的衝突，一次只允許一個元件控制該裝置。其他「使用者」會收到「裝置忙碌中」訊息。您應該開啓連接埠組態，並選取指定給印表機的連接埠。在 Selected port 窗格中，您可以查看該連接埠是否被其他應用程式占用。如果是，您應等待目前工作完成，或如果您確定目前的應用程式無法正常運作，則應按下 Release port 按鈕。檢查您的應用程式是否有特殊的列印選項，例如「-oraw」。如果在指令行參數中指定了「-oraw」，請將它移除，才能正常列印。對於 Gimp front-end，請選擇「print」->「Setup printer」，然後在指令項目中編輯指令行參數。SuSE Linux 9.2（cups-1.1.21）隨附的 CUPS（Common UNIX Printing System）版本發生 IPP（網際網路列印協定，Internet Printing Protocol）列印問題。請使用套接字列印替代 IPP 列印，或者安裝更高版本的 CUPS（cups-1.1.22 或更高）。
某些彩色影像可能全部為黑色。	這是 Ghostscript（直到 GNU Ghostscript 7.05 版本）中的已知問題，當文件的基本顏色空間為索引顏色空間且通過 CIE 顏色空間轉換時，就會發生此問題。因為 Postscript 將 CIE 顏色空間用於顏色匹配系統，所以應該將系統上的 Ghostscript 升級至 GNU Ghostscript 7.06 或更高版本。您可以在 www.ghostscript.com 上找到最新版的 Ghostscript。

狀況	建議的解決方案
某些彩色影像的輸出結果嚴重失真。	這是 Ghostscript（直到 GNU Ghostscript 7.xx 版本）中的已知問題，當文件的基本顏色空間為索引 RGB 顏色空間且透過 CIE 顏色空間轉換時，就會發生此問題。因為 Postscript 將 CIE 顏色空間用於顏色匹配系統，所以您應該將系統上的 GNU Ghostscript 升級至最低為 8.xx 或更高版本。您可以在 www.ghostscript.com 上找到最新版的 Ghostscript。
印表機無法列印整頁內容，只能輸出半張頁面	已知問題。當彩色印表機使用 Ghostscript 8.51 或更早版本以及 64 位元 Linux OS 時會發生此類問題。問題在 bugs.ghostscript.com 中的編號為 Ghostscript Bug 688252。該問題已在 AFPL Ghostscript 8.52 以上的版本中解決。從 http://sourceforge.net/projects/ghostscript/ 下載最新版本的 AFPL Ghostscript 並進行安裝，即可解決該問題。
我在列印文件時遇到「Cannot open port device file」錯誤。	請避免在列印工作進行時變更列印工作參數（例如透過 LPR GUI）。每次變更列印選項然後嘗試重新啟動工作時，CUPS 伺服器的已知版本會中斷列印工作。由於 Unified Linux Driver 會在列印時鎖定 mfp 埠，因此驅動程式的突然終止會使得連接埠被鎖定，也使後續的列印工作無法進行。如果發生此情況，請在 Port configuration 視窗中選取 Release port 以嘗試釋放 mfp 埠。

 如需 Linux 錯誤訊息的進一步資訊，請參閱電腦隨附的「Linux 使用者指南」。

一般 Macintosh 問題

狀況	建議的解決方案
印表機無法正確列印 PDF 檔案，遺漏了圖形，文字或圖解的某些部份	將 PDF 檔案列印為影像也許可使檔案能夠正常列印。從 Acrobat 列印選項中打開 Print As Image 。  將 PDF 檔案作為影像進行列印將需要較長的時間。
文件已經列印，但是列印工作並未從 Mac OS X 10.3.2 中的緩衝器中消失	將您的 Mac OS 更新為 Mac OS X 10.3.3 或更高版本。
有些字母在封面列印時顯示不正常	Mac OS 在封面列印過程中無法建立字型。在封面上，英文字母和數字可以正常顯示。
使用 Acrobat Reader 6.0 或更高版本在 Macintosh 中列印文件時，彩色無法正確列印	確保印表機驅動程式中的解析度設定與 Acrobat Reader 中的設定相符。

 若需 Macintosh 錯誤訊息的進一步資訊，請參閱電腦隨附的「Macintosh 使用者指南」。

耗材

本章介紹如何購買印表機適用的耗材與維護零件。

本章包含：

- 如何購買
- 可用的耗材
- 維護零件

 可用的配件會隨國家而不同。請聯絡您的銷售代表以獲得可用配件清單。

如何購買

若要訂購 Samsung 的原裝耗材，配件和維護零件，請聯絡您購買印表機的當地 Samsung 經銷商或獲得授權的零售商。您也可以瀏覽 www.samsung.com/supplies，選取您所在的國家 / 地區，並獲得有關的服務資訊。

可用的耗材

在耗材壽命用盡時，您可以為印表機訂購下列類型的耗材：

類型	平均列印頁數 ^a	零件名稱
標準容量碳粉匣	<ul style="list-style-type: none">• 平均連續黑色碳粉匣列印頁數：1,500 張標準頁（黑色）• 彩色碳粉匣平均連續列印頁數：1,000 張標準頁（黃色 / 洋紅色 / 青色）	K407 (CLT-K407S)：黑色 C407 (CLT-C407S)：青色 M407 (CLT-M407S)：洋紅色 Y407 (CLT-Y407S)：黃色 區域 A^b K4072 (CLT-K4072S)：黑色 C4072 (CLT-C4072S)：青色 M4072 (CLT-M4072S)：洋紅色 Y4072 (CLT-Y4072S)：黃色 區域 B^c K4073 (CLT-K4073S)：黑色 C4073 (CLT-C4073S)：青色 M4073 (CLT-M4073S)：洋紅色 Y4073 (CLT-Y4073S)：黃色
成像單元	約 24,000 個影像 ^d	CLT-R407
廢碳粉盒	約 10,000 個影像 ^d	CLT-W409

a. 所聲明的列印頁數值遵循 ISO/IEC 19798 的規定。

- 更換碳粉匣
- 更換成像單元
- 更換廢碳粉盒

b. 區域 A：阿爾巴尼亞，奧地利，比利時，波士尼亞，保加利亞，克羅埃西亞，塞普勒斯，捷克，丹麥，愛沙尼亞，芬蘭，法國，德國，希臘，匈牙利，義大利，拉脫維亞，立陶宛，馬其頓，荷蘭，挪威，波蘭，葡萄牙，羅馬尼亞，塞爾維亞，斯洛伐克，斯洛維尼亞，西班牙，瑞典，瑞士及英國

c. 區域 B：孟加拉，中國，印度及尼泊爾

d. 影像數根據每頁一種顏色算出。若您以全彩列印文件（青色，洋紅色，黃色，黑色），此項目的壽命會縮短 25%。

若要更換碳粉匣，請參閱第 87 頁上的「更換碳粉匣」。

 視選項與影像區域的百分比以及所用的工作模式而定，碳粉匣的壽命可能會不同。

 您必須在購買印表機的一個國家內購買耗材，包括碳粉匣。否則，耗材會與您的印表機不相容，因為印表機的系統組態會因國家而異。

 Samsung 建議您不要使用非原裝 Samsung 碳粉匣，例如重新裝填或改裝的碳粉匣。Samsung 不能保證非原裝 Samsung 碳粉匣的品質。印表機保固不涵蓋由於使用非原裝 Samsung 碳粉匣而需要的服務或維修。

維護零件

若要購買維護零件，請聯絡您購買印表機的原零售商。

只能由銷售印表機的授權服務提供商，經銷商或零售商進行維護零件更換。保固不包含更換一旦已達到其「平均產出」的任何維護零件。

依照指定間隔更換維護零件，避免因磨損零件所造成的列印品質與紙張進紙問題，請參見下表。這項更換的目的在於讓您的印表機保持在最佳狀況。以下維護零件應在各零件已到其壽命年限時加以更換。

零件	平均列印頁數 ^a
定影器單元	約 50,000 頁（黑白） / 12,500 頁（彩色）
傳送滾輪	約 50,000 頁（黑白） / 12,500 頁（彩色）
傳送帶 (ITB)	約 50,000 頁（黑白） / 12,500 頁（彩色）
送紙滾輪	約 50,000 頁

a. 作業系統，計算效能，應用程式軟體，連接方法，材質類型，材質大小和作業複雜度均會影響列印速度。

更換碳粉匣

 按一下此連結可以開啓有關更換碳粉匣的動畫。

此印表機使用四種色彩，每一種色彩都有不同的碳粉匣：黃色（Y），紫色（M），青色（C）和黑色（K）。

碳粉匣已達到估計的壽命。印表機會停止列印。同時，電腦上會顯示提示您更換碳粉匣的 Smart Panel 程式視窗（請參閱第 69 頁上的「使用 Smart Panel 程式」）。

此時必須更換碳粉匣。檢查印表機所使用碳粉匣的型號（請參閱第 86 頁上的「可用的耗材」）。

 **Samsung** 建議您不要使用非原裝 **Samsung** 碳粉匣，例如重新裝填或改裝的碳粉匣。**Samsung** 不保證非原裝 **Samsung** 碳粉匣的品質或其不對印表機造成損壞。此外，印表機保固將不涵蓋因為使用非原裝 **Samsung** 碳粉匣所需的服務或維修。

1. 關閉印表機，然後等待數分鐘讓印表機冷卻。
2. 按下鬆開按鈕，完全打開前蓋。

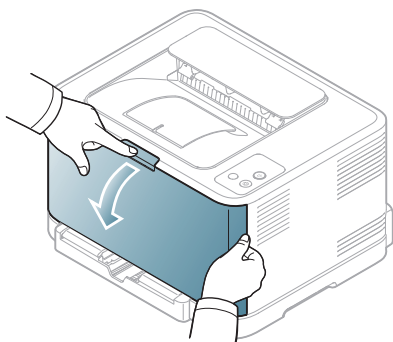

3. 抓住碳粉匣的把手，將碳粉匣從印表機中拉出。

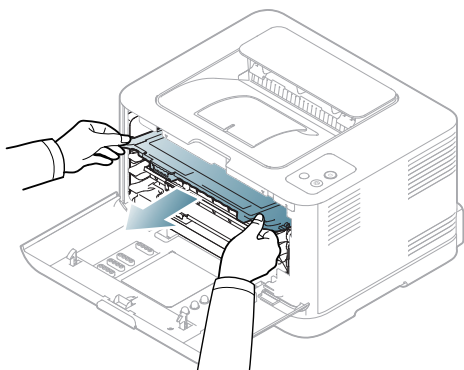

4. 將新碳粉匣從包裝中取出來。
5. 將新碳粉匣中的膠片抽出。

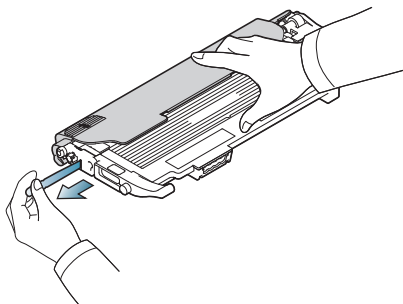

6. 握住新碳粉匣兩邊的把手，將其輕輕搖動，讓裡面的碳粉均勻混合。

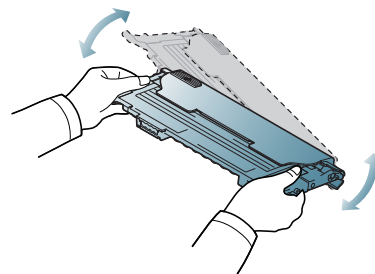

7. 將碳粉匣置於平坦的表面上（如下圖所示），然後移除保護套。

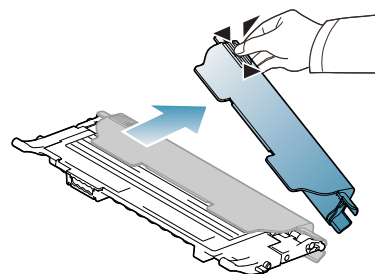

 如果衣服上沾有碳粉，請以乾布擦去並以冷水清洗。熱水會使碳粉附著於纖維上。

8. 請確定碳粉匣的色彩符合插槽色彩，然後抓住碳粉匣的把手。插入碳粉匣直到完全卡入定位。

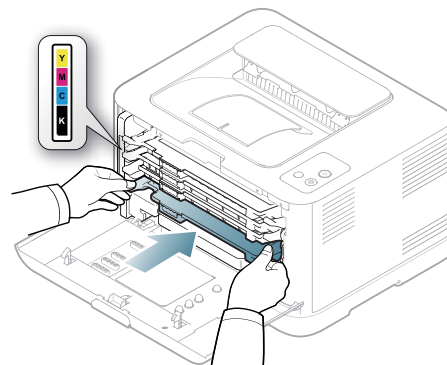

9. 關閉前蓋。確保將蓋鎖好，然後開啓印表機。



如果後蓋沒有完全關緊，印表機可能會無法操作。

更換成像單元

當成像單元達到使用期限後，電腦上會顯示 Smart Panel 程式視窗，指示需要更換成像單元。否則印表機會停止列印。

1. 關閉印表機，然後等待數分鐘讓印表機冷卻。
2. 按下鬆開按鈕，完全打開前蓋。

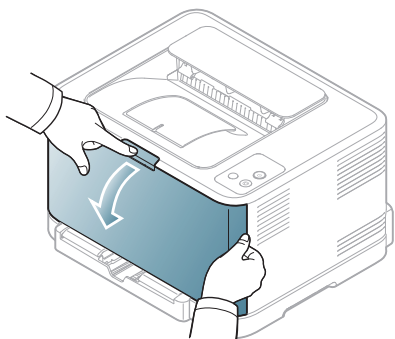

3. 抓住碳粉匣的把手，將碳粉匣從印表機中拉出。

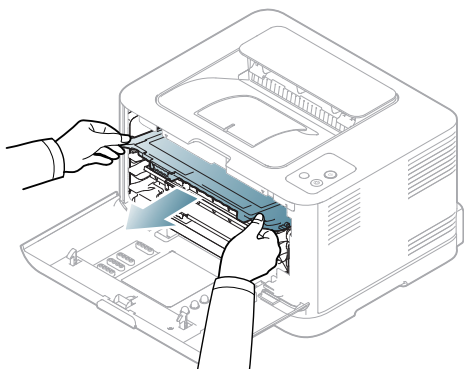

4. 使用廢碳粉盒的把手將廢碳粉盒從印表機中拉出。

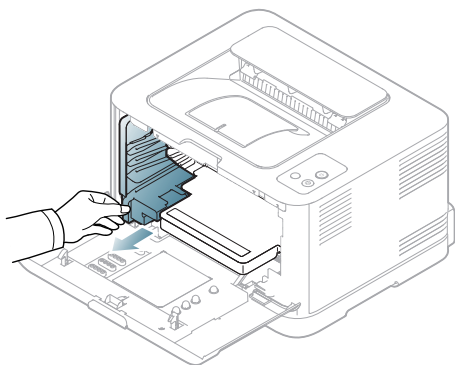

5. 使用成像單元前方的溝槽將其拉出印表機。

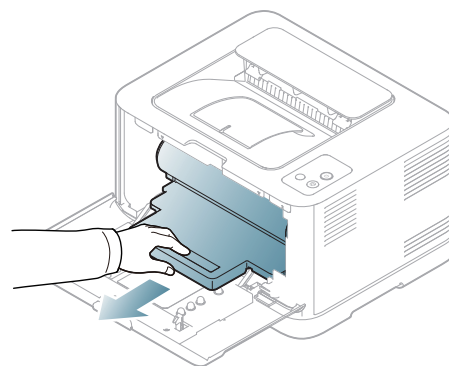

6. 將新成像單元從包裝中取出來。



- 切勿使用刀子或剪刀等鋒利工具打開成像單元的包裝。否則會損壞成像單元的表面。
- 小心不要擦壞成像單元的表面。
- 為避免損壞成像單元，曝光時間不要超過數分鐘。必要時用紙蓋住加以保護。

7. 握住成像單元前方的溝槽，將其推入印表機中。

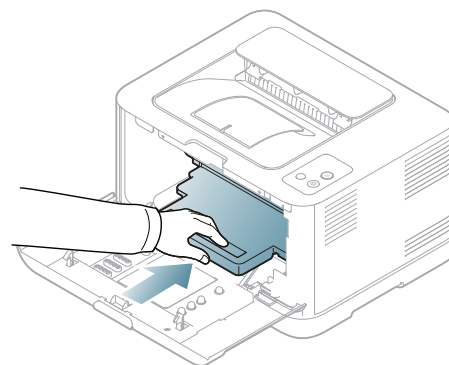

8. 插入廢碳粉盒，並將其推入以確保安裝到位。

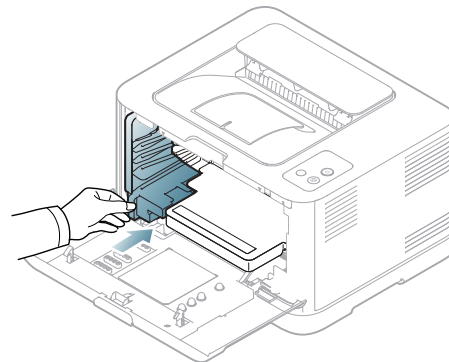

9. 將碳粉匣滑回印表機中。

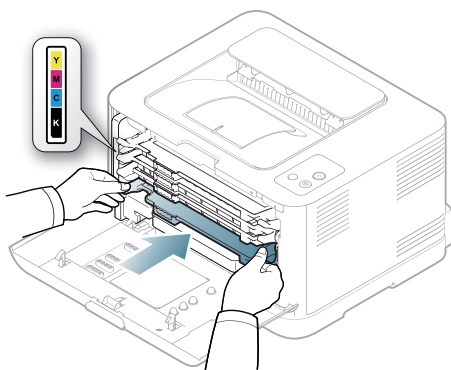

10. 關緊前蓋。

 如果後蓋沒有完全關緊，印表機可能會無法操作。請確定所有碳粉匣皆已正確安裝。如果任何碳粉匣安裝不正確，前蓋將無法關閉。

11. 開啓印表機。

 所有 LED 均反復閃爍紅燈。等候大約 1.5 分鐘讓印表機成爲就緒狀態。

更換廢碳粉盒

當廢碳粉盒達到使用期限後，電腦上會顯示 Smart Panel 程式視窗顯示需要更換廢碳粉盒。否則印表機會停止列印。

1. 關閉印表機，然後等待數分鐘讓印表機冷卻。
2. 開啓前蓋。

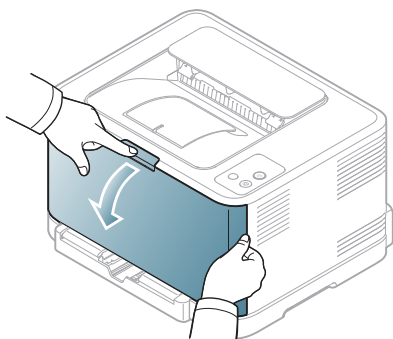

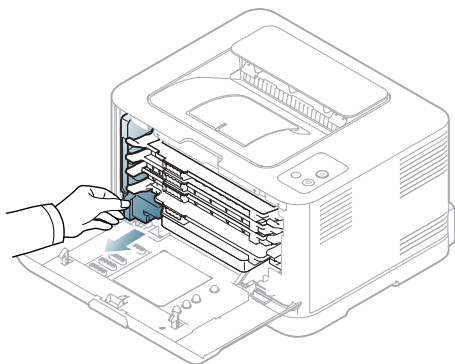

3. 使用廢碳粉盒的把手將廢碳粉盒從印表機中拉出。

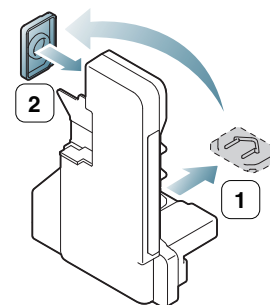

 請確定將廢碳粉盒放在平穩的表面，避免碳粉倒灑出來。

4. 如下所示將廢碳粉盒蓋取下，並用它封閉廢碳粉盒的開口。



 切勿傾斜或翻轉廢碳粉盒。

5. 將新廢碳粉盒從包裝中取出來。
6. 插入新廢碳粉盒，並將其推入以確保安裝到位。

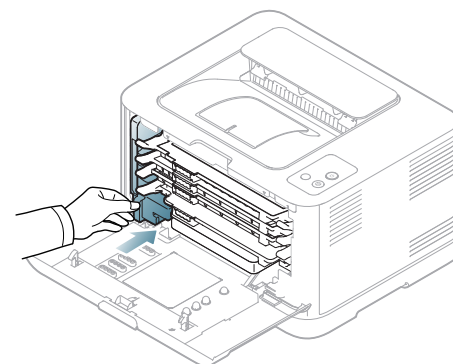

7. 關緊前蓋。

 如果後蓋沒有完全關緊，印表機可能會無法操作。請確定所有碳粉匣皆已正確安裝。如果任何碳粉匣安裝不正確，前蓋將無法關閉。

8. 開啓印表機。

規格

本章說明印表機的主要規格。

本章包含：

- 硬體規格
- 環境規格
- 電子規格
- 列印紙材規格

 規格值如下列所示：規格如有變更，恕不另行通知；如需可能的變更資訊，請參見 www.samsung.com/printer。

硬體規格

項目		說明
尺寸	高度	243 公釐
	深度	313 公釐
	寬度	388 公釐
重量	印表機及耗材	11 公斤
包裝材料重量	紙張	1.50 公斤
	塑膠	0.45 公斤
無線網路 ^a	模組	CLX-NWA20L

a. 僅適用於 CLP-325W (K) /CLP-326W

環境規格

項目		說明
噪音值 ^a	就緒模式	背景噪音值
	列印模式	低於 45 dBA (彩色列印) 低於 47 dBA (黑白列印)
溫度	操作	10 至 32 °C
	存放環境 (包裝狀態)	0 至 40 °C
濕度	作業	20 到 80% RH
	存放環境 (包裝狀態)	10 到 90% RH

a. 聲壓等級，ISO 7779。已測試組態：印表機基本安裝，A4 紙張，單面列印。

電子規格



電源需求取決於銷售裝置所在的國家 / 地區。不要轉換工作電壓。否則會損壞裝置並使產品保固失效。

項目		說明
額定電源 ^a	110 V 機型	AC 110-127 V
	220 V 機型	AC 220-240 V
功耗	平均作業模式	少於 350 W
	就緒模式	少於 60 W
	節電模式	<ul style="list-style-type: none">• CLP-320(K)/CLP-321/CLP-325(K)/CLP-326: 少於 5 W• CLP-320N(K)/CLP-321N: 少於 6 W• CLP-325W(K)/CLP-326W: 少於 7 W
	電源關閉模式	少於 0.45 W

a. 若需印表機使用的正確電壓，頻率（赫茲）和電流類型，請參見印表機上的額定標籤。

列印紙材規格

類型	大小	尺寸	重量 ^a	容量 ^b
一般紙張	Letter	216 × 279 公釐	70 至 90 g/m ² 。	紙匣可載入 130 張 80 g/m ² 紙。
	Legal	216 × 356 公釐		
	US Folio	216 × 330 公釐		
	A4	210 x 297 公釐		
	Oficio	216 × 343 公釐		
	JIS B5	182 x 257 公釐		
	ISO B5	176 × 250 公釐		
	Executive	184 X 267 公釐		
	A5	148 x 210 公釐		
	A6	105 x 148 公釐		
信封	Monarch	98 × 191 公釐	75 至 90 g/m ² ，適用於紙匣手動進紙。	透過紙匣手動送紙時使用 5 張紙。
	10 號	105 × 241 公釐		
	DL	110 × 220 公釐		
	C5	162 x 229 公釐		
	C6	114 x 162 公釐		
	9 號	98 X 225 公釐		
	6 3/4	92 X 165 公釐		
厚紙	請參閱一般紙張部分	請參閱一般紙張部分	90 至 105 g/m ² ，適用於紙匣手動進紙。	透過紙匣手動送紙時使用 5 張紙。
薄紙	請參閱一般紙張部分	請參閱一般紙張部分	手送紙匣為 60 到 70 g/m ² （16 到 19 磅銅版紙）。	
標籤 ^c	Letter、A4	請參閱一般紙張部分	120 至 150 g/m ² ，適用於紙匣手動進紙。	透過紙匣手動送紙時使用 1 張紙。
卡片紙	明信片	101.60 x 152.4 公釐	105 至 163 g/m ² ，適用於紙匣手動進紙。	
投影片 ^{d e f}	Letter、A4	請參閱一般紙張部分	-	
光面相紙 ^g	Letter、A4	請參閱一般紙張部分	111 至 220 g/m ² ，適用於紙匣手動進紙。	
雪面相紙	Letter、A4，明信片 4 x 6	請參閱一般紙張部分	111 至 220 g/m ² ，適用於紙匣手動進紙。	
最小尺寸（自訂）		76 x 152.4 公釐	60 到 163 g/m ² （16 到 43 磅的銅版紙）。	
最大尺寸（自訂）		216 × 356 公釐		

a. 如果紙材磅數超過 120 g/m²，請將紙材逐張放入紙匣。

b. 根據紙材的重量，厚度及環境狀況的不同，最大容量也會有所不同。

c. 平順度：100 到 250 (sheffield)。這是一種以數字表示平滑度的方式。

d. 推薦的紙材：**Xerox 3R91331 (A4)** 與 **Xerox 3R2780 (Letter)** 的彩色雷射印表機用投影片。

e. 推薦的紙材：0.104 至 0.124 公釐投影片。

f. 若使用投影片進行彩色列印，當您在高射投影機上使用列印輸出時，圖片的品質會低於單色列印。

g. 推薦的紙材：此印表機可使用的相紙 (Letter) 只有 **HP Brochure Paper**（產品：Q6616A）。此印表機可使用的相紙 (A4) 只有 **HP Superior Paper 160 glossy**（產品：Q6616A）。

Contact SAMSUNG worldwide

If you have any comments or questions regarding Samsung products, contact the Samsung customer care center.

Country/ Region	Customer Care Center	Web Site
ARGENTINE	0800-333-3733	www.samsung.com
ARMENIA	0-800-05-555	
AUSTRALIA	1300 362 603	www.samsung.com
AUSTRIA	0810-SAMSUNG (7267864, € 0.07/min)	www.samsung.com
AZERBAIJAN	088-55-55-555	
BAHRAIN	8000-4726	
BELARUS	810-800-500-55-500	www.samsung.ua www.samsung.com/ua_ru
BELGIUM	02-201-24-18	www.samsung.com/be (Dutch) www.samsung.com/be_fr (French)
BRAZIL	0800-124-421 4004-0000	www.samsung.com
CANADA	1-800-SAMSUNG (726-7864)	www.samsung.com
CHILE	800-SAMSUNG (726-7864)	www.samsung.com
CHINA	400-810-5858 010-6475 1880	www.samsung.com
COLOMBIA	01-8000112112	www.samsung.com
COSTA RICA	0-800-507-7267	www.samsung.com
CZECH REPUBLIC	800-SAMSUNG (800-726786)	www.samsung.com
	Samsung Zrt., česká organizační složka, Oasis Florenc, Sokolovská394/17, 180 00, Praha 8	
DENMARK	70 70 19 70	www.samsung.com
ECUADOR	1-800-10-7267	www.samsung.com
EGYPT	0800-726786	
EIRE	0818 717100	www.samsung.com
EL SALVADOR	800-6225	www.samsung.com
ESTONIA	800-7267	www.samsung.com
KAZAKHSTAN	8-10-800-500-55-500	www.samsung.com/kz_ru
KYRGYZSTAN	00-800-500-55-500	
FINLAND	030-6227 515	www.samsung.com
FRANCE	01 48 63 00 00	www.samsung.com

Country/ Region	Customer Care Center	Web Site
GERMANY	01805 - SAMSUNG (726-7864 € 0,14/min)	www.samsung.com
GEORGIA	8-800-555-555	
GUATEMALA	1-800-299-0013	www.samsung.com
HONDURAS	800-7919267	www.samsung.com
HONG KONG	(852) 3698-4698	www.samsung.com/hk www.samsung.com/hk_en/
HUNGARY	06-80-SAMSUNG (726-7864)	www.samsung.com
INDIA	3030 8282 1800 110011 1800 3000 8282 1800 266 8282	www.samsung.com
INDONESIA	0800-112-8888 021-5699-7777	www.samsung.com
ITALIA	800-SAMSUNG (726-7864)	www.samsung.com
JAMAICA	1-800-234-7267	www.samsung.com
JAPAN	0120-327-527	www.samsung.com
JORDAN	800-22273	
KSA	9200-21230	www.samsung.com
BAHRAIN	8000-4726	
LATVIA	8000-7267	www.samsung.com
LITHUANIA	8-800-77777	www.samsung.com
LUXEMBURG	261 03 710	www.samsung.com
MALAYSIA	1800-88-9999	www.samsung.com
MEXICO	01-800-SAMSUNG (726-7864)	www.samsung.com
MOLDOVA	00-800-500-55-500	www.samsung.ua www.samsung.com/ua_ru
NETHERLANDS	0900-SAMSUNG (0900-7267864) (€ 0,10/ min)	www.samsung.com
NEW ZEALAND	0800 SAMSUNG (0800 726 786)	www.samsung.com
NICARAGUA	00-1800-5077267	www.samsung.com
NORWAY	815-56 480	www.samsung.com
PANAMA	800-7267	www.samsung.com

Country/ Region	Customer Care Center	Web Site
PHILIPPINES	1800-10-SAMSUNG (726-7864) 1-800-3-SAMSUNG (726-7864) 1-800-8-SAMSUNG (726-7864) 02-5805777	www.samsung.com
POLAND	0 801 1SAMSUNG (172678) 022-607-93-33	www.samsung.com
PORTUGAL	80820-SAMSUNG (726-7864)	www.samsung.com
PUERTO RICO	1-800-682-3180	www.samsung.com
QATAR	800-2255	
REP. DOMINICA	1-800-751-2676	www.samsung.com
RUSSIA	8-800-555-55-55	www.samsung.ru
SINGAPORE	1800-SAMSUNG (726-7864)	www.samsung.com
SLOVAKIA	0800-SAMSUNG (726-7864)	www.samsung.com
SOUTH AFRICA	0860 SAMSUNG (726-7864)	www.samsung.com
SPAIN	902-1-SAMSUNG(902 172 678)	www.samsung.com
SWEDEN	0771 726 7864 (SAMSUNG)	www.samsung.com
SWITZERLAND	0848-SAMSUNG (7267864, CHF 0.08/min)	www.samsung.com
SYRIA	1825-22-73	
TADJIKISTAN	8-10-800-500-55-500	
TAIWAN	0800-329-999	www.samsung.com
THAILAND	1800-29-3232 02-689-3232	www.samsung.com
TRINIDAD & TOBAGO	1-800-SAMSUNG (726-7864)	www.samsung.com
TURKEY	444 77 11	www.samsung.com
U.A.E	800-SAMSUNG (726-7864)	www.samsung.com
U.K	0845 SAMSUNG (726-7864)	www.samsung.com
U.S.A	1-800-SAMSUNG (726-7864)	www.samsung.com
UKRAINE	8-800-502-000	www.samsung.ua www.samsung.com/ua_ru

Country/ Region	Customer Care Center	Web Site
UZBEKISTAN	8-10-800-500-55-500	www.samsung.com/kz_ru
VENEZUELA	0-800-100-5303	www.samsung.com
VIETNAM	1 800 588 889	www.samsung.com

詞彙表

 以下詞彙表可幫助您透過了解列印常用的術語，以及在此使用者指南中提到的術語來熟悉產品。

802.11

802.11 是一組無線區域網路 (WLAN) 通訊標準，由 IEEE LAN/MAN 標準委員會 (IEEE 802) 所開發。

802.11b/g/n

802.11b/g/n 可以共用同一個硬體以及使用 2.4 GHz 區段。802.11b 支援的頻寬高達 11 Mbps，802.11n 支援的頻寬高達 150 Mbps。802.11b/g/n 裝置有時可能會受到微波爐，無線電話及藍芽裝置的干擾。

存取點

存取點或無線存取點 (AP 或 WAP) 是指可在無線區域網路 (WLAN) 上將無線通訊裝置連接在一起的裝置，可作為 WLAN 無線電訊號的中央傳輸器與接收器。

ADF 時，才可使用此選項

自動文件送紙器 (ADF) 是一種掃描單元，可自動傳送原稿紙張，以便機器能夠一次掃描多張紙。

AppleTalk

AppleTalk 是 Apple, Inc. 針對電腦網路連接專門開發的一套通訊協定，包含在原始的 Macintosh (1984) 中，現在為支援 TCP/IP 網路連接而被 Apple 輕視。

位元深度

電腦圖形術語，描述用來說明在點陣圖影像中單個像素色彩的位元數。色彩深度越高提供的不同色彩範圍越大。由於位元數的增加，對色彩圖而言，可能色彩的數量會不切實際地變大。1 位元色彩通常被稱為單色或黑白。

BMP

Microsoft Windows 圖形子系統 (GDI) 內部使用的點陣圖圖形格式，並且在該平台上通常用作簡單的圖形檔案格式。

BOOTP

引導程式通訊協定。網路用戶端使用來自動獲取其 IP 位址的網路通訊協定。這通常是在電腦的載入開機程序或執行它們的作業系統中完成。BOOTP 伺服器將一群 IP 位址中的 IP 位址指定給各個用戶端。BOOTP 能使「無磁盤工作站」電腦在載入任意進階作業系統之前獲取 IP 位址。

CCD

電荷耦合裝置 (CCD) 是啓用掃描工作的硬體。CCD 鎖定機械裝置也能用來固定 CCD 模組，以避免在移動機器時造成任何損壞。

自動分頁

自動分頁是成批列印多份影印工作的過程。在選取自動分頁時，此裝置在列印額外影印之前會列印整組。

控制台

控制面板是一個平面，垂直區域，控制或監控指令會在這裡顯示。一般的位置是在機器的前端。

覆蓋率

它是列印術語，用於在列印時對碳粉用量進行測量。例如，5% 覆蓋率意味 A4 大小的紙張上大約有 5% 的影像或文字。因此，如果紙張或原稿上有複雜的影像或許多文字，覆蓋率將會比較高，同時，碳粉的使用量也會隨覆蓋率一起增加。

CSV

由逗點分隔的值 (CSV)。CSV 是一種檔案格式類型，用於在不同的應用程式間交換資料。由於該檔案格式用於 Microsoft Excel 中，因此在整個行業中已成為現存標準，即使在非 Microsoft 平台中也是如此。

DADF

雙面自動文件送紙器 (DADF) 是一種掃描單元，可自動傳送和翻面原稿紙張，以便機器能夠在紙張的雙面進行掃描。

預設值

在將印表機從包裝盒中取出時有效的值或設定，可重設或初始化。

DHCP

動態主機組態協定，(DHCP) 是一種用戶端 - 伺服器網路協定。DHCP 伺服器提供特定於 DHCP 用戶端主機要求的組態參數，通常是用戶端主機接入 IP 網路所需的資訊。DHCP 還可向用戶端主機提供 IP 位址分配的機械裝置。

DIMM

雙直排記憶體模組 (DIMM) 是一種用於儲存記憶體的小型電路板。DIMM 可儲存機器中的所有資料，如列印資料，收到的傳真資料。

DLNA

數位生活網路聯盟 (DLNA) 是可讓家用網路上的裝置在網路上彼此共用資訊的標準。

DMPPr

數位媒體印表機 (DMPPr) 是可在 DLNA 家用網路中進行列印的裝置。DMPPr 會結合影像與可擴展超文件標識語言 (XHTML) 範本來列印頁面。

DNS

網域名稱伺服器 (DNS) 是一種儲存與網路分佈式資料庫中的網域名稱相關的資訊，如網際網路。

點陣式印表機

點陣式印表機是指具有列印頭的電腦印表機類型，可在頁面上來回執行並在受到衝擊時列印，敲擊對著紙張的浸墨水條帶，就像打字機一樣。

DPI

每英吋的點數 (DPI) 是一種用於掃描和列印的解析度測量。一般而言，每英吋的點數越多，就會產生越高的解析度，影像會有更多清晰可見的細節，檔案也會比較大。

DRPD

獨特的鈴聲檢測功能。「獨特鈴聲」是電話公司提供的服務，可讓使用者利用單條電話線路接聽不同的電話號碼。

Duplex

一種能夠自動翻面單頁紙張以便機器可以在該紙張的兩面進行列印（或掃描）的機制。配備雙面單位的印表機可在單一系列印循環期間，於紙張的兩面進行列印。

工作循環

工作循環是在一個月內不影響印表機效能的頁面數量。通常，印表機具有壽命範圍限制，如每年列印多少頁。壽命範圍表示平均的列印輸出能力，通常指保固期限內。例如，如果工作量為每月 48,000 頁，假設每月有 20 個工作天，則印表機每天列印頁數的上限為 2,400 頁。

ECM

錯誤修正模式 (ECM) 是可選的傳送模式，建立在類別 1 傳真機或傳真數據機中。它可自動偵測和糾正有時因電話線噪音引起在傳真傳送過程中的錯誤。

Emulation

模擬是一種機器能夠獲取與另一機器相同效果的技術。

模擬器複製有不同系統之一個系統的功能，這樣第二個系統就會像第一個系統一樣。模擬主要以外部特徵的精確複製為主，這點與仿真相反，後者更注重系統模擬的抽象模型，常考慮的是其內部狀態。

Ethernet

Ethernet 是一種用於區域網路 (LAN) 的基於框架的電腦網路技術。它為實體層定義了佈線和訊號傳送方式，為 OSI 型號的媒體存取控制 (MAC) 資料連結層定義框架格式和協定。乙太網路大多數以 IEEE 802.3 為標準，已成為 20 世紀 90 年代至今最為廣泛使用的 LAN 技術。

EtherTalk

由 Apple Computer 針對電腦網路開發的一套通訊協定，包含在原始的 Macintosh (1984) 中，現在為支援 TCP/IP 網路連接而被 Apple 輕視。

FDI

外部介面裝置 (FDI) 是安裝在機器內部的卡，允許使用協力廠商的裝置，例如以硬幣操作的裝置或是讀卡機。這些裝置允許在您的機器上提供付費列印的服務。

FTP

檔案傳送通訊協定 (FTP) 在支援 TCP/IP 通訊協定（如網際網路或內部網路）的任意網路上交換檔案的常用通訊協定。

加熱器單元

是雷射印表機的一個零件，可將碳粉熔合在列印紙材上。由熱滾輪和壓力滾輪組成。在將碳粉傳輸到紙張上後，加熱器單元將進行加熱加壓，以使碳粉永久性地黏附在紙張上，這就是紙張從雷射印表機中輸出時發熱的原因。

閘道

在電腦網路之間，或電腦網路與電話線之間的連接。這種連接非常普遍，因為它是可以存取其他電腦或網路的電腦或網路。

灰階

一系列的不同濃淡灰色色度，用來代表影像的深色和淺色部分，當彩色影像轉換成灰階影像時，各種顏色也會以不同濃淡的灰色代表。

半色調

利用點數的變化來模擬灰階效果的一種影像類型。高彩區域包含較多的點數，而較亮的區域包含較少的點數。

HDD

硬碟機 (HDD)，通常稱為硬碟，是較穩定的儲存裝置，可在帶有磁性表面的旋轉母板上儲存數位編碼資料。

IEEE

電氣和電子工程機構 (IEEE) 是推廣與電力相關的國際非營利性專業組織。

IEEE 1284

1284 平行連接埠標準由電氣和電子工程機構 (IEEE) 開發。術語「1284-B」是指在平行埠連接線末端（與外圍設備相連，如印表機）的特定連接器類型。

Intranet

一種私用網路，可將網際網路通訊協定，網路連通性及可能的公用電訊系統用於組織資訊或透過其員工操作的共用部分。有時，此術語僅指最常用的服務 - 內部網站。

IP 位址

網際網路通訊協定 (IP) 位址在採用網際網路通訊協定標準的網路中，用於依次識別和在彼此間進行通訊的一種專用號碼。

IPM

每分鐘影像數 (IPM) 是測量印表機速度的一種方式。IPM 比率指明印表機可在一分鐘內完成的單面張數。

IPP

網際網路列印協定 (IPP) 定義了列印和管理列印工作，媒體大小，解析度等的標準通訊協定。IPP 可在本機上使用，或透過網際網路用於成千上

萬台印表機，同時還支援存取控制，驗證和加密功能，使其功能更大並使列印解決方案比以往更可靠。

IPX/SPX

IPX/SPX 表示網際網路封包交換 / 順序封包交換。它是由 Novell NetWare 作業系統使用的網路通訊協定。IPX 和 SPX 均可提供類似於 TCP/IP 的連接服務，同時 IPX 協定與 IP 相似，SPX 與 TCP 相似。IPX/SPX 主要針對本地區域網路 (LAN) 而設，而且是此用途的一種極為有效的通訊協定（通常其效能超過 LAN 的 TCP/IP）。

ISO

國際標準化組織，(ISO) 是一種由國家標準機構的代表組成的國際性標準化制訂機構。它制訂全球通用的工業和商業標準。

ITU-T

國際電訊聯盟是一種國際組織，建立來標準化和調節國際無線和電訊裝置。其主要工作包括標準化，無線電頻譜的分配和組織不同國家間能夠進行國際通話的相互連接的設備。除 ITU-T 之外的 A-T 表示電訊。

ITU-T No. 1 圖表

由 ITU-T 針對文件傳真傳送而發佈的標準化測試圖表。

JBIG

聯合二值影像專家組 (JBIG) 是在不失精度和品質時的影像壓縮標準，針對雙影像壓縮而設，並且還可用於其他影像上。

JPEG

聯合影像專家組 (JPEG) 是針對照片影像的一種失真壓縮的常用標準方式。它是用於在 World Wide Web 上儲存和傳輸照片的格式。

LDAP

輕量級目錄存取協定 (LDAP) 針對查詢和修改在 TCP/IP 上執行之目錄服務的網路通訊協定。

LED

發光二極體 (LED) 是可指示機器狀態的半導體裝置。

MAC 位址

媒體存取控制 (MAC) 位址是一種與網路介面卡有關的唯一識別碼。MAC 位址是一種唯一的 48 位元識別碼，通常以兩個字元為一組編寫為 12 個十六進位字元（例如，00-00-0c-34-11-4e）。通常，製造商會將此位址寫死在網路介面卡 (NIC) 上，並且路由器還可使用此位址來嘗試定位大型網路上的機器。

MFP

多功能外部設備 (MFP) 是一種辦公用機器，包括實體中的以下功能以支援印表機，影印機，傳真機和掃描器等。

MH

修正的霍夫曼編碼 (MH) 是一種傳送 ITU-T T.4 建議影像的壓縮方式，可減少需要在傳真機之間傳送的資料數量。MH 是一種基於碼本的執行長度

編碼方案，可有效壓縮空白區域。由於大多數傳真都含有許多空白區域，因此這樣可在最短的時間內傳送大多數傳真。

MMR

二次修正的相對元素位址指定 (MMR) 是一種由 ITU-T T.6 建議的壓縮方式。

數據機

一種調制載波訊號以將數位資訊譯成編碼，同時還解調此類載波訊號以解碼所傳送資訊的裝置。

MR

修正的相對元素位址指定 (MR) 是一種由 ITU-T T.4 建議的壓縮方式，可使用 MH 將掃描的第一行譯成編碼。相對於第一行而言，下一行肯定會有差異，然後會將這些差異譯成編碼並加以傳送。

NetWare

是一種由 Novell, Inc. 研發的網路作業系統。它起初使用協調式多工來執行電腦上的各種服務，並且網路協定均基於原始的 Xerox XNS 堆疊。現在，NetWare 支援 TCP/IP 和 IPX/SPX。

OPC

有機感光導體 (OPC) 是一種機械裝置，使用雷射印表機發出的雷射光束建立虛擬影像以供列印，通常為綠色或紅褐色，形狀呈圓柱形。

包含感光鼓的成像單元會因為在印表機中使用感光鼓而導致感光鼓表面日漸磨損，應該在其因磨損而與碳粉匣成像刷，清潔機械裝置與紙張脫離時，適當地更換新品。

原稿

文件，照片或文字等的第一個樣本，是透過影印，複製或翻譯以產生其他副本，而不是從其他副本影印或衍生。

OSI

開放式系統互連 (OSI) 是一種由國際標準化組織 (ISO) 研發，用於通訊的模型。OSI 為網路設計提供標準的模組方式，可將一套所需的複雜功能劃分為管理層，獨立層和功能層。層數依次（從上至下）排列為應用層，展現層，工作階段層，傳送層，網路層，資料連結層和實體層。

PABX

專用自動分機交換 (PABX) 是私人企業內部的一種自動電話交換系統。

PCL

印表機指令語言 (PCL) 是一種由 HP 研發的印表機協定的頁面描述語言 (PDL)，現已成爲業界標準。PCL 最初是爲噴墨印表機研發，現已爲熱感應式印表機，點陣式印表機和雷射印表機以不同等級發佈。

PDF

可攜式文件格式 (PDF) 是一種由 Adobe Systems 研發的專利檔案格式，可以與裝置無關和解析度無關的格式呈現平面文件。

PostScript

PS (PostScript) 是一種頁面描述語言和程式語言，主要用於電子和桌面出版領域。- 可在解釋程式中執行以產生影像。

印表機驅動程式

一種用於將指令和資料從電腦傳送和傳輸到印表機的程式。

列印紙材

可提供印表機，掃描儀，傳真機或影印機使用的紙材，如紙張，信封，標籤和投影片等。

PPM

每分鐘頁數 (PPM) 是一種判定印表機操作速度的測量方式，即印表機每分鐘能列印出的張數。

PRN 檔案

裝置驅動程式的介面，允許軟體利用標準輸入 / 輸出系統呼叫與裝置驅動程式互動，從而可簡化許多工作。

協定

是一種用於控制或啟用兩個計算終點間的連接，通訊和資料傳送的慣例或標準。

PS

參見 PostScript。

PSTN

公用轉換電話網路 (PSTN) 是一種全世界通用的公用轉換電話網路，通常根據業界前提透過總機傳送。

RADIUS

遠端驗證撥入使用者服務 (RADIUS) 是提供遠端使用者進行驗證與帳戶處理的通訊協定。RADIUS 使用 AAA (驗證，授權及帳戶處理) 概念管理網路存取，可集中管理驗證資料 (如使用者名稱與密碼)。

輸出解析度 (Mac OS x 10.4 中為：解析度)

影像的清晰度，以每英吋的數點 (DPI) 來測量。Dpi 越高，解析度越大。

SMB

伺服器訊息區塊 (SMB) 是一種網路協定，主要用於共用檔案，印表機，序列埠和網路上點與點之間的其他通訊。它還提供已驗證的進程間內部通訊機制。

SMTP

簡易郵件傳送協定 (SMTP) 是一種網路中電子郵件的傳送標準。SMTP 是一種相對簡易，基於文字的協定，可在此指定訊息的一個或多個接收者，然後傳送訊息文字。這是一種用戶端 - 伺服器協定，可在此將電子郵件訊息傳送到伺服器。

SSID

服務組識別元 (SSID) 是無線區域網路 (WLAN) 的名稱。WLAN 中的所有無線裝置都必須使用相同的 SSID 才能相互通訊。SSID 須區分大小寫，最多可使用 32 個字元。

Subnet Mask

使用子網路遮罩搭配網路位址可判定網路位址和主機位址位於哪部分。

TCP/IP

傳送控制協定 (TCP) 和網際網路協定 (IP); 一套執行協定堆疊 (支援網路和大多數商業網路執行) 的通訊協定。

TCR

傳送確認回報 (TCR) 提供有關每次傳送的詳情，如工作狀態，傳送結果和發送頁數。在每次傳送或傳送失敗後，可將此報告設定為列印。

TIFF

標記影像檔案格式 (TIFF) 是一種可調解析度點陣影像格式。TIFF 描述主要來自於掃描器的影像資料。TIFF 影像使用定義檔案中影像特性的標籤和關鍵字。此靈活和平台無關格式可用於由各種影像處理應用程式製作的圖片。

碳粉匣

位於機器 (如印表機) 中的一種瓶子，裡面裝有碳粉。碳粉是用於雷射印表機和影印機中的粉末，可在列印紙張上形成文字和影像。碳粉可以透過加熱器同時施用加熱 / 壓力熔合，讓碳粉融入紙張中的纖維。

TWAIN

掃描器和軟體的業界標準。將與 TWAIN 相容的掃描器和與 TWAIN 相容的程式搭配使用，即可從該程式啟動掃描。是適用於 Microsoft Windows 和 Apple Macintosh 作業系統的影像捕獲 API。

UNC 路徑

統一命名協定 (UNC) 是一種存取 Window NT 和其他 Microsoft 產品中網路共用內容的標準方式。UNC 路徑的格式為：\\< 伺服器名稱 >\< 共用名稱 >\< 其他目錄 >。

URL

統一資源定位器 (URL) 是網際網路上的文件與資源的全域位址。該位址的第一部分表示使用的協定，第二部分表示資源所在位置的 IP 位址或網域名稱。

USB

通用序列匯流排 (USB) 是由 USB Implementers Forum, Inc. 所開發的一種標準，用來連接電腦與週邊設備。與串列連接埠不同，USB 設計為可以將一個電腦的 USB 連接埠同時連接到多個週邊裝置。

浮水印

浮水印是在紙中可識別的影像或模式，其透過傳送燈查看時會較亮顯示。浮水印最初於 1282 年在義大利的博洛尼亞引入；它們透過造紙者使用來識別其產品，同時它們還用在郵票，貨幣和其他政府文件上以防止假冒。

WEP

有線同等保密 (WEP) 是在 IEEE 802.11 中指定的安全性通訊協定，可提供和有線 LAN 相同水準的安全性。WEP 為無線電上的資料加密以提供安全性，讓資料從一端點傳送至另一端點時可獲得保護。

WIA

WIA (Windows 影像架構) 是一種影像結構，在 Windows Me 和 Windows XP 中最先引入。透過使用與 WIA 相容的掃描器，可以從這些作業系統內開始掃描。

WPA

Wi-Fi 保護的存取 (WPA) 是一種保護無線 (Wi-Fi) 電腦網路安全的系統類別，用以改善 WEP 的安全性功能。

WPA-PSK

WPA-PSK (WPA 預先共用金鑰) 是供小型企業與家庭使用者採用的特殊 WPA 模式。共用金鑰 (或密碼) 是在無線存取點 (WAP) 與任何膝上型或桌上型的無線裝置中設定。WPA-PSK 會為無線用戶端與關聯的 WAP 之間的各個工作階段產生專用金鑰，藉此提供進階的安全性。

WPS

WPS (Wi-Fi Protected Setup) 是建立無線家用網路的標準。如果您的無線存取點支援 WPS，您就可以輕鬆設定無線網路連線，而不需要電腦。

XPS

XML 紙張規格 (XPS) 是頁面描述語言 (PDL) 的規格和新的文件格式，對可攜式文件與電子文件相當有助益，此規格是由 Microsoft 開發。它是一種基於 XML 的規格，以新列印路徑和向量式與裝置無關的文件格式為基礎。

索引

C

curled 84

L

LED

狀態碳粉 27
無線網路 27

Linux

unified driver configurator 70
一般 Linux 問題 85
列印 66
印表機內容 67
系統需求 30
對已連接的網路進行驅動程式安裝 40
隨附的軟體 30

M

Macintosh

一般 Macintosh 問題 85
本地共用印表機 34
列印 65
系統需求 30
使用 設定 IP 36, 47
對已連接的網路進行驅動程式安裝 39

N

N 頁列印

Macintosh 66
Windows 61

S

service contact numbers 93

Smart Panel

一般資訊 69
字型設定 51

SyncThru Web Service

一般資訊 68

U

USB 纜線

驅動程式安裝 31

W

Windows

一般 Windows 問題 84
本地共用印表機 33
列印 59
系統需求 30
使用 設定 IP 36, 47
對已連接的網路進行驅動程式安裝 38

四畫

手冊 61

手冊列印 61

手動紙匣

使用特殊紙材 56

五畫

功能 22

印表機功能 90
省電功能 51
隨附的軟體 29

卡紙

避免卡紙的秘訣 76

正視圖 24

六畫

列印

Linux 66
Macintosh 65
列印文件
Windows 59
列印到檔案 64
在一張紙上列印多頁
Macintosh 66
Windows 61
海報 61
將您的文件配合所選紙張尺寸來列印 62
變更預設列印設定 64

列印文件

Linux 66
Macintosh 65

列印印表機報告 73

列印品質問題，解決 82

列印紙材

卡片紙 57

光面紙 58
投影片 57
信封 57
特殊紙材 56
標籤 57
輸出支撐架 92

列印測試頁 29

列印解析度，設定
Macintosh 65

列印解析度設定
Linux 66

印表機內容
Linux 67

印表機驅動程式
功能 59

在 Windows 中使用重疊列印 63

在 Windows 中使用浮水印 62

字型設定 51

安全

符號 7
資訊 7

八畫

使用說明 61

放置印表機
行距 29
調整高度 50

法規資訊 12

九畫

按鈕

wps 28
列印畫面 27
取消 27
測試列印 27
電源 28

省電裝置

使用省電模式 51

重疊列印

列印 63
刪除 63
建立 63

十畫

海報 61

浮水印

列印 62

刪除 62

建立 62

編輯 62

紙匣

調整寬度和長度 53

紙張

變更大小 53

紙張類型

設定 58

耗材

可用的耗材 86

估計的碳粉匣壽命 75

更換碳粉匣 87

訂購 86

十一畫

問題

進紙問題 80

問題，解決

列印品質 82

控制面板 26

啓動印表機 28

清潔

內部 73

外部 73

清潔印表機 73

規格

一般 90

列印紙材 92

設定 IP 程式 36, 47

十二畫

喜好設定，用於列印的 60

無線

WPS 按鈕 41

無線網路

USB 纜線 42

wps

PIN 42

網路纜線 47

詞彙表 96

十三畫

裝入

特殊紙材 56

十四畫

慣例 20

碳粉

散佈 76

碳粉匣

估計壽命 75

更換碳粉匣 87

非 Samsung 和重新裝填的 74

處理說明 74

儲存 74

網路

IPv4 組態 36

IPv6 組態 37

安裝環境 35

使用有線網路 35

設定 IP 程式 36, 47

網路程式簡介 35

驅動程式安裝

Linux 40

Macintosh 39

Windows 38

十五畫

調整

紙匣大小 50

十七畫

瞭解控制台 27

取消按鈕 27

十八畫

雙面列印（手動）

印表機驅動程式 61

二十三畫

變更文件的百分比 62