

Guida utente

CLP-41xN/CLP-41xNW Series
CLP-68xND/CLP-68xDW Series

DI BASE

Questa Guida fornisce informazioni relative all'installazione, al funzionamento di base e alla soluzione dei problemi visualizzati in Windows.

AVANZATA

Questa Guida fornisce informazioni relative all'installazione, alla configurazione avanzata, al funzionamento e alla risoluzione dei problemi all'interno degli svariati ambienti dei sistemi operativi.

Alcune funzioni potranno non essere disponibili a seconda del modello o del Paese.



1. Introduzione

Vantaggi principali	5
Funzioni per modello	7
Da sapere	10
Informazioni sulla Guida dell'utente	11
Informazioni sulla sicurezza	12
Panoramica del dispositivo	18
Panoramica pannello di controllo	22
Accensione dell'apparecchio	24
Installazione del driver in locale	25
Reinstallazione del driver	26



2. Panoramica dei menu e impostazioni di base

Panoramica dei menu	28
Impostazioni di base del dispositivo	31
Supporti e vassoi	33
Stampa base	46
Utilizzo di un dispositivo di memoria USB	52



3. Manutenzione

Ordine di materiali di consumo e accessori	57
Materiali di consumo disponibili	58
Accessori disponibili	60
Parti sostituibili a disposizione	61
Conservazione della cartuccia del toner	62
Ridistribuzione del toner	64
Sostituzione della cartuccia del toner	66
Sostituzione del contenitore del toner di scarto	70
Installazione degli accessori	72
Monitoraggio della durata dei materiali di consumo	76
Impostazione dell'avviso toner scarso	77
Pulizia del dispositivo	78
Suggerimenti per lo spostamento e la conservazione del dispositivo	82



4. Risoluzione dei problemi

Suggerimenti per evitare gli inceppamenti della carta	84
---	----

Rimozione della carta inceppata	85
Spiegazione del LED di stato	97
Spiegazione dei messaggi del display	100



5. Appendice

Specifiche	107
Informazioni normative	119
Copyright	130



1. Introduzione

Questo capitolo fornisce le informazioni necessarie prima di utilizzare l'apparecchio.

- **Vantaggi principali** 5
- **Funzioni per modello** 7
- **Da sapere** 10
- **Informazioni sulla Guida dell'utente** 11
- **Informazioni sulla sicurezza** 12
- **Panoramica del dispositivo** 18
- **Panoramica pannello di controllo** 22
- **Accensione dell'apparecchio** 24
- **Installazione del driver in locale** 25
- **Reinstallazione del driver** 26



Vantaggi principali

Rispettosa dell'ambiente



- Per risparmiare toner e carta, questo dispositivo supporta la funzionalità Eco (vedere “Stampa Eco” a pagina 49).
- Per risparmiare carta è possibile stampare più pagine su un solo foglio (vedere “Uso delle funzioni di stampa avanzate” a pagina 210).
- Per risparmiare carta è possibile stampare sulle due facciate del foglio (stampa fronte-retro) (o Manuale) (vedere “Uso delle funzioni di stampa avanzate” a pagina 210).
- Per risparmiare elettricità, questo apparecchio entra automaticamente nella modalità Risparmio energia, riducendo in modo sostanziale i consumi elettrici.

Stampa rapida ad alta risoluzione



- È possibile stampare con un'ampia gamma di colori utilizzando ciano, magenta, giallo e nero.
- È possibile stampare con una risoluzione fino a 9.600 x 600 dpi di output effettivo (600 x 600 x 4 bit).

- Stampa rapida a richiesta.
 - CLP-41xN/CLP-41xNW Series
 - per la stampa solo fronte, 18 ppm (A4) o 19 ppm (Lettera).
 - CLP-68xND/ CLP-68xDW Series
 - per la stampa solo fronte, 24 ppm (A4) o 25 ppm (Lettera).
 - Per la stampa fronte-retro, 12 ppm (A4) o 12 ppm (Lettera).

Convenienza



- Con le applicazioni abilitate per Google Cloud Print™ è possibile stampare da smartphone e computer (vedere “Google Cloud Print™” a pagina 185).
- Easy Capture Manager consente di apportare modifiche e stampare con facilità quanto viene acquisito con il tasto Stampa schermo della tastiera (vedere “Easy Capture Manager” a pagina 230).
- Samsung Easy Printer Manager e Stato di stampa sono programmi che eseguono il monitoraggio e informano l'utente sullo stato del dispositivo, consentendo di personalizzarne le impostazioni (vedere “Utilizzo di Samsung Easy Printer Manager” a pagina 238 o “Utilizzo di Stato della stampante Samsung” a pagina 241).
- Samsung AnyWeb Print consente di acquisire schermate, visualizzare in anteprima, ritagliare e stampare le schermate di Windows Internet Explorer più facilmente rispetto a quando si utilizza il programma normale (vedere “Samsung AnyWeb Print” a pagina 231).

Vantaggi principali

- Smart Update consente di verificare l'esistenza di nuovi programmi software e di installarne le versioni più recenti durante la procedura di installazione del driver della stampante. Questa funzione è disponibile solo per Windows.
- Gli utenti che dispongono di accesso a Internet possono ottenere informazioni utili, supporto, driver del dispositivo, manuali e informazioni sull'ordine dal sito Web Samsung, www.samsung.com > trova il prodotto > Supporto o Download.

Ampia gamma di funzionalità e supporto alle applicazioni



- Supporta svariati formati carta (vedere “Specifiche del supporto di stampa” a pagina 109).
- Stampa filigrane: È possibile personalizzare i documenti inserendo alcune parole, ad esempio "**CONFIDENTIAL**" (vedere “Uso delle funzioni di stampa avanzate” a pagina 210).
- Stampa poster: Il testo e le immagini di ciascuna pagina del documento vengono ingranditi e stampati su diversi fogli, quindi possono essere uniti per formare un poster (vedere “Uso delle funzioni di stampa avanzate” a pagina 210).
- È possibile stampare in svariati sistemi operativi (vedere “Requisiti di sistema” a pagina 115).
- Il dispositivo è dotato di un'interfaccia USB e/o di un'interfaccia di rete.

Sono supportati diversi metodi di impostazione della rete wireless



- Pulsante WPS (Wi-Fi Protected Setup™)
 - È possibile utilizzare il pulsante WPS sul dispositivo o sul punto di accesso (o router wireless) per connettersi facilmente a una rete wireless.
- Cavo USB o cavo di rete
 - È possibile connettersi e configurare diverse impostazioni di rete wireless utilizzando un cavo USB o un cavo di rete.
- Wi-Fi Direct
 - È possibile stampare comodamente da un dispositivo mobile grazie alla funzione Wi-Fi o Wi-Fi Direct.



Vedere “Introduzione ai metodi di impostazione wireless” a pagina 157.

Funzioni per modello

Alcune funzioni e articoli opzionali potranno non essere disponibili a seconda dei modelli e Paesi.

Sistema operativo

Sistema operativo	CLP-41xN Series CLP-41xNW Series	CLP-68xND Series CLP-68xDW Series
Windows	•	•
Mac	•	•
Linux	•	•
Unix	•	•

(•: Inclusa, vuoto: non disponibile)

Software



È possibile installare il driver e il software della stampante quando si inserisce il CD del software nel lettore CD-ROM.

Per Windows, selezionare il driver e il software della stampante nella finestra **Selezionare il software e le utilità da installare**.

Software	CLP-41xN Series CLP-41xNW Series	CLP-68xND Series CLP-68xDW Series
Driver della stampante SPL	•	•
Driver della stampante PCL	•	•
Driver della stampante PS	•	•
Driver della stampante XPS	•	•
Samsung Easy Printer Manager	•	•
Impostazioni dispositivo	•	•
Stato della stampante Samsung	•	•
Utilità Stampa diretta ^a	•	•
Samsung AnyWeb Print ^a	•	•
SyncThru™ Web Service	•	•
SyncThru Admin Web Service	•	•

Funzioni per modello

Software	CLP-41xN Series CLP-41xNW Series	CLP-68xND Series CLP-68xDW Series
Easy Eco Driver	•	•
Easy Capture Manager	•	•
Samsung Easy Color Manager ^a	•	•

a. Scaricare il software dal sito Web Samsung e installarlo: (<http://www.samsung.com> > trova il prodotto > Supporto o Download). Prima dell'installazione, verificare che il software sia supportato dal sistema operativo.

(•: Inclusa, vuoto: non disponibile)

Funzione Varie

Funzioni	CLP-41xN Series CLP-41xNW Series	CLP-68xND Series CLP-68xDW Series
USB 2.0 ad alta velocità	•	•
IEEE 1284B connettore parallelo ^a		○
Interfaccia di rete LAN Ethernet 10/100/1000 Base TX cablata	•	•
Interfaccia di rete LAN wireless 802.11b/g/n ^b	• Solo CLP-41xNW Series	• Solo CLP-68xDW Series
Stampa Eco	•	•
Stampa duplex (fronte-retro)		•
Stampa duplex (fronte-retro) (manuale) ^{c d}	•	
Interfaccia di memoria USB		•
Modulo di memoria	○	○

Funzioni per modello

Funzioni	CLP-41xN Series CLP-41xNW Series	CLP-68xND Series CLP-68xDW Series
Vassoio opzionale (Vassoio 2)		○
Dispositivo di archiviazione di massa		
AirPrint		●
Google Cloud Print™	●	●

- a. Se si utilizza la porta parallela, non è possibile usare il cavo USB.
- b. In base al paese, la scheda LAN wireless potrebbe non essere disponibile. In alcuni Paesi è possibile utilizzare solo lo standard 802.11 b/g. Contattare il concessionario Samsung locale o il rivenditore presso cui è stato acquistato il dispositivo.
- c. Disponibile solo per utenti del sistema operativo Windows.
- d. Solo il vassoio 1 è supportato.

(●: Incluso, ○: opzionale, Vuoto: non disponibile)

Da sapere



Il dispositivo non stampa.

- Aprire l'elenco della coda di stampa ed eliminare il documento dalla coda (vedere “Annullamento di un lavoro di stampa” a pagina 47).
- Rimuovere il driver e reinstallarlo (vedere “Installazione del driver in locale” a pagina 25).
- Selezionare il dispositivo come predefinito in Windows (vedere “Impostazione del dispositivo come predefinito” a pagina 209).



Dove si acquistano accessori o materiali di consumo?

- Rivolgersi a un distributore Samsung o al rivenditore.
- Visitare il sito Web www.samsung.com/supplies. Selezionare il Paese/la regione di appartenenza per visualizzare le informazioni di assistenza del prodotto.



Il LED di stato lampeggia o rimane costantemente acceso.

- Spegnerne il prodotto e riaccenderlo.
- Controllare i significati delle indicazioni dei LED nel presente manuale ed eseguire la soluzione dei problemi di conseguenza (vedere “Spiegazione del LED di stato” a pagina 97).



La carta si è inceppata.

- Aprire e chiudere lo sportello (vedere “Vista anteriore” a pagina 19).
- Controllare le istruzioni relative alla rimozione della carta inceppata nel presente manuale ed eseguire la soluzione dei problemi di conseguenza (vedere “Rimozione della carta inceppata” a pagina 85).



Le stampe presentano sbavature.

- Il livello toner può essere scarso o non uniforme. Scuotere la cartuccia del toner (vedere “Ridistribuzione del toner” a pagina 64).
- Provare a stampare con una risoluzione diversa (vedere “Apertura delle preferenze di stampa” a pagina 47).
- Sostituire la cartuccia del toner (vedere “Sostituzione della cartuccia del toner” a pagina 66).



Dove è possibile scaricare il driver dell'apparecchio?

- È possibile ottenere informazioni utili, supporto, driver del dispositivo, manuali e informazioni sull'ordine dal sito Web Samsung, www.samsung.com > trova il prodotto > Supporto o Download.

Informazioni sulla Guida dell'utente

Questa Guida dell'utente fornisce le informazioni di base sull'apparecchio e una spiegazione dettagliata di ciascuna fase per descrivere l'utilizzo dell'apparecchio.



- Prima di utilizzare il dispositivo, leggere le informazioni sulla sicurezza.
- Se si riscontrano problemi durante l'utilizzo del dispositivo, fare riferimento al capitolo relativo alla risoluzione dei problemi.
- I termini utilizzati in questa Guida dell'utente sono illustrati nel capitolo sul glossario.
- Le figure contenute in questa Guida dell'utente possono apparire diverse rispetto alla stampante interessata, in base alle opzioni o al modello acquistato.
- Le figure contenute in questa Guida dell'utente possono apparire diverse rispetto al dispositivo utilizzato, in base alla versione del firmware o del driver.
- Le procedure indicate nella presente Guida dell'utente si basano principalmente su Windows 7.

Convenzioni

Alcuni termini della Guida vengono usati in modo intercambiabile, come descritto di seguito:

- Documento è sinonimo di originale.
- Carta è sinonimo di supporto o supporto di stampa.
- Dispositivo si riferisce alla stampante o all'MFP.

Icone generali



Icona	Testo	Descrizione
	Attenzione	Fornisce agli utenti informazioni per proteggere il dispositivo da possibili danni o malfunzionamenti.
	Nota	Fornisce informazioni aggiuntive o specifiche dettagliate della funzione o caratteristica del dispositivo.

Informazioni sulla sicurezza

Queste avvertenze e precauzioni sono state incluse allo scopo di evitare lesioni alle persone e potenziali danni al dispositivo. Prima di utilizzare il dispositivo, leggere e comprendere tutte queste istruzioni. Dopo la lettura di questa sezione, conservare il documento in un luogo sicuro ma facilmente accessibile per riferimento.

Importanti simboli per la sicurezza

Descrizione di tutte le icone e dei simboli utilizzati in questo capitolo

	Avviso	Procedure pericolose o non sicure che potrebbero causare gravi lesioni alle persone o la morte.
	Attenzione	Procedure pericolose o non sicure che potrebbero causare lesioni alle persone o danni alla proprietà.
	Non tentare.	

Ambiente operativo

Avviso



Non utilizzare se il cavo di alimentazione è danneggiato oppure se la presa elettrica non è collegata a terra.

Potrebbero verificarsi scosse elettriche o incendi.



Non collocare nulla sopra il dispositivo (acqua, piccoli oggetti metallici o oggetti pesanti, candele, sigarette accese, ecc.).

Potrebbero verificarsi scosse elettriche o incendi.

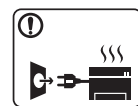

- Se l'apparecchio si surriscalda, rilascia fumo, emette strani rumori o genera odori, spegnerlo immediatamente e scollegare la spina.

- L'utente deve poter accedere alla presa di alimentazione in caso di emergenze che richiedano la disconnessione della spina.

Potrebbero verificarsi scosse elettriche o incendi.



Non piegare, né posizionare oggetti pesanti sul cavo di alimentazione.

Se si cammina sul cavo di alimentazione o questo viene danneggiato da un oggetto pesante, potrebbero verificarsi scosse elettriche o incendi.

Informazioni sulla sicurezza



Non rimuovere la spina tirando il cavo; non toccare la spina con le mani bagnate.

Potrebbero verificarsi scosse elettriche o incendi.

Attenzione

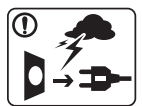

Durante un temporale o per un periodo di non funzionamento, rimuovere la spina di alimentazione dalla presa elettrica.

Potrebbero verificarsi scosse elettriche o incendi.



Prestare attenzione, l'area di uscita carta è calda.

Potrebbero verificarsi ustioni.



Se l'apparecchio è caduto oppure se la superficie appare danneggiata, scollegarlo da tutti i collegamenti di interfaccia e richiedere assistenza del personale qualificato.

Diversamente, potrebbero verificarsi scosse elettriche o incendi.



Se l'apparecchio non funziona correttamente dopo aver seguito tali indicazioni, scollegarlo da tutti i collegamenti di interfaccia e richiedere assistenza del personale qualificato.

Diversamente, potrebbero verificarsi scosse elettriche o incendi.



Se la spina non entra facilmente nella presa elettrica, non forzare.

Chiamare un elettricista per cambiare la presa elettrica; diversamente, potrebbero verificarsi scosse elettriche.



Non lasciare che eventuali animali domestici mordano il cavo di alimentazione CA, il cavo della linea telefonica o il cavo di interfaccia del PC.

Potrebbero verificarsi scosse elettriche, incendi e/o lesioni agli animali domestici.

Metodo di funzionamento

Attenzione



Durante la stampa non estrarre la carta con forza.







Così facendo si rischia di danneggiare il dispositivo.



Prestare attenzione a non inserire le mani tra l'apparecchio e il vassoio carta.

Ci si potrebbe fare male.

Informazioni sulla sicurezza

	<p>Prestare attenzione a non tagliarsi con la carta durante la sua sostituzione o la rimozione di carta inceppata.</p> <p>I bordi della carta nuova sono affilati e potrebbero provocare tagli dolorosi.</p>
	<p>Quando si stampano grandi quantità, la parte inferiore dell'area di uscita carta potrebbe scaldarsi. Non lasciare che i bambini la tocchino.</p> <p>Potrebbero verificarsi ustioni.</p>
	<p>Quando si rimuove la carta inceppata, non utilizzare pinzette o altri oggetti in metallo appuntiti.</p> <p>Si potrebbe danneggiare la stampante.</p>
	<p>Non lasciare che nel vassoio di uscita carta si impilino troppi fogli.</p> <p>Si potrebbe danneggiare la stampante.</p>
	<p>Non bloccare l'apertura di ventilazione né spingere oggetti in essa.</p> <p>Tale operazione potrebbe provocare elevate temperature dei componenti che possono causare danni o incendi.</p>
	<p>L'utilizzo di controlli o regolazioni diversi da quelli qui specificati potrebbe provocare l'esposizione a radiazioni pericolose.</p>
	<p>Il dispositivo di alimentazione di questa stampante è il cavo di alimentazione.</p> <p>Per spegnere il dispositivo, rimuovere il cavo di alimentazione dalla presa elettrica.</p>

Installazione/spostamento

Avviso

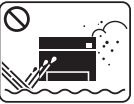
	<p>Non posizionare l'apparecchio in un'area polverosa, umida o con perdite di acqua.</p> <p>Potrebbero verificarsi scosse elettriche o incendi.</p>
---	---

Informazioni sulla sicurezza

Attenzione



Quando si sposta l'apparecchio, spegnerlo e scollegare tutti i cavi. Le seguenti informazioni sono solo suggerimenti basati sul peso delle unità. Qualora l'utilizzatore sia in condizioni mediche che impediscono il sollevamento, non sollevare il dispositivo. Chiedere aiuto e utilizzare sempre il numero di persone adeguato per sollevare il dispositivo in sicurezza.

Sollevare quindi il dispositivo:

- Se l'apparecchio pesa meno di 20 kg, per sollevarlo è necessaria 1 sola persona.
- Se l'apparecchio pesa da 20 a 40 kg, per sollevarlo sono necessarie 2 persone.
- Se l'apparecchio pesa oltre 40 kg, per sollevarlo sono necessarie 4 o più persone.

Il dispositivo potrebbe cadere, provocando lesioni personali o danni.



Non collocare l'apparecchio su una superficie instabile.

Il dispositivo potrebbe cadere, provocando lesioni personali o danni.



Utilizzare solo cavo della linea telefonica AWG N. 26^a o maggiore, se necessario.

Diversamente si rischia di danneggiare la stampante.



Verificare di collegare il cavo di alimentazione in una presa elettrica collegata a terra.

Diversamente, potrebbero verificarsi scosse elettriche o incendi.



Utilizzare il cavo di alimentazione fornito con l'apparecchio per un funzionamento sicuro. Se si utilizza un cavo più lungo di 2 metri con un dispositivo da 110V, il calibro deve essere 16 AWG o maggiore.

Diversamente, si rischia di causare danni al dispositivo e potrebbero verificarsi scosse elettriche o incendi.



Non mettere un coperchio sull'apparecchio né posizionarlo in un luogo angusto, come un ripostiglio.

Se il dispositivo non è ventilato bene, potrebbero verificarsi incendi.



Non sovraccaricare le prese a muro e i cavi di prolunga.

Tale operazione può ridurre le prestazioni e potrebbero verificarsi scosse elettriche o incendi.



L'apparecchio deve essere collegato al livello di alimentazione specificato sull'etichetta.

In caso di dubbi o se si desidera controllare il livello di alimentazione in uso, contattare la società di utenza elettrica.

a. AWG: American Wire Gauge

Informazioni sulla sicurezza

Manutenzione/controllo

Attenzione



Prima di pulire le parti intere dell'apparecchio, scollegarlo dalla presa a muro. Non pulire il dispositivo con benzene, solvente o alcol; non spruzzare acqua direttamente sul dispositivo.

Potrebbero verificarsi scosse elettriche o incendi.



Quando si lavora all'interno dell'apparecchio per la sostituzione di materiali di consumo o per la pulizia delle parti interne, non azionarlo.

Ci si potrebbe fare male.



Tenere i materiali di pulizia lontano dalla portata dei bambini. I bambini potrebbero farsi male.



Non disassemblare, riparare né rimontare l'apparecchio da soli.

Si potrebbe danneggiare la stampante. Quando è necessario riparare l'apparecchio, chiamare un tecnico qualificato.



Per pulire e azionare l'apparecchio, seguire alla lettera la Guida dell'utente fornita con l'apparecchio stesso.

Diversamente, si potrebbe danneggiare la stampante.



Mantenere il cavo di alimentazione e la superficie di contatto della spina puliti da polvere o acqua.

Diversamente, potrebbero verificarsi scosse elettriche o incendi.



- Non rimuovere eventuali coperchi o protezioni fissati con viti.
- L'unità fusore deve essere riparata unicamente da un tecnico di assistenza qualificato. Diversamente, potrebbero verificarsi scosse elettriche o incendi.
- Il dispositivo deve essere riparato unicamente da un tecnico di assistenza Samsung.

Utilizzo dei materiali di consumo

Attenzione



Non disassemblare la cartuccia del toner.

La polvere di toner può essere pericolosa per l'uomo.



Non incendiare alcun materiale di consumo come cartucce del toner o unità fusore.

Si possono provocare esplosioni o incendi.

Informazioni sulla sicurezza



Quando si conservano materiali di consumo come ad esempio le cartucce del toner, tenerli lontano dalla portata dei bambini.

La polvere di toner può essere pericolosa per l'uomo.



L'utilizzo di materiali di consumo riciclati, ad es. toner, può danneggiare l'apparecchio.

In caso di danni provocati dall'uso di materiali di consumo riciclati, sarà addebitata una spesa per l'assistenza.



Se i vestiti si sporcano di toner, non lavarli con acqua calda.

L'acqua calda fissa il toner sui tessuti. Utilizzare acqua fredda.



Quando si cambia la cartuccia del toner o si rimuove la carta inceppata, prestare attenzione affinché la polvere di toner non tocchi il corpo o i vestiti.

La polvere di toner può essere pericolosa per l'uomo.

Panoramica del dispositivo

Accessori



Cavo di alimentazione

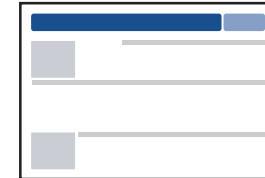

Guida di installazione rapida

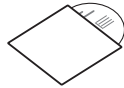

CD del software^a

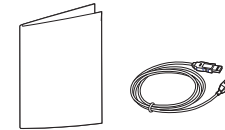

Accessori vari^b

a. Il CD del software contiene i driver della stampante, la guida dell'utente e le applicazioni software.

b. Gli accessori vari compresi con l'apparecchio possono variare per Paese di acquisto e modello specifico.

Panoramica del dispositivo

Vista anteriore



- Questa figura può essere diversa dalla stampante in possesso, a seconda del modello del dispositivo. Esistono due tipi di dispositivi.
- Alcune funzioni e articoli opzionali potranno non essere disponibili a seconda dei modelli e Paesi (vedere “Funzioni per modello” a pagina 7).

3	Pannello di controllo	9	Maniglia cartuccia del toner
4	Coperchio della scheda di controllo	10	Cinghia di trasferimento (ITB)
5	Vassoio 1	11	Guide per la larghezza della carta su un alimentatore manuale
6	Coperchio anteriore	12	Alimentatore manuale

CLP-41xN Series/CLP-41xNW Series

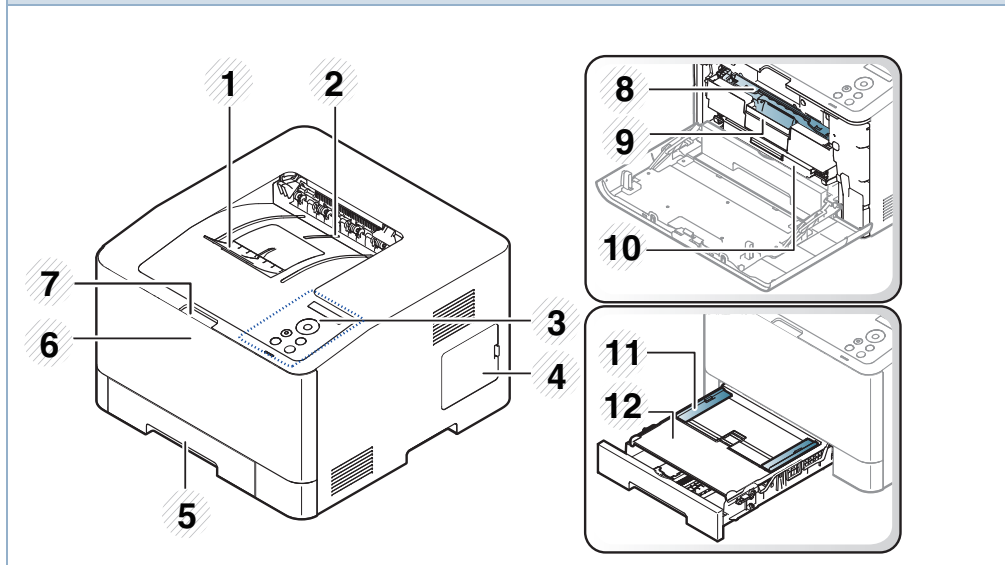

1	Supporto di uscita	7	Pulsante di sgancio del coperchio anteriore
2	Vassoio di uscita	8	Cartucce del toner

Panoramica del dispositivo

CLP-68xND Series/CLP-68xDW Series

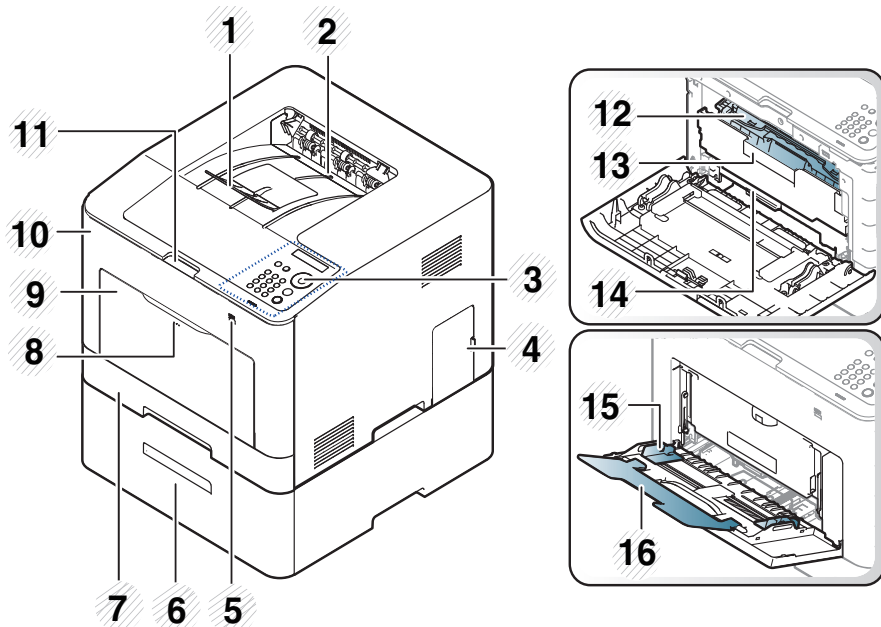

7	Vassoio 1	15	Larghezza carta guidata su vassoio multifunzione
8	Rilascio a pressione del vassoio multifunzione	16	Supporto vassoio multifunzione

a. Questa è una funzione opzionale. Solo CLP-68xND Series/ CLP-68xDW Series.

1	Supporto di uscita	9	Vassoio multifunzione
2	Vassoio di uscita	10	Coperchio anteriore
3	Pannello di controllo	11	Pulsante di sgancio del coperchio anteriore
4	Coperchio della scheda di controllo	12	Cartucce del toner
5	Porta memoria USB	13	Maniglia cartuccia del toner
6	Vassoio opzionale ^a	14	Cinghia di trasferimento (ITB)

Panoramica del dispositivo

Vista posteriore



- Questa figura può essere diversa dalla stampante in possesso, a seconda del modello del dispositivo. Esistono due tipi di dispositivi.
- Alcune funzioni e articoli opzionali potranno non essere disponibili a seconda dei modelli e Paesi (vedere “Funzioni per modello” a pagina 7).

CLP-41xN Series/CLP-41xNW Series

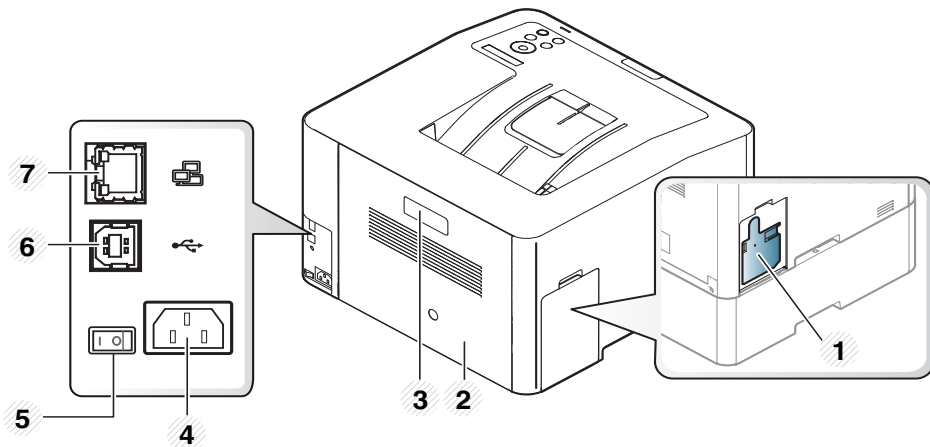

CLP-68xND Series/CLP-68xDW Series

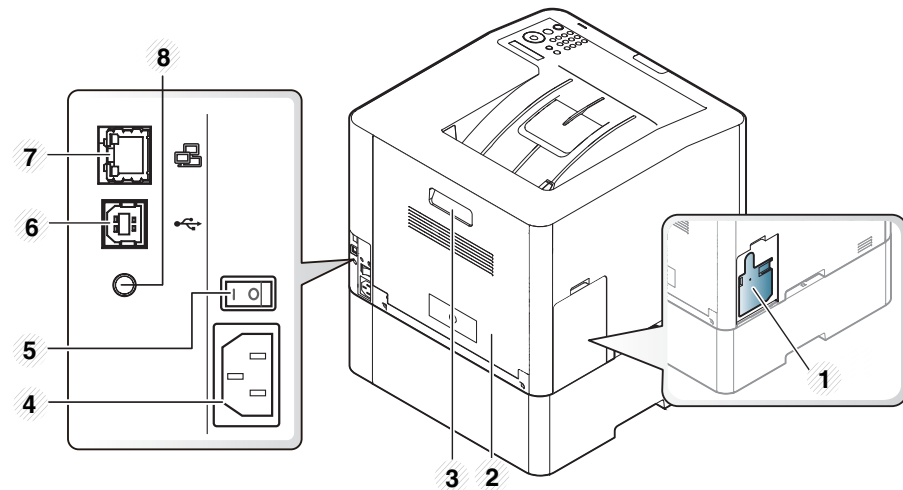

1 Contenitore del toner di scarto

2 Coperchio posteriore

3 Maniglia coperchio posteriore

4 Presa di alimentazione

5 Interruttore di alimentazione

6 Porta USB^a

7 Porta di rete

8 Porta uscita a 5 V per connettore parallelo IEEE 1284B^{a b}

a. Il connettore parallelo IEEE 1284B opzionale può essere utilizzato collegando entrambe la porta USB e la porta di uscita 5V.

b. Questa è una funzione opzionale. Solo CLP-68xND Series/ CLP-68xDW Series.

Panoramica pannello di controllo





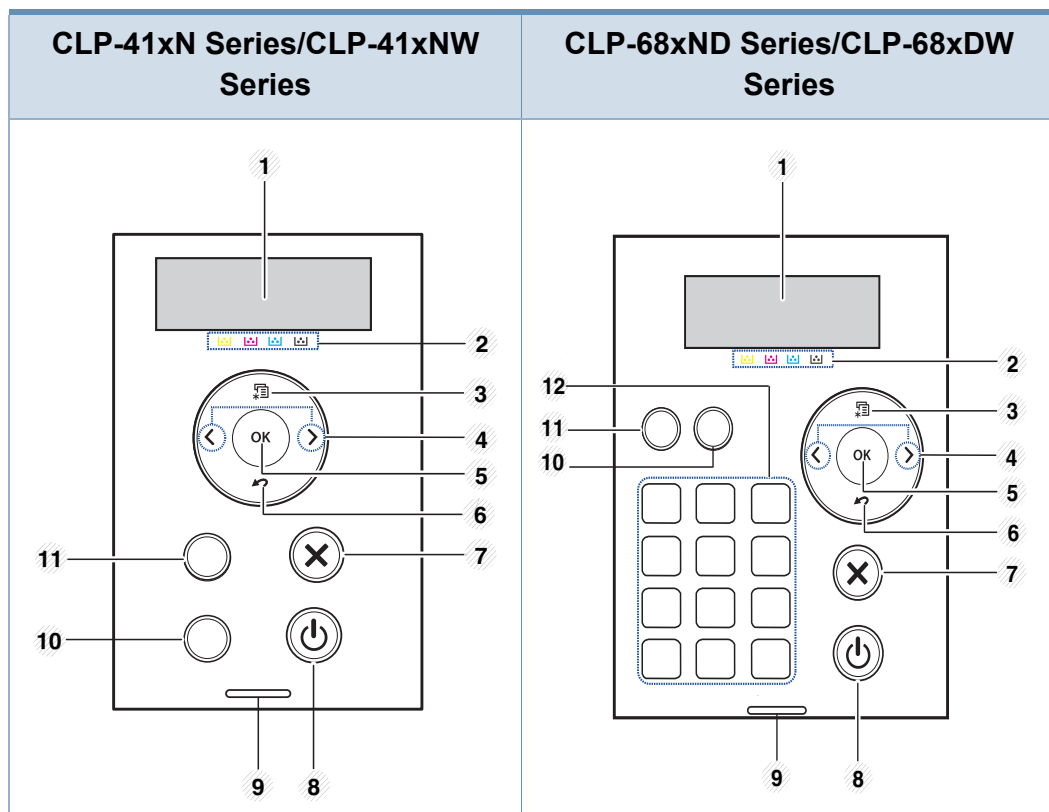

- Questo pannello di controllo potrebbe essere diverso a seconda del modello del dispositivo. Vi sono tipi diversi di pannelli di controllo.
- Alcune funzioni e articoli opzionali potranno non essere disponibili a seconda dei modelli e Paesi (vedere “Funzioni per modello” a pagina 7).



1	Display schermo	Visualizza lo stato corrente e i messaggi durante un'operazione.
---	------------------------	--

2	Colori del toner		Indica lo stato di ogni cartuccia di toner. Se la cartuccia del toner si sta esaurendo o deve essere sostituita, il LED di stato diventa rosso e il display visualizza il messaggio corrispondente. La freccia indica quale colore di toner presenta dei problemi o deve essere installato con la nuova cartuccia (vedere “Messaggi relativi al toner” a pagina 101).
3	Menu		Entra nella modalità Menu e consente di scorrere i menu disponibili (vedere “Accesso al menu” a pagina 28).
4	Freccia		Permette di scorrere i valori disponibili spostandosi sulle opzioni successive o precedenti.
5	OK		Conferma la selezione sul display.
6	Indietro		Consente di passare al livello di menu superiore.
7	Annulla		Interrompe l'operazione corrente.
8	On		Tramite questo pulsante è possibile accendere e spegnere il dispositivo. Oppure disattivare la modalità Risparmio energia.

Panoramica pannello di controllo

9	LED		Mostra lo stato dell'apparecchio (vedere “Spiegazione del LED di stato” a pagina 97).
			Indica lo stato wireless del dispositivo (vedere “Spiegazione del LED di stato” a pagina 97).
10	WPS^a		Consente di configurare con facilità la connessione di rete wireless senza bisogno di un computer (vedere “Utilizzo del pulsante WPS” a pagina 158).
	pagina di prova		Consente di stampare una pagina di prova premendo questo pulsante.
11	Eco		Accede alla modalità Eco per ridurre il consumo di toner e l'uso di carta (vedere “Stampa Eco” a pagina 49).
12	Tastierino numerico		Utilizzare il tastierino numerico per inserire numeri e caratteri (vedere “Lettere e numeri del tastierino numerico” a pagina 207).

a. Solo CLP-41xNW Series/CLP-68xDW Series.

Accensione dell'apparecchio

- 1 Connettere prima l'apparecchio alla rete elettrica.
Accendere l'interruttore se il dispositivo ne è dotato.

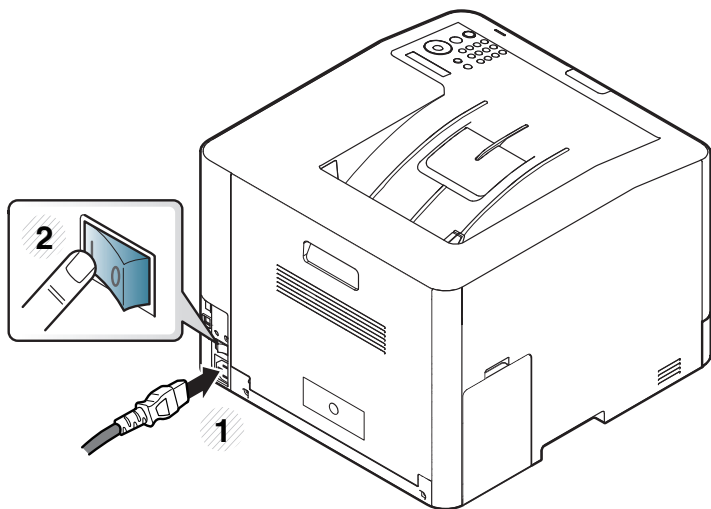

 Le illustrazioni contenute in questa guida dell'utente possono apparire diverse rispetto alla stampante utilizzata, in base alle opzioni o al modello. Controllare il tipo del dispositivo (vedere "Vista anteriore" a pagina 19).

- 2 L'alimentazione si accende automaticamente.

 Per spegnere, premere il pulsante  (On).

Installazione del driver in locale

Un dispositivo locale è un dispositivo collegato direttamente al computer mediante un cavo. Se l'apparecchio è connesso in rete, saltare questa fase e passare all'installazione del driver dell'apparecchio connesso in rete (vedere "Installazione dei driver sulla rete" a pagina 144).



- Per i sistemi operativi Mac, Linux o UNIX, fare riferimento alla "Installazione per Mac" a pagina 135, "Installazione per Linux" a pagina 137 o "Installazione del package del driver stampante UNIX" a pagina 151.
- La finestra di installazione riportata nella presente Guida dell'utente potrebbe essere diversa, in funzione della stampante e dell'interfaccia utilizzate.
- Utilizzare solamente un cavo USB che non superi 3 metri di lunghezza.

Windows

- 1 Assicurarsi che il dispositivo sia collegato al computer e sia acceso.



Se appare "**Installazione guidata nuovo hardware**" durante la procedura di installazione, fare clic su **Annulla** per chiudere la finestra.

- 2 Inserire il CD del software in dotazione nell'unità CD-ROM.

Se non compare la finestra di installazione, fare clic su **Avvio** > **Tutti i programmi** > **Accessori** > **Esegui**.

X:\Setup.exe sostituendo la "X" con la lettera che rappresenta l'unità CD-ROM e selezionare **OK**.

- 3 Selezionare **Installa ora**.

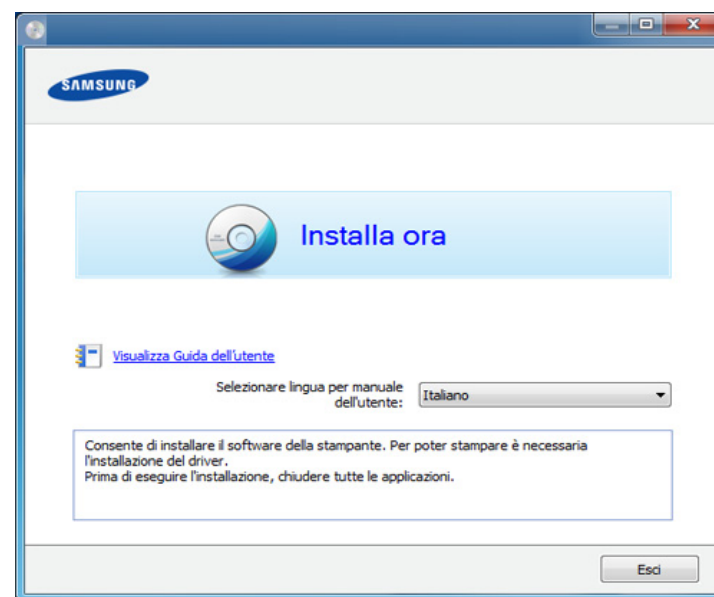

- 4 Seguire le istruzioni presentate dalla finestra di installazione.



È possibile selezionare le applicazioni software nella finestra **Selezionare il software e le utilità da installare**.

Reinstallazione del driver

Se il driver della stampante non funziona correttamente, effettuare le seguenti operazioni per reinstallarlo.

Windows

- 1 Assicurarsi che il dispositivo sia collegato al computer e sia acceso.
- 2 Dal menu **Avvio**, selezionare **Programmi** oppure **Tutti i programmi > Samsung Printers > il nome del driver della stampante > Disinstalla**.
- 3 Seguire le istruzioni visualizzate nella finestra di disinstallazione.
- 4 Inserire il CD del software nell'unità CD-ROM e installare nuovamente il driver (vedere "Installazione del driver in locale" a pagina 25).



2. Panoramica dei menu e impostazioni di base

Questo capitolo fornisce informazioni relative alla struttura complessiva dei menu e alle opzioni di impostazioni di base.

- **Panoramica dei menu** 28
- **Impostazioni di base del dispositivo** 31
- **Supporti e vassoi** 33
- **Stampa base** 46
- **Utilizzo di un dispositivo di memoria USB** 52

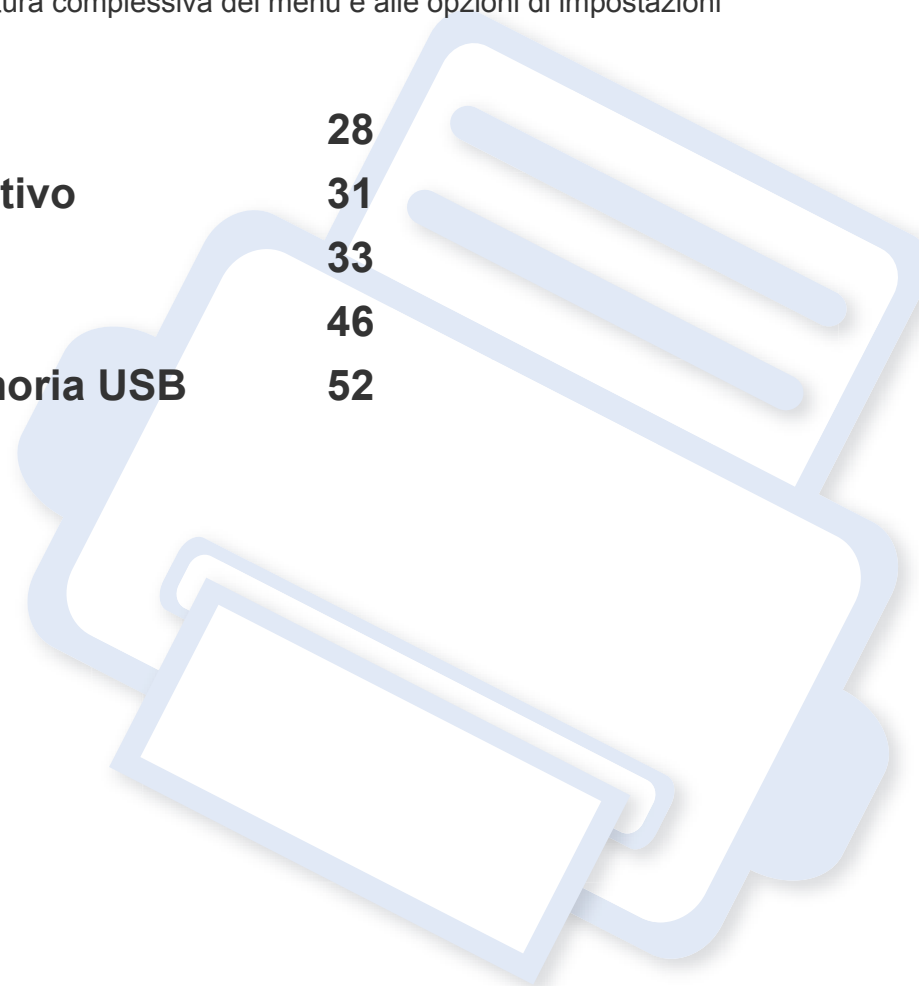



Panoramica dei menu

Il pannello di controllo fornisce l'accesso ai diversi menu per impostare il dispositivo o utilizzare le sue funzioni.



- A seconda delle opzioni o dei modelli, alcuni menu potrebbero non essere visualizzati nel display. In tal caso, non sono applicabili al dispositivo.
- I nomi menu possono essere diversi dal dispositivo, in base alle opzioni o ai modelli.
- I menu sono descritti nella Guida avanzata (vedere “Utili menu per le impostazioni” a pagina 188).

Accesso al menu

- 1 Premere il pulsante  (**Menu**) sul pannello di controllo.
- 2 Premere le frecce finché non viene visualizzata la voce di menu desiderata e premere **OK**.
- 3 Se la voce dell'impostazione ha dei sottomenu, ripetere la procedura 2.
- 4 Premere **OK** per salvare la selezione.
- 5 Premere  (**Annulla**) per tornare alla modalità Pronta.

Panoramica dei menu

Informazioni	Layout	Carta	Grafica	Imposta sist.	
Mappa menu	Orientamento	Copie	Risoluzione	Data e ora	Contin. auto.
Configurazione	Verticale	Alim. manuale ^b	Normale	Modo orologio	CR automatico
Info mat. cons	Orizzontale	Formato carta	Migliore	Lingua	Comm. aut. va. ^c
Pagina config	Margine	Tipo di carta	Cancella testo	Risp. energia	Sostit carta
EI carat PCL	Margine comune	Vassoio mult. ^c	Disattivato	Evento attiv	Protez. vass. ^c
Elenco font PS	Alim. manuale ^b	Formato carta	Minimo	Timeout lavoro	Ign. pag. vuo.
Cont utilizzi	Vassoio mult. ^c	Tipo di carta	Normale	Impost import ^c	Manutenzione
Account ^a	Vass. 1	Vassoio 1	Massimo	Impost. espor. ^c	Can mes ton es ^e
	Vass. 2 ^d	Formato carta	Miglior. bordi	Reg. altitud.	Durata mater cons
	Mar. emul	Tipo di carta	Disattivato	Normale	Avv toner scar
	Fronte-retro ^c	Alimentazione	Normale	Alto 1	Risma carta
	Disattivato	Automatico	Massimo	Alto 2	Disco RAM ^c
	Lato lungo	Vassoio 1	Trapping	Alto 3	Impos eco
	Lato corto	Vassoio 2 ^d	Disattivato	Umidita	Modalita pred.
		Vassoio mult. ^c	Supporto	Normale	Cam temp.
		Alim. manuale ^b	Massimo	Alto 1	Modal. vapore
			Schermo	Alto 2	Menu Auto Spieg
			Normale	Alto 3	
			Migliorato		
			Dettagliato		

a. È utilizzato quando Contabilità lavori è abilitato da SyncThru™ Web Admin Service.

b. Solo CLP-41xN Series/CLP-41xNW Series.

c. Solo CLP-68xND Series/ CLP-68xDW Series.

d. Questa è una funzione opzionale. Solo CLP-68xND Series/ CLP-68xDW Series.

e. Questa opzione viene visualizzata solo se nella cartuccia è rimasta una piccola quantità di toner.

Panoramica dei menu

Emulazione	Gest. imm.	Rete			USB diretto ^a	Gest. lavori ^b
Tipo emulaz. Impostazione	Colore person. Predefinita Dens. stampa Reg col autom Regolazione colore Predefinita Auto reg tono Sensore ID cal	TCP/IP (IPv4) DHCP BOOTP Statico TCP/IP (IPv6) Attiv IPv6 Config DHCPv6 Veloc Ethernet Immediata 10 Mbps Half 10 Mbps Full 100 Mbps Half 100 Mbps Full 1Gbps Full 802.1x Wireless ^c Wi-Fi ATT/DIS	Wi-Fi Direct At/Dis Nome disp. Indirizzo IP Propr. gruppo Chiave rete Stato Impostaz WPS PBC PIN Impostaz WLAN ^d Proc guidata Personalizzato WLAN predef.	Segnale WLAN Ottimo Molto buono Buono Bassa Molto basso SegnaleAssente Cancella imp. Conf. rete Attivaz rete Attivaz Http WINS SNMP V1/V2 SNTP UPnP(SSDP) MDNS SetIP SLP	Stampa USB Gestione file Contr. spazio	Lavoro attivo Lavoro protett Lavoro memor. Stampa Elimina Polit file Rinomina Sovrascrivere

a. Solo CLP-68xND Series/ CLP-68xDW Series. Questa opzione è disponibile quando nella porta di memoria USB del dispositivo è inserita la memoria USB.

b. Solo CLP-68xND Series/ CLP-68xDW Series. Questa opzione è disponibile quando è installata la memoria opzionale o è selezionato il disco Ram.

c. Solo CLP-41xNW Series/CLP-68xDW Series.

d. Solo CLP-68xDW Series.

Impostazioni di base del dispositivo



È possibile definire le impostazioni del dispositivo mediante le **Impostazioni dispositivo** nel programma Samsung Easy Printer Manager.

- Per gli utenti Windows e Mac, procedere all'impostazione da **Samsung Easy Printer Manager** >  **(Passare a modalità avanzata)** > **Impostazioni dispositivo** (vedere “Impostazioni dispositivo” a pagina 240).

Terminata l'installazione, è possibile configurare le impostazioni predefinite del dispositivo.

Per cambiare le impostazioni predefinite del dispositivo, completare i passaggi indicati di seguito:



Potrebbe essere necessario premere **OK** per spostarsi ai menu di livello inferiore per alcuni modelli.

- 1 Selezionare il pulsante  (**Menu**) sul pannello di controllo.
- 2 Premere **Imposta sist..**

- 3 Selezionare l'opzione desiderata e premere **OK**.

- **Lingua:** Cambiare la lingua visualizzata sul pannello di controllo.
- **Data e ora:** È possibile impostare la data e l'ora. Vengono stampate sui rapporti. Tuttavia, se non sono corrette, è necessario modificarle.



Inserire la data e l'ora corrette utilizzando le frecce o il tastierino numerico (vedere “Lettere e numeri del tastierino numerico” a pagina 207).

- Mese = da 01 a 12
- Giorno = da 01 a 31
- Anno = richiede quattro cifre
- Ora = da 01 a 12
- Minuti = da 00 a 59

- **Modo orologio:** È possibile impostare il dispositivo in modo che visualizzi l'ora corrente utilizzando il formato 12 ore o 24 ore.
- **Risp. energia:** Quando non si utilizza il dispositivo per un po' di tempo, utilizzare questa funzione per risparmiare energia.

Impostazioni di base del dispositivo



- Quando si preme il pulsante di accensione/spegnimento o si avvia la stampa, il dispositivo si riattiva dalla modalità di risparmio energetico.
- Quando si preme un bottone qualsiasi che non sia quello di accensione, il dispositivo si riattiva dalla modalità Risparmio energia. Premere  (**Menu**) > **Imposta sist.** > **Evento attiv** > **Attivato** sul pannello di controllo.

- **Reg. altitud.:** La qualità di stampa è influenzata dalla pressione atmosferica, che è determinata dall'altezza sul livello del mare a cui si trova il dispositivo. Prima di effettuare le impostazioni, stabilire a quale altitudine ci si trova (vedere “Regolazione dell'altitudine” a pagina 206).

- 4 Selezionare l'opzione desiderata e premere **OK**.
- 5 Premere **OK** per salvare la selezione.
- 6 Premere  (**Annulla**) per tornare alla modalità Pronta.



Per la configurazione di altre impostazioni utili per l'uso del dispositivo, consultare i collegamenti seguenti.

- Vedere “Impostazione del formato e del tipo di carta” a pagina 44.
- Vedere “Lettere e numeri del tastierino numerico” a pagina 207.

Supporti e vassoi

Questo capitolo riporta informazioni relative al modo in cui caricare i supporti di stampa nel dispositivo.



- L'uso di supporti di stampa che non rispondono a tali specifiche può provocare problemi o richiedere riparazioni. Tali riparazioni non rientrano nella garanzia o nei contratti di assistenza offerti da Samsung.
- Assicurarsi di non usare carta fotografica a getto d'inchiostro con questo dispositivo. perché potrebbe danneggiarsi.
- L'uso di supporti di stampa infiammabili potrebbe causare un incendio.
- Utilizzare i supporti di stampa indicati (vedere "Specifiche del supporto di stampa" a pagina 109).
- Assicurarsi di non usare carta fotografica a getto d'inchiostro con questo dispositivo perché potrebbe danneggiarsi.



L'uso di supporti infiammabili o materiali estranei lasciati all'interno della stampante potrebbero causare il surriscaldamento dell'unità e in casi eccezionali provocare un incendio.

Panoramica vassoio

Per modificare il formato è necessario regolare le guide della carta.

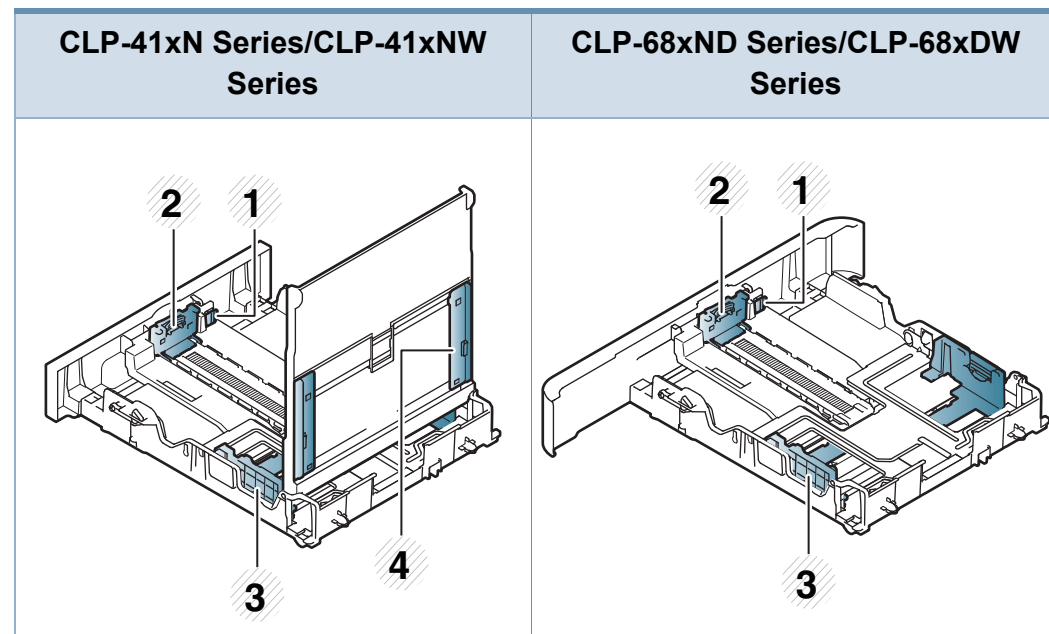

- 1 Leva di estrazione del vassoio
- 2 Guida di lunghezza carta
- 3 Guida della larghezza della carta
- 4 Guide per la larghezza della carta su un alimentatore manuale

Supporti e vassoi



Per carta formato Legal:

Premere il pulsante come mostrato ed estrarre il vassoio.

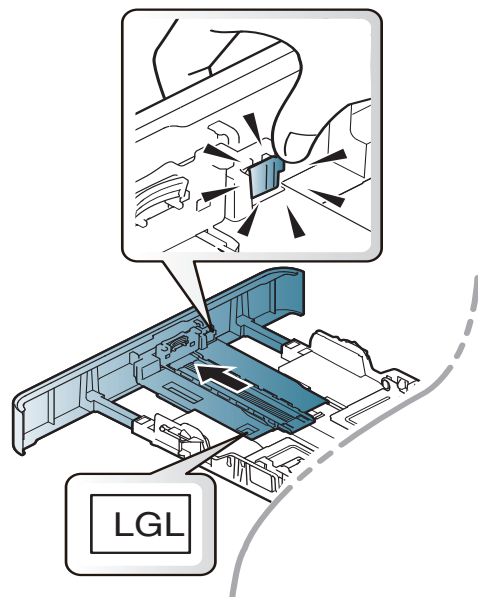

Le illustrazioni contenute in questa guida dell'utente possono apparire diverse rispetto alla stampante utilizzata, in base alle opzioni o al modello. Controllare il tipo del dispositivo (vedere "Panoramica vassoio" a pagina 33).



Se non si regolano le guide, la carta potrebbe subire registrazioni o inceppamenti e l'immagine potrebbe risultare inclinata.

Caricamento della carta nel vassoio



Le illustrazioni contenute in questa guida dell'utente possono apparire diverse rispetto alla stampante utilizzata, in base alle opzioni o al modello. Controllare il tipo del dispositivo (vedere "Vista anteriore" a pagina 19).

Vassoio 1 / vassoio 2 opzionale

- 1 Estrarre il vassoio della carta,

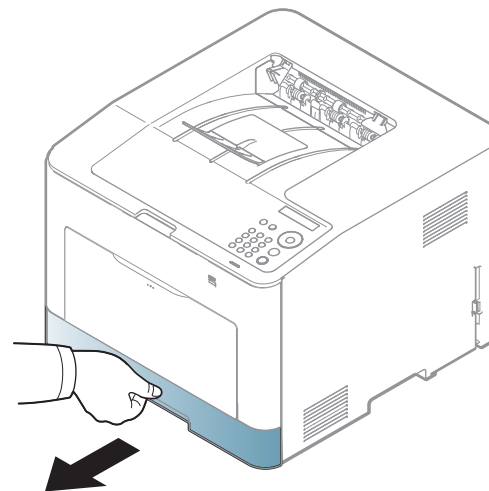

Supporti e vassoi

- 2** Regolare la larghezza della guida della carta e la leva per la lunghezza della carta posizionandole sulla tacca per il formato carta desiderato contrassegnata nella parte inferiore del vassoio (vedere “Panoramica vassoio” a pagina 33).

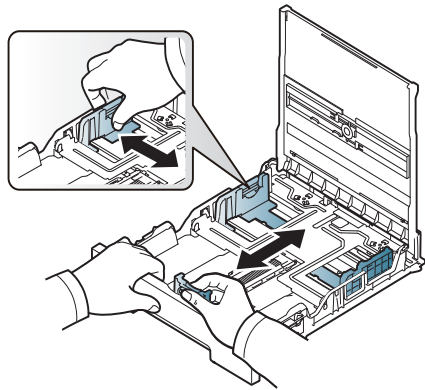

CLP-41xN Series/CLP-41xNW Series

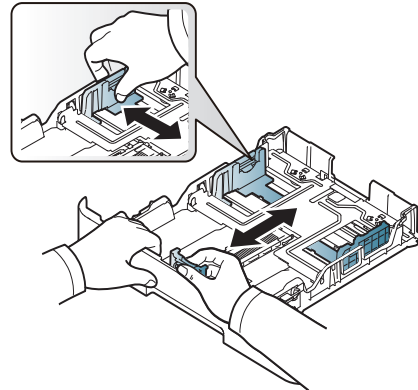

CLP-68xND Series/ CLP-68xDW Series

- 3** Prima di caricare i fogli, piegare o aprire a ventaglio i fogli in modo da separare le pagine.

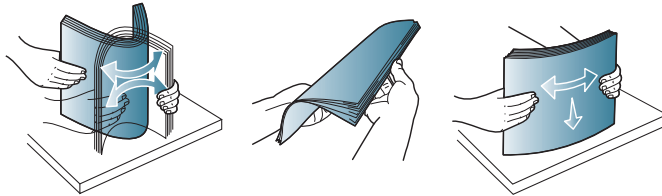

- 4** Dopo aver inserito la carta nel vassoio, stringere le guide della larghezza carta e la guida della lunghezza della carta.

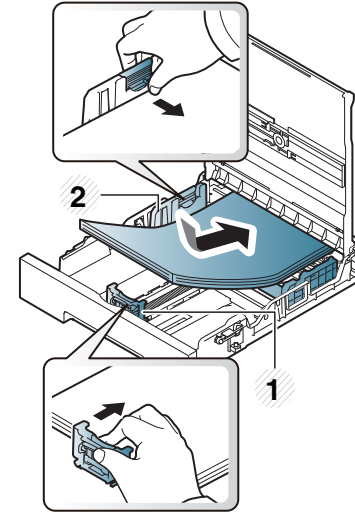

CLP-41xN Series/CLP-41xNW Series

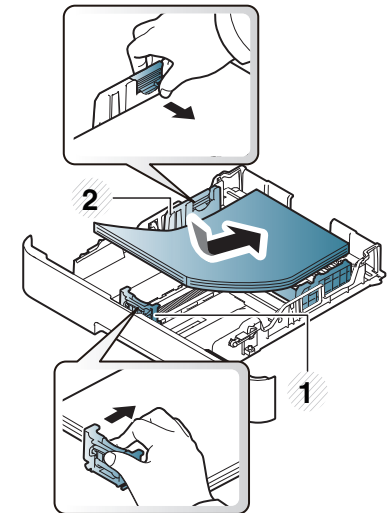

CLP-68xND Series/ CLP-68xDW Series

- 1 Guida di lunghezza carta
- 2 Guida della larghezza della carta

Supporti e vassoi



- Non spingere troppo la guida della larghezza della carta per evitare un incurvamento del supporto di stampa.
- Se non si regolano le guide di larghezza della carta, potrebbero verificarsi inceppamenti.

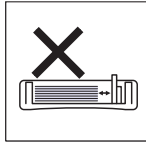
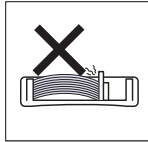
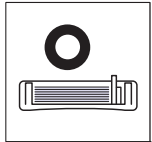

- Non utilizzarlo con carta che presenta un'arricciatura sul margine iniziale, potrebbe provocare un inceppamento della carta o la carta potrebbe risultare arricciata.

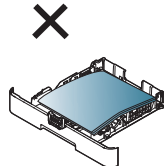
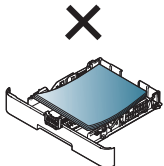
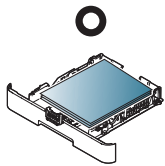

- 5** Reinserire il vassoio nel dispositivo.

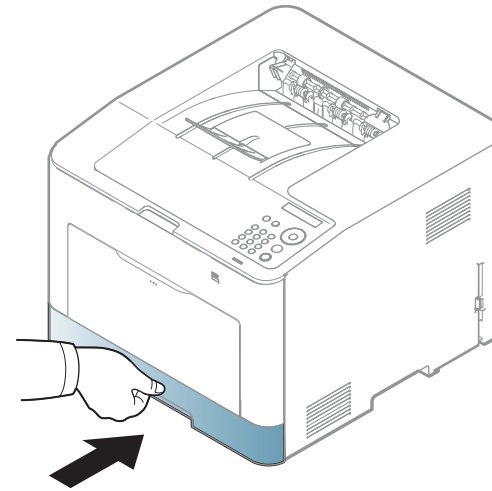

- 6** Quando si stampa un documento, impostare il tipo e il formato di carta per il vassoio (vedere “Impostazione del formato e del tipo di carta” a pagina 44).



Le impostazioni specificate dal driver del dispositivo annullano le impostazioni del pannello di controllo.

- a Per stampare da una applicazione, avviare l'applicazione e aprire il menu di stampa.
- b Aprire **Preferenze stampa** (vedere “Apertura delle preferenze di stampa” a pagina 47).
- c Aprire la scheda **Carta** in **Preferenze stampa**, quindi selezionare un tipo di carta appropriato.
- d Selezionare **Selezione auto** per l'alimentazione, quindi premere **OK**.
- e Avviare la stampa dall'applicazione.

Supporti e vassoi

Vassoio multifunzione (o alimentatore manuale)

Il vassoio multifunzione (o alimentatore manuale) può contenere formati e tipi di materiale di stampa speciali, quali cartoline, schede e buste (vedere “Specifiche del supporto di stampa” a pagina 109).

Suggerimenti sull’utilizzo del vassoio multifunzione (o alimentatore manuale)

- Caricare esclusivamente un tipo, un formato e un peso di materiale di stampa alla volta nel vassoio multifunzione (o alimentatore manuale).
- Per evitare inceppamenti, non aggiungere carta durante la stampa se non è esaurita nel vassoio multifunzione (o alimentatore manuale). Questa indicazione è valida anche per gli altri tipi di supporti di stampa.
- Per evitare inceppamenti della carta e problemi di qualità di stampa, caricare sempre i supporti di stampa specificati (vedere “Specifiche del supporto di stampa” a pagina 109).
- Appiattare eventuali pieghe su cartoline, buste ed etichette prima di caricarle nel vassoio multifunzione (o alimentatore manuale).

1 Estrarre il vassoio della carta per l'alimentazione manuale.

OPPURE

Premere il fermo di rilascio a pressione del vassoio multifunzione e abbassare il vassoio per aprirlo.

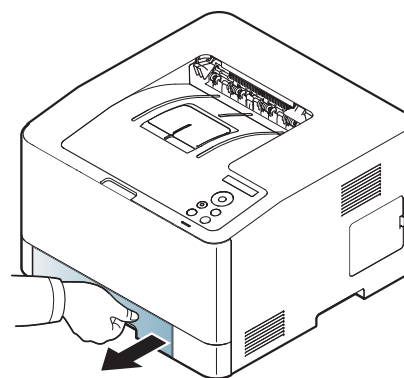

CLP-41xN Series/CLP-41xNW Series

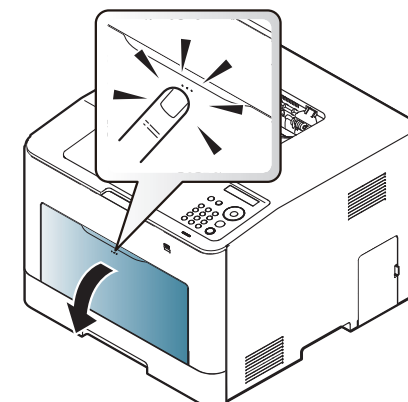

CLP-68xND Series/ CLP-68xDW Series

Supporti e vassoi

2 Caricare la carta.

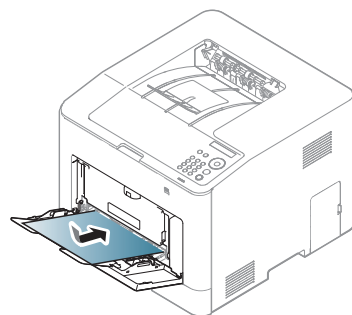
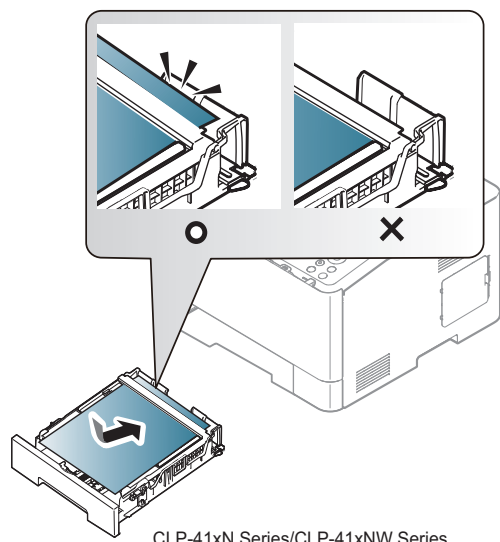

CLP-68xND Series/ CLP-68xDW Series

3 Stringere le guide della larghezza del vassoio multifunzione (o alimentatore manuale) regolandole in base alla larghezza della carta. Non forzare troppo per evitare di piegare la carta e causare un inceppamento o un disallineamento della carta.

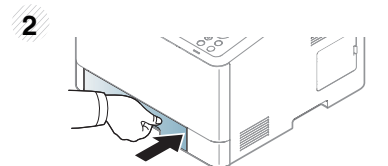
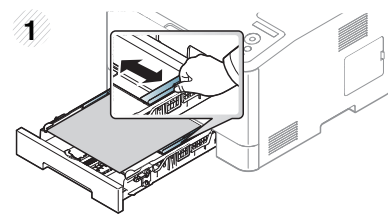

CLP-41xN Series/CLP-41xNW Series

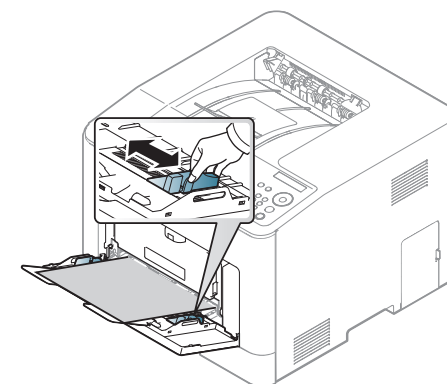

CLP-68xND Series/ CLP-68xDW Series



- Quando si stampa su supporti speciali, è necessario seguire le linee guida sul caricamento (vedere “Stampa su supporti speciali” a pagina 39).
- Quando i fogli si sovrappongono durante la stampa con vassoio multifunzione, aprire il vassoio 1 e rimuovere i fogli sovrapposti, quindi riprovare a stampare.

4 Quando si stampa un documento, impostare il tipo e il formato di carta per il vassoio multifunzione (o alimentatore manuale) (vedere “Impostazione del formato e del tipo di carta” a pagina 44).

Supporti e vassoi



Le impostazioni specificate dal driver del dispositivo annullano le impostazioni del pannello di controllo.

- a Per stampare da una applicazione, avviare l'applicazione e aprire il menu di stampa.
- b Aprire **Preferenze stampa** (vedere “Apertura delle preferenze di stampa” a pagina 47).
- c Aprire la scheda **Carta** in **Preferenze stampa**, quindi selezionare un tipo di carta appropriato.
Ad esempio, per utilizzare un’etichetta, impostare il tipo di carta su **Etichette**.
- d Selezionare **Alimentatore manuale** (o **Vassoio multifunzione**) per l'alimentazione, quindi premere **OK**.
- e Avviare la stampa dall'applicazione.
Se il dispositivo è dotato di vassoio multifunzione, premere **OK** sul pannello di controllo ogni volta che si carica un foglio di carta.

Stampa su supporti speciali

La tabella seguente indica i supporti speciali utilizzabili nel vassoio.

I supporti sono visualizzati in **Preferenze stampa**. Per ottenere la massima qualità di stampa, selezionare il tipo di supporto appropriato dalla finestra **Preferenze stampa > nella scheda Carta > Tipo carta** (vedere “Apertura delle preferenze di stampa” a pagina 47).

Ad esempio, per stampare etichette, selezionare **Etichette** come **Tipo carta**.



- Quando si utilizzano supporti speciali, si consiglia di alimentare un foglio per volta (vedere “Specifiche del supporto di stampa” a pagina 109).
- Le illustrazioni contenute in questa guida dell'utente possono apparire diverse rispetto alla stampante utilizzata, in base alle opzioni o al modello. Controllare il tipo del dispositivo (vedere “Vista anteriore” a pagina 19).

Per cercare i pesi della carta per ciascun foglio, fare riferimento a “Specifiche del supporto di stampa” a pagina 109.

Tipi	Vassoio 1	Vassoio opzionale ^a	Alimentatore manuale/ vassoio multifunzione
Normale	•	•	•
Spessa	•	•	•
Più spessa	•		•
Sottile	•	•	•
Cotonata	•		•
Colore	•		•
Prestampata	•		•
Riciclata	•	•	•
Buste	•		•

Supporti e vassoi

Tipi	Vassoio 1	Vassoio opzionale ^a	Alimentatore manuale/ vassoio multifunzione
Trasparenza	•		•
Etichette	•		•
Cartoncino	•	•	•
Carta laser	•	•	•
Carta archivio	•	•	•
Carta intestata	•	•	•
Perforata	•	•	•
Fotografica lucida	•	•	•

a. Solo CLP-68xND Series/ CLP-68xDW Series.

(•: Supportato, Vuoto: non supportata)

Buste

La stampa ottimale su buste dipende dalla qualità delle buste.

Per stampare una busta, posizionarla come illustrato nella figura seguente.

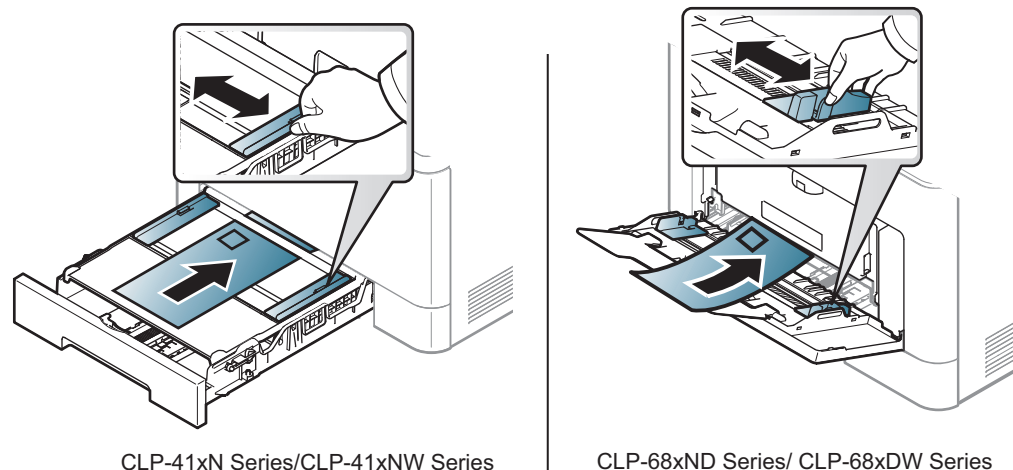

- Quando si scelgono le buste, considerare i seguenti fattori.
 - **Peso:** non deve superare i 90 g/m² altrimenti potrebbero verificarsi degli inceppamenti.
 - **Preparazione:** le buste devono essere tenute su una superficie piana, con una curvatura inferiore a 6 mm e non devono contenere aria.
 - **Condizione:** non devono essere intaccate, danneggiate, né presentare pieghe.
 - **Temperatura:** deve resistere al calore e alla pressione generati durante il funzionamento dell'apparecchio.

Supporti e vassoi

- Utilizzare solo buste ben fabbricate, con pieghe ben definite e stabili.
- Non utilizzare buste affrancate.
- Non utilizzare buste con fermagli, finestre, rivestimenti, sigilli autoadesivi o altri materiali sintetici.
- Non utilizzare buste danneggiate o di bassa qualità.
- Assicurarsi che le linee di giunzione a entrambe le estremità della busta si estendano completamente fino all'angolo della busta.

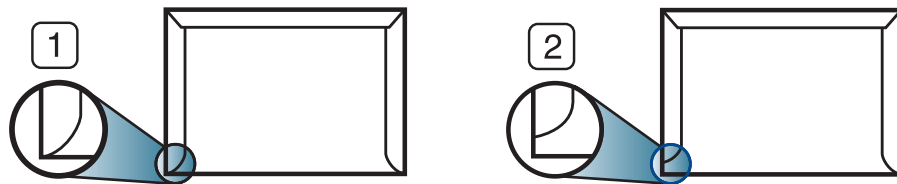

- 1 Accettabile
2 Non accettabile

- Le buste con una striscia adesiva da staccare o con più di un lembo ripiegato sopra la chiusura devono usare degli adesivi che siano compatibili con la temperatura di fusione del dispositivo (circa 170°C) per 0,1 secondi. I lembi extra e le strisce possono provocare piegature, grinze o inceppamenti e possono persino danneggiare il fusore.
- Per la migliore qualità di stampa, posizionare i margini a non meno di 15 mm dai bordi della busta.
- Non stampare sull'area di sovrapposizione delle giunture della busta.

Lucidi



In caso di stampa a colori su lucidi, al momento dell'uso delle stampe sul proiettore la qualità dell'immagine sarà inferiore a quella della stampa monocromatica.

Per evitare danni al dispositivo, utilizzare esclusivamente lucidi specifici per stampanti laser.

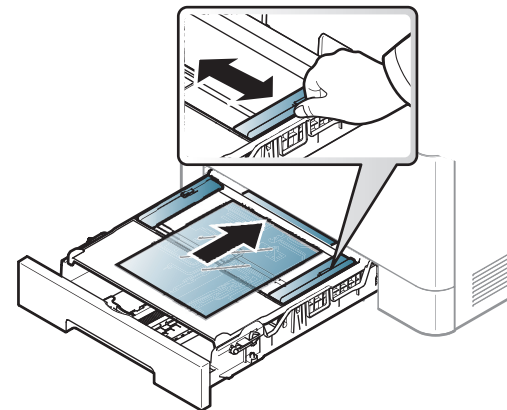

CLP-41xN Series/CLP-41xNW Series

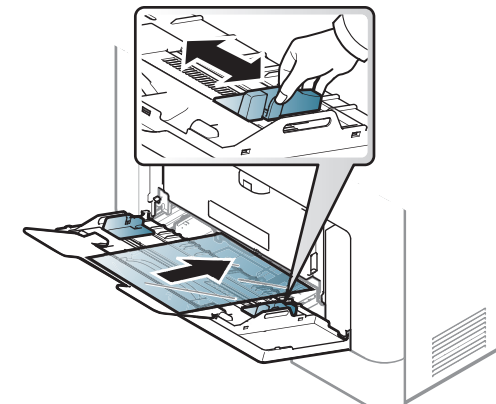

CLP-68xND Series/CLP-68xDW Series

- Devono sopportare la temperatura di fusione del dispositivo.
- Posizionarli su una superficie piana dopo averli rimossi dal dispositivo.
- Non lasciare lucidi inutilizzati nel vassoio carta per un tempo prolungato. Polvere e sporcizia possono accumularsi, generando macchie sulle copie stampate.

Supporti e vassoi

- Per evitare le macchie provocate dalle impronte digitali, maneggiare con cura i lucidi.
- Per evitare che sbiadiscano, non esporre a lungo i lucidi stampati alla luce solare.
- Assicurarsi che i lucidi non siano piegati, arricciati o abbiano bordi stracciati.
- Non utilizzare i lucidi senza il foglio di protezione.
- Per evitare che i lucidi si incollino gli uni agli altri, man mano che vengono stampati, non lasciarli impilati.
- Supporti consigliati: Lucidi per stampante laser a colori Xerox, ad esempio 3R 91331 (A4), 3R 2780 (Lettera).

Etichette

Per evitare danni al dispositivo, utilizzare esclusivamente etichette specifiche per stampanti laser.

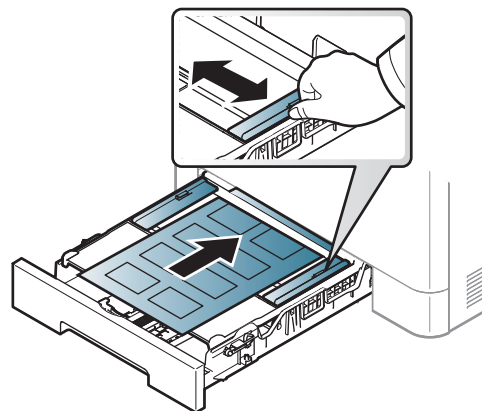

CLP-41xN Series/CLP-41xNW Series

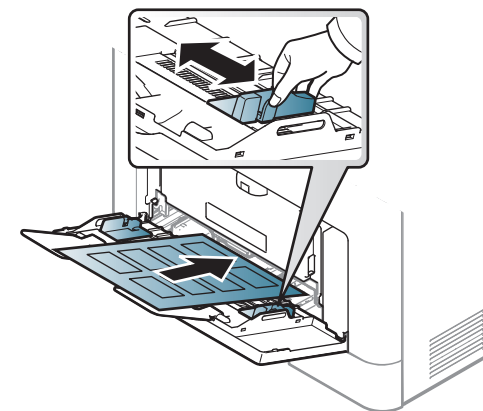

CLP-68xND Series/ CLP-68xDW Series

- Quando si scelgono le etichette, considerare i seguenti fattori.
 - **Adesivi:** Deve essere stabile alla temperatura di fusione del dispositivo, circa 170 °C.
 - **Disposizione:** utilizzare solo etichette continue, senza parti del supporto esposte. Le etichette possono staccarsi dai fogli che hanno spazi tra le etichette, causando gravi inceppamenti.
 - **Pieghe.:** Devono essere piatte con non più di 13 mm di pieghe in qualsiasi direzione.
 - **Condizione:** non utilizzare etichette con piegature, bolle o segni di distacco.

Supporti e vassoi

- Assicurarsi che fra le etichette non vi sia materiale adesivo esposto. Le aree esposte possono far sì che le etichette si distacchino durante la stampa, provocando inceppamenti della carta. Il materiale adesivo esposto potrebbe inoltre danneggiare i componenti del dispositivo.
- Utilizzare i fogli di etichette una sola volta. La parte adesiva è studiata per un solo utilizzo.
- Non utilizzare etichette che si stanno staccando dal foglio o che sono arricciate, che presentano bolle o che sono comunque danneggiate.

Cartoncini / carta di formato personalizzato

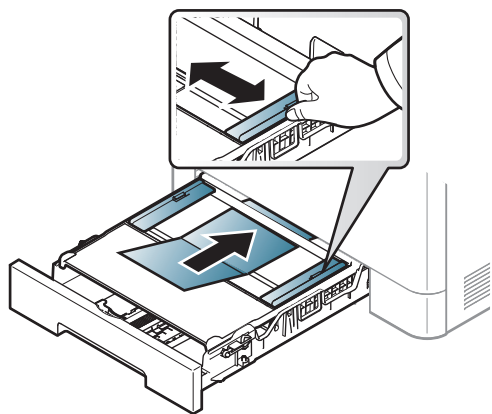

CLP-41xN Series/CLP-41xNW Series

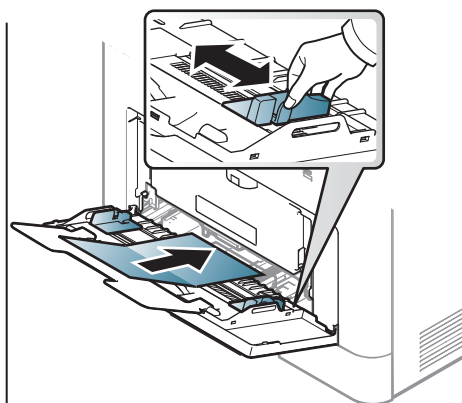

CLP-68xND Series/CLP-68xDW Series

- Nell'applicazione software, impostare i margini ad almeno 6,4 mm di distanza dai bordi del materiale.

Carta prestampata

Quando si carica della carta prestampata, il lato stampato deve essere rivolto verso l'alto con un bordo non piegato nella parte anteriore. In caso di problemi di alimentazione, voltare la carta. La qualità della stampa non può essere garantita.

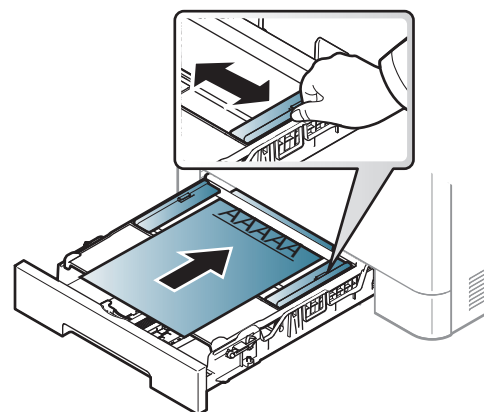

CLP-41xN Series/CLP-41xNW Series

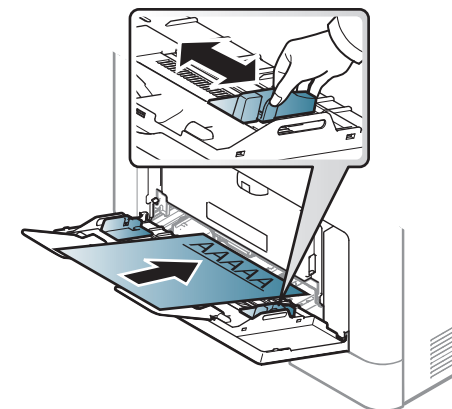

CLP-68xND Series/CLP-68xDW Series

- Deve essere stampata con inchiostro resistente al calore che non fonda, evapori o rilasci emissioni pericolose una volta sottoposto alla temperatura di fusione del dispositivo per 0,1 secondi (circa 170 °C).
- L'inchiostro della carta intestata deve essere non infiammabile e non deve influire negativamente sui rulli della stampante.
- Prima di caricare la carta prestampata, verificare che l'inchiostro sulla carta sia asciutto. Durante il processo di fusione, l'inchiostro bagnato può uscire dalla carta prestampata, riducendo la qualità di stampa.

Supporti e vassoi

Fotografica lucida

- Supporti consigliati: carta lucida (Lettera) per questo dispositivo solo **HP Brochure Paper** (prodotto: Q6611A).
- Supporti consigliati: Carta lucida (A4) per questa stampante **HP Superior Paper 160 glossy** (prodotto: Q6616A).

Impostazione del formato e del tipo di carta

Dopo aver caricato la carta nel vassoio, impostare il tipo e il formato della carta mediante i pulsanti del pannello di controllo.



- È possibile definire le impostazioni del dispositivo mediante le **Impostazioni dispositivo** nel programma Samsung Easy Printer Manager.
 - Per gli utenti Windows e Mac, procedere all'impostazione da **Samsung Easy Printer Manager** >  (**Passare a modalità avanzata**) > **Impostazioni dispositivo** (vedere “Impostazioni dispositivo” a pagina 240).
- Potrebbe essere necessario premere **OK** per spostarsi ai menu di livello inferiore per alcuni modelli.

1 Selezionare il pulsante  (**Menu**) sul pannello di controllo.

2 Premere **Carta** e selezionare il vassoio desiderato.

3 Premere **Formato carta** o **Tipo di carta**.

4 Selezionare l'opzione desiderata.

5 Premere **OK** per salvare la selezione.

6 Premere  (**Annulla**) per tornare alla modalità Pronta.



- Le impostazioni specificate dal driver del dispositivo annullano le impostazioni del pannello di controllo.
 - a** Per stampare da un'applicazione, aprire quest'ultima e avviare il menu di stampa.
 - b** Aprire **Preferenze stampa** (vedere “Apertura delle preferenze di stampa” a pagina 47).
 - c** Aprire la scheda **Carta** e selezionare il tipo di carta appropriato.
- Se si desidera utilizzare carta di formato speciale, ad esempio carta per le fatture, selezionare la scheda **Carta** > **Formato** > **Modifica...** e specificare le **Impostazioni formato carta personalizzato** in **Preferenze stampa** (vedere “Apertura delle preferenze di stampa” a pagina 47).

Supporti e vassoi

Utilizzo del supporto di uscita



Se si stampa un gran numero di copie in un'unica operazione, la superficie del vassoio di uscita potrebbe scaldarsi. Fare attenzione a non toccare la superficie ed evitare che i bambini vi si avvicinino.

Le pagine stampate si impilano nel supporto di uscita e il supporto di uscita faciliterà l'allineamento delle pagine stampate. Aprire il supporto di uscita.

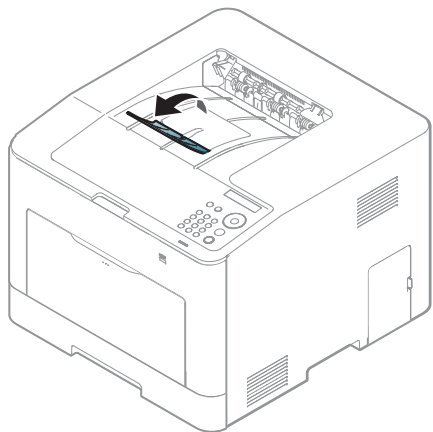

Le illustrazioni contenute in questa guida dell'utente possono apparire diverse rispetto alla stampante utilizzata, in base alle opzioni o al modello. Controllare il tipo del dispositivo (vedere "Vista anteriore" a pagina 19).

Stampa base



Per le funzioni di stampa avanzate, fare riferimento alla Guida avanzata (vedere “Usò delle funzioni di stampa avanzate” a pagina 210).

Stampa di



Per i sistemi operativi Mac, Linux o Unix, fare riferimento alla Guida avanzata (vedere “Stampa con Mac” a pagina 220, “Stampa in Linux” a pagina 222 o “Stampa da UNIX” a pagina 224).

La seguente finestra **Preferenze stampa** è per Blocco note di Windows 7.

- 1 Aprire il documento da stampare.
- 2 Selezionare **Stampa** dal menu **File**.

- 3 Selezionare il dispositivo dall'elenco **Seleziona stampante**.

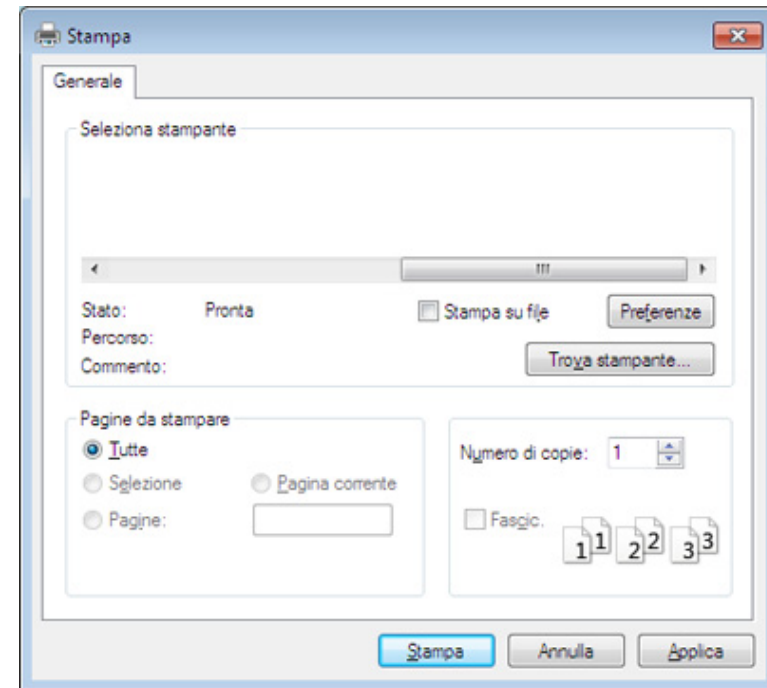

- 4 Le impostazioni di stampa di base che includono il numero di copie e l'intervallo di stampa vengono selezionate all'interno della finestra **Stampa**.





Per sfruttare le funzioni di stampa del dispositivo, fare clic su **Proprietà** o **Preferenze** nella finestra **Stampa**. (vedere “Apertura delle preferenze di stampa” a pagina 47).

- 5 Per avviare il lavoro di stampa, fare clic su **OK** o **Stampa** nella finestra **Stampa**.

Stampa base





Annullamento di un lavoro di stampa

Se il lavoro di stampa è in attesa in una coda di stampa o in uno spooler di stampa, annullarlo come segue.

- È possibile accedere a questa finestra semplicemente facendo doppio clic sull'icona del dispositivo () nella barra delle applicazioni di Windows.
- È inoltre possibile annullare il lavoro corrente premendo  (**Annulla**) nel pannello di controllo.

Apertura delle preferenze di stampa



- La finestra **Preferenze stampa** visualizzata nella presente Guida dell'utente potrebbe essere diversa, in funzione della stampante utilizzata.
- Quando si seleziona un'opzione in **Preferenze stampa**, è possibile vedere un'avvertenza  o . Un punto esclamativo () indica che è possibile selezionare l'opzione, ma tale scelta non è consigliata. Il segno () indica che non è possibile selezionare l'opzione a causa delle impostazioni del dispositivo o dell'ambiente.

- 1 Aprire il documento da stampare.
- 2 Selezionare **Stampa** dal menu file. Verrà visualizzata la finestra **Stampa**.
- 3 Selezionare il dispositivo dall'elenco **Seleziona stampante**.
- 4 Fare clic su **Proprietà** o **Preferenze**.



La schermata può differire a seconda del modello.

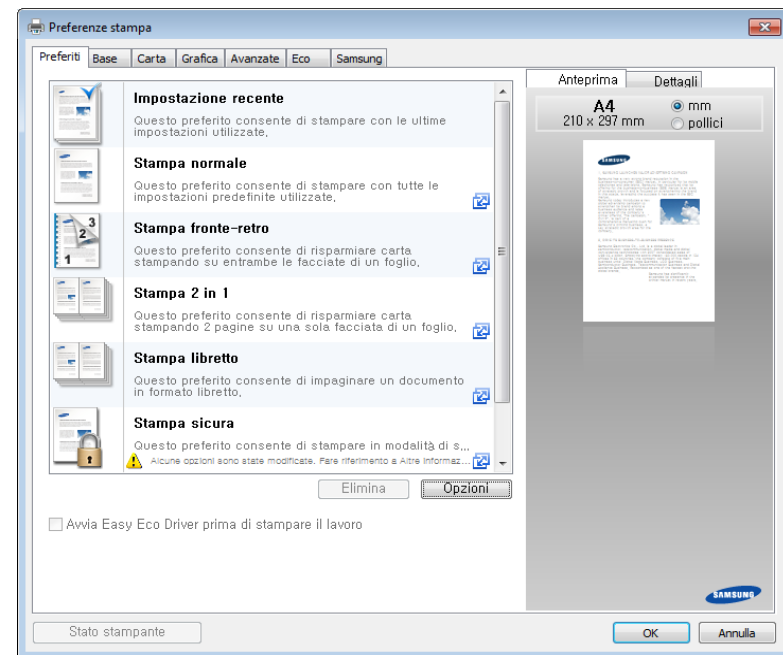

Stampa base



- Per risparmiare carta e toner, è possibile applicare le funzioni **Eco** prima di iniziare la stampa (vedere “Easy Eco Driver” a pagina 233).
- È possibile controllare lo stato corrente del dispositivo tramite il pulsante **Stato stampante** (vedere “Utilizzo di Stato della stampante Samsung” a pagina 241).

Uso di un'impostazione preferita

L'opzione **Preferiti**, visibile in ogni scheda delle preferenze ad eccezione della scheda **Samsung**, consente di salvare le impostazioni correnti per un utilizzo futuro.

Per salvare una voce **Preferiti**, procedere come segue:

- 1 Modificare le impostazioni in ciascuna scheda a seconda delle necessità.

- 2 Specificare un nome per la voce nella casella di immissione **Preferiti**.

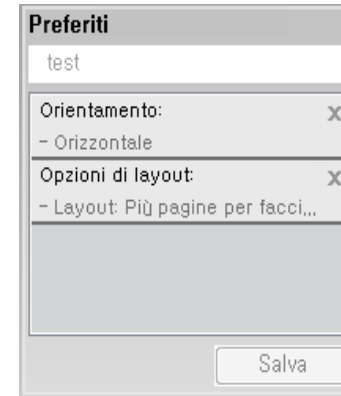

- 3 Fare clic su **Salva**.
- 4 Immettere il nome e la descrizione, quindi selezionare l'icona desiderata.
- 5 Fare clic su **OK**. Quando si salvano i **Preferiti**, tutte le impostazioni correnti del driver vengono salvate.



Per usare un'impostazione salvata, selezionarla nella scheda **Preferiti**. A questo punto la stampante è impostata per stampare in base alle impostazioni selezionate. Per eliminare le impostazioni salvate, selezionarle dalla scheda **Preferiti** e fare clic su **Elimina**.

Stampa base

Utilizzo della Guida

Fare clic sull'opzione che si desidera conoscere nella finestra **Preferenze stampa** e premere **F1** sulla tastiera.

Stampa Eco

La funzione **Eco** riduce il consumo di toner e l'uso di carta. La funzione **Eco** consente di risparmiare risorse di stampa nell'ottica di una stampa eco-compatibile.

Premendo il pulsante **Eco** dal pannello di controllo, viene abilitata la modalità Eco. L'impostazione predefinita per la modalità Eco è Fronte-retro (solo CLP-68xND Series/CLP-68xDW Series), Più pagine per facciata (2) e Ignora pagine vuote.



È possibile definire le impostazioni del dispositivo mediante le **Impostazioni dispositivo** nel programma Samsung Easy Printer Manager.

- Per gli utenti Windows e Mac, procedere all'impostazione da **Samsung Easy Printer Manager** >  **(Passare a modalità avanzata)** > **Impostazioni dispositivo** (vedere "Impostazioni dispositivo" a pagina 240).

Impostazione della modalità Eco sul pannello di controllo



- Le impostazioni specificate dal driver del dispositivo annullano le impostazioni del pannello di controllo.
- Potrebbe essere necessario premere **OK** per spostarsi ai menu di livello inferiore per alcuni modelli.

- 1 Selezionare  **(Menu)** > **Imposta sist.** > **Impos eco** sul pannello di controllo.
- 2 Selezionare l'opzione desiderata e premere **OK**.
 - **Modalità pred.:** Selezionare per attivare o disattivare la modalità Eco.
 - **Disattivato:** Disattiva la modalità Eco.
 - **Attivato:** Attiva la modalità Eco.



Se si imposta la modalità ecologica con una password da SyncThru™ Web Service (scheda **Impostazioni** > **Impostazioni apparecchio** > **Sistema** > **Impostazioni Eco**) o da Samsung Easy Printer Manager (**Impostazioni dispositivo** > **Eco**), viene visualizzato il messaggio **Forz att.** Per modificare lo stato della modalità Eco è necessario inserire la password.

Stampa base

- **Cam temp.:** Seguire le impostazioni da SyncThru™ Web Service o Samsung Easy Printer Manager. Prima di selezionare la voce, impostare la funzione ecologica in SyncThru™ Web Service (scheda **Impostazioni > Impostazioni apparecchio > Sistema > Impostazioni Eco**) o Samsung Easy Printer Manager (**Impostazioni dispositivo > Eco**).
 - **Eco pred** Il dispositivo è impostato in modalità **Eco pred**.
 - **Eco pers:** Modificare i valori desiderati.

3 Premere **OK** per salvare la selezione.

Impostazione della modalità Eco sul driver



Per sfruttare le funzioni di stampa del dispositivo, fare clic su **Proprietà** o **Preferenze** nella finestra **Stampa**. (vedere “Apertura delle preferenze di stampa” a pagina 47).

Aprire la scheda **Eco** per impostare la modalità Eco. Quando viene visualizzata l'immagine Eco() , la modalità Eco è abilitata.

Opzioni Eco

- **Predefinito stampante:** Segue le impostazioni dal pannello di controllo dell'apparecchio.
- **Nessuna:** Disattiva la modalità Eco.

- **Stampa Eco:** Abilita la modalità Eco. Attiva le voci Eco da utilizzare.
- **Password:** Se l'amministratore ha stabilito di attivare la modalità Eco, per modificare lo stato è necessario inserire la password.



Pulsante Password: È possibile impostarla da SyncThru™ Web Service (scheda **Impostazioni > Impostazioni apparecchio > Sistema > Impostazioni Eco**) o Samsung Easy Printer Manager (**Impostazioni dispositivo > Eco**), il pulsante della password è attivato. Per modificare le impostazioni di stampa, fare clic su questo pulsante o contattare l'amministratore.

Simulatore risultato

Simulatore risultato mostra i risultati della riduzione delle emissioni di anidride carbonica, di elettricità utilizzata e la carta risparmiata, in riferimento alle impostazioni selezionate.

- Tali risultati sono calcolati considerando 100 il numero di pagine stampate (senza pagine bianche) con la modalità Eco disattivata.
- Fare riferimento al coefficiente di calcolo relativo a CO2, energia e carta dell'**IEA**, l'indice del Ministero degli affari interni e delle comunicazioni del Giappone e www.remanufacturing.org.uk. Ciascun modello ha un indice diverso.
- Il consumo di energia in modalità stampa si riferisce al consumo medio dell'apparecchio.

Stampa base

- La quantità effettiva visualizzata è solo una stima, visto che la quantità effettiva potrebbe variare in base al sistema operativo utilizzato, alle prestazioni del computer, al software applicativo, al metodo di connessione, al tipo [spessore] e al formato supporto, alla complessità del lavoro e così via.

Stampa protetta



Solo CLP-68xND Series/ CLP-68xDW Series.

Quando si utilizza un dispositivo di stampa in un ufficio, scuola o altro luogo pubblico, è possibile proteggere i propri documenti personali o le informazioni riservate utilizzando la funzione di stampa protetta.

Avvio della stampa protetta sul driver

Aprire la finestra **Preferenze stampa** (vedere “Apertura delle preferenze di stampa” a pagina 47) e selezionare la scheda **Avanzata > Modalità di stampa > Riservata**. Inserire il nome del lavoro, l'ID utente e la password. Anche se è stato avviato il lavoro di stampa protetta, il dispositivo non stamperà il documento fino a quando non si inserisce la password sulla stampante.



È possibile utilizzare questa funzione dopo aver installato la memoria opzionale. Selezionare l'opzione di memorizzazione di massa o Disco RAM in **Opzioni dispositivo**, quindi selezionare le varie funzioni da **Modalità di stampa** (vedere “Impostazione delle Opzioni dispositivo” a pagina 72).

Stampa di documenti protetti dal pannello di controllo

- 1 Selezionare  (**Menu**) > **Gestione lavoro** > **Lavoro memorizzato** sul pannello di controllo della stampante.
- 2 Selezionare il documento da stampare.
- 3 Inserire la password impostata dal driver della stampante.
- 4 Stampare o eliminare il documento.

Utilizzo di un dispositivo di memoria USB



Solo CLP-68xND Series/ CLP-68xDW Series.

Dispositivo di memoria USB

I dispositivi di memoria USB sono disponibili in diverse capacità di memoria per fornire più spazio per la memorizzazione dei documenti, delle presentazioni, della musica e dei video, delle fotografie ad alta risoluzione o di qualsiasi altro file che si desidera memorizzare o spostare.

Il dispositivo supporta memorie USB con FAT16/FAT32 e dimensioni dei settori di 512 byte.

Verificare il file system del dispositivo di memoria USB presso il proprio rivenditore.

È necessario utilizzare esclusivamente un dispositivo di memoria USB autorizzato con un connettore di tipo A.

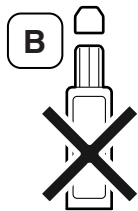
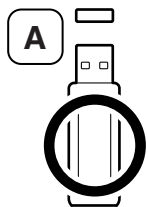

Utilizzare solo un dispositivo di memoria USB con connettore schermato in metallo.

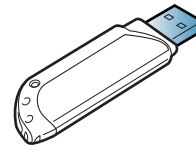

Usare solo un dispositivo di memoria USB con certificato di compatibilità altrimenti il dispositivo potrebbe non riconoscerlo.

Inserire un dispositivo di memoria USB nella porta di memoria USB sul dispositivo.

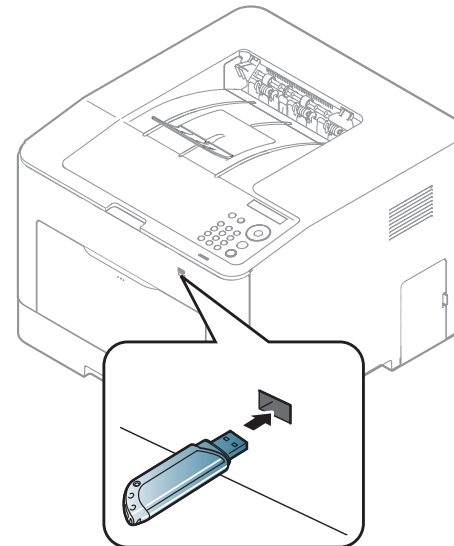

Utilizzo di un dispositivo di memoria USB



- Non rimuovere il dispositivo di memoria USB mentre è in uso. La garanzia del dispositivo non copre i danni causati da un uso improprio dal parte dell'utente.
- Se la memoria USB presenta alcune funzioni, come impostazioni di sicurezza e impostazioni di password, il dispositivo potrebbe non rilevarla automaticamente. Per ulteriori dettagli sulle funzioni menzionate, consultare la guida dell'utente del dispositivo di memoria USB.

Stampa da un dispositivo di memoria USB

È possibile stampare direttamente i file memorizzati su un dispositivo di memoria USB.

Tipi di file supportati dall'opzione di stampa diretta:

- **PRN:** sono compatibili solo i file creati con il driver fornito con il dispositivo.



Se si stampano i file PRN creati da un'altra macchina, la stampa appare diversa:

- **TIFF:** TIFF 6.0 Baseline
- **JPEG:** JPEG Baseline

- **PDF:** PDF 1,4 e inferiori
- **XPS**

Stampa di un documento da un dispositivo di memoria USB:

- 1 Inserire un dispositivo di memoria USB nella porta di memoria USB sul dispositivo.
- 2 Selezionare il pulsante  (**Menu**) sul pannello di controllo.
- 3 Premere **USB diretto > Stampa USB**.
- 4 Premere la freccia fino a visualizzare la cartella o il file desiderato e premere **OK**.



Se si vede una [+] o una [D] davanti a un nome di cartella, vi sono uno o più file o cartelle all'interno di essa.

- 5 Premere il numero di copie da stampare o immettere il numero.
- 6 Premere **OK**.

Utilizzo di un dispositivo di memoria USB

Gestione della memoria USB

È possibile eliminare i file immagine memorizzati su un dispositivo di memoria USB uno per uno o tutti insieme riformattando il dispositivo.

- 1 Inserire un dispositivo di memoria USB nella porta di memoria USB sul dispositivo.
- 2 Selezionare il pulsante  (**Menu**) sul pannello di controllo.
- 3 Premere **USB diretto** > **Gestione file**.
- 4 Premere la freccia fino a visualizzare **Elimina** o il **Formato** desiderato, quindi **OK**.
- 5 Premere la cartella o il file che si desidera utilizzare e premere **OK**.



Se si vede una [+] o una [D] davanti a un nome di cartella, vi sono uno o più file o cartelle all'interno di essa.

- 6 Per selezionare Elimina o Formato, premere **Si** > **OK**.



Dopo l'eliminazione dei file o la riformattazione di un dispositivo di memoria USB, non è possibile ripristinare i file. Pertanto, verificare di non avere più bisogno dei dati prima di eliminarli.

Visualizzazione dello stato della memoria USB

È possibile controllare la quantità di spazio disponibile in memoria per il salvataggio dei documenti.

- 1 Inserire un dispositivo di memoria USB nella porta di memoria USB sul dispositivo.
- 2 Selezionare il pulsante  (**Menu**) sul pannello di controllo.
- 3 Premere **USB diretto** > **Contr. spazio**.
Sul display viene visualizzato lo spazio disponibile in memoria.

Back-up dei dati

I dati nella memoria del dispositivo possono essere cancellati accidentalmente a causa di un guasto di alimentazione o di un errore di memorizzazione. Il backup consente di proteggere le impostazioni di sistema memorizzandole come file di backup su un dispositivo di memoria USB.

Utilizzo di un dispositivo di memoria USB

Back-up dei dati

- 1 Inserire un dispositivo di memoria USB nella porta di memoria USB sul dispositivo.
- 2 Selezionare il pulsante  (**Menu**) sul pannello di controllo.
- 3 Premere **Imposta sist..**
- 4 Premere la freccia fino a visualizzare **Impost. espor.**, quindi premere **OK**.
- 5 Premere **Dati impostaz. > OK**.
Il back-up dei dati viene eseguito sul dispositivo di memoria USB.

5 Premere **Dati impostaz. > OK**.

6 Per eseguire il ripristino dei file di backup sul dispositivo, premere **Si > OK**.

Ripristino dei dati

- 1 Inserire un dispositivo di memoria USB nella porta di memoria USB sul dispositivo.
- 2 Selezionare il pulsante  (**Menu**) sul pannello di controllo.
- 3 Premere **Imposta sist..**
- 4 Premere la freccia fino a visualizzare **Impost import**, quindi premere **OK**.



3. Manutenzione

Questo capitolo fornisce informazioni sull'acquisto di materiali di consumo, accessori e parti sostituibili disponibili per il dispositivo.

- **Ordine di materiali di consumo e accessori** 57
- **Materiali di consumo disponibili** 58
- **Accessori disponibili** 60
- **Parti sostituibili a disposizione** 61
- **Conservazione della cartuccia del toner** 62
- **Ridistribuzione del toner** 64
- **Sostituzione della cartuccia del toner** 66
- **Sostituzione del contenitore del toner di scarto** 70
- **Installazione degli accessori** 72
- **Monitoraggio della durata dei materiali di consumo** 76
- **Impostazione dell'avviso toner scarso** 77
- **Pulizia del dispositivo** 78
- **Suggerimenti per lo spostamento e la conservazione del dispositivo** 82



Ordine di materiali di consumo e accessori



Gli accessori disponibili possono variare da paese a paese. Richiedere l'elenco dei materiali di consumo e delle parti sostituibili in manutenzione disponibili al proprio rappresentante commerciale.

Per ordinare i materiali di consumo autorizzati, gli accessori e le parti sostituibili da Samsung, contattare il rivenditore Samsung locale o quello presso il quale è stato acquistato il dispositivo. Inoltre è possibile visitare il sito www.samsung.com/supplies, selezionare il Paese/la regione e ottenere informazioni di contatto per l'assistenza.

Materiali di consumo disponibili

Una volta esauriti, è possibile ordinare i seguenti materiali di consumo:

Tipo	Modello	Resa media ^a	Codice articolo
Cartuccia toner	<ul style="list-style-type: none"> CLP-41xN Series CLP-41xNW Series 	<ul style="list-style-type: none"> Resa media continua della cartuccia del nero: Circa 2.500 pagine standard (nero) Resa media continua della cartuccia del colore: Circa 1.800 pagine standard (Giallo/Magenta/Ciano) 	<ul style="list-style-type: none"> CLT-K504S: Nero CLT-Y504S: Giallo CLT-M504S: Magenta CLT-C504S: Ciano
	<ul style="list-style-type: none"> CLP-68xND Series CLP-68xDW Series 	<ul style="list-style-type: none"> Resa media continua della cartuccia del nero: Circa 2.000 pagine standard (nero) Resa media continua della cartuccia del colore: Circa 1.500 pagine standard (Giallo/Magenta/Ciano) 	<ul style="list-style-type: none"> CLT-K506S: Nero CLT-Y506S: Giallo CLT-M506S: Magenta CLT-C506S: Ciano
		<ul style="list-style-type: none"> Resa media continua della cartuccia del nero: Circa 6.000 pagine standard (nero) Resa media continua della cartuccia del colore: Circa 3.500 pagine standard (Giallo/Magenta/Ciano) 	<ul style="list-style-type: none"> CLT-K506L: Nero CLT-Y506L: Giallo CLT-M506L: Magenta CLT-C506L: Ciano
Contentitore del toner di scarto	<ul style="list-style-type: none"> CLP-41xN Series CLP-41xNW Series 	<ul style="list-style-type: none"> Circa 14.000 pagine (nero) Circa 3.500 pagine (Giallo/Magenta/Ciano) 	CLT-W504
	<ul style="list-style-type: none"> CLP-68xND Series CLP-68xDW Series 		CLT-W506

a. Resa media dichiarata in conformità con ISO/IEC 19798. Il numero di pagine può variare in base all'ambiente operativo, all'intervallo di stampa, alla grafica, al tipo e al formato del supporto.

Materiali di consumo disponibili



A seconda delle opzioni, della percentuale di area di immagine e delle modalità di lavoro utilizzate, la durata della cartuccia del toner può variare.



Quando si acquistano nuove cartucce di toner o altri materiali di consumo, li si deve acquistare nello stesso paese dove è stato acquistato il dispositivo. Altrimenti, le nuove cartucce di toner o gli altri materiali di consumo saranno incompatibili con il dispositivo viste le diverse configurazioni previste per le cartucce di toner e gli altri materiali di consumo dalle condizioni specifiche di ogni paese.



Samsung sconsiglia l'utilizzo di cartucce del toner non originali Samsung, come ad esempio cartucce riempite o rigenerate. Samsung non può garantire la qualità delle cartucce del toner non originali Samsung. Gli interventi di assistenza o riparazione richiesti a causa dell'utilizzo di cartucce del toner non originali Samsung non rientrerà in garanzia.

Accessori disponibili

È possibile acquistare e installare gli accessori per migliorare le prestazioni e la capacità del dispositivo.



Alcune funzioni e articoli opzionali potranno non essere disponibili a seconda dei modelli e Paesi (vedere “Funzioni per modello” a pagina 7).

Accessorio	Funzione	Codice articolo
Modulo di memoria	Aumenta la capacità di memoria del dispositivo.	ML-MEM370 : 512 MB
IEEE 1284B connettore parallelo^a	Consente di utilizzare diverse interfacce.  <ul style="list-style-type: none">• quando si installa il driver per una stampante con un connettore parallelo IEEE1284B, la stampante potrebbe non essere trovata e dopo aver installato il driver della stampante, saranno disponibili solo le funzioni di stampa di base.• Se si desidera verificare lo stato della stampante o configurare le impostazioni, collegare la macchina a un computer con un cavo USB o a una rete.• Se si utilizza un connettore parallelo IEEE 1284B, non è possibile utilizzare un cavo USB.	ML-PAR100
Vassoio opzionale^a	Se si verificano frequenti problemi di alimentazione della carta, è possibile collegare un vassoio addizionale da 520 ^b fogli.	CLP-S680A

a. Solo CLP-68xND Series/ CLP-68xDW Series.

b. Carta normale da 80 g/m².

Parti sostituibili a disposizione

Per acquistare le parti sostituibili, contattare il distributore presso cui è stato acquistato il dispositivo. Le parti possono essere sostituite solamente dal servizio di assistenza o dal rivenditore autorizzato presso il quale è stato acquistato il dispositivo. La sostituzione degli elementi di manutenzione che hanno già raggiunto la loro "Resa media" non rientra in garanzia.

Gli elementi di manutenzione vengono sostituiti a intervalli di tempo prestabiliti, per evitare che componenti usurati causino problemi in tema di qualità della stampa e di alimentazione della carta (vedere la tabella seguente). L'obiettivo è mantenere il dispositivo nelle condizioni di lavoro ottimali. I seguenti elementi di manutenzione devono essere sostituiti una volta esaurita la durata di ciascuno di essi.

Parti	Resa media ^a	
	<ul style="list-style-type: none">• CLP-41xN Series• CLP-41xNW Series	<ul style="list-style-type: none">• CLP-68xND Series• CLP-68xDW Series
rullo trasf	Circa 100.000 pagine	Circa 100.000 pagine
Unità fusore	Circa 50,000 pagine	Circa 100.000 pagine
Rullo di presa	Circa 200.000 pagine	Circa 300.000 pagine
Rullo di ritardo	Circa 100.000 pagine	Circa 100.000 pagine
Cinghia di trasferimento (ITB)	Circa 100.000 pagine	Circa 100.000 pagine

a. Viene influenzata dal sistema operativo in uso, dalle prestazioni del computer, dal software applicativo, dal metodo di connessione, dal tipo e dal formato supporto e dalla complessità del lavoro.

Conservazione della cartuccia del toner

Le cartucce di toner contengono componenti sensibili a luce, temperatura e umidità. Samsung suggerisce agli utenti di seguire questi consigli per garantire prestazioni ottimali, altissima qualità e durata massima della nuova cartuccia del toner Samsung.

Conservare questa cartuccia nello stesso ambiente in cui sarà utilizzata la stampante. Le condizioni di temperatura e umidità devono essere controllate. La cartuccia del toner dovrebbe restare nella sua confezione originale e sigillata, fino all'installazione. Se la confezione originale non è disponibile, coprire l'apertura superiore della cartuccia con della carta e riporla in un armadietto buio.

L'apertura della confezione della cartuccia prima dell'uso ne riduce notevolmente la durata operativa. Non lasciare sul pavimento. Se si rimuove la cartuccia del toner dalla stampante, seguire le istruzioni sotto indicate per conservarla correttamente.

- Conservare la cartuccia all'interno della custodia protettiva della confezione originale.
- Conservarla in piano (non in posizione verticale) con lo stesso lato rivolto verso l'alto come se fosse installata nell'apparecchio.
- Non conservare i materiali di consumo nelle condizioni seguenti:
 - ad una temperatura maggiore di 40 °C.
 - Umidità inferiore al 20% o superiore all'80%.
 - in un ambiente soggetto a variazioni estreme di umidità e temperatura.
 - alla luce diretta del sole o luce ambientale.
 - in luoghi polverosi.

- in automobile per lunghi periodi di tempo.
- in un ambiente in cui sono presenti gas corrosivi.
- in un ambiente con aria salmastra.

Istruzioni per la manipolazione

- Non toccare la superficie del tamburo fotoconduttore nella cartuccia.
- Non esporre la cartuccia a vibrazioni o urti superflui.
- Non ruotare mai il tamburo, specialmente in direzione inversa; questo potrebbe provocare danni interni e versamento di toner.

Utilizzo della cartuccia del toner

Samsung Electronics sconsiglia e non approva l'utilizzo di cartucce del toner non originali Samsung nella stampante, comprese cartucce di toner generiche, rigenerate o ricaricate.



La garanzia della stampante Samsung non copre i danni alla macchina causati dall'utilizzo di una cartuccia del toner riempita, rigenerata o non originale Samsung.

Conservazione della cartuccia del toner

Durata prevista della cartuccia

La durata prevista della cartuccia del toner dipende dalla quantità di toner richiesta dai lavori di stampa. Il rendimento effettivo della cartuccia può variare in base alla densità della stampa sulle pagine prodotte, all'ambiente operativo, alla percentuale dell'area di immagine, all'intervallo di stampa, al tipo e/o al formato del supporto. Ad esempio, se si stampano molte immagini il consumo di toner sarà alto e potrebbe essere necessario sostituire la cartuccia più spesso.

Ridistribuzione del toner

Quando la cartuccia del toner sta per esaurirsi:

- Sono presenti strisce bianche o stampe chiare e/o variazioni di densità da un lato all'altro.
- Il LED **Stato** lampeggia in rosso. Un messaggio sul display informa che il toner è in esaurimento.
- Sullo schermo del computer viene visualizzata la finestra del programma Stato della stampa Samsung che indica in quale cartuccia di colore manca toner (vedere “Utilizzo di Stato della stampante Samsung” a pagina 241).

Se ciò si verifica, è possibile migliorare temporaneamente la qualità di stampa ridistribuendo il toner rimanente nella cartuccia. In alcuni casi, verranno visualizzate ancora strisce bianche o stampe chiare anche dopo aver ridistribuito il toner. Controllare il tipo di cartuccia del toner per il dispositivo (vedere “Materiali di consumo disponibili” a pagina 58).



Le illustrazioni contenute in questa guida dell'utente possono apparire diverse rispetto alla stampante utilizzata, in base alle opzioni o al modello. Controllare il tipo del dispositivo (vedere “Vista anteriore” a pagina 19).



- Per evitare danni alla cartuccia del toner, non esporla alla luce per periodi di tempo prolungati. Se necessario, coprirla con della carta.
- Non toccare la superficie verde della cartuccia del toner. Per evitare di toccare quest'area, afferrare la cartuccia per la maniglia.
- Per aprire la confezione della cartuccia del toner, non utilizzare oggetti affilati quali coltello o forbici. Tali oggetti possono graffiare il tamburo della cartuccia.
- Se i vestiti vengono sporcati dal toner, pulirli con un panno asciutto e lavarli in acqua fredda. L'acqua calda fissa il toner sui tessuti.

Ridistribuzione del toner

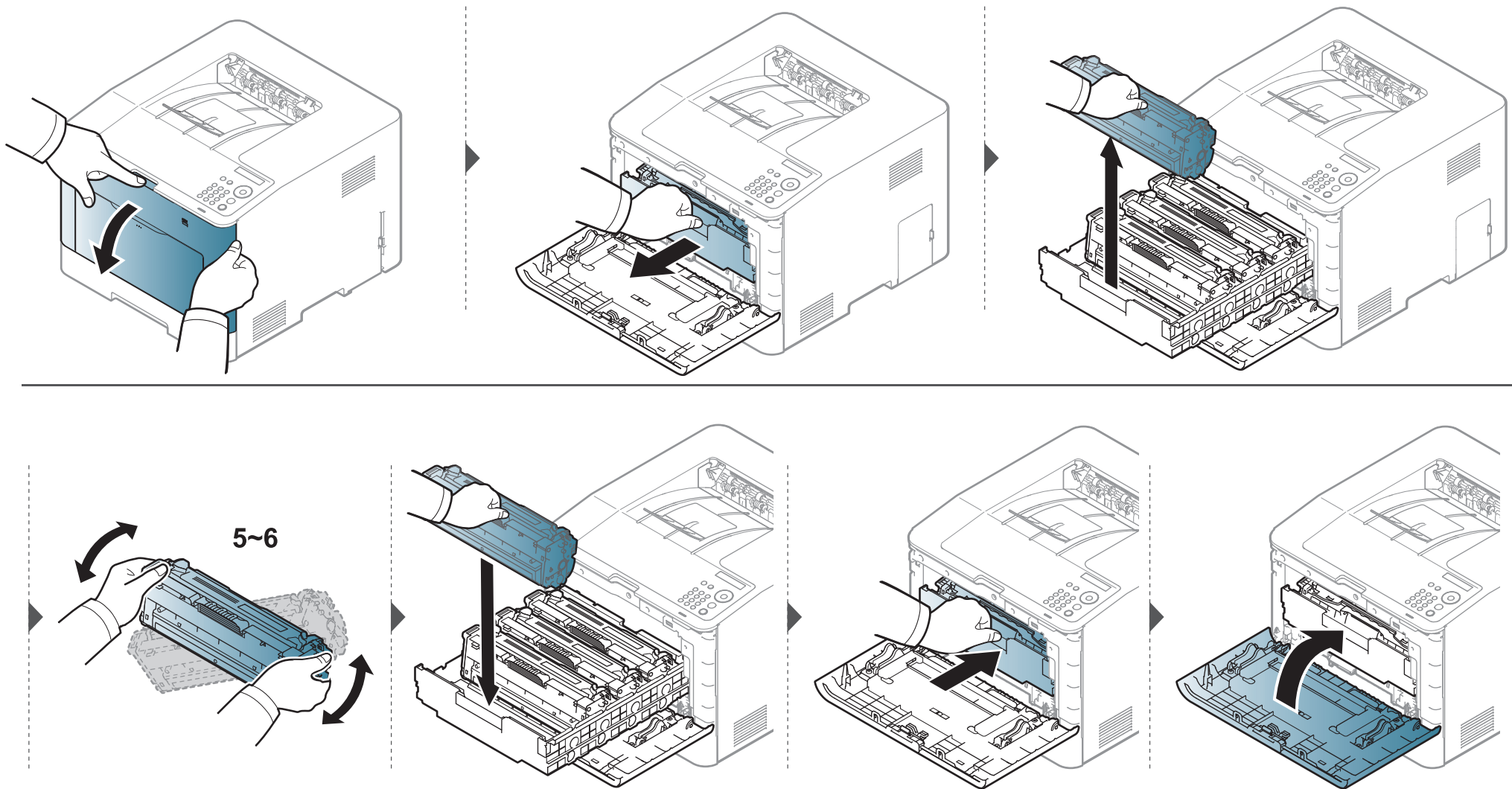

Sostituzione della cartuccia del toner

Il dispositivo impiega quattro colori e ogni colore utilizza una cartuccia diversa: giallo (G), magenta (M), ciano (C) e nero (N).

- Il LED di stato e il messaggio relativo al toner sul display indicano quando sostituire ogni singola cartuccia.
- Sullo schermo del computer viene visualizzata la finestra del programma Stato della stampa Samsung che indica in quale cartuccia di colore manca toner (vedere “Utilizzo di Stato della stampante Samsung” a pagina 241).

Controllare il tipo di cartuccia del toner per il dispositivo (vedere “Materiali di consumo disponibili” a pagina 58).



- Agitare bene la cartuccia del toner per migliorare la qualità di stampa iniziale.
- Le illustrazioni contenute in questa guida dell'utente possono apparire diverse rispetto alla stampante utilizzata, in base alle opzioni o al modello. Controllare il tipo del dispositivo (vedere “Vista anteriore” a pagina 19).



- Per evitare danni alla cartuccia del toner, non esporla alla luce per periodi di tempo prolungati. Se necessario, coprirla con della carta.
- Non toccare la superficie verde della cartuccia del toner. Per evitare di toccare quest'area, afferrare la cartuccia per la maniglia.
- Per aprire la confezione della cartuccia del toner, non utilizzare oggetti affilati quali coltello o forbici. Tali oggetti possono graffiare il tamburo della cartuccia.
- Se i vestiti vengono sporcati dal toner, pulirli con un panno asciutto e lavarli in acqua fredda. L'acqua calda fissa il toner sui tessuti.

Sostituzione della cartuccia del toner

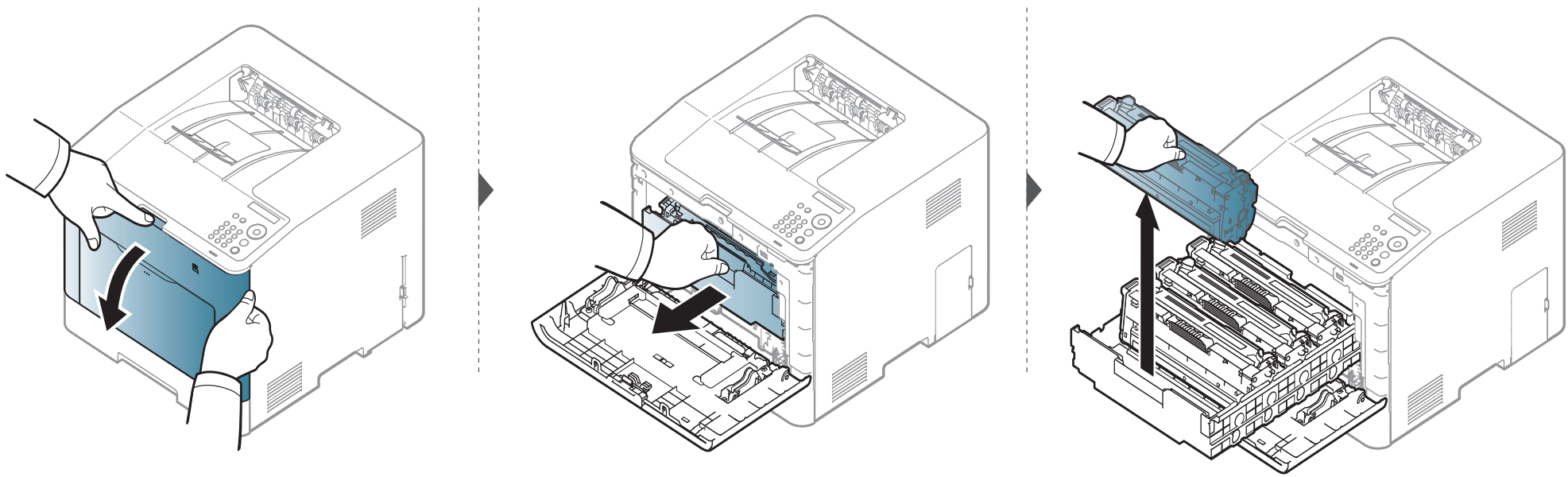

Sostituzione della cartuccia del toner

CLP-41xN Series/CLP-41xNW Series

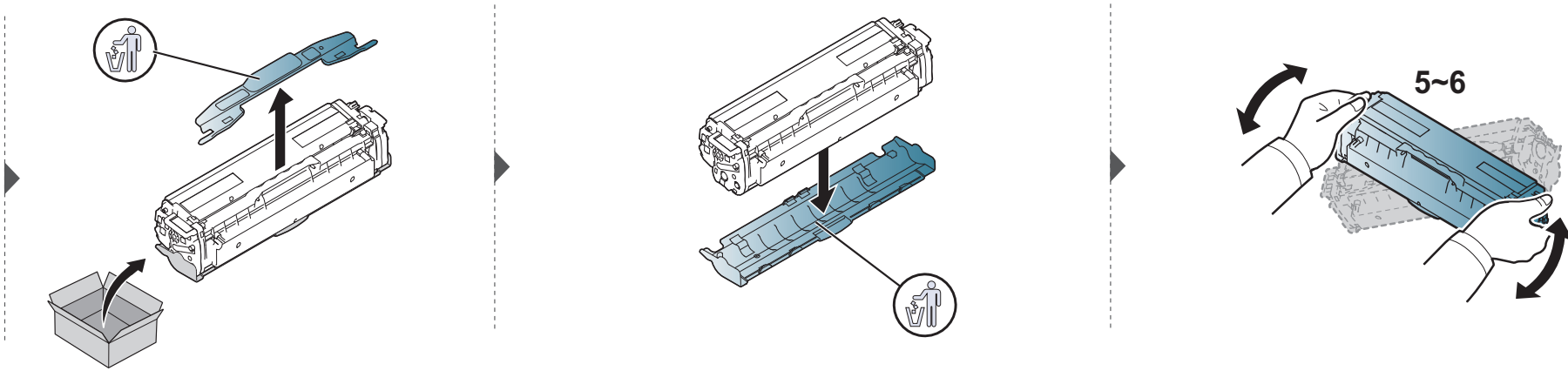

CLP-68xND Series/ CLP-68xDW Series

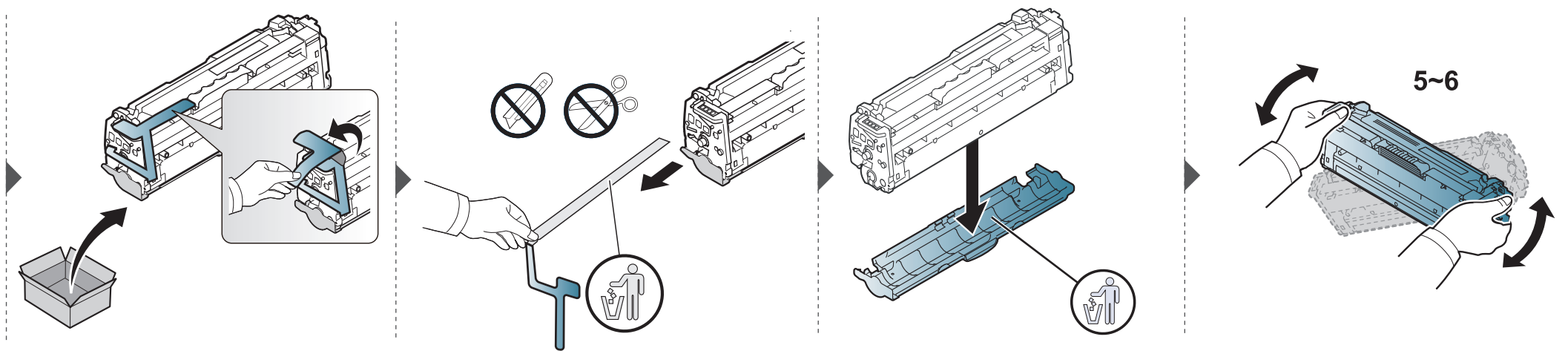

Sostituzione della cartuccia del toner

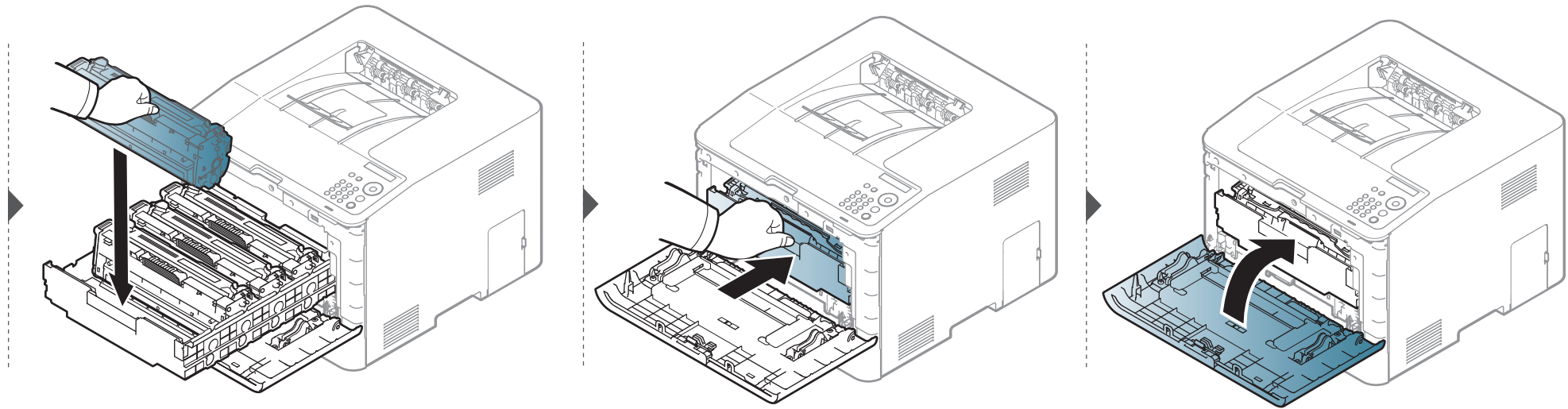

Sostituzione del contenitore del toner di scarto

Quando viene superato il limite del contenitore del toner di scarto, sul display del pannello di controllo viene visualizzato un messaggio indicante la necessità di sostituire il contenitore. Controllare il contenitore del toner di scarto del dispositivo (vedere “Materiali di consumo disponibili” a pagina 58).



- All'interno del dispositivo possono essere rilasciate delle particelle di toner, ma ciò non significa che la macchina sia difettosa. Qualora si verificassero problemi di qualità di stampa, contattare l'assistenza tecnica.
- Estrarre il contenitore del toner di scarto dal dispositivo avendo cura di non farlo cadere.
- Collocare il contenitore del toner di scarico su una superficie piatta in modo che il toner non fuoriesca.



Non ribaltare il contenitore.

Sostituzione del contenitore del toner di scarto

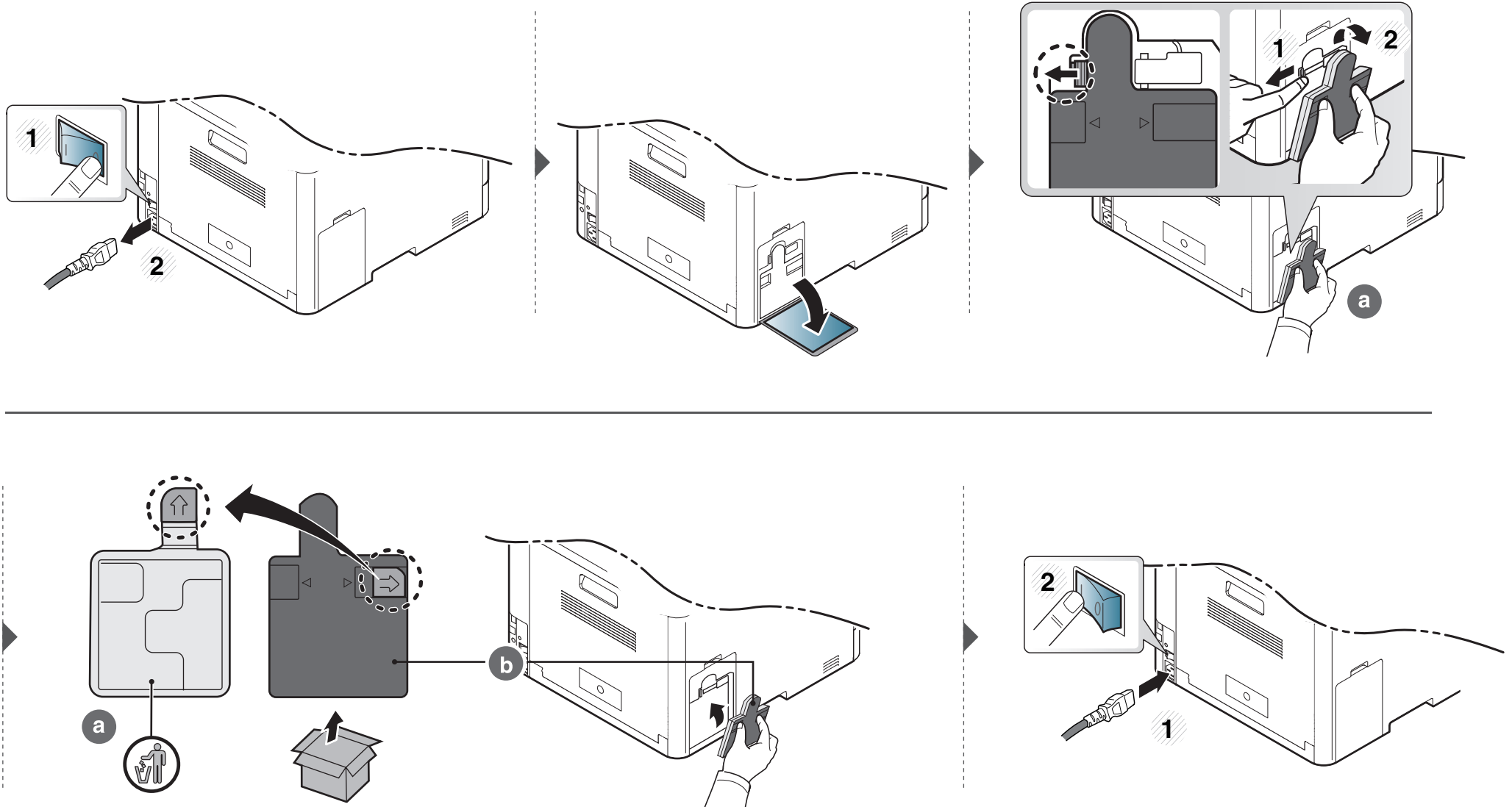

Installazione degli accessori

Precauzioni

- Scollegare il cavo di alimentazione.

Non rimuovere mai il coperchio della scheda di controllo quando il dispositivo è acceso.

Per evitare il rischio di scosse elettriche, scollegare sempre il cavo di alimentazione durante l'installazione o la rimozione di QUALSIASI accessorio interno o esterno.

- Scaricare l'elettricità statica.

La scheda di controllo e gli accessori interni (scheda di interfaccia di rete o modulo di memoria) sono sensibili all'elettricità statica. Prima di installare o rimuovere un accessorio interno, scaricare l'elettricità statica dal corpo toccando qualcosa di metallo, come la piastra posteriore di metallo su qualsiasi dispositivo collegato ad una presa di alimentazione con messa terra. Se ci si allontana prima del termine dell'installazione, ripetere la procedura per scaricare nuovamente l'elettricità statica accumulata.



Quando si installano accessori, la batteria all'interno della macchina è un componente soggetto ad assistenza. Non sostituirla da soli. Esiste il rischio di esplosione se la batteria viene sostituita con un tipo non corretto. Smaltire le batterie usate conformemente alle istruzioni.

Impostazione delle Opzioni dispositivo

Quando si installano i dispositivi opzionali (quali il vassoio opzionale, la memoria, ecc.), il dispositivo li rileva e li imposta automaticamente. Se non è possibile usare i dispositivi opzionali installati in questo driver, impostarli attraverso **Opzioni dispositivo**.

- 1 Fare clic sul menu **Avvio** di Windows.
- 2 Per Windows XP/2003, selezionare **Stampanti e fax**.
 - Per Windows 2008/Vista, selezionare **Pannello di controllo > Hardware e suoni > Stampanti**.
 - Per Windows 7, selezionare **Pannello di controllo > Hardware e suoni > Dispositivi e stampanti**.
 - Per Windows Server 2008 R2, selezionare **Pannello di controllo > Hardware > Dispositivi e stampanti**.
- 3 Fare clic con il tasto destro del mouse sul dispositivo.
- 4 Per Windows XP/2003/2008/Vista, premere **Proprietà**.
Per Windows 7 e Windows Server 2008 R2, nei menu di scelta rapida, selezionare **Proprietà stampante**.

Installazione degli accessori



Se la voce **Proprietà stampante** è associata a un simbolo ►, è possibile selezionare altri driver della stampante collegati alla stampante selezionata.

5 Selezionare **Opzioni dispositivo**.



La finestra **Proprietà** potrà differire a seconda del driver o del sistema operativo in uso.

6 Selezionare l'opzione desiderata.



A seconda delle opzioni o dei modelli, alcuni menu potrebbero non essere visualizzati nel display. In tal caso, non sono applicabili al dispositivo.

- **Opzioni vassoio:** selezionare il vassoio opzionale installato. È possibile selezionare il vassoio.
- **Opzioni di memorizzazione:** Selezionare la memoria opzionale installata. Se questa funzione è selezionata, è possibile selezionare la **Modalità di stampa** nel driver di stampa (“Utilizzo delle funzioni del dispositivo opzionale” a pagina 227).
- **Configurazione stampante:** Selezionare la lingua della stampante (SPL/PCL 6) per il lavoro di stampa.

- **Impostazioni amministratore:** È possibile selezionare **Stato stampante** e **Spooling EMF**.
- **Amm. contabilità lavori:** consente di associare le informazioni di identificazione utente e account a ciascun documento stampato.
 - **User permission:** selezionando questa opzione, solo gli utenti dotati di autorizzazione utente potranno lanciare un lavoro di stampa.
 - **Autorizzazione del gruppo:** selezionando questa opzione, solo i gruppi dotati di autorizzazione gruppo potranno lanciare un lavoro di stampa.



- Se si desidera cifrare la password di contabilità lavori, attivare **Crittatura password Contabilità lavori**.
- Gli amministratori possono attivare la contabilità lavori e configurare le autorizzazioni nel pannello di controllo o in SyncThru™ Web Service.

- **Impostazioni formato carta personalizzato:** È possibile specificare il formato carta personalizzato.

7

Fare clic su **OK** fino ad uscire dalla finestra **Proprietà** o **Proprietà stampante**.

Installazione degli accessori

Aggiornamento di un modulo di memoria

Il dispositivo dispone di slot per moduli di memoria DIMM. Utilizzare questo slot per installare memoria aggiuntiva. Si consiglia di utilizzare solo DIMM originali Samsung. In caso di problemi al dispositivo, la garanzia viene annullata se si appura che tali problemi sono dovuti all'utilizzo di DIMM di terze parti.

Le informazioni sull'ordine sono fornite per gli accessori opzionali (vedere "Accessori disponibili" a pagina 60).



Dopo aver installato la memoria opzionale, è possibile usare funzioni di stampa avanzate, quali un provino di un lavoro o la specifica di una stampa riservata, nella finestra delle proprietà della stampante. È possibile controllare la coda dei lavori attivi e il criterio file nel menu **Gest. lavori** (vedere "Utilizzo delle funzioni del dispositivo opzionale" a pagina 227).

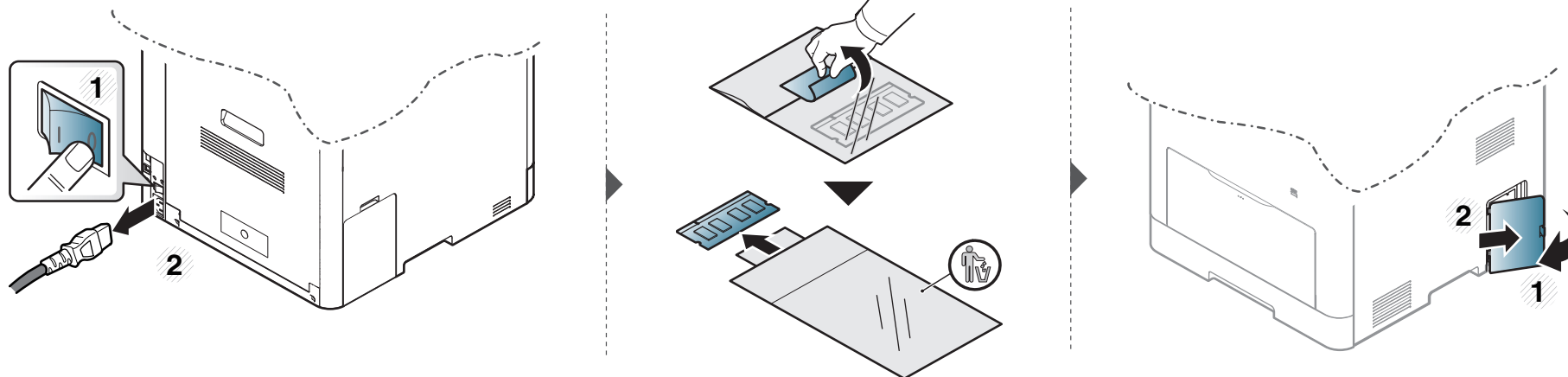

Installazione degli accessori

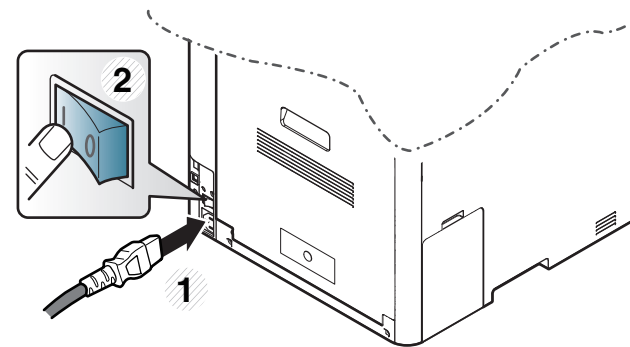
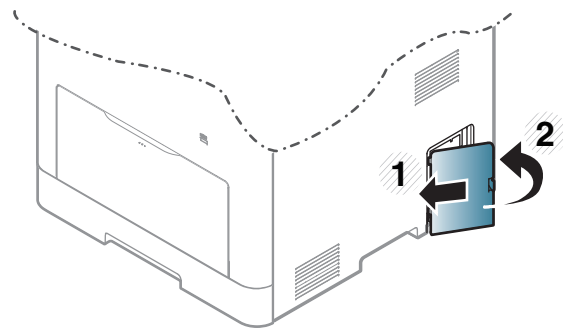
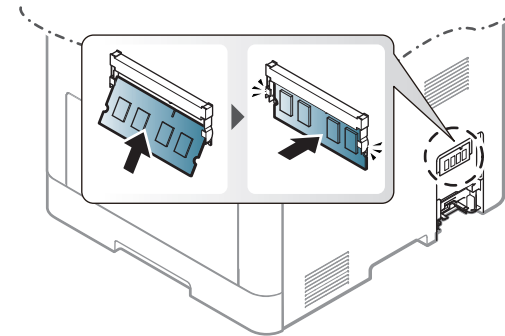
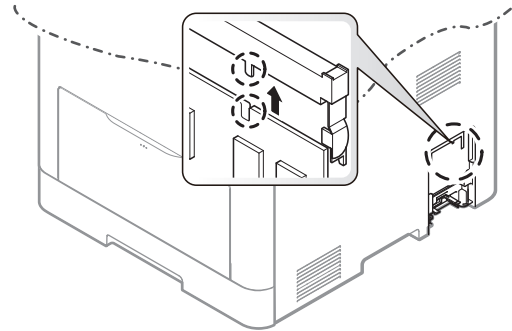



Monitoraggio della durata dei materiali di consumo

Se si verificano frequenti problemi di stampa o di inceppamento carta, controllare il numero delle pagine stampate o digitalizzate dal dispositivo. Se necessario, sostituire le parti corrispondenti.



Potrebbe essere necessario premere **OK** per spostarsi ai menu di livello inferiore per alcuni modelli.

- 1 Selezionare  (**Menu**) > **Imposta sist.** > **Manutenzione** > **Dur mat cons** sul pannello di controllo.
- 2 Selezionare l'opzione desiderata e premere **OK**.
- 3 Premere  (**Annulla**) per tornare alla modalità Pronta.

Impostazione dell'avviso toner scarso

Se il toner nella cartuccia è scarso, viene visualizzato un messaggio o il LED che richiede la sostituzione della cartuccia del toner. È possibile impostare l'opzione se visualizzare o meno questo messaggio o LED.



È possibile definire le impostazioni del dispositivo mediante le **Impostazioni dispositivo** nel programma Samsung Easy Printer Manager.

- Per gli utenti Windows e Mac, procedere all'impostazione da **Samsung Easy Printer Manager** >  **(Passare a modalità avanzata)** > **Impostazioni dispositivo** (vedere “Impostazioni dispositivo” a pagina 240).

- 1 Selezionare  **(Menu)** > **Imposta sist.** > **Manutenzione** > **Avv toner scar** sul pannello di controllo.
- 2 Selezionare l'opzione desiderata.
- 3 Premere **OK** per salvare la selezione.

Pulizia del dispositivo

Se si verificano problemi di qualità di stampa o se si utilizza il dispositivo in un ambiente polveroso, è necessario pulire la stampante regolarmente per mantenere le condizioni di stampa migliori e per usarla più a lungo.



- La pulizia della superficie del dispositivo con detergenti contenenti alte percentuali di alcol, solventi o altre sostanze aggressive, può scolorire o deformare il rivestimento esterno.
- Se il dispositivo o l'area attorno a esso vengono contaminati dal toner, si consiglia di pulire con un panno inumidito con acqua. Se si utilizza un aspirapolvere, il toner potrebbe disperdersi in aria ed essere pericoloso.

Pulizia esterna

Pulire il dispositivo con un panno morbido privo di sfilacciature. Inumidire leggermente il panno con acqua; tuttavia fare attenzione affinché l'acqua non goccioli sul dispositivo né filtri all'interno.

Pulizia del dispositivo

Pulizia interna

Durante il processo di stampa, all'interno del dispositivo possono accumularsi polvere, toner e frammenti di carta. Tali particelle possono causare problemi di qualità di stampa come, ad esempio, macchie o sbavature di toner. Pulendo la parte interna dell'apparecchio, questi problemi vengono eliminati e ridotti.



- Per evitare danni alla cartuccia del toner, non esporla alla luce per periodi di tempo prolungati. Se necessario, coprirla con della carta.
- Non toccare la superficie verde della cartuccia del toner. Per evitare di toccare quest'area, afferrare la cartuccia per la maniglia.
- Durante la pulizia dell'interno del dispositivo, utilizzare un panno morbido e fare attenzione a non danneggiare il rullo di trasferimento o qualunque altro componente interno. Non utilizzare solventi tipo benzene o diluenti. In quanto potrebbero verificarsi problemi e danni al dispositivo.



- Per pulire il dispositivo utilizzare un panno privo di pelucchi.
- Spegnerne l'apparecchio e scollegare il cavo di alimentazione. Aspettare che l'apparecchio si raffreddi. Se il dispositivo è dotato di interruttore di accensione, spegnerlo prima cominciare la pulizia.
- Le illustrazioni contenute in questa guida dell'utente possono apparire diverse rispetto alla stampante utilizzata, in base alle opzioni o al modello. Controllare il tipo del dispositivo (vedere "Vista anteriore" a pagina 19).

Pulizia del dispositivo

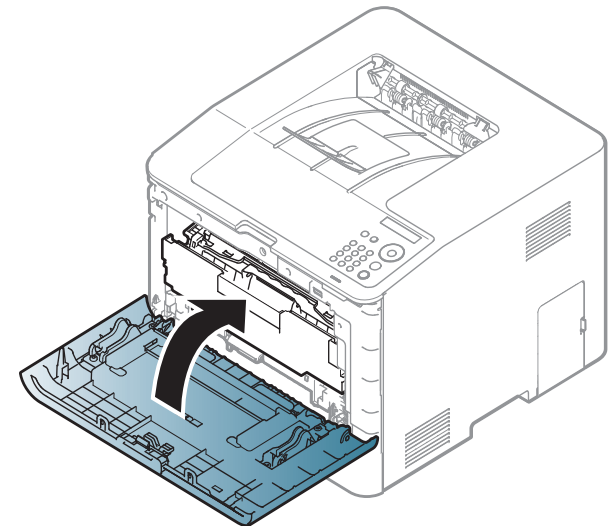
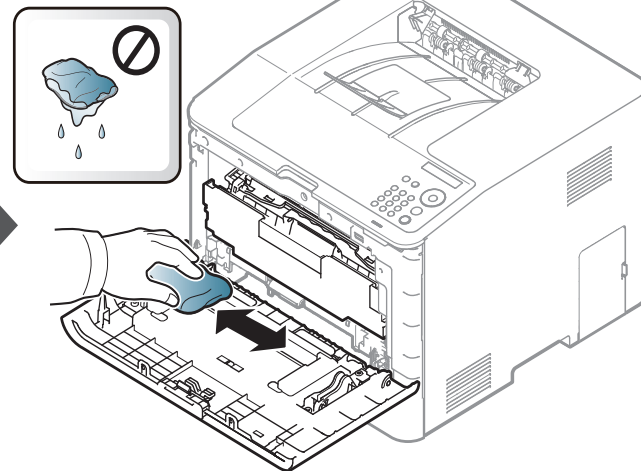
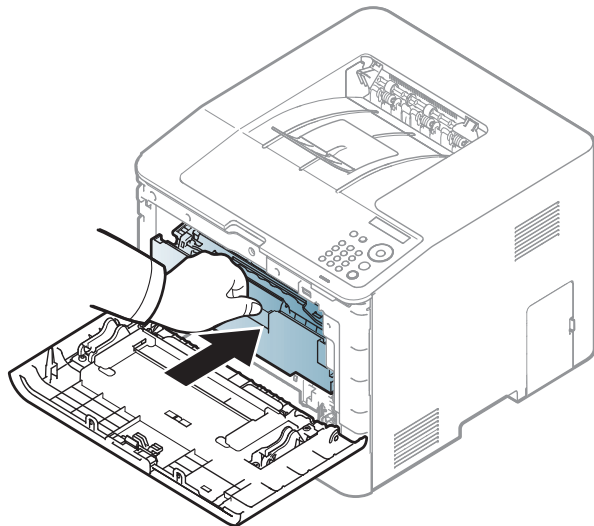
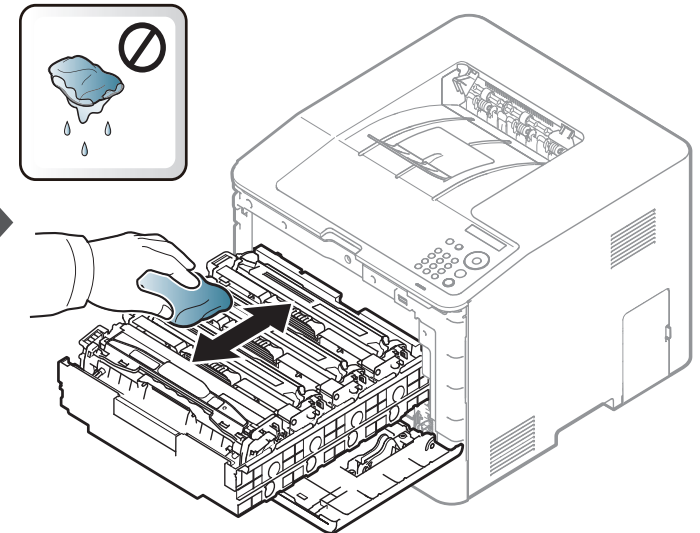
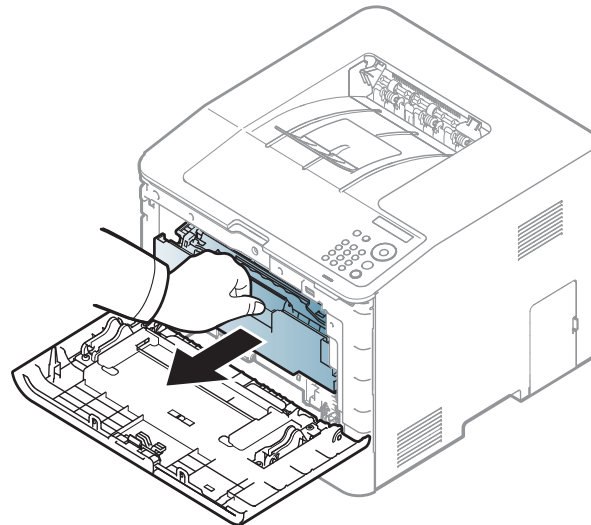
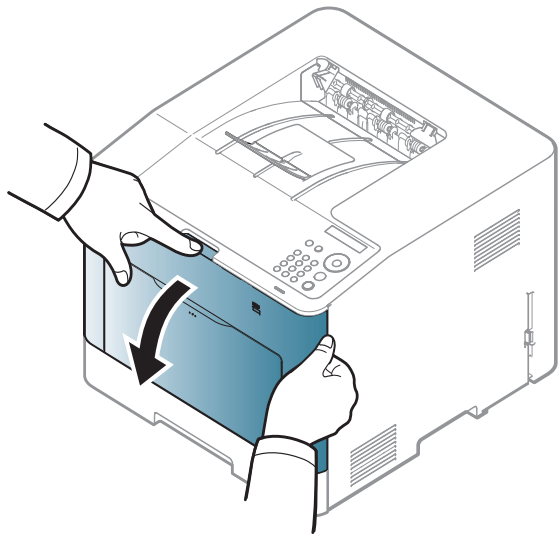

Pulizia del dispositivo

Pulizia del rullo prelievo



- Spegnere l'apparecchio e scollegare il cavo di alimentazione. Aspettare che l'apparecchio si raffreddi. Se il dispositivo è dotato di interruttore di accensione, spegnerlo prima cominciare la pulizia.
- Le illustrazioni contenute in questa guida dell'utente possono apparire diverse rispetto alla stampante utilizzata, in base alle opzioni o al modello. Controllare il tipo del dispositivo (vedere "Vista anteriore" a pagina 19).

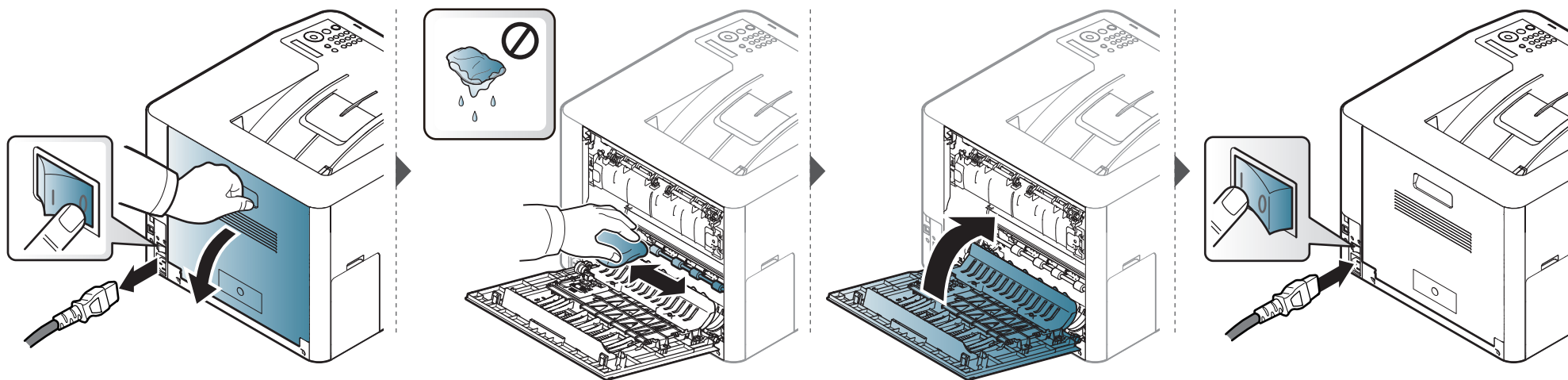

Suggerimenti per lo spostamento e la conservazione del dispositivo

- Quando si sposta il dispositivo, evitare di inclinarlo o di capovolgerlo. In caso contrario, la parte interna del dispositivo potrebbe essere contaminata dal toner, con conseguenti danni al dispositivo o ridotta qualità di stampa.
- Per spostare il dispositivo, fare in modo che venga afferrato in modo sicuro da due persone.



4. Risoluzione dei problemi

In questo capitolo vengono fornite informazioni utili sulle procedure da adottare in caso di errore.

- **Suggerimenti per evitare gli inceppamenti della carta** 84
- **Rimozione della carta inceppata** 85
- **Spiegazione del LED di stato** 97
- **Spiegazione dei messaggi del display** 100



In questo capitolo vengono fornite informazioni utili sulle procedure da adottare in caso di errore. Se l'apparecchio è dotato di display, verificare innanzitutto il messaggio sul display per risolvere lo stato di errore. Se non è possibile trovare una soluzione al problema in questo capitolo, fare riferimento al capitolo **Risoluzione dei problemi** nella Guida avanzata (vedere “Risoluzione dei problemi” a pagina 246). Se non è possibile trovare una soluzione nella Guida dell'utente o nel caso in cui il problema persiste, chiamare l'assistenza.

Suggerimenti per evitare gli inceppamenti della carta

Selezionando i supporti corretti, è possibile evitare la maggior parte degli inceppamenti della carta. Per evitare inceppamenti della carta, fare riferimento alle linee guida seguenti:

- Assicurarsi che le guide regolabili siano posizionate correttamente (vedere “Panoramica vassoio” a pagina 33).
- Non rimuovere la carta dal vassoio mentre il dispositivo sta stampando.
- Prima di caricare la carta, fletterla, spiegarla a ventaglio e allinearla.
- Non utilizzare carta arricciata, umida o molto piegata.
- Non caricare tipi di carta diversi nel vassoio.
- Utilizzare solo i supporti di stampa consigliati (vedere “Specifiche del supporto di stampa” a pagina 109).

Rimozione della carta inceppata



Per evitare di strappare la carta, estrarla lentamente e delicatamente.

Nel vassoio 1



Le illustrazioni contenute in questa guida dell'utente possono apparire diverse rispetto alla stampante utilizzata, in base alle opzioni o al modello. Controllare il tipo del dispositivo (vedere "Vista anteriore" a pagina 19).

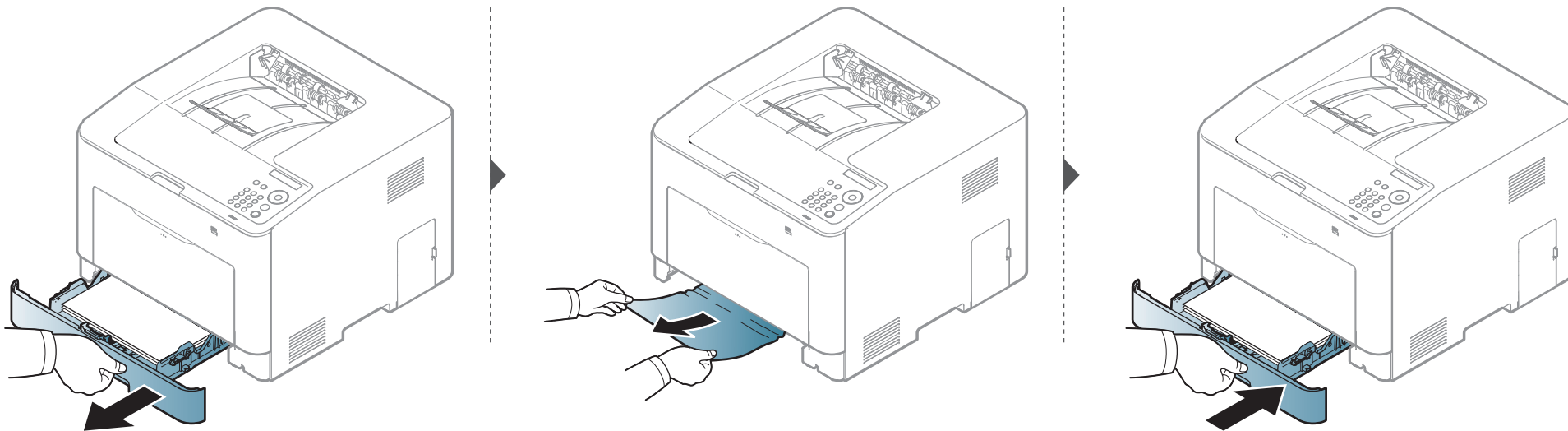

Rimozione della carta inceppata

Nel vassoio opzionale (solo CLP-68xND Series/CLP-68xDW Series)

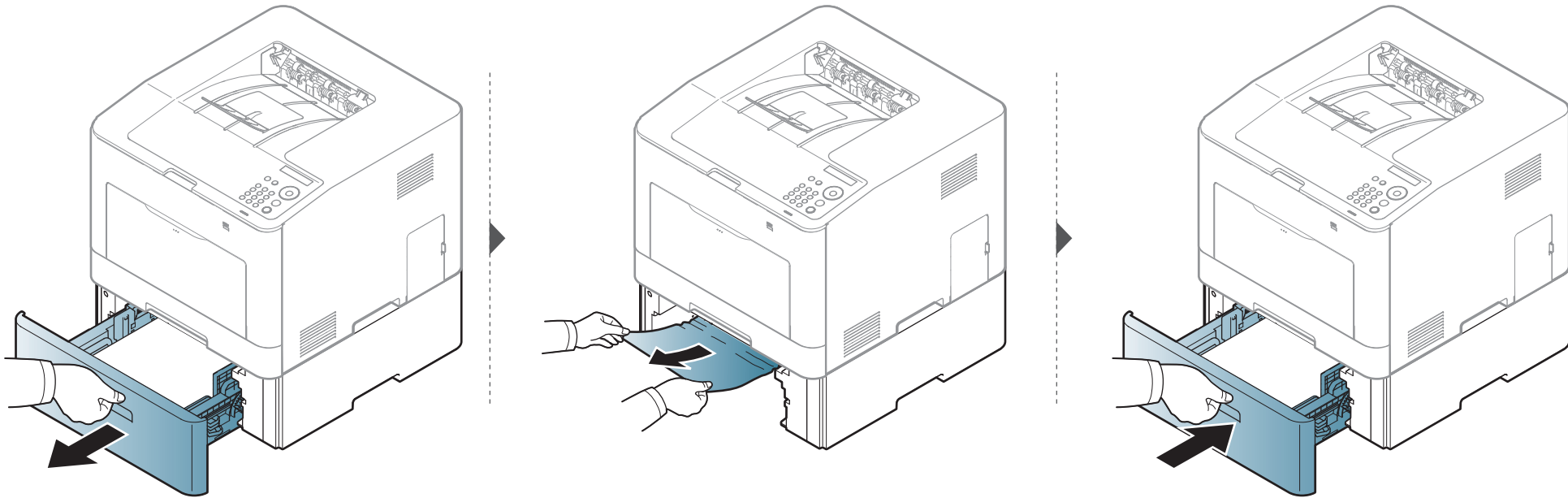

Rimozione della carta inceppata

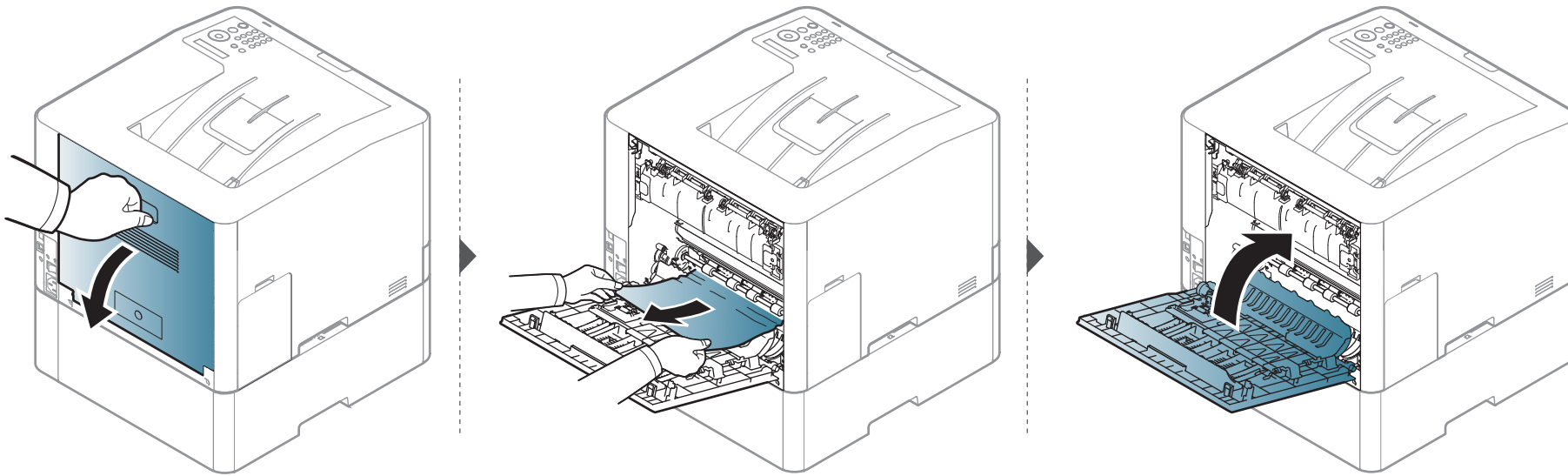

Rimozione della carta inceppata

Nell'alimentatore manuale/vassoio multifunzione

CLP-41xN Series/CLP-41xNW Series

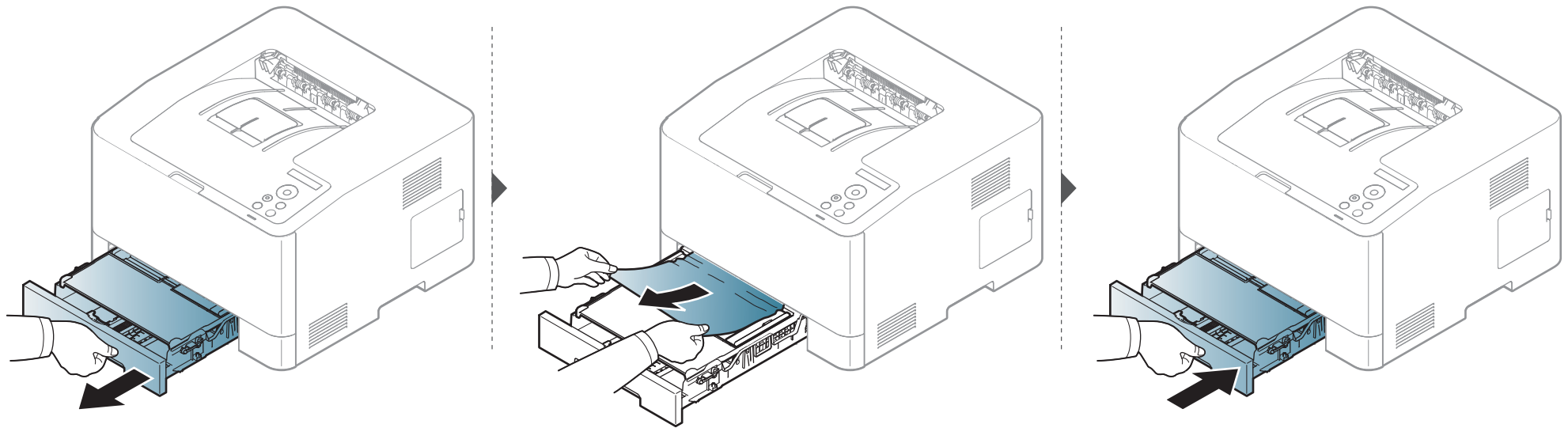

Rimozione della carta inceppata

CLP-68xND Series/CLP-68xDW Series

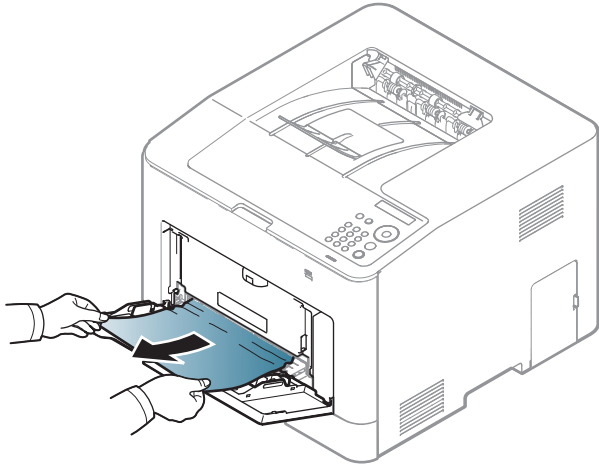

Rimozione della carta inceppata

Se non è presente carta in quest'area, fermarsi e passare al punto successivo:

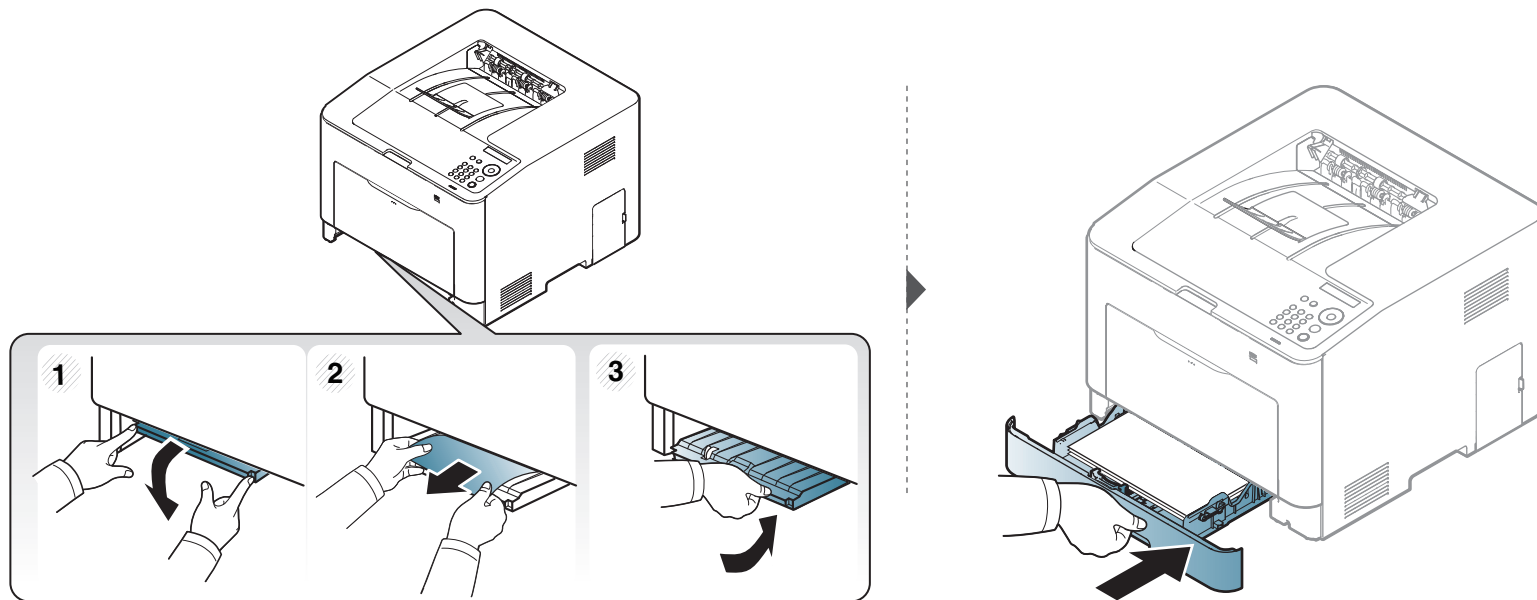
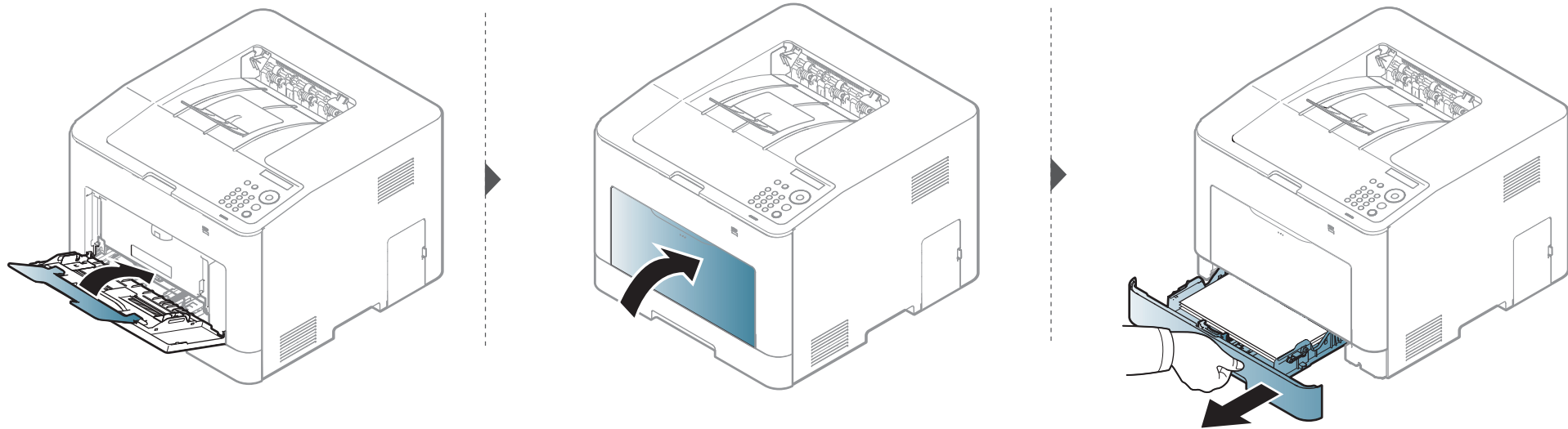

Rimozione della carta inceppata

All'interno del dispositivo

 L'area del fusore è calda. Fare attenzione nel rimuovere la carta dal dispositivo.

 Le illustrazioni contenute in questa guida dell'utente possono apparire diverse rispetto alla stampante utilizzata, in base alle opzioni o al modello. Controllare il tipo del dispositivo (vedere "Vista anteriore" a pagina 19).

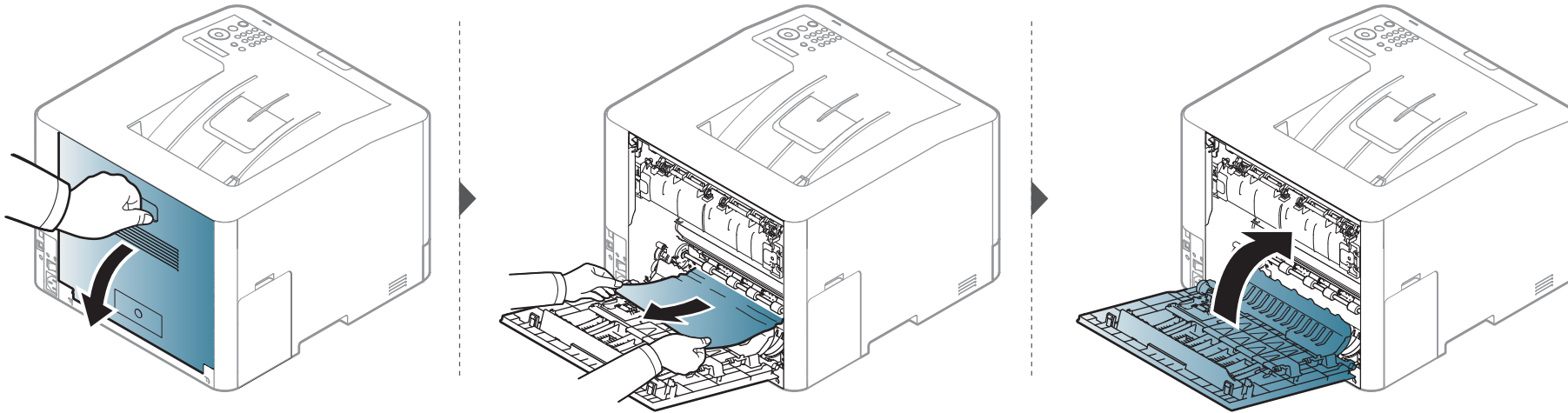

Rimozione della carta inceppata

Nell'area di uscita

CLP-41xN Series/CLP-41xNW Series

 L'area del fusore è calda. Fare attenzione nel rimuovere la carta dal dispositivo.

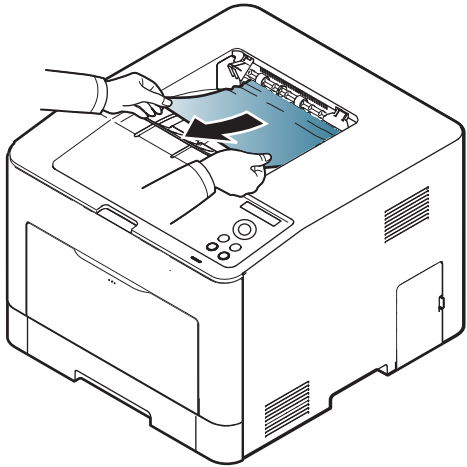

Rimozione della carta inceppata

Se non è presente carta in quest'area, fermarsi e passare al punto successivo:

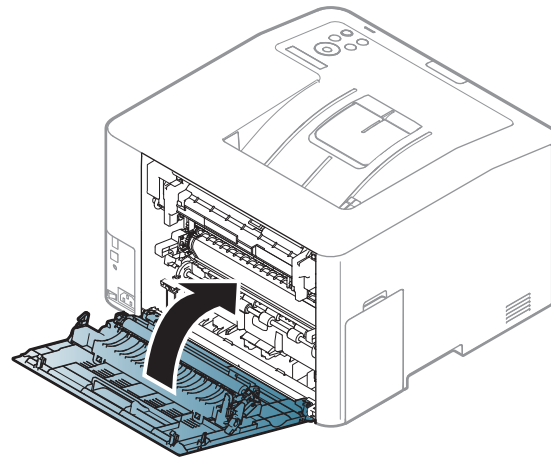
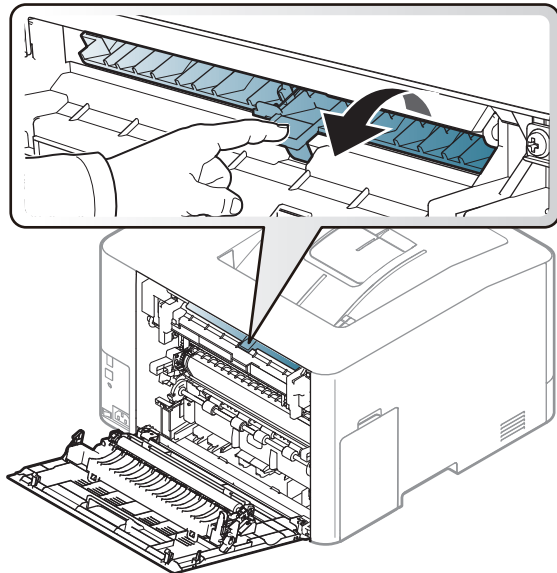
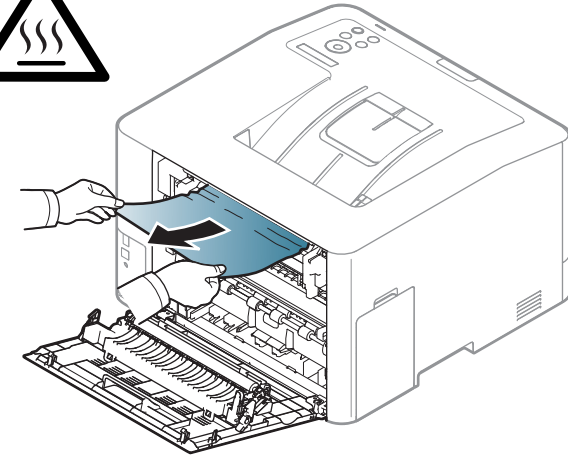
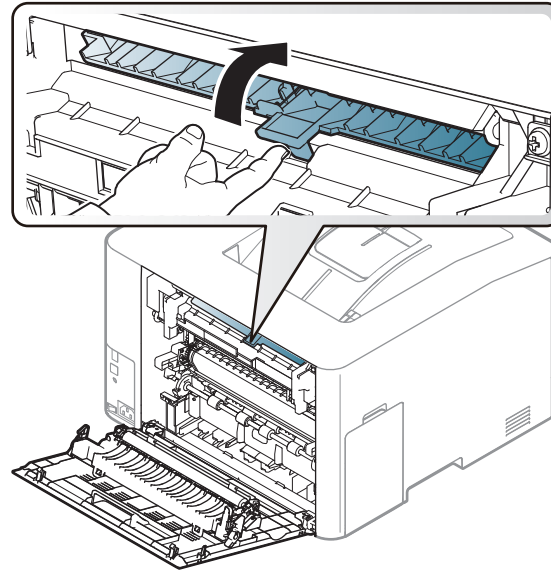
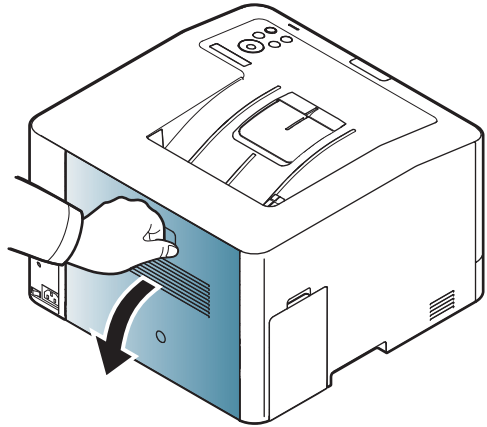

Rimozione della carta inceppata

CLP-68xND Series/CLP-68xDW Series

 L'area del fusore è calda. Fare attenzione nel rimuovere la carta dal dispositivo.

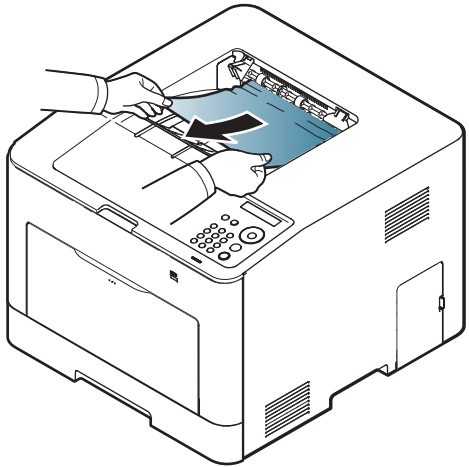

Rimozione della carta inceppata

Se non è presente carta in quest'area, fermarsi e passare al punto successivo:

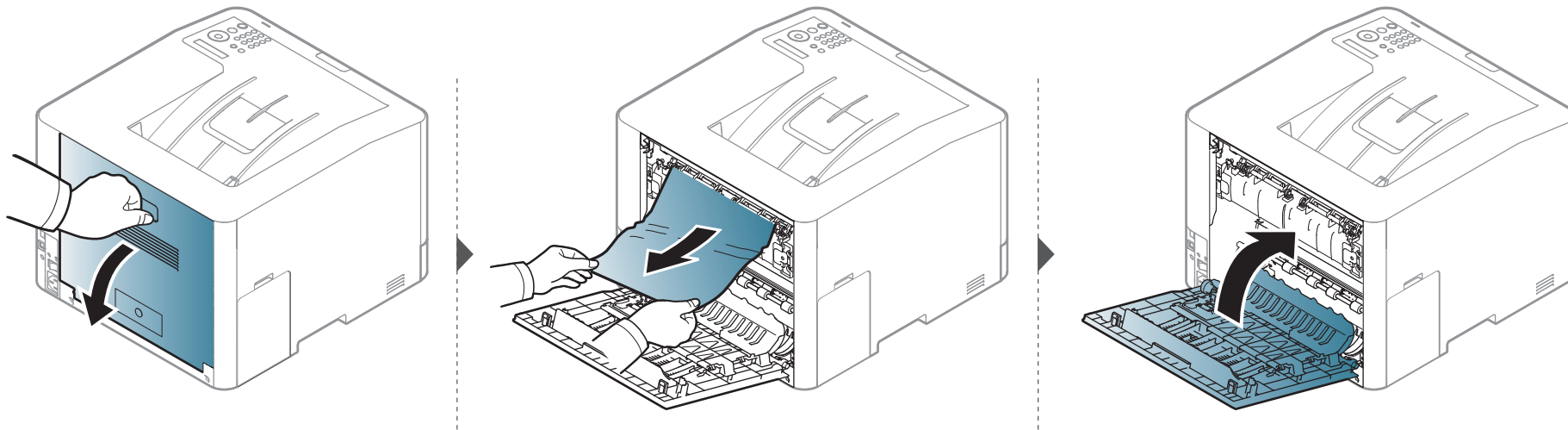

Rimozione della carta inceppata

Nell'area fronte-retro dell'unità (solo CLP-68xND Series/CLP-68xDW Series)

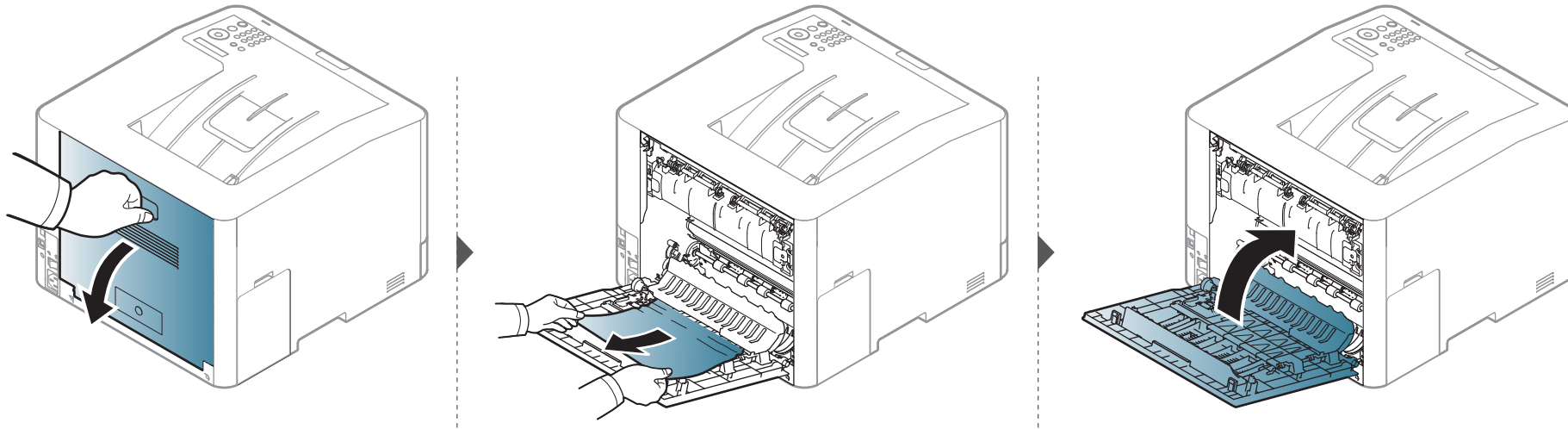

Spiegazione del LED di stato

Il colore del LED indica lo stato corrente del dispositivo.



- Alcuni LED potranno non essere disponibili a seconda dei modelli o dei Paesi (vedere “Panoramica pannello di controllo” a pagina 22).
- Per risolvere l'errore, cercare il messaggio di errore e le relative istruzioni nella parte dedicata alla risoluzione dei problemi (vedere “Spiegazione dei messaggi del display” a pagina 100).
- È possibile inoltre risolvere l'errore dalle linee guida della finestra del programma Stato della stampa Samsung (vedere “Utilizzo di Stato della stampante Samsung” a pagina 241).
- Se il problema persiste, contattare un tecnico.

Spiegazione del LED di stato

LED	Stato		Descrizione
(↔)/△ Stato	Disattivato		Il dispositivo non è in linea.
	Verde	Lampeggiante	Quando la luce lampeggia, l'apparecchio sta ricevendo o stampando dati.
		Attivato	<ul style="list-style-type: none"> Il dispositivo è in linea e può essere utilizzato.
	Rosso	Lampeggiante	<ul style="list-style-type: none"> Si è verificato un errore di piccola entità e il dispositivo è in attesa della risoluzione dell'errore. Controllare il messaggio sul display. Quando il problema viene risolto, il dispositivo riprende la sua attività.
			<ul style="list-style-type: none"> Nella cartuccia è rimasta una piccola quantità di toner. La durata prevista della cartuccia^a del toner è prossima al termine. Preparare una nuova cartuccia per la sostituzione. Si potrebbe migliorare temporaneamente la qualità di stampa ridistribuendo il toner (vedere "Ridistribuzione del toner" a pagina 64).^b
		Attivato	<ul style="list-style-type: none"> Una cartuccia di toner è quasi al termine della sua durata prevista^a. Si consiglia di sostituire la cartuccia (vedere "Sostituzione della cartuccia del toner" a pagina 66). Il coperchio è aperto. Chiudere il coperchio. Il vassoio non contiene carta, quando si ricevono o stampano dati. Caricare la carta nel vassoio. Il dispositivo si è bloccato a causa di un grave errore. Controllare il messaggio sul display (vedere "Spiegazione dei messaggi del display" a pagina 100). La carta si è inceppata (vedere "Rimozione della carta inceppata" a pagina 85).
(Ⓢ) WPS ^b (📶) Wireless ^b	blu	Lampeggiante	Il dispositivo sta eseguendo la connessione a una rete wireless.
		Attivato	Il dispositivo è connesso a una rete wireless (vedere "Impostazione di rete wireless" a pagina 156).
		Disattivato	Il dispositivo sta eseguendo la disconnessione da una rete wireless.

Spiegazione del LED di stato

LED	Stato		Descrizione
(⏻)On	blu	Attivato	Il dispositivo è in modalità Risparmio energia.
		Disattivato	Il dispositivo è in modalità Pronto o è spento.
Eco	Verde	Attivato	La modalità Eco è attiva (vedere “Stampa Eco” a pagina 49).
		Disattivato	La modalità Eco è disattivata.

- a. La durata prevista della cartuccia o del toner indica il numero di stampe medio, come previsto dallo standard ISO/IEC 19798. Il numero di pagine può variare a seconda dell'ambiente operativo, della percentuale di area di immagine, dell'intervallo di stampa, della grafica, del tipo e del formato del supporto. Una certa quantità di toner potrebbe rimanere nella cartuccia anche quando il LED è di colore rosso e la stampante smette di stampare.
- b. Alcuni LED potranno non essere disponibili a seconda dei modelli o dei Paesi (vedere “Panoramica pannello di controllo” a pagina 22).

Spiegazione dei messaggi del display

Nel display del pannello di controllo vengono visualizzati dei messaggi a indicare lo stato o gli errori del dispositivo. Per comprendere il significato dei messaggi e risolvere il problema, se necessario, consultare le tabelle seguenti.



- È possibile risolvere l'errore dalle linee guida della finestra del programma Stato di stampa (vedere “Utilizzo di Stato della stampante Samsung” a pagina 241).
- Se il messaggio non è presente nella tabella, riaccendere il dispositivo e ritentare il lavoro di stampa. Se il problema persiste, contattare un tecnico.
- Quando ci si rivolge all'assistenza tecnica, fornire al rappresentante dell'assistenza tecnica il testo del messaggio visualizzato.
- A seconda delle opzioni o dei modelli, alcuni messaggi potrebbero non essere visualizzati sul display.
- [numero errore] indica il numero dell'errore.
- [numero vassoio] indica il numero del vassoio.
- [tipo supporto] indica il tipo di supporto.
- [dimensioni supporto] indica le dimensioni del supporto.
- [colore] indica il colore del toner.

Messaggi relativi all'inzeppamento carta

Messaggio	Significato	Soluzioni suggerite
Carta incepp nell'area uscita	Carta inceppata nell'area di uscita.	Rimuovere la carta inceppata (vedere “Nell'area di uscita” a pagina 92).
Carta incepp nella macchina	La carta si è inceppata nell'apparecchio.	Rimuovere la carta inceppata (vedere “All'interno del dispositivo” a pagina 91).
Carta incepp nel vass 1	Carta inceppata nel vassoio.	Rimuovere la carta inceppata (vedere “Nel vassoio 1” a pagina 85).
Carta incepp nel vass 2	La carta si è inceppata nel vassoio opzionale.	Rimuovere la carta inceppata (vedere “Nel vassoio opzionale (solo CLP-68xND Series/CLP-68xDW Series)” a pagina 86).

Spiegazione dei messaggi del display

Messaggio	Significato	Soluzioni suggerite
Carta incepp nel vass multif	La carta si è inceppata nel vassoio multifunzione.	Rimuovere la carta inceppata (vedere “CLP-68xND Series/CLP-68xDW Series” a pagina 89).
Carta inceppata o esaurita	<ul style="list-style-type: none">• La carta si è inceppata nell'alimentatore manuale.• Non vi è carta nel vassoio.	<ul style="list-style-type: none">• Rimuovere la carta inceppata (vedere “CLP-41xN Series/CLP-41xNW Series” a pagina 88).• Caricare la carta nel vassoio (vedere “Vassoio multifunzione (o alimentatore manuale)” a pagina 37).
Carta incepp in fondo fr-re	La carta si è inceppata durante la stampa fronte-retro. Ciò vale solo per le stampanti dotate di questa funzione.	Rimuovere la carta inceppata (vedere “Nell'area fronte-retro dell'unità (solo CLP-68xND Series/CLP-68xDW Series)” a pagina 96).

Messaggi relativi al toner

Messaggio	Significato	Soluzioni suggerite
Installa cartuccia toner [colore]	La cartuccia del toner non è installata.	Reinstallare la cartuccia del toner.
	Cartuccia toner non rilevata	Reinstallare la cartuccia del toner due o tre volte per essere certi che sia inserita bene. Se il problema persiste, contattare l'assistenza tecnica.
	Non rimuovere la pellicola protettiva dal toner.	Rimuovere la pellicola protettiva dalla cartuccia di toner. Fare riferimento alla Guida di installazione rapida fornita con il dispositivo.
Non compat cart. toner [colore].	La cartuccia del toner indicata non è adatta alla macchina.	Installare la cartuccia del toner corrispondente con una originale Samsung (vedere “Sostituzione della cartuccia del toner” a pagina 66).

Spiegazione dei messaggi del display

Messaggio	Significato	Soluzioni suggerite
Prep toner ▼	Nella cartuccia indicata è rimasta una piccola quantità di toner. La durata prevista della cartuccia ^a del toner è prossima al termine.	Preparare una nuova cartuccia per sostituirla. Si potrebbe migliorare temporaneamente la qualità di stampa ridistribuendo il toner (vedere “Ridistribuzione del toner” a pagina 64).

Messaggio	Significato	Soluzioni suggerite
Sostituire toner ▼	La cartuccia del toner indicata è quasi al termine della sua durata prevista ^a .	<ul style="list-style-type: none">• Si può selezionare Interrompi o Continua come mostrato sul pannello di controllo. Se si seleziona Interrompi, la stampante smette di stampare. Se si seleziona Continua, la stampante continua a stampare, ma la qualità non potrà essere garantita.• Sostituire la cartuccia del toner per ottenere la migliore qualità di stampa quando compare questo messaggio. Usare una cartuccia dopo questo stadio potrebbe causare problemi con la qualità di stampa (vedere “Sostituzione della cartuccia del toner” a pagina 66).
	La cartuccia del toner indicata è al termine della sua durata prevista ^a .	Sostituire la cartuccia del toner (vedere “Sostituzione della cartuccia del toner” a pagina 66).

a. Con durata prevista della cartuccia si intende la stima della vita utile della cartuccia del toner. Indica la quantità media di stampe ottenibili ed è progettata in conformità con la normativa ISO/IEC 19798 (vedere “Materiali di consumo disponibili” a pagina 58). Il numero di pagine può variare a seconda dell'ambiente operativo, della percentuale di area dell'immagine, dell'intervallo di stampa, del tipo e del formato supporto. Una certa quantità di toner potrebbe restare nella cartuccia, anche quando viene visualizzata l'indicazione di sostituzione della cartuccia e l'apparecchio smette di stampare.

Spiegazione dei messaggi del display



Samsung sconsiglia l'utilizzo di cartucce di toner Samsung non originali, come ad esempio cartucce ricaricate o rigenerate. Samsung non può garantire la qualità delle cartucce del toner non originali Samsung. La manutenzione o la riparazione necessarie a causa dell'utilizzo di cartucce di toner non originali Samsung non sarà coperta dalla garanzia.

Messaggi relativi al vassoio

Messaggio	Significato	Soluzioni suggerite
Carta esaurita [numero vassoio]	Non vi è carta nel vassoio indicato.	Caricare la carta nel vassoio (vedere "Caricamento della carta nel vassoio" a pagina 34).
Carta inceppata o esaurita	<ul style="list-style-type: none">La carta si è inceppata nell'alimentatore manuale.Non vi è carta nel vassoio.	<ul style="list-style-type: none">Rimuovere la carta inceppata (vedere "CLP-41xN Series/ CLP-41xNW Series" a pagina 88).Caricare la carta nel vassoio (vedere "Vassoio multifunzione (o alimentatore manuale)" a pagina 37).

Messaggi relativi alla rete

Messaggio	Significato	Soluzioni suggerite
Problema rete: Conflitto IP	L'indirizzo IP è già usato altrove.	Verificare l'indirizzo IP oppure ottenerne uno nuovo.
Wireless wireless	Il modulo wireless non è installato.	Spegnere e riaccendere e riprovare a stampare. Se il problema persiste, rivolgersi all'assistenza tecnica.
802.1x 802.1x	Impossibile eseguire l'autenticazione.	Controllare il protocollo di autenticazione di rete. Se il problema persiste, contattare l'amministratore della rete.

Spiegazione dei messaggi del display

Messaggi vari

Messaggio	Significato	Soluzioni suggerite
Regol colore Registrazione...	La stampante sta regolando la registrazione del colore.	Attendere alcuni minuti.
Densità immagine calibr...	Il dispositivo sta calibrando la densità dell'immagine.	Attendere alcuni minuti.
Spor ap Chiuderlo	Il coperchio non è chiuso bene.	Chiudere il coperchio finché non si blocca in posizione.
nuovo fusore [numero errore] Installare toner [colore]	La cartuccia del toner indicata non è installata correttamente, oppure il connettore è sporco.	Reinstallare la cartuccia del toner originale Samsung due o tre volte per verificare che sia inserita correttamente. Se il problema persiste, rivolgersi all'assistenza tecnica.

Messaggio	Significato	Soluzioni suggerite
nuovo fusore [numero errore] Spegn e acc	Impossibile controllare l'unità del dispositivo.	Spegnere e riaccendere e riprovare a stampare. Se il problema persiste, rivolgersi all'assistenza tecnica.
nuovo fusore [numero errore] Chiamare assist		
Install. un. cinghia TR.	La cinghia di trasferimento non è installata.	Installare una cinghia di trasferimento originale Samsung.
Cinghia trasp. non compat.	La cinghia di trasferimento installata non è quella giusta per il dispositivo.	Installare il componente originale Samsung specifico per il dispositivo.
Non installato Serb di scarico	Il contenitore del toner di scarto non è installato.	Installare un contenitore del toner di scarto originale Samsung.
Temp. stanza errata. Sposta set	La macchina si trova in una stanza con una temperatura ambiente inadeguata.	Spostare la macchina portandola in una stanza con una temperatura ambiente adeguata.

Spiegazione dei messaggi del display

Messaggio	Significato	Soluzioni suggerite
Cont usc pieno Rimuovere carta	Il vassoio di uscita è pieno.	Rimuovere la carta dal vassoio di uscita; il dispositivo riprende la stampa. Se il problema persiste, chiamare l'assistenza.
Preparare nuova cinghia trasf	La durata della cinghia di trasferimento sta per terminare.	Sostituire la cinghia di trasferimento con una nuova. Se il problema persiste, rivolgersi all'assistenza tecnica.
Sostituire nuova cinghia trasf	La durata della cinghia di trasferimento è esaurita.	
Sostituire presto	La vita utile del fusore sta per terminare.	Sostituire il fusore con uno nuovo. Se il problema persiste, rivolgersi all'assistenza tecnica.
Sostituire nuova unità fusore	La vita utile del fusore sta per terminare.	
<ul style="list-style-type: none">• Sostituire nuovo Rullo vassoio 1• Sostituire nuovo Rullo vassoio 2	<p>La durata del rullo di presa sta per terminare.</p> <p>La durata del rullo di presa vassoio sta per terminare.</p>	Sostituire il rullo di presa vassoio con uno nuovo. Se il problema persiste, rivolgersi all'assistenza tecnica.

Messaggio	Significato	Soluzioni suggerite
Errore cinghia trasferimento	Impossibile controllare la cinghia di trasferimento.	Spegnere e riaccendere e riprovare a stampare. Se il problema persiste, rivolgersi all'assistenza tecnica.
Toner sc. pieno Sost. nuovo	Il contenitore del toner di scarto è pieno.	Sostituire il contenitore del toner di scarto.



5. Appendice

In questo capitolo sono fornite le specifiche del prodotto e le informazioni relative alle normative pertinenti.

- **Specifiche** 107
- **Informazioni normative** 119
- **Copyright** 130

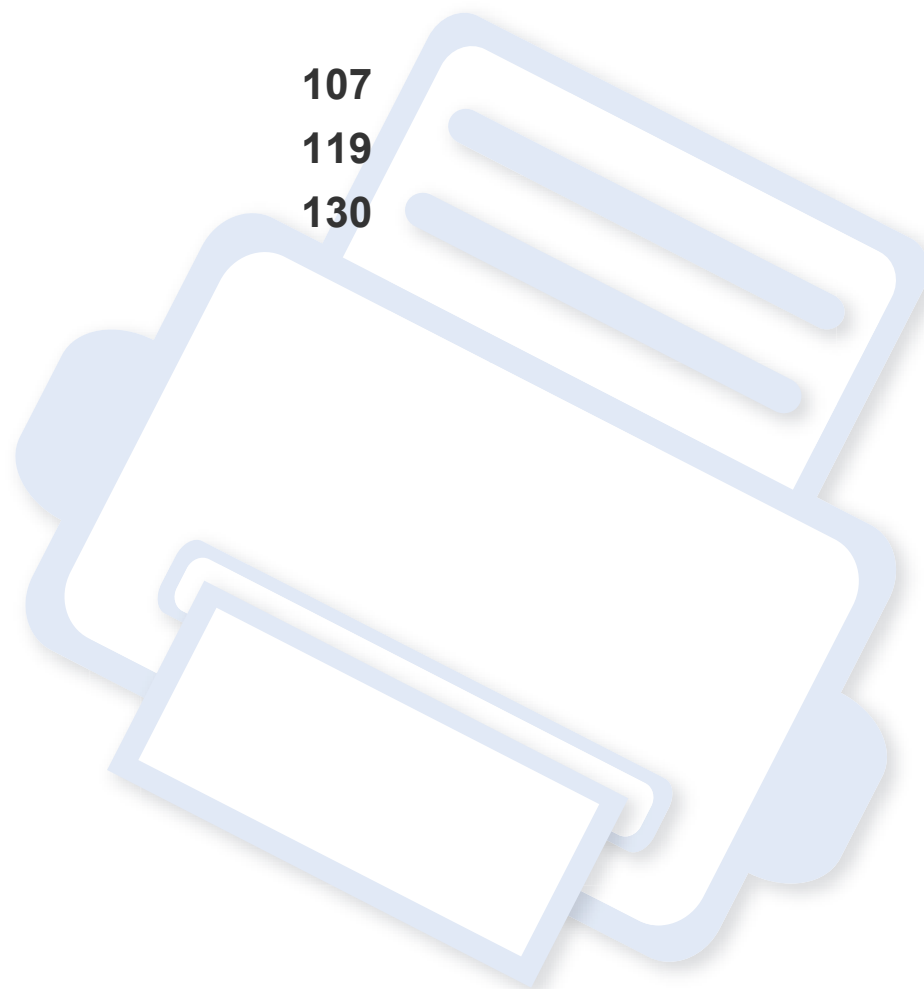

Specifiche

Specifiche generali



I valori delle specifiche elencati qui di seguito sono soggetti a modifiche senza preavviso. Vedere il sito www.samsung.com per verificare eventuali modifiche alle informazioni.

	Elementi	Descrizione
Dimensioni	Larghezza x Lunghezza x Altezza	<ul style="list-style-type: none">• CLP-41xN Series/CLP-41xNW Series: 420 x 426 x 264 mm• CLP-68xND Series/CLP-68xDW Series: 420 x 452,5 x 311,3 mm
Peso	Dispositivo con parti di consumo	<ul style="list-style-type: none">• CLP-41xN Series/CLP-41xNW Series: 16,62 Kg• CLP-68xND Series/CLP-68xDW Series: 20,15 Kg
Livello di rumorosità ^a	Modalità Pronta	meno di 32 dB(A)
	Modalità Stampa	<ul style="list-style-type: none">• CLP-41xN Series/CLP-41xNW Series: meno di 50 dB(A)• CLP-68xND Series/CLP-68xDW Series: meno di 52 dB(A)
Temperatura	Funzionamento	da 15 a 30 °C
	Conservazione (in confezione)	da -20 a 50 °C
Umidità	Funzionamento	20-80% di umidità relativa
	Conservazione (in confezione)	10 – 90% di umidità relativa
Potenza nominale ^b	Modelli da 110 volt	110 – 127 V CA
	Modelli da 220 volt	220 – 240 V CA

Specifiche

Elementi		Descrizione
Assorbimento	Modalità operativa media	<ul style="list-style-type: none">• CLP-41xN Series/CLP-41xNW Series: Meno di 380 W• CLP-68xND Series/CLP-68xDW Series: Meno di 450 W
	Modalità Pronta	<ul style="list-style-type: none">• CLP-41xN Series/CLP-41xNW Series: Meno di 50 W• CLP-68xND Series/CLP-68xDW Series: Meno di 14 W
	Modalità Risparmio energia	<ul style="list-style-type: none">• CLP-41xN Series/CLP-68xND Series: Meno di 1,0 W• CLP-41xNW Series: Meno di 1,5 W• CLP-68xDW Series: Meno di 2,0 W
	Modalità spegnimento	Meno di 0,1 W
Wireless ^c	Modulo	SPW-B4319U

a. Livello di potenza sonora, ISO 7779. Configurazione testata: installazione base, stampa solo fronte su carta A4.

b. Per informazioni sui valori esatti di tensione (V), frequenza (hertz) e corrente (A), vedere la targhetta sul dispositivo.

c. Solo modelli wireless (vedere "Funzioni per modello" a pagina 7).

Specifiche

Specifiche del supporto di stampa

Tipo	Dimensioni	Dimensioni	Peso/capacità ^a			
			CLP-41xN Series CLP-41xNW Series		CLP-68xND Series CLP-68xDW Series	
			Vassoio 1	Alimentatore manuale	Vassoio 1/vassoio opzionale	Vassoio multifunzione
Carta normale ^{b c}	Letter	216 x 279 mm	Da 70 a 89 g/m ² • 250 fogli da 80 g/m ²	Da 70 a 89 g/m ² • 1 foglio	Da 70 a 90 g/m ² • Vassoio 1: 250 fogli da 80 g/m ² • Vassoio opzionale: 520 fogli da 80 g/m ²	Da 70 a 90 g/m ² • 50 fogli
	Legal	216 x 356 mm				
	Folio USA	216 x 330 mm				
	A4	210 x 297 mm				
	Oficio	216 x 343 mm				
	JIS B5	182 x 257 mm				
	ISO B5	176 x 250 mm				
	Executive	184 x 267 mm				
	Statement	140 x 216 mm				
	A5	148 x 210 mm				
	105 x 148 mm	Da 70 a 89 g/m ² • 150 fogli da 80 g/m ²		Da 70 a 90 g/m ² • 150 fogli da 80 g/m ² Non disponibile nel vassoio opzionale.		
A6						

Specifiche

Tipo	Dimensioni	Dimensioni	Peso/capacità ^a			
			CLP-41xN Series CLP-41xNW Series		CLP-68xND Series CLP-68xDW Series	
			Vassoio 1	Alimentatore manuale	Vassoio 1/vassoio opzionale	Vassoio multifunzione
Buste	Busta Monarch	98 x 191 mm	75 - 90 g/m ² .	75 - 90 g/m ² .	75 - 90 g/m ² .	75 - 90 g/m ² .
	Busta N.10	105 x 241 mm	• 20 fogli	• 1 foglio	• 20 fogli	• 5 fogli
	Buste No. 9	98 x 225 mm			Non disponibile nel vassoio opzionale.	
	Busta DL	110 x 220 mm				
	Busta C5	162 x 229 mm				
	Busta C6	114 x 162 mm				
Carta spessa^{b c}	Fare riferimento alla sezione Carta normale	Fare riferimento alla sezione Carta normale	90 - 104 g/m ² • 50 fogli da 105 g/m ²	90 - 104 g/m ² • 1 foglio	91 - 105 g/m ² • 50 fogli da 105 g/m ²	91 - 105 g/m ² • 10 fogli
Carta spessa^{b c}	Fare riferimento alla sezione Carta normale	Fare riferimento alla sezione Carta normale	164 - 220 g/m ² • 50 fogli da 220 g/m ²	164 - 220 g/m ² • 1 foglio	164 - 220 g/m ² • 50 fogli da 220 g/m ² Non disponibile nel vassoio opzionale.	164 - 220 g/m ² • 10 fogli
Carta sottile	Fare riferimento alla sezione Carta normale	Fare riferimento alla sezione Carta normale	60 - 69 g/m ² • 250 fogli da 70 g/m ²	60 - 69 g/m ² • 1 foglio	60 - 70 g/m ² • 250 fogli da 70 g/m ²	60 - 70 g/m ² • 50 fogli

Specifiche

Tipo	Dimensioni	Dimensioni	Peso/capacità ^a			
			CLP-41xN Series CLP-41xNW Series		CLP-68xND Series CLP-68xDW Series	
			Vassoio 1	Alimentatore manuale	Vassoio 1/vassoio opzionale	Vassoio multifunzione
Carta cotone, colorata, prestampata	Fare riferimento alla sezione Carta normale	Fare riferimento alla sezione Carta normale	75 - 90 g/m ² . • 250 fogli da 80 g/m ²	75 - 90 g/m ² . • 1 foglio	75 - 90 g/m ² . • 250 fogli da 80 g/m ² Non disponibile nel vassoio opzionale.	75 - 90 g/m ² . • 50 fogli
Riciclata	Fare riferimento alla sezione Carta normale	Fare riferimento alla sezione Carta normale	Da 70 a 90 g/m ² • 250 fogli da 80 g/m ²	Da 70 a 90 g/m ² • 1 foglio	Da 70 a 90 g/m ² • 250 fogli da 80 g/m ²	Da 70 a 90 g/m ² • 50 fogli
Lucidi	Lettera, Legale, A4	Fare riferimento alla sezione Carta normale	138 - 146 g/m ² • 50 fogli	138 - 146 g/m ² • 1 foglio	138 - 146 g/m ² • 50 fogli Non disponibile nel vassoio opzionale.	138 - 146 g/m ² • 10 fogli
Etichette^d	Letter, Legal, US Folio, A4, JIS B5, ISO B5, Executive, A5	Fare riferimento alla sezione Carta normale	Da 120 a 150 g/m ² • 50 fogli	Da 120 a 150 g/m ² • 1 foglio	Da 120 a 150 g/m ² • 50 fogli Non disponibile nel vassoio opzionale.	Da 120 a 150 g/m ² • 10 fogli

Specifiche

Tipo	Dimensioni	Dimensioni	Peso/capacità ^a			
			CLP-41xN Series CLP-41xNW Series		CLP-68xND Series CLP-68xDW Series	
			Vassoio 1	Alimentatore manuale	Vassoio 1/vassoio opzionale	Vassoio multifunzione
Cartoncini ^{b c}	Letter, Legal, US Folio, A4, JIS B5, ISO B5, Executive, A5	Fare riferimento alla sezione Carta normale	121 - 163 g/m ² • 50 fogli	121 - 163 g/m ² • 1 foglio	121 - 163 g/m ² • 50 fogli	121 - 163 g/m ² • 10 fogli  Il cartoncino 3 x 5 è supportato
Carta per scrivere	Fare riferimento alla sezione Carta normale	Fare riferimento alla sezione Carta normale	105 - 120 g/m ² • 50 fogli	105 - 120 g/m ² • 1 foglio	105 - 120 g/m ² • 50 fogli	105 - 120 g/m ² • 10 fogli
Carta archivio, carta perforata, carta intestata	Fare riferimento alla sezione Carta normale	Fare riferimento alla sezione Carta normale	• 250 fogli	• 1 foglio	• 250 fogli	• 50 fogli

Specifiche

Tipo	Dimensioni	Dimensioni	Peso/capacità ^a			
			CLP-41xN Series CLP-41xNW Series		CLP-68xND Series CLP-68xDW Series	
			Vassoio 1	Alimentatore manuale	Vassoio 1/vassoio opzionale	Vassoio multifunzione
Foto lucida^b	Lettera, A4, Cartolina 4x6	Fare riferimento alla sezione Carta normale	111 - 130 g/m ² • 30 fogli	111 - 130 g/m ² • 1 foglio	111 - 130 g/m ² per il vassoio 1 • Vassoio 1: 30 fogli • Vassoio opzionale: 50 fogli	111 - 130 g/m ² • 5 fogli
		Fare riferimento alla sezione Carta normale	131 - 175 g/m ² • 30 fogli	131 - 175 g/m ² • 1 foglio	131 - 175 g/m ² • Vassoio 1: 30 fogli • Vassoio opzionale: 50 fogli	131 - 175 g/m ² • 5 fogli
		Fare riferimento alla sezione Carta normale	176 - 220 g/m ² • 30 fogli	176 - 220 g/m ² • 1 foglio	176 - 220 g/m ² • Vassoio 1: 30 fogli • Vassoio opzionale: 50 fogli	176 - 220 g/m ² • 5 fogli

Specifiche

Tipo	Dimensioni	Dimensioni	Peso/capacità ^a			
			CLP-41xN Series CLP-41xNW Series		CLP-68xND Series CLP-68xDW Series	
			Vassoio 1	Alimentatore manuale	Vassoio 1/vassoio opzionale	Vassoio multifunzione
Formato minimo (personalizzato)	<ul style="list-style-type: none"> • Vassoio 1: 98 x 127 mm • Vassoio opzionale: 148,5 x 210 mm • Vassoio multifunzione/ Alimentatore manuale: 76 x 127 mm 	60 - 220 g/m ²	60 - 220 g/m ²	<ul style="list-style-type: none"> • 60 - 220 g/m² per il vassoio 1 • 60 - 163 g/m² per il vassoio opzionale. 	60 - 220 g/m ²	
Formato massimo (personalizzato)	216 x 356 mm					

a. La capacità massima può variare a seconda del peso e dello spessore del supporto e delle condizioni ambientali.

b. Il formato cartolina 4 x 6 è supportato nel vassoio 1, nell'alimentatore manuale o nel vassoio multifunzione.

c. Il formato cartoncino (3 x 5) è supportato nell'alimentatore manuale e nel vassoio multifunzione.

d. La ruvidità delle etichette utilizzate in questo dispositivo è compresa tra 100 e 250 (sheffield). Questo dato indica il livello numerico della ruvidità.

Specifiche

Requisiti di sistema

Microsoft® Windows®

Sistema operativo	Requisiti (consigliati)		
	CPU	RAM	spazio su disco disponibile
Windows® XP	Intel® Pentium® III 933 MHz (Pentium IV 1 GHz)	128 MB (256 MB)	1,5 GB
Windows Server® 2003	Intel® Pentium® III 933 MHz (Pentium IV 1 GHz)	128 MB (512 MB)	1,25 GB – 2 GB
Windows Server® 2008	Intel® Pentium® IV 1 GHz (Pentium IV 2 GHz)	512 MB (2 GB)	10 GB
Windows Vista®	Intel® Pentium® IV 3 GHz	512 MB (1 GB)	15 GB
Windows® 7	Processore Intel® Pentium® IV 1 GHz a 32 o 64 bit o più avanzato	1 GB (2 GB)	16 GB
	<ul style="list-style-type: none">• Supporto per immagini DirectX® 9 con memoria da 128 MB (per attivare il tema Aero).• Unità DVD-R/W		
Windows Server® 2008 R2	Processori Intel® Pentium® IV 1 GHz (x86) o 1,4 GHz (x64) (2 GHz o più avanzati)	512 MB (2 GB)	10 GB



- Per tutti i sistemi operativi Windows, è consigliata l'installazione di Internet Explorer 6.0 o versione successiva.
- Gli utenti che hanno diritti di amministratore possono installare il software.
- **Windows Terminal Services** è compatibile con questa stampante.

Specifiche

Mac

Sistema operativo	Requisiti (consigliato)		
	CPU	RAM	Spazio su disco disponibile
Mac OS X 10.4	<ul style="list-style-type: none">• Processori Intel®• PowerPC G4/ G5	<ul style="list-style-type: none">• 128 MB per Mac con PowerPC (512 MB)• 512 MB per Mac con processore Intel (1 GB)	1 GB
Mac OS X 10.5	<ul style="list-style-type: none">• Processori Intel®• Power PC G4 /G5 da 867 MHz o più veloce	512 MB (1 GB)	1 GB
Mac OS X 10.6	<ul style="list-style-type: none">• Processori Intel®	1 GB (2 GB)	1 GB
Mac OS X 10.7	<ul style="list-style-type: none">• Processori Intel®	2 GB	4 GB

Specifiche

Linux

Elementi	Requisiti
Sistema operativo	Redhat® Enterprise Linux WS 4, 5 (32/64 bit) Fedora 5 ~ 13 (32/64 bit) SuSE Linux 10.1 (32 bit) OpenSuSE® 10.2, 10.3, 11.0, 11.1, 11.2 (32/64 bit) Mandriva 2007, 2008, 2009, 2009.1, 2010 (32/64 bit) Ubuntu 6.06, 6.10, 7.04, 7.10, 8.04, 8.10, 9.04, 9.10, 10.04 (32/64 bit) SuSE Linux Enterprise Desktop 10, 11 (32/64 bit) Debian 4.0, 5.0 (32/64 bit)
CPU	Pentium IV 2.4GHz (Intel Core™2)
RAM	512 MB (1 GB)
Spazio su disco disponibile	1 GB (2 GB)

Unix

Elementi	Requisiti
Sistema operativo	Sun Solaris 9, 10 (x86, SPARC) HP-UX 11.0, 11i v1, 11i v2, 11i v3 (PA-RISC, Itanium) IBM AIX 5.1, 5.2, 5.3, 5.4
Spazio su disco disponibile	Fino a 100 MB

Ambiente di rete

 Solo modelli di rete e wireless (vedere “Funzioni per modello” a pagina 7)

Per utilizzare il dispositivo come stampante di rete, è necessario configurare i protocolli di rete. Nella tabella seguente sono visualizzati gli ambienti di rete supportati dal dispositivo.

Elementi	Specifiche
Interfaccia di rete	<ul style="list-style-type: none">• Ethernet 10/100/1000 Base TX LAN cablata• LAN wireless 802.11b/g/n
Sistema operativo di rete	<ul style="list-style-type: none">• Windows® XP, Windows Server® 2003, Windows Vista®, Windows® 7, Windows Server® 2008 R2• Vari sistemi operativi Linux• Mac OS X 10.4 ~ 10.7• UNIX OS
Protocolli di rete	<ul style="list-style-type: none">• TCP/IPv4• DHCP, BOOTP• DNS, WINS, Bonjour, SLP, UPnP• Stampa TCP/IP standard (RAW), LPR, IPP, WSD• SNMPv 1/2/3, HTTP, IPSec• TCP/IPv6 (DHCP, DNS, RAW, LPR, SNMPv 1/2/3, HTTP, IPSec)
Sicurezza wireless	<ul style="list-style-type: none">• Autenticazione: Sistema aperto, Chiave cond., WPA Personale, WPA2 Personale (PSK)• Crittatura: WEP64, WEP128, TKIP, AES

Informazioni normative

Questo dispositivo è progettato per garantire la sicurezza in condizioni operative normali ed è certificato in accordo a diverse normative.

Dichiarazione di sicurezza del laser

La stampante è stata certificata negli USA come rispondente ai requisiti del DHHS (Department of Health and Human Services) 21 CFR, capitolo 1, sezione J per i prodotti laser di Classe I (1) e altrove è stata certificata conforme ai requisiti IEC 60825-1. 2007.

I prodotti laser di Classe I non sono considerati pericolosi. Il sistema laser e la stampante sono stati progettati in modo da evitare qualsiasi accesso umano diretto alle radiazioni laser superiori al livello di Classe I durante il normale funzionamento, la manutenzione o gli interventi di riparazione.

Attenzione

Evitare di fare funzionare la stampante o di eseguire interventi di manutenzione quando il coperchio di protezione è stato rimosso dal gruppo Laser/Scanner. Il raggio riflesso, anche se invisibile, può arrecare danni alla vista.

Quando si utilizza questo prodotto, per ridurre il rischio di incendio, folgorazione e danni fisici, seguire sempre le precauzioni riportate di seguito:



CAUTION - CLASS 3B. INVISIBLE LASER RADIATION WHEN OPEN. AVOID EXPOSURE TO THE BEAM.

DANGER - INVISIBLE LASER RADIATION WHEN OPEN. AVOID DIRECT EXPOSURE TO BEAM.

DANGER - KLASSE 3B. UNSICHTBARE LASERSTRAHLUNG, WENN OFFEN. STRAHLENAUSSETZUNG VERMEIDEN.

VORSICHT - UNSICHTBARE LASERSTRAHLUNG KLASSE 3 B, WENN ABDECKUNG GEÖFFNET. NICHT DEM STRAHL AUSSETZEN.

ATTENZIONE - CLASSE 3B. RADIZIONI LASER INVISIBILI CON IL DISPOSITIVO APERTO. EVITARE L'ESPOSIZIONE AL RAGGIO.

PRECAUCIÓN - RADIACIÓN LÁSER INVISIBLE DE CLASE 3B PRESENTE AL ABRIR. EVITE LA EXPOSICIÓN AL HAZ.

PERIGO - CLASSE 3B. RADIAÇÃO LASER INVISÍVEL AO ABRIR. EVITE EXPOSIÇÃO DIRECTA AO FEIXE.

GEVAAR - KLASSE 3B. ONZICHTBARE LASERSTRALING INDIEN GEOPEND. VERMIJD BLOOTSTELLING AAN DE STRAAL.

ADVARSEL - KLASSE 3B. USYNLIG LASERSTRÅLING VED ÅBNING. UNDGÅ UDSÆTTELSE FOR STRÅLING.

ADVARSEL - KLASSE 3B. USYNLIG LASERSTRÅLING NÅR DEKSEL ÅPNES. UNNGÅ EKSPONERING FOR STRÅLEN.

VARNING - KLASSE 3B OSYNLIG LASERSTRÅLNING NÅR DENNA DEL ÅR ÖPPNAD. STRÅLEN ÄR FARLIG.

VAROITUS - LUOKAN 3B NÄKYMÄTTÖMÄLLE LASER-SÄTEILYÄ AVATTUNA. VÄLTÄ ALTISTUMISTA SÄTEELLE.

注意 - CLASS 3B. 严禁打开，以免被不可见激光辐射泄漏灼伤

주의 - 열리면 등급 3B 비가시 레이저 방사선 이 방출됩니다. 광선에 노출을 피하십시오.

Informazioni normative

Dichiarazione sull'ozono



Le emissioni di ozono di questo prodotto sono inferiori a 0,1 ppm. Dal momento che l'ozono è più pesante dell'aria, installare questo prodotto in locale ben ventialto.

Risparmio energia



Questa stampante si avvale di una tecnologia avanzata di risparmio energetico che riduce il consumo di corrente nei periodi di inutilizzo.

Quando la stampante non riceve i dati per un periodo di tempo prolungato, il consumo di corrente si riduce automaticamente.

ENERGY STAR e il marchio ENERGY STAR sono marchi registrati negli Stati Uniti.

Per ulteriori informazioni sul programma ENERGY STAR, visitare il sito <http://www.energystar.gov>

I modelli certificati ENERGY STAR, saranno dotati dell'etichetta ENERGY STAR. Controllare che il dispositivo sia certificato ENERGY STAR.

Riciclaggio



Riciclare o smaltire il materiale di imballaggio di questo prodotto nel pieno rispetto dell'ambiente.

Solo Cina

回收和再循环

为了保护环境，我公司已经为废弃的产品建立了回收和再循环系统。我们会为您无偿提供回收同类废旧产品的服务。当您要废弃您正在使用的产品时，请您及时与授权耗材更换中心取得联系，我们会及时为您提供服务。

中国能效标识

型号	能效等级	典型能耗 (kW·h)
CLP-415N/ CLP-415NW	1	1.33
CLP-680ND/ CLP-680DW	1	1.62

依据国家标准 GB 25956-2010

Informazioni normative

Corretto smaltimento del prodotto (smaltimento di apparecchiature elettriche ed elettroniche)

(in vigore nell'Unione Europea e in altri Paesi europei con sistemi di raccolta differenziata)



Il marchio riportato sul prodotto, sugli accessori o sulla documentazione indica che il prodotto e i relativi accessori elettronici (quali caricabatteria, cuffia e cavo USB) non devono essere smaltiti con altri rifiuti domestici al termine del ciclo di vita. Per evitare possibili danni all'ambiente o alla salute dell'uomo, si prega di separare questo tipo di prodotto da altri tipi di rifiuti e di riciclarlo in modo opportuno per promuovere il riutilizzo sostenibile delle risorse dei materiali.

Gli utenti domestici sono invitati a contattare il rivenditore presso il quale è stato acquistato il prodotto o l'ufficio locale preposto per tutte le informazioni relative alla raccolta differenziata e al riciclaggio per questo tipo di materiali.

Gli utenti aziendali sono invitati a contattare il proprio fornitore e verificare i termini e le condizioni del contratto di acquisto. Questo prodotto e i relativi accessori elettronici non devono essere smaltiti unitamente ad altri rifiuti commerciali.

(Solo per gli Stati Uniti d'America)

Smaltire il materiale elettronico tramite un impianto di riciclaggio approvato. Per trovare l'impianto di riciclaggio più vicino, visitare il sito Web all'indirizzo: www.samsung.com/recyclingdirect oppure chiamare il numero (877) 278 - 0799

Solo Taiwan

警告

本電池如果更換不正確會有爆炸的危險
請依製造商說明書處理用過之電池

Emissioni in radiofrequenza

Informazioni per l'utente sulle norme FCC

Questo dispositivo è conforme alla Parte 15 delle norme FCC. L'utilizzo è soggetto alle due seguenti condizioni:

- questo dispositivo non può provocare interferenze dannose;
- Questo dispositivo deve accettare qualsiasi interferenza ricevuta, comprese le interferenze che potrebbero determinarne il funzionamento indesiderato.

Informazioni normative

Questa apparecchiatura è stata provata ed è risultata conforme ai limiti per i dispositivi digitali di classe B, secondo le specifiche della Parte 15 delle norme FCC. Questi limiti sono intesi a fornire un'adeguata protezione da interferenze dannose in un'installazione residenziale. Questa apparecchiatura genera, utilizza e può irradiare energia a radiofrequenza e, se non è installata e utilizzata in conformità con le istruzioni, può provocare interferenze dannose alle radiocomunicazioni. In ogni caso, non c'è garanzia che tale interferenza non si verifichi in una particolare installazione. Se questa apparecchiatura provoca interferenze con la ricezione radiotelevisiva (per stabilirlo, è sufficiente spegnerla e riaccenderla), l'utente è invitato a cercare di correggere l'interferenza adottando uno o più dei seguenti rimedi:

- Ruotare o cambiare la posizione dell'antenna ricevente.
- Allontanare l'apparecchiatura dal ricevitore.
- Collegare l'apparecchiatura a una presa posizionata su un circuito diverso da quello del ricevitore.
- Consultare il rivenditore o un tecnico radio/televisivo esperto per ulteriori suggerimenti.



I cambiamenti o le modifiche apportate a questa apparecchiatura senza espressa approvazione del produttore responsabile della conformità alle norme potrebbero rendere nullo il diritto dell'utente di utilizzare l'apparecchiatura.

Norme canadesi sulle interferenze radio

Questo dispositivo digitale rispetta i limiti della Classe B riguardanti l'emissione di disturbi radioelettrici da parte di apparecchiature digitali, come prescritto nella normativa sulle apparecchiature che generano interferenze, intitolata "Apparecchiature digitali", ICES-003 della Industry and Science Canada.

Cet appareil numérique respecte les limites de bruits radioélectriques applicables aux appareils numériques de Classe B prescrites dans la norme sur le matériel brouilleur: « Appareils Numériques », ICES-003 édictée par l'Industrie et Sciences Canada.

Stati Uniti d'America

Commissione federale per le comunicazioni (FCC)

Emettitore intenzionale per le norme FCC Parte 15

Nel sistema della stampante possono essere presenti (incorporati) dispositivi radio di tipo LAN a bassa potenza (dispositivi di comunicazioni wireless in radiofrequenza (RF)), che funzionano nella banda 2,4/5 GHz. Questa sezione è applicabile solamente se sono presenti questi dispositivi. Per verificare la presenza di dispositivi wireless, fare riferimento all'etichetta del sistema.

Informazioni normative

Se un numero di identificazione FCC è riportato sull'etichetta del sistema, i dispositivi wireless presenti nel sistema sono destinati al solo uso negli Stati Uniti d'America.

L'FCC fornisce un'indicazione generale di una separazione di 20 cm tra il dispositivo e il corpo, per l'utilizzo di un dispositivo wireless vicino al corpo (escluse le estremità). Questo dispositivo deve essere utilizzato a più di 20 cm dal corpo, quando i dispositivi wireless sono accesi. L'uscita di potenza del dispositivo o dei dispositivi wireless che potrebbero essere incorporati nella stampante e ben al di sotto dei limiti di esposizione RF previsti dalle norme FCC.

Questo trasmettitore non va montato o utilizzato insieme a qualsiasi altra antenna o trasmettitore.

L'utilizzo di questo dispositivo è soggetto alle due seguenti condizioni: (1) Questo dispositivo non può provocare interferenze dannose e (2) questo dispositivo deve accettare qualsiasi interferenza ricevuta, comprese le interferenze che potrebbero provocare il funzionamento indesiderato del dispositivo.



I dispositivi wireless non possono essere riparati dall'utente. Non modificarli in alcun modo. La modifica a un dispositivo wireless renderà nulla l'autorizzazione a utilizzarlo. Contattare il produttore per l'assistenza.

Dichiarazione FCC per l'utilizzo di una LAN wireless:



While installing and operating this transmitter and antenna combination the radio frequency exposure limit of 1m W/cm² may be exceeded at distances close to the antenna installed. Pertanto, l'utente deve tenere sempre una distanza minima di 20 cm dall'antenna. Questo dispositivo non può essere installato insieme a un trasmettitore e a un'antenna trasmittente.

Solo Russia



Solo Germania

Das Gerät ist nicht für die Benutzung am Bildschirmarbeitsplatz gemäß Bildschirmarbeitsverordnung vorgesehen.

Informazioni normative

Solo Turchia

- **RoHS**
EEE Yönetmeliğine Uygundur.
This EEE is compliant with RoHS.
- Bu ürünün ortalama yaşam süresi 7 yıl, garanti süresi 2 yıldır.

Sostituzione della spina in dotazione (solo per il Regno Unito)

Importante

Il cavo di alimentazione del dispositivo viene fornito con una spina standard da 13 A (BS 1363) e un fusibile da 13 A. Quando si sostituisce o si controlla il fusibile, è necessario reinstallare il fusibile da 13 A appropriato, quindi rimontare il coperchio del fusibile. Se il coperchio del fusibile è andato perduto, non utilizzare la spina finché non ne viene installato un altro.

Contattare il negozio presso il quale è stato acquistato il dispositivo.

La spina da 13 A è il tipo più diffuso nel Regno Unito e dovrebbe pertanto essere compatibile. Tuttavia, alcuni edifici (soprattutto i meno moderni) non dispongono di normali prese di corrente da 13 A. In questo caso, è necessario acquistare una spina di riduzione appropriata. Non rimuovere la spina stampata.



Se si taglia la spina stampata, disfarsene immediatamente. Non è possibile ricollegare la spina perché si potrebbe ricevere una scossa elettrica inserendola nella presa.

Avvertenza importante:



È necessario mettere a terra questo dispositivo.

I fili del cavo di alimentazione sono dei seguenti colori, che ne facilitano l'identificazione:

- **verde e giallo:** terra
- **blu:** neutro
- **Marrone:** fase

Se i fili del cavo di alimentazione non corrispondono ai colori indicati nella spina, procedere come segue:

Collegare il filo verde e giallo al pin contrassegnato dalla lettera "E", dal simbolo di sicurezza corrispondente alla "messa a terra", dai colori verde e giallo o dal colore verde.

Collegare il filo blu al pin contrassegnato dalla lettera "N" o dal colore nero.

Collegare il filo marrone al pin contrassegnato dalla lettera "L" o dal colore rosso.

Deve essere presente un fusibile da 13 A nella spina, nell'adattatore o nel quadro di distribuzione.

Informazioni normative

Dichiarazione di conformità (Paesi europei)

Approvazioni e certificazioni

Con la presente, Samsung Electronics dichiara che questo prodotto [CLP-41xN Series/CLP-68xND Series] è conforme ai requisiti fondamentali e ad altre clausole correlate della direttiva Bassa Tensione (2006/95/CE) e della direttiva sulla Compatibilità Elettromagnetica (2004/108/CE).



Con la presente, Samsung Electronics dichiara che questo prodotto [CLP-41xNW Series/CLP-68xDW Series] è conforme ai requisiti fondamentali e ad altre clausole correlate della direttiva R&TTE 1999/5/CE.

La dichiarazione di conformità è consultabile sul sito www.samsung.com, andare in Supporto > download center ed inserire il nome della stampante (MFP) per sfogliare l'EuDoC.

gennaio 1, 1995: Direttiva del Consiglio 2006/95/EC, approssimazione delle leggi degli Stati Membri relative alle apparecchiature a bassa tensione.

gennaio 1, 1996: Direttiva del Consiglio 2004/108/EC, Ravvicinamento delle legislazioni degli Stati membri relative alla compatibilità elettromagnetica.

09 marzo 1999: Direttiva del Consiglio 1999/5/EC, riguardante le apparecchiature radio, le apparecchiature terminali di telecomunicazione ed il reciproco riconoscimento della loro conformità. Una dichiarazione completa, che definisce le direttive pertinenti e gli standard di riferimento, può essere richiesta al rappresentante di Samsung Electronics Co., Ltd.

Certificazione EC

Certificazione in base alla Direttiva sulle apparecchiature radio e le apparecchiature terminali per telecomunicazioni 1999/5/EC (FAX).

Questo prodotto Samsung è stato certificato da Samsung per una connessione a terminale singolo paneuropea alla rete telefonica commutata pubblica (PSTN) analogica conformemente alla Direttiva 1999/5/EC. Il prodotto è stato progettato per funzionare con i centralini PSTN e PBX compatibili dei Paesi europei.

Per qualsiasi problema, contattare prima il laboratorio del controllo qualità europeo di Samsung Electronics Co., Ltd.

Il prodotto è stato testato per TBR21. Per utilizzare in modo ottimale l'apparecchiatura terminale conforme a questo standard, l'istituto europeo per gli standard delle telecomunicazioni (European Telecommunication Standards Institute, ETSI) ha emanato un documento informativo (EG 201 121) che contiene note e ulteriori requisiti per garantire la compatibilità di rete dei terminali TBR21. Questo prodotto è stato progettato ed è pienamente conforme alle note informative applicabili contenute in questo documento.

Informazioni normative

Informazioni sull'autorizzazione radio europea (per i prodotti muniti di dispositivi radio omologati dall'UE)

Nel sistema della stampante destinata a uso domestico o di ufficio possono essere presenti (incorporati) dispositivi radio di tipo LAN a bassa potenza (dispositivi di comunicazioni wireless in radiofrequenza (RF)), che funzionano nella banda 2,4/5 GHz. Questa sezione è applicabile solamente se sono presenti questi dispositivi. Per verificare la presenza di dispositivi wireless, fare riferimento all'etichetta del sistema.



I dispositivi wireless eventualmente presenti nel sistema sono destinati al solo utilizzo nell'Unione Europea o nelle aree ad essa collegate se sull'etichetta del sistema è riportato il marchio CE con un Numero di registrazione di corpo notificato e il simbolo di avviso.

L'uscita di potenza del dispositivo o dei dispositivi wireless, che potrebbe essere incorporato nella stampante, è ben al di sotto dei limiti di esposizione definiti dalla Commissione Europea nella direttiva R&TTE.

Stati europei qualificati per approvazioni wireless:

Paesi UE

Stati europei con limitazioni d'uso:

UE

In Francia questa apparecchiatura può essere utilizzata solo al chiuso.

Paesi EEA/EFTA

Nessun limite al momento.

Solo Israele

מס' אישור אלחוטי של משרד התקשורת הוא 51-30319
אסור להחליף את האנטנה המקורית של המכשיר,
ולא לעשות בו כל שינוי טכני אחר.

Informazioni normative di conformità

Guida wireless

Nel sistema della stampante possono essere presenti (incorporati) dispositivi radio di tipo LAN a bassa potenza (dispositivi di comunicazioni wireless in radiofrequenza (RF)), che funzionano nella banda 2,4/5 GHz. Nella sezione seguente viene fornita una panoramica generale sulle informazioni da tenere presenti per l'uso di un dispositivo wireless.

Informazioni normative

Ulteriori limitazioni, precauzioni e questioni relativi a Paesi specifici sono elencati nelle sezioni specifiche del Paese (o sezioni di gruppi di Paesi). I dispositivi wireless presenti nel sistema sono destinati al solo utilizzo nei Paesi identificati dai simboli di autorizzazione radio sulla targhetta del sistema. Se il Paese in cui viene utilizzato il dispositivo wireless non è presente nell'elenco, rivolgersi all'ente di autorizzazione radio locale per eventuali richieste. I dispositivi wireless sono attentamente regolamentati e l'uso può non essere consentito.

L'uscita di potenza del dispositivo o dei dispositivi wireless che potrebbero essere incorporati nella stampante è ben al di sotto dei limiti di esposizione RF finora conosciuti. Poiché i dispositivi wireless (che potrebbero essere incorporati nella stampante) emettono meno energia di quella consentita dagli standard di sicurezza e dalle raccomandazioni in merito alla frequenza radio, il produttore ritiene che questi dispositivi siano utilizzabili in condizioni di sicurezza. Indipendentemente dai livelli di potenza, ridurre al minimo il contatto del corpo umano con i dispositivi wireless durante il funzionamento normale.

Come regola generale, una distanza di 20 cm tra il dispositivo wireless e il corpo umano, relativamente all'utilizzo di un dispositivo wireless vicino al corpo (escluse le estremità), è la norma. Questo dispositivo deve essere utilizzato a più di 20 cm dal corpo, quando i dispositivi wireless sono accesi e stanno trasmettendo.

Questo trasmettitore non va montato o utilizzato insieme a qualsiasi altra antenna o trasmettitore.

Alcune circostanze richiedono limitazioni nei dispositivi wireless. Di seguito sono elencati esempi di limitazioni comuni:



La comunicazione wireless in radiofrequenza può interferire con apparecchiature su aerei commerciali. Gli attuali regolamenti dell'aviazione richiedono lo spegnimento di dispositivi wireless durante i viaggi in aereo. IEEE 802.11 (noto come Ethernet wireless) e dispositivi di comunicazione Bluetooth sono esempi di dispositivi che forniscono comunicazioni wireless.



In ambienti in cui il rischio di interferenze con altri dispositivi o servizi è o viene ritenuto dannoso, la possibilità di usare un dispositivo wireless può essere limitata o vietata. Gli aeroporti, gli ospedali e le atmosfere cariche di ossigeno e gas infiammabili costituiscono alcuni esempi in cui l'utilizzo di dispositivi wireless potrebbe essere limitato o vietato. Per ambienti in cui l'autorizzazione all'uso di dispositivi wireless è dubbia, rivolgersi all'autorità preposta per l'autorizzazione prima di usare o accendere il dispositivo wireless.



Ogni paese ha diverse limitazioni sull'uso di dispositivi wireless. Dato che il sistema è dotato di un dispositivo wireless, quando si viaggia da un paese all'altro con il sistema, prima di qualunque spostamento o viaggio, verificare con le autorità locali di autorizzazione radio eventuali limitazioni all'uso di un dispositivo wireless nel paese di destinazione.



Se il sistema ha in dotazione un dispositivo wireless incorporato al proprio interno, non azionare tale dispositivo finché tutti i coperchi e protezioni non sono in posizione e il sistema è completamente assemblato.

Informazioni normative



I dispositivi wireless non possono essere riparati dall'utente. Non modificarli in alcun modo. La modifica a un dispositivo wireless renderà nulla l'autorizzazione a utilizzarlo. Contattare il produttore per l'assistenza.



Usare solo driver approvati per il Paese in cui verrà utilizzato il dispositivo. Vedere il kit di ripristino del sistema del produttore oppure contattare l'assistenza tecnica per ulteriori informazioni.

Informazioni normative

Solo Cina

产品中有害有害物质或元素的名称及含量

部件名称	有害有害物质或元素					
	铅 (Pb)	汞 (Hg)	镉 (Cd)	六价铬 (Cr ⁶⁺)	多溴联苯 (PBB)	多溴联苯醚 (PBDE)
塑料	○	○	○	○	○	○
金属 (机箱)	X	○	○	○	○	○
印刷电路部件 (PCA)	X	○	○	○	○	○
电缆 / 连接器	X	○	○	○	○	○
电源设备	X	○	○	○	○	○
电源线	X	○	○	○	○	○
机械部件	X	○	○	○	○	○
卡盒部件	X	○	○	○	○	○
定影部件	X	○	○	○	○	○
扫描仪部件 - CCD (如果有)	X	X	○	○	○	○
扫描仪部件 - 其它 (如果有)	X	○	○	○	○	○
印刷电路板部件 (PBA)	X	○	○	○	○	○
墨粉	○	○	○	○	○	○
滚筒	○	○	○	○	○	○

○：表示该有害有害物质在该部件所有均质材料中的含量均在 SJ/T 11363-2006 标准规定的限量要求以下。

×：表示该有害有害物质至少在该部件的某一均质材料中的含量超出 SJ/T 11363-2006 标准规定的限量要求。

以上表为目前本产品含有有害有害物质的信息。本信息由本公司的配套厂家提供，经本公司审核后而做成，本产品的部分部件含有有害有害物质，这些部件是在现有科学技术水平下暂时无可替代物质，但三星电子将会一直为满足 SJ/T 11363-2006 标准而做不懈的努力。

Copyright

© 2012 Samsung Electronics Co., Ltd. Tutti i diritti riservati

Questa guida dell'utente viene fornita solo a scopo informativo. Tutte le informazioni qui contenute sono soggette a modifiche senza preavviso.

Samsung Electronics non è responsabile per eventuali danni, diretti o indiretti, derivanti o relativi all'utilizzo di questa Guida dell'utente.

- Samsung e il logo Samsung sono marchi di Samsung Electronics Co., Ltd.
- Microsoft, Windows, Windows Vista, Windows 7 e Windows Server 2008 R2 sono marchi registrati o marchi commerciali di Microsoft Corporation.
- Google, Picasa, Google Docs, Android e Gmail sono marchi registrati o marchi di Google Inc.
- Google Cloud Print è un marchio di Google Inc.
- iPad, iPhone, iPod touch, Mac e Mac OS sono marchi di Apple Inc., registrati negli Stati Uniti e in altri paesi. AirPrint e il logo AirPrint sono marchi di Apple Inc.
- Tutti gli altri marchi o nomi di prodotti sono marchi commerciali delle rispettive società od organizzazioni.

Per informazioni sulla licenza open source, fare riferimento al file "**LICENSE.txt**" contenuto nel CD-ROM.

REV.1.02

Guida utente

CLP-41xN/CLP-41xNW Series
CLP-68xND/CLP-68xDW Series

AVANZATA

Questa Guida fornisce informazioni relative all'installazione, alla configurazione avanzata, al funzionamento e alla risoluzione dei problemi all'interno degli svariati ambienti dei sistemi operativi.

Alcune funzioni potranno non essere disponibili a seconda del modello o del Paese.

DI BASE

Questa Guida fornisce informazioni relative all'installazione, al funzionamento di base e alla soluzione dei problemi visualizzati in Windows.



1. Installazione del software

Installazione per Mac	135
Reinstallazione per Mac	136
Installazione per Linux	137
Reinstallazione per Linux	138



2. Utilizzo di un apparecchio connesso in rete

Programmi di rete utili	140
Impostazione rete cablata	141
Istallazione dei driver sulla rete	144
Configurazione IPv6	153
Impostazione di rete wireless	156
Samsung MobilePrint	181
AirPrint	183
Google Cloud Print™	185



3. Utili menu per le impostazioni

Prima di iniziare la lettura di un capitolo	189
Informazioni	190
Layout	191
Carta	193
Grafica	194
Imposta sist.	195
Emulazione	199
Gest. imm.	200
Rete	201
USB diretto	203
Gest. lavori	204



4. Funzioni speciali

Regolazione dell'altitudine	206
Immissione di diversi caratteri	207
Caratteristiche di stampa	209
Utilizzo delle funzioni del dispositivo opzionale	227



5. Strumenti utili di gestione

Easy Capture Manager	230
Samsung AnyWeb Print	231
Samsung Easy Color Manager	232
Easy Eco Driver	233
Utilizzo di SyncThru™ Web Service	234
Utilizzo di Samsung Easy Printer Manager	238
Utilizzo di Stato della stampante Samsung	241
Utilizzo di Unified Driver Configurator di Linux	243



6. Risoluzione dei problemi

Problemi di alimentazione della carta	247
Problemi di alimentazione e connessione di cavi	248
Problemi di stampa	249
Problemi di qualità di stampa	253
Problemi per il sistema operativo	261



1. Installazione del software

Questo capitolo fornisce istruzioni relative all'installazione del software utile ed essenziale da utilizzare in un ambiente in cui l'apparecchio è connesso tramite cavo. Un dispositivo locale è un dispositivo collegato direttamente al computer mediante un cavo. Se l'apparecchio è connesso in rete, saltare questa fase e passare all'Installazione del driver dell'apparecchio connesso in rete (vedere "Installazione dei driver sulla rete" a pagina 144).

- **Installazione per Mac** **135**
- **Reinstallazione per Mac** **136**
- **Installazione per Linux** **137**
- **Reinstallazione per Linux** **138**



- Gli utenti con sistema operativo Windows, faranno riferimento alla Guida di base per installare il driver del dispositivo (vedere "Installazione del driver in locale" a pagina 25).
- Utilizzare solamente un cavo USB che non superi 3 metri di lunghezza.

Installazione per Mac

- 1 Assicurarsi che il dispositivo sia collegato al computer e sia acceso.
- 2 Inserire il CD del software in dotazione nell'unità CD-ROM.
- 3 Fare doppio clic sull'icona del CD-ROM visualizzata sulla scrivania del Mac.
- 4 Fare doppio clic sulla cartella **MAC_Installer** > icona **Installer OS X**.
- 5 Fare clic su **Continua**.
- 6 Leggere il contratto di licenza e fare clic su **Continua**.
- 7 Fare clic su **Accetto** per accettare il contratto di licenza.
- 8 Quando viene visualizzato il messaggio che indica che tutte le applicazioni sul computer verranno chiuse, fare clic su **Continua**.
- 9 Fare clic su **Continua** nel riquadro **Opzioni personalizzabili**.
- 10 Fare clic su **Installa**. Verranno installati tutti i componenti necessari per le operazioni del dispositivo.
Selezionando **Personalizza**, è possibile scegliere i singoli componenti da installare.
- 11 Immettere la password e fare clic su **OK**.
- 12 L'installazione del software richiede il riavvio del computer. Fare clic su **Continua installazione**.
- 13 Al termine dell'installazione, fare clic su **Esci** o **Riavvia**.
- 14 Aprire la cartella **Applicazioni** > **Utility** > **Utility Configurazione Stampante**.
 - Per Mac OS X 10.5-10.7, aprire la cartella **Applicazioni** > **Preferenze di Sistema** e fare clic su **Stampa e Fax**.
- 15 Fare clic su **Aggiungi** su **Elenco stampanti**.
 - Per Mac OS X 10.5 -10.7, fare clic sull'icona della cartella "+". Verrà visualizzata una finestra a comparsa.
- 16 Fare clic su **Browser di default** e individuare la connessione USB.
 - Per Mac OS X 10.5 -10.7, fare clic su **Default** e trovare la connessione USB.
- 17 Per Mac OS X 10.4, se l'opzione di selezione automatica non funziona correttamente, selezionare **Samsung** in **Stampa con** e il nome del dispositivo in **Modello**.
 - Per Mac OS X 10.5-10.7, se l'opzione di selezione automatica non funziona correttamente, selezionare **Selezionare un driver da usare...** e il nome dell'apparecchio in **Stampa con**.Il dispositivo viene visualizzato nell'**Elenco stampanti** e impostato come stampante predefinita.
- 18 Fare clic su **Aggiungi**.

Reinstallazione per Mac

Se la stampante non funziona correttamente, disinstallare il driver e reinstallarlo.

- 1 Assicurarsi che il dispositivo sia collegato al computer e sia acceso.
- 2 Inserire il CD del software in dotazione nell'unità CD-ROM.
- 3 Fare doppio clic sull'icona del CD-ROM visualizzata sulla scrivania del Mac.
- 4 Fare doppio clic sulla cartella **MAC_Installer** > icona **Uninstaller OS X**.
- 5 Immettere la password e fare clic su **OK**.
- 6 Al termine della disinstallazione, fare clic su **OK**.



Se l'apparecchio è stato già aggiunto, eliminarlo da **Utility Configurazione Stampante** or **Stampa e Fax**.

Installazione per Linux

Per installare il software della stampante è necessario scaricare i pacchetti di software Linux dal sito Web Samsung (<http://www.samsung.com/printer> > trova il prodotto > Supporto o Download).

Installazione di Unified Linux Driver

- 1 Assicurarsi che il dispositivo sia collegato al computer e sia acceso.
- 2 Quando viene visualizzata la finestra di dialogo **Administrator Login**, digitare "root" nel campo **Login** e inserire la password di sistema.
 Per installare il software del dispositivo è necessario eseguire il login come superutente (root). Se non si è un superutente, rivolgersi all'amministratore di sistema.
- 3 Dal sito Web Samsung, scaricare sul computer il pacchetto Unified Linux Driver.
- 4 Fare clic con il pulsante destro del mouse sul pacchetto **Unified Linux Driver** ed estrarne il contenuto.
- 5 Fare doppio clic su **cdroot > autorun**.
- 6 Quando viene visualizzata la schermata iniziale, fare clic su **Next**.

- 7 Al termine dell'installazione, fare clic su **Finish**.

Per maggiore comodità, il programma di installazione ha aggiunto l'icona Unified Driver Configurator sul desktop e il gruppo Unified Driver al menu di sistema. In caso di difficoltà, consultare la Guida in linea, a cui è possibile accedere dal menu di sistema oppure dalle applicazioni Windows del pacchetto di driver, quali **Unified Driver Configurator** o **Image Manager**.

Reinstallazione per Linux

Se la stampante non funziona correttamente, disinstallare il driver e reinstallarlo.

1 Assicurarsi che il dispositivo sia collegato al computer e sia acceso.

2 Quando viene visualizzata la finestra di dialogo **Administrator Login**, digitare "root" nel campo **Login** e inserire la password di sistema.

Per disinstallare il driver della stampante è necessario eseguire il login come superutente (root). Se non si è un superutente, rivolgersi all'amministratore di sistema.

3 Aprire il programma Terminal. Quando viene visualizzata la schermata Terminal, digitare quanto segue:

```
[root@localhost root]#cd /opt/Samsung/mfp/uninstall/  
[root@localhost uninstall]#./uninstall.sh
```

4 Fare clic su **Next**.

5 Fare clic su **Finish**.



2. Utilizzo di un apparecchio connesso in rete

In questo capitolo vengono fornite istruzioni dettagliate per impostare l'apparecchio con collegamento in rete e il software correlato.

- **Programmi di rete utili** 140
- **Impostazione rete cablata** 141
- **Istallazione dei driver sulla rete** 144
- **Configurazione IPv6** 153
- **Impostazione di rete wireless** 156
- **Samsung MobilePrint** 181
- **AirPrint** 183
- **Google Cloud Print™** 185



I dispositivi e le funzioni opzionali supportati possono variare a seconda del modello (vedere "Funzioni per modello" a pagina 7).

Programmi di rete utili

Sono disponibili diversi programmi per eseguire facilmente le impostazioni di rete nell'ambiente di rete. In particolare, l'amministratore di rete potrà gestire diversi dispositivi sulla rete.



- Prima di usare i seguenti programmi, impostare l'indirizzo IP.
- Alcune funzioni e articoli opzionali potranno non essere disponibili a seconda dei modelli e Paesi (vedere “Funzioni per modello” a pagina 7).

SyncThru™ Web Service

Il server Web incorporato nell'apparecchio di rete, consente di svolgere le seguenti operazioni (vedere “Utilizzo di SyncThru™ Web Service” a pagina 234).

- Controllare le informazioni e lo stato dei materiali di consumo.
- Personalizzare le impostazioni della stampante.
- Impostare l'opzione di notifica tramite e-mail. Quando si imposta questa opzione, lo stato dell'apparecchio (problema con la cartuccia del toner o errore della macchina) sarà inviato automaticamente a una persona tramite e-mail.
- configurare i parametri di rete necessari per la connessione del dispositivo ai diversi ambienti di rete;

SyncThru™ Web Admin Service

Soluzione di gestione del dispositivo basata su Web per amministratori di rete. SyncThru™ Web Admin Service consente di gestire efficacemente le stampanti di rete e di controllarle da postazioni remote, risolvendo i problemi ad esse collegati da un qualsiasi sito con accesso alla intranet aziendale.

- Scaricare il programma da <http://solution.samsungprinter.com>.

Impostazione rete cablata SetIP

Questo programma di utilità consente di selezionare un'interfaccia di rete e configurare manualmente gli indirizzi IP per l'utilizzo con il protocollo TCP/IP.

- Vedere “Impostazione IPv4 tramite SetIP (Windows)” a pagina 141.
- Vedere “Configurazione IPv4 tramite SetIP (Mac)” a pagina 142.
- Vedere “Impostazione IPv4 tramite SetIP (Linux)” a pagina 143.



- I dispositivi che non supportano la porta di rete non potranno utilizzare questa funzione (vedere “Vista posteriore” a pagina 21).
- L'TCP/IPv6 non è supportato da questo programma.

Impostazione rete cablata

Stampa del rapporto di configurazione della rete

Dal pannello di controllo del dispositivo è possibile stampare un **Rapporto di configurazione della rete** con le impostazioni di rete correnti del dispositivo. Tale operazione agevola l'impostazione di una rete.

Premere il pulsante  (**Menu**) sul pannello di controllo e selezionare **Rete > Conf. rete**

Con il **Rapporto di configurazione della rete** è possibile trovare l'indirizzo MAC e l'indirizzo IP del dispositivo.

Ad esempio:

- indirizzo MAC: 00:15:99:41:A2:78
- indirizzo IP: 169.254.192.192

Impostazione dell'indirizzo IP



- I dispositivi che non supportano l'interfaccia di rete non potranno utilizzare questa funzione (vedere "Vista posteriore" a pagina 21).
- L'TCP/IPv6 non è supportato da questo programma.

Per prima cosa, è necessario impostare l'indirizzo IP per la stampa e la gestione in rete. Nella maggior parte dei casi, il nuovo indirizzo IP verrà assegnato automaticamente da un server DHCP (Dynamic Host Configuration Protocol Server) collegato alla rete.

Impostazione IPv4 tramite SetIP (Windows)

Prima di utilizzare il programma SetIP, disattivare il firewall da **Pannello di controllo > Centro sicurezza > Firewall Windows**.

- 1 Installare il programma dal CD-ROM in dotazione e fare doppio clic su **Application > SetIP > Setup.exe**.
- 2 Seguire le istruzioni presentate dalla finestra di installazione.
- 3 Collegare il dispositivo alla rete con un cavo di rete.
- 4 Accendere il dispositivo.
- 5 Da menu **Avvio** di Windows, selezionare **Tutti i programmi > Samsung Printers > SetIP > SetIP**.
- 6 Fare clic sull'  icona (terza da sinistra) nella finestra SetIP per visualizzare la finestra di configurazione TCP/IP.

Impostazione rete cablata

- 7 Immettere i nuovi dati del dispositivo nella finestra di configurazione come segue. In una intranet aziendale, potrà essere necessario chiedere tali informazioni a un responsabile della rete prima di procedere.

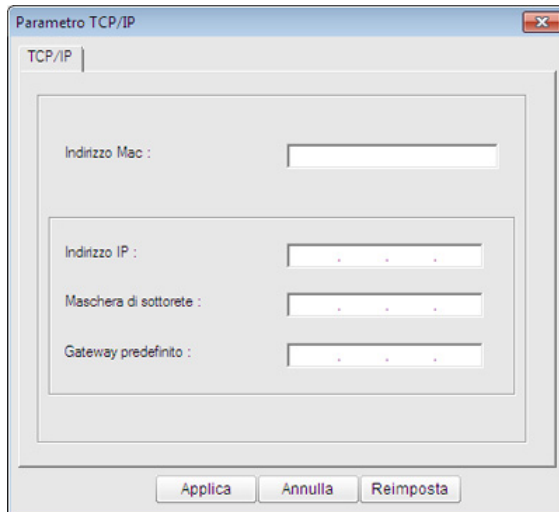

-  Trovare l'indirizzo MAC della macchina nel **Rapporto configurazione rete** (vedere "Stampa del rapporto di configurazione della rete" a pagina 141) e immetterlo senza i due punti. Ad esempio, 00:15:99:29:51:A8 diventa 0015992951A8.

- 8 Fare clic su **Applica**, quindi su **OK**. Il dispositivo stamperà automaticamente il **Rapporto di configurazione di rete**. Verificare che tutte le impostazioni siano corrette.

Configurazione IPv4 tramite SetIP (Mac)

Prima di utilizzare il programma SetIP, disattivare il firewall da **Preferenze di sistema > Sicurezza > Firewall**.



Le seguenti istruzioni variano da modello a modello.

- 1 Collegare il dispositivo alla rete con un cavo di rete.
- 2 Inserire il CD-ROM di installazione e aprire la finestra del disco, poi selezionare **MAC_Installer > MAC_Printer > SetIP > SetIPApplet.html**.
- 3 Fare doppio clic sul file e **Safari** si aprirà automaticamente, quindi selezionare **Autorizza**. Il browser aprirà la pagina **SetIPApplet.html** in cui vengono visualizzati il nome della stampante e le informazioni sull'indirizzo IP.
- 4 Fare clic sull'  icona (terza da sinistra) nella finestra SetIP per visualizzare la finestra di configurazione TCP/IP.
- 5 Immettere le nuove informazioni del dell'apparecchio nella finestra di configurazione. In una intranet aziendale, potrà essere necessario chiedere tali informazioni a un responsabile della rete prima di procedere.

Impostazione rete cablata



Trovare l'indirizzo MAC della macchina nel **Rapporto configurazione rete** (vedere “Stampa del rapporto di configurazione della rete” a pagina 141) e immetterlo senza i due punti. Ad esempio, 00:15:99:29:51:A8 diventa 0015992951A8.

6 Selezionare **Applica**, quindi **OK** e ancora **OK**.

7 Uscire da **Safari**.

Impostazione IPv4 tramite SetIP (Linux)

Prima di utilizzare il programma SetIP, disattivare il firewall da **System Preferences** o **Administrator**.



Le seguenti istruzioni potranno variare in base al modello o ai sistemi operativi.

1 Aprire **/opt/Samsung/mfp/share/utils/**.

2 Fare doppio clic sul file **SetIPApplet.html**.

3 Fare clic per aprire la finestra di configurazione TCP/IP.

4

Immettere le nuove informazioni del dell'apparecchio nella finestra di configurazione. In una intranet aziendale, potrà essere necessario chiedere tali informazioni a un responsabile della rete prima di procedere.



Trovare l'indirizzo MAC della macchina nel **Rapporto configurazione rete** (vedere “Stampa del rapporto di configurazione della rete” a pagina 141) e immetterlo senza i due punti. Ad esempio, 00:15:99:29:51:A8 diventa 0015992951A8.

5

Il dispositivo stamperà automaticamente il **Rapporto di configurazione di rete**.

Istallazione dei driver sulla rete



- Alcune funzioni e articoli opzionali potranno non essere disponibili a seconda dei modelli e Paesi (vedere “Funzioni per modello” a pagina 7).
- I dispositivi che non supportano l'interfaccia di rete non potranno utilizzare questa funzione (vedere “Vista posteriore” a pagina 21).
- È possibile installare il driver e il software della stampante inserendo il CD del software nell'unità CD-ROM. Per Windows, selezionare il driver e il software della stampante nella finestra **Selezionare il software e le utilità da installare**.

Windows

- 1 Assicurarsi che il dispositivo sia collegato alla rete e acceso. Inoltre, è necessario aver impostato l'indirizzo IP dell'apparecchio (vedere “Impostazione dell'indirizzo IP” a pagina 141).



Se appare "Installazione guidata nuovo hardware" durante la procedura di installazione, fare clic su **Annulla** per chiudere la finestra.

- 2 Inserire il CD del software in dotazione nell'unità CD-ROM.

- 3 Selezionare **Installa ora**.

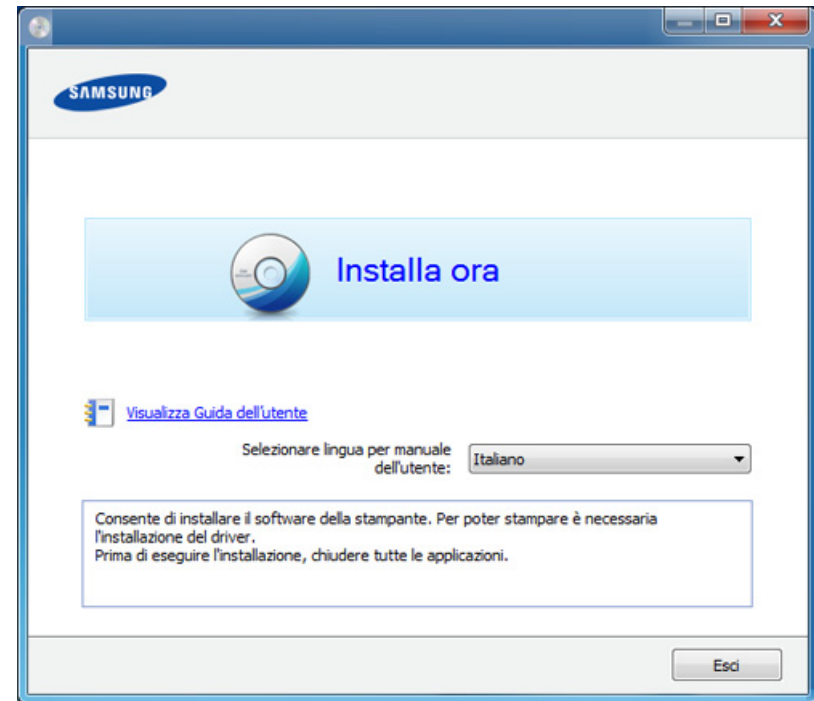

- 4 Leggere il **Contratto di licenza** e selezionare **Accetto i termini del contratto di licenza..** Fare quindi clic su **Avanti**.



Se l'apparecchio non è presente nella rete, viene visualizzato un messaggio di errore. Selezionare l'opzione desiderata e fare clic su **Avanti**.

Installazione dei driver sulla rete

- 5 Selezionare l'opzione in **Utilizzo delle funzionalità avanzate e partecipazione al programma di raccolta delle informazioni sull'utilizzo delle stampanti**. Fare quindi clic su **Avanti**.
- 6 Selezionare **Collegamento di rete** nella schermata **Tipo di connessione stampante**.
- 7 Se viene visualizzata la finestra **Collega il dispositivo**, verificare che la macchina si sia collegata alla rete. Fare quindi clic su **Avanti**.



Il software del firewall può bloccare la comunicazione di rete. Prima di collegare il dispositivo alla rete, disattivare il firewall del computer.

- 8 I dispositivi di cui viene effettuata la ricerca verranno visualizzati sullo schermo. Selezionare il dispositivo da usare e fare clic su **OK**.
- 9 Seguire le istruzioni presentate dalla finestra di installazione.

Modalità installazione silent

La modalità di installazione silent è un metodo di installazione che non necessita dell'intervento dell'utente. Una volta avviata l'installazione, il driver del dispositivo e il software vengono installati automaticamente sul computer. È possibile avviare l'installazione silent immettendo **/s** o **/S** nella finestra di comando.

Parametri della riga di comando

La tabella seguente mostra i comandi che si possono utilizzare nella finestra di comando.



Le seguenti righe di comando sono efficaci e funzionanti quando il comando viene usato con **/s** o **/S**. Tuttavia **/h**, **/H** o **/?** sono comandi eccezionali che possono essere azionati da soli.

Riga di comando	Definizione	Descrizione
<code>/s o/S</code>	Avvia l'installazione silent.	Installa i driver del dispositivo senza visualizzare messaggi dell'UI o chiedere l'intervento dell'utente.

Istallazione dei driver sulla rete

Riga di comando	Definizione	Descrizione
/p"<nome porta>" o/P"<nome porta>"	<p>Specifica la porta della stampante.</p> <div><p>La Porta di rete verrà creata con l'ausilio del monitor della porta TCP/IP standard. Per la porta locale, è necessario che questa porta sia presente sul sistema prima di essere specificata dal comando.</p></div>	<p>È possibile specificare il nome della porta della stampante come indirizzo IP, nome host, nome porta locale USB o nome porta IEEE1284.</p> <p>Ad esempio:</p> <ul style="list-style-type: none">• /p"xxx.xxx.xxx.xxx" dove, "xxx.xxx.xxx.xxx" indica l'indirizzo IP per la stampante di rete. /p"USB001", /P"LPT1:", /p"nomehost"

Riga di comando	Definizione	Descrizione
/a"<perc_dest>" o/ A"<perc_dest>"	<p>Specifica il percorso di destinazione per l'installazione.</p> <div><p>Il percorso di destinazione deve essere un percorso completamente valido.</p></div>	<p>Poiché i driver del dispositivo devono essere installati nella posizione specifica del sistema operativo, questo comando si applica solo al software dell'applicazione.</p>
/n"<Nome stampante>" o/ N"<Nome stampante>"	<p>Specifica il nome della stampante. L'istanza della stampante dovrà essere creata come nome della stampante specificata.</p>	<p>Con questo parametro è possibile aggiungere istanze della stampante come desiderato.</p>

Istallazione dei driver sulla rete

Riga di comando	Definizione	Descrizione
/nd o/ND	Comanda di non impostare il driver installato come driver del dispositivo predefinito.	Indica che il driver del dispositivo installato non sarà il driver del dispositivo predefinito sul sistema se vi sono più driver della stampante installati. Se sul sistema non è presente alcun driver del dispositivo installato, questa opzione non verrà applicata poiché il sistema operativo di Windows imposterà il driver della stampante installata come driver del dispositivo predefinito.
/x o/X	Utilizza i file del driver del dispositivo esistente per creare l'istanza della stampante se è già installata.	Questo comando consente di installare l'istanza di una stampante che utilizza i file del driver della stampante utilizzata senza installare un driver aggiuntivo.

Riga di comando	Definizione	Descrizione
/up"<nome stampante>" o/UP"<nome stampante>"	Rimuove solo l'istanza della stampante specificata e non i file del driver.	Questo comando consente di rimuovere dal sistema solo l'istanza della stampante specificata senza influire sugli altri driver della stampante. I file dei driver della stampante non verranno rimossi dal sistema.
/d o/D	Disinstalla tutti i driver e le applicazioni del dispositivo dal sistema.	Questo comando rimuove tutti i driver installati del dispositivo e le applicazioni dal sistema.
/v"<nome condivisione>" o/V"<nome condivisione>"	Condivide il dispositivo installato e aggiunge altri driver della piattaforma disponibili per Point e Print.	Installa sul sistema tutti i driver del dispositivo della piattaforma OS Windows supportata e lo condivide con il <nome condivisione> specificato per "point and print".
/o o /O	Apri la cartella Stampanti e fax dopo l'installazione.	Questo comando aprirà la cartella Stampanti e fax dopo l'installazione silent.

Istallazione dei driver sulla rete

Riga di comando	Definizione	Descrizione
/f"<nome file log>" o/F"<nome file log>"	Specifica il nome del file log. Il file log predefinito viene creato nel cartella temporanea del sistema se non diversamente specificato.	Verrà creato un file log in una cartella specificata.
/h, /H o /?	Mostra l'utilizzo della riga di comando.	

Mac

- 1 Assicurarsi che il dispositivo sia collegato alla rete e sia acceso.
- 2 Inserire il CD del software in dotazione nell'unità CD-ROM.
- 3 Fare doppio clic sull'icona del CD-ROM visualizzata sulla scrivania del Mac.
- 4 Fare doppio clic sulla cartella **MAC_Installer** > icona **Installer OS X**.
- 5 Fare clic su **Continua**.
- 6 Leggere l'accordo di licenza e fare clic su **Continua**.
- 7 Fare clic su **Accetto** per accettare l'accordo di licenza.

8 Quando viene visualizzato l'avviso che tutte le applicazioni verranno chiuse, fare clic su **Continua**.

9 Fare clic su **Continua** nel riquadro **Opzioni personalizzabili**.



Se non è ancora stato impostato l'indirizzo IP, fare clic su **Imposta indirizzo IP** e consultare "Configurazione IPv4 tramite SetIP (Mac)" a pagina 142. Se si desidera eseguire l'impostazione wireless, consultare "Impostazione tramite Mac" a pagina 167.

10 Fare clic su **Installa**. Verranno installati tutti i componenti necessari per le operazioni del dispositivo.

Selezionando **Personalizza**, è possibile scegliere i singoli componenti da installare.

11 Immettere la password e fare clic su **OK**.

12 L'installazione del software richiede il riavvio del computer. Fare clic su **Continua installazione**.

13 Al termine dell'installazione, fare clic su **Esci** o **Riavvia**.

14 Aprire la cartella **Applicazioni** > **Utility** > **Utility Configurazione Stampante**.

- Per Mac OS X 10.5-10.7, aprire la cartella **Applicazioni** > **Preferenze di Sistema** e fare clic su **Stampa e Fax**.

Istallazione dei driver sulla rete

15 Fare clic su **Aggiungi** su **Elenco stampanti**.

- Per Mac OS X 10.5-10.7, fare clic sull'icona "+". Viene visualizzata una finestra.

16 Per Mac OS X 10.4, fare clic su **Stampante IP**.

- Per Mac OS X 10.5-10.7, fare clic su **IP**.

17 Selezionare **HP Jetdirect - Socket** in **Protocollo**.



Durante la stampa di un documento contenente più pagine, le prestazioni di stampa possono essere migliorate scegliendo **Socket** per l'opzione **Tipo di Stampante**.

18 Immettere l'indirizzo IP del dispositivo nel campo **Indirizzo**.

19 Immettere il nome della coda nel campo **Coda**. Se non si riesce a stabilire il nome della coda per il server del dispositivo, provare a usare la coda predefinita.

20 Per Mac OS X 10.4, se l'opzione di selezione automatica non funziona correttamente, selezionare **Samsung** in **Stampa con** e il nome del dispositivo in **Modello**.

- Per Mac OS X 10.5-10.7, se l'opzione di selezione automatica non funziona correttamente, scegliere **Seleziona software stampante** e il nome dell'apparecchio in **Stampa con**.

21 Fare clic su **Aggiungi**.

L'apparecchio viene visualizzato in **Elenco stampanti** e impostato come stampante predefinita.

Linux

Per installare il software della stampante è necessario scaricare i pacchetti di software Linux dal sito Web Samsung (<http://www.samsung.com/printer> > trova il prodotto > Supporto o Download).

Installare il driver Linux e aggiungere la stampante di rete

- 1** Assicurarsi che il dispositivo sia collegato alla rete e sia acceso. Inoltre, è necessario che l'indirizzo IP del dispositivo sia stato impostato.
- 2** Dal sito Web Samsung, scaricare sul computer il pacchetto Unified Linux Driver.
- 3** Fare clic con il pulsante destro del mouse sul pacchetto **Unified Linux Driver** ed estrarne il contenuto.
- 4** Fare doppio clic su **cdroot** > **autorun**.

Istallazione dei driver sulla rete

- 5 Viene visualizzata la finestra del programma di installazione Samsung. Fare clic su **Next**.
- 6 Viene visualizzata la finestra della procedura guidata Add printer. Fare clic su **Next**.
- 7 Selezionare Network printer e fare clic sul pulsante **Search**.
- 8 L'indirizzo IP dell'apparecchio e il nome modello vengono visualizzati nel campo di elenco.
- 9 Selezionare il dispositivo in uso e fare clic su **Next**.
- 10 Inserire la descrizione della stampante, quindi **Next**.
- 11 Dopo aver aggiunto l'apparecchio, fare clic su **Finish**.
- 12 Al termine dell'installazione, fare clic su **Finish**.

Aggiunta della stampante di rete

- 1 Fare doppio clic sul **Unified Driver Configurator**.
- 2 Fare clic su **Add Printer**.
- 3 Viene visualizzata la finestra **Add printer wizard**. Fare clic su **Next**.
- 4 Selezionare **Network printer** e fare clic sul pulsante **Search**.

- 5 Vengono visualizzati l'indirizzo IP della stampante e il nome del modello.
- 6 Selezionare il dispositivo in uso e fare clic su **Next**.
- 7 Inserire la descrizione della stampante, quindi fare clic su **Next**.
- 8 Dopo aver aggiunto l'apparecchio, fare clic su **Finish**.

UNIX



- Accertarsi che l'apparecchio supporti il sistema operativo UNIX prima di installare il driver per la stampante UNIX (vedere "Sistema operativo" a pagina 7).
- I comandi sono contrassegnati da "", quando vengono digitati, non inserire le "".
- Alcune funzioni e articoli opzionali potranno non essere disponibili a seconda dei modelli e Paesi (vedere "Sistema operativo" a pagina 7).

Per utilizzare il driver della stampante UNIX, è necessario installare prima il pacchetto del driver stampante UNIX, quindi impostare la stampante. Il pacchetto dei driver della stampante UNIX può essere scaricato dal sito Web Samsung (<http://www.samsung.com/printer> > trova il prodotto > Supporto o Download).

Istallazione dei driver sulla rete

Installazione del package del driver stampante UNIX

La procedura di installazione è comune per tutte le varianti del sistema operativo UNIX menzionate.

- 1 Dal sito Web Samsung, scaricare ed aprire il pacchetto UNIX Printer Driver sul proprio computer.
- 2 Acquisizione dei privilegi principali.
"su -"
- 3 Copiare l'archivio adeguato del driver nel computer UNIX di destinazione.



Vedere la guida dell'amministratore del sistema operativo UNIX per dettagli.

- 4 Aprire il package del driver stampante UNIX.
Ad esempio, su IBM AIX utilizzare i seguenti comandi.
"gzip -d < inserire il nome del package | tar xf -"
- 5 Selezionare la directory in cui sono stati decompressi i file.

- 6 Lanciare lo script install.
"./install -i"

install è il file dello script del programma di installazione usato per installare/disinstallare il package del driver stampante UNIX.

Usare il comando "**chmod 755 install**" per dare i permessi allo script del programma di installazione.

- 7 Eseguire il comando ". /install -c" per verificare i risultati di installazione.
- 8 Eseguire "**installprinter**" dalla riga di comando. Apparirà la finestra **Add Printer Wizard**. Impostare la stampante in questa finestra conformemente alle seguenti procedure.



In alcuni sistemi operativi UNIX, ad esempio Solaris 10, le stampanti appena aggiunte potranno non essere attivate e/o potranno non accettare lavori. In questo caso lanciare i seguenti due comandi sul Terminal principale:

"**accept <printer_name>**"

"**enable <printer_name>**"

Istallazione dei driver sulla rete

Disinstallazione del package del driver della stampante



L'utility va usata per cancellare la stampante installata nel sistema.

- a Lanciare il comando "**uninstallprinter**" dal Terminal.
Si aprirà la finestra **Uninstall Printer Wizard**.
Le stampanti installate sono elencate nella casella di riepilogo a discesa.
- b Selezionare la stampante da eliminare.
- c Fare clic su **Delete** per cancellare la stampante dal sistema.
- d Eseguire il comando "**./install -d**" per disinstallare l'intero package.
- e Per verificare i risultati della disinstallazione, eseguire il comando "**./install -c**".

Per reinstallarla, usare il comando "**./install -i**" per reinstallare i binari.

Impostazione della stampante

Per aggiungere la stampante al sistema UNIX, eseguire "installprinter" dalla riga di comando. Ciò farà apparire la finestra della procedura guidata Add Printer. Impostare la stampante in questa finestra conformemente alla seguente procedura:

- 1 Digitare il nome della stampante.
- 2 Dall'elenco dei modelli selezionare la stampante adeguata.

- 3 Nel campo **Type** inserire la descrizione corrispondente al tipo di stampante. Questa impostazione è opzionale.
- 4 Specificare la descrizione della stampante nel campo **Description**. Questa impostazione è opzionale.
- 5 Specificare l'ubicazione stampante nel campo **Location**.
- 6 Digitare l'indirizzo IP o nome DNS della stampante nella casella **Device** per stampanti collegate in rete. Su IBM AIX con **jetdirect Queue type** è possibile solo il nome DNS, l'indirizzo IP numerico non è consentito.
- 7 **Queue type** mostra il collegamento come **lpd** o **jetdirect** nella casella corrispondente. Inoltre, il tipo **usb** è disponibile nel sistema operativo Sun Solaris.
- 8 Selezionare **Copies** per impostare il numero di copie.
- 9 Selezionare l'opzione **Collate** per ricevere lo copie già ordinate.
- 10 Selezionare l'opzione **Reverse Order** per ricevere le copie in ordine inverso.
- 11 Selezionare l'opzione **Make Default** per impostare questa stampante come predefinita.
- 12 Per aggiungere la stampante, scegliere **OK**.

Configurazione IPv6



IPv6 è supportato correttamente solo in Windows Vista o successivo.



- Alcune funzioni e articoli opzionali potranno non essere disponibili a seconda dei modelli e Paesi (vedere “Funzioni per modello” a pagina 7 o “Panoramica dei menu” a pagina 28).
- Se la rete IPv6 non funziona, ripristinare le impostazioni predefinite di rete e riprovare tramite **Azzerà impost.**

L'apparecchio supporta i seguenti indirizzi IPv6 per la stampa e la gestione in rete.

- **Link-local Address:** indirizzo IPv6 locale autoconfigurato (l'indirizzo inizia con FE80).
- **Stateless Address:** indirizzo IPv6 configurato automaticamente da un router di rete.
- **Stateful Address:** indirizzo IPv6 configurato da un server DHCPv6.
- **Manual Address:** indirizzo IPv6 configurato in modo manuale da un utente.

Nell'ambiente di rete IPv6, attenersi alla procedura seguente per utilizzare l'indirizzo IPv6.

Dal pannello di controllo

Attivazione IPv6

- 1 Premere il pulsante  (**Menu**) sul pannello di controllo.
- 2 Premere **Rete > TCP/IP (IPv6) > Attiv IPv6**.
- 3 Selezionare **Attivato** e premere **OK**.
- 4 Spegner e riaccendere il dispositivo.



Quando si installa il driver della stampante, non configurare entrambi IPv4 e IPv6. Si consiglia di configurare IPv4 o IPv6 (vedere “Installazione dei driver sulla rete” a pagina 144).

Configurazione dell'indirizzo DHCPv6

Se sulla rete è presente un server DHCPv6, è possibile impostare una delle seguenti opzioni per la configurazione predefinita dell'host dinamico:

- 1 Premere il pulsante  (**Menu**) sul pannello di controllo.
- 2 Premere **Rete > TCP/IP (IPv6) > Config DHCPv6**.

Configurazione IPv6

- 3 Premere **OK** per selezionare il valore necessario desiderato.
 - **Indir DHCPv6**: usare sempre l'indirizzo DHCPv6 indipendentemente dalla richiesta del router.
 - **DHCPv6 disatt**: mai usare l'indirizzo DHCPv6 indipendentemente dalla richiesta del router.
 - **Router**: usare DHCPv6 solo se richiesto da un router.

Da SyncThru™ Web Service

Attivazione IPv6

- 1 Avviare un browser Web, come Internet Explorer, da Windows. Immettere l'indirizzo IP del dispositivo (<http://xxx.xxx.xxx.xxx>) nel campo dell'indirizzo e premere il tasto Invio o fare clic su **Vai**.
- 2 Se è la prima volta che si esegue il login a **SyncThru™ Web Service**, è necessario accedere come amministratore. Immettere l'ID e la password seguenti. Per motivi di sicurezza, si consiglia di modificare la password predefinita.
 - **ID: admin**
 - **Password: sec00000**

- 3 Quando viene visualizzata la finestra **SyncThru™ Web Service**, spostare il cursore del mouse su **Impostazioni** sulla barra dei menu in alto, quindi fare clic su **Impostazioni di rete**.
- 4 Fare clic su **TCP/IPv6** nel riquadro sinistro del sito Web.
- 5 Selezionare la casella di controllo **Protocollo IPv6** per attivare IPv6.
- 6 Fare clic sul pulsante **Applica**.
- 7 Spegnerne e riaccendere il dispositivo.



- È inoltre possibile impostare il DHCPv6.
- Per impostare manualmente l'indirizzo IPv6: Selezionare la casella di controllo **Manuale Indirizzo**. Dopodiché, viene attivata la casella di testo **Indirizzo/Prefisso**. Immettere il resto dell'indirizzo (ad es.: 3FFE:10:88:194::**AAAA**. "A" è il numero esadecimale da 0 a 9, da A a F).

Configurazione IPv6

Configurazione dell'indirizzo IPv6

- 1 Avviare un browser Web, ad esempio Internet Explorer, che supporti l'indirizzo IPv6 come URL.
- 2 Selezionare uno degli indirizzi IPv6 (**Link-local Address**, **Stateless Address**, **Stateful Address**, **Manual Address**) da **Rapporto di configurazione della rete** (vedere "Stampa del rapporto di configurazione della rete" a pagina 141).
 - **Link-local Address**: indirizzo IPv6 locale autoconfigurato (l'indirizzo inizia con FE80).
 - **Stateless Address**: indirizzo IPv6 configurato automaticamente da un router di rete.
 - **Stateful Address**: indirizzo IPv6 configurato da un server DHCPv6.
 - **Manual Address**: indirizzo IPv6 configurato in modo manuale da un utente.
- 3 Immettere gli indirizzi IPv6 (es.: http://[FE80::215:99FF:FE66:7701]).



L'indirizzo deve essere racchiuso tra parentesi "[]".

Impostazione di rete wireless



- Accertarsi che l'apparecchio supporti una rete wireless. A seconda del modello la rete wireless potrebbe non essere disponibile (vedere “Funzioni per modello” a pagina 7).
- Se la rete IPv6 non funziona, ripristinare le impostazioni predefinite di rete e riprovare tramite **Azzerà impost.**

Nome della rete wireless e chiave di rete

Le reti wireless necessitano di una sicurezza maggiore per cui, alla prima impostazione di un punto di accesso, vengono creati un nome di rete (SSID), il tipo di sicurezza usato e una chiave di rete. Richiedere all'amministratore di rete queste informazioni prima di procedere con l'installazione del dispositivo.

Informazioni preliminari

Descrizione del tipo di rete

Normalmente è possibile disporre di una sola connessione per volta fra il computer e il dispositivo.

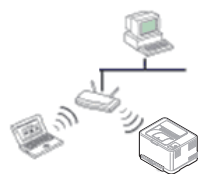

Modalità Infrastruttura

Questo è un ambiente generalmente usato per abitazioni e SOHO (Small Office/ Home Office). Questa modalità utilizza un punto di accesso per comunicare con il dispositivo wireless.



modalità Ad-Hoc

Questa modalità non utilizza un punto di accesso. Il computer wireless e il sistema wireless comunicano direttamente.

Impostazione di rete wireless

Introduzione ai metodi di impostazione wireless

È possibile specificare le impostazioni wireless dal dispositivo o dal computer. Scegliere il metodo desiderato nella tabella seguente.



Alcuni tipi di installazione della rete wireless potranno non essere disponibili a seconda del modello e del paese.

Metodo di installazione	Metodo di connessione	Descrizione e riferimenti	
Con punto di accesso	Dal computer	Utenti Windows, vedere “Punto di accesso tramite cavo USB (consigliato)” a pagina 162.	A
		Utenti Mac, vedere “Punto di accesso tramite cavo USB (consigliato)” a pagina 167.	B
		Vedere “Utilizzo di un cavo di rete” a pagina 172.	C
	Dal pannello di controllo della macchina	<ul style="list-style-type: none">• Vedere “Apparecchi dotati di display” a pagina 159.• Vedere “Apparecchi senza display” a pagina 160.	D
Vedere “Utilizzo del pulsante Menu” a pagina 161.		E	
Senza punto di accesso	Dal computer	Utenti Windows, vedere “Ad hoc tramite cavo USB” a pagina 165.	F
		Per gli utenti Mac, vedere “Ad hoc tramite cavo USB” a pagina 170.	G
	Configurazione Wi-Fi Direct	Vedere “Impostazione di Wi-Fi Direct per stampa mobile” a pagina 175.	H



Se si riscontrano problemi durante l'impostazione o l'installazione dei driver, fare riferimento al capitolo dedicato alla risoluzione dei problemi (vedere “Risoluzione dei problemi per reti wireless” a pagina 177).

Impostazione di rete wireless

Utilizzo del pulsante WPS

Se l'apparecchio e il punto di accesso (o router wireless) supportano WPS (Wi-Fi Protected Setup™), è possibile configurare facilmente la rete wireless premendo il pulsante  (WPS) sul pannello di controllo senza utilizzare un computer.





- Se si desidera utilizzare la rete wireless in modalità Infrastruttura, assicurarsi che il cavo di rete sia scollegato dal dispositivo. L'utilizzo del pulsante **WPS (PBC)** o l'immissione del PIN dal computer per connettersi al punto di accesso varia a seconda del punto di accesso (o router wireless) che viene utilizzato. Per informazioni sul punto di accesso (o sul router wireless), consultare la relativa guida dell'utente.
- Quando si usa il pulsante WPS per impostare la rete wireless, le impostazioni sulla sicurezza potrebbero cambiare. Per impedirlo, bloccare l'opzione WPS per le impostazioni di sicurezza wireless correnti. Il nome dell'opzione potrebbe essere diverso a seconda del punto di accesso (o sul router wireless) in uso.

Elementi da preparare

- Controllare se il punto di accesso (o router wireless) supporta WPS (Wi-Fi Protected Setup™).
- Controllare se il dispositivo supporta WPS (Wi-Fi Protected Setup™).
- Computer in rete (solo modalità PIN)

Scelta del tipo

Esistono due metodi disponibili per connettere l'apparecchio a una rete wireless mediante il pulsante  (WPS) sul pannello di controllo.

Il metodo **Push Button Configuration (PBC)** consente di collegare l'apparecchio a una rete wireless premendo sia il pulsante  (WPS) sul pannello di controllo dell'apparecchio che il pulsante WPS (PBC) su un punto di accesso abilitato per Wi-Fi Protected Setup™ (WPS) (o router wireless), rispettivamente.

Il metodo **Personal Identification Number (PIN)** consente di collegare il dispositivo a una rete wireless immettendo le informazioni sul PIN fornite su un punto di accesso abilitato per Wi-Fi Protected Setup™ (WPS) (o router wireless).

L'impostazione predefinita nel dispositivo è la modalità **PBC**, la quale è consigliata per un ambiente di rete wireless tipico.



È possibile modificare la modalità WPS dal Pannello di controllo ( **(Menu) > Rete > Wireless > Impostaz WPS**).

Impostazione di rete wireless

Apparecchi dotati di display

Connessione in modalità PBC

- 1** Tenere premuto il pulsante  (WPS) sul pannello di controllo per più di 2 secondi.
il dispositivo inizia ad attendere fino a due minuti, fino a quando non si preme il pulsante WPS (PBC) sul punto di accesso (o router wireless).
- 2** Premere il pulsante **WPS (PBC)** sul punto di accesso (o router wireless).
I messaggi sono visualizzati sul display nell'ordine seguente:
 - a Connessione:** È in corso la connessione del dispositivo con il punto di accesso (o router wireless).
 - b Collegato:** Quando l'apparecchio è correttamente connesso alla rete wireless, il LED WPS rimane acceso.
 - c AP SSID:** dopo aver completato il processo di collegamento alla rete wireless, le informazioni SSID dell'AP vengono visualizzate sul display.
- 3** Inserire il CD del software fornito nell'unità CD-ROM e seguire le istruzioni visualizzate per la configurazione della rete wireless.

Connessione in modalità PIN

- 1** Tenere premuto il pulsante  (WPS) sul pannello di controllo per più di 2 secondi.
- 2** Il numero PIN a otto cifre appare sul display.
È necessario inserire il codice PIN composto da otto numeri entro due minuti nel computer connesso al punto di accesso (o router wireless).
I messaggi sono visualizzati sul display nell'ordine seguente:
 - a Connessione:** Il dispositivo si sta collegando alla rete wireless.
 - b Collegato:** Quando l'apparecchio è correttamente connesso alla rete wireless, il LED WPS rimane acceso.
 - c SSID:** Dopo aver completato il processo di collegamento alla rete wireless, le informazioni SSID dell'AP vengono visualizzate sul display LCD.
- 3** Inserire il CD del software fornito nell'unità CD-ROM e seguire le istruzioni visualizzate per la configurazione della rete wireless.



Impostazione di rete wireless

Apparecchi senza display

Connessione in modalità PBC

- 1 Tenere premuto il pulsante  (WPS) sul pannello di controllo per circa 2 - 4 secondi fino a che il LED di stato non lampeggia velocemente.
È in corso la connessione del dispositivo alla rete wireless. Il LED lampeggia lentamente per due minuti fino a quando si preme il pulsante PBC sul punto di accesso (o router wireless).
- 2 Premere il pulsante **WPS (PBC)** sul punto di accesso (o router wireless).
 - a Il LED WPS lampeggia rapidamente. È in corso la connessione del dispositivo con il punto di accesso (o router wireless).
 - b Quando l'apparecchio è correttamente connesso alla rete wireless, il LED WPS rimane acceso.
- 3 Inserire il CD del software fornito nell'unità CD-ROM e seguire le istruzioni visualizzate per la configurazione della rete wireless.

Connessione in modalità PIN

- 1 Deve essere stampato il rapporto di configurazione della rete che comprende il PIN (vedere "Stampa del rapporto di configurazione della rete" a pagina 141).
In modalità Pronta, premere e tenere premuto il pulsante  (**Annulla** o **Stop/Cancel**) del pannello di controllo per circa 5 secondi. È possibile trovare il PIN del dispositivo.
- 2 Tenere premuto il pulsante  (WPS) sul pannello di controllo per più di 4 secondi, fino a che il LED di stato non si accende.
l'apparecchio avvia la connessione al punto di accesso (o router wireless).
- 3 È necessario inserire il codice PIN composto da otto numeri entro due minuti nel computer connesso al punto di accesso (o router wireless).
Il LED lampeggia lentamente per due minuti fino a quando non si inserisce il PIN di otto cifre.
Il LED WPS lampeggia nell'ordine seguente:
 - a Il LED WPS lampeggia rapidamente. È in corso la connessione del dispositivo con il punto di accesso (o router wireless).
 - b Quando l'apparecchio è correttamente connesso alla rete wireless, il LED WPS rimane acceso.
- 4 Inserire il CD del software fornito nell'unità CD-ROM e seguire le istruzioni visualizzate per la configurazione della rete wireless.

Impostazione di rete wireless

Riconnessione a una rete

Quando la funzione wireless è disattiva, il dispositivo tenta automaticamente di riconnettersi al punto di accesso (o router wireless) utilizzando le impostazioni e l'indirizzo di connessione utilizzati precedentemente.



Il dispositivo si riconnette automaticamente alla rete wireless nei seguenti casi:

- Il dispositivo viene spento e quindi riacceso.
- Il punto di accesso (o router wireless) viene spento e quindi riacceso.

Annullamento del processo di connessione

Per annullare la connessione alla rete wireless quando l'apparecchio si sta connettendo alla rete wireless, premere e rilasciare  (**Annulla** o **Stop/ Cancella**) sul pannello di controllo. **È necessario attendere 2 minuti per riconnettersi alla rete wireless.**

Disconnessione da una rete

Per interrompere la connessione alla rete wireless, premere nuovamente il pulsante  (WPS) sul pannello di controllo per più di due secondi.

- **Quando la rete Wi-Fi è in modalità Pausa:** L'apparecchio viene immediatamente disconnesso dalla rete wireless e il LED wireless si spegne.
- **Quando è utilizzata la rete Wi-Fi:** Mentre l'apparecchio attende il completamento del lavoro corrente, il LED WPS lampeggia velocemente. Dopodiché, la connessione alla rete wireless viene automaticamente interrotta e il LED WPS si spegne.

Utilizzo del pulsante Menu



A seconda delle opzioni o dei modelli, alcuni menu potrebbero non essere visualizzati nel display. In tal caso, non sono applicabili al dispositivo (vedere "Panoramica dei menu" a pagina 28).

Prima di iniziare, sarà necessario conoscere il nome di rete (SSID) della rete wireless e la chiave di rete nel caso sia crittografata. Queste informazioni sono state impostate quando è stato installato punto di accesso (router wireless). Se non si hanno informazioni sull'ambiente wireless, rivolgersi alla persona che ha configurato la rete.

Impostazione di rete wireless



Dopo aver completato la connessione alla rete wireless, è necessario installare il driver dell'apparecchio per stampare da un'applicazione (vedere "Installazione dei driver sulla rete" a pagina 144).

- 1 Premere il pulsante  (**Menu**) sul pannello di controllo.
- 2 Premere **Rete > Wireless > Impostaz WLAN**.
- 3 Premere **OK** per selezionare il metodo di impostazione desiderato.
 - **Proc guidata** (consigliata): in questa modalità la configurazione è automatica. Viene visualizzato l'elenco delle reti disponibili. Dopo avere scelta una rete, viene visualizzata la richiesta di immettere la chiave di protezione corrispondente.
 - **Personalizzato**: in questa modalità, gli utenti possono fornire o modificare manualmente il proprio SSID o in alternativa scegliere l'opzione di sicurezza nel dettaglio.

Impostazione tramite Windows



Tasto di scelta rapida al programma di **Impostazioni wireless** senza CD: Se si installa il driver della stampante, è possibile accedere al programma di **Impostazioni wireless** senza CD. Dal menu Start, selezionare **Programmi o Tutti i programmi > Samsung Printers > il nome del driver della stampante > Programma di impostazione wireless**.

Punto di accesso tramite cavo USB (consigliato)

Elementi da preparare

- Punto di accesso
- Computer connesso in rete
- CD del software in dotazione con il dispositivo
- Dispositivo dotato di interfaccia di rete wireless
- Cavo USB

Impostazione di rete wireless

Creazione dell'infrastruttura di rete

- 1 Verificare che il cavo USB sia collegato al dispositivo.
- 2 Accendere computer, punto di accesso e dispositivo.
- 3 Inserire il CD del software in dotazione nell'unità CD-ROM.
- 4 Fare clic su **Installa ora**.
- 5 Leggere il **Contratto di licenza** e selezionare **Accetto i termini del contratto di licenza**. Fare quindi clic su **Avanti**.
- 6 Selezionare l'opzione in **Utilizzo delle funzionalità avanzate e partecipazione al programma di raccolta delle informazioni sull'utilizzo delle stampanti**. Fare quindi clic su **Avanti**.
- 7 Selezionare **Configura connessione rete wireless mediante cavo USB** nella schermata **Tipo di connessione stampante**. Fare clic su **Avanti**.
- 8 Al termine della ricerca, nella finestra vengono visualizzati i dispositivi di rete wireless. Selezionare il nome (SSID) del punto di accesso da utilizzare e fare clic su **Avanti**.

Se la rete wireless è già configurata, viene visualizzata la finestra **Informazioni su rete wireless**. Selezionare **Desidero installare il software con le impostazioni correnti. (Consigliato)**. Fare quindi clic su **Avanti**.



Se non si trova il nome della rete desiderata o se si desidera impostare la configurazione wireless manualmente, fare clic su **Impostazione avanzata**.

- **Immettere il nome della rete wireless:** Digitare il SSID del punto di accesso, prestando attenzione a maiuscole e minuscole.
- **Modalità operativa:** selezionare **Infrastruttura**.
- **Autenticazione:** selezionare un tipo di autenticazione.
Sistema aperto: l'autenticazione non viene utilizzata e la crittatura può essere utilizzata o meno, a seconda delle necessità di sicurezza dei dati.
Chiave cond.: viene utilizzata l'autenticazione. Un dispositivo che dispone della chiave WEP corretta può accedere alla rete.
WPA Personale o WPA2 Personale: Selezionare questa opzione per autenticare il server di stampa in base alla chiave WPA precondivisa. Utilizza una chiave segreta condivisa (generalmente chiamata frase di autorizzazione a chiave precondivisa) che è configurata manualmente sul punto di accesso di ciascuno dei relativi client.
- **Crittatura:** Selezionare la crittografia (Nessuna, WEP64, WEP128, TKIP, AES, TKIP AES).
- **Password di rete:** Immettere il valore della password di rete per la crittografia.
- **Conferma password di rete:** Confermare il valore della password di rete per la crittografia.
- **Indice chiave WEP:** Se si sta usando la crittografia WEP, selezionare l'**Indice chiave WEP**.

Impostazione di rete wireless



La finestra di sicurezza della rete wireless non viene visualizzata quando il punto di accesso ha impostazioni di sicurezza.

Immettere la password di rete del punto di accesso (o router).

9 Quando viene visualizzata la finestra della connessione di rete, scollegare il cavo di rete. Fare quindi clic su **Avanti**. La connessione con cavo di rete può interferire con la ricerca dei dispositivi wireless.

10 Se la stampante supporta Wi-Fi Direct, viene visualizzata la seguente schermata:

Fare clic su **Avanti**.

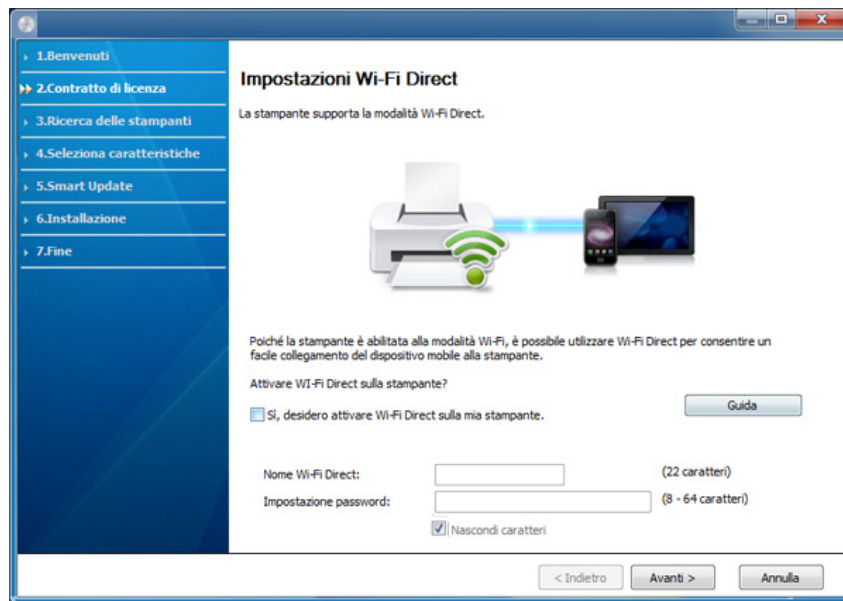

- È possibile avviare la creazione di Wi-Fi Direct mediante Samsung Easy Printer Manager (vedere “Impostazione di Wi-Fi Direct” a pagina 175).
- **Nome Wi-Fi Direct:** Il nome Wi-Fi Direct predefinito è un nome modello con una lunghezza massima di 22 caratteri.
- **Impostazione password** è una stringa numerica compresa tra 8 e 64 caratteri.

11 Dopo aver completato l'impostazione della rete wireless, scollegare il cavo USB tra il computer e il dispositivo. Fare clic su **Avanti**.

12 Quando viene visualizzata la finestra **Stampanti trovate**, fare clic su **Avanti**.

13 Selezionare i componenti da installare. Fare clic su **Avanti**.

14 Dopo aver selezionato i componenti, è inoltre possibile modificare il nome del dispositivo, impostare la condivisione del dispositivo in rete, impostare il dispositivo come predefinito e modificare il nome della porta di ogni dispositivo. Fare clic su **Avanti**.

15 Per registrare il dispositivo sul sito Web Samsung e ricevere informazioni utili, fare clic su **Registrazione in linea**. In caso contrario, fare clic su **Fine**.

Impostazione di rete wireless

Ad hoc tramite cavo USB

Se non si dispone di un punto di accesso (AP), è comunque possibile collegare l'apparecchio in modalità wireless al computer impostando una rete wireless Ad-Hoc attenendosi alle istruzioni seguenti.

Elementi da preparare

- Computer connesso in rete
- CD del software in dotazione con il dispositivo
- Dispositivo dotato di interfaccia di rete wireless
- Cavo USB

Creazione della rete Ad-Hoc in Windows

- 1 Verificare che il cavo USB sia collegato al dispositivo.
- 2 Accendere il computer e il dispositivo di rete wireless.
- 3 Inserire il CD del software in dotazione nell'unità CD-ROM.
- 4 Fare clic su **Installa ora**.
- 5 Leggere il **Contratto di licenza** e selezionare **Accetto i termini del contratto di licenza**. Fare quindi clic su **Avanti**.

- 6 Selezionare l'opzione in **Utilizzo delle funzionalità avanzate e partecipazione al programma di raccolta delle informazioni sull'utilizzo delle stampanti**. Fare quindi clic su **Avanti**.
- 7 Selezionare **Configura connessione rete wireless mediante cavo USB** nella schermata **Tipo di connessione stampante**. Fare clic su **Avanti**.
- 8 Al termine della ricerca viene visualizzato un elenco di reti wireless rilevate dal dispositivo. Fare clic su **Impostazione avanzata**.



- **Immettere il nome della rete wireless:** Immettere il SSID desiderato (per il SSID viene fatta distinzione tra maiuscole e minuscole).
- **Modalità operativa:** Selezionare Ad-Hoc.
- **Canale:** selezionare il canale. (**Impostazione auto** oppure da 2.412 MHz a 2.467 MHz).
- **Autenticazione:** selezionare un tipo di autenticazione.
Sistema aperto: l'autenticazione non viene utilizzata e la crittatura può essere utilizzata o meno, a seconda delle necessità di sicurezza dei dati.
Chiave cond.: viene utilizzata l'autenticazione. Un dispositivo che dispone della chiave WEP corretta può accedere alla rete.
- **Crittatura:** Selezionare la crittografia (Nessuna, WEP64, WEP128).
- **Password di rete:** Immettere il valore della password di rete per la crittografia.
- **Conferma password di rete:** Confermare il valore della password di rete per la crittografia.

Impostazione di rete wireless

- **Indice chiave WEP:** Se si sta usando la crittografia WEP, selezionare l'**Indice chiave WEP**.

La finestra di sicurezza della rete wireless viene visualizzata quando per la rete ad-hoc sono attive impostazioni di sicurezza.

Selezionare l'autenticazione **Sistema aperto** o **Chiave cond.** e fare clic su **Avanti**.

- WEP (Wired Equivalent Privacy) è un protocollo di sicurezza che impedisce l'accesso non autorizzato alla rete wireless. Il WEP codifica la porzione di dati di ciascun pacchetto scambiato sulla rete wireless utilizzando una chiave di crittografia WEP a 64 bit o 128 bit.

9 Viene visualizzata la finestra che mostra l'impostazione della rete wireless. Verificare le impostazioni e fare clic su **Avanti**.



Prima di immettere l'indirizzo IP per il dispositivo, è necessario conoscere le informazioni relative alla configurazione di rete del computer. Se la configurazione di rete del computer è impostata su DHCP, anche la configurazione della rete wireless deve essere DHCP. Analogamente, se la configurazione di rete del computer è impostata su Statico, anche la configurazione della rete wireless deve essere impostata su Statico.

Se il computer è impostato su DHCP e si desidera utilizzare la configurazione di rete wireless di tipo statico, è necessario contattare l'amministratore di rete per ottenere l'indirizzo IP statico.

- **Per il metodo DHCP:**

Se l'indirizzo IP viene assegnato con il metodo DHCP, verificare che DHCP sia visualizzato nella finestra **Conferma impostazione rete wireless**. Tuttavia, se viene visualizzato Statico, fare clic su **Cambia TCP/IP** per cambiare il metodo di assegnazione in **Ricevi automaticamente indirizzo IP (DHCP)**.

- **Per il metodo Statico:**

Se l'indirizzo IP viene assegnato con il metodo Statico, verificare che l'opzione Statico sia visualizzata nella finestra **Conferma impostazione rete wireless**. Tuttavia, se viene visualizzato DHCP, fare clic su **Cambia TCP/IP** per immettere l'indirizzo IP e gli altri valori per configurare l'apparecchio in rete.

Ad esempio,

Se le informazioni di rete del computer sono:

- Indirizzo IP: 169.254.133.42
- Subnet Mask: 255.255.0.0

Dopodiché, le informazioni di rete del dispositivo dovrebbero essere le seguenti:

- Indirizzo IP: 169.254.133.**43**
- Subnet Mask: 255.255.0.0 (utilizzare la subnet mask del computer)
- Gateway: 169.254.133.**1**

10 Verrà visualizzata la finestra **Impostazione rete wireless completata**. Fare clic su **Avanti**.

11 Dopo aver completato l'impostazione della rete wireless, scollegare il cavo USB tra computer e apparecchio. Fare clic su **Avanti**.

Impostazione di rete wireless

- 12 Quando viene visualizzata la finestra **Stampanti trovate**, fare clic su **Avanti**.
- 13 Selezionare i componenti da installare. Fare clic su **Avanti**.
- 14 Dopo aver selezionato i componenti, è inoltre possibile modificare il nome del dispositivo, impostare la condivisione del dispositivo in rete, impostare il dispositivo come predefinito e modificare il nome della porta di ogni dispositivo. Fare clic su **Avanti**.
- 15 Per registrare il dispositivo sul sito Web Samsung e ricevere informazioni utili, fare clic su **Registrazione in linea**. In caso contrario, fare clic su **Fine**.

Impostazione tramite Mac

Elementi da preparare

- Punto di accesso
- Computer connesso in rete
- CD del software in dotazione con il dispositivo
- Dispositivo dotato di interfaccia di rete wireless
- Cavo USB

Punto di accesso tramite cavo USB (consigliato)

- 1 Verificare che il cavo USB sia collegato al dispositivo.
- 2 Accendere computer, punto di accesso e dispositivo.
- 3 Inserire il CD del software in dotazione nell'unità CD-ROM.
- 4 Fare doppio clic sull'icona del CD-ROM visualizzata sulla scrivania del Mac.
- 5 Fare doppio clic sulla cartella **MAC_Installer** > icona **Installer OS X**.
- 6 Fare clic su **Continua**.
- 7 Leggere il contratto di licenza e fare clic su **Continua**.
- 8 Fare clic su **Accetto** per accettare il contratto di licenza.
- 9 Quando viene visualizzato il messaggio che indica che tutte le applicazioni sul computer verranno chiuse, fare clic su **Continua**.
- 10 Fare clic sul pulsante **Impostazione rete wireless** nel riquadro **Opzioni personalizzabili**.

Impostazione di rete wireless

11 Al termine della ricerca, nella finestra vengono visualizzati i dispositivi di rete wireless. Selezionare il nome (SSID) del punto di accesso da utilizzare e fare clic su **Avanti**.

Se la rete wireless è già configurata, viene visualizzata la finestra **Informazioni su rete wireless**. Selezionare **Desidero installare il software con le impostazioni correnti. (Consigliato)**. Fare quindi clic su **Avanti**.



Quando si imposta manualmente la configurazione wireless, fare clic su **Impostazione avanzata**.

- **Immettere il nome della rete wireless:** Digitare il SSID del punto di accesso, prestando attenzione a maiuscole e minuscole.
- **Modalità operativa:** selezionare **Infrastruttura**.
- **Autenticazione:** selezionare un tipo di autenticazione.

Sistema aperto: l'autenticazione non viene utilizzata e la crittatura può essere utilizzata o meno, a seconda delle necessità di sicurezza dei dati.

Chiave condivisa: viene utilizzata l'autenticazione. Un dispositivo che dispone della chiave WEP corretta può accedere alla rete.

WPA Personale o WPA2 Personale: Selezionare questa opzione per autenticare il server di stampa in base alla chiave WPA precondivisa. Utilizza una chiave segreta condivisa (generalmente chiamata frase di autorizzazione a chiave precondivisa) che è configurata manualmente sul punto di accesso e su ciascuno dei relativi client.

- **Crittatura:** selezionare la crittografia. (Nessuna, WEP64, WEP128, TKIP, AES, TKIP AES).

- **Password di rete:** Immettere il valore della password di rete per la crittografia.
- **Conferma password di rete:** Confermare il valore della password di rete per la crittografia.
- **Indice chiave WEP:** Se si sta usando la crittografia WEP, selezionare l'**Indice chiave WEP**.

La finestra di sicurezza della rete wireless non viene visualizzata quando il punto di accesso ha la sicurezza attiva.

Immettere la password di rete del punto di accesso (o router).

Impostazione di rete wireless

12 Se la stampante supporta Wi-Fi Direct, viene visualizzata la seguente schermata:

Fare clic su **Avanti**.

Impostazioni wireless

Impostazioni Wi-Fi Direct

La stampante supporta la modalità Wi-Fi Direct.



Poiché la stampante è abilitata alla modalità Wi-Fi, è possibile utilizzare Wi-Fi Direct per consentire un facile collegamento del dispositivo mobile alla stampante.

Attivare Wi-Fi Direct sulla stampante?

Sì, desidero attivare Wi-Fi Direct sulla mia stampante. Guida

Nome Wi-Fi Direct: (23 caratteri)

Impostazione password: (8 - 64 caratteri)

Nascondi caratteri

< Indietro Avanti > Annulla



- È possibile avviare la creazione di Wi-Fi Direct mediante Samsung Easy Printer Manager (vedere “Impostazione di Wi-Fi Direct” a pagina 175).
- **Nome Wi-Fi Direct:** Il nome Wi-Fi Direct predefinito è un nome modello con una lunghezza massima di 22 caratteri.
- **Impostazione password** è una stringa numerica compresa tra 8 e 64 caratteri.

13 Dopo aver completato l'impostazione della rete wireless, scollegare il cavo USB tra computer e apparecchio.

14 L'impostazione rete wireless è stata completata. Al termine dell'installazione, fare clic su **Esci**.



Dopo aver completato la connessione alla rete wireless, è necessario installare il driver dell'apparecchio per stampare da un'applicazione (vedere “Installazione per Mac” a pagina 135).

Impostazione di rete wireless

Ad hoc tramite cavo USB

Se non si dispone di un punto di accesso, è comunque possibile collegare l'apparecchio in modalità wireless al computer impostando una rete wireless Ad-Hoc seguendo le istruzioni riportate qui sotto.

Elementi da preparare

- Computer connesso in rete
- CD del software in dotazione con il dispositivo
- Dispositivo dotato di interfaccia di rete wireless
- Cavo USB

Creazione della rete Ad-Hoc in Mac

- 1 Verificare che il cavo USB sia collegato al dispositivo.
- 2 Accendere il computer e il dispositivo di rete wireless.
- 3 Inserire il CD del software in dotazione nell'unità CD-ROM.
- 4 Fare doppio clic sull'icona del CD-ROM visualizzata sulla scrivania del Mac.
- 5 Fare doppio clic sulla cartella **MAC_Installer** > icona **Installer OS X**.
- 6 Fare clic su **Continua**.

- 7 Leggere il contratto di licenza e fare clic su **Continua**.
- 8 Fare clic su **Accetto** per accettare il contratto di licenza.
- 9 Quando viene visualizzato il messaggio che indica che tutte le applicazioni sul computer verranno chiuse, fare clic su **Continua**.
- 10 Fare clic sul pulsante **Impostazione rete wireless** nel riquadro **Opzioni personalizzabili**.
- 11 Al termine della ricerca viene visualizzato un elenco di reti wireless rilevate dal dispositivo. Fare clic su **Impostazione avanzata**.



- **Immettere il nome della rete wireless:** Immettere il SSID (per il SSID viene fatta distinzione tra maiuscole e minuscole).
- **Modalità operativa:** Selezionare Ad-Hoc.
- **Canale:** Selezionare il canale (**Impostazione auto** oppure da 2412 MHz a 2467 MHz).
- **Autenticazione:** selezionare un tipo di autenticazione.
Sistema aperto: l'autenticazione non viene utilizzata e la crittatura può essere utilizzata o meno, a seconda delle necessità di sicurezza dei dati.
Chiave condivisa: viene utilizzata l'autenticazione. Un dispositivo che dispone della chiave WEP corretta può accedere alla rete.
- **Crittatura:** Selezionare la crittografia (Nessuna, WEP64, WEP128).
- **Password di rete:** Immettere il valore della password di rete per la crittografia.

Impostazione di rete wireless

- **Conferma password di rete:** Confermare il valore della password di rete per la crittografia.
- **Indice chiave WEP:** Se si sta usando la crittografia WEP, selezionare l'**Indice chiave WEP**.

La finestra di sicurezza della rete wireless viene visualizzata quando per la rete ad-hoc sono attive impostazioni di sicurezza.

Selezionare l'autenticazione **Sistema aperto** o **Chiave condivisa** e fare clic su **Avanti**.

- WEP (Wired Equivalent Privacy) è un protocollo di sicurezza che impedisce l'accesso non autorizzato alla rete wireless. Il WEP codifica la porzione di dati di ciascun pacchetto scambiato sulla rete wireless utilizzando una chiave di crittografia WEP a 64 bit o 128 bit.

12 Viene visualizzata la finestra che mostra l'impostazione della rete wireless. Verificare le impostazioni e fare clic su **Avanti**.



Prima di immettere l'indirizzo IP per il dispositivo, è necessario conoscere le informazioni relative alla configurazione di rete del computer. Se la configurazione di rete del computer è impostata su DHCP, anche la configurazione della rete wireless deve essere DHCP. Analogamente, se la configurazione di rete del computer è impostata su Statico, anche la configurazione della rete wireless deve essere impostata su Statico.

Se il computer è impostato su DHCP e si desidera utilizzare la configurazione di rete wireless di tipo statico, è necessario contattare l'amministratore di rete per ottenere l'indirizzo IP statico.

- **Per il metodo DHCP:**

Se l'indirizzo IP viene assegnato con il metodo DHCP, verificare che DHCP sia visualizzato nella finestra **Conferma impostazione rete wireless**. Tuttavia, se viene visualizzato Statico, fare clic su **Cambia TCP/IP** per cambiare il metodo di assegnazione in **Ricevi automaticamente indirizzo IP (DHCP)**.

- **Per il metodo Statico:**

Se l'indirizzo IP viene assegnato con il metodo Statico, verificare che l'opzione Statico sia visualizzata nella finestra **Conferma impostazione rete wireless**. Tuttavia, se viene visualizzato DHCP, fare clic su **Cambia TCP/IP** per immettere l'indirizzo IP e gli altri valori per configurare l'apparecchio in rete.

Ad esempio,

Se le informazioni di rete del computer sono:

- Indirizzo IP: 169.254.133.42
- Subnet Mask: 255.255.0.0

Le informazioni di rete del dispositivo dovrebbero essere:

- Indirizzo IP: 169.254.133.**43**
- Subnet Mask: 255.255.0.0 (utilizzare la subnet mask del computer)
- Gateway: 169.254.133.**1**

13 Quando compare la finestra che conferma la connessione del cavo di rete, scollegare il cavo di rete e fare clic su **Avanti**.

Se il cavo di rete è collegato, durante la configurazione della rete wireless potrebbe essere problematico trovare la macchina.

14 La connessione alla rete wireless avviene in base alla configurazione di rete.

Impostazione di rete wireless

- 15** L'impostazione rete wireless è stata completata. Al termine dell'installazione, fare clic su **Esci**.



Dopo aver completato la connessione alla rete wireless, è necessario installare il driver dell'apparecchio per stampare da un'applicazione (vedere "Installazione per Mac" a pagina 135).

Utilizzo di un cavo di rete



I dispositivi che non supportano la porta di rete non potranno utilizzare questa funzione (vedere "Vista posteriore" a pagina 21).

Il dispositivo è compatibile con la rete. Affinché il dispositivo possa funzionare in rete è necessario eseguire alcune procedure di configurazione.



- Dopo aver completato la connessione alla rete wireless, è necessario installare il driver dell'apparecchio per stampare da un'applicazione (vedere "Installazione dei driver sulla rete" a pagina 144).
- Per informazioni sulla configurazione della rete, consultare l'amministratore di rete o la persona che ha configurato la rete wireless.

Elementi da preparare

- Punto di accesso
- Computer connesso in rete
- CD del software in dotazione con il dispositivo
- Dispositivo dotato di interfaccia di rete wireless
- Cavo di rete

Stampa del rapporto di configurazione della rete

È possibile identificare le impostazioni di rete del dispositivo stampando un rapporto di configurazione di rete.

Vedere "Stampa del rapporto di configurazione della rete" a pagina 141.

Impostazione dell'indirizzo IP tramite il programma SetIP (Windows)

Questo programma consente di impostare manualmente l'indirizzo IP di rete dell'apparecchio utilizzando l'indirizzo MAC per comunicare con l'apparecchio. L'indirizzo MAC è il numero di serie hardware della scheda di rete ed è riportato nel **Rapporto di configurazione della rete**.

Vedere "Impostazione dell'indirizzo IP" a pagina 141.

Impostazione di rete wireless

Configurazione della rete wireless del sistema

Prima di iniziare, sarà necessario conoscere il nome di rete (SSID) della rete wireless e la chiave di rete nel caso sia crittografata. Queste informazioni sono state impostate quando è stato installato punto di accesso (router wireless). Se non si hanno informazioni sull'ambiente wireless, rivolgersi alla persona che ha configurato la rete.

Per configurare i parametri wireless, è possibile utilizzare **SyncThru™ Web Service**.

Utilizzo di SyncThru™ Web Service

Prima di configurare i parametri wireless, controllare lo stato del collegamento cablato.

- 1 Verificare che il cavo di rete sia collegato al dispositivo. In caso contrario, collegare il dispositivo con un cavo di rete standard.
- 2 Avviare un browser Web, ad esempio Internet Explorer, Safari o Firefox, e immettere il nuovo indirizzo IP del dispositivo nella finestra del browser.

Ad esempio,

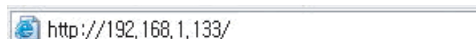

- 3 Fare clic su **Accesso** nell'angolo superiore destro del sito Web SyncThru™ Web Service.

4 Digitare **ID** e **Password**, quindi fare clic su **Accesso**. Per motivi di sicurezza, si consiglia di modificare la password predefinita.

- **ID: admin**
- **Password: sec00000**

5 Quando viene visualizzata la finestra **SyncThru™ Web Service**, fare clic su **Impostazioni di rete**.

6 Fare clic su **Wireless > Procedura guidata**.



La **Procedura guidata** agevolerà l'impostazione della configurazione di rete wireless. Tuttavia, se si desidera impostare la rete wireless direttamente, selezionare **Personalizza**.

7 Selezionare il **Nome rete (SSID)** corretto dall'elenco.

- **SSID:** SSID (Service Set Identifier) è un nome che identifica una rete wireless. I punti di accesso e i dispositivi wireless che tentano di collegarsi a una rete wireless specifica devono usare lo stesso SSID. Per l'SSID vale la distinzione maiuscole/minuscole.
- **Modalità operativa: Modalità operativa** si riferisce al tipo di collegamenti wireless (vedere "Nome della rete wireless e chiave di rete" a pagina 156).
 - **Ad-hoc:** consente ai dispositivi wireless di comunicare direttamente tra di loro in un ambiente peer-to-peer.

Impostazione di rete wireless

- **Infrastruttura:** consente ai dispositivi wireless di comunicare tra di loro tramite un punto di accesso.



Se la **Modalità operativa** della rete è **Infrastruttura**, selezionare l'SSID del punto di accesso. Se la **Modalità operativa** è **Ad-hoc**, selezionare l'SSID della macchina. Notare che "portthru" è l'SSID predefinito del dispositivo.

8

Fare clic su **Avanti**.

Se viene visualizzata la finestra delle applicazioni di sicurezza wireless, immettere la password registrata (password di rete) e fare clic su **Avanti**.

9

Viene visualizzata la finestra di conferma. Controllare la configurazione wireless. Se la configurazione è corretta, fare clic su **Applica**.



Scollegare il cavo (standard o di rete). Il dispositivo dovrebbe iniziare a comunicare con la rete in modalità wireless. Nel caso di modalità Ad-hoc, è possibile utilizzare contemporaneamente LAN wireless e LAN cablate.

10

Inserire il CD del software fornito nell'unità CD-ROM e seguire le istruzioni visualizzate per la configurazione della rete wireless.

Attivazione/disattivazione della rete Wi-Fi



Se il dispositivo è dotato di display, è possibile attivare o disattivare la modalità Wi-Fi dal pannello di controllo del dispositivo mediante il menu **Rete**.

1

Verificare che il cavo di rete sia collegato al dispositivo. In caso contrario, collegare il dispositivo con un cavo di rete standard.

2

Avviare un browser Web, ad esempio Internet Explorer, Safari o Firefox, e immettere il nuovo indirizzo IP del dispositivo nella finestra del browser.

Ad esempio,



http://192.168.1.133/

3

Fare clic su **Accesso** nell'angolo superiore destro del sito Web SyncThru™ Web Service.

4

Digitare **ID** e **Password**, quindi fare clic su **Accesso**. Per motivi di sicurezza, si consiglia di modificare la password predefinita.

- **ID: admin**
- **Password: sec00000**

Impostazione di rete wireless

- 5 Quando viene visualizzata la finestra **SyncThru™ Web Service**, fare clic su **Impostazioni di rete**.
- 6 Fare clic su **Wireless > Personalizza**.
È possibile anche attivare/disattivare la rete Wi-Fi.

Impostazione di Wi-Fi Direct per stampa mobile

Wi-Fi Direct è un metodo di connessione peer to peer per stampanti con certificazione Wi-Fi Direct e dispositivi mobili facile da installare che offre una connessione sicura e prestazioni migliori rispetto alla modalità ad-hoc.

Con Wi-Fi Direct, è possibile connettere la stampante a una rete Wi-Fi Direct e contemporaneamente collegarsi a un punto di accesso. Inoltre è possibile utilizzare contemporaneamente una rete cablata e una rete Wi-Fi e in tal modo diversi utenti possono accedere alla stampante ed eseguire stampe su entrambe le reti.



- Mediante la connessione Wi-Fi Direct della stampante non è possibile collegarsi a Internet con il dispositivo mobile.
- I protocolli supportati potrebbero risultare diversi da quelli del modello in uso, tuttavia Wi-Fi Direct NON supporta i servizi SLP, IPv6, filtraggio rete, IPsec e WINS.
- Con Wi-Fi Direct è possibile configurare fino a 3 dispositivi.

Impostazione di Wi-Fi Direct

Per abilitare la funzione Wi-Fi Direct è possibile utilizzare uno dei metodi seguenti.

Dal computer connesso mediante cavo USB (consigliato)

Quando l'installazione dei driver è stata completata, è possibile installare Samsung Easy Printer Manager e apportare modifiche in Wi-Fi Direct.



Samsung Easy Printer Manager è disponibile solo per utenti con sistema operativo Windows e Mac OS.

- Dal menu **Avvio** selezionare **Programmi** o **Tutti i programmi** > **Samsung Printers** > Samsung Easy Printer Manager > **Impostazioni dispositivo** > **Rete**.
 - **Wi-Fi diretto ON/OFF**: Selezionare **Attivata** per attivare la funzione.
 - **Nome dispositivo**: immettere il nome della stampante per cercarla in una rete wireless. Per impostazione predefinita, il nome del dispositivo è un nome modello.
 - **Indirizzo IP**: immettere l'indirizzo IP della stampante. Tale indirizzo è solo per la rete locale e non per la rete cablata o wireless dell'infrastruttura. Si consiglia di utilizzare l'indirizzo IP locale predefinito (un indirizzo IP locale predefinito della stampante per Wi-Fi Direct è 192.168.3.1)

Impostazione di rete wireless

- **Proprietario gruppo:** attivare questa opzione per assegnare la stampante a un proprietario del gruppo Wi-Fi Direct. Il **Proprietario gruppo** ha funzioni simili ad un punto di accesso wireless. Consigliamo di attivare questa opzione.
- **Password di rete:** se la stampante è un **Proprietario gruppo**, è necessaria una **Password di rete** per consentire ad altri dispositivi mobili di connettersi alla stampante. È possibile impostare una password di rete personale oppure utilizzare quella generata casualmente per impostazione predefinita.

Dal dispositivo (dispositivo con display)



L'accesso ai menu varia in base al modello (vedere "Accesso al menu" a pagina 28).

- Selezionare **Insta> Config macch > Succ > Impostazione rete > Wireless > Wi-Fi Direct** sul touch screen.
- Attivare **Wi-Fi Direct**.

Dal computer connesso in rete

Se la stampante utilizza un cavo di rete o un punto di accesso wireless, è possibile attivare e configurare Wi-Fi Direct da SyncThru™ Web Service.

- Andare a **SyncThru™ Web Service**, selezionare **Impostazioni > Impostazioni di rete > Wireless > Wi-Fi Direct**.
- Attivare o disattivare **Wi-Fi Direct** e impostare le altre opzioni.



- Per gli utenti Linux,
 - Stampare un report sulla configurazione di rete IP per verificare i risultati (vedere "Stampa del rapporto di configurazione della rete" a pagina 141).
 - Andare a **Servizio web SyncThru**, selezionare **Impostazioni > Impostazioni di rete > Wireless > Wi-Fi Direct**.
 - Attivare o disattivare **Wi-Fi Direct**.

Impostazione del dispositivo mobile

- Dopo aver impostato Wi-Fi Direct dalla stampante, consultare il manuale utente del dispositivo mobile utilizzato per impostare il relativo Wi-Fi Direct.
- Dopo aver impostato Wi-Fi Direct, è necessario scaricare l'applicazione per la stampa mobile, ad esempio, stampante Samsung Mobile, per stampare dallo smartphone.



- Una volta trovata la stampante alla quale connettersi dal dispositivo mobile, selezionarla. Il LED della stampante inizierà a lampeggiare. Premere il pulsante WPS della stampante per stabilire la connessione con il dispositivo mobile.
- Se il dispositivo mobile non supporta Wi-Fi Direct, è necessario immettere la "Chiave di rete" della stampante anziché premere il pulsante WPS.

Impostazione di rete wireless

Risoluzione dei problemi per reti wireless

Problemi durante la configurazione o l'installazione del driver

Stampanti non trovate

- È possibile che il dispositivo non sia acceso. Accendere il computer e il dispositivo.
- Il cavo USB non è collegato tra computer e dispositivo. Collegare il dispositivo al computer utilizzando il cavo USB.
- Il dispositivo non supporta la rete wireless. Verificare nella Guida dell'utente del dispositivo compresa nel CD del software fornito con il dispositivo e preparare un dispositivo di rete wireless.

Errore di connessione - SSID non trovato

- Il dispositivo non è in grado di trovare il nome di rete (SSID) selezionato o immesso dall'utente. Verificare il nome di rete (SSID) sul punto di accesso e ritentare la connessione.
- Il punto di accesso non è acceso. Accendere il punto di accesso.

Errore di connessione - Protezione non valida

- Protezione non configurata correttamente. Verificare la sicurezza configurata su punto di accesso e dispositivo.

Errore di connessione - Errore collegamento generale

- Il computer non riceve segnali dal dispositivo. Controllare il cavo USB e l'alimentazione del dispositivo.

Errore di connessione - Rete cablata collegata

- Il dispositivo è connesso tramite cavo di rete. Rimuovere il cavo di rete dal dispositivo.

Errore di connessione - Assegnazione indirizzo IP

- Spegner e riaccendere il punto di accesso (o router wireless), il dispositivo.

Errore collegamento PC

- L'indirizzo di rete configurato non è in grado di connettere computer e dispositivo.
 - Per ambiente di rete DHCP
La stampante riceve automaticamente l'indirizzo IP (DHCP) quando il computer è configurato su DHCP.

Impostazione di rete wireless



Se il processo di stampa non funziona in modalità DHCP, il problema potrebbe essere causato dall'indirizzo IP modificato automaticamente. Confrontare l'indirizzo IP del prodotto e l'indirizzo IP della porta della stampante.

Procedura per il confronto:

- 1 Stampare il report delle informazioni di rete della stampante e verificare l'indirizzo IP (vedere "Stampa del rapporto di configurazione della rete" a pagina 141).
- 2 Controllare l'indirizzo IP della porta della stampante dal computer.
 - a Fare clic sul menu **Avvio** di Windows.
 - b Per Windows XP/Server 2003, selezionare **Stampanti e fax**.
 - Per Windows Server 2008/Vista, selezionare **Pannello di controllo > Hardware e suoni > Stampanti**.
 - Per Windows 7, selezionare **Pannello di controllo > Dispositivi e stampanti**.
 - Per Windows Server 2008 R2, selezionare **Pannello di controllo > Hardware > Dispositivi e stampanti**.
 - c Fare clic con il tasto destro del mouse sul dispositivo.
 - d Per Windows XP/2003/2008/Vista, premere **Proprietà**.
Per Windows 7 e Windows Server 2008 R2, nei menu di scelta rapida, selezionare **Proprietà stampante**.
Se la voce **Proprietà stampante** è associata a un simbolo ►, è possibile selezionare altri driver della stampante collegati alla stampante selezionata.
 - e Fare clic sulla scheda **Porta**.
 - f Fare clic sul pulsante **Configurare porta...**
 - g Verificare che il **Nome o indirizzo IP stampante**: sia l'indirizzo IP sul foglio di configurazione della rete.

- 3 Se è diverso dal prospetto informativo della rete, modificare l'indirizzo IP della porta della stampante.
Se si desidera utilizzare il CD di installazione del software per modificare l'IP della porta, effettuare il collegamento a una stampante di rete. Successivamente, ricollegare l'indirizzo IP.

- Per ambiente di rete Statico

Il dispositivo utilizza l'indirizzo statico quando il computer è configurato con indirizzo statico.

Ad esempio,

Se le informazioni di rete del computer sono:

- Indirizzo IP: 169.254.133.42
- Subnet Mask: 255.255.0.0

Dopodiché, le informazioni di rete del dispositivo dovrebbero essere le seguenti:

- Indirizzo IP: 169.254.133.43
- Subnet Mask: 255.255.0.0 (utilizzare la subnet mask del computer)
- Gateway: 169.254.133.1

Impostazione di rete wireless

Altri problemi

Se si verificano dei problemi nell'uso del dispositivo in rete, verificare quanto segue.



Per informazioni sul punto di accesso (o il router wireless), consultare la relativa guida dell'utente.

- È possibile che il computer, il punto di accesso (o router wireless) o il dispositivo non siano accesi.
- Verificare la ricezione wireless nell'area in cui si trova il dispositivo. Se il router è distante dall'apparecchio, oppure se è presente un ostacolo, si potrebbero avere delle difficoltà a ricevere il segnale.
- Spegnerne e riaccendere il punto di accesso (o router wireless), il dispositivo e il computer. Talvolta spegnendo e riaccendendo è possibile ripristinare la comunicazione di rete.
- Verificare se il software firewall (V3 o Norton) sta bloccando la comunicazione.

Se il computer e l'apparecchio sono connessi alla stessa rete ma non si rilevano, probabilmente il software firewall sta bloccando la comunicazione. Fare riferimento alla guida per l'utente del software per disattivarlo e tentare di cercare di nuovo il dispositivo.

- Controllare se l'indirizzo IP del dispositivo è assegnato correttamente. Stampando il rapporto di configurazione della rete è possibile controllare l'indirizzo IP.

- Controllare se il punto di accesso (o router wireless) dispone di un sistema di sicurezza configurato (password). Se dispone di una password, rivolgersi all'amministratore del punto di accesso (o router wireless).
- Controllare l'indirizzo IP dell'apparecchio. Reinstallare il driver del dispositivo e modificare le impostazioni per eseguire il collegamento al dispositivo nella rete. Per via delle caratteristiche di DHCP, l'indirizzo IP allocato può cambiare se il dispositivo non viene usato per un lungo periodo di tempo o se il punto di accesso è stato resettato.

Registrare l'indirizzo MAC del componente durante la configurazione del server DHCP sul punto di accesso (o sul router wireless). In seguito sarà sempre possibile utilizzare l'indirizzo IP associato all'indirizzo MAC. È possibile identificare l'indirizzo MAC del dispositivo stampando un rapporto di configurazione di rete (vedere “Stampa del rapporto di configurazione della rete” a pagina 141).

- Verificare l'ambiente wireless. Potrebbe non essere possibile connettersi alla rete in un ambiente in cui sia necessario digitare una informazione utente prima di collegarsi al punto di accesso (o router wireless).
- Questo dispositivo supporta solo l'IEEE 802.11 b/g/n e Wi-Fi. Altri tipi di comunicazioni wireless (ad es., Bluetooth) non sono supportati.
- Quando si usa la modalità Ad-hoc, per sistemi operativi quali Windows Vista, potrà essere necessario impostare la connessione wireless ogni volta in cui si usa l'apparecchio wireless.
- Non è possibile utilizzare contemporaneamente la modalità Infrastruttura e la modalità ad-hoc per dispositivi di rete wireless Samsung.

Impostazione di rete wireless

- Il dispositivo si trova all'interno del raggio di azione della rete wireless.
- Il dispositivo si trova lontano da ostacoli che potrebbero bloccare il segnale wireless.

Rimuovere eventuali oggetti metallici tra il punto di accesso (o router wireless) e il dispositivo.

Assicurarsi che il dispositivo e il punto di accesso wireless (o router wireless) non siano separati da pali, pareti o colonne portanti contenenti metalli o cemento.

- Il dispositivo si trova lontano da altri dispositivi elettronici che potrebbero interferire con il segnale wireless.

Molti dispositivi possono interferire con il segnale wireless, compresi i forni a microonde e alcuni dispositivi Bluetooth.

- Ogni volta che la configurazione del punto di accesso (o del router wireless) cambia, è necessario eseguire nuovamente l'impostazione della rete wireless del componente.
- Con Wi-Fi Direct è possibile configurare fino a 3 dispositivi.
- Se Wi-Fi Direct è attivato, la connessione tra il punto di accesso (o router wireless) e il dispositivo sarà l'interfaccia 802.11b/g.

Samsung MobilePrint

Cos'è Samsung MobilePrint?

Samsung MobilePrint è un'applicazione gratuita che consente di stampare foto, documenti e pagine Web direttamente dallo smartphone o dal tablet. **Samsung MobilePrint** non solo è compatibile con gli smartphone Android, Windows e iOS ma anche con gli iPod Touch e i computer tablet. Collega un dispositivo mobile a una stampante Samsung connessa in rete mediante un punto di accesso Wi-Fi. Non occorre installare altri driver o eseguire la configurazione di rete. È sufficiente installare l'applicazione **Samsung MobilePrint** che rileverà automaticamente le stampanti Samsung compatibili. Oltre alla stampa di foto, pagine Web e PDF è supportata anche la scansione. Disponendo di una stampante multifunzione Samsung, è possibile acquisire qualunque documento in formato JPG, PDF o PNG e visualizzarlo in modo rapido e facile sul dispositivo mobile.

Download di Samsung MobilePrint

Per scaricare **Samsung MobilePrint**, selezionare l'application store (Samsung Apps, Android Market, App Store, Marketplace) dal dispositivo mobile ed eseguire la ricerca di "**Samsung MobilePrint**." È inoltre possibile visitare iTunes - Apple per i dispositivi Apple o Windows Marketplace per i dispositivi Windows sul computer.



SO mobile supportato

- SO Android 2.1 o successivo
- iOS 4.0 o successivo
- Windows Phone 7 o successivo

Samsung MobilePrint

Dispositivi supportati

- **iOS 4.0 o successivo:** iPod Touch, iPhone, iPad
- **Android 2.1 o successivo:** Dispositivi mobili Galxy S, Galaxy S2, Galaxy Tab e Android
- **Windows Phone 7 o successivo:** Dispositivi Samsung Focus, Omnia7, OmniaW e Windows mobile.

AirPrint



Solo CLP-41xN Series/CLP-41xNW Series.



AirPrint consente di stampare in modalità wireless direttamente da iPhone, iPad e iPod touch con l'ultima versione di iOS.

Impostazione di AirPrint

Per utilizzare la funzione **AirPrint** sono necessari i protocolli Bonjour(mDNS) e IPP. È possibile attivare la funzione **AirPrint** con uno dei seguenti metodi.

- 1 Verificare che l'apparecchio sia collegato alla rete.
- 2 Avviare un browser Web, ad esempio Internet Explorer, Safari o Firefox, e immettere il nuovo indirizzo IP del dispositivo nella finestra del browser.

Ad esempio,

 http://192.168.1.133/

- 3 Fare clic su **Accesso** nell'angolo superiore destro del sito Web SyncThru™ Web Service.

- 4 Digitare **ID** e **Password**, quindi fare clic su **Accesso**. Immettere l'ID e la password seguenti. Per motivi di sicurezza, si consiglia di modificare la password predefinita.

- **ID: admin**
- **Password: sec00000**

- 5 Quando viene visualizzata la finestra SyncThru™ Web Service, fare clic su **Impostazioni** > **Impostazioni di rete**.

- 6 Fare clic su **Raw TCP/IP, LPR, IPP** o **mDNS**.
È possibile attivare il protocollo IPP o mDNS.

Stampa tramite AirPrint

Ad esempio, il manuale dell'iPad fornisce queste istruzioni:

- 1 Aprire l'e-mail, la foto, la pagina Web o il documento che si desidera stampare.
- 2 Toccare l'icona dell'azione (.
- 3 Selezionare il **nome del driver della stampante** e il menu dell'opzione da impostare.
- 4 Toccare il pulsante **Stampa**. Stampare.



Annullamento del lavoro di stampa: per annullare il lavoro di stampa o visualizzare il riepilogo di stampa, fare clic sull'icona del centro di stampa () nell'area multitasking. È possibile fare clic su Annulla nel centro di stampa.

Google Cloud Print™

Google Cloud Print™ è un servizio che consente di stampare su una stampante da smartphone, tablet o qualsiasi altro dispositivo collegato a Internet. Per poter utilizzare il servizio Google Cloud Print™ è sufficiente registrare il proprio account Google con la stampante. È possibile stampare documenti o e-mail con Chrome OS, il browser Chrome o un'applicazione Gmail™/Google Docs™ presenti sul proprio dispositivo mobile senza dover installare il driver della stampante sul dispositivo mobile. Fare riferimento al sito Web Google (<http://www.google.com/cloudprint/learn/> o <http://support.google.com/cloudprint>) per ulteriori informazioni su Google Cloud Print™.

Registrazione dell'account Google con la stampante



- Assicurarsi che la stampante sia accesa e collegata a una rete cablata o wireless con accesso a Internet.
- Per prima cosa è necessario creare il proprio account Google.

- 1 Aprire il browser Chrome.
- 2 Visitare il sito Web www.google.com.
- 3 Accedere al sito Web Google con il proprio indirizzo Gmail™.

- 4 Immettere l'indirizzo IP della stampante nel campo dell'indirizzo e premere il tasto Invio o fare clic su **Vai**.
- 5 Fare clic su **Accesso** nell'angolo superiore destro del sito Web SyncThru™ Web Service.
- 6 Se è la prima volta che si esegue il login a **SyncThru™ Web Service**, è necessario accedere come amministratore. Immettere l'**ID** e la **password** riportati di seguito. Per motivi di sicurezza, si consiglia di modificare la password predefinita.
 - **ID: admin**
 - **Password: sec00000**



Se l'ambiente di rete utilizza un server proxy, è necessario configurare l'IP e il numero di porta del proxy accedendo a **Impostazioni > Impostazioni di rete > Google Cloud Print > Impostazione proxy**. Per ulteriori informazioni, contattare il provider del servizio di rete o l'amministratore di rete.

- 7 Quando viene visualizzata la finestra di **SyncThru™ Web Service**, fare clic su **Impostazioni > Impostazioni di rete > Google Cloud Print**.
- 8 Immettere il nome e la descrizione della stampante.
- 9 Fare clic su **Registra**.
Viene visualizzata la finestra popup di conferma.

Google Cloud Print™



Se si imposta il browser per bloccare i popup, la finestra di conferma non verrà visualizzata. Abilitare i popup del sito.

10 Fare clic su **Termina registrazione stampante**.

11 Fare clic su **Gestisci stampanti**.

A questo punto la stampante è registrata nel servizio Google Cloud Print™.

I dispositivi abilitati per Google Cloud Print™ verranno visualizzati nell'elenco.

Stampa con Google Cloud Print™

La procedura di stampa varia a seconda dell'applicazione o del dispositivo in uso. È possibile visualizzare l'elenco delle applicazioni che supportano il servizio Google Cloud Print™.



Assicurarsi che la stampante sia accesa e collegata a una rete cablata o wireless con accesso a Internet.

Stampa da un'applicazione sul dispositivo mobile

I passaggi seguenti sono un esempio d'uso dell'applicazione Google Docs™ dai telefoni cellulari Android.

1 Installare l'applicazione Cloud Print sul telefono cellulare.



Se non si dispone dell'applicazione, scaricarla da uno store di applicazioni come Android Market o App Store.

2 Accedere all'applicazione Google Docs™ dal proprio telefono cellulare.

3 Toccare il pulsante delle opzioni  del documento da stampare.

4 Toccare il pulsante di invio .

5 Toccare il pulsante Cloud Print .

6 Se lo si desidera, impostare le opzioni di stampa.

7 Toccare **Click here to Print**.

Stampa dal browser Chrome

I passaggi seguenti sono un esempio d'uso del browser Chrome.

- 1 Eseguire Chrome.
- 2 Aprire il documento o la e-mail che si desidera stampare.
- 3 Fare clic sull'icona a forma di chiave  nell'angolo superiore destro del browser.
- 4 Fare clic su **Stampa**. Viene visualizzata una nuova scheda per la stampa.
- 5 Selezionare **Stampa con Google Cloud Print**.
- 6 Fare clic sul pulsante **Stampa**.



3. Utili menu per le impostazioni

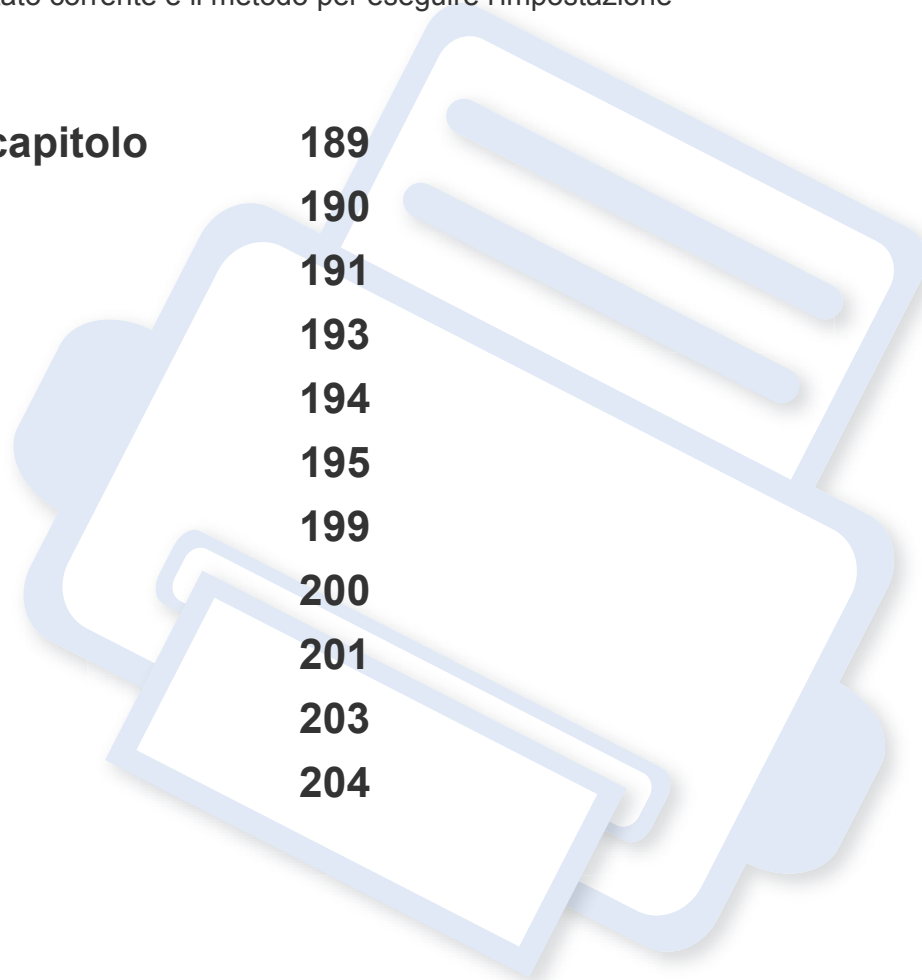

In questo capitolo viene spiegato come consultare lo stato corrente e il metodo per eseguire l'impostazione avanzata dell'apparecchio.

- **Prima di iniziare la lettura di un capitolo** 189
- **Informazioni** 190
- **Layout** 191
- **Carta** 193
- **Grafica** 194
- **Imposta sist.** 195
- **Emulazione** 199
- **Gest. imm.** 200
- **Rete** 201
- **USB diretto** 203
- **Gest. lavori** 204



Prima di iniziare la lettura di un capitolo

Questo capitolo spiega tutte le funzioni disponibili per i modelli di questa serie per aiutare gli utenti a comprenderne le funzionalità. È possibile verificare le funzioni disponibili per ogni modello nella Guida di base (vedere “Panoramica dei menu” a pagina 28). Di seguito vengono forniti suggerimenti per l'utilizzo del capitolo

- Il pannello di controllo fornisce l'accesso ai diversi menu per impostare il dispositivo o utilizzare le sue funzioni. È possibile accedere a questi menu premendo  (**Menu**).
- A seconda delle opzioni o dei modelli, alcuni menu potrebbero non essere visualizzati nel display. In tal caso, non sono applicabili al dispositivo.
- Questa funzione non è applicabile ai modelli in cui  (**Menu**) non è presente sul pannello di controllo (vedere “Panoramica pannello di controllo” a pagina 22).
- I nomi menu possono essere diversi dal dispositivo, in base alle opzioni o ai modelli.

Informazioni



A seconda delle opzioni o dei modelli, alcuni menu potrebbero non essere visualizzati nel display. In tal caso, non sono applicabili al dispositivo (vedere “Panoramica dei menu” a pagina 28).

Per modificare le opzioni del menu:

- Premere  (**Menu**) > **Informazioni** sul pannello di controllo.

Elemento	Descrizione
Mappa menu	Stampa la mappa dei menu che mostra il layout e le impostazioni correnti di questa stampante.
Configurazione	Stampa un rapporto sulla configurazione complessiva dell'apparecchio.
Info mat. cons	Stampa la pagina delle informazioni sui materiali di consumo.
Pagina config	Stampa una pagina di prova per verificare se l'apparecchio stampa correttamente.
El carat PCL	Stampa l'elenco font PCL
Elenco font PS	Stampa l'elenco font PS
Cont utilizzi	Stampa una pagina d'uso La pagina relativa all'uso contiene il numero totale di pagine stampate.

Elemento	Descrizione
Account	È utilizzato quando Contabilità lavori è abilitato da SyncThru™ Web Admin Service. È possibile stampare un rapporto sul numero di stampe per ciascun utente.



Layout



A seconda delle opzioni o dei modelli, alcuni menu potrebbero non essere visualizzati nel display. In tal caso, non sono applicabili al dispositivo (vedere “Panoramica dei menu” a pagina 28).

Per modificare le opzioni del menu:

- Premere  (**Menu**) > **Layout** sul pannello di controllo.

Elemento	Descrizione
Orientamento	<p>Seleziona la direzione in cui verranno stampati i dati sulla pagina.</p> <ul style="list-style-type: none">• Verticale  <ul style="list-style-type: none">• Orizzontale 

Elemento	Descrizione
Marg com	<ul style="list-style-type: none">• Fronte: Imposta il margine per la stampa solo fronte.• Fronte-retro: Imposta il margine per la stampa fronte-retro.• Rileg: Quando si stampa su entrambe le facciate del foglio, il margine più vicino alla rilegatura della facciata A è uguale al margine più vicino alla rilegatura della facciata B. Analogamente, il margine più lontano dalla rilegatura è uguale per entrambe le facciate.
Vassoio multifunzione	<p>Imposta i margini della carta nel vassoio multifunzione.</p> <ul style="list-style-type: none">• Fronte: Imposta il margine per la stampa solo fronte.• Fronte-retro: Imposta i margini per la stampa fronte-retro.
Alimentatore manuale	<p>Imposta i margini della carta nel vassoio di alimentazione manuale.</p>
<Vass. X>	<p>Imposta i margini della carta per i vassoi della carta.</p> <ul style="list-style-type: none">• Fronte: Imposta il margine per la stampa solo fronte.• Fronte-retro: Imposta i margini per la stampa fronte-retro.
Mar. emul	<p>Imposta i margini della carta per la pagina di stampa di emulazione.</p> <ul style="list-style-type: none">• Margine superiore: Impostare il margine superiore.• Margine sinistro: Impostare il margine sinistro.

Layout

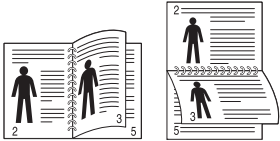
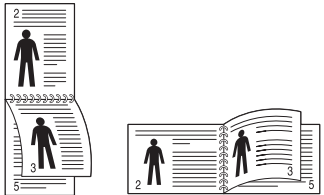
Elemento	Descrizione
Fronte-retro	<p>Per stampare su entrambi i lati del foglio, scegliere il bordo della rilegatura.</p> <ul style="list-style-type: none">• Disattivato: disattiva questa opzione.• Lato lungo  <ul style="list-style-type: none">• Lato corto 

Carta



A seconda delle opzioni o dei modelli, alcuni menu potrebbero non essere visualizzati nel display. In tal caso, non sono applicabili al dispositivo (vedere “Panoramica dei menu” a pagina 28).

Per modificare le opzioni del menu:

- Premere  (**Menu**) > **Carta** sul pannello di controllo.

Elemento	Descrizione
Copie	seleziona il numero di copie.
Vassoio mult./ [Vass. <x>]	<ul style="list-style-type: none">• Formato carta: Seleziona il formato della carta predefinito.• Tipo di carta: Seleziona il tipo di carta attualmente caricato nel vassoio.
Alimentazione	Imposta il vassoio carta predefinito da utilizzare.  Automatico: È possibile impostare il dispositivo automaticamente sul vassoio con la carta dello stesso formato quando il vassoio in uso è vuoto.



A seconda delle opzioni o dei modelli, alcuni menu potrebbero non essere visualizzati nel display. In tal caso, non sono applicabili al dispositivo (vedere “Panoramica dei menu” a pagina 28).

Per modificare le opzioni del menu:

- Premere  (**Menu**) > **Grafica** sul pannello di controllo.

Elemento	Descrizione
Risoluzione	Specifica il numero di punti stampati per pollice (dpi). Tanto più alta è l'impostazione, tanto più nitidi risulteranno i caratteri stampati e la grafica.
Cancella testo	Stampa testi più scuri rispetto a un normale documento.
Miglior. bordi	consente agli utenti di migliorare la nitidezza di testo e grafica per migliorare la leggibilità.
Trapping	Riduce lo spazio bianco causato dall'errato allineamento dei canali di colori nella modalità di stampa a colori. Anche il testo nero sarà stampato sugli altri colori.
Schermo	questa opzione consente di selezionare le opzioni per convertire un'immagine di tono continuo in un'immagine binaria stampabile.

Imposta sist.



A seconda delle opzioni o dei modelli, alcuni menu potrebbero non essere visualizzati nel display. In tal caso, non sono applicabili al dispositivo (vedere “Panoramica dei menu” a pagina 28).

Per modificare le opzioni del menu:

- Premere  (**Menu**) > **Imposta sist.** sul pannello di controllo.

Elemento	Descrizione
Data e ora	Imposta la data e l'ora.
Modo orologio	Seleziona il formato per visualizzare l'ora tra 12 e 24 ore.
Lingua	Imposta lingua del testo visualizzato sul display del pannello di controllo.
Risp. energia	Imposta il periodo che deve trascorrere prima di passare alla modalità Risparmio energetico. Quando il dispositivo non riceve dati per un periodo di tempo prolungato, il consumo di corrente viene ridotto automaticamente.

Elemento	Descrizione
Evento attiv	<p>Quando questa opzione è Attivato, è possibile attivare il dispositivo dalla modalità di risparmio energetico tramite le azioni seguenti:</p> <ul style="list-style-type: none">• Premere un pulsante qualsiasi sul pannello di controllo.• Caricare la carta in un vassoio.• Aprire o chiudere il coperchio anteriore.• Estrarre o inserire un vassoio. <p> Se il dispositivo non è dotato di touchscreen, è possibile riattivarlo dalla modalità di risparmio energetico premendo un pulsante qualsiasi sul pannello di controllo, indipendentemente dall'impostazione di questa opzione.</p>
Timeout lavoro	Quando non vengono effettuate operazioni per un certo periodo di tempo, il dispositivo annulla il lavoro corrente. È possibile impostare il tempo di attesa del dispositivo prima che il lavoro venga annullato.
Impost import	Importa i dati memorizzati su un dispositivo di memoria USB (“Back-up dei dati” a pagina 55).
Impost. espor.	Esporta i dati memorizzati su un dispositivo di memoria USB nel dispositivo (“Ripristino dei dati” a pagina 55).



Imposta sist.

Elemento	Descrizione
Reg. altitud.	Ottimizza la qualità di stampa in base all'altitudine del dispositivo ("Regolazione dell'altitudine" a pagina 206).
Umidità	Ottimizza la qualità di stampa in base all'umidità dell'ambiente.
Contin. auto.	<p>Determina se l'apparecchio debba o meno continuare a stampare quando rileva una mancata corrispondenza della carta rispetto alle impostazioni.</p> <ul style="list-style-type: none">• Disattivato: Se si verifica una non corrispondenza della carta, l'apparecchio attende fino a quando non viene inserita la carta corretta.• Attivato: in caso di mancata corrispondenza, viene visualizzato un messaggio di errore. L'apparecchio attende per 30 secondi, quindi cancella automaticamente il messaggio e continua a stampare.
CR automatico	Consente di aggiungere un ritorno a capo a ciascun avanzamento di riga, utile per gli utenti di sistemi UNIX o DOS.



Elemento	Descrizione
Comm. aut. va.	<p>Determina se l'apparecchio debba o meno continuare a stampare quando rileva una mancata corrispondenza della carta rispetto alle impostazioni. Ad esempio, se il vassoio 1 e il vassoio 2 contengono carta dello stesso formato, quando nel vassoio 1 si esaurisce la carta il dispositivo stampa automaticamente dal vassoio 2.</p> <div data-bbox="1489 603 2192 762"> Questa opzione non viene visualizzata se si seleziona Automatico per Alimentazione</div>
Sostit carta	Sostituisce automaticamente il formato carta del driver della stampante per evitare una mancata corrispondenza della carta tra i formati Letter e A4. Ad esempio, se si dispone di carta A4 nel vassoio ma si imposta il formato carta Letter nel driver della stampante, il dispositivo stampa su carta A4 e viceversa.
Protez. vass.	Decide se utilizzare la funzione Comm. aut. va. . Se, ad esempio, si imposta il vassoio 1 su On, il vassoio 1 viene escluso durante la commutazione del vassoio.
StampaPagVuota	La stampante rileva dai dati di stampa del computer se una pagina è vuota o meno. È possibile specificare se stampare o saltare la stampa della pagina vuota.

Imposta sist.

Elemento	Descrizione
Manutenzione	<ul style="list-style-type: none">• Can mes ton es: Questa opzione viene visualizzata solo solo quando la cartuccia del toner è vuota.• Dur mat cons: consente di controllare quante pagine sono state stampate e quanto toner è rimasto nella cartuccia.• Avv toner scar: Se il toner nella cartuccia è esaurito, viene visualizzato un messaggio di richiesta di sostituzione della cartuccia del toner. È possibile scegliere se visualizzare o meno questo messaggio.• Risma carta: Se si utilizza il dispositivo in un'ambiente umido o se il supporto di stampa è umido per via di un'elevata umidità, le stampe nel vassoio di uscita possono arricciarsi e non impilarsi correttamente. In tal caso, è possibile impostare questa funzione del dispositivo in modo da consentire un impilaggio stabile delle stampe. Tuttavia, questa funzione rallenterà la velocità di stampa.• Disco RAM: Attiva/disattiva il disco RAM per gestire i lavori.

Elemento	Descrizione
Impos eco	<p>Consente di risparmiare risorse di stampa nell'ottica di una stampa eco-compatibile (vedere "Stampa Eco" a pagina 49).</p> <ul style="list-style-type: none">• Modalità predefinita: Consente di scegliere se attivare o disattivare la modalità Eco. <div data-bbox="1491 528 2192 727">Forza attiv: Attiva la modalità Eco. Per disattivare la modalità Eco, è necessario immettere la password.</div> <ul style="list-style-type: none">• Cam temp.: Seleziona il modello Eco da impostare utilizzando SyncThru™ Web Service.
Modal. vapore	<p>È possibile ridurre la quantità di vapore acqueo prodotto durante la stampa.</p> <ul style="list-style-type: none">• Attivato: Abilita la modalità Vapore.• Disattivato: Disabilita la modalità Vapore.• Automatico: Imposta automaticamente la modalità Vapore in funzione dell'ora negli ambienti soggetti a elevata umidità. <div data-bbox="1491 1217 2192 1374">L'attivazione dell'opzione Modal. vapore può rallentare la velocità di stampa.</div>

Imposta sist.

Elemento	Descrizione
Menu Auto Speg	<p data-bbox="376 268 1079 427">Si spegne automaticamente quando il dispositivo rimane in modalità di risparmio energetico per il tempo impostato in Menu Auto Speg > Attivato > Timeout.</p> <div data-bbox="376 478 1079 1024"><ul data-bbox="474 507 1079 986" style="list-style-type: none">• Per riattivare il dispositivo, premere il pulsante  (On) sul pannello di controllo (assicurarsi che l'interruttore dell'alimentazione principale sia attivato).• Se si esegue il driver della stampante o Samsung Easy Printer Manager, l'intervallo temporale si estende automaticamente.• Quando il dispositivo è collegato alla rete o si lavora su un lavoro di stampa, l'opzione Menu Auto Speg non funziona.</div>

Emulazione



A seconda delle opzioni o dei modelli, alcuni menu potrebbero non essere visualizzati nel display. In tal caso, non sono applicabili al dispositivo (vedere “Panoramica dei menu” a pagina 28).

Per modificare le opzioni del menu:

- Premere  (**Menu**) > **Emulazione** sul pannello di controllo.

Elemento	Descrizione
Tipo emulaz.	Il linguaggio della stampante definisce il modo in cui il computer comunica con il dispositivo.
Impostazione	Imposta in dettaglio le impostazioni dettagliate per il tipo emulazione selezionato.



A seconda delle opzioni o dei modelli, alcuni menu potrebbero non essere visualizzati nel display. In tal caso, non sono applicabili al dispositivo (vedere “Panoramica dei menu” a pagina 28).

Per modificare le opzioni del menu:

- Premere  (**Menu**) > **Gest. imm.** sul pannello di controllo.

Opzione	Descrizione
Colore person.	<p>Questo menu consente di regolare il contrasto, colore per colore.</p> <ul style="list-style-type: none">• Predefinita: Ottimizza automaticamente i colori.• Dens. stampa: Consente di regolare manualmente la densità del colore per la stampa. Regolare la densità di stampa. <p>Per una qualità di colore ottimale è opportuno utilizzare l'impostazione Predefinita.</p>

Opzione	Descrizione
Registr colori autom	<p>Il dispositivo stampa virtualmente alcune immagini campione per calibrare la posizione di stampa del colore. Questa funzione rende più nitide e chiare le immagini a colori e quindi l'immagine stampata su carta risulterà più simile a quella visualizzata sul monitor.</p> <div data-bbox="1451 549 1512 612"></div> <p>Se il dispositivo è stato spostato, si raccomanda di scegliere questo menu manualmente.</p>
Regolazione colore	<ul style="list-style-type: none">• Predefinita: La macchina calibra automaticamente la densità del toner della macchina per la migliore qualità possibile di stampa a colori. Se si seleziona Disattivato, la macchina viene calibrata dalla densità del toner predefinita.• Auto reg tono: Consente di regolare automaticamente il colore per la migliore qualità di stampa possibile.• Sensore ID cal: Calcola automaticamente se vi sono parti usurate o materiali di consumo in esaurimento, quali il toner o parti della macchina, e usa queste informazioni per regolare la densità del colore. Ad esempio, se il toner giallo si sta esaurendo, la macchina calcola la quantità di toner giallo rimasto e regola la densità del colore in modo che le stampe siano giuste.

Rete



A seconda delle opzioni o dei modelli, alcuni menu potrebbero non essere visualizzati nel display. In tal caso, non sono applicabili al dispositivo (vedere “Panoramica dei menu” a pagina 28).



Per modificare le opzioni del menu:



- Premere  (**Menu**) > **Rete** sul pannello di controllo.





È inoltre possibile utilizzare questa funzione da SyncThru™ Web Service. Aprire il browser Web dal computer collegato in rete e digitare l'indirizzo IP del dispositivo. All'apertura di SyncThru™ Web Service, fare clic su **Impostazioni** > **Impostazioni di rete** (vedere “Utilizzo di SyncThru™ Web Service” a pagina 234).

Opzione	Descrizione
TCP/IP (IPv4)	<p>Seleziona il protocollo appropriato e configura i parametri per l'uso dell'ambiente di rete (vedere “Impostazione dell'indirizzo IP” a pagina 141).</p> <p> Vi sono numerosi parametri da impostare. In caso di dubbio, lasciarli intatti o contattare l'amministratore di rete.</p>

Opzione	Descrizione
TCP/IP (IPv6)	Seleziona questa opzione per usare l'ambiente di rete tramite IPv6 (vedere “Configurazione IPv6” a pagina 153).
Veloc Ethernet	Configura la velocità di trasmissione della rete.  Dopo aver modificato questa opzione, spegnere e riaccendere.
802.1x	Seleziona l'autenticazione dell'utente per la comunicazione di rete. Per informazioni dettagliate, consultare l'amministratore di rete.
Wireless	Selezionare questa opzione per usare la rete wireless (vedere “Impostazione di rete wireless” a pagina 156).
Azzerà impost.	Ripristina i valori predefiniti delle impostazioni di rete.  Spegnere e accendere il dispositivo.
Conf. rete	Questo elenco mostra le informazioni sulla connessione di rete e sulla configurazione del dispositivo (vedere “Stampa del rapporto di configurazione della rete” a pagina 141).

Opzione	Descrizione
Attivaz rete	<p>Consente di attivare o disattivare la connessione Ethernet.</p> <p> Dopo aver modificato questa opzione, spegnere e riaccendere.</p>
Attivaz Http	<p>Consente di scegliere se utilizzare o meno SyncThru™ Web Service.</p> <p> Dopo aver modificato questa opzione, spegnere e riaccendere.</p>
WINS	<p>È possibile configurare il server WINS. WINS (Windows Internet Name Service) viene utilizzato nel sistema operativo Windows.</p> <p> Dopo aver modificato questa opzione, spegnere e riaccendere.</p>
SNMP V1/V2	<p>È possibile impostare SNMP (Simple Network Management Protocol). Gli amministratori possono utilizzare il protocollo SNMP per monitorare e gestire i dispositivi in rete.</p>

Opzione	Descrizione
SNTP	<p>È possibile definire le impostazioni SNTP (Simple Network Time Protocol). SNTP sincronizza gli orologi dei sistemi informatici tramite Internet (NTP) in modo che non vi siano differenze di orario nello scambio di dati.</p>
UPnP(SSDP)	<p>È possibile impostare il protocollo UPnP (SSDP).</p> <p> Dopo aver modificato questa opzione, spegnere e riaccendere.</p>
MDNS	<p>È possibile definire le impostazioni mDNS (Multicast Domain Name System).</p>
SetIP	<p>È possibile definire le impostazioni SetIP.</p>
SLP	<p>È possibile configurare le impostazioni SLP (Service Location Protocol). Questo protocollo consente applicazioni host per trovare servizi in una rete locale LAN senza precedente configurazione.</p> <p> Dopo aver modificato questa opzione, spegnere e riaccendere.</p>

USB diretto



A seconda delle opzioni o dei modelli, alcuni menu potrebbero non essere visualizzati nel display. In tal caso, non sono applicabili al dispositivo (vedere “Panoramica dei menu” a pagina 28).

Se si desidera utilizzare questa funzione, è necessario inserire un dispositivo di memoria USB nell'apposita porta del dispositivo.

Per modificare le opzioni del menu:

- Premere  (**Menu**) > **USB diretto** sul pannello di controllo (vedere “Utilizzo di un dispositivo di memoria USB” a pagina 52).

Elemento	Descrizione
Stampa USB	è possibile stampare direttamente i file memorizzati su un dispositivo di memoria USB.
Gestione file	È possibile eliminare i file immagine memorizzati su un dispositivo di memoria USB uno per uno o tutti insieme riformattando il dispositivo.
Contr. spazio	È possibile controllare la quantità di spazio disponibile in memoria per il salvataggio dei documenti.

Gest. lavori



A seconda delle opzioni o dei modelli, alcuni menu potrebbero non essere visualizzati nel display. In tal caso, non sono applicabili al dispositivo (vedere “Panoramica dei menu” a pagina 28).

Per modificare le opzioni del menu:

- Premere  (**Menu**) > **Gest. lavori** sul pannello di controllo.

Elemento	Descrizione
Lavoro attivo	Mostra gli elenchi dei lavori di stampa in attesa di stampa.
Lavoro protett	Mostra gli elenchi dei lavori di stampa memorizzati sul disco.
Lavoro memor.	Mostra gli elenchi dei lavori di stampa memorizzati sul disco.
Polit file	Se la memoria contiene già un file con lo stesso nome quando si immette il nome di un nuovo file, è possibile rinominarlo o sovrascriverlo.



4. Funzioni speciali

Questo capitolo illustra le funzioni speciali di stampa.

- **Regolazione dell'altitudine** 206
- **Immissione di diversi caratteri** 207
- **Caratteristiche di stampa** 209
- **Utilizzo delle funzioni del dispositivo opzionale** 227



- Le procedure indicate in questo capitolo sono riferite principalmente a Windows 7.
- Potrebbe essere necessario premere **OK** per spostarsi ai menu di livello inferiore per alcuni modelli.

Regolazione dell'altitudine

La qualità di stampa è influenzata dalla pressione atmosferica, che è determinata dall'altezza sul livello del mare a cui si trova l'apparecchio. Le seguenti informazioni descriveranno dettagliatamente la procedura di impostazione dell'apparecchio per ottenere la migliore qualità di stampa.

Prima di effettuare le impostazioni, stabilire a quale altitudine ci si trova.

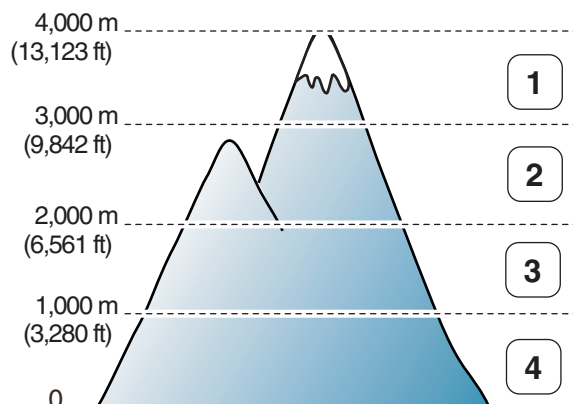

- 1 Alta 3
- 2 Alta 2
- 3 Alta 1
- 4 Normale

È possibile impostare il valore dell'altitudine da **Impostazioni dispositivo** nel programma Samsung Easy Printer Manager.

- Per gli utenti Windows e Mac, procedere all'impostazione da **Samsung Easy Printer Manager** >  **(Passare a modalità avanzata)** > **Impostazioni dispositivo** (vedere "Impostazioni dispositivo" a pagina 240).



- Se il dispositivo connesso alla rete, possibile impostare l'altitudine tramite SyncThru™ Web Service (vedere "Utilizzo di SyncThru™ Web Service" a pagina 234).
- È possibile inoltre impostare l'altitudine tramite l'opzione **Imposta sist.** sul display del dispositivo (vedere "Impostazioni di base del dispositivo" a pagina 31).

Immissione di diversi caratteri



Solo CLP-68xND Series/ CLP-68xDW Series.

Mentre si svolgono le varie operazioni, potrebbe essere necessario immettere nomi e numeri.

Inserimento dei caratteri alfanumerici

Premere il tasto finché sul display non compare la lettera corretta. Ad esempio, per immettere la lettera O, premere 6, etichettato con MNO. Ogni volta che si preme 6, sul display compare una lettera diversa, M, N, O, m, n, o e infine 6. Per trovare la lettera che si desidera immettere, vedere “Lettere e numeri del tastierino numerico” a pagina 207.



- possibile inserire uno spazio premendo 1 due volte.
- Per eliminare l'ultima cifra o carattere, premere il pulsante freccia.

Lettere e numeri del tastierino numerico



- Le impostazioni dei caratteri speciali possono essere diverse dal dispositivo, in base alle opzioni o ai modelli.
- A seconda del lavoro che si sta facendo, alcuni dei seguenti valori di tasti potrebbero non apparire.

Tasto	Numeri, lettere o caratteri assegnati
1	@ / . ' 1
2	A B C a b c 2
3	D E F d e f 3
4	G H I g h i 4
5	J K L j k l 5
6	M N O m n o 6
7	P Q R S p q r s 7
8	T U V t u v 8
9	W X Y Z w x y z 9
0	& + - , 0

Immissione di diversi caratteri

Tasto	Numeri, lettere o caratteri assegnati
*	* % _ ~ ! # \$ () [] (questi simboli sono disponibili quando si digita per l'autenticazione di rete)
#	# = ? " : { } < > ; (questi simboli sono disponibili quando si digita per l'autenticazione di rete)

Caratteristiche di stampa



- Per le funzioni di stampa di base, fare riferimento alla Guida di base (vedere “Stampa base” a pagina 46).
- Alcune funzioni potranno non essere disponibili a seconda dei modelli e degli articoli opzionali (vedere “Funzioni per modello” a pagina 7).

Modifica delle impostazioni di stampa predefinite

- 1 Fare clic sul menu **Avvio** di Windows.
- 2 Selezionare **Pannello di controllo > Dispositivi e stampanti**.
- 3 Fare clic con il pulsante destro del mouse sul dispositivo.
- 4 Selezionare **Preferenze stampa**.



Se accanto all'opzione **Preferenze stampa** è presente il simbolo ►, è possibile selezionare altri driver della stampante collegati con la stampante selezionata.

- 5 Modificare le impostazioni in ciascuna scheda.
- 6 Fare clic su **OK**.



Se si desidera cambiare le impostazioni per ogni lavoro di stampa, cambiarle in **Preferenze stampa**.

Impostazione del dispositivo come predefinito

- 1 Fare clic sul menu **Avvio** di Windows.
- 2 Selezionare **Pannello di controllo > Dispositivi e stampanti**.
- 3 Selezionare il dispositivo.
- 4 Fare clic con il tasto destro del mouse sul dispositivo e selezionare **Imposta come stampante predefinita**.



Se accanto all'opzione **Preferenze stampa** è presente il simbolo ►, è possibile selezionare altri driver della stampante collegati con la stampante selezionata.

Caratteristiche di stampa

Uso delle funzioni di stampa avanzate



- Vedere “Funzioni per modello” a pagina 7.
- **Driver della stampante XPS:** consente di stampare formati di file XPS.
 - Il driver della stampante XPS può essere installato solo su un sistema operativo Windows Vista o successivo.
 - Installare la memoria opzionale qualora non si riesca a stampare un lavoro XPS a causa dell'insufficienza di memoria della stampante.
 - È possibile installare il driver della stampante XPS quando si inserisce il CD del software nel lettore CD-ROM. Per Windows, selezionare il driver XPS della stampante nella finestra **Selezionare il software e le utilità da installare.**

Stampa su un file (PRN)

A volte può essere necessario salvare i dati di stampa come file.

- 1 Selezionare la casella **Stampa su file** nella finestra **Stampa**.

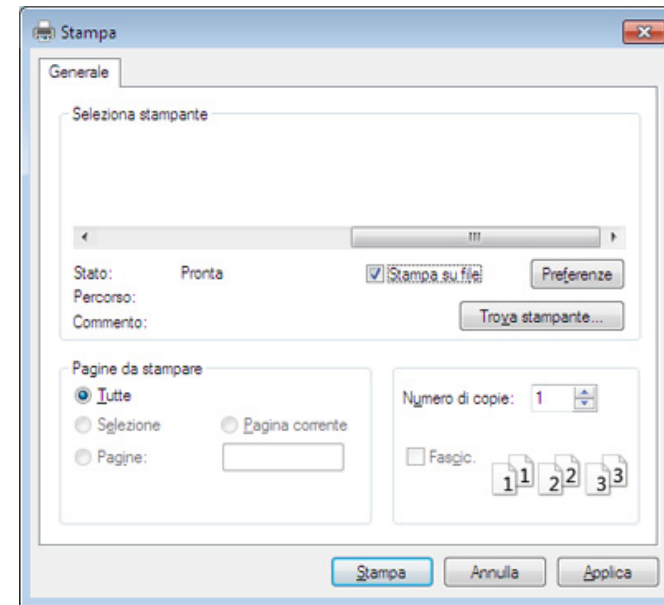

- 2 Fare clic su **Stampa**.
- 3 Inserire il percorso di destinazione e il nome di file, quindi fare clic su **OK**.

Ad esempio **c:\Temp\nome file**.



Se si inserisce solo il nome file, il file viene automaticamente salvato in **Documenti Documents and Settings**, o **Utenti**. La cartella di salvataggio può variare a seconda del sistema operativo o dell'applicazione utilizzati.

Caratteristiche di stampa

Descrizione delle funzioni speciali di stampa

Il dispositivo permette di utilizzare funzioni di stampa avanzate.

Per sfruttare le funzioni offerte dal driver della stampante, fare clic su **Proprietà** oppure su **Preferenze** nella finestra **Stampa** dell'applicazione per modificare le impostazioni di stampa. Il nome dell'apparecchio visualizzato nella finestra delle proprietà della stampante potrebbe variare in funzione dell'apparecchio in uso.





- A seconda delle opzioni o dei modelli, alcuni menu potrebbero non essere visualizzati nel display. In tal caso, non sono applicabili al dispositivo.
- Selezionare il menu **Guida** o fare clic sul pulsante  nella finestra oppure premere **F1** sulla tastiera e fare clic sull'opzione di cui si desidera ricevere informazioni (vedere "Utilizzo della Guida" a pagina 49).

Elemento	Descrizione
<p data-bbox="53 858 271 930">Più pagine per facciata</p> 	<p data-bbox="383 858 2181 930">Seleziona il numero delle pagine da stampare su un singolo foglio di carta. Per stampare più di una pagina per foglio, il formato delle pagine verrà ridotto e le pagine verranno disposte nell'ordine specificato. È possibile stampare fino a 16 pagine su un foglio.</p>

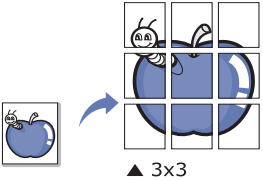
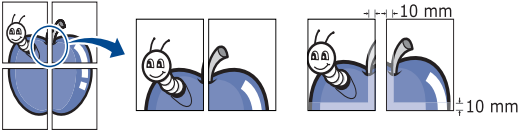
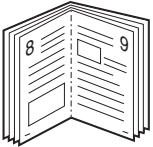
Caratteristiche di stampa

Elemento	Descrizione
<p>Stampa poster</p> 	<p>Stampa un documento a pagina singola su 4 (Poster 2x2), 9 (Poster 3x3) o 16 (Poster 4x4) fogli di carta, al fine di incollare insieme i fogli per formare un documento con il formato di un poster.</p> <p>Selezionare il valore Sovrapposizione poster. Specificare Sovrapposizione poster in millimetri o pollici selezionando il pulsante di opzione nella parte superiore destra della scheda Base per facilitare l'incollamento dei fogli.</p> 
<p>Stampa libretto^a</p> 	<p>Stampa il documento su entrambe le facciate di un foglio e dispone le pagine in modo tale da consentire il piegamento a metà del foglio dopo la stampa, per creare un libretto.</p> <div data-bbox="383 767 2197 1058" style="background-color: #f0f0f0; padding: 10px;"><ul style="list-style-type: none">• Per realizzare un libretto è necessario stampare su supporti di stampa in formato A4, Lettera, Legale, Folio USA o Oficio.• L'opzione Stampa libretto non è disponibile per tutti i formati di carta. Selezionare l'opzione Formato della carta nella scheda Carta per visualizzare le dimensioni disponibili della carta.• Se viene selezionato un formato non disponibile, l'opzione viene annullata automaticamente. Selezionare solo la carta disponibile (carta senza segno ⚠ o ✖).</div>
<ul style="list-style-type: none">• Stampa fronte-retro• Stampa fronte-retro (manuale)^a	<p>Stampare su entrambe le facciate del foglio (fronte-retro). Prima di stampare, decidere come orientare il documento.</p> <div data-bbox="383 1177 2197 1428" style="background-color: #f0f0f0; padding: 10px;"><ul style="list-style-type: none">• È possibile utilizzare questa funzione con la carta di formato Lettera, Legale, A4, US Folio oppure Oficio.• Se il dispositivo non è dotato di un'unità fronte-retro, è necessario completare il lavoro di stampa manualmente. Il dispositivo stampa prima una pagina sì e una no del documento. Successivamente, appare un messaggio sul computer.• Ignora pagine vuote non è attiva quando si seleziona l'opzione Stampa fronte-retro (Manuale).</div>

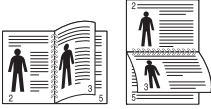
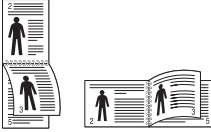
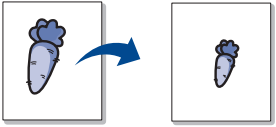

Caratteristiche di stampa

Elemento	Descrizione
<ul style="list-style-type: none">• Stampa fronte-retro• Stampa fronte-retro (manuale)^a	<ul style="list-style-type: none">• Predefinito stampante: Se si seleziona questa opzione, la funzione viene applicata in base alle impostazioni specificate sul pannello di controllo dell'apparecchio. Questa opzione è disponibile solo quando si utilizza il driver della stampante PCL/XPS.• Nessuna: disattiva questa caratteristica.• Margine lungo: questa opzione corrisponde al layout convenzionale utilizzato nella rilegatura dei libri. • Margine corto: questa opzione rappresenta il layout convenzionale utilizzato nei calendari. • Stampa inverti fronte-retro: selezionare questa opzione per invertire l'ordine di stampa quando si effettua la stampa fronte-retro. Questa opzione non è disponibile quando si utilizza Stampa fronte-retro (manuale).
Opzioni carta 	Modifica le dimensioni di un documento in modo che risulti ingrandito o ridotto sulla pagina stampata inserendo la percentuale desiderata (che indica di quanto aumentarlo o diminuirlo).
Filigrana 	L'opzione filigrana consente di stampare testo su un documento esistente. Ad esempio, la si utilizza per inserire la parola " DRAFT " o " CONFIDENTIAL " scritta con caratteri grigi di grandi dimensioni e stampata diagonalmente sulla prima pagina o su tutte le pagine di un documento.

Caratteristiche di stampa

Elemento	Descrizione
Filigrana (Creazione di una filigrana)	<p>a Per modificare le impostazioni di stampa dall'applicazione, accedere a Preferenze stampa.</p> <p>b Nella scheda Avanzate, selezionare Modifica dall'elenco a discesa Filigrana. Verrà visualizzata la finestra Modifica filigrane.</p> <p>c Immettere un messaggio di testo nella casella Testo filigrana. Possono essere utilizzati fino a 256 caratteri. Il messaggio verrà visualizzato nella finestra di anteprima.</p>
Filigrana (Modifica di una filigrana)	<p>a Per modificare le impostazioni di stampa dall'applicazione, accedere a Preferenze stampa.</p> <p>b Nella scheda Avanzate, selezionare Modifica dall'elenco a discesa Filigrana. Verrà visualizzata la finestra Modifica filigrane.</p> <p>c Selezionare la filigrana da modificare nell'elenco Filigrane correnti e modificare il messaggio e le opzioni della filigrana.</p> <p>d Fare clic su Aggiorna per salvare le modifiche.</p> <p>e Fare clic su OK o Stampa fino a uscire dalla finestra Stampa.</p>
Filigrana (Eliminazione di una filigrana)	<p>a Per modificare le impostazioni di stampa dall'applicazione, accedere a Preferenze stampa.</p> <p>b Nella scheda Avanzate, selezionare Modifica dall'elenco a discesa Filigrana. Verrà visualizzata la finestra Modifica filigrane.</p> <p>c Selezionare la filigrana da eliminare nell'elenco Filigrane correnti e fare clic su Elimina.</p> <p>d Fare clic su OK o Stampa fino a uscire dalla finestra Stampa.</p>

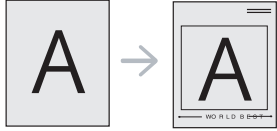

Caratteristiche di stampa

Elemento	Descrizione
<p data-bbox="53 432 181 464">Overlay^a</p> 	<p data-bbox="380 272 1984 304">Questa opzione è disponibile solo quando si utilizza il driver della stampante PCL/SPL (vedere “Software” a pagina 7).</p> <p data-bbox="380 328 2190 520">Un overlay è un'immagine e/o un testo memorizzato nel disco rigido del computer come file di formato speciale che può essere stampato su qualsiasi documento. Gli overlay vengono spesso utilizzati per sostituire la carta intestata. Invece di utilizzare carta intestata prestampata, è infatti possibile creare un overlay contenente esattamente le stesse informazioni. Per stampare una lettera con la carta intestata dell'azienda, non è necessario caricare nell'apparecchio la carta prestampata. stampare l'overlay dell'intestazione sul documento.</p> <p data-bbox="380 549 1733 580">Per utilizzare un overlay di pagina, è necessario crearne uno nuovo contenente il logo o l'immagine.</p> <div data-bbox="380 632 2197 831" style="background-color: #f0f0f0; padding: 10px;"><ul data-bbox="479 660 2186 783" style="list-style-type: none">• Le dimensioni del documento overlay devono essere le stesse dei documenti stampati con l'overlay. Non creare un overlay con una filigrana.• La risoluzione del documento overlay deve essere la stessa del documento che verrà stampato con l'overlay.</div>
<p data-bbox="53 951 181 983">Overlay^a</p> <p data-bbox="53 1007 300 1118">(Creazione di un nuovo overlay di pagina)</p>	<ol data-bbox="380 868 2130 1198" style="list-style-type: none">a Per salvare il documento come overlay, accedere a Preferenze stampa.b Nella scheda Avanzate selezionare Modifica dall'elenco a discesa Testo. Viene visualizzata la finestra Modifica overlay.c Nella finestra Modifica overlay, fare clic su Crea.d Nella finestra Salva con nome immettere il nome con un massimo di otto caratteri nella casella Nome lavoro. Se necessario, selezionare il percorso di destinazione (l'impostazione predefinita è C:\Formover).e Fare clic su Salva. Il nome viene visualizzato nell'Elenco overlay.f Fare clic su OK o Stampa fino a uscire dalla finestra Stampa. Il file non viene stampato, viene invece memorizzato nell'unità disco del computer.



Caratteristiche di stampa

Elemento	Descrizione
Overlay^a (Utilizzo di un overlay di pagina)	<p>a Fare clic sulla scheda Avanzate.</p> <p>b Selezionare l'overlay desiderato nell'elenco a discesa Testo.</p> <p>c Se il file di overlay desiderato non appare nell'elenco a discesa Testo, selezionare Modifica... dall'elenco e fare clic su Carica. Selezionare il file di overlay da utilizzare. Se il file di overlay da utilizzare è stato memorizzato in un'origine esterna, è possibile caricare comunque il file dalla finestra Apri. Dopo aver selezionato il file, scegliere Apri. Il file appare nella casella Elenco overlay ed è disponibile per la stampa. Selezionare l'overlay dalla casella Elenco overlay.</p> <p>d Se necessario, selezionare la casella Conferma overlay durante la stampa. Se si seleziona questa casella, ogni volta che si invia un documento per la stampa viene visualizzata una finestra dei messaggi in cui viene richiesto di confermare la stampa dell'overlay sul documento. Se questa casella non è selezionata, ma è stato selezionato un overlay, quest'ultimo verrà automaticamente stampato con il documento.</p> <p>e Fare clic su OK o Stampa fino a uscire dalla finestra Stampa.</p>
Overlay^a (Eliminazione di un overlay di pagina)	<p>a Nella finestra Preferenze stampa, fare clic sulla scheda Avanzate.</p> <p>b Selezionare Modifica nell'elenco a discesa Testo.</p> <p>c Selezionare l'overlay da eliminare nella casella Elenco overlay.</p> <p>d Fare clic su Elimina.</p> <p>e Quando appare un messaggio di conferma, fare clic su Sì.</p> <p>f Fare clic su OK o Stampa fino a uscire dalla finestra Stampa. È possibile eliminare gli overlay di pagina inutilizzati.</p>

Caratteristiche di stampa

Elemento	Descrizione
Modalità di stampa (Solo CLP-68xND Series/CLP-68xDW Series)	<div data-bbox="383 284 2197 598"><ul style="list-style-type: none">• Questa funzione è disponibile solo se è stata installata la memoria o il dispositivo di memorizzazione di massa opzionale (vedere “Funzione Varie” a pagina 8).• A seconda delle opzioni o dei modelli, alcuni menu potrebbero non essere visualizzati nel display. In tal caso, non sono applicabili al dispositivo.• Per abilitare questa funzione, selezionare Opzioni di memorizzazione (vedere “Impostazione delle Opzioni dispositivo” a pagina 72).• Senza l'installazione del dispositivo di memorizzazione di massa sul dispositivo, la funzione Disco RAM offre solo 3 opzioni: Normale, Proof e Riservato.</div> <ul style="list-style-type: none">• Modalità di stampa: la Modalità di stampa predefinita è Normale che significa stampare senza salvare il file di stampa nella memoria.<ul style="list-style-type: none">- Normale: questa modalità stampa senza memorizzare il documento nella memoria opzionale.- Proof: Questa modalità è utile quando si stampano più copie. È possibile stampare una copia per il controllo, quindi stampare il resto delle copie in un secondo tempo.- Riservato: questa modalità viene usata per stampare documenti riservati. Per stampare è necessario inserire una password.- Memorizza: Selezionare questa impostazione per salvare un documento nel dispositivo di memorizzazione di massa senza stampare.- Memorizza e stampa: Questa modalità viene utilizzata quando si stampano e si memorizzano contemporaneamente dei documenti.- Spooling: Questa opzione può essere utile per gestire grandi quantità di dati. Se si seleziona questa impostazione, la stampante esegue lo spooling del documento nel dispositivo di memorizzazione di massa, quindi lo stampa dalla coda di tale dispositivo, riducendo il carico di lavoro del computer.- Pianificazione stampa: selezionare questa impostazione per stampare il documento in un determinato momento. <div data-bbox="383 1150 2197 1444"><ul style="list-style-type: none">• Nome lavoro: questa opzione viene utilizzata quando è necessario trovare un file memorizzato mediante il pannello di controllo.• ID utente: questa opzione viene utilizzata quando è necessario trovare un file memorizzato mediante il pannello di controllo. Il nome utente appare automaticamente come nome utente utilizzato per accedere a Windows.• Immetti password: Se la Proprietà del documento selezionato è protetta, è necessario immettere la password. Questa opzione viene utilizzata per caricare un file memorizzato tramite il pannello di controllo.• Conferma password: reinserire la password per confermarla.</div>

Caratteristiche di stampa

Elemento	Descrizione
Contabilità lavori	<p>Questa opzione consente di stampare con il permesso necessario.</p> <ul style="list-style-type: none">• User permission: selezionando questa opzione, solo gli utenti dotati di autorizzazione utente potranno lanciare un lavoro di stampa.• Autorizzazione del gruppo: selezionando questa opzione, solo i gruppi dotati di autorizzazione gruppo potranno lanciare un lavoro di stampa. <div data-bbox="383 499 2197 740" style="background-color: #f0f0f0; padding: 10px;"><p> • Fare clic sul punto interrogativo () dall'angolo superiore destro della finestra, quindi fare clic sull'opzione di cui si desiderano informazioni.</p><p>• Gli amministratori possono attivare la contabilità lavori e configurare le autorizzazioni nel pannello di controllo o in SyncThru™ Web Admin Service.</p></div>

a. Questa opzione non è disponibile quando si utilizza il driver XPS.

Caratteristiche di stampa

Uso di Utilità Stampa diretta



- Utilità Stampa diretta potrebbe non essere disponibile a seconda dei modelli e degli articoli opzionali (vedere “Software” a pagina 7).
- Disponibile solo per utenti del sistema operativo Windows.

Cos'è Utilità Stampa diretta?

Utilità stampa diretta è un programma che consente di inviare file PDF direttamente al dispositivo senza aprirli.

Per installare questo programma:

Scaricare il software dal sito Web Samsung aprire il pacchetto e installarlo: (<http://www.samsung.com> > trova il prodotto > Supporto o Download).



- Per stampare i file con questo programma è necessario installare un dispositivo di memorizzazione di massa o una memoria opzionale (fare riferimento a “Funzione Varie” a pagina 8).
- Non è possibile stampare file PDF la cui funzione di stampa è disattivata. Disattivare la funzione di disattivazione della stampa e riprovare a stampare.
- Non è possibile stampare file PDF protetti da una password. Disattivare la funzione di password e riprovare a stampare.

- La possibilità di stampare un file PDF con il programma Utilità Stampa diretta dipende dal modo in cui è stato creato il file PDF.
- Il programma Utilità Stampa diretta supporta la versione PDF 1.7 e precedenti. Per una versione più recente è necessario aprire il file per stamparlo.

Stampa di

Esistono diversi modi per stampare utilizzando Utilità Stampa diretta.

- 1** Dal menu **Avvio**, selezionare **Programmi** oppure **Tutti i programmi > Samsung Printers > Utilità Stampa diretta > Utilità Stampa diretta**.
Viene visualizzata la finestra Utilità Stampa diretta.
- 2** Selezionare il dispositivo dall'elenco a discesa **Seleziona stampante** e fare clic su **Sfoglia**.
- 3** Selezionare il file da stampare e fare clic su **Apri**.
Il file verrà aggiunto nella sezione **Seleziona file**.
- 4** Personalizzare le impostazioni del dispositivo in base alle proprie esigenze.
- 5** Fare clic su **Stampa**. Il file PDF selezionato viene inviato al dispositivo.

Caratteristiche di stampa

Utilizzando il menu che viene visualizzato facendo clic con il pulsante destro del mouse

- 1** Fare clic con il pulsante destro del mouse sul file PDF che si desidera stampare e selezionare **Stampa diretta**.
Viene visualizzata la finestra Utilità Stampa diretta quando viene aggiunto il file PDF.
- 2** Selezionare l'apparecchio da usare.
- 3** Personalizzare le impostazioni della stampante.
- 4** Fare clic su **Stampa**. Il file PDF selezionato viene inviato al dispositivo.

Stampa con Mac



Alcune funzioni potrebbero non essere disponibili a seconda del modello o delle opzioni. In tal caso, tali funzioni non sono supportate.

Stampa di un documento

Quando si stampa con un Mac, è necessario controllare le impostazioni del driver della stampante in ciascuna applicazione utilizzata. Per stampare da un Mac, procedere come segue:

- 1** Aprire il documento da stampare.
- 2** Aprire il menu **Archivio** e fare clic su **Formato di Stampa (Imposta documento)** in alcune applicazioni).
- 3** Scegliere il formato carta, l'orientamento, la scala, altre opzioni e verificare che il dispositivo sia selezionato. Fare clic su **OK**.
- 4** Aprire il menu **Archivio** e fare clic su **Stampa**.
- 5** Scegliere il numero di copie e specificare le pagine da stampare.
- 6** Fare clic su **Stampa**.

Caratteristiche di stampa

Modifica delle impostazioni della stampante

Il dispositivo permette di utilizzare funzioni di stampa avanzate.

Aprire un'applicazione e selezionare **Stampa** nel menu **Archivio**. Il nome del dispositivo visualizzato nella finestra delle proprietà della stampante potrebbe variare in funzione del dispositivo in uso. Ad eccezione del nome, la composizione della finestra delle proprietà della stampante è simile alla seguente.

Stampa di più pagine su un unico foglio

È possibile stampare più di una pagina su un singolo foglio di carta. Questa funzione consente di stampare copie di bozze a basso costo.

- 1 Aprire un'applicazione e selezionare **Stampa** dal menu **Archivio**.
- 2 Selezionare **Layout** dall'elenco a discesa in **Orientamento**. Nell'elenco a discesa **Pagine per foglio**, selezionare il numero di pagine da stampare su un foglio di carta.
- 3 Selezionare le altre opzioni da usare.
- 4 Fare clic su **Stampa**.

L'apparecchio stampa il numero di pagine desiderato su una facciata di un foglio.

Stampa su entrambi i lati del foglio



Alcune funzioni potrebbero non essere disponibili a seconda del modello o delle opzioni. In tal caso, tali funzioni non sono supportate (vedere “Funzione Varie” a pagina 8).

Prima di stampare nella modalità fronte-retro, decidere su quale bordo rilegare il documento finito. Le opzioni di rilegatura sono le seguenti.

- **Rilegatura con taglio largo:** questa opzione corrisponde al layout convenzionale utilizzato nella rilegatura dei libri.
- **Rilegatura con taglio corto:** questa opzione corrisponde al tipo utilizzato spesso con i calendari.

- 1 Dall'applicazione Mac, selezionare **Stampa** dal menu **Archivio**.
- 2 Selezionare **Layout** dall'elenco a discesa in **Orientamento**.
- 3 Selezionare un orientamento di rilegatura dall'opzione **Fronte-retro**.
- 4 Selezionare le altre opzioni da usare.
- 5 Fare clic su **Stampa** per stampare su entrambe le facciate del foglio.

Caratteristiche di stampa



Se si stampano più di 2 copie, la prima e la seconda copia potrebbero venire stampate sullo stesso foglio. Evitare di stampare su entrambi i lati quando si stampano più copie.

Utilizzo della Guida

Fare clic sul punto interrogativo nell'angolo in basso a sinistra della finestra e fare clic sull'opzione di cui si desidera informazioni. Viene visualizzata una finestra a comparsa con informazioni relative alle funzioni dell'opzione fornita dal driver.

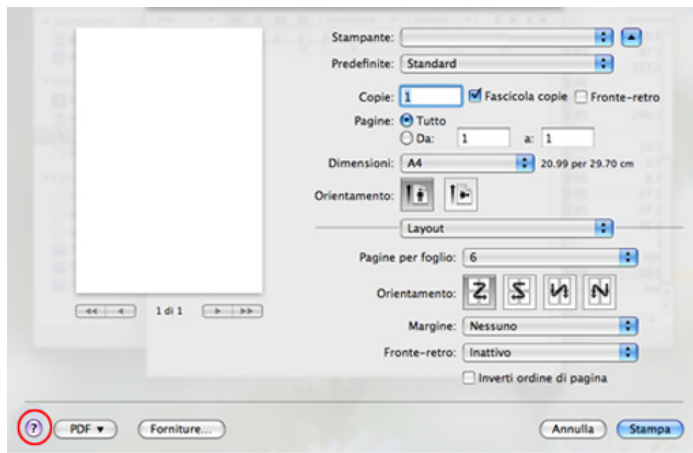

Stampa in Linux



Alcune funzioni potrebbero non essere disponibili a seconda del modello o delle opzioni. In tal caso, tali funzioni non sono supportate.

Stampa dalle applicazioni

Sono molte le applicazioni Linux che consentono di stampare utilizzando il sistema CUPS (Common UNIX Printing System). Il dispositivo può essere utilizzato per eseguire la stampa da una qualsiasi di queste applicazioni.

- 1 Aprire un'applicazione e selezionare **Print** dal menu **File**.
- 2 Selezionare direttamente **Print** se si utilizza lpr.
- 3 Nella finestra LPR GUI, selezionare il nome modello del dispositivo dall'elenco delle stampanti, quindi fare clic su **Properties**.
- 4 Modificare le proprietà del lavoro di stampa utilizzando le quattro schede seguenti visualizzate nella parte superiore della finestra.
 - **General:** Modifica il formato carta, il tipo di carta e l'orientamento dei documenti. Attiva la funzione fronte-retro, aggiunge informazioni iniziali e finali e cambia il numero di pagine per foglio.

Caratteristiche di stampa



La stampa fronte/retro automatica/manuale potrebbe non essere disponibile a seconda dei modelli. In alternativa, è possibile utilizzare il sistema di stampa lpr o altre applicazioni per stampare le pagine dispari e quelle pari.

- **Text:** Definisce i margini della pagina e le opzioni di testo, quali spaziatura o colonne.
- **Graphics:** Imposta le opzioni grafiche che verranno utilizzate quando si stampano file di immagini, ad esempio le opzioni relative ai colori, il formato o la posizione delle immagini.
- **Advanced:** Imposta la risoluzione di stampa, l'origine della carta e la destinazione.

5 Fare clic su **Apply** per applicare le modifiche e chiudere la finestra **Properties**.

6 Fare clic su **OK** nella finestra **LPR GUI** per iniziare la stampa.

7 Viene visualizzata la finestra di stampa che consente di monitorare lo stato del lavoro di stampa.

Per annullare il lavoro corrente, fare clic su **Cancel**.

Stampa di file

sull'apparecchio è possibile stampare molti tipi diversi di file utilizzando il metodo CUPS standard, ossia direttamente dall'interfaccia della riga di comando. L'utility CUPS lpr consente eseguire tale operazione, tuttavia pacchetto di driver sostituisce lo strumento lpr standard con un programma LPR GUI molto più intuitivo e facile da utilizzare.

Per stampare un documento:

1 Digitare lpr <il nome di file> dalla riga di comando della shell Linux e premere Invio. Viene visualizzata la finestra **LPR GUI**.

Quando si digita solamente lpr e si preme **Enter**, la finestra **Select file(s) to print** viene visualizzata per prima. Selezionare i file che si desidera stampare, quindi fare clic su **Open**.

2 Nella finestra **LPR GUI**, selezionare il dispositivo in uso dall'elenco, quindi modificare le proprietà del lavoro di stampa.

3 Fare clic su **OK** per iniziare la stampa.

Caratteristiche di stampa

Configurazione delle proprietà della stampante

Utilizzando la finestra **Printer Properties** accessibile da **Printers configuration**, è possibile modificare le varie proprietà del dispositivo come stampante.

1 Aprire il **Unified Driver Configurator**.

Se necessario, passare a **Printers configuration**.

2 Selezionare il dispositivo dall'elenco delle stampanti disponibili, quindi fare clic su **Properties**.

3 Viene visualizzata la finestra **Printer Properties**.

Nella parte superiore della finestra sono disponibili le cinque schede seguenti:

- **General:** consente di modificare l'ubicazione e il nome della stampante. Il nome immesso in questa scheda viene visualizzato nell'elenco delle stampanti in **Printers configuration**.
- **Connection:** consente di visualizzare o selezionare un'altra porta. Se si cambia la porta del dispositivo impostandola da USB a parallela o viceversa mentre la stampante è in uso, è necessario riconfigurare la porta in questa scheda.
- **Driver:** Consente di visualizzare o selezionare un altro driver dell'apparecchio. Facendo clic su **Options**, è possibile impostare le opzioni predefinite del dispositivo.

- **Jobs:** visualizza l'elenco dei lavori di stampa. Fare clic su **Cancel job** per annullare il lavoro selezionato e selezionare la casella di controllo **Show completed jobs** per visualizzare i lavori precedenti nell'elenco.
- **Classes:** Visualizza la classe a cui appartiene l'apparecchio. Fare clic su **Add to Class** per aggiungere l'apparecchio a una classe specifica oppure su **Remove from Class** per rimuovere l'apparecchio dalla classe selezionata.

4 Fare clic su **OK** per applicare le modifiche e chiudere la finestra **Printer Properties**.

Stampa da UNIX



Alcune funzioni potrebbero non essere disponibili, a seconda del modello o delle opzioni. In tal caso, tali funzioni non sono supportate (vedere “Funzioni per modello” a pagina 7).

Caratteristiche di stampa

Elaborazione del lavoro di stampa

Dopo aver installato la stampante, selezionare i file immagine, di testo, PS da stampare.

- 1 Eseguire il comando "**printui <file_name_to_print>**".

Ad esempio, stampa di "**document1**"

```
printui document1
```

Ciò aprirà il **Print Job Manager** del driver stampante UNIX in cui è possibile selezionare varie opzioni di stampa.

- 2 Selezionare una stampante che sia già stata aggiunta.
- 3 Selezionare le opzioni di stampa dalla finestra, quali **Page Selection**.
- 4 Selezionare il numero di copie desiderato in **Number of Copies**.



Per sfruttare le funzioni della stampante offerte dal driver della stampante, premere **Properties**.

- 5 Premere **OK** per avviare il lavoro di stampa.

Modifica delle impostazioni dell'apparecchio

Il **Print Job Manager** del driver della stampante per UNIX in cui l'utente può selezionare varie opzioni di stampa in **Properties** della stampante.

È inoltre possibile usare i seguenti tasti di scelta rapida: "H" per **Help**, "O" per **OK**, "A" per **Apply** e "C" per **Cancel**.

Scheda General

- **Paper Size:** Impostare il formato carta tipo A4, Lettera o altri formati in base alle proprie necessità.
- **Paper Type:** scegliere il tipo di carta. Questa casella contiene anche le opzioni **Printer Default**, **Plain** e **Thick**.
- **Paper Source:** Selezionare il vassoio da utilizzare. Per impostazione predefinita, è **Auto Selection**.
- **Orientation:** seleziona la direzione in cui verranno stampati i dati sulla pagina.
- **Duplex:** consente di risparmiare carta, stampando su entrambi i lati del foglio.



La stampa fronte/retro automatica/manuale potrebbe non essere disponibile a seconda dei modelli. In alternativa, è possibile utilizzare il sistema di stampa lpr o altre applicazioni per stampare le pagine dispari e quelle pari.

- **Multiple pages:** Stampa di più pagine su un unico foglio.

Caratteristiche di stampa

- **Page Border:** Selezionare uno stile del bordo (ad es., **Single-line hairline**, **Double-line hairline**)

Scheda Image

In questa scheda è possibile modificare la luminosità, la risoluzione o la posizione di un'immagine nel documento.

Scheda Text

Impostare il margine dei caratteri, l'interlinea o le colonne della stampa stampa.

Scheda Margins

- **Use Margins:** imposta i margini del documento. Per impostazione predefinita, i margini non sono abilitati. L'utente può modificare le impostazioni dei margini cambiando i valori dei rispettivi campi. Questi valori sono impostati in modo predefinito e dipendono dal formato carta selezionato.
- **Unit:** Cambiare le unità a punti, pollici o centimetri.

Scheda Printer-Specific Settings

Selezionare le varie opzioni nei riquadri **JCL** e **General** per personalizzare determinate impostazioni. Tali opzioni sono specifiche per la stampante e dipendono dal file PPD.

Utilizzo delle funzioni del dispositivo opzionale



- Solo CLP-68xND Series/ CLP-68xDW Series.
- Alcune funzioni potrebbero non essere disponibili a seconda dei modelli e degli articoli opzionali (vedere “Funzione Varie” a pagina 8).

Dal driver della stampante

Se si installa il dispositivo opzionale, è possibile utilizzare le funzioni di stampa avanzate, ad esempio correggere la bozza di un lavoro, oppure stampare un lavoro privato nella finestra **Stampa**. Selezionare l'opzione di memorizzazione di massa o Disco RAM in **Opzioni dispositivo**, quindi selezionare le varie funzioni da **Modalità di stampa** (vedere “Impostazione delle Opzioni dispositivo” a pagina 72).

- 1 Aprire il documento da stampare.
- 2 Selezionare **Stampa** dal menu **File**. Verrà visualizzata la finestra **Stampa**.

- 3 Selezionare il driver della stampante dall'elenco a discesa **Seleziona stampante**.

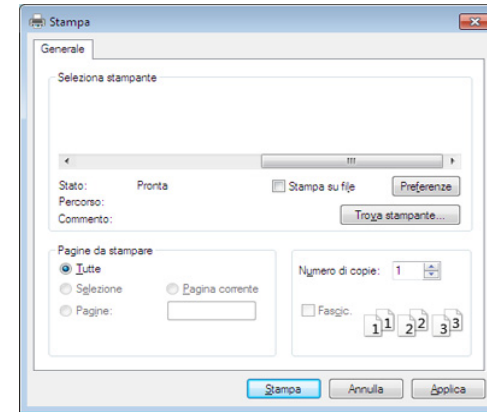

- 4 Fare clic su **Proprietà** o **Preferenze**.
- 5 Fare clic su ogni scheda, quindi selezionare **Modalità di stampa**.
- 6 Selezionare l'opzione desiderata (vedere “Descrizione delle funzioni speciali di stampa” a pagina 211).

Utilizzo delle funzioni del dispositivo opzionale

Dal pannello di controllo

Se il vostro dispositivo ha un dispositivo di memorizzazione di massa o un disco RAM opzionale, è possibile utilizzare queste funzioni dal pulsante  (Menu) > **Imposta sist.** > **Gest. lavori.**



A seconda delle opzioni o dei modelli, alcuni menu potrebbero non essere visualizzati nel display. In tal caso, non sono applicabili al dispositivo.

- **Lavoro attivo:** Tutti i lavori di stampa in attesa di essere stampati sono elencati nella coda dei lavori attivi nell'ordine in cui li si è inviati alla stampante. È possibile eliminare un lavoro dalla coda prima della stampa, oppure promuoverlo a un livello più elevato affinché venga stampato prima.
- **Lavoro protett:** È possibile stampare o eliminare un lavoro protetto. Visualizza l'elenco dei lavori protetti che l'utente ha impostato nel driver della stampante. È necessario inserire il nome utente e la password impostati nel driver della stampante.
- **Lavoro memor.:** È possibile stampare o eliminare un lavoro memorizzato.

- **Polit file:** È possibile scegliere la politica dei file per la generazione del nome di file prima di procedere con il lavoro sulla memoria opzionale. Se la memoria opzionale contiene già un file con lo stesso nome quando si immette il nome di un nuovo file, è possibile rinominarlo o sovrascriverlo.



5. Strumenti utili di gestione

In questo capitolo vengono presentati gli strumenti di gestione forniti in dotazione per utilizzare al meglio il dispositivo.

- **Easy Capture Manager** 230
- **Samsung AnyWeb Print** 231
- **Samsung Easy Color Manager** 232
- **Easy Eco Driver** 233
- **Utilizzo di SyncThru™ Web Service** 234
- **Utilizzo di Samsung Easy Printer Manager** 238
- **Utilizzo di Stato della stampante Samsung** 241
- **Utilizzo di Unified Driver Configurator di Linux** 243

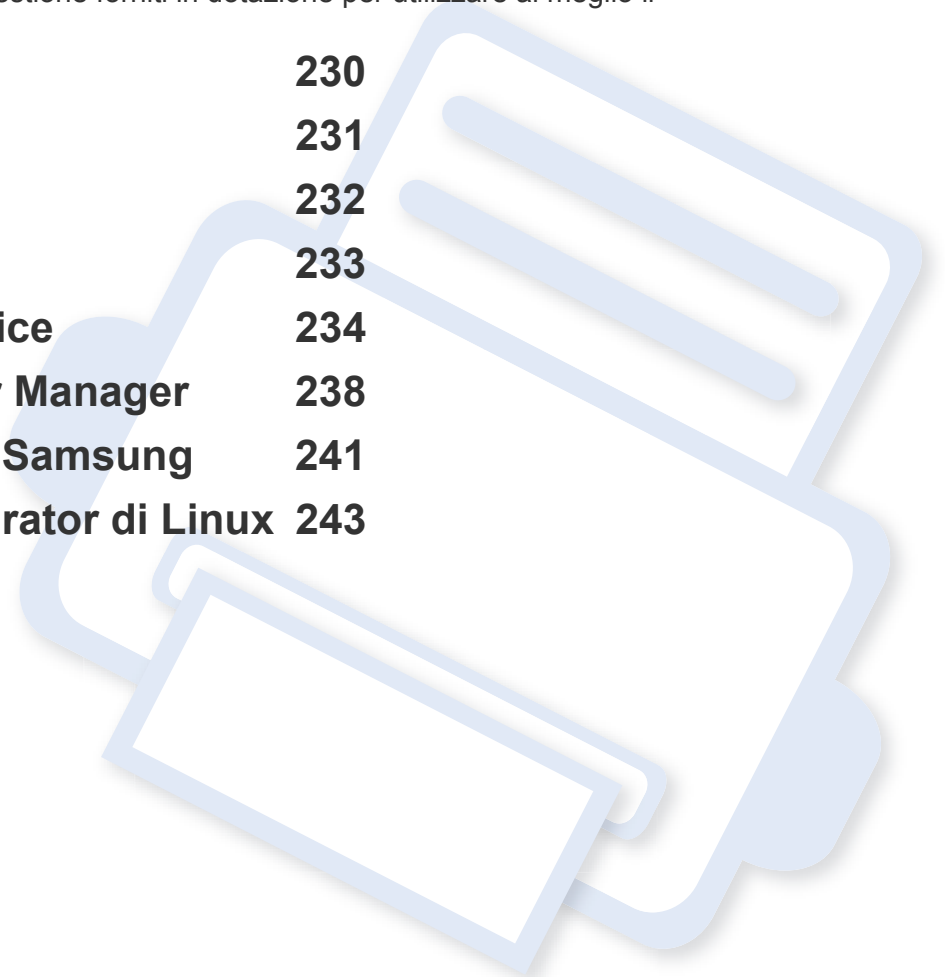

Easy Capture Manager



- Alcune funzioni potranno non essere disponibili a seconda dei modelli e degli articoli opzionali (vedere “Software” a pagina 7).
- Disponibile solo per utenti del sistema operativo Windows (vedere “Software” a pagina 7).

Catturare la schermata e avviare Easy Capture Manager semplicemente premendo il tasto Stampa schermo. Adesso è possibile stampare facilmente la schermata catturata così com'è oppure modificata.

Samsung AnyWeb Print



- Alcune funzioni potranno non essere disponibili a seconda dei modelli e degli articoli opzionali (vedere “Software” a pagina 7).
- Disponibile solo per utenti Windows e Mac OS (vedere “Software” a pagina 7).

Questo strumento consente di catturare schermate, vedere in anteprima, ritagliare e stampare le pagine di Windows Internet Explorer più facilmente rispetto a quando si utilizza il programma normale.

Scaricare il software dal sito Web Samsung aprire il pacchetto e installarlo: (<http://www.samsung.com> > trova il prodotto > Supporto o Download).

Samsung Easy Color Manager

Samsung Easy Color Manager aiuta gli utenti a eseguire regolazioni di precisione con 6 tonalità di colore e altre proprietà, come luminosità, contrasto e saturazione. Le modifiche di colore possono essere salvate come un profilo e utilizzate dal driver o dall'interno del dispositivo.



- Alcune funzioni potranno non essere disponibili a seconda dei modelli e degli articoli opzionali (vedere “Software” a pagina 7).
- Disponibile solo per utenti Windows e Mac OS (vedere “Software” a pagina 7).

Aiuta gli utenti delle stampanti laser a colori Samsung a modificare il colore secondo le proprie preferenze.

Scaricare il software dal sito Web Samsung aprire il pacchetto e installarlo: (<http://www.samsung.com> > trova il prodotto > Supporto o Download).

Easy Eco Driver



- Alcune funzioni potranno non essere disponibili a seconda dei modelli e degli articoli opzionali (vedere “Software” a pagina 7).
- Disponibile solo per utenti del sistema operativo Windows (vedere “Software” a pagina 7).

Con Easy Eco Driver, è possibile applicare le funzioni ecologiche prima di iniziare la stampa per risparmiare carta e toner. Per utilizzare questa applicazione, è necessario selezionare la casella di controllo **Avvia Easy Eco Driver prima di stampare il lavoro** nelle proprietà della stampante.

Easy Eco Driver consente inoltre di eseguire piccole modifiche, tra cui la rimozione di immagini e testo e la modifica dei caratteri. È possibile salvare le impostazioni utilizzate di frequente come preferite.

Utilizzo:

- 1 Aprire un documento da stampare.
- 2 Stampare il documento.
Viene visualizzata una finestra di anteprima.
- 3 Selezionare le opzioni da applicare al documento.
È possibile vedere l'anteprima delle funzioni applicate.
- 4 Fare clic su **Stampa**.

Utilizzo di SyncThru™ Web Service



- Internet Explorer 6.0 o superiore è il requisito minimo per SyncThru™ Web Service.
- La descrizione di SyncThru™ Web Service contenuta in questa Guida dell'utente può apparire diversa rispetto all'apparecchio utilizzato, in base alle opzioni e al modello.
- Solo modelli wireless (vedere “Software” a pagina 7).

Accesso a SyncThru™ Web Service

- 1 Avviare un browser Web, come Internet Explorer, da Windows. Immettere l'indirizzo IP macchina (http://xxx.xxx.xxx.xxx) nel campo dell'indirizzo e premere il tasto Invio o fare clic su **Vai**.
- 2 Si apre il sito Web incorporato nel dispositivo.

Eseguire il login a SyncThru™ Web Service

Prima di poter configurare le opzioni in SyncThru™ Web Service, è necessario eseguire il login come amministratore. È possibile utilizzare SyncThru™ Web Service senza eseguire il login, ma in questo caso non si avrà accesso alla scheda **Impostazioni** e alla scheda **Sicurezza**.

- 1 Fare clic su **Accesso** nell'angolo superiore destro del sito Web SyncThru™ Web Service.
- 2 Digitare **ID** e **Password**, quindi fare clic su **Accesso**. Immettere l'ID e la password seguenti. Per motivi di sicurezza, si consiglia di modificare la password predefinita.
 - **ID: admin**
 - **Password: sec00000**

Panoramica di SyncThru™ Web Service



Informazioni

Impostazioni

Sicurezza

Manutenzione



Alcune schede potrebbero non essere visualizzate in base al modello.

Utilizzo di SyncThru™ Web Service

Scheda Informazioni

questa scheda fornisce informazioni generali sul dispositivo. È possibile verificare informazioni quali, ad esempio, la quantità di toner rimanente. Inoltre, è possibile stampare rapporti, come il rapporto sugli errori.

- **Avvisi attivi:** Mostra gli avvisi segnalati nell'apparecchio e il relativo livello di gravità.
- **Materiali di consumo:** Mostra quante pagine vengono stampate e la quantità di toner rimasta nella cartuccia.
- **Contatori utilizzo:** Mostra il conteggio di utilizzo in base ai tipi di stampe: solo fronte e fronte-retro.
- **Impostazioni attuali:** Mostra le informazioni di rete dell'apparecchio.
- **Informazioni di stampa:** Stampa i rapporti relativi al sistema, indirizzi e-mail e rapporti di caratteri.

Scheda Impostazioni

Questa scheda consente di impostare le configurazioni fornite dal dispositivo e dalla rete. Per visualizzare questa scheda è necessario eseguire il login come amministratore.

- **Scheda Impostazioni apparecchio:** Imposta le opzioni fornite dall'apparecchio.
- **Scheda Impostazioni di rete:** Mostra le opzioni per l'ambiente di rete. Imposta le opzioni quali i protocolli TCP/IP e di rete.

Scheda Sicurezza

Questa scheda consente di impostare le informazioni di sicurezza del sistema e della rete. Per visualizzare questa scheda è necessario eseguire il login come amministratore.

- **Sicurezza sistema:** Imposta le informazioni sull'amministratore del sistema e attiva o disattiva le funzioni dell'apparecchio.
- **Sicurezza di rete:** Esegue le impostazioni per HTTP, IPsec, filtraggio IPv4/IPv6, 802.1x e server di autenticazione.
- **Controllo accesso utenti:** Consente di classificare gli utenti in vari gruppi sulla base del ruolo di ciascun utente. L'autorizzazione, l'autenticazione e la contabilità di ciascun utente verranno controllate dalla definizione del ruolo del gruppo.

Scheda Manutenzione

In questa scheda è possibile gestire il dispositivo, eseguire l'aggiornamento del firmware e impostare le informazioni di contatto per l'invio di e-mail. Inoltre, è possibile collegarsi al sito Web Samsung oppure scaricare i driver selezionando il menu **Collegamento**.

- **Aggiornamento firmware:** Aggiornare il firmware dell'apparecchio.
- **Informazioni contatto:** Mostra le informazioni contatto.
- **Collegamento:** Mostra i collegamenti a siti utili in cui è possibile scaricare o controllare le informazioni.

Utilizzo di SyncThru™ Web Service

- **Gestione licenza:** Gestione licenza fornisce impostazioni, applicazioni installate e licenza applicazione.
- **Clonazione:** È possibile importare o esportare (trasferire) varie impostazioni (impostazioni del dispositivo, informazioni di rete, rubrica, ecc.) tra dispositivi che dispongono della funzione **Clonazione** in SyncThru™ Web Service.

Impostazione notifica e-mail

Impostando questa opzione, è possibile ricevere e-mail sullo stato del dispositivo. Impostando le informazioni quali indirizzo IP, nome host, indirizzo e-mail e server SMTP, lo stato del dispositivo (cartuccia toner in esaurimento o errore del dispositivo) sarà inviato automaticamente all'indirizzo e-mail di una determinata persona. Questa opzione può essere utilizzata più di frequente dall'amministratore del dispositivo.



A seconda delle opzioni o dei modelli, alcuni menu potrebbero non essere visualizzati nel display. In tal caso, non sono applicabili al dispositivo.

- 1 Avviare un browser Web, come Internet Explorer, da Windows.
Immettere l'indirizzo IP del dispositivo (<http://xxx.xxx.xxx.xxx>) nel campo dell'indirizzo e premere il tasto Invio o fare clic su **Vai**.

- 2 Si apre il sito Web incorporato nel dispositivo.

- 3 Dalla scheda **Impostazioni**, selezionare **Impostazioni apparecchio** > **Notifica e-mail**.



Se l'ambiente del server di uscita non è stato configurato, accedere a **Impostazioni** > **Impostazioni di rete** > **Server della posta in uscita(SMTP)** per configurare l'ambiente di rete prima di impostare la notifica e-mail.

- 4 Selezionare la casella di controllo **Abilita** per usare l'opzione **Notifica e-mail**.

- 5 Fare clic sul pulsante **Aggiungi** per aggiungere un utente di notifica e-mail.

Impostare il nome del destinatario e l'indirizzo e-mail con gli elementi di notifica per i quali si desidera ricevere un avviso.

- 6 Fare clic su **Applica**.



Se il firewall è attivo, l'e-mail potrebbe non essere inviata correttamente. In tal caso, contattare l'amministratore di rete.

Utilizzo di SyncThru™ Web Service

Impostazione dell'amministratore del sistema

Questa impostazione è necessaria per l'uso dell'opzione di notifica e-mail.



A seconda delle opzioni o dei modelli, alcuni menu potrebbero non essere visualizzati nel display. In tal caso, non sono applicabili al dispositivo.

- 1 Avviare un browser Web, come Internet Explorer, da Windows.
Immettere l'indirizzo IP del dispositivo (<http://xxx.xxx.xxx.xxx>) nel campo dell'indirizzo e premere il tasto Invio o fare clic su **Vai**.
- 2 Si apre il sito Web incorporato nel dispositivo.
- 3 Dalla scheda **Sicurezza**, selezionare **Sicurezza sistema > Amministratore del sistema**.
- 4 Inserire il nome dell'amministratore, il numero di telefono, la posizione e l'indirizzo e-mail.
- 5 Fare clic su **Applica**.

Utilizzo di Samsung Easy Printer Manager



- Alcune funzioni potranno non essere disponibili a seconda dei modelli e degli articoli opzionali (vedere “Software” a pagina 7).
- Disponibile solo per utenti Windows e Mac OS (vedere “Software” a pagina 7).
- Per Windows, Internet Explorer 6.0 o versione successiva è il requisito minimo per Samsung Easy Printer Manager.

Samsung Easy Printer Manager è un'applicazione che combina le impostazioni apparecchio Samsung in una sola posizione. Samsung Easy Printer Manager combina le impostazioni apparecchio e gli ambienti di stampa, le impostazioni/azioni e il lancio. Tutte queste funzioni forniscono un gateway per utilizzare comodamente l'apparecchio Samsung. Samsung Easy Printer Manager fornisce due interfacce utente distinte tra cui scegliere: l'interfaccia utente di base e quella avanzata. Passare tra le due interfacce è semplice: basta un clic su un pulsante.

Descrizione di Samsung Easy Printer Manager

Per aprire il programma:

Per Windows

Selezionare **Avvio > Programmi o Tutti i programmi > Samsung Printers > Samsung Easy Printer Manager > Samsung Easy Printer Manager**.

Per utenti Mac

Aprire la cartella **Applicazioni > Samsung > Samsung Easy Printer Manager**

L'interfaccia Samsung Easy Printer Manager comprende svariate sezioni di base, come illustrato nella tabella che segue:





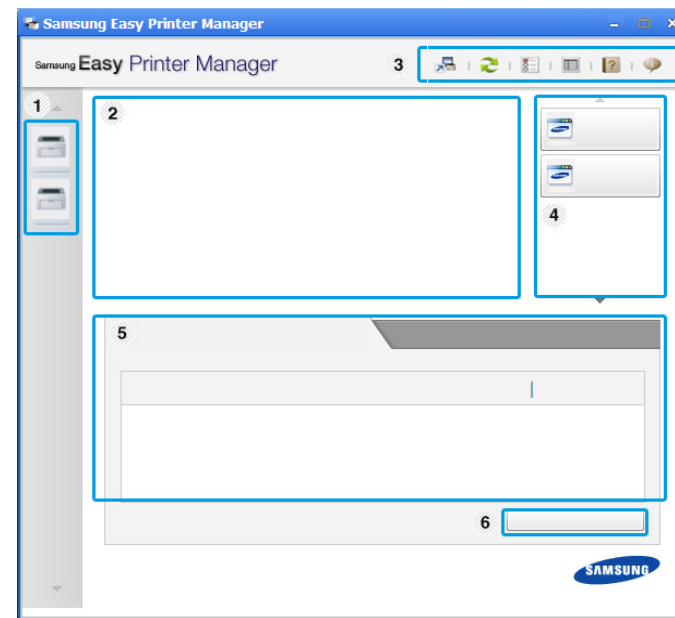

La schermata può variare a seconda del sistema operativo utilizzato.





1	Elenco stampanti	Nell'Elenco stampanti sono visualizzate le stampanti installate sul computer e le stampanti di rete aggiunte mediante la ricerca in rete (solo Windows).
---	------------------	--

Utilizzo di Samsung Easy Printer Manager

2	Informazioni stampante	<p>Quest'area fornisce informazioni generali sull'apparecchio. È possibile controllare le informazioni, quali il nome modello dell'apparecchio, l'indirizzo IP (o il nome porta) e lo stato apparecchio.</p> <p> È possibile consultare Guida dell'utente.</p> <p>Pulsante Risoluzione dei problemi: Questo pulsante apre la Guida alla soluzione dei problemi quando si verifica un errore. È possibile aprire direttamente la sezione necessaria nella Guida dell'utente.</p>
3	Informazioni sull'applicazione	<p>Comprende i collegamenti per passare alle impostazioni avanzate (cambiando interfaccia utente), alla funzione di aggiornamento, all'impostazione delle preferenze, al riepilogo, alla guida e alle informazioni.</p> <p> Il pulsante  è utilizzato per passare all'interfaccia utente delle impostazioni avanzate (vedere "Panoramica dell'interfaccia utente delle impostazioni avanzate" a pagina 240).</p>

4	Collegamenti rapidi	<p>Visualizza i Collegamenti rapidi alle funzioni specifiche dell'apparecchio. Questa sezione include inoltre collegamenti alle applicazioni nelle impostazioni avanzate.</p> <p> Se il dispositivo viene connesso a una rete, viene attivata l'icona SyncThru™ Web Service.</p>
5	Area Contenuto	<p>Visualizza le informazioni relative all'apparecchio selezionato, al livello del toner e della carta rimasti. Le informazioni variano in base all'apparecchio selezionato. Non tutti i dispositivi sono dotati di questa funzione.</p>
6	Ordina materiali di consumo	<p>Fare clic sul pulsante Ordine dalla finestra per ordinare i materiali di consumo. È possibile ordinare online la cartuccia del toner di ricambio.</p>

 Selezionare il menu **Guida** oppure fare clic sul pulsante  nella finestra e fare clic sull'opzione di cui si desidera ricevere informazioni.

Utilizzo di Samsung Easy Printer Manager

Panoramica dell'interfaccia utente delle impostazioni avanzate

L'interfaccia utente avanzata è destinata all'utilizzo da parte del responsabile della gestione della rete e degli apparecchi.



A seconda delle opzioni o dei modelli, alcuni menu potrebbero non essere visualizzati nel display. In tal caso, non sono applicabili al dispositivo.

Impostazioni dispositivo

È possibile configurare varie impostazioni quali l'impostazione del dispositivo, della carta, del layout, dell'emulazione, della rete e delle informazioni di stampa.

Impostazioni avvisi (solo Windows)

In questo menu sono comprese le impostazioni relative agli avvisi di errore.

- **Avviso stampante:** Fornisce le impostazioni relative ai tempi di ricezione degli avvisi.
- **Avviso e-mail:** Fornisce le opzioni relative alla ricezione di avvisi tramite e-mail.

- **Cronologia avvisi:** Fornisce una cronologia degli avvisi relativi all'apparecchio e al toner.

Contabilità lavori

Fornisce un'interrogazione delle informazioni di quota dell'utente specificato per la Contabilità lavori. È possibile creare le informazioni di quota e applicarle agli apparecchi tramite il software per la contabilità lavori come SyncThru™ o CounThru™ per amministratori.

Utilizzo di Stato della stampante Samsung

Il programma Stato della stampante Samsung monitora e informa l'utente sullo stato dell'apparecchio.



- La finestra Stato della stampante Samsung e il contenuto mostrato in questa Guida dell'utente possono differire a seconda dell'apparecchio o del sistema operativo utilizzato.
- Controllare quali sistemi operativi sono compatibili con il dispositivo utilizzato (vedere “Specifiche” a pagina 107).
- Disponibile solo per utenti del sistema operativo Windows (vedere “Software” a pagina 7).

Panoramica Stato della stampante Samsung

Se si verifica un errore durante il funzionamento, è possibile controllarlo da Stato della stampante Samsung. Stato della stampante Samsung viene installato automaticamente insieme al software apparecchio.

Inoltre, è possibile lanciare Stato della stampante Samsung manualmente. Accedere a **Preferenze stampa**, fare clic sulla scheda **Base** > pulsante **Stato stampante**.

Queste icone vengono visualizzate nella barra delle applicazioni di Windows:

Icona	Significato	Descrizione
	Normali	L'apparecchio è in modalità Pronta e non sono presenti errori o avvertenze.
	Attenzione	L'apparecchio si trova in uno stato che può condurre a un errore. Ad esempio il toner potrebbe essere scarso e quindi esaurirsi.
	Errore	L'apparecchio presenta almeno un errore.

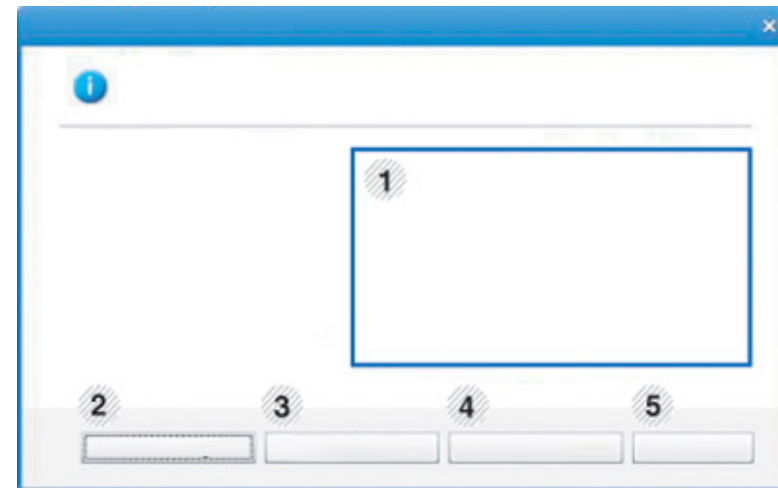

1	Livello del toner	Consente di verificare il livello del toner presente in ciascuna cartuccia. Il dispositivo e il numero delle cartucce di toner mostrato nella finestra precedente possono essere diversi a seconda del dispositivo in uso. Non tutti i dispositivi sono dotati di questa funzione.
---	--------------------------	--

Utilizzo di Stato della stampante Samsung

2	Opzione	È possibile configurare le impostazioni relative agli avvisi sui lavori di stampa.
3	Ordina materiali di consumo	È possibile ordinare online la cartuccia del toner di ricambio.
4	Guida dell'utente	<p>È possibile consultare Guida dell'utente.</p> <div data-bbox="421 502 1084 785"> Questo pulsante apre la Risoluzione dei problemi quando si verifica un errore. È possibile aprire direttamente la sezione relativa alla risoluzione dei problemi nella Guida dell'utente.</div>
5	Chiudi	Chiudere la finestra.

Utilizzo di Unified Driver Configurator di Linux

Unified Driver Configurator è uno strumento progettato principalmente per la configurazione dei dispositivi. È necessario installare Unified Linux Driver per utilizzare Unified Driver Configurator (vedere “Installazione per Linux” a pagina 137).

Dopo aver installato il driver sul sistema Linux, l'icona Unified Driver Configurator sarà creata automaticamente sul desktop.

Apertura della Unified Driver Configurator

- 1 Fare doppio clic su **Unified Driver Configurator** sul desktop.
È anche possibile fare clic sull'icona del menu **Startup** e selezionare **Samsung Unified Driver > Unified Driver Configurator**.

- 2 Fare clic su ciascun pulsante a sinistra per visualizzare la finestra di configurazione corrispondente.

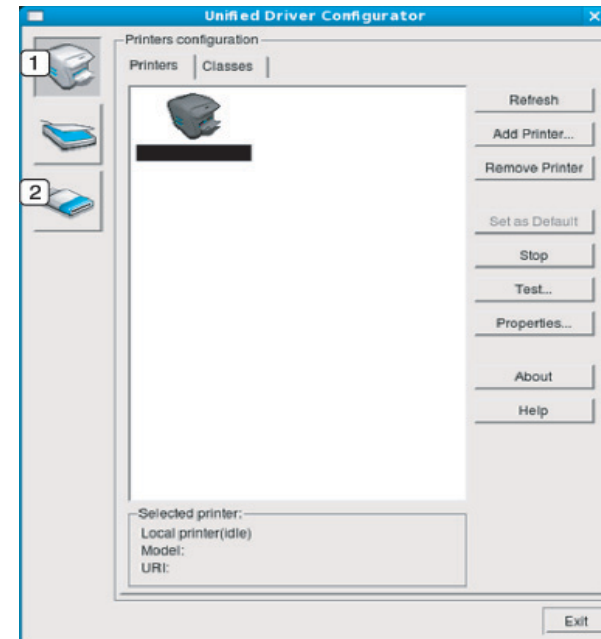

- 1 Printer Configuration
- 2 Port Configuration



Per utilizzare la guida in linea, fare clic su **Help** o sul pulsante  nella finestra.

- 3 Dopo aver modificato le configurazioni, fare clic su **Exit** per chiudere **Unified Driver Configurator**.

Utilizzo di Unified Driver Configurator di Linux

Printers configuration

Printers configuration contiene due schede: **Printers** e **Classes**.

Scheda Printers

Visualizzare la configurazione della stampante corrente del sistema facendo clic sul pulsante con l'icona a forma di stampante sul lato sinistro della finestra **Unified Driver Configurator**.

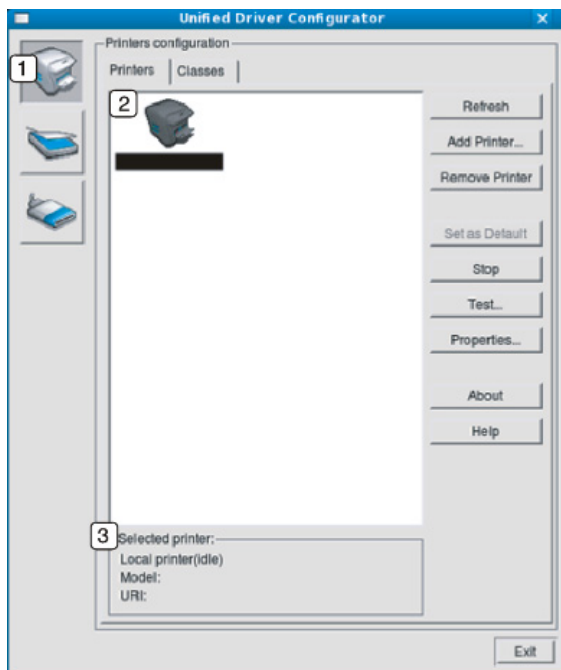

1	Consente di passare a Printers configuration .
2	Visualizza tutti gli apparecchi installati.
3	Visualizza lo stato, il nome modello e l'URI dell'apparecchio.

I pulsanti di controllo stampante sono i seguenti:

- **Refresh:** aggiorna l'elenco dei dispositivi disponibili.
- **Add Printer:** consente di aggiungere un nuovo dispositivo.
- **Remove Printer:** consente di rimuovere il dispositivo selezionato.
- **Set as Default:** consente di impostare il dispositivo selezionato come dispositivo predefinito.
- **Stop/Start:** consente di arrestare/avviare il dispositivo.
- **Test:** consente di stampare una pagina di prova per verificare che il dispositivo funzioni correttamente.
- **Properties:** Consente di visualizzare e modificare le proprietà della stampante.

Utilizzo di Unified Driver Configurator di Linux

Scheda Classes

Nella scheda Classes viene visualizzato l'elenco delle classi di dispositivi disponibili.

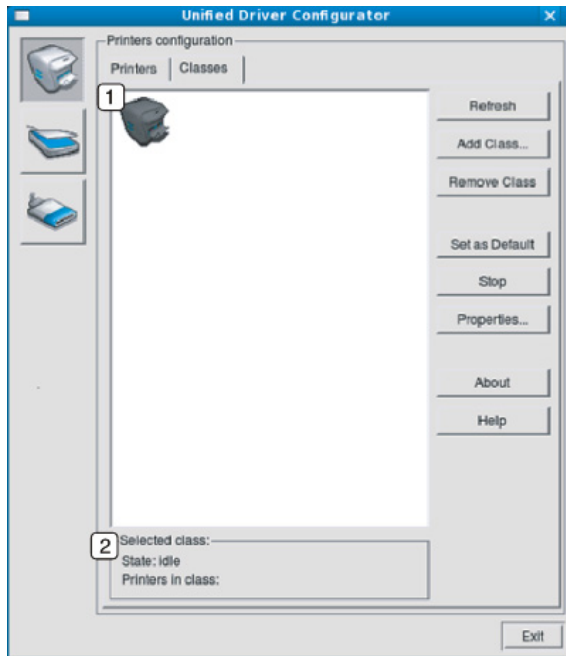

1 Visualizza tutte le classi di dispositivi.

2 Visualizza lo stato della classe e il numero di dispositivi inclusi nella classe.

- **Refresh:** aggiorna l'elenco delle classi.
- **Add Class:** consente di aggiungere una nuova classe di dispositivi.
- **Remove Class:** consente di rimuovere la classe del dispositivo selezionato.

Ports configuration

In questa finestra è possibile visualizzare l'elenco delle porte disponibili, verificare lo stato di ciascuna di esse e rilasciare una porta che è rimasta bloccata nello stato occupato dopo che il relativo proprietario ha interrotto il lavoro per qualsiasi motivo.

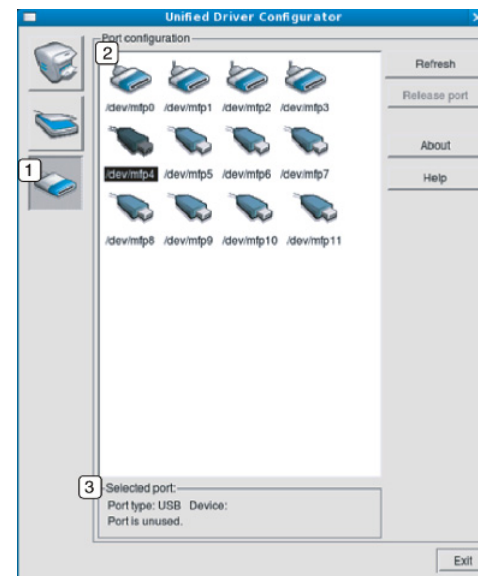

1 Consente di passare a **Ports configuration**.

2 Visualizza tutte le porte disponibili.

3 Visualizza il tipo di porta, il dispositivo collegato alla porta e lo stato.

- **Refresh:** aggiorna l'elenco delle porte disponibili.
- **Release port:** consente di rilasciare la porta selezionata.



6. Risoluzione dei problemi

In questo capitolo vengono fornite informazioni utili sulle procedure da adottare in caso di errore.

- **Problemi di alimentazione della carta** 247
- **Problemi di alimentazione e connessione di cavi** 248
- **Problemi di stampa** 249
- **Problemi di qualità di stampa** 253
- **Problemi per il sistema operativo** 261



Per gli errori che si verificano durante l'installazione e l'impostazione wireless del software, consultare la sezione della risoluzione dei problemi nel capitolo relativo alle impostazioni wireless (vedere "Risoluzione dei problemi per reti wireless" a pagina 177).

Problemi di alimentazione della carta

Condizione	Soluzioni suggerite
Inceppamento della carta durante la stampa.	Rimuovere la carta inceppata.
I fogli di carta aderiscono l'uno all'altro.	<ul style="list-style-type: none">• Controllare la capacità massima di carta del vassoio.• Assicurarsi di utilizzare il tipo di carta corretto.• Rimuovere la carta dal vassoio e fletterla o spiegarla a ventaglio.• La presenza di umidità può far sì che alcuni fogli di carta aderiscano l'uno all'altro.
Alcuni fogli non vengono prelevati.	È possibile che nel vassoio siano impilati tipi di carta diversi. Caricare carta di un unico tipo, formato e peso.
I fogli non vengono alimentati nel dispositivo.	<ul style="list-style-type: none">• Rimuovere qualsiasi ostacolo dalla parte interna del dispositivo.• La carta non è stata caricata correttamente. Rimuovere la carta dal vassoio e ricaricarla correttamente.• Il vassoio contiene troppa carta. Rimuovere la carta in eccesso dal vassoio.• La carta è troppo spessa. Utilizzare solo carta conforme alle specifiche previste per questo dispositivo.
La carta continua a incepparsi.	<ul style="list-style-type: none">• Il vassoio contiene troppa carta. Rimuovere la carta in eccesso dal vassoio. Se si sta stampando su materiali speciali, utilizzare l'alimentatore manuale nel vassoio.• Viene utilizzato un tipo di carta non corretto. Utilizzare solo carta conforme alle specifiche previste per questo dispositivo.• Potrebbero esservi dei residui all'interno del dispositivo. Aprire il coperchio anteriore e rimuovere eventuali residui.
Le buste si inclinano o non vengono alimentate correttamente.	Assicurarsi che le guide della carta siano a contatto con entrambi i lati delle buste.

Problemi di alimentazione e connessione di cavi

Condizione	Soluzioni suggerite
Il dispositivo non è alimentato, o il cavo fra il computer e il dispositivo non è collegato correttamente.	<ul style="list-style-type: none">• Connettere prima l'apparecchio alla rete elettrica. Se sul pannello di controllo è presente un pulsante di  (On), premerlo.• Scollegare il cavo dell'apparecchio e ricollegarlo.

Problemi di stampa

Condizione	Causa probabile	Soluzioni suggerite
Il dispositivo non stampa.	Il dispositivo non è alimentato.	Connettere prima l'apparecchio alla rete elettrica. Se sul pannello di controllo è presente un pulsante di  (On), premerlo.
	Il dispositivo non è selezionato come dispositivo predefinito.	Selezionare l'apparecchio come predefinito in Windows.
	Assicurarsi che nel dispositivo non sussistano le seguenti condizioni: <ul style="list-style-type: none">• Il coperchio non è chiuso. Chiudere il coperchio.• La carta è inceppata. Rimuovere la carta inceppata (vedere “Rimozione della carta inceppata” a pagina 85).• Non è caricata carta. Caricare la carta (vedere “Caricamento della carta nel vassoio” a pagina 34).• La cartuccia del toner non è installata. Installazione della cartuccia del toner (vedere “Sostituzione della cartuccia del toner” a pagina 66).• Verificare che il coperchio e i fogli di protezione vengano rimossi dalla cartuccia del toner (vedere “Sostituzione della cartuccia del toner” a pagina 66).	
	Se si verifica un errore di sistema, rivolgersi all'assistenza tecnica.	
	Il cavo fra il computer e il dispositivo non è collegato correttamente.	Scollegare il cavo del dispositivo e ricollegarlo (vedere “Vista posteriore” a pagina 21).
Il cavo fra il computer e il dispositivo è difettoso.	Se possibile, collegare il cavo a un altro computer che funzioni correttamente e stampare un lavoro. È anche possibile provare a utilizzare un altro cavo del dispositivo.	
L'impostazione della porta non è corretta.	Controllare le impostazioni della stampante di Windows per assicurarsi che il lavoro di stampa venga inviato alla porta corretta. Se il computer ha più di una porta, assicurarsi che il dispositivo sia collegato alla porta corretta.	

Problemi di stampa

Condizione	Causa probabile	Soluzioni suggerite
Il dispositivo non stampa.	Il dispositivo potrebbe essere configurato in modo non corretto.	Controllare le Preferenze stampa per verificare che tutte le impostazioni di stampa siano corrette.
	Il driver della stampante potrebbe essere installato in modo non corretto.	Disinstallare e reinstallare il driver dell'apparecchio.
	Il dispositivo non funziona correttamente.	Controllare il messaggio visualizzato sul pannello di controllo per stabilire se il dispositivo indica un errore di sistema. Rivolgersi all'assistenza tecnica.
	Le dimensioni del documento sono eccessive, pertanto lo spazio sul disco rigido del computer è insufficiente per accedere al lavoro di stampa.	Aumentare lo spazio disponibile sul disco e ristampare il documento.
	Il vassoio di uscita è pieno.	Una volta rimossa la carta dal vassoio di uscita, il dispositivo riprende la stampa.
Il dispositivo seleziona i materiali di stampa dall'origine sbagliata.	L'opzione carta selezionata in Preferenze stampa potrebbe non essere corretta.	Per molte applicazioni software, la selezione dell'origine si effettua dalla scheda Carta in Preferenze stampa (vedere "Apertura delle preferenze di stampa" a pagina 47). Selezionare l'origine corretta. Consultare la guida del driver della stampante (vedere "Utilizzo della Guida" a pagina 49).
Il lavoro di stampa è eccessivamente lento.	Il lavoro di stampa potrebbe essere molto complesso.	Ridurre la complessità della pagina o modificare le impostazioni della qualità di stampa.
Metà della pagina rimane vuota.	L'orientamento della pagina potrebbe non essere corretto.	Modificare l'orientamento della pagina nell'applicazione (vedere "Apertura delle preferenze di stampa" a pagina 47). Consultare la guida del driver della stampante (vedere "Utilizzo della Guida" a pagina 49).
	Il formato della carta e le impostazioni relative non corrispondono.	Verificare che il formato carta nelle impostazioni del driver corrisponda alla carta nel vassoio. In alternativa, verificare che il formato carta nelle impostazioni del driver della stampante corrisponda alla carta selezionata nelle impostazioni del software utilizzato (vedere "Apertura delle preferenze di stampa" a pagina 47).

Problemi di stampa

Condizione	Causa probabile	Soluzioni suggerite
Il dispositivo stampa, ma il testo è sbagliato, incomprensibile o incompleto.	Il cavo del dispositivo è allentato o difettoso.	Scollegare il cavo del dispositivo e ricollegarlo. Provare con un lavoro di stampa che è già stato stampato con esito positivo. Se possibile, collegare il cavo e il dispositivo a un altro computer del cui funzionamento si è certi e stampare un lavoro. Provare a utilizzare un nuovo cavo del dispositivo.
	È stato selezionato il driver della stampante sbagliato.	Controllare il menu di selezione della stampante dell'applicazione per assicurarsi di avere selezionato il dispositivo corretto.
	L'applicazione software non funziona correttamente.	Provare a stampare un lavoro da un'altra applicazione.
Le pagine vengono stampate, ma sono vuote.	Il sistema operativo non funziona correttamente.	Uscire da Windows e riavviare il computer. Spegnerne il dispositivo e riaccenderlo.
	La cartuccia del toner è difettosa o il toner è esaurito.	Ridistribuire il toner, se opportuno. Se necessario, sostituire la cartuccia del toner. <ul style="list-style-type: none">• Vedere “Ridistribuzione del toner” a pagina 64.• Vedere “Sostituzione della cartuccia del toner” a pagina 66.
	Il file potrebbe contenere pagine vuote.	Controllare il file per assicurarsi che non contenga pagine vuote.
La stampante non stampa correttamente i file PDF. Mancano alcune parti della grafica, del testo o delle illustrazioni.	Alcuni componenti, come il controller o la scheda, potrebbero essere difettosi.	Rivolgersi all'assistenza tecnica.
	Incompatibilità tra il file PDF e i prodotti Acrobat.	La stampa del file PDF come immagine potrebbe consentire la stampa del file. Attivare Stampa come immagine dalle opzioni di stampa di Acrobat.  la stampa di un file PDF come immagine richiederà un tempo maggiore.

Problemi di stampa

Condizione	Causa probabile	Soluzioni suggerite
La qualità di stampa delle fotografie non è buona. Le immagini non sono nitide.	La risoluzione della fotografia è molto bassa.	Ridurre il formato della foto. Se si aumenta il formato della fotografia nell'applicazione, la risoluzione si riduce.
Prima della stampa, il dispositivo emette vapore vicino al vassoio di uscita.	L'uso di carta umida può provocare l'emissione di vapore durante la stampa.	Ciò non costituisce un problema. Continuare la stampa.
Il dispositivo non stampa su carta di formato personalizzato, ad esempio carta per fatturazione.	Il formato carta e le impostazioni del formato carta non corrispondono.	Impostare il formato carta corretto nell'opzione Personalizzato sulla scheda Carta delle Preferenze stampa (vedere "Apertura delle preferenze di stampa" a pagina 47).
La carta per fatturazione stampata è arricciata.	Le impostazioni del tipo di carta non corrispondono.	Cambiare l'opzione della stampante e riprovare. Passare a Preferenze stampa , fare clic sulla scheda Carta e impostare il tipo su Sottile (vedere "Apertura delle preferenze di stampa" a pagina 47).

Problemi di qualità di stampa

Se le parti interne del dispositivo sono sporche o se la carta è stata caricata in modo non corretto, potrebbe verificarsi una riduzione della qualità di stampa. Per risolvere il problema, consultare la tabella seguente.

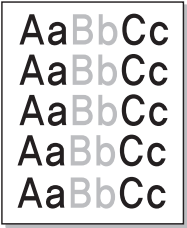
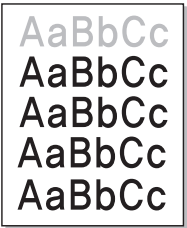
Condizione	Soluzioni suggerite
Stampa chiara o sbiadita 	<ul style="list-style-type: none">• Se la stampa contiene strisce verticali bianche o aree sbiadite, il toner sta per esaurirsi. Ordinare una nuova cartuccia del toner, (vedere “Sostituzione della cartuccia del toner” a pagina 66).• È possibile che la carta non sia conforme alle specifiche; ad esempio, è troppo umida o troppo ruvida.• Se l'intera pagina risulta chiara, l'impostazione della risoluzione di stampa è troppo bassa oppure la modalità Risparmio toner è stata attivata. Regolare la risoluzione di stampa e disattivare la modalità Risparmio toner. Consultare la guida del driver della stampante.• Una combinazione di aree sbiadite o macchiate potrebbe indicare che la cartuccia del toner deve essere pulita. Pulire l'interno del dispositivo (vedere “Pulizia del dispositivo” a pagina 78).• La superficie della parte LSU all'interno del dispositivo potrebbe essere sporca. Pulire l'interno del dispositivo (vedere “Pulizia del dispositivo” a pagina 78). Se questi accorgimenti non consentono di risolvere il problema riscontrato, contattare l'assistenza tecnica.
La metà superiore della carta mostra una stampa più chiara rispetto al resto della carta 	<p>È possibile che il toner non aderisca correttamente al tipo di carta in uso.</p> <ul style="list-style-type: none">• Cambiare l'opzione della stampante e riprovare. Passare a Preferenze stampa, fare clic sulla scheda Carta e impostare il tipo su Riciclata (vedere “Apertura delle preferenze di stampa” a pagina 47).

Problemi di qualità di stampa

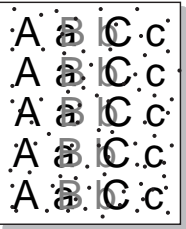
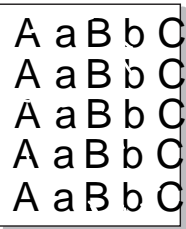
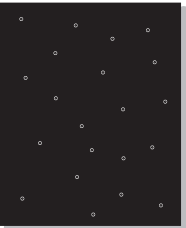
Condizione	Soluzioni suggerite
<p>Macchie di toner</p> 	<ul style="list-style-type: none">• È possibile che la carta non sia conforme alle specifiche; ad esempio, la carta è troppo umida o troppo ruvida.• Il rullo di trasferimento potrebbe essere sporco. Pulire l'interno del dispositivo (vedere “Pulizia del dispositivo” a pagina 78).• Il percorso della carta potrebbe essere sporco. Rivolgersi all'assistenza tecnica (vedere “Pulizia del dispositivo” a pagina 78).
<p>Mancanza di toner</p> 	<p>Se la pagina presenta aree sbiadite, generalmente tondeggianti, in ordine casuale:</p> <ul style="list-style-type: none">• È possibile che sia stato caricato un foglio di carta difettoso. Provare a ristampare il lavoro.• Il contenuto di umidità della carta non è uniforme oppure la carta presenta macchie di umidità sulla superficie. Provare a stampare su una carta di marca diversa.• L'intera risma è difettosa. I processi di produzione possono fare sì che alcune aree rifiutino il toner. Provare con un tipo o una marca di carta diversi.• Cambiare l'opzione della stampante e riprovare. Passare a Preferenze stampa, fare clic sulla scheda Carta e impostare il tipo su Spessa (vedere “Apertura delle preferenze di stampa” a pagina 47). <p>Se questi accorgimenti non consentono di risolvere il problema riscontrato, contattare l'assistenza tecnica.</p>
<p>Punti bianchi</p> 	<p>Se sulla pagina vengono stampati dei punti bianchi, potrebbe verificarsi quanto segue.</p> <ul style="list-style-type: none">• La carta è troppo ruvida e molta sporcizia è caduta all'interno dell'apparecchio, quindi il rullo trasferimento potrebbe essere sporco. Pulire l'interno del dispositivo (vedere “Pulizia del dispositivo” a pagina 78).• Il percorso della carta potrebbe essere sporco. Pulire l'interno del dispositivo (vedere “Pulizia del dispositivo” a pagina 78). <p>Se questi accorgimenti non consentono di risolvere il problema riscontrato, contattare l'assistenza tecnica.</p>

Problemi di qualità di stampa

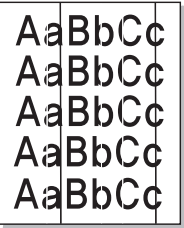
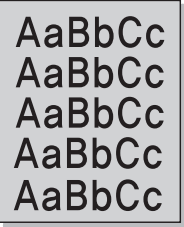
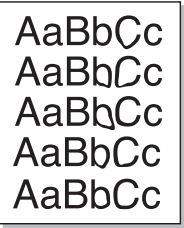
Condizione	Soluzioni suggerite
Linee verticali  A test pattern consisting of five rows of the text 'AaBbCc'. Each row is printed with a vertical line through the middle, creating a visual artifact.	<p>Se nella pagina vengono stampate strisce nere verticali:</p> <ul style="list-style-type: none">• La superficie (parte del tamburo) della cartuccia del toner all'interno del dispositivo si è probabilmente graffiata. Rimuovere la cartuccia del toner e installarne una nuova (vedere “Sostituzione della cartuccia del toner” a pagina 66). <p>Se nella pagina vengono stampate strisce bianche verticali:</p> <ul style="list-style-type: none">• La superficie della parte LSU all'interno del dispositivo potrebbe essere sporca. Pulire l'interno del dispositivo (vedere “Pulizia del dispositivo” a pagina 78). Se questi accorgimenti non consentono di risolvere il problema riscontrato, contattare l'assistenza tecnica.
Sfondo bianco e nero e a colori  A test pattern consisting of five rows of the text 'AaBbCc'. The background of the text is shaded with a gradient, illustrating the issue of background shading.	<p>Se la quantità di ombreggiatura di sfondo diventa inaccettabile, procedere come segue.</p> <ul style="list-style-type: none">• Utilizzare carta di peso minore.• Controllare le condizioni ambientali: condizioni molto secche o un alto livello di umidità (superiore all'80% di umidità relativa) possono far aumentare la quantità di ombreggiatura di sfondo.• Rimuovere la vecchia cartuccia del toner e installarne una nuova (vedere “Sostituzione della cartuccia del toner” a pagina 66).• Ridistribuire uniformemente il toner (vedere “Ridistribuzione del toner” a pagina 64).
Sbavature di toner  A test pattern consisting of five rows of the text 'AaBbCc'. The text is printed with some toner smudges and irregularities, illustrating the issue of toner smudges.	<ul style="list-style-type: none">• Pulire l'interno del dispositivo (vedere “Pulizia del dispositivo” a pagina 78).• Controllare il tipo e la qualità della carta.• Rimuovere la cartuccia del toner e installarne una nuova (vedere “Sostituzione della cartuccia del toner” a pagina 66).

Problemi di qualità di stampa

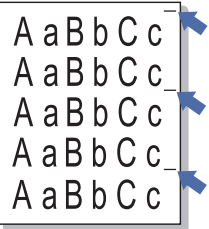
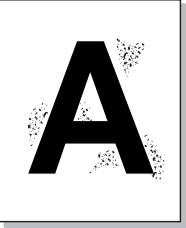
Condizione	Soluzioni suggerite
<p>Difetti verticali ripetuti</p> 	<p>Se sul lato stampato della pagina vi sono segni ripetuti a intervalli regolari:</p> <ul style="list-style-type: none">• La cartuccia del toner potrebbe essere danneggiata. Se si continua a riscontrare lo stesso problema, rimuovere la cartuccia del toner e installarne una nuova (vedere “Sostituzione della cartuccia del toner” a pagina 66).• Su alcuni componenti del dispositivo potrebbe essersi depositato del toner. Se il difetto si presenta sul retro della pagina, il problema dovrebbe risolversi da solo dopo alcune pagine.• Il gruppo fusore potrebbe essere danneggiato. Rivolgersi all'assistenza tecnica.
<p>Sfondo stampato male</p> 	<p>Uno sfondo stampato male è la conseguenza di residui di toner distribuiti sulla pagina stampata.</p> <ul style="list-style-type: none">• La carta potrebbe essere troppo umida. Provare a stampare con un diverso lotto di carta. Non aprire le confezioni di carta finché non è necessario, in modo che la carta non assorba troppa umidità.• Se il problema si presenta su buste, cambiare il layout di stampa per evitare di stampare su aree che presentano giunture sovrapposte a tergo. La stampa su giunture può causare problemi. Oppure selezionare Spessa dalla finestra Preferenze stampa (vedere “Apertura delle preferenze di stampa” a pagina 47).• Se questo problema interessa l'intera superficie di una pagina stampata, regolare la risoluzione di stampa dall'applicazione software o nella finestra Preferenze stampa (vedere “Apertura delle preferenze di stampa” a pagina 47). Assicurarsi che sia selezionato il tipo carta corretto. Ad esempio: Se si seleziona Carta più spessa, ma si utilizza effettivamente Carta normale può verificarsi un sovraccarico, causando problemi alla qualità della copia.• Se si sta utilizzando una cartuccia di toner nuova, ridistribuire innanzitutto il toner (vedere “Ridistribuzione del toner” a pagina 64).

Problemi di qualità di stampa

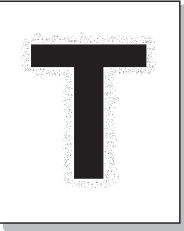
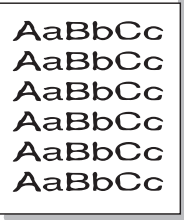
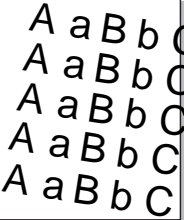
Condizione	Soluzioni suggerite
<p data-bbox="51 272 454 384">Particelle di toner attorno a caratteri in grassetto o immagini</p> 	<p data-bbox="506 272 1496 304">È possibile che il toner non aderisca correttamente al tipo di carta in uso.</p> <ul data-bbox="506 328 2186 488" style="list-style-type: none"><li data-bbox="506 328 2186 400">• Cambiare l'opzione della stampante e riprovare. Passare a Preferenze stampa, fare clic sulla scheda Carta e impostare il tipo su Riciclata (vedere “Apertura delle preferenze di stampa” a pagina 47).<li data-bbox="506 416 2186 488">• Assicurarsi che sia selezionato il tipo carta corretto. Ad esempio: Se si seleziona Carta più spessa, ma si utilizza effettivamente Carta normale può verificarsi un sovraccarico, causando problemi alla qualità della copia.
<p data-bbox="51 699 394 730">Caratteri stampati male</p> 	<ul data-bbox="506 699 2186 770" style="list-style-type: none"><li data-bbox="506 699 2186 770">• Se i caratteri non vengono stampati correttamente, producendo immagini vuote, la risma di carta potrebbe essere troppo liscia. Provare a stampare su una carta diversa.
<p data-bbox="51 1034 293 1066">Pagina inclinata</p> 	<ul data-bbox="506 1034 1742 1169" style="list-style-type: none"><li data-bbox="506 1034 1742 1066">• Assicurarsi che la carta sia caricata correttamente.<li data-bbox="506 1082 1742 1114">• Controllare il tipo e la qualità della carta.<li data-bbox="506 1129 1742 1169">• Verificare che le guide non siano troppo strette o troppo lente rispetto alla risma di carta.

Problemi di qualità di stampa

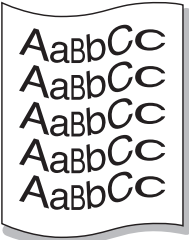
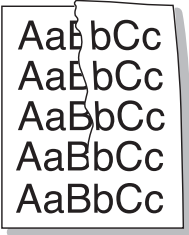
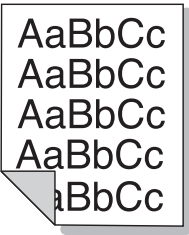
Condizione	Soluzioni suggerite
<p data-bbox="49 272 338 304">Arricciature o onde</p> 	<ul data-bbox="506 272 1973 408" style="list-style-type: none">• Assicurarsi che la carta sia caricata correttamente.• Controllare il tipo e la qualità della carta. Le alte temperature e l'umidità possono fare arricciare la carta.• Capovolgere la risma di carta nel vassoio di entrata. Provare anche a ruotare la carta di 180° nel vassoio.
<p data-bbox="49 624 282 655">Pieghe o grinze</p> 	<ul data-bbox="506 624 1973 759" style="list-style-type: none">• Assicurarsi che la carta sia caricata correttamente.• Controllare il tipo e la qualità della carta.• Capovolgere la risma di carta nel vassoio di entrata. Provare anche a ruotare la carta di 180° nel vassoio.
<p data-bbox="49 975 398 1046">Retro dei fogli stampati sporco</p> 	<ul data-bbox="506 975 2085 1007" style="list-style-type: none">• Controllare se vi sono perdite di toner. Pulire l'interno del dispositivo (vedere "Pulizia del dispositivo" a pagina 78).

Problemi di qualità di stampa

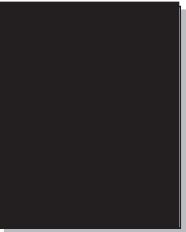
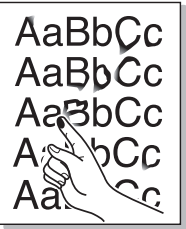
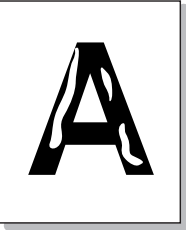
Condizione	Soluzioni suggerite
Colore pieno o pagine nere 	<ul style="list-style-type: none">• La cartuccia del toner potrebbe non essere installata correttamente. Rimuovere la cartuccia, quindi reinserirla.• La cartuccia del toner potrebbe essere difettosa. Rimuovere la cartuccia del toner e installarne una nuova (vedere “Sostituzione della cartuccia del toner” a pagina 66).• Potrebbe essere necessario riparare l'apparecchio. Rivolgersi all'assistenza tecnica.
Spargimenti di toner 	<ul style="list-style-type: none">• Pulire l'interno del dispositivo (vedere “Pulizia del dispositivo” a pagina 78).• Controllare il tipo, lo spessore e la qualità della carta.• Rimuovere la cartuccia del toner, quindi installarne una nuova (vedere “Sostituzione della cartuccia del toner” a pagina 66). <p>Se il problema persiste, potrebbe essere necessario riparare il dispositivo. Rivolgersi all'assistenza tecnica.</p>
Vuoti nei caratteri 	<p>I vuoti nei caratteri sono aree bianche all'interno dei caratteri che invece dovrebbero essere nere:</p> <ul style="list-style-type: none">• È possibile che si stia stampando sul lato sbagliato della carta. Rimuovere la carta a capovolgerla.• La carta potrebbe non soddisfare le specifiche.

Problemi di qualità di stampa

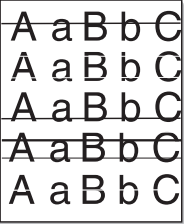
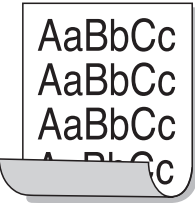
Condizione	Soluzioni suggerite
<p>Strisce orizzontali</p> 	<p>Se vengono stampate strisce nere o macchie allineate orizzontalmente:</p> <ul style="list-style-type: none">• La cartuccia del toner potrebbe non essere installata correttamente. Rimuovere la cartuccia, quindi reinserirla.• La cartuccia del toner potrebbe essere difettosa. Rimuovere la cartuccia del toner e installarne una nuova (vedere “Sostituzione della cartuccia del toner” a pagina 66). <p>Se il problema persiste, potrebbe essere necessario riparare l'apparecchio. Rivolgersi all'assistenza tecnica.</p>
<p>Pieghe</p> 	<p>Se la carta stampata è arricciata oppure non viene alimentata nel dispositivo:</p> <ul style="list-style-type: none">• Capovolgere la risma di carta nel vassoio di entrata. Provare anche a ruotare la carta di 180° nel vassoio.• Cambiare l'opzione della carta della stampante e riprovare. Passare a Preferenze stampa, fare clic sulla scheda Carta e impostare il tipo su Sottile (vedere “Apertura delle preferenze di stampa” a pagina 47).
<ul style="list-style-type: none">• Su alcuni fogli viene visualizzata un'immagine sconosciuta• Spargimenti di toner• Le stampe sono chiare o contaminate	<p>Probabilmente il dispositivo viene usato ad un'altitudine di 1.000 m o superiore. L'altezza elevata può influenzare negativamente la qualità di stampa, con tracce di toner non fissato o immagini poco leggibili. Cambiare l'impostazione dell'altitudine per il dispositivo (vedere “Regolazione dell'altitudine” a pagina 206).</p>

Problemi per il sistema operativo

Problemi comuni di Windows

Condizione	Soluzioni suggerite
Durante l'installazione viene visualizzato il messaggio "File in uso".	Chiudere tutte le applicazioni software. Rimuovere tutte le applicazioni software dal gruppo di avvio, quindi riavviare Windows. Reinstallare il driver della stampante.
Vengono visualizzati i messaggi "Errore di protezione generale", "Eccezione OE", "Spool32" oppure "Operazione non valida".	Chiudere tutte le altre applicazioni, riavviare Windows e provare nuovamente a stampare.
Vengono visualizzati i messaggi "Errore di stampa", "Errore di timeout della stampante".	Questi messaggi potrebbero venire visualizzati durante la stampa. Attendere finché il dispositivo non termina la stampa. Se il messaggio viene visualizzato nella modalità Pronta oppure al termine della stampa, controllare il collegamento e/o se si è verificato un errore.



Per ulteriori informazioni sui messaggi di errore di Windows, fare riferimento alla guida dell'utente di Microsoft Windows in dotazione con il computer.

Problemi per il sistema operativo

Problemi comuni in Mac

Condizione	Soluzioni suggerite
La stampante non stampa correttamente i file PDF. Mancano alcune parti della grafica, del testo o delle illustrazioni.	<p>La stampa del file PDF come immagine potrebbe consentire la stampa del file. Attivare Stampa come immagine dalle opzioni di stampa di Acrobat.</p> <p> la stampa di un file PDF come immagine richiederà un tempo maggiore.</p>
Alcune lettere non vengono visualizzate normalmente durante la stampa della pagina di copertina.	<p>Mac OS non riesce a creare i caratteri durante la stampa della copertina. L'alfabeto inglese e i numeri vengono visualizzati normalmente nella pagina di copertina.</p>
Quando si stampa un documento in Mac con Acrobat Reader 6.0 o versione successiva, i colori non vengono stampati correttamente.	<p>Assicurarsi che l'impostazione della risoluzione nel driver del dispositivo corrisponda a quella in Acrobat Reader.</p>



Per ulteriori informazioni sui messaggi di errore in Mac, fare riferimento alla Guida dell'utente di Mac in dotazione con il computer.

Problemi per il sistema operativo

Problemi comuni di Linux

Condizione	Soluzioni suggerite
Il dispositivo non stampa.	<ul style="list-style-type: none">• Controllare che nel sistema sia installato il driver della stampante. Aprire Unified Driver Configurator e passare alla scheda Printers nella finestra Printers configuration per visualizzare l'elenco delle stampanti disponibili. Assicurarsi che nell'elenco sia visualizzato il proprio dispositivo. Se il dispositivo non è presente nell'elenco, aprire Add new printer wizard per impostarlo.• Assicurarsi che il dispositivo sia acceso. Aprire Printers configuration e selezionare il proprio dispositivo dall'elenco delle stampanti. Esaminare la descrizione nel riquadro Selected printer. Se lo stato contiene la stringa Stopped, premere il pulsante Start. A questo punto, la stampante dovrebbe riprendere a funzionare normalmente. Lo stato "stopped" potrebbe essere attivato quando si verificano alcuni problemi durante la stampa.• Controllare se l'applicazione dispone di una speciale opzione di stampa, come "-oraw". Se l'opzione "-oraw" è specificata nel parametro della riga di comando, rimuoverla per stampare correttamente. Per il front-end Gimp, selezionare "Stampa" -> "Configura stampante" e modificare il parametro della riga di comando nell'opzione di comando.
Alcune immagini a colori sono completamente nere.	<p>Questo è un difetto noto di Ghostscript (fino al GNU Ghostscript versione 7.05) quando lo spazio colore di base del documento è costituito dallo spazio colore indicizzato ed è convertito mediante lo spazio colore CIE. Poiché Postscript utilizza lo spazio colore CIE per il sistema di abbinamento dei colori, è opportuno aggiornare Ghostscript nel sistema almeno a GNU Ghostscript versione 7.06 o superiore. Le versioni recenti di Ghostscript sono disponibili nel sito www.ghostscript.com.</p>
Alcune immagini a colori vengono stampate con colori indesiderati.	<p>Questo è un difetto conosciuto di Ghostscript (fino al GNU Ghostscript versione 7.xx) quando lo spazio colore di base del documento è costituito dallo spazio colore indicizzato ed è convertito mediante lo spazio colore CIE. Poiché Postscript utilizza lo spazio colore CIE per il sistema di abbinamento dei colori, è opportuno aggiornare Ghostscript nel sistema almeno a GNU Ghostscript versione 8.xx o superiore. Le versioni recenti di Ghostscript sono disponibili nel sito www.ghostscript.com.</p>

Problemi per il sistema operativo

Condizione	Soluzioni suggerite
Il dispositivo non stampa pagine intere, ma solo mezza pagina.	Questo è un problema noto che si verifica quando un dispositivo a colori viene utilizzato con la versione 8.51 o precedente di Ghostscript, il sistema operativo Linux a 64 bit, ed è stato segnalato a bugs.ghostscript.com con l'identificativo Ghostscript Bug 688252. Il problema viene risolto nell' AFPL Ghostscript v. 8.52 o superiore. Per risolvere questo problema, scaricare l'ultima versione di AFPL Ghostscript dal sito http://sourceforge.net/projects/ghostscript/ e installarla.
Durante la stampa di un documento viene visualizzato l'errore "Impossibile aprire file dispositivo porta".	Evitare di modificare i parametri del lavoro di stampa (ad esempio tramite LPR GUI) quando è in corso un lavoro di stampa. Versioni note del server CUPS (Common UNIX Printing System) interrompono il lavoro di stampa ogni volta che vengono modificate le opzioni di stampa e poi tentano di riavviare il lavoro dall'inizio. Poiché Unified Linux Driver blocca la porta durante la stampa, l'arresto improvviso del driver lascia la porta bloccata, quindi non disponibile per i lavori di stampa successivi. In questo caso, provare a rilasciare la porta selezionando Release port nella finestra Port configuration .
Quando si stampa un documento sulla rete in SuSE 9.2, il dispositivo non stampa.	La versione del CUPS (Common UNIX Printing System) distribuita con SuSE Linux 9.2 (CUPS-1.1.21) presenta un problema con la stampa IPP (Internet Printing Protocol). Usare la stampa Socket al posto della stampa IPP oppure installare una versione recente di CUPS (Common UNIX Printing System) (CUPS-1.1.22 o successivo).



Per ulteriori informazioni sui messaggi di errore di Linux, fare riferimento alla Guida dell'utente di Linux in dotazione con il computer.

Problemi per il sistema operativo

Problemi PostScript comuni

I problemi seguenti sono specifici del linguaggio PS e possono verificarsi quando si utilizzano diversi linguaggi di stampante.

Problema	Causa probabile	Soluzione
Non è possibile stampare il file PostScript	Il driver PostScript potrebbe non essere installato correttamente.	<ul style="list-style-type: none">• Installare il driver PostScript (vedere “Installazione del software” a pagina 134).• Stampare una pagina di configurazione e verificare che la versione PS sia disponibile per la stampa.• Se il problema persiste, contattare l'assistenza tecnica.
Viene stampato il rapporto Errore controllo limite	Il lavoro di stampa era troppo complesso.	Potrebbe essere necessario ridurre la complessità della pagina oppure installare più memoria.
Viene stampata una pagina di errore PostScript	Il lavoro di stampa potrebbe non essere PostScript.	Assicurarsi che il lavoro di stampa sia un lavoro PostScript. Verificare se l'applicazione software prevedeva che venisse inviato al dispositivo un file di impostazione o di intestazione PostScript.
Il vassoio opzionale non è selezionato nel driver	Il driver della stampante non è stato configurato per riconoscere il vassoio opzionale.	Aprire le proprietà del driver, selezionare la scheda Opzioni dispositivo e impostare l'opzione vassoio (vedere “Impostazione delle Opzioni dispositivo” a pagina 72).
Quando si stampa un documento in Mac con Acrobat Reader 6.0 o versione successiva, i colori non vengono stampati correttamente	L'impostazione della risoluzione nel driver della stampante potrebbe non corrispondere a quella in Acrobat Reader.	Assicurarsi che l'impostazione della risoluzione nel driver della stampante corrisponda a quella in Acrobat Reader.

Contact SAMSUNG worldwide

If you have any comments or questions regarding Samsung products, contact the Samsung customer care center.

Country/Region	Customer Care Center	Web Site
ALBANIA	42 27 5755	www.samsung.com
ARGENTINE	0800-333-3733	www.samsung.com
ARMENIA	0-800-05-555	www.samsung.com
AUSTRALIA	1300 362 603	www.samsung.com
AUSTRIA	0810-SAMSUNG (7267864, € 0.07/min)	www.samsung.com
AZERBAIJAN	088-55-55-555	www.samsung.com
BAHRAIN	8000-4726	www.samsung.com
BELARUS	810-800-500-55-500	www.samsung.com
BELGIUM	02-201-24-18	www.samsung.com/be (Dutch) www.samsung.com/be_fr (French)
BOLIVIA	800-10-7260	www.samsung.com
BOSNIA	05 133 1999	www.samsung.com
BRAZIL	0800-124-421 4004-0000	www.samsung.com
BULGARIA	07001 33 11	www.samsung.com

Country/Region	Customer Care Center	Web Site
CAMEROON	7095-0077	www.samsung.com
CANADA	1-800-SAMSUNG (726-7864)	www.samsung.com/ca www.samsung.com/ca_fr (French)
CHILE	800-SAMSUNG (726-7864) From mobile 02-482 82 00	www.samsung.com
CHINA	400-810-5858	www.samsung.com
COLOMBIA	01-8000112112	www.samsung.com
COSTA RICA	0-800-507-7267	www.samsung.com
COTE D'IVOIRE	8000 0077	www.samsung.com
CROATIA	062 SAMSUNG (062 726 7864)	www.samsung.com
CYPRUS	8009 4000 only from landline	www.samsung.com
CZECH REPUBLIC	800-SAMSUNG (800-726786) Samsung Electronics Czech and Slovak, s.r.o., Oasis Florenc, Sokolovská 394/17, 180 00, Praha 8	www.samsung.com
DENMARK	70 70 19 70	www.samsung.com
DOMINICA	1-800-751-2676	www.samsung.com
ECUADOR	1-800-10-7267	www.samsung.com
EGYPT	08000-726786	www.samsung.com

Contact SAMSUNG worldwide

Country/Region	Customer Care Center	Web Site
EIRE	0818 717100	www.samsung.com
EL SALVADOR	800-6225	www.samsung.com
ESTONIA	800-7267	www.samsung.com
FINLAND	030-6227 515	www.samsung.com
FRANCE	01 48 63 00 00	www.samsung.com
GERMANY	01805 - SAMSUNG (726-7864 € 0,14/min)	www.samsung.com
GEORGIA	8-800-555-555	www.samsung.com
GHANA	0800-10077 0302-200077	www.samsung.com
GREECE	80111-SAMSUNG (80111 726 7864) only from land line(+30) 210 6897691 from mobile and land line	www.samsung.com
GUATEMALA	1-800-299-0013	www.samsung.com
HONDURAS	800-27919267	www.samsung.com
HONG KONG	(852) 3698-4698	www.samsung.com/hk www.samsung.com/ hk_en/
HUNGARY	06-80-SAMSUNG (726-7864)	www.samsung.com

Country/Region	Customer Care Center	Web Site
INDIA	1800 1100 11 3030 8282 1800 3000 8282 1800 266 8282	www.samsung.com
INDONESIA	0800-112-8888 021-5699-7777	www.samsung.com
IRAN	021-8255	www.samsung.com
ITALY	800-SAMSUNG (726-7864)	www.samsung.com
JAMAICA	1-800-234-7267	www.samsung.com
JAPAN	0120-327-527	www.samsung.com
JORDAN	800-22273	www.samsung.com
KAZAKHSTAN	8-10-800-500-55-500 (GSM:7799)	www.samsung.com
KENYA	0800 724 000	www.samsung.com
KOSOVO	+381 0113216899	www.samsung.com
KUWAIT	183-2255	www.samsung.com
KYRGYZSTAN	00-800-500-55-500	www.samsung.com
LATVIA	8000-7267	www.samsung.com
LITHUANIA	8-800-77777	www.samsung.com

Contact SAMSUNG worldwide

Country/Region	Customer Care Center	Web Site
LUXEMBURG	261 03 710	www.samsung.com
MALAYSIA	1800-88-9999	www.samsung.com
MACEDONIA	023 207 777	www.samsung.com
MEXICO	01-800-SAMSUNG (726-7864)	www.samsung.com
MOLDOVA	00-800-500-55-500	www.samsung.com
MONGOLIA		www.samsung.com
MONTENEGRO	020 405 888	www.samsung.com
MOROCCO	080 100 2255	www.samsung.com
NIGERIA	0800-726-7864	www.samsung.com
NETHERLANDS	0900-SAMSUNG (0900-7267864) (€ 0,10/min)	www.samsung.com
NEW ZEALAND	0800 SAMSUNG (0800 726 786)	www.samsung.com
NICARAGUA	00-1800-5077267	www.samsung.com
NORWAY	815-56 480	www.samsung.com
OMAN	800-SAMSUNG (726-7864)	www.samsung.com
PANAMA	800-7267	www.samsung.com
PERU	0-800-777-08	www.samsung.com

Country/Region	Customer Care Center	Web Site
PHILIPPINES	1-800-10-SAMSUNG(726-7864) for PLDT 1-800-3-SAMSUNG(726-7864) for Digitel 1-800-8-SAMSUNG(726-7864) for Globe 02-5805777	www.samsung.com
POLAND	0 801-1 SAMSUNG (172-678) +48 22 607-93-33	www.samsung.com
PORTUGAL	808 20-SAMSUNG (808 20 7267)	www.samsung.com
PUERTO RICO	1-800-682-3180	www.samsung.com
ROMANIA	08010 SAMSUNG (08010 726 7864) only from landline(+40) 21 206 01 10 from mobile and land line	www.samsung.com
RUSSIA	8-800-555-55-55	www.samsung.com
SAUDI ARABIA	9200-21230	www.samsung.com
SENEGAL	800-00-0077	www.samsung.com
SERBIA	0700 SAMSUNG (0700 726 7864)	www.samsung.com
SINGAPORE	1800-SAMSUNG (726-7864)	www.samsung.com

Contact SAMSUNG worldwide

Country/Region	Customer Care Center	Web Site
SLOVAKIA	0800-SAMSUNG (0800-726-7864)	www.samsung.com
SOUTH AFRICA	0860-SAMSUNG (726-7864)	www.samsung.com
SPAIN	902-1-SAMSUNG(902 172 678)	www.samsung.com
SWEDEN	0771 726 7864 (SAMSUNG)	www.samsung.com
SWITZERLAND	0848-SAMSUNG (7267864, CHF 0.08/min)	www.samsung.com/ch www.samsung.com/ ch_fr(French)
TADJIKISTAN	8-10-800-500-55-500	www.samsung.com
TAIWAN	0800-329-999 0266-026-066	www.samsung.com
TANZANIA	0685 88 99 00	www.samsung.com
THAILAND	1800-29-3232 02-689-3232	www.samsung.com
TRINIDAD & TOBAGO	1-800-SAMSUNG (726-7864)	www.samsung.com
TURKEY	444 77 11	www.samsung.com
U.A.E	800-SAMSUNG (726-7864)	www.samsung.com
UGANDA	0800-300 300	www.samsung.com
U.K	0330 SAMSUNG (7267864)	www.samsung.com

Country/Region	Customer Care Center	Web Site
U.S.A	1-800-SAMSUNG (726-7864)	www.samsung.com
UKRAINE	0-800-502-000	www.samsung.com/ua www.samsung.com/ ua_ru
UZBEKISTAN	8-10-800-500-55-500	www.samsung.com
VENEZUELA	0-800-100-5303	www.samsung.com
VIETNAM	1 800 588 889	www.samsung.com



Il seguente glossario facilita la conoscenza del prodotto, spiegando la terminologia usata comunemente per la stampa e in questa Guida dell'utente.

802.11

802.11 raggruppa una serie di standard per la comunicazione WLAN (wireless sulle reti), sviluppata dall'IEEE LAN/MAN Standards Committee (IEEE 802).

802.11b/g/n

802.11b/g/n può condividere lo stesso hardware e utilizzare la banda da 2.4 GHz. 802.11b supporta una larghezza di banda massima di 11 Mbps, 802.11n supporta una larghezza di banda massima di 150 Mbps. I dispositivi 802.11b/g/n possono subire occasionalmente interferenze da forni a microonde, telefoni cordless e dispositivi Bluetooth.

Punto di accesso

Un punto di accesso o un punto di accesso wireless Access Point (AP o WAP) è un dispositivo che collega i dispositivi di comunicazione wireless sulle reti WLAN e funge da trasmettitore e ricevitore centrale di segnali radio WLAN.

ADF

Un alimentatore documenti automatico (ADF) è un'unità di digitalizzazione che alimenta automaticamente un foglio originale di carta affinché il dispositivo possa digitalizzare una certa quantità di fogli con una sola operazione.

AppleTalk

AppleTalk è una suite proprietaria di protocolli sviluppata da Apple, Inc per la connessione in rete dei computer. Inclusa nel primo Mac (1984), è stata ora dichiarata obsoleta da Apple che le ha preferito la connessione di rete TCP/IP.

Profondità bit

Termine della grafica computerizzata che descrive il numero di bit utilizzati per rappresentare il colore di un singolo pixel in un'immagine bitmap. Più alta è la profondità del colore, maggiore è la gamma di colori specifici. Quando il numero di bit aumenta, quello dei colori possibili diventa troppo grande per poter essere gestito per una mappa colore. Il colore a 1 bit viene in genere detto monocromatico o bianco e nero.

BMP

Formato grafico bitmap utilizzato internamente dal sottosistema grafico Microsoft Windows (GDI) e utilizzato comunemente come semplice formato file grafico su quella piattaforma.

BOOTP

Bootstrap Protocol. Protocollo di rete utilizzato da un client di rete per ottenere automaticamente il proprio indirizzo IP. Normalmente questo avviene nella procedura di avvio dei computer o dei sistemi operativi installati. I server BOOTP assegnano l'indirizzo IP a ciascun client da un pool di indirizzi. BOOTP permette a computer "workstation senza disco" di ottenere un indirizzo IP prima di caricare qualsiasi sistema operativo avanzato.

CCD

Charge Coupled Device (CCD) è un hardware che permette il lavoro di digitalizzazione. Per contenere il modulo CCD, viene utilizzato anche il meccanismo di blocco CCD per evitare danni quando si sposta il dispositivo.

Fascicolazione

La fascicolazione è il processo di stampa di un lavoro in più copie in serie. Quando si sceglie la fascicolazione, il dispositivo stampa una serie intera prima di stampare altre copie.

Pannello di controllo

Il pannello di controllo è l'area piatta, in genere verticale, in cui sono situati i controlli o gli strumenti di monitoraggio. Normalmente si trova nella parte anteriore del dispositivo.

Copertura

Termine di stampa utilizzato per misurare il consumo di toner in fase di stampa. Ad esempio, 5% di copertura significa che un foglio formato A4 contiene il 5% di immagini o testo. Quindi, se la carta o l'originale contiene immagini complicate o molto testo, la copertura sarà maggiore e, al contempo, il consumo di toner aumenterà in proporzione.

CSV

Valori separati da una virgola (CSV). CSV è un tipo di formato file utilizzato per lo scambio di dati tra applicazioni diverse. Il formato file, così come è utilizzato in Microsoft Excel, è diventato uno standard di fatto in tutto il settore, anche tra piattaforme non Microsoft.

DADF

L'alimentatore documenti automatico duplex (DADF) è un'unità di scansione che alimenta e capovolge automaticamente un foglio originale di carta affinché il dispositivo possa eseguire la digitalizzazione su entrambi i lati.

Predefinito

Il valore o l'impostazione attiva quando una stampante viene tolta dalla confezione, viene reimpostata o inizializzata.

DHCP

Il Dynamic Host Configuration Protocol (DHCP) è un protocollo di rete client-server. Un server DHCP fornisce parametri di configurazione specifici al client host DHCP che richiedono generalmente informazioni richieste dal client host per poter far parte di una rete IP. Il DHCP fornisce anche un meccanismo per l'allocazione degli indirizzi IP agli host client.

DIMM

Il doppio modulo di memoria in linea (DIMM) è una piccola scheda di circuito contenente memoria. Il DIMM memorizza tutti i dati della stampante, ad esempio i dati di stampa e quelli fax ricevuti.

DLNA

DLNA (Digital Living Network Alliance) è uno standard che consente ai dispositivi di una rete domestica di condividere informazioni sulla rete.

DNS

Il Domain Name Server (DNS) è un sistema che memorizza le informazioni associate ai nomi di dominio in un database distribuito sulle reti, ad esempio Internet.

Stampante a matrice di punti

Una stampante a matrice di punti è un tipo di stampante per computer provvista di una testina di stampa che si muove avanti e indietro sulla pagina e stampa per impatto, colpendo un nastro di stoffa imbevuto di inchiostro contro la carta, in modo analogo a quanto avviene con una macchina per scrivere.

DPI

Punti per pollice (DPI) è una misura della risoluzione utilizzata per la digitalizzazione e la stampa. In genere, più alto è il valore DPI maggiore sarà la risoluzione, maggiori saranno i dettagli visibili nell'immagine e più grandi le dimensioni file.

DRPD

Funzione di rilevazione squillo di riconoscimento. Lo squillo di riconoscimento è un servizio delle compagnie telefoniche che consente a un utente di utilizzare un'unica linea telefonica per rispondere a numeri di telefono diversi.

Fronte-retro

Meccanismo tramite il quale la carta viene capovolta consentendo alla stampante di stampare (o digitalizzare) su entrambi i lati del foglio. Una stampante dotata di unità fronte-retro può stampare su entrambi i lati della carta nel corso di un unico ciclo di stampa.

Produttività

La produttività si riferisce al numero di pagine al mese che non influenza le prestazioni della stampante. In genere la stampante ha delle limitazioni sulla durata di vita espressa in termini di pagine all'anno. La durata di vita indica la capacità media di stampe, normalmente entro il periodo di garanzia. Ad esempio, se la produttività è di 48.000 pagine al mese, ipotizzando 20 giorni lavorativi, il limite della stampante sarà di 2400 pagine al giorno.

ECM

La modalità di correzione errori (ECM) è una modalità di trasmissione opzionale incorporata in fax o fax modem di Classe 1. Rileva e corregge automaticamente gli errori nel processo di trasmissione fax che talvolta sono causati dai disturbi sulla linea telefonica.

Emulazione

Tecnica per cui un dispositivo ottiene gli stessi risultati di un altro.

Un emulatore duplica la funzione di un sistema con un sistema diverso, in modo che il secondo sistema si comporti come il primo. L'emulazione ha lo scopo di riprodurre esattamente il comportamento esterno, il che è in contrasto con la simulazione che interessa un modello astratto del sistema simulato, spesso considerando il suo stato interno.

Ethernet

Ethernet è una tecnologia di networking per computer basata su frame per reti LAN. Definisce il collegamento e la segnalazione per lo strato fisico e i formati di frame e i protocolli per MAC (Media Access Control)/strato di collegamento dati del modello OSI. Ethernet è per lo più standardizzata come IEEE 802.3. È diventata la tecnologia LAN più diffusa in uso negli anni '90 fino ad oggi.

EtherTalk

Suite di protocolli sviluppati da Apple Computer per la connessione in rete dei computer. Inclusa nel primo Mac (1984), è stata ora dichiarata obsoleta da Apple che le ha preferito la connessione di rete TCP/IP.

FDI

L'interfaccia dispositivo esterno (FDI) è una scheda installata nel dispositivo per utilizzare un dispositivo di terze parti, ad esempio un dispositivo azionato a moneta o un lettore di schede. Tali dispositivi consentono l'utilizzo del servizio di stampa a pagamento.

FTP

FTP (File Transfer Protocol) è un protocollo usato comunemente per lo scambio di file su qualsiasi rete che supporta il protocollo TCP/IP (ad esempio Internet o una intranet).

Unità fusore

Parte di una stampante laser in cui il toner viene fuso sul supporto di stampa. È costituita da un rullo caldo e da un controrullo. Dopo che il toner è stato trasferito sulla carta, l'unità fusore applica calore e pressione per garantire che il toner si fissi sulla carta in modo permanente. Questo è il motivo per cui la carta è calda quando esce da una stampante laser.

Gateway

Collegamento tra reti di computer o tra una rete di computer e una linea telefonica. È molto diffuso, in quanto è costituito da un computer o da una rete che consente l'accesso a un altro computer o a un'altra rete.

Scala di grigi

Sfumature di grigio che rappresentano le parti chiare e scure di un'immagine. Quando le immagini a colori vengono convertite in scala di grigi, i colori sono rappresentati da varie sfumature di grigio.

Mezzitoni

Tipo di immagine che simula la scala di grigi variando il numero di punti. Le aree molto colorate sono composte da un numero più grande di punti, mentre le aree più chiare hanno un numero di punti inferiore.

Dispositivo di archiviazione di massa

Il dispositivo di archiviazione di massa, comunemente noto come disco rigido, è un dispositivo di memoria non volatile che contiene dati codificati digitalmente su superfici magnetiche che ruotano rapidamente.

IEEE

L'Institute of Electrical and Electronics Engineers (IEEE) è un'organizzazione professionale internazionale senza scopo di lucro per lo sviluppo della tecnologia legata all'elettricità.

IEEE 1284

Lo standard della porta parallela 1284 è stato sviluppato dall'Institute of Electrical and Electronics Engineers (IEEE). Il termine "1284-B" si riferisce a uno specifico tipo di connettore posto all'estremità del cavo parallelo fissato alla periferica (ad esempio, una stampante).

Intranet

Rete privata che utilizza protocolli Internet, connettività in rete ed eventualmente un sistema di telecomunicazione per condividere in modo sicuro le informazioni o le operazioni di un'azienda con i dipendenti. A volte questo termine si riferisce solo al servizio più visibile, cioè il sito Web interno.

Indirizzo IP

Un indirizzo IP (Internet Protocol) è un numero esclusivo utilizzato dai dispositivi per identificare e comunicare tra loro in rete utilizzando lo standard Internet Protocol (IP).

IPM

Immagini al minuto (IPM) è un modo di misurare la velocità di una stampante. Il valore IPM indica il numero di fogli a una facciata che una stampante può completare in un minuto.

IPP

Il termine Internet Printing Protocol (IPP) definisce un protocollo standard per stampare e gestire lavori di stampa, formati dei supporti, risoluzione e così via. Il protocollo IPP può essere usato localmente o via Internet per centinaia di stampanti. Inoltre, la sua capacità di supportare il controllo dell'accesso, l'autenticazione e la crittatura, ne fanno una soluzione di stampa più affidabile e sicura di quelle di più vecchia data.

IPX/SPX

IPX/SPX è l'acronimo di Internet Scambio pacchetti Internet/Scambio pacchetti in sequenza. Si tratta di un protocollo di rete utilizzato dai sistemi operativi Novell NetWare. Sia IPX che SPX forniscono servizi di connessione simili a TCP/IP. Il protocollo IPX presenta delle analogie con IP, mentre SPX con TCP. Il protocollo IPX/SPX è stato fondamentale realizzato per le LAN, risultando estremamente efficiente, tanto che le sue prestazioni sono superiori a quelle di TCP/IP su una LAN.

ISO

ISO (International Organization for Standardization) è un'autorità per la definizione di standard internazionali ed è composta da rappresentanti delle autorità per la definizione degli standard nazionali. Definisce standard industriali e commerciali accettati in tutto il mondo.

ITU-T

ITU-T (International Telecommunication Union) è un'organizzazione internazionale istituita per standardizzare e regolamentare le telecomunicazioni e le trasmissioni radio internazionali. Fra i suoi compiti principali vi sono la standardizzazione, l'allocazione dello spettro radio e l'organizzazione degli accordi di interconnessione tra i vari paesi per permettere le chiamate internazionali. -T indica le telecomunicazioni.

Grafico ITU-T N. 1

Grafico standardizzato pubblicato da ITU-T per le trasmissioni fax.

JBIG

JBIG (Joint Bi-level Image Experts Group) è uno standard di compressione delle immagini senza perdita di precisione o di qualità, stabilito per la compressione delle immagini binarie, in particolare per i fax, ma può essere usato anche per altre immagini.

JPEG

JPEG (Joint Photographic Experts Group) è un metodo standard ampiamente diffuso di compressione senza perdita dei dati delle immagini fotografiche. È il formato usato per memorizzare e trasmettere fotografie sul Web.

LDAP

LDAP (Lightweight Directory Access Protocol) è un protocollo di rete per l'interrogazione e la modifica dei servizi di directory in esecuzione su TCP/IP.

LED

Un diodo a emissione di luce (LED) è un dispositivo semiconduttore che indica lo stato di un dispositivo.

Indirizzo MAC

L'indirizzo MAC (Media Access Control) è un identificativo univoco a 48 bit associato a un adattatore di rete. In genere viene scritto come 12 caratteri esadecimali raggruppati in coppie (ad esempio, 00-00-0c-34-11-4e). Questo indirizzo viene solitamente codificato in una scheda di interfaccia di rete (NIC) dal produttore e usato come ausilio per i router che tentano di individuare i dispositivi su reti di grandi dimensioni.

MFP

Una periferica multifunzione (MFP) è un dispositivo da ufficio che comprende le seguenti funzioni in un'unica struttura fisica: stampante, fotocopiatrice, fax, scanner e così via.

MH

Modified Huffman (MH) è un metodo di compressione consigliato da ITU-T T.4 per ridurre la quantità di dati che è necessario trasmettere tra i fax per trasferire l'immagine. MH è uno schema di codifica delle stringhe basato sulla frequenza relativa di ciascun carattere, ottimizzato per comprimere in modo efficiente lo spazio bianco. Dato che la maggior parte dei fax è costituita principalmente da spazio bianco, ciò riduce il loro tempo di trasmissione.

MMR

MMR (Modified Modified READ) è un metodo di compressione consigliato da ITU-T T.6.

Modem

Dispositivo che modula un segnale portante per codificare informazioni digitali e demodula tale segnale per decodificare le informazioni trasmesse.

MR

MR (Modified Read) è un metodo di compressione consigliato da ITU-T T.4. MR codifica la prima riga digitalizzata con MH. La riga successiva viene confrontata con la prima, quindi vengono determinate le differenze che, successivamente, vengono codificate e trasmesse.

NetWare

Sistema operativo di rete sviluppato da Novell, Inc. Inizialmente usava il multitasking collaborativo per eseguire vari servizi su un PC e i protocolli di rete erano basati sullo stack XNS Xerox archetipico. Oggi NetWare supporta sia TCP/IP che IPX/SPX.

OPC

Un fotoconduttore organico (OPC) è un meccanismo che crea un'immagine virtuale per la stampa utilizzando un raggio laser emesso da una stampante laser. In genere è di colore verde o ruggine e ha forma cilindrica.

Utilizzando la stampante, la superficie del tamburo in una fotounità viene sottoposta a lenta usura. Il tamburo deve essere sostituito a seconda dell'usura derivante dal contatto con la cartuccia, i meccanismi di pulizia e la carta.

Originali

Primo esemplare di qualcosa, ad esempio un documento, una fotografia o un testo e così via, copiato, riprodotto o tradotto per produrne altri ma che non è una copia né deriva da qualcos'altro.

OSI

OSI (Open Systems Interconnection) è un modello sviluppato dall'International Organization for Standardization (ISO) per le comunicazioni. OSI offre un approccio standard, modulare alla configurazione della rete che divide la serie richiesta di funzioni complesse in layer funzionali gestibili, a se stanti. I layer sono, dall'alto in basso, Applicazione, Presentazione, Sessione, Trasporto, Rete, Collegamento dati e Fisico.

PABX

Un PABX (Private Automatic Branch eXchange) è un centralino telefonico automatico all'interno di un'azienda privata.

PCL

PCL (Printer Command Language) è un linguaggio di descrizione della pagina (PDL) sviluppato da HP come protocollo di stampa e diventato uno standard del settore. Originariamente sviluppato per le prime stampanti a getto d'inchiostro, PCL è stato rilasciato in vari livelli per stampanti termiche, a matrice di punti e laser.

PDF

PDF (Portable Document Format) è un formato file proprietario sviluppato da Adobe Systems per rappresentare documenti bidimensionali in un formato indipendente dal dispositivo e dalla risoluzione.

PostScript

PostScript (PS) è un linguaggio di descrizione pagina e un linguaggio di programmazione utilizzato principalmente nelle aree elettroniche e di desktop publishing. Eseguito in un programma interprete per la generazione di un'immagine.

Driver della stampante

Programma usato per inviare comandi e trasferire dati dal computer alla stampante.

Supporto di stampa

Supporti quali carta, buste, etichette e lucidi che possono essere usati in una stampante, in uno scanner, in un fax o in una fotocopiatrice.

PPM

Pagine al minuto (PPM) è un metodo di misura per stabilire la velocità di una stampante e indica il numero di pagine che è in grado di produrre in un minuto.

File PRN

Interfaccia per il driver del dispositivo. Consente al software di interagire con il driver del dispositivo utilizzando le chiamate di input/output standard del sistema, semplificando numerose operazioni.

Protocollo

Convenzione o standard che controlla o permette la connessione, la comunicazione e il trasferimento dei dati tra due computer.

PS

Vedere PostScript.

PSTN

La rete telefonica pubblica commutata (PSTN) è la rete delle reti telefoniche pubbliche mondiali che, in ambienti industriali, viene in genere instradata tramite il centralino.

RADIUS

Remote Authentication Dial In User Service (RADIUS) è un protocollo per l'autenticazione utenti remota e la contabilità. RADIUS attiva la gestione centralizzata dei dati di autenticazione quali nomi utente e password secondo un concetto AAA (autenticazione, autorizzazione e contabilità) per gestire l'accesso alla rete.

Risoluzione

Nitidezza di un'immagine misurata in punti per pollice (DPI). Più alto è il numero di punti per pollice, maggiore è la risoluzione.

SMB

Server Message Block (SMB) è un protocollo di rete applicato principalmente per condividere file, stampanti, porte seriali e varie comunicazioni tra i nodi in una rete. Fornisce inoltre un meccanismo di comunicazione interprocessi autenticato.

SMTP

Simple Mail Transfer Protocol (SMTP) è lo standard per le trasmissioni e-mail via Internet. Si tratta di un protocollo relativamente semplice, basato su testo, in cui vengono specificati uno o più destinatari di un messaggio, dopo di che si procede al trasferimento del testo del messaggio. È un protocollo client-server in cui il client trasmette un messaggio e-mail al server.

SSID

Service Set Identifier (SSID) è il nome di una rete WLAN (wireless sulle reti). Tutti i dispositivi wireless in una WLAN utilizzano lo stesso SSID per comunicare tra loro. Gli identificatori SSID rispettano le lettere maiuscole e minuscole e sono lunghi al massimo 32 caratteri.

Subnet Mask

La subnet mask viene usata insieme all'indirizzo di rete per stabilire quale parte dell'indirizzo rappresenta l'indirizzo di rete e quale l'indirizzo dell'host.

TCP/IP

Transmission Control Protocol (TCP) e Internet Protocol (IP); indica l'insieme di protocolli di comunicazione che implementano lo stack di protocolli utilizzati da Internet e dalla maggior parte delle reti commerciali.

TCR

Il rapporto di conferma della trasmissione (TCR) fornisce dettagli su ogni trasmissione, ad esempio stato del lavoro, risultato della trasmissione e numero di pagine inviate. È possibile impostare la stampa di questo rapporto dopo ogni singolo lavoro o solo in caso di trasmissioni non riuscite.

TIFF

TIFF (Tagged Image File Format) è un formato immagine bitmap a risoluzione variabile. TIFF descrive i dati dell'immagine che in genere provengono dagli scanner. Le immagini TIFF si servono di tag, parole chiave che definiscono le caratteristiche dell'immagine inclusa nel file. Questo formato flessibile e indipendente dalla piattaforma può essere usato per le immagini realizzate da varie applicazioni di elaborazione delle immagini.

Cartuccia del toner

Contenitore in cui è inserito il toner della stampante. Il toner è una polvere, utilizzata nelle stampanti laser e nelle fotocopiatrici, che forma il testo e le immagini sulla carta stampata. Può essere fuso da una combinazione di calore/pressione dell'unità che ne provoca il fissaggio sulle fibre della carta.

TWAIN

Standard del settore per scanner e software. Utilizzando uno scanner compatibile TWAIN con un programma compatibile TWAIN, è possibile avviare una digitalizzazione da dentro il programma. Si tratta di un'API per l'acquisizione di immagini per sistemi operativi Microsoft Windows e Apple Mac.

Percorso UNC

UNC (Uniform Naming Convention) è un modo standard per accedere alle condivisioni di rete in Windows NT e altri prodotti Microsoft. Il formato di un percorso UNC è: \\<nomeserver>\<nomecondivisione>\<directory supplementare>

URL

URL (Uniform Resource Locator) è l'indirizzo globale di documenti e risorse su Internet. La prima parte dell'indirizzo indica il protocollo da utilizzare, la seconda specifica l'indirizzo IP o il nome del dominio in cui si trova la risorsa.

USB

USB (Universal Serial Bus) è uno standard sviluppato da USB Implementers Forum, Inc., per il collegamento di computer e periferiche. Al contrario di una porta parallela, USB è progettato per consentire di collegare contemporaneamente una singola porta USB di un computer a più periferiche.

Filigrana

La filigrana è un'immagine, o un motivo, visibile in trasparenza nella carta. Le filigrane sono state introdotte per la prima volta a Bologna, Italia, nel 1282 e sono state usate dai fabbricanti di carta per identificare i propri prodotti, oltre che su francobolli, cartamoneta e altri documenti governativi per scoraggiare la contraffazione.

WEP

Wired Equivalent Privacy (WEP) è un protocollo di sicurezza specificato in IEEE 802.11 per fornire lo stesso livello di sicurezza presente in una LAN cablata. WEP fornisce la sicurezza codificando i dati su radio in modo da proteggerli quando vengono trasmessi da un punto finale all'altro.

WIA

WIA (Windows Imaging Architecture) è un'architettura di imaging introdotta originariamente in Windows Me e in Windows XP. Dall'interno di questi sistemi operativi è possibile inizializzare una digitalizzazione utilizzando uno scanner compatibile WIA.

WPA

Wi-Fi Protected Access (WPA) è una classe di sistemi per proteggere le reti di computer wireless (Wi-Fi), creata per migliorare le funzioni di sicurezza fornite da WEP.

WPA-PSK

WPA-PSK (WPA Pre-Shared Key) è una modalità speciale di WPA per le piccole aziende o gli utenti privati. Una chiave condivisa, o password, viene configurata nel punto di accesso wireless (WAP) e in qualsiasi laptop wireless o desktop. WPA-PSK genera una chiave univoca per ogni sessione tra un client wireless e il WAP associato per una sicurezza più avanzata.

WPS

WPS (Wi-Fi Protected Setup) è uno standard per l'impostazione di reti domestiche wireless. Se il punto di accesso wireless utilizzato supporta WPS, è possibile configurare facilmente la connessione di rete wireless senza un computer.

XPS

XPS (XML Paper Specification) è una specifica per un linguaggio di descrizione della pagina (PDL) e un nuovo formato documento, che presenta vantaggi per documenti PDF e documenti in formato elettronico, sviluppata da Microsoft. È una specifica basata su XML, che si avvale di un nuovo percorso di stampa e di un formato documento di tipo vettoriale indipendente dal dispositivo.

A

accessori	
installazione	72
ordinazione	60
AirPrint	183
AnyWeb Print	231

B

backup dei dati	54
-----------------	----

C

caratteristiche di stampa	209
caricamento	
carta nel vassoio 1 vassoi opzionali	34
carta nel vassoio multifunzione o alimentatore manuale	37
carta nel vassoio1	34
supporti speciali	39
carta	193
cartuccia toner	
cartuccia non originale Samsung e rigenerata	62
durata prevista	63
istruzioni per la manipolazione	62

memorizzazione	62
ridistribuzione del toner	64
sostituzione della cartuccia	66

Cavo USB

Installazione dei driver	136, 138
installazione del driver	25, 26, 135, 137
contenitore del toner di scarto	70
convenzioni	11

D

di consumo disponibili	
durata prevista della cartuccia del toner	63
informazioni sul dispositivo	190
materiali di consumo disponibili	58
monitoraggio della durata dei materiali di consumo	76
ordinazione	58
sostituzione cartuccia del toner	66

Dispositivo di memoria USB

stampa	53
driver PostScript	
risoluzione dei problemi	265

F

filigrana	
creazione	214
eliminazione	214
modifica	214
funzioni	5
funzione del supporto di stampa	109
funzioni del dispositivo	188
funzioni memoriadisco rigido	227
Funzioni speciali	205

G

general settings	195
Gestione	54
gestione della memoria USB	54
glossario	270
google cloud printing	185

I

icone generali	11
immissione caratteri	207
impostazione della risoluzione di stampa	
Linux	223

Indice

impostazioni colore	200	unified driver configurator	243	messaggio di errore	100
impostazioni predefinite		utilizzo di SetIP	143	O	
impostazione vassoio	44	M			
impostazioni preferite per la stampa	48				
inceppamento		Mac			
rimozione della carta	85	installazione del driver per collegamento con cavo USB	135	opzioni dispositivo	72
suggerimenti per evitare gli inceppamenti della carta	84	installazione del driver per collegamento in rete	148	P	
informazioni normative	119	problemi comuni in Mac	262	pannello di controllo	22
installazione del driver		reinstallazione del driver per collegamento con cavo USB	136	panoramica dei menu	28
Unix	150	requisiti di sistema	116	panoramica del dispositivo	
L		stampa	220	vista anteriore	19
		utilizzo di SetIP	142	vista posteriore	21
layout	191	mappa menu	190	Parallela	
Linux		memoria		ordinazione	60
installazione del driver per collegamento con cavo USB	137	aggiornamento della memoria	74	parti sostituibili	61
installazione del driver per collegamento in rete	149	memoria USB		posizionamento di un dispositivo	
problemi comuni di Linux	263	procedura di backup	54	regolazione dell'altitudine	206
proprietà della stampante	224	procedura di gestione	54	preferenze stampante	
reinstallazione del driver per collegamento con cavo USB	138	menu		Linux	224
requisiti di sistema	117	emulazione	199	problemi	
stampa	222	gestione lavori	204	problemi di alimentazione	248
		informazioni	190	problemi di alimentazione della carta	247
				problemi di qualità di stampa	253
				problemi di stampa	249
				problemi per il sistema operativo	261

Programma SetIP	141, 172	Programma SetIP	141, 142, 143, 172	Windows	46
pulizia		rete wireless		stampa su entrambi i lati del foglio	
parti esterne	78	cavo di rete	172	Mac	221
parti interne	79	S		stampa su un file	210
rullo prelievo	81	<hr/>		UNIX	224
pulizia del dispositivo	78	service contact numbers	266	uso di Utilità Stampa diretta	219
pulsanti		sicurezza		stampa di un documento	
eco	23	informazioni	12	Linux	222
stamp scherm	23	simboli	12	Mac	220
wps	23	specifiche	107	UNIX	224
R		supporto di stampa	109	stampa eco	49
<hr/>		spiegazione del LED Stato	97	stampa N su 1	
rete		stampa		Mac	221
ambiente di installazione	118	funzioni speciali di stampa	211	stampa overlay	
Configurazione IPv6	153	impostazione del dispositivo come		creazione	215
impostazione di rete wireless	156	predefinito	209	eliminazione	216
impostazione generale	201	Linux	222	stampa	216
Impostazione rete cablata	141	Mac	220	stampa protetta	51
installazione del driver		mobileprint	181	Stato	23
Linux	149	modifica delle impostazioni di stampa		Stato della stampante Samsung	241
Mac	148	predefinite	209	stato stampante	
UNIX	150	più pagine su un foglio		informazioni generali	241
Windows	144	Mac	221	supporto di stampa	
introduzione dei programmi di rete	140	SO mobile	181	busta	40
		stampa di un documento			

Indice

carta lucida	44	utilizzo della guida	49, 222	in rete	144
carta prestampata	43			problemi comuni di Windows	261
cartoncini	43	V		requisiti di sistema	115
etichette	42	<hr/>		utilizzo di SetIP	141, 172
impostazione del formato della carta	44	Vassoio		wireless	
impostazione del tipo di carta	44	caricamento della carta nel vassoio		Cavo USB	162
lucidi	41	multifunzione o alimentatore manuale	37	modalità AdHoc	156
supporti speciali	39	impostazione del formato e del tipo di		Modalità Infrastruttura	156
supporto di uscita	109	carta	44	WPS	
supporto di uscita	45	modifica del formato vassoio	33	disconnessione	159
SyncThru Web Service	234	ordinazione di un vassoio opzionale	60	WPS l'apparecchio non dispone di display	
informazioni generali	234	regolazione della larghezza e lunghezza	33	PBC	160
T		vassoio multifunzione o alimentatore		PIN	160
<hr/>		manuale			
tastierino numerico	23	caricamento	37		
U		suggerimenti sull'utilizzo	37		
<hr/>		utilizzo di supporti speciali	39		
UNIX		vassoio opzionale	60		
installazione del driver per collegamento		ordinazione	60		
in rete	150	W			
stampa	224	<hr/>			
Unix		Windows			
requisiti di sistema	117	installazione del driver per collegamento			
utilità stampa diretta	219	con cavo USB	25, 26		
		installazione del driver per collegamento			