

Brugerhåndbog

CLX-330x/330xW Series
CLX-330xFN/330xFW Series

GRUNDLÆGGENDE

Denne brugerhåndbog indeholder oplysninger om installation, grundlæggende betjening og fejlfinding i Windows.

AVANCERET

Denne håndbog indeholder oplysninger om installation, avanceret konfiguration, betjening og fejlfinding i forskellige OS-miljøer.

Nogle funktioner er muligvis ikke tilgængelige afhængigt af modeller og lande.

GRUNDLÆGGENDE



1. Introduktion

Nøglefordele	5
Funktioner pr. model	7
Nyttigt at vide	12
Om denne brugervejledning	13
Sikkerhedsoplysninger	14
Oversigt over maskinen	19
Oversigt over kontrolpanelet	23
Tænde for maskinen	29
Installere driveren lokalt	30
Geninstallere driveren	31



2. Menuoversigt og grundlæggende konfiguration

Menuoversigt	33
Maskinens grundlæggende indstillinger	39
Medier og bakke	41
Grundlæggende udskrivning	53
Basiskopiering	58
Grundlæggende scanning	63

Grundlæggende faxning	65
Brug af USB-hukommelsesenhed	69



3. Vedligeholdelse

Bestille forbrugsstoffer og tilbehør	75
Tilgængelige forbrugsstoffer	76
Tilgængelige vedligeholdelsesdele	77
Opbevaring af tonerpatronen	78
Fordele toner	80
Udskifte tonerpatronen	82
Udskiftning af beholderen til spildtoner	84
Udskiftning af billedenheden	86
Overvåge forbrugsstoffer	88
Indstille advarsel om lavt tonerniveau	89
Rengøre maskinen	90
Tip til flytning og opbevaring af maskinen	95



4. Fejlfinding

Tip til at undgå papirstop	97
Afhjælpning af originaldokumentstop	98
Udbedre papirstop	103

GRUNDLÆGGENDE

Om statusindikatoren	108
Displaymeddelelsernes betydning	111



5. Appendiks

Specifikationer	118
Bemærkninger om regler	128
Copyright	142



1. Introduktion

Dette kapitel indeholder den information, du har behov for, for at bruge maskinen.

- **Nøglefordele** 5
- **Funktioner pr. model** 7
- **Nyttigt at vide** 12
- **Om denne brugervejledning** 13
- **Sikkerhedsoplysninger** 14
- **Oversigt over maskinen** 19
- **Oversigt over kontrolpanelet** 23
- **Tænde for maskinen** 29
- **Installere driveren lokalt** 30
- **Geninstallere driveren** 31

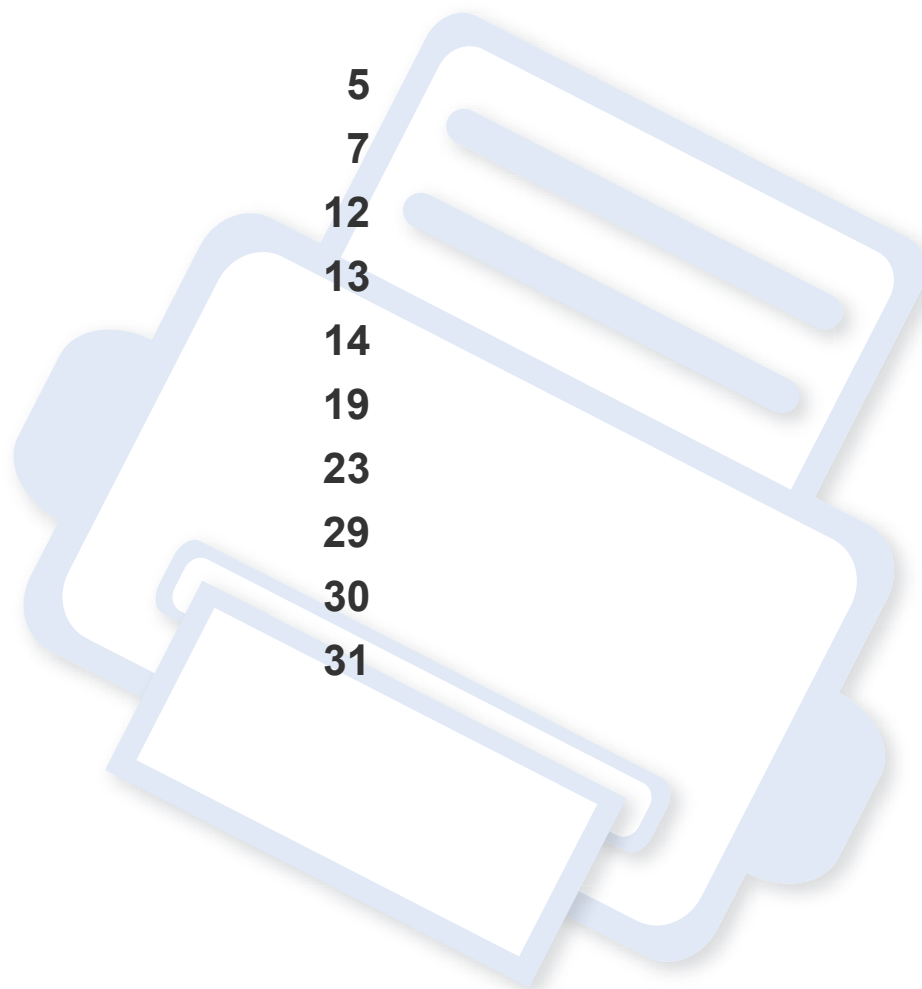

Nøglefordele

Miljøvenlig



- For at spare toner og papir understøtter denne maskine Eco-funktionen (se "Eco-udskrivning" på side 56).
- Du kan udskrive flere sider på et enkelt ark for at spare papir (se "Brug af avancerede udskrivningsfunktioner" på side 225).
- Du kan udskrive på begge sider af papiret (dobbeltsidet udskrivning) (manuel) for at spare papir (se "Brug af avancerede udskrivningsfunktioner" på side 225).
- For at bruge mindre strøm sparer denne maskine strøm ved at nedsætte strømforbruget betydeligt, når der ikke udskrives.

Hurtig udskrivning i høj opløsning



- Du kan udskrive i et fuldt farveområde med cyan, magenta, gul og sort.
- Du kan udskrive med en opløsning på op til 2.400 x 600 dpi med et effektivt resultat (600 x 600 x 2 bit).

- Hurtig udskrivning efter behov.
 - Ved udskrivning i sort/hvid på en enkelt side udskrives der 18 sider pr. minut (A4) eller 19 sider pr. minut (Letter).
 - Ved udskrivning i farve på en enkelt side udskrives der 4 sider pr. minut (A4 eller Letter).

Bekvemmelighed



- Du kan udskrive, når du er på farten, fra din smartphone eller computer ved hjælp af Google Cloud Print-aktiverede apps (se "Google Cloud Print" på side 193).
- Easy Capture Manager giver dig mulighed for nem redigering og udskrivning af alt, du henter ved hjælp af tasten Print Screen på tastaturet (se "Easy Capture Manager" på side 255).
- Samsung Easy Printer Manager og Udskriftsstatus er programmer, der overvåger og informerer dig om maskinens status, og som giver dig mulighed for at tilpasse maskinens indstillinger (se "Brug af Samsung Easy Printer Manager" på side 262 eller "Brug af Status for Samsung-printer" på side 271).
- Samsung Easy Document Creator er et program, der kan hjælpe brugere med at kompilere og dele store dokumenter eller andre scannede eller faxedede oplysninger digitalt. (se "Brug af Samsung Easy Document Creator" på side 265).

Nøglefordele

- AnyWeb Print kan tage en kopi af skærbilledet, vise eksempler, fjerne og udskrive skærbilledet i Windows Internet Explorer meget nemmere, end hvis du bruger det almindelige program (se "Samsung AnyWeb Print" på side 257).
- Intelligent opdatering giver dig mulighed for at kontrollere den seneste software og installere den seneste version under installationsprocessen for printerdriveren. Den er kun tilgængelig for Windows.
- Hvis du har adgang til internettet, kan du få hjælp, supportprogram, maskindrivere, vejledninger og andre oplysninger på webstedet www.samsung.com > find dit produkt > Support eller hentninger.

Understøttelse af flere typer funktionalitet og programmer



- Understøtter forskellige papirstørrelser (se "Specifikationer af udskriftsmedier" på side 121).
- Udskrive vandmærke: Du kan tilpasse dine dokumenter med ord som f.eks. "**CONFIDENTIAL**" (se "Brug af avancerede udskrivningsfunktioner" på side 225).
- Udskrive plakater: Teksten og billederne på hver side i dokumentet forstørres og udskrives på tværs af flere papirark og kan derefter tapes sammen for at udgøre en plakat (se "Brug af avancerede udskrivningsfunktioner" på side 225).

- Du kan udskrive med forskellige operativsystemer (se "Systemkrav" på side 124).
- Maskinen er udstyret med en USB-grænseflade og/eller en netværksgrænseflade.

Understøtter forskellige metoder til indstilling af trådløst netværk



- Brug af WPS-knappen (Wi-Fi Protected Setup™)
 - Du kan nemt oprette forbindelse til et netværk ved hjælp af WPS-knappen på maskinen og adgangspunktet (en trådløs router).
- Ved hjælp af USB-kablet eller et netværkskabel
 - Du kan oprette forbindelse og indstille forskellige indstillinger for trådløse netværk ved hjælp af et USB-kabel eller et netværkskabel.
- Anvendelse af Wi-Fi Direct
 - Det er praktisk at udskrive fra din mobilenhed ved hjælp af Wi-Fi eller Wi-Fi Direct-funktionen.



Se "Introduktion til metoder til trådløs opsætning" på side 166.

Funktioner pr. model

Nogle funktioner og valgfrie elementer er muligvis ikke tilgængelige, afhængigt af model eller land.

Operativsystem

Operativsystem	CLX-330x Series CLX-330xW Series	CLX-330xFN Series CLX-330xFW Series
Windows	•	•
Mac OS	•	•
Linux	•	•

(•: Medfølger, tom: ikke til rådighed)

Funktioner pr. model

Software



Du kan installere printerdriveren og softwaren, når du indsætter software-cd'en i cd-rom-drevet. I Windows skal du vælge printerdriveren og softwaren i vinduet **Vælg software og hjælpeprogrammer, der skal installeres**.

Software		CLX-330x Series CLX-330xW Series	CLX-330xFN Series CLX-330xFW Series
SPL-printerdriver		•	•
PCL-printerdriver		•	•
PS-printerdriver		•	•
XPS-printerdriver ^a		•	•
Samsung Easy Printer Manager	Indstillinger for scanning til pc	•	•
	Fax til pc-indstillinger		•
	Enhedsindstillinger	•	•
Samsung Easy Document Creator		•	•
Samsung Easy Color Manager ^b		•	•
Status for Samsung-printer		•	•
AnyWeb Print ^b		•	•

Funktioner pr. model

Software		CLX-330x Series CLX-330xW Series	CLX-330xFN Series CLX-330xFW Series
SyncThru™ Web Service		• (Kun CLX-330xW Series)	•
SyncThru Admin Web Service		• (Kun CLX-330xW Series)	•
Easy Eco Driver		•	•
Fax	Samsung Network PC Fax		•
Scan	Twain-scannerdriver	•	•
	WIA-scannerdriver	•	•
	Samsung Scanningsassistent^b	•	•

a. Hvis du har en XPS/PS-driver, kan du installere XPS/PS-printerdriveren i vinduet **Brugerdefineret installation** (se den software-cd, der blev leveret sammen med maskinen).

b. Hent softwaren fra Samsung-webstedet, og installer den: (<http://www.samsung.com> > find dit produkt > Support or Downloads). Før du installerer, skal du kontrollere, om din computers operativsystem understøtter softwaren.

(•: Medfølger, tom: ikke til rådighed)

Funktioner pr. model

Variationsfunktion

Funktioner	CLX-330x Series CLX-330xW Series	CLX-330xFN Series CLX-330xFW Series
USB 2.0 med høj hastighed	•	•
Netværksinterface Ethernet 10/100 Base TX kabelbaseret LAN	• (Kun CLX-330xW Series)	•
Netværksinterface 802.11b/g/n trådløst LAN ^a	• (Kun CLX-330xW Series)	• (Kun CLX-330xFW Series)
Google Cloud Print™	•	•
Eco-udskrivning (Kontrolpanel)	•	•
Duplex (2 sided) udskrivning (manuel) ^b	•	•
USB-hukommelsesgrænseflade	•	•
Automatisk dokumentføder (ADF)		•

a. Afhængigt af hvilket land du bor i, er der ikke sikkert, at du kan få kort til trådløse netværk. Til visse lande kan kun 802.11 b/g anvendes. Kontakt din lokale Samsung-repræsentant eller den forhandler, hvor du har købt maskinen.

b. Kun Windows.

(•: Medfølger, tom: ikke til rådighed)

Funktioner pr. model

Funktioner		CLX-330x Series CLX-330xW Series	CLX-330xFN Series CLX-330xFW Series
Fax	Multiafsend.		•
	Forsink afs.		•
	Prior. afsend.		•
	Sikker modtagelse		•
	Send/Videresend modtaget - fax		•
Scan	Scan til pc	•	•
Kopi	Kopiering af id-kort	•	•
	Formindsket eller forstørret kopiering	•	•
	Sortering	•	•
	2-op/4-op	•	•
	Juster baggrund	•	•

(•: Medfølger, tom: ikke til rådighed)

Nyttigt at vide



Maskinen udskriver ikke.

- Åbn printerkøen, og fjern dokumentet fra listen (se "Annullere et udskriftsjob" på side 54).
- Fjern driveren, og installer den igen (se "Installere driveren lokalt" på side 30).
- Vælg din maskine som standardmaskine i Windows (se "Indstilling af maskinen til standardmaskine" på side 224).



Hvor kan jeg købe tilbehør eller forbrugsstoffer?

- Spørg hos en Samsung-distributør eller din forhandler.
- Besøg www.samsung.com/supplies. Vælg dit land/område for at få vist serviceinformationen for produktet.



Statusindikatoren blinker eller lyser hele tiden.

- Sluk printeren, og tænd den igen.
- Kontroller betydningen af LED-indikatorerne i denne manual, og gennemfør fejlfindingen som beskrevet (se "Om statusindikatoren" på side 108).



Der er opstået papirstop.

- Åbn og luk scannerenheden (se "Set forfra" på side 20).
- Læs denne manuals instruktioner for at fjerne fastklemt papir, og gennemfør fejlfindingen som beskrevet (se "Udbedre papirstop" på side 103).



Udskrifterne er slørede.

- Tonerniveauet kan være lavt eller ujævnt. Ryst tonerpatronen (se "Fordele toner" på side 80).
- Prøv en anden indstilling for udskriftsopløsning (se "Åbne udskriftsindstillinger" på side 54).
- Udskift tonerpatronen (se "Udskifte tonerpatronen" på side 82).



Hvor kan jeg hente maskinens driver?

- Du kan få hjælp, supportprogram, maskindrivere, vejledninger og andre oplysninger på Samsungs websted, www.samsung.com > find dit produkt > Support eller hentninger.

Om denne brugerhåndbog

Denne brugerhåndbog indeholder information om maskinens grundlæggende funktioner samt en detaljeret beskrivelse af de enkelte trin i forbindelse med anvendelsen af maskinen.



- Læs sikkerhedsoplysningerne inden brug af maskinen.
- Se kapitlet om fejlfinding, hvis du har problemer med at bruge maskinen.
- Termer, der benyttes i denne brugerhåndbog, er forklaret i ordlisten.
- Illustrationerne i denne brugerhåndbog kan være forskellige fra din maskine afhængigt af maskinens tilbehør eller den model, du har købt.
- Skærbillederne i denne administratorhåndbog afviger muligvis fra din maskine, afhængigt af maskinens firmware-/driverversion.
- Procedureerne i denne brugerhåndbog er hovedsageligt baseret på Windows 7.

Konventioner

Nogle udtryk i brugerhåndbogen fungerer som synonymmer som beskrevet nedenfor:

- Dokument betyder det samme som original.
- Papir er synonymt med medie eller udskriftsmedie.
- Med maskine menes printer eller MFP (printer og scanner).

Generelle ikoner



Ikon	Tekst	Beskrivelse
	Forsigtig	Giver brugere oplysninger om beskyttelse af maskinen mod mulige mekaniske skader eller fejlfunktion.
	Bemærk	Angiver yderligere oplysninger om eller detaljerede specifikationer for maskinens funktioner og egenskaber.

Sikkerhedsoplysninger

Disse advarsler og forholdsregler er medtaget for at forhindre skader på dig og andre, samt for at undgå potentiel beskadigelse af maskinen. Du skal læse og forstå alle disse instruktioner, inden du bruger maskinen. Når du har læst dette afsnit, skal du opbevare det et sikkert sted til fremtidig reference.

Vigtige sikkerhedssymboler

Forklaring af ikoner og tegn anvendt i dette kapitel

	Advarsel	Farer eller usikre rutiner, som kan medføre risiko for alvorlig personskade eller dødsfald.
	Forsigtig	Farer eller usikre rutiner, som kan medføre mindre person- eller tingsskade.
	Forsøg ikke.	

Driftsmiljø

Advarsel



Brug ikke, hvis netledningen er beskadiget, eller hvis stikkontakten ikke er jordforbundet.
Det kan medføre elektrisk stød eller brand.



Placer ikke noget oven på maskinen (vand, små metalgenstande eller tunge genstande, lysestager, tændte cigaretter osv.).
Det kan medføre elektrisk stød eller brand.

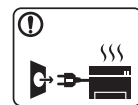

- Hvis maskinen overophedes, udsender den røg, mærkelige lyde eller en ubehagelig lugt. Sluk straks for strømmen, og tag stikket ud af stikkontakten.
- Brugeren skal kunne få adgang til stikkontakten i tilfælde af nødsituationer, der kan kræve, at brugeren tager stikket ud af stikkontakten.

Det kan medføre elektrisk stød eller brand.









Bøj ikke, og anbring ikke tunge genstande på netledningen.
Hvis der trædes på eller anbringes en tung genstand på netledningen, kan det medføre elektrisk stød eller brand.

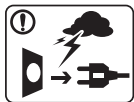

Fjern ikke stikket ved at trække i ledningen, og rør ikke stikket med våde hænder.
Det kan medføre elektrisk stød eller brand.







Sikkerhedsoplysninger

Forsigtig

	Tag stikket ud af stikkontakten i tordenvejr eller i perioder, hvor maskinen ikke bruges. Det kan medføre elektrisk stød eller brand.
	Vær forsigtig. Området, hvor udskrifterne sendes ud, er varmt. Det kan medføre forbrændinger.
	Afbryd alle forbindelser til maskinen, og tilkald en kvalificeret servicetekniker, hvis maskinen har været tabt, eller kabinettet ser ud til at være beskadiget. Ellers kan det medføre elektrisk stød eller brand.
	Afbryd alle forbindelser til maskinen, og tilkald en kvalificeret servicetekniker, hvis maskinen ikke fungerer korrekt, efter at disse instruktioner er fulgt. Ellers kan det medføre elektrisk stød eller brand.
	Forsøg ikke at tvinge stikket ind, hvis det ikke nemt går ind i stikkontakten. Tilkald en elektriker, som kan ændre stikkontakten, da der ellers er risiko for elektrisk stød.
	Pas på, at kæledyr ikke tygger på vekselstrømsledningen eller ledningerne til telefon eller pc. Dette kan resultere i, at dit kæledyr bliver udsat for elektrisk stød eller brand, og/eller at det bliver såret.

Betjeningsmåde

Forsigtig

	Træk ikke papiret ud under udskrivningen. Det kan beskadige maskinen.
	Pas på ikke at få hænderne ind mellem maskinen og papirbakken. Du kan komme til skade.
	Vær forsigtig, når du udskifter eller fjerner fastklemt papir. Nyt papir har skarpe kanter og kan medføre smertefulde snitsår.
	Området, hvor papiret udsendes, kan blive meget varmt, når du udskrives store mængder. Lad ikke børn røre området. Det kan medføre forbrændinger.
	Brug ikke en pincet eller skarpe metalgenstande, når du fjerner fastklemt papir. Det kan beskadige maskinen.
	Sørg for, at der ikke ligger for mange udskrifter i papirudbakken. Det kan beskadige maskinen.

Sikkerhedsoplysninger



Bloker ikke for, og skub ikke genstande ind i ventilationsåbningerne.

Det kan øge temperaturen i komponenterne og forårsage beskadigelse eller brand.



Anvendelse af kontrolfunktioner eller justering eller udførelse af procedurer, der ikke er angivet i denne manual, kan resultere i farlig bestråling.



Denne maskine får strøm via netledningen.

Tag netledningen ud af stikkontakten for at slukke for strømforsyningen.

Installation/flytning



Advarsel



Anbring ikke maskinen et støvet eller fugtigt sted eller et sted med vandudslip.

Det kan medføre elektrisk stød eller brand.



Forsigtig



Sluk maskinen og fjern alle kabler, inden den flyttes.

Oplysningerne herunder er kun forslag baseret på enhedernes vægt. Hvis du har en lidelse, der betyder, at du ikke må løfte, skal du undlade at løfte maskinen. Bed om hjælp, og brug altid det rigtige antal personer til at løfte maskinen på en sikker måde.

Løft derefter maskinen:

- Hvis maskinen vejer under 20 kg, kan den løftes af en enkelt person.
- Hvis maskinen vejer 20-40 kg, skal den løftes af to personer.
- Hvis maskinen vejer mere end 40 kg, skal den løftes af fire eller flere personer.

Maskinen kan falde på gulvet og medføre person- eller tingsskade.



Undlad at placere maskinen på en ustabil flade.

Maskinen kan falde på gulvet og medføre person- eller tingsskade.







Brug kun en telefonledning af typen 26 AWG^a eller større. Ellers kan det beskadige maskinen.



Sørg for at stikket sættes i en jordet stikkontakt.

Ellers kan det medføre elektrisk stød eller brand.

Sikkerhedsoplysninger

	Brug af hensyn til sikkerheden den strømledning, der fulgte med maskinen. Hvis du bruger en ledning på over 2 meter til en maskine på 110V, skal den være 16 AWG eller kraftigere. Ellers kan den beskadige maskinen og medføre elektrisk stød eller brand.
	Tildæk ikke maskinen, og anbring den ikke et lufttæt sted, f.eks. et skab. Hvis maskinen ikke ventileres tilstrækkeligt, kan der opstå brand.
	Stikkontakter og forlængerledninger må ikke overbelastes. Det kan forringe ydeevnen og medføre elektrisk stød eller brand.
	Maskinen skal tilsluttes en strømkilde med en strømstyrke som angivet på mærkaten. Kontakt elselskabet, hvis du er i tvivl om strømstyrken.



a. AWG: Amerikansk trådkalibermål

Vedligeholdelse/kontrol

Forsigtig



	Tag dette produkt ud af stikkontakten inden indvendig rengøring af maskinen. Rengør ikke maskinen med benzen, fortynder eller alkohol. Sprøjt ikke vand direkte ind i maskinen. Det kan medføre elektrisk stød eller brand.
	Benyt ikke maskinen, mens du arbejder inde i maskinen for at skifte forbrugsstoffer eller rengøre den indvendigt. Du kan komme til skade.
	Hold rengøringsmidler uden for børns rækkevidde. Børn kan komme til skade.
	Adskil, reparer eller ombyg ikke selv maskinen. Det kan beskadige maskinen. Tilkald en certificeret tekniker, hvis maskinen skal repareres.
	Følg brugerhåndbog, der fulgte med maskinen, når den skal rengøres og bruges. Ellers kan du beskadige maskinen.





Sikkerhedsoplysninger

	<p>Sørg for, at strømledningen og stikkets kontaktflader er fri for støv eller vand.</p> <p>Ellers kan det medføre elektrisk stød eller brand.</p>
	<ul style="list-style-type: none">• Fjern ikke dæksler eller skærme, der er fastgjort med skruer.• Fikseringsenheder må kun repareres af en certificeret servicetekniker. Reparationer foretaget af ikke-certificerede teknikere kan medføre brand eller elektrisk stød.• Maskinen må kun repareres af en Samsung-servicetekniker.

Anvendelse af forbrugsstoffer

Forsigtig

	<p>Skil ikke tonerpatronen ad.</p> <p>Tonerstøv kan være farligt, hvis det indåndes eller indtages.</p>
	<p>Brænd ikke forbrugsstoffer, f.eks. tonerpatroner eller fikseringsenheder.</p> <p>Dette kan medføre eksplosion eller en ukontrollerbar brand.</p>

	<p>Hold forbrugsstoffer som f.eks. tonerpatroner uden for børns rækkevidde.</p> <p>Tonerstøv kan være farligt, hvis det indåndes eller indtages.</p>
	<p>Brug af genbrugsforbrugsstoffer, f.eks. toner, kan beskadige maskinen.</p> <p>I tilfælde af skade, som skyldes brug af genanvendte forbrugsstoffer, opkræves et servicegebyr.</p>
	<p>Hvis du får toner på tøjet, skal du ikke bruge varmt vand til at vaske det.</p> <p>Varmt vand opløser toneren, så den sætter sig fast i tøjet. Brug koldt vand.</p>
	<p>Pas på ikke at få tonerstøv på kroppen eller tøjet, når du skifter tonerpatron eller fjerner fastklemmt papir.</p> <p>Tonerstøv kan være farligt, hvis det indåndes eller indtages.</p>

Oversigt over maskinen

Tilbehør



Strømkabel



Lyninstallationsvejledning

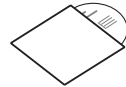

Software-cd^a

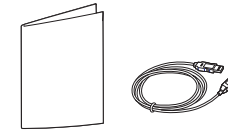

Diverse tilbehør^b

a. Software-cd'en indeholder printerdriverne, brugerguiden og softwareprogrammer.

b. Diverse tilbehør, der følger med maskinen, kan variere alt efter det land, hvor du har købt maskinen, og den specifikke model.

Oversigt over maskinen

Set forfra



- Denne illustration afviger muligvis fra din maskine, afhængigt af den konkrete model. Der er forskellige typer maskiner.
- Nogle funktioner og valgfrie elementer er muligvis ikke tilgængelige, afhængigt af model og land (se "Funktioner pr. model" på side 7).

4	Frontlåge	10	Scannerenhed ^{a b}
5	Udskriftsstøtte	11	USB-port
6	Kontrolpanel	12	Scannerglasplade

a. Luk scannerlåget, før scannerenheden åbnes.

b. Pas på, så du ikke får fingrene i klemme.

CLX-330x Series / CLX-330xW Series

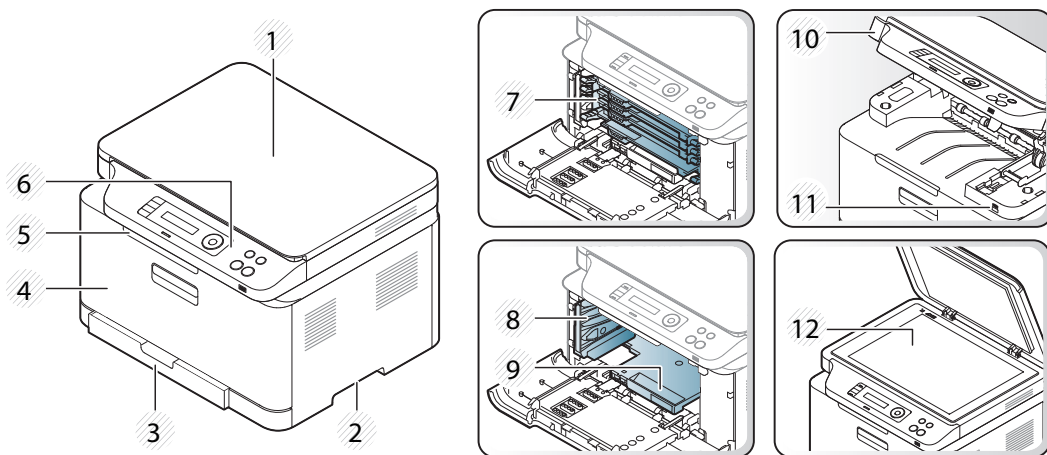

1	Scannerlåg	7	Tonerpatroner
2	Håndtag	8	Beholder til spildtoner
3	Bakke	9	Billedenhed

Oversigt over maskinen

CLX-330xFN Series / CLX-330xFW Series

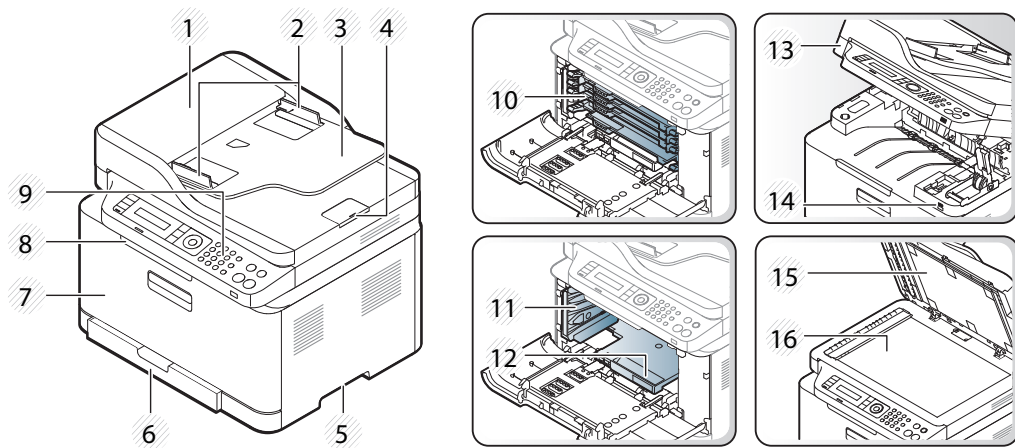

1	Dokumentføderdæksel	9	Kontrolpanel
2	Dokumentføder – breddestyr	10	Tonerpatron
3	Dokumentføder – indføringsbakke	11	Beholder til spildtoner
4	Dokumentføder – udskriftsstøtte	12	Billedenhed
5	Håndtag	13	Scannerenhed ^{a b}
6	Bakke	14	USB-port
7	Frontdæksel	15	Scannerlåg
8	Dokumentudbakke	16	Scannerglasplade

a. Luk scannerlåget, før scannerenheden åbnes.

b. Pas på, så du ikke får fingrene i klemme.

Oversigt over maskinen

Set bagfra



- Denne illustration afviger muligvis fra din maskine, afhængigt af den konkrete model. Der er forskellige typer maskiner.
- Nogle funktioner og valgfrie elementer er muligvis ikke tilgængelige, afhængigt af model og land (se "Funktioner pr. model" på side 7).

CLX-330x Series / CLX-330xW Series

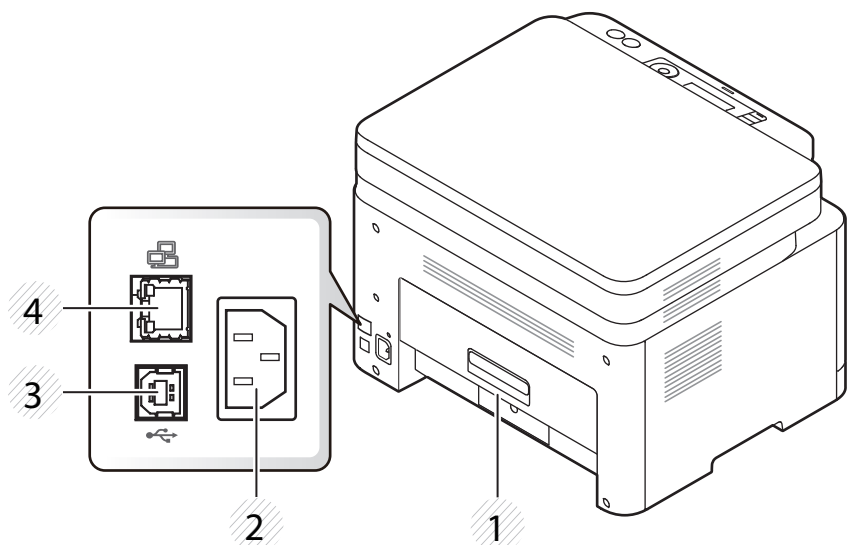

1 Bagdæksel

3 USB-port

2 Strømindgang

4 Netværksport^a

a. Kun CLX-330xW Series.

CLX-330xFN Series / CLX-330xFW Series

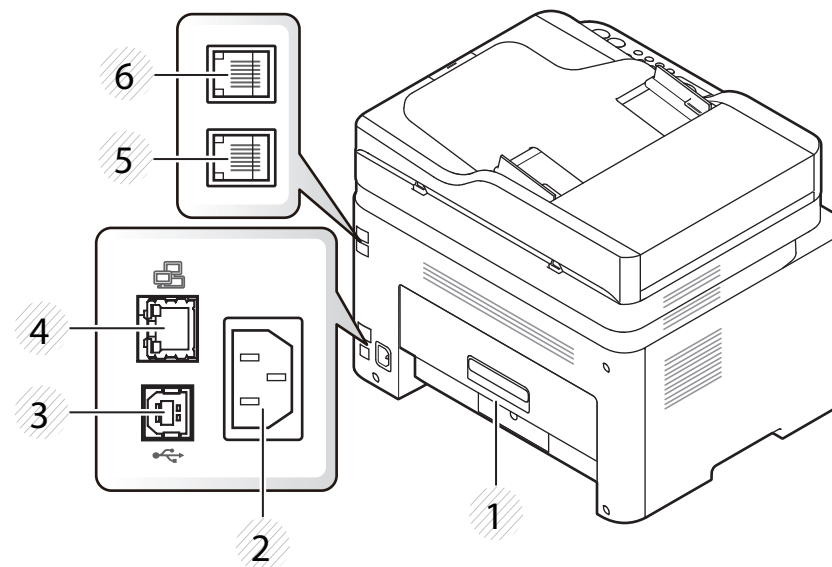

1 Bagdæksel

2 Strømindgang

3 USB-port

4 Netværksport

5 Telefonstik (**LINE**)

6 Lokaltelefonstik (**EXT.**)

Oversigt over kontrolpanelet





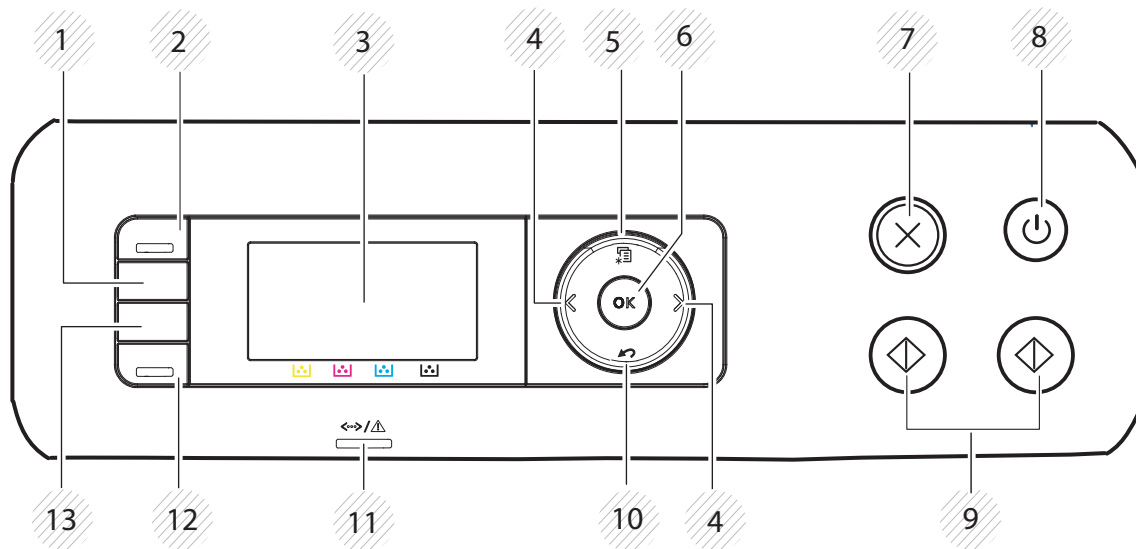

- Dette kontrolpanel afviger muligvis fra din maskine, afhængigt af den konkrete model. Der er forskellige typer kontrolpaneler.
- Nogle funktioner og valgfrie elementer er muligvis ikke tilgængelige, afhængigt af model og land (se "Funktioner pr. model" på side 7).



CLX-330x Series / CLX-330xW Series



Oversigt over kontrolpanelet

1	WPS^a		Konfigurerer nemt den trådløse netværksforbindelse uden en computer (se "Brug af WPS-knappen" på side 167).
	Print Screen^b		<p>Hvis du trykker på denne knap, vises Udskriv skærm? på visningsskærmen. Hvis du kun vil udskrive den aktive skærm, skal du vælge Aktiv. Hvis du vil udskrive hele skærmen, skal du vælge Fuld.</p> <div style="border: 1px solid #ccc; padding: 10px;"><p> • Udskriv skærbilledet kan kun bruges med Windows- og Macintosh-operativsystemer.</p><ul style="list-style-type: none">• Du kan kun bruge denne funktion, når maskinen er tilsluttet via USB.• Når du udskriver det aktive vindue/hele skærbilledet ved hjælp af print screen-knappen, bruger maskinen muligvis mere toner afhængigt af, hvad der udskrives.• Du kan kun bruge denne funktion, hvis maskinens Samsung Easy Printer Manager-program er installeret. Hvis du er Macintosh OS-bruger, skal du aktivere Screen Print Settings fra Samsung Easy Printer Manager for at bruge funktionen Print Screen.</div>
2	Scan to		Skifter mellem scanne- og kopieringstilstand. Indikatoren for Scan to tændes i scannetilstand og slukkes i kopieringstilstand.
3	Skærm		Maskinens aktuelle status og visninger vises i displayet, når maskinen er i brug.
4	Pile		Ruller mellem de tilgængelige indstillinger i den valgte menu og øger eller formindsker værdier.
5	Menu		Åbner menutilstanden og ruller mellem de tilgængelige menuer (se "Menuoversigt" på side 33).
6	OK		Bekræfter det, der er valgt på skærmen.
7	Stop/Clear		Afbryder en igangværende handling.
8	Power/Wakeup		Tænder eller slukker for strømmen eller vækker maskinen fra dvaletilstand. Hvis du vil slukke for maskinen, skal du trykke på denne knap i mere end tre sekunder, når maskinen er i klar-tilstand.

Oversigt over kontrolpanelet

9	Start		Starter et job.
10	Back		Vender tilbage til menuens øverste niveau.
11	Status-indikator		Viser maskinens status (se "Om statusindikatoren" på side 108).
12	Eco		Slå kun Eco-tilstanden til for at reducere toner- og papirforbruget, når der udskrives på pc og kopieres (se "Eco-udskrivning" på side 56).
13	Direct USB		Filer, der er gemt på en USB-enhed, kan udskrives direkte, hvis du sætter USB-enheden i USB-porten foran på maskinen.

a. Kun CLX-330xW Series.

b. Kun CLX-330x Series.





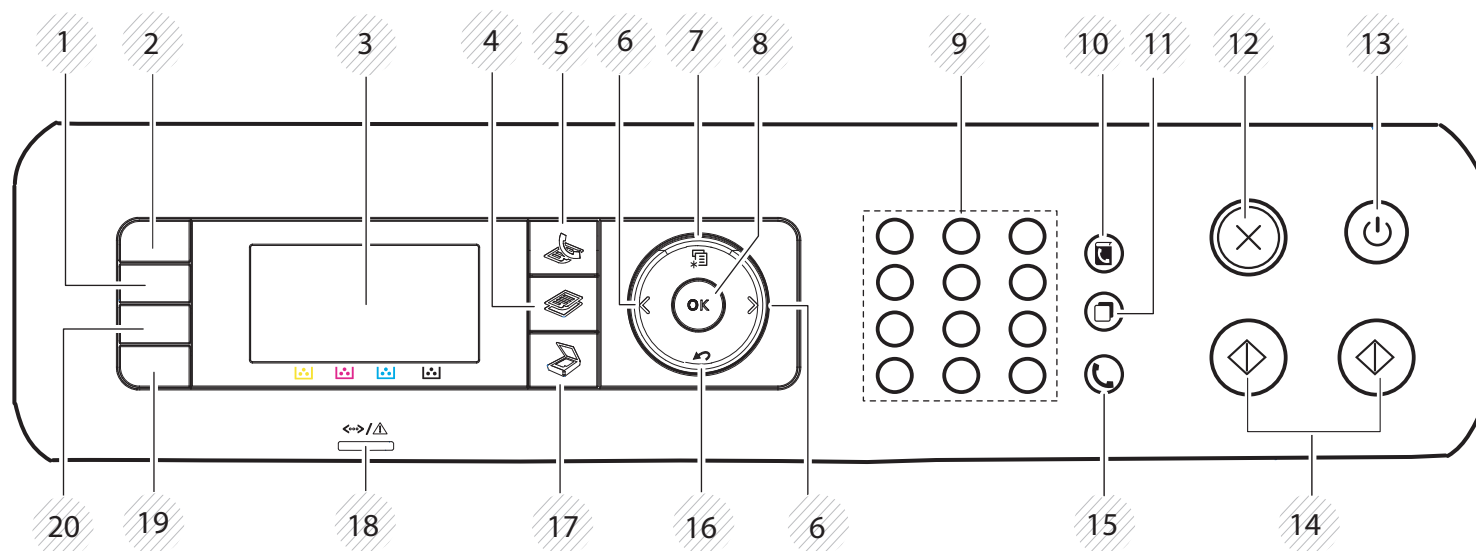



Oversigt over kontrolpanelet

CLX-330xFN Series / CLX-330xFW Series



1	WPS^a	Konfigurerer nemt den trådløse netværksforbindelse uden en computer (se "Brug af WPS-knappen" på side 167).
	Darkness^b	Justerer lysstyrkeniveauet for at frembringe en kopi, der er lettere at læse, når originalen indeholder svage markeringer og mørke billeder.
2	ID Copy	Giver dig mulighed for at kopiere begge sider af et ID-kort, f.eks. et kørekort, på et enkelt ark papir (se "Kopiering af id-kort" på side 61).
3	Skærm	Maskinens aktuelle status og visninger vises i displayet, når maskinen er i brug.
4	Kopiere	 Skifter til tilstanden Kopi.

Oversigt over kontrolpanelet

5	Fax		Skifter til tilstanden Fax.
6	Pile		Ruller mellem de tilgængelige indstillinger i den valgte menu og øger eller formindsker værdier.
7	Menu		Åbner menutilstanden og ruller mellem de tilgængelige menuer (se "Menuoversigt" på side 33).
8	OK		Bekræfter det, der er valgt på skærmen.
9	Taltastaturet		Bruges til nummeropkald eller indtastning af alfanumeriske tegn (se "Bogstaver og tal på taltastaturet" på side 219).
10	Address Book		Giver dig mulighed for at gemme faxnumre, du ofte bruger, eller søge efter gemte faxnumre (se "Konfiguration af faxadressebog" på side 221).
11	Redial/Pause		Foretager et genopkald til det sidst sendte faxnummer eller modtagne opkalds-id eller indsætter en pause(-) i et faxnummer i redigeringstilstand (se "Genopkald til faxnummeret" på side 245).
12	Stop/Clear		Afbryder en igangværende handling.
13	Power/Wakeup		Tænder eller slukker for strømmen eller vækker maskinen fra dvaletilstand. Hvis du vil slukke for maskinen, skal du trykke på denne knap i mere end tre sekunder, når maskinen er i klar-tilstand.
14	Start		Starter et job.
15	On Hook Dial		Når du trykker på denne knap, kan du høre en klartone. Indtast derefter et faxnummer. Det er ligesom at foretage et højttaleropkald (se "Manuel modtagelse i telefontilstand" på side 251).
16	Back		Vender tilbage til menuens øverste niveau.

Oversigt over kontrolpanelet

17	Scan		Skifter til tilstanden Scanning.
18	Status-indikator		Viser maskinens status (se "Om statusindikatoren" på side 108).
19	Eco		Slå kun Eco-tilstanden til for at reducere toner- og papirforbruget, når der udskrives på pc og kopieres (se "Eco-udskrivning" på side 56).
20	Direct USB		Filer, der er gemt på en USB-enhed, kan udskrives direkte, hvis du sætter USB-enheden i USB-porten foran på maskinen.

a. Kun CLX-330xFW Series.

b. Kun CLX-330xFN Series.

Tænde for maskinen

1 Tilslut først maskinen til strømstikket.

Tænd maskinen på tænd/sluk-kontakten, hvis maskinen har en sådan kontakt.

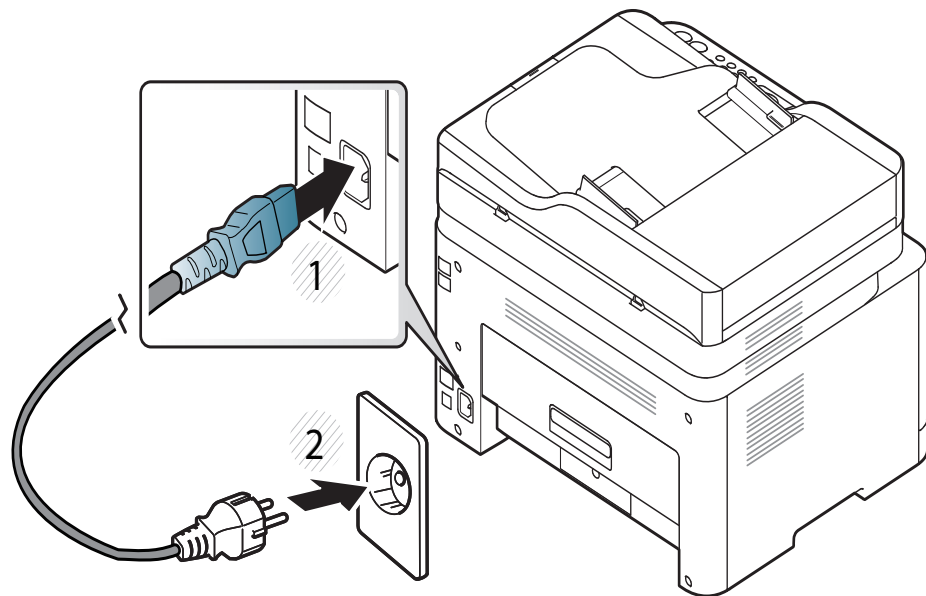

Illustrationerne i denne brugerhåndbog kan være anderledes end på din maskine, afhængigt af maskinens tilbehør eller model. Kontroller din maskintype (se "Set forfra" på side 20).

2 Strømmen tændes automatisk.

For CLX-330x/330xW Series skal du trykke på  (**Power/Wakeup**) på kontrolpanelet.



Du kan slukke maskinen ved at trykke på knappen  (**Power/Wakeup**) og holde den nede i ca. 3 sekunder.

Installere driveren lokalt

En lokalt tilsluttet maskine er en maskine, der er sluttet direkte til computeren via kablet. Spring trinnene i det følgende over, og fortsæt med installationen af maskinens driver, hvis maskinen er sluttet til et netværk (se "Installation af driver via netværket" på side 156).



- Hvis du anvender Macintosh eller Linux, henvises der til "Installation til Macintosh" på side 147 eller "Installation til Linux" på side 149.
- Installationsvinduet, der vises i denne Brugerhåndbog, kan være anderledes på den maskine og den brugergrænseflade, som du anvender.
- Brug ikke et USB-kabel, der er længere end 3 meter.

Windows

- 1 Kontroller, at maskinen er sluttet til computeren, og at den er tændt.



Hvis "Guiden Ny hardware fundet" vises under installationsproceduren, skal du klikke på **Annuller** og lukke vinduet.

- 2 Sæt den medfølgende cd i cd-rom-drevet.

Hvis installationsvinduet ikke vises, skal du klikke på **Start > Alle programmer > Tilbehør > Kør**.

X:\Setup.exe, idet du erstatter "X" med det bogstav, der repræsenterer dit cd-rom-drev, og klik på **OK**.

- 3 Vælg **Installer nu**.

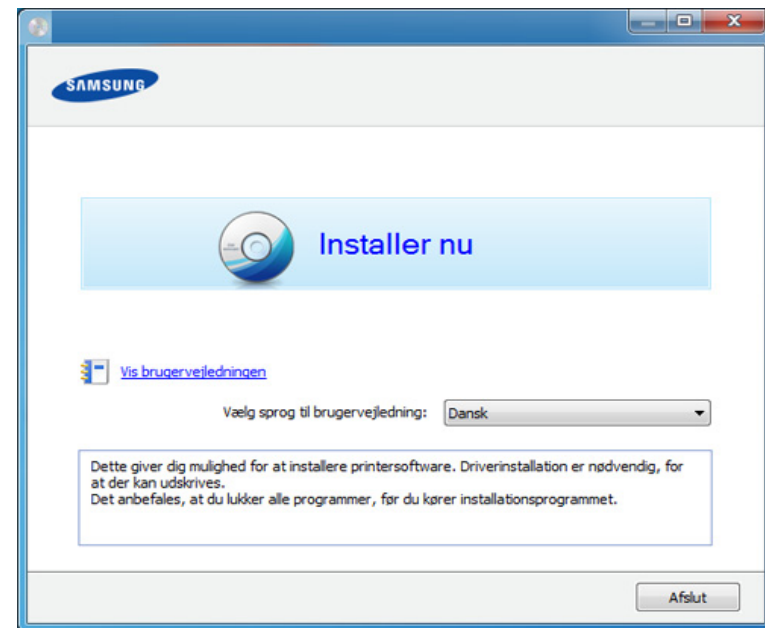

- 4 Følg de anvisninger, der vises i installationsvinduet.



Du kan vælge programmerne i vinduet **Vælg software og hjælpeprogrammer, der skal installeres**.

Geninstallere driveren

Hvis printerdriveren ikke fungerer korrekt, skal du gøre følgende for at geninstallere driveren.

Windows

- 1 Kontroller, at maskinen er sluttet til computeren, og at den er tændt.
- 2 I menuen **Start** skal du vælge **Programmer** eller **Alle Programmer** > **Samsung Printers** > **navnet på din printerdriver** > **Afinstaller**.
- 3 Følg de anvisninger, der vises i installationsvinduet.
- 4 Indsæt software-cd'en i dit cd-rom-drev, og installer driveren igen (se "Installere driveren lokalt" på side 30).



2. Menuoversigt og grundlæggende konfiguration

Dette kapitel indeholder oplysninger om den overordnede menustruktur og de grundlæggende konfigurationsindstillinger.

- **Menuoversigt** 33
- **Maskinens grundlæggende indstillinger** 39
- **Medier og bakke** 41
- **Grundlæggende udskrivning** 53
- **Basiskopiering** 58
- **Grundlæggende scanning** 63
- **Grundlæggende faxning** 65
- **Brug af USB-hukommelsesenhed** 69

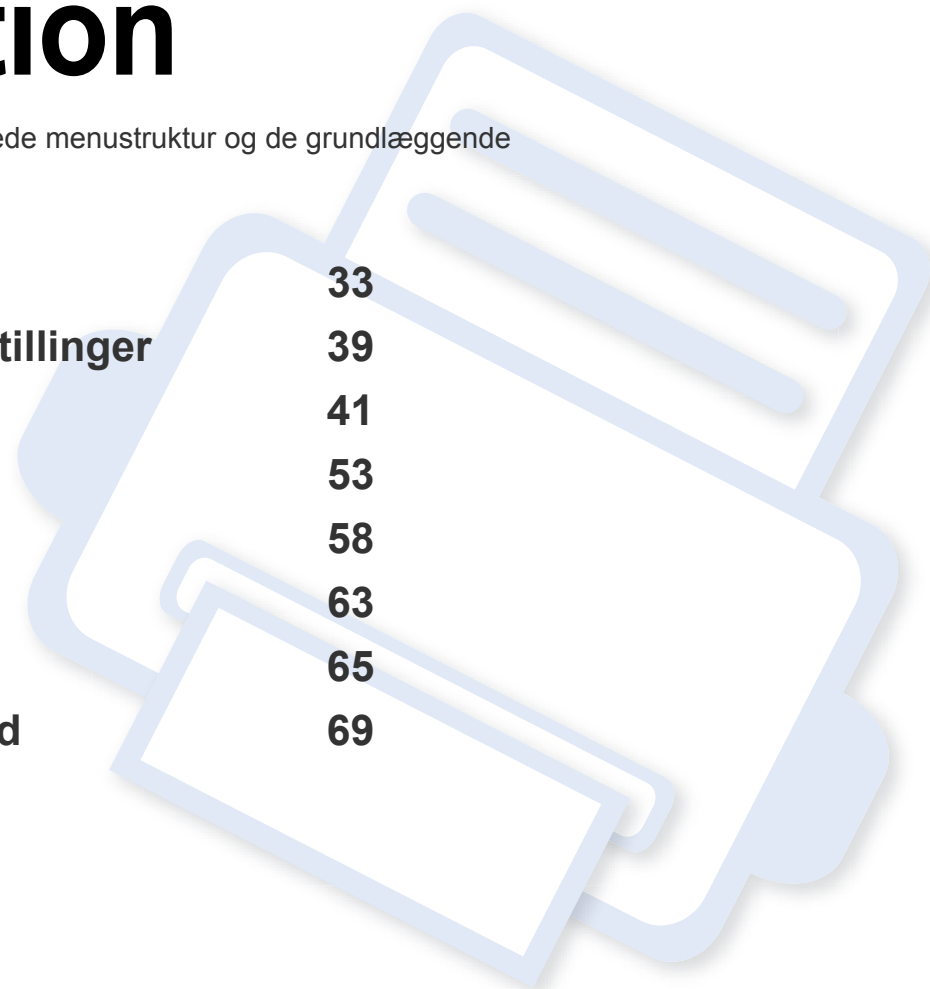



Menuoversigt

Fra kontrolpanelet kan du få adgang til forskellige menuer til klargøring af maskinen eller betjening af maskinens funktioner.



- Nogle menuer vises muligvis ikke i displayet, afhængigt af indstillinger eller modeller. De menuer, der ikke er vist, er ikke relevante for maskinen.
- Visse menunavne kan være forskellige fra din maskine, afhængigt af maskinens tilbehør eller model.
- Menuerne er beskrevet i brugerhåndbogen Avanceret (se "Menuer med nyttige indstillinger" på side 196).

Adgang til menuen

- 1 Vælg fax-, kopi- eller scanknappen på kontrolpanelet afhængigt af, hvilken funktion der skal bruges.
- 2 Tryk på  (**Menu**), indtil den ønskede menu vises på nederste linje i displayet, og tryk derefter på **OK**.
- 3 Tryk på pilene, indtil det ønskede menupunkt vises, og tryk på **OK**.
- 4 Hvis indstillingen har undermenuer, skal du gentage trin 3.
- 5 Tryk på **OK** for at gemme den valgte indstilling.
- 6 Tryk på  (**Stop/Clear**) for at vende tilbage til klar-tilstand.

Menuoversigt

Faxfunktion ^a		Faxkonfig. ^a	
Moerkhed	Send videre	Afsendelse	Skift standard
Normal	Send til fax	Antal genopk.	Oploesning
Moerk+1- Moerk+5	Modt. videres.	Genop.interval	Moerkhed
Lys+5- Lys+1	Send til fax	Praefiks opk.	Original str.
Oploesning	Send til pc	ECM-tilstand	Auto rapport
Standard	Vid.send&Udskriv	Fax bekræft.	Til
Fin	Sikker modt.	Image-TCR	Fra
Superfin	Fra	Opk.tilstand ^b	Manel TX/RX
Fotofax	Til	Modtagelse	Til
Original str.	Udskriv	Modt.tilstand	Fra
Multiafsend.	Tilfoej side	Ring foer svar	
Forsink afs.	Annuller job	Skriv mod.navn	
Prior. afsend.		Mod. startkode	
		Auto formindsk	
		Kasseringsstr.	
		Junkfaxkonfig.	
		DRPD-tilstand ^b	

a. Kun CLX-330xFN Series/CLX-330xFW Series.

b. Denne indstilling er ikke tilgængelig i alle lande.

Menuoversigt

Kopifunktion		Kopikonfig.
Original str.	Juster bgrd.	Skift standard
Formin./forst.	Fra	Original str.
Moerkhed	Automatisk	Kopier
Normal	Forb.niveau 1	Kopisortering
Moerk+1- Moerk+5	Forb.niveau 2	Formin./forst.
Lys+5- Lys+1	Sletniveau 1- Sletniveau 4	Moerkhed
Originaltype		Originaltype
Tekst/Foto		Juster bgrd.
Foto		
Magasin		
Tekst		
Layout		
Normal		
2-Op		
4-Op		
ID-kopi		

Menuoversigt

Scanfunktion	Scannerkonfig.	Udskr.indst.	
USB-funktion	Skift standard	Retning	Screening
Original str.	USB-standard	Staaende	Forbedre
Originaltype		Liggende	Detaljeret
Oploesning		Kopier	Normal
Farvetilstand		[1 - 999]	Klartekst
Filformat		Oploesning	Fra
Moerkhed		Normal	Minimum
		Bedst	Normal
		Trapping	Maksimum
		Fra	Auto CR
		Normal	LF
		Maksimum	LF+CR
		Dokumenttype	Emulering
		Standard	Emuleringstype
		Foto	Konfiguration
		Biz-grafik	
		CAD	
		Webside	

Menuoversigt

Systemkonfig.			
Maskinkonfig.	Papirkonfig.	Rapport	Vedligehold.
Maskin-ID ^a	Papirstr.	Konfiguration	RYD medd. tom ^d
Faxnummer ^a	Papirtype	Frb.stof. Info	Liv frb. stof
Dato og Tid ^a	Margen	Demoside	Billedstyring
Tidstilstand ^a	Lyd/lydstyrke ^a	Adr.kartotek ^a	Brugerd. farve
Sprog	Tastelyd	Fax bekræft. ^a	Juster tone
Stroembesp.	Alarmlyd	Fax sendt ^a	Serienummer
Auto-sluk ^b	Hoejtaler	Fax modtaget ^a	Adv. lav toner
Opv.hændelse	Ringelyd	Planlagte job ^a	
Systemtimeout		Junkfax ^a	
Jobtimeout		Netv.konfig. ^c	
Højdetilpas.		Brugstæller	
Fugtighed		Faxindst. ^a	
Auto fortsaet			
Papirerstatn.			
UdskrivTomSide			
Oeko-indstill.			

a. Kun CLX-330xFN Series/CLX-330xFW Series.

b. Kun CLX-330x Series/CLX-330xW Series.

c. Kun CLX-330xW Series/CLX-330xFN Series/CLX-330xFW Series.

d. Denne valgmulighed vises kun, når der kun er en lille mængde toner tilbage i patronen.

Menuoversigt

Netværk ^a	
TCP/IP (IPv4)	Traadloes
DHCP	Wi-Fi TIL/FRA ^b
BOOTP	Wi-Fi Direct ^c
Statisk	WPS-indstill. ^b
TCP/IP (IPv6)	WLAN-indstill. ^c
IPv6 Aktiver	WLAN Standard ^b
DHCPv6 Konfig.	WLAN-signal ^b
Ethernet-hast.	Ryd indstill.
Øjeblikkelig	Netv.konfig.
10Mbps Halv	Protokolstyr.
10Mbps Fuld	Netværk Aktiver
100Mbps Halv	Http Activate
100Mbps Fuld	WINS
	SNMP V1/V2
	UPnP(SSDP)
	MDNS
	SetIP
	SLP

a. Kun CLX-330xW Series/CLX-330xFN Series/CLX-330xFW Series.

b. Kun CLX-330xW Series/CLX-330xFW Series.

c. Kun CLX-330xFW Series.

Maskinens grundlæggende indstillinger



- Du kan angive maskinens indstillinger ved hjælp af **Enhedsindstillinger** i programmet Samsung Easy Printer Manager.
 - Brugere af Windows og Macintosh indstiller printeren fra **Samsung Easy Printer Manager** >  (**Skift til avanceret tilstand**) > **Enhedsindstillinger** (se "Enhedsindstillinger" på side 264).
- For nogle modeller kan det være nødvendigt at trykke på **OK** for at navigere til menuer på lavere niveauer.

Når installationen af maskinen er fuldført, ønsker du måske at angive de indstillinger, der skal bruges som standard.

Hvis du vil ændre maskinens standardindstillinger, skal du følge disse trin:



For nogle modeller kan det være nødvendigt at trykke på **OK** for at navigere til menuer på lavere niveauer.

- 1 Vælg knappen  (**Menu**) på kontrolpanelet.
- 2 Tryk på **Systemkonfiguration** > **Maskinkonfiguration**.

3 Vælg den ønskede indstilling, og tryk på **OK**.

- **Sprog:** Skift det sprog, der vises på kontrolpanelet.
- **Dato og klokkeslæt:** Når du angiver dato og klokkeslæt, bruges de ved udskudt fax og udskudt udskrivning. De udskrives på rapporter. Men hvis de ikke er korrekte, skal de ændres til de korrekte tidspunkter.



Indtast korrekt klokkeslæt og dato ved hjælp af pilene eller taltastaturet (se "Bogstaver og tal på taltastaturet" på side 219).

- Måned = 01 til 12
- Dag = 01 til 31
- År = kræver fire cifre
- Time = 01 til 12
- Minut = 00 til 59

- **Tidstilstand:** Du kan indstille maskinen til at vise tiden i enten 12-timers eller 24-timers format.
- **Strømbesp.:** Brug denne funktion for at spare strøm, når maskinen ikke bruges i en periode.

Maskinens grundlæggende indstillinger



- Når du trykker på knappen **Power/Wakeup**, når du begynder at printe, eller når der modtages en fax, vågner programmet fra strømbesparelsetilstanden.
- Tryk på  (**Menu**) > **Systemkonfig.** > **Maskinkonfig.** > **Opv.hændelse** > **Til** på kontrolpanelet. Når du trykker på en hvilken som helst knap undtagen **Power/Wakeup**-knappen, vækkes maskinen fra dvaletilstand.
- **Højdetilpasning:** Udskriftskvaliteten påvirkes af det atmosfæriske tryk, hvor det atmosfæriske tryk bestemmes af maskinens højde over havoverfladen. Før du angiver højdeindstillingen, skal du finde den højde, du er i (se "Højdejustering" på side 218).

- 4 Vælg den ønskede indstilling, og tryk på **OK**.
- 5 Tryk på **OK** for at gemme den valgte indstilling.
- 6 Tryk på  (**Stop/Clear**) for at vende tilbage til klar-tilstand.



- Gå til nedenstående links, hvis du vil konfigurere nyttige indstillinger til maskinen.
- Se "Indtastning af forskellige tegn" på side 219.
 - Se "Bogstaver og tal på taltastaturet" på side 219.
 - Se "Indstilling af papirformat og -type" på side 47.
 - Se "Konfiguration af faxadressebog" på side 221.

Medier og bakke

I dette kapitel beskrives det, hvordan du lægger udskriftsmedier i maskinen.



- Brug af udskriftsmedier, der ikke overholder disse specifikationer, kan medføre problemer og kræve reparationer. Sådanne reparationer er ikke dækket af Samsungs garanti eller serviceaftaler.
- Sørg for, at du ikke bruger inkjetfotopapir sammen med denne maskine. Det kan beskadige maskinen.
- Brug af brændbare udskriftsmedier kan medføre brand.
- Brug udvalgte udskriftsmedier (se "Specifikationer af udskriftsmedier" på side 121).



Brug af brændbare medier eller fremmede materialer, der efterlades i printeren, kan medføre overophedning af enheden, og i sjældne tilfælde kan det medføre brand.

Bakkeoversigt

Hvis du vil ændre formatet, skal du justere papirstyrene.

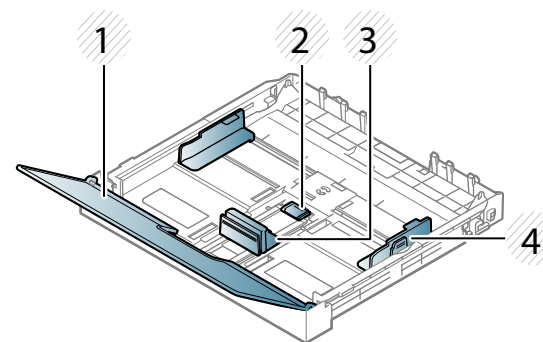

- 1 Papirdæksel
- 2 Støttelås
- 3 Papirlængdestyr
- 4 Papirbreddestyr



Hvis du ikke justerer papirstyret, kan der opstå papirregistrering, skævvridning af billeder eller papirstop.

Medier og bakke

Ilægning af papir i bakken



Illustrationerne i denne brugervejledning kan være anderledes end på din maskine, afhængigt af maskinens tilbehør eller model. Kontroller din maskintype (se "Set forfra" på side 20).

- 1 Træk papirbakken ud (se "Bakkeoversigt" på side 41).

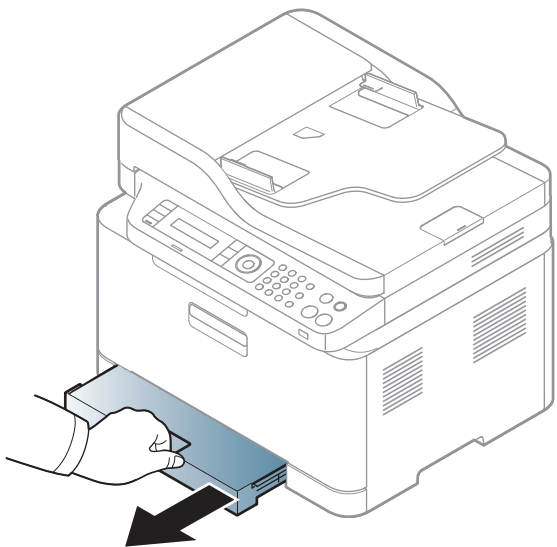

- 2 Åbn papirdækslet.

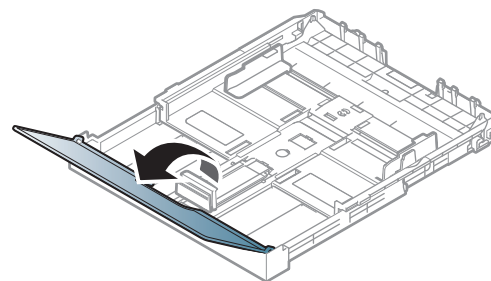

- 3 Tryk på og lås styrelåsen i bakken op, og træk bakken ud manuelt. Juster derefter papirlængdestyret og papirbreddestyret.

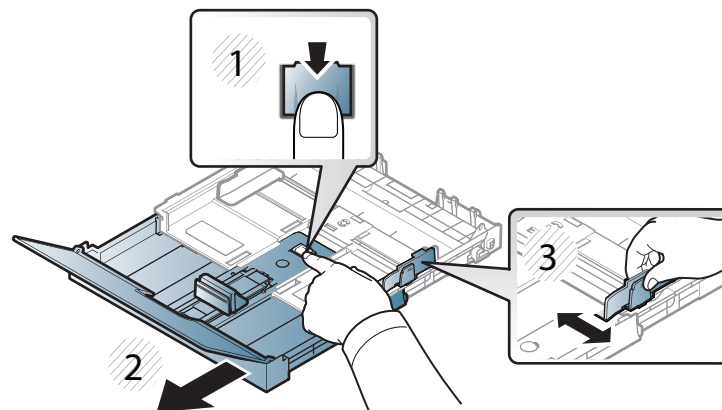

- 4 Bøj papirstakken frem og tilbage for at adskille siderne, inden papirerne lægges i bakken.

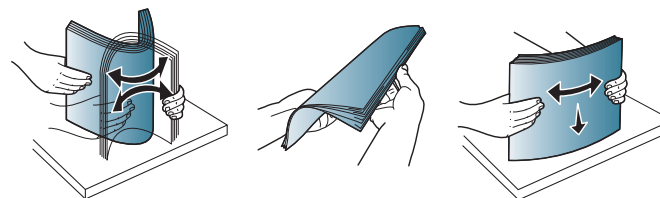

Medier og bakke

- 5 Læg papiret med den side, der skal udskrives på, opad.

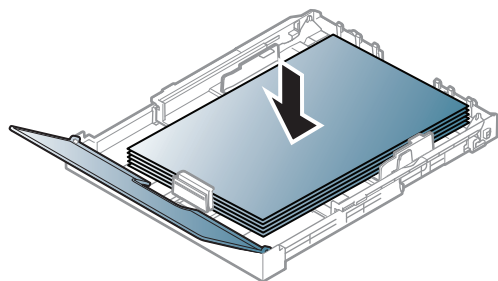

Ved papir, der er mindre end Letter-format, skal du trykke på og låse styrelåsen i bakken op og skubbe bakken ind manuelt. Juster derefter papirlængdestyret og papirbreddestyret.

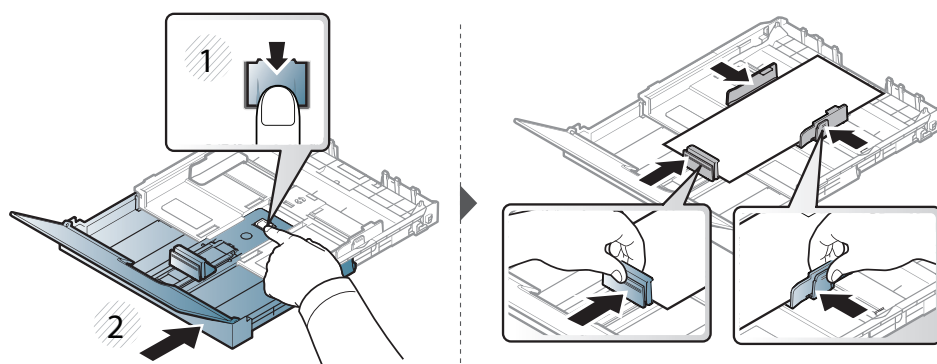

Ved papir, der er længere end Legal-format, skal du trykke på og låse styrelåsen i bakken op og trække bakken ud manuelt. Juster derefter papirlængdestyret og papirbreddestyret.

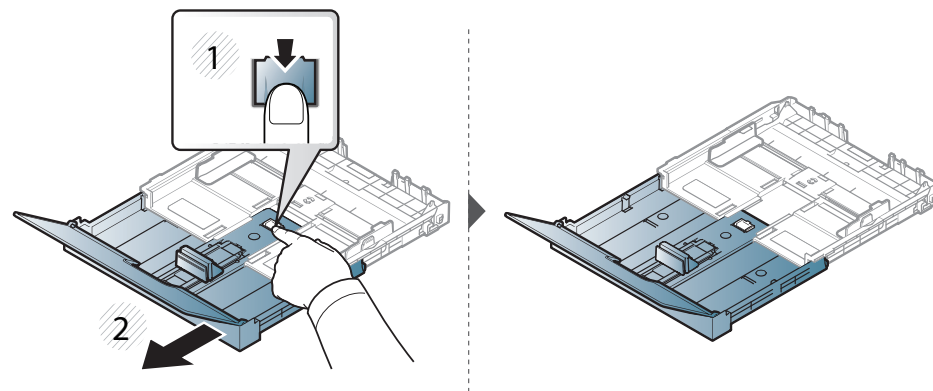

- Vær opmærksom på ikke at skubbe papirbreddestyret for langt ind, så mediet bøjes.
- Brug ikke papir, der er krøllet i indsætningsretningen, da det kan forårsage papirstop eller krølle papiret.
- Hvis du ikke justerer breddestyret, kan det forårsage papirstop.

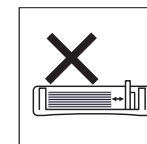
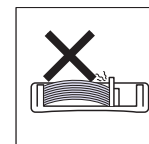
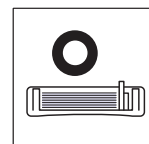

Medier og bakke

- 6 Klem breddepapirstyret og skub det til kanten af papirstakken, uden at den bøjes.

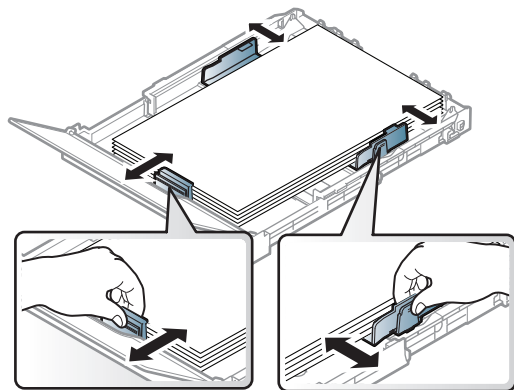

- 7 Luk papirdækslet.

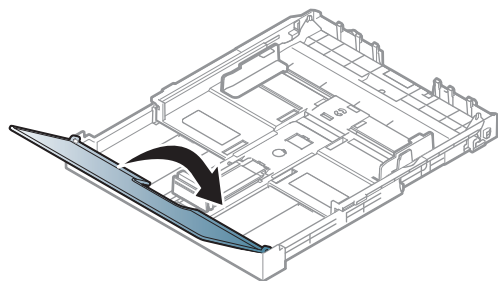

- 8 Indsæt papirbakken.

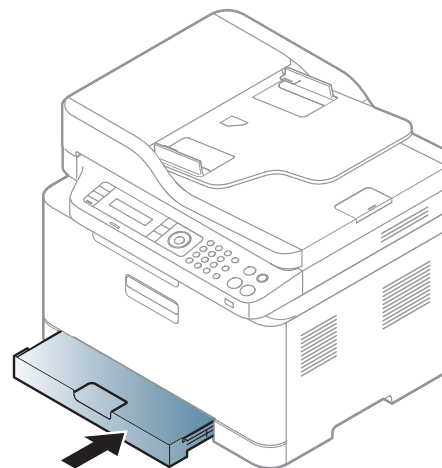

- 9 Når du udskriver et dokument, skal du angive papirtypen og -størrelsen for bakken (se "Indstilling af papirformat og -type" på side 47).



Indstillinger, der foretages via maskinens driver, tilsidesætter indstillingerne på kontrolpanelet.

- a Hvis du vil udskrive fra et program, skal du åbne programmet og dets udskrivningsmenu.
- b Åbn **Udskriftsindstillinger** (se "Åbne udskriftsindstillinger" på side 54).
- c Tryk på fanen **Papir** under **Udskriftsindstillinger**, og vælg en passende papirtype.
Hvis du f.eks. vil udskrive en etikette, skal du indstille papirtypen til **Etiketter**.
- d Vælg **Autovalg** (eller **Manuel indføring**) under papirkilden, og tryk på **OK**.
- e Start udskrivningen fra programmet.

Medier og bakke

Udskrive på specialmedier

Tabellen nedenfor viser de tilgængelige medier til bakken.

Medierne er også vist i **Udskriftsindstillinger**. For at opnå den bedste udskriftskvalitet skal du i vinduet **Udskriftsindstillinger** vælge den korrekte medietype > fanen **Papir** > **Papirtype** (se "Åbne udskriftsindstillinger" på side 54).

Hvis du f.eks. vil udskrive på etiketter, skal du vælge **Etiketter** som **Papirtype**.



- Vi anbefaler, at du indfører ét ark ad gangen, når du bruger specialmedier (se "Specifikationer af udskriftsmedier" på side 121).
- Illustrationerne i denne brugerhåndbog kan være anderledes end på din maskine, afhængigt af maskinens tilbehør eller model. Kontroller din maskintype (se "Set forfra" på side 20).

For oplysninger om papirvægt se "Specifikationer af udskriftsmedier" på side 121.

Typer	Bakke ^a
Almindeligt	•
Tykt papir	•
Tyndt papir	•
Bond-papir	•
Farve	•
Karton	•
Etiketter	•
Fortrykt	•
Bomuld	•
Genbrugt	•
Arkivpapir	•
Højglansfoto	•
Mat fotopapir	•

a. Tilgængelige papirtyper til den manuelle indføringsbakke.

(•: Understøttes, blank: Ikke understøttet)

Medier og bakke

Etiketter

Brug kun etiketter, der er beregnet til laserprintere, så maskinen ikke beskadiges.

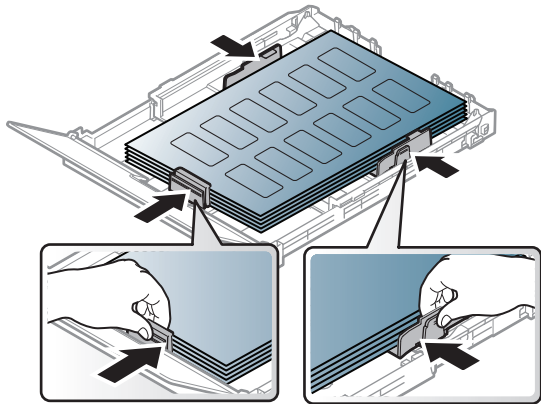

- Ved valg af etiketter skal du tage følgende faktorer i betragtning:
 - **Klæbemidler:** Skal være stabil ved maskinens fikseringstemperatur omkring 170 °C.
 - **Placering på arket:** Brug kun etiketark, hvor arket ikke er synligt mellem de enkelte etiketter. Etiketter kan løsne sig fra ark, hvis der er afstand mellem dem, hvilket kan medføre alvorlige papirstop.
 - **Krøl:** Skal ligge fladt uden at bøje mere end 13 mm i nogen retning.
 - **Tilstand:** Brug ikke etiketter med rynker, bobler eller andre tegn på manglende klæbeevne.

- Kontroller, at der ikke er synligt klæbemateriale mellem etiketterne. Synlige områder på arket med klæbemateriale kan medføre, at etiketterne løsnes under udskriften, hvilket kan forårsage papirstop. Synligt klæbemateriale kan også beskadige maskindele.
- Kør aldrig et etiketark gennem maskinen mere end én gang. Den selvklæbende bagside er kun beregnet til at skulle igennem maskinen én gang.
- Brug ikke etiketter, der har løsnet sig fra arket, er krøllede, har bobler eller på anden måde er beskadiget.

Karton/materialer i brugerdefinerede størrelser

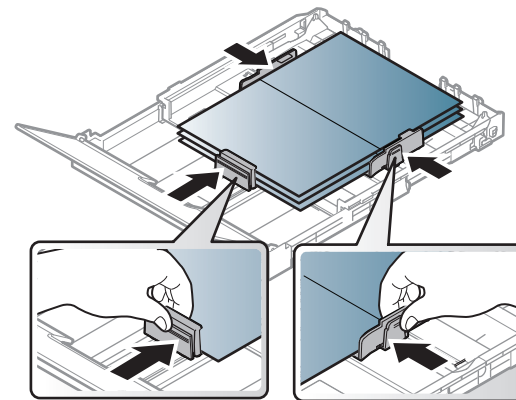

- Indstil margenerne i programmet, så de er mindst 6,4 mm fra materialets kanter.

Medier og bakke

Fortrykt papir

Når der ilægges fortrykt papir, skal udskriftssiden vende opad, og en ukrøllet kant skal vende fremad. Hvis du støder på problemer med papirfødingen, så prøv at vende papiret om. Bemærk, at udskriftskvaliteten ikke kan garanteres.

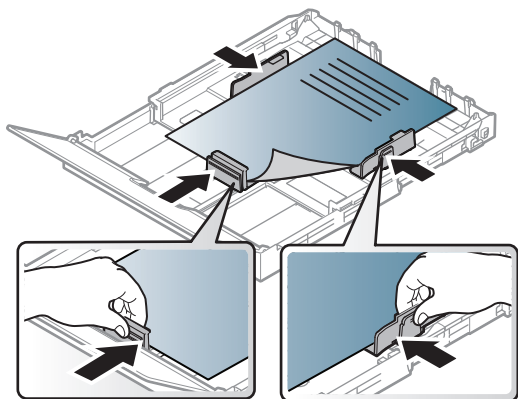

- Skal være trykt med varmebestandigt blæk, der ikke smelter, fordamper eller afgiver giftige gasser, når det udsættes for maskinens fikseringstemperatur (ca. 170 °C) i 0,1 sekund.
- Fortrykt papir skal være ikke-brændbart og må ikke have nogen form for negativ virkning på maskinens ruller.
- Før du lægger fortrykt papir i bakken, skal du kontrollere, at blækket på papiret er tørt. Under fikseringsprocessen kan fugtigt blæk løsnes fra fortrykt papir og forringe udskriftskvaliteten.

Indstilling af papirformat og -type

Når du har lagt papir i papirbakken, skal du angive papirstørrelse og -type ved hjælp af tasterne på kontrolpanelet.



- Du kan angive maskinens indstillinger ved hjælp af **Enhedsindstillinger** i programmet Samsung Easy Printer Manager.
 - Brugere af Windows og Macintosh indstiller printeren fra **Samsung Easy Printer Manager >  (Skift til avanceret tilstand) > Enhedsindstillinger** (se "Enhedsindstillinger" på side 264).
- For nogle modeller kan det være nødvendigt at trykke på **OK** for at navigere til menuer på lavere niveauer.



For nogle modeller kan det være nødvendigt at trykke på **OK** for at navigere til menuer på lavere niveauer.

- 1 Vælg knappen  (**Menu**) på kontrolpanelet.
- 2 Tryk på **Systemkonfig. > Papirkonfig. > Papirstr. eller Papirtype**.
- 3 Vælg den ønskede bakke og indstilling.
- 4 Tryk på **OK** for at gemme den valgte indstilling.

Medier og bakke

5 Tryk på  (**Stop/Clear**) for at vende tilbage til klar-tilstand.



- De indstillinger, der foretages fra maskindriveren, tilsidesætter indstillingerne på kontrolpanelet.
 - a Hvis du vil udskrive fra et program, skal du åbne et program og aktivere udskrivningsmenuen.
 - b Åbn **Udskriftsindstillinger** (se "Åbne udskriftsindstillinger" på side 54).
 - c Klik på fanen **Papir**, og vælg det korrekte papir.
- Hvis du vil bruge papir i specialstørrelser, f.eks. fakturapapir, skal du vælge fanen **Papir** > **Størrelse** > **Rediger...** og angive **Indstilling af brugerdefineret papirstørrelse** i **Udskriftsindstillinger** (se "Åbne udskriftsindstillinger" på side 54).

Brug af udskriftsstøtte



Udbakkens overflade kan blive varm, hvis du udskriver mange stykker papir på en gang. Undlad at berøre overfladen, og lad ikke børn komme i nærheden af den.

Stakken med udskrevne papirer i udskriftsstøtten vil sammen med udskriftsstøtten hjælpe med at rette de udskrevne sider ind. Printerens sender udskrifter til udskriftsbakken som standard.

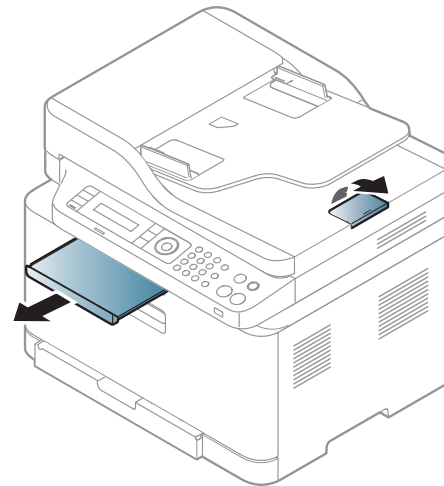

Illustrationerne i denne brugerhåndbog kan være anderledes end på din maskine, afhængigt af maskinens tilbehør eller model. Kontroller din maskintype (se "Set forfra" på side 20).

Medier og bakke

Klargøring af originaler

- Ilæg ikke papir, der er mindre end 142 × 148 mm eller større end 216 × 356 mm.
- For at undgå papirstop, dårlig udskriftskvalitet og ødelæggelse af maskinen bør du ikke ilægge følgende papirtyper.
 - Karbonpapir eller karbonbelagt papir.
 - Overfladebehandlet papir
 - Gennemsigtigt eller tyndt papir
 - Krøllet eller foldet papir
 - Krøllet eller rullet papir
 - Iturevet papir
- Fjern alle hæfteklammer og papirclips, før du lægger papiret i.
- Kontroller, at lim, blæk eller retteblæk på papiret er helt tørt, før du lægger det i.
- Ilæg ikke originaler med forskellige størrelser eller med forskellig vægt.
- Ilæg ikke brochurer, pjecer, transparenter eller dokumenter med andre usædvanlige egenskaber.

Placering af originaler

Du kan anbringe et originaldokument på scannerglaspladen til kopiering eller scanning og til afsendelse af en fax.



Illustrationerne i denne brugerhåndbog kan være anderledes end på din maskine, afhængigt af maskinens tilbehør eller model. Kontroller din maskintype (se "Set forfra" på side 20).

På scannerglaspladen

Ved hjælp af scannerglaspladen kan du kopiere eller scanne originaler. Du kan opnå den bedste scanningskvalitet, specielt for farvebilleder eller gråtoner. Sørg for, at der ikke er nogen originaler i dokumentføderen. Hvis der registreres en original i dokumentføderen, prioriterer maskinen den original højere end originalen på scannerglaspladen.

Medier og bakke

- 1 Løft og åbn scannerlåget.

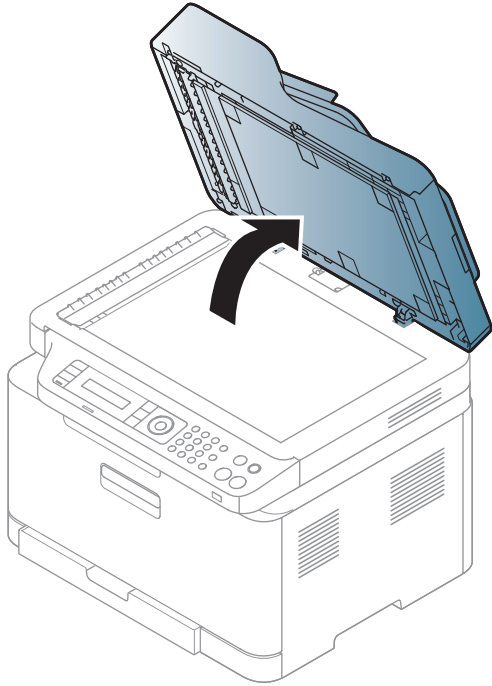

- 2 Placer originalen på glaspladen med forsiden nedad. Lad det flugte med registreringsstyret i øverste venstre hjørne af glaspladen.

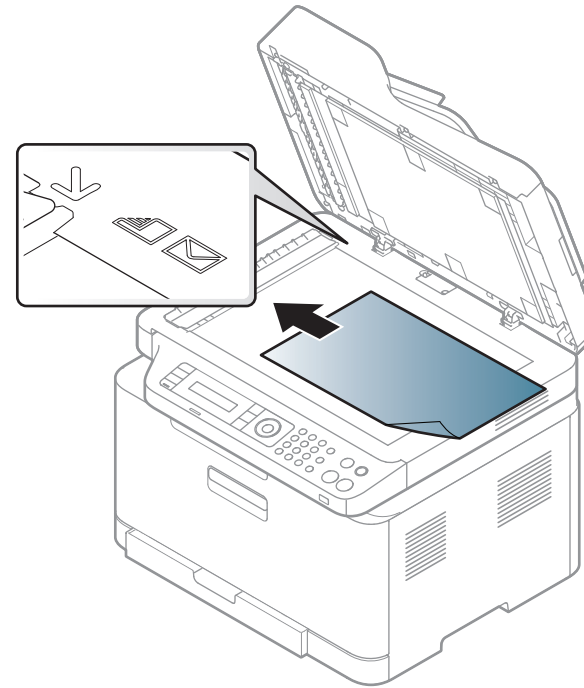

- 3 Luk scannerlåget.

Medier og bakke



- Det kan påvirke kopikvaliteten og tonerforbruget, hvis scannerlåget står åbent, mens du kopierer.
- Støv på scannerglaspladen kan give sorte pletter på udskriften. Hold den altid ren (se "Rengøre maskinen" på side 90).
- Hvis du kopierer en side fra en bog eller et blad, skal du løfte op i scannerlåget, indtil hængslerne fanges af stopanordningen, og derefter lukke låget. Hvis bogen eller bladet er tykkere end 30 mm, skal du begynde at kopiere med låget åbent.



- Vær forsigtig, så glaspladen ikke går i stykker. Du kan komme til skade.
- Læg ikke hænderne på glasset, mens du lukker scannerlåget. Scannerlåget kan falde ned over hænderne, og du kan komme til skade.
- Kig ikke ind i lyset inde i scanneren, mens du kopierer eller scanner. Det kan skade øjnene.

I dokumentføderen

- 1 Bøj papirstakken frem og tilbage for at adskille siderne, før de lægges i bakken.

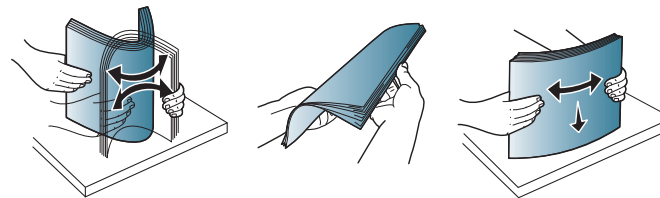

- 2 Anbring originalen med forsiden opad i dokumentføderens indføringsbakke. Kontroller, at bunden af originalstakken passer til den papirstørrelse, der er markeret i dokumentindføringsbakken.

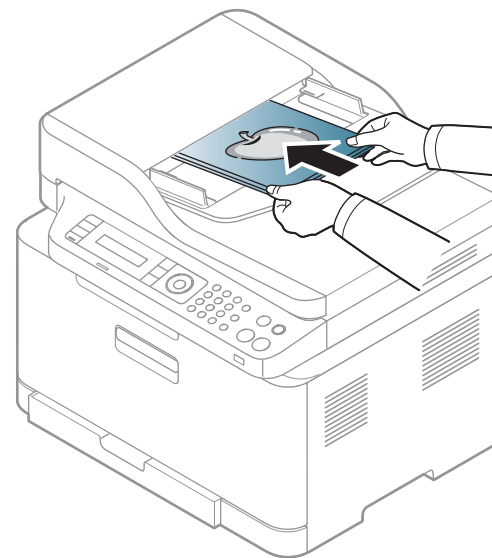

Medier og bakke

- 3 Juster styrene til indstilling af dokumentføderbredden, så de passer til papirstørrelsen.

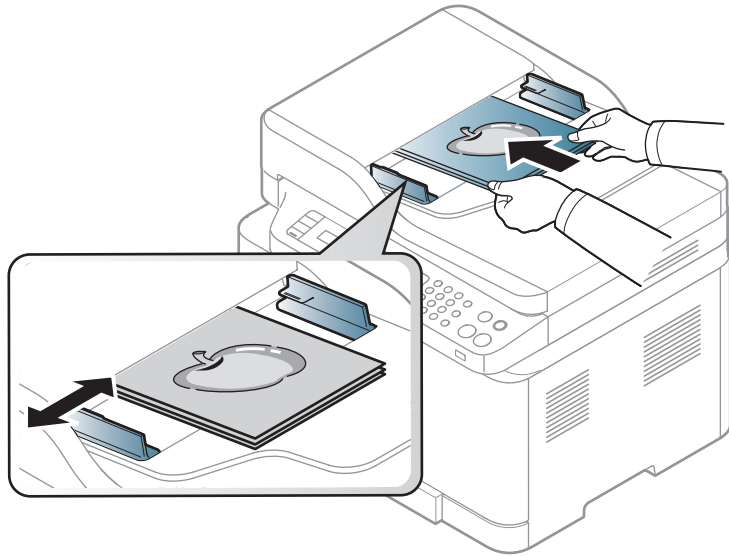

Støv på dokumentføderens glasplade kan forårsage sorte pletter på kopien. Hold altid glaspladen ren (se "Rengøre maskinen" på side 90).

Grundlæggende udskrivning



Til specielle udskriftsfunktioner henvises der til den avancerede vejledning (se "Brug af avancerede udskrivningsfunktioner" på side 225).

Udskrivning af



Hvis du anvender Macintosh eller Linux, henvises der til Avanceret vejledning (se "Macintosh-udskrivning" på side 232 eller "Linux-udskrivning" på side 234).

Vinduet **Udskriftsindstillinger** i det følgende er til Notesblok i Windows 7.

- 1 Åbn det dokument, du vil udskrive.
- 2 Vælg **Udskriv** i menuen **Filer**.

- 3 Vælg din maskine på listen **Vælg printer**.

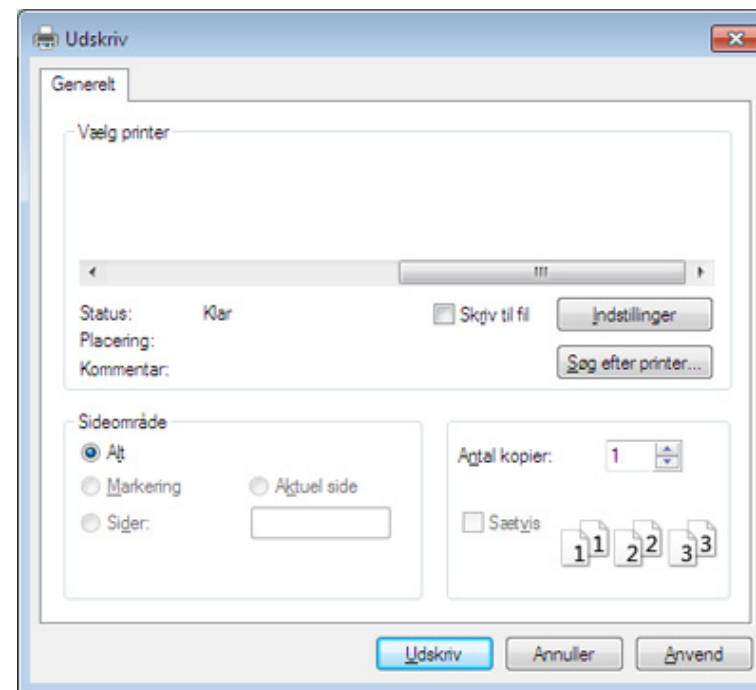

- 4 De grundlæggende udskriftsindstillinger, herunder antal kopier og udskriftsområde, vælges i vinduet **Udskriv**.





Hvis du vil udnytte de avancerede udskriftsfunktioner, skal du klikke på **Egenskaber** eller **Indstillinger** i vinduet **Udskriv** (se "Åbne udskriftsindstillinger" på side 54).

- 5 Start udskriftsjobbet ved at klikke på **OK** eller **Udskriv** i vinduet **Udskriv**.

Grundlæggende udskrivning





Annullere et udskriftsjob

Hvis udskriftsjobbet venter i udskrivningskøen eller printerspooleren, kan du annullere jobbet som følger:

- Du kan få adgang til dette vindue ved blot at dobbeltklikke på maskinikonet () på proceslinjen i Windows.
- Du kan også annullere det aktuelle job ved at trykke på  (**Stop/Clear**) på kontrolpanelet.

Åbne udskriftsindstillinger



- Vinduet **Udskriftsindstillinger**, der vises i denne brugerhåndbog, kan være anderledes på den maskine, som du anvender.
- Når du vælger en indstilling i **Udskriftsindstillinger**, vises der muligvis et advarselstegn  eller . Et  betyder, at du godt kan vælge denne indstilling, men at dette ikke anbefales, mens et  betyder, at du ikke kan vælge denne indstilling på grund af maskinens indstillinger eller miljø.

- 1 Åbn det dokument, du vil udskrive.
- 2 Vælg **Udskriv** i menuen Filer. Vinduet **Udskriv** vises.
- 3 Vælg din maskine på listen **Vælg printer**.
- 4 Klik på **Egenskaber** eller **Indstillinger**.

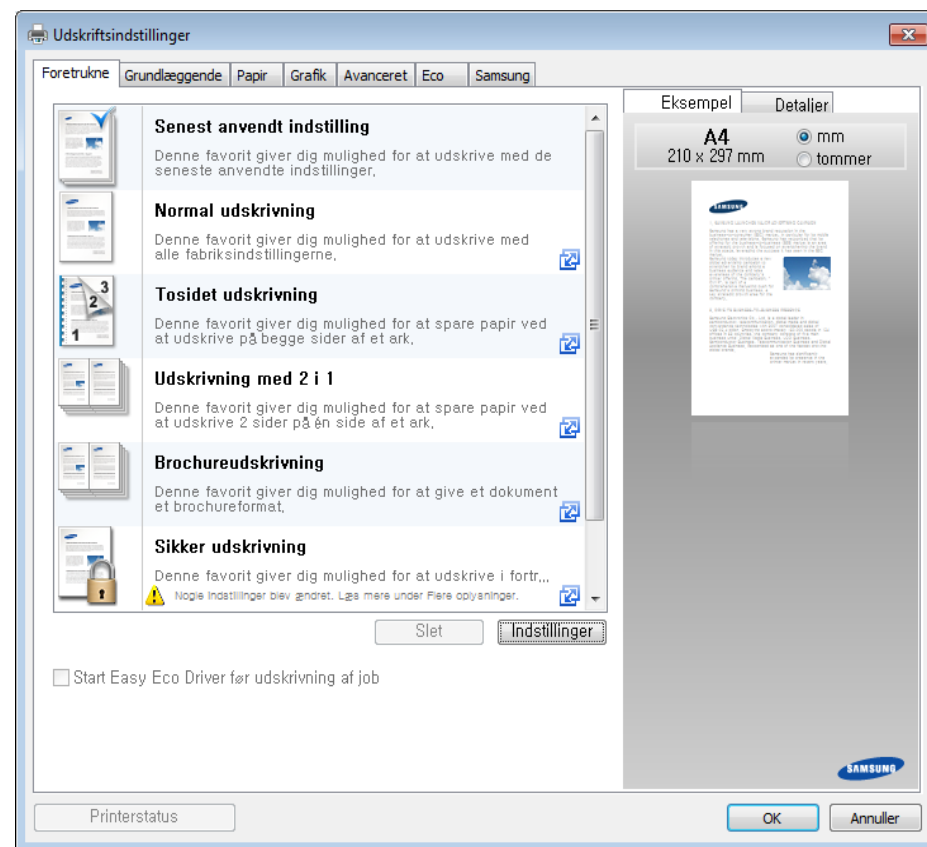

Grundlæggende udskrivning



- Du kan anvende **Eco**-funktioner for at spare på papir og toner, før du udskriver (se "Easy Eco Driver" på side 258).
- Du kan kontrollere maskinens aktuelle status ved at trykke på knappen **Printerstatus** (se "Brug af Status for Samsung-printer" på side 271).

Brug af en foretrukken indstilling

Indstillingen **Foretrukne**, som vises under hver af egenskabsfanerne undtagen fanen **Samsung**, giver dig mulighed for at gemme de aktuelle egenskabsindstillinger til fremtidig brug.

Hvis du vil gemme et punkt under **Foretrukne**, skal du udføre nedenstående trin:

1 Rediger indstillingerne på hver fane efter behov.

2 Indtast et navn for elementet i feltet **Foretrukne**.

3 Klik på **gem**.

4 Angiv navn og beskrivelse, og vælg derefter det ønskede ikon.

5 Klik på **OK**. Når du gemmer **Foretrukne**, gemmes alle aktuelle driverindstillinger.



Hvis du vil bruge en gemt indstilling, skal du vælge den under fanen **Foretrukne**. Maskinen er nu indstillet til at udskrive i overensstemmelse med de valgte indstillinger. Hvis du vil slette en indstilling, du har gemt, skal du vælge den under fanen **Foretrukne** og klikke på **Slet**.

Grundlæggende udskrivning

Bruge Hjælp

Klik på den indstilling, du vil vide mere om, i vinduet **Udskriftsindstillinger**, og tryk på **F1** på dit tastatur.

Eco-udskrivning

Funktionen **Eco** nedsætter tonerforbruget og brug af papir. Funktionen **Eco** gør dig i stand til at spare udskrivningsressourcer, så du kan udskrive mere miljøvenligt.

Hvis du trykker på knappen **Eco** på kontrolpanelet, aktiverer du Eco-tilstanden. Standardindstillingen for Eco-tilstanden er **Flere sider pr. ark (2)** og **Tonersparer**.

Indstille Eco-tilstand på kontrolpanelet



- Du kan angive maskinens indstillinger ved hjælp af **Enhedsindstillinger** i programmet Samsung Easy Printer Manager.
 - Brugere af Windows og Macintosh indstiller printeren fra **Samsung Easy Printer Manager >  (Skift til avanceret tilstand) > Enhedsindstillinger** (se "Enhedsindstillinger" på side 264).
- For nogle modeller kan det være nødvendigt at trykke på **OK** for at navigere til menuer på lavere niveauer.



- De indstillinger, der foretages fra maskindriveren, tilsidesætter indstillingerne på kontrolpanelet.
- For nogle modeller kan det være nødvendigt at trykke på **OK** for at navigere til menuer på lavere niveauer.

- 1 Vælg  (**Menu**) > **Systemkonfig.** > **Maskinkonfig.** > **Oeko-indstill.** på kontrolpanelet.
- 2 Vælg den ønskede indstilling, og tryk på **OK**.
 - **Standardtilst.:** Væg denne for at slå Eco-tilstanden til og fra.
 - **Fra:** Slår Eco-tilstanden fra.
 - **Til:** Slår Eco-tilstanden til.

Grundlæggende udskrivning



Hvis du slår Eco-tilstand til med en adgangskode fra fanen SyncThru™ Web Service (**Settings > Machine Settings > System > Eco > Settings**) eller Samsung Easy Printer Manager (**Enhedsindstillinger > Eco**), vises meddelelsen **Tændt-styrke**. Du skal indtaste adgangskoden for at ændre status for Eco-tilstanden.

- **Vælg midl.:** Følg indstillingerne i SyncThru™ Web Service eller Samsung Easy Printer Manager. Inden du vælger dette menupunkt, skal du indstille Eco-funktionen i SyncThru™ Web Service (fanen **Settings > Machine Settings > System > Eco > Settings**) eller Samsung Easy Printer Manager (**Enhedsindstillinger > Eco**).
 - **Standard-Eco:** Maskinen er indstillet til tilstanden **Standard-Eco**.
 - **Tilpasset Eco:** Rediger de nødvendige værdier.

3 Tryk på **OK** for at gemme den valgte indstilling.

Indstille Eco-tilstand på driveren

Åbn fanen Eco for at indstille Eco-tilstanden. Når du ser Eco-billedet () betyder det, at Eco-tilstanden er aktiveret.

Eco-indstillinger

- **Printerstandard:** Følger indstillingerne fra maskinens kontrolpanel.
- **Ingen:** Deaktiverer Eco-tilstanden.
- **Eco-udskrivning:** Aktiverer Eco-tilstanden. Aktiver de forskellige Eco-elementer, du vil bruge.
- **Adgangskode:** Hvis administratoren har aktiveret Eco-tilstanden, skal du indtaste adgangskoden for at ændre status for tilstanden.

Resultatsimulator

Resultatsimulator viser, hvor meget du har reduceret CO₂-udslippet, elforbruget og papirforbruget med de indstillinger, du har valgt.

- Resultaterne beregnet ud fra, at det totale antal udskrivninger er et hundrede uden en blank side, når Eco-tilstand er deaktiveret.
- Henviser til beregningskoefficienten for CO₂, energi og papir fra **IEA**, indekset fra det japanske indenrigs- og kommunikationsministerium og www.remanufacturing.org.uk. Hver model har sit eget indeks.
- Energiforbruget i udskrivningstilstand refererer til det gennemsnitlige energiforbrug i forbindelse med udskrivning for denne maskine.
- Den faktiske mængde, der vises, er kun et estimat, da den faktiske mængde kan variere afhængigt af det anvendte operativsystem, computerens ydelse, programsoftwaren, forbindelsesmetoden, medietypen [tykkelse], mediestørrelse, jobkompleksitet mv.

Basiskopiering





Til specielle udskriftsfunktioner henvises der til Avanceret vejledning (se "Kopiere" på side 199).



Hvis du vil annullere et igangværende kopieringsjob, skal du trykke på  (**Stop/Clear**), og kopieringen stoppes herefter.

Basiskopiering

- 1 CLX-330x Series/CLX-330xW Series: Sørg for, at indikatoren for knappen **Scan to** er slukket.

CLX-330xFN Series/CLX-330xFW Series: Vælg  (Kopiering) på kontrolpanelet.
- 2 Anbring et enkelt dokument med forsiden nedad på glaspladen, eller ilæg dokumenterne med forsiden opad i dokumentføderen (se "Placering af originaler" på side 49).
- 3 Du kan tilpasse kopiindstillingerne, bl.a. **Formin./forst.**, **Moerkhed**, **Kontrast**, **Originaltype** og mere ved hjælp af tasterne på kontrolpanelet (se "Ændring af indstillingerne for hver kopi" på side 58).
- 4 Indtast eventuelt det ønskede antal kopier ved hjælp af pilen eller taltastaturet.
- 5 Tryk på  (**Start**).

Ændring af indstillingerne for hver kopi

Du kan hurtigt og nemt kopiere med maskinens standardindstillinger.





- Hvis du trykker to gange på knappen  (**Stop/Clear**), mens du angiver kopiindstillingerne, nulstilles alle de indstillinger, du har angivet for det aktuelle kopijob, og standardværdierne gendannes. Standardværdierne gendannes automatisk, når maskinen har afsluttet kopieringen.
- Adgang til menuerne kan variere fra model til model (se "Adgang til menuen" på side 33).
- For nogle modeller kan det være nødvendigt at trykke på **OK** for at navigere til menuer på lavere niveauer.

Basiskopiering

Mørkhed



Hvis du har en original, der indeholder svag markering og mørke billeder, kan du justere lysstyrken, så kopien bliver lettere at læse.

- 1 CLX-330x Series/CLX-330xW Series: Sørg for, at indikatoren for knappen **Scan to** er slukket.
CLX-330xFN Series/CLX-330xFW Series: Vælg  (Kopiering) på kontrolpanelet.
- 2 Vælg  (**Menu**) > **Kopifunktion** > **Moerkhed** på kontrolpanelet.
- 3 Vælg den ønskede indstilling, og tryk på **OK**.
For eksempel **Lys+5**, den lyseste, og **Moerk+5**, den mørkeste.
- 4 Tryk på  (**Stop/Clear**) for at vende tilbage til klar-tilstand.

Mørkhed



Menuen **Moerkhed** giver dig mulighed for at øge eller reducere forskellen mellem de lyse og mørke områder på et billede.

- 1 CLX-330x Series/CLX-330xW Series: Sørg for, at indikatoren for knappen **Scan to** er slukket.
CLX-330xFN Series/CLX-330xFW Series: Vælg  (Kopiering) på kontrolpanelet.

- 2 Vælg  (**Menu**) > **Kopifunktion** > **Moerkhed** på kontrolpanelet.
- 3 Vælg den ønskede indstilling, og tryk på **OK**.
- 4 Tryk på  (**Stop/Clear**) for at vende tilbage til klar-tilstand.

Original

Indstillingen Original bruges til at forbedre kopikvaliteten ved at angive, hvilken type dokument, der skal kopieres i det aktuelle job.

- 1 CLX-330x Series/CLX-330xW Series: Sørg for, at indikatoren for knappen **Scan to** er slukket.
CLX-330xFN Series/CLX-330xFW Series: Vælg  (Kopiering) på kontrolpanelet.
- 2 Vælg  (**Menu**) > **Kopifunktion** > **Originaltype** på kontrolpanelet.
- 3 Vælg den ønskede indstilling, og tryk på **OK**.
 - **Tekst**: Bruges til originaler, der hovedsageligt indeholder tekst.
 - **Tekst/Foto**: Bruges til originaler med en blanding af tekst og fotografier.



Hvis teksten på udskriften er sløret, skal du vælge **Tekst** for at få tydelig tekst.

Basiskopiering

- **Foto:** Bruges, hvis originalerne er fotografier.
 - **Magasin:** Bruges, hvis originalerne er magasiner.
- 4 Tryk på  (**Stop/Clear**) for at vende tilbage til klar-tilstand.



Formindsket eller forstørret kopi

Du kan formindske eller forstørre et kopieret billede fra 25 % til 400 % fra dokumentføderen eller scannerens glasplade.



- Denne funktion er muligvis ikke tilgængelig, afhængigt af model og valgfrie elementer (se "Variationsfunktion" på side 10).
- Hvis maskinen er indstillet til Eco-tilstand, er funktionerne til reduktion og forstørrelse ikke tilgængelige.

Sådan vælger du blandt de foruddefinerede kopistørrelser

- 1 CLX-330x Series/CLX-330xW Series: Sørg for, at indikatoren for knappen **Scan to** er slukket.
CLX-330xFN Series/CLX-330xFW Series: Vælg  (Kopiering) på kontrolpanelet.
- 2 Vælg  (**Menu**) > **Kopifunktion** > **Formin./forst.** på kontrolpanelet.

- 3 Vælg den ønskede indstilling, og tryk på **OK**.
- 4 Tryk på  (**Stop/Clear**) for at vende tilbage til klar-tilstand.

Sådan skalerer du kopien ved at indtaste skaleringsforholdet direkte

- 1 CLX-330x Series/CLX-330xW Series: Sørg for, at indikatoren for knappen **Scan to** er slukket.
CLX-330xFN Series/CLX-330xFW Series: Vælg  (Kopiering) på kontrolpanelet.
- 2 Vælg  (**Menu**) > **Kopifunktion** > **Formin./forst.** > **Brugerdefin.** på kontrolpanelet.
- 3 Indtast den ønskede kopistørrelse ved hjælp af taltastaturet.
- 4 Tryk på **OK** for at gemme den valgte indstilling.
- 5 Tryk på  (**Stop/Clear**) for at vende tilbage til klar-tilstand.



Når du formindsker en kopi, kan der forekomme sorte streger nederst på kopien.

Basiskopiering

Kopiering af id-kort

Maskinen kan udskrive 2-sidede originaler på ét ark.

Maskinen udskriver den ene side af originalen på den øverste halvdel af papiret og den anden side på den nederste halvdel uden at formindske originalens størrelse. Denne funktion er velegnet til kopiering af små originaler, som f.eks. visitkort.



- Originalen skal placeres på scannerglaspladen for at bruge denne funktion.
- Hvis maskinen er indstillet til Eco-tilstand, er denne funktion ikke tilgængelig.

Betjeningsproceduren kan være anderledes alt efter model.

- 1 Tryk på **ID Copy** på kontrolpanelet.
- 2 Anbring originalen med forsiden nedad på scannerens glasplade, som vist med pilene. Luk derefter scannerens låg.

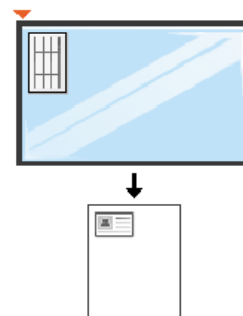

- 3 **Placer forsiden, og tryk [Start]** vises i displayet.
- 4 Tryk på  (**Start**).
Maskinen begynder at scanne forsiden og viser **Placer bagsiden, og tryk [Start]**.

Basiskopiering

- 5 Vend originalen, og placer den på scannerglaspladen, som vist med pilene. Luk derefter scannerens låg.

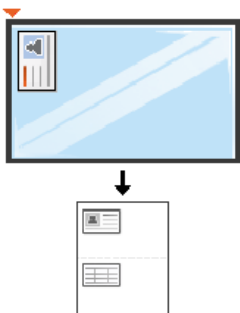

- 6 Tryk på knappen  (**Start**).

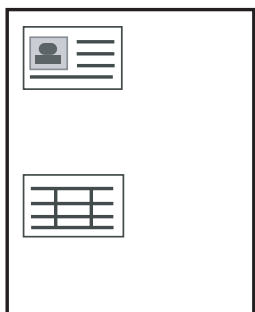

- Hvis du ikke trykker på knappen  (**Start**), er det kun forsiden, der kopieres.
- Hvis originalen er større end det område, der kan udskrives på, er det ikke sikkert, at alle dele af originalen kan kopieres.

Grundlæggende scanning



Til specielle scanningsfunktioner henvises der til Avanceret vejledning (se "Scanningsfunktioner" på side 236).

Grundlæggende scanning

Dette er den normale og sædvanlige fremgangsmåde til scanning af dine originaler.

Dette er den grundlæggende scanningsmetode for en maskine, der er tilsluttet via USB.



- For nogle modeller kan det være nødvendigt at trykke på **OK** for at navigere til menuer på lavere niveauer.
- Hvis du vil scanne ved hjælp af netværket, skal du se den avancerede brugerhåndbog (se "Scanning fra en netværkstilsluttet maskine" på side 237).

1 Anbring et enkelt dokument med forsiden nedad på glaspladen, eller ilæg dokumenterne med forsiden opad i dokumentføderen (se "Placering af originaler" på side 49).

2 CLX-330xFN Series/CLX-330xFW Series: Væld  (scan) > **Scan til pc** > **Lokal pc** på kontrolpanelet.

ELLER

CLX-330x Series/CLX-330xW Series: Tryk på **Scan to** > **Scan til pc** > **Lokal pc** på kontrolpanelet.



Hvis du ser meddelelsen **Ej tilgængelig**, skal du kontrollere portforbindelsen eller vælge **Aktiver scanning fra enhedspanel** i

Samsung Easy Printer Manager >  Skift til avanceret tilstand > **Indstillinger for scanning til pc**.

3 Vælg den ønskede scanningsdestination, og tryk på **OK**.
Standardindstillingen er **Dokumenter**.



- Du kan oprette og gemme de ofte anvendte indstillinger som en profilliste. Du kan også tilføje og slette profilen og gemme profilerne på en forskellige stier.
- Hvis du vil ændre **Samsung Easy Printer Manager** >  Skift til avanceret tilstand > **Indstillinger for scanning til pc**.

Grundlæggende scanning

4 Vælg den ønskede indstilling, og tryk på **OK**.

5 Scanningen starter.



Det scannede billede gemmes under computerens **C:\Brugere\Brugernavn\Dokumenter**. Afhængigt af dit operativsystem og programmet, du bruger, ser den gemte mappe muligvis anderledes ud.

Grundlæggende faxning



- Til specielle faxfunktioner henvises der til Avanceret vejledning (se "Faxfunktioner" på side 245).



- Du kan ikke bruge denne maskine som fax via bredbåndstelefoeni. Kontakt din internetudbyder for at få yderligere oplysninger.
- Vi anbefaler brug af de traditionelle, analoge telefontjenester (PSTN: Public Switched Telephone Network) ved opkobling til telefonnettet med henblik på brug af en faxmaskine. Hvis du bruger andre internettjenester (DSL, ISDN, VoIP), kan du forbedre forbindelseskvaliteten ved at bruge et mikrofilter. Mikrofilteret eliminerer unødvendige støjsignaler og forbedrer forbindelses- eller internetkvaliteten. Da DSL Micro-filteret ikke følger med maskinen, skal du kontakte din internetudbyder vedrørende brug af DSL Micro-filter.

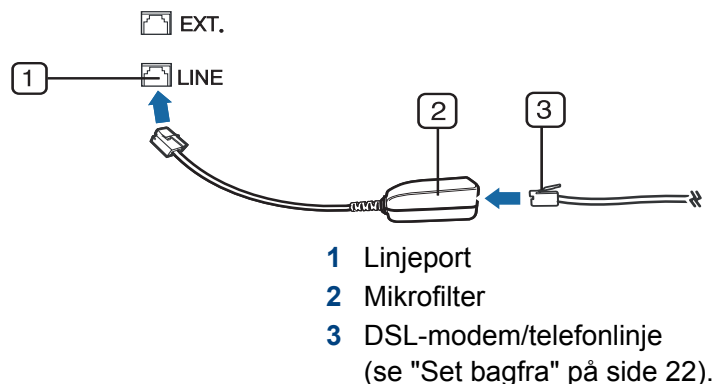

Forberedelse af en fax

Før du sender eller modtager en fax, skal du tilslutte den medfølgende telefonledning til telefonstikket i væggen (se "Set bagfra" på side 22). Se i Lyninstallationsvejledning, hvordan du opretter en forbindelse. Den metode, der bruges til at oprette en telefonforbindelse, varierer fra land til land.

Afsendelse af en fax



Du kan bruge enten dokumentføderen eller scannerens glasplade, når du anbringer originalerne. Hvis du ilægger originaler både i dokumentføderen og på scannerglaspladen, vil maskinen først læse originalerne i dokumentføderen, der har højest prioritet ved scanning.

- 1 Anbring et enkelt dokument med forsiden nedad på glaspladen, eller ilæg dokumenterne med forsiden opad i dokumentføderen (se "Placering af originaler" på side 49).
- 2 Vælg  (Fax) på kontrolpanelet.

Grundlæggende faxning

- 3 Juster opløsning og mørkhed, så de passer til den fax, der skal sendes (se "Justering af dokumentindstillingerne" på side 68).
- 4 Angiv destinationsfaxnummeret (se "Bogstaver og tal på taltastaturet" på side 219).
- 5 Tryk på  (**Start**) på kontrolpanelet. Maskinen begynder at scanne og sende faxen til destinationerne.





- Brug Samsung Network PC Fax, hvis du vil sende fax direkte fra din computer (se "Afsendelse af en fax fra computeren" på side 246).
- Hvis du ønsker at annullere en faxjob, skal du trykke på  (**Stop/Clear**), inden maskinen starter transmissionen.
- Hvis du brugte scannerglasset, viser maskinen en meddelelse om at ilægge yderligere en side.

Manuel afsendelse af en fax

Udfør følgende for at sende en fax ved hjælp af  (**On Hook Dial**) på kontrolpanelet.



Hvis du har en model med telefonrør, kan du sende en fax ved hjælp af telefonrøret (se "Variationsfunktion" på side 10).

- 1 Anbring et enkelt dokument med forsiden nedad på glaspladen, eller ilæg dokumenterne med forsiden opad i dokumentføderen (se "Placering af originaler" på side 49).
- 2 Vælg  (Fax) på kontrolpanelet.
- 3 Juster opløsning og mørkhed, så de passer til den fax, der skal sendes (se "Justering af dokumentindstillingerne" på side 68).
- 4 Tryk på  (**On Hook Dial**) på kontrolpanelet, eller løft telefonrøret.
- 5 Indtast et faxnummer ved brug af taltastaturet på kontrolpanelet.
- 6 Tryk på  (**Start**) på kontrolpanelet, når du hører en skinger faxtone fra den eksterne faxmaskine.



Grundlæggende faxning

Afsendelse af en fax til flere destinationer

Du kan bruge funktionen til afsendelse af flere, hvilket giver dig mulighed for at sende en fax til flere destinationer. Originalerne gemmes automatisk i hukommelsen og sendes til en ekstern maskine. Efter transmissionen slettes originalerne automatisk i hukommelsen.



Du kan ikke sende faxer med denne funktion, hvis du har valgt Superfin som indstilling, eller hvis faxen er i farver.

- 1 Anbring et enkelt dokument med forsiden nedad på glaspladen, eller ilæg dokumenterne med forsiden opad i dokumentføderen (se "Placering af originaler" på side 49).
- 2 Vælg  (Fax) på kontrolpanelet.
- 3 Juster opløsning og mørkhed, så de passer til den fax, der skal sendes (se "Justering af dokumentindstillingerne" på side 68).
- 4 Vælg  (**Menu**) > **Faxfunktion** > **Multiafsend.** på kontrolpanelet.
- 5 Indtast nummeret på den første modtagerfaxmaskine, og tryk på **OK**.
Du kan trykke på hurtigopkaldsnumre eller vælge gruppeopkaldsnumre ved at bruge knappen  (**Address Book**).

- 6 Indtast det næste faxnummer, og tryk på **OK**.

Der vises en meddelelse i displayet, hvor du bliver bedt om at indtaste endnu et faxnummer for at afsende dokumentet.

- 7 Hvis du vil indtaste flere faxnumre, skal du trykke på **OK**, når **Ja** vises og gentage trin 5 og 6.



- Du kan indtaste op til 10 destinationer.
- Når du først har indtastet et gruppeopkaldsnummer, er det ikke muligt at indtaste et andet gruppeopkaldsnummer.

- 8 Når du har indtastet alle faxnumre, skal du vælge **Nej** ved prompten **Et andet nr.?** og derefter trykke på **OK**.

Maskinen begynder at sende faxen til de numre, du har indtastet, i den rækkefølge, du har indtastet dem.

Multiafsendelsesrapporten udskrives efter afsendelse af faxer.

Modtagelse af fax

Maskinen er forudindstillet til faxtilstand fra fabrikken. Når du modtager en fax, besvarer maskinen opkaldet efter et bestemt antal ring og modtager automatisk faxen.

Grundlæggende faxning

Justering af dokumentindstillingerne



Inden du begynder at faxe, skal du ændre følgende indstillinger, så de passer til originalens status, for at få den bedste kvalitet.



For nogle modeller kan det være nødvendigt at trykke på **OK** for at navigere til menuer på lavere niveauer.

Oploesning

Standardindstillingerne for dokumenter giver et godt resultat, når der anvendes almindelige tekstbaserede originaler. Men hvis du sender originaler, som er af dårlig kvalitet eller indeholder billeder, kan du opnå en bedre faxkvalitet ved at justere opløsningen.

- 1 Vælg  (Fax) >  (**Menu**) > **Faxfunktion** > **Oploesning** på kontrolpanelet.
- 2 Vælg den ønskede indstilling, og tryk på **OK**.
 - **Standard**: Originaler med tegn i normal størrelse.
 - **Fin**: Originaler med små tegn eller tynde linjer eller originaler, der er udskrevet på en matrixprinter.
 - **Superfin**: Originaler med mange fine detaljer. Tilstanden **Superfin** kan kun aktiveres, hvis den maskine, der kommunikeres med, også understøtter denne tilstand.



- Ved hukommelsestransmission er tilstanden **Superfin** ikke tilgængelig. Opløsningsindstillingen ændres automatisk til **Fin**.
- Når maskinen er indstillet til opløsningen **Superfin**, og den faxmaskine, der kommunikeres med, ikke understøtter opløsningen **Superfin**, afsender maskinen faxen med den højeste opløsningsgrad, der understøttes af den modtagende faxmaskine.

- **Fotofax**: Originaler med gråtoner eller fotografier.



- 3 Tryk på  (**Stop/Clear**) for at vende tilbage til klar-tilstand.

Moerkhed

Du kan vælge graden af mørkhed i det originale dokument.



Indstillingen for mørkhed anvendes på det igangværende faxjob. Ændring af standardindstillingen (se "Fax" på side 203).

- 1 Vælg  (Fax) >  (**Menu**) > **Faxfunktion** > **Moerkhed** på kontrolpanelet.
- 2 Vælg det ønskede mørkhedsniveau.
- 3 Tryk på  (**Stop/Clear**) for at vende tilbage til klar-tilstand.

Brug af USB-hukommelsesenhed

I dette kapitel beskrives, hvordan du bruger en USB-hukommelsesenhed sammen med maskinen.

Om USB-hukommelse

USB-hukommelsesenheder fås i forskellige størrelser med plads til lagring af dokumenter og præsentationer og download af musik og hele videoer, fotografier med høj opløsning og en række andre filer, som du vil gemme eller overføre.

Du kan bruge en USB-hukommelsesenhed til at udføre forskellige opgaver på denne maskine. Du kan f.eks.:

- Scanne dokumenter og gemme dem på USB-enheden
- Udskrive data, der er gemt på USB-enheden
- Gendanne sikkerhedskopifiler i maskinens hukommelse
- Formatere USB-enheden
- Undersøge, hvor stor hukommelse der er tilgængelig

Tilslutning af en USB-hukommelsesenhed

Løft scannerlåget en smule, og sæt USB-enheden i USB-porten på maskinen. Luk scannerlåget igen, før enheden bruges.

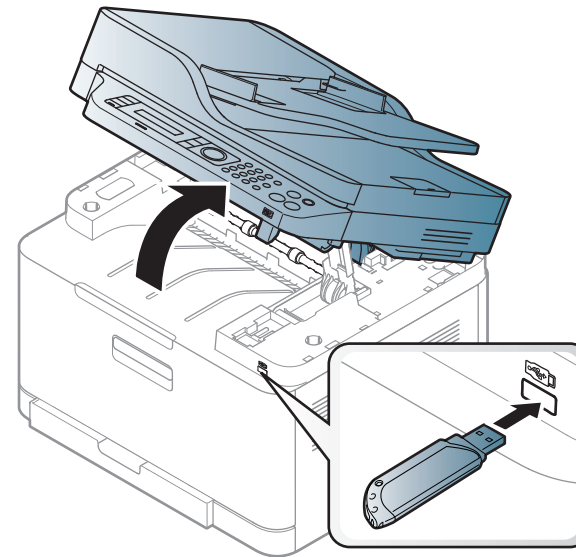

USB-porten foran på maskinen er beregnet til en hukommelsesenhed af typen USB V1.1 og USB V2.0. Maskinen understøtter USB-hukommelsesenheder med FAT16/FAT32 og en sektorstørrelse på 512 byte.

Kontroller USB-hukommelsesenhedens filsystem hos en forhandler.

Brug af USB-hukommelsesenhed

Du må kun bruge en godkendt USB-enhed med et tilslutningsstik af type A.

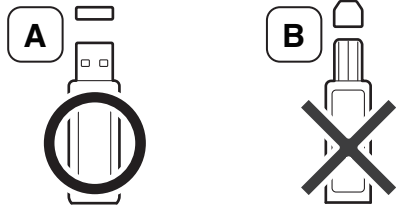

Brug kun en USB-hukommelsesenhed med metalafskærmning.

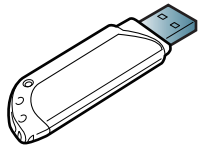

Brug kun en USB-hukommelsesenhed, der er certificeret kompatibel. Ellers genkender maskinen den muligvis ikke.



- Du må ikke fjerne USB-enheden, mens maskinen er i gang, eller mens der skrives til USB-hukommelsen eller læses fra den. Maskinens garanti dækker ikke skader forårsaget af brugerens forkerte brug.
- Hvis USB-enheden har visse funktioner, f.eks. sikkerhedsindstillinger og adgangskodeindstillinger, registreres den muligvis ikke automatisk af maskinen. Du kan finde flere oplysninger om disse funktioner i brugerhåndbogen til USB-enheden.

Scanning til USB-hukommelsesenhed



- Adgang til menuerne kan variere fra model til model (se "Adgang til menuen" på side 33)
- For nogle modeller kan det være nødvendigt at trykke på **OK** for at navigere til menuer på lavere niveauer.

Du kan scanne et dokument og gemme det på en USB-hukommelsesenhed.

Scanning



- 1 Sæt USB-enheden i USB-porten på maskinen.
- 2 Anbring et enkelt dokument med forsiden nedad på glaspladen, eller ilæg dokumenterne med forsiden opad i dokumentføderen (se "Placering af originaler" på side 49).
- 3 Vælg  (Scan) > **Scan til USB** > **OK** på kontrolpanelet.
Maskinen begynder at scanne.

Hvis du vil scanne flere sider, skal du vælge **Yes**, når der vises **Another Page? Yes/No**. Når scanningen er udført, kan du fjerne USB-enheden fra maskinen.

Brug af USB-hukommelsesenhed

Tilpasning af scanning til USB

Du kan angive billedstørrelse, filformat og farvetilstand, hver gang du scanner til en USB-enhed.

- 1 Vælg  (Scan) >  (**Menu**) > **Scanningsfunktion** > **USB-funktion** på kontrolpanelet.
- 2 Vælg den ønskede indstilling.
 - **Oprindelig størrelse:** Angiver billedformat.
 - **Originaltype:** Angiver originaldokumentets type.
 - **Opløsning:** Angiver billedopløsningen.
 - **Farvetils.:** Angiver farvetilstanden. Hvis du vælger **Mono** her, kan du ikke vælge JPEG i **Filformat**.
 - **Filformat:** Angiver det filformat, som billedet skal gemmes i. Hvis du vælger **JPEG** her, kan du ikke vælge **Mono** i **Farvetils.**
 - **Mørkhed:** Indstiller lysstyrkeniveauet for at scanne en original.
- 3 Vælg den ønskede status, og tryk på **OK**.
- 4 Gentag trin 2 og 3, hvis du vil angive andre indstillinger.
- 5 Tryk på  (**Stop/Clear**) for at vende tilbage til klar-tilstand.

Du kan ændre standardindstillingerne for scanning. Se i brugerhåndbogen Avanceret.

Udskrivning fra en USB-hukommelsesenhed

Du kan udskrive filer, der er gemt på en USB-hukommelsesenhed, direkte.

Filtyper, der understøttes af indstillingen Direkte udskrivning.

- PRN: Det er kun muligt at udskrive filer, der er oprettet med den driver, der følger med maskinen.



Hvis du udskriver PRN-filer, der er oprettet på en anden maskine, bliver udskriften anderledes.

- TIFF: TIFF 6.0-baseline
- JPEG: JPEG-baseline
- PDF: PDF 1.7 eller en ældre version.
- XPS

Sådan udskrives et dokument fra en USB-hukommelsesenhed:

- 1 Sæt USB-enheden i USB-porten på maskinen, og tryk derefter på **Direct USB**.
- 2 Vælg **USB Udskrivning**.

Brug af USB-hukommelsesenhed

- 3 Vælg den ønskede mappe eller fil, og tryk på **OK**.
Et [+] eller [D] foran et mappenavn angiver, at der er en eller flere filer eller mapper i den markerede mappe.
- 4 Vælg det antal kopier, der skal udskrives, eller indtast tallet.
- 5 Tryk på **OK**, **Start** eller **Udskriv** for at starte udskrivning af den valgte fil.
Når filen er udskrevet, vises der en meddelelse i displayet, hvor du bliver spurgt, om du vil udskrive et andet job.
- 6 Tryk på **OK**, når **Ja** vises, hvis du vil udskrive et andet job, og gentag vejledningen fra trin 2.
Ellers skal du trykke på venstre/højre pil for at vælge **Nej** og trykke på **OK**.
- 7 Tryk på  (**Stop/Clear**) for at vende tilbage til klar-tilstand.

Håndtering af USB-hukommelse

Du kan slette billedfiler, der er gemt på en USB-hukommelsesenhed, enten enkeltvis eller samlet ved at omformatere enheden.



Et [+] eller [D] foran et mappenavn angiver, at der er en eller flere filer eller mapper i den markerede mappe.



Når du har slettet filer eller omformateret en USB-hukommelsesenhed, er det ikke længere muligt at gendanne filerne. Inden du sletter filerne, skal du derfor være helt sikker på, at du ikke længere har brug for filerne.

Sletning af en billedfil

- 1 Sæt USB-enheden i USB-porten på maskinen, og tryk derefter på **Direct USB**.
- 2 Vælg **Filhåndtering**> **Slet**, og tryk på **OK**.
- 3 Marker de komponenter, du vil slette, og klik på **OK**.
- 4 Vælg **Ja**.
- 5 Tryk på  (**Stop/Clear**) for at vende tilbage til klar-tilstand.

Formatering af en USB-hukommelsesenhed

- 1 Sæt USB-enheden i USB-porten på maskinen, og tryk derefter på **Direct USB**.
- 2 Vælg **Filhåndtering**> **Formater**, og tryk på **OK**.
- 3 Vælg **Ja**.

Brug af USB-hukommelsesenhed

- Tryk på  (**Stop/Clear**) for at vende tilbage til klar-tilstand.

Visning af USB-hukommelsesstatus

Du kan undersøge, hvor stor hukommelse der er tilgængelig til scanning og lagring af dokumenter.

- Sæt USB-enheden i USB-porten på maskinen, og tryk derefter på **Direct USB**.
- Vælg **Check plads**.
- Den tilgængelige hukommelse vises i displayet.
- Tryk på  (**Stop/Clear**) for at vende tilbage til klar-tilstand.



3. Vedligeholdelse

Dette kapitel indeholder oplysninger om køb af forbrugsstoffer, tilbehør og vedligeholdelsesdele til maskinen.

- **Bestille forbrugsstoffer og tilbehør** 75
- **Tilgængelige forbrugsstoffer** 76
- **Tilgængelige vedligeholdelsesdele** 77
- **Opbevaring af tonerpatronen** 78
- **Fordele toner** 80
- **Udskifte tonerpatronen** 82
- **Udskiftning af beholderen til spildtoner** 84
- **Overvåge forbrugsstoffer** 88
- **Indstille advarsel om lavt tonerniveau** 89
- **Rengøre maskinen** 90
- **Tip til flytning og opbevaring af maskinen** 95

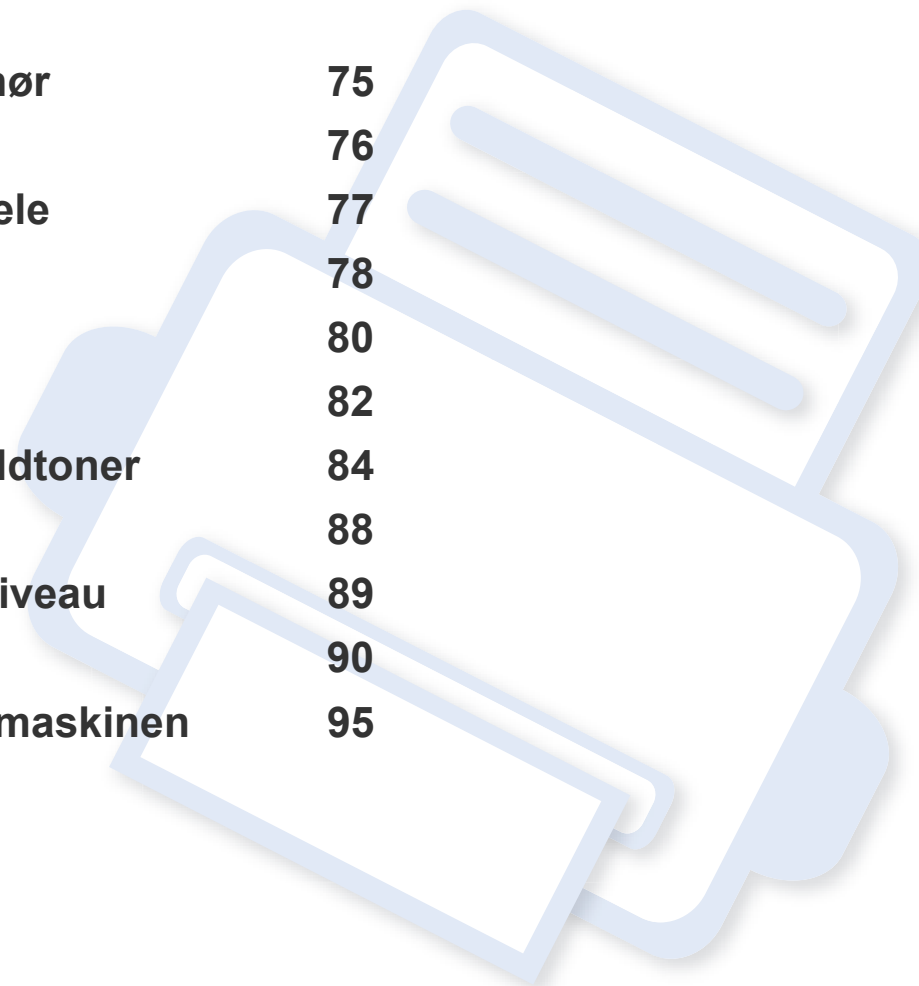

Bestille forbrugsstoffer og tilbehør



Det tilgængelige tilbehør kan variere fra land til land. Kontakt salgsrepræsentanten for at indhente listen over tilgængelige forbrugsstoffer og vedligeholdelsesdele.

Hvis du vil bestille Samsung-godkendte forbrugsstoffer, tilbehør og vedligeholdelsesdele, skal du kontakte den lokale Samsung-forhandler, eller det sted, hvor du købte maskinen. Du kan også besøge www.samsung.com/supplies og vælge dit land/område for at få servicekontaktoplysninger.

Tilgængelige forbrugsstoffer

Når forbrugsstoffer når endt levetid, kan du bestille følgende typer forbrugsstoffer til maskinen:

Type	Gennemsnitsydelse ^a	Varens navn
Tonerpatron	<ul style="list-style-type: none">Gennemsnitlig ydelse for sort tonerpatron ved fortløbende udskrivning: Ca. 1.500 standardsider (sort)Gennemsnitlig ydelse for farvepatron ved fortløbende udskrivning: Ca. 1.000 standardsider (gul/magenta/cyan)	<ul style="list-style-type: none">K406 (CLT-K406S): SortC406 (CLT-C406S): CyanM406 (CLT-M406S): MagentaY406 (CLT-Y406S): Gul
Billedenhed	Cirka 16.000 billeder ^b	CLT-R406
Beholder til spildtoner	Cirka 7.000 billeder ^b	CLT-W406

a. Erklæret ydelsesværdi i overensstemmelse med ISO/IEC 19798. Antallet af sider kan blive påvirket af driftsmiljøet, udskrivningsintervaller, medietypen og mediestørrelsen.

b. Billedantallet er baseret på én farve på hver side. Hvis du udskriver dokumenter i fuld farve (cyan, magenta, gul, sort), reduceres levetiden for denne del med 25 %.



Afhængigt af indstillingerne, procentdelen af billedområdet og den benyttede jobtilstand kan der være forskel på tonerpatronens levetid.



Indkøb af tonerpatroner og andre forbrugsstoffer skal ske i det land, hvor maskinen er købt. Ellers vil nye tonerpatroner eller andre forbrugsstoffer være inkompatible med maskinen på grund af forskellige konfigurationer af tonerpatroner og andre forbrugsstoffer i henhold til bestemte landeforhold.



Samsung anbefaler ikke, at du bruger ikke-originale Samsung-tonerpatroner, såsom genopfyldte eller "genfremstillede" patroner. Samsung kan ikke garantere for kvaliteten af tonerpatroner, der ikke er originale Samsung-tonerpatroner. Service eller reparation som følge af brug af ikke-originale Samsung-tonerpatroner dækkes ikke af maskinens garanti.

Tilgængelige vedligeholdelsesdele

Kontakt det sted, hvor du købte maskinen, for at købe vedligeholdelsesdele. Udskiftning af vedligeholdelsesdele skal udføres af en autoriseret serviceudbyder, en forhandler eller det sted, hvor du har købt maskinen. Garantien dækker ikke udskiftning af vedligeholdelsesdele, når de har nået deres "Gennemsnitsydelse".

Vedligeholdelsesdele udskiftes ved bestemte intervaller for at undgå problemer med udskriftskvalitet og papirfremføring, der opstår som følge af slidte dele, se tabellen herunder. Formålet er, at maskinen altid fungerer perfekt. Nedenstående vedligeholdelsesdele bør udskiftes, når hver dels levetid er nået.

Dele	Gennemsnitsydelse ^a
Fikseringsenhed	Cirka 20.000 sider i sort eller 5.000 sider i farve
Overf.rulle	Cirka 20.000 sider
Fødningsrulle	Cirka 20.000 sider
Opsamlingsrulle	Cirka 20.000 sider
Mellemliggende overførselsbælte (ITB)	Cirka 20.000 sider i sort/hvid-tilstand eller 5.000 sider i farvetilstand
ADF-fødningsrulle^b	Cirka 20.000 sider
ADF-gummipude^b	Cirka 20.000 sider

a. Denne afhænger af det anvendte operativsystem, computerens ydeevne, program, tilslutningsmetode, medietype, medieformat og jobkompleksitet.

b. Kun CLX-330xFN Series/CLX-330xFW Series.

Opbevaring af tonerpatronen

Tonerpatroner indeholder komponenter, der er følsomme over for lys, temperatur og fugtighed. Samsung foreslår, at du følger disse anbefalinger for at sikre optimal ydelse, højeste kvalitet og længste levetid for din nye Samsung-tonerpatron.

Opbevar denne patron i det samme miljø som printeren skal anvendes i. Dette bør være under kontrollerede temperatur- og luftfugtighedsbetingelser. Tonerpatronen bør forblive i den originale, uåbnede emballage, indtil den installeres. Hvis den originale emballage ikke er tilgængelig, skal du dække patronens øverste åbning med papir og opbevare den i et mørkt rum.

Hvis tonerpatronens emballage åbnes, før den skal bruges, vil lagringsholdbarheden og brugstiden nedsættes væsentligt. Opbevar ikke tonerpatronen på gulvet. Hvis tonerpatronen tages ud printeren, skal den altid opbevares som beskrevet i følgende instruktioner.

- Opbevar patronen i beskyttelsesposen fra den originale emballage.
- Opbevar den vandret med den samme side opad, som når den er installeret i maskinen.
- Opbevar ikke forbrugsstoffer under følgende forhold:
 - I temperaturer over 40 °C.
 - Ved en relativ fugtighed, der er lavere end 20 % eller højere end 80 %.
 - I et miljø med ekstreme ændringer i fugtighed eller temperatur.
 - I direkte sollys eller rumbelysning.
 - På støvede steder.

- I en bil i længere tid.
- I et miljø med korroderende gasser.
- I et miljø med saltholdig luft.

Håndteringsvejledning

- Udsæt ikke tonerpatronen for unødvendige rystelser eller stød.

Brug af tonerpatroner

Samsung Electronics anbefaler ikke eller godkender ikke brugen af ikke-Samsung-tonerpatroner i printeren, herunder tredjeparts patroner og genopfyldte eller genfremstillede tonerpatroner.



Samsungs printergaranti dækker ikke skade på maskinen, der er forårsaget af brugen af ikke-Samsung-tonerpatroner eller af genopfyldte eller "genfremstillede" tonerpatroner.

Opbevaring af tonerpatronen

Forventet patronlevetid

Patronens forventede levetid afhænger af, hvor meget toner udskriftsjobbene kræver. Det faktiske antal udskrifter kan variere afhængigt af udskriftstætheden på de sider, der udskrives, driftsmiljøet, procentdelen af billedområdet, udskriftsintervallet, medietypen og/eller mediestørrelsen. Hvis du f.eks. udskriver meget grafik, vil tonerforbruget være højere, og du vil måske få brug for at udskifte patronen oftere.

Fordele toner

Når tonerpatronen er ved at være tom:

- Der forekommer hvide striber, eller udskriften bliver for lys, og/eller tætheden varierer fra side til side.
- Lampen **Status** blinker rødt. Der vises muligvis en meddelelse i displayet om, at tonerniveauet er meget lavt.
- Programvinduet Status for Samsung-printer vises på computeren og fortæller dig, hvilken farvepatron der næsten er tom (se "Brug af Status for Samsung-printer" på side 271).

Hvis det sker, kan du forbedre udskriftskvaliteten midlertidigt ved at fordele den resterende toner i patronen. I nogle tilfælde kan der stadig forekomme hvide striber eller lyse udskrifter, selv når du har fordelt toneren.



Illustrationerne i denne brugerhåndbog kan være anderledes end på din maskine, afhængigt af maskinens tilbehør eller model. Kontroller din maskintype (se "Set forfra" på side 20).



- Brug ikke skarpe genstande, f.eks. en kniv eller en saks, til at åbne tonerpatronens emballage med. Du kan komme til at ridse patronens tromle.
- Hvis du får toner på tøj, kan du tørre den af med en tør klud og vaske tøj i koldt vand. Varmt vand opløser toneren, så den sætter sig fast i tøj.
- Når du åbner en scanningsenhed, skal du holde dokumentføderen og scanningsenheden sammen.
- Hvis du fortsætter med at udskrive, efter at toneren er tom, kan det medføre alvorlig beskadigelse af maskinen.

Fordele toner

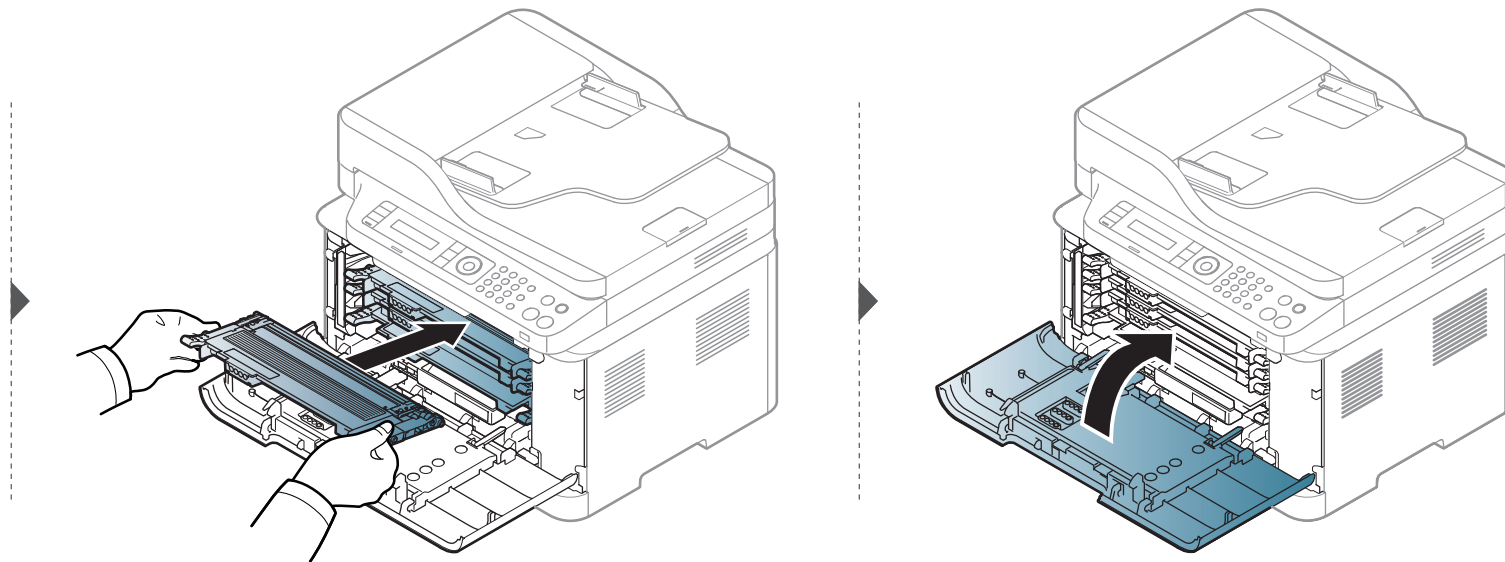
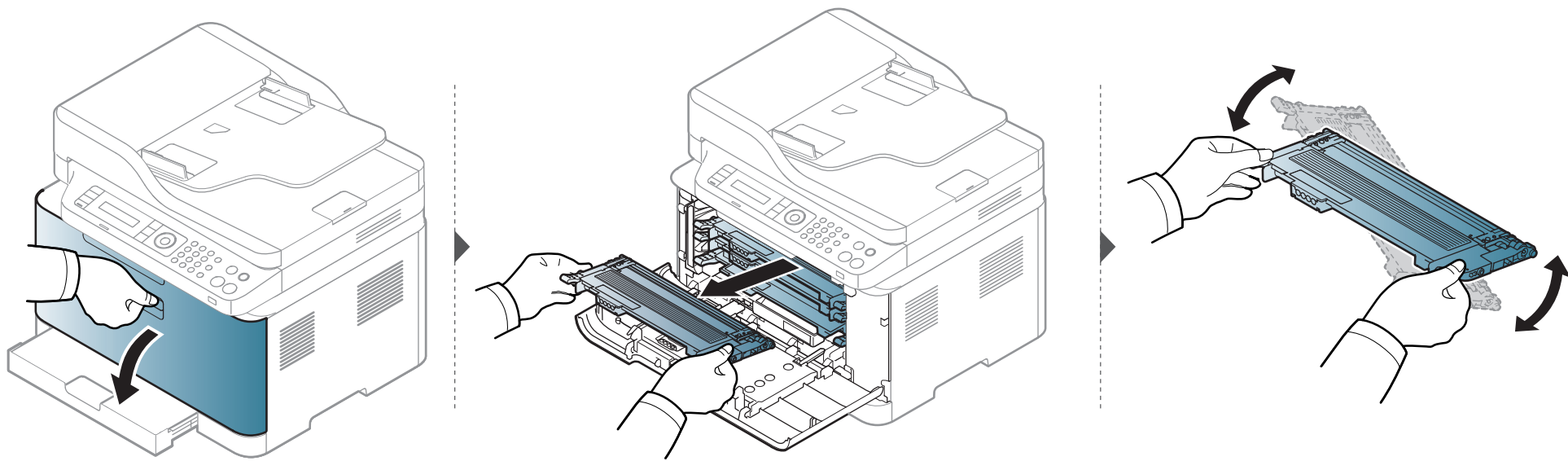

Udskifte tonerpatronen



- Ryst tonerpatronen grundigt. Dette vil forøge den første udskriftskvalitet.
- Illustrationerne i denne brugerhåndbog kan være anderledes end på din maskine, afhængigt af maskinens tilbehør eller model. Kontroller din maskintype (se "Set forfra" på side 20).



- Brug ikke skarpe genstande, f.eks. en kniv eller en saks, til at åbne tonerpatronens emballage med. Du kan komme til at ridse patronens tromle.
- Hvis du får toner på tøjet, kan du tørre den af med en tør klud og vaske tøjet i koldt vand. Varmt vand opløser toneren, så den sætter sig fast i tøjet.
- Når du åbner en scanningsenhed, skal du holde dokumentføderen og scanningsenheden sammen.
- Hvis du fortsætter med at udskrive, efter at toneren er tom, kan det medføre alvorlig beskadigelse af maskinen.

Når en tonerpatron har nået slutningen af sin levetid, vises vinduet Udskriftsstatus på computeren, hvilket angiver, at tonerpatronen skal udskiftes.

Udskifte tonerpatronen

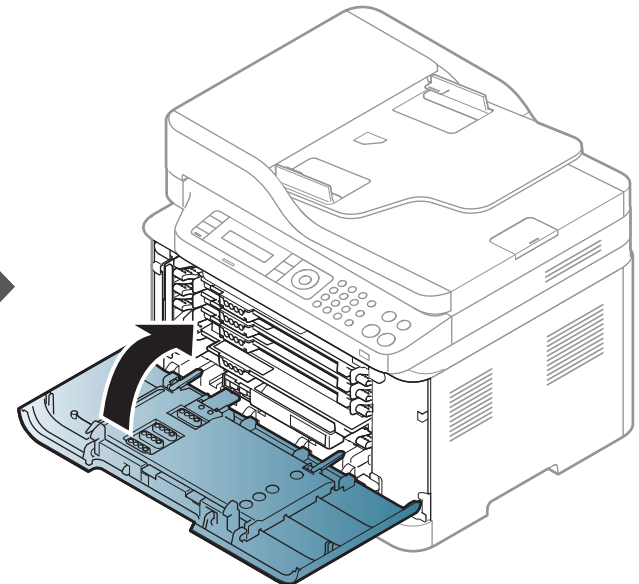
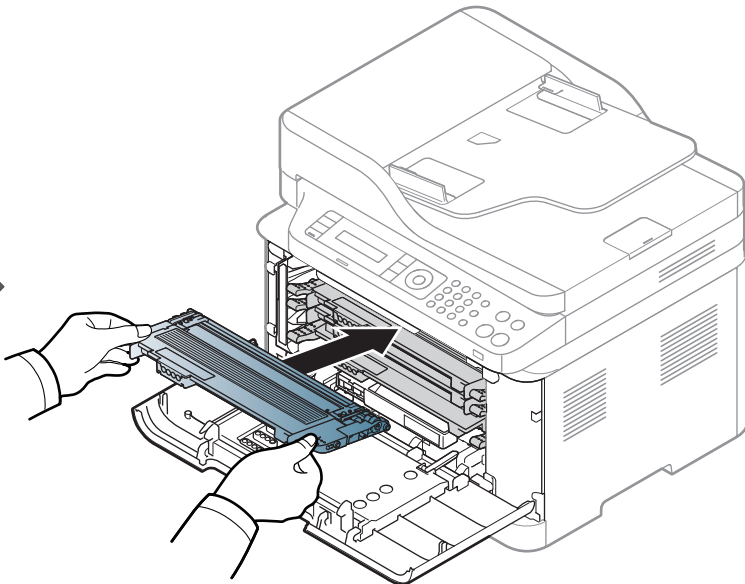
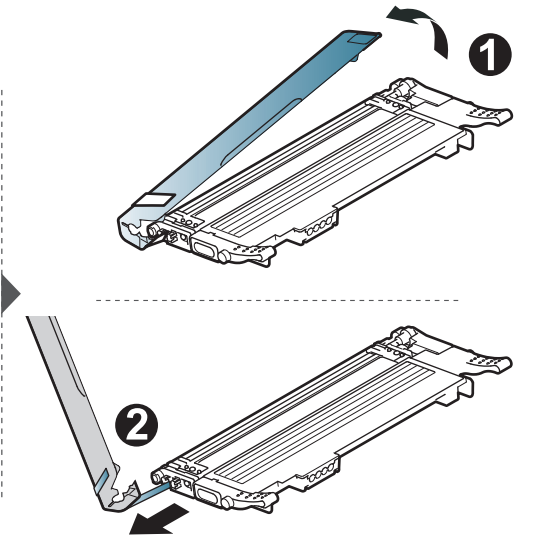
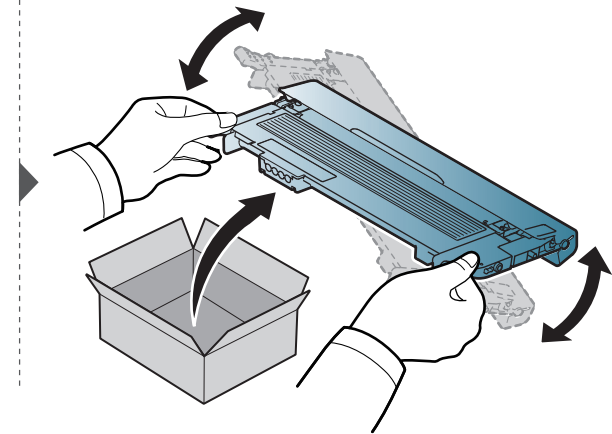
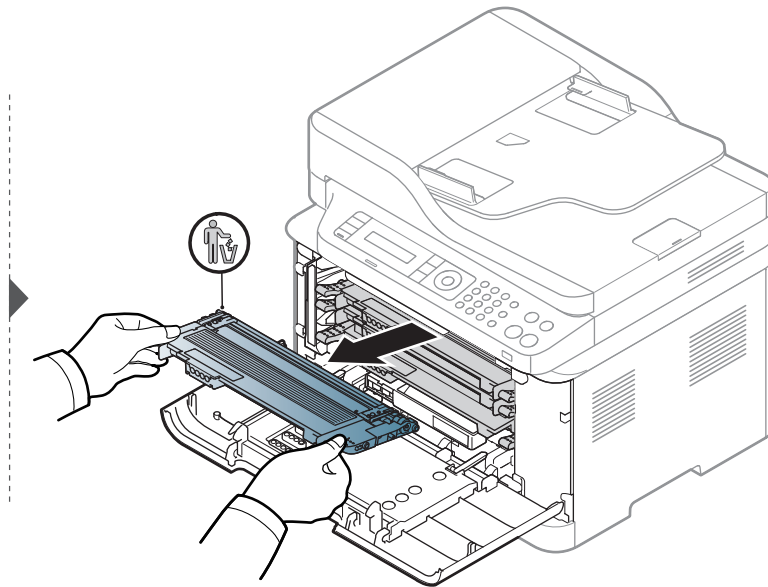
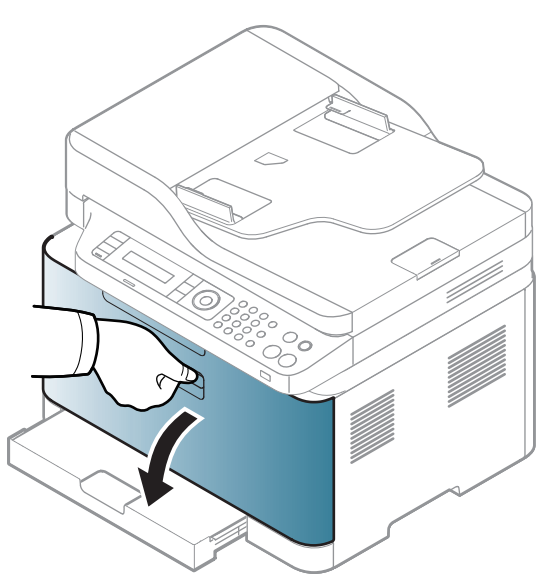

Udskiftning af beholderen til spildtoner

Når levetiden for beholderen til spildtoner er udløbet, vises der en meddelelse om beholderen til spildtoner på kontrolpanelet på skærmen, som indikerer, at beholderen til spildtoner skal udskiftes. Kontrollér beholderen til spildtoner for din maskine (se "Tilgængelige forbrugsstoffer" på side 76). Du kan finde oplysninger om, hvordan du installerer beholderen til spildtoner, i installationsguiden til beholderen til spildtoner, der leveres sammen med denne pakke.



- Der kan frigives tonerpartikler inden i maskinen, men det betyder ikke, at maskinen er beskadiget. Kontakt en servicemedarbejder, når der opstår problemer med udskriftskvaliteten.
- Når du trækker beholderen til spildtoner ud af maskinen, skal du forsigtigt flytte beholderen, så du ikke taber den.
- Sørg for at lægge beholderen til spildtoner på en vandret overflade, så du ikke spilder toneren.



Beholderen må ikke vippe eller vendes.

Udskiftning af beholderen til spildtoner

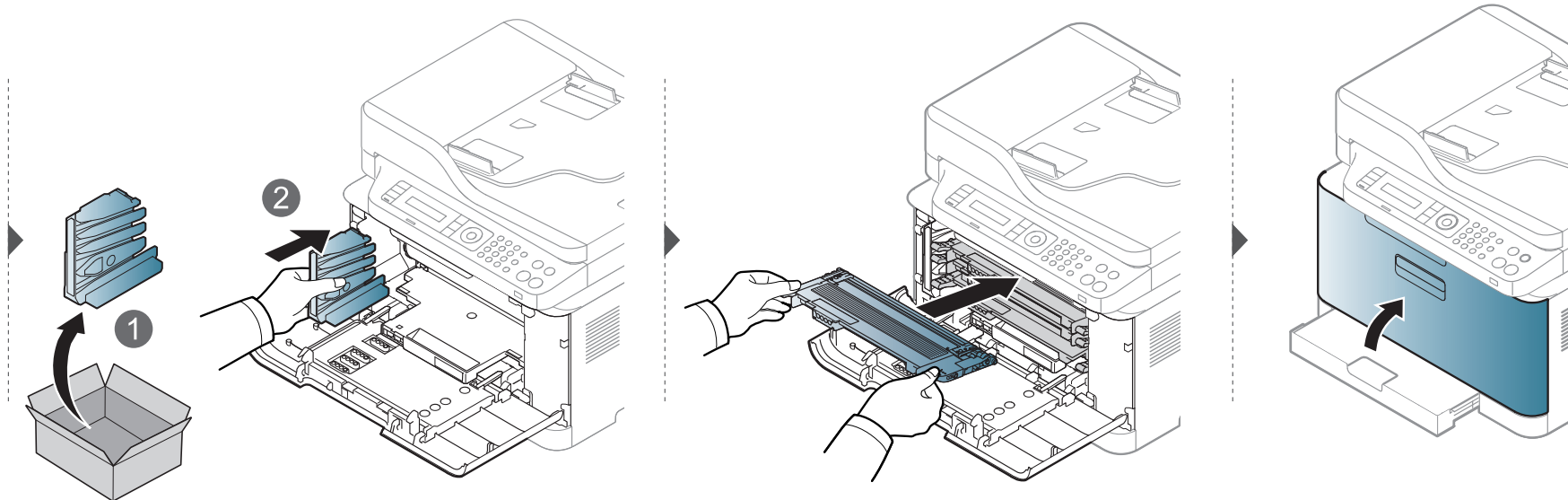
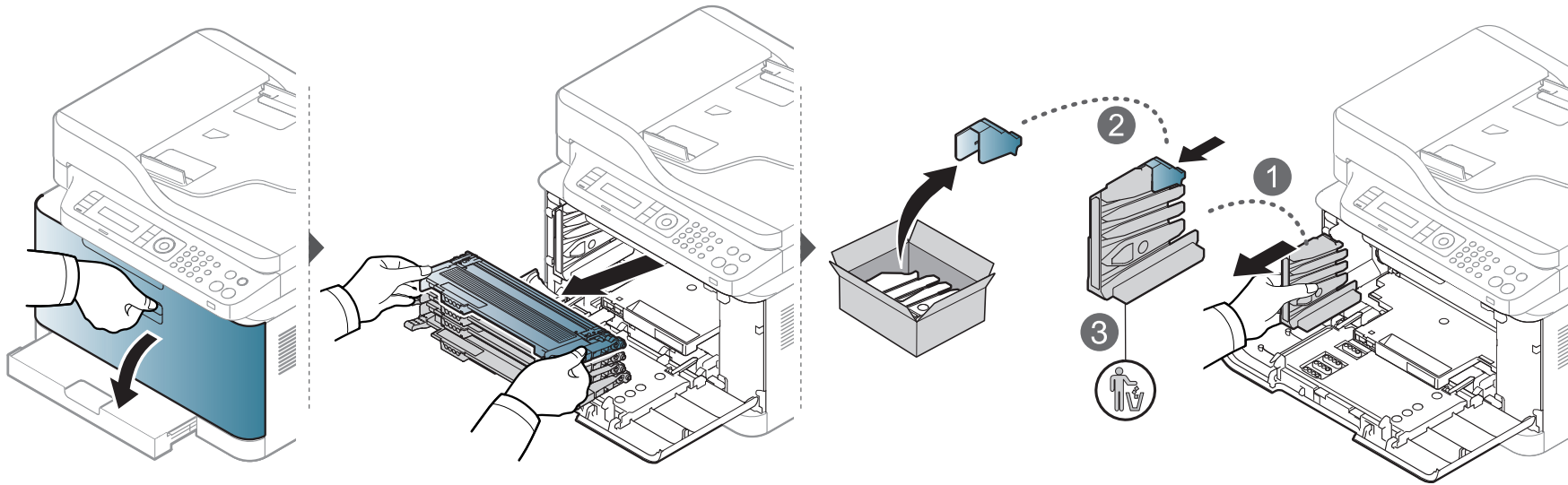

Udskiftning af billedenheden

Når levetiden for billedenheden er udløbet, vises vinduet Udskriftsstatus på computeren, hvilket angiver, at billedenheden skal udskiftes. Ellers stopper maskinen udskrivningen.



- Benyt ikke skarpe instrumenter som knive eller sakse til at åbne emballagen omkring billedenheden. Du risikerer at beskadige overfladen på billedenheden.
- Vær forsigtig, så du ikke kommer til at ridse overfladen på billedenheden.
- Undlad at udsætte billedenheden for lyspåvirkning i mere end et par minutter, da dette medfører risiko for, at den beskadiges. Tildæk den eventuelt med et stykke papir for at beskytte den.
- Før du lukker frontdækslet, skal du sikre, at alle tonerpatroner er installeret korrekt.

Udskiftning af billedenheden

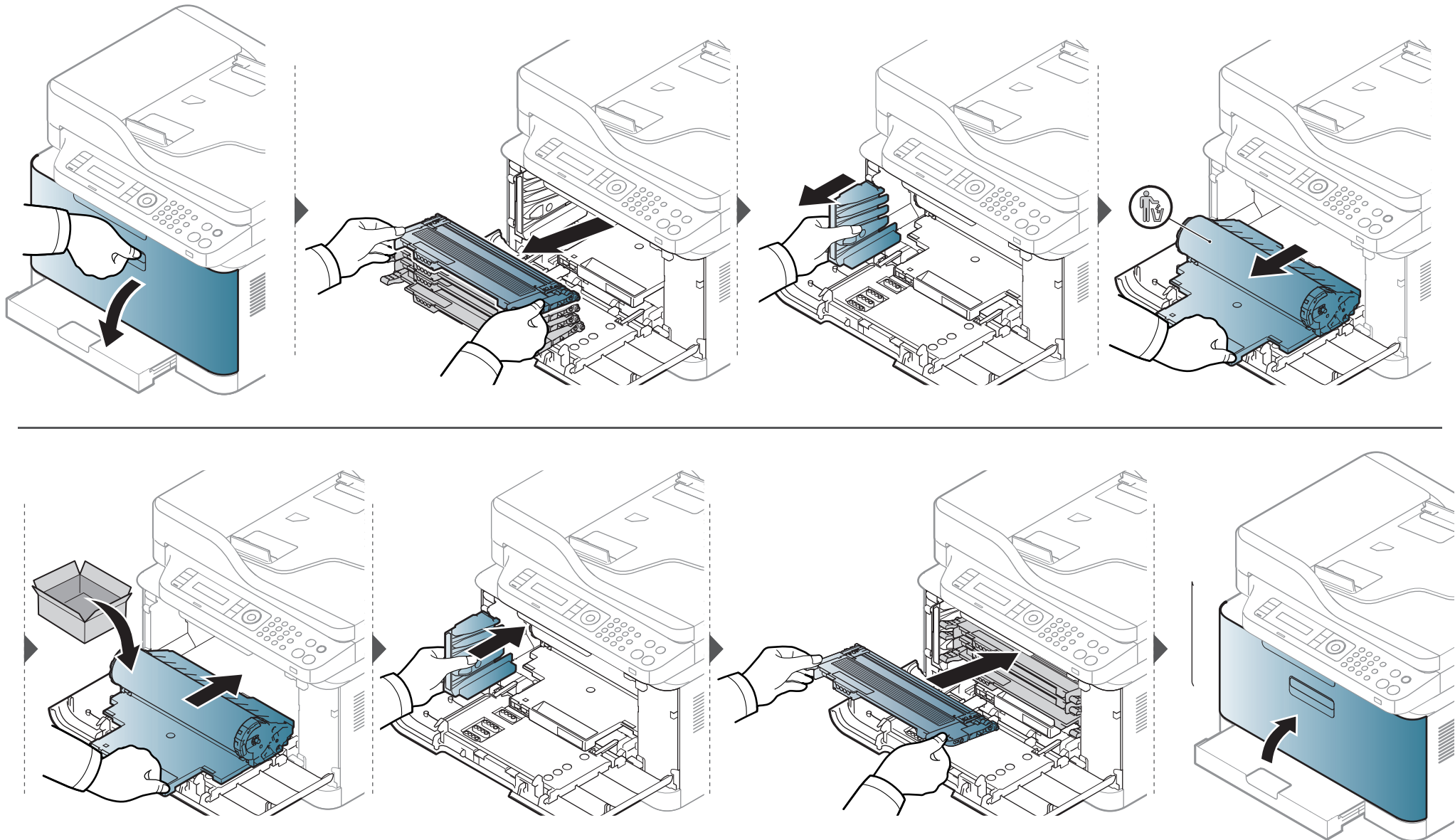



Overvåge forbrugsstoffer

Hvis der ofte forekommer papirstop eller problemer med udskrivningen, skal du kontrollere, hvor mange sider maskinen har udskrevet eller scannet. Udskift de tilsvarende dele, hvis det er nødvendigt.



For nogle modeller kan det være nødvendigt at trykke på **OK** for at navigere til menuer på lavere niveauer.

- 1 Vælg  (**Menu**) > **Systemkonfig.** > **Vedligehold.** > **Liv frb. stof** på kontrolpanelet.
- 2 Vælg den ønskede indstilling, og tryk på **OK**.
 - **I alt:** Viser, hvor mange sider der i alt er udskrevet.
 - **ADF Scan:** Viser, hvor mange sider der er udskrevet via dokumentføderen.
 - **Pladsscanning:** Viser, hvor mange sider der er scannet via scannerglaspladen.
 - **Frb.stof. Info:** Udskriver en side med oplysninger om forbrugsstoffer.
- 3 Tryk på  (**Stop/Clear**) for at vende tilbage til klar-tilstand.

Indstille advarsel om lavt tonerniveau

Hvis der kun er en lille mængde toner i patronen, vises en meddelelse eller en indikator om at skifte tonerpatron. Du kan angive, om denne meddelelse eller indikator skal vises.



- Du kan angive maskinens indstillinger ved hjælp af **Enhedsindstillinger** i programmet Samsung Easy Printer Manager.
 - Brugere af Windows og Macintosh indstiller printeren fra **Samsung Easy Printer Manager** >  **(Skift til avanceret tilstand)** > **Enhedsindstillinger** (se "Enhedsindstillinger" på side 264).
- For nogle modeller kan det være nødvendigt at trykke på **OK** for at navigere til menuer på lavere niveauer.

- 1 Vælg  **(Menu)** > **Systemkonfig.** > **Vedligehold.** > **Adv. lav toner** på kontrolpanelet.
- 2 Vælg den ønskede indstilling.
- 3 Tryk på **OK** for at gemme den valgte indstilling.

Rengøre maskinen

Hvis der opstår problemer med udskriftskvaliteten, eller hvis du bruger maskinen i omgivelser med meget støv, skal du rengøre maskinen regelmæssigt for at opretholde de bedste udskriftsforhold, og så maskinen holder længere.



- Rengøring af maskinens kabinet med rengøringsmidler, der indeholder store mængder alkohol, opløsningsmidler eller andre stærke kemikalier, kan medføre misfarvning eller anden skade på kabinettet.
- Hvis maskinen eller dens omgivelser er tilsmudset med toner, anbefaler vi, at du rengør den med en klud fugtet med vand. Hvis du bruger en støvsuger, bliver toneren hvirvlet op i luften og kan være skadelig for dig.

Rengøre maskinen udvendigt

Rengør maskinens kabinet med en blød og fnugfri klud. Fugt eventuelt kluden med lidt vand, men vær forsigtig, så der ikke drypper vand på eller ned i maskinen.

Rengøre maskinen

Rengøre maskinen indvendigt

Under udskrivningen kan der samle sig papir-, toner- og støvpartikler inde i maskinen. Denne ophobning kan give problemer med udskriftskvaliteten, f.eks. tonerpletter eller udtværeret skrift. Det er muligt at forebygge og reducere disse problemer ved at rengøre maskinen indvendigt.



- Undlad at udsætte billedenheden for lyspåvirkning i mere end et par minutter, da dette kan medføre risiko for beskadigelse af billedenheden. Tildæk den eventuelt med et stykke papir.
- Rør ikke ved billedenhedens grønne område. Brug billedenhedens håndtag, så du undgår at berøre dette område.
- Brug en tør og fnugfri klud, når du rengør maskinen indvendigt, og sørg for ikke at beskadige overførselsrullen eller andre indvendige dele. Undlad at bruge opløsningsmidler som rensebenzin eller fortynder. Der kan opstå problemer med udskriftskvaliteten, og maskinen kan tage skade.



- Brug en tør og fnugfri klud, når du renser maskinen.
- Sluk for maskinen, og træk netledningen ud. Vent, til maskinen er kølet ned. Hvis din maskine har en tænd/sluk-kontakt, skal du slukke for den, inden du reser maskinen.
- Illustrationerne i denne brugerhåndbog kan være anderledes end på din maskine, afhængigt af maskinens tilbehør eller model. Kontroller din maskintype (se "Set forfra" på side 20).
- Når du åbner en scanningsenhed, skal du holde dokumentføderen og scanningsenheden sammen.

Rengøre maskinen

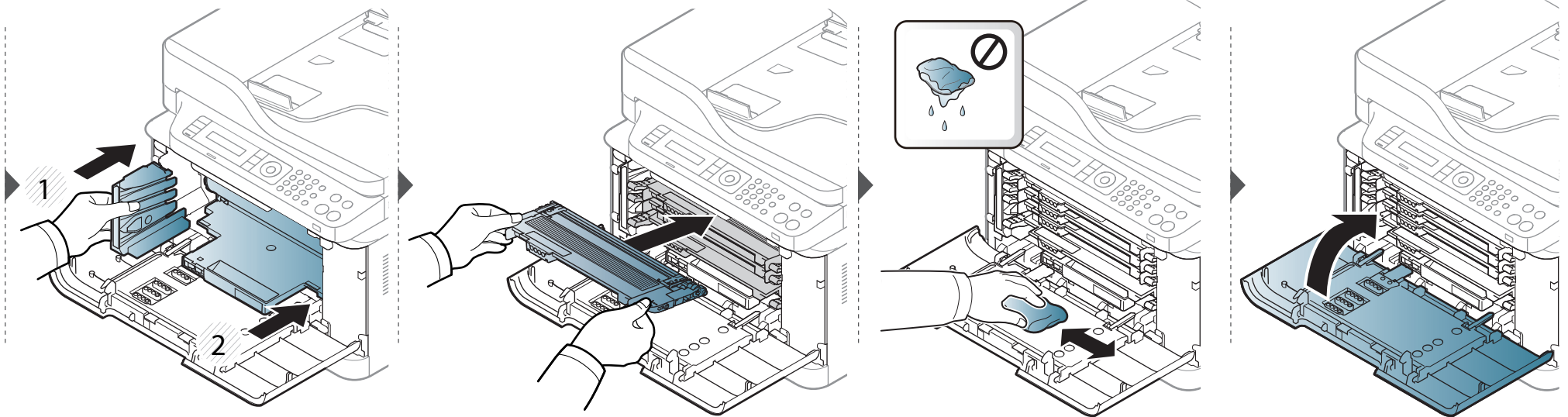
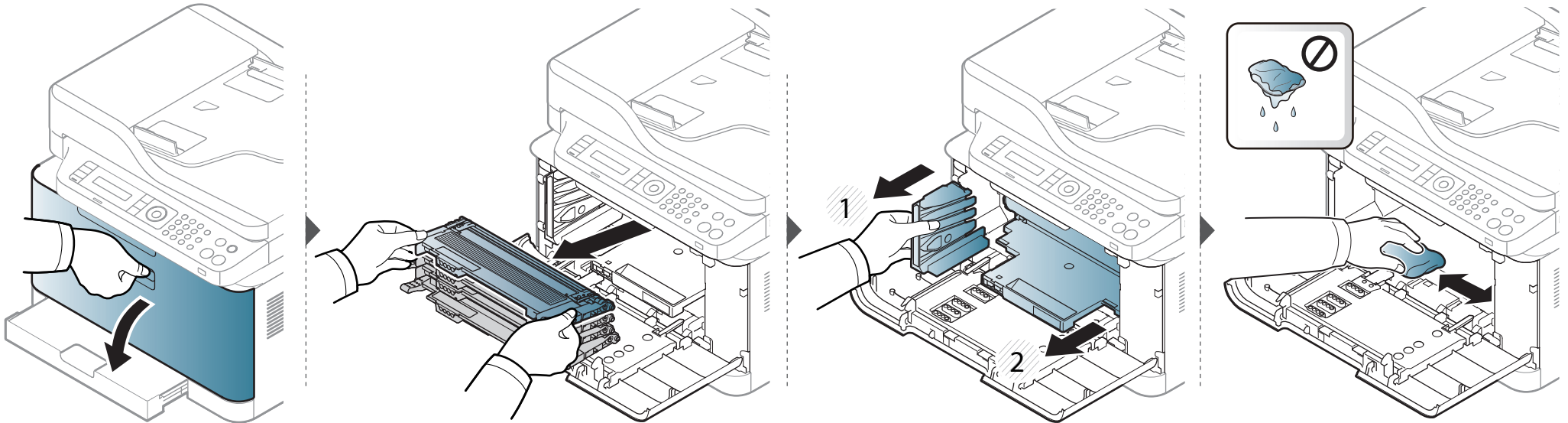

Rengøre maskinen

Rengøring af scannerenheden

Regelmæssig rengøring af scannerenheden er med til at sikre en optimal kopikvalitet. Vi foreslår, at du rengør scannerenheden hver morgen og i løbet af dagen efter behov.



- Sluk for maskinen, og træk netledningen ud. Vent, til maskinen er kølet ned. Hvis din maskine har en tænd/sluk-kontakt, skal du slukke for den, inden du reser maskinen.
- Illustrationerne i denne brugerhåndbog kan være anderledes end på din maskine, afhængigt af maskinens tilbehør eller model. Kontroller din maskintype (se "Set forfra" på side 20).

- 1 Fugt en blød fnugfri klud eller et stykke køkkenrulle med lidt vand.
- 2 Løft og åbn scannerlåget.

Rengøre maskinen

- 3 Aftør scanneren, indtil den er ren og tør.

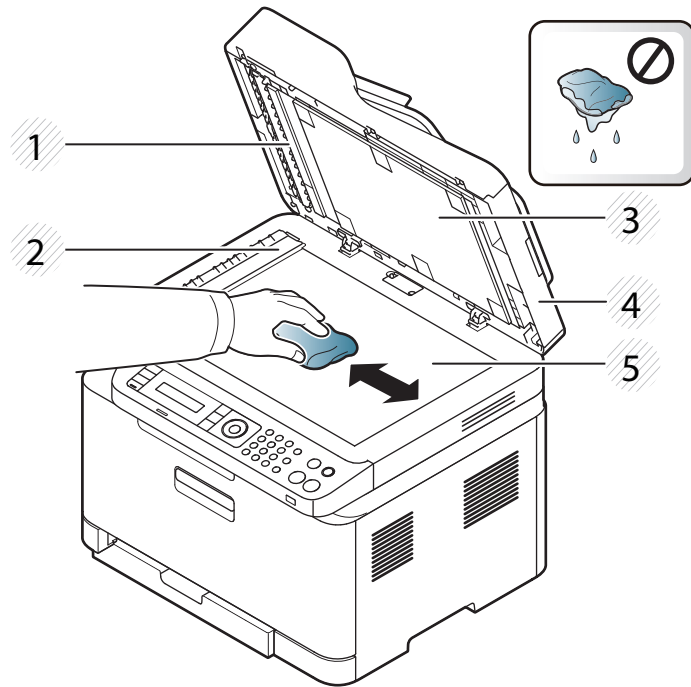

- 1 Hvid flade
- 2 Dokumentføderens glasplade
- 3 Hvid flade
- 4 Scannerlåg
- 5 Scannerglasplade

- 4 Luk scannerlåget.

Tip til flytning og opbevaring af maskinen

- Undlad at vippe eller vende maskinen på hovedet, når den flyttes. Ellers er der risiko for, at maskinens indvendige dele bliver tilsmudset med toner, hvilket kan medføre skader på maskinen eller dårlig udskriftskvalitet.
- Lad to personer løfte maskinen, når den flyttes.



4. Fejlfinding

Dette kapitel indeholder nyttige oplysninger om, hvad du kan gøre, hvis der opstår en fejl.

- **Tip til at undgå papirstop** 97
- **Afhjælpning af originaldokumentstop** 98
- **Udbedre papirstop** 103
- **Om statusindikatoren** 108
- **Displaymeddelelsernes betydning** 111



Dette kapitel indeholder nyttige oplysninger om, hvad du kan gøre, hvis der opstår en fejl. Hvis din maskine har et display, skal du kontrollere meddelelsen på displayet først for at løse fejlen. Hvis du ikke kan finde en løsning i dette kapitel, kan du få flere oplysninger i kapitlet **Fejlfinding** i Avanceret vejledning (se "Fejlfinding" på side 276). Hvis du ikke kan finde en løsning i Brugerhåndbog, eller hvis problemet forsætter, skal du tilkalde service.

Tip til at undgå papirstop

De fleste former for papirstop kan undgås, hvis du vælger den rigtige papirtype. Følg nedenstående retningslinjer for at undgå papirstop:

- Kontroller, at de justerbare styr er korrekt placeret (se "Bakkeoversigt" på side 41).
- Fjern ikke papir fra bakken, mens maskinen skriver ud.
- Bøj, luft og ret papiret ud, inden det lægges i bakken.
- Brug ikke foldet, fugtigt eller meget krøllet papir.
- Bland ikke forskellige papirtyper i en bakke.
- Brug kun anbefalede udskriftsmedier (se "Specifikationer af udskriftsmedier" på side 121).

Afhjælpning af originaldokumentstop

Når et originaldokument sætter sig fast i dokumentføderen, vises en advarselsmeddelelse på skærmen.



Hvis du vil undgå at dokumentet rives i stykker, skal du fjerne det fastklemte dokument langsomt og forsigtigt.



Du kan forebygge dokumentstop, hvis du bruger scannerglaspladen til originaler, der er tykke eller tynde, eller som består af blandede papirtyper.

Afhjælpning af originaldokumentstop

Originalpapirstop forrest i scanneren



- Illustrationerne i denne brugerhåndbog kan være anderledes end på din maskine, afhængigt af maskinens tilbehør eller model. Kontroller din maskintype (se "Set forfra" på side 20).
- Denne fejlfinding er muligvis ikke tilgængelig, afhængigt af model og valgfrie elementer (se "Variationsfunktion" på side 10).

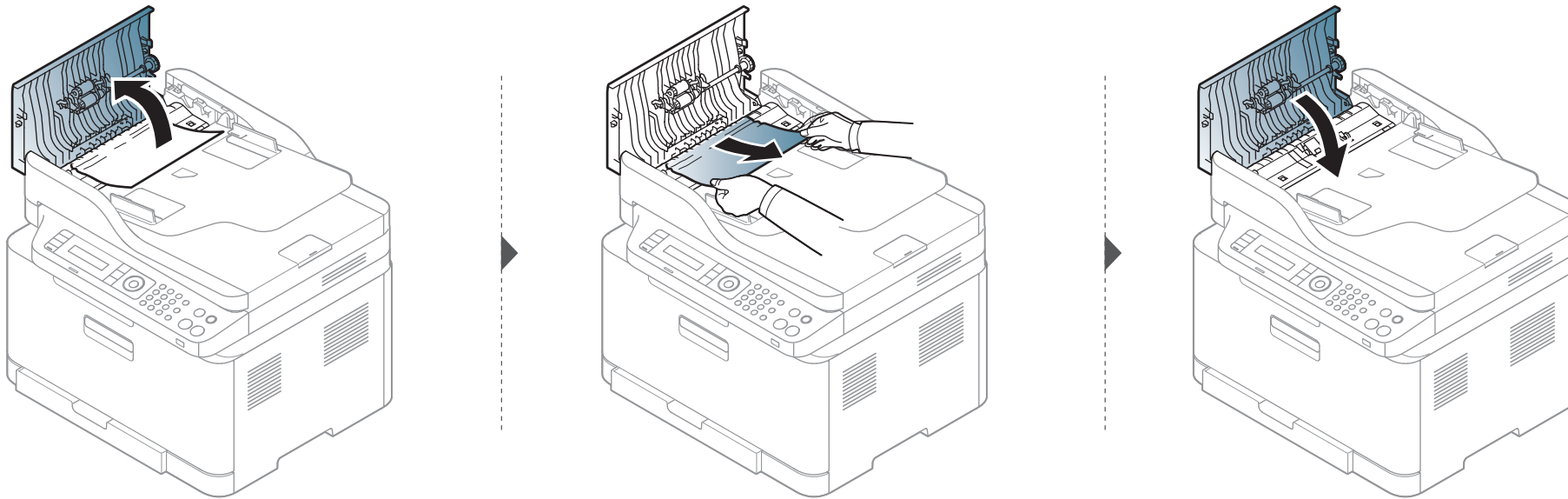

Afhjælpning af originaldokumentstop

Originalpapirstop inde i scanneren



- Illustrationerne i denne brugerhåndbog kan være anderledes end på din maskine, afhængigt af maskinens tilbehør eller model. Kontroller din maskintype (se "Set forfra" på side 20).
- Denne fejlfinding er muligvis ikke tilgængelig, afhængigt af model og valgfrie elementer (se "Variationsfunktion" på side 10).

Afhjælpning af originaldokumentstop

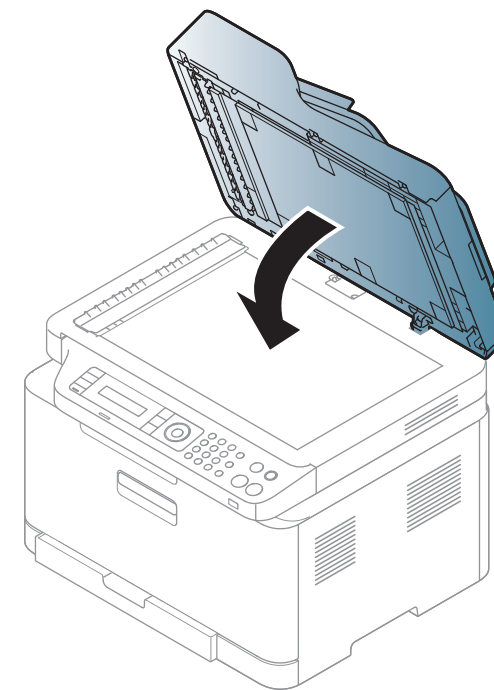
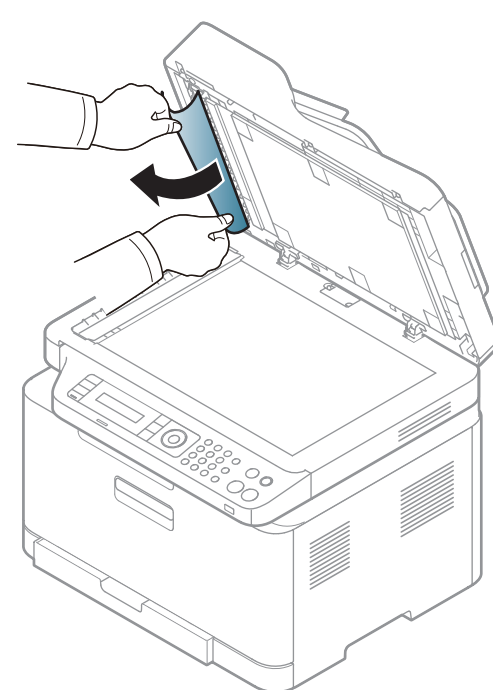
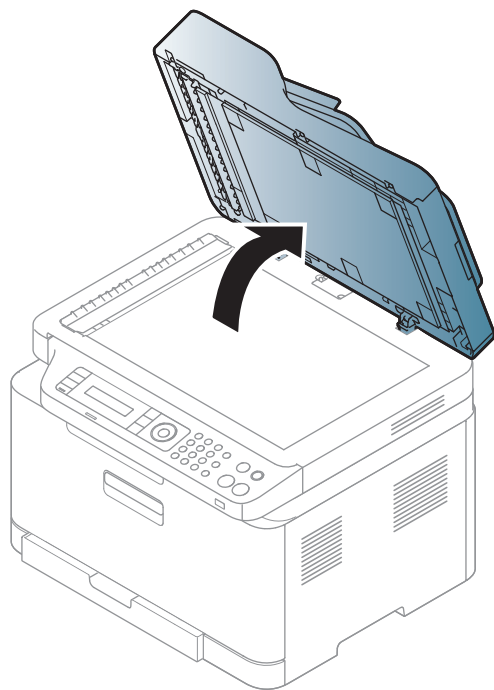
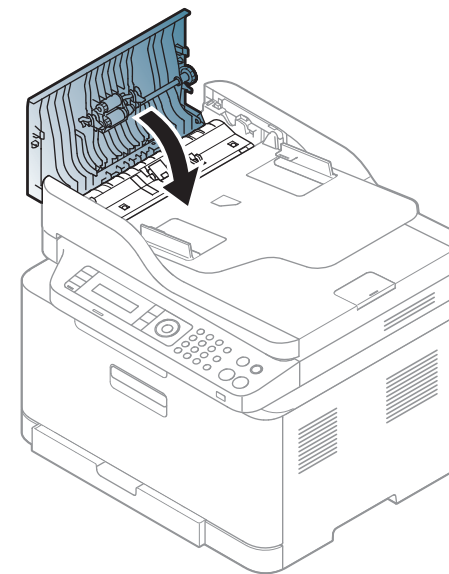
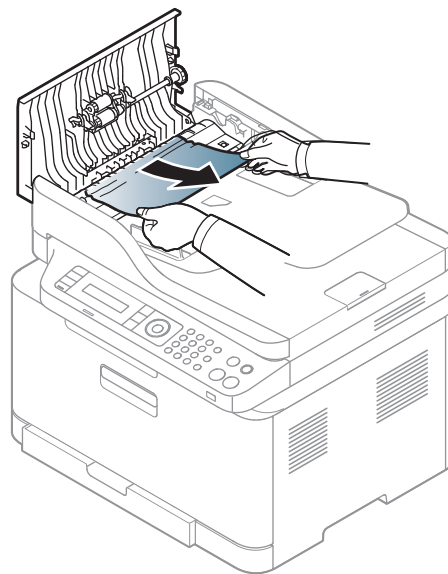
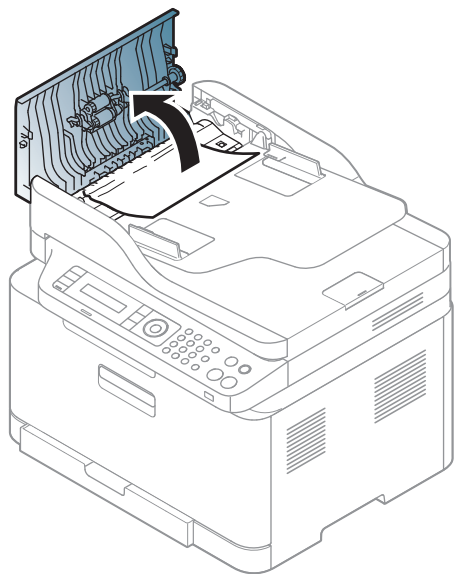

Afhjælpning af originaldokumentstop

Originalpapirstop i scannerens udføringsområde



- Illustrationerne i denne brugerhåndbog kan være anderledes end på din maskine, afhængigt af maskinens tilbehør eller model. Kontroller din maskintype (se "Set forfra" på side 20).
- Denne fejlfinding er muligvis ikke tilgængelig, afhængigt af model og valgfrie elementer (se "Set forfra" på side 20).

1 Fjern eventuelle resterende sider fra dokumentføderen.

2 Fjern forsigtigt det fastklebte papir fra dokumentføderen.

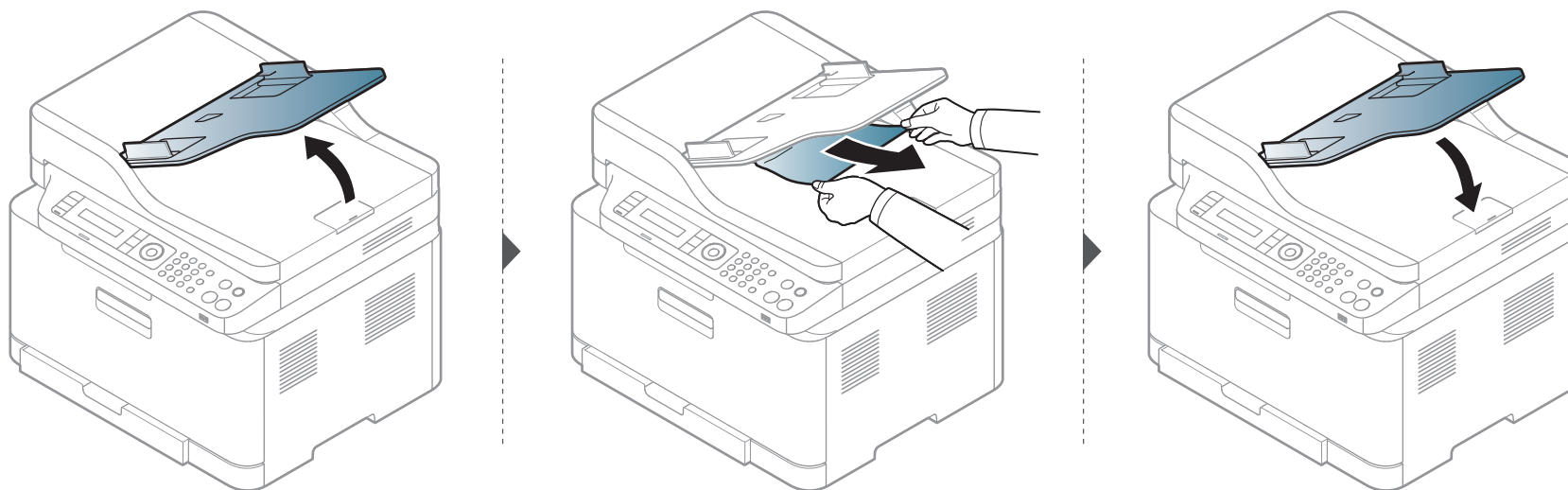

Udbedre papirstop

 Træk fastklemt papir langsomt og forsigtigt ud, så det ikke rives i stykker.

I bakken

 Illustrationerne i denne brugerhåndbog kan være anderledes end på din maskine, afhængigt af maskinens tilbehør eller model. Kontroller din maskintype (se "Set forfra" på side 20).

Udbedre papirstop

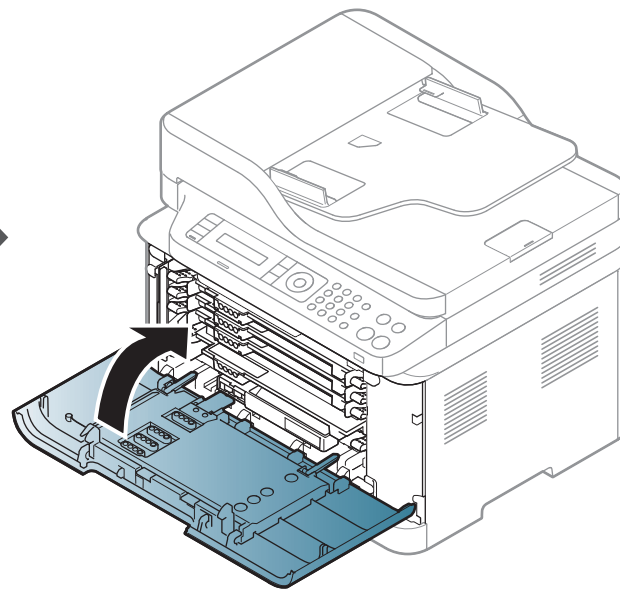
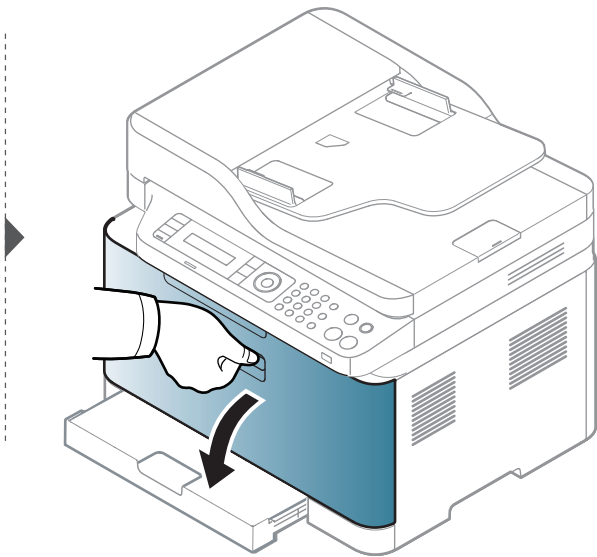
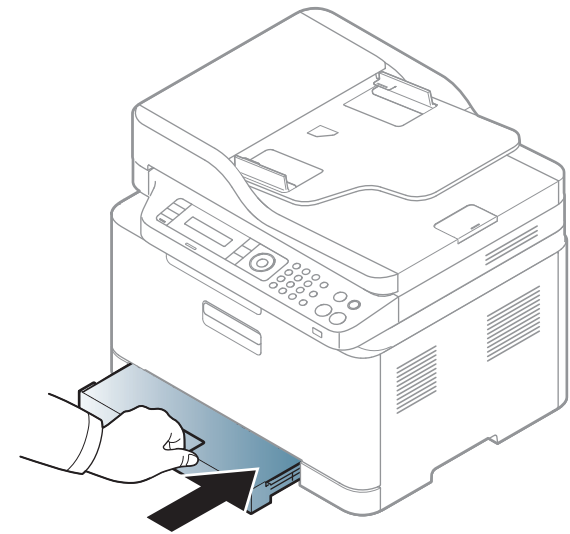
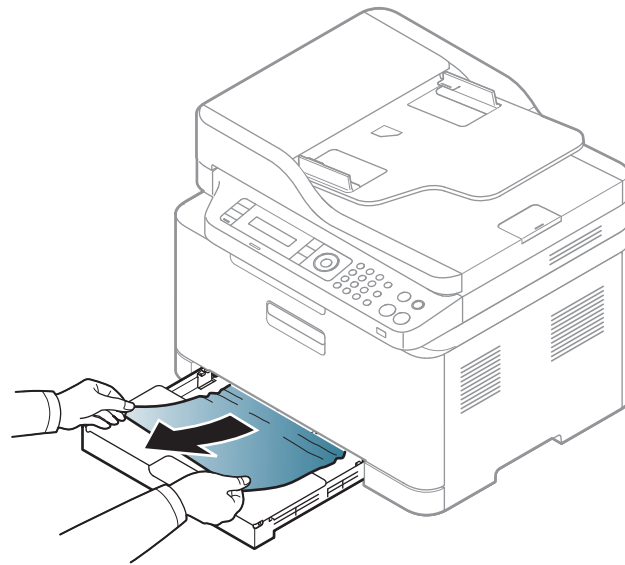
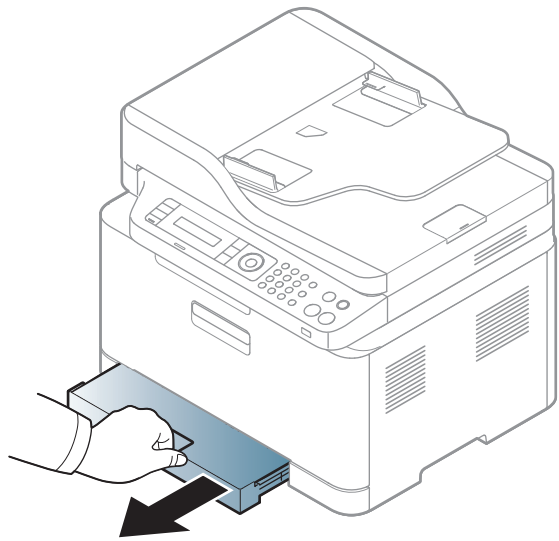

Udbedre papirstop

Inde i maskinen



- Fikseringsområdet er meget varmt. Vær forsigtig, når du fjerner papir fra maskinen.
- Illustrationerne i denne brugerhåndbog kan være anderledes end på din maskine, afhængigt af maskinens tilbehør eller model. Kontroller din maskintype (se "Set forfra" på side 20).

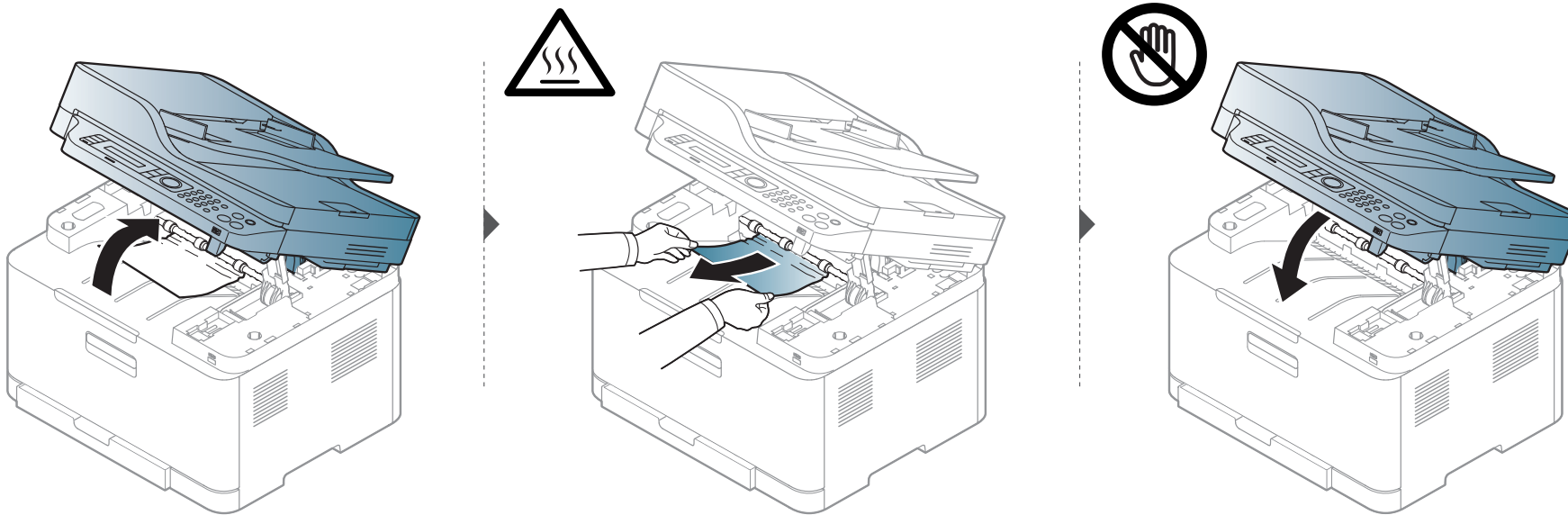

Udbedre papirstop

I udføringsområdet



- Fikseringsområdet er meget varmt. Vær forsigtig, når du fjerner papir fra maskinen.
- Illustrationerne i denne brugerhåndbog kan være anderledes end på din maskine, afhængigt af maskinens tilbehør eller model. Kontroller din maskintype (se "Set forfra" på side 20).

Udbedre papirstop

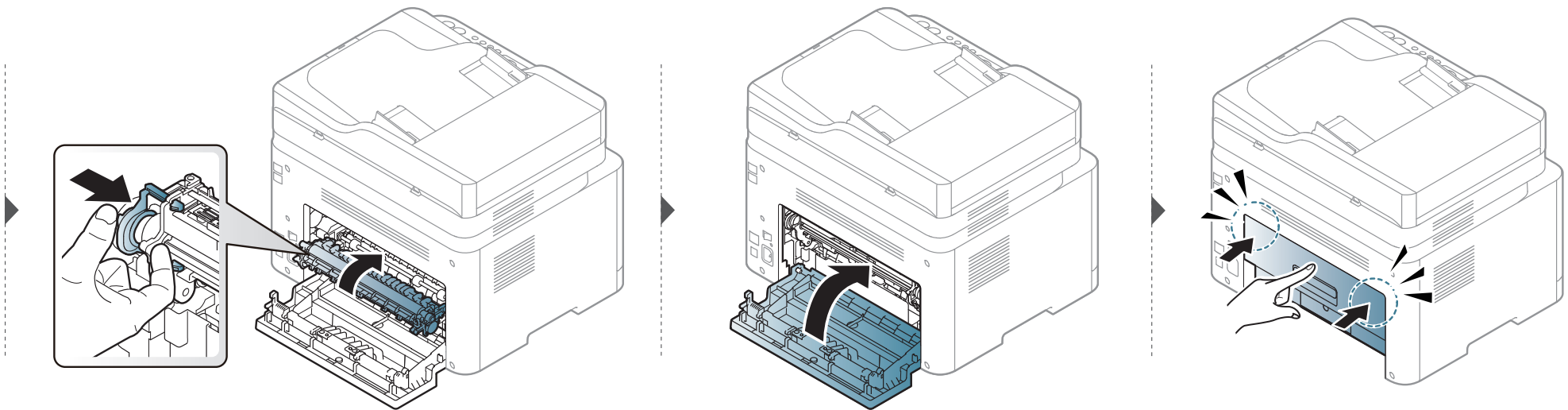
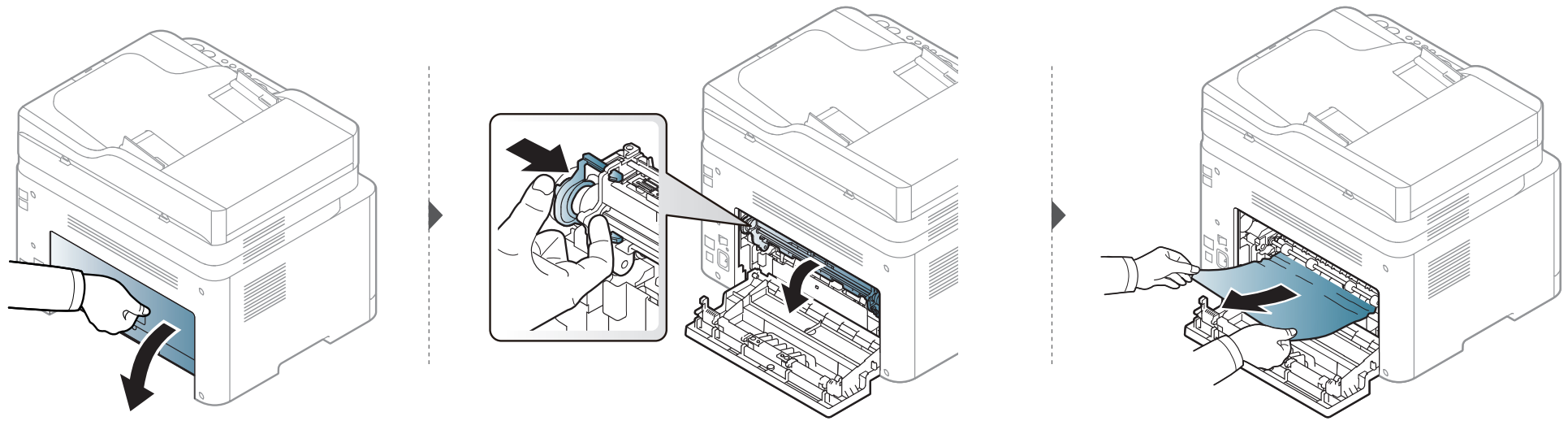

Om statusindikatoren

Indikatorens farve angiver maskinens aktuelle status.



- Nogle indikatorer er ikke tilgængelige afhængigt af model eller land (se "Oversigt over kontrolpanelet" på side 23).
- Læs fejlmeddelelsen og dens instruktioner i fejlfindingsdelen for at løse problemet (se "Displaymeddelelsernes betydning" på side 111).
- Du kan også løse problemet ved hjælp af retningslinjerne fra computerens programvindue Status for Samsung-printer (se "Brug af Status for Samsung-printer" på side 271).
- Kontakt en servicerepræsentant, hvis problemet fortsætter.

Om statusindikatoren

LED	Status	Beskrivelse	
Status	Fra	Maskinen er offline.	
		Grøn	Blinker Når baggrundslyset blinker, modtager og udskriver maskinen data.
	Til	<ul style="list-style-type: none">Maskinen er online og kan bruges.	
	Rød	Blinker	<ul style="list-style-type: none">Der er opstået en mindre fejl, og maskinen venter på, at fejlen bliver afhjulpet. Læs meddelelsen i displayet. Når fejlen er afhjulpet, fortsætter maskinen.Der er en lille smule toner tilbage i patronen. Tonerpatronens forventede levetid^a Tonerens sidder løst. Klargør en ny patron til udskiftning. Du kan midlertidigt forøge udskriftskvaliteten ved at omfordele toneren (se "Fordele toner" på side 80).^b
		Til	<ul style="list-style-type: none">En tonerpatron har næsten nået sin forventede levetid ^a. Det anbefales at udskifte tonerpatronen (se "Udskifte tonerpatronen" på side 82).Dækslet er åbent. Luk dækslet.Der er intet papir i bakken til modtagelse eller udskrivning af data. Læg papir i bakken.Maskinen er stoppet pga. en alvorlig fejl. Læs meddelelsen på displayet (se "Displaymeddelelsernes betydning" på side 111).Der er opstået papirstop (se "Udbedre papirstop" på side 103).
	Wireless ^b	Blå	Blinker Maskinen begynder at oprette forbindelse til et trådløst netværk.
Til Maskinen begynder at oprette forbindelse til et trådløst netværk (se "Konfiguration af trådløst netværk" på side 165).			
Fra Maskinen er ikke tilsluttet et trådløst netværk.			
Power/Wakeup (⏻)	Blå	Til Maskinen er i strømsparetilstand.	
		Fra Maskinen er i klartilstand eller slukket.	

Om statusindikatoren

LED	Status		Beskrivelse
Eco	Grøn	Til	Eco Print-tilstanden er aktiv. Standardindstillingen for Eco-tilstand er 2-op og tonersparer.
		Fra	Eco-tilstanden er aktiv.
Scan to	Grøn	Til	Eco Print-tilstanden er aktiv. Standardindstillingen for Eco-tilstand er 2-op og tonersparer.
		Fra	Eco-tilstanden er aktiv.

- a. Den forventede patronlevetid er den forventede eller anslåede levetid for tonerpatronen, som angiver den gennemsnitlige kapacitet for udskrifter og er udviklet i henhold til ISO/IEC 19798. Antallet af sider kan påvirkes af driftsmiljøet, procentdelen af billedområdet, udskrivningsintervallet, grafik, mediet og mediestørrelsen. Der kan være en vis mængde toner tilbage i patronen, selv om den røde indikator lyser og printeren holder op med at udskrive.
- b. Nogle indikatorer er ikke tilgængelige afhængigt af model eller land (se "Oversigt over kontrolpanelet" på side 23).

Displaymeddelelsernes betydning

I displayet på kontrolpanelet vises en række meddelelser, der angiver maskinens status eller fejl. Du kan finde en oversigt over de enkelte meddelelser og deres betydning i nedenstående tabel.



- Denne funktion er ikke understøttet for enheder, der har et kontrolpaneldisplay. Du kan løse problemet ved hjælp af retningslinjen fra computerens vindue Udskriftsstatus (se "Brug af Status for Samsung-printer" på side 271).
- Hvis meddelelsen ikke vises i tabellen, skal du slukke og tænde for strømmen og prøve at udskrive jobbet igen. Kontakt en servicerepræsentant, hvis problemet fortsætter.
- Når du tilkalder service, skal du oplyse, hvilken meddelelse der vises i displayet.
- Nogle meddelelser vises muligvis ikke i displayet, afhængigt af indstillinger eller modeller.
- [fejlnummer] angiver fejlnummeret.
- [bakketype] angiver bakketypen.
- [medietype] angiver medietypen.
- [mediestørrelse] angiver mediestørrelsen.
- [farve] angiver tonerfarven.

Papirstop-relaterede meddelelser

Meddelelse	Betydning	Løsningsforslag
Dokumentstop. Fjern papirstop	Den ilagte original er stoppet i dokumentføderen.	Afhjælp papirstoppet (se "Afhjælpning af originaldokumentstop" på side 98).
Stop eller tom Åbn/luk lågen	<ul style="list-style-type: none">• Papiret sidder fast i papirindføringsområdet.• Der er ikke noget papir i bakken.	<ul style="list-style-type: none">• Afhjælp papirstoppet (se "I bakken" på side 103).• Læg papir i bakke (se "Ilægning af papir i bakken" på side 42).
Papirstop inde i maskinen	Der er opstået papirstop inde i maskinen.	Afhjælp papirstoppet (se "Inde i maskinen" på side 105).
Papirstop i [bakketype]	Der er papirstop i papirbakken.	Afhjælp papirstoppet (se "Udbedre papirstop" på side 103).
Papirstop i udfoeringsomr.	Papiret har sat sig fast i udføringsområdet.	Afhjælp papirstoppet (se "I udføringsområdet" på side 106).
Ikke mere papir i [bakketype]	Der er ikke noget papir i bakken.	Læg papir i bakke (se "Ilægning af papir i bakken" på side 42).

Displaymeddelelsernes betydning

Toner-relaterede meddelelser

Meddelelse	Betydning	Løsningsforslag
<ul style="list-style-type: none">• Installer• Installer tonerpatron	Der er ikke installeret en tonerpatron.	Installer en tonerpatron.
<ul style="list-style-type: none">• Ikke kompatibel [farve] toner• Ikke kompatibel tonerpatron	Tonerpatronen er ikke velegnet til din maskine.	Installer den tilsvarende tonerpatron med en ægte Samsung-tonerpatron.
Ikke ægte [farve] toner	Tonerpatronen er ikke en ægte Samsung-tonerpatron.	Installer den tilsvarende tonerpatron med en ægte Samsung-tonerpatron.
<ul style="list-style-type: none">• Forbered toner• Forbered ny patron	Der er en lille smule toner tilbage i den angivne patron. Patronen er tæt på slutningen af sin forventede levetid.	Forbered en ny patron til udskiftning. Du kan midlertidigt forøge udskriftskvaliteten ved at omfordele toneren (se "Fordele toner" på side 80).

Meddelelse	Betydning	Løsningsforslag
<ul style="list-style-type: none">• Udskift toner• Udskift med ny patron	Den angivne tonerpatron har næsten nået sin forventede patronlevetid. ^a	<ul style="list-style-type: none">• Du kan vælge mellem Stop eller Fortsæt som vist på kontrolpanelet. Hvis du vælger Stop, stopper printeren udskrivningen, og du kan ikke udskrive mere, før du har udskiftet patronen. Hvis du vælger Fortsæt, fortsætter printeren med at udskrive, men udskriftskvaliteten kan ikke garanteres. Desuden kan det medføre alvorlig beskadigelse af maskinen.• Udskift tonerpatronen for at opnå den bedste udskriftskvalitet, når denne meddelelse vises. Hvis du bruger en patron ud over dette stadie, kan det resultere i problemer med udskriftskvaliteten (se "Udskifte tonerpatronen" på side 82).
	Den angivne tonerpatron har nået sin forventede patronlevetid. ^a Maskinen stopper muligvis med at udskrive.	Udskift tonerpatronen (se "Udskifte tonerpatronen" på side 82).

Displaymeddelelsernes betydning

a. Den forventede patronlevetid er den forventede eller anslåede levetid for tonerpatronen, som angiver den gennemsnitlige kapacitet for udskrifter og er udviklet i henhold til ISO/IEC 19752. (se "Tilgængelige forbrugsstoffer" på side 76). Antallet af sider kan påvirkes af driftsmiljøet, procentdelen af billedområdet, udskrivningsintervallet, mediet, procentdelen af billedområdet og mediestørrelsen. Der kan være en vis mængde toner tilbage i patronen, selvom udskift med ny patron vises, og maskinen holder op med at udskrive.



Samsung anbefaler ikke, at du bruger en ikke-original Samsung-tonerpatron, f.eks. en genopfyldt eller "genfremstillet" patron. Samsung kan ikke garantere for kvaliteten af en tonerpatron, der ikke er en original Samsung-tonerpatron. Service eller reparation som følge af brug af ikke-originale Samsung-tonerpatroner er ikke omfattet af maskinens garanti.

Bakke-relaterede meddelelser

Meddelelse	Betydning	Løsningsforslag
Stop eller tom Åbn/luk lågen	<ul style="list-style-type: none">Papiret sidder fast i papirindføringsområdet.Der er ikke noget papir i bakken.	<ul style="list-style-type: none">Afhjælp papirstoppet (se "I bakken" på side 103).Læg papir i bakke (se "Ilægning af papir i bakken" på side 42).

Netværks-relaterede meddelelser

Meddelelse	Betydning	Løsningsforslag
Netværksprobl.: IP-konflikt	Den IP-adresse, du har angivet, benyttes af en anden enhed på netværket.	Kontroller IP-adressen, og ret den om nødvendigt (se "Udskrivning af netværkskonfigurationsrapport" på side 153).
Traadloes traadloest netv.	Der er ikke installeret et trådløst modul.	Sluk og tænd for strømmen, og prøv udskriftsjobbet igen. Ring til service, hvis problemet fortsætter.
<ul style="list-style-type: none">BOOTP-problem: Kør IP automatiskDHCP-problem: Kør IP automatisk	Der er et problem med netværket.	Skift den automatiske IP.

Displaymeddelelsernes betydning

Meddelelse	Betydning	Løsningsforslag
<ul style="list-style-type: none">• BOOTP-problem: Konfigurer DHCP igen• DHCP-problem: Konfigurer DHCP igen	Tildelingen af IP-adresse mislykkedes. Dette sker, når automatisk IP for BOOT/DHCP er indstillet i SyncThru™ Web Service.	Skift tildelingsmetoden for IP-adresse til DHCP/BOOTP eller Statisk. Hvis du ikke ændrer denne indstilling, bedes du kontinuerligt om at tildele IP-adressen af BOOTP/DHCP-serveren.
802.1x Netværksfejl	Kan ikke godkendes.	Kontroller protokollen for netværksgodkendelse. Kontakt netværksadministratoren, hvis problemet fortsætter.

Diverse meddelelser

Meddelelse	Betydning	Løsningsforslag
Justerer farve-Registrering	Maskinen justerer farveregistreringen.	Vent et par minutter.
Kalibrerer billeddensitet...	Maskinen kalibrerer billedtætheden.	Vent et par minutter.
Laage aaben Luk den	Dækslet er ikke lukket korrekt.	Luk dækslet, indtil det klikker på plads.
Scannerenheden er åben eller afslut PAPIRSTOP	Scannerenheden er ikke låst korrekt, eller der er opstået papirstop i scannerområdet.	<ul style="list-style-type: none">• Afhjælp papirstoppet (se "Afhjælpning af originaldokumentstop" på side 98).• Luk dækslet, indtil det klikker på plads.
Scannerlåge er åben.	Scannerdækslet er ikke lukket korrekt.	Luk dækslet, indtil det klikker på plads.

Displaymeddelelsernes betydning

Meddelelse	Betydning	Løsningsforslag
enhed fejl [fejlnummer] Installer [farve] toner	Den angivne tonerpatron er installeret forkert, eller forbindelsen er forurenset.	Geninstaller Samsung-tonerpatronen to eller tre gange for at kontrollere, at den sidder korrekt. Eller rengør stikket. Kontakt en servicetekniker, hvis problemet fortsætter.
enhed fejl [fejlnummer] Sluk og tænd	Maskinen kan ikke styres.	Sluk og tænd for strømmen, og prøv udskriftsjobbet igen. Ring til service, hvis problemet fortsætter.
enhed fejl [fejlnummer] Ring til service		
Scanner låst	Scanneren er låst.	Tænd og sluk for strømmen. Ring til service, hvis problemet fortsætter.
Inst. ovf.-bælteenhed	Overførselsbæltet er ikke monteret.	Monter et originalt Samsung-overførselsbælte.
Ikke kompatibelt overførselsbælte	Maskinens overførselsbælte er ikke til denne maskine.	Installer en original Samsung-del, der er designet til maskinen.

Meddelelse	Betydning	Løsningsforslag
Ikke installeret Spildtank	Beholderen til spildtoner er ikke installeret.	Installer en ægte Samsung-beholder til spildtoner.
Kontrollér faxlinjen	Faxlinjen er ikke korrekt sluttet til LINE-porten.	Slut faxlinjen til LINE-porten, ikke til EXT-porten (se "Set bagfra" på side 22).
Forkert rumtemp. Flyt enhed	Maskinen står i et rum med forkert rumtemperatur.	Flyt maskinen til et rum med korrekt rumtemperatur.
Outputbakke fuld Fjern papir	Udbakken er fuld. Eller sensoren vender nedad.	Fjern papir fra udbakken, hvorefter maskinen genoptager udskrivning. Eller sørg for, at sensoren vender nedad. Tilkald service, hvis problemet fortsætter.
Forbered nyt overf.baelte	Overførselsbæltets levetid er ved at være udløbet.	Bestil et nyt overførselsbælte. Kontakt en servicetekniker.
Udskift nyt overf.baelte	Overførselsbæltets levetid er udløbet.	Udskift overførselsbæltet med et nyt. Kontakt en servicetekniker.

Displaymeddelelsernes betydning

Meddelelse	Betydning	Løsningsforslag
Fejl i overførselsbælte	Overførselsbæltet kan ikke styres.	Sluk og tænd for strømmen, og prøv udskriftsjobbet igen. Ring til service, hvis problemet fortsætter.
Forbered nyt Overf.rulle	Overførselsbæltets levetid er ved at være udløbet.	Udskift overførselsbæltet med et nyt. Kontakt en servicetekniker.
Forbered ny Overf.rulle	Overførselsbæltets levetid er udløbet.	Udskift overførselsbæltet med et nyt. Kontakt en servicetekniker.
Udskift fikseringsenhed	Fikseringsenhedens levetid er ved at være udløbet.	Udskift fikseringsenheden med en ny. Kontakt en servicetekniker.
Forbered ny Fikseringsenhed	Fikseringsenhedens levetid er ved at være udløbet.	
Udskift/installer beholder til spildtoner	Levetiden for beholderen til spildtoner er udløbet, og printeren standser udskrivningen, indtil der anbringes en ny beholder til spildtoner i printeren.	Udskift en beholder til spildtoner med en ægte Samsung-beholder til spildtoner.

Meddelelse	Betydning	Løsningsforslag
Forbered nyt Billedenhed	Billedenhedens levetid er ved at være udløbet.	Udskift billedenheden med en ny. Kontakt en servicetekniker.
Udskift med ny billedenhed	Billedenhedens levetid udløber snart.	
Installer billedenhed	Billedenheden er ikke installeret.	
enhed fejl[fejlnummer] Åbn/luk låge	Billedenheden er installeret forkert, eller dækslet er ikke lukket korrekt.	Geninstaller billedenheden for at bekræfte, at den sidder korrekt. Luk dækslet, indtil det klikker på plads.



5. Appendiks

Dette kapitel indeholder produktspecifikationer og information om gældende regler.

- **Specifikationer** 118
- **Bemærkninger om regler** 128
- **Copyright** 142

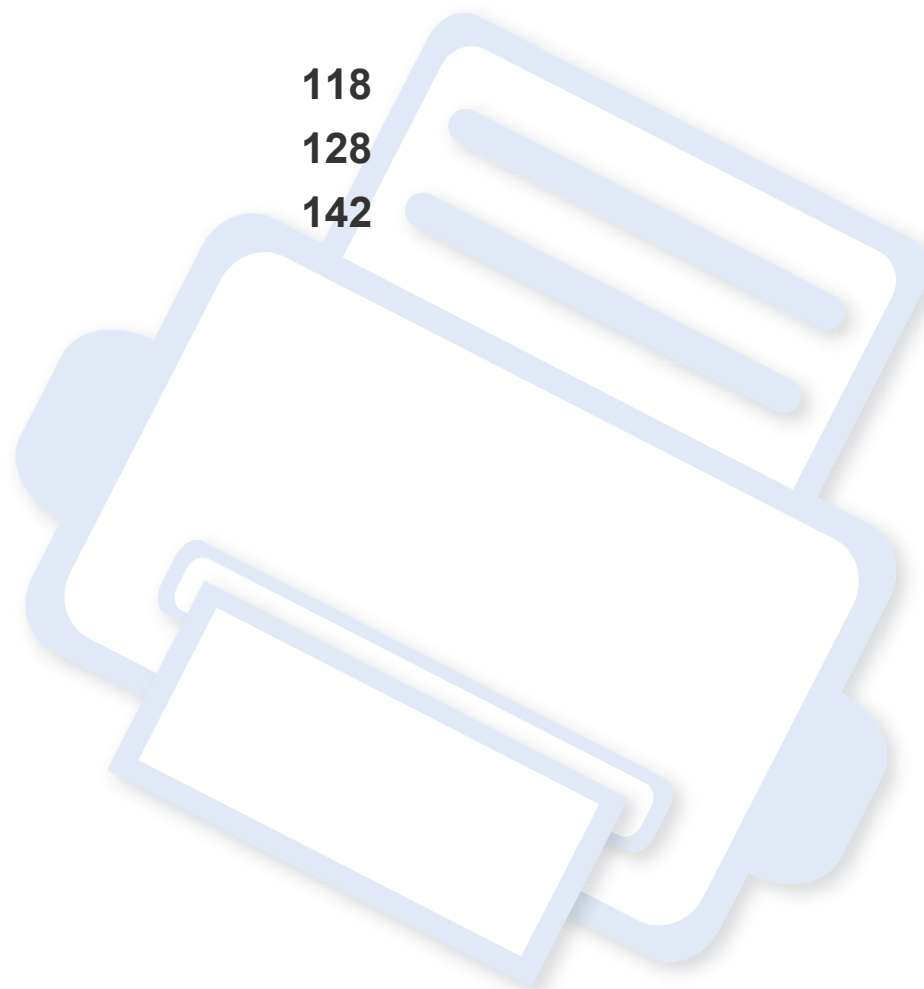

Specifikationer

Generelle specifikationer



Specifikationsværdierne, der er anført nedenfor, kan ændres uden varsel. Du kan finde de eventuelle ændringer af oplysningerne på www.samsung.com.

Elementer		Beskrivelse	
Mål	Bredde x længde x højde	CLX-330x Series CLX-330xW Series	406 x 362 x 288,6 mm
		CLX-330xFN Series CLX-330xFW Series	406 x 362 x 333,5 mm
Vægt	Maskine med forbrugsstoffer	CLX-330x Series CLX-330xW Series	12,80 Kg
		CLX-330xFN Series CLX-330xFW Series	13,96 Kg

Specifikationer

	Elementer	Beskrivelse	
Støjniveau ^a	Klartilstand	baggrundsstøjniveau	
	Udskrivningstilstand	Udskrivning i farver	Mindre end 46 dB(A)
		Udskrivning i sort/hvid	Mindre end 48 dB(A)
	Kopieringstilstand	Scannerglasplade	Mindre end 52 dB(A)
		Dokumentføder	Mindre end 53 dB(A)
	Scanningstilstand	Scannerglasplade	Mindre end 51 dB(A)
		Dokumentføder	Mindre end 51 dB(A)
Temperatur	Drift	10 til 32 °C	
	Opbevaring (emballeret)	0 til 40 °C	
Luftfugtighed	Drift	20 til 80% RL	
	Opbevaring (emballeret)	10 til 90 % RL	
Nominel effekt ^b	110 volt-modeller	Vekselstrøm 110 – 127 V	
	220 volt-modeller	Vekselstrøm 220 – 240 V	

Specifikationer

	Elementer	Beskrivelse
Strømforbrug	Gennemsnitlig driftstilstand	Mindre end 290 W
	Klartilstand	Mindre end 60 W
	Strømsparetilstand	<ul style="list-style-type: none">• CLX-330x Series: Mindre end 1,2 W• CLX-330xW Series: Mindre end 1,7 W• CLX-330xFN Series: Mindre end 1,6 W• CLX-330xFW Series: Mindre end 2,1 W
	Slukket tilstand	Mindre end 0,45 W
Trådløs ^c	Modul	SPW-B4319S

a. Lydtryksniveau, ISO 7779. Testet konfiguration: basisinstallation af maskinen, A4 papir, enkeltsidet udskrivning.

b. Se klassificeringsetiketten på maskinen for at få oplysninger om den korrekte spænding (V), frekvens (Hertz) og strøm (A).

c. Kun trådløse modeller (se "Funktioner pr. model" på side 7).

Specifikationer

Specifikationer af udskriftsmedier

Type	Størrelse	Mål	Udskriftsmedievægt/Kapacitet ^a
			Bakke
Almindeligt papir	Letter	216 x 279 mm	60 til 85 g/m ² kontraktpapir
	Legal	216 x 356 mm	• 150 ark 75 g/m ² kontraktpapir
	US Folio	216 x 330 mm	
	A4	210 x 297 mm	
	Oficio	216 x 343 mm	
	JIS B5	182 x 257 mm	
	ISO B5	176 x 250 mm	
	Executive	184 x 267 mm	
	A5	148 x 210 mm	
	A6	105 x 148 mm	
Tykt papir	Se afsnittet om almindeligt papir	Se afsnittet om almindeligt papir	86 til 120 g/m ² kontraktpapir • 5 ark
Tyndt papir	Se afsnittet om almindeligt papir	Se afsnittet om almindeligt papir	60 til 70 g/m ² kontraktpapir • 150 ark 60 g/m ² kontraktpapir

Specifikationer

Type	Størrelse	Mål	Udskriftsmedievægt/Kapacitet ^a
			Bakke
Bomuld	Se afsnittet om almindeligt papir	Se afsnittet om almindeligt papir	75 til 90 g/m ² kontraktpapir • 150 ark 75 g/m ² kontraktpapir
Farvet, Fortrykt, Genbrugt	Se afsnittet om almindeligt papir	Se afsnittet om almindeligt papir	60 til 85 g/m ² kontraktpapir • 150 ark 75 g/m ² kontraktpapir
Etiketter ^b	Letter, Legal, Oficio, US Folio, A4, JIS B5, ISO B5, Executive, A5	Se afsnittet om almindeligt papir	120 til 150 g/m ² kontraktpapir • 5 ark
Karton	Letter, Legal, Oficio, US Folio, A4, JIS B5, ISO B5, Executive, A5 Postcard 4x6	Se afsnittet om almindeligt papir	121 til 163 g/m ² kontraktpapir • 5 ark
Kontraktpapir	Se afsnittet om almindeligt papir	Se afsnittet om almindeligt papir	105 til 120 g/m ² kontraktpapir • 10 ark
Arkivpapir	Se afsnittet om almindeligt papir	Se afsnittet om almindeligt papir	70 til 90 g/m ² kontraktpapir • 100 ark
Glittet fotopapir Mat foto	Letter, A4 Postcard 4x6	Se afsnittet om almindeligt papir	111 til 220 g/m ² kontraktpapir • 1 ark

Specifikationer

Type	Størrelse	Mål	Udskriftsmedielvægt/Kapacitet ^a
			Bakke
Minimumstørrelse (brugerdefineret)		76 x 152 mm	60 til 120 g/m ² kontraktpapir
Maksimumstørrelse (brugerdefineret)		216 x 356 mm	

a. Den maksimale kapacitet kan variere afhængigt af materialets vægt, tykkelse og de omgivende forhold.

b. Glatheden af de etiketter, der anvendes i denne maskine, er 100 til 250 (Sheffield). Det betyder det numeriske niveau af glathed.



Hvis mediets gramvægt er over 120 g/m², skal du lægge et stykke papir i bakken ad gangen.

Specifikationer

Systemkrav

Microsoft® Windows®

Operativsystem	Krav (anbefales)		
	Processor	RAM	ledig plads på harddisk
Windows® XP	Intel® Pentium® III 933 MHz (Pentium IV 1 GHz)	128 MB (256 MB)	1,5 GB
Windows Server® 2003	Intel® Pentium® III 933 MHz (Pentium IV 1 GHz)	128 MB (512 MB)	1,25 GB til 2 GB
Windows Server® 2008	Intel® Pentium® IV 1 GHz (Pentium IV 2 GHz)	512 MB (2 GB)	10 GB
Windows Vista®	Intel® Pentium® IV 3 GHz	512 MB (1 GB)	15 GB
Windows® 7	Intel® Pentium® IV 1 GHz 32-bit eller 64-bit-processor eller nyere	1 GB (2 GB)	16 GB
	<ul style="list-style-type: none">• Understøttelse af DirectX® 9-grafik med 128 MB hukommelse (for at aktivere Aero-temaet).• DVD-R/W-drev		
Windows Server® 2008 R2	Intel® Pentium® IV 1 GHz (x86) eller 1,4 GHz (x64)-processorer (2 GHz eller hurtigere)	512 MB (2 GB)	10 GB



- Til alle Windows-operativsystemer kræves som minimum Internet Explorer 6.0 eller nyere.
- Brugere med administratorrettigheder kan installere softwaren.
- **Windows Terminal Services** er kompatibel med maskinen.

Specifikationer

Mac OS

Operativsystem	Krav (anbefalet)		
	Processor	RAM	Ledig plads på harddisk
Mac OS X 10.4	<ul style="list-style-type: none">• Intel® processorer• PowerPC G4/G5	<ul style="list-style-type: none">• 128 MB til en PowerPC-baseret Mac (512 MB)• 512 MB for an Intel-baseret Mac (1 GB)	1 GB
Mac OS X 10.5	<ul style="list-style-type: none">• Intel® processorer• 867 MHz eller hurtigere Power PC G4/G5	512 MB (1 GB)	1 GB
Mac OS X 10.6	<ul style="list-style-type: none">• Intel® processorer	1 GB (2 GB)	1 GB
Mac OS X 10.7	<ul style="list-style-type: none">• Intel® processorer	2 GB	4 GB

Specifikationer

Linux

Elementer	Krav
Operativsystem	Redhat® Enterprise Linux WS 4, 5 (32/64-bit) Fedora 5 ~ 13 (32/ 64-bit) SuSE Linux, 10.1 (32-bit) OpenSuSE® 10.2, 10.3, 11.0, 11.1, 11.2 (32/64-bit) Mandriva 2007, 2008, 2009, 2009.1, 2010 (32/64-bit) Ubuntu 6.06, 6.10, 7.04, 7.10, 8.04, 8.10, 9.04, 9.10, 10.04 (32/64-bit) SuSE Linux Enterprise Desktop 10, 11 (32/64-bit) Debian 4.0, 5.0 (32/64-bit)
Processor	Pentium IV 2.4 GHz (Intel Core™2)
RAM	512 MB (1 GB)
Ledig plads på harddisk	1 GB (2 GB)

Specifikationer

Netværksmiljø

 Kun netværksmodeller og trådløse modeller (se "Funktioner pr. model" på side 7).

Du skal konfigurere maskinens netværksprotokoller, før den kan bruges som netværksmaskine. Følgende tabel viser de netværksmiljøer, der understøttes af maskinen.

Elementer	Specifikationer
Netværksinterface	<ul style="list-style-type: none">• - Ethernet 10/100 Base TX kabelbaseret LAN• 802.11b/g/n trådløst LAN
Netværksoperativsystem	<ul style="list-style-type: none">• Windows® XP, Windows Server® 2003, Windows Vista®, Windows® 7, Windows Server® 2008 R2• Forskellige Linux-operativsystemer• Mac OS X 10.4-10.7
Netværksprotokoller	<ul style="list-style-type: none">• TCP/IPv4• DHCP, BOOTP• DNS, WINS, Bonjour, SLP, UPnP• Standard TCP/IP-udskrivning (RAW), LPR, IPP, WSD• SNMPv 1/2/3, HTTP• TCP/IPv6 (DHCP, DNS, RAW, LPR, SNMPv 1/2/3, HTTP)
Trådløs sikkerhed	<ul style="list-style-type: none">• Godkendelse: Open System, Delt nøgle, WPA Personal, WPA2 Personal (PSK)• Kryptering: WEP64, WEP128, TKIP, AES

Bemærkninger om regler

Denne maskine er udviklet til et normalt arbejdsmiljø og certificeret med flere lovmæssige erklæringer.

Erklæring om lasersikkerhed

Printeren er certificeret i USA til at overholde kravene i DHHS 21 CFR, kapitel 1 afsnit J for laserprodukter i klasse I (1), og er andetsteds certificeret som et laserprodukt i klasse 1, der overholder kravene i IEC 60825-1:2007.

Klasse 1-laserprodukter anses ikke for at være farlige. Lasersystemet og printeren er konstrueret, så der aldrig er risiko for strålingsfare ud over klasse 1-niveau under normal drift, vedligeholdelse udført af brugere eller under de foreskrevne servicebetingelser.

Advarsel

Undlad at betjene eller servicere printeren, når beskyttelsesdækslet er fjernet fra laser-/scannerenheden. Den reflekterede stråle kan, selvom den er usynlig, beskadige dine øjne.

Når du bruger dette produkt, skal almindelige sikkerhedsprocedurer altid følges for at reducere risikoen for brand, elektrisk stød og personskader:

	CAUTION - CLASS 3B. INVISIBLE LASER RADIATION WHEN OPEN. AVOID EXPOSURE TO THE BEAM.
	DANGER - INVISIBLE LASER RADIATION WHEN OPEN. AVOID DIRECT EXPOSURE TO BEAM.
	DANGER - KLASSE 3B. UNSICHTBARE LASERSTRAHLUNG, WENN OFFEN. STRAHLENAUSSETZUNG VERMEIDEN.
	VORSICHT - UNSICHTBARE LASERSTRAHLUNG KLASSE 3 B, WENN ABDECKUNG GEÖFFNET. NICHT DEM STRAHL AUSSETZEN.
	ATTENZIONE - CLASSE 3B. RADIZIONI LASER INVISIBILI CON IL DISPOSITIVO APERTO. EVITARE L'ESPOSIZIONE AL RAGGIO.
	PRECAUCIÓN - RADIACIÓN LÁSER INVISIBLE DE CLASE 3B PRESENTE AL ABRIR, EVITE LA EXPOSICIÓN AL HAZ.
	PERIGO - CLASSE 3B. RADIAÇÃO LASER INVISÍVEL AO ABRIR, EVITE EXPOSIÇÃO DIRECTA AO FEIXE.
	GEVAAR - KLASSE 3B. ONZICHTBARE LASERSTRALING INDIEN GEOPEND. VERMIJD BLOOTSTELLING AAN DE STRAAL.
	ADVARSEL - KLASSE 3B. USYNLIG LASERSTRÅLING VED ÅBNING. UNDGÅ UDSÆTTELSE FOR STRÅLING.
	ADVARSEL - KLASSE 3B. USYNLIG LASERSTRÅLING NÅR DEKSEL ÅPNES. UNNGÅ EKSPONERING FOR STRÅLEN.
	VARNING - KLASS 3B OSYNLIG LASERSTRÅLNING NÅR DENNA DEL ÅR ÖPPNAD, STRÅLEN ÅR FARLIG.
	VAROITUS - LUOKAN 3B NÄKYMÄTTÖMÄLLE LASER-SÄTEILYÄ AVATTUNA. VÄLTÄ ALTISTUMISTA SÄTEELLE.
	注意 - CLASS 3B. 严禁打开，以免被不可见激光辐射泄漏灼伤
	주의 - 열리면 등급 3B 비가시 레이저 방사선 이 방출됩니다. 광선에 노출을 피하십시오.

Bemærkninger om regler

Sikkerhed i forbindelse med ozon



Dette produkts ozonudsendelsesomfang er under 0,1 ppm. Eftersom ozon er tungere end luft, skal produktet placeres et sted med god ventilation.

Kviksølv sikkerhed



Indeholder kviksølv, skal bortskaffes i henhold til lokale, statslige eller føderale love (kun USA)

Strømsparer



Denne printer benytter avanceret teknologi til reduktion af energiforbruget, når den ikke benyttes til udskrivning.

Når printeren ikke modtager data i et længere tidsrum, reducerer den automatisk strømforbruget.

ENERGY STAR og ENERGY STAR-mærket er registrerede mærker i USA.

Du kan finde flere oplysninger om ENERGY STAR-programmet på <http://www.energystar.gov>.

For modeller certificeret til ENERGY STAR vil mærkatet ENERGY STAR være påsat din computer. Kontroller, om din computer er certificeret til ENERGY STAR.

Genbrug



Genbrug eller bortskaf emballagen fra dette produkt på en miljømæssigt forsvarlig måde.

Bemærkninger om regler

Kun Kina

回收和再循环

为了保护环境，我公司已经为废弃的产品建立了回收和再循环系统。我们会为您无偿提供回收同类废旧产品的服务。当您要废弃您正在使用的产品时，请您及时与授权耗材更换中心取得联系，我们会及时为您提供服务。

中国能效标识

型号	能效等级	典型能耗 (kW·h)
CLX-3306	1	1.30
CLX-3306W	1	1.30
CLX-3306FN	1	1.40
CLX-3306FW	1	1.40

依据国家标准 GB 25956-2010

Korrekt bortskaffelse af dette produkt (Affald i gruppen Elektrisk & Elektronisk udstyr)

(Gældende i EU og andre europæiske lande med separate indsamlingssystemer)



Mærket på dette produkt, på tilbehør eller i den medfølgende dokumentation betyder, at produktet og elektronisk tilbehør hertil (f.eks. oplader, hovedsæt, USB-ledning) ikke må bortskaffes sammen med almindeligt husholdningsaffald efter endt levetid. For at undgå skadelige miljø- eller sundhedspåvirkninger på grund af ukontrolleret affaldsbortskaffelse skal ovennævnte bortskaffes særskilt fra andet affald og indleveres behørigt til fremme for bæredygtig materialegenvinding.

Forbrugere bedes kontakte forhandleren, hvor de har købt produktet, eller kommunen for oplysning om, hvor og hvordan de kan indlevere ovennævnte med henblik på miljøforsvarlig genvinding.

Erhvervsbrugere skal enten kontakte deres forhandler eller kontrollere bestemmelserne og betingelserne i købskontrakten. Dette produkt og elektronisk tilbehør hertil bør ikke bortskaffes sammen med andet erhvervsaffald.

Bemærkninger om regler

(Kun USA)

Bortskaf uønsket elektronik gennem en godkendt genvindingsvirksomhed. Find den nærmeste genbrugsplads på vores websted: www.samsung.com/recyclingdirect Du kan også ringe til (877) 278 - 0799

Kun Taiwan

警告

本電池如果更換不正確會有爆炸的危險
請依製造商說明書處理用過之電池

Radiofrekvensemmissioner

FCC-oplysninger til brugeren

Denne enhed overholder afsnit 15 i FCC-reglerne. Driften er underlagt følgende to betingelser:

- Denne enhed må ikke forårsage skadelig interferens.
- Denne enhed skal acceptere al modtaget interferens, herunder interferens som kan medføre uønsket drift.

Dette apparat er blevet testet og overholder begrænsningerne for en klasse B digital enhed i overensstemmelse med Del 15 i FCC-reglerne. Disse grænseværdier er beregnet til at give en rimelig beskyttelse mod skadelig interferens ved installation i private hjem. Dette apparat genererer, bruger og kan udstråle radiofrekvensenergi, og kan forårsage skadelig påvirkning af anden radiokommunikation, hvis det ikke installeres og bruges i overensstemmelse med instruktionerne. Der er imidlertid ingen garanti for, at der ikke kan opstå interferens i forbindelse med en given installation. Hvis apparatet forårsager skadelig interferens i radio- eller tv-modtagelsen, hvilket kan fastslås ved at slukke og tænde apparatet, anbefales det, at brugeren forsøger at fjerne interferensen ved hjælp af en eller flere af disse forholdsregler:

- Drej eller flyt modtagelsesantennen.
- Øg afstanden mellem apparat og modtager.
- Slut apparatet til en stikkontakt, der tilhører et andet kredsløb end det, modtageren er tilsluttet.
- Kontakt forhandleren eller en erfaren radio/tv-tekniker for at få hjælp.



Ændringer eller justeringer, der ikke er udtrykkeligt godkendt af den producent, der er ansvarlig for, at apparatet overholder gældende lovgivning, kan ophæve brugerens ret til at betjene udstyret.

Bemærkninger om regler

Canadiske regler for radiointerferens

Dette digitale apparat overskrider ikke grænserne for klasse B-radiostøjudsendelse fra digitale apparater som beskrevet i standarden for støjudsendende udstyr med titlen "Digital apparatus", ICES-003 fra Industry and Science Canada.

Cet appareil numérique respecte les limites de bruits radioélectriques applicables aux appareils numériques de Classe B prescrites dans la norme sur le matériel brouilleur : "Appareils Numériques", ICES-003 édictée par l'Industrie et Sciences Canada.

United States of America

Den føderale kommunikationskommission (FCC)

Strålingskilde ifølge FCC Part 15

Svagstrømsenheder af typen radio-LAN (trådløse radiofrekvenskommunikationsenheder (RF-enheder)), der arbejder i 2,4/5 GHz-båndet, kan være til stede (integreret) i printersystemet. Dette afsnit er kun gældende, hvis disse enheder findes. Se systemmærkaten for at kontrollere, om trådløse enheder er til stede.

Trådløse enheder, der muligvis findes i systemet, må kun bruges i USA, hvis der findes et FCC ID-nummer på systemmærkaten.

FCC har som tommelfingerregel angivet en afstand på 20 cm mellem enheden og kroppen, når en trådløs enhed bruges i nærheden af kroppen (dette omfatter ikke arme og ben). Enheden skal bruges med mindst 20 cm fra kroppen, når der er tændt for trådløse enheder. Den afgivne effekt for den eller de trådløse enheder, som kan være integreret i printeren, ligger et godt stykke under RF-eksponeringsgrænserne som angivet af FCC.

Denne sender må ikke placeres eller bruges sammen med en anden antenne eller sender.

Denne enheds virkemåde er underlagt følgende to betingelser: (1) Denne enhed må ikke forårsage skadelig interferens, og (2) denne enhed skal acceptere enhver form for modtaget interferens, herunder interferens, der kan forårsage uønsket drift af enheden.



Trådløse enheder må ikke repareres af brugeren. De må ikke ændres på nogen måde. Hvis en trådløs enhed ændres, vil det ugyldiggøre godkendelsen til at bruge den. Kontakt producenten for at få service.

Bemærkninger om regler

FCC-erklæring om brug af trådløst LAN



Under installation og drift af denne kombination af sender og antenne kan eksponeringsgrænsen for radiofrekvens på 1 m W/cm² blive overskredet ved afstande tæt på den installerede antenne. Brugeren skal derfor altid opretholde en minimumafstand på 20 cm fra antennen. Enheden må ikke placeres sammen med en anden sender eller sendeantenne.

Kun Rusland

AB57



Минсвязи России



Kun Tyskland

Das Gerät ist nicht für die Benutzung am Bildschirmarbeitsplatz gemäß Bildschirmarbeitsverordnung vorgesehen.

Kun Tyrkiet

- RoHS
EEE Yönetmeliğine Uygundur.
This EEE is compliant with RoHS.
- Bu ürünün ortalama yaşam süresi 7 yıl, garanti süresi 2 yıldır.

Kun thai

This telecommunication equipment conforms to NTC technical requirement.

Bemærkninger om regler

Kun Canada

Dette produkt overholder de relevante tekniske specifikationer fra Industry Canada. / Le present materiel est conforme aux specifications techniques applicables d'Industrie Canada.

REN (Ringer Equivalence Number) er en angivelse af det maksimale antal enheder, der må være tilsluttet til et telefoninterface. Et interface kan afsluttes i enhver mulig kombination af enheder, så længe disse enheders samlede REN-sum ikke overstiger fem. / L'indice d'equivalence de la sonnerie (IES) sert a indiquer le nombre maximal de terminaux qui peuvent etre raccordes a une interface telephonique. La terminaison d'une interface peut consister en une combinaison quelconque de dispositifs, a la seule condition que la somme d'indices d'equivalence de la sonnerie de tous les dispositifs n'excede pas cinq.

Faxmærkning

Telephone Consumer Protection-loven af 1991 gør det ulovligt for alle at bruge en computer eller andet elektronisk udstyr til at sende en besked via en faxmaskine, medmindre beskeden tydeligt indeholder følgende oplysninger i en margen øverst eller nederst på hver transmitteret side eller på første side af transmissionen:

- 1 Dato og klokkeslæt for transmissionen.
- 2 Identifikation af enten virksomhed, virksomhedsenhed eller den person, der sender beskeden.
- 3 Telefonnummeret på enten den afsendende faxmaskine, virksomhed, virksomhedsenhed eller person.

Telefonselskabet kan foretage ændringer i deres kommunikationsfaciliteter, udstyrsbetjening eller procedurer, hvor en sådan handling er påkrævet af hensyn til betjening af deres forretning og ikke er i modstrid med bestemmelser og regulativer i FCC stykke 68. Hvis sådanne ændringer med rimelighed kan forventes, at gøre kundens terminaludstyr inkompatibelt med telefonselskabets kommunikationsfaciliteter, eller vil kræve modifikation eller ændring af sådant terminaludstyr, eller på anden måde vil påvirke den materielle anvendelse eller ydelse, skal kunden i god tid adviseres skriftligt herom, så kunden har mulighed for at bevare uafbrudt service

Bemærkninger om regler

REN (Ringer Equivalence Number)

REN og FCC-registreringsnummer for denne maskine findes på den mærkat, der er placeret nederst eller på bagsiden af maskinen. I nogle situationer kan du blive bedt om at indberette disse numre til telefonselskabet.

REN (Ringer Equivalence Number) er et mål for den elektriske belastning, der kan placeres på telefonlinjen, og er nyttigt til bestemmelse af, om du har "overbelastet" linjen. Installation af flere typer udstyr på samme telefonlinje kan medføre problemer ved telefonopkald og modtagelse af telefonopkald, især hvis du ringer op samtidig med, at nogen ringer til dig. Summen af alle REN'er (Ringer Equivalence Numbers) for udstyret på telefonlinjen skal være mindre end fem for at sikre, at tjenesten fra telefonselskabet fungerer korrekt. I nogle tilfælde kan et antal på fem muligvis ikke anvendes på linjen. Hvis noget af telefonudstyret ikke fungerer korrekt, skal du straks fjerne det fra telefonlinjen, da det kan forårsage skade på telefonnettet.

Apparatet overholder Del 68 af de FCC-regulativer, som ACTA har tilsluttet sig. På apparatets bagside findes en mærkat, der blandt andet indeholder et produktidentitetsnummer i formatet US:AAAEQ##TXXXX. Hvis der anmodes om det, skal dette nummer opgives til telefonselskabet.



FCC-regulativer fastslår, at ændringer eller justeringer af dette udstyr, der ikke udtrykkeligt er godkendt af producenten, kan ophæve brugerens ret til at betjene udstyret. I tilfælde af, at terminaludstyr forårsager skade på telefonnettet, skal telefonselskabet give kunden besked om, at den pågældende tjeneste kan blive stoppet. Hvis forudgående varsel ikke er praktisk muligt, kan selskabet midlertidigt stoppe servicen, hvis det:

- a Giver kunden besked straks.
- b Giver kunden en mulighed for at afhjælpe udstyrsproblemet.
- c Informerer kunden om retten til at indsende en klage til FCC (Federal Communication Commission) i overensstemmelse med de procedurer, der er angivet i FCC-bestemmelserne og regulativernes stykke 68, underafsnit E.

Du skal også vide, at:

- Maskinen ikke er beregnet til at blive tilsluttet et digitalt omstillingsanlæg.
- Du kan opleve transmissions- og modtagelsesproblemer med alt udstyret, hvis du har planer om at bruge et computermodem eller et faxmodem på samme linje som maskinen. Det anbefales, at intet andet udstyr, bortset fra en almindelig telefon, deler linje med din maskine.
- Hvis der er en høj forekomst af lynnedslag eller overspænding i området, anbefaler vi, at du installerer overspændingsbeskyttelse for både el- og telefonlinje. Overspændingsbeskyttelse kan købes hos din forhandler eller i specialforretninger for telefoni og elektronik.

Bemærkninger om regler

- Hvis du programmerer alarmtjenestenumre og/eller foretager testopkald til alarmtjenestenumre, skal du benytte et ikke-alarmtjenestenummer til at advisere udbyderen af alarmtjenesten om, hvad du har tænkt dig at gøre. Udbyderen vil give dig yderligere anvisninger på, hvordan du foretager den faktiske test af alarmtjenestenummeret.
- Denne maskine må ikke bruges på møntservice- eller mødelinjer.
- Denne maskine er udstyret med magnetisk svingningskreds til høreapparat.

Du kan uden problemer tilslutte dette udstyr til telefonnettet ved hjælp af et standardstik, USOC RJ-11C.

Udskiftning af det monterede stik (kun for Storbritannien)

Vigtigt

Lysnetledningen til denne maskine er udstyret med et standardstik på 13 ampere (BS 1363) og en sikring på 13 ampere. Når du udskifter eller undersøger sikringen, skal du sætte den korrekte 13 ampere-sikring tilbage på plads. Derefter skal du sætte sikringsdækslet på igen. Hvis du har mistet sikringsdækslet, skal du ikke bruge stikket, før du har et andet sikringsdæksel.

Kontakt stedet, hvor du købte maskinen.

13 ampere-stikket er det mest almindelige i Storbritannien, og det bør være egnet. Nogle bygninger (hovedsageligt ældre bygninger) har imidlertid ikke de almindelige 13 ampere-stikkontakter. Du skal købe en egnet stikadapter. Fjern ikke det formstøbte stik.



Hvis du klipper det formstøbte stik af, skal det bortskaffes med det samme. Du kan ikke slutte ledninger til stikket igen, og du kan få elektrisk stød, hvis du sætter det i en stikkontakt.

Vigtig advarsel:



Du skal jordforbinde denne maskine.

Ledningerne i lysnetledningen har følgende farvekode:

- **Grøn og gul:** Jord
- **Blå:** Neutral
- **Brun:** Strømførende

Hvis ledningerne i lysnetledningen ikke svarer til de farver, som er mærket på stikket, skal der ske følgende:

Du skal forbinde den grønne og gule ledning med det ben, der er mærket med bogstavet "E" eller med sikkerhedssymbolet "jord", eller som er grøn og gul eller grøn.

Du skal forbinde den blå ledning med det ben, der er mærket med bogstavet "N", eller som er sort.

Bemærkninger om regler

Du skal forbinde den brune ledning med det ben, der er mærket med bogstavet "L", eller som er rødt.

Du skal have en 13 ampere-sikring i stikket, adapteren eller stikdåsen.

Overensstemmelseserklæring (Europæiske lande)

Godkendelser og certificeringer

Samsung Electronics erklærer hermed, at denne [CLX-330x Series] er i overensstemmelse med de væsentlige krav og andre relevante bestemmelser i lavspændingsdirektivet (2006/95/EF), EMC-direktivet (2004/108/EF).



Samsung Electronics erklærer hermed, at denne [CLX-330xFN Series/CLX-330xW Series/CLX-330xFW Series] overholder de væsentlige krav og andre bestemmelser i R&TTE-direktivet (1999/5/EF).

Overensstemmelseserklæringen kan ses på www.samsung.com, gå til Support > Download center, og indtast printerens (MFP) navn for at gennemse EuDoC.

1. januar 1995: Rådskonvention 2006/95/EC, tilnærmelse af lovgivningen i medlemslandene med hensyn til svagstrømsudstyr (Lavspændingsdirektivet).

1. januar 1996: Rådskonvention 2004/108/EC om tilnærmelse af lovgivningen i medlemslandene med hensyn til elektromagnetisk kompatibilitet (EMC-direktivet).

9. marts 1999: Rådskonvention 1999/5/EC om radioudstyr og telekommunikationsterminaludstyr og den gensidige anerkendelse af deres forenelighed (Radio- og teleterminaldirektivet). En komplet deklARATION med definitioner for relevante direktiver og benyttede standarder kan ses hos din repræsentant for Samsung Electronics Co., Ltd.

EC-certificering

Certificering i henhold til Rådets direktiv 1999/5/EC om radio- og teleterminaludstyr (FAX)

Dette Samsung-produkt er selvcertificeret af Samsung til paneuropæisk enkeltterminaltilslutning til det offentlige analoge koblede telefonnet (PSTN) i overensstemmelse med direktiv 1999/5/EC. Produktet er designet til at kunne fungere sammen med de europæiske landes nationale PSTN'er og kompatible omstillingsanlæg:

I tilfælde af problemer kontaktes i første omgang Samsung Electronics Co., Ltd.'s europæiske QA-laboratorium.

Bemærkninger om regler

Produktet er testet og overholder TBR21. Som en hjælp til brug og applikation af terminaludstyr, som overholder denne standard, har ETSI (European Telecommunication Standards Institute) udstedt et dokument (EG 201 121), som indeholder bemærkninger og yderligere krav til sikring af, at TBR21-terminaler er netværkskompatible. Produktet er designet til, og er fuldt i overensstemmelse med alle relevante meddelelser indeholdt i dette dokument.

Oplysninger om europæisk radiogodkendelse (for produkter udstyret med EU-godkendte radioenheder)

Svagstrømsenheder af typen radio-LAN (trådløse radiofrekvenskommunikationsenheder (RF-enheder)), der arbejder i 2,4/5 GHz-båndet, kan være til stede (integreret) i printersystemet, der er beregnet til hjemme- eller kontorbrug. Dette afsnit er kun gældende, hvis disse enheder findes. Se systemmærkaten for at kontrollere, om trådløse enheder er til stede.



Trådløse enheder, der kan være i systemet, må kun bruges i EU eller associerede områder, hvis der findes et CE-mærke med et registreringsnummer fra et bemyndiget organ og advarselssymbolet på systemmærkaten.

Udgangseffekten for den eller de trådløse enheder, der kan være integreret i printeren, ligger et godt stykke under de RF-eksponeringsgrænser, der er fastsat af Europakommissionen gennem R&TTE-direktivet.

Europæiske lande kvalificeret under godkendelsen:

EU-lande

Europæiske lande med anvendelsesrestriktioner:

EU

I Frankrig må dette udstyr kun bruges indendørs.

EEA/EFTA-lande

Ingen begrænsninger på dette tidspunkt.

Kun Israel

מס' אישור אלחוטי של משרד התקשורת הוא 51-29003
אסור להחליף את האנטנה המקורית של המכשיר,
ולא לעשות בו כל שינוי טכני אחר.

Bemærkninger om regler

Lovbestemte overensstemmelseserklæringer

Trådløs styring

Svagstrømsenheder af typen radio-LAN (trådløse radiofrekvenskommunikationsenheder (RF-enheder)), der arbejder i 2,4/5 GHz-båndet, kan være til stede (integreret) i printersystemet. Følgende afsnit er en generel oversigt over hensyn under drift af trådløst udstyr.

Yderligere begrænsninger, advarsler og overvejelser i bestemte lande er angivet i afsnittet for disse lande (eller grupper af lande). De trådløse enheder i systemet er kun kvalificeret til anvendelse i de lande, der er angivet med radiogodkendelsesmærker på systemmærkaten. Hvis det land, den trådløse enhed skal benyttes i, ikke findes på listen, skal du kontakte den lokale radiogodkendelsesmyndighed. Trådløse enheder er strengt reguleret og er muligvis ikke tilladte.

Udgangseffekten for den eller de trådløse enheder, der kan være integreret i printeren, ligger et godt stykke under de RF-eksponeringsgrænser, der er kendt på nuværende tidspunkt. Da de trådløse enheder (der kan være integreret i printeren) udsender mindre energi end tilladt af radiofrekvenssikkerhedsstandarder og anbefalinger, er det producentens overbevisning, at disse enheder er sikre at benytte. Uanset effektniveauerne bør der være minimal kontakt med mennesker under normal drift.

Som en generel retningslinje anføres, at der typisk kræves en adskillelse på 20 cm mellem den trådløse enhed og kroppen ved brug af en trådløs enhed tæt på kroppen (dette inkluderer ikke ekstremiteter). Enheden bør anvendes i en afstand på mindst 20 cm fra kroppen, når de trådløse enheder er tændt og sender.

Denne sender må ikke placeres eller bruges sammen med en anden antenne eller sender.

Visse omstændigheder kræver begrænsninger for trådløse enheder. Eksempler på almindelige begrænsninger findes på listen nedenfor:



Trådløs radiofrekvenskommunikation kan forstyrre udstyr i flyvemaskiner. Gældende luftfartsregler kræver, at trådløse enheder slukkes ombord på fly. IEEE 802.11 – (trådløst Ethernet) og Bluetooth-kommunikationsenheder er eksempler på enheder, der anvender trådløs kommunikation.



I miljøer, hvor risikoen for interferens med andre enheder eller tjenester er skadelig eller anses for skadelig, kan muligheden for at anvende trådløse enheder være begrænset eller forbudt. Lufthavne, hospitaler og omgivelser med ilt eller brændbare gasser er eksempler på områder, hvor anvendelse af trådløse enheder kan være begrænset eller forbudt. Når du færdes i miljøer, hvor du er usikker på, om du må bruge trådløse enheder, skal du spørge den relevante myndighed til råds, før du tænder eller benytter trådløse enheder.

Bemærkninger om regler



I hvert land gælder forskellige begrænsninger for anvendelsen af trådløse enheder. Da dit system er udstyret med en trådløs enhed, bør du kontrollere godkendelserne, før du rejser til andre lande med den trådløse enhed.



Hvis dit system blev leveret med en intern, integreret trådløs enhed, må du ikke bruge enheden, medmindre alle dæksler og afskærmninger er på plads, og systemet er fuldt samlet.



Trådløse enheder må ikke repareres af brugeren. De må ikke ændres på nogen måde. Hvis en trådløs enhed ændres, vil det ugyldiggøre godkendelsen til at bruge den. Kontakt producenten for at få service.



Benyt kun drivere, der er godkendt i det land, hvor de benyttes. Se fabrikantens systemgendannelseskit, eller kontakt fabrikantens tekniske support for at få yderligere oplysninger.

Bemærkninger om regler

Kun Kina

产品中有毒有害物质或元素的名称及含量

部件名称	有毒有害物质或元素					
	铅 (Pb)	汞 (Hg)	镉 (Cd)	六价铬 (Cr ⁶⁺)	多溴联苯 (PBB)	多溴联苯醚 (PBDE)
塑料	○	○	○	○	○	○
金属 (机箱)	X	○	○	○	○	○
印刷电路部件 (PCA)	X	○	○	○	○	○
电缆 / 连接器	X	○	○	○	○	○
电源设备	X	○	○	○	○	○
电源线	X	○	○	○	○	○
机械部件	X	○	○	○	○	○
卡盒部件	X	○	○	○	○	○
定影部件	X	○	○	○	○	○
扫描仪部件 - CCD (如果有)	X	X	○	○	○	○
扫描仪部件 - 其它 (如果有)	X	○	○	○	○	○
印刷电路板部件 (PBA)	X	○	○	○	○	○
墨粉	○	○	○	○	○	○
滚筒	○	○	○	○	○	○

○：表示该有毒有害物质在该部件所有均质材料中的含量均在 SJ/T 11363-2006 标准规定的限量要求以下。

X：表示该有毒有害物质至少在该部件的某一均质材料中的含量超出 SJ/T 11363-2006 标准规定的限量要求。

以上表为目前本产品含有有毒有害物质的信息。本信息由本公司的配套厂家提供，经本公司审核后而做成，本产品的部分部件含有有毒有害物质，这些部件是在现有科学技术水平下暂时无可替代物质，但三星电子将会一直为满足 SJ/T 11363-2006 标准而做不懈的努力。

Copyright

© 2012 Samsung Electronics Co., Ltd. Alle rettigheder forbeholdes.

Denne brugerhåndbog er udelukkende ment som orientering. Alle oplysninger indeholdt heri kan til enhver tid ændres uden forudgående varsel.

Samsung Electronics er ikke ansvarlig for skader, direkte eller indirekte, der opstår som følge af brugen af denne brugervejledning.

- Samsung og Samsung-logoet er varemærker tilhørende Samsung Electronics Co., Ltd.
- Microsoft, Windows, Windows Vista, Windows 7 og Windows Server 2008 R2 er enten registrerede varemærker eller varemærker tilhørende Microsoft Corporation.
- Microsoft, Internet Explorer, Excel, Word, PowerPoint og Outlook er enten registrerede varemærker eller varemærker tilhørende Microsoft Corporation i USA og andre lande.
- Google, Picasa, Google Docs, Android og Gmail er enten registrerede varemærker eller varemærker tilhørende Google Inc.
- Google Cloud Print er et varemærke tilhørende Google Inc.
- iPad, iPhone, iPod touch, Mac samt Mac OS er varemærker tilhørende Apple Inc., registreret i USA og andre lande.
- AirPrint og AirPrint-logoet er varemærker tilhørende Apple Inc.
- Alle andre mærke - eller produktnavne er varemærker tilhørende de respektive virksomheder eller organisationer.

Se filen "**LICENSE.txt**" på den medfølgende cd-rom for at få oplysninger om open source-licens.

REV. 1.10

Brugerhåndbog

CLX-330x/330xW Series
CLX-330xFN/330xFW Series

AVANCERET

Denne håndbog indeholder oplysninger om installation, avanceret konfiguration, betjening og fejlfinding i forskellige OS-miljøer.

Nogle funktioner er muligvis ikke tilgængelige afhængigt af modeller og lande.

GRUNDLÆGGENDE

Denne brugerhåndbog indeholder oplysninger om installation, grundlæggende betjening og fejlfinding i Windows.



1. Softwareinstallation

Installation til Macintosh	147
Geninstallation til Macintosh	148
Installation til Linux	149
Geninstallation til Linux	150



2. Brug af netværkstilsluttet maskine

Nyttige netværksprogrammer	152
Kabelbaseret netværkskonfiguration	153
Installation af driver via netværket	156
IPv6-konfiguration	162
Konfiguration af trådløst netværk	165
Samsung MobilePrint	189
AirPrint	191
Google Cloud Print	193



3. Menuer med nyttige indstillinger

Før du begynder at læse et kapitel	197
------------------------------------	-----

Udskriv	198
Kopiere	199
Fax	203
Scan	207
Systemkonfiguration	209
Netværkskonfiguration	215



4. Specielle funktioner

Højdejustering	218
Indtastning af forskellige tegn	219
Konfiguration af faxadressebog	221
Udskrivningsfunktioner	224
Scanningsfunktioner	236
Faxfunktioner	245



5. Nyttige administrationsværktøjer

Easy Capture Manager	255
Samsung Easy Color Manager	256
Samsung AnyWeb Print	257
Easy Eco Driver	258
Brug af SyncThru™ Web Service	259

Brug af Samsung Easy Printer Manager	262
Brug af Samsung Easy Document Creator	265
Brug af Status for Samsung-printer	271
Brug af Linux Unified Driver Configurator	273



6. Fejlfinding

Problemer med papirindføring	277
Problemer med strøm- og kabeltilslutninger	278
Udskrivningsproblemer	279
Problemer med udskriftskvaliteten	283
Kopieringsproblemer	291
Scanningsproblemer	292
Faxproblemer	293
Problemer vedrørende operativsystem	295



1. Softwareinstallation

Dette kapitel forklarer, hvordan du installerer vigtig og nyttig software til brug i et miljø, hvor maskinen er tilsluttet via et kabel. En lokalt tilsluttet maskine er en maskine, der er sluttet direkte til computeren ved hjælp af kablet. Spring trinnene i det følgende over, og fortsæt med installationen af maskinens driver, hvis maskinen er sluttet til et netværk (se "Installation af driver via netværket" på side 156).

- **Installation til Macintosh** **147**
- **Geninstallation til Macintosh** **148**
- **Installation til Linux** **149**
- **Geninstallation til Linux** **150**



- Hvis du bruger Windows OS, kan du i den Grundlæggende vejledning læse, hvordan du installerer maskinens driver (se "Installere driveren lokalt" på side 30).
- USB-kablet må højst være 3 meter langt.

Installation til Macintosh

- 1 Kontroller, at maskinen er sluttet til computeren, og at den er tændt.
- 2 Sæt den medfølgende cd i cd-rom-drevet.
- 3 Dobbeltklik på cd-rom-ikonet, som vises på Macintosh-computerens skrivebord.
- 4 Dobbeltklik på mappen **MAC_Installer** > ikonet **Installer OS X**.
- 5 Klik på **Continue**.
- 6 Læs licensaftalen, og klik på **Continue**.
- 7 Klik på **Agree** for at acceptere licensaftalen.
- 8 Klik på **Continue**, når der vises en advarsel om, at alle programmer lukkes.
- 9 Klik på **Continue** i **User Options Pane**.
- 10 Klik på **Install**. Alle de komponenter, der er nødvendige for, at maskinen kan fungere, installeres.

Hvis du vælger **Customize**, kan du vælge at installere individuelle komponenter.
- 11 Angiv adgangskoden, og klik på **OK**.
- 12 Installering af software kræver, at du genstarter din computer. Klik på **Continue Installation**.
- 13 Klik på **Quit** eller **Restart**, når installationen er fuldført.

- 14 Åbn mappen **Applications** > **Utilities** > **Print Setup Utility**.
 - I Mac OS X 10.5-10.7 skal du åbne mappen **Applications** > **System Preferences** og klikke på **Print & Fax**.
- 15 Klik på **Add** på **Printer List**.
 - I Mac OS X 10.5 -10.7 skal du klikke på ikonet "+", hvorefter der åbnes et vindue.
- 16 Klik på **Default Browser**, og find USB-forbindelsen.
 - I Mac OS X 10.5-10.7 skal du klikke på **Default** og finde USB-forbindelsen.
- 17 I Mac OS X 10.4 skal du vælge **Samsung** i **Print Using** og maskinens navn i **Model**, hvis automatisk valg ikke fungerer korrekt.
 - I Mac OS X 10.5-10.7 skal du vælge **Select a driver to use...** og maskinens navn i **Print Using**, hvis automatisk valg ikke fungerer korrekt.

Maskinen vises på **Printer List** og er angivet som standardmaskinen.
- 18 Tryk på **Add**.



Sådan installeres faxdriveren:

- a Åbn mappen **Programmer** > **Samsung** > **Fax Queue Creator**.
- b Din maskine vises på **Printer List**
- c Vælg den maskine, der skal bruges, og klik på knappen **Create**

Geninstallation til Macintosh

Hvis printerdriveren ikke fungerer korrekt, skal du fjerne installationen af driveren og geninstallere den.

- 1 Kontroller, at maskinen er sluttet til computeren, og at den er tændt.
- 2 Sæt den medfølgende cd i cd-rom-drevet.
- 3 Dobbeltklik på cd-rom-ikonet, som vises på Macintosh-computerens skrivebord.
- 4 Dobbeltklik på mappen **MAC_Installer** > ikonet **Uninstaller OS X**.
- 5 Angiv adgangskoden, og klik på **OK**.
- 6 Klik på **OK**, når afinstallationen er gennemført.



Hvis der allerede er tilføjet en maskine, skal du slette den fra **Print Setup Utility** eller **Print & Fax**.

Installation til Linux

Du skal hente Linux-softwarepakken på Samsungs websted for at installere printersoftware (http://www.samsung.com > find dit produkt > Support or Downloads).

Installation af Unified Linux Driver

- 1 Kontroller, at maskinen er sluttet til computeren, og at den er tændt.
- 2 Når vinduet **Administrator Login** vises, skal du skrive "root" i feltet **Login** og skrive systemadgangskoden.



Du skal logge på som superbruger (root) for at installere maskinsoftware. Hvis du ikke er superbruger, skal kontakte systemadministratoren for at få hjælp.

- 3 Hent Unified Linux Driver-pakken på Samsungs websted.
- 4 Højreklik på pakken **Unified Linux Driver**, og pak den ud.
- 5 Dobbeltklik på **cdroot > autorun**.
- 6 Klik på **Next**, når velkomstskærbilledet vises.
- 7 Klik på **Finish**, når installationen er fuldført.

Installationsprogrammet har tilføjet skrivebordsikonet Unified Driver Configurator og gruppen Unified Driver til systemmenuen. Hvis du får problemer, kan du se i den skærmhjælp, der er tilgængelig via systemmenuen eller fra driverpakkens Windows-programmer, f.eks. **Unified Driver Configurator** eller **Image Manager**.

Geninstallation til Linux

Hvis printerdriveren ikke fungerer korrekt, skal du fjerne installationen af driveren og geninstallere den.

1 Kontroller, at maskinen er sluttet til computeren, og at den er tændt.

2 Når vinduet **Administrator Login** vises, skal du skrive "root" i feltet **Login** og skrive systemadgangskoden.

Det er nødvendigt at logge på som superbruger (root) for at afinstallere printerdriveren. Hvis du ikke er superbruger, skal kontakte systemadministratoren for at få hjælp.

3 Åbn terminalprogrammet. Når skærbilledet Terminal vises, skal du skrive følgende.

```
[root@localhost root]#cd /opt/Samsung/mfp/uninstall/  
[root@localhost uninstall]#./uninstall.sh
```

4 Klik på **Next**.

5 Klik på **Udfør**.



2. Brug af netværkstilsluttet maskine

Dette kapitel indeholder trinvisse instruktioner til konfiguration af en maskine og den tilhørende software via netværket.

- **Nyttige netværksprogrammer** 152
- **Kabelbaseret netværkskonfiguration** 153
- **Installation af driver via netværket** 156
- **IPv6-konfiguration** 162
- **Konfiguration af trådløst netværk** 165
- **Samsung MobilePrint** 189
- **AirPrint** 191
- **Google Cloud Print** 193



De understøttede ekstraudstyre enheder og funktionerne kan variere alt afhængigt af din model (se "Funktioner pr. model" på side 7).

Nyttige netværksprogrammer

Der findes en række programmer, som gør det nemt at konfigurere netværksindstillinger i et netværksmiljø. Især for netværksadministratoren er det muligt at håndtere flere maskiner på netværket.



- Angiv først IP-adressen, inden du anvender programmerne nedenfor.
- Nogle funktioner og valgfrie elementer er muligvis ikke tilgængelige, afhængigt af model og land (se "Funktioner pr. model" på side 7).

SyncThru™ Web Service

Webserveren, der er integreret i netværksmaskinen, gør det muligt for dig at udføre følgende opgaver (se "Brug af SyncThru™ Web Service" på side 259).

- Kontrollere oplysninger om og status for forbrugsstoffer.
- Tilpasse maskinindstillinger.
- Indstille muligheden for e-mail-underretning. Når du angiver denne indstilling, sender maskinen automatisk status (mangel på tonerpatron eller maskinfejl) til en bestemt persons e-mail.
- Konfigurere de netværksparametre, som maskinen skal bruge til at oprette forbindelse til forskellige netværksmiljøer.

SyncThru™ Web Admin Service

Webbaseret maskinstyringsløsning til netværksadministratoren. SyncThru™ Web Admin Service er en effektiv måde at administrere netværksenheder og gør det muligt for dig at overvåge og udføre fejlfinding på netværksmaskiner fra ethvert sted, hvor du har internetadgang til firmaets netværk.

- Download dette program fra <http://solution.samsungprinter.com>.

Kabelbaseret netværkskonfiguration med SetIP

Med dette hjælpeprogram kan du vælge en netværksgrænseflade og manuelt konfigurere IP-adresserne, der skal bruges sammen med TCP/IP-protokollen.

- Se "Konfiguration af IPv4 med programmet SetIP (Windows)" på side 153.
- Se "Konfiguration af IPv4 med programmet SetIP (Macintosh)" på side 154.
- Se "IPv4-konfiguration med SetIP (Linux)" på side 155.



- Den maskine, der ikke understøtter netværksporten, vil ikke kunne bruge denne funktion (se "Set bagfra" på side 22).
- TCP/IPv6 understøttes ikke af dette program.

Kabelbaseret netværkskonfiguration

Udskrivning af netværkskonfigurationsrapport

Du kan udskrive en **netværkskonfigurationsrapport** fra maskinens kontrolpanel, der viser den aktuelle maskines netværksindstillinger. Dette hjælper dig med at konfigurere et netværk.

Tryk på knappen  (**Menu**) på kontrolpanelet, og vælg **Netværk > Netv.konfig. (Netværkskonfiguration)**.

Ved hjælp af **netværkskonfigurationsrapporten** kan du finde din maskines MAC-adresse og IP-adresse.

Eksempel:

- MAC-adresse: 00:15:99:41:A2:78
- IP-adresse: 169.254.192.192

Konfiguration af IP-adresse



- Den maskine, der ikke understøtter netværkskortet, vil ikke kunne bruge denne funktion (se "Set bagfra" på side 22).
- TCP/IPv6 understøttes ikke af dette program.

Først skal du konfigurere en IP-adresse for netværksudskrivning og -administration. Som regel tildeles en ny IP-adresse automatisk af en DHCP-server (Dynamic Host Configuration Protocol) på netværket.

Konfiguration af IPv4 med programmet SetIP (Windows)

Før du bruger programmet SetIP, skal du slå computerens firewall fra under **Kontrolpanel > Sikkerhedscenter > Windows Firewall**.

- 1 Installer dette program fra den medfølgende cd-rom ved at dobbeltklikke på **Application > SetIP > Setup.exe**.
- 2 Følg de anvisninger, der vises i installationsvinduet.
- 3 Slut maskinen til netværket med et netværkskabel.
- 4 Tænd maskinen.
- 5 Vælg **Start** i Windows, vælg **Alle Programmer > Samsung Printers > SetIP > SetIP**.
- 6 Klik på ikonet  (det tredje fra venstre) i SetIP-vinduet for at åbne TCP/IP-konfigurationsvinduet.

Kabelbaseret netværkskonfiguration

- 7 Angiv maskinens nye oplysninger i konfigurationsvinduet på følgende måde. På en virksomheds intranet skal en netværksadministrator muligvis tildele dig disse oplysninger, før du fortsætter.

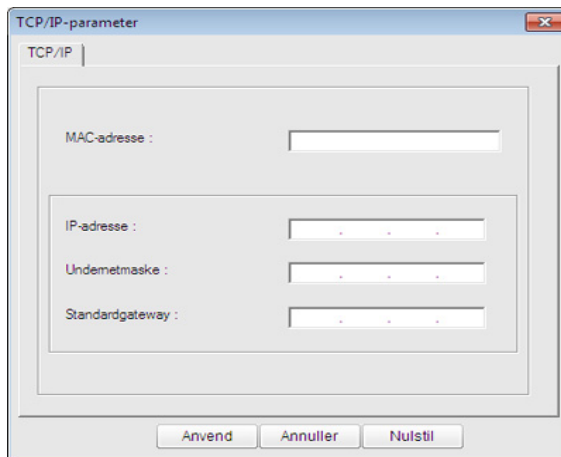

- Find maskinens MAC-adresse i **Netværkskonfigurationsrapporten** (se "Udskrivning af netværkskonfigurationsrapport" på side 153), og angiv den uden kolon. F.eks. bliver 00:15:99:29:51:A8 til 0015992951A8.

- 8 Klik på **Anvend**, og klik derefter på **OK**. Maskinen udskriver automatisk **Netværkskonfigurationsrapporten**. Kontroller, at alle indstillingerne er korrekte.

Konfiguration af IPv4 med programmet SetIP (Macintosh)

Før du bruger programmet SetIP, skal du slå computerens firewall fra under **System Preferences > Security > Firewall**.



De følgende anvisninger kan variere, afhængigt af din model.

- 1 Tilslut maskinen til netværket med et netværkskabel.
- 2 Sæt installations-cd-rom'en i, åbn diskvinduet, og vælg derefter **MAC_Installer > MAC_Printer > SetIP > SetIPApplet.html**.
- 3 Dobbeltklik på filen, så **Safari** åbnes automatisk. Vælg derefter **Trust**. Browseren åbner siden **SetIPApplet.html**, der viser printerens navn og IP-adressen.
- 4 Klik på ikonet  (det tredje fra venstre) i SetIP-vinduet for at åbne TCP/IP-konfigurationsvinduet.
- 5 Angiv maskinens nye oplysninger i konfigurationsvinduet. På en virksomheds intranet skal en netværksadministrator muligvis tildele dig disse oplysninger, før du fortsætter.

Kabelbaseret netværkskonfiguration



Find maskinens MAC-adresse i **Netværkskonfigurationsrapporten** (se "Udskrivning af netværkskonfigurationsrapport" på side 153), og angiv den uden kolon. F.eks. bliver 00:15:99:29:51:A8 til 0015992951A8.

6 Vælg **Apply**, derefter **OK**, og **OK** igen.

7 Afslut **Safari**.

IPv4-konfiguration med SetIP (Linux)

Før du bruger programmet SetIP, skal du slå computerens firewall fra under **System Preferences** eller **Administrator**.



De følgende anvisninger kan variere, afhængigt af din model eller dine operativsystemer.

1 Åbn `/opt/Samsung/mfp/share/utils/`.

2 Dobbeltklik på filen **SetIPApplet.html**.

3 Klik for at åbne TCP/IP-konfigurationsvinduet.

4

Angiv maskinens nye oplysninger i konfigurationsvinduet. På en virksomheds intranet skal en netværksadministrator muligvis tildele dig disse oplysninger, før du fortsætter.



Find maskinens MAC-adresse i **Netværkskonfigurationsrapporten** (se "Udskrivning af netværkskonfigurationsrapport" på side 153), og angiv den uden kolon. F.eks. bliver 00:15:99:29:51:A8 til 0015992951A8.

5

Maskinen udskriver automatisk **Netværkskonfigurationsrapporten**.

Installation af driver via netværket



- Nogle funktioner og valgfrie elementer er muligvis ikke tilgængelige, afhængigt af model og land (se "Funktioner pr. model" på side 7).
- Den maskine, der ikke understøtter netværkskortet, vil ikke kunne bruge denne funktion (se "Set bagfra" på side 22).
- Du kan installere printerdriveren og softwaren, når du indsætter software-cd'en i cd-rom-drevet. I Windows skal du vælge printerdriveren og softwaren i vinduet **Vælg software og hjælpeprogrammer, der skal installeres**.

Windows

- 1 Sørg for, at maskinen er tilsluttet netværket, og at den er tændt. Desuden skal maskinens IP-adresse være angivet (se "Konfiguration af IP-adresse" på side 153).
- 2 Sæt den medfølgende cd i cd-rom-drevet.

- 3 Marker afkrydsningsfeltet **Installer nu**.

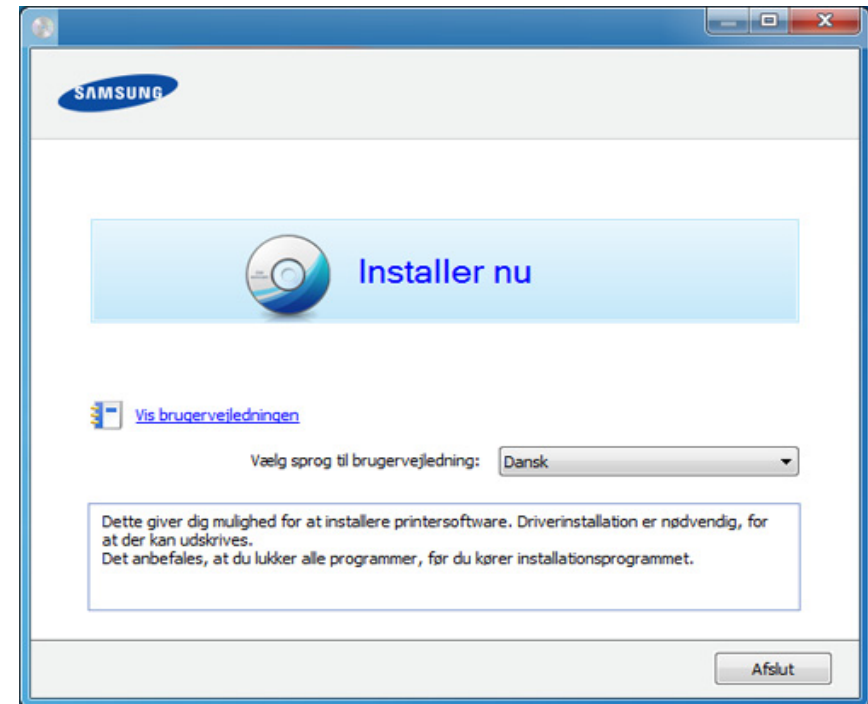

- 4 Læs **Licensaftale**, og vælg **Jeg accepterer licensaftalens vilkår**. Klik derefter på **Næste**.



Hvis maskinen ikke bliver fundet på netværket eller lokalt, vises en fejlmeddelelse. Vælg de komponenter, du vil geninstallere, og klik på **Næste**.

Installation af driver via netværket

- 5 Vælg indstillingen i **Brug af udvidede funktioner og deltagelse i programmet til indsamling af oplysninger om brug af printeren**. Klik derefter på **Næste**.
- 6 Vælg **Netværksforbindelse** på skærbilledet **Printerforbindelsestype**.
- 7 Hvis vinduet **Tilslut enhed** vises, skal du kontrollere, at maskinen er tilsluttet dit netværk. Klik derefter på **Næste**.

 Firewall-softwaren blokerer muligvis for netværkskommunikation. Deaktiver computerens firewall, før du slutter enheden til dit netværk.

- 8 De maskiner, du har søgt efter, vises på skærmen. Vælg den, du vil bruge, og klik på **OK**.
- 9 Følg de anvisninger, der vises i installationsvinduet.

Tilstanden for installation uden brugerindgriben

Tilstanden for installation uden brugerindgriben er en installationsmetode, der ikke kræver brugerindgriben. Når du starter installationen, installeres maskindriveren og softwaren automatisk på din computer. Du kan starte installationen uden brugerindgriben ved at skrive **/s** eller **/S** i kommandovinduet.

Kommandolinjeparametre

I følgende tabeller vises kommandoer, der kan bruges i kommandovinduet.



Nedenstående kommandolinje er effektiv og anvendes, når kommandoen bruges sammen med **/s** eller **/S**. Men **/h**, **/H** eller **/?** er exceptionelle kommandoer, der kan anvendes alene.

Kommandolinje	Definition	Beskrivelse
<code>/s</code> eller <code>/S</code>	Starter installation uden brugerindgriben.	Installerer maskindrivere uden at bede om UI'er eller brugerindgriben.
<code>/p"<portnavn>"</code> eller <code>/P"<portnavn>"</code>	Angiver printerport.  Netværksporten oprettes vha. TCP/IP-standardportovervågning. For lokalport skal denne port eksistere på systemet, før den angives ved kommando.	Printerportnavn kan angives som IP-adresse, værtsnavn, USB-lokalportnavn eller IEEE1284-portnavn. Eksempel: <ul style="list-style-type: none">• <code>/p"xxx.xxx.xxx.xxx"</code> hvor <code>"xxx.xxx.xxx.xxx"</code> betyder IP-adresse for netværksprinter. <code>/p"USB001"</code>, <code>/P"LPT1:"</code>, <code>/p"værtsnavn"</code>

Installation af driver via netværket

Kommandolinje	Definition	Beskrivelse
/a"<dest_sti>" eller /A"<dest_sti>"	Angiver destinationsstien for installation.  Destinationsstien bør være en fuldt kvalificeret sti.	Eftersom maskinens drivere bør være installeret på den OS-specifikke placering, gælder denne kommando kun for programmer.
/n"<Printernavn>" eller /N"<Printernavn>"	Angiver printernavn. Printerforekomster skal oprettes som angivet printernavn.	Med denne parameter kan du tilføje printerforekomster efter behov.

Kommandolinje	Definition	Beskrivelse
/nd eller /ND	Kommandoer, der ikke angiver den installerede driver som en standardmaskindriver.	Det angiver, at den installerede maskindriver ikke er standardmaskindriveren på dit system, hvis der er installeret en eller flere printerdrivere. Hvis der ikke er installeret maskindriver på dit system, anvendes denne indstilling ikke, da Windows-operativsystemet vil angive den installerede printerdriver som en standardmaskindriver.
/x eller /X	Bruger eksisterende maskindriverfil til at oprette printerforekomster, hvis den allerede er installeret.	Denne kommando angiver en måde at installere en printerforekomst på, der anvender installerede printerdriverfiler, uden at installere en ekstra driver.

Installation af driver via netværket

Kommandolinje	Definition	Beskrivelse
/up"<printernavn>" eller / UP"<printernavn>"	Fjerner kun angivne printerforekomster og ikke driverfilerne.	Denne kommando angiver en måde til kun at fjerne en specificeret printerforekomst fra dit system, uden at det får indflydelse på andre printerdrivere. Den fjerner ikke printerdriverfiler fra dit system.
/d eller /D	Afinstallerer alle enhedsdrivere og programmer fra dit system.	Denne kommando fjerner alle installerede enhedsdrivere og programmer fra dit system.
/v"<delenavn>" eller / V"<delenavn>"	Deler den installerede maskine og tilføjer andre tilgængelige platformdrivere til pegning og udskrivning.	Den installerer alle Windows-plattformens understøttede maskindrivere på systemet og deler dem med det angivne <sharenavn> til pegning og udskrivning.
/o eller /O	Åbner mappen Printere og faxenhede efter installation.	Denne kommando åbner mappen Printere og faxenhede efter installation uden brugerindgriben.

Kommandolinje	Definition	Beskrivelse
/f"<logfilnavn>" eller / F"<logfilnavn>"	Angiver logfilnavn. Standardlogfilen oprettes i systemets midlertidige mappe, hvis den ikke er angivet.	Den opretter en logfil til en angivet mappe.
/h, /H eller /?	Viser brugen af kommandolinjer.	

Mac OS

- 1 Kontroller, at maskinen er tilsluttet netværket, og at den er tændt.
- 2 Sæt den medfølgende cd i cd-rom-drevet.
- 3 Dobbeltklik på cd-rom-ikonet, som vises på Macintosh-computerens skrivebord.
- 4 Dobbeltklik på mappen **MAC_Installer** > ikonet **Installer OS X**.
- 5 Klik på **Continue**.
- 6 Læs licensaftalen, og klik på **Continue**.
- 7 Klik på **Agree** for at acceptere licensaftalen.
- 8 Klik på **Continue**, når der vises en advarsel om, at alle programmer lukkes.

Installation af driver via netværket

9 Klik på **Continue** i **User Options Pane**.



Hvis du endnu ikke har angivet IP-adressen, skal du klikke på **Set IP Address** og se "Konfiguration af IPv4 med programmet SetIP (Macintosh)" på side 154. Hvis du ønsker at angive den trådløse indstilling, se "Konfiguration med Macintosh" på side 176.

10 Klik på **Install**. Alle de komponenter, der er nødvendige for, at maskinen kan fungere, installeres.

Hvis du vælger **Customize**, kan du vælge at installere individuelle komponenter.

11 Angiv adgangskoden, og klik på **OK**.

12 Installering af software kræver, at du genstarter din computer. Klik på **Continue Installation**.

13 Klik på **Quit** eller **Restart**, når installationen er fuldført.

14 Åbn mappen **Applications > Utilities > Print Setup Utility**.

- I Mac OS X 10.5-10.7 skal du åbne mappen **Applications > System Preferences** og klikke på **Print & Fax**.

15 Klik på **Add** på **Printer List**.

- I Mac OS X 10.5-10.7 skal du klikke på ikonet "+". Der åbnes et vindue.

16 I Mac OS X 10.4 skal du klikke på **IP Printer**.

- I Mac OS X 10.5-10.7 skal du klikke på **IP**.

17 Vælg **HP Jetdirect - Socket** i **Protocol**.



Når du udskriver et dokument med mange sider, kan du forbedre ydeevnen i forbindelse med udskrivningen ved at vælge **Socket** under indstillingen **Printer Type**.

18 Indtast maskinens IP-adresse i feltet **Address**.

19 Indtast kønavnet i feltet **Queue**. Hvis du ikke kan bestemme kønavnet for maskinens server, kan du først forsøge at bruge standardkøen.

20 I MAC OS X 10.4 skal du vælge **Samsung** i **Print Using** og maskinens navn i **Model**, hvis automatisk valg ikke fungerer korrekt.

- I MAC OS X 10.5-10.7 skal du vælge **Select Printer Software** og maskinens navn i **Print Using**, hvis automatisk valg ikke fungerer korrekt.

21 Tryk på **Add**.

Maskinen vises på **Printer List** og er angivet som standardmaskinen.

Installation af driver via netværket



Sådan installeres faxdriveren:

- a Åbn mappen **Programmer** > **Samsung** > **Fax Queue Creator**.
- b Din maskine vises på **Printer List**.
- c Vælg den maskine, der skal bruges, og klik på knappen **Create**.

Linux

Du skal hente Linux-softwarepakken på Samsungs websted for at installere printersoftware (http://www.samsung.com > find dit produkt > Support or Downloads).

Installer Linux-driveren, og tilføj netværkprinter

- 1 Kontroller, at maskinen er tilsluttet netværket, og at den er tændt. Desuden skal maskinens IP-adresse være angivet.
- 2 Hent Unified Linux Driver-pakken på Samsungs websted.
- 3 Pak filen UnifiedLinuxDriver.tar.gz ud, og åbn det nye bibliotek.
- 4 Dobbeltklik på **cdroot** > **autorun**.
- 5 Samsung-installationsvinduet åbnes. Klik på **Next**.
- 6 Vinduet med guiden Add printer åbnes. Klik på **Next**.

- 7 Vælg netværksprinter, og klik på knappen **Search**.
- 8 Maskinens IP-adresse og modelnavn vises på listen.
- 9 Vælg din maskine, og klik på **Next**.
- 10 Indtast printerbeskrivelsen, og tryk på **Next**.
- 11 Klik på **Finish**, når maskinen er tilføjet.
- 12 Klik på **Finish**, når installationen er udført.

Tilføjelse af en netværksprinter

- 1 Dobbeltklik på **Unified Driver Configurator**.
- 2 Klik på **Add Printer**.
- 3 Vinduet **Add printer wizard** åbnes. Klik på **Next**.
- 4 Vælg **Network printer**, og klik på knappen **Search**.
- 5 Printerens IP-adresse og modelnavn vises på listen.
- 6 Vælg din maskine, og klik på **Next**.
- 7 Indtast printerbeskrivelsen, og klik på **Next**.
- 8 Klik på **Finish**, når maskinen er tilføjet.

IPv6-konfiguration



IPv6 understøttes kun korrekt i Windows Vista eller nyere.



- Nogle funktioner og valgfrie elementer er muligvis ikke tilgængelige, afhængigt af model og land (se "Funktioner pr. model" på side 7 og "Menuoversigt" på side 33).
- Hvis det ser ud til, at IPv6-netværket ikke fungerer, skal du nulstille alle netværksindstillingerne til fabriksstandarderne og prøve igen ved hjælp af **Ryd indstill..**

Maskinen understøtter de følgende IPv6-adresser til netværksudskrivning og -administration.

- **Link-local Address:** Selvkonfigureret lokal IPv6-adresse (adressen starter med FE80).
- **Stateless Address:** IPv6-adresse, der er konfigureret automatisk af en netværksrouter.
- **Stateful Address:** IPv6-adresse, der er konfigureret af en DHCPv6-server.
- **Manual Address:** IPv6-adresse, der er konfigureret manuelt af en bruger.

I IPv6-netværksmiljøet skal du benytte den følgende procedure for at bruge IPv6-adressen.

Fra kontrolpanelet

Aktivering af IPv6

- 1 Tryk på knappen  (**Menu**) på kontrolpanelet.
- 2 Tryk på **Netværk > TCP/IP (IPv6) > IPv6 Aktiver.**
- 3 Vælg **Til**, og tryk på **OK.**
- 4 Sluk maskinen, og tænd den igen.



Når du installerer printerdriveren, skal du ikke konfigurere både IPv4 og IPv6. Det anbefales, at du konfigurerer enten IPv4 eller IPv6 (se "Installation af driver via netværket" på side 156).

Konfiguration af DHCPv6-adresse

Hvis der er en DHCPv6-server på netværket, kan du angive en af følgende indstillinger som standard for dynamisk værtskonfiguration.

- 1 Tryk på knappen  (**Menu**) på kontrolpanelet.
- 2 Tryk på **Netværk > TCP/IP (IPv6) > DHCPv6 Konfig..**

IPv6-konfiguration

- Tryk på **OK** for at vælge den ønskede værdi.
 - DHCPv6-adr.:** Brug altid DHCPv6, uanset hvad routeren kræver.
 - DHCPv6 Fra:** Brug aldrig DHCPv6, uanset hvad routeren kræver.
 - Router:** Brug kun DHCPv6, når en router kræver det.

SyncThru™ Web Service:

Aktivering af IPv6

- Åbn en webbrowser, f.eks. Internet Explorer, i Windows. Skriv maskinens IP-adresse (<http://xxx.xxx.xxx.xxx>) i adressefeltet, og tryk på Enter, eller klik på **Kør**.
- Hvis det er første gang, du logger på **SyncThru™ Web Service**, skal du logge ind som en administrator. Angiv standard-ID og adgangskode nedenfor. Det anbefales, at du ændrer standardadgangskoden af sikkerhedsmæssige årsager.
 - ID:** admin
 - Password:** sec00000

- Når vinduet **SyncThru™ Web Service** åbnes, skal du flytte musemarkøren hen på **Settings** på den øverste menulinje og derefter klikke på **Network Settings**.
- Klik på **TCP/IPv6** i den venstre rude på webstedet.
- Markér afkrydsningsfeltet **IPv6 Protocol** for at aktivere IPv6.
- Klik på knappen **Apply**.
- Sluk maskinen, og tænd den igen.



- Du kan også angive DHCPv6.
- Sådan angives IPv6-adressen manuelt:
Marker afkrydsningsfeltet **Manual Address**. Tekstboksen **Address/Prefix** aktiveres derefter. Indtast resten af adressen (f.eks.: 3FFE:10:88:194::**AAAA**. "A" er de hexadecimal værdier 0 til 9, A til F).

IPv6-konfiguration

Konfiguration af IPv6-adresse

- 1 Start en webbrowser, f.eks. Internet Explorer, der understøtter IPv6-adressering som en URL-adresse.
- 2 Vælg en af IPv6-adresserne (**Link-local Address**, **Stateless Address**, **Stateful Address** eller **Manual Address**) i **netværkskonfigurationsrapport** (se "Udskrivning af netværkskonfigurationsrapport" på side 153).
 - **Link-local Address:** Selvkonfigureret lokal IPv6-adresse (adressen starter med FE80).
 - **Stateless Address:** IPv6-adresse, der er konfigureret automatisk af en netværksrouter.
 - **Stateful Address:** IPv6-adresse, der er konfigureret af en DHCPv6-server.
 - **Manual Address:** IPv6-adresse, der er konfigureret manuelt af en bruger.
- 3 Indtast IPv6-adresserne (f.eks.: http://[FE80::215:99FF:FE66:7701]).



Adressen skal være anbragt i "[]"-parenteser.

Konfiguration af trådløst netværk



- Sørg for, at maskinen understøtter et trådløst netværk. Trådløst netværk er muligvis ikke tilgængeligt afhængigt af modellen (se "Funktioner pr. model" på side 7).
- Hvis det ser ud til, at IPv6-netværket ikke fungerer, skal du nulstille alle netværksindstillingerne til fabriksstandarderne og prøve igen ved hjælp af **Ryd indstill.**

Sådan kommer du i gang

Kend din netværkstype

Normalt kan du kun have én forbindelse mellem computeren og maskinen ad gangen.

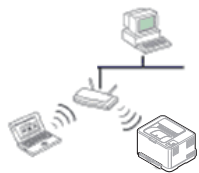

Infrastruktur-tilstand

Dette er et miljø, der normalt bruges til netværk i hjemmet og på små kontorer/hjemmekontorer (SOHO). Denne tilstand bruger et adgangspunkt til at kommunikere med den trådløse maskine.



Ad hoc-tilstand

Denne tilstand bruger ikke et adgangspunkt. Den trådløse computer og den trådløse maskine kommunikerer direkte.

Navn på trådløst netværk og netværksadgangskode

Trådløse netværk kræver en højere grad sikkerhed. Når et adgangspunkt konfigureres, oprettes der derfor et netværksnavn (SSID), den anvendte sikkerhedstype og en netværksadgangskode til netværket. Spørg netværksadministratoren om disse oplysninger, før du går videre med maskininstallationen.

Konfiguration af trådløst netværk

Introduktion til metoder til trådløs opsætning

Du kan enten konfigurere de trådløse indstillinger fra maskinen eller computeren. Vælg indstillingsmetoden i tabellen herunder.



Visse installationstyper til trådløse netværk er muligvis ikke tilgængelige afhængigt af modellen eller landet.

Konfigurationsmetode	Tilslutningsmetode	Beskrivelse og reference	
Med adgangspunkt	Fra computeren	Windows-brugere skal læse "Adgangspunkt via USB-kabel (anbefalet)" på side 171.	A
		Mac-brugere skal læse "Adgangspunkt via USB-kabel (anbefalet)" på side 176.	B
		Se "Brug af et netværkskabel" på side 180.	C
	Fra maskinens kontrolpanel	<ul style="list-style-type: none">Se "Maskiner med et display" på side 168.Se "Maskiner uden et display" på side 169.	D
		Se "Brug af menuknappen" på side 170.	E
Uden adgangspunkt	Fra computeren	Windows-brugere skal læse "Ad hoc via USB-kabel" på side 174.	F
		Mac-brugere skal læse "Ad hoc via USB-kabel" på side 178.	G
	Konfiguration af Wi-Fi Direct	Se "Konfiguration af Wi-Fi Direct" på side 183.	H



Hvis der opstår problemer under den trådløse konfiguration eller driverinstallation, kan du se kapitlet og fejlfinding (se "Fejlfinding" på side 185).

Konfiguration af trådløst netværk

Brug af WPS-knappen

Hvis din maskine og et adgangspunkt (eller en trådløs router) understøtter WPS (Wi-Fi Protected Setup™), kan du nemt konfigurere indstillingerne for det trådløse netværk ved at trykke på knappen  (WPS) på kontrolpanelet uden en computer.





- Hvis du vil bruge det trådløse netværk ved hjælp af infrastrukturtilstanden, skal du kontrollere, at netværkskablet er fjernet fra maskinen. Om du skal bruge **WPS (PBC)**-knappen eller indtaste PIN-koden fra computeren for at oprette forbindelse til adgangspunktet (eller den trådløse router), afhænger af det adgangspunkt (eller den trådløse router), du bruger. Se brugervejledningen til adgangspunktet (eller den trådløse router), som du bruger.
- Når du bruger WPS-knappen til at indstille det trådløse netværk, kan sikkerhedsindstillingerne ændres. Du kan undgå dette ved at låse WPS-indstillingen til de aktuelle trådløse sikkerhedsindstillinger. Indstillingsnavnet kan variere afhængigt af adgangspunktet (eller den trådløse router), du anvender.

Elementer, du skal have klar

- Tjek, om adgangspunktet (eller den trådløse router) understøtter WPS (Wi-Fi Protected Setup™).
- Tjek, om maskinen understøtter WPS (Wi-Fi Protected Setup™).
- Netværkscomputer (kun PIN-tilstand)

Valg af din type

Der findes to metoder til at slutte maskinen til et trådløst netværk ved hjælp af knappen  (WPS) på kontrolpanelet.

Metoden **Trykknappkonfiguration (PBC)** giver dig mulighed for at tilslutte maskinen et trådløst netværk ved at trykke på knappen  (WPS) på kontrolpanelet på maskinen og WPS-knappen (PBC) på et adgangspunkt (eller en trådløs router), som understøtter WPS (Wi-Fi Protected Setup™).

Metoden **Personligt identifikationsnummer (PIN)** giver dig mulighed for at tilslutte maskinen et trådløst netværk ved at indtaste de medfølgende PIN-oplysninger på et adgangspunkt (eller en trådløs router), som understøtter WPS (Wi-Fi Protected Setup™).

Fabriksstandarden for maskinen er **PBC**-tilstand, som anbefales for et typisk trådløst miljø.

Konfiguration af trådløst netværk



Du kan ændre WPS-tilstand fra kontrolpanelet (☰ (Menu) > **Netværk** > **Traadloes** > **OK** > **WPS-indstill.**).

Maskiner med et display

Tilslutning i PBC-tilstand

- 1 Tryk på knappen  (WPS) på kontrolpanelet i mere end 2 sekunder.
Maskinen starter og venter i op til to minutter, indtil du trykker på knappen WPS (PBC) på adgangspunktet (eller den trådløse router).

- 2 Tryk på knappen **WPS (PBC)** på adgangspunktet (eller den trådløse router).

Meddelelserne vises på displayet i følgende rækkefølge:

- a **Tilslutter:** Maskinen opretter forbindelse til et adgangspunkt (eller en trådløs router).
 - b **Tilsluttet:** Når maskinen har oprettet forbindelse til det trådløse netværk, lyser indikatoren for WPS.
 - c **AP SSID:** Når tilslutningen til det trådløse netværk er gennemført, vises AP'ets SSID-oplysninger på displayet.
- 3 Sæt den medfølgende software-cd i cd-rom-drevet, og følg instruktionerne i vinduet for at konfigurere det trådløse netværk.

Tilslutning i PIN-tilstand

- 1 Tryk på knappen  (WPS) på kontrolpanelet i mere end 2 sekunder.

- 2 Den ottecifrede PIN-kode vises på displayet.

Du skal indtaste den ottecifrede PIN-kode inden for to minutter på den computer, der er tilsluttet adgangspunktet (eller den trådløse router).

Meddelelserne vises på displayet i følgende rækkefølge:

- a **Tilslutter:** Maskinen opretter forbindelse til det trådløse netværk.
- b **Tilsluttet:** Når maskinen har oprettet forbindelse til det trådløse netværk, lyser indikatoren for WPS.
- c **SSID-type:** Når tilslutningen til det trådløse netværk er gennemført, vises AP'ets SSID-oplysninger på LCD-displayet.

- 3 Sæt den medfølgende software-cd i cd-rom-drevet, og følg instruktionerne i vinduet for at konfigurere det trådløse netværk.



Konfiguration af trådløst netværk

Maskiner uden et display

Tilslutning i PBC-tilstand

- 1 Tryk på knappen  (WPS) på kontrolpanelet i ca. 2-4 sekunder, indtil statusindikatoren blinker hurtigt.
Maskinen begynder at oprette forbindelse til det trådløse netværk. Indikatoren blinker langsomt i op til to minutter, indtil du trykker på knappen PBC på adgangspunktet (eller den trådløse router).
- 2 Tryk på knappen **WPS (PBC)** på adgangspunktet (eller den trådløse router).
 - a Indikatoren for WPS blinker hurtigt. Maskinen opretter forbindelse til et adgangspunkt (eller en trådløs router).
 - b Når maskinen har oprettet forbindelse til det trådløse netværk, lyser indikatoren for WPS.
- 3 Sæt den medfølgende software-cd i cd-rom-drevet, og følg instruktionerne i vinduet for at konfigurere det trådløse netværk.

Tilslutning i PIN-tilstand

- 1 Netværkskonfigurationsrapporten, der omfatter PIN, skal udskrives (se "Udskrivning af netværkskonfigurationsrapport" på side 153).
I klartilstand skal du trykke på og holde knappen  (**Cancel** eller **Stop/Clear**) på kontrolpanelet nede i ca. 5 sekunder. Du kan finde maskinens PIN-nummer.
- 2 Tryk på knappen  (WPS) på kontrolpanelet i mere end 4 sekunder, indtil statusindikatoren bliver ved med at lyse.
Maskinen begynder at oprette forbindelse til adgangspunktet (eller den trådløse router).
- 3 Du skal indtaste den ottecifrede PIN-kode inden for to minutter på den computer, der er tilsluttet adgangspunktet (eller den trådløse router).
Indikatoren blinker langsomt i op til to minutter, indtil du indtaster den 8-cifrede PIN.
Indikatoren for WPS blinker i rækkefølgen, der er vist herunder:
 - a Indikatoren for WPS blinker hurtigt. Maskinen opretter forbindelse til et adgangspunkt (eller en trådløs router).
 - b Når maskinen har oprettet forbindelse til det trådløse netværk, lyser indikatoren for WPS.
- 4 Sæt den medfølgende software-cd i cd-rom-drevet, og følg instruktionerne i vinduet for at konfigurere det trådløse netværk.

Konfiguration af trådløst netværk

Genoprettelse af forbindelsen til et netværk

Når den trådløse funktion er slukket, forsøger maskinen automatisk at genoprette forbindelse til adgangspunktet (eller den trådløse router) med de tidligere brugte indstillinger og adresser til trådløs forbindelse.



I følgende tilfælde genopretter maskinen automatisk forbindelse til det trådløse netværk:

- Maskinen slukkes og tændes igen.
- Adgangspunktet (eller den trådløse router) slukkes og tændes igen.

Annullering af tilslutningsprocessen

Hvis du vil annullere funktionen til forbindelse til det trådløse netværk, når maskinen opretter forbindelse til det trådløse netværk, skal du trykke på og slippe  (**Cancel** eller **Stop/Clear**) på kontrolpanelet. **Du skal vente et par minutter på at genoprette forbindelse til det trådløse netværk.**

Frakobling fra et netværk

Hvis du vil afbryde forbindelsen til det trådløse netværk, skal du trykke på knappen  (WPS) på kontrolpanelet i mere end to sekunder.

- **Når Wi-Fi-netværket er i inaktiv tilstand:** Maskinen kobles øjeblikkeligt fra det trådløse netværk, og indikatoren for WPS lyser ikke.
- **Når Wi-Fi-netværket er aktivt:** Mens maskinen venter på, at det aktuelle job afsluttes, blinker indikatoren for WPS hurtigt. Derefter afbrydes den trådløse netværksforbindelse automatisk, og WPS-LED'en slukkes.

Brug af menuknappen



Nogle menuer vises muligvis ikke i displayet, afhængigt af indstillinger eller modeller. De menuer, der ikke er vist, er uden relevans for maskinen (se "Menuoversigt" på side 33).

Inden du starter, skal du kende dit trådløse netværks netværksnavn (SSID) og netværksnøglen, hvis netværket er krypteret. Disse oplysninger blev indstillet, da adgangspunktet (eller den trådløse router) blev installeret. Hvis du ikke kender det trådløse miljø, kan du spørge den person, der har konfigureret dit netværk.

Konfiguration af trådløst netværk



Når du har oprettet den trådløse netværksforbindelse, skal du installere en maskindriver til udskrivning fra et program (se "Installation af driver via netværket" på side 156).

- 1 Tryk på knappen  (**Menu**) på kontrolpanelet.
- 2 Tryk på **Netværk > Trådløs > WLAN-indstillinger**.
- 3 Tryk på **OK** for at vælge den ønskede konfigurationsmetode.
 - **Guide** (anbefalet): I denne tilstand er konfigurationen automatisk. Maskinen viser en liste over tilgængelige netværk at vælge mellem. Når der er valgt et netværk, beder printeren om den tilsvarende sikkerhedsnøgle.
 - **Brugerdef.:** I denne tilstand kan brugerne angive eller manuelt redigere deres eget SSID eller vælge en detaljeret sikkerhedsindstilling.

Konfiguration med Windows



Genvej til programmet **Trådløs indstilling** uden cd: Hvis du har installeret printerdriveren en gang, kan du få adgang til programmet **Trådløs indstilling** uden cd. I menuen Start skal du vælge **Programmer** eller **Alle Programmer > Samsung Printers > navnet på din printerdriver > Program til indstilling af trådløst netværk**.

Adgangspunkt via USB-kabel (anbefalet)

Elementer, du skal have klar

- Adgangspunkt.
- Netværkstilsluttet computer
- Program-cd, der fulgte med maskinen
- Der er installeret en maskine med et trådløst netværkskort
- USB-kabel

Konfiguration af trådløst netværk

Oprettelse af infrastrukturnetværket

- 1 Kontroller, at USB-kablet er tilsluttet maskinen.
- 2 Tænd computeren, adgangspunktet og maskinen.
- 3 Sæt den medfølgende cd i cd-rom-drevet.
- 4 Klik på **Installer nu**.
- 5 Læs **Licensaftale**, og vælg **Jeg accepterer licensaftalens vilkår**. Klik derefter på **Næste**.
- 6 Vælg indstillingen i **Brug af udvidede funktioner og deltagelse i programmet til indsamling af oplysninger om brug af printeren**. Klik derefter på **Næste**.
- 7 Vælg **Konfigurer den trådløse netværksforbindelse ved hjælp af et USB-kabel** på skærbilledet **Printerforbindelsestype**. Klik derefter på **Næste**.
- 8 Efter søgningen viser vinduet de trådløse netværksenheder. Vælg navnet (SSID) for det adgangspunkt, som du vil bruge, og klik på **Næste**.

Hvis det trådløse netværk allerede er konfigureret, vises vinduet **Oplysninger om trådløst netværk**. Vælg **I want to install software with the current settings. (Recommended)**. Klik derefter på **Næste**.



Hvis du ikke kan finde det ønskede netværksnavn, eller hvis du vil konfigurere det trådløse netværk manuelt, skal du klikke på **Avanceret indstilling**.

- **Indtast det trådløse netværks navn:** Angiv SSID'et for adgangspunktet (der skelnes mellem store og små bogstaver i SSID'et).
- **Driftstilstand:** Marker afkrydsningsfeltet **Infrastruktur**.
- **Godkendelse:** Vælg en godkendelsestype.
Åbent system: Der bruges ikke godkendelse, og der bruges muligvis kryptering, afhængigt af behovet for datasikkerhed.
Delt nøgle: Der bruges godkendelse. En enhed, der har en korrekt WEP-nøgle, kan få adgang til netværket.
WPA Personlig eller WPA2 Personlig: Vælg denne indstilling for at godkende printerserveren baseret på WPA Pre-Shared Key. Der bruges her en delt hemmelig nøgle (omtales normalt som Pre Shared Key passphrase), der konfigureres manuelt på adgangspunktet og hvert af dets klienter.
- **Kryptering:** Vælg kryptering: (Ingen, WEP64, WEP128, TKIP, AES, TKIP AES.)
- **Netværksadgangskode:** Angiv netværkets adgangskode.
- **Bekræft netværksadgangskode:** Bekræft netværksadgangskoden.
- **WEP-nøgleindeks:** Hvis du bruger WEP-krypteringen, skal du vælge det passende **WEP-nøgleindeks**.

Konfiguration af trådløst netværk

 Vinduet med trådløs netværkssikkerhed vises, hvis adgangspunktet har sikkerhedsindstillinger.

Angiv adgangspunktet (eller routerens) netværksadgangskode.

9 Når vinduet med netværksforbindelsen vises, skal du frakoble netværkskablet. Klik derefter på **Næste**. Netværkskabelforbindelsen kan forstyrre søgning efter trådløse enheder.

10 Hvis din printer understøtter Wi-Fi Direct, vises følgende skærm. Klik på **Næste**.

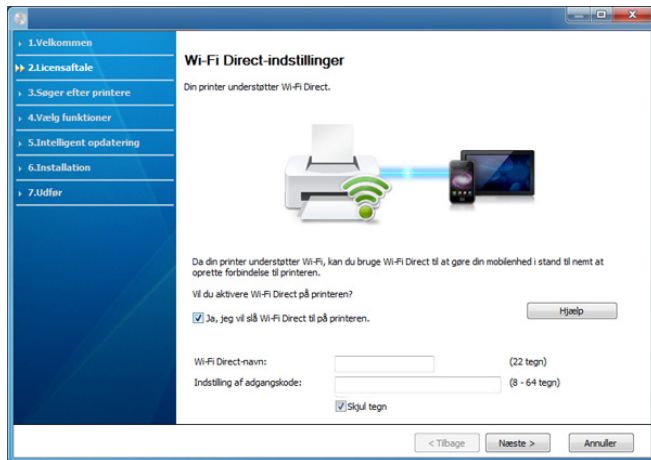

 • Kan starte med at oprette Wi-Fi Direct ved hjælp af Samsung Easy Printer Manager (se "Konfiguration af Wi-Fi Direct" på side 183).

• **Wi-Fi Direct-navn:** Standardnetværksnavnet er modelnavnet, og den maksimale længde er 22 tegn (ikke-inklusive "DIRECT-XX-").

• **Indstilling af adgangskode** er den numeriske streng, og størrelsen er 8-64 tegn.

11 Når konfigurationen til det trådløse netværk er fuldført, skal du fjerne USB-kablet mellem computeren og maskinen. Klik på **Næste**.

12 Klik på **Næste**, når vinduet **Fundne printere** vises.

13 Vælg de komponenter, der skal installeres. Klik på **Næste**.

14 Når du har valgt komponenterne, kan du også ændre maskinnavnet, konfigurere maskinen til deling på netværket, angive maskinen som standardmaskine og skifte portnavn for hver maskine. Klik på **Næste**.

15 Hvis du vil registrere maskinen på Samsung-webstedet og modtage nyttige oplysninger, skal du klikke på **Onlineregistrering**. Hvis ikke skal du trykke på **Udfør**.

Konfiguration af trådløst netværk

Ad hoc via USB-kabel

Hvis du ikke har et adgangspunkt (AP), kan du alligevel oprette trådløs forbindelse mellem maskinen og computeren ved at oprette et ad hoc trådløst netværk ved at følge de enkle trin nedenfor.

Elementer, du skal have klar

- Netværkstilsluttet computer
- Program-cd, der fulgte med maskinen
- Der er installeret en maskine med et trådløst netværkshort
- USB-kabel

Oprettelse af ad hoc-netværket i Windows

- 1 Kontroller, at USB-kablet er tilsluttet maskinen.
- 2 Tænd computeren og maskinen med trådløst netværk.
- 3 Sæt den medfølgende cd i cd-rom-drevet.
- 4 Klik på **Installer nu**.
- 5 Læs **Licensaftale**, og vælg **Jeg accepterer licensaftalens vilkår**. Klik derefter på **Næste**.

- 6 Vælg indstillingen i **Brug af udvidede funktioner og deltagelse i programmet til indsamling af oplysninger om brug af printer**. Klik derefter på **Næste**.
- 7 Vælg **Konfigurer den trådløse netværksforbindelse ved hjælp af et USB-kabel** på skærmbilledet **Printerforbindelsestype**. Klik derefter på **Næste**.
- 8 Når søgningen på de trådløse netværk er gennemført, vises der en liste med de trådløse netværk. Klik på **Avanceret indstilling**.



- **Indtast det trådløse netværks navn:** Indtast det ønskede SSID (der skelnes mellem store og små bogstaver i SSID'et).
- **Driftstilstand:** Select ad hoc.
- **Kanal:** Vælg kanalen. (**Auto-indstilling** eller 2.412 til 2.467 MHz).
- **Godkendelse:** Vælg en godkendelsestype.
Åbent system: Der bruges ikke godkendelse, og der bruges muligvis kryptering, afhængigt af behovet for datasikkerhed.
Delt nøgle: Der bruges godkendelse. En enhed, der har en korrekt WEP-nøgle, kan få adgang til netværket.
- **Kryptering:** Vælg kryptering (Ingen, WEP64, WEP128).
- **Netværksadgangskode:** Angiv netværkets adgangskode.
- **Bekræft netværksadgangskode:** Bekræft netværksadgangskoden.
- **WEP-nøgleindeks:** Hvis du bruger WEP-krypteringen, skal du vælge det passende **WEP-nøgleindeks**.

Konfiguration af trådløst netværk

Vinduet med trådløs netværkssikkerhed vises, hvis ad-Hoc-netværket har en sikkerhedsindstilling.

Vælg **Åbent system** eller **Delt nøgle** for godkendelsen, og klik på **Næste**.

- WEP (Wired Equivalent Privacy) er en sikkerhedsprotokol, der forhindrer uautoriseret adgang til dit trådløse netværk. WEP krypterer datadelen af hver pakke, der udveksles på det trådløse netværk, med en 64-bit eller 128-bit WEP-krypteringsnøgle.

- 9 Vinduet med indstillinger for trådløs netværkssikkerhed vises. Kontroller indstillingerne, og klik på **Næste**.



Før du angiver maskinens IP-adresse, skal du kende oplysningerne om computerens netværkskonfiguration. Hvis computerens netværkskonfiguration er angivet til DHCP, skal indstillingen for det trådløse netværk også være DHCP. Hvis computerens netværkskonfiguration er angivet til Statisk, skal indstillingen for det trådløse netværk også være Statisk.

Hvis computeren er sat til DHCP, og du vil bruge netværksindstillingen Statisk, skal du kontakte netværksadministratoren for at få oplyst den statiske IP-adresse.

• DHCP-metoden

Hvis IP-adressetildelingsmetoden er DHCP, skal du kontrollere, om DHCP vises i vinduet **Bekræftelse af indstilling for trådløst netværk**. Hvis vinduet viser Statisk, skal du klikke på **Rediger TCP/IP** for at ændre tildelingsmetoden til **Modtag IP-adressen automatisk (DHCP)**.

• Metoden Statisk

Hvis IP-adressetildelingsmetoden er Statisk, skal du kontrollere, om Statisk vises i vinduet **Bekræftelse af indstilling for trådløst netværk**. Hvis vinduet viser DHCP, skal du klikke på **Rediger TCP/IP** for at indtaste IP-adressen og andre værdier for maskinens netværkskonfiguration.

For eksempel:

Hvis computerens netværksoplysninger er som følger:

- IP-adresse: 169.254.133.42
- Undernetmaske: 255.255.0.0

Maskinens netværksoplysninger bør være som vist nedenfor:

- IP-adresse: 169.254.133.**43**
- Undernetmaske: 255.255.0.0 (brug computerens undernetmaske).
- Gateway: 169.254.133.**1**

- 10 Vinduet **Indstilling af trådløst netværk gennemført** vises. Klik på **Næste**.

- 11 Når indstillingerne for det trådløse netværk er udført, skal du fjerne USB-kablet mellem computeren og maskinen. Klik på **Næste**.

- 12 Klik på **Næste**, når vinduet **Fundne printere** vises.

- 13 Vælg de komponenter, der skal installeres. Klik på **Næste**.

Konfiguration af trådløst netværk

- 14 Når du har valgt komponenterne, kan du også ændre maskinnavnet, konfigurere maskinen til deling på netværket, angive maskinen som standardmaskine og skifte portnavn for hver maskine. Klik på **Næste**.
- 15 Hvis du vil registrere maskinen på Samsung-webstedet og modtage nyttige oplysninger, skal du klikke på **Onlineregistrering**. Hvis ikke skal du trykke på **Udfør**.

Konfiguration med Macintosh

Elementer, du skal have klar

- Adgangspunkt.
- Netværkstilsluttet computer
- Program-cd, der fulgte med maskinen
- Der er installeret en maskine med et trådløst netværksskort
- USB-kabel

Adgangspunkt via USB-kabel (anbefalet)

- 1 Kontroller, at USB-kablet er tilsluttet maskinen.
- 2 Tænd computeren, adgangspunktet og maskinen.
- 3 Sæt den medfølgende cd i cd-rom-drevet.
- 4 Dobbeltklik på cd-rom-ikonet, som vises på Macintosh-computerens skrivebord.
- 5 Dobbeltklik på mappen **MAC_Installer** > ikonet **Installer OS X**.
- 6 Klik på **Continue**.
- 7 Læs licensaftalen, og klik på **Continue**.
- 8 Klik på **Agree** for at acceptere licensaftalen.
- 9 Klik på **Continue**, når der vises en advarsel om, at alle programmer lukkes.
- 10 Klik på **Wireless Network Setting** i **User Options Pane**.
- 11 Efter søgningen viser vinduet de trådløse netværksenheder. Vælg navnet (SSID) for det adgangspunkt, som du vil bruge, og klik på **Next**.
Hvis det trådløse netværk allerede er konfigureret, vises vinduet **Wireless Network Information**. Vælg **I want to install software with the current settings. (Recommended)**. Klik derefter på **Next**.

Konfiguration af trådløst netværk



Hvis du indstiller den trådløse konfiguration manuelt, skal du klikke på **Advanced Setting**.

- **Enter the wireless Network Name:** Indtast SSID'et for adgangspunktet (der skelnes mellem store og små bogstaver i SSID'et).
- **Operation Mode:** Marker afkrydsningsfeltet **Infrastructure**.
- **Authentication:** Vælg en godkendelsestype.
Open System: Der bruges ikke godkendelse, og der bruges muligvis kryptering, afhængigt af behovet for datasikkerhed.
Shared Key: Der bruges godkendelse. En enhed, der har en korrekt WEP-nøgle, kan få adgang til netværket.
WPA Personal eller WPA2 Personal: Vælg denne indstilling for at godkende printerserveren baseret på WPA Pre-Shared Key. Der bruges her en delt hemmelig nøgle (omtales normalt som Pre Shared Key passphrase), der konfigureres manuelt på adgangspunktet og hvert af dets klienter.
- **Encryption:** Vælg krypteringen. (Ingen, WEP64, WEP128, TKIP, AES, TKIP AES)
- **Network Password:** Angiv netværkets adgangskode.
- **Confirm Network Password:** Bekræft netværksadgangskoden.
- **WEP Key Index:** Hvis du bruger WEP-krypteringen, skal du vælge det passende **WEP Key Index**.

Vinduet med trådløs netværkssikkerhed vises, hvis adgangspunktet har sikkerhedsindstillinger.

Angiv adgangspunktet (eller routerens) netværksadgangskode.

- 12** Hvis din printer understøtter Wi-Fi Direct, vises følgende skærm. Klik på **Next**.

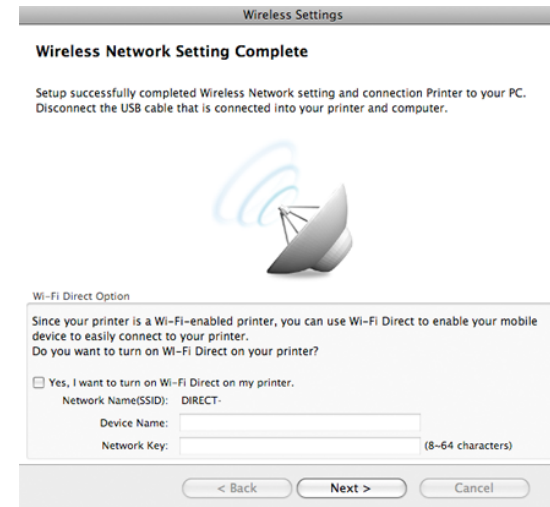

- Kan starte med at oprette Wi-Fi Direct ved hjælp af Samsung Easy Printer Manager (se "Konfiguration af Wi-Fi Direct" på side 183).
- **Network Name(SSID):** Standardnetværksnavnet er modelnavnet, og den maksimale længde er 22 tegn (ikke-inklusive "DIRECT-").
- **Network Password** er den numeriske streng, og størrelsen er 8-64 tegn.

- 13** Når indstillingerne for det trådløse netværk er udført, skal du fjerne USB-kablet mellem computeren og maskinen.

- 14** Konfigurationen af det trådløse netværk er færdig. Når installationen er færdig, skal du klikke på **Quit**.

Konfiguration af trådløst netværk



Når du har oprettet den trådløse netværksforbindelse, skal du installere en maskindriver til udskrivning fra et program (se "Installation til Macintosh" på side 147).

Ad hoc via USB-kabel

Hvis du ikke har et adgangspunkt (AP), kan du alligevel oprette trådløs forbindelse mellem maskinen og computeren ved at opsætte et trådløst Ad-Hoc-netværk ved at følge disse enkle trin.

Elementer, du skal have klar

- Netværkstilsluttet computer
- Program-cd, der fulgte med maskinen
- Der er installeret en maskine med et trådløst netværkskort
- USB-kabel

Oprettelse af Ad-Hoc-netværket i Macintosh

- 1 Kontroller, at USB-kablet er tilsluttet maskinen.
- 2 Tænd computeren og maskinen med trådløst netværk.
- 3 Sæt den medfølgende cd i cd-rom-drevet.

- 4 Dobbeltklik på cd-rom-ikonet, som vises på Macintosh-computerens skrivebord.
- 5 Dobbeltklik på mappen **MAC_Installer** > ikonet **Installer OS X**.
- 6 Klik på **Continue**.
- 7 Læs licensaftalen, og klik på **Continue**.
- 8 Klik på **Agree** for at acceptere licensaftalen.
- 9 Klik på **Continue**, når der vises en advarsel om, at alle programmer lukkes.
- 10 Klik på **Wireless Network Setting** i **User Options Pane**.
- 11 Når søgningen på de trådløse netværk er gennemført, vises der en liste med de trådløse netværk. Klik på **Advanced Setting**.



- **Enter the wireless Network Name:** Indtast SSID-navnet (der skelnes mellem store og små bogstaver i SSID'et).
- **Operation Mode:** Select ad hoc.
- **Channel:** Vælg kanalen (**Auto Setting** eller 2412 MHz til 2467 MHz).
- **Authentication:** Vælg en godkendelsestype.
Open System: Der bruges ikke godkendelse, og der bruges muligvis kryptering, afhængigt af behovet for datasikkerhed.
Shared Key: Der bruges godkendelse. En enhed, der har en korrekt WEP-nøgle, kan få adgang til netværket.

Konfiguration af trådløst netværk

- **Encryption:** Vælg kryptering (Ingen, WEP64, WEP128).
- **Network Password:** Angiv netværkets adgangskode.
- **Confirm Network Password:** Bekræft netværksadgangskoden.
- **WEP Key Index:** Hvis du bruger WEP-krypteringen, skal du vælge det passende **WEP Key Index**.

Vinduet med trådløs netværkssikkerhed vises, hvis Ad-Hoc-netværket har en sikkerhedsindstilling.

Vælg **Open System** eller **Shared Key** for godkendelsen, og klik på **Next**.

- WEP (Wired Equivalent Privacy) er en sikkerhedsprotokol, der forhindrer uautoriseret adgang til dit trådløse netværk. WEP krypterer datadelen af hver pakke, der udveksles på det trådløse netværk, med en 64-bit eller 128-bit WEP-krypteringsnøgle.

12 Vinduet med indstillinger for trådløs netværkssikkerhed vises. Kontroller indstillingerne, og klik på **Next**.



Før du indtaster IP-adressen for maskinen, skal du kende oplysningerne om computerens netværkskonfiguration. Hvis computerens netværkskonfiguration er sat til DHCP, skal indstillingen for det trådløse netværk også være DHCP. Hvis computerens netværkskonfiguration er sat til Statisk, skal indstillingen for det trådløse netværk også være Statisk.

Hvis computeren er sat til DHCP, og du vil bruge indstillingen Statisk for det trådløse netværk, skal du kontakte netværksadministratoren for at få oplyst den statiske IP-adresse.

- **DHCP-metoden**

Hvis IP-adressetildelingsmetoden er DHCP, skal du kontrollere, om DHCP vises i vinduet **Wireless Network Setting Confirm**. Hvis vinduet viser Statisk, skal du klikke på **Change TCP/IP** for at ændre tildelingsmetoden til **Receive IP address automatically (DHCP)**.

- **Metoden Statisk**

Hvis IP-adressetildelingsmetoden er Statisk, skal du kontrollere, om Statisk vises i vinduet **Wireless Network Setting Confirm**. Hvis vinduet viser DHCP, skal du klikke på **Change TCP/IP** for at indtaste IP-adressen og andre værdier for maskinens netværkskonfiguration. For eksempel:

Hvis computerens netværksoplysninger er som følger:

- IP-adresse: 169.254.133.42
- Undernetmaske: 255.255.0.0

Maskinens netværksoplysninger bør være som vist nedenfor:

- IP-adresse: 169.254.133.**43**
- Undernetmaske: 255.255.0.0 (brug computerens undernetmaske).
- Gateway: 169.254.133.**1**

13 Når det vindue, der angiver, at forbindelsen med netværkskablet er bekræftet, vises, skal du frakoble netværkskablet og klikket på **Next**.

Hvis netværkskablet er tilsluttet, kan det have svært ved at finde maskinen, når det trådløse netværk konfigureres.

14 Det trådløse netværk opretter forbindelse i henhold til netværkskonfigurationen.

Konfiguration af trådløst netværk

- 15** Konfigurationen af det trådløse netværk er færdig. Når installationen er færdig, skal du klikke på **Quit**.



Når du har oprettet den trådløse netværksforbindelse, skal du installere en maskindriver til udskrivning fra et program (se "Installation til Macintosh" på side 147).

Brug af et netværkskabel



Den maskine, der ikke understøtter netværksporten, vil ikke kunne bruge denne funktion (se "Set bagfra" på side 22).

Maskinen er netværkskompatibel. For at gøre maskinen i stand til at samarbejde med dit netværk skal du udføre forskellige konfigurationsprocedurer.



- Når du har oprettet den trådløse netværksforbindelse, skal du installere en maskindriver til udskrivning fra et program (se "Installation af driver via netværket" på side 156).
- Kontakt netværksadministratoren eller den person, der har oprettet det trådløse netværk, for at få oplysninger om netværkskonfigurationen.

Elementer, du skal have klar

- Adgangspunkt.
- Netværkstilsluttet computer
- Program-cd, der fulgte med maskinen
- Der er installeret en maskine med et trådløst netværkskort
- Netværkskabel.

Udskrivning af netværkskonfigurationsrapport

Du kan identificere maskinens netværksindstillinger ved at udskrive en netværkskonfigurationsrapport.

Se "Udskrivning af netværkskonfigurationsrapport" på side 153.

IP-indstilling vha. programmet SetIP (Windows)

Dette program bruges til manuel opsætning af din maskines netværks-IP-adresse vha. MAC-adressen til kommunikation med maskinen. MAC-adressen er netværksgrænsefladens hardwareserienummer og findes i **Netværkskonfigurationsrapporten**.

Se "Konfiguration af IP-adresse" på side 153.

Konfiguration af trådløst netværk

Konfiguration af maskinens trådløse netværk

Før du starter, skal du kende netværksnavnet (SSID) til det trådløse netværk og netværksnøglen, hvis den er krypteret. Disse oplysninger blev indstillet, da adgangspunktet (eller den trådløse router) blev installeret. Hvis du ikke kender det trådløse miljø, kan du spørge den person, der har konfigureret dit netværk.

Du kan bruge **SyncThru™ Web Service** til at konfigurere de trådløse parametre.

Brug af SyncThru™ Web Service

Før du starter konfigurationen af parametre til trådløs forbindelse, skal du kontrollere status for kabeltilslutning.

- 1 Kontroller, om netværkskablet er tilsluttet maskinen. Ellers skal du tilslutte maskinen ved hjælp af et standardnetværkskabel.
- 2 Start en webbrowser, f.eks. Internet Explorer, Safari eller Firefox, og angiv maskinens nye IP-adresse.

For eksempel:



- 3 Klik på **Login** øverst til højre på SyncThru™ Web Service-webstedet.

- 4 Hvis det er første gang, du logger på **SyncThru™ Web Service**, skal du logge ind som en administrator. Angiv standard-id og **Password** nedenfor. Det anbefales, at du ændrer standardadgangskoden af sikkerhedsmæssige årsager.

- **Id: admin**
- **Password: sec00000**

- 5 Når vinduet **SyncThru™ Web Service** åbnes, skal du klikke på **Network Settings**.

- 6 Klik på **Wireless > Wizard**.



Wizard hjælper dig med opsætningen af den trådløse netværkskonfiguration. Du kan dog evt. konfigurere det trådløse netværk direkte ved at vælge **Custom**.

- 7 Vælg det eneste **Network Name(SSID)** på listen.
 - **SSID:** SSID (Service Set Identifier) er et navn, der identificerer et trådløst netværk. Adgangspunkter og trådløse enheder, der forsøger at oprette forbindelse til et bestemt trådløst netværk, skal bruge det samme SSID. Der skelnes mellem store og små bogstaver i SSID'et.

Konfiguration af trådløst netværk

- **Operation Mode:** **Operation Mode** henviser til de trådløse forbindelsers type (se "Navn på trådløst netværk og netværksadgangskode" på side 165).
 - **Ad-hoc:** Gør trådløse enheder i stand til at kommunikere direkte med hinanden i et peer-to-peer-miljø.
 - **Infrastructure:** Gør trådløse enheder i stand til at kommunikere med hinanden via et adgangspunkt.



Hvis netværkets **Operation Mode** er **Infrastructure**, skal du vælge adgangspunktet til SSID. Hvis **Operation Mode** er **Ad-hoc**, skal du vælge maskinens SSID. Bemærk, at "portthru" er maskinens standard-SSID.

8

Klik på **Next**.

Hvis vinduet med sikkerhedsindstillinger for trådløse netværk vises, skal du angive den registrerede adgangskode (netværksadgangskode) og klikke på **Next**.

9

Bekræftelsesvinduet vises. Kontroller den trådløse konfiguration. Hvis konfigurationen er korrekt, skal du klikke på **Apply**.



Tag netværkskablet ud (standard eller netværk). Maskinen bør nu starte den trådløse kommunikation med netværket. Hvis tilstanden er Ad-Hoc, kan du benytte et trådløst LAN og kabelbaseret LAN samtidig.

- 10 Sæt den medfølgende software-cd i cd-rom-drevet, og følg instruktionerne i vinduet for at konfigurere det trådløse netværk.

Aktivering og deaktivering af WiFi-netværket



Hvis din maskine har en skærm, kan du også tænde/slukke for Wi-Fi på maskinens kontrolpanel ved hjælp af menuen **Network**.

1

Kontroller, at netværkskablet er tilsluttet maskinen. Ellers skal du tilslutte maskinen ved hjælp af et standardnetværkskabel.

2

Start en webbrowser, f.eks. Internet Explorer, Safari eller Firefox, og angiv maskinens nye IP-adresse.

For eksempel:

 http://192.168.1.133/

3

Klik på **Login** øverst til højre på SyncThru™ Web Service-webstedet.

Konfiguration af trådløst netværk

4 Hvis det er første gang, du logger på **SyncThru™ Web Service**, skal du logge ind som en administrator. Angiv standard-**id** og **Password** nedenfor. Det anbefales, at du ændrer standardadgangskoden af sikkerhedsmæssige årsager.

- **ID: admin**
- **Password: sec00000**

5 Når vinduet **SyncThru™ Web Service** åbnes, skal du klikke på **Network Settings**.

6 Klik på **Wireless > Custom**.

Du kan også aktivere og deaktivere WiFi-netværket.

Indstilling af Wi-Fi Direct til mobil udskrivning

Wi-Fi Direct er en brugervenlig peer-to-peer-tilslutningsmetode mellem den Wi-Fi Direct-certificerede printer og en mobilenhed, som giver sikker tilslutning og bedre overførselshastighed end ad hoc-tilstand.

Med Wi-Fi Direct kan du tilslutte printeren til et Wi-Fi Direct-netværk, samtidig med at oprettes forbindelse til et adgangspunkt. Du kan også bruge et kablet netværk og et Wi-Fi Direct-netværk samtidigt, så flere brugere har adgang til og kan udskrive både fra Wi-Fi Direct og fra et kablet netværk.



- Du kan ikke forbinde din mobilenhed til internettet gennem printerens Wi-Fi Direct.
- Den understøttede protokolliste passer muligvis ikke til din model. Wi-Fi Direct-netværk understøtter IKKE IPv6, netværksfiltrering, IPSec, WINS og SLP-tjenester.
- Det højeste antal enheder, der kan tilsluttes via Wi-Fi Direct, er tre.

Konfiguration af Wi-Fi Direct

Du kan aktivere Wi-Fi Direct-funktionen på én af følgende måder.

Fra den USB-kabelforbundne computer (anbefalet)

Når driveren er installeret, kan Samsung Easy Printer Manager installeres, og der kan foretages ændringer i Wi-Fi Direct.



Samsung Easy Printer Manager er kun tilgængelig for brugere af Windows og Mac.

- Gør følgende i menuen **Start**, Vælg **Programmer** eller **Alle programmer > Samsung Printers > Samsung Easy Printer Manager > Enhedsindstillinger > Netværk**.
 - **Direkte Wi-Fi til/fra:** Vælg **Til** for at aktivere.
 - **Enhedsnavn:** Indtast printerens navn for at søge efter printeren på et trådløst netværk. Enhedsnavnet er som standard et modelnavn.

Konfiguration af trådløst netværk

- **IP-adresse:** Indtast printerens IP-adresse. Denne IP-adresse bruges kun til det lokale netværk og ikke til den kabelforbundne infrastruktur eller det trådløse netværk. Vi anbefaler at bruge standardindstillingen for den lokale IP-adresse (192.168.3.1 er en standardindstilling til printerens lokale IP-adresse til Wi-Fi Direct)
- **Gruppeejer:** Aktiver denne indstilling for at tildele printerens til Wi-Fi Direct-gruppeejer. **Gruppeejer** fungerer på samme måde som et trådløst adgangspunkt. Vi anbefaler at aktivere denne indstilling.
- **Netværksadgangskode:** Hvis din printer er en **Gruppeejer**, er det nødvendigt med en **Netværksadgangskode** til andre mobile enheder for at oprette forbindelse til printerens. Du kan selv konfigurere en netværksadgangskode, eller du kan huske den angivne netværksadgangskode, der bliver vilkårligt oprettet som standard.

Fra maskinen (maskiner med en skærm)

- Vælg **Netværk > Traadloes > Wi-Fi Direct** i kontrolpanelet.
- Aktiver **Wi-Fi Direct**.

Fra den netværksforbundne computer

Hvis din printer anvender et netværkskabel eller et trådløst adgangspunkt, kan du aktivere og konfigurere Wi-Fi Direct fra SyncThru™ Web Service.

- Gå til **SyncThru™ Web Service**, vælg **Settings > Network Settings > Wireless > Wi-Fi Direct**.
- Aktiver eller deaktivér **Wi-Fi Direct**, og konfigurer andre indstillinger.



- Til Linux OS-brugere:
 - Udskriv en konfigurationsrapport for IP-netværket, så du kan kontrollere udskrifterne (se "Udskrivning af netværkskonfigurationsrapport" på side 153).
 - Gå til **SyncThru Web Service**, vælg **Settings > Network Settings > Wireless > Wi-Fi Direct**.
 - Aktiver eller deaktivér **Wi-Fi Direct**.

Indstilling af mobilenheden

- Når Wi-Fi Direct er indstillet for printerens, henvises der til brugermanualen for den mobilenhed, som du bruger til at indstille dens Wi-Fi Direct.
- Når Wi-Fi Direct er indstillet, skal du hente app'en til mobiludskrivningsprogrammet (for eksempel: Samsung-mobilprinter) for at udskrive fra din smartphone.



- Når du har fundet den printer, du vil oprette forbindelse til fra din mobilenhed, skal du vælge printerens. Så vil printerens indikator blinke. Tryk på WPS-knappen på din printer, og den vil være sluttet til din mobilenhed.
- Hvis din mobilenhed ikke understøtter WPS, skal du indtaste en printers "netværksnøgle" i stedet for at trykke på WPS-knappen.

Konfiguration af trådløst netværk

Fejlfinding

Problemer under konfiguration eller driverinstallation

Der blev ikke fundet printere

- Maskinen er muligvis ikke tændt. Tænd computeren og maskinen.
- USB-kablet er ikke tilsluttet mellem computeren og maskinen. Slut maskinen til computeren ved hjælp af USB-kablet.
- Maskinen understøtter ikke trådløst netværk. Se maskinens brugervejledning på den cd-rom med printersoftware, der fulgte med maskinen, og konfigurer maskinen til trådløst netværk.

Tilslutningsfejl - SSID ikke fundet

- Maskinen kan ikke søge efter det netværksnavn (SSID), som du har valgt eller indtastet. Kontroller netværksnavnet (SSID) på adgangspunktet, og prøv at oprette forbindelse igen.
- Dit adgangspunkt er ikke tændt. Tænd adgangspunktet.

Tilslutningsfejl – Ugyldig sikkerhed

- Sikkerheden er ikke konfigureret korrekt. Kontroller den konfigurerede sikkerhed på dit adgangspunkt og maskinen.

Tilslutningsfejl – Generel tilslutningsfejl

- Computeren modtager ikke et signal fra din maskine. Kontroller USB-kablet og maskinens strømforsyning.

Tilslutningsfejl – Tilsluttet kabelført netværk

- Din maskine er tilsluttet med et netværkskabel. Fjern netværkskablet fra maskinen.

Tilslutningsfejl - Tildeling af IP-adressen

- Sluk og tænd adgangspunktet (eller den trådløse router) og maskinen.

Fejl ved tilslutning af pc

- Den konfigurerede netværksadresse kan ikke oprette forbindelse mellem computeren og maskinen.
 - For DHCP-netværksmiljø
Printeren modtager IP-adressen automatisk (DHCP), hvis computeren er konfigureret til DHCP.

Konfiguration af trådløst netværk



Hvis udskriftsjobbet ikke fungerer i DHCP-tilstand, kan problemet skyldes den automatisk ændrede IP-adresse. Sammenlign IP-adressen mellem produktets IP-adresse og printerportens IP-adresse.

Sådan sammenlignes de:

- 1 Udskriv netværksoplysningsrapporten for printeren, og kontrollér derefter IP-adressen (se "Udskrivning af netværkskonfigurationsrapport" på side 153).
- 2 Kontrollér printerportens IP-adresse fra din computer.
 - a Klik på menuen **Start** i Windows.
 - b I Windows XP/Server 2003 skal du vælge **Printere og faxenheder**.
 - I Windows Server 2008/Vista skal du vælge **Kontrolpanel > Hardware og lyd > Printere**.
 - I Windows 7 skal du vælge **Kontrolpanel > Enheder og printere**.
 - I Windows Server 2008 R2 skal du vælge **Kontrolpanel > Hardware > Enheder og printere**.
 - c Højreklik på maskinen.
 - d I Windows XP/2003/2008/Vista skal du vælge **Egenskaber**. I Windows 7 og Windows Server 2008 R2 skal du vælge **Printeregenskaber** i genvejsmenuerne. Hvis menupunktet **Printeregenskaber** har mærket ►, kan du vælge andre printerdrivere, der er forbundet med den valgte printer.
 - e Klik på fanen **Port**.
 - f Klik på knappen **Konfigurer port**.

g Kontrollér, om **Printernavn** eller **IP-adresse::** er IP-adressen på arket med netværkskonfiguration.

- 3 Rediger printerportens IP-adresse, hvis den adskiller sig fra adressen for netværksoplysningsrapporten.

Hvis du vil bruge softwareinstallations-cd'en til at ændre portens IP-adressen, skal du oprette forbindelse til en netværksprinter. Opret derefter forbindelse til IP-adressen igen.

- For statisk netværksmiljø

Maskinen bruger den statiske adresse, hvis computeren er konfigureret til en statisk adresse.

For eksempel:

Hvis computerens netværksoplysninger er som vist herunder:

- IP-adresse: 169.254.133.42
- Undernetmaske: 255.255.0.0

Maskinens netværksoplysninger bør være som vist nedenfor:

- IP-adresse: 169.254.133.**43**
- Undernetmaske: 255.255.0.0 (brug computerens undernetmaske).
- Gateway: 169.254.133.**1**

Konfiguration af trådløst netværk

Andre problemer

Hvis der opstår problemer, mens du bruger maskinen på et netværk, skal du kontrollere følgende:



Oplysninger om adgangspunktet (eller den trådløse router) finder du i produktets brugervejledning.

- Du kan ikke aktivere kabelforbundne og trådløse netværk på samme tid.
- Computeren, adgangspunktet (eller den trådløse router) eller maskinen er muligvis ikke tændt.
- Kontroller den trådløse modtagelse omkring maskinen. Hvis routeren er langt fra maskinen, eller hvis der er en forhindring, kan der være vanskeligheder med modtagelsen af signalet.
- Sluk og tænd adgangspunktet (eller den trådløse router), maskinen og computeren. Nogle gange kan netværkskommunikationen genetableres ved at slukke og tænde strømmen.
- Kontroller, om firewallsoftwaren (V3 eller Norton) blokerer kommunikationen.

Hvis computeren og maskinen er tilsluttet på det samme netværk, og det ikke kan findes ved at søge efter det, blokerer firewallsoftwaren muligvis kommunikationen. Læs i brugervejledningen til softwaren, slå den fra, og prøv at søge efter maskinen igen.

- Kontroller, om maskinens IP-adresse er allokeret korrekt. Du kan kontrollere IP-adressen ved at udskrive en netværkskonfigurationsrapport.
- Kontroller, om adgangspunktet (eller den trådløse router) har konfigureret sikkerhed (adgangskode). Hvis der findes en adgangskode, skal du kontakte adgangspunktets (eller den trådløse routers) administrator.
- Tjek maskinens IP-adresse. Geninstaller maskinens driver, og tilpas indstillingerne for at slutte til maskinen på netværket. På grund af DHCP's egenskaber kan den allokerede IP-adresse blive ændret, hvis maskinen ikke bruges i lang tid, eller hvis adgangspunktet er blevet nulstillet.

Registrer produktets MAC-adresse, når du konfigurerer DHCP-serveren på adgangspunktet (eller den trådløse router). Så kan du altid bruge den IP-adresse, der blev angivet med MAC-adressen. Du kan identificere maskinens MAC-adresse ved at udskrive en netværkskonfigurationsrapport (se "Udskrivning af netværkskonfigurationsrapport" på side 153).
- Kontroller det trådløse miljø. Du kan muligvis ikke oprette forbindelse til netværket i infrastrukturmiljøet, hvor du skal angive en brugers oplysninger, inden du opretter forbindelse til adgangspunktet (eller den trådløse router).
- Denne maskine understøtter kun IEEE 802.11b/g/n og Wi-Fi. Andre trådløse kommunikationstyper (f.eks. Bluetooth) understøttes ikke.
- Hvis du bruger ad-hoc-tilstanden til operativsystemer som f.eks. Windows Vista, skal du muligvis angive den trådløse forbindelses indstillinger, hver gang du bruger den trådløse maskine.

Konfiguration af trådløst netværk

- Du kan ikke bruge infrastrukturtilstand og ad-hoc-tilstand samtidig for den trådløse Samsung-netværksmaskine.
- Maskinen er inden for det trådløse netværks rækkevidde.
- Maskinen er placeret på afstand af forhindringer, der kan blokere det trådløse signal.

Fjern eventuelle store metalgenstande mellem adgangspunktet (eller den trådløse router) og maskinen.

Sørg for, at maskinen og det trådløse adgangspunkt (eller den trådløse router) ikke er adskilt af stolper, vægge eller støttesøjler, der indeholder metal eller beton.

- Maskinen er placeret på afstand af andre elektroniske enheder, der kan påvirke det trådløse signal.

Mange enheder kan interferere med det trådløse signal, blandt andet mikrobølgeovne og visse Bluetooth-enheder.

- Når konfigurationen af dit adgangspunkt (eller trådløse router) ændres, skal du konfigurere produktets trådløse netværk igen.
- Det højeste antal enheder, der kan forbindes via **Wi-Fi Direct**, er tre.
- Hvis **Wi-Fi Direct** er slået **TIL**, fungerer 802.11 b/g-brugergrænsefladen som forbindelse mellem AP og maskinen.

Samsung MobilePrint

Hvad er Samsung MobilePrint?

Samsung MobilePrint er en gratis app, som giver brugerne mulighed for at udskrive fotos, dokumenter og websider direkte fra din smartphone eller tablet. **Samsung MobilePrint** er kompatibel med Android-, Windows- og iOS-smartphones plus iPod Touch og tablet PC. App'en slutter din mobilenhed til en netværkstilsluttet Samsung-printer eller til en trådløs printer via et Wi-Fi-access point. Det er ikke nødvendigt at installere en ny driver eller at konfigurere netværksindstillinger – du skal blot installere **Samsung MobilePrint**, hvorefter app'en automatisk vil finde kompatible Samsung-printere. Udskrivning af fotos, websider og PDF-dokumenter samt scanning understøttes. Hvis du har en Samsung multifunktionsprinter, kan du scanne ethvert dokument til JPG-, PDF- eller PNG-format, så du hurtigt og nemt kan se det på din mobilenhed.

Hentning af Samsung MobilePrint

Du kan hente **Samsung MobilePrint** ved at gå til app-butikken (Samsung Apps, Android Market, App Store, Marketplace) på din mobilenhed og søge efter "**Samsung MobilePrint**". Du kan også besøge iTunes for Apple-enheder eller Marketplace for Windows-enheder på din computer.



Understøtter Mobile OS

- Android OS 2.1 eller nyere
- iOS 4.0 eller nyere
- Windows Phone 7 eller nyere

Samsung MobilePrint

Understøttede enheder

- **iOS 4.0 eller nyere:** iPod Touch, iPhone, iPad
- **Android 2.1 eller nyere:** Galaxy S, Galaxy S2, Galaxy Tab og Android-mobilenheder
- **Windows Phone 7 eller nyere:** Samsung Focus, Omnia7 og OmniaW samt Windows-mobilenheder

AirPrint



Kun CLX-330xW, CLX-330xFN, CLX-330xFW Series.



AirPrint gør dig i stand til trådløst at printe fra en iPhone, iPad eller iPod touch, der kører den nyeste version af iOS.

Konfiguration af AirPrint

Bonjour(mDNS) og IPP-protokoller er et krav på din maskine, hvis du vil benytte **AirPrint**-funktionen. Du kan slå **AirPrint**-funktionen til på en af følgende måder.

- 1 Kontrollér at maskinen er tilsluttet netværket.
- 2 Start en webbrowser, f.eks. Internet Explorer, Safari eller Firefox, og angiv maskinens nye IP-adresse.

For eksempel:



- 3 Klik på **Login** øverst til højre på SyncThru™ Web Service-webstedet.

- 4 Hvis det er første gang, du logger på **SyncThru™ Web Service**, skal du logge ind som en administrator. Angiv standard-id og **Password** nedenfor. Det anbefales, at du ændrer standardadgangskoden af sikkerhedsmæssige årsager.

- **ID: admin**
- **Password: sec00000**

- 5 Når vinduet **Embedded Web Service** åbner, skal du klikke på **Settings > Network Settings**.

- 6 Klik på **Raw TCP/IP, LPR, IPP** eller **mDNS** .
Du kan aktivere IPP-protokollen eller mDNS-protokollen.

Udskrivning via AirPrint

Som eksempel giver iPad manualen følgende instruktioner:

- 1 Åbn e-mailen, fotoet, websiden eller dokumentet, som du vil udskrive.
- 2 Rør aktionikonet ().
- 3 Vælg **navnet på din printerdriver** og sæt menuen til opsætning.

4 Rør knappen **Udskriv**. Udskriv den valgte fil.



Annuller udskriftsjobbet: For at annullere udskriftsjobbet eller se oversigt over udskriften skal du klikke på printercenterikonet () i multitask-området. Du kan klikke på annuller i printercenteret.

Google Cloud Print

Google Cloud Print™ er en tjeneste, der giver dig mulighed for at udskrive til en printer ved hjælp af din smartphone, tablet eller en hvilken som helst anden enhed, der har forbindelse til internettet. Du skal blot registrere din Google-konto med printeren, og du er klar til at bruge tjenesten Google Cloud Print. Du kan udskrive dit dokument eller din e-mail med Chrome OS, en Chrome-browser eller et Gmail™-/Google Docs™-program på din mobilenhed, så du ikke behøver at installere printerdriveren på mobilenheden. På Google-webstedet (<http://support.google.com/cloudprint>) kan du finde flere oplysninger om Google Cloud Print.

Registrering af din Google-konto på printeren



- Kontrollér, at printeren er tændt og har forbindelse til et traditionelt eller trådløst netværk, der har adgang til internettet.
- Det er en god ide at oprette din Google-konto i forvejen.

- 1 Åbn Chrome-browseren.
- 2 Besøg www.google.com.
- 3 Log på Google-webstedet med din Gmail-adresse.
- 4 Skriv printerens IP-adresse i adressefeltet, og tryk på Enter, eller klik på **Kør**.

- 5 Klik på **Login** øverst til højre på SyncThru™ Web Service-webstedet.
- 6 Hvis det er første gang, du logger på **SyncThru™ Web Service**, skal du logge ind som en administrator. Angiv standard-id og -**Password** nedenfor. Det anbefales, at du ændrer standardadgangskoden af sikkerhedsmæssige årsager.
 - **ID: admin**
 - **Password: sec00000**



Hvis der bruges en proxyserver i netværksmiljøet, skal du konfigurere proxyens IP- og portnummer fra **Settings > Network Settings > Google Cloud Print > Proxy Setting**. Kontakt udbyderen af din netværkstjeneste eller netværksadministratoren for at få flere oplysninger.

- 7 Når vinduet **SyncThru™ Web Service** åbnes, skal du klikke på **Settings > Network Settings > Google Cloud Print**.
- 8 Angiv navnet på og en beskrivelse af printeren.
- 9 Klik på **Register**.
Pop op-bekræftelsesvinduet vises.

Google Cloud Print



Hvis du angiver, at browseren skal blokere pop op-vinduer, vises bekræftelsesvinduet ikke. Tillad, at der vises pop op-vinduer på webstedet.

10 Klik på **Finish printer registration**.

11 Klik på **Manage your printers**.

Nu er din printer registreret i tjenesten Google Cloud Print.

Google Cloud Print-aktiverede enheder vises på listen.

Udskrivning med Google Cloud Print

Udskrivningsproceduren varierer, afhængigt af det program eller den enhed, du bruger. Du kan se listen over de programmer, der understøtter tjenesten Google Cloud Print.



Kontrollér, at printeren er tændt og har forbindelse til et traditionelt eller trådløst netværk, der har adgang til internettet.

Udskrivning fra et program på en mobilenhed

Følgende trin er et eksempel på brug af app'en Google Docs fra Android-mobilenheden.

1 Installer applikationen Cloud Print på din mobilenhed.



Hvis du ikke har applikationen, kan du hente den fra applikationslageret, f.eks. Android Market eller App Store.

2 Åbn applikationen Google Docs fra din mobilenhed.

3 Tryk på indstillingsknappen  for det dokument, du vil udskrive.

4 Tryk på sendeknappen .

5 Tryk på knappen Cloud Print .

6 Angiv evt. udskrivningsindstillingerne.

7 Tryk på **Click here to Print**.

Google Cloud Print

Udskrivning fra Chrome-browseren

Følgende trin er et eksempel på brug af Chrome-browseren.

- 1 Kør Chrome.
- 2 Åbn det dokument eller den e-mail, du vil udskrive.
- 3 Klik på ikonet med skruenøglen  øverst til højre i browseren.
- 4 Klik på **Udskriv**. Der vises en ny fane til udskrivning.
- 5 Vælg **Print with Google Cloud Print**.
- 6 Klik på knappen **Udskriv**.



3. Menuer med nyttige indstillinger

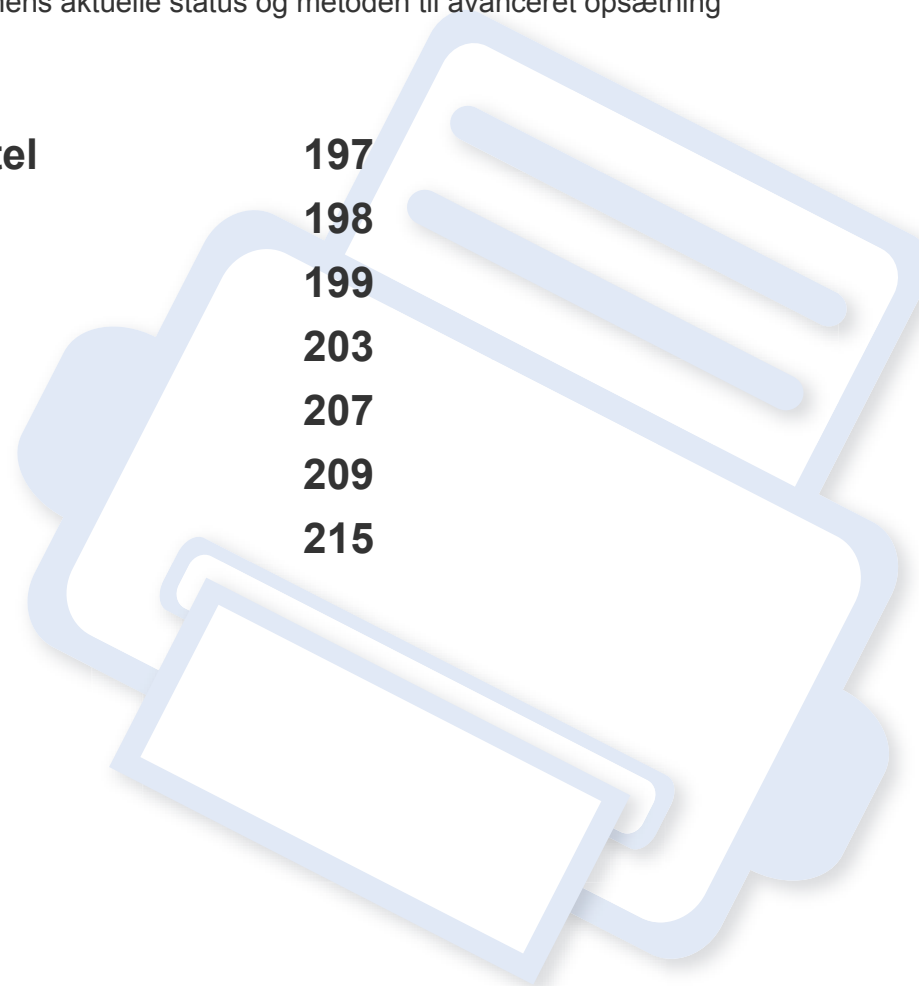

I dette kapitel beskrives det, hvordan du får vist maskinens aktuelle status og metoden til avanceret opsætning af maskinen.

- Før du begynder at læse et kapitel 197
- Udskriv 198
- Kopiere 199
- Fax 203
- Scan 207
- Systemkonfiguration 209
- Netværkskonfiguration 215



Før du begynder at læse et kapitel

I dette kapitel forklares alle de funktioner, der er tilgængelige for modeller i denne serie, så brugerne nemmere kan forstå dem. Du kan kontrollere de tilgængelige funktioner for hver model i Grundlæggende vejledning (se "Menuoversigt" på side 33). I det følgende er der tip til, hvordan du kan bruge dette kapitel

- Fra kontrolpanelet kan du få adgang til forskellige menuer til klargøring af maskinen eller betjening af maskinens funktioner. Du kan få adgang til menuerne ved at trykke på  (**Menu**).
- Nogle menuer vises muligvis ikke i displayet, afhængigt af indstillinger eller modeller. De menuer, der ikke er vist, er ikke relevante for maskinen.
- Denne funktion er ikke tilgængelig på modeller uden  (**Menu**) på kontrolpanelet (se "Oversigt over kontrolpanelet" på side 23).
- Visse menunavne kan være forskellige fra din maskine, afhængigt af maskinens tilbehør eller model.

Udskriv



Nogle menuer vises muligvis ikke i displayet, afhængigt af indstillinger eller modeller. De menuer, der ikke er vist, er uden relevans for maskinen (se "Menuoversigt" på side 33).

Sådan ændrer du menuindstillingerne:

- Tryk på  (**Menu**) > **Udskr.indst.** på kontrolpanelet.

Emne	Beskrivelse
Retning	Vælger den retning som oplysningerne udskrives i på en side.
Kopier	Du kan indtaste det ønskede antal kopier på taltastaturet.
Oploesning	Angiver antallet af punkter pr. tomme (dpi). Jo højere indstilling, desto skarpere bliver de udskrevne tegn og den udskrevne grafik.
Trapping	Reducerer det hvide mellemrum, der opstår som følge af forkert justerede farvekanaler, når der udskrives i farver. Desuden overtrykkes sort tekst på andre farver.
Dokumenttype	Forbedrer udskriftskvaliteten ved at vælge dokumenttypen for det aktuelle udskriftsjob.

Emne	Beskrivelse
Screening	Påvirker farveudskriftens opløsning og skarphed. <ul style="list-style-type: none">Forbedret: I denne tilstand genereres udskrifter med skarptegnet tekst og udjævnede grafik-/fotoobjekter på siden.Detaljeret: I denne tilstand genereres udskrifter med skarpe detaljer på hele siden.Normal: I denne tilstand genereres udskrifter med en jævn tone på hele siden.
Klartekst	Vælg denne indstilling for at udskrive tekster, der er lysere end et almindeligt dokument.
Auto CR	Giver dig mulighed for at tilføje den nødvendige vognretur efter hvert linjeskift, hvilket er nyttigt for UNIX- eller DOS-brugere.
Emulering	Indstiller emuleringstypen og -indstillingen.

Kopiere

Kopifunktion



Nogle menuer vises muligvis ikke i displayet, afhængigt af indstillinger eller modeller. De menuer, der ikke er vist, er uden relevans for maskinen (se "Menuoversigt" på side 33).

Sådan ændrer du menuindstillingerne:



Skift til kopieringstilstand, og tryk på  (**Menu**) > **Kopifunktion** på kontrolpanelet.



- **CLX-330x Series / CLX-330xW Series:** Når indikatoren for knappen **Scan to** er slukket, er maskinen i kopieringstilstand.
- **CLX-330xFN Series / CLX-330xFW Series:** Tryk på  (kopi) på kontrolpanelet.

Emne	Beskrivelse
Oprindelig størrelse	Angiver billedformat.
Formin./forst.	Reducerer eller forstørret størrelsen på et kopieret billede (se "Formindsket eller forstørret kopi" på side 60).  Hvis maskinen er indstillet til Eco-tilstand, er funktionerne til reduktion og forstørrelse ikke tilgængelige.
Moerkhed	Justerer lysstyrkeniveauet for at gøre en kopi lettere at læse, når originalen indeholder svage markeringer og mørke billeder (se "Mørkhed" på side 59)
Originaltype	Forbedrer kopikvaliteten ved at vælge dokumenttypen for det aktuelle kopijob (se "Original" på side 59)
Layout	Justerer layoutformatet, f.eks. plakat, klon, ID-kopi, 2/4-op, brochure osv.

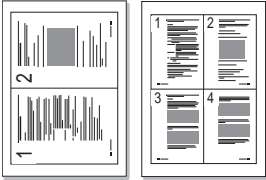
Kopiere

Emne	Beskrivelse
Layout > 2-op eller Layout > 4-op	<p>Reducerer størrelsen på de originale billeder og udskriver 2 eller 4 sider på ét ark papir.</p>  <p> Denne kopifunktion er kun tilgængelig, når du lægger originaler i dokumentføderen.</p>
Layout > ID-kopi	<p>Udskriver den ene side af originalen på den øverste halvdel af papiret og den anden side på den nederste halvdel uden at formindske originalens størrelse. Denne funktion er velegnet til kopiering af små originaler, som f.eks. visitkort.</p>

Emne	Beskrivelse
Juster bgrd.	<p>Udskriver et billede uden baggrund. Denne kopifunktion fjerner baggrundsfarven og kan være praktisk, når du f.eks. kopierer en avis eller et katalog med farvet baggrund.</p> <ul style="list-style-type: none">• Fra: Bruger ikke denne funktion.• Automatisk: Optimerer baggrunden.• Forb.niveau 1-2: Jo højere tallet er, jo mere livagtig er baggrunden.• Sletniveau 1-4: Jo højere tallet er, jo lysere er baggrunden.

Kopiere

Kopikonfiguration



Nogle menuer vises muligvis ikke i displayet, afhængigt af indstillinger eller modeller. De menuer, der ikke er vist, er uden relevans for maskinen (se "Menuoversigt" på side 33).

Sådan ændrer du menuindstillingerne:

Skift til kopieringstilstand, og tryk på  (**Menu**) > **Kopikonfig.** på kontrolpanelet.



- **CLX-330x Series / CLX-330xW Series:** Når indikatoren for knappen **Scan to** er slukket, er maskinen i kopieringstilstand.
- **CLX-330xFN Series / CLX-330xFW Series:** Tryk på  (kopi) på kontrolpanelet.

Emne	Beskrivelse
Skift standard	Nulstiller værdien eller indstillingen til printerens standard, da den blev pakket ud.
Skift standard > Kopier	Du kan indtaste det ønskede antal kopier på taltastaturet.

Emne

Beskrivelse

Skift standard > Kopisortering

Indstil maskinen, så kopieringsjob sorteres. Hvis du f.eks. opretter 2 kopier af en original på 3 sider, udskrives der et komplet dokument på 3 sider efterfulgt af endnu et komplet dokument.

- **Til:** Udskriver i sæt, der svarer til rækkefølgen på originalerne.

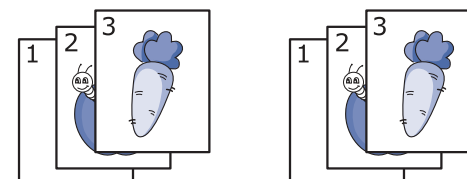

- **Fra:** Udskriver individuelle sider sorteret i stakke.

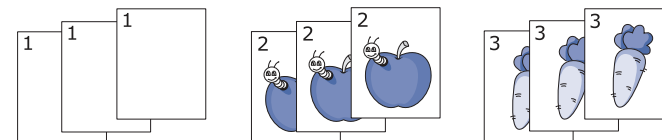

Skift standard > Formin./forst.

Reducerer eller forstørrel størrelsen på et kopieret billede (se "Formindsket eller forstørret kopi" på side 60).



Hvis maskinen er indstillet til Eco-tilstand, er funktionerne til reduktion og forstørrelse ikke tilgængelige.

Kopiere



Emne	Beskrivelse
Skift standard > Moerkhed	Justerer lysstyrkeniveauet for at gøre en kopi lettere at læse, når originalen indeholder svage markeringer og mørke billeder (se "Mørkhed" på side 59)
Skift standard > Originaltype	Forbedrer kopikvaliteten ved at vælge dokumenttypen for det aktuelle kopijob (se "Original" på side 59)
Skift standard > Juster bgrd.	<p>Udskriver et billede uden baggrund. Denne kopifunktion fjerner baggrundsfarven og kan være praktisk, når du f.eks. kopierer en avis eller et katalog med farvet baggrund.</p> <ul style="list-style-type: none">• Fra: Bruger ikke denne funktion.• Automatisk: Optimerer baggrunden.• Forb.niveau 1-2: Jo højere tallet er, jo mere livagtig er baggrunden.• Sletniveau 1-4: Jo højere tallet er, jo lysere er baggrunden.

Faxfunktion





Nogle menuer vises muligvis ikke i displayet, afhængigt af indstillinger eller modeller. De menuer, der ikke er vist, er uden relevans for maskinen (se "Menuoversigt" på side 33).

Sådan ændrer du menuindstillingerne:

- Tryk på  (fax) >  (**Menu**) > **Faxfunktion** på kontrolpanelet.

Emne	Beskrivelse
Moerkhed	Justerer lysstyrkeniveauet for at scanne en kopi, der er lettere at læse, når originalen indeholder svage markeringer og mørke billeder (se "Moerkhed" på side 68).
Oploesning	Standardindstillingerne for dokumenter giver gode resultater, når der anvendes almindelige tekstbaserede originaler. Men hvis du sender originaler, som er af dårlig kvalitet eller indeholder billeder, kan du opnå en bedre faxkvalitet ved at justere opløsningen (se "Oploesning" på side 68).
Oprindelig størrelse	Angiver billedformat.

Emne	Beskrivelse
Multiafsend.	Sender en fax til flere destinationer (se "Afsendelse af en fax til flere destinationer" på side 67).  Du kan ikke sende en farvefax ved hjælp af denne funktion.
Forsink afs.	Indstiller din maskine til at sende en fax på et senere tidspunkt, hvor du ikke er til stede (se "Udskydelse af en faxtransmission" på side 247).  Du kan ikke sende en farvefax ved hjælp af denne funktion.
Prior. afsend.	Scanner originalen ind i hukommelsen og sende den umiddelbart efter, at den igangværende handling er afsluttet. Prioritetstransmission afbryder en afsendelse til flere destinationer mellem stationer (f.eks. når transmissionen til station A stopper, før transmissionen til station B starter) eller mellem genopkaldsforsøg (se "Afsendelse af en prioriteret fax" på side 248).
Send videre	Videresender den sendte fax til en anden destination via en fax. Se "Videresendelse af en sendt fax til en anden destination" på side 249.



Emne	Beskrivelse
Videresend modtaget	Videresender den modtagne fax til en anden destination via en fax eller en pc. Hvis du er væk fra kontoret, men skal modtage faxen, kan denne funktion være nyttig. Se "Videresendelse af en modtaget fax" på side 249.
Sikker modt.	Gemmer den modtagne fax i hukommelsen uden at udskrive. Hvis du vil udskrive modtagne dokumenter, skal du indtaste adgangskoden. Du kan forhindre de faxer, du modtager, i være tilgængelige for uautoriserede personer (se "Modtagelse i sikker modtagetilstand" på side 253).
Tilføje side	Tilføjer yderligere dokumenter til et reserveret og udskudt faxjob (se "Sådan tilføjer du dokumenter til en reserveret fax" på side 248).
Annuller job	Annullerer det udskudte faxjob, der er gemt i hukommelsen (se "Annullering af et reserveret faxjob" på side 248).

Afsend.konfig.



Nogle menuer vises muligvis ikke i displayet, afhængigt af indstillinger eller modeller. De menuer, der ikke er vist, er uden relevans for maskinen (se "Menuoversigt" på side 33).

Sådan ændrer du menuindstillingerne:

- Tryk på  (fax) >  (**Menu**) > **Faxkonfig.** > **Afsendelse** på kontrolpanelet.



Emne	Beskrivelse
Antal genopk.	Indstiller antallet af genopkaldsforsøg. Hvis du indtaster 0, ringer maskinen ikke op igen.
Genop.interval	Indstiller tidsintervallet før automatisk genopkald.
Praefiks opk.	Angiver et præfiks på op til fem cifre. Maskinen vil så kalde dette opkaldspræfiks op først, inden der kaldes op til et automatisk opkaldsnummer. Dette er nyttigt, hvis du skal have adgang til en PABX-omstilling.
ECM-tilstand	Sender faxer ved hjælp af ECM-tilstand (error correction mode) for at sikre, at faxerne sendes gnidningsløst uden fejl. Det kan tage længere tid.
Fax bekræft.	Indstiller maskinen til at udskrive en rapport, uanset om en faxtransmission blev fuldført eller ej. Hvis du vælger Til-Fejl , udskriver maskinen kun en rapport, når en transmission ikke lykkes.
Image-TCR	Udskriver en transmissionsrapport med et minimeret billede af den sendte fax's første side.
Opk.tilstand	Indstiller opkaldstilstanden til enten Tone eller Puls. Denne indstilling er ikke tilgængelig i alle lande.

Modtagelseskonfig.



Nogle menuer vises muligvis ikke i displayet, afhængigt af indstillinger eller modeller. De menuer, der ikke er vist, er uden relevans for maskinen (se "Menuoversigt" på side 33).

Sådan ændrer du menuindstillingerne:

- Tryk på  (fax) >  (**Menu**) > **Faxkonfig.** > **Modtagelse** på kontrolpanelet.

Emne	Beskrivelse
Modt.tilstand	Vælger faxens standardmodtagetilstand.
Ring foer svar	Angiver, hvor mange gange maskinen skal ringe, før den besvarer et indgående opkald.
Skriv mod.navn	Udskriver automatisk sidetal samt dato og klokkeslæt for modtagelsen nederst på hver side af en modtaget fax.
Mod. startkode	Starter faxmodtagelsen fra en lokaltelefon, der er sat i EXT-stikket bag på maskinen. Hvis du tager lokaltelefonen og kan høre faxtoner, skal du indtaste koden. Fabriksindstillingen er *9*.



Emne	Beskrivelse
Auto formindsk	Formindsker automatisk en indgående faxside, så den passer til størrelsen på det papir, der er lagt i maskinen.
Kasseringsstr.	Kasserer en bestemt længde fra slutningen af den modtagne fax.
Junkfaxkonfig.	Blokerer uønskede faxer, som du har gemt i hukommelsen som junkfaxnumre. Denne indstilling er ikke tilgængelig i alle lande.
DRPD-tilstand	Sætter en bruger i stand til at besvare opkald fra flere forskellige telefonnumre via en enkelt telefonlinje. Du kan du indstille maskinen, så den registrerer de forskellige ringemønstre fra hvert nummer. Denne indstilling er ikke tilgængelig i alle lande (se "Modtagelse af faxer i DRPD-tilstand" på side 252).

En anden konfiguration



Nogle menuer vises muligvis ikke i displayet, afhængigt af indstillinger eller modeller. De menuer, der ikke er vist, er uden relevans for maskinen (se "Menuoversigt" på side 33).

Sådan ændrer du menuindstillingerne:

- Tryk på  (fax) >  (**Menu**) > **Faxkonfig.** på kontrolpanelet.

Emne	Beskrivelse
Skift standard	Nulstiller værdien eller indstillingen til printerens standard, da den blev pakket ud.
Auto rapport	Indstiller maskinen, så der udskrives en rapport med detaljerede oplysninger om de foregående 50 transmissioner, bl.a. klokkeslæt og dato.
Manel TX/RX	Hvis du angiver denne indstilling til Til , får du mulighed for at sende og modtage og fax, mens linjen er optaget. Du kan vælge at sende og modtage en fax, enten ved at tage lokaltelefonen og trykke på knappen Start eller ved at trykke på knappen On Hook Dial og derefter på knappen Start .

Scanningsfunktion



Nogle menuer vises muligvis ikke i displayet, afhængigt af indstillinger eller modeller. De menuer, der ikke er vist, er uden relevans for maskinen (se "Menuoversigt" på side 33).

Sådan ændrer du menuindstillingerne:

Skift til scannetilstand, og tryk på  (**Menu**) > **Scanfunktion** på kontrolpanelet.



- **CLX-330x Series / CLX-330xW Series:** Når indikatoren for knappen **Scan to** er tændt, er maskinen i scanningstilstand.
- **CLX-330xFN Series / CLX-330xFW Series:** Tryk på  (scan) på kontrolpanelet.

Emne	Beskrivelse
USB-funktion	Indstiller scanningsdestinationen til en USB-enhed. Du scanner originalerne og gemmer det scannede billede på en USB-enhed.
USB-funktion > Oprindelig størrelse	Angiver billedformat.

Emne	Beskrivelse
USB-funktion > Originaltype	Angiver originaldokumentets type.
USB-funktion > Oploesning	Angiver billedopløsningen.
USB-funktion > Farvetilstand	Angiver farvetilstanden.
USB-funktion > Filformat	Angiver det filformat, som billedet skal gemmes i. Hvis du vælger BMP, JPEG, TIFF eller PDF, kan du vælge at scanne flere sider.
USB-funktion > Moerkhed	Justerer lysstyrkeniveauet for at scanne.

Scanningsopsætning



Nogle menuer vises muligvis ikke i displayet, afhængigt af indstillinger eller modeller. De menuer, der ikke er vist, er uden relevans for maskinen (se "Menuoversigt" på side 33).

Sådan ændrer du menuindstillingerne:

Skift til scannetilstand, og tryk på  (**Menu**) > **Scannerkonfig.** på kontrolpanelet.



- **CLX-330x Series / CLX-330xW Series:** Når indikatoren for knappen **Scan to** er tændt, er maskinen i scanningstilstand.
- **CLX-330xFN Series / CLX-330xFW Series:** Tryk på  (scan) på kontrolpanelet.

Emne	Beskrivelse
Skift standard	Nulstiller værdien eller indstillingen til printerens standard, da den blev pakket ud.
Skift standard > USB-standard	Nulstiller indstillingen for USB-scanning til printerens standard, da den blev pakket ud.

Systemkonfiguration

Maskinkonfig.





Nogle menuer vises muligvis ikke i displayet, afhængigt af indstillinger eller modeller. De menuer, der ikke er vist, er uden relevans for maskinen (se "Menuoversigt" på side 33).

Sådan ændrer du menuindstillingerne:

- Tryk på  (**Menu**) > **Systemkonfig.** > **Maskinkonfig.** på kontrolpanelet.

Emne	Beskrivelse
Maskin-ID	Indstiller maskinens ID, som udskrives øverst på hver faxside, du sender.
Faxnummer	Indstiller faxnummer, som udskrives øverst på hver faxside, du sender.
Dato og Tid	Indstiller dato og klokkeslæt.
Tidstilstand	Vælger tidsformat til visning af klokkeslæt - 12 timer eller 24 timer.
Sprog	Indstiller visningssproget i kontrolpanelets display.

Emne	Beskrivelse
Stroembesp.	Angiver, hvor længe maskinen skal vente, før strømsparetilstanden aktiveres. Når maskinen ikke modtager data i et længere tidsrum, reduceres strømforbruget automatisk.
Auto-sluk	Slår automatisk strømmen fra, når maskinen har været i dvaletilstand i den periode, der er angivet i Auto-sluk > Til > Timeout .  <ul style="list-style-type: none">Denne indstilling vises kun i CLX-330x Series/CLX-330xW Series.Hvis du vil tænde maskinen igen, skal du trykke på knappen  (Power/Wakeup) på kontrolpanelet (kontrollér, at hovedstrømmen er tændt).Hvis du kører printerdriveren eller Samsung Easy Printer Manager, forlænges tiden automatisk.Mens maskinen er tilsluttet netværket eller arbejder på et udskriftsjob, fungerer funktionen Auto-sluk ikke.

Systemkonfiguration

Emne	Beskrivelse
Opv.hændelse	<p>Du kan indstille den tilstand, der skal til for at vække maskinen fra dvaletilstand.</p> <ul style="list-style-type: none">• Til: Maskinen vækkes fra dvaletilstand i følgende tilfælde:<ul style="list-style-type: none">- Hvis du trykker på en knap- Hvis du åbner eller lukker papirbakken- Hvis du lægger papir i dokumentføderen• Fra: Maskinen vækkes kun fra dvaletilstand, når der er trykket på knappen Power/Wakeup.
Systemtimeout	<p>Indstiller det tidsrum, hvori maskinen husker tidligere anvendte kopiindstillinger. Efter timeout gendanner maskinen standardkopiindstillingerne.</p>
Jobtimeout	<p>Angiver, hvor længe printeren skal vente, før den udskriver den sidste side i et udskriftsjob, der ikke ender med en kommando om at udskrive siden.</p>
Højdetilpas.	<p>Optimer udskriftskvaliteten på baggrund af maskinens højde over havet.</p>
Fugtighed	<p>Optimerer udskriftskvaliteten i forhold til den omgivende luftfugtighed.</p>

Emne	Beskrivelse
Auto fortsaet	<p>Angiv, om maskinen skal fortsætte med at udskrive, hvis den registrerer papir, som ikke svarer til papirindstillingen.</p> <ul style="list-style-type: none">• 30 sek.: Hvis der opstår uoverensstemmelse mellem papirindstillingerne og papiret i bakken, vises der en fejlmeddelelse. Maskinen venter i ca. 30 sekunder, hvorefter den automatisk sletter meddelelsen og fortsætter udskrivningen.• 0 sek.: Selv hvis der opstår uoverensstemmelse mellem papirindstillingerne og papiret i bakken, fortsætter maskinen med at udskrive.• Fra: Hvis der opstår en papiruoverensst., venter maskinen, indtil du lægger det rigtige papir i.
Papirerstatn.	<p>Udskifter automatisk printerdriverens papirstørrelse for at forhindre uoverensstemmelse mellem Letter og A4. Hvis du f.eks. har A4-papir i bakken, men du indstiller papirstørrelsen til Letter i printerdriveren, udskriver maskinen på A4-papir og omvendt.</p>
UdskrivTomSide	<p>Printeren registrerer udskriftsdataene fra computeren, uanset om en side er tom eller ej. Du kan indstille den til at udskrive den tomme side eller springe den over.</p>

Systemkonfiguration

Emne	Beskrivelse
Oeko-indstill.	<p>Giver dig mulighed for at spare udskrivningsressourcer og foretage miljøvenlig udskrivning.</p> <ul style="list-style-type: none">• Standardtilst.: Vælg, om du vil slå Eco-tilstand til eller fra. <p> Tændt-styrke (Til-tvunget): Slår Eco-tilstand til med adgangskode. Hvis en bruger vil slå Eco-tilstand til/fra, skal vedkommende indtaste adgangskoden.</p> <ul style="list-style-type: none">• Vælg midl. (Vælg midl.): Vælger den eco-skabelon, som er indstillet fra SyncThru™ Web Service.

Papirkonfig.



Nogle menuer vises muligvis ikke i displayet, afhængigt af indstillinger eller modeller. De menuer, der ikke er vist, er uden relevans for maskinen (se "Menuoversigt" på side 33).

Sådan ændrer du menuindstillingerne:

- Tryk på  (**Menu**) > **Systemkonfig.** > **Papirkonfig.** på kontrolpanelet.

Emne	Beskrivelse
Papirstr.	Indstiller papirstørrelsen til A4, Letter eller andre papirstørrelser i overensstemmelse med dine krav.
Papirtype	Vælger papirtypen for hver bakke.
Margen	Indstiller margenerne til dokumentet.

Systemkonfiguration

Lyd/lydstyrke





Nogle menuer vises muligvis ikke i displayet, afhængigt af indstillinger eller modeller. De menuer, der ikke er vist, er uden relevans for maskinen (se "Menuoversigt" på side 33).

Sådan ændrer du menuindstillingerne:

- Tryk på  (Menu) > **Systemkonfig.** > **Lyd/lydstyrke** på kontrolpanelet.

Emne	Beskrivelse
Tastelyd	Slår tastelyden til eller fra. Når denne indstilling er angivet til Til, høres der en lyd, hver gang der trykkes på en tast.
Alarmlyd	Slår alarmen til eller fra. Når denne indstilling er Til, lyder der et alarmsignal, når der opstår en fejl, eller når en faxkommunikation afsluttes.

Emne	Beskrivelse
Højtaler	<p>Slår lydene fra telefonlinjen via højttaleren til eller fra, f.eks. en klartone eller en faxtone. Når denne indstilling er Komm., hvilket vil sige, at højttaleren er slået til, indtil den eksterne maskine svarer.</p> <p> Du kan justere indstillingen af lydstyrken ved hjælp af On Hook Dial. Du kan kun justere lydstyrken i højttaleren, når der er forbindelse til telefonlinjen.</p> <ol style="list-style-type: none">Tryk på  (fax) på kontrolpanelet.Klik på On Hook Dial. Der lyder en klartone fra højttaleren.Tryk på pilene, indtil du hører den lydstyrke, du vil bruge.Tryk på On Hook Dial for at gemme ændringen og vende tilbage til klar-tilstand.
Ringelyd	Justerer lydstyrken for ringesignalet. Til ringestyrken kan du vælge mellem Fra, Lav, Med og Høj.

Systemkonfiguration

Rapporter



Nogle menuer vises muligvis ikke i displayet, afhængigt af indstillinger eller modeller. De menuer, der ikke er vist, er uden relevans for maskinen (se "Menuoversigt" på side 33).

Sådan ændrer du menuindstillingerne:

- Tryk på  (Menu) > **Systemkonfig.** > **Rapport** på kontrolpanelet.

Emne	Beskrivelse
Konfiguration	Udskriver en rapport om maskinens overordnede konfiguration.
Frb.stof. Info	Udskriver en side med oplysninger om forbrugsstoffer.
Demoside	Udskriver en testside for at undersøge, om maskinen fungerer korrekt.
Adr.kartotek	Udskriver alle de faxnumre, der aktuelt er gemt i maskinens hukommelse.

Emne	Beskrivelse
Fax bekræft.	Udskriver en transmissionsrapport, der indeholder faxnummeret, antallet af sider, jobbets varighed, den benyttede kommunikationstilstand og kommunikationsresultatet for et faxjob. Du kan indstille din maskine til automatisk at udskrive en rapport, der bekræfter transmissionen, efter hvert faxjob.
Fax sendt	Udskriver oplysninger om nyligt sendte faxer.
Fax modtaget	Udskriver oplysninger om nyligt modtagne faxer.
Planlagte job	Udskriver den dokumentliste, der til enhver tid er gemt til udskudt faxtransmission, sammen med starttidspunktet og handlingstypen.
Junkfax	Udskriver de faxnumre, der er angivet som uønskede faxnumre (junkfax).
Netv.konfig.	Udskriver oplysninger om maskinens netværksforbindelse og konfiguration.
Brugstæller	Udskriver en brugsside. Forbrugssiden indeholder til samlede antal udskrevne sider.
Faxindst.	Udskriver oplysningerne om en faxrapport.

Systemkonfiguration

Vedligeholdelse



Nogle menuer vises muligvis ikke i displayet, afhængigt af indstillinger eller modeller. De menuer, der ikke er vist, er uden relevans for maskinen (se "Menuoversigt" på side 33).

Sådan ændrer du menuindstillingerne:

- Tryk på  (**Menu**) > **Systemkonfig.** > **Vedligehold.** på kontrolpanelet.

Emne	Beskrivelse
RYD medd. tom	Når tonerpatronen er tom, vises denne indstilling. Du kan fjerne den tomme meddelelse.
Liv frb. stof	Viser indikatorerne for forbrugsstoffer (se "Overvåge forbrugsstoffer" på side 88).

Emne	Beskrivelse
Billedstyring	<p>Giver dig mulighed for at justere farveindstillingen, f.eks. kontrastniveau, farveregistrering, farvedensitet osv.</p> <ul style="list-style-type: none">Brugerd. farve: justerer kontrast, farve for farve.<ul style="list-style-type: none">Standard: optimerer farver automatisk.Udskr. tæthed: giver dig mulighed for manuelt at justere farvekontrasten for hver patron. Det anbefales at benytte indstillingen Standard for at opnå den bedste farve kvalitet.Juster tone: Maskinen kalibrerer tonerdensiteten for at opnå den bedst mulige farveudskriftskvalitet.
Serienummer	Viser maskinens serienummer. Når du tilkalder service eller registrerer dig som bruger på Samsung-webstedet, kan du finde dette.
Adv. lav toner	Tilpasser det niveau, hvor der underrettes om lavt tonerniveau eller tom toner (se "Indstille advarsel om lavt tonerniveau" på side 89).



Netværkskonfiguration





Nogle menuer vises muligvis ikke i displayet, afhængigt af indstillinger eller modeller. De menuer, der ikke er vist, er uden relevans for maskinen (se "Menuoversigt" på side 33).

- Tryk på  (**Menu**) > **Netværk** på kontrolpanelet.

Indstilling	Beskrivelse
TCP/IP (IPv4)	Vælger den korrekte protokol og konfigurerer parametre for at bruge netværksmiljøet.  Der kan indstilles mange parametre. Hvis du ikke er sikker, skal du lade parametrene være eller kontakte netværksadministratoren.
TCP/IP (IPv6)	Vælg denne indstilling for bruge netværksmiljøet ved hjælp af IPv6 (se "IPv6-konfiguration" på side 162).
Ethernet-hast.	Konfigurerer netværkets overførselshastighed.
Traadloes	Vælg denne indstilling for bruge det trådløse netværk.
Ryd indstill.	Nulstiller netværksindstillingerne til standardværdierne. (Computeren skal genstartes.)
Netv.konfig.	Denne liste viser oplysninger om maskinens netværksforbindelse og konfiguration.

Indstilling	Beskrivelse
Protokolstyr.	Du kan aktivere eller deaktivere følgende protokoller. <ul style="list-style-type: none">• Netværk Aktiver: Du kan slå Ethernet til eller fra.  Sluk og tænd for strømmen, når du har ændret denne indstilling.
	<ul style="list-style-type: none">• Http Aktiver: Du kan angive, hvorvidt du vil benytte SyncThru™ Web Service.  Sluk og tænd for strømmen, når du har ændret denne indstilling.
	<ul style="list-style-type: none">• WINS: Du kan konfigurere WINS-serveren. WINS (Windows Internet Name Service) bruges i Windows-operativsystemet.  Sluk og tænd for strømmen, når du har ændret denne indstilling.

Netværkskonfiguration

Indstilling	Beskrivelse
Protokolstyr. (fortsat)	<ul style="list-style-type: none">• SNMP V1/V2: Du skal aktivere denne indstilling for at bruge protokollen SNMP V1/V2. Administratorer kan bruge SNMP til at overvåge og administrere maskiner på netværket.• UPnP(SSDP): Du skal aktivere denne indstilling for at bruge protokollen UPnP(SSDP). <div data-bbox="358 558 1079 715"> Sluk og tænd for strømmen, når du har ændret denne indstilling.</div> <ul style="list-style-type: none">• MDNS: Du skal aktivere denne indstilling for at bruge protokollen MDNS (Multicast Domain Name System).• SetIP: Du skal aktivere denne indstilling for at bruge protokollen SetIP.• SLP: Du kan konfigurere indstillinger for SLP (Service Location Protocol). Denne protokol tillader, at værtsprogrammer søger efter tjenester på et lokalnetværk uden tidligere konfiguration. <div data-bbox="358 1157 1079 1313"> Sluk og tænd for strømmen, når du har ændret denne indstilling.</div>



4. Specielle funktioner

I dette kapitel beskrives de specielle funktioner til kopiering, scanning, faxning og udskrivning.

- **Højdejustering** 218
- **Indtastning af forskellige tegn** 219
- **Konfiguration af faxadressebog** 221
- **Udskrivningsfunktioner** 224
- **Scanningsfunktioner** 236
- **Faxfunktioner** 245



- Procedureerne i dette kapitel er hovedsageligt baseret på Windows 7.
- For nogle modeller kan det være nødvendigt at trykke på **OK** for at navigere til menuer på lavere niveauer.

Højdejustering

Udskriftskvaliteten påvirkes af det atmosfæriske tryk, som bestemmes af maskinens højde over havoverfladen. I det følgende beskrives det, hvordan du indstiller maskinen, så du får den bedste udskriftskvalitet.

Før du angiver højdeindstillingen, skal du finde den højde, du er i.

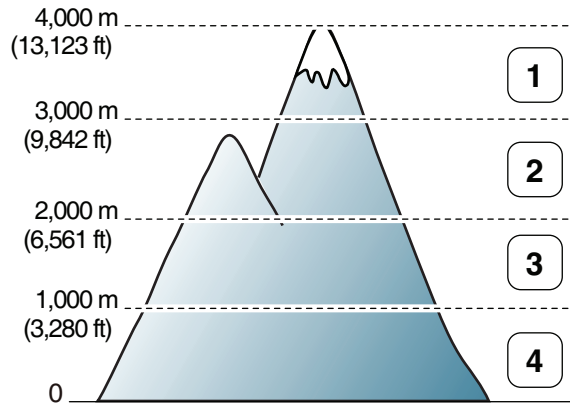

- 1 Høj 3
- 2 Høj 2
- 3 Høj 1
- 4 Normal

Du kan angive højdeværdien fra **Enhedsindstillinger** i programmet Samsung Easy Printer Manager.

- Brugere af Windows og Macintosh indstiller printeren fra **Samsung Easy Printer Manager** >  **(Skift til avanceret tilstand)** > **Enhedsindstillinger**. Se "Enhedsindstillinger" på side 264.



- Hvis maskinen er tilsluttet netværket, kan du indstille højden via SyncThru™ Web Service (se "Brug af SyncThru™ Web Service" på side 259).
- Du kan også indstille højden under **Systemkonfig.** på maskinens display (se "Maskinens grundlæggende indstillinger" på side 39).

Indtastning af forskellige tegn

Når du udfører forskellige opgaver, skal du muligvis skrive navne og numre. Når du f.eks. sætter maskinen op, skal du angive dit eget eller firmaets navn og faxnummeret. Når du gemmer faxnumre eller e-mail-adresser i hukommelsen, kan du evt. også angive de tilsvarende navne.

Indtastning af alfanumeriske tegn

Tryk på knappen, indtil det rigtige bogstav vises i displayet. Hvis du f.eks. vil indtaste bogstavet O, skal du trykke på 6, der er knappen med MNO. Hver gang du trykker på 6, viser displayet et nyt bogstav M, N, O, m, n, o og til sidst 6. Se "Bogstaver og tal på taltastaturet" på side 219 for at finde det bogstav, du vil indtaste.



- Du kan indsætte et mellemrum ved at trykke på 1 to gange.
- Hvis du vil slette det sidste ciffer eller tegn, skal du trykke på venstre venstre/højre pileknap eller op-/nedpil.

Bogstaver og tal på taltastaturet



- Særlige tegnsæt kan være forskellige fra din maskine, afhængigt af maskinens tilbehør eller model.
- Afhængigt af det job, du udfører, vises nogle af følgende tastværdier muligvis ikke.

Tast	Tildelte tal, bogstaver og tegn
1	@ / . ' 1
2	A B C a b c 2
3	D E F d e f 3
4	G H I g h i 4
5	J K L j k l 5
6	M N O m n o 6
7	P Q R S p q r s 7
8	T U V t u v 8
9	W X Y Z w x y z 9
0	& + - , 0



Indtastning af forskellige tegn

Tast	Tildelte tal, bogstaver og tegn
*	* % ^ _ ~ ! # \$ () [] (Disse symboler er tilgængelige, når du har angivet netværksgodkendelse)
#	# = ? " : { } < > ; (Disse symboler er tilgængelige, når du har angivet netværksgodkendelse)



Konfiguration af faxadressebog

Du kan oprette et hurtignummer med de faxnumre, du oftest bruger, via SyncThru™ Web Service og derefter angive faxnumre hurtigt og nemt ved at indtaste de placeringsnummer, faxnumrene har fået tildelt i adressekartoteket.

Registrering af et hurtigopkaldsnummer

1 Vælg  (fax) >  (**Address Book**) > **Ny&Rediger** > **Hurtigopkald** på kontrolpanelet.

2 Indtast et hurtigopkaldsnummer, og tryk på **OK**.

 Hvis det hurtigopkaldsnummer, du vælger, allerede er i brug, vises meddelelsen i displayet, så du kan ændre det. Hvis du vil begynde forfra med et andet hurtigopkaldsnummer, skal du trykke på  (**Back**).

3 Indtast det ønskede navn, og tryk på **OK**.



4 Indtast det ønskede faxnummer, og tryk på **OK**.

5 Tryk på knappen  (**Cancel** or **Stop/Clear**) for at vende tilbage til klar-tilstand.



Brug af hurtigopkaldsnumre

Når du bliver bedt om at indtaste et destinationsnummer, mens du er ved at sende en fax, skal du indtaste det hurtigopkaldsnummer, som du gemte det ønskede faxnummer under.



- Hvis hurtigopkaldsnummeret er på ét ciffer (0-9), skal du trykke på den tilsvarende taltast på taltastaturet og holde den nede i over to sekunder.
- Hvis hurtigopkaldsnummeret er på to eller tre cifre, skal du trykke på tasten eller tasterne med det eller de første cifre og derefter holde tasten med det sidste ciffer nede i over to sekunder.
- Du kan udskrive adressekartotekslisten ved at vælge  (fax) >  (**Address Book**) > **Udskriv**.

Redigering af hurtigopkaldsnumre

1 Vælg  (fax) >  (**Address Book**) > **Ny&Rediger** > **Hurtigopkald** på kontrolpanelet.



2 Indtast det hurtigopkaldsnummer, du vil redigere, og tryk på **OK**.



3 Ret navnet, og tryk på **OK**.

Konfiguration af faxadressebog

- 4 Ret faxnummeret, og tryk på **OK**.
- 5 Tryk på  (**Cancel** eller **Stop/Clear**) for at vende tilbage til klar-tilstand.

Registrering af et gruppeopkaldsnummer



- 1 Vælg  (fax) >  (**Address Book**) > **Ny&Rediger** > **Gruppeopkald** på kontrolpanelet.
- 2 Indtast et gruppeopkaldsnummer, og tryk på **OK**.

 Hvis det hurtigopkaldsnummer, du vælger, allerede er i brug, vises meddelelsen i displayet, så du kan ændre det. Hvis du vil begynde forfra med et andet hurtigopkaldsnummer, skal du trykke på  (**Back**).

- 3 Søg ved at indtaste de første bogstaver i det hurtigopkaldsnavn, der skal anbringes i gruppen.
- 4 Vælg det ønskede navn og nummer, og tryk på **OK**.
- 5 Vælg **Ja**, når **Tilfoej?** vises.
- 6 Gentag trin 3, hvis du vil tilføje andre hurtigopkaldsnumre til gruppen.

- 7 Når du er færdig, skal du vælge **Nej**, når **Et andet nr.?** vises og trykker på **OK**.
- 8 Tryk på  (**Cancel** eller **Stop/Clear**) for at vende tilbage til klar-tilstand.



Redigering af gruppeopkaldsnumre

- 1 Vælg  (fax) >  (**Address Book**) > **Ny&Rediger** > **Gruppeopkald** på kontrolpanelet.
- 2 Indtast det gruppeopkaldsnummer, du vil redigere, og tryk derefter på **OK**.
- 3 Indtast et nyt hurtigopkaldsnummer, der skal tilføjes, og tryk på **OK**, hvorefter **Tilfoej?** vises.
Indtast et hurtigopkaldsnummer, der er gemt i gruppen, og tryk på **OK**, hvorefter **Slettet** vises.
- 4 Tryk på **OK** for at tilføje eller slette nummeret.
- 5 Gentag trin 3 for at tilføje eller slette flere numre.
- 6 Vælg **Nej** ved **Et andet nr.?**, og tryk på **OK**.
- 7 Tryk på  (**Cancel** eller **Stop/Clear**) for at vende tilbage til klar-tilstand.

Konfiguration af faxadressebog

Søgning efter en adresse i adressekartoteket



Du kan søge efter et nummer i hukommelsen på to måder. Du kan enten søge sekventielt fra A til Z, eller du kan søge ved at indtaste de første bogstaver i det navn, der hører til nummeret.

- 1 Vælg  (fax) >  (**Address Book**) > **Soeg&Ring op** > **Hurtigopkald** eller **Gruppeopkald** på kontrolpanelet.
- 2 Indtast **Alle** eller **ID**, og tryk på **OK**.
- 3 Tryk på navnet og nummeret eller på den knap på piletasterne, som har det bogstav, du vil søge på.

Hvis du fx vil finde navnet "MOBILE", skal du trykke på knappen **6**, der er tildelt bogstaverne "MNO."
- 4 Tryk på  (**Cancel** eller **Stop/Clear**) for at vende tilbage til klar-tilstand.

Udskriver adressebog

Du kan kontrollere indstillingerne for  (**Address Book**) ved at udskrive en liste.

- 1 Vælg  (fax) >  (**Address Book**) > **Udskriv** på kontrolpanelet.
- 2 Klik på **OK**.

Maskinen begynder at udskrive.

Udskrivningsfunktioner



- Til grundlæggende funktioner henvises der til Grundlæggende vejledning (se "Grundlæggende udskrivning" på side 53).
- Denne funktion er muligvis ikke tilgængelig, afhængigt af model og valgfrie elementer (se "Funktioner pr. model" på side 7).

Ændring af standardindstillingerne for udskrivning

- 1 Klik på menuen **Start** i Windows.
- 2 Vælg **Kontrolpanel > Enheder og printere**.
- 3 Højreklik på maskinen.
- 4 Vælg **Udskriftsindstillinger**.



Hvis **Udskriftsindstillinger** har et ►, kan du vælge andre printerdrivere, der er tilsluttet den valgte printer.

- 5 Rediger indstillingerne under de enkelte faner.
- 6 Tryk på **OK**.



Hvis du vil ændre indstillingerne for hvert udskriftjobbet, skal du ændre dem i **Udskriftsindstillinger**.

Indstilling af maskinen til standardmaskine

- 1 Klik på menuen **Start** i Windows.
- 2 Vælg **Kontrolpanel > Enheder og printere**.
- 3 Vælg din maskine.
- 4 Højreklik på maskinen, og vælg **Benyt som standardprinter**.



Hvis **Udskriftsindstillinger** har et ►, kan du vælge andre printerdrivere, der er tilsluttet den valgte printer.

Udskrivningsfunktioner

Brug af avancerede udskrivningsfunktioner



XPS-printerdriver: bruges til udskrivning af XPS-filformatet.

- Se "Funktioner pr. model" på side 7.
- XPS-printerdriveren kan kun installeres på Windows Vista-operativsystemet eller nyere.
- Til modeller, hvor der medfølger XPS-driver på software-cd'en:
 - Du kan installere XPS-printerdriveren, når du indsætter software-cd'en i dit cd-rom-drev. Når installationsvinduet vises, skal du vælge **Brugerdefineret installation**. Du kan vælge XPS-printerdriveren i vinduet **Vælg funktioner**.
- Til modeller, hvor der medfølger XPS-driver fra Samsungs websted www.samsung.com > find dit produkt > Support eller hentninger.

Udskrivning til en fil (PRN)

Du kan få brug for at gemme udskriftsdataene som en fil.

- 1 Marker feltet **Skriv til fil** i vinduet **Udskriv**.

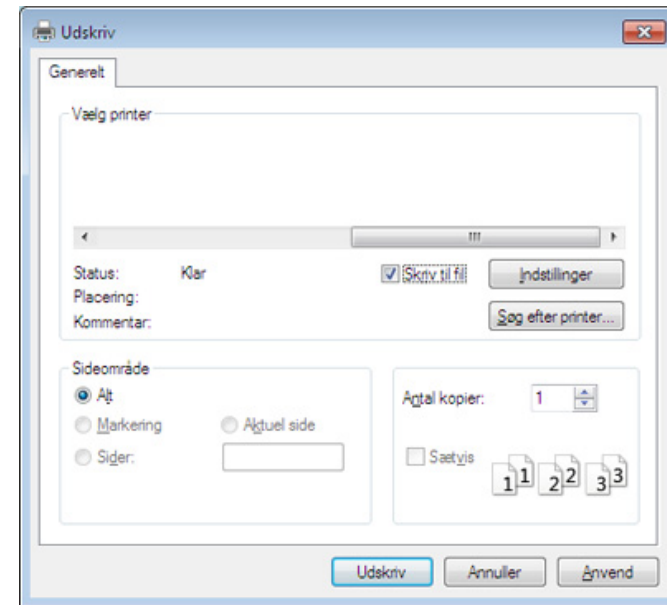

- 2 Klik på **Udskriv**.
- 3 Skriv destinationsstien og filnavnet, og klik derefter på **OK**.
For eksempel **c:\Temp\filnavn**.



Hvis du kun skriver filnavnet, gemmes filen automatisk i **Dokumenter**, **Documents and Settings** eller **Brugere**. Afhængigt af dit operativsystem og programmet, du bruger, ser den gemte mappe muligvis anderledes ud.

Udskrivningsfunktioner

Beskrivelse af de specielle udskrivningsfunktioner

Du kan bruge avancerede udskrivningsfunktioner, når du bruger maskinen.





Hvis du vil udnytte udskrivningsfunktionerne i printerdriveren, skal du klikke på **Egenskaber** eller **Indstillinger** i programmets vindue **Udskriv** for at ændre udskriftsindstillingerne. Det maskinnavn, der vises i vinduet med printeregenskaber, kan være anderledes, afhængigt af hvilken maskine du bruger.





- Nogle menuer vises muligvis ikke i displayet, afhængigt af indstillinger eller modeller. De menuer, der ikke er vist, er ikke relevante for maskinen.
- Vælg menuen **Hjælp**, eller klik på knappen  fra vinduet, eller tryk på **F1** på dit tastatur, og klik på en indstilling, du gerne vil vide mere om (se "Brug Hjælp" på side 56).

Emne	Beskrivelse
<p>Flere sider pr. ark</p> 	<p>Vælger det antal sider, som du vil udskrive på ét enkelt ark papir. Hvis du vil udskrive mere end én side pr. ark, reduceres sidernes størrelse, og de arrangeres i den rækkefølge, du angiver. Du kan udskrive op til 16 sider på samme papir.</p>
<p>Posterudskrivning</p> 	<p>Udskriver et en-sidet dokument på 4 (Poster 2x2), 9 (Poster 3x3) eller 16 (Poster 4x4) ark papir med det formål at sætte siderne sammen, så de udgør ét dokument af plakatstørrelse.</p> <p>Vælg værdien for Posteroverlapping. Angiv Posteroverlapping i millimeter eller tommer ved at klikke på alternativknappen øverst til højre under fanen Grundlæggende, så det bliver nemmere at sætte arkene sammen bagefter.</p> 

Udskrivningsfunktioner

Emne	Beskrivelse
<p data-bbox="53 389 365 421">Brochureudskrivning</p> 	<p data-bbox="398 272 2186 341">Udskriver dokumentet på begge sider af papiret og arrangerer siderne, så papiret efter udskrivningen kan foldes på midten og danne en brochure.</p> <div data-bbox="398 395 2197 727" style="background-color: #f0f0f0; padding: 10px;"><ul data-bbox="495 427 2186 683" style="list-style-type: none"><li data-bbox="495 427 2186 501">• Denne indstilling er kun tilgængelig, når du bruger PCL/SPL-printerdriveren. Denne indstilling er ikke tilgængelig, når du bruger XPS-driver.<li data-bbox="495 517 2186 590">• Indstillingen Brochureudskrivning er ikke tilgængelig for alle papirformater. Vælg den tilgængelige indstilling for papirStørrelse på fanen Papir for at se tilgængelige papirstørrelser.<li data-bbox="495 606 2186 683">• Hvis du vælger et papirformat, der ikke er tilgængeligt, annulleres denne indstilling automatisk. Vælg kun tilgængeligt papir (papir uden mærket  eller .</div>

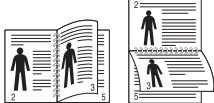

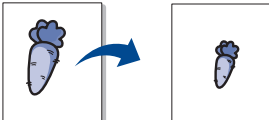
Udskrivningsfunktioner

Emne	Beskrivelse
Dobbeltsidet udskrivning (manuel)	<p>Udskriv på begge sider af et ark papir (duplex). Før du udskriver, skal du angive udskriftsretningen.</p> <ul style="list-style-type: none">• Denne indstilling er kun tilgængelig, når du bruger PCL/SPL-printerdriveren. Denne indstilling er ikke tilgængelig, når du bruger XPS-driver.• Hvis maskinen ikke har en duplexenhed, skal du fuldføre udskriftsjobbet manuelt. Maskinen udskriver først hver anden side af dokumentet. En meddelelse vises derefter på computeren.• Funktionen Spring tomme sider over fungerer ikke, når du vælger duplexfunktionen. <ul style="list-style-type: none">• Ingen: Deaktiverer denne funktion.• Lang led: Denne indstilling er det layout, som normalt anvendes ved indbinding af bøger.  <ul style="list-style-type: none">• Kort led: Denne indstilling er det layout, som normalt anvendes i kalendere.  <ul style="list-style-type: none">• Omvendt dobbeltsidet udskrivning: Vælg denne indstilling for at vende udskrivningsrækkefølgen ved duplexudskrivning. Denne indstilling er ikke tilgængelig, når du bruger Dobbeltsidet udskrivning (manuel).
Papirindstillinger	<p>Ændrer størrelsen af et dokument, så det bliver større eller mindre på den udskrevne side, ved at angive med hvilken procent dokumentet skal forstørres eller formindskes.</p> 

Udskrivningsfunktioner

Emne	Beskrivelse
Vandmærke 	Indstillingen Vandmærke giver dig mulighed for at udskrive tekst hen over et eksisterende dokument. Du bruger den f.eks., når du vil have " DRAFT " eller " CONFIDENTIAL " skrevet diagonalt hen over den første side eller på alle sider i et dokument med store grå bogstaver.
Vandmærke (Oprettelse af et vandmærke)	<ul style="list-style-type: none">a Hvis du vil ændre indstillingerne for udskrivning fra programmet, skal du åbne Udskriftsindstillinger.b Klik på fanen Avanceret, og vælg Rediger på rullelisten Vandmærke. Vinduet Rediger vandmærker e vises.c Skriv vandmærketeksten i tekstfeltet Meddelelse i vandmærke. Du kan indtaste op til 256 tegn. Teksten vises i eksempelvinduet.
Vandmærke (Redigering af et vandmærke)	<ul style="list-style-type: none">a Hvis du vil ændre indstillingerne for udskrivning fra programmet, skal du åbne Udskriftsindstillinger.b Klik på fanen Avanceret, og vælg Rediger på rullelisten Vandmærke. Vinduet Rediger vandmærker e vises.c Vælg det vandmærke, du vil redigere, på listen Aktuelle vandmærker. Nu kan du ændre vandmærkets tekst og øvrige indstillinger.d Klik på Opdater for at gemme ændringerne.e Klik på OK eller Udskriv, indtil du afslutter vinduet Udskriv.
Vandmærke (Sletning af et vandmærke)	<ul style="list-style-type: none">a Hvis du vil ændre indstillingerne for udskrivning fra programmet, skal du åbne Udskriftsindstillinger.b Klik på fanen Avanceret, og vælg Rediger på rullelisten Vandmærke. Vinduet Rediger vandmærker e vises.c Marker det vandmærke, du vil slette, på listen Aktuelle vandmærker, og klik på Slet.d Klik på OK eller Udskriv, indtil du afslutter vinduet Udskriv.

Udskrivningsfunktioner

Emne	Beskrivelse
<p data-bbox="53 411 165 443">Overlay</p> 	<p data-bbox="398 272 2190 344">Denne indstilling er kun tilgængelig, når du bruger PCL/SPL-printerdriveren. Denne indstilling er ikke tilgængelig, når du bruger XPS-driver.</p> <p data-bbox="398 368 2190 528">Et overlay er tekst og/eller grafik, der er gemt på computerens harddisk i et særligt filformat, og som kan udskrives på alle dokumenter. Overlays benyttes ofte i stedet for brevpapir. I stedet for at bruge fortrykt brevpapir kan du oprette et overlay, der indeholder præcis de samme oplysninger som dit brevpapir. Hvis du vil udskrive et brev med dit selskabs brevhoved, behøver du ikke at lægge fortrykt papir i maskinen: Udskriv blot brevhovedet som overlay på dokumentet.</p> <p data-bbox="398 552 1659 584">Hvis du vil benytte et sideoverlay, skal du oprette et nyt sideoverlay med dit logo eller billede.</p> <div data-bbox="398 632 2190 791" style="background-color: #f0f0f0; padding: 10px;"><ul data-bbox="495 663 2168 748" style="list-style-type: none">• Overlayet skal have samme format som det dokument, du vil udskrive det på. Opret ikke et overlay med et vandmærke.• Overlayets opløsningsgrad skal være den samme som opløsningsgraden for det dokument, du vil udskrive overlayet på.</div>
<p data-bbox="53 930 344 1058">Overlay (Oprettelse af et nyt sideoverlay)</p>	<ol data-bbox="398 826 2085 1161" style="list-style-type: none">a Hvis du vil gemme dokumentet som et overlay, skal du åbne Udskriftsindstillinger.b Klik på fanen Avanceret, og vælg Rediger på rullelisten Tekst. Vinduet Rediger overlay.c Klik på Opret i vinduet Rediger overlay.d I vinduet Gem som skal du indtaste et navn i feltet Filnavn. Vælg destinationsstien, hvis der er behov for det (standard er C:\Formover).e Tryk på gem. Navnet vises i Overlayliste.f Klik på OK eller Udskriv, indtil du afslutter vinduet Udskriv. Filen udskrives ikke. Den gemmes i stedet på computerens harddisk.

Udskrivningsfunktioner

Emne	Beskrivelse
Overlay (Brug af et sideoverlay)	<ul style="list-style-type: none">a Klik på fanen Avanceret.b Markér det ønskede overlay på rullelisten Tekst.c Hvis den ønskede overlayfil ikke vises på rullelisten Tekst, skal du vælge Rediger... og klikke på Indlæs. Markér den overlayfil, du vil benytte. Hvis du har gemt den overlayfil, du vil bruge, i en ekstern kilde, kan du også indlæse filen fra vinduet Åbn. Klik på Åbn, når du har markeret filen. Filen vises i feltet Overlayliste og er tilgængelig for udskrivning. Vælg overlayet i feltet Overlayliste.d Markér om nødvendigt afkrydsningsfeltet Bekræft sideoverlay ved udskrivning. Hvis dette afkrydsningsfelt er markeret, vises der en meddelelsesboks, hver gang du sender et dokument til udskrivning, der beder dig bekræfte, at du vil udskrive et overlay sammen med dokumentet. Hvis afkrydsningsfeltet ikke er markeret, og der er markeret et overlay, udskrives overlayet automatisk sammen med dokumentet.e Klik på OK eller Udskriv, indtil du afslutter vinduet Udskriv.
Overlay (Sletning af et sideoverlay)	<ul style="list-style-type: none">a Klik på fanen Avanceret i vinduet Printing Preferences.b Vælg Rediger på rullelisten Tekst.c Markér det overlay, du vil slette, i feltet Overlayliste.d Klik på Slet.e Klik på Ja, når du bliver bedt om at bekræfte sletningen.f Klik på OK eller Udskriv, indtil du afslutter vinduet Udskriv. Du kan slette sideoverlays, som du ikke længere bruger.

Udskrivningsfunktioner

Macintosh-udskrivning



Nogle funktioner er muligvis ikke tilgængelige afhængigt af modeller og indstillinger. Det betyder, at funktionerne ikke understøttes.

Sådan udskriver du et dokument

Når du udskriver fra en Macintosh, skal du kontrollere indstillingerne for printerdriver i alle de programmer, du bruger. Følg trinene nedenfor for at udskrive fra Macintosh:

- 1 Åbn det dokument, du vil udskrive.
- 2 Åbn menuen **File**, og klik på **Page Setup (Document Setup)** i nogle programmer).
- 3 Vælg papirstørrelse og -retning, skalering og andre indstillinger, og kontrollér, at maskinen er valgt. Tryk på **OK**.
- 4 Åbn menuen **File**, og klik på **Print**.
- 5 Vælg antal kopier, og angiv hvilke sider du vil udskrive.
- 6 Klik på **Print**.

Ændring af printerindstillinger

Du kan bruge avancerede udskrivningsfunktioner, når du bruger maskinen.

Åbn et program, og vælg **Print** i menuen **File**. Det maskinnavn, der vises i vinduet med printeregenskaber, kan være anderledes, afhængigt af hvilken maskine du bruger. Bortset fra navnet ligner printeregenskabsvinduet følgende.

Udskrivning af flere sider på et ark

Du kan udskrive mere end en side på et enkelt ark papir. Denne funktion giver dig mulighed for at udskrive kladder på en omkostningseffektiv måde.

- 1 Åbn et program, og vælg **Print** i menuen **File**.
- 2 Vælg **Layout** på rullelisten under **Orientation**. Vælg det antal sider, du vil udskrive på et ark papir, på rullelisten **Pages per Sheet**.
- 3 Vælg de øvrige indstillinger, du vil benytte.
- 4 Klik på **Print**.
Maskinen udskriver derefter det valgte antal sider, som du vil udskrive, på ét ark papir.

Udskrivningsfunktioner

Udskrivning på begge sider af papiret



Nogle funktioner er muligvis ikke tilgængelige afhængigt af modeller og indstillinger. Det betyder, at funktionerne ikke understøttes (se "Variationsfunktion" på side 10).

Før du påbegynder en duplexudskrivning, skal du bestemme, i hvilken side det endelige dokument skal bindes sammen. Indbindingsindstillingerne er:

- **Long-Edge Binding:** Denne indstilling giver det konventionelle layout, der anvendes i bogbinding.
- **Short-Edge Binding:** Denne indstilling er den type, der oftest bruges til kalendere.

- 1 Vælg **Print** i menuen **File** i dit Macintosh-program.
- 2 Vælg **Layout** på rullelisten under **Orientation**.
- 3 Vælg en indbindingsretning under indstillingen **Two-Sided**.
- 4 Vælg de øvrige indstillinger, du vil benytte.
- 5 Klik på **Print**. Printerens udskriver nu på begge sider af papiret.



Hvis du udskriver mere end 2 kopier, bliver den første og anden kopi muligvis udskrevet på det samme ark papir. Undgå at udskrive på begge sider af papiret, når du udskriver mere end 1 kopi.

Brug af Hjælp

Klik på spørgsmålstegnet nederst til venstre i vinduet, og klik på det emne, som du vil have oplysninger om. Der vises et pop op-vindue med oplysninger om den pågældende indstillings funktion, som findes i driveren.

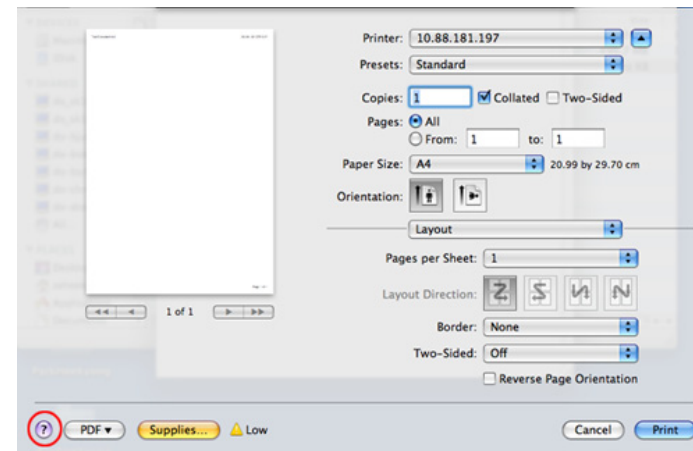

Udskrivningsfunktioner

Linux-udskrivning



Nogle funktioner er muligvis ikke tilgængelige afhængigt af modeller og indstillinger. Det betyder, at funktionerne ikke understøttes.

Udskrivning fra programmer

Der er en lang række Linux-programmer, som gør det muligt at udskrive ved hjælp af CUPS (Common UNIX Printing System). Du kan udskrive på maskinen fra ethvert af disse programmer.

- 1 Åbn et program, og vælg **Print** i menuen **File**.
- 2 Vælg **Print** direkte ved brug af lpr.
- 3 Vælg maskinens modelnavn på printerlisten, og klik på **Properties** i vinduet LPR GUI.
- 4 Rediger egenskaberne for udskriftsjobbet med de følgende fire faner øverst i vinduet.
 - **General:** Ændrer dokumenternes papirstørrelse, papirtype og -retning. Den aktiverer duplexfunktionen, tilføjer start- og slutbannere, ændrer antallet af sider pr. ark.



Automatisk/manual duplexudskrivning er muligvis ikke tilgængelig afhængigt af modeller. Som alternativ kan du bruge lpr-udskrivningssystemet eller andre programmer til udskrivning af ulige.

- **Text:** Angiver sidemargener og tekstindstillinger, f.eks. linjeafstand eller kolonner.
 - **Graphics:** Angiver billedindstillinger, der bruges ved udskrivning af billedfiler, f.eks. farveindstillinger, billedstørrelse eller billedposition.
 - **Advanced:** Angiver udskriftsopløsning, papirkilde og destination.
- 5 Klik på **Apply** for at anvende ændringerne og lukke vinduet **Properties**.
 - 6 Klik på **OK** i vinduet **LPR GUI** for at starte udskrivningen.
 - 7 Vinduet Printing vises, så du kan overvåge status for udskriftsjobbet. Hvis du vil afbryde det aktuelle job, skal du klikke på **Cancel**.

Udskrivningsfunktioner

Udskrivning af filer

Du kan udskrive mange forskellige typer filer på maskinen ved hjælp af CUPS-standarden – direkte fra kommandolinjen. Dette kan du gøre med CUPS lpr-hjælpeprogrammet, men driverpakken erstatter lpr-standardværktøjet med et meget mere brugervenligt LPR GUI-program.

Sådan udskriver du en dokumentfil:

- 1 Skriv `lpr <filnavn>` fra Linux shell-kommandolinjen, og tryk på Enter. Vinduet **LPR GUI** vises.
Når du kun skriver `lpr` og trykker på **Enter**, åbnes vinduet **Select file(s) to print** først. Vælg blot den eller de filer, du ønsker at udskrive, og klik på **Open**.
- 2 I vinduet **LPR GUI** skal du markere din maskine på listen og ændre egenskaber for udskriftsjob.
- 3 Klik på **OK** for at starte udskrivningen.

Konfiguration af printeregenskaber

Du kan bruge vinduet **Printer Properties**, der stilles til rådighed af **Printers configuration**, til at ændre de forskellige printeregenskaber for maskinen.

- 1 Åbn **Unified Driver Configurator**.
Skift om nødvendigt til **Printers configuration**.

- 2 Marker din maskine på listen over tilgængelige printere, og klik på **Properties**.
- 3 Vinduet **Printer Properties** vises.
Følgende fem faner vises øverst i vinduet:
 - **General:** Giver dig mulighed for at ændre printerplacering og navn. Det navn, der angives under denne fane, vises på printerlisten i **Printers configuration**.
 - **Connection:** Giver dig mulighed for at få vist eller vælge en anden port. Hvis du ændrer maskinens port fra USB til parallel eller omvendt, skal du omkonfigurere printerporten under denne fane.
 - **Driver:** Giver dig mulighed for at få vist eller vælge en anden maskindriver. Hvis du klikker på **Options**, kan du angive standardindstillinger for enheden.
 - **Jobs:** Viser listen over udskriftsjob. Klik på **Cancel job** for at annullere det valgte job, og markér afkrydsningsfeltet **Show completed jobs** for at se tidligere jobs på joblisten.
 - **Classes:** Viser den klasse, som maskinen er i. Klik på **Add to Class** for at føje printeren til en bestemt klasse, eller klik på **Remove from Class** for at fjerne maskinen fra den valgte klasse.
- 4 Klik på **OK** for at anvende ændringerne og lukke vinduet **Printer Properties**.

Scanningsfunktioner



- Til grundlæggende scanningsfunktioner, henvises der til Grundlæggende vejledning (se "Grundlæggende scanning" på side 63).
- Denne funktion er muligvis ikke tilgængelig, afhængigt af model og valgfrie elementer (se "Funktioner pr. model" på side 7).
- Den maksimale opløsning, der kan opnås, afhænger af forskellige faktorer, herunder indstillingerne for computerhastighed, tilgængelig diskplads, hukommelse, størrelsen på det billede, der scannes, og bitdybden. Afhængigt af systemet og hvad du scanner vil du derfor muligvis ikke kunne scanne ved visse opløsninger, især ved hjælp af forbedret dpi.

Grundlæggende scanningsmetode



Denne funktion er muligvis ikke tilgængelig, afhængigt af model og valgfrie elementer (se "Variationsfunktion" på side 10).

Du kan scanne originalerne på maskinen via et USB-kabel eller netværket. Følgende metoder kan bruges til scanning af dokumenterne:

- **Scan til pc:** Scan originalerne fra kontrolpanelet. De scannede data gemmes derefter i mappen **Dokumenter** på de tilsluttede computere (se "Grundlæggende scanning" på side 63).

- **TWAIN:** TWAIN er et af de foruddefinerede programmer til billedbehandling. Når du scanner et billede, startes det valgte program, så du selv kan styre scanningsprocessen. Funktionen kan bruges sammen med en lokal forbindelse eller netværksforbindelse (se "Scanning fra et billedredigeringsprogram" på side 239).
- **Samsung Scanningsassistent/Samsung Easy Document Creator:** Du kan bruge dette program til at scanne billeder eller dokumenter.
 - Se "Scanning med Samsung Scanningsassistent" på side 240.
 - Se "Brug af Samsung Easy Document Creator" på side 265.
- **WIA:** WIA er en forkortelse for Windows Images Acquisition. Hvis du vil have adgang til at bruge denne funktion, skal computeren være sluttet direkte til maskinen via et USB-kabel (se "Scanning ved brug af WIA-driveren" på side 240).
- **USB-hukommelse:** Du kan scanne et dokument og gemme det på en USB-hukommelsesenhed.

Scanningsfunktioner

Konfiguration af scanningsindstillinger på computeren



Denne funktion er muligvis ikke tilgængelig, afhængigt af model og valgfrie elementer (se "Funktioner pr. model" på side 7).

- 1 Åbn **Samsung Easy Printer Manager** (se "Brug af Samsung Easy Printer Manager" på side 262).
- 2 Vælg den relevante maskine under **Printerliste**.
- 3 Vælg menuen **Indstillinger for scanning til pc**.
- 4 Vælg den ønskede indstilling.
 - **Scan aktivering:** Bestemmer, om scanning aktiveres på enheden eller ej.
 - Fanen **Grundlæggende:** Indeholder indstillinger, der har relation til generel scanning og enheder.
 - Fanen **Billede:** Indeholder indstillinger, der har relation til billedændring.
- 5 Tryk på **Gem > OK**.

Scanning fra en netværkstilsluttet maskine



Den maskine, der ikke understøtter netværkskortet, vil ikke kunne bruge denne funktion (se "Set bagfra" på side 22).

Kontroller, at printerdriveren er installeret på computeren vha. software-cd'en, da printerdriveren indeholder scanningsprogrammet (se "Installere driveren lokalt" på side 30).

- 1 Anbring et enkelt dokument med forsiden nedad på glaspladen, eller ilæg dokumenterne med forsiden opad i dokumentføderen (se "Placering af originaler" på side 49).
- 2 Vælg  (**Scan**) > **Scan til pc** > **Netværks-pc** på kontrolpanelet.





Hvis du ser meddelelsen **Ej tilgængelig**, skal du kontrollere portforbindelsen eller vælge **Aktiver scanning fra enhedspanel** i

Samsung Easy Printer Manager >  Skift til avanceret tilstand > **Indstillinger for scanning til pc**.

- 3 Vælg dit registrerede computer-**ID**, og indtast om nødvendigt **Adgangskode**.

Scanningsfunktioner



- **ID** er det samme id som det registrerede scannings-id til **Samsung Easy Printer Manager** >  Skift til avanceret tilstand > **Indstillinger for scanning til pc.**
- **Adgangskode** er det 4-cifrede tal, som er den registrerede adgangskode til **Samsung Easy Printer Manager** >  Skift til avanceret tilstand > **Indstillinger for scanning til pc.**

4 Vælg den ønskede indstilling, og tryk på **OK**.

5 Scanningen starter.



Det scannede billede gemmes under computerens **C:\Brugere\Brugernavn\Dokumenter**. Afhængigt af dit operativsystem og programmet, du bruger, ser den gemte mappe muligvis anderledes ud.

Scanner til WSD

Scanner originalerne og gemmer de scannede data på den tilsluttede computer, hvis computeren understøtter WSD-funktionen (Web Service for Device). Hvis du vil bruge WSD-funktionen, skal du installere WSD-printerdriveren på din computer. I Windows 7 kan du installere WSD-driveren med **Kontrolpanel > Enheder og printere > Tilføj en printer**. Klik på **Tilføj en netværksprinter** fra guiden.



- Den maskine, der ikke understøtter netværkskortet, vil ikke kunne bruge denne funktion (se "Funktioner pr. model" på side 7).
- WSD-funktionen fungerer kun sammen med Windows Vista® eller en nyere version på en WSD-kompatibel computer.
- Følgende installationstrin er baseret på en Windows 7-computer.

Installation af en WSD-printerdriver

- 1** Vælg **Start > Kontrolpanel > Enheder og printere > Tilføj en printer**.
- 2** Klik på **Tilføj netværksprinter, trådløs printer eller Bluetooth-printer** fra guiden.
- 3** Vælg den printer, du vil bruge, på listen over printere, og klik derefter på **Næste**.

Scanningsfunktioner



- IP adressen for WSD-printeren er `http://IP address/ws/` (f.eks.: `http://111.111.111.111/ws/`).
- Hvis der ikke vises en WSD-printer på listen, skal du klikke på **Den printer, jeg søger efter, findes ikke på listen > Tilføj en printer ved hjælp af TCP/IP-adresse eller værtsnavn** og vælge **Enheden Webtjenester fra Enhedstype**. Angiv derefter printerens IP-adresse.

- 4 Følg de anvisninger, der vises i installationsvinduet.

Scanning ved hjælp af WSD-funktionen

- 1 Kontroller, at maskinen er sluttet til computeren, og at den er tændt.
- 2 Anbring et enkelt dokument med forsiden nedad på glaspladen, eller ilæg dokumenterne med forsiden opad i dokumentføderen (se "Placering af originaler" på side 49).
- 3 Vælg  (**Scan**) > **Scan til WSD** på kontrolpanelet.



Hvis meddelelsen **Ej tilgængelig** vises, skal du kontrollere portforbindelsen. Du kan også kontrollere, at printerdriveren til WSD er korrekt installeret.

- 4 Vælg din computers navn fra **WSD Pc-liste**.

- 5 Vælg den ønskede indstilling, og tryk på **OK**.
- 6 Scanningen starter.

Scanning fra et billedredigeringsprogram

Du kan scanne og importere dokumenter i billedredigeringssoftware, f.eks. Adobe Photoshop, hvis softwaren er TWAIN-kompatibel. Følg trinene nedenfor for at scanne med TWAIN-kompatibelt software:

- 1 Kontroller, at maskinen er sluttet til computeren, og at den er tændt.
- 2 Anbring et enkelt dokument med forsiden nedad på glaspladen, eller ilæg dokumenterne med forsiden opad i dokumentføderen (se "Placering af originaler" på side 49).
- 3 Åbn et program, f.eks. Adobe Photoshop.
- 4 Klik på **Filer > Importer**, og vælg scannerenheden.
- 5 Angiv scanningsindstillingerne.
- 6 Scan og gem det scannede billede.

Scanningsfunktioner

Scanning ved brug af WIA-driveren

Maskinen understøtter WIA-driveren (Windows Image Acquisition) til scanning af billeder. WIA er en af de standardkomponenter, der leveres af Microsoft Windows 7, og som fungerer sammen med digitale kameraer og scannere. I modsætning til TWAIN-driveren, giver WIA-driveren dig mulighed for at scanne og nemt justere billeder uden brug af yderligere software:



WIA-driveren fungerer kun på Windows OS (ikke understøttet på Windows 2000) med en USB-port.

- 1 Kontroller, at maskinen er sluttet til computeren, og at den er tændt.
- 2 Anbring et enkelt dokument med forsiden nedad på glaspladen, eller ilæg dokumenterne med forsiden opad i dokumentføderen (se "Placering af originaler" på side 49).
- 3 Klik på **Start > Kontrolpanel > Hardware og lyd > Enheder og printere**.
- 4 Højreklik på enhedsdriverikonet i **Printere og faxenhede > Start søgning**.
- 5 Programmet **Ny scanning** vises.

- 6 Vælg dine scanningsindstillinger, og klik på **Eksempel** for at se, hvordan indstillingerne påvirker billedet.
- 7 Scan og gem det scannede billede.

Scanning med Samsung Scanningsassistent

Du skal hente programmet Samsung Scanningsassistent på Samsungs websted for at installere printersoftware (http://www.samsung.com > find dit produkt > Support eller Downloads).





- I forbindelse med Windows skal du hente Samsung Scanningsassistent fra Samsungs websted for at installere printersoftware (http://www.samsung.com > find dit produkt > Support eller Downloads).
- I forbindelse med Macintosh skal du åbne mappen **Application** > mappen **Samsung** > Samsung Scanningsassistent.
- I forbindelse med Windows kan du bruge funktionen OCR (Optical Character Reader) fra programmet Samsung Scanningsassistent.

- 1 Fra Samsungs websted skal du hente programmet Samsung Scanningsassistent til din computer. Derefter skal du pakke softwaren ud og installere den.
- 2 Kontroller, at maskinen er sluttet til computeren, og at den er tændt.

Scanningsfunktioner

- 3 Anbring et enkelt dokument med forsiden nedad på glaspladen, eller ilæg dokumenterne med forsiden opad i dokumentføderen (se "Placering af originaler" på side 49).
- 4 Klik på **Start > Alle Programmer > Samsung-printer**, og start **Samsung Scanningsassistent**.

 Vælg menuen **Hjælp**, eller klik på knappen  i vinduet, og klik på en indstilling, som du vil vide mere om.

- 5 Angiv scanningsindstillingerne.
- 6 Klik på **Scan**.

Macintosh-scanning

Scanning fra en USB-tilsluttet maskine

- 1 Kontroller, at maskinen er sluttet til computeren, og at den er tændt.
- 2 Anbring et enkelt dokument med forsiden nedad på glaspladen, eller ilæg dokumenterne med forsiden opad i dokumentføderen (se "Placering af originaler" på side 49).
- 3 Start **Applications**, og klik på **Image Capture**.



Hvis meddelelsen **No Image Capture device connected** vises, skal du tage USB-kablet ud og sætte det i igen. Hvis problemet fortsætter – se Hjælp til **Image Capture**.

- 4 Vælg den ønskede indstilling.
- 5 Scan og gem det scannede billede.



Hvis scanning ikke fungerer i **Image Capture**, skal du opdatere Mac OS til den nyeste version. **Image Capture** fungerer korrekt under Mac OS X 10.4.7 eller nyere.

Scanning fra en netværkstilsluttet maskine



Kun netværksmodeller eller trådløse modeller (se "Funktioner pr. model" på side 7).

- 1 Maskinen skal have forbindelse til et netværk.
- 2 Anbring et enkelt dokument med forsiden nedad på glaspladen, eller ilæg dokumenterne med forsiden opad i dokumentføderen (se "Placering af originaler" på side 49).

Scanningsfunktioner

- 3 Start **Applications**, og klik på **Image Capture**.
- 4 Følg trinene nedenfor i henhold til din OS-version.
 - For 10.4
 - Klik på **Devices** > **Browse Devices** på menulinjen.
 - Vælg maskinen under TWAIN-enheder. Sørg for, at afkrydsningsfeltet **Use TWAIN software** er markeret.
 - Klik på **Connect**.
Klik på **Change Port..** for at vælge port, hvis der vises en advarselsmeddelelse, eller klik på **Change Port..** på fanen **Preference** og vælg en ny port, hvis TWAIN UI vises.
 - For 10.5
 - Klik på **Devices** > **Browse Devices** på menulinjen.
 - Kontroller, at afkrydsningsfeltet **Connected** er markeret ud for maskinen i **Bonjour Devices**.
 - Hvis du vil scanne via TWAIN, skal du følge fremgangsmåden fra MAC OS X 10.4 ovenfor.
 - Når det gælder 10.6-10.7 herunder, skal du vælge enheden under **SHARED**.
- 5 Angiv scanningsindstillingerne for dette program.
- 6 Scan og gem det scannede billede.



- Hvis scanning ikke fungerer i Image Capture, skal du opdatere Mac OS til den nyeste version. Image Capture fungerer korrekt under Mac OS X 10.4.7 eller nyere.
- Yderligere oplysninger finder du i Hjælp til **Image Capture**.
- Du kan også scanne med et TWAIN-kompatibelt program, f.eks. Adobe Photoshop.

Linux-scanning

Scanning

- 1 Kontroller, at maskinen er sluttet til computeren, og at den er tændt.
- 2 Dobbeltklik på **Unified Driver Configurator** på skrivebordet.
- 3 Klik på knappen for at skifte til scannerkonfiguration.

Scanningsfunktioner

- 4 Vælg scanneren på listen.

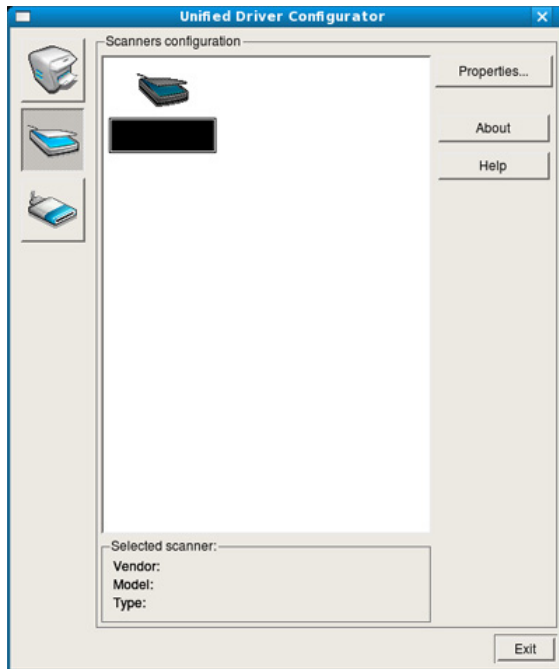

- 5 Klik på **Properties**.

- 6 Anbring et enkelt dokument med forsiden nedad på glaspladen, eller ilæg dokumenterne med forsiden opad i dokumentføderen (se "Placering af originaler" på side 49).

- 7 Klik på **Preview** i vinduet **Scanner Properties**.

- 8 Dokumentet scannes, og eksempelbilledet vises i ruden **Preview Pane**.

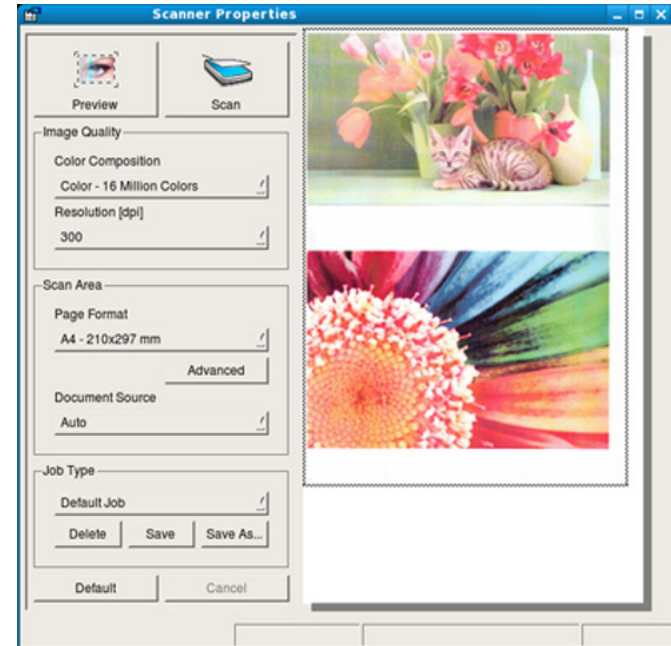

- 9 Træk i markøren for at angive det billedområde, der skal scannes, i ruden **Preview Pane**.

- 10 Vælg den ønskede indstilling.

- 11 Scan og gem det scannede billede.



Du kan gemme dine scanningsindstillinger til senere brug og føje dem til rullelisten **Job Type**.

Scanningsfunktioner

Redigering af et billede med Image Manager

Vinduet Image Manager indeholder menukommandoer og værktøjer til at redigere det scannede billede.

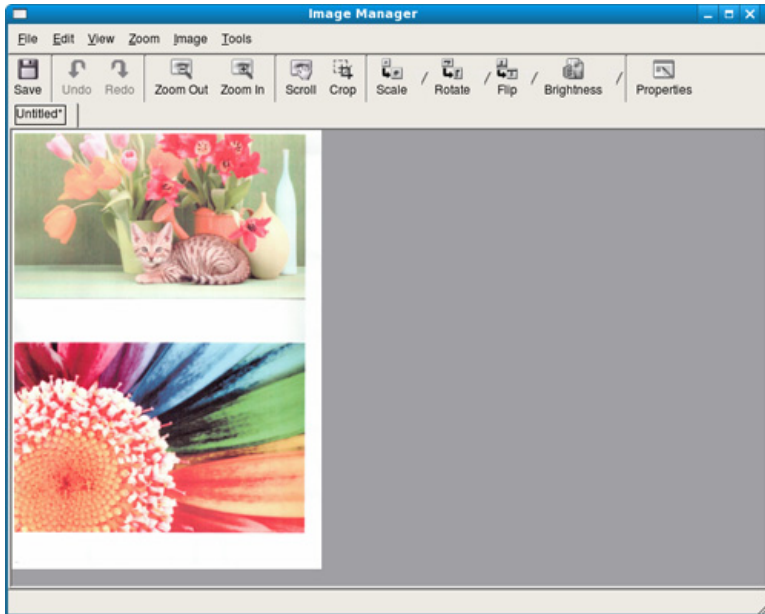



Faxfunktioner





- Til grundlæggende faxfunktioner, henvises der til Grundlæggende vejledning (se "Grundlæggende faxning" på side 65).
- Denne funktion er ikke understøttet til CLX-330x/CLX-330xW Series (se "Oversigt over kontrolpanelet" på side 23).

Automatisk genopkald

Når det nummer, du har ringet til, er optaget, eller der ikke er noget svar, når du sender en fax, kalder maskinen automatisk nummeret igen. Genopkaldstiden afhænger af landets fabriksstandardindstilling.

Når **Gentag genopk.?** vises i displayet, skal du trykke på knappen  (**Start**) for at ringe op til nummeret igen med det samme. Tryk på  (**Cancel** eller **Stop/Clear**), hvis du vil afbryde det automatiske genopkald.

Ændring af tidsintervallet mellem genopkald og antallet af genopkaldsforsøg.

- 1 Tryk på  (fax) >  (**Menu**) > **Faxkonfig.** > **Afsendelse** på kontrolpanelet.
- 2 Vælg efter ønske **Antal genopk.** eller **Genop.interval**.
- 3 Vælg den ønskede indstilling.

Genopkald til faxnummeret



- 1 Tryk på knappen  (**Redial/Pause**) på kontrolpanelet.
- 2 Vælg det ønskede faxnummer.
Ti nyligt sendte faxnumre med ti modtagne opkalds-id'er vises.
- 3 Når originalen er lagt i dokumentføderen, begynder maskinen automatisk at sende.
Hvis der ligger en original på scannerglaspladen, skal du vælge **Ja** for at lægge endnu en side i maskinen. Læg endnu en original i, og tryk på **OK**. Når du er færdig, skal du vælge **Nej**, når **En ny side?** vises.

Bekræftelse af en transmission



Når den sidste side i originalen er afsendt korrekt, bipper maskinen og vender tilbage til klar-tilstand.

Hvis der opstår fejl under afsendelsen, vises der en fejlmeddelelse i displayet. Hvis du får en fejlmeddelelse, skal du trykke på  (**Cancel** eller **Stop/Clear**) for at slette meddelelsen og prøve at sende faxen igen.

Faxfunktioner

 Maskinen kan indstilles til at udskrive en bekræftelsesrapport, hver gang den har afsluttet afsendelsen af en fax. Tryk på  (fax) >  (Menu) > **Faxkonfig.** > **Afsendelse** > **Afsend.rapport** på kontrolpanelet.

Afsendelse af en fax fra computeren

-  • Denne funktion er muligvis ikke tilgængelig, afhængigt af model og valgfrie elementer (se "Funktioner pr. model" på side 7).
- Hvis du vil bruge denne funktion, skal du konfigurere indstillingen på kontrolpanelet:
- Tryk på  (fax) >  (Menu) > **Faxfunktion** > **Modt. videres.** > **Send til pc** > **Til** på kontrolpanelet.

Du kan sende en fax fra computeren uden at gå hen til maskinen.

Hvis du vil sende en fax fra computeren, skal programmet **Samsung Network PC Fax** være installeret. Dette program installeres, når du installerer printerdriveren.

- 1 Åbn det dokument, der skal sendes.
- 2 Vælg **Udskriv** i menuen **Filer**.
Vinduet **Udskriv** åbnes. Afhængig af programmet kan udseendet variere en smule.
- 3 Vælg **Samsung Network PC Fax** i vinduet **Udskriv**
- 4 Klik på **Udskriv** eller **OK**.
- 5 Indtast modtagernes numre, og vælg indstillingen

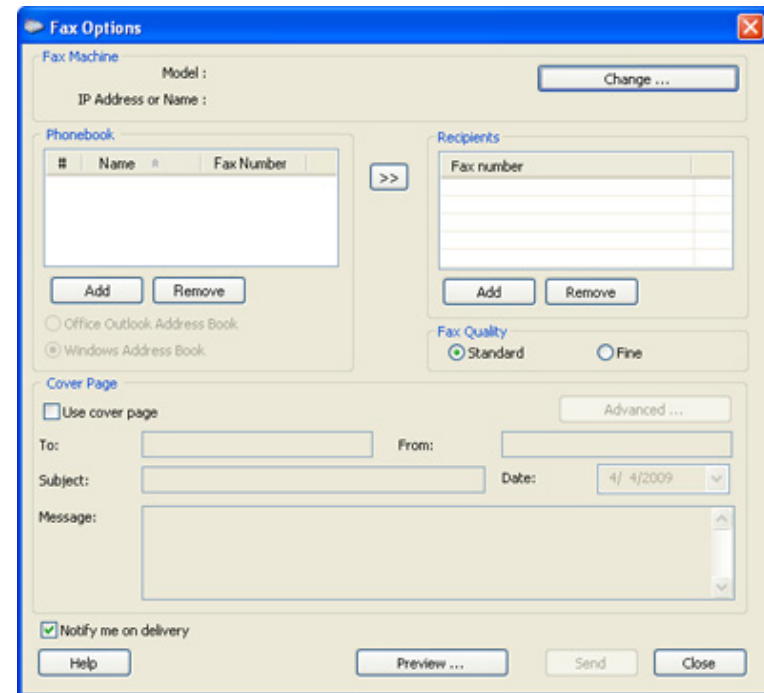

Faxfunktioner





Vælg menuen **Hjælp**, eller klik på knappen  i vinduet, og klik på en indstilling, som du vil vide mere om.

6 Klik på **Send**.

Udskydelse af en faxtransmission

Du kan indstille maskinen, så den sender en fax på et senere tidspunkt, hvor du ikke selv er til stede. Du kan ikke sende en farvefax ved hjælp af denne funktion.

- 1** Anbring et enkelt dokument med forsiden nedad på glaspladen, eller læg dokumenterne med forsiden opad i dokumentføderen.
- 2** Tryk på  (fax) på kontrolpanelet.
- 3** Juster indstillingerne for opløsning og mørkhed, så de passer til den fax, der skal sendes.
- 4** Tryk på  (**Menu**) > **Faxfunktion** > **Forsink afs.** på kontrolpanelet.
- 5** Indtast nummeret på modtagerfaxmaskinen, og tryk på **OK**.
- 6** Der vises en meddelelse i displayet, hvor du bliver bedt om at indtaste endnu et faxnummer for at afsende dokumentet.

7

Hvis du vil indtaste flere faxnumre, skal du trykke på **OK**, når **Ja** fremhæves og gentage trin 5.



- Du kan indtaste op til 10 destinationer.
- Når du først har indtastet et gruppeopkaldsnummer, er det derefter ikke muligt at indtaste et andet gruppeopkaldsnummer.

8

Indtast jobnavnet og klokkeslættet.



Hvis du angiver et klokkeslæt, der ligger før det nuværende tidspunkt, sendes faxen på dette klokkeslæt den efterfølgende dag.

9

Originalen scannes ind i hukommelsen, før den sendes.

Maskinen vender tilbage til klar-tilstand. Der vises en meddelelse i displayet om, at maskinen befinder sig i klar-tilstand, og at den er indstillet til at sende en udskudt fax.





Du kan kontrollere listen over afsluttede udskriftsjob.



Tryk på  (**Menu**) > **Systemkonfig.** > **Rapport** > **Planlagte job** på kontrolpanelet.

Faxfunktioner

Sådan tilføjer du dokumenter til en reserveret fax



- 1 Anbring et enkelt dokument med forsiden nedad på glaspladen, eller læg dokumenterne med forsiden opad i dokumentføderen.
- 2 Tryk på  (fax) >  (**Menu**) > **Faxfunktion** > **Tilføje side** på kontrolpanelet.
- 3 Vælg faxjobbet, og tryk på **OK**.
Når du er færdig, skal du vælge **Nej**, når **En ny side?** vises.
Maskinen scanner originalen ind i hukommelsen.
- 4 Tryk på  (**Cancel** eller **Stop/Clear**) for at vende tilbage til klar-tilstand.

Annullering af et reserveret faxjob

- 1 Tryk på  (fax) >  (**Menu**) > **Faxfunktion** > **Annuller job** på kontrolpanelet.
- 2 Vælg det ønskede faxjob, og tryk på **OK**.
- 3 Tryk på **OK**, når **Ja** fremhæves.
Den valgte fax slettes fra hukommelsen.
- 4 Tryk på  (**Stop/Clear**) for at vende tilbage til klar-tilstand.

Afsendelse af en prioriteret fax



Denne funktion bruges, når en fax med høj prioritet skal sendes før reserverede handlinger. Originalen scannes ind i hukommelsen og sendes, umiddelbart efter at den igangværende handling er afsluttet.

- 1 Anbring et enkelt dokument med forsiden nedad på glaspladen, eller læg dokumenterne med forsiden opad i dokumentføderen.
- 2 Tryk på  (**Fax**) >  (**Menu**) > **Faxfunktion** > **Prior. afsend.** på kontrolpanelet.
- 3 Indtast destinationsfaxnummeret, og tryk på **OK**.
- 4 Indtast jobnavnet, og tryk på **OK**.
- 5 Hvis der ligger en original på scannerglaspladen, skal du vælge **Ja** for at lægge endnu en side i maskinen. Læg endnu en original i, og tryk på **OK**.
Når du er færdig, skal du vælge **Nej**, når **En ny side?** vises.
Maskinen begynder at scanne og sende en fax til destinationerne.

Faxfunktioner

Videresendelse af en sendt fax til en anden destination

Du kan indstille maskinen til at videresende den modtagne eller afsendte fax til en anden destination med en fax. Hvis du er væk fra kontoret, men skal modtage faxen, kan denne funktion være nyttig.

- 1 Anbring et enkelt dokument med forsiden nedad på glaspladen, eller læg dokumenterne med forsiden opad i dokumentføderen.
- 2 Tryk på  (fax) >  (Menu) > **Faxfunktion** > **Send videre** > **Send til fax** > **Til** på kontrolpanelet.



 **Videresend**-indstillingerne er muligvis ikke tilgængelige afhængigt af modellen eller valgfrie elementer (se "Variationsfunktion" på side 10).

- 3 Indtast destinationsfaxnummeret, e-mail-adressen eller serveradressen, og tryk på **OK**.
- 4 Tryk på  (**Cancel** eller **Stop/Clear**) for at vende tilbage til klar-tilstand.

Alle efterfølgende faxer, der sendes, vil blive videresendt til den angivne faxmaskine.

Videresendelse af en modtaget fax

Du kan indstille maskinen til at videresende den modtagne eller afsendte fax til en anden destination med en fax. Hvis du er væk fra kontoret, men skal modtage faxen, kan denne funktion være nyttig.

- 1 Tryk på  (fax) >  (Menu) > **Faxfunktion** > **Videresend modtaget** eller **Modt. videres.** > **Send til fax** eller **Send til pc** > **Videresend** på kontrolpanelet.



- **Videresend**-indstillingerne er muligvis ikke tilgængelige afhængigt af modellen eller valgfrie elementer (se "Variationsfunktion" på side 10).
- Hvis maskinen skal indstilles til at udskrive en fax, når videresendelsen af faxen er udført, skal du vælge **Vid.send&Udskriv**.

- 2 Indtast destinationsfaxnummeret, e-mail-adressen eller serveradressen, og tryk på **OK**.
- 3 Indtast starttidspunktet, og tryk på **OK**.
- 4 Tryk på  (**Cancel** eller **Stop/Clear**) for at vende tilbage til klar-tilstand.



Alle efterfølgende faxer, der sendes, vil blive videresendt til den angivne faxmaskine.

Faxfunktioner

Modtagelse af en fax fra computeren



- Denne funktion er muligvis ikke tilgængelig, afhængigt af model og valgfrie elementer (se "Funktioner pr. model" på side 7).
- Hvis du vil bruge denne funktion, skal du konfigurere indstillingen på kontrolpanelet:





Tryk på  (fax) >  (**Menu**) > **Faxfunktion** > **Modt. videres.** > **Send til pc** > **Videresend** på kontrolpanelet.

- 1 Åbn Samsung Easy Printer Manager.
- 2 Vælg den relevante maskine under **Printerliste**.
- 3 Vælg menuen **Fax til pc-indstillinger**.
- 4 Brug **Aktiver faxmodtagelse fra enhed** til at ændre faxindstillingerne.
 - **Billedtype:** Konverterer de modtagne faxer til PDF eller TIFF.
 - **Lagringssted:** Vælg den placering, hvor de konverterede faxer skal gemmes.
 - **Præfiks:** Vælg præfiks.
 - **Udskriv modtaget fax:** Indstiller udskrivningsoplysninger for den modtagne fax, når du har modtaget faxen.

- **Giv mig besked, når fuldført:** Angiv for at vise pop op-vinduet med besked om, at der er modtaget en fax.
- **Åbn med standardprogrammet:** Når du har modtaget faxen, skal du åbne den med standardprogrammet.
- **Intet:** Efter modtagelse af en fax underretter maskinen ikke brugeren, og programmet åbnes heller ikke.

5 Tryk på **Gem** > **OK**.

Ændring af modtagetilstande

- 1 Tryk på  (fax) >  (**Menu**) > **Faxkonfig.** > **Modtagelse** > **Modt.tilstand** på kontrolpanelet.
- 2 Vælg den ønskede indstilling.
 - **Fax:** Besvarer et indgående faxopkald og skifter straks til faxmodtagelsestilstanden.
 - **Tlf.:** Modtager en fax ved at trykke på  (**On Hook Dial**) og derefter på knappen  (**Start**).
 - **Svar/Fax:** Bruges, når der er en telefonsvarer sluttet til maskinen. Maskinen besvarer et indgående opkald, og den der ringer op, kan efterlade en meddelelse på telefonsvareren. Hvis faxmaskinen registrerer en faxtone på linjen, skifter maskinen automatisk til faxtilstand for at modtage faxen.

Faxfunktioner



Hvis du vil bruge tilstanden **Svar/Fax**, skal du sætte en telefonsvarer i EXT-stikket bag på maskinen.

- **DRPD:** Du kan modtage et opkald ved hjælp af DRPD-funktionen (Distinctive Ring Pattern Detection). Distinctive Ring er en tjeneste, der leveres af telefonselskaberne, og som giver en bruger mulighed for at bruge en enkelt telefonlinje til at besvare flere forskellige telefonnumre. Se "Modtagelse af faxer i DRPD-tilstand" på side 252, hvis du ønsker yderligere oplysninger.



Denne indstilling er ikke tilgængelig i alle lande.



3

Klik på **OK**.

4

Tryk på  (**Cancel** eller **Stop/Clear**) for at vende tilbage til klar-tilstand.

Manuel modtagelse i telefontilstand

Du kan modtage et faxopkald ved at trykke på knappen  (**On Hook Dial**) og derefter trykke på  (**Start**), når du hører en faxtone.

Modtagelse i telefonsvarer/faxtilstand

Hvis du vil bruge denne tilstand, skal der sluttes en telefonsvarer til EXT-stikket på bagsiden af maskinen. Hvis den, der ringer, efterlader en besked, gemmer telefonsvareren beskeden. Hvis maskinen registrerer en faxtone på linjen, begynder den automatisk at modtage faxen.



- Hvis du har indstillet din maskine til denne tilstand, og din telefonsvarer er slukket, eller der ikke er sluttet nogen telefonsvarer til EXT-stikket, skifter maskinen automatisk til faxtilstand efter et foruddefineret antal ringetoner.
- Hvis du selv har indstillet antal ring på telefonsvareren, skal du indstille maskinen til at besvare indgående opkald ved første ring.
- Hvis maskinen er i telefontilstand, skal du trække telefonsvarerens strømkabel ud eller slukke telefonsvareren sammen med faxmaskinen. Ellers vil den udgående meddelelse fra telefonsvareren forstyrre telefonsamtalen.

Faxfunktioner

Modtage faxer med en lokaltelefon

Når du bruger en lokaltelefon, der er sluttet til EXT-stikket, kan du modtage en fax fra en person, du taler med på lokaltelefonen, uden at gå til faxmaskinen.

Når du modtager et opkald på lokaltelefonen og hører faxtoner, skal du trykke på tasterne ***9*** på lokaltelefonen. Maskinen modtager derefter faxen.

9 er den eksterne modtagekode, maskinen leveres med fra fabrikken. Den første og sidste stjerne er faste, men du kan ændre det midterste tal.





Når du taler i den telefon, der er sluttet til EXT-stikke, er kopi- og scanningsfunktionerne ikke tilgængelige.

Modtagelse af faxer i DRPD-tilstand

Denne indstilling er ikke tilgængelig i alle lande. Distinctive Ring er en tjeneste, der leveres af telefonselskaberne, og som giver en bruger mulighed for at bruge en enkelt telefonlinje til at besvare flere forskellige telefonnumre. Denne funktion bruges ofte af svartjenester, der besvarer telefoner for mange forskellige kunder, og som derfor har behov for at vide, hvilket nummer en given person ringer fra, for at kunne besvare opkaldet korrekt.



Denne indstilling er ikke tilgængelig i alle lande.

- 1 Vælg  (fax) >  (**Menu**) > **Faxkonfig.** > **Modtagelse** > **DRPD-tilstand** > **Afventer opkald** på kontrolpanelet.
- 2 Ring til dit faxnummer fra en anden telefon.
- 3 Undlad at besvare opkaldet, når maskinen begynder at ringe. Maskinen skal registrere adskillige ring for at lære mønstret.

Når maskinen kan genkende sekvensen, vises shows **Gennemført DRPD-konfig.**. Hvis opsætningen af DRPD mislykkes, vises **enhed fejl DRPD-opkald**.
- 4 Tryk på **OK**, når DRPD vises, og begynd forfra fra trin 2.



- DRPD-funktionen skal opsættes igen, hvis du tildeler faxnummeret igen eller slutter maskinen til en anden telefonlinje.
- Når DRPD-funktionen er opsat, skal du ringe dit faxnummer op igen for at bekræfte, at maskinen svarer med en faxtone. Derefter skal du sørge for, at der ringes op til et andet nummer, som er registreret på samme linje, så du er sikker på, at opkaldet dirigeres videre til den lokaltelefon eller telefonsvarer, der er sat i EXT-stikket.

Faxfunktioner



Modtagelse i sikker modtagetilstand





Denne funktion er muligvis ikke tilgængelig, afhængigt af model og valgfrie elementer (se "Funktioner pr. model" på side 7).

Du kan få brug for at hindre uvedkommende personers adgang til de faxer, du modtager. Hvis du slår sikker modtagetilstand til, gemmes alle indgående faxer i hukommelsen. Du kan udskrive indgående faxer ved at indtaste adgangskoden.



Hvis du vil bruge den sikre modtagetilstand, skal du aktivere menuen fra  (fax) >  (**Menu**) > **Faxfunktion** > **Sikker modt.** på kontrolpanelet.

Udskrivning af modtagne faxer

- 1 Vælg  (fax) >  (**Menu**) > **Faxfunktion** > **Sikker modt.** > **Udskriv** på kontrolpanelet.
- 2 Indtast en firecifret adgangskode, og tryk på **OK**.
- 3 Maskinen udskriver alle faxer, der er gemt i hukommelsen.

Modtagelse af faxer i hukommelsen



Da maskinen er en multitaskingenhed, kan den modtage faxer, samtidig med at den kopierer eller udskriver. Hvis du modtager en fax, mens du kopierer eller udskriver, gemmer maskinen den indgående fax i hukommelsen. Så snart kopieringen eller udskrivningen er afsluttet, udskriver maskinen automatisk faxerne.



Hvis en fax modtages og udskrives, kan andre kopierings- og udskriftsjob ikke behandles på samme tid.

Automatisk udskrivning af en rapport over afsendte faxer

Du kan indstille maskinen, så der udskrives en rapport med detaljerede oplysninger om de foregående 50 transmissioner, bl.a. klokkeslæt og dato.

- 1 Tryk på  (fax) >  (**Menu**) > **Faxkonfig.** > **Auto rapport** > **Til** på kontrolpanelet.
- 2 Tryk på  (**Cancel** eller **Stop/Clear**) for at vende tilbage til klar-tilstand.



5. Nyttige administrationsværktøjer

I dette kapitel beskrives de administrationsværktøjer, der medfølger, for at du kan udnytte maskinen fuldt ud.

- **Easy Capture Manager** 255
- **Samsung Easy Color Manager** 256
- **Samsung AnyWeb Print** 257
- **Easy Eco Driver** 258
- **Brug af SyncThru™ Web Service** 259
- **Brug af Samsung Easy Printer Manager** 262
- **Brug af Samsung Easy Document Creator** 265
- **Brug af Status for Samsung-printer** 271
- **Brug af Linux Unified Driver Configurator** 273

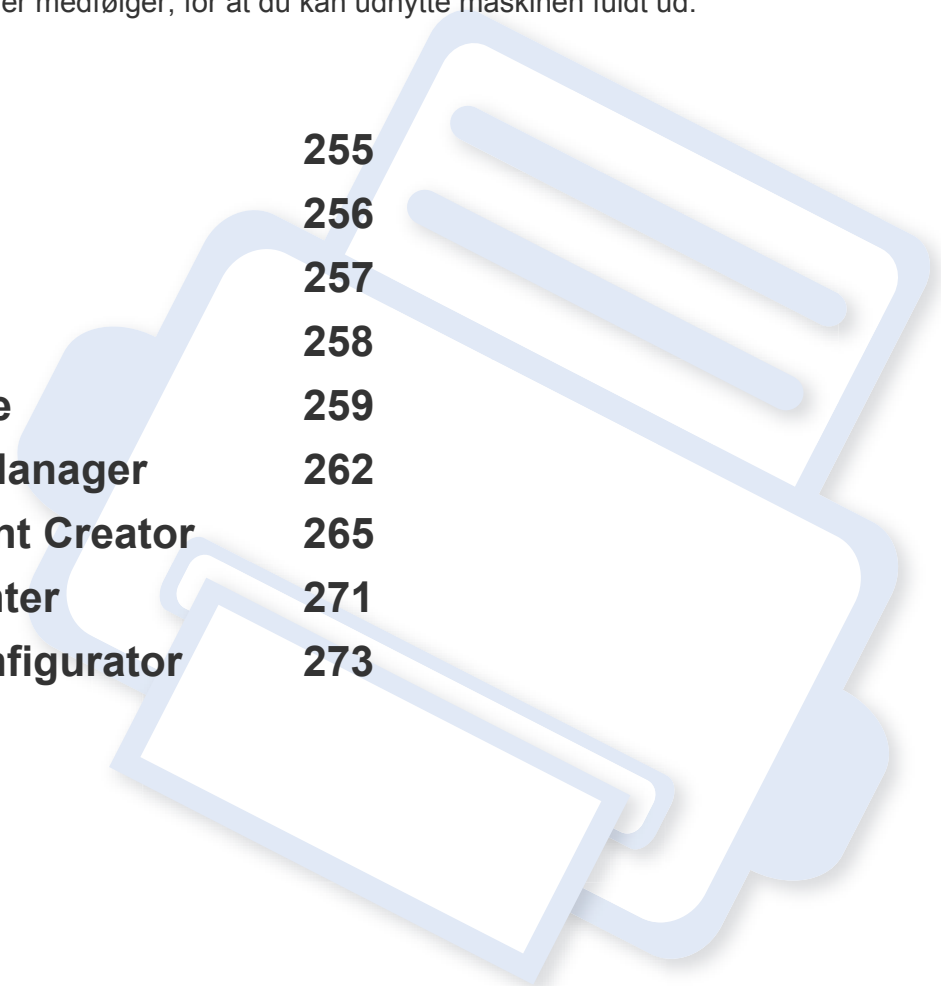

Easy Capture Manager



- Denne funktion er muligvis ikke tilgængelig, afhængigt af model og valgfrie elementer (se "Software" på side 8).
- Kun tilgængelig for brugere af Windows OS (se "Software" på side 8).

Hent skærbilledet, og start Easy Capture Manager ved blot at trykke på tasten Print Screen. Nu kan du let udskrive skærbilledet, som er hentet eller redigeret.

Samsung Easy Color Manager

Samsung Easy Color Manager hjælper brugere med at finjustere ved hjælp af seks farvetoner og andre egenskaber, f.eks. lysstyrke, kontrast og mætning. Ændringer af farvetonen kan gemmes som en profil og kan bruges fra driveren eller inde fra maskinen.



- Denne funktion er muligvis ikke tilgængelig, afhængigt af model og valgfrie elementer (se "Software" på side 8).
- Kun tilgængelig for brugere af Windows og Macintosh OS (se "Software" på side 8).

Hjælper brugere af Samsung farvelaserprintere med at justere farver efter behov.

Hent softwaren fra Samsung-webstedet, og pak den derefter ud, og installer den: (<http://www.samsung.com> > find dit produkt > Support eller hentninger).

Samsung AnyWeb Print



- Denne funktion er muligvis ikke tilgængelig, afhængigt af model og valgfrie elementer (se "Software" på side 8).
- Kun tilgængelig for brugere af Windows og Macintosh OS (se "Software" på side 8).

Dette værktøj kan tage en kopi af, vise eksempler på samt fjerne og udskrive Windows Internet Explorer-sider meget nemmere, end hvis du bruger det almindelige program.

Hent softwaren fra Samsung-webstedet, og pak den derefter ud, og installer den: (<http://www.samsung.com> > find dit produkt > Support eller hentninger).

Easy Eco Driver



- Denne funktion er muligvis ikke tilgængelig, afhængigt af model og valgfrie elementer (se "Software" på side 8).
- Kun tilgængelig for brugere af Windows OS (se "Software" på side 8).

Med Easy Eco Driver kan du anvende miljøfunktioner for at spare papir og toner før udskrivning. For at anvende dette program, **Start Easy Eco Driver before printing job** skal afkrydsningsfeltet i printerindstillingerne være markeret.

Easy Eco Driver giver dig også mulighed for enkel redigering, f.eks. fjerne billeder og tekster, ændre skrifttypeattributter m.m. Du kan gemme ofte anvendte indstillinger som en forudindstilling.

Sådan gør du:

- 1 Åbn det dokument, du vil udskrive.
- 2 Udskriv dokumentet.
Et vindue åbnes.
- 3 Vælg de indstillinger, du vil anvende på dokumentet.
Du kan se eksempelvisningen af de anvendte funktioner.
- 4 Klik på **Udskriv**.

Brug af SyncThru™ Web Service



- Til SyncThru™ Web Service kræves som minimum Internet Explorer 6.0 eller nyere.
- Beskrivelsen af SyncThru™ Web Service i denne brugerhåndbog kan være forskellige fra din maskine, afhængigt af maskinens tilbehør eller model.
- Kun netværksmodel (se "Variationsfunktion" på side 10).

Adgang til SyncThru™ Web Service

- 1 Åbn en webbrowser, f.eks. Internet Explorer, i Windows.
Indtast printerens IP-adresse (http://xxx.xxx.xxx.xxx) i adressefeltet, og tryk på Enter, eller klik på **Kør**.
- 2 Maskinens integrerede websted åbnes.

Sådan logger du på SyncThru™ Web Service

Inden du konfigurerer indstillinger i SyncThru™ Web Service, skal du logge på som administrator. Du kan stadig bruge SyncThru™ Web Service uden at logge på, men du har ikke adgang til fanen **Settings** og fanen **Security**.

- 1 Klik på **Login** øverst til højre på SyncThru™ Web Service-webstedet.
- 2 Hvis det er første gang, du logger på **SyncThru™ Web Service**, skal du logge ind som en administrator. Angiv standard-id og **Password** nedenfor. Det anbefales, at du ændrer standardadgangskoden af sikkerhedsmæssige årsager.
 - **ID: admin**
 - **Password: sec00000**

Oversigt over SyncThru™ Web Service



Information

Settings

Security

Maintenance



Nogle faner vises muligvis ikke, afhængigt af din model.

Brug af SyncThru™ Web Service

Fanen Information

Under denne fane får du generelle oplysninger om maskinen. Du kan f.eks. kontrollere resterende toner. Du kan også udskrive rapporter, f.eks. en fejlrapport.

- **Active Alerts:** Viser de advarsler, der er opstået i maskinen, og hvor alvorlige de er.
- **Supplies:** Viser hvor mange sider der er blevet udskrevet og den mængde toner, der er tilbage i tonerpatronen.
- **Usage Counters:** Viser forbrugstallet efter udskriftstype: enkeltsidet og dobbeltsidet.
- **Current Settings:** Viser oplysninger om maskinen og netværket.
- **Print information:** Udskriver rapporter, som f.eks. systemrelaterede rapporter, e-mail-adresse- og skrifttyperapporter.

Fanen Settings

Under denne fane kan du indstille konfigurationer leveret af maskinen og netværket. Du skal logge ind som administrator for at få vist denne fane.

- Fanen **Machine Settings:** Konfigurerer maskinens indstillinger.
- Fanen **Network Settings:** Viser indstillinger for netværksmiljøet. Indstiller f.eks. TCP/IP og netværksprotokoller.

Fanen Security

Under denne fane kan du indstille oplysninger om system- og netværkssikkerhed. Du skal logge ind som administrator for at få vist denne fane.

- **System Security:** Indstiller systemadministratoroplysninger og aktiverer eller deaktiverer maskinfunktioner.
- **Network Security:** Angiver indstillinger for IPv4/IPv6-filtrering og godkendelsesservere.

Fanen Maintenance

Under denne fane kan du vedligeholde maskinen ved at opgradere firmware og angive kontaktoplysninger for afsendelse af e-mails. Du kan også oprette forbindelse til Samsungs websted eller hente drivere ved at vælge menuen **Link**.

- **Firmware Upgrade:** Opdater maskinens firmware.
- **Contact Information:** Viser kontaktoplysningerne.
- **Link:** Viser links til nyttige websteder, hvor du kan hente eller kontrollere oplysninger.

Brug af SyncThru™ Web Service

Angivelse af systemadministratoroplysninger

Denne indstilling er nødvendig for at bruge indstillingen for e-mail-beskeder.



Nogle menuer vises muligvis ikke i displayet, afhængigt af indstillinger eller modeller. De menuer, der ikke er vist, er ikke relevante for maskinen.

- 1 Start en webbrowser, f.eks. Internet Explorer, i Windows.
Skriv maskinens IP-adresse (<http://xxx.xxx.xxx.xxx>) i adressefeltet, og tryk på Enter, eller klik på **Kør**.
- 2 Maskinens integrerede websted åbnes.
- 3 Under fanen **Security** skal du vælge **System Security > System Administrator**
- 4 Skriv navnet på administratoren samt telefonnummer, placering og e-mail-adresse.
- 5 Klik på **Apply**.

Brug af Samsung Easy Printer Manager



- Denne funktion er muligvis ikke tilgængelig, afhængigt af model og valgfrie elementer (se "Software" på side 8).
- Kun tilgængelig for brugere af Windows og Macintosh OS (se "Software" på side 8).
- Windows, Internet Explorer 6.0 eller nyere kræves som minimum til Samsung Easy Printer Manager.

Samsung Easy Printer Manager er et program, der samler alle Samsung-maskinindstillinger ét sted. Samsung Easy Printer Manager kombinerer enhedsindstillinger, udskrivningsmiljøer, indstillinger/handlinger og opstart. Med alle disse funktioner samlet på ét sted kan du nemt og bekvemt få det optimale ud af din Samsung-maskine. Samsung Easy Printer Manager giver brugeren valget mellem to forskellige brugergrænseflader: den grundlæggende og den avancerede brugergrænseflade. Du kan nemt skifte mellem de to grænseflader: blot et enkelt tryk på en knap.

Beskrivelse af Samsung Easy Printer Manager

Sådan åbnes programmet:

I Windows

Vælg **Start > Programmer** eller **Alle Programmer > Samsung Printers > Samsung Easy Printer Manager > Samsung Easy Printer Manager**.

I Macintosh

Åbn mappen **Applications > Samsung > Samsung Easy Printer Manager**

Grænsefladen Samsung Easy Printer Manager består af flere grundlæggende afsnit, som er beskrevet i følgende tabel:



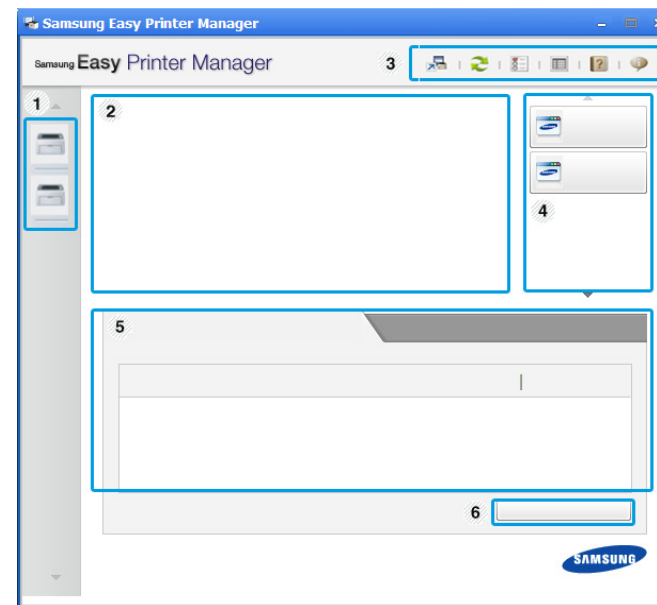

Skærbilledet kan variere afhængigt af det benyttede operativsystem.



1	Printerliste	Printerlisten viser de printere, som er installeret på din computer og de netværksprintere, som er tilføjet af netværksregistrering (kun Windows).
---	--------------	--

Brug af Samsung Easy Printer Manager

2	Printeroplysninger	<p>Her får du generelle oplysninger om maskinen. Du kan se oplysninger, som f.eks. maskinens modelnavn, IP-adresse (eller portnavn) og maskinens status.</p> <p> Du kan få vist online Brugervejledning.</p> <p>Knappen Fejlfinding: Ved tryk på denne knap åbnes Fejlfindingsguide, når der opstår en fejl. Du kan åbne det relevante afsnit direkte i brugerhåndbogen.</p>
3	Programoplysninger	<p>Indeholder links til at skifte til de avancerede indstillinger, præferencer, hjælp og Om.</p> <p> Knappen  bruges til at skifte til brugergænsefladen med avancerede indstillinger (se "Oversigt over brugergænsefladen Avancerede indstillinger" på side 264).</p>

4	Hurtiglinks	<p>Viser Hurtige links til maskinspecifikke funktioner. Dette afsnit indeholder desuden links til programmer i avancerede indstillinger.</p> <p> Hvis du forbinder din maskine til et netværk, aktiveres ikonet SyncThru™ Web Service.</p>
5	Indholdsområde	<p>Viser oplysninger om den valgte maskine, det aktuelle tonerniveau og papir. Oplysningerne varierer afhængigt af den valgte maskine. Nogle maskiner understøtter ikke denne funktion.</p>
6	Start Bestille forbrugsstoffer	<p>Klik på knappen Rækkefølge fra vinduet til bestilling af forbrugsstoffer. Du kan bestille nye tonerpatroner online.</p>



Vælg menuen **Hjælp**, eller klik på knappen  i vinduet, og klik på en indstilling, som du vil vide mere om.

Brug af Samsung Easy Printer Manager

Oversigt over brugergrænsefladen Avancerede indstillinger

Den avancerede brugergrænseflade er beregnet til den person, som administrerer netværket og maskinerne.



Nogle menuer vises muligvis ikke i displayet, afhængigt af indstillinger eller modeller. De menuer, der ikke er vist, er ikke relevante for maskinen.

Enhedsindstillinger

Du kan konfigurere diverse maskinindstillinger såsom maskinkonfiguration, papir, layout, emulering, netværk og udskrivningsoplysninger.

Indstillinger for scanning til pc

Denne menu indeholder indstillinger til oprettelse eller sletning af profiler for scanning til pc.

- **Scan aktivering:** Bestemmer, om scanning aktiveres på enheden eller ej.
- Fanen **Grundlæggende:** Indeholder indstillinger, der har relation til generel scanning og enheder.
- Fanen **Billede:** Indeholder indstillinger, der har relation til billedændring.

Fax til pc-indstillinger

Denne menu indeholder indstillinger, der har relation til den valgte enheds grundlæggende faxfunktion.

- **Deaktiver:** Hvis **Deaktiver** er slået **Til**, vil indgående faxer ikke blive modtaget på denne enhed.
- **Aktiver faxmodtagelse fra enhed:** Aktiverer faxning på enheden og giver mulighed for angivelse af flere indstillinger.

Advarselsindstillinger (kun Windows)

Denne menu indeholder indstillinger for advarsler om fejl.

- **Printeradvarsel:** Indholder indstillinger for, hvornår der modtages advarsler.
- **E-mail-alarm:** Indeholder indstillinger for modtagelse af advarsler via e-mail.
- **Advarselshistorik:** Indeholder en historik over enheds- og tonerrelaterede advarsler.

Jobregnskab

Giver mulighed for at søge i kvoteoplysninger for den angivne jobregnskabsbruger. Disse kvoteoplysninger kan oprettes og anvendes på enheder ved hjælp af jobregnskabsoftware, såsom SyncThru™- eller CounThru™-administrationssoftware.

Brug af Samsung Easy Document Creator

Samsung Easy Document Creator er et program, der kan hjælpe brugere med at scanne, kompilere og gemme dokumenter i mange formater, herunder .epub-formatet. Disse dokumenter kan deles via websteder til sociale netværk eller fax. Om du er studerende, der har brug for at organisere materiale fra biblioteket, eller hjemmegående, der deler scannede billeder fra fødselsdagen sidste år, så kan Easy Document Creator give dig de nødvendigt værktøjer.



- Kun tilgængeligt for brugere af Windows-operativsystemer.
- Windows XP eller nyere og Internet Explorer 6.0 eller nyere er minimumkravet for Samsung Easy Document Creator.
- Samsung Easy Document Creator installeres automatisk, når du installerer maskinens software.

Om Samsung Easy Document Creator

Sådan åbnes programmet:



Vælg **Start > Programmer** eller **Alle programmer > Samsung Printers > Samsung Easy Document Creator > Samsung Easy Document Creator**.

Brugergrænsefladen i Samsung Easy Document Creator består af flere grundlæggende sektioner, som er beskrevet i følgende tabel:

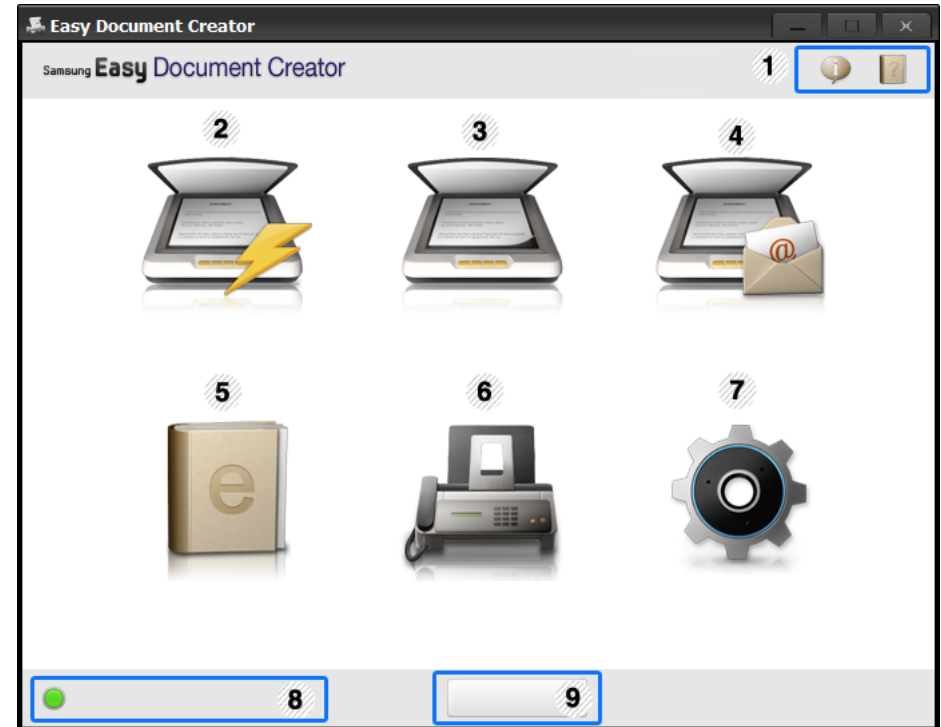

Skærbilledet kan variere afhængigt af det benyttede operativsystem.





1	 (Information)	Klik på oplysningsknappen for at se oplysninger om programversion.
	 (Hjælp)	Klik på knappen Hjælp for at få oplysninger om en hvilken som helst indstilling, du vil bruge.

Brug af Samsung Easy Document Creator

2	Hurtig scanning	Scanner automatisk ved hjælp af de indstillinger, der er angivet under konfigurationen. Du kan forudangive indstillingerne, f.eks. billedtype, dokumentstørrelse, opløsning eller filtype (se "Hurtig scanning" på side 268).
3	Scan	<p>Giver mere avancerede indstillinger for scanning af dokumenter enkeltvist (se "Scanning" på side 267).</p> <div data-bbox="407 603 1079 842" style="border: 1px solid #ccc; padding: 5px;"> Tekstkonvertering er kun tilgængelig, når du har installeret den valgfrie OCR-software (Optical Character Recognition), der leveres i en separat installationsfil.</div> <ul style="list-style-type: none">• Billedscanning: Bruges til scanning af et enkelt eller flere billeder.• Dokumentscanning: Bruges til scanning af dokumenter med tekst eller tekst og billeder.• Tekstkonvertering: Bruges til scanning af dokumenter, der skal gemmes i et redigerbart tekstformat.• Bogscanning: Bruges til scanning af bøger med glaspladescanneren.• Foretrukne: Foretrukne scanningsindstillinger, der er oprettet af brugeren, og som bruges ofte.

4	Overførsel til socialt netværk	<p>Gør det nemt og hurtigt at overføre filer til en lang række sociale netværk. Scan et billede direkte, eller vælg et eksisterende billede, der skal overføres til Facebook, Flickr, Picasa, Google Docs eller Twitter (se "Scanning til socialt netværk" på side 268).</p> <div data-bbox="1518 497 2199 865" style="border: 1px solid #ccc; padding: 5px;"> Overførsel til socialt netværk er kun tilgængelig, når Microsoft®.NET Framework 3.5 Service Pack 1 er installeret (http://www.microsoft.com/download/en/details.aspx?id=22), og Windows XP eller nyere og Internet Explorer 7.0 eller nyere er påkrævet</div>
5	Konvertering til e-bog	Gør det muligt at scanne flere dokumenter som én e-bog eller konvertere eksisterende filer til e-bogformat (.epub-fil) (se "Konvertering til en e-bog" på side 269).

Brug af Samsung Easy Document Creator

6	Send fax	<p>Gør det muligt at faxe et dokument direkte fra Easy Document Creator, hvis Samsung Network PC Fax-driveren er installeret (se "Afsendelse af en fax fra computeren" på side 246).</p> <p> Hvis Samsung Network PC Fax-driveren ikke er installeret, er denne indstilling nedtonet.</p>
7	Konfiguration	<p>Gør det muligt at scanne med indstillingerne Almindelig og Hurtig scanning.</p>
8	Enhedsnavn	<p>Viser den scannings-/faxenhed, der er klar til brug.</p>
9	Søg	<p>Hvis du ikke kan se en enhed, der er klar til brug, skal du klikke på denne knap for at søge efter en enhed.</p> <p> Klik på Søg nu, hvis der automatisk skal søges efter alle enheder, du har adgang til.</p>



Klik på knappen Hjælp (?) øverst til højre i vinduet, og klik derefter på den indstilling, som du vil have flere oplysninger om.

Brug af funktioner

Scanning

- 1 Anbring et enkelt dokument med forsiden nedad på glaspladen, eller ilæg dokumenterne med forsiden opad i dokumentføderen (se "Placering af originaler" på side 49).
- 2 Klik på **Scan** på startskærmen.
- 3 Vælg typen af scanning eller en foretrukken type, og klik derefter på **Start**.
- 4 Foretag justeringer af billedet (**Scanningsindstillinger** og **Flere indstillinger**).
- 5 Klik på **Scan** for at scanne et endeligt billede, eller klik på **Forscan** for at hente et andet billede til gennemsyn.
- 6 Vælg **Gem på placering**, **Send til e-mail** eller **Send til socialt netværk**.
- 7 Klik på **Gem** (gemmer en scanning), **Send** (sender en scanning via e-mail) eller **Del** (overfører).

Brug af Samsung Easy Document Creator



Hvis der er plads på glaspladen, kan der scannes flere elementer på én gang. Brug funktionen  til at oprette områder til flere valg.

4 Klik på **Gem** for at gemme billedet.



Klik på **Scan mere** for at scanne et andet billede med de samme indstillinger.

Hurtig scanning

Konfiguration af hurtig scanning

Sådan angives der indstillinger for hurtig scanning:

- 1 Klik på **Konfiguration** på startskærmen.
- 2 Klik på **Standard** for at bruge standardindstillingerne, eller vælg dine egne indstillinger.
- 3 Klik på **Anvend** for at gemme ændringer.

Brug af hurtig scanning

- 1 Anbring et enkelt dokument med forsiden nedad på glaspladen, eller ilæg dokumenterne med forsiden opad i dokumentføderen (se "Placering af originaler" på side 49).
- 2 Klik på **Hurtig scanning** på startskærmen.
- 3 Vælg en placering, hvor du vil gemme de scannede billeder.

Scanning til socialt netværk

Direkte scanning

- 1 Anbring et enkelt dokument med forsiden nedad på glaspladen, eller ilæg dokumenterne med forsiden opad i dokumentføderen (se "Placering af originaler" på side 49).
- 2 Klik på **Overførsel til socialt netværk** på startskærmen.
- 3 Klik på **Scan til socialt netværk > Start**.
- 4 Klik på **Scan**.

Overførsel af eksisterende fil

- 1 Klik på **Overførsel til socialt netværk** på startskærmen.
- 2 Klik på **Eksisterende fil til socialt netværk > Start**.

Brug af Samsung Easy Document Creator

- 3 Vælg webstedet, og klik på **Tilføj billede** for at søge efter filen, der skal overføres.
- 4 Vælg et socialt netværk, billedet skal sendes til, og klik på **Næste**.
- 5 Følg instruktionerne på de enkelte sociale netværk.



Hvis der er problemer med at få adgang til eller overføre til et socialt netværk på grund af problemer med netværksmiljøet, skal du kontakte netværksadministratoren for at kontrollere de sikkerhedsbegrænsninger, der er angivet på dit netværk. Hvis du vil sikre, at overførsel til sociale netværk fungerer korrekt i Samsung Easy Document Creator, må der ikke være restriktioner for netværksmiljøet i forbindelse med HTTPS-kommunikation.

Konvertering til en e-bog

Direkte scanning

- 1 Anbring et enkelt dokument med forsiden nedad på glaspladen, eller ilæg dokumenterne med forsiden opad i dokumentføderen (se "Placering af originaler" på side 49).
- 2 Klik på **Konvertering til e-bog** på startskærmen.
- 3 Klik på **Scan til e-bog > Start**.

- 4 Angiv et navn og en forfatter, der skal bruges som metatagoplysninger for **.epub**-filen, et filnavn, og vælg en placering, hvor filen skal gemmes.
- 5 Klik på **gem**.

Konvertering af eksisterende filer

- 1 Klik på **Konvertering til e-bog** på startskærmen.
- 2 Klik på **Eksisterende fil til e-bog > Start**.
- 3 Klik på **Tilføj billede** for at søge efter den fil, der skal konverteres.
- 4 Angiv et navn og en forfatter, der skal bruges som metatagoplysninger for **.epub**-filen, et filnavn, og vælg en placering, hvor filen skal gemmes.
- 5 Klik på **gem**.

Afsendelse af fax

- 1 Klik på **Send fax** på startskærmen.
- 2 Klik på **Tilføj fil**, og find den fil, der skal faxes.
- 3 Klik på **Send fax**.

Brug af Samsung Easy Document Creator

- 4 Angiv faxoplysningerne (modtagerens nummer, forsideoplysninger osv.).
- 5 Klik på **Send**.

Plug-ins

I Easy Document Creator oprettes der også nye plug-ins til Microsoft PowerPoint, Word og Excel. Disse nye plug-ins kan findes i en ny Easy Document Creator-menu på programmets menulinjer: **Scan til Office**, **Send fax** og **E-bog**.

Brug af Status for Samsung-printer

Status for Samsung-printer er et program, der overvåger og giver dig besked om maskinens status.



- Vinduet Status for Samsung-printer og dets indhold, som det vises i brugerhåndbogen til softwaren, kan være anderledes end på den printer eller i det operativsystem, du bruger.
- Kontroller, hvilke operativsystemer der er kompatible med maskinen (se "Specifikationer" på side 118).
- Kun tilgængelig for brugere af Windows OS (se "Software" på side 8).

Oversigt over Status for Samsung-printer

Hvis der opstår en fejl, kan du undersøge den fra Status for Samsung-printer. Status for Samsung-printer installeres automatisk, når du installerer maskinens software.

Status for Samsung-printer kan også startes manuelt. Gå til **Udskriftsindstillinger**, klik på fanen **Grundlæggende** > knappen **Printerstatus**.

Disse ikoner vises på proceslinjen i Windows:

Ikon	Betydning	Beskrivelse
	Normal	Maskinen er i klartilstand, og der er ingen fejl eller advarsler.
	Advarsel	Maskinen er i en tilstand, hvor der snart kan opstå en fejl. Det kan f.eks. være statussen Lavt tonerniveau, som kan føre til statussen Toneren er tom.
	Fejl	Der er opstået mindst én fejl i maskinen.



1	Tonerniveau	Du kan få vist, hvor meget toner der er tilbage i hver tonerpatron. Maskinen og antallet af tonerpatroner kan være anderledes end i vinduet vist herover, alt efter hvilken maskine du bruger. Nogle maskiner understøtter ikke denne funktion.
2	Indstilling	Du kan angive indstillinger, der har relation til advarsler for udskriftsjob.

Brug af Status for Samsung-printer

3	Bestil forbrugsstoffer	Du kan bestille nye tonerpatroner online.
4	Br'ugerhåndbog	Du kan få vist onlineBr'ugerhåndbog.  Ved tryk på denne knap åbnes Fejlfindingsguide , når der opstår en fejl. Du kan åbne fejlfindingsafsnittet direkte i brugerhåndbogen.
5	Luk	Luk vinduet.

Brug af Linux Unified Driver Configurator

Unified Driver Configurator er et værktøj, der primært er beregnet til konfiguration af maskinenheder. Du skal installere Unified Linux Driver for at kunne bruge Unified Driver Configurator (se "Installation til Linux" på side 149).

Når driveren er installeret på Linux-systemet, oprettes ikonet Unified Driver Configurator automatisk på skrivebordet.

Åbning af Unified Driver Configurator

- 1 Dobbeltklik på **Unified Driver Configurator** på skrivebordet. Du kan også klikke på menuikonet **Startup** og vælge **Samsung Unified Driver > Unified Driver Configurator**.

- 2 Klik på knapperne til venstre for at skifte til det tilsvarende konfigurationsvindue.

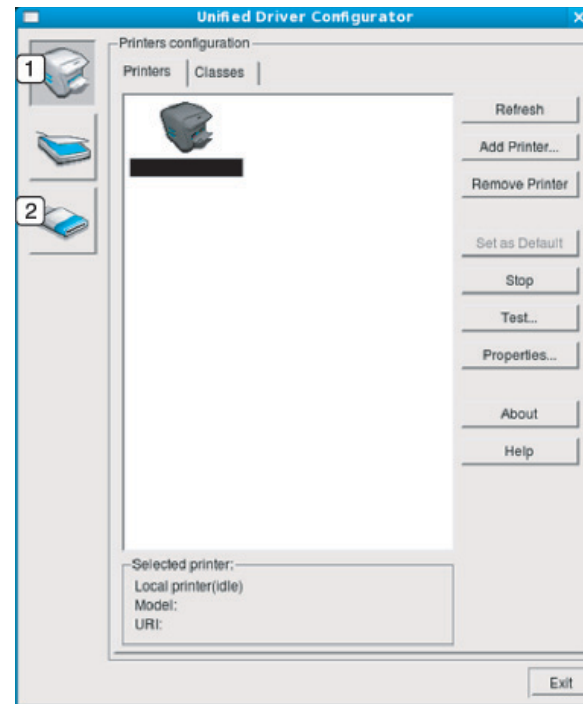

- 1 **Printer Configuration**
- 2 **Port Configuration**



Hvis du vil bruge skærmhjælpen, skal du trykke på knappen **Help** eller  i vinduet.

- 3 *Når du har ændret konfigurationerne, skal du klikke på **Exit** for at lukke **Unified Driver Configurator**.

Brug af Linux Unified Driver Configurator

Printers configuration

Printers configuration har to faner: **Printers** og **Classes**.

Fanen Printers

Du kan få vist det aktuelle systems printerkonfiguration ved at klikke på maskinikonet i venstre side af vinduet **Unified Driver Configurator**.

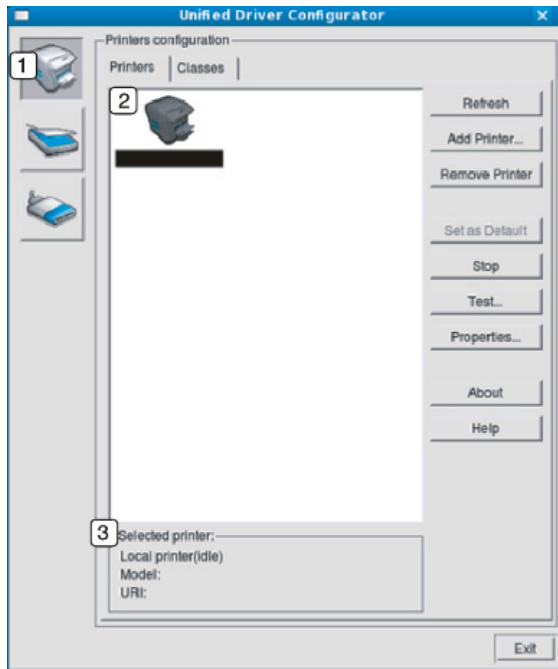

1 Skifter til **Printers configuration**.

2	Viser alle installerede maskiner.
3	Viser status, modelnavn og URI for maskinen.

Printerens betjeningsknapper er:

- **Refresh:** Opdaterer listen over tilgængelige maskiner.
- **Add Printer:** Giver dig mulighed for at tilføje nye maskiner.
- **Remove Printer:** Fjerner den markerede maskine.
- **Set as Default:** Indstiller den valgte maskine som standardmaskine.
- **Stop/Start:** Stopper/starter maskinen.
- **Test:** Giver dig mulighed for at udskrive en testside, hvis du vil kontrollere, at maskinen fungerer korrekt.
- **Properties:** Giver dig mulighed for at få vist og ændre printerens egenskaber.

Brug af Linux Unified Driver Configurator

Fanen Classes

Fanen Classes viser en liste over tilgængelige printerklasser.

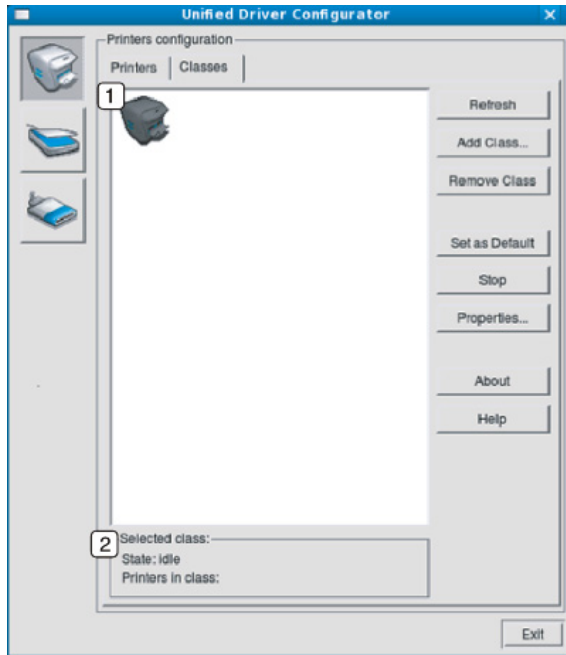

- 1 Viser alle maskinklasserne.
- 2 Viser status for klassen og antallet af maskiner i klassen.

- **Refresh:** Opdaterer listen over klasser.
- **Add Class:** Giver dig mulighed for at tilføje en ny maskineklasse.
- **Remove Class:** Fjerner den markerede maskineklasse.

Ports configuration

I dette vindue kan du få vist listen over tilgængelige porte, kontrollere status for hver port og frigive en port, der er stoppet i optaget-tilstand, når dens ejer af en eller anden grund har afsluttet jobbet.

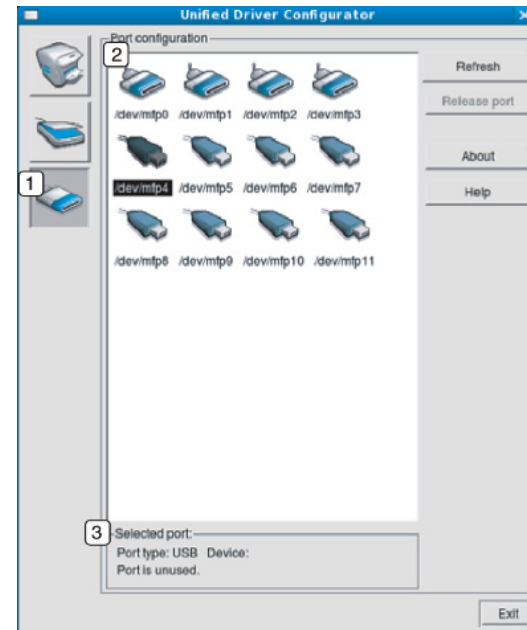

- 1 Skifter til **Ports configuration**.
- 2 Viser alle tilgængelige porte.
- 3 Viser porttypen, enheden, der er tilsluttet porten, samt status.

- **Refresh:** Opdaterer listen over tilgængelige porte.
- **Release port:** Frigiver den markerede port.



6. Fejlfinding

Dette kapitel indeholder nyttige oplysninger om, hvad du kan gøre, hvis der opstår en fejl.

- **Problemer med papirindføring** 277
- **Problemer med strøm- og kabeltilslutninger** 278
- **Udskrivningsproblemer** 279
- **Problemer med udskriftskvaliteten** 283
- **Kopieringsproblemer** 291
- **Scanningsproblemer** 292
- **Faxproblemer** 293
- **Problemer vedrørende operativsystem** 295



Hvis der opstår fejl under installation og konfiguration af den trådløse software, kan du finde oplysninger i afsnittet om fejlfinding i kapitlet om trådløs konfiguration (se "Fejlfinding" på side 185).

Problemer med papirindføring

Tilstand	Løsningsforslag
Papirstop under udskrivning.	Afhjælp papirstoppet.
Papirarkene hænger sammen.	<ul style="list-style-type: none">• Kontrollér bakkens maksimale papirkapacitet.• Kontrollér, at du benytter en korrekt papirtype.• Fjern papiret fra bakken, og bøj og luft papiret.• Fugtige omgivelser kan medføre, at papirarkene hænger sammen.
Der kan ikke indføres flere sider i maskinen på én gang.	Der er muligvis forskellige typer papir i bakken. Ilæg kun papir af samme type, størrelse og vægt.
Papiret indføres ikke i maskinen.	<ul style="list-style-type: none">• Fjern eventuelle forhindringer fra maskinen.• Papiret er ikke lagt korrekt i maskinen. Fjern papiret fra bakken, og ilæg det korrekt.• Papirbakken er overfyldt. Fjern det overskydende papir fra bakken.• Papiret er for tykt. Brug kun papir, der overholder de angivne specifikationer for denne maskine.
Der opstår hele tiden papirstop.	<ul style="list-style-type: none">• Papirbakken er overfyldt. Fjern det overskydende papir fra bakken. Hvis du udskriver på særlige udskriftsmaterialer, skal du bruge bakken til den manuelle arkføder.• Der bruges en forkert type papir. Brug kun papir, der overholder de angivne specifikationer for denne maskine.• Der kan være papirrester inde i maskinen. Åbn frontdækslet, og fjern resterne.

Problemer med strøm- og kabeltilslutninger

Tilstand	Løsningsforslag
Maskinen får ingen strøm, eller kablet mellem computeren og maskinen er ikke tilsluttet korrekt.	<ul style="list-style-type: none">• Tilslut først maskinen til strømstikket. Hvis maskinen har knappen  (Power/Wakeup) på kontrolpanelet, skal du trykke på den.• Tag maskinens kabel ud, og sæt det i igen.

Udskrivningsproblemer

Tilstand	Mulig årsag	Løsningsforslag
Maskinen udskriver ikke.	Maskinen får ingen strøm.	Tilslut først maskinen til strømstikket. Hvis maskinen har knappen  (Power/Wakeup) på kontrolpanelet, skal du trykke på den.
	Maskinen er ikke valgt som standardmaskine.	Vælg din maskine som standardmaskine i Windows.
	Undersøg maskinen for følgende:	
	<ul style="list-style-type: none">• Dækslet er ikke lukket. Luk dækslet.• Der er papirstop. Afhjælp papirstoppet (se "Udbedre papirstop" på side 103).• Der mangler papir i printerens. Ilæg papir (se "Ilægning af papir i bakken" på side 42).• Tonerpatronen er ikke installeret. Installer tonerpatronen (se "Udskifte tonerpatronen" på side 82).• Kontroller, at beskyttelsesdækslet og arkene er fjernet fra tonerpatronen (se "Udskifte tonerpatronen" på side 82).	
	Hvis der opstår en systemfejl, skal du kontakte en servicerepræsentant.	
	Kablet mellem computeren og maskinen er ikke tilsluttet korrekt.	Tag maskinens kabel ud, og sæt det i igen (se "Set bagfra" på side 22).
	Kablet mellem computeren og maskinen er beskadiget.	Slut eventuelt kablet til en anden computer, der fungerer korrekt, og udskriv et job. Du kan også forsøge med et andet maskinkabel.
Portindstillingen er forkert.	Kontroller printerindstillingerne i Windows for at sikre, at udskriftsjobbet sendes til den korrekte port. Hvis computeren har mere end én port, skal du kontrollere, at maskinen er sluttet til den korrekte port.	

Udskrivningsproblemer

Tilstand	Mulig årsag	Løsningsforslag
Maskinen udskriver ikke.	Maskinen kan være forkert konfigureret.	Kontroller Udskriftsindstillinger for at sikre, at udskriftsindstillingerne er korrekte.
	Printerdriveren er muligvis forkert installeret.	Afinstaller og geninstaller maskinens driver.
	Der er opstået en funktionsfejl i maskinen.	Se i displayet på kontrolpanelet, om der er opstået en systemfejl. Kontakt en servicetekniker.
	Dokumentet er så stort, at der ikke er tilstrækkelig plads på computerens harddisk til at åbne udskriftsjobbet.	Skaf mere plads på harddisken, og udskriv dokumentet igen.
	Udbakken er fuld.	Når papiret er fjernet fra udbakken, genoptager maskinen udskrivningen.
Maskinen vælger papir fra den forkerte papirkilde.	Den papirindstilling, der blev valgt under Udskriftsindstillinger , kan være forkert.	I mange programmer findes papirkildevalget under fanen Papir i Udskriftsindstillinger (se "Åbne udskriftsindstillinger" på side 54). Vælg den korrekte papirkilde. Se printerdriverens hjælpeskærm (se "Bruge Hjælp" på side 56).
Et udskriftsjob behandles meget langsomt.	Jobbet kan være meget komplekst.	Gør siden mindre kompleks, eller juster indstillingerne for udskriftskvaliteten.
Halvdelen af siden er blank.	Indstillingen for papirretningen kan være forkert.	Skift papirretning i programmet (se "Åbne udskriftsindstillinger" på side 54). Se printerdriverens hjælpeskærm (se "Bruge Hjælp" på side 56).
	Papirformatet og indstillingerne for papirformatet stemmer ikke overens.	Kontroller, at indstillingen for papirstørrelse i printerdriveren stemmer overens med papiret i bakken. Eller kontroller, at indstillingen for papirstørrelse i printerdriveren stemmer overens med indstillingen for papirstørrelse i det program, du bruger (se "Åbne udskriftsindstillinger" på side 54).

Udskrivningsproblemer

Tilstand	Mulig årsag	Løsningsforslag
Maskinen udskriver, men teksten er forkert, forvansket eller ufuldstændig.	Maskinens kabel sidder løst eller er defekt.	Tag maskinens kabel ud, og slut det til igen. Prøv at udskrive et job, du tidligere har udskrevet uden problemer. Hvis du har mulighed for det, kan du tilslutte kablet og maskinen til en anden computer og udskrive et job. Endelig kan du prøve med et nyt maskinkabel.
	Der er valgt en forkert printerdriver.	Kontrollér programmets menu for printervalg for at sikre, at din maskine er valgt.
	Der er funktionsfejl i programmet.	Prøv at udskrive et job fra et andet program.
	Der er funktionsfejl i operativsystemet.	Afslut Windows, og genstart computeren. Sluk maskinen, og tænd den igen.
Der udskrives sider, men de er tomme.	Tonerpatronen er defekt eller tom.	Fordel eventuelt toneren i patronen. Udskift eventuelt tonerpatronen. <ul style="list-style-type: none">• Se "Fordele toner" på side 80.• Se "Udskifte tonerpatronen" på side 82.
	Filen kan indeholde blanke sider.	Kontrollér, at filen ikke indeholder blanke sider.
	Nogle dele, f.eks. controlleren eller kortet, kan være defekte.	Kontakt en servicetekniker.
Maskinen udskriver ikke PDF-filer korrekt. Visse dele af grafik, tekst eller illustrationer mangler.	Inkompatibilitet mellem PDF-filen og Acrobat-produkterne.	Udskrivning af PDF-filen som billede kan muliggøre udskrivning af filen. Aktiver Udskriv som billede fra Acrobat-udskrivningsmuligheder.  Det tager længere tid at udskrive, når du udskriver en PDF-fil som et billede.
Udskriftskvaliteten for fotografier er ikke god. Billederne er ikke klare.	Opløsningen for fotografiet er meget lav.	Reducer fotografiets størrelse. Hvis du forstørker fotografiet i programmet, reduceres opløsningen.

Udskrivningsproblemer

Tilstand	Mulig årsag	Løsningsforslag
Før udskrivning udskiller maskinen dampe i nærheden af udbakken.	Brug af fugtigt papir kan forårsage dampe under udskrivning.	Dette er ikke noget problem. Fortsæt med udskrivningen.
Maskinen udskriver ikke på papir i specialstørrelser, f.eks. fakturapapir.	Papirstørrelsen og indstillingerne for papirstørrelse stemmer ikke overens.	Vælg den korrekte papirstørrelse i Brugerdefineret under fanen Papir i Udskriftsindstillinger ("Åbne udskriftsindstillinger" på side 54).
Det udskrevne faktureringspapir er krøllet.	Indstillingen for papirtype er forkert.	Skift printerindstilling, og forsøg igen. Gå til Udskriftsindstillinger , klik på fanen Papir og angiv typen til Tykt papir (se "Åbne udskriftsindstillinger" på side 54).

Problemer med udskriftskvaliteten

Hvis den indvendige del af maskinen er snavset, eller hvis papiret er indført forkert, kan det forringe udskriftskvaliteten. Se i tabellen nedenfor, hvordan du kan løse problemet.

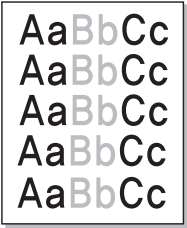
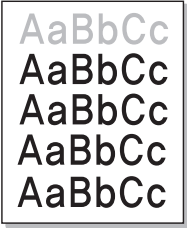
Tilstand	Løsningsforslag
Lys eller falmet udskrift 	<ul style="list-style-type: none">• Hvis der er en lodret hvid stribe eller et falmet område på siden, er der kun lidt toner tilbage. Bestil en ny tonerpatron (se "Udskifte tonerpatronen" på side 82).• Hvis en lodret hvid stribe eller et falmet område vises på siden, selvom maskinen har nok toner, skal du åbne og lukke frontlågen 3-4 gange (se "Oversigt over maskinen" på side 19).• Papiret overholder muligvis ikke de angivne specifikationer. Det kan f.eks. være for fugtigt eller for groft.• Hvis hele siden er lys, er opløsningsindstillingen indstillet for lavt, eller indstillingen Tonerbesparelse er aktiveret. Juster udskriftsopløsningen, og deaktivér Tonerbesparelse. Se hjælpeskærmen til printerdriveren.• En kombination af falmende og udtværede udskrifter kan betyde, at tonerpatronen trænger til rengøring. Rengør maskinen indvendigt (se "Rengøre maskinen" på side 90).• LSU-enhedens overflade inde i maskinen er muligvis snavset. Rengør maskinen indvendigt (se "Rengøre maskinen" på side 90). Hvis disse trin ikke løser problemet, skal du kontakte en servicetekniker.
Udskriften på den øverste halvdel af papiret er lysere end på resten af papiret 	<p>Toneren dækker muligvis ikke korrekt på denne type papir.</p> <ul style="list-style-type: none">• Skift printerindstilling, og forsøg igen. Gå til Udskriftsindstillinger, klik på fanen Papir, og angiv typen til Genbrugt (se "Åbne udskriftsindstillinger" på side 54).

Problemer med udskriftskvaliteten

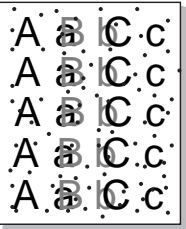
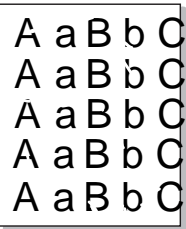
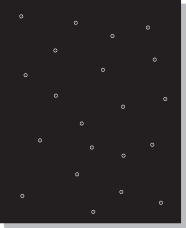
Tilstand	Løsningsforslag
<p>Tonerpletter</p> 	<ul style="list-style-type: none">• Papiret overholder muligvis ikke specifikationerne. Det kan f.eks. være for fugtigt eller for groft.• Overførselsrullen kan være snavset. Rengør maskinen indvendigt (se "Rengøre maskinen" på side 90).• Papirgangen trænger muligvis til rengøring. Kontakt en servicetekniker (se "Rengøre maskinen" på side 90).
<p>Udfald</p> 	<p>Hvis der opstår falmede, ofte runde, områder tilfældigt rundt om på siden:</p> <ul style="list-style-type: none">• Et enkelt ark papir kan være defekt. Prøv at udskrive jobbet igen.• Papiret har muligvis et ujævnt fugtindhold, eller der kan være fugtige områder på overfladen. Prøv et andet papirmærke.• Hele papirstakken er af dårlig kvalitet. Fremstillingsprocessen kan gøre nogle områder uimodtagelige for toner. Prøv en anden papirtype eller et andet papirmærke.• Skift printerindstilling, og forsøg igen. Gå til Udskriftsindstillinger, klik på fanen Papir og angiv typen til Tykt papir (se "Åbne udskriftsindstillinger" på side 54). <p>Hvis disse trin ikke løser problemet, skal du kontakte en servicetekniker.</p>
<p>Hvide pletter</p> 	<p>Hvis der er hvide pletter på siden:</p> <ul style="list-style-type: none">• Papiret er for groft, og en hel del snavs fra papiret falder ned i maskinen, så overførselsrullen kan være snavset. Rengør maskinen indvendigt (se "Rengøre maskinen" på side 90).• Papirgangen trænger muligvis til rengøring. Rengør maskinen indvendigt (se "Rengøre maskinen" på side 90). <p>Hvis disse trin ikke løser problemet, skal du kontakte en servicetekniker.</p>

Problemer med udskriftskvaliteten

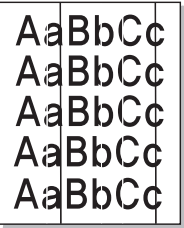
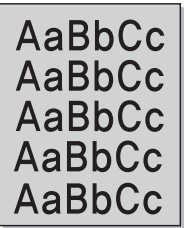
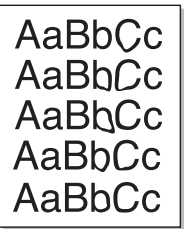
Tilstand	Løsningsforslag
Lodrette linjer 	<p>Hvis der forekommer sorte, lodrette striber på siden:</p> <ul style="list-style-type: none">• Billedenhedens overflade (tromledelen) inde i maskinen er sandsynligvis ridset. Fjern billedenheden, og installer en ny (se "Udskiftning af billedenheden" på side 86). <p>Hvis der er lodrette hvide striber på siden:</p> <ul style="list-style-type: none">• LSU-enhedens overflade inde i maskinen er muligvis snavset. Rengør maskinen indvendigt (se "Rengøre maskinen" på side 90). Hvis disse trin ikke løser problemet, skal du kontakte en servicetekniker.
Farvet eller sort baggrund 	<p>Hvis baggrundsskyggen bliver uacceptabel:</p> <ul style="list-style-type: none">• Skift til en lettere type papir.• Kontrollér de omgivende forhold: Meget tørre forhold eller en høj luftfugtighed (højere end 80 % relativ fugtighed) kan øge mængden af baggrundsskygge.• Fjern den gamle billedenhed, og installer en ny (se "Udskiftning af billedenheden" på side 86).• Fordel toneren grundigt i patronen (se "Fordele toner" på side 80).
Tonerudtværing 	<ul style="list-style-type: none">• Rengør maskinen indvendigt (se "Rengøre maskinen" på side 90).• Kontrollér papirtypen og papirkvaliteten.• Fjern billedenheden, og installer en ny (se "Udskiftning af billedenheden" på side 86).

Problemer med udskriftskvaliteten

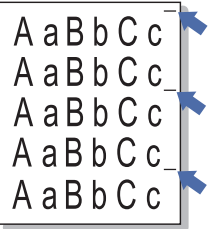
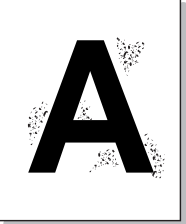
Tilstand	Løsningsforslag
<p data-bbox="62 272 461 304">Lodrette gentagne defekter</p> 	<p data-bbox="510 272 1944 304">Hvis der gentagne gange forekommer mærker på den trykte side af papiret med regelmæssige intervaller:</p> <ul data-bbox="510 328 2145 544" style="list-style-type: none"><li data-bbox="510 328 2145 400">• Billedenheden kan være beskadiget. Hvis du stadig har det samme problem, skal du udskifte billedenheden (se "Udskiftning af billedenheden" på side 86).<li data-bbox="510 416 2145 488">• Der er muligvis kommet toner på dele af maskinen. Hvis defekterne forekommer på papirets bagside, løses problemet sandsynligvis af sig selv efter nogle få yderligere sider.<li data-bbox="510 504 2145 544">• Fikseringsenheden kan være beskadiget. Kontakt en servicetekniker.
<p data-bbox="62 612 427 644">Spredte baggrundspletter</p> 	<p data-bbox="510 612 1890 644">Spredt baggrundsmisfarvning er resultatet af små mængder toner, der spredes tilfældigt på udskriften.</p> <ul data-bbox="510 668 2181 1139" style="list-style-type: none"><li data-bbox="510 668 2181 740">• Papiret kan være for fugtigt. Gentag udskrivningen på papir fra et andet parti. Åbn ikke pakker med papir, før det er nødvendigt, så papiret ikke absorberer for meget fugtighed.<li data-bbox="510 756 2181 916">• Hvis der forekommer spredt baggrundsmisfarvning på en konvolut, kan du ændre udskriftslayoutet, så du ikke udskriver i områder af konvolutten, hvor der er overliggende sammenføjninger på bagsiden. Udskrivning hen over sammenføjninger kan give problemer. Eller vælg Tykt papir i vinduet Udskriftsindstillinger (se "Åbne udskriftsindstillinger" på side 54).<li data-bbox="510 932 2181 1083">• Hvis den spredte baggrundsmisfarvning dækker hele overfladen på en side, kan du ændre udskriftsopløsningen i programmet eller i Udskriftsindstillinger (se "Åbne udskriftsindstillinger" på side 54). Kontroller, at du har valgt den korrekte papirtype. Eksempel: Hvis du har valgt Tykkere papir, men har brugt Alm. papir, kan der blive påført for meget toner, hvilket forringer kopikvaliteten.<li data-bbox="510 1099 2181 1139">• Hvis du bruger en ny tonerpatron, skal du fordele toneren først (se "Fordele toner" på side 80).

Problemer med udskriftskvaliteten

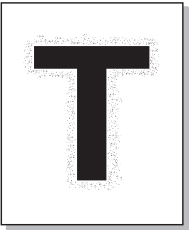
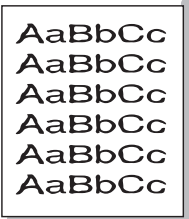
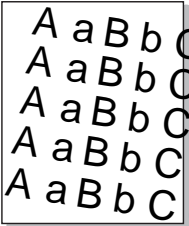
Tilstand	Løsningsforslag
<p data-bbox="51 268 479 344">Der er tonerpartikles omkring tegn med Fed og billeder</p> 	<p data-bbox="506 268 1305 300">Toneren dækker muligvis ikke korrekt på denne type papir.</p> <ul data-bbox="506 323 2186 488" style="list-style-type: none"><li data-bbox="506 323 2186 395">• Skift printerindstilling, og forsøg igen. Gå til Udskriftsindstillinger, klik på fanen Papir, og angiv typen til Genbrugt (se "Åbne udskriftsindstillinger" på side 54).<li data-bbox="506 416 2186 488">• Kontroller, at du har valgt den korrekte papirtype. Eksempel: Hvis du har valgt Tykkere papir, men har brugt Alm. papir, kan der blive påført for meget toner, hvilket forringer kopikvaliteten.
<p data-bbox="51 654 304 686">Misdannede tegn</p> 	<ul data-bbox="506 654 1962 686" style="list-style-type: none"><li data-bbox="506 654 1962 686">• Hvis tegnene er misdannede og giver hule billeder, kan papirtypen være for glat. Prøv noget andet papir.
<p data-bbox="51 989 208 1021">Skrå skrift</p> 	<ul data-bbox="506 989 1503 1126" style="list-style-type: none"><li data-bbox="506 989 1014 1021">• Kontrollér, at papiret ligger korrekt.<li data-bbox="506 1042 1084 1074">• Kontrollér papirtypen og papirkvaliteten.<li data-bbox="506 1094 1503 1126">• Kontrollér, at styrene ikke er for tæt på eller for løse mod papirstakken.

Problemer med udskriftskvaliteten

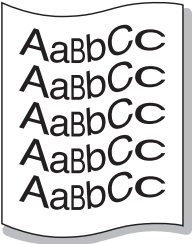
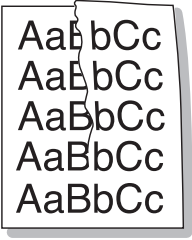
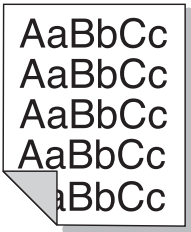
Tilstand	Løsningsforslag
<p data-bbox="51 268 331 304">Krøller eller bølger</p>  <p data-bbox="51 368 219 560">AaBbCc AaBbCc AaBbCc AaBbCc AaBbCc</p>	<ul data-bbox="506 272 1827 408" style="list-style-type: none">• Kontrollér, at papiret ligger korrekt.• Kontrollér papirtypen og papirkvaliteten. Både høj temperatur og fugt kan få papiret til at krølle.• Vend stakken i bakken. Prøv også at vende papiret 180 ° i bakken.
<p data-bbox="51 624 383 660">Folder eller bukninger</p>  <p data-bbox="51 719 219 911">AaBbCc AaBbCc AaBbCc AaBbCc AaBbCc</p>	<ul data-bbox="506 624 1451 759" style="list-style-type: none">• Kontrollér, at papiret ligger korrekt.• Kontrollér papirtypen og papirkvaliteten.• Vend stakken i bakken. Prøv også at vende papiret 180 ° i bakken.
<p data-bbox="51 975 454 1046">Bagsiden af udskrifterne er snavset</p>  <p data-bbox="62 1118 230 1310">AaBbCc AaBbCc AaBbCc AaBbCc AaBbCc</p>	<ul data-bbox="506 975 2000 1007" style="list-style-type: none">• Kontrollér, at tonerpatronen ikke lækker. Rengør maskinen indvendigt (se "Rengøre maskinen" på side 90).

Problemer med udskriftskvaliteten

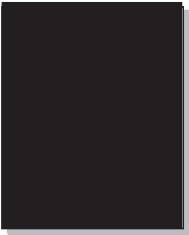
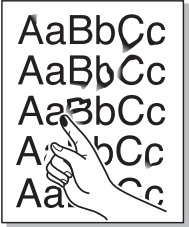
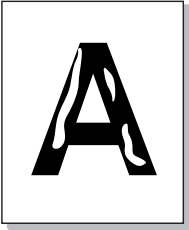
Tilstand	Løsningsforslag
<p data-bbox="51 268 450 341">Helt farvede eller helt sorte sider</p> 	<ul data-bbox="506 268 2141 405" style="list-style-type: none">• Billedenheden er muligvis ikke installeret korrekt. Tag billedenheden ud, og sæt den i igen.• Billedenheden kan være defekt. Fjern billedenheden, og installer en ny (se "Udskiftning af billedenheden" på side 86).• Maskinen skal muligvis repareres. Kontakt en servicetekniker.
<p data-bbox="51 655 197 687">Løs toner</p> 	<ul data-bbox="506 655 1738 799" style="list-style-type: none">• Rengør maskinen indvendigt (se "Rengøre maskinen" på side 90).• Kontrollér papirtypen og papirkvaliteten.• Fjern billedenheden, og installer derefter en ny (se "Udskifte tonerpatronen" på side 82). <p data-bbox="506 815 1704 847">Hvis problemet fortsætter, skal maskinen muligvis repareres. Kontakt en servicetekniker.</p>
<p data-bbox="51 995 427 1027">Blanke områder i tegnene</p> 	<p data-bbox="506 995 1738 1027">Blanke områder i tegnene er utrykte områder inde i dele af tegn, der burde være helt sorte:</p> <ul data-bbox="506 1043 1648 1139" style="list-style-type: none">• Måske udskriver du på den forkerte side af arket. Tag papiret ud, og vend det om.• Papiret overholder muligvis ikke papirspecifikationerne.

Problemer med udskriftskvaliteten

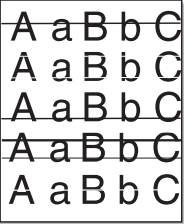
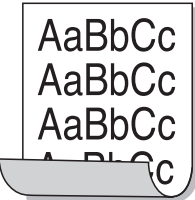
Tilstand	Løsningsforslag
<p>Vandrette striber</p> 	<p>Hvis der forekommer vandrette parallelle striber eller udtværing:</p> <ul style="list-style-type: none">• Billedenheden er muligvis ikke installeret korrekt. Tag billedenheden ud, og sæt den i igen.• Billedenheden kan være defekt. Fjern billedenheden, og installer en ny (se "Udskiftning af billedenheden" på side 86). <p>Hvis problemet fortsætter, skal maskinen muligvis repareres. Kontakt en servicetekniker.</p>
<p>Krøl</p> 	<p>Hvis det udskrevne papir er krøllet, eller papiret ikke indføres i maskinen:</p> <ul style="list-style-type: none">• Vend stakken i bakken. Prøv også at vende papiret 180 ° i bakken.• Skift papirindstilling for printerens, og forsøg igen. Gå til Udskriftsindstillinger, klik på fanen Papir, og angiv typen til Tyndt papir (se "Åbne udskriftsindstillinger" på side 54).
<ul style="list-style-type: none">• Et ukendt billede vises gentagne gange på nogle få ark• Løs toner• Der forekommer lys udskrift eller forurening	<p>Maskinen bruges sandsynligvis i en højde på 1.000 m eller derover. Denne højde kan påvirke udskriftskvaliteten med f.eks. løs toner eller lys billedgengivelse. Rediger højdeindstillingen på maskinen (se "Højdejustering" på side 218).</p>

Kopieringsproblemer

Tilstand	Løsningsforslag
Kopierne er for lyse eller for mørke.	Juster kopiens mørkhed for at gøre baggrunden på kopierne lysere eller mørkere (se "Ændring af indstillingerne for hver kopi" på side 58).
Der forekommer udtværinger, striber, mærker eller pletter på kopierne.	<ul style="list-style-type: none">• Hvis der er fejl på originalen, skal du bruge mørkhed i kopifunktion for at gøre baggrunden på kopierne lysere.• Justering af baggrunden i kopikonfigurationen fjerner baggrundsfarven (se "Juster bgrd." på side 200).• Hvis der ikke er nogen defekter på originalen, skal du rengøre scannerenheden (se "Rengøring af scannerenheden" på side 93).
Kopiens indhold er skævt.	<ul style="list-style-type: none">• Sørg for, at originalen flugter med registreringsstyret.• Overførselsrullen kan være snavset. Rengør maskinen indvendigt (se "Rengør maskinen" på side 90).
Der udskrives tomme sider.	Sørg for, at originalen vender forsiden nedad på scannerpladen eller forsiden opad i dokumentføderen. Hvis disse trin ikke løser problemet, skal du kontakte en servicetekniker.
Trykket tværes nemt af kopien.	<ul style="list-style-type: none">• Udskift papiret i papirbakken med papir fra en ny pakke.• I områder med høj luftfugtighed må papiret ikke efterlades i maskinen i længere perioder.
Der opstår hyppige papirstop.	<ul style="list-style-type: none">• Luft papiret, og vend det i bakken. Udskift papiret i bakken. Kontroller/juster evt. papirstyrene.• Kontroller, at papiret er den rigtige type og vægt (se "Specifikationer af udskriftsmedier" på side 121).• Undersøg maskinen for kopipapir eller papirstykker, efter du har afhjulpet papirstop.
Tonerpatronen udskriver færre kopier end forventet, før den løber tør for toner.	<ul style="list-style-type: none">• Originalerne indeholder muligvis billeder, farvede felter eller tykke streger. Originalerne kan f.eks. være formularer, nyhedsbreve, bøger eller andre dokumenter, der bruger mere toner.• Scannerlåget er muligvis åbent, mens der kopieres.• Sluk maskinen, og tænd den igen.

Scanningsproblemer

Tilstand	Løsningsforslag
Scanneren fungerer ikke.	<ul style="list-style-type: none">• Kontroller, at den original, du vil scanne, er anbragt med den trykte side nedad på scannerglaspladen eller med den trykte side opad i dokumentføderen (se "Placering af originaler" på side 49).• Der er muligvis ikke tilstrækkelig hukommelse til at behandle det dokument, du vil scanne. Prøv forscanningsfunktionen for at se, om den virker. Prøv at reducere scanningens opløsningsgrad.• Kontroller, at maskinens printerkabel er korrekt tilsluttet.• Kontroller, at printerkablet ikke er defekt. Udskift kablet med et, du ved, er i orden. Udskift eventuelt kablet.• Kontrollér, at scanneren er konfigureret korrekt. Kontroller scanningsindstillingen i Easy Document Creator eller i det program, som du vil bruge, for at sikre dig, at scannerjobbet bliver sendt til den rigtige port (f.eks. USB001).
Enheden scanner meget langsomt.	<ul style="list-style-type: none">• Kontrollér, om maskinen udskriver de data, den modtager. Hvis dette er tilfældet, kan du scanne dokumentet, når de modtagne data er udskrevet.• Grafik scannes langsommere end tekst.
Følgende meddelelse vises på computerskærmen: <ul style="list-style-type: none">• Enheden kan ikke indstilles til den H/W-tilstand, du ønsker.• Port bruges af et andet program.• Port deaktiveret.• Scanneren er optaget af at modtage eller udskrive data. Prøv igen, når det aktuelle job er udført.• Ugyldig handling.• Scanning mislykkedes.	<ul style="list-style-type: none">• Der kan være et kopijob eller udskriftsjob i gang. Prøv at udføre jobbet igen, når det andet job er færdigt.• Den valgte port anvendes i øjeblikket. Genstart computeren, og prøv igen.• Printerkablet er muligvis ikke korrekt tilsluttet, eller strømtilførslen kan være afbrudt.• Scannerdriveren er ikke installeret, eller driftsmiljøet er ikke konfigureret korrekt.• Kontroller, at maskinen er korrekt tilsluttet, og at strømmen er tændt, og genstart derefter computeren.• USB-kablet er muligvis ikke korrekt tilsluttet, eller strømtilførslen kan være afbrudt.

Faxproblemer

Tilstand	Løsningsforslag
Maskinen virker ikke, displayet lyser ikke, eller knapperne fungerer ikke.	<ul style="list-style-type: none">• Træk netledningen ud, og sæt den i igen.• Find ud af, om der er strøm i stikkontakten.• Sørg for, at der er tændt for strømmen.
Ingen klartone.	<ul style="list-style-type: none">• Kontroller, at telefonledningen er tilsluttet korrekt (se "Set bagfra" på side 22).• Kontrollér, at telefonstikket i væggen fungerer ved at tilslutte en anden telefon.
De tal, der er lagret i hukommelsen, ringer ikke til det korrekte nummer.	Kontrollér, at tallene i er gemt korrekt i hukommelsen. Kontroller det ved at udskrive en adressebogsliste.
Originalen føres ikke ind i maskinen.	<ul style="list-style-type: none">• Kontrollér, at papiret ikke er krøllet, og at du indfører det korrekt. Kontrollér, om originalen har den rigtige størrelse og ikke er for tyk eller for tynd.• Kontrollér, at dokumentføderen er helt lukket.• Dokumentføderens gummipude skal evt. udskiftes. Kontakt en servicetekniker (se "Tilgængelige vedligeholdelsesdele" på side 77).
Faxer modtages ikke automatisk.	<ul style="list-style-type: none">• Modtagetilstanden skal indstilles til fax (se "Ændring af modtagetilstande" på side 250).• Der skal være papir i papirbakken (se "Specifikationer af udskriftsmedier" på side 121).• Undersøg, om der vises fejlmeddelelser i displayet. Hvis der vises meddelelser i displayet, skal du afhjælpe problemet.
Maskinen sender ikke.	<ul style="list-style-type: none">• Kontroller, at der er en original i dokumentføderen eller på scannerglasset.• Undersøg, om den faxmaskine, du sender til, kan modtage din fax.

Faxproblemer

Tilstand	Løsningsforslag
Indgående faxer har blanke områder, eller kvaliteten er dårlig.	<ul style="list-style-type: none">• Den maskine, der sender faxen, kan være defekt.• Støj på telefonlinjen kan medføre linjefejl.• Undersøg maskinens tilstand ved at tage en kopi.• En tonerpatron er næsten nået til slutningen af sin forventede levetid. Udskift tonerpatronen (se "Udskifte tonerpatronen" på side 82).
Nogle af ordene på en modtaget fax er strukket ud.	Den maskine, der sendte faxen, har haft et midlertidigt dokumentstop.
Der er striber på de originaler, du sendte.	Undersøg scannerenheden for pletter, og rengør den (se "Rengøring af scannerenheden" på side 93).
Maskinen ringer op til et nummer, men det lykkes ikke at oprette forbindelse med den anden faxmaskine.	Den anden faxmaskine kan være slukket, mangle papir eller være ude af stand til at besvare de opkald, den modtager. Tal med den anden maskinbruger, og bed vedkommende om at løse problemet på sin side.
Faxer gemmes ikke i hukommelsen.	Der er muligvis ikke tilstrækkelig hukommelse til at gemme faxen. Hvis der vises en meddelelse i displayet om hukommelsesstatus, skal du slette de faxer, som du ikke længere har brug for, fra hukommelsen og derefter prøve at gemme faxen igen. Tilkald service.
Der opstår blanke områder i bunden af hver side eller på andre sider med en smal stribe tekst foroven.	Du har muligvis valgt den forkerte papirindstilling i opsætningen af brugerindstillingerne. Kontroller papirstørrelsen- og typen igen.

Problemer vedrørende operativsystem

Ofte forekommende Windows-problemer

Tilstand	Løsningsforslag
Meddelelsen "Filen er i brug" vises under installationen.	Afslut alle programmer. Fjern alle programmer i startgruppen, og genstart Windows. Geninstaller printerdriveren.
Meddelelserne "Generel beskyttelsesfejl", "Undtagelse OE", "Spool 32" eller "Ugyldig handling" vises.	Luk alle andre programmer, og genstart Windows.
Meddelelsen "Kan ikke udskrive", "der er opstået en printer timeout-fejl" vises.	Disse meddelelser kan blive vist under udskrivningen. Vent, indtil maskinen er færdig med at udskrive. Hvis denne meddelelse vises i klartilstanden, eller når udskrivningen er færdig, skal du kontrollere forbindelsen, og/eller om der er opstået en fejl.



Du kan finde oplysninger om fejlmeddelelser i Windows i den brugervejledning til Microsoft Windows, der fulgte med din pc.

Problemer vedrørende operativsystem

Ofte forekommende Macintosh-problemer

Tilstand	Løsningsforslag
Maskinen udskriver ikke PDF-filer korrekt. Visse dele af grafik, tekst eller illustrationer mangler.	<p>Udskrivning af PDF-filen som billede kan muliggøre udskrivning af filen. Aktiver Udskriv som billede fra Acrobat-udskrivningsmuligheder.</p> <p> Det tager længere tid at udskrive, når du udskriver en PDF-fil som et billede.</p>
Nogle bogstaver vises ikke normalt ved udskrivning af en forside.	<p>Mac OS kan ikke oprette skrifttypen, mens forsiden udskrives. Det engelske alfabet og tal vises normalt på forsiden.</p>
Når du udskriver et dokument i Macintosh med Acrobat Reader 6.0 eller nyere, udskrives farverne ikke korrekt.	<p>Sørg for, at opløsningsindstillingen i maskinens driver stemmer overens med indstillingen i Acrobat Reader.</p>



Du kan finde oplysninger om fejlmeddelelser på Macintosh i den brugerhåndbog til Macintosh, der fulgte med din pc.

Problemer vedrørende operativsystem

Ofte forekommende Linux-problemer

Tilstand	Løsningsforslag
Maskinen udskriver ikke.	<ul style="list-style-type: none">• Kontrollér, om printerdriveren er installeret på systemet. Åbn Unified Driver Configurator, og skift til fanen Printers i vinduet Printers configuration for at få vist listen med tilgængelige maskiner. Kontrollér, at maskinen vises på listen. Hvis ikke, skal du åbne Add new printer wizard for at konfigurere enheden.• Kontrollér, om maskinen er startet. Åbn Printers configuration, og marker maskinen på listen over printere. Læs beskrivelsen i ruden Selected printer. Hvis status indeholder Stopped, skal du trykke på knappen Start. Herefter bør maskinen igen fungere normalt. Udskrivningen kan standse, når der opstår visse problemer.• Kontroller, om programmet har en specialindstilling for udskrivning som f.eks. "-oraw". Hvis "-oraw" er angivet i kommandolinjeparameteren, skal du slette det for at kunne udskrive korrekt. Hvis der bruges Gimp Front-end, skal du vælge "print" -> "Setup printer" og redigere kommandolinjeparameteren på kommandolinjen.
Visse farver udskrives helt sorte.	Dette er en kendt fejl i Ghostscript (indtil GNU Ghostscript version 7.05), hvor grundfarverummet i dokumentet er et indekseret farverum, der konverteres via CIE-farverum. Da Postscript benytter CIE-farverum som farvematchningssystem, bør du opdatere Ghostscript på dit system til mindst GNU Ghostscript version 7.06 eller nyere. Du kan finde de nyeste versioner af Ghostscript på www.ghostscript.com .
Nogle farvebilleder udskrives i uventede farver.	Dette er en kendt fejl i Ghostscript (indtil GNU Ghostscript version 7.xx), hvor grundfarverummet i dokumentet er et indekseret RGB-farverum, der konverteres via CIE-farverum. Da Postscript benytter CIE-farverum som farvematchningssystem, bør du opdatere Ghostscript på dit system til mindst GNU Ghostscript version 8.xx eller nyere. Du kan finde de nyeste versioner af Ghostscript på www.ghostscript.com .
Maskinen udskriver ikke hele sider, og udskriften udskrives på halve sider.	Det er et kendt problem, der opstår, når der bruges en farvemaskine til version 8.51 eller ældre af Ghostscript, 64-bit Linux OS, og som er rapporteret til bugs.ghostscript.com som Ghostscript Bug 688252. Problemet er løst i AFPL Ghostscript v. 8.52 og nyere. Hent den nyeste version af AFPL Ghostscript fra http://sourceforge.net/projects/ghostscript/ , og installer den, så problemet bliver løst.

Problemer vedrørende operativsystem

Tilstand	Løsningsforslag
Jeg kan ikke scanne via Gimp Front-end.	<p>Kontroller, om Gimp Front-end har Xsane:Device dialog i menuen Acquire. Hvis det ikke er tilfældet, skal du installere plug-in'en Xsane til Gimp på computeren. Du kan finde plug-in-pakken Xsane til Gimp på Linux distributions-cd'en eller på Gimps hjemmeside. Du kan finde flere oplysninger på distributions-cd'en med Hjælp til Linux eller programmet Gimp Front-end.</p> <p>Hvis du vil bruge en anden type scannerprogram, henvises du til Hjælp i programmet.</p>
Fejlmeddelelsen "Cannot open port device file" vises, når du udskriver et dokument.	<p>Undgå at ændre parametre for udskriftsjobbet (f.eks. via LPR-brugergrænsefladen) under et igangværende udskriftsjob. Kendte versioner af CUPS-server afbryder udskriftsjobbet, hver gang udskriftsindstillingerne ændres, og forsøger derefter at starte jobbet igen fra starten. Da Unified Linux Driver låser porten under udskrivning, vil uventet afslutning af driveren holde porten låst og dermed ikke tilgængelig for efterfølgende udskriftsjob. Hvis denne situation opstår, kan du prøve at åbne porten ved at vælge Release port i vinduet Port configuration.</p>
Maskinen vises ikke på scannerlisten.	<ul style="list-style-type: none">• Kontroller, at maskinen er sluttet til computere via USB og er tændt.• Kontrollér, at scannerdriveren til maskinen er installeret på systemet. Åbn Unified Driver Configurator, skift til Scanners Configuration, og klik derefter på Drivers. Kontrollér, at der vises en driver med et navn, der svarer til maskinen navn, i vinduet.• Kontrollér, at porten ikke er optaget. Funktionelle komponenter i maskinen (printer og scanner) deler den samme I/O-grænseflade (port), og der opstår derfor muligvis situationer, hvor forskellige brugerprogrammer forsøger at få adgang til den samme port på samme tid. Hvis du vil forhindre konflikter, skal brugerprogrammerne kun have tilladelse til at få kontrol over enheden enkeltvis. Den anden bruger vil få meddelelsen "device busy". Dette sker normalt, når der startes en scanningsprocedure. En tilhørende meddelelsesboks vises. <p>Hvis du vil identificere kilden til problemet, skal du åbne Ports Configuration og markere den port, der er tildelt scanneren. Portsymbolet /dev/mfp0 svarer til den LP:0-betegnelse, der vises i scannerens indstillinger, /dev/mfp1 svarer til LP:1 osv. USB-porte starter ved /dev/mfp4, så en scanner på USB:0 svarer til /dev/mfp4 osv. I ruden Selected port kan du se, om porten er optaget af en anden applikation. Hvis det er tilfældet, skal du vente til det aktuelle job er afsluttet, eller trykke på knappen Release port, hvis du er sikker på, at det aktuelle portprogram ikke fungerer korrekt.</p>
Maskinen scanner ikke.	<ul style="list-style-type: none">• Kontroller, at der er lagt et dokument i maskinen, og kontroller, at maskinen er sluttet til computeren.• hvis der opstår en I/O-fejl under scanning.

Problemer vedrørende operativsystem



Du kan finde oplysninger om Linux-fejlmeddelelser i den brugervejledning til Linux, der fulgte med din pc.

Almindelige PostScript-problemer

De følgende situationer er PS-sprogspecifikke og kan forekomme, når der anvendes flere forskellige printersprog.

Problem	Mulig årsag	Løsning
PostScript-filen kan ikke udskrives	PostScript-driveren er muligvis ikke installeret korrekt.	<ul style="list-style-type: none">• Installer PostScript-driveren (se "Softwareinstallation" på side 146).• Udskriv en konfigurationsside, og kontroller, at PS-versionen er tilgængelig til udskrivning.• Kontakt en servicetekniker, hvis problemet fortsætter.
Rapporten Grænsekontrolfejl udskrives	Udskriftsjobbet er for komplekst.	Du er muligvis nødt til at reducere sidens kompleksitet eller installere mere hukommelse.
Der udskrives en PostScript-fejlside	Udskriftsjobbet er muligvis ikke PostScript.	Kontroller, at udskriftsjobbet er et PostScript-job. Kontroller, om programmet forventede, at der blev sendt en installationsfil eller en PostScript-headerfil til maskinen.
Den valgfri bakke er ikke valgt i driveren	Printerdriveren er ikke konfigureret til at genkende den valgfrie bakke.	Åben driveregenskaberne, vælg fanen Enhedsindstillinger , og angiv bakkeindstillingen.
Når du udskriver et dokument i Macintosh med Acrobat Reader 6.0 eller nyere, udskrives farverne ikke korrekt	Printerdriverens indstilling for opløsning stemmer muligvis ikke overens med indstillingen i Acrobat Reader.	Sørg for, at opløsningsindstillingen i printerdriveren stemmer overens med indstillingen i Acrobat Reader.

Contact SAMSUNG worldwide

If you have any comments or questions regarding Samsung products, contact the Samsung customer care center.

Country/Region	Customer Care Center	Web Site
ALBANIA	42 27 5755	www.samsung.com
ARGENTINE	0800-333-3733	www.samsung.com
ARMENIA	0-800-05-555	www.samsung.com
AUSTRALIA	1300 362 603	www.samsung.com
AUSTRIA	0810-SAMSUNG (7267864, € 0.07/min)	www.samsung.com
AZERBAIJAN	088-55-55-555	www.samsung.com
BAHRAIN	8000-4726	www.samsung.com
BELARUS	810-800-500-55-500	www.samsung.com
BELGIUM	02-201-24-18	www.samsung.com/ be (Dutch) www.samsung.com/ be_fr (French)
BOLIVIA	800-10-7260	www.samsung.com
BOSNIA	05 133 1999	www.samsung.com
BRAZIL	0800-124-421 4004-0000	www.samsung.com
BULGARIA	07001 33 11	www.samsung.com

Country/Region	Customer Care Center	Web Site
CAMEROON	7095-0077	www.samsung.com
CANADA	1-800-SAMSUNG (726-7864)	www.samsung.com/ ca www.samsung.com/ ca_fr (French)
CHILE	800-SAMSUNG (726-7864) From mobile 02-482 82 00	www.samsung.com
CHINA	400-810-5858	www.samsung.com
COLOMBIA	01-8000112112	www.samsung.com
COSTA RICA	0-800-507-7267	www.samsung.com
COTE D'IVOIRE	8000 0077	www.samsung.com
CROATIA	062 SAMSUNG (062 726 7864)	www.samsung.com
CYPRUS	8009 4000 only from landline	www.samsung.com
CZECH REPUBLIC	800-SAMSUNG (800-726786) Samsung Electronics Czech and Slovak, s.r.o., Oasis Florenc, Sokolovská 394/17, 180 00, Praha 8	www.samsung.com
DENMARK	70 70 19 70	www.samsung.com
DOMINICA	1-800-751-2676	www.samsung.com
ECUADOR	1-800-10-7267	www.samsung.com

Contact SAMSUNG worldwide

Country/Region	Customer Care Center	Web Site
EGYPT	08000-726786	www.samsung.com
EIRE	0818 717100	www.samsung.com
EL SALVADOR	800-6225	www.samsung.com
ESTONIA	800-7267	www.samsung.com
FINLAND	030-6227 515	www.samsung.com
FRANCE	01 48 63 00 00	www.samsung.com
GERMANY	01805 - SAMSUNG (726-7864 € 0,14/min)	www.samsung.com
GEORGIA	8-800-555-555	www.samsung.com
GHANA	0800-10077 0302-200077	www.samsung.com
GREECE	80111-SAMSUNG (80111 726 7864) only from land line(+30) 210 6897691 from mobile and land line	www.samsung.com
GUATEMALA	1-800-299-0013	www.samsung.com
HONDURAS	800-27919267	www.samsung.com
HONG KONG	(852) 3698-4698	www.samsung.com/ hk www.samsung.com/ hk_en/

Country/Region	Customer Care Center	Web Site
HUNGARY	06-80-SAMSUNG (726-7864)	www.samsung.com
INDIA	1800 1100 11 3030 8282 1800 3000 8282 1800 266 8282	www.samsung.com
INDONESIA	0800-112-8888 021-5699-7777	www.samsung.com
IRAN	021-8255	www.samsung.com
ITALY	800-SAMSUNG (726-7864)	www.samsung.com
JAMAICA	1-800-234-7267	www.samsung.com
JAPAN	0120-327-527	www.samsung.com
JORDAN	800-22273	www.samsung.com
KAZAKHSTAN	8-10-800-500-55-500 (GSM:7799)	www.samsung.com
KENYA	0800 724 000	www.samsung.com
KOSOVO	+381 0113216899	www.samsung.com
KUWAIT	183-2255	www.samsung.com
KYRGYZSTAN	00-800-500-55-500	www.samsung.com
LATVIA	8000-7267	www.samsung.com

Contact SAMSUNG worldwide

Country/Region	Customer Care Center	Web Site
LITHUANIA	8-800-77777	www.samsung.com
LUXEMBURG	261 03 710	www.samsung.com
MALAYSIA	1800-88-9999	www.samsung.com
MACEDONIA	023 207 777	www.samsung.com
MEXICO	01-800-SAMSUNG (726-7864)	www.samsung.com
MOLDOVA	00-800-500-55-500	www.samsung.com
MONGOLIA		www.samsung.com
MONTENEGRO	020 405 888	www.samsung.com
MOROCCO	080 100 2255	www.samsung.com
NIGERIA	0800-726-7864	www.samsung.com
NETHERLANDS	0900-SAMSUNG (0900-7267864) (€ 0,10/min)	www.samsung.com
NEW ZEALAND	0800 SAMSUNG (0800 726 786)	www.samsung.com
NICARAGUA	00-1800-5077267	www.samsung.com
NORWAY	815-56 480	www.samsung.com
OMAN	800-SAMSUNG (726-7864)	www.samsung.com
PANAMA	800-7267	www.samsung.com
PERU	0-800-777-08	www.samsung.com

Country/Region	Customer Care Center	Web Site
PHILIPPINES	1-800-10-SAMSUNG(726-7864) for PLDT 1-800-3-SAMSUNG(726-7864) for Digitel 1-800-8-SAMSUNG(726-7864) for Globe 02-5805777	www.samsung.com
POLAND	0 801-1 SAMSUNG (172-678) +48 22 607-93-33	www.samsung.com
PORTUGAL	808 20-SAMSUNG (808 20 7267)	www.samsung.com
PUERTO RICO	1-800-682-3180	www.samsung.com
ROMANIA	08010 SAMSUNG (08010 726 7864) only from landline(+40) 21 206 01 10 from mobile and land line	www.samsung.com
RUSSIA	8-800-555-55-55	www.samsung.com
SAUDI ARABIA	9200-21230	www.samsung.com
SENEGAL	800-00-0077	www.samsung.com
SERBIA	0700 SAMSUNG (0700 726 7864)	www.samsung.com
SINGAPORE	1800-SAMSUNG (726-7864)	www.samsung.com

Contact SAMSUNG worldwide

Country/Region	Customer Care Center	Web Site
SLOVAKIA	0800-SAMSUNG (0800-726-7864)	www.samsung.com
SOUTH AFRICA	0860-SAMSUNG (726-7864)	www.samsung.com
SPAIN	902-1-SAMSUNG(902 172 678)	www.samsung.com
SWEDEN	0771 726 7864 (SAMSUNG)	www.samsung.com
SWITZERLAND	0848-SAMSUNG (7267864, CHF 0.08/min)	www.samsung.com/ ch www.samsung.com/ ch_fr(French)
TADJIKISTAN	8-10-800-500-55-500	www.samsung.com
TAIWAN	0800-329-999 0266-026-066	www.samsung.com
TANZANIA	0685 88 99 00	www.samsung.com
THAILAND	1800-29-3232 02-689-3232	www.samsung.com
TRINIDAD & TOBAGO	1-800-SAMSUNG (726-7864)	www.samsung.com
TURKEY	444 77 11	www.samsung.com
U.A.E	800-SAMSUNG (726-7864)	www.samsung.com

Country/Region	Customer Care Center	Web Site
UGANDA	0800-300 300	www.samsung.com
U.K	0330 SAMSUNG (7267864)	www.samsung.com
U.S.A	1-800-SAMSUNG (726-7864)	www.samsung.com
UKRAINE	0-800-502-000	www.samsung.com/ ua www.samsung.com/ ua_ru
UZBEKISTAN	8-10-800-500-55-500	www.samsung.com
VENEZUELA	0-800-100-5303	www.samsung.com
VIETNAM	1 800 588 889	www.samsung.com



Nedenstående ordliste hjælper dig med at få kendskab til produktet ved at give dig en forståelse af den terminologi, der bruges i forbindelse med udskrivning, og som anvendes i denne brugerhåndbog.

802.11

802.11 er et sæt standarder til kommunikation via trådløse lokalnetværk (WLAN), og det er udviklet af IEEE LAN/MAN Standards Committee (IEEE 802).

802.11b/g/n

802.11b/g/n kan dele hardware og benytte 2,4 GHz-båndet. 802.11b understøtter båndbredde op til 11 Mbps, 802.11n understøtter båndbredde op til 150 Mbps. 802.11b/g/n-enheder kan være udsat for interferens fra mikrobølgeovne, trådløse telefoner og Bluetooth-enheder.

Adgangspunkt

AP (Access Point) eller WAP (Wireless Access Point) er en enhed, som forbinder udstyr til trådløs kommunikation på et trådløst lokalnetværk (WLAN) og fungerer som en central sender/modtager af WLAN-radiosignaler.

ADF

En automatisk dokumentføder (ADF) er en scanningsenhed, der automatisk indfører en papiroriginal, så maskinen kan scanne noget af papiret med det samme.

AppleTalk

AppleTalk er en samling varemærkebeskyttede protokoller, der er udviklet af Apple, Inc til computernetværk. Den var medtaget i den oprindelige Macintosh (1984), og Apple er nu gået bort fra den til fordel for TCP/IP-netværk.

Bitdybde

En betegnelse i forbindelse med computergrafik, som beskriver antallet af bits, der bruges til at repræsentere farven på en enkelt pixel i et bitmapbillede. En større farvedybde giver et større spektrum af klare farver. Når antallet af bits forøges, bliver antallet af mulige farver upraktisk stort til et farveskema. 1-bit-farve kaldes normalt monokrom eller sort-hvid.

BMP

Et bitmapgrafikformat, der bruges internt af Microsoft Windows-grafikundersystemet (GDI), og som normalt bruges som et filformat til enkle grafikfiler på denne platform.

BOOTP

Bootstrap-protokol. En netværksprotokol, som en netværksklient benytter til automatisk at hente en IP-adresse. Dette foregår normalt i bootstrap-processen på en computer eller det operativsystem, der kører på den. BOOTP-serverne tildeler IP-adressen til hver klient fra en pulje med adresser. BOOTP gør det muligt for arbejdsstationscomputere uden harddisk at hente en IP-adresse, inden der indlæses et avanceret operativsystem.

CCD

CCD (Charge Coupled Device) er en hardwareenhed, der gør det muligt at foretage en scanning. CCD-låsemekanismen bruges også til at fastholde CCD-modulet for at forhindre beskadigelse, når maskinen flyttes.

Sortering

Sortering er en proces, hvor et kopijob med flere kopier udskrives i sæt. Når sortering er valgt, udskriver enheden et helt sæt, før der udskrives yderligere kopier.

Kontrolpanel

Et kontrolpanel er et fladt og som regel lodret område, hvor der er placeret knapper eller indikatorer. Det findes normalt foran på maskinen.

Dækning

Dette er et udskrivningsbegreb, der bruges i forbindelse med målingen af tonerforbrug ved udskrivning. F.eks. betyder 5 % dækning, at der på et stykke A4-papir er ca. 5 % billeder eller tekst. Hvis papiret eller originalen indeholder komplicerede billeder eller en stor mængde tekst, er dækningen derfor højere, og tonerforbruget stiger tilsvarende.

CSV

Kommaseparerede værdier (CSV). En type filformat. CSV bruges til at udveksle data mellem inkompatible programmer. Filformatet, som det bruges i Microsoft Excel, er blevet en slags de facto-standard i hele branchen, selv på andre platforme end Microsoft.

DADF

En automatisk duplexdokumentføder er en scanningsenhed, der automatisk indfører og vender en papiroriginal, så maskinen kan scanne begge sider af papiret.

Standard

Den værdi eller indstilling, der er gældende, når en printer pakkes ud, nulstilles eller initialiseres.

DHCP

En DHCP (Dynamic Host Configuration Protocol) er en klient/server-netværksprotokol. En DHCP-server sender specifikke konfigurationsparametre til den anmodende DHCP-klientvært – generelt oplysninger, som klientværten skal bruge for at kommunikere med andre computere på et IP-netværk. DHCP indeholder også en mekanisme til allokering af IP-adresser til klientværter.

DIMM

DIMM (Dual Inline Memory Module) er et lille trykt kredsløb, der indeholder hukommelse. DIMM gemmer alle data i maskinen, f.eks. udskriftsdata og modtagne faxdata.

DLNA

DLNA (Digital Living Network Alliance) er en standard, der gør det muligt for enheder i et hjemmenetværk at dele oplysninger med hinanden på tværs af netværket.

DNS

DNS (Domain Name Server) er et system, der gemmer oplysninger i forbindelse med domænenavne i en distribueret database på et netværk, f.eks. internettet.

Matrixprinter

En matrixprinter er en type computerprinter med et printhoved, der kører frem og tilbage på siden og skriver med anslag ved at slå et tekstilfarvebånd mod papiret, meget lig en skrivemaskine.

DPI

DPI (Dots Per Inch) er et mål for opløsning, der bruges i forbindelse med scanning og udskrivning. Generelt resulterer et højere DPI-tal i en højere opløsning, flere synlige detaljer i billedet og større filer.

DRPD

DRPD (Distinctive Ring Pattern Detection). "Distinctive Ring" er en tjeneste, der giver brugeren mulighed for at bruge en enkelt telefonlinje til at besvare opkald til flere forskellige telefonnumre.

Duplex

En mekanisme, der automatisk vender et ark papir, så maskinen kan skrive på (eller scanne) begge sider af papiret. En printer med duplexenhed kan udskrive på begge sider af papiret samtidigt.

Driftscyklus

Driftscyklus er det antal sider pr. måned, der ikke påvirker printerens ydeevne. Generelt har printeren en levetidsbegrænsning, f.eks. antal sider pr. år. Levetiden betyder den gennemsnitlige udskriftskapacitet, normalt inden for garantiperioden. Hvis driftscyklussen f.eks. er 48.000 sider pr. måned, idet der regnes med 20 arbejdsdage, har printeren en grænse på 2.400 sider om dagen.

ECM

ECM (Error Correction Mode) er en valgfri transmissionstilstand, der er indbygget i Class 1-faxmaskiner eller faxmodemmer. Når tilstanden er slået til, sker der automatisk registrering og korrektion af de fejl i faxtransmissionsprocessen, der nogle gange opstår på grund af støj på telefonlinjen.

Emulering

Emulering er en teknik, hvor én maskine opnår de samme resultater som en anden.

En emulator duplikerer funktionerne i et system til et andet system, så det andet system fungerer som det første system. Emulering fokuserer på nøjagtig reproduktion af den eksterne funktion i modsætning til simulering, hvor en abstrakt model af systemet simuleres, ofte under hensyn til systemets interne tilstand.

Ethernet

Ethernet er en rammebaseret computernetværksteknologi til LAN-netværk (Local Area Network). Der fastlægges ledningsføring og signaler på det fysiske lag samt rammeformater og protokoller på MAC-laget (Media Access Control Layer) og dataforbindelseslaget (Data Link Layer) i OSI-modellen. Ethernet er for det meste standardiseret som IEEE 802.3. Det er blevet den mest udbredte LAN-teknologi siden 1990'erne og frem til i dag.

EtherTalk

En samling af protokoller, der er udviklet af Apple Computer til computernetværk. Den var medtaget i den oprindelige Macintosh (1984), og Apple er nu gået bort fra den til fordel for TCP/IP-netværk.

FDI

FDI (Foreign Device Interface) er et kort, der er installeret inde i maskinen, og som gør det muligt at anvende enheder fra en tredjepart, f.eks. en møntbetjent enhed eller en kortlæser. Med disse enheder kan maskinen bruges til udskrivning mod betaling.

FTP

FTP (File Transfer Protocol) er en almindeligt brugt protokol til udveksling af filer over alle netværk, der understøtter TCP/IP-protokollen (f.eks. internettet eller et intranet).

Fikseringsenhed

Den del af en laserprinter, der fikserer toneren på udskriftsmediet. Den består af en varmerulle og en trykrulle. Når toneren er overført til papiret, bruger fikseringsenheden varme og tryk til at sikre, at toneren bliver på papiret permanent. Det er årsagen til, at papiret er varmt, når det kommer ud af en laserprinter.

Gateway

En forbindelse mellem computernetværk eller mellem et computernetværk og en telefonlinje. Metoden er særdeles populær, eftersom det er en computer eller et netværk, der giver adgang til andre computere eller netværk.

Gråtoner

Forskellige grå nuancer, der repræsenterer lyse og mørke dele af et billede, når farvebilleder konverteres til gråtoner. Farverne repræsenteres af de forskellige grå nuancer.

Halvtone

En billedtype, der simulerer gråtoner ved, at antallet af punkter varieres. Områder med megen farve består af et stort antal punkter, mens lysere områder består af et mindre antal punkter.

Masselagringsenhed (harddisk)

Masselagringsenheden er en permanent lagerenhed, hvor digitalt kodede data lagres på hurtigt roterende plader med magnetiske overflader.

IEEE

IEEE (Institute of Electrical and Electronics Engineers) er en international, almennyttig faglig organisation, hvis formål er at udbrede teknologi, der er relateret til elektricitet.

IEEE 1284

Standarden for 1284-parallelporten er udviklet af IEEE (Institute of Electrical and Electronics Engineers). Betegnelsen "1284-B" refererer til en specifik stiktype i enden af det parallelkabel, der sluttes til perifere enheder (f.eks. en printer).

Intranet

Et privat netværk, der benytter internetprotokoller, netværksforbindelser og eventuelt det offentlige telekommunikationssystem til sikkert at dele en del af en organisations oplysninger eller drift med medarbejderne. Begrebet henviser undertiden kun til den mest synlige tjeneste, som er det interne websted.

IP-adresse

En IP-adresse (Internet Protocol) er et entydigt tal, som enheder benytter til at identificere og kommunikere med hinanden på et netværk ved hjælp af IP-standarden.

IPM

IPM (Images Per Minute) er en metode til måling af en printers hastighed. En IPM-hastighed viser, hvor mange enkelt-sidede ark en printer kan producere i løbet af et minut.

IPP

IPP (Internet Printing Protocol) definerer en standardprotokol for udskrivning samt styring af udskriftsjob, mediestørrelser, opløsning osv. IPP kan bruges lokalt eller over internettet til hundredvis af printere og understøtter også adgangskontrol, godkendelse og kryptering, hvilket gør det til en meget mere anvendelig og sikker udskrivningsløsning end ældre løsninger.

IPX/SPX

IPX/SPX står for Internet Packet Exchange/Sequenced Packet Exchange. Det er en netværksprotokol, der bruger af Novell NetWare-operativsystemerne. IPX og SPX er begge forbindelsestjenester, der ligner TCP/IP, hvor IPX-protokollen ligner IP, og SPX ligner TCP. IPX/SPX er primært udviklet til lokale netværk (LAN), og det er en meget effektiv protokol til dette formål (typisk har den en bedre ydeevne end TCP/IP på et LAN).

ISO

ISO (International Organization for Standardization) er en international organisation til fastlæggelse af standarder, og den er sammensat af repræsentanter fra de nationale standardiseringsorganisationer. Den udarbejder globale branche- og handelsstandarder.

ITU-T

ITU (International Telecommunication Union) er en international organisation, der blev etableret for at standardisere og regulere den internationale radio- og telekommunikation. Dens hovedopgaver omfatter standardisering, allokering af radiospektrum og organisering af forbindelsesaftaler mellem forskellige lande for at muliggøre internationale telefonopkald. Det sidste T i ITU-T henviser til telekommunikation.

ITU-T's testark nr. 1

Et standardiseret testark, der er udgivet af ITU-T til faxtransmissioner af dokumenter.

JBIG

JBIG (Joint Bi-level Image Experts Group) er en standard for billedkomprimering, hvor nøjagtigheden og kvaliteten ikke forringes. Den er beregnet til komprimering af binære billeder, specielt til faxer, men den kan også bruges til andre billeder.

JPEG

JPEG (Joint Photographic Experts Group) er den hyppigst brugte standardmetode til komprimering af fotografier med kvalitetsforringelse. Det er det format, der bruges til lagring og transmission af fotografier på internettet.

LDAP

LDAP (Lightweight Directory Access Protocol) er en netværksprotokol til forespørgsel på og redigering af katalogtjenester, der kører via TCP/IP.

LED

En lysdiode (LED) er en halvlederenhed, der viser en maskines status.

MAC-adresse

MAC-adressen (Media Access Control) er et entydigt id, der er knyttet til en netværksadapter. MAC-adressen er et entydigt 48-bit-id, der normalt skrives som 12 hexadecimale tegn grupperet i par (f.eks. 00-00-0c-34-11-4e). Denne adresse er normalt hårdkodet på et netværkskort af fabrikanten, og den bruges som en hjælp til routere, der prøver at lokalisere lokale maskiner i store netværk.

MFP

MFP (Multi Function Peripheral) er en kontormaskine, der omfatter flere funktioner i én fysisk enhed, f.eks. en printer, en kopimaskine, en fax, en scanner osv.

MH

MH (Modified Huffman) er en komprimeringsmetode til nedsættelse af den mængde data, der skal transmitteres mellem faxmaskiner for at overføre det billede, der anbefales i ITU-T T.4. MH er et kodebogsbaseret RLE-skema (run-length encoding), der er optimeret til effektiv komprimering af blanke områder. Da de fleste faxer mest består af blanke områder, minimerer dette transmissionstiden for de fleste faxer.

MMR

MMR (Modified Modified READ) er en komprimeringsmetode, der er anbefalet i ITU-T T.6.

Modem

En enhed, der modulerer et bæresignal til at kode digitale oplysninger og demodulerer bæresignalet for at afkode de transmitterede oplysninger.

MR

MR (Modified READ) er en komprimeringsmetode, der er anbefalet i ITU-T T.4. Ved MR kodes den første scannede linje ved hjælp af MH. Den næste linje sammenlignes med den første, forskellene bestemmes, og derefter kodes og sendes forskellene.

NetWare

Et netværksoperativsystem, der er udviklet af Novell, Inc. Der blev oprindeligt brugt kooperativ multitasking til at køre forskellige tjenester på en pc, og netværksprotokollerne var baseret på den typiske Xerox XNS-stak. I dag understøtter NetWare TCP/IP og IPX/SPX.

OPC

OPC (Organic Photo Conductor) er en mekanisme, der fremstiller et virtuelt billede til udskrivning ved hjælp af en laserstråle fra en laserprinter. Den er normalt grøn eller rustrød og cylinderformet.

En billedenhed, der indeholder en tromle, slider langsomt på tromlens overflade, når den bruges i printeren, og den skal udskiftes efter behov, når den er slidt som følge af kontakt med patronen, fremkalderbørsten, rensmekanismen og papiret.

Originaler

Det første eksemplar af noget, f.eks. et dokument, et fotografi eller en tekst, der kopieres, reproduceres eller oversættes for at producere flere eksemplarer, men som ikke selv er kopieret fra eller afledt af noget andet.

OSI

OSI (Open Systems Interconnection) er en kommunikationsmodel, der er udviklet af ISO (International Organization for Standardization). OSI er en standardiseret, modulær tilgang til netværksdesign, hvor det nødvendige sæt af komplekse funktioner opdeles i håndterbare, selvstændige funktionelle lag. Lagene er fra top til bund: program, præsentation, session, transport, netværk, dataforbindelse og fysisk lag.

PABX

En PABX (privat automatisk omstilling) er et automatisk telefonomstillingsanlæg i en privat virksomhed.

PCL

PCL (Printer Command Language) er et PDL (Page Description Language – sidebeskrivessprog), der er udviklet af HP som en printerprotokol og er blevet en branchestandard. PCL blev oprindeligt udviklet til de tidlige inkjetprintere og er siden udgivet i forskellige udgaver til termiske printere, matrixprintere og laserprintere.

PDF

PDF (Portable Document Format) er et varemærkebeskyttet filformat, der er udviklet af Adobe Systems, til repræsentation af todimensionelle dokumenter i et format, som er uafhængigt af enheder og opløsning.

PostScript

PS (PostScript) er et sidebeskrivelses- og programmeringssprog, der primært benyttes inden for elektronik og DTP, og som køres i et tolkningsprogram for at generere et billede.

Printerdriver

Et program, der bruges til at sende kommandoer og overføre data fra computeren til printeren.

Udskriftsmedie

Et medie, der kan bruges i en printer, en scanner, en fax eller en kopimaskine, f.eks. papir, kuverter, etiketter og transparente.

PPM

PPM (sider pr. minut) er en målemetode til bestemmelse af, hvor hurtigt en printer arbejder, dvs. hvor mange sider den kan producere pr. minut.

PRN-fil

En grænseflade til en enhedsdriver, der tillader softwaren at kommunikere med enhedsdriveren ved hjælp af standardsystemkald til input/output, hvilket forenkler mange opgaver.

Protokol

En konvention eller standard, der kontrollerer eller muliggør forbindelse, kommunikation og dataoverførsel mellem to computere.

PS

Se PostScript.

PSTN

PSTN (det offentlige analoge kabelforbundne telefonnet) er det netværk, der består af verdens offentlige analoge telefonnetværk og normalt ledes gennem en omstilling i virksomheder.

RADIUS

RADIUS (Remote Authentication Dial In User Service) er en protokol til godkendelse og registrering af eksterne brugere. RADIUS muliggør central styring af godkendelsesdata, f.eks. brugernavne og adgangskoder, ved hjælp af et AAA-koncept (godkendelse, autorisation og registrering) til styring af adgang til netværket.

Opløsning

Et billedes skarphed målt i punkter pr. tomme (DPI). Jo højere DPI-tal, jo højere opløsning.

SMB

SMB (Server Message Block) er en netværksprotokol, der især anvendes til at dele filer, printere, serielle porte og forskellige former for kommunikation mellem noder i et netværk. Den indeholder også en mekanisme til godkendelse af kommunikation mellem processer.

SMTP

SMTP (Simple Mail Transfer Protocol) er standarden for transmission af e-mail over internettet. SMTP er en relativt enkel tekstbaseret protokol, hvor der angives en eller flere modtagere af en meddelelse, og derefter overføres meddelelseteksten. Det er en klient/server-protokol, hvor klienten overfører en e-mail-meddelelse til serveren.

SSID

SSID (Service Set Identifier) er et navn på et trådløst lokalnetværk (WLAN). Alle trådløse enheder på et WLAN anvender det samme SSID for at kommunikere med hinanden. Der skelnes mellem store og små bogstaver i SSID'er, og maksimumlængden er 32 tegn.

Undernetmaske

Undernetmasken bruges i forbindelse med netværksadressen til at bestemme, hvilken del af adressen der er netværksadressen, og hvilken del der er værtsadressen.

TCP/IP

TCP (Transmission Control Protocol) og IP (Internet Protocol) er det sæt kommunikationsprotokoller, der implementerer den protokolstak, som internettet og de fleste kommercielle netværk kører på.

TCR

TCR (Transmission Confirmation Report) indeholder oplysninger om hver transmission, f.eks. jobstatus, transmissionsresultat og antal sendte sider. Rapporten kan indstilles til at blive udskrevet efter hvert job eller kun efter mislykkede transmissioner.

TIFF

TIFF (Tagged Image File Format) er et bitmapbilledformat med variabel opløsning. TIFF beskriver billeddata, der typisk kommer fra scannere. I TIFF-billeder bruges der mærker, dvs. nøgleord, som definerer egenskaberne for det billede, der er inkluderet i filen. Dette fleksible og platformsuafhængige format kan bruges til billeder, der er oprettet i forskellige billedbehandlingsprogrammer.

Tonerpatron

En slags flaske eller beholder med toner, der anvendes i en maskine, f.eks. en printer. Toner er et pulver, der bruges i laserprintere og fotokopieringsmaskiner, og som danner teksten og billederne på det udskrevne papir. Toneren fikseres med en kombination af varme og tryk fra fikseringsenheden, så den klæber til papirets fibre.

TWAIN

En branchestandard for scannere og software. Hvis der bruges en TWAIN-kompatibel scanner og et TWAIN-kompatibelt program, kan en scanning startes fra programmet. TWAIN er et API, der kan bruges til at hente billeder under operativsystemerne Microsoft Windows og Apple Macintosh.

UNC-sti

UNC (Uniform Naming Convention) er en standardiseret metode til at oprette adgang til netværksshares i Windows NT og andre Microsoft-produkter. Formatet for en UNC-sti er:

```
\\<servernavn>\<sharenavn>\<Yderligere mapper>
```

URL

URL (Uniform Resource Locator) er den globale adresse på dokumenter og ressourcer på internettet. Den første del af adressen angiver, hvilken protokol der skal bruges, og den anden del angiver den IP-adresse eller det domænenavn, hvor ressourcen er placeret.

USB

USB (Universal Serial Bus) er en standard for tilslutning af perifere enheder til computere, og den er udviklet af USB Implementers Forum, Inc. I modsætning til parallelporte er USB udviklet til, at der på samme tid kan tilsluttes flere perifere enheder til en enkelt USB-port på computeren.

Vandmærke

Et vandmærke er et genkendeligt billede eller mønster i papiret, der virker lysere, når det holdes op imod lyset. Vandmærker blev første gang introduceret i Bologna i Italien i 1282. De er blevet brugt af papirfabrikanter til at identificere deres produkter, og de bruges også i frimærker, pengesedler og andre officielle dokumenter for at forhindre forfalskninger.

WEP

WEP (Wired Equivalent Privacy) er en sikkerhedsprotokol, der er defineret i IEEE 802.11. Den giver det samme sikkerhedsniveau som et kabelforbundet LAN. Sikkerheden i WEP er baseret på kryptering af trådløst overførte data, så de er beskyttet under transmissionen.

WIA

WIA (Windows Imaging Architecture) er en billedbehandlingsarkitektur, der oprindeligt blev introduceret i Windows Me og Windows XP. Hvis der bruges en WIA-kompatibel scanner, kan en scanning startes fra disse operativsystemer.

WPA

WPA (Wi-Fi Protected Access) er en klasse af systemer til sikring af trådløse (Wi-Fi) computernetværk. Det blev oprettet for at forbedre sikkerheden i WEP.

WPA-PSK

WPA-PSK (WPA Pre-Shared Key) er en særlig udgave af WPA til mindre virksomheder og hjemmebrugere. En delt nøgle, eller adgangskode, konfigureres på det trådløse adgangspunkt (WAP) og på alle trådløse bærbare eller stationære enheder. WPA-PSK genererer en entydig nøgle til hver session mellem en trådløs klient og det tilhørende trådløse adgangspunkt, hvilket øger sikkerheden.

WPS

WPS (Wi-Fi Protected Setup) er en standard til oprettelse af et trådløst hjemmenetværk. Hvis det trådløse adgangspunkt understøtter WPS, er det nemt at konfigurere den trådløse netværksforbindelse uden at bruge en computer.

XPS

XPS (XML Paper Specification) er en specifikation af et PDL (sidebeskrivelsessprog) og et nyt dokumentformat, som er nyttigt til transportable og elektroniske dokumenter. Det er udviklet af Microsoft. Det er en XML-baseret specifikation, som er baseret på en ny udskriftssti og et vektorbaseret dokumentformat, der er uafhængigt af enheden.

A

adressekartotek	
bruge	221
redigere	221
redigere gruppe	222
registrere	221
registrere gruppe	222
AirPrint	191
angive tegn	219
AnyWeb Print	257

B

bakke	
ændre bakkestørrelse	41
indstilling af papirformat og type	47
justere bredde og længde	41
bemærkninger om regler	128
brug af hjælp	233
bruge hjælp	56

E

easy document creator	265
enhedsnavn	267
hurtig scanning	266, 268

konfiguration	267
konvertere ebog	269
konvertering til ebog	266
Overførsel til socialt netværk	266
plugin	270
scanne til socialt netværk	268
scanning	266, 267
sende fax	267, 269
søge	267
ecoudskrivning	56

F

fax	
afsende en prioriteret fax	248
afsendelse af en fax fra computeren	246
annullering af et reserveret faxjob	248
automatisk genkald	245
Automatisk udskrivning af en rapport over afsendte faxer	253
ændring af modtagetilstande	250
generel konfiguration	203
genopkald til det senest kaldte nummer	245
modtage i DRPDtilstand	252
modtage i sikker tilstand	253

modtage i telefonsvaretilstand	251
modtage i tiltilstand	251
modtage med lokaltelefon	252
modtagelse af en fax fra computeren	250
modtagelse af faxer i hukommelsen	253
modtagelse i faxtilstand	251
sådan tilføjer du dokumenter til en reserveret fax	248
udskydelse af en faxtransmission	247
videresendelse af en modtaget fax til en anden destination	249
videresendelse af en sendt fax til en anden destination	249
faxafsendelse	
afsende flere	67
faxe	
forberedelse af en fax	65
justere mørkhed	68
justere opløsning	68
modtagelse i faxtilstand	67
faxfunktion	245
fejlmeddelelse	111
forbrugsstoffer	
bestille	76
forventet levetid for tonerpatroner	79

Indeks

overvågning af forbrugsstoffer	88	scan til	24	driverinstallation ved tilslutning via USBkabel	149
tilgængelige forbrugsstoffer	76	tastatur	27	geninstallation af driver ved tilslutning via USBkabel	150
udskifte tonerpatronen	82	wps	24, 26	printeregenskaber	235
foretrukne indstillinger til udskrivning	55	konfigurere adressekartotek	221	scanning	242
funktioner	5	kontrolpanel	23	udskrivning	234
maskinfunktioner	196	konvention	13	unified driver configurator	273
udskriftsmediefunktion	121	kopiere		Linuxscanning	242
G		generel konfiguration	199	M	
generelle ikoner	13	kopiering		Mac OS	
generelle indstillinger	209	basiskopiere	58	almindelige Macintoshproblemer	296
google cloud printing	193	reducering eller forstørrelse af kopier	60	brug af SetIP	154
I		L		driverinstallation til netværkstilsluttede	159
idkopiering	61	lægge i		driverinstallation ved tilslutning via USBkabel	147
indstille udskriftsopløsning		papir i bakke 1	42	geninstallation af driver ved tilslutning via USBkabel	148
Linux	234	specialmedier	45	systemkrav	125
K		LCDdisplay		udskrivning	232
klargøring af originaltyper	49	gennemse maskinens status	199, 201, 203,	Macintosh	
knapper		Linux	208, 213	scanning	241
eco	25, 26, 28	almindelige Linuxproblemer	297	Macintoshscanning	241
idkopiering	26	brug af SetIP	155		
print screen	24	driverinstallation til netværkstilsluttede	161		

maskinkonfig

maskinstatus	199, 201, 203, 208, 213
maskinoplysninger	199, 201, 203, 208, 213
menuen Udskriv	198
menuoversigt	33

N

netværk

driverinstallation	
Linux	161
Mac OS	159
Windows	156
generel konfiguration	215
installationsmiljø	127
IPv6konfiguration	162
kabelbaseret netværkskonfiguration	153
konfiguration af trådløst netværk	165
præsentation af netværksprogrammer	152
SetIPprogram	153, 154, 155
network	
SetIPprogram	180
nop udskrivning	
Mac OS	232

O

om statusindikatoren	108
opløsning	
faxe	68
ordliste	304
Oversigt over Status for Samsungprinter	271

P

papirstop	
fjernelse af originaldokument	98
tip til at undgå papirstop	97
udbedre papirstop	103
placere en maskine	
justere højden	218
placering af originaler	49
PostScriptdriver	
fejlfinding	299
printerindstillinger	
Linux	235
printerstatus	
generelle oplysninger	271
problem	
problemer vedrørende operativsystem	

295

problemer

faxproblemer	293
kopieringsproblemer	291
problemer med papirindføring	277
problemer med udskriftskvaliteten	283
scanningsproblemer	292
strømproblemer	278
udskrivningsproblemer	279

R

rapporter

maskinoplysninger	199, 203, 204, 205, 209, 210, 213
-------------------	-----------------------------------

rengøre

indvendigt	91
scannerenhed	93
udvendigt	90
rengøre maskinen	90

S

scan

generel konfiguration	207
-----------------------	-----

Scanning

Scanning med Samsung Scanningsassistent	240	standardindstillinger		netværkskabel	180
scanning		bakkeindstilling	47	U	
grundlæggende oplysninger	236	status	25, 28	udskriftsmedie	
Linuxscanning	242	SyncThru Web Service	259	etiketter	46
Macintoshscanning	241	generelle oplysninger	259	fortrykt papir	47
Scanning fra en netværkstilsluttet maskine	237, 238	T		indstilling af papirformatet	47
Scanning fra et billedredigeringsprogram	239	tonerpatron		indstilling af papirtypen	47
Scanning ved brug af WIAdriveren	240	fordele toner	80	karton	46
USBflashhukommelse	70	forventet levetid	79	specialmedier	45
Scanningsassistent	240	håndteringsvejledning	78	udskriftsstøtte	121
scanningsfunktion	236	ikkeSamsung og genopfyldt	78	udskriftsstøtte	48
service contact numbers	300	lagring	78	udskrive overlay	
set bagfra	22	udskifte patronen	82	oprette	230
set forfra	20	trådløst		slette	231
SetIPprogram	153, 180	adhocstilstand	165	udskrivning	231
sikkerhed		Infrastrukturstilstand	165	udskrivning	
oplysninger	14	USBkabel	171	ændre standardindstillingerne for udskrivning	224
symboler	14	WPS		flere sider på ét ark	
Specielle egenskaber	217	frakobling	168	Mac OS	232
specifikationer	118	WPS maskinen har ikke et display		generel konfiguration	198
udskriftsmedie	121	PBC	169	indstille som en standardmaskine	224
		PIN	169	Linux	234
		trådløst netværk		Mac OS	232

mobile OS	189	geninstallation af driver	148, 150
mobileprint	189		
specielle udskrivningsfunktioner	226	V	
udskrive et dokument			
Windows	53	vandmærke	
udskrive på begge sider af papiret		oprette	229
Mac OS	233	redigere	229
udskrive til en fil	225	slette	229
USBhukommelse	71	vedligeholdelsesdele	77
udskrivning af et dokument		W	
Linux	234	Windows	
Mac OS	232	brug af SetIP	153, 180
udskrivningsfunktion	224	driverinstallation til netværkstilsluttede	
Universalbakke		156	
bruge specialmedier	45	driverinstallation ved tilslutning via	
Unix		USBkabel	30, 31
systemkrav	126	ofte forekommende Windowsproblemer	
USBflashhukommelse		295	
scanning	70	systemkrav	124
styring	72		
udskrivning	71		
USBkabel			
driver installation	147, 149		
driverinstallation	30, 31		