

ML-167x Series

Mono Lazer Yazıcı Kullanıcı Kılavuzu

olasılıkları hayal edin

Samsung ürünü satın aldığınız için teşekkür ederiz.

SAMSUNG

Telif Hakkı

© 2010 Samsung Electronics Co., Ltd. Tüm hakları saklıdır.

Bu kullanıcı kılavuzu yalnızca bilgi amaçlıdır. Burada verilen tüm bilgiler önceden haber verilmeksizin değiştirilebilir.

Samsung Electronics, bu kullanıcı kılavuzunun kullanımından doğan veya kılavuzun kullanımıyla ilişkili doğrudan veya dolaylı hasarlardan sorumlu değildir.

- Samsung ve Samsung logoları Samsung Electronics Co., Ltd'in ticari markalarıdır.
- PCL ve PCL 6, Hewlett-Packard Şirketinin ticari markalarıdır.
- Microsoft, Internet Explorer, Windows, Windows Vista, Windows 7 ve Windows 2008 Server R2; Microsoft Corporation'ın tescilli ticari markaları ya da ticari markalarıdır.
- PostScript 3, Adobe System, Inc. şirketinin ticari markasıdır.
- UFST® ve MicroType™, Monotype Imaging Inc. şirketinin tescilli ticari markalarıdır.
- TrueType, Mac ve Mac OS, ABD ve/veya diğer ülkelerde tescilli Apple firmasının ticari markalarıdır.
- LaserWriter, Apple Inc. firmasının ticari markasıdır.
- Diğer tüm marka veya ürün adları ilgili şirketlerin ya da kuruluşların ticari markalarıdır.

Açık kaynak lisans bilgisi için ürünle birlikte verilen CD-ROM sürücüsündeki "**LICENSE.txt**" dosyasına bakın.

REV. 1.04

İçindekiler

TELİF HAKKI

2

İÇİNDEKİLER

3

GİRİŞ

20

- 6 Güvenlik bilgileri
- 11 Yasal bilgiler
- 16 Bu kullanıcı kılavuzu hakkında
- 18 Yeni ürününüzün özellikleri

- 20 Makineye genel bakış
- 20 Önden görünüm
- 21 Arkadan görünüm
- 22 Kontrol paneline genel bakış
- 23 Durum LED ışığını anlama
- 23 Kullanışlı düğmelerin tanıtımı
- 24 Makineyi açma

BAŞLARKEN

25

- 25 Donanımı ayarlama
- 25 Konum
- 25 Yapılandırma sayfası yazdırma
- 25 Birlikte verilen yazılım
- 26 Sistem gereksinimleri
- 26 Windows
- 26 Macintosh
- 26 Linux
- 26 USB bağlı makinenin sürücüsünü yükleme
- 26 Windows
- 28 Macintosh
- 28 Linux
- 29 Makinenizi yerel olarak paylaşma
- 29 Windows
- 29 Macintosh

TEMEL KURULUM

30

- 30 Varsayılan tepsiyi ve kağıdı ayarlama
- 30 Bilgisayarınızdan
- 30 Güç tasarrufu özelliğini kullanma

ORTAM VE TEPSE

31

- 31 Yazdırma ortamını seçme
- 31 Yazdırma ortamını seçmek için izlenecek kurallar
- 31 Her modda desteklenen ortam boyutları
- 31 Tepsi boyutunun değiştirilmesi
- 32 Tepsiye kağıt yerleştirme
- 32 Tepsi
- 33 Tepsidede manuel besleme
- 33 Özel ortam üzerine yazdırma
- 34 Zarflar
- 34 Asetatlar
- 34 Etiketler
- 35 Kart stoğu/Özel boyutlu kağıt
- 35 Antetli/Baskılı kağıt
- 35 Çıkış desteğini kullanma

İçindekiler

YAZDIRMA İŞLEMİ

36

- 36 Yazıcı sürücüsü özellikleri**
- 36 Yazıcı sürücüsü
- 36 Temel yazdırma**
- 37 Yazdırma işini iptal etme
- 37 Yazdırma tercihleri penceresinin açılması**
- 37 Favori bir ayarın kullanılması
- 38 Yardımın kullanılması**
- 38 Özel yazdırma özelliklerini kullanma**
- 38 Her yüze birden fazla sayfa yazdırma
- 38 Poster yazdırma
- 38 Kitapçık yazdırma (Manuel)
- 39 Kağıdın her iki yüzüne yazdırma (Elle)
- 39 Belgenizin yüzdesini değiştirme
- 39 Belgenizi seçilen kağıt boyutuna sığdırma
- 39 Filigran kullanma
- 40 Yerleşimleri kullanma
- 40 Baskı kalitesi seçenekleri
- 41 Varsayılan yazdırma ayarlarını değiştirme**
- 41 Makinenizi varsayılan makine olarak ayarlama**
- 41 Dosyaya yazdırma (PRN)**
- 42 Macintosh'ta yazdırma**
- 42 Belge yazdırma
- 42 Yazıcı ayarlarını değiştirme
- 43 Her yüze birden fazla sayfa yazdırma
- 43 Linux'ta yazdırma**
- 43 Uygulamalardan yazdırma
- 44 Dosyaları yazdırma
- 44 Yazıcı özelliklerini yapılandırma

YÖNETİM ARAÇLARI

45

- 45 Yararlı yönetim araçlarının tanıtımı**
- 45 Samsung Easy Printer Manager'ı Kullanma (Yalnızca Windows)**
- 45 Samsung Easy Printer Manager'ı Anlama
- 46 Samsung Yazıcı Durumu Kullanma (Yalnızca Windows)**
- 46 Samsung Yazıcı Durumu'ne genel bakış
- 47 Smart Panel programını kullanma (Yalnızca Macintosh ve Linux)**
- 47 Smart Panel'i anlama
- 47 Smart Panel Program Ayarlarını Değiştirme
- 47 Unified Linux Driver Configurator'ı kullanma**
- 48 Unified Driver Configurator'ı açma
- 48 Printers configuration penceresi
- 49 Ports configuration

BAKIM

50

- 50 Makine raporu yazdırma**
- 50 Makinenin temizlenmesi**
- 50 Dış tarafın temizlenmesi
- 50 İç kısmın temizlenmesi
- 51 Toner kartuşunun saklanması**
- 51 Kullanım talimatları
- 51 Samsung harici markaların ve yeniden doldurulmuş kartuşların kullanılması
- 51 Tahmini kartuş ömrü
- 51 Makinenizi taşımak ve depolamak için ipuçları**

İçindekiler

SORUN GIDERME

52

- 52 Tonerin tekrar dağıtılması
- 52 Kağıt sıkışmalarını önleme ipuçları
- 53 Kağıt sıkışmalarını giderme
 - 53 Tepside
 - 53 Makinenin içinde
- 54 Diğer sorunları çözme
 - 54 Güç sorunları
 - 55 Kağıt besleme sorunları
 - 55 Yazdırma sorunları
 - 57 Yazdırma kalitesi sorunları
 - 59 Yaygın Windows sorunları
 - 59 Yaygın Linux sorunları
 - 60 Yaygın Macintosh sorunları

SARF MALZEMELERİ

61

- 61 Nasıl satın alınır?
- 61 Mevcut sarf malzemeleri
- 61 Mevcut bakım parçaları
- 61 Toner kartuşunun değiştirilmesi

TEKNİK ÖZELLİKLER

63

- 63 Donanım özellikleri
- 63 Çevresel özellikler
- 64 Elektriksel özellikler
- 65 Yazdırma ortamı özellikleri

CONTACT SAMSUNG WORLDWIDE

66

SÖZLÜK

68

DIZIN

74

Güvenlik bilgileri









Bu uyarılar ve tedbirler sizin ve başkalarının yaralanmasını önlemek, makinenizde meydana gelebilecek olası hasarlara neden olmamak amacıyla dahil edilmiştir. Makineyi kullanmadan önce bu talimatların tamamını okuduğunuzdan ve anladığınızdan emin olun.

Herhangi bir elektrikli cihazı çalıştırırken ve makinenizi her kullandığınızda genel önlemlere dikkat edin. Ayrıca, makinenin üzerinde bulunan ve makineyle birlikte verilen belgelerde yer alan tüm uyarılara ve yönergelere uyun. Bu bölümü okuduktan sonra, ileride kullanmak üzere güvenli bir yerde saklayın.

Önemli güvenlik sembolleri

Bu bölüm, kullanıcı kılavuzundaki tüm simgelerin ve işaretlerin anlamını açıklar. Bu güvenlik sembolleri tehlike derecesine göre sıralanmıştır.

Kullanıcı kılavuzunda kullanılan tüm simgelerin ve işaretlerin açıklaması:

	Uyarı	Ciddi kişisel yaralanmalara veya ölüme neden olabilecek tehlikeler veya güvenli olmayan kullanım biçimleri.
	Uyarı	Ciddi olmayan kişisel yaralanmalara veya maddi hasara neden olabilecek tehlikeler veya güvenli olmayan kullanım biçimleri.
		Denemeyin.
		Sökmeyin.
		Dokunmayın.
		Elektrik kablosunu prizden çıkarın.
		Elektrik çarpmasını önlemek için makinenin toprak bağlantısının yapıldığından emin olun.
		Yardım için servis merkezini arayın.
		Talimatlara kesinlikle uyun.

⚠ Uyarı

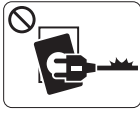

Elektrik kablosu hasar görmüşse veya elektrik prizi topraklı değilse kullanmayın.

► Bu, elektrik çarpmasına veya yangına neden olabilir.

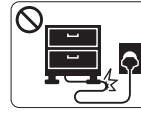

Elektrik kablosunu bükmeyin veya üzerine ağır nesnelere koymayın.

► Elektrik kablosuna basmak veya kabloların ağır bir nesne tarafından ezilmesine izin vermek elektrik çarpmasına veya yangına neden olabilir.



Makine üzerine hiçbir şey koymayın (su, küçük metal veya ağır cisimler, mumlar, yanık sigaralar, vb.).

► Bu, elektrik çarpmasına veya yangına neden olabilir.



Fiş kablodan çekerek çıkarmayın; fişe ıslak ellerle dokunmayın.

► Bu, elektrik çarpmasına veya yangına neden olabilir.

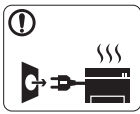

Makine aşırı ısınıyorsa, makineden duman çıkıyorsa, tuhaf sesler çıkarıyorsa veya normal olmayan bir kokuya neden oluyorsa, güç düğmesini derhal kapatın ve makinenin fişini çekin.

► Bu, elektrik çarpmasına veya yangına neden olabilir.

⚠ Dikkat

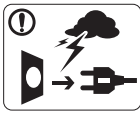

Yıldırımlı havalarda veya makineyi uzun bir süre kullanmadığınızda elektrik fişini prizden çıkarın.

► Bu, elektrik çarpmasına veya yangına neden olabilir.

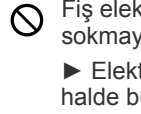

Fiş elektrik prizinin içine kolayca girmiyorsa, içine zorla sokmaya çalışmayın.

► Elektrik prizini değiştirmesi için bir elektrikçi çağırın, aksi halde bu bir elektrik çarpmasına neden olabilir.



Dikkatli olun, kağıt çıkış alanı sıcaktır.

► Yanıklar meydana gelebilir.



Ev hayvanlarının elektrik, telefon veya bilgisayar arabirim kablolarını kemirmesine izin vermeyin.

► Bu, elektrik çarpmasına veya yangına ve/veya ev hayvanında yaralanmaya neden olabilir.

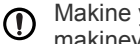

Makine yere düşürüldüyse veya kabin hasarlı görünüyorsa, makineyi tüm arabirim bağlantılarından söküp ve yetkili servis personelinin yardım isteyin.

► Aksi halde elektrik çarpmasına veya yangına neden olabilir.

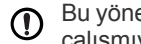

Bu yönergeler yerine getirildikten sonra makine düzgün biçimde çalışmıyorsa, makineyi tüm arabirim bağlantılarından söküp ve yetkili servis personelinin yardım isteyin.

► Aksi halde elektrik çarpmasına veya yangına neden olabilir.

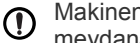

Makinenin performansında ani ve belirgin bir değişikliğin meydana gelmesi durumunda, makineyi tüm arabirim bağlantılarından söküp ve yetkili servis personelinin yardım isteyin.

► Aksi halde elektrik çarpmasına veya yangına neden olabilir.

Dikkat



Yazdırma sırasında kağıdı güç uygulayarak çekmeyin.

► Makineye zarar verebilir.



Elinizi makine ile kağıt tepsi arasında koymamaya dikkat edin.

► Yaralanabilirsiniz.



Havalandırma deliğinin içine nesnelere sıkıştırmayın ya da itmeyin.

► Bu, bileşenlerin aşırı ısınmasına neden olabilir, bu da hasar veya yangına neden olabilir.



Kağıt yerleştirirken veya sıkışan kağıdı çıkarırken dikkatli olun.

► Yeni kağıdın kenarlar keskindir ve kesiklere neden olarak canınızı yakabilir.



Yüksek sayıda yazdırırken, kağıt çıkış alanının alt kısmı ısınabilir. Çocukların dokunmasına izin vermeyin.

► Yanıklar meydana gelebilir.



Sıkışmış kağıdı çıkarırken cımbız veya keskin metal nesnelere kullanmayın.

► Makineye zarar verebilir.



Kağıt çıkış tepsinde fazla sayıda kağıdın birikmesine izin vermeyin.

► Makineye zarar verebilir.



Bu makinenin elektrik durdurma aracı elektrik kablosudur.

► Elektrik beslemesini kapatmak için, elektrik kablosunu elektrik prizinden çıkarın.

⚠ Uyarı

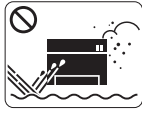

Makineyi tozlu, nemli veya su sızıntılarının olduğu bir bölgeye koymayın.

► Bu, elektrik çarpmasına veya yangına neden olabilir.

⚠ Dikkat



Makineyi taşımadan önce gücünü kapatın ve tüm kabloların bağlantısını kesin.

Daha sonra makineyi kaldırın:

- Makinenin ağırlığı 20 kg'dan azsa 1 kişi kaldırabilir.
- Makinenin ağırlığı 20 kg ile 40 kg arasındaysa 2 kişi kaldırabilir.
- Makinenin ağırlığı 40 kg'dan fazlaysa 4 veya daha fazla kişi kaldırabilir.

► Makine düşebilir, bu da yaralanmaya veya makinenin zarar görmesine neden olabilir.

- ⚠ Makineyi sabit olmayan bir yüzey üzerine koymayın.
► Makine düşerek yaralanmaya veya makinenin zarar görmesine neden olabilir.
- ⚠ Makinenin etikette belirtilen güç değerine uygun bir prize bağlanması gerekir.
► Emin değilseniz ve kullandığınız güç değerini kontrol etmek istiyorsanız, elektrik dağıtım şirketiyle temas kurun.
- ⚠ Sadece 26 No'lu AWG^a veya gerekirse daha geniş, telefon hattı kablosu kullanın.
► Aksi halde makineye zarar verebilir.

- ⚠ Makinenin üzerini bir örtü ile kapatmayın veya makineyi gömme dolap gibi hava geçirmeyen bir yere koymayın.
► Makine düzgün şekilde havalandırılmaması yangına neden olabilir.

- ⚠ Elektrik kablosunu topraklı bir elektrik prizine taktığınızdan emin olun.
► Aksi halde elektrik çarpmasına veya yangına neden olabilir.
- ⚠ Elektrik prizlerine ve uzatma kablolarına aşırı yük binmesine izin vermeyin.
► Bu durum performansı düşürebilir ve elektrik çarpmasına veya yangına neden olabilir.
- ⚠ Güvenli işletim için makinenizle birlikte verilen elektrik kablosunu kullanın. 140V'luk bir makine ile 2 metreden uzun bir kablo kullanıyorsanız, kalibresinin 16 AWG veya daha kalın olması gerekir.
► Aksi halde, makineye zarar verebilir ve elektrik çarpmasına veya yangına neden olabilir.

a. AWG: American Wire Gauge

⚠ Dikkat



Makinenin içini temizlemeden önce bu ürünün kablosunu prizden çıkarın. Şunları **yapmayın**: Makineyi benzen, boya incelticisi veya alkolle temizlemeyin; makinenin içine doğrudan su püskürtmeyin.

- Bu, elektrik çarpmasına veya yangına neden olabilir.



Makinenin iç kısmında çalışırken (sarf malzemeleri değiştirirken veya içini temizlerken), makineyi çalıştırmayın.

- Yaralanabilirsiniz.



Elektrik kablosunu ve fişin temas eden yüzeyini tozdan ve sudan arındırılmış şekilde tutun.

- Aksi halde elektrik çarpmasına veya yangına neden olabilir.



Vidalarla sabitlenmiş olan kapak veya koruyucu parçaları çıkartmayın.

- Makinenin yalnızca bir Samsung servis teknisyeni tarafından onarılması gerekir.



Temizlik malzemelerini çocuklardan uzak tutun.
► Çocuklar yaralanabilir.



Makineyi kendi başınıza sökmeyin, onarmayın veya yeniden birleştirmeyin.

- Makineye zarar verebilir. Makinenin onarılması gerektiğinde onaylı bir teknisyen çağırın.



Makineyi temizlemek ve çalıştırmak için, makine ile birlikte verilen kullanıcı kılavuzuna harfiyen uyun.

- Aksi halde, makineye zarar verebilirsiniz.

Sarf malzemesi kullanımı

⚠ Dikkat



Toner kartuşunu sökmeyin.

- Toner tozu solunursa veya yutulursa zararlı olabilir.



Toner kartuşu veya füzere birimi gibi sarf malzemelerini yakmayın.

- Patlamaya veya kontrol edilemeyen yangına neden olabilir.



Toner kartuşunu değiştirirken veya sıkışmış kağıdı çıkarırken toner tozunun vücudunuza veya giysilerinize temas etmemesine dikkat edin.

- Toner tozu solunursa veya yutulursa zararlı olabilir.



Toner kartuşları gibi sarf malzemelerini saklarken, bunları çocuklardan uzak tutun.

- Toner tozu solunursa veya yutulursa zararlı olabilir.



Toner gibi geri dönüştürülmüş sarf malzemelerinin kullanılması makineye zarar verebilir.

- Geri dönüştürülmüş sarf malzemelerinin kullanımına bağlı hasar halinde bir servis ücreti tahakkuk ettirilecektir.



Giysilerinize toner bulaşırca sıcak suyla yıkamayın.

- Sıcak su, tonerin kumaşa sabitlenmesine neden olur. Soğuk su kullanın.

Yasal bilgiler

Bu makine normal bir çalışma ortamı için tasarlanmıştır ve bazı yasal düzenleme sertifikalarına sahiptir.

Lazer Güvenliği Bildirimi

Bu yazıcının, Sınıf I lazerli ürün olarak ABD'de Sınıf I (1) lazerli ürünlerle ilgili, 1. bölümünün J kısmında belirtilen şartları yerine getirerek DHHS 21 CFR uygunluğu, diğer ülkelerde ise IEC 60825-1 uygunluğu belgelenmiştir.

Sınıf I lazer ürünler tehlikeli olarak kabul edilmemektedir. Lazer sistemi ve yazıcı, normal çalışma, kullanıcı bakımı veya tavsiye edilen çalışma koşullarında hiç bir insanın Sınıf I seviyesinin üzerinde lazer ışınımına maruz kalmamasını sağlayacak şekilde tasarlanmıştır.

- **Dalga boyu:** 800 nm
- **Işın sapması**
 - **Paralel:** 11 derece
 - **Dik:** 35 derece
- **Maksimum güç enerjisi çıkışı:** 12 mW

UYARI

Lazer/Tarayıcı biriminin koruyucu kapağı çıkarılmış durumdayken yazıcıyı kesinlikle çalıştırmayın veya bakım yapmayın. Görünmese de, yansıyan ışın gözlerinize zarar verebilir.

Ürünü kullanırken, yangın, elektrik çarpması ve yaralanmaları önlemek için bu temel güvenlik tedbirlerine her zaman uyulmalıdır:



Ozon Güvenliği



Normal çalışma sırasında bu makine ozon üretir. Üretilen ozon, kullanıcı için tehlikeli değildir. Yine de, makinenin iyi havalandırılan bir ortamda kullanılması önerilir.

Ozon hakkında ek bilgiye gereksinim duyarsanız, bölgenizdeki Samsung bayisine başvurun.

Enerji Tasarrufu



Bu yazıcı, etkin olarak kullanılmadığında enerji tüketimini azaltan, gelişmiş enerji tasarrufu teknolojisiyle donatılmıştır. Yazıcıya uzun bir süre boyunca veri gelmediği takdirde güç tüketimi otomatik olarak azaltılır. ENERGY STAR ve ENERGY STAR işareti tescilli Amerika Birleşik Devletleri markalarıdır. ENERGY STAR programı hakkında daha fazla bilgi edinmek için <http://www.energystar.gov> adresini ziyaret edin.

Geri Dönüşüm



Bu ürünün ambalaj malzemesini çevre koruma sorumluluğu bilinciyle geri dönüşüme tabi tutun veya atın.

Yalnızca Çin

回收和再循环

为了保护环境，我们公司已经为废弃的产品建立了回收和再循环系统。我们会为您无偿提供回收同类废旧产品的服务。当您要废弃您正在使用的产品时，请您及时与工厂取得联系，我们会及时为您提供服务。

Ürünün Doğru Şekilde Atılması (Elektrikli ve Elektronik Cihaz Atıkları)



(Avrupa Birliğinde ve ayrı toplama sistemleri olan diğer Avrupa ülkelerinde geçerlidir)

Üründe, aksesuarlarda ya da ürün belgelerinde bulunan bu işaret, ürünün ve elektronik aksesuarlarının (şarj aleti, kulaklık, USB kablosu gibi) kullanım süresinin sonunda diğer ev atıklarıyla birlikte atılmaması gerektiğini belirtir. Kontrolsüz atıklar yüzünden çevreye veya insan sağlığına olası bir zararı önlemek için bu ürünü diğer atık türlerinden ayırın ve malzeme kaynaklarının yeniden kullanımının devamlılığını teşvik etmek için sorumluluk bilinciyle bu ürünü geri dönüştürün.

Ev kullanıcıları, bu ürünü aldıkları satıcıya veya yerel yönetim kurumlarına başvurarak bu ürünü çevreye dost bir şekilde geri dönüştürmek için nereye ve nasıl götürebileceklerini öğrenebilirler.

Ticari kullanıcılar tedarikçileriyle irtibata geçerek satın alma sözleşmelerinin madde ve koşullarını kontrol edebilirler. Bu ürün diğer ticari atıklarla karıştırılmamalıdır.

Radyo Frekansı Emisyonları

Kullanıcılar için FCC (ABD Federal İletişim Komisyonu) Hakkında Bilgiler

Bu cihaz, FCC Kurallarının 15. Bölümü ile uyumludur. Kullanımı, aşağıdaki iki koşula bağlıdır:

- Bu cihaz zararlı girişimlere neden olamaz.
- Bu cihaz, istenmeyen işlemlere sebep olsa da, alınan her girişimi kabul etmelidir.

Bu cihaz, FCC Kurallarının 15. Bölümde belirtilen B Sınıfı dijital aygıtların tabi olduğu sınırlara göre test edilmiş ve uygunluğu saptanmıştır. Bu sınırlar, donanım yerleşim alanlarında kullanıldığında karşılaşılabilecek zararlı girişimlere karşı makul düzeyde koruma sağlayacak şekilde belirlenmiştir. Bu donanım, radyo frekansı enerjisi üretir, kullanır ve yayabilir; yönergelere uygun şekilde kurulmaz ve kullanılmazsa, radyo iletişimine zarar veren girişimlere neden olabilir. Ancak yine de belirli bir kurulumda girişimlere neden olmayacağına karşın herhangi bir garanti verilemez. Bu ekipmanın radyo ve televizyon yayınları için girişimlere neden olduğunu ekipmanı açıp kapayarak anlayabilirsiniz. Eğer girişime neden oluyorsa, aşağıdaki önlemlerin birini veya birkaçını uygulayarak girişimi engelleyebilirsiniz:

- Alıcı antenin yönünü veya konumunu değiştirin.
- Donanım ve alıcı arasındaki mesafeyi artırın.
- Donanımı, alıcının bağlı olduğu elektrik devresinden farklı bir devredeki prize takın.
- Destek için satıcınıza veya deneyimli bir televizyon teknisyenine danışın.

 Ürünün uyumluluğundan sorumlu üreticinin açıkça onaylamadığı değişiklikler, kullanıcının bu donanımı kullanma yetkisini geçersiz kılabilir.

Kanada Radyo Girişimleri Yönetmeliği

Bu dijital aygıt, Kanada Endüstri ve Bilim Bakanlığı'nın, "Dijital Aygıt" olarak adlandırılan, girişimlere neden olan donanımlarla ilgili standardı, ICES-003 uyarınca dijital aygıtlardan kaynaklanan radyo ses girişimleriyle ilgili B Sınıfı sınırlarını aşmamaktadır.

Cet appareil numérique respecte les limites de bruits radioélectriques applicables aux appareils numériques de Classe B prescrites dans la norme sur le matériel brouilleur : « Appareils Numériques », ICES-003 édictée par l'Industrie et Sciences Canada.

Yalnızca Rusya



Yalnızca Türkiye

- RoHS
EEE Yönetmeliğine Uygundur.
This EEE is compliant with RoHS.
- Bu ürünün ortalama yaşam süresi 7 yıl, garanti süresi 2 yıldır.

Yalnızca Almanya

Das Gerät ist nicht für die Benutzung am Bildschirmarbeitsplatz gemäß BildschirmtextV vorgesehen.

Takılı Fişin Değiştirilmesi (yalnızca İngiltere içindir)

ÖNEMLİ

Bu makinenin elektrik kablosunda standart (BS 1363) 13 amperlik fiş ve 13 amperlik sigorta bulunmaktadır. Sigortayı kontrol ettiğinizde veya değiştirdiğinizde, her zaman 13 amperlik sigorta kullanmanız gerekir. Sigortanın kapağının yerine takılması gerekir. Sigorta kapağını kaybederseniz, yerine yenisini takıncaya dek fişi kullanmayın.

Makineyi satın aldığınız kişilerle temas kurun.

13 amperlik fiş, İngiltere'de en yaygın kullanılan fiş türüdür ve uygun olmalıdır. Bununla birlikte, bazı binalarda (genellikle eski yapılarda) normal 13 amperlik priz bulunmamaktadır. Uygun bir fiş adaptörü satın almanız gerekir. Kalıplanmış fişi çıkarmayın.



Kalıplanmış fişi keserseniz hemen atın. Bu fişi tekrar bağlayamazsınız; aksi takdirde prize taktığınızda elektrikle karşılaşabilirsiniz.

Önemli uyarı:



Bu makineyi topraklamanız gerekir.

Elektrik kablosundaki teller aşağıdaki renk kodlarındadır:

- **Yeşil ve Sarı:** Toprak
- **Mavi:** Nötr
- **Kahverengi:** Elektrik yüklü

Elektrik kablosundaki tellerin rengi fişinizdeki renklere uymuyorsa aşağıda belirtilenleri yapın:

Yeşil ve sarı teli, "E" harfli veya güvenlik "Toprak sembollü" veya yeşil ve sarı veya yeşil renkli pime bağlamalısınız.

Mavi teli, "N" harfli veya siyah renkli pime bağlamalısınız.

Kahverengi teli, "L" harfli veya kırmızı renkli pime bağlamalısınız.

Fişte, adaptörde veya dağıtım panosunda 13 amperlik sigorta olması gerekir.

Uygunluk Beyanı (Avrupa Ülkeleri)

Onaylar ve Sertifikalar



Bu ürüne uygulanan CE işareti, Samsung Electronics Co., Ltd. kuruluşunun belirtilen tarih itibarıyla Avrupa Birliği'nin aşağıdaki 93/68/EEC Direktifleriyle Uyumluluk Bildirisi'ni simgeler:

İşbu belge ile Samsung Electronics bu ürünün şu direktiflerin temel gerekliliklerine ve diğer ilgili hükümlerine uygun olduğunu beyan eder:
ML-167x Series: Düşük Voltaj Direktifi (2006/95/EC) ve EMC Direktifi (2004/108/EC).

Uygunluk bildiri www.samsung.com/printer web sitesinden incelenebilir. EuDoC'yi gözden geçirmek için, Destek > İndirme Merkezi'ne gidin ve yazıcınızın (MFP) adını girin.

01.01.1995: Üye devletlerin düşük voltajlı donanımlarla ilgili yasalarının uyumlu hale getirilmesiyle ilgili 2006/95/EC No'lu Konsey Yönergesi.

01.01.1996: Üye devletlerin elektromanyetik uyumlulukla ilgili yasalarının uyumlu hale getirilmesiyle ilgili 2004/108/EEC (92/31/EC) No'lu Konsey Yönergesi.

09.03.1999: Radyo donanımı ve telekomünikasyon terminal donanımı ve uyumluluklarının karşılıklı olarak tanınması ile ilgili 1999/5/EC No'lu Konsey Yönergesi. İlgili direktifleri ve referans alınan standartları tanımlayan tam içerikli bildiri, Samsung Electronics Co., Ltd. temsilcinizden temin edilebilir.

EC Sertifikası

1999/5/EC Radyo Ekipmanı ve Telekomünikasyon Terminal Ekipmanı Direktifi (FAX) uyarınca sertifikasyon.

Bu Samsung ürünü, Direktif 1999/5/EC uyarınca analog genel anahtarlı telefon şebekesine (PSTN) tüm Avrupa'da tek terminalle bağlantı bakımından bizzat Samsung tarafından onaylanmıştır. Bu ürün, Avrupa ülkelerinin ulusal PSTN ve uyumlu PBX sistemleriyle çalışacak şekilde tasarlanmıştır:

Herhangi bir sorunla karşılaştığınızda ilk olarak Samsung Electronics Co., Ltd. kuruluşunun Avrupa QA Laboratuvarı birimine başvurmanız gerekir.

Bu ürün TBR21'e göre test edilmiştir. Bu standarda uygun terminal donanımının kullanımı ve uygulamaya sokulmasına yardımcı olmak için Avrupa Telekomünikasyon Standartları Enstitüsü (ETSI), TBR21 terminallerinin şebeke uyumluluğunu garanti etmek için notlar ve ek şartlar içeren bir tavsiye belgesi (EG 201 121) hazırlamıştır. Ürün, bu belgede yer alan tüm ilgili öneri notlarına göre tasarlanmış ve bunlara tamamen uyumlu olması sağlanmıştır.

产品中有毒有害物质或元素的名称及含量

部件名称	有毒有害物质或元素					
	铅 (Pb)	汞 (Hg)	镉 (Cd)	六价铬 (Cr ⁶⁺)	多溴联苯 (PBB)	多溴联苯醚 (PBDE)
塑料	○	○	○	○	○	○
金属 (机箱)	X	○	○	○	○	○
印刷电路部件 (PCA)	X	○	○	○	○	○
电缆 / 连接器	X	○	○	○	○	○
电源设备	X	○	○	○	○	○
电源线	X	○	○	○	○	○
机械部件	X	○	○	○	○	○
卡盒部件	X	○	○	○	○	○
定影部件	X	○	○	○	○	○
扫描仪部件 - CCD (如果有)	X	X	○	○	○	○
扫描仪部件 - 其它 (如果有)	X	○	○	○	○	○
印刷电路板部件 (PBA)	X	○	○	○	○	○
墨粉	○	○	○	○	○	○
滚筒	○	○	○	○	○	○

○：表示该有毒有害物质在该部件所有均质材料中的含量均在 SJ/T 11363-2006 标准规定的限量要求以下。

×：表示该有毒有害物质至少在该部件的某一均质材料中的含量超出 SJ/T 11363-2006 标准规定的限量要求。

以上表为目前本产品含有有毒有害物质的信息。本信息由本公司的配套厂家提供，经本公司审核后而做成，本产品的部分部件含有有毒有害物质，这些部件是在现有科学技术水平下暂时无可替代物质，但三星电子将会一直为满足 SJ/T 11363-2006 标准而做不懈的努力。

Bu kullanıcı kılavuzu hakkında

Bu kullanıcı kılavuzu makine hakkında temel kullanım bilgileri ve aynı zamanda kullanıma yönelik adım adım ayrıntılı açıklamalar sunar. Makinenin doğru kurulması ve kullanılması için hem yeni başlayan hem de deneyimli kullanıcılara yönelik değerli bir kaynaktır.



- Makineyi kullanmadan önce güvenlik bilgilerini okuyun.
- Makineyi kullanırken bir sorunla karşılaşıyorsanız, sorun giderme bölümüne başvurun. (Bkz. "Sorun Giderme", sayfa 52.)
- Bu kullanıcı kılavuzunda kullanılan terimler sözlük bölümünde açıklanmıştır. (Bkz. "Sözlük", sayfa 68.)
- Bu kullanım kılavuzundaki çizimler, seçeneklerine veya modellerine bağlı olarak makinenizden farklı olabilir.
- Bu kullanıcı kılavuzundaki prosedürler esas olarak Windows XP'yi temel alır.

Kullanım Kuralı

Bu kılavuzdaki bazı ifadeler aşağıdaki şekilde dönüşümlü olarak kullanılmıştır:

- Belge orijinaliyle aynı.
- Kağıt ortamla veya baskı ortamıyla aynı.
- Makine yazıcıyı veya MFP'yi ifade eder.

Aşağıdaki tabloda bu kılavuzda yer alan kullanım kuralları bulunmaktadır:

Kullanım Kuralı	Açıklama	Örnek
Kalın	Ekrandaki ya da makinedeki metinler için.	İptal
Not	Makinenin işlevi ya da özellikleri hakkında ilave bilgiler veya ayrıntılar sağlar.	 Tarih biçimi ülkelere göre değişiklik gösterebilir.
Dikkat	Makineyi olası mekanik hasarlardan veya sorunlardan korumak için yararlanabileceğiniz bilgiler içerir.	 Toner kartuşu veya görüntüleme ünitesindeki silindirin yüzeyine dokunmayın.
Dipnot	Belirli kelimeler veya cümle hakkında ek bilgi sağlar.	a. dakikada sayfa sayısı.
(“Referans bağlantı”)	Daha fazla bilgiyi nerede bulabileceğinizi gösterir.	(Bkz. "Daha fazla bilgi için", sayfa 17.)

Daha fazla bilgi için

Makinenizin kurulumu ve kullanımı ile ilgili bilgilere, aşağıdaki kaynaklardan basılı olarak veya ekrandan ulaşabilirsiniz.

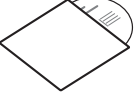
Malzeme adı	Açıklama
Hızlı Kurulum Kılavuzu 	Bu kılavuzda makinenizi kurma konusunda bilgi sunulmaktadır. Bu kılavuz yazıcıyla birlikte verilir.
Kullanıcı Kılavuzu 	Bu kılavuzda makinenizin tüm özelliklerini kullanabilmeniz, makinenizin bakımını yapmanız, sorunları gidermeniz ve yedek malzemeleri değiştirmeniz için adım adım talimatlar sağlanır.
Makine Sürücüsü Yardımı	Bu yardım size yazıcı sürücüsü hakkında bilgi ve yazdırma seçeneklerini ayarlamak için talimatlar sunar. (Bkz. "Yardımanın kullanılması", sayfa 38.)
Samsung web sitesi	Internet erişiminiz varsa, Samsung web sitesi, www.samsung.com/printer adresinden yardım ve destek alabilir, makine sürücüleri, kılavuzları ve sipariş bilgilerini edinebilirsiniz.
İndirilebilir yazılımlar	Samsung web sitesinden işinize yarayacak yazılım programlarını indirebilirsiniz. <ul style="list-style-type: none">• Samsung AnyWeb Print: kişisel kullanıcıların Windows Internet Explorer, Internet Explorer, Windows Firefox ve Macintosh Safari web sitesi ekranını kolayca yakalayabilmesine yardımcı olacaktır. (http://solution.samsungprinter.com/personal/anywebprint)

Yeni ürününüzün özellikleri

Yeni makineniz, yazdığınız belgelerin kalitesini artıran bazı özel işlevlerle donatılmıştır.

Özel Özellikler

Mükemmel kalitede ve yüksek hızda baskı



- En çok 1200 x 1200 dpi etkin çıktı çözünürlüğünde yazdırabilirsiniz.
- Makineniz A4 boyutundaki kağıdı 16 sayfa/dak, mektup boyutundaki kağıdı ise 17 sayfa/dak hızında yazdırır.

Pek çok farklı türde basılabilir malzeme kullanma

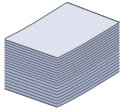

- 150 sayfalık tepsi çeşitli boyutlarda düz kağıtları, antetli kağıtları, zarfları, etiketleri, özel boyutlu ortamları, kartpostalları ve ağır kağıtları destekler.

Profesyonel belgeler oluşturma

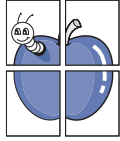

- Filigran yazdırın. Belgelerinizi "Gizli" gibi sözcüklerle özelleştirebilirsiniz. (Bkz. "Filigran kullanma", sayfa 39.)
- Poster baskısı yapın. Belgenizin her sayfasının metni ve resimleri büyütülebilir ve kağıt yaprağı boyunca basılarak poster oluşturmak üzere bu sayfalar birlikte yapıştırılabilir. (Bkz. "Poster yazdırma", sayfa 38.)
- Düz kağıtta önceden basılmış formlar ve antet kullanabilirsiniz. (Bkz. "Yerleşimleri kullanma", sayfa 40.)

Zaman ve paradan tasarruf



- Kağıttan tasarruf etmek için, tek yaprak kağıda birden çok sayfa yazdırabilirsiniz. (Bkz. "Her yüze birden fazla sayfa yazdırma", sayfa 38.)
- Bu makine, yazdırma yapmadığında güç tüketimini büyük ölçüde azaltarak otomatik olarak elektrik tasarrufu yapar.
- Kağıt tasarrufu için kağıdın her iki yüzüne de yazdırabilirsiniz (Manuel). (Bkz. "Kağıdın her iki yüzüne yazdırma (Elle)", sayfa 39.)

Çeşitli ortamlarda yazdırma



- Hem Windows hem de Linux ve Macintosh işletim sistemlerinde yazdırabilirsiniz.
- Makinenizde bir USB arabirimi bulunmaktadır.

Modellere G6re 6zellikler

Makine, yazdırma iřlerinden iřyeriniz iin daha geliřmiř ađ 6z6mlerine kadar t6m belge ihtiyalarınızı destekleyecek řekilde tasarlanmıřtır. Modellere g6re 6zellikler řunlardır:

6ZELLİKLER	ML-167x Series
Y6ksek Hızlı USB 2.0	•
ift taraflı (2-taraflı) yazdırma (Manuel)	•

(•: Dahil)

Giriş

Bu bölüm size makine hakkında genel bilgiler sunar.

Bu bölümde aşağıdaki konular yer almaktadır:

- Makineye genel bakış
- Kontrol paneline genel bakış
- Durum LED ışığını anlama
- Kullanışlı düğmelerin tanıtımı

Makineye genel bakış

Önden görünüm

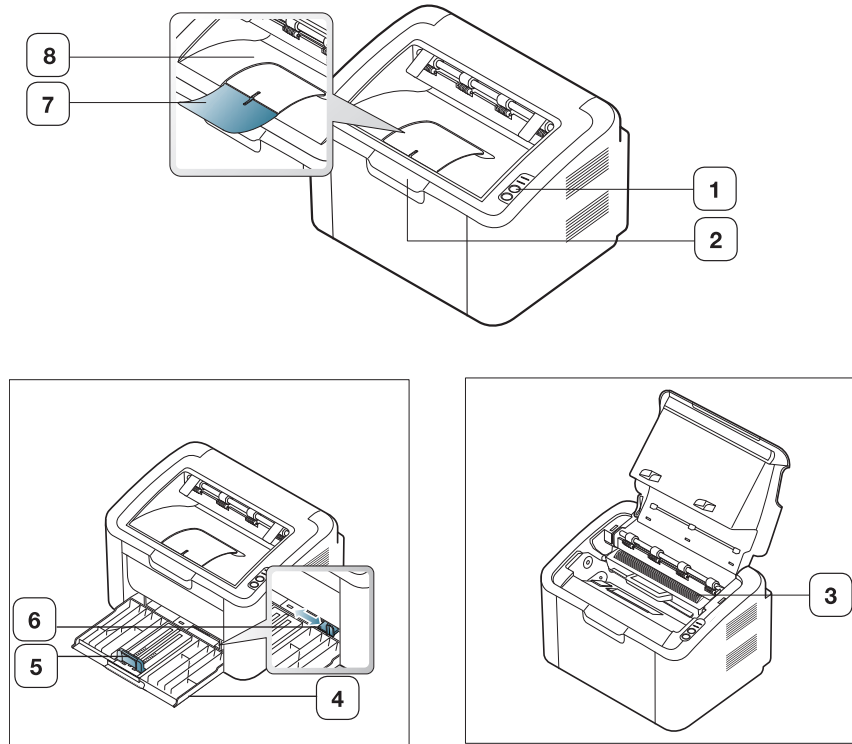

Bu resim modeline bağlı olarak mekinenizden farklı olabilir.

1 Kontrol paneli	5 Kağıt uzunluğu kılavuzu
2 Üst Kapak	6 Kağıt genişliği kılavuzları
3 Toner kartuşu	7 Çıkış Desteği
4 Tepsi	8 Çıkış tepsisi (yüz aşağı)

Arkadan görünüm

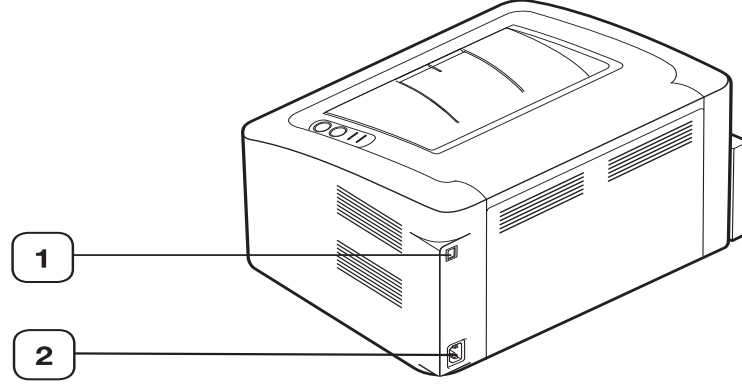

Bu resim modeline baęlı olarak mekinenizden farklı olabilir.

1 USB baęlantı noktası

2 Elektrik kablosu giriři

Kontrol paneline genel bakış

Bu kontrol paneli, modeline baęlı olarak makinenizden farklı olabilir.

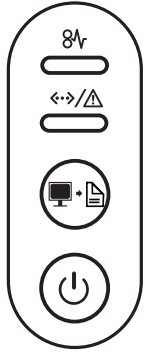

1	8v	Sıkışma	Makinenizde kaęıt sıkışması durumunu gösterir (bkz. "Durum LED ışığını anlama", sayfa 23).
2	↔/Δ	Çevrimiçi/Hata	Makinenizin durumunu gösterir (Bkz. "Durum LED ışığını anlama", sayfa 23).
3	🖨️	Ekranı Yazdır	Monitörünüzde görüntülenen ekranı yazdırır. (Bkz. "(Ekranı Yazdır) düęmesi", sayfa 23.)
4	⏻	Güç	Bu düęme ile gücü açabilir ve kapatabilirsiniz. (Bkz. "(Güç) düęmesi", sayfa 23.)

Durum LED ışığını anlama

LED'in rengi makinenin mevcut durumunu belirtir.

LED	Durum		Açıklama
Sıkışma (8v)	Turuncu	Açık	Kağıt sıkışması meydana geldi. (Bkz. "Kağıt sıkışmalarını giderme", sayfa 53.)
Çevrimiçi/ Hata (↔/△)	Kapalı		• Makine çevrimdışıdır.
	Yeşil	Açık	• Makine enerji tasarruf modunda. • Makine çevrimiçi durumdadır ve bilgisayardan veri alabilir.
		Yanıp Sönüyor	• LED yavaşça yanıp sönüyorsa, yazıcı bilgisayardan veri almaktadır. • LED hızlı yanıp sönüyorsa, yazıcı veri yazdırmaktadır.
	Kırmızı	Açık	• Kapak açıldı. Kapağı kapatın. • Tepside kağıt kalmamış. Tepsie kağıt yerleştirin. • Makine büyük bir hata nedeniyle durdu. • Sisteminizin bazı sorunları var. Bu sorun devam ederse servis temsilcisine başvurun. • Bir toner kartuşu neredeyse tahmini kartuş ömrünün sonuna ulaştı ^a . Toner kartuşunu değiştirmeniz önerilir. (Bkz. "Toner kartuşunun değiştirilmesi", sayfa 61.)
Yanıp Sönüyor		• Küçük bir hata meydana gelmiştir ve makine hatanın giderilmesini beklemektedir. Sorun giderildiğinde makine işleme devam eder. • Kartuşta az miktarda toner kalmış. Toner tahmini kullanım ömrünün ^a sonu yaklaşmıştır. Değiştirmek için yeni bir kartuş hazırlayın. Toneri tekrar dağıtarak baskı kalitesini geçici olarak yükseltebilirsiniz (Bkz. "Tonerin tekrar dağıtılması", sayfa 52). • Makine manuel besleme modunda veya manuel çift taraflı modunda yazdırıyor. • Makine bir yazdırma işini iptal ediyordur.	

a. Tahmini kartuş ömrü ortalama çıktı kapasitesini ifade eden beklenen veya tahmin edilen toner ömrü anlamına gelip, ISO/IEC 19752 uyarınca tasarlanmıştır. Sayfa sayısı çalışma ortamına, yazdırma aralığına, ortam türüne ve ortam boyutuna göre farklı olabilir. Kırmızı LED ışığın yanmasına ve yazıcının yazdırma işlemini durdurmasına rağmen, kartuşta bir miktar toner kalmış olabilir.

! Samsung, yeniden doldurulmuş veya yeniden işlenmiş kartuşlar gibi orijinal olmayan bir Samsung toner kartuşunun kullanılmasını tavsiye etmez. Samsung, orijinal olmayan Samsung toner kartuşlarının kalitesini garanti edemez. Orijinal olmayan Samsung toner kartuşlarının kullanımından kaynaklanan servis veya onarım işlemleri makine garantisi kapsamına alınmaz.

• Tüm yazdırma hataları Yazıcı Durumu'nda (Windows) veya Smart Panel (Linux, Mac OS X) program penceresinde görüntülenir. Sorun devam ederse bir servis temsilcisine başvurun.

Kullanışlı düğmelerin tanıtımı

 (Ekranı Yazdır) düğmesi

 düğmesine basarak şunları yapabilirsiniz:

İşlev	Açıklama
Etkin pencereyi yazdırma	Bu düğmeye basın; yeşil LED ışığı yanıp sönmeye başlar. Yeşil LED ışığının yanıp sönmesi durduğunda düğmeyi bırakın.
Tam monitör ekranını yazdırma	Bu düğmeye basın; yeşil LED ışığı yanıp sönmeye başlar. Yanıp sönerken düğmeyi bırakın.
Yapılandırma sayfası yazdırma	Hazır modunda, bu düğmeyi yeşil LED ışığı yavaş yavaş yanıp söne kadar yaklaşık 10 saniye basılı tutun ve ardından bırakın. (Bkz. "Yapılandırma sayfası yazdırma", sayfa 25.)
Sarf malzemesi bilgi raporu	Hazır modunda, bu düğmeyi yeşil LED ışığı yavaş yavaş yanıp söne kadar yaklaşık 15 saniye basılı tutun ve ardından bırakın.
Elle yazdırma	Yazıcı sürücünüzde Kaynak için Elle Besleme 'yi seçtiyseniz tepsie kağıt yüklerken her seferinde bu düğmeye basın.

 • **Yazdırma ekranı** yalnızca Windows ve Macintosh işletim sistemlerinde kullanılabilir.

- Ekranı yazdır düğmesi kullanılarak etkin pencere/tam monitör ekranı yazdırılırken, neyin yazdırıldığına bağlı olarak makine daha fazla toner kullanabilir.
- Bu işlevi yalnızca makinenin Samsung Easy Printer Manager veya Smart Panel programı yüklüyse kullanabilirsiniz.

 (Güç) düğmesi

 düğmesine basarak, şunları yapabilirsiniz:

İşlev	Açıklama
Açma/Kapama	Aygıtı açmak veya kapatmak için bu düğmeye basın.
Yazdırma işini iptal etme	Yazdırma sırasında bu düğmeye bir kez basın. Yazdırma işi hem makineden hem de bilgisayardan silinir ve makine hazır moduna geri döner. Yazdırma işinin boyutuna göre bu işlem biraz süre alabilir.  Bu düğmeye 2 saniyeden uzun süre basarsanız, makine kapanır.

Makineyi açma

1. Güç kablosunu takın.
2. Kontrol panelinde 'na basın.

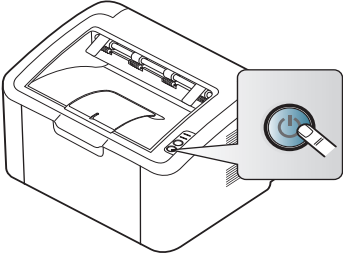

-  Gücü kapatmak isterseniz, bu düğmeyi yaklaşık 2 saniye basılı tutun.

Başlarken

Bu bölüm, USB bağlantılı makineyi ve yazılımı kurmanız için adım adım talimatlar sunmaktadır.

Bu bölümde aşağıdaki konular yer almaktadır:

- Donanımı ayarlama
- Yapılandırma sayfası yazdırma
- Birlikte verilen yazılım

Donanımı ayarlama

Bu bölümde Hızlı Kurulum Kılavuzu'nda açıklanan donanımı ayarlama adımları gösterilmektedir. Hızlı Kurulum Kılavuzu'nu okuduğunuzdan ve aşağıdaki adımları izlediğinizden emin olun:

Konum

1. Sabit bir yer seçin.

Yeterli hava dolaşımı olan, düz ve dengeli bir yer seçin. Kapakları ve tepsileri açmak için fazladan yer bırakın.

Alan iyi havalandırılmalı, doğrudan güneş ışığından ya da sıcak, soğuk ve nemden uzak olmalıdır. Makineyi masanızın kenarına çok yakın biçimde yerleştirmeyin.

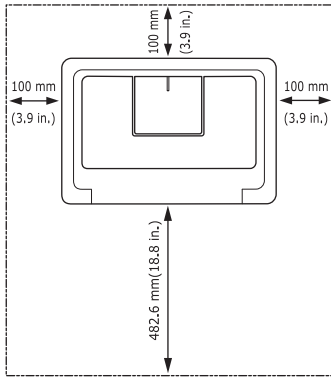

Yazdırma işlemi 1.000 m altındaki rakımlar için uygundur.

Makineyi 2 mm'den çok eğimi olmayan düz ve dengeli bir yüzeye yerleştirin. Aksi halde, yazdırma kalitesi bundan etkilenebilir.

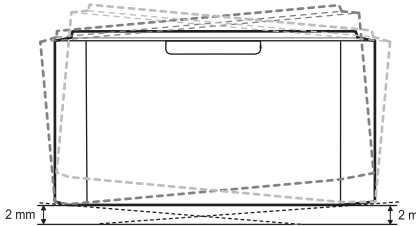

2. Makineyi ambalajından çıkarın ve birlikte verilen öğeleri kontrol edin.
3. Makineyi saran bandı çıkarın.
4. Toner kartuşunu yerleştirin.
5. Kağıt yerleştirin. (Bkz. "Tepsiye kağıt yerleştirme", sayfa 32.)
6. Tüm kabloların makineye bağlı olduğundan emin olun.
7. Makineyi açın. (Bkz. "Makineyi açma", sayfa 24.)

! Ana sigortada sorun olduğunda bu makine çalışmaz.

- Sistem gereksinimleri
- USB bağlı makinenin sürücüsünü yükleme
- Makinenizi yerel olarak paylaşma

Yapılandırma sayfası yazdırma

Makinenin düzgün çalıştığından emin olmak için bir yapılandırma sayfası yazdırın.

Bir yapılandırma sayfası yazdırmak için:

Hazır modunda, durum LED'i yavaş yanıp söne kadar  yaklaşık 10 saniye basılı tutun ve ardından bırakın.

Birlikte verilen yazılım

Makinenizi kurduktan ve bilgisayara bağladıktan sonra, yazıcı yazılımını yüklemelisiniz. Windows veya Macintosh İşletim Sistemi kullanıcısıysanız, birlikte gelen CD'deki yazılımı yükleyin; Linux İşletim Sistemi kullanıcısıysanız, Samsung web sitesinden (www.samsung.com/printer) yazılımı indirip yükleyin.

 Makine yazılımı genellikle, yeni işletim sisteminin sunulması vb. durumlarda güncellenir. Gerekirse, en son sürümü Samsung web sitesinden (www.samsung.com/printer) indirin.

İşletim Sistemi	İçerik
Windows	<ul style="list-style-type: none">• Yazıcı sürücüsü: Makinenizin özelliklerinden tam olarak yararlanmak için bu sürücüyü kullanabilirsiniz.• Easy Printer Manager: Bu program cihaz ayarlarının yanı sıra yazdırma ortamlarını, ayarları/eylemleri ve başlatma işlemini bir araya getirmektedir. Bu özelliklerin tümü, Samsung makinenizi rahatça kullanabilmeniz için bir ağ geçidi sunmaktadır.• Yazıcı Durumu: Bu program, makinenin durumunu izleyip size bilgi verir.
Macintosh	<ul style="list-style-type: none">• Yazıcı sürücüsü: Makinenizin özelliklerinden tam olarak yararlanmak için bu sürücüyü kullanabilirsiniz.• Smart Panel: Bu program, makinenin durumunu izlemenize olanak sağlar.
Linux	<ul style="list-style-type: none">• Unified Linux Driver: Makinenizin özelliklerinden tam olarak yararlanmak için bu sürücüyü kullanabilirsiniz.• Smart Panel: Bu program makinenizin durumunu görüntülemenizi mümkün kılar ve yazdırma esnasında sorun yaşandığında sizi uyarır.

Sistem gereksinimleri

Başlamadan önce, sisteminizin aşağıdaki gereksinimleri karşıladığından emin olun:

Windows

Makineniz aşağıdaki Windows işletim sistemlerini destekler.

İŞLETİM SİSTEMİ	Gereksinim (önerilen)		
	CPU	RAM	boş sabit disk alanı
Windows® 2000	Intel® Pentium® II 400 MHz (Pentium III 933 MHz)	64 MB (128 MB)	600 MB
Windows® XP	Intel® Pentium® III 933 MHz (Pentium IV 1 GHz)	128 MB (256 MB)	1,5 GB
Windows Server® 2003	Intel® Pentium® III 933 MHz (Pentium IV 1 GHz)	128 MB (512 MB)	1,25–2 GB
Windows Server® 2008	Intel® Pentium® IV 1 GHz (Pentium IV 2 GHz)	512 MB (2.048 MB)	10 GB
Windows Vista®	Intel® Pentium® IV 3 GHz	512 MB (1.024 MB)	15 GB
Windows® 7	Intel® Pentium® IV 1 GHz 32-bit veya 64-bit işlemci ya da üstü	1 GB (2 GB)	16 GB
	<ul style="list-style-type: none">• DirectX® 9 grafikleri 128 MB bellekle destekler (Aero temasını etkinleştirmek için).• DVD-R/W Sürücüsü		
Windows Server® 2008 R2	Intel® Pentium® IV 1 GHz (x86) veya 1,4 GHz (x64) işlemciler (2 GHz veya daha hızlı)	512 MB (2.048 MB)	10 GB

- Internet Explorer 5.0 veya daha yükseği tüm Windows işletim sistemleri için minimum gerekliliktir.
- **Windows Terminal Services** bu makine ile uyumludur.

Macintosh

İŞLETİM SİSTEMİ	Gereksinimler (önerilen)		
	CPU	RAM	boş sabit disk alanı
Mac OS X 10.3–10.4	<ul style="list-style-type: none">• Intel® İşlemciler• PowerPC G4/G5	<ul style="list-style-type: none">• PowerPC tabanlı Mac (512 MB) için 128 MB• Intel tabanlı Mac (1 GB) için 512 MB	1 GB

İŞLETİM SİSTEMİ	Gereksinimler (önerilen)		
	CPU	RAM	boş sabit disk alanı
Mac OS X 10.5	<ul style="list-style-type: none">• Intel® İşlemciler• 867 MHz veya daha hızlı Power PC G4/G5	512 MB (1 GB)	1 GB
Mac OS X 10.6	<ul style="list-style-type: none">• Intel® İşlemciler	1 GB (2 GB)	1 GB

Linux

Öge	Gereksinimler
İşletim sistemi	RedHat Enterprise Linux WS 4, 5 Fedora 4, 5, 6, 7, 8, 9, 10, 11, 12 SuSE Linux 10.0, 10.1 OpenSuSE 10.2, 10.3, 11.0, 11.1, 11.2 Mandriva 2005, 2006, 2007, 2008, 2009, 2009.1 Ubuntu 5.04, 5.10, 6.06, 6.10, 7.04, 7.10, 8.04, 8.10, 9.04, 9.10, 10.04 SuSE Linux Enterprise Desktop 10, 11 Debian 4.0, 5.0
CPU	Pentium IV 2,4 GHz (Intel Core™2)
RAM	512 MB (1.024 MB)
Boş sabit disk alanı	1 GB (2 GB)

USB bağlı makinenin sürücüsünü yükleme

Yerel olarak bağlı bir makine, USB kablosu ile bilgisayarınıza doğrudan bağlanmış bir makinedir.

 Yalnızca 3 m'den (10 ft.) uzun olmayan bir USB kablosu kullanın.

Windows

Makine yazılımını tipik veya özel yöntemi kullanarak yükleyebilirsiniz.

Aşağıdaki adımlar, bilgisayarlarına doğrudan bağlı olan bir makineyi kullanan çoğu kullanıcı için önerilir. Makine işlemleri için gereken bileşenlerin tümü yüklenir.

1. Makinenin bilgisayara bağlı ve açık olduğundan emin olun.

 Yükleme işlemi sırasında "Yeni Donanım Bulma Sihirbazı" penceresi görüntülenirse pencereyi kapatmak için **İptal**'i tıklayın.

2. Ürünle birlikte verilen yazılım CD'sini CD-ROM sürücünüze yerleştirin.

- Yazılım CD'si otomatik olarak çalışır ve bir yükleme penceresi açılır.
- Yükleme penceresi görünmezse **Başlat** seçeneğini ve ardından **Çalıştır** seçeneğini tıklayın. X:\Setupt.exe yazın ("X" harfi yerine CD-ROM Sürücünüzü gösteren harfi kullanın). **Tamam**'i tıklayın.
- Windows Vista, Windows 7 ve Windows 2008 Server R2 kullanıyorsanız, **Başlat** > **Tüm programlar** > **Donatılar** > **Çalıştır**'i tıklayın.

X:\Setupt.exe yazın ("X" harfi yerine CD-ROM Sürücünüzü gösteren harfi kullanın) ve **Tamam**'i tıklayın.

- Windows Vista, Windows 7 ve Windows 2008 Server R2'de **Otomatik Kullan** penceresi görünüyorsa, **Program yükle veya çalıştır** alanındaki **Çalıştır Setup.exe** seçeneğini tıklatın ve ardından **Kullanıcı Hesabı Denetimi** pencerelerindeki **Devam** veya **Evet** seçeneğini tıklatın.

3. Hemen Yükle öğesini seçin.



Gerekirse, açılan listeden bir dil seçin.

- Gelişmiş Kurulum**'un **Özel Kurulum** seçeneği vardır. **Özel Kurulum** makinenin bağlantısını ve yüklenecek olan bileşenleri seçmenize olanak tanır. Penceredeki talimatı takip edin.

4. Lisans Sözleşmesi'ni okuyun ve Lisans Sözleşmesinin şartlarını kabul ediyorum seçeneğini seçin. Ardından İleri seçeneğini tıklatın.

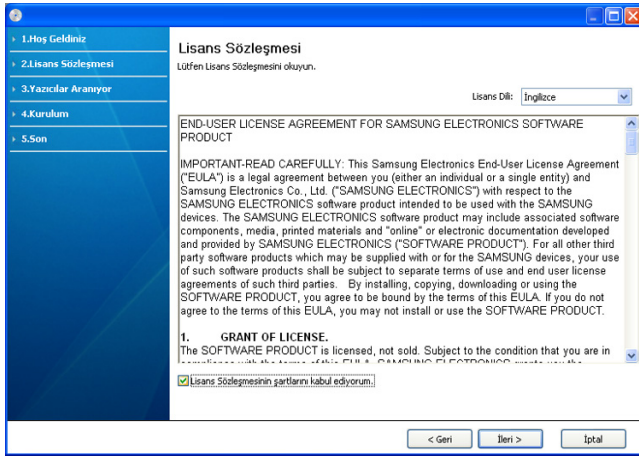

Yazılım makineyi arar.

- Makineniz bilgisayara bağlı değilse aşağıdaki pencere açılır.

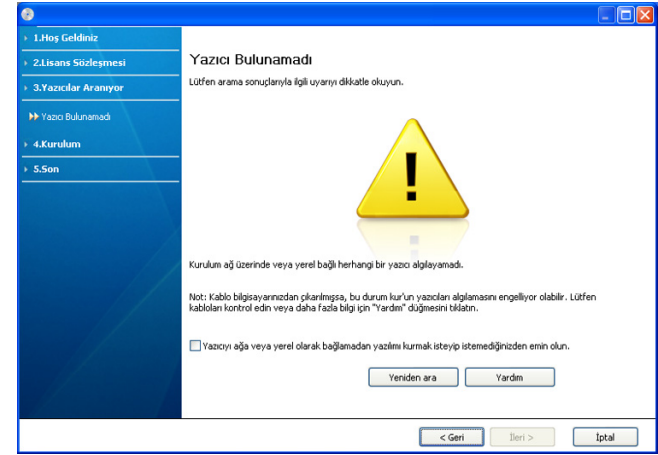

- Makineyi bağladıktan sonra **İleri** seçeneğini tıklatın.
- Yazıcıyı ağa veya yerel olarak bağlamadan yazılımı kurmak isteyip istemediğinizden emin olun.**

- Bu yazılımı makineyi bağlamadan yüklemek istiyorsanız, bu seçeneği işaretleyin. Bu durumda, test sayfası yazdırma penceresi atlanacaktır.

• Yeniden ara

- Bağlı makineyi araştırmak için bu düğmeye basın.
- Bu düğmeyi tıklattırsanız güvenlik duvarı uyarı penceresi görünür;

Güvenlik duvarını kapatın ve **Yeniden ara** öğesini tıklatın. Windows işletim sistemi için **Başlat > Denetim Masası > Windows Güvenlik Duvarı**'nı tıklatın ve bu seçeneği devre dışı bırakın.

Ardından **Güvenlik Duvarı Uyarısı** penceresi içerisinde **İleri** öğesini tıklatın.

Güvenlik duvarını, işletim sisteminin yanı sıra üçüncü taraf programından da kapatın. Diğer programların kullanım kılavuzuna bakın.

• Yardım

- Bu düğme makinenizin nasıl bağlanacağıyla ilgili ayrıntılı bilgi sağlar.

5. Aranılan makineler ekranda gösterilir. Kullanmak istediğinizi seçin ve İleri'yi tıklatın.

- Sürücü yalnızca bir makine aramışsa, onay penceresi görüntülenir.

6. Yükleme tamamlandıktan sonra test sayfası yazdırmanızı isteyen bir pencere açılır. Bir test sayfası yazdırmak istiyorsanız, Bir test sayfası yazdırın seçeneğini tıklatın.

Aksi takdirde yalnızca **İleri** düğmesini tıklatın ve 8. adıma geçin.

7. Test sayfası düzgün yazdırılırsa Evet seçeneğini tıklatın.

Düzgün yazdırılmazsa sayfayı yeniden yazdırmak için **Hayır** seçeneğini tıklatın.

8. Makinenizi Samsung web sitesine kaydettirmek istiyorsanız Çevrimiçi Kayıt seçeneğini tıklatın.

9. Son'u tıktatın.

-  Yazıcı sürücüsü düzgün çalışmıyorsa, sürücüyü kaldırmak veya tekrar yüklemek için aşağıdaki adımları izleyin.
- Makinenin bilgisayarınıza bağlı ve açık olduğundan emin olun.
 - Başlat** menüsünden **Programlar** veya **Tüm Programlar** > **Samsung Printers** > **yazıcı sürücünüzün adı** > **Kaldır** öğesini seçin.
 - Gerekli seçeneği belirleyin ve penceredeki talimatları uygulayın.
 - Yazıcı sürücüsünü kaldırdıktan sonra yeniden yükleyin (bkz. "USB bağlı makinenin sürücüsünü yükleme" sayfa 23).

Macintosh

Makinenizle birlikte verilen yazılım CD'si, Macintosh bilgisayardan yazdırmak için, CUPS sürücüsü veya Apple LaserWriter sürücüsü (yalnızca PostScript sürücüsünü destekleyen bir makine kullandığınızda kullanılabilir) kullanmanıza olanak veren PPD dosyasını içerir.

- Makinenizin bilgisayara bağlı ve açık olduğundan emin olun.
 - Ürünle birlikte verilen yazılım CD'sini CD-ROM sürücünüze yerleştirin.
 - Macintosh masaüstünüzde görünen CD-ROM simgesini çift tıktatın.
 - MAC_Installer** klasörünü çift tıktatın.
 - Installer OS X** simgesini çift tıktatın.
 - Parolayı girin ve **OK** seçeneğini tıktatın.
 - Samsung Installer penceresi açılır. **Continue** seçeneğini tıktatın.
 - Lisans sözleşmesini okuyup **Continue** öğesini tıktatın.
 - Lisans sözleşmesini kabul etmek için **Agree** öğesini tıktatın.
 - Easy Install** öğesini seçin ve **Install** seçeneğini tıktatın. Çoğu kullanıcı için **Easy Install** önerilir. Makine işlemleri için gereken bileşenlerin tümü yüklenir.
Custom Install'u seçerseniz yüklenecek bileşenleri teker teker seçebilirsiniz.
 - Bilgisayarınızdaki tüm uygulamaların kapatılacağını bildiren ileti görüntülendiğinde **Continue**'yu tıktatın.
 - Yükleme tamamlandığında **Quit** düğmesini tıktatın.
 - Applications** klasörünü > **Utilities** > **Print Setup Utility**'yi açın.
 - Mac OS X 10.5–10.6 için, **Applications** klasörünü > **System Preferences** öğesini açın ve **Print & Fax** öğesini tıktatın.
 - Printer List** içinde **Add** seçeneğini tıktatın.
 - Mac OS X 10.5–10.6 için, "+" simgesini tıktatın; bir ekran penceresi açılacaktır.
 - Mac OS X 10.3 için, **USB** sekmesini seçin.
 - Mac OS X 10.4 için, **Default Browser** öğesini tıktatın ve USB bağlantısını bulun.
 - Mac OS X 10.5–10.6 için, **Default** öğesini tıktatın ve USB bağlantısını bulun.
 - Mac OS X 10.3 için Otomatik Seçim düzgün çalışmıyorsa **Printer Model** içinden **Samsung** seçeneğini ve **Model Name** içinden makinenizin adını seçin.
 - Mac OS X 10.4 için Otomatik Seçim düzgün çalışmıyorsa **Print Using** içinden **Samsung** seçeneğini ve **Model** içinden makinenizin adını seçin.
 - Mac OS X 10.5–10.6 için Otomatik Seçim düzgün çalışmazsa, **Select a driver to use...**'u ve **Print Using**'de makinenizin adını seçin.
- Makineniz **Printer List** içinde görünür ve varsayılan makine olarak belirlenir.
- Add**'i tıktatın.

-  Yazıcı sürücüsü düzgün çalışmıyorsa, sürücüyü kaldırın ve yeniden yükleyin.
- Macintosh sürücüsünü kaldırmak için aşağıdaki adımları izleyin.
- Makinenizin bilgisayara bağlı ve açık olduğundan emin olun.
 - Ürünle birlikte verilen yazılım CD'sini CD-ROM sürücünüze yerleştirin.
 - Macintosh masaüstünüzde görünen CD-ROM simgesini çift tıktatın.
 - MAC_Installer** klasörünü çift tıktatın.
 - Installer OS X** simgesini çift tıktatın.
 - Parolayı girin ve **OK** seçeneğini tıktatın.
 - Samsung Installer penceresi açılır. **Continue** seçeneğini tıktatın.
 - Uninstall** seçimini yapın ve **Uninstall** öğesini tıktatın.
 - Bilgisayarınızdaki tüm uygulamaların kapatılacağını bildiren ileti görüntülendiğinde **Continue**'yu tıktatın.
 - Kaldırma işlemi tamamlandığında **Quit** düğmesini tıktatın.

Linux

Yazıcı yazılımını yüklemek için Samsung web sitesinden Linux yazılım paketlerini indirmeniz gerekir.

Yazılımın yüklemek için aşağıdaki adımları uygulayın.

Birleşik Linux Sürücüsü Yükleme

- Makinenizin bilgisayara bağlı ve açık olduğundan emin olun.
- Administrator Login** penceresi görüntülendiğinde **Login** alanına root yazın ve sistem parolasını girin.

 Makine yazılımını yüklemek için yetkili kullanıcı (root) olarak bağlanmalısınız. Yetkili kullanıcı değilseniz, sistem yöneticinize danışın.
- Samsung web sitesinden, Unified Linux Driver paketini bilgisayarınıza indirin.
- Unified Linux Driver** paketini sağ tıktatın ve paketi açın.
- cdroot** > **autorun** öğesini çift tıktatın.
- Karşılama ekranı görüldüğünde **Next**'i tıktatın.

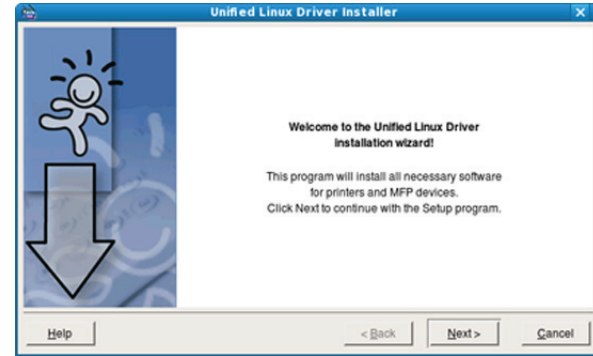

- Yükleme tamamlandığında **Finish**'i tıktatın.
- Yükleme programı, size kolaylık sağlaması için sistem menüsüne Unified Driver Configurator masaüstü simgesini ve Unified Driver grubunu eklemiştir. Bir zorlukla karşılaşırsanız, sistem menüsünde bulunan ya da **Unified Driver Configurator** gibi Windows sürücü paketi uygulamalarındaki ekran yardımına başvurun.

 Yazıcı sürücüsü düzgün çalışmıyorsa, sürücüyü kaldırın ve yeniden yükleyin.

Linux sürücüsünü kaldırmak için aşağıdaki adımları izleyin.

a) Makinenizin bilgisayara bağlı ve açık olduğundan emin olun.

b) **Administrator Login** penceresi açıldığında, **Login** alanına "root" yazın ve sistem parolasını girin.

Yazıcı sürücüsünü kaldırmak için yetkili kullanıcı (root) olarak oturum açmanız gerekir. Yetkili kullanıcı değilseniz, sistem yöneticinize danışın.

c) Masaüstünün alt tarafında bulunan simgeyi tıklayın. Terminal ekranı görüldüğünde şunları yazın:

```
[root@localhost root]# cd /opt/Samsung/mfp/uninstall/  
[root@localhost uninstall]# ./uninstall.sh
```

d) **Uninstall**'u tıklayın.

e) **Next**'i tıklayın.

f) **Finish**'i tıklayın.

SmartPanel Programının Yüklenmesi

1. Makinenizin bilgisayara bağlı ve açık olduğundan emin olun.

2. **Administrator Login** penceresi görüntülendiğinde **Login** alanına root yazın ve sistem parolasını girin.

 Makine yazılımını yüklemek için yetkili kullanıcı (root) olarak bağlanmalısınız. Yetkili kullanıcı değilseniz, sistem yöneticinize danışın.

3. Bilgisayarınıza Samsung web sitesinden **Smart Panel** paketini indirin.

4. Smart Panel paketini sağ tıklayın ve paketi açın.

5. **cdroot > Linux > smartpanel > install.sh**'yi çift tıklayın.

Makinenizi yerel olarak paylaşma

Bilgisayarları makinenizi yerel olarak paylaşacak şekilde ayarlamak için aşağıdaki adımları izleyin.

Ana bilgisayar USB kablusuyla makineye doğrudan bağlanmışsa ve yerel ağ ortamına da bağlıysa yerel ağa bağlanan istemci bilgisayar yazdırma işlemi için ana bilgisayar üzerinden paylaşılan makineyi kullanabilir.

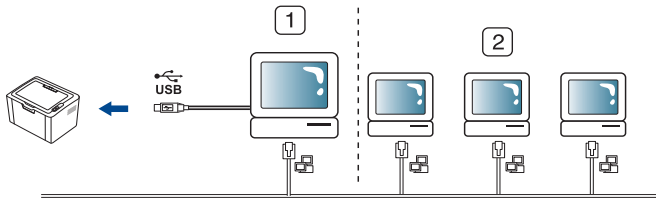

1	Ana bilgisayar	Makineye bir USB kablosu ile doğrudan bağlı olan bir bilgisayar.
2	İstemci bilgisayarlar	Paylaşılmış makineyi ana bilgisayar aracılığıyla kullanan bilgisayarlar.

Windows

Bir ana bilgisayarı ayarlama

1. Yazıcı sürücünüzü yükleyin (Bkz. "USB bağlı makinenin sürücüsünü yükleme", sayfa 26).

2. Windows **Başlat** menüsünü tıklayın.

3. Windows 2000 için, **Ayarlar > Yazıcılar**'ı seçin.

- Windows XP/2003'te, **Yazıcı ve Faks**'i seçin.
- Windows 2008/Vista için, **Denetim Masası > Donanım ve Ses > Yazıcılar**'ı seçin.
- Windows 7 için, **Denetim Masası > Donanım ve Ses > Aygıtlar ve Yazıcılar**'ı seçin.
- Windows 2008 R2 için, **Denetim Masası > Donanım > Aygıtlar ve Yazıcılar**'ı seçin.

4. Yazıcı simgesini sağ tıklayın.

5. Windows XP/2003/2008/Vista için, **Özellikler**'e basın.

Windows 7 ve Windows Server 2008 R2 için, içerik menülerinden **Yazıcı özellikleri**'ni seçin.

 **Yazıcı Özellikleri**'nde ► işareti varsa seçilen yazıcıya bağlı diğer yazıcı sürücülerini seçebilirsiniz.

6. **Paylaşım** sekmesini seçin.

7. **Paylaşım seçeneklerini değiştir**'i işaretleyin.

8. **Bu yazıcıyı paylaş** onay kutusunu işaretleyin.

9. **Paylaşım Adı** alanını doldurun. **Tamam**'i tıklayın.

Bir istemci bilgisayarı ayarlama

1. Yazıcı sürücünüzü yükleyin (Bkz. "USB bağlı makinenin sürücüsünü yükleme", sayfa 26).

2. Windows **Başlat** menüsünü tıklayın.

3. **Tüm programlar > Donatılar > Windows Gezgini**'ni seçin.

4. Adres çubuğunda ana bilgisayarın IP adresini girin ve klavyenizdeki Enter tuşuna basın.



 Ana bilgisayarın **Kullanıcı Adı** ve **Parola** gerektirmesi durumunda, ana bilgisayar hesabının Kullanıcı Kimliğini ve parolasını girin.

5. Paylaşmak istediğiniz yazıcının simgesini sağ tıklayın ve **Bağlan** öğesini seçin.

6. Bir "ayarlar tamamlandı" mesajı belirirse, **Tamam** öğesini tıklayın.

7. Yazdırmak istediğiniz dosyayı açın ve yazdırmaya başlayın.

Macintosh

 Aşağıdaki adımlar Mac OS X 10.5–10.6 içindir. Diğer işletim sistemi sürümleri için Mac yardımı'na bakın.

Bir ana bilgisayarı ayarlama

1. Yazıcı sürücünüzü yükleyin. (Bkz. "Macintosh", sayfa 28.)

2. **Applications** klasörünü > **System Preferences**'i açın ve **Print & Fax** öğesini tıklayın.

3. **Printers list**'de paylaşılacak yazıcıyı seçin.

4. **Share this printer**'i seçin.

Bir istemci bilgisayarı ayarlama

1. Yazıcı sürücünüzü yükleyin. (Bkz. "Macintosh", sayfa 28.)

2. **Applications** klasörünü > **System Preferences**'i açın ve **Print & Fax** öğesini tıklayın.

3. "+" simgesini tıklayın.

Paylaşılmış yazıcınızın adını gösteren bir ekran penceresi belirir.

4. Makinenizi seçin ve **Add** seçeneğini tıklayın.

Temel kurulum

Kurulum tamamlandıktan sonra, makinenin varsayılan ayarlarını yapmak isteyebilirsiniz. Değerleri ayarlamak veya değiştirmek isterseniz sonraki bölüme bakın. Bu bölüm yazıcınızı kurmanız için adım adım talimatlar sunmaktadır.

Bu bölümde aşağıdaki konular yer almaktadır:

- Varsayılan tepsiyi ve kağıdı ayarlama

Varsayılan tepsiyi ve kağıdı ayarlama

Yazdırma işi için kullanmaya devam etmek istediğiniz tepsiyi ve kağıdı seçebilirsiniz.

Bilgisayarınızdan

Windows

- Windows **Başlat** menüsünü tıklayın.
- Windows 2000 için, **Ayarlar > Yazıcılar**'ı seçin.
 - Windows XP/2003 için, **Yazıcı ve Faks**'ı seçin.
 - Windows 2008/Vista için, **Denetim Masası > Donanım ve Ses > Yazıcılar**'ı seçin.
 - Windows 7 için, **Denetim Masası > Donanım ve Ses > Aygıtlar ve Yazıcılar**'ı seçin.
 - Windows 2008 R2 için, **Denetim Masası > Donanım > Aygıtlar ve Yazıcılar**'ı seçin.
- Makinenizi sağ tıklayın.
- Windows XP/2003/2008/Vista için, **Yazdırma Tercihleri**'ne basın. Windows 7 ve Windows Server 2008 R2 için, içerik menülerinden **Yazdırma Tercihleri**'ni seçin.
 -  **Yazdırma Tercihleri** öğesinde ► işareti varsa seçilen yazıcıya bağlı başka yazıcı sürücülerini seçebilirsiniz.

- Kağıt** sekmesini tıklayın.
- Tepsiyi seçin ve kağıt boyutu ve tipi gibi teps seçeneklerini belirleyin.
- Tamam** düğmesine basın.
 -  Fatura kağıdı gibi özel boyutlu bir kağıt kullanmak istiyorsanız, **Yazdırma Tercihleri** altında yer alan **Kağıt** sekmesinden **Düzenle...**'yi seçin. (Bkz. "Yazdırma tercihleri penceresinin açılması", sayfa 37.)

Macintosh

Macintosh bu işlevi desteklemez. Macintosh kullanıcıları başka ayarları kullanarak yazdırmak istediklerinde varsayılan ayarı manuel olarak değiştirmeleri gerekir.

- Bir Macintosh uygulaması açın ve yazdırmak istediğiniz dosyayı seçin.
- File** menüsünü açın ve **Print** seçeneğini tıklayın.
- Paper Feed** bölmesine gidin.
- Yazdırmayı gerçekleştirmek istediğiniz uygun tepsiyi seçin.
- Paper** bölmesine gidin.
- Kağıt türünü yazdırmak istediğiniz tepside yüklü olan kağıda uyacak şekilde ayarlayın.
- Yazdırmak için **Print**'i tıklayın.

- Güç tasarrufu özelliğini kullanma

Linux

- Terminal Program**'ı açın.
- Terminal ekranı görüldüğünde şunları yazın: **[root@localhost root]# lpr <DosyaAdı>**
- Printer**'i seçin ve **Properties...** öğesini tıklayın.
- Advanced** sekmesini tıklayın.
- Tepsiyi (kaynak) seçin ve kağıt boyutu, kağıt türü gibi teps seçeneklerini belirleyin.
- OK** düğmesine basın.

Güç tasarrufu özelliğini kullanma

Makineyi belli bir süre kullanmayacaksanız daha az enerji harcamak için bu özelliği kullanın.

- PostScript sürücüsünü yükleyin (Bkz. "USB bağlı makinenin sürücüsünü yükleme", sayfa 26).
- Başlat > Programlar** veya **Tüm Programlar > Samsung Printers > Samsung Easy Printer Manager > Samsung Easy Printer Manager**'i seçin.
- Cihaz Ayarları > Makine > Güç Tasarrufu**'nu seçin.
- Açılır listeden istediğiniz yazdırma modunu seçin.
- Kaydet**'i tıklayın.

Ortam ve tepsi

Bu bölümde makinenize yazdırma ortamının nasıl yükleneceği hakkında bilgi verilmektedir.

Bu bölümde aşağıdaki konular yer almaktadır:

- Yazdırma ortamını seçme
- Tepsi boyutunun değiştirilmesi
- Tepsiye kağıt yerleştirme

Yazdırma ortamını seçme

Düz kağıt, zarf, etiket ve asetat gibi çeşitli baskı malzemelerinin üzerine yazdırabilirsiniz. Her zaman makinenizin kullanım talimatlarına uygun yazdırma ortamı ve doğru tepsiyi kullanın.

Yazdırma ortamını seçmek için izlenecek kurallar

Bu kullanıcı kılavuzunda belirtilen kurallara uymayan yazdırma ortamı aşağıdaki sorunlara neden olabilir:

- Düşük yazdırma kalitesi.
- Daha fazla kağıt sıkışması.
- Makinenin erken yıpranması.
- Füzerde kalıcı hasar (garanti kapsamında değildir).

Ağırlık, bileşim, tanecik ve nem içeriği gibi özellikler makinenin performansını ve çıktı kalitesini etkileyen önemli faktörlerdir. Yazdırma malzemelerini seçerken aşağıdaki noktaları göz önünde bulundurun:

- Makinenize uygun yazdırma ortamının tipi, boyutu ve ağırlığı yazdırma ortamı özelliklerinde açıklanacaktır. (Bkz. "Yazdırma ortamı özellikleri", sayfa 65.)
- Arzu edilen sonuç: Seçtiğiniz yazdırma ortamı projeniz için uygun olmalıdır.
- Parlaklık: Bazı yazdırma ortamları diğerlerinden daha beyazdır ve daha keskin, daha canlı görüntüler oluştururlar.
- Yüzey pürüzsüzlüğü: Yazdırma ortamının düzgünlüğü baskının kağıt üzerindeki görünümünün netliğini etkiler.

- Bazı yazdırma ortamları, bu bölümde belirtilen tüm kurallara uyuyor olmasına karşın yine de tatmin edici sonuçlar ortaya çıkarmayabilir. Bunun nedeni kağıdın özellikleri, yanlış kullanım, uygun olmayan sıcaklık ve nem seviyeleri ya da kontrol edilemeyen diğer değişkenler olabilir.
- Çok miktarda yazdırma ortamı satın almadan önce, aldığınız ürünün bu kullanıcı kılavuzunda belirtilen teknik özellikleri ve sizin çıktı ihtiyacınızı karşıladığından emin olun.

- Bu özellikleri karşılamayan yazdırma ortamının kullanımı, onarım gerektirecek sorunlara neden olabilir. Bu gibi onarımlar garanti veya servis sözleşmeleri kapsamına girmez.

Tepsiye koyulan kağıt miktarı kullanılan ortam türüne göre değişiklik gösterebilir. (Bkz. "Yazdırma ortamı özellikleri", sayfa 65.)

- Alev alabilir nitelikte ortam kullanmak yangına neden olabilir.
- Sadece tavsiye edilen yazdırma ortamını kullanın. (Bkz. "Yazdırma ortamı özellikleri", sayfa 65.)

- Yazıcıda bırakılan alev alabilir ortam veya yabancı malzemeler makinenin aşırı ısınmasına ve nadir durumlarda yangına neden olabilir.

- Özel ortam üzerine yazdırma
- Çıkış desteğini kullanma

Her modda desteklenen ortam boyutları

Mod	Boyut	Tür	Kaynak
Tek taraflı yazdırma	Kağıt boyutu hakkındaki ayrıntılar için, bkz. "Yazdırma ortamı özellikleri", sayfa 65.	Kağıt türü hakkındaki ayrıntılar için, bkz. "Yazdırma ortamı özellikleri", sayfa 65.	Tepsi
Çift taraflı yazdırma (Manuel)^a	Mektup, A4, Legal, US Folio, Oficio.	Düz, Renkli, Baskılı, Geri dönüştürülmüş, Bond, Arşiv.	Tepsiden elle besleme

a. Yalnızca 75 - 90 g/m² (20~24 lbs bond) (bkz. "Yazdırma ortamı özellikleri", sayfa 65).

Tepsi boyutunun değiştirilmesi

Tepsi, ülkenize bağlı olarak, önceden Mektup veya A4 boyutuna ayarlıdır. Boyutu değiştirmek için kağıt kılavuzlarını ayarlamanız gerekir.

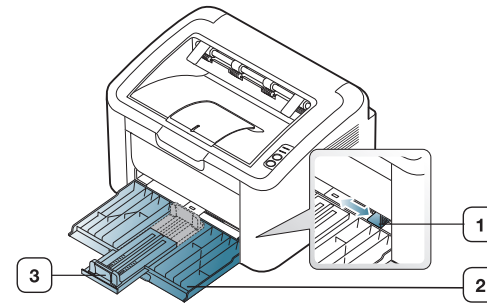

- 1 Kağıt genişliği kılavuzu
- 2 Tepsi
- 3 Kağıt uzunluğu kılavuzu

1. Tepsiyi uzatmak için ön kapağı açarak kağıt uzunluğu kılavuzunu tutun ve dışarı doğru çekin.

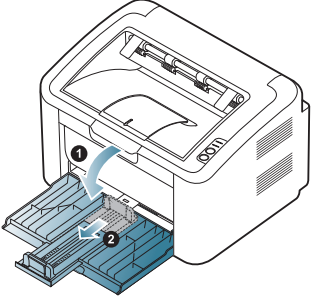

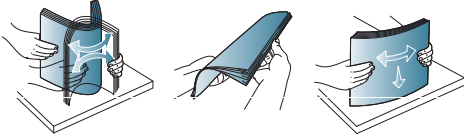

 Makine çok hafif olduğundan, tepsiyi açıp kaparken veya toner kartuşunu takıp çıkarırken yerinden oynayabilir. Bu işlemler sırasında makineyi yerinden oynatmamaya dikkat edin.

2. Kağıt destesini yerleştirmeden önce sayfaların ayrılması için desteyi bükün veya havalandırın. Kağıdı tepsiye yerleştirin.



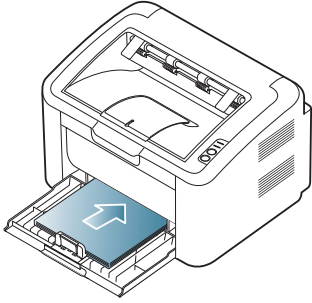

3. Kağıtları, yazdırılacak yüzü yukarıya gelecek şekilde yerleştirin. Kağıtların dört köşesinin de tepside düz biçimde durduğundan emin olun.

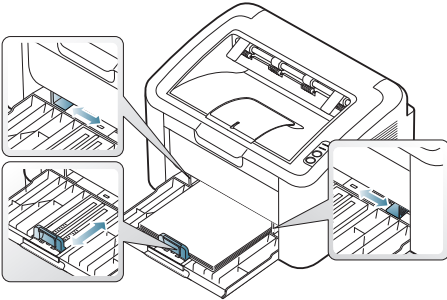

 Kağıt tepsisine fazla kağıt yerleştirmeyin. Aksi halde, kağıt sıkışabilir.

4. Kağıt uzunluğu kılavuzunu tutarak sıkın kağıdın arka kenarına dayanacak şekilde ayarlayın; ardından kağıt genişliği kılavuzunu tutarak kağıdın yanlarına dayanacak şekilde ayarlayın.



-  Kağıt genişlik kılavuzunu, malzemenin bükülmesine neden olacak biçimde fazla ileri itmeyin.
- 6 mm'den fazla kıvrılmış kağıt kullanmayın.
- Genişlik kılavuzunu ayarlamazsanız, kağıt sıkışmaları meydana gelebilir.

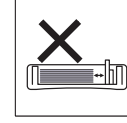
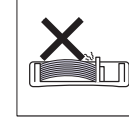
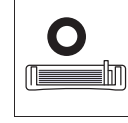

Tepsiye kağıt yerleştirme

Tepsi

1. Tepsiyi uzatmak için ön kapağı açarak kağıt uzunluğu kılavuzunu tutun ve dışarı doğru çekin. Ardından tepsi boyutunu yüklediğiniz ortam boyutuna göre ayarlayın. (Bkz. "Tepsi boyutunun değiştirilmesi", sayfa 31.)
2. Kağıtları yerleştirmeden önce sayfaların ayrılması için kağıt destesini bükün veya havalandırın.

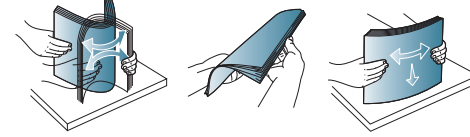

3. Kağıdı yazdırmak istediğiniz yüzü yukarıya gelecek şekilde yerleştirin.

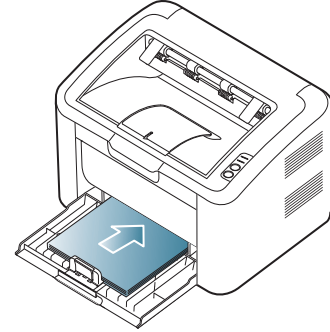

Bir belgeyi yazdırırken, tepsi için kağıt tipi ve boyutunu belirleyin. Kağıt tipini ve boyutunu kontrol panelinde ayarlama hakkında bilgi için (Bkz. "Varsayılan tepsiyi ve kağıdı ayarlama", sayfa 30).

-  Kağıt besleme sorunları yaşıyorsanız, kağıdın ortam özelliklerine uyup uymadığını kontrol edin. Tepsiye her defasında bir sayfa yerleştirmeyi deneyin. (Bkz. "Yazdırma ortamı özellikleri", sayfa 65, "Özel ortam üzerine yazdırma", sayfa 33).
- Makine sürücüsünden yapılan ayarlar, kontrol panelindeki ayarları geçersiz kılar.

Tepside manuel besleme

Tepsiye kartpostal, not kartı ve zarf gibi özel boyut ve türlerde yazdırma malzemesi yerleştirilebilir. Antetli veya renkli kağıda tek sayfalık yazdırma işlemi için kullanışlıdır.

Elle beslemenin yöntemini kullanmayla ilgili ipuçları

- Yazıcı sürücüsünde **Kağıt > Kaynak > Elle Besleme**'yi seçerseniz, her sayfa yazdırışınızda  düğmesine basmanız gerekir. Tepsiye bir seferde yalnızca tek bir tür, boyut ve ağırlıkta yazdırma ortamı yerleştirin.
 - Kağıt sıkışmalarını önlemek için yazdırma sırasında ortam eklemeyin.
 - Yazdırma ortamı, önce üst kenarı tepsiye girecek ve yukarı bakacak şekilde tepsinin ortasına yerleştirilmelidir.
 - Kağıt sıkışmaları ve baskı kalitesi sorunları yaşamamak için daima önerilen yazdırma ortamlarını kullanın. (Bkz. "Yazdırma ortamı özellikleri", sayfa 65.)
 - Kartpostallar, zarflar ve etiketlerdeki kenar kırışıklıklarını tepsiye yerleştirmeden önce düzeltin.
1. Tepsiye kağıt yerleştirin.

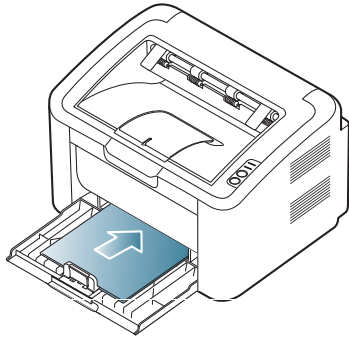

- Özel ortama yazdırırken, yerleştirme kuralına uymazın gerekir. (Bkz. "Özel ortam üzerine yazdırma", sayfa 33.)
- Yazdırma sırasında kağıt beslenmezse, kağıdı otomatik olarak beslenmeye başlayana kadar elle içeri doğru hafifçe itin.

2. Besleme tepsinin kağıt genişlik kılavuzlarını sıkın ve bunları kağıdın genişliğine göre ayarlayın. Üzerlerinde çok fazla kuvvet uygulamayın; aksi takdirde kağıt kıvrılarak sıkışma veya kaymalara neden olabilir.
3. Çıkış desteğini açın.
4. Uygulama içerisinden yazdırmak için uygulamayı başlatın ve print (yazdır) menüsünü açın.
5. **Yazdırma Tercihleri**'ni açın. (Bkz. "Yazdırma tercihleri penceresinin açılması", sayfa 37.)
6. **Yazdırma Tercihleri**'ndeki **Kağıt** sekmesini tıklayın ve uygun bir kağıt türü seçin.
 -  Örneğin, etiket kullanmak istiyorsanız kağıt türünü **Etiketler** olarak ayarlayın.
7. Kağıt kaynağında **Elle Besleme** seçeneğini belirleyin ve ardından **Tamam** düğmesine basın.
8. Yazdırma işlemi başlar.



Birden fazla sayfa yazdırıyorsanız, ilk sayfa yazdırıldıktan sonra bir sonraki sayfayı yerleştirin ve  düğmesine basın. Yazdırılacak her sayfa için bu adımı yineleyin.

Özel ortam üzerine yazdırma

Aşağıdaki tabloda her tepsi için kullanılabilir özel ortamlar gösterilmektedir.



Özel ortamlar kullanırken, kağıtları tek tek beslemenizi öneririz. Tepsi için maksimum ortam giriş sayısını kontrol edin. (Bkz. "Yazdırma ortamı özellikleri", sayfa 65.)

Tipler	Tepsi	Tepsiye elle besleme ^a
Düz Kağıt	•	•
Kalın Kağıt	•	•
İnce Kağıt	•	•
Pamuklu		•
Renkli		•
Baskılı		•
Geri Dönüştürülmüş Kağıt	•	•
Zarf		•
Asetat		•
Etiketler		•
Kart Stoğu		•
Bond Kağıt		•
Arşiv Kağıt	•	•

a. Bir defada tek bir sayfa yerleştirin.

(•: desteklenir, boş: desteklenmez)

Yazdırma Tercihleri'nde aşağıdaki ortam türleri gösterilir. Bu kağıt türü seçeneği, tepsiye yüklenecek kağıdın türünü ayarlamanızı sağlar. Uygun ortamı seçtiğinizde en iyi baskı kalitesini elde edersiniz. Hatalı medya seçimi ise baskı kalitesinin kötü olmasına neden olur.

- **Düz Kağıt:** Normal düz kağıt. Ağırlığı 60 - 120 g/m² (16 - 32 lbs) arasında değişen kağıtlara yazdırıyorsanız tür olarak bunu seçin.
- **Kalın Kağıt:** 90 - 163 g/m² (24 - 43 lbs) kalın kağıt.
- **İnce Kağıt:** 60 - 70 g/m² (16 - 19 lbs) ince kağıt.
- **Pamuklu:** 75 - 90 g/m² (20 - 24 lbs) pamuklu kağıt.
- **Renkli:** 75 - 90 g/m² (20 - 24 lbs) renkli arka plana sahip kağıt.
- **Baskılı:** 75 - 90 g/m² (20 - 24 lbs) baskılı/antetli kağıt.
- **Geri Dönüştürülmüş Kağıt:** 60 - 90 g/m² (16 - 24 lbs) geri dönüştürülmüş kağıt.



Geri dönüştürülmüş kağıt kullanılırken, kağıdın fazla kıvrılmış olması nedeniyle çıktılar kırışabilir ve/veya kağıt sıkışması olabilir.

- **Kart Stoğu:** 105 - 163 g/m² (28 - 43 lbs) kartvizitlik kağıt.
- **Zarf:** 75 - 90 g/m² (20 - 24 lbs) zarf.
- **Asetat:** 138 - 146 g/m² (37 - 39 lbs) asetat kağıt.
- **Etiketler:** 120 - 150 g/m² (32 - 40 lbs) etiket.
- **Bond Kağıt:** 105 - 120 g/m² (28 - 32 lbs) bond.
- **Arşiv Kağıt:** 70 - 90 g/m² (19 - 24 lbs) Çıktıyı uzun bir süre (örneğin arşiv için) saklamanız gerekiyorsa, bu seçeneği kullanın.

Zarflar

Zarflara başarılı şekilde yazdırma, zarfların kalitesine bağlıdır. Zarf yazdırırken damga alanı solda olmalıdır; zarfın damga alanlı ucu yazıcıya ve tepsinin ortasına önce girmelidir.

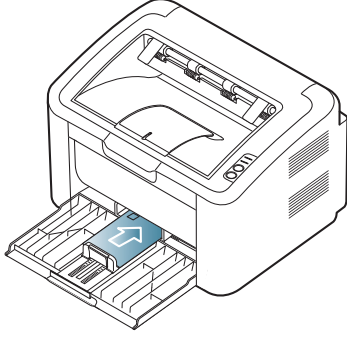

- Zarf seçerken aşağıdaki faktörleri göz önünde bulundurun:
 - **Ağırlık:** Zarf kağıdının ağırlığı en fazla 90 g/m² olmalıdır, aksi halde sıkışma olabilir.
 - **Yapı:** Yazdırmadan önce, zarflarda 6 mm'den az bir kıvrılma olmalı ve hava içermemelidir.
 - **Durum:** Zarflar kırışık, çentikli veya zarar görmüş olmamalıdır.
 - **Sıcaklık:** Çalışma sırasında makinenin ısı ve basıncıyla uyumlu olan zarflar kullanın.
- Sadece, keskin, iyi bükülmüş kat yerlerine sahip iyi yapılmış zarflar kullanın.
- Damgalanmış zarfları kullanmayın.
- Kopçalı, çit çitli, pencere, kaplamalı, kendinden yapışkanlı veya diğer sentetik malzemeler bulunan zarflar kullanmayın.
- Hasarlı veya zayıf yapıları zarfları kullanmayın.
- Zarf kenarlarının uçtan uca birleşmiş olduğundan emin olun.

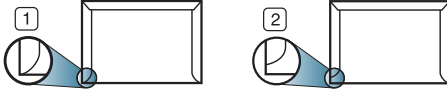

1 Kabul edilebilir

2 Kabul edilemez

- Ayrılabilen yapışkan şeride veya katlanan birden fazla kapağa sahip zarfların makinenin 0,1 saniye süreyle uyguladığı fırınlama sıcaklığı (yaklaşık 170 °C) ile uyumlu olması gerekir. Ek kapak ve şeritler kırışmaya, buruşmaya, sıkışmalara neden olabilir ve hatta fuser ünitesine zarar verebilir.
- En iyi yazdırma kalitesi için kenar boşlukları zarfın kenarlarından en az 15 mm uzak olmalıdır.
- Zarfın katlarının birleştiği alana yazdırmaktan kaçının.

Asetatlar

Makinenin hasar görmesini önlemek için yalnızca lazer yazıcılar için tasarlanmış asetatları kullanın.

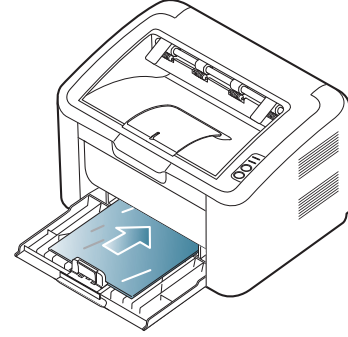

- Makinede kullanılan asetatların, makinenin fırınlama sıcaklığına dayanabilmesi gerekir.
- Bunları makineden aldıktan sonra düz bir yüzeye yerleştirin.
- Kullanılmayan asetatları kağıt tepsinde uzun süre bırakmayın. Üzerlerinde toz ve kir birikerek yazdırma sırasında beneklere neden olabilir.
- Parmak izinden kaynaklanan lekeleri önlemek için asetatları dikkatli bir şekilde tutun.
- Solmayı önlemek için, üzerine yazdığınız asetatları uzun süre güneş ışığına maruz bırakmayın.
- Asetatların kırışmamış, kıvrılmamış, kenarları yırtılmamış olmalarına dikkat edin.
- Arka yaprakları ayrılmış asetatları kullanmayın.
- Asetatların birbirine yapışmasını önlemek için, yazdırılmaya başladığında yazdırılan sayfaların birikmesine izin vermeyin.

Etiketler

Makinenin hasar görmesini önlemek için, yalnızca lazer makineler için tasarlanmış etiketleri kullanın.

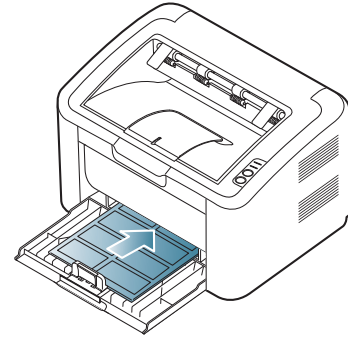

- Etiketleri seçerken aşağıdaki faktörleri göz önünde bulundurun:
 - **Yapışkanlar:** Yapışkan malzeme, makinenizin fırınlama sıcaklığında (yaklaşık 170 °C) bozulmamalıdır.
 - **Düzenleme:** Aralarından etiketlerin yapıştırıldığı yüzey görünen tabakaları kullanmayın. Etiketler, aralarında boşluklar olan tabakalardan ayrılarak ciddi sıkışmalara yol açabilir.
 - **Kıvrılma:** Yazdırmadan önce etiketler herhangi bir yönde 13 mm'den fazla olmayan bir bükülmeye, düz olarak yatırılmalıdır.
 - **Durum:** Kırışıklık, hava kabarcığı içeren veya başka bir şekilde ayrılmaya belirtileri gösteren etiketleri kullanmayın.

- Etiketler arasında açıkta kalmış yapışkan madde olmadığından emin olun. Açıkta kalmış alanlar etiketlerin yazdırma sırasında yerinden çıkmasına yol açarak kağıt sıkışmalarına neden olabilir. Ayrıca açıkta kalmış yapışkan, makinenin parçalarına da hasar verebilir.
- Bir etiket tabakasını makineden bir defadan fazla geçirmeyin. Yapışkan sırt, makineden sadece bir defa geçirilecek şekilde tasarlanmıştır.
- Sırttan ayrılan, kırışmış, kabarmış veya başka bir şekilde hasar görmüş etiketleri kullanmayın.

Kart stoğu/Özel boyutlu kağıt

Bu makine ile kartpostallar, kartlar ve diğer özel boyutlu malzemeler yazdırılabilir.

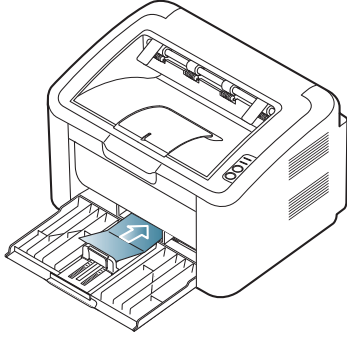

- Genişliği 76 mm'den, uzunluğu ise 183 mm'den az olan ortamlara yazdırmayın.
- Yazılım uygulamalarında, malzeme kenarından en az 6,4 mm kenar boşluğu bırakın.

Antetli/Baskılı kağıt

Tek taraflı	Çift taraflı
<p>Yüzü üstte</p>	<p>Yüzü altta</p>

- Antetli/Baskılı kağıtlar, makinenin fuser birimindeki sıcaklığa (yaklaşık 170 °C) 0,1 saniye boyunca maruz kaldığında erimeyecek, buharlaşmayacak veya tehlikeli emisyonlara neden olmayacak, ısıya dayanıklı mürekkeple basılmalıdır.
- Antetli/Ön baskılı kağıtlarda bulunan mürekkep yanıcı olmamalı ve makine merdanelerini kötü şekilde etkilememelidir.
- Saklama esnasında oluşabilecek değişimleri önlemek için formlar ve antetli kağıtlar nemden koruyucu bir ambalaja konularak sıkıca kapatılmalıdır.
- Antetli/Ön baskılı kağıt yüklemeye başlamadan önce, kağıdın üzerindeki mürekkebin kuru olduğunu kontrol edin. Fırınlama işlemi esnasında, ıslak mürekkep basılı kağıttan taşarak baskı kalitesini düşürebilir.

Çıkış desteğini kullanma

- Bir defada çok sayıda sayfa yazdırırsanız çıkış tepsisinin yüzeyi ısınabilir. Yüze dokunmayın ve çocukların yaklaşmasına izin vermeyin.

Yazdırılan sayfalar çıkış desteğinde biriktirilir ve çıkış desteği yazdırılan sayfaların hizalanmasına yardımcı olur. Yazıcı, çıktıları varsayılan olarak çıkış tepsisine gönderir.

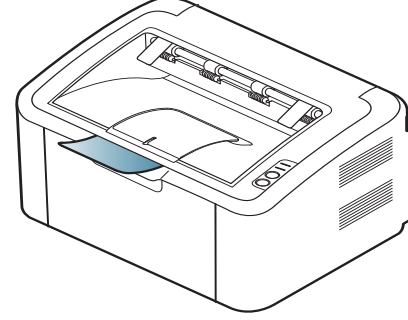

Yazdırma işlemi

Bu bölümde genel yazdırma işlemleri anlatılmaktadır.

Bu bölümde aşağıdaki konular yer almaktadır:

- Yazıcı sürücüsü özellikleri
- Temel yazdırma
- Yazdırma tercihleri penceresinin açılması
- Yardımın kullanılması
- Özel yazdırma özelliklerini kullanma

 Bu bölümdeki prosedürler esas olarak Windows XP'yi temel alır.

Yazıcı sürücüsü özellikleri

Yazıcı sürücüleriniz aşağıdaki standart özellikleri destekler:

- Kağıt yönü, ebadı, kaynağı ve ortam türü seçimi.
- Kopya sayısı.

Bunlara ek olarak birçok özel yazdırma özelliğini kullanabilirsiniz. Aşağıdaki tabloda, yazıcı sürücünüzün desteklediği özelliklerin genel bir listesi verilmektedir:

 Bazı modeller veya işletim sistemleri aşağıdaki tabloda yer alan özelliklerden bazılarını destekleyemeyebilir.

Yazıcı sürücüsü





Özellik	Windows
Baskı kalitesi seçeneği	•
Poster yazdırma	•
Her yaprağa birden çok sayfa	•
Kitapçık yazdırma (manuel)	•
Sayfaya sığdırma	•
Yazdırmayı küçültme ve büyütme	•
İlk sayfa için farklı kaynak	•
Filigran	•
Yerleşim	•
Çift taraflı yazdırma (manuel)	•

(•: desteklenir)

- Varsayılan yazdırma ayarlarını değiştirme
- Makinenizi varsayılan makine olarak ayarlama
- Dosyaya yazdırma (PRN)
- Macintosh'ta yazdırma
- Linux'ta yazdırma

Temel yazdırma

Makineniz çeşitli Windows, Macintosh veya Linux uygulamalarından yazdırmanıza olanak sağlar. Belge yazdırmak için izlenmesi gereken kesin adımlar, kullanmakta olduğunuz uygulamaya göre farklılık gösterebilir.

-  Bu kullanıcı kılavuzunda görünen **Yazdırma Tercihleri** pencereniz kullanılan makineye bağlı olarak değişiklik gösterebilir. Ancak, **Yazdırma Tercihleri** penceresinin yapısı benzerdir. Makinenizle uyumlu olan işletim sistemlerini kontrol edin. Yazıcı Özellikleri konusunun İşletim Sistemi Uyumluluğu bölümüne bakın. (Bkz. "Sistem gereksinimleri", sayfa 26.)
- **Yazdırma Tercihleri**'nde bir seçenek belirlediğinizde,  veya  şeklinde bir uyarı işareti görebilirsiniz. Ünlem işareti () , söz konusu seçeneği belirleyebileceğiniz, ancak bu durumun önerilmediği, () işareti ise makinenin ayarları veya bulunduğu ortam nedeniyle söz konusu seçeneği belirleyemeyeceğiniz anlamına gelir.

Aşağıdaki prosedürde çeşitli Windows uygulamalarından yazdırma için gerekli genel adımlar açıklanmaktadır.

-  Macintosh temel yazdırma. (Bkz. "Macintosh'ta yazdırma", sayfa 42.)
- Linux temel yazdırma. (Bkz. "Linux'ta yazdırma", sayfa 43.)

Aşağıdaki **Yazdırma Tercihleri** penceresi Windows XP'deki Not Defteri içindir. İşletim sisteminize veya kullanmakta olduğunuz uygulamaya göre, **Yazdırma Tercihleri** pencereniz farklılık gösterebilir.

1. Yazdırmak istediğiniz belgeyi açın.
2. **Yazdır** menüsünden **Dosya** seçimini yapın. **Yazdır** penceresi görünür.
3. **Yazıcı Seç** listesinden makinenizi seçin.

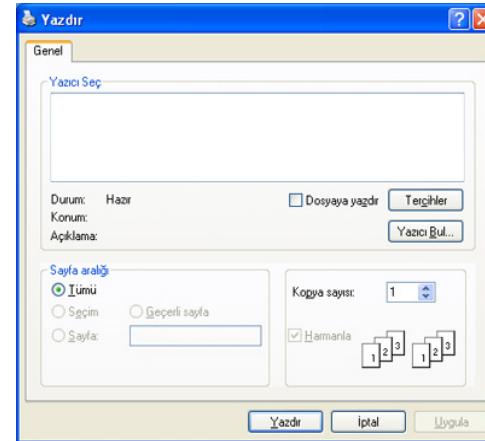

Kopya sayısı ve yazdırma aralığı gibi temel yazdırma ayarlarını **Yazdır** penceresinden seçebilirsiniz.

 Yazıcı sürücünüz tarafından sağlanan yazıcı özelliklerinden yararlanmak için, yazdırma ayarını değiştirmek üzere uygulamanın **Yazdır** penceresinde **Özellikler** veya **Tercihler** öğesini tıklayın. (Bkz. "Yazdırma tercihleri penceresinin açılması", sayfa 37.)

4. Yazdırma işini başlatmak için **Tamam** penceresinde **Yazdır** veya **Yazdır** seçeneğini tıklayın.

 **Samsung AnyWeb Print**, ekran görüntüsü çekme veya görüntüyü yazdırma sırasında size zaman kazandıracaktır. Aracın indirilebileceği web sitesine bağlantı için Windows'da **Başlat > Tüm programlar > Samsung Printers > Samsung AnyWeb Print**'i tıklayın. Macintosh için **Uygulama > Samsung > Samsung AnyWeb Print**'i tıklayın.



Yazdırma işini iptal etme

Yazdırma işi, bir baskı sırası ya da kuyruğunda bekletiliyorsa, işi aşağıdaki şekilde iptal edin:

1. Windows **Başlat** menüsünü tıklayın.
2. Windows 2000 için, **Ayarlar > Yazıcılar**'ı seçin.
 - Windows XP/2003 için, **Yazıcı ve Fakslar**'ı seçin.
 - Windows 2008/Vista için, **Denetim Masası > Donanım ve Ses > Yazıcılar**'ı seçin.
 - Windows 7 için, **Denetim Masası > Donanım ve Ses > Aygıtlar ve Yazıcılar**'ı seçin.
 - Windows 2008 R2 için, **Denetim Masası > Donanım > Aygıtlar ve Yazıcılar**'ı seçin.
3. Windows 2000, XP, 2003, 2008 ve Vista için makinenizi çift tıklayın. Windows 7 ve Windows Server 2008 R2 için, yazıcı simgenizi çift tıklayın > içerik menüleri > **Neyin basıldığını gör**'ü seçin.

 **Neyin basıldığını gör** seçeneğinde ► işareti varsa, seçilen yazıcıya bağlı diğer yazıcı sürücülerini seçebilirsiniz.

4. **Belge** menüsünden **İptal** seçeneğini belirleyin.

 Windows görev çubuğundaki makine simgesine () çift tıklayarak da bu pencereye erişebilirsiniz.

Geçerli işi kontrol panelindeki  düğmesine basarak da iptal edebilirsiniz.

Yazdırma tercihleri penceresinin açılması

Seçmiş olduğunuz ayarları **Yazdırma Tercihleri** penceresinin sağ üst kısmında önizleyebilirsiniz.

1. Yazdırmak istediğiniz belgeyi açın.
2. Dosya menüsünden **Yazdır** öğesini seçin. **Yazdır** penceresi görünür.
3. **Yazıcı Seç** öğesinden makinenizi seçin.

4. **Özellikler** veya **Tercihler** öğesini tıklayın.

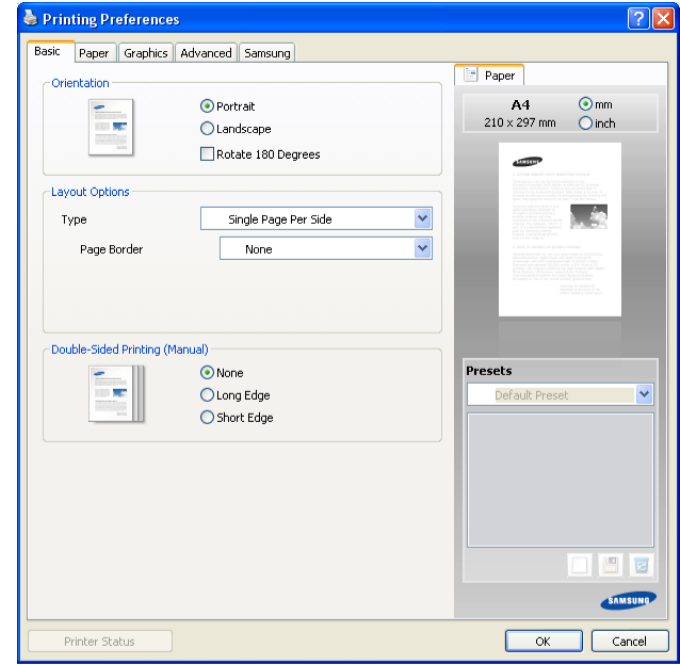

Favori bir ayarın kullanılması

Samsung sekmesi hariç her özellikler sekmesinde görülebilen **Ön Ayarlar** seçeneği, geçerli özellikleri gelecekte kullanmak üzere kaydetmenize olanak tanır.

Bir **Ön Ayarlar** öğesini kaydetmek için:

1. Her sekmede ayarları gerektiği şekilde değiştirin.
2. **Ön Ayarlar** girdi kutusuna öğenin adını yazın.

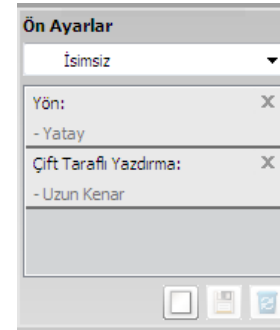

3. **Ekle**'yi tıklayın. **Ön Ayarlar** seçeneğini kaydettiğinizde tüm geçerli sürücü ayarları kaydedilir.

Ekle'yi tıklarsanız, **Ekle** düğmesi **Güncelle** düğmesi olarak değişir. Daha fazla seçeneği seçer ve **Güncelle** düğmesini tıklarsanız, ayarlar yapmış olduğunuz **Ön Ayarlar**'a eklenir.

Kaydedilmiş bir ayarı kullanmak için, kullanmak istediğiniz ayarı **Ön Ayarlar** açılır listesinden seçin. Makine artık, seçtiğiniz ayarlara göre yazdırma üzere ayarlanmıştır.

Kaydedilmiş ayarı silmek için, silmek istediğiniz ayarı **Ön Ayarlar** aşağı açılır listesinden seçin ve **Sil**'i tıklayın.

Yazıcı sürücüsünün varsayılan değerlerini aynı zamanda **Ön Ayarlar** açılan listesinden **Varsayılan ön ayar**'ı seçerek de geri yükleyebilirsiniz.

Yardıma kullanılması

Pencerenin sağ üst köşesindeki soru işaretini tıklatın ve ardından bilgi almak istediğiniz konuyu tıklatın. Sonrasında sürücüde sunulan bu seçeneğin özelliği hakkındaki bilgileri içeren bir açılır pencere belirir.



Bilgileri klavye aracılığıyla aramak istiyorsanız **Yazdırma Tercihleri** penceresindeki **Samsung** sekmesini tıklatın ve **Yardım** seçeneğinin giriş satırına bir anahtar sözcük girin. Malzemeler, sürücü güncellemeleri veya kayıt v.b. bilgileri elde etmek için ilgili düğmeleri tıklatın.

Özel yazdırma özelliklerini kullanma

Özel yazdırma özellikleri şunları içerir:

- "Her yüze birden fazla sayfa yazdırma", sayfa 38
- "Poster yazdırma", sayfa 38
- "Kitapçık yazdırma (Manuel)", sayfa 38
- "Kağıdın her iki yüzüne yazdırma (Elle)", sayfa 39
- "Belgenizin yüzdesini değiştirme", sayfa 39
- "Belgenizi seçilen kağıt boyutuna sığdırma", sayfa 39
- "Filigran kullanma", sayfa 39
- "Yerleşimleri kullanma", sayfa 40
- "Baskı kalitesi seçenekleri", sayfa 40

Her yüze birden fazla sayfa yazdırma

Tek bir kağıt yaprağına yazdırılacak sayfa sayısını seçebilirsiniz. Her kağıt yaprağına birden çok sayfa yazdırmak için, sayfaların boyutları küçültülür ve belirlediğiniz sırada düzenlenir. Bir sayfaya en fazla 16 sayfa yazdırabilirsiniz.

1. Yazıcı ayarlarını yazılım uygulamanızdan değiştirmek için **Yazdırma Tercihleri**'ne erişin. (Bkz. "Yazdırma tercihleri penceresinin açılması", sayfa 37.)
2. **Temel** sekmesini tıklatın ve **Her Yüzde Birden Fazla Sayfa** seçeneğini belirleyin (**Tür** açılan listesi).
3. Açılan **Her Yüzdeki Sayfa Sayısı** listesinden her yüze yazdırılmasını istediğiniz sayfa sayısını (2, 4, 6, 9 veya 16) seçin.
4. Gerekirse açılan **Sayfa Sırası** listesinden sayfa sırasını seçin.
5. Kağıt üzerindeki her sayfanın etrafına bir kenarlık basmak için **Sayfa Çerçevesi Yazdır** öğesini işaretleyin.
6. **Kağıt** sekmesini tıklatın; **Boyut**, **Kaynak** ve **Tür** özelliklerini seçin.
7. **Yazdır** penceresinden çıkana kadar **Tamam** ya da **Yazdır** seçeneğini tıklatın.

Poster yazdırma

Bu özellik, poster boyutunda bir belge oluşturmak üzere sayfaları birbirine yapıştırmanızı amacıyla tek sayfalık bir belgeyi 4, 9 veya 16 yaprak kağıda yazdırmanıza olanak tanır.

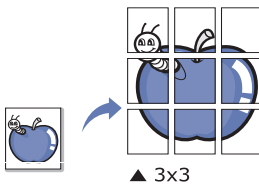

1. Yazıcı ayarlarını yazılım uygulamanızdan değiştirmek için **Yazdırma Tercihleri**'ne erişin. (Bkz. "Yazdırma tercihleri penceresinin açılması", sayfa 37.)
2. **Temel** sekmesini tıklatın ve **Poster Baskısı** seçeneğini belirleyin (**Tür** açılan listesi).
3. İsteddiğiniz sayfa düzenini seçin.
Kullanılabilir düzenler:
 - **Poster 2x2**: Belge büyütülür ve 4 sayfaya bölünür.
 - **Poster 3x3**: Belge büyütülür ve 9 sayfaya bölünür.
 - **Poster 4x4**: Belge büyütülür ve 16 sayfaya bölünür.
4. **Poster Üst Üste Binmesi** değerini seçin. Yaprakları bir araya yapıştırma işlemini daha kolay hale getirmek için **Temel** sekmesinin sağ üst kısmında bulunan radyo düğmesini seçerek **Poster Üst Üste Binmesi** değerini milimetre veya inç olarak belirtin.

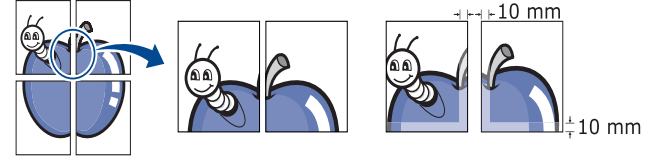

5. **Kağıt** sekmesini tıklatın; **Boyut**, **Kaynak** ve **Tür** özelliklerini seçin.
6. **Yazdır** penceresinden çıkana kadar **Tamam** ya da **Yazdır** seçeneğini tıklatın.
7. Sayfaları birbirine yapıştırarak posteri tamamlayabilirsiniz.

Kitapçık yazdırma (Manuel)

Bu özellikte belgeniz kağıdın her iki yüzü kullanılarak ve kağıt ikiye katlandığında bir kitapçık oluşturacak şekilde yazdırılır.

1. Kitapçık oluşturmak isterseniz Mektup, Legal, A4, US Folio veya Oficio boyutunda ortama yazdırmanız gerekir.



1. Yazıcı ayarlarını yazılım uygulamanızdan değiştirmek için **Yazdırma Tercihleri**'ne erişin. (Bkz. "Yazdırma tercihleri penceresinin açılması", sayfa 37.)
2. **Temel** sekmesini tıklatın, açılan **Tür** listesinden **Kitapçık Baskısı** seçeneğini belirleyin.
3. **Kağıt** sekmesini tıklatın; **Boyut**, **Kaynak** ve **Tür** özelliklerini seçin.
Kitapçık Baskısı seçeneği tüm kağıt ebatlarında kullanılamaz. Bu özellik için kullanılabilen kağıt boyutunu öğrenmek üzere, **Kağıt** sekmesindeki **Boyut** seçeneğinde kullanılabilir kağıt boyutunu seçin.
Kullanılamayan bir kağıt boyutunu seçmeniz halinde, bu seçenek otomatik olarak iptal edilebilir. Yalnızca kullanılabilir bir kağıt seçin (⚠ veya ✖ işareti bulunmayan kağıt).
4. **Yazdır** penceresinden çıkana kadar **Tamam** ya da **Yazdır** seçeneğini tıklatın.
5. Yazdırdıktan sonra sayfaları katlayın ve zımbalayın.

Kağıdın her iki yüzüne yazdırma (Elle)

Bir kağıdın her iki tarafına yazdırabilirsiniz (dupleks). Yazdırmadan önce belgenizin yönünü belirleyin. Bu özelliği Mektup, Legal, A4, US Folio veya Oficio boyutlu kağıtlar ile kullanabilirsiniz. (Bkz. "Yazdırma ortamı özellikleri", sayfa 65.)

 Etiket, zarf veya kalın kağıt gibi özel ortamların her iki yüzüne yazdırmanız önerilmez. Kağıt sıkışabilir veya makine zarar görebilir.

1. Yazıcı ayarlarını yazılım uygulamanızdan değiştirmek için **Yazdırma Tercihleri**'ne erişin. (Bkz. "Yazdırma tercihleri penceresinin açılması", sayfa 37.)
2. **Gelişmiş** sekmesini tıklatın.
3. İsteddiğiniz ciltleme seçeneğini **Çift Taraflı Yazdırma (Elle)** bölümünden seçin.
 - **Yok**
 - **Uzun Kenar:** Bu seçenek kitap ciltlemede kullanılan geleneksel düzendir.

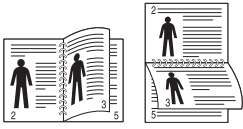

- **Kısa Kenar:** Bu seçenek takvimlerde kullanılan geleneksel düzendir.

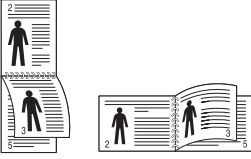

4. **Kağıt** sekmesini tıklatın; **Boyut**, **Kaynak** ve **Tür** özelliklerini seçin.
5. **Yazdır** penceresinden çıkana kadar **Tamam** ya da **Yazdır** seçeneğini tıklatın.

 Makinenizde çift taraflı yazdırma birimi yoksa, yazdırma işini el ile tamamlamanız gerekir. Makine, belgenin önce her iki sayfadan birini yazdırır. Sonra, bilgisayarınızda bir mesaj görüntülenir. Yazdırma işini tamamlamak için ekrandaki yönergeleri uygulayın.

Belgenizin yüzdesini değiştirme

Bir belgenin boyutunu istediğiniz yüzdeyi girerek yazdırılan sayfada daha büyük veya daha küçük görünmesi sağlayabilirsiniz.

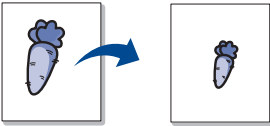

1. Yazıcı ayarlarını yazılım uygulamanızdan değiştirmek için **Yazdırma Tercihleri**'ne erişin. (Bkz. "Yazdırma tercihleri penceresinin açılması", sayfa 37.)
2. **Kağıt** sekmesini tıklatın.
3. **Yüzde** giriş kutusuna ölçekleme oranını girin.
Ölçekleme oranını seçmek için yukarı/aşağı okları da tıklatabilirsiniz.
4. **Kağıt Seçenekleri** bölümünde **Boyut**, **Kaynak**, ve **Tür** özelliklerini seçin.
5. **Yazdır** penceresinden çıkana kadar **Tamam** ya da **Yazdır** seçeneğini tıklatın.

Belgenizi seçilen kağıt boyutuna sığdırma

Bu özellik, yazdırma işinizi, belgenin boyutunu dikkate almaksızın seçilen herhangi bir kağıt boyutuna ölçeklendirmenize olanak tanır. Bu, küçük boyutlu bir belgedeki ince ayrıntıları kontrol etmek istediğinizde kullanışlı olabilir.

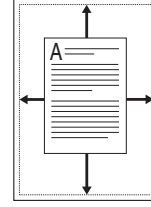

1. Yazıcı ayarlarını yazılım uygulamanızdan değiştirmek için **Yazdırma Tercihleri**'ne erişin. (Bkz. "Yazdırma tercihleri penceresinin açılması", sayfa 37.)
2. **Kağıt** sekmesini tıklatın.
3. **Sayfaya Sığdır** bölümünden istediğiniz kağıt boyutunu seçin.
4. **Kağıt Seçenekleri** bölümünde **Boyut**, **Kaynak**, ve **Tür** özelliklerini seçin.
5. **Yazdır** penceresinden çıkana kadar **Tamam** ya da **Yazdır** seçeneğini tıklatın.

Filigran kullanma

Filigran seçeneği mevcut bir belge üzerine yazdırma yapmanıza olanak tanır. Örneğin, belgenin ilk sayfasına veya tüm sayfalarına büyük gri harflerle, çaprazlama "TASLAK" veya "GİZLİ" yazmak istediğinizde kullanırsınız.

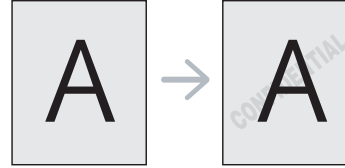

Makineyle birlikte pek çok ön tanımlı filigran gelir. Bunlar üzerinde değişiklik yapabilir veya listeye yenilerini ekleyebilirsiniz.

Mevcut bir filigranı kullanma

1. Yazıcı ayarlarını yazılım uygulamanızdan değiştirmek için **Yazdırma Tercihleri**'ne erişin. (Bkz. "Yazdırma tercihleri penceresinin açılması", sayfa 37.)
2. **Gelişmiş** sekmesini tıklatıp açılan **Filigran** listesinden istediğiniz filigranı seçin. Seçilen filigranı resim önizlemede görürsünüz.
3. Yazdırma penceresinden çıkana kadar **Tamam** ya da **Yazdır** seçeneğini tıklatın.

Bir filigran oluşturma

1. Yazıcı ayarlarını yazılım uygulamanızdan değiştirmek için **Yazdırma Tercihleri**'ne erişin. (Bkz. "Yazdırma tercihleri penceresinin açılması", sayfa 37.)
2. **Gelişmiş** sekmesinde açılan **Filigran** listesinden **Düzenle...** seçimini yapın. **Filigranları Düzenle** penceresi görünür.
3. **Filigran Mesajı** kutusuna bir metin mesajı girin. 256 karaktere kadar giriş yapabilirsiniz. Bu mesaj önizleme penceresinde görüntülenir. When the **Sadece Birinci Sayfaya** kutusu işaretlendiğinde filigran yalnızca ilk sayfaya yazdırılır.
4. Filigran seçeneklerini belirleyin.
Yazı tipi adını, stilini, boyutunu ve tonunu **Yazı Tipi Özellikleri** bölümünden seçebilirsiniz, filigranın açısını da **Mesaj Açısı** bölümünden ayarlayabilirsiniz.

5. **Geçerli Filigranlar** listesine yeni bir filigran eklemek için **Ekle**'yi tıklatın.
6. Tamamladığınızda **Yazdır** penceresinden çıkana kadar **Tamam** ya da **Yazdır** seçeneğini tıklatın.

Filigranı yazdırmayı durdurmak için **Yok** açılan listesinden **Filigran** ögesini seçin.

Bir filigranı düzenleme

1. Yazıcı ayarlarını yazılım uygulamanızdan değiştirmek için **Yazdırma Tercihleri**'ne erişin. (Bkz. "Yazdırma tercihleri penceresinin açılması", sayfa 37.)
2. **Gelişmiş** sekmesini tıklatın, açılan **Filigran** listesinden **Düzenle...** seçeneğini belirleyin. **Filigranları Düzenle** penceresi görünür.
3. **Geçerli Filigranlar** listesinden düzenlemek istediğiniz filigranı seçin ve filigran mesajını ve seçeneklerini değiştirin.
4. Değişiklikleri kaydetmek için **Güncelle**'yi tıklatın.
5. **Yazdır** penceresinden çıkana kadar **Tamam** ya da **Yazdır** seçeneğini tıklatın.

Bir filigranı silme

1. Yazıcı ayarlarını yazılım uygulamanızdan değiştirmek için **Yazdırma Tercihleri**'ne erişin. (Bkz. "Yazdırma tercihleri penceresinin açılması", sayfa 37.)
2. **Gelişmiş** sekmesini tıklatın, açılan **Filigran** listesinden **Düzenle...** seçeneğini belirleyin. **Filigranları Düzenle** penceresi görünür.
3. **Geçerli Filigranlar** listesinden silmek istediğiniz filigranı seçin ve **Sil** seçeneğini tıklatın.
4. **Yazdır** penceresinden çıkana kadar **Tamam** ya da **Yazdır** seçeneğini tıklatın.

Yerleşimleri kullanma

Yerleşim, yazdırdığınız belgelerin üzerine eklenen, sabit disk sürücünüzde sakladığınız içeriktir. Yerleşim genellikle antetli kağıtların yerine kullanılır. Antetli kağıt kullanmak yerine, antetinizde bulunan bilgilerin tamamen aynıısını içeren bir yerleşim oluşturabilirsiniz. Firmanızın antetini içeren bir mektup yazdırmak için makineye antetli kağıt yerleştirmeniz gerekmez, antet şablonunu doğrudan belgenize basabilirsiniz.

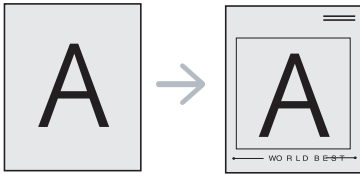

Yeni bir yerleşim oluşturma

Sayfa yerleşimi kullanabilmek için, istediğiniz içeriğin yer aldığı yeni bir sayfa yerleşim dosyası oluşturmalısınız.

1. Yeni sayfa yerleşiminde kullanılmasını istediğiniz içeriğin bulunduğu bir belge oluşturun veya açın. Öğeleri orijinal belgeye eklerken tam olarak görünmesini istediğiniz yerlere yerleştirin.
2. Belgeyi bir yerleşim olarak kaydetmek için, **Yazdırma Tercihleri** bölümüne erişin. (Bkz. "Yazdırma tercihleri penceresinin açılması", sayfa 37.)
3. **Gelişmiş** sekmesini tıklatın, açılan **Metin** listesinden **Düzenle...** seçeneğini belirleyin. **Yerleşimi Düzenle** penceresi görüntülenir.
4. **Yerleşimi Düzenle** penceresinde **Oluştur** seçeneğini tıklatın.
5. **Farklı Kaydet** penceresinde **Dosya adı** kutusuna en çok sekiz karakterli bir ad yazın. Gerekirse hedef yolu seçin. (Varsayılan değer C:\Formover.)

6. **Kaydet**'i tıklatın. Ad, **Yerleşim Listesi** ögesinde görünür.
7. **Yazdır** penceresinden çıkana kadar **Tamam** ya da **Yazdır** seçeneğini tıklatın.
8. Dosya yazdırılmaz. Bunun yerine bilgisayarınızın sabit disk sürücüsünde saklanır.



Yerleşim belgesinin boyutu yazdırdığınız belgenin boyutuyla aynı olmalıdır. Filigranla bir yerleşim oluşturmayın.

Yerleşim kullanma

Bir yerleşim oluşturulduktan sonra, belgenizle yazdırılmaya hazırdır. Belgeyle beraber bir yerleşim yazdırmak için:

1. Yazdırmak istediğiniz bir belge oluşturun veya belgeyi açın.
2. Yazıcı ayarlarını yazılım uygulamanızdan değiştirmek için **Yazdırma Tercihleri**'ne erişin. (Bkz. "Yazdırma tercihleri penceresinin açılması", sayfa 37.)
3. **Gelişmiş** sekmesini tıklatın.
4. **Metin** açılan listesinden istediğiniz yerleşimi seçin.
5. İsteddiğiniz şablon dosyası **Metin** listesinde görünmüyorsa, listeden **Düzenle...** ögesini seçin ve **Yükle** seçeneğini tıklatın. Kullanmak istediğiniz yerleşim dosyasını seçin. Kullanmak istediğiniz yerleşim dosyasını harici bir kaynaktan sakladıysanız dosyayı **Aç** penceresine eriştiğinizde de yükleyebilirsiniz. Dosyayı seçtikten sonra **Aç** seçeneğini tıklatın. Dosya **Yerleşim Listesi** kutusunda görünür ve yazdırılmaya hazırdır. **Yerleşim Listesi** kutusundan şablonu seçin.
6. Gerekirse, **Yazdırırken Sayfa Yerleşimini Doğrula** kutusunu kontrol edin. Bu kutu işaretlendiyse, herhangi bir belgeyi yazdırmak üzere gönderdiğinizde, belgeye bir yerleşim yazdırmak istediğinizi onaylamanızı isteyen bir mesaj penceresi görüntülenir. Bu kutu işaretli değilse ve bir yerleşim seçilmişse, yerleşim belgenizde otomatik olarak yazdırılır.
7. **Yazdır** penceresinden çıkana kadar **Tamam** ya da **Yazdır** seçeneğini tıklatın. Seçili yerleşim belgenize yazdırılır.



Yerleşim belgesinin çözünürlüğü ile orijinal yazdırma işinin çözünürlüğü aynı olmalıdır.

Yerleşimi silme

Kullanmadığınız sayfa yerleşimlerini silebilirsiniz.

1. **Yazdırma Tercihleri** penceresinde, **Gelişmiş** sekmesini tıklatın.
2. Açılan **Yerleşim** listesinden **Düzenle...** ögesini seçin.
3. **Yerleşim Listesi** kutusundan silmek istediğiniz yerleşimi seçin.
4. **Sil** seçeneğini tıklatın.
5. Onay mesajı penceresi görüntülediğinde **Evet**'i tıklatın.
6. **Yazdır** penceresinden çıkana kadar **Tamam** ya da **Yazdır** seçeneğini tıklatın.

Baskı kalitesi seçenekleri

Özel yazdırma gereksinimleriniz için baskı kalitesini ayarlamak üzere aşağıdaki Grafik seçeneklerini kullanın.

1. Yazıcı ayarlarını yazılım uygulamanızdan değiştirmek için **Yazdırma Tercihleri**'ne erişin. (Bkz. "Yazdırma tercihleri penceresinin açılması", sayfa 37.)
2. **Grafikler** sekmesini tıklatın.

- Kullanabileceğiniz seçenekler yazıcı modelinize bağlı olarak değişebilir.
 - **Yazdırma Tercihleri** bölümünde sağlanan her seçenekle ilgili bilgi için yardıma başvurun.
 - **Yazı Tipi/Metin:** Normal belgelerden daha koyu metin yazdırmak için **Metni Koyulaştır**'ı seçin. Metni ekranda görünen renklere bağımsız olarak sırf siyah renkte yazdırmak için, **Tüm Metin Siyah** seçeneğini kullanın.
 - **Grafik Denetleyici: İnce Kenar,** kullanıcının okunaklılığı iyileştirmek için metin ve ince çizgilerin kenarlarını vurgulu hale getirmesine olanak sağlar.
 - **Toner Tasarrufu:** Bu seçeneğin belirlenmesi toner kartuşunuzun ömrünü artırır ve baskı kalitesinde önemli bir düşüş olmadan sayfa başı maliyeti azaltır.
 - **Yazıcı Ayarı:** Bu seçeneği belirlerseniz, bu özellik makineden yapmış olduğunuz ayara göre belirlenir (Bazı modellerde, ayarı makineden değiştiremezsiniz. Bu durumda, varsayılan ayar olarak Kapalı kullanılır).
 - **Açık:** Yazıcının her sayfada daha az toner kullanması için bu seçeneği tercih edin.
 - **Kapalı:** Belge yazdırırken daha az toner kullanılmasını istemiyorsanız bu seçeneği tercih edin.
 - **Koyuluk:** Bu seçenek yazıcı çıktılarındaki toner yoğunluğunu ayarlar. Seçilebilecek olan değerler **Normal, Açık** ve **Koyu**'dür.
3. **Yazdır** penceresinden çıkana kadar **Tamam** ya da **Yazdır** seçeneğini tıklatın.

Varsayılan yazdırma ayarlarını değiştirme

Birçok Windows uygulaması yazıcı sürücüsünde belirlediğiniz ayarları geçersiz kılar. Önce yazılım uygulamasında bulunan tüm yazdırma ayarlarını değiştirin, ardından da yazıcı sürücüsünü kullanarak kalan tüm ayarları değiştirin.

1. Windows **Başlat** menüsünü tıklatın.
 2. Windows 2000 için, **Ayarlar > Yazıcılar**'ı seçin.
 - Windows XP/2003'te, **Yazıcı ve Fakslar**'ı seçin.
 - Windows 2008/Vista için, **Denetim Masası > Donanım ve Ses > Yazıcılar**'ı seçin.
 - Windows 7 için, **Denetim Masası > Donanım ve Ses > Aygıtlar ve Yazıcılar**'ı seçin.
 - Windows 2008 R2 için, **Denetim Masası > Donanım > Aygıtlar ve Yazıcılar**'ı seçin.
 3. Makinenizi sağ tıklatın.
 4. Windows XP/2003/2008/Vista için, **Yazdırma Tercihleri**'ne basın. Windows 7 ve Windows Server 2008 R2 için, içerik menülerinden **Yazdırma tercihleri**'ni seçin.
 - **Yazdırma Tercihleri** öğesinde ► işareti varsa seçilen yazıcıya bağlı başka yazıcı sürücülerini seçebilirsiniz.
 5. Tüm sekmelerdeki ayarları değiştirin.
 6. **Tamam**'i tıklatın.
- Her yazdırma işi için ayarları değiştirmek istiyorsanız, bunu **Yazdırma Tercihleri** seçeneğinde değiştirin.

Makinenizi varsayılan makine olarak ayarlama

1. Windows **Başlat** menüsünü tıklatın.
2. Windows 2000 için, **Ayarlar > Yazıcılar**'ı seçin.
 - Windows XP/2003'te, **Yazıcı ve Fakslar**'ı seçin.
 - Windows 2008/Vista için, **Denetim Masası > Donanım ve Ses > Yazıcılar**'ı seçin.
 - Windows 7 için, **Denetim Masası > Donanım ve Ses > Aygıtlar ve Yazıcılar**'ı seçin.
 - Windows 2008 R2 için, **Denetim Masası > Donanım > Aygıtlar ve Yazıcılar**'ı seçin.
3. Makinenizi seçin.
4. Makinenizi sağ tıklatın ve **Varsayılan Yazıcı Olarak Ayarla** öğesini seçin.
 - Windows 7 ve Windows Server 2008 R2 için **Varsayılan Yazıcı Olarak Ayarla** öğesinde ► işareti varsa, seçilen yazıcıya bağlı diğer yazıcı sürücülerini seçebilirsiniz.

Dosyaya yazdırma (PRN)

Bazen, bir dosya olarak yazdırma verilerini kaydetmeniz gerekebilir. Yazdırma işini dosyaya kaydetmek için:

1. **Yazdır** penceresindeki **Dosyaya yazdır** kutusunu işaretleyin.

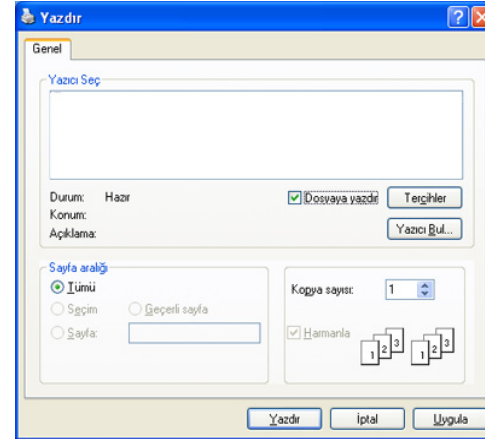

2. **Yazdır**'i tıklatın.
3. Bir hedef yol ve dosya adı girin, ardından **Tamam** düğmesini tıklatın. Örneğin c:\Temp\dosya adı.

Yalnızca dosya adını yazmanız durumunda dosya otomatik olarak **Documents and Settings** ya da **Kullanıcılar**'a kaydedilir. İşletim sisteminize veya kullanmakta olduğunuz uygulamaya göre kaydedilen klasör farklılık gösterebilir.

Macintosh'ta yazdırma

Bu bölüm Macintosh bilgisayar kullanarak nasıl yazdırılacağını açıklar. Yazdırmadan önce yazdırma ortamını ayarlamanız gerekir.

- USB'ye bağlı. (Bkz. "Macintosh", sayfa 28.)

Belge yazdırma

Macintosh bilgisayarla yazdırırken, kullandığınız her uygulamada yazıcı sürücüsü ayarını kontrol etmeniz gerekir. Macintosh'tan yazdırmak için şu adımları izleyin:

1. Bir uygulama açın ve yazdırmak istediğiniz dosyayı seçin.
2. **File** menüsünü açın ve **Page Setup** seçeneğini (bazı uygulamalarda **Document Setup**) tıklayın.
3. Kağıt boyutunuzu, yönünü, ölçeklendirmeyi ve diğer seçenekleri seçin ve makinenizin seçili olduğundan emin olun. **OK** düğmesini tıklayın.

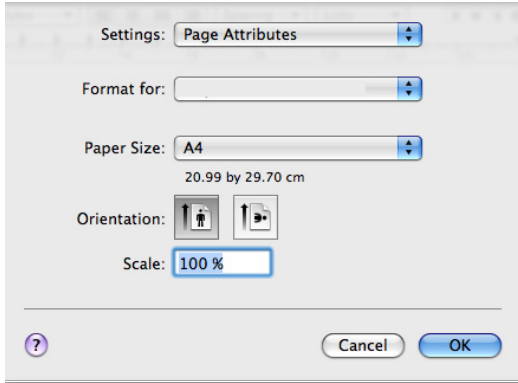

4. **File** menüsünü açın ve **Print** seçeneğini tıklayın.
5. İsteddiğiniz kopya sayısını seçin ve hangi sayfaları yazdırmak istediğinizi belirtin.
6. **Print** seçimini tıklayın.

Yazıcı ayarlarını değiştirme

Makineniz tarafından sağlanan gelişmiş yazdırma özelliklerini kullanabilirsiniz.

Bir uygulama açın ve **File** menüsünden **Print** öğesini seçin. Yazıcı özellikleri penceresinde görünen makine adı, kullanılan makineye göre değişiklik gösterebilir. Ad hariç olmak üzere, yazıcı özellikleri bölmesinin yapısı aşağıdakine benzerdir.

- Ayarlama seçenekleri modellere ve Macintosh işletim sistemi sürümlerine göre değişebilir.
- Kullandığınız işletim sistemine veya uygulamaya bağlı olarak aşağıdaki pencereler değişiklik gösterebilir.

Yazıcı özellikleri bölmesini açtığınızda ilk olarak aşağıdaki bölmeyi görürsünüz. Açılan listeden diğer gelişmiş özellikleri seçin.

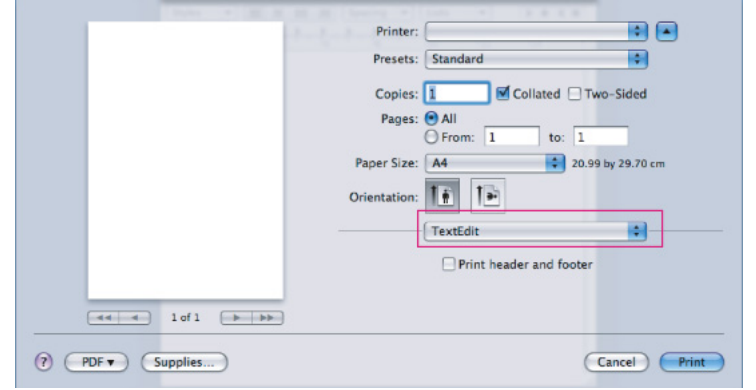

Layout

Layout iletişim kutusu belgenin yazdırılan sayfada nasıl görüneceğini ayarlamak için seçenekler sunar. Tek bir yaprağa birden çok sayfa yazdırabilirsiniz. Aşağıdaki özelliklere erişmek için **Orientation** açılır listesinden **Layout** seçeneğini belirleyin.

- **Pages per Sheet:** Bu seçenek bir sayfa üzerine kaç sayfanın yazdırılacağını belirler. (Bkz. "Her yüze birden fazla sayfa yazdırma", sayfa 43.)
- **Layout Direction:** Bu seçenek bir sayfadaki yazdırma yönünü UI'deki örneklere benzer şekilde seçmenize olanak sağlar.
- **Border:** Bu seçenek kağıt üzerindeki her sayfanın etrafına kenarlık yazdırmanızı sağlar.
- **Reverse Page Orientation:** Bu seçenek sayfayı 180 derece döndürmenizi sağlar.

Graphics

Graphics iletişim kutusu **Resolution** için seçenek sunar. Grafik özelliklere erişmek için **Orientation** açılır listesinden **Graphics** seçeneğini belirleyin.

- **Resolution (Quality):** Bu seçenek yazdırma çözünürlüğünü seçmenize sağlar. Değer ne kadar yüksek olursa, yazdırılan karakterlerin ve grafiklerin netliği de o kadar iyi olacaktır. Yüksek ayar ayrıca belge yazdırılması için gereken süreyi de artırır.
- **Darkness:** Bu seçenek çıktıların koyuluğunu iyileştirmenizi sağlar. Kullanabileceğiniz seçenekler **Normal**, **Light** ve **Dark**'dur.

Printer Features

- **Paper Type:** Kağıt türünü yazdırmak istediğiniz, tepside yüklü olan kağıda uygun şekilde ayarlayın. Bu işlem en kaliteli çıktıyı almanızı sağlayacaktır. Farklı türde bir baskı malzemesi yerleştirirseniz, ilgili kağıt türünü seçin.

Printer Settings

- **Toner Save Mode:** Bu seçeneğin belirlenmesi, toner kartuşunuzun ömrünü artırır ve baskı kalitesinde önemli bir düşüş olmadan sayfa başı maliyeti azaltır.
 - **Printer Setting:** Bu seçeneği belirlerseniz, bu özellik makineden yapmış olduğunuz ayara göre belirlenir (Bazı modellerde, ayarı makineden değiştiremezsiniz. Bu durumda, varsayılan ayar olarak Off kullanılır).
 - **On:** Yazıcının her sayfada daha az toner kullanması için bu seçeneği tercih edin.

- **Off:** Bir belgeyi yazdırırken toner tasarrufu yapmanıza gerek yoksa bu seçeneği belirleyin.
- **Power Save:** Makineyi belli bir süre kullanmayacaksınız, daha az enerji harcamak için bu özelliği kullanın. **Time Delay**'de açılır listeden bir değer seçin.

Her yüze birden fazla sayfa yazdırma

Tek sayfa kağıda birden fazla sayfa yazdırabilirsiniz. Bu özellik, taslak sayfaları yazdırmak için ekonomik bir yol sağlar.

1. Bir uygulama açın ve **File** menüsünden **Print**'i seçin.
2. **Orientation** altındaki açılır listeden **Layout**'u seçin. **Pages per Sheet** açılır listesinde, bir sayfa kağıda yazdırmak istediğiniz sayfa sayısını seçin.

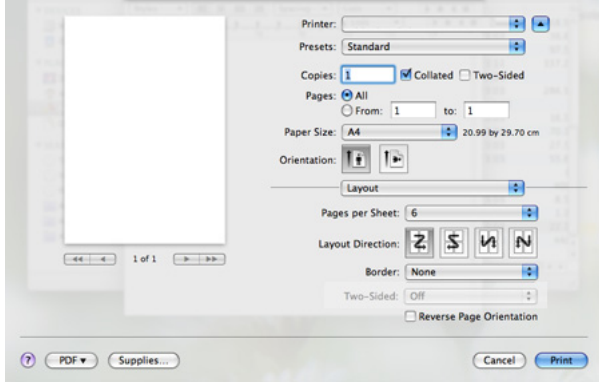

3. Kullanmak istediğiniz diğer seçenekleri seçin.
4. **Print** öğesini tıklattıktan sonra makine bir sayfaya basmak istediğiniz seçilen sayfa sayısını yazdırır.

Linux'ta yazdırma

Uygulamalardan yazdırma

Common UNIX Printing System (CUPS) kullanarak yazdırmanıza olanak sağlayan pek çok Linux uygulaması vardır. Bu uygulamalardan herhangi birini kullanarak yazdırabilirsiniz.

1. Bir uygulama açın ve **File** menüsünden **Print**'i seçin.
2. LPR'yi doğrudan kullanarak **Print**'i seçin.

3. LPR GUI penceresinde, yazıcı listesinden makinenizin model adını seçin ve **Properties** öğesini tıklayın.

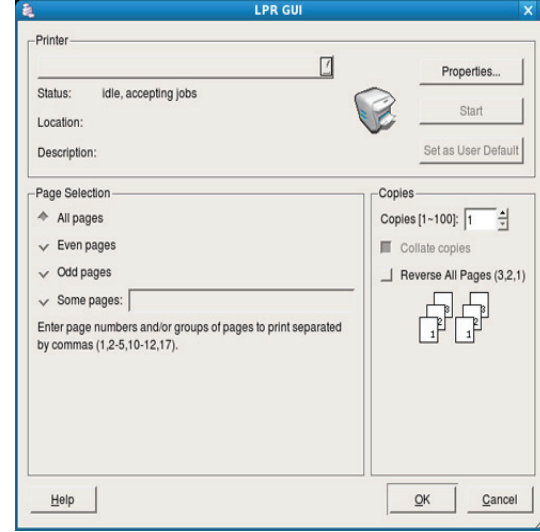

4. Pencerenin üstünde gösterilen dört sekmeyi kullanarak yazdırma işi özelliklerini değiştirin.

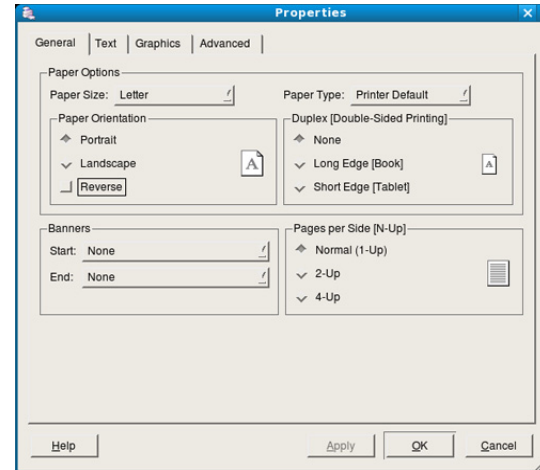

- **General.** Bu seçenek, kağıt boyutunu, kağıt türünü ve belgelerin yönünü değiştirmenize olanak verir. Çift taraflı yazdırma (dupleks) özelliğini etkinleştirir, başlangıç ve bitiş kapak sayfaları ekler, ve yaprak başına sayfa sayısını değiştirir.
- **Text.** Bu seçenek sayfa kenar boşluklarını belirlemenize ve aralık ya da sütunlar gibi metin seçeneklerini ayarlamanıza olanak verir.
- **Graphics.** Bu seçenek görüntüleri/dosyaları yazdırırken kullanılan renk seçenekleri, görüntü boyutu ya da görüntü konumu gibi görüntü seçeneklerini ayarlamanızı sağlar.
- **Advanced.** Bu seçenek yazdırma çözünürlüğünü, kağıt kaynağını ve özel yazdırma özelliklerini ayarlamanıza olanak verir.



Bir seçenek griyse makineniz tarafından desteklenmiyor demektir.

5. Değişiklikleri uygulamak için **Apply**'i tıklayın ve **Properties** penceresini kapatın.
6. Yazdırmayı başlatmak için **LPR GUI** penceresinde **OK** seçeneğini tıklayın.
7. Yazdırma işinin durumunu izlemenize olanak veren Printing penceresi görünür. Geçerli işi iptal etmek için **Cancel** seçeneğini tıklayın.

Dosyaları yazdırma

Standart CUPS yöntemini kullanarak (doğrudan komut satırı arayüzünden) makinenizde birçok farklı tipte dosya yazdırabilirsiniz. CUPS LPR yardımcı programı bunu yapmanızı sağlar. Ancak, sürücü paketi, standart LPR aracı yerine, çok daha kullanıcı dostu olan LPR GUI programını getirmektedir.

Bir belge dosyasını yazdırmak için:

1. Linux kabuk komut satırından `lpr <dosya_adi>` yazın ve Enter düğmesine basın. **LPR GUI** penceresi görünür.
Yalnızca `lpr` yazıp **Enter**'a bastığınızda önce **Select file(s) to print** penceresi görüntülenir. Yalnızca yazdırmak istediğiniz dosyaları seçin ve **Open** düğmesine basın.
2. **LPR GUI** penceresinde, listeden makinenizi seçin ve yazdırma işi özelliklerini değiştirin.
3. Yazdırmayı başlatmak için **OK** düğmesini tıklayın.

Yazıcı özelliklerini yapılandırma

Printers Properties tarafından sağlanan **Printers configuration** penceresinden, makinenizin bir yazıcı olarak çeşitli özelliklerini değiştirebilirsiniz.

1. **Unified Driver Configurator** uygulamasını açın.
Gerekirse, **Printers configuration**'a geçin.
2. Kullanılabilen yazıcılar listesinden makinenizi seçin ve **Properties** ögesini tıklayın.
3. **Printer Properties** penceresi açılır.

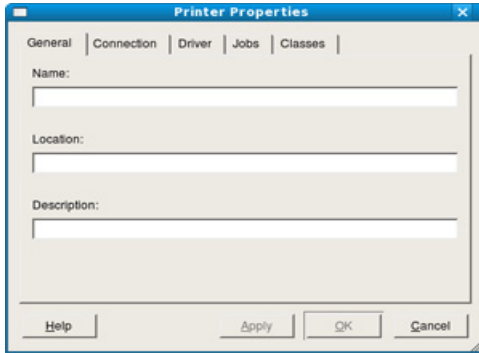

Pencerenin üst kısmında aşağıdaki beş sekme görüntülenir:

- **General:** Bu seçenek yazıcının konumunu ve adını değiştirmenize olanak verir. Bu sekmeye girilen ad, **Printers configuration** yazıcı listesinde görüntülenir.
 - **Connection:** Bu seçenek başka bir bağlantı noktasını görüntülemenizi ya da seçmenizi sağlar. Kullanım sırasında makine bağlantı noktasını USB'den paralele ya da aksi şekilde değiştirirseniz, bu sekmede makine bağlantı noktasını tekrar yapılandırmanız gerekir.
 - **Driver:** Başka bir yazıcı sürücüsünü görüntülemenizi ya da seçmenizi sağlar. **Options** ögesini tıklayarak varsayılan aygıt seçeneklerini ayarlayabilirsiniz.
 - **Jobs:** Bu seçenek yazdırma işlerinin listesini gösterir. Seçili işi iptal etmek için **Cancel job** seçeneğini tıklayın ve iş listesinde önceki işleri görmek için **Show completed jobs** onay kutusunu seçin.
 - **Classes:** Bu seçenek makinenizin bulunduğu sınıfı gösterir. Makinenizi belirli bir sınıfa eklemek için **Add to Class**'ı veya makineyi seçili sınıftan çıkarmak için **Remove from Class**'ı tıklayın.
4. Değişiklikleri uygulamak ve **Printer Properties** penceresini kapatmak için **OK** ögesini tıklayın.

Yönetim araçları

Bu bölümde makinenizi kullanırken kapasitesinden tam anlamıyla faydalanabilmeniz için sağlanan yönetim araçları sunulmaktadır.

Bu bölümde aşağıdaki konular yer almaktadır:

- Yararlı yönetim araçlarının tanıtımı
- Samsung Easy Printer Manager'ı Kullanma (Yalnızca Windows)
- Samsung Yazıcı Durumu Kullanma (Yalnızca Windows)

- Smart Panel programını kullanma (Yalnızca Macintosh ve Linux)
- Unified Linux Driver Configurator'ı kullanma

Yararlı yönetim araçlarının tanıtımı

Aşağıdaki programlar makinenizi rahatça kullanmanıza yardımcı olmaktadır.

- "Samsung Easy Printer Manager'ı Kullanma (Yalnızca Windows)", sayfa 45
- "Samsung Yazıcı Durumu Kullanma (Yalnızca Windows)", sayfa 46
- "Smart Panel programını kullanma (Yalnızca Macintosh ve Linux)", sayfa 47
- "Unified Linux Driver Configurator'ı kullanma", sayfa 47

Samsung Easy Printer Manager'ı Kullanma (Yalnızca Windows)

Samsung Easy Printer Manager, Samsung makine ayarlarını tek bir konumda birleştiren Windows tabanlı bir uygulamadır. Samsung Easy Printer Manager, aygıt ayarlarının yanı sıra yazdırma ortamlarını, ayarları/ eylemleri ve başlatma işlemini bir araya getirir. Bu özelliklerin tümü, Samsung makinenizi rahatça kullanabilmeniz için bir ağ geçidi sunmaktadır.

 İnternet Explorer 6.0 ya da daha üst sürümü Samsung Easy Printer Manager için minimum gereksinimdir.



Samsung Easy Printer Manager'ı Anlama

Programı açmak için:

Başlat > Programlar veya Tüm Programlar > Samsung Printers > Samsung Easy Printer Manager > Samsung Easy Printer Manager'ı seçin.

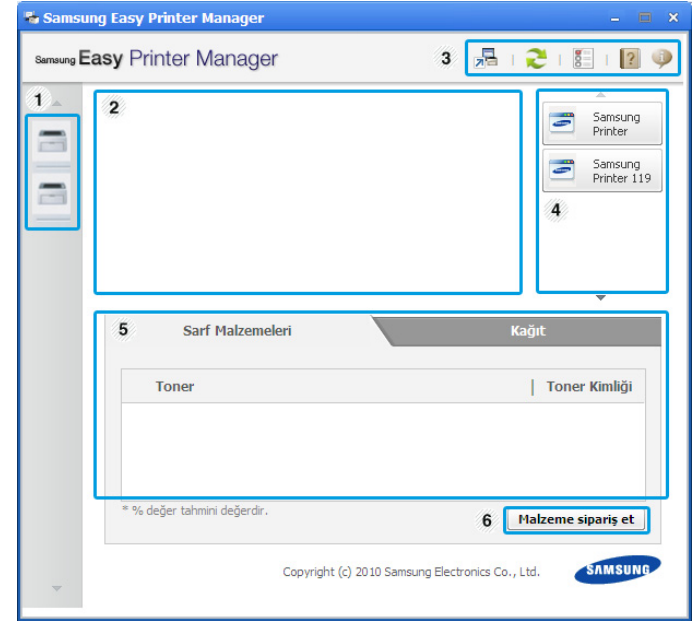
Easy Printer Manager arayüzü aşağıdaki tabloda açıklandığı şekilde çeşitli temel bölümlerden oluşur:



1	Yazıcı Listesi	Yazıcı listesi simge olarak görüntülenir.
2	Yazıcı Bilgisi	Bu alanda makinanızla ilgili genel bilgiler sunulmaktadır. Makinenin model adı, IP adresi (veya Bağlantı Noktası adı) ve makinanın durumu gibi bilgileri kontrol edebilirsiniz.  Kullanım Kılavuzu düğmesi: Bu düğme, hata oluştuğunda Sorun Giderme Kılavuzu 'nu açar. Kullanım kılavuzunda doğrudan sorun giderme bölümünü açabilirsiniz.
3	Uygulama bilgileri	Gelişmiş ayarlar, tercihler, yardım ve hakkındaya değiştirmek için bağlantı içerir.   düğmesi, kullanıcı arayüzünü gelişmiş ayarlar kullanıcı arayüzüne değiştirmek için kullanılır.
4	Hızlı bağlantılar	Makinanın belirli işlevlerine hızlı bağlantıları görüntüler. Bu bölüm ayrıca gelişmiş ayarlarda uygulamalara bağlantılar içerir.
5	İçindekiler Bölümü	Seçilen makine, kalan toner miktarı ve kağıt gibi bilgileri görüntüler. Bilgiler seçilen makineye bağlı olarak değişiklik gösterir. Bazı makineler bu özelliğe sahip değildir.
6	Sarf Malzemeleri ni Sipariş Etme	Sarf malzemesi sipariş etme penceresinde Sipariş düğmesini tıklatın. Yedek toner kartuşlarını çevrimiçi olarak sipariş edebilirsiniz.

 Pencerenin sağ alt köşesinde bulunan **Yardım** (?) düğmesine ve ardından hakkında bilgi almak istediğiniz seçenekleri tıklatın.

Easy Capture Manager'ı Kullanma

Samsung Easy Printer Manager'ı yükledikten sonra Easy Capture Manager'ı kullanabilirsiniz. Klavyenizde **Print Screen** tuşuna basın. Easy Capture Manager programı görüntülenir. Ekran bölümlerini bir araya toplamanıza ve her bölümü ayrı sayfada yazdırmak yerine birkaç sayfada birleştirmenize yardımcı olur. Bu şekilde yalnızca yazdırmak istediklerinizi yazdırır, kağıttan ve tonerden tasarruf edersiniz.

Samsung Yazıcı Durumu Kullanma (Yalnızca Windows)



Samsung Yazıcı Durumu, makinanın durumunu izleyip size bildiren bir programdır.

-  Samsung Yazıcı Durumu penceresi ve bu kullanım kılavuzunda gösterilen içeriği makineye veya kullanılan işletim sistemine bağlı olarak değişiklik gösterebilir.
- Makinanızla uyumlu olan işletim sistemlerini kontrol edin (Bkz. Temel kılavuz).

Samsung Yazıcı Durumu'ne genel bakış

Çalışma sırasında bir hata oluşursa Samsung Yazıcı Durumu'ten hatayı denetleyebilirsiniz. Samsung Yazıcı Durumu, makine yazılımını yüklediğinizde otomatik olarak yüklenir.

Samsung Yazıcı Durumu'ü kendiniz de başlatabilirsiniz. **Yazdırma Tercihleri**'ne gidin, **Temel** sekmesini > **Yazıcı Durumu** düğmesini tıklatın. Bu simgeler Windows görev çubuğunda çıkar:

Simge	Anlamı	Açıklama
	Normal	Makine hazır modundadır ve hata ya da uyarı vermiyordur.
	Uyarı	Makine daha sonra hata oluşabilecek bir durumdadır. Örneğin, toneri azdır ve toner bitti durumuna geçebilir.
	Hata	Makinede en az bir hata vardır.

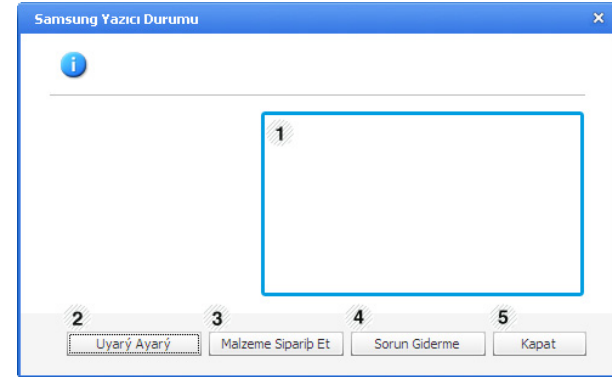

1	Toner Düzeyi	Her bir toner kartuşunda kalan toner düzeyini görüntüleyebilirsiniz. Yukarıdaki pencerede gösterilen makine ve toner kartuşu sayısı, kullandığınız makineye göre değişebilir. Bazı makineler bu özelliğe sahip değildir.
2	Uyarı Ayarları	İstediğiniz ayarları Seçenekler penceresinden seçin.
3	Sarf Malzemelerini Sipariş Etme	Yedek toner kartuşlarını çevrimiçi olarak sipariş edebilirsiniz.
4	Sorun giderme	Kullanıcı kılavuzunda doğrudan sorun giderme bölümünü açabilirsiniz.
5	Kapat	Pencereyi kapatın.

Smart Panel programını kullanma (Yalnızca Macintosh ve Linux)

Smart Panel, makinenin durumunu izleyen ve size durumu hakkında bilgi veren ve makinenin sürücü ayarlarını özelleştirmenize olanak tanıyan bir programdır. Macintosh'ta makine yazılımını yüklediğinizde Smart Panel otomatik olarak yüklenir. Linux için Smart Panel programını Samsung web sitesinden indirebilirsiniz (bkz. "SmartPanel Programının Yüklenmesi", sayfa 29).

-  Bu programı kullanmak için bilgisayarınız aşağıdaki sistem gereksinimlerini karşılamalıdır:
- Mac OS X 10.3 veya üzeri. Bilgisayarınızın CPU, RAM ve HDD bileşenlerinin belirtilen teknik özellikleri karşılayıp karşılamadığını kontrol edin. (Bkz. "Sistem gereksinimleri", sayfa 26.)
 - Linux. Bilgisayarınızın CPU, RAM ve HDD bileşenlerinin belirtilen teknik özellikleri karşılayıp karşılamadığını kontrol edin. (Bkz. "Sistem gereksinimleri", sayfa 26.)
- Makinenizin tam model numarasını öğrenmeniz gerekirse, ürünle birlikte verilen yazılım CD'sine bakın.

Smart Panel'i anlama

Baskı sırasında bir hata olursa, Smart Panel programından hatayı kontrol edebilirsiniz.

Ayrıca Smart Panel programını manuel olarak başlatabilirsiniz. Bildirim Alanında Smart Panel simgesini çift tıklatın (Linux'ta).

Linux		Linux'ta bu simgeyi tıklatın.
-------	---	-------------------------------

-  • Halihazırda birden fazla Samsung makinesi kurduysanız, ilgili Smart Panel'e erişmek için ilk olarak istediğiniz doğru makine modelini seçin.
- Smart Panel simgesini sağ tıklatın (Linux'ta) ve makinenizi seçin.
- Smart Panel penceresi ve bu Kullanım Kılavuzunda gösterilen içerikleri kullanılan makineye veya İşletim Sistemine bağlı olarak farklılık gösterebilir.

Mac OS 10.3'te

1. System Preferences'nde "Print & Fax"ı tıklatın.
2. "Set up Printers..."ı tıklatın.
3. Listede yazıcıyı seçin ve çift tıklatın.
4. "Utility"yi tıklatın.

Mac OS 10.4'te

1. System Preferences'nde "Print & Fax"ı tıklatın.
2. Listede yazıcıyı seçin ve "Printer Queue..."yu tıklatın.
3. "Utility"yi tıklatın.

Mac OS 10.5'te

1. System Preferences'nde "Print & Fax"ı tıklatın.
2. Listede yazıcıyı seçin ve "Open Printer Queue..."yu tıklatın.
3. "Utility"yi tıklatın.

Mac OS 10.6'da

1. System Preferences'nde "Print & Fax"ı tıklatın.
2. Listede yazıcıyı seçin ve "Open Printer Queue..."yu tıklatın.
3. "Printer Setup"ı tıklatın.
4. "Utility" sekmesini tıklatın.

5. "Open Printer Utility"yi tıklatın.

Smart Panel programı makinenin mevcut durumunu, toner kartuşunda (kartuşlarında) kalan toner düzeyini ve çeşitli diğer bilgi türlerini gösterir. Ayarları da değiştirebilirsiniz.

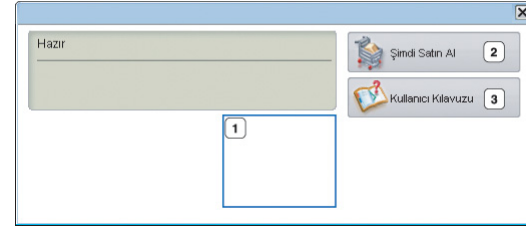

1	Toner Düzeyi	Toner kartuşunda (kartuşlarında) kalan tonerin düzeyini görüntüleyin. Yukarıdaki pencerede gösterilen makine ve toner kartuşu sayısı kullarımdaki makineye göre değişebilir. Bazı makineler bu özelliğe sahip değildir.
2	Şimdi Satın Al	Yedek toner kartuşunu (kartuşlarını) çevrimiçi olarak sipariş edin.
3	Kullanıcı Kılavuzu	Kullanıcı Kılavuzu'nu görüntüler.  Hata oluştuğunda bu düğme Sorun Giderme Kılavuzu olarak değişir. Kullanıcı kılavuzunda doğrudan sorun giderme bölümünü açabilirsiniz.

Sorun Giderme Kılavuzu açma

Sorunların çözümlerini **Sorun Giderme Kılavuzu**'nu kullanarak bulun. Smart Panel simgesini sağ tıklatın (Linux'ta) ve **Sorun Giderme Kılavuzu**'nu seçin.

Smart Panel Program Ayarlarını Değiştirme

Smart Panel simgesini sağ tıklatın (Linux'ta) ve **Seçenekler**'i seçin. İstedığınız ayarları **Seçenekler** penceresinden seçin.

Unified Linux Driver Configurator'ı kullanma

Unified Driver Configurator, esas olarak makine sürücülerini yapılandırmak üzere tasarlanan bir araçtır. Unified Driver Configurator'ı kullanmak için Unified Linux Driver'ı yüklemeniz gerekir. (Bkz. "Birleşik Linux Sürücüsü Yükleme", sayfa 28.)

Sürücü Linux sisteminize yükledikten sonra, Unified Driver Configurator simgesi masaüstünüzde otomatik olarak oluşturulacaktır.

Unified Driver Configurator'ı açma

1. Masaüstündeki **Unified Driver Configurator** ögesini çift tıklayın. **Startup** Menü simgesini de tıklatabilir ve **Samsung Unified Driver > Unified Driver Configurator** seçeneğini belirleyebilirsiniz.
2. İlgili yapılandırma penceresine geçmek için soldaki tüm düğmeleri tıklayın.

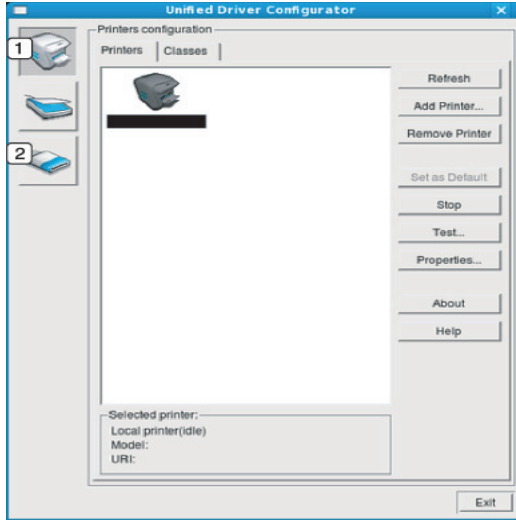

- 1 Printers Configuration
- 2 Ports Configuration

 Ekran yardımını kullanmak için **Help** ögesini tıklayın.

3. Yapılandırmaları değiştirdikten sonra, Unified Driver Configurator'ı kapatmak için **Exit** seçeneğini tıklayın.

Printers configuration penceresi

Printers configuration iki sekme sahiptir: **Printers** ve **Classes**.

Printers sekmesi

Unified Driver Configurator penceresinin sol tarafındaki makine simgesi düğmesini tıklayarak, geçerli sistemin yazıcı yapılandırmasını görebilirsiniz.

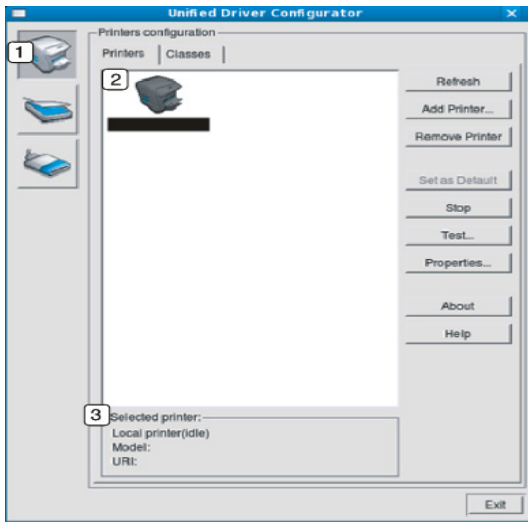

- 1 Printers configuration ögesine geçiş yapar.

- 2 Tüm kurulu makineleri gösterir.

- 3 Makinenizin durumunu, model adını ve URI'sini gösterir.

Yazıcı kontrol düğmeleri aşağıdaki gibidir:

- **Refresh:** Kullanılabilen makinelerin listesini yeniler.
- **Add Printer:** Yeni bir makine eklemenizi sağlar.
- **Remove Printer:** Seçili makineyi kaldırır.
- **Set as Default:** Seçilen makineyi varsayılan makine olarak ayarlamanızı sağlar.
- **Stop/Start:** Makineyi durdurur/çalıştırır.
- **Test:** Makinenin düzgün çalıştığından emin olmak için bir test sayfası yazdırmanızı sağlar.
- **Properties:** Yazıcı özelliklerini görüntülemenizi ve değiştirmenizi sağlar.

Classes sekmesi

Classes sekmesi, kullanılabilen makine sınıflarının listesini gösterir.

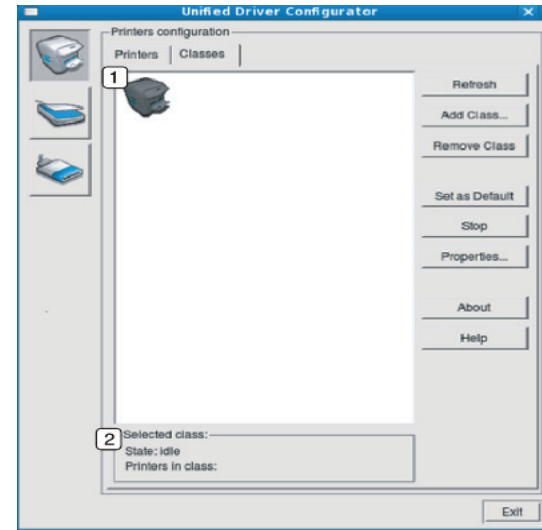

- 1 Tüm makine sınıflarını gösterir.

- 2 Sınıfın durumunu ve sınıftaki makinenin sayısını gösterir.

- **Refresh:** Sınıf listesini yeniler.
- **Add Class:** Yeni bir makine sınıfı eklemenizi sağlar.
- **Remove Class:** Seçilen makine sınıfını kaldırmanızı sağlar.

Ports configuration

Bu pencerede, kullanılabilir bağlantı noktalarının listesini görüntüleyebilir, her bağlantı noktasının durumunu kontrol edebilir ve sahibi herhangi bir nedenle işi sonlandırdığında meşgul durumda takılan bir bağlantı noktasını serbest bırakabilirsiniz.

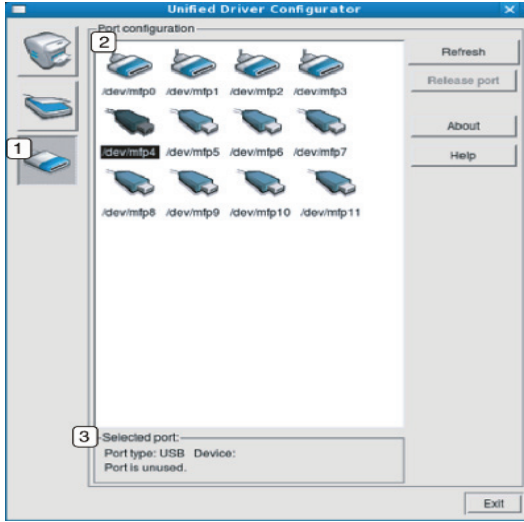

1	Ports configuration öğesine geçiş yapar.
2	Tüm kullanılabilen bağlantı noktalarını gösterir.
3	Bağlantı noktası türünü, bağlantı noktasına bağlı aygıtı ve durumu gösterir.

- **Refresh:** Kullanılabilir bağlantı noktalarının listesini yeniler.
- **Release port:** Seçili bağlantı noktasını serbest bırakır.

Bakım

Bu bölümde, makinenizin ve toner kartuşunun bakımı hakkında bilgi verilmektedir.

Bu bölümde aşağıdaki konular yer almaktadır:

- Makine raporu yazdırma
- Makinenin temizlenmesi

Makine raporu yazdırma

Geçerli yazıcı ayarlarını görüntülemek ya da yazıcıyla ilgili sorunları gidermek için yapılandırma sayfası yazdırabilirsiniz.

(Bkz. "Yapılandırma sayfası yazdırma", sayfa 25.)

Makinenin temizlenmesi

Baskı kalitesi sorunları yaşanır veya makinenizi tozlu bir ortamda kullanırsanız en iyi yazdırma kalitesini sağlamak için makinenizi düzenli olarak temizlemeniz gerekir.

- Makinenin dış yüzeyinin yüksek oranlarda alkol, çözücü veya diğer güçlü maddeler içeren temizlik malzemeleriyle temizlenmesi, kabinin rengini bozabilir veya kabinde çatlaklara yol açabilir.
- Makineniz veya çevresindeki bölge tonerle kirlenmişse, temizlemek için suyla nemlendirilmiş bez veya kumaş kullanmanızı öneririz. Elektrikli süpürge kullanırsanız, toner uçuşarak havaya karışabilir ve solunduğunda zararlı olabilir.

Dış tarafın temizlenmesi

Makine kabinini yumuşak tiftiksiz bir bezle temizleyin. Kullandığınız bezi hafifçe nemlendirin, ancak makinenin üzerine veya içine su damlamamasına dikkat edin.

İç kısmın temizlenmesi

Yazdırma işlemi sırasında, makinenin içinde kağıt, toner ve havadaki toz parçacıkları birikebilir. Bu birikim, toner lekeleri veya bulaşması gibi baskı kalitesinde sorunlara neden olabilir. Makinenin iç kısmının temizlenmesi bu sorunları giderebilir veya azaltabilir.

- Toner kartuşunun saklanması
- Makinenizi taşımak ve depolamak için ipuçları

1. Makineyi kapatın ve elektrik kablosunu çıkartın. Makinenin soğumasını bekleyin.
2. Üst kapağı açın ve toner kartuşunu çekip çıkarın. Temiz, düz bir yüzeye koyun.

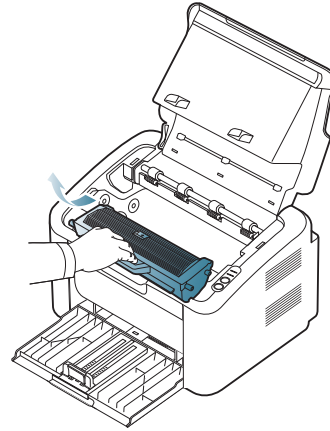

- Toner kartuşuna zarar vermemek için birkaç dakikadan uzun bir süre ışığa maruz bırakmayın. Gerekliyse bir parça kağıtla üzerini örtün.
 - Toner kartuşu veya görüntüleme ünitesindeki silindirin yeşil yüzeyine dokunmayın. Bu alana dokunmamak için kartuş üzerindeki kolu kullanın.
3. Toner kartuşlarının bulunduğu bölgeden her türlü tozu ve dökülmüş toneri tüy bırakmayan kuru bir bezle silerek temizleyin.

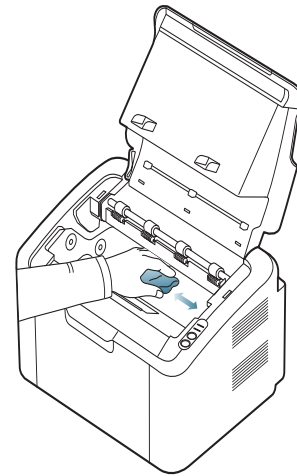



Makinenin içini temizlerken yazdırma kartuşunun altındaki transfer silindirene veya başka bir iç parçaya zarar vermemeye dikkat edin. Temizlik için benzen ya da tiner gibi solventler kullanmayın. Yazdırma kalitesi sorunları ortaya çıkabilir ve makineye zarar verebilir.

4. Toner kartuşunu tekrar yerine takın ve üst kapağı kapatın.
5. Elektrik kablosunu prize takın ve makineyi açın.

Toner kartuşunun saklanması

Toner kartuşlarında ışığa, ısıya ve neme duyarlı bileşenler bulunur. Samsung, yeni Samsung toner kartuşundan en iyi performans, en yüksek kalite ve en uzun ömür özelliklerinin elde edilebilmesi için kullanıcıların aşağıdaki önerilere uymasını tavsiye etmektedir.

Bu kartuşu kullanılacağı yazıcı ile aynı ortamda saklayın; saklama ortamı kontrollü oda sıcaklığı ve nem koşullarına sahip olmalıdır. Toner kartuşu takılana kadar açılmamış orijinal ambalajında saklanmalıdır; orijinal ambalaj yoksa, kartuşun üst açıklığını kağıtla kapatın ve karanlık bir dolapta saklayın.

Kartuş ambalajının kullanımdan önce açılması, raf ve kullanım ömrünü önemli ölçüde kısaltır. Zemine koymayın. Toner kartuşu yazıcıdan çıkarılırsa, kartuşu mutlaka aşağıdaki koşullara uygun olarak saklayın:

- Orijinal ambalajdaki koruyucu torba içinde.
- Makineye takıldığı gibi, aynı yüz üstte olacak şekilde, düz yatırarak saklayın (yan yüzeyler üzerine dikerek saklamayın).
- Sarf malzemelerini şu koşullarda saklamayın:
 - 40 °C'den yüksek sıcaklıklar.
 - Nem düzeyi %20'nin altında ve %80'in üzerinde olan yerler.
 - Nem ve sıcaklık açısından aşırı değişiklik gösteren ortamlar.
 - Doğrudan güneş ışığı veya aydınlatma.
 - Tozlu yerler.
 - Uzunca bir süre araba içinde.
 - Aşındırıcı gazların bulunduğu ortamlar.
 - Tuzlu havanın bulunduğu ortamlar.

Kullanım talimatları

- Kartuşta bulunan ışığa duyarlı silindirin yüzeyine dokunmayın.
- Kartuşu gereksiz sarsıntılara veya çarpmalara maruz bırakmayın.
- Dram'i asla manuel olarak (özellikle de ters yöne) döndürmeyin; bu durum iç bileşenlerde hasara ve tonerin dökülmesine yol açabilir.

Samsung harici markaların ve yeniden doldurulmuş kartuşların kullanılması

Samsung Electronics, yazıcınızda Samsung haricindeki markaların toner kartuşlarının (genel, mağaza markalı, yeniden doldurulmuş veya yeniden işlenmiş toner kartuşları da dahil) kullanılmasını önermez veya onaylamaz.



Samsung yazıcı garantisi; yeniden doldurulmuş, yeniden işlenmiş veya Samsung haricindeki markaların toner kartuşlarının kullanımından doğan makine hasarlarını kapsamaz.

Tahmini kartuş ömrü

Toner kartuşunun ömrü (toner kartuşunun verimlilik süresi), yazdırma işleri için gereken toner miktarına bağlıdır. Gerçek yazdırma verimi, üzerine baskı yaptığınız sayfaların baskı yoğunluğuna, çalışma ortamına, yazdırma aralığına, medya türüne ve/veya medya boyutuna bağlı olarak farklılıklar gösterebilir. Örneğin çok sayıda grafik yazdırıyorsanız, toner tüketimi yüksek olur ve kartuşu daha sık değiştirmeniz gerekebilir.

Makinenizi taşımak ve depolamak için ipuçları

Makineyi taşıırken yatırmayın veya ters çevirmeyin. Aksi takdirde, makinenin iç kısmına toner bulaşarak makinede hasara veya yazdırma kalitesi sorunlarına neden olabilir.

Sorun Giderme

Bu bölümde, bir sorunla karşılaştığınızda başvurabileceğiniz yararlı bilgiler verilmektedir.

Bu bölümde aşağıdaki konular yer almaktadır:

- Tonerin tekrar dağıtılması
- Kağıt sıkışmalarını önleme ipuçları

Tonerin tekrar dağıtılması

Toner kartuşu kullanım ömrünün dolmasına az bir süre kaldığında:

- Beyaz çizgiler veya açık renkli baskı oluşur.
-  LED'i kırmızı olarak yanıp söner.

Bu durumda kartuşta kalan toneri tekrar dağıtarak, baskı kalitesini geçici olarak iyileştirebilirsiniz. Bazı durumlarda, tonerin çalkalanarak dağıtılmasından sonra bile beyaz çizgiler ya da açık renkli baskı oluşmaya devam eder.

1. Üst kapağı açın.

 Üst kapağı açarken, çıkış tepsisinin kapalı olduğundan emin olun.

2. Toner kartuşunu çekerek çıkarın.

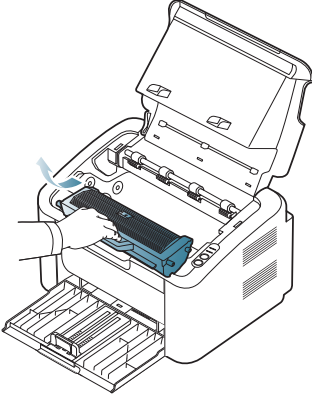

3. Toneri kartuşun içerisine tamamen dağıtmak için kartuşu beş veya altı kez hafifçe döndürün.

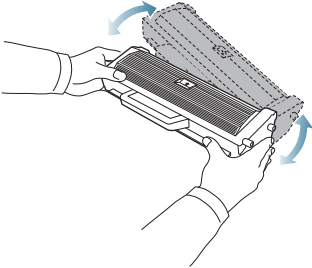

 Toner giysinize bulaşırsa, kuru bir bezle silin ve giysinizi soğuk suyla yıkayın. Sıcak su, tonerin kumaşa sabitlenmesine neden olur.

 Toner kartuşu veya görüntüleme ünitesindeki silindire dokunmayın. Bu alana dokunmamak için kartuş üzerindeki kolu kullanın.

- Kağıt sıkışmalarını giderme
- Diğer sorunları çözme

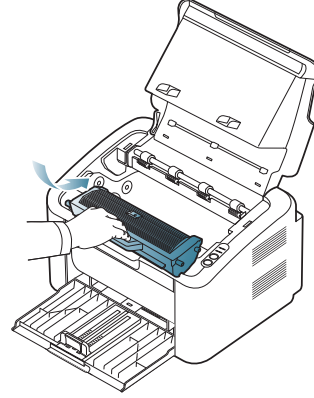

4. Toner kartuşunu üzerindeki kol yardımıyla tutun ve yavaşça makinenin gerekli aralığına yerleştirin. Kartuşun yanlarındaki çıkıntılar ve makinede bunlara karşılık gelen boşluklar, kartuşun tam olarak doğru yere yerleştirilmesini sağlayacaktır.



5. Üst kapağı kapatın. Kapağın sıkı bir şekilde kapatıldığından emin olun.

Kağıt sıkışmalarını önleme ipuçları

Doğru ortam türlerini seçerek birçok kağıt sıkışmasını önleyebilirsiniz. Bir kağıt sıkışması olduğunda, aşağıdaki talimatlara bakın:

- Ayarlanabilen kılavuzların doğru şekilde konumlandırıldığından emin olun. (Bkz. "Tepsiye kağıt yerleştirme", sayfa 32.)
- Tepsiye fazla kağıt yerleştirmeyin. Kağıt seviyesinin, tepsi iç yüzeyindeki kağıt kapasitesi işaretinin altında olduğundan emin olun.
- Makineniz yazdıracağı sırada tepside kağıt çıkarmayın.
- Yerleştirmeden önce esnetin, havalandırın ve düzeltin.
- Kırıksık, nemli veya fazla bükülmüş kağıtları kullanmayın.
- Tepside farklı kağıt türlerini karıştırmayın.
- Sadece tavsiye edilen yazdırma ortamını kullanın.
- Yazdırma ortamının önerilen yazdırma yüzünün tepside doğru yöne baktığından emin olun. (Bkz. "Tepsiye kağıt yerleştirme", sayfa 32.)
- Çift taraflı yazdırma yaparken  düğmesini kullanarak bir defada tek bir sayfaya yazdırın. (Bkz. "Kağıdın her iki yüzüne yazdırma (Elle)", sayfa 39.)
- Özel bir kağıda yazdırıyorsanız  düğmesini kullanarak bir defada tek bir sayfaya yazdırın. (Bkz. "Tepside manuel besleme", sayfa 33.)

Kağıt sıkışmalarını giderme

Bir kağıt sıkışması olursa, kontrol panelindeki **8A** LED'i turuncu renkte yanar. Sıkışmış kağıdı bulun ve çıkartın.

Kağıt sıkışmasının ardından yazdırma işlemine devam etmek için üst kapağı açıp kapatmalısınız.

! Kağıdın yırtılmasını önlemek için sıkışan kağıdı yavaşça ve dikkatlice çekin. Sıkışmayı gidermek için aşağıdaki bölümlerde verilen talimatları uygulayın.

Tepside

! Sıkışmayı giderme hakkındaki animasyonu açmak için bu bağlantıyı tıklatın.

1. Açıkta önce çıkış tepsisini kapatın.
2. Üst kapağı açıp kapatın. Sıkışan kağıt otomatik olarak makineden çıkarılır. Kağıt makineden çıkmadan önce çıkış tepsisini açtığınızdan emin olun.
Kağıt çıkmazsa bir sonraki adıma geçin.
3. Sıkışan kağıdı yavaşça düz bir şekilde dışarıya doğru çekerek çıkarın.

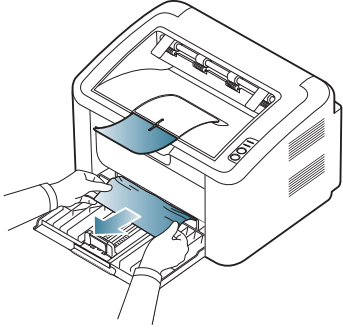

Çektiğinizde kağıt hareket etmiyorsa ya da kağıdı bu alanda göremiyorsanız makinenin iç bölümünü kontrol edin. (Bkz. "Makinenin içinde", sayfa 53.)

Makinenin içinde

! Sıkışmayı giderme hakkındaki animasyonu açmak için bu bağlantıyı tıklatın.

! Füzere alanı sıcaktır. Parmaklarınızın yanmaması için bu bölümden kağıt çıkarırken dikkatli olun.

1. Açıkta önce çıkış tepsisini kapatın.
2. Üst kapağı açın ve kapatın. Sıkışan kağıt otomatik olarak makineden çıkarılır. Kağıt makineden çıkmadan önce çıkış tepsisini açtığınızdan emin olun.
Kağıt çıkmazsa bir sonraki adıma geçin.
3. Çıkış tepsisini kapatın ve üst kapağı açın.

4. Füzere ünitesinin kapağını açın.

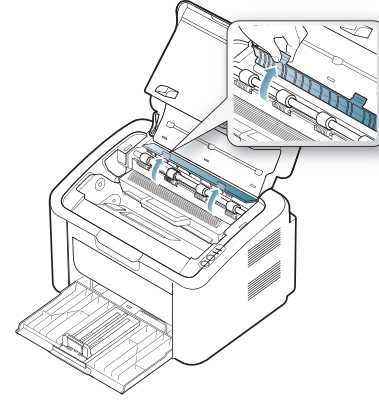

5. Sıkışan kağıdı yavaşça düz bir şekilde dışarıya doğru çekerek çıkarın.

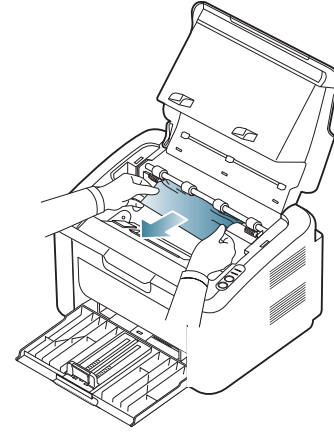

Sıkışan kağıdı göremiyorsanız bir sonraki adıma geçin.

6. Toner kartuşunu çekerek çıkarın.

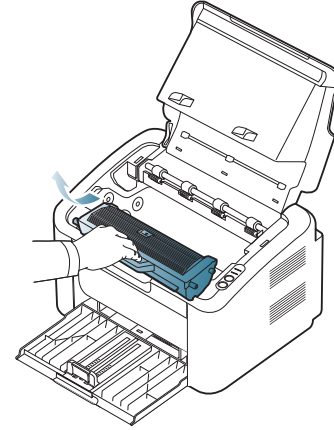

7. Sıkışan kağıdı yavaşça düz bir şekilde dışarıya doğru çekerek çıkarın.

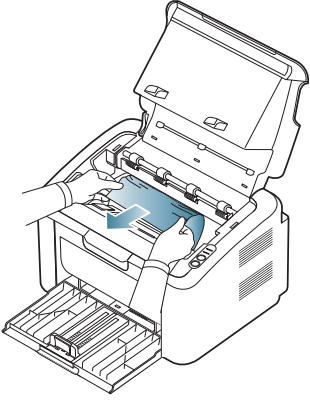

8. Toner kartuşunu makineye geri takın.

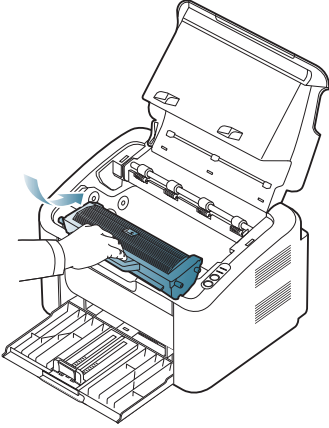

9. Füzler ünitesinin kapağını kapatın.

10. Üst kapağı kapatın ve çıkış tepsisini kapağı açın. Yazdırma işlemi otomatik olarak devam eder.

Diğer sorunları çözme

Aşağıdaki tabloda, ortaya çıkabilecek sorunlar ve önerilen çözümler verilmektedir. Sorun giderilene kadar önerilen çözümü uygulayın. Sorun devam ederse bir servis temsilcisine başvurun.

Diğer sorunlar:

- Bkz. "Güç sorunları", sayfa 54.
- Bkz. "Kağıt besleme sorunları", sayfa 55.
- Bkz. "Yazdırma sorunları", sayfa 55.
- Bkz. "Yazdırma kalitesi sorunları", sayfa 57.
- Bkz. "Yaygın Windows sorunları", sayfa 59.
- Bkz. "Yaygın Linux sorunları", sayfa 59.
- Bkz. "Yaygın Macintosh sorunları", sayfa 60.

Güç sorunları

 Güç sorunlarını çözme hakkındaki bir animasyonu açmak için bu bağlantıyı tıklatın.

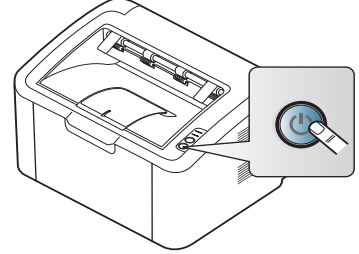
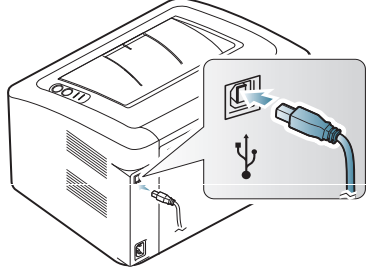
Durum	Önerilen çözümler
Makineye güç gelmiyor, veya bilgisayar ile makine arasındaki bağlantı kablosu düzgün bağlanmamış.	<ul style="list-style-type: none">• Güç kablosunu takın ve kontrol panelindeki  (güç) düğmesine basın.  <ul style="list-style-type: none">• Makine kablosunu çıkarın ve tekrar bağlayın. 

Kağıt besleme sorunları

Durum	Önerilen çözümler
Yazdırma sırasında kağıt sıkışması oluyor.	Kağıt sıkışmasını giderin. (Bkz. "Kağıt sıkışmalarını giderme", sayfa 53.)
Kağıtlar birbirine yapışıyor.	<ul style="list-style-type: none"> Tepsinin maksimum kağıt kapasitesini kontrol edin. (Bkz. "Yazdırma ortamı özellikleri", sayfa 65.) Doğru kağıt türünü kullandığınızdan emin olun. (Bkz. "Yazdırma ortamı özellikleri", sayfa 65.) Kağıtları tepside çıkarın ve kağıdı esnetin ya da havalandırın. Nem koşulları bazı kağıtların birbirine yapışmasına neden olabilir. Yeni bir kağıt destesi kullanın.
Birden fazla sayıda kağıt yazıcıya giremiyor.	Tepside birden fazla türde kağıt bulunuyor olabilir. Yalnızca tek tür, boyut ve ağırlıkta kağıt yerleştirin.
Makine kağıdı almıyor.	<ul style="list-style-type: none"> Makine içindeki olası engelleri kaldırın. Kağıt düzgün yüklenmemiş olabilir. Kağıdı tepside çıkarın ve doğru şekilde tekrar yerleştirin. Tepside çok fazla kağıt var. Tepsideki fazla kağıtları çıkartın. Kağıt çok kalın. Yalnızca makinenin gerektirdiği özellikleri karşılayan kağıtları kullanın. (Bkz. "Yazdırma ortamı özellikleri", sayfa 65.)
Kağıt sıkışmaya devam ediyor.	<ul style="list-style-type: none"> Tepside çok fazla kağıt var. Tepsideki fazla kağıtları çıkartın. Özel malzemelere yazdırıyorsanız manuel besleyiciyi kullanın. Yanlış türde bir kağıt kullanılmaktadır. Yalnızca makinenin gerektirdiği özellikleri karşılayan kağıtları kullanın. (Bkz. "Yazdırma ortamı özellikleri", sayfa 65.) Makine içinde pislik olabilir. Üst kapağı açın ve pislikleri temizleyin.
Kağıt çıkışında asetatlar birbirine yapışıyor.	Yalnızca lazer yazıcılarda kullanım için özel olarak tasarlanmış asetatlar kullanın. Her asetatı makineden çıktığı anda alın.
Zarflar eğriliyor veya yazıcıya düzgün girmiyor.	Kağıt kılavuzlarının, zarfların her iki kenarına yaslandığından emin olun.

Yazdırma sorunları

Durum	Olası neden	Önerilen çözümler
Makine yazdırmıyor.	Makine güç almıyordur.	Elektrik kablosu bağlantılarını kontrol edin.
	Makine varsayılan makine olarak seçilmemiştir.	Windows'da makinenizi varsayılan makine olarak belirleyin.
	Makinede aşağıdaki durumları kontrol edin:	
	<ul style="list-style-type: none"> Üst kapak kapatılmamış. Üst kapağı kapatın. Kağıt sıkışmış. Kağıt sıkışmasını giderin. (Bkz. "Kağıt sıkışmalarını giderme", sayfa 53.) Kağıt yerleştirilmemiş. Kağıt yerleştirin. (Bkz. "Tepsiye kağıt yerleştirme", sayfa 32.) Toner kartuşu takılı değil. Toner kartuşunu yerleştirin. 	
	Eğer bir sistem hatası meydana gelirse, servis temsilcisine başvurun.	
	Bilgisayar ve makine arasındaki bağlantı kablosu düzgün takılmamış.	Makine kablosunu çıkarın ve tekrar bağlayın.
	Bilgisayar ve makine arasındaki bağlantı kablosu arızalı.	Mümkünse, kabloyu düzgün çalışan başka bir bilgisayara takın ve işi yazdırın. Ayrıca farklı bir makine kablosunu bağlamayı deneyebilirsiniz.
	Bağlantı noktasının ayarı yanlış.	Yazdırma işinin doğru bağlantı noktasına gönderildiğinden emin olmak için Windows yazıcı ayarlarını kontrol edin. Bilgisayarda birden fazla bağlantı noktası varsa, makinenin doğru bağlantı noktasına bağlandığından emin olun.
	Makine yanlış yapılandırılmış olabilir.	Tüm yazdırma ayarlarının doğru olduğundan emin olmak için Yazdırma Tercihleri 'ni kontrol edin. (Bkz. "Yazdırma tercihleri penceresinin açılması", sayfa 37.)
Yazıcı sürücüsü yanlış yüklenmiş olabilir.	Makine yazılımını onarın (Bkz. "USB bağlı makinenin sürücüsünü yükleme", sayfa 26).	
Makine yanlış çalışıyor.	<ul style="list-style-type: none"> Makinede herhangi bir sistem hatası belirtilip belirtilmediğini görmek için kontrol panelindeki LED'leri kontrol edin. Hata giderilemezse servis temsilcisine başvurun. Hata mesajlarını bilgisayarınızdaki Yazıcı Durumu veya Smart Panel'den de kontrol edebilirsiniz. 	



Durum	Olası neden	Önerilen çözümler
Makine yazdırmıyor.	Belge boyutu çok büyük olduğundan bilgisayarın boş disk alanı yazdırma işine erişim için yetersiz.	Kuyruklama için bilgisayarınızda daha fazla sabit disk alanı oluşturun ve tekrar yazdırmayı deneyin.
Makine baskı malzemesini yanlış kağıt kaynağından alıyor.	Yazdırma Tercihleri bölümünde seçilen kağıt seçeneği yanlış olabilir.	Birçok cihaz yazılımında kağıt kaynağının seçimi Yazdırma Tercihleri bölümü içerisindeki Kağıt sekmesinde bulunur. Doğru kağıt kaynağını seçin. Yazıcı sürücüsü yardım ekranına bakın. (Bkz. "Yazdırma tercihleri penceresinin açılması", sayfa 37.)
Yazdırma işi çok yavaş.	İş çok karmaşık olabilir.	Sayfanın karmaşıklığını azaltın veya yazdırma kalitesi ayarlarını değiştirmeyi deneyin.
Sayfanın yarısı boş.	Sayfa yönelimi ayarı yanlış olabilir.	Uygulamanızda sayfa yönelim ayarını değiştirin. Yazıcı sürücüsü yardım ekranına bakın.
	Kağıt boyutu ve kağıt boyutu ayarları uyuşmuyor.	Yazıcı sürücüsü ayarlarındaki kağıt boyutunun tepsideki kağıt ile eşleştiğinden emin olun. Veya, yazıcı sürücüsü ayarlarındaki kağıt boyutunun, kullandığınız yazılım uygulamasının ayarlarındaki kağıt seçimi ile eşleştiğinden emin olun.
Makine yazdırıyor, ancak metin yanlış, bozuk ya da eksik oluyor.	Makine kablosu gevşek veya arızalıdır.	Makine kablosunu çıkarın ve yeniden takın. Daha önce başarıyla yazdırdığınız bir yazdırma işi deneyin. Mümkünse, kabloyu ve makineyi çalıştığını bildiğiniz başka bir bilgisayara bağlayın ve bir yazdırma işini deneyin. Son olarak, yeni bir makine kablosunu deneyin.
	Yanlış yazıcı sürücüsü seçilmiştir.	Makinenizin seçildiğinden emin olmak için uygulamanın yazıcı seçimi menüsünü kontrol edin.
	Yazılımda sorun var.	Başka bir uygulamadan bir yazdırma işi deneyin.
	İşletim sistemi doğru çalışmıyor.	Windows'dan çıkın ve bilgisayarı yeniden başlatın. Makineyi kapatıp tekrar açın.
Sayfalar yazdırılıyor, ancak boş çıkıyor.	Toner kartuşu arızalıdır veya toner tükenmiştir.	Gerekirse toneri tekrar dağıtın. Gerekliyorsa, toner kartuşunu değiştirin.
	Dosyanın boş sayfaları olabilir.	Boş sayfa içermediğinden emin olmak için dosyayı kontrol edin.
	Kontrolör veya kart gibi bazı parçalar arızalı olabilir.	Servis temsilcisiyle görüşün.

Durum	Olası neden	Önerilen çözümler
Makine PDF dosyalarını düzgün biçimde yazdırmıyor. Bazı grafik, metin veya resim eksik.	PDF dosyası ile Acrobat ürünleri arasında uyumsuzluk.	PDF dosyasının bir görüntü olarak yazdırılması dosyanın yazdırılmasını sağlayabilir. Acrobat yazdırma seçeneklerinden Print As Image 'ı açın.  Bir PDF dosyasını görüntü olarak yazdırmak daha uzun sürecektir.
Fotoğrafların baskı kalitesi iyi değil. Görüntüler net değil.	Fotoğrafın çözünürlüğü çok düşük.	Fotoğraf ebadını küçültün. Yazılım uygulamasından fotoğraf ebatını büyütürseniz çözünürlük düşecektir.
Yazdırmadan önce, makine çıkış tepsisinin yanından buhar verir.	Nemli kağıt kullanılması yazdırma sırasında buhar oluşmasına neden olabilir.	Bu bir sorun değildir. Yazdırmaya devam edin.
Makine fatura kağıdı gibi özel boyutlu kağıtlara yazdırmaz.	Kağıt boyutu ve kağıt boyutu ayarı uyuşmuyor.	Yazdırma Tercihleri bölümündeki Kağıt sekmesinin Düzenle... kısmında doğru kağıt boyutunu ayarlayın. (Bkz. "Yazdırma tercihleri penceresinin açılması", sayfa 37.)

Yazdırma kalitesi sorunları

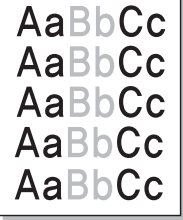
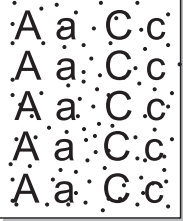
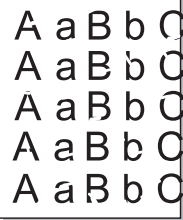
Makinenin içinde kir varsa ya da kağıt hatalı yüklenmişse, baskı kalitesinde düşüş olabilir. Sorunu gidermek için aşağıdaki tabloya bakın.

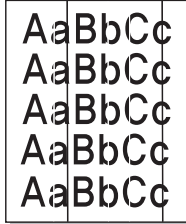
Durum	Önerilen Çözümler
Açık veya soluk baskı. 	<ul style="list-style-type: none">Sayfada dikey beyaz bir çizgi veya soluk bir alan varsa, toner beslemesi düşüktür. Toner kartuşunun ömrünü bir süre daha uzatabilirsiniz. (Bkz. "Tonerin tekrar dağıtılması", sayfa 52.) Eğer bu durum baskı kalitesini geliştirmezse, yeni bir toner kartuşu takın.Kağıt, gerekli teknik özellikleri karşılamıyor olabilir; örneğin kağıt çok nemli ya da pürüzlü olabilir. (Bkz. "Yazdırma ortamı özellikleri", sayfa 65.)Sayfanın tümü açık yazdırılmışsa, yazdırma çözünürlüğü ayarı çok düşük veya toner tasarruf modu açık olabilir. Yazdırma çözünürlüğünü ayarlayın ve toner tasarrufu modunu kapatın. Yazıcı sürücüsünün yardım ekranına bakın.Çıktıda hem soluk bölgeler hem de lekeler varsa, toner kartuşunun temizlenmesi gerekiyor olabilir. (Bkz. "İç kısmın temizlenmesi", sayfa 50.)
Toner lekeleri. 	<ul style="list-style-type: none">Kağıt, gerekli teknik özellikleri karşılamıyor olabilir; örneğin kağıt çok nemli ya da pürüzlü olabilir. (Bkz. "Yazdırma ortamı özellikleri", sayfa 65.)Transfer silindiri kirlenmiş olabilir. Makinenizin içini temizleyin. Servis temsilcisiyle görüşün.Kağıt yolunun temizlenmesi gerekebilir. Servis temsilcisiyle görüşün.
Atlamalar. 	<p>Sayfada rastgele yerlerde genellikle yuvarlak şekilli soluk alanlar varsa:</p> <ul style="list-style-type: none">O sırada kullandığınız kağıt hatalı olabilir. İş tekrar yazdırmayı deneyin.Kağıdın nem içeriği aynı olmayabilir ya da kağıdın üzerinde nemli noktalar bulunuyor olabilir. Farklı bir marka kağıt deneyin. (Bkz. "Yazdırma ortamı özellikleri", sayfa 65.)Kağıt destesinin tümü bozuk. Üretim işlemleri, kağıdın belirli alanlarının toneri reddetmesine neden olabilir. Farklı bir tür veya marka kağıt deneyin.Yazıcı seçeneğini değiştirin ve yeniden deneyin. Yazdırma Tercihleri bölümüne gidin, Kağıt sekmesini tıklayın ve kağıt türünü Kalın Kağıt olarak ayarlayın. (Bkz. "Yazdırma tercihleri penceresinin açılması", sayfa 37.)Bu işlemler sorunu düzeltmiyorsa, bir servis temsilcisiyle görüşün.

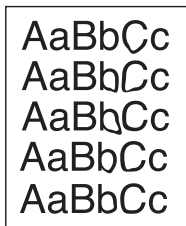
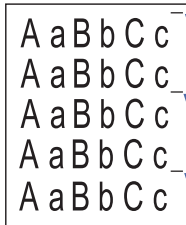
Durum	Önerilen Çözümler
Beyaz Noktalar. 	<p>Sayfada beyaz noktalar görünüyorsa:</p> <ul style="list-style-type: none">Kağıt çok pürüzlüdür ve makine içindeki aygıtlara çok fazla kir bulaşmaktadır; transfer silindiri kirlenmiş olabilir. Makinenizin içini temizleyin. (Bkz. "İç kısmın temizlenmesi", sayfa 50.)Kağıt yolunun temizlenmesi gerekebilir. (Bkz. "İç kısmın temizlenmesi", sayfa 50.)
Dikey çizgiler. 	<p>Sayfada siyah dikey izler mevcutsa:</p> <ul style="list-style-type: none">Makine içindeki toner kartuşunun yüzeyi (dram bölümü) muhtemelen çizilmiştir. Toner kartuşunu çıkartın ve yenisini takın. (Bkz. "Toner kartuşunun değiştirilmesi", sayfa 61.) <p>Sayfada beyaz dikey çizgiler görünüyorsa:</p> <ul style="list-style-type: none">Makinenin içindeki LSU parçasının yüzeyi pis olabilir. (Bkz. "İç kısmın temizlenmesi", sayfa 50.)
Siyah artalan. 	<p>Artalan gölgelemesi miktarı kabul edilemez duruma geldiğinde:</p> <ul style="list-style-type: none">Daha hafif ağırlıkta sayfa kullanın. (Bkz. "Yazdırma ortamı özellikleri", sayfa 65.)Ortam koşullarını kontrol edin: ortamın çok kuru olması veya nem seviyesinin yüksek olması (%80 RH'den fazla) artalan gölgelemesi miktarını artırabilir.Eski toner kartuşunu çıkarın ve yenisini takın. (Bkz. "Toner kartuşunun değiştirilmesi", sayfa 61.)
Toner bulaşması. 	<p>Sayfaya toner bulaşsa:</p> <ul style="list-style-type: none">Makinenin içini temizleyin. (Bkz. "İç kısmın temizlenmesi", sayfa 50.)Kağıt türünü ve kalitesini kontrol edin. (Bkz. "Yazdırma ortamı özellikleri", sayfa 65.)Toner kartuşunu çıkarın ve yenisini takın. (Bkz. "Toner kartuşunun değiştirilmesi", sayfa 61.)
Dikey tekrar eden hatalar. 	<p>İşaretler, sayfanın basılı tarafında eşit aralıklarla tekrar eder durumdaysa:</p> <ul style="list-style-type: none">Toner kartuşu hasarlı olabilir. Aynı sorunlar devam ediyorsa, toner kartuşunu çıkarın ve yenisini takın. (Bkz. "Toner kartuşunun değiştirilmesi", sayfa 61.)Makine parçalarının üzerinde toner olabilir. Sorun sayfanın arka yüzündeyseniz, birkaç sayfa sonra sorun kendiliğinden ortadan kalkacaktır.Füzer grubunda arıza olabilir. Servis temsilcisiyle görüşün.

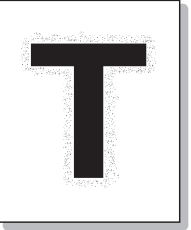
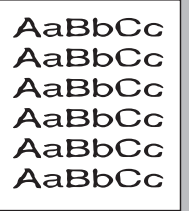
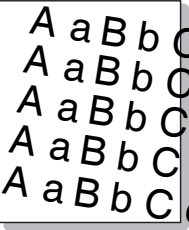
Durum	Önerilen Çözümler
<p>Artalanda dağılma.</p> 	<p>Artalanda bozulma, basılan sayfa üzerinde rasgele dağılan toner parçaları nedeniyle meydana gelir.</p> <ul style="list-style-type: none"> Kağıt çok nemli olabilir. Farklı bir kağıt destesine yazdırmayı deneyin. Kağıdın çok fazla nem emmemesi için kağıt paketlerini gerekmedikçe açmayın. Zarf üzerinde artalan bozulması yaşıyorsanız, yazdırma düzenini, yazdırılan alanların zarfın arka tarafındaki kat yerlerine denk gelmeyecek şekilde değiştirin. Kat yerlerine denk gelen alanlarda yazdırmada sorunlar olabilir. Eğer artalan bozulması yazdırılan bir sayfanın tümünü kapsıyorsa, baskı kalitesini yazılım uygulamanızdan ya da Yazdırma Tercihleri bölümünden ayarlayın. (Bkz. "Yazdırma tercihleri penceresinin açılması", sayfa 37.)
<p>Koyu karakterlerin ve resimlerin etrafında toner parçacıkları var.</p> 	<p>Toner bu tür kağıda tam yapışmayabilir.</p> <ul style="list-style-type: none"> Yazıcı seçeneğini değiştirin ve yeniden deneyin. <p>Yazdırma Tercihleri bölümüne gidin, Kağıt sekmesini tıklayın ve kağıt türünü Geri Dönüştürülmüş Kağıt olarak ayarlayın.</p>
<p>Bozuk şekilli karakterler.</p> 	<ul style="list-style-type: none"> Karakterlerin şekilleri bozuxsa ve içi boş görüntüler oluşuyorsa kullanılan kağıt çok pürüzsüz olabilir. Farklı bir kağıt deneyin. (Bkz. "Yazdırma ortamı özellikleri", sayfa 65.)
<p>Sayfa çarpık yazdırılıyor.</p> 	<ul style="list-style-type: none"> Kağıdın düzgün yerleştirildiğinden emin olun. Kağıt türünü ve kalitesini kontrol edin. (Bkz. "Yazdırma ortamı özellikleri", sayfa 65.) Kılavuzların kağıt destesini çok sıkmadığından veya çok gevşek olmadığından emin olun.

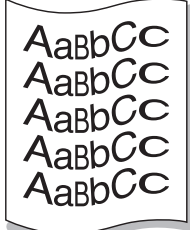
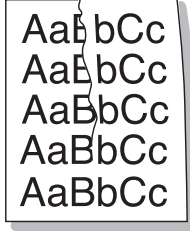
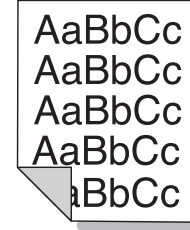
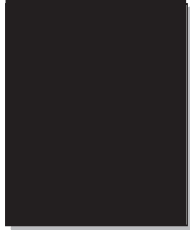
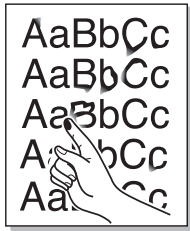
Durum	Önerilen Çözümler
<p>Kıvrılma ya da dalgalanma.</p> 	<ul style="list-style-type: none"> Kağıdın düzgün yerleştirildiğinden emin olun. Kağıt türünü ve kalitesini kontrol edin. Yüksek sıcaklık ve nem, kağıdın kıvrılmasına neden olabilir. (Bkz. "Yazdırma ortamı özellikleri", sayfa 65.) Kağıt destesini tepsi üzerinde döndürün. Ayrıca, kağıtları kağıt tepsisi içinde 180° döndürmeyi deneyin.
<p>Buruşma ve kırışma.</p> 	<ul style="list-style-type: none"> Kağıdın düzgün yerleştirildiğinden emin olun. Kağıt türünü ve kalitesini kontrol edin. (Bkz. "Yazdırma ortamı özellikleri", sayfa 65.) Kağıt destesini tepsi üzerinde döndürün. Ayrıca, kağıtları kağıt tepsisi içinde 180° döndürmeyi deneyin.
<p>Yazdırılan sayfaların arkası kirlil.</p> 	<p>Toner sızıntısı olup olmadığını kontrol edin. Makinenin içini temizleyin. (Bkz. "İç kısmın temizlenmesi", sayfa 50.)</p>
<p>Koyu Renkli veya Siyah sayfalar.</p> 	<ul style="list-style-type: none"> Toner kartuşu düzgün takılmamış olabilir. Kartuşu çıkartın ve tekrar takın. Toner kartuşu arızalı olabilir. Toner kartuşunu çıkartın ve yenisini takın. (Bkz. "Toner kartuşunun değiştirilmesi", sayfa 61.) Makinenin bakıma gereksinimi olabilir. Servis temsilcisiyle görüşün.
<p>Gevşek toner.</p> 	<ul style="list-style-type: none"> Makinenin içini temizleyin. (Bkz. "İç kısmın temizlenmesi", sayfa 50.) Kağıt türünü ve kalitesini kontrol edin. (Bkz. "Yazdırma ortamı özellikleri", sayfa 65.) Toner kartuşunu çıkarın ve yenisini takın. (Bkz. "Toner kartuşunun değiştirilmesi", sayfa 61.) Sorun devam ederse, makinenin onarılması gerekiyor olabilir. Servis temsilcisiyle görüşün.

Durum	Önerilen Çözümler
<p>Karakterlerde boşluklar var.</p> 	<p>Karakter boşlukları, karakter parçalarının içinde tam siyah olması gereken yerlerde beyaz alanlar kalmasıdır:</p> <ul style="list-style-type: none"> Asetat kullanıyorsanız, başka bir asetat türü deneyin. Asetatların yapısından dolayı bazı karakterlerde boşluk olması normaldir. Kağıdın yanlış yüzüne yazdırıyor olabilirsiniz. Kağıdı çıkarın ve ters çevirin. Kağıt, gerekli kağıt özelliklerini karşılamıyor olabilir. (Bkz. "Yazdırma ortamı özellikleri", sayfa 65.)
<p>Yatay şeritler.</p> 	<p>Yatay siyah çizgiler veya lekeler varsa:</p> <ul style="list-style-type: none"> Toner kartuşu yanlış takılmış olabilir. Kartuşu çıkartın ve tekrar takın. Toner kartuşu arızalı olabilir. Toner kartuşunu çıkartın ve yenisini takın. (Bkz. "Toner kartuşunun değiştirilmesi", sayfa 61.) Sorun devam ederse, makinenin onarılması gerekiyor olabilir. Servis temsilcisiyle görüşün.
<p>Kıvrılma.</p> 	<p>Yazdırılan kağıt kıvrılmışsa ya da makine kağıdı almıyorsa:</p> <ul style="list-style-type: none"> Kağıt destesini tepsi üzerinde döndürün. Ayrıca, kağıtları kağıt tepsisi içinde 180° döndürmeyi deneyin. Yazıcı seçeneğini değiştirin ve yeniden deneyin. Yazdırma Tercihleri'ne gidin, Kağıt sekmesini tıklayın ve türü İnce Kağıt olarak ayarlayın. (Bkz. "Yazdırma tercihleri penceresinin açılması", sayfa 37.)

Yaygın Windows sorunları

Durum	Önerilen çözümler
<p>Kurulum sırasında "Dosya Kullanımda" mesajı görünüyor.</p>	<p>Tüm yazılım uygulamalarından çıkın. Tüm yazılımları başlangıç grubundan kaldırın ve ardından Windows'u yeniden başlatın. Yazıcı sürücüsünü yeniden yükleyin.</p>
<p>"Genel Koruma Hatası", "OE İstisnası", "Spool 32" veya "Yasal Olmayan İşlem" mesajları görüntülenir.</p>	<p>Diğer tüm uygulamaları kapatın, Windows'u yeniden başlatın ve yazdırmayı tekrar deneyin.</p>
<p>"Yazdırma Başarısız", "Bir yazıcı zaman aşımı hatası oluştu" mesajları görüntülenir.</p>	<p>Bu mesajlar yazdırma esnasında görüntülenebilir. Yazdırma işlemi sonlanana dek bekleyin. Mesaj hazır modunda veya yazdırma işlemi tamamlandıktan sonra görüntülenirse, bağlantıyı ve/veya bir hata oluşup oluşmadığını kontrol edin.</p>

 Windows hata mesajlarıyla ilgili ayrıntılı bilgi için, bilgisayarınızla birlikte verilen Microsoft Windows Kullanım Kılavuzu'na bakın.

Yaygın Linux sorunları

Durum	Önerilen çözümler
<p>Makine yazdırmıyor.</p>	<ul style="list-style-type: none"> Sisteminize yazıcı sürücüsü yüklenip yüklenmediğini kontrol edin. Unified Driver Configurator birimini açın ve mevcut yazıcıların listesine bakmak için Printers configuration penceresindeki Printers sekmesine geçin. Makinenizin listede görüldüğünden emin olun. Görünmüyorsa, makinenizi kurmak için Add new printer wizard sihirbazını açın. Makinenin başlatılıp başlatılmadığını kontrol edin. Printers configuration açın ve yazıcılar listesinde makinenizi seçin. Selected printer bölümündeki açıklamaya bakın. Durum Stopped dizesini içeriyorsa, lütfen Start düğmesine basın. Bundan sonra makinenin normal çalışması sağlanmalıdır. "Durduruldu" durumu, yazdırmada bazı sorunlar ortaya çıktığında etkinleşebilir. Uygulamanızın "-oraw" gibi özel yazdırma seçeneği kullanıp kullanmadığına bakın. Komut satırı parametresinde "-oraw" belirtilmişse, düzgün yazdırmak için onu kaldırın. Gimp front-end için "print" -> "Setup printer" ögesini seçin ve komut satırı parametresini düzenleyin.
<p>Makine tam sayfalar yazdırmıyor ve çıktı yarım sayfa şeklinde yazdırılıyor.</p>	<p>Bu, Ghostscript 8.51 veya önceki sürümünde ve 64-bit Linux OS'ta renkli makine kullanıldığında oluşan bilinen bir sorundur ve bugs.ghostscript.com adresine Ghostscript Bug 688252 olarak rapor edilmiştir. Bu sorun AFPL Ghostscript v. 8.52 veya üzerinde çözülmüştür. AFPL Ghostscript'in en son sürümünü http://sourceforge.net/projects/ghostscript/ adresinden indirin ve bu sorunu çözmek için makinenize yükleyin.</p>
<p>Belge yazdırırken "Cannot open port device file" hatasıyla karşılaşıyorum.</p>	<p>Bir yazdırma işi devam ederken, iş parametrelerini değiştirmekten kaçının (örneğin, LPR GUI aracılığıyla). Yazdırma seçenekleri değiştirildiğinde, CUPS sunucusunun bilinen sürümleri yazdırma işini keser ve daha sonra işi baştan itibaren tekrar başlatmaya çalışır. Unified Linux Driver, yazdırma sırasında bağlantı noktasını kilitletiğinden, sürücünün aniden sonlandırılması, bağlantı noktasını kilitli ve sonraki yazdırma işleri için kullanılamaz halde tutar. Bu durum gerçekleşirse, Port configuration penceresindeki Release port ögesini seçerek bağlantı noktasını serbest bırakmayı deneyin.</p>

 Linux hata mesajlarıyla ilgili ayrıntılı bilgi için bilgisayarınızla birlikte verilen Linux Kullanım Kılavuzu'na bakın.

Yaygın Macintosh sorunları

Durum	Önerilen çözümler
Makine PDF dosyalarını düzgün biçimde yazdırmıyor. Grafiklerin, metnin veya resimlerin bazı bölümleri eksik.	PDF dosyasının bir görüntü olarak yazdırılması dosyanın yazdırılmasını sağlayabilir. Acrobat yazdırma seçeneklerinden Print As Image 'ı açın.  Bir PDF dosyasını görüntü olarak yazdırmak daha uzun sürecektir.
Belge yazdırıldı, ancak yazdırma işi Mac OS X 10.3.2'de kuyruktan silinmedi.	Mac OS işletim sisteminizi Mac OS X 10.3.3 veya daha yüksek bir sürüme güncelleyin.
Kapak sayfası yazdırma sırasında, bazı harfler normal görüntülenmeyebilir.	Kapak sayfası yazdırılırken Mac OS yazı tipini oluşturamıyor. Kapak sayfasında İngilizce alfabe ve numaralar normal görüntülenir.
Acrobat Reader 6.0 veya daha yenisiyle Macintosh'ta belge yazdırırken renkler yanlış yazdırılıyor.	Makine sürücünüzdeki çözünürlük ayarının, Acrobat Reader'dakiyle eşleşmesine dikkat edin.

 Macintosh hata mesajlarıyla ilgili ayrıntılı bilgi için bilgisayarınızla birlikte verilen Macintosh Kullanım Kılavuzu'na bakın.

Sarf malzemeleri

Bu bölümde makinenize uygun sarf malzemelerini ve bakım parçalarını satın alma hakkında bilgi verilmektedir.

Bu bölümde aşağıdaki konular yer almaktadır:

- Nasıl satın alınır?
- Mevcut sarf malzemeleri

 Kullanılabilir aksesuarlar ülkelere göre farklılık gösterebilir. Mevcut aksesuar listesini elde etmek için, satış temsilcileriniz ile temas kurun.

Nasıl satın alınır?

Samsung onaylı sarf malzemeleri, aksesuarlar ve bakım parçalarını sipariş etmek için size en yakın Samsung bayisiyle veya makinenizi satın aldığınız mağaza ile irtibat kurun. www.samsung.com/supplies adresini ziyaret edip ülkenizi/bölgenizi seçebilirsiniz ve servis çağırma konusunda bilgi alabilirsiniz.

Mevcut sarf malzemeleri

Sarf malzemeleri, ömürlerini tamamladığında, makineniz için aşağıdaki tipte sarf malzemelerini sipariş edebilirsiniz:

Model Numarası

- 104 (MLT-D104S): A ve B Bölgesinde belirtilenler dışındaki tüm bölgelerde bulunur.
 - 1042 (MLT-D1042S): Bölge A^a
 - 1043 (MLT-D1043S): Bölge B^b:
 - 104 (MLT-D104X): Tüm bölgelerde mevcut değildir.
- *Bulunup bulunmadığını öğrenmek için ülkenize ait Samsung web sitesine bakın.

a. Bölge A: Arnavutluk, Avusturya, Belçika, Bosna, Bulgaristan, Hırvatistan, Kıbrıs, Çek Cumhuriyeti, Danimarka, Estonya, Finlandiya, Fransa, Almanya, Yunanistan, Macaristan, İtalya, Letonya, Litvanya, Makedonya, Hollanda, Norveç, Polonya, Portekiz, Romanya, Sırbistan, Slovakya, Slovenya, İspanya, İsveç, İsviçre, Birleşik Krallık.

b. Bölge B: Çin, Bangladeş, Hindistan, Nepal, Ukrayna, Viyetnam.

Toner kartuşunu değiştirmek için bkz: "Toner kartuşunun değiştirilmesi", sayfa 61.

 Seçeneklere ve kullanılan iş moduna bağlı olarak toner kartuşunun ömrü farklılık gösterebilir.

 Toner kartuşlarını ve diğer sarf malzemelerini makineyi satın aldığınız ülkede satın almanız gerekir. Aksi halde, sistem yapılandırması ülkeden ülkeye değişiklik gösterdiği için sarf malzemeleri makinenizle uyumlu olmayabilir.

 Samsung, yeniden doldurulmuş veya yeniden işlenmiş kartuşlar gibi orijinal olmayan Samsung toner kartuşlarının kullanılmasını tavsiye etmez. Samsung, orijinal olmayan Samsung toner kartuşlarının kalitesini garanti edemez. Orijinal olmayan Samsung toner kartuşlarının kullanımından kaynaklanan servis veya onarım işlemleri makine garantisi kapsamına alınmaz.

- Mevcut bakım parçaları
- Toner kartuşunun değiştirilmesi

Mevcut bakım parçaları

Eskiyen parçalardan kaynaklanan baskı kalitesi ve kağıt besleme sorunlarını önlemek ve makinenizi en iyi şekilde çalıştırmak için aşağıdaki parçaların belirli sayfa sayısı yazdırıldıktan sonra veya her bir parçanın ömrü sona erdiğinde değiştirilmesi gerekmektedir.

Parçalar	Ortalama verim ^a	Parça adı
Aktarım silindiri	Yaklaşık 30.000 sayfa	ROLLER-TRANSFER
Fuser birimi	Yaklaşık 30.000 sayfa	FUSER
Alma silindiri	Yaklaşık 30.000 sayfa	ROLLER-PICK UP

a. Verim değeri; kullanılan işletim sistemi, hesaplama performansı, uygulama yazılımı, bağlantı metodu, ortam türü, ortam boyutu ve işin karmaşıklığı tarafından etkilenecektir.

Bakım parçaları satın almak için makineyi satın aldığınız kaynak ile temas kurun.

Bakım parçaları yalnızca yetkili servis sağlayıcı, bayi veya makineyi satın aldığınız satıcı tarafından değiştirilebilir. "Ortalama Verim" değerlerine ulaşan bakım parçaları garanti kapsamında değildir.

Toner kartuşunun değiştirilmesi

 Toner kartuşunun değiştirilmesi hakkında bir animasyonu açmak için bu linki tıklayın.

Toner kartuşu, tahmini kartuş ömrünün sonuna ulaştığında,

- Bilgisayar ekranında toner kartuşunun değiştirilmesi gerektiğini bildiren Yazıcı Durumu veya Smart Panel program penceresi görünür.
- Makine yazdırmayı durdurur.

Bu aşamada, toner kartuşunun değiştirilmesi gerekir. Makinenizde kullanılan toner kartuşunun model numarasını kontrol edin. (Bkz. "Mevcut sarf malzemeleri", sayfa 61.)

1. Üst kapağı açın.

 Üst kapağı açarken, çıkış tepsisinin kapalı olduğundan emin olun.

2. Toner kartuşunu çekerek çıkarın.

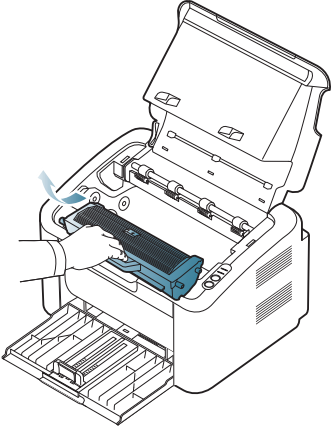

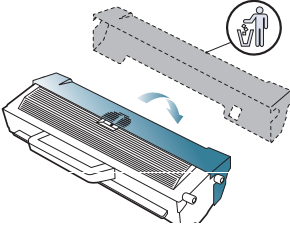

3. Yeni bir toner kartuşunu paketinden çıkarın.
4. Toner kartuşunun koruyucu kapağını sökün.

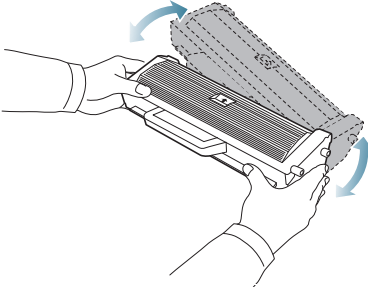

5. Toneri kartuşun içerisine tamamen dağıtmak için kartuşu beş veya altı kez yan taraflara doğru hafifçe sallayın. Bu işlem kartuş başına maksimum kopya sağlayacaktır.



-  Toner giysinize bulaşırsa, kuru bir bezle silin ve giysinizi soğuk suyla yıkayın. Sıcak su, tonerin kumaşa sabitlenmesine neden olur.
-  Toner kartuşu veya görüntüleme ünitesindeki silindire dokunmayın. Bu alana dokunmamak için kartuş üzerindeki kolu kullanın.

6. Toner kartuşunu üzerindeki kol yardımıyla tutun ve yavaşça makinenin gerekli aralığına yerleştirin.
Kartuşun yanlarındaki çıkıntılar ve makinedeki bunlara uyan oluklar, yerine tam olarak kilitlenene kadar doğru konumda olması için kartuşa kılavuzluk edecektir.

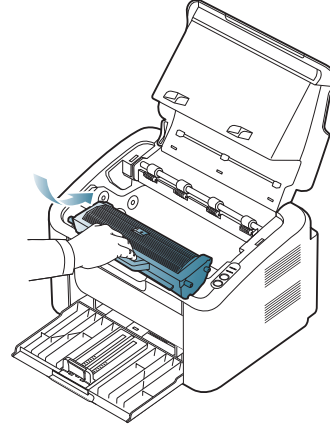

7. Üst kapağı kapatın. Kapağın sıkı bir şekilde kapatıldığından emin olun.

Teknik özellikler

Bu bölümde makinenin temel özellikleri ele alınmaktadır.

Bu bölümde yer alan konular:

- Donanım özellikleri
- Çevresel özellikler
- Elektriksel özellikler
- Yazdırma ortamı özellikleri

 Teknik özellik değerleri aşağıda listelenmiştir: teknik özellikler önceden bildirilmeden değiştirilebilir. Bilgilerle ilgili olası değişiklikler için www.samsung.com/printer web sitesine bakın.

Donanım özellikleri

	Öge	Açıklama
Boyut	Yükseklik	184 mm
	Derinlik	224 mm
	Genişlik	341 mm
Ağırlık	Görüntüleme Kartuşu olmadan	4,2 kg (9,26 lbs)

Çevresel özellikler

	Öge	Açıklama
Gürültü Düzeyi ^a	Hazır modu	26 dB (A)
	Yazdırma modu	50 dB(A)
Sıcaklık	İşlem	10–32 °C
	Saklama (ambalajsız)	0–40 °C
Nem	İşlem	%10–80 Bağıl Nem
	Saklama (ambalajsız)	%20–80 Bağıl Nem

a. Ses Basıncı Seviyesi, ISO 7779. Test edilen konfigürasyon: makine temel kurulumu, A4 kağıt, tek yönlü yazdırma.

Elektriksel özellikler

 Güç gereksinimleri cihazın satıldığı ülkeye/bölgeye bağlıdır. Çalıştırma voltajlarını değiştirmeyin. Aksi takdirde cihaz hasar görebilir ve ürün garantisi dışında kalır.

	Öge	Açıklama
Şebeke gerilimi^a	110 volt modeller	AC 110–127 V
	220 volt modeller	AC 220–240 V
Güç tüketimi	Ortalama çalışma modu	270 Watt'tan az
	Hazır modu	40 Watt'tan az
	Güç tasarrufu modu	2,8 Watt'tan az
	Kapanma modu	0,45 Watt'tan az

a. Makinenizin doğru voltaj (V), frekans (hertz) ve akım (A) bilgisi için makinedeki güç derecesi etiketine bakın.

Yazdırma ortamı özellikleri

Tür	Boyut	Ölçüler	Yazdırma ortamı ağırlığı ^a /Kapasite ^b	
			Tepsi	Tepsidede manuel besleme
Düz kağıt	Mektup	216 x 279 mm	60 – 120 g/m ² (16 - 32 lbs bond) • 150 sayfa 80 g/m ² (20 lbs bond)	60 – 163 g/m ² (16 - 43 lbs bond) • Tepsidede manuel besleme için 1 sayfa
	Legal	216 x 356 mm		
	US Folio	216 x 330 mm		
	A4	210 x 297 mm		
	Oficio	216 x 343 mm		
	JIS B5	182 x 257 mm		
	ISO B5	176 x 250 mm		
	Executive	184 x 267 mm		
	A5	148 x 210 mm		
Zarf	Monarch Zarf	98 x 191 mm	75 – 90 g/m ² (20 - 24 lbs bond) • Tepsidede manuel besleme için 1 sayfa	
	No.10 Zarf	105 x 241 mm		
	DL Zarf	110 x 220 mm		
	C5 Zarf	162 x 229 mm		
Kalın kağıt	Düz kağıt bölümüne bakın	Düz kağıt bölümüne bakın	90 g/m ² (24 lbs bond) • 140 sayfa	90 – 163 g/m ² (24 - 43 lbs bond) • Tepsidede manuel besleme için 1 sayfa
İnce kağıt	Düz kağıt bölümüne bakın	Düz kağıt bölümüne bakın	60 – 70 g/m ² (16 - 19 lbs bond) • Tepsidede manuel besleme için 1 sayfa	
Asetat	Letter, A4	Düz kağıt bölümüne bakın	138 – 146 g/m ² (37 - 39 lbs bond) • Tepsidede manuel besleme için 1 sayfa	
Etiketler^c	Letter, Legal, US Folio, A4, JIS B5, ISO B5, Executive, A5	Düz kağıt bölümüne bakın	120 – 150 g/m ² (32 - 40 lbs bond) • Tepsidede manuel besleme için 1 sayfa	
Kart stoğu	Letter, Legal, US Folio, A4, JIS B5, ISO B5, Executive, A5	Düz kağıt bölümüne bakın	105 - 163 g/m ² (28 - 43 lbs bond) • Tepsidede manuel besleme için 1 sayfa	
Minimum boyut (özel)		76 x 183 mm	60 – 163 g/m ² (16 - 43 lbs bond)	
Maksimum boyut (özel)		216 x 356 mm		

a. Ortam ağırlığı 120 g/m²'nin (32 lbs) üzerindeyse, kağıdı tepsiye tek tek yerleştirin.

b. Maksimum kapasite, ortam ağırlığına, kalınlığına ve çevresel koşullara bağlı olarak değişebilir.

c. Pürüzsüzlük: 100 ila 250 (sheffield).

Contact SAMSUNG worldwide

If you have any comments or questions regarding Samsung products, contact the Samsung customer care center.

Country/ Region	Customer Care Center	Web Site
ARGENTINE	0800-333-3733	www.samsung.com
ARMENIA	0-800-05-555	
AUSTRALIA	1300 362 603	www.samsung.com
AUSTRIA	0810-SAMSUNG (7267864, € 0.07/min)	www.samsung.com
AZERBAIJAN	088-55-55-555	
BAHRAIN	8000-4726	
BELARUS	810-800-500-55-500	www.samsung.ua www.samsung.com/ua_ru
BELGIUM	02-201-24-18	www.samsung.com/be (Dutch) www.samsung.com/be_fr (French)
BRAZIL	0800-124-421 4004-0000	www.samsung.com
CANADA	1-800-SAMSUNG (726-7864)	www.samsung.com
CHILE	800-SAMSUNG (726-7864)	www.samsung.com
CHINA	400-810-5858 010-6475 1880	www.samsung.com
COLOMBIA	01-8000112112	www.samsung.com
COSTA RICA	0-800-507-7267	www.samsung.com
CZECH REPUBLIC	800-SAMSUNG (800-726786) Samsung Zrt., česká organizační složka, Oasis Florenc, Sokolovská394/17, 180 00, Praha 8	www.samsung.com
DENMARK	70 70 19 70	www.samsung.com
ECUADOR	1-800-10-7267	www.samsung.com
EGYPT	0800-726786	
EIRE	0818 717100	www.samsung.com
EL SALVADOR	800-6225	www.samsung.com
ESTONIA	800-7267	www.samsung.com
KAZAKHSTAN	8-10-800-500-55-500	www.samsung.com/kz_ru
KYRGYZSTAN	00-800-500-55-500	
FINLAND	030-6227 515	www.samsung.com
FRANCE	01 48 63 00 00	www.samsung.com

Country/ Region	Customer Care Center	Web Site
GERMANY	01805 - SAMSUNG (726-7864 € 0,14/min)	www.samsung.com
GEORGIA	8-800-555-555	
GUATEMALA	1-800-299-0013	www.samsung.com
HONDURAS	800-7919267	www.samsung.com
HONG KONG	(852) 3698-4698	www.samsung.com/hk www.samsung.com/hk_en/
HUNGARY	06-80-SAMSUNG (726-7864)	www.samsung.com
INDIA	3030 8282 1800 110011 1800 3000 8282 1800 266 8282	www.samsung.com
INDONESIA	0800-112-8888 021-5699-7777	www.samsung.com
ITALIA	800-SAMSUNG (726-7864)	www.samsung.com
JAMAICA	1-800-234-7267	www.samsung.com
JAPAN	0120-327-527	www.samsung.com
JORDAN	800-22273	
KSA	9200-21230	www.samsung.com
LATVIA	8000-7267	www.samsung.com
LITHUANIA	8-800-77777	www.samsung.com
LUXEMBURG	261 03 710	www.samsung.com
MALAYSIA	1800-88-9999	www.samsung.com
MEXICO	01-800-SAMSUNG (726-7864)	www.samsung.com
MOLDOVA	00-800-500-55-500	www.samsung.ua www.samsung.com/ua_ru
NETHERLANDS	0900-SAMSUNG (0900-7267864) (€ 0,10/ min)	www.samsung.com
NEW ZEALAND	0800 SAMSUNG (0800 726 786)	www.samsung.com
NICARAGUA	00-1800-5077267	www.samsung.com
NORWAY	815-56 480	www.samsung.com
PANAMA	800-7267	www.samsung.com

Country/ Region	Customer Care Center	Web Site
PHILIPPINES	1800-10-SAMSUNG (726-7864) 1-800-3-SAMSUNG (726-7864) 1-800-8-SAMSUNG (726-7864) 02-5805777	www.samsung.com
POLAND	0 801 1SAMSUNG (172678) 022-607-93-33	www.samsung.com
PORTUGAL	80820-SAMSUNG (726-7864)	www.samsung.com
PUERTO RICO	1-800-682-3180	www.samsung.com
QATAR	800-2255	
REP. DOMINICA	1-800-751-2676	www.samsung.com
RUSSIA	8-800-555-55-55	www.samsung.ru
SINGAPORE	1800-SAMSUNG (726-7864)	www.samsung.com
SLOVAKIA	0800-SAMSUNG (726-7864)	www.samsung.com
SOUTH AFRICA	0860 SAMSUNG (726-7864)	www.samsung.com
SPAIN	902-1-SAMSUNG(902 172 678)	www.samsung.com
SWEDEN	0771 726 7864 (SAMSUNG)	www.samsung.com
SWITZERLAND	0848-SAMSUNG (7267864, CHF 0.08/min)	www.samsung.com
SYRIA	1825-22-73	
TADJIKISTAN	8-10-800-500-55-500	
TAIWAN	0800-329-999	www.samsung.com
THAILAND	1800-29-3232 02-689-3232	www.samsung.com
TRINIDAD & TOBAGO	1-800-SAMSUNG (726-7864)	www.samsung.com
TURKEY	444 77 11	www.samsung.com
U.A.E	800-SAMSUNG (726-7864)	www.samsung.com
U.K	0845 SAMSUNG (726-7864)	www.samsung.com
U.S.A	1-800-SAMSUNG (726-7864)	www.samsung.com
UKRAINE	8-800-502-000	www.samsung.ua www.samsung.com/ua_ru

Country/ Region	Customer Care Center	Web Site
UZBEKISTAN	8-10-800-500-55-500	www.samsung.com/kz_ru
VENEZUELA	0-800-100-5303	www.samsung.com
VIETNAM	1 800 588 889	www.samsung.com

Sözlük

 Aşağıdaki sözlük, yazdırma ile ilgili yaygın olarak kullanılan ve bu Kullanıcı Kılavuzunda söz edilen terminolojileri anlayarak ürünü tanımanıza yardımcı olur.

802.11

802.11, IEEE LAN/MAN Standartlar Komitesi (IEEE 802) tarafından geliştirilen ve kablosuz yerel alan ağı (WLAN) iletişimine yönelik bir dizi standarttır.

802.11b/g

802.11b/g, aynı donanımı paylaşabilir ve 2,4 GHz bandını kullanır. 802.11b'in desteklediği maksimum bant genişliği 11 Mbps'dir; 802.11g için ise 54 Mbps'dir. 802.11b/g aygıtları zaman zaman mikrodalga fırınlarından, kablosuz telefonlardan ve Bluetooth cihazlarından kaynaklanan parazitlerden olumsuz etkilenebilir.

Erişim noktası

Bir Erişim Noktası veya Kablosuz Erişim noktası (AP veya WAP), kablosuz iletişim aygıtlarını kablosuz yerel alan ağlar (WLAN) üzerinde birbirine bağlayan bir aygıttır ve WLAN radyo sinyalleri bakımından merkezi verici ve alıcı görevini görür.

OBB

Otomatik Belge Besleyici (ADF) makinenin birkaç kağıdı bir kerede tarayabilmesi için orijinal sayfaları otomatik olarak besleyen bir tarama ünitesidir.

AppleTalk

AppleTalk Apple, Inc tarafından bilgisayar ağları için geliştirilen Apple'a ait bir protokoldür grubudur. Orijinal Macintosh'a (1984) dahil edilmişti ve şimdi Apple bu protokolü bırakarak TCP/IP'ye geçmektedir.

BIT Derinliği

Bit eşlemlili görüntüde tek bir pikselin rengini temsil etmek için kullanılan bit sayısını tanımlayan bir bilgisayar grafiği terimi. Daha yüksek renk derinlikleri daha fazla belirgin renk sunar. Bit sayısı arttıkça olası renk sayısı bir renk haritası için mümkün olamayacak kadar büyük olur. 1-bit renge, genellikle tek renk veya siyah beyaz denir.

BMP

Microsoft Windows grafik alt sistemi (GDI) tarafından kullanılan ve bu platformda yaygın olarak basit bir dosya formatı olarak kullanılan bit eşlemlili bir grafik biçimi.

BOOTP

Önyükleme Protokolü. IP adresini otomatik olarak elde etmek için ağ istemcisi tarafından kullanılan bir ağ protokolü. Bu işlem genellikle, bunların üzerinde çalışan bilgisayarlar veya işletim sistemlerinin bootstrap prosesinde yapılır. BOOTP sunucuları adres havuzundan her istemciye IP adresini atarlar. BOOTP, "disksiz iş istasyonu"

bilgisayarlarının herhangi gelişmiş bir işletim sistemini yüklemeyen önce bir IP adresini elde etmelerini olanaklı kılar.

CCD

Yükten Bağlaşık Aygıt (CCD), tarama işlemini gerçekleştiren bir donanımdır. CCD Kilitleme mekanizması ayrıca makineyi hareket ettirdiğinde herhangi bir hasarı önlemek için CCD modülünü tutmak için kullanılır.

Harmanlama

Harmanlama, çoklu bir kopyalama işini setler halinde yazdırma işlemidir. Harmanlama seçildiğinde, cihaz ilave kopyalar yazdırmadan önce tam bir seti yazdırır.

Denetim Masası

Kontrol paneli, kontrol ve izleme öğelerinin görüntülediği düz, tipik olarak dikey bir alandır. Genellikle makinenin ön bölümünde bulunur.

Kaplama

Bu, yazdırmadaki toner kullanımı ölçüsü için kullanılan bir terimdir. Örneğin, %5 kaplama oranı, A4 boyutunda bir kağıdın üzerinde yaklaşık %5 oranında görüntü veya metin olduğu anlamına gelir. Kağıdın veya orijinal belgenin üzerinde karmaşık görüntüler veya çok sayıda metin varsa, kaplama oranı daha yüksek, toner kullanımı da kaplama oranı kadar olur.

CSV

Virgülle Ayrılmış Değerler (CSV). Bir dosya biçimi olan CSV, ayrı uygulamalar arasında veri alışverişi için kullanılır. Microsoft Excel'de kullanıldığı haliyle bu dosya biçimi, Microsoft olmayan platformlarda bile sektörde kabul edilen bir standart haline gelmiştir.

DADF

Çift Taraflı Otomatik Belge Besleyici (DADF), makinenin kağıdın iki tarafını tarayabilmesi için orijinal bir sayfayı otomatik olarak besleyip tersini çeviren bir tarama ünitesidir.

Varsayılan

Yazıcı kutusundan çıkarıldığında geçerli olan sıfırlanmış veya başlatılmış değer veya ayar.

DHCP

Dinamik bir Ana Bilgisayar Konfigürasyon Protokolü (DHCP), istemci-sunucu ağ protokolüdür. Bir DHCP sunucusu, DHCP istemci ana bilgisayar talebine özel yapılandırma parametrelerini sağlar ve bunlar genel olarak bir IP ağına katılmak için istemci ana bilgisayar tarafından istenen bilgilerdir. DHCP ayrıca istemci ana bilgisayara IP adresleri atamak için de bir mekanizma sağlar.

DIMM

Çift Sıralı Bellek Modülü (DIMM), belleği tutan küçük bir devre kartı. DIMM, yazdırma verileri, alınan faks verileri gibi tüm verileri makine içinde saklar.

DLNA

Dijital Yaşayan Ağ Birliği (DLNA) ev ağındaki aygıtların ağ üzerinden birbirleriyle bilgi paylaşabilmelerini sağlayan bir standarttır.

DNS

Alan Adı Sunucusu (DNS), İnternet gibi ağlara dağıtılan veritabanındaki alan adları ile ilişkilendirilmiş bilgileri saklayan bir sistemdir.

Nokta Vuruşlu Yazıcı

Nokta vuruşlu bir yazıcı, sayfa üzerinde ileri geri çalışan bir baskı kafalı bilgisayar yazıcısı türüdür ve bir daktiloya benzer biçimde mürekkepli bir bez şeride vurarak darbeye yazır.

DPI

İnç Başına Nokta (DPI) tarama ve yazdırma için kullanılan bir çözünürlük ölçümüdür. Genelde daha yüksek DPI, daha yüksek çözünürlük, görüntüde daha fazla görünür ayrıntı ve daha büyük dosya boyutu ile sonuçlanır.

DRPD

Ayırt Edici Zil Düzeni Algılama. Ayırt Edici Zil, kullanıcının birden fazla telefon numarasını tek bir telefon hattından yanıtlamasını sağlayan bir telefon firması servisedir.

Çift taraflı

Makinenin kağıdın her iki tarafında baskı (veya tarama) yapabilmesi için kağıdı otomatik olarak çevirecek bir mekanizma. Dupleks Ünitesine sahip bir yazıcı tek bir yazdırma hareketinde kağıdın her iki tarafında yazdırabilir.

Görev Döngüsü

Görev döngüsü, yazıcı performansını etkilemeyen bir aylık sayfa sayısıdır. Yazıcıların genellikle yıllık sayfa sayısı gibi kullanım ömrü sınırlaması vardır. Kullanım ömrü, genellikle garanti süresi içinde olan ortalama çıktı kapasitesi anlamına gelir. Örneğin, 20 çalışma günü düşünülerek görev döngüsü ayda 48.000 sayfa ise, yazıcı günde 2.400 sayfa ile sınırlıdır.

ECM

Hata Düzeltme Modu (ECM) Sınıf 1 faks makinelerine veya faks modemlerine entegre edilmiş isteğe bağlı bir iletim modudur. Faks iletimi sürecinde bazen telefon hattı gürültüsünün neden olduğu hataları otomatik olarak saptayıp düzeltir.

Emülasyon

Emülasyon, bir makinenin başka bir makineyle aynı sonuçları elde etmesi tekniğidir.

Bir emülatör, bir sistemin işlevlerini bir başka sistemle çoğaltır ve böylece ikinci sistem birinci sistem gibi davranır. Emülasyon, harici davranışın tam olarak çoğaltılmasına odaklanır ve bu nedenle çoğu kez

dahili durumu dikkate alınarak bir sistemin soyut modelinin simüle edilmesiyle ilgilenen simülasyondan farklıdır.

Ethernet

Ethernet, yerel alan ağları (LAN) için çerçeve tabanlı bir bilgisayar ağ teknolojisidir. Fiziksel katman için kablo ve sinyal bağlantısı sağlar ve OSI modelin ortam erişim kontrolü (MAC)/veri bağlantı katmanı için de çerçeve formatlarını ve protokollerini sağlar. Ethernet çoğunlukla IEEE 802.3 standardına uymaktadır. 1990'lı yıllardan bugüne en yaygın şekilde kullanılan LAN teknolojisi haline gelmiştir.

EtherTalk

Apple Computer tarafından bilgisayar ağları için geliştirilen protokoldür grubudur. Orijinal Macintosh'a (1984) dahil edilmişti ve şimdi Apple bu protokolü bırakarak TCP/IP'ye geçmektedir.

FDI

Yazıcının içine takılmış Yabancı Arabirim Cihazı (FDI), jetonlu bir cihaz veya kart okuyucu gibi harici diğer cihazlara izin verir. Bu cihazlar yazıcınızın ödemeli yazdırma için kullanılmasını sağlar.

FTP

Dosya Aktarma Protokolü (FTP), TCP/IP protokolünü destekleyen herhangi bir ağ üzerinde dosya alışverişi için yaygın olarak kullanılan bir protokoldür (örneğin İnternet veya bir intranet).

Füzer Ünitesi

Toneri yazdırma ortamına kaynaştıran lazer yazıcı parçası. Bir ısı silindiri ve bir de basınç silindirinden oluşur. Toner kağıda aktarıldıktan sonra, tonerin kağıtta kalıcı olmasını sağlamak için füzer ünitesi ısı ve basınç uygular; kağıt lazer yazıcıdan çıktığında bu nedenle sıcaktır.

Ağ Geçidi

Bilgisayarlar arasındaki veya bir bilgisayar ağı ile bir telefon hattı arasındaki bağlantı. Başka bir bilgisayara veya ağa erişimi sağlayan yine bir bilgisayar veya ağ olduğundan, bu sistem çok popülerdir.

Gri tonlama

Renkli görüntüler gri tonlamaya dönüştürüldüğünde görüntünün açık ve koyu bölümlerini gösteren gri gölgelerdir; renkler çeşitli gri gölgelerle gösterilir.

Yarı tonlama

Nokta sayısını değiştirerek gri tonlamayı taklit eden bir görüntü türü. Koyu renkli alanlar çok sayıda noktadan, açık renkli alanlar ise az sayıda noktadan oluşur.

HDD

Genellikle sabit sürücü veya sabit disk olarak da adlandırılan Sabit Disk Sürücüsü (HDD), manyetik yüzeylere sahip hızla dönen plaklar üzerinde dijital olarak şifrelenmiş veriler saklayan sabit bir saklama cihazıdır.

IEEE

Elektrik ve Elektronik Mühendisleri Enstitüsü (IEEE), elektrikle ilişkili teknoloji gelişimi için uluslararası, kâr amacı gütmeyen, profesyonel bir organizasyondur.

IEEE 1284

1284 paralel bağlantı noktası standardı Elektrik ve Elektronik Mühendisleri Enstitüsü (IEEE) tarafından geliştirilmiştir. "1284-B" terimi, çevre aygıtına (örneğin bir yazıcı) bağlanan bir paralel kablunun ucundaki özel bir konektör tipi için kullanılır.

İntranet

Bir organizasyonun bilgilerinin bir kısmını ve çalışanları ile yaptığı işlemleri güvenli şekilde paylaşmak için İnternet Protokollerini, ağa bağlanabilirliği ve varsa ortak iletişim sistemini kullanan özel bir ağ. Bazen bu ifade en görünür servis olan dahili web sitesi için de kullanılır.

IP adresi

İnternet Protokolü Adresi (IP), çok sayıda aygıtın İnternet Protokolü standardını kullanarak bir ağ üzerinden birbirlerini tanımak ve iletişim kurmak için kullandıkları bir rakamdır.

IPM

Dakikadaki resim sayısı (IPM) bir yazıcının hızını ölçmenin bir yoludur. IPM sayısı, bir yazıcının bir dakika içinde tamamlayabileceği tek taraflı sayfaların sayısına işaret eder.

IPP

İnternet Yazdırma Protokolü (IPP) yazdırma işlerini, ortam boyutunu, çözünürlüğü ve diğer özellikleri yazdırmak ve yönetmek için bir standart protokolü tanımlar. IPP, yerel olarak veya İnternet üzerinden yüzlerce bilgisayar kullanılabilir ve ayrıca erişim kontrolü, kimlik doğrulama ve şifrelemeyi destekleyerek bunları eskilere göre daha yetenekli ve güvenli bir yazdırma çözümü kılar.

IPX/SPX

IPX/SPX, İnternet Packet Exchange/Sequenced Packet Exchange anlamına gelmektedir. Novell NetWare işletim sistemleri tarafından kullanılan bir ağ protokolüdür. IPX ve SPX, TCP/IP'ye benzeyen bağlantı hizmetleri verir ve IPX protokolünün IP'ye benzer özellikleri ve SPX'in de TCP'ye benzer özellikleri vardır. IPX/SPX, esas olarak yerel alan ağları (LAN) için tasarlanmıştır ve bu amaca yönelik çok etkin bir protokoldür (genellikle performansı bir LAN üzerindeki TCP/IP'yi aşar).

ISO

Uluslararası Standartlar Örgütü (ISO), uluslararası standartlar topluluklarından katılan temsilcilerden oluşan uluslararası bir standart getirme teşkilatıdır. Dünya çapında endüstriyel ve ticari standartlar üretir.

ITU-T

Uluslararası Telekomünikasyon Birliği, uluslararası radyo ve telekomünikasyonu standartlaştırıp düzenlemek için kurulmuş uluslararası bir organizasyondur. Ana görevleri arasında standardizasyon, radyo spektrumunun tahsis edilmesi ve uluslararası telefon görüşmelerine izin vermek üzere farklı ülkeler arasında karşılıklı

bağlantı anlaşmaları düzenlemek bulunur. ITU-T'den A-T telekomünikasyona işaret eder.

ITU-T tablo No 1

ITU-T tarafından belge faks iletimleri için oluşturulan standart test tablosu.

JBIG

Birleşik İki Düzeyli Görüntü Uzmanları Grubu (JBIG), ikili görüntülerin, özellikle faksların (ama aynı zamanda diğer görüntülerde de kullanılabilir) sıkıştırılması için tasarlanan, doğruluk veya kalite kaybı olmayan bir görüntü sıkıştırma standardıdır.

JPEG

Birleşik Fotoğraf Uzmanları Grubu (JPEG), fotoğraf görüntülerinin kayıplı sıkıştırması için en yaygın kullanılan standart yöntemdir. İnternet üzerinde fotoğraf saklama ve iletmek için kullanılan biçimdir.

LDAP

Hafif Dizin Erişim Protokolü (LDAP), TCP/IP üzerinde çalışan dizin hizmetlerinin sorgulanması ve değiştirilmesi için bir ağ protokolüdür.

LED

Işık Yayıma Diyotu (LED), makinenin durumunu gösteren yarı iletken bir aygıttır.

MAC adresi

Ortam Erişim Kontrolü (MAC) adresi, bir ağ adaptörüyle ilişkilendirilmiş eşsiz bir tanımlayıcıdır. MAC adresi, genellikle çiftler halinde gruplanan 12 heksadesimal karakter olarak yazılan eşsiz bir 48-bit tanımlayıcıdır (örn., 00-00-0c-34-11-4e). Bu adres, genellikle üreticisi tarafından bir Ağ Arabirim Kartına (NIC) şifrelenir ve büyük ağlarda makinelerin konumunu belirlemeye çalışan yönlendiriciler için yardım olarak kullanılır.

MFP

Çok İşlevli Çevre Birimi (MFP), tek bir gövde içinde aşağıdaki işlevleri içeren bir ofis makinesidir ve böylece bir yazıcı, fotokopi makinesi, faks makinesi, tarayıcı vs. içerir.

MH

Değiştirilmiş Huffman (MH) görüntüyü aktarmak için faks makineleri arasında iletilmesi gereken veri miktarını azaltmaya yarayan ve ITU-T T.4 tarafından önerilen bir sıkıştırma yöntemidir. MH, beyaz alanları etkin biçimde sıkıştırmak için optimize edilmiş, kod çizelgesine dayalı bir çalışma uzunluğu kodlama (RTE) düzenidir. Çoğu fakslar çoğunlukla beyaz alandan oluştuğundan böylece çoğu faksın iletim süresini en aza indirir.

MMR

Değiştirilmiş Değiştirilmiş READ (MMR) ITU-T T.6 tarafından önerilen bir sıkıştırma yöntemidir.

Modem

Dijital bilgiyi şifrelemek için taşıyıcı sinyali modüle eden ve iletilen bilginin şifresini açmak için bu tür taşıyıcı sinyali demodüle eden bir cihaz.

MR

Değiştirilmiş Okuma (MR) ITU-T T.4 tarafından önerilen bir sıkıştırma yöntemidir. MR taranan ilk satırı MH yöntemini kullanarak şifreler. Sonraki satır birinciyle karşılaştırılır, aradaki farklar belirlenir ve sonra farklar şifrelenip iletilir.

NetWare

Novell, Inc tarafından geliştirilen bir ağ işletim sistemi. Başlangıçta bir bilgisayarda çeşitli hizmetleri çalıştırmak için birlikte çalışan çoklu görev kullanırdı ve ağ protokolleri arketip Xerox XNS yığınınına dayandırılmıştı. Bugün NetWare, hem TCP/IP hem de IPX/SPX destekler.

OPC

Organik Fotoğraf İletkeni (OPC) lazer yazıcının yaydığı lazer ışını kullanarak yazdırma için sanal bir görüntü oluşturan, genellikle yeşil veya kırmızı renkte ve silindirik biçiminde olan bir mekanizmadır.

Silindir içeren görüntüleme ünitesinin silindir yüzeyi yazıcının kullanımıyla birlikte zamanla aşınır. Kartuş geliştirme fırçası, temizleme mekanizması ve kağıtla temastan dolayı aşınan bu ünitenin uygun şekilde değiştirilmesi gerekir.

Orijinal belgeler

Başkalarını üretmek için kopyalanan, çoğaltılan veya tercüme edilen, ancak kendisinin başka bir şeyden kopyalanmadığı veya türetilmediği bir şeyin ilk örneği, örneğin bir belge, fotoğraf veya metin.

OSI

Açık Sistem Ara Bağlantısı (OSI), Uluslararası Standartlar Örgütü (ISO) tarafından iletişim için geliştirilen bir modeldir. OSI, gerekli karmaşık işlev grubunu yönetilebilir, kendi kendine yeterli, işlevsel katmanlara bölünmüş ağ tasarımına standart, modüler bir yaklaşım sunar. Katmanlar yukarıdan aşağıya doğru şunlardır: Uygulama, Sunum, Oturum, Taşıma, Ağ, Veri Bağlantısı ve Fiziksel.

PABX

Özel otomatik hat santrali (PABX), özel bir kurum içinde otomatik telefon santrali sistemidir.

PCL

Yazıcı Kumanda Dili (PCL), HP tarafından bir yazıcı protokolü olarak geliştirilen ve bir endüstri standardı haline gelen bir Sayfa Açıklama Dilidir (PDL). Başlangıçta ilk mürekkep püskürtmeli yazıcılar için geliştirilen PCL, termal, nokta vuruşlu ve lazer yazıcıları için çeşitli seviyelerde piyasaya sunulmuştur.

PDF

Taşınabilir Doküman Biçimi (PDF), iki boyutlu belgeleri aygıttan ve çözünürlükten bağımsız bir biçimde göstermek üzere Adobe Systems tarafından geliştirilmiş tescilli bir dosya biçimidir.

PostScript

PostScript (PS), öncelikle elektronik ve masaüstü yayıncılık alanlarında kullanılan bir sayfa tanımlama ve programlama dilidir - bir görüntü üretmek için bir yorumlayıcıda çalıştırılır.

Yazıcı sürücüsü

Bilgisayardan yazıcıya komut göndermek ve veri aktarmak için kullanılan bir program.

Yazdırma Ortamı

Yazıcıda, tarayıcıda, faks aygıtında veya fotokopi makinesinde kullanılabilen kağıt, zarf, etiket ve asetat gibi ortamlardır.

PPM

Dakikada Sayfa Sayısı (PPM), bir yazıcının ne kadar hızlı çalıştığını, yani bir yazıcının bir dakikada üretebileceği sayfa sayısını belirlemek için kullanılan bir ölçüm yöntemidir.

PRN dosyası

Yazılımın, standart giriş/çıkış sistem aramalarını kullanarak aygıt sürücüsüyle etkileşime girmesine olanak tanıyan, ve bu şekilde birçok görevi basitleştiren bir aygıt sürücüsü arabirimidir.

Protokol

İki bilgi işlem uç noktası arasında bağlantıyı, iletişimi ve veri transferini kontrol eden veya sağlayan bir kural veya standart.

PS

PostScript kısmına bakın.

PSTN

Genel Anahtarlı Telefon Şebekesi (PSTN), sanayi tesislerinde genellikle santral üzerinden yönlendirilen dünyanın genel anahtarlı telefon şebekesi ağıdır.

RADIUS

İçeri Arayan Kullanıcının Kimliğini Doğrulama Hizmeti (RADIUS) uzak kullanıcı kimlik doğrulaması ve hesap yönetimi için kullanılan bir protokoldür. RADIUS, ağ erişimini yönetmek için bir AAA (authentication, authorization, accounting - doğrulama, yetkilendirme ve hesap tutma) kavramı kullanarak kullanıcı adları ve şifreler gibi doğrulama verilerinin merkezi olarak yönetilmesini sağlar.

Çözünürlük

Bir görüntünün, İnç Başına Nokta Sayısıyla ölçülen (dpi) netliği. Dpi ne kadar yüksek olursa, çözünürlük o kadar iyi olur.

SMB

Sunucu Mesajı Bloğu (SMB), bir ağ üzerindeki nodlar arasında dosyalar, yazıcılar, seri bağlantı noktaları ve çeşitli iletişimlerini paylaşmak için uygulanan bir ağ protokolüdür. Ayrıca kimlik doğrulaması yapılan bir süreçler arası iletişim mekanizması da sağlar.

SMTP

Basit Posta Aktarma Protokolü (SMTP), İnternet üzerinde e-posta iletilimleri standardıdır. SMTP, bir mesajın bir veya daha fazla alıcısının belirlendiği ve sonra da mesaj metninin aktarıldığı oldukça basit, metin bazlı bir protokoldür. İstemcinin sunucuya bir eposta mesajı ilettiği bir istemci-sunucu protokolüdür.

SSID

Hizmet Kümesi Tanımlayıcısı (SSID) bir kablosuz yerel alan ağının (WLAN) adıdır. Bir WLAN'daki tüm kablosuz aygıtlar birbirleriyle iletişim kurmak için aynı SSID'yi kullanırlar. SSID'ler büyük-küçük harf duyarlıdır ve maksimum uzunlukları 32 karakterdir.

Alt Ağ Maskesi

Alt ağ maskesi, adresin hangi bölümünün ağ adresi ve adresin hangi bölümünün ana bilgisayar adresi olduğunu belirlemek için ağ adresiyle birlikte kullanılır.

TCP/IP

Aktarım Kontrol Protokolü (TCP) ve İnternet Protokolü (IP); İnternet ve çoğu ticari ağın çalıştığı protokol demetini uygulayan iletişim protokolü kümesi.

TCR

İletim Onay Raporu (TCR) her iletimin iş durumu, iletim sonucu ve gönderilen sayfa sayısı gibi her iletimin ayrıntılarını sağlar. Bu rapor, her işten sonra ya da yalnızca başarısız iletimlerde yazdırılmak üzere ayarlanabilir.

TIFF

Etiketlenmiş Görüntü Dosya Biçimi (TIFF), çeşitli çözünürlüklü bit eşlemlerle bir görüntü biçimidir. TIFF, genellikle tarayıcılardan gelen görüntü verilerini açıklar. TIFF görüntüleri, dosyada bulunan görüntünün özelliklerini taşıyan etiketler, anahtar kelimeler kullanır. Bu esnek ve platformdan bağımsız biçim, çeşitli görüntü işleme uygulamaları tarafından yapılan resimler için kullanılabilir.

Toner Kartuşu

Toner kullanan yazıcı benzeri makinelerin içindeki, toner içeren bir tür şişe. Toner, lazer yazıcılarda ve fotokopi makinelerinde kullanılan, yazılan kağıtta metin ve görüntüleri biçimlendiren bir tozdur. Toner, füzere tarafından uygulanan ısı/basınç birleşimiyle eriyerek kağıdın liflerine yapışır.

TWAIN

Tarayıcılar ve yazılım için bir endüstri standardı. TWAIN uyumlu tarayıcıyı TWAIN uyumlu bir programla birlikte kullanarak, tarama işlemi doğrudan programdan başlatılabilir. Microsoft Windows ve Apple Macintosh işletim sistemlerinde görüntü yakalama API'sidir.

UNC Yolu

Tekdüzen Adlandırma Kuralı (UNC), Windows NT ve diğer Microsoft ürünlerinde ağ paylaşımlarına erişmenin standart bir yöntemidir. UNC yolunun biçimi şudur: \\<sunucuadı>\<paylaşımadı>\<İlave dizin>

URL

Tekdüzen Kaynak Konum Belirleyicisi (URL) İnternet'teki belge ve kaynakların global adresidir. Adresin ilk bölümü kullanılacak protokolü, ikinci bölümüyse kaynağın bulunduğu IP adresini veya etki alanı adını belirtir.

USB

Evrensel Seri Yol (USB), USB Implementers Forum, Inc. tarafından, bilgisayarlarla çevre birimleri arasında bağlantı kurmak üzere geliştirilen bir standarttır. Paralel bağlantı noktasının tersine USB, tek bir bilgisayar USB bağlantı noktasıyla birden çok çevre birimi arasında eşzamanlı olarak bağlantı kurmak üzere tasarlanmıştır.

Filigran

Bir filigran, ışığa tutulduğunda daha açık görünen, kağıtta görünebilir bir görüntü veya şablondur. Filigranlar ilk kez Bologna, İtalya'da 1282 yılında üretilmiştir; kağıt yapımcıları tarafından ürünlerini tanımlamak için ve ayrıca posta pulları, döviz ve diğer hükümet belgelerinde sahtekarlığı önlemek için kullanılmıştır.

WEP

Kablolu Eşdeğer Gizlilik (WEP), kablolu bir LAN'a eşdeğer bir güvenlik düzeyi sağlamak üzere IEEE 802.11 standartlar dizisinde ayrıntıları belirtilen bir güvenlik protokolüdür. WEP, verileri bir bitiş noktasından diğerine iletilirken radyo frekans üzerinden şifreleyerek korur ve güvenliklerini sağlar.

WIA

Windows Görüntüleme Mimarisi (WIA), başlangıçta Windows Me ve Windows XP'de tanıtılan bir görüntüleme mimarisidir. Bir tarama WIA'ya uyumlu bir tarayıcı kullanarak bu işletim sistemleri içinden başlatılabilir.

WPA

Wi-Fi Korumalı Erişim (WPA) kablosuz (Wi-Fi) bilgisayar ağlarını güvenli kılmaya yarayan ve WEP protokolünün güvenlik özelliklerini artırmak üzere geliştirilen bir sistemler sınıfıdır.

WPA-PSK

WPA-PSK (Ön paylaşım Anahtar), küçük işletmelere ve ev kullanıcılarına yönelik özel bir WPA modudur. Paylaşım Anahtar veya şifre, kablosuz erişim noktasında (WAP) ve tüm kablosuz dizüstü veya masaüstü aygıtlarında yapılandırılır. WPA-PSK, daha gelişmiş güvenlik sağlamak için, bir kablosuz istemci ve ilgili WAP arasındaki her oturum için benzersiz bir anahtar oluşturur.

WPS

Wi-Fi Korumalı Kurulum (WPS) kablosuz ev ağı kurmak için kullanılan bir standarttır. Kablosuz erişim noktasınız WPS özelliğini destekliyorsa, bir bilgisayar kullanmadan kablosuz ağ bağlantısını kolayca yapılandırabilirsiniz.

XPS

XML Kağıt Özelliği (XPS), Microsoft tarafından geliştirilen, taşınabilir ve elektronik belgeler için avantajları olan, Sayfa Açıklama Dili (PDL) için bir özelliktir ve yeni bir belge biçimidir. Yeni bir yazdırma tekniği ve

vektör tabanlı bağımsız bir aygıt belge biçimine dayalı XML tabanlı bir özelliktir.

Dizin

A

arkadan görünüm [21](#)

ayarlar
tepsi boyutu [30](#)

B

bakım parçaları [61](#)

belge yazdırma

Linux [43](#)
Macintosh [42](#)

belgenizin yüzdesini değiştirme [39](#)

bir makinenin yerleştirilmesi [25](#)
aralık [25](#)

Ç

Çoklu yazdırma
Macintosh [43](#)
Windows [38](#)

çıkış desteği [35](#)

çift taraflı yazdırma manuel
yazıcı sürücüsü [39](#)

E

enerji tasarrufu
enerji tasarrufu modunu kullanma [30](#)

F

filigran
düzenle [40](#)
oluşturma [39](#)
silme [40](#)
yazdırma [39](#)

G

güvenlik
bilgileri [6](#)
sembolleri [6](#)

K

kitapçık yazdırma [38](#)

kitapçıklar [38](#)

kontrol paneli [22](#)

kullanım kuralı [16](#)

L

LED
durum LED ışığını anlama [23](#)

Linux

birlikte verilen yazılımlar [25](#)
sistem gereksinimleri [26](#)
USB kablosu bağlı durumda sürücü
yükleme [28](#)
unified driver configurator birleşik sürücü
yapılandırıcısı [47](#)
yaygın Linux sorunları [59](#)
yazdırma işlemi [43](#)
yazıcı özellikleri [44](#)

M

Macintosh

bir makinenin yerel olarak paylaşılması
[29](#)
birlikte verilen yazılımlar [25](#)
sistem gereksinimleri [26](#)
USB kablosu bağlı durumda sürücü
yükleme [28](#)
yaygın Macintosh sorunları [60](#)
yazdırma işlemi [42](#)

makinenin temizlenmesi [50](#)

makineyi açma [24](#)

manuel besleme tepsisi
kullanma hakkında ipuçları [33](#)
özel ortamların kullanılması [33](#)
yerleştirme [33](#)

Ö

önden görünüm [20](#)

özellikler [18](#)
birlikte verilen yazılım [25](#)
enerji tasarrufu özelliği [30](#)
makine özellikleri [63](#)
yazdırma ortamı özelliği [65](#)
yazıcı sürücüsü [36](#)

P

poster yazdırma [38](#)

S

Smart Panel
genel bilgiler [47](#)

sarf malzemeleri
mevcut sarf malzemeleri [61](#)
sipariş verme [61](#)
tahmini toner kartuşu ömrü [51](#)
toner kartuşunu değiştirme [61](#)

service contact numbers [66](#)

sıkışma
kağıt giderme [53](#)
kağıt sıkışmalarını önleme ipuçları [52](#)

sorunlar
kağıt besleme sorunları [54, 55](#)
yazdırma kalitesi sorunları [57](#)

sözlük [68](#)

T

teknik özellikler
genel [63](#)
yazdırma ortamı [65](#)

temizleme
dış [50](#)
iç [50](#)

tepsi
genişlik ve uzunluğun ayarlanması [31](#)
manuel besleme tepsisine kağıt
yerleştirme [33](#)
tepsi boyutunun değiştirilmesi [31](#)

tercihli ayarlar yazdırma için [37](#)

toner kartuşu
kartuşu değiştirme [61](#)
kullanım talimatları [51](#)
Samsung olmayan ve yeniden
doldurulmuş [51](#)
saklama [51](#)
tahmini ömür [51](#)
tonerin tekrar dağıtılması [52](#)

U

USB kablosu
sürücü yükleme 26

W

Windows
bir makinenin yerel olarak paylaşılması
29
birlikte verilen yazılım 25
sistem gereksinimleri 26
USB kablosu bağlı durumda sürücü
yükleme 26
yaygın Windows sorunları 59
yazdırma işlemi 36

windowsda filigran kullanma 39

windowsda yerleşim kullanımı 40

Y

yardımanın kullanılması 38

yasal bilgiler 11

yazdırma çözünürlüğü ayarlama

Linux 43
Macintosh 42

yazdırma işlemi

belge yazdırma
Windows 36

belgenizi seçilen kağıt boyutuna sığdırma
39

dosyaya yazdırma 41

kağıdın her iki yüzüne yazdırma
Windows 39

Linux 43

Macintosh 42

poster 38

tek sayfa kağıda birden fazla sayfa
Macintosh 43

Windows 38

varsayılan yazdırma ayarlarını değiştirme
41

yazdırma ortamı

antetli kağıt 35

asetat 34

çıkış desteği 65

etiketler 34

kart stoğu 35

kurallar 31

ön baskılı kağıt 35

varsayılan tepsinin ve kağıdın
ayarlanması

bilgisayarda 30

zarf 34

yazıcı özellikleri

Linux 44

yazıcı sürücüsü

özellikler 36

yerleşim yazdırma

oluşturma 40

silme 40

yazdırma 40

yerleştirme

manuel besleme tepsinine kağıt 33

özel ortamlar 33

tepsi1e kağıt 32