

Ghidul utilizatorului

ML-216x Series
ML-216xW Series

DE BAZĂ

Acest ghid pune la dispoziție informații referitoare la instalare, utilizarea de bază și depanarea în Windows.

AVANSAT

Acest ghid oferă informații despre instalare, configurare avansată, operare și depanare pentru diferite sisteme de operare.

Anumite caracteristici este posibil să nu fie disponibile, în funcție de model sau țară.



1. Introducere

Avantaje cheie	5
Caracteristici în funcție de model	7
Important de știut	9
Despre acest ghid al utilizatorului	10
Informații despre siguranță	11
Prezentarea generală a mașinii	17
Prezentare generală a panoului de control	20
Pornirea mașinii	22
Instalarea locală a driverului	23
Reinstalarea driverului	24



2. Însușirea noțiunilor de utilizare de bază

Imprimarea unei pagini demonstrative	26
Suportul și tava	27
Noțiuni de bază despre imprimare	37



3. Întreținerea

Comandarea consumabilelor și accesoriilor	41
Consumabile disponibile	42
Piese de schimb disponibile	43
Stocarea cartușului de toner	44
Redistribuirea tonerului	46
Înlocuirea cartușului de toner	47
Curățarea mașinii	49
Recomandări privind mutarea și depozitarea mașinii	52



4. Depanarea

Recomandări pentru evitarea blocării hârtiei	54
Îndepărtarea blocajelor de hârtie	55
Interpretarea LED-urilor de stare	58



5. Anexă

Specificații	62
Informații de reglementare	72
Drepturi de autor	83



1. Introducere

Acest capitol oferă informații pe care trebuie să le cunoașteți înainte de a utiliza mașina.

- **Avantaje cheie** 5
- **Caracteristici în funcție de model** 7
- **Important de știut** 9
- **Despre acest ghid al utilizatorului** 10
- **Informații despre siguranță** 11
- **Prezentarea generală a mașinii** 17
- **Prezentare generală a panoului de control** 20
- **Pornirea mașinii** 22
- **Instalarea locală a driverului** 23
- **Reinstalarea driverului** 24

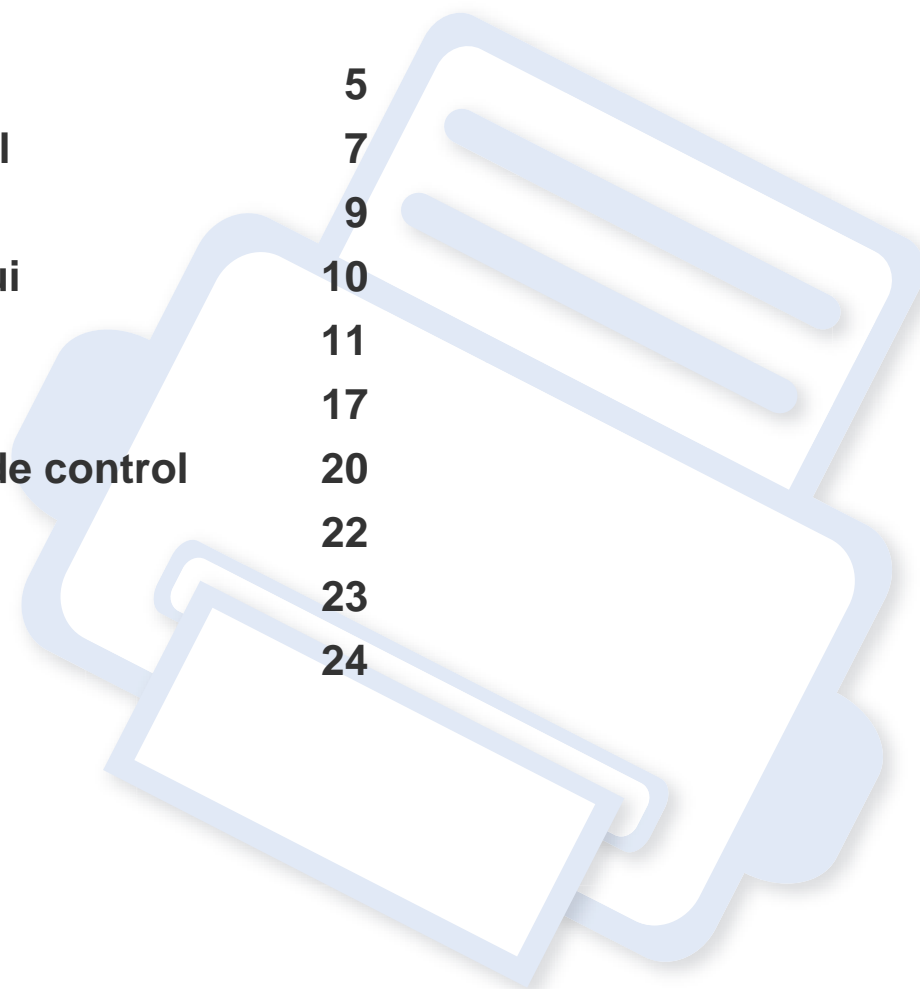

Avantaje cheie

Protejează mediul înconjurător



- Pentru a economisi toner și hârtie, această mașină suportă funcția Eco (consultați "Easy Eco Driver" la pagina 169).
- Pentru a economisi hârtie, puteți să imprimați mai multe pagini pe o singură coală de hârtie (consultați "Utilizarea caracteristicilor avansate de imprimare" la pagina 150).
- Pentru a economisi hârtie, puteți imprima pe ambele fețe ale foii (imprimare manuală pe două fețe) (consultați "Utilizarea caracteristicilor avansate de imprimare" la pagina 150).
- Pentru a economisi energie, această mașină economisește energia electrică în mod automat, prin reducerea substanțială a consumului atunci când nu este utilizată.

Imprimați la calitate și viteză excelente



- Aveți posibilitatea să imprimați cu o rezoluție efectivă de ieșire de până la 1.200 x 1.200 dpi.
- Imprimare rapidă, la cerere.
 - La imprimarea pe o singură față, 20 ppm (A4) sau 21 ppm (Scrisoare).

Confort



- Easy Capture Manager vă permite să editați și să imprimați cu ușurință ceea ce ați capturat utilizând tasta Print Screen de pe tastatură (consultați "Interpretarea Easy Capture Manager" la pagina 170).
- Samsung Easy Printer Manager și Samsung Printer Status (sau Smart Panel) sunt programe care monitorizează și vă informează despre starea echipamentului și care vă permit personalizarea setărilor acestuia (consultați "Utilizarea Samsung Easy Printer Manager" la pagina 175).

Avantaje cheie

- AnyWeb Print vă permite să efectuați captură de ecran, să examinați, să decupați și să imprimați ecranul mai ușor decât atunci când utilizați programul obișnuit (consultați "Samsung AnyWeb Print" la pagina 168).
- Smart Update vă permite să verificați și să instalați cea mai recentă versiune de software pe parcursul procesului de instalare a driverului de imprimantă. Aceasta este disponibilă numai pentru utilizatorii de Windows OS.
- Dacă aveți acces la Internet, puteți obține ajutor, asistență, driver-e, manuale și puteți comanda informații de pe site-ul web Samsung, www.samsung.com > găsiți-vă produsul > Asistență sau Descărcări.

Gamă largă de funcții și suport pentru aplicații



- Suportă dimensiuni variate pentru hârtie (consultați "Specificații privind suporturile de imprimare" la pagina 64).
- Imprimați filigran: Puteți particulariza documentele dvs. cu cuvinte, precum „Confidențial” (consultați "Utilizarea caracteristicilor avansate de imprimare" la pagina 150).
- Imprimați postere: Textul și imaginile fiecărei pagini din document sunt mărite și imprimate pe mai multe foi de hârtie, după care pot fi aranjate împreună pentru a forma un poster (consultați "Utilizarea caracteristicilor avansate de imprimare" la pagina 150).
- Puteți imprima cu mai multe sisteme de operare (consultați "Cerințe de sistem" la pagina 67).
- Mașina este echipată cu o interfață USB.

Compatibilă cu metode variate de setare a rețelelor wireless



- Utilizarea butonului WPS (Wi-Fi Protected Setup™)
 - Puteți conecta cu ușurință la o rețea wireless, utilizând butonul WPS al echipamentului și punctul de acces (un router wireless).
- Utilizând cablul USB sau un cablu de rețea.
 - Puteți conecta și configura diferite setări ale rețelei wireless, utilizând un cablu USB sau un cablu de rețea.
- Utilizarea Wi-Fi Direct
 - Puteți să imprimați simplu de la dispozitivul dvs. mobil, utilizând funcția Wi-Fi sau Wi-Fi Direct.



Consultați "Prezentarea metodelor de configurare a rețelei fără fir" la pagina 112.

Caracteristici în funcție de model

Unele caracteristici și elemente opționale s-ar putea să nu fie disponibile în funcție de model sau țară.

Sistem de operare

Sistem de operare	ML-216x Series	ML-216xW Series
Windows	•	•
Macintosh	•	•
Linux	•	•
Unix		

Software

Software	ML-216x Series	ML-216xW Series
Driver de imprimantă PCL		
Driver-ul SPL al imprimantei	•	•
Driver de imprimantă PS		
Driver de imprimantă XPS ^a	•	•
Samsung Easy Printer Manager	•	•
SyncThru™ Web Service		•

a. Pentru driverul XPS, este acceptat doar în Windows prin website-ul Samsung (www.samsung.com)

Caracteristici în funcție de model

Caracteristică varietate

Caracteristici	ML-216x Series	ML-216xW Series
USB 2.0 de mare viteză	•	•
Interfață de rețea cu fir LAN Ethernet 10/100 Base TX		
Interfață de rețea fără fir LAN 802.11b/g/n		•
IPv6		•
Imprimare Eco(Easy Eco Driver) ^a	•	•
Wi-Fi Protected Setup™ (WPS)		•
Imprimare duplex manuală (pe două fețe)	•	•

a. Configurarea setărilor ECO este disponibilă din driverul Windows.

(•: inclus, necompletat: nu este disponibil)

Important de știut



De unde pot descărca driverul mașinii?

- Vizitați www.samsung.com/printer pentru a descărca cel mai recent driver al mașinii, apoi instalați-l pe sistemul dvs.



De unde pot achiziționa accesorii sau consumabile?

- Mergeți la un distribuitor Samsung sau la magazinul dvs.
- Vizitați www.samsung.com/supplies. Selectați țara/regiunea dvs. pentru a vizualiza informații despre produse.



LED-ul de stare luminează intermitent sau rămâne permanent pornit.

- Opriți produsul și porniți-l din nou.
- Verificați senzurile indicațiilor LED în acest manual și rezolvați problemele în consecință (consultați "Interpretarea LED-urilor de stare" la pagina 58).



A survenit un blocaj de hârtie.

- Deschideți și închideți capacul superior (consultați "Vedere din față" la pagina 18).
- Verificați instrucțiunile referitoare la îndepărtarea hârtiei blocate, în acest manual și rezolvați problemele în consecință (consultați "Îndepărtarea blocajelor de hârtie" la pagina 55).



Documentele imprimate sunt neclare.

- Nivelul tonerului poate fi scăzut sau neuniform. Scuturați cartușul tonerului.
- Încercați o setare diferită pentru rezoluția de imprimare.
- Înlocuiți cartușul de toner.



Mașina nu imprimă

- Deschideți lista cozii de imprimare și eliminați documentul din listă (consultați "Revocarea unei comenzi de imprimare" la pagina 38).
- Ștergeți driverul și instalați-l din nou (consultați "Instalarea locală a driverului" la pagina 23).
- Selectați imprimanta dvs. ca imprimantă implicită în Windows.

Despre acest ghid al utilizatorului

Acest ghid al utilizatorului furnizează informații pentru înțelegerea de bază a mașinii precum și explicații detaliate privind utilizarea mașinii.



- Citiți informațiile referitoare la siguranță înainte de utilizarea mașinii.
- Dacă aveți probleme la utilizarea mașinii, consultați capitolul privind depanarea.
- Termenii utilizați în acest ghid al utilizatorului sunt explicați în capitolul glosar.
- Toate ilustrațiile din acest ghid al utilizatorului pot diferi de mașina dvs. în funcție de opțiunile sale sau de modelul achiziționat.
- Capturile de ecran din acest ghid al utilizatorului pot să difere de echipamentul dvs. în funcție de versiunea firmware/driver a echipamentului.
- Procedurile din acest ghidul utilizatorului sunt bazate, în principal, pe Windows 7.

Convenții

Unii termeni din acest ghid sunt interschimbabili, ca mai jos:

- Document este sinonim cu original.
- Hârtie este sinonim cu suport sau suport de imprimare.
- Mașină se referă la imprimantă sau MFP (periferice multifuncționale).

Pictograme generale



Pictograma	Textul	Descriere
	Atenție	Transmite utilizatorilor informații pentru a proteja mașina împotriva posibilelor deteriorări mecanice sau funcționări defectuoase.
	Notă	Furnizează informații suplimentare sau specificații detaliate ale funcțiilor și caracteristicilor mașinii.

Informații despre siguranță

Aceste avertismente și precauții sunt incluse pentru a preveni vătămarea corporală personală sau a altor persoane, precum și pentru prevenirea deteriorării echipamentului dvs. Citiți și înțelegeți toate aceste instrucțiuni înainte de utilizarea echipamentului. După ce ați citit această secțiune, păstrați-o la loc sigur pentru referințe viitoare.

Simboluri importante privind siguranța

Explicarea tuturor pictogramelor și semnelor utilizate în acest capitol

	Avertisment	Pericole sau procedee nesigure ce pot conduce la vătămări corporale grave sau la deces.
	Atenție	Pericole sau procedee nesigure ce pot conduce la vătămări corporale minore sau la daune materiale.
	Nu încercați.	

Mediu de exploatare

Avertisment



Nu utilizați în cazul în care cablul de alimentare este deteriorat sau dacă priză electrică nu este împământată.

Aceasta ar putea avea ca rezultat șocul electric sau incendiul.



Nu plasați nimic deasupra mașinii (apă, obiecte din metal mici sau grele, lumânări, țigări aprinse etc.).

Aceasta ar putea avea ca rezultat șocul electric sau incendiul.

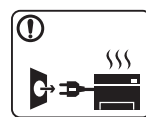

- Dacă mașina se supraîncălzește, aceasta emite fum, scoate zgomote ciudate sau generează un miros ciudat, opriți imediat comutatorul de alimentare și deconectați mașina.

- Utilizatorul trebuie să aibă acces la priză în cazul acelor urgențe care necesită scoaterea ștecărului din priză.

Aceasta ar putea avea ca rezultat șocul electric sau incendiul.



Nu îndoiți și nu plasați obiecte grele pe cablul de alimentare.

Mersul pe sau strivirea cu un obiect greu a cablului de alimentare poate avea ca rezultat șocul electric sau incendiul.







Nu scoateți ștecărul trăgând de cablu; nu manipulați ștecărul cu mâinile ude.

Aceasta ar putea avea ca rezultat șocul electric sau incendiul.

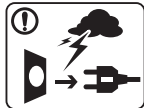
Informații despre siguranță

Atenție

	<p>În timpul unei furtuni electrice sau pentru o perioadă de nefuncționare, scoateți fișa de alimentare din priza electrică. Aceasta ar putea avea ca rezultat șocul electric sau incendiul.</p>
	<p>Aveți grijă, zona de evacuare a hârtiei este caldă. Există pericol de arsuri.</p>
	<p>Dacă mașina a fost scăpată, sau dacă carcasa pare deteriorată, deconectați mașina de la toate conexiunile de interfață și solicitați asistență de la personal de service calificat.</p> <p>În caz contrar, poate apărea riscul de șoc electric sau incendiu.</p>
	<p>Dacă echipamentul nu pare să funcționeze corect după ce ați urmat aceste instrucțiuni, deconectați-l de la toate conexiunile de interfață și solicitați asistență de la personal de service calificat.</p> <p>În caz contrar, poate apărea riscul de șoc electric sau incendiu.</p>
	<p>Dacă ștecărul nu intră cu ușurință în priza electrică, nu încercați să-l forțați înăuntru.</p> <p>Apelați la un electrician pentru a schimba priza electrică, altfel aceasta ar putea avea ca rezultat șocul electric.</p>







Nu permiteți animalelor de casă să roadă cablurile de CA, telefon sau de interfață ale PC-ului.

Acest lucru ar putea conduce la electrocutări, incendiu și/sau rănirea animalelor dvs. de casă.

Metodă de operare

Atenție

	<p>Nu trageți cu forță hârtia afară în timpul imprimării. Acest lucru poate deteriora aparatul.</p>
	<p>Aveți grijă să nu puneți mâna între echipamentul și tava pentru hârtie. Vă puteți răni.</p>
	<p>Dispozitivul de primire al energiei al acestei mașini este cablul de alimentare.</p> <p>Pentru a opri alimentarea electrică, scoateți cablul de alimentare din priza electrică.</p>
	<p>Aveți grijă la înlocuirea sau îndepărtarea hârtiei blocate. Hârtia nouă are marginile tăioase și poate provoca răni dureroase.</p>

Informații despre siguranță



Atunci când imprimați cantități mari, partea inferioară a zonei de ieșire hârtie se poate încălzi. Nu lăsați copii să atingă.

Există pericol de arsuri.

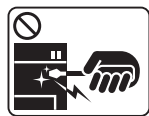

Atunci când scoateți hârtie blocată, nu utilizați pensete sau obiecte metalice ascuțite.

Poate deteriora echipamentul.



Nu permiteți să se adune prea multe hârtii în tava de ieșire pentru hârtie.

Poate deteriora echipamentul.



Nu blocați și nu împingeți obiecte în deschiderea de ventilație.

Acest lucru poate avea ca rezultat temperaturi ridicate ale componentei, ceea ce poate cauza deteriorarea sau incendiul.



Utilizarea comenzilor sau a reglajelor sau efectuarea unor alte proceduri decât cele specificate în prezenta publicație poate conduce la o expunere periculoasă la radiații.

Instalare/Mutare

Avertisment



Nu plasați mașina într-o zonă cu praf, umiditate sau scurgeri de apă.

Aceasta ar putea avea ca rezultat șocul electric sau incendiul.

Informații despre siguranță

Atenție



Înainte de a muta echipamentul, opriți alimentarea electrică și deconectați toate cablurile. Informațiile de mai jos reprezintă doar sugestii care se bazează pe greutatea unităților. Dacă aveți o problemă medicală care vă împiedică să ridicați obiecte, nu ridicați mașina. Solicitați ajutor și folosiți întotdeauna numărul corespunzător de persoane pentru a ridica mașina în siguranță.

Apoi ridicați echipamentul:

- Dacă acesta cântărește mai puțin de 20 de kg, se ridică de 1 persoană.
- Dacă acesta cântărește între 20 și 40 de kg, se ridică de 2 persoane.
- Dacă acesta cântărește mai mult de 40 de kg, se ridică de 4 sau mai multe persoane.

Există riscul ca echipamentul să cadă, cauzând vătămare corporală sau deteriorându-se.



Nu plasați echipamentul pe o suprafață instabilă.

Există riscul ca echipamentul să cadă, cauzând vătămare corporală sau deteriorându-se.



Utilizați doar AWG^a nr.26 sau cablu telefonic mai lung, dacă este necesar.

În caz contrar, acest lucru poate deteriora aparatul.



Utilizați cablul de alimentare furnizat cu mașina dvs. pentru operare în siguranță. Dacă utilizați un cablu mai lung de 2 metri la o mașină de 110 V, atunci măsura ar trebui să fie de 16 AWG sau mai mult.

În caz contrar, poate cauza deteriorări echipamentului și ar putea avea ca rezultat șocul electric sau incendiul.



Aveți grijă să conectați cablul de alimentare la o priză electrică cu împământare.

În caz contrar, poate apărea riscul de șoc electric sau incendiu.



Nu supraîncărcați prizele de perete și prelungitoarele.

Aceasta ar putea diminua performanțele și ar putea avea ca rezultat șocul electric sau incendiul.



Nu acoperiți mașina sau nu o plasați într-o locație ermetică, precum un dulap.

Dacă echipamentul nu este bine ventilat, acest lucru ar putea avea ca rezultat incendiu.



Mașina trebuie conectată la nivelul de putere care este specificat pe etichetă.

Dacă nu sunteți sigur și doriți să verificați nivelul de putere pe care îl folosiți, contactați compania de furnizare a energiei electrice.

a. AWG: American Wire Gauge (Standardul American pentru Cabluri)

Informații despre siguranță

Întreținere/Verificare

Atenție



Scoateți acest produs din priză de perete înainte de a curăța interiorul echipamentului. Nu curățați mașina cu benzen, diluant de vopsele sau alcool; nu pulverizați apă direct în mașină.

Aceasta ar putea avea ca rezultat șocul electric sau incendiul.



Atunci când lucrați în interiorul echipamentului înlocuind consumabilele sau curățând interiorul, nu-l lăsați în funcțiune. Vă puteți răni.



Păstrați produsele de curățare departe de copii. Copiii se pot răni.



Nu dezasamblați, nu reparați și nu reasamblați echipamentul singur.

Poate deteriora mașina. Apelați la un tehnician calificat atunci când echipamentul necesită reparații.



- Nu demontați niciun capac sau dispozitiv de siguranță care este montat cu șuruburi.
- Cuptoarele trebuie reparate doar de către un tehnician de service autorizat. Repararea de către tehnicieni neautorizați poate duce la creșterea riscului de incendiu sau electrocutare.
- Echipamentul trebuie reparat doar de către tehnicianul de service de la Samsung.



Pentru a curăța și pune în funcțiune mașina, urmați cu strictețe ghidul de utilizare furnizat împreună cu aceasta. În caz contrar, puteți deteriora echipamentul.



Păstrați cablul de alimentare și suprafața de contact a ștecărilor curată de praf și apă. În caz contrar, poate apărea riscul de șoc electric sau incendiu.

Utilizarea consumabilelor

Atenție



Nu dezasamblați cartușul de toner. Praful de toner poate fi periculos, dacă este inhalat sau ingerat.

Informații despre siguranță



Nu dați foc niciunui consumabil precum cartușul de toner sau unitatea cuptorului.

Există riscul de explozii sau de incendii necontrolabile.



Atunci când depozitați consumabile precum cartușul de toner, nu le lăsați la îndemâna copiilor.

Praful de toner poate fi periculos, dacă este inhalat sau ingerat.



Atunci când schimbați cartușul de toner sau scoateți hârtia blocată, aveți grijă să nu lăsați particulele de toner să vă atingă corpul sau hainele.

Praful de toner poate fi periculos, dacă este inhalat sau ingerat.



Dacă se varsă toner pe îmbrăcămintea dvs., nu utilizați apă caldă pentru a-l spăla.

Apa fierbinte fixează tonerul în țesătură. Utilizați apă rece.



Utilizarea consumabilelor reciclate, precum tonerul, poate cauza deteriorarea mașinii.

În cazul daunelor datorate utilizării consumabilelor reciclate, se va percepe o taxă de service.

Prezentarea generală a mașinii

Accesorii



Cablu de alimentare

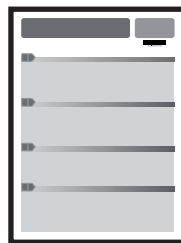

Ghidul de instalare rapidă

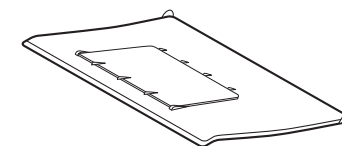

Magazie de ieșire^a

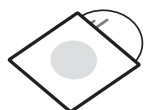

CD cu software^b

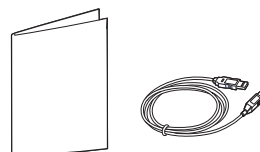

Accesorii diverse^c

a. Consultați Ghidul de instalare rapidă pentru a atașa magazia de ieșire pe mașină.

b. CD-ul cu software conține driverele imprimantei și aplicații software.

c. Diversele accesorii incluse împreună cu mașina dvs. pot varia în funcție de țara de achiziție și de model.

Prezentarea generală a mașinii

Vedere din față



- Această ilustrație poate diferi de cea corespunzătoare mașinii dvs., în funcție de modelul acesteia.
- Unele caracteristici și elemente opționale s-ar putea să nu fie disponibile, în funcție de model sau țară (consultați "Caracteristici în funcție de model" la pagina 7).

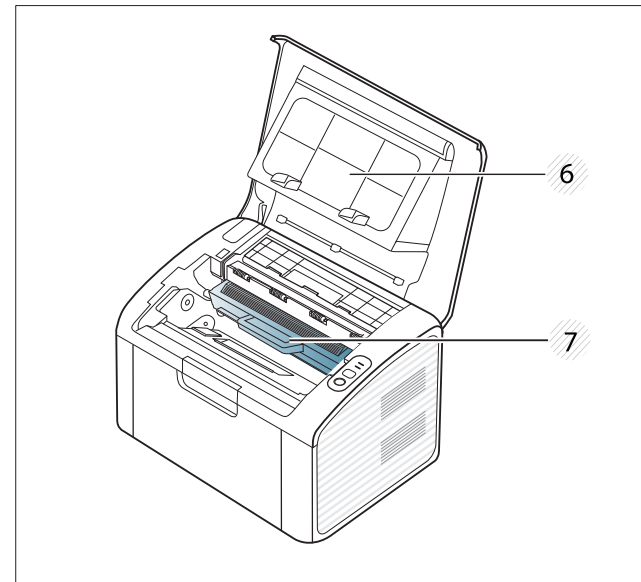
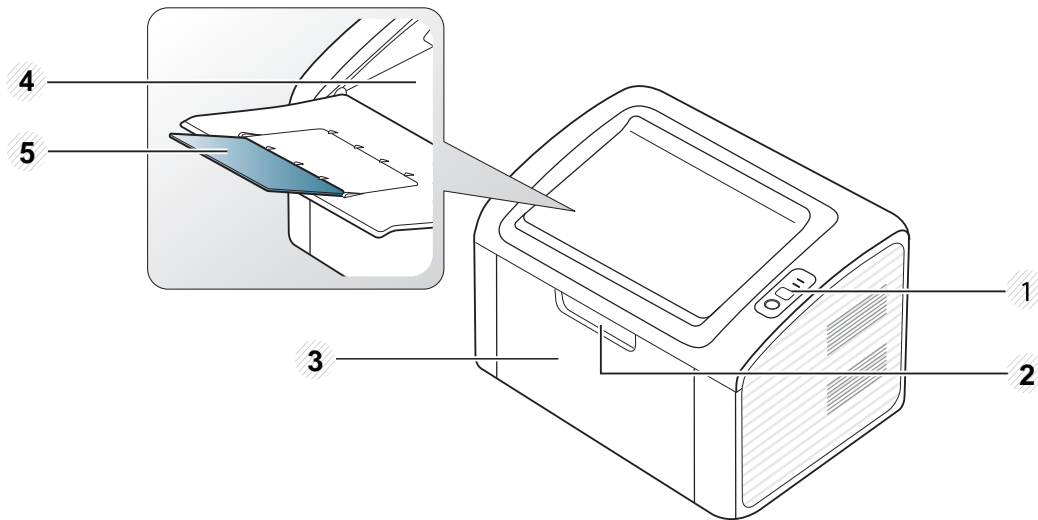

1	Panoul de control	3	Tava	5	Suportul de ieșire	7	Cartuș de toner
2	Mânerul tăvii	4	Tavă de ieșire	6	Capac superior		

Prezentarea generală a mașinii

Vedere din spate



- Această ilustrație poate diferi de cea corespunzătoare mașinii dvs., în funcție de modelul acesteia.
- Unele caracteristici și elemente opționale s-ar putea să nu fie disponibile, în funcție de model sau țară (consultați "Caracteristici în funcție de model" la pagina 7).

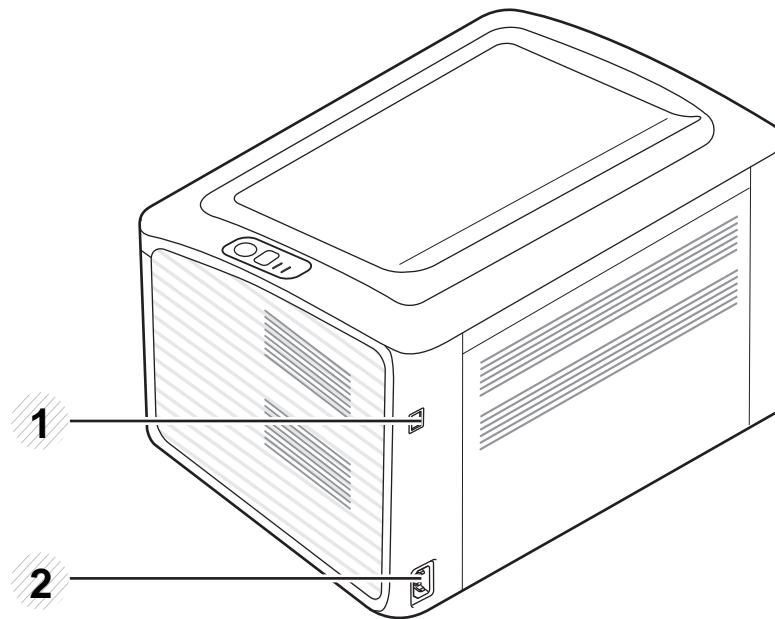

1 Port USB

2 Priză de alimentare

Prezentare generală a panoului de control



Acest panou de control poate diferi de cel corespunzător echipamentului dvs., în funcție de modelul acestuia. Există mai multe tipuri de panouri de control.

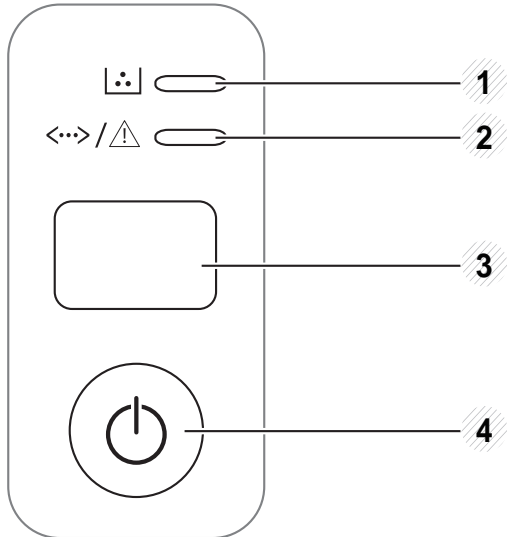

1	LED de toner	Indică starea tonerului (consultați "LED de stare" la pagina 59).
2	 (LED de Stare)	Prezintă starea mașinii (consultați "LED de stare" la pagina 59).

3



(WPS)

Configurează cu ușurință conexiunea rețelei wireless, fără un computer (consultați "Configurare rețea fără fir" la pagina 111).

- **Fișă configurare**

- Apăsați și mențineți acest buton circa 10 secunde, până când ledul verde se aprinde intermitent încet, apoi eliberați-l.

- **Se imprimă raportul de informații/raportul de erori.**

- Apăsați și mențineți acest buton circa 15 secunde, până când ledul verde se aprinde, apoi eliberați-l.

- **Imprimarea manuală**

- Apăsați acest buton de fiecare dată când încărcați o coală de hârtie în tavă, în cazul în care ați selectat **Manual Feeder** pentru **Source** în driverul imprimantei.

Prezentare generală a panoului de control

3



(De imprimare a ecranului)

- **Imprimă afișajul**

- Apăsați acest buton, apoi ledul verde va începe să lumineze intermitent. Dacă doriți să imprimați doar ecranul activ, eliberați butonul când LED-ul verde numai luminează intermitent. Dacă doriți să imprimați tot ecranul, eliberați butonul în timp de acesta luminează intermitent.



- Funcția **de imprimare a ecranului** poate fi utilizată numai cu sistemele de operare Windows și Macintosh.
- Puteți utiliza această funcție numai cu mașina conectată prin USB.
- La imprimarea ferestrei active sau a întregului ecran al monitorului folosind butonul de imprimare a ecranului, e posibil ca mașina să utilizeze mai mult toner în funcție de ceea ce se imprimă.
- Puteți utiliza această funcție dacă programul Easy Printer Manager al mașinii este instalat, dacă sunteți utilizator Macintosh OS, trebuie să activați **Screen Print Settings** din Easy Printer Manager pentru a utiliza funcția Print Screen.

- **Fișă configurare**

- Apăsați și mențineți acest buton circa 10 secunde, până când ledul verde se aprinde intermitent încet, apoi eliberați-l.

- **Se imprimă raportul de informații/raportul de erori.**

- Apăsați și mențineți acest buton circa 15 secunde, până când ledul verde se aprinde, apoi eliberați-l.

- **Imprimarea manuală**

- Apăsați acest buton de fiecare dată când încărcați o coală de hârtie în tavă, în cazul în care ați selectat **Manual Feeder** pentru **Source** în driverul imprimantei.

4





(Alimentare)

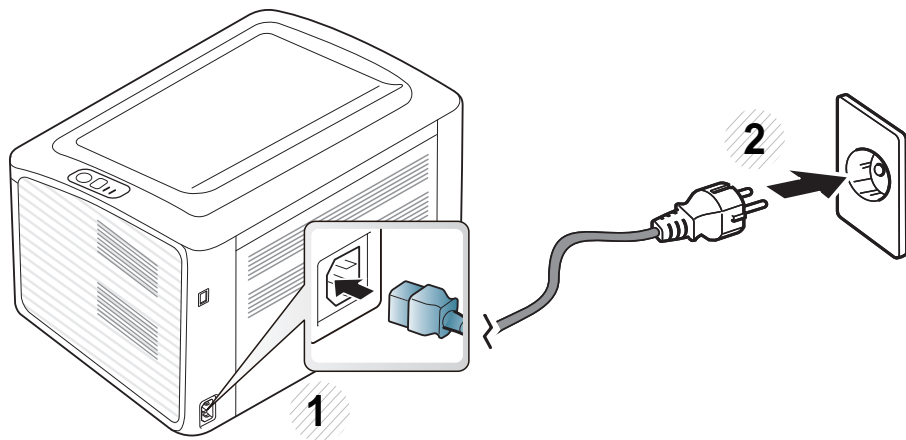

Apăsând pe acest buton opri alimentarea sau puteți reactiva mașina din modul repaus.

Pornirea mașinii

- 1 Mai întâi conectați mașina la sursa de alimentare cu electricitate.



- 2 apăsați  (alimentare) pe panoul de control.

 Dacă doriți să opriți alimentarea, apăsați pe  (alimentare) de pe panoul de control.

Instalarea locală a driverului

O mașină conectată local este o mașină conectată direct la computerul dvs. utilizând cablul. Dacă mașina dvs. este conectată la o rețea, treceți peste următorii pași de mai jos și continuați instalarea driverului mașinii conectate la rețea (consultați Ghidul avansat).



- Dacă sunteți un utilizator al sistemelor de operare Macintosh sau Linux OS, consultați "Instalare software" la pagina 87.
- Fereastra de instalare care apare în acest Ghidul utilizatorului poate să difere în funcție de mașină și de interfața utilizată.
- Prin selectarea **Custom Installation** vi se permite să alegeți programele de instalat.
- Utilizați numai un cablu USB mai scurt de 3 metri.

Windows

- 1 Asigurați-vă că mașina este conectată la computerul dvs. și că este activată.



Dacă se afișează fereastra „Asistent hardware nou găsit” în timpul procedurii de instalare, faceți clic pe **Revocare** pentru a închide fereastra.

- 2 Introduceți CD-ul furnizat cu software-ul în unitatea CD-ROM.
În mod normal, CD-ul cu software va rula automat și fereastra de instalare va fi afișată.
- 3 Selectați **Install Now**.

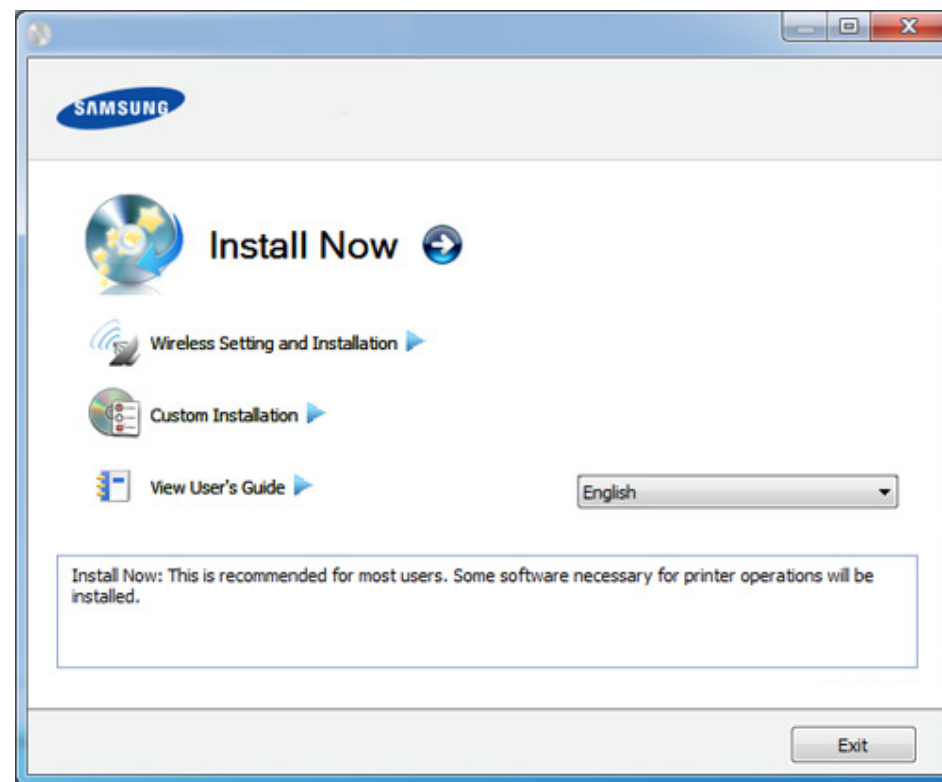

- 4 Citiți **License Agreement** și selectați **I accept the terms of the License Agreement**. Apoi faceți clic pe **Next**.
- 5 Urmați instrucțiunile din fereastra de instalare.

Reinstalarea driverului

Dacă driverul imprimantei nu funcționează corespunzător, urmați pașii de mai jos pentru reinstalarea driverului.

Windows

- 1 Asigurați-vă că mașina este conectată la computerul dvs. și că este activată.
- 2 Din meniul **Pornire**, selectați **Programe** sau **Toate programele** > **Samsung Printers** > **numele driverului imprimantei dvs.** > **Uninstall**.
- 3 Urmați instrucțiunile din fereastra de instalare.
- 4 Introduceți CD-ul cu software în unitatea CD-ROM și reinstalați driverul (consultați "Instalarea locală a driverului" la pagina 23).



2. Însușirea noțiunilor de utilizare de bază

După încheierea instalării, este posibil să doriți realizarea setărilor implicite ale mașinii. Dacă doriți să setați sau să schimbați valorile, consultați următoarea secțiune. Acest capitol oferă informații despre structura generală a meniurilor și opțiunile de bază pentru configurare.

- **Imprimarea unei pagini demonstrative** 26
- **Suportul și tava** 27
- **Noțiuni de bază despre imprimare** 37

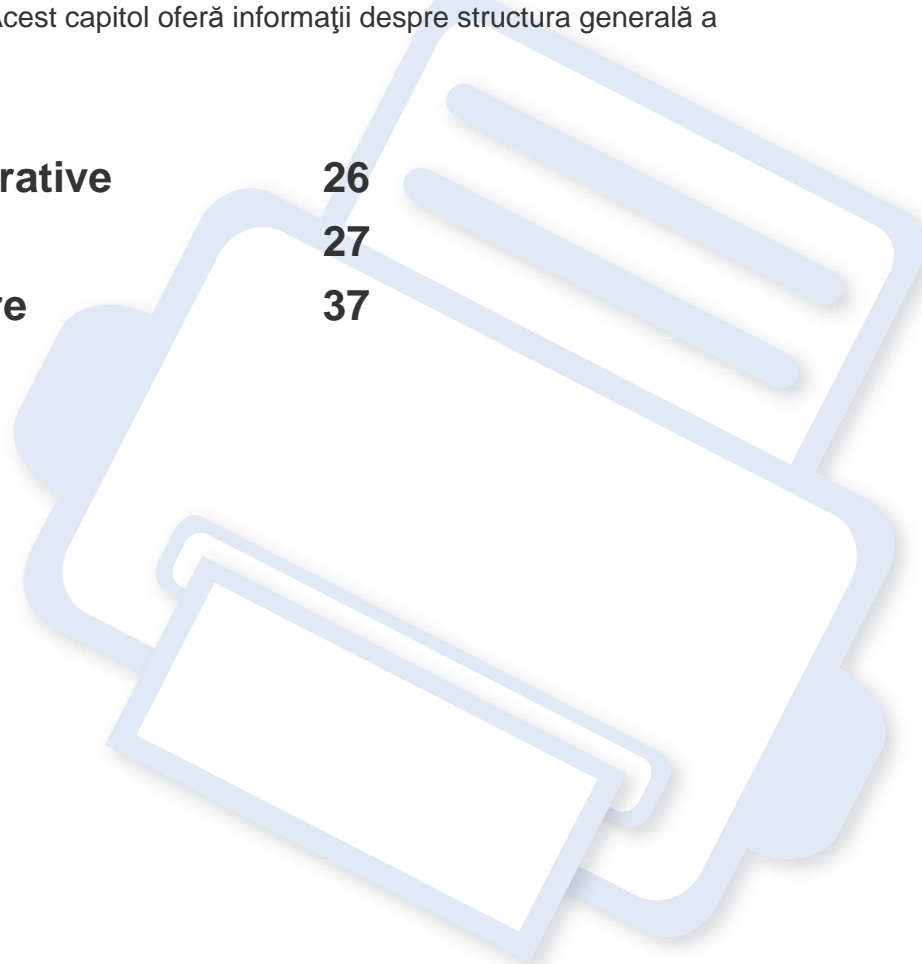

Imprimarea unei pagini demonstrative

Imprimați o pagină de probă pentru a vă asigura că aparatul funcționează corect (numai Windows).

Pentru a imprima o pagină de probă:

- Deschideți **Printing Preferences** (consultați "Deschiderea preferințelor de imprimare" la pagina 38) > fila **Samsung** > **Demo page**

Suportul și tava

Acest capitol furnizează informații despre modul în care se încarcă suportul de imprimare pe mașina dvs.



- Utilizarea de suport de imprimare care nu întrunește aceste specificații poate cauza probleme sau necesita reparații. Astfel de reparații nu sunt acoperite de garanția Samsung sau de acordurile de service.
- Asigurați-vă că nu utilizați cu această mașină hârtie foto pentru imprimante cu jet de cerneală. Acest lucru ar putea deteriora aparatul.
- Utilizarea de suport de imprimare inflamabil poate provoca un incendiu.
- Utilizați suporturi de imprimare recomandate (consultați "Specificații privind suporturile de imprimare" la pagina 64).



Utilizarea de suport de imprimare inflamabil sau lăsarea de materiale străine în imprimantă, poate duce la supraîncălzirea unității și, în rare cazuri, poate provoca un incendiu.

Prezentare generală a tăvii

Pentru a modifica dimensiunea, trebuie să ajustați ghidajul pentru hârtie.

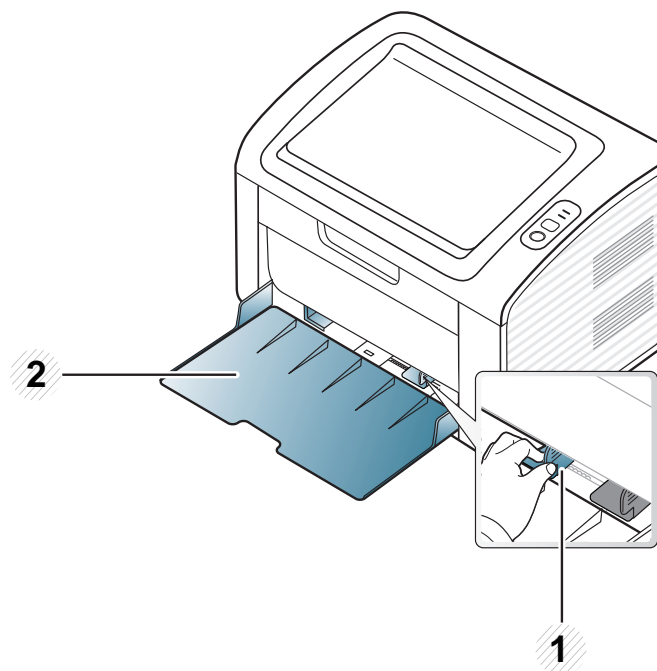

- 1 Ghidaj pentru lățimea hârtiei
- 2 Tava



Dacă nu reglați ghidajul, acest lucru poate avea ca efect înregistrarea hârtiei, distorsionarea imaginii sau blocarea hârtiei.

Suportul și tava

Încărcarea hârtiei în tavă

- 1 Deschideți tava. Apoi, reglați dimensiunea tăvii la dimensiunea suportului de imprimare pe care-l încărcați (consultați "Prezentare generală a tăvii" la pagina 27).

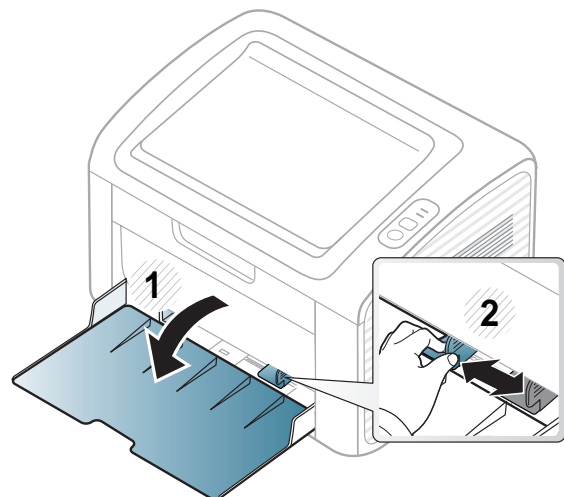

- 2 Înainte de a încărca hârtiile, îndoiți sau vânturați marginile teancului de hârtie pentru a separa paginile.

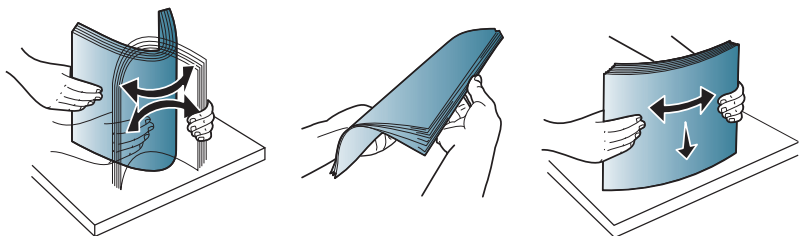

- 3 Poziționați hârtia cu partea pe care doriți să imprimați orientată în sus și deschideți tava de ieșire.

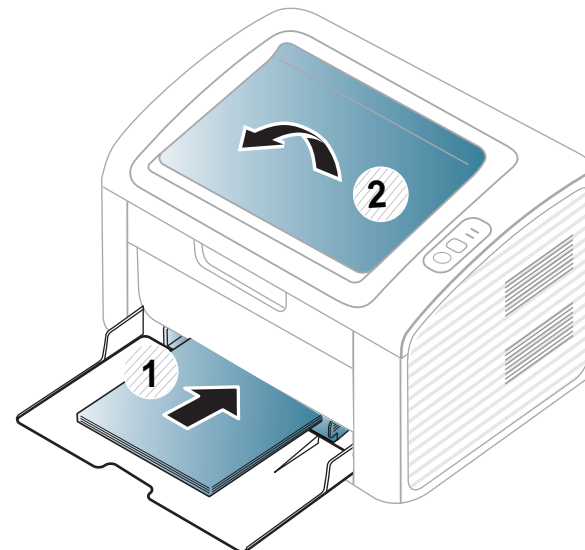

Suportul și tava

- 4 Apăsați pe ghidajul pentru lățimea hârtiei și glisați-l spre marginea teancului de hârtie fără a provoca îndoirea acestuia.

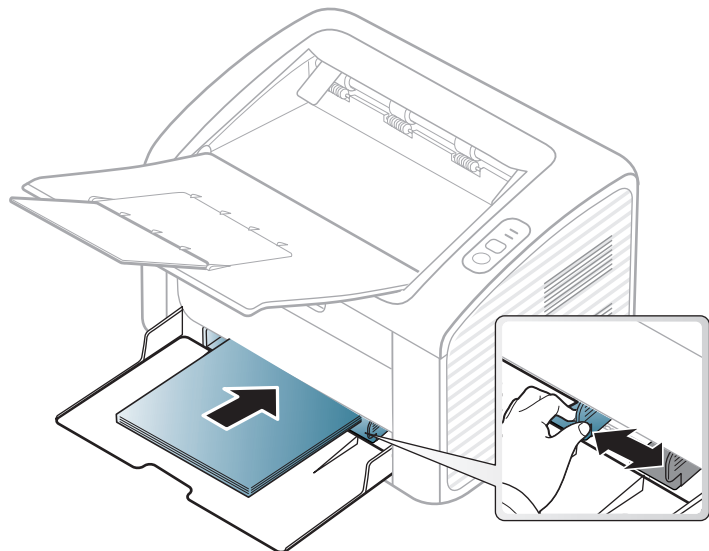

- Nu împingeți prea mult ghidajele pentru lățimea hârtiei pentru a nu deforma suportul de imprimare.
- Nu utilizați o hârtie cu o margine conducătoare ondulantă, există riscul de blocare sau hârtia poate fi încrețită.
- Dacă nu reglați corect ghidajul pentru lățimea hârtiei, este posibil să apară blocaje de hârtie.

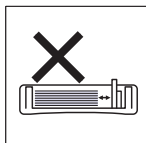
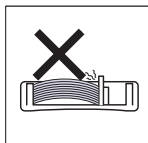
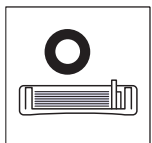

- 5 Când imprimați un document, setați tipul și dimensiunea hârtiei pentru tavă (consultați "Setarea dimensiunii și tipului de hârtie" la pagina 36).



Setările efectuate din driverul mașinii ignoră setările de la panoul de control.

- a Pentru a imprima din aplicație, deschideți o aplicație și porniți meniul de imprimare.
- b Deschideți **Preferințe imprimare** (consultați "Deschiderea preferințelor de imprimare" la pagina 38).
- c Apăsați fila **Paper** din **Preferințe imprimare** și selectați un tip de hârtie corespunzător.
De exemplu, dacă doriți să utilizați o etichetă, setați tipul de hârtie la **Label**.
- d Selectați **Manual Feeder** în sursa de hârtie, apoi apăsați **OK**.
- e Porniți imprimarea din aplicație.



Suportul și tava

Alimentare manuală în tavă

Alimentatorul manual poate cuprinde dimensiuni și tipuri speciale de materiale de imprimare, precum cărți poștale, bilete de notițe și plicuri (consultați "Specificații privind suporturile de imprimare" la pagina 64).



Sfaturi despre utilizarea alimentatorului manual

- În alimentatorul manual încărcați la un moment dat numai suporturi de imprimare de un singur tip, un singur format și o singură greutate.
- Dacă selectați **Paper > Source > Manual Feeder** pentru sursa hârtiei din aplicația software, trebuie să apăsați butonul  (Print screen) sau  (WPS) de fiecare dată când imprimați o pagină și încărcați pe rând doar un tip, o dimensiune și o greutate de suport de imprimare pe tava manuală.
- Pentru a evita blocajele de hârtie, nu adăugați hârtie în timpul imprimării câtă vreme mai există încă hârtie în alimentatorul manual.
- Suportul de imprimare trebuie să fie încărcat cu fața în sus, cu marginea superioară intrând prima în alimentatorul manual și fiind plasat în centrul tăvii.
- Pentru a asigura calitatea imprimării și pentru a preveni blocajele hârtiei, încărcați doar hârtia disponibilă (consultați "Specificații privind suporturile de imprimare" la pagina 64).
- Neteziți orice ondulație de pe cărțile poștale, plicuri și etichete, înainte de a le încărca în alimentatorul manual.

- Atunci când imprimați pe suporturi de imprimare speciale, trebuie să urmați indicațiile de încărcare (consultați "Imprimare pe suporturi de imprimare speciale" la pagina 31).
- Atunci când mașina este în modul economisire energie, aceasta nu alimentează hârtie din alimentatorul manual. Reactivați mașina apăsând butonul de alimentare înainte de a utiliza alimentatorul manual.

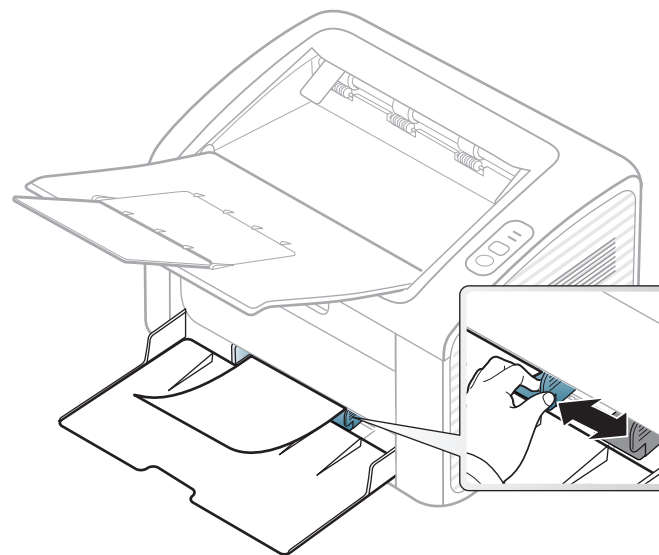

Suportul și tava

Imprimare pe suporturi de imprimare speciale

Tabelul de mai jos indică suportul special care poate fi utilizat în fiecare tavă.

Tipurile de suporturi de imprimare sunt indicate în **Preferințe imprimare**. Pentru a obține cea mai ridicată calitate de imprimare, selectați tipul adecvat de suport din fereastra **Preferințe imprimare** > fila **Paper** > **Paper Type** (consultați "Deschiderea preferințelor de imprimare" la pagina 38).

De exemplu, dacă doriți să imprimați pe etichete, selectați **Labels** pentru **Paper Type**.



La utilizarea de suporturi speciale, vă recomandăm să faceți alimentarea cu câte o coală (consultați "Specificații privind suporturile de imprimare" la pagina 64).

Pentru a afla greutatea hârtiei pentru fiecare coală, consultați "Specificații privind suporturile de imprimare" la pagina 64.

Tipuri	Tava ^a
Plain	•
Thick	•
Thin	•

Tipuri	Tava ^a
Bond	•
Color	•
CardStock	•
Labels	•
Envelope	•
Preprinted	•
Cotton	•
Recycled	•
Archive	•

a. Tipurile de hârtie disponibilă cu alimentare manuală în tavă:

(•: inclus, necompletat: nu este disponibil)

Suportul și tava

Plic

Imprimarea cu succes a plicurilor depinde de calitatea plicurilor.

Pentru a imprima un plic așezați-l așa cum este prezentat în figura următoare.

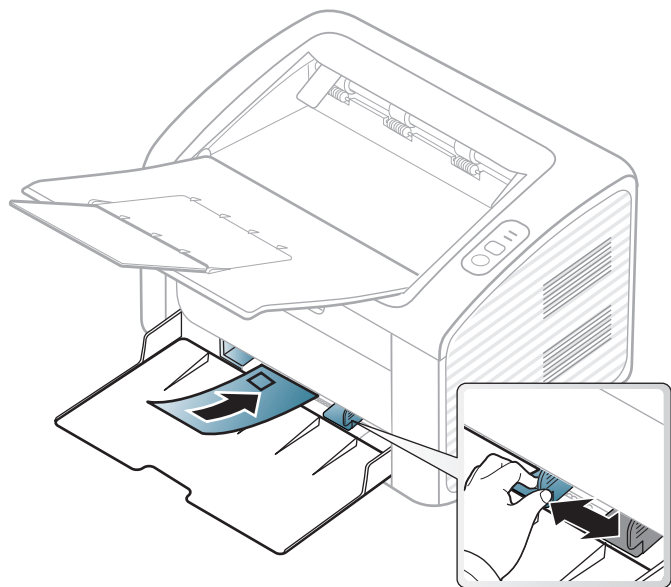

Dacă selectați **Envelope** din fereastra **Printing Preferences**, însă imaginile imprimate se șterg ușor, selectați **Thick Envelope** și încercați din nou. În orice caz, acest lucru poate cauza zgomot în timpul imprimării.

- Când selectați plicurile, luați în considerare următorii factori:
 - **Greutatea:** nu trebuie să depășească 90 g/m² în caz contrar pot să apară blocaje.
 - **Construcția:** trebuie să fie netede, cu o încrețire mai mică de 6 mm și nu trebuie să conțină aer.

- **Problemă:** nu trebuie să fie încrețite, crestate sau deteriorate.
- **Temperatura:** trebuie să fie rezistente la căldura și presiunea mașinii în timpul operației.

- Utilizați numai plicuri bine construite, cu contururi clare și clape bine îndoite.
- Nu utilizați plicuri timbrate.
- Nu utilizați plicuri cu agrafe, închizători, ferestre, căptușeli cretate, sigilii auto-adezive sau alte materiale sintetice.
- Nu utilizați plicuri deteriorate sau de calitate inferioară.
- Asigurați-vă că lipitura de la ambele capete ale plicului se prelungește până la colțul plicului.

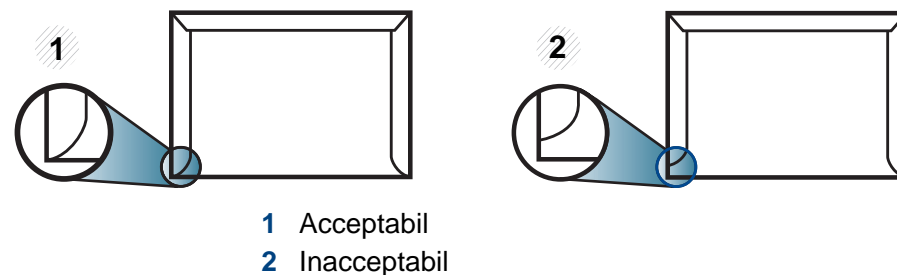

- Plicurile cu adeziv protejat cu bandă sau cu mai multe clape care se pliază pentru sigilare trebuie să utilizeze adezivi compatibili cu temperatura din cuptorul mașinii pentru 0,1 secunde (aproximativ 170°C). Clapele și benzile suplimentare pot cauza încrețire, îndoire sau blocaje și pot chiar deteriora cuptorul.
- Pentru o calitate optimă a imprimării, poziționați marginile nu mai aproape de 15 mm față de muchiile plicului.
- Evitați imprimarea pe zona unde se întâlnesc lipiturile plicului.

Suportul și tava

Etichete

Pentru a evita defectarea mașinii, utilizați numai etichete proiectate spre a fi utilizate la imprimante cu laser.

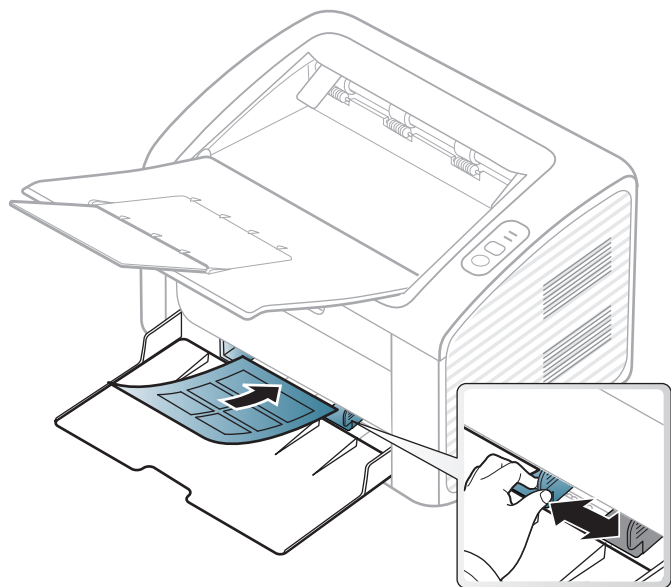

- Când selectați etichete, luați în considerare următorii factori:
 - **Adezivi:** Trebuie să fie stabili la temperatura cuptorului mașinii. Verificați specificațiile mașinii dvs. pentru a vedea care este temperatura din cuptor (aproximativ 170 °C).
 - **Aranjare:** utilizați numai etichete care nu au suportul expus între ele. Etichetele se pot dezlipi de pe colile care prezintă spații între etichete, cauzând blocaje periculoase.
 - **Răsucire.:** Trebuie să fie netede fără să depășească 13 mm în ce privește ondularea, în oricare direcție.

- **Problemă:** nu utilizați etichete cu încrețituri, bule sau cu tendință de dezlipire.

- Asigurați-vă că între etichete nu există material adeziv expus. Zonele expuse pot cauza dezlipirea etichetelor în timpul imprimării, având ca urmare blocaje cu hârtie. De asemenea, adezivul expus poate cauza defectarea componentelor mașinii.
- Nu treceți de mai multe ori prin mașină aceeași coală de etichete. Suportul de adeziv este proiectat numai pentru o singură trecere prin mașină.
- Nu utilizați etichete care sunt parțial dezlipite de coala suport sau prezintă încrețituri, bule sau sunt deteriorate în alt mod.

Suportul și tava

Carton/Hârtie cu dimensiuni personalizate

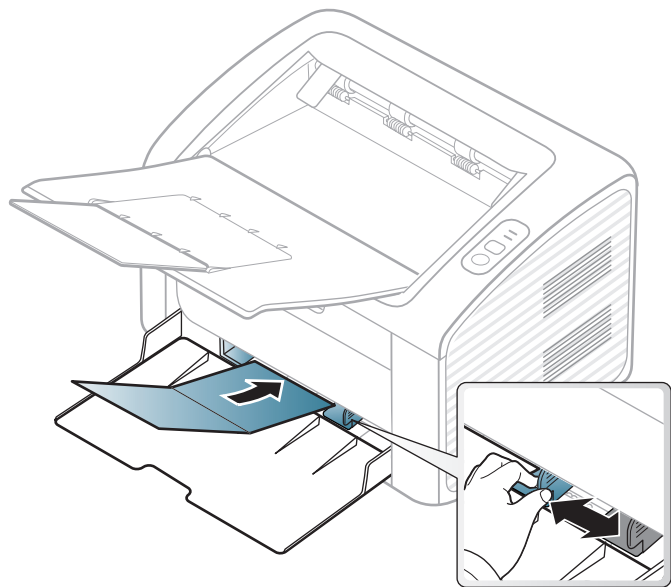

- În aplicația software, setați marginile la cel puțin 6,4 mm distanță față de muchiile materialului.

Hârtie preimprimată

Atunci când încărcați hârtie preimprimată, partea imprimată trebuie poziționată cu fața în sus, cu o margine neîndoită în față. Dacă întâmpinați probleme la alimentarea cu hârtie, rotiți hârtia în poziție inversă. Rețineți că nu este garantată calitatea imprimării.

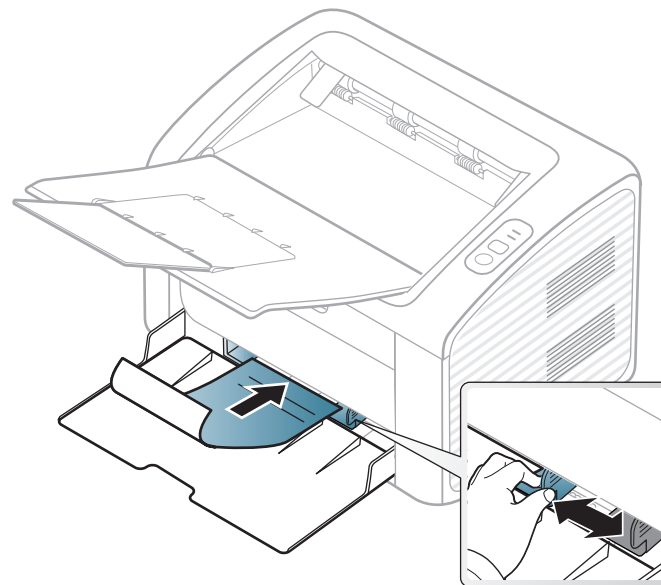

- Trebuie să fie imprimate cu cerneală rezistentă la căldură care nu se va topi, nu se va vaporiza sau nu va produce emisii periculoase când va fi supusă la temperatura cuptorului mașinii timp de 0,1 secunde (aproximativ 170 °C).
- Cerneala pentru hârtia preimprimată trebuie să fie neinflamabilă și nu trebuie să afecteze negativ rolele imprimantei.

Suportul și tava

- Înainte de a încărca hârtie preimprimată, verificați dacă cerneala de pe hârtie este uscată. În timpul procesului de topire, cerneala umedă este posibil să nu mai rămână fixată pe hârtia preimprimată, reducând calitatea imprimării.

Suportul și tava

Setarea dimensiunii și tipului de hârtie

După încărcarea hârtiei în tava de hârtie, setați dimensiunea și tipul hârtiei.

Deschideți **Printing Preferences** (consultați "Deschiderea preferințelor de imprimare" la pagina 38) și setați dimensiunea și tipul hârtiei în fila **Paper** tab.



Dacă doriți să utilizați hârtie de dimensiuni speciale, cum ar fi hârtia pentru facturi, selectați **Custom** din fila **Paper Printing Preferences** (consultați "Deschiderea preferințelor de imprimare" la pagina 38).

Noțiuni de bază despre imprimare



Pentru funcții speciale de imprimare, consultați Ghidul avansat (consultați "Utilizarea caracteristicilor avansate de imprimare" la pagina 150).

Imprimarea



Dacă sunteți un utilizator al sistemelor de operare Macintosh sau Linux, consultați "Imprimare pe Macintosh" la pagina 161 sau "Imprimare pe Linux" la pagina 163.

Următoarea fereastră **Preferințe imprimare** este pentru Notepad în Windows 7.

- 1 Deschideți documentul pe care doriți să-l imprimați.
- 2 Selectați **Imprimare** din meniul **Fișier**.

- 3 Selectați mașina dvs. din lista **Selectare imprimantă**.

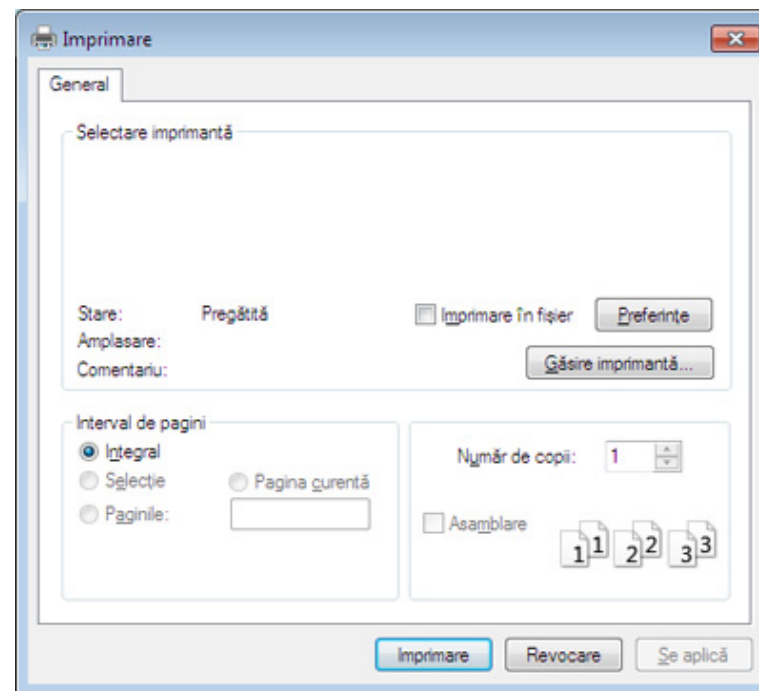

- 4 Setările de bază ale imprimării, inclusiv numărul de copii și intervalul de imprimare, sunt selectate din fereastra **Imprimare**.



Pentru a beneficia de funcțiile avansate ale imprimării, faceți clic pe **Proprietăți** sau **Preferințe** din fereastra **Imprimare** (consultați "Deschiderea preferințelor de imprimare" la pagina 38).

- 5 Pentru a începe lucrarea de imprimare, faceți clic pe **OK** sau pe **Imprimare** în fereastra **Imprimare**.

Noțiuni de bază despre imprimare





Revocarea unei comenzi de imprimare

Dacă lucrarea de imprimare așteaptă în coada de imprimare sau într-un derulator de imprimare, anulați lucrarea după cum urmează:

- Puteți să accesați această fereastră făcând dublu clic pe pictograma mașinii () din bara de activități Windows.

Deschiderea preferințelor de imprimare



- Fereastra **Preferințe imprimare** care apare în acest ghid al utilizatorului poate să difere, în funcție de mașina folosită. Totuși, compoziția ferestrei **Preferințe imprimare** este similară.
- Atunci când selectați o opțiune în **Printing Preferences**, puteți vedea un semn de avertizare,  sau . Semnul  indică faptul că puteți să selectați opțiunea respectivă, dar nu este recomandat, iar semnul  indică faptul că nu puteți să selectați acea opțiune, din cauza setărilor sau al mediului de lucru al mașinii.

- 1 Deschideți documentul pe care doriți să-l imprimați.
- 2 Selectați **Imprimare** din meniul fișierului.
- 3 Selectați mașina dvs. din **Selectare imprimantă**.

- 4 Faceți clic pe **Proprietăți** sau pe **Preferințe**.

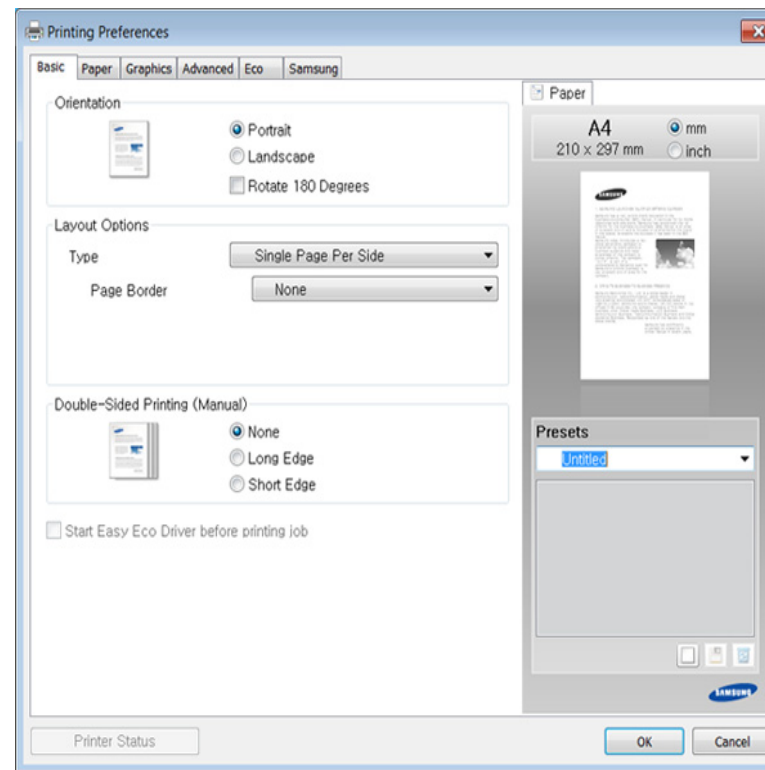

Puteți verifica starea curentă a mașinii folosind butonul **Printer Status** (consultați "Utilizarea Samsung Printer Status" la pagina 178).

Noțiuni de bază despre imprimare

Utilizarea unei setări favorite

Opțiunea **Presets**, care este vizibilă în filele tuturor preferințelor exceptând fila **Samsung**, vă permite să salvați setările curente preferate pentru utilizare ulterioară.

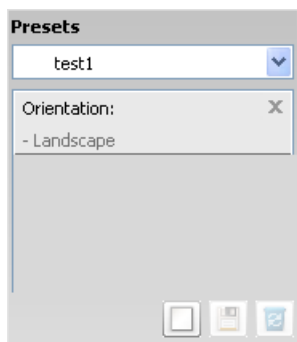

Pentru a salva un element **Presets**, urmați acești pași:

- 1 Modificați setările în fiecare filă, după cum este necesar.
- 2 Introduceți un nume pentru elementul respectiv în caseta **Presets**.



- 3 Faceți clic pe  (**Add**). Când salvați **Presets**, sunt salvate toate setările curente ale driverului.



Selectați mai multe opțiuni și faceți clic pe  (**Update**), setările vor fi adăugate Presetărilor selectate. Pentru a utiliza o setare salvată, selectați-o din lista derulantă **Presets**. Echipamentul este acum setat să imprime conform setărilor alese de dvs. Pentru a șterge setări salvate, selectați-le din lista verticală **Presets** și faceți clic pe  (**Delete**).

De asemenea, puteți restabili setările implicite ale driverului imprimantei selectând **Default Preset** din lista derulantă **Presets**.

Utilizarea ajutorului

Faceți clic pe opțiunea despre care doriți să aflați detalii, în fereastra **Preferințe imprimare** și apăsați **F1** pe tastatură.

imprimarea Eco

Funcția **Eco** reduce consumul de toner și paginile utilizate. Funcția **Eco** vă permite să economisiți resursele de imprimare și să protejați mediul înconjurător.

Pentru a folosi imprimarea Eco, faceți clic pe elementul de mai jos:

Consultați "Easy Eco Driver" la pagina 169.



3. Întreținerea

Acest capitol cuprinde informații despre achiziționarea consumabilelor, a accesoriilor și a componentelor de schimb disponibile pentru mașina dvs.

- **Comandarea consumabilelor și accesoriilor** 41
- **Consumabile disponibile** 42
- **Piese de schimb disponibile** 43
- **Stocarea cartușului de toner** 44
- **Redistribuirea tonerului** 46
- **Înlocuirea cartușului de toner** 47
- **Curățarea mașinii** 49
- **Recomandări privind mutarea și depozitarea mașinii** 52

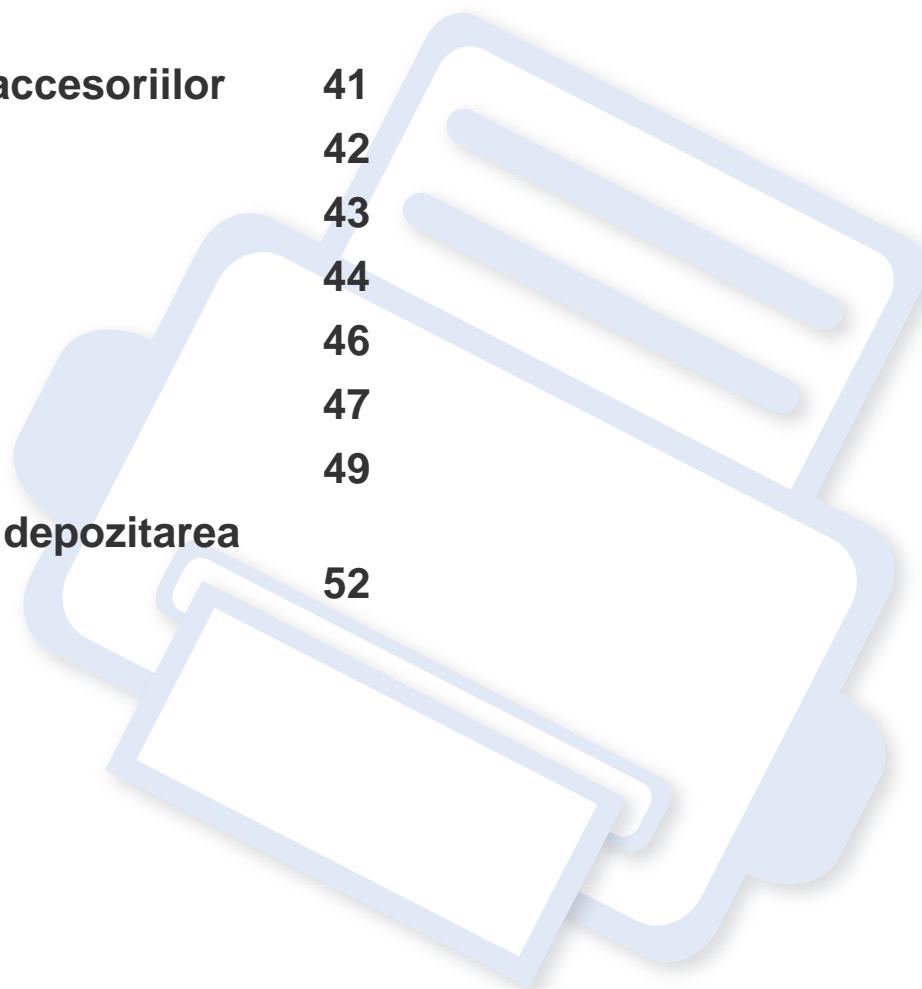

Comandarea consumabilelor și accesoriilor



Accesoriile disponibile pot diferi de la o țară la alta. Contactați reprezentantul dvs. de vânzări pentru a obține lista cu accesorii și piese de schimb disponibile.

Pentru a comanda consumabile, accesorii și piesele de schimb autorizate de Samsung, contactați distribuitorul local Samsung sau reprezentantul magazinului de unde ați cumpărat echipamentul. Puteți, de asemenea, să vizitați www.samsung.com/supplies, și să selectați țara/regiunea pentru a obține informațiile de contact pentru service.

Consumabile disponibile

Când consumabilele ajung la sfârșitul perioadei de exploatare, puteți să comandați următoarele tipuri de consumabile pentru mașină:

Tip	Randament normal ^a	Nume piesă
Cartuș de toner	Aprox. 1,500 pagini	MLT-D101S

a. Valoare de randament declarată în conformitate cu ISO/IEC 19752.



Durata de viață a cartușului de toner poate diferi în funcție de opțiuni, de procentul suprafeței cu imagini și de modul de lucru utilizat.



Când cumpărați cartușe de toner noi sau alte consumabile, acestea trebuie să fie cumpărate din aceeași țară din care a fost cumpărată mașina. În caz contrar, noile cartușe de toner sau alte consumabile nu vor fi compatibile cu mașina dvs. datorită diferitelor configurații ale cartușelor de toner și ale altor consumabile conform condițiilor specifice la nivel național.



Samsung nu recomandă utilizarea cartușelor de toner neoriginale Samsung, precum cele reîncărcate sau refabricate. Samsung nu poate garanta calitatea cartușelor de toner Samsung care nu sunt originale. Lucrările de service sau de reparație necesare ca urmare a utilizării cartușelor de toner Samsung care nu sunt originale nu vor fi acoperite de garanția mașinii.

Piese de schimb disponibile

Pentru a achiziționa piese de schimb, contactați sursa de unde ați cumpărat mașina. Înlocuirea pieselor poate fi efectuată doar de un furnizor de servicii autorizat, de un distribuitor sau de magazinul de la care ați cumpărat mașina. Garanția nu acoperă înlocuirea oricăror piese de schimb, odată ajunse la stadiul de „Randament mediu”.

Piese de schimb sunt înlocuite la anumite intervale pentru a evita problemele legate de calitatea imprimării și de alimentarea cu hârtie, cauzate de componente uzate; consultați tabelul de mai jos. Scopul îl constituie menținerea echipamentului dvs. în condiții de utilizare optime. Piese de schimb de mai jos trebuie să fie înlocuite când durata de viață a fiecăreia a expirat.

Piese	Randament normal ^a
Unitatea cuptorului	Aprox. 30,000 pagini
Rola de transfer	Aprox. 30,000 pagini
Rolă de alimentare	Aprox. 30,000 pagini
Rolă de preluare	Aprox. 30,000 pagini

a. Va fi afectat de sistemul de operare utilizat, capacitatea de calcul, aplicația software, metoda de conectare, tipul și dimensiunea suportului de imprimare și complexitatea lucrării.

Stocarea cartușului de toner

Cartușele de toner conțin componente care sunt sensibile la lumină, temperatură și umiditate. Samsung sugerează utilizatorilor să respecte aceste recomandări pentru a obține performanța optimă, cea mai bună calitate și cea mai lungă durată de viață de la noul cartuș de toner Samsung.

Depozitați acest cartuș în același mediu în care veți utiliza imprimanta. Depozitarea trebuie să se facă în condiții de temperatură și umiditate controlate. Cartușul de toner trebuie să rămână în ambalajul său original, nedeschis, până la instalare – dacă ambalajul original nu este disponibil, acoperiți orificiul superior al cartușului cu hârtie și depozitați-l într-un dulap întunecos.

Deschiderea ambalajului cartușului înaintea utilizării scurtează dramatic durata de depozitare și de serviciu a acestuia. Nu stocați pe podea. În cazul în care cartușul de toner este scos din imprimantă, depozitați-l întotdeauna respectând instrucțiunile de mai jos:

- Depozitați cartușul în interiorul pungii de protecție din ambalajul original.
- Depozitați pe orizontală (nu pe verticală, pe capătul acestuia) cu aceeași față orientată în sus, ca și cum ar fi instalat în echipament.
- Nu stocați consumabile în niciuna dintre situațiile de mai jos:
 - Temperaturi mai mari de 40°C (104°F).
 - Interval de umiditate mai mică de 20 % sau mai mare de 80 %.
 - Într-un mediu cu schimbări extreme de temperatură și umiditate.
 - În lumina directă a soarelui sau lumina camerei.
 - În locuri cu praf.
 - Într-un autovehicul pentru o perioadă lungă de timp.
 - În medii unde există gaze corozive.
 - În mediu cu aer sărat.

Stocarea cartușului de toner

Instrucțiuni de manipulare

- Nu atingeți suprafața fotoconductivă a tamburului din cartuș.
- Nu expuneți cartușul la vibrații sau șocuri inutile.
- Nu rotiți niciodată manual tamburul, în special în sens opus; aceasta poate cauza deteriorări interne și scurgeri de toner.

Utilizarea cartușului de toner

Samsung Electronics nu recomandă și nici nu aprobă utilizarea în imprimanta dumneavoastră a cartușelor care nu sunt marca Samsung, inclusiv cartușele de toner universale, marca magazinului, reumplute sau recondiționate.



Garanția imprimantei Samsung nu acoperă deteriorarea aparatului produsă de utilizarea cartușelor de toner reumplute, recondiționate sau care nu sunt marca Samsung.

Durata estimată de viață a cartușului

Durata estimată de viață a cartușului de toner (sau randamentul unității de procesare a imaginii) depinde de cantitatea de toner necesară pentru lucrările de imprimare. Eficiența efectivă de imprimări poate varia în funcție de densitatea de imprimare a paginilor pe care le imprimați, mediul de funcționare, procentul suprafeței cu imagini, intervalul de imprimare, tipul de suport și/sau formatul suportului. De exemplu, dacă imprimați multe imagini, consumul de toner este mai mare și este posibil să trebuiască să înlocuiți cartușul mai des.

Redistribuirea tonerului

Când cartușul de toner este aproape gol:

- Apar dungii albe sau contrast scăzut la imprimare și/sau variații de densitate de la o margine la alta.
- LED-ul **Toner** luminează intermitent portocaliu.

Dacă are loc acest lucru, puteți să îmbunătățiți temporar calitatea imprimării prin redistribuirea tonerului rămas din cartuș. În unele cazuri, dungile albe sau imprimarea slabă pot apărea în continuare, chiar dacă ați redistribuit tonerul.



- Înainte de a închide capacul superior, închideți mai întâi suportul de ieșire.
- În cazul în care v-ați murdărit pe îmbrăcăminte cu toner, ștergeți cu o cârpă uscată, apoi spălați cu apă rece. Apa fierbinte fixează tonerul în țesătură.

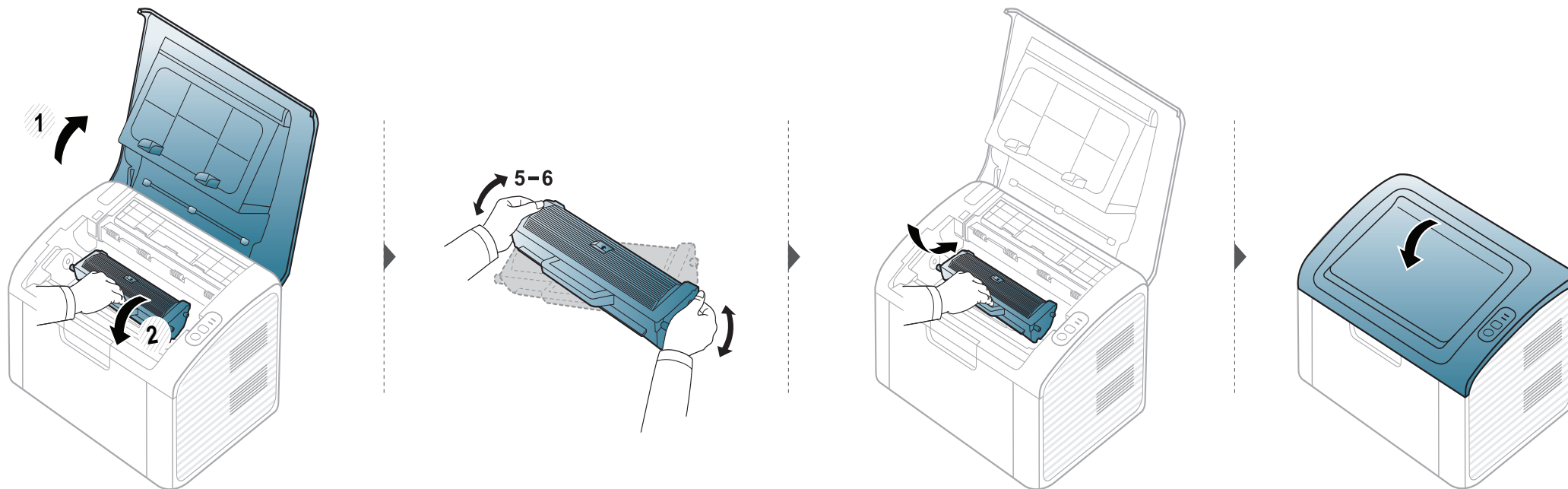

Înlocuirea cartușului de toner



- Înainte de a închide capacul superior, închideți mai întâi suportul de ieșire.
- Nu utilizați obiecte ascuțite, precum cuțite sau foarfece, pentru a desface ambalajul cartușului de toner. Există riscul să zgâriați tamburul cartușului.
- În cazul în care v-ați murdărit pe îmbrăcăminte cu toner, ștergeți cu o cârpă uscată, apoi spălați cu apă rece. Apa fierbinte fixează tonerul în țesătură.
- Agitați bine cartușul de toner, prin aceasta se va spori calitatea inițială de imprimare.
- Nu atingeți suprafața verde de sub cartușul de toner. Utilizați mânerul cartușului pentru a evita atingerea acestei zone.

Înlocuirea cartușului de toner

Când cartușul tonerului este gol, imprimarea nu mai este posibilă.

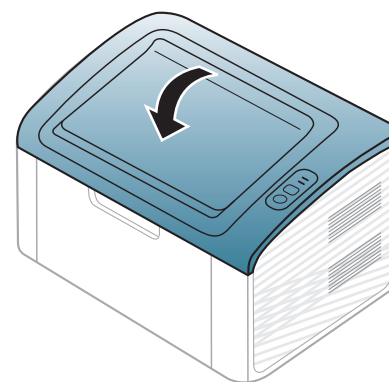
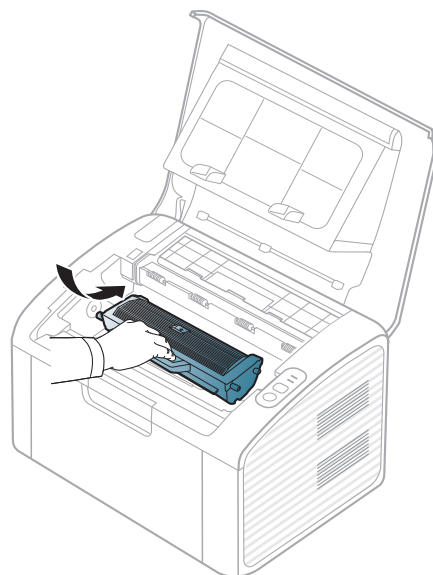
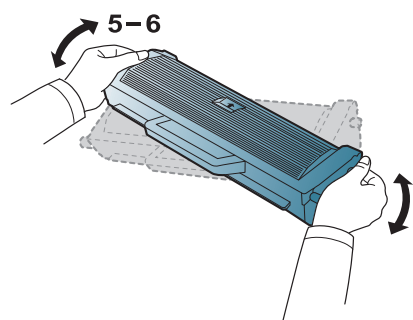
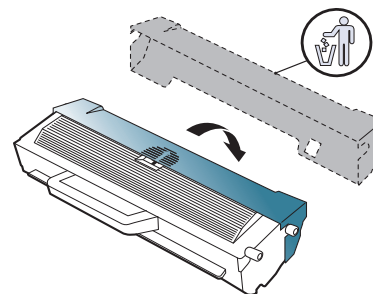
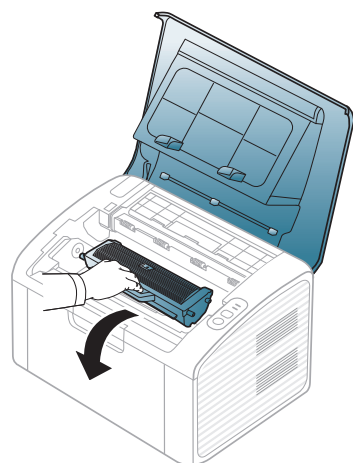
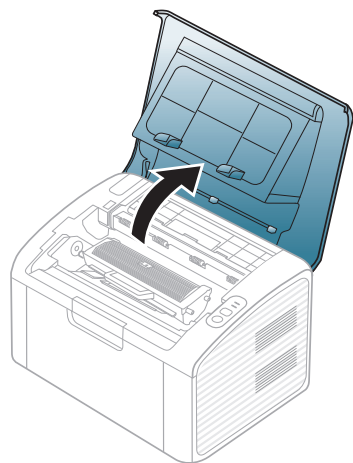

Curățarea mașinii

Dacă apar probleme legate de calitatea imprimării sau dacă utilizați mașina într-un mediu cu praf, trebuie s-o curățați cu regularitate pentru a o păstra în cele mai bune condiții de imprimare și pentru a o utiliza mai mult timp.



- Curățarea carcasei echipamentului cu materiale de curățat cu un conținut mare de alcool, solvenți sau alte substanțe puternice poate să conducă la decolorarea sau deformarea carcasei.
- Dacă există urme de toner pe mașină sau în zona învecinată, vă recomandăm să curățați tonerul cu o cârpă sau o lavetă umezită în apă. Dacă utilizați un aspirator, tonerul se răspândește în aer și poate fi dăunător.
- În timpul procesului de imprimare, în mașină se pot acumula particule de hârtie, toner și praf. Aceste acumulări pot să cauzeze probleme de calitate a imprimării, precum urme sau pete de toner. Prin curățarea interiorului mașinii se elimină și se reduc aceste probleme.

Curățarea exteriorului

Curățați carcasa mașinii cu o cârpă moale, fără scame. Umeziți puțin cârpa cu apă, dar aveți grijă să nu picure apă nici pe mașină, nici în interiorul acesteia.

Curățarea interiorului

În timpul procesului de imprimare, în mașină se pot acumula particule de hârtie, toner și praf. Aceste acumulări pot să cauzeze probleme de calitate a imprimării, precum urme sau pete de toner. Prin curățarea interiorului mașinii se elimină și se reduc aceste probleme.



- Curățați mașina cu o cârpă uscată, fără scame.
- În cazul în care mașina este prevăzută cu un comutator de alimentare, deconectați comutatorul de alimentare înainte de a curăța mașina.
- Înainte de a închide capacul superior, închideți mai întâi suportul de ieșire.

Curățarea mașinii

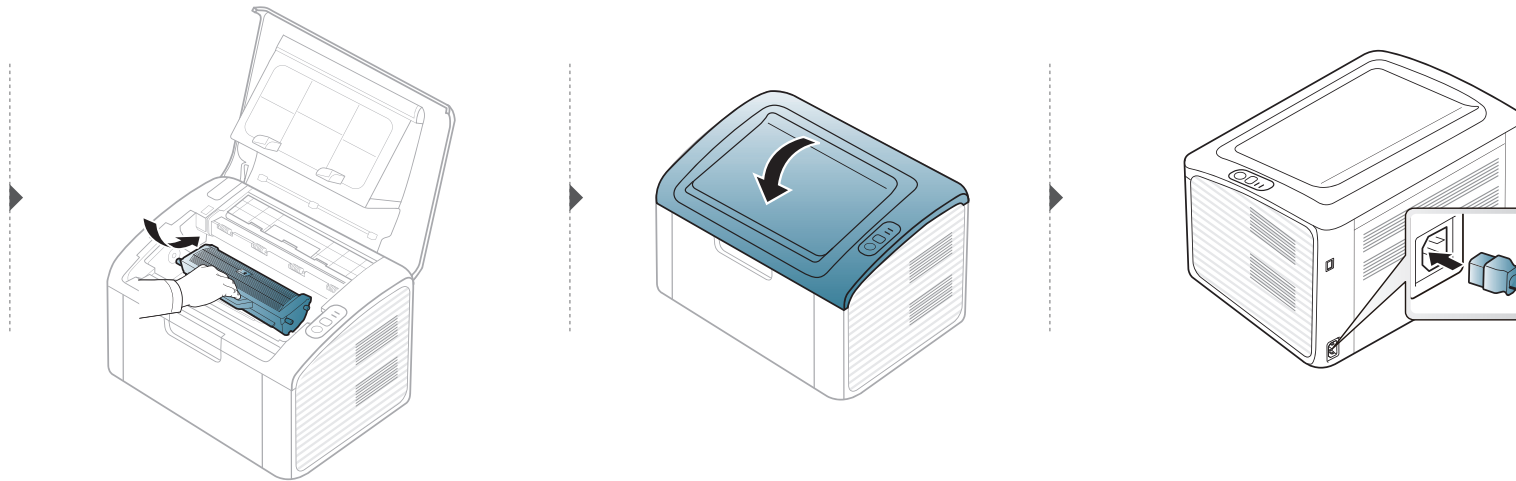
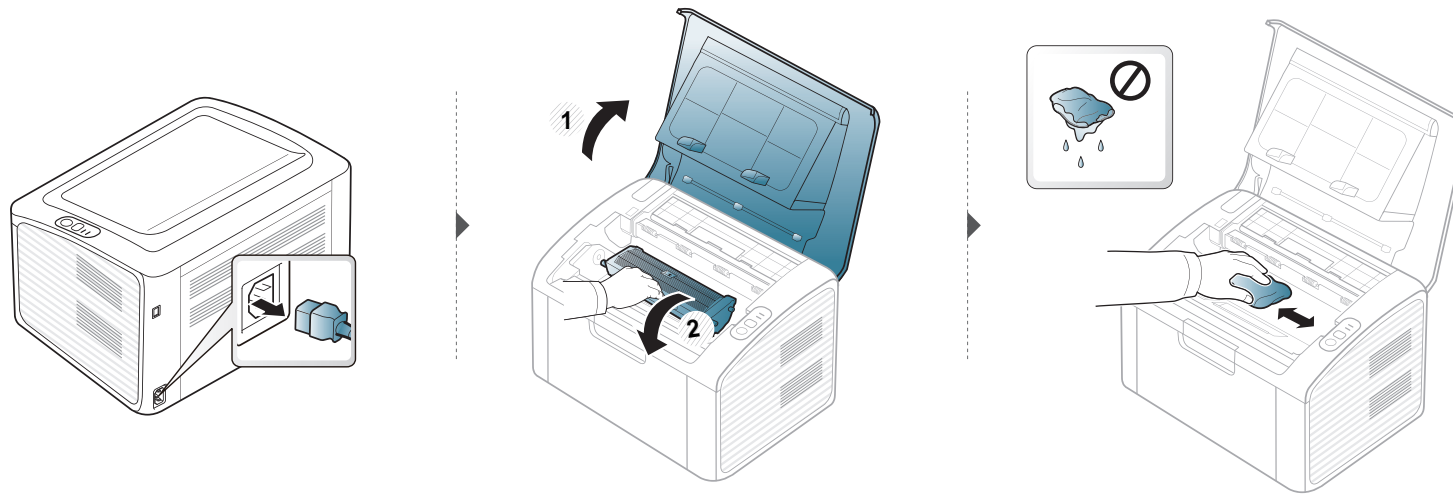

Curățarea mașinii

Curățarea rolei de preluare



- Curățați mașina cu o cârpă uscată, fără scame.
- În cazul în care mașina este prevăzută cu un comutator de alimentare, deconectați comutatorul de alimentare înainte de a curăța mașina.

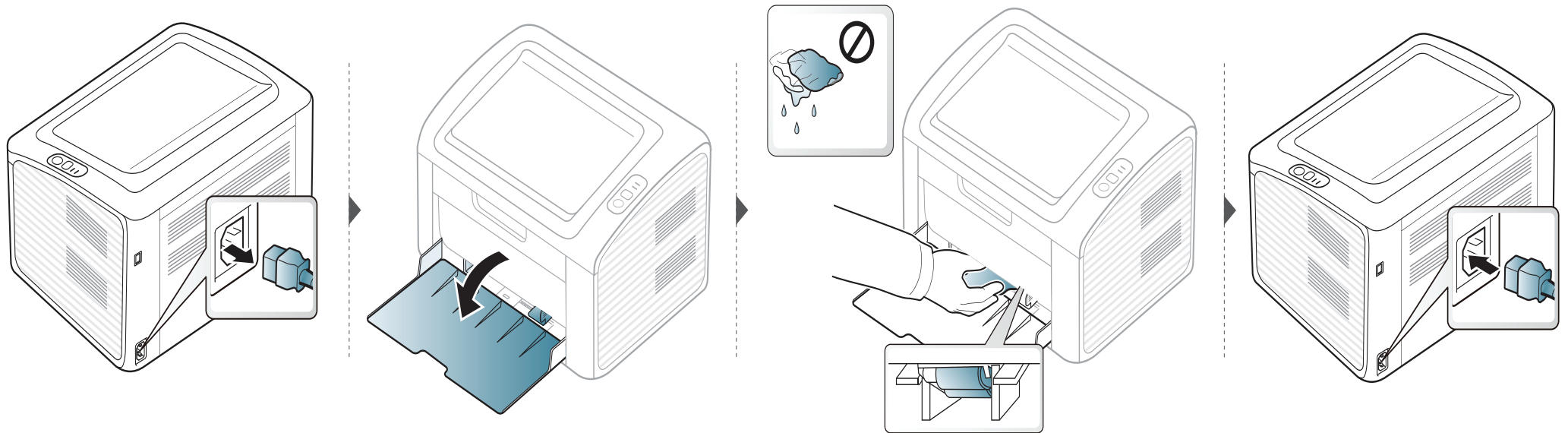

Recomandări privind mutarea și depozitarea mașinii

- Când mutați mașina, nu o înclinați sau nu o întoarceți cu fața în jos. În caz contrar, interiorul imprimantei poate fi murdărit de toner, care poate cauza deteriorarea imprimantei sau o calitate redusă de imprimare.
- Când mutați mașina, asigurați-vă că aceasta este susținută de cel puțin două persoane.



4. Depanarea

Acest capitol oferă informații utile privind activitățile de efectuat în cazul apariției unor erori.

- **Recomandări pentru evitarea blocării hârtiei** 54
- **Îndepărtarea blocajelor de hârtie** 55
- **Interpretarea LED-urilor de stare** 58



Acest capitol oferă informații utile despre ce puteți face dacă întâmpinați o eroare. Dacă mașina dvs. are un ecran cu afișaj, citiți mai întâi mesajul de pe afișaj pentru a rezolva eroarea. Dacă nu puteți găsi o soluție la problema dvs. în acest capitol, consultați capitolul **Depanare** în Avansat Ghidul utilizatorului (consultați "Depanarea" la pagina 185). Dacă nu găsiți o soluție în Ghidul utilizatorului sau problema persistă, sunați la serviciul de asistență.

Recomandări pentru evitarea blocării hârtiei

Prin selectarea tipurilor corecte de suporturi de imprimare, se pot evita majoritatea blocajelor cu hârtie. Pentru a evita blocarea hârtiei, consultați următoarele recomandări:

- Asigurați-vă că ghidajele reglabile sunt poziționate corect (consultați "Prezentare generală a tăvii" la pagina 27).
- Nu supraîncărcați tava. Asigurați-vă că nivelul de hârtie este sub marcajul de capacitate pentru hârtie de pe interiorul tăvii.
- Nu scoateți hârtie din tavă atunci când mașina este în curs de imprimare.
- Îndoțiți, vânturați și îndreptați hârtia înainte de a o încărca.
- Nu utilizați hârtie încrețită, umedă sau foarte ondulată.
- Nu puneți mai multe tipuri de hârtie în aceeași tavă.
- Utilizați numai suporturi de imprimare recomandate (consultați "Specificații privind suporturile de imprimare" la pagina 64).

Îndepărtarea blocajelor de hârtie



Pentru a evita ruperea hârtiei, trageți hârtia blocată încet, cu grijă.

În tavă

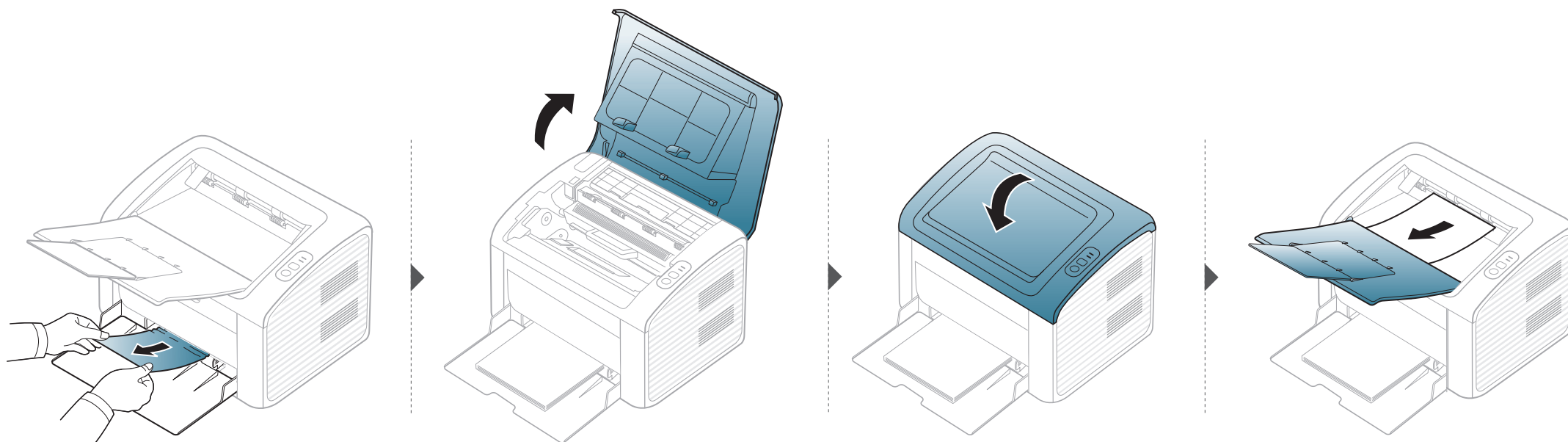

Îndepărtarea blocajelor de hârtie

În interiorul mașinii

- Zona cuptorului este fierbinte. Aveți grijă când scoateți hârtia din mașină.
- Înainte de a închide capacul superior, închideți mai întâi suportul de ieșire.

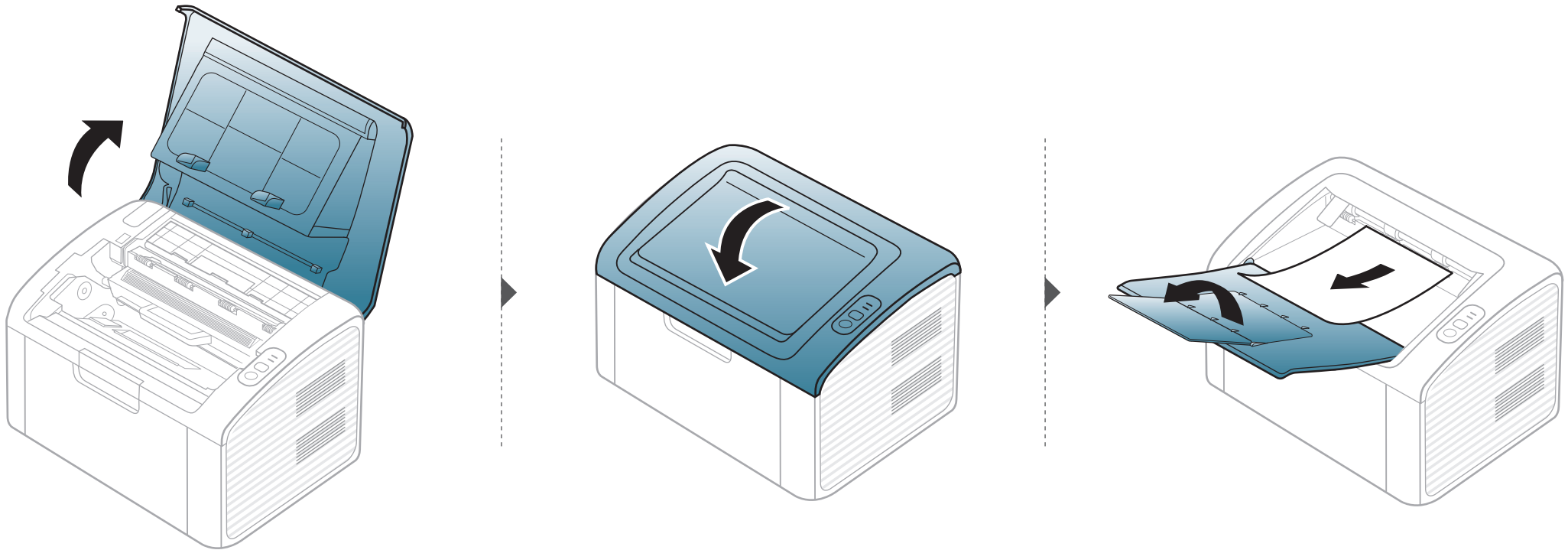

Îndepărtarea blocajelor de hârtie

Dacă nu vedeți hârtia în această zonă, opriți-vă și treceți la pasul următor:

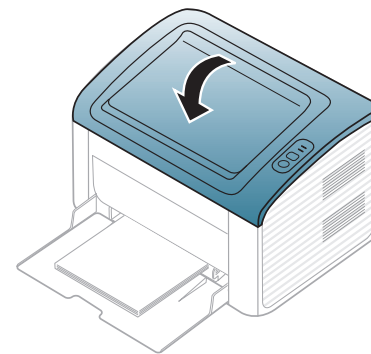
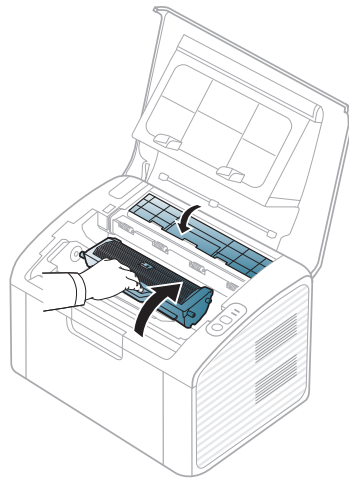
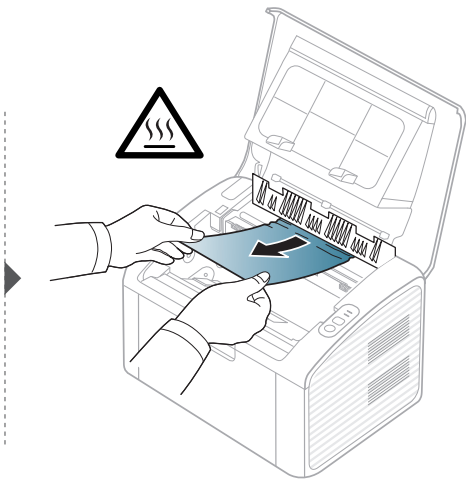
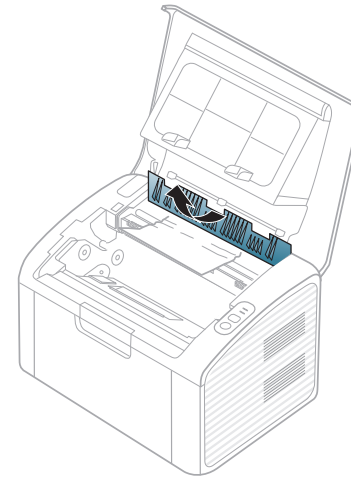
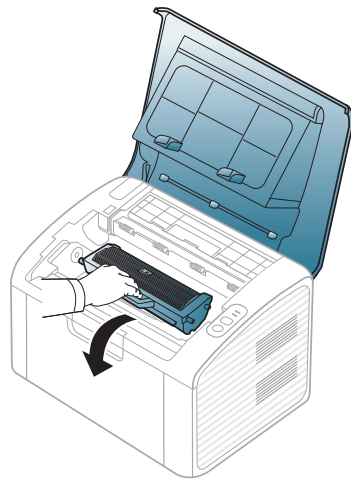
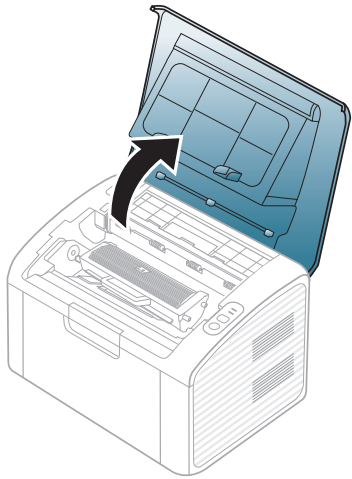

Interpretarea LED-urilor de stare



Culoarea ledului indică starea curentă a echipamentului.



- Anumite LED-uri este posibil să nu fie disponibile în funcție de model sau țară.
- Pentru a rezolva eroarea, priviți mesajul de eroare și instrucțiunile sale din partea de depanare.
- De asemenea, puteți rezolva eroarea cu ajutorul recomandărilor din fereastra Samsung Printer Status sau Smart Panel.
- Dacă problema persistă, contactați un reprezentant de service.



Interpretarea LED-urilor de stare

LED de stare

Stare		Descriere	
 (LED de stare)	Oprit	Mașina este deconectată sau în modul de economisire.	
	Verde	Lumină intermitentă	<ul style="list-style-type: none">Când lumina de fundal luminează intermitent lent, mașina primește date de la computer.Când lumina de fundal luminează intermitent rapid, mașina imprimă date.
		Pornit	Mașina este conectată și se poate utiliza.
	Roșu	Lumină intermitentă	Se așteaptă apăsarea unui buton  (de imprimare a ecranului) pentru imprimarea manuală.
		Pornit	<ul style="list-style-type: none">Capacul este deschis. Închideți capacul.Nu este hârtie în tavă când se primesc sau se imprimă date. Încărcați hârtie în tavă ("Încărcarea hârtiei în tavă" la pagina 28).Mașina s-a oprit din cauza unei defecțiuni majore.
	Portocaliu	Lumină intermitentă	Actualizarea firmware.
		Pornit	A intervenit un blocaj de hârtie (consultați "Îndepărtarea blocajelor de hârtie" la pagina 55).

Interpretarea LED-urilor de stare

LED de toner/ LED de WPS

Stare		Descriere	
 (LED de toner)	Portocaliu	Lumină intermi- ntă	În cartuș a rămas o cantitate mică de toner. Durata estimată de viață a cartușului de toner se apropie de sfârșit. Pregătiți un nou cartuș pentru înlocuire. Puteți crește temporar calitatea imprimării prin redistribuirea tonerului (consultați "Redistribuirea tonerului" la pagina 46).
		Pornit	Un cartuș de cerneală a ajuns aproape de sfârșitul duratei sale estimate de viață ^a . Este recomandat să înlocuiți cartușul de toner (consultați "Înlocuirea cartușului de toner" la pagina 47).
		Oprit	Toate cartușele de toner sunt la capacitate normală.
 (LED de WPS) ^b	Albastru	Lumină intermi- ntă	Echipamentul se conectează la o rețea fără fir.
		Pornit	Echipamentul este conectat la o rețea wireless (consultați "Utilizarea butonului WPS" la pagina 114).
		Oprit	Echipamentul se deconectează de la o rețea fără fir.
 (LED de Alimentare)	Albastru	Pornit	Mașina este în mod economisire energie.
		Oprit	Mașina este în modul pregătit sau alimentarea mașinii este deconectată.

a. Durata de viață estimată a cartușului înseamnă durata de viață prevăzută sau estimată a cartușului de toner, care arată capacitatea medie de coli imprimate și este proiectată în conformitate cu ISO/IEC 19752. Numărul de pagini poate fi influențat de mediul de funcționare, intervalul de imprimare, grafica, tipul și formatul suportului. Chiar dacă ledul roșu se aprinde și imprimanta oprește imprimarea, este posibil ca o anumită cantitate de toner să rămână în cartuș.

b. Doar modelele wireless (consultați "Caracteristici în funcție de model" la pagina 7).



5. Anexă

Acest capitol oferă specificații și informații despre produs, care au legătură cu reglementările în vigoare.

- **Specificații**
- **Informații de reglementare**
- **Drepturi de autor**

62

72

83

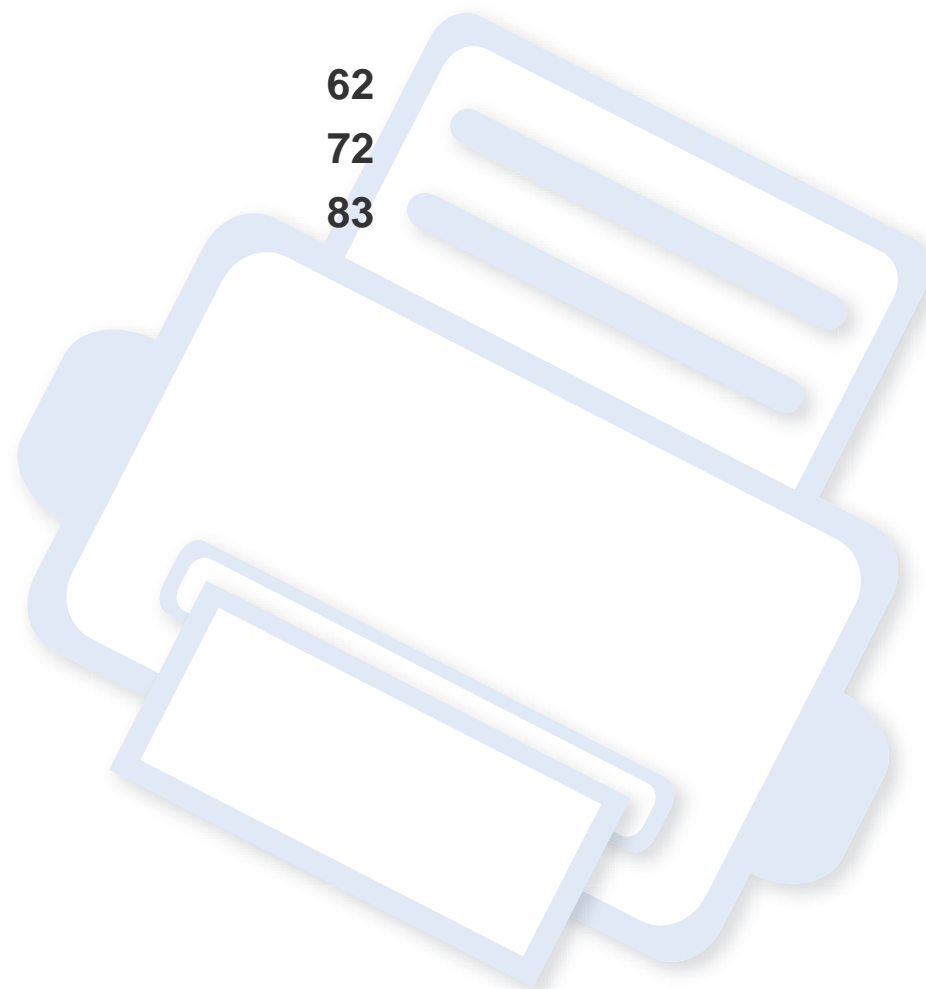

Specificații

Specificații generale



Valorile specificațiilor trecute mai jos pot face obiectul modificării fără înștiințare. Consultați www.samsung.com pentru eventuale modificări ale informațiilor.

Componente		Descriere
Dimensiuni	Lățime x Lungime x Înălțime	332 x 215 x 178 mm (13,07 x 8,46 x 7,01 țoli)
Greutatea	Mașină cu consumabile	4,95 kg (10,91 lbs)
Nivel de zgomot^a	Modul disponibil	Mai puțin de 26 dB (A)
	Mod imprimare	Mai puțin de 50 dB (A)
Temperatura	Funcționare	10 la 32 °C (50 la 90 °F)
	Depozitare (în ambalaj)	-20 la 40 °C (-4 la 104 °F)
Umiditate	Funcționare	10 la 80% umiditate relativă
	Depozitare (în ambalaj)	20 la 95% umiditate relativă
Sursă de alimentare, valori nominale^b	Modele de 110 volți	c.a. 110 - 127 V
	Modele de 220 volți	c.a. 220 - 240 V

Specificații

Componente		Descriere
Consum de putere	Modul mediu de funcționare	Mai puțin de 310 W
	Modul disponibil	Mai puțin de 30 W
	Modul de economisire a energiei	Mai puțin de 0.9 W (ML-216x Series), Mai puțin de 1.2 W (ML-216xW Series)
	În modul nealimentat	Mai puțin de 0,45 W (0,1 W ^c)
Fără fir^d	Modul	T77H262 / SPW-B4319S

a. Nivel de presiune sonoră, ISO 7779. Configurație testat: instalarea de bază a mașinii, hârtie A4, imprimare simplă.

b. Examinați eticheta echipamentului, cu valorile nominale specifice pentru tensiune (V), frecvență (Hz) și tipul de curent electric (A).

c. Pentru mașina care este prevăzută cu un comutator de alimentare

d. Doar modelele wireless (consultați "Caracteristici în funcție de model" la pagina 7).

Specificații

Specificații privind suporturile de imprimare

Tip	Dimensiune	Dimensiuni	Greutate/Capacitate suport imprimare ^a	
			Tava	Alimentare manuală în tavă ^b
Hârtie normală	Letter	216 x 279 mm (8,5 x 11 țoli)	de la 71 la 85 g/m ² • 150 de coli de 80 g/m ²	de la 71 la 85 g/m ² • 1 coală
	Legal	216 x 356 mm (8,5 x 14 țoli)		
	US Folio	216 x 330 mm (8,5 x 13 țoli)		
	A4	210 x 297 mm (8,27 x 11,69 țoli)		
	Oficio	216 x 343 mm (8,5 x 13,5 țoli)		
	JIS B5	182 x 257 mm (7,17 x 10,12 țoli)		
	ISO B5	176 x 250 mm (6,93 x 9,84 țoli)		
	Executive	184 x 267 mm (7,25 x 10,5 țoli)		
	A5	148 x 210 mm (5,83 x 8,27 țoli)		
Plic	Plic Monarch	98 x 191 mm (3,87 x 7,5 țoli)	de la 75 la 90 g/m ² • 10 de coli	de la 75 la 90 g/m ² • 1 coală
	Plic nr.10	105 x 241 mm (4,12 x 9,5 țoli)		
	Plic DL	110 x 220 mm (4,33 x 8,66 țoli)		
	Plic C5	162 x 229 mm (6,38 x 9,02 țoli)		

Specificații

Tip	Dimensiune	Dimensiuni	Greutate/Capacitate suport imprimare ^a	
			Tava	Alimentare manuală în tavă ^b
Hârtie groasă	Consultați secțiunea pentru Hârtie normală	Consultați secțiunea pentru Hârtie normală	de la 86 la 120 g/m ² • 50 de coli de 120 g/m ²	de la 86 la 120 g/m ² • 1 coală
Hârtie subțire	Consultați secțiunea pentru Hârtie normală	Consultați secțiunea pentru Hârtie normală	de la 60 la 70 g/m ² • 160 de coli de 60 g/m ²	de la 60 la 70 g/m ² • 1 coală
Bumbac	Consultați secțiunea pentru Hârtie normală	Consultați secțiunea Plain paper	de la 75 la 90 g/m ² • 150 de coli de 80 g/m ²	de la 75 la 90 g/m ² • 1 coală
Colorat	Consultați secțiunea Plain paper	Consultați secțiunea Plain paper	de la 75 la 90 g/m ² • 150 de coli de 80 g/m ²	de la 75 la 90 g/m ² • 1 coală
Preimprimat	Consultați secțiunea Plain paper	Consultați secțiunea Plain paper	de la 75 la 90 g/m ² • 150 de coli de 80 g/m ²	de la 75 la 90 g/m ² • 1 coală
Reciclată	Consultați secțiunea Plain paper	Consultați secțiunea Plain paper	de la 60 la 90 g/m ² • 150 de coli de 80 g/m ²	de la 60 la 90 g/m ² • 1 coală
Etichete ^c	Letter, Legal, Oficio, US Folio, A4, JIS B5, ISO B5, Executive, A5	Consultați secțiunea pentru Hârtie normală	de la 120 la 150 g/m ² • 10 de coli	de la 120 la 150 g/m ² • 1 coală

Specificații

Tip	Dimensiune	Dimensiuni	Greutate/Capacitate suport imprimare ^a	
			Tava	Alimentare manuală în tavă ^b
Hârtie cartonată	Letter, Legal, Oficio, US Folio, A4, JIS B5, ISO B5, Executive, A5, Postcard 4x6	Consultați secțiunea pentru Hârtie normală	de la 121 la 163 g/m ² • 10 de coli	de la 121 la 163 g/m ² • 1 coală
hârtie de scris Bond	Consultați secțiunea pentru Hârtie normală	Consultați secțiunea Hârtie normală	• 10 de coli	• 1 coală
Archive	Consultați secțiunea pentru Hârtie normală	Consultați secțiunea pentru Hârtie normală	• 100 de coli	• 1 coală
Dimensiune minimă (personalizată)		76 x 127 mm (3 x 5 inchi)	de la 60 la 163 g/m ²	
Dimensiune maximă (personalizată)		216 x 356 mm (8,5 x 14 țoli)		

a. Capacitatea maximă poate diferi în funcție de greutatea, grosimea și condițiile de mediu aferente suportului.

b. Alimentarea pe rând a colilor.

c. Gradul de netezime al etichetelor utilizate în această mașină este cuprins în intervalul 100 - 250 (sheffield). Acesta indică nivelul numeric de netezime.

Specificații

Cerințe de sistem

Microsoft® Windows®

Sistem de operare	Cerință (recomandată)		
	CPU	RAM	Spațiu liber pe hard disk
Windows® 2000	Intel® Pentium® II 400 MHz (Pentium III 933 MHz)	64 MB (128 MB)	600 MB
Windows® XP	Intel® Pentium® III 933 MHz (Pentium IV 1 GHz)	128 MB (256 MB)	1,5 GB
Windows Server® 2003	Intel® Pentium® III 933 MHz (Pentium IV 1 GHz)	128 MB (512 MB)	De la 1,25 GB la 2 GB
Windows Server® 2008	Intel® Pentium® IV 1 GHz (Pentium IV 2 GHz)	512 MB (2 GB)	10 GB
Windows Vista®	Intel® Pentium® IV 3 GHz	512 MB (1 GB)	15 GB
Windows® 7	Procesor Intel® Pentium® IV 1 GHz de 32 de biți sau de 64 de biți sau superior	1 GB (2 GB)	16 GB
	<ul style="list-style-type: none">• Suport pentru grafică DirectX® 9 cu 128 MB de memorie (pentru activarea temeii Aero).• Unitate DVD-R/W		

Specificații

Sistem de operare	Cerință (recomandată)		
	CPU	RAM	Spațiu liber pe hard disk
Windows Server® 2008 R2	Procesoare Intel® Pentium® IV 1 GHz (x86) sau 1,4 GHz (x64) (cel puțin 2 GHz)	512 MB (2 GB)	10 GB



- Internet Explorer 6.0 sau o versiune ulterioară reprezintă cerința minimă pentru toate sistemele de operare Windows.
- Utilizatorii care au drepturi de administrator pot instala software-ul.
- **Windows Terminal Services** este compatibil cu mașina dvs.
- Pentru Windows 2000, este necesar Service Pack 4 sau o versiune mai recentă.

Specificații

Macintosh

Sistem de operare	Cerințe (recomandat)		
	CPU	RAM	Spațiu liber pe hard disk
Mac OS X 10.4	<ul style="list-style-type: none">• Procesoare Intel®• PowerPC G4/G5	<ul style="list-style-type: none">• 128 MB pentru un Mac bazat pe PowerPC (512 MB)• 512 MO pentru un Mac bazat pe Intel (1 GO)	1 GB
Mac OS X 10.5	<ul style="list-style-type: none">• Procesoare Intel®• PowerPC G4/G5 de 867 MHz sau mai rapid	512 MB (1 GB)	1 GB
Mac OS X 10.6	<ul style="list-style-type: none">• Procesoare Intel®	1 GB (2 GB)	1 GB
Mac OS X 10.7	<ul style="list-style-type: none">• Procesoare Intel®	2 GB	4 GB

Specificații

Linux

Componente	Cerințe
Sistem de operare	Fedora 5~13 (32/64 biți) OpenSuSE [®] 10.2, 10.3, 11.0, 11.1, 11.2 (32/64 biți) SuSE 10.1 (32 biți) Ubuntu 6.06, 6.10, 7.04, 7.10, 8.04, 8.10, 9.04, 9.10, 10.04 (32/64 biți) Mandriva 2007, 2008, 2009, 2009.1, 2010 (32/64 biți) Debian 4.0, 5.0 (32/64 biți) Redhat [®] Enterprise Linux WS 4, 5 (32/64 biți) SuSE Linux Enterprise Desktop 10, 11 (32/64 biți)
CPU	Pentium IV 2,4GHz (Intel Core™2)
RAM	512 MB (1 GB)
Spațiu liber pe hard disk	1 GB (2 GB)

Specificații

Mediu de rețea



Doar modelele wireless și pentru rețea (consultați "Caracteristici în funcție de model" la pagina 7).

Trebuie să configurați protocoalele de rețea pe echipament pentru a-l utiliza ca echipament de rețea. Următorul tabel prezintă mediile de rețea compatibile cu mașina.

Componente	Caracteristici tehnice
Interfață de rețea	<ul style="list-style-type: none">• Rețea LAN fără fir 802.11 b/g/n
Sistem de operare de rețea	<ul style="list-style-type: none">• Windows 2000/Server 2003/Server 2008/XP/Vista/7/Server 2008 R2• Diverse sisteme de operare Linux• Mac OS X 10.4 - 10.7• Unix
Protocoale de rețea	<ul style="list-style-type: none">• TCP/IPv4• DHCP, BOOTP• DNS, WINS, Bonjour, SLP, UPnP• Imprimare TCP/IP standard (RAW), LPR, IPP, WSD• SNMPv 1/2/3, HTTP, IPSec• TCP/IPv6 (DHCP, DNS, RAW, LPR, SNMPv 1/2/3, HTTP, IPSec)
Securitatea rețelei fără fir	<ul style="list-style-type: none">• Autentificare: Open System, Shared Key, WPA Personal, WPA2 Personal (PSK)• Criptare: WEP64, WEP128, TKIP, AES

Informații de reglementare

Echipamentul este proiectat pentru un mediu sonor normal și certificat cu mai multe informații de reglementare.

Declarație de siguranță laser

Imprimanta este certificată în S.U.A. fiind conformă cu cerințele standardului DHHS 21 CFR, capitolul 1, subcapitolul J pentru produsele laser Clasa I(1), iar în afara S.U.A este certificată ca fiind produs laser Clasa I conform cu cerințele standardului IEC 60825-1 : 2007.

Produsele laser din Clasa I nu sunt considerate ca fiind periculoase. Sistemul laser și imprimanta sunt concepute pentru a nu exista acces uman la radiații laser peste nivelul Clasei I în timpul utilizării normale, întreținerii de către utilizator sau în condiții de service prescrise.

Avertisment

Nu utilizați și nu efectuați service la imprimantă având capacul de protecție înlăturat de pe montajul laser/scanner. Raza reflectată, chiar și invizibilă, vă poate afecta ochii.

La utilizarea produsului trebuie respectate aceste prevederi de minimă siguranță pentru a reduce pericolul de foc, șoc electric și de rănire a persoanelor:



CAUTION - CLASS 3B LASER RADIATION WHEN OPEN
AVOID EXPOSURE TO THE BEAM.
DANGER - LASER RADIATION AVOID DIRECT
EXPOSURE TO BEAM.

DANGER - RADIATIONS INVISIBLES DU LASER EN CAS
D'OUVERTURE. EVITER TOUTE EXPOSITION
DIRECTE AU FASCEAU.

VORSICHT - UNSICHTBARE LASERSTRAHLUNG, WENN
ABDECKUNG GEÖFFNET.
NICHT DEM STRAHL AUSSETZEN.

ATTENZIONE - RADIAZIONE LASER INVISIBILE IN CASO DI
APERTURA. EVITARE L'ESPOSIZIONE AL FASCIO.

PRECAUCIÓN - RADIACIÓN LASER INVISIBLE CUANDO SE ABRE.
EVITAR EXPONERSE AL RAYO.

PERIGO - RADIAÇÃO LASER INVISÍVEL AO ABRIR, EVITE
EXPOSIÇÃO DIRECTA AO FEIXE.

GEVAAR - ONZICHTBARE LASERSTRALLEN BIJ GEOPENDE
KLEP. DEZE KLEP NIET OPENEN.

ADVARSEL - USYNLIG LASERSTRÅLNING VID ÅBNING.
UNNGÅ UDSÆTTELSE FOR STRÅLNING.

ADVARSEL - USYNLIG LASERSTRÅLNING NÅR DEKSEL
ÅPNES. UNNGÅ EKSPONERING FOR STRÅLEN.

WARNING - OSYNLIG LASERSTRÅLNING NÅR DENNA DEL
ÅR ÖPPEN. STRÅLEN ÄR FARLIG.

VAROITUS - NÄKYMÄTÖNTÄ LASERSÄTELYÄ AVATTAESSA.
VARO SUORAA ALTISTUMISTA SÄTEELLE.

注意 - 严禁揭开此盖, 以免激光泄露灼伤
주의 - 이 덮개를 열면 레이저광에 노출될 수 있으므로
주의하십시오.

Protejarea ozonului



Rata emisiei de ozon pentru acest produs este sub 0,1 ppm. Deoarece ozonul este mai greu decât aerul, păstrați produsul într-un loc cu o bună ventilație.

Informații de reglementare

Economie de energie



Această imprimantă conține tehnologie avansată de economisire a energiei, reducând consumul de energie atunci când nu este utilizată.

Când imprimanta nu primește date o perioadă îndelungată de timp, consumul de energie este scăzut automat.

ENERGY STAR și marca ENERGY STAR sunt mărci înregistrate în Statele Unite ale Americii.

Pentru mai multe informații despre programul ENERGY STAR consultați <http://www.energystar.gov>.

Pentru modelele certificate ENERGY STAR, eticheta ENERGY STAR va fi amplasată pe mașină. Verificați dacă mașina este certificată ENERGY STAR.

Doar pentru China

回收和再循环

为了保护环境，我们公司已经为废弃的产品建立了回收和再循环系统。我们会为您无偿提供回收同类废旧产品的服务。

当您要废弃您正在使用的产品时，请您及时与授权耗材更换中心取得联系，我们会及时为您提供服务。

中国能效标识

型号	能效等级	典型能耗 (kW·h)
ML-2166W	1	0.72
ML-2166	1	0.76
ML-2161		

依据国家标准 : GB 25956-2010

Reciclarea



Reciclați sau eliminați materialul de împachetare a acestui produs într-un mod responsabil și ecologic.

Informații de reglementare

Dezafectarea corectă a acestui produs (deșuri de echipamente electrice și electronice)

(Aplicabil în țările Uniunii Europene și în alte țări europene cu sisteme de colectare selectivă)



Acest marcaj inscripționat pe produs, pe accesorii sau în documentație indică faptul că produsul și accesoriiile sale electronice (de exemplu încărcător, căști, cablu USB) nu trebuie eliminate împreună cu alte deșuri menajere la sfârșitul duratei lor de utilizare. Pentru a preveni posibila afectare a mediului sau a sănătății umane prin eliminarea necontrolată a deșeurilor, vă rugăm să separați aceste produse de alte tipuri de deșuri și să le reciclați în mod responsabil, pentru a promova reutilizarea susținută a resurselor materiale.

Utilizatorii casnici trebuie să contacteze fie distribuitorul de la care au cumpărat produsul, fie biroul administrației locale, pentru detalii cu privire la locul și modul de reciclare ecologică a acestor produse.

Utilizatorii comerciali trebuie să-și contacteze furnizorul și să consulte termenii și condițiile din contractul de achiziție. Acest produs și accesoriiile sale electronice nu trebuie amestecate cu alte deșuri comerciale la eliminare.

Doar pentru Statele Unite ale Americii

Eliminați electronicele nedorite prin intermediul unui agent reciclator omologat. Pentru a găsi cea mai apropiată locație de reciclare vizitați site-ul nostru [web:www.samsung.com/recyclingdirect](http://www.samsung.com/recyclingdirect) Sau sunați la numărul (877) 278 - 0799

Emisii în frecvență radio

Informații FCC pentru utilizator

Acest dispozitiv este compatibil cu partea 15 din Regulamentul FCC. Funcționarea se supune următoarelor două condiții:

- Acest dispozitiv nu va cauza interferențe periculoase.
- Acest dispozitiv trebuie să accepte orice interferență captată, inclusiv interferențe ce pot provoca funcționarea nedorită.

Informații de reglementare

Acest echipament a fost testat și este în conformitate cu limitele Clasei B de dispozitive digitale, respectând Partea 15 din regulamentul FCC. Aceste limite sunt stabilite pentru a asigura o protecție rezonabilă împotriva interferențelor dăunătoare într-o instalație rezidențială. Acest echipament generează, utilizează și poate radia energie în frecvență radio, iar dacă nu este instalat și utilizat conform instrucțiunilor poate provoca interferențe dăunătoare comunicațiilor radio. Totuși, nu se garantează absența interferențelor dintr-o anumită instalație. Dacă acest echipament provoacă interferențe recepțiilor radio sau TV, fapt ce poate fi determinat prin pornirea și oprirea echipamentului, utilizatorul este încurajat să corecteze interferența prin una sau mai multe dintre următoarele măsuri:

- Reorientarea sau re poziționarea antenei de recepție.
- Mărirea distanței dintre echipament și receptor.
- Conectarea echipamentului la o priză diferită de cea a circuitului la care este conectat receptorul.
- Pentru ajutor, consultați distribuitorul sau un tehnician Radio/TV experimentat.



Schimbările sau modificările neaprobate în mod expres de către producător, responsabil pentru conformitate, pot anula autoritatea utilizatorului de a opera echipamentul.

Reglementări privind interferențele radio pentru Canada

Acest aparat digital nu depășește limitele Clasei B pentru emisia de bruiaj radio din aparatul digital așa cum sunt stabilite în standardul privind echipamentele producătoare de interferențe intitulat „Digital Apparatus” (Aparatură digitală), ICES-003 emis de Industry and Science Canada.

Cet appareil numérique respecte les limites de bruits radioélectriques applicables aux appareils numériques de Classe B prescrites dans la norme sur le matériel brouilleur: «Appareils Numériques», ICES-003 édictée par l'Industrie et Sciences Canada.

Statele Unite ale Americii

Comisia Comunicațiilor Federale (FCC)

Emițător proiectat pentru Partea 15 FCC

Dispozitive de putere scăzută de tipul Radio LAN (dispozitive de comunicare fără fir, frecvență radio (RF)), ce funcționează în banda 2,4/5 GHz, pot fi prezente (incluse) în sistemul de imprimare. Această secțiune este aplicabilă numai dacă sunt prezente aceste dispozitive. Consultați eticheta sistemului pentru a verifica prezența dispozitivelor fără fir.

Informații de reglementare

Dispozitivele fără fir ce pot fi prezente în sistemul dvs. sunt calificate pentru utilizare numai în Statele Unite ale Americii, dacă pe etichetă apare un număr de identificare FCC.

FCC a stabilit o valoare generală a distanței dintre dispozitiv și corp de 20 cm pentru utilizarea unui dispozitiv fără fir în apropierea corpului (extremitățile nu sunt incluse). Dispozitivul trebuie utilizat la o distanță mai mare de 20 cm de corp în prezența dispozitivelor fără fir pornite. Puterea de ieșire a dispozitivului fără fir (sau a dispozitivelor), ce pot fi incluse în imprimanta dvs., se află cu mult sub limitele de expunere RF stabilite de FCC.

Transmițătorul nu trebuie să fie poziționat în același loc sau utilizat în legătură cu altă antenă sau transmițător.

Funcționarea acestui dispozitiv se supune următoarelor două condiții: (1) Acest dispozitiv nu trebuie să provoace interferențe dăunătoare și (2) acest dispozitiv trebuie să accepte orice interferență recepționată, inclusiv interferențe ce pot provoca funcționarea nedorită.



Dispozitivele fără fir nu pot fi reparate de client. Nu le modificați în niciun mod. Modificarea unui dispozitiv fără fir va anula autorizația de a-l utiliza. Contactați producătorul pentru service.

Declarație FCC pentru utilizarea LAN fără fir:



La instalarea și utilizarea acestei combinații de transmițător și antenă, limita de expunere la frecvențe radio de 1mW/cm² poate fi depășită la distanțe mici față de antena instalată. De aceea, utilizatorul trebuie să mențină tot timpul o distanță minimă de 20 de cm față de antenă. Dispozitivul nu poate fi poziționat în același loc cu alt transmițător și altă antenă de transmisie.

Doar pentru Rusia



Doar pentru Germania

Das Gerät ist nicht für die Benutzung am Bildschirmarbeitsplatz gemäß Bildschirmarbeitsverordnung vorgesehen.

Informații de reglementare

Numai pentru Turcia

- RoHS

EEE Yönetmeliğine Uygundur.
This EEE is compliant with RoHS.

- Bu ürünün ortalama yaşam süresi 7 yıl, garanti süresi 2 yıldır.

Înlocuirea ștecărului montat (numai pentru Marea Britanie)

Important

Cablul rețelei de alimentare pentru această mașină este dotat cu o fișă standard (BS 1363) de 13 amperi și are o siguranță fuzibilă de 13 amperi. Când schimbați sau examinați siguranța fuzibilă, trebuie să reinstalați siguranța fuzibilă de 13 amperi corectă. Apoi trebuie să înlocuiți capacul siguranței. Dacă ați pierdut capacul siguranței nu utilizați mufa până când nu montați un alt capac.

Contactați persoana de la care ați cumpărat mașina.

Fișa de 13 amperi este tipul cel mai frecvent utilizat în Regatul Unit și trebuie să fie adecvată. Totuși, unele clădiri (de regulă cele vechi) nu au prize pentru fișe normale de 13 amperi. Trebuie să cumpărați un adaptor adecvat pentru mufă. Nu îndepărtați mufa turnată.



Dacă tăiați mufa turnată, aruncați-o imediat. Nu puteți recabla mufa și există risc de electrocutare dacă o conectați la o priză electrică.

Avertisment important



Această mașină trebuie să fie împământată.

Firele din cablul de alimentare au următorul cod al culorilor:

- **Verde și Galben:** Împământare
- **Albastru:** Nul
- **Maro:** Fază

Dacă firele din cablul de alimentare nu se potrivesc la culoare cu mufa, procedați astfel:

Trebuie să conectați firul verde și galben la pinul marcat cu litera „E” sau cu „simbolul de împământare” de siguranță sau colorat cu verde și galben sau verde.

Trebuie să conectați firul albastru la pinul marcat cu litera „N” sau colorat în negru.

Trebuie să conectați firul maro la pinul marcat cu litera „L” sau colorat în roșu.

În fișă, în adaptor sau la placa de distribuție, trebuie să aveți o siguranță fuzibilă de 13 amperi.

Informații de reglementare

Declarație de conformitate (pentru țările europene)

Aprobări și Certificări

- Prin prezenta, Samsung Electronics declară că [ML-216x Series] respectă cerințele de bază și alte dispoziții relevante ale Directivei tensiunii joase (2006/95/EC), Directiva EMC (2004/108/EC)
- Prin prezenta, Samsung Electronics, declară că [ML-216xW Series] este în conformitate cu cerințele esențiale și celelalte prevederi relevante al Directivei R&TTE 1999/5/CE.



Declarația de conformitate poate fi consultată la pagina www.samsung.com, navigați la Support > Download center și introduceți numele imprimantei dvs. (MFP), pentru a naviga la EuDoC.

1 ianuarie, 1995: Directiva Consiliului 2006/95/EC alinierea legilor statelor membre cu privire la echipamentul de tensiune joasă.

1 ianuarie, 1996: Directiva Consiliului 2004/108/EC, alinierea legilor statelor membre cu privire la compatibilitatea electromagnetică.

9 martie, 1999: Directiva Consiliului 1999/5/EC privind echipamentele radio și echipamentele terminale de telecomunicații și recunoașterea comună a conformității. O declarație completă, ce definește Directivele relevante și standardele la care se face referire, poate fi obținută de la reprezentantul dumneavoastră Samsung Electronics Co.,Ltd.

Certificare EC

Certificare conform Directivei 1999/5/EC privind echipamentele radio și echipamentele terminale de telecomunicații (FAX)

Acest produs Samsung a fost autocertificat de Samsung pentru conectarea terminalului individual paneuropean la rețeaua la rețeaua telefonică publică, analogică, pe linie comutată (PSTN) conform Directivei 1999/5/EC. Produsul este conceput pentru a funcționa cu rețelele PSTN naționale și cele PBX compatibile din țările europene:

În cazul unor probleme, ar trebui să contactați mai întâi Euro QA Lab din cadrul Samsung Electronics Co., Ltd.

Produsul a fost testat conform TBR21. Pentru a asista la utilizarea și aplicarea echipamentului de terminale ce respectă acest standard, Institutul European de Standardizare pentru Telecomunicații (ETSI) a publicat un document cu caracter informativ (EG 201 121) ce cuprinde note și solicitări suplimentare pentru a asigura compatibilitatea terminalelor TBR21. Produsul a fost conceput în conformitate și este integral compatibil cu toate notele consultative cuprinse în acest document.

Informații de reglementare

Informații despre aprobarea europeană radio (pentru produse prevăzute cu dispozitive radio aprobate UE)

Dispozitive de putere scăzută de tipul Radio LAN (dispozitive de comunicare fără fir, frecvență radio (RF)), ce funcționează în banda 2,4/5 GHz, pot fi prezente (incluse) în sistemul de imprimare ce este destinat utilizării casnice sau la birou. Această secțiune este aplicabilă numai dacă sunt prezente aceste dispozitive. Consultați eticheta sistemului pentru a verifica prezența dispozitivelor fără fir.



Dispozitivele fără fir ce pot fi în sistemul dumneavoastră sunt calificate pentru utilizare numai în Uniunea Europeană sau în zone asociate dacă un marcaj CE cu un număr de înregistrare și cu un simbol de alertă sunt prezente pe eticheta sistemului.

Puterea de ieșire a dispozitivului sau a dispozitivelor fără fir, ce pot fi incluse în imprimanta dvs., se află cu mult sub limitele de expunere RF stabilite de Comisia Europeană prin directiva R&TTE.

State europene calificate conform aprobărilor pentru dispozitive fără fir:

Țări UE

State europene cu restricții de utilizare:

UE

În Franța, gama de frecvențe este restricționată la 2454 - 2483,5 MHz pentru dispozitive cu o putere de peste 10 mW, precum cele fără fir.

Țări SEE/EFTA

Nicio limitare în acest moment

Declarații de conformitate pentru reglementare

Aționarea fără fir

Dispozitive de putere scăzută de tipul Radio LAN (dispozitive de comunicare fără fir, frecvență radio (RF)), ce funcționează în banda 2,4/5 GHz, pot fi prezente (incluse) în sistemul de imprimare. Următoarea secțiune este o prezentare generală a considerațiilor la utilizarea unui dispozitiv fără fir.

Informații de reglementare

Limitările suplimentare, atenționările și problematica pentru anumite țări sunt listate în secțiunile speciale ale țărilor (sau secțiunile grupului de țări). Dispozitivele fără fir din sistemul dvs. sunt calificate pentru utilizare numai în țările identificate de marcajele de aprobare radio de pe eticheta de evaluare a sistemului. Dacă țara în care veți utiliza dispozitivul fără fir nu este enumerată, vă rugăm să contactați, pentru cerințe, agenția locală de aprobare radio. Dispozitivele fără fir sunt clar reglementate, iar utilizarea poate fi interzisă.

Puterea de ieșire a dispozitivului sau a dispozitivelor fără fir, ce pot fi incluse în imprimanta dvs., se află cu mult sub limitele de expunere RF cunoscute până în acest moment. Deoarece dispozitivele fără fir (ce pot fi incluse în imprimantă) emit mai puțină energie în frecvența radio decât este permisă în standarde și recomandări, producătorul este de părere că aceste dispozitive pot fi utilizate în siguranță. Indiferent de nivelurile de putere, trebuie să acordați atenție pentru a micșora contactul uman, în timpul utilizării.

Ca valoare generală, este tipică valoarea de 20 cm de separare între dispozitiv și corp, pentru utilizarea unui dispozitiv fără fir în apropierea corpului (extremitățile nu sunt incluse). Dispozitivul trebuie utilizat la o distanță mai mare de 20 cm față de corp în prezența dispozitivelor fără fir pornite și în curs de transmitere.

Transmițătorul nu trebuie să fie poziționat în același loc sau utilizat în legătură cu altă antenă sau transmițător.

Unele circumstanțe impun restricții asupra dispozitivelor fără fir. Mai jos sunt listate exemple de restricții comune:



Comunicațiile fără fir cu frecvență radio pot interfera cu echipamentele de pe aparatele de zbor comerciale. Reglementările actuale în aviație cer ca dispozitivele fără fir să fie oprite în timpul călătoriei cu avionul. IEEE 802.11 (cunoscut și ca rețea Ethernet fără fir) și dispozitivele de comunicații Bluetooth sunt exemple de dispozitive care oferă comunicații fără fir.



În medii în care pericolul de interferență asupra altor dispozitive sau servicii este dăunător sau perceput ca dăunător, posibilitatea de a utiliza un dispozitiv fără fir poate fi restricționată sau eliminată. Aeroporturile, spitalele și mediile încărcate de oxigen sau gaz inflamabil sunt exemple unde posibilitatea de a utiliza un dispozitiv fără fir poate fi interzisă sau eliminată. Când vă aflați în medii unde nu sunteți siguri de sancțiunea pentru utilizarea dispozitivelor fără fir, cereți autorității locale autorizația înainte de a utiliza sau a activa dispozitivul fără fir.



Fiecare țară are diferite restricții cu privire la utilizarea dispozitivelor fără fir. Deoarece sistemul dvs. este echipat cu un dispozitiv fără fir, când transportați acest echipament în alte țări, întrebați autoritățile locale, înainte de a muta sau transporta sistemul, dacă există restricții în țara de destinație privind utilizarea dispozitivelor fără fir. În cazul în care sistemul este echipat cu un dispozitiv fără fir, nu utilizați dispozitivul fără fir dacă sistemul nu este complet asamblat sau dacă protecțiile sau capacele sunt înlăturate.



Dispozitivele fără fir nu pot fi reparate de client. Nu le modificați în niciun mod. Modificarea unui dispozitiv fără fir va anula autorizația de a-l utiliza. Contactați producătorul pentru service.



Utilizați numai driver-e aprobate pentru țara în care va fi utilizat dispozitivul. Pentru mai multe informații, consultați kitul de restabilire a sistemului oferit de producător sau contactați serviciul de suport tehnic al acestuia.



Informații de reglementare

Doar pentru Israel

מס' אישור אלחוטי של משרד התקשורת הוא 51-28466
אסור להחליף את האנטנה המקורית של המכשיר,
ולא לעשות בו כל שינוי טכני אחר.

Informații de reglementare

Doar pentru China

产品中有毒有害物质或元素的名称及含量

部件名称	有毒有害物质或元素					
	铅 (Pb)	汞 (Hg)	镉 (Cd)	六价铬 (Cr ⁶⁺)	多溴联苯 (PBB)	多溴联苯醚 (PBDE)
塑料	○	○	○	○	○	○
金属 (机箱)	X	○	○	○	○	○
印刷电路部件 (PCA)	X	○	○	○	○	○
电缆 / 连接器	X	○	○	○	○	○
电源设备	X	○	○	○	○	○
电源线	X	○	○	○	○	○
机械部件	X	○	○	○	○	○
卡盒部件	X	○	○	○	○	○
定影部件	X	○	○	○	○	○
扫描仪部件 - CCD (如果有)	X	X	○	○	○	○
扫描仪部件 - 其它 (如果有)	X	○	○	○	○	○
印刷电路板部件 (PBA)	X	○	○	○	○	○
墨粉	○	○	○	○	○	○
滚筒	○	○	○	○	○	○

○：表示该有毒有害物质在该部件所有均质材料中的含量均在 SJ/T 11363-2006 标准规定的限量要求以下。

X：表示该有毒有害物质至少在该部件的某一均质材料中的含量超出 SJ/T 11363-2006 标准规定的限量要求。

以上表为目前本产品含有有毒有害物质的信息。本信息由本公司的配套厂家提供，经本公司审核后而做成，本产品的部分部件含有有毒有害物质，这些部件是在现有科学技术水平下暂时无可替代物质，但三星电子将会一直为满足 SJ/T 11363-2006 标准而做不懈的努力。

Drepturi de autor

© 2011 Samsung Electronics Co., Ltd. All rights reserved.

Acest ghid al utilizatorului este furnizat numai în scop informativ. Toate informațiile incluse în prezentul document se supun modificărilor care pot fi operate fără notificare.

Compania Samsung Electronics nu este răspunzătoare pentru niciun fel de daune directe sau indirecte, survenite din sau în legătură cu folosirea acestui ghid de utilizare.

- Samsung și sigla Samsung sunt mărci comerciale ale Samsung Electronics Co., Ltd.
- Microsoft, Windows, Windows Vista, Windows 7 și Windows Server 2008 R2 sunt fie mărci comerciale înregistrate fie mărci înregistrate ale Microsoft Corporation.
- TrueType, LaserWriter și Macintosh sunt mărci comerciale ale Apple Computer, Inc.
- Toate celelalte mărci și nume de produse sunt mărci comerciale ale companiilor sau organizațiilor respective.

Consultați fișierul „**LICENSE.txt**” de pe CD-ROM-ul furnizat pentru informațiile cu privire la licența de tip sursă deschisă.

REV. 1.1

Ghidul utilizatorului

ML-216x Series
ML-216xW Series

AVANSAT

Acest ghid oferă informații despre instalare, configurare avansată, operare și depanare pentru diferite sisteme de operare.

Anumite caracteristici este posibil să nu fie disponibile, în funcție de model sau țară.

DE BAZĂ

Acest ghid pune la dispoziție informații referitoare la instalare, utilizarea de bază și depanarea în Windows.



1. Instalare software

Instalare pentru Macintosh	88
Reinstalare pentru Macintosh	89
Instalare pentru Linux	90
Reinstalare pentru Linux	92



2. Utilizarea unei mașini conectate la rețea

Programe de rețea utile	94
Configurarea rețelei cablate	95
Instalarea driverului pentru rețea	99
Configurarea IPv6	108
Configurare rețea fără fir	111
Samsung MobilePrint	144



3. Caracteristici speciale

Reglarea altitudinii	147
Modificarea setărilor implicite de imprimare	148
Setarea mașinii dvs. ca echipament implicit	149

Utilizarea caracteristicilor avansate de imprimare	150
--	-----

Utilizarea Direct Printing Utility (doar pentru Windows)	158
--	-----

Utilizarea caracteristicilor unității de memorie/hard	160
---	-----

Imprimare pe Macintosh	161
------------------------	-----

Imprimare pe Linux	163
--------------------	-----

Imprimare Unix	165
----------------	-----



4. Instrumente de gestionare utile

Samsung AnyWeb Print	168
----------------------	-----

Easy Eco Driver	169
-----------------	-----

Interpretarea Easy Capture Manager	170
------------------------------------	-----

Utilizarea SyncThru™ Web Service	171
----------------------------------	-----

Utilizarea Samsung Easy Printer Manager	175
---	-----

Utilizarea Samsung Printer Status	178
-----------------------------------	-----

Utilizarea programului Smart Panel	180
------------------------------------	-----

Utilizarea Unified Driver Configurator pentru Linux	182
---	-----



5. Depanarea

Probleme de alimentare cu hârtie	186
Probleme cu conectarea cablului și alimentarea cu energie electrică	187
Probleme de imprimare	188
Probleme de calitate a imprimării	192
Probleme la sistemul de operare	200



1. Instalare software

Acest capitol oferă instrucțiuni pentru instalarea de software esențial și util, pentru utilizare într-un mediu în care mașina este conectată printr-un cablu. O mașină conectată local este o mașină conectată direct la computerul dvs. utilizând cablul. Dacă mașina dvs. este conectată la o rețea, treceți peste următorii pași de mai jos și continuați instalarea driverului mașinii conectate la rețea (consultați Instalarea driverului pentru rețea99).

- **Instalare pentru Macintosh** 88
- **Reinstalare pentru Macintosh** 89
- **Instalare pentru Linux** 90
- **Reinstalare pentru Linux** 92



- Dacă sunteți utilizator al sistemului de operare Windows, consultați "Instalarea locală a driverului" la pagina 23 pentru instalarea driverului mașinii.
- Utilizați numai un cablu USB mai scurt de 3 metri.

Instalare pentru Macintosh

- 1 Asigurați-vă că mașina este conectată la computerul dvs. și că este activată.
- 2 Introduceți CD-ul furnizat cu software-ul în unitatea CD-ROM.
- 3 Faceți dublu clic pe pictograma CD-ROM care apare pe desktop-ul Macintosh.
- 4 Faceți dublu clic pe folderul **MAC_Installer** pictograma > **Installer OS X**.
- 5 Faceți clic pe **Continue**.
- 6 Citiți acordul de licență și faceți clic pe **Continue**.
- 7 Faceți clic pe **Agree** pentru a confirma acordul de licență.
- 8 Când apare mesajul care vă avertizează că toate aplicațiile de pe computer se vor închide, faceți clic pe **Continue**.
- 9 Faceți clic pe **Continue** din **User Options Pane**.
- 10 Faceți clic pe **Install**. Vor fi instalate toate componentele necesare pentru operațiile echipamentului.
Dacă faceți clic pe **Customize**, puteți alege componentele individuale care vor fi instalate.
- 11 Introduceți parola și faceți clic pe **OK**.
- 12 Instalarea software-ului necesită repornirea computerului. Faceți clic pe **Continue Installation**.
- 13 După terminarea instalării, faceți clic pe **Close**.
- 14 Deschideți directorul **Applications > Utilities > Print Setup Utility**.
 - Pentru Mac OS X 10.5-10.7, deschideți directorul **Applications > System Preferences** și faceți clic pe **Print & Fax**.
- 15 Faceți clic **Add** pe **Printer List**.
 - Pentru Mac OS X 10.5-10.7, faceți clic pe pictograma dosarului „+”; va apărea o fereastră de afișare.
- 16 Faceți clic pe **Default Browser** și găsiți conexiunea USB.
 - Pentru Mac OS X 10.5-10.7, faceți clic pe **Default** și găsiți conexiunea USB.
- 17 Pentru Mac OS X 10.4, dacă selectarea automată nu funcționează corect, selectați **Samsung** în **Print Using** și numele mașinii dvs. în **Model**.
 - Pentru Mac OS X 10.5-10.7, dacă selectarea automată nu funcționează corect, selectați **Select a driver to use...** și numele mașinii dvs. în **Print Using**.Echipamentul dvs. apare în **Printer List** și este setat ca echipament implicit.
- 18 Faceți clic pe **Add**.

Reinstalare pentru Macintosh

Dacă driver-ul imprimantei nu funcționează corect, dezinstalați driver-ul și reinstalați-l.

- 1 Asigurați-vă că echipamentul este conectat la computerul dvs. și că este pornit.
- 2 Introduceți CD-ul furnizat cu software-ul în unitatea CD-ROM.
- 3 Faceți dublu clic pe pictograma CD-ROM care apare pe desktop-ul Macintosh.
- 4 Faceți dublu clic pe dosarul **MAC_Installer** pictograma > **Uninstaller OS X**.
- 5 Introduceți parola și faceți clic pe **OK**.
- 6 După terminarea dezinstalării, faceți clic pe **OK**.



Dacă o mașină a fost deja adăugată, ștergeți-o din **Print Setup Utility** sau **Print & Fax**.

Instalare pentru Linux

Trebuie să descărcați pachetul de software Linux de pe website-ul Samsung pentru a instala software-ul imprimantei (<http://www.samsung.com> > găsiți-vă produsul > Asistență sau Descărcări).

Instalarea driver-ului Linux unificat

- 1 Asigurați-vă că echipamentul este conectat la computerul dvs. și că este pornit.
- 2 Atunci când este afișată fereastra **Administrator Login**, tastați „root” în câmpul **Login** și introduceți parola de sistem.



Trebuie să vă autentificați ca superutilizator (root) pentru a instala software-ul echipamentului. Dacă nu sunteți superutilizator, cereți ajutorul administratorului de sistem.

- 3 De pe site-ul web Samsung, descărcați pachetul Unified Linux Driver pe computerul dvs.
- 4 Faceți clic dreapta pe pachetul **Unified Linux Driver** și extrageți pachetul.
- 5 Faceți dublu clic pe **cdroot > autorun**.
- 6 Atunci când este afișat ecranul de întâmpinare, faceți clic pe **Next**.
- 7 După terminarea instalării, faceți clic pe **Finish**.

Pentru confortul dvs., programul de instalare a adăugat pictograma pe desktop Unified Driver Configurator și grupul Unified Driver în meniul sistemului. Dacă aveți dificultăți, consultați ajutorul de pe ecran care este disponibil prin intermediul meniului sistemului sau din aplicațiile Windows din pachetul de drivere, cum ar fi **Unified Driver Configurator** sau **Image Manager**.

Instalarea Smart Panel

- 1 Asigurați-vă că echipamentul este conectat la computerul dvs. și că este pornit.
- 2 Atunci când este afișată fereastra **Administrator Login**, tastați rădăcina în câmpul **Login** și introduceți parola sistemului.



Trebuie să vă autentificați ca superutilizator (root) pentru a instala software-ul echipamentului. Dacă nu sunteți superutilizator, cereți ajutorul administratorului de sistem.

- 3 De pe site-ul web Samsung, descărcați pachetul **Smart Panel** pe computerul dvs.
- 4 Faceți clic dreapta pe pachetul Smart Panel și dezarhivați-l.
- 5 Faceți dublu clic pe **cdroot > Linux > smart panel > install.sh**.

Instalare pentru Linux

Instalarea Printer Settings Utility

- 1 Asigurați-vă că echipamentul este conectat la computerul dvs. și că este pornit.
- 2 Atunci când este afișată fereastra **Administrator Login**, tastați „root” în câmpul **Login** și introduceți parola de sistem.



Trebuie să vă autentificați ca superutilizator (root) pentru a instala software-ul echipamentului. Dacă nu sunteți superutilizator, cereți ajutorul administratorului de sistem.

- 3 De pe site-ul web Samsung, descărcați pachetul Printer Settings Utility pe computerul dvs.
- 4 Faceți clic dreapta pe pachetul **Printer Settings Utility** și dezarhivați-l.
- 5 Faceți dublu clic pe **cdroot > Linux > psu > install.sh**.

Reinstalare pentru Linux

Dacă driver-ul imprimantei nu funcționează corect, dezinstalați driver-ul și reinstalați-l.

1 Asigurați-vă că echipamentul este conectat la computerul dvs. și că este pornit.

2 Atunci când este afișată fereastra **Administrator Login**, tastați „root” în câmpul **Login** și introduceți parola de sistem.

Trebuie să vă conectați ca superutilizator (root) pentru a dezinstala driverul de imprimantă. Dacă nu sunteți superutilizator, cereți ajutorul administratorului de sistem.

3 Faceți clic pe pictograma din partea inferioară a desktop-ului. Când apare ecranul Terminal, tastați următoarele.

```
[root@localhost root]#cd /opt/Samsung/mfp/uninstall/  
[root@localhost uninstall]#./uninstall.sh
```

4 Faceți clic pe **Uninstall**.

5 Faceți clic pe **Next**.

6 Faceți clic pe **Finish**.



2. Utilizarea unei mașini conectate la rețea

Acest capitol vă prezintă instrucțiuni pas cu pas pentru configurarea unei mașini conectate la rețea și a software-ului.

- **Programe de rețea utile** 94
- **Configurarea rețelei cablate** 95
- **Instalarea driverului pentru rețea** 99
- **Configurarea IPv6** 108
- **Configurare rețea fără fir** 111
- **Samsung MobilePrint** 144



Dispozitivele și funcțiile opționale compatibile pot diferi în funcție de modelul dvs. (consultați "Caracteristici în funcție de model" la pagina 7).

Programe de rețea utile

Există mai multe programe disponibile pentru a configura setările de rețea cu ușurință, într-un mediu de rețea. În special pentru administratorul de rețea, este posibilă administrarea mai multor echipamente în rețea.



- Înainte să utilizați programele de mai jos, setați mai întâi adresa IP.
- Unele caracteristici și elemente opționale s-ar putea să nu fie disponibile, în funcție de model sau țară (consultați "Caracteristici în funcție de model" la pagina 7).

SyncThru™ Web Service

Serverul web încorporat în echipamentul dvs. de rețea, vă permite să efectuați următoarele activități (consultați "Utilizarea SyncThru™ Web Service" la pagina 110):

- Verificați informațiile și starea consumabilelor.
- Particularizați setările mașinii.
- Setează opțiunea de notificare prin email. Atunci când setați această opțiune, starea mașinii (toner insuficient în cartuș sau eroare a mașinii) va fi trimisă în mod automat la adresa de email a unei anumite persoane.
- Configurați parametrii de rețea necesari pentru ca mașina să se conecteze la diverse medii de rețea.

SyncThru™ Web Admin Service

Soluție web de gestionare a mașinilor pentru administratorii de rețea. SyncThru™ Web Admin Service vă furnizează o modalitate eficientă de a gestiona dispozitive de rețea și vă permite să monitorizați și să depanați de la distanță mașini de rețea din orice loc cu acces la intranetul companiei.

- Descărcați acest program de la <http://solution.samsungprinter.com>.

SetIP

Acest program utilitar vă permite să selectați o interfață de rețea și să configurați manual adresele IP utilizate cu protocolul TCP/IP.

- Consultați "Configurarea IPv4 utilizând programul SetIP (Windows)" la pagina 96.
- Consultați "Configurarea IPv4 utilizând programul SetIP (Macintosh)" la pagina 97.
- Consultați "Configurarea IPv4 utilizând programul SetIP (Linux)" la pagina 97.



- Mașina care nu suportă interfața de rețea, nu va putea utiliza această funcționalitate (consultați "Vedere din spate" la pagina 19).
- TCP/IPv6 nu este compatibil cu acest program.

Configurarea rețelei cablate



Trebuie să configurați protocoalele de rețea de la echipament pentru a-l utiliza în rețea.



Puteți să utilizați rețeaua după ce conectați cablul de rețea la un port corespunzător de pe echipamentul dvs.

- Pentru modelele care nu dispun de ecran de afișare pe panoul de control, utilizați SyncThru™ Web Service sau programul SetIP.
 - Consultați "Utilizarea SyncThru™ Web Service" la pagina 171.
 - Consultați "Setarea adresei IP" la pagina 95.
- Pentru modelele care dispun de un ecran de afișare pe panoul de control, configurați setarea rețelei apăsând pe butonul  (**Meniu**) > **Network** de pe panoul de control.

Imprimarea unui raport de configurare a rețelei

De la panoul de control al mașinii puteți să imprimați un **Raportul de configurare a rețelei**, care va arăta setările curente de rețea ale mașinii. Acest lucru vă va ajuta la configurarea unei rețele.

- **Mașina are ecran de afișare:** Apăsați pe butonul  (**Meniu**) de pe panoul de control și selectați **Network > Network Config. (Network Configuration) > Da**.
- **Mașina nu are ecran de afișare:** Apăsați pe butonul  (**Revocare sau Stop/Ștergere**) pentru mai mult de cinci secunde, pe panoul de control.

- În cazul mașinii fără butonul  (**Revocare sau Stop/Ștergere**): Apăsați butonul (**WPS**)  de pe panoul de control pentru mai mult de zece secunde.

Utilizând acest **Raportul de configurare a rețelei**, puteți să aflați adresa MAC și adresa IP ale mașinii.

De exemplu:

- Adresă MAC: 00:15:99:41:A2:78
- Adresă IP: 165.254.192.192

Setarea adresei IP



- Mașina care nu suportă interfața de rețea, nu va putea utiliza această funcționalitate (consultați "Vedere din spate" la pagina 19).
- TCP/IPv6 nu este compatibil cu acest program.

Mai întâi, trebuie să configurați o adresă IP pentru imprimare și gestionări de rețea. În cele mai multe cazuri va fi alocată automat o nouă adresă IP de către un server DHCP (Dynamic Host Configuration Protocol – Protocol de configurare dinamică a gazdei) aflat în rețea.

Configurarea rețelei cablate

Configurarea IPv4 utilizând programul SetIP (Windows)

Înainte de utilizarea programului SetIP dezactivați firewall-ul computerului din **Panou de control > Centru de securitate > Paravan de protecție Windows**.

- 1 Instalați acest program din CD-ROM-ul furnizat, făcând dublu clic pe **Application > SetIP > Setup.exe**.
- 2 Urmați instrucțiunile din fereastra de instalare.
- 3 Conectați echipamentul dvs. la rețea cu un cablu de rețea.
- 4 Porniți echipamentul.
- 5 Din meniul **Pornire** al sistemului de operare Windows, selectați **Toate programele > Samsung Printers > SetIP > SetIP**.
- 6 Faceți clic pe pictograma  (a treia din stânga) din fereastra SetIP pentru a deschide fereastra de configurare TCP/IP.

- 7 Introduceți noile informații pentru mașină în fereastra de configurare, după cum urmează. Într-o rețea intranet de corporație, s-ar putea să fie necesar ca aceste informații să vă fie alocate de un administrator de rețea înainte să continuați.

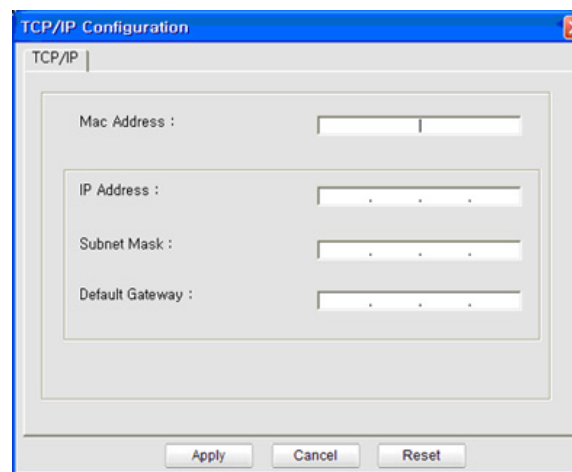

Găsiți adresa MAC a mașinii din **Raportul de configurație a rețelei** (consultați "Imprimarea unui raport de configurare a rețelei" la pagina 95) și introduceți-o fără semnele (:). De exemplu, 00:15:99:29:51:A8 devine 0015992951A8.

- 8 Faceți clic pe **Apply** și apoi faceți clic pe **OK**. Echipamentul va imprima automat **Raportul de configurație a rețelei**. Confirmați că toate setările sunt corecte.

Configurarea rețelei cablate

Configurarea IPv4 utilizând programul SetIP (Macintosh)

Înainte de utilizarea programului SetIP, dezactivați firewall-ul computerului din **System Preferences > Security > Firewall**.



Următoarele instrucțiuni pot diferi pentru modelul dvs.

- 1 Conectați echipamentul dvs. la rețea cu un cablu de rețea.
- 2 Introduceți CD-ROM-ul de instalare și deschideți fereastra discului, selectați **MAC_Installer > MAC_Printer > SetIP > SetIPApplet.html**.
- 3 Faceți dublu clic pe fișier și **Safari** se va deschide automat, apoi selectați **Trust**. Browser-ul va deschide pagina **SetIPApplet.html** care indică informații privind numele imprimantei și adresa IP.
- 4 Faceți clic pe pictograma  (a treia din stânga) din fereastra SetIP pentru a deschide fereastra de configurare TCP/IP.
- 5 Introduceți noile informații pentru echipament în fereastra de configurare. Într-o rețea intranet de corporație, s-ar putea să fie necesar ca aceste informații să vă fie alocate de un administrator de rețea înainte să continuați.



Găsiți adresa MAC a mașinii din **Raportul de configurație a rețelei** (consultați "Imprimarea unui raport de configurare a rețelei" la pagina 95) și introduceți-o fără semnele (:). De exemplu, 00:15:99:29:51:A8 devine 0015992951A8.

- 6 Selectați **Apply**, apoi **OK** și **OK** din nou.
- 7 Părăsiți **Safari**.

Configurarea IPv4 utilizând programul SetIP (Linux)

Înainte de utilizarea programului SetIP, dezactivați firewall-ul computerului din **System Preferences** sau **Administrator**.



Următoarele instrucțiuni pot varia față de modelul dvs. sau în funcție de sistemul de operare.

- 1 Accesați **/opt/Samsung/mfp/share/utils/**.
- 2 Faceți dublu clic pe fișierul **SetIPApplet.html**.
- 3 Faceți clic pentru a deschide fereastra de configurare TCP/IP.

Configurarea rețelei cablate

- 4 Introduceți noile informații pentru echipament în fereastra de configurare. Într-o rețea intranet de corporație, s-ar putea să fie necesar ca aceste informații să vă fie alocate de un administrator de rețea înainte să continuați.



Găsiți adresa MAC a mașinii din **Raportul de configurare a rețelei** (consultați "Imprimarea unui raport de configurare a rețelei" la pagina 95) și introduceți-o fără semnele (:). De exemplu, 00:15:99:29:51:A8 devine 0015992951A8.

- 5 Echipamentul va imprima automat **Raportul de configurație a rețelei**.

Instalarea driverului pentru rețea



- Mașina care nu suportă interfața de rețea, nu va putea utiliza această funcționalitate (consultați "Vedere din spate" la pagina 19).
- Unele funcționalități și elemente opționale s-ar putea să nu fie disponibile, în funcție de model sau țară (consultați "Caracteristici în funcție de model" la pagina 7).

Windows

- 1 Asigurați-vă că mașina este conectată la rețea și este alimentată cu curent electric. De asemenea, adresa IP a mașinii ar trebui să fie setată (consultați "Setarea adresei IP" la pagina 95).



Dacă se afișează fereastra „**Asistent hardware nou găsit**” în timpul procedurii de instalare, faceți clic pe **Revocare** pentru a închide fereastra.

- 2 Introduceți CD-ul furnizat cu software-ul în unitatea CD-ROM.
În mod normal, CD-ul cu software va rula automat și fereastra de instalare va fi afișată.

- 3 Selectați **Install Now**.

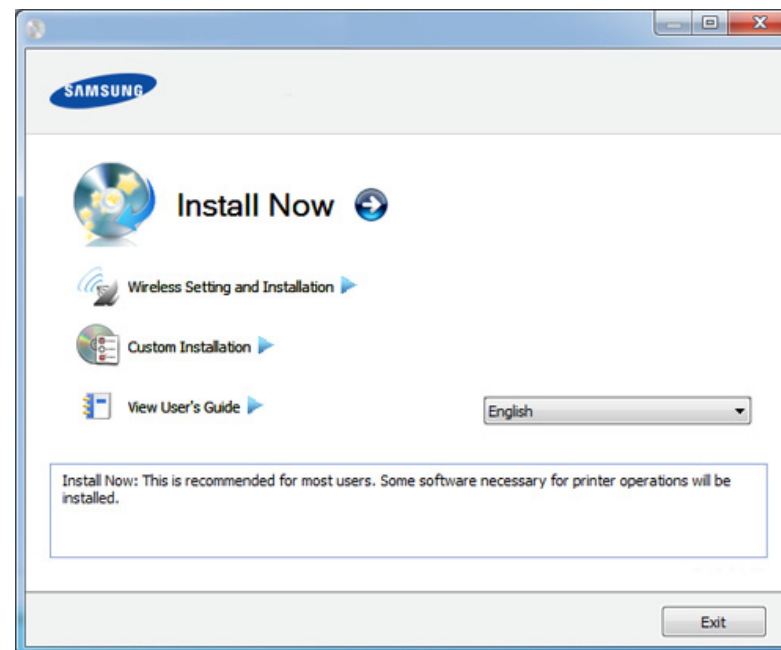

Custom Installation vă permite să selectați tipul de conexiune al echipamentului și să alegeți componentele care vor fi instalate. Respectați instrucțiunile din fereastră.

- 4 Citiți **License Agreement** și selectați **I accept the terms of the License Agreement**. Apoi, faceți clic pe **Next**.
Programul caută echipamentul.

Instalarea driverului pentru rețea



Dacă mașina nu este găsită în rețea sau local, apare un mesaj de eroare. Selectați opțiunea dorită și faceți clic pe **Next**.

- 5 Mașinile căutate vor fi afișate pe ecran. Selectați-o pe cea pe care doriți să o utilizați și faceți clic pe **OK**.



Dacă driverul a căutat numai un echipament, apare fereastra de confirmare.

- 6 Urmați instrucțiunile din fereastra de instalare.

Modul de instalare silențioasă

Modul de instalare silențioasă este o metodă de instalare care nu necesită deloc intervenția utilizatorului. După ce începeți instalarea, driverul aparatului și software-ul sunt instalate automat pe computerul dv. Puteți iniția instalarea silențioasă tastând **/s** sau **/S** în fereastra de comandă.

Parametrii liniei de comandă



Următorul tabel afișează comenzi care pot fi utilizate în fereastra de comandă.



Următoarele linii de comandă sunt utile și sunt operate atunci când se folosește comanda cu **/s** sau **/S**. Însă **/h**, **/H** sau **/?** sunt comenzi excepționale care pot fi operate exclusiv.

Linie de comandă	Definiție	Descriere
/s sau/S	Începe instalarea silențioasă.	Instalează driverele aparatului fără a iniția niciun UI sau fără nicio intervenție a utilizatorului.

Instalarea driverului pentru rețea

Linie de comandă	Definiție	Descriere
<code>/p"<nume port>"</code> sau <code>/P"<nume port>"</code>	<p>Specifică portul imprimantei.</p>  <p>Portul rețea va fi creat de către utilizatorul monitorului portului TCP/IP Standard. În cazul portului local, acesta trebuie să existe în sistem înainte de a fi specificat prin comandă.</p>	<p>Numele portului imprimantei poate fi specificat ca adresă IP, numele gazdei, numele portului local USB sau numele portului IEEE1284.</p> <p>De exemplu</p> <ul style="list-style-type: none"><code>/p"xxx.xxx.xxx.xxx"</code> unde "xxx.xxx.xxx.xxx" reprezintă adresa IP pentru imprimanta rețelei. <code>/p"USB001"</code>, <code>/P"LPT1:"</code>, <code>/p"nume gazdă"</code>Atunci când instalați în mod silențios driverul în coreană, tastați Setup.exe /s /L"0x0012".
<code>/a"<dest_path>"</code> sau <code>/A"<dest_path>"</code>	<p>Precizează calea pentru instalare.</p>  <p>Calea de destinație trebuie să fie o cale admisă.</p>	<p>Deoarece driverele aparatelor trebuie instalate într-o locație specifică OS, această comandă se aplică doar la software-ul de aplicație.</p>

Linie de comandă	Definiție	Descriere
<code>/i"<nume fișier script>"</code> sau <code>/I"<nume fișier script>"</code>	<p>Specifică fișierul script de instalare personalizat pentru operații personalizate.</p>  <p>Acest nume de fișier script trebuie să fie un nume de fișier acceptat.</p>	<p>Un fișier script personalizat poate fi atribuit pentru instalarea silențioasă personalizată. Acest fișier script se poate crea sau modifica prin intermediul utilității furnizate pentru personalizarea aplicației de instalare sau cu ajutorul editorului de texte.</p> <p>Notă: Acest fișier script personalizat este înaintea configurării dispozitivului de instalare implicit din pachetul de configurare dar nu înaintea parametrilor liniei de comandă.</p>
<code>/n"<Nume imprimantă>"</code> sau <code>/N"<Nume imprimantă>"</code>	<p>Specifică numele imprimantei. Instanța imprimantei trebuie creată ca nume specific al imprimantei.</p>	<p>Cu acest parametru, puteți adăuga instanțe ale imprimantei după cum doriți.</p>

Instalarea driverului pentru rețea

Linie de comandă	Definiție	Descriere
/nd sau/ND	Controlează să nu se configureze driverul instalat ca driver implicit al aparatului.	Aceasta arată că driverul instalat al mașinii nu va fi driverul implicit al mașinii pe sistemul dvs. dacă sunt instalate unul sau mai multe drivere pentru imprimantă. Dacă nu există un driver al aparatului instalat pe sistemul dv. atunci această opțiune nu va fi aplicată deoarece Windows OS va instala driverul imprimantei instalate ca driver implicit al aparatului.
/x sau/X	Folosește fișierele existente ale driverului aparatului pentru a crea instanța imprimantei dacă este deja instalată.	Această comandă asigură o metodă de a instala o instanță a imprimantei care utilizează fișierele driverului instalat al imprimantei fără a instala un driver suplimentar.

Linie de comandă	Definiție	Descriere
/up"<nume imprimantă>" sau/UP"<nume imprimantă>"	Înlătură doar instanța specificată a imprimantei și nu fișierele driverului.	Această comandă asigură o modalitate de a scoate doar instanțele specifice ale imprimantei din sistemul dv. fără a influența alte drivere de imprimantă. Aceasta nu va îndepărta fișierele driverului imprimantei din sistemul dvs.
/d sau/D	Dezinstalează toate driverele unității și toate aplicațiile din sistemul dvs.	Această comandă va scoate toate driverele instalate ale unității și software-ul de aplicație din sistemul dv.
/v"<partajare nume>" sau/V"<partajare nume>"	Partajează aparatul instalat și adaugă alte drivere disponibile ale platformei pentru Indicare & Imprimare.	Va instala toate driverele aparatului de pe platforma Windows în sistem și le va partaja cu <numele de partajare> specificat pentru indicare și imprimare.
/o sau /O	Deschide directorul Imprimante și faxuri după instalare.	Această comandă va deschide directorul Imprimante și faxuri după instalarea silențioasă.

Instalarea driverului pentru rețea

Linie de comandă	Definiție	Descriere
/f"<nume fișier jurnal>" sau /F"<nume fișier jurnal>"	Specifică numele fișierului jurnal. Fișierul jurnal implicit este creat în folderul temporar al sistemului dacă nu este specificat.	Va crea un fișier jurnal într-un folder specificat.
/h, /H sau /?	Afișează Utilizarea liniei de comandă.	

Macintosh

- 1 Asigurați-vă că echipamentul este conectat la rețeaua dvs. și că este pornit.
- 2 Introduceți CD-ul furnizat cu software-ul în unitatea CD-ROM.
- 3 Faceți dublu clic pe pictograma CD-ROM care apare pe desktop-ul Macintosh.
- 4 Faceți dublu clic pe folderul **MAC_Installer** pictograma > **Installer OS X**.
- 5 Faceți clic pe **Continue**.
- 6 Citiți acordul de licență și faceți clic pe **Continue**.

- 7 Faceți clic pe **Agree** pentru a confirma acordul de licență.
- 8 Atunci când apare mesajul care vă avertizează că toate aplicațiile de pe computer se vor închide, faceți clic pe **Continue**.
- 9 Faceți clic pe **Continue** din **User Options Pane**.



Dacă nu ați setat încă adresa IP, faceți clic pe Set IP address și consultați "Configurarea IPv4 utilizând programul SetIP (Macintosh)" la pagina 97. Dacă doriți să setați rețeaua fără fir, consultați "Configurarea utilizând Macintosh" la pagina 127.

- 10 Faceți clic pe **Install**. Vor fi instalate toate componentele necesare pentru operațiunile mașinii.
Dacă faceți clic pe **Customize**, puteți alege componentele individuale care vor fi instalate.
- 11 Introduceți parola și faceți clic pe **OK**.
- 12 Instalarea software-ului necesită repornirea computerului. Faceți clic pe **Continue Installation**.
- 13 După terminarea instalării, faceți clic pe **Close**.

Instalarea driverului pentru rețea

14 Deschideți directorul **Applications > Utilities > Print Setup Utility**.

- Pentru Mac OS X 10.5-10.7, deschideți directorul **Applications > System Preferences** și faceți clic pe **Print & Fax**.

15 Faceți clic **Add** pe **Printer List**.

- Pentru Mac OS X 10.5-10.7, faceți clic pe pictograma "+". Va apărea o fereastră de afișaj.

16 Pentru MAC OS X 10.4, faceți clic pe **IP Printer**.

- Pentru Mac OS X 10.5-10.7, faceți clic pe **IP**.

17 Selectați **HP Jetdirect - Socket** din **Protocol**.



Atunci când imprimați un document care conține multe pagini, performanțele imprimării pot fi îmbunătățite selectând **Socket** pentru opțiunea **Printer Type**.

18 Introduceți adresa IP a imprimantei în câmpul **Address**.

19 Introduceți numele cozii de imprimare în câmpul **Queue**. Dacă nu puteți determina numele cozii de imprimare pentru serverul echipamentului dvs., încercați mai întâi să utilizați coada de imprimare implicită.

20 Pentru Mac OS X 10.4, dacă selectarea automată nu funcționează corect, selectați **Samsung** în **Print Using** și numele mașinii dvs. în **Model**.

- Pentru Mac OS X 10.5-10.7, dacă selectarea automată nu funcționează corespunzător, selectați **Select Printer Software** și numele mașinii dumneavoastră din **Print Using**.

21 Faceți clic pe **Add**.

Echipamentul dvs. apare în **Printer List** și este setat ca echipament implicit.

Linux

Trebuie să descărcați pachetul software Linux de pe site-ul web Samsung pentru a instala software-ul imprimantei (www.samsung.com > găsiți-vă produsul > Asistență sau Descărcări).



Pentru instalarea unui alt software:

- Consultați "Instalarea Smart Panel" la pagina 90.
- Consultați "Instalarea Printer Settings Utility" la pagina 91.

Instalarea driverului pentru rețea

Instalați driverul Linux și adăugați imprimanta în rețea

- 1 Asigurați-vă că echipamentul este conectat la rețeaua dvs. și că este pornit. De asemenea, adresa IP a mașinii dvs. ar fi trebuit setată.
- 2 Descărcați pachetul de drivere Linux unificate de pe site-ul Web Samsung.
- 3 Extrageți fișierul UnifiedLinuxDriver.tar.gz și deschideți noul director.
- 4 Faceți dublu clic pe folderul **Linux** pictograma > **install.sh**.
- 5 Se deschide fereastra aplicației de instalare Samsung. Faceți clic pe **Continue**.
- 6 Se deschide fereastra Add printer wizard. Faceți clic pe **Next**.
- 7 Selectați imprimanta din rețea și faceți clic pe butonul **Search**.
- 8 Adresa IP a mașinii și numele modelului apar pe câmpul listă.
- 9 Selectați mașina dvs. și faceți clic pe **Next**.
- 10 Introduceți descrierea imprimantei și **Next**.
- 11 După adăugarea mașinii, faceți clic pe **Finish**.
- 12 După terminarea instalării, faceți clic pe **Finish**.

Adăugarea unei imprimante în rețea

- 1 Faceți dublu clic pe **Unified Driver Configurator**.
- 2 Faceți clic pe **Add Printer**.
- 3 Se deschide fereastra **Add printer wizard**. Faceți clic pe **Next**.
- 4 Selectați **Network printer** și faceți clic pe butonul **Search**.
- 5 Adresa IP a imprimantei și numele modelului apar în câmpul listă.
- 6 Selectați mașina dvs. și faceți clic pe **Next**.
- 7 Introduceți descrierea imprimantei și faceți clic pe **Next**.
- 8 După adăugarea mașinii, faceți clic pe **Finish**.

UNIX



- Asigurați-vă că mașina dvs. suportă sistemul de operare UNIX, înainte de a instala driverul UNIX al imprimantei (consultați "Caracteristici în funcție de model" la pagina 7)
- Comenzile sunt marcate cu ""; atunci când tastați comenzile, nu tastați "".

Instalarea driverului pentru rețea

Pentru a utiliza driverul UNIX al imprimantei, mai întâi trebuie să instalați pachetul UNIX cu driverul imprimantei, apoi să configurați imprimanta. Puteți să descărcați pachetul UNIX cu drivere pentru imprimantă de pe site-ul web Samsung (www.samsung.com > găsiți-vă produsul > Asistență sau Descărcări).

Instalarea pachetului driverului imprimantei UNIX

Procedura de instalare este obișnuită pentru toate variantele de sistem de operare UNIX menționate.

- 1 De pe site-ul web Samsung, descărcați și dezarhivați pachetul driverului UNIX al imprimantei pe computerul dvs.
- 2 Obțineți privilegiile în rădăcină.
“su -”
- 3 Copiați arhiva adecvată a driverului pe computerul UNIX țintă.

 Consultați ghidul de administrare al sistemului dvs. de operare UNIX pentru detalii.

- 4 Dezarhivați pachetul driverului UNIX pentru imprimantă.
De exemplu, la IBM AIX, utilizați următoarele comenzi.
“gzip -d < introduceți numele pachetului | tar xf -”

5 Mergeți la directorul dezarhivat.

6 Rulați scriptul de instalare.

“./install”

install este fișierul script al programului de instalare care este utilizat pentru a instala sau dezinstala pachetul UNIX Printer Driver.

Utilizați comanda „**chmod 755 install**” pentru a acorda o permisiune scriptului programului de instalare.

7 Executați comanda „./install -c” pentru a verifica rezultatele instalării.

8 Rulați “**installprinter**” din linia de comandă. Aceasta va deschide fereastra **Add Printer Wizard**. Configurați imprimanta în această fereastră respectând următorii pași.



La unele sisteme de operare UNIX, de exemplu la Solaris 10, imprimantele adăugate de curând pot să nu fie activate și/sau pot să nu accepte lucrări. În acest caz rulați următoarele două comenzi pe terminalul rădăcină:

“accept <printer_name>”

“enable <printer_name>”

Instalarea driverului pentru rețea

Dezinstalarea pachetului driverului imprimantei



Utilitarul trebuie utilizat pentru a șterge imprimanta instalată în sistem.

- a Rulați comanda „**uninstallprinter**” de la terminal.
Aceasta va deschide **Uninstall Printer Wizard**.
Imprimantele instalate sunt listate în lista derulantă.
- b Selectați imprimanta care să fie ștearsă.
- c Faceți clic pe **Delete** pentru a șterge imprimanta din sistem.
- d Executați comanda „**/install -d**” pentru a dezinstala tot pachetul.
- e Pentru a verifica rezultatele eliminării, executați comanda „**/install -c**”.

Pentru a reinstala, utilizați comanda „**/install**” pentru a reinstala fișierele binare.

Instalarea imprimantei

Pentru a adăuga imprimanta la sistemul dvs. UNIX, rulați ‘installprinter’ din linia de comandă. Aceasta va deschide fereastra Add Printer Wizard. Configurați imprimanta în această fereastră conform următorilor pași.

- 1 Tastați numele imprimantei.
- 2 Selectați modelul adecvat de imprimantă din lista de modele.

- 3 Introduceți orice descriere care corespunde cu tipul imprimantei din câmpul **Type**. Acesta este opțional.
- 4 Specificați orice descriere de imprimantă în câmpul **Description**. Acesta este opțional.
- 5 Specificați locația imprimantei în câmpul **Location**.
- 6 Tastați adresa IP sau numele DNS al imprimantei în caseta de text **Device** pentru imprimantele conectate în rețea. La IBM AIX cu **jetdirect Queue type** este posibil doar nume DNS, adresa IP numerică nu este permisă.
- 7 **Queue type** afișează conexiunea ca **lpd** sau **jetdirect** în caseta listă corespunzătoare. În plus, tipul **usb** este disponibil pe Sun Solaris OS.
- 8 Selectați **Copies** pentru a seta numărul de copii.
- 9 Marcați opțiunea **Collate** pentru a primi copii deja sortate.
- 10 Marcați opțiunea **Reverse Order** pentru a primi copii în ordinea inversă.
- 11 Marcați opțiunea **Make Default** pentru a seta această imprimantă ca implicită.
- 12 Faceți clic pe **OK** pentru a adăuga imprimanta.

Configurarea IPv6



IPv6 este acceptat corect numai pentru Windows Vista sau versiuni mai recente.



Dacă rețeaua IPv6 pare să nu funcționeze, aduceți toate setările de rețea la valorile implicite din fabrică și încercați din nou utilizând **Clear Setting**.

În cadrul rețelei IPv6, urmați această procedură pentru a utiliza adresa IPv6.

De la panoul de control

- 1 Conectați echipamentul dvs. la rețea cu un cablu de rețea.
- 2 Porniți echipamentul.
- 3 Imprimați un **Raportul de configurare a rețelei** care va verifica adresele IPv6 (consultați "Imprimarea unui raport de configurare a rețelei" la pagina 95).
- 4 Selectați **Pornire > Panou de control > Imprimante și faxuri**.
- 5 Faceți clic pe **Adăugarea unei imprimante** în partea stânga a ferestrei **Imprimante și faxuri**.

6 Faceți clic pe **Adăugare imprimantă locală** în ferestrele **Adăugare imprimantă**.

7 Apare fereastra **Asistent adăugare imprimantă**. Urmăți instrucțiunile din fereastră.



Dacă echipamentul nu funcționează în mediul de rețea, activați IPv6. Consultați următoarea secțiune.

Activarea IPv6

- 1 Apăsați pe butonul  (**Meniu**) de pe panoul de control.
- 2 Apăsați **Network > TCP/IP (IPv6) > IPv6 Activeate**.
- 3 Selectați **On** și apăsați **OK**.
- 4 Opriți mașina și porniți-o din nou.
- 5 Instalați driverul imprimantei.

Configurarea IPv6

Setarea adreselor IPv6

Pentru imprimare și administrare în rețea, mașina acceptă următoarele adrese IPv6.

- **Link-local Address:** adresă locală IPv6 autoconfigurată (adresa începe cu FE80).
- **Stateless Address:** adresă IPv6 configurată automat de un router de rețea.
- **Stateful Address:** adresă IPv6 configurată de un server DHCPv6.
- **Manual Address:** adresă IPv6 configurată manual de utilizator.

Configurarea adresei DHCPv6 (dinamică)

Dacă în rețeaua dumneavoastră aveți un server DHCPv6, pentru configurația gazdei dinamice implicite puteți seta una din următoarele opțiuni:

- 1 Apăsați pe butonul  (**Meniu**) de pe panoul de control.
- 2 Apăsați **Network > TCP/IP (IPv6) > DHCPv6 Config**.
- 3 Apăsați **OK** pentru a selecta valoarea cerută.
 - **DHCPv6 Addr.:** utilizați întotdeauna DHCPv6 indiferent de solicitarea routerului.
 - **DHCPv6 Off:** nu utilizați niciodată DHCPv6 indiferent de solicitarea routerului.
 - **Router:** utilizați DHCPv6 numai când este solicitată de un router.

Din SyncThru™ Web Service



Pentru modelele care nu dispun de ecran de afișare pe panoul de control, trebuie să accesați mai întâi **SyncThru™ Web Service** folosind adresa IPv4 și urmați procedura de mai jos pentru a utiliza IPv6.

- 1 Accesați un browser web precum Internet Explorer, din Windows. Introduceți adresa IP a mașinii (<http://xxx.xxx.xxx.xxx>) în câmpul de adresă și apăsați tasta Enter sau faceți clic pe **Salt**.
- 2 Dacă este prima dată când vă conectați în **SyncThru™ Web Service**, trebuie să vă conectați ca administrator. Tastați ID-ul și parola implicite de mai jos.
 - **ID: admin**
 - **Password: sec00000**
- 3 Atunci când se deschide fereastra **SyncThru™ Web Service**, deplasați cursorul mouse-ului peste **Settings** din bara de meniu superioară și faceți clic pe **Network Settings**.
- 4 Faceți clic pe **TCP/IPv6** din partea stânga a site-ului web.
- 5 Bifați caseta de validare **IPv6 Protocol** pentru a activa IPv6.

Configurarea IPv6

- 6 Bifați caseta de validare **Manual Address**. Apoi este activată căsuța de text **Address/Prefix**.
- 7 Introduceți restul adresei (ex.: 3FFE:10:88:194::**AAAA**. „A” este hexazecimalul de la 0 până la 9, de la A până la F).
- 8 Alegeți configurația DHCPv6.
- 9 Faceți clic pe butonul **Apply**.

Utilizarea SyncThru™ Web Service

- 1 Porniți un browser web, de exemplu, Internet Explorer care acceptă adresarea IPv6 ca pe un URL.
- 2 Selectați una din adresele IPv6 (**Link-local Address**, **Stateless Address**, **Stateful Address**, **Manual Address**) din **Raportul de configurare a rețelei** (consultați "Imprimarea unui raport de configurare a rețelei" la pagina 95).
- 3 Introduceți adresele IPv6 (ex.: http://[FE80::215:99FF:FE66:7701]).



Adresa trebuie închisă între paranteze „[]”.

Configurare rețea fără fir



- Asigurați-vă că mașina dvs. acceptă utilizarea unei rețele fără fir. Utilizarea rețelei fără fir poate să nu fie disponibilă, în funcție de model (consultați "Caracteristici în funcție de model" la pagina 7).
- Dacă rețeaua IPv6 pare să nu funcționeze, aduceți toate setările de rețea la valorile implicite din fabrică și încercați din nou utilizând **Clear Setting**.

Punerea în funcțiune

Înțelegerea tipului dvs. de rețea

În mod normal, puteți avea o singură conexiune între computerul dvs. și echipament în același timp.



Modul infrastructură

Acesta este un mediu utilizat în general acasă sau în birouri mici (Birou mic/acasă). Acest mod folosește un punct de acces pentru comunicarea cu echipamentul fără fir.



Modul Ad hoc

Acest mod nu utilizează un punct de acces. Computerul și mașina cu caracteristică fără fir comunică direct.

Denumirea rețelei fără fir și cheia de rețea

Rețelele fără fir necesită un nivel de securitate mai ridicat, astfel încât atunci când este configurat pentru prima dată un punct de acces, sunt create pentru rețea o denumire de rețea (SSID), tipul de securitate utilizat și o cheie de rețea. Cereți aceste informații administratorului dvs. de rețea înainte de a demara instalarea mașinii.



Configurare rețea fără fir

Prezentarea metodelor de configurare a rețelei fără fir





Puteți configura setările wireless fie de la echipament fie de la computer. Selectați metoda de configurare din tabelul de mai jos.

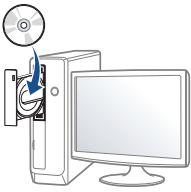

Unele tipuri de instalare pentru rețeaua wireless s-ar putea să nu fie disponibile în funcție de model sau țară.

Metodă de configurare	Metoda de conectare	Descriere și referință
De la panoul de control al mașinii 	Utilizarea WPS (recomandat) 	<ul style="list-style-type: none">• Consultați "Mașini prevăzute cu ecran de afișaj" la pagina 115.• Consultați "Mașini fără ecran de afișaj" la pagina 116.
	Utilizarea butonului pentru meniu 	<ul style="list-style-type: none">• Consultați "Utilizarea butonului pentru meniu" la pagina 118.

Configurare rețea fără fir

Metodă de configurare	Metoda de conectare	Descriere și referință
De la computer 	Punct de acces prin cablu USB (recomandat) ()	<ul style="list-style-type: none">• Utilizator de Windows, consultați "Punct de acces prin cablu USB" la pagina 118.• Utilizator de Macintosh, consultați "Punct de acces prin cablu USB" la pagina 128.
	Punct de acces prin butonul WPS (fără conexiune prin cablu USB) ( , )	<ul style="list-style-type: none">• Utilizator de Windows, consultați "Punct de acces prin butonul WPS (fără conexiune prin cablu USB)" la pagina 123.• Utilizator de Macintosh, consultați "Configurarea punctului de acces utilizând butonul WPS" la pagina 131.
	Ad hoc prin cablu USB ()	<ul style="list-style-type: none">• Utilizator de Windows, consultați "Ad hoc prin cablu USB" la pagina 125.• Utilizator de Macintosh, consultați "Ad hoc prin cablu USB" la pagina 133.
	Utilizarea unui cablu de rețea	<ul style="list-style-type: none">• Consultați "Utilizarea unui cablu de rețea" la pagina 136.
Alte metode de configurare	Configurarea Wi-Fi Direct pentru imprimare mobilă	<ul style="list-style-type: none">• Consultați "Configurarea Wi-Fi Direct" la pagina 139.



Dacă apar probleme în timpul configurării wireless sau al instalării driverelor, consultați capitolul de depanare (consultați "Depanarea" la pagina 141).

Configurare rețea fără fir

Utilizarea butonului WPS

Dacă mașina dvs. și un punct de acces (sau router wireless) acceptă Wi-Fi Protected Setup™ (WPS), puteți configura cu ușurință setările rețelei wireless apăsând pe butonul  (WPS), de pe panoul de control, fără a mai fi nevoie de un computer.





- Dacă doriți să utilizați rețeaua fără fir cu modul Infrastructură, asigurați-vă că ați deconectat cablul de la echipament. Utilizarea butonului **WPS (PBC)** sau introducerea codului PIN de la computer, pentru a vă conecta la punctul de acces (sau routerul fără fir), variază în funcție de punctul de acces (sau routerul fără fir) utilizat. Consultați ghidul utilizatorului pentru punctul de acces (routerul fără fir) utilizat.
- Când utilizați butonul WPS pentru a configura rețeaua wireless, este posibil ca setările de securitate să se modifice. Pentru a împiedica acest lucru, blocați opțiunea WPS pentru setările actuale de securitate ale rețelei wireless. Denumirea opțiunii poate să difere în funcție de punctul de acces (sau routerul wireless) pe care îl utilizați.

Elemente care trebuie pregătite

- Verificați dacă punctul de acces (sau routerul fără fir) acceptă Wi-Fi Protected Setup™ (WPS).
- Verificați dacă mașina dvs. acceptă Wi-Fi Protected Setup™ (WPS).
- Computer în rețea (doar modul PIN)

Alegerea tipului dvs.

Există două modalități disponibile de conectare a mașinii dvs. la o rețea wireless utilizând butonul  (WPS), de pe panoul de control.

Metoda **Push Button Configuration (PBC)** vă permite să conectați mașina la o rețea wireless apăsând atât pe butonul  (WPS), de pe panoul de control al mașinii dvs., cât și pe butonul WPS (PBC) al punctului de acces (sau router wireless) care este compatibil cu Wi-Fi Protected Setup™ (WPS).

Metoda **PIN (Personal Identification Number)** vă ajută să conectați echipamentul la o rețea wireless introducând informațiile de PIN furnizate pentru un punct de acces (router wireless) care acceptă WPS (Wi-Fi Protected Setup™).

Setarea implicită din fabrică pentru mașina dvs. este modul **PBC**, recomandat pentru un mediu obișnuit de rețea wireless.



Puteți schimba modul WPS din panoul de control ( **(Meniu)** > **Network > Wireless > OK > WPS Setting**).

Configurare rețea fără fir

Mașini prevăzute cu ecran de afișaj

Conectarea în modul PBC

- 1 Țineți apăsat butonul  (WPS), de pe panoul de control pentru mai mult de 2 secunde.
mașina intră în modul de așteptare până la maxim două minute până când apăsați butonul WPS (PBC) al punctului de acces (sau al routerului fără fir).

- 2 Apăsați pe butonul **WPS (PBC)** al punctului de acces (routerului fără fir).

Mesajele apar pe ecranul de afișare în ordinea de mai jos:

- a Connecting:** Echipamentul se conectează la punctul de acces (routerul fără fir).
- b Connected:** Când echipamentul a reușit conectarea la rețeaua fără fir, ledul WPS rămâne aprins continuu.
- c AP SSID:** după finalizarea procesului de conectare la o rețea fără fir, informațiile SSID ale AP sunt afișate pe ecran.

Conectarea în modul PIN

- 1 Țineți apăsat butonul  (WPS), de pe panoul de control pentru mai mult de 2 secunde.

- 2 pe afișaj apare numărul PIN de opt cifre.

Trebuie să introduceți numărul PIN format din opt cifre, într-un interval de două minute, pe computerul conectat la punctul de acces (sau routerul wireless).

Mesajele apar pe ecranul de afișare în ordinea de mai jos:

- a Connecting:** echipamentul începe conectarea la rețeaua fără fir.
- b Connected:** Când echipamentul a reușit conectarea la rețeaua fără fir, ledul WPS rămâne aprins continuu.
- c SSID Type:** După finalizarea procesului de conectare la o rețea fără fir, informațiile SSID ale AP sunt afișate pe ecranul LCD.





Configurare rețea fără fir

Mașini fără ecran de afișaj

Conectarea în modul PBC

- 1 Țineți apăsat pe butonul  (WPS), de pe panoul de control, pentru aproximativ 2 - 4 secunde, până când LED-ul de stare luminează intermitent rapid.
Echipamentul începe conectarea la rețeaua fără fir. Ledul luminează intermitent lent pentru maxim două minute până când apăsați butonul PBC al punctului de acces (sau routerului fără fir).
- 2 Apăsați pe butonul **WPS (PBC)** al punctului de acces (routerului fără fir).
 - a Ledul WPS luminează intermitent, rapid. Echipamentul se conectează la punctul de acces (routerul fără fir).
 - b Când echipamentul a reușit conectarea la rețeaua fără fir, ledul WPS rămâne aprins continuu.

Conectarea în modul PIN

- 1 Raportul de configurare a rețelei, inclusiv codul PIN, trebuie să fie imprimat (consultați "Imprimarea unui raport de configurare a rețelei" la pagina 95).
În modul disponibil, apăsați pe butonul  (**Revocare** sau **Stop/Ștergere**) pentru mai mult de cinci secunde, pe panoul de control.
În cazul mașinii fără butonul  (**Revocare** sau **Stop/Ștergere**):
Apăsați butonul (**WPS**)  de pe panoul de control pentru mai mult de zece secunde.
Puteți afla codul PIN al mașinii dvs.
- 2 Țineți apăsat pe butonul  (WPS), de pe panoul de control, pentru mai mult de 4 secunde până când LED-ul de stare rămâne aprins.
Echipamentul începe conectarea la punctul de acces (sau routerul wireless).

Configurare rețea fără fir

- 3** Trebuie să introduceți numărul PIN format din opt cifre, într-un interval de două minute, pe computerul conectat la punctul de acces (sau routerul fără fir).

Ledul luminează intermitent lent timp de două minute, până când introduceți numărul PIN format din opt cifre.

Ledul WPS luminează în ordinea indicată mai jos:

- a** Ledul WPS luminează intermitent, rapid. Echipamentul se conectează la punctul de acces (routerul fără fir).
- b** Când echipamentul a reușit conectarea la rețeaua fără fir, ledul WPS rămâne aprins continuu.

Reconectarea la o rețea



Când caracteristica fără fir este dezactivată, echipamentul încearcă automat reconectarea la punctul de acces (router fără fir) utilizând adresa și setările conexiunii fără fir anterior utilizate.



Echipamentul se reconectează automat la rețeaua fără fir în următoarele cazuri:

- Echipamentul este oprit și pornit din nou.
- Punctul de acces (routerul fără fir) este dezactivat și activat din nou.

Revocarea procesului de conectare

Pentru a revoca conexiunea rețelei fără fir atunci când mașina se conectează la rețeaua wireless, apăsați și eliberați butonul  (**Revocare** sau **Stop/Ștergere**) sau  (**alimentare**) de pe panoul de control. **Trebuie să așteptați 2 minute pentru a vă reconecta la rețeaua wireless.**

Deconectarea de la o rețea

Pentru a întrerupe conectarea rețelei wireless, apăsați pe butonul  (WPS) de pe panoul de control, pentru mai mult de două secunde.

- **Când rețeaua Wi-Fi este în modul în așteptare:** Mașina este deconectată imediat de la rețeaua wireless, iar ledul WPS se stinge.
- **Când rețeaua Wi-Fi este utilizată:** Cât timp echipamentul așteaptă terminarea lucrării de imprimare curente, ledul WPS luminează intermitent rapid. Apoi, conexiunea la rețeaua wireless se deconectează automat iar ledul WPS se stinge.

Configurare rețea fără fir

Utilizarea butonului pentru meniu



În funcție de opțiuni sau modele, este posibil ca unele mesaje să nu apară pe afișaj. În acest caz, acestea nu sunt aplicabile pentru mașina dvs.

Înainte de a începe, trebuie să cunoașteți numele (SSID) al rețelei fără fir și cheia rețelei, dacă este criptată. Aceste informații au fost setate la instalarea routerului fără fir (punctului de acces). Dacă nu aveți informații despre mediul rețelei dumneavoastră fără fir, întrebați persoana care v-a configurat rețeaua.



După realizarea conexiunii rețelei fără fir, trebuie să instalați un driver al echipamentului pentru a imprima dintr-o aplicație (consultați "Instalarea driverului pentru rețea" la pagina 99).

1 Apăsați pe butonul  (**Meniu**) de pe panoul de control.

2 Apăsați **Network > Wireless > WLAN Settings**.

3 Apăsați **OK** pentru a selecta metoda de configurare dorită.

- **Wizard** (recomandat): În acest mod, configurarea este automată. Mașina va afișa o listă de rețele disponibile din care să alegeți. După ce este selectată o rețea, imprimanta va solicita cheia de securitate corespunzătoare acesteia.
- **Custom**: În acest mod, utilizatorii pot furniza sau edita manual propriul SSID, sau pot alege opțiunea de securitate detaliat.

Configurarea utilizând Windows



Comandă rapidă către programul **Wireless Setting** fără CD: Dacă deja ați instalat driverul imprimantei, puteți accesa programul **Wireless Setting** fără CD. Din meniul Start, selectați **Programe** sau **Toate programele > Samsung Printers > numele driverului imprimantei > Wireless Setting Program**.

Punct de acces prin cablu USB

Elemente care trebuie pregătite

- Punct de acces
- Computer conectat în rețea
- CD-ul cu software livrat împreună cu echipamentul

Configurare rețea fără fir

- O mașină instalată cu o interfață de rețea wireless
- Cablu USB

Crearea infrastructurii rețelei

- 1 Verificați dacă este conectat cablul USB la echipament.
- 2 Porniți computerul, punctul de acces și echipamentul.
- 3 Introduceți CD-ul furnizat cu software-ul în unitatea CD-ROM.
- 4 Selectați opțiunea **Wireless Setting and Installation**.
- 5 Citiți **License Agreement** și selectați **I accept the terms of the License Agreement**. Apoi, faceți clic pe **Next**.
- 6 Software-ul caută rețeaua fără fir.
În cazul în care software-ul a eșuat în căutarea rețelei, verificați dacă ați conectat corect cablul USB între computer și echipament, apoi urmați instrucțiunile din fereastră.



- Dacă setările rețelei fără fir au mai fost configurate anterior, va fi afișată fereastra **Wireless Network Setting Information**. Dacă doriți să reconfigurați setările wireless, bifați căsuța de bifare și faceți clic pe **Next**.
- Pentru modelele care sunt prevăzute cu butonul WPS (fără o conexiune prin cablu USB), va fi apărea fereastra afișată mai jos.

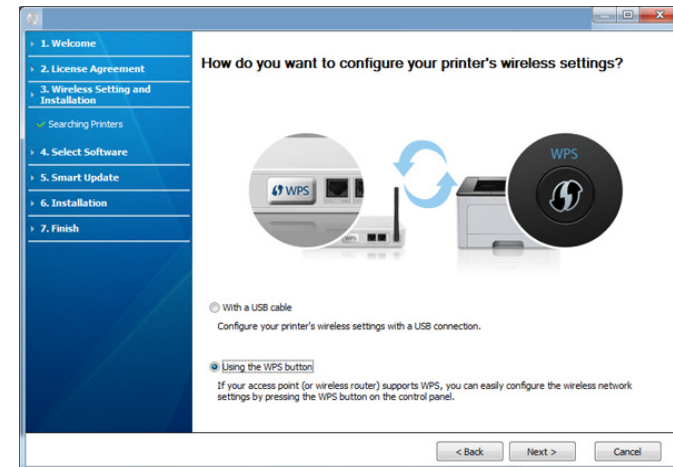

- **With a USB Cable:** Conectați cablul USB și faceți clic pe butonul Next, apoi mergeți la pasul 7.
- **Using the WPS Button:** Consultați "Punct de acces prin butonul WPS (fără conexiune prin cablu USB)" la pagina 123.

Configurare rețea fără fir

- 7 Selectați metoda pe care doriți s-o utilizați, din fereastra de configurare a setărilor wireless.

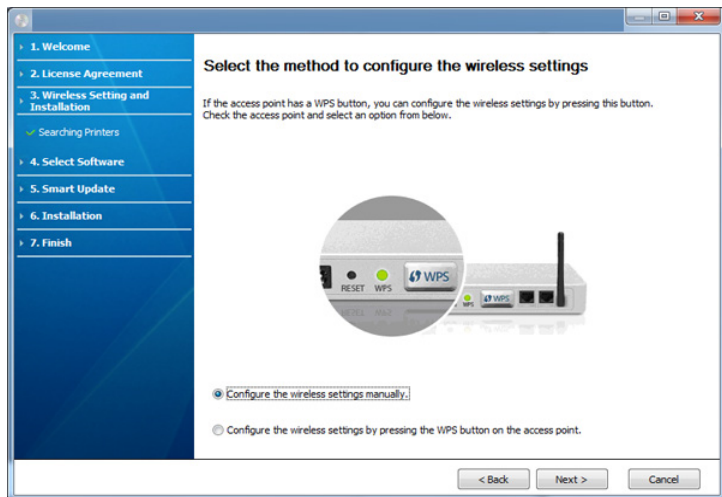

- **Configure the wireless settings manually.:** Mergeți la pasul 8.
- **Configure the wireless settings by pressing the WPS button on the access point.:** Conectați-vă la rețeaua wireless prin apăsarea butonului WPS de pe punctul de acces (sau de pe ruterul wireless)
 - Urmați instrucțiunile din fereastră. După ce ați finalizat configurarea setărilor rețelei wireless, mergeți la pasul 11.

- 8 După căutare, în fereastră sunt afișate dispozitivele de rețea fără fir. Selectați numele (SSID) punctului de acces pe care îl utilizați și faceți clic pe **Next**.



Dacă nu găsiți numele rețelei pe care doriți să o utilizați sau dacă doriți să setați manual configurația rețelei fără fir, faceți clic pe **Advanced Setting**.

- **Enter the wireless Network Name:** Introduceți SSID-ul punctului de acces dorit (SSID este sensibil la litere mari și mici).
- **Operation Mode:** selectați **Infrastructure**.
- **Authentication:** Selectați un tip de autentificare.
 - Open System:** Autentificarea nu este utilizată, iar criptarea poate să fie sau să nu fie utilizată, în funcție de necesitatea de securizare a datelor.
 - Shared Key:** Autentificarea este utilizată. Un dispozitiv care are o cheie WEP adecvată poate să acceseze rețeaua.
 - WPA Personal sau WPA2 Personal:** Selectați această opțiune pentru a autentifica serverul de imprimare pe baza cheii WPA pre-distribuite. Aceasta utilizează o cheie distribuită secretă (numită de obicei parolă cheie pre-distribuită), care este configurată manual la punctul de acces și la fiecare din clienții acestuia.
- **Encryption:** selectați criptarea (Niciuna, WEP64, WEP128, TKIP, AES, TKIP AES).
- **Network Key:** Introduceți valoarea cheii de rețea pentru criptare.
- **Confirm Network Key:** confirmați valoarea cheii de rețea pentru criptare.
- **WEP Key Index:** dacă utilizați criptarea WEP, selectați **WEP Key Index** adecvat.

Configurare rețea fără fir



Fereastra de securitate a rețelei fără fir apare atunci când punctul de acces are setări de securitate.

Apare fereastra de securitate a rețelei fără fir. În funcție de modul de securitate, este posibil ca fereastra să difere: WEP sau WPA.

- **WEP**

Selectați **Open System** sau **Shared Key** pentru autentificare și introduceți cheia de securitate WEP. Faceți clic pe **Next**.

WEP (Wired Equivalent Privacy) este un protocol de securitate care împiedică accesul neautorizat la rețeaua fără fir. WEP criptează porțiunea de date a fiecărui pachet schimbat într-o rețea fără fir, utilizând o cheie de criptare WEP de 64 sau 128 de biți.

- **WPA**

Introduceți cheia distribuită WPA și faceți clic pe **Next**.

WPA autorizează și identifică utilizatorii pe baza unui cod secret care se modifică automat la intervale regulate. Pentru criptarea datelor, WPA utilizează, de asemenea, TKIP (Protocol de integritate a cheii temporale) și AES (Standard de criptare avansată).

9 Fereastra afișează setările rețelei fără fir și verifică dacă setările sunt corecte. Faceți clic pe **Next**.

- Pentru metoda DHCP

Dacă metoda de alocare a adresei IP este DHCP, verificați dacă în fereastră este afișat DHCP. Dacă se afișează Static, faceți clic pe **Change TCP/IP** pentru a schimba metoda de alocare în DHCP.

- Pentru metoda statică

Dacă metoda de alocare a adresei IP este Static, verificați dacă în fereastră este afișat Static. Dacă se afișează DHCP, faceți clic pe **Change TCP/IP** pentru a introduce adresa IP și alte valori de configurare a rețelei pentru echipament. Înainte de a introduce pentru echipament adresa IP, trebuie să cunoașteți informațiile de configurare pentru rețea ale computerului. În cazul în care computerul este setat pe DHCP, trebuie să contactați administratorul de rețea pentru a obține adresa IP statică.

De exemplu,

În cazul în care informațiile de rețea ale computerului sunt ca mai jos,

- Adresă IP: 169.254.133.42
- Mască de subrețea: 255.255.0.0

Atunci, informațiile de rețea ale mașinii trebuie să fie ca mai jos:

- Adresă IP: 169.254.133.**43**
- Mască de subrețea: 255.255.0.0 (Se utilizează masca de subrețea a computerului).
- Poartă: 169.254.133.1

10 Atunci când apare fereastra de confirmare a conexiunii rețelei prin cablu, deconectați rețeaua prin cablu și faceți clic pe **Next**.

În cazul în care cablul de rețea este conectat, e posibil să întâmpinați dificultăți în detectarea mașinii atunci când configurați rețeaua wireless.

Configurare rețea fără fir

- 11** Configurarea rețelei wireless este finalizată. Pentru a imprima de la un dispozitiv mobil compatibil Wi-Fi Direct, setați Wi-Fi Direct Option (consultați "Configurarea Wi-Fi Direct" la pagina 139).

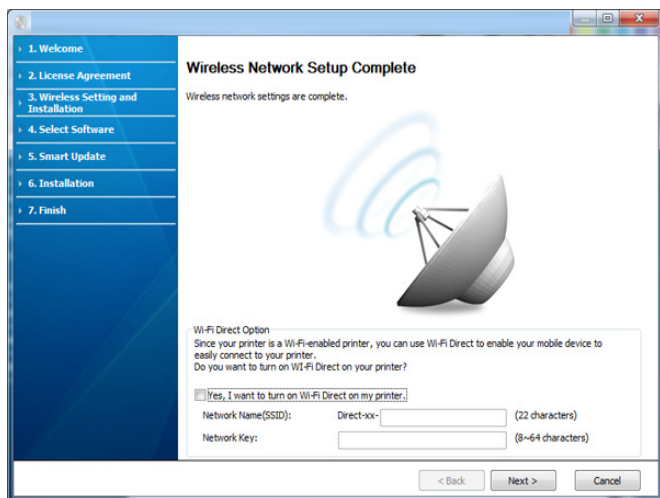

Wi-Fi Direct Option:

- Opțiunea Wi-Fi Direct apare pe ecran doar dacă imprimanta dvs. acceptă această funcționalitate.
- Puteți începe să instalați Wi-Fi Direct utilizând Samsung Easy Printer Manager (consultați "Configurarea Wi-Fi Direct" la pagina 139).
- **Network Name(SSID):** Numele implicit al rețelei este denumirea modelului iar lungimea maximă este de 22 caractere (fără a include "Direct-xx-").
- **Network Key** este șirul numeric, iar lungimea acestuia poate fi cuprinsă între 8 ~ 64 caractere.

- 12** Când configurarea rețelei wireless s-a finalizat, deconectați cablul USB dintre computer și mașină. Faceți clic pe **Next**.

- 13** La apariția ferestrei **Confirm Printer Connection**, faceți clic pe **Next**.

- 14** Selectați componentele de instalat. Faceți clic pe **Next**.

- 15** După selectarea componentelor, mai puteți să modificați numele echipamentului, să setați partajarea echipamentului în rețea, să setați echipamentul ca dispozitiv implicit și să modificați numele portului fiecărui echipament. Faceți clic pe **Next**.

- 16** După terminarea instalării, va apărea o fereastră în care sunteți întrebat dacă doriți să fie imprimată o pagină test. Dacă doriți să imprimați o pagină test, faceți clic pe **Print a test page**.

În caz contrar, faceți clic pe **Next** și mergeți la pasul 18.

- 17** Dacă pagina de test se imprimă corect, faceți clic pe **Yes**.

Dacă nu, faceți clic pe **No** pentru a o imprima din nou.

- 18** Dacă doriți să vă înregistrați mașina pe website-ul Samsung și să primiți informații utile, faceți clic pe **On-line Registration**. În caz contrar faceți clic pe **Finish**.

Configurare rețea fără fir

Punct de acces prin butonul WPS (fără conexiune prin cablu USB)

Pentru modelele care sunt prevăzute cu un buton WPS, puteți configura rețeaua wireless utilizând butonul WPS (fără o conexiune USB) și punctul de acces (sau un router).

Elemente care trebuie pregătite

- Punct de acces (sau router wireless)
- Computer conectat în rețea
- CD-ul cu software livrat împreună cu echipamentul
- Echipamentul instalat cu o interfață de rețea fără fir

Crearea infrastructurii rețelei

- 1 Porniți computerul, punctul de acces și echipamentul.
- 2 Introduceți CD-ul furnizat cu software-ul în unitatea CD-ROM.
- 3 Selectați opțiunea **Wireless Setting and Installation**.
- 4 Citiți **License Agreement** și selectați **I accept the terms of the License Agreement**. Apoi, faceți clic pe **Next**.

- 5 Selectați **Using the WPS button** și faceți clic pe **Next**.

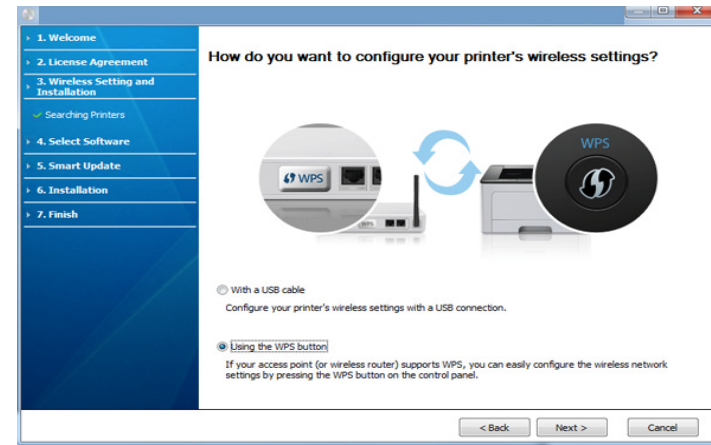

- Pentru modelele care sunt prevăzute cu buton WPS, este afișată fereastra de mai sus.
- Dacă echipamentul dvs. este conectat printr-un cablu USB, nu va fi afișată fereastra de mai sus. Deconectați cablul USB dacă doriți să configurați rețeaua wireless utilizând butonul WPS.
- Dacă doriți să configurați rețeaua wireless utilizând cablul USB, consultați "Punct de acces prin cablu USB" la pagina 118.

- 6 Următoarea fereastră vă solicită să verificați dacă punctul dvs. de acces (sau routerul wireless) acceptă sau nu WPS.

Dacă punctul de acces (sau routerul wireless) dispune de un buton WPS, selectați **Yes** și faceți clic pe **Next**.

Configurare rețea fără fir

7 Urmați instrucțiunile afișate în fereastră, pentru a configura rețeaua wireless.

- Pentru modelele prevăzute cu afișaj, urmați pașii de mai jos.

a Țineți apăsat butonul  (WPS), de pe panoul de control pentru aproximativ 2-4 secunde.

Echipamentul așteaptă până la 2 minute pentru ca butonul WPS al punctului de acces (sau un router) să fie apăsat.

b Apăsați pe butonul **WPS (PBC)** al punctului de acces (routerului fără fir).

Mesajele apar pe ecranul de afișare în ordinea de mai jos:

- **Connecting:** Echipamentul se conectează la punctul de acces (routerul fără fir).
- **Connected:** Când echipamentul a reușit conectarea la rețeaua fără fir, ledul WPS rămâne aprins continuu.
- **SSID Type:** după finalizarea procesului de conectare la o rețea fără fir, informațiile SSID ale AP sunt afișate pe ecran.

- Pentru modelele care nu sunt prevăzute cu afișaj, urmați pașii de mai jos.

a Țineți apăsat pe butonul  (WPS), de pe panoul de control, pentru aproximativ 2 - 4 secunde, până când LED-ul de stare luminează intermitent rapid.

Echipamentul începe conectarea la rețeaua fără fir. Ledul luminează intermitent lent pentru maxim două minute până când apăsați butonul PBC al punctului de acces (sau routerului fără fir).

b Apăsați pe butonul **WPS (PBC)** al punctului de acces (routerului fără fir).

- Ledul WPS luminează intermitent rapid în timp ce se conectează la punctul de acces (sau routerul wireless).
- Când echipamentul a reușit conectarea la rețeaua fără fir, ledul WPS rămâne aprins continuu.

8 Apare fereastra **Wireless Network Setting Complete**. Faceți clic pe **Next**.

9 La apariția ferestrei **Confirm Printer Connection**, faceți clic pe **Next**.

10 Selectați componentele de instalat. Faceți clic pe **Next**.

11 După selectarea componentelor, mai puteți să modificați numele echipamentului, să setați partajarea echipamentului în rețea, să setați echipamentul ca dispozitiv implicit și să modificați numele portului fiecărui echipament. Faceți clic pe **Next**.

12 După terminarea instalării, va apărea o fereastră în care sunteți întrebat dacă doriți să fie imprimată o pagină test. Dacă doriți să imprimați o pagină test, faceți clic pe **Print a test page**.

În caz contrar, faceți clic pe **Next** și mergeți la pasul 14.

Configurare rețea fără fir

- 13 Dacă pagina de test se imprimă corect, faceți clic pe **Yes**.
Dacă nu, faceți clic pe **No** pentru a o imprima din nou.
- 14 Dacă doriți să vă înregistrați mașina pe website-ul Samsung și să primiți informații utile, faceți clic pe **On-line Registration**. În caz contrar faceți clic pe **Finish**.

Ad hoc prin cablu USB

Dacă nu aveți un punct de acces (AP), puteți să conectați fără fir echipamentul la computer prin configurarea unei rețele ad-hoc fără fir urmând pașii simpli de mai jos.

Elemente care trebuie pregătite

- Computer conectat în rețea
- CD-ul cu software livrat împreună cu echipamentul
- O mașină instalată cu o interfață de rețea wireless
- Cablu USB

Crearea rețelei ad-hoc în Windows

- 1 Verificați dacă este conectat cablul USB la echipament.
- 2 Porniți computerul și echipamentul pentru rețeaua fără fir.

- 3 Introduceți CD-ul furnizat cu software-ul în unitatea CD-ROM.
- 4 Selectați opțiunea **Wireless Setting and Installation**.
- 5 Citiți **License Agreement** și selectați **I accept the terms of the License Agreement**. Apoi, faceți clic pe **Next**.
- 6 Software-ul caută rețeaua fără fir.



În cazul în care software-ul a eșuat în căutarea rețelei, verificați dacă ați conectat corect cablul USB între computer și mașină, apoi urmați instrucțiunile din fereastră.

- 7 După căutarea rețelelor fără fir, apare o listă de rețele fără fir pe care echipamentul dvs. le-a căutat.
Dacă doriți să utilizați setarea ad hoc implicită Samsung, selectați ultima rețea wireless din listă, pentru care **Network Name(SSID)** este **Portthru**, iar **Signal** este **Printer Self Network**.
Apoi, faceți clic pe **Next**.
Dacă doriți să utilizați alte setări ad hoc, selectați altă rețea fără fir din listă.

Configurare rețea fără fir



Dacă doriți să modificați setările ad hoc, faceți clic pe butonul **Advanced Setting**.

- **Enter the wireless Network Name:** introduceți numele SSID-ului dorit (SSID este sensibil la litere mari și mici).
- **Operation Mode:** Selectați ad hoc.
- **Channel:** selectați canalul (**Auto Setting** sau 2.412 – 2.467 MHz).
- **Authentication:** Selectați un tip de autentificare.
Open System: Autentificarea nu este utilizată, iar criptarea poate să nu fie utilizată, în funcție de necesitatea de securizare a datelor.
Shared Key: Autentificarea este utilizată. Un dispozitiv care are o cheie WEP adecvată poate să acceseze rețeaua.
- **Encryption:** selectați criptarea (Niciuna, WEP64, WEP128).
- **Network Key:** Introduceți valoarea cheii de rețea pentru criptare.
- **Confirm Network Key:** confirmați valoarea cheii de rețea pentru criptare.
- **WEP Key Index:** dacă utilizați criptarea WEP, selectați **WEP Key Index** adecvat.

Atunci când rețeaua ad hoc are setările de securitate activate, apare fereastra de securitate a rețelei wireless.

Selectați **Open System** sau **Shared Key** pentru autentificare și faceți clic pe **Next**.

- WEP (Wired Equivalent Privacy) este un protocol de securitate care împiedică accesul neautorizat la rețeaua fără fir. WEP criptează porțiunea de date a fiecărui pachet schimbat într-o rețea fără fir, utilizând o cheie de criptare WEP de 64 sau 128 de biți.

8

Apare fereastra care afișează setarea rețelei fără fir. Verificați setările și faceți clic pe **Next**.



Înainte de a introduce pentru echipament adresa IP, trebuie să cunoașteți informațiile de configurare pentru rețea ale computerului. În cazul în care configurarea rețelei computerului este setată pe DHCP, setarea rețelei fără fir ar trebui să fie și ea pe DHCP. La fel, în cazul în care configurarea rețelei computerului este setată pe Static, setarea rețelei fără fir ar trebui să fie și ea pe Static.

În cazul în care computerul este setat pe DHCP și doriți să utilizați setarea de rețea fără fir Static, trebuie să contactați administratorul dvs. de rețea pentru a obține adresa IP statică.

- **Pentru metoda DHCP**

Dacă metoda de alocare a adresei IP este DHCP, verificați dacă DHCP este afișat în fereastra **Wireless Network Setting Confirm**. Dacă se afișează Static, faceți clic pe **Change TCP/IP** pentru a modifica metoda de alocare în **Receive IP address automatically (DHCP)**.

- **Pentru metoda statică**

Dacă metoda de alocare a adresei IP este Static, verificați dacă Static este afișat în fereastra **Wireless Network Setting Confirm**. Dacă se afișează DHCP, faceți clic pe **Change TCP/IP** pentru a introduce adresa IP și alte valori de configurare a rețelei pentru echipament.

De exemplu,

În cazul în care informațiile de rețea ale computerului sunt ca mai jos:

- Adresă IP: 169.254.133.42
- Mască de subrețea: 255.255.0.0

Configurare rețea fără fir

Atunci, informațiile de rețea ale echipamentului trebuie să fie ca mai jos:

- Adresă IP: 169.254.133.43
- Mască de subrețea: 255.255.0.0 (Se utilizează masca de subrețea a computerului).
- Poartă: 169.254.133.1

9 Apare fereastra **Wireless Network Setting Complete**. Faceți clic pe **Next**.

10 Când setările rețelei wireless au fost finalizate, deconectați cablul USB dintre computer și mașină. Faceți clic pe **Next**.



Dacă apare fereastra **Change PC Network Setting**, urmați pașii din fereastră.

Faceți clic pe **Next** dacă ați terminat configurarea setărilor de conexiune la rețeaua fără fir a computerului.

În cazul în care configurați rețeaua wireless a computerului la DHCP, va dura câteva minute până la primirea adresei IP.

11 La apariția ferestrei **Confirm Printer Connection**, faceți clic pe **Next**.

12 Selectați componentele de instalat. Faceți clic pe **Next**.

13 După selectarea componentelor, mai puteți să modificați numele echipamentului, să setați partajarea echipamentului în rețea, să setați echipamentul ca dispozitiv implicit și să modificați numele portului fiecărui echipament. Faceți clic pe **Next**.

14 După terminarea instalării, va apărea o fereastră în care sunteți întrebat dacă doriți să fie imprimată o pagină test. Dacă doriți să imprimați o pagină test, faceți clic pe **Print a test page**.

În caz contrar, faceți clic pe **Next** și mergeți la pasul 16.

15 Dacă pagina de test se imprimă corect, faceți clic pe **Yes**.

Dacă nu, faceți clic pe **No** pentru a o imprima din nou.

16 Dacă doriți să vă înregistrați mașina pe website-ul Samsung și să primiți informații utile, faceți clic pe **On-line Registration**. În caz contrar faceți clic pe **Finish**.

Configurarea utilizând Macintosh

Elemente care trebuie pregătite

- Punct de acces
- Computer conectat în rețea
- CD-ul cu software livrat împreună cu echipamentul
- O mașină instalată cu o interfață de rețea wireless
- Cablu USB

Configurare rețea fără fir

Punct de acces prin cablu USB

- 1 Verificați dacă este conectat cablul USB la echipament.
- 2 Porniți computerul, punctul de acces și echipamentul.
- 3 Introduceți CD-ul furnizat cu software-ul în unitatea CD-ROM.
- 4 Faceți dublu clic pe pictograma CD-ROM care apare pe desktop-ul Macintosh.
- 5 Faceți dublu clic pe folderul **MAC_Installer** pictograma > **Installer OS X**.
- 6 Faceți clic pe **Continue**.
- 7 Citiți acordul de licență și faceți clic pe **Continue**.
- 8 Faceți clic pe **Agree** pentru a confirma acordul de licență.
- 9 Când apare mesajul care vă avertizează că toate aplicațiile de pe computer se vor închide, faceți clic pe **Continue**.
- 10 Faceți clic pe butonul **Wireless Network Setting** din **User Options Pane**.
- 11 Software-ul caută rețeaua fără fir.
În cazul în care software-ul a eșuat în căutarea rețelei, verificați dacă ați conectat corect cablul USB între computer și mașină, apoi urmați instrucțiunile din fereastră.



- Dacă setările rețelei fără fir au mai fost configurate anterior, va fi afișată fereastra **Wireless Network Setting Information**. Dacă doriți să reconfigurați setările wireless, bifați căsuța de bifare și faceți clic pe **Next**.
- Pentru modelele care sunt prevăzute cu butonul WPS (fără o conexiune prin cablu USB), va fi apărea fereastra afișată mai jos.



- **With a USB Cable:** Conectați cablul USB și faceți clic pe butonul Next, apoi mergeți la pasul 7.
- **Using the WPS Button:** Consultați "Punct de acces prin butonul WPS (fără conexiune prin cablu USB)" la pagina 123.

Configurare rețea fără fir

- 12** Selectați metoda pe care doriți s-o utilizați, din fereastra de configurare a setărilor wireless.

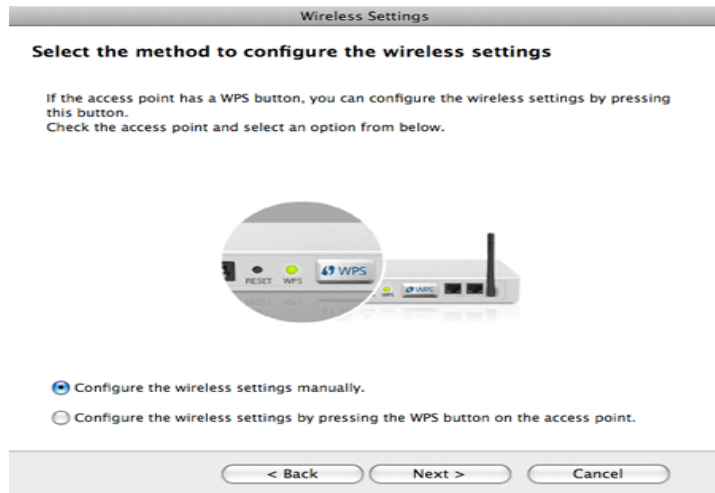

- **Configure the wireless settings manually.:** Mergeți la pasul 13.
- **Configure the wireless settings by pressing the WPS button on the access point.:** Conectați-vă la rețeaua wireless prin apăsarea butonului WPS de pe punctul de acces (sau de pe routerul wireless)
 - Urmați instrucțiunile din fereastră. După ce ați finalizat configurarea setărilor rețelei wireless, mergeți la pasul 16.

- 13** După căutare, în fereastră sunt afișate dispozitivele de rețea fără fir. Selectați numele (SSID) punctului de acces pe care îl utilizați și faceți clic pe **Next**.



Când setați manual configurația rețelei fără fir, faceți clic pe **Advanced Setting**.

- **Enter the wireless Network Name:** Introduceți SSID-ul punctului de acces dorit (SSID este sensibil la litere mari și mici).
- **Operation Mode:** selectați **Infrastructure**.
- **Authentication:** Selectați un tip de autentificare.
 - Open System:** Autentificarea nu este utilizată, iar criptarea poate să nu fie utilizată, în funcție de necesitatea de securizare a datelor.
 - Shared Key:** Autentificarea este utilizată. Un dispozitiv care are o cheie WEP adecvată poate să acceseze rețeaua.
 - WPA Personal sau WPA2 Personal:** Selectați această opțiune pentru a autentifica serverul de imprimare pe baza cheii WPA pre-distribuite. Aceasta utilizează o cheie distribuită secretă (numită de obicei parolă cheie pre-distribuită) care este configurată manual la punctul de acces și la fiecare din clienții acestuia.
- **Encryption:** Selectați criptarea (Niciuna, WEP64, WEP128, TKIP, AES, TKIP, AES).
- **Network Key:** Introduceți valoarea cheii de rețea pentru criptare.
- **Confirm Network Key:** confirmați valoarea cheii de rețea pentru criptare.
- **WEP Key Index:** dacă utilizați criptarea WEP, selectați **WEP Key Index** adecvat.

Fereastra de securitate a rețelei wireless apare atunci când punctul de acces are setările de securitate activate.

Apare fereastra de securitate a rețelei fără fir. În funcție de modul de securitate, este posibil ca fereastra să difere: WEP sau WPA.

Configurare rețea fără fir

- **WEP**

Selectați **Open System** sau **Shared Key** pentru autentificare și introduceți cheia de securitate WEP. Faceți clic pe **Next**.

WEP (Wired Equivalent Privacy) este un protocol de securitate care împiedică accesul neautorizat la rețeaua fără fir. WEP criptează porțiunea de date a fiecărui pachet schimbat într-o rețea fără fir, utilizând o cheie de criptare WEP de 64 sau 128 de biți.

- **WPA**

Introduceți cheia distribuită WPA și faceți clic pe **Next**.

WPA autorizează și identifică utilizatorii pe baza unui cod secret care se modifică automat la intervale regulate. Pentru criptarea datelor, WPA utilizează, de asemenea, TKIP (Protocol de integritate a cheii temporale) și AES (Standard de criptare avansată).

14 În fereastră se afișează setările rețelei fără fir și trebuie să verificați dacă acestea sunt corecte. Faceți clic pe **Next**.

- **Pentru metoda DHCP**

Dacă metoda de alocare a adresei IP este DHCP, verificați dacă în fereastră este afișat DHCP. Dacă se afișează Static, faceți clic pe **Change TCP/IP** pentru a schimba metoda de alocare în DHCP.

- **Pentru metoda statică**

Dacă metoda de alocare a adresei IP este Static, verificați dacă în fereastră este afișat Static. Dacă se afișează DHCP, faceți clic pe **Change TCP/IP** pentru a introduce adresa IP și alte valori de configurare a rețelei pentru echipament. Înainte de a introduce pentru echipament adresa IP, trebuie să cunoașteți informațiile de configurare pentru rețea ale computerului. În cazul în care computerul este setat pe DHCP, trebuie să contactați administratorul de rețea pentru a obține adresa IP statică.

De exemplu:

În cazul în care informațiile de rețea ale computerului sunt ca mai jos:

- Adresă IP: 169.254.133.42
- Mască de subrețea: 255.255.0.0

Atunci, informațiile de rețea ale echipamentului trebuie să fie ca mai jos:

- Adresă IP: 169.254.133.**43**
- Mască de subrețea: 255.255.0.0 (Se utilizează masca de subrețea a computerului).
- Poartă: 169.254.133.1

15 Atunci când apare fereastra de confirmare a conexiunii rețelei prin cablu, deconectați rețeaua prin cablu și faceți clic pe **Next**.

În cazul în care cablul de rețea este conectat, e posibil să întâmpinați dificultăți în detectarea mașinii atunci când configurați rețeaua wireless.

Configurare rețea fără fir

- 16** Configurarea rețelei wireless este finalizată. Pentru a imprima de la un dispozitiv mobil compatibil Wi-Fi Direct, setați Wi-Fi Direct Option (consultați "Configurarea Wi-Fi Direct" la pagina 139).

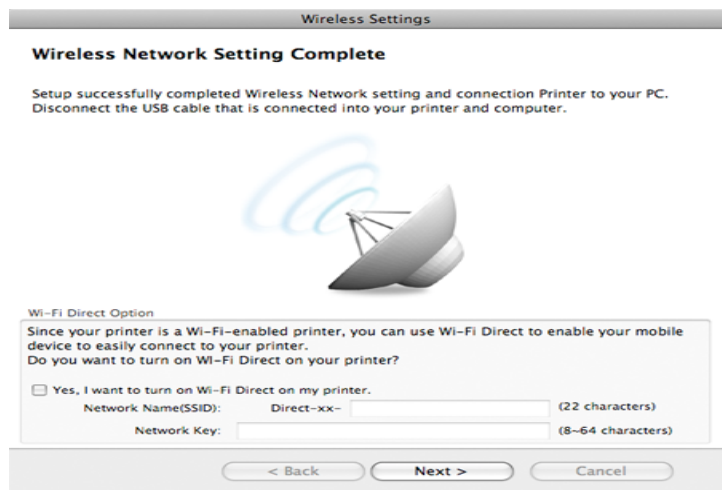

Wi-Fi Direct Option:

- Opțiunea Wi-Fi Direct apare pe ecran doar dacă imprimanta dvs. acceptă această funcționalitate.
- Puteți începe să instalați Wi-Fi Direct utilizând Samsung Easy Printer Manager (consultați "Configurarea Wi-Fi Direct" la pagina 139).
- **Network Name(SSID):** Numele implicit al rețelei este denumirea modelului iar lungimea maximă este de 22 caractere (fără a include "Direct-xx-").
- **Network Key** este șirul numeric, iar lungimea acestuia poate fi cuprinsă între 8 ~ 64 caractere.

- 17** Când setările rețelei fără fir au fost finalizate, deconectați cablul USB dintre computer și mașină.

- 18** Configurarea rețelei wireless este finalizată. După terminarea instalării, faceți clic pe **Quit**.



După realizarea conexiunii rețelei fără fir, trebuie să instalați un driver al echipamentului pentru a imprima dintr-o aplicație (consultați "Instalare pentru Macintosh" la pagina 88).

Configurarea punctului de acces utilizând butonul WPS

Pentru modelele care sunt prevăzute cu un buton WPS, puteți configura rețeaua wireless utilizând butonul WPS (fără o conexiune USB) și punctul de acces (sau un router).

Elemente care trebuie pregătite

- Punct de acces (sau router wireless)
- Computer conectat în rețea
- CD-ul cu software livrat împreună cu echipamentul
- O mașină instalată cu o interfață de rețea wireless

Configurare rețea fără fir

Crearea infrastructurii rețelei

- 1 Porniți computerul, punctul de acces și echipamentul.
- 2 Introduceți CD-ul furnizat cu software-ul în unitatea CD-ROM.
- 3 Faceți dublu clic pe pictograma CD-ROM care apare pe desktop-ul Macintosh.
- 4 Faceți dublu clic pe folderul **MAC_Installer** pictograma > **Installer OS X**.
- 5 Faceți clic pe **Continue**.
- 6 Citiți acordul de licență și faceți clic pe **Continue**.
- 7 Faceți clic pe **Agree** pentru a confirma acordul de licență.
- 8 Când apare mesajul care vă avertizează că toate aplicațiile de pe computer se vor închide, faceți clic pe **Continue**.
- 9 Faceți clic pe butonul **Wireless Network Setting** din **User Options Pane**.

- 10 Selectați **Using the WPS button** și faceți clic pe **Next**.



- Pentru modelele care sunt prevăzute cu buton WPS, este afișată fereastra de mai sus.
- Dacă echipamentul dvs. este conectat printr-un cablu USB, nu va fi afișată fereastra de mai sus. Deconectați cablul USB dacă doriți să configurați rețeaua wireless utilizând butonul WPS.
- Dacă doriți să configurați rețeaua wireless utilizând cablul USB, consultați "Punct de acces prin cablu USB" la pagina 128.

- 11 Următoarea fereastră vă solicită să verificați dacă punctul dvs. de acces (sau routerul wireless) acceptă sau nu WPS.

Dacă punctul de acces (sau routerul wireless) dispune de un buton WPS, selectați **Yes** și faceți clic pe **Next**.

Configurare rețea fără fir

12 Urmați instrucțiunile afișate în fereastră, pentru a configura rețeaua wireless.

- Pentru modelele prevăzute cu afișaj, urmați pașii de mai jos.

a Țineți apăsat butonul  (WPS), de pe panoul de control pentru aproximativ 2-4 secunde.

Echipamentul așteaptă până la 2 minute pentru ca butonul WPS al punctului de acces (sau un router) să fie apăsat.

b Apăsați pe butonul **WPS (PBC)** al punctului de acces (routerului fără fir).

Mesajele apar pe ecranul de afișare în ordinea de mai jos:

- **Connecting:** Echipamentul se conectează la punctul de acces (routerul fără fir).
- **Connected:** Când echipamentul a reușit conectarea la rețeaua fără fir, ledul WPS rămâne aprins continuu.
- **SSID Type:** după finalizarea procesului de conectare la o rețea fără fir, informațiile SSID ale AP sunt afișate pe ecran.

- Pentru modelele care nu sunt prevăzute cu afișaj, urmați pașii de mai jos:

a Țineți apăsat pe butonul  (WPS), de pe panoul de control, pentru aproximativ 2 - 4 secunde, până când LED-ul de stare luminează intermitent rapid.

Echipamentul începe conectarea la rețeaua fără fir. Ledul luminează intermitent lent pentru maxim două minute până când apăsați butonul PBC al punctului de acces (sau routerului fără fir).

b Apăsați pe butonul **WPS (PBC)** al punctului de acces (routerului fără fir).

- Ledul WPS luminează intermitent, rapid. Echipamentul se conectează la punctul de acces (routerul fără fir).
- Când echipamentul a reușit conectarea la rețeaua fără fir, ledul WPS rămâne aprins continuu.

13 Configurarea rețelei wireless este finalizată. După terminarea instalării, faceți clic pe **Quit**.



După realizarea conexiunii rețelei fără fir, trebuie să instalați un driver al echipamentului pentru a imprima dintr-o aplicație (consultați "Configurarea utilizând Macintosh" la pagina 127).

Ad hoc prin cablu USB

Dacă nu aveți un punct de acces (AP), puteți totuși să conectați fără fir echipamentul la computer prin configurarea unei rețele ad hoc fără fir urmând instrucțiunile simple de mai jos.

Configurare rețea fără fir

Elemente care trebuie pregătite

- Computer conectat în rețea
- CD-ul cu software livrat împreună cu echipamentul
- O mașină instalată cu o interfață de rețea wireless
- Cablu USB

Crearea rețelei ad hoc în Macintosh

- 1 Verificați dacă este conectat cablul USB la echipament.
- 2 Porniți computerul și echipamentul pentru rețeaua fără fir.
- 3 Introduceți CD-ul furnizat cu software-ul în unitatea CD-ROM.
- 4 Faceți dublu clic pe pictograma CD-ROM care apare pe desktop-ul Macintosh.
- 5 Faceți dublu clic pe folderul **MAC_Installer** pictograma > **Installer OS X**.
- 6 Faceți clic pe **Continue**.
- 7 Citiți acordul de licență și faceți clic pe **Continue**.
- 8 Faceți clic pe **Agree** pentru a confirma acordul de licență.
- 9 Când apare mesajul care vă avertizează că toate aplicațiile de pe computer se vor închide, faceți clic pe **Continue**.

- 10 Faceți clic pe butonul **Wireless Network Setting** din **User Options Pane**.

- 11 Software-ul caută dispozitivele de rețea fără fir.



În cazul în care căutarea a eșuat, verificați dacă între computer și echipament cablul USB este conectat corect, apoi urmați instrucțiunile din fereastră.

- 12 După căutarea rețelelor fără fir, apare o listă de rețele fără fir pe care echipamentul dvs. le-a căutat.

Dacă doriți să utilizați setarea ad hoc implicită Samsung, selectați ultima rețea fără fir din listă, pentru care **Network Name(SSID)** este **Portthru**, iar **Signal** este **Printer Self Network**.

Apoi, faceți clic pe **Next**.

Dacă doriți să utilizați alte setări ad hoc, selectați altă rețea fără fir din listă.



Dacă doriți să modificați setările ad hoc, faceți clic pe butonul **Advanced Setting**.

- **Enter the wireless Network Name:** Introduceți numele SSID-ului dorit (SSID este sensibil la litere mari și mici).
- **Operation Mode:** Selectați ad hoc.
- **Channel:** Selectați canalul (**Auto Setting** sau 2.412 – 2.467 MHz).

Configurare rețea fără fir

- **Authentication:** Selectați un tip de autentificare.
Open System: Autentificarea nu este utilizată, iar criptarea poate să nu fie utilizată, în funcție de necesitatea de securizare a datelor.
Shared Key: Autentificarea este utilizată. Un dispozitiv care are o cheie WEP adecvată poate să acceseze rețeaua.
- **Encryption:** selectați criptarea (Niciuna, WEP64, WEP128).
- **Network Key:** Introduceți valoarea cheii de rețea pentru criptare.
- **Confirm Network Key:** confirmați valoarea cheii de rețea pentru criptare.
- **WEP Key Index:** dacă utilizați criptarea WEP, selectați **WEP Key Index** adecvat.

Atunci când rețeaua ad hoc are o setare de securitate, fereastra de securitate a rețelei fără fir apare.

Selectați **Open System** sau **Shared Key** pentru autentificare și faceți clic pe **Next**.

- WEP (Wired Equivalent Privacy) este un protocol de securitate care împiedică accesul neautorizat la rețeaua fără fir. WEP criptează porțiunea de date a fiecărui pachet schimbat într-o rețea fără fir, utilizând o cheie de criptare WEP de 64 sau 128 de biți.

13 Apare fereastra care afișează setările rețelei fără fir. Verificați setările și faceți clic pe **Next**.



Înainte de a introduce pentru echipament adresa IP, trebuie să cunoașteți informațiile de configurare pentru rețea ale computerului. În cazul în care configurarea rețelei computerului este setată pe DHCP, setarea rețelei fără fir ar trebui să fie și ea pe DHCP. La fel, în cazul în care configurarea rețelei computerului este setată pe Static, setarea rețelei fără fir ar trebui să fie și ea pe Static.

În cazul în care computerul este setat pe DHCP și doriți să utilizați setarea de rețea fără fir statică, trebuie să contactați administratorul dvs. de rețea pentru a obține adresa IP statică.

- **Pentru metoda DHCP**

Dacă metoda de alocare a adresei IP este DHCP, verificați dacă DHCP este afișat în fereastra **Wireless Network Setting Confirm**. Dacă se afișează Static, faceți clic pe **Change TCP/IP** pentru a modifica metoda de alocare în **Receive IP address automatically (DHCP)**.

- **Pentru metoda statică**

Dacă metoda de alocare a adresei IP este Static, verificați dacă Static este afișat în fereastra **Wireless Network Setting Confirm**. Dacă se afișează DHCP, faceți clic pe **Change TCP/IP** pentru a introduce adresa IP și alte valori de configurare a rețelei pentru echipament.

De exemplu,

În cazul în care informațiile de rețea ale computerului sunt ca mai jos:

- Adresă IP: 169.254.133.42
- Mască de subrețea: 255.255.0.0

Atunci, informațiile de rețea ale echipamentului trebuie să fie ca mai jos:

- Adresă IP: 169.254.133.**43**
- Mască de subrețea: 255.255.0.0 (Se utilizează masca de subrețea a computerului).
- Poartă: 169.254.133.**1**

14 Atunci când apare fereastra de confirmare a conexiunii rețelei prin cablu, deconectați rețeaua prin cablu și faceți clic pe **Next**.

Configurare rețea fără fir

În cazul în care cablul de rețea este conectat, e posibil să întâmpinați dificultăți în detectarea mașinii atunci când configurați rețeaua wireless.

15 Rețeaua fără fir se conectează în conformitate cu configurația rețelei.

16 Configurarea rețelei wireless este finalizată. După terminarea instalării, faceți clic pe **Quit**.



După realizarea conexiunii rețelei fără fir, trebuie să instalați un driver al echipamentului pentru a imprima dintr-o aplicație (consultați "Instalare pentru Macintosh" la pagina 88).

Utilizarea unui cablu de rețea



Mașinile care nu suportă interfața de rețea, nu vor putea utiliza această funcționalitate (consultați "Vedere din spate" la pagina 19).

Echipamentul dvs. este compatibil cu utilizarea în rețea. Pentru a permite mașinii dvs. să funcționeze în cadrul rețelei dvs., va trebui să efectuați câteva proceduri de configurare.



- După realizarea conexiunii rețelei wireless, trebuie să instalați un driver al echipamentului pentru a imprima dintr-o aplicație (consultați "Instalarea driverului pentru rețea" la pagina 99).
- Consultați administratorul dvs. de rețea sau persoana care a configurat rețeaua dvs. fără fir pentru informații cu privire la configurarea rețelei.

Elemente care trebuie pregătite

- Punct de acces
- Computer conectat în rețea
- CD-ul cu software livrat împreună cu echipamentul
- O mașină instalată cu o interfață de rețea wireless
- Cablu de rețea

Imprimarea unui raport de configurare a rețelei

Puteți identifica setările pentru rețea ale echipamentului dvs. prin imprimarea unui raport de configurare a rețelei.

Consultați "Imprimarea unui raport de configurare a rețelei" la pagina 95.

Configurare rețea fără fir

Setarea IP utilizând programul SetIP (Windows)

Acest program este utilizat pentru setarea manuală a adresei IP de rețea a mașinii dvs., utilizând adresa sa MAC pentru a comunica cu mașina. Adresa MAC este un număr de serie hardware al interfeței de rețea și poate fi găsită în **Raportul de configurare a rețelei**.

Consultați "Setarea adresei IP" la pagina 95.

Configurarea rețelei fără fir a mașinii

Înainte de a începe, trebuie să cunoașteți numele (SSID) al rețelei fără fir și cheia rețelei, dacă este criptată. Aceste informații au fost setate la instalarea routerului fără fir (punctului de acces). Dacă nu aveți informații despre mediul rețelei dumneavoastră fără fir, întrebați persoana care v-a configurat rețeaua.

Pentru a configura parametrii rețelei fără fir, puteți să utilizați **SyncThru™ Web Service**.

Utilizarea SyncThru™ Web Service

Înainte de a începe configurarea parametrului rețelei fără fir, verificați starea conexiunii cablului.

- 1 Asigurați-vă dacă este conectat cablul de rețea la echipament. În caz contrar, conectați echipamentul cu un cablu standard de rețea.
- 2 Porniți un browser web precum Internet Explorer, Safari sau Firefox și introduceți noua adresă IP a mașinii dvs. în fereastra browserului. De exemplu,



- 3 Faceți clic pe **Login** în partea dreapta sus a site-ului web SyncThru™ Web Service.
- 4 Introduceți **ID** și **Password**, apoi faceți clic pe **Login**.
 - **ID: admin**
 - **Password: sec00000**
- 5 Când se deschide fereastra **SyncThru™ Web Service**, faceți clic pe **Network Settings**.
- 6 Faceți clic pe **Wireless > Wizard**.



Wizard vă va ajuta să realizați configurația rețelei fără fir. Totuși, dacă doriți să setați direct rețeaua fără fir, selectați **Custom**.

Configurare rețea fără fir

7 Selectați din listă un **Network Name(SSID)**.

- **SSID:** SSID (identificator set servicii) este un nume care identifică o rețea fără fir; punctele de acces și dispozitivele fără fir care încearcă să se conecteze la o anumită rețea fără fir, trebuie să utilizeze același SSID. SSID face diferența între literele mari și mici.
- **Operation Mode:** **Operation Mode** se referă la tipul conexiunilor wireless (vezi "Denumirea rețelei fără fir și cheia de rețea" la pagina 111).
 - **Ad-hoc:** permite dispozitivelor fără fir să comunice direct între ele într-un mediu peer-to-peer.
 - **Infrastructure:** permite dispozitivelor fără fir să comunice între ele printr-un punct de acces.



Dacă **Operation Mode** al rețelei dvs. este **Infrastructure**, selectați SSID-ul punctului de acces. Dacă **Operation Mode** este **Ad-hoc**, selectați SSID-ul echipamentului. Rețineți că „portthru” este SSID-ul implicit al echipamentului dvs.

8 Faceți clic pe **Next**.

Dacă este afișată fereastra de setare a securității rețelei fără fir, introduceți parola înregistrată (cheie de rețea) și faceți clic pe **Next**.

9 Este afișată fereastra de confirmare, vă rugăm să verificați configurarea rețelei fără fir. Dacă rețeaua este corect configurată, faceți clic pe **Apply**.



Deconectarea cablului de rețea (standard sau de rețea). Echipamentul dvs. ar trebui să înceapă apoi să comunice fără fir cu rețeaua. În cazul modului ad-hoc, puteți să utilizați simultan o rețea LAN fără fir și una LAN cu fir.

Activarea/dezactivarea rețelei Wi-Fi



Dacă mașina dvs. este prevăzută cu afișaj, puteți activa/dezactiva funcția Wi-Fi și de la panoul de control, utilizând meniul **Network**.

- 1 Verificați dacă este conectat cablul de rețea la echipament. În caz contrar, conectați echipamentul cu un cablu standard de rețea.
- 2 Porniți un browser web precum Internet Explorer, Safari sau Firefox și introduceți noua adresă IP a mașinii dvs. în fereastra browserului.

De exemplu,

http://192.168.1.133/

- 3 Faceți clic pe **Login** în partea dreapta sus a site-ului web SyncThru™ Web Service.

Configurare rețea fără fir

- 4 Introduceți **ID** și **Password**, apoi faceți clic pe **Login**.
 - **ID:** admin
 - **Password:** sec00000
- 5 Când se deschide fereastra **SyncThru™ Web Service**, faceți clic pe **Network Settings**.
- 6 Faceți clic pe **Wireless > Custom**.

Puteți, de asemenea, să activați/dezactivați rețeaua Wi-Fi.

Configurarea Wi-Fi Direct pentru imprimare mobilă

Wi-Fi Direct este o metodă de conectare de tip "peer-to-peer" ușor de configurat, între imprimanta dvs. și un dispozitiv mobil, care oferă o conexiune securizată și o rată de transfer mai bună decât modul ad hoc.

Cu Wi-Fi Direct, vă puteți conecta imprimanta la o rețea Wi-Fi Direct în timp ce vă conectați simultan la un punct de acces, puteți de asemenea să utilizați simultan o rețea cu fir și o rețea Wi-Fi Direct astfel încât mai mulți utilizatori să poată accesa și imprima documente atât prin Wi-Fi Direct cât și printr-o rețea cu fir.



- Nu vă puteți conecta la Internet prin intermediul funcției Wi-Fi Direct a imprimantei.
- Lista cu protocoalele compatibile poate să difere în funcție de modelul dvs., rețelele Wi-Fi Direct NU suportă IPv6, filtrarea de rețea, IPSec, WINS și serviciile SLP.

Configurarea Wi-Fi Direct

Puteți activa funcția Wi-Fi Direct prin una din următoarele metode.

De la computerul conectat prin cablul USB (recomandat)

- Când efectuați configurarea cu CD-ul cu software furnizat, observați punctul de acces prin intermediul cablului USB.
 - Utilizator de Windows, consultați "Punct de acces prin cablu USB" la pagina 118.
 - Utilizator de Macintosh, consultați "Punct de acces prin cablu USB" la pagina 128.
- După finalizarea instalării driverelor, poate fi setat Samsung Easy Printer Manager și pot fi efectuate modificările pentru Wi-Fi Direct.

Configurare rețea fără fir



Samsung Easy Printer Manager este disponibil doar pentru utilizatorii sistemelor de operare Windows și Macintosh.

- Din meniul **Start** selectați **Programs** sau **All Programs** > **Samsung Printers** > Samsung Easy Printer Manager > **Device Settings** > **Network**.
 - **Wi-Fi Direct ON/OFF:** Selectați **On** pentru activare.
 - **Device Name:** Introduceți numele imprimantei pentru a căuta imprimanta dvs. într-o rețea wireless. Implicit, numele dispozitivului este denumirea modelului.
 - **IP Address:** Introduceți adresa IP a imprimantei. Această adresă IP este utilizată doar pentru rețeaua locală nu și pentru infrastructura cablată sau rețeaua wireless. Recomandăm să utilizați adresa IP locală implicită (adresa IP locală implicită a imprimantei pentru Wi-Fi Direct este 192.168.3.1)
 - **Group Owner:** Activați această opțiune pentru a alocă imprimanta deținătorului de grup Wi-Fi Direct. **Group Owner** se comportă similar unui punct de acces wireless. Recomandăm activarea acestei opțiuni.
 - **Network Key:** Dacă imprimanta dvs. este **Group Owner**, este necesar un **Network Key** pentru ca alte dispozitive mobile să se conecteze la imprimanta dvs. Puteți configura dvs. o cheie de rețea, sau puteți reține acea cheie de rețea care este generată aleatoriu în mod implicit.

De la mașină (Mașini prevăzute cu afișaj)

- Selectați **Network** > **Wireless** > **Wi-Fi Direct** de pe panoul de control.
- Activați **Wi-Fi Direct**.

De la computerul conectat la rețea

Dacă imprimanta dvs. utilizează un cablu de rețea sau un punct de acces wireless, puteți activa și configura Wi-Fi Direct din SyncThru™ Web Service.

- Accesați **SyncThru™ Web Service**, selectați **Settings** > **Network Settings** > **Wireless** > **Wi-Fi Direct**.
- Activați sau dezactivați **Wi-Fi Direct** și setați alte opțiuni.



- Pentru utilizatorii sistemului de operare Linux,
 - Imprimați un raport privind configurarea rețelei IP pentru a verifica rezultatul (consultați "Imprimarea unui raport de configurare a rețelei" la pagina 95).
 - Accesați **SyncThru Web Service**, selectați **Settings** > **Network Settings** > **Wireless** > **Wi-Fi Direct**.
 - Activați sau dezactivați **Wi-Fi Direct**.

Configurare rețea fără fir

Configurarea dispozitivului mobil

- După setarea Wi-Fi Direct la imprimantă, consultați manualul de utilizare al dispozitivului mobil pe care îl utilizați pentru a-i seta funcția Wi-Fi Direct.
- După configurarea Wi-Fi Direct, trebuie să descărcați aplicația pentru imprimare din dispozitivul mobil (De exemplu: Samsung Mobile printer) pentru a imprima de pe smartphone-ul dvs.



- Atunci când ați găsit imprimanta la care doriți să vă conectați de pe dispozitivul dvs. mobil, selectați imprimanta iar LED-ul acesteia va lumina intermitent. Apăsați butonul WPS de pe imprimantă iar aceasta se va conecta la dispozitivul dvs. mobil.
- Dacă dispozitivul dvs. mobil nu este compatibil WPS, trebuie să introduceți cheia de rețea a unei imprimante, în loc să apăsați butonul WPS.

Depanarea

Probleme în timpul configurării sau instalării driverului

Printers Not Found

- Este posibil ca echipamentul dvs. să nu fie pornit. Porniți computerul și echipamentul.
- Cablul USB nu este conectat între computer și echipament. Conectați mașina la computer utilizând cablul USB.
- Mașina nu acceptă rețeaua wireless. Verificați ghidul utilizatorului echipamentului inclus pe CD-ul cu software furnizat împreună cu echipamentul dvs. și pregătiți un echipament de rețea fără fir.

Connecting Failure - SSID Not Found

- Mașina nu poate găsi numele rețelei (SSID) pe care l-ați selectat sau tastat. Verificați numele rețelei (SSID) de la punctul de acces și reîncercați să vă conectați.
- Punctul de acces nu este pornit. Porniți punctul de acces.

Configurare rețea fără fir

Connecting Failure - Invalid Security

- Securitatea nu este configurată corespunzător. Verificați securitatea configurată la punctul de acces și la echipament.

Connecting Failure – General Connection Error

- Computerul nu primește semnal de la mașină. Verificați cablul USB și alimentarea echipamentului.

Connecting Failure – Connected Wired Network

- Echipamentul dvs. este conectat cu un cablu de rețea cablată. Deconectați de la echipament cablul rețelei prin fir.

PC Connection Error

- Nu se poate realiza conexiunea dintre computer și echipament cu adresa configurată pentru rețea.
 - Pentru mediul de rețea DHCP
Imprimanta primește automat adresa IP (DHCP) atunci când la computer s-a configurat DHCP.
 - Pentru mediul de rețea Static
Echipamentul utilizează adresa statică atunci când la computer s-a configurat adresa statică.
De exemplu,
În cazul în care informațiile de rețea ale computerului sunt ca mai jos:

- Adresă IP: 169.254.133.42
- Mască de subrețea: 255.255.0.0

Atunci, informațiile de rețea ale mașinii trebuie să fie ca mai jos:

- Adresă IP: 169.254.133.43
- Mască de subrețea: 255.255.0.0 (Se utilizează masca de subrețea a computerului)
- Poartă: 169.254.133.1

Alte probleme

Dacă apar probleme în timpul utilizării echipamentului într-o rețea, verificați următoarele:



Pentru informații privind punctul de acces (sau routerul fără fir), consultați ghidul utilizatorului aferent dispozitivului respectiv.

- Computerul, punctul de acces (routerul fără fir) sau echipamentul nu sunt conectate.
- Verificați recepția fără fir din vecinătatea echipamentului. Dacă routerul se află la distanță de echipament sau dacă există un obstacol, este posibil să întâmpinați dificultăți la recepționarea semnalului.
- Opriți și porniți alimentarea pentru punctul de acces (sau routerul fără fir), echipament și computer. Uneori, operațiunea de oprire și pornire a alimentării poate reface comunicarea în rețea.

Configurare rețea fără fir

- Verificați dacă software-ul paravanului de protecție (V3 sau Norton) blochează comunicarea.

În cazul în care computerul și echipamentul sunt conectate la o rețea care nu poate fi găsită, e posibil ca software-ul firewall să blocheze comunicarea. Consultați ghidul utilizatorului software-ului pentru a-l opri și reîncercați să căutați echipamentul.

- Verificați dacă adresa IP a echipamentului este corect alocată. Puteți verifica adresa IP prin imprimarea raportului de configurare a rețelei.
- Verificați dacă punctul de acces (routerul fără fir) are o securitate configurată (parolă). Dacă are o parolă, consultați administratorul punctului de acces (al routerului fără fir).
- Verificați adresa IP a mașinii. Reinstalați driverul echipamentului și modificați setările pentru conectarea echipamentului în rețea. Datorită caracteristicilor DHCP, adresa IP alocată se poate modifica dacă echipamentul nu este utilizat un timp îndelungat sau dacă punctul de acces este resetat.

Înregistrați adresa MAC a produsului atunci când configurați serverul DHCP la punctul de acces (sau la routerul wireless). Apoi puteți folosi întotdeauna adresa IP care este setată cu adresa MAC. Puteți identifica adresa MAC a mașinii dvs. prin imprimarea unui raport al configurării a rețelei (consultați "Imprimarea unui raport de configurare a rețelei" la pagina 95).

- Verificați mediul fără fir. Este posibil să nu vă puteți conecta la rețea în mediul de infrastructură când trebuie să tastați informațiile unui utilizator înainte de conectarea la punctul de acces (sau ruterul fără fir).
- Acest echipament este compatibil numai cu IEEE 802.11 b/g/n și Wi-Fi. Alte tipuri de comunicații fără fir (ex., Bluetooth) nu sunt acceptate.

- La utilizarea modului ad hoc, pentru sisteme de operare precum Windows Vista, e posibil să trebuiască să configurați setarea conexiunii fără fir de fiecare dată când utilizați mașina fără fir.

- Nu puteți utiliza modul infrastructură și modul ad hoc în același timp pentru mașinile cu rețea fără fir Samsung.

- Echipamentul se află în raza de acoperire a rețelei fără fir.

- Echipamentul este poziționat departe de obstacole care pot bloca semnalul rețelei fără fir.

Îndepărtați obiectele mari de metal dintre punctul de acces (sau routerul fără fir) și echipament.

Asigurați-vă că echipamentul și punctul de acces fără fir (sau routerul fără fir) nu sunt separate de stâlpi, ziduri sau coloane de susținere care conțin metal sau beton.

- Echipamentul este poziționat la distanță de dispozitive electronice care pot interfera cu semnalul rețelei fără fir.

Multe dispozitive pot intra în interferență cu semnalul fără fir, inclusiv cuptoarele cu microunde și unele dispozitive Bluetooth.

- Ori de câte ori configurarea punctului dvs. de acces (sau a ruterului fără fir) se modifică, trebuie să efectuați din nou configurarea rețelei fără fir a produsului.

Samsung MobilePrint

Ce este Samsung MobilePrint?

Samsung MobilePrint este o aplicație gratuită care permite utilizatorilor să imprime fotografii, documente și pagini web direct de pe smartphone sau tabletă. **Samsung MobilePrint** nu este compatibil doar cu smartphone-ul dvs. Android, Windows sau iOS ci și cu iPod Touch și tableta PC. Aceasta conectează dispozitivul dvs. mobil la o imprimantă Samsung conectată la rețea sau la o imprimantă wireless prin intermediul unui punct de acces Wi-Fi. Nu este necesară instalarea unui driver nou sau configurarea setărilor rețelei – trebuie doar să instalați aplicația **Samsung MobilePrint** iar aceasta va detecta automat imprimantele Samsung compatibile. Pe lângă imprimarea de fotografii, pagini web și documente PDF mai este suportată și funcția de scanare. Dacă aveți o multifuncțională Samsung, puteți scana orice document în format JPG, PDF sau PNG pentru o vizualizare rapidă și facilă pe dispozitivul dvs. mobil.

Descărcarea Samsung MobilePrint

Pentru a descărca **Samsung MobilePrint**, accesați magazinul de aplicații (Samsung Apps, Android Market, App Store, Marketplace) pe dispozitivul dvs. mobil și căutați “**Samsung MobilePrint**.” De asemenea, puteți vizita iTunes pentru dispozitivele Apple sau Marketplace pentru dispozitivele Windows, pe computerul dvs.



SO mobil compatibil

- SO Android 2.1 sau o versiune mai recentă
- iOS 4.0 sau o versiune mai recentă
- Windows Phone 7 sau o versiune mai recentă

Samsung MobilePrint

Dispozitive compatibile

- **iOS 4.0 sau o versiune mai recentă:** iPod Touch, iPhone, iPad
- **Android 2.1 sau o versiune mai recentă:** Galaxy S, Galaxy S2, Galaxy Tab și dispozitive mobile cu Android
- **Windows Phone 7 sau o versiune mai recentă:** Samsung Focus, Omnia7 și OmniaW și dispozitive mobile cu Windows



3. Caracteristici speciale

În acest capitol sunt explicate caracteristicile speciale de imprimare.

- **Reglarea altitudinii** 147
- **Modificarea setărilor implicite de imprimare** 148
- **Setarea mașinii dvs. ca echipament implicit** 149
- **Utilizarea caracteristicilor avansate de imprimare** 150
- **Utilizarea Direct Printing Utility (doar pentru Windows)** 158
- **Utilizarea caracteristicilor unității de memorie/hard** 160
- **Imprimare pe Macintosh** 161
- **Imprimare pe Linux** 163
- **Imprimare Unix** 165



Procedurile din acest capitol sunt bazate, în principal, pe Windows 7.

Reglarea altitudinii

Calitatea imprimării este influențată de presiunea atmosferică, determinată de înălțimea față de nivelul mării la care se află echipamentul. Următoarele informații vă vor ghida în legătură cu modul de setare a mașinii pentru o calitate optimă a imprimării.

Înainte de a seta valoarea altitudinii, identificați altitudinea la care vă aflați.

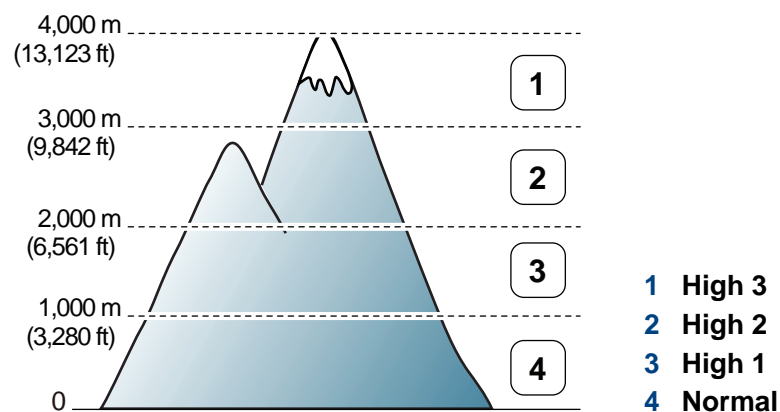

- Pentru utilizatorii de Windows și Macintosh, consultați "Device Settings" la pagina 176.
- Pentru utilizatorii de Linux, consultați "Utilizarea programului Smart Panel" la pagina 180.



- Dacă imprimanta dvs. este conectată la rețea, puteți seta altitudinea cu ajutorul SyncThru™ Web Service.
- Puteți seta altitudinea și din opțiunea **System Setup** de pe afișajul mașinii.

Modificarea setărilor implicite de imprimare

- 1 Faceți clic pe meniul **Pornire** din Windows.
- 2 Pentru Windows Server 2000, selectați **Setări > Imprimante**.
 - Pentru Windows XP/Server 2003, selectați **Imprimante și faxuri**.
 - Pentru Windows Server 2008/Vista, selectați **Panou de control > Hardware și sunet > Imprimante**.
 - Pentru Windows 7, selectați **Panou de control > Dispozitive și imprimante**.
 - Pentru Windows Server 2008 R2, selectați **Panou de control > Hardware > Dispozitive și imprimante**.
- 3 Faceți clic dreapta pe echipamentul dvs.
- 4 Pentru Windows XP/Server 2003/Server 2008/Vista, selectați **Preferințe imprimare**.

Pentru Windows 7 sau Windows Server 2008 R2, din meniurile contextuale, selectați **Preferințe imprimare**.

 Dacă **Preferințe imprimare** prezintă marcajul ►, puteți selecta alte drivere de imprimantă conectate la imprimanta selectată.

- 5 Modificați setările în fiecare filă.
- 6 Faceți clic pe **OK**.



Dacă doriți să modificați setările pentru fiecare lucrare de imprimare, modificați-le în **Preferințe imprimare**.

Setarea mașinii dvs. ca echipament implicit

- 1 Faceți clic pe meniul **Pornire** din Windows.
- 2 Pentru Windows Server 2000, selectați **Setări > Imprimante**.
 - Pentru Windows XP/Server 2003, selectați **Imprimante și faxuri**.
 - Pentru Windows Server 2008/Vista, selectați **Panou de control > Hardware și sunet > Imprimante**.
 - Pentru Windows 7, selectați **Panou de control > Dispozitive și imprimante**.
 - Pentru Windows Server 2008 R2, selectați **Panou de control > Hardware > Dispozitive și imprimante**.
- 3 Selectați mașina dvs.
- 4 Faceți clic dreapta pe mașina dvs. și selectați **Setare ca imprimantă implicită**.



Pentru Windows 7 sau Windows Server 2008 R2, dacă **Setare ca imprimantă implicită** prezintă marcajul ►, puteți selecta alte drivere de imprimantă conectate cu imprimanta selectată.

Utilizarea caracteristicilor avansate de imprimare



Driver imprimantă XPS: utilizat pentru a tipări în formatul de fișiere XPS.

- Consultați "Caracteristici în funcție de model" la pagina 7.
- Dreiverul de imprimantă XPS poate fi instalat numai pe Windows Vista OS sau o versiune ulterioară.
- Instalați memorie opțională când lucrarea XPS nu se tipărește deoarece imprimanta nu dispune de memorie liberă.
- Pentru modelele care oferă driverul XPS de pe site-ul web Samsung, www.samsung.com > găsiți-vă produsul > Asistență sau Descărcări.

Imprimarea într-un fișier (PRN)

În anumite cazuri, veți dori să salvați datele de imprimare într-un fișier.

- 1 Bifați caseta **Print to file** din fereastra **Print**.

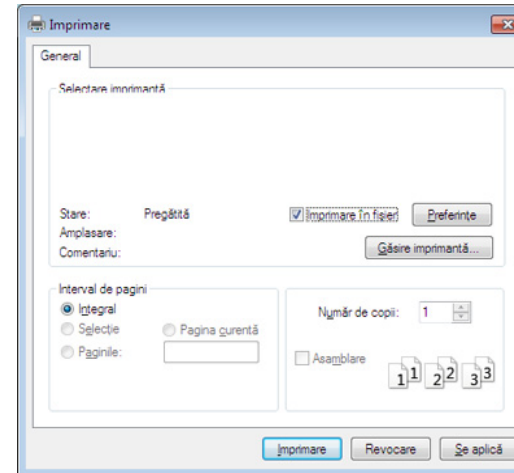

- 2 Faceți clic pe **Imprimare**.

- 3 Tastați calea de destinație și numele fișierului și apoi faceți clic pe **OK**.

De exemplu, **c:\Temp\file name**.



Dacă tastați doar numele fișierului, acesta este salvat automat în **Documentele mele**, **Documente și setări**, sau **Utilizatori**. Folderul în care se salvează poate fi diferit, în funcție de sistemul de operare folosit sau de aplicație.

Utilizarea caracteristicilor avansate de imprimare

Înțelegerea caracteristicilor speciale ale imprimantei

Puteți configura setările avansate când utilizați mașina dvs.



Pentru a beneficia de caracteristicile imprimantei, oferite de driverul imprimantei, faceți clic pe **Proprietăți** sau **Preferințe** în fereastra **Imprimare** a aplicației, pentru a modifica setările de imprimare. Numele mașinii, care apare în fereastra cu proprietățile imprimantei, poate să difere în funcție de mașina utilizată.



- În funcție de opțiuni sau modele, este posibil ca unele mesaje să nu apară pe afișaj. În acest caz, acestea nu sunt aplicabile pentru mașina dvs.
- Selectați **Help** sau faceți clic pe butonul  din fereastră sau apăsați **F1** pe tastatură și faceți clic pe orice opțiune despre care doriți să aflați mai multe informații (consultați "Utilizarea ajutorului" la pagina 39).

Element	Descriere
Multiple Pages per Side 	Este selectat numărul de pagini pe care să le imprimați pe o singură coală de hârtie. Pentru a imprima mai multe pagini pe o singură coală, dimensiunea paginilor va fi redusă iar paginile vor fi aranjate în ordinea specificată de dvs. Puteți imprima până la 16 pagini pe o singură coală.

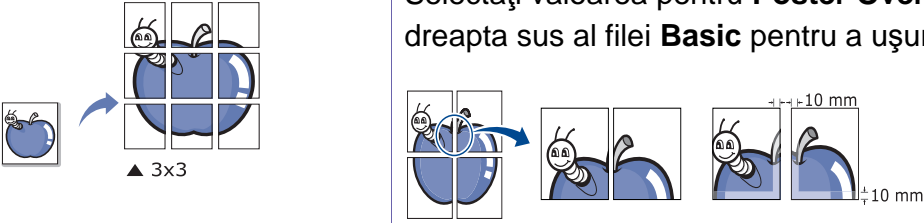
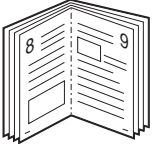

Utilizarea caracteristicilor avansate de imprimare

Element	Descriere
<p>Poster Printing</p> 	<p>Este imprimată o singură pagină de document pe 4 (poster 2x2), 9 (poster 3x3), sau 16 (poster 4x4) coli de hârtie, pentru îmbinarea ulterioară a colilor într-un singur document de dimensiunea unui poster.</p> <p>Selectați valoarea pentru Poster Overlap. Specificați Poster Overlap în milimetri sau țoli selectând butonul radio din colțul din dreapta sus al filei Basic pentru a ușura lipirea colilor împreună.</p>
<p>Booklet Printing^a</p> 	<p>Este imprimat documentul pe ambele fețe ale colii de hârtie și sunt aranjate paginile astfel încât hârtia să poată fi pliată în două după imprimare pentru a realiza o broșură.</p> <p>Dacă doriți să imprimați o broșură, trebuie să imprimați pe suport de imprimare de dimensiunile Letter, Legal, A4, US Folio sau Oficio.</p> <div data-bbox="481 869 2195 1125" style="background-color: #f0f0f0; padding: 10px;"><p> Opțiunea Booklet Printing nu este disponibilă pentru toate dimensiunile de hârtie. Selectați opțiunea Size disponibilă, din fila Paper pentru a vedea ce dimensiuni pentru hârtie sunt disponibile.</p><p>Dacă selectați o dimensiune de hârtie indisponibilă, această opțiune poate fi anulată automat. Selectați doar hârtie disponibilă (hârtie fără semnul ⚠ sau ✖).</p></div>

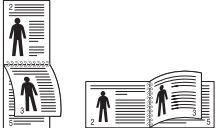
Utilizarea caracteristicilor avansate de imprimare

Element	Descriere
<ul style="list-style-type: none">• Double-sided Printing^a• Double-sided Printing (Manual)^a	<p>Imprimarea se realizează pe ambele fețe ale unei coli de hârtie (duplex). Înainte de a imprima, stabiliți orientarea documentului.</p> <div data-bbox="465 352 2197 699" style="background-color: #f0f0f0; padding: 10px;"><ul style="list-style-type: none">• Puteți utiliza această caracteristică cu hârtie de dimensiunile Letter, Legal, A4, US Folio, sau Oficio.• Dacă mașina dvs. nu are unitate duplex, trebuie să terminați comanda de imprimare în mod manual. Mașina imprimă întâi fiecare a doua pagină a documentului. După aceasta, pe calculatorul dvs. apare un mesaj.• Caracteristica Skip Blank Pages nu este disponibilă când selectați opțiunea duplex.• Recomandăm să nu imprimați pe ambele fețe ale suporturilor speciale, precum etichete, plicuri sau hârtie groasă. Aceasta poate cauza un blocaj de hârtie sau poate deteriora mașina.</div> <ul style="list-style-type: none">• Printer Default: Dacă selectați această opțiune, această funcție este determinată de setările efectuate prin intermediul panoului de control al mașinii. Această opțiune este disponibilă numai atunci când utilizați driverul de imprimantă PCL/XPS (consultați "Caracteristici în funcție de model" la pagina 7).• None: Dezactivează această caracteristică.• Long Edge: această opțiune este formatul convențional utilizat la legarea cărților. <div data-bbox="504 979 719 1090"></div> <ul style="list-style-type: none">• Short Edge: această opțiune este formatul convențional utilizat pentru calendare. <div data-bbox="504 1177 719 1305"></div> <ul style="list-style-type: none">• Reverse Double-Sided Printing: Bifați această opțiune pentru a inversa ordinea imprimării atunci când imprimați duplex. Această opțiune nu este disponibilă atunci când folosiți Reverse Double-Sided Printing (Manual).

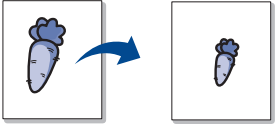
Utilizarea caracteristicilor avansate de imprimare

Element	Descriere
Paper Options 	Este modificată dimensiunea documentului pentru a apărea mai mare sau mai mic pe pagina imprimată, prin introducerea unui procentaj cu care să se realizeze mărirea sau micșorarea documentului.
Watermark 	Opțiunea filigran vă permite să imprimați text peste un document existent. De exemplu, o folosiți când doriți să imprimați cu litere gri, mari, textul „PROIECT” sau „CONFIDENȚIAL” în diagonală, pe prima pagină sau pe toate paginile unui document.
Watermark (Crearea unui filigran)	<ul style="list-style-type: none">a Pentru a modifica setările de imprimare din aplicația software pe care o utilizați, accesați Preferințe imprimare.b Faceți clic pe fila Advanced, selectați Edit din lista derulantă Watermark. Apare fereastra Edit Watermarks.c Introduceți mesajul text în caseta Watermark Message. Puteți introduce până la 256 de caractere. Mesajul se afișează în fereastra de examinare.
Watermark (Editarea unui filigran)	<ul style="list-style-type: none">a Pentru a modifica setările de imprimare din aplicația software pe care o utilizați, accesați Preferințe imprimare.b Faceți clic pe fila Advanced, selectați Edit din lista derulantă Watermark. Apare fereastra Edit Watermarks.c Selectați filigranul pe care doriți să-l editați din lista Current Watermarks și modificați mesajul filigranului și opțiunile.d Faceți clic pe Update pentru a salva modificările.e Faceți clic pe OK sau Imprimare până când ieșiți din fereastra Print.
Watermark (Ștergerea unui filigran)	<ul style="list-style-type: none">a Pentru a modifica setările de imprimare din aplicația software pe care o utilizați, accesați Preferințe imprimare.b Faceți clic pe fila Advanced, selectați Edit din lista derulantă Watermark. Apare fereastra Edit Watermarks.c Selectați din lista Current Watermarks filigranul pe care doriți să îl ștergeți și faceți clic pe Delete.d Faceți clic pe OK sau Imprimare până când ieșiți din fereastra Print.

Utilizarea caracteristicilor avansate de imprimare

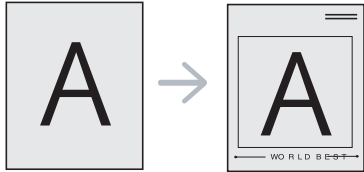
Element	Descriere
<p data-bbox="53 432 181 464">Overlay^a</p> 	<p data-bbox="465 272 2190 304">Această opțiune este disponibilă numai atunci când utilizați driverul de imprimantă PCL/SPL (consultați "Software" la pagina 7).</p> <p data-bbox="465 328 2190 520">O suprapunere este un text și/sau o imagine stocate pe hard disk-ul computerului (HDD) ca fișier cu format special care poate fi imprimat pe orice document. Suprapunerile se utilizează deseori în locul hârtiei cu antet. În locul utilizării antetului preimprimat, puteți crea o suprapunere care să conțină exact aceleași informații care există în antet. Pentru a imprima o scrisoare cu antetul societății dvs., nu aveți nevoie să încărcați în mașină o hârtie cu antet preimprimat. imprimați suprapunerea antetului pe documentul dvs.</p> <p data-bbox="465 552 2190 584">Pentru a utiliza un fișier de suprapunere, trebuie să creați un nou fișier de suprapunere care să conțină sigla sau imaginea dvs.</p> <div data-bbox="483 632 2190 831" style="border: 1px solid gray; padding: 5px;"><ul data-bbox="483 663 2190 791" style="list-style-type: none"><li data-bbox="483 663 2190 727">• Dimensiunea documentului de suprapunere trebuie să fie aceeași cu cea a documentului pe care îl imprimați cu suprapunere. Nu creați o suprapunere cu filigran.<li data-bbox="483 751 2190 791">• Rezoluția fișierului de suprapunere trebuie să fie aceeași cu cea a documentului pe care îl imprimați cu suprapunere.</div>
<p data-bbox="53 863 405 991">Overlay (Crearea unei pagini noi de suprapunere)</p>	<ol data-bbox="465 863 2190 1198" style="list-style-type: none"><li data-bbox="465 863 2190 895">a Pentru a salva documentul ca suprapunere, accesați Preferințe imprimare.<li data-bbox="465 911 2190 943">b Faceți clic pe fila Advanced și selectați Edit din lista derulantă Text. Apare fereastra Edit Overlay.<li data-bbox="465 959 2190 991">c În fereastra Edit Overlay, faceți clic pe Create.<li data-bbox="465 1007 2190 1070">d În fereastra Salvare ca, tastați un nume de cel mult opt caractere în caseta File name. Selectați calea de destinație, dacă este necesar (implicit, aceasta este C:\Formover).<li data-bbox="465 1086 2190 1118">e Faceți clic pe Save. Numele apare în Overlay List.<li data-bbox="465 1134 2190 1198">f Faceți clic pe OK sau Imprimare până când ieșiți din fereastra Print. Fișierul nu se imprimă. În schimb, este stocat pe hard disk-ul computerului dvs.

Utilizarea caracteristicilor avansate de imprimare

Element	Descriere
Overlay (Utilizarea unei pagini de suprapunere)	<p>a Faceți clic pe fila Advanced.</p> <p>b Selectați suprapunerea dorită din lista derulantă Text.</p> <p>c Dacă fișierul suprapus dorit nu apare în lista derulantă Text, selectați Edit... din listă și faceți clic pe Load. Selectați fișierul suprapus pe care doriți să îl utilizați. Dacă fișierul dorit a fost stocat pe un suport extern, puteți, de asemenea, încărca fișierul atunci când accesați fereastra Deschidere. După selectarea fișierului, faceți clic pe Deschidere. Fișierul apare în caseta Overlay List și poate fi utilizat pentru imprimare. Selectați suprapunerea din caseta Overlay List.</p> <p>d Dacă este necesar, bifați caseta Confirm Page Overlay When Printing. Dacă este bifată această casetă, va apărea o fereastră de mesaj de fiecare dată când trimiteți un document pentru imprimare, în care vi se va cere să confirmați imprimarea unei suprapuneri pe documentul dvs. Dacă această casetă nu este bifată și a fost selectată o suprapunere, suprapunerea va fi imprimată în mod automat pe document.</p> <p>e Faceți clic pe OK sau Imprimare până când ieșiți din fereastra Imprimare.</p>
Overlay (Ștergerea unei pagini de suprapunere)	<p>a În fereastra Printing Preferences, faceți clic pe fila Advanced.</p> <p>b Selectați Edit din lista derulantă Text.</p> <p>c Selectați din caseta Overlay List suprapunerea pe care doriți să o ștergeți.</p> <p>d Faceți clic pe Delete.</p> <p>e Când apare fereastra cu mesajul de confirmare, faceți clic pe Yes.</p> <p>f Faceți clic pe OK sau Imprimare până când ieșiți din fereastra Print. Puteți șterge fișierele de suprapunere pe care nu le mai utilizați.</p>

Utilizarea caracteristicilor avansate de imprimare

Element	Descriere
Print Mode	<div data-bbox="481 311 537 367"></div> <ul style="list-style-type: none">Această funcție este disponibilă doar dacă ați instalat memoria opțională sau un dispozitiv de stocare în masă (HDD).În funcție de opțiuni sau modele, este posibil ca unele mesaje să nu apară pe afișaj. În acest caz, acestea nu sunt aplicabile pentru mașina dvs. <ul style="list-style-type: none">Print Mode: Setarea implicită Print Mode este Normal, care este pentru imprimare fără a salva fișierul de imprimare în memorie.<ul style="list-style-type: none">Normal: Acest mod imprimă fără a vă stoca documentul în memoria opțională.Proof: Acest mod este util când imprimați mai mult de o copie. Puteți imprima mai întâi o copie pentru a verifica, apoi puteți imprima și celelalte copii.Confidential: Acest mod se folosește pentru imprimarea documentelor confidențiale. Pentru a imprima, trebuie să introduceți o parolă.Store: Selectați această setare pentru a salva documentul pe hard disc fără a-l imprima.Store and Print: Acest mod este utilizat atunci când imprimarea și stocarea documentului se realizează în același timp.Spool: Această opțiune poate fi utilă atunci când aveți de-a face cu volume mari de date. Dacă selectați această setare, imprimanta trimite documentul în hard disc și apoi îl imprimă din coada hard discului, reducând din solicitarea computerului.Print Schedule: Selectați această setare pentru a imprima documentul la o anumită oră.User ID: Această opțiune este folosită atunci când doriți să găsiți un fișier salvat folosind panoul de control.Job Name: Această opțiune este folosită atunci când doriți să găsiți un fișier salvat folosind panoul de control.

a. Această opțiune nu este disponibilă atunci când folosiți driverul XPS.

Utilizarea Direct Printing Utility (doar pentru Windows)

Ce este Direct Printing Utility?

Direct Printing Utility este un program care trimite fișierele PDF direct la echipament pentru imprimare fără ca deschiderea fișierului să fie necesară.

Pentru a instala acest program, selectați **Advanced Installation > Custom Installation** și bifați acest program atunci când instalați driverul imprimantei.



- Dispozitivul de stocare în masă (HDD) trebuie instalat pe mașină, pentru a imprima fișiere folosind acest program.
- Nu puteți imprima fișiere PDF al căror acces este restricționat. Dezactivați funcția de restricționare a imprimării și reîncercați imprimarea.
- Nu puteți imprima fișiere PDF care sunt protejate de o parolă. Dezactivați funcția de protejare prin parolă și reîncercați imprimarea.
- Dacă un fișier PDF poate sau nu să fie imprimat folosind programul Direct Printing Utility depinde de modul în care a fost creat fișierul PDF.
- Programul Direct Printing Utility acceptă fișiere PDF în versiunea 1.7 și anterioare. Pentru versiuni ulterioare, trebuie să deschideți fișierul pentru a-l imprima.

Imprimarea

Există mai multe modalități prin care puteți imprima utilizând Direct Printing Utility.

- 1** Din meniul **Pornire** selectați **Programe** sau **Toate programele > Samsung Printers > Direct Printing Utility > Direct Printing Utility**.
Se deschide fereastra Direct Printing Utility.
- 2** Selectați mașina dvs. din lista derulantă **Select Printer** și faceți clic pe **Browse**.
- 3** Selectați fișierul pe care doriți să îl imprimați și faceți clic pe **Open**.
Fișierul este adăugat în secțiunea **Select Files**.
- 4** Personalizați setările mașinii conform necesităților dvs.
- 5** Faceți clic pe **Print**. Fișierul PDF selectat este trimis la mașină.

Utilizarea Direct Printing Utility (doar pentru Windows)

Utilizarea meniului contextual

- 1** Faceți clic dreapta pe fișierul PDF pe care doriți să îl imprimați și selectați **Direct Printing**.
Se deschide fereastra Direct Printing Utility cu fișierul PDF adăugat.
- 2** Selectați mașina pe care doriți să o utilizați.
- 3** Particularizați setările mașinii.
- 4** Faceți clic pe **Print**. Fișierul PDF selectat este trimis la mașină.

Utilizarea caracteristicilor unității de memorie/hard



În funcție de opțiuni sau modele, este posibil ca unele mesaje să nu apară pe afișaj. În acest caz, acestea nu sunt aplicabile pentru mașina dvs.

De la driverul imprimantei

După instalarea memoriei opționale, puteți utiliza opțiunile avansate de imprimare, precum corectarea unei lucrări și specificarea imprimării unei lucrări private în fereastra **Imprimare**. Selectați **Proprietăți** sau **Preferință**, și configurați modul de imprimare.

De la panoul de control

Dacă echipamentul dvs. este prevăzut cu unitate opțională de hard, puteți utiliza aceste caracteristici din meniul **Job Management**.

- **Active Job:** Toate proiectele de imprimare în așteptare sunt afișate în active job queue (coada de activități curente) în ordinea în care le-ați transmis către imprimantă. Puteți șterge un proiect din șir înainte de imprimare sau puteți avansa un proiect pentru a fi imprimat înaintea altora.
- **File Policy:** Puteți să alegeți politica privind fișierele pentru generarea numelui fișierului înainte să continuați lucrarea prin intermediul memoriei opționale. Dacă în memoria opțională există deja același nume atunci când introduceți un nume nou pentru fișier, puteți să-l redenumiți sau să-l suprascrieți.
- **Stored Job:** Puteți imprima sau șterge o lucrare stocată.
- **Held Job Timeout:** Echipamentul poate șterge automat o lucrare stocată după o anumită perioadă de timp. Puteți seta timpul de așteptare după expirarea căruia echipamentul va șterge lucrarea stocată.
- **Image Overwrite:** Opțiunea Suprascriere imagine este o măsură de siguranță pentru clienții care sunt preocupați de riscul accesului neautorizat și de copierea documentelor secrete sau confidențiale.



După instalarea unității de hard, puteți, de asemenea, să imprimați șabloanele predefinite ale documentelor din **Form Menu**.

Imprimare pe Macintosh



Anumite caracteristici este posibil să nu fie disponibile, în funcție de model sau de opțiuni. Înseamnă că funcțiile nu sunt acceptate.

Imprimarea unui document

Când imprimați din Macintosh, este necesar să verificați setările driver-ului de imprimantă din fiecare aplicație pe care o utilizați. Urmați pașii de mai jos pentru a imprima din Macintosh:

- 1 Deschideți documentul pentru imprimat.
- 2 Deschideți meniul **File** și faceți clic pe **Page Setup (Document Setup)** din unele aplicații).
- 3 Alegeți dimensiunea hârtiei, orientarea, modificarea, alte opțiuni și asigurați-vă că mașina dvs. este selectată. Faceți clic pe **OK**.
- 4 Deschideți meniul **File** și faceți clic pe **Print**.
- 5 Alegeți numărul copiilor și indicați paginile pe care doriți să le imprimați.
- 6 Faceți clic pe **Print**.

Modificarea setărilor imprimantei

Puteți configura setările avansate când utilizați mașina dvs.

Deschideți o aplicație și selectați **Print** din meniul **File**. Numele mașinii, care apare în fereastra cu proprietățile imprimantei, poate să difere în funcție de mașina utilizată. Cu excepția numelui, componența ferestrei de proprietăți ale imprimantei este similară cu următoarele.

Imprimarea mai multe pagini pe o singură coală

Puteți imprima mai multe pagini pe o singură coală de hârtie. Această caracteristică este un mod rentabil de a imprima pagini ciornă.

- 1 Deschideți o aplicație și selectați **Print** din meniul **File**.
- 2 Selectați **Layout** din lista derulantă din **Orientation**. Selectați numărul de pagini pe care doriți să le imprimați pe o coală, din lista derulantă **Pages per Sheet**.
- 3 Selectați celelalte opțiuni pe care doriți să le utilizați.
- 4 Faceți clic pe **Print**.
Mașina imprimă numărul selectat de pagini pe o singură coală de hârtie.

Imprimare pe Macintosh

Imprimarea pe ambele fețe ale hârtiei



Anumite caracteristici este posibil să nu fie disponibile, în funcție de model sau de opțiuni. Înseamnă că funcțiile nu sunt acceptate.

Înainte de a imprima în modul duplex, decideți pe care margine veți lega documentul finalizat. Opțiunile de legare sunt după cum urmează:

- **Long-Edge Binding:** Această opțiune este formatul convențional utilizat la legarea cărților.
- **Short-Edge Binding:** Această opțiune este tipul utilizat deseori pentru calendare.

- 1 Din aplicația Macintosh, selectați **Print** din meniul **File**.
- 2 Selectați **Layout** din lista derulantă din **Orientation**.
- 3 Selectați o orientare de legare din opțiunea **Two-Sided**.
- 4 Selectați celelalte opțiuni pe care doriți să le utilizați.
- 5 Faceți clic pe **Print**, iar mașina va imprima pe ambele fețe ale hârtiei.



Dacă imprimați mai mult de 2 copii, prima și a doua copie s-ar putea copia pe aceeași coală de hârtie. Evitați imprimarea pe ambele fețe ale hârtiei atunci când imprimați mai mult de 1 copie.

Utilizarea ajutorului

Faceți clic pe semnul de întrebare din colțul stânga jos al ferestrei și faceți clic pe opțiunea despre care doriți să aflați informații. Apare o fereastră mesaj cu informații despre caracteristicile acelei opțiuni care sunt furnizate de driver.

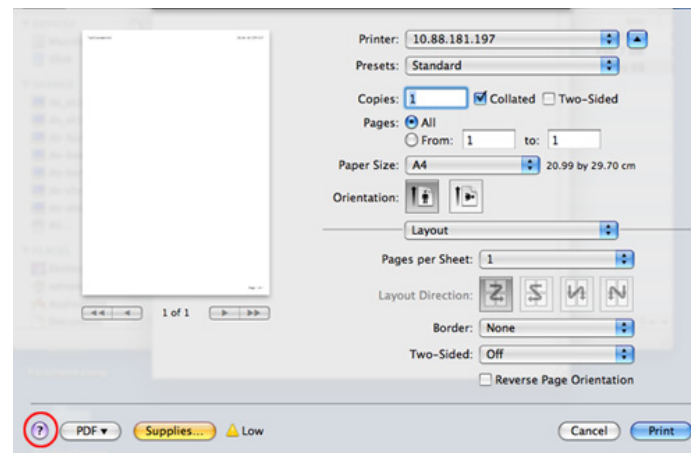

Imprimare pe Linux



Anumite caracteristici este posibil să nu fie disponibile, în funcție de model sau de opțiuni. Înseamnă că funcțiile nu sunt acceptate.



Este posibil ca imprimarea duplex automată/manuală să nu fie disponibilă, în funcție de modele. Alternativ, puteți utiliza sistemul de imprimare lpr sau alte aplicații pentru imprimarea de pagini pare-impare.

Imprimarea din aplicații

Există numeroase aplicații Linux care vă permit să imprimați utilizând Common UNIX Printing System (CUPS). Puteți utiliza mașina pentru imprimare din orice astfel de aplicație.

- 1 Deschideți o aplicație și selectați **Print** din meniul **File**.
- 2 Selectați direct **Print** utilizând lpr.
- 3 În fereastra LPR GUI, selectați modelul imprimantei dvs. din lista printer și faceți clic pe **Properties**.
- 4 Modificați proprietățile lucrării de imprimare utilizând următoarele patru file afișate în partea superioară a ferestrei.
 - **General:** Sunt modificate dimensiunea hârtiei, tipul hârtiei și orientarea documentelor. Activează caracteristica duplex, adaugă benzi de început și de sfârșit și modifică numărul de pagini pentru fiecare foaie.

- **Text:** Sunt specificate dimensiunile marginilor paginilor și sunt setate opțiunile de text, precum spațierea sau coloanele.
- **Graphics:** Sunt setate opțiunile imaginilor care vor fi utilizate la imprimarea de fișiere imagine, precum opțiuni de culoare, dimensiunea imaginii sau poziția imaginii.
- **Advanced:** Sunt setate rezoluția de imprimare, sursa de hârtie și destinația.

- 5 Faceți clic pe **Apply** pentru a aplica modificările și a închide fereastra **Properties**.
- 6 Faceți clic pe **OK** în fereastra **LPR GUI** pentru a începe imprimarea.
- 7 Este afișată fereastra Printing, care vă permite să monitorizați starea proiectului dumneavoastră de imprimare.

Pentru a abandona comanda curentă, faceți clic pe **Cancel**.

Imprimare pe Linux

Imprimarea fișierelor

Puteți imprima o mare diversitate de tipuri de fișiere cu mașina dvs. utilizând metoda standard CUPS, direct prin interfața liniei de comenzi. Utilitarul CUPS lpr vă permite să faceți acest lucru, dar pachetul driverului înlocuiește instrumentul lpr standard cu un program LPR cu o interfață mult mai prietenoasă.

Pentru a imprima orice fișier document:

- 1 Introduceți lpr <nume_fișier> din linia de comenzi Linux shell și apăsați Enter. Apare fereastra **LPR GUI**.
Atunci când tastați doar lpr și apăsați **Enter**, fereastra **Select file(s) to print** apare prima. Selectați toate fișierele pe care doriți să le imprimați și faceți clic pe **Open**.
- 2 În fereastra **LPR GUI**, selectați mașina dvs. din listă și modificați proprietățile lucrării de imprimare.
- 3 Faceți clic pe **OK** pentru a iniția procesul de imprimare.

Configurarea proprietăților imprimantei

Utilizând fereastra **Printer Properties** furnizată de **Printers configuration**, puteți modifica diverse proprietăți ale mașinii ca imprimantă.

- 1 Accesați **Unified Driver Configurator**.
Dacă este necesar, comutați **Printers configuration**.
- 2 Selectați mașina dumneavoastră din lista imprimantelor disponibile și faceți clic pe **Properties**.
- 3 Se deschide fereastra **Printer Properties**.
În partea de sus a ferestrei, sunt afișate următoarele cinci file:
 - **General:** Vă permite să modificați locația și numele imprimantei. Numele introdus în această filă este afișat în lista de imprimante din **Printers configuration**.
 - **Connection:** Vă permite să vizualizați sau să selectați un alt port. Dacă schimbați port-ul mașinii de la USB la paralel sau invers, în timpul utilizării, este necesar să reconfigurați port-ul pentru mașină în această filă.
 - **Driver:** Vă permite să vizualizați sau să selectați un alt driver al mașinii. Facând clic pe **Options**, puteți reveni la opțiunile standard ale aparatului.
 - **Jobs:** Afișează lista lucrărilor de imprimare. Faceți clic pe **Cancel job** pentru a revoca proiectul selectat și selectați caseta de validare **Show completed jobs** pentru a vizualiza lucrările anterioare din lista de lucrări.
 - **Classes:** Afișează clasa din care face parte mașina dvs. Faceți clic pe **Add to Class** pentru a adăuga mașina dvs. la o anumită clasă sau faceți clic pe **Remove from Class** pentru a șterge mașina din clasa selectată.
- 4 Faceți clic pe **OK** pentru a aplica modificările și închideți fereastra **Printer Properties**.

Imprimare Unix



Anumite caracteristici este posibil să nu fie disponibile, în funcție de model sau de opțiuni. Înseamnă că funcțiile nu sunt acceptate.



Pentru a beneficia de caracteristicile imprimantei furnizate de driverul imprimantei dvs., apăsați **Properties** (consultați "Modificarea setărilor imprimantei" la pagina 161).

Continuarea lucrării de imprimare

După instalarea imprimantei, alegeți oricare dintre fișierele imagine, text, PS sau HPGL pentru imprimare.

- 1 Executați comanda „**printui <file_name_to_print>**”.
De exemplu, dacă imprimați „**document1**”
printui document1
Aceasta va deschide UNIX Printer Driver **Print Job Manager** în care utilizatorul poate selecta diferite opțiuni de imprimare.
- 2 Selectați o imprimantă care a fost deja adăugată.
- 3 Selectați opțiunile de imprimare din fereastră precum **Page Selection**.
- 4 Selectați numărul de copii necesare în **Number of Copies**.

- 5 Apăsați **OK** pentru a porni lucrarea de imprimare.

Modificarea setărilor mașinii

UNIX printer driver **Print Job Manager** în care utilizatorul poate selecta diferite opțiuni de imprimare în **Properties**.

Următoarele taste de comenzi rapide pot fi de asemenea utilizate: „H” pentru **Help**, „O” pentru **OK** și „A” pentru **Apply** și „C” pentru **Cancel**.

Fila General

- **Paper Size:** Setați dimensiunea hârtiei ca A4, Letter sau alte dimensiuni de hârtie, conform cerințelor dvs.
- **Paper Type:** Selectați tipul de hârtie. Opțiunile disponibile în caseta listă sunt **Printer Default**, **Plain** și **Thick**.
- **Paper Source:** Selectați din care tavă să fie utilizată hârtia. În mod implicit, aceasta este **Auto Selection**.
- **Orientation:** Selectați direcția de imprimare a informațiilor pe o pagină.
- **Duplex:** Imprimați pe ambele fețe ale hârtiei pentru a economisi hârtia.

Imprimare Unix



Este posibil ca imprimarea duplex automată/manuală să nu fie disponibilă, în funcție de modele. Alternativ, puteți utiliza sistemul de imprimare lpr sau alte aplicații pentru imprimarea de pagini pare-impare.

- **Multiple pages:** Imprimați mai multe pagini pe o singură față a hârtiei.
- **Page Border:** Alegeți oricare dintre stilurile pentru chenar (ex., **Single-line hairline**, **Double-line hairline**).

Fila Image

În această filă, puteți schimba luminozitatea, rezoluția sau poziția imaginii documentului dvs.

Fila Text

Setați marginea caracterului, spațierea liniilor sau coloanele rezultatului real al imprimării.

Fila HPGL/2

- **Use only black pen:** Pentru a imprima toate graficele în negru.
- **Fit plot to page:** Încadrați tot graficul într-o singură pagină.

Fila Margins

- **Use Margins:** Setează marginile pentru document. Implicit, marginile nu sunt activate. Utilizatorul poate schimba setările marginii prin schimbarea valorilor în câmpurile respective. Setate implicit, aceste valori depind de dimensiunea hârtiei selectate.
- **Unit:** Schimbați unitățile în puncte, țoli sau centimetri.

Fila Printer-Specific Settings

Selectați diferite opțiuni în casetele **JCL** și **General** pentru a personaliza diverse setări. Aceste opțiuni sunt specifice pentru imprimantă și depind de fișierul PPD.



4. Instrumente de gestionare utile

Acest capitol prezintă instrumentele de gestionare oferite pentru a vă ajuta să beneficiați din plin de mașina dvs.

- **Samsung AnyWeb Print** 168
- **Easy Eco Driver** 169
- **Utilizarea SyncThru™ Web Service** 171
- **Utilizarea Samsung Easy Printer Manager** 175
- **Utilizarea Samsung Printer Status** 178
- **Utilizarea programului Smart Panel** 180
- **Utilizarea Unified Driver Configurator pentru Linux** 182

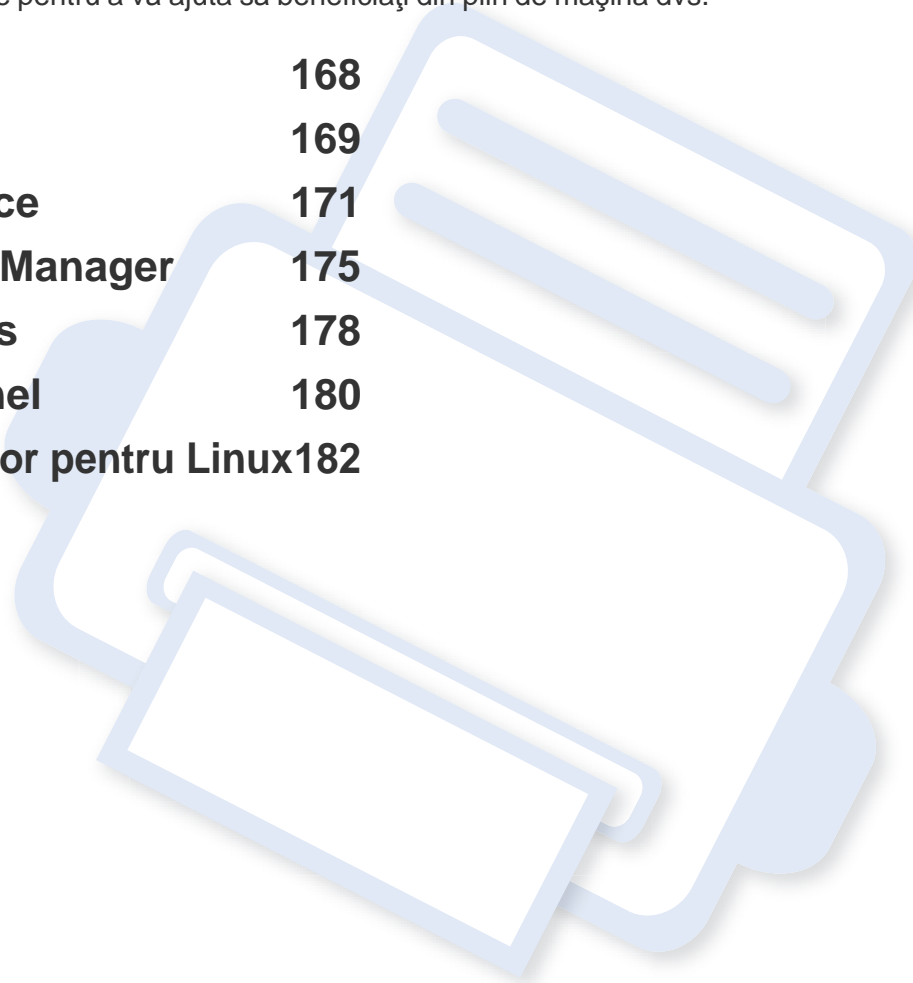

Samsung AnyWeb Print



Disponibil doar pentru utilizatorii sistemelor de operare Windows și Macintosh.

Acest instrument vă permite să efectuați captură de ecran, examinați, decupați și imprimați pagini mai ușor decât atunci când utilizați un program obișnuit.

Pentru a deschide programul:

- **Pentru Windows:** Selectați **Start > All Programs > Samsung Printers > Samsung AnyWeb Print** > Descărcați cea mai recentă versiune.
- **Pentru Macintosh:** Deschideți folderul **Applications** > folderul **Samsung** > **Samsung AnyWeb Print**.

Easy Eco Driver

Cu Easy Eco Driver, puteți aplica funcții Eco pentru a economisi hârtia sau tonerul înainte de imprimare. Pentru a utiliza această aplicație, trebuie să fie bifată caseta **Start Easy Eco Driver before printing job** în proprietățile imprimantei.

Easy Eco Driver vă permite, de asemenea, editarea simplă precum eliminarea imaginilor și textelor, schimbarea fonturilor și altele. Puteți salva setările utilizate frecvent ca presetate.



Disponibil doar pentru utilizatorii sistemelor de operare Windows OS.

Cum se utilizează:

- 1 Deschideți un document pentru imprimat.
- 2 Imprimați documentul.
Apare o fereastră de previzualizare.
- 3 Selectați opțiunile pe care doriți să le aplicați documentului.
Puteți vedea previzualizarea caracteristicilor aplicate.
- 4 Faceți clic pe **Print**.

Interpretarea Easy Capture Manager

Faceți o captură de ecran și lansați Easy Capture Manager prin apăsarea tastei Print Screen de pe tastatură. Acum puteți să imprimați ușor ecranul capturat original sau editat.

Utilizarea SyncThru™ Web Service



- Cerința minimă pentru SyncThru™ Web Service este versiunea Internet Explorer 6.0 sau una mai recentă.
- SyncThru™ Web Service explicat în acest ghid al utilizatorului poate să difere de cel care este instalat pe mașina dvs. în funcție de opțiuni sau model.
- Doar modelul pentru rețea.

Accesarea SyncThru™ Web Service

- 1 Accesați un browser web precum Internet Explorer, din Windows. Introduceți adresa IP a mașinii, a imprimantei dvs. (http://xxx.xxx.xxx.xxx) în câmpul de adresă și apăsați tasta Enter sau faceți clic pe **Salt**.
- 2 Se deschide site-ul web încorporat al echipamentului.

Conectarea la SyncThru™ Web Service

Înainte de a configura opțiunile din SyncThru™ Web Service, trebuie să vă conectați ca administrator. Puteți utiliza SyncThru™ Web Service și fără a vă conecta, însă nu veți avea acces la fila **Settings** și la fila **Security**.

- 1 Faceți clic pe **Login** în partea dreapta sus a site-ului web SyncThru™ Web Service.
- 2 Introduceți **ID** și **Password**, apoi faceți clic pe **Login**.
 - **ID: admin**
 - **Password: sec00000**

Prezentare generală a SyncThru™ Web Service



Information

Settings

Security

Maintenance



În funcție de model, este posibil ca unele file să nu apară.

Fila Information

Această filă vă oferă informații generale despre echipamentul dvs. Puteți verifica diferite lucruri, de exemplu, cantitatea de toner rămasă. Puteți, de asemenea, să imprimați rapoarte, precum un raport de eroare.

- **Active Alerts:** Sunt afișate alertele care au avut loc în interiorul mașinii și gravitatea lor.
- **Supplies:** Sunt afișate numărul de pagini imprimate și cantitatea de toner rămasă în cartuș.

Utilizarea SyncThru™ Web Service

- **Usage Counters:** Este afișată cantitatea utilizată în funcție de tipul de imprimare: simplex și duplex.
- **Current Settings:** Sunt afișate informații despre mașină și rețea.
- **Print information:** Sunt imprimate rapoarte, precum rapoarte referitoare la sistem și rapoarte referitoare la fonturi.

Fila Settings

Această filă vă permite să setați configurări furnizate de echipament și de rețea. Trebuie să vă conectați ca administrator pentru a vizualiza această filă.

- Fila **Machine Settings:** Sunt setate opțiuni oferite de mașina dvs.
- Fila **Network Settings:** Sunt afișate opțiuni ale rețelei. Sunt setate opțiuni ca protocoalele TCP/IP și cele de rețea.

Fila Security

Această filă vă permite să setați informații de securitate pentru sistem și rețea. Trebuie să vă conectați ca administrator pentru a vizualiza această filă.

- **System Security:** Sunt setate informațiile administratorului de sistem și, de asemenea, sunt activate sau dezactivate caracteristicile echipamentului.
- **Network Security:** Sunt configurate setările pentru HTTP, IPSec, filtrarea IPv4/IPv6 și 802.1x.

Fila Maintenance

Această filă vă permite să întrețineți echipamentul prin actualizarea firmware-ului și setarea informațiilor de contact pentru trimiterea de e-mailuri. Vă puteți, de asemenea, conecta la site-ul web Samsung sau puteți descărca drivere prin selectarea meniului **Link**.

- **Firmware Upgrade:** Faceți un upgrade de firmware mașinii dvs.
- **Contact Information:** Sunt afișate informațiile de contact.
- **Link:** Sunt afișate legături către site-uri utile de unde puteți descărca sau verifica informații.

Utilizarea SyncThru™ Web Service

Configurarea notificării prin e-mail

Puteți primi e-mailuri despre starea mașinii dvs. prin configurarea acestei opțiuni. Prin configurarea informațiilor precum cele privind adresa IP, numele de gazdă, adresa e-mail și server SMTP, starea mașinii (lipsă de cartuș de toner sau eroare la nivelul mașinii) vor fi trimise automat la adresa de e-mail a unei anumite persoane. Această opțiune poate fi utilizată mai frecvent de către un administrator al mașinii.

- 1 Porniți un browser web precum Internet Explorer, din Windows. Introduceți adresa IP a mașinii (<http://xxx.xxx.xxx.xxx>) în câmpul de adresă și apăsați tasta Enter sau faceți clic pe **Salt**.
- 2 Se deschide site-ul web încorporat al echipamentului.
- 3 Din fila **Settings**, selectați **Machine Settings > E-mail Notification**.

 Dacă nu ați configurat mediul serverului de ieșire, accesați **Settings > Network Settings > Outgoing Mail Server(SMTP)** pentru a configura mediul de rețea înainte de a seta notificarea prin e-mail.

- 4 Selectați caseta de validare **Enable** pentru a utiliza **E-mail Notification**.

- 5 Faceți clic pe butonul **Add** pentru a adăuga un utilizator pentru notificarea prin e-mail.

Setați numele destinatarului și adresa/adresele de e-mail cu elementele de notificare pentru care doriți să primiți o alertă.

- 6 Faceți clic pe **Apply**.



Dacă paravanul de protecție este activat, este posibil ca e-mailul să nu poată fi trimis. În acest caz, contactați administratorul de rețea.

Setarea informațiilor administratorului de sistem

Această setare este necesară pentru utilizarea opțiunii de notificare prin e-mail.

- 1 Porniți un browser web precum Internet Explorer, din Windows. Introduceți adresa IP a mașinii (<http://xxx.xxx.xxx.xxx>) în câmpul de adresă și apăsați tasta Enter sau faceți clic pe **Salt**.
- 2 Se deschide site-ul web încorporat al echipamentului.
- 3 Din fila **Security**, selectați **System Security > System Administrator**.

Utilizarea SyncThru™ Web Service

- 4 Introduceți numele administratorului, numărul de telefon, locația și adresa de email.
- 5 Faceți clic pe **Apply**.

Utilizarea Samsung Easy Printer Manager

Samsung Easy Printer Manager este o aplicație care combină setările mașinii Samsung într-o singură locație. Samsung Easy Printer Manager combină setările dispozitivului, precum și mediile de imprimare, setările/acțiunile și lansarea. Toate aceste caracteristici oferă un portal pentru o utilizare la îndemână a mașinii dvs. Samsung. Samsung Easy Printer Manager pune la dispoziție două interfețe diferite, dintre care utilizatorul poate alege: interfața de bază și interfața avansată de utilizator. Comutarea între cele două interfețe este ușor de realizat: faceți clic pe butonul .



- Disponibil doar pentru utilizatorii sistemelor de operare Windows sau Macintosh.
- Pentru Windows, cerința minimă pentru Samsung Easy Printer Manager este versiunea Internet Explorer 6.0 sau una mai recentă.

Înțelegerea Samsung Easy Printer Manager

Pentru a deschide programul:

Pentru Windows,

Selectați **Start > Programe** sau **Toate programele > Samsung Printers > Samsung Easy Printer Manager > Samsung Easy Printer Manager**.

Pentru Macintosh,

Deschideți folderul **Aplicații** > folderul **Samsung** > **Samsung Easy Printer Manager**.

Interfața Samsung Easy Printer Manager este alcătuită din diverse secțiuni de bază, așa cum sunt descrise în tabelul de mai jos:





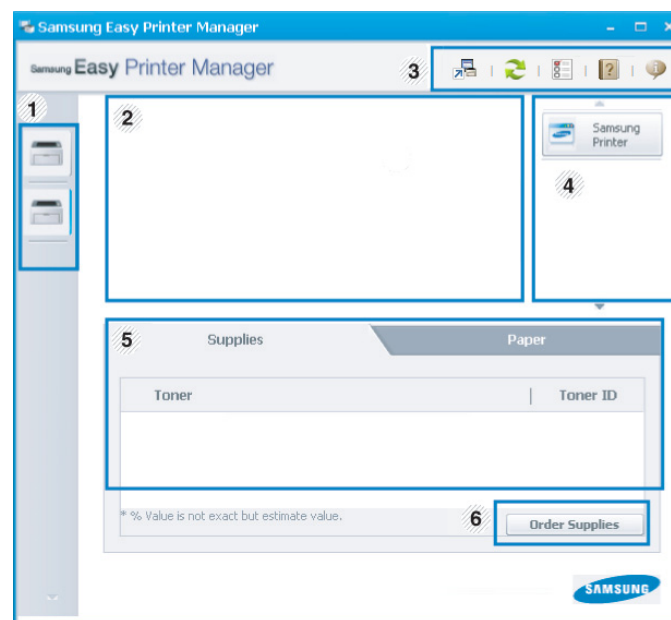

Captura de ecran poate diferi în funcție de sistemul de operare pe care îl utilizați.



1	Listă imprimantă	Lista imprimantei afișează pictogramele instalate pe computerul dvs.
---	-------------------------	--

Utilizarea Samsung Easy Printer Manager

2	Informații imprimantă	<p>Această zonă vă oferă informații generale despre mașina dvs. Puteți verifica informații, precum denumirea modelului mașinii, adresa IP (sau denumirea portului) și starea mașinii.</p> <p> Butonul User's Guide: Acest buton deschide Troubleshooting Guide atunci când apare o eroare. Puteți deschide direct secțiunea necesară din ghidul utilizatorului.</p>
3	Informații aplicație	<p>Include legături pentru trecerea la setările avansate, preferințe, ajutor și despre.</p> <p> Butonul  este utilizat pentru a trece la setările avansate ale interfeței cu utilizatorul.</p>
4	Legături rapide	<p>Sunt afișate Quick links către funcțiile specifice ale mașinii. Această secțiune mai include și legături către aplicațiile din setările avansate.</p> <p> Când conectați mașina la o rețea, este activată pictograma SyncThru™ Web Service.</p>

5	Zona conținutului	Sunt afișate informații despre mașina selectată, nivelul de toner rămas și hârtie. Informațiile pot varia în funcție de mașina selectată. Unele mașini nu au această caracteristică.
6	Order Supplies	Faceți clic pe butonul Order din fereastra de comandare a consumabilelor. Puteți comanda online cartușe de rezervă.



Faceți clic pe butonul **Help** (?) din colțul dreapta sus al ferestrei și faceți clic pe oricare dintre opțiunile despre care doriți să aflați informații.

Prezentare generală a setărilor avansate ale interfeței cu utilizatorul

Interfața avansată cu utilizatorul este menită a fi utilizată de către persoana responsabilă de gestionarea rețelei și a mașinilor.

Device Settings

Puteți realiza variate setări pentru mașină, precum configurarea mașinii, informații despre hârtie, aspect, emulare, rețea și imprimare.

Utilizarea Samsung Easy Printer Manager

Alert Settings (doar Windows)

Acest meniu include setări legate de alertele pentru erori.

- **Printer Alert:** Sunt oferite setări referitor la momentele când se vor primi alerte.
- **Email Alert:** Sunt oferite opțiuni referitor la primirea alertelor prin email.
- **History Alert:** Sunt oferite alerte referitor la istoricul dispozitivului și toner.

Job Accounting

Este oferită interogarea privind cota de informații pentru gestionarea lucrărilor utilizatorului. Această cotă de informații poate fi creată și aplicată dispozitivelor cu ajutorul software-ului de gestionare al lucrărilor, precum SyncThru™ sau CounThru™.

Utilizarea Samsung Printer Status

Samsung Printer Status este un program care monitorizează și vă informează despre starea mașinii.



- Disponibil pentru utilizatorii sistemelor de operare Windows.
- Fereastra Samsung Printer Status și conținutul acesteia, prezentate în acest manual de utilizare, pot diferi în funcție de mașina sau de sistemul de operare care se utilizează.
- Verificați sistemele de operare care sunt compatibile cu imprimanta (consultați "Cerințe de sistem" la pagina 67).

Privire generală asupra Samsung Printer Status

Dacă apare o eroare în timpul imprimării, puteți verifica eroarea din Samsung Printer Status. Samsung Printer Status este instalat automat atunci când instalați software-ul mașinii.

De asemenea, puteți lansa manual Samsung Printer Status. Mergeți la **Preferințe imprimare**, faceți clic pe fila **Basic** butonul > **Printer Status**.

Aceste pictograme vor apărea în bara de activități a Windows:

Pictogramă	Sens	Descriere
	Normal	Mașina este în modul disponibil și nu au intervenit erori sau avertismente.
	Avertisment	Mașina este într-o stare în care ar putea interveni o eroare în viitor. De exemplu, nivelul tonerului ar putea fi scăzut, fapt care ar putea duce la starea de toner gol.
	Eroare	Mașina se confruntă cu cel puțin o eroare.

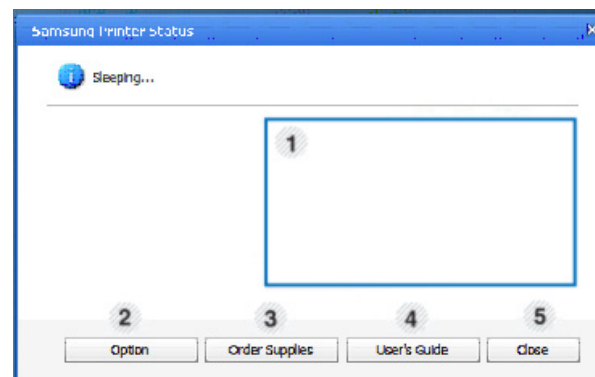

1	Nivelul de toner	Puteți vedea nivelul de toner rămas în fiecare cartuș de toner. Mașina și numărul de cartuș(e) de toner prezentat(e) în fereastra de mai sus pot să difere în funcție de mașina utilizată. Unele mașini nu au această caracteristică.
---	-------------------------	---

Utilizarea Samsung Printer Status

2	Option	Puteți configura setările pentru alerta lucrării de imprimare.
3	Order Supplies	Puteți comanda online cartușe de rezervă.
4	Troubleshooting	Puteți deschide direct secțiunea de depanare din ghidul utilizatorului.
5	Close	Închideți fereastra.

Utilizarea programului Smart Panel

Smart Panel este un program care monitorizează starea mașinii și vă informează despre aceasta și vă permite să particularizați setările mașinii. Puteți descărca Smart Panel de pe site-ul web al companiei Samsung (consultați "Instalarea Smart Panel" la pagina 90).



- Disponibil doar pentru utilizatorii sistemelor de operare Linux OS.
- Fereastra Smart Panel și conținutul acesteia prezentate în acest ghid de utilizare pot diferi în funcție de mașina sau sistemul de operare utilizate.
- Verificați sistemele de operare care sunt compatibile cu imprimanta (consultați "Instalarea locală a driverului" la pagina 23).

Prezentare generală Smart Panel

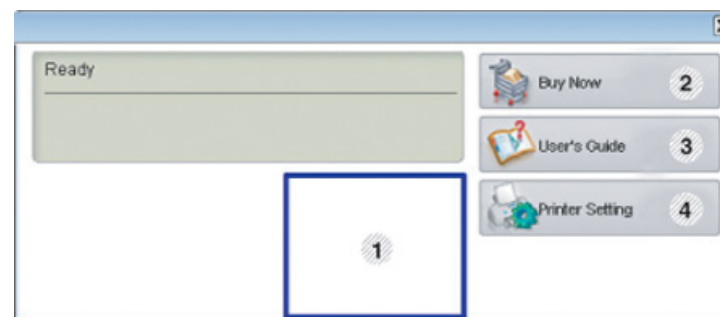

Dacă apare o eroare în timpul imprimării, puteți verifica eroarea din Smart Panel. De asemenea, puteți lansa manual Smart Panel.

Faceți dublu clic pe pictograma Smart Panel () în zona de notificare.



1	Nivelul de toner	Puteți vedea nivelul de toner rămas în fiecare cartuș de toner. Mașina și numărul de cartuș(e) de toner prezentat(e) în fereastra de mai sus pot să difere în funcție de mașina utilizată. Dacă nu puteți vedea această funcție, nu este aplicabilă la mașina dvs.
2	Buy Now	Puteți comanda online cartușe de rezervă.

Utilizarea programului Smart Panel

3	User's Guide	<p>Puteți consulta online Ghidul utilizatorului.</p> <p> Acest buton deschide Troubleshooting Guide atunci când apare o eroare. Puteți deschide direct secțiunea de depanare din ghidul utilizatorului.</p>
4	Printer Setting	<p>Puteți să configurați diferite setări ale echipamentului în fereastra Printer Settings Utility. Unele mașini nu au această caracteristică.</p> <p> Când conectați mașina la o rețea, este activată pictograma SyncThru™ Web Service.</p>

Modificarea setărilor Smart Panel

Faceți clic dreapta pe pictograma Smart Panel și selectați **Configure Smart Panel**. Selectați setarea dorită din fereastra **Configure Smart Panel**.

Utilizarea Unified Driver Configurator pentru Linux

Unified Driver Configurator este un instrument care are în primul rând scopul de a configura dispozitivele echipamentului. Trebuie să instalați Unified Linux Driver pentru utilizarea Unified Driver Configurator (consultați "Instalare pentru Linux" la pagina 90).

După instalarea driverului pe sistemul dumneavoastră Linux, pictograma Configurator driver unificat va fi creată automat pe desktop-ul dumneavoastră.

Deschiderea Unified Driver Configurator

- 1 Faceți dublu clic pe **Unified Driver Configurator** pe desktop.
De asemenea, puteți să faceți clic pe pictograma meniului **Startup** și să selectați **Samsung Unified Driver > Unified Driver Configurator**.
- 2 Apăsați fiecare buton din stânga pentru a comuta la fereastra de configurare corespunzătoare.

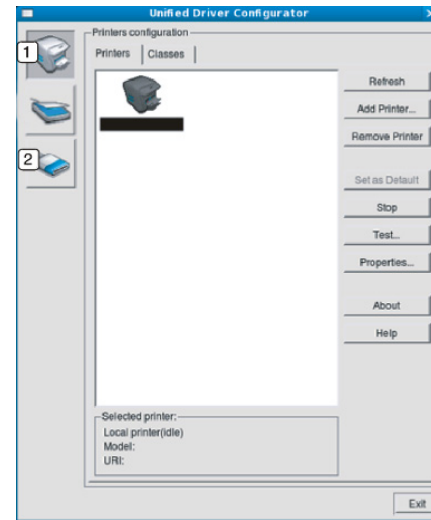

- 1 Printer Configuration
- 2 Port Configuration



Pentru a utiliza ecranul de ajutor, faceți clic pe **Help**.

- 3 După modificarea configurațiilor, faceți clic pe **Exit** pentru a închide **Unified Driver Configurator**.

Utilizarea Unified Driver Configurator pentru

Configurația imprimantelor

Printers configuration are două file: **Printers** și **Classes**.

Fila Printers

Vizualizați configurația curentă pentru imprimantă a sistemului făcând clic pe butonul cu pictograma echipamentului, aflat în partea stângă a ferestrei **Unified Driver Configurator**.

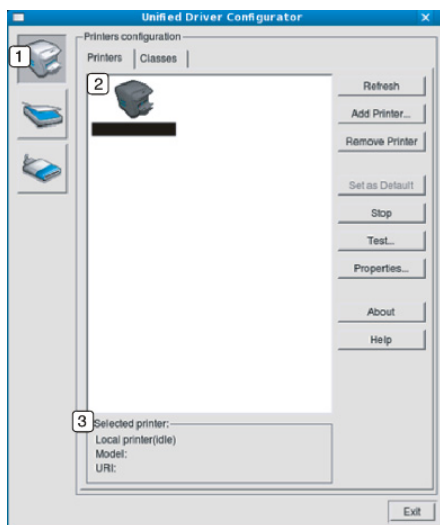

1 Comută la **Printers configuration**.

2 Afișează toate mașinile instalate.

3 Afișează starea, numele modelului și URI-ul mașinii dvs.

Butoanele de control ale mașinii sunt după cum urmează:

- **Refresh:** actualizează lista mașinilor disponibile.
- **Add Printer:** vă permite să adăugați o mașină nouă.
- **Remove Printer:** elimină mașina selectată.
- **Set as Default:** setează mașina curentă selectată ca mașină implicită.
- **Stop/Start:** oprește/pornește mașina.
- **Test:** vă permite să imprimați o pagină de test pentru a vă asigura că mașina funcționează corect.
- **Properties:** vă permite să vizualizați și să modificați proprietățile imprimantei.

Utilizarea Unified Driver Configurator pentru

Fila Classes

În fila Clase este afișată lista claselor de mașini disponibile.

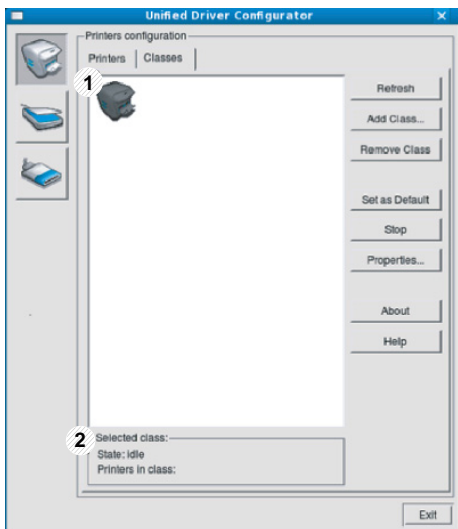

- | | |
|---|--|
| 1 | Afișează toate clasele de mașină. |
| 2 | Afișează starea clasei și numărul de mașini din clasă. |

- **Refresh:** actualizează lista de clase.
- **Add Class:** vă permite să adăugați o nouă clasă de mașini.
- **Remove Class:** elimină clasa de mașini selectată.

Ports configuration

În această fereastră, puteți vizualiza lista port-urilor disponibile, puteți verifica statutul fiecărui port și puteți debloca un port aflat în starea ocupat atunci când proprietarul acestuia a întrerupt comanda din orice motiv.

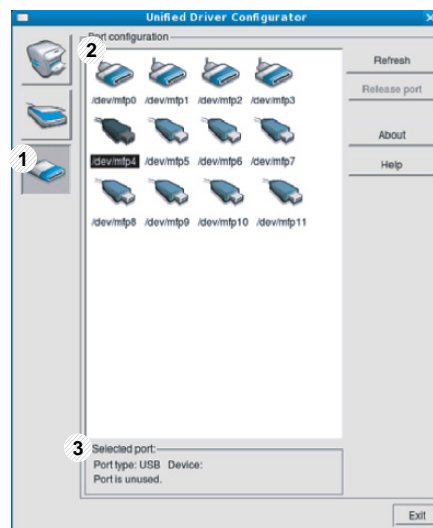

- | | |
|---|--|
| 1 | Comută la Ports configuration . |
| 2 | Afișează toate port-urile disponibile. |
| 3 | Afișează tipul port-ului, dispozitivul conectat la port și starea. |

- **Refresh:** Actualizează lista port-urilor disponibile.
- **Release port:** Deblochează port-ul selectat.



5. Depanarea

Acest capitol oferă informații utile privind activitățile de efectuat în cazul apariției unor erori.

- **Probleme de alimentare cu hârtie** 186
- **Probleme cu conectarea cablului și alimentarea cu energie electrică** 187
- **Probleme de imprimare** 188
- **Probleme de calitate a imprimării** 192
- **Probleme la sistemul de operare** 200

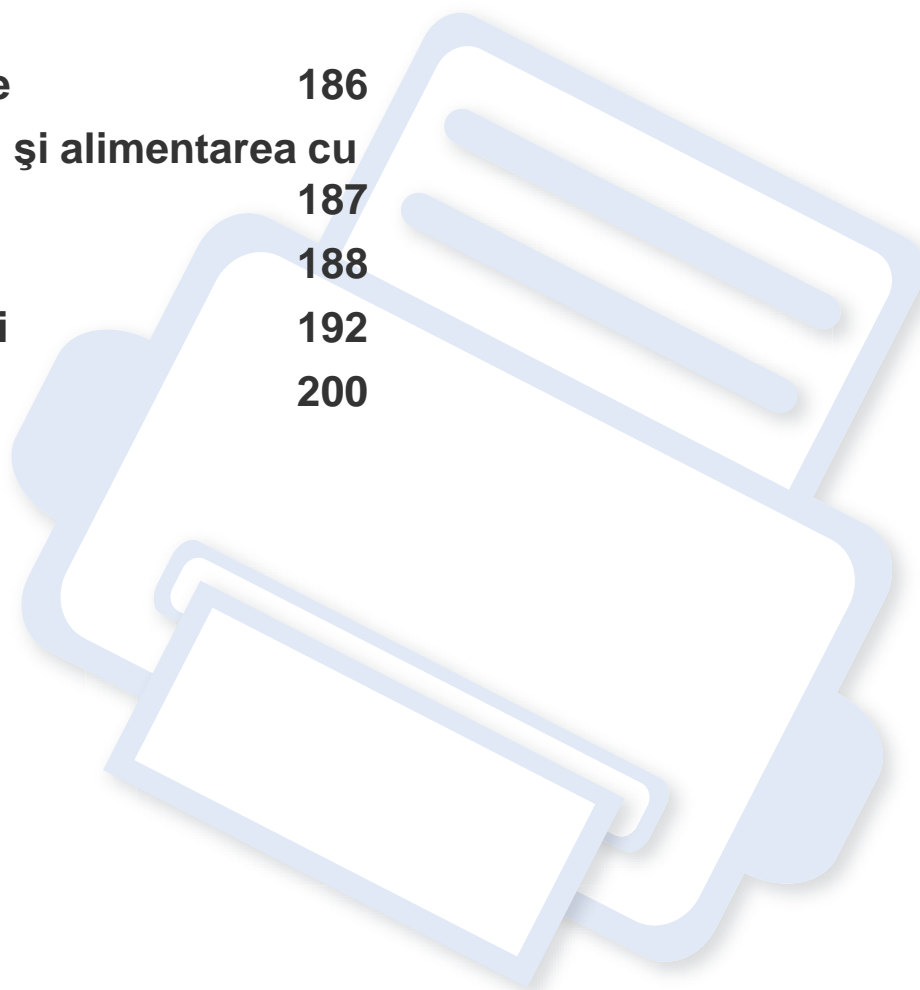

Probleme de alimentare cu hârtie

Problemă	Soluții sugerate
Hârtia se blochează în timpul imprimării.	Îndepărtați blocajul de hârtie.
Colile de hârtie se lipesc una de alta.	<ul style="list-style-type: none">• Verificați capacitatea maximă de hârtie a tăvii.• Asigurați-vă că utilizați tipul corect de hârtie.• Scoateți hârtia din tavă și îndoțiți-o sau vânturați-o.• Condițiile de umiditate pot conduce la lipirea colilor între ele.
Mașina nu poate fi alimentată cu mai multe coli de hârtie.	Este posibil ca în tavă să fie stivuite diferite tipuri de hârtie. Încărcați numai hârtie de același tip, dimensiune și greutate.
Hârtia nu avansează în mașină.	<ul style="list-style-type: none">• Îndepărtați orice obiect care împiedică avansul hârtiei în interiorul mașinii.• Hârtia nu a fost încărcată corect. Scoateți hârtia din tavă și reîncărcați-o corect.• În tavă este prea multă hârtie. Scoateți din tavă hârtia în exces.• Hârtia este prea groasă. Utilizați numai hârtie care corespunde specificațiilor cerute de mașină.
Hârtia continuă să se blocheze.	<ul style="list-style-type: none">• În tavă este prea multă hârtie. Scoateți din tavă hârtia în exces. Dacă imprimați pe materiale speciale, alimentați manual suportul de tipărire în tavă.• Se utilizează un tip de hârtie incorect. Utilizați numai hârtie care corespunde specificațiilor cerute de mașină.• Este posibil să existe reziduuri în mașină. Deschideți capacul superior și îndepărtați reziduurile.
Plicurile se înclină sau nu pătrund corect în mașină.	Asigurați-vă că ghidajele pentru hârtie se sprijină pe ambele margini ale plicurilor.

Probleme cu conectarea cablului și alimentarea cu energie electrică

Problemă	Soluții sugerate
Mașina nu primește energie electrică sau cablul de conexiune dintre computer și mașină nu este conectat corespunzător.	<ul style="list-style-type: none">• Conectați mai întâi mașina la sursa de electricitate și apoi apăsați butonul  (alimentare) de pe panoul de control.• Deconectați cablul mașinii și reconectați-l.

Probleme de imprimare

Problemă	Cauză posibilă	Soluții sugerate
Mașina nu imprimă.	Mașina nu primește energie electrică.	Verificați conexiunile cablului de alimentare. Verificați comutatorul de alimentare și sursa de alimentare.
	Mașina nu este selectată ca imprimantă implicită.	Selectați imprimanta dvs. ca imprimantă implicită în Windows.
	Verificați următoarele la mașină:	
	<ul style="list-style-type: none">• Capacul superior nu este închis. Închideți capacul superior.• Hârtia este blocată. Înlăturați hârtia blocată (consultați "Îndepărtarea blocajelor de hârtie" la pagina 55).• Nu a fost introdusă hârtie. Introduceți hârtie (consultați "Încărcarea hârtiei în tavă" la pagina 28).• Cartușul de toner nu este instalat. Instalați cartușul de toner (consultați "Înlocuirea cartușului de toner" la pagina 47).• Asigurați-vă că peliculele și capacul de protecție sunt îndepărtate de pe cartușul de toner (consultați "Înlocuirea cartușului de toner" la pagina 47).	
	Dacă survine o eroare de sistem, contactați reprezentantul de service.	
	Cablul de conexiune dintre computer și mașină nu este conectat corespunzător.	Deconectați cablul mașinii și reconectați-l (consultați "Vedere din spate" la pagina 19).
	Cablul de conexiune dintre computer și mașină este defect.	Dacă este posibil, atașați cablul la alt computer care funcționează corespunzător și imprimați o lucrare. De asemenea, puteți încerca să utilizați un alt cablu de mașină.
	Setarea portului este incorectă.	Verificați setările de imprimantă din Windows pentru a vă asigura că lucrarea de imprimare este trimisă la portul corect. În cazul în care computerul are mai multe port-uri, asigurați-vă că mașina este atașată la port-ul corect.
Este posibil ca mașina să fie configurată incorect.	Verificați Preferințe imprimare pentru a vă asigura că toate setările de imprimare sunt corecte.	

Probleme de imprimare

Problemă	Cauză posibilă	Soluții sugerate
Mașina nu imprimă.	Este posibil ca driver-ul de imprimantă să fie instalat incorect.	Dezinstalați și reinstalați driverul mașinii.
	Mașina funcționează defectuos.	Verificați mesajul afișat pe panoul de control pentru a vedea dacă mașina indică o eroare de sistem. Contactați un reprezentant de service.
	Dimensiunea documentului este atât de mare încât spațiul de pe discul computerului nu este suficient pentru a accesa lucrarea de imprimare.	Eliberați spațiu pe disk și reluați imprimarea documentului.
	Tava de ieșire este plină.	După ridicarea hârtiei din tava de ieșire, procesul de imprimare se reia.
Mașina selectează materiale de imprimare dintr-o sursă de hârtie necorespunzătoare.	Opțiunea hârtiei, selectată din Preferințe imprimare , poate fi incorectă.	La multe aplicații software, selecția sursei de hârtie se găsește în fila Paper din cadrul Preferințe imprimare (consultați "Deschiderea preferințelor de imprimare" la pagina 38). Selectați sursa de hârtie corectă. Consultați ecranul de ajutor al driverului de imprimantă (consultați "Utilizarea ajutorului" la pagina 39).
O comandă de imprimare este extrem de lentă.	Este posibil ca respectiva comandă să fie foarte complexă.	Reduceți complexitatea paginii sau încercați să ajustați setările de calitate a imprimării.
Jumătate din pagină este goală.	Este posibil ca setarea pentru orientarea paginilor să fie incorectă.	Modificați orientarea paginii în aplicația dvs (consultați "Deschiderea preferințelor de imprimare" la pagina 38). Consultați ecranul de ajutor al driverului de imprimantă (consultați "Utilizarea ajutorului" la pagina 39).
	Dimensiunile hârtiei și setările pentru dimensiunile hârtiei nu corespund.	Asigurați-vă că dimensiunea hârtiei din setările driverului de imprimantă corespund cu hârtia din tavă. Sau, asigurați-vă că dimensiunea hârtiei din setările driverului de imprimantă corespund cu selecția pentru hârtie din setările aplicației software pe care o utilizați (consultați "Deschiderea preferințelor de imprimare" la pagina 38).

Probleme de imprimare

Problemă	Cauză posibilă	Soluții sugerate
Echipamentul imprimă, dar textul este greșit, deformat sau incomplet.	Cablul imprimantei este slăbit sau defect.	Deconectați cablul imprimantei și reconectați-l. Încercați o comandă de imprimare pe care ați efectuat-o deja cu succes. Dacă este posibil, atașați cablul și mașina la alt computer și încercați o lucrare de imprimare care știți că funcționează. În sfârșit, încercați un nou cablu de mașină.
	A fost selectat un driver de imprimantă necorespunzător.	Verificați meniul de selectare a imprimantelor din aplicație, pentru a vă asigura că este selectată mașina dvs.
	Aplicația software funcționează defectuos.	Încercați să imprimați o lucrare printr-o altă aplicație.
	Sistemul de operare funcționează defectuos.	Părăsiți Windows și reinițializați computerul. Opriți mașina și porniți-o din nou.
Paginile se imprimă, dar sunt goale.	Cartușul de toner este defect sau nu mai are toner.	Redistribuiți tonerul, dacă este necesar. Dacă este necesar, înlocuiți cartușul de toner. <ul style="list-style-type: none">• Consultați "Redistribuirea tonerului" la pagina 46.• Consultați "Înlocuirea cartușului de toner" la pagina 47.
	Este posibil ca fișierul să conțină pagini goale.	Verificați fișierul pentru a vă asigura că nu conține pagini goale.
	Unele componente, precum controlerul sau placa, pot fi defecte.	Contactați un reprezentant de service.
Echipamentul nu imprimă corect fișierele PDF. Lipsesc unele părți din grafice, text sau ilustrații.	Incompatibilitate între fișierul PDF și produsele Acrobat.	Imprimarea fișierului PDF ca imagine poate permite imprimarea fișierului. Activați Imprimare ca imagine în opțiunile de imprimare din Acrobat.  Când imprimați un fișier PDF ca imagine, imprimarea va dura mai mult timp.

Probleme de imprimare

Problemă	Cauză posibilă	Soluții sugerate
Calitatea de imprimare a fotografiilor nu este bună. Imaginile nu sunt clare.	Rezoluția fotografiei este foarte scăzută.	Reduceți dimensiunea fotografiei. În cazul în care măriți dimensiunea fotografiei din aplicația software, rezoluția se va reduce.
Înainte de a imprima, mașina emite vapori pe lângă tava de ieșire.	Utilizarea de hârtie umedă poate conduce la apariția vaporilor în timpul imprimării.	Acest lucru nu constituie o problemă. Continuați imprimarea.
Aparatul nu imprimă hârtie de dimensiuni speciale, cum ar fi hârtia pentru facturi.	Dimensiunea hârtiei și setarea pentru dimensiunea hârtiei nu corespund.	Setați dimensiunea corectă a hârtiei în Custom din fila Paper în Printing Preferences (consultați "Deschiderea preferințelor de imprimare" la pagina 38).
Hârtia printată pentru facturi este ondulată.	Setarea pentru formatul hârtiei nu corespunde.	Modificați opțiunea de imprimare și încercați din nou. Mergeți la Preferințe imprimare , faceți clic pe fila Paper , apoi setați tipul pe Thick (consultați "Deschiderea preferințelor de imprimare" la pagina 38).

Probleme de calitate a imprimării

Dacă interiorul mașinii este murdar sau dacă hârtia a fost încărcată incorect, este posibil să scadă calitatea imprimării. Consultați tabelul de mai jos pentru a rezolva problema.

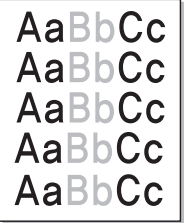
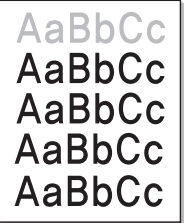
Problemă	Soluții sugerate
<p>Imprimare slabă sau estompată</p> 	<ul style="list-style-type: none">• Dacă pe pagină apare o dungă albă verticală sau o zonă estompată, alimentarea tonerului este scăzută. Instalați un cartuș nou de toner (consultați "Înlocuirea cartușului de toner" la pagina 47).• Este posibil ca hârtia să nu îndeplinească specificațiile pentru hârtie; de exemplu, hârtia este prea umedă sau aspră.• Dacă întreaga pagină este slab imprimată, înseamnă că setarea rezoluției de imprimare este prea scăzută sau este activat modul de economisire a tonerului. Ajustați rezoluția de imprimare și dezactivați modul de economisire a tonerului. Consultați ecranul de ajutor al driver-ului de imprimantă.• O combinație de defecte de estompăre sau murdărire a colilor imprimate poate indica faptul că trebuie curățat cartușul de toner. Curățați interiorul mașinii (consultați "Curățarea mașinii" la pagina 49).• Este posibil ca suprafața părții unității de scanare laser (LSU) din interiorul mașinii să fie murdară. Curățați interiorul mașinii (consultați "Curățarea mașinii" la pagina 49). Dacă efectuând acești pași problema nu se corectează, contactați un reprezentant de service.
<p>Partea superioară a hârtiei este imprimată în tonuri mai deschise decât conținutul restului colii de hârtie</p> 	<p>Este posibil ca tonerul să nu adere bine la acest tip de hârtie.</p> <ul style="list-style-type: none">• Modificați opțiunea de imprimare și încercați din nou. Mergeți la Preferințe imprimare, faceți clic pe fila Paper, și setați tipul hârtiei pe Recycled (consultați "Deschiderea preferințelor de imprimare" la pagina 38).

Probleme de calitate a imprimării

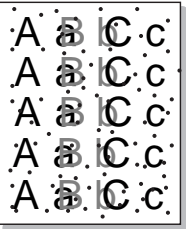
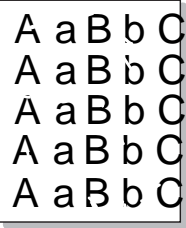
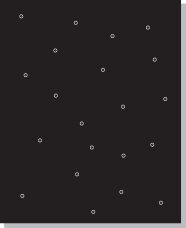
Problemă	Soluții sugerate
<p>Pete de toner</p> 	<ul style="list-style-type: none">• Este posibil ca hârtia să nu corespundă specificațiilor; de exemplu, hârtia poate fi prea umedă sau prea aspră.• Este posibil ca rola de transfer să fie murdară. Curățați interiorul mașinii (consultați "Curățarea mașinii" la pagina 49).• Poate fi necesară curățarea căii de rulare a hârtiei. Contactați un reprezentant de service (consultați "Curățarea mașinii" la pagina 49).
<p>Zone cu toner neimprimat</p> 	<p>Dacă pe pagină apar aleatoriu zone estompate, în general rotunde:</p> <ul style="list-style-type: none">• O singură coală de hârtie poate prezenta imperfecțiuni. Încercați reimprimarea lucrării.• Conținutul de umiditate a hârtiei este neuniform sau hârtia are puncte umede pe suprafață. Încercați o altă marcă de hârtie.• Lotul de hârtie nu este bun. Din cauza proceselor de fabricație, este posibil ca unele zone să respingă tonerul. Încercați un alt tip sau o altă marcă de hârtie.• Modificați opțiunea de imprimare și încercați din nou. Mergeți la Preferințe imprimare, faceți clic pe fila Paper, apoi setați tipul pe Thick sau Thicker (consultați "Deschiderea preferințelor de imprimare" la pagina 38). <p>Dacă efectuând acești pași problema nu se corectează, contactați un reprezentant de service.</p>
<p>Pete albe</p> 	<p>Dacă apar puncte albe pe pagină:</p> <ul style="list-style-type: none">• Hârtia este prea aspră și multă murdărie de pe hârtie a căzut pe componentele din interiorul mașinii, fiind posibil ca rola de transfer să fie murdară. Curățați interiorul mașinii (consultați "Curățarea mașinii" la pagina 49).• Poate fi necesară curățarea căii de rulare a hârtiei. Curățați interiorul mașinii (consultați "Curățarea mașinii" la pagina 49). <p>Dacă efectuând acești pași problema nu se corectează, contactați un reprezentant de service.</p>

Probleme de calitate a imprimării

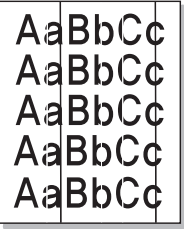
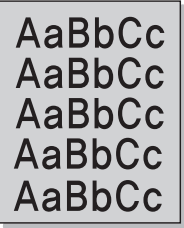
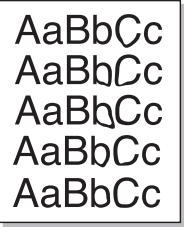
Problemă	Soluții sugerate
Linii verticale 	<p>Dacă apar dungii verticale negre pe pagină:</p> <ul style="list-style-type: none">Suprafața (piesa tambur) a cartușului de toner din interiorul mașinii a fost probabil zgâriată. Scoateți cartușul de toner și instalați unul nou (consultați "Înlocuirea cartușului de toner" la pagina 47). <p>Dacă apar dungii verticale albe pe pagină:</p> <ul style="list-style-type: none">Este posibil ca suprafața părții unității de scanare laser (LSU) din interiorul mașinii să fie murdară. Curățați interiorul mașinii (consultați "Curățarea mașinii" la pagina 49). Dacă efectuând acești pași problema nu se corectează, contactați un reprezentant de service.
Fundal negru 	<p>Dacă umbrirea fundalului devine prea accentuată:</p> <ul style="list-style-type: none">Schimbați hârtia cu una mai ușoară.Verificați condițiile de mediu: un mediu foarte uscat sau un nivel înalt de umiditate (mai mare de 80% umiditate relativă) poate cauza accentuarea umbririi fundalului.Scoateți vechiul cartuș de toner și instalați unul nou (consultați "Înlocuirea cartușului de toner" la pagina 47).Redistribuiți temeinic tonerul (consultați "Redistribuirea tonerului" la pagina 46).
Pete de toner 	<ul style="list-style-type: none">Curățați interiorul mașinii (consultați "Înlocuirea cartușului de toner" la pagina 47).Verificați tipul și calitatea hârtiei.Scoateți cartușul de toner și instalați unul nou (consultați "Înlocuirea cartușului de toner" la pagina 47).

Probleme de calitate a imprimării

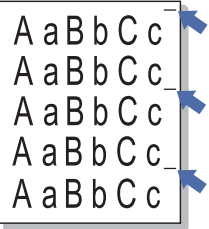
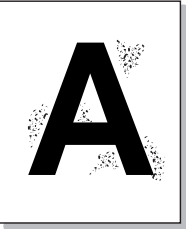
Problemă	Soluții sugerate
Defecte verticale repetate 	<p>Dacă în mod repetat apar semne pe partea imprimată a paginii, la intervale regulate:</p> <ul style="list-style-type: none">• Este posibil să se fi deteriorat cartușul de toner. Dacă aveți în continuare aceeași problemă, scoateți cartușul de toner și instalați unul nou (consultați "Înlocuirea cartușului de toner" la pagina 47).• Este posibil ca unele componente ale mașinii să aibă toner pe ele. Dacă defectele apar pe partea din spate a paginii, problema se va corecta de la sine după câteva pagini.• Este posibil ca ansamblul cuptorului să fie defect. Contactați un reprezentant de service.
Împrăștierea tonerului pe fundal 	<p>Împrăștierea tonerului pe fundal este rezultatul distribuirii la întâmplare a particulelor de toner pe pagina imprimată.</p> <ul style="list-style-type: none">• Este posibil ca hârtia să fie prea umedă. Încercați imprimarea pe un alt lot de hârtie. Nu deschideți pachetele de hârtie decât atunci când este necesar, pentru ca hârtia să nu absoarbă prea multă umiditate.• Dacă împrăștierea tonerului pe fundal apare pe un plic, schimbați formatul de imprimare pentru a evita imprimarea peste zonele care au lipituri suprapuse pe partea opusă. Imprimarea pe lipituri poate cauza probleme. Sau selectați Thick Envelope din fereastra Preferințe imprimare (consultați "Deschiderea preferințelor de imprimare" la pagina 38).• Dacă împrăștierea tonerului pe fundal acoperă întreaga suprafață a unei pagini imprimate, ajustați rezoluția de imprimare în aplicația software sau în Preferințe imprimare (consultați "Deschiderea preferințelor de imprimare" la pagina 38). Asigurați-vă că este selectat tipul corect de hârtie. De exemplu: Dacă este selectată Thicker Paper, dar de fapt este utilizată Plain Paper, poate avea loc o supraîncărcare, ceea ce cauzează această problemă de calitate la copiere.• Dacă utilizați un cartuș de toner nou, mai întâi redistribuiți tonerul (consultați "Redistribuirea tonerului" la pagina 46).

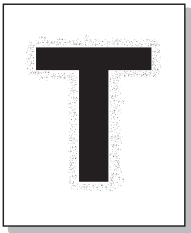
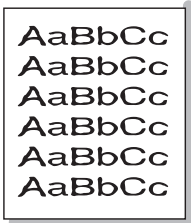
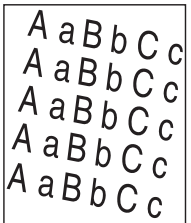

Probleme de calitate a imprimării

Problemă	Soluții sugerate
<p>Particulele de toner se află în jurul caracterelor albine sau al imaginilor</p> 	<p>Este posibil ca tonerul să nu adere bine la acest tip de hârtie.</p> <ul style="list-style-type: none">• Modificați opțiunea de imprimare și încercați din nou. Mergeți la Preferințe imprimare, faceți clic pe fila Paper, și setați tipul hârtiei pe Recycled (consultați "Deschiderea preferințelor de imprimare" la pagina 38).• Asigurați-vă că este selectat tipul corect de hârtie. De exemplu: Dacă este selectată Thicker Paper, dar de fapt este utilizată Plain Paper, poate avea loc o supraîncărcare, ceea ce cauzează această problemă de calitate la copiere.
<p>Caractere deformate</p> 	<ul style="list-style-type: none">• Dacă forma caracterelor este improprie și produce imagini cu goluri, hârtia poate fi prea lucioasă. Încercați altă hârtie.
<p>Pagină înclinată</p> 	<ul style="list-style-type: none">• Asigurați-vă că hârtia este încărcată corespunzător.• Verificați tipul și calitatea hârtiei.• Asigurați-vă că ghidajele nu sunt prea strânse sau prea largi față de teancul de hârtie.

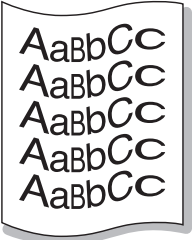
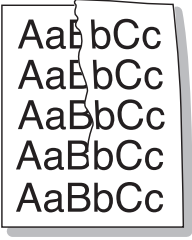
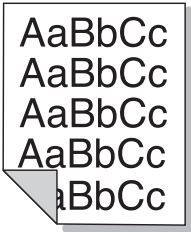
Probleme de calitate a imprimării

Problemă	Soluții sugerate
<p data-bbox="51 268 342 300">Ondulații sau valuri</p> 	<ul data-bbox="506 272 1944 408" style="list-style-type: none">• Asigurați-vă că hârtia este încărcată corespunzător.• Verificați tipul și calitatea hârtiei. Atât temperatura ridicată cât și umiditatea pot cauza ondularea hârtiei.• Întoarceți invers teancul de hârtie din tavă. De asemenea, încercați să rotiți hârtia din tavă cu 180°.
<p data-bbox="51 624 271 655">Cute sau pliuri</p> 	<ul data-bbox="506 624 1883 759" style="list-style-type: none">• Asigurați-vă că hârtia este încărcată corespunzător.• Verificați tipul și calitatea hârtiei.• Întoarceți invers teancul de hârtie din tavă. De asemenea, încercați să rotiți hârtia din tavă cu 180°.
<p data-bbox="51 975 405 1046">Paginile imprimate sunt murdare pe spate</p> 	<ul data-bbox="506 975 2033 1007" style="list-style-type: none">• Verificați dacă există scurgeri de toner. Curățați interiorul mașinii (consultați "Curățarea mașinii" la pagina 49).

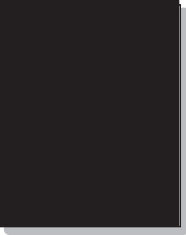
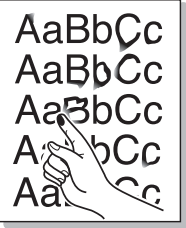
Probleme de calitate a imprimării

Problemă	Soluții sugerate
<p>Pagini complet color sau complet negre</p> 	<ul style="list-style-type: none">• Este posibil să nu fie instalat corespunzător cartușul de toner. Scoateți cartușul și reintroduceți-l.• Cartușul de toner poate fi defect. Scoateți cartușul de toner și instalați unul nou (consultați "Înlocuirea cartușului de toner" la pagina 47).• Este posibil să fie necesară repararea mașinii. Contactați un reprezentant de service.
<p>Toner cu aderență slabă</p> 	<ul style="list-style-type: none">• Curățați interiorul mașinii (consultați "Curățarea mașinii" la pagina 49).• Verificați tipul și calitatea hârtiei.• Scoateți cartușul de toner și instalați unul nou (consultați "Înlocuirea cartușului de toner" la pagina 47). <p>Dacă problema persistă, este posibil să fie necesară repararea mașinii. Contactați un reprezentant de service.</p>
<p>Goluri în litere</p> 	<p>Golurile din litere sunt zone albe în interiorul caracterelor care ar trebui să fie complet negre:</p> <ul style="list-style-type: none">• Este posibil să imprimați pe suprafața necorespunzătoare a hârtiei. Scoateți hârtia și întoarceți-o.• Este posibil ca hârtia să nu îndeplinească specificațiile pentru hârtie.

Probleme de calitate a imprimării

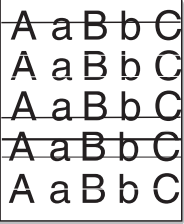
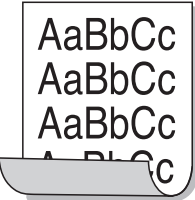
Problemă	Soluții sugerate
<p>Dungi orizontale</p> 	<p>Dacă apar dungi orizontale aliniat sau pete:</p> <ul style="list-style-type: none">• Este posibil să nu fie instalat corespunzător cartușul de toner. Scoateți cartușul și reintroduceți-l.• Cartușul de toner poate fi defect. Scoateți cartușul de toner și instalați unul nou (consultați "Înlocuirea cartușului de toner" la pagina 47). <p>Dacă problema persistă, este posibil să fie necesară repararea mașinii. Contactați un reprezentant de service.</p>
<p>Răsucire</p> 	<p>Dacă pagina imprimată este curbată sau dacă hârtia nu avansează în mașină:</p> <ul style="list-style-type: none">• Întoarceți invers teancul de hârtie din tavă. De asemenea, încercați să rotiți hârtia din tavă cu 180°.• Modificați opțiunea de hârtie a imprimantei și încercați din nou. Mergeți la Preferințe imprimare, faceți clic pe fila Paper, apoi setați tipul pe Thin (consultați "Deschiderea preferințelor de imprimare" la pagina 38).
<ul style="list-style-type: none">• O imagine necunoscută apare în mod repetat pe câteva coli• Toner cu aderență slabă• Are loc o imprimare fără contrast sau murdărire	<p>Probabil că mașina dvs. este utilizată la o altitudine egală sau mai mare de 1.000 m. Altitudinea mare poate afecta calitatea imprimării, precum toner cu aderență slabă sau imagini estompate. Modificați setarea pentru altitudine la mașina dvs. (Consultați "Reglarea altitudinii" la pagina 147).</p>

Probleme la sistemul de operare

Probleme obișnuite ale Windows

Problemă	Soluții sugerate
În timpul instalării apare mesajul "Fișier în uz".	Părăsiți toate aplicațiile software. Eliminați toate aplicațiile din grupul startup, apoi reporniți Windows. Reinstalați driver-ul de imprimantă.
Apar mesajele „Eroare de protecție generală”, „Excepție OE”, „Derulare 32” sau „Operație ilegală”.	Închideți toate celelalte aplicații, reinițializați Windows și încercați din nou să imprimați.
Apar mesajele „Imprimare eșuată”, „A avut loc o eroare de depășire a timpului la imprimantă”.	Aceste mesaje pot să apară în timpul imprimării. Așteptați până când mașina termină imprimarea. Dacă mesajul apare în modul disponibil sau după ce imprimarea s-a finalizat, verificați conexiunea și/sau dacă a survenit o eroare.



Pentru informații suplimentare despre mesajele de eroare din Windows, consultați ghidul utilizatorului pentru Microsoft Windows 2000/XP/2003/Vista, care a fost livrat împreună cu computerul.

Probleme la sistemul de operare

Probleme obișnuite ale Macintosh

Problemă	Soluții sugerate
Echipamentul nu imprimă corect fișierele PDF. Lipsesc unele părți din grafice, text sau ilustrații.	<p>Imprimarea fișierului PDF ca imagine poate permite imprimarea fișierului. Activați Imprimare ca imagine în opțiunile de imprimare din Acrobat.</p> <p> Când imprimați un fișier PDF ca imagine, imprimarea va dura mai mult timp.</p>
Unele litere nu apar normal în timpul imprimării paginii de copertă.	<p>Mac OS nu poate crea fontul în timpul imprimării paginii de copertă. Alfabetul englez și numerele sunt afișate normal pe pagina de copertă.</p>
Când documentul de imprimat este în Macintosh cu Acrobat Reader 6.0 sau o versiune ulterioară, culorile sunt imprimate incorect.	<p>Asigurați-vă că setarea rezoluției în driver-ul mașinii se potrivește cu cea din Acrobat Reader.</p>



Pentru informații suplimentare despre mesajele de eroare din Macintosh, consultați Ghidul utilizatorului pentru Macintosh, care a fost livrat împreună cu computerul.

Probleme la sistemul de operare

Probleme obișnuite ale Linux

Problemă	Soluții sugerate
Mașina nu imprimă.	<ul style="list-style-type: none">• Verificați dacă driver-ul de imprimantă este instalat în sistem. Deschideți Unified Driver Configurator și comutați la fila Printers în fereastra Printers configuration pentru a vedea lista de mașini disponibile. Asigurați-vă că mașina dvs. este afișată în listă. În caz contrar, deschideți Add new printer wizard pentru a configura dispozitivul.• Verificați dacă mașina a pornit. Deschideți Printers configuration și selectați mașina dvs. din lista de imprimante. Examinați descrierea din panoul Selected printer. Dacă informația de stare conține Stopped, apăsați butonul Start. Funcționarea normală a mașinii trebuie să se fi restabilit. Starea „stopped” poate să fie activată dacă au apărut unele probleme la imprimare.• Verificați dacă aplicația are opțiuni speciale de imprimare, cum ar fi „-oraw”. Dacă opțiunea „-oraw” este specificată în parametrul liniei de comandă, eliminați-o pentru a imprima corespunzător. Pentru Gimp front-end, selectați „print” -> „Setup printer” și editați parametrul liniei de comandă din elementul de comandă.
Mașina nu imprimă pagini întregi și pagina ieșită este imprimată pe jumătate.	Este o problemă cunoscută care apare atunci când o mașină color este utilizată cu versiunea 8.51 sau cu versiuni mai vechi de Ghostscript, 64-bit Linux OS și este raportată la bugs.ghostscript.com ca Ghostscript Bug 688252. Problema este rezolvată în AFPL Ghostscript v. 8.52 sau ulterioară. Descărcați cea mai recentă versiune de AFPL Ghostscript de la http://sourceforge.net/projects/ghostscript/ și instalați-o pentru a rezolva această problemă.
La imprimarea unui document apare mesajul de eroare "Cannot open port device file".	Evitați schimbarea parametrilor pentru lucrarea de imprimare (ex., via LPR GUI) în timpul executării unei lucrări de imprimare. Versiuni cunoscute de server CUPS întrerup comanda de imprimare atunci când opțiunile de imprimare sunt modificate, apoi încercați să reluați comanda de la început. Deoarece Unified Linux Driver blochează portul în timpul imprimării, întreruperea bruscă a executării driver-ului menține port-ul blocat și inaccesibil comenzilor de imprimare ulterioare. În cazul apariției acestei situații, încercați să eliberați portul selectând Release port în fereastra Port configuration .



Pentru informații suplimentare despre mesajele de eroare din Linux, consultați ghidul utilizatorului pentru Linux, care a fost livrat împreună cu computerul.

Probleme la sistemul de operare

Probleme obișnuite pentru PostScript

Următoarele situații sunt specifice limbajului PS și pot apărea când sunt utilizate mai multe limbaje de imprimare.

Problemă	Cauză posibilă	Soluție
Fișierul PostScript nu a putut fi imprimat.	Este posibil ca driverul PostScript să nu fie instalat corect.	<ul style="list-style-type: none">• Instalați driverul PostScript (consultați "Instalare software" la pagina 87).• Imprimați o pagină de configurație și verificați dacă versiunea PS este disponibilă pentru imprimare.• Dacă problema persistă, contactați un reprezentant de service.
Se imprimă raportul Eroare verificare limită.	Lucrarea de imprimare a fost prea complexă.	Trebuie să reduceți complexitatea paginii sau să instalați mai multă memorie.
Se imprimă o pagină de erori PostScript.	Lucrarea de imprimare este posibil să nu fie PostScript.	Asigurați-vă că lucrarea de imprimare este o lucrare PostScript. Verificați dacă aplicația software aștepta ca o setare sau un fișier antet PostScript să fie trimis la mașină.
Tava opțională nu este selectată în driver.	Driverul imprimantei nu a fost configurat să recunoască tava opțională.	Deschideți proprietățile driverului PostScript, selectați fila Device Options , și setați opțiunea pentru tavă.

Contact SAMSUNG worldwide

If you have any comments or questions regarding Samsung products, contact the Samsung customer care center.

Country/Region	Customer Care Center	Web Site
ALBANIA	42 27 5755	
ARGENTINE	0800-333-3733	www.samsung.com
ARMENIA	0-800-05-555	
AUSTRALIA	1300 362 603	www.samsung.com
AUSTRIA	0810-SAMSUNG (7267864, €0.07/min)	www.samsung.com
AZERBAIJAN	088-55-55-555	
BAHRAIN	8000-4726	www.samsung.com
BELARUS	810-800-500-55-500	
BELGIUM	02-201-24-18	www.samsung.com/ be (Dutch) www.samsung.com/ be_fr (French)
BOSNIA	05 133 1999	
BRAZIL	0800-124-421 4004-0000	www.samsung.com
BULGARIA	07001 33 11	www.samsung.com
CANADA	1-800-SAMSUNG (726-7864)	www.samsung.com

Country/Region	Customer Care Center	Web Site
CHILE	800-SAMSUNG (726-7864)	www.samsung.com
CHINA	400-810-5858	www.samsung.com
COLOMBIA	01-8000112112	www.samsung.com
COSTA RICA	0-800-507-7267	www.samsung.com
CROATIA	062 SAMSUNG (062 726 7864)	www.samsung.com
CZECH REPUBLIC	800-SAMSUNG (800-726786) Samsung Zrt., česká organizační složka, Oasis Florenc, Sokolovská394/17, 180 00, Praha 8	www.samsung.com
DENMARK	70 70 19 70	www.samsung.com
DOMINICA	1-800-751-2676	www.samsung.com
ECUADOR	1-800-10-7267	www.samsung.com
EGYPT	0800-726786	www.samsung.com
EIRE	0818 717100	www.samsung.com
EL SALVADOR	800-6225	www.samsung.com
ESTONIA	800-7267	www.samsung.com
FINLAND	030-6227 515	www.samsung.com
FRANCE	01 48 63 00 00	www.samsung.com

Contact SAMSUNG worldwide

Country/Region	Customer Care Center	Web Site
GERMANY	01805 - SAMSUNG (726-7864 €0,14/min)	www.samsung.com
GEORGIA	8-800-555-555	
GREECE	IT and Mobile : 80111-SAMSUNG (80111 7267864) from land line, local charge/ from mobile, 210 6897691 Cameras, Camcorders, Televisions and Household Appliances From mobile and fixed 2106293100	www.samsung.com
GUATEMALA	1-800-299-0013	www.samsung.com
HONDURAS	800-27919267	www.samsung.com
HONG KONG	(852) 3698-4698	www.samsung.com/ hk www.samsung.com/ hk_en/
HUNGARY	06-80-SAMSUNG (726-7864)	www.samsung.com
INDIA	3030 8282 1800 3000 8282	www.samsung.com
INDONESIA	0800-112-8888 021-5699-7777	www.samsung.com

Country/Region	Customer Care Center	Web Site
IRAN	021-8255	www.samsung.com
ITALY	800-SAMSUNG (726-7864)	www.samsung.com
JAMAICA	1-800-234-7267	www.samsung.com
JAPAN	0120-327-527	www.samsung.com
JORDAN	800-22273	www.samsung.com
KAZAKHSTAN	8-10-800-500-55-500 (GSM:7799)	www.samsung.com
KOSOVO	+381 0113216899	
KUWAIT	183-2255	www.samsung.com
KYRGYZSTAN	00-800-500-55-500	www.samsung.com
LATVIA	8000-7267	www.samsung.com
LITHUANIA	8-800-77777	www.samsung.com
LUXEMBURG	261 03 710	www.samsung.com
MALAYSIA	1800-88-9999	www.samsung.com
MACEDONIA	023 207 777	
MEXICO	01-800-SAMSUNG (726-7864)	www.samsung.com
MOLDOVA	00-800-500-55-500	
MONTENEGRO	020 405 888	
MOROCCO	080 100 2255	www.samsung.com

Contact SAMSUNG worldwide

Country/Region	Customer Care Center	Web Site
NIGERIA	080-SAMSUNG(726-7864)	www.samsung.com
NETHERLANDS	0900-SAMSUNG (0900-7267864) (€ 0,10/min)	www.samsung.com
NEW ZEALAND	0800 SAMSUNG (0800 726 786)	www.samsung.com
NICARAGUA	00-1800-5077267	www.samsung.com
NORWAY	815-56 480	www.samsung.com
OMAN	800-SAMSUNG (726-7864)	www.samsung.com
PANAMA	800-7267	www.samsung.com
PERU	0-800-777-08	www.samsung.com
PHILIPPINES	1800-10-SAMSUNG (726-7864) 1-800-3-SAMSUNG (726-7864) 1-800-8-SAMSUNG (726-7864) 02-5805777	www.samsung.com
POLAND	0 801 1SAMSUNG (172678) 022-607-93-33	www.samsung.com
PORTUGAL	80820-SAMSUNG (726-7864)	www.samsung.com
PUERTO RICO	1-800-682-3180	www.samsung.com

Country/Region	Customer Care Center	Web Site
RUMANIA	08010 SAMSUNG (08010 726 7864) only from landline, local network Romtelecom - local tariff /021 206 01 10 for landline and mobile, normal tariff.	www.samsung.com
RUSSIA	8-800-555-55-55	www.samsung.com
SAUDI ARABIA	9200-21230	www.samsung.com
SERBIA	0700 SAMSUNG (0700 726 7864)	www.samsung.com
SINGAPORE	1800-SAMSUNG (726-7864)	www.samsung.com
SLOVAKIA	0800-SAMSUNG (726-7864)	www.samsung.com
SOUTH AFRICA	0860 SAMSUNG (726-7864)	www.samsung.com
SPAIN	902-1-SAMSUNG(902 172 678)	www.samsung.com
SWEDEN	0771 726 7864 (SAMSUNG)	www.samsung.com
SWITZERLAND	0848-SAMSUNG (7267864, CHF 0.08/min)	www.samsung.com/ ch www.samsung.com/ ch_fr/
TADJIKISTAN	8-10-800-500-55-500	www.samsung.com
TAIWAN	0800-329-999	www.samsung.com

Contact SAMSUNG worldwide

Country/Region	Customer Care Center	Web Site
THAILAND	1800-29-3232 02-689-3232	www.samsung.com
TRINIDAD & TOBAGO	1-800-SAMSUNG (726-7864)	www.samsung.com
TURKEY	444 77 11	www.samsung.com
U.A.E	800-SAMSUNG (726-7864)	www.samsung.com
U.K	0330 SAMSUNG (726-7864)	www.samsung.com
U.S.A	1-800-SAMSUNG (726-7864)	www.samsung.com
UKRAINE	0-800-502-000	www.samsung.com/ ua www.samsung.com/ ua_ru
UZBEKISTAN	8-10-800-500-55-500	www.samsung.com
VENEZUELA	0-800-100-5303	www.samsung.com
VIETNAM	1 800 588 889	www.samsung.com



Următorul glosar vă va ajuta să vă familiarizați cu produsul, prin înțelegerea terminologiilor utilizate în mod obișnuit cu imprimarea precum și a celor menționate în ghidul utilizatorului.

802.11

802.11 este un set de standarde de comunicație pentru rețele locale fără fir (WLAN), dezvoltat de Comisia pentru Standarde a IEEE LAN/MAN (IEEE 802).

802.11b/g/n

802.11b/g/n poate partaja același echipament hardware și poate utiliza banda de 2,4 GHz. 802.11b acceptă o lățime de bandă de până la 11 Mbps, 802.11n acceptă o lățime de bandă de până la 150 Mbps. Dispozitivele 802.11b/g/n sunt supuse ocazional interferenței cu cuptoare cu microunde, telefoane fără fir și dispozitive Bluetooth.

Punct de Acces

Access Point or Wireless Access Point (AP or WAP) este un dispozitiv care conectează dispozitivele de comunicație fără fir, împreună, într-o rețea locală fără fir și acționează ca un emițător sau receptor central al semnalelor radio ale WLAN.

ADF

Un Automatic Document Feeder (ADF) constituie o unitate de scanare care va alimenta automat o coală de hârtie originală, astfel încât echipamentul poate să scaneze o cantitate oarecare de hârtie deodată.

AppleTalk

AppleTalk este o suită patentată de protocoale dezvoltate de Apple, Inc. pentru conectarea computerelor la rețea. Aceasta a fost inclusă în prima versiune de Macintosh (1984) și în prezent este mai puțin utilizată de Apple, în favoarea rețelelor TCP/IP.

Adâncime de Culoare

Un termen de grafică a computerului care descrie numărul de biți utilizat pentru a reprezenta culoarea unui singur pixel dintr-o imagine bitmap. O adâncime mai mare a culorilor oferă o gamă mai mare de culori distincte. Pe măsură ce crește numărul de biți, numărul de culori posibile devine impracticabil de mare pentru o hartă de culori. Culoarea pe 1 bit este denumită în mod obișnuit ca monocromă sau alb-negru.

BMP

Un format de grafică bitmap utilizat intern de subsistemul grafic Microsoft Windows (GDI) și utilizat în mod obișnuit ca format de fișier de grafică simplu pe această platformă.

BOOTP

Bootstrap Protocol. Un protocol de rețea utilizat de un client de rețea pentru a obține automat propria adresă IP. Ceea ce este realizat, de obicei, în procesul bootstrap al computerelor sau al sistemelor de operare. Serverele BOOTP atribuie fiecărui client adresa IP dintr-un acumulator de adrese. BOOTP activează computere „stație de lucru fără disc” pentru a obține o adresă IP înainte de a încărca orice sistem de operare avansat.

CCD

CCD (Charge Coupled Device) este un hardware care activează lucrarea de scanare. Mecanismul de Blocare CCD este utilizat și pentru a susține modulul CCD pentru a împiedica deteriorarea în timpul mutării echipamentului.

Ordonare

Ordonarea este un proces de imprimare a unei lucrări cu mai multe copii în seturi. Când este selectată ordonarea, dispozitivul imprimă un set întreg înainte de a imprima copii suplimentare.

Panou de Control

Un panou de control este o zonă netedă, de regulă verticală, unde sunt afișate instrumente de control sau de monitorizare. Acestea se găsesc de regulă pe partea frontală a echipamentului.

Acoperire

Acesta este un termen de imprimare utilizat pentru măsurarea consumului de toner la imprimare. De exemplu, acoperirea de 5% înseamnă că o hârtie de format A4 conține aproximativ 5% imagine sau text. Astfel, dacă hârtia sau originalul au imagini complicate sau mult text pe ele, acoperirea va fi mai mare și, în același timp, utilizarea tonerului va fi proporțională cu acoperirea.

CSV

CSV (Comma Separated Values). Un tip de format de fișier, CSV este utilizat pentru a schimba date între aplicații disparate. Formatul de fișier, așa cum este utilizat în Microsoft Excel, a devenit un standard de facto pentru domeniu, chiar în cadrul platformelor non-Microsoft.

DADF

Un Duplex Automatic Document Feeder (DADF) constituie o unitate de scanare care va alimenta și va întoarce automat o coală de hârtie originală, astfel încât echipamentul să poată scana pe ambele fețe ale hârtiei.

Implicită

Valoarea sau setarea activă pentru o imprimantă nouă, resetare sau inițializare.

DHCP

Un Dynamic Host Configuration Protocol (DHCP) este un protocol de rețea client-server. Un server DHCP furnizează parametrii de configurare specifici clientului gazdă DHCP care cere, în general, informații ce îi permit participarea într-o rețea IP. De asemenea, DHCP furnizează un mecanism pentru alocarea adreselor IP clienților gazdă.

DIMM

DIMM (Dual Inline Memory Module), o mică placă de circuite care cuprinde memoria. DIMM stochează toate datele în echipament, cum ar fi date de imprimare, date primite prin fax.

DLNA

DLNA (Digital Living Network Alliance) reprezintă un standard care permite dispozitivelor dintr-o rețea de domiciliu să partajeze informații reciproc în rețea.

DNS

DNS (Domain Name Server) este un sistem care stochează informații asociate cu numele domeniilor într-o bază de date distribuită pe rețele, precum Internetul.

Imprimantă Cu Ace

O imprimantă cu ace reprezintă un tip de imprimantă cu un cap de imprimare care rulează înapoi și înainte pe pagină și imprimă prin impact, lovind o bandă textilă îmbibată cu cerneală pentru a atinge hârtia, asemănător dactilografiei.

DPI

DPI (Dots Per Inch) este o măsurare a rezoluției, utilizată pentru scanare și imprimare. În general, DPI mai mare are ca rezultat o rezoluție mai mare, detaliu mai clar în imagine și o dimensiune mai mare a fișierului.

DRPD

Distinctive Ring Pattern Detection. Distinctive Ring este un serviciu oferit de o societate de telefonie, care permite utilizatorului să folosească o singură linie telefonică pentru a răspunde la mai multe numere de telefon diferite.

Duplex

Un mecanism care întoarce automat o foaie de hârtie pentru ca echipamentul să poată imprima (sau scana) ambele fețe ale colii de hârtie. O imprimantă echipată cu o Unitate Duplex poate imprima pe ambele fețe ale hârtiei în timpul unui singur ciclu de imprimare.

Regim de Exploatare

Regimul de exploatare este numărul de pagini care nu afectează performanța imprimantei într-o lună. În general, imprimanta are limitare pentru durata de viață, cum ar fi numărul de pagini pe an. Durata de viață înseamnă capacitatea medie de imprimate, în general în cadrul perioadei de garanție. De exemplu, dacă regimul de exploatare este de 48.000 de pagini pe lună, presupunând 20 de zile lucrătoare, limitarea pentru imprimantă este de 2.400 de pagini pe zi.

ECM

ECM (Error Correction Mode) este un mod de transmisie opțional construit în cadrul echipamentelor fax sau a modemurilor fax Clasa 1. Acesta detectează și corectează automat erorile din procesul de transmitere a faxului cauzate uneori de zgomotul liniei telefonice.

Emulare

Emularea este o tehnică prin care un echipament obține rezultate asemănătoare altui echipament.

Un emulator reproduce funcțiile unui sistem pe un alt sistem, astfel încât al doilea sistem se comportă ca primul sistem. O emulare se concentrează pe reproducerea exactă a comportamentului extern, care este în contrast cu simularea, ce implică un model abstract al sistemului simulat, adesea luând în considerare starea sa internă.

Ethernet

Ethernet este o tehnologie de conectare a computerelor la rețea, bazată pe transmisia de cadre, pentru rețele locale (LAN). Se caracterizează prin cabluri și semnale pentru stratul fizic și formatele cadrelor, precum și protocoale pentru controlul accesului media (MAC)/nivel de legături de date al modelului OSI. Ethernet este standardizat de cele mai multe ori ca IEEE 802.3. Acesta a devenit cea mai răspândită tehnologie LAN utilizată din anul 1990 până în prezent.

EtherTalk

O suită de protocoale dezvoltate de Apple Computer pentru conectarea computerelor la rețea. Aceasta a fost inclusă în prima versiune de Macintosh (1984) și în prezent este mai puțin utilizată de Apple, în favoarea rețelelor TCP/IP.

FDI

FDI (Foreign Device Interface) este o placă instalată în interiorul echipamentului pentru a permite unui dispozitiv terț, precum un dispozitiv acționat prin monedă sau un cititor de cartele. Aceste dispozitive permit servicii de plată pentru imprimare pe echipament.

FTP

FTP (File Transfer Protocol) este un protocol care în mod obișnuit se utilizează pentru schimbul de fișiere în cadrul oricărei rețele care acceptă protocolul TCP/IP (precum Internetul sau intranetul).

Unitatea Cuptorului

Componenta unei imprimante cu laser care realizează fuzionarea tonerului pe suportul de imprimare. Aceasta are în componență o rolă fierbinte și o rolă de presiune. După ce tonerul este transferat pe hârtie, unitatea cuptorului aplică presiune și căldură pentru a asigura faptul că tonerul rămâne permanent pe hârtie, motiv pentru care hârtia este fierbinte când iese dintr-o imprimantă cu laser.

Gateway

O conexiune între rețele de calculatoare sau între o rețea de calculatoare și o linie telefonică. Este foarte populară, deoarece este un calculator sau o rețea ce permite accesul la un alt calculator sau rețea.

Tonuri de gri

Nuanțe de gri care reprezintă porțiuni deschise și închise la culoare ale unei imagini când imaginilor color li se face conversia în tonuri de gri; culorile sunt reprezentate prin diverse nuanțe de gri.

Semiton

Un tip de imagine care simulează tonuri de gri prin modificarea numărului de puncte. Suprafețele colorate intens sunt constituite dintr-un număr mare de puncte, în timp ce suprafețele mai deschise sunt constituite dintr-un număr mai mic de puncte.

HDD

HDD (Hard Disk Drive), cunoscut de regulă ca unitate de disc sau de hard disk, este un dispozitiv de stocare non-volatil care stochează date codificate digital pe platură rotative rapide cu suprafețe magnetice.

IEEE

IEEE (Institute of Electrical and Electronics Engineers) este o organizație internațională non-profit, profesională, pentru dezvoltarea tehnologiei din domeniul electricității.

IEEE 1284

Standardul de port paralel 1284 a fost dezvoltat de Institute of IEEE (Electrical and Electronics Engineers). Termenul „1284-B” se referă la un tip de conector specific de la capătul cablului paralel care se atașează la echipamentul periferic (de exemplu, o imprimantă).

Intranet

O rețea privată care utilizează Protocoale de Internet, conectivitate în rețea și, posibil, sistemul de telecomunicații publice pentru a partaja în siguranță între angajații săi o parte din informațiile sau operațiunile organizației. Uneori termenul se referă numai la serviciile cele mai vizibile, site-ul web intern.

Adresă IP

O adresă de IP (Internet Protocol) este un număr unic pe care dispozitivele îl utilizează pentru a se identifica și a comunica între ele într-o rețea, utilizând standardul de Internet Protocol.

IPM

Imagini Per Minut (IPM) este o modalitate de a măsura viteza unei imprimante. O rată IPM indică numărul de coli pe care le poate imprima o imprimantă într-un minut, pe o singură față.

IPP

IPP (Internet Printing Protocol) definește un protocol standard pentru imprimare precum și gestionarea lucrărilor de imprimare, a dimensiunii suportului de imprimare, a rezoluției etc. IPP poate fi utilizat local sau pe Internet pentru sute de imprimante și, de asemenea, acceptă controlul accesului, autentificarea și criptarea, fiind o soluție mult mai capabilă și sigură de imprimare decât cele mai vechi.

IPX/SPX

IPX/SPX înseamnă Internet Packet Exchange/Sequenced Packet Exchange. Este un protocol de rețea utilizat de sistemele de operare Novell NetWare. Atât IPX, cât și SPX furnizează servicii de conectare similare cu cele de TCP/IP, cu protocolul IPX similar cu IP și SPX similar cu TCP. IPX/SPX a fost inițial destinat pentru rețele locale (rețele LAN), și este un protocol foarte eficient pentru acest scop (de regulă performanța sa o depășește pe cea pe care o are TCP/IP pe un LAN).

ISO

ISO (International Organization for Standardization) este un corp internațional de standardizare constituit din reprezentanți ai corporilor naționale de standardizare. Produce standarde industriale și comerciale la nivel mondial.

ITU-T

Uniunea Internațională a Telecomunicațiilor este o organizație internațională desemnată să standardizeze și să reglementeze transmisiile radio și telecomunicațiile internaționale. Atribuțiile sale principale includ standardizarea, alocarea spectrului radio și organizarea acordurilor internaționale dintre diferite țări, pentru a permite apelurile telefonice internaționale. -T din ITU-T indică telecomunicația.

Diagramă Nr. 1 ITU-T

Diagramă test standardizată publicată de ITU-T pentru transmisii de documente prin fax.

JBIG

JBIG (Joint Bi-level Image Experts Group) este un standard de comprimare a imaginii fără pierderea exactității și calității, care a fost proiectat pentru comprimarea imaginilor binare, în particular pentru faxuri, dar se poate utiliza și pentru alte imagini.

JPEG

JPEG (Joint Photographic Experts Group) este cea mai obișnuită metodă standard de comprimare cu pierderi utilizată pentru imagini fotografice. Acesta este formatul utilizat pentru stocarea și transmiterea fotografiilor pe World Wide Web.

LDAP

LDAP (Lightweight Directory Access Protocol) este un protocol de rețea pentru interogarea și modificarea serviciilor de director care se execută în cadrul TCP/IP.

LED

LED (Light-Emitting Diode) este un dispozitiv cu material semiconductor care indică starea echipamentului.

Adresă MAC

Adresa MAC (Media Access Control) este un identificator unic asociat cu un adaptor de rețea. Adresa MAC este un identificator unic pe 48 de biți scris uzual sub formă de 12 caractere sexazecimale grupate pe perechi (de exemplu, 00-00-0c-34-11-4e). Această adresă este uzual codificată hard într-o placă de interfață de rețea (NIC) de către producător și utilizată ca ajutor la încercarea routerelor de a detecta echipamentele din rețele mari.

MFP

MFP (Multi Function Peripheral) este un echipament de birou care include într-un ansamblu fizic, funcționalitatea unei imprimante, a unui copiator, a unui fax, a unui scanner etc.

MH

MH (Modified Huffman) este o metodă de comprimare pentru reducerea cantității de date care trebuie transmisă între faxuri pentru a transfera imaginea recomandată de ITU-T T.4. MH este o schemă de codificare de plajă pe bază de carte de coduri optimizată pentru a comprima eficient spațiul gol. Deoarece numeroase faxuri au spații libere, această metodă minimizează timpul de transmisie a majorității faxurilor.

MMR

MMR (Modified Modified READ) este o metodă de comprimare recomandată de ITU-T T.6.

Modem

Un dispozitiv care modulează un semnal purtător pentru a codifica informații digitale și totodată demodulează un astfel de semnal purtător pentru a decodifica informațiile transmise.

MR

MR (Modified Read) este o metodă de comprimare recomandată de ITU-T T.4. MR codează prima linie scanată utilizând MH. Următoarea linie este comparată cu prima, sunt determinate diferențele, apoi diferențele sunt codificate și transmise.

NetWare

Un sistem de operare de rețea dezvoltat de Novell, Inc. A utilizat inițial multitasking cooperativ pentru a executa diverse servicii pe un PC, iar protocoalele de rețea au fost bazate pe seria prototip Xerox XNS. Astăzi, NetWare acceptă TCP/IP precum și IPX/SPX.

OPC

OPC (Organic Photo Conductor) este un mecanism care realizează o imagine virtuală pentru imprimare utilizând o rază laser emisă de la o imprimantă cu laser și este de obicei de culoare verde sau gri cu formă cilindrică.

O unitate de procesare a imaginii cu tambur uzează treptat suprafața tamburului în timpul utilizării imprimantei și trebuie schimbată coresponzător, deoarece se încălzește din contactul cu peria ansamblului cartușului, cu mecanismul de curățare și cu hârtia.

Originale

Primul exemplar al unei entități, precum un document, o fotografie sau un text etc., care este copiat, reproduș sau tradus pentru a produce altele, dar care nu este el însuși copiat sau derivat din altă entitate.

OSI

OSI (Open Systems Interconnection) este un model dezvoltat de ISO (International Organization for Standardization) pentru comunicații. OSI oferă un standard, o apropiere modulară față de designul de rețea care împarte setul necesar de funcții complexe în zone gestionabile, independente și funcționale. Zonele sunt de sus în jos Application, Presentation, Session, Transport, Network, Data Link and Physical.

PABX

PABX (Private Automatic Branch Exchange) este un telefon automat care comută sistemul în cadrul unei întreprinderi private.

PCL

PCL (Printer Command Language) este un Page Description Language (PDL) dezvoltat de HP ca protocol de imprimantă și a devenit un standard industrial. Dezvoltat inițial pentru imprimante cu jet de cerneală mai vechi, PCL a fost realizat în diverse niveluri pentru imprimante termice, matriciale și laser.

PDF

PDF (Portable Document Format) este un format patentat de fișier, dezvoltat de Adobe Systems pentru reprezentarea documentelor bidimensionale într-un format independent de dispozitiv și de rezoluție.

PostScript

PostScript (PS) este un limbaj de descriere pagină și limbaj de programare utilizat în principal în domeniile de publicare electronică și asistată de computer. - acesta este rulat într-un interpretor pentru a genera o imagine.

Driver Imprimantă

Un program utilizat pentru a trimite comenzi și pentru a transfera date de la computer la imprimantă.

Suport de Imprimare

Suporturi, precum hârtie, plicuri, etichete și folii transparente, care pot fi utilizate la o imprimantă, un scanner, un fax sau un copiator.

PPM

PPM (Pages Per Minute) este o metodă de măsurare pentru a determina cât de repede lucrează imprimanta, semnificând numărul de pagini pe care imprimanta îl poate produce într-un minut.

Fișier PRN

O interfață pentru un driver de dispozitiv, acesta permite software-ului să interacționeze cu driverul de dispozitiv utilizând apelurile de sistem pentru intrare/ieșire, ceea ce simplifică multe activități.

Protocol

O convenție sau un standard care controlează sau activează conexiunea, comunicația și transferul de date între două puncte terminale de calcul.

PS

Consultați PostScript.

PSTN

PSTN (Public-Switched Telephone Network) este rețeaua rețelilor telefonice conectate la circuitul public mondial care, în condiții industriale, este uzual trecută prin tabloul de bord.

RADIUS

RADIUS (Remote Authentication Dial In User Service) este un protocol pentru autentificare și gestionare. RADIUS activează gestiunea centralizată a datelor de autentificare, cum ar fi numele utilizatorilor și parolele, utilizând conceptul AAA (autentificare, autorizare și gestionare) pentru a gestiona accesul în rețea.

Rezoluție

Exactitatea unei imagini, măsurată în DPI (Dots Per Inch). Cu cât este mai mare valoarea dpi, cu atât este rezoluția mai mare.

SMB

SMB (Server Message Block) este un protocol de rețea aplicat în principal pentru a partaja fișiere, imprimante, porturi seriale și comunicații diverse între nodurile dintr-o rețea. De asemenea, acesta oferă un mecanism de comunicație inter-proces autentificat.

SMTP

SMTP (Simple Mail Transfer Protocol) este standardul pentru transmisiile de e-mail prin Internet. SMTP este un protocol relativ simplu, bazat pe text, unde sunt specificați unul sau mai mulți destinatari ai unui mesaj, apoi textul de mesaj este transferat. Acesta este un protocol de client server, unde clientul transmite un mesaj de e-mail la server.

SSID

SSID (Service Set Identifier) este un nume WLAN (wireless local area network). Toate dispozitivele fără fir dintr-o rețea WLAN utilizează același SSID pentru a comunica unul cu celălalt. SSID-urile țin cont de majuscule și minuscule și au o lungime maximă de 32 de caractere.

Mască de Subrețea

Masca de subrețea este utilizată împreună cu adresa de rețea pentru a determina ce parte a adresei este adresa de rețea și ce parte este adresa de gazdă.

TCP/IP

TCP (Transmission Control Protocol) și IP (Internet Protocol); setul de protocoale de comunicații care implementează stiva de protocoale pe care funcționează majoritatea rețelelor comerciale și de Internet.

TCR

TCR (Transmission Confirmation Report) furnizează detalii despre fiecare transmisie precum starea lucrării, rezultatul transmisiei și numărul de pagini trimise. Acest raport poate fi setat să imprime după fiecare lucrare sau numai după transmisii nereușite.

TIFF

TIFF (Tagged Image File Format) este un format de imagine bitmap cu rezoluție variabilă. TIFF descrie datele de imagine sosite de regulă de la scanere. Imaginile TIFF utilizează marcaje, cuvinte cheie care definesc caracteristicile imaginii care este inclusă în fișier. Acest format flexibil și independent de platformă poate fi utilizat pentru imagini care au fost realizate de diverse aplicații de procesare a imaginilor.

Cartuș de Toner

Este un gen de container cu toner, utilizat de un echipament, de exemplu, de imprimantă. Tonerul este o pulbere utilizată la imprimantele cu laser și la fotocopiatoare, care formează textul și imaginile de pe hârtia imprimată. Tonerul poate fi topit printr-o combinație de căldură/presiune a cuptorului, care duce la aderarea sa la fibrele hârtiei.

TWAIN

Un standard industrial pentru scanere și software. Utilizând un scanner compatibil TWAIN cu un program care acceptă TWAIN, o scanare poate fi inițiată dintr-un program. Reprezintă o interfață API de capturare a imaginilor pentru sistemele de operare Microsoft Windows și Apple Macintosh.

Cale UNC

UNC (Uniform Naming Convention) este un mod standard de a accesa partajări de rețea din Windows NT și alte produse Microsoft. Formatul unei căi UNC este: \\<numeserver>\<numepartajat>\<director suplimentar>

URL

URL (Uniform Resource Locator) este adresa globală a documentelor și resurselor de pe Internet. Prima parte a adresei indică ce protocol se utilizează, a doua parte specifică adresa IP sau numele de domeniu unde este localizată resursa.

USB

USB (Universal Serial Bus) este un standard care a fost dezvoltat de USB Implementers Forum, Inc., pentru a conecta computere și dispozitive periferice. Spre deosebire de portul paralel, USB este destinat conectării concurente a unui singur port USB de la computer la mai multe dispozitive periferice.

Filigran

Un filigran este o imagine sau un model lizibil pe hârtie care apare mai iluminat când este văzut cu lumină indirectă. Filigranul a fost introdus pentru prima dată în Bologna, Italia în 1282; acesta a fost utilizat de producătorii de hârtie pentru a-și identifica produsul, precum și la timbrele poștale, bancnote și alte documente guvernamentale pentru a descuraja contrafacerea.

WEP

WEP (Wired Equivalent Privacy) este un protocol de securitate specificat în IEEE 802.11 pentru a oferi același nivel de securitate ca și o rețea locală cu fir. WEP oferă securitate prin criptarea datelor peste conexiunea radio astfel că acestea sunt protejate atunci când sunt transmise de la un punct terminal la altul.

WIA

WIA (Windows Imaging Architecture) este o arhitectură de imagine care a fost inițial introdusă în Windows Me și Windows XP. O scanare poate fi inițiată din cadrul acestor sisteme de operare utilizând un scanner compatibil WIA.

WPA

WPA (Wi-Fi Protected Access) este o clasă de sisteme utilizate pentru a securiza rețelele de computere fără fir (Wi-Fi), care a fost creată pentru a îmbunătăți caracteristicile de securitate până la caracteristicile de securitate ale WEP.

WPA-PSK

WPA-PSK (WPA Pre-Shared Key) este un mod special al WPA pentru micile afaceri și utilizatorii casnici. O cheie sau parolă predistribuită, este configurată în punctul de acces fără fir (WAP) și în computerele portabile sau de birou fără fir. Pentru o securitate mai avansată, WPA-PSK generează o cheie unică pentru fiecare sesiune dintre client și Punctul de Acces Fără fir asociat.

WPS

WPS (Wi-Fi Protected Setup) este un standard pentru stabilirea unei rețele fără fir de domiciliu. Dacă punctul de acces fără fir suportă WPS, puteți configura ușor conexiunea la rețeaua fără fir, fără computer.

XPS

XPS (XML Paper Specification) sunt specificațiile pentru un PDL (Page Description Language) și pentru un nou format de document, ce prezintă avantaje în cazul documentelor portabile și a documentelor electronice, dezvoltate de Microsoft. Sunt specificații bazate pe XML, cu o nouă cale de imprimare și cu un nou format de document independent - dispozitiv bazat pe vectori.

A

alimentatorul manualtava multifuncțională	
sfaturi pentru utilizare	30
utilizarea suportului special	31
amplasarea echipamentului	
reglarea altitudinii	147

B

blocare	
îndepărtarea hârtiei	55
recomandări pentru evitarea blocării hârtiei	54
buton stop	21

C

Cablu USB	
instalare driver	88, 90
reinstalare driver	89, 92
Cartuș de toner	
care nu este produs de Samsung și reumplut	45
durata de viață estimată	45
instrucțiuni de manipulare	45

stocare	44
caracteristici	5
caracteristici suport imprimare	64
caracteristici speciale de imprimare	146
cartuș toner	
înlocuirea cartușului	47
redistribuire toner	46
componente de schimb	43
consumabile	
comandare	42
consumabile disponibile	42
durata de viață estimată a cartușului de toner	45
înlocuirea cartușului de toner	47
convenție	10
curățare	
exterior	49
interior	49
rolă de preluare	51
curățarea unei mașini	49

D

driver PostScript	
depanare	203

F

filigran	
creare	154
editare	154
ștergere	154

G

glosar	208
--------	-----

I

Imprimare Nup	
Macintosh	161
Imprimarea	37
imprimare	
imprimare mobilă	144
SO mobil	144
imprimare suprapunere	
creare	155
imprimare	156
ștergere	156
imprimarea	
imprimarea întrun fișier	150
imprimarea pe ambele fețe ale hârtiei	
Macintosh	162

imprimarea unui document		hârtie în alimentatorul manualtava multifuncțională	30	instalare driver pentru cablu conectat prin USB	88
Windows	37	suport special	31	instalare driver pentru conectare în rețea 103	
Linux	163			probleme obișnuite ale Macintosh	201
Macintosh	161	L		reinstalare driver pentru cablu USB conectat	89
mai multor pagini pe o singură coală de hârtie		<hr/>		utilizare SetIP	97
Macintosh	161	Linux		P	
modificarea setărilor implicite de imprimare	148	imprimarea	163	panou de control	20
UNIX	165	instalare driver pentru cablu conectat prin USB	90	pictograme generale	10
utilizarea utilitarului de imprimare directă	158	instalare driver pentru conectare în rețea 104		preferințe imprimantă	
imprimarea eco	39	probleme obișnuite ale Linux	202	Linux	164
imprimarea unui document		proprietăți imprimantă	164	probleme	
Linux	163	reinstalare driver pentru cablu USB conectat	92	probleme de alimentare cu energie electrică	187
Macintosh	161	unified driver configurator	182	probleme de alimentare cu hârtie	186
UNIX	165	utilizare SetIP	97	probleme de calitate a imprimării	192
informații de reglementare	72	local		probleme de imprimare	188
instalare driver		instalare driver	23	programul SetIP	96, 137
Unix	105	reinstalarea driverului	24	R	
interpretarea LEDului de stare	58	M		rețea	
Î		<hr/>		Configurarea IPv6	108
încărcare		Macintosh			
hârtia în tava 1	28	cerințe de sistem	69		
		imprimarea	161		

configurare rețea fără fir	111	service contact numbers	204	U	
instalare driver		setarea rezoluției de imprimare		UNIX	
Linux	104	Linux	163	imprimarea	165
Macintosh	103	setările favoritelor pentru imprimare	39	instalare driver pentru conectare în rețea	105
UNIX	105	siguranță		Unix	
Windows	99	informații	11	cerințe de sistem	70
mediu de instalare	71	simboluri	11	utilitarul de imprimare directă	158
prezentarea programelor de rețea	94	specificații	62	utilizarea ajutorului	39, 162
programul SetIP	96, 97, 137	suport de imprimare	64	V	
rețea fără fir		suport de imprimare		vedere din spate	19
Cablu USB	118, 123, 131	etichete	33	vedere frontală	18
cablu de rețea	136	hârtie cartonată	34	W	
Modul infrastructură	111	hârtie preimprimată	34	Windows	
modul ad hoc	111	plic	32	cerințe de sistem	67
WPS		suport ieșire	64	instalare driver pentru cablu conectat prin	
deconectare	115	suport special	31	USB	23, 24
WPS mașina nu are un ecran de afișare		T		instalare driver pentru conectare în rețea	99
PBC	116	tavă		probleme obișnuite ale Windows	200
PIN	116	încărcarea hârtiei în alimentatorul		utilizare SetIP	96, 137
S		manualtava multifuncțională	30		
Stare imprimantă		modificarea dimensiunii tăvii	27		
informații generale	178, 180	reglarea lățimii și lungimii	27		
SyncThru Web Service					
informații generale	171				