

ML-254x Series

單色雷射印表機 使用者指南

想像無窮，可能無限

感謝您購買 Samsung 產品。

The Samsung logo, consisting of the word "SAMSUNG" in white, uppercase letters inside a blue oval shape.

SAMSUNG

著作權

© 2011 Samsung Electronics Co., Ltd. 版權所有。

本使用者指南僅供參考。其中的所有資訊如有變更，恕不另行通知。

Samsung Electronics 不對因使用本使用指南導致的任何直接或間接損失承擔任何責任。

- Samsung 和 Samsung 標誌皆為 Samsung Electronics Co., Ltd 的商標。
- PCL 和 PCL 6 是 Hewlett-Packard Company 的商標。
- Microsoft、Internet Explorer、Windows、Windows Vista、Windows 7 和 Windows 2008 Server R2 是 Microsoft Corporation 的商標或註冊商標。
- TrueType、LaserWriter 與 Macintosh 是 Apple Computer, Inc. 的商標。
- 所有其他品牌或產品名稱均為其各自公司或組織的商標。

請參閱隨附 CD-ROM 中的「**LICENSE.txt**」檔案，以取得關於開放程式碼的授權資訊。

修訂版 1.00

目錄

著作權 2

目錄 3

簡介 20

- 7 安全資訊
- 11 管制資訊
- 16 關於此使用者指南
- 18 您的全新產品的功能

- 20 機器總覽
 - 20 正視圖
 - 21 後視圖
- 22 控制面板概覽
- 23 瞭解 LED
- 23 啓動機器

開始使用 24

- 24 設定硬體
 - 24 位置
- 24 隨附的軟體
- 25 系統需求
 - 25 Microsoft® Windows®
 - 25 Macintosh
 - 25 Linux
- 25 安裝 USB 連接機器的驅動程式
 - 25 Windows
 - 26 Macintosh
 - 26 Linux
- 27 本地共用機器
 - 27 Windows
 - 27 Macintosh

基本設定 28

- 28 高度調整
- 28 設定預設紙匣和紙張
 - 28 從電腦

紙材和紙匣 29

- 29 選取列印紙材
 - 29 列印紙材選擇指南
 - 29 每種模式下支援的紙材大小
- 29 變更紙匣尺寸
- 30 將紙張裝入紙匣中
 - 30 紙匣 1
 - 30 手動紙匣
- 31 在特殊紙材上列印
 - 31 信封
 - 32 透明度
 - 32 標籤
 - 32 卡片紙 / 自訂尺寸的紙張
 - 33 專用信箋 / 預印紙張

目錄

- 33 照片
- 33 光滑
- 33 使用輸出支撐架

列印 34

- 34 印表機驅動程式功能
- 34 印表機驅動程式
- 34 基本列印
- 35 取消列印工作
- 35 開啓列印喜好設定
- 35 使用喜好設定
- 35 使用說明
- 35 使用特殊列印功能
- 36 一張紙上列印多頁
- 36 列印海報
- 36 手冊列印 (手動)
- 36 在紙張雙面列印 (手動)
- 37 變更文件的百分比
- 37 將您的文件配合所選紙張尺寸來列印
- 37 使用浮水印
- 37 使用重疊
- 38 變更預設列印設定
- 38 將您的機器設定爲預設機器
- 38 列印到檔案 (PRN)
- 39 Macintosh 列印
- 39 列印文件
- 39 變更印表機設定
- 39 列印在單頁上列印多頁
- 39 使用說明
- 39 Linux 列印
- 39 從應用程式列印
- 40 列印檔案
- 40 設定印表機內容

管理工具 41

- 41 介紹有用的管理工具
- 41 使用 Samsung AnyWeb Print
- 41 使用 Samsung Easy Printer Manager
- 41 瞭解 Samsung Easy Printer Manager
- 42 瞭解 Easy Capture Manager
- 42 使用 Samsung 印表機狀態
- 42 Samsung 印表機狀態總覽
- 42 使用 Smart Panel
- 43 Smart Panel 總覽
- 43 變更 Smart Panel 的設定
- 43 使用 Unified Linux Driver Configurator
- 43 開啓 Unified Driver Configurator
- 43 印表機組態
- 44 Ports configuration

目錄

45	維護	45	列印組態報告
	清潔機器	45	
	清潔外部	45	
	清潔內部	45	
	儲存碳粉匣	46	
	處理說明	46	
	使用非 Samsung 及重新裝填的碳粉匣	46	
估計的碳粉匣壽命	46		
移動和儲存機器的秘訣	46		

47	疑難排解	47	搖勻碳粉
	避免紙張捲曲的秘訣	47	
	避免卡紙的秘訣	48	
	清除卡紙	48	
	使用紙匣	48	
	在手動紙匣中	48	
	機器內部	49	
	在出紙區域	49	
	解決其他問題	50	
	電源問題	50	
	進紙問題	50	
	列印問題	50	
	列印品質問題	51	
一般 Windows 問題	53		
一般 Linux 問題	54		
一般 Macintosh 問題	54		

55	耗材	55	如何購買
	可用的耗材	55	
	可用的維護零件	55	
	更換碳粉匣	55	

57	規格	57	硬體規格
	環境規格	57	
	電子規格	58	
	列印紙材規格	59	

目錄

CONTACT SAMSUNG WORLDWIDE

60

詞彙表

63

索引

68

安全資訊









本文提供的警告和預防措施，是爲了避免對您和其他人造成傷害，以及預防您的機器發生任何可能的損壞。在使用機器之前，請務必閱讀並瞭解所有指示說明。

請運用常識來操作所有電器和使用您的機器。此外，也請遵守機器上所標示的以及隨附說明文件中的所有警告和指示。在詳讀本節後，請將手冊放在安全的地方以供日後參考。

重要事項安全符號

本節說明使用指南中所有圖示和符號所代表的意義。這些安全符號的順序是根據其危險程度而排列的。





使用指南中使用之所有圖示和符號所代表意義的說明：

	警告	危險或不安全的做法，可能造成嚴重的個人傷害或死亡。
	小心	危險或不安全的做法，可能造成輕微的個人傷害或死亡。
		請勿嘗試。
		請勿拆解。
		請勿觸摸。
		將電源線從牆壁插座上拔下。
		確定機器已接地以防止觸電。
		撥打客服中心以尋求協助。
		明確按照指示進行。

作業環境

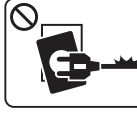
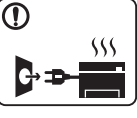

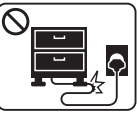
警告

	請勿使用已損壞的電源線或未接地的電力插座。 ▶ 以防止觸電或引發火災。		<ul style="list-style-type: none">如果機器過熱、冒煙、發出噪音或產生異味，請立即關閉電源開關並拔下機器的電源線。萬一碰到需要使用者拔除或插入電源線的緊急狀況時，使用者應位於電源插座附近。 ▶ 以防止觸電或引發火災。
	請勿在機器上方放置任何物品（水、小型金屬或重物、蠟燭、點燃的香煙等等）。 ▶ 以防止觸電或引發火災。		請勿彎曲或是在電源線上放置重物。 ▶ 在電源線上踩踏或放置重物而壓碎電源線，可能會導致觸電或引發火災。
	請勿以拉扯電源線的方式來拔下插頭；請勿在雙手潮濕的情況下拿取插頭。 ▶ 以防止觸電或引發火災。		

 小心

	<p>在電暴期間，或長期不操作時，請從電力插座拔下電源插頭。</p> <p>▶ 以防止觸電或引發火災。</p>		<p>如果插頭難以插入電源插座，請勿嘗試強行插入。</p> <p>▶ 請連絡電子技術人員更換電力插座，以防止觸電。</p>
	<p>請小心，出紙區的溫度很高。</p> <p>▶ 可能會導致燙傷。</p>		<p>請勿讓寵物咬 AC 電源線、電話線或 PC 介面連接線。</p> <p>▶ 因為這樣可能會導致觸電，引發火災或傷及您的寵物。</p>
	<p>如果機器曾經摔落或機殼有受損情形，請拔除所有連接到機器的介面連接線，然後連絡合格的維修人員以尋求協助。</p> <p>▶ 以防止觸電或引發火災。</p>		<p>如果按照上述指示操作後，機器並未正常運作，請拔除所有連接到機器的介面連接線，然後連絡合格的維修人員以尋求協助。</p> <p>▶ 以防止觸電或引發火災。</p>

操作方法

 小心

	<p>請勿在列印期間強行拉出紙張。</p> <p>▶ 這樣做可能會損壞機器。</p>		<p>進行大量列印時，出紙區底部的溫度可能會非常高。請勿讓兒童碰觸該處。</p> <p>▶ 可能會導致燙傷。</p>
	<p>請注意勿將您的手伸入到機器與紙匣之間。</p> <p>▶ 您可能會受到傷害。</p>		<p>移除卡紙時，請勿使用小鑷子或尖銳的金屬物品。</p> <p>▶ 可能導致機器損壞。</p>
	<p>請勿阻塞或將物品推入通風口中。</p> <p>▶ 這可能會導致元件溫度升高，進而使元件損壞或引發火災。</p>		<p>請勿讓過多紙張堆疊在紙張輸出紙匣中。</p> <p>▶ 可能導致機器損壞。</p>
	<p>更換紙張或移除卡紙時，請務必小心。</p> <p>▶ 新紙張的邊緣很尖銳，且可能會割手。</p>		<p>本機器的電力保護裝置是電源線。</p> <p>▶ 若要切斷電源供應器，請從電力插座拔下電源線。</p>

安裝 / 移動

警告

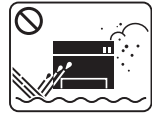

請勿將機器安置在多塵、潮濕或漏水的環境中。
▶ 以防止觸電或引發火災。

小心



移動機器之前，請關閉電源並拔掉所有電源。
之後再將機器抬起來：

- 如果機器重量少於 20 公斤（44.09 磅），則讓 1 個人抬起。
- 如果機器重量達 20 公斤（44.09 磅）- 40 公斤（88.18 磅），則讓 2 個人抬起。
- 如果機器重量超過 40 公斤（88.18 磅），則讓 4 人或以上人數抬起。

▶ 機器可能摔落，致使人員受傷或損壞機器。



請只使用 No.26 AWG^a 或較粗的電話線。
▶ 否則可能會損壞機器。



請勿將機器放置在不穩固的平面上。
▶ 機器可能摔落，致使人員受傷或損壞機器。



請勿以任何物品覆蓋機器，也不要將機器放置在密閉空間，例如櫥櫃中。
▶ 如果機器沒有良好的通風，可能會引發火災。



請務必將機器連接至標籤上所指定的電源等級。
▶ 如果您不確定並想查明所使用的電源等級，請連絡電力事業公司。



請確定將電源線插入至已接地的電力插座。
▶ 以防止觸電或引發火災。



請勿讓牆上插座及延長線超載。
▶ 以防止效能降低，觸電或引發火災。



使用機器隨附的電源線以進行安全操作。如果在 110 V 的機器上使用 2 公尺以上的電源線，則線號應為 16 AWG 或以上。
▶ 否則，可能會損壞機器，並進而導致觸電或引發火災。

a. AWG : American Wire Gauge

維護 / 檢查



小心

	<p>在清潔機器內部之前，請先將產品從牆上插座拔下。請勿使用苯、塗料稀釋劑或酒精來清潔機器；請勿直接向機器噴水。</p> <p>▶ 以防止觸電或引發火災。</p>		<ul style="list-style-type: none"> 請勿卸下任何以螺絲鎖住的外蓋或護具。 加熱器單元只能交由通過認證的維修技術人員進行維修。由非經認證的技術人員進行維修可能引發火災或有觸電的危險。 <p>▶ 機器只能交由 Samsung 維修技術人員進行維修。</p>
	<p>當您在機器內部進行耗材更換或清潔內部時，請勿操作機器。</p> <p>▶ 您可能會受到傷害。</p>		<p>請勿讓兒童接觸清潔耗材。</p> <p>▶ 兒童可能會受到傷害。</p>
	<p>請務必保持電源線和插頭接觸面的清潔，不沾惹灰塵或水。</p> <p>▶ 以防止觸電或引發火災。</p>		<p>請勿自行拆解、維修或重新組裝機器。</p> <p>▶ 可能導致機器損壞。如果機器需要維修，請連絡合格的技術人員。</p>
	<p>若要清潔和操作機器，請嚴格遵照機器隨附的使用指南。</p> <p>▶ 否則，可能導致機器損壞。</p>		

耗材使用



小心

	<p>切勿拆解碳粉匣。</p> <p>▶ 如果將碳粉灰塵吸入或吞食進去，可能會產生危險。</p>		<p>請將耗材（如碳粉匣）收藏在兒童接觸不到的地方。</p> <p>▶ 如果將碳粉灰塵吸入或吞食進去，可能會產生危險。</p>
	<p>請勿燃燒任何耗材，例如碳粉匣或加熱熔合器單元。</p> <p>▶ 這可能會導致爆炸或無法控制的火災。</p>		<p>使用回收耗材（如碳粉匣）可能會損壞機器。</p> <p>▶ 如果因使用回收耗材而導致損壞，將收取維修費用。</p>
	<p>更換碳粉匣或移除卡紙時，請小心勿讓碳粉塵沾到您的身體或衣服。</p> <p>▶ 如果將碳粉灰塵吸入或吞食進去，可能會產生危險。</p>		<p>碳粉沾染到衣服上時，請勿使用熱水洗滌。</p> <p>▶ 熱水會使碳粉附著於纖維上。請使用冷水。</p>

管制資訊

本機器設計來用於我們的聲音環境，並獲得幾個管制聲明的認證。

雷射安全聲明

本印表機在美國通過認證，符合 DHHS 21 CFR 第一章第 J 節 I 級（1）雷射產品的法規要求，而且在其他地區也通過 IEC 60825-1 : 2007 的 I 級雷射產品法規要求。

I 級雷射產品對安全沒有危險威脅。雷射系統程印表機的設計原則是在日常操作、使用者維護或指定維修條件下，所受的雷射輻射不超過 I 類級別規定的標準。

警告

請勿在雷射／掃描器組件的保護蓋拆掉的情況下操作或維修。反射光束雖然肉眼看不見，但可能會傷害您的雙眼。每當使用此產品，您應當永遠遵守這些基本安全警告聲明，以減少引起火災、電擊、及人體受傷的危險。



臭氧安全



本產品的臭氧排放率低於 0.1 ppm 以下。由於臭氧比空氣重，請將產品放在通風良好的地方。

省電裝置



本印表機使用進階的節省能源技術。在非使用狀態下，機器將減低耗電量。

印表機長時間沒有收到資料時，將自動減低耗電量。

ENERGY STAR 和 ENERGY STAR 商標是已在美國註冊的商標。

要獲得有關 ENERGY STAR 計劃的詳細資訊，請參閱 <http://www.energystar.gov>。

對於經 ENERGY STAR 認證的機型，機器上將會有 ENERGY STAR 標籤。請確認您的機器是否經 ENERGY STAR 認證。

資源回收



請以適當的環保方式回收或棄置產品的包裝。

僅限中國

回收和再循環

為了保護環境，我們已經為廢棄的產品建立了回收和再循環系統。我們會為您無償提供回收同類廢舊產品的服務。當您要廢棄您正在使用的產品時，請您及時與工廠取得聯繫，我們會及時為您提供服務。

本產品的正確處理方式（廢電器及電子設備）

（適用於歐盟及其他使用不同收集系統的歐洲國家）



產品、附件或文宣上顯示的此標記指示產品及其電子附件（例如，充電器、耳機及 USB 纜線）在報廢後不應該與其他居家廢棄物一併處理。為預防未受抑制廢棄物的棄置對人體或環境造成傷害，請將標有此標誌的廢棄物與其他廢棄物分開放置，並儘可能回收再利用這些資源。家庭用戶可連絡購買機器的零售商或當地政府單位，瞭解有關項目的回收方法或回收地點，以確保廢棄物有效回收，維護環境安全。企業使用者應該聯絡供應商，並檢查購買合約的條款。請勿將本產品與其他商業廢棄物混合。

僅限美國

由經核可的回收商處置不要的電子用品。如需最近的回收地點資訊，請至本公司網站：www.samsung.com/recyclingdirect 查詢或電洽 (877) 278 - 0799

無線電射頻發射

使用者相關的 FCC 資訊

此裝置符合 FCC 規範第 15 部份。此裝置必須在以下兩種條件下操作：

- 此裝置不會造成有害干擾。
- 此裝置必須能接受任何收到的干擾，包含可能造成操作錯誤的干擾。

本設備已經過檢驗，證明符合 FCC 規章第 15 部分有關 B 類數位設備的限制。這些限制條件是為防止家用設施中的有害干擾而設計的。本機器可產生、使用並傳送無線電頻率能量，若未依據安裝使用說明操作，可能會對無線電傳播造成有害干擾。然而，依舊無法保證某一特定安裝不會產生任何干擾。如果設備的確對無線電或是電視收訊產生有害的干擾，可從開啓關閉本設備電源以確認，建議使用者採取以下一種或多種步驟校正干擾狀況：

- 調整接收天線的方向或位置。
- 增加設備和接收器之間的距離。
- 連接設備至與接收器不同的插座迴路。
- 請向您的銷售商或具豐富的無線電或電視工程人員要求協助。



未取得製造廠商明確許可，而變更或修改本設備可能會導致使用者喪失操作本設備的權利。

加拿大無線電干擾法規

此數位設備在無線電雜訊溢散方面，沒有超過加拿大產業部的「數位裝置」ICES-003 無線電干擾法規中對 B 級產品的限制。

Cet appareil numérique respecte les limites de bruits radioélectriques applicables aux appareils numériques de Classe B prescrites dans la norme sur le matériel brouilleur : «Appareils Numériques», ICES-003 édictée par l'Industrie et Sciences Canada.

僅限俄羅斯



僅限土耳其

- RoHS
EEE Yönetmeliğine Uygundur.
This EEE is compliant with RoHS.
- Bu ürünün ortalama yaşam süresi 7 yıl, garanti süresi 2 yıldır.

僅限德國

Das Gerät ist nicht für die Benutzung am Bildschirmarbeitsplatz gemäß Bildschirmarbeitsverordnung vorgesehen.

更換適用插頭（限英國地區）

重要

此機器的主要導線裝上標準的 (BS 1363) 13 安培插頭，並裝上 13 安培保險絲。當您要變更或檢驗保險絲時，您必須安裝正確的 13 安培保險絲。然後需要裝回保險絲蓋。如果遺失了保險絲蓋，請等您取得另一個保險絲蓋後，再插電使用。

請聯絡您購買機器的人員。

13 安培插頭是英國常見的插頭類型，合乎一般用戶使用。然而，仍有建築（主要是老舊建築）未使用一般的 13 安培插座。您必須購買適用的轉接插頭。建議您不要移除附接的插頭。

 倘若您已剪下附接的插頭，請直接將它丟棄。請勿重配插頭電線，否則可能於插上插座時遭到電擊。

重要警告：



此機器必須接地使用。

主要導線中的電線包含下列顏色：

- 綠色和黃色：接地線
- 藍色：中性線
- 棕色：相線

如果主要導線中的電線與您插頭上的顏色標示不符，請進行下列動作：

您必須將綠線和黃線連接至標示字母「E」的安全「地線符號」或標示綠色及黃色或綠色的針腳。

您必須連接藍線至標示為「N」或黑色的針腳。

您必須連接棕線至標示為「L」或紅色的針腳。

您必須在插頭、接頭或配電板上使用 13 安培的保險絲。

認證與許可



Samsung Electronics 特此聲明，[ML-254x Series] 等產品符合「低電壓指令」(2006/95/EC) 和 EMC 指令 (2004/108/EC) 所需的需求以及其他相關的條款。

符合聲明可在 www.samsung.com/printer 中檢視，請移至「支援」>「下載中心」並輸入印表機 (MFP) 名稱以瀏覽 EuDoC。

1995 年 1 月 1 日：符合會議指令 2006/95/EC 低電壓裝備規定。

1996 年 1 月 1 日：符合會議指令 2004/108/EC (92/31/EEC) 電磁相容性規定。

1999 年 3 月 9 日：符合會議指令 1999/5/EC 無線電裝置和電訊終端機設備規定。如需定義相關規定和參考標準的完整聲明，請連絡 Samsung Electronics Co., Ltd. 代表。

EC 認證

1999/5/EC 無線電設備和電訊終端機設備規定 (FAX) 認證。

此 Samsung 產品符合 1999/5/EC 規定，Samsung 自行認證產品符合泛歐洲單一終端機連線至類比公用轉換電話網路 (PSTN) 系統。此產品設計可用在歐洲境內 PSTN 和相容的 PBX：

如有疑問，請先聯絡 Samsung Electronics Co., Ltd. 的 Euro QA Lab。

產品已通過 TBR21 測試。爲了協助終端機裝置的使用和相關程式，歐洲電訊標準機構 (ETSI) 發表一份建議資料 (EG 201 121)，說明使用 TBR21 終端機的相關網路相容要求。此產品設計完全遵守此文件所述相關使用注意事項和建議。

产品中有毒有害物质或元素的名称及含量

部件名称	有毒有害物质或元素					
	铅 (Pb)	汞 (Hg)	镉 (Cd)	六价铬 (Cr ⁶⁺)	多溴联苯 (PBB)	多溴联苯醚 (PBDE)
塑料	○	○	○	○	○	○
金属 (机箱)	X	○	○	○	○	○
印刷电路部件 (PCA)	X	○	○	○	○	○
电缆 / 连接器	X	○	○	○	○	○
电源设备	X	○	○	○	○	○
电源线	X	○	○	○	○	○
机械部件	X	○	○	○	○	○
卡盒部件	X	○	○	○	○	○
定影部件	X	○	○	○	○	○
扫描仪部件 - CCD (如果有)	X	X	○	○	○	○
扫描仪部件 - 其它 (如果有)	X	○	○	○	○	○
印刷电路板部件 (PBA)	X	○	○	○	○	○
墨粉	○	○	○	○	○	○
滚筒	○	○	○	○	○	○

○：表示该有毒有害物质在该部件所有均质材料中的含量均在 SJ/T 11363-2006 标准规定的限量要求以下。

×：表示该有毒有害物质至少在该部件的某一均质材料中的含量超出 SJ/T 11363-2006 标准规定的限量要求。

以上表为目前本产品含有有毒有害物质的信息。本信息由本公司的配套厂家提供，经本公司审核后而做成，本产品的部分部件含有有毒有害物质，这些部件是在现有科学技术水平下暂时无可替代物质，但三星电子将会一直为满足 SJ/T 11363-2006 标准而做不懈的努力。

關於此使用者指南

本使用者指南提供了有關機器的基本資訊，以及實際使用時每個步驟的詳細說明。不論是入門者或專業的使用者，都可以參考本指南來安裝與使用此印表機。



- 在使用機器之前要閱讀安全資訊。
- 如果您使用本機器有任何問題，請參閱疑難排解章節。（請參閱第 47 頁上的「疑難排解」。）
- 本使用者指南中所用的術語在詞彙表章節有解釋。（請參閱第 63 頁上的「詞彙表」。）
- 此使用者指南中的所有插圖可能與您的機器有所不同，具體內容視您所購買的機器選項或型號而定。
- 視機器的韌體 / 驅動程式版本而定，本使用者手冊中的插圖可能與您的機器不同。
- 本使用者指南中的程序主要以 Windows 7 為基礎。
- 請使用「索引」尋找資訊。

慣例

本指南的一些詞彙可互換使用，如下所示：

- 文件和原稿是同義的。
- 紙張和紙材或列印紙材是同義的。
- 機器代表印表機或 MFP。

下表提供了此指南的慣例：

慣例	說明	範例
粗體	用於表示顯示幕上的文字，或機器上的按鈕名稱。	取消
注意	提供機器功能和特性的額外資訊或詳細資訊。	 不同國家 / 地區日期格式可能會有所不同。
小心	提供的資訊可保護印表機避免出現可能的機械性損壞或故障。	 請勿觸碰碳粉匣或成像單元中的感光鼓表面。
註腳	提供某些單字或片語的其他資訊。	a. 每分鐘頁數
(「對照參考」)	提供其他的詳細資訊供您參考。	(請參閱第 17 頁上的「搜尋更多資訊」。)

搜尋更多資訊

您可以在下列印刷文件或螢幕畫面等資源中找到有關設定和使用印表機的資訊。

材料名稱	說明
快速安裝指南 	本指南提供設定印表機的相關資訊。此指南放在印表機隨附的盒子中。
使用者指南 	本指南可提供關於使用印表機所有功能，維護印表機，疑難排解與更換耗材等作業的逐步指示。
印表機驅動程式說明	本說明提供關於印表機驅動程式的相關資訊，以及設定列印選項的介紹。（請參閱第 35 頁上的「使用說明」。）
Samsung 網站	如果您可以存取網際網路，您可以從 Samsung 網站 www.samsung.com/printer 獲得說明、支援、機器驅動程式、指南以及訂購資訊。
可下載的軟體	您可以從 Samsung 網站下載一些實用的軟體程式。 <ul style="list-style-type: none">• Samsung AnyWeb Print：協助個人使用者輕鬆地在 Windows 和 Macintosh（Internet Explorer、Firefox 和 Safari）中捕捉網站的畫面。（http://solution.samsungprinter.com/personal/anywebprint）。

您的全新產品的功能

您的新機器具有一些特殊功能，可以改善您所列印的文件的品質。

特殊功能

進行高品質的高速列印



- 可以使用高達 1,200 × 1,200 dpi 的有效輸出解析度進行列印。
- 您的機器列印 A4 大小的紙張時最快可達 24 ppm，列印 letter 大小的紙張時可達 24 ppm。

處理多種不同類型的列印紙材

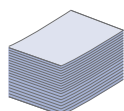

- 手動紙匣支援各種尺寸的一般紙張、專用信箋、信封、標籤、自訂尺寸的紙材、明信片與厚紙。
- 250 張紙匣支援一般紙張。

建立專業文件

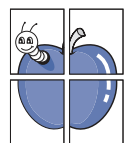

- 列印浮水印。您可以使用文字自訂您的文件，例如「機密」。（請參閱第 37 頁上的「使用浮水印」。）
- 列印海報。每頁文件上的文字和圖片都可放大並列印在數張紙上，然後黏貼起來製成海報。（請參閱第 36 頁上的「列印海報」。）
- 您可以將預印表單和專用信箋同一般紙張一起使用。（請參閱第 37 頁上的「使用重疊」。）

節省時間和金錢



- 爲了節省紙張，您可以在單一紙張上列印多頁。（請參閱第 36 頁上的「一張紙上列印多頁」。）
- 該機器具有自動省電功能，不使用時可大量減少耗電量。
- 您可以列印紙張的兩面（手動）以節省紙張。（請參閱第 36 頁上的「在紙張雙面列印（手動）」。）

可以在不同環境下列印



- 您可以在 Windows 以及 Linux 與 Macintosh OS 系統中列印。
- 您的機器配備有 USB 介面。

功能（依機型）

功能（依機型）包括：

功能	ML-254x Series
高速 USB 2.0	●
雙面（兩面）列印（手動）	●
螢幕擷取	●

（●：包含）

簡介

本章簡要介紹機器。

- 機器總覽
- 控制面板概覽

- 瞭解 LED
- 啓動機器

機器總覽

正視圖

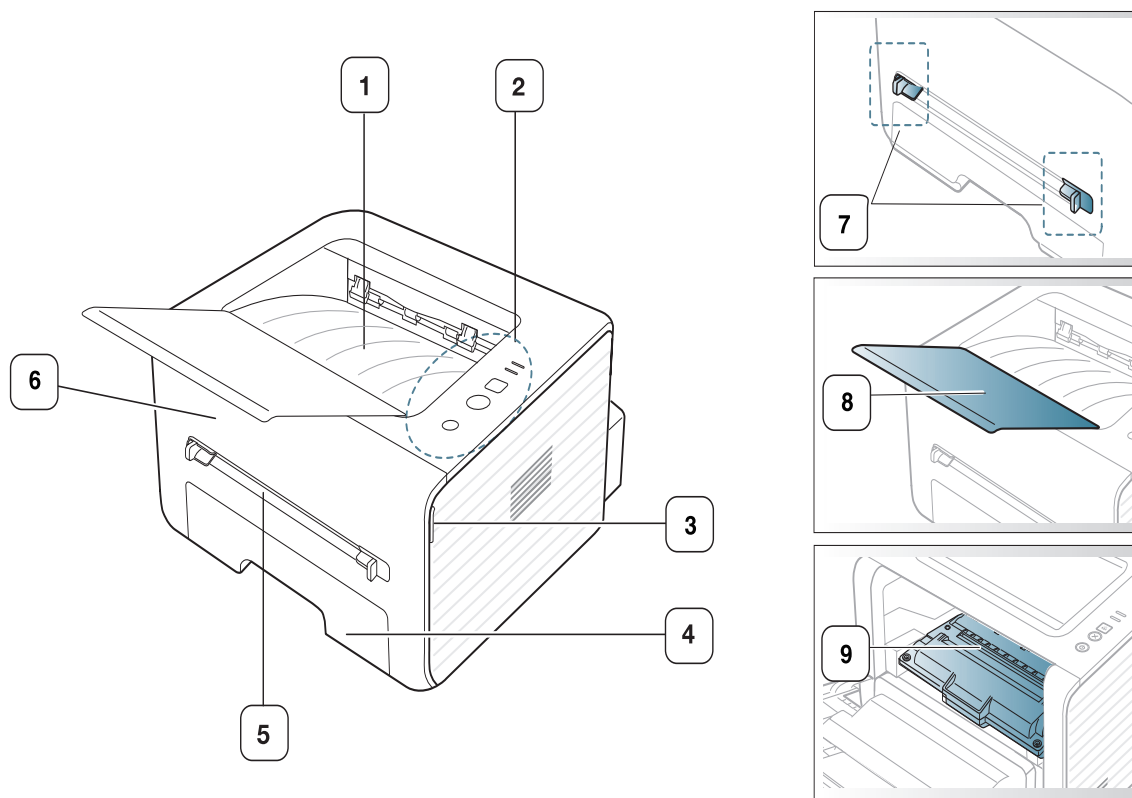

根據機型而定，此圖可能與您的機器不同。

- | | |
|---------|-----------|
| 1 文件輸出匣 | 6 前蓋 |
| 2 控制面板 | 7 手動送紙器引導 |
| 3 前蓋把手 | 8 輸出支撐架 |
| 4 紙匣 1 | 9 碳粉匣 |
| 5 手動送紙器 | |

後視圖

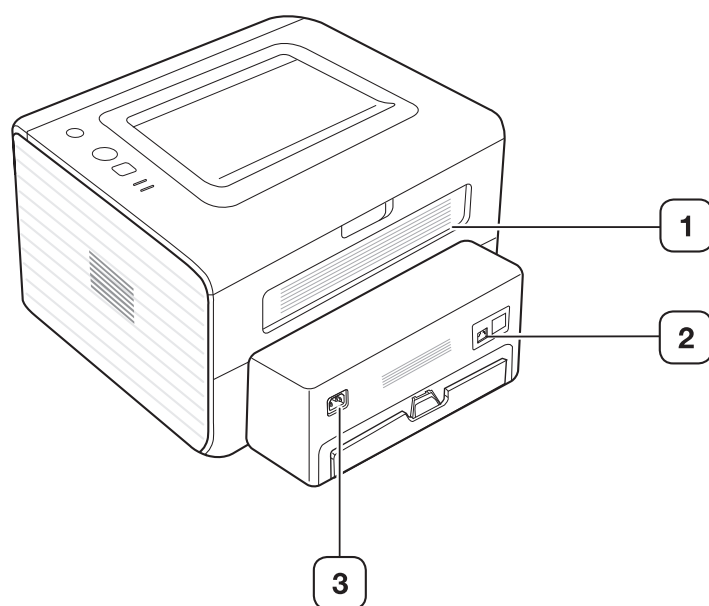

根據機型而定，此圖可能與您的機器不同。

1 後蓋

2 USB 連接埠

3 電源插孔

控制面板概覽

根據機型而定，此控制台可能與您的機器不同。

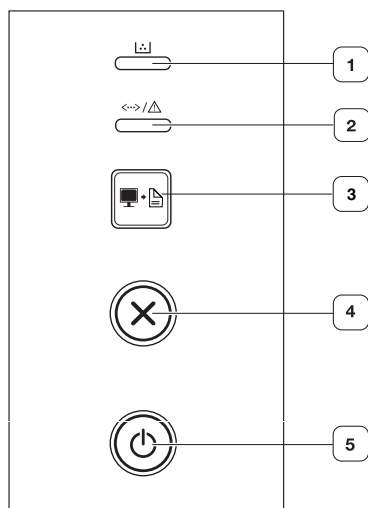

1		碳粉 LED	顯示碳粉的狀態。(請參閱第 23 頁上的「瞭解 LED」。)
2		狀態 LED	顯示機器狀態。(請參閱第 23 頁上的「瞭解 LED」。)
3		列印畫面	按下此按鈕，綠色 LED 就會開始閃爍。如果您只想列印作用中的畫面，請在綠色 LED 燈停止閃爍時鬆開此按鈕。若您想列印整個畫面，請在其閃爍時鬆開此按鈕。 <ul style="list-style-type: none">螢幕擷取只能在 Windows 和 Macintosh 作業系統中使用。您只能透過 USB 連線機器使用此功能。當透過隨觸印按鈕，列印作用中的視窗 / 全監視器螢幕時，機器可能會使用更多碳粉，其根據列印內容而定。您只能在已安裝機器 Easy Printer Manager 程式或 Smart Panel 程式的情況下使用此功能。
4		取消	可隨時停止作業，並具有其他更多功能。 <ul style="list-style-type: none">取消目前的工作。列印組態報告：按住此按鈕約 2 至 5 秒，直到狀態 LED 閃爍後再鬆開。
5		電源	您可以使用此按鈕開啓和關閉電源。

瞭解 LED

LED 指示燈的顏色表示機器的目前狀態。

LED	狀態		說明
ⓘ (碳粉 LED)	橘色	閃爍	<ul style="list-style-type: none">碳粉匣中有殘餘碳粉。預估的碳粉匣壽命^a 已用盡。準備新碳粉匣以進行更換。若要暫時提高列印品質，請搖勻碳粉。(請參閱第 47 頁上的「搖勻碳粉」。)
		亮起	<ul style="list-style-type: none">碳粉匣已達到其估計的壽命^a。建議更換碳粉匣。(請參閱第 55 頁上的「更換碳粉匣」。)
		熄滅	<ul style="list-style-type: none">所有碳粉匣的容量均正常。
↔/▲ (狀態 LED)	熄滅		<ul style="list-style-type: none">機器已離線。
	綠色	閃爍	<ul style="list-style-type: none">LED 緩慢閃爍時，表示機器正在從電腦接收資料。LED 快速閃爍時，表示機器正在列印資料。
		亮起	<ul style="list-style-type: none">機器在線上而且可供使用。
	紅色	閃爍	<ul style="list-style-type: none">發生了輕微錯誤，機器正在等待清除錯誤。排除問題後，機器將繼續工作。
		亮起	<ul style="list-style-type: none">蓋子開啓。關上外蓋。紙匣中沒有紙張。請將紙張裝入紙匣中。(請參閱第 30 頁上的「將紙張裝入紙匣中」。)由於發生嚴重錯誤，機器停止列印。
橘色	亮起	<ul style="list-style-type: none">發生卡紙。(請參閱第 48 頁上的「清除卡紙」。)	

a. 估計的碳粉匣壽命表示期望或估計的碳粉匣使用壽命，其表示平均列印輸出量，而且是依 ISO/IEC 19752 進行設計。頁數可能會受作業環境、列印間隔、圖形、紙材類型和紙材大小所影響。碳粉匣中可能有殘餘碳粉，即使紅色 LED 亮起和印表機停止列印亦然。

! Samsung 建議您不要使用非原裝 Samsung 碳粉匣，例如重新裝填或改裝的碳粉匣。Samsung 不能保證非原裝 Samsung 碳粉匣的品質。印表機保固不涵蓋由於使用非原裝 Samsung 碳粉匣而需要的服務或維修。

📖 您也可以透過 Samsung 印表機狀態或 Smart Panel 程式視窗的說明來解決問題。如果問題仍然存在，請與服務代表連絡。

啓動機器

1. 插好電源線。
2. 按下控制面板上的  (電源按鈕)。

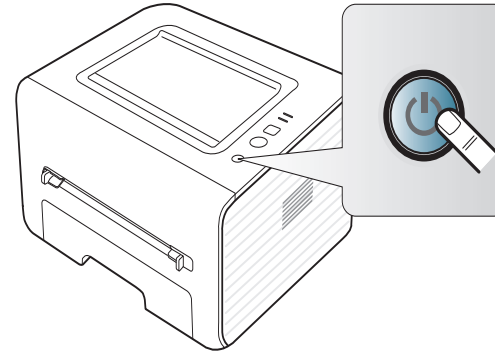

開始使用

本章提供了設定 USB 連接機器與軟體的逐步說明。

本章包含：

- 設定硬體
- 隨附的軟體
- 系統需求

設定硬體

本節介紹在「快速安裝指南」中說明的硬體安裝步驟。請務必先閱讀快速安裝指南，並遵循以下步驟：

位置

1. 選取穩固的位置。

請選擇一個通風且平坦穩固的地點。請預留打開蓋和紙匣的空間。

此區域必須通風、沒有陽光直射，並且遠離熱氣、冷氣、濕氣的來源。機器不能靠近桌子邊緣。

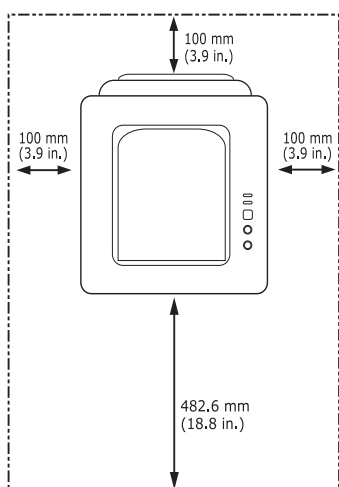

本機適合在 1,000 公尺以下的海拔進行列印。請參閱高度設定以最佳化您的列印。（請參閱第 28 頁上的「高度調整」。）

將印表機放置在平坦而穩固的表面上、使傾斜度不超過 2 公釐。否則，可能會影響列印品質。

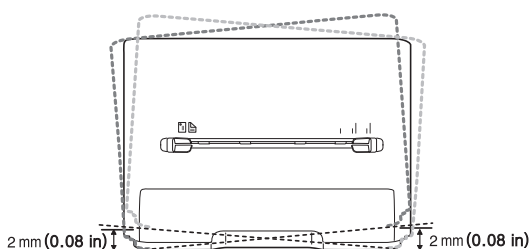

2. 從包裝箱取出機器並檢查所有隨附的零件。
3. 取下安全固定機器的膠帶。
4. 安裝碳粉匣。
5. 載入紙張。（請參閱第 30 頁上的「將紙張裝入紙匣中」。）

- 安裝 USB 連接機器的驅動程式
- 本地共用機器

6. 確保所有線纜都已連接至機器。

7. 開啓機器。（請參閱第 23 頁上的「啓動機器」。）

⚠ 當主電源故障時，本印表機無法操作。

隨附的軟體

在設定機器並將其連線到電腦上之後，必須安裝印表機軟體。如果您是 Windows 或 Macintosh 作業系統使用者，請使用隨附的 CD 安裝該軟體。如果您是 Linux 作業系統使用者，請從 Samsung 網站（www.samsung.com/printer）下載並安裝該軟體。

📄 有時會因為發行新的作業系統等原因來更新機器軟體。如有需要，請從 Samsung 網站（www.samsung.com/printer）下載最新版本。

作業系統	目錄
Windows	<ul style="list-style-type: none">• 印表機驅動程式：使用此驅動程式可以充分利用機器的功能。• Samsung Easy Printer Manager：Samsung Easy Printer Manager 將裝置設定和列印環境、設定 / 動作和啓動等功能結合在一起。所有的功能都可透過 Samsung 的機器方便使用。• Samsung 列印狀態：此程式可讓您監視機器的狀態，並在列印發生錯誤時向您發出警告。
Macintosh	<ul style="list-style-type: none">• 印表機驅動程式：使用此驅動程式可以充分利用機器的功能。• Samsung Easy Printer Manager：Samsung Easy Printer Manager 將裝置設定和列印環境、設定 / 動作和啓動等功能結合在一起。所有的功能都可透過 Samsung 的機器方便使用。
Linux	<ul style="list-style-type: none">• Unified Linux Driver：使用此驅動程式可以充分利用機器的功能。• Smart Panel：此程式可讓您監視機器的狀態，並在列印發生錯誤時向您發出警告。• Printer Settings Utility：本程式可讓您從電腦桌面設定印表機的其他選項。

系統需求

開始之前，確保系統滿足下列需求：

Microsoft® Windows®

機器支援下列 Windows 作業系統。

作業系統	需求 (建議)		
	CPU	RAM	可用硬碟空間
Windows® 2000	Intel® Pentium® II 400 MHz (Pentium III 933 MHz)	64 MB (128 MB)	600 MB
Windows® XP	Intel® Pentium® III 933 MHz (Pentium IV 1 GHz)	128 MB (256 MB)	1.5 GB
Windows Server® 2003	Intel® Pentium® III 933 MHz (Pentium IV 1 GHz)	128 MB (512 MB)	1.25 GB 至 2 GB
Windows Server® 2008	Intel® Pentium® IV 1 GHz (Pentium IV 2 GHz)	512 MB (2 GB)	10 GB
Windows Vista®	Intel® Pentium® IV 3 GHz	512 MB (1 GB)	15 GB
Windows® 7	Intel® Pentium® IV 1 GHz 32 位元或 64 位元處理器或更高版本 <ul style="list-style-type: none">支援 DirectX® 9 圖形，並具有 128 MB 的記憶體 (可啟用 Aero 主題)DVD-R/W 光碟機	1 GB (2 GB)	16 GB
Windows Server® 2008 R2	Intel® Pentium® IV 1 GHz (x86) 或 1.4 GHz (x64) 處理器 (2 GHz 或更快速度)	512 MB (2 GB)	10 GB

- Internet Explorer 6.0 或更高版本是所有 Windows 作業系統的最低需求。
- 具有管理員權限的使用者可安裝該軟體。
- Windows Terminal Services** 與此機器相容。
- 對於 Windows 2000，需要 Services Pack 4 或更高版本軟體。

Macintosh

作業系統	需求 (建議)		
	CPU	RAM	可用硬碟空間
Mac OS X 10.4	<ul style="list-style-type: none">Intel® 處理器PowerPC G4/G5	<ul style="list-style-type: none">PowerPC Mac (128 MB) : 512 MBIntel Mac (1 GB) : 512 MB	1 GB
Mac OS X 10.5	<ul style="list-style-type: none">Intel® 處理器867 MHz 或更快的 Power PC G4/G5	512 MB (1 GB)	1 GB
Mac OS X 10.6	<ul style="list-style-type: none">Intel® 處理器	1 GB (2 GB)	1 GB

Linux

項目	需求
作業系統	Fedora 5~13 (32/64 位元) SuSE Linux 10.1 (32 位元) OpenSUSE® 10.2、10.3、11.0、11.1、11.2 (32/64 位元) Ubuntu 6.06、6.10、7.04、7.10、8.04、8.10、9.04、9.10、10.04 (32/64 位元) Mandriva 2007、2008、2009、2009.1、2010 (32/64 位元) Debian 4.0、5.0 (32/64 位元) Redhat® Enterprise Linux WS 4、5 (32/64 位元) SuSE Linux Enterprise Desktop 10、11 (32/64 位元)
CPU	Pentium IV 2.4 GHz (IntelCore2)
RAM	512 MB (1024 MB)
可用硬碟空間	1 GB (2 GB)

安裝 USB 連接機器的驅動程式

本地連接的機器是指使用 USB 纜線直接與電腦連接的機器。

- 僅使用不超過 3 公尺的 USB 纜線。

Windows

您可以使用一般方法或自訂方法來安裝機器軟體。

建議使用直接連接至電腦的機器的大多數使用者執行以下步驟。將安裝機器操作所需的所有元件。

- 請確定機器已連接至電腦，同時電源已開啓。

 如果在安裝過程中出現「尋找新增硬體精靈」視窗，請按一下取消來關閉視窗。

- 將隨附的軟體光碟插入您的 CD-ROM 光碟機。
 - 軟體光碟應會自動執行，並出現安裝視窗。

- 如果未出現安裝視窗，按一下**開始**後，再按**執行**。輸入 X:\Setup.exe（以表示磁碟機的字母取代「X」）。按一下**確定**。
 - 如果您使用 Windows Vista、Windows 7 和 Windows 2008 Server R2，請按一下**開始** > **所有程式** > **附屬應用程式** > **執行**。鍵入 X:\Setup.exe（以表示磁碟機的字母取代「X」），然後按一下**確定**。
 - 如果在 Windows Vista、Windows 7 和 Windows 2008 Server R2 中顯示**自動播放**視窗，則在**安裝或執行程式**欄位中按一下**執行 Setup.exe**，然後在**使用者帳戶控制**視窗中按一下**繼續**或是。
3. 選擇**立即安裝**。



4. 閱讀**授權合約**，然後選取**我接受這份「授權合約」**。然後，按一下**下一步**。
5. 根據安裝視窗中的說明進行操作。

-  如果印表機不能正常操作，請遵循以下步驟重新安裝驅動程式。
- a) 請確定機器已連接至您的電腦，並且電源已經開啓。
 - b) 從**開始**功能表，選擇**程式集**或**所有程式** > **Samsung Printers** > **您的印表機驅動程式名稱** > **解除安裝**。
 - c) 根據安裝視窗中的說明進行操作。
 - d) 將軟體光碟插入光碟機並再次安裝驅動程式。（請參閱第 25 頁上的「安裝 USB 連接機器的驅動程式」。）

Macintosh

1. 請確定機器已連接至您的電腦，並且電源已經開啓。
2. 將隨附的軟體光碟插入您的 CD-ROM 光碟機。
3. 連按兩下出現在 Macintosh 桌面的 CD-ROM 圖示。
4. 連按兩下 **MAC_Installer** 資料夾 > **Installer OS X** 圖示。
5. 按一下**繼續**。
6. 閱讀**授權合約**，然後按一下**繼續**。
7. 按一下**同意**同意**授權合約**。
8. 在出現電腦上的所有應用程式將關閉的警告訊息時，按一下**繼續**。
9. 按一下**使用者選項**窗格上的**繼續**。
10. 按一下**安裝**（安裝）。將安裝機器操作所需的所有元件。如果您選取**自訂**，您可以選擇要安裝的個別元件。
11. 輸入密碼，然後按一下**好**。
12. 安裝軟體需要重新啓動您的電腦。按一下**繼續安裝**。
13. 在安裝完成後，按下**重新開機**。

14. 開啓 **應用程式** 資料夾 > **工具程式** > **印表機設定工具程式**。
 - 對於 Mac OS X 10.5-10.6，請開啓**應用程式**資料夾 > **系統偏好設定**，然後按一下**列印與傳真**。
15. 在**印表機列表**中按一下**新增**。
 - 對於 Mac OS X 10.5-10.6，請按一下「+」資料夾圖示；接著會出現快顯視窗。
16. 按一下**預設瀏覽器**並找出 USB 連線。
 - 對於 Mac OS X 10.5-10.6，請按一下**預設值**並尋找 USB 連線。
17. 對於 Mac OS X 10.4，如果「自動選取」無法正常運作，請在**列印時使用**中選取 **Samsung**，並在**型號**中選取您的印表機名稱。
 - 對於 Mac OS X 10.5-10.6，如果「自動選取」無法正確運作，請選取**選擇要使用的驅動程式...**，並在**列印時使用**中選取印表機名稱。您的機器的名稱將出現在**印表機列表**中，並設為預設機器。
18. 按一下**新增**。
 - 如果印表機驅動程式不能正常運作，請解除安裝驅動程式，然後再重新安裝。
 - a) 請確定機器已連接至您的電腦，並且電源已經開啓。
 - b) 將隨附的軟體光碟插入您的 CD-ROM 光碟機。
 - c) 連按兩下出現在 Macintosh 桌面的 CD-ROM 圖示。
 - d) 連按兩下 **MAC_Installer** 資料夾 > **Uninstaller OS X** 圖示。
 - e) 輸入密碼，然後按一下**好**。
 - f) 在解除安裝完成後，按一下**好**。
 - 機器若已新增，從**印表機設定工具程式** or **列印與傳真**中將機器刪除。

Linux

您需要從 Samsung 網站（<http://www.samsung.com/printer>）下載 Linux 軟體包，以安裝印表機軟體。

安裝 Unified Linux Driver

1. 請確定機器已連接至您的電腦，並且電源已經開啓。
2. 當 **Administrator Login** 視窗出現時，請在 **Login** 欄位中輸入「root」並輸入系統密碼。

 您必須以超級使用者（root）的身分登入，才能安裝印表機軟體。您若不是超級使用者，請洽詢您的系統管理員。

3. 從 Samsung 網站下載 Unified Linux Driver 套件到您的電腦。
4. 在 **Unified Linux Driver** 套件上按一下滑鼠右鍵，然後將套件解壓縮。
5. 連按兩下 **cdroot** > **autorun**。
6. 當出現歡迎畫面時，按一下 **Next**。
7. 當安裝完成後，請按一下 **Finish**。

爲了您的方便，安裝程式已新增 **Unified Driver Configurator** 桌面圖示和 **Unified Driver** 群組至系統功能表。如果有任何問題，請參閱螢幕說明，您可以從系統功能表或從驅動程式套件視窗應用程式（例如 **Unified Driver Configurator** 或 **Image Manager**）存取此說明。

安裝 SmartPanel

1. 請確定機器已連接至您的電腦，並且電源已經開啓。
2. 當 **Administrator Login** 視窗出現時，請在 **Login** 欄位中輸入「root」並輸入系統密碼。

 您必須以超級使用者（root）的身分登入，才能安裝印表機軟體。您若不是超級使用者，請洽詢您的系統管理員。

3. 從 Samsung 網站下載 **Smart Panel** 套件到您的電腦。
4. 在 Smart Panel 套件上按一下滑鼠右鍵，然後將套件解壓縮。
5. 連接兩下 `cdroot > Linux > smartpanel > install.sh`。

安裝印表機設定公用程式

1. 請確定機器已連接至您的電腦，並且電源已經開啓。
2. 當 **Administrator Login** 視窗出現時，請在 **Login** 欄位中輸入「root」並輸入系統密碼。

 您必須以超級使用者 (root) 的身分登入，才能安裝印表機軟體。您若不是超級使用者，請洽詢您的系統管理員。

3. 從 Samsung 網站下載印表機設定公用程式套件到電腦。
4. 在 **Printer Settings Utility** 套件上按一下滑鼠右鍵，然後將套件解壓縮。
5. 連接兩下 `cdroot > Linux > psu > install.sh`。

 如果印表機驅動程式不能正常運作，請解除安裝驅動程式，然後再重新安裝。

- a) 請確定機器已連接至您的電腦，並且電源已經開啓。
- b) 當 **Administrator Login** 視窗出現時，請在 **Login** 欄位中輸入「root」並輸入系統密碼。

您必須以超級使用者 (root) 的身分登入才可以解除安裝印表機驅動程式。您若不是超級使用者，請洽詢您的系統管理員。

- c) 按一下桌面底部的圖示。當終端機畫面出現時，請輸入以下內容：

```
[root@localhost root]#cd /opt/Samsung/mfp/uninstall/
[root@localhost uninstall]#./uninstall.sh
```

- d) 按一下 **Uninstall**。
- e) 按一下 **Next**。
- f) 按一下 **Finish**。

本地共用機器

遵循以下步驟以設定電腦本地共用您的機器。

如果主機電腦直接使用 USB 線纜連接至機器，並且還連接至本機網路環境，連接至本地網路的用戶端電腦可以透過主機電腦使用共用機器進行列印。

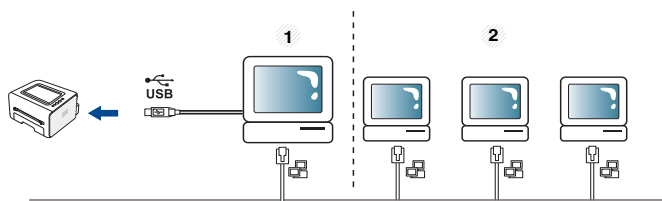

①	主機電腦	直接透過 USB 線纜連接至機器的電腦。
②	用戶端電腦	透過主機電腦使用共用機器的電腦。

Windows

設定主機電腦

1. 請安裝印表機驅動程式。(請參閱第 25 頁上的「安裝 USB 連接機器的驅動程式」。)
2. 按一下 Windows 的**開始**功能表。
3. 對於 Windows 2000，請選擇**設定 > 印表機**。
 - 對於 Windows XP/2003，請選擇**印表機和傳真**。
 - 對於 Windows 2008/Vista，請選擇**控制台 > 硬體和音效 > 印表機**。
 - 對於 Windows 7，請選擇**控制台 > 硬體和音效 > 裝置和印表機**。
 - 對於 Windows Server 2008 R2，請選擇**控制台 > 硬體 > 裝置和印表機**。
4. 用滑鼠右鍵按一下您的印表機圖示。
5. 對於 Windows XP/2003/2008/Vista，請按下**內容**。

對於 Windows 7 和 Windows Server 2008 R2，從內容功能表中選取**印表機內容**。

 如果**印表機內容**項目具有 ► 標記，您可以選擇與所選印表機連線的其他印表機驅動程式。

6. 選取**共用**標籤。
7. 核取**變更共用選項**。
8. 核選**共用這個印表機**。
9. 填入**共用名稱**欄位。按一下**確定**。

設定用戶端電腦

1. 請安裝印表機驅動程式。(請參閱第 25 頁上的「安裝 USB 連接機器的驅動程式」。)
2. 按一下 Windows 的**開始**功能表。
3. 選擇**所有程式 > 附屬應用程式 > Windows 檔案總管**。
4. 在位址列中輸入主機電腦的 IP 位址，然後按下鍵盤上的 Enter。



 如果主機電腦需要輸入**使用者名稱**和**密碼**，請填入主機電腦帳戶的使用者 ID 和密碼。

5. 在您要共用的印表機圖示上按滑鼠右鍵，然後選擇**連線**。
6. 如果出現設定完成訊息，請按一下**確定**。
7. 開啓要列印的檔案，然後開始列印。

Macintosh

 以下步驟適用於 Mac OS X 10.5-10.6。請參閱其他作業系統版本的 Mac 說明。

設定主機電腦

1. 請安裝印表機驅動程式。(請參閱第 26 頁上的「Macintosh」。)
2. 開啓**應用程式資料夾 > 系統偏好設定**，然後按一下**列印與傳真**。
3. 在**印表機列表**中選擇要共用的印表機。
4. 選擇**共享此印表機**。

設定用戶端電腦

1. 請安裝印表機驅動程式。(請參閱第 26 頁上的「Macintosh」。)
2. 開啓**應用程式資料夾 > 系統偏好設定**，然後按一下**列印與傳真**。
3. 按一下「+」圖示。
將會出現顯示共用印表機名稱的顯示視窗。
4. 選取您的機器，然後按一下**新增**。

基本設定

完成安裝後，您可能會想要設定機器的預設設定。若想要設定或變更值，請參閱下一節的說明。本章提供了設定機器的逐步說明。

本章包含：

- 高度調整

高度調整

列印品質會受到氣壓影響，氣壓則取決於機器在海平面以上的高度。以下資訊將指導您如何將設定機器，以提供最佳的列印品質。

在設定高度值之前，請確定您所在地的高度。

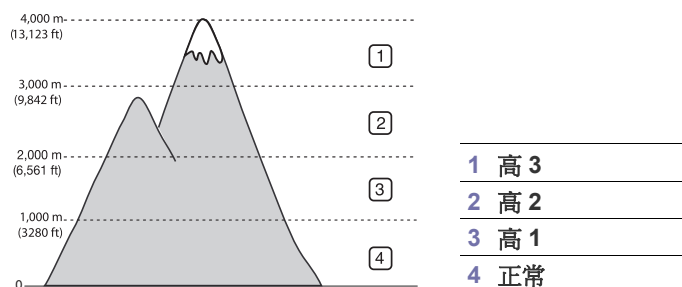

- 對於 **Windows** 和 **Macintosh**: 請參閱第 42 頁上的「裝置設定」。
- 對於 **Linux**: 請參閱第 42 頁上的「使用 Smart Panel」。

設定預設紙匣和紙張

您可以選取列印工作所使用的紙匣和紙張。

從電腦

Windows

1. 按一下 Windows 的**開始**功能表。
2. 對於 Windows 2000，請選擇**設定 > 印表機**。
 - 對於 Windows XP/2003，請選擇**印表機和傳真**。
 - 對於 Windows 2008/Vista，請選擇**控制台 > 硬體和音效 > 印表機**。
 - 對於 Windows 7，請選擇**控制台 > 硬體和音效 > 裝置和印表機**。
 - 對於 Windows Server 2008 R2，請選擇**控制台 > 硬體 > 裝置和印表機**。
3. 在機器上按滑鼠右鍵。
4. 對於 Windows XP/2003/2008/Vista，請按下列**列印喜好設定**。
對於 Windows 7 和 Windows Server 2008 R2，從內容功能表中選取**列印喜好設定**。

 如果**列印喜好設定**項目具有 ► 標記，您可以選擇與所選印表機連線的其他印表機驅動程式。

5. 按一下**紙張**標籤。
6. 選取紙匣及其選項，例如紙張大小和類型。
7. 按下**確定**。

- 設定預設紙匣和紙張



如果您要使用特殊大小的紙張（例如：帳單），請在**列印喜好設定**的**紙張**標籤中選取**編輯...**（請參閱第 35 頁上的「開啓列印喜好設定」。）

Macintosh

Macintosh 不支援此功能。Macintosh 使用者需要在每次想使用其他設定列印時手動變更預設設定。

1. 開啓 **Macintosh** 應用程式，並選擇要列印的檔案。
2. 開啓**檔案**功能表，再按一下**列印**。
3. 轉至**送紙匣**窗格。
4. 設定您要列印的適當紙匣。
5. 轉至**紙張**窗格。
6. 將紙張類型設定為對應至您希望從此處列印的紙匣中載入的紙張。
7. 按一下**列印**以列印。

紙材和紙匣

本章提供有關如何將列印紙材裝入機器中的資訊。

本章包含：

- 選取列印紙材
- 變更紙匣尺寸
- 將紙張裝入紙匣中

選取列印紙材

您可以在多種列印紙材上列印，例如一般紙張、信封、標籤以及投影片。請一律使用符合印表機使用規定的列印紙材，並使用適當的紙匣。

列印紙材選擇指南

不符合本使用者指南中所概述指示的列印媒體，可能會造成下列問題：

- 列印品質差。
- 卡紙次數增加。
- 機器過早磨損。

重量、成分、紋理、含水量等特性是影響機器效能及輸出品質的重要因素。選擇列印紙材時，請考慮下列因素：

- 可用於本機器的列印紙材類型、尺寸及重量將在列印紙材規格中進行介紹。（請參閱第 59 頁上的「列印紙材規格」。）
- 希望的列印結果：所選列印紙材應適合您的專案。
- 亮度：有些列印紙材比其他紙材更白，可產生更清晰更生動的影像。
- 表面平順度：列印紙材的平順度會影響紙張上列印內容的清晰程度。



- 有些列印紙材符合本節中的所有規定，但仍無法產生令人滿意的效果。這可能是因為處理不當、無法接受的溫度及濕度或其他無法控制的變數造成的。
- 在購買大量的列印紙材之前，請確保其符合本使用者指引中的需求規格並滿足輸出需求。



- 使用不符合這些規格的列印紙材可能會導致出現問題，並需要進行維修。此類維修將不包含在保固或服務合約中。
- 使用易燃的列印紙材可能會引發火災。
- 請使用指定的列印紙材（請參閱第 31 頁上的「在特殊紙材上列印」）。



印表機若使用易燃紙材或印表機中有紙張異物殘留可能會導至機器過熱，少數情況下可能會引發火災。

放入紙匣中的紙張量可能因所使用的紙材類型而異。（請參閱第 59 頁上的「列印紙材規格」。）

- 在特殊紙材上列印
- 使用輸出支撐架

每種模式下支援的紙材大小

模式	大小	類型	來源
單面列印	如需關於紙張大小的詳細資訊，請參閱第 59 頁上的「列印紙材規格」。	如需關於紙張類型的詳細資訊，請參閱第 59 頁上的「列印紙材規格」。	<ul style="list-style-type: none">• 紙匣 1• 手動紙匣
雙面列印（手動） ^a	Letter、A4、Legal、US Folio、Oficio	普通、彩色、預印、再生、銅板、資料庫	<ul style="list-style-type: none">• 紙匣 1

a. 僅適用 75 至 90 g/m²

變更紙匣尺寸

依據您所在國家 / 地區的不同，此紙匣預設為 Letter 或 A4 尺寸。如果要變更紙張大小，您必須調整紙張引導器。

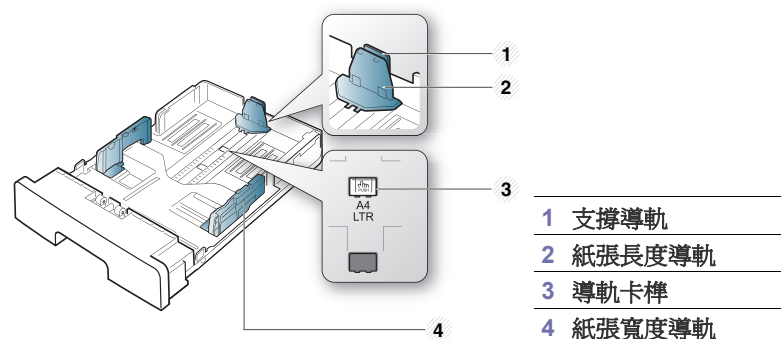

1. 使用一只手按住導軌卡榫，然後使用另一只手同時按住紙張長度導軌和支撐導軌。滑動紙張長度導軌和支撐導軌，使其位於正確紙張尺寸插槽中。

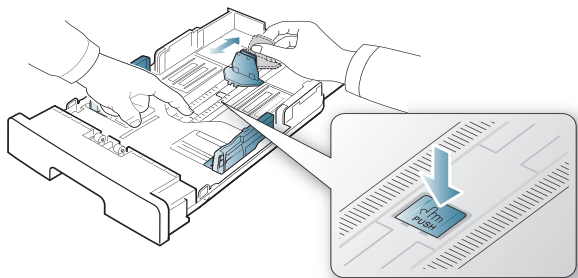

2. 在裝入紙張之前，抖鬆或扇開紙張疊的邊緣來分離它們。將紙張裝入紙匣。

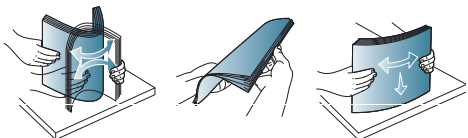

3. 將紙張裝入紙匣中，調整支撐導軌，直到輕觸紙疊邊緣。

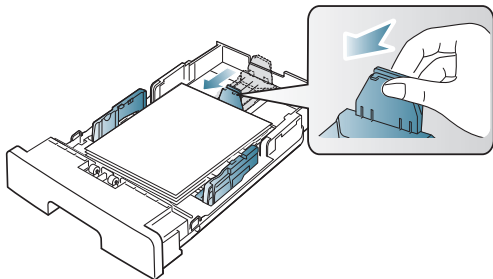

4. 捏住紙張寬度引導器進行調整，依照紙匣底部的標示，將它滑到所要載入紙張的正確尺寸位置。

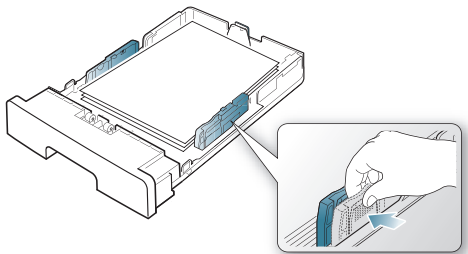

- 請勿將紙張寬度引導器推至太遠導致紙材彎曲。
- 如果您沒有調整紙張寬度導軌，可能會導致卡紙。



- 切勿使用捲曲超過 6 公釐的紙張。

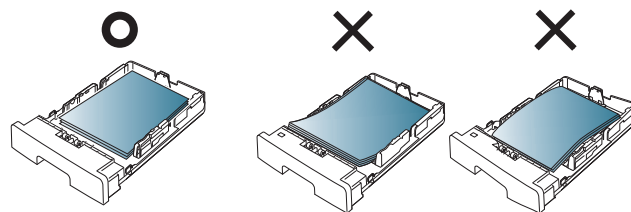

將紙張裝入紙匣中

紙匣 1

1. 拉出紙匣。然後將紙匣尺寸調整為您要裝入的紙材尺寸。（請參閱第 29 頁上的「變更紙匣尺寸」。）
2. 在裝入紙張之前，抖鬆或扇開紙張疊的邊緣來分離它們。

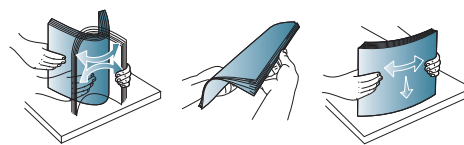

3. 將您要列印的紙張面朝下放置。

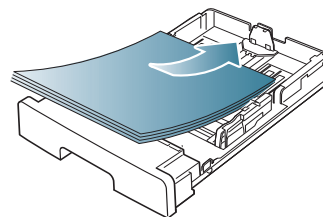

4. 設定紙匣 1 的紙張類型和尺寸。（請參閱第 28 頁上的「設定預設紙匣和紙張」。）

- 如果進紙時發生問題，請檢查紙張是否符合紙材規格。（請參閱第 59 頁上的「列印紙材規格」。）

手動紙匣





手動紙匣可以放入特殊大小和類型的列印材質，例如明信片、便籤及信封。在專用信箋或彩色紙張上進行單張列印時非常有用。

使用手動紙匣的秘訣

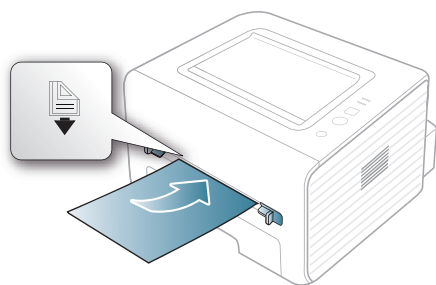
- 如果您從軟體應用程式中選取來源的**手動送紙**，您需要每次列印頁面時按下 ⓧ (取消按鈕)，而且一次只能將一種類型、尺寸和重量的列印紙材裝入手動紙匣中。
- 列印時切勿加紙，以免卡紙。其他列印紙材亦然。
- 裝入列印紙材時應列印面朝上，頂邊先進入手動紙匣，並位於紙匣中央。
- 請僅載入指定的列印媒體，以避免卡紙和發生列印品質問題。（請參閱第 59 頁上的「列印紙材規格」。）
- 先將捲曲的明信片、信封和標籤攤平，然後再將它載入手動紙匣。

1. 將紙張裝入手動紙匣。



-  • 裝入時切勿強行使紙張超出划有  標記的表面。
 - 在列印特殊紙材時，您需要遵循裝入指南。（請參閱第 31 頁上的「在特殊紙材上列印」。）
 - 在使用手動紙匣時如果紙張重疊，請開啓紙匣 1，然後移除重疊的紙張再嘗試列印。
 - 如果在列印時紙張送入不正常，要手動推引紙張，直到它開始自動送入爲止。
2. 壓住手動紙匣紙張導軌，並將其調整至紙張寬度。切勿過度用力，否則紙張會彎曲，並造成卡紙或歪斜。
 3. 若要從應用程式列印，請開啓應用程式並啓動列印功能表。
 4. 開啓**列印喜好設定**。（請參閱第 35 頁上的「開啓列印喜好設定」。）
 5. 選擇**列印喜好設定**中的**紙張**標籤，並選取正確的紙張類型。
 -  例如，如果您要使用標籤，請將紙張類型設爲**標籤**。
 6. 選取紙張來源中的**手動送紙**，然後按下**確定**。
 7. 開始從應用程式列印。
 -  若您正在列印多個頁面，請在第一張紙輸出後裝入下一張紙，並按下 （取消按鈕）。重複這個步驟來列印每一頁。

在特殊紙材上列印

下表列出了每個紙匣的可用特殊紙材。

-  在使用特殊紙材時，我們建議您一次只送入一張紙。檢查每個紙匣的最大輸入紙材量。（請參閱第 59 頁上的「列印紙材規格」。）

類型	紙匣 1	手動紙匣
普通紙	●	●
厚紙	●	●
薄紙	●	●
銅版紙		●
彩色		●
卡片紙		●
標籤		●
透明度		●
信封		●
預列印本		●
棉質		●

類型	紙匣 1	手動紙匣
再生紙	●	●
資料庫	●	●

（●：受支援，空白：不受支援）

紙材類型會顯示在**列印喜好設定**中。此紙張類型選項可讓您設定要裝入紙匣中的紙張類型。此設定就會出現在清單中供您選擇。這將使您獲得最佳品質的列印輸出。否則，所需的列印品質可能無法實現。

- **普通紙**：60 到 90 g/m² 一般普通紙。
- **厚紙**：90 到 105 g/m² 厚紙。
- **薄紙**：60 到 70 g/m² 薄紙。
- **銅版紙**：105 到 120 g/m² 銅板紙。
- **彩色**：75 到 90 g/m² 彩色背景紙。
- **卡片紙**：105 到 163 g/m² 卡片紙。
- **標籤**：120 到 150 g/m² 標籤紙。
- **透明度**：138 到 146 g/m² 透明紙。
- **信封**：75 到 90 g/m² 信封紙。
- **預列印本**：75 到 90 g/m² 專用信箋 / 預印紙張。
- **棉質**：75 到 90 g/m² 棉質紙張。
- **再生紙**：75 到 90 g/m² 再生紙。

 使用資源回收紙做爲使用過的紙張時，列印輸出可能會起皺紋。

- **資料庫**：70 到 90 g/m²。如果需要列印輸出（如文件紙）較長一段時間，請選擇此選項。

信封

是否能在信封上成功列印取決於信封品質。

若要列印信封，貼郵票的位置在左邊，信封貼郵票的那一邊應先進入印表機，然後置於手動紙匣的中央。

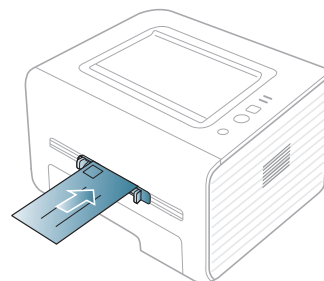

如果信封列印出皺紋、折痕或粗黑的行，則開啓後蓋並將壓力桿向下拉，然後嘗試再次列印。在列印期間讓後蓋保持開啓狀態。

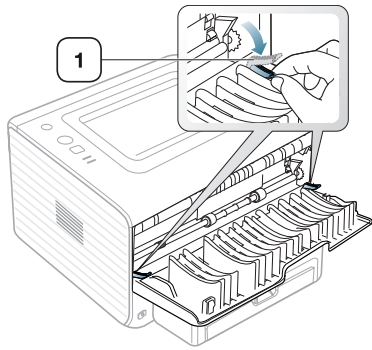

1 壓力桿

- 選擇信封時，請考慮下列因素：
 - **重量**：信封紙張的重量不能超過 90 g/m^2 ，否則會造成卡紙。
 - **結構**：列印前，信封應放平，捲曲不能超過 6 mm ，並且不能包含空氣。
 - **狀況**：信封不應該有皺褶、裂縫、或其他損壞。
 - **溫度**：使用能夠承受機器工作熱度和壓力的信封。
- 請僅使用折疊平整的信封。
- 切勿使用貼有郵票的信封。
- 切勿使用帶鉤子、卡夾、透明窗口、外層塗漆、自黏物或其他合成材料的信封。
- 切勿使用已損壞或品質很差的信封。
- 確保信封兩邊的接縫完全延伸至信封邊角。

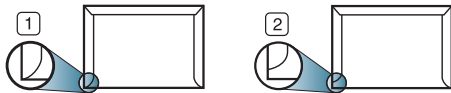

1 可接受

2 不可接受

- 帶撕開型黏貼條或有多個翻口（摺疊密封）的信封使用的黏貼物質必須能夠承受機器加熱溫度（約為 $170 \text{ }^\circ\text{C}$ ） 0.1 秒。多餘的黏貼條或翻口可能會造成皺褶、摺痕或卡紙，甚至可能會損壞加熱器。
- 為了獲得最佳列印品質，地址列印位置與信封邊緣的距離不要小於 15 公釐。
- 請避免在信封接縫區域列印。

透明度

為了避免損壞機器，請僅使用雷射印表機專用的投影片。

- ✍ 在使用投影片進行彩色列印的情況下，顯現在投影機上的照片品質會比單色列印的品質差。

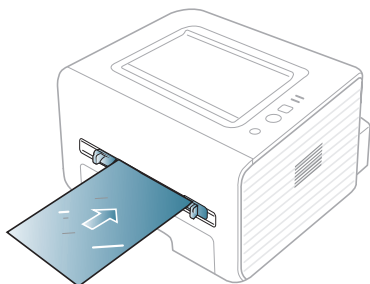

- 該機器使用的投影片必須能夠承受機器的加熱溫度。

- 從機器上取下後，將它們放在平坦的表面。
- 請勿將未使用的投影片長時間置於紙匣中。投影片上可能會沾上灰塵和髒點，這會造成列印污點。
- 請小心取放，以避免指紋產生的斑點。
- 為了避免褪色，切勿將列印好的投影片長時間曝露在陽光下。
- 確保投影片沒有皺摺、捲曲或任何撕裂邊緣。
- 不要使用與背面接著紙分離的投影片。
- 為避免投影片黏在一起，當它們列印完成時，請不要將它們疊在一起。

標籤

為了避免損害機器，請僅使用雷射機器專用的標籤。

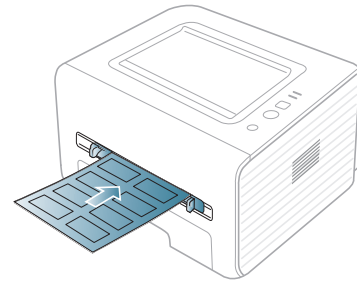

- 選擇標籤時，請考慮下列因素：
 - **黏貼物質**：黏貼物質在印表機的加熱溫度（約為 $170 \text{ }^\circ\text{C}$ ）下應該保持穩定。
 - **排列**：請僅使用標籤之間沒有縫隙的標籤。標籤間若有縫隙則可能會脫落，造成嚴重卡紙。
 - **捲曲**：列印前，標籤必須平放，且任何方向的捲曲均不能超過 13 公釐。
 - **狀況**：切勿使用有皺褶、氣泡或其他脫離現象的標籤。
- 確保標籤之間沒有黏貼物質外露。如果黏貼物質外露，可能會使標籤在列印期間脫落，造成卡紙。外露的黏貼物質還可能會損壞機器元件。
- 切勿將標籤重複裝入機器中。黏貼接著紙僅可通過機器一次。
- 如果標籤已和接著紙分離或有皺褶、氣泡或其他損壞，切勿使用。

卡片紙 / 自訂尺寸的紙張

明信片、卡片及其他自訂大小的材質可以使用此機器列印。

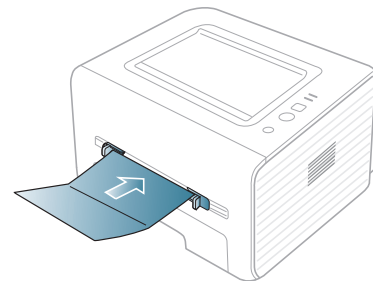

- 請勿在寬度小於 76 毫米或長度小於 127 毫米的介質上打印。
- 在軟件应用程序中，介質頁邊距應至少設置為 6.4 毫米。
- 如果紙材的重量超過 160 g/m^2 ，請嘗試在後蓋上列印（面朝上）。

專用信箋 / 預印紙張

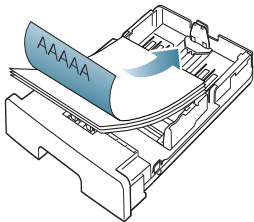
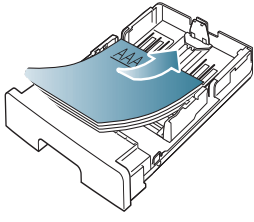
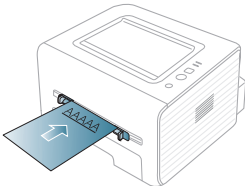
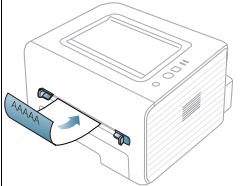
	單面	雙面
紙匣 1	面朝下 	面朝上 
手動紙匣	面朝上 	面朝下 

- 列印專用信箋 / 預印紙張時使用的墨水必須具有抗熱性，在印表機加熱溫度（約為 170 °C（338 °F））下 0.1 秒內不會熔化、蒸發或釋出有害物質。
- 列印專用信箋時使用的油墨必須不易燃，且不能對機器滾輪造成負面影響。
- 表單和專用信箋應密封存放在防潮包裝袋中，以免變質。
- 當您載入專用信箋 / 預印紙張之前，請確認紙張上的墨水已乾。在加熱過程中，濕油墨會從預印紙張上脫落，從而降低列印品質。

照片

- 切勿將噴墨相紙與此機器搭配使用。這樣做可能會損壞機器。

光滑

 一次向手動紙匣中裝入一張紙，光滑面向上放置。

- 推薦的材質：此機器可使用的光面紙 (Letter) 只有 **HP Brochure Paper**（產品：Q6611A）。
- 推薦的材質：此機器可使用的光面紙 (A4) 只有 **HP Superior Paper 160 glossy**（產品：Q6616A）。

使用輸出支撐架

 如果一次列印大量頁面，輸出紙匣的表面可能很燙。請確定不要接觸紙匣表面，也不要讓兒童靠近。

印好的紙張會堆疊在輸出支撐架上，您可以使用輸出支撐架來對齊印好的紙張。依預設，印表機會將輸出傳送至輸出紙匣。若要使用輸出紙匣，請務必關閉後蓋。

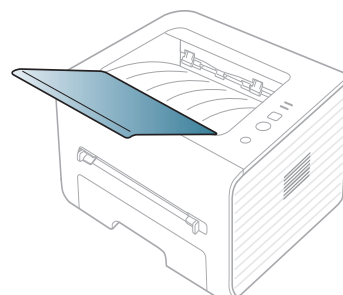

列印

本章介紹了一般列印工作。

本章包含：

- 印表機驅動程式功能
- 基本列印
- 開啓列印喜好設定
- 使用說明
- 使用特殊列印功能

 本章中的程序主要以 Windows 7 為基礎。

印表機驅動程式功能

您的印表機驅動程式支援下列標準功能：

- 紙張方向、大小、來源和材質類型選擇。
- 份數。

此外，您還可以使用各種特殊列印功能。下表所示為您的印表機驅動程式所支援功能的總覽：

 某些型號或作業系統可能不支援下表中的特定功能。

印表機驅動程式

功能	Windows
機器品質選項	●
海報列印	●
單張紙列印多頁	●
手冊列印（手動）	●
適合頁面列印	●
縮小和放大列印	●
第一頁來源不同	●
浮水印	●
疊印	●
雙面列印（手動）	●





(●：支援)

基本列印

該機器可以從各種 Windows、Macintosh 或 Linux 應用程式進行列印。根據使用的應用程式，實際的文件列印步驟可能會有所不同。

 出現在使用者指南中的**列印喜好設定**視窗可能會因使用中的機器而有不同。然而，**列印喜好設定**視窗的特性都是類似的。檢查與您機器相容的作業系統。請參閱「印表機規格」中「作業系統相容性」一節。（請參閱第 25 頁上的「系統需求」。）

- 變更預設列印設定
- 將您的機器設定為預設機器
- 列印到檔案 (PRN)
- Macintosh 列印
- Linux 列印

- 在**列印喜好設定**中選擇選項時，可以看到警告標記  或 。驚嘆號 () 表示您可以選取該選項，但不建議您這樣做；而 () 標誌表示由於機器的設定或環境因素，您無法選取該選項。

下列程序描述從不同 Windows 應用程式列印的一般步驟。

-  **Macintosh 基本列印。**（請參閱第 39 頁上的「Macintosh 列印」。）
- Linux 基本列印。**（請參閱第 39 頁上的「Linux 列印」。）

下列**列印喜好設定**視窗為 Windows 7 中的記事本適用，您的**列印喜好設定**視窗視您使用的作業系統或應用程式可能有所不同。

1. 開啓您想要列印的文件。
2. 從**檔案**功能表中選取**列印**。**列印**視窗會出現。
3. 從**選擇印表機**清單中選擇機器。

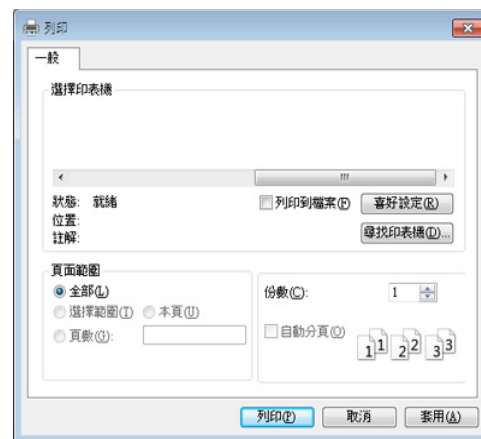

在**列印**視窗中選取包括列印數量和列印範圍的基本列印設定。

 若要使用印表機驅動程式所提供的印表機功能，請在應用程式的**列印**視窗中按一下**內容**或**喜好設定**，以變更列印設定。（請參閱第 35 頁上的「開啓列印喜好設定」。）

4. 若要開始列印工作，在**列印**視窗中按一下**確定**或**列印**。

取消列印工作



如果列印工作已在列印佇列或列印緩衝處理程式中等待，請遵循下列步驟取消工作：

1. 按一下 Windows 的**開始**功能表。
2. 對於 Windows 2000，請選擇**設定 > 印表機**。
 - 如果是 Windows XP/2003，選擇**印表機和傳真**。
 - 對於 Windows 2008/Vista，請選擇**控制台 > 硬體和音效 > 印表機**。
 - 對於 Windows 7，請選擇**控制台 > 硬體和音效 > 裝置和印表機**。
 - 對於 Windows Server 2008 R2，請選擇**控制台 > 硬體 > 裝置和印表機**。

3. 如果是 Windows 2000，XP，2003，Vista 和 2008，請按兩下您的機器。
對於 Windows 7 和 Windows Server 2008 R2，用滑鼠右鍵按一下印表機圖示 > 內容功能表 > **檢視列印功能**。

 如果**檢視列印功能**項目具有 ► 標記，您可以選擇與所選印表機連線的其他印表機驅動程式。

4. 從**文件**功能表中選擇**取消**。

 只需連接兩下 Windows 工作列中的機器圖示 ()，您還可以存取此視窗。

您也可以按下控制面板上的  (取消按鈕) 來取消目前的工作。

開啓列印喜好設定

您可以預覽在**列印喜好設定**右上方上所選的設定。

1. 開啓您想要列印的文件。
2. 從檔案功能表中選取**列印**。**列印**視窗會出現。
3. 從**選擇印表機**中選擇機器。
4. 按一下**內容**或**喜好設定**。

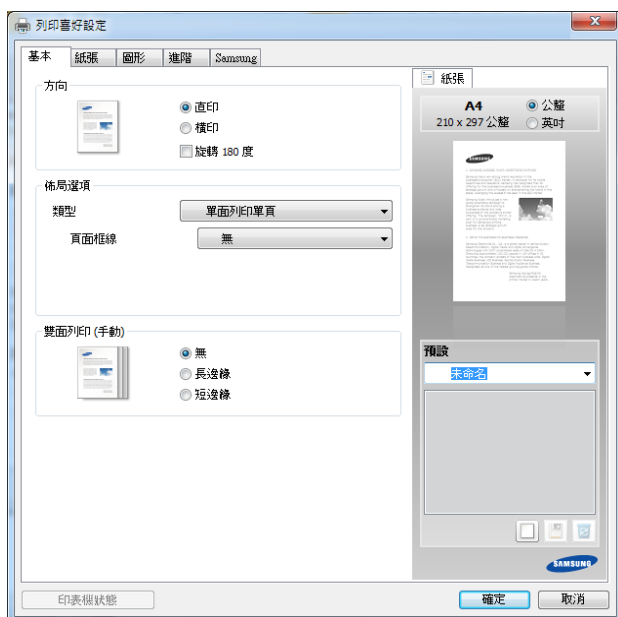

使用喜好設定



預設選項出現在除 **Samsung** 標籤之外的每一個喜好設定標籤中，可讓您儲存目前的喜好設定以便將來使用。

若要儲存**預設**項目，請依下列步驟進行：

1. 依照需要在每一個標籤中變更設定。
2. 在**預設**輸入方塊中輸入此項目的名稱。



3. 按一下  (**新增**)。當您儲存**預設**時，所有目前的驅動程式設定隨之儲存。

 選取更多選項，然後按一下  (**更新**)，就會將設定新增至建立的預設中。若要使用所儲存的設定，可從**預設**下拉式清單中選擇該設定。機器就會根據您所選的設定進行列印。若要刪除已儲存的設定，請從**預設**下拉式清單中選取該設定，然後按一下  (**刪除**)。

也可以從**預設**下拉式清單中選取**預設值**，來還原印表機驅動程式的預設設定。

使用說明

在**列印喜好設定**視窗上按一下您想瞭解的選項，並按下鍵盤上的 **F1**。

使用特殊列印功能

特殊的列印功能包括：

- 第 36 頁上的「一張紙上列印多頁」。
- 第 36 頁上的「列印海報」。
- 第 36 頁上的「手冊列印 (手動)」。
- 第 36 頁上的「在紙張雙面列印 (手動)」。
- 第 37 頁上的「變更文件的百分比」。
- 第 37 頁上的「將您的文件配合所選紙張尺寸來列印」。
- 第 37 頁上的「使用浮水印」。
- 第 37 頁上的「使用重疊」。

一張紙上列印多頁

您可以選擇要在單張紙上列印多少頁。在單張紙上列印多頁時，各頁會以較小的尺寸依照您指定的順序列印在同一張紙上。您最多可以在一張紙上列印 16 頁。

1. 若要從軟體應用程式中變更列印設定，請存取**列印喜好設定**。（請參閱第 35 頁上的「開啓列印喜好設定」。）
2. 按一下**基本**標籤，選取**類型**下拉式清單中的**單面列印多頁**。
3. 在**單面的頁數**下拉式清單中，選擇您想要在單張紙上列印的頁數（2、4、6、9 或 16）。
4. 如果有需要，在**頁面順序**下拉式清單中選取頁面順序。
5. 選取**列印頁面框線**核取方塊可讓您在每一頁印上框線。
6. 按一下**紙張**標籤，選取**大小**、**來源**和**類型**。
7. 按一下**確定**或**列印**，直到您退出**列印**視窗。

列印海報

此功能讓您將一個單頁的文件列印在 4、9 或 16 張紙上，目的是將所有的紙張黏貼起來，形成一個如海報般大的文件。

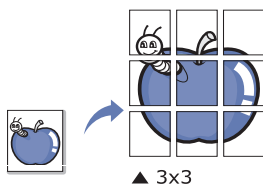

1. 若要從軟體應用程式中變更列印設定，請存取**列印喜好設定**。（請參閱第 35 頁上的「開啓列印喜好設定」。）
2. 按一下**基本**標籤，選取**類型**下拉式清單中的**海報列印**。
3. 選擇您需要的頁面佈局。
頁面佈局規格：
 - **海報 2x2**: 文件將會放大並分為 4 頁。
 - **海報 3x3**: 文件將會放大並分為 9 頁。
 - **海報 4x4**: 文件將會放大並分為 16 頁。
4. 選擇**海報重疊**值。透過選擇**基本**標籤右上方的比率按鈕，以公釐或英寸指定**海報重疊**，從而可更容易地將紙張粘貼在一起。

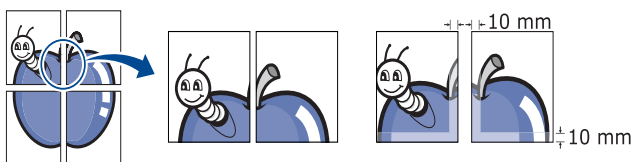

5. 按一下**紙張**標籤，選取**大小**、**來源**和**類型**。
6. 按一下**確定**或**列印**，直到您退出**列印**視窗。
7. 將所有的列印頁黏貼組合起來，即可完成海報的製作。



手冊列印（手動）

此功能可雙面列印文件和排列頁面，以便您將頁面摺疊裝訂成冊。

-  如果您想做小冊子，則需要在 **Letter**、**Legal**、**A4**、**US Folio** 或 **Oficio** 尺寸的列印紙材上列印。



1. 若要從軟體應用程式中變更列印設定，請存取**列印喜好設定**。（請參閱第 35 頁上的「開啓列印喜好設定」。）
2. 按一下**基本**標籤，選取**類型**下拉式清單中的**手冊列印**。
3. 按一下**紙張**標籤，選取**大小**、**來源**和**類型**。

 該**手冊列印**選項並非對所有紙張大小均可用。為查找此功能的可用紙張尺寸，可在**紙張**標籤上的大小選項中選擇可用的紙張尺寸。如果您選擇難以獲得的紙張，則可能自動取消小冊子選項。可用的紙張是沒有  或  記號的紙張。
4. 按一下**確定**或**列印**，直到您退出**列印**視窗。
5. 在列印完畢後，將列印文件摺疊並裝訂在一起。

在紙張雙面列印（手動）

您可在紙張雙面列印：雙面。列印前，您可決定紙張列印的方向。您可以將此功能與 **Letter**、**Legal**、**A4**、**US Folio** 或 **Oficio** 尺寸的紙張搭配使用。（請參閱第 59 頁上的「列印紙材規格」。）

-  • 在列印紙張兩面時，建議不要在特殊紙材的兩面列印，如標籤、信封或厚紙。否則會導致卡紙或損壞機器。
- **雙面列印（手動）** 功能僅可用於紙匣 1。
1. 若要從軟體應用程式中變更列印設定，請存取**列印喜好設定**。（請參閱第 35 頁上的「開啓列印喜好設定」。）
 2. 按一下**進階**標籤。
 3. 從**雙面列印（手動）** 選項中，選擇想要的裝訂選項。
 - **無**
 - **長邊緣**：此選項是一般書本使用的裝訂形式。



- **短邊緣**：此選項是行事曆常用的裝訂形式。



4. 按一下**紙張**標籤，選取**大小**、**來源**和**類型**。
5. 按一下**確定**或**列印**，直到您退出**列印**視窗。

-  如果您的機器沒有雙面單元，則應手動完成列印工作。機器會先列印文件中的其他各頁。之後，電腦螢幕上會出現訊息。請依螢幕上的指示完成列印工作。

變更文件的百分比

透過鍵入您想要的百分比，可以變更在列印頁上顯示文件放大或縮小的尺寸。

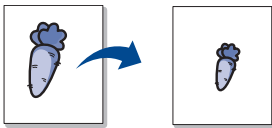

1. 若要從軟體應用程式中變更列印設定，請存取**列印喜好設定**。（請參閱第 35 頁上的「開啓列印喜好設定」。）
2. 按一下**紙張**標籤。
3. 在百分比輸入方塊中輸入想要的百分比。
您還可以按一下向上 / 向下箭頭以選取縮放比例。
4. 選取**紙張選項**中的**大小**、**來源**和**類型**。
5. 按一下**確定**或**列印**，直到您退出**列印視窗**。

將您的文件配合所選紙張尺寸來列印

此印表機功能讓您在任何紙張大小上按比例縮放您的列印工作，不管文件的尺寸如何。當您想要查看小文件的細節時，此功能非常有用。

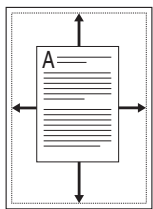

1. 若要從軟體應用程式中變更列印設定，請存取**列印喜好設定**。（請參閱第 35 頁上的「開啓列印喜好設定」。）
2. 按一下**紙張**標籤。
3. 從**調整為頁面大小**中選擇您需要的紙張大小。
4. 選取**紙張選項**中的**大小**、**來源**和**類型**。
5. 按一下**確定**或**列印**，直到您退出**列印視窗**。

使用浮水印

浮水印選項可讓您在現有文件上加印文字。例如，在您需要文件的第一頁或所有頁面中以斜向列印較大的灰色「草稿」或「機密」字樣時使用它。



機器隨附有幾個預先定義的浮水印。您可以進行修改，或向清單中加入新的浮水印。

使用現有的浮水印

1. 若要從軟體應用程式中變更列印設定，請存取**列印喜好設定**。（請參閱第 35 頁上的「開啓列印喜好設定」。）
2. 按一下**進階**標籤，從**浮水印**下拉式清單中選擇想要的浮水印。您會在預覽影像中看到所選擇的浮水印。
3. 按一下**確定**或**列印**，直到您退出**列印視窗**。

建立浮水印

1. 若要從軟體應用程式中變更列印設定，請存取**列印喜好設定**。（請參閱第 35 頁上的「開啓列印喜好設定」。）
2. 從**進階**標籤中，選取**浮水印**下拉式清單中的**編輯編輯浮水印**視窗就會出現。
3. 在**浮水印訊息**方塊中輸入想要的文字訊息。您可以輸入最多 256 個字元。輸入的訊息會出現在預覽視窗中。
如果您勾選**僅第一頁**方塊，則浮水印只會被列印在第一頁上。
4. 選擇浮水印選項。
您可以從**字型屬性**選項中選擇字型名稱、樣式、大小和色調，並從**訊息角度**選項中設定浮水印顯現的角度。
5. 按一下**新增**來加入一個新浮水印至**目前的浮水印**清單中。
6. 在完成編輯之後，按一下**確定**或**列印**，直到您退出**列印視窗**。
若要停止列印浮水印，從**浮水印**下拉式清單中選取**無**。

編輯浮水印

1. 若要從軟體應用程式中變更列印設定，請存取**列印喜好設定**。（請參閱第 35 頁上的「開啓列印喜好設定」。）
2. 按一下**進階**標籤，選取**浮水印**下拉式清單中的**編輯編輯浮水印**視窗就會出現。
3. 在**目前的浮水印**清單中選取您想要編輯的浮水印，然後變更浮水印訊息及選項。
4. 按一下**更新**來儲存修改。
5. 按一下**確定**或**列印**，直到您退出**列印視窗**。

刪除浮水印

1. 若要從軟體應用程式中變更列印設定，請存取**列印喜好設定**。（請參閱第 35 頁上的「開啓列印喜好設定」。）
2. 按一下**進階**標籤，選取**浮水印**下拉式清單中的**編輯編輯浮水印**視窗就會出現。
3. 在**目前的浮水印**清單中選取您想要刪除的浮水印，然後按下**刪除**。
4. 按一下**確定**或**列印**，直到您退出**列印視窗**。

使用重疊

「重疊」是作為特殊的檔案格式儲存在電腦硬碟 (HDD) 中的文字和 / 或圖形，這種格式可以被列印在任何文件上。重疊通常使用在專用信箋紙上。您可以建立一個所包含的資訊與您目前使用的信頭完全相同的重疊，而無需使用預印的信頭。要列印您公司專屬的專用信箋，您不需要載入預先列印的紙張到機器中，您只需要將信頭重疊列印到您的文件中。

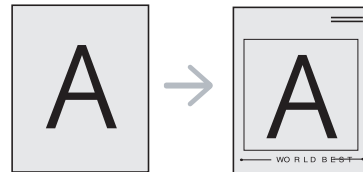

建立一個新的頁面重疊

要使用頁面重疊，您必須建立一個包含您想要的標誌或圖形的新頁面重疊。

1. 建立或打開一個內含文字或任何圖形的文件，作為新頁面重疊。視需要配置這些項目的位置，當其作為重疊進行列印時將以此位置顯示。
2. 要將文件儲存為重疊，請存取**列印喜好設定**。（請參閱第 35 頁上的「開啓列印喜好設定」。）
3. 按一下**進階**標籤，選取**文字**下拉式清單中的**編輯編輯重疊**視窗出顯示。
4. 在**編輯重疊**視窗中，按一下**建立**。

5. 在**另存新檔**視窗中，將最多 8 個字母的名稱輸入到**檔案名稱**方塊中。如果有需要，選擇目的地路徑。（預設路徑為 C:\Formover。）
6. 按一下**儲存**。此名稱就會出現在**重疊清單**上。
7. 按一下**確定**或**列印**，直到您退出**列印**視窗。
8. 該檔案將不會列印。代之以儲存在您電腦的硬碟中。

 重疊文件的大小必須與您想要與重疊一起列印的文件相同。請不要建立含有浮水印的重疊。

使用頁面重疊

一旦建立重疊，即可將它與您的文件一起列印。要在一份文件上列印重疊，請：

1. 建立或開啟您想要列印的文件。
2. 若要從軟體應用程式中變更列印設定，請存取**列印喜好設定**。（請參閱第 35 頁上的「開啟列印喜好設定」。）
3. 按一下**進階**標籤。
4. 從**文字**下拉式清單中選擇想要的重疊。
5. 如果您要的重疊檔案沒有顯示在**文字**下拉式清單中，請從清單中選擇**編輯**，然後按一下**載入**。選取您要使用的重疊。

如果您將一個想要使用的重疊檔案儲存在一個外部來源中，當存取**開啟**視窗時，您可以載入該檔案。

選擇該檔案後，按下**開啟**。該檔案顯示在**重疊清單**方塊中，並且可以列印。從**重疊清單**方塊中選取想要的重疊。

6. 如果有需要，可勾選**列印時確認頁面重疊**方塊。如果核取該方塊，每次您提交文件進行列印時，會出現一個訊息視窗，詢問您是否要將重疊列印在文件上。

如果未核取該方塊，並且已選擇一個重疊，則它會自動地與您的文件一起列印。

7. 按一下**確定**或**列印**，直到您退出**列印**視窗。
所選的重疊會在您的文件上列印。

 重疊文件的解析度必須與您想要與重疊一起列印的文件相同。

刪除頁面重疊

您可以刪除一個不再使用的頁面重疊。

1. 在**列印喜好設定**視窗中，按一下**進階**標籤。
2. 選取**重疊**下拉式清單中的**編輯**
3. 從**重疊清單**方塊中選取想要刪除的重疊。
4. 按一下**刪除**。
5. 當出現確認訊息視窗時，按一下**是**。
6. 按一下**確定**或**列印**，直到您退出**列印**視窗。

變更預設列印設定

 大部分 Windows 應用程式會將您在印表機驅動程式中的設定值覆蓋。請先變更軟體應用程式中可用的印表機設定，然後使用印表機驅動程式變更剩下的設定。

1. 按一下 Windows 的**開始**功能表。
2. 對於 Windows 2000，請選擇**設定 > 印表機**。
 - 如果是 Windows XP/2003，選擇**印表機和傳真**。
 - 對於 Windows 2008/Vista，請選擇**控制台 > 硬體和音效 > 印表機**。
 - 對於 Windows 7，請選擇**控制台 > 硬體和音效 > 裝置和印表機**。
 - 對於 Windows Server 2008 R2，請選擇**控制台 > 硬體 > 裝置和印表機**。
3. 在機器上按滑鼠右鍵。

4. 對於 Windows XP/2003/2008/Vista，請按下列**印表機**設定。
對於 Windows 7 和 Windows Server 2008 R2，從內容功能表中選取**列印喜好設定**。

 如果**列印喜好設定**項目具有 ► 標記，您可以選擇與所選印表機連線的其他印表機驅動程式。

5. 視需要變更每個標籤的設定。

6. 按一下**確定**。

 如果您想變更每項列印工作的設定，可在**列印喜好設定**中進行變更。

將您的機器設定為預設機器

1. 按一下 Windows 的**開始**功能表。
2. 對於 Windows 2000，請選擇**設定 > 印表機**。
 - 如果是 Windows XP/2003，選擇**印表機和傳真**。
 - 對於 Windows 2008/Vista，請選擇**控制台 > 硬體和音效 > 印表機**。
 - 對於 Windows 7，請選擇**控制台 > 硬體和音效 > 裝置和印表機**。
 - 對於 Windows Server 2008 R2，請選擇**控制台 > 硬體 > 裝置和印表機**。

3. 選擇您的機器。

4. 在機器上按滑鼠右鍵，然後選擇**設成預設的印表機**。

 對於 Windows 7 和 Windows Server 2008 R2
如果**設定為預設印表機**項目具有 ► 標記，您可以選擇與所選印表機連線的其他印表機驅動程式。

列印到檔案 (PRN)

有時，您需要將列印資料儲存為檔案。

若要建立檔案：

1. 勾選**列印視窗的列印到檔案**方塊。



2. 按下列印。
3. 鍵入目的地路徑和檔案名稱，然後按一下**確定**。
例如，c:\Temp\ 檔案名稱。

 如果您只鍵入檔案名稱，則檔案會自動儲存在**我的文件**中。

Macintosh 列印

 依機型或選項的不同，某些功能可能未提供。
這表示不支援該功能。

列印文件

當您使用 Macintosh 系統進行列印時，您必須檢查每個所用應用程式的印表機驅動程式設定。依據這些步驟從 Macintosh 系統進行列印：

1. 開啟要列印的文件。
2. 開啟**檔案**功能表，再按一下**設定頁面**（在部份應用程式中稱為**文件設定**）。
3. 選取您的紙張大小、方向、比例和其他選項，然後確認已選擇了您的機器。按一下**好**。
4. 開啟**檔案**功能表，再按一下**列印**。
5. 選取列印份數並指定您要列印的頁面。
6. 按一下**列印**。

變更印表機設定

當您使用機器時，您可以使用進階的列印功能。

開啟應用程式並從**檔案**功能表選取**列印**。在印表機內容視窗中出現的機器名稱會因為使用的機器不同而有所差異。除了名稱以外，印表機內容視窗的特性與以下情況類似。

列印在單頁上列印多頁

您可以在單張紙上列印多頁。此功能能以較經濟的方式列印草稿。

1. 開啟應用程式並從**檔案**功能表選取**列印**。
2. 從**圖片**下方的下拉式清單中選擇**佈局**。在**每張頁數**下拉式清單中，選擇您要在單張紙上列印的頁數。
3. 選取其他要使用的選項。
4. 按一下**列印**。
機器會將所選的頁數列印在一張紙上。

使用說明

按一下視窗左下角的問號，然後按一下您想瞭解的任何主題。快顯視窗會顯示出驅動程式提供的選項功能的資訊。

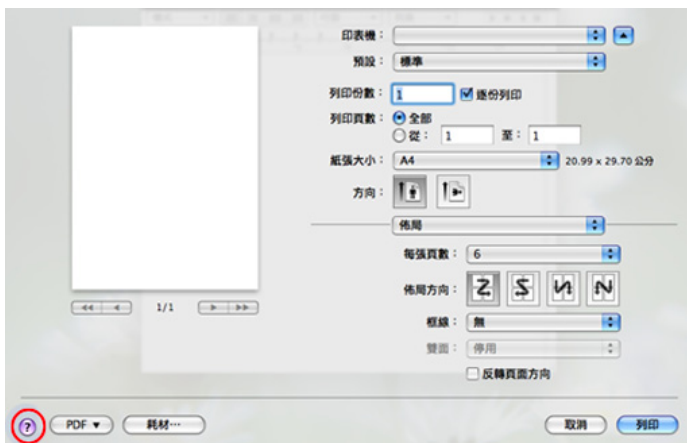

Linux 列印

 依機型或選項的不同，某些功能可能未提供。
這表示不支援該功能。

從應用程式列印

許多 Linux 應用程式可讓您使用 Common UNIX Printing System (CUPS) 進行列印。您可透過此類應用程式來使用機器進行列印。

1. 開啟應用程式並從 **File** 功能表選取 **Print**。
2. 使用 **lpr** 直接選取 **Print**。
3. 在 LPR GUI 視窗中，從印表機清單選取您機器的型號名稱，再按一下 **Properties**。

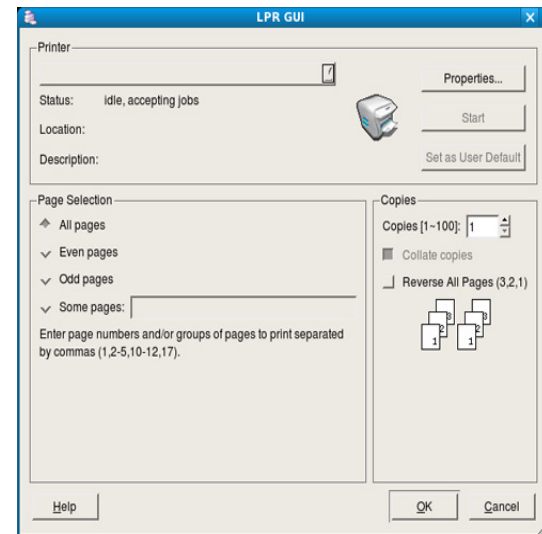

4. 使用在視窗上方顯示的以下四個標籤，您即可變更列印工作內容。

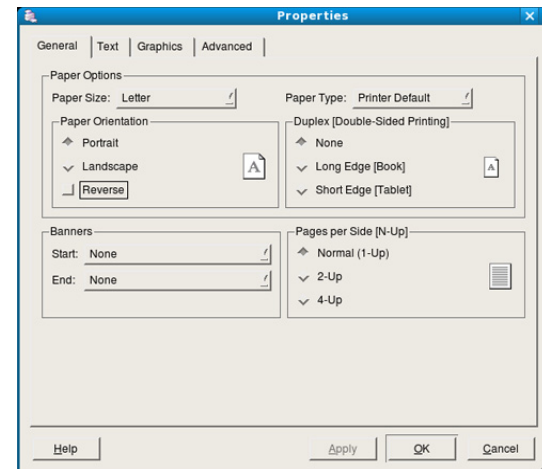

- **General:** 此選項可讓您變更紙張大小、紙張類型及文件列印方向。它支持雙面列印功能、新增開始和結束標題並變更每頁的頁碼。
 視您的機型而定，可能不提供自動/手動雙面列印功能。您可改為使用 **lpr** 列印系統或其他應用程式進行單頁 - 雙頁列印。
- **Text:** 此選項可讓您指定頁面邊界並設定文字選項，例如行距或欄。
- **Graphics:** 此選項可讓您設定列印影像 / 檔案時使用的影像選項，例如色彩選項、影像大小或影像位置。

- **Advanced:** 此選項可讓您設定列印解析度、紙張來源和特殊列印功能。



如果選項呈現灰色，則表示不支援呈灰色顯示的選項。

5. 按一下 **Apply** 以套用變更，然後關閉 **Properties** 視窗。
6. 在 **LPR GUI** 視窗中按一下 **OK** 以開始列印。
7. **Printing** 視窗將會出現，可讓您監視列印工作的狀態。
若要中止目前的工作，按一下 **Cancel**。

列印檔案

您可使用標準 CUPS 方式（直接從指令行介面），在機器上列印許多不同的檔案類型。CUPS `lpr` 公用程式可讓您進行上述動作。不過驅動程式套件會以更方便使用的 **LPR GUI** 程式來取代標準的 `lpr` 工具。

若要列印文件檔案：

1. 從 **Linux shell** 指令行，輸入 `lpr < 檔案名稱 >`，再按 **Enter** 鍵。**LPR GUI** 視窗出現。
當您只輸入 `lpr` 就按 **Enter** 鍵時，會先出現 **Select file(s) to print** 視窗。選取您要列印的檔案，再按 **Open**。
2. 在 **LPR GUI** 視窗中，從清單中選擇機器，再變更列印工作內容。
3. 按一下 **OK** 來開始列印。

設定印表機內容

使用 **Printers configuration** 所提供的 **Printer Properties** 視窗，可讓變更機器的多項印表機內容。

1. 開啓 **Unified Driver Configurator**。
視需要切換至 **Printers configuration**。
2. 在可用印表機清單選擇您的機器，並按一下 **Properties**。
3. **Printer Properties** 視窗將會開啓。

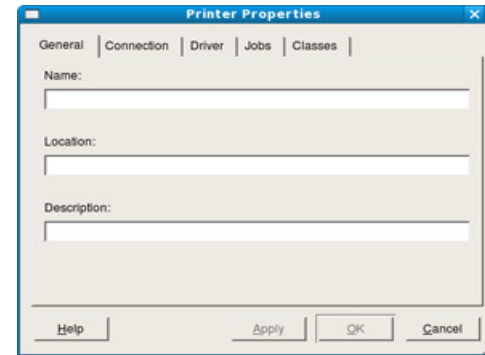

在視窗上方會出現下列 5 個標籤：

- **General:** 此選項可讓您變更印表機位置和名稱。在此標籤中輸入的名稱，會顯示在 **Printers configuration** 中的印表機清單上。
 - **Connection:** 此選項可讓您檢視或選擇另一個連接埠。如果您將使用中的機器連接埠從 **USB** 變更為平行埠（反之亦然），則必須在此標籤中重新設定機器連接埠。
 - **Driver:** 可讓您檢視或選擇另一個印表機驅動程式。按一下 **Options** 以設定預設裝置選項。
 - **Jobs:** 此選項顯示列印工作清單。按一下 **Cancel job**，以取消選取的工作，而勾選 **Show completed jobs** 核取方塊，則會在工作清單上顯示之前的工作。
 - **Classes:** 此選項顯示您機器所屬的類別。按一下 **Add to Class**，將機器新增至特定類別中，或按一下 **Remove from Class** 以從選取的類別移除機器。
4. 按一下 **OK** 以套用變更並關閉 **Printer Properties** 視窗。

管理工具

本章介紹隨附的管理工具以幫助您充分利用機器。

本章包含：

- 介紹有用的管理工具
- 使用 Samsung AnyWeb Print
- 使用 Samsung Easy Printer Manager

介紹有用的管理工具

以下程式可幫助您輕鬆方便地使用機器。

- 第 41 頁上的「使用 Samsung AnyWeb Print」。
- 第 41 頁上的「使用 Samsung Easy Printer Manager」。
- 第 42 頁上的「使用 Samsung 印表機狀態」。
- 第 42 頁上的「使用 Smart Panel」。
- 第 43 頁上的「使用 Unified Linux Driver Configurator」。

使用 Samsung AnyWeb Print

 僅適用於 Windows 和 Macintosh OS 使用者。

比起您使用一般程式而言，此工具有助於您更輕鬆地捕捉螢幕、預覽、剪輯和列印頁面。

若要開啓本程式：

- 對於 Windows: 選擇開始 > 所有程式 > Samsung Printers > Samsung AnyWeb Print > 下載最新版。
- 對於 Macintosh: 開啓 應用程式 資料夾 > Samsung 資料夾 > Samsung AnyWeb Print。

使用 Samsung Easy Printer Manager

-  僅適用於 Windows 和 Macintosh OS 使用者。
- 對於 Windows, Internet Explorer 6.0 或更高版本是 Samsung Easy Printer Manager 的最低需求。

Samsung Easy Printer Manager 是一套將 Samsung 機器設定整合在一個位置上的應用程式。Samsung Easy Printer Manager 將裝置設定和列印環境、設定 / 動作和啓動等功能結合在一起。所有的功能都可透過 Samsung 的機器方便使用。Samsung Easy Printer Manager 提供了兩種不同的使用者介面供使用者選擇：基本版使用者介面和進階版使用者介面。切換使用這兩種介面的方法很簡單：只要按一下  按鈕。

瞭解 Samsung Easy Printer Manager

若要開啓本程式：



- 對於 Windows: 選取開始 > 程式集或所有程式 > Samsung Printers > Samsung Easy Printer Manager > Samsung Easy Printer Manager。
- 對於 Macintosh: 開啓 應用程式 資料夾 > Samsung 資料夾 > Samsung Easy Printer Manager

Samsung Easy Printer Manager 的介面是由下表所述的各種基本功能組成：

- 使用 Samsung 印表機狀態
- 使用 Smart Panel
- 使用 Unified Linux Driver Configurator

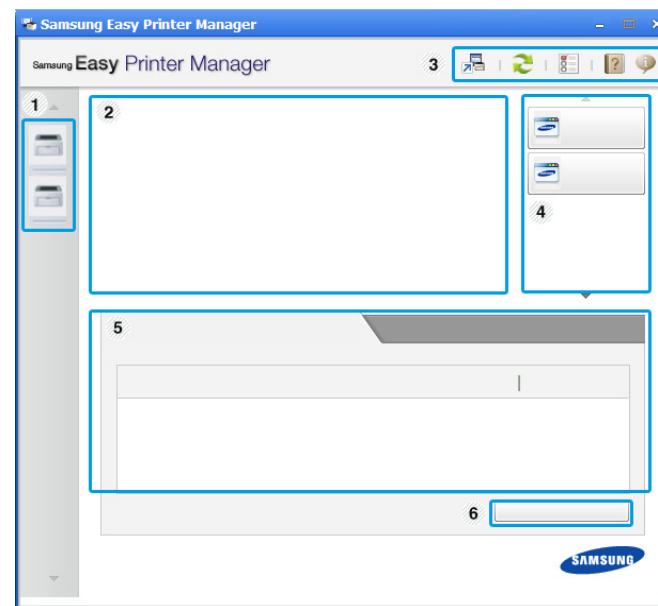
 此擷圖根據您所使用的作業系統可能有所不同。



1	印表機清單	電腦上的印表機清單會顯示已安裝的印表機圖示。
2	印表機資訊	此區域提供印表機的一般資訊。您也可以從中取得機器型號名稱、IP 位址（或連結埠名稱）與機器狀態等資訊。  使用者指南按鈕： 發生錯誤時，此按鈕會開啓疑難排解指南。您可以在使用者指南中直接開啓需要的部分。
3	應用程式資訊	包含變更進階設定選項、喜好設定、說明和關於的連結。   按鈕可將使用者介面變更為進階設定做用者介面。
4	快速連結	顯示某些機器功能的 快速連結 。此部分也包含進階設定中的應用程式連結。
5	內容區域	顯示所選機器相關的資訊，如碳粉剩餘量和紙張等。根據您所選的機器而定，此資訊將有所不同。某些機器不具備此功能。

6	訂購耗材	從耗材訂購視窗按一下 訂購 按鈕。您可以從線上訂購更換碳粉匣。
---	------	--

 按一下視窗右上角的**說明** () 按鈕，然後按一下您想瞭解的任何選項。

進階設定使用者介面總覽

進階使用者介面主要提供給管理機器的負責人使用。

裝置設定

您可設定各種機器設定值，包括設定機器、紙張、佈局、模擬、網路及列印資訊等等。

警示設定 (僅限 Windows)

此功能表含有與錯誤警告相關的設定。

- **印表機警示**：提供接收警告時的相關設定。
- **電子郵件警示**：提供透過電子郵件接收警告的相關選項。
- **警示歷程記錄**：提供裝置的歷程中記錄和碳粉相關警告。

瞭解 Easy Capture Manager

擷取您的畫面，而且只要按一下鍵盤上的列印畫面鍵，就能啟動 **Easy Capture Manager**。現在，您可以輕鬆列印您所擷取的畫面並進行編輯了。

使用 Samsung 印表機狀態

- 僅適用於 Windows OS 使用者。
- 在此使用者指南中顯示的 **Samsung 印表機狀態** 視窗及其內容會因使用中的機器或作業系統而有所差別。
- 檢查與您機器相容的作業系統。(請參閱第 25 頁上的「系統需求」。)



Samsung 印表機狀態 是一套可監控印表機狀態並向您發出通知的程式。

Samsung 印表機狀態總覽

如果列印時出現錯誤，可以從 **Samsung 印表機狀態** 檢查錯誤。當您安裝機器軟體時，會自動安裝 **Samsung 印表機狀態**。

您還可以手動啟動 **Samsung 印表機狀態**。跳至 **列印喜好設定**，按一下**基本標籤 > 印表機狀態** 按鈕。

Windows 工作列上會出現這些圖示：

圖示	意義	說明
	正常	機器處於就緒模式且沒有任何問題或警告出現。
	警告	機器處於一種未來可能發生錯誤的狀態。例如，機器的碳粉不足可能導致碳粉用完的狀態。
	錯誤	機器至少發生一個錯誤。

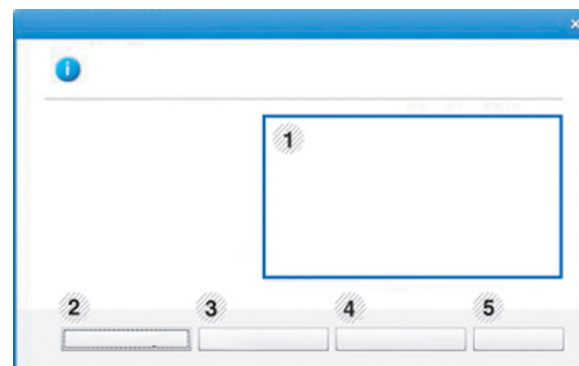

1	碳粉剩餘量	您可以檢視每個碳粉匣中的碳粉剩餘量。以上視窗中顯示的機器和碳粉匣數量會因為使用不同的機器而有所差別。某些機器不具備此功能。
2	警示設定	從選項視窗中選擇您想要的設定。
3	訂購耗材	您可以從線上訂購更換碳粉匣。
4	疑難排解	您可以在使用者指南中直接開啓疑難排解部分。
5	關閉	關閉視窗。

使用 Smart Panel

- 僅適用於 Linux OS 使用者。
- 在此使用者指南中顯示的 **Smart Panel** 視窗及其內容會因使用中的機器或作業系統而有所差別。
- 檢查與您機器相容的作業系統。(請參閱第 25 頁上的「系統需求」。)

「**Smart Panel**」是一個程式，可監控並通知您機器狀態，並允許您自訂機器的設定。您可以從 **Samsung 網站** 下載「**Smart Panel**」軟體。(請參閱第 26 頁上的「安裝 SmartPanel」。)

Smart Panel 總覽

若是操作時出現錯誤，您可以從 Smart Panel 中檢查錯誤。您還可以手動啓動 Smart Panel。

在通知區連接兩下 Smart Panel 圖示 ()。



1	碳粉剩餘量	您可以檢視每個碳粉匣中的碳粉剩餘量。以上視窗中顯示的機器和碳粉匣數量會因為使用不同的機器而有所差別。某些機器不具備此功能。
2	Buy Now	您可以從線上訂購更換碳粉匣。
3	User's Guide	您可檢視線上使用者指南。  發生錯誤時，此按鈕會開啓 Troubleshooting Guide 。您可以在使用者指南中直接開啓疑難排解部分。
4	Printer Setting	您可以在 Printer Settings Utility 視窗中設定各種印表機設定。某些機器不具備此功能。

變更 Smart Panel 的設定

以滑鼠右鍵按一下 Smart Panel 圖示並選擇**設定 Smart Panel**。從**設定 Smart Panel** 視窗中選擇您想要的設定。

使用 Unified Linux Driver Configurator

Unified Driver Configurator 是一個主要用於設定機器裝置的工具。您需要安裝 Unified Linux Driver 才能使用 Unified Driver Configurator。(請參閱第 26 頁上的「安裝 Unified Linux Driver」。)

在 Linux 系統上安裝驅動程式之後，Unified Driver Configurator 圖示會自動在桌面上建立。

開啓 Unified Driver Configurator

1. 連接兩下桌面上的 **Unified Driver Configurator**。
您也可以按一下 **Startup** 功能表圖示，選取 **Samsung Unified Driver > Unified Driver Configurator**。
2. 按一下左邊的每個按鈕，以切換至對應的組態視窗。

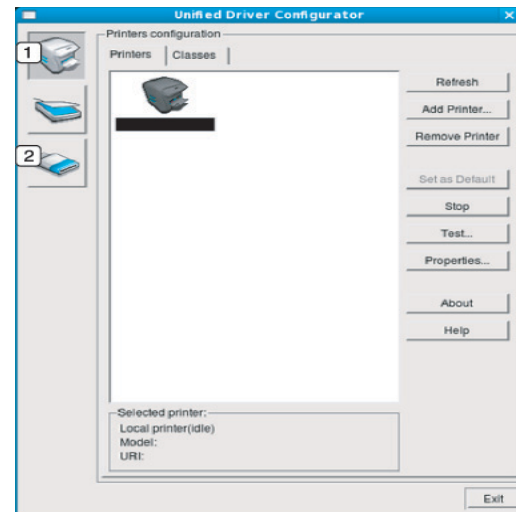

- 1 **Printers Configuration**
- 2 **Ports Configuration**

 若要使用螢幕上說明，請按一下 **Help**。

3. 在變更組態後，按一下 **Exit** 以關閉 Unified Driver Configurator。

印表機組態

Printers configuration 包含兩個標籤：**Printers** 和 **Classes**。

Printers 標籤

按下 Unified Driver Configurator 視窗左側的機器圖示按鈕，可檢視目前系統的印表機組態。

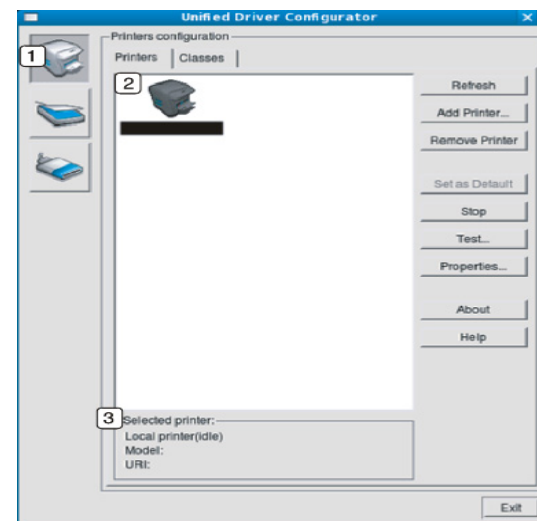

- 1 切換為 **Printers configuration**。
- 2 顯示所有已安裝的機器。
- 3 顯示機器的狀態、型號名稱及 URI。

印表機控制按鈕情況如下：

- **Refresh:** 更新可用的機器清單。
- **Add Printer:** 可讓您新增新的機器。
- **Remove Printer:** 移除選取的機器。
- **Set as Default:** 將目前所選的機器設定為預設機器。

- **Stop/Start:** 停止 / 啓動機器。
- **Test:** 可讓您列印測試頁，以確保機器正常運作。
- **Properties:** 可讓您檢視和變更印表機內容。

Classes 標籤

「Classes」標籤列出了可用的機器類別。

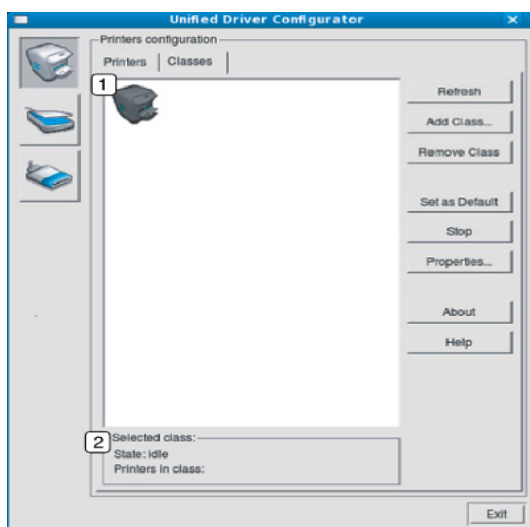

1 顯示所有機器類別。

2 顯示類別狀態及各類別的機器數。

- **Refresh:** 更新類別清單。
- **Add Class:** 可讓您新增新的機器類別。
- **Remove Class:** 移除選取的機器類別。

Ports configuration

在此視窗中，您可以檢視可用埠清單，檢查每個埠的狀態，並且在連接埠擁有者以任何原因中止工作後，釋放該原本處於忙碌狀態的連接埠。

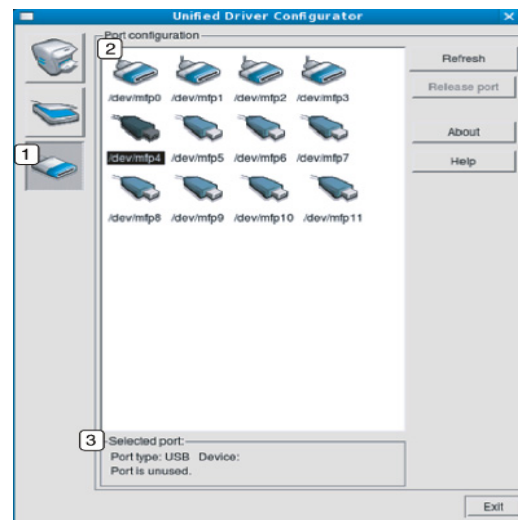

1 切換至 **Ports configuration**。

2 顯示所有可用的連接埠。

3 顯示連接埠類型、連接至該埠的裝置及狀態。

- **Refresh:** 更新可用的連接埠清單。
- **Release port:** 釋放所選連接埠。

維護

本章介紹如何維護您的機器和碳粉匣。

本章包含：

- 列印組態報告
- 清潔機器

列印組態報告

您可以列印組態頁以檢視目前的印表機設定，或幫助疑難排解印表機的問題。

在就緒模式下，按住 （取消按鈕）約 2 至 5 秒。

會列印組態頁。

清潔機器

如果出現列印品質問題或如果您在灰塵瀰漫的環境下使用機器，您需要定期清潔機器以保持最佳列印狀態，同時能夠延長機器使用壽命。

-  使用含大量酒精，溶劑或其他列性物質的清潔劑清潔機器外殼可能會造成外殼褪色或變形。
- 如果您的機器或其周圍區域被碳粉弄髒，我們建議您將布或紙巾用水沾濕然後加以清潔。如果您使用吸塵器，碳粉會吹散到空氣中並且可能對您造成傷害。

清潔外部

使用無綿絮的軟布清潔機器外殼。用水將布稍微沾濕，但注意不要讓水滴在機器上或進入機器內部。

清潔內部

在列印過程中，紙張、碳粉及灰塵粒子會囤積在機器內部。這些累積的髒物會造成列印品質問題，例如碳粉斑點或拖尾。清潔機器內部可避免和減少這些問題。

1. 關閉機器並拔下電源線。等待機器冷卻。
2. 打開前蓋並將碳粉匣拉出。將它放在乾淨平坦的表面上。

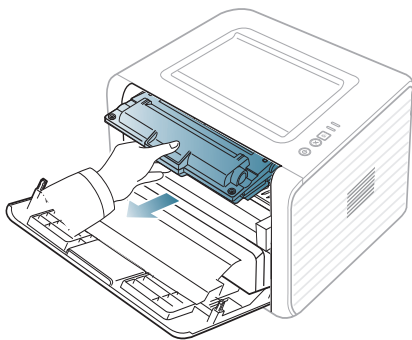

-  爲了避免損害碳粉匣，碳粉匣暴露在光線下的時間不能太久。必要時請用紙包上。
- 切勿觸摸碳粉匣下面的綠色表面。請使用感光鼓匣上的把手，以免碰到此區域。

- 儲存碳粉匣
- 移動和儲存機器的秘訣

3. 使用乾燥的絨布，將列印碳粉匣區中的任何灰塵和溢出的碳粉拭去。

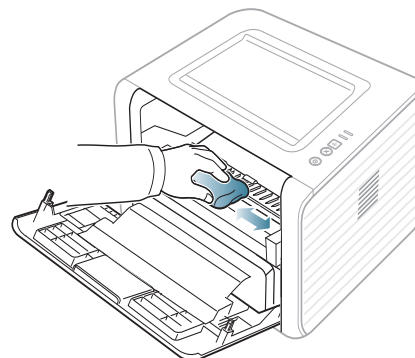

-  清潔機器內部時要小心，以免損壞傳輸滾軸或任何其他內部零件。不要使用苯之類的溶液或稀釋劑清潔。否則可能出現會列印品質問題，並對機器造成損壞。

4. 找到機器內的長條玻璃 (LSU)，輕輕擦拭玻璃，看看是否有灰塵將白布抹黑。

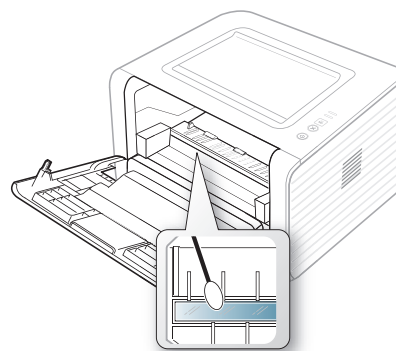

5. 重新插入碳粉匣並關上前蓋。
6. 插入電源線並打開機器。

儲存碳粉匣

碳粉匣含有光、溫度及濕度敏感性元件。**Samsung** 建議使用者按建議使用新的 **Samsung** 碳粉匣執行列印作業，確保取得最佳化效能、最高品質及最長使用壽命。

將此碳粉匣儲存在需使用此印表機的環境中；此環境應該具有受控的辦公溫度及濕度條件。碳粉匣在安裝前不應該移除原始包裝 - 若原始包裝已經移除，請用紙張蓋住碳粉匣的頂部開口，然後將其儲存在陰暗檔案櫃中。

開啓碳粉匣包裝後，若不使用，則會顯著縮短碳粉匣的運作壽命。切勿儲存在底板上。若從印表機中移除碳粉匣，務必按下列方法儲存碳粉匣：

- 儲存在原始包裝隨附的保護袋中。
- 應平放儲存（切勿豎放），同一面向上，就如將它們安裝在機器中一樣。
- 切勿將耗材儲存在下列環境中：
 - 溫度高於 40 °C。
 - 濕度範圍小於 20% 或大於 80%。
 - 環境濕度或溫度波動幅度很大。
 - 陽光或室內光直射。
 - 灰塵瀰漫的位置。
 - 切勿在汽車中儲存過長時間。
 - 存在腐蝕氣體的環境。
 - 鹹味濃厚的環境。

處理說明

- 切勿接觸碳粉匣中感光鼓的表面。
- 切勿讓碳粉匣受到不必要的震動或衝擊。
- 切勿手動旋轉感光鼓，尤其是反向旋轉；否則，會導致內部損壞及碳粉溢出。

使用非 Samsung 及重新裝填的碳粉匣

Samsung Electronics 不建議，也不批准在印表機中使用非 **Samsung** 品牌的碳粉匣，包括一般、商店品牌、重新裝填或改裝的碳粉匣。



Samsung 印表機保固不涵蓋由於使用重新裝填、改裝或非 **Samsung** 品牌的碳粉匣而導致的印表機損壞。

估計的碳粉匣壽命

估計的碳粉匣壽命（碳粉匣應該具有的壽命）視列印工作所需的碳粉量而定。實際輸出份數可能會有不同，取決於列印頁面密度、作業環境、列印間隔、列印材質類型及 / 或列印材質大小。例如，若列印大量圖形，則耗用的碳粉量較高，且您可能需要較頻繁地更換碳粉匣。

移動和儲存機器的秘訣

- 在移動機器時，請勿將其傾斜或上下顛倒。否則機器內部可能會受到碳粉污染，將導致機器損壞或影響列印品質。
- 在移動機器時，請確保至少兩個人安全地握緊機器。

疑難排解

本章提供遇到錯誤時如何解決的有用資訊。

本章包含：

- 搖勻碳粉
- 避免紙張捲曲的秘訣
- 避免卡紙的秘訣

搖勻碳粉

當碳粉匣即將耗盡時：

- 會出現白色條紋或列印顏色變淺。
-  LED 會閃爍橘色。

如果發生此情況，您可以搖勻碳粉匣中剩餘的碳粉，暫時改善列印品質。在某些情況下，即使搖勻碳粉，仍會出現白色條紋或列印顏色變淺。

1. 開啓前蓋。
2. 將碳粉匣拉出。

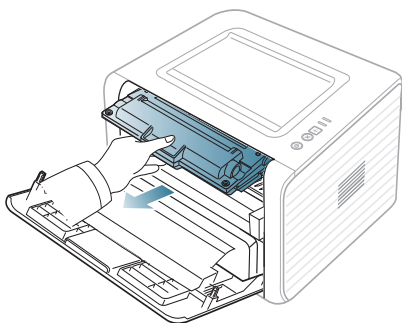

3. 將碳粉匣充分搖動五到六次，搖勻裡面的碳粉。

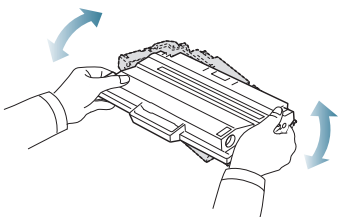



 如果碳粉沾到衣服上，請用乾布擦拭並用冷水清洗。熱水會使碳粉附著於纖維上。

 切勿觸摸碳粉匣下面的綠色表面。請使用感光鼓匣上的把手，以免碰到此區域。

4. 握住碳粉匣上的把手，並將碳粉匣慢慢插入機器的開口中。
碳粉匣兩側的拉桿與機器中對應的溝槽可引導碳粉匣插入正確位置，直到完全卡入到位。

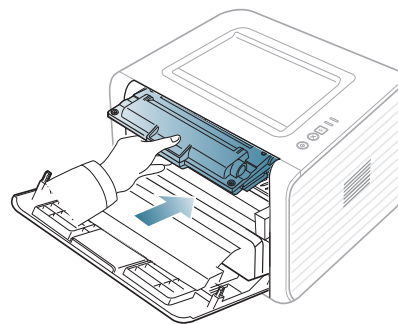
- 清除卡紙
- 解決其他問題



5. 關閉前蓋。請務必關緊外蓋。
 如果輸出紙匣已關閉，請先開啓輸出紙匣。

避免紙張捲曲的秘訣

1. 打開後蓋。
2. 將每一側的壓力桿向下壓。

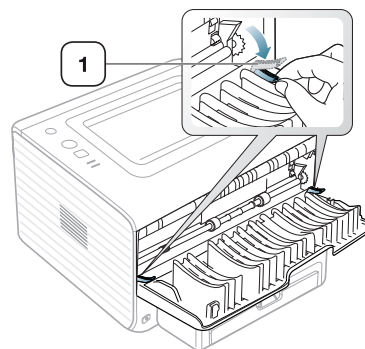

-  在列印期間讓後蓋保持開啓狀態。
僅在列印輸出捲曲超過 20 公釐時使用。



1 壓力桿

避免卡紙的秘訣

選取正確的紙材類型可避免大多數卡紙。在發生卡紙後，請參閱下面的指南。

- 確保可調整導軌已正確定位。（請參閱第 30 頁上的「將紙張裝入紙匣中」。）
- 切勿在紙匣中裝入過多的紙張。確保紙張數量低於紙匣內壁上的紙張容量標記。
- 機器正在列印時，切勿將紙張從紙匣中取出。
- 裝入之前，請先將紙張抖鬆、扇開並整直放齊。
- 切勿使用有折痕、潮濕或過度捲曲的紙張。
- 切勿在紙匣中混合放入不同類型的紙張。
- 請僅使用建議的列印紙材。
- 確保紙匣中列印紙材的建議列印面朝下，而在手動紙匣中的列印面朝上。

清除卡紙

如果发生卡紙，控制面板上的  LED 指示灯会呈橘色亮起。找到並取出卡紙。

清除卡紙後，您必須打開然後再關閉前蓋以繼續列印。

 為避免將紙張撕破，請將卡紙輕輕地緩慢拉出。清除卡紙時請遵循以下章節中的說明。

使用紙匣

 按一下此連結可以開啓有關清除紙張的動畫。

1. 打開並關閉前蓋。卡紙會自動從機器中退出。如果紙張未退出，請繼續至下一步驟。
2. 拉出紙匣。

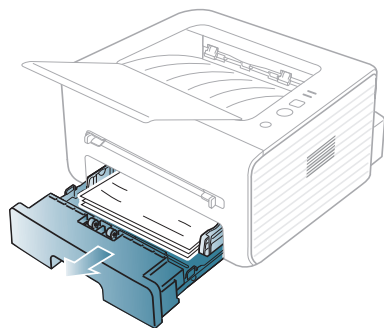

3. 輕輕地垂直拉出卡住的紙張，將其取出。

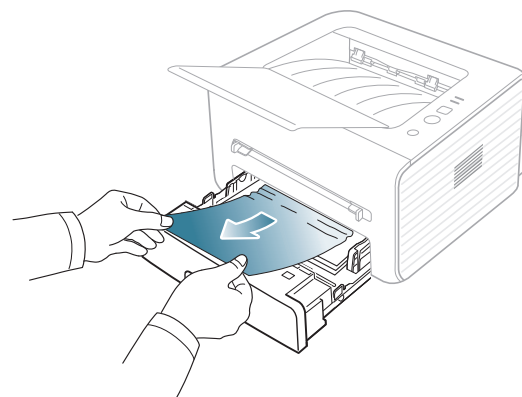

拉動時如果紙張不移動，或在此區域中看不到紙張，請檢查碳粉匣附近的加熱熔合器區域。（請參閱第 49 頁上的「機器內部」。）

4. 將紙匣再插入機器中，直到卡入到位。列印會自動繼續。

 如果輸出紙匣已關閉，請先開啓輸出紙匣。

在手動紙匣中

 按一下此連結可以開啓有關清除紙張的動畫。

1. 如果進紙不正確，請從機器中拉出紙張。

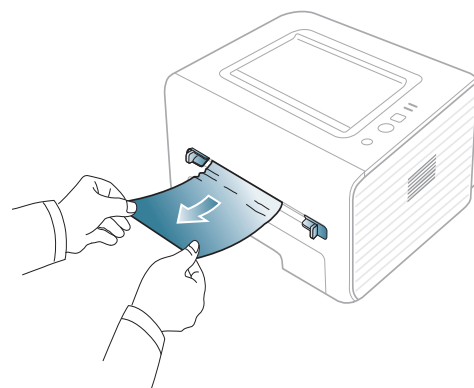

2. 打開並關閉前蓋一次，以繼續列印。

 如果輸出紙匣已關閉，請先開啓輸出紙匣。

機器內部

 按一下此連結可以開啓有關清除紙張的動畫。

 加熱器區域會非常燙。從機器中取出卡紙時要格外小心。

1. 如果輸出支援紙匣已開啓，請先關閉輸出紙匣。
2. 打開前蓋並拉出碳粉匣，然後將其輕輕向下推。

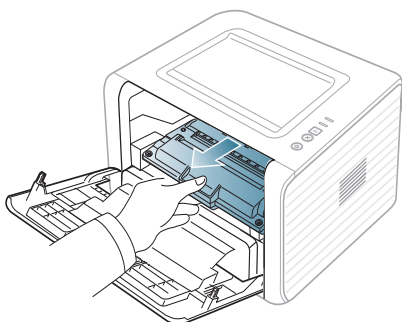

3. 輕輕地垂直拉出卡住的紙張，將其取出。

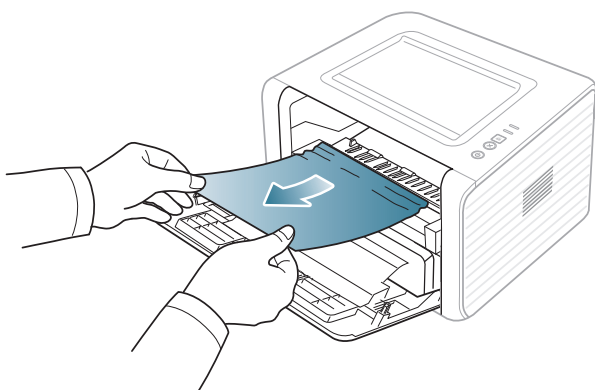

4. 重新安裝碳粉匣並關上前蓋。列印會自動繼續。

 如果輸出紙匣已關閉，請先開啓輸出紙匣。

在出紙區域

 按一下此連結可以開啓有關清除紙張的動畫。

1. 打開並關閉前蓋。卡紙會自動從機器中退出。
如果仍看到卡張，請繼續下一步。
2. 從輸出紙匣中將紙張輕輕拉出。

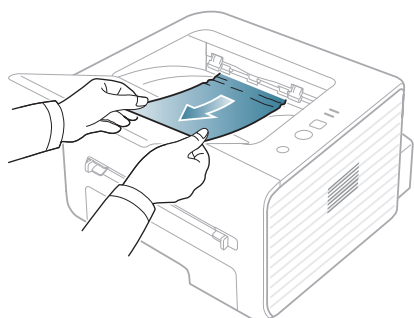

如果看不到卡紙，或紙張卡緊難以拉出，請停止並繼續至下一步。

3. 打開後蓋。

4. 向下拉鎖定桿，然後取出紙張。
將鎖定桿回復到其原始位置。

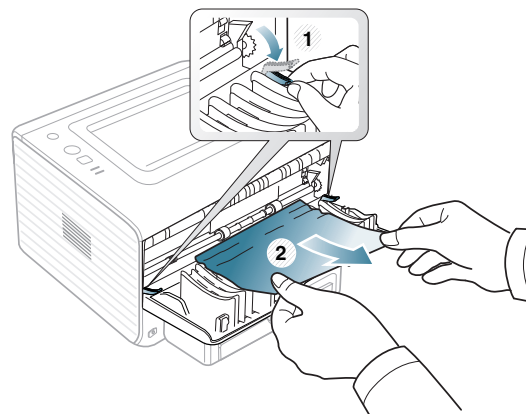



1 壓力桿

如果仍看到卡張，請繼續下一步。

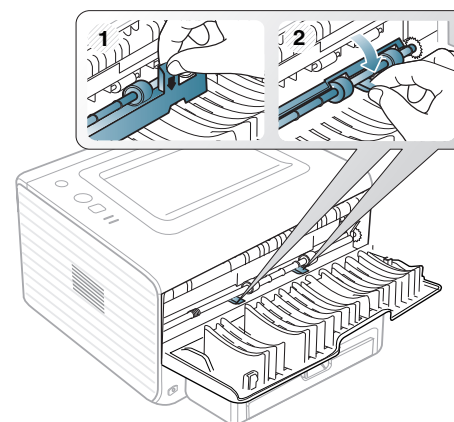
5. 拉下加熱器蓋桿並取出紙張。
將加熱器蓋桿復原到原來的的位置。



 加熱器區域會非常燙。從機器中取出卡紙時要格外小心。

6. 關閉後蓋。
7. 打開並關閉前蓋一次，將會繼續列印。
 如果輸出紙匣已關閉，請先開啓輸出紙匣。

解決其他問題

下表是可能發生的狀況，以及所建議的解決方案。請遵循建議的解決方案解決問題。如果問題仍然存在，請與服務代表連絡。

電源問題

 按一下此連結可以開啓有關電源問題的動畫。

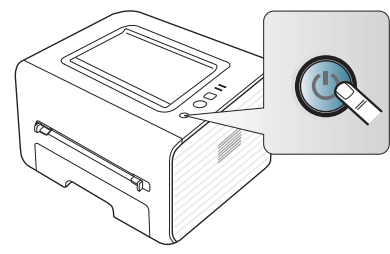
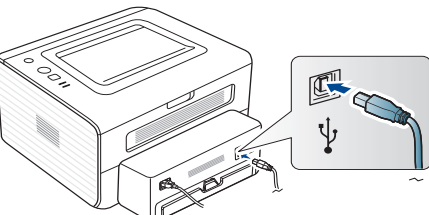
狀況	建議的解決方案
機器未接通電源，或者電腦和機器之間的連接線纜連接不當。	<ul style="list-style-type: none">插入電源線，然後按下控制面板上的  (電源)。  <ul style="list-style-type: none">拔下機器線纜，然後重新連接。 

進紙問題

狀況	建議的解決方案
列印期間卡紙	清除卡紙。(請參閱第 48 頁上的「清除卡紙」。)
紙張黏在一起	<ul style="list-style-type: none">檢查紙匣的最大紙張容量。(請參閱第 59 頁上的「列印紙材規格」。)請確認使用的紙張類型正確。(請參閱第 59 頁上的「列印紙材規格」。)將紙張從紙匣中取出，然後抖鬆或扇開紙張。潮濕的環境會使某些紙張黏在一起。
有多張紙未進入	紙匣中可能裝有不同類型的紙張。請僅裝入同一類型、尺寸和重量的紙張。
紙張未送入機器中	<ul style="list-style-type: none">取出機器內部的所有雜物。未正確裝入紙張。請將紙張從紙匣內取出，然後正確地重新裝入。紙匣中的紙張太多。將過多的紙張從紙匣取出。紙張太厚。請僅使用規格符合機器要求的紙張。(請參閱第 59 頁上的「列印紙材規格」。)

狀況	建議的解決方案
紙張不斷卡紙	<ul style="list-style-type: none">紙匣中的紙張太多。將過多的紙張從紙匣取出。如果您是列印在特殊的材質上，請使用手動紙匣。使用的紙張類型不正確。請僅使用規格符合機器要求的紙張。(請參閱第 59 頁上的「列印紙材規格」。)機器內可能有雜物。請打開前蓋並取出所有異物。
投影片在出紙時黏在一起	請僅使用專為雷射印表機而設計的投影片。投影片從機器輸出後，立即將其取走。
信封不正或無法正確進紙	確保紙張導軌緊貼信封兩側。

列印問題



狀況	可能原因	建議的解決方案
機器無法列印	機器未接通電源。	檢查電源線連接情況。
	該機器未選為預設機器。	選取您的機器作為 Windows 的預設機器。
	檢查機器的下列情況： <ul style="list-style-type: none">印表機前蓋沒有關上。關閉前蓋。卡紙。清除卡紙。(請參閱第 48 頁上的「清除卡紙」。)沒有裝入紙張。載入紙張。(請參閱第 30 頁上的「將紙張裝入紙匣中」。)沒有安裝碳粉匣。安裝碳粉匣。 如果發生系統錯誤，請連絡服務代表。	
	電腦和機器之間的連接線纜連接不當。	拔下機器線纜，然後重新連接。
	電腦和機器之間的連接線纜損壞。	如果可能的話，將線纜連接至其他工作正常的電腦並列印工作。您也可以嘗試使用其他機器線纜。
	連接埠設定不正確。	檢查 Windows 印表機設定，確保列印工作被傳送至正確的連接埠。如果電腦有多個連接埠，確保機器連接至正確的連接埠。
	機器設定可能不正確。	檢查 列印喜好設定 ，以確保所有列印設定都正確。(請參閱第 35 頁上的「開啓列印喜好設定」。)
	印表機驅動程式可能安裝不正確。	修復機器軟體。(請參閱第 25 頁上的「安裝 USB 連接機器的驅動程式」。)
	機器發生故障。	<ul style="list-style-type: none">檢查控制面板上的 LED，看機器是否指示有系統錯誤。請連絡維修代表。也可以在電腦上從 Smart Panel 檢察錯誤訊息。

狀況	可能原因	建議的解決方案
機器無法列印	文件太大，電腦沒有足夠的硬碟空間以存取該列印工作。	獲取更多的硬碟空間，然後再次列印該文件。
	輸出紙匣已滿。	它最多可以放置 80 張普通紙。一旦將紙張從出紙匣移除後，機器會恢復列印工作。
機器從錯誤的紙張來源選擇列印紙材	在 列印喜好設定 中所選的紙張選項可能不正確。	在許多軟體應用程式中，紙張來源選取是位在 列印喜好設定 內的「紙張」標籤。選擇正確的紙張來源。請參閱印表機驅動程式說明畫面。（請參閱第 35 頁上的「開啓列印喜好設定」。）
列印工作非常慢	該工作可能非常複雜。	降低頁面複雜度，或嘗試調整列印品質設定。
頁面的一半是空白的	頁面方向設定可能不正確。	在應用程式中變更頁面方向。請參閱印表機驅動程式說明畫面。
	紙張尺寸和紙張尺寸設定不符。	確保印表機驅動程式設定中的紙張尺寸與紙匣中的紙張相符。或確保印表機驅動程式設定中的紙張尺寸與所用軟體應用程式設定中選取的紙張相符。
機器列印出的文字是錯誤的、亂碼或不完整	機器線纜鬆脫或損壞。	拔下機器線纜，然後重新連接。嘗試列印先前已成功列印的工作。如果可能的話，將線纜和機器連接到已知的其他電腦，然後嘗試列印工作。最後，嘗試使用新機器線纜。
	選擇的印表機驅動程式錯誤。	檢查應用程式的印表機選擇功能表，確定您選擇了正確的機器。
	軟體應用程式出現故障。	嘗試從其他應用程式列印工作。
	作業系統出現故障。	退出 Windows 並重新啓動電腦。關閉機器，然後再次打開機器。
列印出的是空白頁面	碳粉匣損壞或碳粉耗盡。	必要時搖勻碳粉。必要時更換碳粉匣。
	檔案可能有空白頁面。	檢查檔案，確保不包含空白頁面。
	某些零件（例如控制器或機板）可能出現故障。	請連絡維修代表。
機器無法正確列印 PDF 檔案，遺漏了圖形，文字或圖解的某些部份	PDF 檔案與 Acrobat 產品不相容。	將 PDF 檔案列印為影像也許可使檔案能夠正常列印。從 Acrobat 列印選項中打開 以影像方式列印 。  將 PDF 檔案作為影像進行列印將需要較長的時間。
相片列印品質不佳，影像不清晰	相片的解析度非常低。	縮小相片尺寸。如果在軟體應用程式中增加相片尺寸，解析度將降低。
列印前，機器會在輸出紙匣附近冒出蒸汽	使用潮濕的紙張可能會在列印時產生蒸汽。	這不是問題。請繼續列印。

狀況	可能原因	建議的解決方案
此機器無法列印特殊大小的紙張，例如：帳單	紙張尺寸和紙張尺寸設定不符。	在 列印喜好設定 中紙張標籤的 編輯... 中設定正確的紙張大小。（請參閱第 35 頁上的「開啓列印喜好設定」。）

列印品質問題

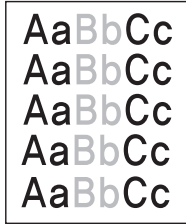
如果機器內部不清潔或紙張裝載不正確，列印品質可能會降低。請參閱下表解決問題。

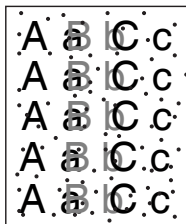
狀況	建議的解決方案
列印太淺或褪色 	<ul style="list-style-type: none"> 如果在頁面上出現垂直白色條紋或褪色區域，則碳粉不足。您可以暫時延長碳粉匣壽命。（請參閱第 47 頁上的「搖勻碳粉」。）如果這不能改善列印品質，請安裝新碳粉匣。 紙張可能不符合紙張規格，例如，紙張太潮或太粗糙。（請參閱第 59 頁上的「列印紙材規格」。） 如果整頁都很淺，可能是列印解析度設定太低或節省碳粉模式處於打開狀態。調整列印解析度，並關閉節省碳粉模式。請參閱印表機驅動程式的說明螢幕。 如果同時出現褪色和拖尾，可能是碳粉匣需要清潔。（請參閱第 45 頁上的「清潔內部」。） 機器內部 LSU 零件的表面可能變髒。（請參閱第 45 頁上的「清潔內部」。）
紙張上半部的列印顏色比紙張其他部分淺 	碳粉可能無法適當地黏附在此類型的紙張。 <ul style="list-style-type: none"> 變更印表機選項，然後再試一次。轉至列印喜好設定，按一下紙張標籤，然後將紙張類型設定為再生紙。
碳粉斑點 	<ul style="list-style-type: none"> 紙張可能不符合規格，例如，紙張太潮或太粗糙。（請參閱第 59 頁上的「列印紙材規格」。） 傳墨輓可能較髒。清潔機器內部。請連絡維修代表。 紙張進紙路徑可能需要清潔。請連絡維修代表。

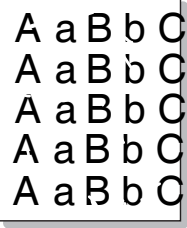
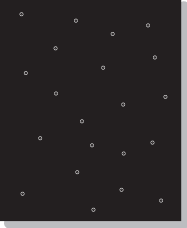
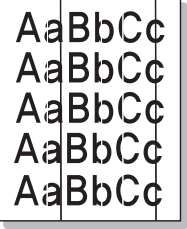
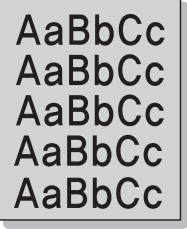
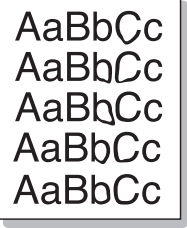
狀況	建議的解決方案
<p>脫墨</p> 	<p>如果頁面上散亂出現褪色區域（一般呈圓型）：</p> <ul style="list-style-type: none"> 單張紙可能存在問題。嘗試重新列印工作。 紙張潮濕度不均，或紙張表面有濕點。嘗試使用其他品牌的紙張。（請參閱第 59 頁上的「列印紙材規格」。） 整批紙有問題。製造過程可能導致某些區域不能吸收碳粉。嘗試使用其他種類或品牌的紙張。 變更印表機選項，然後再試一次。轉至列印喜好設定，按一下紙張標籤，然後將類型設定為厚紙。（請參閱第 35 頁上的「開啓列印喜好設定」。） 如果這些步驟都不能解決問題，請聯絡服務代表。
<p>白色污點</p> 	<p>如果頁面出現白色污點：</p> <ul style="list-style-type: none"> 紙張太粗糙且紙張上的灰塵落入機器內部裝置，所以傳送滾輪可能很髒。清潔機器內部。（請參閱第 45 頁上的「清潔內部」。） 紙張進紙路徑可能需要清潔。（請參閱第 45 頁上的「清潔內部」。）
<p>垂直線條</p> 	<p>如果有垂直黑色條紋出現在頁面上：</p> <ul style="list-style-type: none"> 機器內的碳粉匣表面（感光鼓部分）可能已被刮壞。取出碳粉匣，並安裝新碳粉匣。（請參閱第 55 頁上的「更換碳粉匣」。） <p>如有白色垂直條紋出現在頁面上：</p> <ul style="list-style-type: none"> 機器內部 LSU 零件的表面可能變髒。（請參閱第 45 頁上的「清潔內部」。）
<p>黑色背景</p> 	<p>如果背景色的濃度無法接受：</p> <ul style="list-style-type: none"> 改用重量較輕的紙張。（請參閱第 59 頁上的「列印紙材規格」。） 檢查環境條件：環境很乾或很濕（高於 80% RH）都可能使背景陰影變深。 取出舊碳粉匣，並安裝新碳粉匣。（請參閱第 55 頁上的「更換碳粉匣」。）
<p>碳粉拖尾</p> 	<p>如果紙張上碳粉拖尾：</p> <ul style="list-style-type: none"> 清潔機器內部。（請參閱第 45 頁上的「清潔內部」。） 檢查紙張類型和品質。（請參閱第 59 頁上的「列印紙材規格」。） 取出碳粉匣，然後安裝新的碳粉匣。（請參閱第 55 頁上的「更換碳粉匣」。）

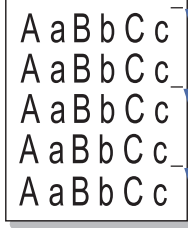
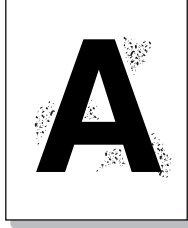
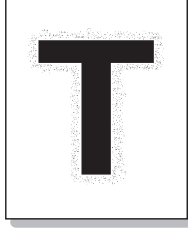
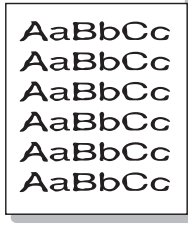
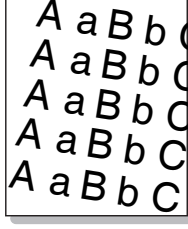
狀況	建議的解決方案
<p>垂直重複性瑕疵</p> 	<p>如果墨痕按一定間隔重複出現在列印頁面上：</p> <ul style="list-style-type: none"> 碳粉匣可能損壞。如果您還是有同樣的問題，請取下碳粉匣，然後安裝一個新的。（請參閱第 55 頁上的「更換碳粉匣」。） 機器零件可能沾有碳粉。如果瑕疵出現在紙張背面，列印幾頁後問題通常會自行解決。 加熱元件可能損壞。請連絡維修代表。
<p>背景殘痕</p> 	<p>背景殘痕是因為碳粉散佈在列印頁上而造成的。</p> <ul style="list-style-type: none"> 紙張可能太潮。嘗試使用另一批紙張列印。請在需要取用時才拆開紙張包裝，以免紙張吸收太多水份。 如果信封上出現背景殘痕，請變更列印佈局以避免在背面有重疊接縫的地方列印。在接縫上列印可能會導致出現問題。 如果整個列印頁都出現背景殘痕，請透過軟體應用程式或列印喜好設定調整列印解析度。（請參閱第 35 頁上的「開啓列印喜好設定」。）
<p>碳粉顆粒會聚集在粗體字元或圖片周圍</p> 	<p>碳粉可能無法適當地黏附在此類型的紙張。</p> <ul style="list-style-type: none"> 變更印表機選項，然後再試一次。轉至列印喜好設定，按一下紙張標籤，然後將紙張類型設定為再生紙。
<p>字元變形</p> 	<ul style="list-style-type: none"> 如果字元變形或有中空影像，可能是紙張太光滑。請嘗試不同的紙張。（請參閱第 59 頁上的「列印紙材規格」。）
<p>頁面歪斜</p> 	<ul style="list-style-type: none"> 確保正確裝入紙張。 檢查紙張類型和品質。（請參閱第 59 頁上的「列印紙材規格」。） 確保導軌與紙疊間的接觸不會太緊或太鬆。

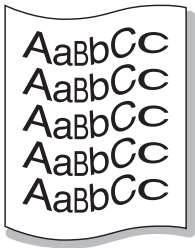
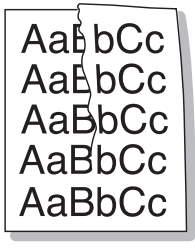
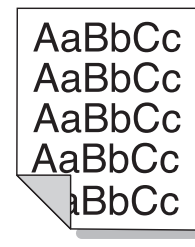
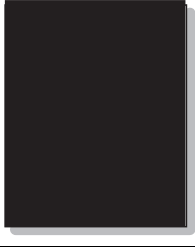
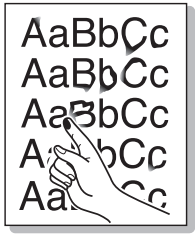
狀況	建議的解決方案
<p>捲曲或波浪</p> 	<ul style="list-style-type: none"> 確保正確裝入紙張。 檢查紙張類型和品質。溫度和濕度過高都會造成紙張捲曲。(請參閱第 59 頁上的「列印紙材規格」。) 翻轉紙匣中的紙疊。同時嘗試將紙匣中的紙張旋轉 180 度。
<p>皺紋或折痕</p> 	<ul style="list-style-type: none"> 確保正確裝入紙張。 檢查紙張類型和品質。(請參閱第 59 頁上的「列印紙材規格」。) 翻轉紙匣中的紙疊。同時嘗試將紙匣中的紙張旋轉 180 度。
<p>列印輸出的背面較髒</p> 	<p>檢查是否洩漏碳粉。清潔機器內部。(請參閱第 45 頁上的「清潔內部」。)</p>
<p>單色或黑色頁</p> 	<ul style="list-style-type: none"> 碳粉匣可能安裝不正確。取下碳粉匣，然後重新插入。 碳粉匣可能損壞。取出碳粉匣，並安裝新碳粉匣。(請參閱第 55 頁上的「更換碳粉匣」。) 機器可能需要維修。請連絡維修代表。
<p>碳粉不足</p> 	<ul style="list-style-type: none"> 清潔機器內部。(請參閱第 45 頁上的「清潔內部」。) 檢查紙張類型和品質。(請參閱第 59 頁上的「列印紙材規格」。) 取出碳粉匣，然後安裝新的碳粉匣。(請參閱第 55 頁上的「更換碳粉匣」。) 如果問題仍然存在，則機器可能需要維修。請連絡維修代表。

狀況	建議的解決方案
<p>字元空缺</p> 	<p>字元空缺指字元中應該全黑的部份出現白色區域：</p> <ul style="list-style-type: none"> 如果使用的是投影片，請使用其他類型的投影片。由於投影片的成份不同，有些字元空缺是正常的。 可能是在紙張的非列印面列印。取出紙張並將其翻面。 紙張可能不符合要求的紙張規格。(請參閱第 59 頁上的「列印紙材規格」。)
<p>水平條紋</p> 	<p>如果出現水平黑色條紋或拖尾：</p> <ul style="list-style-type: none"> 碳粉匣可能安裝不正確。取下碳粉匣，然後重新插入。 碳粉匣可能損壞。取出碳粉匣，並安裝新碳粉匣。(請參閱第 55 頁上的「更換碳粉匣」。) 如果問題仍然存在，則機器可能需要維修。請連絡維修代表。
<p>捲曲</p> 	<p>如果列印的紙張捲曲或紙張未進入機器：</p> <ul style="list-style-type: none"> 翻轉紙匣中的紙疊。同時嘗試將紙匣中的紙張旋轉 180 度。 變更印表機選項，然後再試一次。轉至列印喜好設定，按一下紙張標籤，然後將類型設定為薄紙。(請參閱第 35 頁上的「開啓列印喜好設定」。)
<p>未知的影像不斷出現在下幾張紙上，或碳粉松散、列印較淡或出現髒污。</p>	<p>您的機器可能用在海拔超過 1,000 公尺或更高的位置。高海拔可能會影響列印品質，例如碳粉不足或影像太淺。變更正確的機器高度設定。(請參閱第 28 頁上的「高度調整」。)</p>

一般 Windows 問題

狀況	建議的解決方案
<p>安裝過程中出現「檔案正在使用中」的訊息</p>	<p>結束所有軟體應用程式。將所有軟體從啓動群組中移除，然後重新啓動 Windows。重新安裝印表機驅動程式。</p>
<p>出現「一般保护故障」、「異常 OE」、「多工緩衝 32」或「非法操作」等消息</p>	<p>關閉所有其他應用程式，重新啓動 Windows，然後嘗試重新列印。</p>
<p>出現「列印失敗」、「發生印表機逾時錯誤」訊息</p>	<p>列印期間可能會出現這些訊息。繼續等待，直到機器完成列印。如果訊息出現在就緒模式或列印完成後，請檢查連線並 / 或查看是否出現錯誤。</p>

 若需 Windows 錯誤訊息的更多資訊，請參閱您電腦隨附的「Microsoft Windows 使用者指南」。

一般 Linux 問題

狀況	建議的解決方案
機器無法列印	<ul style="list-style-type: none">檢查系統中是否已安裝印表機驅動程式。打開 Unified Driver Configurator，在 Printers configuration 視窗中切換至 Printers 標籤，查看可用機器清單。確保您的機器出現在清單中。如果沒有，請使用 Add new printer wizard 設定您的裝置。檢查機器是否啟動。開啟 Printers configuration，從印表機清單中選取機器。查看 Selected printer 窗格中的說明。如果其狀態包含 Stopped 字串，按下 Start 按鈕。之後，機器應可恢復正常操作。列印期間如果發生問題，可能會啟動「已停止」狀態。檢查您的應用程式是否有特殊的列印選項，例如「-oraw」。如果在指令行參數中指定了「-oraw」，請將其移除，才能正常列印。對於 Gimp front-end，請選擇「print」->「Setup printer」，然後在指令項目中編輯指令行參數。
機器無法列印整頁內容，只能輸出半張頁面	已知問題。當彩色機器使用 Ghostscript 8.51 或更早版本以及 64 位元 Linux OS 時會發生此類問題。問題在 bugs.ghostscript.com 中的編號為 Ghostscript Bug 688252。該問題已在 AFPL Ghostscript 8.52 以上的版本中解決。從 http://sourceforge.net/projects/ghostscript/ 下載最新版本的 AFPL Ghostscript 並進行安裝，即可解決該問題。
我在列印文件時遇到「Cannot open port device file」錯誤	請避免在列印工作進行時變更列印工作參數（例如透過 LPR GUI）。每次變更列印選項然後嘗試重新啟動工作時，CUPS 伺服器的已知版本會中斷列印工作。由於 Unified Linux Driver 會在列印時鎖定埠，因此驅動程式突然終止會使埠被鎖定，因而無法用於後續列印工作。如果發生此情況，請在 Port configuration 視窗中選取 Release port 以嘗試釋放埠。

 若需 Linux 錯誤訊息的更多資訊，請參閱您電腦隨附的「Linux 使用者指南」。

一般 Macintosh 問題

狀況	建議的解決方案
機器無法正確列印 PDF 檔案，遺漏了圖形，文字或圖解的某些部份	將 PDF 檔案列印為影像也許可使檔案能夠正常列印。從 Acrobat 列印選項中打開 以影像方式列印 。  將 PDF 檔案作為影像進行列印將需要較長的時間。
有些字母在封面列印時顯示不正常	Mac OS 在封面列印過程中無法建立字型。在封面上，英文字母和數字可以正常顯示。
使用 Acrobat Reader 6.0 或更高版本在 Macintosh 中列印文件時，彩色無法正確列印	確保機器驅動程式中的解析度設定與 Acrobat Reader 中的設定相符。

 若需 Macintosh 錯誤訊息的更多資訊，請參閱您電腦隨附的「Macintosh 使用者指南」。

耗材

本章介紹如何購買機器適用的耗材與維護零件。

本章包含：

- 如何購買
- 可用的耗材

 可用的配件會隨國家而不同。請聯絡您的銷售代表以取得可用的耗材和維護零件之清單。

如何購買

若要訂購 Samsung 授權的耗材、配件和維護零件，請聯絡您購買機器的當地 Samsung 經銷商或零售商。您也可以瀏覽 www.samsung.com/supplies，選取您所在的國家 / 地區，並獲得有關的服務資訊。

可用的耗材

在耗材壽命用盡時，您可以為機器訂購下列類型的耗材：

類型	平均列印頁數 ^a	零件名稱
標準容量碳粉匣	約 1,500 頁	<ul style="list-style-type: none">• 105 (MLT-D105S)• 區域 A^b：1052 (MLT-D1052S)
高產能碳粉匣	約 2,500 頁	<ul style="list-style-type: none">• 105L (MLT-D105L)• 102L (MLT-D102L)• 區域 A^b：1052L (MLT-D1052L)• 區域 B^c：102L (MLT-D102L)• 區域 C^d：102L (MLT-D102L)<ul style="list-style-type: none">- ML-2541：MLT-D102L/XIL- ML-2547：MLT-D102L/XSW

- 所聲明的列印頁數值遵循 ISO/IEC 19752 的規定。
- 區域 A：比利時、丹麥、匈牙利、西班牙、阿爾巴尼亞、希臘、克羅埃西亞、芬蘭、波士尼亞、英國、法國、波蘭、保加利亞、挪威、馬其頓、荷蘭、捷克、斯洛伐克、斯洛維尼亞、葡萄牙、瑞士、義大利、瑞典、塞普勒斯、塞爾維亞、奧地利、德國、羅馬尼亞。
- 區域 B：印度。
- 區域 C：中國。

若要更換碳粉匣，請參閱第 55 頁上的「更換碳粉匣」。

 根據所用的選項和工作模式，碳粉匣的壽命可能會不同。

 當購買新的碳粉匣或其他耗材時，請務必在您使用機器所在的國家購買。否則，根據特定國家的情況，碳粉匣和其他耗材的組態設定也有所不同，因此會造成新的碳粉匣或其他耗材與您的機器不相容。

 Samsung 建議您不要使用非原裝 Samsung 碳粉匣，例如重新裝填或改裝的碳粉匣。Samsung 不能保證非原裝 Samsung 碳粉匣的品質。機器的保固將不涵蓋因為使用非原裝 Samsung 碳粉匣所需的服務或維修。

- 可用的維護零件
- 更換碳粉匣

可用的維護零件

為了避免因磨損的零件而造成列印品質與進紙問題，並使機器維持最佳工作狀態，則列印指定頁數或以下項目達到使用壽命後，需要更換這些零件。

零件	平均列印頁數 ^a
傳送滾輪	約 50,000 頁
加熱器單元	約 50,000 頁
挑紙滾輪	約 50,000 頁
紙匣單元	約 50,000 頁

a. 作業系統、計算效能、應用程式軟體、連接方法、材質類型、材質大小和作業複雜度均會影響列印速度。

若要購買維護零件，請聯絡您購買機器的原零售商。

只能由銷售機器的授權服務提供商、經銷商或零售商進行維護零件更換。保固不包含更換壽命已盡的任何維護零件。

更換碳粉匣

 按一下此連結可以開啓有關更換碳粉匣的動畫。

碳粉匣達到其估計的碳粉匣壽命時。

- 電腦上會出現 Samsung 印表機狀態 (或 Smart Panel) 程式視窗，告訴您碳粉匣需要更換。
- 機器停止列印。

此時必須更換碳粉匣。檢查機器的碳粉匣類型。(請參閱第 55 頁上的「可用的耗材」。)

1. 開啓前蓋。
2. 將碳粉匣拉出。

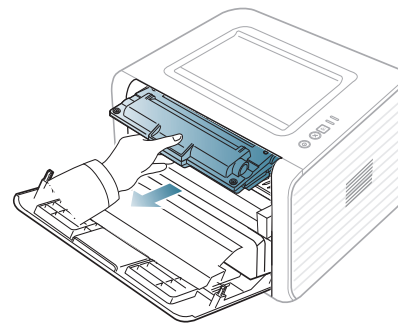

3. 將新碳粉匣從包裝中取出來。

4. 拉出包裝帶以取出保護碳粉匣的紙張。

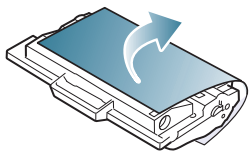

5. 尋找碳粉匣末端的密封膠帶。請小心地將膠帶從碳粉匣上拉出並丟棄。

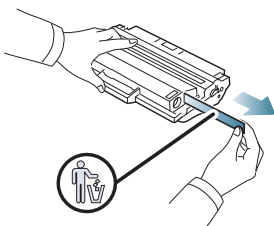

- 正確撕下的密封膠帶長度應超過 60 公分。
- 請握住碳粉匣，將密封膠帶從碳粉匣上直接撕下。請小心不要將膠帶從中間撕斷。如果這樣，您將無法使用碳粉匣。
- 請參考紙匣包裝紙上的圖片說明。

6. 將碳粉匣輕輕搖動五到六次，搖勻裡面的碳粉。這樣將可以確保每個碳粉匣最大的列印張數。

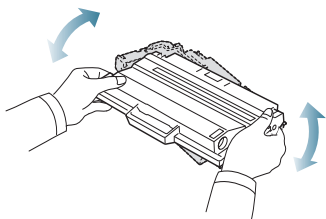

如果碳粉沾到衣服上，請用乾布擦拭並用冷水清洗。熱水會使碳粉附著於纖維上。



切勿觸摸碳粉匣下面的綠色表面。請使用感光鼓匣上的把手，以免碰到此區域。

7. 握住碳粉匣上的把手，並將碳粉匣慢慢插入機器的開口中。

碳粉匣兩側的拉桿與機器中對應的溝槽可引導碳粉匣插入正確位置，直到完全卡入到位。

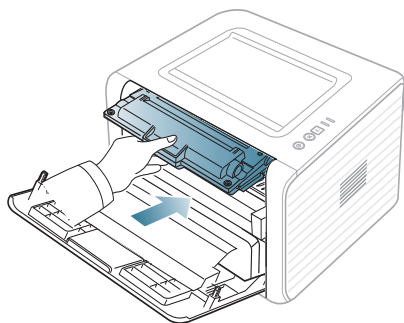

8. 關閉前蓋。請務必關緊外蓋。



如果輸出紙匣已關閉，請先開啓輸出紙匣。

規格

本章介紹有關本機器的規格。

本章包含：

- 硬體規格
- 環境規格
- 電子規格
- 列印紙材規格

 規格值列示如下，如有變更，恕不另行通知。如需可能的變更資訊，請參見 www.samsung.com/printer。

硬體規格

項目		說明
尺寸	高度	197 公釐
	深度	389 公釐
	寬度	358 公釐
重量	機器及耗材	7.24 公斤

環境規格

項目		說明
噪音值 ^a	就緒模式	26 dB (A)
	列印模式	53 dB (A)
溫度	操作	10 到 32 °C
	儲存體 (解壓縮的)	0 到 40 °C
濕度	操作	20 到 80% RH
	儲存體 (解壓縮的)	10 到 80% RH

a. 聲壓等級，ISO 7779。已測試組態：機器基本安裝、A4 紙張、單面列印。

電子規格



電源需求取決於銷售裝置所在的國家 / 地區。不要轉換工作電壓。否則會損壞裝置並使會產品保固失效。

	項目	說明
額定電源 ^a	110 V 機型	AC 110-127 V
	220 V 機型	AC 220-240 V
功耗	平均作業模式	少於 360 W
	就緒模式	少於 60 W
	節電模式	少於 5.0 W
	電源關閉模式	少於 0.5 W

a. 若需機器使用的正確電壓、頻率（赫茲）和電流類型，請參閱機器上的額定標籤。

列印紙材規格

類型	大小	尺寸	列印紙材重量 ^a / 容量 ^b	
			紙匣 1	手動紙匣
一般紙張	Letter	216 × 279 公釐	60 到 90 g/m ² • 250 張 80 g/m ²	60 到 220 g/m ² • 1 頁堆疊
	Legal	216 × 356 公釐		
	US Folio	216 × 330 公釐		
	A4	210 × 297 公釐		
	Oficio	216 × 343 公釐		
	JIS B5	182 × 257 公釐	60 到 90 g/m ² • 150 張 80 g/m ²	
	ISO B5	176 × 250 公釐		
	Executive	184 × 267 公釐		
	A5	148 × 210 公釐		
	A6	105 × 148 公釐		
信封	Monarch 信封	98 × 191 公釐	在紙匣 1 中無法使用	75 到 90 g/m ² • 1 頁堆疊
	10 號信封	105 × 241 公釐		
	DL 信封	110 × 220 公釐		
	C5 信封	162 × 229 公釐		
	C6 信封	114 × 162 公釐		
厚紙	請參閱一般紙張部分	請參閱一般紙張部分	90 g/m ²	90 g/m ² • 1 頁堆疊
薄紙	請參閱一般紙張部分	請參閱一般紙張部分	60 到 70 g/m ²	60 到 70 g/m ² • 1 頁堆疊
投影片	請參閱一般紙張部分	請參閱一般紙張部分	在紙匣 1 中無法使用	138 到 146 g/m ² • 1 頁堆疊
標籤 ^c	Letter、Legal、Folio、A4、JIS B5、ISO B5、Executive、A5、Statement	請參閱一般紙張部分	在紙匣 1 中無法使用	120 到 150 g/m ² • 1 頁堆疊
卡片紙	Letter、Legal、Folio、A4、JIS B5、ISO B5、Executive、A5、Statement、明信片 4x6	請參閱一般紙張部分	在紙匣 1 中無法使用	105 到 163 g/m ² • 1 頁堆疊
最小尺寸 (自訂)		76 × 127 公釐	60 到 163 g/m ²	
最大尺寸 (自訂)		216 × 356 公釐		

a. 如果紙材重量超過 120 g/m²，請一次一張將紙張裝入紙匣。

b. 根據紙材的重量、厚度及環境狀況的不同，最大容量也會有所不同。

c. 平順度：100 到 250 (sheffield)。

Contact SAMSUNG worldwide

If you have any comments or questions regarding Samsung products, contact the Samsung customer care center.

Country/Region	Customer Care Center	Web Site
ALBANIA	42 27 5755	
ARGENTINE	0800-333-3733	www.samsung.com
ARMENIA	0-800-05-555	
AUSTRALIA	1300 362 603	www.samsung.com
AUSTRIA	0810-SAMSUNG (7267864, € 0.07/min)	www.samsung.com
AZERBAIJAN	088-55-55-555	
BAHRAIN	8000-4726	www.samsung.com
BELARUS	810-800-500-55-500	
BELGIUM	02-201-24-18	www.samsung.com/be (Dutch) www.samsung.com/be_fr (French)
BOSNIA	05 133 1999	
BRAZIL	0800-124-421 4004-0000	www.samsung.com
BULGARIA	07001 33 11	www.samsung.com
CANADA	1-800-SAMSUNG (726-7864)	www.samsung.com
CHILE	800-SAMSUNG (726-7864)	www.samsung.com
CHINA	400-810-5858	www.samsung.com
COLOMBIA	01-8000112112	www.samsung.com
COSTA RICA	0-800-507-7267	www.samsung.com
CROATIA	062 SAMSUNG (062 726 7864)	www.samsung.com
CZECH REPUBLIC	800-SAMSUNG (800-726786) Samsung Zrt., česká organizační složka, Oasis Florenc, Sokolovská394/17, 180 00, Praha 8	www.samsung.com
DENMARK	70 70 19 70	www.samsung.com
DOMINICA	1-800-751-2676	www.samsung.com
ECUADOR	1-800-10-7267	www.samsung.com
EGYPT	0800-726786	www.samsung.com
EIRE	0818 717100	www.samsung.com
EL SALVADOR	800-6225	www.samsung.com
ESTONIA	800-7267	www.samsung.com
FINLAND	030-6227 515	www.samsung.com
FRANCE	01 48 63 00 00	www.samsung.com
GERMANY	01805 - SAMSUNG (726-7864 € 0,14/min)	www.samsung.com
GEORGIA	8-800-555-555	

Country/Region	Customer Care Center	Web Site
GREECE	IT and Mobile : 80111-SAMSUNG (80111 7267864) from land line, local charge/ from mobile, 210 6897691 Cameras, Camcorders, Televisions and Household AppliancesFrom mobile and fixed 2106293100	www.samsung.com
GUATEMALA	1-800-299-0013	www.samsung.com
HONDURAS	800-27919267	www.samsung.com
HONG KONG	(852) 3698-4698	www.samsung.com/hk www.samsung.com/hk_en/
HUNGARY	06-80-SAMSUNG (726-7864)	www.samsung.com
INDIA	3030 8282 1800 3000 8282	www.samsung.com
INDONESIA	0800-112-8888 021-5699-7777	www.samsung.com
IRAN	021-8255	www.samsung.com
ITALY	800-SAMSUNG (726-7864)	www.samsung.com
JAMAICA	1-800-234-7267	www.samsung.com
JAPAN	0120-327-527	www.samsung.com
JORDAN	800-22273	www.samsung.com
KAZAKHSTAN	8-10-800-500-55-500 (GSM:7799)	www.samsung.com
KOSOVO	+381 0113216899	
KUWAIT	183-2255	www.samsung.com
KYRGYZSTAN	00-800-500-55-500	www.samsung.com
LATVIA	8000-7267	www.samsung.com
LITHUANIA	8-800-77777	www.samsung.com
LUXEMBURG	261 03 710	www.samsung.com
MALAYSIA	1800-88-9999	www.samsung.com
MACEDONIA	023 207 777	
MEXICO	01-800-SAMSUNG (726-7864)	www.samsung.com
MOLDOVA	00-800-500-55-500	
MONTENEGRO	020 405 888	
MOROCCO	080 100 2255	www.samsung.com
NIGERIA	080-SAMSUNG(726-7864)	www.samsung.com
NETHERLANDS	0900-SAMSUNG (0900-7267864) (€ 0,10/min)	www.samsung.com
NEW ZEALAND	0800 SAMSUNG (0800 726 786)	www.samsung.com
NICARAGUA	00-1800-5077267	www.samsung.com
NORWAY	815-56 480	www.samsung.com
OMAN	800-SAMSUNG (726-7864)	www.samsung.com
PANAMA	800-7267	www.samsung.com
PERU	0-800-777-08	www.samsung.com

Country/Region	Customer Care Center	Web Site
PHILIPPINES	1800-10-SAMSUNG (726-7864) 1-800-3-SAMSUNG (726-7864) 1-800-8-SAMSUNG (726-7864) 02-5805777	www.samsung.com
POLAND	0 801 1SAMSUNG (172678) 022-607-93-33	www.samsung.com
PORTUGAL	80820-SAMSUNG (726-7864)	www.samsung.com
PUERTO RICO	1-800-682-3180	www.samsung.com
RUMANIA	08010 SAMSUNG (08010 726 7864) only from landline, local network Romtelecom - local tariff /021 206 01 10 for landline and mobile, normal tariff.	www.samsung.com
RUSSIA	8-800-555-55-55	www.samsung.com
SAUDI ARABIA	9200-21230	www.samsung.com
SERBIA	0700 SAMSUNG (0700 726 7864)	www.samsung.com
SINGAPORE	1800-SAMSUNG (726-7864)	www.samsung.com
SLOVAKIA	0800-SAMSUNG (726-7864)	www.samsung.com
SOUTH AFRICA	0860 SAMSUNG (726-7864)	www.samsung.com
SPAIN	902-1-SAMSUNG(902 172 678)	www.samsung.com
SWEDEN	0771 726 7864 (SAMSUNG)	www.samsung.com
SWITZERLAND	0848-SAMSUNG (7267864, CHF 0.08/min)	www.samsung.com/ch www.samsung.com/ch_fr/
TADJIKISTAN	8-10-800-500-55-500	www.samsung.com
TAIWAN	0800-329-999	www.samsung.com
THAILAND	1800-29-3232 02-689-3232	www.samsung.com
TRINIDAD & TOBAGO	1-800-SAMSUNG (726-7864)	www.samsung.com
TURKEY	444 77 11	www.samsung.com
U.A.E	800-SAMSUNG (726-7864)	www.samsung.com
U.K	0330 SAMSUNG (726-7864)	www.samsung.com
U.S.A	1-800-SAMSUNG (726-7864)	www.samsung.com
UKRAINE	0-800-502-000	www.samsung.com/ua www.samsung.com/ua_ru
UZBEKISTAN	8-10-800-500-55-500	www.samsung.com
VENEZUELA	0-800-100-5303	www.samsung.com
VIETNAM	1 800 588 889	www.samsung.com

詞彙表

 以下詞彙表可幫助您透過了解列印常用的術語，以及在此使用者指南中提到的術語來熟悉產品。

802.11

802.11 是一組無線區域網路 (WLAN) 通訊標準，由 IEEE LAN/MAN 標準委員會 (IEEE 802) 所開發。

802.11b/g/n

802.11b/g/n 可以共用同一個硬體以及使用 2.4 GHz 區段。802.11b 支援的頻寬高達 11 Mbps，802.11n 支援的頻寬高達 150 Mbps。802.11b/g/n 裝置有時可能會受到微波爐，無線電話及藍芽裝置的干擾。

存取點

存取點或無線存取點 (AP 或 WAP) 是指可在無線區域網路 (WLAN) 上將無線通訊裝置連接在一起的裝置，可作為 WLAN 無線電訊號的中央傳輸器與接收器。

ADF 時，才可使用此選項

自動文件送紙器 (ADF) 是一種掃描單元，可自動傳送原稿紙張，以便機器能夠一次掃描多張紙。

AppleTalk

AppleTalk 是 Apple, Inc. 針對電腦網路連接專門開發的一套通訊協定，包含在原始的 Macintosh (1984) 中，現在為支援 TCP/IP 網路連接而被 Apple 輕視。

位元深度

電腦圖形術語，描述用來說明在點陣圖影像中單個像素色彩的位元數。色彩深度越高提供的不同色彩範圍越大。由於位元數的增加，對色彩圖而言，可能色彩的數量會不切實際地變大。1 位元色彩通常被稱為單色或黑白。

BMP

Microsoft Windows 圖形子系統 (GDI) 內部使用的點陣圖圖形格式，並且在該平台上通常用作簡單的圖形檔案格式。

BOOTP

引導程式通訊協定。網路用戶端使用來自動獲取其 IP 位址的網路通訊協定。這通常是在電腦的載入開機程序或執行它們的作業系統中完成。BOOTP 伺服器將一群 IP 位址中的 IP 位址指定給各個用戶端。BOOTP 能使「無磁盤工作站」電腦在載入任意進階作業系統之前獲取 IP 位址。

CCD

電荷耦合裝置 (CCD) 是啓用掃描工作的硬體。CCD 鎖定機械裝置也能用來固定 CCD 模組，以避免在移動機器時造成任何損壞。

自動分頁

自動分頁是成批列印多份影印工作的過程。在選取自動分頁時，此裝置在列印額外影印之前會列印整組。

控制台

控制面板是一個平面，垂直區域，控制或監控指令會在這裡顯示。一般的位置是在機器的前端。

覆蓋率

它是列印術語，用於在列印時對碳粉用量進行測量。例如，5% 覆蓋率意味 A4 大小的紙張上大約有 5% 的影像或文字。因此，如果紙張或原稿上有複雜的影像或許多文字，覆蓋率將會比較高，同時，碳粉的使用量也會隨覆蓋率一起增加。

CSV

由逗點分隔的值 (CSV)。CSV 是一種檔案格式類型，用於在不同的應用程式間交換資料。由於該檔案格式用於 Microsoft Excel 中，因此在整個行業中已成為現存標準，即使在非 Microsoft 平台中也是如此。

DADF

雙面自動文件送紙器 (DADF) 是一種掃描單元，可自動傳送和翻面原稿紙張，以便機器能夠在紙張的雙面進行掃描。

預設值

在將印表機從包裝盒中取出時有效的值或設定，可重設或初始化。

DHCP

動態主機組態協定，(DHCP) 是一種用戶端 - 伺服器網路協定。DHCP 伺服器提供特定於 DHCP 用戶端主機要求的組態參數，通常是用戶端主機接入 IP 網路所需的資訊。DHCP 還可向用戶端主機提供 IP 位址分配的機械裝置。

DIMM

雙直排記憶體模組 (DIMM) 是一種用於儲存記憶體的小型電路板。DIMM 可儲存機器中的所有資料，如列印資料，收到的傳真資料。

DLNA

數位生活網路聯盟 (DLNA) 是可讓家用網路上的裝置在網路上彼此共用資訊的標準。

DNS

網域名稱伺服器 (DNS) 是一種儲存與網路分佈式資料庫中的網域名稱相關的資訊，如網際網路。

點陣式印表機

點陣式印表機是指具有列印頭的電腦印表機類型，可在頁面上來回執行並在受到衝擊時列印，敲擊對著紙張的浸墨布條帶，就像打字機一樣。

DPI

每英吋的點數 (DPI) 是一種用於掃描和列印的解析度測量。一般而言，每英吋的點數越多，就會產生越高的解析度，影像會有更多清晰可見的細節，檔案也會比較大。

DRPD

獨特的鈴聲檢測功能。「獨特鈴聲」是電話公司提供的服務，可讓使用者利用單條電話線路接聽不同的電話號碼。

Duplex

一種能夠自動翻面單頁紙張以便機器可以在該紙張的兩面進行列印（或掃描）的機制。配備雙面單位的印表機可在單一系列印循環期間，於紙張的兩面進行列印。

工作循環

工作循環是在一個月內不影響印表機效能的頁面數量。通常，印表機具有壽命範圍限制，如每年列印多少頁。壽命範圍表示平均的列印輸出能力，通常指保固期限內。例如，如果工作量為每月 48,000 頁，假設每月有 20 個工作天，則印表機每天列印頁數的上限為 2,400 頁。

ECM

錯誤修正模式 (ECM) 是可選的傳送模式，建立在類別 1 傳真機或傳真數據機中。它可自動偵測和糾正有時因電話線噪音引起在傳真傳送過程中的錯誤。

Emulation

模擬是一種機器能夠獲取與另一機器相同效果的技術。

模擬器複製有不同系統之一個系統的功能，這樣第二個系統就會像第一個系統一樣。模擬主要以外部特徵的精確複製為主，這點與仿真相反，後者更注重系統模擬的抽象模型，常考慮的是其內部狀態。

Ethernet

Ethernet 是一種用於區域網路 (LAN) 的基於框架的電腦網路技術。它為實體層定義了佈線和訊號傳送方式，為 OSI 型號的媒體存取控制 (MAC)/資料連結層定義框架格式和協定。乙太網路大多數以 IEEE 802.3 為標準，已成為 20 世紀 90 年代至今最為廣泛使用的 LAN 技術。

EtherTalk

由 Apple Computer 針對電腦網路開發的一套通訊協定，包含在原始的 Macintosh (1984) 中，現在為支援 TCP/IP 網路連接而被 Apple 輕視。

FDI

外部介面裝置 (FDI) 是安裝在機器內部的卡，允許使用協力廠商的裝置，例如以硬幣操作的裝置或是讀卡機。這些裝置允許在您的機器上提供付費列印的服務。

FTP

檔案傳送通訊協定 (FTP) 在支援 TCP/IP 通訊協定（如網際網路或內部網路）的任意網路上交換檔案的常用通訊協定。

加熱器單元

是雷射印表機的一個零件，可將碳粉熔合在列印紙材上。由熱滾輪和壓力滾輪組成。在將碳粉傳輸到紙張上後，加熱器單元將進行加熱加壓，

以使碳粉永久性地黏附在紙張上，這就是紙張從雷射印表機中輸出時發熱的原因。

閘道

在電腦網路之間，或電腦網路與電話線之間的連接。這種連接非常普遍，因為它是可以存取其他電腦或網路的電腦或網路。

灰階

一系列的不同濃淡灰色彩度，用來代表影像的深色和淺色部分，當彩色影像轉換成灰階影像時，各種顏色也會以不同濃淡的灰色代表。

半色調

利用點數的變化來模擬灰階效果的一種影像類型。高彩區域包含較多的點數，而較亮的區域包含較少的點數。

大容量儲存裝置

大容量儲存裝置，通常稱為硬碟，是較穩定的儲存裝置，可在帶有磁性表面的旋轉母板上儲存數位編碼資料。

IEEE

電氣和電子工程機構 (IEEE) 是推廣與電力相關的國際非營利性專業組織。

IEEE 1284

1284 平行連接埠標準由電氣和電子工程機構 (IEEE) 開發。術語「1284-B」是指在平行埠連接線末端（與外圍設備相連，如印表機）的特定連接器類型。

Intranet

一種私用網路，可將網際網路通訊協定，網路連通性及可能的公用電訊系統用於組織資訊或透過其員工操作的共用部分。有時，此術語僅指最常用的服務 - 內部網站。

IP 位址

網際網路通訊協定 (IP) 位址在採用網際網路通訊協定標準的網路中，用於依次識別和在彼此間進行通訊的一種專用號碼。

IPM

每分鐘影像數 (IPM) 是測量印表機速度的一種方式。IPM 比率指明印表機可在一分鐘內完成的單面張數。

IPP

網際網路列印協定 (IPP) 定義了列印和管理列印工作，媒體大小，解析度等的標準通訊協定。IPP 可在本機上使用，或透過網際網路用於成千上萬台印表機，同時還支援存取控制，驗證和加密功能，使其功能更大並使列印解決方案比以往更可靠。

IPX/SPX

IPX/SPX 表示網際網路封包交換 / 順序封包交換。它是由 Novell NetWare 作業系統使用的網路通訊協定。IPX 和 SPX 均可提供類似於 TCP/IP 的連接服務，同時 IPX 協定與 IP 相似，SPX 與 TCP 相似。IPX/

SPX 主要針對本地區域網路 (LAN) 而設，而且是此用途的一種極為有效的通訊協定（通常其效能超過 LAN 的 TCP/IP）。

ISO

國際標準化組織，(ISO) 是一種由國家標準機構的代表組成的國際性標準化制訂機構。它制訂全球通用的工業和商業標準。

ITU-T

國際電訊聯盟是一種國際組織，建立來標準化和調節國際無線和電訊裝置。其主要工作包括標準化，無線電頻譜的分配和組織不同國家間能夠進行國際通話的相互連接的設備。除 ITU-T 之外的 A -T 表示電訊。

ITU-T No. 1 圖表

由 ITU-T 針對文件傳真傳送而發佈的標準化測試圖表。

JBIG

聯合二值影像專家組 (JBIG) 是在不失精度和品質時的影像壓縮標準，針對雙影像壓縮而設，並且還可用於其他影像上。

JPEG

聯合影像專家組 (JPEG) 是針對照片影像的一種失真壓縮的常用標準方式。它是用於在 World Wide Web 上儲存和傳輸照片的格式。

LDAP

輕量級目錄存取協定 (LDAP) 針對查詢和修改在 TCP/IP 上執行之目錄服務的網路通訊協定。

LED

發光二極體 (LED) 是可指示機器狀態的半導體裝置。

LSU

LSU 是一種透過旋轉的多菱鏡（而不是鏡頭）將雷射光束聚焦在 OPC 感光鼓上形成電子影像的雷射掃描單元。

MAC 位址

媒體存取控制 (MAC) 位址是一種與網路介面卡有關的唯一識別碼。MAC 位址是一種唯一的 48 位元識別碼，通常以兩個字元為一組編寫為 12 個十六進位字元（例如，00-00-0c-34-11-4e）。通常，製造商會將此位址寫死在網路介面卡 (NIC) 上，並且路由器還可使用此位址來嘗試定位大型網路上的機器。

MFP

多功能外部設備 (MFP) 是一種辦公用機器，包括實體中的以下功能以便支援印表機，影印機，傳真機和掃描器等。

MH

修正的霍夫曼編碼 (MH) 是一種傳送 ITU-T T.4 建議影像的壓縮方式，可減少需要在傳真機之間傳送的資料數量。MH 是一種基於碼本的執行長度編碼方案，可有效壓縮空白區域。由於大多數傳真都含有許多空白區域，因此這樣可在最短的時間內傳送大多數傳真。

MMR

二次修正的相對元素位址指定 (MMR) 是一種由 ITU-T T.6 建議的壓縮方式。

數據機

一種調制載波訊號以將數位資訊譯成編碼，同時還解調此類載波訊號以解碼所傳送資訊的裝置。

MR

修正的相對元素位址指定 (MR) 是一種由 ITU-T T.4 建議的壓縮方式，可使用 MH 將掃描的第一行譯成編碼。相對於第一行而言，下一行肯定會有差異，然後會將這些差異譯成編碼並加以傳送。

NetWare

是一種由 Novell, Inc. 研發的網路作業系統。它起初使用協調式多工來執行電腦上的各種服務，並且網路協定均基於原始的 Xerox XNS 堆疊。現在，NetWare 支援 TCP/IP 和 IPX/SPX。

OPC

有機感光導體 (OPC) 是一種機械裝置，使用雷射印表機發出的雷射光束建立虛擬影像以供列印，通常為綠色或紅褐色，形狀呈圓柱形。

包含感光鼓的成像單元會因為在印表機中使用感光鼓而導致感光鼓表面日漸磨損，應該在其因磨損而與碳粉匣成像刷，清潔機械裝置與紙張脫離時，適當地更換新品。

原稿

文件，照片或文字等的第一個樣本，是透過影印，複製或翻譯以產生其他副本，而不是從其他副本影印或衍生。

OSI

開放式系統互連 (OSI) 是一種由國際標準化組織 (ISO) 研發，用於通訊的模型。OSI 為網路設計提供標準的模組方式，可將一套所需的複雜功能劃分為管理層，獨立層和功能層。層數依次（從上至下）排列為應用層，展現層，工作階段層，傳送層，網路層，資料連結層和實體層。

PABX

專用自動分機交換 (PABX) 是私人企業內部的一種自動電話交換系統。

PCL

印表機指令語言 (PCL) 是一種由 HP 研發的印表機協定的頁面描述語言 (PDL)，現已成為業界標準。PCL 最初是為噴墨印表機研發，現已為熱感應式印表機，點陣式印表機和雷射印表機以不同等級發佈。

PDF

可攜式文件格式 (PDF) 是一種由 Adobe Systems 研發的專利檔案格式，可以與裝置無關和解析度無關的格式呈現平面文件。

PostScript

PS (PostScript) 是一種頁面描述語言和程式語言，主要用於電子和桌面出版領域。- 可在解釋程式中執行以產生影像。

印表機驅動程式

一種用於將指令和資料從電腦傳送和傳輸到印表機的程式。

列印紙材

可提供印表機，掃描儀，傳真機或影印機使用的紙材，如紙張，信封，標籤和投影片等。

PPM

每分鐘頁數 (PPM) 是一種判定印表機操作速度的測量方式，即印表機每分鐘能列印出的張數。

PRN 檔案

裝置驅動程式的介面，允許軟體利用標準輸入 / 輸出系統呼叫與裝置驅動程式互動，從而可簡化許多工作。

協定

是一種用於控制或啓用兩個計算終點間的連接，通訊和資料傳送的慣例或標準。

PS

參見 PostScript。

PSTN

公用轉換電話網路 (PSTN) 是一種全世界通用的公用轉換電話網路，通常根據業界前提透過總機傳送。

RADIUS

遠端驗證撥入使用者服務 (RADIUS) 是提供遠端使用者進行驗證與帳戶處理的通訊協定。RADIUS 使用 AAA (驗證，授權及帳戶處理) 概念管理網路存取，可集中管理驗證資料 (如使用者名稱與密碼)。

輸出解析度 (Mac OS x 10.4 中爲：解析度)

影像的清晰度，以每英吋的數點 (DPI) 來測量。Dpi 越高，解析度越大。

SMB

伺服器訊息區塊 (SMB) 是一種網路協定，主要用於共用檔案，印表機，序列埠和網路上點與點之間的其他通訊。它還提供已驗證的進程間內部通訊機制。

SMTP

簡易郵件傳送協定 (SMTP) 是一種網路中電子郵件的傳送標準。SMTP 是一種相對簡易，基於文字的協定，可在此指定訊息的一個或多個接收者，然後傳送訊息文字。這是一種用戶端 - 伺服器協定，可在此將電子郵件訊息傳送到伺服器。

SSID

服務組識別元 (SSID) 是無線區域網路 (WLAN) 的名稱。WLAN 中的所有無線裝置都必須使用相同的 SSID 才能相互通訊。SSID 須區分大小寫，最多可使用 32 個字元。

Subnet Mask

使用子網路遮罩搭配網路位址可判定網路位址和主機位址位於哪部分。

TCP/IP

傳送控制協定 (TCP) 和網際網路協定 (IP)：一套執行協定堆疊 (支援網路和大多數商業網路執行) 的通訊協定。

TCR

傳送確認回報 (TCR) 提供有關每次傳送的詳情，如工作狀態，傳送結果和發送頁數。在每次傳送或傳送失敗後，可將此報告設定爲列印。

TIFF

標記影像檔案格式 (TIFF) 是一種可調解析度點陣影像格式。TIFF 描述主要來自於掃描器的影像資料。TIFF 影像使用定義檔案中影像特性的標籤和關鍵字。此靈活和平台無關格式可用於由各種影像處理應用程式製作的圖片。

碳粉匣

位於機器 (如印表機) 中的一種瓶子，裡面裝有碳粉。碳粉是用於雷射印表機和影印機中的粉末，可在列印紙張上形成文字和影像。碳粉可以透過加熱器同時施用加熱 / 壓力熔合，讓碳粉融入紙張中的纖維。

TWAIN

掃描器和軟體的業界標準。將與 TWAIN 相容的掃描器和與 TWAIN 相容的程式搭配使用，即可從該程式啓動掃描。是適用於 Microsoft Windows 和 Apple Macintosh 作業系統的影像捕獲 API。

UNC 路徑

統一命名協定 (UNC) 是一種存取 Window NT 和其他 Microsoft 產品中網路共用內容的標準方式。UNC 路徑的格式爲：\\< 伺服器名稱 >\< 共用名稱 >\< 其他目錄 >。

URL

統一資源定位器 (URL) 是網際網路上的文件與資源的全域位址。該位址的第一部分表示使用的協定，第二部分表示資源所在位置的 IP 位址或網域名稱。

USB

通用序列匯流排 (USB) 是由 USB Implementers Forum, Inc. 所開發的一種標準，用來連接電腦與週邊設備。與串列連接埠不同，USB 設計爲可以將一個電腦的 USB 連接埠同時連接到多個週邊裝置。

浮水印

浮水印是在紙中可識別的影像或模式，其透過傳送燈查看時會較亮顯示。浮水印最初於 1282 年在義大利的博洛尼亞引入；它們透過造紙者使用來識別其產品，同時它們還用在郵票，貨幣和其他政府文件上以防止假冒。

WEP

有線同等保密 (WEP) 是在 IEEE 802.11 中指定的安全性通訊協定，可提供和有線 LAN 相同水準的安全性。WEP 爲無線電上的資料加密以提供安全性，讓資料從一端點傳送至另一端點時可獲得保護。

WIA

WIA (Windows 影像架構) 是一種影像結構，在 Windows Me 和 Windows XP 中最先引入。透過使用與 WIA 相容的掃描器，可以從這些作業系統內開始掃描。

WPA

Wi-Fi 保護的存取 (WPA) 是一種保護無線 (Wi-Fi) 電腦網路安全的系統類別，用以改善 WEP 的安全性功能。

WPA-PSK

WPA-PSK (WPA 預先共用金鑰) 是供小型企業與家庭使用者採用的特殊 WPA 模式。共用金鑰 (或密碼) 是在無線存取點 (WAP) 與任何膝上型或桌上型的無線裝置中設定。WPA-PSK 會為無線用戶端與關聯的 WAP 之間的各個工作階段產生專用金鑰，藉此提供進階的安全性。

WPS

WPS (Wi-Fi Protected Setup) 是建立無線家用網路的標準。如果您的無線存取點支援 WPS，您就可以輕鬆設定無線網路連線，而不需要電腦。

XPS

XML 紙張規格 (XPS) 是頁面描述語言 (PDL) 的規格和新的文件格式，對可攜式文件與電子文件相當有助益，此規格是由 Microsoft 開發。它是一種基於 XML 的規格，以新列印路徑和向量式與裝置無關的文件格式為基礎。

索引

L

Linux

- unified driver configurator 43
- 一般 Linux 問題 54
- 列印 39
- 印表機內容 40
- 系統需求 25
- 連接的 USB 纜線驅動程式安裝 26
- 隨附的軟體 24

M

Macintosh

- 一般 Macintosh 問題 54
- 本地共用機器 27
- 列印 39
- 系統需求 25
- 連接的 USB 纜線驅動程式安裝 26
- 隨附的軟體 24

N

N 頁列印

- Macintosh 39
- Windows 36

S

service contact numbers 60

U

USB 纜線

- 驅動程式安裝 25

W

Windows

- 一般 Windows 問題 53
- 本地共用機器 27
- 列印 34
- 系統需求 25
- 連接的 USB 纜線驅動程式安裝 25
- 隨附的軟體 24

四畫

手冊 36

手冊列印 36

手動紙匣

- 使用特殊紙材 31
- 使用秘訣 30
- 裝入 30

五畫

功能 18

- 列印紙材功能 59
- 印表機驅動程式 34
- 機器功能 57
- 隨附的軟體 24

卡紙

- 清除紙張 48
- 避免卡紙的秘訣 48

正視圖 20

六畫

列印

- Linux 39
- Macintosh 39
- 列印文件
 - Windows 34
- 列印到檔案 38
- 在一張紙上列印多頁
 - Macintosh 39
 - Windows 36
- 在紙張的雙面列印
 - Windows 36
- 海報 36
- 將您的文件配合所選紙張尺寸來列印 37
- 變更預設列印設定 38

列印文件

- Linux 39
- Macintosh 39

列印紙材

- 卡片紙 32
- 光面紙 33
- 信封 31
- 相紙 33
- 專用信紙 33
- 規定 29
- 設定預設紙匣和紙張
 - 在電腦中 28
- 透明度 32
- 預印紙張 33
- 標籤 32
- 輸出支撐架 59

列印解析度設定

- Linux 40

印表機內容

- Linux 40

印表機狀態

- 一般資訊 42

印表機驅動程式

- 功能 34

在 Windows 中使用重疊列印 37

在 Windows 中使用浮水印 37

安全

- 符號 7
- 資訊 7

八畫

使用說明 35, 39

放置機器 24

- 行距 24
- 調整高度 28

九畫

後視圖 21

重疊列印

- 列印 38
- 刪除 38
- 建立 37

十畫

海報、列印 36

浮水印

- 列印 37
- 刪除 37
- 建立 37
- 編輯 37

紙匣

- 紙張裝入手動紙匣中 30
- 調整寬度和長度 29
- 變更紙匣尺寸 29

耗材

- 可用的耗材 55
- 估計的碳粉匣壽命 46
- 更換碳粉匣 55
- 訂購 55

十一畫

問題

- 列印品質問題 51
- 進紙問題 50

控制面板 22

清潔

- 內部 45
- 外部 45

清潔機器 45

規格

- 一般 57
- 列印紙材 59

十二畫

詞彙表 63

十三畫

裝入

- 特殊紙材 31
- 紙匣 1 中的紙張 30
- 裝入手動紙匣中 30

十四畫

慣例 16

碳粉匣

- 估計壽命 46
- 更換碳粉匣 55
- 非 Samsung 和重新裝填的 46
- 處理說明 46
- 搖勻碳粉 47
- 儲存 46

管制資訊 11

維護零件 55

十五畫

調整

- 紙匣大小 28

十六畫

輸出支撐架 33

十七畫

瞭解控制台 23

十八畫

雙面列印（手動）

- 印表機驅動程式 36

二十三畫

變更文件的百分比 37