

Manual do Usuário

SCX-465x/465xN/4021S/4321NS Series
SCX-465xF/4521FS/4521HS Series
SCX-465xFN/465xHN/4521NS Series

BÁSICO

Este guia fornece informações sobre a instalação, operação básica e solução de problemas no Windows.

AVANÇADO

Este manual fornece informações sobre a instalação, configuração avançada, operação e solução de problemas em vários ambientes de SO.

Alguns recursos talvez não estejam disponíveis dependendo dos modelos ou dos países.



1. Introdução

Principais benefícios	5
Recursos por modelos	7
Conhecimento útil	14
Sobre este manual do usuário	15
Informações de segurança	16
Descrição geral do equipamento	22
Visão geral do painel de controle	26
Ligando o equipamento	31
Instalando o driver localmente	32
Reinstalando o driver	33



2. Visão geral do menu e configuração básica

Visão geral dos menus	35
Configurações básicas do equipamento	38
Materiais e bandejas	40
Impressão básica	54
Cópia básica	59
Digitalização básica	63

Fax básico

65



3. Manutenção

Fazendo pedidos de suprimentos e acessórios	71
Suprimentos disponíveis	72
Peças de reposição disponíveis	73
Armazenando o cartucho de toner	74
redistribuição do toner	76
Substituindo o cartucho de toner	78
Monitorando a vida útil dos suprimentos	80
Definindo o alerta de pouco toner	81
Limpando o equipamento	82
Dicas para mover e armazenar o seu equipamento	86



4. Solução de problemas

Dicas para evitar obstruções de papel	88
Eliminando obstruções de documentos	89
Eliminando obstruções de papel	94
Compreendendo o LED de status	97

Compreendendo as mensagens do visor 99



5. Apêndice

Especificações	104
Informações de regulamentação	114
Copyright	126



1. Introdução

Este capítulo contém as informações que você precisa saber antes de usar a máquina.

- **Principais benefícios** 5
- **Recursos por modelos** 7
- **Conhecimento útil** 14
- **Sobre este manual do usuário** 15
- **Informações de segurança** 16
- **Descrição geral do equipamento** 22
- **Visão geral do painel de controle** 26
- **Ligando o equipamento** 31
- **Instalando o driver localmente** 32
- **Reinstalando o driver** 33

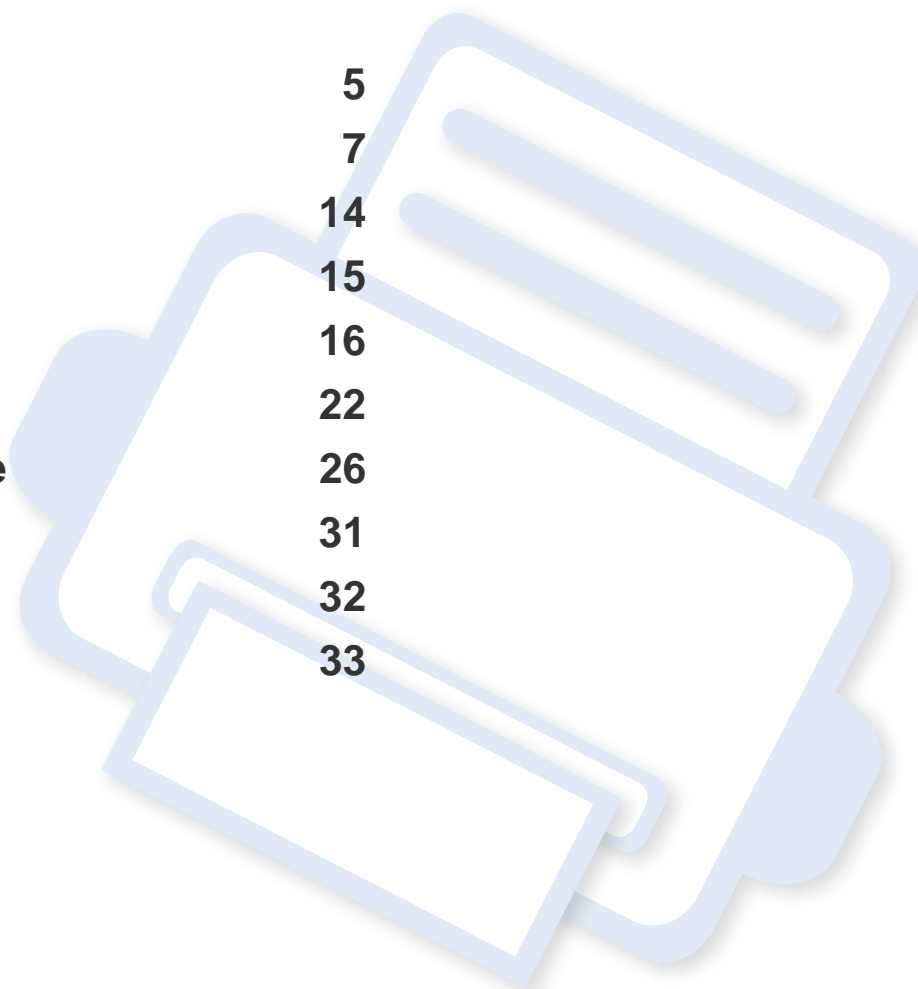

Principais benefícios

Ambientalmente correto



- Para economizar toner e papel, esta máquina suporta o recurso Eco (consulte "Impressão Eco" na página 57).
- Para economizar papel, você pode imprimir várias páginas em uma única folha (consulte "Usando recursos avançados de impressão" na página 174).
- Para economizar papel, você pode imprimir em ambos os lados do papel (impressão em frente e verso) (Manual) (consulte "Usando recursos avançados de impressão" na página 174).
- Para economizar energia, esta máquina conserva automaticamente a eletricidade reduzindo substancialmente o consumo de energia quando não estiver em uso.

Impressão rápida em alta resolução



- Você pode imprimir com uma resolução de até 1,200 x 1,200 ppp de saída efetiva.
- Impressão rápida, por demanda.
 - até 24 ppm (A4/Carta).

Conveniência



- O Easy Capture Manager permite editar e imprimir facilmente qualquer coisa que você tenha capturado usando a tecla Print Screen no teclado (consulte "Easy Capture Manager" na página 208).
- O Samsung Easy Printer Manager e o Printing Status é um programa que monitora e o informa sobre o status do equipamento e permite que você personalize suas configurações (consulte "Usando o Status da impressora Samsung" na página 224).

Principais benefícios

- O Samsung Easy Document Creator é um aplicativo que ajuda os usuários a compilar e compartilhar documentos grandes e outros documentos digitalizados ou enviados por fax. (consulte "Usando o Samsung Easy Document Creator" na página 214).
- O AnyWeb Print ajuda a capturar, visualizar, descartar e imprimir telas do Windows Internet Explorer mais facilmente do que ao usar o programa comum (consulte o "Samsung AnyWeb Print" na página 209).
- O Atualização inteligente permite verificar o último software e instalar a última versão durante o processo de instalação do driver de impressão. Esse recurso está disponível somente no Windows.
- Se você possuir acesso à Internet, poderá obter ajuda, aplicativo de suporte, drivers do equipamento, manuais e outras informações no site www.samsung.com > localize seu produto > Suporte ou Downloads.
- Imprimir pôsteres: O texto e as figuras de cada página do documento são ampliados e impressos em várias folhas de papel que podem ser coladas para formar um pôster (consulte "Usando recursos avançados de impressão" na página 174).
- É possível imprimir em diversos sistemas operacionais (consulte "Requisitos do sistema" na página 110).
- Seu equipamento possui uma interface USB e/ou uma interface de rede.

Grande variedade de funcionalidade e suporte ao aplicativo



- Suporta diversos tamanhos de papel (consulte "Especificações dos materiais de impressão" na página 107).
- Impressão de marca d'água: Você pode personalizar seus documentos utilizando palavras, como, por exemplo, "**CONFIDENTIAL**" (consulte "Usando recursos avançados de impressão" na página 174).

Recursos por modelos

Talvez alguns recursos e opcionais não estejam disponíveis dependendo do modelo ou país.

Sistema operacional

Sistema operacional	SCX-465x Series SCX-465xN Series SCX-4021S Series SCX-4321NS Series	SCX-465xF Series SCX-4521FS Series SCX-4521HS Series SCX-465xFN Series SCX-465xHN Series SCX-4521NS Series
Windows	•	•
Macintosh	•	•
Linux	•	•
Unix		

(●: Incluído, Em branco: Não disponível)

Recursos por modelos

Software

Software		SCX-465x Series SCX-465xN Series SCX-4021S Series SCX-4321NS Series	SCX-465xF Series SCX-4521FS Series SCX-4521HS Series SCX-465xFN Series SCX-465xHN Series SCX-4521NS Series
Driver da impressora SPL		•	•
Driver de impressão PCL			
Driver de impressão PS			
Driver de impressão XPS		•	•
Utilitário de impressão direta			
Samsung Easy Printer Manager	Configurações de Digitalizar para PC	•	•
	Configurações de fax para PC		•
	Configurações do dispositivo	•	•
Samsung Easy Document Creator		•	•
Status da impressora Samsung		•	•
AnyWeb Print		•	•

Recursos por modelos

Software		SCX-465x Series SCX-465xN Series SCX-4021S Series SCX-4321NS Series	SCX-465xF Series SCX-4521FS Series SCX-4521HS Series SCX-465xFN Series SCX-465xHN Series SCX-4521NS Series
SyncThru™ Web Service		• (Apenas Série SCX-465xN/ 4321NS)	• (SCX-465xFN/465xHN/4521NS Series somente)
SyncThru Admin Web Service		• (Apenas Série SCX-465xN/ 4321NS)	• (SCX-465xFN/465xHN/4521NS Series somente)
Easy Eco Driver		•	•
Fax	Fax PC de rede Samsung		•
Digt	Driver de digitalização Twain	•	•
	Driver de digitalização WIA	•	•
	Samsung Scan Assistant	•	•

(●: Incluído, Em branco: Não disponível)

Recursos por modelos

Recursos variados

Recursos	SCX-465x Series SCX-465xN Series SCX-4021S Series SCX-4321NS Series	SCX-465xF Series SCX-4521FS Series SCX-4521HS Series SCX-465xFN Series SCX-465xHN Series SCX-4521NS Series
USB 2.0 de alta velocidade	•	•
Interface de rede Ethernet 10/100 Base TX, LAN fixa	• (Apenas Série SCX-465xN/4321NS)	• (SCX-465xFN/465xHN/4521NS Series somente)
Impressão Eco (painel de controle)	•	•
Impressão em frente e verso (2 lados) (Manual) ^a	•	•
Interface de memória USB		
Módulo de memória		
Dispositivo de armazenamento em massa (HDD)		
Alimentador automático de documentos duplex (DADF)		
Alimentador automático de documentos (ADF)	• (Apenas Série SCX-465xN/4321NS)	•

Recursos por modelos

Recursos		SCX-465x Series SCX-465xN Series SCX-4021S Series SCX-4321NS Series	SCX-465xF Series SCX-4521FS Series SCX-4521HS Series SCX-465xFN Series SCX-465xHN Series SCX-4521NS Series
Gancho			<ul style="list-style-type: none"> • (Apenas Série SCX-4655HN/4521HS) (Apenas modelo chinês da Série SCX-4521NS)
Fax	Multienvio		<ul style="list-style-type: none"> •
	Envio adiado		<ul style="list-style-type: none"> •
	Envio priorit		<ul style="list-style-type: none"> •
	Envio duplex		
	Receb seguro		<ul style="list-style-type: none"> •
	Impr. duplex		
	Encam envio/receb - fax		<ul style="list-style-type: none"> •
	Encam envio/receb - e-mail		
Encam envio/receb - servidor			

Recursos por modelos

Recursos		SCX-465x Series SCX-465xN Series SCX-4021S Series SCX-4321NS Series	SCX-465xF Series SCX-4521FS Series SCX-4521HS Series SCX-465xFN Series SCX-465xHN Series SCX-4521NS Series
Digt	Digitalizando para emails		
	Digit. para servidor SMB		
	Digit. para servidor FTP		
	Digit. duplex		
	Digitalizando para WSD	•	•
	Digitalização para PC	•	•

Recursos por modelos

Recursos		SCX-465x Series SCX-465xN Series SCX-4021S Series SCX-4321NS Series	SCX-465xF Series SCX-4521FS Series SCX-4521HS Series SCX-465xFN Series SCX-465xHN Series SCX-4521NS Series
Cópia	Cópia de identidades	•	•
	Cópias reduzidas ou ampliadas	•	•
	Agrupamento	•	•
	Pôster		
	Duplicar		
	Livro		
	2 ou 4 páginas por folha	•	•
	Ajuste de fundo	•	•
	Troca de margem		
	Exclusão de bordas		
	Aperfeiçoar cinza		
	Cópia duplex		

a. Windows apenas.

(•: Incluído, Em branco: Não disponível)

Conhecimento útil



O equipamento não imprime.

- Abra a lista da fila de impressão e remova o documento da lista (consulte "Cancelando trabalhos de impressão" na página 55).
- Remova o driver e instale-o novamente (consulte "Instalando o driver localmente" na página 32).
- Selecione o equipamento como a impressora padrão do Windows (consulte "Definindo o seu equipamento como a impressora padrão" na página 173).



Onde posso comprar os acessórios ou os suprimentos?

- Pergunte a um distribuidor Samsung ou ao revendedor.
- Visite www.samsung.com/supplies. Selecione seu país/região para visualizar as informações de serviço do produto.



O LED de status pisca ou permanece constantemente aceso.

- Desligue o equipamento e volte a ligá-lo.
- Verifique os significados das indicações do LED neste manual e solucione o problema de acordo (consulte "Compreendendo o LED de status" na página 97).



Ocorreu uma obstrução de papel.

- Abra e feche a porta frontal. (consulte "Visão frontal" na página 23).
- Verifique as instruções sobre a remoção do papel obstruído neste manual e solucione o problema de acordo (consulte "Eliminando obstruções de papel" na página 94).



As impressões estão borradas.

- O nível do toner pode estar baixo ou irregular. Sacuda o cartucho de toner (consulte "redistribuição do toner" na página 76).
- Substitua o cartucho de toner (consulte "Substituindo o cartucho de toner" na página 78).



De onde posso baixar o driver da máquina?

- Você pode obter ajuda, aplicativo de suporte, drivers do equipamento, manuais e outras informações no site www.samsung.com > localize seu produto > Suporte ou Downloads.

Sobre este manual do usuário

Este manual do usuário fornece informações para seu entendimento básico da máquina bem como etapas detalhadas para explicar o uso da máquina.



- Leia as informações de segurança antes de usar o equipamento.
- Se houver um problema ao usar o equipamento, consulte o capítulo sobre soluções de problemas.
- Os termos usados neste manual do usuário são explicados no capítulo de glossário.
- As ilustrações neste manual do usuário podem ser diferentes do seu equipamento em função dos opcionais ou do modelo adquirido.
- As capturas de tela neste manual do administrador podem ser diferentes do seu equipamento da versão do firmware/driver do equipamento.
- Os procedimentos neste manual do usuário são baseados principalmente no Windows 7.

Convenções

Alguns termos equivalentes são usados no manual, conforme descrito abaixo:

- Documento é sinônimo de original.
- Papel é sinônimo de mídia ou material de impressão.
- Equipamento indica uma impressora ou multifuncional.

Ícones gerais



Ícone	Texto	Descrição
	Cuidado	Fornecer informações aos usuários sobre como proteger o equipamento contra possíveis danos mecânicos ou mal funcionamento.
	Observação	Fornecer informações adicionais ou especificações detalhadas sobre funções e recursos do equipamento.

Informações de segurança

Estes avisos e precauções foram incluídos para ajudar a evitar possíveis ferimentos em você e em outras pessoas e também para impedir quaisquer danos potenciais ao seu equipamento. Certifique-se de ler e entender todas essas instruções antes de usar o equipamento. Após ler esta seção, mantenha-a em um local seguro para referência futura.

Símbolos de segurança importantes

Explicação de todos os ícones e sinais usados neste capítulo

	Aviso	Práticas perigosas ou inseguras que podem causar ferimentos graves ou morte.
	Cuidado	Práticas perigosas ou inseguras que podem causar ferimentos leves ou danos a equipamentos e objetos.
	Não tente.	

Ambiente de operação

Aviso



Não use o equipamento se o cabo de alimentação estiver danificado ou se a tomada elétrica não estiver aterrada. Isso poderia causar choques elétricos ou um incêndio.



Não coloque objetos sobre o equipamento (água, pequenos metais ou objetos pesados, velas, cigarros acesos, etc.). Isso poderia causar choques elétricos ou um incêndio.

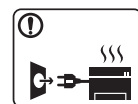

- Se o equipamento superaquecer, liberar fumaça, fizer ruídos estranhos ou gerar odores diferentes, desligue imediatamente a chave liga/desliga e desconecte o equipamento.
 - O usuário deve ter acesso à tomada elétrica em caso de emergências que talvez exijam que o usuário retire o plugue.
- Isso poderia causar choques elétricos ou um incêndio.



Não dobre nem coloque objetos pesados sobre o cabo de alimentação. Pisar em ou permitir que o cabo de alimentação seja esmagado por um objeto pesado poderia causar choques elétricos ou um incêndio.

Informações de segurança



Não puxe o cabo para desconectá-lo da tomada. Não manuseie o plugue com as mãos molhadas.

Isso poderia causar choques elétricos ou um incêndio.

Cuidado

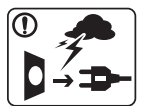

Durante tempestades elétricas ou em períodos de inatividade, desconecte o plugue da tomada elétrica.

Isso poderia causar choques elétricos ou um incêndio.



Cuidado! A área de saída de papel está quente.

Você poderia se queimar.



Se o equipamento sofreu uma queda ou o gabinete parecer danificado, desconecte-o completamente e solicite auxílio de profissionais de assistência técnica qualificados.

Caso contrário, isso poderia causar choques elétricos ou um incêndio.



Se o equipamento não funcionar corretamente depois que essas instruções forem seguidas, desconecte-o completamente e solicite auxílio de profissionais de assistência técnica qualificados.

Caso contrário, isso poderia causar choques elétricos ou um incêndio.



Se não for possível inserir o plugue na tomada com facilidade, não tente forçá-lo.

Entre em contato com um eletricista para trocar a tomada. Caso contrário, haverá o risco de choques elétricos.



Não permita que animais domésticos mastiguem os cabos de alimentação, telefone e de interface com o computador.

Isso poderia causar choques elétricos, incêndios e/ou ferimentos em seus animais.

Método de operação

Cuidado



Não force a saída do papel durante a impressão.

Isso poderia danificar o equipamento.



Cuidado para não colocar as mãos entre o equipamento e a bandeja de papel.

Você poderá se ferir.



Cuidado ao substituir o papel ou remover obstruções.

Folhas de papel novas possuem bordas afiadas e podem causar cortes.

Informações de segurança



A área de saída de papel poderá ficar quente quando grandes quantidades de papel forem impressas. Não permita que ela seja tocada por crianças.

Você poderia se queimar.

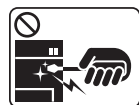

Ao remover folhas obstruídas, não use pinças ou objetos de metal afiados.

Fazer isso pode danificar o equipamento.



Não permita o acúmulo de uma grande quantidade de papel na bandeja de saída.

Fazer isso pode danificar o equipamento.



Não bloqueie nem insira objetos na abertura de ventilação.

Isso poderia resultar na elevação da temperatura dos componentes e causar danos ou um incêndio.



a utilização de controles e ajustes ou a execução de procedimentos diferentes dos aqui especificados pode resultar em exposição perigosa à radiação.



O dispositivo de recepção de energia do equipamento é o cabo de alimentação.

Para desligar a fonte de alimentação, remova o cabo da tomada elétrica.

Instalação e deslocamento

Aviso



Não coloque o equipamento em áreas com poeira, umidade ou vazamentos de água.

Isso poderia causar choques elétricos ou um incêndio.

Informações de segurança

Cuidado



Antes de mover o equipamento, desligue-o e desconecte todos os cabos. As informações abaixo são apenas sugestões baseadas nas unidades de peso. Se você tiver um problema de saúde que o impeça de levantar peso, não levante a máquina. Peça ajuda e sempre use a quantidade adequada de pessoas para levantar o dispositivo com segurança.

Em seguida, levante o equipamento:

- Se o equipamento pesar menos de 20 kg (44,09 lbs), uma pessoa será suficiente para levá-lo.
- Se o equipamento pesar de 20 kg (44,09 lbs) a 40 kg (88,18 lbs), serão necessárias duas pessoas.
- Se o equipamento pesar mais de 40 kg (88,18 lbs), serão necessárias quatro pessoas ou mais.

O equipamento poderia cair, causando ferimentos ou danos.



Não coloque o equipamento em uma superfície instável.
O equipamento poderia cair, causando ferimentos ou danos.



Se necessário, use somente cabos telefônicos No.26 AWG^a ou superiores.
Caso contrário, o equipamento poderá sofrer danos.



Certifique-se de ligar o cabo de alimentação em uma tomada elétrica aterrada.
Caso contrário, isso poderia causar choques elétricos ou um incêndio.



Para uma operação segura, use o cabo de alimentação fornecido com o seu equipamento. Se estiver usando um cabo com mais de 2 metros de comprimento em um equipamento de 110V, seu diâmetro deverá ser 16 AWG ou superior.
Caso contrário, o equipamento poderá sofrer danos e causar choques elétricos ou um incêndio.



Não cubra o equipamento nem o coloque em um local com pouca circulação de ar, como em um armário.
Se o equipamento não receber ventilação adequada, isso poderá causar um incêndio.



Não sobrecarregue tomadas ou cabos de extensão.
Isso poderia diminuir o desempenho e causar choques elétricos ou um incêndio.



O equipamento deve ser conectado no nível de potência especificado na etiqueta.
Se não tiver certeza e desejar verificar o nível que está usando, entre em contato com a empresa de fornecimento de energia elétrica.

a. AWG: American Wire Gauge

Informações de segurança

Manutenção e verificação

Cuidado



Desconecte este produto da tomada antes de limpar seu interior. Não limpe o equipamento com benzina, redutores ou álcool. Não borrife água diretamente em seu interior.

Isso poderia causar choques elétricos ou um incêndio.



Não use o equipamento enquanto trabalha em seu interior para substituir suprimentos ou limpá-lo.

Você poderia se ferir.



Mantenha os produtos de limpeza longe do alcance de crianças.

As crianças poderiam se ferir.



Não desmonte, faça reparos ou remonte o equipamento sozinho.

Fazer isso pode danificar o equipamento. Entre em contato com um técnico certificado sempre que o equipamento precisar de reparos.



Para limpar e operar o equipamento, siga estritamente as instruções do manual do usuário que o acompanha.

Caso contrário, você poderá danificá-lo.



Mantenha o cabo de alimentação e a superfície de contato do plugue sempre limpa e longe de água.

Caso contrário, isso poderia causar choques elétricos ou um incêndio.



- Nunca remova tampas ou proteções presas com parafusos.
- As unidades do fusor devem ser reparadas somente por um técnico certificado. Reparo por técnicos não certificados pode causar incêndio ou choque elétrico.
- O equipamento deve ser reparado somente por técnicos autorizados da Samsung.

Uso de suprimentos

Cuidado



Não desmonte o cartucho de toner.

O pó de toner pode ser perigoso se inalado ou ingerido.



Não queime nenhum dos suprimentos, como o cartucho de toner ou a unidade de fusão.

Isso poderia causar uma explosão ou um incêndio fora de controle.

Informações de segurança



Ao armazenar suprimentos como cartuchos de toner, mantenha-os longe do alcance de crianças.

O pó de toner pode ser perigoso se inalado ou ingerido.



O uso de suprimentos reciclados, como toner, poderá danificar o equipamento.

No caso de danos causados pelo uso de suprimentos reciclados, uma taxa de serviço será cobrada.



Se o pó de toner sujar sua roupa, não use água quente para lavá-la.

A água quente fixa o toner no tecido. Use água fria.



Ao substituir o cartucho de toner ou remover o papel obstruído, tome cuidado para que o pó de toner não toque seu corpo ou suas roupas.

O pó de toner pode ser perigoso se inalado ou ingerido.

Descrição geral do equipamento

Acessórios



Cabo de alimentação



Manual de Instalação Rápida

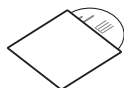

CD do software^a

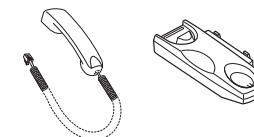

Gancho^b

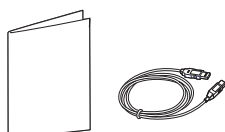

Acessórios diversos^c

a. O CD do software contém os drivers de impressão, o manual do usuário e os aplicativos de software.

b. Apenas modelo com gancho (consulte "Recursos por modelos" na página 7).

c. Os acessórios diversos que acompanham seu equipamento podem variar de acordo com o país da compra ou modelo específico.

Descrição geral do equipamento

Visão frontal



- Dependendo do seu modelo, esta ilustração poderá não corresponder ao seu equipamento. Há vários tipos de máquina.
- Talvez alguns recursos e opcionais não estejam disponíveis dependendo do modelo ou país (consulte "Recursos por modelos" na página 7).

3	Alça	8	Vidro de leitura do scanner
4	Band	9	Guias de largura de papel em um alimentador manual
5	Tampa frontal	10	Cartucho de toner

SCX-465x/4021S Series

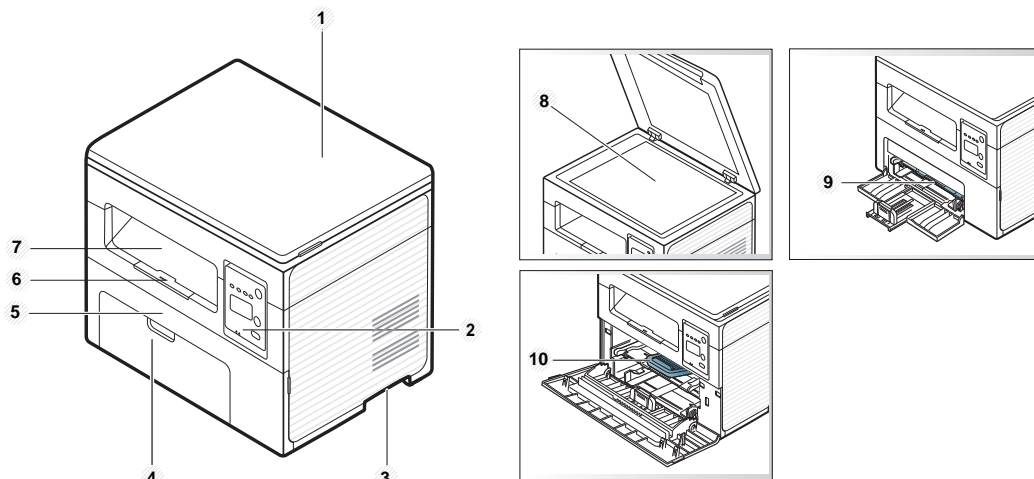

1	Tampa do scanner	6	Suporte de saída
2	Painel de controle	7	Bandeja de saída

Descrição geral do equipamento

SCX-465xN/4321NS/465xF/4521FS/4521HS/ 465xFN/465xHN/4521NS Series

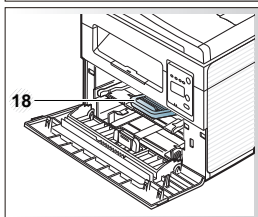
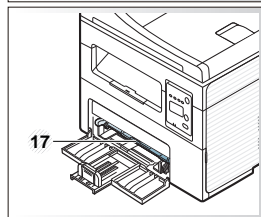
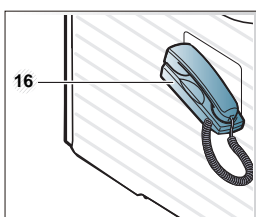
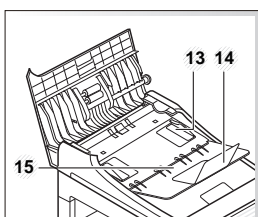
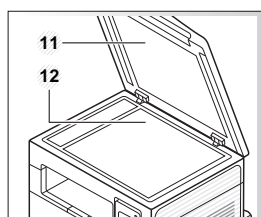
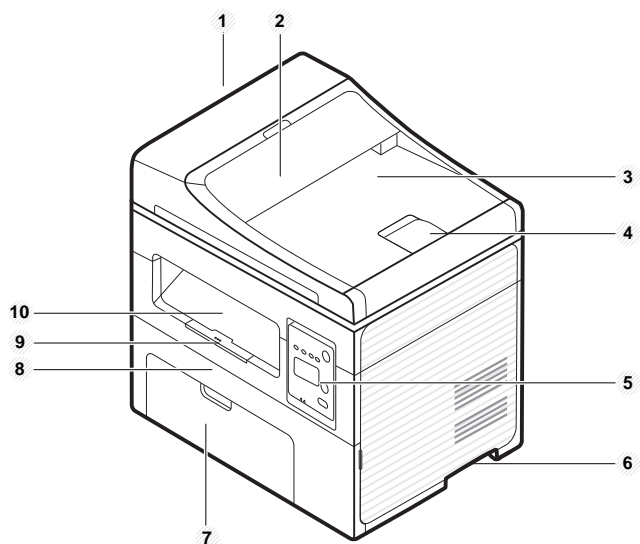

1	Tampa do alimentador de documentos	11	Tampa do scanner
2	Tampa da guia do alimentador de documentos	12	Vidro de leitura do scanner
3	Bandeja de saída do alimentador de documentos	13	Guia de largura de papel em um alimentador de documentos
4	Suporte de saída do alimentador de documentos	14	Suporte de entrada do alimentador de documentos
5	Painel de controle	15	Bandeja de entrada do alimentador de documentos
6	Alça	16	Gancho ^a
7	Bandeja	17	Guias de largura de papel em um alimentador manual
8	Tampa frontal	18	Cartucho de toner
9	Suporte de saída		
10	Bandeja de saída		

a. Apenas modelo com gancho (consulte "Recursos por modelos" na página 7).

Descrição geral do equipamento

Visão traseira



- Dependendo do seu modelo, esta ilustração poderá não corresponder ao seu equipamento. Há vários tipos de máquina.
- Talvez alguns recursos e opcionais não estejam disponíveis dependendo do modelo ou país (consulte "Recursos por modelos" na página 7).

SCX-465x/4021S Series

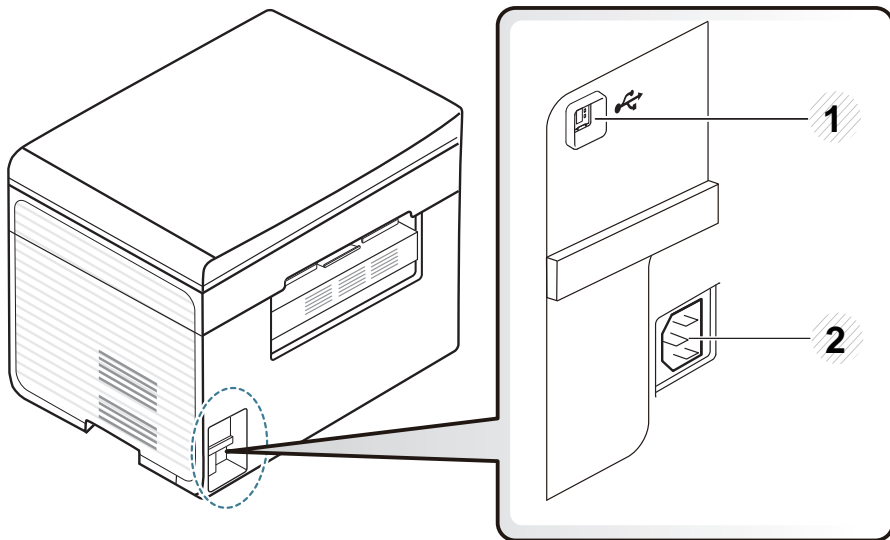

1 Porta USB

2 Conector de alimentação

SCX-465xN/4321NS/465xF/4521FS/4521HS/ 465xFN/465xHN/4521NS Series

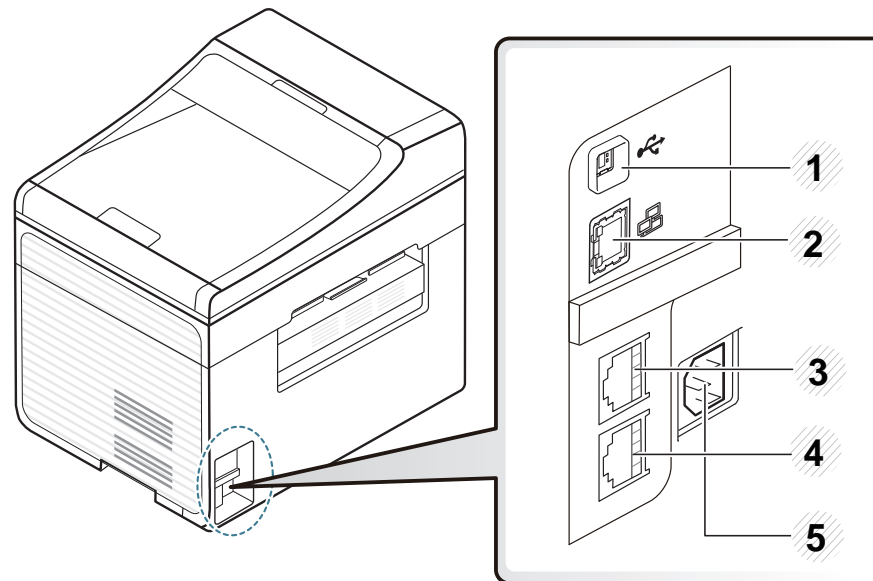

1 Porta USB

2 Porta de rede^a

3 Soquete da extensão telefônica (**EXT.**)^b

4 Soquete da linha telefônica (**LINE**)^b

5 Conector de alimentação

a. SCX-465xN/4321NS/465xFN/465xHN/4521NS Series

b. SCX-465xF/4521FS/4521HS/465xFN/465xHN/4521NS Series

Visão geral do painel de controle





- Este painel de controle pode variar de acordo com o seu modelo. Existem diversos tipos de painéis de controle.
- Talvez alguns recursos e opcionais não estejam disponíveis dependendo do modelo ou país (consulte "Recursos por modelos" na página 7).

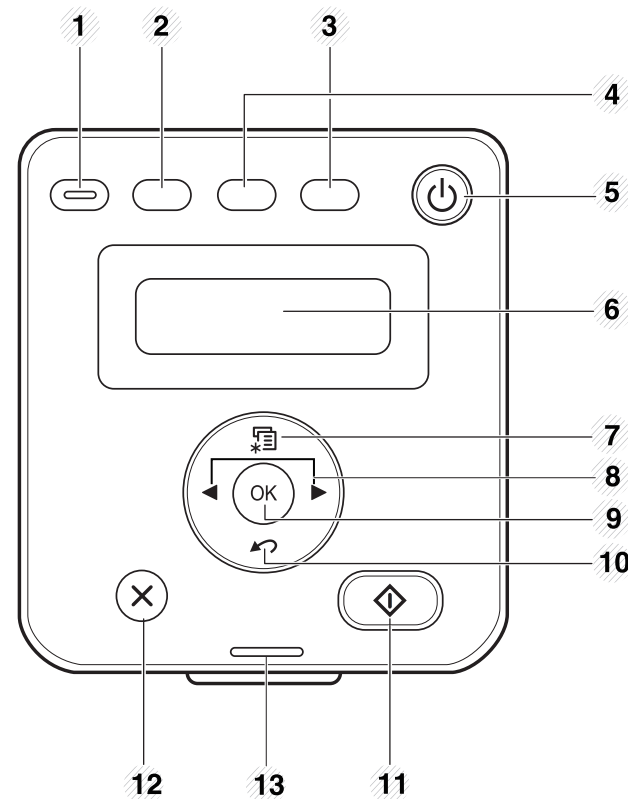



SCX-465x/465xN/4021S/4321NS Series



1	Eco	Entra no modo eco para reduzir o consumo de toner e a utilização de papel ao imprimir para pc e cópia apenas (consulte "Impressão Eco" na página 57).
---	------------	---

Visão geral do painel de controle

2	Darkness	Ajusta o brilho para tornar a cópia mais legível quando o documento contiver marcas tênues e imagens escuras.
	Print Screen	<div data-bbox="302 359 380 399" style="border: 1px solid black; border-radius: 50%; padding: 2px; display: inline-block; margin-bottom: 10px;">  </div> <p>Pressione este botão e Imprimir tela? será exibido na tela. Se você desejar imprimir apenas a tela ativa, selecione Ativar. Se desejar imprimir toda a tela, selecione Completa.</p> <div style="border: 1px solid gray; padding: 10px; margin-top: 10px;">  <ul style="list-style-type: none"> A opção Imprimir tela pode ser usada somente no Windows e no Macintosh. Essa opção pode ser usada apenas com equipamentos conectados via USB. Quando imprimir a janela ativa/tela do monitor inteira usando o botão Imprimir tela, a máquina pode usar mais toner dependendo do que esteja sendo impresso. Essa função pode ser usada somente quando o programa Samsung Easy Printer Manager do equipamento está instalado. Se você for um usuário de Macintosh OS, precisa ativar as Screen Print Settings a partir do Samsung Easy Printer Manager para usar o recurso Imprimir Tela. </div>

3	Scan to	Envia dados digitalizados (consulte "Digitalização básica" na página 63).
4	ID Copy	Permite copiar ambos os lados de um documento de identidade, como uma carteira de motorista, em um único lado do papel (consulte "Cópia de identidades" na página 61).
5	Power/ Wakeup	<div data-bbox="1422 518 1478 574" style="display: inline-block; vertical-align: middle;">  </div> <p>Liga ou desliga, ou desperta o equipamento do modo de economia de energia. Se você precisar desligar o equipamento, pressione este botão por mais de três segundos.</p>
6	Display screen	Mostra o estado atual e os avisos durante uma operação.
7	Menu	<div data-bbox="1422 813 1467 861" style="display: inline-block; vertical-align: middle;">  </div> <p>Abre o modo de menu e navega pelas opções disponíveis (consulte "Visão geral dos menus" na página 35).</p>
8	Setas para a esquerda/ direita	<div data-bbox="1411 965 1478 1005" style="display: inline-block; vertical-align: middle;">  </div> <p>Percorre as opções disponíveis no menu selecionado e aumenta ou diminui valores.</p>
9	OK	Confirma a seleção na tela.
10	Back	<div data-bbox="1411 1220 1467 1260" style="display: inline-block; vertical-align: middle;">  </div> <p>Retorna ao menu do nível imediatamente anterior.</p>
11	Start	<div data-bbox="1411 1324 1467 1380" style="display: inline-block; vertical-align: middle;">  </div> <p>Inicia um trabalho.</p>

Visão geral do painel de controle

12	Stop/ Clear		Interrompe uma operação a qualquer momento.
13	LED de Status		Mostra o status do equipamento (consulte "Compreendendo o LED de status" na página 97).



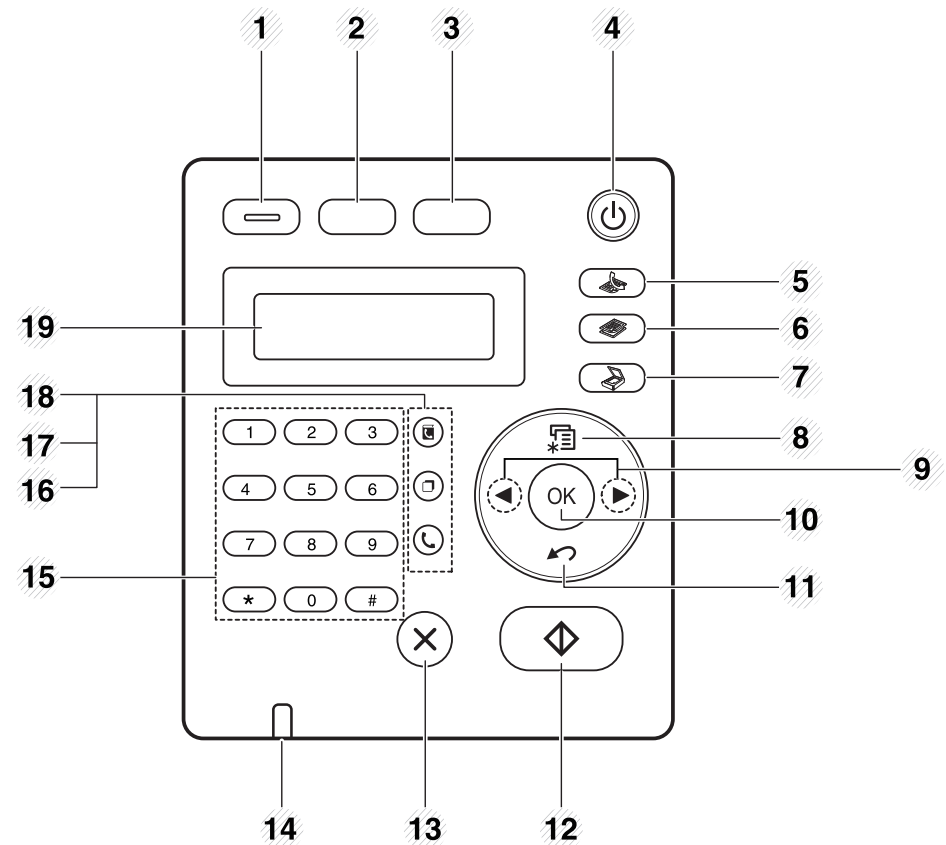



SCX-465xF/4521FS/4521HS/465xFN/465xHN/ 4521NS Series







1	Eco	Entra no modo eco para reduzir o consumo de toner e a utilização de papel ao imprimir para pc e cópia apenas (consulte "Impressão Eco" na página 57).
---	------------	---

Visão geral do painel de controle

2	Darkness	Ajusta o brilho para tornar a cópia mais legível quando o documento contiver marcas tênues e imagens escuras.
	Print Screen	<div data-bbox="297 363 376 400" style="border: 1px solid black; border-radius: 50%; padding: 2px; display: inline-block; margin-bottom: 10px;">  </div> <p>Pressione este botão e Imprimir tela? será exibido na tela. Se você desejar imprimir apenas a tela ativa, selecione Ativar. Se desejar imprimir toda a tela, selecione Completa.</p> <div style="border: 1px solid gray; padding: 10px; margin-top: 10px;">  <ul style="list-style-type: none"> A opção Imprimir tela pode ser usada somente no Windows e no Macintosh. Essa opção pode ser usada apenas com equipamentos conectados via USB. Quando imprimir a janela ativa/tela do monitor inteira usando o botão Imprimir tela, a máquina pode usar mais toner dependendo do que esteja sendo impresso. Essa função pode ser usada somente quando o programa Samsung Easy Printer Manager do equipamento está instalado. Se você for um usuário de Macintosh OS, precisa ativar as Screen Print Settings a partir do Samsung Easy Printer Manager para usar o recurso Imprimir Tela. </div>

3	ID Copy	Permite copiar ambos os lados de um documento de identidade, como uma carteira de motorista, em um único lado do papel (consulte "Cópia de identidades" na página 61).
4	Power/ Wakeup	<div data-bbox="1406 403 1485 483" style="display: inline-block; vertical-align: middle;">  </div> <p>Liga ou desliga, ou desperta o equipamento do modo de economia de energia. Se você precisar desligar o equipamento, pressione este botão por mais de três segundos.</p>
5	Fax	<div data-bbox="1406 592 1473 647" style="display: inline-block; vertical-align: middle;">  </div> <p>Alterna para o modo de fax.</p>
6	Cópia	<div data-bbox="1406 695 1473 751" style="display: inline-block; vertical-align: middle;">  </div> <p>Alterna para o modo de cópia.</p>
7	Digt	<div data-bbox="1406 799 1473 855" style="display: inline-block; vertical-align: middle;">  </div> <p>Alterna para o modo de digitalização.</p>
8	Menu	<div data-bbox="1406 911 1462 967" style="display: inline-block; vertical-align: middle;">  </div> <p>Abre o modo de menu e navega pelas opções disponíveis (consulte "Visão geral dos menus" na página 35).</p>
9	Setas para a esquerda/ direita	<div data-bbox="1406 1070 1473 1110" style="display: inline-block; vertical-align: middle;">  </div> <p>Percorre as opções disponíveis no menu selecionado e aumenta ou diminui valores.</p>
10	OK	Confirma a seleção na tela.
11	Back	<div data-bbox="1406 1318 1462 1358" style="display: inline-block; vertical-align: middle;">  </div> <p>Retorna ao menu do nível imediatamente anterior.</p>

Visão geral do painel de controle

12	Start		Inicia um trabalho.
13	Stop/ Clear		Interrompe uma operação a qualquer momento.
14	LED de Status		Mostra o status do equipamento (consulte "Compreendendo o LED de status" na página 97).
15	Teclado numérico		Permite discar um número ou inserir caracteres alfanuméricos (consulte "Letras e números do teclado" na página 170).
16	On Hook Dial		Quando você pressionar este botão, será possível ouvir um tom de discagem. Em seguida, insira um número de fax. É semelhante a fazer uma chamada usando o alto-falante (consulte "Recebendo manualmente no modo Tel" na página 203).
17	Redial/ Pause		Disca novamente o número de fax recém-discado ou o ID recebido da pessoa que ligou, ou insere uma pausa(-) no número do fax no modo de edição (consulte "Rediscando o número de fax" na página 197).
18	Address Book		Permite armazenar números de fax utilizados com frequência ou procurar números armazenados na memória.
19	Tela do visor		Mostra o estado atual e os avisos durante uma operação.

Ajustando o painel de controle

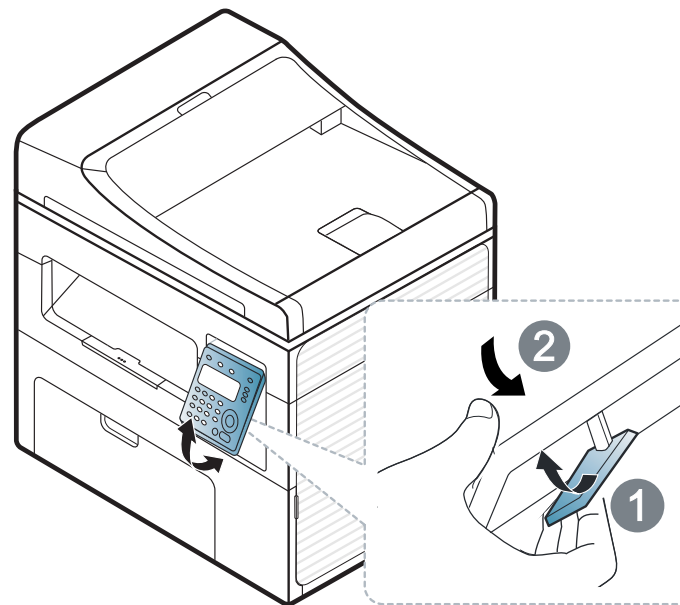

As ilustrações neste manual do usuário podem diferir do equipamento dependendo das opções ou do modelo. Verifique o tipo da sua máquina (consulte "Visão frontal" na página 23).

Ligando o equipamento

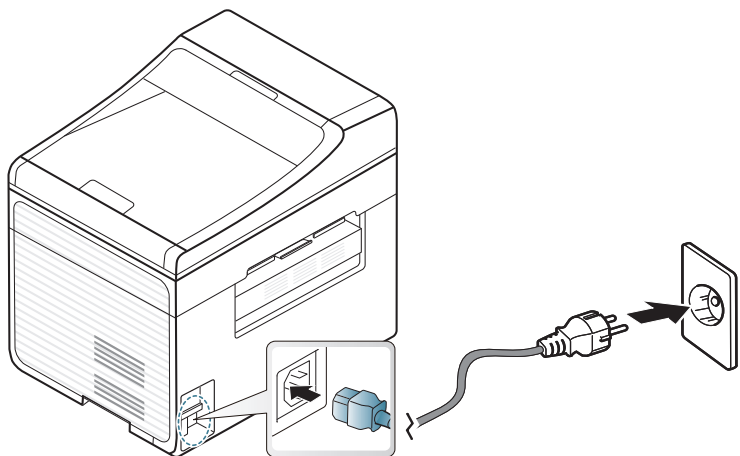

- 1 Conecte o equipamento ao suprimento de eletricidade primeiro.
Ligue o botão Liga/Desliga, se o equipamento tiver esse botão.



 As ilustrações neste manual do usuário podem diferir do equipamento dependendo das opções ou do modelo. Verifique o tipo da sua máquina (consulte "Visão frontal" na página 23).

- 2 A energia é ligada automaticamente.

SCX-465x/4021S/465xN/4321NS Series pressione o botão 
(**Power/Wakeup**) no painel de controle.

 Para desligar o equipamento, pressione e mantenha o botão 
(**Power/Wakeup**) pressionado por cerca de 3 segundos.

Instalando o driver localmente

Um equipamento conectado localmente consiste em um equipamento conectado diretamente ao seu computador usando um cabo USB. Se o seu equipamento estiver conectado a uma rede, ignore as etapas abaixo e instale o driver para equipamento conectado via rede (consulte "Instalando o driver pela rede" na página 141).



- Se você for um usuário de sistemas operacionais Macintosh ou Linux, consulte "Instalação para Macintosh" na página 131 ou "Instalação para Linux" na página 134.
- A janela de instalação deste Manual do Usuário pode variar de acordo com o computador e a interface usados.
- A seleção de **Instalação personalizada** permite que você escolha os programas a serem instalados.
- Use apenas cabos USB com um comprimento máximo de 3 metros (118 pol.).

Windows

- 1 Certifique-se de que o equipamento esteja conectado ao seu computador e ligado.



Se o "**Assistente para adicionar novo hardware**" for exibido durante o procedimento de instalação, clique em **Cancelar** para fechar a janela.

- 2 Insira o CD de software fornecido na unidade de CD-ROM.

Se a janela de instalação não aparecer, clique em **Iniciar > Todos os programas > Acessórios > Executar**.

Digite X:**Setup.exe**, substituindo "X" pela letra, que representa a sua unidade de CD-ROM e clique em **OK**.

- 3 Selecione **Instalar agora**.

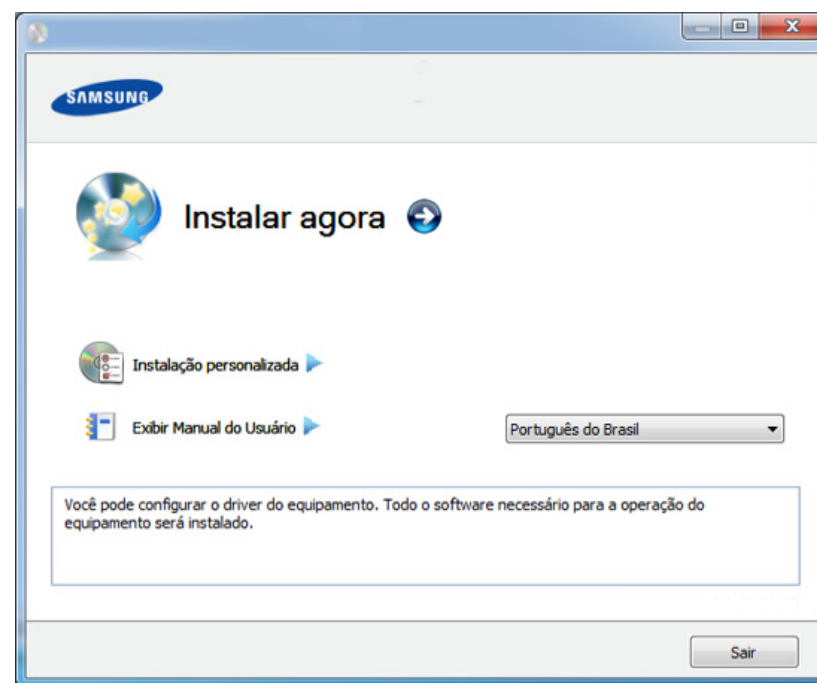

- 4 Leia o **Contrato de licença** e selecione **Aceito os termos do contrato de licença**. Em seguida, clique em **Avançar**.

- 5 Siga as instruções na janela de instalação.

Reinstalando o driver

Se o driver da impressora não funcionar corretamente, siga as etapas abaixo para reinstalar o driver.

Windows

- 1** Certifique-se de que o equipamento esteja conectado ao seu computador e ligado.
- 2** No menu **Iniciar**, selecione **Programas** ou **Todos os Programas** > **Samsung Printers** > **o nome do driver da impressora** > **Desinstalar**.
- 3** Siga as instruções na janela de instalação.
- 4** Insira o CD do software na unidade de CD-ROM e instale o driver novamente (consulte "Instalando o driver localmente" na página 32).



2. Visão geral do menu e configuração básica

Este capítulo fornece informações sobre a estrutura geral do menu e as opções da configuração básica.

- **Visão geral dos menus** 35
- **Configurações básicas do equipamento** 38
- **Materiais e bandejas** 40
- **Impressão básica** 54
- **Cópia básica** 59
- **Digitalização básica** 63
- **Fax básico** 65

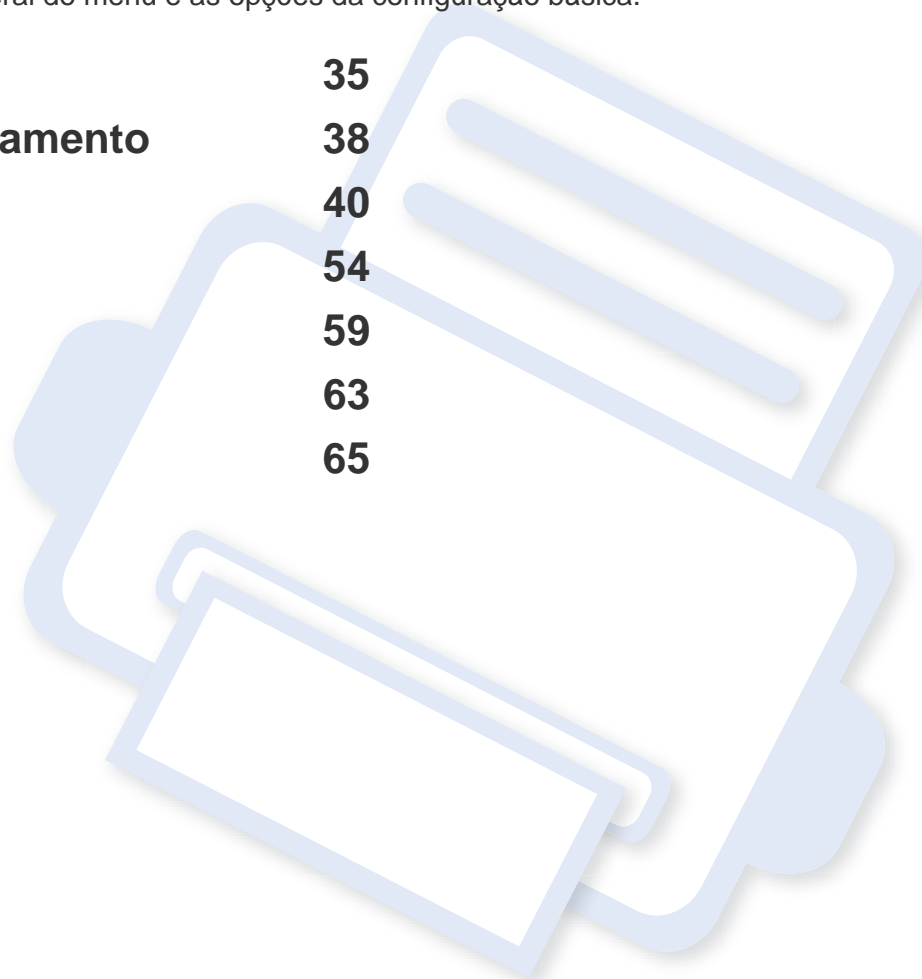



Visão geral dos menus

O painel de controle oferece acesso a vários menus que permitem configurar o equipamento ou usar suas funções.



- Dependendo dos opcionais ou modelos, alguns menus podem não ser exibidos no visor. Nesse caso, eles não se aplicam ao seu equipamento.
- Alguns nomes de menu podem ser diferentes da sua máquina dependendo dos opcionais ou dos modelos.
- Os menus são descritos no Manual Avançado (consulte "Menus úteis de configuração" na página 153).

Acessando o menu

- 1 Selecione o botão Fax, Cópia ou Digitalizar no painel de controle dependendo do recurso a ser usado.
- 2 Selecione  (**Menu**) até que o menu desejado seja exibido na linha inferior do visor e pressione **OK**.
- 3 Pressione as setas até que o item de menu necessário apareça e pressione **OK**.
- 4 Se o item de configuração possuir submenus, repita a etapa 3.
- 5 Pressione **OK** para salvar a seleção.
- 6 Pressione  (**Stop/Clear**) para retornar ao modo online.

Visão geral dos menus

Recursos fax ^a		Config fax ^a		Recurso Copia	
Contraste	Envio priorit	Envio	Alterar padrao	Tam. original	Ajustar fundo
Normal	Enviar fax	Tempo redisc	Resolucao	Reduz/ampliar	Desligado
Escuro+1 - Escuro+5	Encam. p/ Fax	Termo redisc	Contraste	Contraste	Auto
Claro+5 - Claro+1	Rcv. Encam.	Prefixo disc	Tam. original	Normal	Aperf. nível1
Resolucao	Encam. p/ Fax	Modo ECM	Relat autom	Escuro+1 - Escuro+5	Aperf. nível2
Padrao	Encam. p/ PC	Confirm. Fax	Ligado	Claro+5 - Claro+1	Apagar nível1-Apagar nível4
Fina	Encam. e imp.	Imagem TCR	Desligado	Tipo original	
Super fina	Receb seguro	Modo disc ^b	TX/RX Manual	Texto	
Fax foto	Desligado	Recebimento	Ligado	Texto/foto	
Fax colorido	Ligado	Modo receb	Desligado	Foto	
Tam. original	Imprimir	Toques p/atend		Layout	
Multi envio	Adicionar pag	Grav nome RCB		Normal	
Envio atras	Cancelar trab	Cod inic RCB		Até 2	
		Reducao autom		Até 4	
		Descart tamanh		Copia ID	
		Config fax inut			
		Modo DRPD ^b			

a. Apenas Série SCX-465xF/4521FS/4521HS/465xFN/465xHN/4521NS.

b. Esta opção pode não estar disponível dependendo do país.

Visão geral dos menus

Config copia	Config sistema			Rede ^c (Continuar)
Alterar padrao	Config maquina	Config papel	Trabalhos prog ^a	TCP/IP (IPv4)
Tam. original	ID maquina ^a	Tamanho papel	Fax lixo ^a	DHCP
Copias	Numero de fax ^a	Tipo de papel	Conf. de rede ^c	BOOTP
Copiar agrupamento	Data e hora ^a	Margem	Cont. de uso	Static
Reduz/ampliar	Modo relógio ^a	Som/volume	Opções de fax ^a	TCP/IP (IPv6)
Contraste	Idioma	Som tecla	Manutencao	Ativar IPv6
Tipo original	Econ energia	Som alarme	Limp msg vazio ^d	Config DHCPv6
Ajustar fundo	Deslig. autom. ^b	Alto-falante	Vida suprim.	Veloc Ethernet
	Evento saida	Campainha	Numero serie	Imediato
	Temp lim sist	Relatorio	Alert ton baix	Metad 10Mbps
	Tempo lim trab	Configuracao		Compl 10Mbps
	Aj. altitude	Info suprim		Metad 100Mbps
	Continuac aut	Catalog ender ^a		Compl 100Mbps
	Troca de papel	Confirm. Fax ^a		Limpar config
	Economia toner	Fax enviado ^a		Conf. de rede
	Config econom	Fax recebido ^a		Ger. protocolo.

a. Apenas Série SCX-465xF/4521FS/4521HS/465xFN/465xHN/4521NS.

b. Apenas Série SCX-465x/465xN/4021S/4321NS.

c. SCX-465xN/4321NS/465xFN/465xHN/4521NS Series only.

d. Esta opção será exibida apenas quando uma pequena quantidade de toner restar no cartucho.

Configurações básicas do equipamento

Após a conclusão da instalação, talvez você deseje definir as configurações padrão do equipamento.

Para alterar as configurações padrão do equipamento, siga estas etapas:



Pode ser necessário pressionar **OK** para navegar até os menus de nível inferior em alguns modelos.

- 1 Selecione o botão  (**Menu**) no painel de controle.
- 2 Pressione **Config. sist. > Config máquina.**
- 3 Selecione a opção desejada e pressione **OK.**
 - **Idioma:** altera o idioma exibido no painel de controle.
 - **Data e hora:** Quando a data e a hora são definidas, elas são utilizadas para faxes e impressões com retardo. Além disso, elas são impressas nos relatórios. Se, no entanto, elas não estiverem corretas, será necessário alterá-las.

Apenas Série SCX-465xF/4521FS/4521HS/465xFN/465xHN/4521NS.



Insira a hora e a data corretas usando as setas para esquerda/direita ou o teclado numérico (consulte "Letras e números do teclado" na página 170).

- Mês=01 a 12
- Dia=01 a 31
- Ano = exige 4 dígitos
- Hora = 01 a 12
- Minutos = 00 a 59

- **Modo relógio:** Você pode configurar o seu equipamento para exibir a hora atual utilizando o formato de 12 ou 24 horas. Apenas Série SCX-465xF/4521FS/4521HS/465xFN/465xHN/4521NS.
- **Economia de toner:** O modo de economia de toner permite que o equipamento utilize menos toner durante a impressão de cada página. A ativação desse modo prolonga a vida do cartucho de toner, mas reduz a qualidade da impressão.



Você também pode ativar ou desativar o modo de economia de toner nas propriedades da impressora ao imprimir do PC.

- **Econ. energ.:** Quando o equipamento não for usado por algum tempo, utilize este recurso para economizar energia.

Configurações básicas do equipamento



- Quando você pressiona o botão power/Wakeup, começa a imprimir ou um fax é recebido, o produto acordará do modo de economia de energia.
- Pressione  (**Menu**) > **Config sistema** > **Config maquina** > **Evento saida** > **Press. botao** > **Ligado** no painel de controle. Ao pressionar qualquer botão, exceto o botão liga/desliga, o equipamento se desperta do modo de economia de energia.

- **Ajuste de altitude:** A qualidade da impressão é afetada pela pressão atmosférica determinada pela altitude do equipamento em relação ao nível do mar. Antes de configurar o valor da altitude, determine a altitude em que você está (consulte "Ajuste de altitude" na página 169).

- 4 Selecione a opção desejada e pressione **OK**.
- 5 Pressione **OK** para salvar a seleção.
- 6 Pressione  (**Stop/Clear**) para retornar ao modo online.



Consulte os links abaixo para definir outras configurações úteis usando a máquina.

- Consulte "Inserindo vários caracteres" na página 170.
- Consulte "Letras e números do teclado" na página 170.
- Consulte "Configurando o tamanho e o tipo do papel" na página 48.

Materiais e bandejas

Este capítulo contém informações sobre a colocação de materiais de impressão no equipamento.



- Usar materiais de impressão que não atendam a essas especificações pode causar problemas ou necessitar de reparos. Tais reparos não são cobertos pela garantia da Samsung ou pelos acordos de serviço.
- Certifique-se de não usar papel fotográfico para impressoras a jato de tinta com este equipamento. Isso poderia danificar o equipamento.
- Usar materiais de impressão inflamáveis pode causar incêndio.
- Use materiais de impressão designados (consulte "Especificações dos materiais de impressão" na página 107).



O uso de materiais inflamáveis ou estranhos deixados na impressora pode levar ao superaquecimento da unidade e, em casos raros, causar incêndio.

Visão geral da bandeja

Para alterar o tamanho, será necessário ajustar as guias de papel.

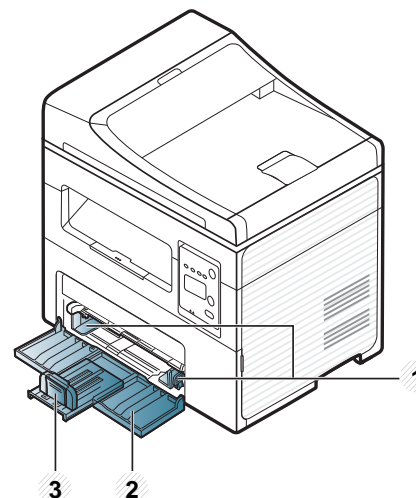

- 1 Guia de largura de papel
- 2 Bandeja
- 3 Guia de comprimento de papel



As ilustrações neste manual do usuário podem diferir do equipamento dependendo das opções ou do modelo. Verifique o tipo da sua máquina (consulte "Visão frontal" na página 23).



Se você não ajustar a guia, isso pode causar registro do papel, inclinação na imagem ou obstrução do papel.

Materiais e bandejas

Colocando papel na bandeja



As ilustrações neste manual do usuário podem diferir do equipamento dependendo das opções ou do modelo. Verifique o tipo da sua máquina (consulte "Visão frontal" na página 23).

- 1 Abra a bandeja. Em seguida, ajuste o tamanho da bandeja ao tamanho do material que está sendo colocado (consulte "Visão geral da bandeja" na página 40).

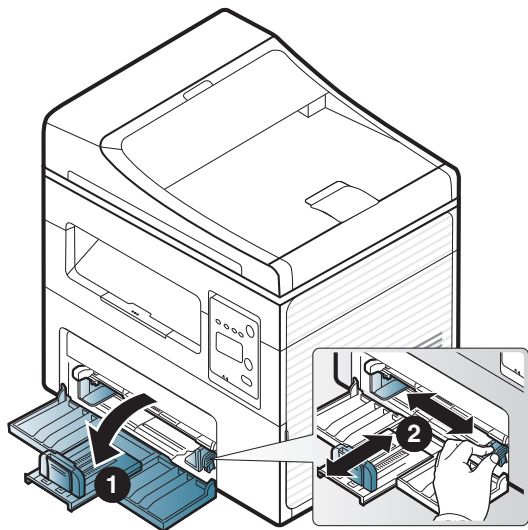

- 2 Flexione ou areje a borda da pilha de papel para separar as páginas antes de inseri-las no equipamento.

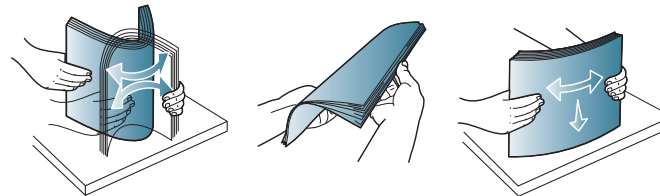

- 3 Coloque o papel com o lado a ser impresso voltado para cima.

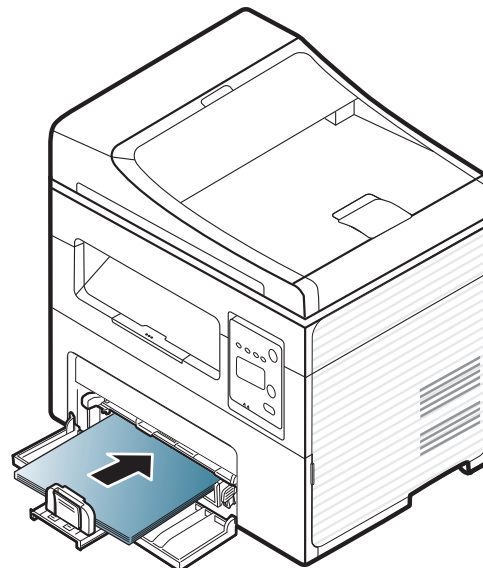

Materiais e bandejas



- Não empurre a guia do papel ao ponto de o papel ficar ondulado.
- Não use um papel com ondulações na borda da frente, isso poderia provocar uma obstrução de papel ou o papel pode ficar enrugado.
- Se a guia do papel não for ajustada, obstruções poderão ocorrer.

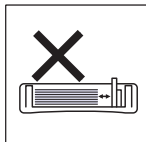
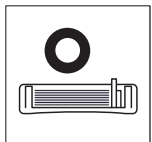

- 4 Pressione a guia do papel e desloque-a até a borda da pilha de papel sem causar ondulações.

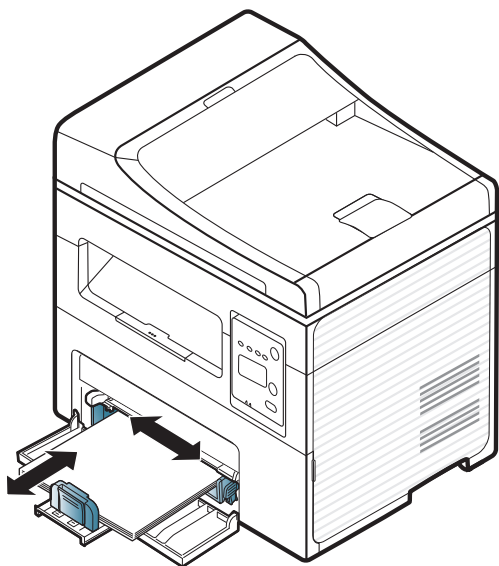

5

Ao imprimir um documento, configure o tipo e o tamanho do papel para a bandeja (consulte "Configurando o tamanho e o tipo do papel" na página 48).



As configurações feitas no driver do equipamento têm prioridade sobre as configurações do painel de controle.

- Para imprimir a partir de um aplicativo, abra o aplicativo e acesse o menu de impressão.
- Abra as **Preferências de impressão** (consulte "Abrindo as preferências de impressão" na página 55).
- Prima o separador **Papel** em **Preferências de impressão** e selecione o tipo de papel adequado.
Por exemplo, para usar etiquetas, defina o tipo do papel como **Etiquetas**.
- Selecione **Seleção automática** (ou **Alimentador manual**, Bandeja 1) na origem do papel e pressione **OK**.
- Inicie a impressão no aplicativo.

Materiais e bandejas

Colocando na alimentador manual

O alimentador manual pode armazenar tamanhos e tipos especiais de material para impressão, como cartões-postais, cartões e envelopes (consulte "Especificações dos materiais de impressão", na página 105).



Dicas sobre o uso do alimentador manual.

- Coloque apenas um tipo, um tamanho e uma gramatura de material de impressão de cada vez no alimentador manual.
- Para evitar obstruções, não acrescente papel durante a impressão se ainda houver papel no alimentador manual.
- Os materiais devem ser colocados com a face voltada para cima e com a borda superior entrando primeiro no alimentador manual. Coloque os materiais no centro da bandeja.
- Para garantir a qualidade da impressão e evitar congestionamentos de papel, carregue apenas o papel disponível (consulte "Especificações dos materiais de impressão", na página 105).
- Remova todas as ondulações de postais, envelopes e etiquetas antes de colocá-los no alimentador manual.
- Ao imprimir em materiais especiais, você deve seguir as diretrizes de colocação (consulte "Imprimindo em materiais especiais" na página 45).
- Quando houver sobreposição de papéis ao imprimir usando o alimentador manual, abra a bandeja, remova os papéis e tente imprimir novamente.

Materiais e bandejas

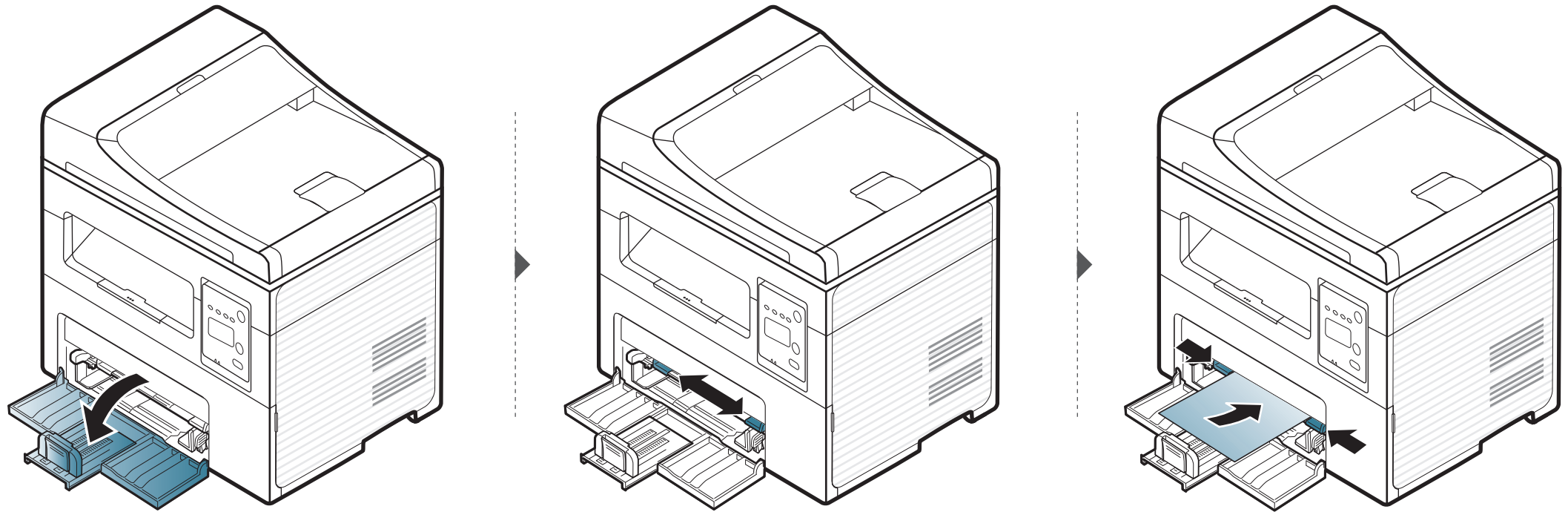

Materiais e bandejas

Imprimindo em materiais especiais

A tabela abaixo mostra os materiais especiais adequados para cada bandeja.

O material também é mostrado nas **Preferências de Impressão**. Para obter a mais alta qualidade de impressão, selecione o tipo de mídia correto na janela **Preferências de impressão > guia Papel > Tipo de papel** (consulte "Abrindo as preferências de impressão" na página 55).

Por exemplo, se você quiser imprimir em etiquetas, selecione **Etiquetas** para **Tipo de papel**.



- Quando usar materiais especiais, recomendamos carregar uma folha de cada vez (consulte "Especificações dos materiais de impressão", na página 105).

Para saber as gramaturas de papel de cada folha, consulte "Especificações dos materiais de impressão", na página 105.

Tipos	Bandeja	Alimentador manual
Normal	•	•
Grosso		•
Fino	•	•
Papel não calandrado		•
Em cores	•	•
Cartolina		•
Etiquetas		•
Envelope		•
Pré-impresso	•	•
Algodão		•
Reciclado	•	•
Papel de arquivo		•

(•: Incluído, Em branco: Não disponível)

Materiais e bandejas

Envelope

A impressão bem-sucedida em envelopes depende da sua qualidade.

Para imprimir em um envelope, posicione-o conforme mostrado na seguinte figura.

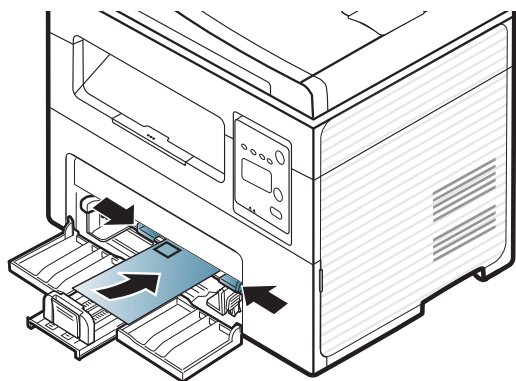

Se forem impressos com dobras, vincos ou linhas pretas grossas, abra a tampa posterior e tente imprimir novamente. Mantenha a tampa traseira aberta durante a impressão.

- Ao selecionar envelopes, considere os seguintes fatores:
 - **Peso:** não deve exceder 90 g/m². Caso contrário, podem ocorrer obstruções.
 - **Estrutura:** deve ser plana com menos de 6 mm de ondulações e não deve conter ar.
 - **Condição:** não podem conter rugas, cortes ou outros danos.
 - **Temperatura:** deve resistir ao calor e pressão da máquina durante a operação.

- Use somente envelopes de boa qualidade, com dobras e vincos bem definidos.
- Não use envelopes com selos.
- Não use envelopes com grampos, fechos, aberturas, revestimentos, lacres adesivos ou outros materiais sintéticos.
- Não use envelopes danificados ou mal confeccionados.
- Certifique-se de que a junção em ambas as extremidades do envelope se estenda até o canto do envelope.

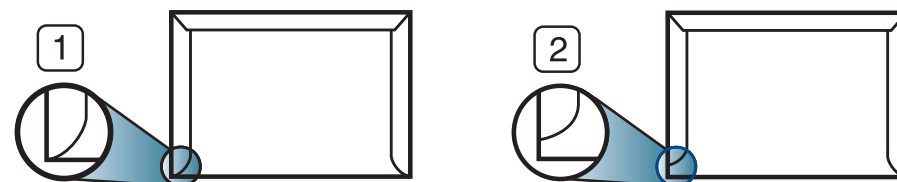

- 1 Aceitável
- 2 Não aceitável

- Envelopes com faixas autocolantes ou com mais de uma aba dobrada sobre o lacre devem utilizar adesivos compatíveis com a temperatura de fusão da impressora (cerca de 170° C) durante 0,1 segundo. As abas e faixas adicionais podem causar rugas, dobras ou obstruções e até mesmo danificar a unidade de fusão.
- Para obter a melhor qualidade de impressão, posicione as margens com no mínimo 15 mm de distância das bordas do envelope.
- Evite imprimir sobre a área onde as junções do envelope se encontram.

Materiais e bandejas

Etiquetas

Para não danificar o equipamento, use somente etiquetas projetadas para impressoras a laser.

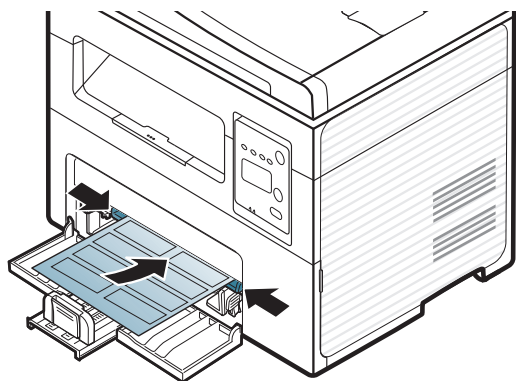

- Ao selecionar etiquetas, considere os seguintes fatores:
 - **Adesivos:** devem permanecer estáveis na temperatura de fusão do equipamento. Consulte as especificações do equipamento para visualizar a temperatura de fusão (aproximadamente 170 °C (338 °F)).
 - **Disposição:** use somente etiquetas sem o fundo exposto entre elas. As etiquetas poderão se destacar das folhas e causar obstruções graves.
 - **Ondulações:** devem permanecer niveladas com, no máximo, 13 mm de ondulação em qualquer direção.
 - **Condição:** não use etiquetas com rugas, bolhas ou outros sinais de separação.

- Verifique se não há material adesivo exposto entre as etiquetas. As áreas expostas podem causar o descolamento das etiquetas durante a impressão, ocasionando obstruções. Os adesivos expostos também podem causar danos aos componentes do equipamento.
- Não alimente uma folha de etiquetas na impressora mais de uma vez. A camada adesiva foi desenvolvida para passar apenas uma vez pelo equipamento.
- Não use etiquetas que estejam se soltando da folha ou que apresentem rugas, bolhas ou outras imperfeições.

Cartolina / Papel de tamanho personalizado

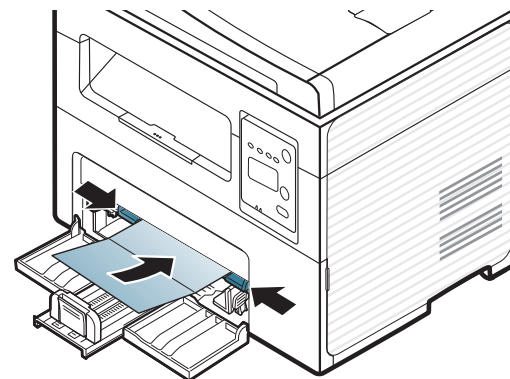

- No aplicativo, defina as margens a pelo menos 6,4 mm de distância da borda do material.

Materiais e bandejas

Papéis pré-impessos

Ao carregar papéis pré-impessos, o lado impresso deve estar voltado para cima com uma borda sem dobras na frente. Se ocorrerem problemas na alimentação, vire o papel ao contrário. Observe que a qualidade da impressão não é garantida.

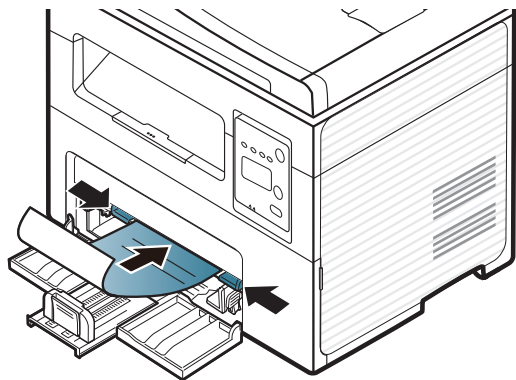



- Devem ser impressos com tinta resistente ao calor, que não derreta, vaporize ou emita substâncias perigosas quando submetida à temperatura de fusão do equipamento por 0,1 segundo (aproximadamente 170 °C (338 °F)).
- A tinta ou o timbre do papel não devem ser inflamáveis ou causar danos aos cilindros do equipamento.
- Antes de colocar papel timbrado/pré-impresso, verifique se a tinta do papel está seca. Durante o processo de fusão, a tinta úmida pode se soltar do papel pré-impresso, reduzindo a qualidade de impressão.

Configurando o tamanho e o tipo do papel

Após colocar o papel na bandeja, é necessário configurar o tipo e o tamanho do papel usando os botões no painel de controle.



Pode ser necessário pressionar **OK** para navegar até os menus de nível inferior em alguns modelos.

- 1 Selecione o botão  (**Menu**) no painel de controle.
- 2 Pressione **Config sistema > Config Papel > Tamanho papel** ou **Tipo de papel**.
- 3 Selecione a bandeja e opção desejada.
- 4 Pressione **OK** para salvar a seleção.
- 5 Pressione  (**Stop/Clear**) para retornar ao modo online.

Materiais e bandejas



- As configurações feitas no driver do equipamento têm prioridade sobre as configurações do painel de controle.
 - a Para imprimir a partir de um aplicativo, abra-o e inicie o menu de impressão.
 - b Abra as **Preferências de Impressão** (consulte "Abrindo as preferências de impressão" na página 55).
 - c Pressione a guia **Papel** e selecione um papel apropriado.
- Se deseja usar papel de tamanho especial, como papel de cobrança, selecione a guia **Papel > Tamanho > Editar...** e defina **Configurações do tamanho de papel personalizado** nas **Preferências de Impressão** (consulte "Abrindo as preferências de impressão" na página 55).

Usando o suporte de saída



A superfície da bandeja de saída poderá ficar quente se você imprimir um grande número de páginas de uma só vez. Cuidado para não tocar na superfície e não permita a presença de crianças nas proximidades.

As páginas impressas são empilhadas no suporte de saída e o suporte de saída ajudará que as páginas impressas fiquem alinhadas. A impressão é enviada à bandeja de saída por padrão.

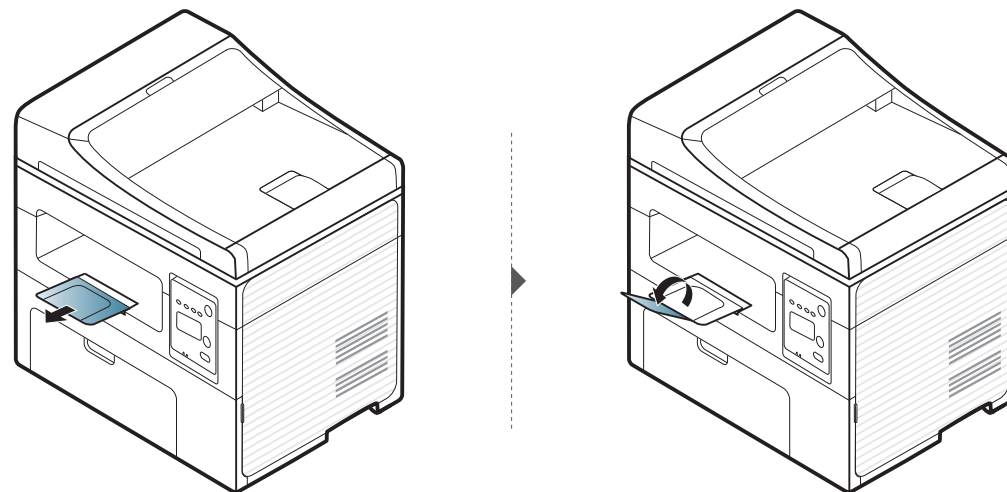

Materiais e bandejas

Preparando os documentos

- Não coloque papéis menores que 142 x 148 mm ou maiores que 216 x 356 mm.
- Não tente carregar muito papel para evitar congestionamentos, baixa qualidade de impressão e danos à máquina.
 - Papel carbono ou autocopiador.
 - Papel resinado.
 - Papel de seda ou fino.
 - Papel vincado ou enrugado.
 - Papel ondulado ou dobrado.
 - Papel rasgado.
- Remova todos os grampos e cliques antes de colocar os documentos.
- Certifique-se de que qualquer cola, tinta ou corretor existente esteja completamente seco no papel antes de colocá-lo no equipamento.
- Não coloque documentos que incluam tamanhos ou gramaturas de papel diferentes.
- Não coloque livretos, panfletos, transparências ou documentos que tenham outras características incomuns.

Colocando documentos

Você pode utilizar o vidro de leitura do scanner ou alimentador de documentos para inserir um documento original para cópia, digitalização e envio de fax.



As ilustrações neste manual do usuário podem diferir do equipamento dependendo das opções ou do modelo. Verifique o tipo da sua máquina (consulte "Visão frontal" na página 23).

No vidro de leitura do scanner

Usando o vidro de leitura do scanner, você pode copiar ou digitalizar documentos. Você pode obter a melhor qualidade de digitalização, especialmente para imagens coloridas ou em tons de cinza. Verifique se não há originais no alimentador de documentos. Se um original for detectado no alimentador de documentos, o equipamento dará prioridade ao original no vidro de leitura do scanner.

Materiais e bandejas

- 1 Levante e abra a tampa do scanner.

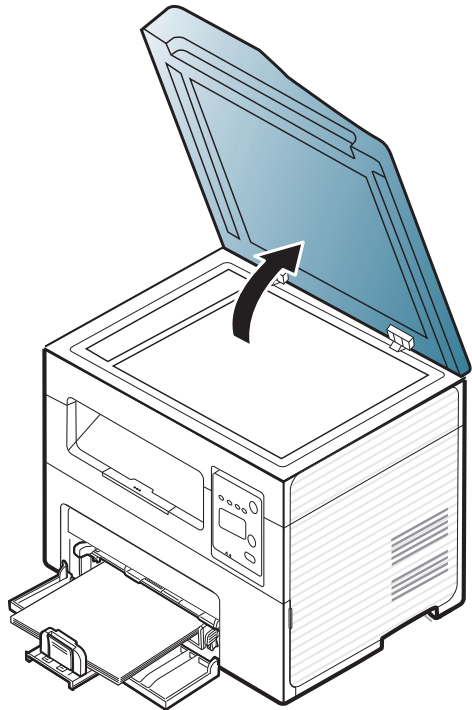

- 2 Coloque o documento com a face voltada para baixo sobre o vidro de leitura do scanner. Alinhe-o com a guia de registro no canto superior esquerdo do vidro.

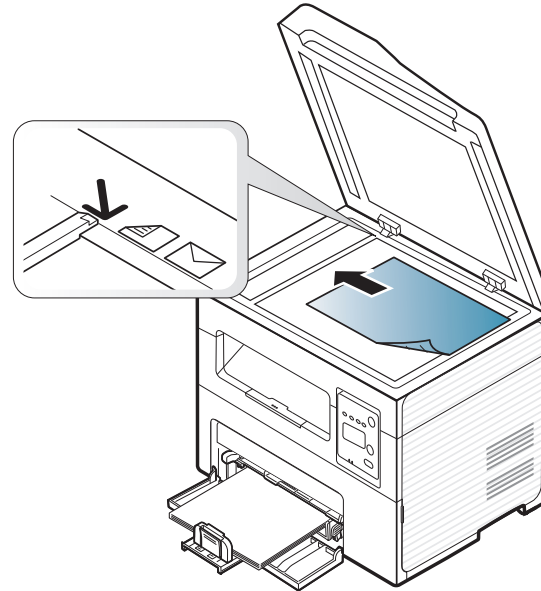

- 3 Feche a tampa do scanner.

Materiais e bandejas



- Caso a tampa seja mantida aberta durante a cópia, a qualidade da cópia e o consumo de toner poderão ser afetados.
- O acúmulo de poeira sobre o vidro de leitura do scanner pode ocasionar pequenos pontos escuros na impressão. Mantenha-o sempre limpo (consulte "Limpendo o equipamento" na página 82).
- Se estiver copiando uma página de um livro ou uma revista, levante a tampa até que as suas dobradiças atinjam o limite e, em seguida, feche a tampa. Se a espessura do livro ou da revista for superior a 30 mm, inicie a cópia com a tampa aberta.



- Cuidado para não quebrar o vidro do scanner. Você poderá se ferir.
- Não coloque as mãos ao fechar a tampa do scanner. A tampa pode cair sobre as suas mãos e feri-lo.
- Não olhe para a luz no interior do scanner ao copiar ou digitalizar. Ela é perigosa para seus olhos.

No alimentador de documentos

Com o alimentador de documentos, você pode colocar até 40 folhas de papel (80 g/m², 20 lbs calandrado) para um trabalho.

- 1 Abra a tampa da guia do alimentador de documentos.

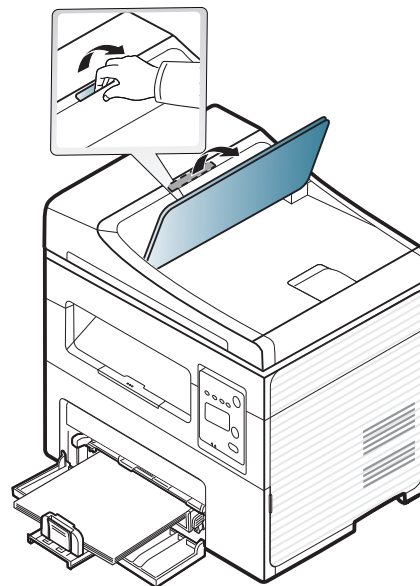

- 2 Folheie ou assopre a borda da pilha de papel para separar as páginas antes de colocá-las no equipamento.

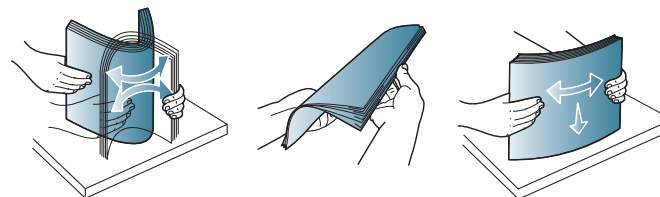

Materiais e bandejas

- 3** Coloque os documentos com a face voltada para cima na bandeja de entrada do alimentador de documentos. Verifique se a parte inferior da pilha de documentos corresponde ao tamanho do papel indicado na bandeja de entrada de documentos.

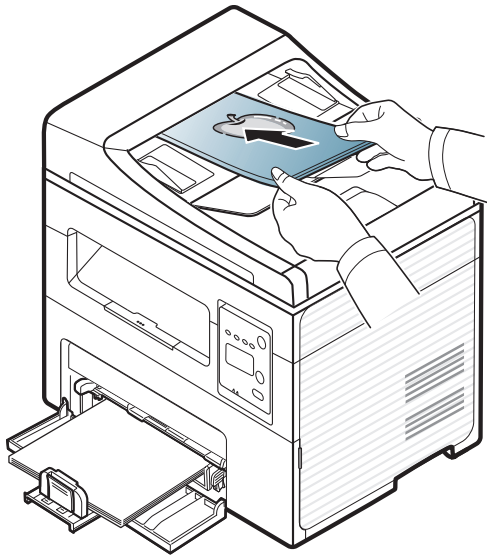

- 4** Ajuste as guias de acordo com o tamanho do alimentador de documentos.

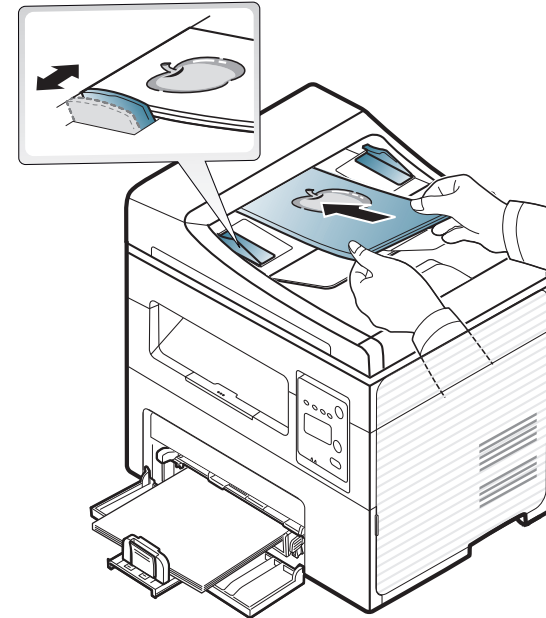

O acúmulo de poeira sobre o vidro do alimentador de documentos pode ocasionar linhas escuras na impressão. Mantenha-o sempre limpo (consulte "Limpendo o equipamento" na página 82).

Impressão básica



Para recursos de impressão especiais, consulte o Manual Avançado (consulte "Usando recursos avançados de impressão" na página 174).

Impressão



Se você for um usuário de sistemas operacionais Macintosh ou Linux, consulte Manual Avançado (consulte "Imprimindo no Macintosh" na página 183 ou "Imprimindo no Linux" na página 185).

A janela **Preferências de impressão** a seguir refere-se ao Bloco de notas do Windows 7.

- 1 Abra o documento que deseja imprimir.
- 2 Selecione **Imprimir** no menu **Arquivo**.

- 3 Selecione o equipamento na lista **Selecionar impressora**.

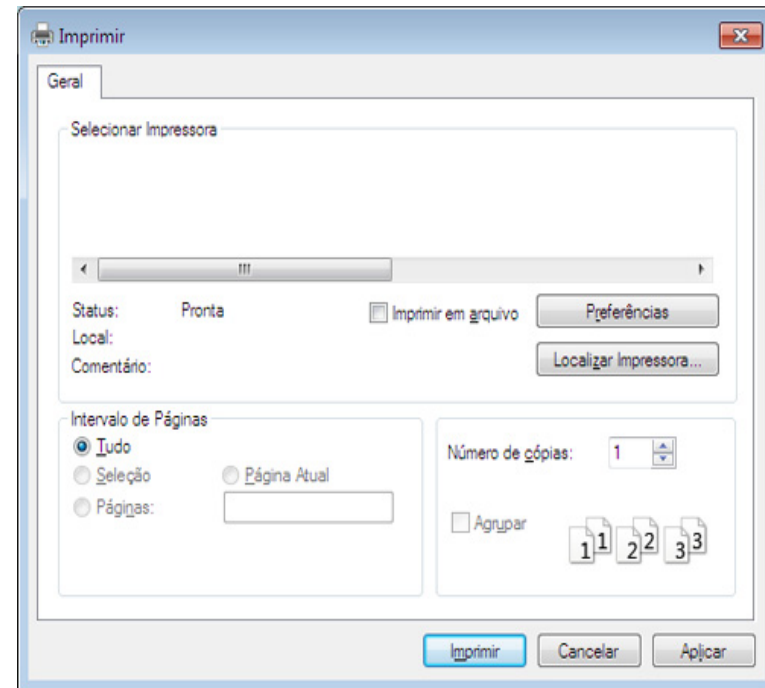

- 4 As configurações básicas de impressão, inclusive o número de cópias e o intervalo de impressão, são selecionadas na janela **Imprimir**.





Para tirar proveito dos recursos avançados de impressão, clique em **Propriedad** ou **Preferências** na janela **Imprimir** (consulte "Abrindo as preferências de impressão" na página 55).

- 5 Para iniciar o trabalho de impressão, clique em **OK** ou em **Imprimir** na janela **Imprimir**.

Impressão básica





Cancelando trabalhos de impressão

Se o trabalho de impressão estiver aguardando na fila de impressão ou no spooler, cancele-o da seguinte forma:

- Pode acessar a esta janela clicando duas vezes no ícone da máquina () na barra de tarefas do Windows.
- O trabalho atual também pode ser cancelado pressionando  (**Stop/Clear**) no painel de controle.

Abrindo as preferências de impressão



- A janela **Preferências de Impressão** exibida neste Manual do Usuário pode variar em função do equipamento usado.
- Quando você seleciona uma opção nas **Preferências de Impressão**, uma marca de aviso  ou  pode ser exibida. Um ponto  significa que pode selecionar determinada opção mas não é recomendável; e o ponto  significa que não pode selecionar essa opção por causa da definição ou do ambiente da máquina.

- 1 Abra o documento que deseja imprimir.
- 2 Selecione **Imprimir** no menu de arquivos. A janela **Imprimir** será exibida.
- 3 Selecione seu equipamento em **Selecionar impressora**.
- 4 Clique em **Propriedad** ou em **Preferências**.

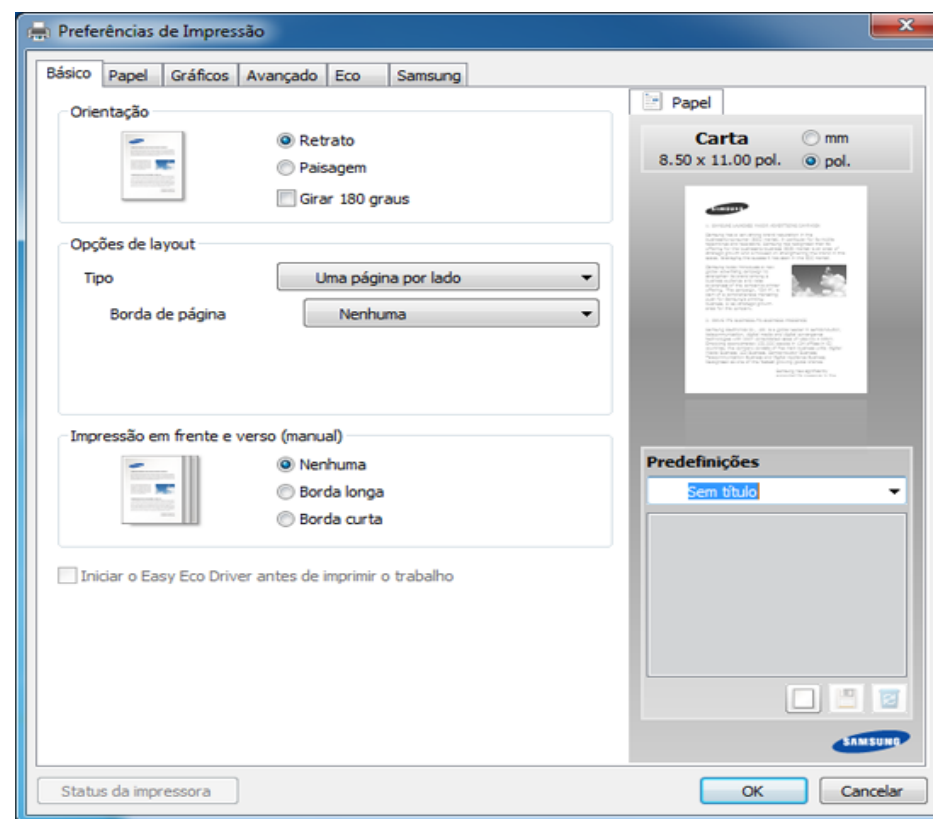

Impressão básica



É possível verificar o status atual da máquina pressionando o botão **Status da impressora** (consulte "Usando o Status da impressora Samsung" na página 224).

Usando uma configuração favorita

A opção **Predefinições**, disponível em todas as guias de preferências, com exceção da guia **Samsung**, permite salvar as preferências atuais para uso futuro.

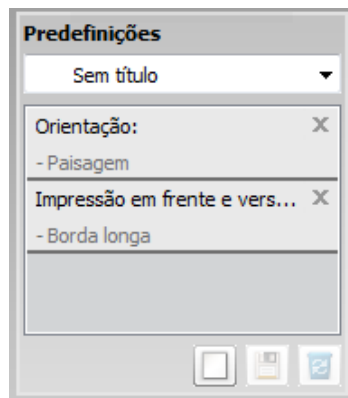

Para salvar um item **Predefinições**, siga estas etapas:

- 1 Altere as configurações necessárias em cada guia.
- 2 Insira um nome para o item na caixa de entrada **Predefinições**.



- 3 Clique em  (**Adicionar**). Quando você salvar as **Predefinições**, todas as configurações atuais do driver serão salvas.



Selecione mais opções e clique em  (**Atualizar**). As configurações serão adicionadas às Predefinições feitas. Para utilizar uma configuração salva anteriormente, selecione-a na lista suspensa **Predefinições**. O equipamento agora está definido para imprimir de acordo com as configurações selecionadas. Para excluir as configurações salvas, selecione-as na lista suspensa **Predefinições** e clique em  (**Excluir**).

Você também pode restaurar as configurações padrão do driver de impressão ao selecionar **Predefinição padrão** na lista suspensa **Predefinições**.

Usando a ajuda

Clique na opção que deseja conhecer na janela **Preferências de impressão** e pressione **F1** no teclado.

Impressão básica

Impressão Eco

A função **Eco** reduz o consumo de toner e a utilização de papéis. A função **Eco** permite poupar os recursos de impressão e permite imprimir com economia.

Se você pressionar o botão **Eco** no painel de controle, o modo Eco será ativado. A configuração padrão do modo Eco é **Várias páginas por lado (2)** e **Economia de Toner**.

Configurando o modo Eco no painel de controle



Você pode definir as configurações do equipamento usando as **Configurações do dispositivo** no programa Samsung Easy Printer Manager.

- Para usuários do Windows e do Macintosh, consulte "Configurações do dispositivo" na página 222.
- For Linux users.



- As configurações feitas no driver do equipamento têm prioridade sobre as configurações do painel de controle.
- O acesso a menus pode diferir de modelo para modelo (consulte "Acessando o menu" na página 35).
- Pode ser necessário pressionar **OK** para navegar até os menus de nível inferior em alguns modelos.

1

Selecione  (**Menu**) > **Config sistema** > **Config maquina** > **Config econom** no painel de controle.

2

Selecione a opção desejada e pressione **OK**.

- **Modo padrao:** Selecione essa opção para ativar ou desativar o modo Eco. (Economia de Toner/até 2)
 - **Desligado:** Desativa o modo Eco.
 - **Ligado:** Ativa o modo Eco.



Se você ligar o modo eco com uma senha no SyncThru™ Web Service (guia **Configurações** > **Config. equipamento** > **Sistema** > **Eco** > **Configurações**), ou Samsung Easy Printer Manager (**Configurações do dispositivo** > **Eco**), a mensagem **Forçado** aparecerá. Você deve inserir a senha para alterar o status do modo Eco.

Impressão básica

- **Selec. temp.:** Siga as configurações do Syncthru™ Web Service ou do Samsung Easy Printer Manager. Antes de selecionar este item, você deve configurar a função eco no SyncThru™ Web Service (guia **Configurações > Config. equipamento > Sistema > Eco > Configurações**) ou Samsung Easy Printer Manager (**Configurações do dispositivo > Eco**).
 - **Eco padrão:** A máquina está definida para o modo **Eco padrão**.
 - **Eco pers.:** Altere qualquer valor necessário.

3 Pressione **OK** para salvar a seleção.

Configurando o modo eco no driver

Abra a guia Eco para configurar o modo Eco. Quando encontrar a figura eco (), significa que o modo eco está atualmente ativado.

Opções de eco

- **Padrão da impressora:** Siga as configurações do painel de controle da máquina.
- **Nenhuma:** Desativa o modo Eco.
- **Impressão de Eco:** Ativa o modo Eco. Ative os diversos itens eco que deseja usar.
- **Senha:** Se o administrador fixou a ativação do modo Eco, você precisa inserir a senha para alterar o status.

Simulador de resultados

Simulador de resultados mostra os resultados da emissão reduzida de dióxido de carbono, da eletricidade usada e da quantidade de papel economizado de acordo com as configurações selecionadas.

- Os resultados são calculados considerando que o número total de papel impresso seja uma centena sem uma página em branco quando o modo Eco estiver desativado.
- Consulte o coeficiente do cálculo sobre CO₂, energia e papel do **IEA**, o índice do Ministério de Questões Internacionais e Comunicação do Japão e www.remanufacturing.org.uk. Cada modelo possui um índice diferente.
- O consumo de energia no modo de impressão se refere ao consumo médio de energia da impressão deste equipamento.
- A quantidade real exibida é apenas uma estimativa, uma vez que a quantidade real pode ser diferente dependendo do sistema operacional usado, do desempenho do computador, do software aplicativo, do método de conexão, do tipo e tamanho do material e da complexidade do trabalho.

Cópia básica





Para recursos de impressão especiais, consulte o Manual Avançado (consulte "Menu Cópia" na página 155).



Se for necessário cancelar o trabalho de cópia durante a operação, pressione o botão  (**Stop/Clear**) para interromper a cópia.

Cópia básica

- 1 Se sua máquina tiver os botões  (cópia) no painel de controle, selecione  (cópia).
- 2 Coloque um único documento com a face voltada para baixo sobre o vidro de leitura ou carregue os documentos com a face para cima no alimentador de documentos (consulte "Colocando documentos" na página 50).
- 3 Se você desejar personalizar as configurações de cópia, incluindo **Reduz/ampliar**, **Contraste**, **Contraste**, **Tipo Original** e outras, use os botões do painel de controle (consulte "Alterando as configurações para cada cópia" na página 59).
- 4 Insira o número de cópias utilizando as setas ou o teclado numérico, se necessário.
- 5 Pressione  (**Start**).

Alterando as configurações para cada cópia

O equipamento oferece configurações padrão de cópia que permitem efetuar cópias de forma rápida e fácil.







- Se você pressionar o botão  (**Stop/Clear**) duas vezes enquanto estiver configurando as opções de cópia, todas as opções configuradas para o trabalho atual serão canceladas e revertidas ao status padrão. Caso contrário, elas serão automaticamente revertidas ao status padrão após a conclusão da cópia em andamento.
- Pode ser necessário pressionar **OK** para navegar até os menus de nível inferior em alguns modelos.

Cópia básica



Contraste

Se o documento original apresentar marcas tênues ou imagens escuras, ajuste o brilho para efetuar uma cópia de leitura mais fácil.

- 1 Se sua máquina tiver os botões  (cópia) no painel de controle, selecione  (cópia).
- 2 Selecione  (**Menu**) > **Recurso Cópia** > **Contraste** no painel de controle.
- 3 Selecione a opção desejada e pressione **OK**.
Por exemplo, **Claro+5** sendo o mais claro e **Escuro+5** sendo o mais escuro.
- 4 Pressione  (**Stop/Clear**) para retornar ao modo online.

Original

A configuração original melhora a qualidade da cópia ao definir o tipo de documento a ser copiado na tarefa atual.

- 1 Se sua máquina tiver os botões  (cópia) no painel de controle, selecione  (cópia).
- 2 Selecione  (**Menu**) > **Recurso Cópia** > **Tipo original** no painel de controle.

- 3 Selecione a opção desejada e pressione **OK**.

- **Texto**: utilize para documentos que contêm basicamente texto.
- **Texto/foto**: utilize quando os documentos forem compostos de texto e fotografias.



Se os textos na impressão aparecerem borrados, selecione **Texto** para clareá-los.

- **Foto**: utilize quando os originais forem fotografias.

- 4 Pressione  (**Stop/Clear**) para retornar ao modo online.

Cópias reduzidas ou ampliadas





Você poderá reduzir ou ampliar o tamanho de uma imagem copiada de 25% a 400% do alimentador de documentos ou vidro de leitura do scanner.







- Esse recurso pode não estar disponível dependendo do modelo ou opcionais (consulte "Recursos variados" na página 10).
- Se a máquina for definida para o modo Eco, os recursos de reduzir e ampliar não estão disponíveis.

Cópia básica

Para selecionar tamanhos de cópia predefinidos:

- 1 Se sua máquina tiver os botões  (cópia) no painel de controle, selecione  (cópia).
- 2 Selecione  (**Menu**) > **Recurso Cópia** > **Reduz/ampliar** no painel de controle.
- 3 Selecione a opção desejada e pressione **OK**.
- 4 Pressione  (**Stop/Clear**) para retornar ao modo online.

Para dimensionar a cópia ao inserir a taxa de ampliação diretamente

- 1 Se sua máquina tiver os botões  (cópia) no painel de controle, selecione  (cópia).
- 2 Selecione  (**Menu**) > **Recurso Cópia** > **Reduz/ampliar** > **Personalizado** no painel de controle.
- 3 Insira o tamanho de cópia desejado usando o teclado numérico.
- 4 Pressione **OK** para salvar a seleção.
- 5 Pressione  (**Stop/Clear**) para retornar ao modo online.



Quando uma cópia reduzida é efetuada, linhas escuras podem surgir na sua parte inferior.

Cópia de identidades

Seu equipamento pode imprimir documentos de dois lados em uma folha.

O equipamento imprime um lado do documento na metade superior do papel e o outro lado na metade inferior sem reduzir o tamanho do original. Esse recurso é útil para copiar um item pequeno, como um cartão de visitas.



- O documento deverá ser colocado sobre o vidro de leitura do scanner para que este recurso possa ser utilizado.
- Se a máquina estiver no modo Eco, esse recurso não está disponível.

Dependendo do modelo, o procedimento operacional pode diferir.

Cópia básica

- 1 Pressione **ID Copy** no painel de controle.
- 2 Coloque a frente do documento voltada para baixo sobre o vidro de leitura do scanner onde as setas estão indicadas. Em seguida, feche a tampa do scanner.

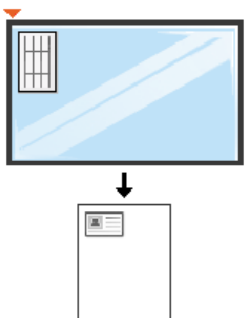

- 3 A mensagem **Pos lado frente e pres [Start]** será exibida no visor.
- 4 Pressione **Start**.
O equipamento iniciará a digitalização da frente e exibirá **Pos lado trás e pres [Start]**.

- 5 Vire o documento e coloque-o sobre o vidro de leitura do scanner, onde as setas estão indicadas. Em seguida, feche a tampa do scanner.

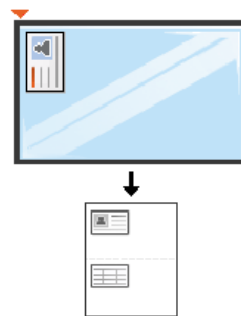

- 6 Pressione o botão **Start**.

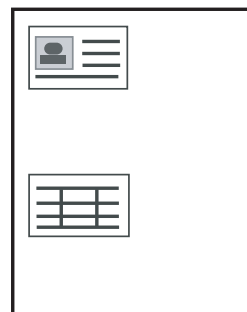

- Se você não pressionar o botão **Start**, somente o lado frontal será copiado.
- Se o documento original for maior que a área de impressão, algumas partes poderão não ser impressas.

Digitalização básica



Para recursos de digitalização especiais, consulte o Manual Avançado (consulte "Recursos de digitalização" na página 189).

Digitalização básica

Este é o procedimento usual para digitalizar documentos.



Este é um método básico de digitalização para equipamentos conectados via USB.



- Pode ser necessário pressionar **OK** para navegar até os menus de nível inferior em alguns modelos.
- Se quiser digitalizar usando a rede, consulte o Manual Avançado (consulte "Digitalizando em equipamentos conectados à rede" na página 190).

- 1 Coloque um único documento com a face voltada para baixo sobre o vidro de leitura ou carregue os documentos com a face para cima no alimentador de documentos (consulte "Colocando documentos" na página 50).

2

Se sua máquina tiver os botões  (digitalizar) no painel de controle, selecione  (digitalizar) > **Escan para PC** no painel de controle.

OU

Pressione **Scan to** no painel de controle.



Se a mensagem **Nao disponivel** for exibida, verifique a conexão da porta ou selecione **Ativar digitalização do painel do dispositivo** em

Samsung Easy Printer Manager >  Trocar para o modo avançado > **Configurações de digitalizar para PC**.

3

Selecione o destino da digitalização desejado e pressione **OK**.

A configuração padrão é **Meus document**.



- É possível criar e salvar as configurações frequentes como uma lista de perfil. Também é possível adicionar e excluir o perfil e salvar cada perfil em um caminho diferente.
- Para alterar o **Samsung Easy Printer Manager** >  Trocar para o modo avançado > **Configurações de Digitalizar para PC**.

4

Selecione a opção desejada e pressione **OK**.

5

A digitalização será iniciada.

Digitalização básica



A imagem digitalizada é salva em **C:\Usuários\nome do usuário\Meus Documentos** do computador. A pasta poderá ser diferente em função do sistema operacional ou do aplicativo usado.

Fax básico



- This function is not supported for SCX-465x/4021S/465xN/4321NS Series (see "Visão geral do painel de controle" na página 26).
- Para recursos de envio de fax especiais, consulte o Manual Avançado (consulte "Recursos de fax" na página 197).



- Este equipamento não pode ser utilizado como fax via telefone de Internet. Para obter mais informações, solicite ao provedor de serviços da Internet.
- Recomendamos a utilização de serviços telefônicos analógicos tradicionais (PSTN: Rede telefônica pública comutada) ao conectar linhas telefônicas para usar um aparelho de fax. Se você utilizar outros serviços de Internet (DSL, ISDN, VoIP), será possível melhorar a qualidade da conexão usando o Microfiltro. O Microfiltro elimina ruídos desnecessários e melhora a qualidade da conexão ou da Internet. Como o Microfiltro para DSL não é fornecido com o equipamento, entre em contato com o seu provedor de serviços de Internet para obter informações sobre a utilização do Microfiltro para DSL.

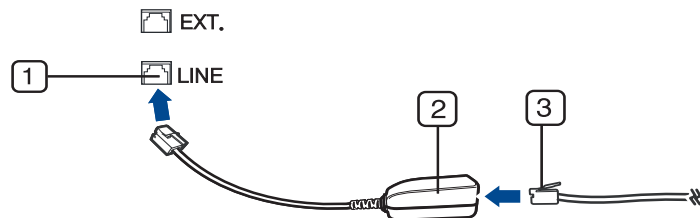

- 1 Porta Line
- 2 Microfiltro
- 3 Modem DSL/Linha telefônica
consulte "Visão traseira" na página 25.

Preparando para enviar fax

Antes de enviar ou receber um fax, será necessário conectar o cabo de linha fornecido à tomada de telefone na parede (consulte "Visão traseira" na página 25). Consulte o Manual de Instalação Rápida para obter informações sobre como estabelecer uma conexão. O método para estabelecer uma conexão telefônica varia de acordo com o país.

Enviando fax



O alimentador de documentos ou o vidro de leitura do scanner podem ser usados para colocar documentos. Se os documentos forem colocados no alimentador de documentos e no vidro de leitura do scanner, o equipamento lerá os documentos do alimentador primeiro, pois ele tem prioridade na digitalização.

- 1 Coloque um único documento com a face voltada para baixo sobre o vidro de leitura ou carregue os documentos com a face para cima no alimentador de documentos (consulte "Colocando documentos" na página 50).
- 2 Selecione  (Fax) no painel de controle.

Fax básico

- 3 Ajuste a resolução e a luminosidade para atender às suas necessidades de fax (consulte "Ajustando as configurações do documento" na página 68).
- 4 Digite o número de fax de destino (consulte "Letras e números do teclado" na página 170).
- 5 Pressione  (**Start**) no painel de controle. O equipamento inicia a digitalização e envia um fax para os destinos.





- Se deseja enviar um fax diretamente do seu computador, use Samsung Network PC Fax (consulte "Enviando um fax no computador" na página 198).
- Se deseja cancelar um trabalho de fax, pressione  (**Stop/Clear**) antes que o equipamento inicie a transmissão.
- Se você utilizou o vidro de leitura do scanner, o equipamento mostrará uma mensagem solicitando a colocação de uma nova página.

Enviando fax manualmente

Execute o seguinte para enviar um fax usando  (**On Hook Dial**) no painel de controle.



Se o seu equipamento for um modelo com gancho, você poderá enviar um fax usando o gancho (consulte "Recursos variados" na página 10).

- 1 Coloque um único documento com a face voltada para baixo sobre o vidro de leitura ou carregue os documentos com a face para cima no alimentador de documentos (consulte "Colocando documentos" na página 50).
- 2 Selecione  (Fax) no painel de controle.
- 3 Ajuste a resolução e a luminosidade para atender às suas necessidades de fax (consulte "Ajustando as configurações do documento" na página 68).
- 4 Pressione  (**On Hook Dial**) no painel de controle ou pegue o gancho.
- 5 Insira um número de fax usando o teclado numérico no painel de controle.
- 6 Pressione  (**Start**) no painel de controle quando você ouvir um sinal de fax do equipamento remoto.



Fax básico

Enviando um fax a vários destinos

Você pode usar o recurso de envios múltiplos para enviar um fax a vários locais. Os documentos são armazenados automaticamente na memória e enviados para uma estação remota. Após a transmissão, os documentos são automaticamente apagados da memória.



Não é possível enviar faxes com esse recurso se você escolher **superfina** como uma opção ou se o fax for colorido.

- 1 Coloque um único documento com a face voltada para baixo sobre o vidro de leitura ou carregue os documentos com a face para cima no alimentador de documentos (consulte "Colocando documentos" na página 50).
- 2 Selecione  (Fax) no painel de controle.
- 3 Ajuste a resolução e a luminosidade para atender às suas necessidades de fax (consulte "Ajustando as configurações do documento" na página 68).
- 4 Selecione  (Menu) > **Recursos fax** > **Multi envio** no painel de controle.

- 5 Insira o número do primeiro equipamento de fax de destino e pressione **OK**.
É possível pressionar os números de discagem rápida ou selecionar o número de discagem de grupo usando o botão  (**Address Book**).
- 6 Insira o segundo número de fax e pressione **OK**.
Uma mensagem será exibida no visor solicitando que você forneça outro número de fax para enviar o documento.
- 7 Para inserir mais números de fax, pressione **OK** quando **Sim** for exibido e repita as etapas 5 e 6.



- Você pode adicionar até 10 destinos.
- Uma vez que você tenha inserido um número de discagem de grupo, não será mais possível inserir outros números desse tipo.

- 8 Após terminar de inserir os números de fax, selecione **Nao** no prompt **Outro No.?** e, em seguida, pressione **OK**.
O equipamento iniciará o envio do fax para os números inseridos na ordem fornecida.
O relatório de multienvio é impresso após o envio dos faxes.

Fax básico

Recebendo fax

O seu equipamento vem configurado de fábrica no modo Fax. Ao receber um fax, o equipamento atende a chamada automaticamente após um número de toques especificado e aceita a transmissão.

Ajustando as configurações do documento



Antes de iniciar um fax, altere as seguintes configurações de acordo com o status do documento original para obter a melhor qualidade possível.



Pode ser necessário pressionar **OK** para navegar até os menus de nível inferior em alguns modelos.

Resolucao

As configurações padrão produzem bons resultados para documentos que contêm basicamente texto. No entanto, para enviar documentos de baixa qualidade ou que contenham fotografias, ajuste a resolução para produzir um fax de melhor qualidade.

- 1 Selecione  (Fax) >  (**Menu**) > **Recursos fax** > **Resolucao** no painel de controle.
- 2 Selecione a opção desejada e pressione **OK**.
 - **Padrao**: Documentos com caracteres de tamanho normal.
 - **Fina**: Documentos com caracteres pequenos ou linhas finas e documentos impressos em impressoras matriciais.
 - **Super fina**: Documentos com detalhes extremamente sutis. O modo **Super fina** será ativado somente quando o equipamento com o qual você estiver se comunicando também oferecer suporte a ele.



- Na transmissão a partir da memória, o modo **Super fina** não está disponível. A resolução é automaticamente alterada para **Fina**.
- Quando o equipamento for configurado para a resolução **Super fina** e o equipamento de fax com o qual você estiver se comunicando não oferecer suporte à resolução **Super fina**, a transmissão será efetuada usando o modo de resolução mais alto para o qual há suporte no outro equipamento.

Fax básico

- **Fax foto:** Documentos com tons de cinza ou fotografias.
- **Fax colorido:** documentos coloridos.



- A transmissão a partir da memória não está disponível neste modo.
- Só será possível enviar um fax colorido se o equipamento com o qual você estiver se comunicando oferecer suporte ao recebimento de fax coloridos e você enviar o fax manualmente.



3 Pressione  (**Stop/Clear**) para retornar ao modo online.

Contraste

Você pode selecionar o nível de contraste do documento.



A configuração de contraste é aplicada ao trabalho de fax atual. Para alterar a configuração padrão (consulte "Menu Fax" na página 158).

- 1 Selecione  (Fax) >  (**Menu**) > **Recursos fax** > **Contraste** no painel de controle.
- 2 Selecione um nível de luminosidade desejado.
- 3 Pressione  (**Stop/Clear**) para retornar ao modo online.



3. Manutenção

Este capítulo contém informações sobre a compra de suprimentos, acessórios e peças de reposição disponíveis para seu equipamento.

- **Fazendo pedidos de suprimentos e acessórios** 71
- **Suprimentos disponíveis** 72
- **Peças de reposição disponíveis** 73
- **Armazenando o cartucho de toner** 74
- **redistribuição do toner** 76
- **Substituindo o cartucho de toner** 78
- **Monitorando a vida útil dos suprimentos** 80
- **Definindo o alerta de pouco toner** 81
- **Limpendo o equipamento** 82
- **Dicas para mover e armazenar o seu equipamento** 86

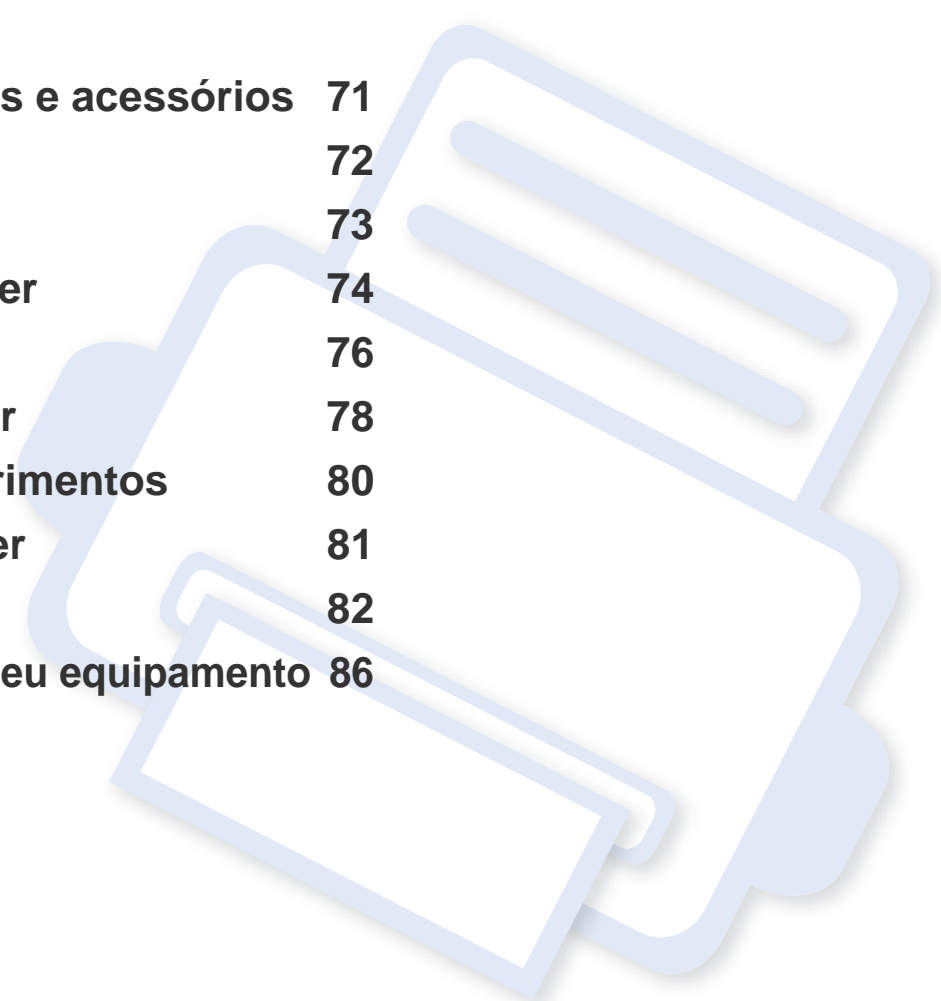

Fazendo pedidos de suprimentos e acessórios



Os acessórios disponíveis podem variar em função do país. Entre em contato com o representante de vendas para obter a lista de suprimentos disponíveis e peças de manutenção.

Para encomendar suprimentos, acessórios e peças de reposição autorizados da Samsung, entre em contato com o distribuidor ou revendedor Samsung local onde o equipamento foi adquirido. Você também pode visitar www.samsung.com/supplies e selecionar seu país/região para obter as informações de contato para o serviço.

Suprimentos disponíveis

Quando a vida útil dos suprimentos se esgotar, você pode fazer o pedido dos seguintes tipos de suprimentos para o seu equipamento:

Tipo	Rendimento médio ^a	Nome da peça	Região A ^b
Cartucho de toner	Aprox. 2.500 páginas	MLT-D117S	SCX-D4725A

a. Valor de rendimento declarado de acordo com ISO/IEC 19752. O número de páginas pode ser afetado pelo ambiente operacional, o intervalo de impressão, gráficos, tipo de mídia e tamanho da mídia.

b. Região A: China, Índia, Nepal, Bangladesh



Dependendo das opções, do percentual da área de imagem e do modo de trabalho usado, a vida útil do cartucho de toner pode variar.



Ao comprar novos cartuchos de toner ou outros suprimentos, eles devem ser adquiridos no mesmo país em que o equipamento que você está usando. Caso contrário, novos cartuchos de toner ou outros suprimentos serão incompatíveis com o seu equipamento devido a diferentes configurações de cartucho de toner e outros suprimentos de acordo com as condições específicas do país.



A Samsung não recomenda o uso de cartuchos de toner não originais da Samsung, como cartuchos recarregados ou remanufaturados. A Samsung não pode garantir a qualidade de cartuchos de toner não originais da Samsung. O serviço ou reparo necessário em função da utilização de cartucho de toner não genuíno da Samsung não será coberto pela garantia da máquina.

Peças de reposição disponíveis

Para comprar peças de reposição, entre em contato com a fonte da qual adquiriu o equipamento. A substituição de peças de reposição pode ser executada somente por um fornecedor de assistência técnica ou pelo distribuidor ou revendedor autorizado em que o produto foi adquirido. A garantia não cobre a substituição de peças de reposição que atingirem seu "rendimento médio".

As peças de reposição devem ser substituídas em intervalos específicos para evitar problemas de alimentação de papel e qualidade de impressão resultantes de peças desgastadas. Consulte a tabela abaixo. O objetivo é manter o seu equipamento em condições de funcionamento ideais. As peças de reposição abaixo deverão ser substituídas quando a vida útil de cada item for atingida.

Peças	Rendimento médio ^a
Cilind. de transf.	Aprox. 50.000 páginas
Unidade do fusor	Aprox. 50.000 páginas
Rolo de captação	Aprox. 50.000 páginas
Rolo de alimentação	Aprox. 50.000 páginas
Rolo de alimentação ADF^b	Aprox. 20.000 páginas
Bloco de borracha ADF^b	Aprox. 20.000 páginas

a. É afetado por fatores como sistema operacional usado, desempenho do computador, aplicativo de software, método de conexão, tipo e tamanho do material e complexidade do trabalho.

b. Esse recurso pode não estar disponível dependendo do modelo ou opcionais (consulte "Recursos variados" na página 10).

Armazenando o cartucho de toner

Os cartuchos de toner contêm componentes que são sensíveis a luz, temperatura e umidade. A Samsung sugere que os usuários sigam as recomendações para garantir o melhor desempenho, a mais alta qualidade e vida útil mais longa do seu novo cartucho de toner Samsung.

Armazene este cartucho no mesmo ambiente no qual a impressora será usada. Ou seja, um local com condições de temperatura e umidade controladas. O cartucho de toner deve permanecer na embalagem original e fechada até a instalação. Se a embalagem original não estiver disponível, cubra a abertura superior do cartucho com papel e armazene-o em um gabinete vazio.

A abertura do cartucho de toner antes da utilização reduz drasticamente a sua duração quando armazenado e em funcionamento. Não armazene o cartucho sobre o chão. Se o cartucho de toner for removido da impressora, siga as instruções abaixo para armazená-lo corretamente.

- Armazene o cartucho dentro da bolsa protetora na embalagem original.
- Guarde na posição horizontal (e não na vertical, apoiado em uma das extremidades) com o mesmo lado voltado para cima, como se estivesse instalado no computador.
- Não armazene suprimentos nas seguintes condições:
 - Temperaturas superiores a 40°C (104°F).
 - Umidade inferior a 20% ou superior a 80%.
 - Um ambiente com alterações extremas de umidade ou temperatura.
 - Luz solar direta ou luz ambiente.
 - Lugares empoeirados.

- Em um carro por um longo período de tempo.
- Um ambiente onde gases corrosivos estejam presentes.
- Um ambiente com maresia.

Instruções de manuseio

- Não toque na superfície do tambor fotocondutor à luz no cartucho.
- Não exponha o cartucho a vibrações ou choques desnecessários.
- Nunca gire o tambor manualmente, especialmente na direção reversa. Isso pode causar danos internos e vazamento de toner.

Uso do cartucho de toner

A Samsung Electronics não recomenda nem aprova a utilização de cartuchos de toner de uma marca que não a Samsung na sua impressora, incluindo cartuchos de toner genéricos, de marca branca, recarregados ou reconicionados.



A garantia da impressora Samsung não cobre danos causados ao equipamento devido à utilização de cartuchos de toner recarregados, remanufaturados ou de outras marcas.

Armazenando o cartucho de toner

Vida útil estimada dos cartuchos

A duração estimada do cartucho (o rendimento médio do cartucho de toner) depende da quantidade de toner que os trabalhos de impressão exigem. O número efetivo de impressões pode variar, dependendo de fatores como densidade de impressão das páginas, ambiente operacional, porcentagem da área da imagem, intervalo entre as impressões, tipo e/ou tamanho do material. Por exemplo, se você imprimir muitos gráficos, o consumo de toner será mais alto e será necessário substituir o cartucho com mais frequência.

redistribuição do toner

Quando o cartucho de toner estiver próximo do fim da vida útil:

- ocorrem riscas brancas ou impressão clara e/ou variação de densidade de um lado para outro.

Se isso ocorrer, a qualidade de impressão poderá ser aprimorada temporariamente através da redistribuição do toner restante no cartucho. Em alguns casos, as impressões poderão apresentar riscas brancas ou esmaecimento mesmo depois da redistribuição do toner.



As ilustrações neste manual do usuário podem diferir do equipamento dependendo das opções ou do modelo. Verifique o tipo da sua máquina (consulte "Visão frontal" na página 23).



- Para evitar danos ao cartucho de toner, não o exponha à luz por mais de alguns minutos. Se necessário, cubra-a com um pedaço de papel.
- Não toque na área verde do cartucho de toner. Utilize a alça do cartucho para evitar tocar nessa área.
- Não use objetos pontiagudos, como facas ou tesouras, para abrir o pacote do cartucho de toner. Eles podem riscar o tambor do cartucho.
- Caso manche a roupa com toner, limpe-a com um pano seco e lave-a em água fria. A água quente fixa o toner no tecido.

redistribuição do toner

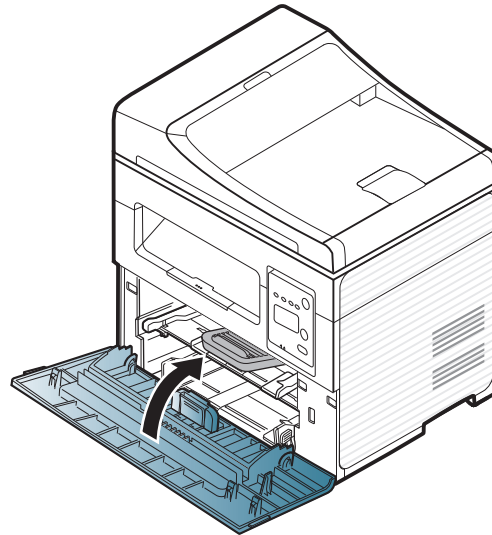
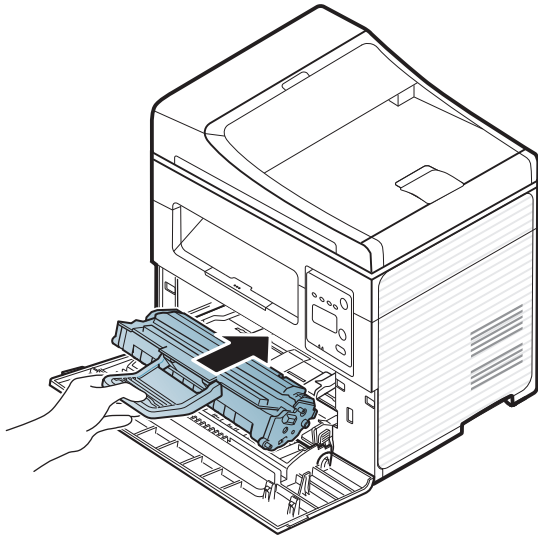
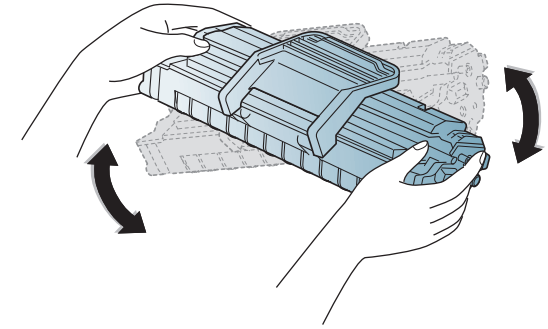
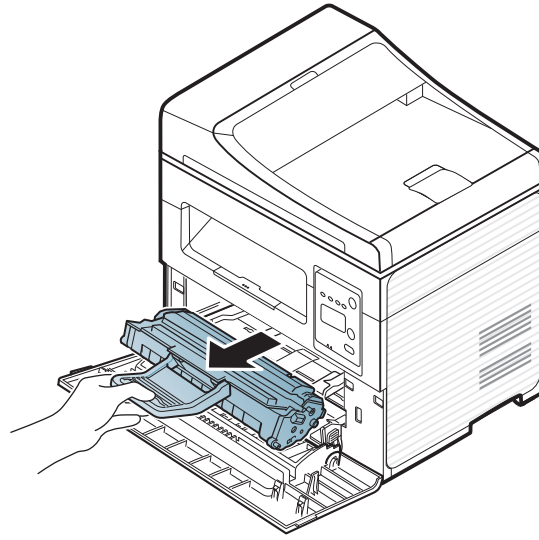
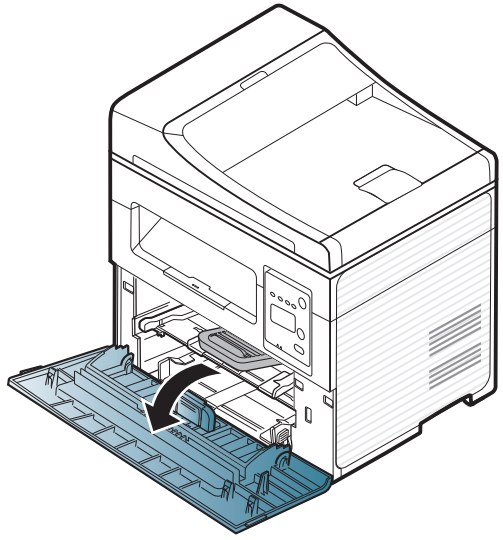

Substituindo o cartucho de toner



- Sacuda o cartucho de toner por completo, isso aumenta a qualidade de impressão inicial.
- As ilustrações neste manual do usuário podem diferir do equipamento dependendo das opções ou do modelo. Verifique o tipo da sua máquina (consulte "Visão frontal" na página 23).



- Para evitar danos ao cartucho de toner, não o exponha à luz por mais de alguns minutos. Se necessário, cubra-a com um pedaço de papel.
- Não toque na área verde do cartucho de toner. Utilize a alça do cartucho para evitar tocar nessa área.
- Não use objetos pontiagudos, como facas ou tesouras, para abrir o pacote do cartucho de toner. Eles podem riscar o tambor do cartucho.
- Caso manche a roupa com toner, limpe-a com um pano seco e lave-a em água fria. A água quente fixa o toner no tecido.

Quando um cartucho de toner atingir o fim de sua duração estimada, o equipamento vai parar de imprimir.

Substituindo o cartucho de toner

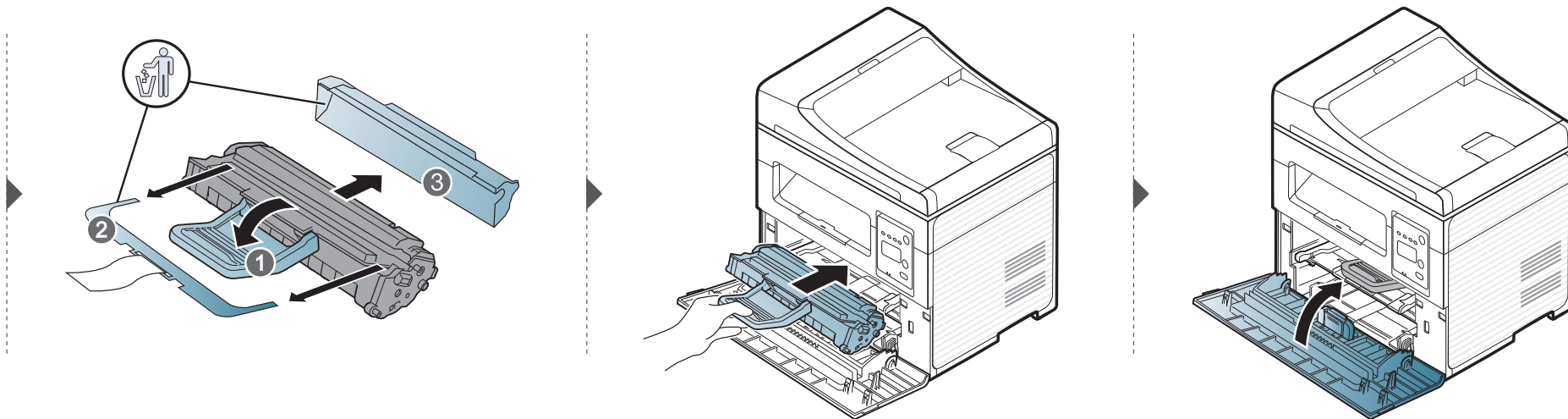
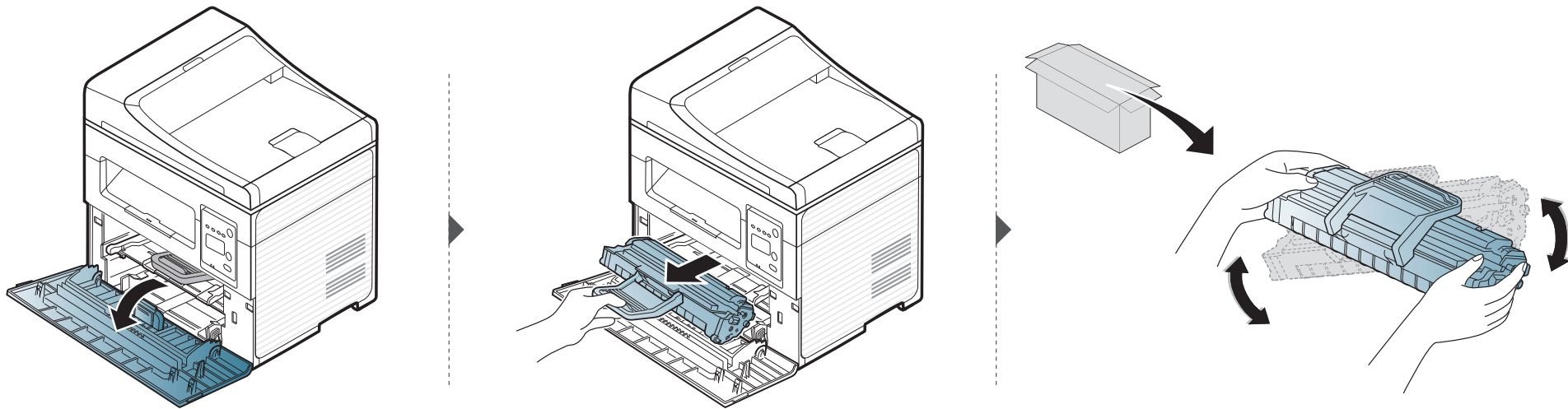



Monitorando a vida útil dos suprimentos

Se obstruções de papel ou problemas de impressão ocorrerem com frequência, verifique o número de páginas impressas ou digitalizadas pelo equipamento. Substitua as peças correspondentes, se necessário.



- Pode ser necessário pressionar **OK** para navegar até os menus de nível inferior em alguns modelos.

- 1 Selecione  (**Menu**) > **Config sistema** > **Manutencao** > **Vida suprim.** no painel de controle.
- 2 Selecione a opção desejada e pressione **OK**.
 - **Total**: exibe o número total de páginas impressas.
 - **Digit. no AAO**: exibe o número de páginas impressas com o alimentador automático de documentos. Apenas modelos do alimentador automático de documentos.
 - **Digit cilindro**: exibe o número de páginas digitalizadas com o vidro de leitura do scanner.
 - **Info suprim**: imprime a página de informações de suprimentos.
- 3 Pressione  (**Stop/Clear**) para retornar ao modo online.

Definindo o alerta de pouco toner

Se o cartucho estiver com pouco toner, uma mensagem ou LED solicitando a troca do cartucho será exibida. É possível definir se deseja que essa mensagem ou LED seja exibida, ou não.



- Pode ser necessário pressionar **OK** para navegar até os menus de nível inferior em alguns modelos.

- 1 Selecione  (**Menu**) > **Config sistema** > **Manutencao** > **Alert ton baix** no painel de controle.
- 2 Selecione a opção desejada.
- 3 Pressione **OK** para salvar a seleção.

Limpendo o equipamento

Se houver problemas na qualidade de impressão ou se você usar seu equipamento em um ambiente empoeirado, será necessário limpar o equipamento regularmente para mantê-lo na melhor condição de impressão e usá-lo por um período mais longo.



- A limpeza do gabinete do equipamento com produtos de limpeza que contenham teores elevados de álcool, solventes ou outras substâncias fortes poderá descolorir ou deformar o gabinete.
- Se o equipamento ou a área ao seu redor estiverem contaminados por toner, recomendamos usar um pano ou uma toalha de papel umedecida em água para limpá-los. Não use um aspirador de pó, pois o toner poderá ser espalhado no ar e prejudicar a sua saúde.

Limpeza externa

Limpe o gabinete do equipamento com um pano macio e sem fiapos. Você pode umedecer ligeiramente o pano com água, mas tenha cuidado para não respingá-la em cima ou no interior do equipamento.

Limpendo o equipamento

Limpeza interna

Durante o processo de impressão, o papel, o toner e as partículas de poeira podem se acumular dentro do equipamento. Esse acúmulo pode causar problemas de qualidade de impressão, como pontos de toner ou nódoas. A limpeza do interior do equipamento elimina ou reduz a ocorrência desse tipo de problema.



- Para evitar danos ao cartucho de toner, não o exponha à luz por mais de alguns minutos. Se necessário, cubra-a com um pedaço de papel.
- Não toque na área verde do cartucho de toner. Utilize a alça do cartucho para evitar tocar nessa área.
- Use um tecido sem fiapos e seco ao limpar a parte interna do equipamento. Cuidado para não tocar no rolo de transferência ou em qualquer outra parte interna. Não use solventes como benzina ou redutores. Problemas de qualidade de impressão poderão ocorrer e causar danos ao equipamento.



- Use um tecido livre de fiapos para limpar o equipamento.
- Desligue o equipamento e desconecte o cabo de alimentação. Aguarde o equipamento esfriar. Se seu equipamento tiver um botão Liga/Desliga, desligue-o antes de limpar o equipamento.
- As ilustrações neste manual do usuário podem diferir do equipamento dependendo das opções ou do modelo. Verifique o tipo da sua máquina (consulte "Visão frontal" na página 23).
- Ao abrir uma unidade de digitalização, segure o alimentador do documento e digitalize a unidade junto.

Limpendo o equipamento

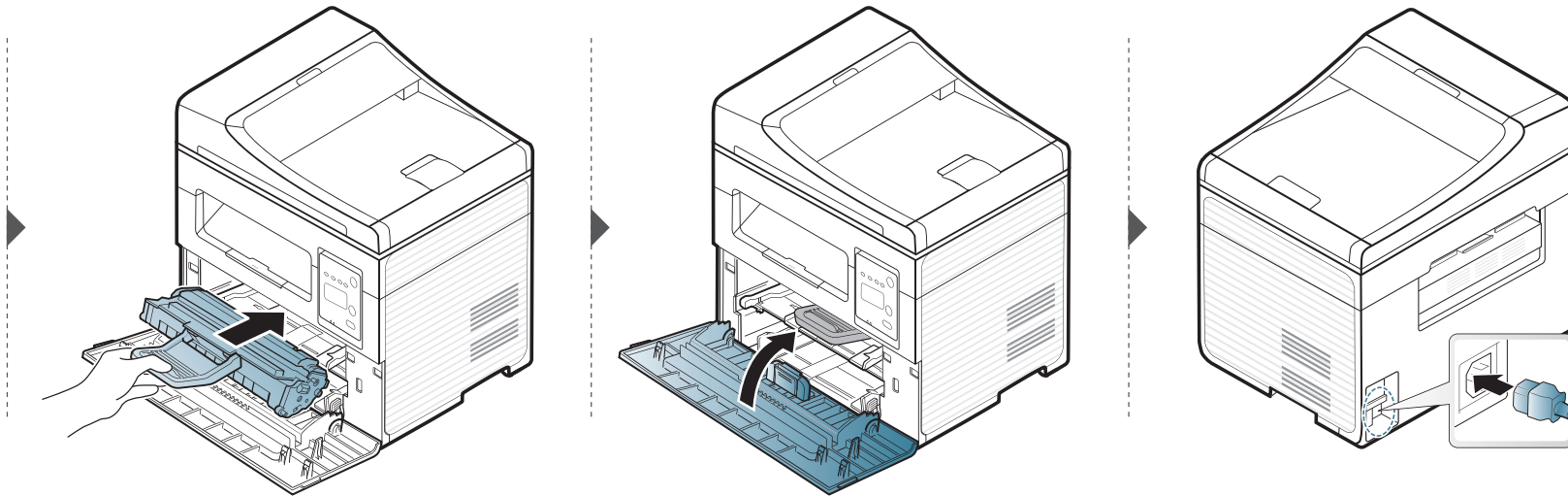
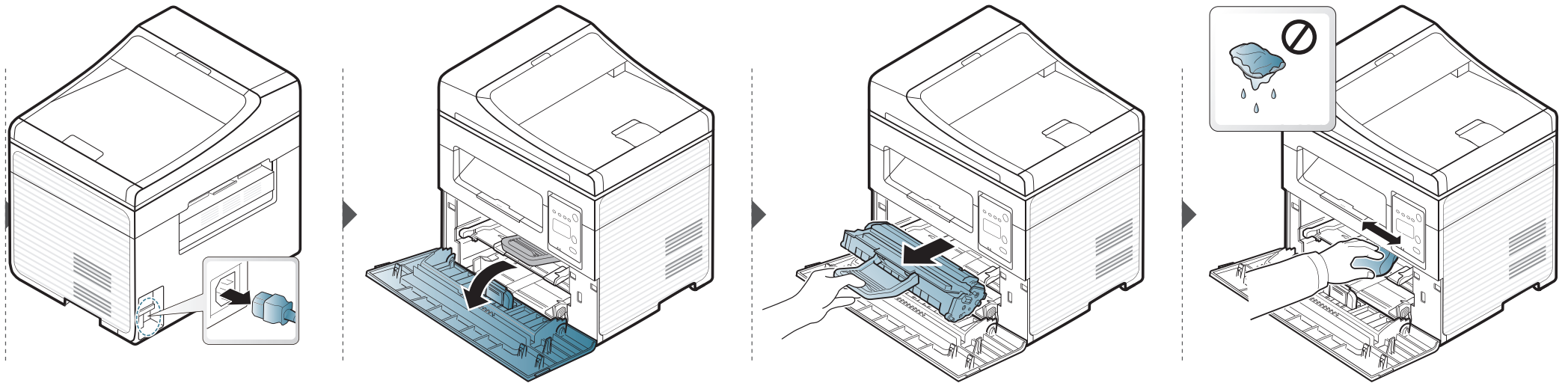

Limpendo o equipamento

Limpendo a unidade de digitalização

A limpeza constante da unidade de digitalização proporciona as melhores cópias. Recomenda-se limpar a unidade de digitalização no início de cada dia e também durante o dia, se necessário.



- Desligue o equipamento e desconecte o cabo de alimentação. Aguarde o equipamento esfriar. Se seu equipamento tiver um botão Liga/Desliga, desligue-o antes de limpar o equipamento.
- As ilustrações neste manual do usuário podem diferir do equipamento dependendo das opções ou do modelo. Verifique o tipo da sua máquina (consulte "Visão frontal" na página 23).

- 1 Umedeça levemente um pano sem fiapos ou uma toalha de papel com água.
- 2 Levante e abra a tampa do scanner.

- 3 Limpe a superfície do vidro de leitura até que esteja limpa e seca.

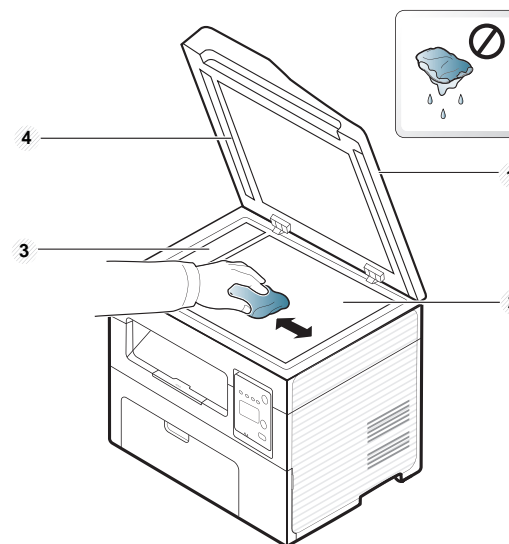

- 1 Tampa do scanner
- 2 Vidro de leitura do scanner
- 3 Vidro do alimentador de documentos
- 4 Aparador branco

- 4 Feche a tampa do scanner.

Dicas para mover e armazenar o seu equipamento

- Ao mover o equipamento, não o incline ou vire ao contrário. Caso contrário, o interior do equipamento poderá ser contaminado por toner, o que pode causar danos ao equipamento ou reduzir a qualidade de impressão.
- Ao mover o equipamento, certifique-se de que pelo menos duas pessoas o estejam segurando firmemente.



4. Solução de problemas

Este capítulo contém informações úteis sobre o que fazer em caso de erros.

- **Dicas para evitar obstruções de papel** 88
- **Eliminando obstruções de documentos** 89
- **Eliminando obstruções de papel** 94
- **Compreendendo o LED de status** 97
- **Compreendendo as mensagens do visor** 99



Este capítulo contém informações úteis sobre o que fazer em caso de erros. Se seu equipamento tiver uma tela do visor, primeiro consulte a mensagem nessa tela para resolver o erro. Se não puder encontrar uma solução para o seu problema neste capítulo, consulte o capítulo **Solução de Problemas** no Manual Avançado (consulte "Solução de problemas" na página 229). Se não puder encontrar uma solução no Manual do Usuário ou, se o problema persistir, entre em contato com a assistência técnica.

Dicas para evitar obstruções de papel

A maioria das obstruções de papel pode ser evitada pela seleção dos tipos corretos de material. Para evitar obstruções de papel, consulte as seguintes diretrizes:

- Certifique-se de que as guias ajustáveis estejam posicionadas corretamente (consulte "Visão geral da bandeja" na página 40).
- Não remova o papel da bandeja durante a impressão.
- Flexione, assopre e endireite as folhas de papel antes de colocá-las na bandeja.
- Não use papéis vincados, úmidos ou muito ondulados.
- Não misture tipos diferentes de papel em uma bandeja.
- Use somente os materiais de impressão recomendados (consulte "Especificações dos materiais de impressão" na página 107).

Eliminando obstruções de documentos

Quando um documento obstrui a passagem pelo alimentador de documentos, uma mensagem de aviso é exibida no visor.



Para evitar rasgar o documento, puxe-o com cuidado e lentamente.



Para evitar obstruções de papel, utilize o vidro de leitura do scanner para documentos que contenham papéis muito espessos, finos ou mistos.

Eliminando obstruções de documentos

Obstrução de papel original na frente do scanner



- As ilustrações neste manual do usuário podem diferir do equipamento dependendo das opções ou do modelo. Verifique o tipo da sua máquina (consulte "Visão frontal" na página 23).
- Essa solução de problemas pode não estar disponível dependendo do modelo ou opcionais (consulte "Recursos variados" na página 10).

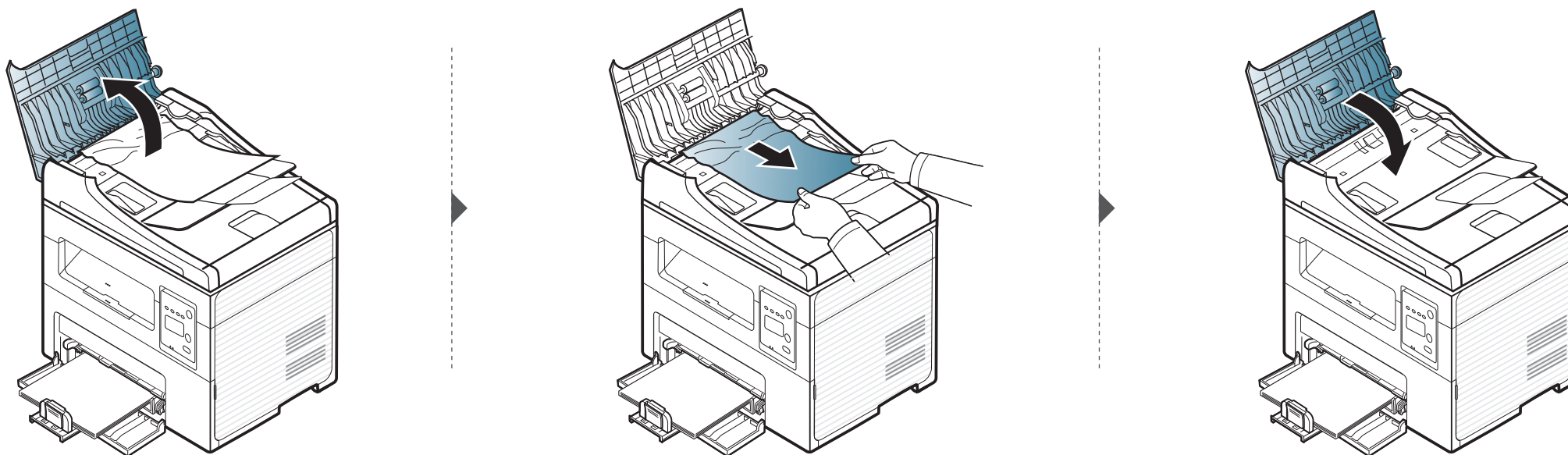

Eliminando obstruções de documentos

Fonte de obstrução de papel dentro do scanner



- As ilustrações neste manual do usuário podem diferir do equipamento dependendo das opções ou do modelo. Verifique o tipo da sua máquina (consulte "Visão frontal" na página 23).
- Essa solução de problemas pode não estar disponível dependendo do modelo ou opcionais (consulte "Recursos variados" na página 10).

Eliminando obstruções de documentos

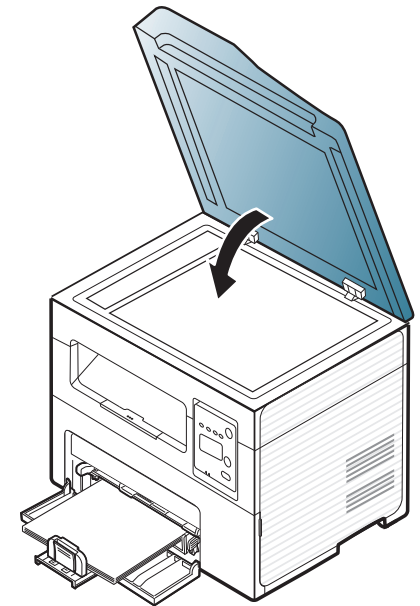
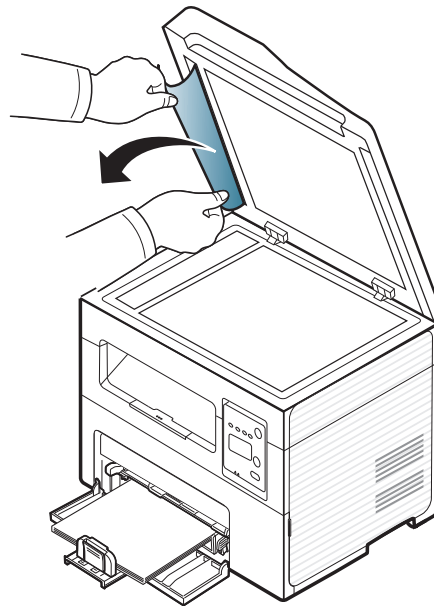
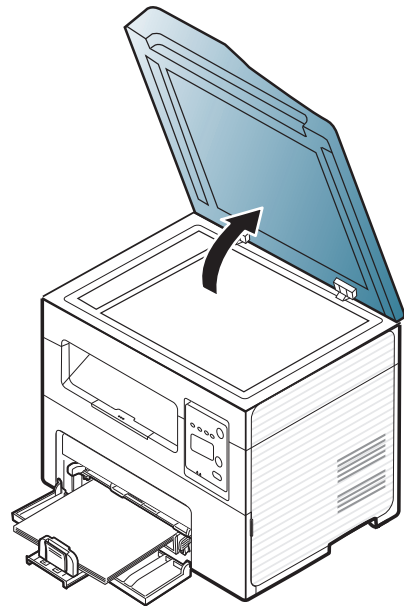
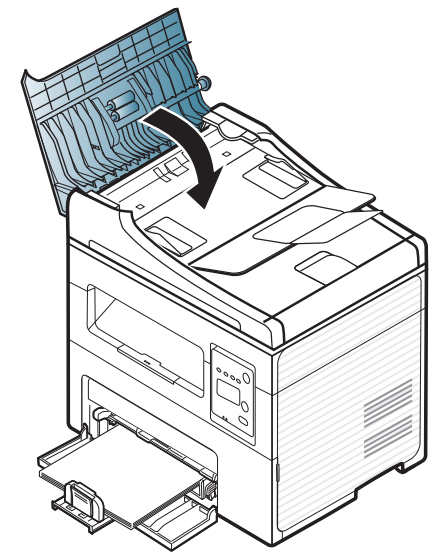
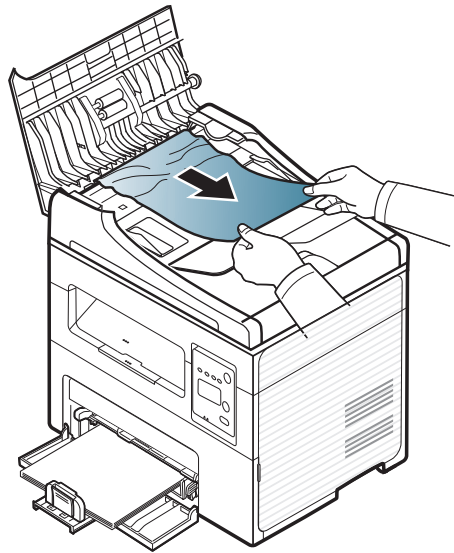
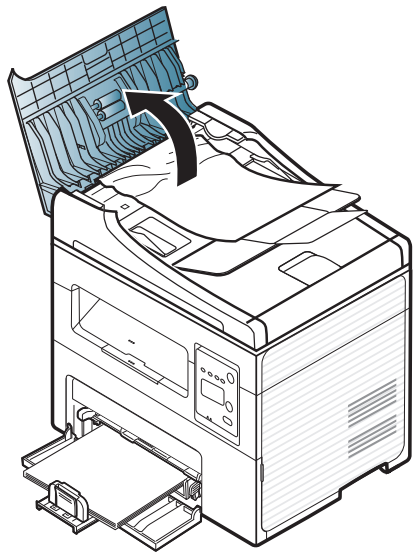

Eliminando obstruções de documentos

Obstrução de papel original na área de saída do scanner



- As ilustrações neste manual do usuário podem diferir do equipamento dependendo das opções ou do modelo. Verifique o tipo da sua máquina (consulte "Visão frontal" na página 23).
- Essa solução de problemas pode não estar disponível dependendo do modelo ou opcionais (consulte "Recursos variados" na página 10).

1 Remova quaisquer páginas restantes do alimentador de documentos.

2 Remova com cuidado o papel obstruído do alimentador.

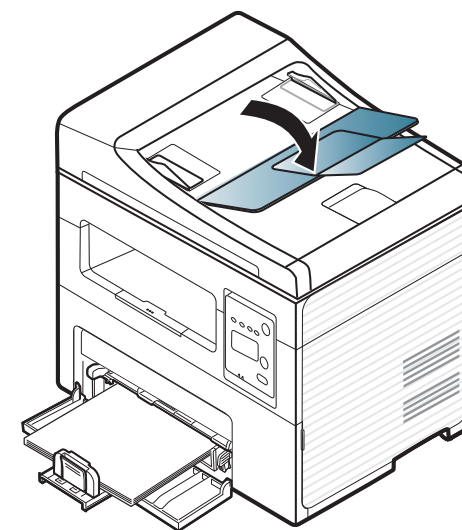
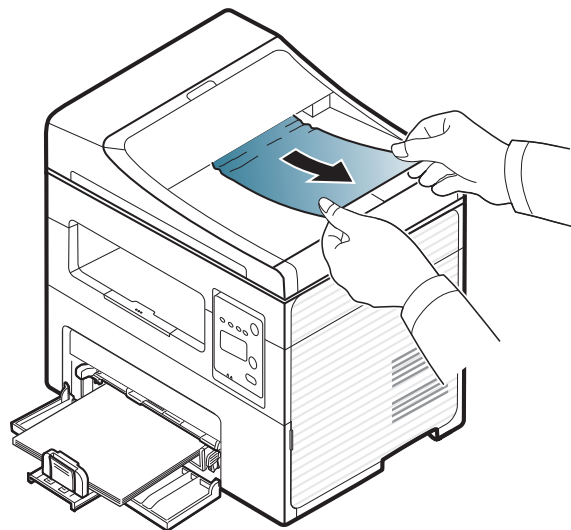
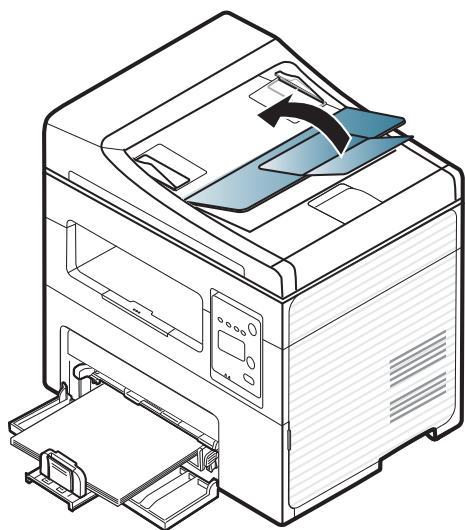

Eliminando obstruções de papel



Para evitar rasgar o papel preso, puxe-o lentamente e com cuidado.

Na bandeja



As ilustrações neste manual do usuário podem diferir do equipamento dependendo das opções ou do modelo. Verifique o tipo da sua máquina (consulte "Visão frontal" na página 23).

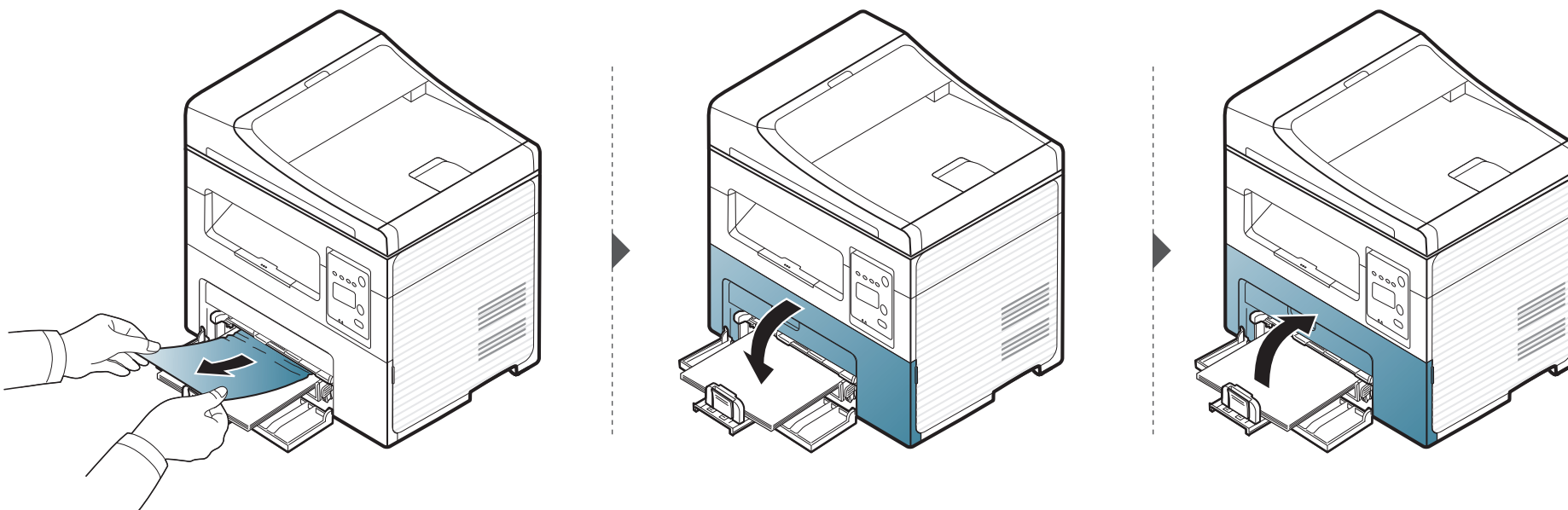

Eliminando obstruções de papel

No interior do equipamento



- A área de fusão pode estar quente. Cuidado ao remover o papel do equipamento.
- As ilustrações neste manual do usuário podem diferir do equipamento dependendo das opções ou do modelo. Verifique o tipo da sua máquina (consulte "Visão frontal" na página 23).

Eliminando obstruções de papel

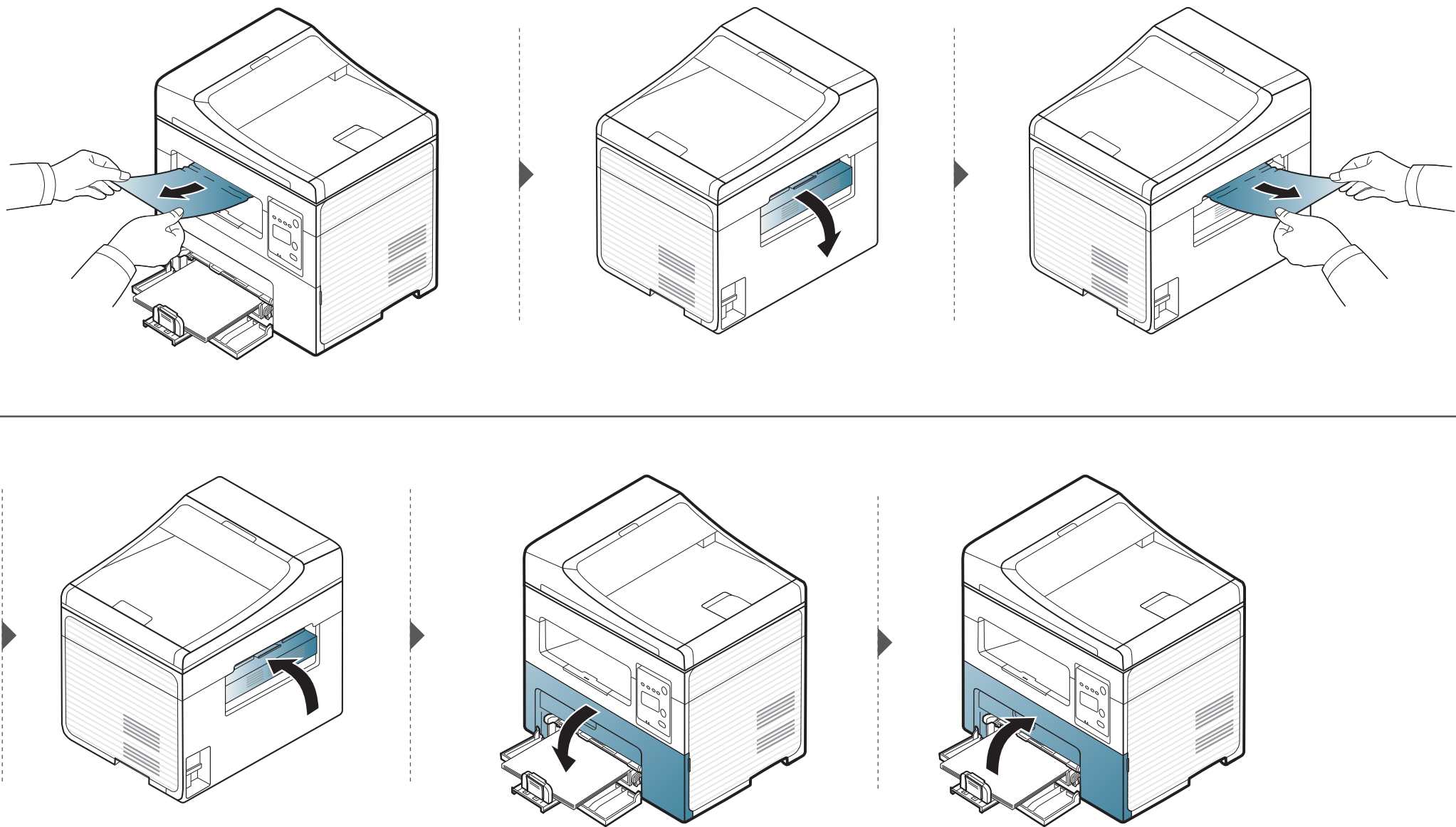

Compreendendo o LED de status

A cor do LED indica o status atual do equipamento.



- Alguns LEDs talvez não estejam disponíveis dependendo do modelo ou do país (consulte "Visão geral do painel de controle" na página 26).
- Para resolver o erro, consulte a mensagem de erro e suas instruções da parte de solução de problemas (consulte "Compreendendo as mensagens do visor" na página 99).
- You also can resolve the error with the guideline from the computers's Samsung Printing Status program window (see "Usando o Status da impressora Samsung" na página 224).
- Se o problema persistir, entre em contato com um representante técnico.

LED	Status	Descrição	
Status	Apagado	O equipamento está offline.	
	Verde	Piscando	Quando a luz de fundo pisca, o equipamento está recebendo ou imprimindo dados.
		Aceso	<ul style="list-style-type: none">• O equipamento está online e pode ser usado.
	Vermelho	Piscando	<ul style="list-style-type: none">• Ocorreu um erro e o equipamento aguarda que o erro seja resolvido. Verifique a mensagem exibida no visor. Quando o problema for resolvido, o funcionamento do equipamento será restaurado.• Há pouco toner no cartucho. Duração estimada do cartucho^a do toner está perto. Prepare um novo cartucho de toner para substituição. Pode aumentar temporariamente a qualidade de impressão, redistribuindo o toner (consulte "redistribuição do toner" na página 76).
Aceso		<ul style="list-style-type: none">• Um cartucho de toner está quase atingindo a sua duração estimada^a. É recomendável substituir o cartucho de toner (consulte "Substituindo o cartucho de toner" na página 78).• A tampa está aberta. Feche a tampa.• Não há papel na bandeja ao receber ou imprimir dados. Coloque papel na bandeja• O equipamento parou devido a um erro grave. Verifique a mensagem apresentada no visor (consulte "Compreendendo as mensagens do visor" na página 99).• Ocorreu uma obstrução de papel (consulte "Eliminando obstruções de papel" na página 94).	

Compreendendo o LED de status

LED	Status		Descrição
(⏻) Power / Wakeup	Azul	Ativada	O equipamento está no modo de economia de energia.
		Desativada	O equipamento está no modo online ou desligado.
Eco	Verde	Aceso	O modo Eco está ativado. A configuração padrão do modo Eco é até 2 páginas e economia de toner.
		Apagado	O modo Eco está desativado.

a. A vida útil estimada do cartucho significa a duração esperada do cartucho de toner que indica a capacidade média de impressões e é designada de acordo com o padrão ISO/IEC 19752. O número de páginas pode variar em função do ambiente de operação, do percentual da área de imagem, do intervalo entre as impressões, dos gráficos, além do tipo e tamanho do material. Pode haver uma pequena quantidade de toner restante no cartucho, mesmo quando o LED vermelho acender e a impressora parar de imprimir.

Compreendendo as mensagens do visor

O visor do painel de controle exibe mensagens para indicar o status ou os erros do equipamento. Consulte as tabelas seguintes para compreender as mensagens, bem como o seu respectivo significado, e para corrigir o problema, se necessário.



- Se alguma mensagem não fizer parte da tabela, desligue e ligue o equipamento e tente imprimir o trabalho novamente. Se o problema persistir, entre em contato com um representante técnico.
- Ao entrar em contato com a assistência técnica, informe ao representante o conteúdo das mensagens exibidas.
- Dependendo dos opcionais ou modelos, algumas mensagens podem não ser exibidas no visor.
- [número do erro] indica o número do erro.

Mensagens relacionadas à obstrução de papel



Mensagem	Significado	Soluções sugeridas
Obstr. de doc. Rem. obstr.	O documento colocado obstruiu o alimentador de documentos.	Elimine a obstrução (consulte "Eliminando obstruções de documentos" na página 89).
Obstr. ou vazio Abra/feche porta	<ul style="list-style-type: none">• Uma obstrução de papel ocorreu na área de alimentação de papel.• Não há papel na bandeja.	<ul style="list-style-type: none">• Elimine a obstrução (consulte "Na bandeja" na página 94).• Coloque o papel na bandeja (consulte "Colocando papel na bandeja" na página 41).
Obstr. de pap. den. da maq.	Obstrução de papel no interior do equipamento.	Elimine a obstrução (consulte "No interior do equipamento" na página 95).

Compreendendo as mensagens do visor

Mensagens relacionadas ao toner

Mensagem	Significado	Soluções sugeridas
Inst.cartucho de toner	Não há cartucho de toner instalado.	Instale um cartucho de toner.
Cart. de toner nao compat.	O cartucho de toner instalado não se destina ao seu equipamento.	Instale um cartucho de toner autêntico da Samsung que tenha sido projetado para seu equipamento.
Preparar novo cart.	Há uma pequena quantidade de toner restando no cartucho indicado. A vida útil estimada do cartucho de toner está quase esgotada.	Prepare um cartucho novo para reposição. Pode aumentar temporariamente a qualidade de impressão, redistribuindo o toner (consulte "redistribuição do toner" na página 76).

Compreendendo as mensagens do visor

Mensagem	Significado	Soluções sugeridas
Subst. por novo cart.	<p>O cartucho de toner indicado atingiu a sua duração estimada.</p> <p> A vida estimada do cartucho indica a sua duração esperada que determina a capacidade média de impressões. Ela foi estabelecida de acordo com o padrão ISO/IEC 19752 (consulte "Suprimentos disponíveis" na página 72). O número de páginas pode variar em função do ambiente de operação, do percentual da área de imagem, do intervalo entre as impressões, do tipo do material e do tamanho do material. Alguma quantidade de toner pode ficar no cartucho mesmo quando aparecer a mensagem para substituição de novo cartucho e o equipamento vai parar de imprimir.</p>	<ul style="list-style-type: none">• Você pode selecionar Parar ou Continuar como mostrado no painel de controle. Se selecionar Parar, a impressora pára de imprimir e não poderá continuar a imprimir sem mudar o cartucho. Se você selecionar Continuar, a impressora continuará imprimindo, mas a qualidade de impressão não será garantida.• Para obter a melhor qualidade de impressão, substitua o cartucho de toner quando esta mensagem aparecer. Usar um cartucho além desse estágio pode resultar em problemas de qualidade de impressão (consulte "Substituindo o cartucho de toner" na página 78). <p> A Samsung não recomenda usar cartuchos de toner não originais da Samsung, como cartuchos recarregados ou remanufaturados. A Samsung não pode garantir a qualidade de cartuchos que não sejam originais da marca Samsung. A manutenção ou o reparo necessários devido a utilização de cartuchos de toner não originais da Samsung não estão cobertos pela garantia do equipamento.</p>

Compreendendo as mensagens do visor

Mensagens relacionadas à rede

Mensagem	Significado	Soluções sugeridas
Prob. rede: Conflito de IP	O endereço IP definido já está sendo usado por outro dispositivo.	Verifique o endereço IP e redefina-o se for necessário (consulte "Imprimindo o relatório de configuração de rede" na página 138).

Mensagens diversas

Mensagem	Significado	Soluções sugeridas
Porta aber Feche	A tampa não foi travada corretamente.	Feche a tampa até que ela trave na posição correta.
Porta do scanner está aberta.	A tampa do alimentador de documentos não foi travada corretamente.	Feche a tampa até que ela trave na posição correta.
Erro [número de erro] Desl. e ligue	A unidade do equipamento pode estar danificada.	Desligue e ligue o equipamento e tente imprimir o trabalho novamente. Se o problema persistir, entre em contato com a assistência técnica.
Erro [número de erro] Tel para serv		
Scanner bloqueado	O scanner está travado.	Reinicialize a alimentação. Se o problema persistir, entre em contato com a assistência técnica.



5. Apêndice

Este capítulo fornece especificações do produto e informações referentes às regulamentações aplicáveis.

- **Especificações** 104
- **Informações de regulamentação** 114
- **Copyright** 126

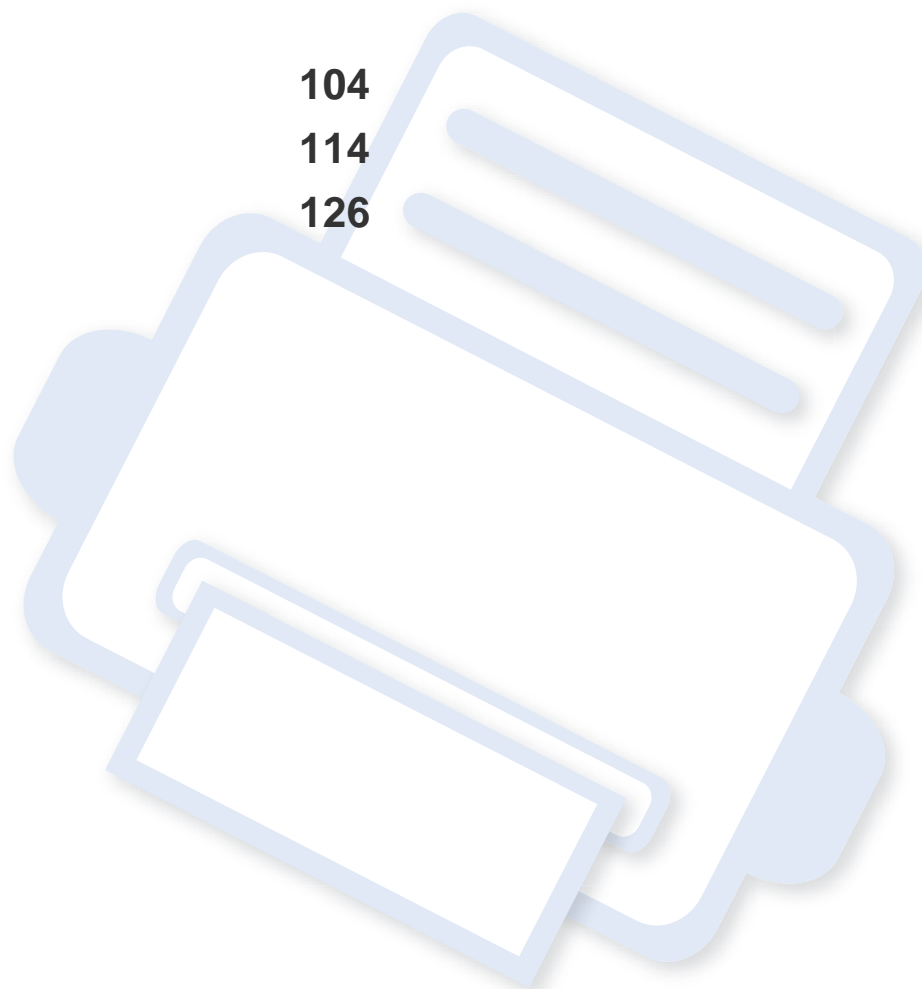

Especificações

Especificações gerais



Os valores da especificação listados abaixo estão sujeitos a alterações sem aviso prévio. Consulte www.samsung.com para obter informações sobre possíveis alterações.

Itens		Descrição	
Dimensão	Largura x Comprimento x Altura	SCX-465x Series SCX-4021S Series	446 x 481 x 464 mm
		Série SCX-465xN SCX-4321NS Series SCX-465xF Series SCX-4521FS Series SCX-4521HS Series SCX-465xFN Series SCX-465xHN Series ^a SCX-4521NS Series	410 x 295 x 388 mm
Peso	Equipamento com os suprimentos	SCX-465x Series SCX-4021S Series	8,6 Kg
		SCX-465xN Series SCX-4321NS Series	9,6 Kg

Especificações

Itens		Descrição		
		SCX-465xF Series SCX-4521FS Series Série SCX-4521HS ^a SCX-465xFN Series Série SCX-465xHN ^a Série SCX-4521NS ^a	9,7 Kg	
Nível de ruído ^b	Modo online	menos de 26 dB(A)		
	Modo de impressão	menos de 53 dB(A)		
	Modo de cópia	Vidro de leitura do scanner	menos de 53 dB(A)	
		Alimentador de documentos	menos de 55 dB(A)	
	Modo de digitalização	Vidro de leitura do scanner	menos de 52 dB(A)	
		Alimentador de documentos	menos de 54 dB(A)	
Temperatura	Operação	10 a 32°C (50 a 89.6°F)		
	Armazenamento (embalada)	-20 a 40 °C (-4 a 104 °F)		
Umidade	Operação	20 a 80% de umidade relativa		
	Armazenamento (embalada)	10 a 90% de umidade relativa		
Potência nominal ^c	Modelos de 110 volts	CA 110 - 127 V		
	Modelos de 220 volts	CA 220 - 240 V		

Especificações

	Itens	Descrição
Consumo de energia	Modo de operação normal	Inferior a 450 W
	Modo online	Menos de 65 W
	Modo de economia de energia	<ul style="list-style-type: none">• SCX-465x/4021S Series: Inferior a 1,0 W• SCX-465xN/4321NS Series: Inferior a 1,1 W• SCX-465xF4521FS/4521HS Series: Inferior a 1,3 W• SCX-465xFN/465xHN/4521NS Series: Inferior a 1,5 W
	Desativado	inferior a 0,45 W

a. Dimensões ou peso são medidas sem um gancho.

b. Nível de pressão sonora, ISO 7779. Configuração testada: instalação básica do equipamento, impressão simplex em papel A4.

c. Consulte a etiqueta no equipamento para identificar a tensão (V), a frequência (hertz) e a corrente (A) do equipamento.

Especificações

Especificações dos materiais de impressão

Tipo	Tamanho	Dimensões	Gramatura do material de impressão/capacidade ^a	
			Bandeja	Alimentação manual ^b
Papel normal	Carta	216 x 279 mm (8,5 x 11 pol.)	71 to 85 g/m ² (19 to 23 lbs bond) • 250 folhas de 75 g/m ² (21 lbs não calandrado)	71 a 85 g/m ² (19 a 23 lbs não calandrado) • 1 folha
	Legal	216 x 356 mm (8,5 x 14 pol.)		
	US Folio	216 x 330 mm (8,5 x 13 pol.)		
	A4	210 x 297 mm (8,27 x 11,69 pol.)		
	Ofício	216 x 343 mm (8,5 x 13,5 pol.)		
	JIS B5	182 x 257 mm (7,17 x 10,12 pol.)		
	ISO B5	176 x 250 mm (6,93 x 9,84 pol.)		
	Executivo	184 x 267 mm (7,25 x 10,5 pol.)		
	A5	148 x 210 mm (5,83 x 8,27 pol.)		
	A6	105 X 148 mm (4,12 x 5,83 polegadas)	Indisponível	
Envelope	Env. Monarca	98 x 191 mm (3,87 x 7,5 polegadas)	Indisponível	75 a 90 g/m ² (20 a 24 lbs não calandrado) • 1 folha
	Envelope No. 10	105 x 241 mm (4,12 x 9,5 pol.)		
	Envelope DL	110 x 220 mm (4,33 x 8,66 pol.)		
	Envelope C5	162 x 229 mm (6,38 x 9,02 pol.)		

Especificações

Tipo	Tamanho	Dimensões	Gramatura do material de impressão/capacidade ^a	
			Bandeja	Alimentação manual ^b
Papel grosso	Consulte a seção sobre papel normal	Consulte a seção sobre papel normal	Indisponível	86 a 120 g/m ² (23 a 32 não calandrado) • 1 folha
Papel fino	Consulte a seção sobre papel normal	Consulte a seção sobre papel normal	60 a 70 g/m ² (16 a 19 lbs não calandrado) • 260 folhas de 60 g/m ² (16 lbs não calandrado)	60 a 70 g/m ² (16 a 19 lbs não calandrado) • 1 folha
Algodão	Consulte a seção sobre papel normal	Consulte a seção sobre papel normal	Indisponível	75 a 90 g/m ² (20 a 24 lbs não calandrado) • 1 folha
Colorido	Consulte a seção sobre papel normal	Consulte a seção sobre papel normal	75 a 90 g/m ² (20 a 24 lbs não calandrado) • 240 folhas de 80 g/m ² (21 lbs não calandrado)	75 a 90 g/m ² (20 a 24 lbs não calandrado) • 1 folha
Pré-impresso	Consulte a seção sobre papel normal	Consulte a seção sobre papel normal	75 a 90 g/m ² (20 a 24 lbs não calandrado) • 240 folhas de 80 g/m ² (21 lbs não calandrado)	75 a 90 g/m ² (20 a 24 lbs não calandrado) • 1 folha

Especificações

Tipo	Tamanho	Dimensões	Gramatura do material de impressão/capacidade ^a	
			Bandeja	Alimentação manual ^b
Reciclado	Consulte a seção sobre papel normal	Consulte a seção sobre papel normal	60 a 90 g/m ² (16 a 24 lbs não calandrado) • 250 folhas de 75 g/m ² (21 lbs não calandrado)	60 a 90 g/m ² (16 a 24 lbs não calandrado) • 1 folha
Etiquetas ^c	Consulte a seção sobre papel normal	Consulte a seção sobre papel normal	Indisponível	120 a 150 g/m ² (32 a 40 lbs não calandrado) • 1 folha
Cartolina	Letter, Legal, US Folio, A4, JIS B5, ISO B5, Executive, A5,A6 Postcard 4x6	Consulte a seção sobre papel normal	Indisponível	121 a 163 g/m ² (32 a 43 lbs não calandrado) • 1 folha
Papel não calandrado	Consulte a seção sobre papel normal	Consulte a seção sobre papel normal	Indisponível	• 1 folha
Papel de arquivo	Consulte a seção sobre papel normal	Consulte a seção sobre papel normal	Indisponível	• 1 folha
Tamanho mínimo (personalizado)		76 x 127 mm (3 x 5 pol.)	60 a 163 g/m ² (16 a 43 lbs não calandrado)	
Tamanho máximo (personalizado)		216 x 356 mm (8,5 x 14 pol.)		

a. A capacidade máxima pode variar em função da gramatura e espessura das folhas, além das condições ambientais.

b. 1 folha para alimentação manual.

c. A suavidade das etiquetas usadas neste equipamento é de 100 a 250 (sheffield). Isso significa o nível numérico de suavidade.

Especificações

Requisitos do sistema

Microsoft® Windows®

Sistema operacional	Requisitos (recomendação)		
	CPU	Memória RAM	espaço livre em disco rígido
Windows® 2000	Intel® Pentium® II 400 MHz (Pentium III 933 MHz)	64 MB (128 MB)	600 MB
Windows® XP	Intel® Pentium® III 933 MHz (Pentium IV 1 GHz)	128 MB (256 MB)	1,5 GB
Windows Server® 2003	Intel® Pentium® III 933 MHz (Pentium IV 1 GHz)	128 MB (512 MB)	1,25 GB a 2 GB
Windows Server® 2008	Intel® Pentium® IV 1 GHz (Pentium IV 2 GHz)	512 MB (2 GB)	10 GB
Windows Vista®	Intel® Pentium® IV 3 GHz	512 MB (1 GB)	15 GB
Windows® 7	Processador Intel® Pentium® IV 1 GHz de 32 bits ou 64 bits ou superior	1 GB (2 GB)	16 GB
	<ul style="list-style-type: none">• Suporte a gráficos DirectX® 9 com 128 MB de memória (para ativar o tema Aero).• Unidade de DVD-R/W.		
Windows Server® 2008 R2	Processadores Intel® Pentium® IV 1 GHz (x86) ou 1.4 GHz (x64) (2 GHz ou mais rápido)	512 MB (2 GB)	10 GB

Especificações



- O Internet Explorer 6.0 ou superior é o requisito mínimo para todos os sistemas operacionais Windows.
- Usuários com direitos de administrador podem instalar o software.
- O **Windows Terminal Services** é compatível com o seu equipamento.
- Para **Windows 2000, Service Pack 4** ou mais recente é necessário.

Macintosh

Sistema operacional	Requisitos (recomendados)		
	CPU	Memória RAM	Espaço livre em disco rígido
Mac OS X 10.4	<ul style="list-style-type: none">• Processadores Intel®• PowerPC G4/G5	<ul style="list-style-type: none">• 128 MB para powerPC baseado em Mac (512 MB)• 512 MB para Mac baseado em Intel (1 GB)	1 GB
Mac OS X 10.5	<ul style="list-style-type: none">• Processadores Intel®• 867 MHz ou Power PC G4/G5 mais rápido	512 MB (1 GB)	1 GB
Mac OS X 10.6	<ul style="list-style-type: none">• Processadores Intel®	1 GB (2 GB)	1 GB
Mac OS X 10.7	<ul style="list-style-type: none">• Processadores Intel®	2 GB	4 GB

Especificações

Linux

Itens	Requisitos
Sistema operacional	Redhat® Enterprise Linux WS 4, 5 (32/64 bits) Fedora 5 a 13 (32/64 bits) SuSE Linux 10.1 (32 bits) OpenSuSE® 10.2, 10.3, 11.0, 11.1, 11.2 (32/64 bits) Mandriva 2007, 2008, 2009, 2009.1, 2010 (32/64 bits) Ubuntu 6.06, 6.10, 7.04, 7.10, 8.04, 8.10, 9.04, 9.10, 10.04 (32/64 bits) SuSE Linux Enterprise Desktop 10, 11 (32/64 bits) Debian 4.0, 5.0 (32/64 bits)
CPU	Pentium IV 2.4GHz (Intel Core™2)
Memória RAM	512 MB (1GB)
Espaço livre em disco rígido	1 GB (2 GB)

Especificações

Ambiente de rede

 Somente modelos de rede (consulte "Recursos por modelos" na página 7).

Você deve configurar os protocolos de rede no equipamento para usá-lo como a sua impressora de rede. A tabela a seguir mostra os ambientes de rede aos quais o equipamento oferece suporte:

Itens	Especificações
Interface de rede	<ul style="list-style-type: none">• LAN fixa Ethernet 10/100 Base-TX
Sistema operacional de rede	<ul style="list-style-type: none">• Windows® 2000, Windows® XP, Windows Server® 2003, Windows Vista®, Windows® 7, Windows Server® 2008 R2• Várias distribuições do sistema operacional Linux• Mac OS X 10.4 ~10.7
Protocolos de rede	<ul style="list-style-type: none">• TCP/IPv4• DHCP, BOOTP• DNS, WINS, Bonjour, SLP, UPnP• Impressão TCP/IP padrão (RAW), LPR, IPP, WSD• SNMPv 1/2/3, HTTP• TCP/IPv6 (DHCP, DNS, RAW, LPR, SNMPv 1/2/3, HTTP, IPSec)

Informações de regulamentação

Este equipamento foi desenvolvido para ambientes de trabalho normais e é certificado para atender a várias regulamentações.

Declaração de segurança de equipamentos a laser

A impressora é certificada nos Estados Unidos de acordo com os requisitos do DHHS 21 CFR, capítulo 1, subcapítulo J para produtos a laser Classe I(1) e, em outros países, é certificada como produto a laser Classe I de acordo com os requisitos da norma IEC 60825-1 : 2007.

Os produtos a laser Classe I não são considerados perigosos. O sistema a laser e a impressora foram projetados de modo que não haja exposição à radiação de laser superior ao nível Classe I durante o funcionamento normal, manutenção pelo usuário ou em condições de serviço predeterminadas.

Aviso

Nunca use nem efetue manutenção na impressora sem a tampa de proteção do conjunto laser/scanner. O feixe refletido, embora invisível, pode causar lesões oculares.

Ao usar este equipamento, siga sempre estas precauções básicas de segurança para reduzir o risco de incêndios, choques elétricos ou lesões corporais:



CAUTION - CLASS 3B, INVISIBLE LASER RADIATION WHEN OPEN. AVOID EXPOSURE TO THE BEAM.

DANGER - INVISIBLE LASER RADIATION WHEN OPEN. AVOID DIRECT EXPOSURE TO BEAM.

DANGER - KLASSE 3B, UNSICHTBARE LASERSTRAHLUNG, WENN OFFEN. STRAHLENAUSSETZUNG VERMEIDEN.

VORSICHT - UNSICHTBARE LASERSTRAHLUNG KLASSE 3 B, WENN ABDECKUNG GEÖFFNET. NICHT DEM STRAHL AUSSETZEN.

ATTENZIONE - CLASSE 3B, RADIZIONI LASER INVISIBILI CON IL DISPOSITIVO APERTO. EVITARE L'ESPOSIZIONE AL RAGGIO.

PRECAUCIÓN - RADIACIÓN LÁSER INVISIBLE DE CLASE 3B PRESENTE AL ABRIR. EVITE LA EXPOSICIÓN AL HAZ.

PERIGO - CLASSE 3B, RADIAÇÃO LASER INVISÍVEL AO ABRIR. EVITE EXPOSIÇÃO DIRECTA AO FEIXE.

GEVAAR - KLASSE 3B, ONZICHTBARE LASERSTRALING INDIEN GEOPEND. VERMIJD BLOOTSTELLING AAN DE STRAAL.

ADVARSEL - KLASSE 3B, USYNLIG LASERSTRÅLING VED ÅBNING. UNDGÅ UDSÆTTELSE FOR STRÅLING.

ADVARSEL - KLASSE 3B, USYNLIG LASERSTRÅLING NÅR DEKSEL ÅPNES. UNNGÅ EKSPONERING FOR STRÅLEN.

WARNING - KLASSE 3B OSYNLIG LASERSTRÅLNING NÅR DENNA DEL ÅR ÖPPNAD. STRÅLEN ÅR FARLIG.

VAROITUS - LUOKAN 3B NÄKYMÄTTÖMÄLLE LASER-SÄTEILYÄ AVATTUNA. VÄLTÄ ALTISTUMISTA SÄTEELLE.

注意 - CLASS 3B. 严禁打开, 以免被不可见激光辐射泄漏灼伤

주의 - 열리면 등급 3B 비가시 레이저 방사선 이 방출됩니다. 광선에 노출을 피하십시오.

Informações de regulamentação

Segurança do ozônio



A taxa de emissão de ozônio deste produto está abaixo de 0,1 ppm. Como o ozônio é mais pesado do que o ar, mantenha o produto em um local com boa ventilação.

Segurança do mercúrio



Contém mercúrio. Descarte de acordo com as leis locais, estaduais ou federais (Somente EUA).

Economia de energia



Esta impressora possui tecnologia avançada de economia de energia para reduzir o consumo de eletricidade quando não se encontra em utilização.

Quando a impressora não recebe dados durante um período prolongado, o consumo de energia é reduzido automaticamente.

ENERGY STAR e a marca ENERGY STAR são marcas registradas nos EUA.

Para obter mais informações sobre o programa ENERGY STAR, consulte <http://www.energystar.gov>.

Para modelos certificados pela ENERGY STAR, o rótulo ENERGY STAR estará no seu equipamento. Verifique se o equipamento é certificado pela ENERGY STAR.

Reciclagem



Recicle ou descarte a embalagem deste produto de forma responsável e respeitando o meio ambiente.

Informações de regulamentação

Somente para a China

回收和再循环

为了保护环境，我公司已经为废弃的产品建立了回收和再循环系统。我们会为您无偿提供回收同类废旧产品的服务。当您要废弃您正在使用的产品时，请您及时与授权耗材更换中心取得联系，我们会及时为您提供服务。

中国能效标识

型号	能效等级	典型能耗 (kW·h)
SCX-4021S	1	1.13
SCX-4321NS		
SCX-4521HS	1	1.23
SCX-4521NS		

依据国家标准：GB 25956-2010

Descarte correto do produto (descarte de equipamentos elétricos e eletrônicos)

(Aplicável à União Europeia e a outros países europeus com sistemas de coleta diferenciada)



Esta marca no produto, em acessórios ou na literatura indica que o produto e seus acessórios eletrônicos (por exemplo, carregador, headset, cabo USB) não devem ser descartados juntamente com lixo doméstico no fim de suas vidas úteis. Para evitar possíveis danos no ambiente ou na saúde humana provocados por uma eliminação não controlada dos resíduos, separe estes itens de outros tipos de resíduos e recicle-os de forma responsável para promover a reutilização sustentável dos recursos materiais.

Os usuários domésticos devem entrar em contato com as lojas onde adquiriram este produto ou com o órgão de governo local para obter informações detalhadas sobre onde e como esses itens podem ser reciclados de maneira segura para o meio-ambiente.

Os usuários comerciais devem entrar em contato com seus fornecedores e verificar os termos e as condições do contrato de compra. Este produto e seus acessórios eletrônicos não devem ser misturados com outros lixos comerciais para descarte.

Informações de regulamentação

(Estados Unidos da América apenas)

Descarte os produtos eletrônicos indesejados por intermédio do representante de reciclagem. Para encontrar o local mais próximo para reciclagem, vá para o nosso site: www.samsung.com/recyclingdirect Ou ligue para (877) 278 - 0799

Somente para Taiwan

警告

本電池如果更換不正確會有爆炸的危險
請依製造商說明書處理用過之電池

Emissões de radiofrequência

Informações da FCC para o usuário

Este dispositivo está em conformidade com a Parte 15 dos Regulamentos da FCC. A operação está sujeita a estas duas condições:

- O dispositivo não pode causar interferência nociva.
- O dispositivo deve aceitar qualquer tipo de interferência recebida, mesmo aquelas que podem afetar sua operação.

Este equipamento foi testado, tendo sido comprovado que está em conformidade com os limites para os dispositivos digitais Classe B, de acordo com a Parte 15 dos Regulamentos da FCC. Esses limites foram estipulados a fim de proporcionar uma proteção razoável contra interferência nociva em instalações residenciais. Este equipamento gera, usa e pode irradiar energia de radiofrequência. Se não for instalado e usado de acordo com as instruções, ele poderá causar interferência prejudicial às comunicações de rádio. No entanto, não existe qualquer garantia de que não haverá interferência em determinadas instalações. Se este equipamento causar interferência prejudicial à recepção de rádio ou televisão, o que pode ser determinado desligando-o e ligando-o novamente, recomenda-se tentar resolver o problema através de uma ou mais das seguintes medidas:

- Reoriente ou reposicione a antena receptora.
- Aumente a distância entre o equipamento e o receptor.
- Conecte o equipamento a uma tomada pertencente a um circuito elétrico diferente daquele ao qual o receptor está ligado.
- Consulte o revendedor ou um técnico de rádio/TV experiente para obter ajuda.



Quaisquer alterações ou modificações que não sejam expressamente aprovadas pelo fabricante responsável pela conformidade poderão anular a autorização do usuário para usar o equipamento.

Informações de regulamentação

Regulamentações canadenses sobre interferência de rádio

Este equipamento digital não excede os limites da Classe B para emissões de ruído de rádio de aparelhos digitais, conforme estabelecido no padrão para equipamentos que causam interferência intitulado "Digital Apparatus", ICES-003 da Industry and Science Canada.

Cet appareil numérique respecte les limites de bruits radioélectriques applicables aux appareils numériques de Classe B prescrites dans la norme sur le matériel brouilleur : "Appareils Numériques", ICES-003 édictée par l'Industrie et Sciences Canada.

Estados Unidos da América

Comissão Federal de Comunicações (FCC)

Equipamentos de emissão intencional, de acordo com FCC Parte 15

O sistema da impressora pode conter dispositivos de rede LAN via rádio de baixa potência integrados (dispositivos de comunicação sem fio por radiofrequência – RF) na faixa de 2,4/5 GHz. Esta seção aplica-se somente quando esses dispositivos estão presentes. Consulte a etiqueta do sistema para verificar a presença de dispositivos sem fio.

Os dispositivos sem fio que podem estar presentes no sistema só estarão qualificados para utilização nos Estados Unidos da América se a etiqueta do sistema contiver um número de identificação da FCC.

A FCC estabeleceu uma diretriz geral sobre o afastamento mínimo de 20 cm entre o dispositivo e o corpo durante a utilização de dispositivos sem fio próximos ao corpo (extremidades não incluídas). Este dispositivo deverá ser usado a mais de 20 cm de distância do corpo quando os dispositivos sem fio estiverem ligados. A emissão de energia dos dispositivos sem fio internos da impressora está abaixo dos limites de exposição à radiofrequência determinados pela FCC.

Este transmissor não deve ser usado em conjunto com outras antenas ou transmissores.

A operação deste dispositivo está sujeita às duas condições a seguir: (1) não pode causar interferência prejudicial e (2) o dispositivo deve aceitar qualquer interferência recebida, incluindo qualquer uma que possa causar funcionamento indesejado.



Os dispositivos sem fio não podem ser reparados pelo usuário. Não os modifique em nenhuma circunstância. A modificação de dispositivos sem fio anulará a autorização para operá-los. Entre em contato com o fabricante para efetuar a manutenção.

Informações de regulamentação

Declarações da FCC para o uso de LAN sem fio:



Na instalação e utilização deste transmissor e do conjunto de antenas, o limite de exposição à radiofrequência de 1 mW/cm² poderá ser excedido em distâncias próximas à antena instalada. Assim, o usuário deve manter sempre uma distância mínima de 20 cm da antena. Este dispositivo não pode ser posicionado juntamente com outros transmissores ou antenas transmissoras.

Somente para a Rússia

AB57



Минсвязи России



Apenas Alemanha

Das Gerät ist nicht für die Benutzung am Bildschirmarbeitsplatz gemäß BildschirmV vorgesehen.

Somente para a Turquia

- RoHS
EEE Yönetmeliğine Uygundur.
This EEE is compliant with RoHS.
- Bu ürünün ortalama yaşam süresi 7 yıl, garanti süresi 2 yıldır.

Somente para o Canadá

Este produto atende às especificações técnicas industriais do Canadá aplicáveis. / Le present matériel est conforme aux spécifications techniques applicables d'Industrie Canada.

Informações de regulamentação

O número de equivalência de chamada (REN) é um indicador do número máximo de dispositivos que pode ser conectado a uma interface telefônica. A terminação de uma interface pode ser formada por qualquer combinação de dispositivos, desde que a soma dos números REN de todos os dispositivos conectados não exceda cinco. / L'indice d'équivalence de la sonnerie (IES) sert a indiquer le nombre maximal de terminaux qui peuvent être raccordés à une interface téléphonique. La terminaison d'une interface peut consister en une combinaison quelconque de dispositifs, à la seule condition que la somme d'indices d'équivalence de la sonnerie de tous les dispositifs n'excede pas cinq.

Identificação de faxes

O decreto norte-americano de proteção aos clientes de serviços telefônicos (Telephone Consumer Protection Act, 1991) tornou ilegal o uso de computadores ou quaisquer outros dispositivos eletrônicos para enviar mensagens via FAX que não contenham na margem superior ou inferior de cada página transmitida, ou na primeira página da transmissão, as seguintes informações:

- 1 a data e a hora da transmissão.
- 2 a identificação da empresa, entidade ou indivíduo que está enviando a mensagem.
- 3 o número de telefone do aparelho de fax, empresa, entidade ou indivíduo emissor.

A companhia telefônica poderá fazer alterações em suas instalações, equipamentos ou procedimentos sempre que for necessário para a manutenção de suas operações, desde que não sejam inconsistentes com a Parte 68 das regras e regulamentações da FCC. Se tais alterações puderem, de alguma forma, tornar o equipamento de terminal do cliente incompatível com os recursos de comunicação da companhia telefônica, exigir a modificação ou alteração de tal equipamento ou afetar sua utilização ou seu desempenho, o cliente deverá ser previamente avisado, por escrito, para que possa tomar as medidas necessárias para evitar a interrupção dos serviços.

Número de equivalência de chamada

O Número de equivalência de chamada e o Número de registro na FCC deste equipamento podem ser encontrados na etiqueta fixada na parte inferior ou traseira do equipamento. Em alguns casos, pode ser necessário informar esses números à companhia telefônica.

Informações de regulamentação

O Número de equivalência de chamada (REN) é uma medição da carga elétrica aplicada à linha telefônica e é útil para determinar se ela foi sobrecarregada. A instalação de vários tipos de equipamentos na mesma linha pode causar problemas na discagem e no recebimento de telefonemas, especialmente ao afetar os toques quando a linha é chamada. A soma de todos os números de equivalência de chamada em sua linha telefônica deve ser inferior a 5 para garantir o funcionamento correto dos serviços oferecidos pela companhia telefônica. Em alguns casos, uma soma igual a 5 pode não ser adequada à linha. Se qualquer um de seus dispositivos telefônicos não estiver operando de forma adequada, desconecte-o da linha para não causar danos à rede telefônica.

O equipamento está em conformidade com a Parte 68 dos regulamentos da FCC e com os requisitos adotados pelo ACTA. Na parte posterior do equipamento, existe uma etiqueta que contém, entre outras informações, o identificador do produto no formato US:AAAEQ##TXXXX. Se for solicitado, esse número deverá ser fornecido para a companhia telefônica.



Os regulamentos da FCC determinam que qualquer alteração ou modificação neste equipamento não aprovada pelo fabricante poderá revogar a autorização do usuário para operá-lo. Se um equipamento de terminal causar danos à rede, a companhia telefônica deverá informar ao cliente que o serviço poderá ser interrompido. No entanto, quando o aviso prévio não é possível, a companhia poderá interromper o fornecimento dos serviços temporariamente, desde que:

- a avise o cliente imediatamente.
- b conceda ao cliente uma oportunidade de solucionar o problema do equipamento.
- c informe ao cliente sobre o direito de registrar uma reclamação junto à FCC relativa aos procedimentos definidos na Subparte E da Parte 68 das regras e regulamentações da FCC.

Outras informações

- Seu equipamento não foi projetado para ser conectado a um PABX digital.
- A utilização de modems de computador ou de fax modems na mesma linha à qual o equipamento está conectado poderá causar problemas de transmissão e recepção em todos os equipamentos conectados. É recomendável que nenhum outro dispositivo, com exceção de um aparelho de telefone convencional, compartilhe a linha com seu equipamento.

Informações de regulamentação

- Se houver uma alta incidência de raios ou surtos elétricos em sua região, recomendamos instalar proteções contra surtos elétricos nas linhas de alimentação e de telefone. Essas proteções podem ser adquiridas em seu revendedor ou em qualquer loja especializada.
- Ao programar números de emergência e/ou ao fazer ligações de teste para números de emergência, use um número normal para alertar o operador do serviço de emergência sobre suas intenções. O operador fornecerá informações adicionais sobre como testar o número de emergência.
- Este equipamento não deve ser usado em serviços de telefonia pública nem em linhas de bate-papo.
- Este equipamento oferece acoplamento magnético para aparelhos auditivos.

Este equipamento pode ser conectado com segurança à rede telefônica através de um conector modular padrão USOC RJ-11C.

Substituindo o plugue (somente para o Reino Unido)

Importante

O cabo de alimentação deste equipamento possui um plugue de 13 A (BS 1363) equipado com um fusível de 13 A. Ao substituir ou examinar o fusível, recoloque o fusível de 13 A correto. A cobertura do fusível deverá ser substituída. Caso tenha perdido a cobertura, não use o plugue até adquirir uma nova cobertura.

Entre em contato com o local em que o equipamento foi comprado.

O plugue de 13 A é o tipo mais utilizado no Reino Unido e é adequado ao equipamento. No entanto, talvez alguns prédios (em especial, os mais antigos) não possuam tomadas de 13 A padrão. Nesse caso, será necessário adquirir um adaptador adequado. Não remova o plugue do cabo.



Se você cortar o plugue moldado, descarte-o imediatamente. Não é possível reconectá-lo e você poderá receber um choque se ligá-lo na tomada.

Informações de regulamentação

Aviso importante:



Este equipamento deverá ser aterrado.

Os fios do cabo de alimentação possuem o seguinte código de cores:

- **Verde e amarelo:** Terra.
- **Azul:** Neutro.
- **Marrom:** Fase

Se os fios do cabo de alimentação não coincidirem com as cores marcadas no plugue, faça o seguinte:

Conecte o fio verde e amarelo ao pino marcado pela letra "E", marcado pelo "Símbolo de aterramento" ou colorido em verde e amarelo ou em verde.

O fio azul deve ser conectado ao pino marcado pela letra "N" ou preto.

O fio marrom deve ser conectado ao pino marcado pela letra "L" ou vermelho.

Um fusível de 13 A é necessário no plugue, no adaptador ou na placa de distribuição.

Declaração de conformidade (países europeus)

Aprovações e certificações

A Samsung Electronics declara que este produto [SCX-465x Series/SCX-4021S Series] está em conformidade com os requisitos essenciais e outras cláusulas relevantes da Diretiva de baixa tensão (2006/95/EC), Diretiva da EMC (2004/108/EC).

Através desse, a Samsung Electronics declara que esta [SCX-465xN Series/SCX-4321NS Series/SCX-465xF Series/SCX-4521FS Series/SCX-4521HS Series/SCX-465xFN Series/SCX-465xHN Series/SCX-4521NS Series] está em conformidade com os requisitos essenciais e outras provisões relevantes da Diretiva R&TTE (1999/5/EC).

A declaração de conformidade pode ser consultada em www.samsung.com, vá para Suporte > Download geral e insira o nome da sua impressora (multifuncional) para percorrer a EuDoC.



1º de janeiro de 1995: Diretiva do conselho 2006/95/EC – aproximação das leis dos estados-membros no que diz respeito a equipamentos de baixa tensão.

1º de janeiro de 1996: Diretiva do conselho 2004/108/EC, aproximação das leis dos estados-membros no que diz respeito à compatibilidade eletromagnética.

Informações de regulamentação

9 de março de 1999: Diretiva do conselho 1999/5/EC sobre equipamentos de rádio e equipamentos de terminal de telecomunicações e o reconhecimento mútuo da conformidade. Uma declaração completa com a definição das diretivas relevantes e os padrões referenciados pode ser obtida junto ao seu representante da Samsung Electronics Co., Ltd.

Certificação da EC

Certificação para a Diretiva 1999/5/EC sobre equipamentos de rádio e equipamentos de terminal de telecomunicações (FAX)

Este produto da Samsung foi auto-certificado pela Samsung para conexão do terminal único pan-europeu à rede telefônica pública comutada (PSTN) analógica de acordo com a Diretiva 1999/5/EC. O produto foi desenvolvido para trabalhar com PSTNs nacionais e PBXs compatíveis dos países europeus:

No caso de problemas, entre em contato com o Laboratório de controle de qualidade europeu da Samsung Electronics Co., Ltd. em primeira instância.

O produto foi testado em relação ao TBR21. Para ajuda no uso e aplicação do equipamento terminal que está em conformidade com este padrão, o European Telecommunication Standards Institute (ETSI) emitiu um documento de aviso (EG 201 121) que contém notas e requisitos adicionais para garantir a compatibilidade de rede dos terminais TBR21. O produto foi desenvolvido de acordo com, e apresenta total conformidade com, todas as notas de aviso relevantes contidas neste documento.

Apenas para Israel

מס' אישור אלחוטי של משרד התקשורת הוא 51-28466
אסור להחליף את האנטנה המקורית של המכשיר,
ולא לעשות בו כל שינוי טכני אחר.

Informações de regulamentação

Somente para a China

产品中有毒有害物质或元素的名称及含量

部件名称	有毒有害物质或元素					
	铅 (Pb)	汞 (Hg)	镉 (Cd)	六价铬 (Cr ⁶⁺)	多溴联苯 (PBB)	多溴联苯醚 (PBDE)
塑料	○	○	○	○	○	○
金属 (机箱)	X	○	○	○	○	○
印刷电路部件 (PCA)	X	○	○	○	○	○
电缆 / 连接器	X	○	○	○	○	○
电源设备	X	○	○	○	○	○
电源线	X	○	○	○	○	○
机械部件	X	○	○	○	○	○
卡盒部件	X	○	○	○	○	○
定影部件	X	○	○	○	○	○
扫描仪部件 - CCD (如果有)	X	X	○	○	○	○
扫描仪部件 - 其它 (如果有)	X	○	○	○	○	○
印刷电路板部件 (PBA)	X	○	○	○	○	○
墨粉	○	○	○	○	○	○
滚筒	○	○	○	○	○	○

○：表示该有毒有害物质在该部件所有均质材料中的含量均在 SJ/T 11363-2006 标准规定的限量要求以下。

×：表示该有毒有害物质至少在该部件的某一均质材料中的含量超出 SJ/T 11363-2006 标准规定的限量要求。

以上表为目前本产品含有有毒有害物质的信息。本信息由本公司的配套厂家提供，经本公司审核后而做成，本产品的部分部件含有有毒有害物质，这些部件是在现有科学技术水平下暂时无可替代物质，但三星电子将会一直为满足 SJ/T 11363-2006 标准而做不懈的努力。

Copyright

© 2012 Samsung Electronics Co., Ltd. Todos os direitos reservados.

Este manual do usuário é fornecido com fins meramente informativos. Todas as informações aqui incluídas estão sujeitas a alterações sem aviso prévio.

A Samsung Electronics não se responsabiliza por nenhum dano, direto ou indireto, causado por ou relacionado à utilização deste manual do usuário.

- Samsung e o logotipo Samsung são marcas comerciais da Samsung Electronics Co., Ltd.
- Microsoft, Windows, Windows Vista, Windows 7 e Windows Server 2008 R2 são marcas comerciais ou registradas da Microsoft Corporation.
- Microsoft, Internet Explorer, Excel, Word, PowerPoint, and Outlook are either registered trademarks or trademarks of Microsoft Corporation in the United States and other countries.
- Google, Picasa, and Google Docs are either registered trademarks or trademarks of Google Inc.
- True, LaserWriter e Macintosh são marcas comerciais da Apple Computer, Inc.
- Todos os outros nomes de marcas ou produtos são marcas comerciais das respectivas empresas ou organizações.

Consulte o arquivo "**LICENSE.txt**" na unidade de CD-ROM para obter as informações de licença do código-fonte aberto.

REV. 1.03

Manual do Usuário

SCX-465x/465xN/4021S/4321NS Series

SCX-465xF/4521FS/4521HS Series

SCX-465xFN/465xHN/4521NS Series

AVANÇADO

Este manual fornece informações sobre a instalação, configuração avançada, operação e solução de problemas em vários ambientes de SO.

Alguns recursos talvez não estejam disponíveis dependendo dos modelos ou dos países.

BÁSICO

Este guia fornece informações sobre a instalação, operação básica e solução de problemas no Windows.



1. Instalação de software

Instalação para Macintosh	131
Reinstalação para Macintosh	133
Instalação para Linux	134
Reinstalação para Linux	135



2. Usando um equipamento conectado à rede

Programas úteis de rede	137
Configuração de rede com fio	138
Instalando o driver pela rede	141
Configuração de IPv6	150



3. Menus úteis de configuração

Antes de começar a ler um capítulo	154
Menu Cópia	155
Menu Fax	158
Configuração do sistema	162



4. Recursos especiais

Ajuste de altitude	169
Inserindo vários caracteres	170
Registrando usuários autorizados	172
Recursos de impressão	173
Recursos de digitalização	189
Recursos de fax	197



5. Ferramentas úteis de gerenciamento

Easy Capture Manager	208
Samsung AnyWeb Print	209
Easy Eco Driver	210
Usando o SyncThru™ Web Service	211
Usando o Samsung Easy Document Creator	214
Usando o Samsung Easy Printer Manager	220
Usando o Status da impressora Samsung	224
Usando o Linux Unified Driver Configurator	226



6. Solução de problemas

Problemas de alimentação de papel	230
Problemas com a conexão de cabos e alimentação elétrica	231
Problemas de impressão	232
Problemas de qualidade de impressão	237
Problemas de cópia	245
Problemas de digitalização	246
Problemas de fax	248
Problemas no sistema operacional	250



1. Instalação de software

Este capítulo fornece instruções para a instalação de software essencial e útil para uso em um ambiente com um equipamento conectado via cabo. Um equipamento conectado localmente consiste em um equipamento conectado diretamente ao seu computador usando um cabo USB. Se o seu equipamento estiver conectado a uma rede, ignore as etapas abaixo e instale o driver para equipamento conectado via rede (consulte "Instalando o driver pela rede" na página 141).

- **Instalação para Macintosh** **131**
- **Reinstalação para Macintosh** **133**
- **Instalação para Linux** **134**
- **Reinstalação para Linux** **135**



- Se você for um usuário do sistema operacional Windows, consulte o Manual Básico para a instalação do driver do equipamento (consulte "Instalando o driver localmente" na página 32).
- Use apenas cabos USB com comprimento máximo de 3 metros (118 pol.).

Instalação para Macintosh

- 1 Certifique-se de que o equipamento esteja conectado ao seu computador e ligado.
- 2 Insira o CD de software fornecido na unidade de CD-ROM.
- 3 Clique duas vezes no ícone de CD-ROM exibido na área de trabalho do Macintosh.
- 4 Clique duas vezes na pasta **MAC_Installer** > ícone **Uninstaller OS X**.
- 5 Clique em **Continue**.
- 6 Leia o contrato de licença e clique em **Continue**.
- 7 Clique em **Agree** para aceitar os termos do contrato de licença.
- 8 Quando a mensagem informando que todos os aplicativos serão fechados for exibida no seu computador, clique em **Continue**.
- 9 Clique em **Continue** na janela **User Options Pane**.
- 10 Clique em **Install**. Todos os componentes necessários para o funcionamento do equipamento serão instalados.
Se clicar em **Customize**, poderá escolher os componentes individuais a instalar.
- 11 Insira a senha e clique em **OK**.
- 12 A instalação do software requer a reinicialização do computador. Clique em **Continue Installation**.
- 13 Após a conclusão da instalação, clique em **Quit** ou **Restart**.
- 14 Abra a pasta **Applications** > **Utilities** > **Print Setup Utility**.
 - No Mac OS X 10.5 a 10.7, abra a pasta **Applications** > **System Preferences** e clique em **Print & Fax**.
- 15 Clique em **Add** em **Printer List**.
 - No Mac OS X 10.5 a 10.7, clique no ícone da pasta "+"; uma janela pop-up será exibida.
- 16 Clique em **Default Browser** e descubra qual a conexão USB.
 - No Mac OS X 10.5 a 10.7, clique em **Default** e localize a conexão USB.
- 17 No Mac OS X 10.4, se a seleção automática não funcionar corretamente, selecione **Samsung** em **Print Using** e o nome do seu equipamento em **Model**.
 - No Mac OS X 10.5 a 10.7, se a seleção automática não funcionar corretamente, selecione **Select a driver to use...** e o nome do seu equipamento em **Print Using**.O seu equipamento será exibido em **Printer List** e configurado como o equipamento padrão.
- 18 Clique em **Add**.

Instalação para Macintosh



Para instalar o driver de fax:

- a** Abra a pasta **Aplicativos > Samsung > Fax Queue Creator**.
- b** Seu equipamento aparecerá na **Printer List**
- c** Selecione o equipamento a ser usado e clique no botão **Create**.

Reinstalação para Macintosh

Se o driver de impressão não funcionar corretamente, desinstale e reinstale o driver.

- 1 Certifique-se de que o equipamento esteja conectado ao seu computador e ligado.
- 2 Insira o CD de software fornecido na unidade de CD-ROM.
- 3 Clique duas vezes no ícone de CD-ROM exibido na área de trabalho do Macintosh.
- 4 Clique duas vezes na pasta **MAC_Installer** > ícone **Uninstaller OS X**.
- 5 Insira a senha e clique em **OK**.
- 6 Quando a desinstalação for concluída, clique em **OK**.



Se um equipamento já tiver sido adicionado, exclua-o de **Print Setup Utility** ou **Print & Fax**.

Instalação para Linux

É necessário fazer download dos pacotes de software para Linux do site da Samsung para instalar o software da impressora (<http://www.samsung.com/printer>> localize seu produto > Suporte ou Downloads).

Instalando o Unified Linux Driver

- 1 Certifique-se de que o equipamento esteja conectado ao seu computador e ligado.
 - 2 Quando a janela **Administrator Login** for exibida, digite "root" no campo **Login** e insira a senha do sistema.
-  Você deve fazer login como superusuário (root) para instalar o software do equipamento. Caso não seja um superusuário, peça ajuda ao administrador do sistema.
- 3 No site da Samsung, baixe o pacote do Unified Linux Driver para o seu computador.
 - 4 Clique com o botão direito do mouse no pacote do **Unified Linux Driver** e extraia os arquivos.
 - 5 Clique duas vezes em **cdroot** > **autorun**.

- 6 Quando a tela de boas-vindas for exibida, clique em **Next**.
- 7 Quando a instalação estiver concluída, clique em **Finish**.

Para a sua comodidade, o programa de instalação adicionou o ícone Unified Driver Configurator à área de trabalho e o grupo Unified Driver ao menu do sistema. Caso você encontre dificuldades, consulte a ajuda online disponível no menu do sistema ou nos aplicativos para Windows do pacote de drivers, como o **Unified Driver Configurator** ou **Image Manager**.

Reinstalação para Linux

Se o driver de impressão não funcionar corretamente, desinstale e reinstale o driver.

- 1 Certifique-se de que o equipamento esteja conectado ao seu computador e ligado.
- 2 Quando a janela **Administrator Login** for exibida, digite "root" no campo **Login** e insira a senha do sistema.

É necessário fazer login como superusuário (root) para desinstalar o driver de impressão. Caso não seja um superusuário, peça ajuda ao administrador do sistema.
- 3 Abra o programa Terminal. Quando a tela Terminal for exibida, digite o seguinte:

```
[root@localhost root]#cd /opt/Samsung/mfp/uninstall/  
[root@localhost uninstall]#./uninstall.sh
```
- 4 Clique em **Next**.
- 5 Clique em **Finish**.



2. Usando um equipamento conectado à rede

Este capítulo contém instruções passo a passo sobre como configurar um equipamento conectado à rede e o software.

- **Programas úteis de rede** 137
- **Configuração de rede com fio** 138
- **Instalando o driver pela rede** 141
- **Configuração de IPv6** 150



Recursos e dispositivos opcionais com suporte podem variar de acordo com o seu modelo (consulte "Recursos por modelos" na página 7).

Programas úteis de rede

Há vários programas disponíveis para configurar facilmente as opções de rede em um ambiente. O administrador, principalmente, pode gerenciar vários equipamentos na rede.



- Antes de usar os programas abaixo, defina primeiro o endereço IP.
- Talvez alguns recursos e opcionais não estejam disponíveis dependendo do modelo ou país (consulte "Recursos por modelos" na página 7).

SyncThru™ Web Service

O servidor Web incorporado ao seu equipamento de rede permite executar as seguintes tarefas (consulte "Usando o SyncThru™ Web Service" na página 211).

- Verificar o status e as informações dos suprimentos.
- Personalizar as configurações do equipamento.
- Definir a opção de notificação por email. Quando você define esta opção, o status do equipamento (pouco toner ou erro do equipamento) será enviado para o email de uma determinada pessoa automaticamente.
- Configurar os parâmetros de rede necessários para que o equipamento possa ser conectado a vários ambientes de rede.

SyncThru™ Web Admin Service

Solução de gerenciamento de impressoras com base na Web para administradores de rede. O SyncThru™ Web Admin Service oferece um modo eficiente para gerenciar dispositivos de rede e permite que você monitore e solucione problemas de equipamentos de rede remotamente de qualquer local com acesso à empresa via Internet.

- O download deste programa pode ser feito de <http://solution.samsungprinter.com>.

SetIPconfiguração de rede com fio

Este utilitário permite selecionar uma interface de rede e configurar manualmente os endereços IP que serão usados com o protocolo TCP/IP.

- Consulte "Configurando o IPv4 com o SetIP (Windows)" na página 138.
- Consulte "Configurando o IPv4 com o SetIP (Macintosh)" na página 139.
- Consulte "Configurando o IPv4 com o SetIP (Linux)" na página 140.



- A máquina que não tem suporte para a porta de rede não poderá usar esse recurso (consulte "Visão traseira" na página 25).
- Esse programa não oferece suporte ao TCP/IPv6.

Configuração de rede com fio

Imprimindo o relatório de configuração de rede

Você pode imprimir o **Relatório de configuração de rede** usando o painel de controle do equipamento para mostrar suas configurações de rede atuais. Isso o ajudará a configurar uma rede.

- Pressione o botão  (**Menu**) no painel de controle e selecione **Rede** > **Conf. de rede (Configuração de rede)**.

Ao consultar o **Relatório de configuração de rede**, você poderá encontrar os endereços MAC e IP do seu equipamento.

Por exemplo:

- Endereço MAC: 00:15:99:41:A2:78
- Endereço IP: 169.254.192.192

Definindo o endereço IP



- A máquina que não tem suporte para a interface de rede não poderá usar esse recurso (consulte "Visão traseira" na página 25).
- Esse programa não oferece suporte ao TCP/IPv6.

Primeiro, você deverá configurar um endereço IP para impressão e gerenciamento em rede. Na maioria dos casos, um novo endereço IP será atribuído automaticamente por um servidor DHCP (Dynamic Host Configuration Protocol) existente na rede.

Configurando o IPv4 com o SetIP (Windows)

Antes de usar o programa SetIP, desative o firewall do computador em **Painel de controle** > **Central de segurança** > **Firewall do Windows**.

- 1 Instale este programa pelo CD-ROM fornecido clicando duas vezes em **Application** > **SetIP** > **Setup.exe**.
- 2 Siga as instruções na janela de instalação.
- 3 Conecte o seu equipamento à rede com um cabo de rede.
- 4 Ligue o equipamento.
- 5 No menu **Iniciar** do Windows, selecione **Todos os Programas** > **Samsung Printers** > **SetIP** > **SetIP**.
- 6 Clique no ícone  (terceiro à esquerda) na janela do SetIP para abrir a janela de configuração do TCP/IP.

Configuração de rede com fio

- 7 Insira as novas informações do equipamento na janela de configuração da seguinte forma. Em uma intranet corporativa, talvez seja necessário que um gerente de rede atribua essa informação antes de prosseguir.

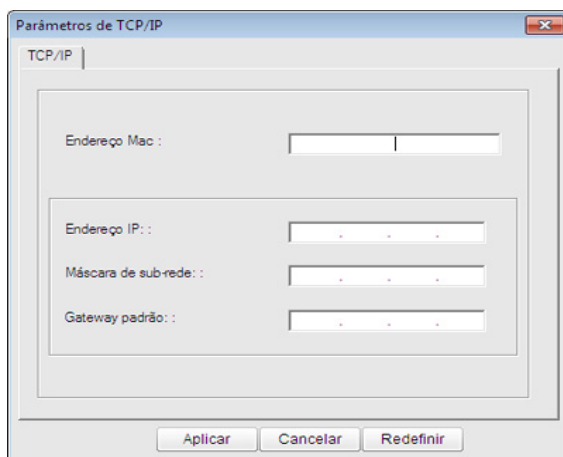

-  Localize o endereço MAC do equipamento no **Relatório de configuração de rede** (consulte "Imprimindo o relatório de configuração de rede" na página 138) e insira-o sem os dois-pontos. Por exemplo, 00:15:99:29:51:A8 será 0015992951A8.

- 8 Clique em **Aplicar** e, em seguida, em **OK**. O equipamento imprimirá automaticamente o **Relatório de configuração de rede**. Verifique se todas as configurações estão corretas.

Configurando o IPv4 com o SetIP (Macintosh)

Antes de usar o programa SetIP, desative o firewall do computador em **System Preferences > Security > Firewall**.



As instruções a seguir podem variar no seu modelo.

- 1 Conecte o seu equipamento à rede com um cabo de rede.
- 2 Insira o CD-ROM de instalação, abra a janela do disco e selecione **MAC_Installer > MAC_Printer > SetIP > SetIPPapplet.html**.
- 3 Clique duas vezes no arquivo. O **Safari** será aberto automaticamente. Em seguida, selecione **Trust**. O navegador abrirá a página **SetIPPapplet.html**, a qual mostra o nome e as informações de endereço IP da impressora.
- 4 Clique no ícone  (terceiro à esquerda) na janela do SetIP para abrir a janela de configuração do TCP/IP.
- 5 Insira as novas informações do equipamento na janela de configuração. Em uma intranet corporativa, talvez seja necessário que um gerente de rede atribua essa informação antes de prosseguir.

Configuração de rede com fio



Localize o endereço MAC do equipamento no **Relatório de configuração de rede** (consulte "Imprimindo o relatório de configuração de rede" na página 138) e insira-o sem os dois-pontos. Por exemplo, 00:15:99:29:51:A8 será 0015992951A8.

6 Selecione **Apply**, **OK** e **OK** novamente.

7 Saia do **Safari**.

Configurando o IPv4 com o SetIP (Linux)

Antes de usar o programa SetIP, desative o firewall do computador em **System Preferences** ou **Administrator**.



As instruções a seguir podem variar no seu modelo ou sistema operacional.

1 Abra `/opt/Samsung/mfp/share/utils/`.

2 Clique duas vezes no arquivo **SetIPApplet.html**.

3 Clique para abrir a janela de configuração de TCP/IP.

4

Insira as novas informações do equipamento na janela de configuração. Em uma intranet corporativa, talvez seja necessário que um gerente de rede atribua essa informação antes de prosseguir.



Localize o endereço MAC do equipamento no **Relatório de configuração de rede** (consulte "Imprimindo o relatório de configuração de rede" na página 138) e insira-o sem os dois-pontos. Por exemplo, 00:15:99:29:51:A8 será 0015992951A8.

5

O equipamento imprimirá automaticamente o **Relatório de configuração de rede**.

Instalando o driver pela rede



- Talvez alguns recursos e opcionais não estejam disponíveis dependendo do modelo ou país (consulte "Recursos por modelos" na página 7).
- A máquina que não tem suporte para a interface de rede não poderá usar esse recurso (consulte "Visão traseira" na página 25).

Windows

- 1 Certifique-se de que o equipamento esteja conectado à rede e ligado. Além disso, o endereço IP do seu equipamento deve ter sido definido (consulte "Definindo o endereço IP" na página 138).



Se o "**Assistente para adicionar novo hardware**" for exibido durante o procedimento de instalação, clique em **Cancelar** para fechar a janela.

- 2 Insira o CD de software fornecido na unidade de CD-ROM.

- 3 Selecione **Instalar agora**.

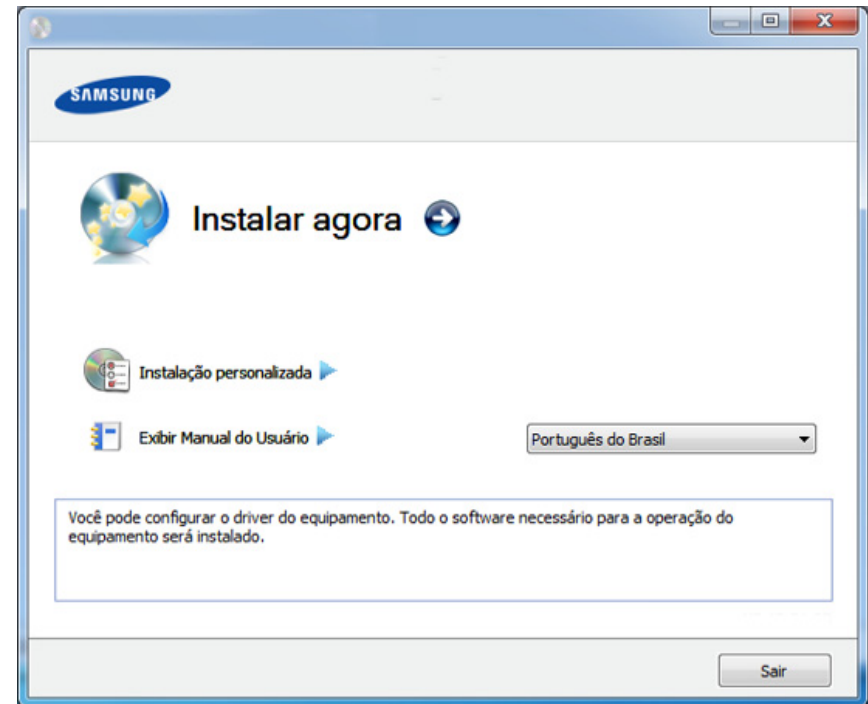

A **Instalação personalizada** permite que você selecione a conexão do equipamento e escolha um componente individual para instalar. Siga as instruções na janela.

- 4 Leia o **Contrato de Licença** e selecione **Aceito os termos do contrato de licença**. Em seguida, clique em **Avançar**.

O programa procura o equipamento.

Instalando o driver pela rede



Se o equipamento não for encontrado na rede ou localmente, uma mensagem de erro será exibida. Selecione a opção desejada e clique em **Avançar**.

5 Os equipamentos procurados serão exibidos na tela. Selecione o equipamento que deseja usar e clique em **OK**.



Se o driver encontrar apenas um equipamento, a janela de confirmação será exibida.

6 Siga as instruções na janela de instalação.

Modo de instalação silenciosa

O modo de instalação silenciosa é um método de instalação que não requer intervenção do usuário. Uma vez que a instalação seja iniciada, o driver e o software do equipamento serão instalados automaticamente no seu computador. Você pode iniciar a instalação silenciosa digitando **/s** ou **/S** na janela de comandos.

Parâmetros da linha de comandos



A tabela a seguir mostra os comandos que podem ser usados na janela de comandos.



A linha de comando a seguir é efetiva e operacional quando o comando é utilizado com **/s** ou **/S**. Entretanto, **/h**, **/H** ou **/?** são comandos excepcionais que podem ser executados separadamente.

Linha de comando	Definição	Descrição
/s ou /S	Inicia a instalação silenciosa.	Instala os drivers do equipamento sem solicitar opções da interface ou intervenção do usuário.

Instalando o driver pela rede

Linha de comando	Definição	Descrição
<code>/p"<nome_porta>"</code> ou <code>/</code> <code>P"<nome_porta>"</code>	<p>Especifica a porta da impressora.</p>  <p>A porta de rede será criada com o uso do monitor de portas TCP/IP padrão. Para portas locais, essa porta deverá existir no sistema antes de ser especificada pelo comando.</p>	<p>O nome da porta da impressora pode ser especificado como um endereço IP, nome de host, nome de portal local USB ou nome de porta IEEE1284.</p> <p>Por exemplo:</p> <ul style="list-style-type: none"><code>/p"xxx.xxx.xxx.xxx"</code> onde "xxx.xxx.xxx.xxx" é o endereço IP da impressora de rede. / <code>p"USB001"</code>, <code>/P"LPT1:"</code>, / <code>p"nome_host"</code>
<code>/</code> <code>a"<caminho_destino>"</code> ou <code>/</code> <code>A"<caminho_destino>"</code>	<p>Especifica o caminho de destino para instalação.</p>  <p>O caminho de destino deve ser um caminho completamente qualificado.</p>	<p>Como os drivers do equipamento devem ser instalados no local específico do sistema operacional, este comando se aplica somente a aplicativos de software.</p>

Linha de comando	Definição	Descrição
<code>/</code> <code>n"<nome_impressora>"</code> ou <code>/</code> <code>N"<nome_impressora>"</code>	<p>Especifica o nome da impressora. A instância da impressora será criada com o nome de impressora especificado.</p>	<p>Com esse parâmetro, você pode adicionar instâncias da impressora como desejar.</p>
<code>/nd</code> ou <code>/ND</code>	<p>Especifica que o driver instalado não será o driver padrão do equipamento.</p>	<p>Ele indica que o driver instalado do equipamento não será o driver padrão do sistema se houver um ou mais drivers de impressão instalados. Se não houver driver do equipamento instalado no seu sistema, essa opção não será aplicada porque o sistema operacional Windows definirá o driver de impressão instalado como o driver padrão do equipamento.</p>

Instalando o driver pela rede

Linha de comando	Definição	Descrição
/x ou /X	Utiliza os arquivos existentes de driver do equipamento para criar a instância da impressora se ela já estiver instalada.	Este comando fornece uma maneira de instalar uma instância da impressora que utilize os arquivos de drivers de impressão instalados sem instalar um driver adicional.
/up"<nome_impresora>" ou /UP"<nome_impresora>"	Remove somente a instância da impressora especificada e não os arquivos de drivers.	Este comando oferece uma maneira de remover somente a instância da impressora especificada do seu sistema sem afetar outros drivers de impressão. Ele não removerá arquivos de driver de impressão do seu sistema.
/d ou /D	Desinstala todos os drivers de dispositivos e aplicativos do seu sistema.	Este comando removerá todos os drivers e software de aplicativos instalados do dispositivo do seu sistema.

Linha de comando	Definição	Descrição
/v"<nome_compartilhamento>" ou /V"<nome_compartilhamento>"	Compartilha o equipamento instalado e adiciona outros drivers de plataforma disponíveis para Point & Print.	Ele instalará todos os drivers do equipamento da plataforma do sistema operacional Windows com suporte no sistema e os compartilhará com o <nome_compartilhamento> especificado para apontar e imprimir.
/o ou /O	Abre a pasta Impressoras e aparelhos de fax após a instalação.	Este comando abrirá a pasta Impressoras e aparelhos de fax após a instalação silenciosa.
/f"<nome_arquivo_log>" ou /F"<nome_arquivo_log>"	Especifica o nome de arquivo de log. O arquivo de log padrão será criado na pasta temp do sistema se não tiver sido especificado.	Ele criará um arquivo de log em uma pasta especificada.
/h, /H ou /?	Mostra a utilização da linha de comando.	

Instalando o driver pela rede

Macintosh

- 1 Certifique-se de que o equipamento esteja conectado à sua rede e ligado.
- 2 Insira o CD de software fornecido na unidade de CD-ROM.
- 3 Clique duas vezes no ícone de CD-ROM exibido na área de trabalho do Macintosh.
- 4 Clique duas vezes na pasta **MAC_Installer** > ícone **Installer OS X**.
- 5 Clique em **Continue**.
- 6 Leia o contrato de licença e clique em **Continue**.
- 7 Clique em **Agree** para aceitar os termos do contrato de licença.
- 8 Quando a mensagem informando que todos os aplicativos serão fechados for exibida no seu computador, clique em **Continue**.
- 9 Clique em **Continue** na janela **User Options Pane**.



Se você ainda não tiver definido o endereço IP, clique em Definir endereço IP e consulte "Configurando o IPv4 com o SetIP (Macintosh)" na página 139. Se desejar definir a configuração sem fio, consulte.

- 10 Clique em **Install**. Todos os componentes necessários para o funcionamento do equipamento serão instalados.

Se clicar em **Customize**, poderá escolher os componentes individuais a instalar.
- 11 Insira a senha e clique em **OK**.
- 12 A instalação do software requer a reinicialização do computador. Clique em **Continue Installation**.
- 13 Após a conclusão da instalação, clique em **Quit** ou **Restart**.
- 14 Abra a pasta **Applications** > **Utilities** > **Print Setup Utility**.
 - No Mac OS X 10.5 a 10.7, abra a pasta **Applications** > **System Preferences** e clique em **Print & Fax**.
- 15 Clique em **Add** em **Printer List**.
 - No Mac OS X 10.5 a 10.7, clique no ícone "+". Uma janela pop-up será exibida.
- 16 No Mac OS X 10.4, clique em **IP Printer**.
 - No Mac OS X 10.5 a 10.7, clique em **IP**.
- 17 Selecione **HP Jetdirect - Socket** em **Protocol**.

Instalando o driver pela rede



Na impressão de um documento com muitas páginas, o desempenho da impressão pode ser aprimorado selecionando-se **Socket** na opção **Printer Type**.

- 18 Digite o endereço IP do equipamento no campo **Address**.
- 19 Digite o nome da fila no campo **Queue**. Se você não for capaz de determinar o nome da fila do servidor do seu equipamento, tente usar a fila padrão primeiro.
- 20 No Mac OS X 10.4, se a seleção automática não funcionar corretamente, selecione **Samsung** em **Print Using** e o nome do seu equipamento em **Model**.
 - No Mac OS X 10.5 a 10.7, se a seleção automática não funcionar corretamente, selecione **Select Printer Software** e o nome do seu equipamento em **Print Using**.
- 21 Clique em **Add**.

O seu equipamento será exibido em **Printer List** e configurado como o equipamento padrão.



Para instalar o driver de fax:

- a Abra a pasta **Aplicativos > Samsung > Fax Queue Creator**.
- b Seu equipamento aparecerá na **Printer List**.
- c Selecione o equipamento a ser usado e clique no botão **Create**.

Linux

É necessário fazer download dos pacotes de software para Linux do site da Samsung para instalar o software da impressora (<http://www.samsung.com/printer>> localize seu produto > Suporte ou Downloads).

Instalar driver do Linux e adicionar impressora de rede

- 1 Certifique-se de que o equipamento esteja conectado à sua rede e ligado. Além disso, o endereço IP do seu equipamento deve ter sido definido.
- 2 Baixe o pacote Unified Linux Driver no site da Samsung.
- 3 Extraia o arquivo baixado e abra o novo diretório.
- 4 Clique duas vezes na pasta cdroot > ícone autorun.
- 5 A janela do programa de instalação da Samsung será exibida. Click **Next**.
- 6 O assistente para adicionar impressora é aberto. Clique em **Next**.
- 7 Selecione Network printer e clique no botão **Search**.

Instalando o driver pela rede

- 8 O endereço IP e o nome do modelo do equipamento são exibidos no campo de lista.
- 9 Selecione o seu equipamento e clique em **Next**.
- 10 Insira a descrição da impressora e clique em **Next**.
- 11 Depois que o equipamento for adicionado, clique em **Finish**.
- 12 Quando a instalação estiver concluída, clique em **Finish**.

Adicionar uma impressora de rede

- 1 Clique duas vezes em **Unified Driver Configurator**.
- 2 Clique em **Add Printer..**
- 3 A janela **Add printer wizard** é exibida. Clique em **Next**.
- 4 Selecione **Network printer** e clique no botão **Search**.
- 5 O endereço IP e o nome do modelo da impressora são exibidos no campo de lista.
- 6 Selecione o seu equipamento e clique em **Next**.
- 7 Insira a descrição da impressora e clique em **Next**.
- 8 Depois que o equipamento for adicionado, clique em **Finish**.

UNIX



- Verifique se o seu equipamento oferece suporte ao sistema operacional UNIX antes de instalar os drivers de impressão para UNIX (consulte "Sistema operacional" na página 7).
- Os comandos estão marcados com with ", portanto, ao digitá-los, não coloque ".
- Talvez alguns recursos e opcionais não estejam disponíveis dependendo do modelo ou país (consulte "Sistema operacional" na página 7).

Para usar um driver de impressão para UNIX, é preciso primeiro instalar o pacote de drivers de impressão para UNIX e, em seguida, instalar a impressora. Você pode fazer download do pacote de driver de impressão para UNIX do site da Samsung (<http://www.samsung.com> > find your product > Support or Downloads).

Instalando o driver pela rede

Instalando o pacote de drivers de impressão para UNIX

O procedimento de instalação é igual para todas as variantes do sistema operacional UNIX mencionadas.

- 1 No site da Samsung, baixe e descompacte o pacote UNIX Printer Driver para o seu computador.
- 2 Adquira privilégios de root.
“su -”
- 3 Copie o arquivo do driver apropriado para o computador UNIX de destino.

 Consulte o guia do administrador do seu sistema operacional UNIX para obter detalhes.

- 4 Desinstale o pacote UNIX Printer Driver.
Por exemplo, no IBM AIX, use os comandos a seguir:
“gzip -d < digite o nome do pacote | tar xf -”
- 5 Vá para o diretório aberto.

- 6 Execute o script de instalação.
“./install”

install é o arquivo de script do programa de instalação usado para instalar ou desinstalar o pacote de drivers de impressão para UNIX.

Use o comando “**chmod 755 install**” para conceder permissão ao script do instalador.

- 7 Execute o comando “. /install -c” para verificar os resultados da instalação.

- 8 Execute “**installprinter**” na linha de comando. Isso exibirá a janela **Add Printer Wizard**. Configure a impressora nesta janela consultando os seguintes procedimentos.

 Em alguns sistemas operacionais UNIX, como o Solaris 10, as impressoras recém-adicionadas podem não estar ativadas e/ou não aceitar trabalhos. Nesse caso, execute os dois comandos a seguir no terminal do root:

“**accept <printer_name>**”

“**enable <printer_name>**”

Instalando o driver pela rede

Desinstalando o pacote de drivers de impressão



O utilitário deve ser usado para excluir a impressora instalada no sistema.

- a Execute o comando "**uninstallprinter**" a partir do terminal. Isso abrirá o **Uninstall Printer Wizard**. As impressoras instaladas são exibidas na lista suspensa.
- b Selecione a impressora a ser excluída.
- c Clique em **Delete** para excluir a impressora do sistema.
- d Execute o comando "**./install -d**" para desinstalar todo o pacote.
- e Para verificar os resultados da remoção, execute o comando "**./install -c**".

Para reinstalá-lo, use o comando "**./install**" para reinstalar os binários.

Configurando a impressora

Para adicionar a impressora ao seu sistema UNIX, execute "installprinter" na linha de comando. Isso exibirá a janela Add Printer Wizard. Configure a impressora nesta janela de acordo com as seguintes etapas:

- 1 Digite o nome da impressora.
- 2 Selecione o modelo da impressora apropriada na lista de modelos.

- 3 Insira qualquer descrição correspondente ao tipo da impressora no campo **Type**. Isso é opcional.
- 4 Especifique a descrição da impressora no campo **Description**. Isso é opcional.
- 5 Especifique o local da impressora no campo **Location**.
- 6 Digite o endereço IP ou o nome do DNS da impressora na caixa de texto **Device** para impressoras conectadas via rede. No IBM AIX com **jetdirect Queue type**, somente o nome do DNS é permitido e não o endereço IP numérico.
- 7 **Queue type** mostra a conexão como **lpd** ou **jetdirect** na caixa de listagem correspondente. O tipo **usb** adicional está disponível no sistema operacional Sun Solaris.
- 8 Selecione **Copies** para definir o número de cópias.
- 9 Selecione a opção **Collate** para receber cópias já classificadas.
- 10 Selecione a opção **Reverse Order** para receber cópias na ordem inversa.
- 11 Selecione a opção **Make Default** para definir esta impressora como padrão.
- 12 Clique em **OK** para adicionar a impressora.

Configuração de IPv6



IPv6 possui suporte apenas no Windows Vista ou superior.



- Talvez alguns recursos e opcionais não estejam disponíveis dependendo do modelo ou país (consulte "Recursos por modelos" na página 7 ou "Visão geral dos menus" na página 35).
- Se a rede IPv6 não estiver funcionando, retorne todas as configurações aos padrões de fábrica e tente novamente usando **Limpar config**.

No ambiente de rede IPv6, siga o procedimento a seguir para usar o endereço do IPv6:

No painel de controle

- 1** Conecte o seu equipamento à rede com um cabo de rede.
- 2** Ligue o equipamento.
- 3** Imprima um **Relatório de configuração de rede** que verificará os endereços IPv6 (consulte "Imprimindo o relatório de configuração de rede" na página 138).
- 4** Selecione **Iniciar > Painel de controle > Impressoras e aparelhos de fax**.

5 Clique em **Adicionar uma impressora** no painel esquerdo da janela **Impressoras e aparelhos de fax**.

6 Clique em **Adicionar uma impressora local** na janela **Adicionar impressora**.

7 A janela **Adicionar assistente de impressora** será aberta. Siga as instruções exibidas na janela.



Se o equipamento não funcionar no ambiente de rede, ative o IPv6. Consulte a próxima seção.

Ativando o IPv6

- 1** Pressione o botão  (**Menu**) no painel de controle.
- 2** Pressione **Rede > TCP/IP (IPv6) > Ativar IPv6**.
- 3** Selecione **Ligado** e pressione **OK**.
- 4** Desligue o equipamento e ligue-o novamente.
- 5** Reinstale o driver da sua impressora.

Configuração de IPv6

Configurando endereços IPv6

O equipamento oferece suporte aos seguintes endereços IPv6 para gerenciamento e impressão via rede.

- **Link-local Address:** endereço IPv6 local autoconfigurado (o endereço começa com FE80).
- **Stateless Address:** endereço IPv6 configurado automaticamente por um roteador de rede.
- **Stateful Address:** endereço IPv6 configurado por um servidor DHCPv6.
- **Manual Address:** endereço IPv6 configurado manualmente por um usuário.

Configuração de endereço DHCPv6 (com estado)

Se houver um servidor DHCPv6 em sua rede, será possível definir uma das seguintes opções para configuração dinâmica de host padrão.

- 1 Pressione o botão  (**Menu**) no painel de controle.
- 2 Pressione **Rede > TCP/IP (IPv6) > Config DHCPv6**.
- 3 Pressione **OK** para selecionar o valor desejado.
 - **End DHCPv6:** sempre use o DHCPv6 independentemente da solicitação do roteador.

- **DHCPv6 Desat:** nunca use o DHCPv6 independentemente da solicitação do roteador.
- **Roteador:** use o DHCPv6 apenas se solicitado pelo roteador.

No SyncThru™ Web Service.



Para os modelos que não têm a tela do visor no painel de controle, é preciso acessar **SyncThru™ Web Service** primeiro usando o endereço IPv4 e seguir o procedimento abaixo para usar IPv6.

- 1 No Windows, acesse um navegador da Web, por exemplo, o Internet Explorer. Insira o endereço IP (<http://xxx.xxx.xxx.xxx>) do equipamento no campo de endereço e pressione a tecla Enter ou clique em **Ir**.
- 2 Se esse for o seu primeiro login no **SyncThru™ Web Service**, faça-o como administrador. Digite o ID e a senha padrão especificados abaixo. É recomendável que você troque a senha padrão por questões de segurança.
 - **ID:** admin
 - **Senha:** sec00000

Configuração de IPv6

- 3 Quando a janela **SyncThru™ Web Service** for exibida, mova o cursor do mouse sobre **Configurações** da barra de menus superior e clique em **Configurações de rede**.
- 4 Clique em **TCP/IPv6** no painel esquerdo do site.
- 5 Marque a caixa de seleção **Protocolo IPv6** para ativar IPv6.
- 6 Marque a caixa de seleção **Endereço manual**. Em seguida, a caixa de texto **Endereço/Prefixo** é ativada.
- 7 Digite o restante do endereço (ex.: 3FFE:10:88:194::**AAAA**. "A" é um número hexadecimal de 0 a 9, de A a F).
- 8 Escolha a configuração DHCPv6.
- 9 Clique no botão **Aplicar**.

- 3 Insira os endereços IPv6 (ex.: http://[FE80::215:99FF:FE66:7701]).



O endereço deve estar entre colchetes "[]".

Usando o SyncThru™ Web Service

- 1 Inicie um navegador, como o Internet Explorer, que seja compatível com o endereçamento IPv6 como uma URL.
- 2 Selecione um dos endereços IPv6 (**Link-local Address**, **Stateless Address**, **Stateful Address**, **Manual Address**) do **Relatório de configuração de rede** (consulte "Imprimindo o relatório de configuração de rede" na página 138).



3. Menus úteis de configuração

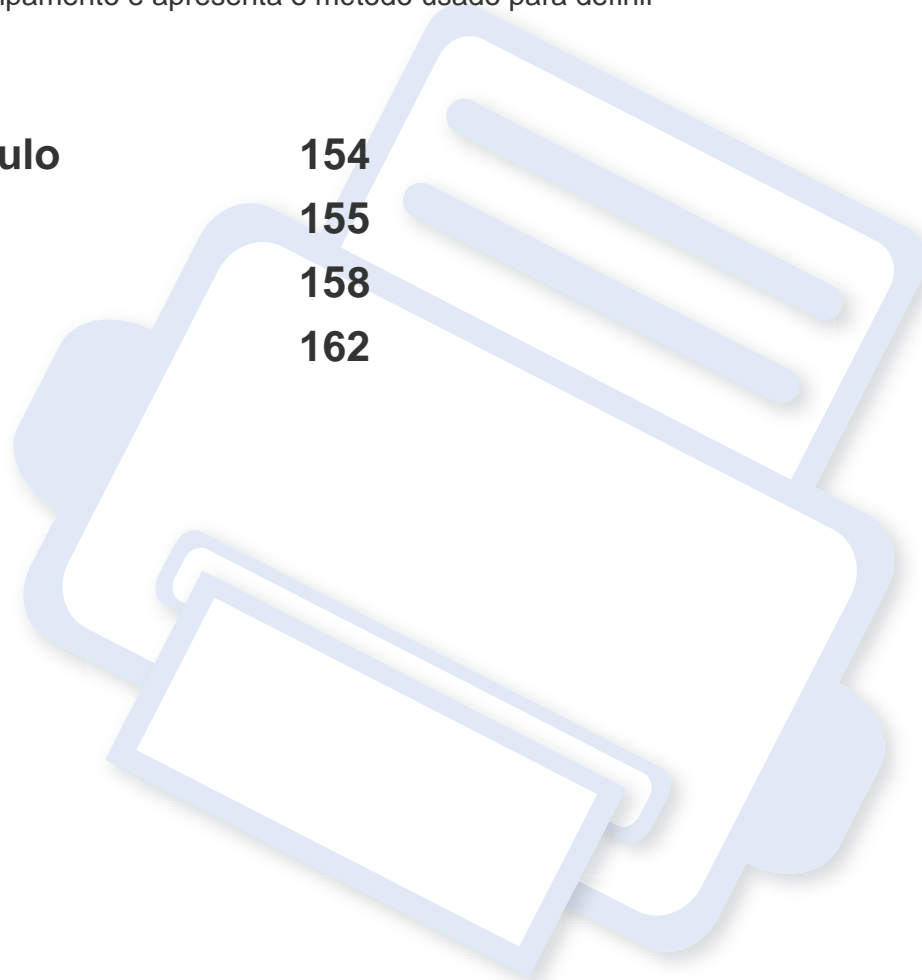

Este capítulo explica como navegar pelo status do equipamento e apresenta o método usado para definir configurações avançadas.

- **Antes de começar a ler um capítulo** 154
- **Menu Cópia** 155
- **Menu Fax** 158
- **Configuração do sistema** 162



Antes de começar a ler um capítulo

Este capítulo explica todos os recursos disponíveis para os modelos desta série para ajudar os usuários a entender facilmente os recursos. Você pode verificar os recursos disponíveis para cada modelo no Guia Básico (consulte "Visão geral dos menus" na página 35). A seguir estão dicas para usar este capítulo.

- O painel de controle oferece acesso a vários menus que permitem configurar o equipamento ou usar suas funções. Esses menus podem ser acessados pressionando  (**Menu**).
- Dependendo dos opcionais ou modelos, alguns menus podem não ser exibidos no visor. Nesse caso, eles não se aplicam ao seu equipamento.
- Para modelos que não possuem  (**Menu**) no painel de controle, este recurso não é aplicável (consulte "Visão geral do painel de controle" na página 26).
- Alguns nomes de menu podem ser diferentes da sua máquina dependendo dos opcionais ou dos modelos.

Menu Cópia

Recurso Cópia



Dependendo dos opcionais ou modelos, alguns menus podem não ser exibidos no visor. Nesse caso, eles não se aplicam ao seu equipamento (consulte "Visão geral dos menus" na página 35).



Para alterar as opções de menu:

1 Se sua máquina tiver os botões  (cópia) no painel de controle, selecione  (cópia).

- Pressione  (**Menu**) > **Recurso Cópia** no painel de controle.

Item	Descrição
Tamanho original	Define o tamanho da imagem.
Reduz/ampliar	Reduz ou amplia o tamanho de uma imagem copiada (consulte "Cópias reduzidas ou ampliadas" na página 60).  Se a máquina for definida para o modo Eco, os recursos de reduzir e ampliar não estão disponíveis.
Contraste	Ajusta o brilho para tornar a cópia mais legível quando o documento contiver marcas tênues e imagens escuras (consulte "Contraste" na página 60)
Tipo original	Aprimora a qualidade da cópia através da seleção do tipo de documento para o trabalho de cópia atual (consulte "Original" na página 60).

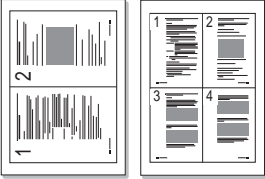
Menu Cópia

Item	Descrição
Layout	<p>Ajusta o formato do layout, como cópia de ID, 2/4-up. Até 2 ou Até 4 cópias por página Reduz o tamanho das imagens originais e imprime duas ou quatro páginas em uma folha de papel.</p>  <p> Este recurso de cópia estará disponível somente ao inserir documentos no alimentador de documentos.</p>
	<p>Cópia ID Seu equipamento pode imprimir documentos de dois lados em uma folha. O equipamento imprime um lado do documento na metade superior do papel e o outro lado na metade inferior sem reduzir o tamanho do original. Esse recurso é útil para copiar um item pequeno, como um cartão de visitas.</p> <p> • O documento deverá ser colocado sobre o vidro de leitura do scanner para que este recurso possa ser utilizado. • Se a máquina estiver no modo Eco, esse recurso não está disponível.</p>

Item	Descrição
Ajustar fundo	<p>Imprime uma imagem sem fundo. Este recurso de cópia remove a cor do segundo plano e pode ser útil quando um documento contendo um segundo plano colorido é copiado, como um jornal ou um catálogo.</p> <ul style="list-style-type: none">• Desligado: não utiliza o recurso.• Auto: otimiza o segundo plano.• Aperf. nível1-2: quanto maior o número, mais intenso será o segundo plano.• Apagar nível1-4: quanto menor o número, mais claro será o segundo plano.



Menu Cópia

Config cópia



Dependendo dos opcionais ou modelos, alguns menus podem não ser exibidos no visor. Nesse caso, eles não se aplicam ao seu equipamento (consulte "Visão geral dos menus" na página 35).

Para alterar as opções de menu:

Pressione  (cópia) >  (**Menu**) > **Config copia** no painel de controle.

Item	Descrição
Alterar padrao	As opções de cópia podem ser definidas para as mais frequentemente usadas.



Menu Fax

Recursos fax





Dependendo dos opcionais ou modelos, alguns menus podem não ser exibidos no visor. Nesse caso, eles não se aplicam ao seu equipamento (consulte "Visão geral dos menus" na página 35).

Para alterar as opções de menu:

- Pressione  (fax) >  (**Menu**) > **Recursos fax** no painel de controle.

Item	Descrição
Contraste	Ajusta o nível de brilho para digitalizar um documento de forma que ele fique mais legível quando contiver marcas tênues e imagens escuras (consulte "Contraste" na página 69).
Resolucao	As configurações padrão produzem bons resultados para documentos que contêm basicamente texto. No entanto, para enviar documentos de baixa qualidade ou que contenham fotografias, ajuste a resolução para produzir um fax de melhor qualidade (consulte "Resolucao" na página 68).
Tamanho original	Define o tamanho da imagem.

Item	Descrição
Multi envio	Envia um fax a vários destinos (consulte "Enviando um fax a vários destinos" na página 67).  Não é possível enviar um fax colorido com este recurso.
Envio atras	Configura o seu equipamento para enviar mensagens de fax programadas em horários nos quais você não está presente (consulte "Retardando a transmissão de um fax" na página 199).  Não é possível enviar um fax colorido com este recurso.
Envio priorit	Digitaliza o documento para a memória e imediatamente o transmite quando a operação atual é concluída. A transmissão prioritária interromperá o envio para vários destinos entre estações (ex: quando a transmissão para a estação A é finalizada, antes que a transmissão para a estação B seja iniciada) ou entre tentativas de rediscagem (consulte "Enviando um fax prioritário" na página 200).

Menu Fax



Item	Descrição
Encam enviado	<p>Definido para encaminhar os faxes recebidos e enviados para outros destinos. Se você precisar receber fax enquanto não estiver no escritório, este recurso poderá ser útil.</p> <ul style="list-style-type: none">• Consulte "Encaminhando um fax recebido para outro destino" na página 201.
Rcv. Forward	<p>Encaminha o fax recebido. Se você precisar receber fax enquanto não estiver no escritório, este recurso poderá ser útil.</p> <ul style="list-style-type: none">• consulte "Envio básico de fax" na página 193.
Receb seguro	<p>Armazena o fax recebido na memória sem imprimi-lo. Para imprimir os documentos recebidos, é necessário inserir a senha. Você pode impedir que as mensagens de fax recebidas sejam acessadas por pessoas não autorizadas (consulte "Recebendo no modo de recebimento seguro" na página 205).</p>
Adicionar pag	<p>Adiciona mais documentos a um trabalho de fax com retardo reservado (consulte "Adicionando documentos a um fax reservado" na página 200).</p>
Cancelar trab	<p>Cancela o trabalho de fax com retardo salvo na memória (consulte "Cancelando um trabalho de fax reservado" na página 200).</p>

Config envio



Dependendo dos opcionais ou modelos, alguns menus podem não ser exibidos no visor. Nesse caso, eles não se aplicam ao seu equipamento (consulte "Visão geral dos menus" na página 35).

Para alterar as opções de menu:

- Pressione  (fax) >  (**Menu**) > **Config fax** > **Envio** no painel de controle.

Item	Descrição
Tempo redisc	Especifica o número de tentativas de rediscagem. Se você digitar 0, não haverá rediscagem.
Termo redisc	Especifica o intervalo de tempo antes da rediscagem automática.
Prefixo disc	Define um prefixo de até 5 dígitos. Esse número é discado antes da discagem automática de qualquer número ser iniciada. Isso é útil quando o equipamento está conectado a um PABX.
Modo ECM	Envia fax usando o modo de correção de erro (ECM) para garantir que todos os fax sejam enviados facilmente sem qualquer erro. Isso pode levar mais tempo.

Menu Fax

Item	Descrição
Confirm. Fax	Define a máquina para imprimir um relatório se uma transmissão de fax for bem-sucedida ou não. Se você selecionar Lig-Erro , a máquina imprime um relatório apenas quando uma transmissão não é bem-sucedida.
Imagem TCR	Imprime um relatório de transmissão com uma imagem minimizada da primeira página do fax enviado.
Modo disc	Define o modo de discagem como tom ou pulso. Esta configuração poderá não estar disponível dependendo do país.

Config receb



Dependendo dos opcionais ou modelos, alguns menus podem não ser exibidos no visor. Nesse caso, eles não se aplicam ao seu equipamento (consulte "Visão geral dos menus" na página 35).

Para alterar as opções de menu:

- Pressione  (fax) >  (**Menu**) > **Config fax** > **Recebimento** no painel de controle.

Item	Descrição
Modo receb	Seleciona o modo padrão de recebimento de mensagens de fax.
Toques p/atend	Especifica o número de vezes que o equipamento tocará antes de responder a uma chamada recebida.
Grav nome RCB	Imprime automaticamente o número da página, a data e a hora do recebimento no rodapé de cada uma das páginas de um fax recebido.
Cod inic RCB	Inicia um recebimento de fax de um telefone conectado ao soquete EXT na parte traseira do equipamento. Se você atender a ligação na extensão telefônica e ouvir tons de fax, digite o código. Ele é predefinido como *9* na fábrica.
Reducao autom	Reduz automaticamente uma página de fax recebida para ajustá-la ao tamanho do papel carregado no equipamento.
Descart tamanh	Descarta um comprimento específico no final do fax recebido.

Menu Fax

Item	Descrição
Config fax inut	Bloqueia fax indesejados armazenados na memória como números de fax indesejados. Esta configuração poderá não estar disponível dependendo do país.
Modo DRPD	Permite que o usuário utilize uma única linha para atender vários números de telefone diferentes. É possível configurar o equipamento para que reconheça os diferentes padrões de toque de cada número. Esta configuração poderá não estar disponível dependendo do país (consulte "Recebendo fax usando o modo DRPD" na página 204).

Configuração do sistema

Config máq



Dependendo dos opcionais ou modelos, alguns menus podem não ser exibidos no visor. Nesse caso, eles não se aplicam ao seu equipamento (consulte "Visão geral dos menus" na página 35).

Para alterar as opções de menu:

- Pressione  (**Menu**) > **Config sistema** > **Config maquina** no painel de controle.

Item	Descrição
ID maquina	Define a ID do equipamento que será impressa na parte superior de cada página de fax enviada.
Numero de fax	Define o número do fax que será impresso na parte superior de cada página de fax enviada.
Data e hora	Define a data e a hora.
Modo relógio	Seleciona o formato para a exibição das horas entre 12h e 24h.
Idioma	Define o idioma do texto mostrado no visor do painel de controle.

Item	Descrição
Econ energia	Define o tempo que o equipamento aguarda antes de entrar no modo de economia de energia. Quando o equipamento não recebe dados durante um período prolongado, o consumo de energia é reduzido automaticamente.
Deslig. autom.	Quando o equipamento não recebe a ação para um horário específico, a energia é desligada automaticamente.
Temp lim sist	Define o tempo em que o equipamento se lembrará das configurações de cópia usadas anteriormente. Após esse tempo limite, o equipamento restaura as configurações padrão de cópia.
Evento saída	Você pode configurar a condição para despertar do modo de economia de energia. Ative o item. <ul style="list-style-type: none">• Desligado: Quando você pressiona o botão Ligar/Saída, a máquina sai do modo de economia de energia.• Ligado: A máquina é ativada por uma das ações abaixo.<ul style="list-style-type: none">- Pressionar qualquer botão, incluindo o botão Ligar/Saída.- Inserir papel no alimentador de documentos.- Abrir ou fechar a bandeja de papel.

Configuração do sistema

Item	Descrição
Continuac aut	<p>Determina se o equipamento continuará ou não imprimindo ao detectar uma inconsistência de papel em suas configurações de papel.</p> <ul style="list-style-type: none">• Desligado: se houver uma inconsistência de papel, o equipamento aguardará até que você insira o papel correto.• Ligado: se o papel estiver incorreto, uma mensagem de erro será exibida. O equipamento aguarda cerca de 30 segundos e, em seguida, elimina automaticamente a mensagem e continua a impressão.
Aj. altitude	<p>Otimiza a qualidade da impressão de acordo com a altitude do equipamento.</p>
Troca de papel	<p>Substitui automaticamente o tamanho de papel do driver de impressão para impedir inconsistências de papel entre Carta e A4. Por exemplo, se houver papel A4 na bandeja, mas você definir o tamanho do papel como Carta no driver de impressão, o equipamento imprimirá em papel A4 e vice-versa.</p>
Economia toner	<p>A ativação deste modo prolonga a vida útil do cartucho de toner e reduz o custo por página além do que seria obtido no modo normal. No entanto, a qualidade de impressão é reduzida.</p>

Item	Descrição
Config econom	<p>Permite salvar os recursos de impressão e ativa a impressão com economia.</p> <ul style="list-style-type: none">• Modo padrao: selecione para ativar ou desativar o modo econômico. <div style="border: 1px solid #ccc; padding: 5px; margin-top: 10px;"> Forçado (Ativ.-Forçado): ativa o modo econômico com senha. Se um usuário quiser ativar ou desativar o modo econômico, ele precisará inserir uma senha.</div> <ul style="list-style-type: none">• Selec. temp. (Selec. temp.): seleciona o modelo eco definido no SyncThru™ Web Service.

Configuração do sistema

Config Papel



Dependendo dos opcionais ou modelos, alguns menus podem não ser exibidos no visor. Nesse caso, eles não se aplicam ao seu equipamento (consulte "Visão geral dos menus" na página 35).

Para alterar as opções de menu:

- Pressione  (**Menu**) > **Config sistema** > **Config papel** no painel de controle.

Item	Descrição
Tamanho papel	Define o tamanho do papel como A4, Carta ou outro de acordo com os seus requisitos.
Tipo de papel	Escolhe o tipo de papel de cada bandeja.
Margem	Define as margens do documento.

Som/volume





Dependendo dos opcionais ou modelos, alguns menus podem não ser exibidos no visor. Nesse caso, eles não se aplicam ao seu equipamento (consulte "Visão geral dos menus" na página 35).

Para alterar as opções de menu:

- Pressione  (**Menu**) > **Config sistema** > **Som/Volume** no painel de controle.

Item	Descrição
Som tecla	Ativa ou desativa o som das teclas. Quando esta opção está ativada, um som é reproduzido sempre que uma tecla é pressionada.
Som alarme	Ativa ou desativa o som do alarme. Quando esta opção está ativada, um som de alarme é reproduzido sempre que um erro ocorre ou quando uma comunicação de fax é encerrada.

Configuração do sistema

Item	Descrição
Alto-falante	<p>Ativa ou desativa os sons da linha telefônica no alto-falante, como o tom de discagem ou um sinal de fax. Quando esta opção está definida como Comunic, significa que o alto-falante permanecerá ligado até que o equipamento remoto responda.</p> <p> On Hook Dial pode ser utilizado para ajustar o volume. O volume do alto-falante só poderá ser ajustado quando a linha telefônica estiver conectada.</p> <ul style="list-style-type: none">a Pressione  (Fax) no painel de controle.b Pressione On Hook Dial. O alto-falante emitirá um tom de discagem.c Pressione as setas até ouvir o volume desejado.d Pressione On Hook Dial para salvar a alteração e voltar ao modo online.
Campinha	<p>Ajusta o volume da campinha. O volume da campinha pode ser definido como Desativado, Baixo, Médio e Alto.</p>

Relat.



Dependendo dos opcionais ou modelos, alguns menus podem não ser exibidos no visor. Nesse caso, eles não se aplicam ao seu equipamento (consulte "Visão geral dos menus" na página 35).

Para alterar as opções de menu:

- Pressione  (**Menu**) > **Config sistema** > **Relatorio** no painel de controle.

Item	Descrição
Configuracao	Imprime um relatório com a configuração geral do equipamento.
Info suprim	imprime a página de informações de suprimentos.
Catalog ender	Imprime todos os endereços de email atualmente armazenados na memória do equipamento.

Configuração do sistema

Item	Descrição
Confirm. Fax	Imprime um relatório de transmissão incluindo o número do fax, a quantidade de páginas, o tempo gasto pelo trabalho, o modo de comunicação e os resultados da comunicação para um trabalho de fax. Você pode configurar o seu equipamento para imprimir automaticamente um relatório de confirmação de transmissão após cada trabalho de fax.
Fax enviado	Imprime informações sobre fax enviados recentemente.
Fax recebido	Imprime informações sobre fax recebidos recentemente.
Trabalhos prog	Imprime a lista de documentos atualmente armazenados para fax com retardo com a hora de início e o tipo de operação.
Fax lixo	Imprime os números de fax especificados como indesejáveis.
Conf. de rede	Imprime as informações sobre a conexão e as configurações de rede do equipamento.
Cont. de uso	Imprime uma página de utilização. A página de utilizações contém o número total de páginas impressas.
Opções de fax	Imprime as informações de um relatório de fax.

Manutenção



Dependendo dos opcionais ou modelos, alguns menus podem não ser exibidos no visor. Nesse caso, eles não se aplicam ao seu equipamento (consulte "Visão geral dos menus" na página 35).

Para alterar as opções de menu:

- Pressione (Menu) > **Config sistema** > **Manutencao** no painel de controle.

Item	Descrição
Limp msg vazio	Quando o cartucho de toner está vazio, esta opção é exibida. Você pode limpar a mensagem de toner vazio.
Vida suprim.	Mostra os indicadores de vida útil dos suprimentos (consulte "Monitorando a vida útil dos suprimentos" na página 80.)
Alert ton baix	Personaliza o nível para alertar quando o toner está baixo ou vazio (consulte "Definindo o alerta de pouco toner" na página 81).

Configuração do sistema

Item	Descrição
Numero serie	Mostra o número de série do equipamento. Quando você solicitar serviços ou registrar-se como um usuário no site da Samsung, o número de série do equipamento poderá ser encontrado.

Configuração de rede



Dependendo dos opcionais ou modelos, alguns menus podem não ser exibidos no visor. Nesse caso, eles não se aplicam ao seu equipamento (consulte "Visão geral dos menus" na página 35).

- Pressione  (**Menu**) > **Rede** no painel de controle.

Opção	Descrição
TCP/IP (IPv4)	<p>Seleciona o protocolo adequado e configura os parâmetros para usar o ambiente de rede.</p> <p> Há vários parâmetros a serem definidos. Se você não tiver certeza, deixe-os como estão ou consulte o administrador de rede.</p>

Opção	Descrição
TCP/IP (IPv6)	Selecione esta opção para usar o ambiente de rede através de IPv6 (consulte "Configuração de IPv6" na página 150).
Veloc Ethernet	Configure a velocidade de transmissão da rede.
Limpar config	Restaura os valores padrão das configurações de rede. (É necessário reinicializar)
Conf. de rede	Esta lista mostra as informações sobre a conexão e as configurações de rede do equipamento.
Ger. protocolo	Você pode definir se deseja usar Ethernet ou não. Você pode definir se deseja usar o SyncThru™ Web Service ou não.



4. Recursos especiais

Este capítulo explica os recursos especiais de cópia, digitalização e impressão.

- **Ajuste de altitude** 169
- **Inserindo vários caracteres** 170
- **Registrando usuários autorizados** 172
- **Recursos de impressão** 173
- **Recursos de digitalização** 189
- **Recursos de fax** 197



- Os procedimentos neste capítulo baseiam-se principalmente no Windows 7.
- Pode ser necessário pressionar **OK** para navegar até os menus de nível inferior em alguns modelos.

Ajuste de altitude

A qualidade da impressão é afetada pela pressão atmosférica, que é determinada pela altitude do equipamento em relação ao nível do mar. As informações a seguir oferecerão orientações sobre como configurar seu equipamento para que ele produza resultados com a melhor qualidade de impressão.

Antes de configurar o valor da altitude, determine a altitude em que você está.

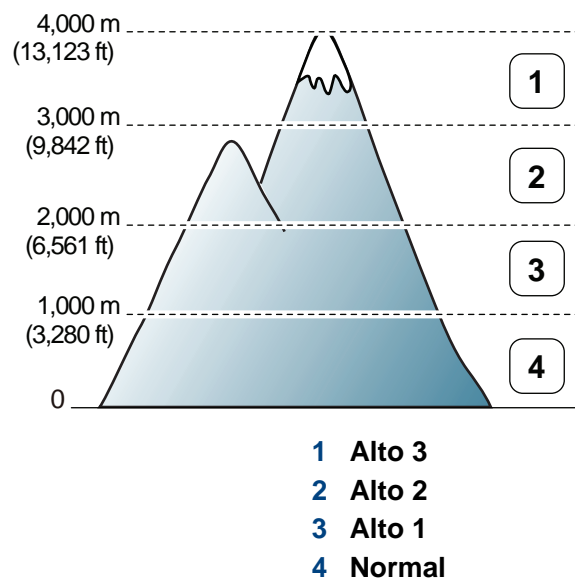

Você pode definir o valor de altitude de **Configurações do dispositivo** no programa Samsung Easy Printer Manager.

- Para usuários do Windows e do Macintosh, consulte "Configurações do dispositivo" na página 222.
- For Linux users.



- Se o seu equipamento estiver conectado à rede, você poderá definir a altitude via SyncThru™ Web Service (consulte "Usando o SyncThru™ Web Service" na página 211).
- Você também pode definir a altitude na opção **Config sistema** no visor do equipamento (consulte "Configurações básicas do equipamento" na página 38).

Inserindo vários caracteres

À medida que várias tarefas são executadas, talvez seja necessário inserir nomes e números diversos. Por exemplo, ao configurar o equipamento, você deve inserir seu nome ou o nome da empresa e o número do fax. Ao armazenar números de fax ou endereços de email na memória, você também poderá fornecer os nomes correspondentes.

Inserindo caracteres alfanuméricos

Pressione o botão até que a letra correta seja exibida. Por exemplo, para inserir a letra O, pressione 6, tecla identificada como MNO. Cada vez que você pressionar 6, o visor mostrará uma letra diferente, M, N, O, m, n, o e finalmente 6. Para encontrar a letra que deseja inserir, consulte "Letras e números do teclado" na página 170.



- Para inserir um espaço, pressione 1 duas vezes.
- Para excluir o último dígito ou caractere, pressione o botão de seta para a esquerda/direita ou para cima/baixo.

Letras e números do teclado



- Conjuntos de caracteres especiais podem ser diferentes daqueles do seu equipamento dependendo dos opcionais ou dos modelos.
- Alguns dos seguintes valores de teclas poderão não ser exibidos dependendo do trabalho executado.

Tecla	Números, letras ou caracteres associados
1	@ / . ' 1
2	A B C a b c 2
3	D E F d e f 3
4	G H I g h i 4
5	J K L j k l 5
6	M N O m n o 6
7	P Q R S p q r s 7
8	T U V t u v 8
9	W X Y Z w x y z 9
0	& + - , 0

Inserindo vários caracteres

Tecla	Números, letras ou caracteres associados
*	* % _ ~ ! # \$ () [] (Estes símbolos estão disponíveis para autenticação de rede)
#	# = ? " : { } < > ; (Estes símbolos estão disponíveis para autenticação de rede)

Registrando usuários autorizados



Esse recurso pode não estar disponível dependendo do modelo ou opcionais (consulte "Recursos por modelos" na página 7).

Se você conectou o equipamento a uma rede e configurou os parâmetros de rede corretamente, será possível digitalizar e enviar imagens via rede. Para enviar uma imagem digitalizada por email ou pela rede com segurança, você deverá registrar as informações de conta dos usuários autorizados em seu computador local com o SyncThru™ Web Service.

- 1 Acessando o SyncThru™ Web Service (consulte "Usando o SyncThru™ Web Service" na página 211).
- 2 Clique em **Login** no canto superior direito do site SyncThru™ Web Service.
- 3 Digite a **ID** e a **Senha** e, em seguida, clique em **Login**. É recomendável que você troque a senha padrão por questões de segurança.
 - **ID:** admin
 - **Senha:** sec00000
- 4 Clique em **Segurança > Controle de acesso de usuários > Autenticação**.
- 5 Selecione **Autenticação local** em **Método de autenticação** e clique em **Aplicar**.

- 6 Clique em **OK** na janela pop-up de confirmação.
- 7 Clique em **Perfil do usuário > Adicionar**.
- 8 Insira **Nome de usuário**, **ID de logon**, **Senha**, **Confirmar senha**, **Endereço de email** e **Número do fax**.



Você pode adicionar endereços individuais facilmente se selecionar **Sim** em **Adicionar indivíduo(s)** após a criação deste grupo.

- 9 Clique em **Aplicar**.

Recursos de impressão



- Para recursos de impressão básica, consulte o Manual Básico (consulte "Impressão básica" na página 54).
- Esse recurso pode não estar disponível dependendo do modelo ou opcionais (consulte "Recursos por modelos" na página 7).

Alterando as configurações de impressão padrão

- 1 Clique no menu **Iniciar** do Windows.
- 2 Selecione **Painel de controle > Dispositivos e Impressoras**.
- 3 Clique com o botão direito do mouse no seu equipamento.
- 4 Selecione **Preferências de impressão**.



Se **Preferências de Impressão** possuir um ►, você poderá selecionar outros drivers de impressão conectados à impressora selecionada.

- 5 Altere as configurações em cada guia.
- 6 Clique em **OK**.



Para alterar as configurações para cada trabalho de impressão, acesse as **Preferências de impressão**.

Definindo o seu equipamento como a impressora padrão

- 1 Clique no menu **Iniciar** do Windows.
- 2 Selecione **Painel de controle > Dispositivos e Impressoras**.
- 3 Selecione o seu equipamento.
- 4 Clique com o botão direito do mouse no equipamento e selecione **Definir como Impressora Padrão**.



Se **Preferências de Impressão** possuir um ►, você poderá selecionar outros drivers de impressão conectados à impressora selecionada.

Recursos de impressão

Usando recursos avançados de impressão



Driver de impressão XPS: usado para imprimir o formato de arquivo XPS.

- Consulte "Recursos por modelos" na página 7.
- O driver de impressão XPS pode ser instalado apenas no Windows Vista ou mais recente.
- Instale a memória opcional quando uma tarefa XPS não for impressa devido à impressora estar com falta de memória.
- Para modelos que fornecem o driver XPS no CD do software:
 - Você pode instalar o driver de impressão XPS inserindo o CD de software em sua unidade de CR-ROM. Quando a janela de instalação aparecer, selecione **Instalação avançada** > **Instalação personalizada**. Você pode selecionar o driver de impressão XPS na janela **Selecione o software e os utilitários para instalar**.
- Para modelos que fornecem o driver XPS a partir do site da Samsung, www.samsung.com > localize seu produto > Suporte ou downloads.

Imprimindo em arquivos (PRN)

Algumas vezes é necessário salvar os dados de impressão na forma de um arquivo.

- 1 Marque a caixa **Imprimir em arquivo** na janela **Imprimir**.

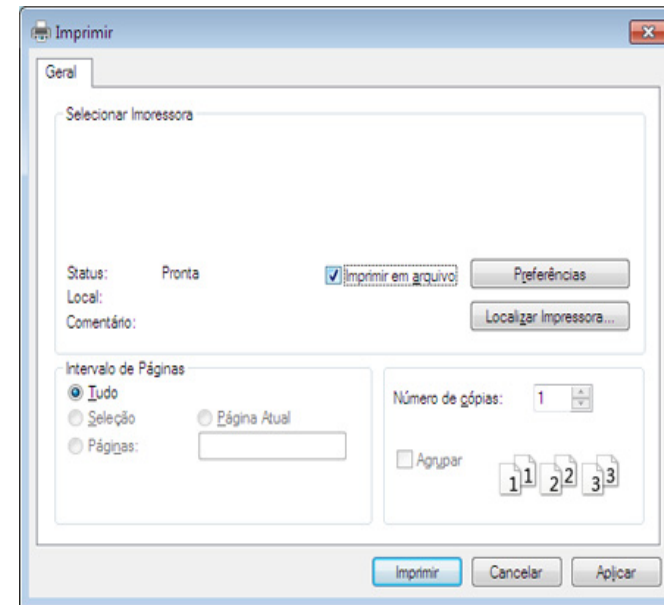

- 2 Clique em **Imprimir**.
- 3 Digite o caminho e o nome do arquivo de destino e, em seguida, clique em **OK**.

Por exemplo, **c:\Temp\nome do arquivo**.



Se você digitar somente o nome do arquivo, o arquivo será automaticamente salvo em **Meus Documentos**, **Documents and Settings** ou **Usuários**. A pasta salva poderá ser diferente em função do sistema operacional ou do aplicativo usado.

Recursos de impressão

Compreendendo os recursos especiais da impressora

Você pode usar recursos de impressão avançados quando estiver usando o equipamento.





Para aproveitar os recursos da impressora fornecidos pelo driver, clique em **Propriedades** ou em **Preferências** na janela **Imprimir** do aplicativo para alterar as configurações de impressão. O nome do equipamento mostrado na janela de propriedades da impressora pode variar em função do equipamento em utilização.



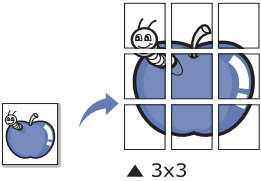
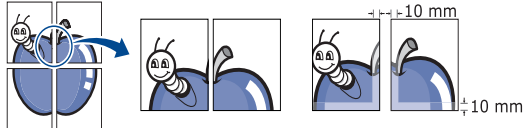

- Dependendo dos opcionais ou modelos, alguns menus podem não ser exibidos no visor. Nesse caso, eles não se aplicam ao seu equipamento.
- Selecione o menu **Ajuda** ou clique no botão  na janela ou pressione **F1** no teclado e clique em qualquer opção sobre a qual deseje obter mais informações (consulte "Usando a ajuda" na página 56).

Item	Descrição
<p>Várias páginas por lado</p> 	<p>Selecione o número de páginas que serão impressas em uma única folha de papel. Quando mais de uma página é impressa por folha, o tamanho das páginas é reduzido e elas são organizadas na ordem especificada por você. É possível imprimir até 16 páginas em uma folha.</p>

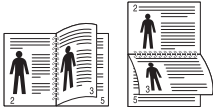

Recursos de impressão

Item	Descrição
<p data-bbox="53 292 255 363">Impressão de pôsteres</p> 	<p data-bbox="398 272 2184 344">Imprime documentos de uma única página em 4 (Pôster 2x2), 9 (Pôster 3x3) ou 16 (Pôster 4x4) folhas de papel para depois colar as folhas e formar um documento com o tamanho de um pôster.</p> <p data-bbox="398 368 2157 440">Selecione o valor de Sobreposição do pôster. Especifique o valor de Sobreposição do pôster em milímetros ou polegadas ao selecionar o botão de opção no canto superior direito da guia Básico para facilitar a colagem das folhas umas nas outras.</p> 
<p data-bbox="53 719 255 799">Impressão de livretos^a</p> 	<p data-bbox="398 643 2168 715">Imprime documentos nos dois lados das folhas de papel e organiza as páginas para que o papel possa ser dobrado ao meio para formar um livreto após ser impresso.</p> <div data-bbox="405 767 2190 1054"><ul data-bbox="495 799 2184 1015" style="list-style-type: none">• Se desejar produzir um livreto, você deverá imprimir em materiais nos tamanhos Carta, Legal, A4, Fólio EUA ou Ofício.• A opção Impressão de livretos não está disponível para todos os tamanhos de papel. Selecione a opção Tamanho na guia Papel para ver quais tamanhos de papel estão disponíveis.• Se você selecionar um tamanho de papel não disponível, essa opção será automaticamente cancelada. Selecione apenas papéis disponíveis (sem a marca  ou .</div>

Recursos de impressão

Item	Descrição
<ul style="list-style-type: none">• Impressão em frente e verso• Impressão em frente e verso (manual)^a	<p>Imprima em ambos os lados de uma folha de papel (duplex). Antes de imprimir, decida qual será a orientação do documento.</p> <div data-bbox="403 359 2190 646" style="background-color: #f0f0f0; padding: 10px;"><ul style="list-style-type: none">•  Esse recurso pode ser usado com papéis nos tamanhos Carta, Legal, A4, Fólio EUA ou Ofício.• Se o seu equipamento não possuir uma unidade duplex, o trabalho de impressão deverá ser concluído manualmente. O equipamento imprime páginas alternadas do documento primeiro. Em seguida, uma mensagem será exibida no seu computador.• O recurso Ignorar páginas em branco não funciona quando você selecionar a opção duplex.</div>
<ul style="list-style-type: none">• Impressão em frente e verso• Impressão em frente e verso (manual)^a	<ul style="list-style-type: none">• Padrão da impressora: Se você selecionar esta opção, o recurso será determinado pelas configurações selecionadas no painel de controle do equipamento. Essa opção estará disponível somente quando o driver de impressão PCL/XPS for usado.• Nenhuma: Desativa este recurso.• Borda longa: Esta opção corresponde ao layout convencional usado na encadernação de livros. • Borda curta: Esta opção corresponde ao layout convencional usado em calendários. • Impressão em frente e verso invertida: Selecione esta opção para reverter a ordem das impressões duplex. Esta opção não está disponível quando você usa Impressão em frente e verso (Manual).

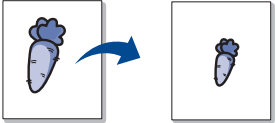
Recursos de impressão

Item	Descrição
<p>Opções de papel</p> 	<p>Altera o tamanho de um documento para que ele pareça maior ou menor na página impressa inserindo o percentual com o qual ampliar ou reduzir o documento.</p>
<p>Marca d'água</p> 	<p>A opção de marcas d'água permite imprimir texto sobre um documento existente. Por exemplo, você pode optar por incluir as palavras "DRAFT" ou "CONFIDENTIAL" em letras grandes de cor cinza no sentido diagonal ao longo da primeira página ou em todas as páginas de um documento.</p>
<p>Marca d'água (Criando marcas d'água)</p>	<ul style="list-style-type: none">a Para alterar as configurações de impressão do aplicativo, acesse as Preferências de impressão.b Clique na guia Avançado e selecione Editar na lista suspensa Marca d'água. A janela Editar marcas d'água é exibida.c Digite uma mensagem de texto na caixa Mensagem da marca d'água. Você pode inserir até 256 caracteres. A mensagem será exibida na janela de visualização.
<p>Marca d'água (Editando marcas d'água)</p>	<ul style="list-style-type: none">a Para alterar as configurações de impressão do aplicativo, acesse as Preferências de impressão.b Clique na guia Avançado e selecione Editar na lista suspensa Marca d'água. A janela Editar marcas d'água é exibida.c Selecione a marca d'água que deseja editar na lista Marcas d'água atuais e altere a mensagem e as opções da marca d'água.d Clique em Atualizar para salvar as alterações.e Clique em OK ou em Imprimir até sair da janela Imprimir.
<p>Marca d'água (Excluindo marcas d'água)</p>	<ul style="list-style-type: none">a Para alterar as configurações de impressão do aplicativo, acesse as Preferências de impressão.b Clique na guia Avançado e selecione Editar na lista suspensa Marca d'água. A janela Editar marcas d'água é exibida.c Selecione a marca d'água que deseja excluir na lista Marcas d'água atuais e clique em Excluir.d Clique em OK ou em Imprimir até sair da janela Imprimir.

Recursos de impressão

Item	Descrição
<p>Sobreposição^a</p>  <p>The diagram shows a square box containing the letter 'A' on the left. An arrow points to the right, where a document page is shown with the letter 'A' overlaid on it. The document page has a header and footer area.</p>	<p>Essa opção estará disponível somente quando o driver de impressão PCL/SPL for usado (consulte "Software" na página 8).</p> <p>Sobreposições são textos e/ou imagens armazenadas na unidade de disco rígido (HD) do computador em um formato de arquivo especial que pode ser impresso em qualquer documento. As sobreposições costumam ser usadas para substituir papéis timbrados. Em vez de usar papéis timbrados pré-impressos, você pode criar uma sobreposição que contém as mesmas informações do timbre. Para imprimir uma carta com o timbre de sua empresa, não é necessário colocar papéis timbrados pré-impressos no equipamento. Basta imprimir uma sobreposição de papel timbrado em seu documento.</p> <p>Para usar uma sobreposição de página, crie uma nova sobreposição que contenha um logotipo ou uma imagem.</p> <ul style="list-style-type: none">• O tamanho do documento de sobreposição deve ser igual ao tamanho dos documentos que serão impressos com a sobreposição. Não crie sobreposições que contenham marcas d'água.• A resolução do documento de sobreposição deve ser igual ao documento que será impresso.
<p>Sobreposição^a ((Criando uma nova sobreposição de página))</p>	<ol style="list-style-type: none">Para salvar o documento como uma sobreposição, acesse as Preferências de impressão.Clique na guia Avançado e selecione Editar na lista suspensa Texto. A janela Editar sobreposição é exibida.Na janela Editar sobreposição, clique em Criar.Na janela Salvar como, digite um nome com até oito caracteres na caixa Nome do trabalho. Se necessário, selecione o caminho de destino (o caminho padrão é C:\Formover).Clique em salvar. O nome é exibido na Lista de sobreposições.Clique em OK ou em Imprimir até sair da janela Imprimir. O arquivo não será impresso. Em vez disso, ele será armazenado no disco rígido do computador.

Recursos de impressão

Item	Descrição
Sobreposição^a (Usando sobreposições de página)	<p>a Clique na guia Avançado.</p> <p>b Selecione a sobreposição desejada na lista suspensa Texto.</p> <p>c Se o arquivo de sobreposição desejado não for mostrado na lista suspensa Texto, selecione Editar... na lista e clique em Carregar. Selecione o arquivo de sobreposição que deseja usar. Se o arquivo de sobreposição estiver armazenado em uma origem externa, você também poderá carregá-lo através da janela Abrir. Após selecionar o arquivo, clique em Abrir. O arquivo será exibido na caixa Lista de sobreposições e estará disponível para impressão. Selecione a sobreposição na caixa Lista de sobreposições.</p> <p>d Se necessário, marque a caixa Confirmar sobreposição de página ao imprimir. Se essa caixa for marcada, uma janela de mensagem solicitando a confirmação de que o usuário pretende imprimir uma sobreposição no documento será exibida sempre que um documento for enviado para impressão. Se essa caixa não estiver marcada e uma sobreposição for selecionada, ela será impressa automaticamente com o documento.</p> <p>e Clique em OK ou em Imprimir até sair da janela Imprimir.</p>
Sobreposição^a (Excluindo sobreposições de página)	<p>a Na janela Printing Preferences, clique na guia Avançado.</p> <p>b Selecione Editar na lista suspensa Texto.</p> <p>c Na caixa Lista de sobreposições, selecione a sobreposição que deseja excluir.</p> <p>d Clique em Excluir.</p> <p>e Quando a mensagem de confirmação for exibida, clique em Sim.</p> <p>f Clique em OK ou em Imprimir até sair da janela Imprimir. Você pode excluir as sobreposições de página que não estão mais em utilização.</p>

Recursos de impressão

Item	Descrição
Print Mode	<div data-bbox="421 284 2190 518" style="background-color: #f0f0f0; padding: 10px;"><ul style="list-style-type: none">• Esse recurso está disponível apenas se você tiver instalado a memória opcional ou um dispositivo de armazenamento em massa (HDD) (consulte "Recursos variados" na página 10).• Dependendo dos opcionais ou modelos, alguns menus podem não ser exibidos no visor. Nesse caso, eles não se aplicam ao seu equipamento.</div> <ul style="list-style-type: none">• Print Mode: o Print Mode padrão é Normal, o que significa imprimir sem salvar o arquivo de impressão na memória.<ul style="list-style-type: none">- Normal: este modo imprime sem armazenar o seu documento na memória opcional.- Prova: este modo é útil ao imprimir mais de uma cópia. Você pode imprimir somente uma cópia primeiro para verificar e, em seguida, imprimir as demais cópias.- Confidencial: este modo é usado para imprimir documentos confidenciais. Você deve inserir uma senha para imprimir.- Armazenar: Selecione essa configuração para salvar um documento no dispositivo de armazenamento em massa (HDD) sem imprimir.- Armazenar e imprimir: Este modo é usado ao imprimir e armazenar documentos ao mesmo tempo.- Spool: esta opção pode ser útil para lidar com grandes quantidades de dados. Se você selecionar essa configuração, a impressora enviará o documento para o dispositivo de armazenamento em massa (HDD) e o imprimirá da fila do dispositivo de armazenamento em massa (HDD), diminuindo assim a carga de trabalho do computador.- Agendamento de impressão: selecione esta configuração para imprimir o documento em um horário especificado.• User ID: esta opção é usada quando você precisa encontrar um arquivo salvo usando o painel de controle.• Job Name: esta opção é usada quando você precisa encontrar um arquivo salvo usando o painel de controle.

Recursos de impressão

Item	Descrição
Criptografia de trabalhos	<p>Criptografa primeiro os dados de impressão e depois os transmite para o equipamento. Este recurso protege as informações de impressão mesmo que os dados estejam em uma rede.</p> <div data-bbox="398 395 2190 595"> O recurso de Job Encryption é ativado apenas quando um dispositivo de armazenamento em massa (HDD) está instalado. O dispositivo de armazenamento em massa (HDD) é usado para descriptografar os dados de impressão (consulte "Recursos variados" na página 10).</div>

a. Essa opção não está disponível quando você usa o driver XPS.

Recursos de impressão

Imprimindo no Macintosh



Alguns recursos talvez não estejam disponíveis dependendo dos modelos ou das opções. Isso significa que os recursos não são suportados.

Imprimindo documentos

Na impressão de documentos em um sistema Macintosh, é necessário verificar as configurações do driver de impressão em cada aplicativo usado. Siga estas etapas para imprimir em um Macintosh:

- 1 Abra o documento a ser impresso.
- 2 Abra o menu **File** e clique em **Page Setup (Document Setup** em alguns aplicativos).
- 3 Escolha o tamanho do papel, a orientação e a escala, entre outras opções, e certifique-se de que o seu equipamento esteja selecionado. Clique em **OK**.
- 4 Abra o menu **File** e clique em **Print**.
- 5 Escolha o número de cópias e indique quais páginas deseja imprimir.

- 6 Clique em **Print**.

Alterando as configurações da impressora

Você pode usar recursos de impressão avançados quando estiver usando o equipamento.

Abra um aplicativo e selecione **Print** no menu **File**. O nome do equipamento mostrado na janela de propriedades da impressora pode variar em função do equipamento em utilização. Com exceção do nome, a composição da janela de propriedades da impressora é semelhante à mostrada a seguir.

Imprimindo várias páginas em uma folha

Você pode imprimir várias páginas em uma única folha de papel. Esse recurso representa uma maneira econômica de imprimir cópias de rascunho.

- 1 Abra um aplicativo e selecione **Print** no menu **File**.
- 2 Selecione **Layout** na lista suspensa **Orientation**. Selecione o número de páginas que serão impressas em uma única folha de papel na lista suspensa **Pages per Sheet**.
- 3 Selecione as outras opções a serem usadas.

Recursos de impressão

4 Clique em **Print**.

O equipamento imprimirá o número de páginas selecionado em um lado do papel.

Imprimindo em ambos os lados do papel



Alguns recursos talvez não estejam disponíveis dependendo dos modelos ou das opções. Isso significa que os recursos não são suportados (consulte "Recursos variados" na página 10).

Antes de imprimir no modo duplex, decida em qual margem a encadernação de seu documento pronto será feita. As opções de encadernação são:

- **Long-Edge Binding:** esta opção corresponde ao layout convencional usado na encadernação de livros.
- **Short-Edge Binding:** tipo usado muitas vezes em calendários.

- 1 No aplicativo do Macintosh, selecione **Print** no menu **File**.
- 2 Selecione **Layout** na lista suspensa **Orientation**.
- 3 Selecione a orientação da encadernação na opção **Two-Sided**.
- 4 Selecione as outras opções a serem usadas.

5 Clique em **Print** para imprimir em ambos os lados do papel.



Se você imprimir mais de duas cópias, a primeira e a segunda cópias podem ser impressas na mesma folha de papel. Evite imprimir nos dois lados do papel ao produzir mais de uma cópia.

Usando a ajuda

Clique no ponto de interrogação no canto inferior direito da janela e clique no tópico sobre o qual deseja obter mais informações. Uma janela pop-up será exibida com as informações sobre os recursos da opção que são oferecidos pelo driver.

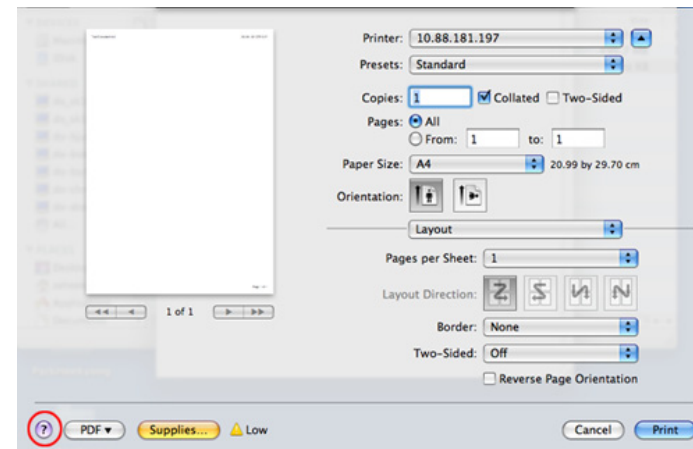

Recursos de impressão

Imprimindo no Linux



Alguns recursos talvez não estejam disponíveis dependendo dos modelos ou das opções. Isso significa que os recursos não são suportados.

Imprimindo de aplicativos

Você pode imprimir a partir de vários aplicativos do Linux que usam o CUPS (Common Unix Printing System). Qualquer aplicativo desse tipo pode ser usado.

- 1 Abra um aplicativo e selecione **Print** no menu **File**.
- 2 Selecione **Print** diretamente usando o lpr.
- 3 Na janela LPR GUI, selecione o nome do modelo do seu equipamento na lista de impressoras e clique em **Properties**.
- 4 Altere as propriedades do trabalho de impressão usando as quatro guias a seguir na parte superior da janela.
 - **General:** altera o tamanho e o tipo do papel e a orientação dos documentos. Aqui é possível ativar o recurso duplex, adicionar faixas no início e no final das impressões e alterar o número de páginas por folha.



A impressão duplex automática/manual talvez não esteja disponível dependendo dos modelos. Você pode usar alternadamente o sistema de impressão lpr ou outros aplicativos para impressão de páginas ímpares-pares.

- **Text:** especifica as margens da página e configura as opções de texto, como espaços ou colunas.
- **Graphics:** configura as opções de imagem usadas na impressão de arquivos de imagem, como as opções de cores, tamanho da imagem ou posição da imagem.
- **Advanced:** configura a resolução de impressão, a origem e o destino do papel.

5 Clique em **Apply** para aplicar as alterações e fechar a janela **Properties**.

6 Clique em **OK** na janela **LPR GUI** para iniciar a impressão.

7 A janela Printing é exibida, permitindo a monitoração do status do seu trabalho de impressão.

Para cancelar o trabalho atual, clique em **Cancel**.

Recursos de impressão

Imprimindo arquivos

Você pode imprimir vários tipos diferentes de arquivos com o seu equipamento usando CUPS padrão diretamente da interface de linha de comando. O utilitário `lpr` CUPS permite fazer isso, mas o pacote de drivers substitui a ferramenta `lpr` padrão por um programa de interface gráfica LPR muito mais fácil de usar.

Para imprimir qualquer arquivo de documento:

- 1 Digite `lpr <nome_arquivo>` na linha de comando do shell do Linux e pressione **Enter**. A janela **LPR GUI** será exibida.

Quando você digita somente `lpr` e pressiona **Enter**, a janela **Select file(s) to print** é exibida primeiro. Basta selecionar os arquivos a serem impressos e clicar em **Open**.

- 2 Na janela **LPR GUI**, selecione o seu equipamento na lista e altere as propriedades do trabalho de impressão.
- 3 Clique em **OK** para iniciar a impressão.

Configurando as propriedades da impressora

A janela **Printer Properties** fornecida por **Printers configuration** permite alterar as diversas propriedades de impressão do seu equipamento.

- 1 Abra o **Unified Driver Configurator**.
Se necessário, alterne para **Printers configuration**.

- 2 Selecione o seu equipamento na lista de impressoras disponíveis e clique em **Properties**.

- 3 A janela **Printer Properties** é exibida.

A parte superior da janela contém as seguintes guias:

- **General:** permite alterar o nome e a localização da impressora. O nome fornecido nessa guia é exibido na lista de impressoras em **Printers configuration**.
- **Connection:** permite exibir ou selecionar outra porta. Se a porta do equipamento for alterada de paralela para USB (ou vice-versa) enquanto estiver em uso, reconfigure a porta nessa guia.
- **Driver:** permite exibir ou selecionar outro driver de impressão. Você pode definir as opções de dispositivo padrão ao clicar em **Options**.
- **Jobs:** mostra a lista de tarefas de impressão. Clique em **Cancel job** para cancelar o trabalho selecionado e marque a caixa de seleção **Show completed jobs** para exibir os trabalhos anteriores na lista.
- **Classes:** mostra a classe do seu equipamento. Clique em **Add to Class** para adicionar o seu equipamento a uma classe específica ou clique em **Remove from Class** para remover o equipamento da classe selecionada.

- 4 Clique em **OK** para aplicar as alterações e fechar a janela **Printer Properties**.

Recursos de impressão

Impressão no UNIX



Alguns recursos talvez não estejam disponíveis dependendo dos modelos ou das opções. Isso significa que os recursos não são suportados (consulte "Recursos por modelos" na página 7).

Executando o trabalho de impressão

Após instalar a impressora, escolha qualquer arquivo de imagem, texto, PS ou HPGL para impressão.

1 Execute o comando "**printui <file_name_to_print>**".

Por exemplo, você está imprimindo "**document1**"

```
printui document1
```

Isso abrirá o UNIX Printer Driver **Print Job Manager** onde o usuário pode selecionar várias opções de impressão.

2 Selecione uma impressora que já tenha sido adicionada.

3 Selecione as opções de impressão na janela como **Page Selection**.

4 Selecione o número de cópias necessárias em **Number of Copies**.



Para aproveitar os recursos da impressora oferecidos pelo seu driver de impressão, pressione **Properties**.

5 Pressione **OK** para iniciar o trabalho de impressão.

Alterando as configurações da impressora

O **Print Job Manager** do UNIX Printer Driver permite que o usuário selecione várias opções de impressão nas **Properties** da impressora.

As seguintes teclas de acesso também podem ser usadas: "H" para **Help**, "O" para **OK**, "A" para **Apply** e "C" para **Cancel**.

Guia General

- **Paper Size:** define o tamanho do papel como A4, Carta ou outro de acordo com os seus requisitos.
- **Paper Type:** escolhe o tipo do papel. As opções disponíveis na caixa de listagem são **Printer Default**, **Plain** e **Thick**.
- **Paper Source:** Selecione de qual bandeja o papel está sendo usado. Por padrão, essa opção é definida como **Auto Selection**.
- **Orientation:** seleciona a direção na qual as informações serão impressas na página.
- **Duplex:** imprime em frente e verso para economizar papel.

Recursos de impressão



A impressão duplex automática/manual talvez não esteja disponível dependendo dos modelos. Você pode usar alternadamente o sistema de impressão lpr ou outros aplicativos para impressão de páginas ímpares-pares.

- **Multiple pages:** imprime várias páginas em um lado do papel.
- **Page Border:** Escolha um dos estilos de borda (ex., **Single-line hairline**, **Double-line hairline**).

Guia Image

Nesta guia, você pode alterar o brilho, a resolução ou a posição de uma imagem do seu documento.

Guia Text

Defina a margem de caracteres, o espaço de linhas ou colunas da saída de impressão real.

Guia HPGL/2

- **Use only black pen:** para imprimir todos os gráficos em preto.
- **Fit plot to page:** ajusta todo o gráfico em uma única página.

Guia Margins

- **Use Margins:** define as margens do documento. Por padrão, as margens não estão ativadas. O usuário pode alterar as configurações de margem, alterando os valores nos respectivos campos. Definidos por padrão, esses valores dependem do tamanho de página selecionado.
- **Unit:** altera as unidades para pontos, polegadas ou centímetros.

Guia Printer-Specific Settings

Selecione as diversas opções nos quadros **JCL** e **General** para personalizar várias configurações. Essas opções são específicas para a impressora e dependem do arquivo PPD.

Recursos de digitalização



- Para recursos de digitalização básica, consulte o Manual Básico (consulte "Digitalização básica" na página 63).
- Esse recurso pode não estar disponível dependendo do modelo ou opcionais (consulte "Recursos por modelos" na página 7).
- A resolução máxima que pode ser alcançada depende de vários fatores, incluindo a velocidade do computador, o espaço disponível em disco, a memória, o tamanho da imagem sendo digitalizada e as configurações de profundidade de bit. Assim, dependendo do seu sistema e do que você está digitalizando, pode não ser possível digitalizar a certas resoluções, especialmente usando dpi aprimorado.

Método de digitalização básico



Esse recurso pode não estar disponível dependendo do modelo ou opcionais (consulte "Recursos variados" na página 10).

Você pode digitalizar documentos com o seu equipamento via cabo USB ou pela rede. As seguintes metodologias podem ser usadas para digitalizar seus documentos:

- **Escan para PC:** Digitalize os documentos originais a partir do painel de controle. Em seguida, os dados digitalizados são armazenados na pasta **Meus Documentos** dos computadores conectados (consulte "Digitalização básica" na página 63).
- **TWAIN:** o TWAIN é um dos aplicativos de imagem predefinidos. A digitalização de uma imagem inicia o aplicativo selecionado, permitindo que você controle o processo de digitalização. Este recurso pode ser usado via conexão local ou de rede (consulte "Digitalizando de um programa de edição de imagem" na página 191).
- **Samsung Scan Assistant/Samsung Easy Document Creator:** Você pode usá-lo para digitalizar imagens ou documentos.
 - Consulte "Digitalizando com o Samsung Scan Assistant" na página 192.
 - Consulte "Usando o Samsung Easy Document Creator" na página 214.
- **WIA:** WIA significa Windows Images Acquisition (Aquisição de imagens do Windows). Para usá-lo, seu computador deverá estar conectado diretamente ao equipamento via cabo USB (consulte "Digitalizando com o driver WIA" na página 192).

Recursos de digitalização

Definindo as configurações de digitalização no computador



Esse recurso pode não estar disponível dependendo do modelo ou opcionais (consulte "Recursos por modelos" na página 7).

- 1 Abrindo o **Samsung Easy Printer Manager** (consulte "Usando o Samsung Easy Printer Manager" na página 220).
- 2 Selecione o equipamento adequado no **Lista de impressoras**.
- 3 Selecione o menu **Configurações de Digitalizar para PC**.
- 4 Selecione a opção desejada.
 - **Ativação da digitalização:** Determina se a digitalização está ou não ativada no dispositivo.
 - Guia **Básico:** Contém as configurações relacionadas à digitalização em geral e às opções do dispositivo.
 - Guia **Imagem:** Contém as configurações relacionadas à alteração de imagem.
- 5 Pressione **Salvar > OK**.

Digitalizando em equipamentos conectados à rede



A máquina que não tem suporte para a interface de rede não poderá usar esse recurso (consulte "Visão traseira" na página 25).

Verifique se o driver de impressão foi instalado corretamente no computador via CD de software, já que o driver inclui o programa de digitalização (consulte "Instalando o driver localmente" na página 32).

- 1 Coloque um único documento com a face voltada para baixo sobre o vidro de leitura ou carregue os documentos com a face para cima no alimentador de documentos (consulte "Colocando documentos" na página 50).





Se uma mensagem **Nao disponivel** for exibida, verifique a conexão da porta.

- 2 Selecione a **ID** do seu computador registrada e insira a **Senha**, se necessário.

Recursos de digitalização



- **ID** é o mesmo ID que o ID de digitalização registrado para o **Samsung Easy Printer Manager** >  Trocar para modo avançado > **Configurações de digitalizar para PC**.
- **Senha** é a senha registrada com um número de 4 dígitos para o **Samsung Easy Printer Manager** >  Trocar para o modo avançado > **Configurações de Digitalizar para PC**.

3 Selecione a opção desejada e pressione **OK**.

4 A digitalização será iniciada.



A imagem digitalizada é salva em **C:\Usuários\nome do usuário\Meus Documentos** do computador. A pasta poderá ser diferente em função do sistema operacional ou do aplicativo usado.

Digitalizando de um programa de edição de imagem

Você pode digitalizar e importar documentos em um software de edição de imagens, como o Adobe Photoshop, se o software for compatível com TWAIN. Siga as etapas abaixo para digitalizar com um aplicativo compatível com o padrão TWAIN:

- 1** Certifique-se de que o equipamento esteja conectado ao seu computador e ligado.
- 2** Coloque um único documento com a face voltada para baixo sobre o vidro de leitura ou carregue os documentos com a face para cima no alimentador de documentos (consulte "Colocando documentos" na página 50).
- 3** Abra um aplicativo como o Adobe Photoshop.
- 4** Clique em **Arquivo > Importar** e selecione o dispositivo de scanner.
- 5** Defina as opções de digitalização.
- 6** Digitalize e salve a imagem capturada.

Recursos de digitalização

Digitalizando com o driver WIA

O seu equipamento oferece suporte ao driver Windows Image Acquisition (WIA) para a digitalização de imagens. O WIA é um dos componentes padrão fornecidos pelo Microsoft Windows 7 e funciona com câmeras digitais e scanners. Ao contrário do driver TWAIN, o driver WIA permite que você digitalize e ajuste imagens facilmente sem precisar de um software adicional.



O driver WIA funciona somente no sistema operacional Windows (com exceção do Windows 2000) com portas USB.

- 1 Certifique-se de que o equipamento esteja conectado ao seu computador e ligado.
- 2 Coloque um único documento com a face voltada para baixo sobre o vidro de leitura ou carregue os documentos com a face para cima no alimentador de documentos (consulte "Colocando documentos" na página 50).
- 3 Clique em **Iniciar > Painel de controle > Hardware e Sons > Dispositivos e Impressoras**.
- 4 Clique com o botão direito do mouse no ícone do driver do dispositivo em **Impressoras e aparelhos de fax > Iniciar digitalização**.

- 5 O aplicativo **Nova Digitalização** será exibido.
- 6 Selecione as suas preferências de digitalização e clique no botão **Visualização** para ver como essas preferências afetarão a figura.
- 7 Digitalize e salve a imagem capturada.

Digitalizando com o Samsung Scan Assistant

Você precisa fazer download do software Samsung Scan Assistant do site da Samsung para instalar o software da impressora (<http://www.samsung.com> > find your product > Support or Downloads).





- Esse recurso pode não estar disponível dependendo do modelo ou opcionais (consulte "Recursos por modelos" na página 7).
- Você pode usar o recurso OCR (Leitor óptico de caracteres) no programa Samsung Scan Assistant.

- 1 Certifique-se de que o equipamento esteja conectado ao seu computador e ligado.
- 2 Coloque um único documento com a face voltada para baixo sobre o vidro de leitura ou carregue os documentos com a face para cima no alimentador de documentos (consulte "Colocando documentos" na página 50).

Recursos de digitalização

- 3 Clique em **Iniciar > Todos os programas > Impressoras Samsung** e inicie o **Samsung Scan Assistant**. Para **Macintosh, Aplicativos** folder > Samsung folder > Scan Assistant.

 Selecione o menu **Ajuda** ou clique no botão  na janela e clique em qualquer opção sobre a qual deseje obter mais informações.

- 4 Defina as opções de digitalização.

- 5 Clique em **Digitalizar**.

Digitalizando no Macintosh

Digitalizando em equipamentos conectados por USB

- 1 Certifique-se de que o equipamento esteja conectado ao seu computador e ligado.
- 2 Coloque um único documento com a face voltada para baixo sobre o vidro de leitura ou carregue os documentos com a face para cima no alimentador de documentos (consulte "Colocando documentos" na página 50).

- 3 Inicie **Applications** e clique em **Image Capture**.

 Se uma mensagem **No Image Capture device connected** for exibida, desconecte o cabo USB e conecte-o novamente. Se o problema persistir, consulte a ajuda do **Image Capture**.

- 4 Selecione a opção desejada.

- 5 Digitalize e salve a imagem capturada.

 Se a digitalização não funcionar com o **Image Capture**, atualize o Mac OS para a versão mais recente. O **Image Capture** funciona corretamente no Mac OS X 10.4.7 ou superior.

Recursos de digitalização

Digitalizando em equipamentos conectados à rede



Apenas modelo de rede (consulte "Recursos por modelos" na página 7).

- 1 Certifique-se de que o equipamento esteja conectado à rede.
- 2 Coloque um único documento com a face voltada para baixo sobre o vidro de leitura ou carregue os documentos com a face para cima no alimentador de documentos (consulte "Colocando documentos" na página 50).
- 3 Inicie **Applications** e clique em **Image Capture**.
- 4 De acordo com o SO, siga as etapas abaixo.
 - Na 10,4
 - Clique em **Devices > Browse Devices** na barra de menus.
 - Selecione o seu equipamento na opção de dispositivos TWAIN. Certifique-se de que a caixa de seleção **Use TWAIN software** esteja marcada.
 - Clique em **Connect**.

Se uma mensagem de aviso for exibida, clique em **Change Port..** para selecionar a porta ou se a IU do TWAIN for exibida, clique em **Change Port..** na guia **Preference** e selecione uma nova porta.

- Na 10.5
 - Clique em **Devices > Browse Devices** na barra de menus.
 - Certifique-se de que a caixa de seleção **Connected** esteja marcada próximo ao seu equipamento em **Bonjour Devices**.
 - Para digitalizar documentos via TWAIN, consulte as etapas referentes ao Mac OS X 10.4 descritas acima.
- Na versão 10.7, selecione seu dispositivo abaixo de **SHARED**.

5 Defina as opções de digitalização neste programa.

6 Digitalize e salve a imagem capturada.



- Se a digitalização não funcionar no Image Capture, atualize o Mac OS para a versão mais recente. O Image Capture funciona corretamente no Mac OS X 10.4.7 ou superior.
- Para obter mais informações, consulte a ajuda do **Image Capture**.
- Você também pode digitalizar usando aplicativos compatíveis com padrão TWAIN, como o Adobe Photoshop.

Recursos de digitalização

Digitalizando no Linux

Digitalizando

- 1 Certifique-se de que o equipamento esteja conectado ao seu computador e ligado.
- 2 Clique duas vezes no **Unified Driver Configurator** na área de trabalho.
- 3 Clique no botão  para alternar para a configuração dos scanners.

- 4 Selecione o scanner na lista.

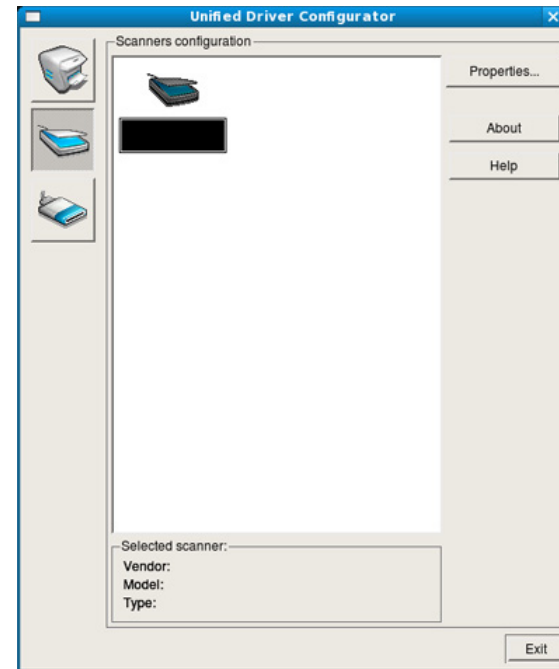

- 5 Clique em **Properties**.
- 6 Coloque um único documento com a face voltada para baixo sobre o vidro de leitura ou carregue os documentos com a face para cima no alimentador de documentos (consulte "Colocando documentos" na página 50).
- 7 Na janela **Scanner Properties**, clique em **Preview**.

Recursos de digitalização

- 8 O documento é digitalizado e a visualização da imagem é exibida no **Preview Pane**.

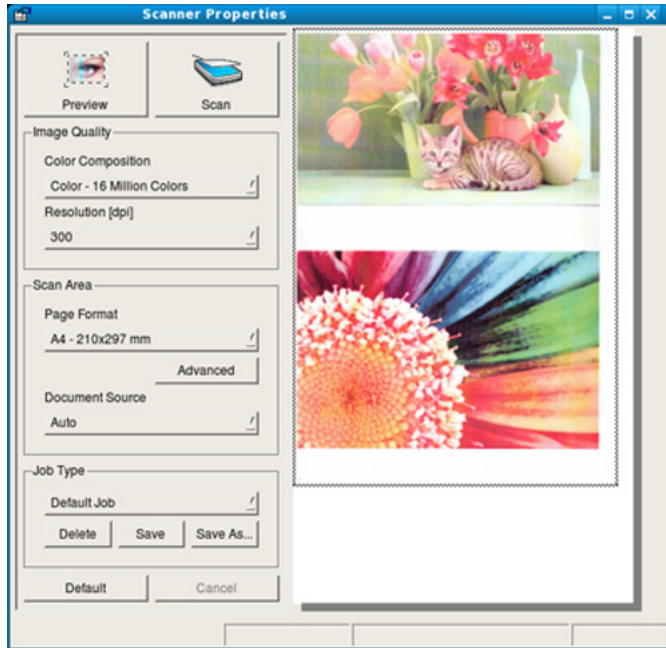

- 9 Arraste o ponteiro para definir a área da imagem que será digitalizada no **Preview Pane**.

- 10 Selecione a opção desejada.

- 11 Digitalize e salve a imagem capturada.



Para uso posterior, você pode salvar conforme suas configurações de digitalização e adicionar à lista suspensa **Job Type**.

Editando uma imagem com o Image Manager

O aplicativo Image Manager fornece comandos de menu e ferramentas para editar a imagem digitalizada.

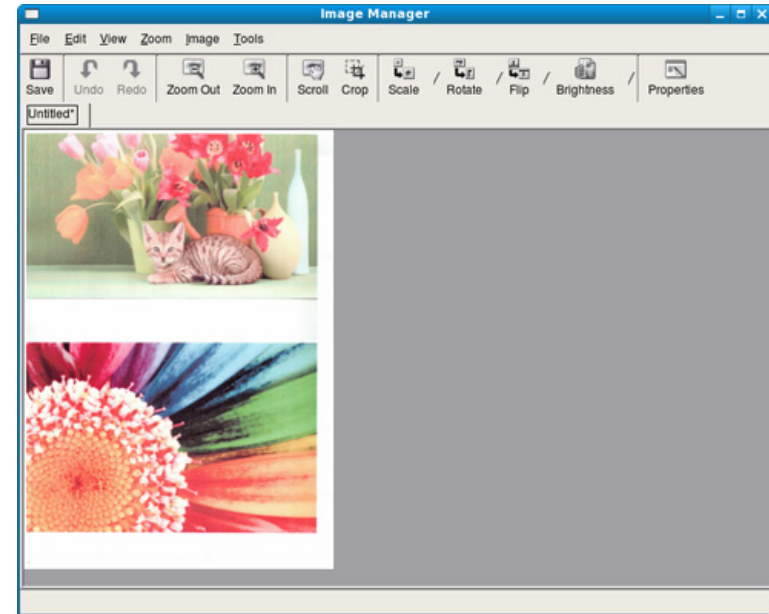



Recursos de fax





- Para recursos de envio de fax básico, consulte o Manual Básico (consulte "Fax básico" na página 65).
- Esta função não é suportada para o SCX-465x/465xN/4021S/4321NS (consulte "Visão geral do painel de controle" na página 26).

Rediscando automaticamente

Se o número discado estiver ocupado ou se não houver resposta, o equipamento rediscará o número automaticamente. O tempo de rediscagem dependerá da configuração padrão de fábrica do país.

Quando a mensagem **Tentar rediscar?** for exibida no visor, pressione  (**Start**) para rediscar sem aguardar. Para cancelar a rediscagem automática, pressione  (**Cancel** ou **Stop/Clear**).

Para alterar o tempo decorrido entre as rediscagens e também o número de tentativas.

- 1 Pressione  (fax) >  (**Menu**) > **Config fax** > **Envio** no painel de controle.
- 2 Selecione **Tempo redisc** ou **Termo redisc**.
- 3 Selecione a opção desejada.

Rediscando o número de fax

- 1 Pressione  (**Redial/Pause**) no painel de controle.
- 2 Selecione o número de fax desejado.
São mostrados dez números de fax recentemente enviados com os dez IDs de chamada recebida.
- 3 Quando um documento for colocado no alimentador de documentos, o equipamento iniciará o envio automaticamente.
Se um documento for colocado sobre o vidro de leitura do scanner, selecione **Sim** para adicionar outra página. Coloque outro documento e pressione **OK**. Após concluir, selecione **Nao** quando a opção **Outra pagina?** for exibida.



Confirmando uma transmissão

Quando a última página do documento for enviada com êxito, o equipamento emitirá um som e retornará ao modo online.

No caso de problemas durante a transmissão do fax, uma mensagem de erro será exibida no visor. Se você receber uma mensagem de erro, pressione  (**Cancel** ou **Stop/Clear**) para limpar a mensagem e tentar enviar o fax novamente.

Recursos de fax



Você pode fazer com que o seu equipamento imprima automaticamente um relatório de confirmação sempre que o envio de um fax for concluído. Pressione  (fax) >  (**Menu**) > **Config fax** > **Envio** > **Relat envio** no painel de controle.

Enviando um fax no computador



Esse recurso pode não estar disponível dependendo do modelo ou opcionais (consulte "Recursos por modelos" na página 7).

Você pode enviar um fax do seu computador sem usar o equipamento.

Para enviar um fax do seu computador, o programa **Samsung Network PC Fax** deverá estar instalado. Esse programa é instalado automaticamente quando você instala o driver de impressão.

- 1 Abra o documento a ser enviado.
- 2 Selecione **Imprimir** no menu **Arquivo**.
A janela **Imprimir** é exibida. Dependendo do aplicativo utilizado, essa janela pode ser um pouco diferente.
- 3 Selecione **Samsung Network PC Fax** na janela **Imprimir**.

4 Clique em **Imprimir** ou em **OK**.

5 Digite os números dos destinatários e selecione a opção.

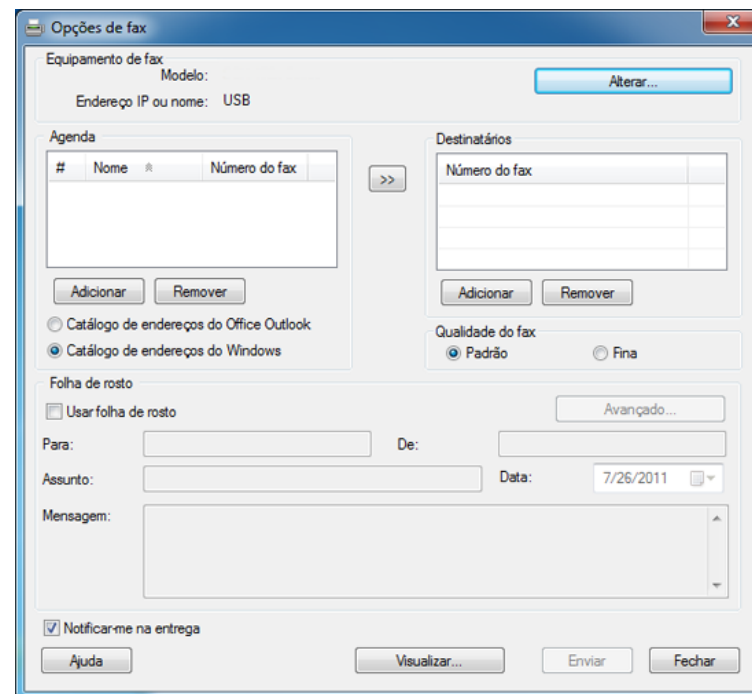



Selecione o menu **Ajuda** ou clique no botão  na janela e clique em qualquer opção sobre a qual deseje obter mais informações.

6 Clique em **Enviar**.

Recursos de fax

Retardando a transmissão de um fax

Você pode configurar o seu equipamento para enviar mensagens de fax programadas em horários nos quais você não está presente. Não é possível enviar um fax colorido com este recurso.

- 1 Coloque um único documento com a face voltada para baixo sobre o vidro de leitura ou carregue os documentos com a face para cima no alimentador de documentos.
- 2 Pressione  (Fax) no painel de controle.
- 3 Ajuste a resolução e o contraste para atender às suas necessidades de fax.
- 4 Pressione  (**Menu**) > **Recursos fax** > **Envio atras** no painel de controle.
- 5 Insira o número do equipamento de fax de destino e pressione **OK**.
- 6 Uma mensagem será exibida no visor solicitando que você forneça outro número de fax para enviar o documento.
- 7 Para inserir mais números de fax, pressione **OK** quando **Sim** for exibido e repita a etapa 5.



- Você pode adicionar até 10 destinos.
- Uma vez que você tenha inserido um número de discagem de grupo, não será mais possível inserir outros números desse tipo.

8

Insira o nome do trabalho e a hora.



Se você definir uma hora anterior à atual, o fax será enviado no dia seguinte, na hora definida.

9

O documento é digitalizado para a memória antes da transmissão. O equipamento retornará ao modo online. O visor irá lembrá-lo de que o equipamento está no modo online e de que um fax com retardo foi configurado.





Você pode verificar a lista de trabalhos de fax atrasados.



Pressione  (**Menu**) > **Config sistema** > **Relatorio** > **Trabalhos prog** no painel de controle.

Recursos de fax

Adicionando documentos a um fax reservado



- 1 Coloque um único documento com a face voltada para baixo sobre o vidro de leitura ou carregue os documentos com a face para cima no alimentador de documentos.
- 2 Pressione  (fax) >  (**Menu**) > **Recursos fax** > **Adicionar pag** no painel de controle.
- 3 Selecione o trabalho de fax e pressione **OK**.
Após concluir, selecione **Nao** quando a opção **Outra pagina?** for exibida. O equipamento digitalizará o documento para a memória.
- 4 Pressione o botão  (**Cancel** ou **Stop/Clear**) para retornar ao modo Pronto.

Cancelando um trabalho de fax reservado

- 1 Pressione  (fax) >  (**Menu**) > **Recursos fax** > **Cancelar trab** no painel de controle.
- 2 Selecione o trabalho de fax desejado e pressione **OK**.
- 3 Pressione **OK** quando a opção **Sim** for realçada.
O fax selecionado será excluído da memória.
- 4 Pressione  (**Stop/Clear**) para retornar ao modo online.

Enviando um fax prioritário

Esta função é utilizada quando há necessidade de enviar um fax prioritário antes das operações reservadas. O documento é digitalizado para a memória e imediatamente transmitido quando a operação atual é concluída.

- 1 Coloque um único documento com a face voltada para baixo sobre o vidro de leitura ou carregue os documentos com a face para cima no alimentador de documentos.
- 2 Pressione  (**fax**) >  (**Menu**) > **Recursos fax** > **Envio priorit** no painel de controle.
- 3 Digite o número de fax de destino e pressione **OK**.
- 4 Digite o nome do trabalho e pressione **OK**.
- 5 Se um documento for colocado sobre o vidro de leitura do scanner, selecione **Sim** para adicionar outras páginas. Coloque outro documento e pressione **OK**.
Após concluir, selecione **Nao** quando a opção **Outra pagina?** for exibida.
O equipamento inicia a digitalização e envia um fax para os destinos.

Recursos de fax



Encaminhando um fax recebido para outro destino

Você pode configurar o equipamento para encaminhar para outro destino por fax, email ou servidor os faxes recebidos ou enviados. Se você precisar receber fax enquanto não estiver no escritório, este recurso poderá ser útil.



- Para encaminhar faxes por e-mail, primeiro, você deve definir o servidor de emails e o endereço IP no SyncThru™ Web Service (consulte "Usando o SyncThru™ Web Service" na página 211).
- Embora você tenha enviado ou recebido um fax colorido, os dados são encaminhados em escala de cinza.

1 Coloque um único documento com a face voltada para baixo sobre o vidro de leitura ou carregue os documentos com a face para cima no alimentador de documentos.

2 Pressione  (fax) >  (**Menu**) > **Recursos fax > Encam. > Fax > Encam envid** > **Ligado** no painel de controle.



As opções **Encam.** podem não estar disponíveis, dependendo do modelo ou opcionais (consulte "Recursos variados" na página 10).

3 Digite o número de fax de destino, endereço de email ou endereço do servidor e pressione **OK**.

4 Pressione o botão  (**Cancel** ou **Stop/Clear**) para retornar ao modo Pronto.



Os faxes enviados posteriormente serão encaminhados para o equipamento especificado.

Encaminhando um fax recebido

Você pode configurar o equipamento para encaminhar para outro destino por fax, email ou servidor os faxes recebidos ou enviados. Se você precisar receber fax enquanto não estiver no escritório, este recurso poderá ser útil.



Embora você tenha enviado ou recebido um fax colorido, os dados são encaminhados em escala de cinza.

1 Pressione  (fax) >  (**Menu**) > **Recursos Fax > Encam. > Fax, Email, ou Servidor > Receber encaminh.** ou **Encam rec > Encam.** no painel de controle.



- As opções **Encam.** podem não estar disponíveis, dependendo do modelo ou opcionais (consulte "Recursos variados" na página 10).
- Para configurar o equipamento para imprimir um fax quando o seu encaminhamento estiver concluído, selecione **Encam. e imp.**

Recursos de fax

2 Digite o número de fax de destino, endereço de email ou endereço do servidor e pressione **OK**.

3 Insira a hora inicial e final e pressione **OK**.

4 Pressione o botão  (**Cancel** ou **Stop/Clear**) para retornar ao modo Pronto.



Os faxes enviados posteriormente serão encaminhados para o equipamento especificado.

Recebendo um fax no computador



• Esse recurso pode não estar disponível dependendo do modelo ou opcionais (consulte "Recursos por modelos" na página 7).

• Para usar esse recurso, defina a opção no painel de controle:

Pressione  (fax) >  (**Menu**) > **Recursos fax** > **Encam.** > **PC** > **Ligado** no painel de controle.

1 Abra o Samsung Easy Printer Manager.

2 Selecione o equipamento adequado na **Lista de impressoras**.

3 Selecione o menu **Configurações de fax para PC**.





4 Utilize **Ativar recebimento de fax do dispositivo** para alterar as configurações do fax.

- **Tipo de imagem:** Converta os fax recebidos em PDF ou TIFF.
- **Local da gravação:** Selecione a localização para salvar os fax convertidos.
- **Prefixo:** Selecionar prefixo.
- **Imprimir fax recebido:** Após receber o fax, defina as informações de impressão para o fax recebido.
- **Notificar-me ao concluir:** Defina para mostrar uma janela pop-up para notificar o recebimento de um fax.
- **Abrir com aplicativo padrão:** Após receber o fax, abra-o com o aplicativo padrão.
- **Nenhuma:** Depois de receber um fax, a máquina não notifica o usuário ou abre o aplicativo.

5 Pressione **Salvar** > **OK**.

Recursos de fax

Alterando os modos de recepção

- 1 Pressione  (fax) >  (Menu) > **Config fax** > **Recebimento** > **Modo receb** no painel de controle.
- 2 Selecione a opção desejada.
 - **Fax:** atende uma chamada de fax recebida e ativa imediatamente o modo de recebimento de fax.
 - **Tel:** Recebe um fax quando  (**On Hook Dial**) e então o botão  (**Start**)
 - **Secr/Fax:** destina-se a uma secretária eletrônica conectada ao equipamento. O equipamento atende a uma ligação recebida e o chamador deixa uma mensagem na secretária eletrônica. Se o equipamento detectar um tom de fax na linha, ele alternará automaticamente para o modo Fax para receber o documento.

 Para utilizar o modo **Secr/Fax**, conecte um aparelho de secretária eletrônica ao soquete EXT localizado na parte posterior do equipamento.



- **DRPD:** Você pode receber uma chamada utilizando o recurso de detecção de padrão de toque diferenciado (DRPD). O toque diferenciado é um serviço oferecido pelas companhias telefônicas que permite que o usuário atenda vários números de telefone diferentes usando uma única linha. Para obter mais detalhes, consulte "Recebendo fax usando o modo DRPD" na página 204.



Esta configuração poderá não estar disponível dependendo do país.

- 3 Pressione **OK**.
- 4 Pressione o botão  (**Cancel** ou **Stop/Clear**) para retornar ao modo Pronto.

Recebendo manualmente no modo Tel

Você pode recuperar uma chamada de fax pressionando  (**On Hook Dial**) e, em seguida,  (**Start**) ao ouvir o tom de fax. Se o seu equipamento tiver um gancho, você poderá enviar um fax usando o gancho (consulte "Recursos por modelos" na página 7).

Recursos de fax

Recebendo no modo de secretária eletrônica/fax

Para utilizar esse modo, conecte uma secretária eletrônica ao soquete EXT localizado na parte traseira do equipamento. Se o chamador deixar uma mensagem, a secretária eletrônica a armazenará. Se o seu equipamento detectar um tom de fax na linha, o recebimento será iniciado automaticamente.



- Se você definiu o seu equipamento para este modo e a sua secretária eletrônica estiver desligada, ou se nenhuma secretária eletrônica estiver conectada ao soquete EXT, o seu equipamento iniciará automaticamente o modo Fax após um número de toques predefinido.
- Se a secretária eletrônica possuir um contador de toques personalizável, configure-a para atender as ligações no primeiro toque.
- Se o equipamento estiver no modo Tel, desconecte ou desligue a secretária eletrônica conectada ao equipamento de fax. Caso contrário, a mensagem de saída da secretária eletrônica interromperá a sua conversa eletrônica.

Recebendo fax com uma extensão telefônica

Quando você estiver usando uma extensão telefônica conectada ao soquete EXT, poderá receber um fax de alguém com quem está conversando na extensão telefônica sem precisar se deslocar até o equipamento de fax.

Ao receber uma chamada na extensão telefônica e ouvir tons de fax, pressione a tecla ***9*** na extensão. O equipamento receberá o fax.

9 é o código de recepção remota definido na fábrica. Os asteriscos são fixos, mas o número do meio pode ser alterado para qualquer outro.



Quando estiver conversando pelo telefone conectado ao soquete EXT, os recursos de cópia e digitalização não estarão disponíveis.



Recebendo fax usando o modo DRPD

Esta configuração poderá não estar disponível dependendo do país. O toque diferenciado é um serviço oferecido pelas companhias telefônicas que permite que o usuário atenda vários números de telefone diferentes usando uma única linha. Esse recurso é frequentemente utilizado por serviços de atendimento a vários clientes, os quais precisam identificar os números que originam as chamadas antes de atenderem ao telefone.

Recursos de fax



Esta configuração poderá não estar disponível dependendo do país.

- 1 Selecione  (fax) >  (Menu) > **Config fax > Recebimento > Modo DRPD > Aguard toque** no painel de controle.
- 2 Ligue para o seu fax usando uma linha diferente.
- 3 Quando o seu equipamento começar a tocar, não atenda. Vários toques são necessários para que o equipamento aprenda o padrão.
Quando o aprendizado estiver concluído, o visor exibirá a mensagem **Concluído Config DRPD**. Se a configuração do DRPD falhar, a mensagem **Erro toque DRPD** será exibida.
- 4 Pressione **OK** quando a opção DRPD for exibida e inicie da etapa 2.



- O modo DRPD deverá ser configurado novamente se você trocar o número do fax ou conectá-lo a uma outra linha telefônica.
- Após configurar o modo DRPD, ligue novamente para o seu fax e verifique se o equipamento responde com um tom de fax. Em seguida, efetue uma ligação para um número diferente atribuído à mesma linha para certificar-se de que a chamada seja encaminhada ao telefone ou secretária eletrônica conectada ao soquete EXT.



Recebendo no modo de recebimento seguro





Esse recurso pode não estar disponível dependendo do modelo ou opcionais (consulte "Recursos por modelos" na página 7).

Talvez haja necessidade de impedir que fax recebidos sejam acessados por pessoas não autorizadas. Ative o modo de recebimento seguro e todos os fax recebidos são armazenados na memória. Você pode imprimir os fax recebidos inserindo a senha.



Para usar o modo de recebimento seguro, ative o menu em  (fax) >  (Menu) > **Recursos fax > Receb seguro** no painel de controle.

Imprimindo fax recebidos

- 1 Selecione  (fax) >  (Menu) > **Recursos fax > Receb seguro > Imprimir** no painel de controle.
- 2 Digite uma senha de quatro dígitos e pressione **OK**.
- 3 Todos os fax armazenados na memória serão impressos.

Recursos de fax

Recebendo faxes na memória



Como o seu equipamento é um dispositivo multitarefa, ele pode receber mensagens de fax enquanto está copiando ou imprimindo documentos. Se você receber um fax enquanto estiver copiando ou imprimindo, o equipamento armazenará os faxes recebidos na memória. Assim que as tarefas de impressão ou cópia forem concluídas, o fax será impresso automaticamente.



Se o fax for recebido e estiver sendo impresso, outra cópia e trabalhos de impressão não podem ser processados ao mesmo tempo.

Imprimindo o relatório de envio de fax automaticamente

Você pode configurar o equipamento para imprimir um relatório com informações detalhadas sobre as 50 operações de comunicação anteriores, incluindo horas e datas.

- 1 Pressione  (fax) >  (**Menu**) > **Config fax** > **Relat autom** > **Ligado** no painel de controle.
- 2 Pressione o botão  (**Cancel** ou **Stop/Clear**) para retornar ao modo Pronto.



5. Ferramentas úteis de gerenciamento

Este capítulo apresenta as ferramentas de gerenciamento fornecidas para ajudá-lo a usar o seu equipamento.

- **Easy Capture Manager** 208
- **Samsung AnyWeb Print** 209
- **Easy Eco Driver** 210
- **Usando o SyncThru™ Web Service** 211
- **Usando o Samsung Easy Document Creator** 214
- **Usando o Samsung Easy Printer Manager** 220
- **Usando o Status da impressora Samsung** 224
- **Usando o Linux Unified Driver Configurator** 226

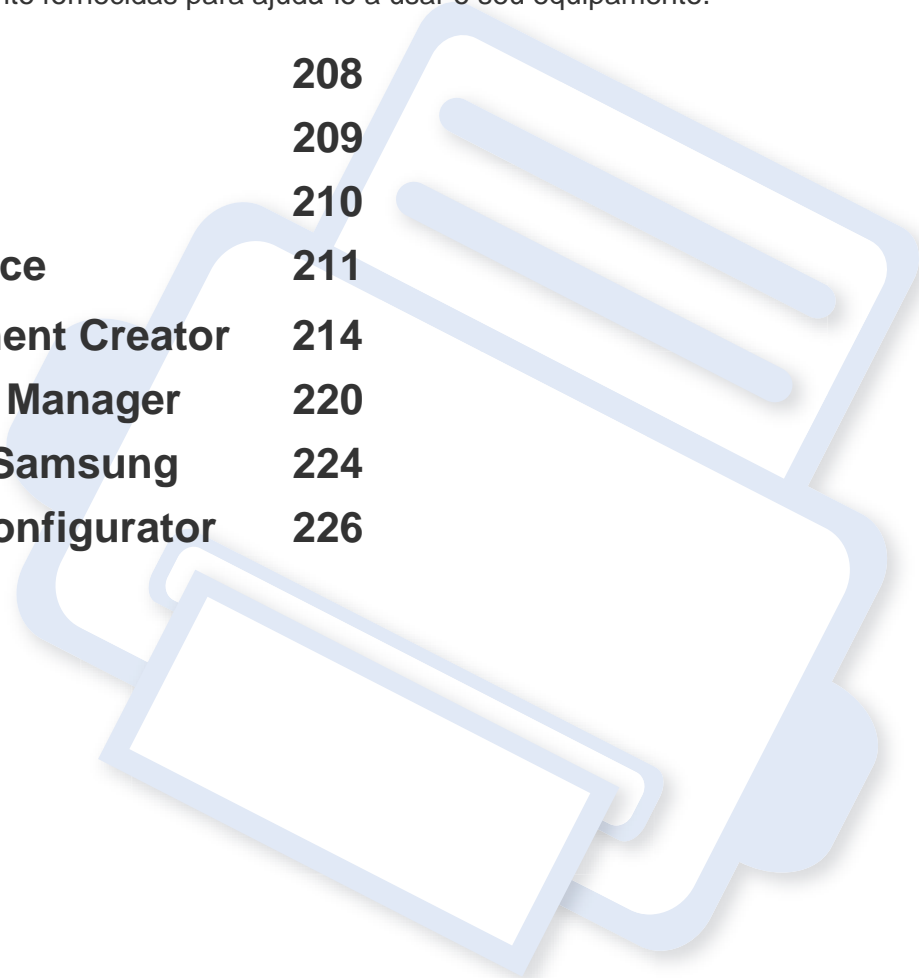

Easy Capture Manager



- Esse recurso pode não estar disponível dependendo do modelo ou opcionais (consulte "Software" na página 8).
- Disponível para usuários do Windows apenas (consulte "Software" na página 8).

Capture sua tela e inicie o Easy Capture Manager simplesmente pressionando a tecla Print Screen. Agora você pode facilmente imprimir sua tela como capturada ou editada.

Samsung AnyWeb Print



- Esse recurso pode não estar disponível dependendo do modelo ou opcionais (consulte "Software" na página 8).
- Disponível para usuários do Windows e Macintosh apenas (consulte "Software" na página 8).

Esta ferramenta ajuda a capturar, visualizar, descartar e imprimir páginas do Windows Internet Explorer mais facilmente do que ao usar o programa comum. Clique em **Iniciar > Todos os programas > Samsung Printers > Samsung AnyWeb Print > Download the latest version** para vincular o site onde a ferramenta está disponível para download.

Easy Eco Driver



- Esse recurso pode não estar disponível dependendo do modelo ou opcionais (consulte "Software" na página 8).
- Disponível para usuários do Windows apenas (consulte "Software" na página 8).

Com o Easy Eco Driver, você pode aplicar recursos apropriados para economizar o papel e o toner antes da impressão. Para usar este aplicativo, marque a caixa de seleção **Iniciar o Easy Eco Driver antes de imprimir o trabalho** nas propriedades da impressora.

O Easy Eco Driver também permite edição simples, como remover imagens e textos, alterar fontes e muito mais. Você pode salvar as configurações usadas com frequência como predefinições.

Como usar:

- 1 Abra um documento a ser impresso.
- 2 Imprima o documento.
Uma janela de visualização é exibida.
- 3 Selecione as opções que deseja aplicar ao documento.
Você pode ver a visualização dos recursos aplicados.
- 4 Clique em **Impr..**

Usando o SyncThru™ Web Service



- O Internet Explorer 6.0 ou superior é o requisito mínimo para o SyncThru™ Web Service.
- A explicação do SyncThru™ Web Service neste manual do usuário pode diferir do equipamento dependendo das opções ou do modelo.
- Apenas modelo de rede (consulte "Software" na página 8).

Acessando o SyncThru™ Web Service

- 1 No Windows, abra um navegador da Web. Por exemplo, o Internet Explorer.
Insira o endereço IP (http://xxx.xxx.xxx.xxx) do equipamento no qual a impressora está instalada no campo de endereço e pressione a tecla Enter ou clique em **Ir**.
- 2 O site interno do seu equipamento será aberto.

Fazendo login no SyncThru™ Web Service

Antes de configurar as opções no SyncThru™ Web Service, você precisa fazer login como administrador. Você ainda poderá utilizar o SyncThru™ Web Service sem fazer login, mas não terá acesso às guias **Configurações e Segurança**.

- 1 Clique em **Login** no canto superior direito do site SyncThru™ Web Service.
- 2 Digite a **ID** e a **Senha** e, em seguida, clique em **Login**. É recomendável que você troque a senha padrão por questões de segurança.
 - **ID:** admin
 - **Senha:** sec00000

Visão geral do SyncThru™ Web Service



Informações

Configurações

Segurança

Manutenção



Dependendo do modelo do equipamento, algumas guias podem não ser exibidas.

Usando o SyncThru™ Web Service

Guia Informações

Esta guia fornece informações gerais sobre o seu equipamento. Você pode verificar itens como, por exemplo, a quantidade de toner restante. Também é possível imprimir relatórios como um relatório de erros.

- **Alertas ativos:** Mostra os alertas que ocorreram no equipamento, bem como a severidade de cada um.
- **Suprimentos:** Mostra quantas páginas foram impressas e a quantidade de toner que resta no cartucho.
- **Contadores de uso:** Mostra a contagem de utilizações por tipos de impressão: simplex e duplex.
- **Configurações atuais:** Mostra as informações sobre o equipamento e a rede.
- **Informações sobre a impressão:** Imprime relatórios como relatórios do sistema, endereços de email e fontes.

Guia Configurações

Esta guia permite definir as configurações fornecidas pelo seu equipamento e rede. Para exibi-la, é necessário fazer login como administrador.

- Guia **Config. equipamento:** Define as opções fornecidas pelo seu equipamento.
- Guia **Configurações de rede:** Mostra as opções do ambiente de rede. Define opções como protocolos TCP/IP e de rede.

Guia Segurança

Esta guia permite definir as informações de segurança de rede e do sistema. Para exibi-la, é necessário fazer login como administrador.

- **Segurança do sistema:** Define as informações do administrador do sistema e também ativa ou desativa recursos do equipamento.
- **Segurança da rede:** Define as configurações para filtragem no IPv4/IPv6, e servidores de Autenticação.

Guia Manutenção

Esta guia permite realizar a manutenção do seu equipamento via atualizações de firmware e definição das informações de contato para o envio de emails. Você também pode se conectar ao site da Samsung ou baixar os drivers ao selecionar o menu **Link**.

- **Atualização de firmware:** Atualize o firmware do seu equipamento.
- **Informações de contato:** Mostra as informações de contato.
- **Link:** Mostra links para sites úteis nos quais você pode baixar ou verificar informações.

Usando o SyncThru™ Web Service

Definindo as informações do administrador do sistema

Essa configuração é necessária para usar a opção de notificação por email.



Dependendo dos opcionais ou modelos, alguns menus podem não ser exibidos no visor. Nesse caso, eles não se aplicam ao seu equipamento.

- 1** No Windows, inicie um navegador da Web como, por exemplo, o Internet Explorer.
Insira o endereço IP (<http://xxx.xxx.xxx.xxx>) do equipamento no campo de endereço e pressione a tecla Enter ou clique em **Ir**.
- 2** O site interno do seu equipamento será aberto.
- 3** Na guia **Segurança**, selecione **Segurança do sistema > Administrador do sistema**.
- 4** Insira o nome, o número de telefone, o local e o endereço de email do administrador.
- 5** Clique em **Aplicar**.

Usando o Samsung Easy Document Creator

O Samsung Easy Document Creator é um aplicativo para ajudar os usuários a digitalizar, compilar e salvar documentos em diversos formatos, inclusive .epub. Esses documentos podem ser compartilhados por sites de redes sociais ou fax. Seja você um estudante precisando organizar uma pesquisa na biblioteca, ou uma dona de casa compartilhando fotos digitalizadas da festa de aniversário do ano passado, o Easy Document Creator fornecerá as ferramentas necessárias.



- Disponível somente para usuários de SO Windows.
- Windows XP ou superior, e Internet Explorer 6.0 ou superior é o requisito mínimo para o Samsung Easy Document Creator.
- O Samsung Easy Document Creator é instalado automaticamente quando você instala o software do equipamento.

Compreendendo o Samsung Easy Document Creator

Para abrir o programa:



Selecione **Iniciar > Programas** ou **Todos os Programas > Samsung Printers > Samsung Easy Document Creator > Samsung Easy Document Creator**.

A interface do Samsung Easy Document Creator é composta de várias seções básicas conforme descrito na tabela a seguir:



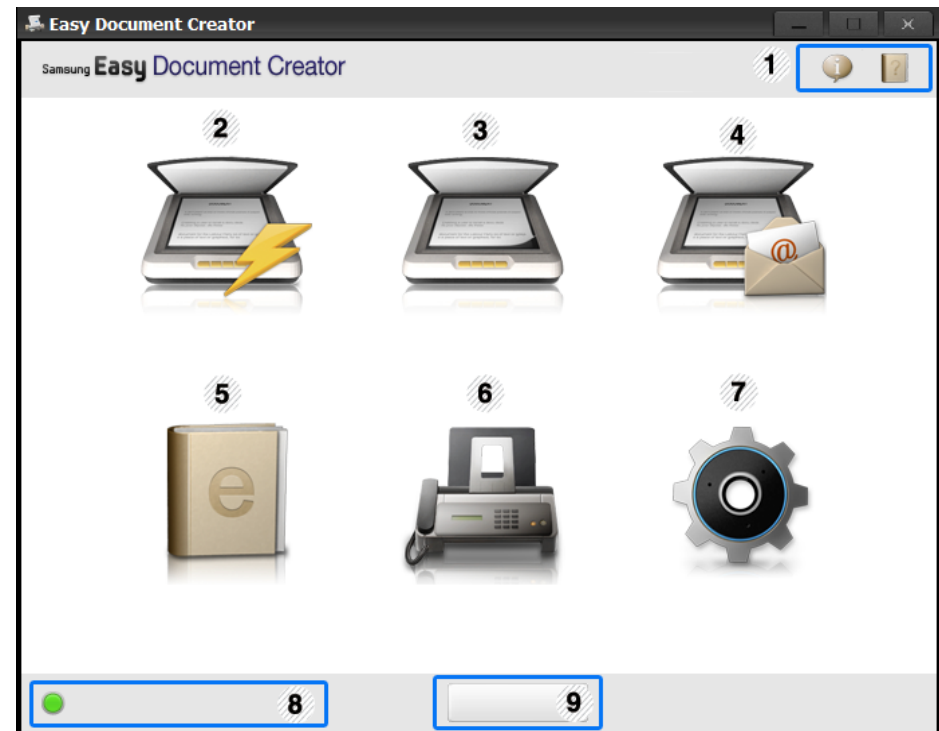

A captura de tela pode ser diferente dependendo do sistema operacional que está sendo usado.





1	 (Informações)	Clique no botão de informações para ver as informações de versão do programa.
	 (Ajuda)	Clique no botão de ajuda para obter informações sobre quaisquer opções que você possa querer usar.

Usando o Samsung Easy Document Creator

2	Digitalização rápida	Digitaliza automaticamente com as configurações fornecidas em Configuração. Você pode predefinir as opções como tipo de imagem, tamanho do documento ou tipo de arquivo (consulte "Digitalização rápida" na página 217).
3	Digitalização	<p>Fornecer opções mais aprofundadas para digitalizar documentos um a um (consulte "Digitalizando" na página 216).</p> <div data-bbox="376 603 1075 842"><p>A conversão de texto estará disponível após a instalação do software de reconhecimento óptico de caracteres (OCR) fornecido em um arquivo separado.</p></div> <ul data-bbox="376 865 1075 1423" style="list-style-type: none">• Digitalização de imagens: Use para digitalizar uma ou várias imagens.• Digitalização de documentos: Use para digitalizar documentos com texto ou texto e imagens.• Conversão de textos: Use para digitalizar documentos que precisem ser salvos em um formato de texto editável.• Digitalização de livros: Use para digitalizar livros com um scanner com vidro de leitura.• Favoritos: Favoritos criados pelo usuário para guardar configurações de digitalização frequentemente usadas.
4	Carregar para SNS	<p>Oferece uma maneira fácil e rápida de enviar arquivos para uma variedade de sites de redes sociais (SNS). Digitalize uma imagem diretamente ou selecione uma imagem existente para enviar para o Facebook, Flickr, Picasa, Google Docs ou Twitter (consulte "Digitalizando para um Site de rede social (SNS)" na página 217).</p> <div data-bbox="1482 539 2184 906"><p>O SNS Upload somente estará disponível depois que o Microsoft®.NET Framework 3.5 Service Pack 1 tiver sido instalado (http://www.microsoft.com/download/en/details.aspx?id=22) e Windows XP ou superior e Internet Explorer 7.0 ou superior são necessários</p></div>
5	Conversão em livro eletrônico	<p>Oferece a habilidade de digitalizar vários documentos em um livro eletrônico ou converter arquivos existentes em um formato de livro eletrônico (arquivo .epub) (consulte "Convertendo em livro eletrônico" na página 218).</p>

Usando o Samsung Easy Document Creator

6	Enviar Fax	<p>Oferece a habilidade de enviar um documento diretamente por fax a partir do Easy Document Creator se o driver do Samsung Network PC Fax estiver instalado (consulte "Enviando um fax no computador" na página 198).</p> <p> Se o driver do Samsung Network PC Fax não estiver instalado, a opção estará esmaecida.</p>
7	Configuração	<p>Oferece as opções para Comum e Digitalização rápida.</p>
8	Nome do dispositivo	<p>Mostra o dispositivo de digitalização/fax pronto para uso.</p>
9	Pesquisar	<p>Se você não puder ver nenhum dispositivo pronto para uso, clique neste botão para encontrar um dispositivo.</p> <p> Clique em Pesquisar agora para pesquisar automaticamente por todos os dispositivos para os quais você tem acesso.</p>



Clique no botão **Ajuda** (?) no canto superior direito da janela e clique em qualquer opção sobre a qual deseja obter informações.

Usando recursos

Digitalizando

- 1 Coloque um único documento com a face voltada para baixo sobre o vidro de leitura ou carregue os documentos com a face para cima no alimentador de documentos (consulte "Colocando documentos" na página 50).
- 2 Clique em **Digitalizar** da tela inicial.
- 3 Selecione o tipo de digitalização ou um favorito, e depois clique em **Iniciar**.
- 4 Fazer ajustes na imagem (**Configurações de digitalização** e **Mais opções**).
- 5 Clique em **Digitalizar** para digitalizar uma imagem final ou **Pré-digitalizar** para obter outra visualização da imagem
- 6 Selecione **Salvar no local**, **Enviar para email** ou **Enviar para SNS**.

Usando o Samsung Easy Document Creator

- 7 Clique em **Salvar** (Salvando uma digitalização), **Enviar** (Enviando uma digitalização por e-mail) ou **Compartilhar** (Carregando).



Se houver espaço no vidro do documento, mais de um item pode ser digitalizado ao mesmo tempo. Use a ferramenta  para selecionar várias áreas.

Digitalização rápida

Configurando uma digitalização rápida

Para definir as opções de uma digitalização rápida:

- 1 Clique em **Configuração** a partir da tela inicial.
- 2 Clique em **Padrão** para usar as configurações padrão, ou selecione suas próprias opções.
- 3 Clique em **Aplicar** para salvar as alterações.

Usando a digitalização rápida

- 1 Coloque um único documento com a face voltada para baixo sobre o vidro de leitura ou carregue os documentos com a face para cima no alimentador de documentos (consulte "Colocando documentos" na página 50).
- 2 Clique em **Digitalização rápida** da tela inicial.
- 3 Selecione um local de gravação para as imagens digitalizadas.
- 4 Clique em **Salvar** para salvar a imagem.



Clique em **Digit. mais** para digitalizar outra imagem com as mesmas configurações.

Digitalizando para um Site de rede social (SNS)

Digitalizar diretamente

- 1 Coloque um único documento com a face voltada para baixo sobre o vidro de leitura ou carregue os documentos com a face para cima no alimentador de documentos (consulte "Colocando documentos" na página 50).
- 2 Clique em **Carregar para SNS** da tela inicial.

Usando o Samsung Easy Document Creator

3 Clique em **Digitalizar para SNS > Iniciar**.

4 Clique em **Digitalizar**.

Carregar um arquivo existente

1 Clique em **Carregar para SNS** da tela inicial.

2 Clique em **Arquivo existente SNS > Iniciar**.

3 Selecione o site e clique em **Adic. imagem** para encontrar o arquivo para carregar.

4 Selecione um site de rede social para enviar a imagem e clique em **Avançar**.

5 Siga as instruções em cada site de rede social.



Se houver alguns problemas para acessar ou carregar para cada site de SNS devido a problemas no ambiente de rede, será necessário verificar as limitações de segurança estabelecidas em sua rede com o administrador de rede. Para garantir o funcionamento correto do carregamento para SNS no Samsung Easy Document Creator, será necessária um ambiente de rede sem restrições para a comunicação por HTTPS.

Convertendo em livro eletrônico

Digitalizar diretamente

1 Coloque um único documento com a face voltada para baixo sobre o vidro de leitura ou carregue os documentos com a face para cima no alimentador de documentos (consulte "Colocando documentos" na página 50).

2 Clique em **Conversão em livro eletrônico** a partir da tela inicial.

3 Clique em **Digitalizar para livro eletrônico > Iniciar**.

4 Digite um nome e o autor a serem usados como informações de metatag do arquivo **.epub**, um nome de arquivo e selecione um local de gravação.

5 Clique em **Salvar**.

Converter arquivos existentes

1 Clique em **Conversão em livro eletrônico** a partir da tela inicial.

2 Clique em **Arquivo existente em livro eletrônico > Iniciar**.

3 Clique em **Adicionar imagem** para encontrar um arquivo para converter.

Usando o Samsung Easy Document Creator

- 4 Digite um nome e o autor a serem usados como informações de metatag do arquivo **.epub**, um nome de arquivo e selecione um local de gravação.
- 5 Clique em **Salvar**.

Enviando faxes

- 1 Coloque um único documento com a face voltada para baixo sobre o vidro de leitura ou carregue os documentos com a face para cima no alimentador de documentos (consulte "Colocando documentos" na página 50).
- 2 Clique em **Enviar fax** da tela inicial
- 3 Clique em adicionar arquivo e localize o arquivo para enviar por fax.
- 4 Clique em **Enviar fax**.
- 5 Digite as informações do fax (número do destinatário, informações de página de rosto etc).
- 6 Clique em **Enviar**.

Plug-ins

O Easy Document Creator também criará novos plug-ins para Microsoft PowerPoint, Word e Excel. Esses novos plug-ins serão um novo menu do Easy Document Creator nas barras de menu desses aplicativos: **Digitalizar para o Office, Enviar fax e Livro eletrônico**.

Usando o Samsung Easy Printer Manager



- Esse recurso pode não estar disponível dependendo do modelo ou opcionais (consulte "Software" na página 8).
- Disponível para usuários do Windows e Macintosh apenas (consulte "Software" na página 8).
- For Windows, o Internet Explorer 6.0 ou superior é o requisito mínimo para o Samsung Easy Printer Manager.

O Samsung Easy Printer Manager é um aplicativo que combina as configurações do equipamento Samsung em um local. O Samsung Easy Printer Manager combina as configurações de dispositivo, bem como ambientes de impressão, configurações/ações e execução. Todos esses recursos fornecem um gateway para usar de maneira conveniente o seu equipamento Samsung. O Samsung Easy Printer Manager fornece duas interfaces de usuário diferentes para que o usuário possa escolher: a interface básica e a interface avançada do usuário. Alternar entre as duas interfaces é fácil: basta clicar em um botão.

Compreendendo o Samsung Easy Printer Manager

Para abrir o programa:

Para Windows

Selecione **Iniciar > Programas** ou **Todos os Programas > Samsung Printers > Samsung Easy Printer Manager > Samsung Easy Printer Manager**.

Para Macintosh

Abra a pasta **Applications > pasta Samsung > Samsung Easy Printer Manager**.



A interface do Samsung Easy Printer Manager é composta por várias seções básicas, conforme descrito na tabela a seguir:

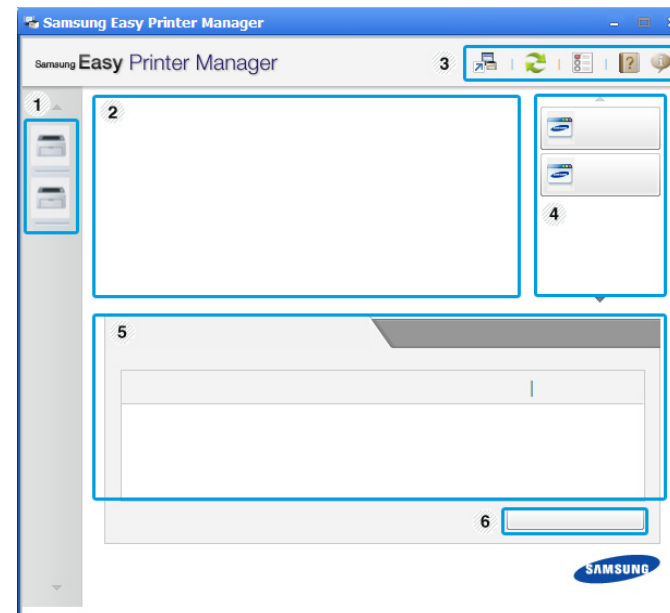

A captura de tela pode ser diferente dependendo do sistema operacional que está sendo usado.



Usando o Samsung Easy Printer Manager

1	Lista de impressoras	A Lista de Impressora exibe as impressoras instaladas no computador e as impressoras de rede adicionadas pela descoberta de rede (apenas Windows).
2	Informações da impressora	<p>Esta área fornece informações gerais sobre o seu equipamento. Você pode verificar informações, como nome do modelo do equipamento, endereço IP (ou nome da porta) e status do equipamento.</p> <p> Você pode exibir o Manual do Usuário online.</p> <p>Botão Solução de problemas: Este botão abre Guia de Solução de Problemas sempre que ocorre um erro. Você pode abrir diretamente a seção necessária no manual do usuário.</p>
3	Informações do aplicativo	<p>Inclui links para alterar as configurações avançadas (alternando UI), atualizar, definição de preferência, resumo, ajuda e sobre.</p> <p> O botão  é usado para alterar a interface do usuário para a interface do usuário de configurações avançadas (consulte "Visão geral da interface de usuário de configurações avançadas" na página 222).</p>

4	Links rápidos	<p>Exibe Links rápidos para as funções específicas do equipamento. Esta seção também inclui links para aplicativos nas configurações avançadas.</p> <p> Se você conectar o seu equipamento a uma rede, o ícone SyncThru™ Web Service é ativado.</p>
5	Área de conteúdo	Exibe informações sobre o equipamento selecionado, nível de toner restante e papel. As informações variarão com base no equipamento selecionado. Alguns equipamentos não possuem esse recurso.
6	Fazer pedido de suprimentos	Clique no botão Pedido na janela de pedidos de suprimentos. Você pode solicitar a substituição dos cartuchos de toner online.



Selecione o menu **Ajuda** ou clique no botão  na janela e clique em qualquer opção sobre a qual deseje obter mais informações.

Usando o Samsung Easy Printer Manager

Visão geral da interface de usuário de configurações avançadas

A interface de usuário avançada deve ser usada pela pessoa responsável pelo gerenciamento da rede e dos equipamentos.



Dependendo dos opcionais ou modelos, alguns menus podem não ser exibidos no visor. Nesse caso, eles não se aplicam ao seu equipamento.

Configurações do dispositivo

Você pode configurar várias opções do equipamento, como definições da máquina, papel, layout, emulação, rede e informações de impressão.

Configurações de Digitalizar para PC

Este menu inclui as configurações para criar ou excluir perfis de digitalização para PC.

- **Ativação da digitalização:** Determina se a digitalização está ou não ativada no dispositivo.
- Guia **Básico:** Contém as configurações relacionadas à digitalização em geral e às opções do dispositivo.

- Guia **Imagem:** Contém as configurações relacionadas à alteração de imagem.

Configurações de fax para PC

Este menu inclui as configurações relacionadas à funcionalidade básica de envio de fax do dispositivo selecionado.

- **Desativar:** Se **Desativar** estiver **Ativado**, fax não serão recebidos neste dispositivo.
- **Ativar recebimento de fax do dispositivo:** Ativa o envio e recebimento de fax no dispositivo e possibilita que mais opções sejam definidas.

Configurações de alerta (Windows apenas)

Este menu inclui as configurações relacionadas aos alertas de erro.

- **Alerta da impressora:** Fornece configurações relacionadas a quando os alertas serão recebidos.
- **Alerta via email:** Fornece opções relacionadas ao recebimento de alertas via email.
- **Histórico de alertas:** Fornece um histórico dos alertas relacionados ao dispositivo e toner.

Usando o Samsung Easy Printer Manager

Contabilidade de trabalhos

Fornece consulta das informações de cota do usuário especificado para contabilidade de trabalhos. Essas informações de cota podem ser criadas e aplicadas aos dispositivos por software de contabilidade de trabalhos, como o software de admin SyncThru™ ou CounThru™.

Usando o Status da impressora Samsung

O Status da impressora Samsung é um programa que monitora e informa o status do equipamento.





- A janela do Status da impressora Samsung e o seu conteúdo mostrado neste manual do usuário pode variar em função do equipamento ou do sistema operacional em utilização.
- Verifique os sistemas operacionais compatíveis com o seu equipamento (consulte "Especificações" na página 104).
- Disponível para usuários do Windows apenas (consulte "Software" na página 8).

Visão geral do Status da impressora Samsung

Se houver erros durante a impressão, você poderá consultá-los no Status da impressora Samsung. O Status da impressora Samsung é instalado automaticamente quando você instala o software do equipamento.

Também é possível iniciar o Status da impressora Samsung manualmente. Vá para **Preferências de impressão**, clique na guia **Básico** > botão **Status da impressora**.

Estes ícones são exibidos na barra de tarefas do Windows:

Ícone	Significado	Descrição
	Normal	O equipamento está no modo online e não está apresentando erros ou avisos.
	Aviso	O equipamento está em um estado em que pode haver um erro no futuro. Por exemplo, ele pode estar com pouco toner, o que poderá levar a um status de toner vazio.
	Erro	O equipamento possui pelo menos um erro.



1	Nível de toner	Você pode exibir o nível de toner remanescente nos cartuchos. O equipamento e o número de cartuchos de toner exibidos na janela acima podem variar de acordo com o equipamento. Alguns equipamentos não possuem esse recurso.
---	-----------------------	---

Usando o Status da impressora Samsung

2	Opção	Você pode definir as configurações relacionadas a alerta de trabalho de impressão.
3	Fazer pedido de suprimentos	Você pode solicitar a substituição dos cartuchos de toner online.
4	User's Guide	<p>Você pode exibir o Manual do Usuário online.</p> <div data-bbox="421 502 1084 742"> Este botão abre Troubleshooting Guide sempre que ocorre um erro. Você pode abrir diretamente a seção de solução de problemas no manual do usuário.</div>
5	Fechar	Feche a janela.

Usando o Linux Unified Driver Configurator

O Unified Driver Configurator é uma ferramenta destinada principalmente à configuração de dispositivos do equipamento. É necessário instalar o Unified Linux Driver para usar o Unified Driver Configurator (consulte "Instalação para Linux" na página 134).

Após a instalação do driver em um sistema Linux, o ícone do Unified Driver Configurator será automaticamente criado na sua área de trabalho.

Abrindo o Unified Driver Configurator

1 Clique duas vezes no **Unified Driver Configurator** na área de trabalho.

Você também pode clicar no ícone do menu **Startup** e selecionar **Samsung Unified Driver > Unified Driver Configurator**.

2 Clique em cada botão no lado esquerdo para alternar para a janela de configuração correspondente.

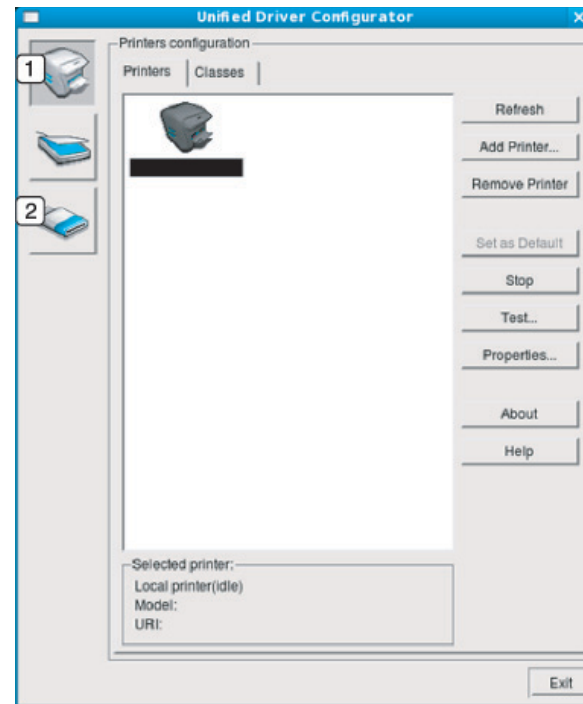

1 Printer Configuration

2 Port Configuration



Para usar a ajuda na tela, o botão **Help** ou **?** da janela.

3 Após alterar as configurações, clique em **Exit** para fechar o **Unified Driver Configurator**.

Usando o Linux Unified Driver Configurator

Configuração de impressoras

A janela **Printers configuration** possui duas guias: **Printers** e **Classes**.

Guia Printers

Veja a configuração actual da impressora do sistema clicando no botão do ícone da máquina, no lado esquerdo da janela **Unified Driver Configurator**.

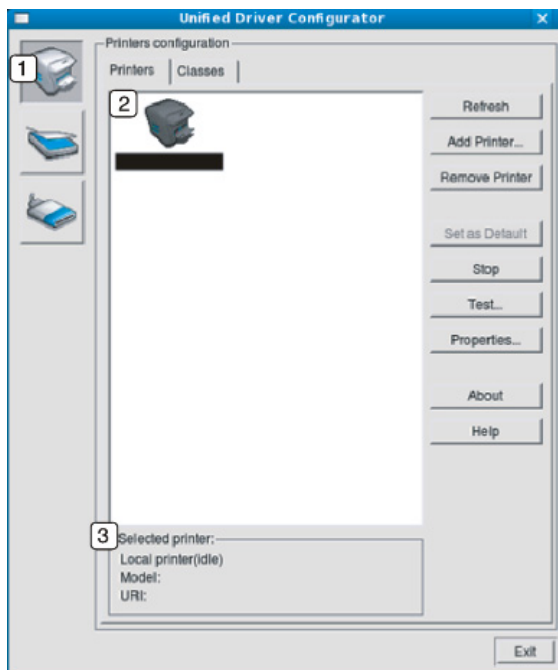

1	Alterna para Printers configuration .
2	Mostra todos os equipamentos instalados.
3	Mostra o status, o modelo e o URI do equipamento.

Os botões do painel de controle do equipamento são:

- **Refresh:** atualiza a lista de equipamentos disponíveis.
- **Add Printer:** permite adicionar um novo equipamento.
- **Remove Printer:** remove o equipamento selecionado.
- **Set as Default:** Define a máquina actualmente seleccionada como a máquina predefinida.
- **Stop/Start:** Para/inicia a máquina.
- **Test:** permite imprimir uma página de teste para verificar se o equipamento está funcionando corretamente.
- **Properties:** permite exibir e alterar as propriedades da impressora.

Usando o Linux Unified Driver Configurator

Guia Classes

O separador Classes apresenta uma lista de classes de máquinas disponíveis.

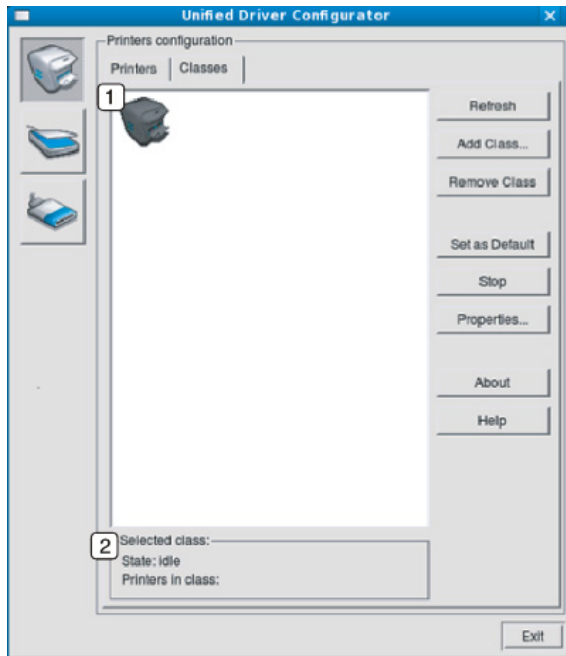

- | | |
|---|---|
| 1 | Mostra todas as classes de equipamentos. |
| 2 | Mostra o status da classe e o número de equipamentos na classe. |

- **Refresh:** atualiza a lista de classes.
- **Add Class:** permite adicionar uma nova classe de equipamentos.
- **Remove Class:** remove a classe de equipamentos selecionada.

Ports configuration

Nesta janela pode ver a lista de portas disponíveis, verificar o estado de cada porta e libertar qualquer porta que mantenha a condição de ocupada quando o utilizador já tiver terminado o trabalho.

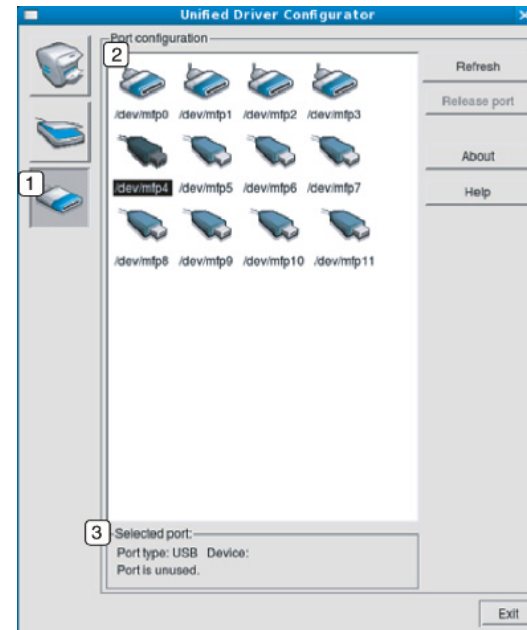

- | | |
|---|---|
| 1 | Alterna para Ports configuration . |
| 2 | Mostra todas as portas disponíveis. |
| 3 | Mostra o tipo da porta, o dispositivo conectado a ela e o status. |

- **Refresh:** atualiza a lista de portas disponíveis.
- **Release port:** libera a porta selecionada.



6. Solução de problemas

Este capítulo contém informações úteis sobre o que fazer em caso de erros.

- **Problemas de alimentação de papel** 230
- **Problemas com a conexão de cabos e alimentação elétrica** 231
- **Problemas de impressão** 232
- **Problemas de qualidade de impressão** 237
- **Problemas de cópia** 245
- **Problemas de digitalização** 246
- **Problemas de fax** 248
- **Problemas no sistema operacional** 250

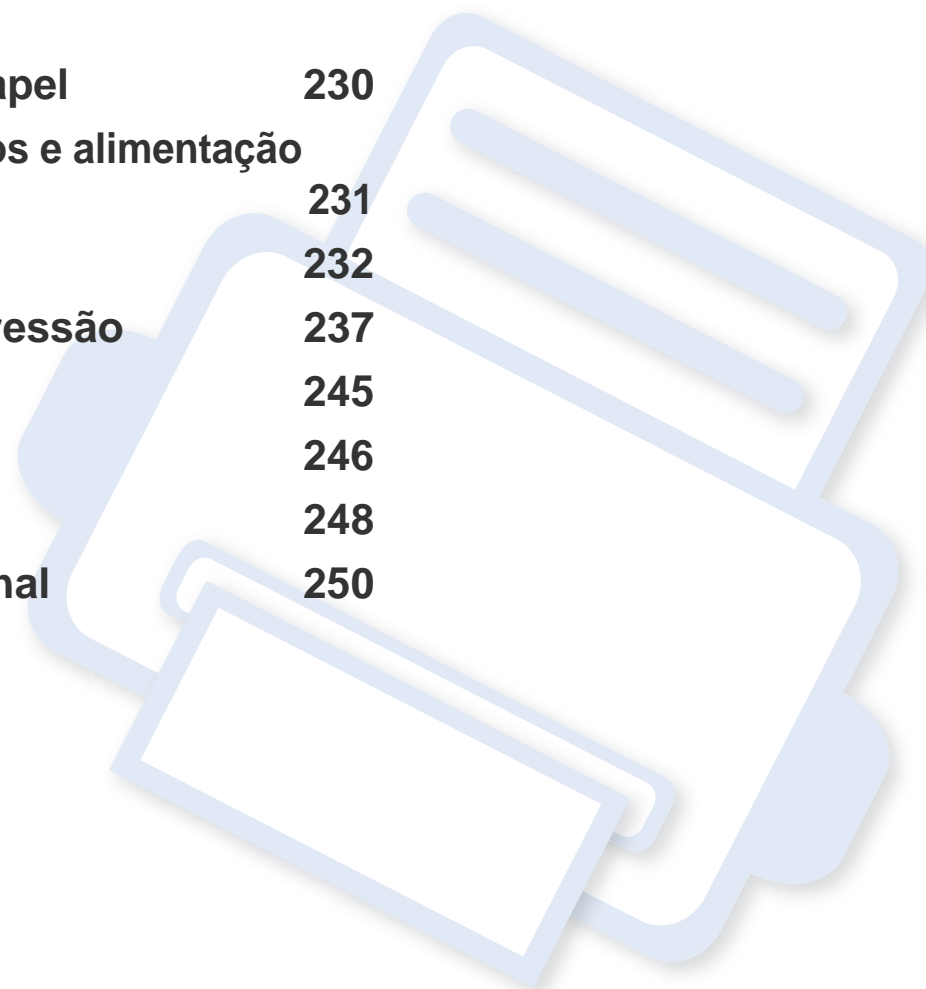

Problemas de alimentação de papel

Condição	Soluções sugeridas
Obstrução de papel durante a impressão.	Elimine a obstrução de papel.
As folhas de papel estão grudadas.	<ul style="list-style-type: none">• Verifique a capacidade máxima de papel da bandeja.• Verifique se você está usando o tipo correto de papel.• Remova o papel da bandeja e flexione ou areje as folhas.• Condições de umidade podem fazer com que as folhas de papel grudem umas nas outras.
Não é possível alimentar várias folhas de papel.	Tipos diferentes de papel podem estar empilhados na bandeja. Coloque apenas papéis do mesmo tipo, tamanho e gramatura.
Não é possível alimentar papel no equipamento.	<ul style="list-style-type: none">• Elimine quaisquer obstruções no interior do equipamento.• O papel não foi colocado corretamente. Remova o papel da bandeja e recoloque-o corretamente.• Há excesso de papel na bandeja. Remova o papel em excesso da bandeja.• O papel é muito grosso. Use somente papéis que obedecem às especificações do equipamento.
Obstruções de papel ocorrem com frequência.	<ul style="list-style-type: none">• Há excesso de papel na bandeja. Remova o papel em excesso da bandeja. Se você estiver imprimindo em materiais especiais, use o alimentador manual na bandeja.• Um tipo incorreto de papel está sendo usado. Use somente papéis que obedecem às especificações do equipamento.• Pode haver resíduos no interior do equipamento. Abra a tampa frontal e remova os resíduos.
Os envelopes desalinham ou não são alimentados corretamente.	Verifique se as guias de papel estão apoiando os dois lados dos envelopes.

Problemas com a conexão de cabos e alimentação elétrica

Condição	Soluções sugeridas
<p>O equipamento não está recebendo energia elétrica.</p> <p>Ou o cabo que liga o equipamento ao computador não está conectado corretamente.</p>	<ul style="list-style-type: none">• Conecte o equipamento ao suprimento de eletricidade primeiro. Se o equipamento tiver o botão  (Power/Wakeup) no painel de controle, pressione-o.• Desconecte o cabo do equipamento e conecte-o novamente.

Problemas de impressão

Condição	Possível causa	Soluções sugeridas
O equipamento não imprime.	O equipamento não está recebendo energia elétrica.	Conecte o equipamento ao suprimento de eletricidade primeiro. Se o equipamento tiver o botão  (Power/Wakeup) no painel de controle, pressione-o.
	O equipamento não está selecionado como a impressora padrão.	Selecione o equipamento como a impressora padrão do Windows.
	Verifique os seguintes aspectos do equipamento: <ul style="list-style-type: none">• A tampa não está fechada. Feche a tampa.• Ocorreu uma obstrução de papel. Elimine a obstrução de papel (consulte "Eliminando obstruções de papel" na página 94).• Não há papel no equipamento. Coloque papel (consulte "Colocando papel na bandeja" na página 41).• O cartucho de toner não está instalado. Instale o cartucho de toner (consulte "Substituindo o cartucho de toner" na página 78).• Verifique se a tampa de proteção e as folhas foram removidas do cartucho de toner (consulte "Substituindo o cartucho de toner" na página 78). Se um erro de sistema ocorrer, entre em contato com o seu representante de assistência técnica.	
	O cabo que liga o equipamento ao computador não está conectado corretamente.	Desconecte o cabo do equipamento e conecte-o novamente (consulte "Visão traseira" na página 25).
	O cabo que liga o computador ao equipamento está com defeito.	Se possível, conecte o cabo a outro computador que esteja funcionando corretamente e imprima um trabalho. Você também pode tentar usar um cabo de impressora diferente.
A configuração de porta está incorreta.	Verifique as configurações de impressão do Windows para ter certeza de que o trabalho de impressão esteja sendo enviado para a porta correta. Se o computador possuir mais de uma porta, certifique-se de que o equipamento esteja conectado à porta correta.	

Problemas de impressão

Condição	Possível causa	Soluções sugeridas
O equipamento não imprime.	O equipamento pode estar configurado incorretamente.	Verifique as Preferências de Impressão para garantir que todas as configurações de impressão estejam corretas.
	O driver de impressão pode estar instalado incorretamente.	Desinstale e reinstale o driver de impressão.
	O equipamento não está funcionando corretamente.	Verifique se a mensagem exibida no painel de controle indica algum erro de sistema do equipamento. Entre em contato com um representante de assistência técnica.
	O tamanho do documento é tão grande que o espaço no disco rígido do computador não é suficiente para acessar o trabalho de impressão.	Aumente o espaço no disco rígido e imprima novamente o documento.
	A bandeja de saída está cheia.	Assim que o papel for removido da bandeja de saída, a impressora continuará a impressão.
O equipamento seleciona materiais de impressão da origem incorreta.	A opção de papel selecionada nas Preferências de Impressão pode estar incorreta.	Em muitos aplicativos, a seleção da origem de papel pode ser encontrada na guia Papel das Preferências de impressão (consulte "Abrindo as preferências de impressão" na página 55). Selecione a origem correta do papel. Consulte a tela de ajuda do driver de impressão (consulte "Usando a ajuda" na página 56).
O trabalho de impressão está extremamente lento.	O trabalho pode ser muito complexo.	Reduza a complexidade da página ou tente ajustar as configurações de qualidade de impressão.

Problemas de impressão

Condição	Possível causa	Soluções sugeridas
Metade da página está em branco.	A definição de orientação da página pode estar incorreta.	Altere a orientação da página no aplicativo (consulte "Abrindo as preferências de impressão" na página 55). Consulte a tela de ajuda do driver de impressão (consulte "Usando a ajuda" na página 56).
	O tamanho do papel e as definições de tamanho da página não coincidem.	Certifique-se de que o tamanho do papel definido nas configurações do driver de impressão corresponda ao papel colocado na bandeja ou à seleção de papel nas configurações do aplicativo de software que você está usando (consulte "Abrindo as preferências de impressão" na página 55).
O equipamento imprime, mas o texto está incorreto, ilegível ou incompleto.	O cabo da impressora está solto ou apresenta defeitos.	Desconecte o cabo da impressora e conecte-o novamente. Tente imprimir novamente documentos com os quais foram obtidos bons resultados anteriormente. Se possível, conecte o cabo e o equipamento a outro computador e tente imprimir um trabalho que produza resultados conhecidos. Finalmente, tente usar um novo cabo de impressora.
	Um driver de impressão incorreto foi selecionado.	Verifique o menu de seleção de impressora do aplicativo para garantir que o equipamento tenha sido selecionado.
	O aplicativo de software está funcionando incorretamente.	Tente imprimir um trabalho a partir de outro aplicativo.
	O sistema operacional está funcionando incorretamente.	Saia do Windows e reinicialize o computador. Desligue e ligue o equipamento novamente.

Problemas de impressão

Condição	Possível causa	Soluções sugeridas
As páginas são impressas, mas estão em branco.	O cartucho de toner está danificado ou vazio.	Redistribua o toner. Se necessário, substitua o cartucho de toner. <ul style="list-style-type: none">• Consulte "redistribuição do toner" na página 76.• Consulte "Substituindo o cartucho de toner" na página 78.
	O arquivo pode conter páginas em branco.	Verifique o arquivo para ter certeza de que ele não contém páginas em branco.
	Algumas peças, como o controlador ou a placa, podem estar com defeito.	Entre em contato com um representante de assistência técnica.
O equipamento não imprime arquivos PDF corretamente. Algumas partes dos gráficos, do texto ou das ilustrações estão faltando.	Incompatibilidade entre o arquivo PDF e os produtos Acrobat.	A impressão do arquivo PDF como uma imagem pode ativar o arquivo para impressão. Ative Imprimir como imagem nas opções de impressão do Acrobat.  A impressão de arquivos PDF como imagens é mais demorada.
A qualidade de impressão de fotos não é boa. As imagens não estão nítidas.	A resolução da foto está muito baixa.	Reduza o tamanho da foto. Se você aumentar o tamanho da foto no aplicativo de software, a resolução será reduzida.
Antes de imprimir, o equipamento libera vapores próximos à bandeja de saída.	A utilização de papéis úmidos poderá produzir vapores na impressão.	Isso não é um problema. Continue a imprimir normalmente.

Problemas de impressão



Condição	Possível causa	Soluções sugeridas
O equipamento não imprime em papéis de tamanho especial, como documentos fiscais.	O tamanho não corresponde à configuração de tamanho do papel.	Defina o tamanho correto do papel em Personalizado , na guia Papel , em Preferências de impressão (consulte "Abrindo as preferências de impressão" na página 55).
O papel de fatura impresso possui ondulações.	A configuração de tipo de papel não corresponde.	Altere a opção da impressora e tente novamente. Vá para Preferências de Impressão , clique na guia Papel e defina o tipo como Fino (consulte "Abrindo as preferências de impressão" na página 55).

Problemas de qualidade de impressão

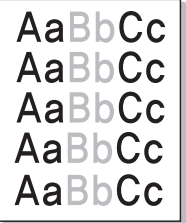
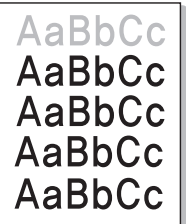
Se o interior do equipamento estiver sujo ou o papel tiver sido colocado incorretamente, poderá haver uma redução na qualidade da impressão. Consulte a tabela a seguir para solucionar os problemas.

Condição	Soluções sugeridas
<p>Impressões claras ou desbotadas</p> 	<ul style="list-style-type: none">• Se uma risca vertical branca ou uma área desbotada for exibida na página, o suprimento de toner está baixo. Instale um novo cartucho de toner (consulte "Substituindo o cartucho de toner" na página 78).• Talvez o papel não atenda às especificações, podendo estar, por exemplo, muito úmido ou áspero.• Se páginas inteiras estiverem muito claras, a resolução de impressão poderá estar baixa ou o modo de economia de toner poderá estar ativado. Ajuste a resolução de impressão e desative o modo de economia de toner. Consulte a tela de ajuda do driver de impressão.• Uma combinação de áreas desbotadas ou manchadas pode indicar que o cartucho de toner precisa de limpeza. Limpe o interior do equipamento (Consulte "Limpendo o equipamento" na página 82).• A superfície da LSU no interior do equipamento pode estar suja. Limpe o interior do equipamento (Consulte "Limpendo o equipamento" na página 82). Se essas medidas não corrigirem os problemas, entre em contato com um representante de assistência técnica.
<p>A metade superior do papel foi impressa mais clara do que o restante do papel</p> 	<p>O toner pode não aderir corretamente a este tipo de papel.</p> <ul style="list-style-type: none">• Altere a opção da impressora e tente novamente. Vá para Preferências de impressão, clique na guia Papel e defina o tipo como Reciclado (consulte "Abrindo as preferências de impressão" na página 55).

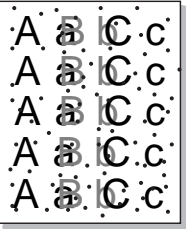
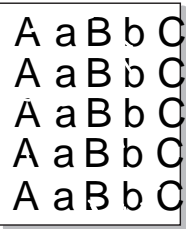
Problemas de qualidade de impressão

Condição	Soluções sugeridas
<p>Pontos de toner</p> 	<ul style="list-style-type: none">• Talvez o papel não atenda às especificações, podendo estar, por exemplo, muito úmido ou áspero.• O cilindro de transferência pode estar sujo. Limpe o interior do equipamento (Consulte "Limpando o equipamento" na página 82).• O caminho do papel pode precisar de limpeza. Entre em contato com um representante de assistência técnica. (consulte "Limpando o equipamento" na página 82).
<p>Perdas de informação</p> 	<p>Se a página apresentar áreas desbotadas, geralmente arredondadas, distribuídas aleatoriamente pela página:</p> <ul style="list-style-type: none">• Uma única folha de papel pode estar com defeito. Tente imprimir o trabalho mais uma vez.• O teor de umidade do papel é desigual ou o papel possui pontos úmidos na superfície. Tente outra marca de papel.• O lote de papel está com problemas. Os processos de fabricação podem causar a rejeição de toner em algumas áreas. Tente outro tipo ou marca de papel.• Altere a opção da impressora e tente novamente. Vá para Preferências de impressão clique na guia Papel e defina o tipo como Grosso (consulte "Abrindo as preferências de impressão" na página 55). <p>Se essas medidas não corrigirem os problemas, entre em contato com um representante de assistência técnica.</p>
<p>Pontos brancos</p> 	<p>Se pontos brancos surgirem na página:</p> <ul style="list-style-type: none">• O papel é muito áspero e é possível que a sujeira de uma folha tenha caído nos componentes internos do equipamento. Consequentemente, o rolo de transferência pode estar sujo. Limpe o interior do equipamento (Consulte "Limpando o equipamento" na página 82).• O caminho do papel pode precisar de limpeza. Limpe o interior do equipamento (Consulte "Limpando o equipamento" na página 82). <p>Se essas medidas não corrigirem os problemas, entre em contato com um representante de assistência técnica.</p>

Problemas de qualidade de impressão

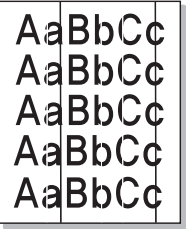
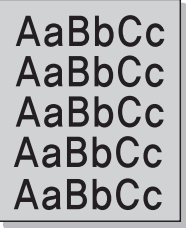
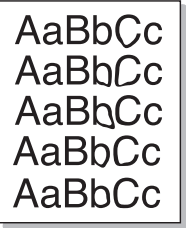
Condição	Soluções sugeridas
Linhas verticais 	<p>Se faixas verticais pretas surgirem na página:</p> <ul style="list-style-type: none">• Provavelmente a superfície (parte do tambor) do cartucho de toner no interior do equipamento foi arranhada. Remova o cartucho de toner e instale um novo (consulte "Substituindo o cartucho de toner" na página 78). <p>Se faixas verticais brancas surgirem na página:</p> <ul style="list-style-type: none">• A superfície da LSU no interior do equipamento pode estar suja. Limpe o interior do equipamento (Consulte "Limpendo o equipamento" na página 82). Se essas medidas não corrigirem os problemas, entre em contato com um representante de assistência técnica.
Segundo plano colorido ou preto 	<p>Se o sombreamento do fundo se tornar inaceitável:</p> <ul style="list-style-type: none">• Substitua por um papel com gramatura menor.• Verifique as condições do ambiente: condições muito secas ou de umidade elevada (superior a 80% de umidade relativa) podem aumentar a quantidade de sombras no segundo plano.• Remova o cartucho de toner antigo e instale um novo (consulte "Substituindo o cartucho de toner" na página 78).• Redistribua com cuidado o toner (consulte "redistribuição do toner" na página 76).
Manchas de toner 	<ul style="list-style-type: none">• Limpe o interior da impressora (consulte "Limpendo o equipamento" na página 82).• Verifique o tipo e a qualidade do papel.• Remova o cartucho de toner e instale um novo (consulte "Substituindo o cartucho de toner" na página 78).

Problemas de qualidade de impressão

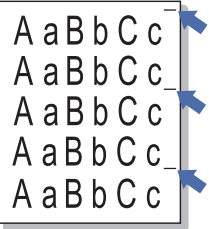
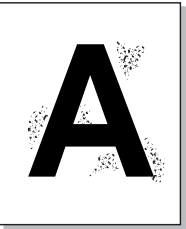
Condição	Soluções sugeridas
<p data-bbox="56 268 439 300">Falhas verticais repetidas</p>  Um diagrama que mostra cinco linhas de texto impresso: 'A a B b C c'. Cada linha tem uma seta azul apontando para a direita, indicando uma falha vertical repetitiva em cada linha. <p data-bbox="56 359 212 566">A a B b C c A a B b C c A a B b C c A a B b C c A a B b C c</p>	<p data-bbox="510 268 1637 300">Se marcas repetidas surgirem no lado impresso da página em intervalos regulares:</p> <ul data-bbox="510 327 2186 539" style="list-style-type: none">• O cartucho de toner pode estar danificado. Se os problemas persistirem após a impressão, remova o cartucho de toner e instale um novo (consulte "Substituindo o cartucho de toner" na página 78).• Algumas peças do equipamento podem estar sujas de toner. Se o verso da página apresentar defeitos, provavelmente o problema desaparecerá após a impressão de algumas páginas adicionais.• O conjunto de fusão pode estar danificado. Entre em contato com um representante de assistência técnica.
<p data-bbox="56 609 477 641">Dispersão no segundo plano</p>  Um diagrama que mostra a letra 'A' impressa com uma dispersão de pontos cinza ao seu redor, representando a dispersão no segundo plano. <p data-bbox="47 687 232 916">A</p>	<p data-bbox="510 609 2136 683">A dispersão no segundo plano é o resultado de pequenas quantidades de toner espalhadas aleatoriamente pela página impressa.</p> <ul data-bbox="510 710 2186 1093" style="list-style-type: none">• O papel pode estar muito úmido. Tente imprimir com outro lote de papel. Não abra as embalagens de papel até que seja necessário; isso evita que o papel absorva muita umidade.• Se houver dispersão do segundo plano de um envelope, altere o layout de impressão para evitar imprimir sobre áreas que possuam junções sobrepostas no verso. A impressão sobre as áreas de junção pode causar problemas.• Se a dispersão no segundo plano cobrir toda a superfície de uma página impressa, ajuste a resolução de impressão por meio do software ou nas Preferências de impressão (Consulte "Abrindo as preferências de impressão" na página 55). Verifique se o tipo de papel correto foi selecionado. Por exemplo: se Papel mais grosso estiver selecionado, mas Papel normal for usado, poderá ocorrer uma sobrecarga causando problemas de qualidade na cópia.• Se estiver usando um novo cartucho de toner, redistribua o toner primeiro (consulte "redistribuição do toner" na página 76).

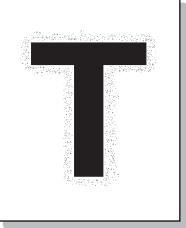
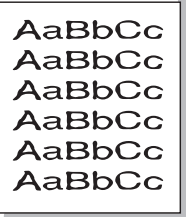
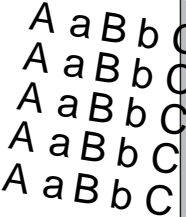

Problemas de qualidade de impressão

Condição	Soluções sugeridas
<p data-bbox="51 272 483 384">Há partículas de toner ao redor de caracteres fortes ou imagens</p> 	<p data-bbox="506 272 1308 304">O toner pode não aderir corretamente a este tipo de papel.</p> <ul data-bbox="506 328 2175 448" style="list-style-type: none"><li data-bbox="506 328 2175 400">• Altere a opção da impressora e tente novamente. Vá para Preferências de impressão, clique na guia Papel e defina o tipo como Reciclado (consulte "Abrindo as preferências de impressão" na página 55).<li data-bbox="506 416 1240 448">• Verifique se o tipo de papel correto foi selecionado.
<p data-bbox="51 699 398 730">Caracteres deformados</p> 	<ul data-bbox="506 699 2186 767" style="list-style-type: none"><li data-bbox="506 699 2186 767">• Se os caracteres estiverem deformados e produzirem imagens sem preenchimento, é possível que o papel seja muito liso. Experimente usar um papel diferente.
<p data-bbox="51 1034 443 1066">Desalinhamento da página</p> 	<ul data-bbox="506 1034 1765 1166" style="list-style-type: none"><li data-bbox="506 1034 1352 1066">• Certifique-se de que o papel esteja colocado corretamente.<li data-bbox="506 1082 1077 1114">• Verifique o tipo e a qualidade do papel.<li data-bbox="506 1129 1765 1166">• Verifique se as guias não estão muito apertadas ou muito frouxas contra a pilha de papel.

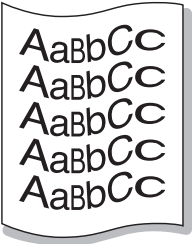
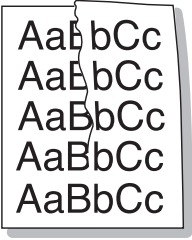
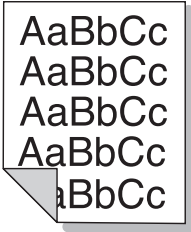
Problemas de qualidade de impressão

Condição	Soluções sugeridas
<p data-bbox="51 268 387 304">Dobras ou ondulações</p> 	<ul data-bbox="506 272 1991 408" style="list-style-type: none">• Certifique-se de que o papel esteja colocado corretamente.• Verifique o tipo e a qualidade do papel. Temperatura e umidade altas podem causar ondulações no papel.• Vire a pilha de papel ao contrário na bandeja. Tente também girar o papel em 180° na bandeja.
<p data-bbox="51 624 304 660">Rugas ou vincos</p> 	<ul data-bbox="506 624 1843 759" style="list-style-type: none">• Certifique-se de que o papel esteja colocado corretamente.• Verifique o tipo e a qualidade do papel.• Vire a pilha de papel ao contrário na bandeja. Tente também girar o papel em 180° na bandeja.
<p data-bbox="51 975 477 1046">O verso das impressões está sujo</p> 	<ul data-bbox="506 975 2190 1007" style="list-style-type: none">• Verifique se há vazamentos de toner. Limpe o interior da impressora (consulte "Limpendo o equipamento" na página 82).

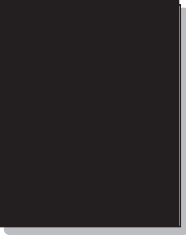
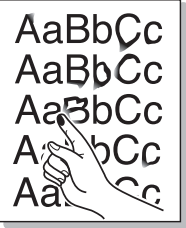
Problemas de qualidade de impressão

Condição	Soluções sugeridas
<p>Páginas em cores sólidas ou pretas</p> 	<ul style="list-style-type: none">• O cartucho de toner pode não ter sido instalado corretamente. Remova o cartucho e reinstale-o.• O cartucho de toner pode estar com defeito. Remova o cartucho de toner e instale um novo (consulte "Substituindo o cartucho de toner" na página 78).• O equipamento pode precisar de reparos. Entre em contato com um representante de assistência técnica.
<p>Perda de toner</p> 	<ul style="list-style-type: none">• Limpe o interior da impressora (consulte "Limpendo o equipamento" na página 82).• Verifique o tipo e a qualidade do papel.• Remova o cartucho de toner e instale um novo (consulte "Substituindo o cartucho de toner" na página 78). <p>Se o problema persistir, o equipamento poderá precisar de reparos. Entre em contato com um representante de assistência técnica.</p>
<p>Falhas nos caracteres</p> 	<p>As falhas são áreas em branco nos caracteres em locais que deveriam ser preenchidos de preto sólido:</p> <ul style="list-style-type: none">• É possível que o papel não esteja sendo impresso no lado correto. Remova o papel e vire-o.• O papel pode não atender às especificações.

Problemas de qualidade de impressão

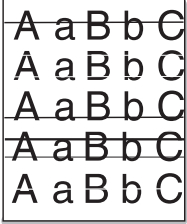
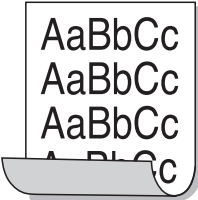
Condição	Soluções sugeridas
<p data-bbox="49 268 327 300">Listras horizontais</p> 	<p data-bbox="506 268 1406 300">Se riscas ou manchas pretas alinhadas horizontalmente surgirem:</p> <ul data-bbox="506 325 2136 448" style="list-style-type: none">• O cartucho de toner pode não ter sido instalado corretamente. Remova o cartucho e reinstale-o.• O cartucho de toner pode estar com defeito. Remova o cartucho de toner e instale um novo (consulte "Substituindo o cartucho de toner" na página 78). <p data-bbox="506 469 2186 539">Se o problema persistir, o equipamento poderá precisar de reparos. Entre em contato com um representante de assistência técnica.</p>
<p data-bbox="49 608 230 639">Ondulações</p> 	<p data-bbox="506 608 1727 639">Se o papel impresso possuir ondulações ou se não for possível alimentar o equipamento:</p> <ul data-bbox="506 665 2181 788" style="list-style-type: none">• Vire a pilha de papel ao contrário na bandeja. Tente também girar o papel em 180° na bandeja.• Altere a opção de papel da impressora e tente novamente. Vá para Preferências de impressão, clique na guia Papel e defina o tipo como Fino (consulte "Abrindo as preferências de impressão" na página 55).
<ul data-bbox="49 922 472 1174" style="list-style-type: none">• Uma imagem desconhecida é exibida repetidamente em algumas folhas• Perda de toner• Impressão clara ou contaminação	<p data-bbox="506 922 2186 1034">O equipamento provavelmente está sendo usado em uma altitude de 1.000 m ou superior. Altitudes elevadas podem afetar a qualidade da impressão, causando a falta de aderência do toner e imagens claras. Altere a opção de altitude para o seu equipamento (consulte "Ajuste de altitude" na página 169).</p>

Problemas de cópia

Condição	Soluções sugeridas
As cópias estão muito claras ou muito escuras.	Ajuste a luminosidade no recurso de cópia para clarear ou escurecer o segundo plano das cópias (consulte "Alterando as configurações para cada cópia" na página 59).
As cópias apresentam manchas, linhas, marcas ou pontos.	<ul style="list-style-type: none">• Se os defeitos estiverem no documento original, ajuste a luminosidade no recurso de cópia para clarear o segundo plano das cópias.• Se os defeitos não existirem no documento original, limpe a unidade de digitalização (consulte "Limpendo a unidade de digitalização" na página 85).
As cópias estão desalinhadas.	<ul style="list-style-type: none">• Certifique-se de que o documento original esteja alinhado à guia de registro.• O cilindro de transferência pode estar sujo. Limpe o interior do equipamento (Consulte "Limpendo o equipamento" na página 82).
Cópias em branco são impressas.	<p>Verifique se o documento original está posicionado com a face voltada para baixo no vidro de leitura do scanner ou com a face voltada para cima no alimentador de documentos.</p> <p>Se essas medidas não corrigirem os problemas, entre em contato com um representante de assistência técnica.</p>
As imagens são facilmente apagadas das cópias.	<ul style="list-style-type: none">• Substitua o papel colocado na bandeja por outro de uma embalagem diferente.• Em áreas com umidade do ar elevada, não deixe o papel no equipamento por períodos prolongados.
Obstruções com o papel de cópia ocorrem com frequência.	<ul style="list-style-type: none">• Areje o papel e, em seguida, vire-o na bandeja. Substitua o papel da bandeja por papel de um lote diferente. Verifique e ajuste as guias de papel, se necessário.• Certifique-se de que o papel seja do tipo e peso corretos (consulte "Especificações dos materiais de impressão" na página 107).• Verifique se há papéis de cópia ou pedaços de papel no interior do equipamento após a eliminação de uma obstrução.
O cartucho de toner produz menos cópias do que o esperado durante a sua vida útil.	<ul style="list-style-type: none">• Os documentos originais podem conter imagens, figuras sólidas ou linhas muito fortes. Por exemplo, os originais podem ser formulários, boletins informativos, livros e outros documentos que utilizam mais toner.• A tampa do scanner pode estar sendo deixada aberta durante a produção de cópias.• Desligue o equipamento e volte a ligá-lo.

Problemas de digitalização

Condição	Soluções sugeridas
O scanner não funciona.	<ul style="list-style-type: none">• Verifique se o documento que será digitalizado foi colocado com a face voltada para baixo no scanner ou para cima no alimentador de documentos (consulte "Colocando documentos" na página 50).• Pode não haver memória disponível suficiente para armazenar o documento que será digitalizado. Tente utilizar a função de pré-digitalização para verificar se o mecanismo funciona. Diminua a resolução de digitalização.• Verifique se o cabo da impressora está conectado corretamente.• Certifique-se de que o cabo da impressora não esteja com defeito. Substitua o cabo da impressora por um que esteja em perfeitas condições. Se necessário, substitua o cabo da impressora.• Verifique se o scanner está configurado corretamente. Verifique as configurações de digitalização no SmarThru Office ou no aplicativo utilizado para ter certeza de que o trabalho de digitalização está sendo enviado para a porta correta (por exemplo, USB001).
A digitalização está muito lenta.	<ul style="list-style-type: none">• Verifique se o equipamento está imprimindo dados recebidos. Em caso afirmativo, aguarde a impressão dos dados recebidos terminar para poder digitalizar o documento.• A digitalização de gráficos é mais lenta do que a de texto.• A velocidade de comunicação torna-se lenta no modo de digitalização porque uma grande área de memória é necessária para analisar e reproduzir a imagem. Configure o modo de impressão do seu computador como ECP na configuração do BIOS. Isso ajudará a aumentar a velocidade. Para obter mais detalhes sobre como configurar o BIOS, consulte o manual do usuário do seu computador.

Problemas de digitalização

Condição	Soluções sugeridas
<p>As seguintes mensagens são exibidas na tela do computador:</p> <ul style="list-style-type: none">• Não é possível configurar o dispositivo no modo de hardware desejado.• A porta está sendo usada por outro aplicativo.• A porta está desativada.• O scanner está ocupado recebendo ou imprimindo dados. Tente novamente após a conclusão da tarefa em andamento.• Identificador inválido• A digitalização falhou.	<ul style="list-style-type: none">• É possível que haja um trabalho de cópia ou impressão em andamento. Tente executar o seu trabalho novamente quando o atual estiver concluído.• A porta selecionada está sendo utilizada no momento. Reinicie o computador e tente novamente.• O cabo da impressora pode não estar conectado corretamente ou o equipamento pode estar desligado.• O driver do scanner não está instalado ou o ambiente de operação não foi configurado corretamente.• Verifique se o equipamento está conectado corretamente e ligado. Em seguida, reinicie o computador.• O cabo USB pode não estar conectado corretamente ou o equipamento pode estar desligado.

Problemas de fax

Condição	Soluções sugeridas
O equipamento, o visor ou os botões não estão funcionando.	<ul style="list-style-type: none">• Desconecte o cabo de alimentação e conecte-o novamente.• Verifique se a tomada da parede está recebendo alimentação de energia.• Certifique-se de que a energia esteja ligada.
Não há tom de discagem.	<ul style="list-style-type: none">• Verifique se a linha telefônica está conectada corretamente (consulte "Visão traseira" na página 25).• Verifique se a tomada telefônica na parede funciona quando outro aparelho é conectado.
Os números armazenados na memória não são discados corretamente.	Verifique se os números estão armazenados na memória corretamente. Para verificar isso, imprima uma lista de contatos.
O documento não é alimentado no equipamento.	<ul style="list-style-type: none">• Verifique se o papel não está enrugado e se você o está inserindo corretamente. Verifique se o tamanho do documento está correto e se ele não é muito espesso nem muito fino.• Certifique-se de que o alimentador de documentos esteja fechado corretamente.• O coxim de borracha do alimentador pode precisar de substituição. Entre em contato com um representante de assistência técnica. (consulte "Peças de reposição disponíveis" na página 73).
As mensagens de fax não são recebidas automaticamente.	<ul style="list-style-type: none">• O modo de recebimento deve ser definido como Fax (consulte "Alterando os modos de recepção" na página 203).• Verifique se há papel na bandeja (consulte "Especificações dos materiais de impressão" na página 107).• Verifique se o visor mostra alguma mensagem de erro. Em caso afirmativo, resolva o problema.
O equipamento não envia mensagens de fax.	<ul style="list-style-type: none">• Verifique se o documento original foi colocado no alimentador de documentos ou sobre o vidro de leitura.• Verifique se o equipamento de destino pode receber o seu fax.

Problemas de fax

Condição	Soluções sugeridas
O fax recebido contém espaços em branco ou a qualidade da impressão é baixa.	<ul style="list-style-type: none">• O equipamento de fax de origem pode estar com problemas.• Linhas telefônicas com ruídos podem causar erros.• Copie um documento para verificar o funcionamento do seu equipamento.• O cartucho de toner está quase no fim da sua vida útil estimada. Substitua o cartucho de toner (consulte "Substituindo o cartucho de toner" na página 78).
Algumas letras no fax recebido estão esticadas.	O equipamento de fax de origem pode ter sofrido uma obstrução de papel temporária.
Os documentos enviados contêm linhas.	Verifique se há marcas na unidade de digitalização e limpe-a (consulte "Limpendo a unidade de digitalização" na página 85).
O equipamento disca um número, mas a conexão com o fax remoto falha.	O outro equipamento de fax pode estar desligado, sem papel ou impossibilitado de atender ligações. Converse com o outro operador do equipamento e solicite que solucione o problema.
Os fax não são armazenados na memória.	Pode não haver memória suficiente para armazenar o fax. Se o visor exibindo o status de memória for exibido, exclua todos os fax desnecessários da memória e tente armazenar o fax novamente. Entre em contato com a assistência técnica.
Áreas em branco surgem na parte inferior de cada página ou em outras páginas, com uma pequena faixa de texto na parte superior.	Talvez você tenha configurado o papel incorretamente nas opções do usuário. Verifique o tamanho e o tipo do papel novamente.

Problemas no sistema operacional

Problemas comuns no Windows

Condição	Soluções sugeridas
A mensagem "Arquivo em uso" é exibida durante a instalação.	Feche todos os aplicativos. Remova todos os aplicativos do grupo Inicializar e, em seguida, reinicie o Windows. Reinstale o driver de impressão.
As mensagens "Falha geral de proteção", "Exceção OE", "Spool 32" ou "Operação ilegal" são exibidas.	Feche todos os outros aplicativos, reinicie o Windows e tente imprimir novamente.
As mensagens "Falha ao imprimir" e "Erro de limite de tempo da impressora" são exibidas.	Essas mensagens podem ser exibidas durante a impressão. Aguarde a conclusão da impressão. Se a mensagem for exibida no modo online ou após a conclusão da impressão, verifique a conexão e/ou se um erro ocorreu.



Consulte o Manual do Usuário do Microsoft Windows que acompanha o seu computador para obter mais informações sobre as mensagens de erro do Windows.

Problemas no sistema operacional

Problemas comuns no Macintosh

Condição	Soluções sugeridas
O equipamento não imprime arquivos PDF corretamente. Algumas partes dos gráficos, do texto ou das ilustrações estão faltando.	<p>A impressão do arquivo PDF como uma imagem pode ativar o arquivo para impressão. Ative Imprimir como imagem nas opções de impressão do Acrobat.</p> <p> A impressão de arquivos PDF como imagens é mais demorada.</p>
Alguns caracteres não são exibidos corretamente durante a impressão de capas.	<p>O Mac OS não pode criar a fonte durante a impressão de capas. As letras do idioma inglês e os números são exibidos normalmente nas capas.</p>
Quando um documento é impresso no Macintosh com o Acrobat Reader 6.0 ou superior, as cores não são impressas corretamente.	<p>Verifique se a resolução no driver de impressão é a mesma do Acrobat Reader.</p>



Consulte o manual do usuário do Macintosh que acompanha o seu computador para obter mais informações sobre as mensagens de erro relacionadas ao Macintosh.

Problemas no sistema operacional

Problemas comuns no Linux

Condição	Soluções sugeridas
O equipamento não imprime.	<ul style="list-style-type: none">• Verifique se o driver de impressão está instalado em seu sistema. Abra o Unified Driver Configurator e vá para a guia Printers na janela Printers configuration para verificar a lista de equipamentos disponíveis. Verifique se o seu equipamento é exibido na lista. Caso não seja, abra o Add new printer wizard para configurar o seu dispositivo.• Verifique se o equipamento foi iniciado. Abra a janela Printers configuration e selecione o seu equipamento na lista de impressoras. Verifique a descrição no painel Selected printer. Se o status contiver o texto Stopped, pressione o botão Start. A operação normal do equipamento deve ser restaurada. O status "stopped" pode ser ativado devido a alguns problemas de impressão.• Verifique se o seu aplicativo possui opções especiais de impressão, como "-oraw". Se essa opção estiver especificada como parâmetro na linha de comando, remova-a para imprimir corretamente. No caso da interface do Gimp, selecione "print" -> "Setup printer" e edite o parâmetro da linha de comando no item de comando.
Algumas imagens coloridas são exibidas totalmente pretas.	Essa é uma falha conhecida do Ghostscript (até o GNU Ghostscript versão 7.05) que ocorre quando o espaço de cores base do documento é indexado e convertido através do espaço de cores CIE. Como a linguagem PostScript utiliza o espaço de cores CIE para o sistema de correspondência de cores, atualize o Ghostscript no seu sistema para, pelo menos, o GNU Ghostscript versão 7.06 ou posterior. Você pode encontrar versões recentes do Ghostscript em www.ghostscript.com .
Algumas imagens coloridas são exibidas em uma cor inesperada.	Essa é uma falha conhecida do Ghostscript (até o GNU Ghostscript versão 7.xx) em que o espaço de cores base do documento é o espaço de cores RGB indexado e convertido através do espaço de cores CIE. Como a linguagem Postscript utiliza o espaço de cores CIE para o sistema de correspondência de cores, atualize o Ghostscript no seu sistema para, no mínimo, o GNU Ghostscript versão 8.xx ou posterior. Você pode encontrar versões recentes do Ghostscript em www.ghostscript.com .
O equipamento não imprime páginas inteiras e sua saída é impressa em meia página.	Este é um problema conhecido que ocorre quando um equipamento colorido é usado na versão 8.51 ou anterior do Ghostscript no sistema operacional Linux de 64 bits e foi relatado em bugs.ghostscript.com como Ghostscript Bug 688252. O problema foi solucionado no AFPL Ghostscript v. 8.52 ou superior. Baixe a versão mais atual do AFPL Ghostscript de http://sourceforge.net/projects/ghostscript/ e instale-a para solucionar esse problema.

Problemas no sistema operacional

Condição	Soluções sugeridas
Não é possível digitalizar usando o Gimp Front-end.	<p>Verifique se a interface Gimp contém a opção Xsane:Device dialog no menu Acquire. Caso contrário, você deverá instalar o plug-in Xsane para Gimp no seu computador. Você pode encontrar o pacote do plug-in Xsane para Gimp no CD de distribuição do Linux ou na página inicial do Gimp. Para obter informações detalhadas, consulte a ajuda no CD de distribuição do Linux ou na interface do aplicativo Gimp Front-end.</p> <p>Se desejar utilizar outro tipo de aplicativo de digitalização, consulte a ajuda do aplicativo.</p>
A mensagem de erro "Cannot open port device file" foi exibida durante a impressão de um documento.	<p>Evite alterar os parâmetros dos trabalhos de impressão (por ex.: através da interface gráfica do LPR) enquanto um trabalho de impressão estiver em andamento. As versões conhecidas do servidor CUPS interrompem o trabalho de impressão quando as opções de impressão são alteradas e tentam reiniciar o trabalho do começo. Como o Unified Linux Driver bloqueia a porta durante a impressão, o encerramento abrupto do driver mantém a porta bloqueada e não disponível para os trabalhos de impressão subsequentes. Se esta situação ocorrer, tente liberar a porta ao selecionar Release port na janela Port configuration.</p>
O equipamento não é exibido na lista de scanners.	<ul style="list-style-type: none">• Certifique-se de que o seu equipamento esteja conectado ao computador corretamente via porta USB e ligado.• Verifique se o driver de scanner do seu equipamento está instalado no sistema. Abra o Unified Linux Driver Configurator. Selecione a configuração de Scanners e pressione Drivers. Verifique se o driver com o nome correspondente ao do equipamento está listado na janela.• Certifique-se de que a porta não esteja ocupada. Como alguns componentes funcionais do equipamento (impressora e scanner) compartilham a mesma interface de E/S (porta), o acesso simultâneo de aplicativos de usuários diferentes à mesma porta é possível. Para evitar possíveis conflitos, somente um deles poderá obter o controle do dispositivo de cada vez. O outro usuário receberá a resposta "dispositivo ocupado". Isso normalmente ocorre quando um procedimento de digitalização é iniciado. Uma caixa de mensagem apropriada é exibida. <p>Para identificar a origem do problema, abra as configurações de portas e selecione a porta atribuída ao seu scanner. O símbolo de porta /dev/mfp0 corresponde à designação LP:0 exibida nas opções do scanner, /dev/mfp1 corresponde a LP:1, e assim por diante. As portas USB começam em /dev/mfp4. Desse modo, o scanner na designação USB:0 corresponde à porta /dev/mfp4 e assim por diante, em sequência. No painel Selected port, você pode verificar se a porta está sendo usada por outro aplicativo. Em caso afirmativo, você deverá aguardar a conclusão do trabalho atual ou pressionar o botão Release port caso esteja certo de que o aplicativo da porta atual não está funcionando corretamente.</p>

Problemas no sistema operacional

Condição	Soluções sugeridas
O equipamento não digitaliza.	<ul style="list-style-type: none">• Verifique se um documento está carregado no equipamento e se ele está conectado ao computador.• Se estiver, houve um erro de E/S na digitalização.



Consulte o manual do usuário do Linux que acompanha o seu computador para obter mais informações sobre as mensagens de erro relacionadas ao Linux.

Contact SAMSUNG worldwide

If you have any comments or questions regarding Samsung products, contact the Samsung customer care center.

Country/Region	Customer Care Center	Web Site
ALBANIA	42 27 5755	www.samsung.com
ARGENTINE	0800-333-3733	www.samsung.com
ARMENIA	0-800-05-555	www.samsung.com
AUSTRALIA	1300 362 603	www.samsung.com
AUSTRIA	0810-SAMSUNG (7267864, € 0.07/min)	www.samsung.com
AZERBAIJAN	088-55-55-555	www.samsung.com
BAHRAIN	8000-4726	www.samsung.com
BELARUS	810-800-500-55-500	www.samsung.com
BELGIUM	02-201-24-18	www.samsung.com/be (Dutch) www.samsung.com/be_fr (French)
BOLIVIA	800-10-7260	www.samsung.com
BOSNIA	05 133 1999	www.samsung.com
BRAZIL	0800-124-421 4004-0000	www.samsung.com
BULGARIA	07001 33 11	www.samsung.com

Country/Region	Customer Care Center	Web Site
CAMEROON	7095-0077	www.samsung.com
CANADA	1-800-SAMSUNG (726-7864)	www.samsung.com/ca www.samsung.com/ca_fr (French)
CHILE	800-SAMSUNG (726-7864) From mobile 02-482 82 00	www.samsung.com
CHINA	400-810-5858	www.samsung.com
COLOMBIA	01-8000112112	www.samsung.com
COSTA RICA	0-800-507-7267	www.samsung.com
COTE D'IVOIRE	8000 0077	www.samsung.com
CROATIA	062 SAMSUNG (062 726 7864)	www.samsung.com
CYPRUS	8009 4000 only from landline	www.samsung.com
CZECH REPUBLIC	800-SAMSUNG (800-726786) Samsung Electronics Czech and Slovak, s.r.o., Oasis Florenc, Sokolovská 394/17, 180 00, Praha 8	www.samsung.com
DENMARK	70 70 19 70	www.samsung.com
DOMINICA	1-800-751-2676	www.samsung.com
ECUADOR	1-800-10-7267	www.samsung.com
EGYPT	08000-726786	www.samsung.com

Contact SAMSUNG worldwide

Country/Region	Customer Care Center	Web Site
EIRE	0818 717100	www.samsung.com
EL SALVADOR	800-6225	www.samsung.com
ESTONIA	800-7267	www.samsung.com
FINLAND	030-6227 515	www.samsung.com
FRANCE	01 48 63 00 00	www.samsung.com
GERMANY	01805 - SAMSUNG (726-7864 € 0,14/min)	www.samsung.com
GEORGIA	8-800-555-555	www.samsung.com
GHANA	0800-10077 0302-200077	www.samsung.com
GREECE	80111-SAMSUNG (80111 726 7864) only from land line(+30) 210 6897691 from mobile and land line	www.samsung.com
GUATEMALA	1-800-299-0013	www.samsung.com
HONDURAS	800-27919267	www.samsung.com
HONG KONG	(852) 3698-4698	www.samsung.com/hk www.samsung.com/ hk_en/
HUNGARY	06-80-SAMSUNG (726-7864)	www.samsung.com

Country/Region	Customer Care Center	Web Site
INDIA	1800 1100 11 3030 8282 1800 3000 8282 1800 266 8282	www.samsung.com
INDONESIA	0800-112-8888 021-5699-7777	www.samsung.com
IRAN	021-8255	www.samsung.com
ITALY	800-SAMSUNG (726-7864)	www.samsung.com
JAMAICA	1-800-234-7267	www.samsung.com
JAPAN	0120-327-527	www.samsung.com
JORDAN	800-22273	www.samsung.com
KAZAKHSTAN	8-10-800-500-55-500 (GSM:7799)	www.samsung.com
KENYA	0800 724 000	www.samsung.com
KOSOVO	+381 0113216899	www.samsung.com
KUWAIT	183-2255	www.samsung.com
KYRGYZSTAN	00-800-500-55-500	www.samsung.com
LATVIA	8000-7267	www.samsung.com
LITHUANIA	8-800-77777	www.samsung.com

Contact SAMSUNG worldwide

Country/Region	Customer Care Center	Web Site
LUXEMBURG	261 03 710	www.samsung.com
MALAYSIA	1800-88-9999	www.samsung.com
MACEDONIA	023 207 777	www.samsung.com
MEXICO	01-800-SAMSUNG (726-7864)	www.samsung.com
MOLDOVA	00-800-500-55-500	www.samsung.com
MONGOLIA		www.samsung.com
MONTENEGRO	020 405 888	www.samsung.com
MOROCCO	080 100 2255	www.samsung.com
NIGERIA	0800-726-7864	www.samsung.com
NETHERLANDS	0900-SAMSUNG (0900-7267864) (€0,10/min)	www.samsung.com
NEW ZEALAND	0800 SAMSUNG (0800 726 786)	www.samsung.com
NICARAGUA	00-1800-5077267	www.samsung.com
NORWAY	815-56 480	www.samsung.com
OMAN	800-SAMSUNG (726-7864)	www.samsung.com
PANAMA	800-7267	www.samsung.com
PERU	0-800-777-08	www.samsung.com

Country/Region	Customer Care Center	Web Site
PHILIPPINES	1-800-10-SAMSUNG(726-7864) for PLDT 1-800-3-SAMSUNG(726-7864) for Digitel 1-800-8-SAMSUNG(726-7864) for Globe 02-5805777	www.samsung.com
POLAND	0 801-1 SAMSUNG (172-678) +48 22 607-93-33	www.samsung.com
PORTUGAL	808 20-SAMSUNG (808 20 7267)	www.samsung.com
PUERTO RICO	1-800-682-3180	www.samsung.com
ROMANIA	08010 SAMSUNG (08010 726 7864) only from landline(+40) 21 206 01 10 from mobile and land line	www.samsung.com
RUSSIA	8-800-555-55-55	www.samsung.com
SAUDI ARABIA	9200-21230	www.samsung.com
SENEGAL	800-00-0077	www.samsung.com
SERBIA	0700 SAMSUNG (0700 726 7864)	www.samsung.com
SINGAPORE	1800-SAMSUNG (726-7864)	www.samsung.com

Contact SAMSUNG worldwide

Country/Region	Customer Care Center	Web Site
SLOVAKIA	0800-SAMSUNG (0800-726-7864)	www.samsung.com
SOUTH AFRICA	0860-SAMSUNG (726-7864)	www.samsung.com
SPAIN	902-1-SAMSUNG(902 172 678)	www.samsung.com
SWEDEN	0771 726 7864 (SAMSUNG)	www.samsung.com
SWITZERLAND	0848-SAMSUNG (7267864, CHF 0.08/min)	www.samsung.com/ch www.samsung.com/ ch_fr(French)
TADJIKISTAN	8-10-800-500-55-500	www.samsung.com
TAIWAN	0800-329-999 0266-026-066	www.samsung.com
TANZANIA	0685 88 99 00	www.samsung.com
THAILAND	1800-29-3232 02-689-3232	www.samsung.com
TRINIDAD & TOBAGO	1-800-SAMSUNG (726-7864)	www.samsung.com
TURKEY	444 77 11	www.samsung.com
U.A.E	800-SAMSUNG (726-7864)	www.samsung.com
UGANDA	0800-300 300	www.samsung.com
U.K	0330 SAMSUNG (7267864)	www.samsung.com

Country/Region	Customer Care Center	Web Site
U.S.A	1-800-SAMSUNG (726-7864)	www.samsung.com
UKRAINE	0-800-502-000	www.samsung.com/ua www.samsung.com/ ua_ru
UZBEKISTAN	8-10-800-500-55-500	www.samsung.com
VENEZUELA	0-800-100-5303	www.samsung.com
VIETNAM	1 800 588 889	www.samsung.com



O glossário a seguir ajudará você a se familiarizar com o produto ao entender a terminologia usada em impressão e mencionada neste manual do usuário.

802.11

802.11 é um conjunto de padrões para comunicação de rede local sem fio (WLAN), desenvolvido pelo IEEE LAN/MAN Standards Committee (IEEE 802).

802.11b/g/n

O padrão 802.11b/g/n pode compartilhar o mesmo hardware e usar banda de 2,4 GHz. A largura de banda do 802.11b é de até 11 Mbps, enquanto que a do 802.11n é de até 150 Mbps. Os dispositivos 802.11b/g/n podem sofrer interferência ocasional de fornos de microondas, telefones sem fio e dispositivos Bluetooth.

Ponto de acesso

Ponto de acesso ou ponto de acesso sem fio (AP ou WAP) é um dispositivo que conecta dispositivos de comunicação sem fio em redes locais sem fio (WLAN) e age como um transmissor central e receptor de sinais de rádio da WLAN.

Alimentador automático de documentos (ADF)

Um alimentador automático de documentos (ADF) é uma unidade de digitalização que alimenta automaticamente uma folha do documento original de cada vez para que o equipamento possa digitalizar várias folhas ao mesmo tempo.

AppleTalk

O AppleTalk é um conjunto de protocolos pertencente e desenvolvido pela Apple, Inc para redes de computadores. Ele foi incluído no Macintosh original (1984) e deixou de ser usado pela Apple em função do TCP/IP.

Profundidade de bits

Termo gráfico de computadores que descreve o número de bits usados para representar a cor de um único pixel em uma imagem bitmap. Uma profundidade maior de cores fornece um intervalo mais amplo de cores distintas. À medida que o número de bits aumenta, o número de cores possíveis se torna grande demais para um mapa de cores. Um esquema de cores de 1 bit é normalmente chamado de monocromático ou preto-e-branco.

BMP

Um formato gráfico de bitmap usado internamente pelo subsistema gráfico do Microsoft Windows (GDI), empregado normalmente como um formato de arquivo gráfico simples nessa plataforma.

BOOTP

Bootstrap Protocol. Um protocolo de rede usado por um cliente de rede para obter seu endereço IP automaticamente. Geralmente, esse procedimento é executado no processo de inicialização dos computadores ou de seus sistemas operacionais. Os servidores BOOTP atribuem o endereço IP de um conjunto de endereços a cada cliente. O BOOTP permite que 'estações de trabalho sem disco' obtenham um endereço IP antes de carregar qualquer sistema operacional avançado.

CCD

O dispositivo de acoplamento por carga (CCD) é um dispositivo de hardware que torna possível a digitalização. O mecanismo de travamento do CCD também é usado para fixar o módulo do dispositivo de acoplamento por carga, impedindo que qualquer dano seja causado quando o equipamento é movido.

Agrupamento

O agrupamento é um processo de impressão de vários trabalhos de cópia em grupos. Quando o agrupamento é selecionado, o dispositivo imprime um conjunto inteiro antes de imprimir cópias adicionais.

Painel de controle

Um painel de controle é uma área plana, normalmente vertical, em que os instrumentos de controle e monitoração são exibidos. Geralmente, ele é encontrado na parte frontal do equipamento.

Cobertura

Termo usado para medir o uso do toner na impressão. Por exemplo, 5% de cobertura significa que um papel de tamanho A4 possui aproximadamente 5% de imagens ou textos. Portanto, se o papel ou o documento possuir imagens complexas ou uma grande quantidade de texto, a cobertura será superior e, ao mesmo tempo, a utilização de toner corresponderá à cobertura.

CSV

Valores separados por vírgulas (CSV). Um tipo de formato de arquivo, o CSV é usado para trocar dados entre aplicativos diferentes. Esse formato de arquivo, na forma usada pelo Microsoft Excel, tornou-se um pseudo-padrão em todo o setor, até mesmo em plataformas não Microsoft.

Alimentador automático de documentos duplex

Um alimentador automático de documentos duplex (DADF) é uma unidade de digitalização que alimenta e inverte automaticamente uma folha de papel para que o equipamento possa digitalizar os dois lados do papel.

Padrão

O valor ou a configuração em vigor quando a impressora é retirada da caixa, redefinida ou inicializada.

DHCP

O Dynamic Host Configuration Protocol (DHCP) é um protocolo de rede cliente-servidor. Um servidor DHCP fornece parâmetros de configuração específicos para o host cliente DHCP que, geralmente, solicita as informações necessárias para participar de uma rede IP. O DHCP também fornece um mecanismo para alocação de endereços IP em hosts clientes.

DIMM

Dual Inline Memory Module (DIMM) é uma pequena placa de circuito onde a memória reside. A memória DIMM armazena todos os dados presentes no equipamento, como dados de impressão ou de fax recebidos.

DLNA

A Digital Living Network Alliance (DLNA) é um padrão que permite que os dispositivos de uma rede doméstica compartilhem informações uns com os outros via rede.

DNS

O Domain Name Server (DNS) é um sistema que armazena informações associadas a nomes de domínios em um banco de dados distribuído em redes, como a Internet.

Impressora matricial

Uma impressora matricial é um tipo de impressora de computador com uma cabeça de impressão que percorre a página de um lado para outro e imprime por impacto ao pressionar uma fita de tecido que contém tinta contra o papel (semelhante a uma máquina de escrever).

PPP

Pontos por polegada (PPP) é uma medida de resolução usada para digitalização e impressão. Geralmente, um PPP alto gera uma resolução mais alta, detalhes mais visíveis na imagem e um tamanho de arquivo maior.

DRPD

Detecção de padrão de toque diferenciado. O Toque diferenciado é um serviço oferecido pelas companhias telefônicas que permite que o usuário atenda vários números de telefone diferentes usando uma única linha.

Duplex

Um mecanismo que vira uma folha de papel automaticamente para que o equipamento possa imprimir (ou digitalizar) nos dois lados do papel. Uma impressora equipada com uma unidade duplex pode imprimir em ambos os lados do papel durante um único ciclo de impressão.

Ciclo de trabalho

O ciclo de trabalho é a quantidade de páginas que não afeta o desempenho da impressora durante um mês. Geralmente, a impressora possui limitações de vida útil, como páginas por ano. A vida útil representa a capacidade média de impressões, normalmente no período de garantia. Por exemplo, se o ciclo de trabalho for de 48.000 páginas por mês, considerando 20 dias úteis, o limite de uma impressora é de 2.400 páginas por dia.

ECM

O modo de correção de erros (ECM) é um modo de transmissão opcional existente em equipamentos de fax ou fax modem Classe 1. Ele automaticamente detecta e corrige erros no processo de transmissão de fax que, em alguns casos, são ocasionados por ruídos na linha telefônica.

Emulação

A emulação é uma técnica usada por um equipamento para obter os mesmos resultados de outro.

Um emulador copia as funções de um sistema em um sistema diferente, de modo que o segundo sistema se comporta como o primeiro. A emulação se concentra na reprodução exata de um comportamento externo, ao contrário de uma simulação que consiste em um modelo abstrato da operação de um sistema, muitas vezes levando em consideração seu estado interno.

Ethernet

A Ethernet é uma tecnologia de rede de computadores com base em quadros para redes locais (LANs). Ela define o cabeamento e a sinalização da camada física, além dos formatos dos quadros e protocolos para o controle de acesso a mídias (MAC)/camada de enlace do modelo OSI. A Ethernet é mais comumente padronizada como IEEE 802.3. Ela se tornou a tecnologia de LAN mais difundida desde os anos 90 até hoje.

EtherTalk

Um conjunto de protocolos desenvolvido pela Apple Computer para rede de computadores. Ele foi incluído no Macintosh original (1984) e deixou de ser usado pela Apple em função do TCP/IP.

FDI

A Interface de dispositivo externo (FDI) é uma placa instalada dentro do equipamento para permitir a utilização de um dispositivo de terceiros, como um dispositivo operado por moedas ou um leitor de cartões. Esses dispositivos permitem cobrar pelas impressões produzidas pelo equipamento.

FTP

O File Transfer Protocol (FTP) é frequentemente usado para trocar arquivos por meio de qualquer rede que ofereça suporte ao protocolo TCP/IP (como a Internet ou uma intranet).

Unidade do fusor

A peça de uma impressora a laser que promove a fusão do toner com o material de impressão. Ela é composta por um cilindro de aquecimento e um cilindro de pressão. Após a transferência do toner para o papel, a unidade de fusão aplica calor e pressão para garantir que o toner continue no papel permanentemente, razão pela qual o papel apresenta-se quente ao sair de uma impressora a laser.

Gateway

Uma conexão entre redes de computadores ou entre um computador e uma rede de computadores e uma linha telefônica. O gateway é muito popular, já que é um computador ou uma rede que permite o acesso a outro computador ou rede.

Escala de cinza

Sombras na cor cinza que representam áreas claras ou escuras quando imagens coloridas são convertidas em tons de cinza; as cores são representadas por várias sombras em cinza.

Meios-tons

Um tipo de imagem que simula a escala de cinza por meio da variação do número de pontos. Áreas muito coloridas consistem em um grande número de pontos, enquanto que áreas claras consistem em um número menor de pontos.

Dispositivo de armazenamento em massa (HDD)

O dispositivo de armazenamento em massa (HDD), muitas vezes chamado de unidade de disco ou disco rígido, é um dispositivo de armazenamento não volátil que armazena dados codificados digitalmente em discos giratórios de alta velocidade com superfícies magnéticas.

IEEE

O Institute of Electrical and Electronics Engineers (IEEE) é uma organização profissional internacional sem fins lucrativos voltada para o avanço da tecnologia relacionada à eletricidade.

IEEE 1284

O padrão de porta paralela 1284 foi desenvolvido pelo Institute of Electrical and Electronics Engineers (IEEE). O termo "1284-B" está relacionado a um tipo de conector específico na extremidade do cabo paralelo que é conectado ao periférico (uma impressora, por exemplo).

Intranet

Uma rede privada que usa os protocolos da Internet, conectividade de rede e, possivelmente, o sistema de telecomunicações público para compartilhar com segurança parte das informações ou operações de uma organização com seus funcionários. Algumas vezes, o termo faz referência somente ao serviço mais visível, o site interno.

Endereço IP

Um endereço Internet Protocol (IP) é um número exclusivo usado na identificação e comunicação de dispositivos em uma rede que segue o padrão IP.

IPM

As imagens por minuto (IPM) são uma forma de medir a velocidade de uma impressora. Uma taxa de IPM indica o número de folhas com apenas um lado que a impressora pode processar em um minuto.

IPP

O Internet Printing Protocol (IPP) é um protocolo padrão para imprimir e gerenciar trabalhos de impressão, tamanhos de mídia, resolução e assim por diante. O IPP pode ser usado localmente ou pela Internet para centenas de impressoras, além de oferecer suporte a controle de acesso, autenticação e criptografia, o que o torna uma solução de impressão muito mais segura e eficaz do que as anteriores.

IPX/SPX

IPX/SPX significa Internet Packet Exchange/Sequenced Packet Exchange. Ele é um protocolo de rede usado pelos sistemas operacionais Novell NetWare. O IPX e o SPX oferecem serviços de conexão semelhantes ao TCP/IP, sendo que o protocolo IPX apresenta semelhanças com o IP e o SPX apresenta semelhanças com o TCP. O IPX/SPX foi projetado inicialmente para redes locais (LANs) e é um protocolo muito eficiente para este fim (normalmente seu desempenho supera o TCP/IP em uma LAN).

ISO

A International Organization for Standardization (ISO) é uma organização que controla o estabelecimento de padrões internacionais e é composta por representantes de organizações de padronização de vários países. Ela é responsável por estabelecer padrões comerciais e industriais para o mundo inteiro.

ITU-T

A International Telecommunication Union é uma organização internacional estabelecida para padronizar e regulamentar telecomunicações e comunicações por rádio internacionais. Suas tarefas principais incluem padronização, alocação do espectro de rádio e organização de ajustes de interconexão entre diferentes países para possibilitar chamadas telefônicas internacionais. O -T em ITU-T indica telecomunicação.

Gráfico ITU-T No. 1

Gráfico de teste padronizado publicado pelo ITU-T para transmissões de documentos por fax.

JBIG

O Joint Bi-level Image Experts Group (JBIG) é um padrão de compactação de imagens sem nenhuma perda de precisão ou qualidade projetado para a compactação de imagens binárias, especificamente para fax, podendo também ser usado em outras imagens.

JPEG

O Joint Photographic Experts Group (JPEG) é um método padrão de compactação com perdas usado frequentemente em imagens fotográficas. Ele é o formato usado para armazenar e transmitir fotografias na World Wide Web.

LDAP

O Lightweight Directory Access Protocol (LDAP) é um protocolo de rede para consulta e modificação de serviços de diretório em execução sobre o TCP/IP.

LED

Um diodo emissor de luz (LED) é um dispositivo semicondutor que indica o status de um equipamento.

Endereço MAC

O Media Access Control (MAC) é o identificador exclusivo associado a um adaptador de rede. O endereço MAC é um identificador exclusivo de 48 bits geralmente escrito com 12 caracteres hexadecimais agrupados em pares (por exemplo: 00-00-0c-34-11-4e). Normalmente, esse endereço é codificado em uma placa de rede (NIC) pelo fabricante e é usado como um auxílio para roteadores que tentam localizar computadores em redes grandes.

Periférico multifuncional (MFP)

Um periférico multifuncional (MFP) é um equipamento de escritório que inclui impressora, copiadora, fax, scanner, etc, em um mesmo gabinete.

MH

Modified Huffman (MH) é um método de compactação para diminuir a quantidade de dados que precisam ser transmitidos entre equipamentos de fax para transferir a imagem recomendada pelo ITU-T T.4. O MH é um esquema de codificação de comprimento de execução baseado em livro de códigos otimizado para compactar espaços em branco de forma eficiente. Como a maioria dos fax consiste principalmente em espaços em branco, isso minimiza o tempo de transmissão da maioria dos fax.

MMR

Modified Modified READ (MMR) é um método de compactação recomendado pelo ITU-T T.6.

Modem

Um dispositivo que modula um sinal de operadora para codificar informações digitais, além de desmodular esse sinal da operadora para decodificar informações transmitidas.

MR

Modified Read (MR) é um método de compactação recomendado pelo ITU-T T.4. O MR codifica a primeira linha digitalizada usando o MH. A linha seguinte é comparada à primeira, as diferenças são determinadas e, em seguida, codificadas e transmitidas.

NetWare

Sistema operacional de rede desenvolvido pela Novell, Inc. No início, usava multitarefas colaborativas para executar vários serviços em um PC. Seus protocolos de rede se baseavam em uma pilha Xerox XNS prototípica. Hoje, o NetWare oferece suporte ao TCP/IP e ao IPX/SPX.

OPC

O Organic Photo Conductor (OPC) é um mecanismo que cria uma imagem virtual para impressão usando um raio de laser emitido por uma impressora a laser. Geralmente, ele possui cor verde ou cinza e um formato cilíndrico.

A superfície do tambor existente em uma unidade de digitalização sofre um lento desgaste ao ser usada na impressora. A unidade deve ser substituída de forma adequada devido ao desgaste causado pelo contato com a escova de revelação do cartucho, com o mecanismo de limpeza e com o papel.

Originais

A primeira amostra de algo, como um documento, fotografia, texto etc, que é copiada, reproduzida ou convertida para produzir outras, mas que não representa em si uma cópia e nem deriva de outras fontes.

OSI

Open Systems Interconnection (OSI) é um modelo desenvolvido pela International Organization for Standardization (ISO) para comunicações. O OSI oferece uma abordagem padrão e modular para o design da rede que divide o conjunto necessário de funções complexas em camadas gerenciáveis, autônomas e funcionais. As camadas são, de cima a baixo: Aplicação, Apresentação, Sessão, Transporte, Rede, Enlace e Física.

PABX

Um Private Automatic Branch Exchange (PABX) é um sistema de comutação telefônica automático em uma empresa privada.

PCL

Printer Command Language (PCL) é uma Page Description Language (PDL) desenvolvida pela HP como um protocolo de impressão que se tornou um padrão no setor. Desenvolvido originalmente para as primeiras impressoras a jato de tinta, o PCL foi lançado em vários níveis: para impressoras matriciais, térmicas e a laser.

PDF

O Portable Document Format (PDF) é um formato de arquivo pertencente e desenvolvido pela Adobe Systems para representar documentos bidimensionais em um formato independente de dispositivo e resolução.

PostScript

PostScript (PS) é uma linguagem de descrição de páginas e de programação usada principalmente na área de editoração eletrônica. Ele é executado em um interpretador para gerar uma imagem.

Driver de impressão

Um programa usado para enviar comandos e transferir dados do computador para a impressora.

Materiais de impressão

Materiais como papel, envelopes, etiquetas e transparências que podem ser usados em uma impressora, um scanner, um equipamento de fax ou uma copiadora.

PPM

Páginas por minuto (PPM) é um método de medição para determinar a velocidade de funcionamento da impressora. Ele é equivalente ao número de páginas que a impressora pode produzir em um minuto.

Arquivo PRN

Uma interface para um driver de dispositivo que permite que o software interaja com o driver usando chamadas de sistema de entrada/saída padrão que simplificam muitas tarefas.

Protocolo

Uma convenção ou um padrão que controla ou habilita a conexão, a comunicação e a transferência de dados entre dois pontos de extremidade computacionais.

PS

Consulte PostScript.

PSTN

A Rede telefônica pública comutada (PSTN) é constituída pelas redes telefônicas de circuito comutado de todo o mundo. Geralmente, ela é roteada através de mesas telefônicas em instalações industriais.

RADIUS

Remote Authentication Dial In User Service (RADIUS) é um protocolo para autenticação remota de usuários e contabilidade. O RADIUS possibilita o gerenciamento centralizado de dados de autenticação como nomes de usuários e senhas usando um conceito de autenticação, autorização e contabilidade para gerenciar o acesso à rede.

Resolução

A nitidez de uma imagem, medida em pontos por polegada (PPP). Quanto maior o número de pontos por polegada, maior a resolução.

SMB

Server Message Block (SMB) é um protocolo de rede aplicado principalmente a arquivos de compartilhamento, impressoras, portas seriais e comunicações variadas entre nós de uma rede. Ele também oferece um mecanismo de comunicação autenticada entre processos.

SMTP

O Simple Mail Transfer Protocol (SMTP) é o padrão para transmissões de email pela Internet. O SMTP é um protocolo relativamente simples, baseado em texto, em que um ou mais destinatários de uma mensagem são especificados e, em seguida, a mensagem de texto é transferida. Ele é um protocolo cliente-servidor, onde o cliente transmite uma mensagem de email para o servidor.

SSID

Service Set Identifier (SSID) é o nome de uma rede local sem fio (WLAN). Todos os dispositivos sem fio em uma WLAN usam o mesmo SSID para comunicação. Os SSIDs diferenciam maiúsculas de minúsculas e possuem um comprimento máximo de 32 caracteres.

Máscara de sub-rede

A máscara de sub-rede é usada em conjunto com o endereço de rede para determinar qual parte do endereço representa a rede e qual parte representa o host.

TCP/IP

O Transmission Control Protocol (TCP) e Internet Protocol (IP); o conjunto de protocolos de comunicação que implementa a pilha de protocolos sobre a qual a Internet e a maioria das redes comerciais funcionam.

TCR

O Relatório de confirmação de transmissão (TCR) oferece detalhes sobre cada transmissão, como status do trabalho, o resultado da transmissão e o número de páginas enviadas. Esse relatório pode ser configurado para impressão depois de cada trabalho ou apenas depois de transmissões com falha.

TIFF

O Tagged Image File Format (TIFF) é um formato de imagem bitmap com resolução variável. O TIFF descreve dados de imagens tipicamente provenientes de scanners. Imagens TIFF usam identificações, palavras-chave que definem as características da imagem incluída no arquivo. Esse formato flexível e independente de plataforma pode ser usado para imagens que foram produzidas por vários aplicativos de processamento de imagens.

Cartucho de toner

Um tipo de frasco ou recipiente usado em equipamentos como impressoras e que contém toner. O toner é um pó usado em impressoras e copiadoras a laser para formar o texto e as imagens no papel impresso. Ele pode ser derretido pela combinação de calor/pressão aplicada pela unidade de fusão, o que causa sua adesão às fibras do papel.

TWAIN

Um padrão do setor para scanners e software. O uso de um scanner e um programa compatíveis com o padrão TWAIN permite iniciar digitalizações a partir do programa. Trata-se de uma API de captura de imagem para os sistemas operacionais Microsoft Windows e Apple Macintosh.

Caminho UNC

O Uniform Naming Convention (UNC) é um modo padrão de acessar compartilhamentos de rede no Windows NT e em outros produtos Microsoft. O formato de um caminho UNC é:

\\<nome_do_servidor>\<nome_do_compartilhamento>\<Diretório adicional>

URL

O Uniform Resource Locator (URL) é o endereço global de documentos e recursos na Internet. A primeira parte do endereço indica o protocolo que deve ser usado e a segunda parte especifica o endereço IP ou o nome do domínio onde o recurso está localizado.

USB

Universal Serial Bus (USB) é um padrão desenvolvido pela USB Implementers Forum, Inc., para conectar computadores e periféricos. Diferentemente da porta paralela, o USB é projetado para conectar de forma simultânea uma única porta USB do computador a vários periféricos.

Marca d'água

Uma marca d'água é uma imagem ou um padrão reconhecível em papel que parece mais claro quando exibida pela luz transmitida. As marcas d'água foram introduzidas pela primeira vez em Bolonha, na Itália, em 1282; elas foram usadas por fabricantes de papel para identificar seus produtos e também em selos de postagem, moedas e outros documentos públicos para combater a falsificação.

WEP

O Wired Equivalent Privacy (WEP) é um protocolo de segurança especificado no padrão IEEE 802.11 para fornecer o mesmo nível de segurança que uma LAN com fio. O WEP oferece segurança criptografando os dados enviados por rádio de forma que eles sejam protegidos ao serem transmitidos de um ponto de extremidade para outro.

WIA

A Windows Imaging Architecture (WIA) é uma arquitetura de imagens introduzida originalmente no Windows Me e no Windows XP. A digitalização pode ser iniciada a partir desses sistemas operacionais usando um scanner compatível com WIA.

WPA

Wi-Fi Protected Access (WPA) é uma classe de sistemas de proteção de redes de computadores sem fio (Wi-Fi) que foi criada para aprimorar os recursos de segurança do WEP.

WPA-PSK

WPA-PSK (WPA Pre-Shared Key) é um modo especial de WPA para pequenas empresas e usuários domésticos. Uma chave compartilhada, ou senha, é configurada no ponto de acesso sem fio (WAP) e em quaisquer dispositivos de desktop ou laptop sem fio. O WPA-PSK gera uma chave exclusiva para cada sessão entre um cliente sem fio e o WAP associado, proporcionando uma maior segurança.

WPS

O Wi-Fi Protected Setup (WPS) é um padrão de configuração de redes domésticas sem fio. Se o seu ponto de acesso sem fio oferecer suporte ao WPS, você poderá configurar a conexão de rede sem fio facilmente sem usar um computador.

XPS

A XML Paper Specification (XPS) é uma especificação de uma linguagem de descrição de página (PDL) e um novo formato de documento desenvolvidos pela Microsoft que apresenta benefícios para documentos portáteis e eletrônicos. Trata-se de uma especificação XML baseada em um novo caminho de impressão e um formato de documento independente de dispositivo baseado em vetor.

A

alimentador manualbandeja multifuncional	
colocação	43
AnyWeb Print	209
armazenamento do	
cartucho de toner	74
Assistente de digitalização	192

B

bandeja	
ajuste de largura e comprimento	40
alteração do tamanho da bandeja	40
colocando papel no alimentador manualbandeja multifuncional	43
configuração do tamanho e do tipo do papel	48
bandeja multifuncional	
dicas de utilização	43
usando materiais especiais	45
botões	
cópia de identidades	27, 29
digitalizar em	27
econôm	28

impressão de tela	27
teclado numérico	30
wps	27, 29
botões de	
econôm	26

C

Cabo USB	
instalação de driver	32, 33, 131, 134
reinstalação de driver	133, 135
cartucho de toner	
não Samsung ou recarregado	74
redistribuição do toner	76
substituição do cartucho	78
colocação	
colocação na bandeja 1	41
materiais especiais	45
papel no alimentador manualbandeja multifuncional	43
colocação de documentos	50
compreendendo o LED de status	97
configuração do equipamento	
status do equipamento	155, 157, 158, 165

configurações favoritas impressão	56
configurações gerais	162
configurações padrão	
configuração da bandeja	48
consumíveis	
duração estimada do cartucho de toner	75
monitorando a vida útil dos suprimentos	80
convenção	15
cópia	
configuração geral	155
cópia básica	59
redução ou ampliação de cópias	60
cópia de identidades	61

D

definição da resolução de impressão	
Linux	185
Digitalizando	
Digitalizando com o Samsung Scan Assistant	192
digitalizando	
Digitalizando com o driver WIA	192

Índice

Digitalizando de um programa de edição de imagem	191	pesquisar	216	recebendo faxes na memória	206
Digitalizando em equipamentos conectados à rede	190	plugin	219	recebendo no modo de detecção de padrão de toque diferenciado DRPD	204
Digitalizando no Linux	195	envio de fax		recebendo no modo de secretária eletrônica	204
Digitalizando no Macintosh	193	envios múltiplos	67	recebendo no modo Fax	68, 204
informações básicas	189	especificações	104	recebendo no modo seguro	205
Digitalizando no Linux	195	materiais de impressão	107	recebendo um fax no computador	202
Digitalizando no Macintosh	193	F		recebimento no modo Tel	203
digitando um caractere	170	fax		rediscagem automática	197
duração estimada do cartucho de toner	75	adicionando documentos a um fax reservado	200	rediscagem do último número	197
E		ajuste da resolução	68	retardando a transmissão de um fax	199
easy document creator	214	ajuste do contraste	69	G	
Carregar para SNS	215	alterando os modos de recepção	203	glossário	259
configuração	216	cancelando um trabalho de fax reservado	200	I	
conversão em livro eletrônico	215	configuração geral	158	ícones gerais	15
converter um livro eletrônico	218	encaminhando um fax recebido para outro destino	201	impressão	
digitalização	215	enviando um fax no computador	198	alterando as configurações de impressão padrão	173
Digitalização para SNS	217	envio de faxes prioritários	200	definindo como equipamento padrão	173
digitalização rápida	215, 217	Imprimindo o relatório de envio de fax automaticamente	206	impressão de documentos	
digitalizando	216	preparo para enviar fax	65	Windows	54
enviar fax	216, 219	recebendo com extensão telefônica	204	impressão em arquivos	174
nome do dispositivo	216				

imprimindo em frente e verso		Unix	147	M	
Macintosh	184	instruções de manuseio do		Macintosh	
Linux	185	cartucho de toner	74	digitalizando	193
Macintosh	183			impressão	183
recursos especiais de impressão	175	L		instalação de driver para cabo USB	
UNIX	187	limpeza		conectado	131
várias páginas em uma única folha de		externa	82	instalação de drivers para equipamentos	
papel		interna	83	conectados em rede	145
Macintosh	183	unidade de digitalização	85	problemas comuns no Macintosh	251
impressão de documentos		limpeza do equipamento	82	reinstalação de driver para conexão via	
Linux	185	Linux		cabo USB	133
Macintosh	183	digitalizando	195	requisitos do sistema	111
UNIX	187	impressão	185	utilização do SetIP	139
impressão de n páginas		instalação de driver para cabo USB		marca d'água	
Macintosh	183	conectado	134	criação	178
impressão de sobreposições		instalação de drivers para equipamentos		edição	178
criação	179	conectados em rede	146	exclusão	178
exclusão	180	problemas comuns no Linux	252	materiais de impressão	
impressão	180	propriedades da impressora	186	cartolina	47
Impressão eco	57	reinstalação de driver para conexão via		configuração do tamanho do papel	48
informações de regulamentação	114	cabo USB	135	configuração do tipo do papel	48
informações sobre o equipamento	155,	unified driver configurator	226	envelope	46
157,	158, 165	utilização do SetIP	140	etiquetas	47
instalação de driver				materiais especiais	45

Índice

papel préimpresso	48	problemas de cópia	245	Macintosh	145
suporte de saída	107	problemas de digitalização	246	UNIX	147
mensagens de erro	99	problemas de fax	248	Windows	141
O		problemas de impressão	232	programa SetIP	138, 139, 140
<hr/>		problemas de qualidade de impressão	237	relatórios	
obstrução		programa SetIP	138	informações sobre o equipamento	155, 158, 159, 160, 162, 165, 166
dicas para evitar obstruções de papel	88	R		resolução	
eliminando obstruções no documento original	89	<hr/>		fax	68
remoção de papel	94	recurso de digitalização	189	S	
P		recurso de fax	197	<hr/>	
<hr/>		recurso de impressão	173	segurança	
painel de controle	26	recursos	5	informações	16
peças de reposição	73	recurso de material de impressão	107	símbolos	16
posicionando um equipamento		recursos do equipamento	153	service contact numbers	255
ajuste de altitude	169	Recursos especiais	168	status	28, 30
preferências de impressão		rede		Status da impressora Samsung	224
Linux	186	ambiente de instalação	113	Status das impressoras	
preparando o tipo de originais	50	apresentando programas de rede	137	informações gerais	224
problema		Configuração de IPv6	150	suprimentos	
problemas no sistema operacional	250	configuração de rede com fio	138	pedidos	72
problemas		configuração geral	167	substituição do cartucho de toner	78
problemas de alimentação de papel	230	instalação de driver		suprimentos disponíveis	72
problemas de alimentação elétrica	231	Linux	146	SyncThru Web Service	211

informações gerais 211

U

UNIX

impressão 187

instalação de drivers para equipamentos
conectados em rede 147

Unix

requisitos do sistema 112

usando a ajuda 56, 184

Usando o suporte de saída 49

usuários autorizados

registro 172

V

visão frontal 23

visão geral dos menus 35

visão traseira 25

Visor LCD

navegação pelo status do equipamento
155, 157, 158, 165

W

Windows

instalação de driver para cabo USB
conectado 32, 33

instalação de drivers para equipamentos
conectados em rede 141

problemas comuns no Windows 250

requisitos do sistema 110

utilização do SetIP 138