

# 用户指南

---

## Samsung Multifunction Printer

SCX-465x/465xN/4021S/4321NS/4621NS series

SCX-465xF/4521FS/4521HS series

SCX-465xFN/465xHN/4521NS/4821HN series

### 基本

本指南提供 Windows 上的安装、基本操作和故障排除相关信息。

### 高级

本指南介绍不同操作系统环境中的安装、高级配置、操作和故障排除相关信息。  
根据机型或国家/地区的不同，可能不提供某些功能。



## 1. 简介

主要优点	5
不同型号的功能	7
实用须知	14
关于本用户指南	15
安全信息	16
机器概览	21
控制面板概览	25
开机	29
本地安装驱动程序	30
重新安装驱动程序	31



## 2. 菜单概述和基本设置

菜单概述	33
机器的基本设置	36
介质与纸盘	38
基本打印	52
基本复印	58
基本扫描	62
基本传真	63



## 3. 维护

订购耗材和配件	68
可用耗材	69
可用维护零件	70
存放墨粉盒	71
摇匀墨粉	72
更换墨粉盒	74
监控耗材寿命	76
设置墨粉不足警报	77
清洁机器	78
机器搬运与存放方法提示	83



## 4. 故障排除

避免卡纸的提示	85
清除原件卡纸	86
清除卡纸	91
了解状态 LED	94
了解显示屏信息	96



## 5. 附录

规格	100
法规信息	110
版权所有	121



# 1. 简介

本章提供在使用本机之前需要了解的信息。

- 主要优点
- 不同型号的功能
- 实用须知
- 关于本用户指南
- 安全信息
- 机器概览
- 控制面板概览
- 开机
- 本地安装驱动程序
- 重新安装驱动程序

5

7

14

15

16

21

25

29

30

31

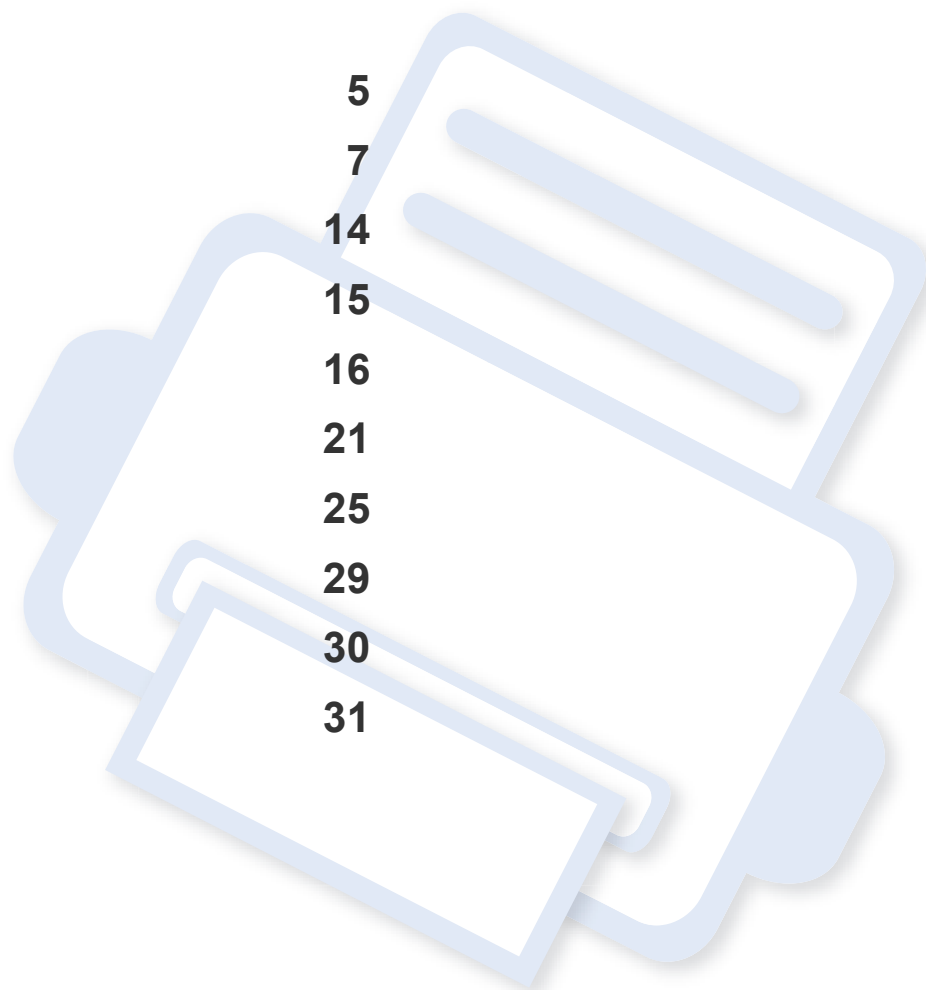

# 主要优点

## 环保



- 为节省墨粉和纸张，本机支持环保功能（请参见第 56 页上的“环保打印”）。
- 为节省纸张，可以在一张纸上打印多页（请参见第 163 页上的“使用高级打印功能”）。
- 为节省纸张，您可以在纸张的两面进行打印（双面打印，手动）（请参见第 163 页上的“使用高级打印功能”）。
- 为了省电，在不使用时，本机可以大幅降低耗电量，自动节能。
- 我们建议使用再生纸以节省能源。

## 快速高分辨率打印



- 您能够以最高为 1,200 x 1,200 dpi 的有效输出分辨率进行打印。
- 快速、按需打印。
  - 最高 24 ppm (A4/Letter)。

## 便捷性



- **Easy Capture Manager** 允许您使用键盘上的打印屏幕键轻松编辑和打印捕获的任何内容（请参见第 192 页上的“Easy Capture Manager”）。
- **Samsung Easy Printer Manager** 和打印状态程序监视并通知您机器状态，允许您自定义机器设置（请参见第 202 页上的“使用 Samsung 打印机状态”）。
- **Samsung 简易文档创建器** 应用程序可以帮助用户以数字方式编译和共享大型文档或其他扫描/传真的信息。（请参见第 198 页上的“使用 Samsung 简易文档创建器”）。
- 与使用普通程序相比，**AnyWeb Print** 可帮助您更轻松捕捉、预览、处理和打印 Windows Internet Explorer 的屏幕（请参见第 193 页上的“Samsung AnyWeb Print”）。
- 智能更新允许您在打印机驱动程序安装过程中检查最新软件并安装最新版本。此功能仅适用于 Windows。
- 如果您能访问 Internet，就可以通过 **Samsung 网站** [www.samsung.com](http://www.samsung.com) > 查找产品 > 支持或下载获得帮助、支持应用程序、机器驱动程序、手册和订购信息。

# 主要优点

## 各种功能和应用程序支持



- 支持各种纸张大小（请参见第 103 页上的“打印介质规格”）。
- 打印水印：您可以用文字（如“**CONFIDENTIAL**”）来自定义文档（请参见第 163 页上的“使用高级打印功能”）。
- 打印海报：文档每页的文本和图片都可以放大，并且可以跨多张纸打印，然后可将其拼成一张海报（请参见第 163 页上的“使用高级打印功能”）。
- 可以在各种操作系统中打印（请参见第 106 页上的“系统要求”）。
- 您的机器配有一个 USB 接口和/或一个网络接口。

# 不同型号的功能

视型号或国家/地区而定，部分功能和可选商品可能不可用。

## 操作系统

操作系统	SCX-465x series SCX-465xN series SCX-4021S series SCX-4321NS series SCX-4621NS series	SCX-465xF series SCX-4521FS series SCX-4521HS series SCX-465xFN series SCX-465xHN series SCX-4521NS series SCX-4821HN series
Windows	●	●
Mac	●	●
Linux	●	●
Unix		

(●: 包含, 空白: 不提供)

# 不同型号的功能

## 软件

软件		SCX-465x series SCX-465xN series SCX-4021S series SCX-4321NS series SCX-4621NS series	SCX-465xF series SCX-4521FS series SCX-4521HS series SCX-465xFN series SCX-465xHN series SCX-4521NS series SCX-4821HN series
SPL 打印机驱动程序		●	●
PCL 打印机驱动程序			
PS 打印机驱动程序			
XPS 打印机驱动程序		●	●
直接打印实用程序			
Samsung Easy Printer Manager	扫描至 PC 设置	●	●
	传真至 PC 设置		●
	设备设置	●	●
Samsung 简易文档创建器		●	●
Samsung 打印机状态		●	●
AnyWeb Print		●	●



# 不同型号的功能

软件		SCX-465x series SCX-465xN series SCX-4021S series SCX-4321NS series SCX-4621NS series	SCX-465xF series SCX-4521FS series SCX-4521HS series SCX-465xFN series SCX-465xHN series SCX-4521NS series SCX-4821HN series
SyncThru™ Web Service		● (仅限 SCX-465xN/4321NS/ 4621NS series)	● (仅限 SCX-465xFN/465xHN/4521NS/ 4821HN series)
SyncThru™ Web Admin Service		● (仅限 SCX-465xN/4321NS/ 4621NS series)	● (仅限 SCX-465xFN/465xHN/4521NS/ 4821HN series)
Easy Eco Driver		●	●
传真	Samsung Network PC Fax		●
扫描	Twain 扫描驱动程序	●	●
	WIA 扫描驱动程序	●	●

(●: 包含, 空白: 不提供)

# 不同型号的功能

## 多种功能

功能	SCX-465x series SCX-465xN series SCX-4021S series SCX-4321NS series SCX-4621NS series	SCX-465xF series SCX-4521FS series SCX-4521HS series SCX-465xFN series SCX-465xHN series SCX-4521NS series SCX-4821HN series
高速 <b>USB 2.0</b>	●	●
网络接口以太网 <b>10/100 Base TX</b> 有线 LAN	● (仅限 SCX-465xN/4321NS/4621NS series)	● (仅限 SCX-465xFN/465xHN/4521NS/4821HN series)
环保打印 (控制面板)	●	●
双面打印 (手动) <sup>a</sup>	●	●
<b>USB</b> 内存接口		
内存模块		
大容量存储设备 (HDD)		
双面自动进稿器 (DADF)		
自动进稿器 (ADF)	● (仅限 SCX-465xN/4321NS/4621NS series)	●

# 不同型号的功能

功能		SCX-465x series SCX-465xN series SCX-4021S series SCX-4321NS series SCX-4621NS series	SCX-465xF series SCX-4521FS series SCX-4521HS series SCX-465xFN series SCX-465xHN series SCX-4521NS series SCX-4821HN series
话筒			● (仅限 SCX-4655HN/4521HS series ) (仅限 SCX-4521NS/4821HN series 中国 型号)
传真	多方发送		●
	延迟发送		●
	优先发送		●
	双面发送		
	安全接收		●
	双面打印		
	发送/接收转发-传真		●
	发送/接收转发-电子邮件		
发送/接收转发-服务器			

# 不同型号的功能

功能		SCX-465x series SCX-465xN series SCX-4021S series SCX-4321NS series SCX-4621NS series	SCX-465xF series SCX-4521FS series SCX-4521HS series SCX-465xFN series SCX-465xHN series SCX-4521NS series SCX-4821HN series
扫描	扫描至电子邮件		
	扫描到 <b>SMB</b> 服务器		
	扫描 <b>FTP</b> 服务器		
	双面扫描		
	扫描到 <b>WSD</b>	●	●
	扫描至 <b>PC</b>	●	●

# 不同型号的功能

功能		SCX-465x series SCX-465xN series SCX-4021S series SCX-4321NS series SCX-4621NS series	SCX-465xF series SCX-4521FS series SCX-4521HS series SCX-465xFN series SCX-465xHN series SCX-4521NS series SCX-4821HN series
复印	身份证件复印	●	●
	缩小或放大的复印	●	●
	分页	●	●
	海报		
	克隆		
	书本		
	2 页/4 页缩印	●	●
	调整背景	●	●
	页边距移位		
	除边		
	灰度增强		
	双面复印		

a. 仅限 Windows。

(●: 包含, 空白: 不提供)

# 实用须知



## 机器不能打印

- 打开打印队列列表，从中除去文档（请参见第 53 页上的“取消打印作业”）。
- 卸载驱动程序并重新安装它（请参见第 30 页上的“本地安装驱动程序”）。
- 在 Windows 中将您的机器选作默认打印机（请参见第 162 页上的“将机器设置为默认机器”）。



## 哪里可以买到附件或耗材？

- 请咨询 Samsung 经销商或零售商。
- 请访问 [www.samsung.com/supplies](http://www.samsung.com/supplies)。选择您的国家/地区，以查看产品服务信息。



## 状态 LED 指示灯闪烁或常亮。

- 关闭产品电源，然后重新打开。
- 检查本手册中的 LED 指示含义并进行相应的故障排除（请参见第 94 页上的“了解状态 LED”）。



## 发生卡纸现象。

- 开关前门一次。（请参见第 22 页上的“正视图”）。
- 检查本手册中的清除卡纸说明并进行相应的故障排除（请参见第 91 页上的“清除卡纸”）。



## 打印输出模糊不清。

- 墨粉存量可能不足或不均匀。摇动墨粉盒（请参见第 72 页上的“摇匀墨粉”）。
- 更换墨粉盒（请参见第 74 页上的“更换墨粉盒”）。



## 哪里可以下载机器驱动程序？

- 您可以通过 Samsung 网站 [www.samsung.com](http://www.samsung.com) > 查找产品 > 支持或下载获得帮助、支持应用程序、机器驱动程序、手册和订购信息。

# 关于本用户指南

本用户指南提供信息帮助您基本了解本机，并详细介绍了使用过程中的每一步操作。



- 保留备用。
- 请在使用机器之前阅读安全信息。
- 如果您在使用本机时遇到问题，请参阅“故障排除”一章。
- 本用户指南中所使用的术语在“术语表”一章中进行解释。
- 根据所购机器的选件或型号，本用户指南中的所有图示可能与您的机器不同。
- 根据机器的固件/驱动程序版本，本管理员指南中的屏幕截图可能与您的机器不同。
- 本用户指南中的步骤主要基于 Windows7。

## 约定

本指南中的某些术语可交替使用，如下所示

- 文档与原件同义。
- 纸张与介质或打印介质同义。
- 机器指打印机或 MFP。

## 常见图标



图标	文字	描述
	注意	为用户提供信息，以免机器出现机械损坏或故障。
	备注	提供有关机器功能与特性的附加信息或详细规格。

# 安全信息

附带提供这些警告和警示的目的是为了防止伤及您和他人，并防止对您的机器造成任何可能的损坏。在使用机器前，请务必阅读并理解所有这些说明。阅读完本部分后，请将其保存于安全之处，以便日后参考。

## 重要的安全符号

### 本章使用的所有图标和符号的解释

	<b>警告</b>	可能导致严重人身伤害或死亡的危险情况或危险操作。
	<b>注意</b>	可能导致轻微人身伤害或财产损失的危险情况或危险操作。
	请勿尝试。	

## 操作环境

### 警告



如果电源线已损坏或者电源插座未接地，请勿使用。  
这样可能会导致触电或者火灾。



请勿将任何物体放置于机器顶部（水、小块金属或重物、蜡烛、点燃的香烟等）。  
这样可能会导致触电或者火灾。

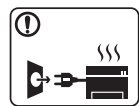

- 如果机器过热，则其会冒烟，发出异响或有异味生成，此时应立即关闭电源开关并拔下机器的电流插头。
- 如果出现需要用户拔出插头的情况，用户应当能操作电源插座。

这样可能会导致触电或者火灾。

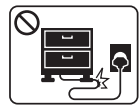

请勿弯曲电源线或将重物放置于电源线上。  
踩踏电源线或者使电源线受重物挤压可能导致触电或者火灾。







请勿拉拽电线以拔下插头；请勿用湿手接触插头。  
这样可能会导致触电或者火灾。

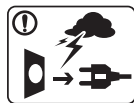

# 安全信息

## 注意

	雷暴期间或者长时间不使用时，请从电源插座中拔下插头。 这样可能会导致触电或者火灾。
	小心，出纸区很热。 可能导致烫伤。
	如果机器掉落，或者机壳损坏，请从所有接口连接上拔下线缆，然后向胜任的服务人员请求协助。 否则，可能导致触电或者火灾。
	如果在遵循这些说明的情况下机器仍不能正常运行，请拔下机器的所有接口连接线缆，然后向胜任的服务人员请求协助。 否则，可能导致触电或者火灾。
	如果插头不能轻松地插入电源插座，请勿尝试强行插入。 请联系电工以更换电源插座，否则，可能导致触电。
	请勿让宠物撕咬交流电源线、电话线或 PC 接口连接线。 这样可能导致触电或引发火灾，并/或伤害您的宠物。

## 操作方法

## 注意

	请勿在打印过程中强行将纸拉出。 可能会对打印机造成损坏。
	小心，请勿将手放在机器和托纸盘之间。 可能会导致您受伤。
	换纸或移除卡住的纸时，请小心操作。 新纸的边缘比较锋利，可能导致割伤。
	大量打印时，出纸区的底部可能变热。请勿让儿童触摸。 可能导致烫伤。
	移除卡住的纸时，请勿使用镊子或锋利的金属物体。 否则可能损坏机器。
	请勿让过多纸张堆积在出纸盘。 否则可能损坏机器。

# 安全信息



请勿堵塞或将物体推入通风口。  
这样可能导致部件温度升高，从而造成损坏或者火灾。



使用此处规定之外的控制、调整或执行步骤可能会造成危险的辐射情况。



本机器的电源获取设备是电源线。  
要关闭电源，请从电源插座上拔下电源线。

## 安装/移动



### 警告



请勿将机器放在有灰尘，潮湿或漏水的环境中。  
这样可能会导致触电或者火灾。



### 注意



移动机器前，请关闭电源并拔下所有线缆。以下信息只是基于单位重量的建议值。如果您的身体状况不适合抬起物体，请不要抬起机器。请寻求帮助，并且为了安全抬起机器，请始终确保使用相应数量的搬运人员。

然后抬起机器

- 重量小于 20 千克的机器需要 1 个人抬。
- 重量在 20 - 40 千克之间的机器需要 2 个人抬。
- 重量大于 40 千克的机器至少需要 4 个人抬。

机器可能掉落，从而导致人员受伤或机器损坏。

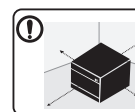

选择一个平坦的表面放置机器并确保通风空间充足。您还要兼顾打开盖子和纸盘所需的空間。

这个位置应当通风良好，并且远离直射光线、热量和湿气。



在不通风的空间长时间使用本机或打印大量页面时，空气可能受到污染，这不利于您的健康。将本机放在通风良好的空间或打开窗户，定期循环空气。







请勿将机器放置于不稳定的台面上。  
机器可能掉落，从而导致人员受伤或机器损坏。



仅使用 No.26 AWG<sup>a</sup> 或者线规更大的电话线（如有必要）。  
否则，可能会对打印机造成损坏。



# 安全信息

	确保将电源线插到接地的电源插座。 否则，可能导致触电或者火灾。
	使用机器附带的电源线可实现安全运行。如果 110V 机器使用的电线长于 2 米，则线规应为 16 AWG 或更大。 否则，将损坏机器，并且可能导致触电或者火灾。
	请勿在机器上放置盖板或者将其放在密闭场所，如柜子。 如果机器通风不畅，则可能导致火灾。
	请勿使壁式插座和加长电线超负荷。 这样可能减损性能，并导致触电或者火灾。
	机器应连接至标签上规定的功率级。 如果您不确定并希望检查正在使用的功率级，请联系电力公司。

a. AWG: American Wire Gauge (美国线规)

## 维护/检查

### 注意





 	清洁机器内部前，请从壁式插座中拔下插头。请勿使用苯、涂料稀释剂或酒精来清洁机器；请勿直接向机器洒水。 这样可能会导致触电或者火灾。
--	--

 	人员在机器内部更换耗材或清洁内部时，请勿操作机器。 您可能会受伤。
 	保持耗材清洁，勿让儿童接触。 儿童可能会受伤。
 	请勿自行拆卸，维修或重新组装机。器。 否则可能损坏机器。机器需要维修时，请联系持证技术人员。
	要清洁并操作机器，请严格遵循机器附带的用户指南。 否则可能损坏机器。
	请勿让电源电缆和插头接触面有灰尘或水。 否则，可能导致触电或者火灾。
	<ul style="list-style-type: none"><li>请勿取下用螺丝固定的任何盖板或防护装置。</li><li>定影器装置只能由经过认证的技术服务人员维修。未经认证的技术人员进行维修可能导致火灾或电击。</li><li>机器应仅由 <b>Samsung</b> 的技术服务人员维修。</li></ul>

# 安全信息

## 耗材使用

### 注意

	请勿拆卸墨粉盒。 墨粉粉尘如被吸入或吞下，可能带来危险。
	请勿点燃墨粉盒或定影器装置等任何耗材。 这样可能导致爆炸或火灾。
	存放墨粉盒等耗材时，请勿让儿童接触。 墨粉粉尘如被吸入或吞下，可能带来危险。
	使用墨粉等回收的耗材可能会对打印机造成损坏。 如果因使用回收耗材而导致损坏，则将收取服务费。



对于包含墨粉粉尘的耗材（墨粉盒、废粉瓶、成像装置等），请按照以下说明操作。

- 处理耗材时，请按照处理说明操作。有关处理说明，请咨询分销商。
- 切勿冲洗耗材。
- 对于废粉瓶，切勿在清空后再使用它。

如果不遵循以上说明，可能会导致机器发生故障并污染环境。因用户大意引起的损坏不包括在保修范围内。



如果墨粉撒到衣服上，请勿使用热水清洗。  
热水会使墨粉渗入到衣服纤维中。请使用冷水洗涤。



更改墨粉盒或移除卡住的纸时，应小心以避免墨粉粉尘接触您的身体或衣服。

墨粉粉尘如被吸入或吞下，可能带来危险。

# 机器概览

## 附件

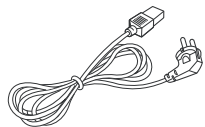

电源线

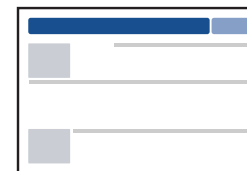

快速安装指南

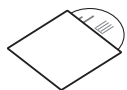

软件 CD<sup>a</sup>

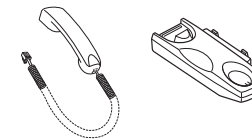

话筒<sup>b</sup>

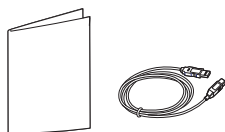

其他附件<sup>c</sup>

- a. 软件 CD 包含打印驱动程序、用户指南和软件应用程序。
- b. 仅限话筒机型（请参见第 7 页上的“不同型号的功能”）。
- c. 机器随附的其他附件可能因购买所在国家/地区及具体机型不同而异。

# 机器概览

## 正视图



- 根据机器的型号，此图可能与您的机器不同。有不同类型的机器。
- 视型号或者国家/地区而定，部分功能和可选商品可能不可用（请参见第 7 页上的“不同型号的功能”）。

## SCX-465x/4021S series

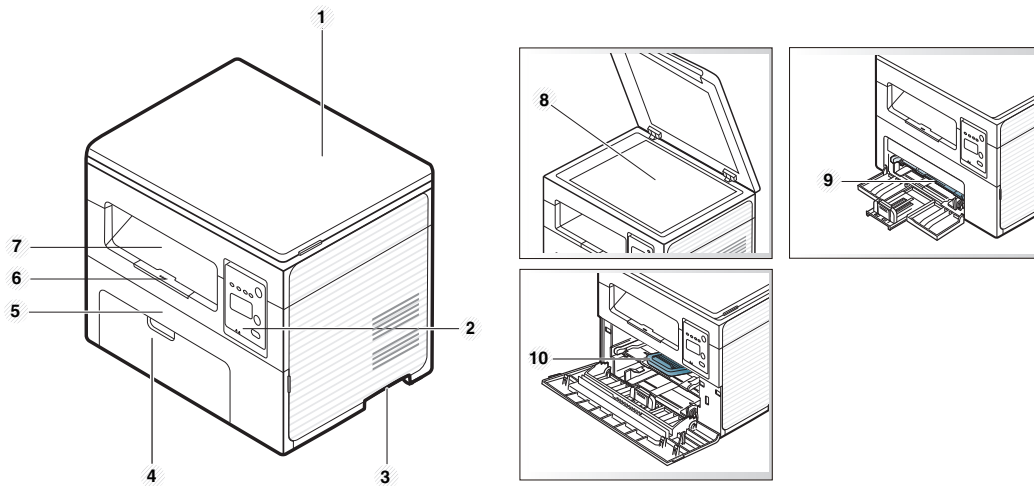

1	扫描仪盖	6	输出支架
2	控制面板	7	出纸盘
3	手柄	8	扫描仪玻璃板

4	纸盘	9	手动进纸器上的纸张宽度导板
5	前盖	10	墨粉盒

# 机器概览

## SCX-465xN/4321NS/4621NS/465xF/4521FS/ 4521HS/465xFN/465xHN/4521NS/4821HN series

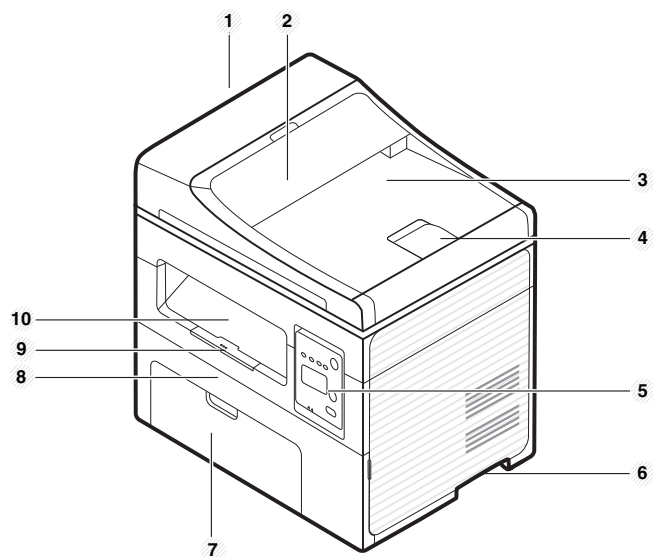

1	进稿器盖	11	扫描仪盖
2	进稿器导板盖	12	扫描仪玻璃板
3	进纸器出纸盘	13	进稿器上的纸张宽度导板
4	进稿器输出支架	14	进稿器输入支架
5	控制面板	15	进纸器输入纸盘
6	手柄	16	话筒 <sup>a</sup>
7	送纸器	17	手动进纸器上的纸张宽度导板
8	前盖	18	墨粉盒
9	输出支架		
10	出纸盘		

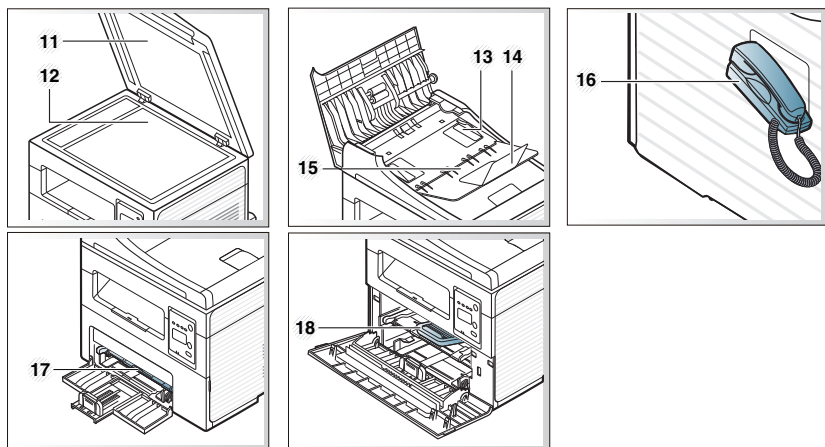

a. 仅限话筒机型（请参见第 7 页上的“不同型号的功能”）。

# 机器概览

## 后视图



- 根据机器的型号，此图可能与您的机器不同。有不同类型的机器。
- 视型号或国家/地区而定，部分功能和可选商品可能不可用（请参见第 7 页上的“不同型号的功能”）。

## SCX-465x/4021S series

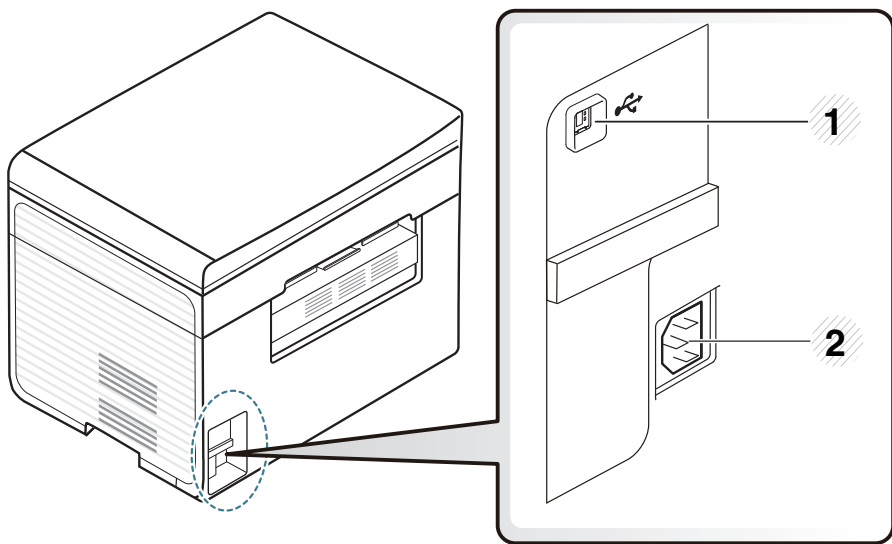

1 USB 端口

2 电源插口

## SCX-465xN/4321NS/4621NS/465xF/4521FS/ 4521HS/465xFN/465xHN/4521NS/4821HN series

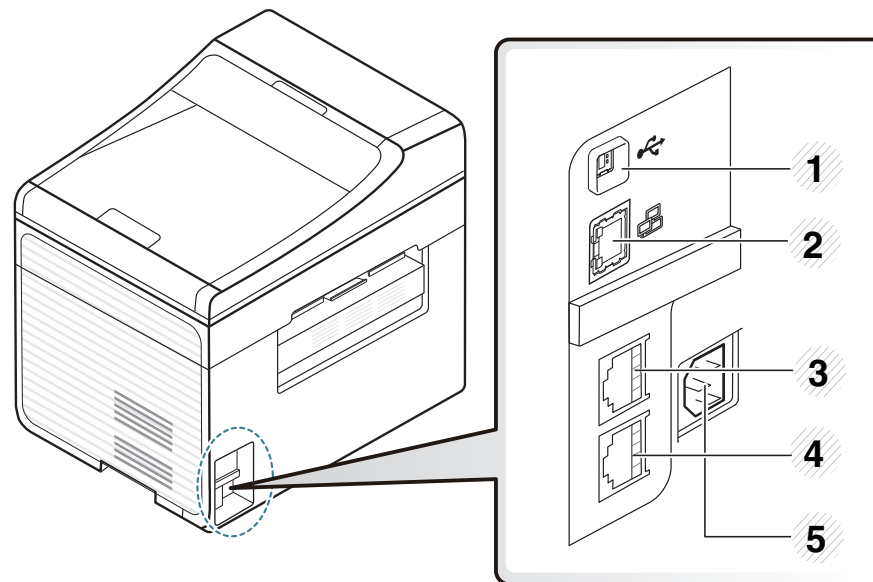

1 USB 端口

2 网络端口<sup>a</sup>

3 电话分机插槽 (EXT.)<sup>b</sup>

4 电话线插槽 (LINE)<sup>b</sup>

5 电源插口

a. SCX-465xN/4321NS/4621NS/465xFN/465xHN/4521NS/4821HN series

b. SCX-465xF/4521FS/4521HS/465xFN/465xHN/4521NS/4821HN series



# 控制面板概览







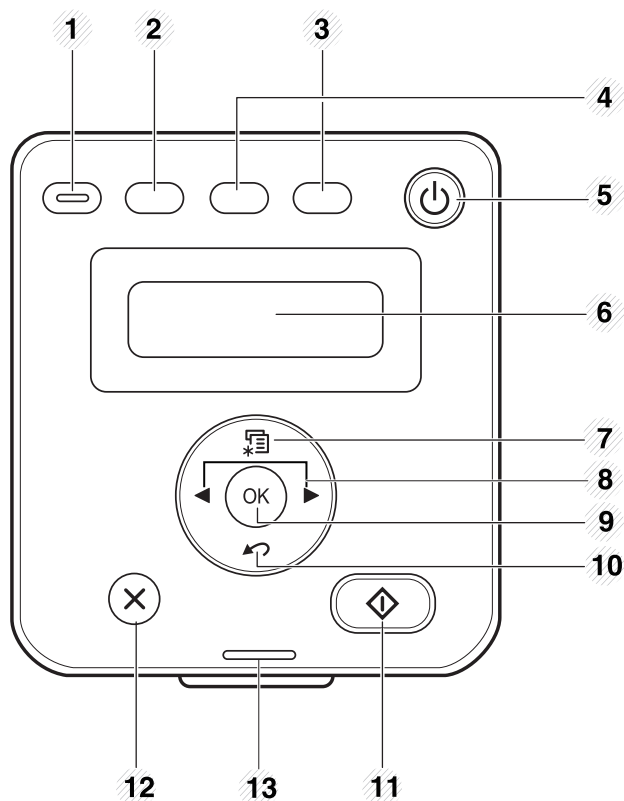

- 根据机器的型号，此控制面板可能与本机不同。控制面板有许多类型。
- 视型号或国家/地区而定，部分功能和可选商品可能不可用（请参见第 7 页上的“不同型号的功能”）。

## SCX-465x/465xN/4021S/4321NS/4621NS series



1	环保	进入环保模式以降低 PC 打印和复印时的墨粉和纸张使用量（请参见第 56 页上的“环保打印”）。
2	浓度	当原件包含模糊标记和深色图像时，可以调整亮度使复印件清晰易读。
	打印屏幕	 <p>按此按钮，显示将在显示屏上<b>打印银幕?</b>。如果只要打印活动屏幕，请选择<b>活动</b>。如果要打印整个屏幕，请选择<b>完全</b>。</p> <div style="border: 1px solid gray; padding: 5px;">  <ul style="list-style-type: none"> <li>• <b>打印屏幕</b>只能在 Windows 和 Mac 操作系统中使用。</li> <li>• 只能在通过 <b>USB</b> 连接的机器上使用此功能。</li> <li>• 当使用“打印”按钮打印活动中的窗口/全显示器屏幕时，打印机可能会耗用更多的碳粉，其取决于要打印的内容。</li> <li>• 仅当已安装机器的 <b>Samsung Easy Printer Manager</b> 程序时才能使用此功能。如果使用 Mac 操作系统，您需要通过 <b>Samsung Easy Printer Manager</b> 启用<b>打印屏幕</b>设置才能使用打印屏幕功能。</li> </ul> </div>
3	扫描到	发送已扫描的数据（请参见第 62 页上的“基本扫描”）。
4	ID 复印	允许您将身份证件（如驾驶执照）的两面复印到纸张的单面（请参见第 60 页上的“身份证件复印”）。

# 控制面板概览

5	电源/启动		打开或关闭电源，或从节能模式中唤醒机器。如果需要关闭机器，请按住此按钮超过 3 秒钟。
6	显示屏		显示当前状态，并在操作过程中显示提示。
7	菜单		打开“菜单”模式，并在可用菜单间滚动（请参见第 33 页上的“菜单概述”）。
8	左/右箭头		在选定菜单的可用选项间滚动，以及增大或减小值。
9	OK		确认屏幕上的选择。
10	返回		返回上一级菜单。
11	开始		开始作业。
12	停止/清除		随时停止操作。
13	状态 LED		表明机器的状态（请参见第 94 页上的“了解状态 LED”）。

## SCX-465xF/4521FS/4521HS/465xFN/465xHN/ 4521NS/4821HN series

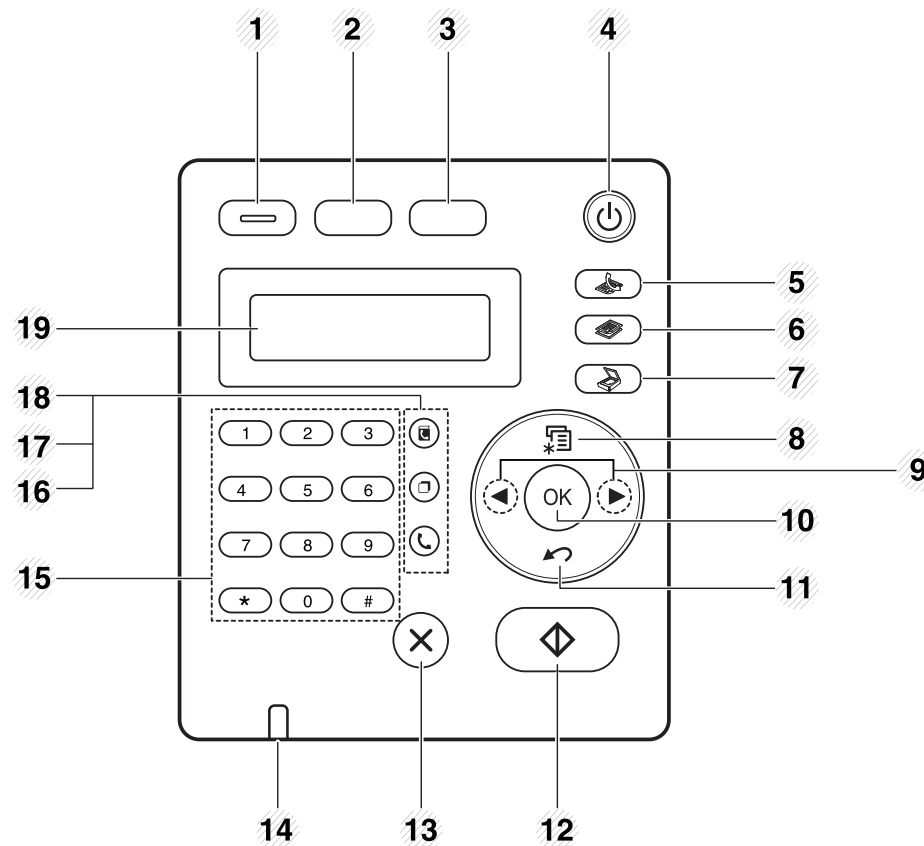



1	环保	进入环保模式以降低 PC 打印和复印时的墨粉和纸张使用量（请参见第 56 页上的“环保打印”）。
---	----	--

# 控制面板概览

2	浓度		当原件包含模糊标记和深色图像时，可以调整亮度使复印件清晰易读。
	打印屏幕		<p>按此按钮，显示将在显示屏上<b>打印银幕?</b>。如果只要打印活动屏幕，请选择<b>活动</b>。如果要打印整个屏幕，请选择<b>完全</b>。</p> <div style="background-color: #f0f0f0; padding: 10px; border: 1px solid #ccc;"> <p> <b>打印屏幕</b>只能在 Windows 和 Mac 操作系统中使用。</p> <ul style="list-style-type: none"> <li>只能在通过 USB 连接的机器上使用此功能。</li> <li>当使用“打印”按钮打印活动中的窗口/全显示器屏幕时，打印机可能会耗用更多的碳粉，其取决于要打印的内容。</li> <li>仅当已安装机器的 <b>Samsung Easy Printer Manager</b> 程序时才能使用此功能。如果使用 Mac 操作系统，您需要通过 <b>Samsung Easy Printer Manager</b> 启用<b>打印屏幕设置</b>才能使用打印屏幕功能。</li> </ul> </div>
3	ID 复印		允许您将身份证件（如驾驶执照）的两面复印到纸张的单面（请参见第 60 页上的“身份证件复印”）。
4	电源/启动		打开或关闭电源，或从节能模式中唤醒机器。如果需要关闭机器，请按住此按钮超过 3 秒钟。
5	传真		切换到“传真”模式。

6	复印		切换到“复印”模式。
7	扫描		切换到“扫描”模式。
8	菜单		打开“菜单”模式，并在可用菜单间滚动（请参见第 33 页上的“菜单概述”）。
9	左/右箭头		在选定菜单的可用选项间滚动，以及增大或减小值。
10	OK		确认屏幕上的选择。
11	返回		返回上一级菜单。
12	开始		开始作业。
13	停止/清除		随时停止操作。
14	状态 LED		表明机器的状态（请参见第 94 页上的“了解状态 LED”）。
15	数字键盘		拨号或输入字母数字字符（请参见第 160 页上的“键盘字母和数字”）。
16	免提拨号		按下该按钮时，可以听到拨号音。然后输入传真号码。它的使用方法与扬声器电话相似（请参见第 188 页上的“在电话模式中手动接收”）。

# 控制面板概览

17	重拨/暂停		在就绪模式下重拨上次发送传真的号码或接收的呼叫者 ID, 或在编辑模式下在传真号码间插入暂停(-) (请参见第 183 页上的“重拨传真号码”)。
18	地址簿		用于存储常用传真号码, 或者搜索已存储的传真号码。
19	显示屏		显示当前状态, 并在操作过程中显示提示。



根据机器的选项或型号, 本用户指南中的图示可能与您的机器不同。查看您的机器类型 (请参见第 22 页上的“正视图”)。

## 调节控制面板

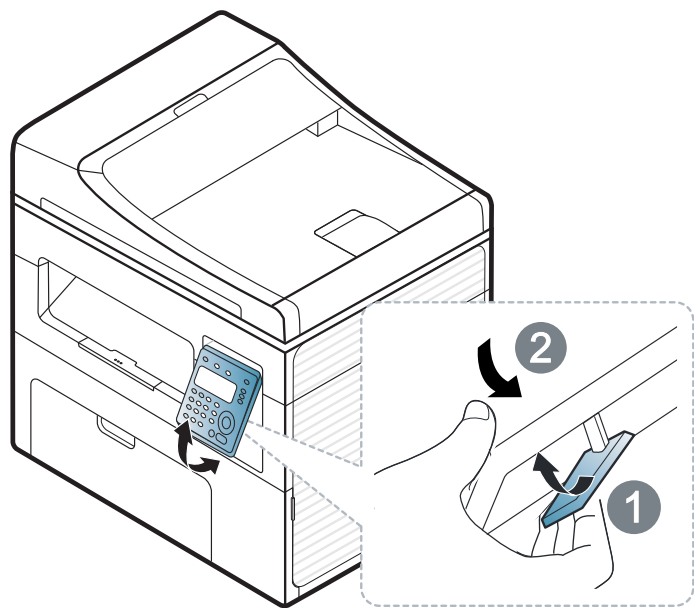

# 开机

- 1 首先将机器连接到电源。  
如果机器有电源开关，将它打开。

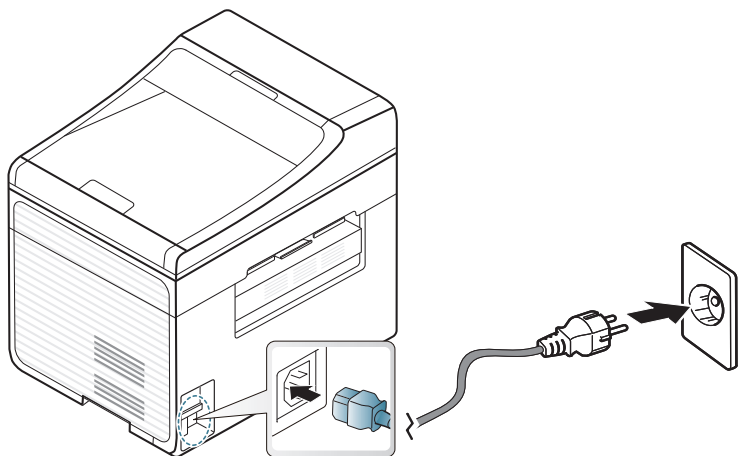

 根据机器的选项或型号，本用户指南中的图示可能与您的机器不同。  
查看您的机器类型（请参见第 22 页上的“正视图”）。

- 2 自动打开电源。  
SCX-465x/4021S/465xN/4321NS/4621NS series 按控制面板上的  
（电源/启动）按钮。

 如果要关闭电源，请按住 （电源/启动）按钮约 3 秒钟。

# 本地安装驱动程序

本地连接的打印机是使用线缆与您的计算机直接连接的机器。如果您的打印机已联网，则跳过以下步骤，继续安装联网打印机的驱动程序（请参见第 135 页上的“通过网络安装驱动程序”）。



- 如果您使用 Mac 或 Linux 操作系统，请参阅第 126 页上的“Mac 安装”或第 128 页上的“Linux 安装”。
- 根据使用的机器和界面的不同，此用户指南中的安装窗口可能会有所差异。
- 选择**自定义安装**可让您选择要安装的程序。
- 仅使用长度不超过 3 米的 USB 电缆。

## Windows

- 1 确保机器连接到计算机，然后打开电源。



如果安装过程中出现“**找到新硬件向导**”窗口，请单击**取消**关闭该窗口。

- 2 在 CD-ROM 驱动器中插入随附的软件光盘。

如果不显示安装窗口，单击**开始 > 所有程序 > 附件 > 运行**。

**X:\Setup.exe**，用代表您的 CD-ROM 驱动器的字母替换“X”，然后单击**确定**。

- 3 查看并接受安装窗口中的安装协议。然后单击**下一步**。
- 4 从**打印机连接类型**屏幕中选择**USB 连接**。然后单击**下一步**。
- 5 按照安装窗口内的说明进行操作。

# 重新安装驱动程序

如果打印机驱动程序不能正常工作，请执行下列步骤重新安装驱动程序。

## Windows

- 1 从开始菜单中选择程序或所有程序 > **Samsung Printers** > 卸载 **Samsung Printer** 软件。
- 2 按照安装窗口内的说明进行操作。
- 3 将软件 CD 放入 CD-ROM 驱动器中，再次安装驱动程序（请参见第 30 页上的“本地安装驱动程序”）。



## 2. 菜单概述和基本设置

本章介绍整体菜单结构和基本设置选项的相关信息。

- 菜单概述 33
- 机器的基本设置 36
- 介质与纸盘 38
- 基本打印 52
- 基本复印 58
- 基本扫描 62
- 基本传真 63







# 菜单概述

使用控制面板可进入不同菜单，从而设置机器或使用机器的功能。



- 根据选项或型号的不同，某些菜单可能不会显示。这种情况下，此功能不适用于您的机器。
- 根据机器的选件或机型，某些菜单的名称可能与您的机器不同。
- 高级指南中描述这些菜单（请参见第 145 页上的“实用设置菜单”）。

## 访问菜单

- 1 根据要使用的功能，从控制面板中选择“传真”、“复印”或“扫描”按钮。
- 2 选择  (菜单)，直至您需要的菜单出现在显示屏的最后一行，然后按**OK**。
- 3 按箭头，直到出现需要的菜单项，然后按**OK**。
- 4 如果设置项有子菜单，则重复步骤 3。
- 5 按**OK**保存所作的选择。
- 6 按  (停止/清除) 返回就绪模式。

# 菜单概述

传真功能 <sup>a</sup>		传真设置 <sup>a</sup>		复印功能	
暗度	优先发送	发送	更改默认设置	原始尺寸	调节背景
正常	发送传真	重拨次数	分辨率	缩小/放大	关闭
深+1 - 深+5	转发到传真	重拨期限	暗度	暗度	自动
浅+5 - 浅+1	接收转发	拨号前缀	原始尺寸	正常	增强级别 1
分辨率	转发到传真	<b>ECM</b> 模式	自动报告	深+1 - 深+5	增强级别 2
标准	转发到 <b>PC</b>	传真确认	打开	浅+5 - 浅+1	清除级别 1-清除级别 4
精细	转发并打印	图像 <b>TCR</b>	关闭	原稿类型	
超精细	安全接收	拨号模式 <sup>b</sup>	手动接收/ 发送	文本	
照片传真	关闭	接收	打开	文本/ 照片	
彩色传真	打开	接收模式	关闭	照片	
原始尺寸	打印	响铃应答		版式	
多方发送	添加页面	接收署名盖章		正常	
延迟发送	取消作业	接收开始代码		<b>2</b> 页缩印	
		自动缩小		<b>4</b> 页缩印	
		废弃尺寸		<b>ID</b> 复印	
		垃圾传真设置			
		<b>DRPD</b> 模式 <sup>b</sup>			

a. 仅限 SCX-465xF/4521FS/4521HS/465xFN/465xHN/4521NS/4821HN series。

b. 该选项是否可用取决于您所在的国家/地区。

# 菜单概述

复印设置	系统设置			网路 <sup>c</sup> (续)
更改默认设置	设备设置	纸张设置	计划作业 <sup>a</sup>	TCP/IP (IPv4)
原始尺寸	设备ID <sup>a</sup>	纸张大小	垃圾传真 <sup>a</sup>	DHCP
份数	传真号码 <sup>a</sup>	纸张类型	网路配置 <sup>c</sup>	BOOTP
复印分页	日期和时间 <sup>a</sup>	边距	使用计数器	静态
缩小/放大	时钟模式 <sup>a</sup>	声音/音量	传真选项 <sup>a</sup>	TCP/IP (IPv6)
暗度	语言	按键声音	维护	激活 IPv6
原稿类型	节能	警报声音	清除已空信息 <sup>d</sup>	配置 DHCPv6
调节背景	自动关机菜单 <sup>b</sup>	喇叭	耗材寿命	Ethernet 速度
	叫醒事件	振铃音	序列号	立即
	系统超时	报告	墨粉不足警报	10Mbps半双工
	作业超时	配置		10Mbps全双工
	高度调整	耗材信息		100Mbps半双工
	自动继续	位置簿 <sup>a</sup>		100Mbps全双工
	纸张更换	传真确认 <sup>a</sup>		清除设置
	节省炭粉	发送的传真 <sup>a</sup>		网路配置
	环保设置	接收到的传真 <sup>a</sup>		协议管理

a. 仅限 SCX-465xF/4521FS/4521HS/465xFN/465xHN/4521NS/4821HN series。

b. 仅限 SCX-465x/465xN/4021S/4321NS/4621NS series

c. 仅限 SCX-465xN/4321NS/4621NS/465xFN/465xHN/4521NS/4821HN series。

d. 仅当墨盒中剩余少量墨粉时，显示该选项。

# 机器的基本设置

完成安装后，可能需要设置机器的默认设置。

要更改机器的默认设置，请按照以下步骤操作



对于某些型号，可能需要按**OK**才能导航到下层菜单。

- 1 选择控制面板上的  (菜单) 按钮。
- 2 按**系统设置 > 设备设置**。
- 3 选择所需选项，然后按 **OK**。
  - **语言:** 更改控制面板上显示的语言。
  - **日期和时间:** 当您设置时间与日期时，时间与日期在延迟传真与延迟打印中使用。时间与日期将被打印在报告上。但是，如果日期和时间不正确，则需要将其更改为正确的时间。  
仅限 SCX-465xF/4521FS/4521HS/465xFN/465xHN/4521NS/4821HN series。



使用箭头或数字键盘输入正确的时间和日期（请参见第 160 页上的“键盘字母和数字”）。

- 月 = 01 到 12
- 日 = 01 到 31
- 年 = 需要四位数

- 小时 = 01 到 12
- 分 = 00 到 59

- **时钟模式:** 您可以将机器设置为以 12 小时或 24 小时格式显示当前时间。  
仅限 SCX-465xF/4521FS/4521HS/465xFN/465xHN/4521NS/4821HN series。
- **节省炭粉:** 墨粉节省模式可使您的机器使用较少的墨粉打印每页。与普通模式相比，激活此模式可以延长墨粉盒的使用寿命，但是会降低打印质量。



进行 PC 打印时，也可在打印机属性中打开或关闭墨粉节省模式。

- **节能:** 如果您长时间不使用机器，请使用此功能节能。



- 按电源/唤醒按钮时开始打印，或收到传真，将从节能模式中唤醒本产品。
- 依次按控制面板中的  (菜单) > **系统设置 > 设备设置 > 叫醒事件 > 按钮 > 打开**。按下除电源按钮以外的任何按钮，将从节能模式中唤醒机器。
- **高度调整:** 打印质量会受大气压影响，大气压取决于机器在海平面以上的高度。在您设置海拔值之前，请确定所在地的海拔（请参见第 159 页上的“海拔调整”）。

# 机器的基本设置

- 4 选择所需选项，然后按 **OK**。
- 5 按 **OK** 按钮保存所作的选择。
- 6 按  (停止/清除) 返回就绪模式。



要配置通过本机实现的其他实用设置，请参阅以下链接。

- 请参见第 160 页上的“输入不同的字符”。
- 请参见第 160 页上的“键盘字母和数字”。
- 请参见第 47 页上的“设置纸张大小和类型”。

# 介质与纸盘

本章将介绍将打印介质装入机器的方法。

## 选择打印介质

您可以在多种打印介质上打印，如普通纸、信封、标签、透明胶片等。请务必使用符合本机使用准则的打印介质。

## 选择打印介质的准则

不符合本用户指南中所列准则的打印介质会引发以下问题

- 打印质量差。
- 卡纸次数增多。
- 机器过早磨损。

纸张的重量、成分、纹理和湿度等特点是影响机器性能和输出质量的重要因素。选择打印材料时，请注意以下事项

- 有关机器打印介质的类型、尺寸和重量，请参考打印介质规格（请参见第 103 页上的“打印介质规格”）。
- 所需打印效果 选择的打印介质应适合打印项目。
- 亮度 某些打印介质较白，会打印出更清晰、更灵动的图像。
- 表面平滑度 打印介质的平滑度会对打印结果在纸张上的清晰程度产生影响。



- 某些打印介质可能符合本用户指南中所述的准则，但仍不能产生令人满意的打印效果。这可能是由于纸张特性、操作不当、温度和湿度不适宜或者其他无法控制的因素造成的。
- 在大批量购买打印介质之前，请确保打印介质符合本用户指南中所述的要求。



- 使用不符合这些规格要求的打印介质可能会引起各种问题，或导致需要维修。此类维修不在 **Samsung** 的保修或服务协议之列。
- 放入纸盘中的纸张数量可能会因所使用的介质类型而有所不同（请参见第 103 页上的“打印介质规格”）。
- 切勿将喷墨照片纸与此机器配合使用。这样做可能会对打印机造成损坏。
- 使用易燃的打印介质可能会引起火灾。
- 请使用指定的打印介质（请参见第 103 页上的“打印介质规格”）。



使用易燃的介质或将异物留在打印机中可能会导致设备过热，在少数情况下可能会引起火灾。

放入纸盘中的纸张数量可能会因所使用的介质类型而有所不同（请参见第 103 页上的“打印介质规格”）。

# 介质与纸盘

## 纸盘概述

要更改大小，需要调节纸张导板。

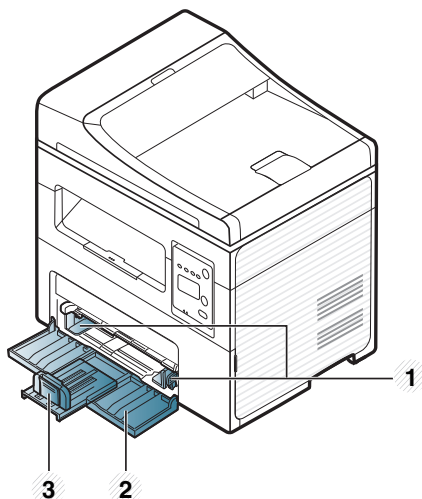

- 1 纸张宽度导板
- 2 送纸器
- 3 纸张长度导板



根据机器的选项或型号，本用户指南中的图示可能与您的机器不同。查看您的机器类型（请参见第 22 页上的“正视图”）。



如果不调节导板，它可能导致纸张套准、图像歪斜或卡纸。

# 介质与纸盘

## 在纸盘中装纸



根据机器的选项或型号，本用户指南中的图示可能与您的机器不同。查看您的机器类型（请参见第 22 页上的“正视图”）。

- 1 打开纸盘。然后，按照装入的介质大小调节纸盘大小（请参见第 39 页上的“纸盘概述”）。

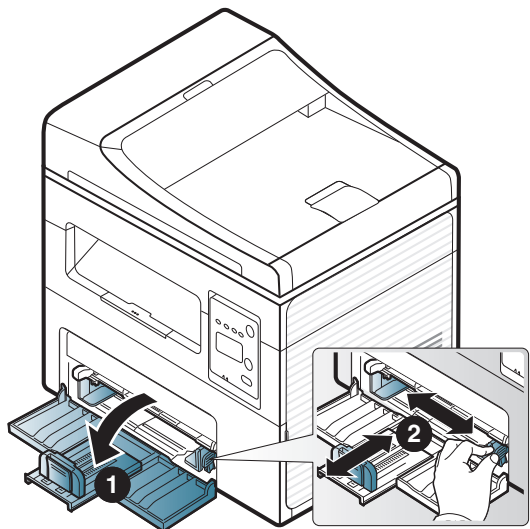

- 2 请在装入纸张之前将纸摺边弯折或成扇形展开，使纸张分离。

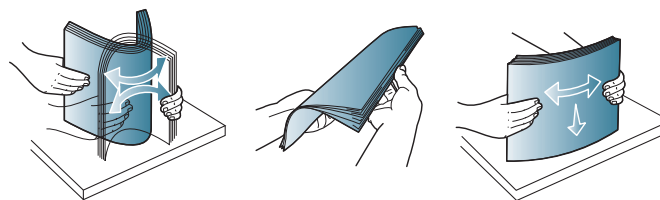

- 3 将纸张打印面朝上放置。

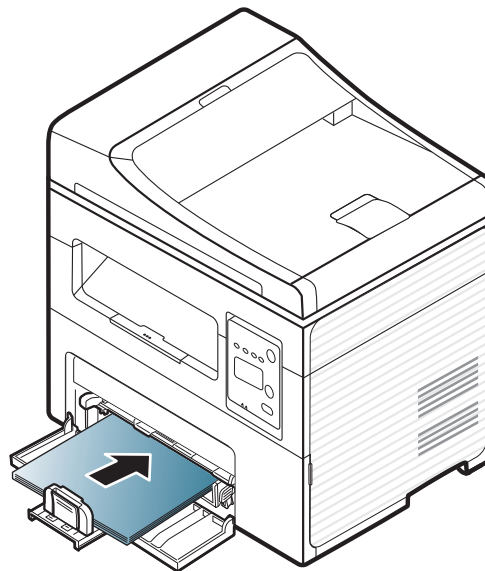



# 介质与纸盘



- 请勿过度推动纸张导板，否则会导致介质变形。
- 不要使用先进入打印机一端卷曲的纸张，它可能导致卡纸或纸张褶皱。
- 如果不调节纸张导板，则会导致卡纸。

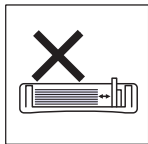
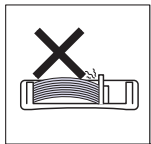
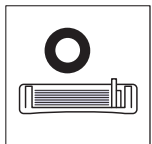

- 4 捏住纸张导板，滑动它，使其触及纸叠的边缘但又不致让纸叠打弯。

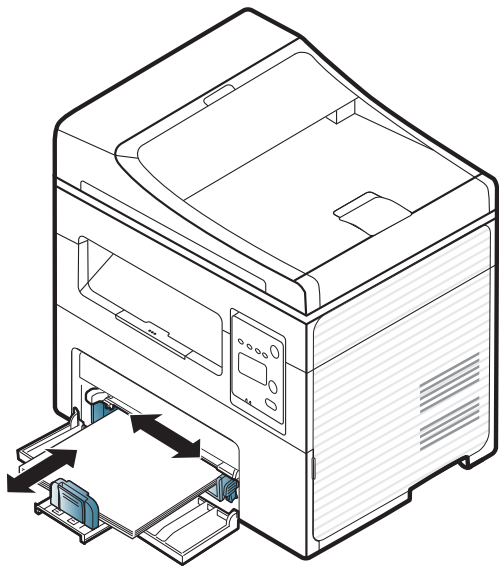

- 5 打印文档时，请为纸盘设置纸张类型和大小（请参见第 47 页上的“设置纸张大小和类型”）。

## 装入手动进纸器

手动进纸器可放置特殊大小和类型的打印介质，如明信片、便笺卡片和信封（请参见第 103 页上的“打印介质规格”）。



### 有关使用手动进纸器的提示

- 在手动进纸器中一次只放一种类型、大小和重量的打印介质。
- 为了防止在打印时卡纸，在手动进纸器中还有纸张时请不要加纸。
- 装入打印介质时，应按打印面朝上将介质置于纸盘中央，并使上边缘首先进入手动进纸器。
- 为了确保打印质量和避免卡纸，仅装入可用纸张（请参见第 103 页上的“打印介质规格”）。
- 将明信片、信封和标签装入手动进纸器之前，应首先压平上面的任何褶皱。
- 打印特殊介质时，必须遵循装纸准则（请参见第 44 页上的“在特殊介质上打印”）。
- 如果在使用手动进纸器打印时纸张重叠，请打开纸盘并取出纸张，然后重新打印。

# 介质与纸盘

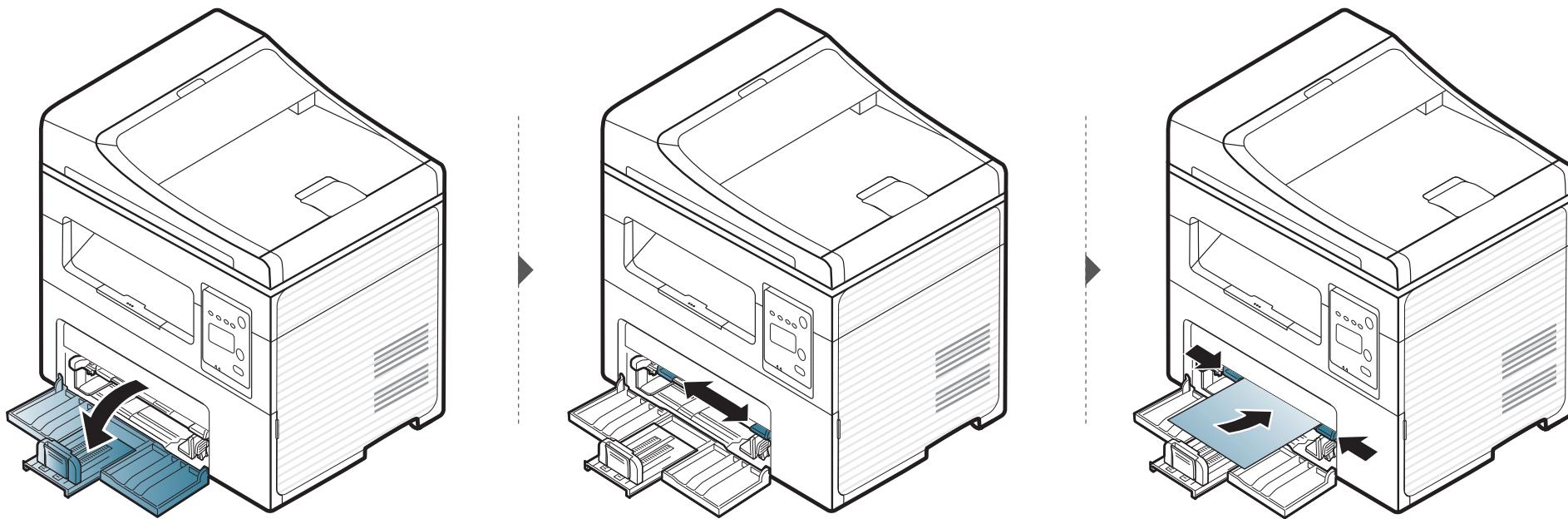

# 介质与纸盘

## 在特殊介质上打印

下表所示为各纸盘可用的特殊介质。

机器和驱动程序中的纸张设置必须匹配，才能打印并且不出现纸张不匹配错误。

要更改机器中设置的纸张设置，从 **Samsung Easy Printer Manager** 中选择  (切换到高级模式) > 设备设置。

如果机器支持显示屏幕，您可以使用控制面板上的  (菜单) 按钮设置它。

然后，从打印首选项窗口 > 纸张选项卡 > 纸张类型 设置纸张类型（请参见第 54 页上的“打开打印首选项”）。

例如，如果要在标签上打印，为纸张类型选择纸张类型。



- 当使用特殊介质时，我们建议您一次仅进一张纸（请参见第 103 页上的“打印介质规格”）。

有关每张纸的重量，请参阅第 103 页上的“打印介质规格”。

类型	纸盘	手动进纸器
普通纸	●	●
厚纸		●
薄纸	●	●
Bond 纸		●
彩色	●	●
卡片		●
标签		●
信封		●
预印纸	●	●
棉质纸		●
再生纸	●	●
存档纸		●

(●: 包含, 空白: 不提供)

# 介质与纸盘

## 信封

能否在信封上成功打印取决于信封的质量。

要打印信封，如下图所示放置信封。

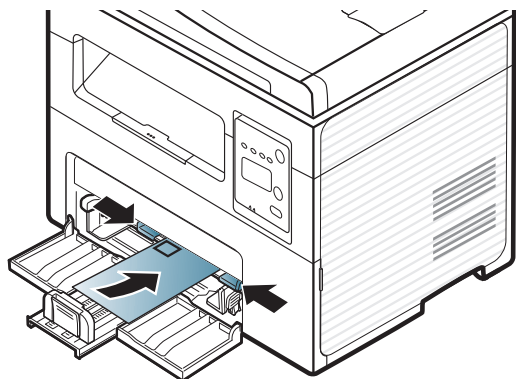

如果打印信封时出现起皱、折叠或粗黑的行，请打开后盖，然后重试打印。在打印期间让后盖保持打开。

- 选择信封时，请考虑以下因素：
  - **重量:** 不应超过  $90 \text{ g/m}^2$ ，否则会卡纸。
  - **构造:** 应将信封先放平，卷曲度应小于 **6 毫米**，且信封内不能有空气。
  - **状况:** 不应有褶皱、缺口或其他损坏。
  - **温度:** 操作过程中应当能经受机器热量和压力。
- 只使用结构合理、折叠平整的信封。
- 请勿使用贴有邮票的信封。

- 请勿使用带有夹子、咬合装置、窗口、涂层内衬、自粘性封条或其他合成材料的信封。
- 请勿使用已破损或劣质信封。
- 确保信封两端的密封边一直延伸到信封角。

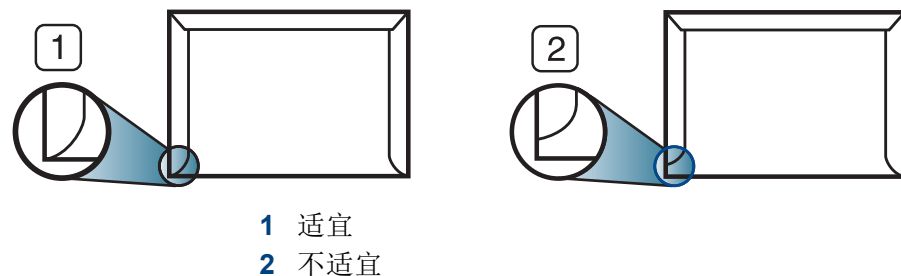

- 已揭开粘合条的信封或者用多个封口叠在一起进行封合的信封必须使用符合机器熔融温度的粘合剂，该温度为 **0.1 秒内约为  $170^{\circ}\text{C}$** 。额外的信舌和封条会导致信封出现褶皱、折痕或卡纸现象，甚至可能损坏定影器。
- 为获得最佳打印质量，页边距与信封边缘的距离不得小于 **15 毫米**。
- 避免在信封接缝重叠的区域打印。

# 介质与纸盘

## 标签纸

请仅使用专为激光打印机设计的标签，以免损坏机器。

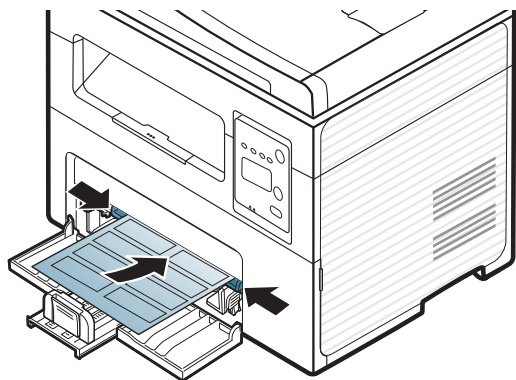

- 选择标签时，请考虑以下因素：
  - **粘合材料:** 应当能在机器的热熔温度下保持稳定。请检查机器规格以查看热熔温度（约 170 °C）。
  - **布局:** 只使用彼此之间没有露出衬纸的标签。标签间的空隙会让标签脱离衬纸，从而导致严重卡纸。
  - **卷曲:** 必须放平，在各个方向上的卷曲度都不能超过 13 毫米。
  - **状况:** 请勿使用起皱、发泡或有分离迹象的标签。
- 确保标签之间没有裸露的粘合材料。裸露区域可使标签在打印期间脱离，从而导致卡纸。暴露的粘合材料还会损坏机器组件。
- 请勿在机器上多次运行一张由多个标签组成的纸张。背胶只能通过机器一次。
- 请勿使用与衬纸分离的标签，以及起皱、起泡或损坏的标签。

## 卡片纸/自定义大小的纸张

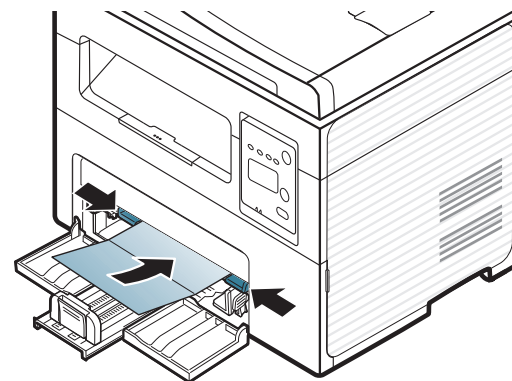

- 在软件应用程序中，介质页边距应至少设置为 6.4 毫米。

# 介质与纸盘

## 预印纸

当装入预印纸时，打印过的一面应朝上，并且让未卷曲边位于前部。如遇到进纸问题，请将纸张翻转。请注意，这种情况下无法保证打印质量。

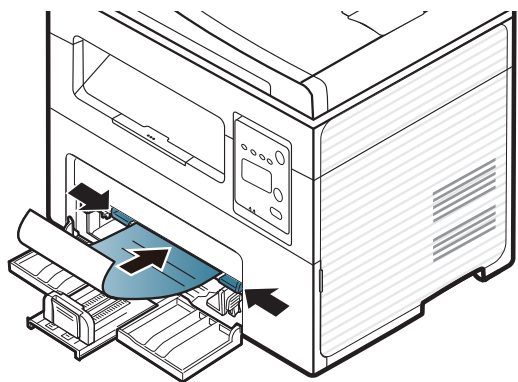

- 必须使用耐热墨水打印，在机器的热熔温度下（约 170 °C），这种墨水在 0.1 秒内不会融化、蒸发或释放出有害气体。
- 预印纸油墨必须具有非易燃性，不得对机器辊产生不利影响。
- 在装入预印纸之前，请确认纸上的油墨已干。在定影过程中，湿油墨可能会从预印纸上脱落，从而降低打印质量。

## 设置纸张大小和类型

将纸张装入纸盘后，设置纸张大小和类型。

机器和驱动程序中的纸张设置必须匹配，才能打印并且不出现纸张不匹配错误。



要更改机器中设置的纸张设置，从 **Samsung Easy Printer Manager** 中选择 （切换到高级模式）> 设备设置。

如果机器支持显示屏幕，您可以使用控制面板上的 （菜单）按钮设置它。

然后，从打印首选项窗口 > 纸张选项卡 > 纸张类型 设置纸张类型（请参见第 54 页上的“打开打印首选项”）。



对于某些型号，可能需要按**OK**才能导航到下层菜单。

- 1 选择控制面板上的 （菜单）按钮。
- 2 按**系统设置** > **纸张设置** > **纸张大小或纸张类型**。
- 3 选择纸盘和所需选项。
- 4 按 **OK** 按钮保存所作的选择。
- 5 按 （停止/清除）返回就绪模式。



如果要使用帐单纸等特殊大小的纸张，请在**打印首选项**中依次选择**纸张选项卡** > **尺寸** > **编辑...**并设置**自定义纸张尺寸设置**（请参见第 54 页上的“打开打印首选项”）。

# 介质与纸盘

## 使用输出支架



如果一次打印份数较多，出纸盘的表面可能会发烫。请勿触摸表面，且不要让儿童靠近。

打印页堆叠在输出支架上，输出支架可帮助对齐打印页。默认情况下，打印机将输出件送到出纸盘。

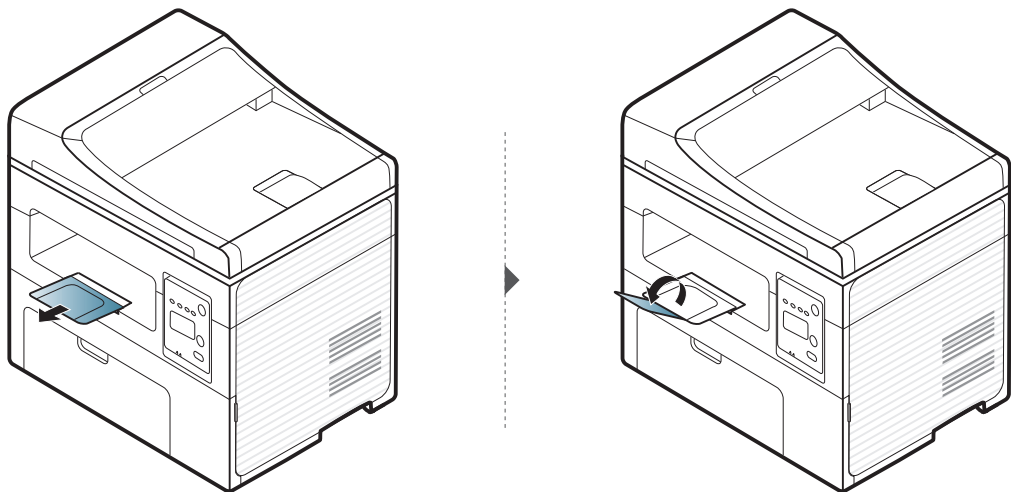

## 准备原件

- 请勿装入小于 142 × 148 毫米或大于 216 × 356 毫米的纸张。
- 为了避免卡纸、打印质量不佳以及机器受损的情况出现，不得试图装入下列类型的纸张。
  - 复写纸或背面可复写的纸张
  - 涂层纸
  - 葱皮纸或薄纸
  - 起皱或有折痕的纸
  - 卷曲或光泽纸
  - 撕裂的纸张
- 装入前请取下所有订书钉和回形针。
- 装入前请确保纸张上的胶水、油墨或修正液完全变干。
- 请勿装入纸张大小或重量不同的原件。
- 请勿装入书册、小册子、透明胶片或其他特殊性质的文档。



# 介质与纸盘

## 装入原件

您可以使用扫描仪玻璃板或进稿器装入原件，以进行复印、扫描和发送传真。



根据机器的选项或型号，本用户指南中的图示可能与您的机器不同。查看您的机器类型（请参见第 22 页上的“正视图”）。

## 在扫描仪玻璃板上

使用扫描仪玻璃板，可以复印或扫描原件。可以获得最佳扫描质量，尤其是对于彩色或灰度图像。确保进纸器中无任何原件。如果在进纸器中检测到原件，则其优先级会高于扫描仪玻璃板上的原件。

- 1 提起并打开扫描仪盖。

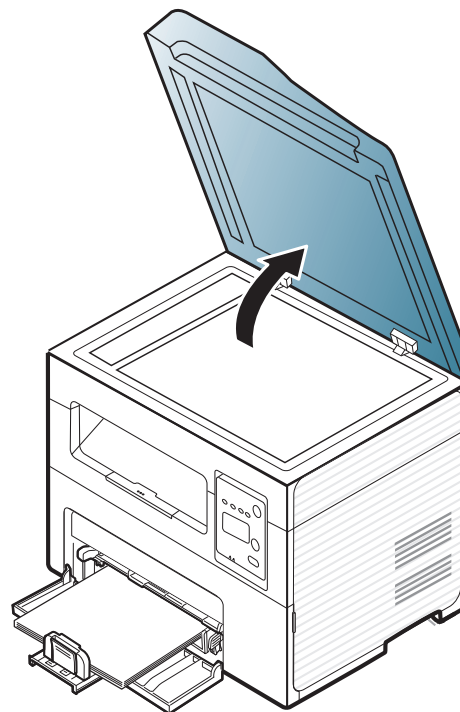

# 介质与纸盘

- 2 将原件正面朝下放置在扫描仪玻璃板上。将其与玻璃板左上角的定位指示对齐。

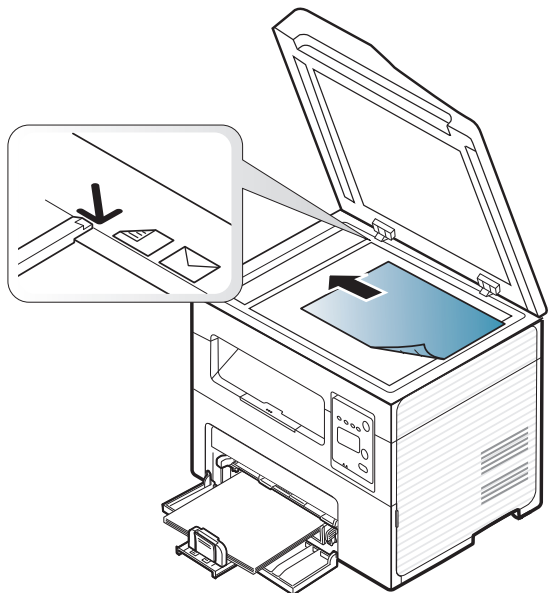

- 3 合上扫描仪盖。



- 复印时如果让扫描仪盖保持打开状态，则会影响复印质量，且会增加墨粉用量。
- 扫描仪玻璃板上如有灰尘，可能会使打印件出现黑点。请务必使其保持清洁（请参见第 78 页上的“清洁机器”）。
- 如果是复印书籍或杂志中的某页，请提起扫描仪盖，直到其转轴与挡块相触，然后合上扫描仪盖。如果书籍或杂志厚度超过 30 毫米，则应打开扫描仪盖开始复印。



- 请注意不要打破扫描仪玻璃板。可能会导致您受伤。
- 关闭扫描仪盖时不要将手放进扫描仪。扫描仪盖会掉在您的手上，导致受伤。
- 在复印或扫描过程中，请不要注视从扫描仪内部发出的强光。此光会对眼睛有害。

## 在进纸器中

使用进稿器时，一次作业最多可以装入 40 张纸 (80 g/m<sup>2</sup>)。

- 1 打开进稿器导板盖。

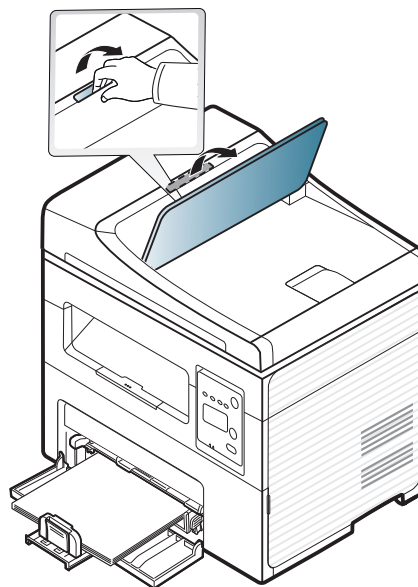

# 介质与纸盘

- 2 请在装入原件之前将纸摺边弯折或成扇形展开，使纸张分离。

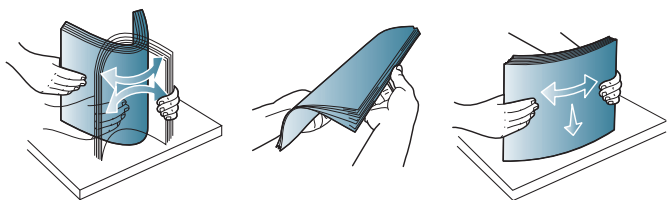

- 3 将原件正面朝上装入进稿器输入纸盘。确保原件纸叠底端与进纸纸盘上标记的纸张大小相符。

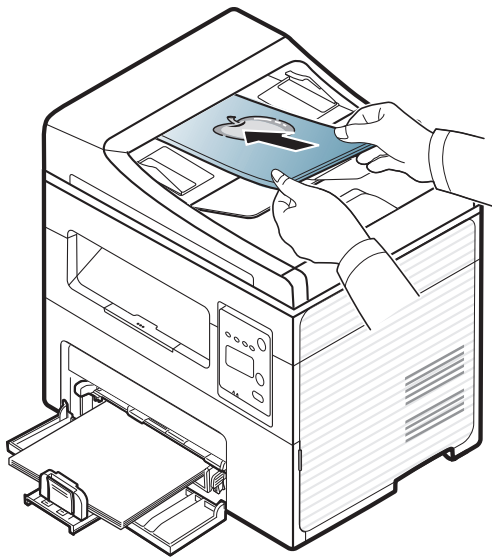

- 4 按照纸张大小调节进纸器宽度导板。

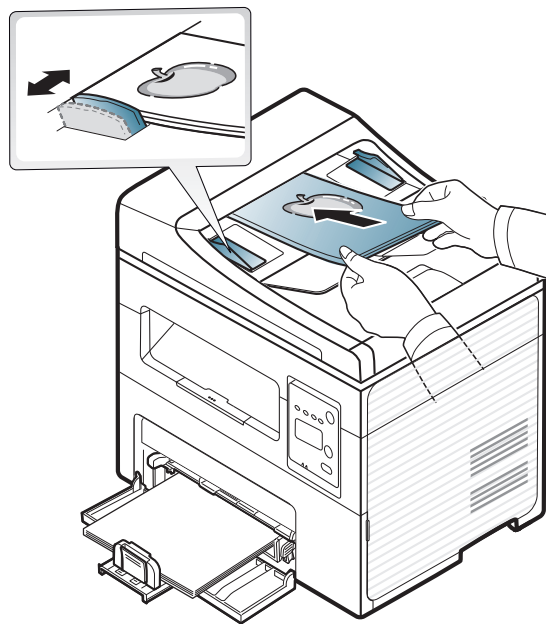

如果进纸器玻璃板上积有灰尘，则会导致印件上出现黑线。必须始终保持玻璃板清洁（请参见第 78 页上的“清洁机器”）。

# 基本打印



有关特殊打印功能，请参阅《高级指南》（请参见第 163 页上的“使用高级打印功能”）。

## 打印



如果您使用 Mac 或 Linux 操作系统，请参阅高级指南（请参见第 170 页上的“Mac 打印”或第 172 页上的“Linux 打印”）。

以下打印首选项窗口适用于 Windows 7 中的记事本。

- 1 打开要打印的文档。
- 2 从文件菜单中选择打印。

- 3 从选择打印机列表中选择机器。



- 4 份数与打印范围等基本打印设置可在打印窗口中选择。





要充分利用高级打印功能，请在单击打印窗口中单击属性或首选项（请参见第 54 页上的“打开打印首选项”）。

- 5 要开始打印作业，请在打印窗口中单击打印或确定。

# 基本打印

## 取消打印作业





如果打印作业在打印队列或打印假脱机服务中等候，请如下取消作业：

- 您只需双击 **Windows** 任务栏中的机器图标 () 即可访问此窗口。
- 也可以按控制面板中的  (**停止/清除**) 取消当前作业。

# 基本打印

## 打开打印首选项



- 在本用户指南中出现的**打印首选项**窗口会因所使用的机器不同而有所差异。
- 当您在 **打印首选项** 中选择一个选项时，您会看到一个警示标记  或 。  号表示您可以选择该选项，但不建议作出如此选择，  号表示鉴于机器的设置或环境，您不可选择该选项。

- 1 打开要打印的文档。
- 2 从文件菜单中选择**打印**。将显示**打印窗口**。
- 3 从**选择打印机**中选择机器。
- 4 单击**属性**或**首选项**。



屏幕截图可能因型号不同而异。

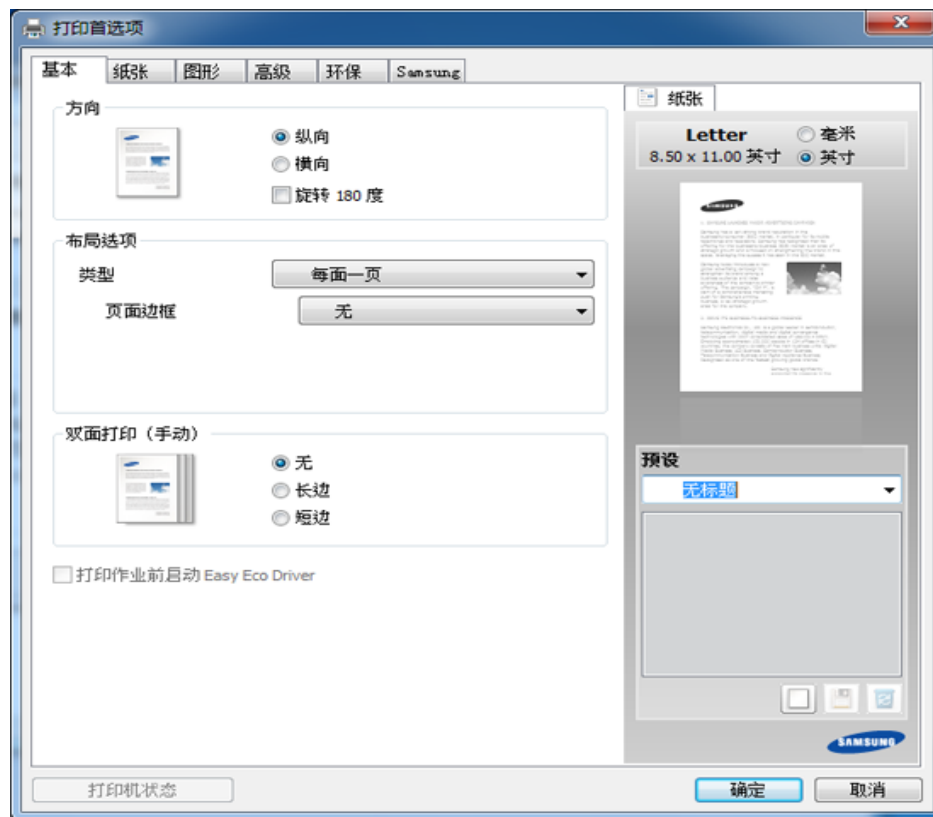

可按**打印机状态**按钮检查机器的当前状态（请参见第 202 页上的“使用 Samsung 打印机状态”）。

# 基本打印

## 使用偏好设置

借助各个首选项选项卡上的 **预设** 选项（只有 **Samsung** 选项卡上没有该选项），可以保存当前的首选项设置供日后使用。



要保存**预设**项，请执行以下步骤

- 1 按需更改各选项卡上的设置。
- 2 在**预设**输入框中输入项目名称。



- 3 单击  (**添加**)。当保存**预设**时，当前所有驱动程序设置会随之保存。



选择多个选项，然后单击  (**更新**)，设置将添加到您所做的预设中。要使用已保存的设置，请从**预设**下拉列表中进行选择。此时机器设置为根据您选择的设置进行打印。要删除已保存的设置，请从**预设**下拉列表中选择它并单击  (**删除**)。

还可以从 **预设** 下拉列表中选择 **默认预设值**，从而恢复打印机驱动程序

## 使用帮助

在**打印首选项**窗口中单击要查看的选项，然后按键盘上的 **F1** 键。

# 基本打印

## 环保打印

**环保** 功能可减少墨粉消耗和纸张用量。**环保** 功能可以帮助您节省打印资源并实现环保打印。

在控制面板中按 **环保** 按钮可启用环保模式。环保模式的默认设置为**每面多页 (2)** 以及**省墨**。

## 在控制面板上设置环保模式



您可以通过 **Samsung Easy Printer Manager** 程序中的**设备设置**配置机器的设置。

- Windows 和 Mac 用户请参见第 200 页上的“设备设置”。
- 对于 Linux 用户。



- 访问菜单可能因型号不同而异（请参见第 33 页上的“访问菜单”）。
- 对于某些型号，可能需要按**OK**才能导航到下层菜单。

**1** 从控制面板中依次选择  (菜单) > **系统设置** > **设备设置** > **环保设置**。

**2** 选择所需选项并按**OK**。

- **默认模式:** 选择它可打开或关闭环保模式。(省墨/2 页缩印)
  - **关闭:** 将环保模式设置为关。
  - **打开:** 将环保模式设置为开。



如果通过 SyncThru™ Web Service (设置选项卡 > 机器设置 > 系统 > 环保 > 设置) 或 Samsung Easy Printer Manager (设备设置 > 环保) 为环保模式设置密码, 将显示**强制**信息。必须输入密码才能更改环保模式状态。

- **选择模板:** 按照 SyncThru™ Web Service 或 Samsung Easy Printer Manager 的设置操作。选择该项之前, 您必须通过 SyncThru™ Web Service (设置选项卡 > 机器设置 > 系统 > 环保 > 设置) 或 Samsung Easy Printer Manager (设备设置 > 环保) 设置环保功能。
  - **默认 Eco** 机器设置为**默认 Eco** 模式。
  - **自定义 Eco** 更改任何必要值。

**3** 按 **OK** 按钮保存所作的选择。



# 基本打印

## 选择驱动程序的环保模式

打开 **Eco** 选项卡进行环保模式设置。如果看到环保图像 ()，表明当前已启用环保模式。

### 环保选项

- **打印机默认值:** 遵循机器控制面板中的设置。
- **无:** 禁用环保模式。
- **环保打印:** 启用环保模式。激活要使用的各种环保项。
- **密码:** 如果管理员启用环保模式，您必须输入该密码才能更改状态。

### 结果模拟器

**结果模拟器**显示根据所选设置二氧化碳排放、使用电量的减少情况和纸张节省情况。



- 结果计算以禁用环保模式时完整打印一百张纸（无空白页）为基础。
- 请参阅 **IEA**、日本总务省指数以及 [www.remanufacturing.org.uk](http://www.remanufacturing.org.uk) 的二氧化碳、能源和纸张计算系数。每个模型的指数不同。
- 打印模式下的耗电量是指此机器的平均打印耗电量。
- 实际显示的量只是一个估算值，因为实际量可能因使用的操作系统、计算性能、应用程序软件、连接方法、介质类型[厚度]、介质尺寸、作业复杂性等不同而异。

# 基本复印



有关特殊打印功能，请参阅《高级指南》（请参见第 147 页上的“复印菜单”）。

## 基本复印

- 1 如果机器控制面板上有 （复印）按钮，请选择 （复印）。
- 2 将单页文档正面朝下放在文档玻璃板上，或者将文档正面朝上装入进稿器（请参见第 49 页上的“装入原件”）。
- 3 如果需要自定义包括**缩小/放大**、**暗度**、**对比度**和**原稿类型**等在内的复印设置，请使用控制面板按钮（请参见第 58 页上的“更改每次复印的设置”）。
- 4 如果需要，使用箭头或数字键盘输入复印份数。
- 5 按 （开始）。



如果需要在操作期间取消复印作业，按 （**停止/清除**），复印将停止。

## 更改每次复印的设置





本机提供复印的默认设置，使您可以快速，轻松地进行复印。



- 如果在设置复印选项时按 （**停止/清除**）按钮两次，则为当前复印作业设置的所有选项都将取消并恢复默认状态。或者，它们将在完成正在进行的复印后自动恢复默认状态。
- 对于某些型号，可能需要按**OK**才能导航到下层菜单。

## 明暗度



如果原件包含模糊标记和深色图像，您可以调节亮度，使复印件易于阅读。

- 1 如果机器控制面板上有 （复印）按钮，请选择 （复印）。
- 2 从控制面板中选择 （**菜单**）> **复印功能** > **暗度**。
- 3 选择所需选项并按**OK**。  
例如，**浅+5**为最浅，而**深+5**为最深。
- 4 按 （**停止/清除**）返回就绪模式。

# 基本复印

## 原始

通过为当前复印作业选择文档类型，进行原始设置，从而提高复印质量。

- 1 如果机器控制面板上有  (复印) 按钮，请选择  (复印)。
- 2 从控制面板中选择  (菜单) > 复印功能 > 原稿类型。
- 3 选择所需选项并按 **OK**。
  - **文本** 适用于内容主要是文本的原件。
  - **文本/照片**:适用于带有文本和照片的原件。

 如果打印输出中的文本模糊不清，请选择**文本**以打印出清晰的文本。

- **照片**: 适用于原件是照片的情况。

- 4 按  (停止/清除) 返回就绪模式。





## 缩小或放大的复印件

您可以通过进稿器或扫描仪玻璃板将复印图像的大小缩放 25% 到 400%。







- 视型号或可选商品，此功能可能不可用（请参见第 10 页上的“多种功能”）。
- 如果机器设置为环保模式，则缩小和放大功能不可用。

## 从预定义的复印尺寸中选择

- 1 如果机器控制面板上有  (复印) 按钮，请选择  (复印)。
- 2 从控制面板中选择  (菜单) > 复印功能 > 缩小/放大。
- 3 选择所需选项并按 **OK**。
- 4 按  (停止/清除) 返回就绪模式。

## 通过直接输入缩放比例来缩放复印件

- 1 如果机器控制面板上有  (复印) 按钮，请选择  (复印)。
- 2 从控制面板中选择  (菜单) > 复印功能 > 缩小/放大 > 自定义。
- 3 使用数字键盘输入所需的复印大小。
- 4 按 **OK** 按钮保存所作的选择。
- 5 按  (停止/清除) 返回就绪模式。

# 基本复印



进行缩小复印时，复印件底部可能会出现黑线。

## 身份证件复印

本机可以在一页纸上打印双面的原件。

机器将在纸张的上半部分打印原件的其中一面，在下半部分打印另一面，而不会缩小原件的尺寸。对于小尺寸文档的复印（如名片），此功能非常有用。



- 要使用此功能，原件必须放置在扫描仪玻璃板上。
- 如果机器设置为环保模式，则此功能不可用。

操作程序可能因型号而异。

- 1 按控制面板上的 **ID 复印**。
- 2 将原稿正面朝下放在扫描仪玻璃上带有箭头指示的地方（如图所示）。然后，合上扫描仪盖。

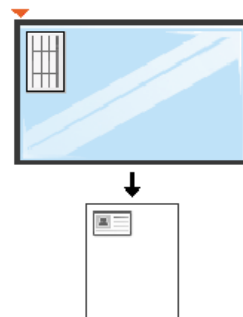

- 3 显示屏上会出现 **装入正面**然后按 **[开始]**。
- 4 按 **◀**（开始）。  
机器将开始扫描正面，并显示**装入反面**然后按 **[开始]**。

# 基本复印

- 5 翻转原件，并根据扫描仪玻璃板上所示的箭头将其放在扫描仪玻璃板上。然后，合上扫描仪盖。

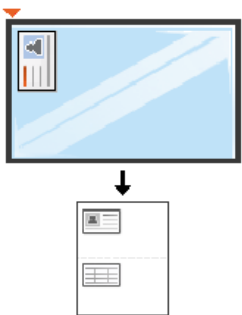

- 6 按  (开始) 按钮。

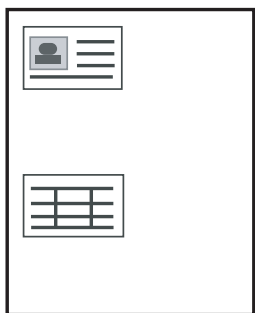

- 如果不按  (开始) 按钮，将只复印正面。
- 如果原件大于可复印区域，则部分内容可能无法打印。

# 基本扫描



有关特殊扫描功能，请参阅《高级指南》（请参见第 176 页上的“扫描功能”）。

## 基本扫描

这是扫描原件的常规过程。

对于用 **USB** 方式连接的机器来说，这是一种基本扫描方法。



- 对于某些型号，可能需要按**OK**才能导航到下层菜单。
- 如果要使用网络扫描，请参阅高级指南（请参见第 177 页上的“从联网机器扫描”）。

**1** 将单页文档正面朝下放在文档玻璃板上，或者将文档正面朝上装入进稿器（请参见第 49 页上的“装入原件”）。

**2** 如果机器控制面板上有 （扫描）按钮，从控制面板中选择 （扫描）> **扫描到PC**。  
或者

按控制面板上的**扫描到**。



如果看到不可用信息，请检查端口连接或选择**从设备面板启用扫描**（依次选择 **Samsung Easy Printer Manager** >  切换到高级模式 > **扫描至 PC 设置**。

**3** 选择所需的扫描目标并按**OK**。  
默认设置为**我的文档**。



- 您可以创建并将常用设置另存为配置文件列表。还可以添加和删除配置文件，将每个配置文件保存到不同的路径。
- 要更改 **Samsung Easy Printer Manager** >  切换到高级模式 > **扫描至 PC 设置**。

**4** 选择所需选项并按**OK**。

**5** 扫描即会开始。



扫描图像保存在计算机的 **C:\用户\users name\我的文档**。保存文件夹可能会因您所使用的操作系统或应用程序的不同而有所差异。

# 基本传真



- SCX-465x/4021S/465xN/4321NS/4621NS series 不支持此功能（请参见第 25 页上的“控制面板概览”）。
- 有关特殊传真功能，请参阅《高级指南》（请参见第 183 页上的“传真功能”）。



- 不能使用此机器通过 Internet 电话发送传真。有关更多信息，请咨询您的 Internet 服务提供商。
- 在为了使用传真机而连接电话线时，建议使用传统模拟电话服务（PSTN 公用电话交换网）。如果使用其他 Internet 服务（DSL, ISDN, VoIP），可以使用微过滤器提高连接质量。微过滤器可以消除不必要的噪音信号，提高连接质量或 Internet 质量。由于 DSL 微过滤器不随机提供，因此请联系 Internet 服务提供商，以了解使用 DSL 微过滤器的事宜。

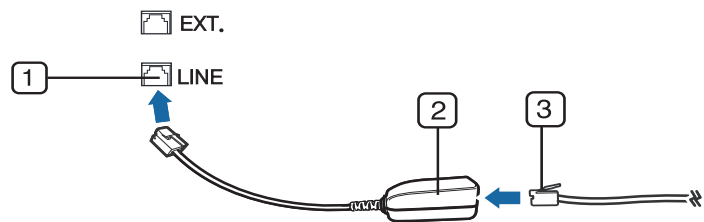

- 1 电话线端口
- 2 微过滤器
- 3 DSL 调制解调器 / 电话线  
(请参见第 24 页上的“后视图”)。



## 准备发送传真

在发送或接收传真前，需将随机提供的线缆连接到墙壁上的电话插座中（请参见第 24 页上的“后视图”）。有关连接方法，请参考快速安装指南。在不同的国家和地区，电话连接的方法可能不同。

## 发送传真



当您放置原件时，可使用进纸器或扫描仪玻璃板。如果将原件同时放置在进纸器和扫描仪玻璃板上，则机器将先读取位于进纸器（其扫描优先级更高）上的原件。

- 1 将单页文档正面朝下放在文档玻璃板上，或者将文档正面朝上装入进稿器（请参见第 49 页上的“装入原件”）。
- 2 从控制面板中选择 （传真）。
- 3 根据您的传真需要调整分辨率和黑度（请参见第 65 页上的“调整文档设置”）。
- 4 输入目标传真号码（请参见第 160 页上的“键盘字母和数字”）。
- 5 按控制面板上的 （开始）。机器将开始扫描并将传真发送到目标。

# 基本传真





- 如果希望直接从计算机上发送传真，请使用 **Samsung Network PC Fax**（请参见第 184 页上的“发送计算机中的传真”）。
- 如果要取消传真作业，请在机器开始传送前按 （**停止/清除**）。
- 如果使用扫描仪玻璃板，则机器将显示要求您放置另一页的信息。

## 手动发送传真

执行以下操作，使用控制面板上的 （**免提拨号**）发送传真。



如果您的机器是话筒型号，可使用话筒发送传真（请参见第 10 页上的“多种功能”）。

- 1 将单页文档正面朝下放在文档玻璃板上，或者将文档正面朝上装入进稿器（请参见第 49 页上的“装入原件”）。
- 2 从控制面板中选择 （**传真**）。
- 3 根据您的传真需要调整分辨率和黑度（请参见第 65 页上的“调整文档设置”）。
- 4 按控制面板上的 （**免提拨号**）或拿起话筒。
- 5 使用控制面板上的数字键盘输入传真号码。



- 6 在听到远程传真机发出高音调的传真信号时，按控制面板中的 （**开始**）。

## 将传真发送至多个目标

您可以使用多路发送功能，将一个传真发送到多个位置。原件会自动存储在内存之中，然后发送到远程站点。发送之后，原件会自动从内存中清除。



如果选择超精细作为选项或者传真为彩色，则无法使用此功能发送传真。

- 1 将单页文档正面朝下放在文档玻璃板上，或者将文档正面朝上装入进稿器（请参见第 49 页上的“装入原件”）。
- 2 从控制面板中选择 （**传真**）。
- 3 根据您的传真需要调整分辨率和黑度（请参见第 65 页上的“调整文档设置”）。
- 4 从控制面板中选择 （**菜单**）> **传真功能** > **多方发送**。
- 5 输入首台接收传真机的号码，然后按**OK**。  
您可以按速拨号码或使用 （**地址簿**）按钮选择组拨号码。
- 6 输入第二个传真号码，然后按**OK**。  
显示屏要求输入发送文档的另一个传真号码。



# 基本传真

7 要输入更多传真号码，在显示是时按**OK**，然后重复步骤 5 和 6。



- 最多可以输入 10 个目标。
- 输入一个组拨号码后，就不能再输入其他组拨号码了。

8 输入完传真号码后，按左/右箭头在**另一编号?**提示下选择**否**，然后按**OK**。

机器开始按输入顺序将传真发送到输入的号码。

发送传真后将打印多方发送报告。

## 接收传真

您的机器在出厂时预设为传真模式。在接收传真时，机器以指定的响铃次数应答来电，并自动接收传真。

## 调整文档设置

在开始传真之前，根据原件的状态更改下列设置后，以获得最佳质量。



对于某些型号，可能需要按**OK**才能导航到下层菜单。

## 分辨率

使用基于文本的典型原件时，默认文档设置可以产生良好的传真效果。但在发送质量低劣的或含有照片的原件时，可以调整分辨率以获得更高质量的传真效果。

1 从控制面板中选择 (传真) > (菜单) > 传真功能 > 分辨率。

2 选择所需选项并按**OK**。

- **标准**: 字符为正常大小的原件。
- **精细**: 含有小字符或细线的原件，或使用点阵式打印机打印的原件。
- **超精细**: 含有非常精细内容的原件。仅当与您通信的机器也支持“超精细”分辨率的情况下，才能启用**超精细**模式。



- 对于内存传输而言，**超精细**模式不可用。分辨率设置被自动更改为**精细**。
- 如果将机器分辨率设置为**超精细**，而与您通信的传真机不支持**超精细**分辨率，则机器将使用对方传真机支持的最高分辨率模式传送。

- **照片传真**: 含有灰色阴影或照片的原件。
- **彩色传真**: 带有颜色的原件。

# 基本传真



- 此模式下，内存传输不可用。
- 发送彩色传真的两个必备条件是：对方传真机支持彩色传真接收，您手动发送传真。

3 按  (停止/清除) 返回就绪模式。

## 暗度

可以选择原稿的暗度等级。



黑度设置适用于当前传真作业。要更改默认设置（请参见第 150 页上的“传真菜单”）。

1 从控制面板中选择  (传真) >  (菜单) > 传真功能 > 暗度。

2 选择所需的暗度。

3 按  (停止/清除) 返回就绪模式。



# 3. 维护

本章介绍有关订购机器的可用耗材、配件和维护零件的信息。

- 订购耗材和配件 68
- 可用耗材 69
- 可用维护零件 70
- 存放墨粉盒 71
- 摇匀墨粉 72
- 更换墨粉盒 74
- 监控耗材寿命 76
- 设置墨粉不足警报 77
- 清洁机器 78
- 机器搬运与存放方法提示 83

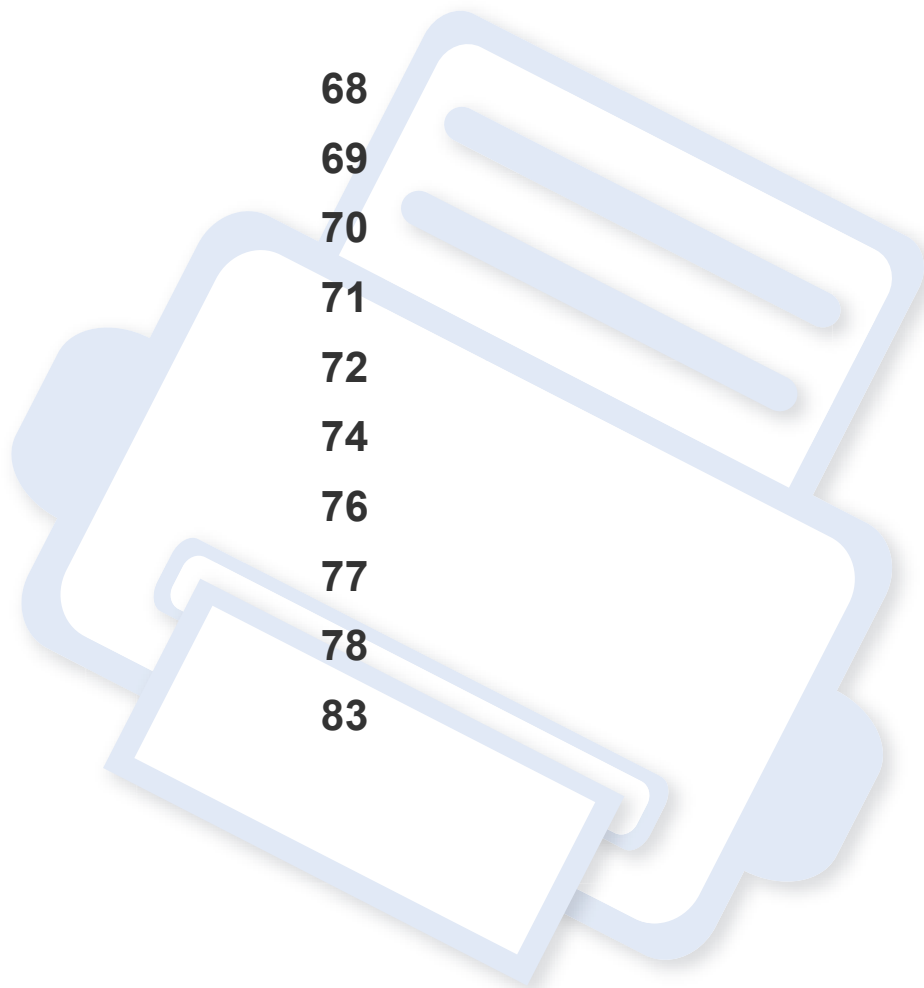

# 订购耗材和配件



不同国家/地区的可用配件不同。要获得可供应的耗材和维护部件的清单，请与您的销售代表联系。

如想订购由 **Samsung** 授权的耗材，配件与维护零件，请联系购买机器所在地的 **Samsung** 经销商或零售商。您还可访问 [www.samsung.com/supplies](http://www.samsung.com/supplies)，然后选择您所在国家/地区，从而了解服务联系信息。

# 可用耗材

当耗材使用寿命结束时，您可以为您的机器订购以下耗材：

类型	平均打印页数 <sup>a</sup>	零件名称
墨粉盒	• 约 2,500 页	• MLT-D117S
	• 约 3,000 页 <sup>b</sup>	• SCX-D4725A <sup>b</sup>

a. 额定打印量符合 ISO/IEC 19752 标准。页数会受操作环境、打印间隔、图形、介质类型和介质大小的影响。

b. 区域 A：中国、印度、尼泊尔、孟加拉

 根据选项、图像区域的百分比以及所使用的作业模式，墨粉盒的使用寿命可能不同。

 购买新的墨粉盒或其他耗材时，只能在您使用机器的国家/地区购买。否则新墨粉盒和其他耗材可能无法兼容您的机器，因为这些会因国家/地区不同而存在差异。

 **Samsung** 推荐不要使用非原装 **Samsung** 墨粉盒，例如重新装填或改装的墨粉盒。**Samsung** 不能保证非原装 **Samsung** 墨粉盒的质量。机器保修不涵盖由于使用非原装 **Samsung** 墨粉盒而需要的服务或维修。

# 可用维护零件

如想购买维护零件，请联系您购买机器的经销商。只能售予您机器的授权服务供应商、经销商或零售商更换维护零件。保修范围不包括更换任何已达到“平均打印量”的维护零件。

为避免零件磨损而导致打印质量和进纸问题，请定期更换维护零件（参见下表）。此举的目的是为了使打印机始终维持在最佳工作状态。对于下列维护零件，应该在达到使用寿命时进行更换。

零件	平均打印页数 <sup>a</sup>
传墨辊	约 50,000 页
定影器装置	约 50,000 页
拾取辊	约 50,000 页
进纸辊	约 50,000 页
ADF 进纸辊 <sup>b</sup>	约 20,000 页
ADF 橡胶垫 <sup>b</sup>	约 20,000 页

a. 打印速度受所用操作系统、计算性能、应用软件、连接方式、介质类型、介质大小和作业复杂度影响。

b. 视型号或可选商品，此功能可能不可用（请参见第 10 页上的“多种功能”）。

# 存放墨粉盒

墨粉盒包含光、温度和湿度敏感组件。Samsung 建议用户遵循这些建议使用新的 Samsung 墨粉盒来确保最佳性能、最高质量及最长寿命。

请将此墨粉盒存放在与要使用打印机的环境相同的环境中。该环境应处于受控制的温度和湿度条件下。墨粉盒在安装前不应该揭开原始包装—如果无原始包装，请用纸盖住墨粉盒的顶部开口处，然后将墨粉盒存放在阴暗机柜中。

揭开墨粉盒包装而不使用墨粉盒会显著缩短墨粉盒的使用寿命。不要将墨粉盒放在地板上。如果从打印机上取下墨粉盒，请按下述说明正确存放墨粉盒。

- 将墨粉盒存放在随原始包装提供的保护袋中。
- 存放时，应水平而不是垂直放置，并且与安装在机器中时具有相同朝上面。
- 切勿将耗材存放在任何以下环境中：
  - 温度超过 40 °C。
  - 湿度范围小于 20% 或大于 80%。
  - 湿度或温度急剧变化的环境。
  - 阳光或室内灯光直射。
  - 积满灰尘的位置。
  - 不要在汽车中存放太长时间。
  - 存在腐蚀性气体的环境。
  - 存在盐雾的环境。

## 处理说明

- 切勿接触硒鼓中感光鼓的表面。
- 切勿使墨粉盒受到不必要的震动或冲击。
- 切勿手动旋转感光鼓，尤其是反向旋转；否则会导致内部损坏和墨粉溢出。

## 墨粉盒使用

Samsung Electronics 不建议，也不批准在本打印机中使用非 Samsung 品牌墨粉盒，包括一般、商店品牌、重新装填或改装的墨粉盒。



Samsung 的打印机保修不涵盖由于使用重新装填、改装或非 Samsung 品牌墨粉盒而导致的机器损坏。

## 预计墨粉盒寿命

预计墨粉盒寿命（墨粉盒的打印时间）依赖于打印作业所需的墨粉量。实际打印量可能不同，具体取决于所打印页面的打印密度、操作环境、图像区域百分比、打印间隔、介质类型和/或介质尺寸。例如，如果您打印大量图形，则将使用较多的墨粉，因此您可能需要较频繁地更换硒鼓。

# 摇匀墨粉

当墨粉盒即将达到使用寿命时:

- 出现白色条纹或字迹变淡和/或两侧密度不同。

此时通过摇匀墨粉盒内剩余的墨粉,可暂时改进打印质量。在某些情况下,即使摇匀墨粉之后仍然会出现白色条纹或字迹变淡的现象。



根据机器的选项或型号,本用户指南中的图示可能与您的机器不同。查看您的机器类型(请参见第 22 页上的“正视图”)。



- 为了避免对墨粉盒造成损坏,切勿将其暴露在光线下超过数分钟。如果需要,请用纸将其遮盖。
- 请勿接触墨粉盒的绿色区域。请使用墨粉盒上的手柄,以免触及此区域。
- 请勿用刀子或剪子等锋利的物体来打开墨粉盒包装。这些器具可能会划伤墨粉盒的感光鼓。
- 如果不慎将墨粉沾到衣物上,请用干布擦拭并用冷水清洗。热水会使墨粉渗入到衣服纤维中。



# 摇匀墨粉

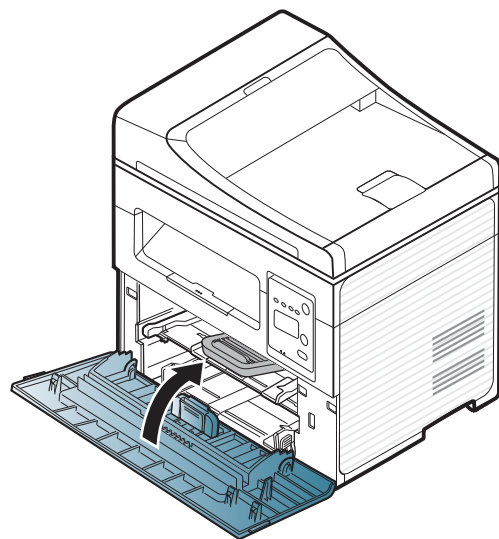
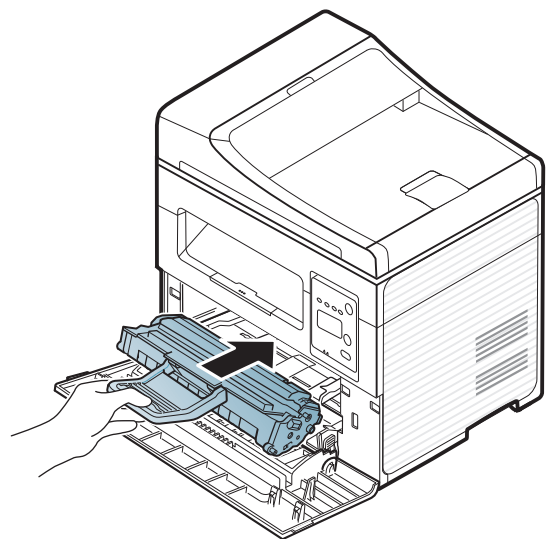
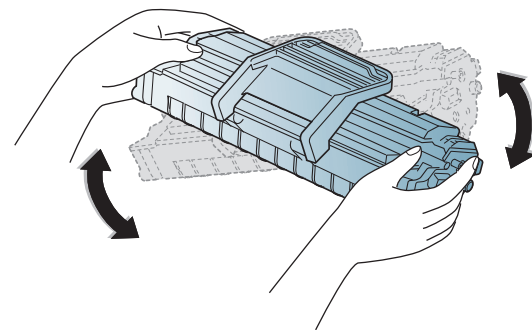
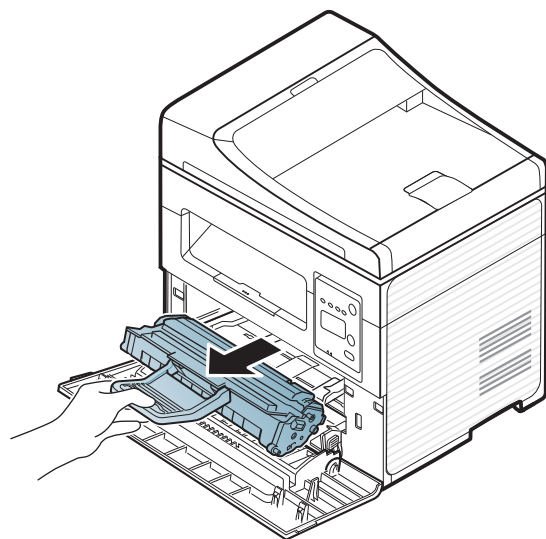
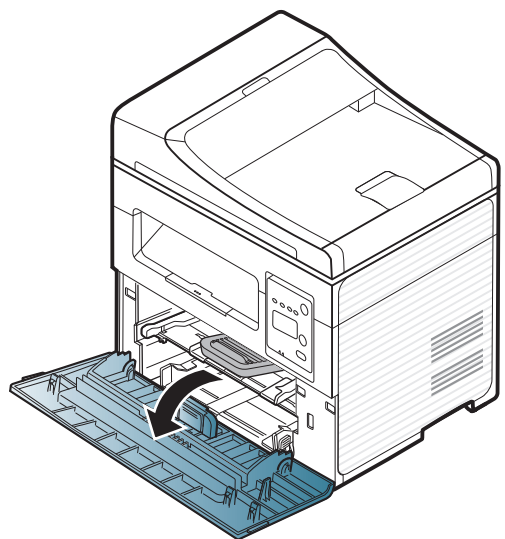

# 更换墨粉盒



单击此链接打开有关更换墨粉盒的动画。



- 充分摇匀墨粉盒，这可以提高初期打印质量。
- 根据机器的选项或型号，本用户指南中的图示可能与您的机器不同。查看您的机器类型（请参见第 22 页上的“正视图”）。



- 为了避免对墨粉盒造成损坏，切勿将其暴露在光线下超过数分钟。如果需要，请用纸将其遮盖。
- 请勿接触墨粉盒的绿色区域。请使用墨粉盒上的手柄，以免触及此区域。
- 请勿用刀子或剪子等锋利的物体来打开墨粉盒包装。这些器具可能会划伤墨粉盒的感光鼓。
- 如果不慎将墨粉沾到衣物上，请用干布擦拭并用冷水清洗。热水会使墨粉渗入到衣服纤维中。

# 更换墨粉盒

墨粉盒使用寿命结束时，机器将停止打印。

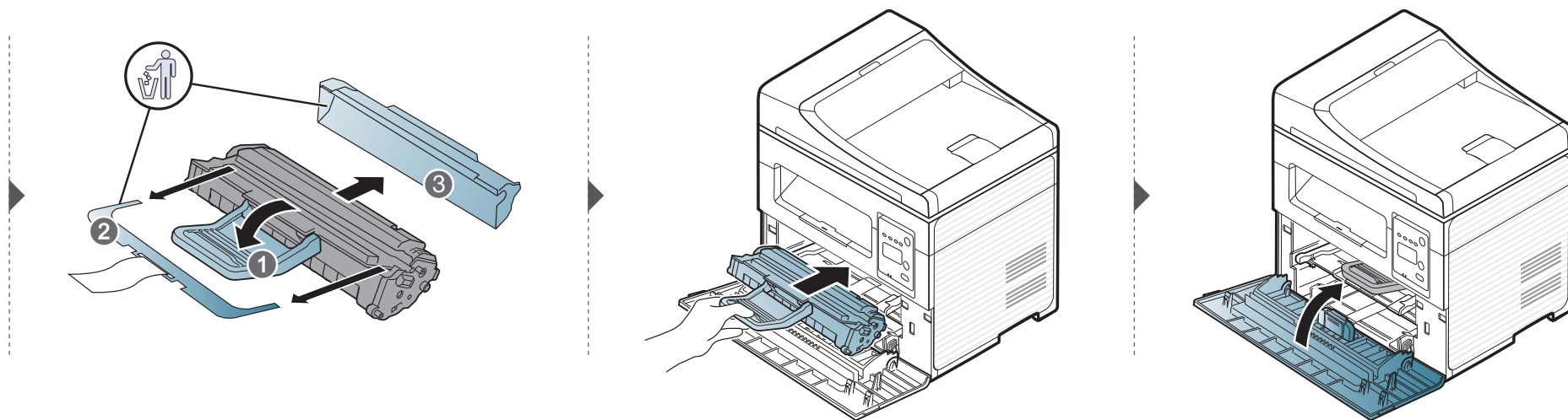
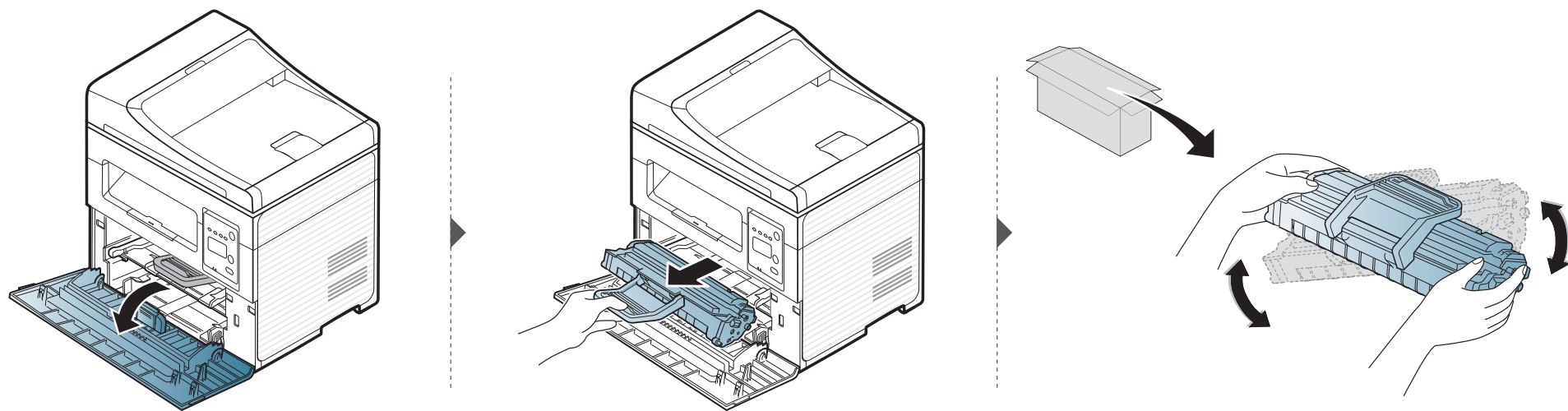

# 监控耗材寿命

如果经常发生卡纸或打印问题，请检查您的机器已经打印或扫描的页数。如有必要，更换相应零件。



- 对于某些型号，可能需要按**OK**才能导航到下层菜单。

**1** 从控制面板中依次选择  (菜单) > 系统设置 > 维护 > 耗材寿命。

**2** 选择所需选项并按**OK**。

- **总寿命**: 显示打印的总页数。
- **ADF 扫描**: 显示使用进稿器打印的页面的数量。仅限进稿器型号。
- **平板扫描**: 显示使用扫描仪玻璃板扫描的页面的数量。
- **耗材信息**: 打印耗材信息页。

**3** 按  (停止/清除) 返回就绪模式。

# 设置墨粉不足警报

墨盒中的墨粉量较小时，会通过信息或 LED 指示灯通知用户更换墨粉盒。可设置此选项，以决定是否使用此信息或 LED 指示灯。



- 对于某些型号，可能需要按**OK**才能导航到下层菜单。

- 1 从控制面板中依次选择  (菜单) > 系统设置 > 维护 > 墨粉不足警报。
- 2 选择所需选项。
- 3 按 **OK** 按钮保存所作的选择。

# 清洁机器

如果出现打印质量问题，或者您是在多尘的环境中使用您的机器，则需要定期清洁您的机器，从而确保最佳的打印状况以及延长机器的使用寿命。



- 如果使用含有大量酒精，溶剂或其他烈性物质的清洁剂清洁机壳会造成外壳褪色或变形。
- 如果您的机器或其周边区域粘上墨粉，则我们建议您使用蘸水的布或绵纸擦拭。如果使用吸尘器，则墨粉会被吹进空气中，这会对您的身体有害。

## 清洁外部或显示屏

用无绒软布清洁机器外壳或显示屏。可用水稍微蘸湿软布，但注意不要让水滴到机器上或滴入机器。

# 清洁机器

## 清洁内部

在打印过程中，纸屑、墨粉和灰尘颗粒会堆积在机器内部。这样会导致产生打印质量问题，例如：出现墨粉斑点或污点。清洁机器内部能够清除或减少这些问题。



- 为了避免对墨粉盒造成损坏，切勿将其暴露在光线下超过数分钟。如果需要，请用纸将其遮盖。
- 请勿接触墨粉盒的绿色区域。请使用墨粉盒上的手柄，以免触及此区域。
- 清洁机器内部时请使用干燥、无绒抹布，小心不要损坏传墨辊或其他任何内部零件。不得使用苯或稀释剂等溶剂。可能会出现打印质量问题，并且会导致机器损坏。



- 使用干燥的无绒抹布清洁机器。
- 关闭机器，拔掉电源线。请等待机器冷却。如果机器有电源开关，请在清洁机器前关闭电源。

# 清洁机器

- 根据机器的选项或型号，本用户指南中的图示可能与您的机器不同。查看您的机器类型（请参见第 22 页上的“正视图”）。
- 打开扫描装置，将进稿器和扫描装置一起握住。



# 清洁机器

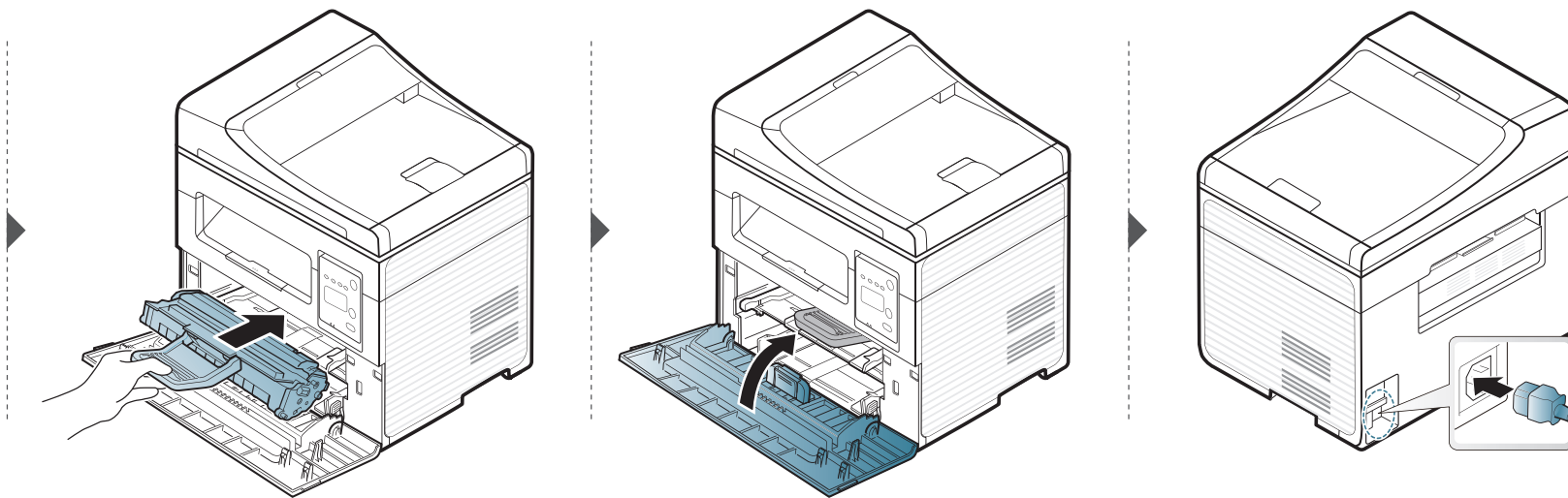
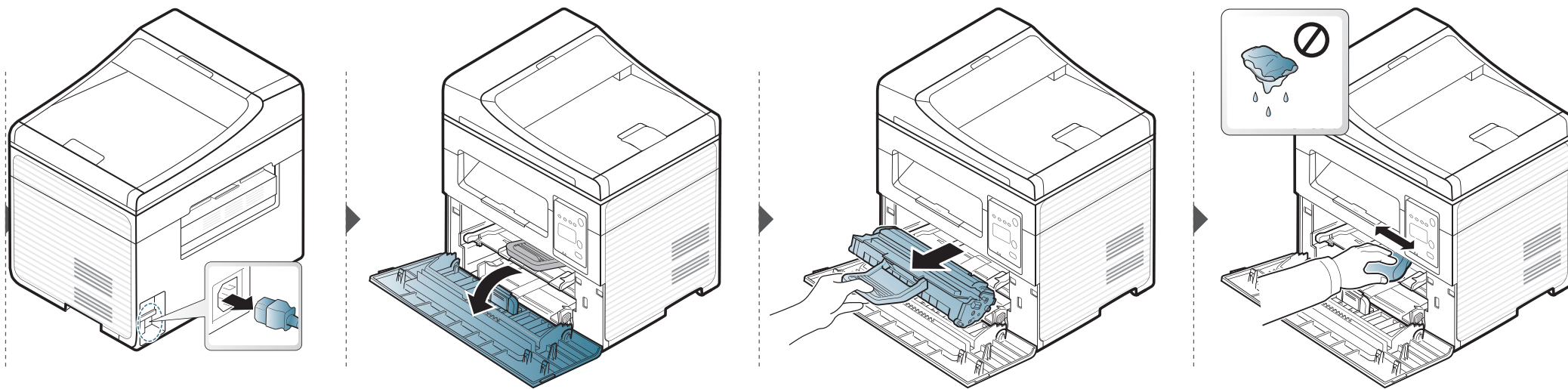

# 清洁机器

## 清洁扫描装置

保持扫描装置清洁有助于获得质量最佳的复印件。我们建议您在每天开始工作时清洁扫描装置，如果需要，也可以在工作期间清洁。



- 关闭机器，拔掉电源线。请等待机器冷却。如果机器有电源开关，请在清洁机器前关闭电源。
- 根据机器的选项或型号，本用户指南中的图示可能与您的机器不同。查看您的机器类型（请参见第 22 页上的“正视图”）。

**1** 将无绒软布或纸巾用水稍微蘸湿。

**2** 提起并打开扫描仪盖。

**3** 擦拭扫描仪表面，直至洁净干燥。

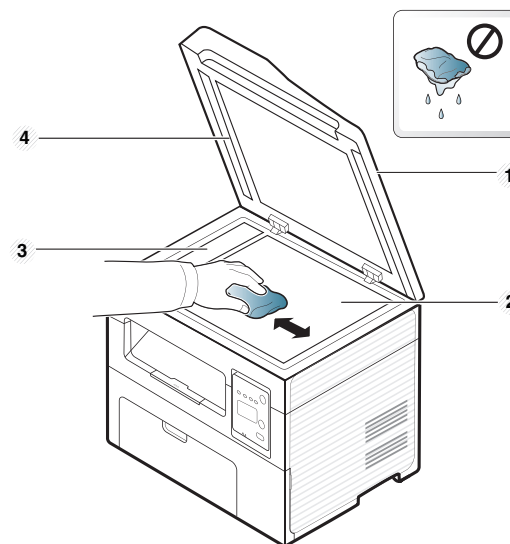

- 1** 扫描仪盖
- 2** 扫描仪玻璃板
- 3** 进纸器玻璃板
- 4** 白杆

**4** 合上扫描仪盖。

# 机器搬运与存放方法提示

- 搬运机器时，切勿倾斜或使其倒立。否则，机器内部可能会沾上墨粉，从而导致机器受损或降低打印质量。
- 搬运机器时，确保至少有两人牢固手扶机器。



## 4. 故障排除

本章介绍有关如何排除故障的帮助信息。

- 避免卡纸的提示 85
- 清除原件卡纸 86
- 清除卡纸 91
- 了解状态 LED 94
- 了解显示屏信息 96



本章介绍有关如何排除故障的帮助信息。如果机器有显示屏，请首先检查显示屏上的信息解决故障。如果在本章中找不到解决问题的方法，请参见高级指南中的**故障排除**章节（请参见第 208 页上的“故障排除”）。如果在用户指南中找不到解决方法或是问题依然存在，请拨打服务电话。

# 避免卡纸的提示

选择正确的介质类型可以避免大多数卡纸情况。为了避免卡纸，请参考以下准则：

- 确保可调导板位于正确的位置（请参见第 39 页上的“纸盘概述”）。
- 请勿在打印过程中从纸盘取出纸张。
- 装纸前请弯折、呈扇形散开并拢齐纸张。
- 请勿使用起皱、潮湿或过度卷曲的纸张。
- 请勿在纸盘中混装不同纸张。
- 请仅使用推荐的打印介质（请参见第 103 页上的“打印介质规格”）。

# 清除原件卡纸

如果原件在进稿器中被卡住，在显示屏上将出现警告信息。



为避免撕破文档，请仔细地将卡纸取出。



为避免出现卡纸，请将厚、薄或混合纸型原件放到扫描仪玻璃板上。

# 清除原件卡纸

## 扫描仪前端的原稿卡纸



- 根据机器的选项或型号，本用户指南中的图示可能与您的机器不同。查看您的机器类型（请参见第 22 页上的“正视图”）。
- 视型号或可选商品，故障排除可能不可用（请参见第 10 页上的“多种功能”）。

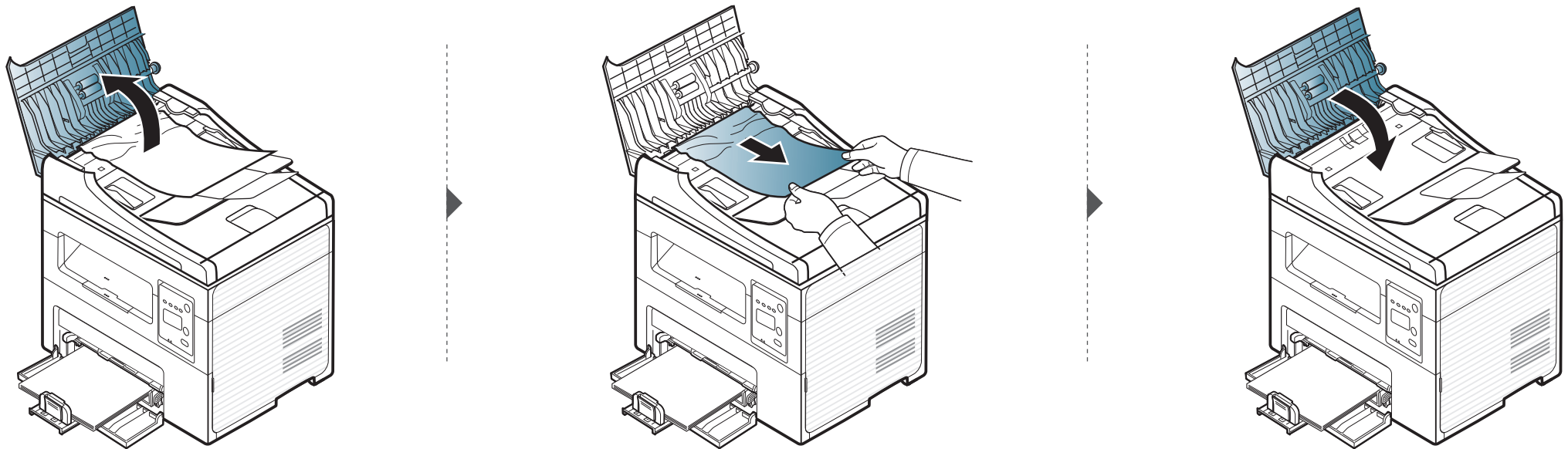

# 清除原件卡纸

## 扫描仪内部的原稿卡纸



- 根据机器的选项或型号，本用户指南中的图示可能与您的机器不同。查看您的机器类型（请参见第 22 页上的“正视图”）。
- 视型号或可选商品，故障排除可能不可用（请参见第 10 页上的“多种功能”）。



# 清除原件卡纸

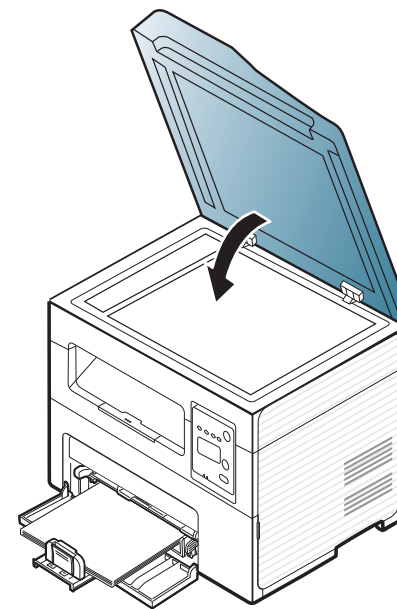
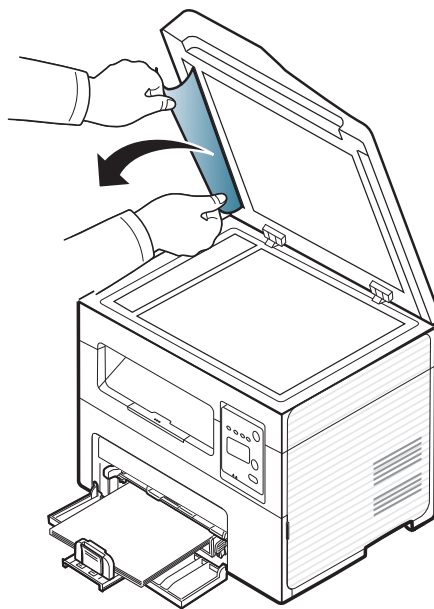
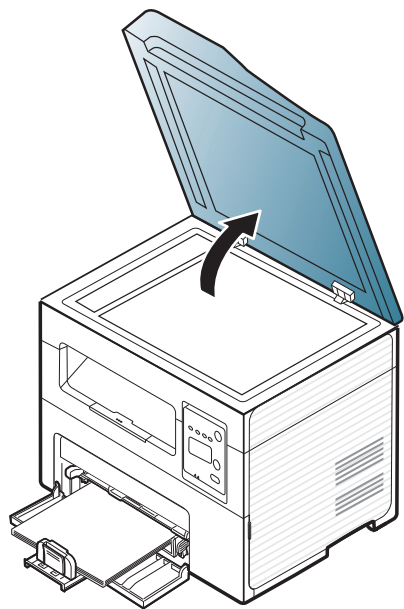
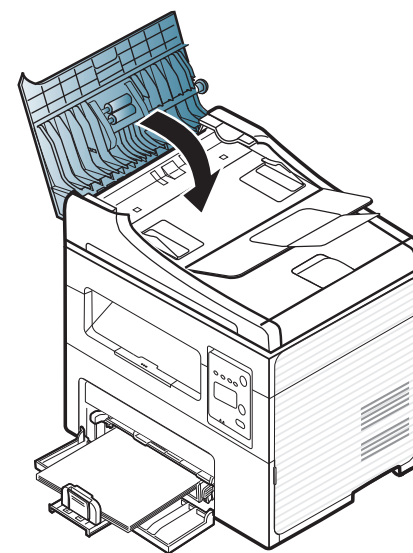
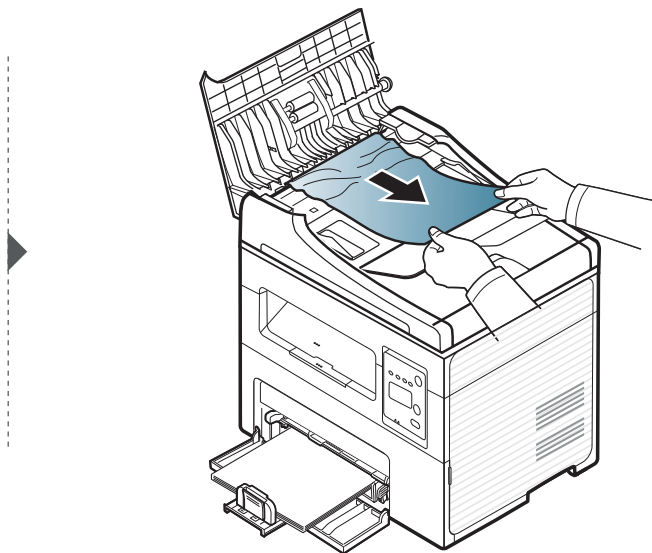
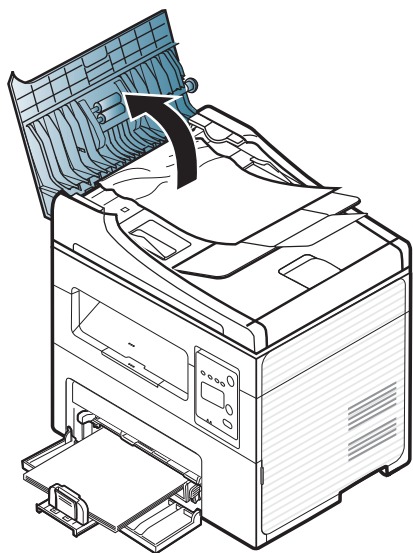

# 清除原件卡纸

## 扫描仪出纸区域的原稿卡纸



- 根据机器的选项或型号，本用户指南中的图示可能与您的机器不同。查看您的机器类型（请参见第 22 页上的“正视图”）。
- 视型号或可选商品，故障排除可能不可用（请参见第 10 页上的“多种功能”）。

1 从进纸器中取出所有剩余纸张。

2 轻轻地从进稿器中取出卡纸。

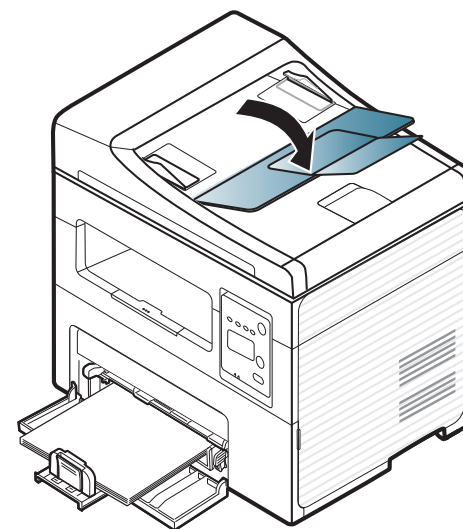
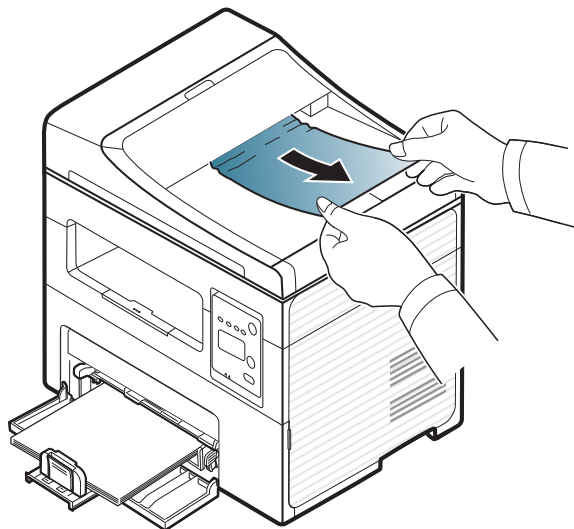
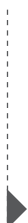
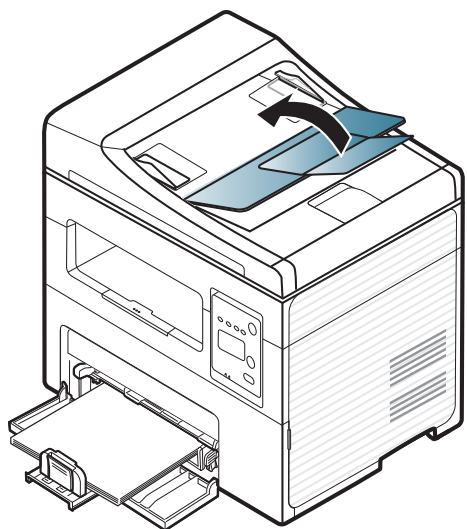

# 清除卡纸



为避免撕破纸张，请轻缓地将卡纸抽出。

## 在纸盘中



单击此链接打开有关清除卡纸的动画。



根据机器的选项或型号，本用户指南中的图示可能与您的机器不同。查看您的机器类型（请参见第 22 页上的“正视图”）。

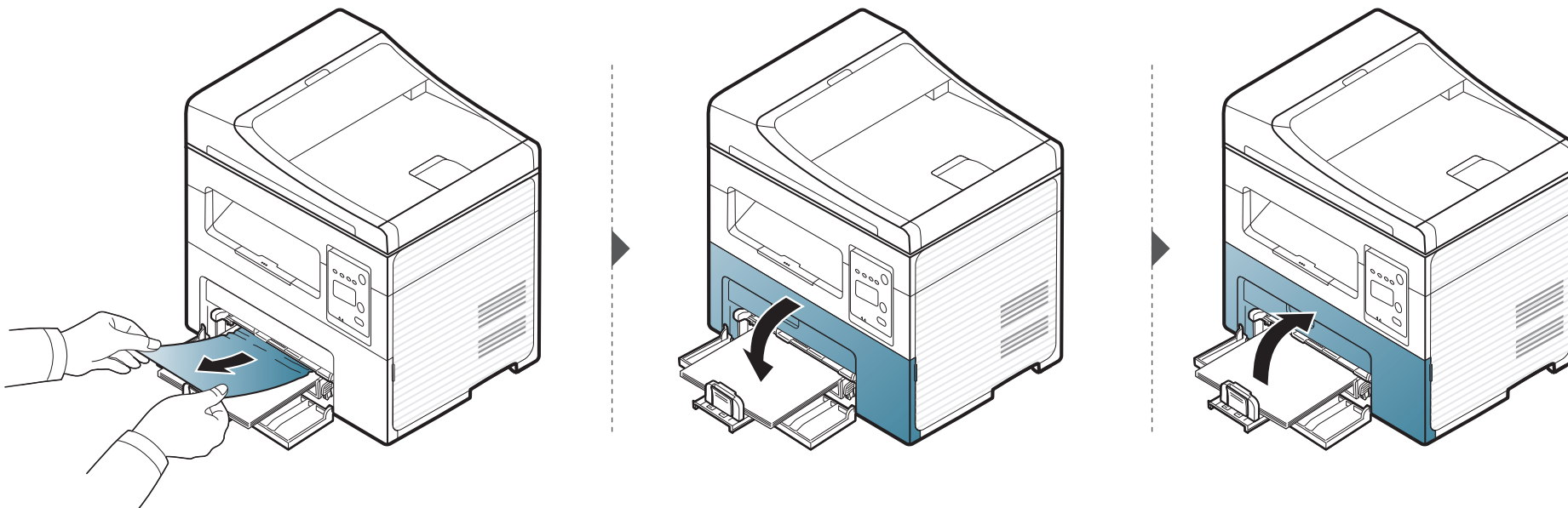

# 清除卡纸

## 在机器内部



单击此链接打开有关清除卡纸的动画。



- 定影器区域温度很高。从机器中取纸时请务必小心。
- 根据机器的选项或型号，本用户指南中的图示可能与您的机器不同。查看您的机器类型（请参见第 22 页上的“正视图”）。

# 清除卡纸

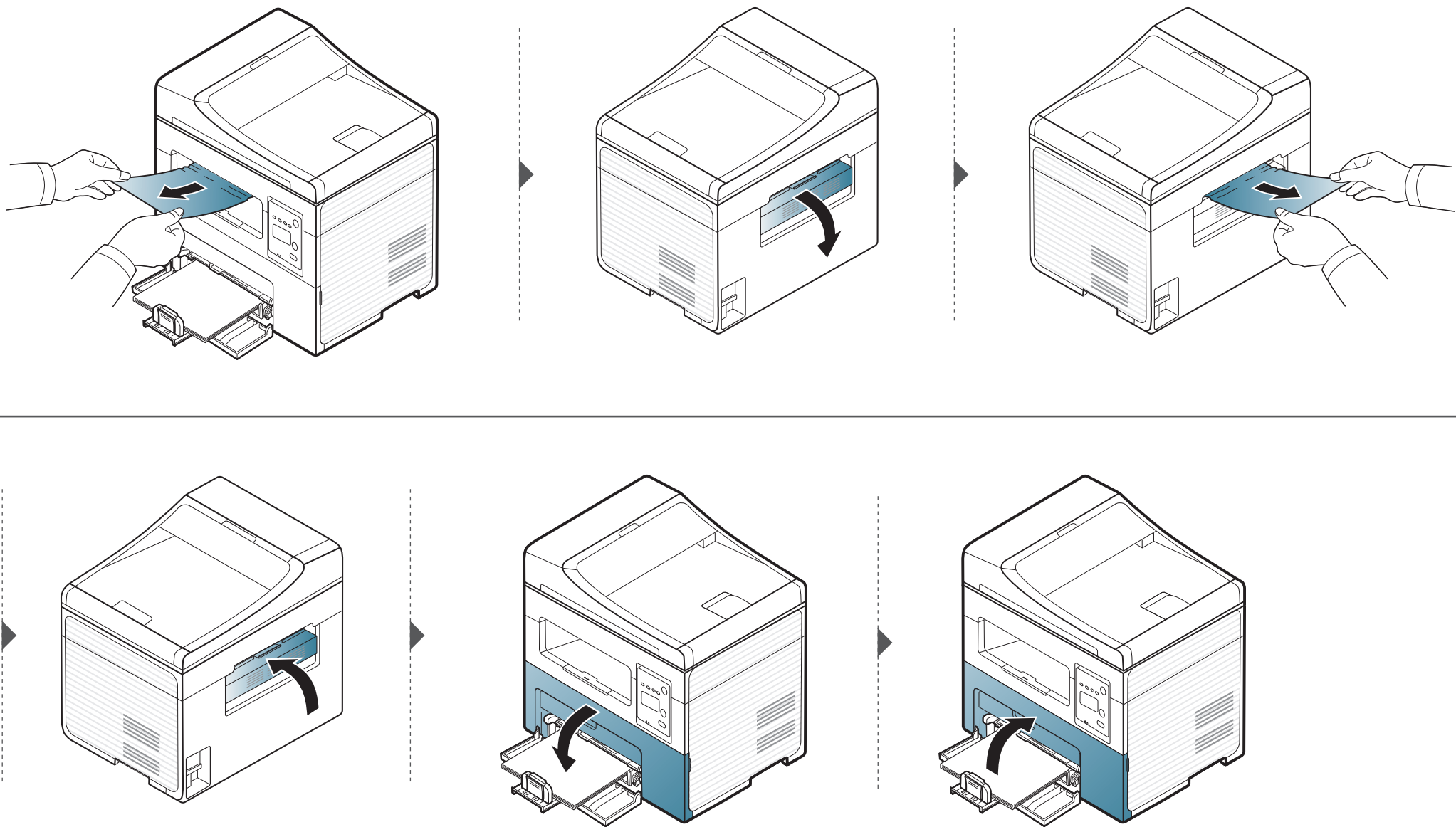

# 了解状态 LED

LED 的颜色指示机器的当前状态。



- 根据机型或国家/地区的不同，可能不提供某些 LED 指示灯（请参见第 25 页上的“控制面板概览”）。
- 要解决错误，请查找错误信息及其在故障排除部分中的说明（请参见第 96 页上的“了解显示屏信息”）。
- 也可以借助计算机 Samsung 打印机状态程序窗口中的准则解决错误（请参见第 202 页上的“使用 Samsung 打印机状态”）。
- 如果问题仍然存在，请与服务代表联系。

发光二极管 (LED)	状态	描述	
状态	熄灭	机器处于脱机状态。	
	绿色	闪烁	当背光灯闪烁时，表明机器正在接收或打印数据。
		点亮	<ul style="list-style-type: none"><li>• 机器已联机，可以使用。</li></ul>
	红色	闪烁	<ul style="list-style-type: none"><li>• 发生小错误，机器正在等候清除错误。请检查显示信息。当问题解决时，机器会继续运行。</li><li>• 墨粉盒中残留墨粉。预计墨粉盒寿命<sup>a</sup>将要结束。请准备新墨粉盒以备更换。可通过摇匀墨粉来暂时提高打印质量（请参见第 72 页上的“摇匀墨粉”）。</li></ul>
点亮		<ul style="list-style-type: none"><li>• 墨粉盒已经达到其预计寿命<sup>a</sup>。建议更换墨粉盒（请参见第 74 页上的“更换墨粉盒”）。</li><li>• 盖板处于打开状态。合上盖板。</li><li>• 接受或打印数据时纸盘中没有纸。在纸盘中装入纸张。</li><li>• 由于出现严重错误，机器已经停止运行。请检查显示信息（请参见第 96 页上的“了解显示屏信息”）。</li><li>• 发生卡纸现象（请参见第 91 页上的“清除卡纸”）。</li></ul>	

# 了解状态 LED

发光二极管 (LED)	状态		描述
(⏻) 电源/启动	蓝色	开	机器处于节能模式。
		关	机器处于就绪模式或电源已关闭。
环保	绿色	点亮	环保模式已开启。 环保模式的默认设置为 2 页缩印和省墨。
		熄灭	环保模式已关闭。

a. 预计墨粉盒寿命是指墨粉盒的预期或预计寿命，根据 ISO/IEC 19752 设计，表示平均打印输出能力。打印页数可能会受操作环境、图像区域百分比、打印间隔、图形、介质和介质尺寸影响。即使红色 LED 亮起且打印机停止打印，墨粉盒中仍可能残留墨粉。

# 了解显示屏信息

控制面板显示屏上出现指示机器状态或故障的信息。如果需要，请参照下表了解信息及其含义并解决问题。



- 如果表中没有信息，请重新启动，然后重新尝试打印。如果问题仍然存在，请与服务代表联系。
- 拨打服务电话时，将显示屏上的信息内容提供给服务代表。
- 根据选项或型号的不同，某些信息可能不会显示。
- [错误号码] 表示错误号码。



## 卡纸相关信息

信息	含义	建议的解决方法
文档卡纸 取出卡纸	装入的原稿卡在进稿器中。	清除卡纸（请参见第 86 页上的“清除原件卡纸”）。
卡纸或缺纸 开门/关门	<ul style="list-style-type: none"><li>• 进纸区发生卡纸。</li><li>• 纸盘中无纸。</li></ul>	<ul style="list-style-type: none"><li>• 清除卡纸（请参见第 91 页上的“在纸盘中”）。</li><li>• 在纸盘中装入纸张（请参见第 40 页上的“在纸盘中装纸”）。</li></ul>
机器内部 卡纸	机器内部卡纸。	清除卡纸（请参见第 92 页上的“在机器内部”）。



# 了解显示屏信息

## 墨粉相关信息

信息	含义	建议的解决方法
安装墨粉盒	未安装墨粉盒。	安装墨粉盒。
不兼容墨粉盒	安装的墨粉盒不适用于您的机器。	安装适用于本机的 <b>Samsung</b> 原装墨粉盒。
准备新的墨粉盒	指示的墨盒中有少量残留墨粉。墨粉盒中的墨粉预计将用完。	请准备新墨盒以备更换。可通过摇匀墨粉来暂时提高打印质量（请参见第 72 页上的“摇匀墨粉”）。
更换新的墨粉盒	<p>指示的墨粉盒几乎已达到其预计的墨盒寿命。</p> <div data-bbox="510 884 1294 1216"><p>墨粉盒预计寿命表示期望或估计的墨粉盒寿命，指示平均输出份数，依照 ISO/IEC 19752 进行设计（请参见第 69 页上的“可用耗材”）。页数可能会受到操作环境、图像区域百分比、打印间隔、介质和介质尺寸的影响。即使显示“更换新墨粉盒”且机器停止打印，硒鼓中仍可能残留墨粉。</p></div>	<ul style="list-style-type: none"><li>您可以选择控制面板上显示的<b>停止</b>或<b>继续</b>。如果选择<b>停止</b>，则打印机将停止打印，并且如果您不更换墨盒，则无法继续打印。如果选择<b>继续</b>，则打印机会保持继续打印，但无法保证打印质量。</li><li>显示此信息时，请更换墨粉盒以获得最佳打印质量。如果在显示此信息后仍不更换墨粉盒，则会导致打印质量问题（请参见第 74 页上的“更换墨粉盒”）。</li></ul> <div data-bbox="1323 1129 2197 1382"><p><b>Samsung</b> 不推荐使用非原装 <b>Samsung</b> 墨粉盒，例如重新装填或改装的墨粉盒。<b>Samsung</b> 不能保证非原装 <b>Samsung</b> 墨粉盒的质量。打印机保修不涵盖由于使用非原装 <b>Samsung</b> 墨粉盒而需要的服务或维修。</p></div>

# 了解显示屏信息

## 网络相关信息

信息	含义	建议的解决方法
<b>Network 问题</b> <b>IP 冲突</b>	您设置的网络 IP 地址已被他人使用。	检查 IP 地址，如果必要，请重设（请参见第 132 页上的“打印网络配置报告”）。

## 其他信息

信息	含义	建议的解决方法
<b>门未关</b> <b>请将其关闭</b>	盖板未关紧。	关闭盖板，直到锁定到位。
<b>扫描仪的门已打开。</b>	进稿器盖未关紧。	关闭盖板，直到锁定到位。
<b>错误[错误号码]</b> <b>关闭然后再打开</b>	无法控制机器单元。	重新启动电源，然后重新尝试打印。如果问题仍然存在，请拨打服务电话。
<b>错误[错误号码]</b> <b>请致电以申请维修</b>		
<b>扫描仪锁定</b>	扫描仪已锁定。	重新启动。如果问题仍然存在，请拨打服务电话。



# 5. 附录

本章介绍产品规格以及适用法规的相关信息。

- 规格 100
- 法规信息 110
- 版权所有 121

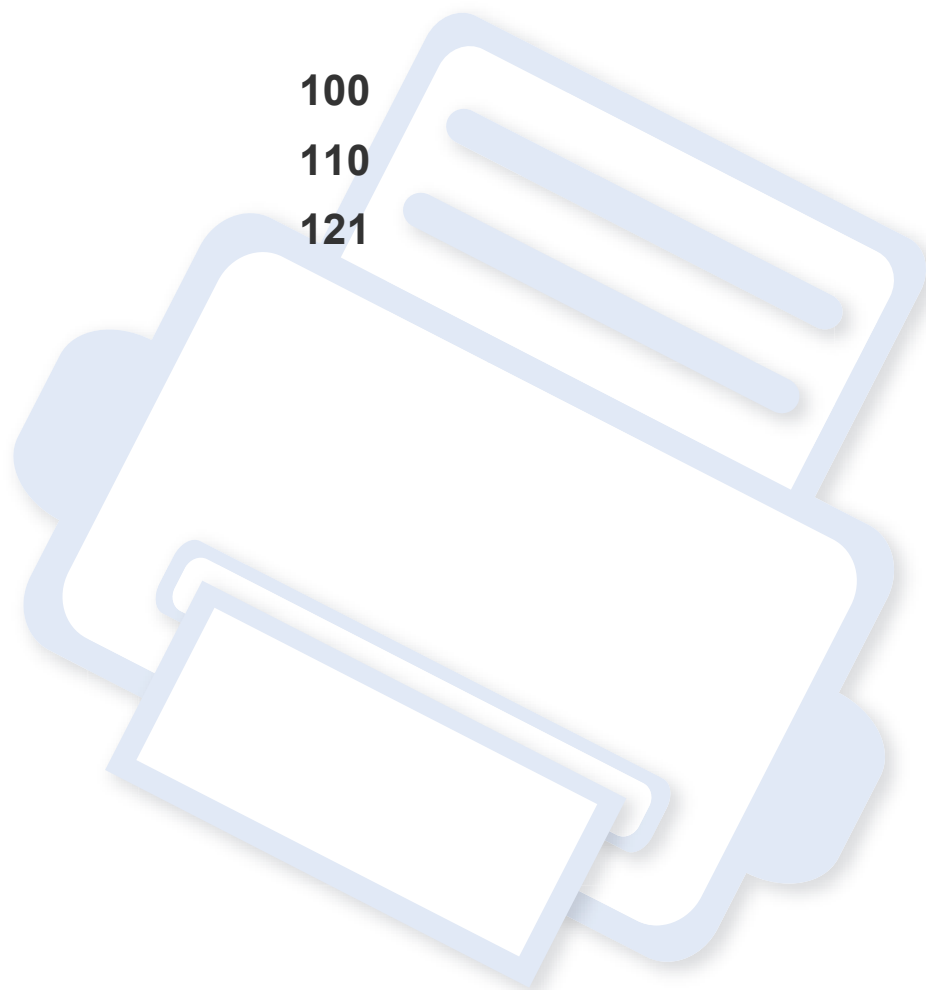

# 规格

## 总规格



规格值列出如下，如有变更，恕不另行通知。有关可能发生的信息变更，请访问 [www.samsung.com](http://www.samsung.com)。

项目	描述
尺寸	宽度 x 长度 x 高度
	SCX-465x series SCX-4021S series
	410 x 295 x 341mm
	SCX-465xN series SCX-4321NS series SCX-4621NS series SCX-465xF series SCX-4521FS series SCX-4521HS series SCX-465xFN series SCX-465xHN series <sup>a</sup> SCX-4521NS series SCX-4821HN series
	410 x 295 x 388 mm

# 规格

	项目	描述		
重量	机器包括耗材	SCX-465x series	8.6 Kg	
		SCX-4021S series		
		SCX-465xN series	9.6 Kg	
		SCX-4321NS series		
SCX-4621NS series				
	SCX-465xF series	9.7 Kg		
	SCX-4521FS series			
	SCX-4521HS series <sup>a</sup>			
	SCX-465xFN series			
	SCX-465xHN series <sup>a</sup>			
	SCX-4521NS series <sup>a</sup>			
噪声水平 <sup>bc</sup>	就绪模式	小于 26 dB (A)		
	打印模式	小于 53 dB (A)		
	复印模式	扫描仪玻璃板	小于 53 dB (A)	
		进纸器	小于 55 dB (A)	
	扫描模式	扫描仪玻璃板	小于 52 dB (A)	
		进纸器	小于 54 dB (A)	

# 规格

	项目	描述
温度	推荐	10 到 30°C
	操作	10 到 35°C
	存储器 (已打包)	-20 到 40°C
湿度	推荐	20 到 80% 相对湿度
	操作	20 到 80% 相对湿度
	存储器 (已打包)	10 到 90% 相对湿度
额定电源 <sup>d</sup>	110 伏型号	交流电 110 – 127 V
	220 伏型号	交流电 220 – 240 V
功耗 <sup>e</sup>	平均运行模式	小于 450 W
	就绪模式	小于 65 W
	节能模式	<ul style="list-style-type: none"> <li>• <b>SCX-465x/4021S series:</b> 小于 1.0 W</li> <li>• <b>SCX-465xN/4321NS/4621NS series:</b> 小于 1.1 W</li> <li>• <b>SCX-465xF4521FS/4521HS series:</b> 小于 1.3 W</li> <li>• <b>SCX-465xFN/465xHN/4521NS/4821HN series:</b> 小于 1.5 W</li> </ul>
	电源关闭模式 <sup>f</sup>	小于 0.45 W
	网络待机模式 (所有端口激活)	<ul style="list-style-type: none"> <li>• <b>SCX-465xF/SCX-465xFN series:</b> 小于 2.0 W</li> </ul>

a. 进行尺寸和重量测量 (不含话筒)。

b. 声压级, ISO 7779。已测试配置: 基本机器安装, A4 纸, 单面打印。

c. 仅限中国如果设备的噪声超过 63 db (A), 建议将设备放在相对独立的区域。

d. 有关机器的正确电压 (V)、频率 (赫兹) 和电流 (A), 请参见机器上的铭牌。

e. 能耗可能受以下因素的影响: 机器状态、设置条件、操作环境以及各国所使用的测量设备和方法。

f. 仅当未连接电源电缆时, 可以完全避免能耗。

# 规格

## 打印介质规格

类型	大小	尺寸	打印介质重量/容量 <sup>a</sup>	
			纸盘	手动进纸 <sup>b</sup>
普通纸	<b>Letter</b>	216 x 279 mm	71 到 85 g/m <sup>2</sup> • 250 张 75 g/m <sup>2</sup>	71 到 85 g/m <sup>2</sup> • 1 张
	<b>Legal</b>	216 x 356 mm		
	<b>US Folio</b>	216 x 330 mm		
	<b>A4</b>	210 x 297 mm		
	<b>Oficio</b>	216 x 343 mm		
	<b>JIS B5</b>	182 x 257 mm		
	<b>ISO B5</b>	176 x 250 mm		
	<b>Executive</b>	184 x 267 mm		
	<b>A5</b>	148 x 210 mm		
	<b>A6</b>	105 x 148 mm	不可用	

# 规格

类型	大小	尺寸	打印介质重量/容量 <sup>a</sup>	
			纸盘	手动进纸 <sup>b</sup>
信封	Monarch 信封	98 x 191 mm	不可用	75 到 90 g/m <sup>2</sup> • 1 张
	10 号信封	105 x 241 mm		
	DL 信封	110 x 220 mm		
	C5 信封	162 x 229 mm		
厚纸	请参见普通纸部分	请参见普通纸部分	不可用	86 到 120 g/m <sup>2</sup> • 1 张
薄纸	请参见普通纸部分	请参见普通纸部分	60 到 70 g/m <sup>2</sup> • 260 张 60 g/m <sup>2</sup>	60 到 70 g/m <sup>2</sup> • 1 张
棉质纸	请参见普通纸部分	请参见普通纸部分	不可用	75 到 90 g/m <sup>2</sup> • 1 张
彩色纸	请参见普通纸部分	请参见普通纸部分	75 到 90 g/m <sup>2</sup> • 240 张 80 g/m <sup>2</sup>	75 到 90 g/m <sup>2</sup> • 1 张
预印纸	请参见普通纸部分	请参见普通纸部分	75 到 90 g/m <sup>2</sup> • 240 张 80 g/m <sup>2</sup>	75 到 90 g/m <sup>2</sup> • 1 张
再生纸	请参见普通纸部分	请参见普通纸部分	60 到 90 g/m <sup>2</sup> • 250 张 75 g/m <sup>2</sup>	60 到 90 g/m <sup>2</sup> • 1 张



# 规格

类型	大小	尺寸	打印介质重量/容量 <sup>a</sup>	
			纸盘	手动进纸 <sup>b</sup>
标签 <sup>c</sup>	请参见普通纸部分	请参见普通纸部分	不可用	120 到 150 g/m <sup>2</sup> • 1 张
卡片纸	<b>Letter、Legal、US Folio、A4、JIS B5、ISO B5、Executive、A5、A6、Postcard 4x6</b>	请参见普通纸部分	不可用	121 到 163 g/m <sup>2</sup> • 1 张
证券纸	请参见普通纸部分	请参见普通纸部分	不可用	• 1 张
存档纸	请参见普通纸部分	请参见普通纸部分	不可用	• 1 张
最小尺寸(自定义)		76 x 127 mm	60 到 163 g/m <sup>2</sup>	
最大尺寸(自定义)		216 x 356 mm		

a. 最大容量取决于介质重量、厚度和环境因素。

b. 1 张, 适用于手动进纸。

c. 本机器所使用标签的平滑度为 100 至 250 (Sheffield)。这表示平滑度的数量级别。

# 规格

## 系统要求

### Microsoft® Windows®

操作系统	要求 (推荐)		
	CPU	RAM	可用硬盘空间
<b>Windows® 2000</b>	Intel® Pentium® II 400 MHz (Pentium III 933 MHz)	64 MB (128 MB)	600 MB
<b>Windows® XP</b>	Intel® Pentium® III 933 MHz (Pentium IV 1 GHz)	128 MB (256 MB)	1.5 GB
<b>Windows Server® 2003</b>	Intel® Pentium® III 933 MHz (Pentium IV 1 GHz)	128 MB (512 MB)	1.25 GB 到 2 GB
<b>Windows Server® 2008</b>	Intel® Pentium® IV 1 GHz (Pentium IV 2 GHz)	512 MB (2 GB)	10 GB
<b>Windows Vista®</b>	Intel® Pentium® IV 3 GHz	512 MB (1 GB)	15 GB
<b>Windows® 7</b>	Intel® Pentium® IV 1 GHz 32 位或 64 位处理器或更高配置	1 GB (2 GB)	16 GB
	<ul style="list-style-type: none"><li>• 支持使用 128 MB 内存的 DirectX® 9 图形 (用于启用 Aero 主题)。</li><li>• DVD-R/W 光驱</li></ul>		
<b>Windows Server® 2008 R2</b>	Intel® Pentium® IV 1 GHz (x86) 或 1.4 GHz (x64) 处理器 (2 GHz 或更快)	512 MB (2 GB)	10 GB
<b>Windows® 8</b>	Intel® Pentium® IV 1 GHz 32 位或 64 位处理器或更高配置	2GB (2 GB)	20 GB
<b>Windows® 8.1</b>	<ul style="list-style-type: none"><li>• 支持使用 128 MB 内存的 DirectX® 9 图形 (用于启用 Aero 主题)。</li></ul>		
<b>Windows® 10</b>	<ul style="list-style-type: none"><li>• DVD-R/W 光驱</li></ul>		
<b>Windows Server® 2016</b>			

# 规格

操作系统	要求(推荐)		
	CPU	RAM	可用硬盘空间
Windows Server® 2012	Intel® Pentium® IV 1.4 GHz (x64) 处理器 (2 GHz 或更快)	512 MB (2 GB)	32 GB
Windows Server® 2012 R2			

-  对于所有的 Windows 操作系统, 最低要求为 Internet Explorer 6.0 或更高版本。
- 具有管理员权限的用户可以安装该软件。
- Windows Terminal Services** 与该机器兼容。
- Windows 2000** 需要 **Services Pack 4** 或更高版本。

## Mac

操作系统	要求(推荐)		
	CPU	RAM	可用硬盘空间
Mac OS X 10.4	<ul style="list-style-type: none"><li>Intel® 处理器</li><li>PowerPC G4/G5</li></ul>	<ul style="list-style-type: none"><li>基于 PowerPC 的 Mac (512 MB) 需要 128 MB</li><li>基于 Intel 的 Mac (1 GB) 需要 512 MB</li></ul>	1 GB
Mac OS X 10.5	<ul style="list-style-type: none"><li>Intel® 处理器</li><li>867 MHz 或更快速的 Power PC G4/G5</li></ul>	512 MB (1 GB)	1 GB
Mac OS X 10.6	<ul style="list-style-type: none"><li>Intel® 处理器</li></ul>	1 GB (2 GB)	1 GB
Mac OS X 10.7 ~ 10.10	<ul style="list-style-type: none"><li>Intel® 处理器</li></ul>	2 GB	4 GB

# 规格

## Linux

项目	要求
操作系统	Redhat® Enterprise Linux WS 4、5 (32/64 位) Fedora 5~13 (32/64 位) SuSE Linux 10.1 (32 位) OpenSuSE® 10.2、10.3、11.0、11.1、11.2 (32/64 位) Mandriva 2007、2008、2009、2009.1、2010 (32/64 位) Ubuntu 6.06、6.10、7.04、7.10、8.04、8.10、9.04、9.10、10.04 (32/64 位) SuSE Linux Enterprise Desktop 10、11 (32/64 位) Debian 4.0, 5.0 (32/64 位)
CPU	Pentium IV 2.4GHz (Intel Core™2)
RAM	512 MB (1GB)
可用硬盘空间	1 GB (2 GB)

## 网络环境



仅限网络型号（请参见第 7 页上的“不同型号的功能”）。

您需要在打印机上设置网络协议方可将其用作网络打印机。下表显示了机器所支持的网络环境。

项目	规格
网络接口	<ul style="list-style-type: none"><li>以太网 10/100 Base-TX 有线局域网</li></ul>
网络操作系统	<ul style="list-style-type: none"><li>Windows® 2000、Windows® XP、Windows Server® 2003、Windows Vista®、Windows® 7、Windows Server® 2008 R2</li><li>各种 Linux 操作系统</li><li>Mac OS X 10.5 ~ 10.9</li></ul>
网络协议	<ul style="list-style-type: none"><li>TCP/IPv4</li><li>DHCP, BOOTP</li><li>DNS, WINS, Bonjour, SLP, UPnP</li><li>标准 TCP/IP 打印 (RAW), LPR, IPP, WSD</li><li>SNMPv 1/2/3, HTTP</li><li>TCP/IPv6 (DHCP, DNS, RAW, LPR, SNMPv 1/2/3, HTTP, IPsec)</li></ul>

# 法规信息

本机器专为通常的工作环境设计，并通过多项强制性标准认证。

## 激光安全声明

本打印机在美国已通过认证，符合 DHHS 21 CFR 的第 1 章，第 J 节关于 I (1) 类激光产品的要求，在其他国家/地区已通过 I 类激光产品认证，符合 IEC 60825-1 : 2007 的要求。

I 类激光产品被视为非危害性产品。激光系统和打印机的设计原则是在日常操作、用户维护或指定维修条件下，所受的激光辐射不超过 I 类级别规定的标准。

## 警告

请勿在激光/扫描仪组件的保护盖拆掉的情况下操作或维修。虽然反射的光束不可见，但却能损伤您的眼睛。

使用本产品时，请务必遵循这些基本安全预防措施，以减少火灾、电击和人身伤害的危险。



CAUTION - CLASS 3B. INVISIBLE LASER RADIATION WHEN OPEN. AVOID EXPOSURE TO THE BEAM.  
ATTENTION - CLASSE 3B. RADIATION LASER INVISIBLE EN CAS D'OUVERTURE. EVITER L'EXPOSITION AU FAISCEAU.

GEFAHREN - KLASSE 3B: UNSICHTBARE LASERSTRAHLUNG WENN GEOFFNET. STRAHLENAUSSETZUNG VERMEIDEN.  
ATTENZIONE - CLASSE 3B. RADIAZIONI LASER INVISIBILI CON IL DISPOSITIVO APERTO. EVITARE L'ESPOSIZIONE AL RAGGIO.  
PRECAUCIÓN - RADIACIÓN LÁSER INVISIBLE DE CLASE 3B PRESENTE AL ABRIR. EVITE LA EXPOSICIÓN AL HAZ.  
PERIGO - CLASSE 3B. RADIAÇÃO LASER INVISÍVEL AO ABRIR. EVITE EXPOSIÇÃO DIRECTA AO FEIXE.  
GEVAAR - KLASSE 3B. ONZICHTBARE LASERSTRALING INDIEN GEOPEND. VERMIJD BLOOTSTELLING AAN DE STRAAL.  
ADVARSEL - KLASSE 3B. USYNLIG LASERSTRÅLING VED ÅBNING. UNDGÅ UDSÆTTELSE FOR STRÅLING.  
ADVARSEL - KLASSE 3B. USYNLIG LASERSTRÅLING NÅR DEKSEL ÅPNES. UNNGÅ EKSPONERING FOR STRÅLEN.  
VARNING - KLASS 3B OSYNLIG LASERSTRÅLNING NÅR DENNA DEL ÅR ÖPPNAD. STRÅLEN ÅR FARLIG.  
VAROITUS - LUOKAN 3B NÄKYMÄTTÖMÄLLE LASER-SÄTEILYÄ AVATTUNA. VÄLTÄ ALTISTUMISTA SÄTEELLE.

**注 意** - CLASS 3B。严禁打开，以免被不可见激光辐射 泄漏灼伤  
**주 의** - 열리면 등급 3B 비가시 레이저 방사선이 방출됩니다.  
광선에 노출을 피하십시오.

## 臭氧安全



本产品的臭氧排放率低于 0.1 ppm。因为臭氧比空气重，所以请将本产品放置在通风良好处。

## 汞安全性



含有汞，请按照联邦、洲或地方法规（仅限美国）要求处理。

## 节能



本打印机采用先进的节能技术，可降低打印机处于非活动状态时的功耗。

如果长时间不接收数据，打印机会自动降低功耗。

ENERGY STAR 和 ENERGY STAR 商标为美国注册商标。

要获得有关 ENERGY STAR 程序的更多信息，请查看 <http://www.energystar.gov>

对于 ENERGY STAR 认证型号，机器上贴有 ENERGY STAR 标签。检查您的机器是否经过 ENERGY STAR 认证。

## 回收



请本着对环境负责的态度回收或处理本产品的包装材料。

## 仅限中国

### 回收和再循环

为了保护环境，我公司已经为废弃的产品建立了回收和再循环系统。我们会为您无偿提供回收同类废旧产品的服务。

当您要废弃您正在使用的产品时，请您及时与授权耗材更换中心取得联系，我们会及时为您提供服务。





## EU REACH SVHC 声明

有关 Samsung 环境承诺以及 REACH 等产品特定法规义务的信息，请访问：[www.samsung.com/uk/aboutsamsung/samsungelectronics/corporatecitizenship/data\\_corner.html](http://www.samsung.com/uk/aboutsamsung/samsungelectronics/corporatecitizenship/data_corner.html)

## 加州 65 提案警告（仅限美国）

The California Safe Drinking Water and Toxic Enforcement Act requires the Governor of California to publish a list of chemicals known to the State of California to cause cancer or reproductive toxicity and requires businesses to warn of potential exposure to such chemicals.

WARNING: This product contains chemicals known to the State of California to cause cancer, birth defects or other reproductive harm.  
This appliance can cause low-level exposure to the chemicals, which can be minimized by operating the appliance in a well ventilated area.

## 仅限台湾地区

### 警告

本電池如果更換不正確會有爆炸的危險  
請依製造商說明書處理用過之電池

## 射频发射

### 为用户提供的 FCC 信息

本设备符合 FCC 规则中的第 15 条。其操作受下列两种条件制约：

- 本设备不会导致有害干扰
- 本设备必须耐受受到的任何干扰，包括可能造成不正常运行的干扰。

本设备已经过检验，证明符合 FCC 规章第 15 条有关 B 类数字设备的限制。这些限制旨在对住宅安装时出现的有害干扰提供合理保护。本设备会产生、使用和辐射射频能量，如果未按照说明安装和使用，可能会对无线电通信产生有害干扰。但我们不保证在特定安装情况下不会产生干扰。如果此设备对无线电和电视接收产生有害干扰（可通过开关设备来确定），则建议用户通过采取以下一项或多项措施来尽量消除干扰：

- 接收天线重新定向或重新安置。
- 增加设备与接收器之间的距离。
- 将设备连接到电路上的插座中，该插座应当与接收器所连接的插座不同。
- 咨询经销商和专业广播电视技术人员寻求帮助。



任何未经负责产品合格性制造商明确认可的更改或修改，均有可能导致用户对本设备的操作授权失效。

# 法规信息

## 加拿大无线电干扰规章

本数字设备符合加拿大工业和科学部颁布的 ICES-003 “数字设备” 干扰标准中数字设备无线电噪音排放 B 类限制条件。

Cet appareil numérique respecte les limites de bruits radioélectriques applicables aux appareils numériques de Classe B prescrites dans la norme sur le matériel brouilleur: « Appareils Numériques », ICES-003 édictée par l'Industrie et Sciences Canada.

## 美国

## 联邦通信委员会 (FCC)

### 受 FCC 第 15 节制约的意图发射器

本款打印机系统中可能内置有以 2.4 GHz/5 GHz 波段运行的低耗电、无线电局域网设备（射频 [RF] 无线通信设备）。本部分说明只在具备此类设备的情况下才适用。请查看系统标签，核对是否装有无线设备。

只有当系统标签上标有 FCC ID 号码时，系统中的无线设备才允许在美国使用。

在人体（不包括四肢）附近使用无线设备时，FCC 制定了一个基本准则，要求设备和人体要保持 20 厘米的距离。无线设备处于打开状态时，应在距人体 20 厘米以外的地方使用此设备。内置于打印机中的无线设备功率输出远低于 FCC 规定的射频暴露限值。

此发射器不得与其他任何天线或发射器一起配置或操作。

此设备的运行必须符合下列两个条件：（1）此设备不会产生有害的干扰，（2）此设备可以承受任何干扰，包括可能引起此设备不正常运行的干扰。



用户不可以维修无线设备。请勿以任何方式进行改动。改动无线设备将使您丧失使用此设备的授权。维修时，请与制造商联系。

## FCC 关于使用无线局域网的声明



在同时安装和运行此种发射器和天线时，天线安装位置附近可能会有超过 1m W/cm<sup>2</sup> 的无线电频率暴露限值。因此，用户必须始终与天线保持至少 20 厘米的距离。不可以把此种设备与其他发射器和发射天线安装在同一个地方。

## 仅限俄罗斯/哈萨克斯坦/白俄罗斯



Изготовитель: «Самсунг Электроникс Ко., Лтд.»  
(Мэтан-донг) 129, Самсунг-ро, Енгтонг-гу, г. Сувон, Кёнги-до, Республика Корея  
Импортер: ООО «Самсунг Электроникс Рус Компани»  
Адрес: 125009, г. Москва, ул. Воздвиженка 10

Самсунг Электроникс Ко. Лтд  
(Мэтан-донг) 129, Самсунг-ро, Енгтонг-гу, Сувон қ., Кёнги-до, Корея Республикасы  
«САМСУНГ ЭЛЕКТРОНИКС КЗ ЭНД ЦЕНТРАЛ ЭЙЖА» ЖШС  
Заңды мекен-жайы:Қазақстан Республикасы, Алматы қ., Өл-Фараби даңғылы, 36, 3,4-қабаттар

## 仅限德国

Das Gerät ist nicht für die Benutzung am Bildschirmarbeitsplatz gemäß Bildschirmarbeitsverordnung vorgesehen.

Das Gerät kann der Bildschirmarbeitsverordnung unterliegen und in diesem Zusammenhang Abweichungen von an Bildschirmarbeitsplätze zu stellenden Anforderungen (Zeichengröße auf Bildschirmgerät und Tastatur) aufweisen. Es ist daher für Tätigkeiten nicht geeignet, bei denen Beschäftigte das Gerät für einen nicht unwesentlichen Teil ihrer normalen Arbeit mit Bildschirmarbeit benutzen.

Bei Aufstellung des Gerätes darauf achten, dass Blendungen durch in der Anzeige spiegelnde Lichtquellen vermieden werden.

## 仅限土耳其

- Bu ürünün ortalama yaşam süresi 7 yıl, garanti süresi 2 yıldır.

## 仅限泰国

This telecommunication equipment conforms to NTC technical requirement.

## 仅限加拿大

本产品符合加拿大工业部的相关技术要求。/ Le present materiel est conforme aux specifications techniques applicables d'Industrie Canada.

振铃等效值 (REN) 用于确定一个电话接口所能连接的设备数量。接口上的终端可以是任意设备的组合，只要所有设备的 REN 总和不超过 5 即可。/ L'indice d'équivalence de la sonnerie (IES) sert à indiquer le nombre maximal de terminaux qui peuvent être raccordés à une interface téléphonique. La terminaison d'une interface peut consister en une combinaison quelconque de dispositifs, à la seule condition que la somme d'indices d'équivalence de la sonnerie de tous les dispositifs n'excede pas cinq.

## 传真标志

按照 1991 年颁布实施的“电信业消费者保护法案”规定，任何人使用计算机或其他电子设备通过电话传真机发送信息时，必须在发送的每一页的顶端或底部的页边空白处，或者在发送的第一页中明确地包含以下信息，否则将视为非法

- 1 发送日期和时间
- 2 标明是企业、企业实体或个人发送的信息；以及
- 3 传真机、企业、企业实体或个人的电话号码。

电话公司可以对其通讯设施、设备运行或程序进行改造，这些改造是其公司运作合理需要的，而且不违反 FCC 第 68 条的管制条款。如果可以预期到这些改造会使任何客户终端设备与电话公司的通讯设施不兼容，或需要修改或变更这些终端设备，或者在整体上会影响到其使用性能，则电话公司应提前书面通知客户，使客户有足够的时间来保证服务不中断。

## 振铃等效数

本机器的振铃等效数和 FCC 注册号可以在机器底部或后面的标签上找到。在某些情况下，您需要将此号码提供给电话公司。

振铃等效数 (REN) 用于衡量电话线路上的电负荷，可用于确定线路是否出现“超载”情况。在相同电话线路上安装多种设备可能会引起拨打和接听电话问题，尤其是当您的线路被叫时响铃的情况。电话线路上设备的振铃等效数总和不能超过 5，以确保电话公司提供的服务正常运行。在某些情况下，总和为 5 时线路将无法使用。如果您的任何电话设备不能正常运行，应立即将其从线路中拆除，因为此设备可能会对电话网络造成损坏。

本设备符合 ACTA 采纳的 FCC 68 条的规定和要求。本机背面的标签上标有产品的识别号码 US:AAAEQ##TXXXX。如有要求，该号码须提供给电话公司。



FCC 规章声明，任何未经制造商明确许可的变更或修改，均有可能导致用户对操作本设备的授权无效。在终端设备对电话网络造成损坏的情况下，电话公司应提前告知用户服务有可能被终止。然而，如果无法事先通知，公司可以将服务暂停，但前提是电话公司：

- a 立即通知客户。
- b 为客户提供更正设备问题的机会。
- c 告知客户具有依照 FCC 规则和规章第 68 条 E 子部分中规定的步骤向联邦通信委员会申诉的权利。

## 您还应了解

- 本机器不适合与数字专用分组交换机系统连接。
- 如果您有意要在与机器相连的同一条线路上使用计算机调制解调器或传真调制解调器，则所有设备都可能出现传输和接收问题。建议在与机器相连的线路上不要共享其他设备，常规电话除外。
- 如果您处在闪电或电涌多发地区，建议您在电源和电话线路上安装电涌保护装置。电涌保护装置可以从经销商处购买，也可通过电话和从电子专卖店购买。
- 在设置紧急电话号码和/或向紧急电话号码拨打测试电话时，请使用非紧急电话号码通知紧急服务调度员。调度员会给您进一步的说明，告知您如何实际测试紧急电话号码。
- 此机器不能在投币电话或合用线路上使用。
- 此机器提供助听器的磁耦合。

您可以通过标准组合插口 **USOC RJ-11C** 将此设备安全连接到电话网络上。

## 更换原配插头（仅限英国）

### 重要的

本机器的电源线带有标准的 (**BS 1363**) **13 安培** 插头及 **13 安培** 的保险丝。更换或检查保险丝时，您必须重装合适的 **13 安培** 保险丝，然后需要更换保险丝盖。如果不慎丢失了保险丝盖，在找到新的保险丝盖之前不要使用此插头。

请联系此机器的销售人员。

在英国，**13 安培** 的插头是最常用的类型，因而应该适用。但是，有些建筑（主要是老式建筑）没有配置常用的 **13 安培** 插座。您需要购买合适的插头转接器。请勿拆卸模压插头。



如果模压插头处断线，请立即丢弃。切勿重新接线，以免插入插座时遭受电击。

## 重要警告



必须将此机器接地。

电源线导线色码如下:

- **黄绿色:** 地线
- **蓝色:** 零线
- **棕色:** 火线

如果电源线导线颜色与插头颜色不匹配, 请执行如下操作:

必须将黄绿色导线与标有字母“E”或标有安全“地线符号”或颜色为黄绿色或绿色的针脚相连。

必须将蓝色导线与标有字母“N”或颜色为黑色的针脚相连。

必须将棕色导线与标有字母“L”或颜色为红色的针脚相连。

在插头、转接器或配电箱内必须安装 13 安培的保险丝。

## 符合性声明 (欧洲国家)

### 认可和认证

Samsung Electronics 特此声明, 该 [SCX-465x series/SCX-4021S series] 符合低电压指令 (2006/95/EC) 和 EMC 指令 (2004/108/EC) 的基本要求和和其他相关规定。

Samsung Electronics 特此声明, 该 [SCX-465xN series/SCX-4321NS/SCX-4621NS series/SCX-465xF series/SCX-4521FS series/SCX-4521HS series/SCX-465xFN series/SCX-465xHN series/SCX-4521NS/SCX-4821HN series] 符合 R&TTE 指令 1999/5/EC 的关键要求和和其他相关规定。

有关此一致性声明, 可到 [www.samsung.com](http://www.samsung.com) 查询, 请访问“支持”>“下载中心”, 然后输入您的打印机 (MFP) 名称即可浏览 EuDoC。



**1995 年 1 月 1 日:** 委员会指令 2006/95/EC 统一成员国有关低电压设备的法律。

**1996 年 1 月 1 日:** 委员会指令 2004/108/EC, 统一成员国有关电磁兼容性的法律。

**1999 年 3 月 9 日:** 委员会指令 1999/5/EC 关于无线电设备和电信终端设备及相互认可一致性的规定。您可以从 Samsung Electronics Co., Ltd. 代表处获取完整的声明, 该声明定义了相关的指令和参考标准。

## EC 认证

---

通过 1999/5/EC 无线电设备和无线电通讯终端设备指令 (FAX) 认证

Samsung 依据 1999/5/EC 指令自行证明本款 Samsung 产品适用于泛欧洲模拟公共交换电话网 (PSTN) 的单终端连接。此产品设计用于欧洲国家/地区的 PSTN 并与 PBX 兼容。

出现问题时, 应先与 Samsung Electronics Co., Ltd. 的欧洲质量保证实验室联系。

产品已依照 TBR21 进行测试。为协助使用符合本标准的终端设备, 欧洲电信标准协会 (ETSI) 已发布咨询文件 (EG 201 121), 其中包括确保 TBR21 终端具有网络兼容性的注意事项及附加要求。本产品已根据此文档中的所有相关指令说明设计, 并完全符合这些要求。



仅限中国

## 产品中有害物质的名称及含量

部件名称	有害物质					
	铅 (Pb)	汞 (Hg)	镉 (Cd)	六价铬 (Cr <sup>6+</sup> )	多溴联苯 (PBB)	多溴二苯醚 (PBDE)
塑料	○	○	○	○	○	○
金属 (机箱)	×	○	○	○	○	○
印刷电路部件 (PCA)	×	○	○	○	○	○
电缆 / 连接器	×	○	○	○	○	○
电源设备	×	○	○	○	○	○
电源线	×	○	○	○	○	○
机械部件	×	○	○	○	○	○
卡盒部件	×	○	○	○	○	○
定影部件	×	○	○	○	○	○
扫描仪部件 - CCD (如果有)	×	×	○	○	○	○
扫描仪部件 - 其它 (如果有)	×	○	○	○	○	○
印刷电路板部件 (PBA)	×	○	○	○	○	○
墨粉	○	○	○	○	○	○
滚筒	○	○	○	○	○	○

本表格依据 SJ/T 11364 的规定编制。

○：表示该有害物质在该部件所有均质材料中的含量均在 GB/T 26572 规定的限量要求以下。

×：表示该有害物质至少在该部件的某一均质材料中的含量超出 GB/T 26572 规定的限量要求。



# 版权所有

© 2014 Samsung Electronics Co., Ltd. 保留所有权利。

本用户指南仅供参考。用户指南中的任何信息如有变更，恕不另行通知。

Samsung Electronics 对由于使用本用户指南引起的或与使用本用户指南相关的任何直接或间接损坏不承担任何责任。

- Samsung 和 Samsung 徽标是 Samsung Electronics Co., Ltd. 的商标。
- Microsoft、Windows、Windows Vista、Windows 7、Windows 8、Windows Server 2008 R2、Windows 10 和 Windows Server 2016 是 Microsoft Corporation 的注册商标或商标。
- Microsoft、Internet Explorer、Excel、Word、PowerPoint 和 Outlook 是 Microsoft Corporation 在美国和其他国家/地区的注册商标或商标。
- Google、Picasa 和 Google Docs 是 Google Inc. 的注册商标或商标。
- True、LaserWriter 和 Mac 是 Apple Computer, Inc. 的商标。
- 所有其他品牌或产品名称为其各自公司或组织的商标。

请参阅所提供 CD-ROM 中的“**LICENSE.txt**”文件，以取得有关开放源代码的许可信息。

**REV. 9.09**

# 用户指南

---

## Samsung Multifunction Printer

SCX-465x/465xN/4021S/4321NS/4621NS series

SCX-465xF/4521FS/4521HS series

SCX-465xFN/465xHN/4521NS/4821HN series

### 高级

本指南介绍不同操作系统环境中的安装、高级配置、操作和故障排除相关信息。

根据机型或国家/地区的不同，可能不提供某些功能。

### 基本

本指南提供 Windows 上的安装、基本操作和故障排除相关信息。



## 1. 软件安装

Mac 安装	126
Mac 重新安装	127
Linux 安装	128
Linux 重新安装	129



## 2. 使用联网机器

实用网络程序	131
有线网络设置	132
通过网络安装驱动程序	135
IPv6 配置	142



## 3. 实用设置菜单

开始阅读章节前	146
复印菜单	147
传真菜单	150
系统设置	153



## 4. 特殊功能

海拔调整	159
输入不同的字符	160
注册授权用户	161
打印功能	162
扫描功能	176
传真功能	183



## 5. 实用管理工具

Easy Capture Manager	192
Samsung AnyWeb Print	193
Easy Eco Driver	194
使用 SyncThru™ Web Service	195
使用 Samsung 简易文档创建器	198
使用 Samsung Easy Printer Manager	199
使用 Samsung 打印机状态	202
使用 Linux Unified Driver Configurator	204



## 6. 故障排除

进纸问题	209
电源和电缆连接问题	210
打印问题	211
打印质量问题	214
复印问题	221
扫描问题	222
传真问题	223
操作系统问题	225



# 1. 软件安装

本章介绍安装基本及实用软件的说明，它们用于机器通过电缆连接的环境中。本地连接的打印机是使用线缆与您的计算机直接连接的机器。如果您的打印机已联网，则跳过以下步骤，继续安装联网打印机的驱动程序（请参见第 135 页上的“通过网络安装驱动程序”）。

- **Mac 安装** **126**
- **Mac 重新安装** **127**
- **Linux 安装** **128**
- **Linux 重新安装** **129**



- 如果您使用 Windows 操作系统，请参阅基本指南了解如何安装机器的驱动程序（请参见第 30 页上的“本地安装驱动程序”）。
- 仅使用长度不超过 3 米的 USB 电缆。

# Mac 安装

- 1 确保机器与计算机连接，并打开电源。
- 2 在 CD-ROM 驱动器中插入随附的软件光盘。
- 3 双击在 Mac 桌面上出现的光盘图标。
- 4 双击 **MAC\_Installer** 文件夹 > **Installer OS X** 图标。
- 5 单击**继续**。
- 6 阅读许可协议，然后单击**继续**。
- 7 单击**同意**接受许可协议。
- 8 当屏幕上出现关于计算机上的所有应用程序将被关闭的警告信息时，请单击**继续**。
- 9 在**用户选项窗格**中单击**继续**。
- 10 单击**安装**。将安装打印机运行所需的所有组件。  
如果单击**自定义**，则可以选择要安装的各个组件。
- 11 输入密码并单击**确定**。
- 12 安装软件需要重新启动计算机。单击**继续安装**。
- 13 安装完成后，请单击**重新启动**。

- 14 打开**应用程序文件夹 > 实用工具 > 打印设置实用程序**。
  - 若是 Mac OS X 10.5-10.8，打开**应用程序文件夹 > 系统偏好设置**并单击**打印与传真**。
- 15 在**添加**上单击**打印机列表**。
  - 若是 Mac OS X 10.5-10.8，请单击“+”文件夹图标，随即会弹出显示窗口。
- 16 单击**预设浏览器**并找到 USB 连接。
  - 若是 Mac OS X 10.5-10.8，请单击**默认**并找到 USB 连接。
- 17 若是 Mac OS X 10.4，如果“自动选择”无法正常运行，请在 **Samsung** 中选择 **打印使用**，并在**型号**中选择您的机器名称。
  - 若是 Mac OS X 10.5-10.8，如果“自动选择”无法正常运行，请在 **选择要使用的驱动程序** 中选择**打印使用**和您的机器名称。打印机将显示在**打印机列表**中并被设置为默认机器。
- 18 单击**添加**。



要安装传真驱动程序

- a 打开**应用程序文件夹 > Samsung > 传真队列创建器**。
- b 您的机器会显示在**打印机列表**中
- c 选择要使用的机器，然后单击**创建**按钮

# Mac 重新安装

如果打印机驱动程序无法正常运行，请先将其卸载，然后重新安装。

- 1 确保机器连接到计算机，然后打开电源。
- 2 在 CD-ROM 驱动器中插入随附的软件光盘。
- 3 双击在 Mac 桌面上出现的光盘图标。
- 4 双击 **MAC\_Installer** 文件夹 > **Uninstaller OS X** 图标。
- 5 输入密码并单击**确定**。
- 6 卸载完毕后，请单击**确定**。



如果已添加机器，请从**打印设置实用程序**或**打印与传真**中删除它。

# Linux 安装

您需要从 Samsung 网站下载 Linux 软件包来安装打印机软件 (<http://www.samsung.com> > 查找产品 > 支持或下载)。

## 安装 Unified Linux Driver

- 1 确保机器与计算机连接，并打开电源。
- 2 出现 **Administrator Login** 窗口时，在 **Login** 字段中键入“root”，并输入系统密码。



必须以超级用户 (root) 身份登录才能安装机器软件。如果不是超级用户，请咨询系统管理员。

- 3 从 Samsung 网站下载 Unified Linux Driver 程序包至您的计算机。
- 4 右键单击 **Unified Linux Driver** 程序包，然后解压缩该程序包。
- 5 双击 **cdroot > autorun**。
- 6 显示欢迎屏幕时，请单击 **Next**。
- 7 安装完成后，单击 **Finish**。

为了使用方便，安装程序已将 **Unified Driver Configurator** 桌面图标和 **Unified Driver** 组添加到系统菜单中。如果有问题，请通过您的系统菜单或驱动程序包 Windows 应用程序 (比如 **Unified Driver Configurator** 或 **Image Manager**) 查询屏幕帮助。



# Linux 重新安装

如果打印机驱动程序无法正常运行，请将它卸载，然后重新安装。

- 1 确保机器与计算机连接，并打开电源。
- 2 出现 **Administrator Login** 窗口时，在 **Login** 字段中键入“root”，并输入系统密码。  
  
必须以超级用户 (root) 身份登录才能卸载打印机驱动程序。如果不是超级用户，请咨询系统管理员。
- 3 打开 **Terminal** 程序。出现“终端”屏幕时，键入下列内容。  

```
[root@localhost root]#cd /opt/Samsung/mfp/uninstall/  
[root@localhost uninstall]#./uninstall.sh
```
- 4 单击 **Next**。
- 5 单击 **Finish**。



## 2. 使用联网机器

本章将分步向您介绍安装联网机器与软件的步骤。

- 实用网络程序 131
- 有线网络设置 132
- 通过网络安装驱动程序 135
- IPv6 配置 142



受支持的可选设备和功能可能因型号不同而异（请参见第 7 页上的“不同型号的功能”）。

# 实用网络程序

提供多种便于在网络环境中设置网络设置的程序。尤其是对于网络管理员而言，可实现通过网络对多台打印机进行管理。



- 在使用下列程序之前，请先设置 IP 地址。
- 视型号或国家/地区而定，部分功能和可选商品可能不可用（请参见第 7 页上的“不同型号的功能”）。

## SyncThru™ Web Service

内嵌在网络机器上的 Web 服务器，借助它可执行下述任务（请参见第 195 页上的“使用 SyncThru™ Web Service”）。

- 检查耗材信息和状态。
- 自定义机器设置。
- 设置电子邮件通知选项。设置该选项时，机器状态（墨粉盒墨粉不足或机器错误）将自动发送到指定人员的电子邮件。
- 配置将打印机连接到不同网络环境所必需的网络参数。

## SyncThru™ Web Admin Service

供网络管理员使用的基于 Web 的机器管理解决方案。SyncThru™ Web Admin Service 提供了一种管理网络设备的有效方法，您可以从具有公司 Internet 访问权限的任何站点远程监控网络打印机并排除故障。

- 从 <http://solution.samsungprinter.com> 中下载该程序。

## SetIP 有线网络设置

这种实用程序可用于选择网络接口以及搭配 TCP/IP 协议使用的 IP 地址。

- 请参见第 132 页上的“使用 SetIP (Windows) 进行 IPv4 配置”。
- 请参见第 133 页上的“使用 SetIP (Mac) 进行 IPv4 配置”。
- 请参见第 134 页上的“使用 SetIP (Linux) 进行 IPv4 配置”。



- 不支持网络端口的机器无法使用此功能（请参见第 24 页上的“后视图”）。
- 此程序不支持 TCP/IPv6。

# 有线网络设置

## 打印网络配置报告

您可以从机器的控制面板打印一份**网络配置报告**，其中将显示当前机器的网络设置。这将有助于您设置网络。

- 按控制面板上的  (菜单) 按钮，选择 **Network > Network 配置(网络配置)**。

您可使用这份**网络配置报告**找到您的机器 MAC 地址与 IP 地址。

例如：

- MAC 地址: 00:15:99:41:A2:78
- IP 地址: 169.254.192.192

## 设置 IP 地址



- 机器不支持网络接口，它无法使用此功能（请参见第 24 页上的“后视图”）。
- 此程序不支持 TCP/IPv6。

首先，必须设置用于网络打印与管理的 IP 地址。在大多数情况下，新的 IP 地址将由位于网络上的 DHCP（动态主机配置协议）服务器自动分配。

## 使用 SetIP (Windows) 进行 IPv4 配置

使用 SetIP 程序之前，请从**控制面板 > 安全中心 > Windows 防火墙**禁用计算机防火墙。

- 1 从提供的 CD-ROM 双击 **Application > SetIP > Setup.exe** 安装该程序。
- 2 按照安装窗口内的说明进行操作。
- 3 使用网线将打印机联网。
- 4 打开打印机。
- 5 在 Windows 开始菜单中选择**所有程序 > Samsung Printers > SetIP > SetIP**。
- 6 在 SetIP 窗口中单击  图标（左起第三个）打开“TCP/IP 配置”窗口。

# 有线网络设置

- 7 按以下说明将机器的新信息输入配置窗口。在公司局域网中，可能需要首先由网络管理者分配此信息，然后才能继续下一步。



 从**网络配置报告**中找到机器的 MAC 地址（请参见第 132 页上的“打印网络配置报告”），然后输入（去掉冒号）。例如：00:15:99:29:51:A8 变为 0015992951A8。

- 8 单击**应用**，然后单击**确定**。打印机将自动打印**网络配置报告**。确认所有设置均正确无误。

## 使用 SetIP (Mac) 进行 IPv4 配置

使用 SetIP 程序之前，请从**系统偏好设置 > 安全 > 防火墙**禁用计算机防火墙。

 下列说明可能会因您机型的不同而有所差异。

- 1 使用网线将打印机联网。
- 2 插入安装光盘，然后打开光盘窗口，选择 **MAC\_Installer > MAC\_Printer > SetIP > SetIPApplet.html**。
- 3 双击文件后，**Safari** 将自动打开，然后选择**信任**。浏览器将打开显示打印机名称与 IP 地址信息的 **SetIPApplet.html** 页。
- 4 在 SetIP 窗口中单击  图标（左起第三个）打开“TCP/IP 配置”窗口。
- 5 将机器的新信息输入配置窗口。在公司局域网中，可能需要首先由网络管理者分配此信息，然后才能继续下一步。

 从**网络配置报告**中找到机器的 MAC 地址（请参见第 132 页上的“打印网络配置报告”），然后输入（去掉冒号）。例如：00:15:99:29:51:A8 变为 0015992951A8。

- 6 选择 **Apply** 后选择 **OK**，然后再次选择 **OK**。

# 有线网络设置

7 退出 **Safari**。

## 使用 **SetIP (Linux)** 进行 IPv4 配置

使用 **SetIP** 程序之前，请从 **System Preferences** 或 **Administrator** 禁用计算机防火墙。



下列说明可能会因您机型或操作系统的不同而有所差异。

- 1 打开 `/opt/Samsung/mfp/share/utils/`。
- 2 双击 **SetIPApplet.html** 文件。
- 3 单击以打开 **TCP/IP** 配置窗口。
- 4 将机器的新信息输入配置窗口。在公司局域网中，可能需要首先由网络管理者分配此信息，然后才能继续下一步。



从**网络配置报告**中找到机器的 **MAC** 地址（请参见第 132 页上的“打印网络配置报告”），然后输入（去掉冒号）。例如：00:15:99:29:51:A8 变为 0015992951A8。

- 5 打印机将自动打印**网络配置报告**。

# 通过网络安装驱动程序



- 视型号或国家/地区而定，部分功能和可选商品可能不可用（请参见第 7 页上的“不同型号的功能”）。
- 机器不支持网络接口，它无法使用此功能（请参见第 24 页上的“后视图”）。

## Windows

- 1 确保打印机与网络连接，并打开电源。此外，打印机的 IP 地址也应设置完毕（请参见第 132 页上的“设置 IP 地址”）。
- 2 在 CD-ROM 驱动器中插入随附的软件光盘。  
如果不显示安装窗口，单击开始 > 所有程序 > 附件 > 运行。  
X:\Setup.exe，用代表您的 CD-ROM 驱动器的字母替换“X”，然后单击确定。
- 3 查看并接受安装窗口中的安装协议。然后单击下一步。
- 4 从打印机连接类型屏幕中选择网络连接。然后单击下一步。
- 5 按照安装窗口中的说明进行操作。

## 无提示安装模式

无提示安装模式是一种不需要用户进行任何干预的安装方法。一旦启动安装后，打印机驱动程序和软件将自动安装在您的计算机上。您可以通过在命令窗口中键入 **/s** 或 **/S** 来启动无提示安装。

## 命令行参数

下表列出了命令窗口中可以使用的命令。



当命令与 **/s** 或 **/S** 一起使用时，以下命令行很有效并且可运行。但 **/h**、**/H** 或 **/?** 是可以单独运行的例外命令。

命令行	定义	描述
/s 或 /S	启动无提示安装。	安装打印机驱动程序的过程中不提示任何 UI 或进行用户干预。

# 通过网络安装驱动程序

命令行	定义	描述
<code>/p"&lt;端口名称&gt;"</code> 或 <code>P"&lt;端口名称&gt;"</code>	指定打印机端口。  网络端口将通过使用标准 TCP/IP 端口监控器来创建。对于本地端口，此端口必须通过命令指定前存在于系统中。	可以将打印机端口名称指定为 IP 地址、主机名、USB 本地端口名称或 IEEE1284 端口名称。 例如 <ul style="list-style-type: none"><li><code>/p"xxx.xxx.xxx.xxx"</code>，其中“xxx.xxx.xxx.xxx”表示网络打印机的 IP 地址。<code>/p"USB001"</code>、<code>/P"LPT1:"</code>、<code>/p"hostname"</code></li></ul>
<code>/a"&lt;目标_路径&gt;"</code> 或 <code>/A"&lt;目标_路径&gt;"</code>	指定安装的目标路径。  目标路径应为完全限定的路径。	由于打印机驱动程序应安装在操作系统的特定位置，因而此命令仅适用于应用软件。
<code>/n"&lt;打印机名称&gt;"</code> 或 <code>/N"&lt;打印机名称&gt;"</code>	指定打印机名称。打印机实例将创建为指定的打印机名称形式。	通过此参数，您可以根据需要添加打印机实例。

命令行	定义	描述
<code>/nd</code> 或 <code>/ND</code>	命令未将安装的驱动程序设置为默认打印机驱动程序。	它表示如果安装了一个或多个打印机驱动程序，则安装的打印机驱动程序将不会成为系统中的默认打印机驱动程序。如果您的系统中没有安装打印机驱动程序，则此选项将不适用，原因是 Windows 操作系统会将安装的打印机驱动程序设置为默认打印机驱动程序。
<code>/x</code> 或 <code>/X</code>	使用现有打印机驱动程序文件来创建打印机实例（如果打印机已安装）。	此命令提供一种安装打印机实例的方法，该方法使用安装的打印机驱动程序文件而不安装其他驱动程序。
<code>/up"&lt;打印机名称&gt;"</code> 或 <code>/UP"&lt;打印机名称&gt;"</code>	仅删除指定的打印机实例，而不删除驱动程序文件。	此命令提供从系统中仅删除指定的打印机实例而不影响其他打印机驱动程序的方法。它不会删除您系统中的打印机驱动程序文件。
<code>/d</code> 或 <code>/D</code>	从系统中卸载全部设备驱动程序和应用程序。	此命令将从系统中删除安装的所有设备驱动程序和应用程序。



# 通过网络安装驱动程序

命令行	定义	描述
/v“<共享名称>”或 /V“<共享名称>”	共享安装的打印机，并添加针对“指向并打印”的其他可用平台驱动程序。	它将受支持的 Windows 操作系统平台的所有打印机驱动程序都安装到系统中，然后通过指定的 <共享名称> 来共享它以实现“指向并打印”。
/o 或 /O	完成安装后，打开 <b>打印机和传真</b> 文件夹。	完成无提示安装后，此命令将打开 <b>打印机和传真</b> 文件夹。
/h、/H 或 /?	显示命令行用法。	

## Mac

- 1 确保打印机与网络连接，并打开电源。
- 2 在 CD-ROM 驱动器中插入随附的软件光盘。
- 3 双击在 Mac 桌面上出现的光盘图标。
- 4 双击 **MAC\_Installer** 文件夹 > **Installer OS X** 图标。
- 5 单击**继续**。
- 6 阅读许可协议，然后单击**继续**。

7 单击**同意**接受许可协议。

8 当屏幕上出现关于计算机中的所有应用程序将被关闭的警告信息时，请单击**继续**。

9 在**用户选项**窗格中单击**继续**。



如果尚未设置 IP 地址，请单击“设置 IP 地址”并参阅第 133 页上的“使用 SetIP (Mac) 进行 IPv4 配置”。

10 单击**安装**。将安装打印机运行所需的所有组件。  
如果单击**自定义**，则可以选择要安装的各个组件。

11 输入密码并单击**确定**。

12 从**通过网络连接的打印机（有线或无线）**中选择**打印机连接类型**，单击**继续**。

13 安装完成后，请单击**重新启动**。

# 通过网络安装驱动程序

- 14 打开应用程序文件夹 > 实用工具 > 打印设置实用程序。
  - 若是 Mac OS X 10.5-10.8, 打开应用程序文件夹 > 系统偏好设置并单击打印与传真。
- 15 在添加上单击打印机列表。
  - 对于 Mac OS X 10.5-10.8, 单击“+”图标。随即将弹出一个显示窗口。
- 16 若是 Mac OS 10.4, 请单击 IP 打印机。
  - 若是 Mac OS X 10.5-10.8, 请单击 IP。
- 17 在协议中选择 HP Jetdirect - Socket。



当打印包含多页的文档时, 可通过为 **Socket** 选项选择打印机类型提高打印性能。

- 18 在地址输入字段中输入机器的 IP 地址。
- 19 在 队列 输入字段内输入队列名称。如果无法确定打印机服务器的队列名称, 请首先尝试使用默认队列。

- 20 若是 Mac OS X 10.4, 如果“自动选择”无法正常运行, 请在 **Samsung** 中选择 打印使用, 并在型号中选择您的机器名称。
  - 若是 Mac OS 10.5-10.8, 如果“自动选择”无法正常运行, 请在选择打印机软件中选择打印使用和您的机器名称。
- 21 单击添加。

打印机将显示在打印机列表中并被设置为默认机器。



要安装传真驱动程序:

- a 打开应用程序文件夹 > **Samsung** > 传真队列创建器。
- b 您的机器会显示在打印机列表中。
- c 选择要使用的机器, 然后单击**创建**按钮。

# 通过网络安装驱动程序

## Linux

您需要从 **Samsung** 网站下载 **Linux** 软件包来安装打印机软件 (<http://www.samsung.com> > 查找产品 > 支持或下载)。

### 安装 Linux 驱动程序并添加网络打印机

- 1 确保打印机与网络连接，并打开电源。此外，机器的 IP 地址也应设置完毕。
- 2 从 **Samsung** 网站下载 **Unified Linux Driver** 包。
- 3 解压缩下载文件，然后打开新目录。
- 4 双击 **cdroot** 文件夹 > **autorun** 图标。
- 5 **Samsung** 安装程序窗口将会打开。单击 **Next**。
- 6 “add printer wizard” 窗口会打开。单击 **Next**。
- 7 选择网络打印机，然后单击 **Search** 按钮。
- 8 机器的 IP 地址与型号名称显示在列表字段上。
- 9 选择机器并单击 **Next**。
- 10 输入打印机描述，然后单击 **Next**。

- 11 添加机器后，单击 **Finish**。
- 12 安装完成后，单击 **Finish**。

### 添加网络打印机

- 1 双击 **Unified Driver Configurator**。
- 2 单击 **Add Printer**。
- 3 **Add printer wizard** 窗口打开。单击 **Next**。
- 4 选择 **Network printer**，然后单击 **Search** 按钮。
- 5 打印机的 IP 地址与型号显示在列表字段上。
- 6 选择机器并单击 **Next**。
- 7 输入打印机描述，然后单击 **Next**。
- 8 添加机器后，单击 **Finish**。

# 通过网络安装驱动程序

## UNIX



- 确保机器支持 UNIX 操作系统，然后安装 UNIX 打印机驱动程序（请参见第 7 页上的“操作系统”）。
- 命令以双引号标出，但是键入命令时，切勿键入双引号。
- 视型号或国家/地区而定，部分功能和可选商品可能不可用（请参见第 7 页上的“操作系统”）。

要使用 UNIX 打印机驱动程序，您必须首先安装 UNIX 打印机驱动程序包，然后设置打印机。您需要从 Samsung 网站下载 UNIX 打印机驱动程序包（<http://www.samsung.com> > 查找产品 > 支持或下载）。

## 安装 UNIX 打印机驱动程序包

安装步骤对于提及的所有 UNIX 操作系统变体都通用。

- 1 从 Samsung 网站，下载 UNIX 打印机驱动程序包并解压到您的计算机上。
- 2 获取 root 权限。  
“su -”
- 3 将相应的驱动程序压缩包复制到目标 UNIX 计算机。



有关详细信息，请参见 UNIX 操作系统的管理指南。

- 4 打开 UNIX 打印机驱动程序包。  
例如，在 IBM AIX 上，使用下列命令。  
“gzip -d < 输入包名称 | tar xf -”
- 5 转到解压缩的目录。
- 6 运行安装脚本。  
“./install”  
**install** 是用于安装或卸载 UNIX 打印机驱动程序包的安装程序脚本文件。  
使用“**chmod 755 install**”命令提供安装程序脚本的许可。
- 7 执行“./install -c”命令以验证安装结果。
- 8 从命令行运行“installprinter”。这将打开“Add Printer Wizard”窗口。请根据以下步骤在此窗口中设置打印机。

# 通过网络安装驱动程序



在某些 UNIX 操作系统（如 Solaris 10）中，刚添加的打印机可能未启用和/或可能不接受作业。在这种情况下，在 root 终端上运行以下两个命令：

```
“accept <printer_name>”
```

```
“enable <printer_name>”
```

## 卸载打印机驱动程序包



应使用实用程序来删除系统中安装的打印机。

- a 从终端运行“**uninstallprinter**”命令。  
这将打开 **Uninstall Printer Wizard**。  
已安装的打印机将会在下拉列表中列出。
- b 选择要删除的打印机。
- c 单击 **Delete** 将该打印机从系统中删除。
- d 执行“**./install -d**”命令卸载整个包。
- e 要验证卸载结果，请执行“**./install -c**”命令。

要重新安装它，使用命令“**./install**”重新安装二进制文件。

## 设置打印机

要将打印机添加到您的 UNIX 系统，请从命令行运行“**installprinter**”。这将打开“**Add Printer Wizard**”窗口。请根据以下步骤在此窗口中设置打印机：

- 1 键入打印机的名称。
- 2 从型号列表中选择相应的打印机型号。
- 3 在 **Type** 字段中输入与打印机类型对应的任何描述。这是可选的。
- 4 在 **Description** 字段中，指定任何打印机描述。这是可选的。
- 5 在 **Location** 字段中，指定打印机的位置。
- 6 在联网打印机对应的 **Device** 文本框中，键入打印机的 IP 地址或 DNS 名称。**jetdirect Queue type** 的 IBM AIX 上只允许使用 DNS 名称，而不允许使用数字 IP 地址。
- 7 **Queue type** 以 **lpd** 或 **jetdirect** 的形式在相应的列表框中显示连接。此外，Sun Solaris 操作系统中也可以使用 **usb** 类型。
- 8 选择 **Copies** 以设置份数。
- 9 选中 **Collate** 选项以接收已排序的副本。
- 10 选中 **Reverse Order** 选项以反序接收副本。
- 11 选中 **Make Default** 选项以将此打印机设为默认打印机。
- 12 单击 **OK** 以添加打印机。

# IPv6 配置



仅 Windows Vista 或更高版本可以正确支持 IPv6。



- 视型号或国家/地区而定，部分功能和可选商品可能不可用（请参见第 7 页上的“不同型号的功能”或第 33 页上的“菜单概述”）。
- 如果 IPv6 网络似乎未正常工作，则将所有网络设置均设为出厂默认值，然后使用**清除设置**重试。

在 IPv6 网络环境中，请按照下列步骤使用 IPv6 地址。

## 使用控制面板

- 1 使用网线将打印机联网。
- 2 打开打印机。
- 3 打印**网络配置报告**，它将检查 IPv6 地址（请参见第 132 页上的“打印网络配置报告”）。
- 4 选择**开始 > 控制面板 > 打印机和传真**。
- 5 单击**打印机和传真**窗口的左窗格中的**添加打印机**。
- 6 在**添加打印机**窗口中单击**添加本地打印机**。

- 7 将显示**添加打印机向导**窗口。按照窗口中的说明进行操作。



如果打印机无法在网络环境中运行，则激活 IPv6。请参阅下一节。

## 激活 IPv6

- 1 按控制面板上的 （**菜单**）按钮。
- 2 按**网路 > TCP/IP (IPv6) > 激活 IPv6**。
- 3 选择**打开**并按**OK**。
- 4 关闭打印机，然后重新打开。
- 5 重新安装您的打印机驱动程序。

## 设置 IPv6 地址

机器支持使用下列 IPv6 地址进行网络打印和管理。

- **Link-local Address:**自行配置的本地 IPv6 地址（以 FE80 开头的地址）。
- **Stateless Address:**网络路由器自动配置的 IPv6 地址。
- **Stateful Address:**DHCPv6 服务器配置的 IPv6 地址。
- **Manual Address:**用户手动配置的 IPv6 地址。

# IPv6 配置

## DHCPv6 地址配置 (有状态)

如果您的网络上有 DHCPv6 服务器，则可以设置下列任何一个选项作为默认的动态主机配置。

- 1 按控制面板上的  (菜单) 按钮。
- 2 按 **网路 > TCP/IP (IPv6) > 配置 DHCPv6**。
- 3 按 **OK** 选择所需值。
  - **DHCPv6 地址** 不管路由器是否请求，始终使用 DHCPv6。
  - **关闭 DHCPv6** 不管路由器是否请求，从不使用 DHCPv6。
  - **路由器** 路由器请求时仅使用 DHCPv6。

## 从 SyncThru™ Web Service



对于控制面板上没有显示屏的机型，您需要使用 IPv4 地址首先访问 **SyncThru™ Web Service** 并按照以下步骤操作才能使用 IPv6。

- 1 从 Windows 访问 web 浏览器，如 Internet Explorer。在地址字段中输入机器的 IP 地址 (<http://xxx.xxx.xxx.xxx>)，然后按“回车”键或单击 **执行**。
- 2 如果是首次登录 **SyncThru™ Web Service**，您需要以管理员身份登录。键入以下默认 ID 和密码。出于安全原因，建议您更改默认密码。
  - **ID: admin**
  - **密码: sec00000**
- 3 当 **SyncThru™ Web Service** 窗口打开时，将鼠标光标移到顶部菜单栏的 **设置** 上，然后单击 **网络设置**。
- 4 单击网站左窗格上的 **TCP/IPv6**。
- 5 选中 **IPv6 协议** 复选框以激活 IPv6。
- 6 选中 **手册地址** 复选框。**地址/前缀** 文本框随即被激活。
- 7 输入地址的其余部分 (例如 **3FFE:10:88:194::AAAA**。“A”为十六进制 0 到 9, A 到 F)。
- 8 选择 **DHCPv6 配置**。
- 9 单击 **应用** 按钮。

## 使用 SyncThru™ Web Service

---

- 1 启动 Internet Explorer 等 Web 浏览器，该浏览器必须支持将 IPv6 寻址为 URL。
- 2 从网络配置报告中选择一个 IPv6 地址（**Link-local Address**、**Stateless Address**、**Stateful Address**、**Manual Address**）（请参见第 132 页上的“打印网络配置报告”）。
- 3 输入 IPv6 地址（例如：http://[FE80::215:99FF:FE66:7701]）。



地址必须括在“[]”括号中间。





# 3. 实用设置菜单

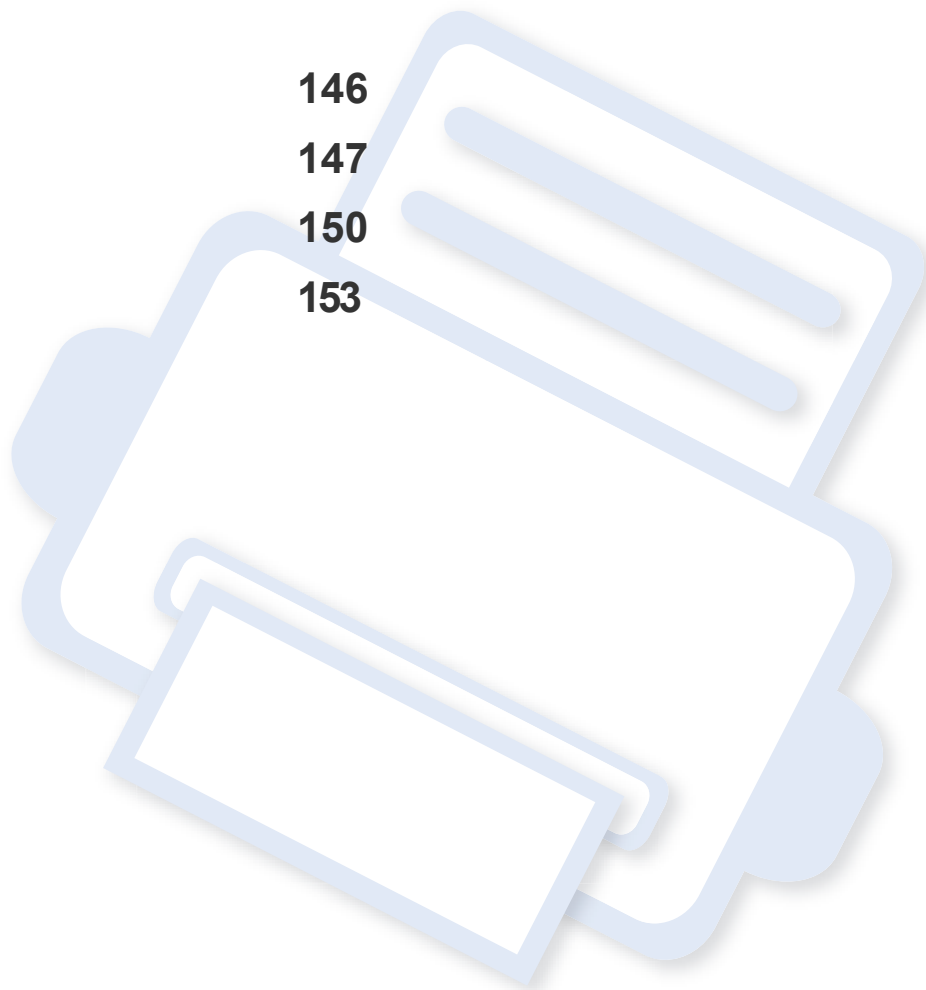

本章介绍如何浏览机器的当前状态，以及对高级机器设置进行配置的方法。

- 开始阅读章节前 146
- 复印菜单 147
- 传真菜单 150
- 系统设置 153



# 开始阅读章节前

本章解释这一系列型号提供的所有功能，帮助用户轻松理解这些功能。您可以通过基本指南（请参见第 33 页上的“菜单概述”）检查各个型号提供的功能。以下是使用本章的一些提示

- 使用控制面板可进入不同菜单，从而设置机器或使用机器的功能。按 （菜单）可以访问这些菜单。
- 根据选项或型号的不同，某些菜单可能不会显示。这种情况下，此功能不适用于您的机器。
- 对于控制面板没有 （菜单）的型号，此功能不适用（请参见第 25 页上的“控制面板概览”）。
- 根据机器的选件或机型，某些菜单的名称可能与您的机器不同。

# 复印菜单

## 复印功能

 根据选项或型号的不同，某些菜单可能不会显示。这种情况下，此功能不适用于您的机器（请参见第 33 页上的“菜单概述”）。

要更改菜单选项

1 如果机器控制面板上有 （复印）按钮，请选择 （复印）。

- 按控制面板上的 （菜单）> 复印功能。

项目	描述
原始尺寸	设置图像大小。
缩小/放大	缩小或放大复印图像的尺寸（请参见第 59 页上的“缩小或放大的复印件”）。  如果机器设置为环保模式，则缩小和放大功能不可用。
暗度	当原件包含模糊标记和深色图像时，可以调整亮度使复印件清晰易读（请参见第 58 页上的“明暗度”）。

项目	描述
原稿类型	通过为当前复印作业选择文档类型，从而提高复印质量（请参见第 59 页上的“原始”）。

# 复印菜单

项目	描述
版式	<p>调整布局格式，如 ID 复印、2/4 页缩印。</p> <p><b>2页缩印或 4页缩印</b></p> <p>缩小原始图像的尺寸，并在一张纸上打印 2 页或 4 页。</p>  <p> 只有当您将原件装入进稿器时，才能使用这个复印功能。</p> <p><b>ID复印</b></p> <p>本机可以在一页纸上打印双面的原件。</p> <p>机器将在纸张的上半部分打印原件的其中一面，在下半部分打印另一面，而不会缩小原件的尺寸。对于小尺寸文档的复印（如名片），此功能非常有用。</p> <p> <ul style="list-style-type: none"><li>要使用此功能，原件必须放置在扫描仪玻璃板上。</li><li>如果机器设置为环保模式，则此功能不可用。</li></ul></p>

项目	描述
调节背景	<p>打印图像（但不打印背景）。此复印功能可以去掉背景色，在复印带有彩色背景的原件（如报纸或编录）时很有帮助。</p> <ul style="list-style-type: none"><li>• <b>关闭:</b> 不使用此功能。</li><li>• <b>自动:</b> 优化背景。</li><li>• <b>增强级别 1~2:</b> 数字越大，背景越鲜艳。</li><li>• <b>清除级别 1~4:</b> 数字越大，背景越亮。</li></ul>



# 复印菜单

## 复印设置



根据选项或型号的不同，某些菜单可能不会显示。这种情况下，此功能不适用于您的机器（请参见第 33 页上的“菜单概述”）。

要更改菜单选项

按控制面板上的  (复印) >  (菜单) > 复印设置。

项目	描述
更改默认设置	复印选项可设置为最常用的项。



# 传真菜单

## 传真功能



根据选项或型号的不同，某些菜单可能不会显示。这种情况下，此功能不适用于您的机器（请参见第 33 页上的“菜单概述”）。

要更改菜单选项

- 按控制面板上的  (传真) >  (菜单) > 传真功能。

项目	描述
暗度	当原稿包含模糊标记和深色图像时，可以调整亮度，使原稿更容易读取（请参见第 66 页上的“暗度”）。
分辨率	使用基于文本的典型原件时，默认文档设置可以产生良好的传真效果。但在发送质量低劣的或含有照片的原件时，可以调整分辨率以获得更高质量的传真效果（请参见第 65 页上的“分辨率”）。
原始尺寸	设置图像大小。

项目	描述
多方发送	<p>将一份传真发送到多个目标（请参见第 64 页上的“将传真发送至多个目标”）。</p> <p> 不能使用此功能发送彩色传真。</p>
延迟发送	<p>可以将机器设置为在您离开后发送传真（请参见第 184 页上的“延迟传真传送”）。</p> <p> 不能使用此功能发送彩色传真。</p>
优先发送	<p>将原件扫描到内存中，并在当前操作结束时立即传送。在站点之间（例如，向站点 A 的传送结束之后，在向站点 B 传送开始之前）或在重拨操作之间，优先级传送将中断向多个目标发送（请参见第 186 页上的“发送优先传真”）。</p>
发送转发	<p>设置为将已收和已发传真转发到其他目标。如果不在办公室但必须接收传真，则该功能可能会有用。</p> <ul style="list-style-type: none"><li>请参见第 186 页上的“将已发传真转发到另一个目标”。</li></ul>
接收转发	<p>转发已收传真。如果不在办公室但必须接收传真，则该功能可能会有用。</p> <ul style="list-style-type: none"><li>请参见第 187 页上的“转发已接收的传真”。</li></ul>

# 传真菜单



项目	描述
安全接收	将收到的传真存储在内存中，并且不打印出来。要打印收到的文档，您需要输入密码。您可以防止未经授权的人员查看收到的传真（请参见第 190 页上的“以安全接收模式接收”）。
添加页面	将其他文档添加到预定的延迟传真作业（请参见第 185 页上的“在预定传真中添加文档”）。
取消作业	取消保存在内存中的延迟传真作业（请参见第 185 页上的“取消预定传真作业”）。

## 发送设置



根据选项或型号的不同，某些菜单可能不会显示。这种情况下，此功能不适用于您的机器（请参见第 33 页上的“菜单概述”）。

要更改菜单选项

- 按控制面板上的  (传真) >  (菜单) > 传真设置 > 发送。

项目	描述
重拨次数	设置重拨尝试次数。如果您输入 0，则机器将不会重拨。

项目	描述
重拨期限	设置自动重拨前的时间间隔。
拨号前缀	最多可以设置 5 位数的前缀。在自动拨号之前，系统先拨该数字。这用于接入 PABX 交换系统。
ECM 模式	使用错误校正模式 (ECM) 发送传真，确保传真顺利发出。它所用的时间可能更长。
传真确认	将机器设置为无论成功发送与否，都打印报告。如果选择 <b>打开-错误</b> ，则机器只在传输不成功时打印报告。
图像 TCR	打印传送报告，其中包含已发送的第一页传真的最小化图像。
拨号模式	将拨号模式设置为音调或脉冲。该设置是否可用取决于您所在的国家/地区。



# 传真菜单

## 接收设置



根据选项或型号的不同，某些菜单可能不会显示。这种情况下，此功能不适用于您的机器（请参见第 33 页上的“菜单概述”）。

要更改菜单选项

- 按控制面板上的  (传真) >  (菜单) > 传真设置 > 接收。

项目	描述
接收模式	选择默认传真接收模式。
响铃应答	指定应答来电之前机器响铃的次数。
接收署名盖章	在接收的每页传真的底部自动打印页码、接收日期和时间。
接收开始代码	从插入机器背部 EXT (分机) 插槽的电话分机上接收传真。如果拿起电话分机并听到传真音，请输入此代码。出厂时此代码预设为 *9*。
自动缩小	自动缩小收到的传真页，使它适合装入机器中的纸张大小。
废弃尺寸	废弃收到的传真末尾的特定长度。

项目	描述
垃圾传真设置	屏蔽作为垃圾传真号存储在内存中的任何不想接收的传真。该设置是否可用取决于您所在的国家/地区。
DRPD模式	允许用户使用一条线路应答多个不同的电话号码。您可以将机器设置为可识别各个号码的不同响铃模式。该设置是否可用取决于您所在的国家/地区（请参见第 189 页上的“使用 DRPD 模式接收传真”）。



# 系统设置

## 机器设置



根据选项或型号的不同，某些菜单可能不会显示。这种情况下，此功能不适用于您的机器（请参见第 33 页上的“菜单概述”）。

要更改菜单选项

- 按控制面板中的  (菜单) > 系统设置 > 设备设置。

项目	描述
设备ID	设置机器 ID，将在发送的每个传真页顶部打印它。
传真号码	设置传真号码，将在发送的每个传真页顶部打印它。
日期和时间	设置日期和时间。
时钟模式	在 12 小时制和 24 小时制之间选择时间显示格式。
语言	设置控制面板显示屏上出现的文本所使用的语言。
节能	设置机器在进入节能模式之前需要等待的时间。 机器在一定时间内不接收数据时，耗电量会自动降低。
自动关机菜单	如果机器在一定时间内未收到任何操作，它将自动关闭电源。

项目	描述
系统超时	设置机器记住之前所用的复印设置的时间。超时后，机器将恢复默认复印设置。
叫醒事件	您可以设置从节能模式唤醒机器的条件。将该项设置为开。 <ul style="list-style-type: none"><li><b>关闭:</b> 按下电源/唤醒按钮时，将从节能模式中唤醒机器。</li><li><b>打开:</b> 执行以下某个操作将唤醒机器。<ul style="list-style-type: none"><li>- 按任何按钮，包括电源/唤醒按钮。</li><li>- 将纸张装入进稿器中。</li><li>- 打开或关上纸盘。</li></ul></li></ul>
自动继续	决定机器在检测到纸张与纸张设置不匹配时是否继续打印。 <ul style="list-style-type: none"><li><b>关闭:</b> 如果纸张不匹配，机器将等待直至放入正确的纸张。</li><li><b>打开:</b> 如果纸张不匹配，将显示错误信息。机器将等待约 30 秒，然后自动清除信息并继续打印。</li></ul>
高度调整	根据机器海拔优化打印质量。
纸张更换	自动代替打印机驱动程序的纸张大小，防止 Letter 与 A4 之间的纸张不匹配。例如，如果纸盘中为 A4 纸张，但您在打印机驱动程序中将纸张大小设置为 Letter，机器将在 A4 纸张上打印，反之亦然。
节省炭粉	激活此模式可以延长墨粉盒的寿命并降低每页的成本（与普通模式相比），但打印质量也会降低。

# 系统设置

项目	描述
环保设置	<p>允许您节省打印资源并实现环保打印。</p> <ul style="list-style-type: none"><li>• <b>默认模式:</b> 选择是否开启环保模式。</li></ul> <div style="border: 1px solid #ccc; padding: 5px; margin: 10px 0;"><p> <b>强制 (打开-强制):</b> 将环保模式设置为使用密码。如果用户要开启/关闭环保模式, 则必须输入密码。</p></div> <ul style="list-style-type: none"><li>• <b>选择模板 (选择模板):</b> 从 SyncThru™ Web Service 中选择环保模板集。</li></ul>

## 纸张设置



根据选项或型号的不同, 某些菜单可能不会显示。这种情况下, 此功能不适用于您的机器 (请参见第 33 页上的“菜单概述”)。

要更改菜单选项

- 按控制面板中的  (菜单) > 系统设置 > 纸张设置。

项目	描述
纸张大小	根据您的需要将纸张尺寸设置为 A4、Letter 或其他纸张尺寸。
纸张类型	为每个纸盘选择纸张类型。
边距	设置文档页边距。

# 系统设置



## 声音/音量

 根据选项或型号的不同，某些菜单可能不会显示。这种情况下，此功能不适用于您的机器（请参见第 33 页上的“菜单概述”）。

要更改菜单选项

- 按控制面板中的  (菜单) > 系统设置 > 声音/音量。

项目	描述
按键声音	打开或关闭按键声音。如果此选项设置为“开”，则每次按键时都会发出提示音。
警报声音	打开或关闭警报音。如果此选项设置为“开”，每当发生错误或传真通讯结束时就会发出警告音。

项目	描述
喇叭	<p>打开或关闭电话线中通过扬声器发出的声音，如拨号音或传真音。如果此选项设置为<b>通信</b>，则意味着扬声器将一直处于打开状态，直至远程机器应答。</p> <p> 您可以使用<b>免提拨号</b>调节音量。只有在已连接电话线的情况下才可以调节扬声器的音量。</p> <ol style="list-style-type: none"><li>按控制面板上的  (传真)。</li><li>按<b>免提拨号</b>。扬声器即发出拨号音。</li><li>按箭头，直到听到所需的音量。</li><li>按<b>免提拨号</b>保存更改并返回就绪模式。</li></ol>
振铃音	调节振铃音量。对于振铃音量，您可以选择关、低、中和高。

# 系统设置

## 报告



根据选项或型号的不同，某些菜单可能不会显示。这种情况下，此功能不适用于您的机器（请参见第 33 页上的“菜单概述”）。

要更改菜单选项

- 按控制面板中的 (菜单) > 系统设置 > 报告。

项目	描述
配置	打印有关机器全面配置的报告。
耗材信息	打印耗材信息页。
位置簿	打印当前存储在机器内存中的所有电子邮件地址。
传真确认	打印传送报告，它包含传真作业的传真号码、页数、作业用时、通信模式与通信结果。您可以将机器设置为在每个传真作业之后自动打印传送确认报告。
发送的传真	打印您最近发送的传真的相关信息。
接收到的传真	打印您最近收到的传真的相关信息。
计划作业	打印当前为延迟传真存储的文档的列表，以及每次操作的开始时间和类型。
垃圾传真	打印指定为垃圾传真号码的传真号码。

## 项目

## 描述

网路配置	打印机器网络连接和配置的相关信息。
使用计数器	打印使用页。使用页包括打印的总页数。
传真选项	打印传真报告的信息。

## 维护



根据选项或型号的不同，某些菜单可能不会显示。这种情况下，此功能不适用于您的机器（请参见第 33 页上的“菜单概述”）。

要更改菜单选项

- 按控制面板中的 (菜单) > 系统设置 > 维护。

## 项目

## 描述

清除已空信息	墨粉盒用尽时显示该选项。可清除空信息。
耗材寿命	显示耗材寿命指示器（请参见第 76 页上的“监控耗材寿命”）。
墨粉不足警报	自定义发出墨粉不足或墨粉用尽警报的余量（请参见第 77 页上的“设置墨粉不足警报”）。
序列号	显示机器的序列号。拨打服务电话或在 Samsung 网站上作为用户进行注册时，可以找到它。

# 系统设置

## 网络设置



根据选项或型号的不同，某些菜单可能不会显示。这种情况下，此功能不适用于您的机器（请参见第 33 页上的“菜单概述”）。

- 按控制面板上的  (菜单) > 网络。

选项	描述
<b>TCP/IP (IPv4)</b>	选择适当的协议并配置参数以使用网络环境。  有许多参数可供设置。如果您不确定，请保留原始设置，或者咨询网络管理员。
<b>TCP/IP (IPv6)</b>	选择此选项以通过 IPv6 使用网络环境（请参见第 142 页上的“IPv6 配置”）。
<b>Ethernet 速度</b>	配置网络传输速度。
<b>清除设置</b>	将网络设置恢复为默认值（需要重新引导）。
<b>网络配置</b>	此列表显示有关机器网络连接和配置的信息。
<b>协议管理</b>	您可以设置是否使用以太网。 您可以设置是否使用 SyncThru™ Web Service。



## 4. 特殊功能

本章说明特殊的复印、扫描、传真和打印功能。

- 海拔调整 159
- 输入不同的字符 160
- 注册授权用户 161
- 打印功能 162
- 扫描功能 176
- 传真功能 183



- 本章中的程序主要基于 Windows 7。
- 对于某些型号，可能需要按**确定**才能导航到下层菜单。

# 海拔调整

打印质量会受大气压影响，而大气压取决于机器在海平面以上的高度。下列信息将指导您如何设置机器以获得最佳打印质量。

在您设置海拔值之前，请确定所在地的海拔。

- **正常:** 0-1,000 米
- **高度1:** 1,000-2,000 米
- **高度2:** 2,000-3,000 米
- **高度3:** 3,000-4,000 米

您可以通过 **Samsung Easy Printer Manager** 程序中的**设备设置**设置海拔值。

- **Windows** 和 **Mac** 用户请参见第 200 页上的“设备设置”。
- 对于 **Linux** 用户。



- 如果机器连接到网络，则可以通过 **SyncThru™ Web Service** 设置海拔值（请参见第 195 页上的“使用 SyncThru™ Web Service”）。
- 也可以在机器显示屏上的**系统设置**选项中设置海拔（请参见第 36 页上的“机器的基本设置”）。

# 输入不同的字符

执行某些任务时，可能需要输入姓名和号码。例如，在设置机器时输入您的姓名（或公司名称）和传真号码。在内存中存储传真号码或电子邮件地址时，也可输入相应名称。

## 输入字母数字字符

按此按钮，直到显示屏上显示正确的字母。例如，要输入字母 O，请按标有“MNO”的 6 按钮。每次按 6 按钮，显示屏就会显示不同的字母，依次是 M、N、O、m、n、o 和 6。要找到想输入的字母，请参见第 160 页上的“键盘字母和数字”。



- 按两次 1 可输入一个空格。
- 要删除最后一个数字或字符，请按向左/向右或向上/向下箭头按钮。

## 键盘字母和数字



- 根据机器的选件或机型，特殊字符集可能与您的机器不同。
- 以下部分键值可能不出现，这取决于您正在执行的作业。

按键	指定数字、字母或字符
1	@ / . ' 1
2	A B C a b c 2
3	D E F d e f 3
4	G H I g h i 4
5	J K L j k l 5
6	M N O m n o 6
7	P Q R S p q r s 7
8	T U V t u v 8
9	W X Y Z w x y z 9
0	& + - , 0
*	* % ^ _ ~ ! # \$ ( ) [ ] (为网络验证键入内容时，这些符号可用)
#	# =   ? " : { } < > ; (为网络验证键入内容时，这些符号可用)



# 注册授权用户



视型号或可选商品，此功能可能不可用（请参见第 7 页上的“不同型号的功能”）。

如果您已将机器联网，并且正确地设置了网络参数，则您可扫描并通过网络扫描图像。要通过电子邮件或通过网络服务器安全发送扫描图像，则您必须使用 SyncThru™ Web Service 向您的本地机器注册授权用户的帐户信息。

- 1 访问 SyncThru™ Web Service（请参见第 195 页上的“使用 SyncThru™ Web Service”）。
- 2 单击 SyncThru™ Web Service 网站右上角的 **登录**。
- 3 键入 **ID** 和 **密码**，然后单击**登录**。出于安全原因，建议您更改默认密码。
  - ID: **admin**
  - 密码: **sec00000**
- 4 单击**安全 > 用户访问控制 > 验证**。
- 5 从**验证方法**中选择**本地验证**，然后单击**应用**。
- 6 在确认弹出窗口中单击**确定**。
- 7 单击**用户配置文件 > 添加**。

- 8 输入用户名、登录 ID、密码、确认密码、电子邮件地址和传真号码。



如果为在创建此组后添加单人选择是，则可以轻松添加单人地址。

- 9 单击**应用**。

# 打印功能



- 有关基本打印功能，请参阅基本指南（请参见第 52 页上的“基本打印”）。
- 视型号或可选商品，此功能可能不可用（请参见第 7 页上的“不同型号的功能”）。

## 更改默认打印设置

- 1 单击 Windows 开始 菜单。
- 2 选择控制面板 > 设备与打印机。
- 3 右键单击机器。
- 4 选择打印首选项。



如果打印首选项有 ► 标记，则您可以选择与所选打印机连接的其他打印机驱动程序。

- 5 更改每个选项卡上的设置。
- 6 单击确定。



如果您希望更改各打印作业的设置，请在**打印首选项**中进行更改。

## 将机器设置为默认机器

- 1 单击 Windows 开始 菜单。
- 2 选择控制面板 > 设备与打印机。
- 3 选择机器。
- 4 右键单击您的机器，然后选择**设置为默认打印机**。



如果打印首选项有 ► 标记，则您可以选择与所选打印机连接的其他打印机驱动程序。

# 打印功能

## 使用高级打印功能



**XPS 打印机驱动程序** 用于打印 XPS 文件格式。

- 请参见第 7 页上的“不同型号的功能”。
- XPS 打印机驱动程序只能安装在 Windows Vista 操作系统或更高版本上。
- 当无法打印 XPS 作业时，表明打印机内存不足，请安装可选内存。
- 对于软件 CD 提供 XPS 驱动程序的型号：
  - 将软件 CD 插入 CD-ROM 驱动器时，可安装 XPS 打印机驱动程序。安装窗口打开时，选择**高级安装 > 自定义安装**。可在**选择要安装的软件和实用程序**窗口中选择 XPS 打印机驱动程序。
- 对于通过 Samsung 网站提供 XPS 驱动程序的型号，[www.samsung.com](http://www.samsung.com) > 查找产品 > 支持或下载。

## 打印到文件 (PRN)

有时需要将打印数据保存为文件。

- 1 在打印到文件窗口选中打印框。

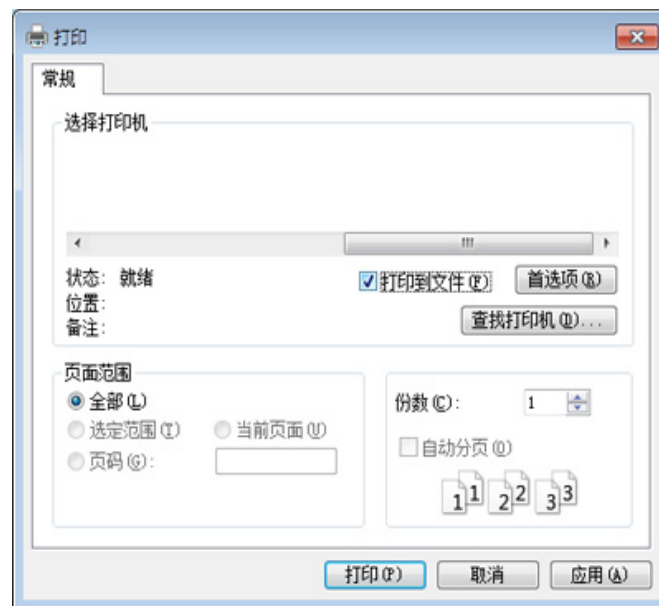

- 2 单击打印。
- 3 键入目标路径和文件名，然后单击**确定**。  
例如，**c:\Temp\file name**。



如果您仅键入文件名，则文件将自动保存在**我的文档**、**Documents and Settings** 或 **用户** 中。保存文件夹可能会因您所使用的操作系统或应用程序的不同而有所差异。

# 打印功能

## 理解特殊打印功能

使用机器时可以使用其高级打印功能。



要充分利用打印机驱动程序提供的打印机功能，请在应用程序的打印窗口中单击**属性**或**首选项**更改打印设置。打印机属性窗口中显示的打印机名称可能因所用的机器而有差异。



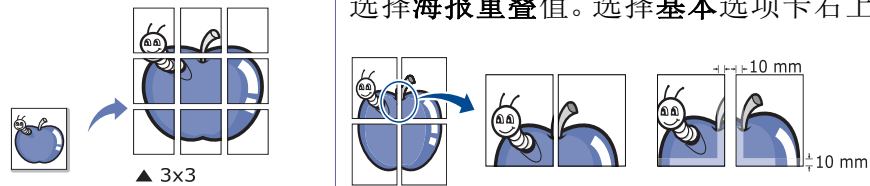

- 根据选项或型号的不同，可能不会显示某些菜单。这种情况下，此功能不适用于您的机器。
- 选择**帮助**菜单或单击窗口中的  按钮或按键盘上的 **F1** 键并单击要了解的任何选项（请参见第 55 页上的“使用帮助”）。

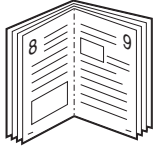
项目	描述
<b>每面多页</b> 	选择要在一张纸上打印的页数。要在一张纸上打印多页，这些页面将会缩小并按指定的顺序排列。一张纸上最多可打印 <b>16</b> 页。
<b>海报打印</b> 	将单页文档打印到 <b>4</b> (海报 <b>2x2</b> )、 <b>9</b> (海报 <b>3x3</b> ) 或 <b>16</b> (海报 <b>4x4</b> ) 页纸上，这样可以将纸张粘贴到一起形成海报大小的文档。 选择 <b>海报重叠</b> 值。选择 <b>基本</b> 选项卡右上方的单选按钮以毫米或英寸为单位指定 <b>海报重叠</b> ，以便于将各页粘贴在一起。

# 打印功能

项目	描述
<p>书册打印<sup>a</sup></p> 	<p>在一张纸的两面打印您的文档，并对页面进行排序，以便在打印之后将纸张对折，从而生成一本小册子。</p> <ul style="list-style-type: none"><li>• 如果您想要制作一本小册子，您需要在 Letter、Legal、A4、US Folio 或 Oficio 大小的打印介质上打印。</li><li>• <b>书册打印</b>选项对于所有纸张大小均不可用。从<b>纸张</b>选项卡中选择可用<b>纸张尺寸</b>选项，了解可以使用哪些纸张大小。</li><li>• 如果您选择的是一种不可用的纸张大小，则该选项可自动删除。仅选择可用纸张（无  或  标记的纸张）。</li></ul>
<ul style="list-style-type: none"><li>• 双面打印</li><li>• 双面打印（手动）<sup>a</sup></li></ul>	<p>在一张纸的两面打印（双面打印）。打印之前，请决定文档的打印方向。</p> <ul style="list-style-type: none"><li>• 您可以将 Letter、Legal、A4、US Folio 或 Oficio 大小的纸张与此功能配合使用。</li><li>• 如果您的机器不具有双面打印单元，则应手动完成打印作业。机器首先打印文档的每一张其他页面。之后，计算机上将显示一条信息。</li><li>• <b>跳过空白页</b>功能在您选择双面选项时不可用。</li></ul>

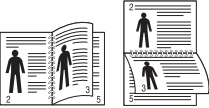
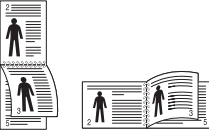
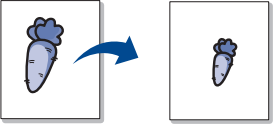
# 打印功能

项目	描述
<ul style="list-style-type: none"><li>• 双面打印</li><li>• 双面打印(手动)<sup>a</sup></li></ul>	<ul style="list-style-type: none"><li>• <b>打印机默认值:</b> 如果选择此选项, 则此功能由您在机器控制面板上所进行的设置来决定。此选项仅在使用 PCL/XPS 打印机驱动程序时可用。</li><li>• <b>无:</b> 禁用此功能。</li><li>• <b>长边:</b> 此选项为装订中所使用的常规布局。 </li><li>• <b>短边:</b> 此选项为日历中所使用的常规布局。 </li><li>• <b>反转双面打印:</b> 选择此选项在双面打印时逆序打印。当您使用<b>双面打印(手动)</b>时, 此选项不可用。</li></ul>
<h3>纸张选项</h3> 	输入放大或缩小文档的百分比可以更改文档在打印页面上的显示大小。
<h3>水印</h3> 	水印选项可允许在已有文档上打印文字。例如, 如果您希望在文档的第一页或所有页上对角打印大写的灰色字母“ <b>DRAFT</b> ”或“ <b>CONFIDENTIAL</b> ”, 则可以使用此功能。

# 打印功能



项目	描述
水印 (创建水印)	<p><b>a</b>要从软件应用程序更改打印设置，请访问<b>打印首选项</b>。</p> <p><b>b</b>单击<b>高级</b>选项卡，在<b>水印</b>下拉列表中选择<b>编辑</b>。将显示<b>编辑水印</b>窗口。</p> <p><b>c</b>在<b>水印信息</b>框中输入文字信息。 最多可输入 <b>256</b> 个字符。此信息会在预览窗口中显示。</p>
水印 (编辑水印)	<p><b>a</b>要从软件应用程序更改打印设置，请访问<b>打印首选项</b>。</p> <p><b>b</b>单击<b>高级</b>选项卡，在<b>水印</b>下拉列表中选择<b>编辑</b>。将显示<b>编辑水印</b>窗口。</p> <p><b>c</b>在<b>当前水印</b>列表中选择想要编辑的水印，然后更改水印信息和选项。</p> <p><b>d</b>单击<b>更新</b>，保存更改内容。</p> <p><b>e</b>单击<b>确定</b>或<b>打印</b>，直到退出<b>打印</b>窗口。</p>
水印 (删除水印)	<p><b>a</b>要从软件应用程序更改打印设置，请访问<b>打印首选项</b>。</p> <p><b>b</b>单击<b>高级</b>选项卡，在<b>水印</b>下拉列表中选择<b>编辑</b>。将显示<b>编辑水印</b>窗口。</p> <p><b>c</b>从<b>当前水印</b>列表中选择想要删除的水印，然后单击<b>删除</b>。</p> <p><b>d</b>单击<b>确定</b>或<b>打印</b>，直到退出<b>打印</b>窗口。</p>
覆盖页 <sup>a</sup> 	<p>此选项仅在使用 <b>PCL/SPL</b> 打印机驱动程序时可用（请参见第 <b>8</b> 页上的“软件”）。</p> <p>叠加是指作为一种特殊文件格式存储在计算机硬盘驱动器（<b>HDD</b>）中的文字和/或图像，可以打印在任何文档上。叠加常用于替换信头纸。可以不使用预印的信头纸，而是创建一个包含与目前信头完全相同信息的叠加。要打印一封带有您的公司信头的信，不需要在打印机中放置预打印的信头纸，只需在文档中打印信头叠加。</p> <p>要使用页面叠加，必须创建包含徽标或图像的新页叠加。</p> <ul style="list-style-type: none"><li>• 叠加文档大小必须与使用叠加打印的文档大小相同。不要创建带水印的叠加。</li><li>• 叠加文档的分辨率必须与使用叠加所打印文档的分辨率相同。</li></ul>

# 打印功能

项目	描述
覆盖页 <sup>a</sup> (创建新页叠加)	<p><b>a</b>要将文档保存为叠加，请访问<b>打印首选项</b>。</p> <p><b>b</b>单击<b>高级</b>选项卡，在<b>文本</b>下拉列表中选择<b>编辑</b>。将显示 <b>编辑覆盖页</b>窗口。</p> <p><b>c</b>在<b>编辑覆盖页</b>窗口中单击<b>创建</b>。</p> <p><b>d</b>在<b>另存为</b>窗口中的<b>文件名</b>框中键入名称（最多包含 8 个字符）。如果需要，请选择目标路径（默认路径为 C:\Formover）。</p> <p><b>e</b>单击<b>保存</b>。该名称出现在<b>覆盖页目录</b>上。</p> <p><b>f</b>单击<b>确定</b>或<b>打印</b>，直到退出<b>打印</b>窗口。 不打印文件。而是将其储存在计算机的硬盘驱动器上。</p>
覆盖页 <sup>a</sup> (使用页面叠加)	<p><b>a</b>单击<b>高级</b>选项卡。</p> <p><b>b</b>从<b>文本</b>下拉列表框中选择所需的叠加。</p> <p><b>c</b>如果您希望的叠加文件未在<b>文本</b>下拉列表中出现，请从列表中选择<b>编辑...</b>，然后单击<b>加载</b>。选择希望使用的叠加文件。 如果您已将希望使用的叠加文件存储在外部，您也可在访问<b>打开</b>窗口时加载此文件。 选择文件之后，单击<b>打开</b>。该文件会出现在<b>覆盖页目录</b>框中以供进行打印。从<b>覆盖页目录</b>框中选择叠加。</p> <p><b>d</b>如有必要，请选中<b>打印时确认覆盖页</b>框。如果该框被选中，则您每次提交文档进行打印时都会出现一个信息窗口，要求您确认是否要在文档上打印叠加。 如果未选中此框，但又选择了叠加，则将会在文档上自动打印叠加。</p> <p><b>e</b>单击<b>确定</b>或<b>打印</b>，直到退出<b>打印</b>窗口。</p>
覆盖页 <sup>a</sup> (删除页面叠加)	<p><b>a</b>在<b>打印首选项</b>窗口中单击<b>高级</b>选项卡。</p> <p><b>b</b>在<b>文本</b>下拉列表中选择<b>编辑</b>。</p> <p><b>c</b>从<b>覆盖页目录</b>框中选择要删除的叠加。</p> <p><b>d</b>单击<b>删除</b>。</p> <p><b>e</b>出现确认信息窗口时，请单击<b>是</b>。</p> <p><b>f</b>单击<b>确定</b>或<b>打印</b>，直到退出<b>打印</b>窗口。可以删除不再使用的页面叠加。</p>



# 打印功能

项目	描述
打印模式	<p> 仅当您安装可选内存或大容量存储设备 (HDD) 时可使用该功能（请参见第 10 页上的“多种功能”）。</p> <ul style="list-style-type: none"><li>根据选项或型号的不同，某些菜单可能不会显示。这种情况下，此功能不适用于您的机器。</li></ul> <ul style="list-style-type: none"><li><b>打印模式:</b> 打印模式 默认为 <b>正常</b>，在该模式下打印时不会将打印文件保存到内存中。<ul style="list-style-type: none"><li>- <b>正常:</b> 此模式下进行打印时不会将您的文档存储在选装内存中。</li><li>- <b>校样:</b> 在进行多份打印时，此模式将非常有用。您可以先打印一份进行检查，然后再打印其余份数。</li><li>- <b>机密:</b> 此模式用于打印机密文档。您需要输入密码才能进行打印。</li><li>- <b>存储:</b> 选择此设置在大容量存储设备 (HDD) 中保存文档而不打印。</li><li>- <b>存储并打印:</b> 同时打印和存储文档时使用此模式。</li><li>- <b>缓冲:</b> 处理大量数据时，该选项可能较实用。如果选择该设置，打印机将文档放入大容量存储设备 (HDD) 中，然后从大容量存储设备 (HDD) 队列打印它，从而降低了计算机的工作负荷。</li><li>- <b>打印计划:</b> 选择此设置在指定时间打印文档。</li></ul></li><li><b>用户 ID:</b> 在需要使用控制面板查找保存的文件时，要用到此选项。</li><li><b>作业名称:</b> 在需要使用控制面板查找保存的文件时，要用到此选项。</li></ul>
作业加密	<p>首先加密打印数据，然后将它传送到机器。即使数据在网络中被截获，该功能也可以保护打印信息。</p> <p> 仅当安装大容量存储设备 (HDD) 时，启用<b>作业加密</b>功能。大容量存储设备 (HDD) 用于解密打印数据（请参见第 10 页上的“多种功能”）。</p>

a. 当您使用 XPS 驱动程序时，此选项不可用。

# 打印功能

## Mac 打印



根据机型或选项不同，可能不提供某些功能。它表示不支持这些功能。

## 打印文档

使用 Mac 打印时，您需要检查使用的每个应用程序中的打印机驱动程序设置。按照以下步骤从 Mac 打印：

- 1 打开要打印的文档。
- 2 打开**文件**菜单并单击**页面设置**（某些应用程序为**文档设置**）。
- 3 选择纸张大小、方向、缩放比例及其他选项，并确保已选择机器。单击**确定**。
- 4 打开**文件**菜单并单击**打印**。
- 5 选择打印份数，并指示要打印哪些页。
- 6 单击**打印**。

## 更改打印机设置

使用机器时可以使用其高级打印功能。

打开应用程序，在**文件**菜单选择**打印**。打印机属性窗口中显示的打印机名称可能因所用的机器而有差异。除名称之外，打印机属性窗口的构成与下列构成基本相同。

## 在一张纸上打印多页

可以在一张纸上打印多页。通过此功能打印草稿，可以节省成本。

- 1 打开应用程序，在**文件**菜单中选择**打印**。
- 2 在**打印方向**下方的下拉列表中选择**布局**。在**每张页数**下拉列表中选择要在一张纸上打印的页数。
- 3 选择要使用的其他选项。
- 4 单击**打印**。  
机器在一张纸上打印选定的页数。

# 打印功能

## 双面打印



根据机型或选项不同，可能不提供某些功能。它表示不支持这些功能（请参见第 10 页上的“多种功能”）。

在进行双面打印之前，请先确定打印后文档的装订边。装订选项如下：

- **长边装订：**此选项为装订中所使用的常规布局。
- **短边装订：**该选项为日历常用的类型。

- 1 在 Mac 应用程序中，从**文件**菜单选择**打印**。
- 2 在打印方向下方的下拉列表中选择**布局**。
- 3 从**双面**选项中选择装订方向。
- 4 选择要使用的其他选项。
- 5 单击**打印**，机器会进行双面打印。



如果您打印 2 份以上文件，第一份与第二份可在同一张纸上打印。当您打印一份以上文件时，请避免双面打印。

## 使用帮助

从窗口的左下角单击问号，然后单击希望了解的主题。将显示一个弹出窗口，上面显示有关驱动程序所提供选项功能的信息。

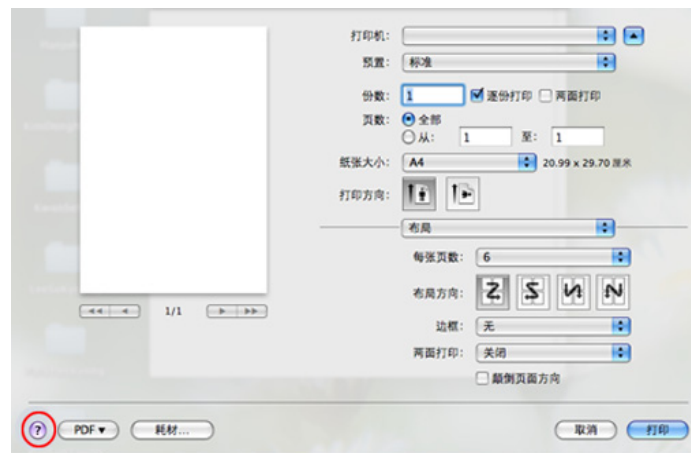

# 打印功能

## Linux 打印



根据机型或选项不同，可能不提供某些功能。它表示不支持这些功能。

## 从应用程序打印

有许多可使您使用“通用 UNIX 打印系统”（CUPS）进行打印的 Linux 应用程序。可利用任何此类应用程序在机器上进行打印。

- 1 打开应用程序，从 **File** 菜单选择 **Print**
- 2 直接使用选择 **Print**。
- 3 在 LPR GUI 窗口中，从打印机列表中选择打印机的型号名称，然后单击 **Properties**。
- 4 使用在窗口顶部显示的下列四个选项卡更改打印任务属性。
  - General:** 更改纸张大小、纸张类型和文档打印方向。可实现双面打印、添加启动与结束图标以及更改每张纸的打印页数。



某些型号可能不提供自动/手动双面打印。您可以使用 `lpr` 打印系统或其他应用程序进行奇偶页打印。

- Text:** 指定页边距和设置文本选项，如间隔或栏数。

- Graphics:** 设置打印图像文件时使用的图像选项，如 颜色选项、图像大小或图像位置。

- Advanced:** 设置打印分辨率、纸张来源和目标。

- 5 单击 **Apply** 应用更改，然后关闭 **Properties** 窗口。
- 6 单击 **LPR GUI** 窗口中的 **OK** 开始打印。
- 7 会出现“Printing”窗口，您可在此监控打印作业的状态。  
要放弃当前作业，请单击 **Cancel**。

## 打印文件

利用标准的 CUPS，您可以在机器上直接从命令行接口打印许多不同类型的文件。CUPS `lpr` 实用程序允许您这样做，但驱动程序包会将标准 `lpr` 工具替换为一个更友好的 LPR GUI 程序。

如要打印任何文档，请执行以下步骤

- 1 在 Linux shell 命令行中输入 `lpr <file_name>`，然后按 **Enter** 键。将显示 **LPR GUI** 窗口。  
如果仅键入 `lpr` 并按 **Enter** 键，则会首先出现 **Select file(s) to print** 窗口。仅选择您要打印的文件，然后单击 **Open**。
- 2 在 **LPR GUI** 窗口，从列表中选择您的机器，然后更改打印作业属性。
- 3 单击 **OK** 开始打印。

# 打印功能

## 配置打印机属性

使用 **Printer Properties** 所提供的 **Printers configuration** 窗口而更改您打印机的各种属性。

**1** 打开 **Unified Driver Configurator**。

如有必要，请切换到 **Printers configuration**。

**2** 请在可用打印机列表中选择您的机器，然后单击 **Properties**。

**3** **Printer Properties** 窗口出现。

窗口顶部会显示以下五个选项卡：

- **General:** 更改打印机位置和名称。在此选项卡输入的名称会显示在 **Printers configuration** 的打印机列表中。
- **Connection:** 查看或选择其他端口。如果在使用中将机器端口从 USB 改为并行或从并行改为 USB，则必须在此选项卡重新配置机器端口。
- **Driver:** 查看或选择其他机器驱动程序。通过单击 **Options**，您可以设置默认设备选项。
- **Jobs:** 显示打印作业列表。单击 **Cancel job** 取消选定工作，选择 **Show completed jobs** 复选框在作业列表上查看以往作业。
- **Classes:** 显示机器所属的类别。单击 **Add to Class** 将您的机器添加到指定类别中，或单击 **Remove from Class** 从选定类别中删除机器。

**4** 单击 **OK** 应用更改，然后关闭 **Printer Properties** 窗口。

# 打印功能

## Unix 打印



根据机型或选项不同，可能不提供某些功能。它表示不支持这些功能（请参见第 7 页上的“不同型号的功能”）。

## 继续打印作业

安装打印机后，请选择要打印的任何图像、文本、PS 或 HPGL 文件。

- 1 执行“**printui <file\_name\_to\_print>**”命令。

例如，如果要打印“**document1**”

```
printui document1
```

此操作将打开 UNIX 打印机驱动程序 **Print Job Manager**，用户可以从中选择各种打印选项。

- 2 选择已添加的打印机。
- 3 从窗口中选择打印选项，如 **Page Selection**。
- 4 在 **Number of Copies** 中，选择所需的份数。



要利用打印机驱动程序提供的打印机功能，请按 **Properties**。

- 5 按 **OK** 启动打印作业。

## 更改机器设置

通过 UNIX 打印机驱动程序 **Print Job Manager**，用户可以在打印机 **Properties** 中选择各种打印选项。

也可以使用以下热键：“H”代表 **Help**，“O”代表 **OK**，“A”代表 **Apply**，并且“C”代表 **Cancel**。

## General 选项卡

- **Paper Size:** 根据您的需要将纸张大小设置为 **A4**、**Letter** 或其他纸张大小。
- **Paper Type:** 选择纸张类型。列表框中的可用选项有 **Printer Default**、**Plain** 和 **Thick**。
- **Paper Source:** 选择使用哪个纸盘中的纸张。默认情况下为 **Auto Selection**。
- **Orientation:** 选择在页面上打印信息的方向。
- **Duplex:** 进行双面打印可以节省纸张。



某些型号可能不提供自动/手动双面打印。您可以使用 **lpr** 打印系统或其他应用程序进行奇偶页打印。

# 打印功能

- **Multiple pages:** 在纸的一面打印多页。
- **Page Border:** 选择任何边框样式（如，**Single-line hairline**, **Double-line hairline**）

## Image 选项卡

在此选项卡中，可以更改文档的亮度、分辨率或图像位置。

## Text 选项卡

设置实际打印输出的字符边距、行距或栏数。

## HPGL/2 选项卡

- **Use only black pen:** 以黑色打印所有图形。
- **Fit plot to page:** 调整整个图形以适合单页大小。

## Margins 选项卡

- **Use Margins:** 设置文档的边距。默认情况下，不启用边距。用户可以通过在各自的字段中更改值来更改边距设置。默认情况下，根据所选页面大小设置这些值。
- **Unit:** 将单位改为磅、英寸或厘米。

## Printer-Specific Settings 选项卡

在 **JCL** 和 **General** 框中，选择各种选项来自定义各种设置。这些选项特定于打印机并取决于 PPD 文件。

# 扫描功能



- 有关基本扫描功能，请参阅基本指南（请参见第 62 页上的“基本扫描”）。
- 视型号或可选商品，此功能可能不可用（请参见第 7 页上的“不同型号的功能”）。
- 可达到的最大分辨率取决于多种因素，包括计算机的运行速度、可用磁盘空间、内存、扫描图像的大小以及位深度设置。因此，根据系统和扫描的对象，可能无法以特定分辨率进行扫描，尤其是在使用增强 dpi 时。

## 基本扫描方法



视型号或可选商品，此功能可能不可用（请参见第 10 页上的“多种功能”）。

可通过 USB 电缆或网络来使用机器扫描原件。可通过以下方法扫描文档

- **扫描到PC:** 从控制面板扫描原件。然后，扫描的数据将存储在已连接的计算机我的文档文件夹中（请参见第 62 页上的“基本扫描”）。
- **TWAIN:** TWAIN 是一种预设的成像应用程序。图像扫描作业会启动选定的应用程序，从而控制扫描过程。可通过本地连接或网络连接使用该功能（请参见第 178 页上的“从图像编辑程序扫描”）。

- **Samsung Easy Document Creator:** 可使用该程序扫描图像或文档（请参见第 178 页上的“使用 Samsung Easy Document Creator 扫描”）。
- **Windows 图像采集 (WIA):** WIA 为 Windows Images Acquisition (Windows 图像采集) 的缩写。要使用该功能，计算机必须通过一条 USB 电缆直接与您的机器相连（请参见第 179 页上的“使用 WIA 驱动程序扫描”）。



# 扫描功能

## 配置计算机中的扫描设置



视型号或可选商品，此功能可能不可用（请参见第 7 页上的“不同型号的功能”）。

- 1 打开 **Samsung Easy Printer Manager**（请参见第 199 页上的“使用 Samsung Easy Printer Manager”）。
- 2 从**打印机列表**中选择相应的机器。
- 3 选择**扫描至 PC 设置**菜单。
- 4 选择所需选项。
  - 扫描启动**: 决定是否在设备上启用扫描。
  - 基本选项卡**: 包含普通扫描的相关设置和设备设置。
  - 图像选项卡**: 包含图像更改的相关设置。
- 5 按**保存 > 确定**。

## 从联网机器扫描



机器不支持网络接口，它无法使用此功能（请参见第 24 页上的“后视图”）。

务必借助软件光盘将打印机驱动程序安装到您的计算机上，因为打印机驱动程序中包含扫描程序（请参见第 30 页上的“本地安装驱动程序”）。

- 1 将单页文档正面朝下放在文档玻璃板上，或者将文档正面朝上装入进稿器（请参见第 49 页上的“装入原件”）。



如果您看到**不可用**信息，请检查端口连接。

- 2 选择注册的计算机 **ID**，必要时输入**密码**。



- **ID** 与 **Samsung Easy Printer Manager** > 切换到高级模式 > **扫描至 PC 设置** 的注册扫描 ID 相同。
- 密码是 **Samsung Easy Printer Manager** > 切换到高级模式 > **扫描至 PC 设置** 的 4 位注册密码。

- 3 选择所需选项并按**OK**。

# 扫描功能

4 扫描即会开始。



扫描图像保存在计算机的 **C:\用户\users name\我的文档**。保存文件夹可能会因您所使用的操作系统或应用程序的不同而有所差异。

## 从图像编辑程序扫描

您可以在 **Adobe Photoshop** 等图像编辑软件（如果该软件兼容 **TWAIN**）中扫描和导入文档。使用与 **TWAIN** 兼容的软件扫描，请执行下列步骤

- 1 确保机器与您的计算机连接，并打开电源。
- 2 将单页文档正面朝下放在文档玻璃板上，或者将文档正面朝上装入进稿器（请参见第 49 页上的“装入原件”）。
- 3 打开应用程序（如 **Adobe Photoshop**）。
- 4 单击 **文件 > 导入**，然后选择扫描仪设备。
- 5 设置扫描选项。
- 6 扫描并保存扫描图像。

## 使用 Samsung Easy Document Creator 扫描

**Samsung** 简易文档创建器应用程序可以帮助用户扫描、编译并将文档保存为包括 **.epub** 在内的多种格式。

我们推荐将扫描功能与随附的软件光盘提供的 **Samsung Easy Document Creator** 程序一起使用。



- 只适用于 **Windows** 操作系统用户。
- **Windows XP** 或更高版本以及 **Internet Explorer 6.0** 或更高版本是 **Samsung** 简易文档创建器的最低要求。
- 安装机器软件时将自动安装 **Samsung Easy Document Creator**（请参见第 198 页上的“使用 **Samsung** 简易文档创建器”）。

- 1 将单页文档正面朝下放在文档玻璃板上，或者将文档正面朝上装入进稿器（请参见第 49 页上的“装入原件”）。
- 2 从开始菜单选择程序或所有程序。
  - 对于 **Windows 8**，从 **Charms(超级按钮)** 中选择 **搜索 > Apps(应用)**。
- 3 单击 **Samsung Printers**，并启动 **Samsung Easy Document Creator**。  
单击主屏幕中的扫描 ()。

# 扫描功能

- 4 选择扫描类型或偏好设置，然后单击**启动**。
- 5 调整图像（**扫描设置**和**更多的选项**）。
- 6 单击**扫描**以扫描最终图像，或单击**预扫描**获取另一个预览图像。
- 7 选择**保存至位置**、**发送到电子邮件**或**发送到 SNS**。
- 8 单击**保存**（保存扫描）、**发送**（通过电子邮件发送扫描）或**共享**（上传）。



如果文档扫描玻璃板上有足够的空间，可同时扫描多项。使用  工具生成多个选择区域。

## 使用 WIA 驱动程序扫描

您的机器支持使用 **Windows 图像采集 (WIA)** 驱动程序扫描图像。WIA 是 Microsoft Windows 7 提供的一种标准组件，可以与数码相机和扫描仪一起使用。与 TWAIN 驱动程序不同，WIA 驱动程序无需使用其他软件即可扫描和轻松调节图像。



WIA 驱动程序只能用于 Windows 系统（带 USB 端口）。

- 1 确保机器与您的计算机连接，并打开电源。
- 2 将单页文档正面朝下放在文档玻璃板上，或者将文档正面朝上装入进稿器（请参见第 49 页上的“装入原件”）。
- 3 单击**开始 > 控制面板 > 硬件与声音 > 设备与打印机**。
- 4 右键单击**打印机和传真 > 开始扫描**中的设备驱动程序图标。
- 5 将出现**新的扫描**应用程序。
- 6 选择扫描首选项并单击**预览**查看首选项对图片的作用效果。
- 7 扫描并保存扫描图像。

# 扫描功能

## Mac 扫描

### 从通过 USB 连接的机器扫描

- 1 确保机器连接到计算机，然后打开电源。
- 2 将单页文档正面朝下放在文档玻璃板上，或者将文档正面朝上装入进稿器（请参见第 49 页上的“装入原件”）。
- 3 启动应用程序并单击**图像捕捉**。

 如果未连接**图像捕捉设备**信息出现，请断开 USB 电缆连接，然后重新连接。如果此问题继续出现，请参阅**图像捕捉**帮助信息。

- 4 选择所需选项。
- 5 扫描并保存扫描图像。

 如果**图像捕捉**中无法运行扫描，请将 Mac OS 更新至最新版本。**图像捕捉**在 Mac OS X 10.4.7 或更高版本中可正常操作。

### 从联网机器扫描



仅限网络型号（请参见第 7 页上的“不同型号的功能”）。

- 1 确保您的机器已联网。
- 2 将单页文档正面朝下放在文档玻璃板上，或者将文档正面朝上装入进稿器（请参见第 49 页上的“装入原件”）。
- 3 启动**应用程序**并单击**图像捕捉**。
- 4 根据操作系统，按照以下步骤操作。
  - 对于 10.4
    - 单击菜单栏中的**设备 > 浏览设备**。
    - 在 Twain 设备选项中选择您的机器。确保选中使用 **TWAIN 软件**复选框。
    - 单击**连接**。
    - 如果出现警告信息，单击**更改端口..**选择端口，如果显示 TWAIN UI，则单击**首选项**选项卡中的**更改端口..**并选择一个新端口。
  - 对于 10.5
    - 单击菜单栏中的**设备 > 浏览设备**。
    - 确保选中 **Bonjour 设备**中机器旁的**已连接**复选框。

# 扫描功能

-如果要使用 TWAIN 进行扫描，请参阅上述 Mac OS X10.4 步骤。

•对于 10.6 -10.9，在共享下面选择设备。

5 在此程序中设置扫描选项。

6 扫描并保存扫描图像。



- 如果“图像捕捉”中无法运行扫描，请将 Mac OS 更新至最新版本。图像捕捉在 Mac OS X 10.4.7 或更高版本中可正常操作。
- 有关更多信息，请参阅[图像捕捉](#)的帮助。
- 还可使用与 TWAIN 兼容的软件（如 Adobe Photoshop）扫描。
- 您可以使用 Samsung 扫描助手软件进行扫描。打开应用程序文件夹 > Samsung 文件夹 > Samsung 扫描助手。

## Linux 扫描

### 扫描

- 1 确保机器与您的计算机连接，并打开电源。
- 2 双击桌面上的 **Unified Driver Configurator**。
- 3 单击  按钮，切换到 Scanners Configuration。
- 4 从列表中选择扫描仪。

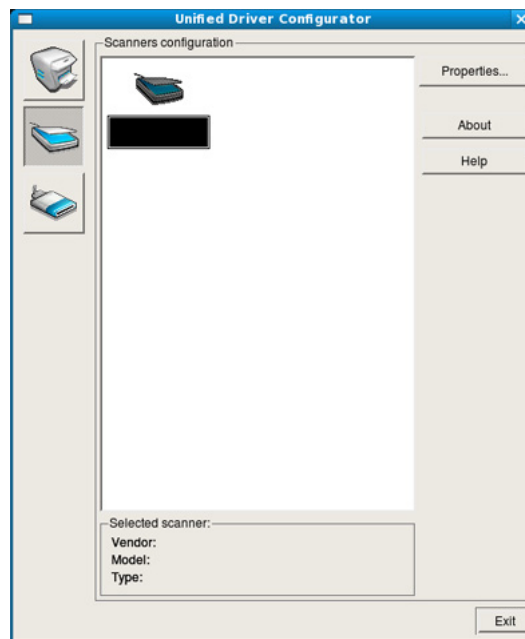

# 扫描功能

- 5 单击 **Properties**。
- 6 将单页文档正面朝下放在文档玻璃板上，或者将文档正面朝上装入进稿器（请参见第 49 页上的“装入原件”）。
- 7 从 **Scanner Properties** 窗口中，单击 **Preview**。
- 8 扫描文档，然后在 **Preview Pane** 中显示图像预览。

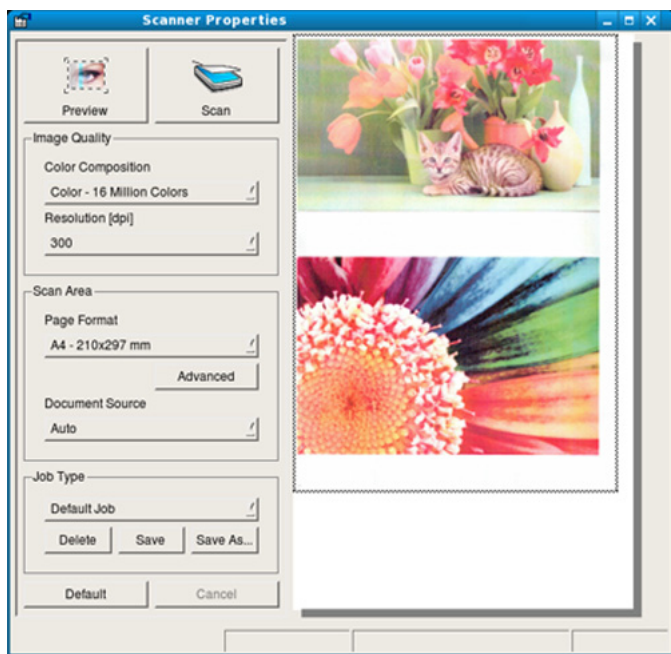

- 9 拖动指针，设置要在 **Preview Pane** 中扫描的图像区域。
- 10 选择所需选项。
- 11 扫描并保存扫描图像。



为了方便今后使用，可以保存为扫描设置并将它添加到 **Job Type** 下拉列表中。

## 使用 Image Manager 编辑图像

Image Manager 应用程序提供用于编辑扫描图像的菜单命令和工具。

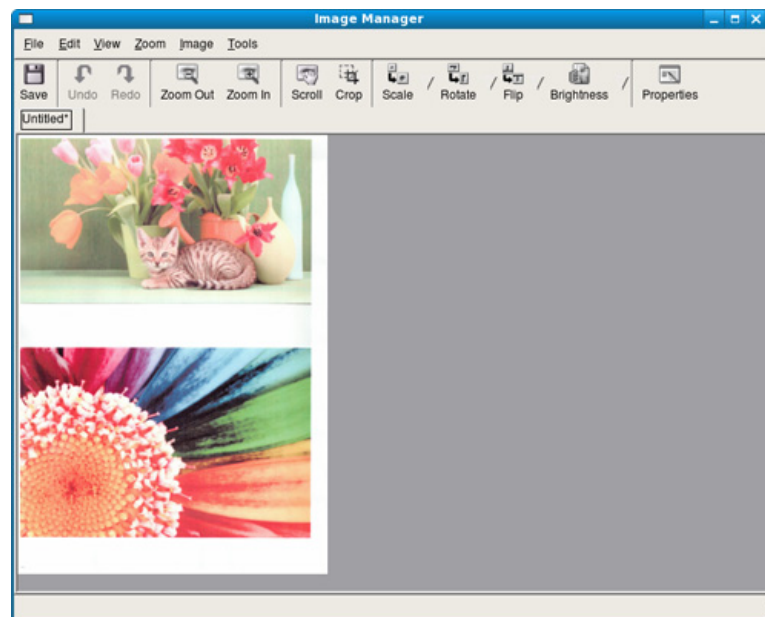

# 传真功能





- 有关基本传真功能，请参阅基本指南（请参见第 63 页上的“基本传真”）。
- SCX-465x/465xN/4021S/4321NS/4621NS 不支持此功能（请参见第 25 页上的“控制面板概览”）。

## 自动重拨

如果您所拨打的号码在发送传真时正忙或无响应，机器会自动重拨该号码。重拨时间取决于国家/地区的出厂默认设置。

当显示屏显示**尝试重拨?**时，按  (**开始**) 按钮可重拨该号码，并且无需等待。要取消自动重拨，请按  (**取消或停止/清除**)。

要更改两次重拨之间的时间间隔和重拨次数。

- 1 按控制面板上的  (传真) >  (菜单) > **传真设置** > **发送**。
- 2 选择所需的**重拨次数**或**重拨期限**。
- 3 选择所需选项。

## 重拨传真号码



- 1 按控制面板上的  (**重拨/暂停**) 按钮。
- 2 选择所需传真号码。  
将显示最近发送的十个传真号码和十个已接收的呼叫者 ID。
- 3 当将原件装入进纸器时，机器将自动开始发送。  
如果将原件放置在扫描仪玻璃板上，请选择**是**添加另一页。装入另一原件，然后按**确定**。完成后在显示**另一页?**时选择**否**。

## 确认发送

成功发送完原件的最后一页之后，机器会发出蜂鸣音，然后返回就绪模式。

如果在发送传真的过程中出错，则显示屏上会显示错误信息。如果您收到错误信息，可按  (**取消或停止/清除**) 清除该信息，然后再次尝试发送传真。



可以将机器设置为在每次完成发送传真时自动打印确认报告。按控制面板上的  (传真) >  (菜单) > **传真设置** > **发送** > **发送报告**。



# 传真功能

## 发送计算机中的传真



视型号或可选商品，此功能可能不可用（请参见第 7 页上的“不同型号的功能”）。

可以从计算机中发送传真，无需走到传真机旁。

若要从计算机发送传真，则必须安装 **Samsung Network PC Fax** 程序。安装打印机驱动程序后会安装此程序。

- 1 打开要发送的文档。
- 2 从文件菜单中选择打印。  
将显示打印窗口。外观可能会因应用程序的不同而略微有所差异。
- 3 从打印窗口中选择 **Samsung Network PC Fax**。
- 4 单击打印或确定。
- 5 输入收件人的号码并选择选项



选择帮助菜单或单击窗口中的 按钮，单击要了解的任何选项。

- 6 单击发送。

## 延迟传真传送

当您不在场时，可以将机器设置为稍后发送传真。不能使用此功能发送彩色传真。

- 1 将单页文档正面朝下放在文档玻璃板上，或者将文档正面朝上装入进稿器中。
- 2 按控制面板上的 （传真）。
- 3 调整分辨率和暗度，使之满足您的传真需要。
- 4 按控制面板中的 （菜单）> 传真功能 > 延迟发送。
- 5 输入接收传真机的号码，然后按OK。
- 6 显示屏要求输入发送文档的另一个传真号码。
- 7 要输入更多传真号码，当突出显示是时按确定并重复步骤 5。



- 最多可以输入 10 个目标。
- 输入组拨号码之后，就不能再输入其他组拨号码了。

- 8 输入作业名称和时间。



# 传真功能



如果设定的时间早于当前时间，机器会在第二天的该时间发送传真。

- 在发送之前，原件会被扫描到内存中。  
机器返回就绪模式。显示屏提醒您现在处于就绪模式，以及已设置延迟传真。



可以检查已延迟传真作业列表。

按控制面板上的 (菜单) > 系统设置 > 报告 > 计划作业。

## 在预定传真中添加文档

- 将单页文档正面朝下放在文档玻璃板上，或者将文档正面朝上装入进稿器中。
- 按控制面板中的 (传真) > (菜单) > 传真功能 > 添加页面。
- 选择传真作业并按 **OK**。  
完成后在出现 **另一页?** 时选择 **否**。机器将原件扫描到内存中。
- 按 (取消或停止/清除) 返回就绪模式。



## 取消预定传真作业

- 按控制面板中的 (传真) > (菜单) > 传真功能 > 取消作业。
- 选择所需传真作业并按 **OK**。
- 当 **是** 突出显示时请按 **OK**。  
选定的传真已从内存中删除。
- 按 (停止/清除) 返回就绪模式。

# 传真功能

## 发送优先传真

当需要在预定操作之前发送高优先级的传真时，使用此功能。在当前操作结束时，原件会扫描到内存中并立即传送。



- 1 将单页文档正面朝下放在文档玻璃板上，或者将文档正面朝上装入进稿器中。
- 2 按控制面板上的  (传真) >  (菜单) > 传真功能 > 优先发送。
- 3 输入目标传真号码并按**OK**。
- 4 输入作业名称，然后按**OK**。
- 5 如果原件放置在扫描仪玻璃板上，请选择**是**以添加其他页。装入另一原件，然后按**确定**。  
完成后在显示**另一页?**时选择**否**。  
机器将开始扫描并将传真发送到目标。

## 将已发传真转发到另一个目标

可以将机器设置为通过传真、电子邮件或服务器将已收或已发传真转发到其他目标。如果不在办公室但必须接收传真，则该功能可能会有用。



- 通过电子邮件转发传真时，首先必须在 SyncThru™ Web Service 中设置邮件服务器和 IP 地址（请参见第 195 页上的“使用 SyncThru™ Web Service”）。
- 虽然已发送或接收彩色传真，但转发的数据为灰度。

- 1 将单页文档正面朝下放在文档玻璃板上，或者将文档正面朝上装入进稿器中。
- 2 按控制面板上的  (传真) >  (菜单) > 传真功能 > 转发 > 传真 > 发送转发 > 打开。



视型号或可选商品，**转发**选项可能不可用（请参见第 10 页上的“多种功能”）。

- 3 输入目标传真号码、电子邮件或服务器地址，然后按**OK**。
- 4 按  (取消或停止/清除) 返回就绪模式。  
随后发送的传真将转发至指定传真机。



# 传真功能

## 转发已接收的传真

可以将机器设置为通过传真、电子邮件或服务器将已收或已发传真转发到其他目标。如果不在办公室但必须接收传真，则该功能可能会有用。



虽然已发送或接收彩色传真，但转发的数据为灰度。

- 1 按控制面板上的  (传真) >  (菜单) > 传真功能 > 转发 > 传真、电子邮件或服务器 > 接收转发或 接收转发 > 转发。





- 视型号或可选商品，**转发**选项可能不可用（请参见第 10 页上的“多种功能”）。
- 要将机器设置为在转发完传真后打印出该传真，请选择**转发并打印**。

- 2 输入目标传真号码、电子邮件或服务器地址，然后按**OK**。
- 3 输入开始时间和结束时间，然后按**OK**。
- 4 按  (取消或停止/清除) 返回就绪模式。  
随后发送的传真将转发至指定传真机。

## 接收计算机中的传真





- 视型号或可选商品，此功能可能不可用（请参见第 7 页上的“不同型号的功能”）。
- 要使用此功能，请通过控制面板设置选项  
按控制面板上的  (传真) >  (菜单) > 传真功能 > 转发 > PC > 打开。



- 1 打开 Samsung Easy Printer Manager
- 2 从打印机列表中选择相应的机器。
- 3 选择**传真至 PC** 设置菜单。
- 4 使用启用从设备接收传真更改传真设置。
  - 图像类型**: 将接收的传真转换为 PDF 或 TIFF。
  - 保存位置**: 选择用于保存转换后传真的位置。
  - 前缀**: 选择前缀。
  - 打印已接收传真**: 接收传真之后，为已接收的传真设置打印信息。
  - 完成时通知我**: 设置为通过显示弹出窗口通知传真接收。
  - 使用默认应用程序打开**: 接收传真后，使用默认应用程序打开它。
  - 无**: 接收传真后，机器不通知用户或打开应用程序。
- 5 按保存 > 确定。

# 传真功能

## 更改接收模式

1 按控制面板上的  (传真) >  (菜单) > 传真设置 > 接收 > 接收模式。

2 选择所需选项。

- **传真:** 应答传真来电, 并立即进入传真接收模式。
- **电话:** 依次按  (免提拨号) 和  (开始) 按钮接收传真。
- **应答/传真:** 在应答机连接到您的机器时使用。机器将应答来电, 呼叫者可以在应答机上留言。如果传真机在线检测到传真音, 则机器将自动切换为传真模式以接收传真。

 要使用**应答/传真**模式, 必须将应答机连接到您的机器背面的 EXT (分机) 插槽。



- **DRPD:** 可以采用“特色振铃模式检测”(DRPD) 功能来接收通话。特色振铃是一种电话公司服务, 通过该服务用户能够使用一条电话线接听来自于几个不同电话号码的来电。有关详细信息, 请参见第 189 页上的“使用 DRPD 模式接收传真”。

 该设置是否可用取决于您所在的国家/地区。

3 按确定。

4 按  (取消或停止/清除) 返回就绪模式。

## 在电话模式中手动接收

在听到传真音后, 您可以按  (免提拨号) 按钮, 然后再按  (开始) 接收传真呼叫。如果机器有话筒, 则可以使用话筒接听通话 (请参见第 7 页上的“不同型号的功能”)。

## 以应答机/传真模式接收

要使用此模式, 必须将应答机连接到本机背面的 EXT (分机) 插槽。如果呼叫者留言, 则应答机会存储该信息。如果机器在线检测到传真音, 则自动开始接收传真。

-  如果已将机器设置为此模式, 并且应答机关闭或机器的 EXT (分机) 插槽中未连接任何应答机, 则机器将在预定响铃次数后自动转入传真模式。
- 如果应答机有一个用户可选响铃计数器, 则应将机器设置为响铃 1 次即应答来电。
- 如果机器处于电话模式, 请将应答机与传真机断开连接或关闭应答机。否则, 应答机的输出信息会干扰电话通话。

# 传真功能

## 使用电话分机接收传真

使用连接到 EXT 插口的电话分机时，无需转到传真机就可以从分机上通话的一方那里接收传真。

在分机上接到呼叫并听到传真音时，请在分机上按 \*9\* 键。机器即开始接收传真。

\*9\* 为出厂预设的远程接收代码。第一个星号和最后一个星号是固定的，但您可以任意更改中间的号码。





通过连接到 EXT 插口的电话分机通话时，复印和扫描功能不可用。

## 使用 DRPD 模式接收传真

该设置是否可用取决于您所在的国家/地区。特色振铃是一种电话公司服务，通过该服务用户能够使用一条电话线接听来自于几个不同电话号码的来电。此功能通常由提供应答服务的工作人员使用，他们负责接听多个不同客户的电话，并且需要知道呼叫者拨打的号码，以便恰当地接听电话。



该设置是否可用取决于您所在的国家/地区。

- 1 从控制面板中选择  (传真) >  (菜单) > 传真设置 > 接收 > DRPD 模式 > 等待振铃。
- 2 从另一部电话拨打传真号。
- 3 当传真机开始响铃时，不要应答呼叫。传真机需要多次响铃才能识别该模式。  
当机器完成识别过程后，显示屏将显示 **已完成 DRPD 设置**。如果 DRPD 设置失败，将显示 **错误 DRPD 振铃**。
- 4 出现 DRPD 时，按 **OK**，然后从步骤 2 开始。



- 如果您重新分配您的传真号码，或者将机器连接到另一条电话线上，则必须重新设置 DRPD。
- DRPD 设置完成后，再次拨打您的传真号码，以验证机器是否以传真音应答。然后拨打分配到同一条线上的另一号码，确保通话转至电话分机或插入 EXT (分机) 插槽内的应答机。

# 传真功能



## 以安全接收模式接收





视型号或可选商品，此功能可能不可用（请参见第 7 页上的“不同型号的功能”）。

可能需要防止未经授权的人员查看接收的传真。打开安全接收模式，接入的所有传真均将存储到内存中。输入密码即可打印接入的传真。



要使用安全接收模式，可通过控制面板中的 （传真）> （菜单）> 传真功能 > 安全接收激活菜单。

## 打印已接收的传真

- 1 从控制面板中选择 （传真）> （菜单）> 传真功能 > 安全接收 > 打印。
- 2 输入四位数的密码，然后按 **OK**。
- 3 机器打印存储在内存中的所有传真。

## 把传直接收到内存中



由于机器是一种多任务设备，因此可以在复印或打印的同时接收传真。如果在复印或打印时接收到传真，则机器会将收到的传真存储在其内存中。然后，在完成复印或打印后，机器会立即自动打印传真。



如果接收并打印传真，则无法同时处理其他复印和打印作业。

## 自动打印已发送传真报告

可以设置机器，使其打印一份有关前 50 次通信操作的详细报告，其中包括时间和日期。

- 1 按控制面板上的 （传真）> （菜单）> 传真设置 > 自动报告 > 打开。
- 2 按 （取消或停止/清除）返回就绪模式。



## 5. 实用管理工具

本章将介绍提供给您的管理工具，可帮助您充分利用机器。

- **Easy Capture Manager** 192
- **Samsung AnyWeb Print** 193
- **Easy Eco Driver** 194
- 使用 **SyncThru™ Web Service** 195
- 使用 **Samsung 简易文档创建器** 198
- 使用 **Samsung Easy Printer Manager** 199
- 使用 **Samsung 打印机状态** 202
- 使用 **Linux Unified Driver Configurator** 204

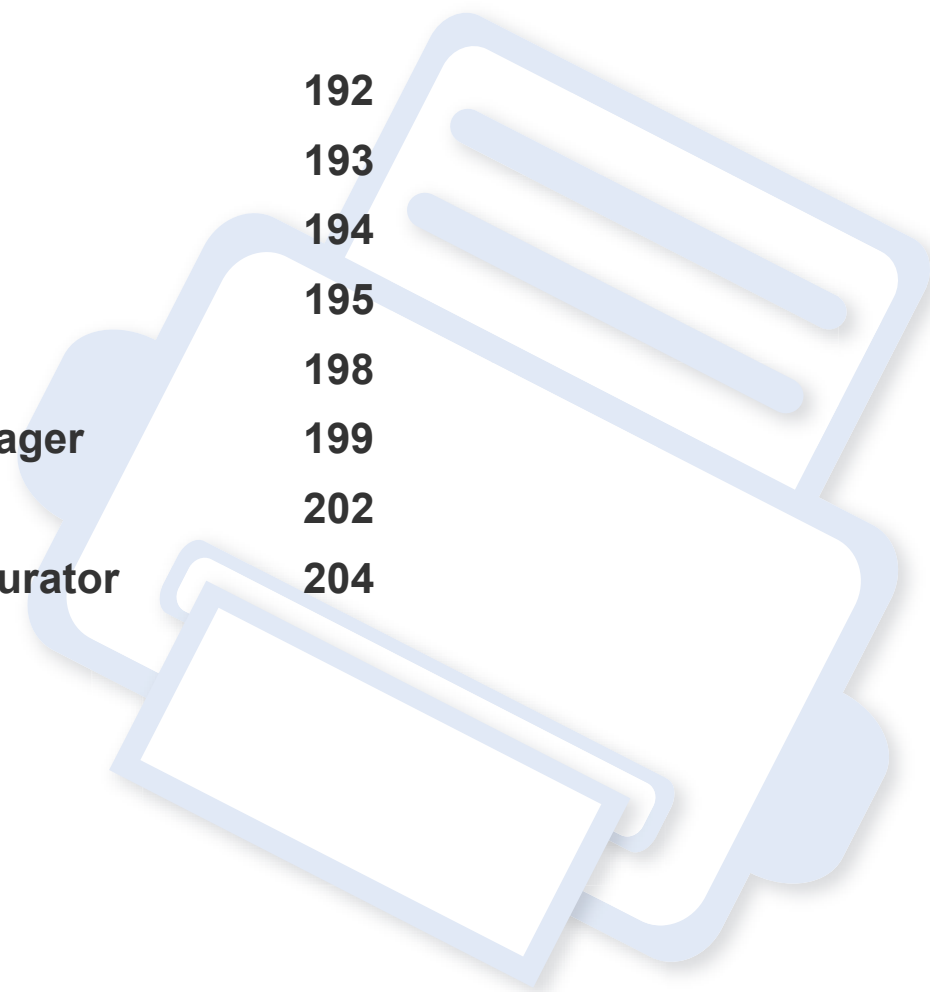

# Easy Capture Manager



- 视型号或可选商品，此功能可能不可用（请参见第 8 页上的“软件”）。
- 只适用于 Windows 操作系统用户（请参见第 8 页上的“软件”）。

只需按打印屏幕键即可捕捉屏幕并启动 **Easy Capture Manager**。此时您可以轻松地按捕捉或编辑状态打印捕捉到的屏幕。



# Samsung AnyWeb Print

-  视型号或可选商品，此功能可能不可用（请参见第 8 页上的“软件”）。
- 只适用于 Windows 和 Mac 操作系统用户（请参见第 8 页上的“软件”）。

与使用普通程序相比，此工具可帮助您更轻松捕捉、预览、处理和打印 Windows Internet Explorer 页面。单击 **开始 > 所有程序 > Samsung Printers > Samsung AnyWeb Print > Download the latest version** 以链接至可下载该工具的网站。

# Easy Eco Driver

-  只适用于 Windows 操作系统用户。
- 视型号或可选商品，此功能可能不可用（请参见第 7 页上的“不同型号的功能”）。

使用 **Easy Eco Driver**，您可以应用 **Eco** 功能在打印前节省纸张和墨粉。要使用此应用程序，应选中打印机属性中的**在打印作业前启动 Easy Eco Driver** 复选框。

**Easy Eco Driver** 还允许您执行简单编辑，如删除图像和文本、更改字体等。您可以将常用设置保存为预设。

## 使用方法

- 1 打开要打印的文档。
- 2 打印文档。  
将显示一个预览窗口。
- 3 选择要应用于文档的选项。  
您可以看到已应用功能的预览。
- 4 单击打印。

# 使用 SyncThru™ Web Service



- 对于 SyncThru™ Web Service, 至少要求 Internet Explorer 6.0 或更高版本。
- 根据机器的选项或型号, 本用户指南中的 SyncThru™ Web Service 解释可能与您的机器不同。
- 仅限网络型号 (请参见第 8 页上的“软件”)。

## 访问 SyncThru™ Web Service

- 1 从 Windows 访问 Web 浏览器, 如 Internet Explorer。  
在地址字段中输入打印机的 IP 地址 (http://xxx.xxx.xxx.xxx), 然后按 Enter 键或单击**执行**。
- 2 机器的内嵌网站将打开。

## 登录 SyncThru™ Web Service。

配置 SyncThru™ Web Service 中的选项之前, 首先必须以管理员身份登录。在不登录的情况下仍可以使用 SyncThru™ Web Service, 但您将无法访问**设置**选项卡和**安全**选项卡。

1 单击 SyncThru™ Web Service 网站右上角的**登录**。

2 键入 **ID** 和**密码**, 然后单击**登录**。出于安全原因, 建议您更改默认密码。

•ID: admin

•密码: sec00000

## SyncThru™ Web Service 概述



信息

设置

安全

维护



视打印机型号而定, 某些选项卡可能不会出现。

## 信息选项卡

此选项卡为您提供有关机器的一般信息。您可以检查诸如墨粉剩余量等信息。此外, 您还可打印错误报告等报告。

- **活动警报:** 显示机器中已出现的警报及其严重性。
- **耗材:** 显示已打印的页数以及墨粉盒中的剩余墨粉量。
- **使用计数器:** 按打印类型显示使用次数: 单面和双面。

# 使用 SyncThru™ Web Service

- **当前设置:** 显示机器信息和网络信息。
- **打印信息:** 打印系统相关报告、电子邮件地址和字体报告等报告。

## 设置选项卡

---

此选项卡可用于设置打印机提供的配置和网络。需要作为管理员登录才能查看此选项卡。

- **机器设置**选项卡: 设置机器提供的选项。
- **网络设置**选项卡: 显示网络环境选项。设置 TCP/IP 和网络协议等选项。

## 安全选项卡

---

此选项卡可用于设置系统和网络安全信息。需要作为管理员登录才能查看此选项卡。

- **系统安全:** 设置系统管理员信息，也可以启用或禁用机器功能。
- **网络安全:** 为 IPv4/IPv6 过滤以及验证服务器配置设置。

## 维护选项卡

---

此选项卡可用于通过升级固件以及设置用来发送电子邮件的联系信息来维护打印机。您还可以通过选择 **链接** 菜单来连接到 **Samsung** 网站或下载驱动程序。

- **固件升级:** 升级机器固件。
- **联系信息:** 显示联系人信息。
- **链接:** 显示可下载或检查信息的实用网站的链接。

# 使用 SyncThru™ Web Service

## 设置系统管理员信息

此设置是使用电子邮件通知选项所必需的。



根据选项或型号的不同，某些菜单可能不会显示。这种情况下，此功能不适用于您的机器。

- 1** 从 Windows 启动 web 浏览器，如 Internet Explorer。  
在地址字段中输入机器的 IP 地址（<http://xxx.xxx.xxx.xxx>），然后按“回车”键或单击**执行**。
- 2** 机器的内嵌网站将打开。
- 3** 在**安全**选项卡中，依次选择**系统安全 > 系统管理员**。
- 4** 输入管理员的姓名、电话号码、地点和电子邮件地址。
- 5** 单击**应用**。

# 使用 Samsung 简易文档创建器

Samsung 简易文档创建器应用程序可以帮助用户扫描、编译并将文档保存为包括 .epub 在内的多种格式。可以通过社交联网站点或传真共享这些文档。无论您是需要将图书馆的研究结果组织在一起的学生，还是分享去年生日聚会照片扫描件的全职妈妈，Samsung Easy Document Creator 都能提供必要的工具。

Samsung Easy Document Creator 提供以下功能

- **图像扫描:** 用于扫描一个或多个图片。
- **文档扫描:** 用于扫描包含文本或文本及图像的文档。
- **文本转换:** 用于扫描需要另存为可编辑文本格式的文档。
- **书籍扫描:** 用于使用平板扫描仪扫描书籍。
- **SNS 上传:** 提供将扫描图像或现有图像轻松、快速地上传到各种社交联网站点 (SNS) 的方法。
- **电子书转换:** 使用户能将多个文档扫描到一本电子书中，或将现有文件转换为一种电子书格式。
- **插件:** 直接从 Microsoft Office 程序扫描、传真并转换为电子书。



单击窗口中的**帮助** (?) 按钮，然后单击要了解的任何选项。

# 使用 Samsung Easy Printer Manager



- 视型号或可选商品，此功能可能不可用（请参见第 8 页上的“软件”）。
- 只适用于 Windows 和 Mac 操作系统用户（请参见第 8 页上的“软件”）。
- 对于 Windows，Samsung Easy Printer Manager 至少需要 Internet Explorer 6.0 或更高版本。

Samsung Easy Printer Manager 是一个将 Samsung 机器设置集中到一个位置的应用程序。Samsung Easy Printer Manager 结合了设备设置以及打印环境、设置/操作和启动。所有这些功能提供了一个轻松使用 Samsung 机器的途径。Samsung Easy Printer Manager 提供两个不同的用户界面供用户选择：基本用户界面和高级用户界面。在两个界面之间切换很简单：单击按钮即可。

## 理解 Samsung Easy Printer Manager

要打开程序：

对于 **Windows**，

选择开始 > 程序或所有程序 > **Samsung Printers** > **Samsung Easy Printer Manager** > **Samsung Easy Printer Manager**。

对于 **Mac**，

打开应用程序文件夹 > **Samsung** 文件夹 > **Samsung Easy Printer Manager**。

Samsung Easy Printer Manager 界面包含几个不同的基本章节，如下表所述



屏幕截图可能因操作系统不同而异。

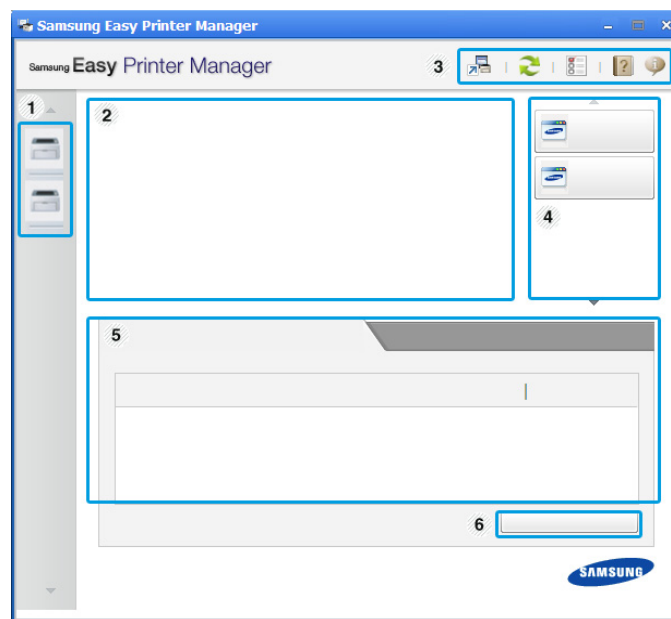

1	打印机列表	打印机列表显示计算机上已安装的打印机以及网络发现添加的网络打印机（仅限 Windows）。
---	-------	---

# 使用 Samsung Easy Printer Manager

2	<b>打印机信息</b>	<p>该区域为您提供有关机器的总体信息。您可以检查信息，如机器的机型名称、IP 地址（或端口名称）以及机器状态。</p> <p> 您可以查看联机用户指南。</p> <p><b>故障排除按钮:</b> 当出现错误时，此按钮可用于打开<b>故障排除指南</b>。可以直接打开用户指南中的必要部分。</p>
3	<b>应用程序信息</b>	<p>包含用于更改为高级设置（切换 UI）、刷新、首选项设置、摘要、帮助和关于的链接。</p> <p>  按钮可用于将用户界面更改为<b>高级设置用户界面</b>（请参见第 200 页上的“高级设置用户界面概述”）。</p>
4	<b>快速链接</b>	<p>显示特定机器功能的<b>快速链接</b>。本部分还包含指向高级设置中的应用程序的链接。</p> <p> 如果将机器连接到网络，将启用 <b>SyncThru™ Web Service</b> 图标。</p>
5	<b>内容区域</b>	<p>显示选定机器、剩余墨粉量和纸张的相关信息。此信息因选定机器不同而异。一些机器不具备此功能。</p>

6	<b>订购耗材</b>	<p>在“订购耗材”窗口中单击<b>订购</b>按钮。您可以在线订购备换墨粉盒。</p>
---	-------------	--



选择**帮助**菜单或单击窗口中的  按钮，单击要了解的任何选项。

## 高级设置用户界面概述

高级用户界面适用于负责管理网络和机器的人员。



根据选项或型号的不同，某些菜单可能不会显示。这种情况下，此功能不适用于您的机器。

## 设备设置

您可以配置各种机器设置，如机器设置、纸张、布局、模拟、网络和打印信息。



# 使用 Samsung Easy Printer Manager

## 扫描至 PC 设置

---

该菜单包含创建或删除扫描至 PC 配置文件的设置。

- **扫描启动:** 决定是否在设备上启用扫描。
- **基本选项卡:** 包含普通扫描的相关设置和设备设置。
- **图像选项卡:** 包含图像更改的相关设置。

## 传真至 PC 设置

---

该菜单包含选定设备的基本传真功能的相关设置。

- **禁用:** 如果禁用为开，该设备不会接收进入传真。
- **启用从设备接收传真:** 启用设备上的传真，还可以设置更多选项。

## 警报设置（仅限 Windows）

---

此菜单包含错误警报的相关设置。

- **打印机警报:** 提供何时收到警报的相关设置。
- **电子邮件:** 提供通过电子邮件接收警报的相关选项。
- **警报历史记录:** 提供设备历史和墨粉相关警报。

## 作业统计

---

提供指定作业统计用户的配额信息查询。可以使用 SyncThru™ 或 CounThru™ 管理软件等作业统计软件创建这一配额信息并应用到设备。

# 使用 Samsung 打印机状态

Samsung 打印机状态是一个监视和通知机器状态的程序。



- 根据使用的机器或操作系统的不同，本“用户指南”中所示的 Samsung 打印机状态窗口及其内容可能会有所不同。
- 检查操作系统是否和您的机器兼容（请参见第 100 页上的“规格”）。
- 只适用于 Windows 操作系统用户（请参见第 8 页上的“软件”）。

## Samsung 打印机状态概述

如果在操作过程中出现错误，可以从 Samsung 打印机状态检查错误。安装机器的软件时将自动安装 Samsung 打印机状态。

还可手动启动 Samsung 打印机状态。转至打印首选项，单击基本选项卡 > 打印机状态按钮。

这些图标出现在 Windows 任务栏中：

图标	含义	描述
	正常	机器处于就绪模式并且未出现错误或警告。
	警告	机器处于可能会在以后发生错误的状态。例如，设备可能处于墨粉不足的状态，该状态可能会使设备到达墨粉用尽的状态。
	错误	机器至少出现一个错误。

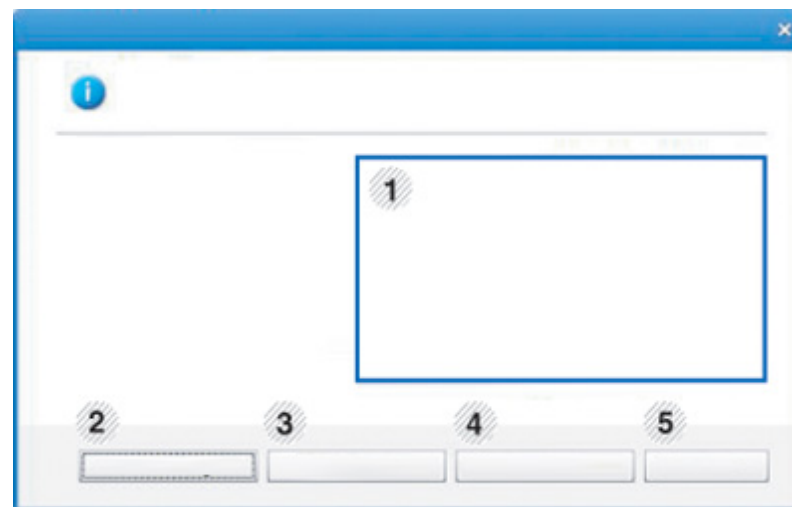

1	碳粉量	您可以查看每个墨粉盒中的剩余碳粉量。根据所使用的机器不同，上方窗口中所示的机器和墨粉盒数量可能不同。一些打印机不具有此功能。
2	选项	您可以设置打印作业警报的相关设置。

# 使用 Samsung 打印机状态

3	订购耗材	您可以在线订购备换墨粉盒。
4	用户指南	<p>您可以查看联机用户指南。</p> <div data-bbox="421 352 1081 560"><p>当出现错误时，此按钮可用于打开<b>故障排除指南</b>。可以直接打开“用户指南”中的“故障排除”章节。</p></div>
5	关闭	关闭窗口。

# 使用 Linux Unified Driver Configurator

Unified Driver Configurator 是一种主要用于配置打印机设备的工具。需要安装 Unified Linux Driver 才能使用 Unified Driver Configurator (请参见第 128 页上的“Linux 安装”)。

在将驱动程序安装在您的 Linux 系统上之后,将在您的桌面上自动创建 Unified Driver Configurator 图标。

## 打开 Unified Driver Configurator

- 1 双击桌面上的 **Unified Driver Configurator**。也可以单击 **Startup** 菜单图标,然后选择 **Samsung Unified Driver > Unified Driver Configurator**。
- 2 单击左侧各个按钮可切换到相应的配置窗口。

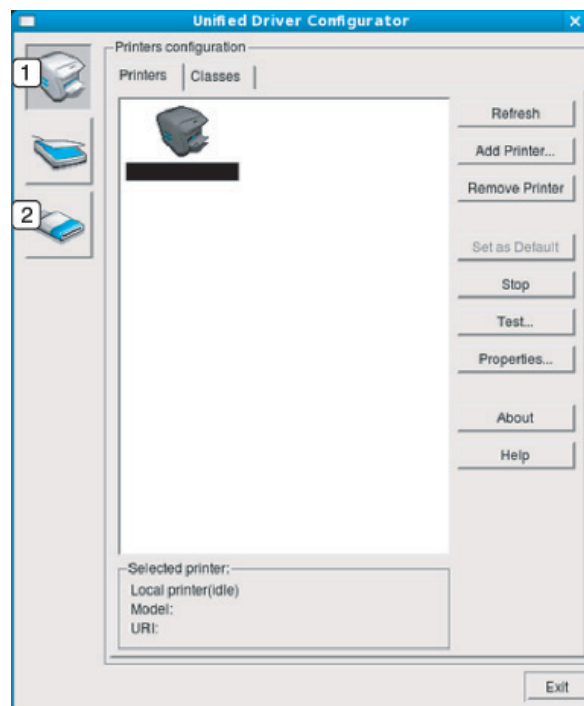

- 1 Printer Configuration
- 2 Port Configuration

# 使用 Linux Unified Driver Configurator



要使用屏幕帮助，请单击窗口中的 **Help** 或 按钮。

3 更改配置之后，单击 **Exit** 关闭 **Unified Driver Configurator**。

## 打印机配置

**Printers configuration** 有两个选项卡: **Printers** 和 **Classes**。

## Printers 选项卡

单击 **Unified Driver Configurator** 窗口左侧的机器图标按钮，查看当前系统的打印机配置。

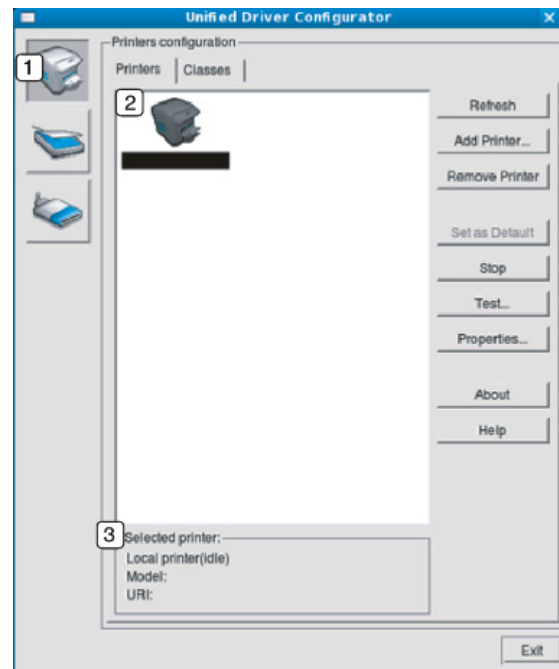

- |   |                                     |
|---|-------------------------------------|
| 1 | 切换到 <b>Printers configuration</b> 。 |
| 2 | 显示已安装的所有机器。                         |
| 3 | 显示机器的状态、型号名称和 URI。                  |

# 使用 Linux Unified Driver Configurator

打印机控制按钮如下:

- **Refresh:** 更新可用打印机列表。
- **Add Printer:** 允许您添加新机器。
- **Remove Printer:** 删除选定机器。
- **Set as Default:** 将当前的选定机器设置为默认机器。
- **Stop/Start:** 停止/启动机器。
- **Test:** 允许您打印测试页, 以确保机器工作正常。
- **Properties:** 允许您查看并更改打印机属性。

## Classes 选项卡

Classes 选项卡显示可用机器类别列表。

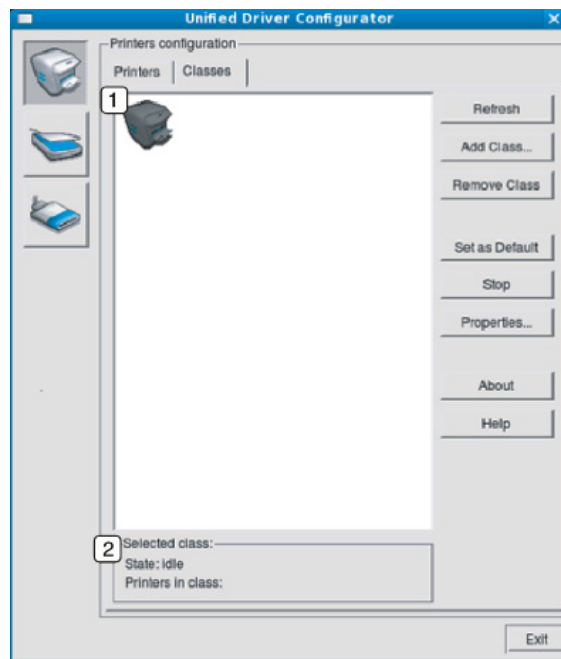

- |   |                      |
|---|----------------------|
| 1 | 显示所有打印机类别。           |
| 2 | 显示类别状态和该类别中的所有打印机数量。 |

- **Refresh:** 更新类别列表。
- **Add Class:** 允许您添加新的机器类别。
- **Remove Class:** 删除选定机器类别。

# 使用 Linux Unified Driver Configurator

## Ports configuration

在此窗口中，您可以查看可用端口的列表、检查每个端口的状态，以及释放在所有者因任何缘由终止作业时释放因繁忙状态而搁置的端口。

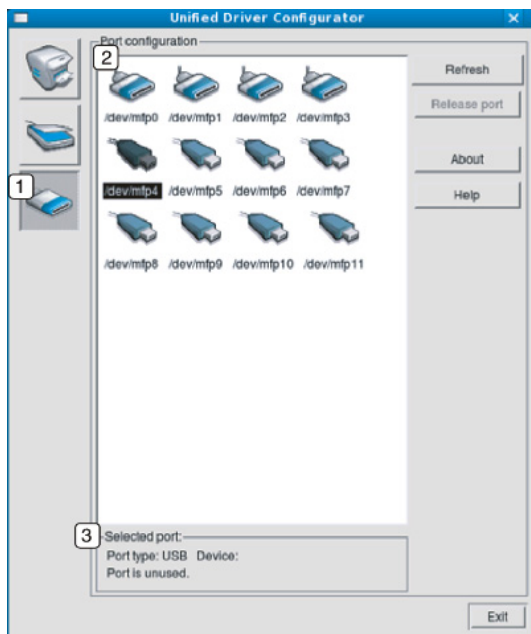

- 1 切换到 **Ports configuration**。
- 2 显示所有的可用端口。
- 3 显示端口类型，连接到端口的设备和状态。

- **Refresh:** 更新可用端口列表。
- **Release port:** 释放选定端口。



## 6. 故障排除

本章介绍有关如何排除故障的帮助信息。

- 进纸问题 209
- 电源和电缆连接问题 210
- 打印问题 211
- 打印质量问题 214
- 复印问题 221
- 扫描问题 222
- 传真问题 223
- 操作系统问题 225

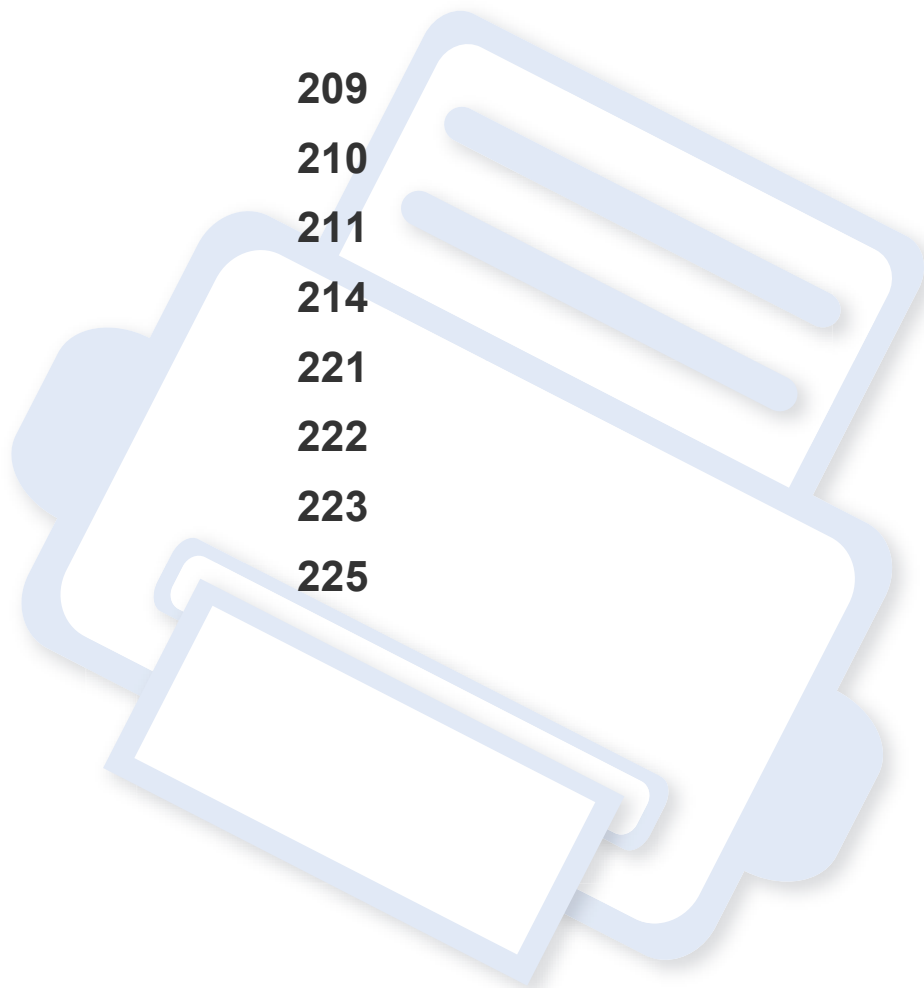



# 进纸问题

状况	建议的解决方法
打印过程中出现卡纸	清除卡纸。
纸张粘连在一起	<ul style="list-style-type: none"><li>• 检查纸盘的最大纸张容量。</li><li>• 确保使用的纸张类型正确。</li><li>• 将纸张从纸盘中取出，然后弯折或呈扇形散开。</li><li>• 潮湿的环境会使一些纸张粘连在一起。</li></ul>
不得送入多张纸	纸盘中可能叠放有不同类型的纸张。请只装入同一类型、大小和重量的纸张。
机器不进纸	<ul style="list-style-type: none"><li>• 清除机器内的所有障碍物。</li><li>• 未正确装纸。从纸盘中取出纸张，然后按正确方法将其重新装入。</li><li>• 纸盘中的纸张过多。从纸盘中取出多余的纸张。</li><li>• 纸张过厚。仅使用符合机器规格要求的纸张。</li></ul>
不断地卡纸	<ul style="list-style-type: none"><li>• 纸盘中的纸张过多。从纸盘中取出多余的纸张。如果在特殊材料上打印，请使用纸盒手动进纸。</li><li>• 使用了错误的纸张类型。仅使用符合机器规格要求的纸张。</li><li>• 机器内可能有碎屑。打开前盖，清除任何碎屑。</li></ul>
信封歪斜或不能正确进纸	确保纸张导板紧贴信封两侧。

# 电源和电缆连接问题



单击此链接可打开有关解决电源问题的动画。

状况	建议的解决方法
机器未通电， 或者计算机和机器间的连接线缆未正确连接	<ul style="list-style-type: none"><li>• 首先将机器连接到电源。如果机器的控制面板上有 （电源/启动）按钮，请按下它。</li><li>• 断开机器的电缆连接，然后重新连接。</li></ul>

# 打印问题

状况	可能的原因	建议的解决方法
机器不能打印	机器未通电。	首先将机器连接到电源。如果机器的控制面板上有  (电源/启动) 按钮, 请按下它。
	未将机器设为默认机器。	在 <b>Windows</b> 中将您的机器选作默认打印机。
	检查机器是否出现以下情况: <ul style="list-style-type: none"><li>• 盖板没有关闭。合上盖板。</li><li>• 卡纸。清除卡纸 (请参见第 91 页上的“清除卡纸”)。</li><li>• 未装纸。装纸 (参见第 40 页上的“在纸盘中装纸”)。</li><li>• 未安装墨粉盒。安装墨粉盒 (请参见第 74 页上的“更换墨粉盒”)。</li><li>• 确保拆掉墨粉盒上的保护套 (请参见第 74 页上的“更换墨粉盒”)。</li></ul> 如果出现系统故障, 请联系服务代表。	
	计算机和机器间的连接线缆未正确连接。	断开机器电缆连接, 然后重新连接 (请参见第 24 页上的“后视图”)。
	计算机和机器间的连接线缆有问题。	如有可能, 将线缆连接到另一台正常工作的计算机上, 然后进行打印作业。还可尝试使用一根不同的机器线缆。
	端口设置错误。	检查 <b>Windows</b> 打印机设置, 确保打印作业发送到正确的端口。如果计算机有多个端口, 请确认机器连接到正确的端口。

# 打印问题



状况	可能的原因	建议的解决方法
机器不能打印	机器可能配置不正确。	检查 <b>打印首选项</b> 确保所有打印设置均正确无误。
	打印机驱动程序可能安装不正确。	卸载然后重新安装机器的驱动程序。
	机器出现故障。	检查控制面板上的显示信息，查看机器是否提示系统故障。请与服务代表联系。
	文档太大，计算机没有足够的硬盘空间可供访问该打印作业。	请留出更多硬盘空间，然后再次打印该文档。
	出纸盘已满。	从出纸盘中取走纸张后，机器将继续打印。
机器从错误的纸张来源选择了打印材料	在 <b>打印首选项</b> 中选择的纸张选项可能不正确。	对于许多应用程序而言，纸张来源选项位于 <b>打印首选项</b> 中的 <b>纸张</b> 选项卡下方（请参见第 54 页上的“打开打印首选项”）。选择正确的纸张来源。请参见打印机驱动程序的帮助屏幕（请参见第 55 页上的“使用帮助”）。
打印作业极为缓慢	作业可能过于复杂。	降低页面的复杂程度，或尝试调整打印质量设置。
页面的一半为空白	页面方向设置可能错误。	在应用程序中更改页面方向（请参见第 54 页上的“打开打印首选项”）。请参见打印机驱动程序的帮助屏幕（请参见第 55 页上的“使用帮助”）。
	纸张大小与纸张大小设置不一致。	请确保打印机驱动程序设置中的纸张大小与纸盘中的纸张匹配。或者确保打印机驱动程序设置中的纸张大小与您使用的软件应用程序设置中的纸张选择匹配（请参见第 54 页上的“打开打印首选项”）。
机器可以打印，但出现了文本错误，乱码或不完整情况。	机器线缆松动或有故障。	断开机器线缆连接，然后重新连接。尝试打印一份曾经成功打印过的作业。如果可以，将线缆与机器连接到另一台运行有效的计算机上，然后尝试打印。最后，尝试更换新的机器线缆。
	选择的是错误的打印机驱动程序。	检查应用程序的打印机选择菜单，确保选择了您的机器。
	软件应用程序存在故障。	尝试从另一个应用程序打印作业。
	操作系统存在故障。	退出 <b>Windows</b> ，然后重新启动计算机。关闭机器电源，然后再次重新打开。

# 打印问题

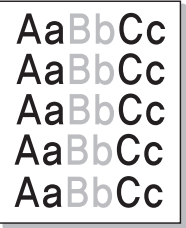

状况	可能的原因	建议的解决方法
打印页面，但全部为空白	墨粉盒有问题或墨粉已用完。	如果需要，请重新摇匀墨粉。如果需要，更换墨粉盒。 <ul style="list-style-type: none"><li>• 请参见第 72 页上的“摇匀墨粉”。</li><li>• 请参见第 74 页上的“更换墨粉盒”。</li></ul>
	文件中可能有空白页。	检查文件，确保文件中没有空白页。
	某些零件（如控制器或控制板）可能存在故障。	请与服务代表联系。
机器无法正确打印 PDF 文件。遗漏了图片、文字或示意图的某些部分	PDF 文件与 Acrobat 产品不兼容。	将 PDF 文件作为图像打印会使文件被打印。启动 Acrobat 打印选项中的 <b>打印为图像</b> 。  将 PDF 文件作为图像打印时将需要较长的时间。
照片的打印质量欠佳、图像不清楚	照片的分辨率太低。	请减小照片尺寸。如果在软件应用程序中增大照片尺寸，分辨率将会降低。
打印前机器出纸盘附近会散发出蒸汽	使用潮湿/湿的纸张可能导致打印时产生蒸汽[白烟]。	这并不是故障，请继续打印。 如果担心烟雾[蒸汽]，可换用未开封的包装中的新纸。
该机器不能打印特殊尺寸的纸张，例如 账单纸	纸张大小与纸张大小设置不符。	在 <b>打印首选项</b> 的 <b>纸张</b> 选项卡的 <b>自定义</b> 中设置正确的纸张大小（请参见第 54 页上的“打开打印首选项”）。
账单纸在打印后卷曲。	纸张类型设置不符。	更改打印机选项，然后再试。转至 <b>打印首选项</b> ，单击 <b>纸张</b> 选项卡，然后将类型设置为 <b>薄纸</b> （请参见第 54 页上的“打开打印首选项”）。

# 打印质量问题

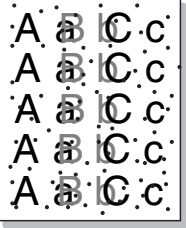
如果机器内部变脏或装纸不当，则可能会降低打印质量。请参见下表解决问题。

状况	建议的解决方法
<p>打印件颜色浅或褪色</p> 	<ul style="list-style-type: none"><li>• 如果页面上出现白色竖条或褪色区，则表示墨粉量不足。安装新的墨粉盒（请参见第 74 页上的“更换墨粉盒”）。</li><li>• 纸张可能不符合规格；例如，纸张过于潮湿或粗糙。</li><li>• 如果整个页面的颜色都很浅，则说明打印分辨率的设置过低或启用了“省墨”模式。请调整打印分辨率并关闭“省墨”模式。请参见打印机驱动程序的帮助屏幕。</li><li>• 褪色和污迹同时出现说明墨粉盒需要清洁。清洁机器内部（请参见第 78 页上的“清洁机器”）。</li><li>• 机器内 LSU 零件的表面可能较脏。清洁机器内部（请参见第 78 页上的“清洁机器”）。如果这些步骤仍不能解决问题，请与服务代表联系。</li></ul>
<p>纸张上半部打印颜色与纸张其余部分相比较浅</p> 	<p>墨粉可能无法有效粘附在这种纸上。</p> <ul style="list-style-type: none"><li>• 更改打印机选项，然后再试。转至<b>打印首选项</b>，单击<b>纸张选项卡</b>，然后将纸张类型设置为<b>再生纸</b>（请参见第 54 页上的“打开打印首选项”）。</li></ul>
<p>墨粉斑点</p> 	<ul style="list-style-type: none"><li>• 纸张可能不符合规格；例如，纸张过于潮湿或粗糙。</li><li>• 传墨辊可能较脏。清洁机器内部（请参见第 78 页上的“清洁机器”）。</li><li>• 送纸路径可能需要清洁。请联系服务代表（请参见第 78 页上的“清洁机器”）。</li></ul>

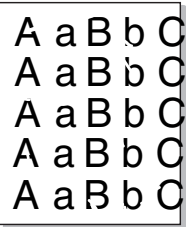
# 打印质量问题

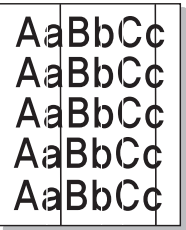
状况	建议的解决方法
<p>褪字</p> 	<p>如果页面上偶尔出现褪色区（通常为圆形）：</p> <ul style="list-style-type: none"><li>• 单张纸可能有问题。请尝试重新打印作业。</li><li>• 纸张湿度不均匀或纸的表面有湿斑。请尝试一种不同品牌的纸张。</li><li>• 这批纸张有质量问题。造纸工艺会导致某些区域不吸墨。请尝试使用一种不同品牌的纸张。</li><li>• 更改打印机选项，然后再试。转至<b>打印首选项</b>，单击<b>纸张</b>选项卡，然后将类型设置为<b>厚纸</b>（请参见第 54 页上的“打开打印首选项”）。</li></ul> <p>如果这些步骤仍不能解决问题，请与服务代表联系。</p>
<p>白点</p> 	<p>如果页面上出现白点：</p> <ul style="list-style-type: none"><li>• 纸张过于粗糙且纸张上的大量灰尘落至机器内部组件，因而传墨辊可能较脏。清洁机器内部（请参见第 78 页上的“清洁机器”）。</li><li>• 送纸路径可能需要清洁。清洁机器内部（请参见第 78 页上的“清洁机器”）。</li></ul> <p>如果这些步骤仍不能解决问题，请与服务代表联系。</p>
<p>竖条</p> 	<p>如果页面上出现黑色竖条：</p> <ul style="list-style-type: none"><li>• 机器内的墨粉盒表面（磁鼓部分）可能刮损。拆下墨粉盒，安装一个新墨粉盒（请参见第 74 页上的“更换墨粉盒”）。</li></ul> <p>如果页面上出现白色竖条：</p> <ul style="list-style-type: none"><li>• 机器内 LSU 零件的表面可能较脏。清洁机器内部（请参见第 78 页上的“清洁机器”）。如果这些步骤仍不能解决问题，请与服务代表联系。</li></ul>

# 打印质量问题

状况	建议的解决方法
<p>黑色或彩色背景</p> 	<p>如果背景渲染程度不足</p> <ul style="list-style-type: none"><li>• 更换一种较轻的纸张。</li><li>• 检查环境条件: 过于干燥或潮湿(相对湿度超过 80%)的条件会增加背景渲染程度。</li><li>• 取出旧墨粉盒, 然后安装一个新墨粉盒(请参见第 74 页上的“更换墨粉盒”)。</li><li>• 摇匀墨粉(请参见第 72 页上的“摇匀墨粉”)。</li></ul>
<p>墨粉拖尾</p> 	<ul style="list-style-type: none"><li>• 清洁机器内部(请参见第 78 页上的“清洁机器”)。</li><li>• 检查纸张类型和质量。</li><li>• 拆下墨粉盒, 安装一个新墨粉盒(请参见第 74 页上的“更换墨粉盒”)。</li></ul>
<p>反复出现垂直瑕疵</p> 	<p>如果打印面上重复出现间距均匀的印痕</p> <ul style="list-style-type: none"><li>• 墨粉盒可能已损坏。如果相同问题仍然出现, 可取下该墨粉盒, 然后安装一个新墨粉盒(请参见第 74 页上的“更换墨粉盒”)。</li><li>• 机器零件上可能沾有墨粉。如果缺陷出现在打印页背面, 则再打印几张纸后问题可能会自行解决。</li><li>• 定影组件可能已损坏。请与服务代表联系。</li></ul>

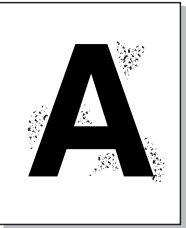
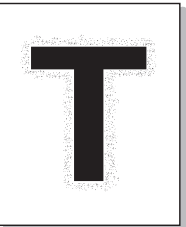
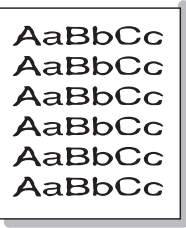

# 打印质量问题

状况	建议的解决方法
<p data-bbox="53 261 181 296">背景散射</p> 	<p data-bbox="508 261 1279 296">背景散射是因随机分布在打印页上的少量墨粉所产生的。</p> <ul data-bbox="508 320 2181 596" style="list-style-type: none"><li>• 纸张可能过于潮湿。尝试换用另一批纸张进行打印。不需要时请勿打开纸张的包装，以免纸张吸收空气中的湿气。</li><li>• 如果在信封上出现背景散射情况，请更改打印布局，以避免打印在背面重叠接缝区域内。在接缝上打印可导致问题出现。</li><li>• 如果整个打印页都出现了背景墨粉扩散现象，请通过您的软件应用程序或在<b>打印首选项</b>中调整打印分辨率（请参见第 54 页上的“打开打印首选项”）。确保选择正确的纸张类型。例如：如果选择特厚纸，而实际使用的是普通纸，可能出现导致复印质量问题的用墨过量情况。</li><li>• 如果使用新的墨粉盒，请首先摇匀墨粉（请参见第 72 页上的“摇匀墨粉”）。</li></ul>
<p data-bbox="53 628 465 703">墨粉颗粒围绕在粗体字符或图片周围。</p> 	<p data-bbox="508 628 994 663">墨粉可能无法有效粘附在这种纸上。</p> <ul data-bbox="508 687 2159 815" style="list-style-type: none"><li>• 更改打印机选项，然后再试。转至<b>打印首选项</b>，单击<b>纸张</b>选项卡，然后将纸张类型设置为<b>再生纸</b>（请参见第 54 页上的“打开打印首选项”）。</li><li>• 确保选择正确的纸张类型。</li></ul>
<p data-bbox="53 1007 181 1042">字符扭曲</p> 	<ul data-bbox="508 1007 1576 1042" style="list-style-type: none"><li>• 如果字符扭曲且出现中空图像，可能是因为纸面过于光滑。试用另一种纸张。</li></ul>

# 打印质量问题

状况	建议的解决方法
<p>页面歪斜</p> 	<ul style="list-style-type: none"><li>• 确保正确装入纸张。</li><li>• 检查纸张类型和质量。</li><li>• 确保导板顶靠纸叠不过紧或过松。</li></ul>
<p>卷曲或波纹</p> 	<ul style="list-style-type: none"><li>• 确保正确装入纸张。</li><li>• 检查纸张类型和质量。高温和高湿度都会导致纸张卷曲。</li><li>• 将纸盘内的纸擦翻转过来。此外，请尝试将纸张在纸盘中旋转 180°。</li></ul>
<p>起皱或折叠</p> 	<ul style="list-style-type: none"><li>• 确保正确装入纸张。</li><li>• 检查纸张类型和质量。</li><li>• 将纸盘内的纸擦翻转过来。此外，请尝试将纸张在纸盘中旋转 180°。</li></ul>

# 打印质量问题

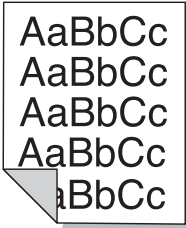
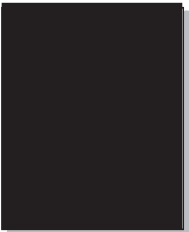
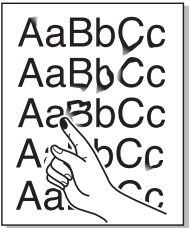
状况	建议的解决方法
<p data-bbox="49 261 309 296">打印件背面不干净</p> 	<ul data-bbox="510 261 1480 296" style="list-style-type: none"><li>• 检查墨粉是否泄漏。清洁机器内部（请参见第 78 页上的“清洁机器”）。</li></ul>
<p data-bbox="49 593 309 628">页面全彩色或全黑</p> 	<ul data-bbox="510 593 1756 734" style="list-style-type: none"><li>• 可能是墨粉盒安装不正确。取出墨盒，然后将其重新插入。</li><li>• 墨粉盒可能有问题。拆下墨粉盒，安装一个新墨粉盒（请参见第 74 页上的“更换墨粉盒”）。</li><li>• 机器可能需要维修。请与服务代表联系。</li></ul>
<p data-bbox="49 932 183 967">墨粉晕开</p> 	<ul data-bbox="510 932 1576 1072" style="list-style-type: none"><li>• 清洁机器内部（请参见第 78 页上的“清洁机器”）。</li><li>• 检查纸张类型和质量。</li><li>• 取出旧墨粉盒，然后安装一个新墨粉盒（请参见第 74 页上的“更换墨粉盒”）。</li></ul> <p data-bbox="510 1098 1391 1133">如果问题仍然存在，则打印机可能需要维修。请与服务代表联系。</p>

# 打印质量问题

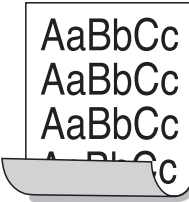
状况	建议的解决方法
<p>字符脱墨</p> 	<p>字符脱墨是指应该为纯黑的字符部分内出现白色区域</p> <ul style="list-style-type: none"><li>• 可能打印在纸张的非打印面上。请取出纸张，并将其翻转。</li><li>• 纸张可能不符合纸张规格。</li></ul>
<p>水平条纹</p> 	<p>如果出现水平排列的黑色条纹或污点:</p> <ul style="list-style-type: none"><li>• 墨粉盒安装可能不正确。取出墨盒，然后将其重新插入。</li><li>• 墨粉盒可能有问题。拆下墨粉盒，安装一个新墨粉盒（请参见第 74 页上的“更换墨粉盒”）。</li></ul> <p>如果问题仍然存在，机器可能需要维修。请与服务代表联系。</p>
<p>卷曲</p> 	<p>如果打印出来的纸张卷曲或纸张无法进入机器</p> <ul style="list-style-type: none"><li>• 将纸盘内的纸摺翻转过来。此外，请尝试将纸张在纸盘中旋转 180°。</li><li>• 更改打印机的纸张选项，然后重试。转至<b>打印首选项</b>，单击<b>纸张</b>选项卡，然后将类型设置为<b>薄纸</b>（请参见第 54 页上的“打开打印首选项”）。</li></ul>
<ul style="list-style-type: none"><li>• 连续在几张纸上反复出现未知图像</li><li>• 墨粉晕开</li><li>• 打印颜色过浅或污渍现象</li></ul>	<p>机器可能在 1,000 米或以上的海拔高度使用。高海拔会影响打印质量，如 墨粉松散或图像色浅。更改机器的海拔设置（请参见第 159 页上的“海拔调整”）。</p>

# 复印问题

状况	建议的解决方法
复印件过亮或过暗。	使用复印功能中的黑度使复印件的背景变浅或变深（请参见第 58 页上的“更改每次复印的设置”）。
复印件上出现污迹，线条，墨痕或污点。	<ul style="list-style-type: none"><li>如果是原稿的问题，使用复印功能中的黑度将复印件的背景变浅。</li><li>如果原件没有问题，请清洁扫描装置（请参见第 82 页上的“清洁扫描装置”）。</li></ul>
复印的图像歪斜。	<ul style="list-style-type: none"><li>确保原件与定位指示对齐。</li><li>传墨辊可能较脏。清洁机器内部（请参见第 78 页上的“清洁机器”）。</li></ul>
打印出空白复印件。	确保原件正面朝下放在扫描仪玻璃板上，或者是正面朝上放入进纸器。 如果这些步骤仍不能解决问题，请与服务代表联系。
复印件上的图像易被擦除。	<ul style="list-style-type: none"><li>将纸盘中的纸张更换为新包装中的纸。</li><li>在湿度高的地区，请勿将纸张长时间搁置在机器中。</li></ul>
复印时经常出现卡纸。	<ul style="list-style-type: none"><li>将纸呈扇形散开，翻转后放入纸盘。将纸盘中的纸张更换为新纸。如果需要，请检查/调整纸张导板。</li><li>确保纸张的类型和重量合适（请参见第 103 页上的“打印介质规格”）。</li><li>清除卡纸后，请检查机器中是否剩有复印纸。</li></ul>
墨粉盒用尽之前，墨粉盒的打印量少于预期值。	<ul style="list-style-type: none"><li>原件可能包含图片，实线或粗线条。例如，原件可能是表格，新闻稿，书籍或使用较多墨粉的其他文档。</li><li>复印时，扫描仪盖可能一直开着。</li><li>关闭机器电源，然后重新打开。</li></ul>

# 扫描问题

状况	建议的解决方法
扫描仪不工作。	<ul style="list-style-type: none"><li>• 确保要扫描的原件正面朝下放在扫描仪玻璃板上，或者是正面朝上放在进纸器中（请参见第 49 页上的“装入原件”）。</li><li>• 可能没有足够的可用内存空间来保存要扫描的文档。尝试使用“预扫描”功能，检查其是否正常工作。尝试降低扫描分辨率。</li><li>• 检查打印机电缆是否连接正确。</li><li>• 确保打印机电缆没有问题。请使用确认完好的打印机电缆。如有必要，更换打印机电缆。</li><li>• 检查扫描仪配置是否正确。检查要使用的应用程序中的扫描设置，确保扫描作业发送到正确的端口（例如 <b>USB001</b>）。</li></ul>
装置扫描速度缓慢。	<ul style="list-style-type: none"><li>• 检查机器是否在打印接收到的数据。如果是，请打印完接收的数据后再扫描文档。</li><li>• 图形的扫描速度要比文本慢得多。</li><li>• 使用扫描模式时通信速度会很慢，因为分析并再现扫描的图像时需要大量的内存。通过 <b>BIOS</b> 设置将计算机设置为 <b>ECP</b> 打印机模式。这将有助于提高速度。有关如何设置 <b>BIOS</b> 的详细信息，请参见您计算机的用户指南。</li></ul>
计算机屏幕上出现以下信息	<ul style="list-style-type: none"><li>• 可能正在复印或打印作业。作业完成时，请尝试重新复印或打印作业。</li><li>• 所选端口当前正被占用。重新启动计算机并重试。</li><li>• 打印机电缆可能连接不当或电源被关闭。</li><li>• 未安装扫描仪驱动程序或工作环境设置不当。</li><li>• 确保机器连接正确并通电，然后重新启动计算机。</li><li>• <b>USB</b> 线可能连接不当或电源关闭。</li></ul>
<ul style="list-style-type: none"><li>• 设备无法设置为您需要的 <b>H/W</b> 模式。</li><li>• 其他程序正在使用该端口。</li><li>• 端口已禁用。</li><li>• 扫描仪正忙于接收或打印数据。请在当前作业完成后再试。</li><li>• 无效句柄</li><li>• 扫描失败</li></ul>	

# 传真问题

状况	建议的解决方法
机器不工作，没有任何显示并且按钮不起作用。	<ul style="list-style-type: none"><li>• 拔下电源线，然后将其重新插入。</li><li>• 确保电源插座通电。</li><li>• 确保电源已打开。</li></ul>
无拨号音。	<ul style="list-style-type: none"><li>• 检查电话线是否正确连接（请参见第 24 页上的“后视图”）。</li><li>• 将另一个电话机插入墙上的电话插孔，检查插孔是否正常工作。</li></ul>
内存中存储的号码无法正确拨号。	确保内存中存储的号码准确无误。要进行检查，请打印一份地址簿列表。
原件未能送入机器。	<ul style="list-style-type: none"><li>• 确保纸张没有褶皱，且插入方法正确。检查原件的大小是否合适，不要太厚，也不要太薄。</li><li>• 确保进纸器牢牢地合上。</li><li>• 可能需要更换进纸器橡胶垫。请联系服务代表（请参见第 70 页上的“可用维护零件”）。</li></ul>
无法自动接收传真。	<ul style="list-style-type: none"><li>• 接收模式应该设为传真（请参见第 188 页上的“更改接收模式”）。</li><li>• 确保纸盒中有纸（请参见第 103 页上的“打印介质规格”）。</li><li>• 查看显示屏是否显示有任何错误信息。如果有，请解决该问题。</li></ul>
机器不发送。	<ul style="list-style-type: none"><li>• 确保将原件装入进纸器或者扫描仪玻璃板上。</li><li>• 检查目标传真机是否能接收传真。</li></ul>
收到的传真中有空白，或者质量欠佳。	<ul style="list-style-type: none"><li>• 发送传真的传真机可能有故障。</li><li>• 电话线噪音可能导致线路故障。</li><li>• 通过复印检查机器。</li><li>• 墨粉盒已经达到其预计的墨粉盒寿命。更换墨粉盒（请参见第 74 页上的“更换墨粉盒”）。</li></ul>
收到的传真上某些文字变宽。	发送传真的传真机可能暂时出现文档卡纸故障。

# 传真问题

状况	建议的解决方法
您发送的原件上有线条	检查扫描单元上面是否有痕迹，然后进行清洁（请参见第 82 页上的“清洁扫描装置”）。
机器拨号，但无法与对方传真机建立连接。	对方传真机可能已关闭、缺纸或无法应答来电。与对方机器操作员通话，请求对方解决该问题。
传真未存储在内存中。	可能内存空间不足，无法存储传真。如果显示内存状态的显示屏出现，请将任何不再需要的传真从内存中删除，然后再次尝试存储该传真。请拨打服务电话。
每页底部或其他页上出现空白区，并且顶部出现一小条文字。	可能在用户选项设置中选择了错误的纸张设置。检查纸张大小并重新键入。



# 操作系统问题

## 常见 Windows 问题

状况	建议的解决方法
安装过程中出现“文件正在使用”信息。	退出所有软件应用程序。从启动组中删除所有软件，然后重新启动 Windows。重新安装打印机驱动程序。
出现“一般保护故障”、“异常 OE”、“假脱机 32”或“非法操作”等信息。	关闭所有其他应用程序，重新启动 Windows，然后重新打印。
出现“无法打印”、“发生打印机超时错误”等信息。	打印时可能出现这些信息。仅需等待直至机器完成打印。如果在就绪模式下或打印完成后出现此类信息，请检查连接，查看是否发生错误。



有关 Windows 错误信息的详细信息，请参阅计算机随附的 Microsoft Windows 用户指南。

# 操作系统问题

## 常见 Mac 问题

状况	建议的解决方法
机器无法正确打印 PDF 文件。遗漏了图片、文字或示意图的某些部分	将 PDF 文件作为图像打印会使文件被打印。启动 Acrobat 打印选项中的 <b>打印为图像</b> 。   将 PDF 文件作为图像打印时将需要较长的时间。
某些信纸在进行封面打印时无法正确显示。	在打印封面时，Mac 操作系统无法创建字体。英文字母和数字在封面上显示正常。
在 Mac 中使用 Acrobat Reader 6.0 或更高版本打印文档时，打印颜色不正确。	确保机器驱动程序中的分辨率设置与 Acrobat Reader 中的分辨率设置匹配。



有关 Mac 错误信息的详细内容，请参阅计算机随附的 Mac 用户指南。

# 操作系统问题

## 常见 Linux 问题

状况	建议的解决方法
机器不能打印	<ul style="list-style-type: none"><li>• 检查系统中是否安装了打印机驱动程序。打开 <b>Unified Driver Configurator</b> 并切换至 <b>Printers configuration</b> 窗口中的 <b>Printers</b> 选项卡查看可用打印机列表。确保机器显示在列表中。如果未在列表中，请打开 <b>Add new printer wizard</b> 设置您的设备。</li><li>• 检查机器是否已启动。打开 <b>Printers configuration</b>，并从打印机列表中选择您的机器。查看 <b>Selected printer</b> 窗格中的说明。如果状态包含 <b>Stopped</b>，请按 <b>Start</b> 按钮。之后，即可恢复机器的正常操作。当打印过程中出现某些问题时，可激活“stopped”状态。</li><li>• 检查应用程序是否有特殊打印选项，例如“-oraw”。如果在命令行参数中指定有“-oraw”，则需要将其删除方可正常打印。对于 Gimp 前端，选择“print” -&gt; “Setup printer”，然后在命令项中编辑命令行参数。</li></ul>
有些彩色图像打印出来都是黑色的。	这是 Ghostscript (直到 GNU Ghostscript 7.05 版) 中的已知错误，其原因是文档的基本颜色空间是编有索引的颜色空间，它是通过 CIE 颜色空间转换而来的。由于 Postscript 将 CIE 颜色空间用于颜色匹配系统，因此您应将系统上的 Ghostscript 升级为至少 GNU Ghostscript 7.06 或更高版本。您可以在 <a href="http://www.ghostscript.com">www.ghostscript.com</a> 上找到最新的 Ghostscript 版本。
有些彩色图像的输出结果严重失真。	这是 Ghostscript (GNU Ghostscript 7.xx 版以前的版本) 中的已知错误，其中文档的基本颜色空间是编有索引的 RGB 颜色空间，通过 CIE 颜色空间转换。由于 Postscript 将 CIE 颜色空间用于颜色匹配系统，因此您应将系统上的 Ghostscript 升级为 GNU Ghostscript 8.xx 或更高版本。您可以在 <a href="http://www.ghostscript.com">www.ghostscript.com</a> 上找到最新的 Ghostscript 版本。
机器无法打印整页内容，只能打印半张页面	这是在 Ghostscript 8.51 或更早版本以及 64 位 Linux 操作系统上使用彩色打印机时出现的已知问题。此问题已作为在 Ghostscript Bug 688252 报告至 <a href="http://bugs.ghostscript.com">bugs.ghostscript.com</a> 。此问题在 AFPL Ghostscript 8.52 或更高版本上得到解决。从 <a href="http://sourceforge.net/projects/ghostscript/">http://sourceforge.net/projects/ghostscript/</a> 中下载并安装 AFPL Ghostscript 的最新版本可解决此问题。

# 操作系统问题

状况	建议的解决方法
无法通过 <b>Gimp Front-end</b> 进行扫描。	<p>检查 Gimp 前端的“Acquire”菜单上是否包含“Xsane:Device dialog”。如果没有，应为计算机上的 Gimp 安装 Xsane 插件。可以在 Linux 发行光盘或 Gimp 主页上可以找到用于 Gimp 的 Xsane 插件包。有关详细信息，请参阅 Linux 发行光盘或 Gimp Front-end 应用程序的帮助信息。</p> <p>如果您希望使用其他类型的扫描应用程序，请参阅应用程序帮助信息。</p>
打印文档时，出现“ <b>Cannot open port device file</b> ”错误信息。	<p>请避免在进行打印作业时更改打印作业参数（如通过 LPR GUI）。只要打印选项发生更改，则已知版本的 CUPS 服务器就会中止打印作业，然后从头重新开始打印作业。由于在打印过程中 Unified Linux Driver 将端口锁定，而驱动程序的突然中止会保持端口处于锁定状态，从而不能用于随后的打印作业。如果出现这种情况，请尝试在 <b>Port configuration</b> 窗口中选择 <b>Release port</b> 释放端口。</p>
机器未出现在扫描仪列表中。	<ul style="list-style-type: none"><li>• 确保机器通过 <b>USB</b> 端口正确连接至计算机，然后将其打开。</li><li>• 确保系统中已安装机器的扫描仪驱动程序。打开 <b>Unified Linux Driver Configurator</b>，切换到扫描仪配置，然后按“Drivers”。确保名称与机器名称对应的驱动程序在窗口中列出。</li><li>• 确保端口未被占用。由于打印机的功能组件（打印机与扫描仪）共用同一 I/O 接口（端口），因此可能会出现不同用户应用程序同时访问同一端口的情况。为避免可能的冲突，每次只允许其中一个对设备进行控制。其他用户会收到“设备忙”的应答。这种情况通常在开始扫描程序时出现。会出现一个相应的信息窗口。 要找出问题源，请打开“Ports configuration”，然后选择向您扫描仪分配的端口，端口符号 <code>/dev/mfp0</code> 与显示在扫描仪选项中的 LP:0 标识对应，<code>/dev/mfp1</code> 与 LP:1 相关，依此类推。USB 端口始于 <code>/dev/mfp4</code>，因此 USB:0 上的扫描仪分别与 <code>/dev/mfp4</code> 相关，依此类推。在“Selected port”窗格中，您可查看该端口是否已被另一个应用程序占用。在这种情况下，应等待当前作业完成，或者按 <b>Release port</b> 按钮（如果能确定当前端口应用程序运行不正常）。</li></ul>
机器不能扫描。	<ul style="list-style-type: none"><li>• 确保将文档装入机器中，确保机器与计算机连接。</li><li>• 如果在扫描过程中出现输入/输出错误。</li></ul>

 有关 Linux 错误信息的详细信息，请参阅您计算机随附的 Linux 用户指南。



# Windows 8 用户快速指南

本章介绍 Windows 8 操作系统的特定功能。本章适用于使用 Windows 8 的用户。

- 理解屏幕 230
- 系统要求 231
- 本地安装驱动程序 232
- 通过网络安装驱动程序 234
- 卸载驱动程序 236
- 使用 **Samsung Printer Experience** 237
- 访问管理工具 242
- 疑难解答 243



- 显示的屏幕可能因使用的型号或界面不同而异。
- 本指南是根据 Windows 8 准备的，所以某些说明可能因版本不同而异。还可能修改它，恕不另行通知。

# 理解屏幕

Windows 8 提供新的开始屏幕模式以及现有操作系统的桌上型屏幕模式。

开始屏幕

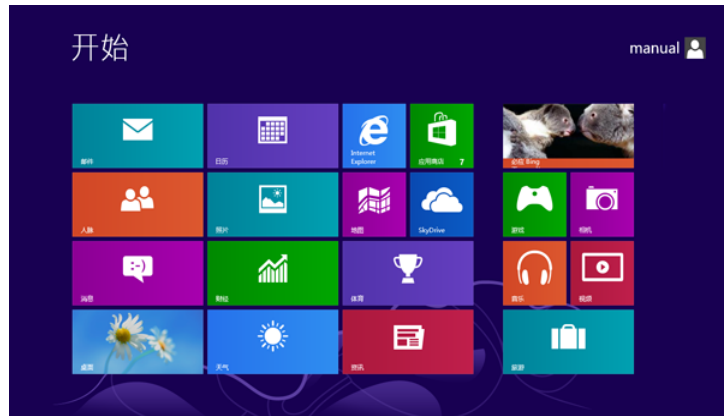

桌上型屏幕



# 系统要求

操作系统	要求 (推荐)		
	CPU	RAM	可用硬盘驱动器空间
<b>Windows® 8</b>	Intel® Pentium® IV 1 GHz 32 位或 64 位处理器或更高配置	1 GB (2 GB)	16 GB
	<ul style="list-style-type: none"><li>• 支持使用 128 MB 内存的 DirectX® 9 图形 (用于启用 Aero 主题)。</li><li>• DVD-R/W 光驱</li></ul>		

# 本地安装驱动程序

本地连接的打印机是使用线缆与您的计算机直接连接的机器。



- 仅使用长度不超过 3 米的 USB 电缆。
- 安装 V4 驱动程序时，**Samsung Printer Experience**应用程序只能用于**开始**屏幕中。如果计算机已连接到 Internet，将从 Windows 更新自动下载 V4 驱动程序。否则，您可以从 Samsung 网站手动下载 V4 驱动程序，[www.samsung.com](http://www.samsung.com) > 查找产品 > 支持或下载。
- 如果使用提供的软件 CD 安装驱动程序，不会安装 V4 驱动程序。如果要在**桌上型**屏幕中使用 V4 驱动程序，您可以从 Samsung 网站下载，[www.samsung.com](http://www.samsung.com) > 查找产品 > 支持或下载。



- 如果要安装 Samsung 的打印机管理工具，您需要使用提供的软件 CD 安装它们（请参见第 233 页上的“从桌上型屏幕”）。
- 您可以从 **Windows 应用商店**下载 Samsung 打印机体验应用程序。您需要有一个 Microsoft 帐户才能使用 **Windows Store(应用商店)**。
  - 1 从 **Charms(超级按钮)** 中选择**搜索**。
  - 2 单击**Store(应用商店)**。
  - 3 搜索并单击 **Samsung Printer Experience**。
  - 4 单击**安装**。

## 从开始屏幕

- 1 确保计算机连接到 Internet，然后打开电源。
- 2 确保机器已打开。
- 3 使用 USB 电缆连接计算机和机器。  
将从 **Windows 更新**自动安装驱动程序。



# 本地安装驱动程序

## 从桌上型屏幕



如果使用提供的软件 CD 安装驱动程序，则无法从**开始**屏幕使用安装的驱动程序。

- 1 在 CD-ROM 驱动器中插入随附的软件光盘。  
如果未显示安装窗口，请从 **Charms(超级按钮)** 中选择**搜索 > Apps(应用)**，然后搜索**运行**。键入 X:\Setup.exe，将“X”替换为 CD-ROM 驱动器对应的字母，然后单击**确定**。



如果显示“**轻触以选择此光盘的操作**。”弹出窗口，单击窗口并选择**Run Setup.exe**。

- 2 查看并接受安装窗口中的安装协议。然后单击**下一步**。
- 3 从**打印机连接类型**屏幕中选择 **USB 连接**。然后单击**下一步**。
- 4 按照安装窗口中的说明进行操作。

# 通过网络安装驱动程序



- 视型号或国家/地区而定，部分功能和可选商品可能不可用（请参见第 7 页上的“不同型号的功能”）。
- 不支持联网的机器无法使用此功能（请参见第 24 页上的“后视图”）。
- 安装 V4 驱动程序时，**Samsung Printer Experience**应用程序只能用于**开始**屏幕中。如果计算机已连接到 Internet，将从 Windows 更新自动下载 V4 驱动程序。否则，您可以从 Samsung 网站手动下载 V4 驱动程序，[www.samsung.com](http://www.samsung.com) > 查找产品 > 支持或下载。
- 如果使用提供的软件 CD 安装驱动程序，不会安装 V4 驱动程序。如果要在**桌上型**屏幕中使用 V4 驱动程序，您可以从 Samsung 网站下载，[www.samsung.com](http://www.samsung.com) > 查找产品 > 支持或下载。



- 您可以从机器的控制面板打印一份网络配置报告，其中将显示当前机器的主机名（请参见第 132 页上的“打印网络配置报告”）。
- 如果要安装 Samsung 的打印机管理工具，您需要使用提供的软件 CD 安装它们（请参见第 233 页上的“从桌上型屏幕”）。
- 您可以从 **Windows 应用商店**下载 Samsung 打印机体验应用程序。您需要有一个 Microsoft 帐户才能使用 **Windows Store(应用商店)**。
  - 1 从 **Charms(超级按钮)** 中选择**搜索**。
  - 2 单击**Store(应用商店)**。
  - 3 搜索并单击 **Samsung Printer Experience**。
  - 4 单击**安装**。

5 将从 **Windows 更新**自动安装驱动程序。

## 从开始屏幕

- 1 确保打印机与网络连接，并打开电源。此外，打印机的 IP 地址也应设置完毕（请参见第 132 页上的“设置 IP 地址”）。
- 2 从 **Charms(超级按钮)** 中选择**设置 > 更改电脑设置 > 设备**。
- 3 单击**添加设备**。  
发现的机器将显示在屏幕上。
- 4 单击要使用的型号名称或主机名。

# 通过网络安装驱动程序

## 从桌上型屏幕



如果使用提供的软件 CD 安装驱动程序，则无法从**开始**屏幕使用安装的驱动程序。

- 1 确保打印机与网络连接，并打开电源。此外，打印机的 IP 地址也应设置完毕（请参见第 132 页上的“设置 IP 地址”）。
- 2 在 CD-ROM 驱动器中插入随附的软件光盘。  
如果未显示安装窗口，请从 **Charms(超级按钮)** 中选择 **搜索 > Apps(应用)**，然后搜索运行。键入 X:\Setup.exe，将“X”替换为 CD-ROM 驱动器对应的字母，然后单击**确定**。



如果显示“轻触以选择此光盘的操作。”弹出窗口，单击窗口并选择**Run Setup.exe**。

- 3 查看并接受安装窗口中的安装协议。然后单击**下一步**。
- 4 从打印机**连接类型**屏幕中选择**网络连接**。
- 5 按照安装窗口中的说明进行操作。

# 卸载驱动程序

## 从开始屏幕

- 1 确保机器连接到计算机，然后打开电源。
- 2 单击开始屏幕中的**卸载 Samsung 打印机软件** 瓷砖。
- 3 按照窗口中的说明进行操作。



- 如果找不到 **Samsung 打印机软件** 瓷砖，可从桌面屏幕模式中卸载（请参见第 236 页上的“从桌面屏幕”）。
- 如果要卸载 **Samsung 的打印机管理工具**，在**开始**屏幕中右键单击应用程序 > **卸载** > 右键单击要删除的程序 > **卸载**，然后按照窗口中的说明操作。

## 从桌面屏幕

- 1 从 Charms 中选择**搜索 > Apps(应用)**。
- 2 搜索并单击**控制面板**。
- 3 单击**程序和功能**。
- 4 右键单击要卸载的驱动程序，然后选择**卸载**。
- 5 按照窗口中的说明进行操作。

# 使用 Samsung Printer Experience

**Samsung Printer Experience** 是一款 Samsung 应用程序，它将 Samsung 机器设置和管理集成在一起。您可以配置设备设置、订购耗材、打开故障排除指南、访问 Samsung 的网站并检查已连接机器的信息。如果机器连接到可访问 Internet 的计算机，将从 Windows Store(应用商店)自动下载此应用程序。

## 了解 Samsung Printer Experience

要打开此应用程序，

从开始屏幕中选择 **Samsung Printer Experience** (  ) 瓷砖。

**Samsung Printer Experience** 界面包含下表所述的各种实用功能



屏幕截图可能因使用的型号不同而异。

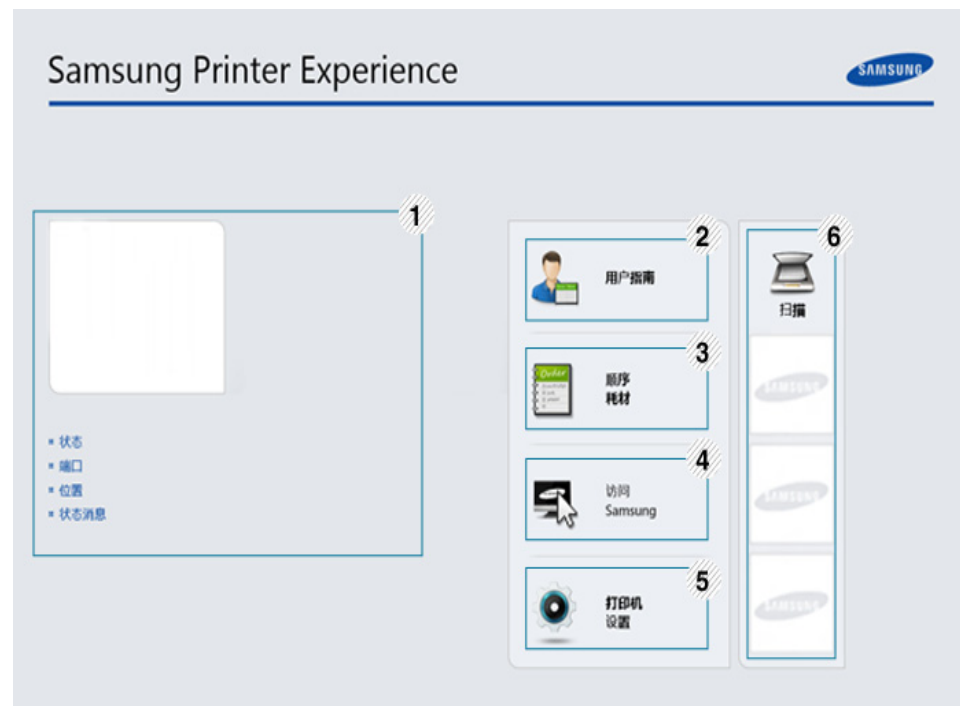

1	打印机信息	该区域为您提供有关机器的总体信息。您可以检查信息，如机器的状态、位置、IP 地址和剩余墨粉量。
---	-------	---

# 使用 Samsung Printer Experience

2	用户指南	您可以查看联机用户指南。您必须连接到 Internet 才能使用此功能。  当出现错误时，此按钮可用于打开 <b>故障排除指南</b> 。可以直接打开“用户指南”中的“故障排除”章节。
3	顺序耗材	单击此按钮可以在线订购替换墨粉盒。您必须连接到 Internet 才能使用此功能。
4	访问 Samsung	链接到 Samsung 打印机网站。您必须连接到 Internet 才能使用此功能。
5	打印机设置	您可以通过 <b>SyncThru™ Web Service</b> 配置各种机器设置，如机器设置、纸张、布局、模拟、联网和打印信息。您的机器必须连接到网络。如果机器通过 USB 电缆连接，将禁用此按钮。
6	设备列表与最新扫描图像	扫描列表显示支持 <b>Samsung Printer Experience</b> 。您可以在设备下找到最新扫描的图像。您的机器必须连接到网络才能从网络扫描。本章适用于使用多功能打印机的用户。

## 从 Windows 8 打印

本章说明开始屏幕中的常见打印任务。

## 基本打印

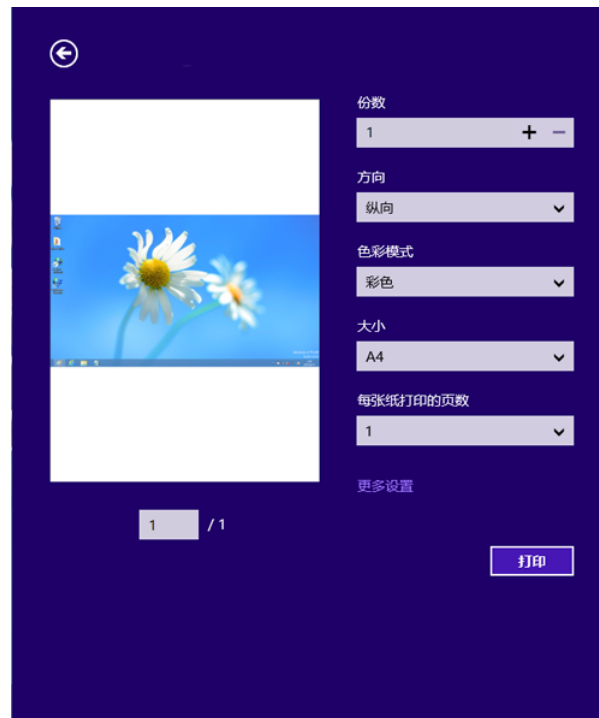

- 1 打开要打印的文档。
- 2 从 **Charms(超级按钮)** 中选择设备。
- 3 从列表中选择您的打印机
- 4 选择打印机设置，如份数和方向。
- 5 单击**打印**按钮启动打印作业。



# 使用 Samsung Printer Experience

## 取消打印作业

如果打印作业在打印队列或打印假脱机服务中等候，请如下取消作业：

- 您只需双击 **Windows** 任务栏中的机器图标 (  ) 即可访问此窗口。
- 另外，可以通过按控制面板上的  ( **取消或停止/清除** ) 按钮取消当前作业。

## 打开更多设置



此屏幕因型号或选项差异可能略有不同。

您可以设置更多打印参数。

- 1 打开要打印的文档。
- 2 从 **Charms(超级按钮)** 中选择 **设备**。
- 3 从列表中选择您的打印机
- 4 单击 **更多设置**。

## 基本选项卡

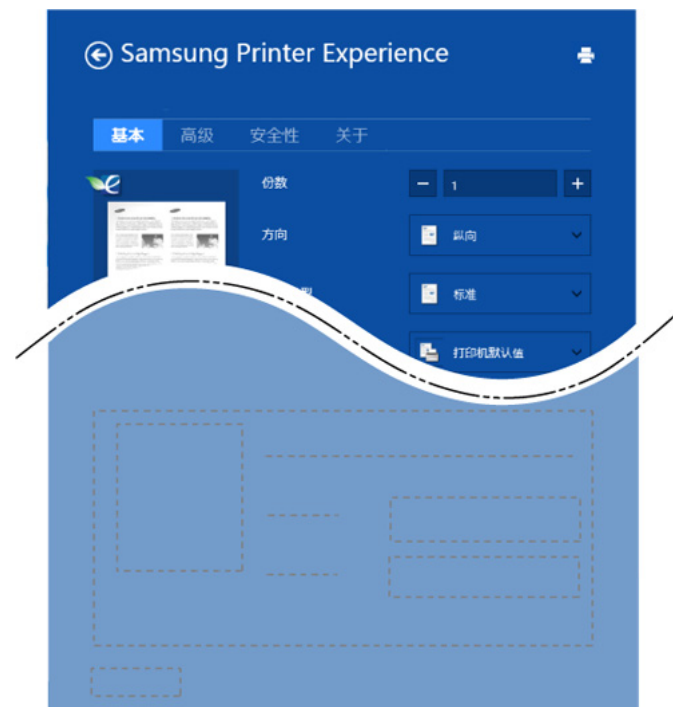

### 基本

此选项允许您选择基本打印设置，如份数、方向和文档类型。

### 环保设置

此选项允许您选择每面多页以节省打印介质。

# 使用 Samsung Printer Experience

## 高级选项卡



### 纸张设置

此选项允许您设置基本纸张处理规格。

### 布局设置

此选项允许您设置各种文档布局方式。

## 安全性选项卡



因型号或选项不同可能不提供某些功能。如果未显示或禁用此选项卡，表示不支持该功能。

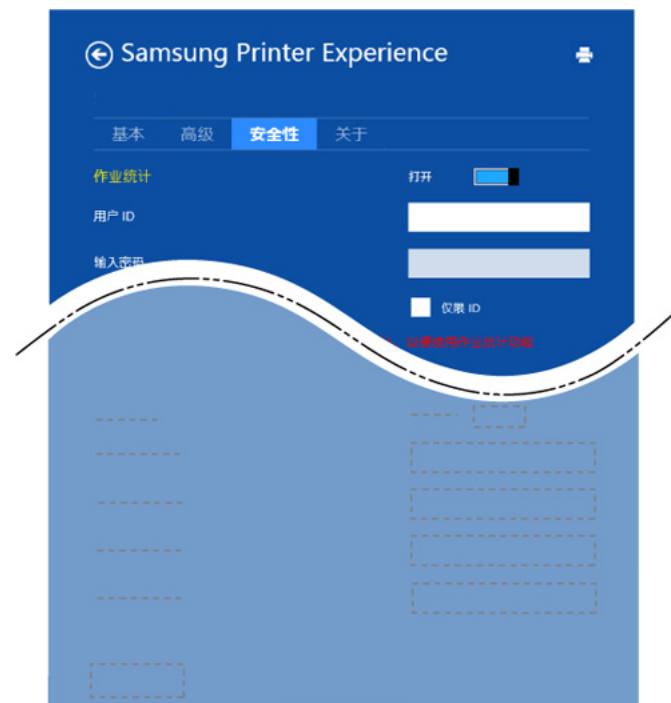

### 作业统计

此选项允许您使用给定权限打印。

### 机密打印

此选项用于打印机密文档。您需要输入密码才能使用它进行打印。



# 使用 Samsung Printer Experience

## 从 Windows 8 扫描



本章适用于使用多功能打印机的用户。

使用机器扫描图片和文本，可以将其转换为能够在计算机中存储的数字文件。

## 从 Samsung Printer Experience 扫描

将显示最常用的打印菜单，供您进行快速扫描。

- 1 将单页文档正面朝下放在文档玻璃板上，或者将文档正面朝上装入进稿器中。
- 2 单击开始屏幕中的 **Samsung Printer Experience** 瓷砖。
- 3 单击扫描 ()。
- 4 设置扫描参数，如图像类型、文档大小和分辨率。
- 5 单击预扫描 () 检查图像。
- 6 使用旋转和镜像等扫描操作功能调整预扫描图像。
- 7 单击扫描 () 并保存图像。



- 将原稿放入 ADF (或 DADF) 时，预扫描 () 不可用。
- 如果选择预扫描选项，可跳过第 5 步。

# 访问管理工具

Samsung 为 Samsung 打印机提供各种管理工具。有关每个工具的更多信息，请参阅第 191 页上的“实用管理工具”。

- 1 从 **Charms(超级按钮)** 中选择 **搜索 > Apps(应用)**。
- 2 查找 **Samsung 打印机**。
- 3 可以在 **Samsung 打印机** 中找到已安装的管理工具。
- 4 单击要使用的管理工具。



安装驱动程序后，可以单击相应的瓷砖使用某些管理工具从**开始**屏幕直接访问它们。

# 疑难解答

问题	建议的解决方法
单击 <b>更多设置</b> 时，不显示 <b>Samsung Printer Experience</b> 。	<b>Samsung Printer Experience</b> 未安装。从 <b>Store(应用商店)</b> 下载并安装应用程序。
单击 <b>设备与打印机</b> 中的设备时，不显示机器信息。	检查 <b>打印机属性</b> 。单击 <b>端口</b> 选项卡。 ( <b>控制面板 &gt; 设备与打印机 &gt; 右键单击您的打印机图标, 选择打印机属性</b> )
将弹出错误相关信息。	如果端口设置为文件或 LPT, 取消选中它们并选择 TCP/IP、USB 或 WSD。

# Contact SAMSUNG worldwide

If you have any comments or questions regarding Samsung products, contact the Samsung customer care center.

Country/Region	Customer Care Center	WebSite
<b>ALGERIA</b>	3004 (Toll Free)	<a href="http://www.samsung.com/n_africa/support">www.samsung.com/n_africa/support</a>
<b>ANGOLA</b>	917 267 864	<a href="http://www.samsung.com/support">www.samsung.com/support</a>
<b>ARGENTINE</b>	0800-555-SAM(7267)	<a href="http://www.samsung.com/ar">www.samsung.com/ar</a>
<b>ARMENIA</b>	0-800-05-555	<a href="http://www.samsung.com/support">www.samsung.com/support</a>
<b>AUSTRALIA</b>	1300 362 603	<a href="http://www.samsung.com/au/support">www.samsung.com/au/support</a>
<b>AUSTRIA</b>	0800-SAMSUNG (0800-7267864)[Only for Premium HA] 0800-366661[Only for Dealers] 0810-112233	<a href="http://www.samsung.com/at/support">www.samsung.com/at/support</a>
<b>AZERBAIJAN</b>	0-88-555-55-55	<a href="http://www.samsung.com/support">www.samsung.com/support</a>
<b>BAHRAIN</b>	8000-GSAM (8000-4726)	<a href="http://www.samsung.com/ae/support">www.samsung.com/ae/support</a> (English) <a href="http://www.samsung.com/ae_ar/support">www.samsung.com/ae_ar/support</a> (Arabic)

Country/Region	Customer Care Center	WebSite
<b>BANGLADESH</b>	0961-2300300 0800-0300300 (Toll free)	<a href="http://www.samsung.com/in/support">www.samsung.com/in/support</a>
<b>BELARUS</b>	810-800-500-55-500	<a href="http://www.samsung.com/support">www.samsung.com/support</a>
<b>BELGIUM</b>	02-201-24-18	<a href="http://www.samsung.com/be/support">www.samsung.com/be/support</a> (Dutch) <a href="http://www.samsung.com/be_fr/support">www.samsung.com/be_fr/support</a> (French)
<b>BOLIVIA</b>	800-10-7260	<a href="http://www.samsung.com/cl/support">www.samsung.com/cl/support</a>
<b>BOSNIA</b>	055 233 999	<a href="http://www.samsung.com/support">www.samsung.com/support</a>
<b>BOTSWANA</b>	8007260000	<a href="http://www.samsung.com/support">www.samsung.com/support</a>
<b>BRAZIL</b>	0800-124-421 (Demais cidades e regiões) 4004-0000 (Capitais e grandes centros)	<a href="http://www.samsung.com/br/support">www.samsung.com/br/support</a>
<b>BULGARIA</b>	0800 111 31 , Безплатна телефонна линия	<a href="http://www.samsung.com/bg/support">www.samsung.com/bg/support</a>
<b>BURUNDI</b>	200	<a href="http://www.samsung.com/support">www.samsung.com/support</a>

# Contact SAMSUNG worldwide

Country/Region	Customer Care Center	WebSite
<b>CAMEROON</b>	7095- 0077	<a href="http://www.samsung.com/africa_fr/support">www.samsung.com/africa_fr/support</a>
<b>CANADA</b>	1-800-SAMSUNG (726-7864)	<a href="http://www.samsung.com/ca/support(English)">www.samsung.com/ca/support(English)</a> <a href="http://www.samsung.com/ca_fr/support">www.samsung.com/ca_fr/support</a> (French)
<b>CHILE</b>	800-SAMSUNG (726-7864) [HHP] 02-24828200	<a href="http://www.samsung.com/cl/support">www.samsung.com/cl/support</a>
<b>CHINA</b>	400-810-5858	<a href="http://www.samsung.com/cn/support">www.samsung.com/cn/support</a>
<b>COLOMBIA</b>	Bogotá en el 600 12 72Sin costo en todo el país 01 8000 112 112Y desde tu celular #726	<a href="http://www.samsung.com/co">www.samsung.com/co</a>
<b>COSTA RICA</b>	00-800-1-SAMSUNG (726-7864)	<a href="http://www.samsung.com/latin/support">www.samsung.com/latin/support</a> (Spanish) <a href="http://www.samsung.com/latin_en/support">www.samsung.com/latin_en/support</a> (English)
<b>CROATIA</b>	072 726 786	<a href="http://www.samsung.com/hr/support">www.samsung.com/hr/support</a>

Country/Region	Customer Care Center	WebSite
<b>Cote D' Ivoire</b>	8000 0077	<a href="http://www.samsung.com/africa_fr/support">www.samsung.com/africa_fr/support</a>
<b>CYPRUS</b>	8009 4000 only from landline, toll free	<a href="http://www.samsung.com/gr/support">www.samsung.com/gr/support</a>
<b>CZECH</b>	800-SAMSUNG (800-726786)	<a href="http://www.samsung.com/cz/support">www.samsung.com/cz/support</a>
<b>DENMARK</b>	70 70 19 70	<a href="http://www.samsung.com/dk/support">www.samsung.com/dk/support</a>
<b>DOMINICAN REPUBLIC</b>	1-800-751-2676	<a href="http://www.samsung.com/latin/support">www.samsung.com/latin/support</a> (Spanish) <a href="http://www.samsung.com/latin_en/support">www.samsung.com/latin_en/support</a> (English)
<b>DRC</b>	4999999	<a href="http://www.samsung.com/support">www.samsung.com/support</a>
<b>ECUADOR</b>	1-800-SAMSUNG (72-6786)	<a href="http://www.samsung.com/latin/support">www.samsung.com/latin/support</a> (Spanish) <a href="http://www.samsung.com/latin_en/support(English)">www.samsung.com/latin_en/support(English)</a>

# Contact SAMSUNG worldwide

Country/Region	Customer Care Center	WebSite
<b>EGYPT</b>	08000-7267864 16580	<a href="http://www.samsung.com/eg/support">www.samsung.com/eg/support</a>
<b>EIRE</b>	0818 717100	<a href="http://www.samsung.com/ie/support">www.samsung.com/ie/support</a>
<b>EL SALVADOR</b>	8000-SAMSUNG (726-7864)	<a href="http://www.samsung.com/latin/support">www.samsung.com/latin/support</a> (Spanish) <a href="http://www.samsung.com/latin_en/support">www.samsung.com/latin_en/support</a> (English)
<b>ESTONIA</b>	800-7267	<a href="http://www.samsung.com/ee/support">www.samsung.com/ee/support</a>
<b>FINLAND</b>	030-6227 515	<a href="http://www.samsung.com/fi/support">www.samsung.com/fi/support</a>
<b>FRANCE</b>	01 48 63 00 00	<a href="http://www.samsung.com/fr/support">www.samsung.com/fr/support</a>

Country/Region	Customer Care Center	WebSite
<b>GERMANY</b>	0180 6 SAMSUNG bzw. 0180 6 7267864* (*0,20 €/Anruf aus dem dt. Festnetz, aus dem Mobilfunk max. 0,60 €/Anruf) [HHP] 0180 6 M SAMSUNG bzw. 0180 6 67267864* (*0,20 €/Anruf aus dem dt. Festnetz, aus dem Mobilfunk max. 0,60 €/Anruf)	<a href="http://www.samsung.com/de/support">www.samsung.com/de/support</a>
<b>GEORGIA</b>	0-800-555-555	<a href="http://www.samsung.com/support">www.samsung.com/support</a>
<b>GHANA</b>	0800-10077 0302-200077	<a href="http://www.samsung.com/africa_en/support">www.samsung.com/africa_en/support</a>
<b>GREECE</b>	80111-SAMSUNG (80111 726 7864) only from land line (+30) 210 6897691 from mobile and land line	<a href="http://www.samsung.com/gr/support">www.samsung.com/gr/support</a>

# Contact SAMSUNG worldwide

Country/Region	Customer Care Center	WebSite
<b>GUATEMALA</b>	1-800-299-0033	www.samsung.com/ latin/support (Spanish)  www.samsung.com/ latin_en/support (English)
<b>HONDURAS</b>	800-2791-9111	www.samsung.com/ latin/support (Spanish)  www.samsung.com/ latin_en/support (English)
<b>HONG KONG</b>	3698 4698	www.samsung.com/ hk/support (Chinese)  www.samsung.com/ hk_en/support (English)
<b>HUNGARY</b>	0680SAMSUNG (0680-726-786) 0680PREMIUM (0680-773-648)	www.samsung.com/ hu/support
<b>INDIA</b>	1800 3000 8282 - Toll Free 1800 266 8282 - Toll Free	www.samsung.com/ in/support
<b>INDONESIA</b>	021-56997777 08001128888	www.samsung.com/ id/support

Country/Region	Customer Care Center	WebSite
<b>IRAN</b>	021-8255 [CE] 021-42132 [HHP]	www.samsung.com/ iran/support
<b>ITALIA</b>	800-SAMSUNG (800.7267864)	www.samsung.com/ it/support
<b>JAMAICA</b>	1-800-SAMSUNG (726-7864)	www.samsung.com/ latin_en/support (English)
<b>JAPAN</b>	0120-363-905	www.samsung.com/ jp/support
<b>JORDAN</b>	0800-22273 06 5777444	www.samsung.com/ Levant
<b>KAZAKHSTAN</b>	8-10-800-500-55-500 (GSM: 7799, VIP care 7700)	www.samsung.com/ kz_ru/support
<b>KENYA</b>	0800 545 545	www.samsung.com/ support
<b>KUWAIT</b>	183-CALL (183-2255)	www.samsung.com/ ae/support (English)  www.samsung.com/ ae_ar/support (Arabic)
<b>KYRGYZSTAN</b>	00-800-500-55-500 (GSM: 9977)	www.samsung.com/ support

# Contact SAMSUNG worldwide

Country/Region	Customer Care Center	WebSite
<b>LATVIA</b>	8000-7267	www.samsung.com/ lv/support
<b>LEBANON</b>	961 1484 999	www.samsung.com/ Levant
<b>LITHUANIA</b>	8-800-77777	www.samsung.com/ lt/support
<b>LUXEMBURG</b>	261 03 710	www.samsung.com/ be_fr/support
<b>MACAU</b>	0800 333	www.samsung.com/ support
<b>MACEDONIA</b>	023 207 777	
<b>MALAYSIA</b>	1800-88-9999 603-77137477 (Overseas contact)	www.samsung.com/ my/support
<b>MAURITIUS</b>	800 2550	www.samsung.com/ support
<b>MEXICO</b>	01-800-SAMSUNG (726-7864)	www.samsung.com/ mx/support
<b>MOLDOVA</b>	0-800-614-40	www.samsung.com/ support
<b>MONGOLIA</b>	+7-495-363-17-00	www.samsung.com/ support

Country/Region	Customer Care Center	WebSite
<b>MONTENEGRO</b>	020 405 888	www.samsung.com/ support
<b>MOROCCO</b>	080 100 22 55	www.samsung.com/ n_africa/support
<b>MOZAMBIQUE</b>	847267864 / 827267864	www.samsung.com/ support
<b>MYANMAR</b>	+95-01-2399-888	www.samsung.com/ support
<b>NAMIBIA</b>	08 197 267 864	www.samsung.com/ support
<b>NIGERIA</b>	0800-726-7864	www.samsung.com/ africa_en/support
<b>NETHERLANDS</b>	0900-SAMSUNG (0900- 7267864) (€ 0,10/Min)	www.samsung.com/ nl/support
<b>NEW ZEALAND</b>	0800 726 786	www.samsung.com/ nz/support
<b>NICARAGUA</b>	001-800-5077267	www.samsung.com/ latin/ support(Spanish) www.samsung.com/ latin_en/support (English)



# Contact SAMSUNG worldwide

Country/Region	Customer Care Center	WebSite
<b>NORWAY</b>	815 56480	<a href="http://www.samsung.com/no/support">www.samsung.com/no/support</a>
<b>OMAN</b>	800-SAMSUNG (800 - 726 7864)	<a href="http://www.samsung.com/ae/support">www.samsung.com/ae/support</a> (English) <a href="http://www.samsung.com/ae_ar/support">www.samsung.com/ae_ar/support</a> (Arabic)
<b>PAKISTAN</b>	0800-Samsung (72678)	<a href="http://www.samsung.com/pk/support">www.samsung.com/pk/support</a>
<b>PANAMA</b>	800-0101	<a href="http://www.samsung.com/latin/support">www.samsung.com/latin/support</a> (Spanish) <a href="http://www.samsung.com/latin_en/support">www.samsung.com/latin_en/support</a> (English)
<b>PARAGUAY</b>	0800-11-SAMS(7267)	<a href="http://www.samsung.com/ar">www.samsung.com/ar</a>
<b>PERU</b>	0800-777-08	<a href="http://www.samsung.com/pe/support">www.samsung.com/pe/support</a>

Country/Region	Customer Care Center	WebSite
<b>PHILIPPINES</b>	1-800-10-726-7864 [ PLDT Toll Free ] 1-800-8-726-7864 [ Globe Landline and Mobile ] 02- 422-2111 [ Standard Landline ]	<a href="http://www.samsung.com/ph/support">www.samsung.com/ph/support</a>
<b>POLAND</b>	801-172-678* lub +48 22 607-93-33* Dedykowana infolinia do obsługi zapytań dotyczących telefonów komórkowych: 801-672-678* lub +48 22 607-93-33* * (koszt połączenia według taryfy operatora)	<a href="http://www.samsung.com/pl/support">www.samsung.com/pl/support</a>
<b>PORTUGAL</b>	808 20 7267	<a href="http://www.samsung.com/pt/support">www.samsung.com/pt/support</a>
<b>PUERTO RICO</b>	1-800-682-3180	<a href="http://www.samsung.com/latin/support">www.samsung.com/latin/support</a> (Spanish) <a href="http://www.samsung.com/latin_en/support">www.samsung.com/latin_en/support</a> (English)

# Contact SAMSUNG worldwide

Country/Region	Customer Care Center	WebSite
<b>QATAR</b>	800-CALL (800-2255)	www.samsung.com/ ae/support (English)  www.samsung.com/ ae_ar/support (Arabic)
<b>REUNION</b>	0262 50 88 80	www.samsung.com/ support
<b>RWANDA</b>	9999	www.samsung.com/ support
<b>ROMANIA</b>	*8000 (apel in retea) 08008-726-78-64 (08008- SAMSUNG) Apel GRATUIT	www.samsung.com/ ro/support
<b>RUSSIA</b>	8-800-555-55-55 (VIP care 8- 800-555-55-88)	www.samsung.com/ ru/support
<b>SAUDI ARABIA</b>	800 247 3457 (800 24/7 HELP)	www.samsung.com/ sa/home  www.samsung.com/ sa_en
<b>SENEGAL</b>	800-00-0077	www.samsung.com/ africa_fr/support
<b>SERBIA</b>	011 321 6899	www.samsung.com/ rs/support

Country/Region	Customer Care Center	WebSite
<b>SINGAPORE</b>	1800-SAMSUNG (726-7864)	www.samsung.com/ sg/support
<b>SLOVENIA</b>	080 697 267 (brezplačna številka)	www.samsung.com/ si
<b>SLOVAKIA</b>	0800 - SAMSUNG (0800-726 786)	www.samsung.com/ sk/support
<b>SOUTH AFRICA</b>	0860 SAMSUNG (726 7864)	www.samsung.com/ support
<b>SPAIN</b>	0034902172678[HHP] 0034902167267	www.samsung.com/ es/support
<b>SRI LANKA</b>	0117540540 0115900000	www.samsung.com/ support
<b>SUDAN</b>	1969	www.samsung.com/ support
<b>SWEDEN</b>	0771 726 7864 (0771- SAMSUNG)	www.samsung.com/ se/support
<b>SWITZERLAND</b>	0800 726 78 64 (0800- SAMSUNG)	www.samsung.com/ ch/support (German)  www.samsung.com/ ch_fr/support (French)

# Contact SAMSUNG worldwide

Country/Region	Customer Care Center	WebSite
<b>SYRIA</b>	18252273	www.samsung.com/ Levant
<b>TAJIKISTAN</b>	8-10-800-500-55-500	www.samsung.com/ support
<b>TAIWAN</b>	0800-329999	www.samsung.com/ tw/support
<b>TANZANIA</b>	0800 755 755 0685 889 900	www.samsung.com/ support
<b>THAILAND</b>	0-2689-3232, 1800-29-3232	www.samsung.com/ th/support
<b>TRINIDAD &amp; TOBAGO</b>	1-800-SAMSUNG (726-7864)	www.samsung.com/ latin/support (Spanish) www.samsung.com/ latin_en/support (English)
<b>TURKEY</b>	444 77 11	www.samsung.com/ tr/support
<b>TUNISIA</b>	80-1000-12	www.samsung.com/ n_africa/support

Country/Region	Customer Care Center	WebSite
<b>U.A.E</b>	800-SAMSUNG (800 -726 7864)	www.samsung.com/ ae/support (English) www.samsung.com/ ae_ar/support (Arabic)
<b>UK</b>	0330 SAMSUNG (7267864)	www.samsung.com/ uk/support
<b>U.S.A -Consumer Electronics</b>	1-800-SAMSUNG (726-7864)	www.samsung.com/ us/support
<b>U.S.A -(Mobile Phones)</b>	1-800-SAMSUNG (726-7864)	www.samsung.com/ us/support
<b>UGANDA</b>	0800 300 300	www.samsung.com/ support
<b>UKRAINE</b>	0-800-502-000	www.samsung.com/ ua/support (Ukrainian) www.samsung.com/ ua_ru/support (Russian)
<b>URUGUAY</b>	0800-SAMS(7267)	www.samsung.com/ ar

# Contact SAMSUNG worldwide

Country/Region	Customer Care Center	WebSite
<b>UZBEKISTAN</b>	00-800-500-55-500 (GSM: 7799)	<a href="http://www.samsung.com/support">www.samsung.com/ support</a>
<b>VENEZUELA</b>	0-800-SAMSUNG (726-7864)	<a href="http://www.samsung.com/ve/support">www.samsung.com/ ve/support</a>
<b>VIETNAM</b>	1800 588 889	<a href="http://www.samsung.com/vn/support">www.samsung.com/ vn/support</a>
<b>ZAMBIA</b>	0211 350370	<a href="http://www.samsung.com/support">www.samsung.com/ support</a>



以下术语表介绍了与打印相关的常用术语以及本用户指南中提及的术语，有助于您熟悉本产品。

## 802.11

802.11 是一套无线局域网 (WLAN) 通信标准，由 IEEE LAN/MAN 标准委员会 (IEEE 802) 制定。

## 802.11b/g/n

802.11b/g/n 可共享相同的硬件并使用 2.4 GHz 带宽。802.11b 支持高达 11 Mbps 的带宽，802.11n 支持高达 150 Mbps 的带宽。802.11b/g/n 设备有时候可能会受到微波炉，无绳电话和蓝牙设备的干扰。

## 接入点

接入点或无线接入点 (AP 或 WAP) 是将无线局域网 (WLAN) 中的无线通信设备连接到一起的设备，是 WLAN 无线电信号的中央传送器和接收器。

## ADF

自动进纸器 (ADF) 是一种可以自动送入纸张原件的扫描装置，它可使机器一次扫描一定数量的纸张。

## AppleTalk

AppleTalk 是由 Apple, Inc 开发的专用于计算机网络的一套协议。此协议包含在最早的 Mac (1984) 中，现在 Apple 为了 TCP/IP 联网不推荐使用它。

## 位深度

这是一个计算机图形术语，描述在位图图像中表现单一像素颜色所使用的位数。较高的颜色深度使得颜色的范围较宽。随着位数的增加，彩色图上可能出现的颜色数量会变得很大。1 位颜色通常被称为单色或黑白。

## BMP

这是 Microsoft Windows 图形子系统 (GDI) 内部使用的一种位图图形格式，常用作该平台的简易图形文件格式。

## BOOTP

引导程序协议。这是网络客户端用来自动获取其 IP 地址的网络协议。通常是在计算机或计算机上运行的操作系统的引导过程中完成的。BOOTP 服务器将地址池中的 IP 地址指定给每个客户端。BOOTP 可使“无盘工作站”计算机在加载高级操作系统前获取 IP 地址。

## CCD

电荷耦合器件 (CCD) 是用来启用扫描作业的硬件。CCD 锁定机制还用于固定 CCD 模块，以防在机器移动过程中造成损坏。

## 分页

---

逐份复印是成套打印多拷贝作业的过程。当选择逐份复印时，设备将在打印另一份作业前打印出整套作业。

## 控制面板

---

控制面板是可以显示控制或监控仪器的平面区域（通常为垂直）。它们通常位于机器的前端。

## 覆盖率

---

这是一个用于衡量打印时墨粉使用量的打印术语。例如，5% 的覆盖率表示在 A4 尺寸的纸张上，图像或文字的覆盖率为 5%。因此，如果纸张或者原件上有复杂的图片或很多文字，覆盖率将会更高，这时墨粉使用量将同覆盖率相同。

## CSV

---

逗号分隔值 (CSV)。CSV 是一种文件格式类型，用于交换不同应用程序之间的数据。此文件格式用于 Microsoft Excel，已成为整个行业的事实标准，即使在非 Microsoft 平台中也是如此。

## DADF

---

双面自动进纸器 (DADF) 是一种可自动进纸并将原件翻面的扫描装置，从而使机器可对纸张两面都进行扫描。

## 默认

---

改变打印机状态，重置或初始化时所生效的值或设置。

## DHCP

---

动态主机配置协议 (DHCP) 是客户端与服务器之间的一种网络协议。DHCP 服务器提供特定于 DHCP 客户端主机请求的配置参数，一般是客户端主机参与某个 IP 网络所需的信息。DHCP 还提供用于将 IP 地址分配给客户端主机的机制。

## DIMM

---

双列直插式内存模块 (DIMM)，一个承载内存的小电路板。DIMM 存储机器上的所有数据，例如打印数据，收到的传真数据。

## DLNA

---

数字生活网络联盟 (DLNA) 是一种用于家庭网络设备通过网络互相共享信息的标准。

## DNS

---

域名服务器 (DNS) 是一个存储网络分布式数据库中的域名相关信息的系统，例如 Internet。

## 点阵式打印机

---

点阵式打印机是指一种计算机打印机，其打印头在页面来回运行并通过碰撞，击打用墨浸过的布带而打印，非常像打字机。

## DPI

---

每英寸点数 (DPI) 用于衡量打印和扫描的分辨率。一般而言，如果 DPI 越高，则分辨率就越高，图片就越细腻，文件也就越大。

## 特色振铃模式

---

特色振铃模式检测。“特色振铃”是电话公司的一项服务，通过该服务用户能够使用一条电话线接听几个不同的电话号码。

## 双面

---

这是自动将纸张翻面，使机器可以在纸张的两面进行打印（或扫描）的机制。配有双面打印单元的打印机可以在一个打印周期中在纸张的两面进行打印。

## 工作负载

---

工作负载是在不影响打印机性能的情况下每月的打印页数。一般而言，打印机都存在使用寿命限制，如每年的打印页数。使用寿命就是平均打印能力，通常在保修期内。例如，如果工作负载为每月 48,000 页，假定每月工作 20 天，那么每天的打印机限制为 2,400 页。

## ECM

---

错误修正模式 (ECM) 是建于 1 类传真模式或传真调制解调器中的可选发送模式。可自动检测或修正传真发送过程中的错误，这些错误有时因电话线噪音而导致。

## 模拟

---

仿真是一种获取与其他设备相同结果的技术。

仿真就是在一个系统上复制另一个系统的功能，使此系统与另一系统执行相同的操作。仿真重在内部动作的准确复制，而与模拟不同，后者关注的是被模拟的系统中的摘要模型，通常会考虑其内部状态。

## 以太网

---

以太网是适用于局域网 (LAN) 的一种基于帧的计算机网络技术。它定义 OSI 模型物理层的配线与信令，以及介质访问控制 (MAC)/数据链路层的帧格式和协议。以太网通常以 IEEE 802.3 为标准。从二十世纪九十年代投入应用至今，它已成为最常用的 LAN 技术。

## EtherTalk

---

这是由 Apple 公司开发的关于计算机网络的一套协议。此协议包含在最早的 Mac (1984) 中，现在 Apple 为了 TCP/IP 联网不推荐使用它。

## FDI

---

外部设备接口 (FDI) 是安装于机器内部的卡，通过它可以使使用第三方设备，如投币启动的设备或读卡器。这些设备可以让您使用机器上的按打印页数付费服务。

## FTP

---

文件传输协议 (FTP) 是通常用于在任一支持 TCP/IP 协议的网络（例如 Internet 或 Intranet）上交换文件的协议。

## 定影器装置

---

激光打印机的一部分，可以将墨粉融入打印介质。由一个热辊和一个压紧辊组成。墨粉传送到纸张之后，定影器装置会进行加热并施加压力，将墨粉永久固定在纸上，这就是从激光打印机出来的纸都很热的原因。

## 网关

---

这是计算机网络之间或计算机网络与电话线之间的连接。网关非常流行，因为它是允许访问另一个计算机或网络的计算机或网络。

## 灰度

---

这是指当彩色图像转换为灰度图像时，用来表示该图像明暗部分的灰阶；而色彩正是由不同的灰阶所表示的。

## 半色调

---

这是一种通过改变点数来模拟灰度的图像类型。深色区域由很多的点组成，而浅色区域则由较少的点组成。

## 大容量存储设备 (HDD)

---

大容量存储设备 (HDD)，通常又称作硬盘驱动器或硬盘，是在快速旋转母盘的磁性表面上存储数字编码数据的非易失性存储设备。

## IEEE

---

美国电气电子工程师学会 (IEEE) 是一个非营利性的国际专业组织，主要致力于电子电气技术的发展。

## IEEE 1284

---

1284 并行端口标准是由美国电气电子工程师学会 (IEEE) 制定的。“1284-B”是指连接至外围设备的并行电缆末端的特定连接器类型（例如打印机）。

## Intranet

---

这是一个专用网络，它使用 Internet 协议，网络连接和可能的公共通信系统确保与公司员工安全共享组织的信息或操作。有时此术语仅指最明显的服务，即内部网站。



## IP 地址

---

**Internet 协议 (IP) 地址**是指在利用 **Internet** 协议标准的网络上, 供设备识别其他设备并相互通信的唯一数字。

## IPM

---

**每分钟图像数 (IPM)** 是测量打印速度的一种方式。**IPM** 速率说明了每分钟打印机可完成的单面打印的纸张数量。

## IPP

---

**Internet 打印协议 (IPP)** 定义了有关打印, 管理打印作业, 介质大小和分辨率等等的标准协议。**IPP** 可以本地使用, 或者通过 **Internet** 发送至更多打印机, 还支持访问控制, 验证和加密, 使其打印功能更加实用和安全。

## IPX/SPX

---

**IPX/SPX** 表示 **Internet** 数据交换/顺序包交换。这是 **Novell NetWare** 操作系统使用的网络协议。**IPX** 和 **SPX** 均提供了类似 **TCP/IP** 的连接服务, 类似 **IP** 的 **IPX** 协议和类似 **TCP** 的 **SPX**。**IPX/SPX** 主要为局域网 (**LAN**) 而设计, 是针对此目的非常高效的协议 (通常, 其性能超过 **LAN** 上的 **TCP/IP**)。

## ISO

---

**国际标准化组织 (ISO)** 是一个国际标准制定团体, 由来自不同国家的标准团体代表组成。它可以制定世界范围内的工商业标准。

## ITU-T

---

**国际电信联盟**是致力于标准化和管理国际无线电与电信而建立的国际组织。主要使命包括制定标准, 分配无线电频谱和组织不同国家/地区之间的互联方案以便接打国际电话。**ITU-T** 中的 **-T** 表示电信。

## ITU-T 表 1

---

由 **ITU-T** 发布用于文档传真发送的标准测试表。

## JBIG

---

**联合二值图像专家组 (JBIG)** 是精度和质量都无损的图像压缩标准, 专为二元图像 (特别是传真) 的压缩而设计, 但也可用于其他图像。

## JPEG

---

**联合图像专家组 (JPEG)** 是最常用的图形图像有损压缩的标准方法。是用于在万维网上存储和传输照片的格式。

## LDAP

---

轻型目录访问协议 (LDAP) 是查询和修改运行于 TCP/IP 上的目录服务的网络协议。

## LED

---

发光二极管 (LED) 是一种可以指示机器状态的半导体设备。

## MAC 地址

---

媒体访问控制 (MAC) 地址是唯一与网络适配器相关的标识符。MAC 地址是唯一的 48 位标识符，通常两个一组写作 12 个十六进制字符（例如，00-00-0c-34-11-4e）。此地址通常由制造商直接写入网卡 (NIC) 中，并作为路由器的辅助程序以尝试查找大型网络中的机器位置。

## MFP

---

多功能外围设备 (MFP) 是在一个物理实体中具有打印机，复印机，传真机和扫描仪的功能的办公设备。

## MH

---

改进的霍夫曼 (MH) 是一种压缩方法，用于减少需要在传真机之间传输的数据量，以传送 ITU-T T.4 推荐的图像。MH 是一种基于密码本的行程编码体系，针对高效地压缩空白区域而优化。由于大多传真都包含较多空白区域，因此这样做可以减少此类传真的时间。

## MMR

---

改进的二维压缩编码 (MMR) 是由 ITU-T T.6 推荐的压缩方法。

## 调制解调器

---

这是调节载波信号以编码数字信息，并解调此类载波信号以解码传送信息的设备。

## MR

---

改进的像素相对地址指定码 (MR) 是由 ITU-T T.4 推荐的压缩方法。MR 使用 MH 对扫描的第一行进行编码。第二行与第一行相比较，所得出的差异结果被编码并发送。

## NetWare

---

这是由 Novell, Inc 开发的网络操作系统。最初它用共同多任务处理在 PC 上运行不同的服务，网络协议源于原型的 Xerox XNS 协议栈。目前 NetWare 同时支持 TCP/IP 和 IPX/SPX。

## OPC

---

有机光导体 (OPC) 是一种可生成虚拟图像，并供激光打印机发出的激光束打印的机械装置，通常为绿色或红棕色的柱状体。

包含硒鼓的成像装置在打印机中使用的过程中会使硒鼓表面逐渐磨损，由于其与墨粉盒显影刷，清洁装置及纸张相接触，故应适当地进行更换。

## 原件

---

即第一个样本，例如文档，照片或文本等，用于复印或转成其他的样本，但其本身并非从其他样本复制或转变过来。

## OSI

---

开放系统互联 (OSI) 是由国际标准化组织 (ISO) 开发的通信模型。OSI 提供了标准的网络设计模块方法，可以将所需的一套复杂功能分成可管理的独立功能层。这些层从上往下依次是应用层，表示层，会话层，传输层，网络层，数据链路层和物理层。

## PABX

---

专用自动交换分机 (PABX) 是私人企业内部的电话自动切换系统。

## PCL

---

打印机命令语言 (PCL) 是由 HP 开发的作为打印机协议的页面描述语言 (PDL)，已成为业界标准。PCL 最初是为喷墨打印机所开发的，后来又发布了用于热敏打印机，点阵打印机和激光打印机等不同打印机的 PCL。

## PDF

---

便携式文档格式 (PDF) 是一种由 Adobe Systems 开发的专用文档格式，它通过与设备和分辨率无关的格式表示二维文档。

## PostScript

---

PostScript (PS) 是一种页面描述语言和编程语言，主要用于电子和桌面排版领域。- 在解码器中运行以生成图像。

## 打印机驱动程序

---

用于从计算机发送命令并传输数据到打印机的程序。

## 打印介质

---

可在打印机，扫描仪，传真机或复印机上使用的纸张，信封，标签以及透明胶片等介质。

## PPM

---

每分钟页数 (PPM) 是衡量打印机打印速度的方法，表示打印机每分钟打印的页数。

## PRN 文件

---

设备驱动程序接口，可以通过标准的输入/输出系统请求，使软件与设备驱动程序进行交互，使许多任务得以简化。

## Protocol

---

这是在两个计算端点之间控制或实现连接，通信和数据传输的惯例或标准。

## PS

---

请参见 PostScript。

## PSTN

---

公共交换电话网 (PSTN) 是基于行业前提的全球公共电路交换电话网的网络，常通过配电板进行发送。

## RADIUS

---

远程认证拨号用户服务 (RADIUS) 是用于远程用户认证和记费的协议。RADIUS 允许对身份验证数据进行集中式管理，如使用 AAA (认证, 授权和计费) 概念来管理网络访问的用户名和密码。

## 分辨率

---

图片的清晰度，以每英寸点数 (DPI) 计量。dpi 越大，分辨率就越高。

## SMB

---

服务器信息块 (SMB) 是主要应用于网络节点之间的共享文件，打印机，串行端口和混合通信的网络协议。还提供经过验证的相互处理的通信机制。

## SMTP

---

简单邮件传输协议 (SMTP) 是 Internet 上的电子邮件发送标准。SMTP 是一种相对简单的文本协议，它指定了一个或多个信息接收人，然后将此信息文本发送出去。它是一个客户端到服务器的协议，可以将邮件信息从客户端发送至服务器。

## SSID

---

服务集标识符 (SSID) 是无线局域网 (WLAN) 的名称。WLAN 中的所有无线设备均使用同一 SSID，以便相互通信。SSID 区分大小写，最大长度为 32 个字符。

## Subnet Mask

---

子网掩码用于网络地址的联合，以决定该地址的哪一部分是网络地址，哪一部分是主机地址。

## TCP/IP

---

传输控制协议 (TCP) 和 Internet 协议 (IP) 是实现运行 Internet 和大多数商业网络的协议堆栈的一组通信协议。

## TCR

---

传送确认报告 (TCR) 提供了每次传送的详细信息，如任务状态，传送结果和发送页数。此报告可以设置为在每次任务后打印或者仅在失败的传送后打印。

## TIFF

---

标签图像文件格式 (TIFF) 是分辨率可变的位图图像格式。TIFF 通常描述来自扫描仪的图像数据。TIFF 图像利用标签，关键字来定义包含在文件中的图像的性质。这种灵活的，不依靠平台的格式可用于由不同的图像处理应用程序制成的图片。

## 墨粉盒

---

它是机器（如打印机）中使用的一种装有墨粉的瓶子或容器。墨粉是激光打印机和复印机中使用的一种粉末，可以在打印纸张上形成文字与图像。墨粉可以在定影器的热量/压力的作用下融化，与纸张纤维紧密融合。

## TWAIN

---

是用于扫描仪及其软件的行业标准。通过使用与 TWAIN 兼容的扫描仪和程序，可以由程序内开始扫描。它是一种适用于 Microsoft Windows 和 Apple Mac 操作系统的图像捕捉 API。

## UNC 路径

---

统一命名协定 (UNC) 是在 Window NT 和其他 Microsoft 产品中访问网络共享的标准方法。UNC 路径的格式是：\\<服务器名称>\<共享名称>\<其他目录>

## URL

---

统一资源定位符 (URL) 是 Internet 上文档与资源的全局地址。地址的首部分指示使用的协议类型，第二部分指定了资源所处的 IP 地址或域名。

## USB

---

通用串行总线 (USB) 是一种由 USB Implementers Forum, Inc. 开发的标准，用于连接计算机与外围设备。与并行端口不同，USB 的设计目的是将一台计算机同时与多台外围设备相连接。

## 水印

---

水印是纸张上可识别的图像和模式，在发送光下观察时颜色较淡。水印于 1282 年在意大利的博洛尼亚首次推出，由造纸者用于标识他们的产品，还可用于邮票，货币和其他政府文档以防伪造。

## WEP

---

有线等效加密 (WEP) 是 IEEE 802.11 中指定的安全协议，以提供与有线 LAN 相同等级的安全。WEP 通过加密无线电数据实现安全性，以使端点间传输的数据受到保护。

## WIA

---

Windows 图像结构 (WIA) 最初是附带在 Windows Me 和 Windows XP 中推出的图像结构。可以在这些操作系统中使用与 WIA 兼容的扫描仪进行扫描。

## WPA

---

Wi-Fi 保护访问 (WPA) 是保护无线 (Wi-Fi) 计算机网络的一类系统，旨在提高 WEP 的安全特性。

## WPA-PSK

---

WPA-PSK (WPA 预共享密钥) 是面向小型企业或家庭用户的 WPA 特殊模式。在无线接入点 (WAP) 以及任何无线便携式或台式设备中配置共享密钥或密码。WPA-PSK 为无线客户端与关联的 WAP 之间的每个会话生成唯一密钥，以实现更高级的安全性。

## WPS

---

Wi-Fi 保护设置 (WPS) 是一种用于建立无线家庭网络的标准。如果您的无线接入点支持 WPS，您就可以在不使用计算机的情况下轻松配置无线网络连接。

## XPS

---

XML Paper Specification (XPS) 由 Microsoft 公司开发，不仅是一种页面描述语言 (PDL) 规范，同时也是一种新的文档格式，对便携式文档和电子文档大有裨益。XPS 是基于 XML 的规范，基于新的打印路径，同时也是基于向量且与设备无关的文档格式。

# 索引

## A

AnyWeb Print	193
安放机器	
调整海拔	159
按钮	
打印屏幕	25
环保	25, 26
扫描至	25
身份证件复印	25, 27
数字键盘	27
wps	25, 27
安全	
符号	16
信息	16

## B

报告	
机器信息	147, 150, 151, 152, 153, 156

## C

菜单概述	33
常见图标	15
错误信息	96

## D

打印	
打印到文件	163
打印文档	
Windows	52
更改默认打印设置	162
Linux	172
Mac	170
设置为默认机器	162
双面打印	
Mac	171
特殊打印机功能	164
UNIX	174
在一张纸上打印多页	
Mac	170
打印功能	162
打印机设置	
机器状态	147, 149, 150, 156
打印机首选项	
Linux	173
打印机状态	
一般信息	202
打印介质	
标签纸	46

卡片纸	46
设置纸张大小	47
设置纸张类型	47
输出支架	103
特殊介质	44
信封	45
预印纸	47
打印偏好设置	55
打印文档	
Linux	172
Mac	170
UNIX	174
叠加打印	
创建	168
打印	168
删除	168
多用途纸盘	
使用特殊介质	44
使用提示	42

## F

法规信息	110
访问	
管理工具	242



# 索引

分辨率	
传真	65
复印	
基本复印	58
缩小或放大复印件	59
一般设置	147
<b>G</b>	
功能	5
打印介质功能	103
机器功能	145
故障排除	243
规格	100
打印介质	103
<b>H</b>	
耗材	
订购	69
更换墨粉盒	74
监控耗材寿命	76
可用耗材	69
预计墨粉盒寿命	71
后视图	24
环保打印	56

<b>J</b>	
机器信息	147, 149, 150, 156
简易文档创建器	198
电子书转换	198
<b>K</b>	
控制面板	25
<b>L</b>	
LCD 显示屏	
浏览机器状态	147, 149, 150, 156
Linux	
常见 Linux 问题	227
打印	172
打印机属性	173
连接 USB 电缆的驱动程序重新安装	129
连接 USB 线缆的驱动程序安装	128
扫描	181
使用 SetIP	134
unified driver configurator	204
为已连接网络安装驱动程序	139
Linux 扫描	181
了解状态 LED	94

<b>M</b>	
Mac	
常见 Mac 问题	226
打印	170
连接 USB 线缆的驱动程序安装	126
连接 USB 线缆的驱动程序重新安装	127
扫描	180
使用 SetIP	133
为已连接网络安装驱动程序	137
系统要求	107
mac 扫描	180
墨粉盒	
处理说明	71
存放	71
非 Samsung 和重新装填的	71
更换墨粉盒	74
摇匀墨粉	72
预计寿命	71
默认设置	
纸盘设置	47
<b>N</b>	
N 页缩印打印	
Mac	170



# 索引

## P

print resolution set  
Linux 172

## Q

卡纸  
避免卡纸的提示 85  
清除原件 86  
清除纸张 91  
清洁  
内部 79  
扫描装置 82  
外部 78  
清洁机器 78  
驱动程序安装  
Unix 140

## S

samsung 打印机体验 237  
Samsung 打印机状态 202  
Samsung 简易文档创建器 178  
service contact numbers 244  
SetIP 程序 132

SyncThru Web Service 195  
一般信息 195  
扫描  
从联网机器扫描 177  
从图像编辑程序扫描 178  
基本信息 176  
Linux 扫描 181  
Mac 扫描 180  
使用 Samsung Easy Document Creator  
扫描 178  
使用 WIA 驱动程序扫描 179  
扫描功能 176  
身份证件复印 60  
使用帮助 55, 171  
使用输出支架 48  
手动进纸器多用途纸盘  
装入 42  
授权用户  
注册 161  
输入字符 160  
水印  
编辑 167  
创建 167  
删除 167

## T

特殊功能 158

## W

Windows  
常见 Windows 问题 225  
连接 Windows 8 USB 电缆的驱动程序安  
装 232  
连接 USB 线缆的驱动程序安装 30, 31  
使用 SetIP 132  
Windows 8 已连接网络的驱动程序安装  
234  
为已连接网络安装驱动程序 135  
系统要求 106  
Windows 8  
驱动程序卸载 236  
USB 电缆  
驱动程序安装 232  
网络  
驱动程序安装 234  
UNIX  
打印 174  
为已连接网络安装驱动程序 140  
Unix

# 索引

- 系统要求 108
  - USB 电缆
    - 驱动程序重新安装 129
  - USB 线
    - 驱动程序安装 30, 31, 126, 128
    - 驱动程序重新安装 127
  - 网络
    - 安装环境 109
    - IPv6 配置 142
    - 驱动程序安装
      - Linux 139
      - Mac 137
      - Windows 135
      - UNIX 140
    - SetIP 程序 132, 133, 134
    - 网络程序介绍 131
    - 一般设置 157
    - 有线网络设置 132
  - 维护零件 70
  - 问题
    - 操作系统问题 225
    - 打印问题 211
    - 打印质量问题 214
    - 电源问题 210
  - 复印问题 221
  - 进纸问题 209
  - 扫描问题 222
  - 传真问题 223
- ## Y
- 
- 一般设置 153
  - 约定 15
- ## Z
- 
- 正视图 22
  - 纸盘
    - 调整宽度和长度 39
    - 更改纸盘大小 39
    - 设置纸张大小和类型 47
    - 在手动进纸器多用途纸盘中装入纸张 42
  - 术语表 253
  - 传真
    - 调节分辨率 65
    - 调节黑度 66
    - 发送计算机中的传真 184
    - 发送优先传真 186
    - 更改接收模式 188
    - 将收到的传真转发到其他目标 187
  - 将已发传真转发到另一个目标 186
  - 将传真接收到内存中 190
  - 接收计算机中的传真 187
  - 取消预定传真作业 185
  - 使用电话分机接收 189
  - 延迟传真传送 184
  - 以 DRPD 模式接收 189
  - 以 Tel (电话) 模式接收 188
  - 以安全模式接收 190
  - 一般设置 150
  - 以应答机模式接收 188
  - 在预定传真中添加文档 185
  - 在传真模式下接收 65, 188
  - 重拨最后一个号码 183
  - 准备发送传真 63
  - 自动打印已发送传真报告 190
  - 自动重拨 183
- ### 传真发送
- 多路发送 64
- ### 传真功能 183
- ### 装入
- 特殊介质 44
  - 位于手动进纸器多用途纸盘中的纸张 42
  - 纸盘 1 中的纸张 40

# 索引

装入原件	49
状态	26, 27
准备原稿类型	48