

# Gebruikershandleiding

---

SF-76xP Series

## **BASIS**

Deze handleiding geeft informatie met betrekking tot de installatie, normaal gebruik en het oplossen van problemen in Windows.

## **GEAVANCEERD**

Deze handleiding geeft informatie over de installatie, geavanceerde instelling, gebruik en het oplossen van problemen in verschillende besturingssystemen.

Afhankelijk van het model of land zijn enkele functies mogelijk niet beschikbaar.



## 1. Inleiding

Belangrijkste voordelen	5
Functies per model	7
Nuttig om te weten	12
Informatie over deze gebruikershandleiding	13
Veiligheidsinformatie	14
Apparaatoverzicht	19
Overzicht van het bedieningspaneel	23
Het apparaat inschakelen	25
Lokaal installeren van het stuurprogramma	26
Het stuurprogramma opnieuw installeren	27



## 2. Menuoverzicht en basisinstellingen

Menuoverzicht	29
De standaardinstellingen van het apparaat	34
Afdruk materiaal en lade	36
Eenvoudige afdruktaken	46
Normaal kopiëren	50
Basisfuncties voor scannen	53

Basisfuncties voor faxen	54
--------------------------	----



## 3. Onderhoud

Verbruiksartikelen en toebehoren bestellen	59
Beschikbare verbruiksartikelen	60
Verkrijgbare onderdelen voor onderhoud	61
De tonercassette bewaren	62
Toner herverdelen	64
De tonercassette vervangen	66
De gebruiksduur van de verbruiksartikelen controleren	68
Instellen van de waarschuwing "Toner bijna op"	69
Het apparaat reinigen	70
Tips voor het verplaatsen en opbergen van uw apparaat	76



## 4. Problemen oplossen

Tips om papierstoringen te voorkomen	78
Vastgelopen originelen verwijderen	79
Papierstoringen verhelpen	81

<b>Informatie over de status-LED</b>	<b>84</b>
<b>Informatie over displaymeldingen</b>	<b>86</b>



## 5. Bijlage

<b>Specificaties</b>	<b>91</b>
<b>Informatie over wettelijke voorschriften</b>	<b>99</b>
<b>Copyright</b>	<b>110</b>



# 1. Inleiding

In dit hoofdstuk staat informatie die u nodig heeft om het apparaat te gebruiken.

- **Belangrijkste voordelen** 5
- **Functies per model** 7
- **Nuttig om te weten** 12
- **Informatie over deze gebruikershandleiding** 13
- **Veiligheidsinformatie** 14
- **Apparaatoverzicht** 19
- **Overzicht van het bedieningspaneel** 23
- **Het apparaat inschakelen** 25
- **Lokaal installeren van het stuurprogramma** 26
- **Het stuurprogramma opnieuw installeren** 27

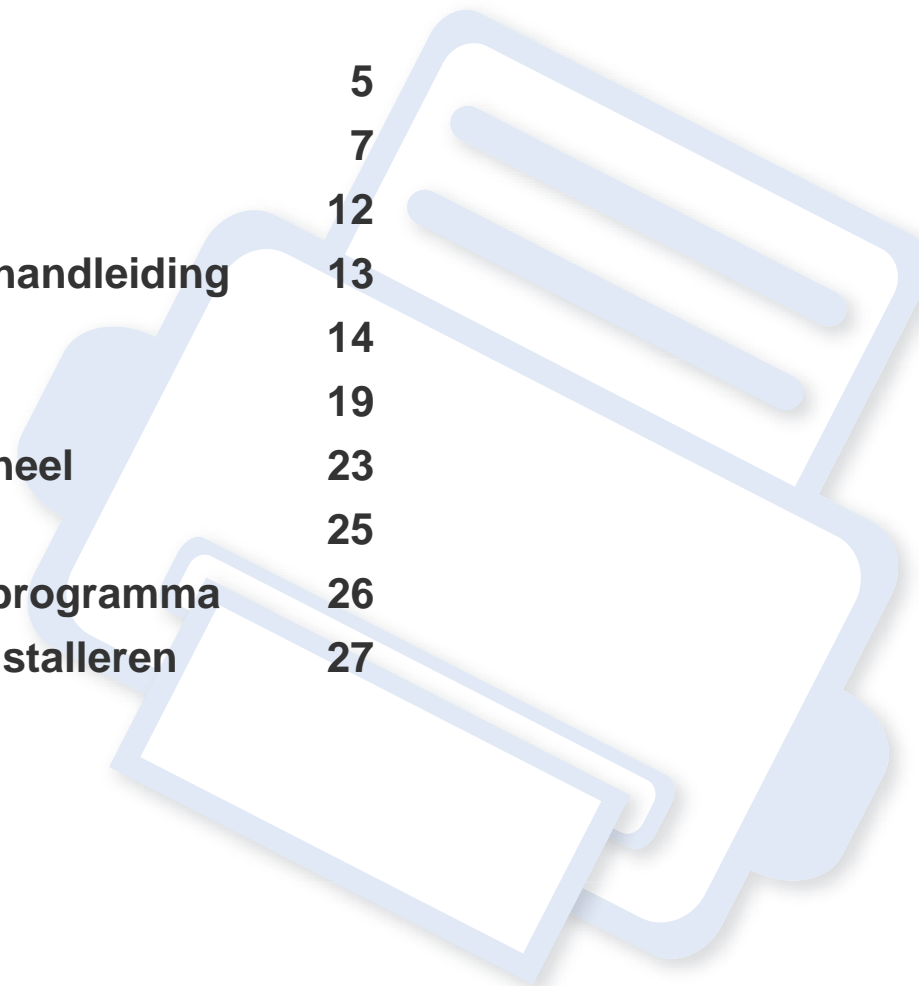

# Belangrijkste voordelen

## Milieuvriendelijk



- Dit apparaat beschikt over een Eco-functie waarmee u toner en papier kunt sparen (zie "Easy Eco Driver" op pagina 174).
- U kunt meerdere pagina's op één vel afdrucken om papier te besparen (zie "Geavanceerde afdruckfuncties gebruiken" op pagina 142).
- U kunt op beide zijden van het papier afdrucken (dubbelzijdig afdrucken (handmatig)) om papier te besparen (zie "Geavanceerde afdruckfuncties gebruiken" op pagina 142).
- Dit apparaat bespaart automatisch elektriciteit door het stroomverbruik aanzienlijk te beperken wanneer het apparaat niet wordt gebruikt.

## Snel afdrucken met hoge resolutie



- U kunt afdrucken met een resolutie tot 1.200 x 1.200 dpi effectieve uitvoer.
- Snel on-demand afdrucken.
  - Voor enkelzijdig afdrucken, 20 ppm (A4) of 21 ppm (Letter).

## Gemak



- Met Easy Capture Manager kunt u gemakkelijk bewerken en afdrucken wat u met de toets Print Screen (op het toetsenbord) hebt vastgelegd (zie "Easy Capture Manager" op pagina 172).
- **Samsung Easy Printer Manager** en **Printerstatus** (of Smart Panel) zijn programma's die de status van het apparaat controleren en u deze doorgeven, en waarmee u de instellingen van het apparaat kunt aanpassen (zie "Samsung-printerstatus gebruiken" op pagina 178 of "Smart Panel gebruiken" op pagina 180).
- Met AnyWeb Print kunt u een schermopname of afdrukvoorbeeld maken van een scherm in Windows Internet Explorer, en deze bewerken of afdrucken, op een veel eenvoudigere manier dan in het gebruikelijke programma (zie "Samsung AnyWeb Print" op pagina 173).
- Met Slim bijwerken kunt u controleren op de nieuwste software en de nieuwste versie installeren tijdens het installatieproces van het printerstuurprogramma. Deze functie is alleen beschikbaar in Windows.
- Als u toegang hebt tot het internet, kunt u op de website van Samsung ([www.samsung.com](http://www.samsung.com) > zoek uw product > Service & Downloads) terecht voor hulp, ondersteuning, printerstuurprogramma's, handleidingen en bestelinformatie.

# Belangrijkste voordelen

## Grote functionaliteit en brede ondersteuning van toepassingen.



- Ondersteuning voor verschillende papierformaten (zie "Specificaties van de afdrukmedia" op pagina 93).
- Watermerken afdrukken: U kunt uw documenten aanpassen met woorden zoals "Vertrouwelijk" (zie "Geavanceerde afdrufuncties gebruiken" op pagina 142).
- Posters afdrukken: De tekst en afbeeldingen op elke pagina van uw document worden vergroot en afgedrukt over verschillende vellen papier die u kunt samenvoegen tot een poster (zie "Geavanceerde afdrufuncties gebruiken" op pagina 142).
- U kunt in verschillende besturingssystemen afdrukken (zie "Systeemvereisten" op pagina 96).
- Uw apparaat is uitgerust met een USB-interface.

# Functies per model

Sommige functies en optionele onderdelen zijn mogelijk niet beschikbaar afhankelijk van model of land.

## Besturingssysteem

Besturingssysteem	SF-76xP Series
Windows	•
Macintosh	•
Linux	•
Unix	

(•: Beschikbaar, Leeg: niet beschikbaar)

## Software

Software	SF-76xP Series
SPL-printerstuurprogramma	•
PCL-printerstuurprogramma	
PS-printerstuurprogramma	
XPS-printerstuurprogramma <sup>a</sup>	•
Hulpprogramma Direct afdrukken	

# Functies per model

Software		SF-76xP Series
Samsung Easy Printer Manager	Instellingen voor scannen naar pc	•
	Instellingen voor faxen naar pc	•
	Apparaatinstellingen	•
Samsung-printerstatus		•
Smart Panel		•
AnyWeb Print		•
SyncThru™ Web Service		
SyncThru Admin Web Service		
Easy Eco Driver(Eco-afdruk)		•
Faxen	Samsung Network PC Fax	•
Scannen	Twain-scanstuurprogramma	•
	WIA-scanstuurprogramma	•
	Samsung Scanassistent	•
	SmarThru 4	
	SmarThru Office	•

a. XPS-stuurprogramma's worden voor Windows alleen ondersteund via de Samsung-website ([www.samsung.com](http://www.samsung.com))

(•: Beschikbaar, Leeg: niet beschikbaar)



# Funcities per model

## Verschillende functies

funcities	SF-76xP Series
Hi-Speed USB 2.0	•
Netwerkinterface Ethernet 10/100 Base TX bedraad LAN	
Netwerkinterface 802.11b/g/n draadloos LAN <sup>a</sup>	
Eco-afdruk (Bedieningspaneel)	
Dubbelzijdig afdrukken (handmatig) <sup>b</sup>	•
USB-geheugeninterface	
Geheugenmodule	
Massaopslagapparaat (HDD)	
Dubbelzijdige automatische documentinvoer (DADI)	
Automatische documentinvoer (ADI)	•
Telefoonhoorn	•

# Funcities per model

funcities		SF-76xP Series
Faxen	Meerdere verz.	•
	Uitgest. verz.	•
	Prior. verz.	•
	Dubbelzijdig verzenden	
	Veilige ontv.	•
	Dubbelz. afdr.	
	Naar ander nr./ Ontv. en doorst. - fax	•
Scannen	Scannen naar e-mail	
	Scannen naar SMB-server	
	Scannen naar FTP-server	
	Dubbelzijdig scannen	
	Scan naar pc	•

# Functies per model

	functies	SF-76xP Series
<b>Kopiëren</b>	<b>Identiteitskaarten kopiëren</b>	
	<b>Verkleinend of vergrotend kopieëren</b>	•
	<b>Sorteren</b>	•
	<b>Posters afdrukken</b>	
	<b>Klonen</b>	
	<b>Boek</b>	
	<b>2 pagina's/vel, 4 pagina's/vel</b>	•
	<b>Achtergrond wijzigen</b>	•
	<b>Marge versch.</b>	
	<b>Rand wissen</b>	
	<b>Grijs verbeteren</b>	
	<b>Dubbelzijdig kopiëren</b>	

a. Draadloze netwerkinterfacekaarten (LAN-kaarten) zijn niet in alle landen verkrijgbaar. In sommige landen kan alleen 802.11 b/g worden gebruikt. Neem contact op met uw plaatselijke Samsung-dealer of de winkel waar u het apparaat kocht.

b. Alleen Windows

(•: Beschikbaar, Leeg: niet beschikbaar)

# Nuttig om te weten



## Het apparaat drukt niet af.

- Open de afdruklijst en verwijder het document uit de lijst (zie "Een afdraktaak annuleren" op pagina 47).
- Verwijder het stuurprogramma en installeer deze opnieuw (zie "Lokaal installeren van het stuurprogramma" op pagina 26).
- Selecteer uw printer als de standaardprinter in Windows (zie "Uw apparaat instellen als standaardprinter" op pagina 141).



## Waar kan ik accessoires of verbruiksartikelen kopen?

- Vraag na bij een Samsung-distributeur of uw detailhandelaar.
- Kijk op [www.samsung.com/supplies](http://www.samsung.com/supplies). Kies uw land of regio voor productinformatie.



## De status-LED knippert of blijft branden.

- Schakel het apparaat uit en weer in.
- Zoek de betekenis van de LED-indicatorlampjes in deze handleiding en los het probleem op (zie "Informatie over de status-LED" op pagina 84).



## Er is papier vastgelopen.

- Open en sluit de bovenklep of de scaneenheid (zie "Voorkant" op pagina 20).
- Zoek de instructies voor het verwijderen van vastgelopen papier in deze handleiding en los het probleem op (zie "Papierstoringen verhelpen" op pagina 81).



## De afdrukken zijn vaag.

- Het toner is mogelijk op of ongelijk verdeeld. Schud de tonercassette (zie "Toner herverdelen" op pagina 64).
- Probeer een andere instelling voor de resolutie (zie "Voorkeursinstellingen openen" op pagina 48).
- Vervang de tonercassette (zie "De tonercassette vervangen" op pagina 66).



## Waar kan ik het stuurprogramma van de printer downloaden?

- U kunt op de website van Samsung ([www.samsung.com](http://www.samsung.com) > zoek uw product > Service & Downloads) terecht voor hulp en ondersteuning, printerstuurprogramma's, handleidingen en bestelinformatie.

# Informatie over deze gebruikershandleiding

Deze gebruikershandleiding bevat basisinformatie over het apparaat en biedt tevens gedetailleerde informatie over de verschillende procedures die doorlopen moeten worden bij het gebruik van het apparaat.

- Lees de veiligheidsinformatie voor u het apparaat in gebruik neemt.
- Raadpleeg het hoofdstuk over probleemoplossing als u problemen ondervindt bij gebruik van het apparaat.
- De termen die in deze gebruikershandleiding worden gebruikt, worden uitgelegd in het hoofdstuk met de woordenlijst.
- De afbeeldingen in deze gebruikershandleiding zijn afhankelijk van de opties en het model, en komen mogelijk niet helemaal overeen met het door u gekochte apparaat.
- De schermafbeeldingen in deze Beheerdersgids kunnen afwijken van de schermweergave van uw apparaat afhankelijk van de firmware-/stuurprogrammaversie.
- De procedures in deze gebruikershandleiding zijn voornamelijk gebaseerd op Windows 7.



## Afspraken

Sommige in deze gebruikershandleiding gebruikte termen zijn verwisselbaar:

- Document is synoniem met origineel.
- Papier is synoniem met materiaal of afdruk materiaal.

- Apparaat verwijst naar printer of multifunctionele printer.

## Algemene pictogrammen



Pictogram	Tekst	Omschrijving
	<b>Voorzichtig</b>	Biedt gebruikers informatie om het apparaat te beschermen tegen mogelijke mechanische schade of defecten.
	<b>Opmerking</b>	Biedt aanvullende informatie of gedetailleerde uitleg over een functie of voorziening van het apparaat.

# Veiligheidsinformatie

Deze waarschuwingen en voorzorgen moeten eventuele beschadigingen aan uw apparaat en verwondingen aan uzelf of anderen voorkomen. Lees deze instructies aandachtig voor u het apparaat in gebruik neemt. Bewaar dit document goed nadat u het hebt gelezen.

## Belangrijke veiligheidssymbolen

### Verklaring van alle pictogrammen en symbolen in dit hoofdstuk

	<b>Waarschuwing</b>	Gevaren of onveilige praktijken die ernstig letsel of de dood kunnen veroorzaken.
	<b>Voorzichtig</b>	Gevaren of onveilige praktijken die een klein letsel of eigendomsschade kunnen veroorzaken.
	NIET proberen.	

## Bedrijfsomgeving

### Waarschuwing



Niet gebruiken als de stekker beschadigd is of als het stopcontact niet geaard is.

Dit kan een elektrische schok of brand veroorzaken.



Plaats niets op het apparaat (water, kleine metalen of zware voorwerpen, kaarsen, brandende sigaretten, enzovoort).

Dit kan een elektrische schok of brand veroorzaken.

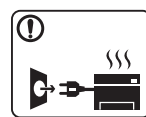

- Als het apparaat oververhit raakt, komt er rook uit, maakt het vreemde geluiden of verspreidt het vreemde geuren. Schakel onmiddellijk de stroomschakelaar uit en koppel het apparaat los.

- De gebruiker moet bij het stopcontact kunnen om in geval van nood de stekker uit het stopcontact te kunnen trekken.

Dit kan een elektrische schok of brand veroorzaken.



Buig het netsnoer niet en plaats er geen zware voorwerpen op.

Het trappen op of beknellen van het netsnoer door een zwaar voorwerp kan een elektrische schok of brand veroorzaken.







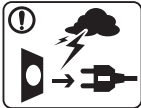

Haal de stekker niet uit het stopcontact door aan het netsnoer te trekken; trek de stekker er niet uit met natte handen.

Dit kan een elektrische schok of brand veroorzaken.



# Veiligheidsinformatie

## Voorzichtig



	Haal de stekker uit het stopcontact tijdens onweer of als u het apparaat niet gebruikt. Dit kan een elektrische schok of brand veroorzaken.
	Opgelet, het papieruitvoer gebied is heet. U kunt brandwonden oplopen.
	Als het apparaat is gevallen of als de behuizing beschadigd lijkt, koppelt u het apparaat volledig los en roept u de hulp in van een gekwalificeerd technicus. Zo niet kan dit een elektrische schok of brand veroorzaken.
	Als het apparaat niet goed werkt nadat u deze instructies hebt uitgevoerd, koppelt u het apparaat volledig los en roept u de hulp in van een gekwalificeerd technicus. Zo niet kan dit een elektrische schok of brand veroorzaken.
	Probeer de stekker niet in het stopcontact te forceren als hij er moeilijk ingaat. U riskeert een elektrische schok. Neem contact op met een elektricien om het stopcontact te vervangen.
	Voorkom dat huisdieren op het netsnoer, de telefoonkabel of de kabel naar de computer bijten. Dit kan een elektrische schok of brand veroorzaken en/of uw huisdier verwonden.

## Bedieningswijze

### Voorzichtig

	Trek het papier niet uit de printer tijdens het afdrucken. Dit kan het apparaat beschadigen.
	Houd uw hand niet tussen het apparaat en de papierlade. U kunt letsel oplopen.
	Wees voorzichtig wanneer u papier vervangt of vastgelopen papier verwijdert. Nieuw papier heeft scherpe randen die snijwonden kunnen veroorzaken.
	Bij het afdrucken van grote hoeveelheden kan de onderzijde van het uitvoergebied heet worden. Houd kinderen uit de buurt. Zij kunnen brandwonden oplopen.
	Gebruik geen tang of scherpe metalen voorwerpen om vastgelopen papier te verwijderen. Dit kan het apparaat beschadigen.
	Vermijd het stapelen van te veel papier in de papieruitvoerlade. Dit kan het apparaat beschadigen.

# Veiligheidsinformatie

	Blokkeer de ventilatieopening niet of duw er geen voorwerpen in. Hierdoor kunnen onderdelen warm worden en kan er brand ontstaan of kan het apparaat beschadigd raken.
	Als u het apparaat niet bedient zoals beschreven in deze handleiding of procedures uitvoert die afwijken van de procedures die hier zijn vermeld, kan resulteren in gevaarlijke blootstelling aan straling.
	Het apparaat wordt gevoed via het netsnoer. Om de stroom uit te schakelen, trekt u het netsnoer uit het stopcontact.

## Installatie/verplaatsen

### Waarschuwing

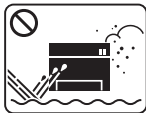
	Plaats het apparaat niet in een stoffige of vochtige ruimte of op een plek waar water lekt. Dit kan een elektrische schok of brand veroorzaken.
--	--

### Voorzichtig



Schakel de stroom uit en maak alle kabels los voordat u het apparaat verplaatst. De onderstaande informatie bevat slechts aanbevelingen gebaseerd op het apparaatgewicht. Wanneer u vanwege uw medische conditie niet kunt tillen, til het apparaat dan niet op. Voor veilig tillen moet u anderen vragen om u te helpen en het apparaat altijd met het juiste aantal personen optillen.

Til vervolgens het apparaat op deze wijze op:

- Een apparaat dat minder dan 20 kg weegt, mag door één persoon worden opgetild.
- een apparaat dat 20 - 40 kg weegt, moet door twee personen worden opgetild.
- een apparaat dat meer dan 40 kg weegt, moet door vier of meer personen worden opgetild.

Het apparaat zou kunnen vallen en verwondingen of schade veroorzaken.



Plaats het apparaat niet op een onstabiel of schuin oppervlak. Het apparaat zou kunnen vallen en verwondingen of schade veroorzaken.







Gebruik alleen telefoondraad van Nr. 26 AWG<sup>a</sup> of, indien nodig, een grotere telefoondraad.

Zo niet kan het apparaat beschadigd raken.







# Veiligheidsinformatie

	<p>Sluit het netsnoer aan op een geaard stopcontact. Zo niet kan dit een elektrische schok of brand veroorzaken.</p>
	<p>Gebruik voor een veilige bediening het netsnoer dat met uw apparaat werd meegeleverd. Als u een snoer gebruikt dat langer is dan 2 meter voor een apparaat van 110V, moet het snoer minstens 16 AWG dik zijn.</p> <p>Zo niet kan het apparaat beschadigd raken en een elektrische schok of brand veroorzaken.</p>
	<p>Dek het apparaat niet af en plaats het niet in een slecht geventileerde ruimte, zoals een kast.</p> <p>Als het apparaat niet voldoende wordt geventileerd, kan er brand ontstaan.</p>
	<p>Sluit niet te veel apparaten op hetzelfde stopcontact of verlengsnoer aan.</p> <p>Dit kan de prestaties verminderen en een elektrische schok of brand veroorzaken.</p>
	<p>Het apparaat moet aangesloten worden op een spanningsbron met hetzelfde energieniveau als op het label.</p> <p>Als u niet zeker bent en het spanningsniveau wilt controleren, neemt u contact op met de elektriciteitsmaatschappij.</p>

a. AWG: American Wire Gauge

## Onderhoud/controle

### Voorzichtig

	<p>Trek het netsnoer van het apparaat uit het stopcontact als u de binnenkant van het apparaat wilt reinigen. Reinig uw apparaat niet met benzeen, verdunningsmiddel of alcohol, en spuit geen water in het apparaat.</p> <p>Dit kan een elektrische schok of brand veroorzaken.</p>
	<p>Zorg ervoor dat het apparaat niet werkt als u verbruiksartikelen in het apparaat vervangt of de binnenkant schoonmaakt.</p> <p>U kunt letsel oplopen.</p>
	<p>Houd reinigingsproducten uit de buurt van kinderen.</p> <p>Kinderen kunnen letsel oplopen.</p>
	<p>U mag het apparaat niet zelf demonteren, herstellen of weer in elkaar steken.</p> <p>Dit kan het apparaat beschadigen. Neem contact op met een professioneel technicus als het apparaat gerepareerd moet worden.</p>





# Veiligheidsinformatie

	<p>Volg de richtlijnen uit de gebruikershandleiding die met het apparaat werd meegeleverd om het apparaat te reinigen en te bedienen.</p> <p>Zo niet, dan kunt u het apparaat beschadigen.</p>
	<p>Houd het netsnoer en het contactoppervlak van de stekker stof- en watervrij.</p> <p>Zo niet kan dit een elektrische schok of brand veroorzaken.</p>
	<ul style="list-style-type: none"><li>• Verwijder geen kleppen of beveiligingselementen die vastgeschroefd zijn.</li><li>• Fixeereenheden mogen alleen worden hersteld door een gekwalificeerde servicemedewerker. Reparatie door niet-gekwalificeerde technici kan brand of elektrische schokken veroorzaken.</li><li>• Dit apparaat mag alleen worden hersteld door een medewerker van de technische dienst van Samsung.</li></ul>

## Gebruik van verbruiksartikelen

### Voorzichtig

	<p>Haal de tonercassette niet uit elkaar.</p> <p>Tonerstof kan gevaarlijk zijn bij inademing of opname.</p>
--	---

	<p>Verbrand geen verbruiksartikelen zoals een tonercassette of fixeereenheid.</p> <p>Dit kan een explosie of onbeheersbare brand veroorzaken.</p>
	<p>Houd kinderen uit de buurt van de plaats waar u verbruiksartikelen (bijvoorbeeld tonercassettes) bewaart.</p> <p>Tonerstof kan gevaarlijk zijn bij inademing of opname.</p>
	<p>Het gebruik van gerecycleerde verbruiksartikelen, zoals toner, kan het apparaat beschadigen.</p> <p>Bij schade als gevolg van het gebruik van gerecyclede verbruiksartikelen zullen reparatiekosten in rekening worden gebracht.</p>
	<p>Als er tonerstof op uw kleding terechtkomt, moet u geen warm water gebruiken.</p> <p>Door warm water hecht de toner zich aan de stof. Gebruik altijd koud water.</p>
	<p>Zorg ervoor dat er geen tonerstof op uw lichaam of kledij terechtkomt bij het vervangen van de tonercassette of het verwijderen van vastgelopen papier.</p> <p>Tonerstof kan gevaarlijk zijn bij inademing of opname.</p>

# Apparaatoverzicht

## Toebehoren

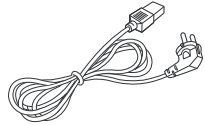

Netsnoer



Beknopte installatiehandleiding

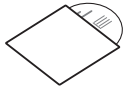

Software-cd<sup>a</sup>

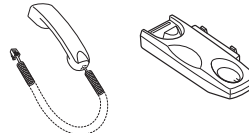

Telefoonhoorn

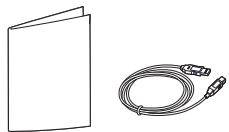

Div. accessoires<sup>b</sup>

a. De software-cd bevat de gebruikershandleiding voor de printerstuurprogramma's en softwaretoepassingen.

b. Diverse, bij uw printer geleverde accessoires kunnen verschillen per land van aankoop en specifiek model.

# Apparaatoverzicht

## Voorkant



- Deze afbeelding kan afhankelijk van het model afwijken van uw apparaat.
- Sommige functies en optionele onderdelen zijn mogelijk niet beschikbaar afhankelijk van model of land (zie "Functies per model" op pagina 7).

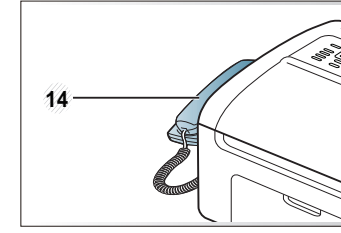
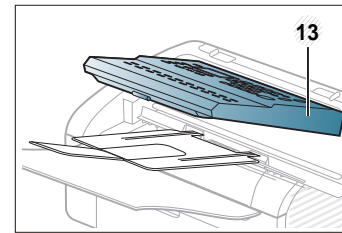
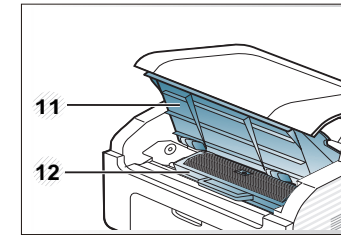
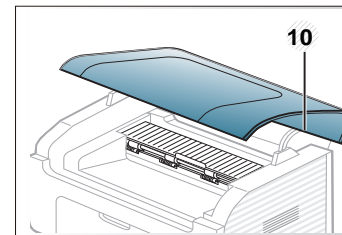
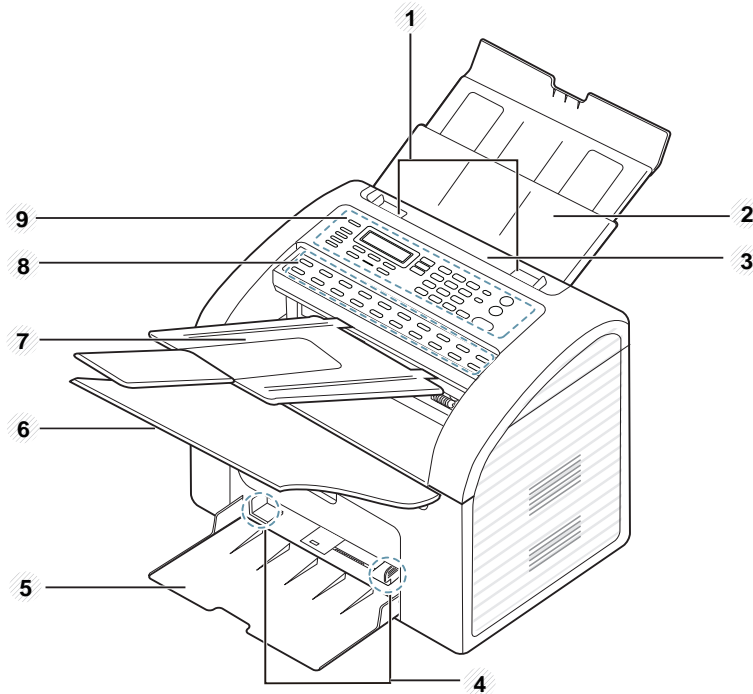

# Apparaatoverzicht

1	Breedtegeleider voor documenten	5	Lade	9	Bedieningspaneel	13	Scannereenheid
2	Documentinvoerlade	6	Uitvoerlade	10	Bovenklep	14	Telefoonhoorn
3	Documentinvoer	7	Documentuitvoerlade	11	Binnendeksel		
4	Papierbreedtegeleider	8	One-touch dial	12	comp.		

# Apparaatoverzicht

## Achterkant



- Deze afbeelding kan afhankelijk van het model afwijken van uw apparaat.
- Sommige functies en optionele onderdelen zijn mogelijk niet beschikbaar afhankelijk van model of land (zie "Functies per model" op pagina 7).

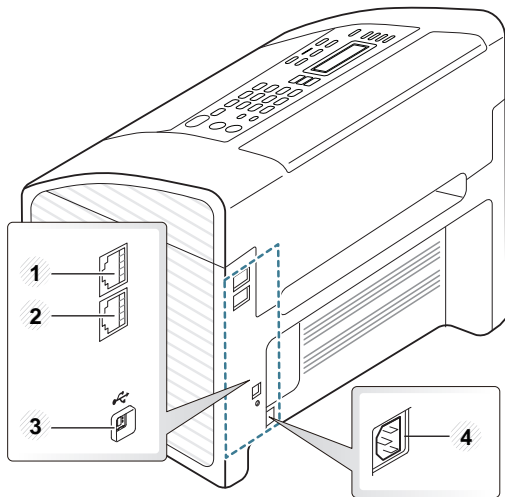

1	Uitgang voor extra telefoontoestel (EXT.)	3	USB-poort
2	Telefoonkabelaansluiting (LINE)	4	Aansluiting netsnoer

# Overzicht van het bedieningspaneel

## Bedieningspaneel

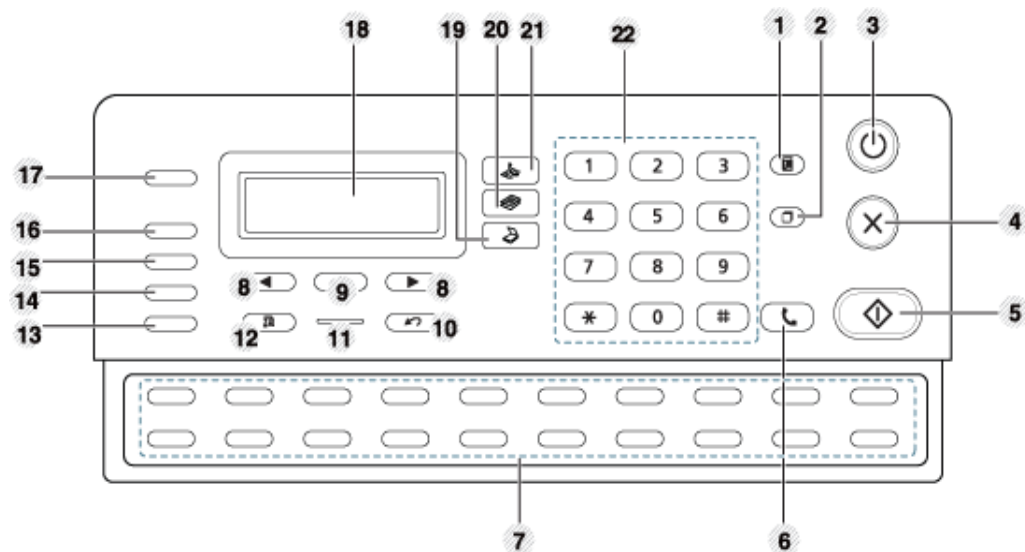

1	<b>Address Book</b>		Hiermee kunt u vaak gekozen faxnummers opslaan of opgeslagen faxnummers zoeken.
2	<b>Redial/Pause</b>		Hiermee kiest u het laatste nummer opnieuw (in gereedmodus) of voegt u een pauze (-) in een faxnummer in (in bewerkingsmodus).
3	<b>Power</b>		Het apparaat in- of uitschakelen of het apparaat activeren vanuit de energiebesparingsmodus. Druk langer dan drie seconden op deze knop om het apparaat uit te schakelen.

4	<b>Stop/Clear</b>		Hiermee kunt u op elk moment een taak onderbreken.
5	<b>Start</b>		Hiermee start u een taak.
6	<b>On Hook Dial</b>		Wanneer u op deze knop drukt, kunt u een kiestoon horen. Voer vervolgens het faxnummer in. Dit is vergelijkbaar met bellen via de telefoonluidspreker.
7	<b>One-touch dial</b>		Hiermee kunt een vaak gekozen faxnummers opslaan (zie "One-touch dialing (bellen met een enkele druk op de knop)" op pagina 139).
8	<b>Pijlen-links/rechts</b>		Hiermee bladert u door de beschikbare opties in het geselecteerde menu en verhoogt of verlaagt u waarden.
9	<b>OK</b>		Hiermee bevestigt u de selectie op het display.
10	<b>Back</b>		Hiermee keert u terug naar het bovenliggende menu.
11	<b>Status-LED</b>		De functie geeft de status van uw printer weer (zie "Informatie over de status-LED" op pagina 84).
12	<b>Menu</b>		Hiermee opent u de menumodus en bladert u door de beschikbare menu's (zie "Menuoverzicht" op pagina 29).

# Overzicht van het bedieningspaneel

13	<b>Resolution</b>		Hiermee past u de resolutie van de documenten voor de huidige faxtaak aan (zie "Resolutie" op pagina 56).
14	<b>Receive Mode</b>		Hiermee kunt u de ontvangstmodus voor faxen converteren (zie "De ontvangstmodus wijzigen" op pagina 166).
15	<b>Multi Send</b>		Hiermee kunt u een fax verzenden aan (zie "Groepsverzending (faxen naar meerdere bestemmingen verzenden)" op pagina 55).
16	<b>Delay Send</b>		Hiermee kunt u het apparaat zo instellen dat een fax op een later tijdstip (tijdens uw afwezigheid) wordt verzonden (zie "Uitgestelde faxverzending" op pagina 163).
17	<b>Reduce/ Enlarge</b>		Hiermee maakt u een kopie dat kleiner of groter is dan het origineel.
18	<b>Weergavescherm</b>		Met deze functie wordt de huidige status weergegeven en worden berichten tijdens een bewerking weergegeven.
19	<b>Scannen</b>		Hiermee schakelt u over naar de scanmodus.
20	<b>Kopiëren</b>		Hiermee schakelt u over naar de kopieermodus.
21	<b>Faxen</b>		Hiermee schakelt u over naar de faxmodus.

22	<b>Numeriek toetsenblok</b>	Hiermee kiest u een nummer of voert u alfanumerieke tekens in (zie "Letters en cijfers op het toetsenblok" op pagina 136).
----	-----------------------------	--



# Het apparaat inschakelen

- 1 Sluit de printer eerst op de netvoeding aan.

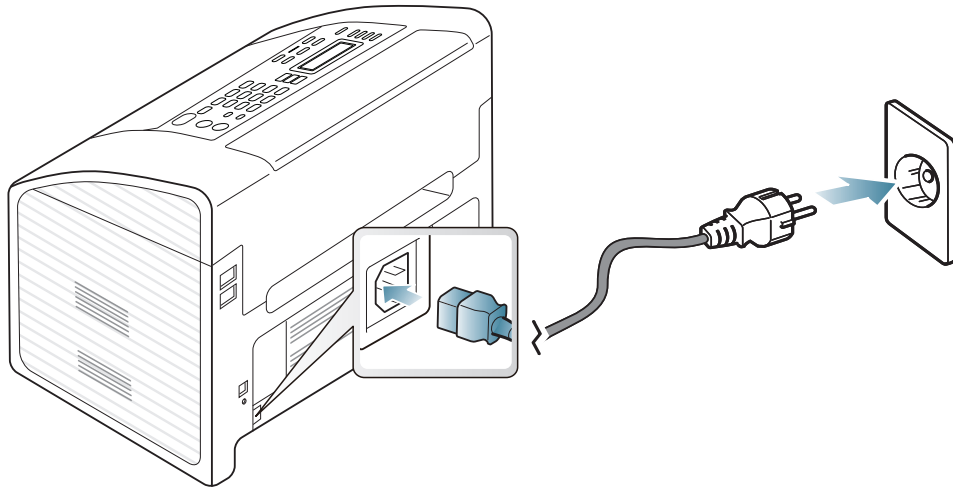

- 2 De stroom wordt automatisch ingeschakeld.



Als u het apparaat wilt uitschakelen, houdt u  (**Power**) ongeveer 3 seconden ingedrukt.

# Lokaal installeren van het stuurprogramma

Een lokale printer is een printer die via een kabel rechtstreeks op uw computer is aangesloten.



- Wanneer u gebruikmaakt van Macintosh of Linux, raadpleegt u "Installatie voor de Macintosh" op pagina 114, "Installatie voor Linux" op pagina 117.
- Het installatievenster in deze Gebruikershandleiding kan verschillen afhankelijk van het apparaat en de gebruikte interface.
- Door **Aangepaste installatie** te selecteren kunt u kiezen welke programma's u wilt installeren.
- Gebruik alleen een USB-kabel die korter is dan 3 meter.

## Windows

- 1 Controleer of de printer op uw computer is aangesloten en ingeschakeld is.



Als tijdens de installatie het venster "**Wizard Nieuwe hardware gevonden**" verschijnt, klikt u op **Annuleren** om het venster te sluiten.

- 2 Plaats de meegeleverde software-cd in uw cd-romstation.  
Klik op **Start > Alle programma's > Toebehoren > Uitvoeren**.

Typ X:\Setup.exe, waarbij u "X" vervangt door de letter van uw cd-rom-station en klik op **OK**.

- 3 Selecteer **Nu installeren**.

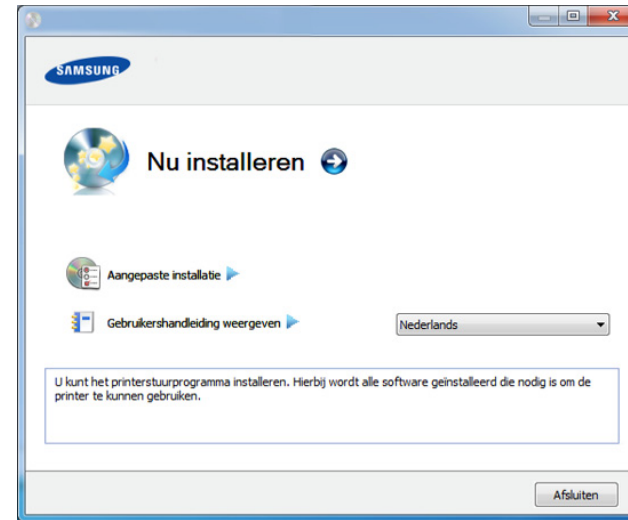

- 4 Lees de **Gebruiksrechtsovereenkomst** en kies **Ik aanvaard de bepalingen van de gebruiksrechtsovereenkomst**. Klik daarna op **Volgende**.

- 5 Volg de instructies in het installatievenster.

# Het stuurprogramma opnieuw installeren

Als het printerstuurprogramma niet naar behoren werkt, volg dan de onderstaande stappen om het stuurprogramma opnieuw te installeren.

## Windows

- 1 Controleer of de printer op uw computer is aangesloten en ingeschakeld is.
- 2 Selecteer in het menu **Start** achtereenvolgens **Programma's** of **Alle programma's** > **Samsung Printers** > **naam van uw printerstuurprogramma** > **Deïnstalleren**.
- 3 Volg de instructies in het installatievenster.
- 4 Plaats de software-cd in uw cd-rom-station en installeer het stuurprogramma opnieuw (zie "Lokaal installeren van het stuurprogramma" op pagina 26).



## 2. Menuoverzicht en basisinstellingen

Dit hoofdstuk levert informatie over de algemene menustructuur en de opties voor de basisinstellingen.

- **Menuoverzicht** 29
- **De standaardinstellingen van het apparaat** 34
- **Afdruk materiaal en lade** 36
- **Eenvoudige afdruktaken** 46
- **Normaal kopiëren** 50
- **Basisfuncties voor scannen** 53
- **Basisfuncties voor faxen** 54

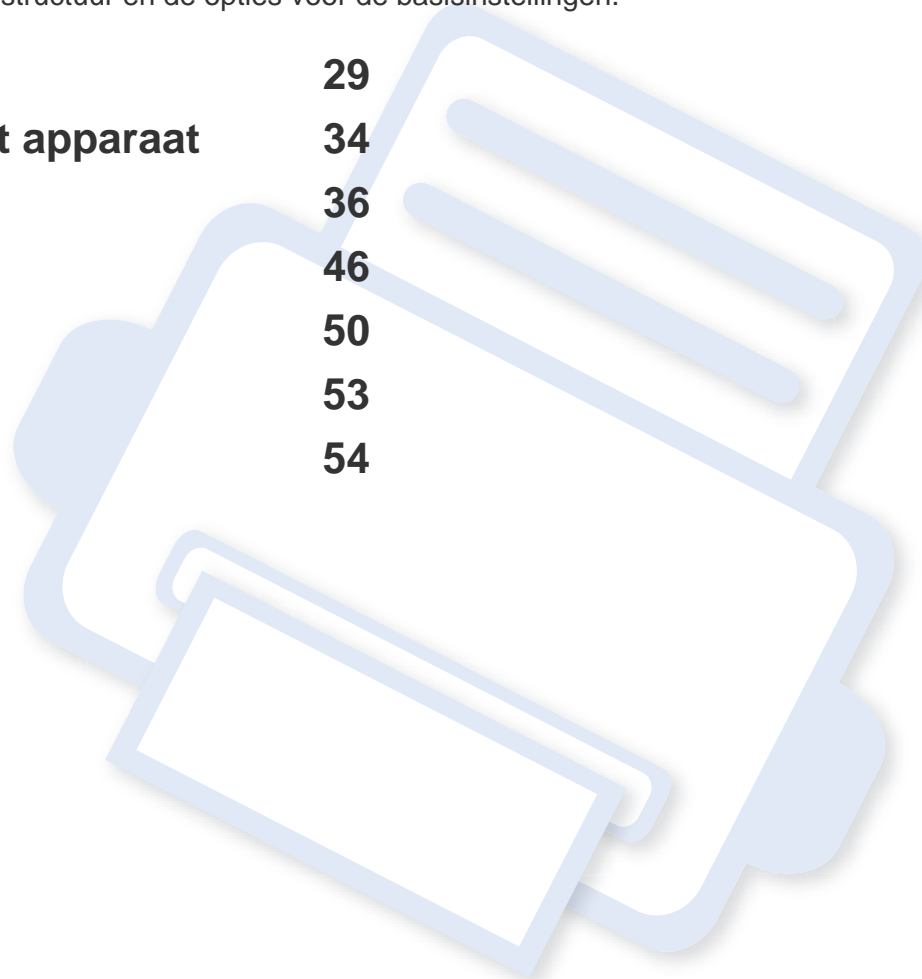

# Menuoverzicht

Het bedieningspaneel biedt toegang tot verschillende menu's voor de instelling en het gebruik van het apparaat.



- Naast het gekozen menu verschijnt een sterretje (\*).
- Afhankelijk van de opties of het model zullen sommige menu's mogelijk niet op het display verschijnen. Als dit het geval is, zijn deze opties niet van toepassing op uw apparaat.
- Afhankelijk van het model kunnen sommige menu-onderdelen op uw apparaat een andere naam hebben.
- De menu's worden beschreven in de Handleiding Geavanceerd (zie "Menu's met nuttige instellingen" op pagina 120).

## Toegang tot het menu

- 1 Selecteer de knop Faxen, Kopiëren of Scannen op het bedieningspaneel, afhankelijk van de functie die u wilt gebruiken.
- 2 Selecteer  (**Menu**) tot het gewenste menu op de onderste regel van het display wordt weergegeven en druk op **OK**.
- 3 Druk op de pijl-links/rechts tot het gewenste menu-item verschijnt en druk op **OK**.
- 4 Herhaal stap 3 als het geselecteerde menu-item submenu's heeft.
- 5 Druk op **OK** om de selectie op te slaan.

- 6 Druk op  (**Stop/Clear**) om terug te keren naar de gereedmodus.

Items	Opties	
Faxfunctie	Tonersterkte	Normaal Donker+1- Donker+5 Licht+5- Licht+1
	Contrast	Normaal Donker+1- Donker+5 Licht+5- Licht+1
	Resolutie	Standaard Fijn Superfijn Fotofax Kleurenfax
	Scanformaat	
	Meerdere verz.	
	Uitgest. verz.	

# Menuoverzicht

Items	Opties	
Faxfunctie	Prior. verz.	
	Doorsturen	Fax PC
	Veilige ontv.	Uit Aan Afdrukken
	Pag. toevoegen	
	Taak annuleren	
Faxinstel.	Verzending	Aant. kiespog. Opn. kiezen na Kenget. kiezen ECM-modus Transm.rapport TCR voor afb. Kiesmodus <sup>a</sup>

Items	Opties	
Faxinstel.	Ontvangst	Ontvangstmodus Opn. na bels. Ontv.g. stemp. Startc. ontv. Aut. verklein. Grootte neger. Inst. ong. fax DRPD-modus
	St.inst. wijz.	Resolutie Tonersterkte Contrast Scanformaat
	Autom. rapport	Aan Uit
Kopieerfunctie	Scanformaat	
	Verkl./vergr.	
	Tonersterkte	Normaal Donker+1- Donker+5 Licht+5- Licht+1

# Menuoverzicht

Items	Opties	
Kopieerfunctie	Contrast	Normaal Donker+1- Donker+5 Licht+5- Licht+1
	Oorspr. type	Tekst/Foto Foto Tekst
	Lay-out	Normaal 2 op 1 vel 4 pagina's/vel
	Achtergrondkl.	Uit Auto Versterk.nv.1 Versterk.nv.2 Vervag.niv. 1 - Vervag.niv. 4

Items	Opties	
Kopieerinstel.	St.inst. wijz.	Scanformaat Exemplaren Kopieen sort. Verkl./vergr. Tonersterkte Contrast Oorspr. type Achtergrondkl.

# Menuoverzicht

Items	Opties	
Systeeminst.	Apparaatinst.	Apparaat-id Faxnummer Datum en tijd Klokmodus Taal Energ.spaarst. Ontw.gebeurt. Time-out syst. Luchtdrukcorr. Aut. doorgaan <sup>b</sup> Verkeerd papier Verv. papier <sup>b</sup> Tonerbesparing
	Papierinstel.	Papierformaat Type papier Marge

Items	Opties	
Systeeminst.	Geluid/Volume	Toetsgeluid Waarsch.geluid Luidspreker Belsignaal
	Rapport	Alle rapporten Configuratie Info verb.art. Adresboek Fax verzenden Fax verzonden Fax ontvangen Geplande taken Ongewenste fax Gebruiksteller Faxopties
	Onderhoud	Toner Op wis. <sup>c</sup> Gebruiksduur Serienummer Ws tr bijna op Grijstinten aanpas.



# Menuoverzicht

Items	Opties	
Systeeminst.	Instel. wissen	Alle instel. Faxinstel. Kopieerinstel. Systeeminst. Adresboek Fax verzonden Fax ontvangen

a. Deze instelling is niet in alle landen beschikbaar.

b. Deze optie is alleen beschikbaar als 'Verkeerd papier' is ingeschakeld.

c. Deze optie verschijnt alleen als de tonercassette nog een kleine hoeveelheid toner bevat.

# De standaardinstellingen van het apparaat



- Voor bepaalde modellen moet u mogelijk op **OK** drukken om naar menu's op lagere niveaus te gaan.
- U kunt de hoogte instellen via **Apparaatinstellingen** in Samsung Easy Printer Manager of de sectie **Machine** in Hulpprogramma printerinstellingen.
  - Zie "Apparaatinstellingen" op pagina 177 als u Windows of Macintosh gebruikt.
  - Zie "Smart Panel gebruiken" op pagina 180 als u Linux gebruikt.

Nadat de installatie is voltooid, kunt u de standaardinstellingen van het apparaat opgeven.

Om de standaardinstellingen van het apparaat aan te passen, volgt u de volgende stappen:

- 1** Druk op de knop  (**Menu**) op het bedieningspaneel.
- 2** Druk op **Systeeminst. > Apparaatinst..**

**3** Kies de gewenste optie en druk op **OK**.

- **Datum en tijd:** Zodra u tijd en datum hebt ingesteld, worden ze gebruikt in uitgesteld faxen en uitgesteld afdrucken. Ze worden afgedrukt in rapporten. Als ze echter verkeerd zijn, moet u ze wijzigen.



Voer de juiste tijd en datum in, met behulp van de pijltoetsen of het numeriek toetsenblok (zie "Letters en cijfers op het toetsenblok" op pagina 136).

- Maand = 01 t/m 12,
- Dag = 01 t/m 31,
- Jaar = vier cijfers vereist,
- Uur = 01 t/m 12,
- Minuut = 00 t/m 59,

- **Klokmodus:** U kunt uw apparaat zo instellen dat de tijd wordt weergegeven in de 12-uursnotatie of de 24-uursnotatie.
- **Taal:** pas de taal aan die wordt weergegeven op het bedieningspaneel.
- **Energ.spaarst.:** Gebruik deze functie om energie te besparen als u het apparaat niet gebruikt.

# De standaardinstellingen van het apparaat



- Om het apparaat te laten ontwaken uit de energiespaarstand, moet u op de aan/uit-knop drukken, het afdrukken starten of een fax ontvangen.
- U kunt het apparaat ook laten ontwaken door op iedere andere knop te drukken, na het instellen van  **(Menu) > Systeeminst. > Apparaatinst. > Ontw.gebeurt. > Druk op knop > Aan.**

- **Luchtdrukcorr.:** De afdrukkwaliteit wordt beïnvloed door de atmosferische druk, die wordt bepaald door de hoogte boven zeeniveau waarop het apparaat zich bevindt (zie "Aanpassing aan luchtdruk of hoogte" op pagina 135).
- **Tonerbesparing:** In de tonerspaarstand beperkt het apparaat de hoeveelheid toner per afgedrukte pagina. Als u deze modus activeert, gaat uw tonercassette langer mee dan wanneer u in de normale modus afdrukt. Dit gaat echter wel ten koste van de afdrukkwaliteit.



Bij het afdrukken vanaf een pc, kunt u de tonerspaarstand ook in- of uitschakelen in de printereigenschappen.

- 4 Kies de gewenste optie en druk op **OK**.
- 5 Druk op **OK** om de selectie op te slaan.
- 6 Druk op  (**Stop/Clear**) om terug te keren naar de gereedmodus.



Raadpleeg de onderstaande koppelingen voor het configureren van andere nuttige instellingen voor het gebruik van het apparaat.

- Zie "Verschillende tekens invoeren" op pagina 136.
- Zie "Letters en cijfers op het toetsenblok" op pagina 136.
- Zie "Papierformaat en -type instellen" op pagina 42.
- Zie "Het adresboek instellen" op pagina 137.

# Afdrukmateriaal en lade

In dit hoofdstuk wordt uitgelegd hoe u afdrukmedia in uw apparaat plaatst.



- Wanneer u afdrukmateriaal gebruikt dat niet voldoet aan deze specificaties, kan dit problemen veroorzaken waarvoor reparatie vereist is. Zulke reparaties worden niet gedekt door de garantie of serviceovereenkomst van Samsung.
- Zorg ervoor dat u geen fotopapier voor inkjetprinters gebruikt. Dit kan uw apparaat beschadigen.
- Gebruik van ontvlambaar afdrukmateriaal kan brand veroorzaken.
- Gebruik aangegeven afdrukmateriaal (zie "Specificaties van de afdrukmedia" op pagina 93).



Het gebruik van ontvlambaar materiaal of het achterblijven van vreemde materialen in de printen kan oververhitting veroorzaken en in zeldzame gevallen brand.

## Lade overzicht

Om het formaat te wijzigen, moet u de papiergeleiders aanpassen.

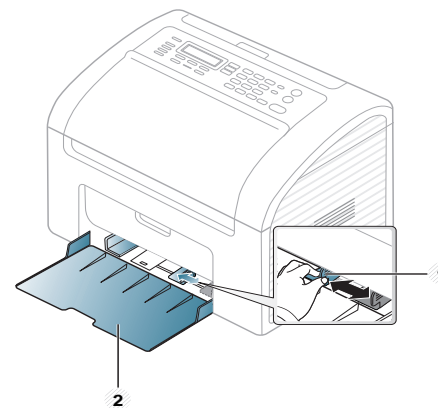

- 1 Papierbreedtegeleider
- 2 Lade



Als u de geleiders niet aanpast, kan dit tot gevolg hebben dat de afdruk scheef of op de verkeerde plaats afgedrukt wordt, of dat het papier vastloopt.

# Afdrukmateriaal en lade

## Papier in de lade plaatsen

- 1 Open de lade. Pas het formaat van de lade aan, aan het formaat van de te plaatsen afdrukmateriaal (zie "Lade overzicht" op pagina 36).

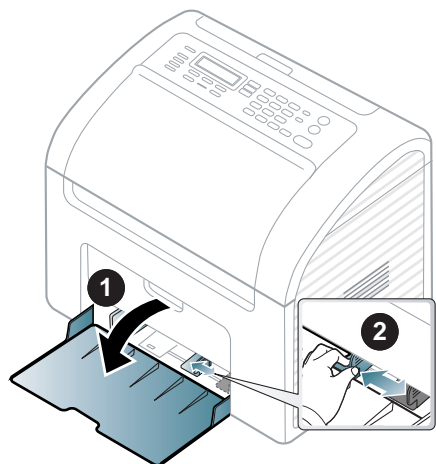

- 2 Buig de papierstapel of waaier het papier uit, om de pagina's van elkaar te scheiden voor u het papier in het apparaat plaatst.

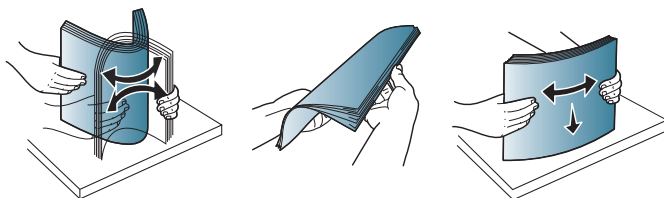

- 3 Plaats het papier in de lade met de te bedrukken zijde naar boven en open de uitvoerlade.

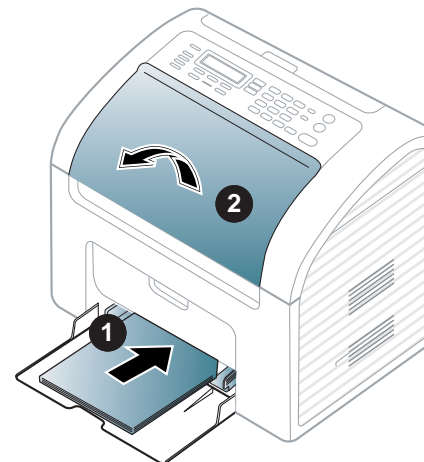

- Druk de papierbreedtegeleider niet te hard tegen de rand van het papier, omdat het papier daardoor kan buigen.
- Gebruik geen papier waarvan de voorste rand opgekruld is. Hierdoor kan het papier vastlopen of kreukelen.
- Als u de breedtegeleider niet aanpast kan het papier vastlopen.

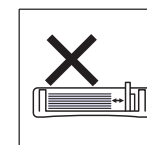
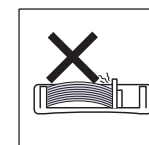
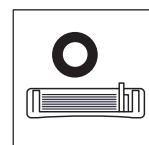

# Afdrukmateriaal en lade

- 4 Houd de breedtegeleider ingedrukt en schuif deze tegen de stapel papier, zonder het papier te buigen.

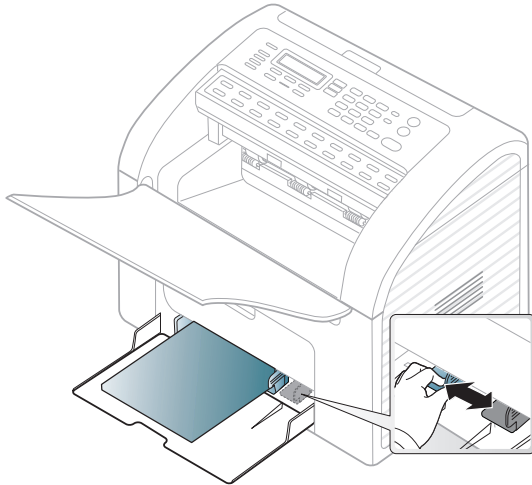

- 5 Stel het papiertype en -formaat voor de lade in als u een document wilt afdrukken (zie "Papierformaat en -type instellen" op pagina 42).



De in het printerstuurprogramma opgegeven instellingen krijgen voorrang op de instellingen op het bedieningspaneel.

- Om vanuit een toepassing af te drukken, opent u de toepassing en start u het afdrukmenu.
- Open **Voorkeursinstellingen voor afdrukken** (zie "Voorkeursinstellingen openen" op pagina 48).
- Klik op het tabblad **Papier** in **Voorkeursinstellingen voor afdrukken** en selecteer het juiste papiertype.  
Als u bijvoorbeeld op een etiket wilt afdrukken, stelt u het papiertype in op **Etiketten**.

- Selecteer **Handmatige invoer** bij papierbron en druk vervolgens op **OK**.
- Start het afdrukken vanuit de toepassing.

## Handmatige invoer in de lade

In de lade kunnen speciale soorten en formaten afdrukmateriaal worden geplaatst, zoals briefkaarten, notitiekaarten en enveloppen (zie "Specificaties van de afdrukmedia" op pagina 93).

**Voor handmatig invoeren in de lade, klik hieronder:**

Zie "Papier in de lade plaatsen" op pagina 37.



### Tips voor handmatige invoer in de lade

- Wanneer u **Papier > Invoer > Handmatige invoer** selecteert in uw printerstuurprogramma, moet u iedere keer op **OK** klikken wanneer u een pagina wilt afdrukken.
- Voeg tijdens het afdrukken geen papier toe als de handmatige invoer nog papier bevat. Dit zou papierstoringen kunnen veroorzaken.
- Plaats afdrukmaterialen in de handmatige invoer met de te bedrukken zijde naar boven en met de bovenrand eerst, en zorg ervoor dat het materiaal in het midden van de lade ligt.
- Let voor optimale afdrukkwaliteit en ter voorkoming van vastlopend papier (zie "Specificaties van de afdrukmedia" op pagina 93) op de volgende aanwijzingen.

# Afdrukmateriaal en lade

- Maak omgekrulde kaarten, enveloppen en etiketten vlak, voor u ze in de lade voor handmatige invoer plaatst.
- Volg bij het afdrukken op speciaal afdrukmedia de richtlijnen voor het plaatsen van afdrukmateriaal (zie "Afdrukken op speciale afdrukmedia" op pagina 39).
- Als vellen overlappen bij het afdrukken via de handmatige invoer, opent u de lade, verwijdert u de overlappende vellen en probeert u opnieuw af te drukken.
- Plaats slechts één soort, formaat en gewicht van afdrukmedia tegelijk in de lade.

## Afdrukken op speciale afdrukmedia

De onderstaande tabel toont de te gebruiken speciale afdrukmedia in elke lade.

De media wordt ook weergegeven in **Voorkeursinstellingen voor afdrukken**. Voor de beste afdrukkwaliteit selecteert u het juiste mediatype in het venster **Voorkeursinstellingen voor afdrukken** > tabblad **Papier** > **Type papier** (zie "Voorkeursinstellingen openen" op pagina 48).

Als u bijvoorbeeld op etiketten wilt afdrukken, selecteert u **Etiketten** als **Type papier**.



Voor het gebruik van speciale afdrukmedia raden wij u aan om telkens een vel per keer in te voeren (zie "Specificaties van de afdrukmedia" op pagina 93).

Zie "Specificaties van de afdrukmedia" op pagina 93 voor papiergewicht per vel.

Types	Lade <sup>a</sup>
Normaal papier	•
Dik papier	•
Dun papier	•
Bankpost	•
Kleur	•
Kartonpapier	•
Etiketten	•
Enveloppen	•
Vorbedrukt	•
Katoen	•
Kringlooppapier	•
Archiefpapier	•

a. De beschikbare papiersoorten voor handmatige invoer in de lade:

(•: beschikbaar. Leeg: niet beschikbaar)

# Afdrukmateriaal en lade

## Enveloppen

Of enveloppen goed worden bedrukt, is afhankelijk van de kwaliteit.

Plaats een envelop op de volgende manier om deze te bedrukken.

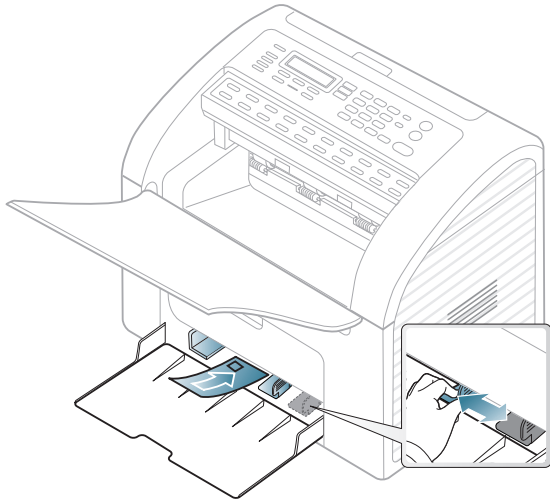

- Houd bij de keuze van enveloppen rekening met de volgende factoren:
  - **Gewicht:** niet zwaarder dan  $90 \text{ g/m}^2$ , anders kunnen de enveloppen vastlopen.
  - **Samenstelling:** plat liggend met minder dan 6 mm opkrollende rand, zonder lucht.
  - **Toestand:** geen gekrulde, verkreukelde of beschadigde enveloppen.
  - **Temperatuur:** dienen tegen de warmte en druk van het apparaat in werking te kunnen.
- Gebruik alleen goed gevormde enveloppen met scherpe vouwen.

- Gebruik geen afgestempelde enveloppen.
- Gebruik geen enveloppen met sluihaakjes, knipsluitingen, vensters, gecoate binnenbekleding, zelfklevende sluitingen of andere synthetische materialen.
- Gebruik geen beschadigde enveloppen of enveloppen van slechte kwaliteit.
- Controleer of de naad aan beide uiteinden van de envelop helemaal doorloopt tot in de hoek.

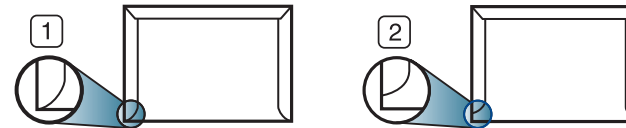

- 1 Aanvaardbaar  
2 Onaanvaardbaar

- Enveloppen met een verwijderbare strip of met meer dan één zelfklevende vouwbare klep moeten van een kleefmiddel zijn voorzien dat gedurende 0,1 seconde bestand is tegen de fixeertemperatuur van het apparaat, ongeveer 170 C. De extra kleppen en strips kunnen kreuken, scheuren en papierstoringen veroorzaken, en kunnen zelfs de fixeereenheid beschadigen.
- Voor de beste afdrukkwaliteit plaatst u de marges best niet dichterbij dan 15 mm van de rand van de envelop.
- Druk niet af op de plaats waar de naden van de envelop samenkomen.



# Afdrukmateriaal en lade

## Etiketten

Om beschadigingen aan het apparaat te voorkomen, gebruikt u uitsluitend etiketten die speciaal zijn ontworpen voor laserprinters.

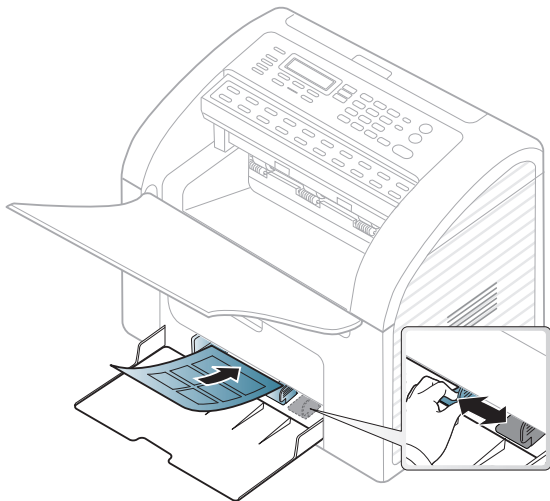

- Bij de keuze van etiketten dient u rekening te houden met de volgende factoren:
  - **Kleefstoffen:** Bestand tegen de fixeertemperatuur van het apparaat (circa 170°C).
  - **Schikking:** gebruik uitsluitend etiketvellen waarvan het rugvel tussen de etiketten niet blootligt. Bij etiketvellen met ruimte tussen de etiketten kunnen de etiketten loskomen van het rugvel. Dit kan ernstige papierstoringen tot gevolg hebben.
  - **Krullen:** Moet plat liggen en in geen enkele richting meer dan 13 mm omkrullen.

- **Toestand:** gebruik geen etiketten die gekreukt zijn, blaasjes vertonen of loskomen van het rugvel.
- Let op dat er tussen de etiketten geen zelfklevend materiaal blootligt. Blootliggende delen kunnen ervoor zorgen dat etiketten tijdens het afdrukken loskomen, waardoor het papier kan vastlopen. Ook kunnen hierdoor onderdelen van het apparaat beschadigd raken.
- Plaats geen gebruikte etiketvellen in het apparaat. De klevende achterzijde mag slechts een keer door het apparaat worden gevoerd.
- Gebruik geen etiketten die loskomen van het rugvel, blaasjes vertonen, gekreukt of anderszins beschadigd zijn.

## Kartonpapier/papier van een aangepast formaat

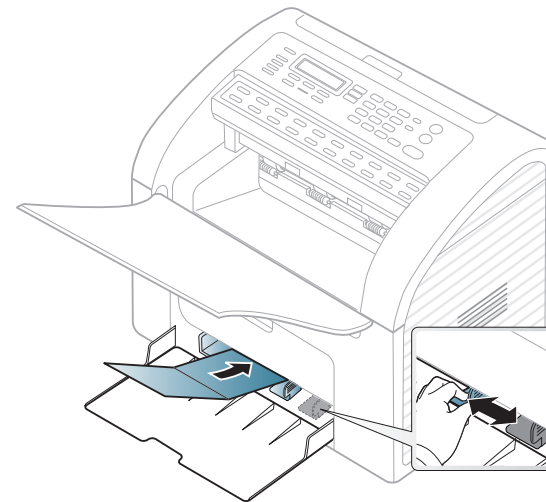

- Stel de marges in de softwaretoepassing in op ten minste 6,4 mm van de zijkanalen van de afdrummedia.

# Afdrukmateriaal en lade

## Vorbedrukt papier

Bij het plaatsen van vorbedrukt papier moet de bedrukte zijde bovenaan liggen en mag de voorzijde niet gekruld zijn. Bij invoerproblemen draait u het papier om. Er zijn geen garanties wat de afdrukkwaliteit betreft.

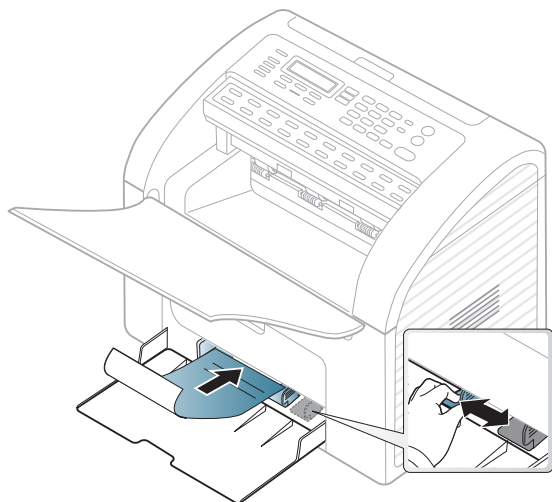



- Briefhoofden moeten afgedrukt worden met hittebestendige inkt die niet smelt, verdampt of schadelijke gassen uitstoot als ze gedurende 0,1 seconde worden blootgesteld aan de fixeertemperatuur (ongeveer 170 °C) van het apparaat.
- De inkt op het vorbedrukt papier mag niet ontvlambaar zijn en mag de printerrollen niet beschadigen.
- Voor u vorbedrukt papier in de lade plaatst, controleert u of de inkt op het papier droog is. Natte inkt kan tijdens het fixeerproces loskomen van het vorbedrukt papier, waardoor de afdrukkwaliteit afneemt.

## Papierformaat en -type instellen

Nadat u het papier in de lade hebt geplaatst moet u het papierformaat en -type instellen met behulp van de knoppen op het bedieningspaneel.



- Voor bepaalde modellen moet u mogelijk op **OK** drukken om naar menu's op lagere niveaus te gaan.
- U kunt de hoogte instellen via **Apparaatinstellingen** in Samsung Easy Printer Manager of de sectie **Machine** in Hulpprogramma printerinstellingen.
  - Zie "Apparaatinstellingen" op pagina 177 als u Windows of Macintosh gebruikt.
  - Zie "Smart Panel gebruiken" op pagina 180 als u Linux gebruikt.

- 1 Selecteer  (**Menu**) > **Systeeminst.** > **Papierinstel.** > **Papierformaat** of **Type papier** op het bedieningspaneel.
- 2 Selecteer de gewenste lade en de gewenste optie.
- 3 Druk op **OK** om de selectie op te slaan.
- 4 Druk op  (**Stop/Clear**) om terug te keren naar de gereedmodus.

# Afdrukmateriaal en lade



- De instellingen die via het apparaatstuurprogramma zijn opgegeven krijgen voorrang op de instellingen die via het bedieningspaneel werden opgegeven.
  - a Als u afdrukt vanuit een toepassing, opent u de toepassing en het afdrukmenu.
  - b Open **Voorkeursinstellingen voor afdrukken** (zie "Voorkeursinstellingen openen" op pagina 48).
  - c Klik op het tabblad **Papier** en selecteer het juiste papierstype.
- Als u papier met speciale afmetingen wilt gebruiken, zoals factuurpapier, selecteert u het tabblad **Papier > Formaat > Bewerken...** en stelt u **Instellingen aangepast papierformaat in Voorkeursinstellingen voor afdrukken** in (zie "Voorkeursinstellingen openen" op pagina 48).

## De uitvoerlade gebruiken



- Als u een groot aantal pagina's tegelijk afdrukt, kan het oppervlak van de uitvoerlade heet worden. Let erop dat u het oppervlak niet aanraakt en houd kinderen uit de buurt.

De afgedrukte pagina's worden in de uitvoerlade gestapeld. De uitvoer wordt standaard naar de uitvoerlade gestuurd.

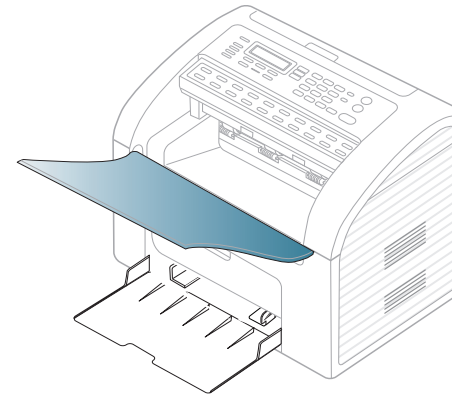

## Originelen voorbereiden

- Plaats geen papier dat kleiner is dan 142 x 148 mm of groter dan 216 x 356 mm.
- Vermijd het gebruik van de volgende papiertypes om papierstoringen, een slechte afdrukkwaliteit en schade aan het apparaat te voorkomen.
  - Carbonpapier of papier met carbonrug
  - Gecoat papier
  - Licht doorschijnend of dun papier
  - Gekreukt of gevouwen papier
  - Gekruld of opgerold papier
  - Papier met scheuren

# Afdrukmateriaal en lade

- Verwijder alle nietjes en paperclips voor u het papier plaatst.
- Controleer of eventuele lijm, inkt of correctievloeistof op het papier volledig droog is voor u het plaatst.
- Plaats geen originelen van verschillend formaat of gewicht.
- Plaats geen boekjes, foldertjes, transparanten of documenten met andere afwijkende eigenschappen.

## Originelen plaatsen

U kunt de documentinvoer gebruiken om een document te kopiëren, te scannen of als fax te verzenden.

## In de automatische documentinvoer

In de documentinvoer kunt u tot 20 vellen papier (80 g/m<sup>2</sup>, 21 lbs bankpostpapier) voor één taak plaatsen.

- 1 Buig de papierstapel of waaier het papier uit om de pagina's van elkaar te scheiden voor u de originelen plaatst.

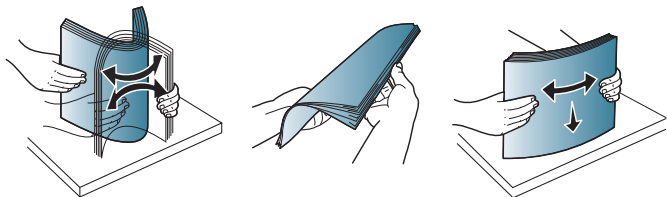

- 2 Trek de documentinvoerlade of de documentuitvoerlade volledig uit. Vouw het verlengstuk eventueel volledig uit.

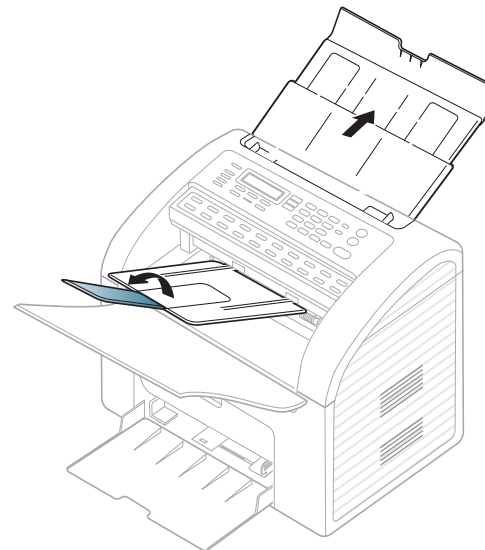

# Afdrukmateriaal en lade

- 
- 
- 3 Plaats de originelen in de documentinvoerlade met de bedrukte zijde naar beneden. Stel de ADI in overeenkomstig het papierformaat.

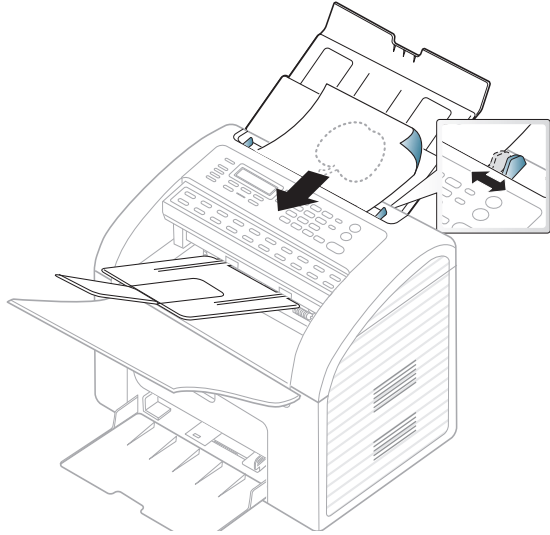

# Eenvoudige afdruktaken



Raadpleeg de Handleiding Geavanceerd (zie "Geavanceerde afdrukfuncties gebruiken" op pagina 142) voor speciale afdrukfuncties.

## Afdrukken



Wanneer u gebruik maakt van een Macintosh- of Linux-besturingssysteem, raadpleegt u de Geavanceerd (zie "Afdrukken in Macintosh" op pagina 150 of "Afdrukken in Linux" op pagina 152).

Het volgende venster **Voorkeursinstellingen voor afdrukken** is voor Notepad in Windows 7.

- 1 Open het document dat u wilt afdrukken.
- 2 Selecteer **Afdrukken** in het menu **Bestand**.

- 3 Selecteer uw printer in de lijst **Printer selecteren**.

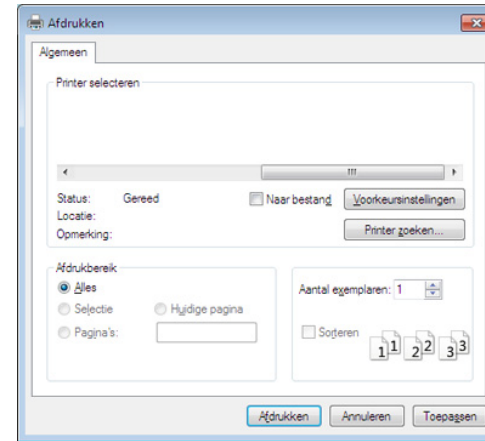

- 4 De basisafdrুকinstellingen, inclusief het aantal kopieën en het afdrukbereik, worden geselecteerd in het venster **Afdrukken**.





Klik op **Eigenschappen** of **Voorkeuren** in het venster Afdrukken om gebruik te maken van de geavanceerde afdrukopties. (zie "Voorkeursinstellingen openen" op pagina 48).

- 5 Klik in het venster **Afdrukken** op **OK** of **Afdrukken** om de afdruktaak te starten.

# Eenvoudige afdruktaken

## Een afdruktaak annuleren

Een afdruktaak die in een afdrুকrij of afdrুকspooler wacht om afgedrukt te worden, annuleert u op de volgende manier:

- U kunt toegang krijgen tot dit venster door te dubbelklikken op het pictogram van het apparaat (  ) in de taakbalk van Windows.
- U kunt de huidige taak ook annuleren door op  (**Stop/Clear**) op het bedieningspaneel te drukken.

# Eenvoudige afdruktaken

## Voorkeursinstellingen openen



- Het venster **Voorkeursinstellingen voor afdrukken** in deze gebruikshandleiding verschilt mogelijk van het venster dat u ziet omdat dit afhankelijk is van de gebruikte printer.
- Als u een optie selecteert in **Voorkeursinstellingen voor afdrukken** verschijnt er mogelijk een waarschuwingsteken,  of . Een uitroepteken (  ) wil zeggen dat u deze optie wel kunt selecteren maar dat dit niet wordt aanbevolen. Het teken  wil zeggen dat u deze optie niet kunt selecteren vanwege de instellingen of omgeving van het apparaat.

- 1 Open het document dat u wilt afdrukken.
- 2 Kies **Afdrukken** in het menu Bestand. Het venster **Afdrukken** wordt weergegeven.
- 3 Selecteer uw printer in de lijst **Printer selecteren**.

- 4 Klik op **Eigenschappen** of op **Voorkeuren**.

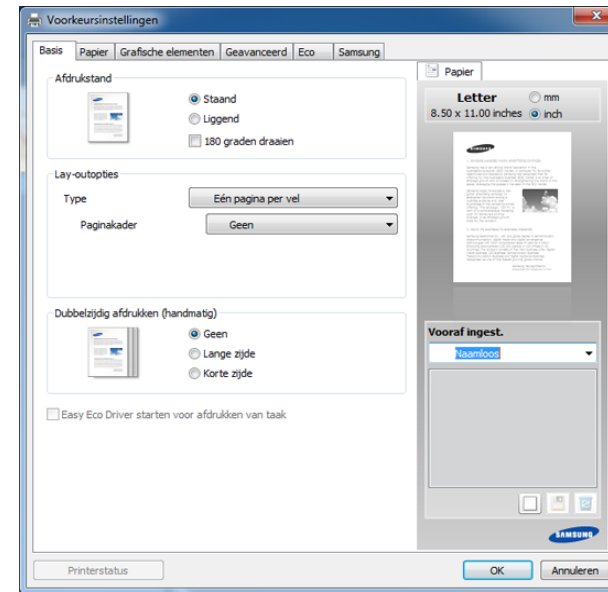

U kunt de huidige status van het apparaat controleren door op de knop **Printerstatus** te drukken (zie "Samsung-printerstatus gebruiken" op pagina 178).



# Eenvoudige afdruktaken

## Voorkeursinstellingen gebruiken

Met de optie **Vooraf ingest.** die op elk tabblad maar niet op het tabblad **Samsung** verschijnt kunt u de huidige voorkeurinstellingen opslaan voor toekomstig gebruik.

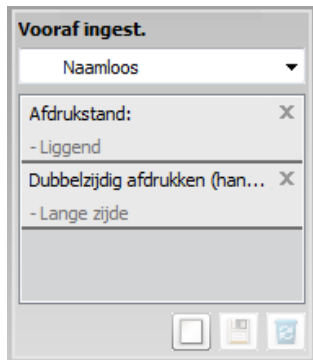

Volg deze stappen om een **Vooraf ingest.**-item op te slaan.

- 1 Stel op elk tabblad de gewenste instellingen in.
- 2 Typ in het invoervak **Vooraf ingest.** een naam voor deze instellingen.



- 3 Klik op  (**Toevoegen**). Als u instellingen opslaat onder **Vooraf ingest.** worden alle huidige stuurprogramma-instellingen opgeslagen.



Selecteer meer opties en klik op  (**Wijzigen**). De instellingen worden toegevoegd aan de voorinstellingen die u hebt opgegeven. Om de bewaarde instelling te gebruiken kiest u deze in de vervolgkeuzelijst **Vooraf ingest.**. Het apparaat is nu ingesteld om af te drukken met de gekozen instellingen. Om de opgeslagen instellingen te wissen kiest u deze uit de vervolgkeuzelijst **Vooraf ingest.** en klikt u op  (**Wissen**).

U kunt de standaardinstellingen van het printerstuurprogramma ook herstellen door **Vooraf ingest. stand.** te selecteren in de vervolgkeuzelijst **Vooraf ingest.**

## Help gebruiken

Klik op de optie waarover u meer wilt weten op het venster **Voorkeursinstellingen voor afdrucken** en druk op **F1** op uw toetsenbord.

## Eco-afdruk

Met de functie **Eco** spaart u toner en papier uit. De functie **Eco** spaart natuurlijke hulpbronnen en helpt u milieuvriendelijke afdrucken te maken.

**Voor eco-afdruk, klik hieronder:**

zie "Easy Eco Driver" op pagina 174.

# Normaal kopiëren



Raadpleeg de Handleiding Geavanceerd (zie "Menu Kopiëren" op pagina 126) voor speciale afdrukfuncties.

## Normaal kopiëren



- Voor bepaalde modellen moet u mogelijk op **OK** drukken om naar menu's op lagere niveaus te gaan.
- U kunt de hoogte instellen via **Apparaatinstellingen** in Samsung Easy Printer Manager of de sectie **Machine** in Hulpprogramma printerinstellingen.
  - Zie "Apparaatinstellingen" op pagina 177 als u Windows of Macintosh gebruikt.
  - Zie "Smart Panel gebruiken" op pagina 180 als u Linux gebruikt.

- 1 Selecteer  (kopiëren) op het bedieningspaneel.
- 2 Plaats de originelen met de bedrukte zijde naar beneden in de documentinvoer (zie "Originelen plaatsen" op pagina 44).
- 3 Om de kopieerinstellingen, zoals onder meer **Verkl./vergr.**, **Tonersterkte**, **Contrast**, **Oorspr. type**, aan te passen via de knoppen op het bedieningspaneel (zie "De instellingen per kopie wijzigen" op pagina 50).

- 4 Voer indien nodig het aantal kopieën in met behulp van de pijl of het numeriek toetsenblok.

- 5 Druk op  (**Start**).



Als u de kopieertaak moet annuleren terwijl deze wordt uitgevoerd, drukt u op  (**Stop/Clear**). De kopieertaak wordt dan gestopt.

## De instellingen per kopie wijzigen

Het apparaat beschikt over standaardinstellingen voor kopiëren zodat u snel en gemakkelijk een kopie kunt maken. Met behulp van de kopieerfunctieknoppen op het bedieningspaneel kunt u de opties per kopie wijzigen.



# Normaal kopiëren



- Als u tijdens het instellen van de kopieeropties op  (**Stop/Clear**) drukt, worden alle opties die u voor de huidige kopieertaak hebt ingesteld, geannuleerd en worden de standaardinstellingen hersteld. Na afloop van een kopieerproces worden de standaardinstellingen altijd automatisch hersteld.
- U kunt de kopieerinstellingen, zoals helderheid, type origineel, etc., aanpassen met **Apparaatinstellingen** in het programma Samsung Easy Printer Manager of de sectie **Machine** in Hulpprogramma printerinstellingen.
  - Zie "Apparaatinstellingen" op pagina 177 als u Windows of Macintosh gebruikt.
  - Zie "Smart Panel gebruiken" op pagina 180 als u Linux gebruikt.
- Voor bepaalde modellen moet u mogelijk op **OK** drukken om naar menu's op lagere niveaus te gaan.

## Tonersterkte



Als er vlekken en donkere afbeeldingen op uw origineel staan, kunt u de helderheid aanpassen om de kopie beter leesbaar te maken.

- 1 Selecteer  (kopiëren) >  (**Menu**) > **Kopieerfunctie** > **Tonersterkte** op het bedieningspaneel.
- 2 Selecteer de gewenste optie en druk op **OK**.  
Bijvoorbeeld **Licht+5** is de lichtste en **Donker+5** is de donkerste.

- 3 Druk op  (**Stop/Clear**) om terug te keren naar de gereedmodus.

## Contrast



In het menu **Contrast** kunt u het verschil tussen lichte en donkere stukken in een afbeelding verkleinen of vergroten.

- 1 Selecteer  (kopiëren) >  (**Menu**) > **Kopieerfunctie** > **Contrast** op het bedieningspaneel.
- 2 Selecteer de gewenste optie en druk op **OK**.  
Selecteer **Donker** om het contrast te vergroten en selecteer **Licht** om het contrast te verkleinen.
- 3 Druk op  (**Stop/Clear**) om terug te keren naar de gereedmodus.

## Oorspr. type

Met de oorspronkelijke instelling kunt u de kwaliteit van de kopie verbeteren door het documenttype voor de huidige kopieertaak te selecteren.

# Normaal kopiëren

- 1 Selecteer  (kopiëren) >  (**Menu**) > **Kopieerfunctie** > **Oorspr. type** op het bedieningspaneel.
- 2 Selecteer de gewenste optie en druk op **OK**.
  - **Tekst**: gebruik deze optie voor originelen die hoofdzakelijk uit tekst bestaan.
  - **Tekst/Foto**: gebruik deze optie voor originelen die tekst en foto's bevatten.

 Als de tekst op de afdruk onscherp is, selecteert u **Tekst** om scherpe teksten te krijgen.



- **Foto**: gebruik deze optie voor foto's.
- 3 Druk op  (**Stop/Clear**) om terug te keren naar de gereedmodus.

## Verkleinde of vergrote kopie



Wanneer u originelen kopieert via de documentinvoer of de glasplaat, kunt u het formaat van een gekopieerde afbeelding verkleinen of vergroten van 25% t/m 400%.

 U kunt ook meteen op de knop **Verkl./vergr.** op het bedieningspaneel drukken.

## Om uit de vooraf ingestelde kopieerformaten te selecteren

- 1 Selecteer  (kopiëren) >  (**Menu**) > **Kopieerfunctie** > **Verkl./vergr.** op het bedieningspaneel.
- 2 Selecteer de gewenste optie en druk op **OK**.
- 3 Druk op  (**Stop/Clear**) om terug te keren naar de gereedmodus.

## Om de grootte van de kopie aan te passen door rechtstreeks de schaalverhouding in te voeren

- 1 Selecteer  (kopiëren) >  (**Menu**) > **Kopieerfunctie** > **Verkl./vergr.** > **Aangepast** op het bedieningspaneel.
- 2 Geef het gewenste kopieerformaat op met het numerieke toetsenblok.
- 3 Druk op **OK** om de selectie op te slaan.
- 4 Druk op  (**Stop/Clear**) om terug te keren naar de gereedmodus.

 Als u een verkleinde kopie maakt, kunnen er onderaan op de kopie zwarte lijnen verschijnen.

# Basisfuncties voor scannen



Raadpleeg de Handleiding Geavanceerd (zie "Scanfuncties" op pagina 155) voor speciale scanfuncties.

## Basisfuncties voor scannen

Dit is de normale en gebruikelijke procedure voor het scannen van originelen.



Voor bepaalde modellen moet u mogelijk op **OK** drukken om naar menu's op lagere niveaus te gaan.

Dit is een basisscanmethode voor een apparaat dat via USB is verbonden.

- 1 Plaats de originelen met de bedrukte zijde naar beneden in de documentinvoer (zie "Originelen plaatsen" op pagina 44).
- 2 Selecteer  (scannen) > **Naar pc scan.** op het bedieningspaneel.



Als het bericht **Niet beschikbaar** wordt weergegeven, controleert u de poortverbinding, of selecteert u **Scannen vanaf paneel op apparaat**

**inschakelen** in Samsung Easy Printer Manager >  Geavanceerde modus inschakelen > **Instellingen voor scannen naar pc.**

- 3 Selecteer de gewenste **Scanbestemming** en druk op **OK**.  
De standaardinstelling is **Mijn docum..**



- U kunt een profiellijst met veelgebruikte instellingen aanmaken en opslaan. U kunt ook profielen toevoegen en verwijderen, en profielen opslaan naar verschillende paden.
- Voor het aanpassen van de Samsung Easy Printer Manager >  Geavanceerde modus inschakelen > **Instellingen voor scannen naar pc.**

- 4 Selecteer de gewenste optie en druk op **OK**.

- 5 Het apparaat begint te scannen.



- De gescande afbeelding wordt opgeslagen op de computer in **C:\Gebruikers\gebruikersnaam\Mijn docum..** De opslagmap kan verschillen, afhankelijk van uw besturingssysteem of het gebruikte programma.

# Basisfuncties voor faxen



Raadpleeg de handleiding Handleiding Geavanceerd (zie "Faxfuncties" op pagina 161), voor speciale faxfuncties.



- U kunt dit apparaat niet als faxapparaat gebruiken via een internettelefoon. Raadpleeg uw internetprovider voor meer informatie.
- Wij raden het gebruik van traditionele analoge telefoondiensten (PSTN: Public Switched Telephone Network) wanneer u telefoonlijnen aansluit om de fax te gebruiken. Als u andere internetdiensten (DSL, ISDN, VoIP) gebruikt, kunt u de kwaliteit van de verbinding verbeteren door gebruik te maken van een microfilter. Een microfilter elimineert ruissignalen en verbetert de kwaliteit van de netwerk/internetverbinding. Aangezien er geen DSL-microfilter met het apparaat wordt meegeleverd, neemt u best contact op met uw internetprovider als u er gebruik van wilt maken.

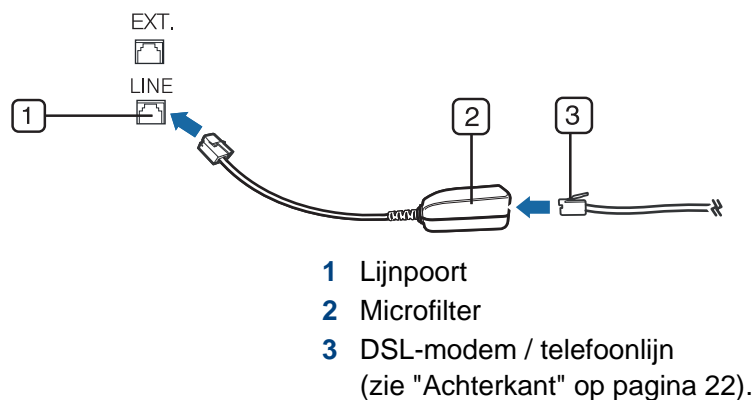



## Vorbereiden om te faxen

Voordat u een fax kunt verzenden of ontvangen, moet u het meegeleverde telefoonsnoer aansluiten op een telefoonaansluiting in de wand. Raadpleeg de Beknopte installatiehandleiding voor informatie over de aansluiting. Het maken van een telefoonverbinding verschilt van land tot land.

## Een fax verzenden



Voor bepaalde modellen moet u mogelijk op **OK** drukken om naar menu's op lagere niveaus te gaan.

- 1 Plaats de originelen met de bedrukte zijde naar beneden in de documentinvoer (zie "Originelen plaatsen" op pagina 44).
- 2 Selecteer  (faxen) op het bedieningspaneel.
- 3 Stel de gewenste resolutie en tonersterkte in (zie "De documentinstellingen aanpassen" op pagina 56).
- 4 Voer het faxnummer van de ontvanger in.
- 5 Druk op  (**Start**) op het bedieningspaneel. Het document wordt gescand en naar de bestemmingen gefaxt.



# Basisfuncties voor faxen



- Met Samsung Network PC Fax kunt u een fax rechtstreeks vanaf uw computer verzenden (zie "Een fax met uw computer verzenden" op pagina 162).
- Als u een faxtaak wilt annuleren, drukt u op  (Stop/Clear) voordat het apparaat begint met verzenden.

## Een fax handmatig verzenden

Voer de volgende stappen uit om een fax te verzenden met  (On Hook Dial) op het bedieningspaneel of met behulp van de telefoonhoorn (zie "Functies per model" op pagina 7).

- 1 Plaats de originelen met de bedrukte zijde naar beneden in de documentinvoer (zie "Originelen plaatsen" op pagina 44).
- 2 Selecteer  (faxen) op het bedieningspaneel.
- 3 Stel de gewenste resolutie en tonersterkte in (zie "De documentinstellingen aanpassen" op pagina 56).
- 4 Druk op  (On Hook Dial) op het bedieningspaneel of neem de hoorn van de haak.
- 5 Voer een faxnummer in met behulp van het numeriek toetsenblok op het bedieningspaneel.



- 6 Druk op  (Start) op het bedieningspaneel zodra u een hoge faxtoon hoort van het ontvangende faxapparaat.

## Groepsverzending (faxen naar meerdere bestemmingen verzenden)

Met de functie Groepsverzending kunt u een fax naar meerdere bestemmingen verzenden. Uw documenten worden automatisch in het geheugen opgeslagen en naar een extern faxapparaat verzonden. Na verzending worden de originelen automatisch uit het geheugen gewist.



U kunt met deze functie geen kleurenfaxen verzenden.

- 1 Plaats de originelen met de bedrukte zijde naar beneden in de documentinvoer (zie "Originelen plaatsen" op pagina 44).
- 2 Selecteer  (faxen) op het bedieningspaneel.
- 3 Stel de gewenste resolutie en tonersterkte in (zie "De documentinstellingen aanpassen" op pagina 56).
- 4 Selecteer  (Menu) > **Faxfunctie** > **Meerdere verz.** op het bedieningspaneel.  
U kunt ook meteen op de knop **Meerdere verz.** op het bedieningspaneel drukken.

# Basisfuncties voor faxen

- 5 Voer het nummer van het eerste ontvangende faxapparaat in en druk op **OK**.  
U kunt snelkiesnummers oproepen of een groepsnummer selecteren met de knop  (**Address Book**) (zie "Snelkiesnummers gebruiken" op pagina 137 of "One-touch dialing (bellen met een enkele druk op de knop)" op pagina 139).
- 6 Voer het tweede faxnummer in en druk op **OK**.  
U wordt gevraagd om het volgende faxnummer waarnaar u het document wilt verzenden in te voeren.
- 7 Als u meer faxnummers wilt invoeren, drukt u op **OK** zodra **Ja** verschijnt en herhaalt u stappen 5 en 6. U kunt tot 10 bestemmingen toevoegen.



Na het invoeren van een groeps kiesnummer kunt u geen ander groeps kiesnummer invoeren.

- 8 Als u klaar bent met het invoeren van faxnummers, selecteert u **Nee** op de vraag **Nog een nummer?** en drukt u op **OK**.  
Het apparaat verzendt de fax naar de verschillende nummers in de volgorde waarin u ze hebt ingevoerd.  
een verzendingsrapport wordt afgedrukt na het verzenden van faxen.

## Een fax ontvangen

Uw apparaat is standaard ingesteld op faxmodus. Als u een fax ontvangt, beantwoordt het apparaat de oproep na een opgegeven aantal belsignalen en wordt de fax automatisch ontvangen.

## De documentinstellingen aanpassen

Voordat u een fax verstuurt, wijzigt u de volgende instellingen overeenkomstig de eigenschappen van het origineel voor een optimaal resultaat.



Voor bepaalde modellen moet u mogelijk op **OK** drukken om naar menu's op lagere niveaus te gaan.

## Resolutie

De standaard documentinstellingen leveren goede resultaten voor een normaal tekstdocument. Als u echter originelen verstuurt die foto's bevatten of van een slechte kwaliteit zijn, kunt u de resolutie aanpassen om een fax van een betere kwaliteit te versturen.



# Basisfuncties voor faxen



De ingestelde resolutie geldt voor de huidige faxtaak. Voor het aanpassen van de standaardinstellingen (zie "Menu Faxen" op pagina 122).

**1** Selecteer  (faxen) >  (**Menu**) > **Faxfunctie** > **Resolutie** op het bedieningspaneel.

**2** Selecteer de gewenste optie en druk op **OK**.

- **Standaard:** originelen met tekens van normale grootte.
- **Fijn:** originelen met kleine tekens of dunne lijnen, of originelen die met een matrixprinter zijn afgedrukt.
- **Superfijn:** originelen met zeer kleine details. De modus **Superfijn** wordt alleen ingeschakeld als het apparaat waarmee u communiceert deze resolutie ondersteunt.



- Verzenden vanuit het geheugen is niet mogelijk in de modus **Superfijn**. De resolutie-instelling wordt automatisch gewijzigd in **Fijn**.
- Als het apparaat ingesteld is op de resolutie **Superfijn**, maar het ontvangende faxapparaat de resolutie **Superfijn** niet ondersteunt, wordt de fax verzonden in de hoogste resolutie die het ontvangende faxapparaat ondersteunt.

- **Fotofax:** originelen met grijstinten of foto's.
- **Kleurenfax:** originelen met kleuren.



- Verzenden vanuit het geheugen is niet beschikbaar in deze modus.
- U kunt alleen een kleurenfax verzenden als het apparaat waarmee u communiceert, de ontvangst van een kleurenfax ondersteunt en als u de fax handmatig verzendt.

**3** Druk op  (**Stop/Clear**) om terug te keren naar de gereedmodus.

## Tonersterkte

U kunt de helderheid van het originele document selecteren.



De ingestelde helderheid geldt voor de huidige faxtaak. Voor het aanpassen van de standaardinstellingen (zie "Menu Faxen" op pagina 122).

**1** Selecteer  (faxen) >  (**Menu**) > **Faxfunctie** > **Tonersterkte** op het bedieningspaneel.

**2** Selecteer de gewenste tonerinstelling.

**3** Druk op  (**Stop/Clear**) om terug te keren naar de gereedmodus.



## 3. Onderhoud

In dit hoofdstuk wordt beschreven hoe u verbruiksartikelen, accessoires en onderdelen voor het onderhoud van uw apparaat kunt aankopen.

- **Verbruiksartikelen en toebehoren bestellen** 59
- **Beschikbare verbruiksartikelen** 60
- **Verkrijgbare onderdelen voor onderhoud** 61
- **De tonercassette bewaren** 62
- **Toner herverdelen** 64
- **De tonercassette vervangen** 66
- **De gebruiksduur van de verbruiksartikelen controleren** 68
- **Instellen van de waarschuwing "Toner bijna op"** 69
- **Het apparaat reinigen** 70
- **Tips voor het verplaatsen en opbergen van uw apparaat** 76

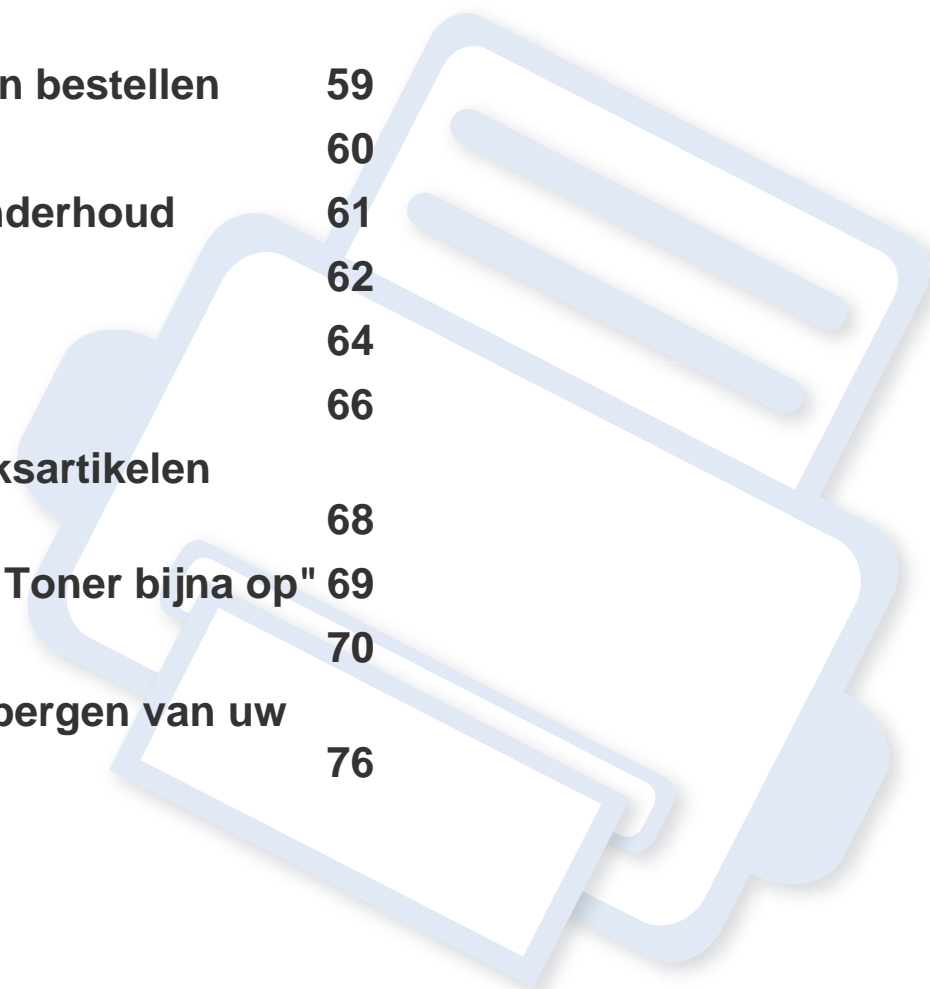

# Verbruiksartikelen en toebehoren bestellen



De verkrijgbare accessoires kunnen verschillen van land tot land. Neem contact op met uw verkoper voor de lijst met beschikbare verbruiksartikelen en onderdelen.

Als u door Samsung goedgekeurde verbruiksartikelen, accessoires of reserveonderdelen wilt bestellen, neemt u contact op met de lokale Samsung-dealer of de winkel waar u het apparaat hebt gekocht. Of ga naar [www.samsung.com/supplies](http://www.samsung.com/supplies) en selecteer uw land/regio voor de contactgegevens van de klantenservice.

# Beschikbare verbruiksartikelen

Als de verbruiksartikelen het einde van hun gebruiksduur naderen, kunt u de volgende verbruiksartikelen voor uw apparaat bestellen:

Type	Gemiddeld aantal afdrukken <sup>a</sup>	Benaming van onderdeel
<b>Tonercassette</b>	Ong. 1.500 pagina's	MLT-D101S

a. Opgegeven rendement overeenkomstig ISO/IEC 19752.



De levensduur van de tonercassette kan variëren afhankelijk van de opties, het percentage afbeeldingen en de taakmodus.



Als u nieuwe tonercassettes of verbruiksartikelen aanschaft, doet u dit best in het land waar u het apparaat hebt gekocht. Nieuwe tonercassettes of andere verbruiksartikelen zijn mogelijk niet compatibel met het apparaat omdat de configuratie van tonercassettes en andere verbruiksartikelen per land kunnen verschillen.



Samsung raadt gebruik van niet-originele Samsung-tonercassettes (bijv. hervulde of gereviseerde tonercassettes) af. Samsung kan de kwaliteit van niet-originele Samsung-tonercassettes niet garanderen. Onderhoud en herstellingen die vereist zijn als gevolg van het gebruik van andere tonercassettes dan die van Samsung vallen niet onder de garantie van het apparaat.

# Verkrijgbare onderdelen voor onderhoud

Neem contact op met de winkel waar u het apparaat hebt gekocht om reserveonderdelen te bestellen. Laat onderhoudsonderdelen alleen vervangen door een erkende servicemedewerker, de leverancier of personeel van de winkel waar u het apparaat hebt gekocht. De vervanging van onderdelen waarvan de gemiddelde levensduur is verstreken, valt niet onder de garantie.

Onderhoudsonderdelen worden op gezette tijdstippen vervangen om te verhinderen dat de afdrukkwaliteit verslechtert en er papierinvoerstoringsen optreden als gevolg van versleten onderdelen (zie onderstaande tabel). Uw apparaat moet op elk moment perfect functioneren. De te vervangen onderdelen moeten worden vervangen wanneer de levensduur van het desbetreffende onderdeel is verstreken.

Onderdelen	Gemiddeld aantal afdrucken <sup>a</sup>
Transportrol	Ong. 30.000 pagina's
Fixeereenheid	Ong. 30.000 pagina's
Aanvoerrol	Ong. 30.000 pagina's
Opneemrol	Ong. 30.000 pagina's
ADF-rol	Ong. 20.000 pagina's
ADF-rubbermat	Ong. 20.000 pagina's
Witte rol	Ong. 30.000 pagina's

a. De afdruksnelheid is afhankelijk van het gebruikte besturingssysteem, de snelheid van de computer, de gebruikte toepassing, de verbindingmethode, de media, het formaat van de media en de complexiteit van de taak.

# De tonercassette bewaren

Tonercassettes bevatten componenten die gevoelig zijn voor licht, temperatuur en vochtigheid. Samsung raadt u aan deze aanbevelingen te volgen met het oog op optimale prestaties, de hoogste kwaliteit en de langste gebruiksduur van uw nieuwe Samsung-tonercassette.

Bewaar deze cassette op de plaats waar de printer wordt gebruikt; Idealiter in een omgeving met gecontroleerde temperatuur en vochtigheid. Haal de tonercassette pas uit haar originele, ongeopende verpakking op het moment dat u de cassette gaat installeren. Als de originele verpakking ontbreekt, moet u de bovenste opening van de cassette bedekken met papier en moet u de cassette in een donkere kast bewaren.

Door de verpakking van de cassette te openen voor u de cassette in gebruik neemt, zal de levensduur en bewaartijd van de cassette aanzienlijk verkorten. Bewaar tonercassetten niet op de grond. Volg de onderstaande procedures om een tonercassette die u uit de printer hebt verwijderd, te bewaren.

- Bewaar de cassette in de beschermhoes van de originele verpakking.
- Bewaar de tonercassette liggend (niet staand) met dezelfde kant boven als bij de installatie.
- Bewaar geen verbruiksartikelen onder de volgende omstandigheden:
  - Temperaturen boven 40°C (104°F).
  - In een omgeving met een luchtvochtigheid van minder dan 20% of van meer dan 80%.
  - In een omgeving met extreme temperatuur- of vochtigheidsschommelingen.
  - In direct zon- of kunstlicht.

- Op stoffige plaatsen.
- In een auto gedurende een lange periode.
- In een omgeving met corrosieve dampen.
- In een omgeving met zilte lucht.

## Behandelingsinstructies

- Raak het oppervlak van de fotogeleidende drum in de cassette niet aan.
- Stel de cassette niet bloot aan onnodige trillingen of schokken.
- Roteer de drum niet handmatig, vooral in de tegengestelde richting. Dit kan interne schade en een tonerlek veroorzaken.

## Gebruik tonercassette

Samsung Electronics raadt het gebruik van andere tonercassettes dan van Samsung af, met inbegrip van generische, hervulde of gerecycleerde tonercassettes of tonercassettes van witte producten.



De printergarantie van Samsung dekt geen schade aan het apparaat die ontstaan is door het gebruik van een bijgevoelde cassette, gerecyclede cassette of een tonercassette van een ander merk dan Samsung.

# De tonercassette bewaren

## Geschatte gebruiksduur van tonercassette

De geschatte levensduur van een cassette is afhankelijk van de hoeveelheid toner die afdruktaken vereisen. De eigenlijke capaciteit kan variëren afhankelijk van de afdrumdichtheid van de pagina's waarop u afdrukt, de omgeving, percentage afbeeldingen, de tijd tussen de afdruktaken, het type media en het mediaformaat. Als u bijvoorbeeld veel afbeeldingen afdrukt, wordt er meer toner verbruikt en moet de cassette waarschijnlijk vaker worden vervangen.

# Toner herverdelen

Als de tonercassette bijna leeg is:

- Witte strepen, onduidelijke afdruk en/of verschillende dichtheid aan beide kanten.
- knippert de **Status-LED** rood.

In dat geval kunt u de afdrukkwaliteit tijdelijk verbeteren door de resterende toner in de tonercassette opnieuw te verdelen. Soms blijven die witte strepen of lichtere gebieden voorkomen, ook nadat de toner opnieuw is verdeeld.



- Voordat u de bovenklep opent, moet u eerst de uitvoersteun sluiten.
- Om schade aan de tonercassette te voorkomen, moet u ervoor zorgen dat deze niet langer dan enkele minuten wordt blootgesteld aan licht. Dek de cassette zo nodig af met een stuk papier.
- Raak de groene zijde van de tonercassette niet aan. Neem de cassette vast bij de handgreep om te vermijden dat u de onderkant aanraakt.
- Gebruik geen scherpe voorwerpen zoals een mes of een schaar om de verpakking van de tonercassette te openen. Scherpe voorwerpen veroorzaken mogelijk krassen op het oppervlak van de cassette.
- Krijgt u per ongeluk toner op uw kleding, veeg de toner dan af met een droge doek en was de kleding in koud water. Door warm water hecht de toner zich aan de stof.



# Toner herverdelen

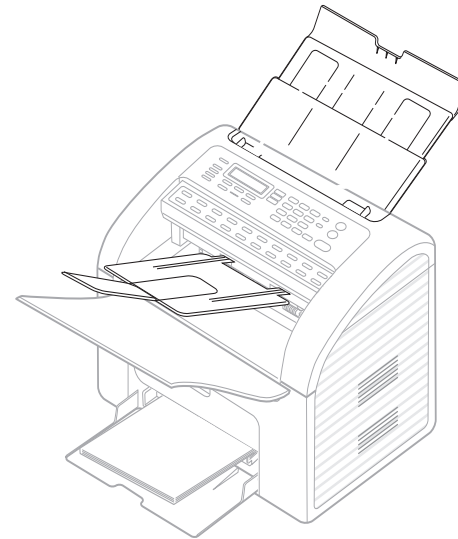
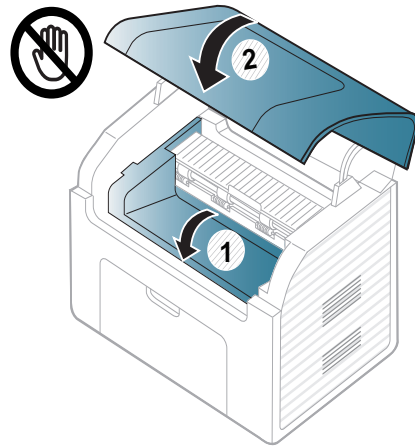
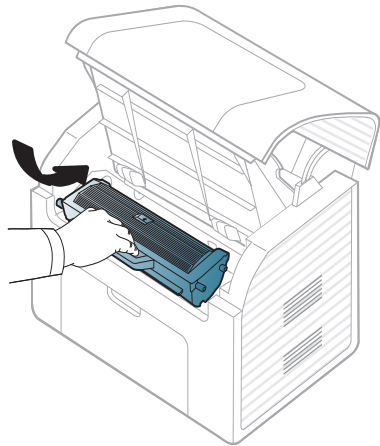
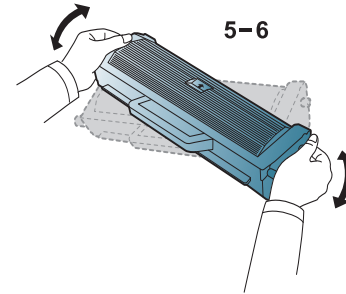
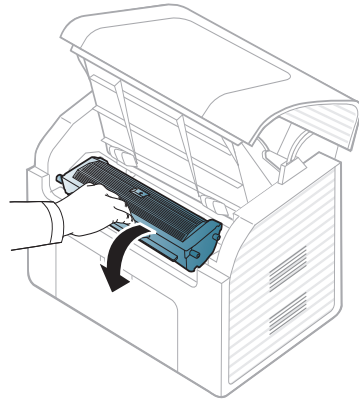
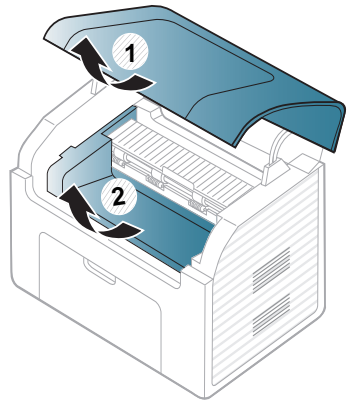

# De tonercassette vervangen

-  • Schud de tonercassette grondig. Dit verhoogt de afdrukkwaliteit in het begin.

-  • Voordat u de bovenklep opent, moet u eerst de uitvoersteun sluiten.
- Om schade aan de tonercassette te voorkomen, moet u ervoor zorgen dat deze niet langer dan enkele minuten wordt blootgesteld aan licht. Dek de cassette zo nodig af met een stuk papier.
- Raak de groene zijde van de tonercassette niet aan. Neem de cassette vast bij de handgreep om te vermijden dat u de onderkant aanraakt.
- Gebruik geen scherpe voorwerpen, zoals een mes of een schaar, om de verpakking van de tonercassette te openen. Scherpe voorwerpen veroorzaken mogelijk krassen op het oppervlak van de cassette.
- Krijgt u per ongeluk toner op uw kleding, veeg de toner dan af met een droge doek en was de kleding in koud water. Door warm water hecht de toner zich aan de stof.

# De tonercassette vervangen

Als een tonercassette het eind van de levensduur bereikt heeft, stopt de printer met afdrucken.

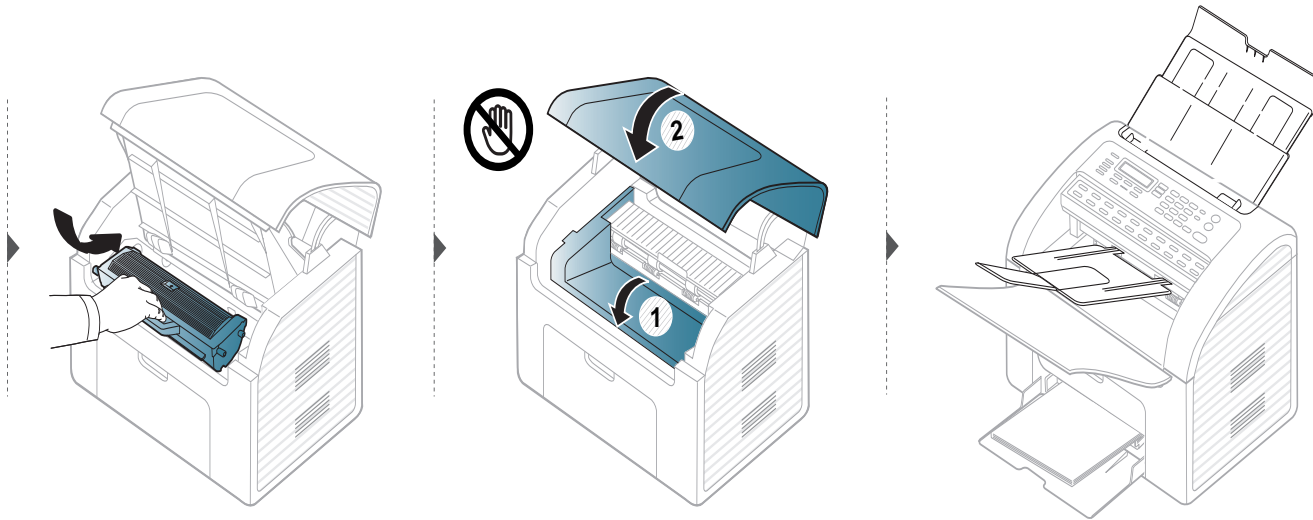
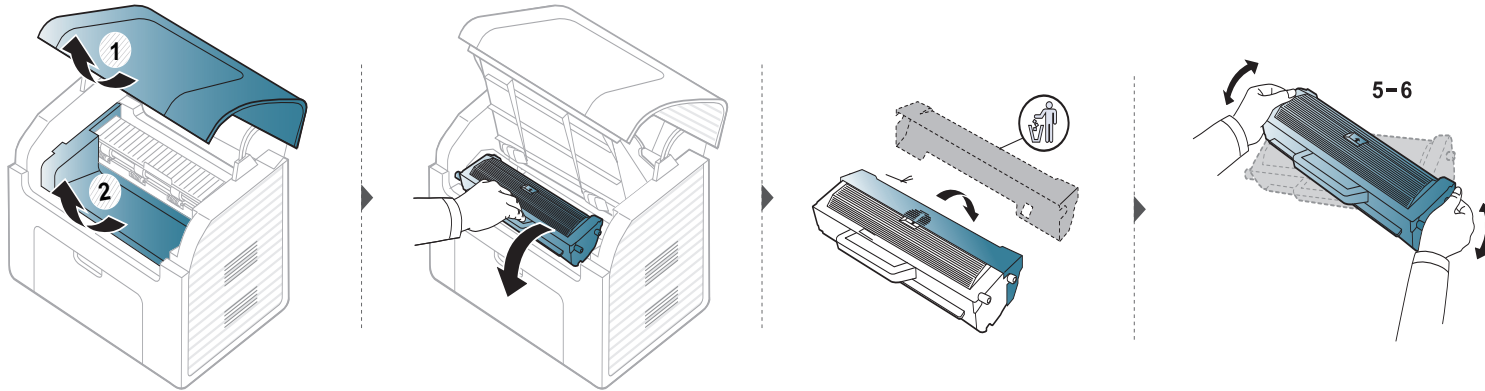



# De gebruiksduur van de verbruiksartikelen controleren

Als u regelmatig geconfronteerd wordt met papierstoringen of afdrukproblemen, controleert u het aantal pagina's dat het apparaat heeft afgedrukt of gescand. Vervang indien nodig de betrokken onderdelen.



- Voor bepaalde modellen moet u mogelijk op **OK** drukken om naar menu's op lagere niveaus te gaan.
- U kunt de kopieerinstellingen, zoals helderheid, type origineel, etc., aanpassen met **Apparaatinstellingen** in het programma Samsung Easy Printer Manager of de sectie **Machine** in Hulpprogramma printerinstellingen.
  - Zie "Apparaatinstellingen" op pagina 177 als u Windows of Macintosh gebruikt.
  - Zie "Smart Panel gebruiken" op pagina 180 als u Linux gebruikt.

- 1 Selecteer  **(Menu)** > **Systeeminst.** > **Onderhoud** > **Gebruiksduur** op het bedieningspaneel.
- 2 Selecteer de gewenste optie en druk op **OK**.
  - **Info verb.art.:** drukt een pagina af met de gegevens van verbruiksartikelen.
  - **Totaal:** toont het totaal aantal afgedrukte pagina's.
  - **Scannen:** toont het aantal pagina's dat is afgedrukt via de automatische documentinvoer.
- 3 Druk op  **(Stop/Clear)** om terug te keren naar de gereedmodus.

# Instellen van de waarschuwing "Toner bijna op"

Als de tonercassette bijna leeg is, verschijnt een bericht of gaat er een LED branden die aangeeft dat u de tonercassette moet vervangen. U kunt instellen of u wenst dat dit bericht of deze LED verschijnt of niet.



- Voor bepaalde modellen moet u mogelijk op **OK** drukken om naar menu's op lagere niveaus te gaan.
- U kunt de kopieerinstellingen, zoals helderheid, type origineel, etc., aanpassen met **Apparaatinstellingen** in het programma Samsung Easy Printer Manager of de sectie **Machine** in Hulpprogramma printerinstellingen.
  - Zie "Apparaatinstellingen" op pagina 177 als u Windows of Macintosh gebruikt.
  - Zie "Smart Panel gebruiken" op pagina 180 als u Linux gebruikt.

- 1 Selecteer  (**Menu**) > **Systeeminst.** > **Onderhoud** > **Ws tr bijna op** op het bedieningspaneel.
- 2 Selecteer de gewenste optie.
- 3 Druk op **OK** om de selectie op te slaan.

# Het apparaat reinigen

Als er zich problemen voordoen met de afdrukkwaliteit of als u uw apparaat in een stofrijke omgeving gebruikt, moet u uw apparaat regelmatig schoonmaken om de beste afdrukkwaliteit te blijven garanderen en de gebruiksduur van uw apparaat te verlengen.



- Als u de behuizing van het apparaat reinigt met reinigingsmiddelen die veel alcohol, oplosmiddelen of andere agressieve substanties bevatten, kan de behuizing verkleuren of vervormen.
- Als er toner in het apparaat of in de directe omgeving ervan is terecht gekomen, raden wij u aan om de toner te verwijderen met een zachte, met water bevochtigde doek of tissue. Als u een stofzuiger gebruikt, wordt de toner in de lucht geblazen. Dit kan schadelijk voor u zijn.

## De buitenkant reinigen

Maak het apparaat aan de buitenkant schoon met een zachte, pluisvrije doek. U kunt de doek enigszins bevochtigen met water, maar let erop dat er geen water op of in het apparaat terechtkomt.

# Het apparaat reinigen

## De binnenkant reinigen

Tijdens het afdrukken kunnen zich in het apparaat papierresten, toner en stof verzamelen. Dit kan op een gegeven moment problemen met de afdrukkwaliteit veroorzaken, zoals tonervlekken of vegen. Deze problemen kunnen worden gereduceerd en verholpen door de binnenkant van het apparaat te reinigen.



- Om schade aan de tonercassette te voorkomen, moet u ervoor zorgen dat deze niet langer dan enkele minuten wordt blootgesteld aan licht. Dek de cassette zo nodig af met een stuk papier.
- Raak de groene onderkant van de tonercassette niet aan. Neem de cassette vast bij de handgreep om te vermijden dat u de onderkant aanraakt.
- Gebruik een droge pluisvrije doek voor het reinigen van de binnenkant van het apparaat. Let op dat u de transportrol of andere onderdelen niet beschadigt. Gebruik geen oplosmiddelen, zoals benzeen of verdunner. Dit kan de afdrukkwaliteit negatief beïnvloeden en het apparaat beschadigen.



- Gebruik een niet-pluizende doek om het apparaat te reinigen.
- Voordat u de bovenklep opent, moet u eerst de uitvoersteun sluiten.
- Schakel het apparaat uit en haal de stekker uit het stopcontact. Wacht totdat het apparaat is afgekoeld. Als uw apparaat een aan/uit-schakelaar heeft, zet u de aan/uit-schakelaar uit voordat u het apparaat reinigt.

# Het apparaat reinigen

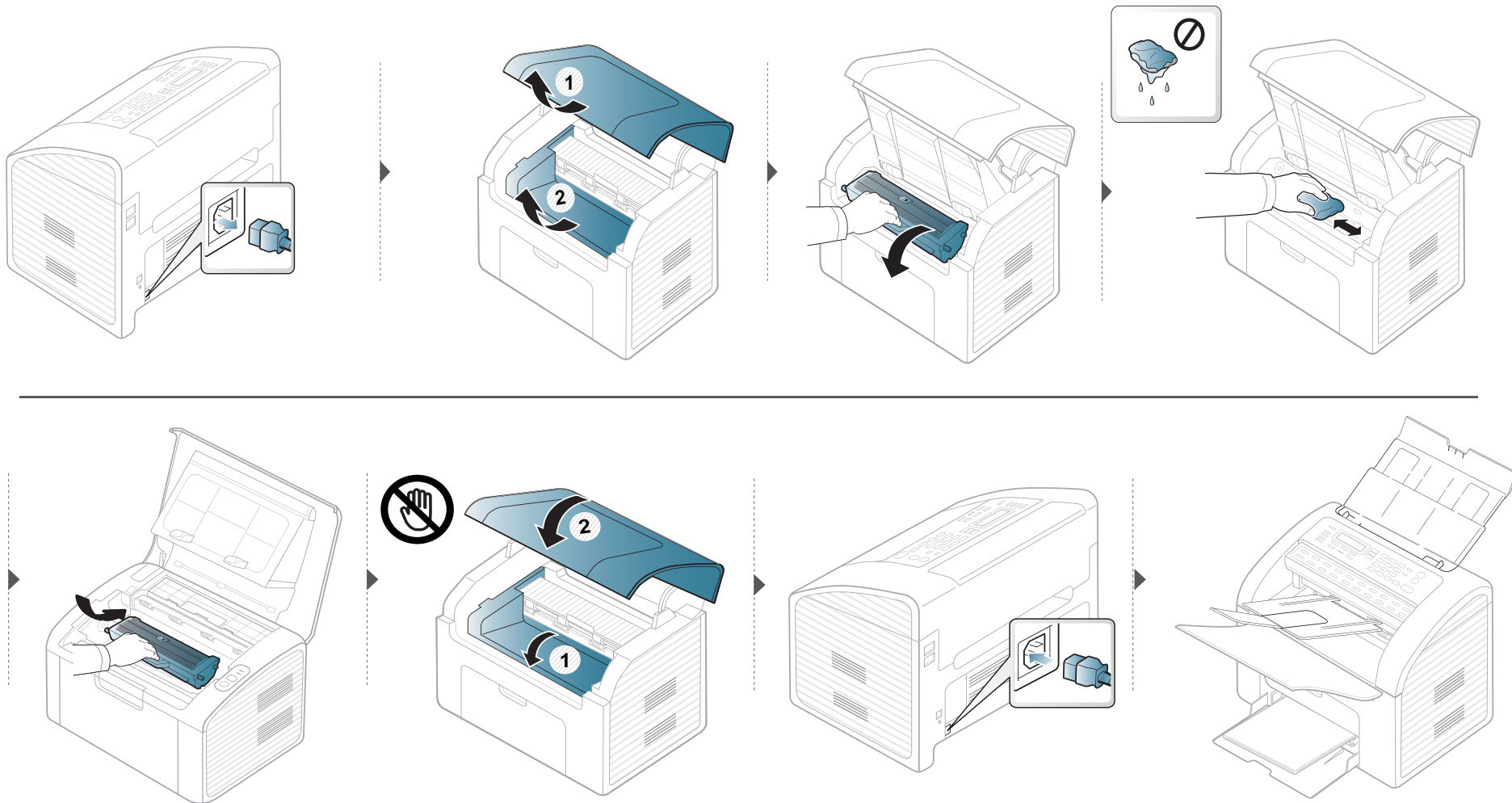



# Het apparaat reinigen

## Reinigen van de opneemrol



- Gebruik een niet-pluizende doek om het apparaat te reinigen.
- Schakel het apparaat uit en haal de stekker uit het stopcontact. Wacht totdat het apparaat is afgekoeld. Als uw apparaat een aan/uit-schakelaar heeft, zet u de aan/uit-schakelaar uit voordat u het apparaat reinigt.

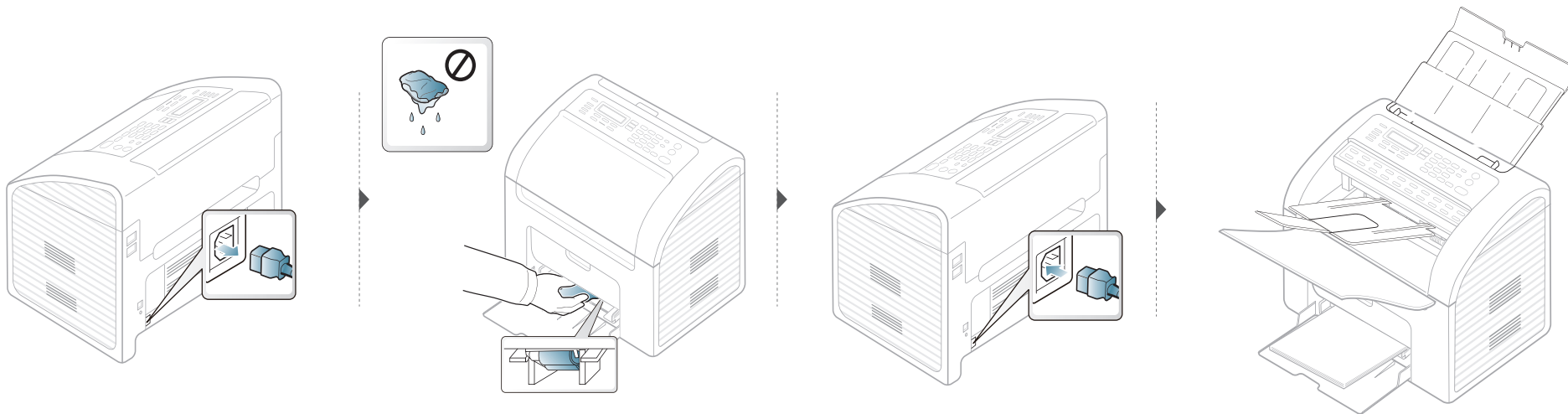

# Het apparaat reinigen

## Scannereenheid reinigen

Houd de scannereenheid goed schoon. Dat komt de kwaliteit van de kopieën ten goede. Wij raden u aan de scannereenheid aan het begin van elke dag te reinigen en dit zo nodig in de loop van de dag te herhalen.



- Schakel het apparaat uit en haal de stekker uit het stopcontact. Wacht totdat het apparaat is afgekoeld. Als uw apparaat een aan/uit-schakelaar heeft, zet u de aan/uit-schakelaar uit voordat u het apparaat reinigt.
- Als de documentuitvoerlade is geplaatst, moet u deze verwijderen.

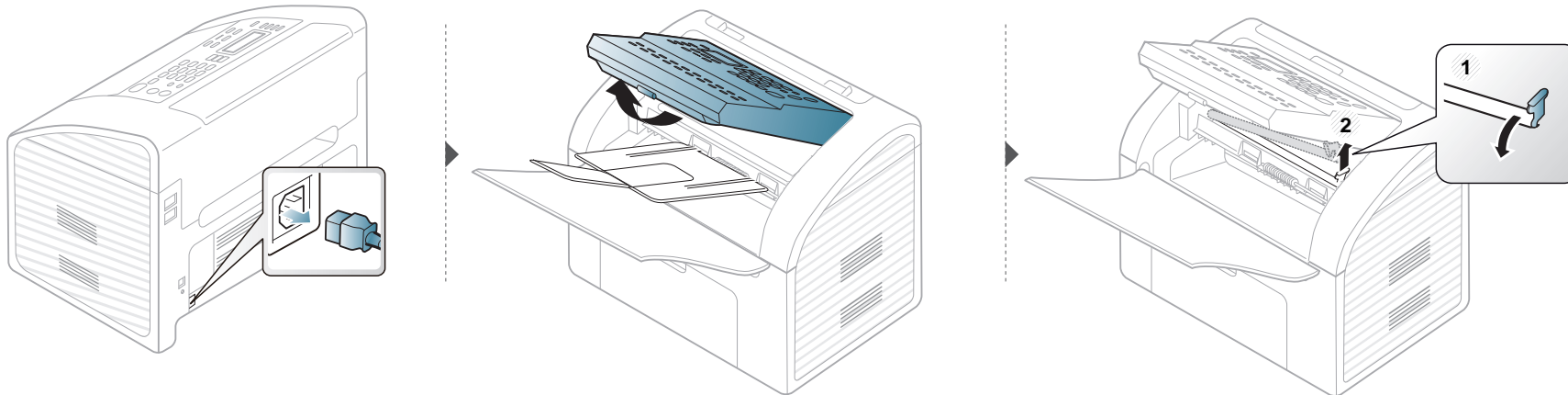

# Het apparaat reinigen

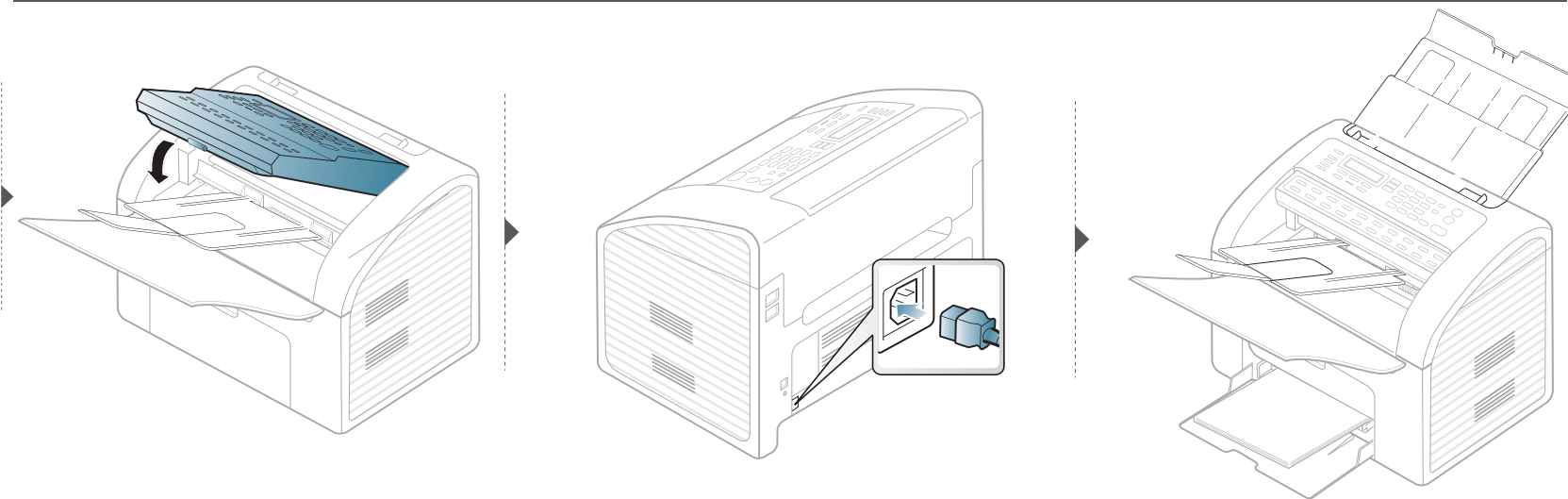
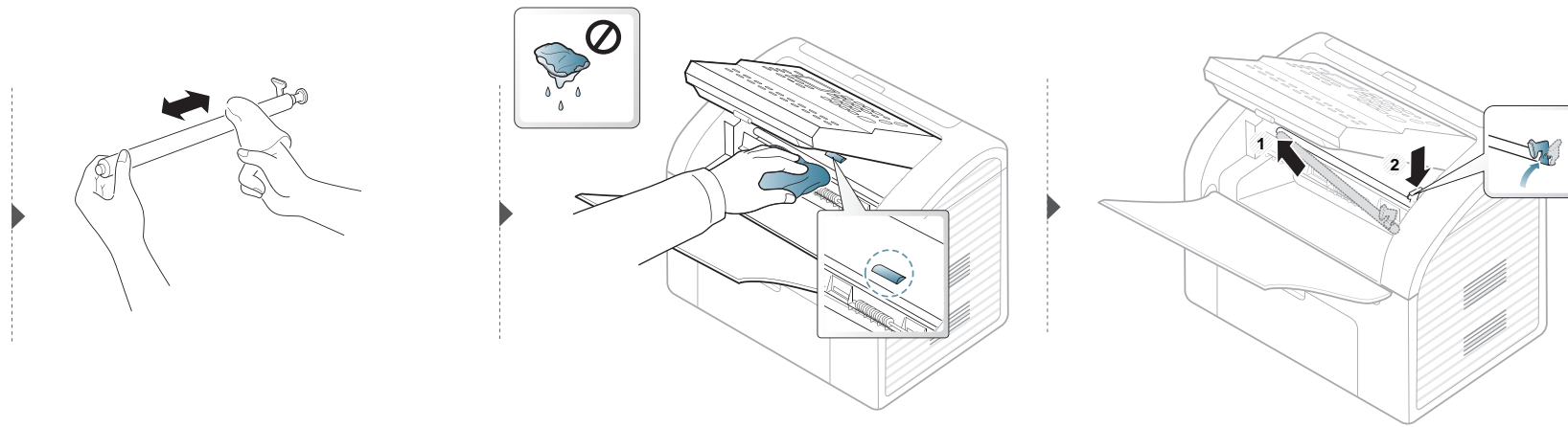

# Tips voor het verplaatsen en opbergen van uw apparaat

- U mag het apparaat bij het verplaatsen niet ondersteboven of op zijn kant houden. Er kan immers toner vrijkomen binnenin het apparaat waardoor er schade aan het apparaat kan ontstaan of de afdrukkwaliteit kan verslechteren.
- Als u het apparaat verplaatst, moet u ervoor zorgen dat ten minste twee mensen het apparaat goed vasthouden.



# 4. Problemen oplossen

In dit hoofdstuk vindt u nuttige informatie over wat u moet doen als er een probleem optreedt.

- **Tips om papierstoringen te voorkomen** 78
- **Vastgelopen originelen verwijderen** 79
- **Papierstoringen verhelpen** 81
- **Informatie over de status-LED** 84
- **Informatie over displaymeldingen** 86



In dit hoofdstuk vindt u nuttige informatie over wat u moet doen als er een probleem optreedt. Als uw apparaat beschikt over een displayscherm, controleert u eerst het bericht op het displayscherm om de fout op te lossen. Als u in dit hoofdstuk geen oplossing voor uw probleem kunt vinden, raadpleegt u het hoofdstuk **Problemen oplossen** in de Gebruikershandleiding Geavanceerd (zie "Problemen oplossen" op pagina 186).

Als u de oplossing niet kunt vinden in deze Gebruikershandleiding of het probleem blijft aanhouden, neem dan contact op met een servicecentrum.

# Tips om papierstoringen te voorkomen

U kunt de meeste papierstoringen voorkomen door het juiste type afdrukmedia te gebruiken. Zie de volgende tips om storingen met vastzittend papier te voorkomen:

- Zorg ervoor dat de verstelbare geleiders correct zijn ingesteld (zie "Lade overzicht" op pagina 36).
- Verwijder geen papier uit de papierlade tijdens het afdrukken.
- Buig het papier, waaier het uit en maak er een rechte stapel van voordat u het in de lade plaatst.
- Gebruik geen gekreukt, vochtig of sterk gekruld papier.
- Plaats geen verschillende soorten papier in een lade.
- Gebruik alleen aanbevolen afdrukmedia (zie "Specificaties van de afdrukmedia" op pagina 93).

# Vastgelopen originelen verwijderen

Als een origineel vastloopt in de ADI verschijnt er een waarschuwingsbericht op het display.



Trek het vastgelopen papier voorzichtig en langzaam naar buiten om te voorkomen dat het scheurt.



Gebruik geen dik, dun of gemengd papier om papierstoringen te voorkomen.

## Verkeerde invoer

- 1 Verwijder alle resterende pagina's uit de ADI.
- 2 Haal het vastgelopen papier voorzichtig uit de documentinvoer.



- 3 Plaats de documenten terug in de documentinvoer.

# Vastgelopen originelen verwijderen

## Verkeerde invoer sluiten

- 1 Verwijder alle resterende pagina's uit de documentinvoer.
- 2 Open het bedieningspaneel door het vast te pakken aan de onderzijde en eraan te trekken.

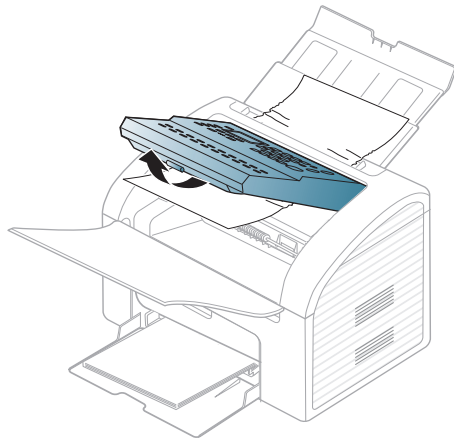

- 3 Haal het vastgelopen papier voorzichtig uit de documentinvoer.

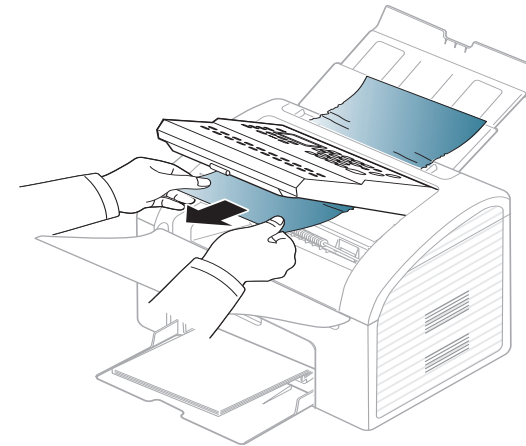

- 4 Het bedieningspaneel sluiten. Plaats de documenten met de bedrukte zijde naar beneden in de documentinvoer.



# Papierstoringen verhelpen



Trek het vastgelopen papier voorzichtig en langzaam naar buiten om te voorkomen dat het scheurt.

## In de papierlade

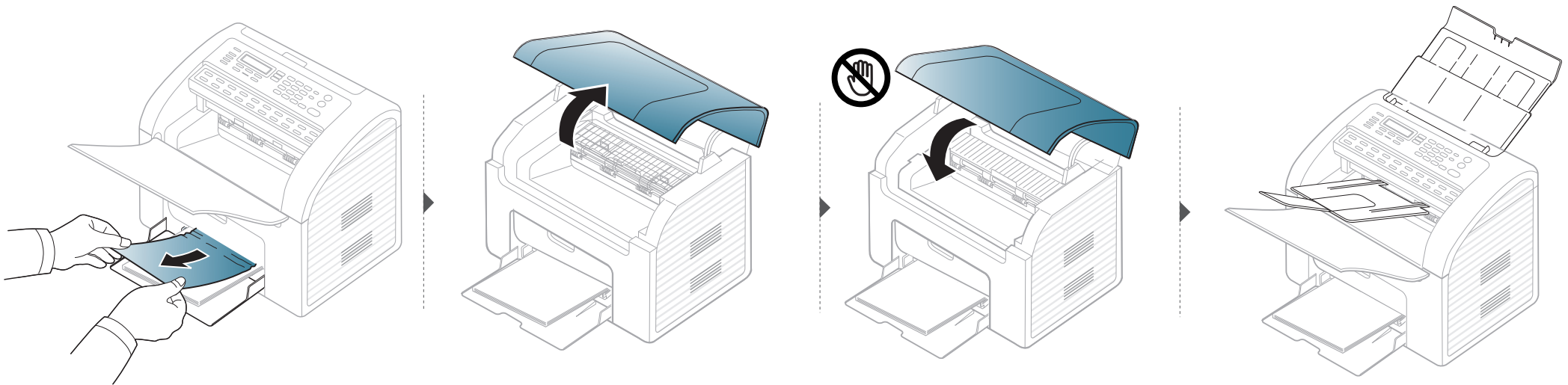

# Papierstoringen verhelpen

## Binnenin het apparaat



- Het gebied rond de fixeereenheid is heet. Wees voorzichtig wanneer u papier uit het apparaat verwijdert.
- Voordat u de bovenklep opent, moet u eerst de uitvoerlade sluiten.

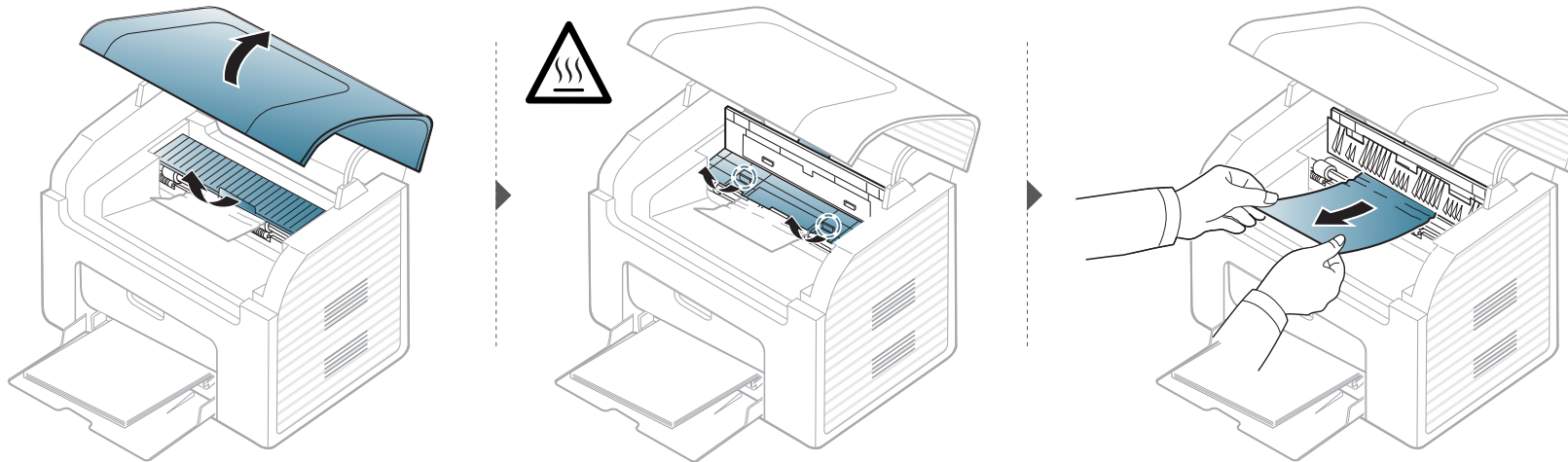

# Papierstoringen verhelpen

Ga naar de volgende stap als u geen papier ziet in dit gebied:

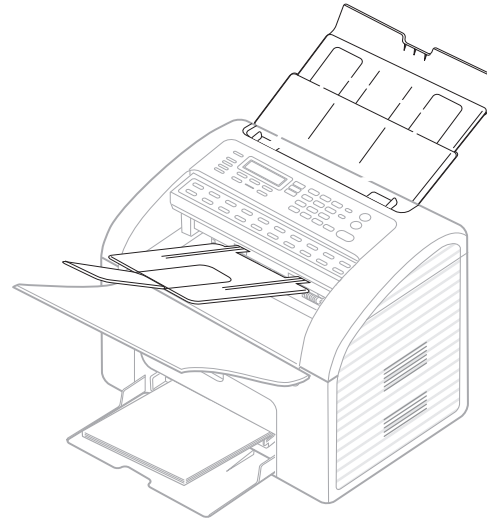
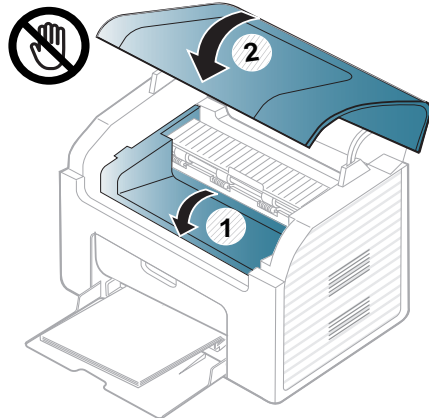
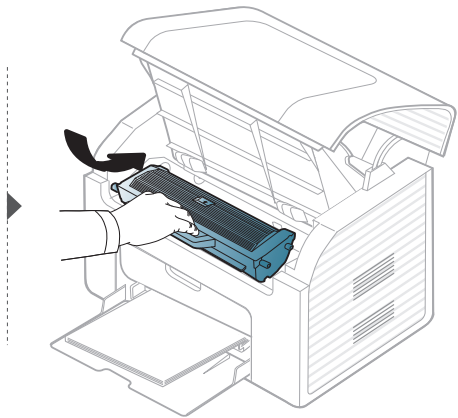
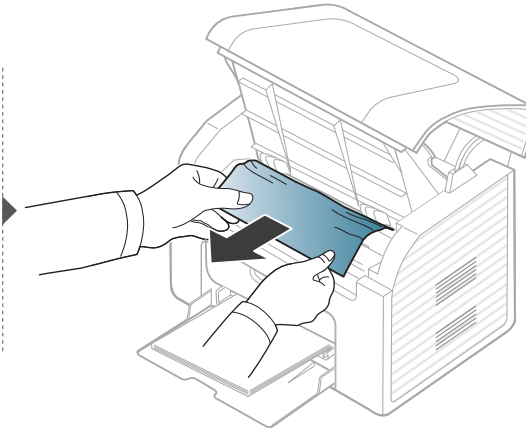
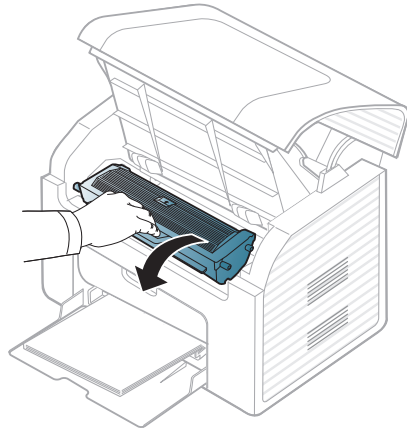
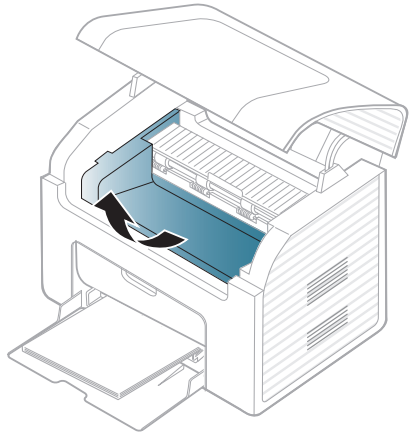

# Informatie over de status-LED

De kleur van de LED geeft de huidige status van het apparaat aan.



- Zie de foutmelding en de bijbehorende instructies om de fout op te lossen (zie "Informatie over displaymeldingen" op pagina 86).
- U kunt de fout ook oplossen met de tips in het programmavenster Samsung-printerstatus of Smart Panel (zie "Samsung-printerstatus gebruiken" op pagina 178 of "Smart Panel gebruiken" op pagina 180)
- Neem contact op met een medewerker van de klantenservice als het probleem zich blijft voordoen.

Status		Omschrijving	
Status-LED	Uit	Het apparaat is offline.	
	Groen	Knippert	Als het lampje knippert, is het apparaat bezig met het ontvangen of afdrukken van gegevens.
		Aan	Het apparaat is online en klaar voor gebruik.
	Rood	Knippert	<ul style="list-style-type: none"><li>• Er is een kleine storing opgetreden en het apparaat wacht tot het probleem is verholpen. Bekijk het bericht op het display. Als het probleem is opgelost, gaat de printer door met afdrukken. Deze functie is niet van toepassing op enkele modellen zonder displayscherm op het bedieningspaneel.</li><li>• De tonercassette is bijna leeg. De tonercassette heeft de geschatte levensduur<sup>a</sup> bijna bereikt. Houd een nieuwe cassette klaar ter vervanging van de oude cassette. U kunt de afdrukkwaliteit tijdelijk verhogen door de toner te herverdelen (zie "Toner herverdelen" op pagina 64).</li></ul>
		Aan	<ul style="list-style-type: none"><li>• De tonercassette heeft de geschatte levensduur<sup>a</sup>Het verdient aanbeveling de tonercassette te vervangen (zie "De tonercassette vervangen" op pagina 66).</li><li>• De klep is geopend. Sluit de klep.</li><li>• De papierlade is leeg tijdens het ontvangen of afdrukken van gegevens. Plaats papier in de lade.</li><li>• Het apparaat is gestopt als gevolg van een ernstige fout. Bekijk de melding op het display (zie "Informatie over displaymeldingen" op pagina 86).</li><li>• Er is een papierstoring opgetreden (zie "Papierstoringen verhelpen" op pagina 81).</li></ul>

# Informatie over de status-LED

Status			Omschrijving
 Power-LED	Blauw	Aan	Het apparaat bevindt zich in de energiespaarstand.
		Uit	Het apparaat staat in de gereedmodus of het apparaat is uitgeschakeld.

a. bijna bereikt.

De geschatte gebruiksduur van een cassette verwijst naar de verwachte of geschatte gebruiksduur van een tonercassette. Dit geeft aan hoeveel afdrukken er gemiddeld kunnen worden gemaakt met de cassette conform ISO/IEC 19752. Het aantal pagina's kan worden beïnvloed door de omgevingsomstandigheden, het percentage van de afbeelding, de tijd tussen afdruktaken, media en formaat van het afdruk materiaal. Er kan wat toner achterblijven in de cassette, ook als de rode LED brandt en de printer stopt met afdrukken.

# Informatie over displaymeldingen

Er verschijnen berichten op het display van het bedieningspaneel om de status van het apparaat of fouten te melden. Raadpleeg de onderstaande tabellen voor de betekenis van de berichten en verhelp indien nodig het probleem.



- Als het bericht niet in de tabel voorkomt, schakelt u het apparaat uit en weer in en probeert u de afdruktaak opnieuw uit te voeren. Neem contact op met een medewerker van de klantenservice als het probleem zich blijft voordoen.
- Als u contact opneemt met de klantenservice, is het nuttig dat u het bericht op het display doorgeeft aan een medewerker van de klantenservice.
- Afhankelijk van de opties of het model verschijnen sommige meldingen mogelijk niet op het display.
- [foutnummer] geeft het foutnummer aan.

## Foutmeldingen gerelateerd aan vastgelopen papier



Melding	Betekenis	Voorgestelde oplossing
<b>Verw. vastgel. doc.</b>	Het geplaatste origineel is vastgelopen in de documentinvoer.	Verwijder het vastgelopen papier (zie "Vastgelopen originelen verwijderen" op pagina 79).
<b>Storing of leeg Open/sluit deur</b>	<ul style="list-style-type: none"><li>• Er is papier vastgelopen bij de papierinvoer.</li><li>• De lade is leeg.</li></ul>	<ul style="list-style-type: none"><li>• Verwijder het vastgelopen papier (zie "In de papierlade" op pagina 81).</li><li>• Plaats papier in de lade (zie "Papier in de lade plaatsen" op pagina 37).</li></ul>
<b>Pap.st. in app.</b>	Er is papier vastgelopen in het apparaat.	Verwijder het vastgelopen papier (zie "Binnenin het apparaat" op pagina 82).

# Informatie over displaymeldingen

## Meldingen over de tonercassette

Melding	Betekenis	Voorgestelde oplossing
<b>Tonercassette plaatsen</b>	Er is geen tonercassette geplaatst.	Plaats een tonercassette.
<b>TC niet comp.</b>	De tonercassette die u hebt geplaatst, is niet geschikt voor uw apparaat.	Installeer tonercassettes van Samsung die speciaal bedoeld zijn voor uw apparaat.
<b>Bereid nieuwe cass. voor</b>	De tonercassette bevat nog een kleine hoeveelheid toner. Het einde van de geschatte levensduur van de cassette is bijna bereikt.	Houd een nieuwe cassette gereed om de oude cassette te vervangen. U kunt de afdrukkwaliteit tijdelijk verhogen door de toner te herverdelen (zie "Toner herverdelen" op pagina 64).

# Informatie over displaymeldingen

Melding	Betekenis	Voorgestelde oplossing
Plaats nieuwe cass.	<p>De aangegeven tonercassette is bijna aan het einde van de geschatte levensduur.</p> <p> De geschatte gebruiksduur van een cassette verwijst naar de verwachte of geschatte gebruiksduur van een tonercassette. Het geeft aan hoeveel afdrucken er met de cassette gemiddeld kunnen worden gemaakt conform ISO/IEC 19752 (zie "Beschikbare verbruiksartikelen" op pagina 60). Het aantal pagina's kan afhankelijk zijn van de omgevingsomstandigheden, het percentage afbeeldingen, de tijd tussen de afdruktaken, media en het mediaformaat. Het is mogelijk dat de cassette nog wat toner bevat wanneer de desbetreffende melding verschijnt en de printer stopt met afdrucken.</p>	<ul style="list-style-type: none"><li>• U kunt kiezen tussen <b>Stop</b> of <b>Doorgaan</b>, zoals weergegeven op het bedieningspaneel. Als u <b>Stop</b> selecteert, stopt de printer met afdrucken en kunt u niet meer afdrucken zolang u de cassette niet hebt vervangen. Als u <b>Doorgaan</b> kiest, gaat de printer door met afdrucken maar kan de afdrukkwaliteit niet worden gegarandeerd.</li><li>• Als u van een optimale afdrukkwaliteit wilt blijven genieten, dient u de tonercassette te vervangen wanneer dit bericht verschijnt. Als u de cassette verder blijft gebruiken kunnen er problemen optreden met de afdrukkwaliteit (zie "De tonercassette vervangen" op pagina 66).</li></ul> <p> Samsung raadt het gebruik van niet-originele Samsung-tonercassettes (bijv. hervulde of gerecyclede cassettes) af. Samsung kan de kwaliteit van niet-originele Samsung-tonercassettes immers niet garanderen. Onderhoud en herstellingen die vereist zijn als gevolg van het gebruik van andere tonercassettes dan die van Samsung worden niet gedekt door de garantie van het apparaat.</p>
	<p>De aangegeven tonercassette is aan het einde van de geschatte levensduur. Het apparaat stopt mogelijk met afdrucken.</p>	<p>Vervang de tonercassette (zie "De tonercassette vervangen" op pagina 66).</p>



# Informatie over displaymeldingen

## Meldingen over de papierlade

Melding	Betekenis	Voorgestelde oplossing
<b>Storing of leeg Open/sluit deur</b>	<ul style="list-style-type: none"><li>Er is papier vastgelopen bij de papierinvoer.</li><li>Er bevindt zich geen papier in de lade of handmatige invoer.</li></ul>	<ul style="list-style-type: none"><li>Verwijder het vastgelopen papier (zie "In de papierlade" op pagina 81).</li><li>Plaats papier in de lade (zie "Papier in de lade plaatsen" op pagina 37, "Handmatige invoer in de lade" op pagina 38).</li></ul>

## Div. meldingen

Melding	Betekenis	Voorgestelde oplossing
<b>Klep open Sluit klep.</b>	De klep is niet goed gesloten.	Sluit de klep goed. Deze moet vastklikken.
<b>Fout [foutnummer] Zet uit en aan</b>	Het apparaat kan niet bestuurd worden.	Start het apparaat opnieuw op en probeer nogmaals af te drukken. Als het probleem zich blijft voordoen, neem dan contact op met een servicecentrum.
<b>Fout [foutnummer] Cont. klantend.</b>		



# 5. Bijlage

In dit hoofdstuk staan productspecificaties en informatie met betrekking tot toepasbare regelgeving.

- **Specificaties** 91
- **Informatie over wettelijke voorschriften** 99
- **Copyright** 110

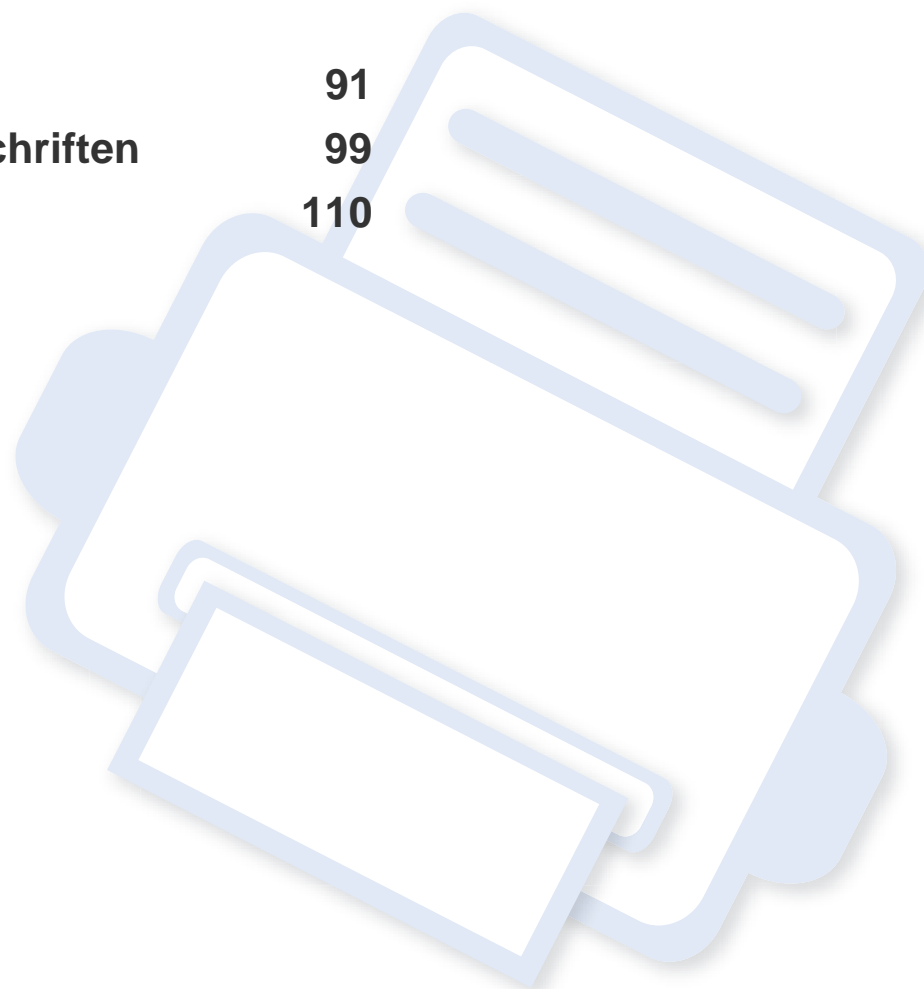

# Specificaties

## Algemene specificaties



De specificaties hieronder kunnen zonder voorafgaande kennisgeving worden gewijzigd. Ga naar [www.samsung.com](http://www.samsung.com) voor mogelijk gewijzigde informatie.

	Items	Omschrijving
<b>Afmetingen<sup>a</sup></b>	<b>Breedte x Lengte x Hoogte</b>	362 x 260 x 280 mm (14,25 x 10,24 x 27,99 cm)
<b>Gewicht<sup>a</sup></b>	<b>Apparaat inclusief verbruiksartikelen</b>	6,22 kg
<b>Geluidsniveau<sup>b</sup></b>	<b>Stand-bymodus</b>	26 dB (A)
	<b>Afdrukmodus</b>	Minder dan 50 dB(A)
	<b>Kopieermodus</b>	Minder dan 52 dB(A)
	<b>Scanmodus</b>	Minder dan 52 dB(A)
<b>Temperatuur</b>	<b>Gebruik</b>	10 tot 32°C
	<b>Opslag (in verpakking)</b>	-20 tot 40 °C
<b>Relatieve luchtvochtigheid</b>	<b>Gebruik</b>	20 tot 80% RV
	<b>Opslag (in verpakking)</b>	10 tot 90% RV

# Specificaties

	Items	Omschrijving
<b>Nominaal vermogen<sup>c</sup></b>	<b>Modellen op 110 volt</b>	AC 110 – 127 V
	<b>Modellen op 220 volt</b>	AC 220 – 240 V
<b>Stroomverbruik</b>	<b>Gemiddeld vermogen</b>	Minder dan 310 W
	<b>Stand-bymodus</b>	Minder dan 30 W
	<b>Energiebesparende modus</b>	Minder dan 2,3 Watt
	<b>Uitgeschakelde toestand</b>	Minder dan 0,45 W (0,1 W <sup>d</sup> )

a. Exclusief de telefoonhoorn.

b. Geluidsdrukniveau, ISO 7779. Geteste configuratie: basisinstallatie apparaat, A4-papierformaat, enkelzijdig afdrukken.

c. Zie het typeplaatje op het apparaat voor het juiste voltage (V), de frequentie (hertz) en het type stroom (A) voor uw apparaat.

d. Printer met aan/uit-schakelaar.

# Specificaties

## Specificaties van de afdrukmedia

Type	Formaat	Afmetingen	Gewicht/capaciteit afdrukmedia <sup>a</sup>	
			Lade	Lade voor handmatige invoer <sup>b</sup>
Normaal papier	Letter	216 x 279 mm	71 tot 85 g/m <sup>2</sup> (19 tot 23 lbs bankpostpapier) • 150 vellen van 80 g/m <sup>2</sup> (21 lbs bankpostpapier)	71 tot 85 g/m <sup>2</sup> (19 tot 23 lbs bankpostpapier) • 1 vellen
	Legal	216 x 356 mm		
	US Folio	216 x 330 mm		
	A4	210 x 297 mm		
	Oficio	216 x 343 mm		
	JIS B5	182 x 257 mm		
	ISO B5	176 x 250 mm		
	Executive	184 x 267 mm		
	A5	148 x 210 mm		
Enveloppen	Monarch-enveloppen	98 x 191 mm	75 tot 90 g/m <sup>2</sup> (20 tot 24 lbs bankpostpapier) • 10 vellen	75 tot 90 g/m <sup>2</sup> (20 tot 24 lbs bankpostpapier) • 1 vellen
	Enveloppen Nr. 10	105 x 241 mm		
	Enveloppen DL	110 x 220 mm		
	Enveloppen C5	162 x 229 mm		

# Specificaties

Type	Formaat	Afmetingen	Gewicht/capaciteit afdrukmedia <sup>a</sup>	
			Lade	Lade voor handmatige invoer <sup>b</sup>
Dik papier	Zie Normaal papier	Zie Normaal papier	86 tot 120 g/m <sup>2</sup> (23 tot 32 lbs bankpostpapier) <ul style="list-style-type: none"> <li>• 50 vellen van 120 g/m<sup>2</sup> (32 lbs bankpostpapier)</li> </ul>	86 tot 120 g/m <sup>2</sup> (23 tot 32 lbs bankpostpapier) <ul style="list-style-type: none"> <li>• 1 vellen</li> </ul>
Dun papier	Zie Normaal papier	Zie Normaal papier	60 tot 70 g/m <sup>2</sup> (bankpostpapier) <ul style="list-style-type: none"> <li>• 160 vellen van 60 g/m<sup>2</sup> (16 lbs bankpostpapier)</li> </ul>	60 tot 70 g/m <sup>2</sup> (bankpostpapier) <ul style="list-style-type: none"> <li>• 1 vellen</li> </ul>
Katoen	Zie Normaal papier	Zie Normaal papier	75 tot 90 g/m <sup>2</sup> (20 tot 24 lbs bankpostpapier) <ul style="list-style-type: none"> <li>• 150 vellen van 80 g/m<sup>2</sup> (21 lbs bankpostpapier)</li> </ul>	75 tot 90 g/m <sup>2</sup> (20 tot 24 lbs bankpostpapier) <ul style="list-style-type: none"> <li>• 1 vellen</li> </ul>
Gekleurd	Zie Normaal papier	Zie Normaal papier	75 tot 90 g/m <sup>2</sup> (20 tot 24 lbs bankpostpapier) <ul style="list-style-type: none"> <li>• 150 vellen van 80 g/m<sup>2</sup> (21 lbs bankpostpapier)</li> </ul>	75 tot 90 g/m <sup>2</sup> (20 tot 24 lbs bankpostpapier) <ul style="list-style-type: none"> <li>• 1 vellen</li> </ul>
Voorbedrukt	Zie Normaal papier	Zie Normaal papier	75 tot 90 g/m <sup>2</sup> (20 tot 24 lbs bankpostpapier) <ul style="list-style-type: none"> <li>• 150 vellen van 80 g/m<sup>2</sup> (21 lbs bankpostpapier)</li> </ul>	75 tot 90 g/m <sup>2</sup> (20 tot 24 lbs bankpostpapier) <ul style="list-style-type: none"> <li>• 1 vellen</li> </ul>

# Specificaties

Type	Formaat	Afmetingen	Gewicht/capaciteit afdrukmedia <sup>a</sup>	
			Lade	Lade voor handmatige invoer <sup>b</sup>
Kringlooppapier	Zie Normaal papier	Zie Normaal papier	60 tot 90 g/m <sup>2</sup> (16 tot 24 lbs bankpostpapier) • 150 vellen van 80 g/m <sup>2</sup> (21 lbs bankpostpapier)	60 tot 90 g/m <sup>2</sup> (16 tot 24 lbs bankpostpapier) • 1 vellen
Etiketten <sup>c</sup>	Letter, Legal, Oficio, US Folio, A4, JIS B5, ISO B5, Executive, A5	Zie Normaal papier	120 tot 150 g/m <sup>2</sup> (bankpostpapier) • 10 vellen	120 tot 150 g/m <sup>2</sup> (bankpostpapier) • 1 vellen
Kartonpapier	Letter, Legal, Oficio, US Folio, A4, JIS B5, ISO B5, Executive, A5, Briefkaart 4x6	Zie Normaal papier	121 tot 163 g/m <sup>2</sup> (bankpostpapier). • 10 vellen	121 tot 163 g/m <sup>2</sup> (bankpostpapier). • 1 vellen
bankpost;	Zie Normaal papier	Zie Normaal papier	• 10 vellen	• 1 vellen
Archiefpapier	Zie Normaal papier	Zie Normaal papier	• 100 vellen	• 1 vellen
Minimaal formaat (aangepast)		76 x 127 mm	60 tot 163 g/m <sup>2</sup> (bankpostpapier)	
Maximaal formaat (aangepast)		216 x 356 mm		

a. De maximumcapaciteit kan verschillen en is afhankelijk van het gewicht en de dikte van afdrukmedia en de omgevingsomstandigheden.

b. 1 vel voor de handmatige invoer.

c. De zachtheid van de voor dit apparaat gebruikte etiketten moet tussen 100 tot 250 (sheffield) bedragen. Deze getallen verwijzen naar het gladheidsniveau.

# Specificaties

## Systemvereisten

### Microsoft® Windows®

Besturingssysteem	Vereisten (aanbevolen)		
	Processor	RAM	Vrije schijfruimte
<b>Windows® 2000</b>	Intel® Pentium® II 400 MHz (Pentium III 933 MHz)	64 MB (128 MB)	600 MB
<b>Windows® XP</b>	Intel® Pentium® III 933 MHz (Pentium IV 1 GHz)	128 MB (256 MB)	1,5 GB
<b>Windows Server® 2003</b>	Intel® Pentium® III 933 MHz (Pentium IV 1 GHz)	128 MB (512 MB)	1,25 GB tot 2 GB
<b>Windows Server® 2008</b>	Intel® Pentium® IV 1 GHz (Pentium IV 2 GHz)	512 MB (2 GB)	10 GB
<b>Windows Vista®</b>	Intel® Pentium® IV 3 GHz	512 MB (1 GB)	15 GB
<b>Windows® 7</b>	Intel® Pentium® IV 1 GHz 32-bit of 64-bit-processor of hoger	1 GB (2 GB)	16 GB
	<ul style="list-style-type: none"><li>• Ondersteuning voor DirectX® 9 graphics met 128 MB geheugen (om het Aero-thema in te schakelen).</li><li>• DVD-R/W-station</li></ul>		
<b>Windows Server® 2008 R2</b>	Intel® Pentium® IV 1 GHz- (x86) of 1,4 GHz- (x64) processoren (2 GHz of sneller)	512 MB (2 GB)	10 GB



# Specificaties



- Internet Explorer 6.0 of hoger is minimum vereist voor alle Windows-besturingssystemen.
- Gebruikers kunnen de software installeren als ze beheerdersrechten hebben.
- **Windows Terminal Services** is compatibel met uw apparaat.
- Voor **Windows 2000** is **Services Pack 4** of hoger vereist.

## Macintosh

Besturingssysteem	Vereisten (aanbevolen)		
	Processor	RAM	Vrije schijfruimte
Mac OS X 10.4	<ul style="list-style-type: none"><li>• Intel®-processoren</li><li>• PowerPC G4/G5</li></ul>	<ul style="list-style-type: none"><li>• 128 MB voor Mac met PowerPC (512 MB)</li><li>• 512 MB voor een Mac op basis van Intel (1 GB)</li></ul>	1 GB
Mac OS X 10.5	<ul style="list-style-type: none"><li>• Intel®-processoren</li><li>• 867 MHz of sneller Power PC G4/G5</li></ul>	512 MB (1 GB)	1 GB
Mac OS X 10.6	<ul style="list-style-type: none"><li>• Intel®-processoren</li></ul>	1 GB (2 GB)	1 GB
Mac OS X 10.7	<ul style="list-style-type: none"><li>• Intel®-processoren</li></ul>	2 GB	4 GB

# Specificaties

## Linux

Items	Vereisten
<b>Besturingssysteem</b>	Redhat® Enterprise Linux WS 4, 5 (32/64-bit) Fedora 5 ~ 13 (32/ 64 bit) SuSE Linux 10.1 (32 bits) OpenSuSE® 10.2, 10.3, 11.0, 11.1, 11.2 (32/64-bit) Mandriva 2007, 2008, 2009, 2009.1, 2010 (32/64 bit) Ubuntu 6.06, 6.10, 7.04, 7.10, 8.04, 8.10, 9.04, 9.10, 10.04 (32/64 bit) SuSE Linux Enterprise Desktop 10, 11 (32/64 bits) Debian 4.0, 5.0 (32/64 bits)
<b>Processor</b>	Pentium IV 2,4GHz (Intel Core™2)
<b>RAM</b>	512 MB (1 GB)
<b>Vrije schijfruimte</b>	1 GB (2 GB)

# Informatie over wettelijke voorschriften

Dit apparaat is ontworpen voor een normale werkomgeving en is gecertificeerd conform verschillende veiligheidsvoorschriften.

## Verklaring inzake laserveiligheid

De printer is in de Verenigde Staten gecertificeerd als zijnde in overeenstemming met de vereisten van DHHS 21 CFR, hoofdstuk 1, subhoofdstuk J voor laserproducten van klasse I(1), en is elders gecertificeerd als een laserproduct van klasse I dat voldoet aan de vereisten van IEC 60825-1: 2007.

Laserproducten van klasse I worden niet als gevaarlijk beschouwd. Het lasersysteem en de printer zijn zo ontworpen dat bij normaal gebruik, gebruiksonderhoud of onder de voorgeschreven servicevoorwaarden personen niet worden blootgesteld aan laserstralen hoger dan Klasse I.

## Waarschuwing

De printer mag nooit worden gebruikt of nagekeken als de beschermkap van de laser/scanner is verwijderd. Hoewel ze onzichtbaar is, kan de gereflecteerde laserstraal uw ogen beschadigen.

Neem bij het gebruik van dit apparaat altijd deze elementaire veiligheidsmaatregelen in acht om het risico op brand, elektrische schokken en letsels te beperken.



CAUTION - CLASS 3B LASER RADIATION WHEN OPEN  
AVOID EXPOSURE TO THE BEAM.  
DANGER - LASER RADIATION AVOID DIRECT  
EXPOSURE TO BEAM.  
DANGER - RADIATIONS INVISIBLES DU LASER EN CAS  
D'OUVERTURE. EVITER TOUTE EXPOSITION  
DIRECTE AU FAISCEAU.  
VORSICHT - UNSICHTBARE LASERSTRAHLUNG, WENN  
ABDECKUNG GEÖFFNET.  
NICHT DEM STRAHL AUSSETZEN.  
ATTENZIONE - RADIAZIONE LASER INVISIBILE IN CASO DI  
APERTURA. EVITARE L'ESPOSIZIONE AL FASCIO.  
PRECAUCIÓN - RADIACIÓN LASER INVISIBLE CUANDO SE ABRE.  
EVITAR EXPONERSE AL RAYO.  
PERIGO - RADIAÇÃO LASER INVISÍVEL AO ABRIR. EVITE  
EXPOSIÇÃO DIRECTA AO FEIXE.  
GEVAAR - ONZICHTBARE LASERSTRALLEN BIJ GEOPENDE  
KLEP. DEZE KLEP NIET OPENEN.  
ADVARSEL - USYNLIG LASERSTRÅLNING VED ÅBNING.  
UNNGÅ UDSAETTELSE FOR STRÅLNING.  
ADVARSEL - USYNLIG LASERSTRÅLNING NÅR DEKSEL  
ÅPNES. UNNGÅ EKSPONERING FOR STRÅLEN.  
VARNING - OSYNLIG LASERSTRÅLNING NÅR DENNA DEL  
ÄR ÖPPEN. STRÅLEN ÄR FARLIG.  
VAROITUS - NÄKYMÄTÖNTÄ LASERSÄTEILYÄ AVATTAESSA.  
VARO SUORAA ALTISTUMISTA SÄTEELLE.  
注 意 - 严禁揭开此盖, 以免激光泄露灼伤  
주의 - 이 덮개를 열면 레이저광에 노출될 수 있으므로  
주의하십시오.

## Veiligheid in verband met ozon



De ozonemissie van dit apparaat ligt onder 0,1 ppm. Ozon is zwaarder dan lucht. Zet dit apparaat dus op een plaats met goede ventilatie.

# Informatie over wettelijke voorschriften

## Kwik



Bevat kwik en moet weggegooid worden conform de plaatselijke voorschriften, de wetten van de staten en de federale wetten (alleen voor VSA).

## Recycleren



Recycle de verpakkingsmaterialen van dit product, of verwijder ze op een milieuvriendelijke wijze.

## Energiebesparingsmodus



Deze printer is uitgerust met een geavanceerde energiebesparende technologie die het stroomverbruik vermindert wanneer het apparaat niet wordt gebruikt.

Als de printer gedurende enige tijd geen gegevens ontvangt, wordt het stroomverbruik automatisch verlaagd.

ENERGY STAR en het ENERGY STAR-merk zijn gedeponeerde Amerikaanse handelsmerken.

Meer informatie over het ENERGY STAR-programma vindt u op <http://www.energystar.gov>

Voor modellen met ENERGY STAR-certificering staat het etiket van ENERGY STAR op uw apparaat. Controleer of uw apparaat gecertificeerd is met ENERGY STAR.

## Alleen voor China

### 回收和再循环

为了保护环境，我们公司已经为废弃的产品建立了回收和再循环系统。我们会为您无偿提供回收同类废旧产品的服务。

当您要废弃您正在使用的产品时，请您及时与授权耗材更换中心取得联系，我们会及时为您提供服务。

### 中国能效标识

型号	能效等级	典型能耗 (kW·h)
SF-761	2	1.09
SF-761P	1	1.02

依据国家标准 : GB 25956-2010

# Informatie over wettelijke voorschriften

## Correcte verwijdering van dit product (afgedankte elektrische en elektronische apparatuur)

### (Van toepassing in de Europese Unie en andere Europese landen met gescheiden inzamelingssystemen voor batterijen)



Deze aanduiding op het product, op de accessoires of in de documentatie geeft aan dat het product en zijn elektronische accessoires (bijv. lader, hoofdtelefoon, USB-kabel) aan het eind van hun levensduur niet met ander huishoudelijk afval mogen worden weggegooid. Gelieve deze items te scheiden van andere soorten afval en ze op een verantwoorde wijze te recyclen met het oog op een duurzaam hergebruik van materialen en ter voorkoming van eventuele schade aan het milieu of de gezondheid als gevolg van een ongecontroleerde afvalverwijdering.

Huishoudelijke gebruikers moeten contact opnemen met de winkel waar ze dit product hebben gekocht of met de gemeente waar ze wonen om te vernemen waar en hoe ze deze artikelen milieuvriendelijk kunnen laten recyclen.

Zakelijke gebruikers dienen contact op te nemen met hun leverancier en dienen de voorwaarden en bepalingen van de verkoopovereenkomst te controleren. Dit product en zijn elektronische accessoires mogen niet met ander bedrijfsafval voor verwijdering worden gemengd.

## (Alleen voor de Verenigde Staten)

Verwijder elektronica door deze naar een goedgekeurd recyclingbedrijf te brengen. Vind recyclingbedrijven bij u in de buurt op onze website: [www.samsung.com/recyclingdirect](http://www.samsung.com/recyclingdirect) Of bel (877) 278 - 0799

## Alleen voor Taiwan

### 警告

本電池如果更換不正確會有爆炸的危險  
請依製造商說明書處理用過之電池

## Radiofrequentiestraling

### FCC-normen (VS)

Dit apparaat is conform Deel 15 van de FCC-voorschriften. Het gebruik van dit apparaat is onderworpen aan de volgende twee voorwaarden:

- dit apparaat mag geen schadelijke interferentie veroorzaken
- en moet alle ontvangen interferentie aanvaarden, inclusief interferentie die een ongewenste werking kan veroorzaken.

# Informatie over wettelijke voorschriften

Dit apparaat is getest en voldoet aan de limieten voor digitale apparaten van klasse B, zoals vastgelegd in deel 15 van de FCC-voorschriften. Deze beperkingen zijn bedoeld om een redelijke bescherming te bieden tegen schadelijke interferentie binnenshuis. Dit apparaat genereert, gebruikt en straalt mogelijk radiofrequentie-energie uit en kan, indien het niet volgens de richtlijnen wordt geïnstalleerd en gebruikt, schadelijke interferentie voor radiocommunicatie veroorzaken. Er kan echter niet worden gegarandeerd dat bij een bepaalde installatie geen interferentie optreedt. Als dit apparaat schadelijke interferentie voor radio- of tv-ontvangst veroorzaakt, wat u kunt controleren door het apparaat in en uit te schakelen, raden wij de gebruiker aan de interferentie te beperken door de volgende maatregelen te treffen:

- Verplaats de ontvangstantenne of draai ze een andere kant op.
- Vergroot de afstand tussen de apparatuur en de ontvanger.
- Sluit de apparatuur aan op een stopcontact van een andere stroomkring dan die waarop de ontvanger is aangesloten.
- raadpleeg uw verdeler of een ervaren radio-/televisiemonteur.



Wijzigingen of modificaties die niet uitdrukkelijk zijn goedgekeurd door de fabrikant (die ervoor moet zorgen dat het apparaat aan de normen voldoet) kunnen ertoe leiden dat de toestemming aan de gebruiker om het apparaat te gebruiken vervalt.

## Canadese regelgeving inzake radio-interferentie

Dit digitale apparaat blijft binnen de grenzen (limieten van klasse B) voor stoorsignalen vanuit digitale apparatuur die zijn bepaald in de standaard voor apparatuur die interferentie zou kunnen veroorzaken, met de titel "Digital Apparatus", ICES-003 van Industry and Science Canada.

Cet appareil numérique respecte les limites de bruits radioélectriques applicables aux appareils numériques de Classe B prescrites dans la norme sur le matériel brouilleur : « Appareils Numériques », ICES-003 édictée par l'Industrie et Sciences Canada.

## Verenigde Staten van Amerika

### Federale Communicatiecommissie (FCC)

#### Intentional emitter overeenkomstig FCC Deel 15

Mogelijk bevat uw printer radio-LAN-apparaten met een laag vermogen (radiofrequentieapparaten voor draadloze communicatie) die werken in de 2,4 GHz/5 GHz-band. Deze sectie is alleen van toepassing als deze apparaten aanwezig zijn. Controleer het systeemlabel om na te gaan of er draadloze apparaten aanwezig zijn.

Eventuele draadloze apparaten in uw systeem zijn enkel gekwalificeerd voor gebruik in de Verenigde Staten van Amerika als er een FCC ID-nummer op het systeemlabel staat.

# Informatie over wettelijke voorschriften

De FCC heeft een algemene richtlijn uitgevaardigd waarin wordt aangegeven dat de afstand tussen een draadloos apparaat en het lichaam minstens 20 cm moet bedragen, bij gebruik van het apparaat nabij het lichaam (uitstekende delen niet meegerekend). Dit apparaat moet op meer dan 20 cm van het lichaam worden gehouden wanneer de draadloze apparatuur is ingeschakeld. Het afgegeven vermogen van het draadloze apparaat of de draadloze apparaten die mogelijk in uw printer zijn ingebouwd, ligt ruimschoots onder de RF-blootstellingsgrenzen die de FCC heeft bepaald.

Deze zender mag niet samen met een andere antenne of zender worden opgesteld of bediend.

Het gebruik van dit apparaat is onderworpen aan de volgende twee voorwaarden: (1) Dit apparaat mag geen schadelijke interferentie veroorzaken en (2) dit apparaat moet alle ontvangen interferentie accepteren, inclusief interferentie die een ongewenste werking van het apparaat kan veroorzaken.



Draadloze apparaten mogen niet door de gebruiker zelf worden hersteld. Ze mogen onder geen enkel beding gewijzigd worden. Wanneer u wijzigingen aanbrengt aan een draadloos apparaat, vervalt de gebruikerslicentie. Neem voor ondersteuning contact op met de fabrikant.

## FCC-bepaling voor het gebruik in draadloze LAN's:



Tijdens de installatie en het gebruik van een combinatie van deze zender en antenne kan dicht bij de geïnstalleerde antenne de RF-blootstellingsgrens van 1 mW/cm<sup>2</sup> worden overschreden. Daarom moet de gebruiker altijd minstens 20 cm afstand houden van de antenne. Dit apparaat kan niet worden geïnstalleerd met een andere zender en verzendantenne.

## Alleen voor Rusland

AB57



Минсвязи России



# Informatie over wettelijke voorschriften

## Alleen Duitsland

Das Gerät ist nicht für die Benutzung am Bildschirmarbeitsplatz gemäß Bildschirmarbeitsverordnung vorgesehen.

## Alleen voor Turkije

- RoHS  
EEE Yönetmeliğine Uygundur.  
This EEE is compliant with RoHS.
- Bu ürünün ortalama yaşam süresi 7 yıl, garanti süresi 2 yıldır.

## Alleen Canada

Dit product voldoet aan de geldende technische specificaties van Industry Canada. / Le present matériel est conforme aux spécifications techniques applicables d'Industrie Canada.

Het REN (Ringer Equivalence Number) is een indicatie van het maximum aantal apparaten dat mag worden aangesloten op een telefooninterface. U kunt een willekeurige combinatie van apparaten aansluiten op een telefooninterface mits de som van de REN's van alle apparaten niet groter is dan 5. / L'indice d'équivalence de la sonnerie (IES) sert à indiquer le nombre maximal de terminaux qui peuvent être raccordés à une interface téléphonique. La terminaison d'une interface peut consister en une combinaison quelconque de dispositifs, à la seule condition que la somme d'indices d'équivalence de la sonnerie de tous les dispositifs n'excede pas cinq.

## Faxidentificatie

Volgens de Telephone Consumer Protection Act van 1991 is het wettelijk verboden om met een computer of een ander elektronisch apparaat faxberichten te verzenden tenzij ze voorzien zijn van een duidelijke strook aan de onderkant of bovenkant van iedere verzonden pagina of op de eerste pagina met de volgende gegevens:

- 1 verzenddatum en -tijd;
- 2 naam van het bedrijf, de bedrijfsafdeling of afzender; en
- 3 telefoonnummer van het verzendapparaat, het bedrijf, de bedrijfsafdeling of de persoon.



# Informatie over wettelijke voorschriften

De telefoonmaatschappij kan wijzigingen aanbrengen in haar communicatiefaciliteiten, in de werking van haar installaties of in procedures waar dit redelijkerwijs noodzakelijk is voor de bedrijfsvoering, mits dit niet indruist tegen de regels en voorschriften van FCC Deel 68. Als van zulke wijzigingen redelijkerwijs kan worden verwacht dat ze tot gevolg hebben dat bepaalde telefoonrandapparatuur niet meer compatibel is met de communicatiemiddelen van de telefoonmaatschappij, of dat wijzigingen of modificaties van deze randapparatuur nodig zijn, of op enige andere wijze materiële gevolgen hebben voor het gebruik of de prestaties van de randapparaten, moet de klant hiervan op adequate wijze schriftelijk op de hoogte worden gesteld, zodat hij kan ononderbroken kan blijven genieten van de service.

## REN-nummer (Ringer Equivalence Number)

De aansluitfactor en het FCC-registratienummer voor dit apparaat vindt u op een etiket aan de achterkant of op de onderkant van het apparaat. In een aantal gevallen moet deze informatie aan het telefoonbedrijf worden verstrekt.

De aansluitfactor is een getal dat aangeeft hoe zwaar een apparaat de telefoonlijn belast. Hiermee kunt u bepalen hoeveel apparaten u op dezelfde lijn kunt aansluiten voordat deze wordt "overbelast". Als u te veel apparaten op dezelfde lijn aansluit, ontstaan er problemen met het telefoneren en beantwoorden van inkomende oproepen. Een veel voorkomend probleem is dat de apparaten niet meer overgaan. Er mogen niet meer dan vijf apparaten tegelijk worden aangesloten om er zeker van te zijn dat de telefoonmaatschappij in staat is om de diverse diensten ter beschikking te stellen. In een aantal gevallen kunnen er geen vijf toestellen aangesloten worden. Als een aangesloten telefoonapparaat niet goed werkt, moet u het onmiddellijk loskoppelen van de telefoonlijn aangezien het schade kan toebrengen aan het telefoonnet.

Dit apparaat is in overeenstemming met Deel 68 van de FCC-regels en de vereisten die door de ACTA werden aangenomen. Op de achterkant van dit apparaat bevindt zich een label dat onder meer een product-id bevat met de notatie US:AAAEQ##TXXXX. Dit nummer moet op verzoek worden meegedeeld aan de telefoonmaatschappij.

# Informatie over wettelijke voorschriften



Volgens de voorschriften van de FCC (Federal Communication Commission) kunnen wijzigingen of modificaties aan dit apparaat die niet uitdrukkelijk zijn goedgekeurd door de fabrikant ertoe leiden dat de gebruiker het recht verliest om het apparaat te gebruiken. Wanneer randapparatuur schade aan het telefoonnet veroorzaakt, moet de telefoonmaatschappij de klant waarschuwen dat de dienst kan worden onderbroken. Wanneer het echter praktisch onmogelijk is om de klant vooraf te verwittigen, kan de telefoonmaatschappij de dienstverlening tijdelijk onderbreken op voorwaarde dat ze:

- a de klant onmiddellijk op de hoogte brengt;
- b de klant de gelegenheid biedt om het probleem met de randapparatuur te verhelpen,
- c de klant erop wijst dat hij het recht heeft om een klacht in te dienen bij de Federal Communication Commission volgens de procedures uiteengezet in "FCC Rules and Regulations Subpart E of Part 68".

- Als u zich in een gebied bevindt waar veel onweer voorkomt of regelmatig spanningspieken optreden in het lichtnet, raden we u aan om zowel voor het lichtnet als de telefoonlijn een piekspanningsbeveiliging te installeren. Piekspanningsbeveiligingen kunt u aanschaffen bij uw dealer of bij een elektronica speciaalzaak.
- Wanneer u een alarmnummer in het apparaat programmeert en/of een alarmnummer draait om te testen of alles goed werkt, bel dan eerst het normale nummer (dus niet het alarmnummer) van de alarmdienst om de dienst op de hoogte te brengen van de test. De dienst kan u dan meteen inlichten over de testprocedure die u kunt volgen.
- Dit apparaat mag niet worden aangesloten op een muntautomaat of een lijn die wordt gebruikt voor telefonisch vergaderen.
- Dit apparaat heeft een magnetische koppeling voor gehoorapparaten.

U kunt het apparaat veilig op een telefoonnet aansluiten via een standaard modulaire connector, USOC RJ-11C.

## Verder moet u weten:

- Dat het apparaat niet ontworpen is voor aansluiting op een PBX-centrale.
- Als u het apparaat wilt aansluiten op de telefoonlijn waarop ook een computerfax/modem is aangesloten, is het mogelijk dat alle op de lijn aangesloten apparaten problemen ondervinden met verzenden of ontvangen. We raden u aan om buiten een normaal telefoontoestel geen andere apparaten aan te sluiten op de lijn waarop het apparaat is aangesloten.

# Informatie over wettelijke voorschriften

## De stekker van het netsnoer vervangen (alleen voor het VK)

### Belangrijk

Het netsnoer van dit apparaat is voorzien van een standaardstekker (BS 1363) van 13 ampère en een zekering van 13 ampère. Als u de zekering vervangt, moet u het juiste type van 13 ampère gebruiken. Nadat u de zekering hebt gecontroleerd of vervangen, moet u de afdekkap van de zekering weer sluiten. Als u de afdekkap van de zekering verloren bent, mag u de stekker niet gebruiken totdat u er een nieuwe afdekkap hebt op gezet.

Neem contact op met de leverancier bij wie u het apparaat hebt gekocht.

Stekkers van 13 ampère zijn het meest voorkomende type in het Verenigd Koninkrijk en kunnen in de meeste gevallen worden gebruikt. Sommige (vooral oudere) gebouwen hebben echter geen normale stopcontacten van 13 ampère. U moet een geschikt verloopstuk (adapter) kopen. Verwijder nooit de aangegoten stekker van het netsnoer.



Als u de aangegoten stekker afsnijdt of weggooit, kunt u hem er niet meer op bevestigen en riskeert u een elektrische schok te krijgen als u hem in het stopcontact steekt.

### Belangrijke waarschuwing:



Dit apparaat moet op een geaard stopcontact worden aangesloten.

De aders van het netsnoer hebben de volgende kleurcodering:

- **Groen/geel:** aarding
- **Blauw:** neutraal
- **Bruin:** fase

Ga als volgt te werk als de kleuren van de aders in het netsnoer niet overeenstemmen met die van de stekker.

Sluit de geel-groene aardedraad aan op de pool die gemarkeerd is met de letter "E", het aardingsymbool, en geel-groen of groen is gekleurd.

Sluit de blauwe draad aan op de pool die gemarkeerd is met de letter "N" of zwart is gekleurd.

Sluit de blauwe draad aan op de pool die gemarkeerd is met de letter "L" of de kleur zwart.

In de stekker, adapter of verdeelkast moet een zekering van 13 ampère zijn aangebracht.

# Informatie over wettelijke voorschriften

## Verklaring van overeenstemming (Europese landen)

### Goedkeuringen en certificeringen



Samsung Electronics verklaart hierbij dat deze [SF-76xP Series] voldoet aan de essentiële vereisten en andere regelgeving van de laagspanningsrichtlijn (2006/95/EC) en de EMC-richtlijn (2004/108/EC).

De conformiteitsverklaring vindt u op [www.samsung.com](http://www.samsung.com). Daar klikt u op Support > Download center en voert u de printernaam (MFP) in om EuDoC te doorzoeken.

**1 januari 1995:** Richtlijn 2006/95/EC van het Europees Parlement en de Raad betreffende de onderlinge aanpassing van de wettelijke voorschriften der lidstaten inzake elektrisch materiaal bestemd voor gebruik binnen bepaalde spanningsgrenzen.

**1 januari 1996:** Richtlijn 2004/108/EC van de Raad inzake de harmonisatie van de wetgevingen in de lidstaten betreffende elektromagnetische compatibiliteit.

**9 maart 1999:** Richtlijn 1999/5/EC van de Raad inzake radioapparatuur en eindapparatuur voor telecommunicatie en de onderlinge herkenning van hun conformiteit. U kunt bij uw vertegenwoordiger van Samsung Electronics Co., Ltd. een volledige verklaring krijgen waarin de relevante richtlijnen en de normen waarnaar wordt verwezen, zijn gedefinieerd.

### EC-certificering

Certificering voor Richtlijn 1999/5/EC inzake radioapparatuur en eindapparatuur voor telecommunicatie (FAX)

Dit product van Samsung is gecertificeerd door Samsung zelf voor enkele-terminalverbindingen in heel Europa met het openbare telefoonnet (PSTN), in overeenstemming met richtlijn 1999/5/EC. Het product is ontworpen voor gebruik met de nationale openbare telefoonnetten en compatibele PBX-en van de Europese landen:

Indien er problemen optreden, moet u in eerste instantie contact opnemen met het Euro QA Lab van Samsung Electronics Co., Ltd.

Het product is getest op TBR21. Het European Telecommunication Standards Institute (ETSI) heeft voor gebruik en toepassing in overeenstemming met deze norm een adviesdocument gepubliceerd (EG 201 121), waarin opmerkingen en extra voorwaarden staan voor netwerkcompatibiliteit van TBR21-terminals. Het product is getest op, en voldoet aan, alle relevante adviezen in dit document.

# Informatie over wettelijke voorschriften

## Alleen voor China

### 产品中有害有毒物质或元素的名称及含量

部件名称	有害有毒物质或元素					
	铅 (Pb)	汞 (Hg)	镉 (Cd)	六价铬 (Cr <sup>6+</sup> )	多溴联苯 (PBB)	多溴联苯醚 (PBDE)
塑料	○	○	○	○	○	○
金属 (机箱)	X	○	○	○	○	○
印刷电路部件 (PCA)	X	○	○	○	○	○
电缆 / 连接器	X	○	○	○	○	○
电源设备	X	○	○	○	○	○
电源线	X	○	○	○	○	○
机械部件	X	○	○	○	○	○
卡盒部件	X	○	○	○	○	○
定影部件	X	○	○	○	○	○
扫描仪部件 - CCD (如果有)	X	X	○	○	○	○
扫描仪部件 - 其它 (如果有)	X	○	○	○	○	○
印刷电路板部件 (PBA)	X	○	○	○	○	○
墨粉	○	○	○	○	○	○
滚筒	○	○	○	○	○	○

○：表示该有害有毒物质在该部件所有均质材料中的含量均在 SJ/T 11363-2006 标准规定的限量要求以下。

×：表示该有害有毒物质至少在该部件的某一均质材料中的含量超出 SJ/T 11363-2006 标准规定的限量要求。

以上表为目前本产品含有有害有毒物质的信息。本信息由本公司的配套厂家提供，经本公司审核后而做成，本产品的部分部件含有有害有毒物质，这些部件是在现有科学技术水平下暂时无可替代物质，但三星电子将会一直为满足 SJ/T 11363-2006 标准而做不懈的努力。

# Copyright

© 2011 Samsung Electronics Co., Ltd. Alle rechten voorbehouden.

Deze gebruikershandleiding dient uitsluitend ter informatie. Alle informatie in deze gebruikershandleiding kan zonder voorafgaande kennisgeving worden gewijzigd.

Samsung Electronics kan niet aansprakelijk worden gesteld voor directe of indirecte schade als gevolg van of in verband met het gebruik van deze gebruikershandleiding.

- Samsung en het Samsung-logo zijn handelsmerken van Samsung Electronics Co., Ltd.
- Microsoft, Windows, Windows Vista, Windows 7 en Windows Server 2008 R2 zijn gedeponeerde handelsmerken of handelsmerken van Microsoft Corporation.
- TrueType, LaserWriter en Macintosh zijn handelsmerken van Apple Computer, Inc.
- Alle andere merk- of productnamen zijn handelsmerken van hun respectievelijke bedrijven of organisaties.

Raadpleeg het bestand "**LICENSE.txt**" op de meegeleverde cd-rom voor open-sourcelicentiegegevens.

**REV. 1.00**

# Gebruikershandleiding

---

SF-76xP Series

## GEAVANCEERD

Deze handleiding geeft informatie over de installatie, geavanceerde instelling, gebruik en het oplossen van problemen in verschillende besturingssystemen.

Afhankelijk van het model of land zijn enkele functies mogelijk niet beschikbaar.

## BASIS

Deze handleiding geeft informatie met betrekking tot de installatie, normaal gebruik en het oplossen van problemen in Windows.



## 1. Installatie van de software

Installatie voor de Macintosh	114
Opnieuw installeren voor Macintosh	116
Installatie voor Linux	117
Opnieuw installeren voor Linux	119



## 2. Menu's met nuttige instellingen

Voordat u een hoofdstuk gaat lezen	121
Menu Faxen	122
Menu Kopiëren	126
Systeeminst.	128



## 3. Speciale functies

Aanpassing aan luchtdruk of hoogte	135
Verskillende tekens invoeren	136
Het adresboek instellen	137
Afdrukfuncties	141
Scanfuncties	155
Faxfuncties	161



## 4. Handige beheerprogramma's

Easy Capture Manager	172
Samsung AnyWeb Print	173
Easy Eco Driver	174
Samsung Easy Printer Manager gebruiken	175
Samsung-printerstatus gebruiken	178
Smart Panel gebruiken	180
De Linux Unified Driver Configurator gebruiken	182



## 5. Problemen oplossen

Problemen met papierinvoer	187
Problemen met de voeding en het netsnoer	188
Afdrukproblemen	189
Problemen met de afdrukkwaliteit	193
Problemen met kopiëren	201
Problemen met scannen	202
Problemen met faxen	204
Problemen met het besturingssysteem	206





# 1. Installatie van de software

Dit hoofdstuk levert instructies voor het installeren van essentiële en nuttige software voor gebruik in een opstelling waarbij het apparaat via een kabel aangesloten is. Een lokale printer is een printer die via een kabel rechtstreeks op uw computer is aangesloten.

- **Installatie voor de Macintosh** 114
- **Opnieuw installeren voor Macintosh** 116
- **Installatie voor Linux** 117
- **Opnieuw installeren voor Linux** 119



- Als u gebruik maakt van het besturingssysteem Windows, kijkt u in de Basishandleiding voor installatie van het stuurprogramma.
- Gebruik alleen een USB-kabel die korter is dan 3 meter.

# Installatie voor de Macintosh

- 1 Controleer of de printer op uw computer is aangesloten en ingeschakeld is.
- 2 Plaats de meegeleverde software-cd in uw cd-romstation.
- 3 Dubbelklik op het pictogram in de vorm van een cd-rom op het bureaublad van uw Macintosh-computer.
- 4 Dubbelklik in de map **MAC\_Installer** op het pictogram **Installer OS X**.
- 5 Klik op **Ga door**.
- 6 Lees de gebruiksrechtovereenkomst en klik op **Ga door**.
- 7 Klik op **Akkoord** als u akkoord gaat met de gebruiksrechtovereenkomst.
- 8 Op het computerscherm verschijnt een waarschuwing dat alle toepassingen worden afgesloten. Klik op **Ga door**.
- 9 Klik op **Ga door** in het paneel **Gebruikersopties**.
- 10 Klik op **Installeer**. Alle onderdelen die noodzakelijk zijn voor apparaatbewerkingen worden geïnstalleerd.  
Als u klikt op **Aanpassen**, kunt u aangeven welke afzonderlijke onderdelen u wilt installeren.
- 11 Voer het wachtwoord in en klik op **OK**.
- 12 Na het installeren van de software moet u uw computer opnieuw opstarten. Klik op **Ga door met installatie**.
- 13 Wanneer de installatie is voltooid, klikt u op **Afsluiten** of **Herstart**.
- 14 Open de map **Programma's > Hulpprogramma's > Printerconfiguratie**.
  - Voor Mac OS X 10.5-10.7 opent u de map **Programma's > Systeemvoorkeuren** en klikt u op **Afdrukken en faxen**.
- 15 Klik op **Voeg toe** op de **Printerlijst**.
  - Voor Mac OS X 10.5-10.7 klikt u op het pictogram **+**, waarna een venster verschijnt.
- 16 Klik op **Standaardkiezer** en zoek de USB-verbinding.
  - In Mac OS X 10.5-10.7 klikt u op **Standaard** en zoekt u de USB-verbinding.
- 17 Als automatisch selecteren in Mac OS X 10.4 niet goed werkt, selecteert u **Samsung** in **Druk af via** en de naam van uw apparaat in **Model**.
  - Voor Mac OS X 10.5-10.7: als Automatisch selecteren niet goed werkt, selecteert u **Selecteer besturingsbestand...** en de naam van uw apparaat in **Druk af via**.Uw apparaat verschijnt in **Printerlijst** en wordt ingesteld als standaardapparaat.
- 18 Klik op **Voeg toe**.

# Installatie voor de Macintosh



Het faxstuurprogramma installeert u als volgt:

- 1 Open de map **Programma's > Samsung > Faxwachtrijmaker**.
- 2 Uw apparaat wordt weergegeven in de **Printerlijst**
- 3 Selecteer het gewenste apparaat en klik op de knop **Maken**

# Opnieuw installeren voor Macintosh

Als het printerbesturingsbestand niet correct werkt, maakt u de installatie van het besturingsbestand ongedaan en installeert u het opnieuw.

- 1 Controleer of de printer op uw computer is aangesloten en ingeschakeld is.
- 2 Plaats de meegeleverde software-cd in uw cd-romstation.
- 3 Dubbelklik op het pictogram in de vorm van een cd-rom op het bureaublad van uw Macintosh-computer.
- 4 Dubbelklik in de map **MAC\_Installer** op het pictogram **Uninstaller OS X**.
- 5 Voer het wachtwoord in en klik op **OK**.
- 6 Nadat de installatie ongedaan is gemaakt, klikt u op **OK**.



Als een apparaat al is toegevoegd, kunt u het verwijderen via **Printerconfiguratie** of **Afdrukken en faxen**.

# Installatie voor Linux

U moet Linux-softwarepakketten downloaden van de website van Samsung om de printersoftware te installeren (<http://www.samsung.com> > 'vind' uw product > Service & Downloads).

## Het Unified Linux-stuurprogramma installeren

- 1 Controleer of de printer op uw computer is aangesloten en ingeschakeld is.
- 2 Wanneer het venster **Administrator Login** verschijnt, typt u "root" in het veld **Login** en voert u het systeemwachtwoord in.



U moet zich aanmelden als supergebruiker (root) om de printersoftware te installeren. Als u geen supergebruiker bent, neemt u contact op met uw systeembeheerder.

- 3 Download het Unified Linux Driver-pakket van de website van Samsung.
- 4 Klik met de rechtermuisknop op het **Unified Linux Driver**-pakket en pak het uit.
- 5 Dubbelklik op **cdroot** > **autorun**.
- 6 Klik op **Next** zodra het welkomtscherm verschijnt.

- 7 Zodra de installatie is voltooid, klikt u op **Finish**.

Het installatieprogramma heeft het pictogram Unified Driver Configurator op het bureaublad geplaatst en de groep Unified Driver aan het systeemmenu toegevoegd. Als u problemen ondervindt, raadpleegt u de schermhulp die u kunt openen via het systeemmenu of vanuit het stuurprogramma van Windows-toepassingen, zoals **Unified Driver Configurator** of **Image Manager**.

## Smart Panel installeren

- 1 Controleer of de printer op uw computer is aangesloten en ingeschakeld is.
- 2 Wanneer het venster **Administrator Login** verschijnt, typt u root in het veld **Login** en voert u het systeemwachtwoord in.



U moet zich aanmelden als supergebruiker (root) om de printersoftware te installeren. Als u geen supergebruiker bent, neemt u contact op met uw systeembeheerder.

- 3 Download het **Smart Panel**-pakket van de website van Samsung en plaats het op uw computer.
- 4 Klik met uw rechtermuisknop op het Smart Panel-pakket en pak het uit.

# Installatie voor Linux

- 5 Dubbelklik op **cdroot** > **Linux** > **smartpanel** > **install.sh**.

## Printer Settings Utility installeren

- 1 Controleer of de printer op uw computer is aangesloten en ingeschakeld is.
- 2 Wanneer het venster **Administrator Login** verschijnt, typt u "root" in het veld **Login** en voert u het systeemwachtwoord in.



U moet zich aanmelden als supergebruiker (root) om de printersoftware te installeren. Als u geen supergebruiker bent, neemt u contact op met uw systeembeheerder.

- 3 Download het pakket Printer Settings Utility vanaf de website van Samsung.
- 4 Klik met de rechtermuisknop op het pakket **Printer Settings Utility** en decomprimeer het.
- 5 Dubbelklik op **cdroot** > **Linux** > **psu** > **install.sh**.

# Opnieuw installeren voor Linux

Als het printerstuurprogramma niet correct werkt, maakt u de installatie van het stuurprogramma ongedaan en installeert u het opnieuw.

- 1 Controleer of de printer op uw computer is aangesloten en ingeschakeld is.
- 2 Wanneer het venster **Administrator Login** verschijnt, typt u "root" in het veld **Login** en voert u het systeemwachtwoord in.  
  
U moet zich aanmelden als supergebruiker (root) om de installatie van het printerstuurprogramma ongedaan te maken. Als u geen supergebruiker bent, neemt u contact op met uw systeembeheerder.
- 3 Klik op het pictogram onderaan op het bureaublad. Wanneer het venster Terminal verschijnt, typt u het volgende:  

```
[root@localhost root]#cd /opt/Samsung/mfp/uninstall/  
[root@localhost uninstall]#./uninstall.sh
```
- 4 Klik op **Uninstall**.
- 5 Klik op **Next**.
- 6 Klik op **Finish**.



## 2. Menu's met nuttige instellingen

In dit hoofdstuk leest u hoe u de huidige status van het apparaat controleert en hoe u geavanceerde apparaatinstellingen instelt.

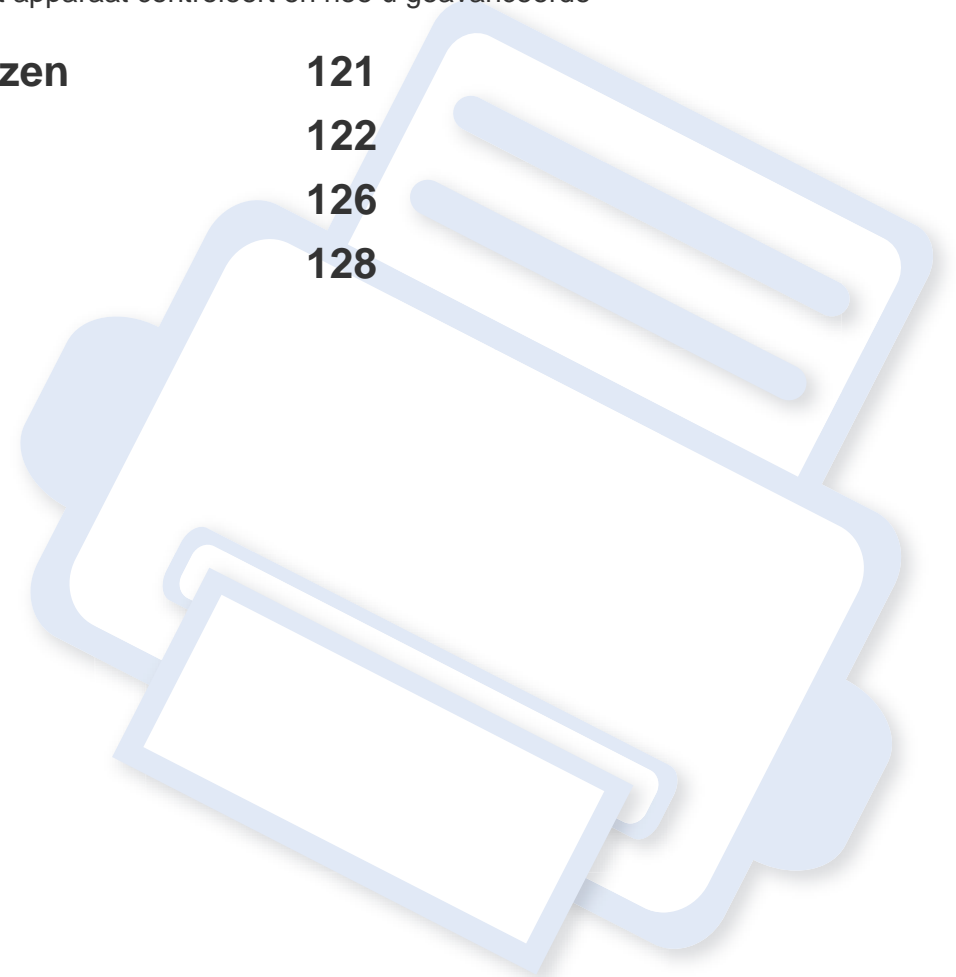

- **Voordat u een hoofdstuk gaat lezen** 121
- **Menu Faxen** 122
- **Menu Kopiëren** 126
- **Systeeminst.** 128





# Voordat u een hoofdstuk gaat lezen

In dit hoofdstuk worden alle beschikbare functies voor dit model beschreven om gebruikers te helpen deze functies te begrijpen. U kunt controleren welke functies beschikbaar zijn voor ieder model in de Basishandleiding (zie "Menuoverzicht" op pagina 29). Hier volgen een aantal tips voor het gebruiken van dit hoofdstuk

- Het bedieningspaneel biedt toegang tot verschillende menu's voor de instelling en het gebruik van het apparaat. Druk op  (**Menu**) om toegang te krijgen tot deze menu's.
- Afhankelijk van de opties of het model zullen sommige menu's mogelijk niet op het display verschijnen. Als dit het geval is, zijn deze opties niet van toepassing op uw apparaat.
- Deze functie is niet van toepassing op modellen zonder  (**Menu**) op het configuratiescherm (zie "Overzicht van het bedieningspaneel" op pagina 23).
- Afhankelijk van het model kunnen sommige menu-onderdelen op uw apparaat een andere naam hebben.

# Menu Faxen

## Faxfunctie





Afhankelijk van de opties of het model zullen sommige menu's mogelijk niet op het display verschijnen. Als dit het geval is, zijn deze opties niet van toepassing op uw apparaat (zie "Menuoverzicht" op pagina 29).

Om de menuopties te wijzigen:

- Druk op  (faxen) >  (**Menu**) > **Faxfunctie** op het configuratiescherm.

Item	Omschrijving
<b>Tonersterkte</b>	Hiermee kunt u de helderheid aanpassen voor een origineel met onduidelijke markeringen en donkere afbeeldingen zodat de gescande kopie beter leesbaar is (zie "Tonersterkte" op pagina 51).
<b>Contrast</b>	Hiermee kunt u het contrastniveau aanpassen voor een origineel met vage of te donkere inhoud zodat de gescande kopie beter leesbaar is.

Item	Omschrijving
<b>Resolutie</b>	De standaarddocumentinstellingen leveren een goed resultaat op voor originelen met tekst. Als u echter originelen verstuurt die foto's bevatten of van een slechte kwaliteit zijn, kunt u de resolutie aanpassen om een fax van een betere kwaliteit te versturen (zie "Resolutie" op pagina 56).
<b>Scanformaat</b>	Hiermee stelt u de grootte van de afbeelding in.
<b>Meerdere verz.</b>	Hiermee kunt u een fax naar meerdere bestemmingen verzenden (zie "Groepsverzending (faxen naar meerdere bestemmingen verzenden)" op pagina 55).  U kunt met deze functie geen kleurenfax verzenden.
<b>Uitgest. verz.</b>	Hiermee kunt u het apparaat zo instellen dat een fax op een later tijdstip (tijdens uw afwezigheid) wordt verzonden (zie "Uitgestelde faxverzending" op pagina 163).  U kunt met deze functie geen kleurenfax verzenden.

# Menu Faxen

Item	Omschrijving
<b>Prior. verz.</b>	Het originele document wordt in het geheugen opgeslagen en onmiddellijk verzonden zodra de lopende taak is voltooid. Met een verzending met hoge prioriteit wordt een verzending naar meerdere bestemmingen onderbroken (de fax met hoge prioriteit wordt verzonden na de verzending naar ontvanger A en vóór de verzending naar ontvanger B). Kiespogingen worden ook onderbroken voor een verzending met hoge prioriteit (zie "Een fax verzenden met een hoge prioriteit" op pagina 164).
<b>Doorsturen</b>	Hiermee wordt de ontvangen of verzonden fax naar een andere bestemming verzonden per fax of via een pc. Deze functie is nuttig als u een fax wilt ontvangen wanneer u niet op kantoor bent. <ul style="list-style-type: none"><li>• Zie "Een verzonden fax doorsturen naar een andere bestemming" op pagina 164.</li><li>• Zie "Ontvangen faxen doorsturen" op pagina 165.</li></ul>
<b>Veilige ontv.</b>	Hiermee wordt de ontvangen fax opgeslagen in het geheugen zonder dat deze wordt afgedrukt. Als u ontvangen documenten wilt afdrukken, moet u het wachtwoord invoeren. Zo kunt u voorkomen dat onbevoegde personen de ontvangen faxen kunnen bekijken (zie "Ontvangen in veilige ontvangstmodus" op pagina 169).



Item	Omschrijving
<b>Pag. toevoegen</b>	Hiermee kunt u extra documenten toevoegen aan een uitgestelde faxtaak (zie "Documenten toevoegen aan een gereserveerde fax" op pagina 164).
<b>Taak annuleren</b>	Hiermee kunt u de uitgestelde faxtaak annuleren die in het geheugen is opgeslagen (zie "Een gereserveerde faxtaak annuleren" op pagina 164).

## Verzendinstellingen



Afhankelijk van de opties of het model zullen sommige menu's mogelijk niet op het display verschijnen. Als dit het geval is, zijn deze opties niet van toepassing op uw apparaat (zie "Menuoverzicht" op pagina 29).

Om de menuopties te wijzigen:

- Druk op  (faxen) >  (**Menu**) > **Faxinstel.** > **Verzending** op het configuratiescherm.

Item	Omschrijving
<b>Aant. kiespog.</b>	Hiermee kunt u het aantal kiespogingen instellen. Als u 0 invoert, zal het apparaat niet opnieuw kiezen.

# Menu Faxen



Item	Omschrijving
<b>Opn. kiezen na</b>	Hiermee kunt u het tijdsinterval instellen voor automatisch opnieuw kiezen.
<b>Kenget. kiezen</b>	Hiermee kunt u een kengetal van maximaal vijf cijfers instellen. Dit nummer wordt dan altijd gekozen voordat er een automatisch kiesnummer wordt gevormd. Dit is nuttig om toegang te krijgen tot een telefooncentrale.
<b>ECM-modus</b>	Hiermee kunt u de foutcorrectiemodus (ECM) inschakelen om faxen zonder fouten te verzenden. Als u deze modus inschakelt, kan het verzenden van faxen langer duren.
<b>Transm.rapport</b>	Hiermee stelt u het apparaat in om een rapport af te drukken, ongeacht of de faxverzending geslaagd is of niet. Wanneer u Aan-Fout selecteert, drukt het apparaat alleen een rapport af wanneer de verzending niet is geslaagd.
<b>TCR voor afb.</b>	Hiermee drukt u een verzendrapport af dat een miniatuurafbeelding van de eerste pagina van de verzonden fax bevat.
<b>Kiesmodus</b>	Hiermee stelt u de kiesmodus in op tonen of pulsen. Deze instelling is niet in alle landen beschikbaar.

## Ontvangstinstellingen



Afhankelijk van de opties of het model zullen sommige menu's mogelijk niet op het display verschijnen. Als dit het geval is, zijn deze opties niet van toepassing op uw apparaat (zie "Menuoverzicht" op pagina 29).

Om de menuopties te wijzigen:

- Druk op  (faxen) >  (**Menu**) > **Faxinstel.** > **Ontvangst** op het configuratiescherm.

Item	Omschrijving
<b>Ontvangstmodus</b>	Hiermee kunt u de standaardmodus voor het ontvangen van faxen selecteren.
<b>Opn. na bels.</b>	Hiermee kunt u opgeven hoe vaak het apparaat moet overgaan voordat een inkomende oproep wordt beantwoord.
<b>Ontv.g. stemp.</b>	Hiermee kunt u instellen dat het paginanummer en de ontvangstdatum en -tijd automatisch onderaan elke pagina van een ontvangen fax worden afgedrukt.

# Menu Faxen

Item	Omschrijving
<b>Startc. ontv.</b>	Hiermee kunt u een fax ontvangen vanaf een telefoontoestel dat aangesloten is op de EXT-uitgang aan de achterkant van het apparaat. Als u de hoorn van het telefoontoestel neemt en faxtonen hoort, voert u de code in. De code is voorgeprogrammeerd op *9*.
<b>Aut. verklein.</b>	Hiermee kunt u een binnenkomende fax automatisch verkleinen zodat de fax op het papier past dat in het apparaat is geplaatst.
<b>Grootte neger.</b>	Hiermee kunt u instellen dat een bepaald gedeelte aan het einde van de ontvangen fax niet wordt afgedrukt.
<b>Inst. ong. fax</b>	Hiermee kunt u faxen blokkeren die in het geheugen zijn opgeslagen als ongewenste faxnummers. Deze instelling is niet in alle landen beschikbaar.
<b>DRPD-modus</b>	Hiermee kan een gebruiker met één telefoonlijn verschillende telefoonnummers beantwoorden. U kunt het apparaat zo instellen dat verschillende belsignalen worden herkend voor de afzonderlijke nummers. Deze instelling is niet in alle landen beschikbaar (zie "Faxen ontvangen in DRPD-modus" op pagina 168).

# Menu Kopiëren

## Kopieerfunctie



Afhankelijk van de opties of het model zullen sommige menu's mogelijk niet op het display verschijnen. Als dit het geval is, zijn deze opties niet van toepassing op uw apparaat (zie "Menuoverzicht" op pagina 29).

Om de menuopties te wijzigen:

- Druk op  (kopiëren) >  (Menu) > **Kopieerfunctie** op het configuratiescherm.

Item	Omschrijving
<b>Scanformaat</b>	Hiermee stelt u de grootte van de afbeelding in.
<b>Verkl./vergr.</b>	Hiermee verkleint of vergroot u een gekopieerde afbeelding (zie "Verkleinde of vergrote kopie" op pagina 52).
<b>Tonersterkte</b>	Hiermee past u de helderheid aan voor een origineel met onduidelijke markeringen en donkere afbeeldingen, zodat de kopie beter leesbaar is (zie "Tonersterkte" op pagina 57).
<b>Contrast</b>	Hiermee kunt u het contrastniveau aanpassen voor een origineel met vage of te donkere inhoud, zodat de gescande kopie beter leesbaar is (zie "Contrast" op pagina 51).

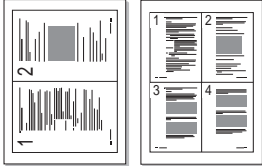
Item	Omschrijving
<b>Oorspr. type</b>	Hiermee verbetert u de kopieerkwaliteit door het documenttype voor de huidige kopieertaak te selecteren (zie "Oorspr. type" op pagina 51).
<b>Lay-out</b>	Hiermee kunt u de instellingen voor de lay-out configureren, zoals Normaal of 2/4 pagina's per vel. <ul style="list-style-type: none"><li><b>Kopiëren 2 op 1 vel of 4 pagina's/vel:</b> Hiermee worden de originele afbeeldingen verkleind en worden 2 of 4 pagina's afgedrukt op één vel papier. Deze kopieerfunctie is alleen beschikbaar als u originelen in de ADI plaatst.</li></ul> 
<b>Achtergrondkl.</b>	Hiermee drukt u een afbeelding zonder achtergrond af. Deze kopieerfunctie verwijdert de achtergrondkleur en is handig voor het kopiëren van een origineel met een gekleurde achtergrond, zoals een krant of catalogus. <ul style="list-style-type: none"><li><b>Uit:</b> Deze functie wordt niet gebruikt.</li><li><b>Auto:</b> De achtergrond wordt geoptimaliseerd.</li><li><b>Versterk.nv.1-2:</b> Hoe hoger het getal, hoe levendiger de achtergrond.</li><li><b>Vervag.niv. 1-4:</b> Hoe hoger het getal, hoe lichter de achtergrond.</li></ul>

# Menu Kopiëren

## Kopieerinstel.



Afhankelijk van de opties of het model zullen sommige menu's mogelijk niet op het display verschijnen. Als dit het geval is, zijn deze opties niet van toepassing op uw apparaat (zie "Menuoverzicht" op pagina 29).

Om de menuopties te wijzigen:

- Druk op  (kopiëren) >  (**Menu**) > **Kopieerinstel.** op het configuratiescherm.

Item	Beschrijving
St.inst. wijz.	Hiermee herstelt u de waarde of instelling opnieuw in op de beginwaarde.

# Stysteeminst.

## Apparaatinst.



Afhankelijk van de opties of het model zullen sommige menu's mogelijk niet op het display verschijnen. Als dit het geval is, zijn deze opties niet van toepassing op uw apparaat (zie "Menuoverzicht" op pagina 29).

Om de menuopties te wijzigen:

- Druk op  (Menu) > **Stysteeminst.** > **Apparaatinst.** op het configuratiescherm.

Item	Beschrijving
<b>Apparaat-id</b>	Hiermee stelt u de apparaat-id in die boven aan elke faxpagina die u verzendt, wordt afgedrukt.
<b>Faxnummer</b>	Hiermee stelt u het faxnummer in dat boven aan elke faxpagina die u verzendt, wordt afgedrukt.
<b>Datum en tijd</b>	Hiermee stelt u de datum en tijd in.
<b>Klokmodus</b>	Hiermee stelt u de indeling voor het weergeven van de tijd in (12-uur of 24-uur).
<b>Taal</b>	Hiermee stelt u de taal van de tekst op het bedieningspaneel in.

Item	Beschrijving
<b>Energ.spaarst.</b>	Stel in na welke wachttijd het apparaat overschakelt naar de energiespaarstand. Wanneer het apparaat gedurende langere tijd geen gegevens ontvangt, wordt het energieverbruik automatisch verlaagd.
<b>Ontw.gebeurt.</b>	U kunt instellen in welke situaties de printer moet ontwaken uit sluimerstand. Zet het onderdeel op: <ul style="list-style-type: none"><li>• <b>Druk op knop:</b> Als u op een willekeurige knop drukt, uitgezonderd de aan/uit-knop, wordt het apparaat wakker uit de energiespaarstand.</li><li>• <b>Scanner:</b> Wanneer u papier invoert in de documentinvoer, ontwaakt het apparaat uit de energiespaarstand.</li></ul>
<b>Time-out syst.</b>	Hiermee stelt u in hoelang het apparaat eerder gebruikte kopieerinstellingen bewaart. Nadat de time-out is opgetreden, worden de standaardinstellingen voor kopiëren hersteld.
<b>Luchtdrukcorr.</b>	Hiermee kunt u de afdrukkwaliteit optimaliseren naargelang de hoogte boven zeeniveau.



# Stysteeminst.

Item	Beschrijving
<b>Aut. doorgaan</b>	<p>Bepaalt of het apparaat door moet gaan met afdrukken als waargenomen wordt dat het gebruikte papier niet overeenkomt met de instellingen.</p> <ul style="list-style-type: none"><li>• <b>Uit:</b> Als het type of formaat papier niet overeenkomt, wacht het apparaat tot u de juiste papiersoort invoert.</li><li>• <b>Aan:</b> Als het type of formaat papier niet overeenkomt, wordt er een foutbericht getoond. Het apparaat zal ongeveer 30 seconden wachten, het bericht automatisch wissen en doorgaan met afdrukken.</li></ul>
<b>Verkeerd papier</b>	<p>Hiermee wordt bepaald of de foutmelding Verkeerd papier wordt genegeerd of niet. Wanneer u <b>Uit</b> selecteert, stopt het apparaat niet met afdrukken, zelfs niet wanneer het papier verkeerd is.</p>
<b>Verv. papier</b>	<p>Hiermee wordt het ingestelde papierformaat in het printerstuurprogramma automatisch vervangen om inconsistenties tussen A4- en Letter-papier te voorkomen. Als u bijvoorbeeld A4-papier in de lade hebt geplaatst, maar u het papierformaat in het printerstuurprogramma op Letter hebt ingesteld, zal het apparaat afdrukken op A4-papier en omgekeerd.</p>
<b>Tonerbesparing</b>	<p>Als u deze modus activeert, gaat uw tonercassette langer mee en zijn de kosten per pagina lager dan wanneer u in de normale modus afdrukt. Dit gaat echter wel ten koste van de afdrukkwaliteit.</p>

## Papierinstel.



Afhankelijk van de opties of het model zullen sommige menu's mogelijk niet op het display verschijnen. Als dit het geval is, zijn deze opties niet van toepassing op uw apparaat (zie "Menuoverzicht" op pagina 29).

Om de menuopties te wijzigen:

- Druk op  **(Menu)** > **Stysteeminst.** > **Papierinstel.** op het configuratiescherm.

Item	Beschrijving
<b>Papierformaat</b>	Hiermee kunt u naar eigen keuze het papierformaat instellen op A4, Letter of andere papierformaten.
<b>Type papier</b>	Hiermee selecteert u het type papier voor elke lade.
<b>Marge</b>	Hiermee stelt u de marges van het document in.

# Stelsysteeminst.

## Geluid/Volume



Afhankelijk van de opties of het model zullen sommige menu's mogelijk niet op het display verschijnen. Als dit het geval is, zijn deze opties niet van toepassing op uw apparaat (zie "Menuoverzicht" op pagina 29).

Om de menuopties te wijzigen:

- Druk op  (Menu) > **Stelsysteeminst.** > **Geluid/Volume** op het configuratiescherm.

Item	Beschrijving
<b>Toetsgeluid</b>	Hiermee schakelt u het geluid van de toetsen in of uit. Als deze optie is ingesteld op Aan, wordt een toon afgepeeld wanneer er op een toets wordt gedrukt.
<b>Waarsch.geluid</b>	Schakelt het alarmsignaal in of uit. Als deze optie is ingesteld op Aan, hoort u een waarschuwingston wanneer een fout optreedt of wanneer een faxverbinding wordt beëindigd.

Item	Beschrijving
<b>Luidspreker</b>	<p>Hiermee schakelt u geluiden van de telefoonlijn via de luidspreker (bijvoorbeeld een kiestoon of een faxsignaal) aan of uit. Als deze optie is ingesteld op <b>Communicatie</b>, staat de luidspreker aan tot het externe apparaat reageert.</p> <p> U kunt het volume regelen met behulp van <b>On Hook Dial</b> of met een telefoonhoorn. U kunt het volume van de luidspreker alleen wijzigen als de telefoonlijn open is.</p> <ol style="list-style-type: none"><li>Druk op  (faxen) op het configuratiescherm.</li><li>Druk op <b>On Hook Dial</b> of neem de telefoonhoorn van de haak<sup>a</sup>. U hoort een kiestoon uit de luidspreker.</li><li>Druk op de pijl-links/rechts tot u het gewenste volume hoort.</li><li>Druk op <b>On Hook Dial</b> of <b>OK</b> (voor de telefoonhoorn) om de wijzigingen op te slaan en terug te keren naar de gereedmodus.</li></ol>
<b>Belsignaal</b>	Hiermee stelt u het volume van het belsignaal in. U kunt een laag, gemiddeld of hoog belsignaalvolume instellen of het volume uitschakelen.

a. Alleen voor de Verenigde Staten.

## Rapport



Afhankelijk van de opties of het model zullen sommige menu's mogelijk niet op het display verschijnen. Als dit het geval is, zijn deze opties niet van toepassing op uw apparaat (zie "Menuoverzicht" op pagina 29).

Om de menuopties te wijzigen:

- Druk op  (Menu) > **Systeminst.** > **Rapport** op het configuratiescherm.

Item	Omschrijving
<b>Alle rapporten</b>	Hiermee worden alle soorten rapporten afgedrukt die dit apparaat biedt.
<b>Configuratie</b>	Drukt een overzicht van de globale instellingen van het apparaat af.
<b>Info verb.art.</b>	Hiermee drukt u een pagina met gegevens over verbruiksartikelen af.
<b>Adresboek</b>	Hiermee drukt u alle e-mailadressen af die in het geheugen van het apparaat zijn opgeslagen.

Item	Omschrijving
<b>Fax verzenden</b>	Hiermee drukt u een verzendrapport af met het faxnummer, het aantal pagina's, de verzendduur, de communicatiemodus en het resultaat van de communicatie. U kunt uw apparaat zodanig instellen dat het automatisch een verzendrapport afdrukt na elke faxtaak.
<b>Fax verzonden</b>	Hiermee drukt u een rapport af met informatie over de faxen die u onlangs hebt verzonden. U kunt het apparaat zo instellen dat na elke 50 communicaties een rapport wordt afgedrukt.
<b>Fax ontvangen</b>	Hiermee drukt u een rapport af met informatie over de faxen die u onlangs hebt ontvangen.
<b>Geplande taken</b>	Hiermee drukt u een document af met een overzicht van de uitgestelde faxen die in het geheugen zijn opgeslagen, met de begintijd en de aard van elke taak.
<b>Ongewenste fax</b>	Hiermee drukt u de faxnummers af die zijn opgegeven als ongewenste faxnummers.
<b>Gebruiksteller</b>	Hiermee drukt u een verbruikspagina af. Deze pagina met informatie over het verbruik bevat het totaal aantal afgedrukte pagina's.
<b>Faxopties</b>	Hiermee drukt u een rapport over de faxopties af.

# Systeminst.

## Onderhoud





Afhankelijk van de opties of het model zullen sommige menu's mogelijk niet op het display verschijnen. Als dit het geval is, zijn deze opties niet van toepassing op uw apparaat (zie "Menuoverzicht" op pagina 29).

Om de menuopties te wijzigen:

- Druk op  (Menu) > **Systeminst.** > **Onderhoud** op het configuratiescherm.

Item	Beschrijving
<b>Toner Op wis.</b>	Deze optie wordt weergegeven als de tonercassette leeg is. U kunt het bericht over de lege cassette wissen.
<b>Gebruiksduur</b>	Hiermee kunt u de indicatoren voor gebruiksduur weergeven (zie "De gebruiksduur van de verbruiksartikelen controleren" op pagina 68).
<b>Serienummer</b>	Hiermee kunt u het serienummer van het apparaat weergeven. Dit nummer hebt u nodig als u belt voor ondersteuning of u registreert als gebruiker op de website van Samsung.

Item	Beschrijving
<b>Wanneer bijna op</b>	Hiermee kunt u het niveau instellen waarop de melding over een lege of bijna lege tonercassette wordt weergegeven (zie "Instellen van de waarschuwing "Toner bijna op" op pagina 69).
<b>Grijstinten aanpas.</b>	<p>U kunt dit menu gebruiken wanneer de afbeeldingen die u wilt kopiëren of scannen onscherp of bevuil zijn.</p> <p> Om <b>Grijstinten aanpas.</b>:</p> <ol style="list-style-type: none"><li>Plaats wit papier met de te bedrukken zijde naar beneden in de documentinvoer.</li><li>Druk op  (Menu) &gt; <b>Systeminst.</b> &gt; <b>Onderhoud</b> &gt; <b>Grijstinten aanpas.</b> &gt; <b>Ja</b> op het bedieningspaneel.</li><li>Het apparaat gebruikt automatisch wit papier uit de documentinvoer en voert deze uit na het aanpassen van het witniveau.</li></ol>

# Stelsysteeminst.

## Instel. wissen



Afhankelijk van de opties of het model zullen sommige menu's mogelijk niet op het display verschijnen. Als dit het geval is, zijn deze opties niet van toepassing op uw apparaat (zie "Menuoverzicht" op pagina 29).

Om de menuopties te wijzigen:

- Druk op  (Menu) > **Stelsysteeminst.** > **Instel. wissen** op het configuratiescherm.

Item	Beschrijving
<b>Alle instel.</b>	Hiermee wist u alle gegevens uit het geheugen en herstelt u de standaardinstellingen.
<b>Faxinstel.</b>	Hiermee herstelt u alle standaard faxopties.
<b>Kopieerinstel.</b>	Hiermee herstelt u alle standaard kopieeropties.
<b>Stelsysteeminst.</b>	Hiermee herstelt u alle standaard systeemopties.
<b>Adresboek</b>	Hiermee wist u alle in het geheugen opgeslagen e-mailadressen.
<b>Fax verzonden</b>	Hiermee wordt alle informatie over verzonden faxberichten gewist.
<b>Fax ontvangen</b>	Wist alle informatie over ontvangen faxberichten.



# 3. Speciale functies

In dit hoofdstuk worden de speciale functies voor kopiëren, scannen, faxen en afdrukken besproken.

- **Aanpassing aan luchtdruk of hoogte** 135
- **Verschillende tekens invoeren** 136
- **Het adresboek instellen** 137
- **Afdrukfuncties** 141
- **Scanfuncties** 155
- **Faxfuncties** 161



- De procedures in dit hoofdstuk zijn voornamelijk gebaseerd op Windows 7.
- Voor bepaalde modellen moet u mogelijk op **OK** drukken om naar menu's op lagere niveaus te gaan.

# Aanpassing aan luchtdruk of hoogte

De afdrukkwaliteit wordt beïnvloed door de atmosferische druk, die wordt bepaald door de hoogte boven zeeniveau waar het apparaat staat. De volgende informatie zal u helpen bij de instelling van uw apparaat voor de beste afdrukkwaliteit.

Ga na op welke hoogte u zich bevindt en stel de juiste luchtdruk in.

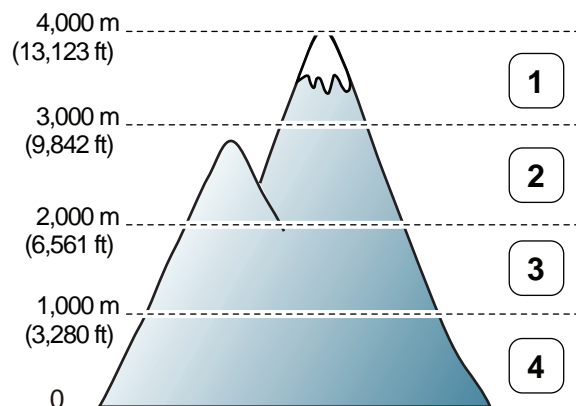

- 1 Hoogte3
- 2 Hoogte2
- 3 Hoogte1
- 4 Normaal

U kunt de hoogte instellen via **Apparaatinstellingen** in Samsung Easy Printer Manager of de sectie **Machine** in Hulpprogramma Printerinstellingen.

- Zie "Apparaatinstellingen" op pagina 177 als u Windows of Macintosh gebruikt.
- Zie "Smart Panel gebruiken" op pagina 180 als u Linux gebruikt.



U kunt de hoogte ook instellen via de optie **Systeeminst.** > **Apparaatinst.** > **Luchtdrukcorr.** op het display van het apparaat (zie "Menuoverzicht" op pagina 29).

# Verschillende tekens invoeren

U zult voor verschillende taken namen en nummers moeten invoeren. Bij de installatie van uw apparaat moet u bijvoorbeeld uw naam of de naam van uw bedrijf en het faxnummer invoeren. Wanneer u faxnummers of e-mailadressen in het geheugen opslaat, kunt u ook de bijbehorende namen invoeren.

## Alfanumerieke tekens invoeren

Druk een aantal keren op deze toets tot de gewenste letter op het display verschijnt. Om de letter O in te voeren drukt u bijvoorbeeld op cijfertoets 6 met opschrift MNO. Telkens wanneer u op cijfertoets 6 drukt, verschijnt er een andere letter op het display, M, N, O, m, n, o en ten slotte 6. Zie "Letters en cijfers op het toetsenblok" op pagina 136 om de letter te vinden die u wilt invoeren.



- U kunt een spatie invoeren door twee keer op 1 te drukken.
- Druk op de pijl naar links/rechts of de pijl-omhoog/omlaag om het laatste cijfer of teken te verwijderen.

## Letters en cijfers op het toetsenblok



Afhankelijk van het model en de geïnstalleerde opties kan uw apparaat andere speciale tekensets bevatten.



Toets	Toegewezen cijfers, letters of tekens
1	@ / . ' 1
2	A B C a b c 2
3	D E F d e f 3
4	G H I g h i 4
5	J K L j k l 5
6	M N O m n o 6
7	P Q R S p q r s 7
8	T U V t u v 8
9	W X Y Z w x y z 9
0	& + - , 0
*	* % _ ~ ! # \$ ( ) [ ] (Deze symbolen zijn beschikbaar voor het invoeren van uw netwerkidentificatiegegevens)
#	# =   ? " : { } < > ; (Deze symbolen zijn beschikbaar voor het invoeren van uw netwerkidentificatiegegevens)



# Het adresboek instellen

## Een snelkiesnummer vastleggen

- 1 Selecteer  (faxen) >  (**Address Book**) > **Nieuw en bew.** > **Snelkiesnummer** op het bedieningspaneel.
- 2 Voer een snelkiesnummer in en druk op **OK**.



 Als een item reeds is opgeslagen in het door u gekozen nummer, toont het display het bericht dat u het kunt wijzigen. Als u opnieuw wilt beginnen met een ander snelkiesnummer, drukt u op  (**Back**).

- 3 Voer de gewenste naam in en druk op **OK**.
- 4 Voer het faxnummer in dat u wilt opslaan en druk op **OK**.
- 5 Druk op  (**Stop/Clear**) om terug te keren naar de gereedmodus.



## Snelkiesnummers gebruiken

Wanneer u tijdens het versturen van een fax wordt gevraagd om een nummer in te voeren, voert u het snelkiesnummer in waaronder u het gewenste faxnummer hebt opgeslagen.





- In het geval van een snelkiesnummer dat uit één cijfer (0-9) bestaat, houdt u de cijfertoets op het numeriek klavier langer dan 2 seconden ingedrukt.
- In het geval van een snelkiesnummer dat uit twee of drie cijfers bestaat, drukt u op de eerste cijfertoets(en) en houdt u vervolgens de laatste cijfertoets meer dan twee seconden ingedrukt.
- U kunt de adresboeklijst afdrukken door  (faxen) >  (**Address Book**) > **Afdrukken** te selecteren en daarna op **OK** te drukken.

## Snelkiesnummers bewerken

- 1 Selecteer  (faxen) >  (**Address Book**) > **Nieuw en bew.** > **Snelkiesnummer** op het bedieningspaneel.
- 2 Voer het snelkiesnummer in dat u wilt bewerken en druk op **OK**.
- 3 Wijzig de naam en druk op **OK**.
- 4 Wijzig het faxnummer en druk op **OK**.
- 5 Druk op  (**Stop/Clear**) om terug te keren naar de gereedmodus.

# Het adresboek instellen

## Een groeps kiesnummer vastleggen

- 1 Selecteer  (faxen) >  (**Address Book**) > **Nieuw en bew.** > **Groepsnummer** op het bedieningspaneel.
- 2 Voer een groeps kiesnummer in en druk op **OK**.



Als een item reeds is opgeslagen in het door u gekozen nummer, toont het display het bericht dat u het kunt wijzigen. Als u opnieuw wilt beginnen met een ander snelkiesnummer, drukt u op  (**Back**).

- 3 Zoek naar het snelkiesnummer dat u wilt toevoegen aan de groep door de eerste letters van de naam in te voeren.
- 4 Selecteer de gewenste naam en het gewenste nummer en druk op **OK**.
- 5 Selecteer **Ja** als **Toevoegen?** wordt weergegeven.
- 6 Herhaal stap 3 om andere snelkiesnummers in de groep op te nemen.
- 7 Als u klaar bent, selecteert u **Nee** als **Nog een nummer?** wordt weergegeven en drukt u op **OK**.
- 8 Druk op  (**Stop/Clear**) om terug te keren naar de gereedmodus.

## Groepsnummers bewerken



- 1 Selecteer  (faxen) >  (**Address Book**) > **Nieuw en bew.** > **Groepsnummer** op het bedieningspaneel.
- 2 Voer het groeps kiesnummer in dat u wilt bewerken en druk op **OK**.
- 3 Als u een nieuw snelkiesnummer invoert dat u wilt toevoegen en op **OK** drukt, wordt **Toevoegen?** weergegeven.  
Als u een snelkiesnummer invoert dat in de groep is opgeslagen en op **OK** drukt, wordt **Verwijderen?** weergegeven.
- 4 Druk op **OK** om het nummer toe te voegen of te verwijderen.
- 5 Herhaal stap 3 om meer nummers toe te voegen of te verwijderen.
- 6 Selecteer **Nee** als **Nog een nummer?** wordt weergegeven en druk op **OK**.
- 7 Druk op  (**Stop/Clear**) om terug te keren naar de gereedmodus.

# Het adresboek instellen

## One-touch dialing (bellen met een enkele druk op de knop)

Met de 20 toetsen voor one-touch dialing op het bedieningspaneel kunt u vaak gekozen faxnummers opslaan en een nummer bellen met een enkele druk op de knop.



## Een nummer opslaan voor one-touch dialing

- 1 Druk op  (faxen) op het configuratiescherm.
- 2 Houd een van de toetsen voor one-touch dialing meer dan twee seconden ingedrukt.  
  
Als de locatie die u hebt gekozen al in gebruik is, dan wordt dit nummer weergegeven op het display zodat u het kunt veranderen en moet u op **OK** drukken.
- 3 Voer het nummer dat u wilt opslaan in met behulp van het numerieke toetsenblok en druk op **OK**.  
  
Als u een pauze tussen nummers wilt invoeren, drukt u op  (**Redial/Pause**). Het symbool "-" wordt weergegeven op het display.

- 4 U moet de gewenste naam invoeren, om een naam aan het nummer te koppelen.  
  
Als u geen naam aan het nummer wilt koppelen, kunt u deze stap overslaan.
- 5 Druk op **OK** wanneer de juiste naam op het display verschijnt of zonder een naam in de voeren.
- 6 Om nog een nummer op te slaan, drukt u op een one-touch-toets en herhaalt u de stappen 2 tot en met 5.
- 7 Druk op  (**Stop/Clear**) om terug te keren naar de gereedmodus.

## Een item in het adresboek zoeken

U kunt op twee manieren een nummer in het geheugen opzoeken. U kunt het adresboek alfabetisch doorzoeken of u voert de eerste letters in van de naam die aan dat nummer is gekoppeld.

- 1 Selecteer  (faxen) >  (**Address Book**) > **Zoek. en kies.** > **Snelkiesnummer** of **Groepsnummer** op het bedieningspaneel.
- 2 Selecteer **Alle** of **Id** en druk op **OK**.

# Het adresboek instellen



- 3 Druk op de naam, het nummer, of de knop met de letter waarnaar u wilt zoeken.

Als u bijvoorbeeld de naam "MOBIEL" zoekt, drukt u op de toets "6" met het opschrift "MNO".

- 4 Druk op  (**Stop/Clear**) om terug te keren naar de gereedmodus.

## Adresboek afdrukken

U kunt de instellingen van uw **Address Book** controleren door ze in een lijst af te drukken.

- 1 Selecteer  (faxen) >  (**Address Book**) > **Afdrukken** op het bedieningspaneel.
- 2 Druk op **OK**.  
Het apparaat begint met afdrukken.

# Afdrukfuncties



- Voor basisfuncties voor het afdrukken, raadpleeg de Basishandleiding (zie "Eenvoudige afdruktaken" op pagina 46).
- Deze functie is mogelijk niet beschikbaar afhankelijk van model of optionele onderdelen (zie "Belangrijkste voordelen" op pagina 5).

## De standaardafdrukinstellingen wijzigen

- 1 Klik op het menu **Start** van Windows.
- 2 Selecteer **Configuratiescherm > Apparaten en printers**.
- 3 Klik met de rechtermuisknop op uw apparaat.
- 4 Open **Voorkeursinstellingen voor afdrukken**.



Als bij **Voorkeursinstellingen voor afdrukken** het symbool ► staat, kunt u andere printerstuurprogramma's voor de geselecteerde printer selecteren.

- 5 Wijzig de instellingen op elk tabblad.
- 6 Klik op **OK**.



In **Voorkeursinstellingen voor afdrukken** kunt u de instellingen voor elke afdruktaak wijzigen.

## Uw apparaat instellen als standaardprinter

- 1 Klik op het menu **Start** van Windows.
- 2 Selecteer **Configuratiescherm > Apparaten en printers**.
- 3 Selecteer uw apparaat.
- 4 Klik met uw rechtermuisknop op uw apparaat en selecteer **Als standaard instellen**.



Als bij **Voorkeursinstellingen voor afdrukken** het symbool ► staat, kunt u andere printerstuurprogramma's voor de geselecteerde printer selecteren.

# Afdrukfuncties

## Geavanceerde afdrukfuncties gebruiken



**XPS-printerstuurprogramma:** wordt gebruikt om af te drukken in een XPS-bestandsindeling.

- Zie "Functies per model" op pagina 7.
- Het XPS-printerstuurprogramma kan alleen geïnstalleerd worden op Windows Vista OS of een recentere versie.
- Installeer een optioneel geheugen wanneer de XPS-opdracht niet wordt afgedrukt. Mogelijk heeft het systeem onvoldoende geheugen.
- Voor modellen waarbij het XPS-stuurprogramma wordt geleverd op de bijgeleverde cd-rom:
  - U kunt het XPS-stuurprogramma installeren wanneer u de software-cd in het cd-rom-station plaatst. **Geavanceerde installatie > Aangepaste installatie.** U kunt het XPS-printerstuurprogramma selecteren in het scherm **Selecteer de te installeren software en hulpprogramma's.**
- Voor modellen waarbij het XPS-stuurprogramma beschikbaar is via de website van Samsung, [www.samsung.com](http://www.samsung.com) > zoek uw product > Service & Downloads.

## Afdrukken naar een bestand (PRN)

Het kan soms handig zijn om de af te drukken gegevens op te slaan als een bestand.

- 1 Kruis het selectievak Afdrukken **naar bestand** in het venster **Afdrukken** aan.

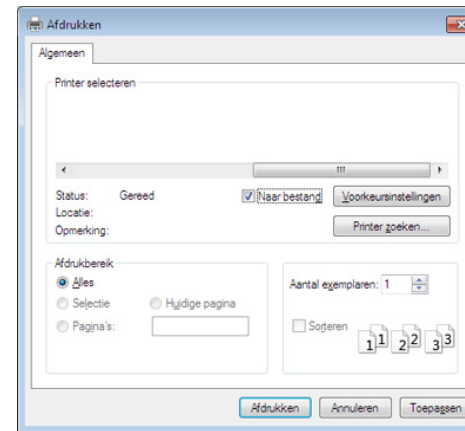

- 2 Klik op **Afdrukken**.
- 3 Voer het doelpad en de bestandsnaam in en klik vervolgens op **OK**. Bijvoorbeeld **c:\Temp\bestandsnaam**.



Als u enkel de bestandsnaam invoert wordt het bestand automatisch opgeslagen in **Mijn documenten**, **Documents and Settings** of **Gebruikers**. De opslagmap kan verschillen, afhankelijk van uw besturingssysteem of het gebruikte programma.

# Afdrukfuncties

## Speciale afdrukfuncties verklaard

U kunt geavanceerde afdrukfuncties gebruiken voor uw printer.

Om de printerfuncties van uw printerstuurprogramma te gebruiken, klikt u op **Eigenschappen** of **Voorkeuren** in het venster **Afdrukken** van de toepassing om de afdrukinstellingen te wijzigen. De apparaatnaam die in het printereigenschappenvenster wordt weergegeven is afhankelijk van het gebruikte apparaat.



- Afhankelijk van de opties of het model verschijnen sommige menu's mogelijk niet op het display. Als dit het geval is, zijn deze opties niet van toepassing op uw apparaat.
- Klik op de knop Help (🔍) in het venster of druk op F1 op uw toetsenbord, en klik op de optie waar u meer over wilt weten (zie "Help gebruiken" op pagina 49).

Item	Omschrijving
<b>Meerdere pagina's per zijde</b> 	U kunt het aantal pagina's selecteren dat u op één vel wilt afdrukken. Als u meer dan één pagina per vel afdrukt worden de pagina's verkleind en in de door u opgegeven volgorde gerangschikt. U kunt op één vel tot 16 pagina's afdrukken.

# Afdrukfuncties

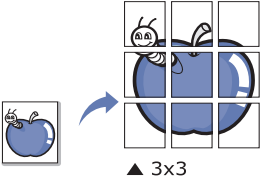
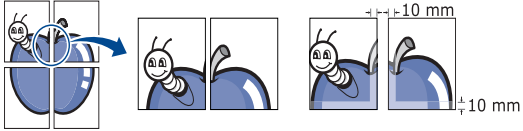
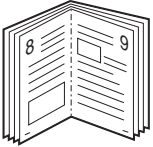
Item	Omschrijving
<p><b>Poster afdrukken</b></p> 	<p>U kunt een document van één enkele pagina op 4 (poster van 2x2), 9 (poster van 3x3) of 16 vellen (poster van 4x4) papier drukken om ze aan elkaar te plakken en er een poster van te maken.</p> <p>Selecteer de waarde <b>Posteroverlap</b>. Geef de <b>Posteroverlap</b> op in millimeters of inches door het keuzerondje bovenaan rechts op het tabblad <b>Basis</b> te selecteren om de vellen gemakkelijker aan elkaar te kunnen plakken.</p> 
<p><b>Boekje afdrukken<sup>a</sup></b></p> 	<p>Met deze functie kunt u een document op beide zijden van het papier afdrukken en worden de pagina's zo gerangschikt dat u het afgedrukte papier dubbel kunt vouwen om een boekje te maken.</p> <ul style="list-style-type: none"><li>• Als u een boekje wilt maken, moet u afdrukken op afdruk materiaal van het formaat Letter, Legal, A4, US Folio of Oficio.</li><li>• De optie <b>Boekje afdrukken</b> is niet beschikbaar voor alle papierformaten. Kies de <b>Formaat</b>-optie onder het tabblad <b>Papier</b> om te kijken welke papierformaten beschikbaar zijn.</li><li>• Als u een onbeschikbaar papierformaat selecteert, wordt deze optie mogelijk automatisch geannuleerd. Selecteer alleen beschikbaar papier (papier waarbij geen ⚠️ of ❌ staat).</li></ul>

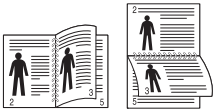
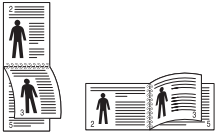
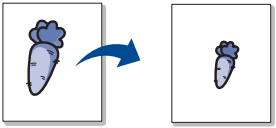

# Afdrukfuncties

Item	Omschrijving
<b>Dubbelzijdig afdrukken</b>	<p>U kunt op beide zijden van een vel papier afdrukken (dubbelzijdig). Voor u afdrukt, moet u de gewenste afdrukstand van het document opgeven.</p> <ul style="list-style-type: none"><li>• U kunt deze functie gebruiken met papier van het formaat Letter, Legal, A4, US Folio of Oficio.</li><li>• Als uw printer geen duplexeenheid heeft, moet u de afdruktaak handmatig uitvoeren. De printer drukt eerst elke andere pagina van het document af. Hierna verschijnt er een bericht op uw computer.</li><li>• De functie <b>Blanco pagina's overslaan</b> werkt niet als u de dubbelzijdige optie heeft ingeschakeld.</li></ul>
<b>Dubbelzijdig afdrukken (doorgaan)</b> <b>Dubbelzijdig afdrukken (handmatig)<sup>a</sup></b>	<ul style="list-style-type: none"><li>• <b>Standaardinstelling printer:</b> Als u deze optie selecteert, wordt deze functie bepaald door de instelling die u hebt opgegeven op het bedieningspaneel van de printer. Deze optie is alleen beschikbaar bij gebruik van het PCL/XPS-printerstuurprogramma.</li><li>• <b>Geen:</b> Hiermee schakelt u deze functie uit.</li><li>• <b>Lange zijde:</b> Deze optie is de conventionele lay-out die bij boekbinden wordt gebruikt.</li></ul>  <ul style="list-style-type: none"><li>• <b>Korte zijde:</b> Deze optie is de conventionele lay-out die voor kalenders wordt gebruikt.</li></ul> 
<b>Papieropties</b>	<p>Wijzigt de afmetingen van een document zodat deze kleiner of groter op het vel afgedrukt wordt, door een percentage in te voeren waarmee het document vergroot of verkleind wordt.</p> 

# Afdrukfuncties

Item	Omschrijving
<b>Watermerk</b> 	Met de optie Watermerk kunt u tekst afdrukken over een bestaand document, U gebruikt het bijvoorbeeld om in grote grijze letters "CONCEPT" of "VERTROUWELIJK" diagonaal op de eerste pagina of op alle pagina's af te drukken.
<b>Watermerk</b> (Een watermerk maken)	<ul style="list-style-type: none"><li>a Als u de afdrukinstellingen vanuit de softwaretoepassing wilt wijzigen, opent u <b>Voorkeursinstellingen voor afdrukken</b>.</li><li>b Klik op het tabblad <b>Geavanceerd</b> en selecteer <b>Bewerken</b> in de vervolgkeuzelijst <b>Watermerk</b>. Het venster <b>Watermerken bewerken</b> wordt geopend.</li><li>c Voer een tekst in het vak <b>Tekst watermerk</b> in.</li><li>d U kunt maximaal 256 tekens invoeren. De tekst wordt in het voorbeeldvenster weergegeven.</li></ul>
<b>Watermerk</b> (Een watermerk bewerken)	<ul style="list-style-type: none"><li>a Als u de afdrukinstellingen vanuit de softwaretoepassing wilt wijzigen, opent u <b>Voorkeursinstellingen voor afdrukken</b>.</li><li>b Klik op het tabblad <b>Geavanceerd</b> en selecteer <b>Bewerken</b> in de vervolgkeuzelijst <b>Watermerk</b>. Het venster <b>Watermerken bewerken</b> wordt geopend.</li><li>c Selecteer in het vak <b>Huidige watermerken</b> het watermerk dat u wilt bewerken en wijzig de tekst van het watermerk en de opties.</li><li>d Klik op <b>Wijzigen</b> als u de wijzigingen wilt opslaan.</li><li>e Klik op <b>OK</b> of <b>Afdrukken</b> tot het venster <b>Afdruk</b> wordt afgesloten.</li></ul>
<b>Watermerk</b> (Een watermerk verwijderen)	<ul style="list-style-type: none"><li>a Als u de afdrukinstellingen vanuit de softwaretoepassing wilt wijzigen, opent u <b>Voorkeursinstellingen voor afdrukken</b>.</li><li>b Klik op het tabblad <b>Geavanceerd</b> en selecteer <b>Bewerken</b> in de vervolgkeuzelijst <b>Watermerk</b>. Het venster <b>Watermerken bewerken</b> wordt geopend.</li><li>c Selecteer in het vak <b>Huidige watermerken</b> het watermerk dat u wilt verwijderen en klik op de knop <b>Wissen</b>.</li><li>d Klik op <b>OK</b> of <b>Afdrukken</b> tot het venster <b>Afdruk</b> wordt afgesloten.</li></ul>

# Afdrukfuncties

Item	Omschrijving
<p data-bbox="53 432 181 464">Overlay<sup>a</sup></p> 	<p data-bbox="465 272 2018 304">Deze optie is alleen beschikbaar bij gebruik van het PCL/SPL-printerstuurprogramma (zie "Software" op pagina 7).</p> <p data-bbox="465 328 2190 528">Een overlay is tekst en/of een afbeelding die op de harde schijf van de computer is opgeslagen in een speciale bestandsindeling en die in een willekeurig document kan worden afgedrukt. Overlays worden vaak gebruikt in plaats van voorgedrukte formulieren en papier met een briefhoofd. In plaats van een voorgedrukt briefhoofd kunt u een overlay samenstellen die precies dezelfde informatie bevat. Als u een brief met het briefhoofd van uw bedrijf wilt afdrucken, hoeft u geen voorbedrukt briefhoofdpapier in het apparaat te plaatsen. U drukt het briefhoofd gewoon als overlay op uw document af.</p> <p data-bbox="465 552 1928 584">Als u een paginaoverlay wilt gebruiken, moet u een nieuwe paginaoverlay maken met uw logo of afbeelding.</p> <div data-bbox="465 632 2197 831" style="background-color: #f0f0f0; padding: 10px;"><ul data-bbox="562 663 2190 783" style="list-style-type: none"><li>• Het formaat van het overlaydocument moet hetzelfde zijn als dat van de documenten die u met de overlay afdrukt. Maak geen overlay met een watermerk.</li><li>• De resolutie van het overlaydocument moet dezelfde zijn als die van het document waarop u de overlay wilt afdrucken.</li></ul></div>
<p data-bbox="53 871 376 991"><b>Overlay</b> (Een nieuwe paginaoverlay maken)</p>	<ol data-bbox="465 871 2190 1238" style="list-style-type: none"><li>a Ga naar de <b>Voorkeursinstellingen voor afdrucken</b> als u het document als een overlay wilt opslaan.</li><li>b Klik op het tabblad <b>Geavanceerd</b> en selecteer <b>Bewerken</b> in de vervolgkeuzelijst <b>Tekst</b>. Het venster <b>Overlay bewerken</b> verschijnt.</li><li>c Klik in het venster <b>Overlay bewerken</b> op <b>Maken</b>.</li><li>d Typ een naam van maximaal acht tekens in het vak <b>Opslaan als</b> in het venster <b>Bestandsnaam</b>. Selecteer indien nodig de map waarin u het overlaybestand wilt opslaan. Standaard is dit de map C:\Formover.</li><li>e Klik op <b>opslaan</b>. De naam verschijnt in <b>Overzicht overlays</b>.</li><li>f Klik op <b>OK</b> of <b>Afdrukken</b> tot het venster <b>Afdruk</b> wordt afgesloten. Het bestand wordt niet afgedrukt. Het wordt opgeslagen op de harde schijf van uw computer.</li></ol>

# Afdrukfuncties

Item	Omschrijving
<b>Overlay</b> (Een paginaoverlay gebruiken)	<p><b>a</b> Klik op het tabblad <b>Geavanceerd</b>.</p> <p><b>b</b> Selecteer de gewenste overlay in de vervolgkeuzelijst <b>Tekst</b>.</p> <p><b>c</b> Als het overlaybestand dat u zoekt niet in de vervolgkeuzelijst <b>Tekst</b> voorkomt, selecteert u <b>Bewerken...</b> in de lijst en klikt u op <b>Laden</b>. Selecteer het overlaybestand dat u wilt gebruiken.</p> <p>Als u het gewenste overlaybestand op een externe bron hebt opgeslagen, kunt u het bestand ook laden vanuit het venster <b>Openen</b>.</p> <p>Klik op <b>Openen</b> als u het bestand hebt geladen. Het bestand verschijnt in het vak <b>Overzicht overlays</b> en kan worden afgedrukt. Selecteer de overlay in de vervolgkeuzelijst <b>Overzicht overlays</b>.</p> <p><b>d</b> Schakel indien nodig het selectievakje <b>Overlay bevestigen voor afdrukken</b> in. Als dit selectievakje is ingeschakeld, verschijnt telkens als u een document naar de printer verzendt een berichtvenster waarin u gevraagd wordt om te bevestigen of u een overlay op uw document wilt afdrukken.</p> <p>Als dit selectievakje niet is ingeschakeld en er een overlay is geselecteerd, wordt de overlay automatisch op uw document afgedrukt.</p> <p><b>e</b> Klik op <b>OK</b> of <b>Afdrukken</b> tot het venster <b>Afdrukken</b> wordt afgesloten.</p>
<b>Overlay</b> (Een paginaoverlay verwijderen)	<p><b>a</b> Klik in het venster <b>Voorkeursinstellingen voor afdrukken</b> op het tabblad <b>Geavanceerd</b>.</p> <p><b>b</b> Selecteer <b>Bewerken</b> in de vervolgkeuzelijst <b>Tekst</b>.</p> <p><b>c</b> Selecteer in het vak <b>Overzicht overlays</b> de overlay die u wilt verwijderen.</p> <p><b>d</b> Klik op <b>Wissen</b>.</p> <p><b>e</b> Als er een venster verschijnt waarin u om bevestiging wordt gevraagd, klikt u op <b>Ja</b>.</p> <p><b>f</b> Klik op <b>OK</b> of <b>Afdrukken</b> tot het venster <b>Afdruk</b> wordt afgesloten. Paginaoverlays die u niet meer gebruikt, kunt u verwijderen.</p>

# Afdrukfuncties

Item	Omschrijving
Afdrukmodus	<div data-bbox="481 311 537 367"></div> <ul style="list-style-type: none"><li>• Deze functie is alleen beschikbaar als u het optionele geheugen of optionele massaopslagapparaat (HDD) hebt geïnstalleerd (zie "Verschillende functies" op pagina 9).</li><li>• Afhankelijk van de opties of het model zullen sommige menu's mogelijk niet op het display verschijnen. Als dit het geval is, zijn deze opties niet van toepassing op uw apparaat.</li></ul> <ul style="list-style-type: none"><li>• <b>Afdrukmodus:</b> de standaard <b>Afdrukmodus</b> is <b>Normaal</b>, en is bedoeld om af te drukken zonder het afdrukbestand op te slaan in het geheugen.<ul style="list-style-type: none"><li>- <b>Normaal:</b> in deze modus wordt uw document afgedrukt zonder het op te slaan in het optioneel geheugen.</li><li>- <b>Proefafdruk:</b> deze modus is handig als u meer dan een exemplaar wilt afdrukken. U kunt eerst een exemplaar afdrukken om te controleren en daarna de andere exemplaren afdrukken.</li><li>- <b>Vertrouwelijk:</b> deze modus wordt gebruikt voor het afdrukken van vertrouwelijke documenten. U moet een wachtwoord invoeren om af te drukken.</li><li>- <b>Opslaan:</b> Selecteer deze instelling om een document op het massaopslagapparaat (HDD) op te slaan zonder het af te drukken.</li><li>- <b>Opslaan en afdrukken:</b> Deze modus wordt gebruikt wanneer een document tegelijkertijd wordt opgeslagen en afgedrukt.</li><li>- <b>Wachtrij:</b> deze optie is handig om een grote hoeveelheid gegevens te verwerken. Als u deze instelling selecteert, wordt het document op het massaopslagapparaat (HDD) in een afdrukwachtrij geplaatst en vervolgens van daaruit afgedrukt. Op die manier wordt de belasting van de computer lager.</li><li>- <b>Afdrukschema:</b> selecteer deze instelling om het document op een opgegeven tijdstip af te drukken.</li></ul></li><li>• <b>Gebruikersnaam:</b> deze optie wordt gebruikt als u een opgeslagen bestand wilt vinden via het bedieningspaneel.</li><li>• <b>Taaknaam:</b> deze optie wordt gebruikt als u een opgeslagen bestand wilt vinden via het bedieningspaneel.</li></ul>

# Afdrukfuncties

Item	Omschrijving
<b>Taakcodering</b>	<p>Hiermee worden afdrukgegevens eerst gecodeerd en vervolgens verzonden naar het apparaat. Met deze functie blijven de afdrukgegevens beveiligd, zelfs als de gegevens worden onderschept op een netwerk.</p> <p> De functie <b>Taakcodering</b> is alleen beschikbaar als het massaopslagapparaat (HDD) is geïnstalleerd. Het massaopslagapparaat (HDD) wordt gebruikt om afdrukgegevens te decoderen.</p>

a. Deze optie is alleen beschikbaar als u het XPS-stuurprogramma gebruikt.

## Afdrukken in Macintosh



Afhankelijk van het model of opties zijn enkele functies mogelijk niet beschikbaar. Dit betekent dat de functies niet worden ondersteund.

## Een document afdrukken

Als u afdrukt met een Macintosh-computer moet u in elke toepassing die u gebruikt de instellingen van het printerstuurprogramma controleren. Volg de onderstaande stappen om af te drukken vanaf een Macintosh-computer:

- 1 Open het af te drukken document.
- 2 Open het menu **Bestand** en klik op **Pagina-instelling (Documentinstellingen)** in enkele toepassingen).

# Afdrukfuncties

- 3 Selecteer papierformaat, -oriëntatie, -schaal en andere opties, en zorg ervoor dat uw apparaat is geselecteerd. Klik op **OK**.
- 4 Open het menu **Bestand** en klik op **Druk af**.
- 5 Kies het aantal exemplaren en geef aan welke pagina's u wilt afdrukken.
- 6 Klik op **Druk af**.

## Printerinstellingen wijzigen

---

U kunt geavanceerde afdrukfuncties gebruiken voor uw printer.

Open een toepassing en selecteer **Druk af** in het menu **Bestand**. De printernaam die in het printereigenschappenvenster wordt weergegeven is afhankelijk van de gebruikte printer. Het printereigenschappenvenster is afgezien van de naam vergelijkbaar met het onderstaande venster.

## Meerdere pagina's per vel afdrukken

---

U kunt meer dan één pagina afdrukken op één vel papier. Dit is een goedkope manier om conceptpagina's af te drukken.

- 1 Open een toepassing en selecteer **Druk af** uit het menu **Bestand**.
- 2 Selecteer **Lay-out** in de vervolgkeuzelijst **Afdrukstand**. Selecteer in de vervolgkeuzelijst **Pagina's per vel** het aantal pagina's dat u op één vel papier wilt afdrukken.
- 3 Kies de andere te gebruiken opties.
- 4 Klik op **Druk af**.  
Het apparaat drukt het gekozen aantal pagina's op één vel papier af.

## Dubbelzijdig afdrukken

---



Afhankelijk van het model of opties zijn enkele functies mogelijk niet beschikbaar. Dit betekent dat de functies niet worden ondersteund (zie "Verschillende functies" op pagina 9).

Voordat u dubbelzijdig afdrukt, moet u aangeven langs welke rand u de pagina's wilt inbinden. De bindopties zijn:

- **Lange kant binden:** dit is de klassieke opmaak die bij het boekbinden wordt gebruikt.
- **Korte kant binden:** deze optie wordt vaak gebruikt voor kalenders.

# Afdrukfuncties

- 1 Selecteer **Druk af** in het menu **Bestand** van uw Macintosh-toepassing.
- 2 Selecteer **Lay-out** in de vervolgkeuzelijst **Afdrukstand**.
- 3 Selecteer een bindrichting in de optie **Dubblezijdig**.
- 4 Kies de andere te gebruiken opties.
- 5 Als u op **Druk af** klikt, drukt de printer op beide zijden van het papier af.



Als u meer dan 2 kopieën afdrukt, kunnen de eerste en de tweede kopie op hetzelfde vel papier worden afgedrukt. Vermijd op beide zijden van het papier af te drukken als u meer dan 1 kopie afdrukt.

## Help gebruiken

Klik op het vraagteken in de linkeronderhoek van het venster en klik op het onderwerp waarover u meer wilt weten. Er verschijnt een pop-upvenster met informatie over de functie van die optie waarover het stuurprogramma beschikt.

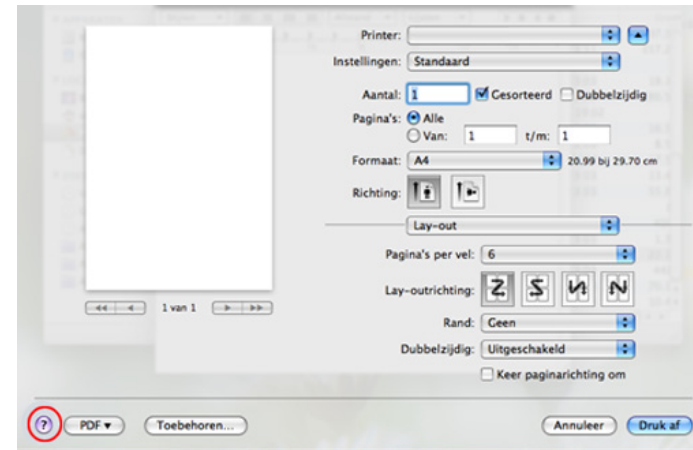

## Afdrukken in Linux



Afhankelijk van het model of opties zijn enkele functies mogelijk niet beschikbaar. Dit betekent dat de functies niet worden ondersteund.



# Afdrukfuncties

## Afdrukken vanuit een toepassing

Vanuit een groot aantal Linux-toepassingen kunt u afdrukken met Common UNIX Printing System (CUPS). U kunt vanuit al deze toepassingen met uw printer afdrukken.

- 1 Open een toepassing en selecteer **Print** in het menu **File**.
- 2 Selecteer rechtstreeks **Print** via lpr.
- 3 Selecteer uw model uit de lijst met printers in het venster LPR GUI en klik op **Properties**.
- 4 Wijzig de eigenschappen van de afdruktaak met behulp van de volgende vier tabbladen die bovenaan in het venster worden weergegeven.
  - **General:** Wijzigt het papierformaat, papiertype en de afdrukstand van de documenten. Hiermee kunt u de functie dubbelzijdig afdrukken inschakelen, scheidingspagina's toevoegen aan het begin en op het einde, en het aantal pagina's per vel wijzigen.



Afhankelijk van het model is automatisch/handmatig dubbelzijdig afdrukken mogelijk niet beschikbaar. Als alternatief kunt u het lpr-afdrukstelsel of andere programma's gebruiken voor het afdrukken van even en oneven pagina's.

- **Text:** Stelt de paginamarges en tekstopties, zoals regelafstand en kolommen in.
- **Graphics:** Op dit tabblad kunt u afbeeldingsopties instellen voor het afdrukken van afbeeldingsbestanden, zoals kleuropties en grootte of positie van de afbeelding.
- **Advanced:** Afdrukresolutie, papierbron en bestemming instellen.

- 5 Klik op **Apply** om de wijzigingen toe te passen en sluit het venster **Properties**.
- 6 Klik op **OK** in het venster **LPR GUI** om met afdrukken te beginnen.
- 7 Het venster Printing verschijnt. Hierin kunt u de status van de afdruktaak controleren.  
Klik op **Cancel** als u de huidige afdruktaak wilt annuleren.

## Bestanden afdrukken

U kunt een groot aantal bestandstypen afdrukken op dit apparaat door de standaard-CUPS-methode direct vanaf de opdrachtregel toe te passen. Met het CUPS-lpr-hulpprogramma kunt u dat doen, maar het programma uit het besturingsbestand vervang het standaard lpr-hulpprogramma door een veel gebruiksvriendelijker LPR GUI-programma.

Zo drukt u elk bestand af:

# Afdrukfuncties

- 1 Typ `lpr <bestandsnaam>` op de commandoregel van de Linux-shell en druk op Enter. Het venster **LPR GUI** wordt geopend.

Wanneer u enkel `lpr` typt en op **Enter** drukt, verschijnt eerst het venster **Select file(s) to print**. Selecteer de bestanden die u wilt afdrukken en klik op **Open**.

- 2 In het venster **LPR GUI** selecteert u uw apparaat uit de lijst en wijzigt u de eigenschappen van de afdruktaak.

- 3 Klik op **OK** om met afdrukken te beginnen.

## Printereigenschappen configureren

---

In **Printer Properties** dat u kunt openen in het venster **Printers configuration** kunt u de verschillende eigenschappen van uw printer wijzigen.

- 1 Open **Unified Driver Configurator**.  
Schakel indien nodig over naar **Printers configuration**.
- 2 Selecteer uw apparaat in de lijst met beschikbare printers en klik op **Properties**.

- 3 Het venster **Printer Properties** wordt geopend.

Dit venster bestaat uit de volgende vijf tabbladen:

- **General:** locatie en naam van de printer wijzigen. De naam die u op dit tabblad invoert, wordt weergegeven in de printerlijst in **Printers configuration**.
- **Connection:** een andere poort bekijken of selecteren. Als u de poort van het apparaat van USB wijzigt in parallel of omgekeerd terwijl de printer in gebruik is, moet u de poort van het apparaat op dit tabblad opnieuw configureren.
- **Driver:** Hiermee kunt u een ander printerstuurprogramma bekijken of selecteren. Klik op **Options** als u de standaardopties van het apparaat wilt instellen.
- **Jobs:** de lijst met afdruktaken weergeven. Klik op **Cancel job** om de geselecteerde taak te annuleren. Schakel het selectievakje **Show completed jobs** in om een lijst met vorige afdruktaken weer te geven.
- **Classes:** Hier ziet u de klasse waartoe uw apparaat behoort. Klik op **Add to Class** om uw apparaat toe te voegen aan een bepaalde klasse of klik op **Remove from Class** als u het apparaat wilt verwijderen uit een geselecteerde klasse.

- 4 Klik op **OK** om de wijzigingen toe te passen en sluit het venster **Printer Properties**.

# Scanfuncties



- Voor basisfuncties voor het scannen, raadpleeg de Basishandleiding (zie "Basisfuncties voor scannen" op pagina 53).
- Deze functie is mogelijk niet beschikbaar afhankelijk van model of optionele onderdelen (zie "Functies per model" op pagina 7).
- De maximale resolutie die kan worden bereikt hangt af van verschillende factoren, zoals de snelheid van de computer, de beschikbare schijfruimte, het geheugen, de grootte van de afbeelding die wordt gescand en de bitdiepte-instellingen. Dus afhankelijk van uw systeem en wat u wilt scannen, kunt u mogelijk niet op een bepaalde resolutie scannen, vooral wanneer verbeterde dpi wordt gebruikt.

## Basisscanmethode



- Deze functie is mogelijk niet beschikbaar afhankelijk van model of optionele onderdelen (zie "Verschillende functies" op pagina 9).

U kunt de originelen met uw apparaat scannen via een USB-kabel. De volgende methodologieën kunnen worden gebruikt voor het scannen van uw documenten:

- **Naar pc scan.:** Hiermee kunt u originelen via het bedieningspaneel scannen. De gescande gegevens worden vervolgens opgeslagen in de map **Mijn documenten** op de verbonden computers (zie "Basisfuncties voor scannen" op pagina 53).
- **TWAIN:** TWAIN is een van de vooraf ingestelde beeldtoepassingen. Wanneer u een afbeelding scant, wordt de geselecteerde toepassing gestart zodat u het scanproces kunt beheren. Deze functie kan worden gebruikt via de lokale verbinding (zie "Scannen vanuit een programma voor het bewerken van afbeeldingen" op pagina 156).
- **Samsung Scan Assistant/ SmarThru Office:** U kunt dit programma gebruiken voor het scannen van afbeeldingen of documenten.
  - Zie "Scannen met Samsung Scan Assistant" op pagina 157.
  - Zie "Scannen met SmarThru Office" op pagina 158.
- **WIA:** WIA staat voor Windows Images Acquisition. U kunt deze functie alleen gebruiken als de computer rechtstreeks op het apparaat is aangesloten met een USB-kabel (zie "Scannen met het WIA-stuurprogramma" op pagina 157).

# Scanfuncties

## De scaninstellingen in de computer configureren



Deze functie is mogelijk niet beschikbaar afhankelijk van model of optionele onderdelen (zie "Functies per model" op pagina 7).

- 1 Open **Samsung Easy Printer Manager**.
- 2 Selecteer het juiste apparaat in de **Lijst met printers**.
- 3 Selecteer het menu **Instellingen voor scannen naar pc**.
- 4 Selecteer de gewenste optie.
  - **Scannen activeren:** Hiermee bepaalt u of de scanfunctie is ingeschakeld op het apparaat.
  - Het tabblad **Standaard:** Dit tabblad bevat algemene scan- en apparaatinstellingen.
  - Het tabblad **Afbeelding:** Dit tabblad bevat instellingen voor beeldbewerking.
- 5 Druk op **Opslaan > OK**.

## Scannen vanuit een programma voor het bewerken van afbeeldingen

U kunt documenten scannen en importeren via software voor het bewerken van afbeeldingen, zoals Adobe Photoshop, als de software TWAIN-compatibel is. Volg de onderstaande stappen om te scannen met TWAIN-compatibele software:

- 1 Controleer of de printer op uw computer is aangesloten en is ingeschakeld.
- 2 Plaats de originelen met de bedrukte zijde naar beneden in de documentinvoer (zie "Originelen plaatsen" op pagina 44).
- 3 Open een toepassing, bijvoorbeeld Adobe Photoshop.
- 4 Klik op **Bestand > Importeren** en selecteer de scanner.
- 5 Stel de scanopties in.
- 6 Scan uw afbeelding en sla deze op.

# Scanfuncties

## Scannen met het WIA-stuurprogramma

Uw apparaat ondersteunt ook het WIA-stuurprogramma (Windows Image Acquisition) voor het scannen van afbeeldingen. WIA is een van de standaardonderdelen van Microsoft Windows 7 en werkt met digitale camera's en scanners. In tegenstelling tot het TWAIN-stuurprogramma kunt u met het WIA-stuurprogramma zonder aanvullende software moeiteloos afbeeldingen scannen en bewerken:



Het WIA-stuurprogramma werkt alleen onder besturingssystemen van Windows (behalve Windows 2000) met een USB-poort.

- 1 Controleer of de printer op uw computer is aangesloten en is ingeschakeld.
- 2 Plaats de originelen met de bedrukte zijde naar beneden in de documentinvoer (zie "Originelen plaatsen" op pagina 44).
- 3 Klik op **Start > Configuratiescherm > Hardware en geluiden > Apparaten en printers**.
- 4 Klik met de rechtermuisknop op het pictogram van het apparaatstuurprogramma in **Printers en faxapparaten** en kies **Zoeken starten**.
- 5 De toepassing **Nieuwe scan** wordt gestart.

- 6 Geef uw scanvoorkeuren op en klik op **Voorbeeld** om te zien welke invloed uw voorkeuren op de afbeelding hebben.
- 7 Scan uw afbeelding en sla deze op.

## Scannen met Samsung Scan Assistant



- Deze functie is mogelijk niet beschikbaar afhankelijk van model of optionele onderdelen (zie "Functies per model" op pagina 7).
- U kunt de functie OCR (Optical Character Recognition, optische tekenherkenning) van het programma Samsung Scan Assistant gebruiken.

- 1 Controleer of de printer op uw computer is aangesloten en is ingeschakeld.
- 2 Plaats de originelen met de bedrukte zijde naar beneden in de documentinvoer (zie "Originelen plaatsen" op pagina 44).
- 3 Klik op **Start > Alle programma's > Samsung-printer** en start **Samsung Scan Assistant**.



Selecteer het menu **Help** of klik op de knop  in het venster, en klik op de optie waar u meer over wilt weten.

# Scanfuncties

- 4 Stel de scanopties in.
- 5 Klik op **Scan**.

## Scannen met SmarThru Office

-  Deze functie is mogelijk niet beschikbaar afhankelijk van model of optionele onderdelen (zie "Functies per model" op pagina 7).
- Om SmarThru Office te gebruiken, moet u het programma handmatig installeren vanaf de meegeleverde CD. Selecteer **Geavanceerde installatie > Aangepaste installatie** en selecteer SmarThru Office om te installeren.
- U kunt de functie OCR (Optical Character Recognition, optische tekenherkenning) van het programma SmarThru Office gebruiken.

- 1 Controleer of de printer op uw computer is aangesloten en is ingeschakeld.
- 2 Plaats de originelen met de bedrukte zijde naar beneden in de documentinvoer (zie "Originelen plaatsen" op pagina 44).
- 3 Dubbelklik op het pictogram **SmarThru Office**.
- 4 **SmarThru Office** wordt weergegeven.



Selecteer het menu **Help** of klik op de knop  in het venster, en klik op de optie waar u meer over wilt weten.

- 5 Klik op het pictogram van **SmarThru Office**  in het systeemvak van Windows om het startprogramma **SmarThru Office** te activeren.
- 6 Klik op het scanpictogram  om het scanvenster te openen.
- 7 Het venster **Scan Setting** wordt geopend.
- 8 Geef de scaninstellingen op en klik op **Scan**.

## Scannen in Macintosh

### Scannen via een apparaat dat is aangesloten via USB

- 1 Controleer of de printer op uw computer is aangesloten en ingeschakeld is.
- 2 Plaats de originelen met de bedrukte zijde naar beneden in de documentinvoer (zie "Originelen plaatsen" op pagina 44).
- 3 Start **Programma's** en klik op **Fotolader**.

# Scanfuncties



Als het bericht **Er is geen apparaat voor het vastleggen van afbeeldingen aangesloten** verschijnt, maakt u de USB-kabel los en verbindt u hem opnieuw. Als het probleem blijft bestaan, raadpleegt u de help bij **Fotolader**.

4 Selecteer de gewenste optie.

5 Scan uw afbeelding en sla deze op.



Als u niet kunt scannen met **Fotolader** moet u Mac OS opwaarderen tot de meest recente versie. **Fotolader** werkt naar behoren onder Mac OS X 10.4.7 of latere versies.

## Scannen in Linux

### Scannen

- 1 Controleer of de printer op uw computer is aangesloten en ingeschakeld is.
- 2 Dubbelklik op **Unified Driver Configurator** op het bureaublad.
- 3 Klik op de knop  om het venster Scanners Configuration te openen.

4 Selecteer de scanner in de lijst.

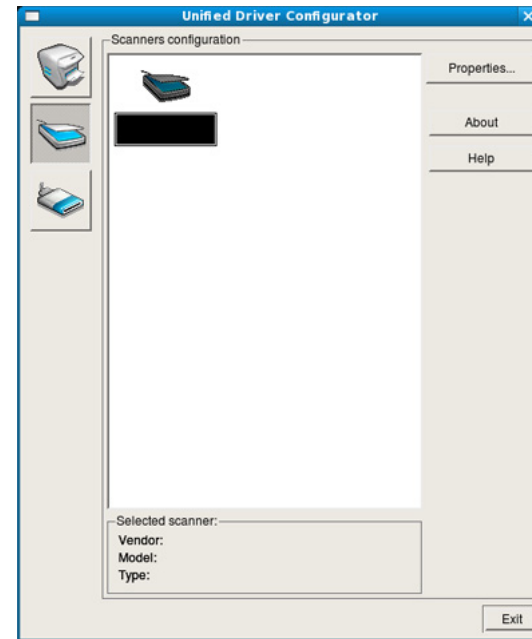

5 Klik op **Properties**.

6 Plaats originelen in de ADI met de bedrukte zijde naar boven of plaats een enkel document met de bedrukte zijde naar beneden op de glasplaat van de scanner.

7 Klik in het venster **Scanner Properties** op **Preview**.

# Scanfuncties

- 8 Het document wordt gescand en er verschijnt een voorbeeld van de afbeelding in het **Preview Pane**.

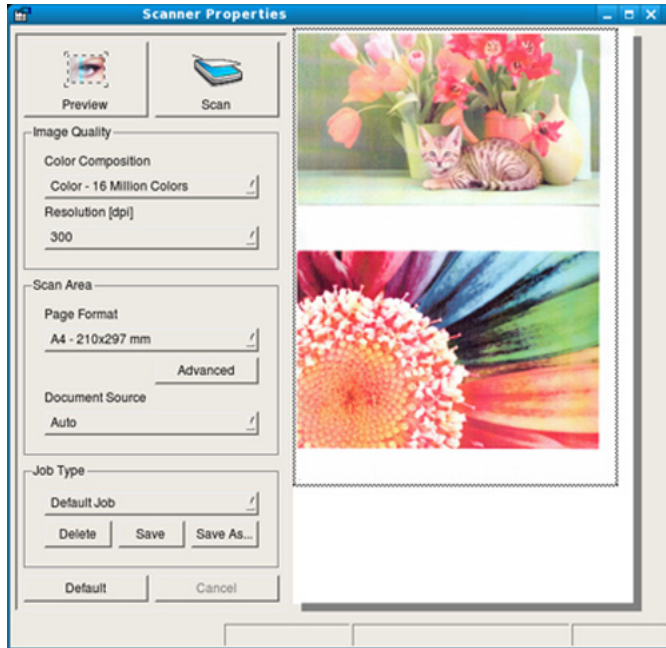

- 9 Sleep met de muisaanwijzer over het gedeelte dat u wilt scannen in het **Preview Pane**.
- 10 Selecteer de gewenste optie.
- 11 Scan uw afbeelding en sla deze op.



U kunt uw scaninstellingen opslaan en toevoegen aan de vervolgkeuzelijst **Job Type** zodat u de instellingen opnieuw kunt gebruiken.

## Een afbeelding bewerken met Image Manager

In de toepassing Image Manager vindt u menuopties en knoppen voor de bewerking van gescande afbeeldingen.

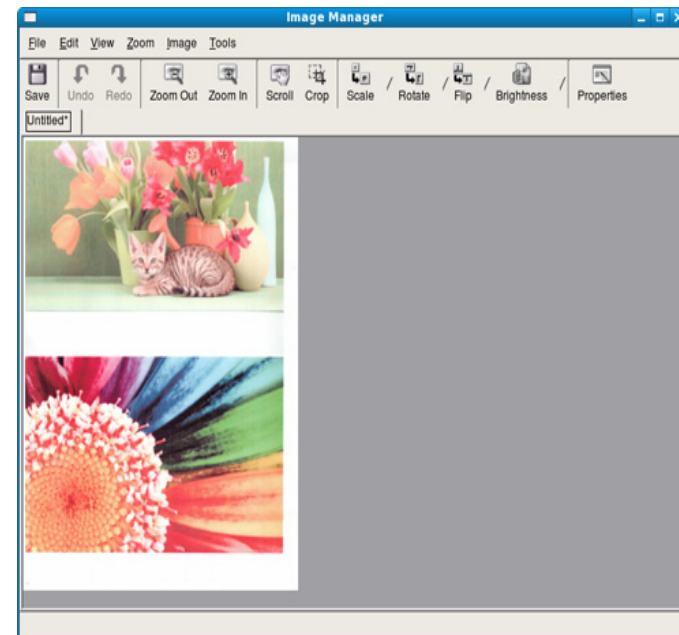





# Faxfuncties





- Raadpleeg de Basishandleiding voor de basisscanfuncties (zie "Basisfuncties voor faxen" op pagina 68).
- Deze functie is mogelijk niet beschikbaar afhankelijk van model of optionele onderdelen (zie "Functies per model" op pagina 7).

## Automatisch opnieuw kiezen

Als de lijn van het gekozen nummer bezet is of als het faxapparaat van de ontvanger niet antwoordt, wordt het nummer automatisch opnieuw gekozen. De tijd voor een nieuwe kiespoging is afhankelijk van de standaardinstellingen voor uw land.

Wanneer **Opnieuw kiezen?** op het display verschijnt, drukt u op  (**Start**) om het nummer onmiddellijk opnieuw te kiezen. Als u de functie Automatisch opnieuw kiezen wilt annuleren, drukt u op  (**Stop/Clear**).

U kunt ook de wachttijd tussen twee kiespogingen en het aantal kiespogingen wijzigen.

- 1 Druk op  (faxen) >  (**Menu**) > **Faxinstel.** > **Verzending** op het configuratiescherm.
- 2 Selecteer **Aant. kiespog.** of **Opn. kiezen na.**
- 3 Selecteer de gewenste optie.

## Faxnummer opnieuw kiezen

- 1 Druk op  (**Redial/Pause**) op het bedieningspaneel.
- 2 Selecteer het gewenste faxnummer.  
Tien recent verzonden faxnummers met tien ontvangen nummerweergaven worden weergegeven.
- 3 Het apparaat begint automatisch met verzenden wanneer een origineel in de ADI wordt geplaatst.



## Een verzending bevestigen

Wanneer de laatste pagina van uw origineel correct is verzonden, hoort u een piepton waarna het apparaat terugkeert naar stand-bymodus.

Als er tijdens de verzending van uw fax iets fout gaat, verschijnt een foutbericht op het display. Druk op  (**Stop/Clear**) om het weergegeven foutbericht te wissen en probeer de fax opnieuw te verzenden.

# Faxfuncties



U kunt het apparaat zo instellen dat er na elke verzonden fax automatisch een verzendrapport wordt afgedrukt. Druk op  (faxen) >  (**Menu**) > **Faxinstel.** > **Verzending** > **Transm.rapport** op het bedieningspaneel.

## Een fax met uw computer verzenden



Deze functie is mogelijk niet beschikbaar afhankelijk van model of optionele onderdelen (zie "Functies per model" op pagina 7).

Hiermee kunt u een fax verzenden vanaf uw computer zonder gebruik te maken van het bedieningspaneel op het apparaat.

Om een fax te versturen vanaf uw computer moet het programma **Samsung Network PC Fax** zijn geïnstalleerd. Dit programma wordt automatisch geïnstalleerd tijdens de installatie van het printerstuurprogramma.

- 1 Open het document dat u wilt verzenden.
- 2 Selecteer **Afdrukken** in het menu **Bestand**.  
Het venster **Afdrukken** verschijnt. Afhankelijk van uw toepassing kan dit venster er iets anders uitzien.

- 3 Selecteer **Samsung Network PC Fax** uit het venster **Afdrukken**.
- 4 Klik op **Afdrukken** of **OK**.
- 5 Voer de nummers van de ontvangers in en selecteer opties

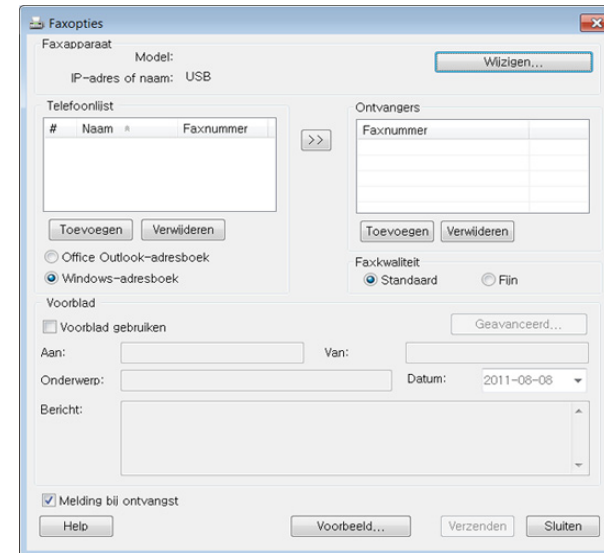



Selecteer het menu **Help** of klik op de knop  in het venster, en klik op de optie waar u meer over wilt weten.

- 6 Klik op **Send**.

# Faxfuncties

## Uitgestelde faxverzending

U kunt het apparaat zo instellen dat een fax op een later tijdstip (tijdens uw afwezigheid) wordt verzonden. U kunt met deze functie geen kleurenfax verzenden.

- 1 Plaats de documenten met de bedrukte zijde naar beneden in de documentinvoer.
- 2 Druk op  (faxen) op het configuratiescherm.
- 3 Pas de resolutie en helderheid naar wens aan.
- 4 Druk op  (**Menu**) > **Faxfunctie** > **Uitgest. verz.** op het configuratiescherm.  
U kunt ook meteen op de knop **Delay Send** op het bedieningspaneel drukken.
- 5 Voer het nummer van het ontvangende faxapparaat in en druk op **OK**.
- 6 U wordt gevraagd om het volgende faxnummer waarnaar u het document wilt verzenden in te voeren.
- 7 Als u meerdere faxnummers wilt invoeren, drukt u op **OK** wanneer **Ja** oplicht, en herhaalt u stap 5.



- U kunt maximaal 10 bestemmingen ingeven.
- Na het invoeren van een groeps kiesnummer kunt u geen ander groeps kiesnummer meer invoeren.

8

Voer de naam en de tijd in van de taak.



Als u een tijdstip instelt dat vroeger is dan de huidige tijd, wordt de fax de volgende dag op het ingestelde tijdstip verzonden.

9

Het document wordt in het geheugen opgeslagen voordat het wordt verzonden.

Het display herinnert u eraan dat het apparaat zich in stand-bymodus bevindt en dat er een uitgesteld faxbericht is ingesteld. Het apparaat keert terug naar de gereedmodus.





Hiermee kunt u de lijst van uitgestelde faxtaken controleren.



Druk op  (**Menu**) > **Systeeminst.** > **Rapport** > **Geplande taken** op het bedieningspaneel.

# Faxfuncties

## Documenten toevoegen aan een gereserveerde fax



- 1 Plaats de documenten met de bedrukte zijde naar beneden in de documentinvoer.
- 2 Druk op  (faxen) >  (**Menu**) > **Faxfunctie** > **Pag. toevoegen** op het bedieningspaneel.
- 3 Selecteer de faxtaak en druk op **OK**.
- 4 Druk op  (**Stop/Clear**) om terug te keren naar de gereedmodus.

## Een gereserveerde faxtaak annuleren

- 1 Druk op  (faxen) >  (**Menu**) > **Faxfunctie** > **Taak annuleren** op het bedieningspaneel.
- 2 Selecteer de gewenste faxtaak en druk op **OK**.
- 3 Druk op **OK** wanneer **Ja** verschijnt.  
De geselecteerde fax wordt uit het geheugen gewist.
- 4 Druk op  (**Stop/Clear**) om terug te keren naar de gereedmodus.

## Een fax verzenden met een hoge prioriteit

U gebruikt deze functie als u een fax met hoge prioriteit moet verzenden voorafgaand aan andere geplande taken. Het origineel wordt naar het geheugen gescand en onmiddellijk verzonden zodra de lopende taak is voltooid.

- 1 Plaats de documenten met de bedrukte zijde naar beneden in de documentinvoer.
- 2 Druk op  (faxen) >  (**Menu**) > **Faxfunctie** > **Prior. verz.** op het bedieningspaneel.
- 3 Voer het ontvangende faxnummer in en druk op **OK**.
- 4 Voer de naam van de taak in en druk op **OK**.
- 5 Druk op  (**Stop/Clear**) om terug te keren naar de gereedmodus.



## Een verzonden fax doorsturen naar een andere bestemming

U kunt het apparaat instellen om een ontvangen of verzonden fax naar een andere bestemming te verzenden per fax of via een computer. Deze functie is nuttig als u een fax wilt ontvangen wanneer u niet op kantoor bent.

# Faxfuncties



Ongeacht of u een kleurenfax hebt verzonden of ontvangen, worden de gegevens doorgestuurd in grijstinten.

- 1 Plaats de documenten met de bedrukte zijde naar beneden in de documentinvoer.
- 2 Druk op  (faxen) >  (**Menu**) > **Faxfunctie** > **Doorsturen** > **Fax** > **Naar ander nr.** > **Aan** op het bedieningspaneel.
- 3 Voer het ontvangende faxnummer in en druk op **OK**.
- 4 Druk op  (**Stop/Clear**) om terug te keren naar de gereedmodus.  
Na elkaar verzonden faxen zullen doorgestuurd worden naar het opgegeven faxapparaat.

## Ontvangen faxen doorsturen



Ongeacht of u een kleurenfax hebt verzonden of ontvangen, worden de gegevens doorgestuurd in grijstinten.

U kunt het apparaat instellen om een ontvangen of verzonden fax naar een andere bestemming te verzenden per fax of via een computer. Deze functie is nuttig als u een fax wilt ontvangen wanneer u niet op kantoor bent.

- 1 Plaats de documenten met de bedrukte zijde naar beneden in de documentinvoer.
- 2 Druk op  (faxen) >  (**Menu**) > **Faxfunctie** > **Doorsturen** > **Fax** > **Ontv. doorst.** op het bedieningspaneel.
- 3 Selecteer **Doorsturen** of **Doorst.&afdr.** and druk op **OK**.





Selecteer **Doorst.&afdr.** als u wilt dat het apparaat de fax afdruckt nadat deze is doorgestuurd.

- 4 Voer het ontvangende faxnummer of de computer in en druk op **OK**.
- 5 Voer de tijd in waarop moet worden gestart en gestopt met doorsturen en druk op **OK**.
- 6 Druk op  (**Stop/Clear**) om terug te keren naar de gereedmodus.  
Hierop volgende ontvangen faxen zullen worden doorgestuurd naar het opgegeven faxapparaat.

# Faxfuncties

## Een fax met uw computer ontvangen





- Samsung Easy Printer Manager is alleen beschikbaar voor gebruikers van Windows en Macintosh.
- Om deze functie te kunnen gebruiken, moet u de volgende optie op het bedieningspaneel instellen: Druk op  (faxen) >  (Menu) > **Faxfunctie** > **Doorsturen** > **PC** > **Aan** op het bedieningspaneel.



- 1 Open **Samsung Easy Printer Manager**.
- 2 Selecteer het juiste apparaat in de **Lijst met printers**.
- 3 Selecteer het menu **Instellingen voor faxen naar pc**.
- 4 Wijzig de faxinstellingen met **Faxontvangst op apparaat inschakelen**.
  - **Type afbeelding:** De ontvangen faxberichten converteren naar PDF of TIFF.
  - **Opslaglocatie:** De locatie selecteren voor het opslaan van geconverteerde faxberichten.
  - **Prefix:** Selecteer een prefix.
  - **Ontvangen fax afdrukken:** stelt na ontvangst van de fax de afdrukgegevens in voor het ontvangen faxbericht.

- **Waarschuwen bij voltooiing:** Als een fax wordt ontvangen, wordt een pop-upvenster geopend met een melding.
- **Openen met standaardtoepassing:** Na ontvangst van de fax wordt de fax geopend met de standaardapplicatie.
- **Geen:** Het apparaat meldt het ontvangen van de fax niet bij de gebruiker en opent de applicatie ook niet.

- 5 Druk op **Opgeslagen** > **OK**.

## De ontvangstmodus wijzigen

- 1 Druk op  (faxen) >  (Menu) > **Faxinstel.** > **Ontvangst** > **Ontvangstmodus** op het bedieningspaneel.

U kunt ook meteen op de knop **Receive Mode** op het bedieningspaneel drukken.
- 2 Selecteer de gewenste optie.
  - **Fax:** hiermee wordt een inkomende faxoproep aangenomen en wordt onmiddellijk overgeschakeld naar de faxontvangstmodus.
  - **Tel:** Hiermee ontvangt u een fax door op  (**On Hook Dial**) en vervolgens op  (**Start**) te drukken.

# Faxfuncties

- **Ant/Fax:** wordt gebruikt als er een antwoordapparaat is aangesloten op uw apparaat. Inkomende oproepen worden beantwoord door het antwoordapparaat en de beller kan een boodschap op het antwoordapparaat achterlaten. Als het faxapparaat een faxtoon op de lijn opvangt, schakelt het automatisch over naar faxmodus om de fax te ontvangen.



Sluit een antwoordapparaat aan op de EXT-uitgang aan de achterkant van het apparaat om de **Ant/Fax**-modus te gebruiken.



- **DRPD:** u kunt een oproep aannemen met de DRPD-functie (Distinctive Ring Pattern Detection – detectie van distinctieve belpatronen). "Distinctive Ring" of beltoonherkenning is een dienst van de telefoonmaatschappij waarmee men via één telefoonlijn meerdere oproepen gelijktijdig kan beantwoorden. Zie "Faxen ontvangen in DRPD-modus" op pagina 168 voor meer informatie.



Deze instelling is niet in alle landen beschikbaar.

- 3 Druk op **OK**.
- 4 Druk op  (**Stop/Clear**) om terug te keren naar de gereedmodus.

## Handmatig ontvangen in telefoonmodus

Wanneer u de faxtoon van het extern faxapparaat hoort, kunt een faxoproep ontvangen door achtereenvolgens op  (**On Hook Dial**) en op  (**Start**). Als uw apparaat een telefoonhoorn heeft, kunt u oproepen beantwoorden met de telefoonhoorn.

## Automatisch ontvangen in antwoordapparaat/faxmodus

Als u deze modus wilt gebruiken, moet u een antwoordapparaat aansluiten op de EXT-uitgang aan de achterzijde van uw apparaat. Als de beller een bericht achterlaat, slaat het antwoordapparaat het bericht op. Als het apparaat een faxtoon op de lijn detecteert, wordt de fax automatisch ontvangen.

# Faxfuncties



- Als u het apparaat in deze modus hebt ingesteld en het antwoordapparaat is uitgeschakeld of er is geen antwoordapparaat op de EXT-uitgang aangesloten, wordt na een vooraf ingesteld aantal belsignalen automatisch overgeschakeld naar de faxmodus.
- Als uw antwoordapparaat een door de gebruiker instelbare teller voor beltonen heeft, stelt u het apparaat zo in dat het inkomende oproepen binnen de eerste beltoon aanneemt.
- Als de telefoonmodus van het apparaat is ingeschakeld, moet u het faxapparaat met het antwoordapparaat loskoppelen of uitschakelen. Anders zal het uitgaande bericht van het antwoordapparaat uw telefoongesprek verstoren.

## Faxen ontvangen via een intern telefoontoestel

Als u een intern telefoontoestel gebruikt dat is aangesloten op de EXT-aansluiting, kunt u een fax ontvangen van iemand met wie u in gesprek bent op het interne telefoontoestel zonder dat u naar het faxapparaat hoeft te gaan.

Wanneer u een oproep ontvangt op een intern telefoontoestel en u hoort faxtonen, drukt u op de toetsen **\*9\*** op het intern telefoontoestel. Het apparaat ontvangt de fax.

**\*9\*** is de voorgeprogrammeerde fabriekscodes voor ontvangst op afstand. De eerste en de laatste asterisk liggen vast, maar u kunt het middelste cijfer naar wens wijzigen.



Wanneer u een gesprek via het telefoontoestel dat is aangesloten op de EXT-aansluiting, zijn de functies voor scannen en kopiëren niet beschikbaar.

## Faxen ontvangen in DRPD-modus

"Distinctive Ring" of beltoonherkenning is een dienst van de telefoonmaatschappij waarmee men via één telefoonlijn meerdere oproepen gelijktijdig kan beantwoorden. Deze functie wordt vaak gebruikt door antwoorddiensten die voor verschillende klanten telefoonoproepen beantwoorden en moeten weten welk nummer iemand heeft gekozen om de oproep correct te kunnen beantwoorden.



Deze instelling is niet in alle landen beschikbaar.

- 1 Druk op  (faxen) >  (**Menu**) > **Faxinstel.** > **Ontvangst** > **DRPD-modus** op het bedieningspaneel.
- 2 Bel met een andere telefoon naar uw faxnummer.



# Faxfuncties

- 3** Als het apparaat begint te rinkelen, beantwoordt u de oproep niet. Het apparaat heeft enkele belsignalen nodig om het patroon te "leren" herkennen.

Als het patroon is herkend voor later gebruik, verschijnt **DRPD-instelling voltooid** op het display. Als de instelling van DRPD mislukt, verschijnt **Fout DRPD-belsignaal**.

- 4** Druk op **OK** wanneer DRPD verschijnt en begin opnieuw vanaf stap 2.



- Als u uw faxnummer wijzigt of als u het apparaat aansluit op een andere telefoonlijn, moet u DRPD opnieuw instellen.
- Nadat u DRPD hebt ingesteld, belt u opnieuw naar uw faxnummer om te controleren of het apparaat antwoordt met een faxtoon. Bel vervolgens naar een ander nummer dat aan dezelfde lijn is toegekend om te controleren of de oproep wordt doorgeschakeld naar uw intern telefoontoestel of naar het antwoordapparaat dat is aangesloten op de EXT-uitgang.



## Ontvangen in veilige ontvangstmodus





Deze functie is mogelijk niet beschikbaar afhankelijk van model of optionele onderdelen (zie "Functies per model" op pagina 7).

Mogelijk wilt u niet dat faxberichten die tijdens uw afwezigheid binnenkomen door anderen worden bekeken. Als u de veilige ontvangstmodus inschakelt, worden alle inkomende faxen in het geheugen opgeslagen. U kunt de faxen vervolgens afdrucken door het wachtwoord in te voeren.



Als u de veilige ontvangstmodus wilt gebruiken, moet u het menu activeren via  (faxen) >  (**Menu**) > **Faxfunctie** > **Veilige ontv.** > **Aan** op het bedieningspaneel.

## Ontvangen faxen afdrucken

- 1 Selecteer  (faxen) >  (**Menu**) > **Faxfunctie** > **Veilige ontv.** > **Afdrukken** op het bedieningspaneel.
- 2 Voer een wachtwoord van vier cijfers in en druk op **OK**.
- 3 Alle in het geheugen opgeslagen faxberichten worden afgedrukt.

# Faxfuncties

## Faxen ontvangen in het geheugen



Aangezien het apparaat meerdere taken tegelijk kan uitvoeren, kan het faxen ontvangen terwijl u kopieert of afdrukt. Als u tijdens het kopiëren of afdrukken een fax ontvangt, slaat het apparaat de inkomende fax in het geheugen op. Zodra u klaar bent met kopiëren of afdrukken, wordt de fax automatisch afgedrukt.



Wanneer de fax is ontvangen en wordt afgedrukt, kunnen tegelijkertijd geen andere kopieer- of afdrukopdrachten worden verwerkt.

## Automatisch een verzendrapport afdrukken

U kunt het apparaat zo instellen dat een rapport wordt afgedrukt met gedetailleerde informatie over de 50 laatste faxen (zowel verzonden als ontvangen), met vermelding van datum en tijd.

- 1 Druk op  (faxen) >  (**Menu**) > **Faxinstel.** > **Autom. rapport** > **Aan** op het bedieningspaneel.
- 2 Druk op  (**Stop/Clear**) om terug te keren naar de gereedmodus.



## 4. Handige beheerprogramma's

Dit hoofdstuk introduceert beheerprogramma's waarmee u de mogelijkheden van uw apparaat maximaal kunt benutten.

- **Easy Capture Manager** 172
- **Samsung AnyWeb Print** 173
- **Easy Eco Driver** 174
- **Samsung Easy Printer Manager gebruiken** 175
- **Samsung-printerstatus gebruiken** 178
- **Smart Panel gebruiken** 180
- **De Linux Unified Driver Configurator gebruiken** 182



# Easy Capture Manager



- Alleen beschikbaar voor gebruikers met Windows-besturingssystemen.
- Deze functie is mogelijk niet beschikbaar afhankelijk van model of optionele onderdelen (zie "Functies per model" op pagina 7).

Maak een schermafbeelding en start Easy Capture Manager door op de toets Scherm afdrukken te drukken. U kunt nu gemakkelijk uw schermafbeelding onbewerkt of bewerkt afdrukken.

# Samsung AnyWeb Print



- Alleen beschikbaar voor gebruikers met Windows- en Macintosh-besturingssystemen.
- Deze functie is mogelijk niet beschikbaar afhankelijk van model of optionele onderdelen (zie "Functies per model" op pagina 7).

Met dit hulpprogramma kunt u van schermen in Windows Internet Explorer een schermopname of afdrukvoorbeeld maken en afdrukken, op een veel eenvoudigere manier dan in het gebruikelijke programma. Klik op **Start > Alle programma's > Samsung Printers > Samsung AnyWeb Print > Download the latest version** om naar de website te gaan waar u het hulpprogramma kunt downloaden.

# Easy Eco Driver

 • Alleen beschikbaar voor gebruikers met Windows-besturingssystemen.

• Deze functie is mogelijk niet beschikbaar afhankelijk van model of optionele onderdelen (zie "Functies per model" op pagina 7).

Met Easy Eco Driver kunt u ecofuncties toepassen om papier en toner te besparen voordat u afdrukt. Als u deze toepassing wilt gebruiken, moet u het selectievakje **Easy Eco Driver starten voordat taak wordt afgedrukt** in de printereigenschappen inschakelen.

Met Easy Eco Driver kunt u ook eenvoudige bewerkingen uitvoeren, zoals het verwijderen van afbeeldingen en tekst, het wijzigen van lettertypen, en meer. U kunt instellingen die u vaak gebruikt, opslaan als voorinstelling.

## Gebruiken:

1 Open een document dat u wilt afdrukken.

2 Druk het document af.

Er verschijnt een voorbeeldvenster.

3 Selecteer de opties die u wilt toepassen op het document.

U kunt een voorbeeld van de toegepaste functies bekijken.

4 Klik op **Druk af**.

# Samsung Easy Printer Manager gebruiken



- Alleen beschikbaar voor gebruikers met Windows- en Macintosh-besturingssystemen.
- Deze functie is mogelijk niet beschikbaar afhankelijk van model of optionele onderdelen (zie "Software" op pagina 7).
- Voor Samsung Easy Printer Manager met Windows is minimaal Internet Explorer 6.0 of hoger vereist.

Samsung Easy Printer Manager is een programma waarbinnen alle printerinstellingen van Samsung op een enkele plaats zijn samengebracht. Samsung Easy Printer Manager combineert printerinstellingen met omgevingsfactoren, instellingen/taakopties en startopties. Met al deze functies heeft u overzichtelijk toegang tot alle functies van uw Samsung-apparaat. Samsung Easy Printer Manager biedt twee verschillende interfaces waaruit de gebruiker kan kiezen: een basisinterface en een interface voor gevorderde gebruikers. Overschakelen tussen de twee interfaces is eenvoudig: klik gewoon op een knop.

## Informatie over Samsung Easy Printer Manager

Het programma openen:

### Voor Windows:

Kies **Start > Programma's of Alle programma's > Samsung Printers > Samsung Easy Printer Manager > Samsung Easy Printer Manager**.

### Voor Macintosh:

Open de map **Toepassingen > de map Samsung > Samsung Easy Printer Manager**.

De Samsung Easy Printer Manager-interface bestaat uit verschillende kaders die in de onderstaande tabel worden beschreven:



De schermafbeelding kan verschillen, afhankelijk van het besturingssysteem dat u gebruikt.

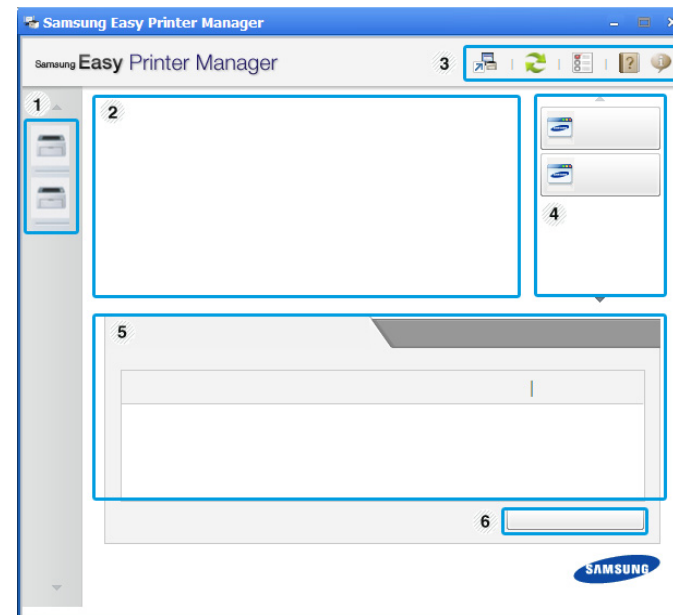

1	Printerlijst	In de printerlijst worden pictogrammen weergegeven voor geïnstalleerde printers op uw computer en netwerkprinters die via netwerkdetectie zijn toegevoegd (alleen Windows).
---	--------------	---

# Samsung Easy Printer Manager gebruiken

2	Printerinformatie	<p>In dit kader staat algemene informatie over uw apparaat. U kunt deze informatie controleren, zoals de naam van het printermodel, het IP-adres (of poortnummer) en de printerstatus.</p> <p> U kunt de <b>Handleiding</b> online bekijken.</p> <p><b>Knop Probleemoplossingsgids:</b> Deze knop verandert in <b>Probleemoplossingsgids</b> als er een fout optreedt. U kunt direct naar het desbetreffende deel in de gebruikershandleiding gaan.</p>
3	Programma-informatie	<p>Bevat koppelingen voor overschakelen naar geavanceerde instellingen, voorkeursinstellingen, hulp en informatie over het programma.</p> <p> Met de knop  kunt u de interface wijzigen in de <b>interface voor gevorderde gebruikers</b> (zie "Overzicht interface instellingen voor gevorderde gebruikers" op pagina 176).</p>
4	Snelkoppelingen	<p>Toont <b>Snelkoppelingen</b> naar printerspecifieke functies. Dit gedeelte bevat ook koppelingen naar toepassingen in de geavanceerde instellingen.</p>

5	Inhoud	<p>Toont informatie over de geselecteerde printer, het niveau van de toner en het papier. De informatie wijzigt naargelang de gekozen printer. Niet alle apparaten beschikken over deze functie.</p>
6	Benodigheden bestellen	<p>Klik op de knop <b>Bestellen</b> in het deelvenster om verbruiksartikelen te bestellen. U kunt online reservetoner cassette(s) bestellen.</p>



Selecteer het menu **Help** of klik op de knop  in het venster, en klik op de optie waar u meer over wilt weten.

## Overzicht interface instellingen voor gevorderde gebruikers

De interface voor gevorderde gebruikers is bedoeld voor de beheerder van het netwerk en de printers.



Afhankelijk van de opties of het model zullen sommige menu's mogelijk niet verschijnen op het display. Als dit het geval is, zijn deze opties niet van toepassing op uw apparaat.



# Samsung Easy Printer Manager gebruiken

## Apparaatinstellingen

---

U kunt verschillende apparaatinstellingen zoals papieropties, indeling, instellingen voor kopiëren en faxen, adresboek en afdrukinformatie instellen.

## Instellingen voor scannen naar pc

---

Dit menu bevat instellingen waarmee u profielen voor scannen naar pc kunt maken of verwijderen.

- **Scannen activeren:** Hiermee bepaalt u of de scanfunctie is ingeschakeld op het apparaat.
- Het tabblad **Standaard:** Dit tabblad bevat algemene scan- en apparaatinstellingen.
- Het tabblad **Afbeelding:** Dit tabblad bevat instellingen voor beeldbewerking.

## Instellingen voor faxen naar pc

---

Dit menu bevat instellingen voor de basisfaxfunctie van het geselecteerde apparaat.

- **Uitschakelen:** Als **Uitschakelen** is ingesteld op **Aan**, worden binnenkomende faxen niet ontvangen op dit apparaat.
- **Faxontvangst op apparaat inschakelen:** Hiermee kunt u faxen op het apparaat inschakelen en meer opties voor de faxfunctie instellen.

## Waarschuwingsinstellingen (alleen voor Windows)

---

Dit menu bevat instellingen gerelateerd aan de waarschuwingen over fouten en storingen.

- **Printerwaarschuwing:** Levert instellingen met betrekking tot wanneer waarschuwingen ontvangen worden.
- **E-mailwaarschuwing:** Levert opties met betrekking tot het ontvangen van waarschuwingen via e-mail.
- **Overzicht van waarschuwingen:** Levert een geschiedenis met betrekking tot waarschuwingen gerelateerd aan het apparaat en de toner.

# Samsung-printerstatus gebruiken

Samsung-printerstatus is een programma dat de status van de printer controleert en u daarvan op de hoogte houdt.





- Alleen beschikbaar voor gebruikers met Windows-besturingssystemen (zie "Functies per model" op pagina 7).
- Het venster Samsung-printerstatus en de inhoud die in deze gebruikershandleiding worden getoond, kunnen verschillen afhankelijk van de gebruikte printer of het gebruikte besturingssysteem.
- Controleer welke besturingssystemen compatibel zijn met uw apparaat (zie "Specificaties" op pagina 91).

## Overzicht Samsung-printerstatus

Als er een fout optreedt tijdens het gebruik van het apparaat, kunt u de fout controleren in Samsung-printerstatus. Samsung-printerstatus wordt automatisch geïnstalleerd wanneer u de apparaatsoftware installeert.

U kunt Samsung-printerstatus ook handmatig opstarten. Ga naar **Voorkeursinstellingen voor afdrukken**, klik op het tabblad **Basis** > de knop **Printerstatus**.

Deze pictogrammen verschijnen op de Windows-taakbalk:

Pictogram	Betekent	Omschrijving
	Normaal	Het apparaat staat klaar voor gebruik en er zijn geen fouten of waarschuwingen.
	Waarschuwing	Het apparaat is in een toestand waarin er in de toekomst een fout kan optreden. Dit is bijvoorbeeld het geval als het niveau van de toner laag is, wat kan leiden tot de toner-leegstatus.
	Fout	Er is minstens één fout in het apparaat.



1	<b>Tonerniveau</b>	Hier wordt het resterende tonerniveau in de cassette(s) weergegeven. Het apparaat en het aantal tonercassette(s) in het bovenstaande venster kunnen verschillen afhankelijk van de gebruikte printer. Niet alle apparaten beschikken over deze functie.
---	--------------------	---

# Samsung-printerstatus gebruiken

2	<b>Optie</b>	U kunt instellingen voor waarschuwingen gerelateerd aan afdruktaken opgeven.
3	<b>Benod. bestellen</b>	U kunt online reservetoneercassette(s) bestellen.
4	<b>Handleiding</b>	<p>U kunt de Gebruikershandleiding online bekijken.</p> <div data-bbox="421 464 1108 743"> Deze knop verandert in <b>Probleemoplossingsgids</b> als er een fout optreedt. U kunt direct naar het deel met de probleemoplossing gaan in de gebruikershandleiding.</div>
5	<b>Sluiten</b>	Sluit het venster.

# Smart Panel gebruiken

Smart Panel is een programma waarmee de status van het apparaat wordt bewaakt. U kunt de status bekijken en de apparaatinstellingen aanpassen. U kunt Smart Panel downloaden van de website van Samsung (zie "Smart Panel installeren" op pagina 117).





- Alleen beschikbaar voor gebruikers met Linux-besturingssystemen (zie "Functies per model" op pagina 7).
- Het venster Smart Panel en de inhoud die in deze gebruikershandleiding worden getoond, kunnen verschillen afhankelijk van de gebruikte printer of het gebruikte besturingssysteem.
- Controleer welke besturingssystemen compatibel zijn met uw apparaat (zie "Specificaties" op pagina 91).

## Overzicht Smart Panel

Als er een fout optreedt tijdens het gebruik, kunt u de fout controleren in Smart Panel. U kunt Smart Panel ook handmatig starten.

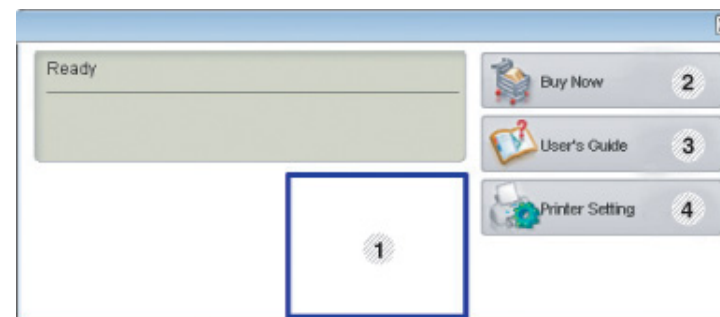
Dubbelklik op het Smart Panel-pictogram (  ) in het berichtenkader.



1	<b>Tonerniveau</b>	Hier wordt het resterende tonerniveau in de cassette(s) weergegeven. Het apparaat en het aantal tonercassette(s) in het bovenstaande venster kunnen verschillen afhankelijk van de gebruikte printer. Deze functie is niet van toepassing op uw apparaat wanneer u deze functie niet kunt zien.
2	<b>Buy Now</b>	U kunt online reservetoner cassette(s) bestellen.
3	<b>User's Guide</b>	U kunt de Gebruikershandleiding online bekijken.  Deze knop verandert in <b>Troubleshooting Guide</b> als er een fout optreedt. U kunt direct naar het deel met de probleemoplossing gaan in de gebruikershandleiding.

# Smart Panel gebruiken

4	<b>Printer Setting</b>	<p>U kunt diverse apparaatinstellingen configureren in het venster Hulpprogramma Printerinstellingen. Niet alle apparaten beschikken over deze functie.</p> <div data-bbox="392 375 1086 614"> Als u uw apparaat op een netwerk aansluit, verschijnt het venster SyncThru™ Web Service in plaats van Hulpprogramma Printerinstellingen.</div>
---	------------------------	--

## Wijzigen van de instellingen van Smart Panel

Klik in Linux met de rechtermuisknop op het pictogram Smart Panel en selecteer **Configure smart panel**. Selecteer de gewenste instellingen in het venster **Configure smart panel**.

# De Linux Unified Driver Configurator gebruiken

Unified Linux Driver Configurator is een hulpprogramma dat hoofdzakelijk bestemd is voor de configuratie van apparaten. U moet Unified Linux Driver installeren om Unified Driver Configurator te kunnen gebruiken (zie "Installatie voor Linux" op pagina 117).

Na de installatie van het stuurprogramma op uw Linux-systeem, wordt automatisch het pictogram voor Unified Driver Configurator op uw bureaublad geplaatst.

## Unified Driver Configurator openen

- 1 Dubbelklik op **Unified Driver Configurator** op het bureaublad. U kunt ook op het pictogram **Startup** klikken en **Samsung Unified Driver > Unified Driver Configurator** selecteren.
- 2 Klik op de knoppen links om het overeenkomstige configuratievenster te openen.

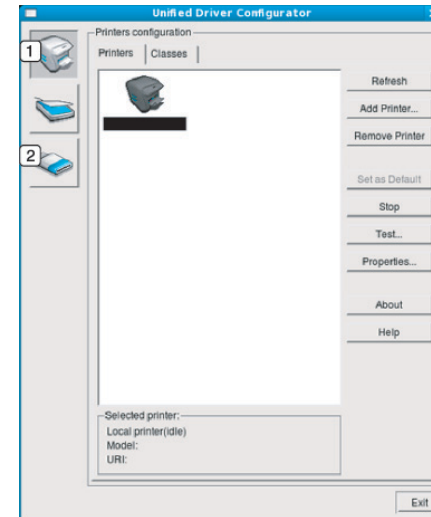

- 1 Printer Configuration
- 2 Port Configuration

# De Linux Unified Driver Configurator



Klik op de knop **Help** of **?** in het venster om gebruik te maken van de schermhulp.

- 3 Breng de wijzigingen aan in de configuratie en klik op **Exit** om **Unified Driver Configurator** te sluiten.

## Printerconfiguratie

**Printers configuration** bevat twee tabbladen: **Printers** en **Classes**.

## Het tabblad Printers

Klik op het pictogram van het apparaat links in het venster **Unified Driver Configurator** om de printerconfiguratie van het huidige systeem weer te geven.

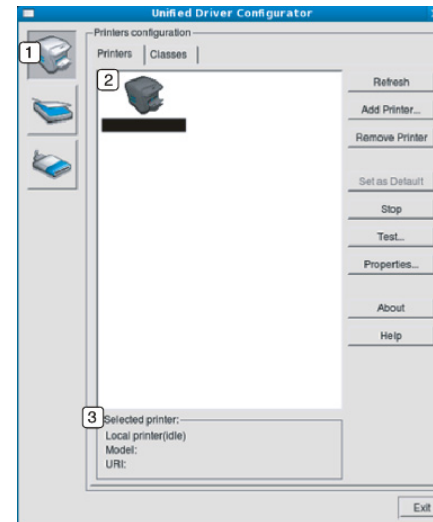

- |   |   |
|---|---|
| 1 | Schakelt naar <b>Printers configuration</b> .                           |
| 2 | Hier worden alle geïnstalleerde apparaten weergegeven.                  |
| 3 | Hiermee worden de status, modelnaam en URI van uw apparaat weergegeven. |

# De Linux Unified Driver Configurator

De besturingsknoppen van de printer zijn:

- **Refresh:** Hiermee vernieuwt u de lijst met beschikbare apparaten.
- **Add Printer:** Hiermee voegt u een nieuw apparaat toe.
- **Remove Printer:** Hiermee verwijdert u het geselecteerde apparaat.
- **Set as Default:** Hiermee stelt u het huidige apparaat in als standaardapparaat.
- **Stop/Start:** Hiermee kunt u het apparaat stoppen/starten.
- **Test:** Hiermee kunt u een testpagina afdrukken om te controleren of de printer goed werkt.
- **Properties:** Hiermee kunt u de eigenschappen van de printer weergeven en wijzigen.

## Het tabblad Classes

Op het tabblad Classes wordt een lijst met beschikbare apparaatklassen weergegeven.

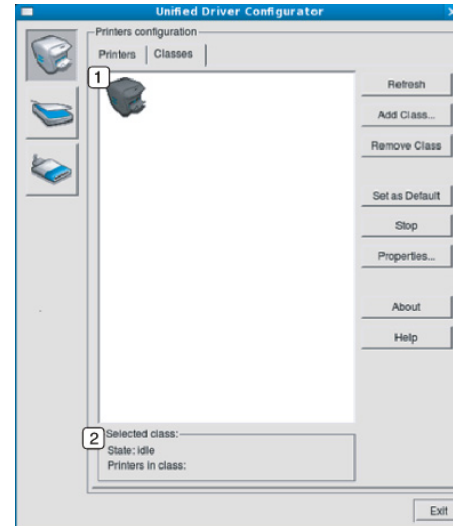

1 Hiermee geeft u alle apparaatklassen weer.

2 Hiermee geeft u de status van de klasse en het aantal apparaten in de klasse aan.

- **Refresh:** De lijst met klassen wordt vernieuwd.
- **Add Class:** Hiermee kunt u een nieuwe apparaatklasse toevoegen.
- **Remove Class:** Hiermee verwijdert u de geselecteerde apparaatklasse.



# De Linux Unified Driver Configurator

## Ports configuration

In dit venster kunt u de lijst met beschikbare poorten weergeven, de status van elke poort controleren en een poort vrijgeven die bezet wordt door een afgebroken taak.



- |   |  |
|---|--|
| 1 | Schakelt naar <b>Ports configuration</b> .   |
| 2 | Alle beschikbare poorten worden weergegeven.   |
| 3 | Hiermee geeft u het poorttype, het op de poort aangesloten apparaat en de status weer. |

- **Refresh:** Hiermee kunt u de lijst met beschikbare printers vernieuwen.
- **Release port:** Hiermee kunt u geselecteerde poort vrijgeven.



# 5. Problemen oplossen

In dit hoofdstuk vindt u nuttige informatie over wat u moet doen als er een probleem optreedt.

- **Problemen met papierinvoer** 187
- **Problemen met de voeding en het netsnoer** 188
- **Afdrukproblemen** 189
- **Problemen met de afdrukkwaliteit** 193
- **Problemen met kopiëren** 201
- **Problemen met scannen** 202
- **Problemen met faxen** 204
- **Problemen met het besturingssysteem** 206

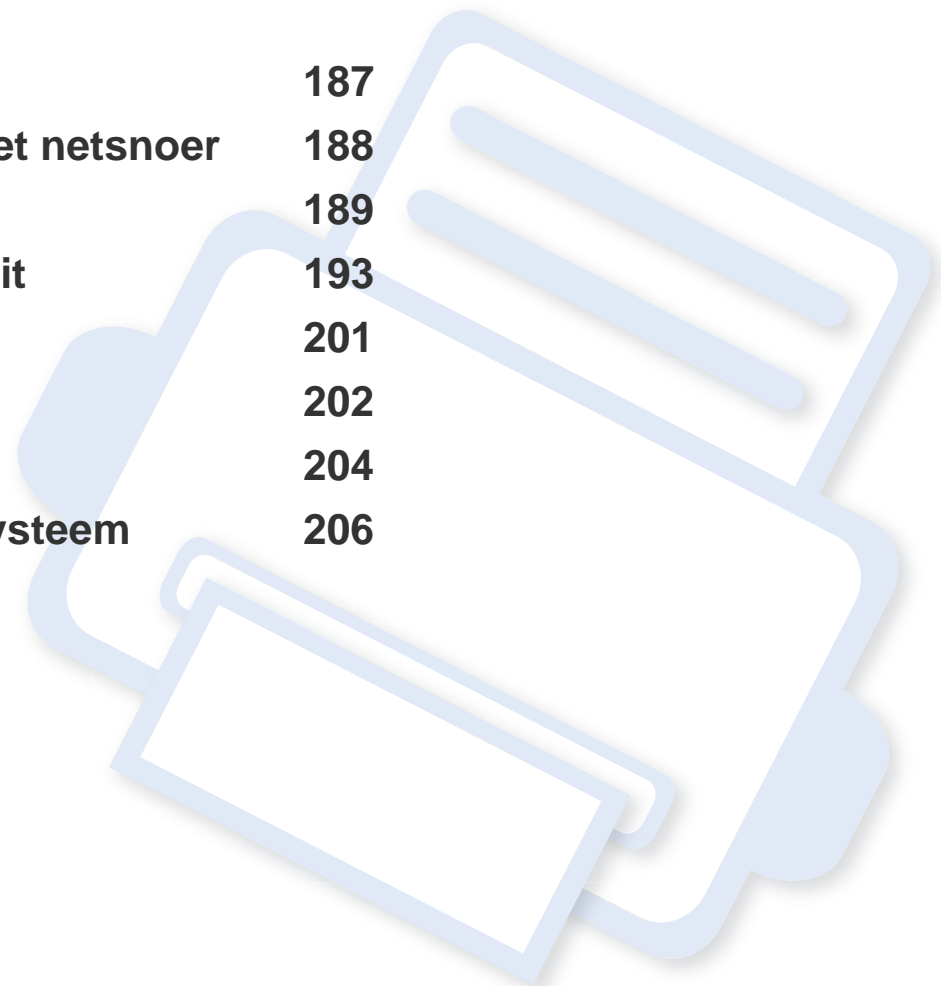

# Problemen met papierinvoer

Toestand	Voorgestelde oplossing
Het papier loopt vast tijdens het afdrukken.	Verwijder het vastgelopen papier.
Papier kleeft aan elkaar.	<ul style="list-style-type: none"><li>• Controleer de maximale papiercapaciteit van de lade.</li><li>• Zorg dat u een geschikte papiersoort gebruikt.</li><li>• Haal het papier uit de lade en buig het of waaier het uit.</li><li>• In vochtige omstandigheden kunnen bepaalde papiersoorten aan elkaar blijven kleven.</li></ul>
Invoerprobleem met een aantal vellen tegelijk.	Er kan niet meer dan één papiersoort tegelijk in de lade worden geplaatst. Plaats alleen papier van hetzelfde soort en hetzelfde formaat en gewicht.
Afdrukpapier wordt niet ingevoerd.	<ul style="list-style-type: none"><li>• Verwijder vastgelopen papier in het apparaat.</li><li>• Het papier werd niet goed in de lade gelegd. Verwijder het papier en plaats het op de juiste manier in de lade.</li><li>• Er ligt te veel papier in de lade. Verwijder het teveel aan papier.</li><li>• Het papier is te dik. Gebruik alleen papier dat voldoet aan de specificaties van het apparaat.</li></ul>
Het papier blijft vastlopen.	<ul style="list-style-type: none"><li>• Er ligt te veel papier in de lade. Verwijder het teveel aan papier. Gebruik de multifunctionele lade (of de handmatige papierinvoer) om af te drukken op speciale materialen.</li><li>• U gebruikt een verkeerde papiersoort. Gebruik alleen papier dat voldoet aan de specificaties van het apparaat.</li><li>• Misschien zitten er materiaalresten in het apparaat. Open de voorklep en verwijder de resten.</li></ul>
Enveloppen trekken scheef of worden niet goed ingevoerd.	Zorg dat de papiergeleiders aan beide kanten van de envelop goed zijn ingesteld (ze moeten de envelop net raken).

# Problemen met de voeding en het netsnoer

Toestand	Voorgestelde oplossing
Het apparaat krijgt geen stroom, of de verbindingkabel tussen de computer en het apparaat is niet goed aangesloten.	<ul style="list-style-type: none"><li>• Sluit de printer eerst op de netvoeding aan. Als het apparaat een knop  (<b>Power</b>) op het bedieningspaneel heeft, drukt u hierop.</li><li>• Maak de kabel van het apparaat los en sluit deze opnieuw aan.</li></ul>

# Afdrukproblemen

Toestand	Mogelijke oorzaak	Voorgestelde oplossing
Het apparaat drukt niet af.	Het apparaat krijgt geen stroom.	Sluit de printer eerst op de netvoeding aan. Als het apparaat een knop  (Power) op het bedieningspaneel heeft, drukt u hierop.
	Het apparaat is niet als standaardprinter geselecteerd.	Selecteer uw printer als standaardprinter in Windows.
	Controleer het volgende:	
	<ul style="list-style-type: none"><li>• De klep is niet gesloten. Sluit de klep.</li><li>• Er is een papierstoring opgetreden. Verwijder het vastgelopen papier.</li><li>• De papierlade is leeg. Vul papier bij.</li><li>• Er is geen tonercassette geplaatst. Plaats een tonercassette.</li><li>• Zorg dat het beschermingsmateriaal is verwijderd van de tonercassette.</li></ul>	
	Neem contact op met een medewerker van de klantenservice als er een systeemfout optreedt.	
	De verbindingkabel tussen de computer en het apparaat is niet goed aangesloten.	Maak de kabel van het apparaat los en sluit hem opnieuw aan (zie "Achterkant" op pagina 22).
	De verbindingkabel tussen de computer en het apparaat is mogelijk defect.	Sluit de kabel indien mogelijk aan op een andere computer die naar behoren werkt en druk een document af. U kunt ook proberen om een andere kabel voor uw apparaat te gebruiken.
	De poortinstelling is niet juist.	Controleer de printerinstellingen in Windows om vast te stellen of de afdruktaak naar de juiste poort wordt gestuurd. Als uw computer meerdere poorten heeft, controleert u of het apparaat op de juiste poort is aangesloten.
Het apparaat is mogelijk niet goed geconfigureerd.	Controleer de <b>Voorkeursinstellingen voor afdrukken</b> om na te gaan of alle afdrukinstellingen correct zijn.	

# Afdrukproblemen

Toestand	Mogelijke oorzaak	Voorgestelde oplossing
<b>Het apparaat drukt niet af.</b>	Mogelijk is het printerstuurprogramma niet goed geïnstalleerd.	Deïnstalleer het stuurprogramma van uw printer en installeer het programma opnieuw.
	Het apparaat werkt niet goed.	Kijk of het display van het bedieningspaneel een systeemfout aangeeft. Neem contact op met een medewerker van de klantenservice.
	Het document is zo groot dat er niet voldoende ruimte op de harde schijf van de computer is om toegang te krijgen tot de afdruktaak.	Maak extra ruimte op de harde schijf vrij en druk het document opnieuw af.
	De uitvoerlade is vol.	Wanneer het papier uit de uitvoerlade is verwijderd, gaat het apparaat door met afdrukken.
<b>Het apparaat haalt papier uit de verkeerde invoer.</b>	De papieroptie die in <b>Voorkeursinstellingen voor afdrukken</b> is geselecteerd is mogelijk onjuist.	In veel softwaretoepassingen kunt u de papierbron instellen op het tabblad <b>Papier</b> in <b>Voorkeursinstellingen voor afdrukken</b> (zie "Voorkeursinstellingen openen" op pagina 48). Selecteer de juiste papierbron. Raadpleeg Help bij het printerstuurprogramma (zie "Help gebruiken" op pagina 49).
<b>Een afdruktaak wordt uiterst langzaam afgedrukt.</b>	Mogelijk is de afdruktaak zeer complex.	Maak de pagina minder complex of wijzig de instellingen voor de afdrukkwaliteit.
<b>De helft van de pagina is blanco.</b>	Mogelijk is de afdrukstand verkeerd ingesteld.	Wijzig de afdrukstand in het desbetreffende programma (zie "Voorkeursinstellingen openen" op pagina 48). Raadpleeg Help bij het printerstuurprogramma (zie "Help gebruiken" op pagina 49).
	Het ingestelde papierformaat stemt niet overeen met het formaat van het papier in de lade.	Controleer of het papierformaat dat is ingesteld in het printerstuurprogramma overeenstemt met het papier in de papierlade. Controleer of het papierformaat dat is ingesteld in het printerstuurprogramma overeenstemt met het papier dat is geselecteerd in het programma dat u gebruikt (zie "Voorkeursinstellingen openen" op pagina 48).

# Afdrukproblemen

Toestand	Mogelijke oorzaak	Voorgestelde oplossing
<b>Het apparaat drukt wel af, maar de tekst is niet correct, vervormd of niet volledig.</b>	De kabel van het apparaat zit los of is defect.	Maak de kabel van het apparaat los en sluit hem opnieuw aan. Druk een document af dat u eerder wel correct hebt kunnen afdrukken. Sluit de kabel en het apparaat indien mogelijk aan op een andere computer en druk een document af dat u eerder wel correct hebt kunnen afdrukken. Als dit alles niet helpt, probeert u een nieuwe printerkabel.
	Het verkeerde printerstuurprogramma is geselecteerd.	Controleer in het afdrukmenu van de toepassing of u de juiste printer hebt geselecteerd.
	De softwaretoepassing werkt niet naar behoren.	Probeer een document af te drukken vanuit een andere toepassing.
	Het besturingssysteem werkt niet naar behoren.	Sluit Windows af en start de computer opnieuw op. Schakel het apparaat uit en weer in.
<b>Er worden blanco pagina's afgedrukt.</b>	De tonercassette is leeg of beschadigd.	Herverdeel indien nodig het tonerpoeder. Vervang indien nodig de tonercassette. <ul style="list-style-type: none"><li>• zie "Toner herverdelen" op pagina 64.</li><li>• zie "De tonercassette vervangen" op pagina 66.</li></ul>
	Mogelijk bevat het bestand blanco pagina's.	Controleer of het bestand blanco pagina's bevat.
	Mogelijk is een onderdeel van het apparaat defect (bijvoorbeeld de controller of het moederbord).	Neem contact op met een medewerker van de klantenservice.
<b>Het apparaat drukt het PDF-bestand niet juist af. Sommige delen van afbeeldingen, tekst of illustraties ontbreken.</b>	Incompatibiliteit tussen het PDF-bestand en de Acrobat-producten.	Het bestand kan worden afgedrukt door het PDF-bestand af te drukken als een afbeelding. Schakel <b>Afdrukken als afbeelding</b> uit de afdrukopties van Acrobat in.   Een PDF-bestand als afbeelding afdrukken neemt meer tijd in beslag.



# Afdrukproblemen

Toestand	Mogelijke oorzaak	Voorgestelde oplossing
<b>De afdrukkwaliteit van foto's is niet goed. De afbeeldingen zijn niet duidelijk.</b>	De resolutie van de foto is zeer laag.	Verklein de afmetingen van de foto. Als u de afmetingen van de foto in het programma vergroot, wordt de resolutie verlaagd.
<b>Er komt voor het afdrukken ter hoogte van de uitvoerlade stoom uit het apparaat.</b>	Het gebruik van geperforeerd papier kan damp veroorzaken tijdens het afdrukken.	Dit is geen probleem. Ga gewoon door met afdrukken.
<b>Het apparaat drukt geen speciaal papier zoals rekeningpapier af.</b>	Het papierformaat en de papierformaatinstelling komen niet overeen.	Stel het juiste papierformaat in onder <b>Aangepast</b> in het tabblad <b>Papier</b> in <b>Voorkeursinstellingen voor afdrukken</b> (zie "Voorkeursinstellingen openen" op pagina 48).
<b>Het afgedrukte papier krult op.</b>	De instelling voor de papiersoort klopt niet.	Wijzig de instelling van de printer en probeer het opnieuw. Ga naar de <b>Voorkeursinstellingen voor afdrukken</b> , klik op het tabblad <b>Papier</b> en stel de papiersoort in op <b>Dik papier</b> (zie "Voorkeursinstellingen openen" op pagina 48).

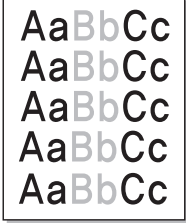

# Problemen met de afdrukkwaliteit

Vuil aan de binnenkant van het apparaat of verkeerd geplaatst papier kan leiden tot een verminderde afdrukkwaliteit. Raadpleeg de onderstaande tabel om het probleem te verhelpen.

Toestand	Voorgestelde oplossing
<p><b>Lichte of vage afdrukken</b></p> 	<ul style="list-style-type: none"><li>Als u een verticale witte strook of vaag gedeelte op de afdruk ziet, is de toner bijna op. Plaats een nieuwe tonercassette (zie "De tonercassette vervangen" op pagina 66).</li><li>Mogelijk voldoet het papier niet aan de papierspecificaties. Het papier kan bijvoorbeeld te vochtig of te ruw zijn.</li><li>Als de hele pagina te licht is, is de afdrukresolutie te laag ingesteld of bevindt het apparaat zich in energiebesparende modus. Wijzig de afdrukresolutie en schakel de energiebesparende modus uit. Raadpleeg de Help bij het printerstuurprogramma.</li><li>Een combinatie van vage plekken en vegen kan erop wijzen dat de tonercassette moet worden gereinigd. Reinig de binnenkant van het apparaat (zie "Het apparaat reinigen" op pagina 70).</li><li>Het oppervlak van het LSU-gedeelte in het apparaat kan vuil zijn. Reinig de binnenkant van het apparaat (zie "Het apparaat reinigen" op pagina 70). Als het probleem hiermee niet kan worden opgelost, neemt u contact op met een medewerker van de klantenservice.</li></ul>
<p><b>De bovenste helft van het papier is lichter bedrukt dan de rest van het papier.</b></p> 	<p><b>De toner hecht mogelijk niet aan dit papiertype.</b></p> <ul style="list-style-type: none"><li>Wijzig de instelling van de printer en probeer het opnieuw. Ga naar <b>Voorkeursinstellingen voor afdrukken</b>, klik op het tabblad <b>Papier</b> en stel het papiertype in op <b>Kringlooppapier</b> (zie "Voorkeursinstellingen openen" op pagina 48).</li></ul>

# Problemen met de afdrukkwaliteit

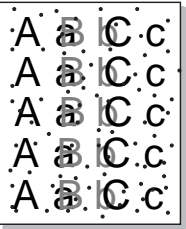
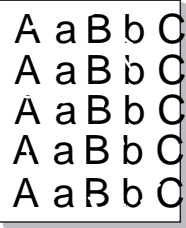
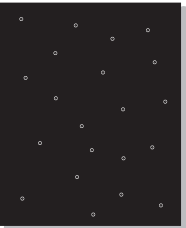
Toestand	Voorgestelde oplossing
<b>Tonervlekken</b> 	<ul style="list-style-type: none"><li>• Mogelijk voldoet het papier niet aan de specificaties. Het papier kan bijvoorbeeld te vochtig of te ruw zijn.</li><li>• Mogelijk is de transportrol vuil. Reinig de binnenkant van het apparaat (zie "Het apparaat reinigen" op pagina 70).</li><li>• Het papierpad is mogelijk aan een reinigingsbeurt toe. Neem contact op met een medewerker van de klantenservice (zie "Het apparaat reinigen" op pagina 70).</li></ul>
<b>Onregelmatigheden</b> 	<p>Als op willekeurige plaatsen vage, doorgaans ronde, plekken verschijnen:</p> <ul style="list-style-type: none"><li>• Er zit mogelijk een slecht vel tussen het papier. Druk het document opnieuw af.</li><li>• Het vochtgehalte van het papier is niet op alle plaatsen gelijk of het papier bevat vochtplekken. Probeer papier van een ander merk.</li><li>• Een hele partij papier is niet in orde. Problemen tijdens de productie kunnen ertoe leiden dat sommige delen toner afstoten. Probeer een ander soort of merk papier.</li><li>• Wijzig de instelling van de printer en probeer het opnieuw. Ga naar de <b>Voorkeursinstellingen voor afdrucken</b>, klik op het tabblad <b>Papier</b> en stel de papiersoort in op <b>Dik papier</b> (zie "Voorkeursinstellingen openen" op pagina 48).</li></ul> <p>Als het probleem hiermee niet kan worden opgelost, neemt u contact op met een medewerker van de klantenservice.</p>
<b>Witte vlekken</b> 	<p>Er verschijnen witte vlekken op de pagina:</p> <ul style="list-style-type: none"><li>• Het papier is te ruw en er valt veel papierstof op de interne onderdelen van het apparaat, wat erop wijst dat de rol vuil kan zijn. Reinig de binnenkant van het apparaat (zie "Het apparaat reinigen" op pagina 70).</li><li>• Het papierpad is mogelijk aan een reinigingsbeurt toe. Reinig de binnenkant van het apparaat (zie "Het apparaat reinigen" op pagina 70).</li></ul> <p>Als het probleem hiermee niet kan worden opgelost, neemt u contact op met een medewerker van de klantenservice.</p>

# Problemen met de afdrukkwaliteit

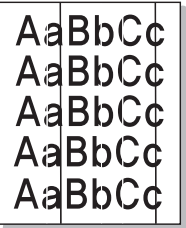
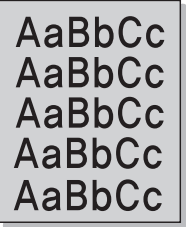
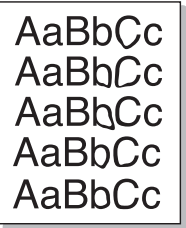
Toestand	Voorgestelde oplossing
<b>Verticale strepen</b> 	<p>Als de pagina zwarte, verticale strepen vertoont:</p> <ul style="list-style-type: none"><li>• Er zitten mogelijk krassen op het oppervlak (drumgedeelte) van de tonercassette in het apparaat. Verwijder de tonercassette en plaats een nieuwe (zie "De tonercassette vervangen" op pagina 66).</li></ul> <p>Als de pagina witte verticale strepen vertoont:</p> <ul style="list-style-type: none"><li>• Het oppervlak van het LSU-gedeelte in het apparaat kan vuil zijn. Reinig de binnenkant van het apparaat (zie "Het apparaat reinigen" op pagina 70). Als het probleem hiermee niet kan worden opgelost, neemt u contact op met een medewerker van de klantenservice.</li></ul>
<b>Zwarte of gekleurde achtergrond</b> 	<p>Als er in lichte gedeelten te veel toner wordt gebruikt (grijze achtergrond):</p> <ul style="list-style-type: none"><li>• Gebruik papier met een lager gewicht.</li><li>• Controleer de omgevingsvoorwaarden: bijzonder droge omstandigheden of een hoge luchtvochtigheid (meer dan 80% RV) kunnen aanleiding geven tot een grijzere achtergrond.</li><li>• Verwijder de oude tonercassette en plaats een nieuwe (zie "De tonercassette vervangen" op pagina 66).</li><li>• Herverdeel de toner grondig (zie "Toner herverdelen" op pagina 64).</li></ul>
<b>Tonervegen</b> 	<ul style="list-style-type: none"><li>• Reinig de binnenkant van het apparaat (zie "Het apparaat reinigen" op pagina 70).</li><li>• Controleer de papiersoort en de kwaliteit van het papier.</li><li>• Verwijder de tonercassette en plaats een nieuwe (zie "De tonercassette vervangen" op pagina 66).</li></ul>

# Problemen met de afdrukkwaliteit

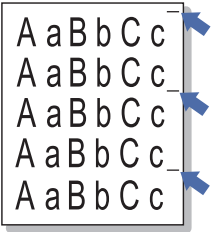
Toestand	Voorgestelde oplossing
<p data-bbox="56 271 246 383"><b>Verticaal terugkerende afwijkingen</b></p> 	<p data-bbox="392 271 1456 303">Als de bedrukte zijde van de pagina met gelijke intervallen afwijkingen vertoont:</p> <ul data-bbox="392 327 2049 542" style="list-style-type: none"><li>• De tonercassette is mogelijk beschadigd. Als de problemen zich na het afdrukken blijven voordoen, vervangt u de oude tonercassette door een nieuwe (zie "De tonercassette vervangen" op pagina 66).</li><li>• Er zit mogelijk toner op sommige onderdelen van het apparaat. Als de afwijkingen zich op de achterkant van de pagina bevinden zal het probleem waarschijnlijk na enkele pagina's vanzelf verdwijnen.</li><li>• De fixeereenheid is mogelijk beschadigd. Neem contact op met een medewerker van de klantenservice.</li></ul>
<p data-bbox="56 694 302 726"><b>Schaduwvlekken</b></p> 	<p data-bbox="392 694 2016 726">Schaduwvlekken worden veroorzaakt door kleine hoeveelheden toner die willekeurig verspreid op de afdruk voorkomen.</p> <ul data-bbox="392 750 2072 1173" style="list-style-type: none"><li>• Misschien is het papier te vochtig. Probeer af te drukken op papier van een andere partij. Maak een pak papier pas open op het moment dat u het gaat gebruiken zodat het papier niet te veel vocht opneemt.</li><li>• Wijzig de afdruklay-out als er schaduwvlekken verschijnen op een envelop om te voorkomen dat wordt afgedrukt op een gebied met overlappende naden aan de rugzijde. Afdrukken op naden kan problemen veroorzaken. Of selecteer <b>Dikke envelop</b> in het venster <b>Voorkeursinstellingen voor afdrukken</b> (zie de Basishandleiding).</li><li>• Als het gehele oppervlak van een afgedrukte pagina wordt bedekt met schaduwvlekken, kiest u een andere afdrukresolutie in uw softwareprogramma of in de <b>Voorkeursinstellingen voor afdrukken</b>. Controleer of u het juiste papertype hebt geselecteerd. Voorbeeld: Als Dikker papier wordt geselecteerd, maar als er momenteel Normaal papier gebruikt wordt, kan het papier verzadigen met inkt en dit probleem tot gevolg hebben.</li><li>• Als u een nieuwe tonercassette gebruikt, moet u de toner eerst herverdelen (zie "Toner herverdelen" op pagina 64).</li></ul>

# Problemen met de afdrukkwaliteit

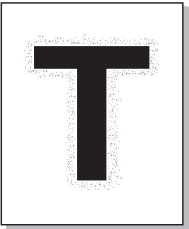
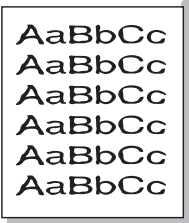
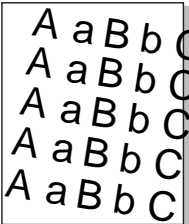
Toestand	Voorgestelde oplossing
<p data-bbox="49 268 362 466">Er blijven tonerdeeltjes hangen rond vetgedrukte tekens of donkere foto's.</p> 	<p data-bbox="389 268 1034 306">De toner hecht mogelijk niet aan dit papiertype.</p> <ul data-bbox="389 322 2060 491" style="list-style-type: none"><li data-bbox="389 322 2060 402">• Wijzig de instelling van de printer en probeer het opnieuw. Ga naar <b>Voorkeursinstellingen voor afdrukken</b>, klik op het tabblad <b>Papier</b> en stel het papiertype in op <b>Kringlooppapier</b> (zie "Voorkeursinstellingen openen" op pagina 48).</li><li data-bbox="389 418 2060 491">• Controleer of u het juiste papiertype hebt geselecteerd. Voorbeeld: Als Dikker papier wordt geselecteerd, maar als er momenteel Normaal papier gebruikt wordt, kan het papier verzadigen met inkt en dit probleem tot gevolg hebben.</li></ul>
<p data-bbox="49 778 295 810"><b>Misvormde tekst</b></p> 	<ul data-bbox="389 778 1917 810" style="list-style-type: none"><li data-bbox="389 778 1917 810">• Als tekst er vervormd uitziet ("uitgehoud" effect) is het papier mogelijk te glad. Probeer een ander soort papier.</li></ul>
<p data-bbox="49 1114 259 1145"><b>Papier schuin</b></p> 	<ul data-bbox="389 1114 1536 1257" style="list-style-type: none"><li data-bbox="389 1114 1079 1145">• Plaats het papier op de juiste manier in de lade.</li><li data-bbox="389 1161 1196 1193">• Controleer de papiersoort en de kwaliteit van het papier.</li><li data-bbox="389 1209 1536 1257">• Let erop dat de geleiders niet te dicht en niet te ver af staan van de stapel papier.</li></ul>

# Problemen met de afdrukkwaliteit

Toestand	Voorgestelde oplossing
<b>Gekruild of gegolfd</b> 	<ul style="list-style-type: none"><li>• Plaats het papier op de juiste manier in de lade.</li><li>• Controleer de papiersoort en de kwaliteit van het papier. Papier kan krullen als de temperatuur of de vochtigheid te hoog is.</li><li>• Draai de stapel papier in de lade om. Probeer ook eens om het papier 180° te draaien in de lade.</li></ul>
<b>Vouwen of kreuken</b> 	<ul style="list-style-type: none"><li>• Plaats het papier op de juiste manier in de lade.</li><li>• Controleer de papiersoort en de kwaliteit van het papier.</li><li>• Draai de stapel papier in de lade om. Probeer ook eens om het papier 180° te draaien in de lade.</li></ul>
<b>Achterkant van afdrucken is vuil</b> 	<ul style="list-style-type: none"><li>• Mogelijk lekt een tonercassette. Reinig de binnenkant van het apparaat (zie "Het apparaat reinigen" op pagina 70).</li></ul>

# Problemen met de afdrukkwaliteit

Toestand	Voorgestelde oplossing
<p data-bbox="49 268 365 347"><b>Volledig gekleurde of zwarte pagina's</b></p> 	<ul data-bbox="392 271 2072 446" style="list-style-type: none"><li>• Mogelijk is de tonercassette niet goed geplaatst. Verwijder de cassette en plaats deze opnieuw.</li><li>• Mogelijk is de tonercassette defect. Verwijder de tonercassette en plaats een nieuwe (zie "De tonercassette vervangen" op pagina 66).</li><li>• Het apparaat moet mogelijk worden gerepareerd. Neem contact op met een medewerker van de klantenservice.</li></ul>
<p data-bbox="49 654 235 686"><b>Losse toner</b></p> 	<ul data-bbox="392 654 2072 798" style="list-style-type: none"><li>• Reinig de binnenkant van het apparaat (zie "Het apparaat reinigen" op pagina 70).</li><li>• Controleer de papiersoort en de kwaliteit van het papier.</li><li>• Verwijder de tonercassette en plaats een nieuwe (zie "De tonercassette vervangen" op pagina 66).</li></ul> <p data-bbox="392 813 2072 885">Lost dit het probleem niet op, dan moet het apparaat mogelijk worden hersteld. Neem contact op met een medewerker van de klantenservice.</p>
<p data-bbox="49 997 365 1029"><b>Openingen in tekens</b></p> 	<p data-bbox="392 997 1937 1029">Letters worden onvolledig afgedrukt omdat er witte plekken verschijnen op plaatsen die zwart zouden moeten zijn:</p> <ul data-bbox="392 1045 1724 1141" style="list-style-type: none"><li>• Misschien drukt u af op de verkeerde kant van het papier. Verwijder het papier en draai het om.</li><li>• Mogelijk voldoet het papier niet aan de papierspecificaties.</li></ul>

# Problemen met de afdrukkwaliteit

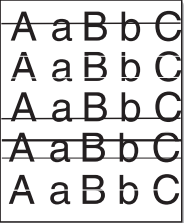
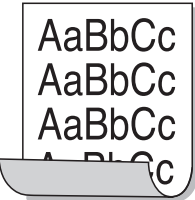
Toestand	Voorgestelde oplossing
<b>Horizontale strepen</b> 	<p>Controleer bij horizontale zwarte strepen of vegen het volgende:</p> <ul style="list-style-type: none"><li>• De tonercassette is mogelijk verkeerd geplaatst. Verwijder de cassette en plaats deze opnieuw.</li><li>• Mogelijk is de tonercassette defect. Verwijder de tonercassette en plaats een nieuwe (zie "De tonercassette vervangen" op pagina 66).</li></ul> <p>Lost dit het probleem niet op, dan moet het apparaat waarschijnlijk worden hersteld. Neem contact op met een medewerker van de klantenservice.</p>
<b>Krullen</b> 	<p>Als het afgedrukte papier opkrult of als het papier niet wordt ingevoerd, doet u het volgende:</p> <ul style="list-style-type: none"><li>• Draai de stapel papier in de lade om. Probeer ook eens om het papier 180° te draaien in de lade.</li><li>• Wijzig de papierinstelling op de printer en probeer het opnieuw. Ga naar de <b>Voorkeursinstellingen voor afdrucken</b>, klik op het tabblad <b>Papier</b> en stel de papiersoort in op <b>Dun papier</b> (zie "Voorkeursinstellingen openen" op pagina 48).</li></ul>
<ul style="list-style-type: none"><li>• Op enkele vellen verschijnt herhaaldelijk een onbekende afbeelding.</li><li>• Losse toner</li><li>• Vage afdruk of vervuiling</li></ul>	<p>Uw apparaat wordt mogelijk gebruikt op een hoogte van 1.000 m of hoger. Een dergelijke hoogte kan de afdrukkwaliteit beïnvloeden (bijv. losse toner of een vage afdruk). Stel uw apparaat in op de juiste hoogte (zie "Aanpassing aan luchtdruk of hoogte" op pagina 135).</p>



# Problemen met kopiëren

Toestand	Voorgestelde oplossing
<b>Kopieën zijn te licht of te donker.</b>	Pas de tonersterkte in de kopieerfunctie aan om de achtergrond van kopieën lichter of donkerder te maken (zie "De instellingen per kopie wijzigen" op pagina 50).
<b>Er verschijnen vegen, strepen, vlekken of stippen op kopieën.</b>	<ul style="list-style-type: none"><li>• Gebruik Tonersterkte in Kopieerfunctie om de achtergrond van uw kopieën lichter te maken als de onregelmatigheden zich op het origineel bevinden.</li><li>• Als het origineel geen onregelmatigheden vertoont, moet u de scannereenheid reinigen (zie "Scannereenheid reinigen" op pagina 74).</li></ul>
<b>Kopie staat scheef.</b>	<ul style="list-style-type: none"><li>• Zorg ervoor dat het origineel is uitgelijnd met de centreergeleider.</li><li>• Mogelijk is de transportrol vuil. Reinig de binnenkant van het apparaat (zie "Het apparaat reinigen" op pagina 70).</li></ul>
<b>Afgedrukte kopieën zijn blanco.</b>	Zorg ervoor dat de originelen met de bedrukte zijde naar onder in de documentinvoer liggen. Als het probleem hiermee niet kan worden opgelost, neemt u contact op met een medewerker van de klantenservice.
<b>Afdruk geeft gemakkelijk af.</b>	<ul style="list-style-type: none"><li>• Vervang het papier in de lade door papier uit een ander pak.</li><li>• In vochtige omstandigheden mag u papier niet te lang ongebruikt in het apparaat laten zitten.</li></ul>
<b>Kopieerpapier loopt regelmatig vast.</b>	<ul style="list-style-type: none"><li>• Waaier de stapel papier uit en leg hem ondersteboven terug in de lade. Vervang het papier in de lade door papier uit een nieuw pak. Controleer de papiergeleiders en stel deze zo nodig beter af.</li><li>• Controleer of het papier het juiste type is en het juiste gewicht heeft.</li><li>• Nadat u vastgelopen papier hebt verwijderd, controleert u of er resten van kopieerpapier in het apparaat zijn achtergebleven.</li></ul>
<b>De tonercassette gaat minder lang mee dan verwacht.</b>	<ul style="list-style-type: none"><li>• Uw originelen bevatten mogelijk afbeeldingen, opgevulde vlakken of dikke lijnen. Uw originelen zijn bijvoorbeeld formulieren, nieuwsbrieven, boeken of andere documenten die meer toner verbruiken.</li><li>• Schakel het apparaat uit en weer in.</li></ul>

# Problemen met scannen

Toestand	Voorgestelde oplossing
<b>De scanner doet het niet.</b>	<ul style="list-style-type: none"><li>• Zorg ervoor dat de originelen die u wilt scannen met de bedrukte zijde naar onder in de documentinvoer liggen (zie "Originelen plaatsen" op pagina 44).</li><li>• Er is mogelijk niet voldoende geheugen beschikbaar voor het document dat u wilt scannen. Ga na of de prescanfunctie werkt. Probeer een lagere scanresolutie.</li><li>• Controleer of de printerkabel op de juiste wijze werd aangesloten op uw apparaat.</li><li>• Controleer of de printerkabel niet stuk is. Vervang de kabel door een kabel waarvan u zeker weet dat hij werkt. Vervang indien nodig de kabel.</li><li>• Controleer of de scanner op de juiste manier is geconfigureerd. Controleer de scaninstellingen in SmarThru Office of in de toepassing die u wilt gebruiken om er zeker van te zijn dat de scantaak naar de juiste poort wordt verzonden (bijvoorbeeld USB001).</li></ul>
<b>Het apparaat doet erg lang over een scanopdracht.</b>	<ul style="list-style-type: none"><li>• Controleer of er tegelijkertijd ontvangen gegevens worden afgedrukt op het apparaat. Wacht in dat geval met scannen totdat de afdraktaak is voltooid.</li><li>• Het inscannen van afbeeldingen kost meer tijd dan het inscannen van tekst.</li><li>• De communicatiesnelheid kan laag zijn in de scanmodus omdat er veel geheugen nodig is om de ingescande afbeelding te analyseren en te reproduceren. Stel de printerpoort van uw computer in op de ECP-modus (in de BIOS-instellingen van de computer). De communicatiesnelheid gaat dan omhoog. Raadpleeg de gebruikershandleiding van uw computer voor meer informatie over de BIOS-instellingen.</li></ul>

# Problemen met scannen

Toestand	Voorgestelde oplossing
<p><b>Het volgende bericht verschijnt op het computerscherm:</b></p> <ul style="list-style-type: none"><li>• Apparaat kan niet in de gewenste H/W-modus staan.</li><li>• Poort wordt gebruikt door een ander programma.</li><li>• Poort is uitgeschakeld.</li><li>• 'Scanner is bezig met ontvangen of afdrukken van data. Probeer het opnieuw zodra de huidige opdracht is afgerond.</li><li>• Ongeldige ingang.</li><li>• Scannen is mislukt.</li></ul>	<ul style="list-style-type: none"><li>• Er wordt mogelijk een kopieer- of afdruktaak uitgevoerd. Probeer uw taak opnieuw uit te voeren nadat de voorgaande taak is voltooid.</li><li>• De geselecteerde poort is momenteel in gebruik. Start uw computer opnieuw op en probeer het opnieuw.</li><li>• De kabel van uw apparaat is wellicht niet goed aangesloten of het apparaat is niet ingeschakeld.</li><li>• Het scannerstuurprogramma is niet geïnstalleerd of het besturingssysteem is niet correct ingesteld.</li><li>• Controleer of het apparaat op de juiste wijze is aangesloten en ingeschakeld is. Start de computer vervolgens opnieuw op.</li><li>• De USB-kabel is mogelijk niet goed aangesloten of het apparaat is niet ingeschakeld.</li></ul>

# Problemen met faxen

Toestand	Voorgestelde oplossing
<b>Het apparaat werkt niet, het display blijft leeg of de toetsen reageren niet.</b>	<ul style="list-style-type: none"><li>• Trek de stekker van het netsnoer uit het stopcontact en steek deze er weer in.</li><li>• Controleer of er stroom staat op het stopcontact.</li><li>• Controleer of de aan/uit-schakelaar is ingeschakeld en of de power-knop op het bedieningspaneel is ingedrukt.</li></ul>
<b>Geen kiestoon.</b>	<ul style="list-style-type: none"><li>• Controleer of het telefoonsnoer op de juiste wijze is aangesloten (zie "Achterkant" op pagina 22).</li><li>• Controleer of de wandcontactdoos in orde is door er een ander telefoontoestel op aan te sluiten.</li></ul>
<b>De in het geheugen opgeslagen nummers worden verkeerd gekozen.</b>	Controleer of de nummers correct in het geheugen zijn opgeslagen. U kunt dit controleren door een adresboeklijst af te drukken.
<b>Het origineel wordt niet in het apparaat ingevoerd.</b>	<ul style="list-style-type: none"><li>• Controleer of het papier niet gekreukt is en zorg dat u het op de juiste wijze invoert. Ga na of het origineel het juiste formaat heeft en niet te dik of te dun is.</li><li>• Controleer of de ADI goed is gesloten.</li><li>• De rubbermat van de automatische documentinvoer is mogelijk aan vervanging toe. Neem contact op met een medewerker van de klantenservice (zie "Verkrijgbare onderdelen voor onderhoud" op pagina 61).</li></ul>
<b>Faxberichten worden niet automatisch ontvangen.</b>	<ul style="list-style-type: none"><li>• De ontvangstmodus moet ingesteld zijn op fax (zie "De ontvangstmodus wijzigen" op pagina 166).</li><li>• Controleer of de lade papier bevat (zie "Specificaties van de afdrukmedia" op pagina 93).</li><li>• Controleer of er een foutmelding wordt weergegeven op het display. Los in dat geval het gemelde probleem op.</li></ul>
<b>Het apparaat verzendt geen faxberichten.</b>	<ul style="list-style-type: none"><li>• Zorg dat het origineel zich in de documentinvoer bevindt.</li><li>• Controleer of het andere faxapparaat uw faxbericht kan ontvangen.</li></ul>

# Problemen met faxen

Toestand	Voorgestelde oplossing
<b>Een ontvangen faxbericht is gedeeltelijk blanco of is van slechte kwaliteit.</b>	<ul style="list-style-type: none"><li>• Er is mogelijk een probleem met het faxapparaat van de verzender.</li><li>• Een slechte telefoonlijn kan verbindingproblemen veroorzaken.</li><li>• Controleer het apparaat door een kopie te maken.</li><li>• De tonercassette heeft de geschatte levensduur bijna bereikt. Vervang de tonercassette ("De tonercassette vervangen" op pagina 66).</li></ul>
<b>Sommige woorden van een ontvangen faxbericht zijn uitgerekt.</b>	Er is een tijdelijke storing opgetreden in het documenttransport vanaf het apparaat waarvan het faxbericht afkomstig is.
<b>Er staan strepen op de originelen die u hebt verzonden.</b>	Controleer of de scannereenheid vuil is en reinig deze indien nodig (zie "Scannereenheid reinigen" op pagina 74).
<b>Het nummer wordt gekozen maar er kan geen verbinding tot stand worden gebracht met de andere fax.</b>	Misschien is het andere faxapparaat uitgeschakeld, is het papier op of kunnen er geen oproepen worden beantwoord. Vraag de bediener van het andere apparaat om het probleem aan zijn kant op te lossen.
<b>Faxen worden niet in het geheugen opgeslagen.</b>	Er is mogelijk niet voldoende geheugen om de fax op te slaan. Als het scherm met de status van het geheugen verschijnt, verwijdert u faxberichten die u niet meer nodig hebt uit het geheugen en probeert u vervolgens de fax opnieuw op te slaan. Neem contact op met de klantenservice.
<b>Er verschijnen blanco stukken onder aan de pagina, met een korte strook tekst bovenaan.</b>	U hebt mogelijk de verkeerde papierinstellingen gekozen in de door de gebruiker in te stellen opties. Controleer het papierformaat en -type nogmaals.

# Problemen met het besturingssysteem

## Algemene Windows-problemen

Toestand	Voorgestelde oplossing
<b>Tijdens de installatie verschijnt het bericht "Bestand in gebruik".</b>	Sluit alle softwaretoepassingen af. Verwijder alle software uit de opstartgroep en start vervolgens Windows weer op. Installeer het printerstuurprogramma opnieuw.
<b>Het bericht "Algemene beschermingsfout", "OE-uitzondering", "Spool 32" of "Ongeldige bewerking" verschijnt.</b>	Sluit alle andere toepassingen af, start Windows opnieuw op en probeer opnieuw af te drukken.
<b>De berichten "Kan niet afdrukken" of "Er is een time-outfout in de printer opgetreden" verschijnen.</b>	Deze meldingen kunnen tijdens het afdrukken verschijnen. Wacht gewoon even tot het apparaat klaar is met afdrukken. Als het bericht verschijnt als de printer klaar staat voor gebruik of nadat de afdruk is voltooid, controleert u de aansluiting en gaat u na of er een fout is opgetreden.



Raadpleeg de gebruikershandleiding van Microsoft Windows die met uw computer is meegeleverd voor meer informatie over foutmeldingen in Windows.

# Problemen met het besturingssysteem

## Algemene Macintosh-problemen

Toestand	Voorgestelde oplossing
Het apparaat drukt het PDF-bestand niet juist af. Sommige delen van afbeeldingen, tekst of illustraties ontbreken.	<p>Het bestand kan worden afgedrukt door het PDF-bestand af te drukken als een afbeelding. Schakel <b>Afdrukken als afbeelding</b> uit de afdrukopties van Acrobat in.</p> <p> Een PDF-bestand als afbeelding afdrukken neemt meer tijd in beslag.</p>
Bepaalde letters worden niet normaal weergegeven tijdens het afdrukken van het voorblad.	<p>Mac OS kan bij het afdrukken van het voorblad het gebruikte lettertype niet maken . Normale letters en cijfers worden normaal weergegeven op het voorblad.</p>
Als u op een Macintosh-computer een document afdrukt met Acrobat Reader 6.0 of hoger worden de kleuren niet op de juiste wijze afgedrukt.	<p>Controleer of de resolutie-instelling in uw printerstuurprogramma overeenkomt met de resolutie-instelling in Acrobat Reader.</p>



Raadpleeg de gebruikershandleiding van Macintosh die met uw computer is meegeleverd voor meer informatie over Macintosh-foutmeldingen.

# Problemen met het besturingssysteem

## Algemene Linux-problemen

Toestand	Voorgestelde oplossing
Het apparaat drukt niet af.	<ul style="list-style-type: none"><li>• Controleer of het printerstuurprogramma is geïnstalleerd. Open Unified Driver Configurator en selecteer het tabblad <b>Printers</b> in <b>Printers configuration</b> om de lijst met beschikbare printers weer te geven. Controleer of uw apparaat in de lijst staat. Als dit niet zo is, opent u <b>Add new printer wizard</b> om uw apparaat in te stellen.</li><li>• Controleer of het apparaat is ingeschakeld. Open <b>Printers configuration</b> en selecteer uw apparaat uit de lijst met printers. Bekijk de omschrijving in het deelvenster <b>Selected printer</b>. Druk op de knop <b>Start</b> als tussen de status de tekenreeks <b>Stopped</b> voorkomt. Hierna zou de printer weer normaal moeten werken. De status "stopped" is mogelijk geactiveerd wanneer zich problemen met het afdrucken voordoen.</li><li>• Controleer of er speciale afdrukoptyes zijn ingesteld voor de toepassing, zoals "-oraw". Als de parameter "-oraw" is opgegeven in de opdrachtregel verwijdert u deze om het afdrukprobleem op te lossen. Voor Gimp front-end kiest u "print" -&gt; "Setup printer" en bewerkt u de opdrachtregelparameter in de menuoptie.</li></ul>
Bepaalde kleurafbeeldingen worden volledig zwart afgedrukt.	Dit is een bekende bug in Ghostscript (tot GNU Ghostscript versie 7.05) als de basiskleurruimte van het document geïndexeerde kleurruimte is en via CIE-kleurruimte wordt geconverteerd. Aangezien PostScript CIE-kleurruimte gebruikt voor het kleuraanpassingssysteem, moet u Ghostscript op uw systeem upgraden naar GNU Ghostscript versie 7.06 of een hogere versie. Recente Ghostscript-versies vindt u op <a href="http://www.ghostscript.com">www.ghostscript.com</a> .
Sommige kleurafbeeldingen worden afgedrukt in onverwachte kleuren.	Dit is een gekende bug in Ghostscript (tot GNU Ghostscript versie 7.xx) als de basiskleurruimte van het document wordt geïndexeerd als RGB-kleurruimte en wordt geconverteerd via CIE-kleurruimte. Omdat Postscript CIE-kleurruimte gebruikt voor het kleurvergelijkingsstelsel, dient u Ghostscript op uw systeem bij te werken naar GNU Ghostscript versie 8.xx of een hogere versie. Recente Ghostscript-versies vindt u op <a href="http://www.ghostscript.com">www.ghostscript.com</a> .
Het apparaat drukt geen volledige pagina's af. Slechts de helft van de pagina wordt afgedrukt.	Dit is een bekend probleem dat zich voordoet bij gebruik van een kleurenprinter met versie 8.51 of een oudere versie van Ghostscript, 64-bits Linux OS. Dit probleem is bij <a href="http://bugs.ghostscript.com">bugs.ghostscript.com</a> gemeld als Ghostscript Bug 688252. Het probleem is opgelost in AFPL Ghostscript versie 8.52 en hoger. Download de meest recente versie van AFPL Ghostscript van <a href="http://sourceforge.net/projects/ghostscript/">http://sourceforge.net/projects/ghostscript/</a> en installeer deze om dit probleem op te lossen.



# Problemen met het besturingssysteem

Toestand	Voorgestelde oplossing
<b>Ik kan niet scannen via mijn Gimp front-end.</b>	<p>Controleer of u in Gimp Front-end het venster Xsane:Device dialog. kunt openen via het menu Acquire. Als dat niet het geval is, moet u de Xsane-plug-in voor Gimp installeren op de computer. U vindt de Xsane-plug-in voor Gimp op de cd van uw Linux-distributie of op de homepage van Gimp. Raadpleeg het Help-systeem op de cd van uw Linux-distributie of van de Gimp front-endtoepassing voor meer informatie.</p> <p>Raadpleeg de Help-informatie bij de toepassing als u een ander soort scantoeppassing wilt gebruiken.</p>
<b>Tijdens het afdrucken van een document wordt de foutmelding "Cannot open port device file" getoond.</b>	<p>Wijzig nooit de parameters van een afdruktaak (bijvoorbeeld met LPR GUI) terwijl er een afdruktaak wordt uitgevoerd. Diverse versies van CUPS-server breken de afdruktaak af als de afdrukopties worden gewijzigd en proberen vervolgens de taak vanaf het begin opnieuw uit te voeren. Aangezien Unified Linux Driver de poort tijdens het afdrucken wordt vergrendeld, blijft deze vergrendeld door het abrupte afbreken van het stuurprogramma zodat de poort niet beschikbaar is voor volgende afdruktaken. Als deze situatie zich voordoet, probeert u de poort vrij te geven door <b>Release port</b> te selecteren in <b>Port configuration</b>.</p>
<b>Het apparaat komt niet voor in de scannerlijst.</b>	<ul style="list-style-type: none"><li>• Controleer of uw apparaat met uw computer is verbonden, op de juiste manier op de USB-poort is aangesloten en ingeschakeld is.</li><li>• Controleer of het scannerstuurprogramma voor uw apparaat op uw computer is geïnstalleerd. Open het venster Unified Linux Driver Configurator, ga naar Scanners configuration en klik op Drivers. Kijk of de lijst in het venster een stuurprogramma voor uw apparaat bevat.</li><li>• Controleer of de MFP-poort bezet is. Aangezien de functionele onderdelen van het apparaat (printer en scanner) dezelfde I/O-interface (poort) delen, is het mogelijk dat verschillende toepassingen tegelijkertijd toegang proberen te verkrijgen tot dezelfde poort. Om conflicten te voorkomen mag slechts één toepassing tegelijk een taak uitvoeren op het apparaat. Op het systeem van de andere gebruiker wordt de melding "Device busy" (Apparaat bezet) weergegeven. Dit gebeurt doorgaans bij het starten van een scanprocedure. Er verschijnt een overeenkomstig dialoogvenster.</li></ul> <p>Om de oorsprong van het probleem te achterhalen, moet u de poortconfiguratie openen en de aan uw scanner toegewezen poort selecteren. Poortindicatie /dev/mfp0 komt overeen met de bestemming LP:0 die wordt weergegeven in de scanneropties, /dev/mfp1 heeft betrekking op LP:1, enzovoort. USB-poorten beginnen bij dev/mfp4, dus de scanner op USB:0 komt overeen met dev/mfp4, enzovoort. In het paneel Selected port kunt u zien of de poort is bezet door een andere toepassing. Als dit het geval is, wacht u tot de uit te voeren taak is voltooid of drukt u op de knop Release port als u zeker weet dat de huidige poort niet naar behoren werkt.</p>

# Problemen met het besturingssysteem

Toestand	Voorgestelde oplossing
Het apparaat scant niet.	<ul style="list-style-type: none"><li>• Zorg ervoor dat het document in het apparaat is geladen en dat uw apparaat met de computer is verbonden.</li><li>• Mogelijk treedt er een I/O-fout op tijdens het scannen.</li></ul>



Raadpleeg de gebruikershandleiding van Linux die bij uw computer werd geleverd voor meer informatie over Linux-foutberichten.

## Veelvoorkomende PostScript-problemen

De volgende problemen hebben specifiek betrekking op de PS-taal en kunnen optreden als er meerdere printertalen worden gebruikt.

Probleem	Mogelijke oorzaak	Oplossing
Het PostScript-bestand kan niet worden afgedrukt	Mogelijk is het PostScript-stuurprogramma niet correct geïnstalleerd.	<ul style="list-style-type: none"><li>• Installeer het PostScript-stuurprogramma (zie "Installatie van de software" op pagina 113).</li><li>• Druk een configuratiepagina af en controleer of u kunt afdrukken in PS.</li><li>• Neem contact op met de klantenservice als het probleem zich blijft voordoen.</li></ul>
Het rapport Fout limietcontrole wordt afgedrukt	De afdruktaak is te complex.	Maak de pagina minder complex of breid het geheugen uit.
Er wordt een PostScript-foutenpagina afgedrukt	De afdruktaak is mogelijk geen PostScript-taak.	Controleer of de afdruktaak een PostScript-taak is. Controleer of de softwaretoepassing verwacht dat er een installatiebestand of PostScript-headerbestand naar het apparaat wordt gestuurd.

# Problemen met het besturingssysteem

Probleem	Mogelijke oorzaak	Oplossing
<b>De optionele lade is niet geselecteerd in het stuurprogramma</b>	Het printerstuurprogramma is niet geconfigureerd om de optionele lade te herkennen.	Open de eigenschappen van het PostScript-stuurprogramma, selecteer het tabblad <b>Apparaatopties</b> en stel de ladeoptie in.
<b>Als u op een Macintosh-computer een document afdrukt met Acrobat Reader 6.0 of hoger worden de kleuren niet op de juiste wijze afgedrukt</b>	Mogelijk komt de resolutie-instelling in het printerstuurprogramma niet overeen met de resolutie-instelling in Acrobat Reader.	Controleer of de resolutie-instelling in uw printerstuurprogramma overeenkomt met de resolutie-instelling in Acrobat Reader.

# Contact SAMSUNG worldwide

If you have any comments or questions regarding Samsung products, contact the Samsung customer care center.

Country/Region	Customer Care Center	Web Site
<b>ALBANIA</b>	42 27 5755	www.samsung.com
<b>ARGENTINE</b>	0800-333-3733	www.samsung.com
<b>ARMENIA</b>	0-800-05-555	www.samsung.com
<b>AUSTRALIA</b>	1300 362 603	www.samsung.com
<b>AUSTRIA</b>	0810-SAMSUNG (7267864, € 0.07/min)	www.samsung.com
<b>AZERBAIJAN</b>	088-55-55-555	www.samsung.com
<b>BAHRAIN</b>	8000-4726	www.samsung.com
<b>BELARUS</b>	810-800-500-55-500	www.samsung.com
<b>BELGIUM</b>	02-201-24-18	www.samsung.com/ be (Dutch) www.samsung.com/ be_fr (French)
<b>BOLIVIA</b>	800-10-7260	www.samsung.com
<b>BOSNIA</b>	05 133 1999	www.samsung.com
<b>BRAZIL</b>	0800-124-421 4004-0000	www.samsung.com
<b>BULGARIA</b>	07001 33 11	www.samsung.com

Country/Region	Customer Care Center	Web Site
<b>CAMEROON</b>	7095-0077	www.samsung.com
<b>CANADA</b>	1-800-SAMSUNG (726-7864)	www.samsung.com/ ca www.samsung.com/ ca_fr (French)
<b>CHILE</b>	800-SAMSUNG (726-7864) From mobile 02-482 82 00	www.samsung.com
<b>CHINA</b>	400-810-5858	www.samsung.com
<b>COLOMBIA</b>	01-8000112112	www.samsung.com
<b>COSTA RICA</b>	0-800-507-7267	www.samsung.com
<b>COTE D'IVOIRE</b>	8000 0077	www.samsung.com
<b>CROATIA</b>	062 SAMSUNG (062 726 7864)	www.samsung.com
<b>CYPRUS</b>	8009 4000 only from landline	www.samsung.com
<b>CZECH REPUBLIC</b>	800-SAMSUNG (800-726786) Samsung Electronics Czech and Slovak, s.r.o., Oasis Florenc, Sokolovská 394/17, 180 00, Praha 8	www.samsung.com
<b>DENMARK</b>	70 70 19 70	www.samsung.com
<b>DOMINICA</b>	1-800-751-2676	www.samsung.com
<b>ECUADOR</b>	1-800-10-7267	www.samsung.com

# Contact SAMSUNG worldwide

Country/Region	Customer Care Center	Web Site
<b>EGYPT</b>	08000-726786	www.samsung.com
<b>EIRE</b>	0818 717100	www.samsung.com
<b>EL SALVADOR</b>	800-6225	www.samsung.com
<b>ESTONIA</b>	800-7267	www.samsung.com
<b>FINLAND</b>	030-6227 515	www.samsung.com
<b>FRANCE</b>	01 48 63 00 00	www.samsung.com
<b>GERMANY</b>	01805 - SAMSUNG (726-7864 €0,14/min)	www.samsung.com
<b>GEORGIA</b>	8-800-555-555	www.samsung.com
<b>GHANA</b>	0800-10077 0302-200077	www.samsung.com
<b>GREECE</b>	80111-SAMSUNG (80111 726 7864) only from land line(+30) 210 6897691 from mobile and land line	www.samsung.com
<b>GUATEMALA</b>	1-800-299-0013	www.samsung.com
<b>HONDURAS</b>	800-27919267	www.samsung.com
<b>HONG KONG</b>	(852) 3698-4698	www.samsung.com/ hk  www.samsung.com/ hk_en/

Country/Region	Customer Care Center	Web Site
<b>HUNGARY</b>	06-80-SAMSUNG (726-7864)	www.samsung.com
<b>INDIA</b>	1800 1100 11 3030 8282 1800 3000 8282 1800 266 8282	www.samsung.com
<b>INDONESIA</b>	0800-112-8888 021-5699-7777	www.samsung.com
<b>IRAN</b>	021-8255	www.samsung.com
<b>ITALY</b>	800-SAMSUNG (726-7864)	www.samsung.com
<b>JAMAICA</b>	1-800-234-7267	www.samsung.com
<b>JAPAN</b>	0120-327-527	www.samsung.com
<b>JORDAN</b>	800-22273	www.samsung.com
<b>KAZAKHSTAN</b>	8-10-800-500-55-500 (GSM:7799)	www.samsung.com
<b>KENYA</b>	0800 724 000	www.samsung.com
<b>KOSOVO</b>	+381 0113216899	www.samsung.com
<b>KUWAIT</b>	183-2255	www.samsung.com
<b>KYRGYZSTAN</b>	00-800-500-55-500	www.samsung.com
<b>LATVIA</b>	8000-7267	www.samsung.com

# Contact SAMSUNG worldwide

Country/Region	Customer Care Center	Web Site
<b>LITHUANIA</b>	8-800-77777	www.samsung.com
<b>LUXEMBURG</b>	261 03 710	www.samsung.com
<b>MALAYSIA</b>	1800-88-9999	www.samsung.com
<b>MACEDONIA</b>	023 207 777	www.samsung.com
<b>MEXICO</b>	01-800-SAMSUNG (726-7864)	www.samsung.com
<b>MOLDOVA</b>	00-800-500-55-500	www.samsung.com
<b>MONGOLIA</b>		www.samsung.com
<b>MONTENEGRO</b>	020 405 888	www.samsung.com
<b>MOROCCO</b>	080 100 2255	www.samsung.com
<b>NIGERIA</b>	0800-726-7864	www.samsung.com
<b>NETHERLANDS</b>	0900-SAMSUNG (0900-7267864) (€ 0,10/min)	www.samsung.com
<b>NEW ZEALAND</b>	0800 SAMSUNG (0800 726 786)	www.samsung.com
<b>NICARAGUA</b>	00-1800-5077267	www.samsung.com
<b>NORWAY</b>	815-56 480	www.samsung.com
<b>OMAN</b>	800-SAMSUNG (726-7864)	www.samsung.com
<b>PANAMA</b>	800-7267	www.samsung.com
<b>PERU</b>	0-800-777-08	www.samsung.com

Country/Region	Customer Care Center	Web Site
<b>PHILIPPINES</b>	1-800-10-SAMSUNG(726-7864) for PLDT 1-800-3-SAMSUNG(726-7864) for Digitel 1-800-8-SAMSUNG(726-7864) for Globe 02-5805777	www.samsung.com
<b>POLAND</b>	0 801-1 SAMSUNG (172-678) +48 22 607-93-33	www.samsung.com
<b>PORTUGAL</b>	808 20-SAMSUNG (808 20 7267)	www.samsung.com
<b>PUERTO RICO</b>	1-800-682-3180	www.samsung.com
<b>ROMANIA</b>	08010 SAMSUNG (08010 726 7864) only from landline(+40) 21 206 01 10 from mobile and land line	www.samsung.com
<b>RUSSIA</b>	8-800-555-55-55	www.samsung.com
<b>SAUDI ARABIA</b>	9200-21230	www.samsung.com
<b>SENEGAL</b>	800-00-0077	www.samsung.com
<b>SERBIA</b>	0700 SAMSUNG (0700 726 7864)	www.samsung.com
<b>SINGAPORE</b>	1800-SAMSUNG (726-7864)	www.samsung.com

# Contact SAMSUNG worldwide

Country/Region	Customer Care Center	Web Site
<b>SLOVAKIA</b>	0800-SAMSUNG (0800-726-7864)	www.samsung.com
<b>SOUTH AFRICA</b>	0860-SAMSUNG (726-7864)	www.samsung.com
<b>SPAIN</b>	902-1-SAMSUNG(902 172 678)	www.samsung.com
<b>SWEDEN</b>	0771 726 7864 (SAMSUNG)	www.samsung.com
<b>SWITZERLAND</b>	0848-SAMSUNG (7267864, CHF 0.08/min)	www.samsung.com/ ch www.samsung.com/ ch_fr(French)
<b>TADJIKISTAN</b>	8-10-800-500-55-500	www.samsung.com
<b>TAIWAN</b>	0800-329-999 0266-026-066	www.samsung.com
<b>TANZANIA</b>	0685 88 99 00	www.samsung.com
<b>THAILAND</b>	1800-29-3232 02-689-3232	www.samsung.com
<b>TRINIDAD &amp; TOBAGO</b>	1-800-SAMSUNG (726-7864)	www.samsung.com
<b>TURKEY</b>	444 77 11	www.samsung.com
<b>U.A.E</b>	800-SAMSUNG (726-7864)	www.samsung.com

Country/Region	Customer Care Center	Web Site
<b>UGANDA</b>	0800-300 300	www.samsung.com
<b>U.K</b>	0330 SAMSUNG (7267864)	www.samsung.com
<b>U.S.A</b>	1-800-SAMSUNG (726-7864)	www.samsung.com
<b>UKRAINE</b>	0-800-502-000	www.samsung.com/ ua www.samsung.com/ ua_ru
<b>UZBEKISTAN</b>	8-10-800-500-55-500	www.samsung.com
<b>VENEZUELA</b>	0-800-100-5303	www.samsung.com
<b>VIETNAM</b>	1 800 588 889	www.samsung.com

# Verklarende woordenlijst



De onderstaande woordenlijst helpt u vertrouwd te raken met het product en de terminologie die in deze gebruikershandleiding wordt gebruikt en verband houdt met afdrucken.

## 802.11

---

802.11 bevat een reeks standaarden voor draadloze-netwerkcommunicatie (WLAN) ontwikkeld door het IEEE LAN/MAN-Standards Committee (IEEE 802).

## 802.11b/g/n

---

802.11b/g/n kan dezelfde hardware delen over een bandbreedte van 2,4 GHz. 802.11b ondersteunt een bandbreedte tot maximaal 11 Mbps, 802.11n ondersteunt een bandbreedte tot 150 Mbps. 802.11b/g/n-apparaten kunnen interferentie ondervinden van magnetrons, draadloze telefoons en Bluetooth-apparaten.

## Toegangspunt

---

Een toegangspunt of draadloos toegangspunt (AP of WAP) is een apparaat dat draadlozecomunicatieapparaten verbindt in een draadloos netwerk (WLAN) en dienst doet als een centrale zender en ontvanger van WLAN-radiosignalen.

## ADF

---

De automatische documentinvoer (ADF) is een mechanisme dat automatisch een origineel vel papier invoert zodat het apparaat een gedeelte van het papier in één keer kan scannen.

## AppleTalk

---

AppleTalk is een octrooirechtelijk beschermde suite van door Apple Inc ontwikkelde protocollen voor computernetwerken. Deze suite was opgenomen in de oorspronkelijke Macintosh (1984) en wordt nu door Apple ingezet voor TCP/IP-netwerken.

## Bitdiepte

---

Een grafische computerterm die beschrijft hoeveel bits er nodig zijn om de kleur van één pixel in een bitmapafbeelding te vertegenwoordigen. Een hogere kleurdiepte geeft een breder scala van te onderscheiden kleuren. Naarmate het aantal bits toeneemt, wordt het aantal mogelijke kleuren te groot voor een kleurtabel. Een 1-bits kleur wordt doorgaans monochroom of zwart-wit genoemd.

## BMP

---

Een grafische bitmapindeling die intern wordt gebruikt door het grafische subsysteem van Microsoft Windows (GDI) en algemeen wordt gebruikt als een eenvoudige grafische bestandsindeling op dat platform.



# Verklarende woordenlijst

## BOOTP

---

Bootstrap-protocol. Een netwerkprotocol dat wordt gebruikt door een netwerkclient om automatisch het IP-adres op te halen. Dit gebeurt doorgaans in het bootstraproces van computers of de daarop uitgevoerde besturingssystemen. De BOOTP-servers wijzen aan iedere client een IP-adres toe uit een pool van adressen. Met BOOTP kunnen computers met een "schijfloos werkstation" een IP-adres ophalen voordat een geavanceerd besturingssysteem wordt geladen.

## CCD

---

CCD (Charge Coupled Device) is hardware die de scantaak mogelijk maakt. Het CCD-vergrendelingsmechanisme wordt ook gebruikt om de CCD-module te blokkeren en schade te voorkomen wanneer u het apparaat verplaatst.

## Sorteren

---

Sorteren is een proces waarbij een kopieertaak bestaande uit meerdere exemplaren in sets wordt afgedrukt. Wanneer de optie Sorteren is ingeschakeld, wordt eerst een volledige set afgedrukt voordat de overige kopieën worden gemaakt.

## Configuratiescherm

---

Een bedieningspaneel is het platte, doorgaans verticale, gedeelte waarop de bedienings- of controle-instrumenten worden weergegeven. Deze bevinden zich doorgaans aan de voorzijde van het apparaat.

## Dekkingsgraad

---

Dit is de afdrukterm die wordt gebruikt om het tonergebruik bij het afdrukken te meten. Een dekkingsgraad van 5% betekent bijvoorbeeld dat een vel A4-papier 5% aan afbeeldingen of tekst bevat. Dus als het papier of origineel ingewikkelde afbeeldingen of veel tekst bevat, is de dekkingsgraad en daarmee het tonergebruik hoger.

## CSV

---

Kommagescheiden waarden (CSV). CSV is een type bestandsindeling. CSV wordt gebruikt om gegevens uit te wisselen tussen verschillende toepassingen. Deze bestandsindeling wordt in Microsoft Excel gebruikt en is min of meer de norm geworden in de IT-sector, ook op niet-Microsoftplatformen.

## DADF

---

De dubbelzijdige automatische documentinvoer (DADF) is een scanmechanisme waarmee een origineel automatisch wordt ingevoerd en omgedraaid, zodat het apparaat beide zijden van het papier kan inscannen.

# Verklarende woordenlijst

## Standaard

---

De waarde of instelling die van kracht is wanneer de printer uit de verpakking wordt gehaald, opnieuw wordt ingesteld of wordt geïnitieerd.

## DHCP

---

Een DHCP (Dynamic Host Configuration Protocol) is een client/servernetwerkprotocol. Een DHCP-server stuurt configuratieparameters naar de DHCP-clienthost die deze gegevens opvraagt om deel te kunnen uitmaken van een IP-netwerk. DHCP biedt ook een mechanisme voor de toewijzing van IP-adressen aan clienthosts.

## DIMM

---

De DIMM (Dual In-line Memory Module) is een kleine printplaat met geheugen. DIMM slaat alle gegevens in het apparaat op, zoals afdrukgegevens of ontvangen faxgegevens.

## DLNA

---

DLNA (Digital Living Network Alliance) is een standaard waarmee apparaten in een thuisnetwerk gegevens met elkaar kunnen uitwisselen via het netwerk.

## DNS

---

DNS (Domain Name Server) is een systeem dat domeinnaaminformatie opslaat in een gedistribueerde database op netwerken, zoals het internet.

## Matrixprinter

---

Een matrixprinter is een printer met een printerkop die heen en weer loopt over de pagina en afdrukt door middel van aanslagen, waarbij een van inkt voorzien lint tegen het papier wordt geslagen, zoals bij een typemachine.

## DPI

---

DPI (Dots Per Inch) is een maateenheid voor resolutie die wordt gebruikt voor scannen en afdrukken. Over het algemeen leidt een hogere DPI tot een hogere resolutie, meer zichtbare details in de afbeelding en een groter bestandsformaat.

## DRPD

---

Distinctieve belpatroondetectie. Distinctieve belpatroondetectie is een dienst van de telefoonmaatschappij waarmee een gebruiker met een enkele telefoonlijn oproepen naar verschillende telefoonnummers kan ontvangen.

# Verklarende woordenlijst

## Dubbelzijdig

---

Een mechanisme dat een vel papier automatisch omkeert zodat het apparaat beide zijden van het vel kan bedrukken (of scannen). Een printer met een duplexeenheid kan afdrukken op beide zijden van een vel papier tijdens één printcyclus.

## Afdrukvolume

---

Het afdrukvolume bestaat uit de hoeveelheid afgedrukte pagina's per maand die de printerprestaties niet beïnvloedt. Doorgaans heeft de printer een beperkte levensduur, zoals een bepaald aantal pagina's per jaar. De levensduur duidt de gemiddelde afdrukcapaciteit aan, meestal binnen de garantieperiode. Als het afdrukvolume bijvoorbeeld 48 000 pagina's per maand (20 werkdagen) bedraagt, beperkt de printer het aantal pagina's tot 2 400 per dag.

## ECM

---

Foutcorrectiemodus (ECM) is een optionele verzendmodus voor foutcorrectie die is opgenomen in faxapparaten of faxmodems van Klasse 1. Hiermee worden fouten tijdens de verzending van faxen, die soms worden veroorzaakt door ruis op de telefoonlijn, automatisch opgespoord en gecorrigeerd.

## Emulatie

---

Emulatie is een techniek waarbij met één apparaat dezelfde resultaten worden behaald als met een ander.

Een emulator kopieert de functies van één systeem naar een ander systeem, zodat het tweede systeem zich als het eerste gedraagt. Emulatie is gericht op de exacte reproductie van extern gedrag, in tegenstelling tot simulatie; dit houdt verband met een abstract model van het systeem dat wordt gesimuleerd, vaak met betrekking tot de interne staat.

## Ethernet

---

Ethernet is een op frames gebaseerde computernetwerktechnologie voor LAN's. Hiermee worden de bedrading en de signalen gedefinieerd voor de fysieke laag en frameformaten en protocollen voor de MAC/gegevenskoppelingsslaag van het OSI-model. Ethernet wordt meestal gestandaardiseerd als IEEE 802.3. Het is sedert de jaren '90 van afgelopen eeuw de meest gebruikte LAN-technologie.

## EtherTalk

---

Een protocolsuite die Apple Computer ontwikkelde voor computernetwerken. Deze suite was opgenomen in de oorspronkelijke Macintosh (1984) en wordt nu door Apple ingezet voor TCP/IP-netwerken.

# Verklarende woordenlijst

## FDI

---

Interface extern apparaat (FDI) is een kaart die in het apparaat is geïnstalleerd zodat andere apparaten van derden, bijvoorbeeld een muntautomaat of een kaartlezer, kunnen worden aangesloten. Met deze apparaten kunt u laten betalen voor afdrukservices die worden uitgevoerd met uw apparaat.

## FTP

---

Protocol voor bestandsuitwisseling (FTP) is een algemeen gebruikt protocol voor de uitwisseling van bestanden via een willekeurig netwerk dat het TCP/IP-protocol ondersteunt (zoals internet of een intranet).

## Fixeereenheid

---

Het onderdeel van een laserprinter dat de toner op het afdrukmateriaal fixeert. De eenheid bestaat uit een rol die het papier verwarmt en een rol die druk uitoefent. Nadat toner op het papier is aangebracht, maakt de fixeereenheid gebruik van hitte en druk om ervoor te zorgen dat de toner aan het papier hecht. Dat verklaart ook waarom het papier warm is als het uit een laserprinter komt.

## Gateway

---

Een verbinding tussen computernetwerken of tussen computernetwerken en een telefoonlijn. Gateways worden veel gebruikt omdat het computers of netwerken zijn die toegang bieden tot andere computers of netwerken.

## Grijswaarden

---

Grijstinten die de lichte en donkere delen van een afbeelding weergeven worden omgezet in grijswaarden; kleuren worden door verschillende grijstinten weergegeven.

## Halftoon

---

Een type afbeelding dat grijswaarden simuleert door het aantal punten te variëren. Kleurrijke gebieden bestaan uit een groot aantal punten, terwijl lichtere gebieden uit een kleiner aantal punten bestaan.

## Massaopslagapparaat (HDD)

---

Een massaopslagapparaat (HDD), doorgaans een harde of vaste schijf genoemd, is een niet-vluchtig opslagapparaat dat digitaal gecodeerde gegevens opslaat op snel draaiende platen met een magnetisch oppervlak.

## IEEE

---

Het IEEE (Institute of Electrical and Electronics Engineers) is een internationale professionele non-profitorganisatie voor de bevordering van elektrische technologie.

# Verklarende woordenlijst

## IEEE 1284

---

De 1284-norm voor de parallelle poort is ontwikkeld door het IEEE (Institute of Electrical and Electronics Engineers). De term "1284-B" verwijst naar een bepaald type connector aan het uiteinde van de parallelle kabel die kan worden aangesloten op het randapparaat (bijvoorbeeld een printer).

## Intranet

---

Een besloten netwerk dat gebruikmaakt van internetprotocollen, netwerkconnectiviteit en eventueel het openbaar telecommunicatiesysteem om werknemers op een veilige manier bedrijfsgegevens te laten uitwisselen of verrichtingen te laten uitvoeren. De term kan nu en dan ook enkel verwijzen naar de meest zichtbare dienst, de interne website.

## IP-adres

---

Een Internet Protocol-adres (IP-adres) is een uniek nummer dat apparaten gebruiken om elkaar te identificeren en informatie uit te wisselen in een netwerk met behulp van de Internet Protocol-standaard.

## IPM

---

IPM (Afbeeldingen per minuut) is een eenheid waarmee de snelheid van een printer wordt gemeten. Het IPM-cijfer geeft het aantal vellen papier aan dat een printer binnen één minuut eenzijdig kan bedrukken.

## IPP

---

IPP (Internet Printing Protocol) is een standaardprotocol voor zowel afdrukken als het beheren van afdruktaken, mediaformaat, resolutie, enzovoort. IPP kan lokaal of via het internet voor honderden printers worden gebruikt en ondersteunt tevens toegangsbeheer, verificatie en codering, waardoor het een veel effectievere en veiligere afdrুকoplossing is dan eerdere oplossingen.

## IPX/SPX

---

IPX/SPX staat voor Internet Packet Exchange/Sequenced Packet Exchange. Het is een netwerkprotocol dat wordt gebruikt door de besturingssystemen van Novell NetWare. IPX en SPX bieden beide verbindingsservices aan die vergelijkbaar zijn met TCP/IP, waarbij het IPX-protocol vergelijkbaar is met IP en SPX vergelijkbaar is met TCP. IPX/SPX was in eerste instantie bedoeld voor LAN's (lokale netwerken) en is een bijzonder efficiënt protocol voor dit doel (doorgaans overtreffen de prestaties die van TCP/IP in een LAN).

## ISO

---

De Internationale organisatie voor standaardisatie (ISO) is een internationale organisatie die normen vastlegt en samengesteld is uit vertegenwoordigers van nationale standaardiseringsorganisaties. De ISO produceert wereldwijd industriële en commerciële normen.

# Verklarende woordenlijst

## ITU-T

---

De Internationale Telecommunicatie Unie is een internationale organisatie die is opgericht voor de standaardisering en regulering van internationale radio- en telecommunicatie. De belangrijkste taken omvatten standaardisering, de toewijzing van het radiospectrum en de organisatie van onderlinge verbindingen tussen verschillende landen waarmee internationale telefoongesprekken mogelijk worden gemaakt. De -T in ITU-T duidt op telecommunicatie.

## ITU-T No. 1 chart

---

Gestandaardiseerd testdiagram dat is gepubliceerd door ITU-T voor het verzenden van faxdocumenten.

## JBIG

---

JBIG (Joint Bi-level Image Experts Group) is een norm voor de compressie van afbeeldingen zonder verlies van nauwkeurigheid of kwaliteit, die ontworpen is voor de compressie van binaire afbeeldingen, in het bijzonder voor faxen, maar ook voor andere afbeeldingen.

## JPEG

---

JPEG (Joint Photographic Experts Group) is de meest gebruikte standaardcompressiemethode voor foto's. Deze indeling wordt gebruikt voor het opslaan en verzenden van foto's over het internet.

## LDAP

---

LDAP (Lightweight Directory Access Protocol) is een netwerkprotocol voor het zoeken in en aanpassen van directoryservices via TCP/IP.

## LED

---

Een LED (Light-Emitting Diode) is een halfgeleider die de status van een apparaat aangeeft.

## MAC-adres

---

Het MAC-adres (Media Access Control) is een uniek adres dat aan een netwerkadapter is gekoppeld. Het MAC-adres is een unieke naam van 48 bits die gewoonlijk wordt genoteerd als 12 hexadecimale tekens die telkens per twee worden gegroepeerd (bijvoorbeeld 00-00-0c-34-11-4e). Dit adres wordt doorgaans door de fabrikant in een netwerkinterfacekaart (NIC) geprogrammeerd en gebruikt als een hulpmiddel aan de hand waarvan routers apparaten kunnen vinden in grote netwerken.

## MFP

---

Een MFP (Multi Function Peripheral) is een kantoorapparaat dat verschillende functies in één fysieke behuizing combineert, bijvoorbeeld een printer, kopieerapparaat, faxapparaat en scanner.

# Verklarende woordenlijst

## MH

---

MH (Modified Huffman) is een compressiemethode voor het beperken van de hoeveelheid gegevens die tussen faxapparaten worden verzonden om een afbeelding te versturen. MH wordt aanbevolen door ITU-T T.4. MH is een op een codeboek gebaseerd lengtecoderingsschema dat geoptimaliseerd werd om op een doeltreffende wijze witruimtes te comprimeren. Aangezien de meeste faxen voornamelijk uit witruimte bestaan, kan hiermee de verzendtijd van de meeste faxen tot een minimum worden teruggebracht.

## MMR

---

MMR (Modified Modified READ) is een compressiemethode die wordt aanbevolen door ITU-T T.6.

## Modem

---

Een apparaat dat een draaggolfsignaal moduleert om digitale informatie te coderen en een dergelijk signaal demoduleert om de verzonden informatie te decoderen.

## MR

---

MR (Modified READ) is een compressiemethode die wordt aanbevolen door ITU-T T.4. MR codeert de eerst gescande lijn met behulp van MH. De volgende regel wordt vergeleken met de eerste, het verschil wordt vastgesteld en vervolgens worden de verschillen gecodeerd en verzonden.

## NetWare

---

Een netwerkbesturingssysteem dat is ontwikkeld door Novell, Inc. Aanvankelijk maakte dit systeem gebruik van coöperatieve multi-tasking om verschillende services op een pc te kunnen uitvoeren en waren de netwerkprotocollen gebaseerd op de klassieke Xerox XNS-stack. Tegenwoordig ondersteunt NetWare zowel TCP/IP als IPX/SPX.

## OPC

---

Organische fotogeleider (OPC) is een mechanisme dat een virtuele afbeelding maakt om af te drukken met behulp van een laserstraal uit een laserprinter. Het is meestal groen of grijs en cilindervormig.

Indien een beeldenheid een drum bevat, wordt het oppervlak van de drum op den duur aangetast door het gebruik in de printer. De drum moet dan ook regelmatig worden vervangen, omdat deze slijt door het contact met de ontwikkelborstel van de cassette, het reinigingsmechanisme en het papier.

## Originelen

---

Het eerste exemplaar van bijvoorbeeld een document, foto of tekst, dat wordt gekopieerd, gereproduceerd of omgezet om volgende exemplaren te verkrijgen, maar dat zelf niet van iets anders is gekopieerd of afgeleid.

# Verklarende woordenlijst

## OSI

---

OSI (Open Systems Interconnection) is een communicatiemodel dat is ontwikkeld door de ISO (International Organization for Standardization). OSI biedt een standaard modulaire benadering van netwerkontwerp waarmee de vereiste set complexe functies wordt opgesplitst in hanteerbare, op zichzelf staande, functionele lagen. De lagen zijn van boven naar onder: applicatie, presentatie, sessie, transport, netwerk, gegevenskoppeling en fysiek.

## PABX

---

PABX (Private Automatic Branch Exchange) is een automatisch telefoonschakelsysteem in een besloten onderneming.

## PCL

---

Printeropdrachttaal (PCL) is een paginabeschrijvingstaal (PDL) die ontwikkeld is door HP als printerprotocol en inmiddels is uitgegroeid tot een norm in de branche. PCL werd aanvankelijk ontwikkeld voor de eerste inkjetprinters en is in verschillende versies verschenen voor thermische printers, matrix- en laserprinters.

## PDF

---

PDF (Portable Document Format) is een door Adobe Systems ontwikkelde bestandsindeling voor het weergeven van tweedimensionale documenten in een apparaat- en resolutieafhankelijke indeling.

## PostScript

---

PS (PostScript) is een paginabeschrijvings- en programmeertaal die voornamelijk gebruikt wordt voor e-publishing en desktop publishing. - die in een interpreter wordt uitgevoerd om een afbeelding te produceren.

## Printerstuurprogramma

---

Een programma dat wordt gebruikt om opdrachten te verzenden en gegevens over te brengen van de computer naar de printer.

## Afdrukmedia

---

Het materiaal, zoals papier, enveloppen, etiketten en transparanten, dat in een printer, scanner, fax of kopieerapparaat kan worden gebruikt.

## PPM

---

Pagina's per minuut (PPM) is een methode voor het meten van de snelheid van een printer en verwijst naar het aantal pagina's dat een printer in één minuut kan afdrukken.

## PRN-bestand

---

Een interface voor een apparaatstuurprogramma waarlangs software kan communiceren met het apparaatstuurprogramma via standaard invoer-/ uitvoeraanroepen, waardoor veel taken worden vereenvoudigd.



# Verklarende woordenlijst

## Protocol

---

Een conventie of standaard die de verbinding, communicatie en het gegevensverkeer tussen twee computers inschakelt of controleert.

## PS

---

Zie PostScript.

## PSTN

---

Openbaar telefoonnet (PSTN) is het netwerk van openbare circuitgeschakelde telefoonnetwerken wereldwijd dat in een bedrijfsomgeving doorgaans via een schakelbord wordt gerouteerd.

## RADIUS

---

RADIUS (Remote Authentication Dial In User Service) is een protocol voor gebruikersidentificatie en accounting op afstand. RADIUS laat toe om verificatiegegevens zoals gebruikersnamen en wachtwoorden met behulp van een AAA-concept (authentication, authorization en accounting) voor het beheer van de netwerktoegang.

## Resolutie

---

De scherpte van een afbeelding, gemeten in dpi (punten per inch). Hoe hoger de dpi, hoe hoger de resolutie.

## SMB

---

SMB (Server Message Block) is een netwerkprotocol dat hoofdzakelijk wordt toegepast op gedeelde bestanden, printers, seriële poorten en diverse verbindingen tussen de knooppunten in een netwerk. Het biedt tevens een geverifieerd communicatiemechanisme voor processen onderling.

## SMTP

---

SMTP (Simple Mail Transfer Protocol) is de standaard voor e-mailverkeer over het internet. SMTP is een relatief eenvoudig op tekst gebaseerd protocol waarbij één of meer ontvangers van een bericht worden aangegeven, waarna de berichttekst wordt verzonden. Het is een client-serverprotocol, waarbij de client een e-mailbericht verzendt naar de server.

## SSID

---

SSID (Service Set Identifier) is een benaming van een draadloos netwerk (WLAN). Alle draadloze apparaten in een draadloos netwerk gebruiken dezelfde SSID om met elkaar te communiceren. De SSID's zijn hoofdlettergevoelig en kunnen tot 32 tekens lang zijn.

## Subnetmasker

---

Het subnetmasker wordt gebruikt in samenhang met het netwerkadres om te bepalen welk deel van het adres het netwerkadres is en welk deel het hostadres.

# Verklarende woordenlijst

## TCP/IP

---

TCP (Transmission Control Protocol) en IP (Internet Protocol): de set communicatieprotocollen die de protocolstack implementeren waarop het internet en de meeste commerciële netwerken draaien.

## TCR

---

Verzendrapport (TCR) geeft de details van elke verzending weer, zoals de taakstatus, het verzendresultaat en het aantal verzonden pagina's. Er kan worden ingesteld dat dit rapport na elke taak of alleen na een mislukte verzending wordt afgedrukt.

## TIFF

---

TIFF (Tagged Image File Format) is een bestandsindeling voor bitmapafbeeldingen met een variabele resolutie. TIFF beschrijft de afbeeldingsgegevens die doorgaans afkomstig zijn van de scanner. TIFF-afbeeldingen maken gebruik van tags: trefwoorden die de kenmerken definiëren van de in het bestand opgenomen afbeelding. Deze flexibele en platformonafhankelijke indeling kan worden gebruikt voor illustraties die met diverse beeldverwerkingstoepassingen zijn gemaakt.

## Tonercassette

---

Een soort fles of container die in apparaten zoals printers wordt gebruikt en die toner bevat. Toner is een poeder dat in laserprinters en kopieerapparaten wordt gebruikt voor het vormen van tekst en afbeeldingen op afdrupapier. Toner wordt gefixeerd door een combinatie van hitte en druk vanuit de fixeereenheid, waardoor het zich aan de vezels in het papier gaat hechten.

## TWAIN

---

Een standaard voor scanners en software. Als een TWAIN-compatibele scanner wordt gebruikt met een TWAIN-compatibel programma, kan een scan worden gestart vanuit het programma; dit een API voor het vastleggen van afbeeldingen voor de besturingssystemen van Microsoft Windows en Apple Macintosh.

## UNC-pad

---

UNC (Uniform Naming Convention) is een standaardmanier om gedeelde netwerkbronnen te benaderen in Windows NT en andere Microsoft-producten. De notatie van een UNC-pad is:  
\\<servernaam>\<naam\_gedeelde\_bron>\<aanvullende\_map>

# Verklarende woordenlijst

## URL

---

URL (Uniform Resource Locator) is het internationale adres van documenten en informatiebronnen op internet. Het eerste deel van het adres geeft aan welk protocol moet worden gebruikt en het tweede deel geeft het IP-adres of de domeinnaam aan waar de informatiebron zich bevindt.

## USB

---

USB (Universal Serial Bus) is een door het USB Implementers Forum, Inc. ontwikkelde standaard om computers en randapparatuur met elkaar te verbinden. In tegenstelling tot de parallelle poort is USB ontworpen om een enkele computer-USB-poort tegelijkertijd met meerdere randapparaten te verbinden.

## Watermerk

---

Een watermerk is een herkenbare afbeelding of patroon dat helderder oplicht wanneer het voor een lichtbron wordt gehouden. Watermerken werden voor het eerst in 1282 in het Italiaanse Bologna gebruikt door papiermakers om hun product te merken. Ze werden ook toegepast in postzegels, papiergeld en andere officiële documenten om fraude te voorkomen.

## WEP

---

WEP (Wired Equivalent Privacy) is een beveiligingsprotocol dat gespecificeerd wordt in IEEE 802.11 om eenzelfde beveiligingsniveau als een bedraad LAN te garanderen. WEP beveiligt gegevens door deze via radiogolven te coderen, zodat ze veilig van het ene punt naar het andere kunnen worden verzonden.

## WIA

---

WIA (Windows Imaging Architecture) is een beeldverwerkingsarchitectuur die oorspronkelijk werd gebruikt in Windows Me en Windows XP. Een scan kan vanuit deze besturingssystemen worden gestart door middel van een WIA-compatibele scanner.

## WPA

---

WPA (Wi-Fi Protected Access) is een klasse van systemen voor de beveiliging van draadloze (Wi-Fi) computernetwerken die ontwikkeld werd voor een betere beveiliging van WEP.

# Verklarende woordenlijst

## WPA-PSK

---

WPA-PSK (vooraf gedeelde WPA-sleutel) is een speciale WPA-modus voor kleine ondernemingen en thuisgebruikers. Een gedeelde sleutel of een gedeeld wachtwoord wordt geconfigureerd in het draadloze toegangspunt (WAP) en draadloze laptop- of desktopapparaten. WPA-PSK genereert een unieke sleutel voor elke sessie tussen een draadloze client en de daarmee geassocieerde WAP voor een betere veiligheid.

## WPS

---

WPS (Wi-Fi Protected Setup) is een standaard voor het tot stand brengen van een draadloos thuisnetwerk. Als uw draadloze toegangspunt WPS ondersteunt, kunt u de draadloze netwerkverbinding gemakkelijk configureren zonder computer.

## XPS

---

XML-papierspecificatie (XPS) is een specificatie voor een paginabeschrijvingstaal (PDL) en een nieuw uitwisselbaar documentformaat dat door Microsoft is ontwikkeld. Dit vectorgebaseerd apparaatonafhankelijk documentformaat is gebaseerd op XML en op een nieuw afdruppad.

## A

---

achterkant	22
adresboek	
bewerken	137
groep bewerken	138
groep vastleggen	138
registreren	137
werken met	137
adresboekinstellingen	137
afdrukfunctie	141
Afdrukken	46
afdrukken	
afdrukken naar een bestand	142
de standaardafdrukinstellingen wijzigen	141
dubbelzijdig afdrukken	
Macintosh	151
een document afdrukken	
Windows	46
instellen als standaardapparaat	141
Linux	152
Macintosh	150
meerdere paginas afdrukken op één vel papier	

Macintosh	151
speciale afdrukfuncties	143
afdruk materiaal	
het papierformaat instellen	42
het papiertype instellen	42
afdrukmedia	
envelop	40
etiketten	41
kartonpapier	41
speciale media	39
uitvoersteun gebruiken	93
voorbedrukt papier	42
afdrukresolutie instellen	
Linux	153
algemene instellingen	128
algemene pictogrammen	13
AnyWeb Print	173
apparaat instellingen	
apparaatstatus	127
apparaatgegevens	122, 126, 127, 131
apparaatinstellingen	
apparaatstatus	122, 126, 131

## B

---

bedieningspaneel	23
------------------	----

## C

---

conventie	13
-----------	----

## E

---

ecoafdruk	49
Een	161
een document afdrukken	
Linux	152
Macintosh	150

## F

---

fax	
algemene instellingen	122
Automatisch een verzendrapport afdrukken	170
automatisch ontvangen in antwoordapparaatmodus	167
automatisch opnieuw kiezen	161
De ontvangstmodus wijzigen	166
Documenten toevoegen aan een gereserveerde fax	164

Een fax met uw computer ontvangen	166	voorbereiden om te faxen	54	<b>L</b>	
Een fax met uw computer verzenden	162	faxfunctie	161	Lade	
Een fax verzenden met een hoge prioriteit	164	foutmelding	86	papierformaat en type instellen	42
Een gereserveerde faxtaak annuleren	164	functies	5	lade	
164		eigenschappen van afdrukmetaal	93	breedte en lengte instellen	36
een ontvangen fax doorsturen naar een		functies van het apparaat	120	de grootte van de lade aanpassen	36
andere bestemming	165	<b>H</b>		handmatige invoer	38
Een verzonden fax doorsturen naar een		handmatige invoer		LCDdisplay	
andere bestemming	164	plaatsen	38	de status van het apparaat controleren	
Faxen ontvangen in het geheugen	170	help gebruiken	49, 152	122, 126, 127, 131	
het laatste nummer opnieuw kiezen	161	<b>I</b>		Linux	
ontvangen in de DRPDmodus	168	informatie over de statusLED	84	afdrukken	152
ontvangen in faxmodus	167	informatie over wettelijke voorschriften	99	algemene Linuxproblemen	208
ontvangen in telefoonmodus	167	instellingen voor favorieten voor		besturingsbestand opnieuw installeren	
ontvangen in veilige modus	169	afdrukken	49	voor een via een USBkabel verbonden	
ontvangen met een intern telefoontoestel	168	<b>K</b>		apparaat	119
Uitgestelde faxverzending	163	kopiëren		printereigenschappen	154
fax verzenden		algemene instellingen	126	scannen	159
groepsverzending	55	kopieën vergroten of verkleinen	52	stuurprogramma van een met een	
faxen		normaal kopiëren	50	USBkabel verbonden apparaat installeren	117
helderheid aanpassen	57			unified driver configurator	182
ontvangen in faxmodus	56			<b>M</b>	
resolutie aanpassen	56			Macintosh	

afdrukken	150	maken	147	problemen met betrekking tot netvoeding	188
besturingsbestand opnieuw installeren voor een via een USBkabel verbonden apparaat	116	verwijderen	148	problemen met de afdrukkwaliteit	193
scannen	158	<b>P</b>		problemen met faxen	204
stuurprogramma van een met een USBkabel verbonden apparaat installeren	114	<hr/>		problemen met kopiëren	201
stuurprogramma van een met een USBkabel verbonden apparaat installeren	114	papierstoring		problemen met papierinvoer	187
stuurprogramma van een met een USBkabel verbonden apparaat installeren	114	origineel document verwijderen	79	problemen met scannen	202
stuurprogramma van een met een USBkabel verbonden apparaat installeren	114	papier verwijderen	81	<b>R</b>	
stuurprogramma van een met een USBkabel verbonden apparaat installeren	114	tips om papierstoringen te voorkomen	78	<hr/>	
stuurprogramma van een met een USBkabel verbonden apparaat installeren	114	plaatsen		rapporten	
stuurprogramma van een met een USBkabel verbonden apparaat installeren	114	plaatsen in lade 1	37	apparaatgegevens	122, 123, 124, 126, 128, 131
stuurprogramma van een met een USBkabel verbonden apparaat installeren	114	speciale media	39	reinigen	
stuurprogramma van een met een USBkabel verbonden apparaat installeren	114	plaatsing van het apparaat		binnenkant	71
stuurprogramma van een met een USBkabel verbonden apparaat installeren	114	aanpassing aan de hoogte	135	buitenkant	70
stuurprogramma van een met een USBkabel verbonden apparaat installeren	114	PostScriptstuurprogramma		opneemrol	73
stuurprogramma van een met een USBkabel verbonden apparaat installeren	114	problemen oplossen	210	scannereenheid	74
stuurprogramma van een met een USBkabel verbonden apparaat installeren	114	Printerstatus		resolutie	
stuurprogramma van een met een USBkabel verbonden apparaat installeren	114	algemene informatie	178, 180	faxen	56
stuurprogramma van een met een USBkabel verbonden apparaat installeren	114	printervoorkeursinstellingen		<b>S</b>	
stuurprogramma van een met een USBkabel verbonden apparaat installeren	114	Linux	154	<hr/>	
stuurprogramma van een met een USBkabel verbonden apparaat installeren	114	probleem		Samsungprinterstatus	178
stuurprogramma van een met een USBkabel verbonden apparaat installeren	114	problemen met het besturingssysteem	206	Scan Assistant	157
stuurprogramma van een met een USBkabel verbonden apparaat installeren	114	problemen		scanfunctie	155
stuurprogramma van een met een USBkabel verbonden apparaat installeren	114	afdrukproblemen	189	Scannen	
stuurprogramma van een met een USBkabel verbonden apparaat installeren	114				

