

Οδηγός Χρήστη

Samsung Multifunction **ProXpress**

C306x series

ΒΑΣΙΚΟΣ

Αυτός ο οδηγός παρέχει πληροφορίες σχετικά με την εγκατάσταση, τις βασικές λειτουργίες και την αντιμετώπιση προβλημάτων στα windows.

ΓΙΑ ΠΡΟΧΩΡΗΜΕΝΟΥΣ

Αυτός ο οδηγός παρέχει πληροφορίες σχετικά με την εγκατάσταση, τις προηγμένες ρυθμίσεις, τη λειτουργία και την αντιμετώπιση προβλημάτων σε διάφορα λειτουργικά συστήματα.

Ορισμένες δυνατότητες ίσως να μην είναι διαθέσιμες ανάλογα με το μοντέλο ή τη χώρα.



1. Εισαγωγή

Βασικά οφέλη	5
Λειτουργίες κατά μοντέλα	8
Χρήσιμο να γνωρίζετε	11
Πληροφορίες για τον οδηγό χρήσης	13
Πληροφορίες ασφαλείας	14
Επισκόπηση του μηχανήματος	21
Επισκόπηση του πίνακα ελέγχου	25
Ενεργοποίηση του μηχανήματος	28
Τοπική εγκατάσταση του προγράμματος οδήγησης	29
Επανεγκατάσταση του προγράμματος οδήγησης	31



2. Επισκόπηση μενού και βασικές ρυθμίσεις

Επισκόπηση μενού	33
Βασικές ρυθμίσεις του μηχανήματος	47
Μέσα εκτύπωσης και δίσκος	49
Βασικές ρυθμίσεις εκτύπωσης	67
Βασικές ρυθμίσεις αντιγραφής	75
Βασική σάρωση	80

Βασικές λειτουργίες φαξ	82
Χρήση συσκευής μνήμης USB	87



3. Συντήρηση

Παραγγελία αναλωσίμων και αξεσουάρ	95
Διαθέσιμα αναλώσιμα	96
Διαθέσιμα προαιρετικά εξαρτήματα	97
Διαθέσιμα ανταλλακτικά	98
Αποθηκευση της κασετας τονερ	99
Ανακατανομή τόνερ	101
Αντικατάσταση της κασέτας τόνερ	103
Αντικατάσταση του δοχείου αποβλήτων γραφίτη	106
Εγκατάσταση εξαρτημάτων	108
Παρακολούθηση της διάρκειας ζωής αναλωσίμων	111
Ρύθμιση της ειδοποίησης χαμηλής στάθμης τόνερ	112
Καθαρισμός του μηχανήματος	113
Συμβουλές μετακίνησης και αποθηκευσης του μηχανηματος	119



4. Αντιμετώπιση προβλημάτων

Συμβουλές για την αποφυγή εμπλοκών χαρτιού	121
Επίλυση περιπτώσεων εμπλοκής χαρτιού	122
Κατανόηση του LED κατάστασης	135
Επεξήγηση μηνυμάτων οθόνης	138



5. Παράρτημα

Τεχνικά χαρακτηριστικά	150
Κανονιστικές πληροφορίες	160
Πνευματικά δικαιώματα	175



1. Εισαγωγή

Αυτό το κεφάλαιο παρέχει πληροφορίες που πρέπει να γνωρίζετε πριν να χρησιμοποιήσετε το μηχάνημα.

- Βασικά οφέλη 5
- Λειτουργίες κατά μοντέλα 8
- Χρήσιμο να γνωρίζετε 11
- Πληροφορίες για τον οδηγό χρήσης 13
- Πληροφορίες ασφαλείας 14
- Επισκόπηση του μηχανήματος 21
- Επισκόπηση του πίνακα ελέγχου 25
- Ενεργοποίηση του μηχανήματος 28
- Τοπική εγκατάσταση του προγράμματος οδήγησης 29
- Επανεγκατάσταση του προγράμματος οδήγησης 31

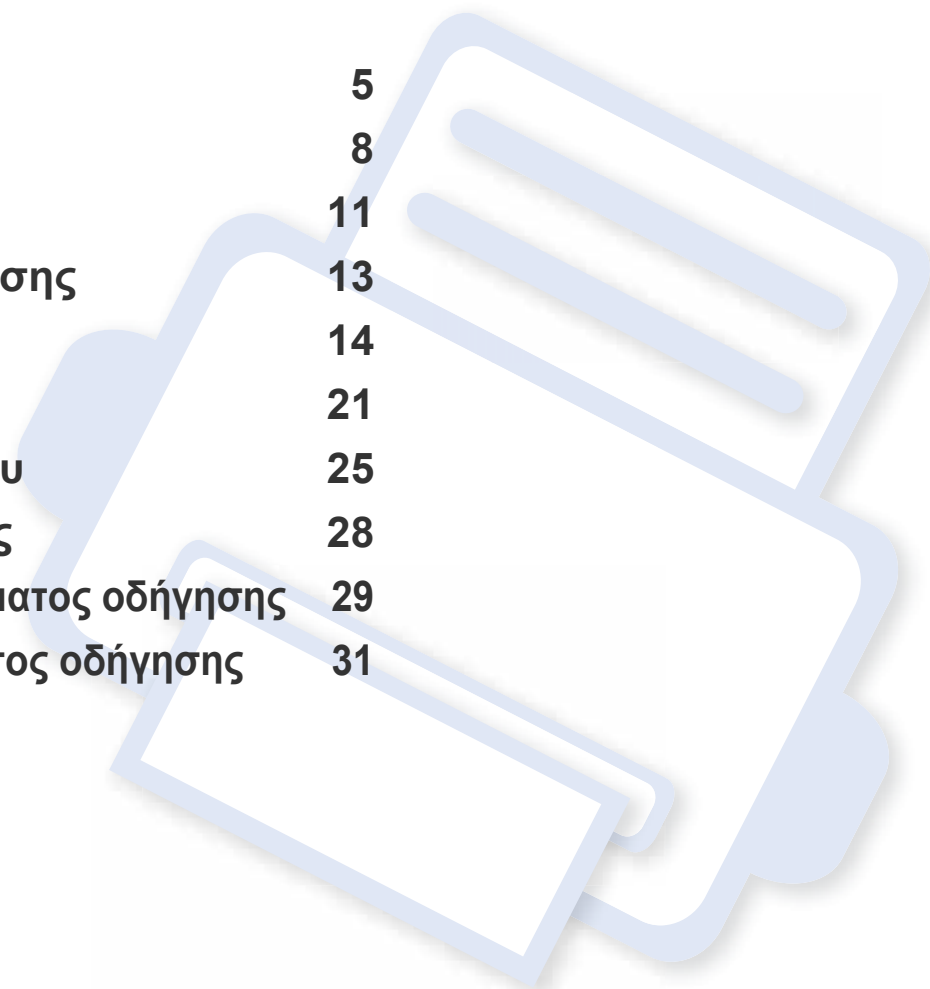

Βασικά οφέλη

Φιλικό προς το περιβάλλον



- Για την εξοικονόμηση τόνερ και χαρτιού, αυτό το μηχάνημα υποστηρίζει τη λειτουργία Eco (βλ. “Οικονομική εκτύπωση” στη σελίδα 71).
- Για να εξοικονομήσετε χαρτί, μπορείτε να εκτυπώσετε πολλές σελίδες σε ένα φύλλο χαρτιού (βλ. “Χρήση προηγμένων λειτουργιών εκτύπωσης” στη σελίδα 297).
- Για να εξοικονομήσετε χαρτί, μπορείτε να εκτυπώσετε και στις δύο πλευρές του χαρτιού (εκτύπωση διπλής όψης) (βλ. “Χρήση προηγμένων λειτουργιών εκτύπωσης” στη σελίδα 297).
- Για την εξοικονόμηση ρεύματος, αυτό το μηχάνημα εξοικονομεί αυτόματα ηλεκτρική ενέργεια μειώνοντας σημαντικά την κατανάλωση ρεύματος, όταν δεν χρησιμοποιείται.
- Συνιστάται η χρήση ανακυκλωμένου χαρτιού για την εξοικονόμηση ενέργειας.

Ταχεία εκτύπωση υψηλής ανάλυσης



- Μπορείτε να εκτυπώσετε σε ένα πλήρες φάσμα χρωμάτων χρησιμοποιώντας κυανό, ματζέντα, κίτρινο και μαύρο.
- Μπορείτε να εκτυπώσετε με ανάλυση έως και 9.600 x 600 dpi πραγματικής ανάλυσης (600 x 600 x 4 bit).
- Γρήγορη εκτύπωση κατ' απαίτηση.
 - Για εκτύπωση μιας όψης, έως 30 σελλ/λεπτό (A4) ή έως 31 σελλ/λεπτό (Letter).

Άνεση



- Μπορείτε να εκτυπώσετε εν κινήσει από το smartphone ή από τον υπολογιστή χρησιμοποιώντας εφαρμογές με δυνατότητα Samsung Cloud Print (βλ. “Samsung Cloud Print” στη σελίδα 235).
- Απλά αγγίξτε τη φορητή συσκευή σας στην ετικέτα NFC στον εκτυπωτή σας για να ολοκληρωθεί η εκτύπωση (βλ. “Χρήση δυνατότητας NFC” στη σελίδα 219).

Βασικά οφέλη

- Μπορείτε να εκτυπώσετε εν κινήσει από το smartphone ή από τον υπολογιστή χρησιμοποιώντας εφαρμογές με δυνατότητα Google Cloud Print™ (βλ. “Google Cloud Print™” στη σελίδα 240).
- Το Easy Capture Manager σας επιτρέπει να κάνετε εύκολα επεξεργασία και εκτύπωση όσων έχετε καταγράψει χρησιμοποιώντας το πλήκτρο Print Screen στο πληκτρολόγιο (βλ. “Easy Capture Manager” στη σελίδα 344).
- Το Samsung Easy Printer Manager και το Κατάσταση εκτύπωσης είναι ένα πρόγραμμα που παρακολουθεί και σας ενημερώνει για την κατάσταση του μηχανήματος και σας επιτρέπει να προσαρμόσετε τις ρυθμίσεις του μηχανήματος (βλ. “Χρήση του Κατάσταση εκτυπωτή Samsung” στη σελίδα 355 ή “Χρήση του Samsung Easy Printer Manager” στη σελίδα 352).
- Το Samsung Easy Document Creator είναι μια εφαρμογή που βοηθάει τους χρήστες να σαρώσουν, να συνθέσουν και να αποθηκεύσουν τα έγγραφα σε πολλές μορφές, συμπεριλαμβανομένης και της μορφής .erub. Αυτά τα έγγραφα μπορείτε να τα μοιραστείτε μέσω των τοποθεσιών κοινωνικής δικτύωσης ή μέσω φαξ (βλ. “Χρήση του Samsung Easy Document Creator” στη σελίδα 347).
- Το Έξυπνη ενημέρωση σας επιτρέπει να κάνετε έλεγχο για την τελευταία έκδοση λογισμικού και εγκατάστασή της κατά τη διάρκεια της διαδικασίας εγκατάστασης του προγράμματος οδήγησης εκτυπωτή. Αυτή η λειτουργία είναι διαθέσιμη μόνο στα Windows.
- Αν έχετε πρόσβαση στο Internet, μπορείτε να αναζητήσετε βοήθεια, υποστήριξη, προγράμματα οδήγησης μηχανήματος, εγχειρίδια και άλλες πληροφορίες από την τοποθεσία Web της Samsung, www.samsung.com > εύρεση του προϊόντος σας > Υποστήριξη ή λήψεις.

Ευρεία γκάμα λειτουργιών και υποστήριξης εφαρμογών



- Υποστηρίζει διάφορα μεγέθη χαρτιού (βλ. “Προδιαγραφές μέσω εκτύπωσης” στη σελίδα 152).
- Εκτυπώστε υδατογραφήματα: Μπορείτε να προσαρμόσετε τα έγγραφά σας με λέξεις όπως “**Confidential**” (βλ. “Χρήση προηγμένων λειτουργιών εκτύπωσης” στη σελίδα 297).
- Μπορείτε να εκτυπώσετε σε διάφορα λειτουργικά συστήματα (βλ. “Απαιτήσεις συστήματος” στη σελίδα 156).
- Το μηχάνημά σας διαθέτει μια θύρα διασύνδεσης USB και/ή μια θύρα διασύνδεσης δικτύου.

Βασικά οφέλη

Υποστηρίζει διάφορες μεθόδους ρύθμισης ασύρματου δικτύου



- Με χρήση του WPS (Wi-Fi Protected Setup™)
 - Μπορείτε να συνδεθείτε εύκολα σε ένα ασύρματο δίκτυο χρησιμοποιώντας το μενού WPS στο μηχάνημα και στο σημείο πρόσβασης (έναν ασύρματο δρομολογητή).
- Χρήση του καλωδίου USB ή ενός καλωδίου δικτύου
 - Μπορείτε να συνδεθείτε και να κάνετε διάφορες ρυθμίσεις ασύρματου δικτύου χρησιμοποιώντας ένα καλώδιο USB ή ένα καλώδιο δικτύου.
- Χρήση του Wi-Fi Direct
 - Μπορείτε να εκτυπώσετε με ευκολία από τη φορητή συσκευή σας χρησιμοποιώντας τη λειτουργία Wi-Fi ή Wi-Fi Direct.



Βλέπε “Ρύθμιση ασύρματου δικτύου” στη σελίδα 201.

Λειτουργίες κατά μοντέλα

Ορισμένες λειτουργίες και προαιρετικά εξαρτήματα ενδέχεται να μην είναι διαθέσιμα, ανάλογα με το μοντέλο ή τη χώρα.

Λειτουργικό σύστημα

Λειτουργικό σύστημα	C306xND series	C306xFR series	C306xFW series
Windows	•	•	•
Mac	•	•	•
Linux	•	•	•
Unix	•	•	•

(•: Υποστηρίζεται, Κενό: δεν υποστηρίζεται)

Λογισμικό

Μπορείτε να εγκαταστήσετε το πρόγραμμα οδήγησης εκτυπωτή και το λογισμικό όταν τοποθετήσετε το CD λογισμικού στη μονάδα CD-ROM. Για χρήστες windows, μπορείτε να επιλέξετε το πρόγραμμα οδήγησης εκτυπωτή και το λογισμικό στο παράθυρο **Επιλογή λογισμικού και βοηθητικών προγραμμάτων προς εγκατάσταση**.

Λογισμικό	C306xND series	C306xFR series	C306xFW series
Πρόγραμμα οδήγησης εκτυπωτή SPL	•	•	•
Πρόγραμμα οδήγησης εκτυπωτή PCL	•	•	•
Πρόγραμμα οδήγησης εκτυπωτή PS ^a	•	•	•
Πρόγραμμα οδήγησης εκτυπωτή XPS ^a	•	•	•
Βοηθητικού προγράμματος “Απευθείας εκτύπωση” ^a	•	•	•
Κέντρο Εκτυπωτών Samsung	•	•	•

Λειτουργίες κατά μοντέλα

Λογισμικό		C306xND series	C306xFR series	C306xFW series
Samsung Easy Printer Manager	Ρυθμίσεις σάρωσης σε υπολογιστή	•	•	•
	Ρυθμίσεις Φαξ σε υπολογιστή		•	•
	Ρύθμιση για προχωρημένους	•	•	•
Κατάσταση εκτυπωτή Samsung		•	•	•
Samsung AnyWeb Print ^a		•	•	•
Samsung Easy Document Creator		•	•	•
Easy Capture Manager		•	•	•

Λογισμικό		C306xND series	C306xFR series	C306xFW series
Samsung Πακέτο προγράμματος οδήγησης Eco ^b		•	•	•
Samsung Πολυτελές πακέτο προγράμματος οδήγησης ^c		•	•	•
SyncThru™ Web Service		•	•	•
Φαξ	Samsung Network PC Fax		•	•
Σάρωση	Πρόγραμμα οδήγησης σάρωσης	•	•	•

- a. Κάντε λήψη του λογισμικού από τον ιστότοπο της Samsung και στη συνέχεια εγκαταστήστε το: (<http://www.samsung.com> > εύρεση του προϊόντος σας > υποστήριξη ή λήψεις). Πριν από την εγκατάσταση, ελέγξτε αν το λειτουργικό σύστημα του υπολογιστή σας υποστηρίζει το λογισμικό.
- b. Για να χρησιμοποιήσετε τις λειτουργίες του Easy Eco Driver, πρέπει να είναι εγκατεστημένο το **Πακέτο προγράμματος οδήγησης Eco**.
- c. Το πρόγραμμα οδήγησης συμπεριλαμβάνει περιβάλλον χρήστη που είναι η βέλτιστη για οθόνες αφής. Για να χρησιμοποιήσετε το UI, κάντε κλικ στο **Samsung Printer Center > Επιλογές συσκευής** και στη συνέχεια επιλέξτε **Κομψό περιβάλλον χρήστη** (βλ. "Χρήση του Κέντρου Εκτυπωτών Samsung" στη σελίδα 348).

(•: Υποστηρίζεται, Κενό: δεν υποστηρίζεται)

Λειτουργίες κατά μοντέλα

Λειτουργία ποικιλίας

Λειτουργίες	C306xND series	C306xFR series	C306xFW series
USB 2.0 υψηλής ταχύτητας	●	●	●
Διασύνδεση ενσύρματου δικτύου LAN με Ethernet 10/100/1000 Base TX	●	●	●
Διασύνδεση δικτύου 802.11b/g/n ασύρματη LAN ^a	○	○	●
NFC (Επικοινωνία κοντινού πεδίου)	○	○	●
Google Cloud Print™	●	●	●
Samsung Cloud Print	●	●	●
PrinterOn	●	●	●
Mopria	●	●	●
Οικονομική εκτύπωση	●	●	●
Εκτύπωση διπλής όψης (και στις 2 πλευρές)	●	●	●

Λειτουργίες	C306xND series	C306xFR series	C306xFW series
Διασύνδεση μνήμης USB	●	●	●
Προαιρετικός δίσκος (Δίσκος 2, Δίσκος 3)	○	○	○
Τροφοδοτής εγγράφων	Αυτόματος τροφοδοτής εγγράφων	●	
	Αντίστροφος αυτόματος τροφοδοτής εγγράφων (RADF)		●

a. Ανάλογα με τη χώρα, ενδέχεται να μην είναι διαθέσιμη κάρτα ασύρματου LAN. Σε ορισμένες χώρες, μπορεί να χρησιμοποιηθεί μόνο δίκτυο 802.11 b/g. Επικοινωνήστε με τον τοπικό αντιπρόσωπο της Samsung ή το κατάστημα από το οποίο αγοράσατε το μηχάνημα.

(●: Υποστηρίζεται, ○: Προαιρετικό, Κενό: δεν υποστηρίζεται)

Χρήσιμο να γνωρίζετε



Το μηχάνημα δεν εκτυπώνει.

- Ανοίξτε τη λίστα ουράς εκτύπωσης και αφαιρέστε το έγγραφο από τη λίστα (βλ. “Ακύρωση μιας εργασίας εκτύπωσης” στη σελίδα 68).
- Αφαιρέστε το πρόγραμμα οδήγησης και εγκαταστήστε το ξανά (βλ. “Τοπική εγκατάσταση του προγράμματος οδήγησης” στη σελίδα 29).
- Επιλέξτε το μηχάνημά σας ως το προεπιλεγμένο μηχάνημα στα Windows (βλ. “Καθορισμός του μηχανήματος ως προεπιλεγμένου” στη σελίδα 296).



Από που μπορώ να αγοράσω εξαρτήματα ή αναλώσιμα;

- Ρωτήστε ένα διανομέα της Samsung ή το κατάστημα αγοράς.
- Επισκεφτείτε την ιστοσελίδα www.samsung.com/supplies. Επιλέξτε τη χώρα/την περιοχή σας και για να δείτε τις πληροφορίες σέρβις για το προϊόν.



Η λυχνία LED κατάστασης αναβοσβήνει ή παραμένει αναμμένη.

- Απενεργοποιήστε και επανενεργοποιήστε το μηχάνημα.
- Δείτε τη σημασία των ενδείξεων LED σε αυτό το εγχειρίδιο και αντιμετωπίστε αντίστοιχα το πρόβλημα (βλ. “Κατανόηση του LED κατάστασης” στη σελίδα 135).



Υπάρχει εμπλοκή χαρτιού.

- Ανοίξτε και κλείστε το κάλυμμα (βλ. “Μπροστινή όψη” στη σελίδα 22).
- Δείτε τις οδηγίες για την αφαίρεση της εμπλοκής χαρτιού σε αυτό το εγχειρίδιο και αντιμετωπίστε αντίστοιχα το πρόβλημα (βλ. “Επίλυση περιπτώσεων εμπλοκής χαρτιού” στη σελίδα 122).



Οι εκτυπώσεις είναι θολές.

- Ίσως έχει πέσει η στάθμη του τόνερ ή να είναι ανομοιόμορφο. Ανακινήστε την κασέτα τόνερ (βλ. “Ανακατανομή τόνερ” στη σελίδα 101).
- Δοκιμάστε άλλη ρύθμιση ανάλυσης εκτύπωσης (βλ. “Ανοιγμα προτιμήσεων εκτύπωσης” στη σελίδα 69).
- Αντικαταστήστε την κασέτα τόνερ (Βλέπε “Αντικατάσταση της κασέτας τόνερ” στη σελίδα 103).

Χρήσιμο να γνωρίζετε



Από που μπορώ να κάνω λήψη του προγράμματος οδήγησης του μηχανήματος;

- Μπορείτε να αναζητήσετε βοήθεια, υποστήριξη, προγράμματα οδήγησης μηχανήματος, εγχειρίδια και άλλες πληροφορίες από την τοποθεσία Web της Samsung, www.samsung.com > εύρεση του προϊόντος σας > Υποστήριξη ή λήψεις.

Πληροφορίες για τον οδηγό χρήσης

Αυτός ο οδηγός χρήσης παρέχει πληροφορίες για τη βασική κατανόηση του μηχανήματος καθώς και αναλυτικές εξηγήσεις για τη χρήση του μηχανήματος.



- Μην πετάξετε το παρόν εγχειρίδιο, κρατήστε το για μελλοντική χρήση.
- Διαβάστε τις πληροφορίες ασφαλείας πριν χρησιμοποιήσετε το μηχάνημα.
- Αν αντιμετωπίσετε κάποιο πρόβλημα στη χρήση του μηχανήματος, ανατρέξτε στο κεφάλαιο αντιμετώπισης προβλημάτων.
- Οι όροι που χρησιμοποιούνται σε αυτόν τον οδηγό χρήστη επεξηγούνται στο κεφάλαιο γλωσσάριου.
- Όλες οι εικόνες σε αυτόν τον οδηγό χρήσης ενδέχεται να διαφέρουν από το μηχάνημά σας, ανάλογα με τις επιλογές ή το μοντέλο που έχετε αγοράσει.
- Όλα τα στιγμιότυπα οθόνης σε αυτόν τον οδηγό χρήσης ενδέχεται να διαφέρουν από το μηχάνημά σας, ανάλογα με την έκδοση υλικολογισμικού/προγράμματος οδήγησης του μηχανήματος.
- Οι διαδικασίες αυτού του οδηγού χρήσης στηρίζονται κυρίως στα Windows 7.

Συμβάσεις

Κάποιοι όροι σε αυτόν τον οδηγό χρησιμοποιούνται ως συνώνυμα, όπως παρακάτω:

- Το έγγραφο είναι συνώνυμο του πρωτοτύπου.
- Το χαρτί είναι συνώνυμο με τα μέσα ή με τα μέσα εκτύπωσης.
- Το μηχάνημα αναφέρεται στον εκτυπωτή ή στον εκτυπωτή πολλαπλών λειτουργιών (MFP).

Γενικά εικονίδια



Εικονίδιο	Κείμενο	Περιγραφή
	Προειδοποίηση	Χρησιμοποιείται για να ειδοποιεί τους χρήστες για την πιθανότητα τραυματισμών.
	Προσοχή	Παρέχει στους χρήστες πληροφορίες σχετικά με την προστασία του μηχανήματος από ενδεχόμενη μηχανική βλάβη ή δυσλειτουργία.
	Σημείωση	Παρέχει πρόσθετες πληροφορίες ή αναλυτικές προδιαγραφές των λειτουργιών ή των χαρακτηριστικών του μηχανήματος.

Πληροφορίες ασφαλείας

Οι παρούσες προειδοποιήσεις και προφυλάξεις περιλαμβάνονται με σκοπό την αποφυγή του δικού σας τραυματισμού ή άλλων ατόμων καθώς και για την αποφυγή ενδεχόμενης ζημίας στο μηχάνημά σας. Διαβάστε και κατανοήστε οπωσδήποτε όλες αυτές τις πληροφορίες, πριν χρησιμοποιήσετε το μηχάνημα. Αφού διαβάσετε αυτήν την ενότητα, φυλάξτε την σε ασφαλές μέρος για μελλοντική αναφορά.

Σημαντικά σύμβολα ασφαλείας

Επεξήγηση όλων των εικονιδίων και των συμβόλων που χρησιμοποιούνται σε αυτό το κεφάλαιο

	Προειδοποίηση	Κίνδυνοι ή επισφαλείς πρακτικές που ενδέχεται να οδηγήσουν σε σοβαρό τραυματισμό ή θάνατο.
	Προσοχή	Κίνδυνοι ή επισφαλείς πρακτικές που ενδέχεται να οδηγήσουν σε ελαφρύ τραυματισμό ή υλική ζημία.
		Μην επιχειρήσετε.

Περιβάλλον λειτουργίας

Προειδοποίηση



Μην χρησιμοποιήσετε το μηχάνημα αν το καλώδιο τροφοδοσίας έχει υποστεί ζημία ή αν η πρίζα ρεύματος δεν είναι γειωμένη.

Μπορεί να προκληθεί ηλεκτροπληξία ή πυρκαγιά.



Μην τοποθετείτε τίποτε πάνω στο μηχάνημα (νερό, μικρά μεταλλικά ή βαριά αντικείμενα, κεριά, αναμμένα τσιγάρα, κ.τ.λ.).

Μπορεί να προκληθεί ηλεκτροπληξία ή πυρκαγιά.

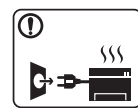

- Αν το μηχάνημα υπερθερμανθεί, απελευθερώνεται καπνός, ακούγονται παράξενοι θόρυβοι ή αναδύεται μια ασυνήθιστη μυρωδιά. Απενεργοποιήστε αμέσως το μηχάνημα και αποσυνδέστε το από το ρεύμα.

- Ο χρήστης θα πρέπει να έχει δυνατότητα πρόσβασης στην πρίζα ρεύματος στην περίπτωση ανάγκης κατά την οποία ο χρήστης ίσως χρειαστεί να βγάλει το μηχάνημα από την πρίζα.

Μπορεί να προκληθεί ηλεκτροπληξία ή πυρκαγιά.

Πληροφορίες ασφαλείας



Μην διπλώνετε και μην τοποθετείτε βαριά αντικείμενα πάνω στο καλώδιο τροφοδοσίας.

Αν πατήσετε πάνω στο καλώδιο τροφοδοσίας ή αν το καλώδιο τροφοδοσίας συνθλιβεί από βαρύ αντικείμενο, ενδέχεται να προκληθεί ηλεκτροπληξία ή πυρκαγιά.



Μην βγάζετε το φις του καλωδίου τροφοδοσίας τραβώντας από το καλώδιο και μην πιάνετε το φις με βρεγμένα χέρια.

Μπορεί να προκληθεί ηλεκτροπληξία ή πυρκαγιά.

Προσοχή

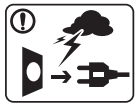

Κατά τη διάρκεια μιας ηλεκτρικής καταιγίδας ή στην περίπτωση που δεν πρόκειται να χρησιμοποιήσετε το μηχάνημα, βγάλτε το φις του καλωδίου τροφοδοσίας από την πρίζα ρεύματος.

Μπορεί να προκληθεί ηλεκτροπληξία ή πυρκαγιά.



Προσέξτε ότι η θερμοκρασία στην περιοχή εξόδου του χαρτιού είναι υψηλή.

Μπορεί να προκληθούν εγκαύματα.



Αν το μηχάνημα πέσει κάτω ή αν το περίβλημα του μηχανήματος παρουσιάζει ίχνη ζημίας, αποσυνδέστε το μηχάνημα από όλες τις συνδέσεις διασύνδεσης και ζητήστε τη βοήθεια εξειδικευμένου προσωπικού σέρβις.

Διαφορετικά, μπορεί να προκληθεί ηλεκτροπληξία ή πυρκαγιά.



Αν το μηχάνημα δεν λειτουργεί σωστά παρά την τήρηση των οδηγιών, αποσυνδέστε το μηχάνημα από όλες τις συνδέσεις διασύνδεσης και ζητήστε τη βοήθεια εξειδικευμένου προσωπικού σέρβις.

Διαφορετικά, μπορεί να προκληθεί ηλεκτροπληξία ή πυρκαγιά.



Αν το φις δεν μπαίνει εύκολα στην πρίζα, μην επιχειρήσετε να το βάλετε στην πρίζα με τη βία.

Καλέστε έναν ηλεκτρολόγο για να αλλάξει την πρίζα, διαφορετικά μπορεί να προκληθεί ηλεκτροπληξία.







Μην αφήνετε κατοικίδια να μασούν τα καλώδια τροφοδοσίας, τηλεφώνου ή διασύνδεσης υπολογιστή.





Μπορεί να προκληθεί ηλεκτροπληξία ή πυρκαγιά και/ή τραυματισμός του κατοικίδιου ζώου.

Πληροφορίες ασφαλείας

Μέθοδος χειρισμού

Προσοχή

	<p>Μην τραβάτε με δύναμη προς τα έξω το χαρτί κατά τη διάρκεια της εκτύπωσης. Μπορεί να προκληθεί ζημιά στο μηχάνημα.</p>
	<p>Προσέξτε να μην βάλετε το χέρι σας ανάμεσα στο μηχάνημα και το δίσκο χαρτιού. Μπορεί να τραυματιστείτε.</p>
	<p>Να προσέχετε κατά την αντικατάσταση χαρτιού ή την απομάκρυνση μπλοκαρισμένου χαρτιού. Το νέο χαρτί φέρει αιχμηρά άκρα και μπορεί να προκαλέσει επώδυνα κοψίματα.</p>
	<p>Κατά την εκτύπωση μεγάλων ποσοτήτων, ενδέχεται να αυξηθεί σημαντικά η θερμοκρασία στο κάτω μέρος της περιοχής εξόδου του χαρτιού. Να μην επιτρέπεται η επαφή σε παιδιά. Μπορεί να προκληθούν εγκαύματα.</p>
	<p>Μην χρησιμοποιείτε τσιμπιδάκι ή αιχμηρά μεταλλικά αντικείμενα για να αφαιρέσετε χαρτί που έχει μπλοκάρει. Ενδέχεται να προκληθεί ζημιά στο μηχάνημα.</p>

	<p>Μην επιτρέπεται να συσσωρεύονται πάρα πολλές σελίδες στο δίσκο εξόδου χαρτιού. Ενδέχεται να προκληθεί ζημιά στο μηχάνημα.</p>
	<p>Μην φράζετε το άνοιγμα εξαερισμού και μην σπρώχνετε αντικείμενα μέσα σε αυτό. Μπορεί να αυξηθεί η θερμοκρασία κάποιων εξαρτημάτων, με ενδεχόμενο αποτέλεσμα να προκληθεί ζημιά ή πυρκαγιά.</p>
	<p>Η εφαρμογή ελέγχων ή ρυθμίσεων ή η πραγματοποίηση διαδικασιών πέραν αυτών που καθορίζονται στο παρόν έντυπο ενδέχεται να προκαλέσουν επικίνδυνη έκθεση σε ακτινοβολία.</p>
	<p>Το εξάρτημα τροφοδοσίας του μηχανήματος είναι το καλώδιο τροφοδοσίας. Για να διακόψετε την τροφοδοσία, αποσυνδέστε το καλώδιο τροφοδοσίας από την πρίζα ρεύματος.</p>

Εγκατάσταση/Μετακίνηση

Προειδοποίηση

	<p>Μην τοποθετείτε το μηχάνημα σε χώρο με σκόνη, υγρασία ή διαρροές νερού. Μπορεί να προκληθεί ηλεκτροπληξία ή πυρκαγιά.</p>
---	--

Πληροφορίες ασφαλείας

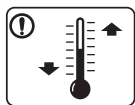

Τοποθετήστε το μηχάνημα σε ένα περιβάλλον που να ικανοποιεί τις προδιαγραφές θερμοκρασίας λειτουργίας και υγρασίας.

Μην χρησιμοποιήσετε το μηχάνημα όταν η θερμοκρασία είναι χαμηλότερη από τη θερμοκρασία δημιουργίας πάγου ή έχει μετακινηθεί πρόσφατα από τοποθεσία με θερμοκρασία χαμηλότερη από τη θερμοκρασία δημιουργίας πάγου. Αν το κάνετε ενδέχεται να προκληθεί ζημιά στο μηχάνημα. Να χρησιμοποιείτε το μηχάνημα μόνο όταν η εσωτερική του θερμοκρασία βρίσκεται εντός των προδιαγραφών θερμοκρασίας και υγρασίας λειτουργίας.

Αλλιώς μπορεί να προκληθούν προβλήματα στην ποιότητα της εκτύπωσης και να προκληθεί βλάβη στο μηχάνημα.

Βλέπε “Γενικά τεχνικά χαρακτηριστικά” στη σελίδα 150.



Προσοχή



Προτού μετακινήσετε το μηχάνημα, απενεργοποιήστε το και αποσυνδέσετε όλα τα καλώδια. Οι παρακάτω πληροφορίες αποτελούν μόνο συστάσεις που βασίζονται στο βάρος της μονάδας. Αν έχετε ιατρικούς λόγους που σας αποτρέπουν από το να σηκώνετε βάρη, μην σηκώνετε το μηχάνημα. Ζητήστε βοήθεια και χρησιμοποιείτε πάντα τον κατάλληλο αριθμό ατόμων για να ανασηκώσετε με ασφάλεια τη συσκευή.

Έπειτα, σηκώστε το μηχάνημα:

- Εάν το μηχάνημα ζυγίζει λιγότερο από 20 κιλά, σηκώστε με τη βοήθεια 1 ατόμου.
- Εάν το μηχάνημα ζυγίζει 20 - 40 κιλά, σηκώστε με τη βοήθεια 2 ατόμων.
- Εάν το μηχάνημα ζυγίζει περισσότερο από 40 κιλά, σηκώστε με τη βοήθεια 4 ή περισσότερων ατόμων.

Το μηχάνημα μπορεί να πέσει με αποτέλεσμα να προκληθεί τραυματισμός ή ζημιά στο μηχάνημα.

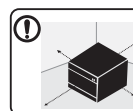

Για να τοποθετήσετε το μηχάνημα επιλέξτε μια επίπεδη επιφάνεια με επαρκή χώρο για εξαερισμό. Επίσης λάβετε υπόψη τον χώρο που απαιτείται για να ανοίξετε το κάλυμμα και τους δίσκους.

Η τοποθεσία πρέπει να έχει καλό εξαερισμό και να βρίσκεται μακριά από το άμεσο ηλιακό φως, τη θερμότητα και την υγρασία.

Πληροφορίες ασφαλείας



Αν χρησιμοποιείτε το μηχάνημα για μεγάλη χρονική περίοδο ή εκτυπώνετε μεγάλο αριθμό σελίδων σε χώρο χωρίς εξαερισμό, μπορεί να μολυνθεί ο αέρας και να είναι επιβλαβής για την υγεία σας. Τοποθετήστε το μηχάνημα σε χώρο με καλό εξαερισμό ή ανοίγετε περιοδικά το παράθυρο για να κυκλοφορεί ο αέρας.



Μην τοποθετείτε το μηχάνημα πάνω σε ασταθή επιφάνεια. Το μηχάνημα μπορεί να πέσει με αποτέλεσμα να προκληθεί τραυματισμός ή ζημία στο μηχάνημα.



Να χρησιμοποιείτε μόνο καλώδιο AWG Αρ.26^a ή μεγαλύτερο, καλώδιο τηλεφωνικής γραμμής, αν είναι απαραίτητο. Διαφορετικά, μπορεί να προκληθεί ζημία στο μηχάνημα.



Συνδέστε οπωσδήποτε το καλώδιο τροφοδοσίας σε γειωμένη πρίζα ρεύματος. Διαφορετικά, μπορεί να προκληθεί ηλεκτροπληξία ή πυρκαγιά.



Για να λειτουργεί το μηχάνημα με ασφάλεια, χρησιμοποιήστε το καλώδιο τροφοδοσίας που το συνοδεύει. Αν χρησιμοποιήσετε καλώδιο με μήκος μεγαλύτερο από 2 μέτρα σε μηχάνημα 110V, το AWG θα πρέπει να είναι 16 ή μεγαλύτερο. Διαφορετικά, μπορεί να προκληθεί ζημία στο μηχάνημα ή να προκληθεί ηλεκτροπληξία ή πυρκαγιά.



Μην καλύπτετε το μηχάνημα και μην το τοποθετείτε σε ερμητικά κλειστό χώρο, π.χ. μέσα σε ντουλάπα.

Αν το μηχάνημα δεν αερίζεται καλά, ενδέχεται να προκληθεί πυρκαγιά.



Δεν πρέπει να υπερφορτώνετε τις πρίζες και τα καλώδια επέκτασης.

Μπορεί να μειωθεί η απόδοση και να προκληθεί ηλεκτροπληξία ή πυρκαγιά.



Το μηχάνημα θα πρέπει να συνδέεται σε πηγή ρεύματος με χαρακτηριστικά ίδια με αυτά που αναγράφονται στην ετικέτα. Αν δεν είστε βέβαιοι και θέλετε να ελέγξετε τα χαρακτηριστικά της πηγής ρεύματος που χρησιμοποιείτε, επικοινωνήστε με τη δημόσια υπηρεσία ηλεκτρισμού.

a. AWG: Αμερικανική μονάδα μέτρησης καλωδίου

Πληροφορίες ασφαλείας

Συντήρηση/Έλεγχος

Προσοχή



Αποσυνδέστε το προϊόν αυτό από την πρίζα πριν καθαρίσετε το εσωτερικό του μηχανήματος. Μην καθαρίζετε το μηχάνημα με βενζόλιο, διαλυτικό ή οινόπνευμα. Μην ψεκάζετε νερό απευθείας μέσα στο μηχάνημα.

Μπορεί να προκληθεί ηλεκτροπληξία ή πυρκαγιά.



Φροντίστε να μην λειτουργεί το μηχάνημα όταν εκτελείτε εργασίες στο εσωτερικό του αντικαθιστώντας τα αναλώσιμα ή καθαρίζοντας το εσωτερικό του μηχανήματος.

Μπορεί να τραυματιστείτε.



Φυλάξτε τα αναλώσιμα προϊόντα καθαρισμού μακριά από παιδιά.

Μπορεί να χτυπήσουν.



Μην αποσυναρμολογείτε, επισκευάζετε ή επανασυναρμολογείτε μόνοι σας το μηχάνημα.

Ενδέχεται να προκληθεί ζημιά στο μηχάνημα. Αν το μηχάνημα χρειαστεί επισκευή, καλέστε πιστοποιημένο τεχνικό.



Για να καθαρίσετε και να χειριστείτε το μηχάνημα, ακολουθήστε πιστά τις οδηγίες του οδηγού χρήσης που συνοδεύει το μηχάνημα.

Διαφορετικά, μπορείτε να προκαλέσετε ζημιά στο μηχάνημα.



Απομακρύνετε από το καλώδιο τροφοδοσίας και την επιφάνεια επαφής του βύσματος τυχόν σκόνη ή νερό.

Διαφορετικά, μπορεί να προκληθεί ηλεκτροπληξία ή πυρκαγιά.



- Μην αφαιρείτε τα καλύμματα ή τα προστατευτικά που είναι στερεωμένα με βίδες.





- Οι μονάδες φούρνου θα πρέπει να επισκευάζεται από εξουσιοδοτημένο τεχνικό σέρβις. Η επιδιόρθωση από μη εξουσιοδοτημένους τεχνικούς μπορεί να οδηγήσει σε πυρκαγιά ή ηλεκτροπληξία.

- Το μηχάνημα θα πρέπει να επισκευάζεται από τεχνικό σέρβις της Samsung.

Πληροφορίες ασφαλείας

Χρήση αναλώσιμων

Προσοχή

	<p>Μην αποσυναρμολογείτε την κασέτα τόνερ.</p> <p>Η σκόνη τόνερ μπορεί να είναι επιβλαβής σε περίπτωση εισπνοής ή κατάποσης.</p>
	<p>Μην καίτε τα αναλώσιμα, π.χ. την κασέτα τόνερ ή τη μονάδα φούρνου.</p> <p>Αυτό μπορεί να προκαλέσει έκρηξη ή ανεξέλεγκτη πυρκαγιά.</p>
	<p>Φυλάξτε μακριά από τα παιδιά τα αναλώσιμα, π.χ. τις κασέτες τόνερ, όταν τα αποθηκεύετε.</p> <p>Η σκόνη τόνερ μπορεί να είναι επιβλαβής σε περίπτωση εισπνοής ή κατάποσης.</p>
	<p>Η χρήση ανακυκλωμένων αναλώσιμων, π.χ. τόνερ, μπορεί να προξενήσει ζημία στο μηχάνημα.</p> <p>Σε περίπτωση ζημίας εξαιτίας της χρήσης ανακυκλωμένων αναλωσίμων, η επισκευή του μηχανήματος θα επιβαρυνθεί με κάποια χρέωση.</p>



Για αναλώσιμα που περιέχουν σκόνη γραφίτη (κασέτα γραφίτη, δοχείο αποβλήτων τόνερ, μονάδα απεικόνισης, κλπ.) ακολουθήστε τις παρακάτω οδηγίες.

- Όταν απορρίπτετε τα αναλώσιμα, ακολουθήστε τις οδηγίες απόρριψης. Απευθυνθείτε στον μεταπωλητή για οδηγίες απόθεσης.
- Μην καθαρίζετε τα αναλώσιμα.
- Για το δοχείο αποβλήτων τόνερ, μην το επαναχρησιμοποιείτε όταν αδειάσει το δοχείο.

Αν δεν ακολουθήσετε τις παραπάνω οδηγίες, μπορεί να προκληθεί κακή λειτουργία του μηχανήματος και μόλυνση του περιβάλλοντος. Η εγγύηση δεν καλύπτει ζημιές που προκαλούνται από την απροσεξία του χρήστη.



Όταν το τόνερ έρθει σε επαφή με τα ρούχα σας, μην κάνετε χρήση ζεστού νερού για τον καθαρισμό του.

Με ζεστό νερό, ο γραφίτης στερεοποιείται στο ύφασμα. Χρησιμοποιήστε κρύο νερό.





Κατά την αλλαγή της κασέτας τόνερ ή της αφαίρεσης μπλοκαρισμένου χαρτιού, προσέξτε να μην φτάσει η σκόνη τόνερ στο σώμα ή τα ρούχα σας.

Η σκόνη τόνερ μπορεί να είναι επιβλαβής σε περίπτωση εισπνοής ή κατάποσης.

Επισκόπηση του μηχανήματος

Συστατικά

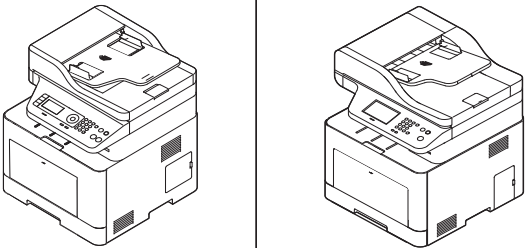
Το πραγματικό στοιχείο ενδέχεται να διαφέρει από αυτό που απεικονίζεται παρακάτω. Μερικά στοιχεία ενδέχεται να αλλάξουν ανάλογα με τη διαμόρφωση.

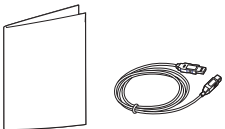
		
Μηχάνημα ^a	Καλώδιο τροφοδοσίας	Οδηγός γρήγορης εγκατάστασης
		
CD λογισμικού ^b	Διάφορα εξαρτήματα ^c	

a. Αυτή η εικόνα ενδέχεται να διαφέρει από το μηχανήμα σας, ανάλογα με το μοντέλο σας. Υπάρχουν διάφοροι τύποι μηχανημάτων.

b. Το CD λογισμικού περιέχει τα προγράμματα οδήγησης του εκτυπωτή, τις οδηγίες χρήσης και τις εφαρμογές λογισμικού.

c. Μαζί με το μηχανήμα σας περιλαμβάνονται διάφορα εξαρτήματα τα οποία ενδέχεται να διαφέρουν ανάλογα με τη χώρα αγοράς και το συγκεκριμένο μοντέλο.

Επισκόπηση του μηχανήματος

Μπροστινή όψη



- Αυτή η εικόνα ενδέχεται να διαφέρει από το μηχανήμα σας, ανάλογα με το μοντέλο σας. Υπάρχουν διάφοροι τύποι μηχανημάτων.
- Ορισμένες λειτουργίες και προαιρετικά εξαρτήματα ενδέχεται να μην είναι διαθέσιμα, ανάλογα με τα μοντέλα ή τις χώρες (βλ. “Λειτουργίες κατά μοντέλα” στη σελίδα 8).

C306xND series

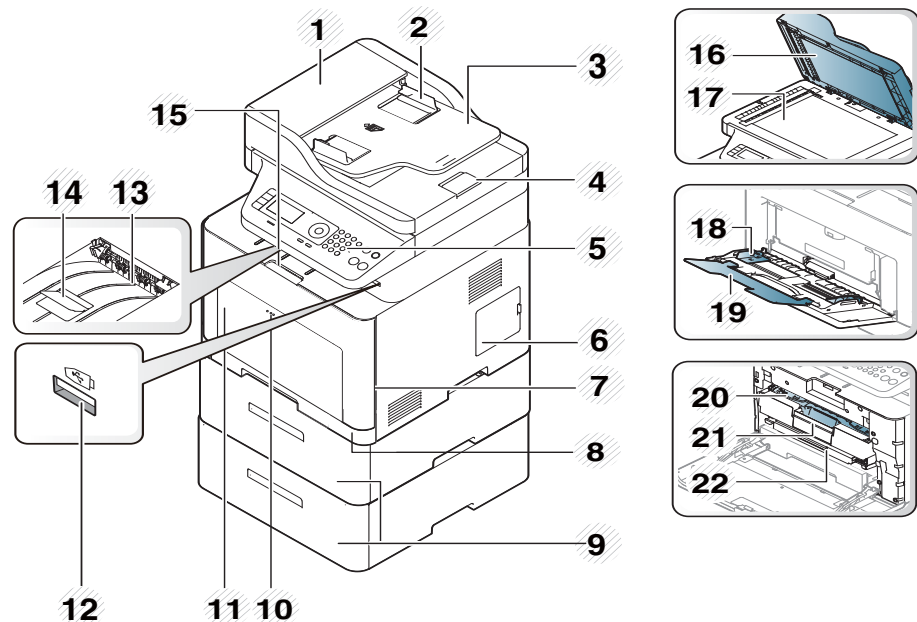

1	Κάλυμα αυτόματου τροφοδότη εγγράφων (ADF)	12	Θύρα μνήμης USB
2	Οδηγός πλάτους αυτόματου τροφοδότη εγγράφων (ADF)	13	Δίσκος εξόδου
3	Δίσκος εισόδου αυτόματου τροφοδότη εγγράφων (ADF)	14	Δίσκος υποστήριξης εξόδου
4	Δίσκος εξόδου αυτόματου τροφοδότη εγγράφων (ADF)	15	Χειρολαβή μπροστινού καλύμματος
5	Πίνακας ελέγχου	16	Κάλυμμα σαρωτή.
6	Κάλυμμα πλακέτας ελέγχου	17	Γυάλινη επιφάνεια σαρωτή
7	Μπροστινό κάλυμμα	18	Οδηγοί πλάτους χαρτιού σε δίσκο πολλαπλών χρήσεων
8	Δίσκος 1	19	Δίσκος υποστήριξης πολλαπλών χρήσεων
9	Προαιρετικός δίσκος ^a	20	Κασέτες γραφίτη
10	Απελευθέρωση του δίσκου πολλαπλών χρήσεων με πίεση	21	Χειρισμός κασέτας γραφίτη
11	Δίσκος πολλαπλών χρήσεων	22	Ενδιάμεσος ιμάντας μεταφοράς (ITB)

a. Εγκαταστήστε τον προαιρετικό δίσκο αν είναι αναγκαίο.

Επισκόπηση του μηχανήματος

C306xFR series/ C306xFW series

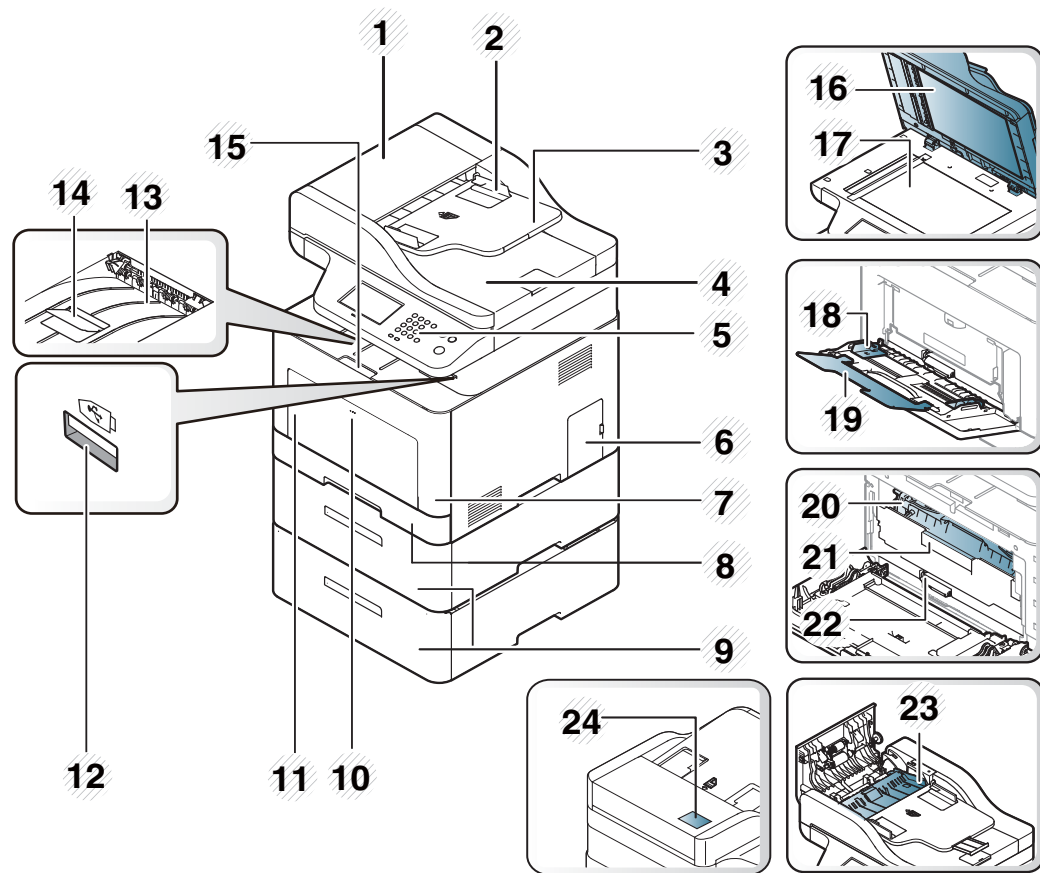

1	Αντίστροφος αυτόματος τροφοδότης εγγράφων (RADF)	13	Δίσκος εξόδου
---	--	----	---------------

2	Οδηγός πλάτους αντίστροφου αυτόματου τροφοδότη εγγράφων (RADF)	14	Δίσκος υποστήριξης εξόδου
3	Δίσκος εισόδου αντίστροφου αυτόματου τροφοδότη εγγράφων (RADF)	15	Χειρολαβή μπροστινού καλύμματος
4	Δίσκος εξόδου αντίστροφου αυτόματου τροφοδότη εγγράφων (RADF)	16	Κάλυμμα σαρωτή.
5	Πίνακας ελέγχου	17	Γυάλινη επιφάνεια σαρωτή
6	Κάλυμμα πλακέτας ελέγχου	18	Οδηγοί πλάτους χαρτιού σε δίσκο πολλαπλών χρήσεων
7	Μπροστινό κάλυμμα	19	Δίσκος υποστήριξης πολλαπλών χρήσεων
8	Δίσκος 1	20	Κασέτες γραφίτη
9	Προαιρετικός δίσκος ^a	21	Χειρισμός κασέτας γραφίτη
10	Απελευθέρωση του δίσκου πολλαπλών χρήσεων με πίεση	22	Ενδιάμεσος ιμάντας μεταφοράς (ITB)
11	Δίσκος πολλαπλών χρήσεων	23	Κάλυμμα εμπλοκής της μονάδας διπλής όψης
12	Θύρα μνήμης USB	24	Ετικέτα NFC (Near Field Communication) ^b

a. Εγκαταστήστε τον προαιρετικό δίσκο αν είναι αναγκαίο.
b. C306xFW μόνο.

Επισκόπηση του μηχανήματος

Πίσω όψη



- Αυτή η εικόνα ενδέχεται να διαφέρει από το μηχανήμα σας, ανάλογα με το μοντέλο σας. Υπάρχουν διάφοροι τύποι μηχανημάτων.
- Ορισμένες λειτουργίες και προαιρετικά εξαρτήματα ενδέχεται να μην είναι διαθέσιμα, ανάλογα με τα μοντέλα ή τις χώρες (βλ. “Λειτουργίες κατά μοντέλα” στη σελίδα 8).

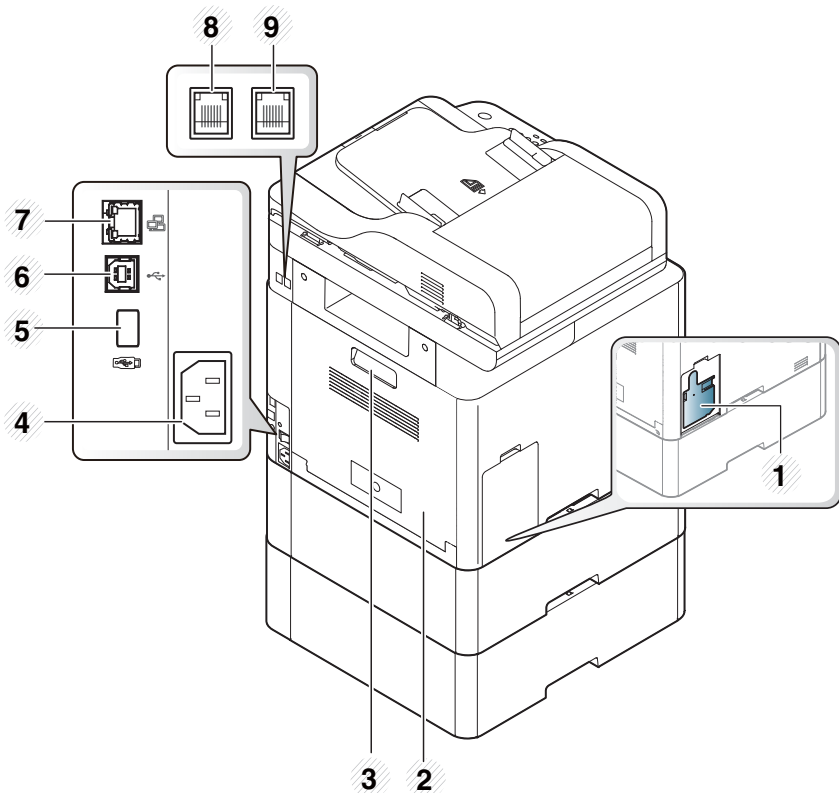

1	Δοχείο αποβλήτων γραφίτη
2	Πίσω κάλυμμα
3	Λαβή πίσω καλύμματος
4	Υποδοχή καλωδίου ρεύματος
5	Θύρα μνήμης USB
6	Θύρα USB
7	Θύρα δικτύου
8	Υποδοχή τηλεφωνικής γραμμής (LINE) ^a
9	Υποδοχή εξωτερικής συσκευής τηλεφώνου (EXT.) ^a

a. C306xFR και C306xFW μόνο.

Επισκόπηση του πίνακα ελέγχου





- Αυτός ο πίνακας ελέγχου ενδέχεται να διαφέρει από το μηχάνημά σας ανάλογα με το μοντέλο του. Υπάρχουν διάφοροι τύποι πινάκων ελέγχου.
- Ορισμένες λειτουργίες και προαιρετικά εξαρτήματα ενδέχεται να μην είναι διαθέσιμα, ανάλογα με τα μοντέλα ή τις χώρες (βλ. “Λειτουργίες κατά μοντέλα” στη σελίδα 8).

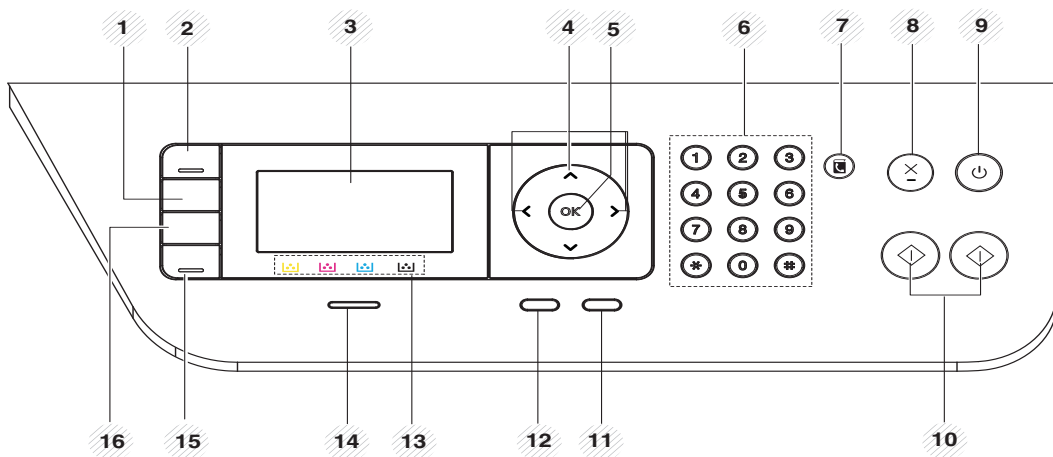

C306xND series



- | | | |
|---|-----------------|--|
| 1 | Darkness | Ρυθμίζει τα επίπεδα φωτεινότητας ώστε να δημιουργηθεί αντίγραφο που να διαβάζεται ευκολότερα, όταν το πρωτότυπο περιέχει ξεθωριασμένα σημάδια και σκούρες εικόνες. |
|---|-----------------|--|

2	Scan to	Πραγματοποιεί αποστολή των σαρωμένων δεδομένων.
3	Οθόνη	Εμφανίζει την τρέχουσα κατάσταση και ερωτήσεις κατά τη διάρκεια μιας εργασίας.
4	βελάκια	Μετακινηθείτε στις διαθέσιμες επιλογές του επιλεγμένου μενού και αυξήστε ή μειώστε τιμές.
5	OK	Επιβεβαιώνει την επιλογή στην οθόνη.
6	Αριθμητικό πληκτρολόγιο	Καλεί κάποιον αριθμό ή εισάγει αλφαριθμητικούς χαρακτήρες (βλ. “Κατανόηση του αριθμητικού πληκτρολογίου” στη σελίδα 288).
7	Address Book	 Επιτρέπει την αποθήκευση διευθύνσεων email που χρησιμοποιούνται συχνά ή την αναζήτηση αποθηκευμένων διευθύνσεων email (βλ. “Αποθήκευση διευθύνσεων ηλεκτρονικού ταχυδρομείου” στη σελίδα 286).
8	Stop/Clear	 Διακόπτει την τρέχουσα λειτουργία.
9	Power/Wakeup	 Κάνει ενεργοποίηση, απενεργοποίηση ή αφύπνιση του μηχανήματος από τη λειτουργία εξοικονόμησης ενέργειας. Εάν χρειαστεί να απενεργοποιήσετε το μηχάνημα, κρατήστε πατημένο αυτό το κουμπί για περισσότερα από τρία δευτερόλεπτα.

Επισκόπηση του πίνακα ελέγχου





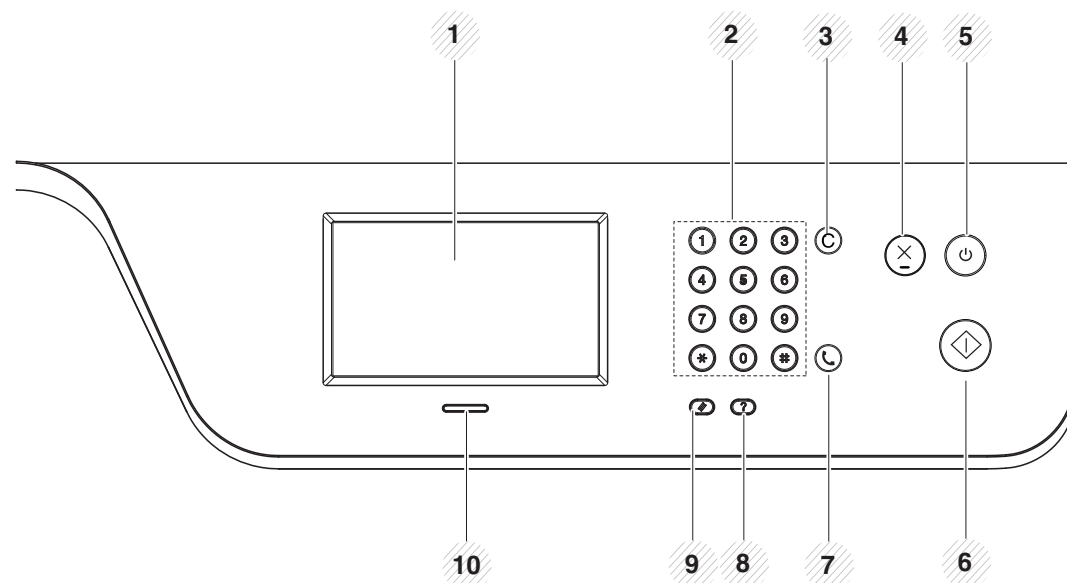

10	Start	Color		Ξεκινά μια έγχρωμη εργασία εκτύπωσης.
		Black		Ξεκινά μια ασπρόμαυρη εργασία εκτύπωσης.
11	Back			Εκτελεί επιστροφή στο ανώτερο επίπεδο μενού.
12	Menu			Ανοίγει τη λειτουργία Μενού για μετακίνηση στα διαθέσιμα μενού (βλ. “Επισκόπηση μενού” στη σελίδα 33).
13	Χρώματα τόνερ			Εμφανίζει την κατάσταση της κάθε κασέτας τόνερ (βλ. “Μηνύματα σχετικά με το τόνερ” στη σελίδα 139).
14	Λυχνία LEDStatus			Υποδεικνύει την κατάσταση του μηχανήματος (βλ. “Κατανόηση του LED κατάστασης” στη σελίδα 135).
15	Eco			Μετάβαση στην οικονομική λειτουργία eco για τη μείωση της κατανάλωσης τόνερ και της χρήσης χαρτιού κατά την εκτύπωση από υπολογιστή και την αντιγραφή μόνο (βλ. “Οικονομική εκτύπωση” στη σελίδα 71).
16	Direct USB			Επιτρέπει την απευθείας εκτύπωση αρχείων που έχουν αποθηκευτεί σε μια συσκευή μνήμης USB, όταν αυτή εισαχθεί στη θύρα μνήμης USB στην μπροστινή πλευρά του μηχανήματος.

C306xFR series / C306xFW series



1	Οθόνη		Εμφανίζει την τρέχουσα κατάσταση και ερωτήσεις κατά τη διάρκεια μιας εργασίας.
2	Αριθμητικό πληκτρολόγιο		Καλεί κάποιον αριθμό ή εισάγει αλφαριθμητικούς χαρακτήρες (βλ. “Κατανόηση του αριθμητικού πληκτρολογίου” στη σελίδα 288).
3	Clear	C	Διαγράφει χαρακτήρες στην περιοχή επεξεργασίας.
4	Stop		Διακόπτει μια λειτουργία οιαδήποτε στιγμή.

Επισκόπηση του πίνακα ελέγχου

5	Power/ Wakeup		Κάνει ενεργοποίηση, απενεργοποίηση ή αφύπνιση του μηχανήματος από τη λειτουργία εξοικονόμησης ενέργειας. Εάν χρειαστεί να απενεργοποιήσετε το μηχάνημα, κρατήστε πατημένο αυτό το κουμπί για περισσότερα από τρία δευτερόλεπτα.
6	Start		Ξεκινά μια ασπρόμαυρη ή έγχρωμη εργασία εκτύπωσης.
7	On Hook Dial		Όταν πατήσετε  (Fax) > On Hook Dial > On Hook στην Αρχική οθόνη, θα ακούσετε τον ήχο κλήσης. Στη συνέχεια, καταχωρήστε τον αριθμό φαξ. Η διαδικασία αυτή είναι παρόμοια με την πραγματοποίηση κλήσης με τη χρήση ανοικτής ακρόασης (βλ. “Μη αυτόματη λήψη στη λειτουργία Τηλέφωνο” στη σελίδα 330).
8	Help		Δίνει λεπτομερείς πληροφορίες σχετικά με τα μενού ή την κατάσταση του μηχανήματος.
9	Reset		Κάνει επαναφορά των ρυθμίσεων του μηχανήματος.
10	Λυχνία LED Status		Υποδεικνύει την κατάσταση του μηχανήματος (βλ. “Κατανόηση του LED κατάστασης” στη σελίδα 135).



Όταν χρησιμοποιείτε την οθόνη αφής, να χρησιμοποιείτε μόνο το δάχτυλό σας. Η οθόνη μπορεί να πάθει βλάβη με αιχμηρό στυλό ή οτιδήποτε άλλο.

Ενεργοποίηση του μηχανήματος



Οι εικόνες σε αυτόν τον οδηγό χρήσης ενδέχεται να διαφέρουν από το μηχανήμα σας, ανάλογα με τις επιλογές ή τα μοντέλα. Ελέγξτε τον τύπο του μηχανήματός σας (βλ. “Μπροστινή όψη” στη σελίδα 22).



- Λάβετε υπόψη ότι πρέπει να χρησιμοποιείτε το καλώδιο τροφοδοσίας που παρέχεται μαζί με το μηχανήμα. Αλλιώς μπορεί να προκληθεί πυρκαγιά ή βλάβη στο μηχανήμα.
- Ορισμένα τμήματα στο εσωτερικό του μηχανήματος ενδέχεται να θερμανθούν όταν η συσκευή είναι ενεργοποιημένη ή μετά την εκτύπωση. Προσέξτε μην υποστείτε εγκαύματα όταν πραγματοποιείτε εργασίες στο εσωτερικό του εκτυπωτή.
- Μην αποσυναρμολογείτε το μηχανήμα όταν είναι ενεργοποιημένο ή όταν είναι συνδεδεμένο στην πρίζα. Αν το κάνετε υπάρχει κίνδυνος πρόκλησης ηλεκτροπληξίας.

- 1 Συνδέστε πρώτα το μηχανήμα στην παροχή τροφοδοσίας.

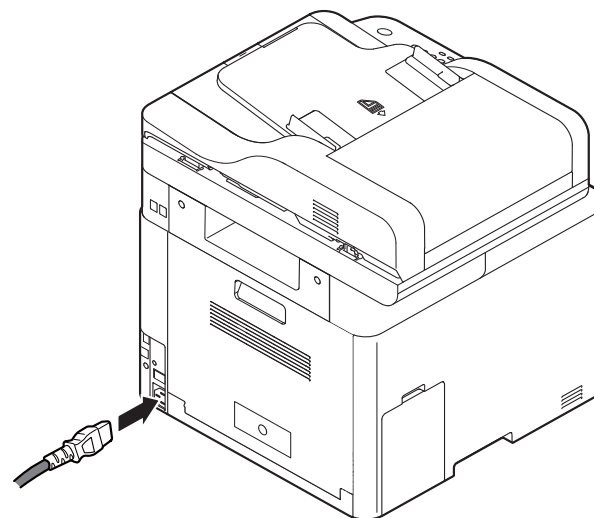

- 2 Η τροφοδοσία ενεργοποιείται αυτόματα.



Μπορείτε επίσης να ενεργοποιήσετε το μηχανήμα πατώντας το κουμπί

 **(Power/Wakeup)**

Τοπική εγκατάσταση του προγράμματος οδήγησης

Ένα τοπικά συνδεδεμένο μηχάνημα είναι ένα μηχάνημα που συνδέεται απευθείας στον υπολογιστή σας χρησιμοποιώντας το καλώδιο USB. Αν το μηχάνημά σας είναι συνδεδεμένο σε δίκτυο, παραλείψτε τα βήματα που ακολουθούν και μεταβείτε στην ενότητα εγκατάστασης του προγράμματος οδήγησης του μηχανήματος συνδεδεμένου μέσω δικτύου (βλέπε “Εγκατάσταση προγράμματος οδήγησης μέσω του δικτύου” στη σελίδα 192).



- Εάν είστε χρήστης λειτουργικού συστήματος Mac, Linux ή UNIX, ανατρέξτε στο “Εγκατάσταση για Mac” στη σελίδα 180 ή “Εγκατάσταση για Linux” στη σελίδα 182 ή “Εγκατάσταση του πακέτου προγράμματος οδήγησης εκτυπωτή UNIX” στη σελίδα 198.
- Το παράθυρο εγκατάστασης που εμφανίζεται σε αυτόν τον Οδηγός χρήσης ενδέχεται να διαφέρει ανάλογα με το μηχάνημα και το περιβάλλον εργασίας που χρησιμοποιούνται.
- Χρησιμοποιήστε μόνο καλώδιο USB με μήκος μικρότερο από 3 μέτρα.

Windows

- 1 Βεβαιωθείτε ότι το μηχάνημα είναι συνδεδεμένο με τον υπολογιστή και είναι ενεργοποιημένο.
- 2 Τοποθετήστε το παρεχόμενο CD λογισμικού στη μονάδα δίσκου CD-ROM.

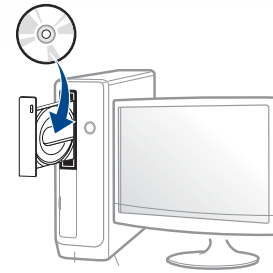

Αν δεν εμφανιστεί το παράθυρο εγκατάστασης, κάντε κλικ στο **Έναρξη > Όλα τα προγράμματα > Βοηθήματα > Εκτέλεση.**

X:\Setup.exe αντικαθιστώντας το «X» με το αντίστοιχο γράμμα για τη μονάδα δίσκου CD-ROM και κάντε κλικ στο **OK.**

- Για Windows 8

Αν δεν εμφανιστεί το παράθυρο εγκατάστασης, από την επιλογή **Charms(Σύμβολα)**, επιλέξτε **Αναζήτηση > Apps(Εφαρμογές)** και αναζητήστε την επιλογή **Εκτέλεση.** Πληκτρολογήστε X:\Setup.exe, αντικαθιστώντας το “X” με το γράμμα που αντιστοιχεί στη μονάδα CD-ROM και επιλέξτε **OK.**

Αν εμφανιστεί το αναδυόμενο παράθυρο “**Πατήστε για να επιλέξετε τι γίνεται με αυτό το δίσκο.**”, κάντε κλικ στο παράθυρο και επιλέξτε **Run Setup.exe.**

- Για Windows 10 / Windows Server 2016

Αν το παράθυρο εγκατάστασης δεν εμφανίζεται, πληκτρολογήστε X:\Setup.exe στην περιοχή εισαγωγής **Αναζήτηση** από τη γραμμή εργασιών, αντικαθιστώντας το “X” με το γράμμα που αντιστοιχεί στη μονάδα δίσκου CD-ROM και πατήστε το πλήκτρο Enter.

Τοπική εγκατάσταση του προγράμματος

- 3 Διαβάστε και αποδεχτείτε τις συμφωνίες εγκατάστασης στο παράθυρο εγκατάστασης και κάντε κλικ στο **Επόμενο**
- 4 Επιλέξτε **USB** στην οθόνη **Τύπος σύνδεσης εκτυπωτή** και κάντε κλικ στο **Επόμενο**.
- 5 Ακολουθήστε τις οδηγίες στο παράθυρο εγκατάστασης.

Από την οθόνη Έναρξη των Windows 8



- Το πρόγραμμα οδήγησης V4 λαμβάνεται αυτόματα από το Windows Update αν ο υπολογιστής σας είναι συνδεδεμένος στο Internet. Σε αντίθετη περίπτωση, μπορείτε να κάνετε λήψη του προγράμματος οδήγησης V4 από την τοποθεσία web της Samsung, www.samsung.com > εύρεση του προϊόντος σας > Υποστήριξη ή λήψεις.
- Μπορείτε να κάνετε λήψη της εφαρμογής Samsung Printer Experience από το Windows Store. Πρέπει να διαθέτετε λογαριασμό Microsoft για να χρησιμοποιήσετε το Windows Store(Store).
 - 1 Από την επιλογή **Charms(Σύμβολα)**, επιλέξτε **Αναζήτηση**.
 - 2 Κάντε κλικ στο **Store(Store)**.
 - 3 Αναζητήστε και κάντε κλικ στο **Samsung Printer Experience**.
 - 4 Κάντε κλικ στο **Εγκατάσταση**.

- Αν εγκαταστήσετε το πρόγραμμα οδήγησης από το παρεχόμενο CD λογισμικού, το V4 δεν έχει εγκατασταθεί. Αν θέλετε να χρησιμοποιήσετε το πρόγραμμα οδήγησης V4 στην οθόνη **Επιφάνεια εργασίας**, μπορείτε να κάνετε λήψη από την τοποθεσία web της Samsung, www.samsung.com > εύρεση του προϊόντος σας > Υποστήριξη ή λήψεις.
- Αν θέλετε να εγκαταστήσετε εργαλεία διαχείρισης του εκτυπωτή Samsung, πρέπει να τα εγκαταστήσετε από το παρεχόμενο CD λογισμικού.

- 1 Βεβαιωθείτε ότι ο υπολογιστής σας είναι συνδεδεμένος στο Internet και ενεργοποιημένος.
- 2 Βεβαιωθείτε ότι το μηχάνημα είναι ενεργοποιημένο.
- 3 Συνδέστε τον υπολογιστή και το μηχάνημα με ένα καλώδιο USB. Το πρόγραμμα οδήγησης εγκαθίσταται αυτόματα από το **Windows Update**.

Επανεγκατάσταση του προγράμματος οδήγησης

Εάν το πρόγραμμα οδήγησης του εκτυπωτή δεν λειτουργεί σωστά, ακολουθήστε τα παρακάτω βήματα για να επανεγκαταστήσετε το πρόγραμμα οδήγησης.

Windows

- 1 Βεβαιωθείτε ότι το μηχάνημα είναι συνδεδεμένο με τον υπολογιστή και είναι ενεργοποιημένο.
- 2 Από το μενού **Έναρξη** επιλέξτε **Προγράμματα** ή **Όλα τα προγράμματα > Samsung Printers > Κατάργηση εγκατάστασης του λογισμικού οδήγησης εκτυπωτή Samsung**.
 - Για Windows 8,
 - 1 Από τα Σύμβολα, επιλέξτε **Αναζήτηση, Apps(Εφαρμογές)**.
 - 2 Κάντε αναζήτηση και κλικ στον **Πίνακας Ελέγχου**.
 - 3 Κάντε κλικ στο **Προγράμματα και δυνατότητες**.
 - 4 Κάντε δεξί κλικ στο πρόγραμμα οδήγησης που θέλετε να καταργήσετε και επιλέξτε **Κατάργηση εγκατάστασης**.
 - Για Windows 10 / Windows Server 2016
 - 1 Από τη γραμμή εργασιών, πληκτρολογήστε **Προγράμματα και δυνατότητες** στην περιοχή εισαγωγής **Αναζήτηση**. Πατήστε το πλήκτρο Enter.

Από το εικονίδιο **Έναρξη** () , επιλέξτε **όλες οι εφαρμογές > Αναζήτηση > πληκτρολογήστε Προγράμματα και δυνατότητες**.

- 2 Κάντε δεξί κλικ στο πρόγραμμα οδήγησης που θέλετε να καταργήσετε και επιλέξτε **Κατάργηση εγκατάστασης**.
- 3 Ακολουθήστε τις οδηγίες στο παράθυρο εγκατάστασης.
- 4 Τοποθετήστε το CD λογισμικού στη μονάδα CD-ROM και εγκαταστήστε ξανά το πρόγραμμα οδήγησης (βλ. “Τοπική εγκατάσταση του προγράμματος οδήγησης” στη σελίδα 29).

Από την οθόνη Έναρξη των Windows 8

- 1 Βεβαιωθείτε ότι το μηχάνημα είναι συνδεδεμένο με τον υπολογιστή και είναι ενεργοποιημένο.
- 2 Κάντε κλικ στο **Κατάργηση εγκατάστασης λογισμικού εκτυπωτή Samsung** στην οθόνη **Έναρξη**.
- 3 Ακολουθήστε τις οδηγίες στο παράθυρο.



- Αν δεν μπορείτε να δείτε το τετράγωνο Samsung Printer Software, καταργήστε την εγκατάσταση από τη λειτουργία επιφάνειας εργασίας.
- Αν θέλετε να καταργήσετε την εγκατάσταση των εργαλείων διαχείρισης του εκτυπωτή Samsung, από την οθόνη **Έναρξη**, κάντε δεξί κλικ στην εφαρμογή > **Κατάργηση εγκατάστασης** > κάντε δεξί κλικ στο πρόγραμμα που θέλετε να καταργήσετε > **Κατάργηση εγκατάστασης** και ακολουθήστε τις οδηγίες στο παράθυρο.



2. Επισκόπηση μενού και βασικές ρυθμίσεις

Αυτό το κεφάλαιο παρέχει πληροφορίες σχετικά με τη συνολική δομή του μενού και τις επιλογές βασικών ρυθμίσεων.

- **Επισκόπηση μενού** 33
- **Βασικές ρυθμίσεις του μηχανήματος** 47
- **Μέσα εκτύπωσης και δίσκος** 49
- **Βασικές ρυθμίσεις εκτύπωσης** 67
- **Βασικές ρυθμίσεις αντιγραφής** 75
- **Βασική σάρωση** 80
- **Βασικές λειτουργίες φαξ** 82
- **Χρήση συσκευής μνήμης USB** 87

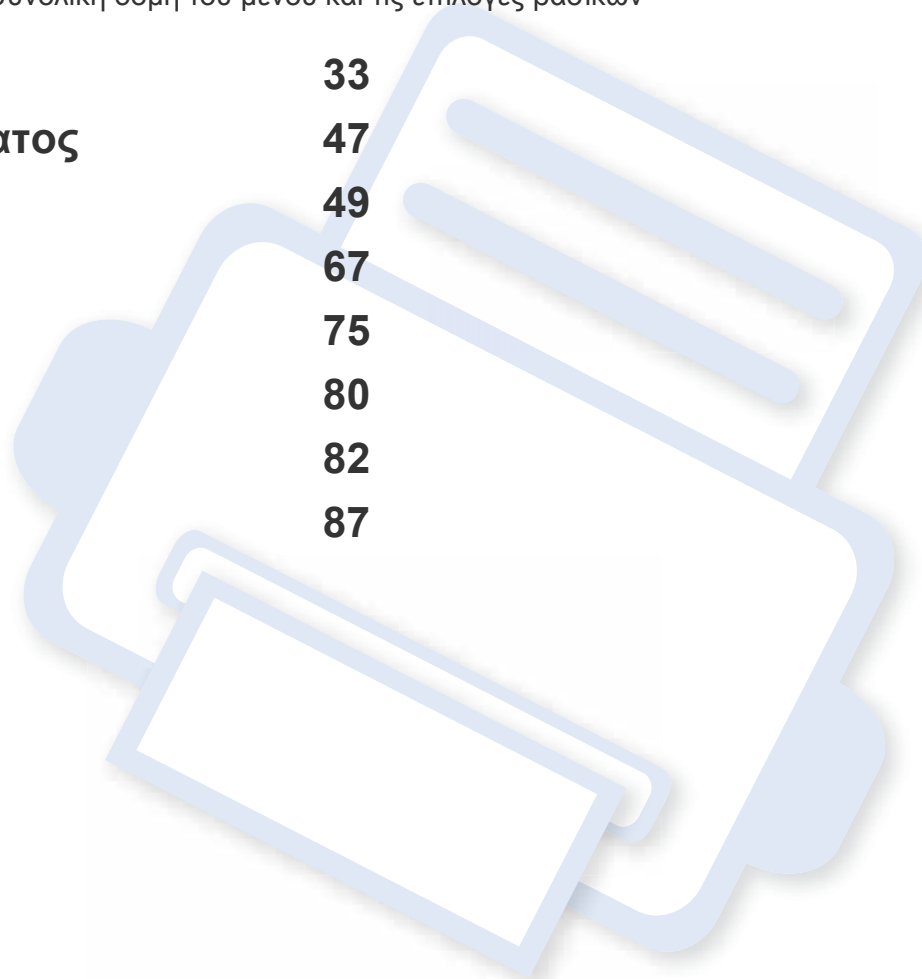

Επισκόπηση μενού



Ο πίνακας ελέγχου παρέχει πρόσβαση σε διάφορα μενού, για να ρυθμίσετε το μηχάνημα ή να χρησιμοποιήσετε τις λειτουργίες του μηχανήματος.



- Ενδέχεται κάποια μενού να μην εμφανιστούν στην οθόνη ανάλογα με τις επιλογές ή τα μοντέλα. Σε αυτή την περίπτωση, δεν ισχύει για το μηχάνημά σας.
- Ορισμένα ονόματα μενού ενδέχεται να διαφέρουν από το μηχάνημά σας, ανάλογα με τις επιλογές ή τα μοντέλα.
- Τα μενού περιγράφονται στον Οδηγό για προχωρημένους (βλ. “Μενού χρήσιμων ρυθμίσεων” στη σελίδα 243).

C306xND series

Πρόσβαση στο μενού

- 1 Επιλέξτε  (**Menu**) μέχρι να εμφανιστεί το μενού που θέλετε στην κάτω γραμμή της οθόνης και πατήστε **OK**.
- 2 Πατήστε τα βελάκια μέχρι να εμφανιστεί το στοιχείο μενού που θέλετε και πατήστε το **OK**.
- 3 Αν το στοιχείο ρύθμισης διαθέτει υπομενού, επαναλάβετε το βήμα 2.
- 4 Πατήστε **OK** για να αποθηκεύσετε την επιλογή.
- 5 Πατήστε το κουμπί  (**Stop/Clear** ή **Stop**) για να επιστρέψετε στην κατάσταση ετοιμότητας.

Επισκόπηση μενού

Copy Feature (βλ. “Δυνατότητα αντιγραφής” στη σελίδα 247)			Copy Setup (βλ. “ρύθμιση αντιγραφής” στη σελίδα 252)	
Original Size	Collation	Small Original ^a	Change Default	Original Type
Reduce/Enlarge	Layout	Hole Punch	Original Size	Text
Duplex	Normal	Book Center ^b	Copies	Text/Photo
1->1 Sided	2-Up	Border Erase	Reduce/Enlarge	Photo
1->2 Sided	4-Up	Stamp	Duplex	Magazine
1->2 Sided, Rotated	ID Copy	WaterMark	1->1 Sided	Collation
Auto Color	Book Copy		1->2 Sided	
Darkness	Adjust Background		1->2 Sided, Rotated	
Light+5- Light+1	Off		Darkness	
Normal	Auto		Light+5- Light+1	
Dark+1- Dark+5	Enhance Lev.1		Normal	
Original Type	Enhance Lev.2		Dark+1- Dark+5	
Text	Erase Lev.1- Erase Lev.4		Auto Color	
Text/Photo	Edge Erase			
Photo	Off			
Magazine				

a. Αυτή η επιλογή δεν εμφανίζεται όταν είναι ενεργοποιημένη η επιλογή 2-Up, 4-Up, Book copy, Duplex, Auto Fit ή αν το πρωτότυπο έγγραφο είναι φορτωμένο στον αυτόματο τροφοδότη ADF ή RADF.

b. Αυτή η επιλογή εμφανίζεται μόνο όταν η επιλογή **Layout** είναι **Book Copy**.

Επισκόπηση μενού

Scan Feature ^a (βλ. “σάρωση” στη σελίδα 258)			Scan Setup ^a (βλ. “σάρωση” στη σελίδα 258)	Print Setup (βλ. “Εκτύπωση” στη σελίδα 245)	
USB Feature	FTP Feature	Samsung Cloud	Change Default	Orientation	Edge Enhancement
Original Size	Original Size	Original Size	USB Default	Portrait	Screen
Original Type	Original Type	Original Type	Email Default	Landscape	Trapping
Resolution	Resolution	Resolution	FTP/SMB Default	Duplex	Auto CR
Color Mode	Color Mode	Color Mode	Samsung Cloud	Off	Skip Blank Pages
Color	File Format	Darkness		Long Edge	Emulation
Gray	Darkness			Short Edge	Emulation Type
Mono	SMB Feature			Copies	Setup
File Format	Original Size			Resolution	
Darkness	Original Type			Standard	
Email Feature	Resolution			High Image Quality	
Original Size	Color Mode			Clear Text	
Original Type	File Format				
Resolution	Darkness				
Color Mode					
File Format					
Darkness					

a. Αυτή η επιλογή εμφανίζεται μόνο όταν πατήσετε το κουμπί **Scan to** στον πίνακα ελέγχου.

Επισκόπηση μενού

System Setup (βλ. “Εγκατάσταση συστήματος” στη σελίδα 262)

Machine Setup	Auto Tray Switch	Paper Setup	Report	Maintenance
Date & Time	Paper Substitution	Paper Size	Configuration	CLR Empty Msg. ^c
Date Format	Tray Protection	Tray 1	Demo Page	Supplies Life
Clock Mode	Tray Mode	Tray 2 ^a	Network Configuration	Image Management
Language	PDF Type	Tray 3 ^a	Supplies Information	Custom Color
Default Mode	Eco Settings	MP Tray	Usage Counter	Auto Color Reg.
Power Save	Auto Power Off	Default Paper Size	Account ^b	Tone Adjustment
Wakeup Event	Quiet Mode	Paper Type	Email Sent	Serial Number
System Timeout	Stacking Mode	Paper Source	PCL Font	RAM Disk ^d
Job Timeout	Smart Duplex	Margin	PS Font	
Altitude Adjustment	Vapor Mode	Tray Confirmation	Address Book	
Humidity	Logout Confirmation			
Job Rescheduling				
Auto Continue				

a. Αυτή η λειτουργία είναι διαθέσιμη όταν είναι εγκατεστημένος ο προαιρετικός δίσκος.

b. Αυτή η επιλογή εμφανίζεται μόνο αν έχετε ενεργοποιήσει τον λογαριασμό σας στο SyncThru™ Web Service (**Security** καρτέλα > **User Access Control** > **Accounting** > **Accounting Methods**).

c. Αυτή η επιλογή εμφανίζεται μόνο όταν απομένει μικρή ποσότητα τόνερ στην κασέτα.

d. Ενδέχεται κάποια μενού να μην εμφανιστούν στην οθόνη ανάλογα με τις επιλογές ή τα μοντέλα. Σε αυτή την περίπτωση, δεν ισχύει για το μηχάνημά σας.

Επισκόπηση μενού

Network (βλ. “Εγκατάσταση δικτύου” στη σελίδα 273)		Job Management ^a (βλ. “Διαχείριση εργασίας” στη σελίδα 272)	PrinterOn ^b (βλ. “PrinterOn” στη σελίδα 283)	Admin Setup ^c (βλ. “Ρυθμίσεις διαχειριστή” στη σελίδα 276)	Direct USB ^d (βλ. “Direct USB” στη σελίδα 280)
TCP/IP (IPv4) DHCP BOOTP Static	Wi-Fi Direct Wi-Fi Signal Clear Wi-Fi Settings Prototocol Management	Active Job Secured Job Stored Job		Stamp Item Text Size Opacity Position	USB Print File Manage Check Space
TCP/IP (IPv6) IPv6 Protocol DHCPv6 Config	NFC ^e Network Configuration Clear Settings			Change Admin Password Firmware Upgrade Import Setting Export Setting Secure Print	
Ethernet Ethernet Port Ethernet Speed				Supplies Management Coverage Counter	
802.1x					
Wi-Fi ^e Wi-Fi On/Off Wi-Fi Settings WPS					

a. Αυτό είναι διαθέσιμο μόνο όταν είναι ενεργοποιημένη η επιλογή **System Setup > Ram Disk**.

b. Αυτό χρησιμοποιείται και είναι διαθέσιμο μόνο όταν είναι ενεργοποιημένη η επιλογή **PrinterOn**. Το υπομενού που εμφανίζεται σε αυτό το μενού ενδέχεται να διαφέρει ανάλογα με το αν το μηχανήμα είναι ή δεν είναι συνδεδεμένο στο διακομιστή **PrinterOn**.

c. Πρέπει να πληκτρολογήσετε έναν κωδικό πρόσβασης για εισαγωγή σε αυτό το μενού. Ο προεπιλεγμένος κωδικός πρόσβασης είναι **sec00000**.

d. Αυτή η επιλογή εμφανίζεται μόνο όταν πατήσετε το κουμπί **Direct USB** στον πίνακα ελέγχου. Είσοδος στο μενού USB όταν τοποθετηθεί μνήμη USB στη θύρα μνήμης USB του μηχανήματός σας.

e. Η επιλογή αυτή είναι διαθέσιμη όταν είναι εγκατεστημένο το προαιρετικό Kit ασύρματου δικτύου/NFC.

Επισκόπηση μενού

C306xFR series / C306xFW series









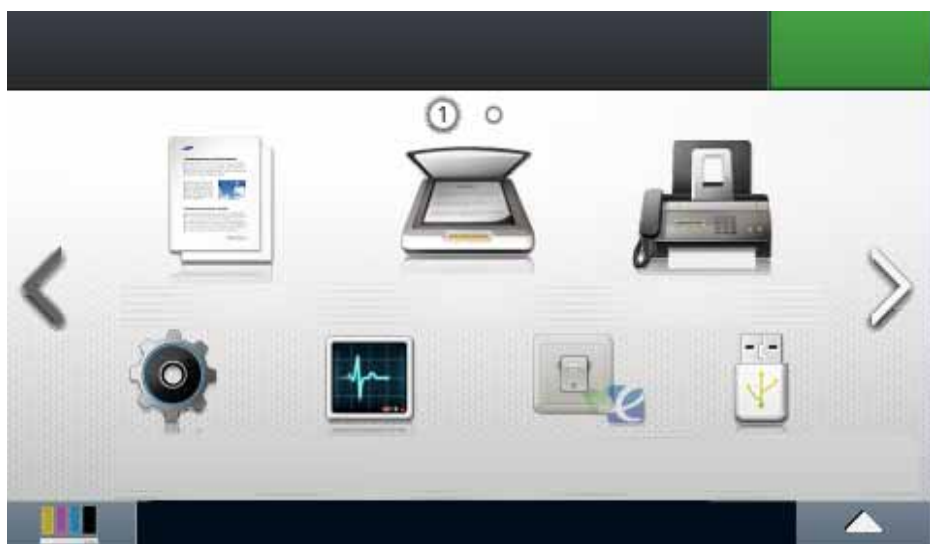

Μπορείτε να ρυθμίσετε εύκολα τα μενού με χρήση της οθόνης αφής.





- Η **Κεντρική** οθόνη εμφανίζεται στην οθόνη αφής του πίνακα ελέγχου.
- Ορισμένα μενού είναι ανενεργά, ανάλογα με τον προαιρετικό εξοπλισμό ή το μοντέλο.
- Ορισμένα ονόματα μενού ενδέχεται να διαφέρουν από το μηχανήμα σας, ανάλογα με τις επιλογές ή τα μοντέλα.

Παρουσίαση της Αρχικής οθόνης



Copy		Όταν πατήσετε Copy από την οθόνη, εμφανίζεται η οθόνη Αντιγραφή η οποία διαθέτει πολλές καρτέλες και πολλές επιλογές αντιγραφής.
Scan		Όταν πατήσετε Scan από την οθόνη, εμφανίζεται η οθόνη Σάρωση η οποία διαθέτει πολλές καρτέλες και πολλές επιλογές σάρωσης.
Fax		Όταν πατήσετε Fax από την οθόνη, εμφανίζεται η οθόνη Φαξ η οποία διαθέτει πολλές καρτέλες και πολλές επιλογές αποστολής φαξ.
Setup		Μπορείτε να πλοηγηθείτε στις ρυθμίσεις του μηχανήματος ή να αλλάξετε τις τιμές τους.
Job Status		Η επιλογή αυτή εμφανίζει τις εργασίες που εκτελούνται, αυτές που έχουν ολοκληρωθεί και εκείνες που βρίσκονται στην ουρά.
Eco		Μπορείτε να δείτε τις ρυθμίσεις οικονομίας.
Direct USB		Είσοδος στο μενού USB όταν τοποθετηθεί μνήμη USB στη θύρα μνήμης USB του μηχανήματός σας.
Document Box		Μπορείτε να αποθηκεύσετε τα δεδομένα εκτύπωσης, να εκτυπώσετε τη σελίδα ασφαλείας ή τον κοινόχρηστο φάκελο.
PrinterOn		Μπορείτε να εκτυπώσετε στην υπηρεσία cloud.
Ρυθμίσεις επιλογών		Μπορείτε να προσαρμόσετε τις ρυθμίσεις επιλογών όπως σκουρότητα, τύπος πρωτοτύπου και άλλα.

Επισκόπηση μενού

Κατάσταση τόνερ		Μπορείτε να δείτε την κατάσταση του τόνερ.
βελάκια	< ^ v >	Μπορείτε να κάνετε κύλιση στις διαθέσιμες επιλογές στο επιλεγμένο μενού και να αυξήσετε ή να μειώσετε τις τιμές.
Πίσω		Μπορείτε να επιστρέψετε στην προηγούμενη οθόνη.
		Μπορείτε να επιλέξετε τον κωδικό QR, τη γλώσσα, τη φωτεινότητα LCD και να επεξεργαστείτε το αρχικό μενού.

Επισκόπηση μενού



Copy (βλ. “Αντιγραφή” στη σελίδα 247)

Basic Copy

 (Ρυθμίσεις επιλογών)

Darkness

Color Mode

Color

Mono

Auto

Original Type

Text

Text/Photo

Photo

Magazine

Custom Copy

 (Ρυθμίσεις επιλογών)

Duplex

Reduce/Enlarge

Darkness

Color Mode

Original Size

Original Type

Paper Source

Collation

Layout

Normal

2-Up

4-Up

ID Copy

Book Copy

Adjust

Background

Edge Erase

Off

Small Original

Hole Punch

Book Center^a

Border Erase

Stamp

Stamp Activate

Item

Text Size

Opacity

Position

Watermark

ID Copy

 (Ρυθμίσεις επιλογών)

Darkness

Color Mode

Original Type

Auto Fit Copy

 (Ρυθμίσεις επιλογών)

Darkness

Color Mode

Original Type

N-Up Copy

 (Ρυθμίσεις επιλογών)

N-Up

Original

Orientation

Duplex

Darkness

Color Mode

Original Size

Original Type

Book Copy

 (Ρυθμίσεις επιλογών)

Book Copy

Darkness

Color Mode

Original Size

Original Type

a. Αυτή η επιλογή εμφανίζεται μόνο όταν η επιλογή **Layout** είναι **Book Copy**.

Επισκόπηση μενού



Scan (βλ. “σάρωση” στη σελίδα 258)

Samsung Cloud	Local PC	Network PC	Email	SMB
Destination	Destination	Destination	To	Destination
(Ρυθμίσεις επιλογών)	(Ρυθμίσεις επιλογών)	(Ρυθμίσεις επιλογών)	(Ρυθμίσεις επιλογών)	(Ρυθμίσεις επιλογών)
Original Size	Original Size	Original Size	Original Size	Original Size
Original Type	Original Type	Original Type	Original Type	Original Type
Resolution	Resolution	Resolution	Resolution	Resolution
Color Mode	Color Mode	Color Mode	Color Mode	Color Mode
Duplex	File Format	File Format	File Format	File Format
Darkness	Page Separation	Page Separation	Page Separation	Page Separation
File Name	PDF Encryption^a	PDF Encryption^a	PDF Encryption^a	PDF Encryption^a
	Duplex	Duplex	Digital Signature in PDF^b	Digital Signature in PDF^b
	Darkness	Darkness	Duplex	Duplex
			Darkness	Darkness
			File Name	File Name

a. Αυτή η επιλογή εμφανίζεται μόνο όταν η επιλογή **File Format** είναι τύπου PDF.

b. Αυτή η επιλογή εμφανίζεται μόνο αν έχετε ορίσει μια ψηφιακή υπογραφή στο SyncThru™ Web Service (**Settings** καρτέλα > **Machine Settings** > **Scan** > **Scan Security** > **Digital Signature in PDF**).

Επισκόπηση μενού



Scan (βλ. “σάρωση” στη σελίδα 258)

FTP	Custom Email	USB	Shared Folder	WSD
Destination	From	Original Size	Original Size	Destination
(Ρυθμίσεις επιλογών)	To	(Ρυθμίσεις επιλογών)	(Ρυθμίσεις επιλογών)	
Original Size	CC	Original Type	Original Type	
Original Type	BCC	Resolution	Resolution	
Resolution	Subject	Color Mode	Color Mode	
Color Mode	(Ρυθμίσεις επιλογών)	File Format	File Format	
File Format	Original Size	Page Separation	Page Separation	
Page Separation	Original Type	PDF Encryption^a	PDF Encryption^a	
PDF Encryption^a	Resolution	Digital Signature in PDF^b	Digital Signature in PDF^b	
Digital Signature in PDF^b	Color Mode	Filing Policy	Filing Policy	
Duplex	File Format	Duplex	Duplex	
Darkness	Page Separation	Darkness	Darkness	
File Name	PDF Encryption^a	File Name	File Name	
	Digital Signature in PDF^b			
	Duplex			
	Darkness			
	File Name			

a. Αυτή η επιλογή εμφανίζεται μόνο όταν η επιλογή **File Format** είναι τύπου PDF.

b. Αυτή η επιλογή εμφανίζεται μόνο αν έχετε ορίσει μια ψηφιακή υπογραφή στο SyncThru™ Web Service (**Settings** καρτέλα > **Machine Settings** > **Scan** > **Scan Security** > **Digital Signature in PDF**).

Επισκόπηση μενού



Fax (βλ. “Φαξ” στη σελίδα 253)

Memory Send	On Hook Dial	Delayed Send	Speed Dial Send	Group Dial Send	Redial
To	To	Start Time	To	To	To
(Ρυθμίσεις επιλογών)	(Ρυθμίσεις επιλογών)	(Ρυθμίσεις επιλογών)	(Ρυθμίσεις επιλογών)	(Ρυθμίσεις επιλογών)	(Ρυθμίσεις επιλογών)
Darkness	Darkness	Darkness	Darkness	Darkness	Darkness
Resolution	Resolution	Resolution	Resolution	Resolution	Resolution
Original Type	Color Mode	Original Type	Original Type	Original Type	Original Type
Original Size	Original Type	Original Size	Original Size	Original Size	Original Size
Duplex	Original Size	Duplex	Duplex	Duplex	Duplex
	Duplex				

Επισκόπηση μενού



Setup (βλ. “Εγκατάσταση συστήματος” στη σελίδα 262)

Machine Setup Default Setting Copy Default Scan Default Fax Default Program Management Paper Setup Tray1 Tray2 ^a Tray 3 ^a MP Tray Margin Tray Behaviour Auto Tray Switch ^a Paper Substitution Auto Continue Tray Protection ^a	Address Book Individual Group Print Delete All Reports Configuration Demo Page Help List Network Configuration Supplies Information Usage Counter Account ^b Fax Received Fax Sent Fax Scheduled Jobs Fax Send Confirmation Junk Fax Email Sent	PCL Font PS Font Address Book Fax Setup Send Forward Receive Forward Toll Save Junk Fax Setup Secure Receive Prefix Dial Stamp Received Name ECM Mode Modem Speed Dial Mode ^c Ring to Answer Receive Mode	Redial Term Redial Times Fax Confirmation Image TCR Auto Reduction Discard Size Receive Start Code DRPD Mode ^c Paper Source Duplex Print Fax Setup Wizard Smart Fax Diagnostics TX/RX Report	Network Setup TCP/IP (IPv4) TCP/IP (IPv6) Ethernet 802.1x Wi-Fi ^d Wi-Fi On/Off Wi-Fi Settings WPS Connect via PBC Connect via PIN Wi-Fi Direct On/ Off Device Name IP Address Group Owner Network Key Status Wi-Fi Signal Clear Wi-Fi Settings
--	--	--	---	---

a. Αυτή η λειτουργία είναι διαθέσιμη όταν είναι εγκατεστημένος ο προαιρετικός δίσκος.

b. Αυτή η επιλογή εμφανίζεται μόνο αν έχετε ενεργοποιήσει τον λογαριασμό σας στο SyncThru™ Web Service (**Security** καρτέλα > **User Access Control** > **Accounting** > **Accounting Methods**).

c. Αυτή η επιλογή ενδέχεται να μην είναι διαθέσιμη ανάλογα με τη χώρα που βρίσκεστε.

d. Για το C306xFR, η επιλογή αυτή είναι διαθέσιμη όταν είναι εγκατεστημένο το προαιρετικό Kit ασύρματου δικτύου/NFC.

Επισκόπηση μενού

 Setup (βλ. “Εγκατάσταση συστήματος” στη σελίδα 262)









Protocol Management NFC^a Network Configuration Clear Settings	Print Setup Orientation Duplex Copies Resolution Clear Text Edge Enhancement Trapping Screen Auto CR Skip Blank Pages Emulation Paper Source	Initial Setup Machine ID & Fax Number Date & Time Date Format Clock Mode Select Country Language Default Mode Sound/Volume Key Sound Alarm Sound Fax Sound Power Save Wakeup Event System Timeout	Job Timeout Held Job Timeout Altitude Adjustment Toner Low Alert Firmware Version PDF Type Import Setting Export Setting Default Paper Size CLR Empty Msg^b Image Management Vapor Mode	Stacking Mode Humidity Quiet Mode Logout Confirmation Job Rescheduling Smart Duplex Admin Setup^c User Access Control Authentication Stamp Stamp Activate Item Opacity Position Text Size	Change Admin. Password Firmware Upgrade Image Overwrite Application Secure Print Coverage Counter Troubleshooting Language
---	---	--	--	--	---

a. Για το C306xFR, η επιλογή αυτή είναι διαθέσιμη όταν είναι εγκατεστημένο το προαιρετικό Kit ασύρματου δικτύου/NFC.

b. Αυτή η επιλογή εμφανίζεται μόνο όταν απομένει μικρή ποσότητα τόνερ στην κασέτα.

c. Πρέπει να πληκτρολογήσετε έναν κωδικό πρόσβασης για εισαγωγή σε αυτό το μενού. Ο προεπιλεγμένος κωδικός πρόσβασης είναι **sec00000**.

Επισκόπηση μενού

 Job Status (βλ. “Eco” στη σελίδα 279)	 Eco (βλ. “Eco” στη σελίδα 279)	 Direct USB^a (βλ. “Direct USB” στη σελίδα 280)		 Document Box (βλ. “Κουτί εγγράφων” στη σελίδα 282)	 PrinterOn^b (βλ. “PrinterOn” στη σελίδα 283)
Current Job Completed Job	Eco-On or Off Settings Default Mode Off On On-Forced^c Feature Configuration Default Custom	Print From  (Ρυθμίσεις επιλογών) Copies Auto Fit Duplex Paper Source Color Mode Scan to USB  (Ρυθμίσεις επιλογών) Original Size Original Type Resolution Color Mode File Format PDF Encryption^d	Digital Signature in PDF^e Filing Policy Duplex Darkness File Name File Manage Check Space	System Boxes Stored Print Secured Print Shared Folder  (Ρυθμίσεις επιλογών) Copies Auto Fit Duplex Paper Source Color Mode	

a. Είσοδος στο μενού USB όταν τοποθετηθεί μνήμη USB στη θύρα μνήμης USB του μηχανήματός σας.

b. Αυτό χρησιμοποιείται και είναι διαθέσιμο μόνο όταν είναι ενεργοποιημένη η επιλογή **PrinterOn**. Το υπομενού που εμφανίζεται σε αυτό το μενού ενδέχεται να διαφέρει ανάλογα με το αν το μηχάνημα είναι ή δεν είναι συνδεδεμένο στο διακομιστή **PrinterOn**.

c. Εάν ενεργοποιήσετε την οικονομική λειτουργία με έναν κωδικό πρόσβασης από την υπηρεσία SyncThru™ Web Service (καρτέλα **Settings > Machine Settings > System > Eco Settings**) ή Samsung Easy Printer Manager (**Ρυθμίσεις συσκευής > Ρυθμίσεις Eco**), εμφανίζεται το μήνυμα **On force**. Πρέπει να εισάγετε τον κωδικό πρόσβασης για να αλλάξετε την κατάσταση της οικονομικής λειτουργίας.

d. Αυτή η επιλογή εμφανίζεται μόνο όταν η επιλογή **File Format** είναι τύπου PDF.

e. Αυτή η επιλογή εμφανίζεται μόνο αν έχετε ορίσει μια ψηφιακή υπογραφή στο SyncThru™ Web Service (**Settings** καρτέλα > **Machine Settings > Scan > Scan Security > Digital Signature in PDF**).

Βασικές ρυθμίσεις του μηχανήματος



Μπορείτε να ορίσετε τις ρυθμίσεις του μηχανήματος από το πρόγραμμα Samsung Easy Printer Manager ή από το SyncThru™ Web Service.

- Αν το μηχάνημά σας είναι συνδεδεμένο τοπικά μπορείτε να ορίσετε τις ρυθμίσεις μηχανήματος από το **Samsung Easy Printer Manager > Ρύθμιση για προχωρημένους > Ρυθμίσεις συσκευής** (βλ. “Χρήση του Samsung Easy Printer Manager” στη σελίδα 352).
- Αν το μηχάνημά σας είναι συνδεδεμένο στο δίκτυο, μπορεί να ορίσετε τις ρυθμίσεις μηχανήματος από την καρτέλα **SyncThru™ Web Service > Settings > Machine Settings** (βλ. “SyncThru™ Web Service” στη σελίδα 336).

Μετά την ολοκλήρωση της εγκατάστασης, ίσως θελήσετε να ορίσετε τις προεπιλεγμένες ρυθμίσεις του μηχανήματος.

Για να αλλάξετε τις προεπιλεγμένες ρυθμίσεις του μηχανήματος, ακολουθήστε τα παρακάτω βήματα:



Ίσως είναι απαραίτητο να πατήσετε **OK** για να περιηγηθείτε στα μενού χαμηλού επιπέδου σε ορισμένα μοντέλα.

1 Επιλέξτε  (**Menu**) > **System Setup** > **Machine Setup** στον πίνακα ελέγχου.

Ή

Για το μοντέλο με οθόνη αφής, πατήστε  (**Setup**) > **Machine Setup** > **Next** > **Initial Setup** στην οθόνη αφής.

2 Πραγματοποιήστε την επιλογή που θέλετε.

- **Language:** αλλάξτε τη γλώσσα που εμφανίζεται στον πίνακα ελέγχου.
- **Date & Time:** Όταν ρυθμίσετε την ώρα και την ημερομηνία, χρησιμοποιούνται στις λειτουργίες αποστολής φαξ και εκτύπωσης με καθυστέρηση. Εκτυπώνονται στις αναφορές. Αν, όμως, δεν είναι σωστές, πρέπει να την αλλάξετε ώστε να εμφανίζονται η σωστή ώρα.
- **Clock Mode:** Μπορείτε να ορίσετε το μηχάνημα να εμφανίζει την τρέχουσα ώρα χρησιμοποιώντας είτε τη 12ωρη είτε την 24ωρη μορφή ώρας.
- **Power Save:** Αν δεν πρόκειται να χρησιμοποιήσετε το μηχάνημα για κάποιο χρονικό διάστημα, χρησιμοποιήστε αυτήν τη λειτουργία για να εξοικονομήσετε ενέργεια.





Όταν πατήσετε το κουμπί  (**Power/Wakeup**) στον πίνακα ελέγχου, ξεκινήσει η εκτύπωση ή γίνει λήψη φαξ, το προϊόν θα επανέλθει από τη λειτουργία εξοικονόμησης ενέργειας.

Βασικές ρυθμίσεις του μηχανήματος

- **Altitude Adjustment:** Η ποιότητα εκτύπωσης επηρεάζεται από την ατμοσφαιρική πίεση, η οποία καθορίζεται από το υψόμετρο του μηχανήματος σε σχέση με τη στάθμη της θάλασσας. Πριν ορίσετε την τιμή για το υψόμετρο, καθορίστε σε ποιο υψόμετρο βρίσκεστε (βλ. “Ρύθμιση του υψόμετρου” στη σελίδα 285).

3 Κάντε την επιλογή που θέλετε και πατήστε **OK** για να αποθηκεύσετε την επιλογή.

Για το μοντέλο με οθόνη αφής, πατήστε  (επιστροφή) για να αποθηκεύσετε την επιλογή.

4 Πατήστε το εικονίδιο  (**Stop/Clear** ή **Stop**) το κουμπί ή  (Αρχική) για να επιστρέψετε στην κατάσταση ετοιμότητας.

 Ανατρέξτε στις παρακάτω συνδέσεις για να αλλάξετε άλλες ρυθμίσεις που είναι χρήσιμες για τη χρήση του μηχανήματος.

- βλ. “Εισαγωγή διάφορων χαρακτήρων” στη σελίδα 288.
- βλ. “Ρύθμιση μεγέθους και τύπου χαρτιού” στη σελίδα 61.
- βλ. “Δημιουργία βιβλίου διευθύνσεων φαξ” στη σελίδα 290.

Μέσα εκτύπωσης και δίσκος

Σε αυτό το κεφάλαιο παρέχονται πληροφορίες σχετικά με τον τρόπο τοποθέτησης των μέσων εκτύπωσης στο μηχανήμα σας.

Επιλογή μέσων εκτύπωσης

Μπορείτε να εκτυπώσετε σε διάφορα μέσα εκτύπωσης, όπως σε απλό χαρτί, φακέλους, ετικέτες και διαφάνειες. Χρησιμοποιείτε πάντα μέσα εκτύπωσης σύμφωνα με τις γενικές οδηγίες χρήσης του μηχανήματός σας.

Οδηγίες για επιλογή των μέσων εκτύπωσης

Τα μέσα εκτύπωσης που δεν είναι συμβατά με τις οδηγίες που περιγράφονται στον παρόντα οδηγό χρήσης μπορεί να προκαλέσουν τα ακόλουθα προβλήματα:

- Κακή ποιότητα εκτύπωσης
- Αυξημένες εμπλοκές χαρτιού
- Πρόωρη φθορά του μηχανήματος.

Χαρακτηριστικά όπως το βάρος, η σύνθεση, η περιεκτικότητα “νερών” και υγρασίας είναι σημαντικοί παράγοντες που επηρεάζουν την απόδοση του μηχανήματος και την ποιότητα της εκτύπωσης. Κατά την επιλογή των υλικών εκτύπωσης, πρέπει να λάβετε υπόψη σας τα εξής:

- Ο τύπος, το μέγεθος και το βάρος του μέσου εκτύπωσης για το μηχανήμα σας περιγράφονται στις προδιαγραφές μέσων εκτύπωσης (βλ. “Προδιαγραφές μέσων εκτύπωσης” στη σελίδα 152).
- Επιθυμητό αποτέλεσμα: Το μέσο εκτύπωσης που επιλέγετε πρέπει να είναι κατάλληλο για το έργο.
- Φωτεινότητα: Ορισμένα μέσα εκτύπωσης είναι περισσότερο λευκά από άλλα και παράγουν πιο έντονες και ζωηρές εικόνες.
- Ομαλότητα επιφάνειας: Η λειότητα του μέσου εκτύπωσης επηρεάζει την ποιότητα της εκτύπωσης στο χαρτί.



- Ορισμένα μέσα εκτύπωσης, αν και ίσως πληρούν όλες τις γενικές οδηγίες αυτής της ενότητας, μπορεί να μην παράγουν ικανοποιητικά αποτελέσματα. Αυτό μπορεί να οφείλεται στα χαρακτηριστικά των φύλλων, σε εσφαλμένο χειρισμό, μη αποδεκτά επίπεδα θερμοκρασίας και υγρασίας ή άλλους παράγοντες που δεν μπορούν να ελεγχθούν.
- Προτού αγοράσετε μεγάλες ποσότητες του μέσου εκτύπωσης, βεβαιωθείτε ότι πληροί τις απαιτήσεις που καθορίζονται σε αυτόν τον οδηγό χρήσης.

Μέσα εκτύπωσης και δίσκος



- Η χρήση μέσων εκτύπωσης που δεν πληρούν τις συγκεκριμένες προδιαγραφές μπορεί να προκαλέσει προβλήματα ή απαιτούν επισκευές. Αυτές οι επισκευές δεν καλύπτονται από τις συμβάσεις εγγύησης ή σέρβις της Samsung.
- Η ποσότητα χαρτιού που τοποθετείται στο δίσκο ενδέχεται να διαφέρει ανάλογα με τον τύπο του χρησιμοποιούμενου μέσου εκτύπωσης (βλ. “Προδιαγραφές μέσων εκτύπωσης” στη σελίδα 152).
- Βεβαιωθείτε ότι δεν χρησιμοποιείτε το φωτογραφικό χαρτί inkjet σε αυτό το μηχάνημα. Μπορεί να προκαλέσει βλάβη.
- Η χρήση εύφλεκτων μέσων εκτύπωσης ενδέχεται να προκαλέσει πυρκαγιά.
- Χρησιμοποιείτε τα προβλεπόμενα μέσα εκτύπωσης (βλέπε “Προδιαγραφές μέσων εκτύπωσης” στη σελίδα 152).



Η χρήση εύφλεκτων μέσων ή ύπαρξη ξένων υλικών στον εκτυπωτή ενδέχεται να έχουν ως αποτέλεσμα την υπερθέρμανση της μονάδας και σε σπάνιες περιπτώσεις μπορεί να προκαλέσουν πυρκαγιά.

Η ποσότητα χαρτιού που τοποθετείται στο δίσκο ενδέχεται να διαφέρει ανάλογα με τον τύπο του χρησιμοποιούμενου μέσου εκτύπωσης (βλ. “Προδιαγραφές μέσων εκτύπωσης” στη σελίδα 152).

Επισκόπηση δίσκου

Για να αλλάξετε το μέγεθος, πρέπει να προσαρμόσετε τους οδηγούς χαρτιού.

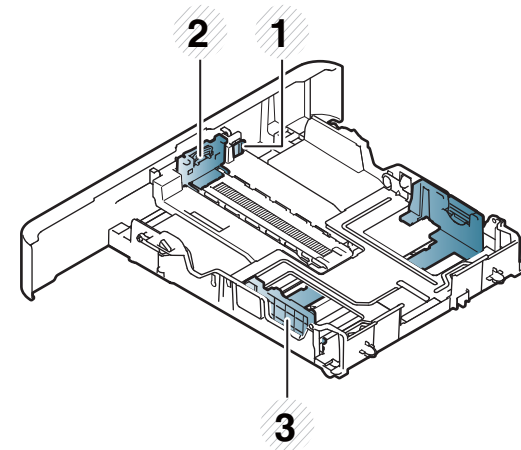

- 1 Μοχλός επέκτασης δίσκου
- 2 Οδηγός μήκους χαρτιού
- 3 Οδηγός πλάτους χαρτιού

Μέσα εκτύπωσης και δίσκος



Για χαρτί μεγέθους Legal

Πατήστε το κουμπί όπως εμφανίζεται και τραβήξτε έξω το δίσκο.

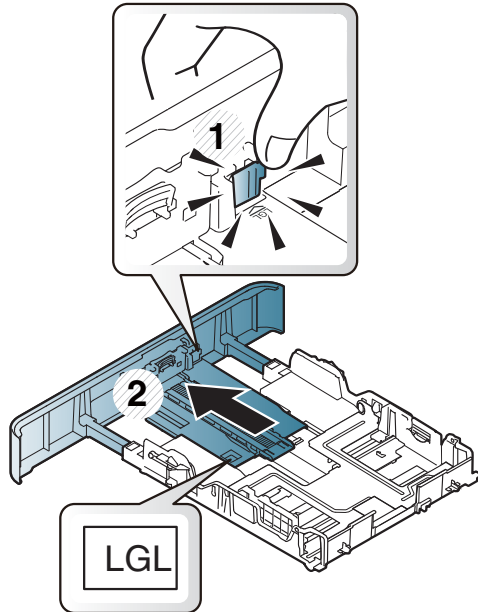

Εάν δεν προσαρμόσετε τον οδηγό, μπορεί να προκληθεί καταχώρηση χαρτιού, στρέβλωση εικόνας ή εμπλοκή του χαρτιού.

Τοποθέτηση χαρτιού στο δίσκο



Οι εικόνες σε αυτόν τον οδηγό χρήσης ενδέχεται να διαφέρουν από το μηχανήμά σας, ανάλογα με τις επιλογές ή τα μοντέλα. Ελέγξτε τον τύπο του μηχανήματός σας (βλ. “Μπροστινή όψη” στη σελίδα 22).

Δίσκος 1 / προαιρετικός δίσκος



Η διαδικασία είναι ίδια για όλους τους προαιρετικούς δίσκους.

Μέσα εκτύπωσης και δίσκος

- 1 Τραβήξτε προς τα έξω το δίσκο χαρτιού.

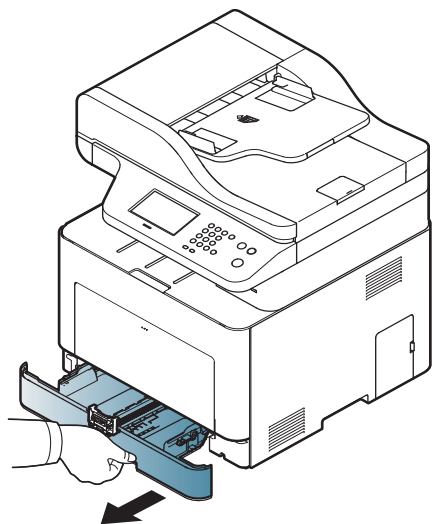

- 2 Μετακινήστε τον οδηγό πλάτους χαρτιού και το μοχλό μήκους χαρτιού για να τους φέρετε στη σωστή θέση μεγέθους χαρτιού που επισημαίνεται στο κάτω μέρος του δίσκου ώστε να αλλάξετε το μέγεθος (βλ. “Επισκόπηση δίσκου” στη σελίδα 50).

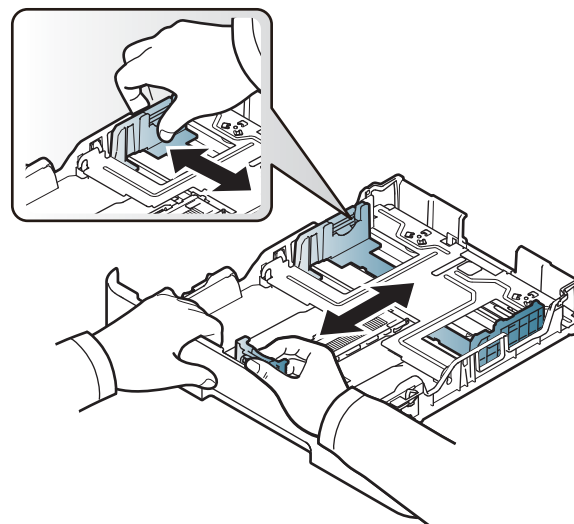

- 3 Λυγίστε ή ξεφυλλίστε την άκρη της δεσμίδας χαρτιού για να ξεχωρίσετε τα χαρτιά πριν τα τοποθετήσετε.

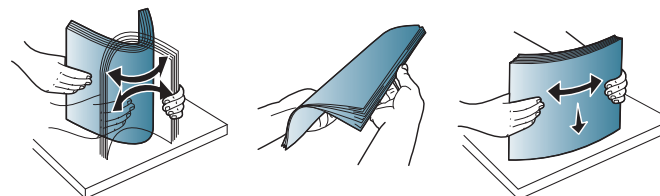

Μέσα εκτύπωσης και δίσκος

- 4 Αφού εισάγετε χαρτί στο δίσκο, επαναφέρετε τους οδηγούς πλάτους και μήκους χαρτιού.

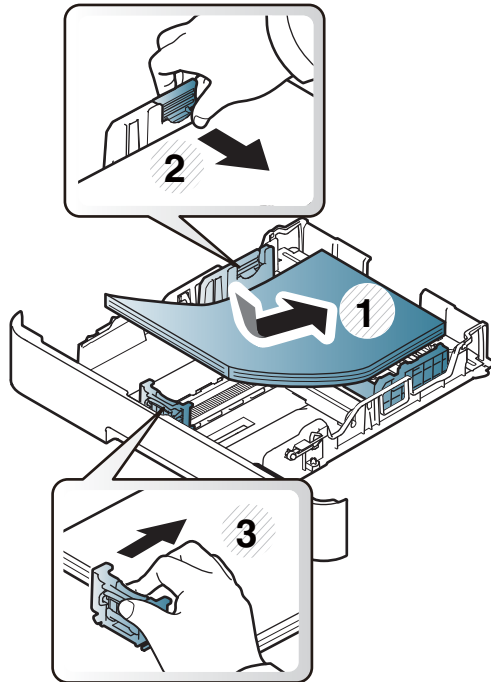

- Μην σπρώχνετε υπερβολικά τον οδηγό πλάτους χαρτιού, γιατί θα παραμορφωθεί το μέσο εκτύπωσης.
- Αν δεν ρυθμίσετε τον οδηγό πλάτους χαρτιού, μπορεί να μπλοκάρει το χαρτί.

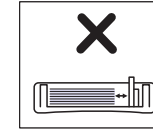
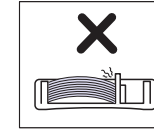
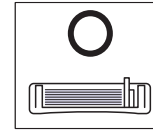

- Μην χρησιμοποιήσετε χαρτί με κύρτωση στο μπροστινό άκρο γιατί μπορεί να προκληθεί εμπλοκή χαρτιού ή να τσαλακωθεί το χαρτί.

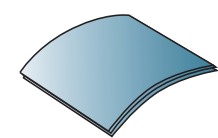
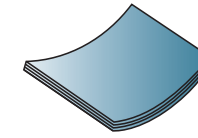
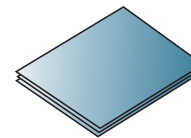

Μέσα εκτύπωσης και δίσκος

- 5 Εισαγάγετε και πάλι το δίσκο στο μηχάνημα.

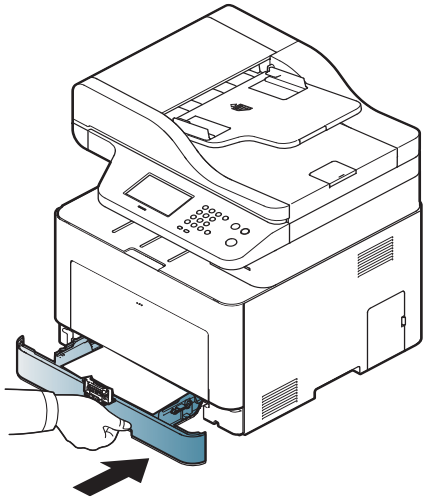

- 6 Όταν εκτυπώνετε ένα έγγραφο, ρυθμίστε τον τύπο χαρτιού και το μέγεθος για το δίσκο (βλ. “Ρύθμιση μεγέθους και τύπου χαρτιού” στη σελίδα 61).

Συμβουλές για τη χρήση του δίσκου πολλαπλών χρήσεων

- Τοποθετείτε κάθε φορά μόνο έναν τύπο μέσου εκτύπωσης, του ίδιου μεγέθους και βάρους, στο δίσκο πολλαπλών χρήσεων.
- Για να αποφύγετε τις εμπλοκές, μην προσθέτετε χαρτί κατά τη διάρκεια της εκτύπωσης, αν υπάρχει ακόμα χαρτί στο δίσκο πολλαπλών χρήσεων. Αυτό ισχύει και για τους άλλους τύπους μέσων εκτύπωσης.
- Τοποθετείτε πάντοτε μόνο τα προβλεπόμενα μέσα εκτύπωσης, έτσι ώστε να αποφεύγονται τα μπλοκαρίσματα χαρτιού και τα προβλήματα με την ποιότητα της εκτύπωσης (βλ. “Προδιαγραφές μέσων εκτύπωσης” στη σελίδα 152).
- Ισιώστε οποιαδήποτε καμπύλη υπάρχει σε ταχυδρομικές κάρτες, φακέλους και ετικέτες πριν την τοποθέτησή τους στο δίσκο πολλαπλών χρήσεων.

Δίσκος πολλαπλών χρήσεων

Ο δίσκος πολλαπλών χρήσεων μπορεί να χωρέσει ειδικά μεγέθη και τύπους υλικών εκτύπωσης, όπως καρτ-ποστάλ, κάρτες σημειώσεων και φακέλους (βλ. “Προδιαγραφές μέσων εκτύπωσης” στη σελίδα 152).

Μέσα εκτύπωσης και δίσκος

- 1 Πατήστε το κουμπί απελευθέρωσης του δίσκου πολλαπλών χρήσεων και τραβήξτε το προς τα κάτω για να ανοίξει.

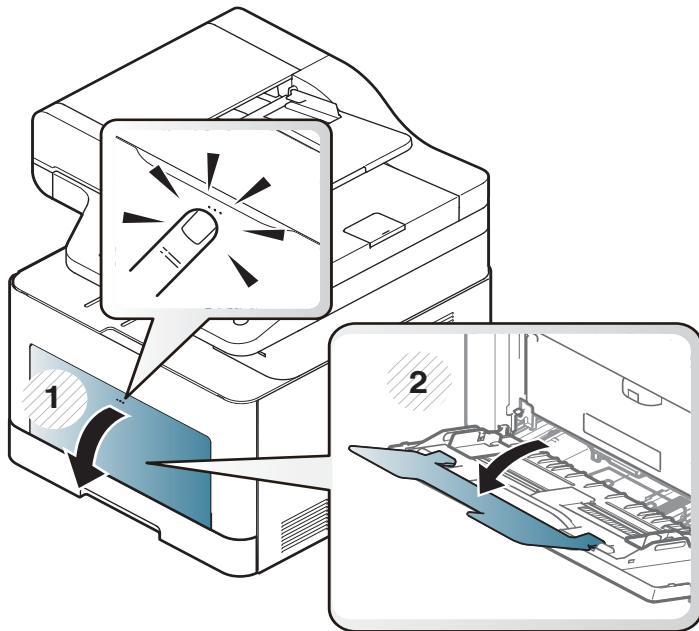

- 2 Τοποθετήστε το χαρτί.

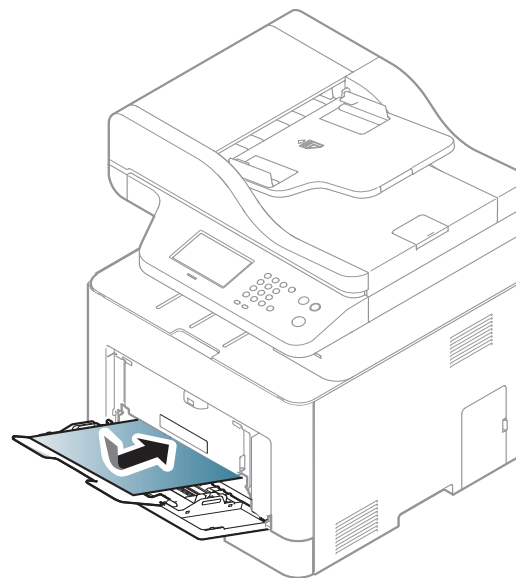

Μέσα εκτύπωσης και δίσκος

- 3 Πιέστε τους οδηγούς μήκους χαρτιού στο δίσκο πολλαπλών χρήσεων και προσαρμόστε τους στο πλάτος του χαρτιού. Μην τους πιέζετε υπερβολικά, γιατί θα λυγίσει το χαρτί, με αποτέλεσμα να προκληθεί εμπλοκή ή παραμόρφωση του χαρτιού.

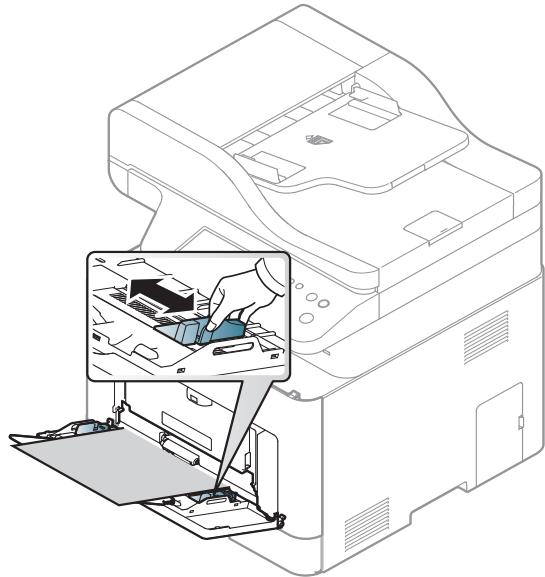

- Κατά την εκτύπωση σε ειδικά μέσα εκτύπωσης, πρέπει να ακολουθήσετε τις γενικές οδηγίες τοποθέτησης (βλ. “Εκτύπωση σε ειδικά μέσα” στη σελίδα 56).
- Όταν τα χαρτιά επικαλύπτονται κατά την εκτύπωση με χρήση του δίσκου πολλαπλών χρήσεων, ανοίξτε το δίσκο 1, αφαιρέστε τα χαρτιά που επικαλύπτονται και δοκιμάστε να εκτυπώσετε ξανά.

- 4 Όταν εκτυπώνετε ένα έγγραφο, ρυθμίστε τον τύπο χαρτιού και το μέγεθος για το δίσκο πολλαπλών χρήσεων.

Για πληροφορίες σχετικά με τη ρύθμιση του τύπου και του μεγέθους του χαρτιού στον πίνακα ελέγχου (βλέπε “Ρύθμιση μεγέθους και τύπου χαρτιού” στη σελίδα 61).



Εκτύπωση σε ειδικά μέσα

Ο παρακάτω πίνακας παραθέτει τα διαθέσιμα ειδικά μέσα για κάθε δίσκο.

Οι ρυθμίσεις χαρτιού στο μηχάνημα και στο πρόγραμμα οδήγησης πρέπει να ταιριάζουν ώστε να μην παρουσιαστεί σφάλμα ασυμφωνίας χαρτιού.

- Μπορείτε να ορίσετε τη ρύθμιση χαρτιού στο μηχάνημα από το πρόγραμμα Samsung Easy Printer Manager ή από το SyncThru™ Web Service.
 - Αν το μηχάνημά σας είναι συνδεδεμένο τοπικά μπορείτε να ορίσετε τις ρυθμίσεις μηχανήματος από το **Samsung Easy Printer Manager > Ρύθμιση για προχωρημένους > Ρυθμίσεις συσκευής** (βλ. “Χρήση του Samsung Easy Printer Manager” στη σελίδα 352).
 - Αν το μηχάνημά σας είναι συνδεδεμένο στο δίκτυο, μπορεί να ορίσετε τις ρυθμίσεις μηχανήματος από την καρτέλα **SyncThru™ Web Service > Settings > Machine Settings** (βλ. “SyncThru™ Web Service” στη σελίδα 336).

Μέσα εκτύπωσης και δίσκος

- Μπορείτε να ορίσετε τη ρύθμιση χαρτιού στο μηχάνημα από τον πίνακα ελέγχου.
 - Επιλέξτε  (Menu) > **System Setup** > **Paper Setup** > **Paper Size** ή **Paper Type** στον πίνακα ελέγχου.
Ή
Επιλέξτε  (Setup) > **Machine Setup** > **Next** > **Paper Setup** > επιλέξτε δίσκο > **Paper Size** ή **Paper Type** στην οθόνη αφής.
- Μπορείτε να αλλάξετε τη ρύθμιση χαρτιού στο μηχάνημα με το πρόγραμμα οδήγησης του εκτυπωτή.
 - Ορίστε τον τύπο χαρτιού από το παράθυρο **Προτιμήσεις εκτύπωσης** > καρτέλα **Χαρτί** > **Τύπος χαρτιού** (βλ. “Άνοιγμα προτιμήσεων εκτύπωσης” στη σελίδα 69).



- Όταν χρησιμοποιείτε κάποιο ειδικό μέσο, σας συνιστούμε να τοποθετείτε ένα φύλλο τη φορά (βλ. “Προδιαγραφές μέσων εκτύπωσης” στη σελίδα 152).
- Οι εικόνες σε αυτόν τον οδηγό χρήσης ενδέχεται να διαφέρουν από το μηχάνημά σας, ανάλογα με τις επιλογές ή τα μοντέλα. Ελέγξτε τον τύπο του μηχανήματός σας (βλ. “Μπροστινή όψη” στη σελίδα 22).

Για να δείτε τα βάρη χαρτιού για κάθε φύλλο, βλ. “Προδιαγραφές μέσων εκτύπωσης” στη σελίδα 152.

Τύποι	Δίσκος 1	Προαιρετικός δίσκος	Δίσκος πολλαπλών χρήσεων
Απλό χαρτί	•	•	•
Χοντρό χαρτί	•	•	•
Πιο χοντρό	•		•
Λεπτό χαρτί	•	•	•
Ανθεκτικό χαρτί Bond	•	•	•
Χρώμα	•		•
Χαρτόνι	•	•	•
Ετικέτες	•		•
Φάκελος	•		•
Προεκτυπωμένο	•		•
Βαμβάκι	•		•
Ανακυκλωμένο χαρτί	•	•	•
Χαρτί Archive	•	•	•
Επιστολόχαρτο	•	•	•
Διάτρητο	•	•	•
Γυαλιστερό φωτογραφικό	•		•

(•: Υποστηρίζεται, Κενό: δεν υποστηρίζεται)

Μέσα εκτύπωσης και δίσκος

Φάκελος

Η επιτυχημένη εκτύπωση σε φακέλους εξαρτάται από την ποιότητα των φακέλων.

Για να εκτυπώσετε σε έναν φάκελο, τοποθετήστε τον όπως φαίνεται στην παρακάτω εικόνα.

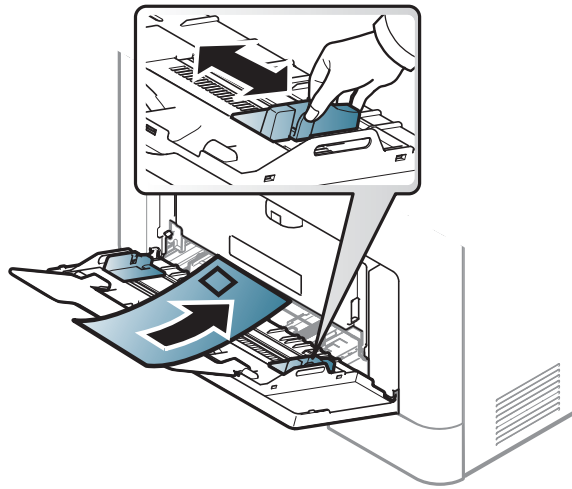

- Όταν επιλέγετε φακέλους να λαμβάνετε υπόψη σας τους εξής παράγοντες:
 - **Βάρος:** δεν θα πρέπει να υπερβαίνει τα 90 g/m², διαφορετικά μπορεί να παρουσιαστεί εμπλοκή χαρτιού.
 - **Κατασκευή:** θα πρέπει να κάθεται επίπεδα με κατσάρωμα μικρότερο από 6 mm και δεν θα πρέπει να περιέχει αέρα.
 - **Κατάσταση:** δεν πρέπει να είναι τσαλακωμένοι, κομμένοι ή να έχουν φθορές.

- **Θερμοκρασία:** θα πρέπει να αντιστέκεται στη θερμότητα και την πίεση του μηχανήματος κατά τη λειτουργία.

- Να χρησιμοποιείτε μόνο καλοφτιαγμένους φακέλους με καλά διπλωμένες πτυχώσεις.
- Μην χρησιμοποιείτε φακέλους με γραμματόσημα.
- Μην χρησιμοποιείτε φακέλους με συνδετήρες, κουμπώματα, παραθυράκια, επιστρώσεις, αυτοκόλλητες ταινίες ή άλλα συνθετικά υλικά.
- Μην χρησιμοποιείτε φθαρμένους ή χαμηλής ποιότητας φακέλους.
- Βεβαιωθείτε ότι η ραφή και στις δύο ακμές του φακέλου εκτείνεται μέχρι τη γωνία του φακέλου.

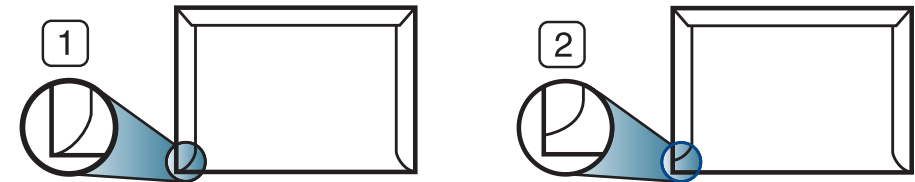

- 1 Αποδεκτό
- 2 Μη αποδεκτό

- Φάκελοι με αποσπώμενη αυτοκόλλητη ταινία ή με περισσότερες από μία γλώσσες που αναδιπλώνονται για να σφραγίσουν το φάκελο πρέπει να χρησιμοποιούν κόλλες συμβατές με τη θερμοκρασία της μονάδας φούρνου του μηχανήματος, περίπου 170 °C, για 0,1 του δευτερολέπτου. Οι πρόσθετες γλώσσες και ταινίες μπορεί να προκαλέσουν τσαλακώματα, πτυχώσεις ή μπλοκαρίσματα, ενώ μπορεί επίσης να προκαλέσουν ζημιά στη μονάδα φούρνου.
- Για βέλτιστη ποιότητα εκτύπωσης, μην τοποθετείτε τα περιθώρια σε απόσταση μικρότερη από 15 mm από τις ακμές του φακέλου.
- Να αποφεύγετε την εκτύπωση πάνω από το σημείο στο οποίο ενώνονται οι ραφές του φακέλου.

Μέσα εκτύπωσης και δίσκος

Ετικέτες

Για την αποφυγή πρόκλησης ζημιάς στο μηχάνημα, χρησιμοποιείτε μόνο ετικέτες που έχουν σχεδιαστεί για χρήση σε εκτυπωτές λέιζερ.

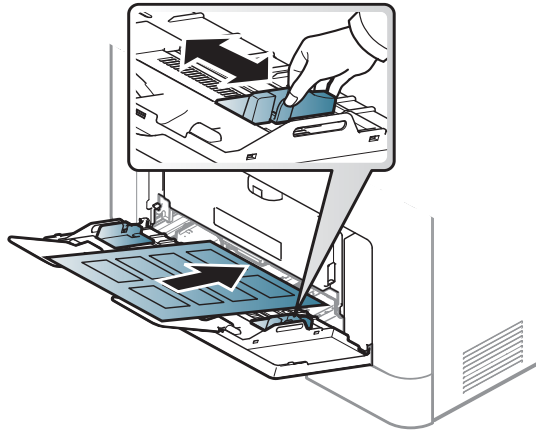

- Όταν επιλέγετε ετικέτες να λαμβάνετε υπόψη σας τους εξής παράγοντες:
 - **Κόλλες:** Πρέπει να μπορούν να αντέχουν τη θερμοκρασία της μονάδας φούρνου του μηχανήματος στους 170 °C περίπου.
 - **Διευθέτηση:** Χρησιμοποιήστε μόνο φύλλα ετικετών όπου δεν υπάρχουν περιοχές με γυμνό οπισθόφυλλο μεταξύ των ετικετών. Οι ετικέτες μπορεί να ξεκολλήσουν από φύλλα με κενά ανάμεσα στις ετικέτες και να προκαλέσουν σοβαρά μπλοκαρίσματα στο μηχάνημα.
 - **Καμπύλωση:** Πρέπει να κάθονται επίπεδες με κατάρωμα μικρότερο από 13 mm σε κάθε κατεύθυνση.

- **Κατάσταση:** Μην χρησιμοποιήσετε ετικέτες τσαλακωμένες, με φυσαλίδες ή ετικέτες που φαίνεται να έχουν αποκολληθεί.
- Βεβαιωθείτε ότι δεν υπάρχει ακάλυπτη κολλητική ουσία ανάμεσα στις ετικέτες. Πιθανά ακάλυπτα σημεία ενδέχεται να προκαλέσουν αποκόλληση των ετικετών κατά τη διάρκεια της εκτύπωσης, άρα και ενδεχόμενα μπλοκαρίσματα χαρτιού. Η ακάλυπτη κόλλα μπορεί επίσης να προκαλέσει ζημιά στα εξαρτήματα του μηχανήματος.
- Μην περνάτε το φύλλο ετικετών μέσα από το μηχάνημα πάνω από μία φορά. Το οπισθόφυλλο του αυτοκόλλητου είναι σχεδιασμένο για ένα μόνο πέρασμα από το μηχάνημα.
- Μην χρησιμοποιείτε ετικέτες που έχουν αρχίσει να ξεκολλούν από το οπισθόφυλλο ή που είναι τσαλακωμένες, έχουν φυσαλίδες ή έχουν υποστεί άλλου είδους φθορά.

Μέσα εκτύπωσης και δίσκος

Χαρτόνι/Χαρτί εξειδικευμένου μεγέθους

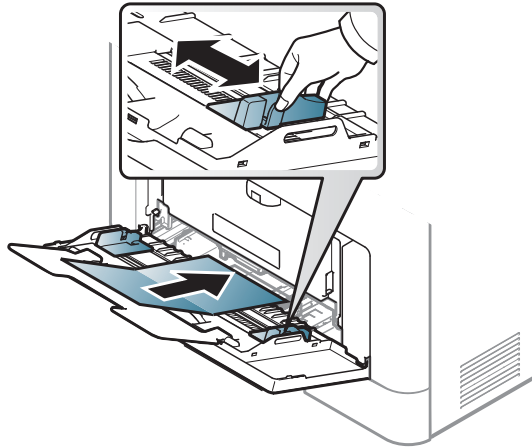

- Στην εφαρμογή λογισμικού, ορίστε τα περιθώρια σε απόσταση τουλάχιστον 6,4 mm από τα άκρα του υλικού.

Προτυπωμένο χαρτί

Όταν τοποθετείτε προτυπωμένο χαρτί, η τυπωμένη πλευρά θα πρέπει να είναι με την όψη προς τα πάνω, με ένα μη καμπυλωμένο άκρο στο μπροστινό μέρος. Αν αντιμετωπίσετε προβλήματα με την τροφοδοσία χαρτιού, γυρίστε το χαρτί από την άλλη όψη. Λάβετε υπόψη σας ότι η ποιότητα εκτύπωσης δεν είναι εγγυημένη.

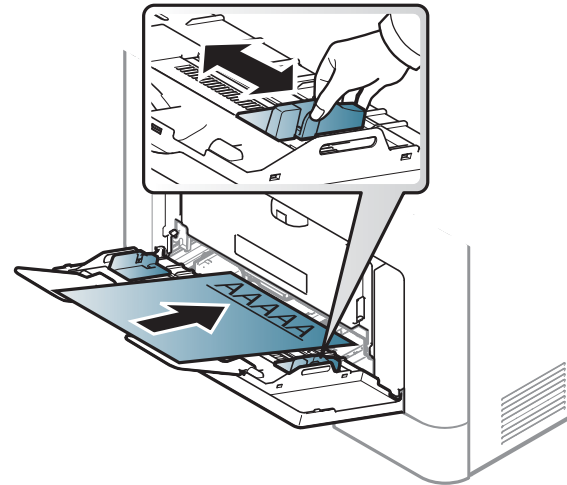

- Πρέπει να εκτυπώνεται με ανθεκτικά στη θερμοκρασία μελάνια που δεν ξεθωριάζουν, δεν εξατμίζονται ή δεν απελευθερώνουν επικίνδυνες εκπομπές, όταν εκτίθενται στη θερμοκρασία της μονάδας φούρνου περίπου 170 °C του μηχανήματος για 0,1 του δευτερολέπτου.
- Το μελάνι στο προτυπωμένο χαρτί πρέπει να είναι άφλεκτο, και δεν θα πρέπει να επηρεάζει δυσμενώς κανέναν κύλινδρο του μηχανήματος.
- Πριν από την τοποθέτηση του προτυπωμένου χαρτιού, βεβαιωθείτε ότι το μελάνι επάνω στο χαρτί είναι στεγνό. Κατά την επεξεργασία στη μονάδα φούρνου μπορεί να τρέξει υγρό μελάνι από το προτυπωμένο χαρτί, με συνέπεια να μειωθεί η ποιότητα της εκτύπωσης.



Μέσα εκτύπωσης και δίσκος

Ρύθμιση μεγέθους και τύπου χαρτιού

Μετά την τοποθέτηση του χαρτιού στο δίσκο χαρτιού, ρυθμίστε τον τύπο και το μέγεθος χαρτιού.

Οι ρυθμίσεις χαρτιού στο μηχάνημα και στο πρόγραμμα οδήγησης πρέπει να ταιριάζουν ώστε να μην παρουσιαστεί σφάλμα ασυμφωνίας χαρτιού.

- Μπορείτε να ορίσετε τη ρύθμιση χαρτιού στο μηχάνημα από το πρόγραμμα Samsung Easy Printer Manager ή από το SyncThru™ Web Service.
 - Αν το μηχάνημά σας είναι συνδεδεμένο τοπικά μπορείτε να ορίσετε τις ρυθμίσεις μηχανήματος από το **Samsung Easy Printer Manager > Ρύθμιση για προχωρημένους > Ρυθμίσεις συσκευής** (βλ. “Χρήση του Samsung Easy Printer Manager” στη σελίδα 352).
 - Αν το μηχάνημά σας είναι συνδεδεμένο στο δίκτυο, μπορεί να ορίσετε τις ρυθμίσεις μηχανήματος από την καρτέλα **SyncThru™ Web Service > Settings > Machine Settings** (βλ. “SyncThru™ Web Service” στη σελίδα 336).

- Μπορείτε να ορίσετε τη ρύθμιση χαρτιού στο μηχάνημα από τον πίνακα ελέγχου.
 - Επιλέξτε  (**Menu**) > **System Setup > Paper Setup > Paper Size** ή **Paper Type** στον πίνακα ελέγχου.
Ή
Πατήστε  (**Setup**) > **Machine Setup > Next > Paper Setup > επιλέξτε δίσκο > Paper Size** ή **Paper Type** στην οθόνη αφής.
- Μπορείτε να αλλάξετε τη ρύθμιση χαρτιού στο μηχάνημα με το πρόγραμμα οδήγησης του εκτυπωτή.
 - Ορίστε τον τύπο χαρτιού από το παράθυρο **Προτιμήσεις εκτύπωσης > καρτέλα Χαρτί > Τύπος χαρτιού** (βλ. “Άνοιγμα προτιμήσεων εκτύπωσης” στη σελίδα 69).



Αν θέλετε να χρησιμοποιήσετε χαρτί ειδικού μεγέθους, όπως χαρτί τιμολόγησης, επιλέξτε την καρτέλα **Χαρτί > Μέγεθος > Επεξεργασία...** και ρυθμίστε την επιλογή **Ρυθ. προσ. μεγέθους χαρ.** στο στοιχείο **Προτιμήσεις εκτύπωσης** (βλέπε “Άνοιγμα προτιμήσεων εκτύπωσης” στη σελίδα 69).

Μέσα εκτύπωσης και δίσκος

Χρήση του στηρίγματος εξόδου



Η επιφάνεια του δίσκου εξόδου μπορεί αν ζεσταθεί εάν εκτυπώσετε συνεχόμενα ένα μεγάλο αριθμό σελίδων. Βεβαιωθείτε ότι δεν αγγίζετε την επιφάνεια και μην επιτρέψετε σε παιδιά να την πλησιάσουν.

Οι εκτυπωμένες σελίδες στοιβάζονται στο στήριγμα εξόδου και το στήριγμα εξόδου βοηθάει την ευθυγράμμιση των εκτυπωμένων σελίδων. Ξεδιπλώστε το στήριγμα εξόδου.

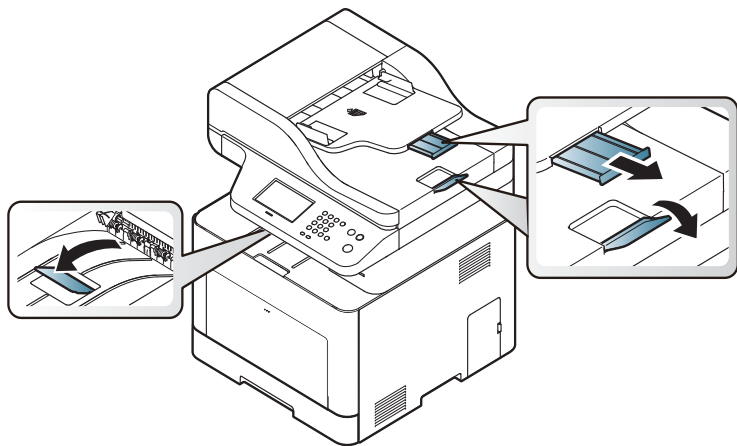

Οι εικόνες σε αυτόν τον οδηγό χρήσης ενδέχεται να διαφέρουν από το μηχανήμα σας, ανάλογα με τις επιλογές ή τα μοντέλα. Ελέγξτε τον τύπο του μηχανήματός σας (βλ. “Μπροστινή όψη” στη σελίδα 22).

Προετοιμασία πρωτοτύπων

- Μην τοποθετείτε χαρτί μικρότερο ή μεγαλύτερο από το προσαρμοσμένο μέγεθος.
 - **Γυάλινη επιφάνεια σαρωτή:** X: 216 mm, Y: 297 mm
 - **Τροφοδότης εγγράφων (ADF ή RADF):** X: 148 - 216 mm, Y: 210 - 356 mm
- Μην φορτώνετε τους παρακάτω τύπους χαρτιού, για να αποφύγετε τυχόν εμπλοκή χαρτιού, χαμηλή ποιότητα εκτύπωσης και ζημιά του μηχανήματος.
 - Χαρτί καρμπόν ή χαρτί με πίσω επίστρωση καρμπόν.
 - Επιχρισμένο χαρτί.
 - Τσιγαρόχαρτο ή πολύ λεπτό χαρτί.
 - Τσαλακωμένο ή διπλωμένο χαρτί.
 - Καμπυλωμένο ή τυλιγμένο χαρτί.
 - Σκισμένο χαρτί.
- Αφαιρέστε όλους τους συνδετήρες συρραφής και τους απλούς συνδετήρες πριν την τοποθέτηση.
- Βεβαιωθείτε ότι τυχόν κόλλα, μελάνι ή διορθωτικό υγρό στο χαρτί έχει στεγνώσει εντελώς πριν την τοποθέτηση.
- Μην τοποθετείτε πρωτότυπα που αποτελούνται από χαρτιά διαφορετικού μεγέθους ή βάρους.
- Μην τοποθετείτε έντυπα, φυλλάδια ή άλλα έγγραφα με ασυνήθιστα χαρακτηριστικά.

Μέσα εκτύπωσης και δίσκος

Τοποθέτηση πρωτοτύπων

Μπορείτε να χρησιμοποιήσετε τη γυάλινη επιφάνεια σαρωτή ή τον τροφοδότη εγγράφων (ADF ή RADF) για να τοποθετήσετε κάποιο πρωτότυπο για αντιγραφή, σάρωση και αποστολή φαξ.



Οι εικόνες σε αυτόν τον οδηγό χρήσης ενδέχεται να διαφέρουν από το μηχανήμα σας, ανάλογα με τις επιλογές ή τα μοντέλα. Ελέγξτε τον τύπο του μηχανήματός σας (βλ. “Μπροστινή όψη” στη σελίδα 22).

Στη γυάλινη επιφάνεια σαρωτή

Μπορείτε να πραγματοποιήσετε αντιγραφή ή σάρωση των πρωτοτύπων χρησιμοποιώντας τη γυάλινη επιφάνεια σαρωτή. Μπορείτε να επιτύχετε την καλύτερη δυνατή ποιότητα σάρωσης, ιδιαίτερα για έγχρωμες εικόνες ή εικόνες σε αποχρώσεις του γκρι. Βεβαιωθείτε ότι δεν υπάρχουν πρωτότυπα στον τροφοδότη εγγράφων. Σε περίπτωση που εντοπιστεί ένα πρωτότυπο στον τροφοδότη εγγράφων, το μηχανήμα του δίνει προτεραιότητα σε σχέση με το πρωτότυπο στη γυάλινη επιφάνεια σαρωτή.

- 1 Ανασηκώστε και ανοίξτε το κάλυμμα του σαρωτή.

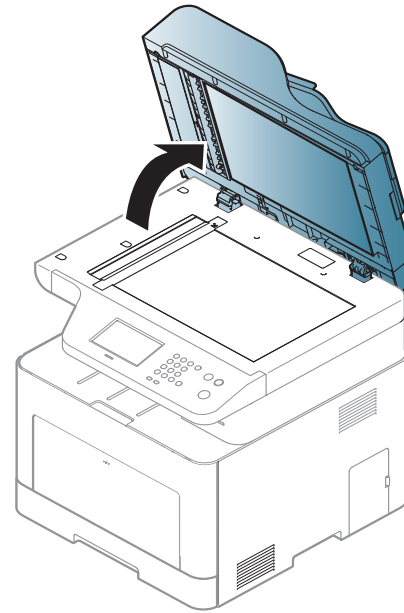

Μέσα εκτύπωσης και δίσκος

- 2** Τοποθετήστε το πρωτότυπο με την όψη προς τα κάτω στη γυάλινη επιφάνεια σαρωτή. Ευθυγραμμίστε το με τον οδηγό ρύθμισης στην πάνω αριστερή γωνία της γυάλινης επιφάνειας.

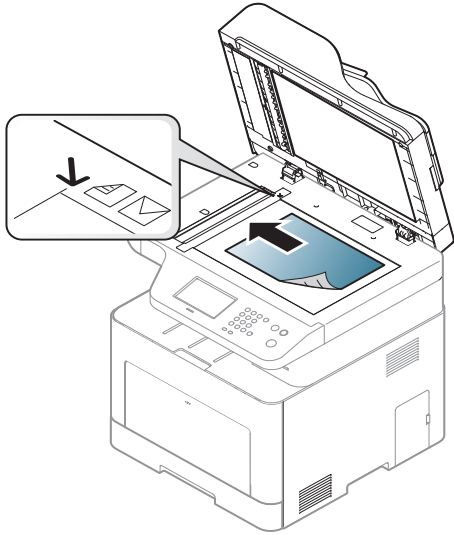

- 3** Κλείστε το κάλυμμα του σαρωτή.



- Αν αφήσετε το κάλυμμα του σαρωτή ανοιχτό κατά τη διάρκεια της παραγωγής αντιγράφων, μπορεί να επηρεαστεί η ποιότητα του αντιγράφου και η κατανάλωση του τόνερ.
- Τυχόν ύπαρξη σκόνης επάνω στη γυάλινη επιφάνεια σαρωτή μπορεί να έχει ως αποτέλεσμα την εμφάνιση μαύρων κηλίδων στο αντίγραφο. Διατηρείτε την πάντα καθαρή (βλέπε “Καθαρισμός του μηχανήματος” στη σελίδα 113).
- Αν σκοπεύετε να εκτυπώσετε μια σελίδα από κάποιο βιβλίο ή περιοδικό, σηκώστε το κάλυμμα του σαρωτή, μέχρι οι μεντεσέδες του να ασφαλίσουν με τη βοήθεια του αναστολέα, και μετά κλείστε το κάλυμμα. Αν το βιβλίο ή το περιοδικό είναι παχύτερο από 30 mm, αρχίστε να εκτυπώνετε με το κάλυμμα του σαρωτή ανοιχτό.



- Προσέξτε να μην σπάσετε τη γυάλινη επιφάνεια σαρωτή. Μπορεί να χτυπήσετε.
- Μην βάζετε τα χέρια όταν κλείνετε το κάλυμμα του σαρωτή. Το κάλυμμα μπορεί να πέσει στα χέρια σας και να σας τραυματίσει.
- Μην κοιτάτε στο φως που έρχεται από το εσωτερικό του σαρωτή όταν αντιγράφει ή σαρώνει. Είναι βλαβερό για τα μάτια.

Μέσα εκτύπωσης και δίσκος

Στον τροφοδότη εγγράφων (ADF ή RADF)

Χρησιμοποιώντας τον τροφοδότη εγγράφων (ADF ή RADF), μπορείτε να τοποθετήσετε μέχρι και 50 φύλλα χαρτί (80 g/m²) για μία εργασία.

- 1 Λυγίστε ή ξεφυλλίστε την άκρη της δεσμίδας χαρτιού για να ξεχωρίσετε τα φύλλα πριν τα τοποθετήσετε.

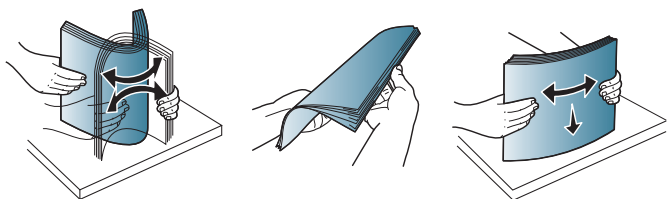

- 2 Τοποθετήστε το πρωτότυπο με την όψη προς τα πάνω στο δίσκο εισαγωγής του τροφοδότη εγγράφων. Βεβαιωθείτε ότι το κάτω μέρος της δεσμίδας πρωτοτύπων ταιριάζει με το μέγεθος του χαρτιού που επισημαίνεται στο δίσκο εισόδου εγγράφων.

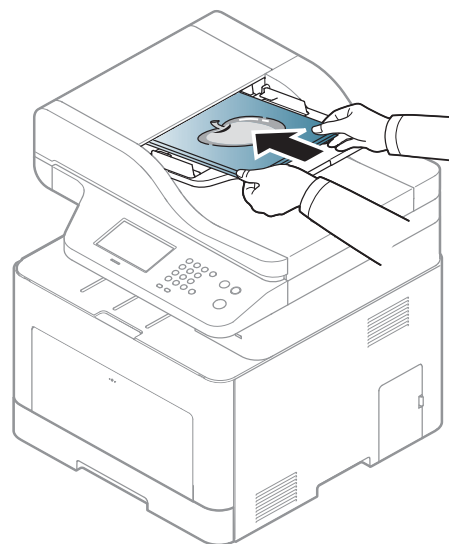

Μέσα εκτύπωσης και δίσκος

- 3 Ρυθμίστε τους οδηγούς πλάτους του τροφοδότη εγγράφων σύμφωνα με το μέγεθος του χαρτιού.

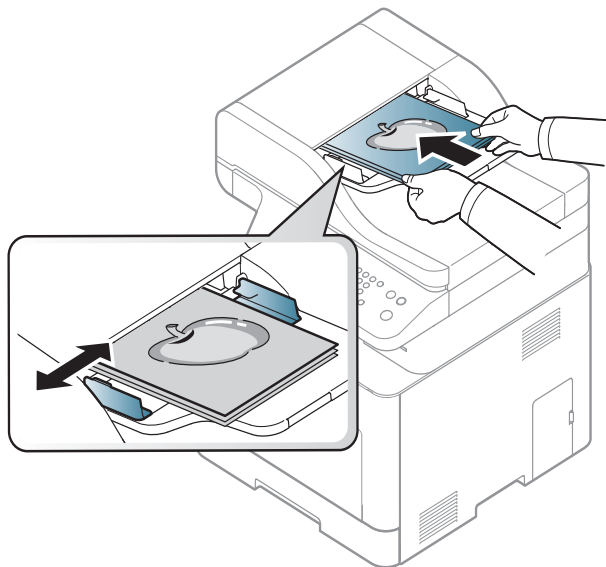

Το αντίγραφο μπορεί να εμφανιστεί με μαύρες κηλίδες αν υπάρχει σκόνη πάνω στη γυάλινη επιφάνεια του τροφοδότη εγγράφων. Να διατηρείτε πάντα καθαρή τη γυάλινη επιφάνεια (βλέπε “Καθαρισμός του μηχανήματος” στη σελίδα 113).

Βασικές ρυθμίσεις εκτύπωσης



Για ειδικές δυνατότητες εκτύπωσης, ανατρέξτε στον Οδηγό για προχωρημένους (βλ. “Χρήση προηγμένων λειτουργιών εκτύπωσης” στη σελίδα 297).

Εκτύπωση



Εάν είστε χρήστης λειτουργικού συστήματος Mac, Linux ή UNIX, ανατρέξτε στο Advanced Guide.

- Βλέπε “Εκτύπωση σε Mac” στη σελίδα 308.
- Βλέπε “Εκτύπωση σε Linux” στη σελίδα 311.
- Βλέπε “Εκτύπωση σε Unix” στη σελίδα 312.

Το παρακάτω παράθυρο **Προτιμήσεις εκτύπωσης** αφορά στο Σημειωματάριο των Windows 7.

- 1 Ανοίξτε το έγγραφο που θέλετε να εκτυπώσετε.
- 2 Επιλέξτε **Εκτύπωση** από το μενού **Αρχείο**.

- 3 Επιλέξτε το μηχανήμά σας από τη λίστα **Επιλογή εκτυπωτή**.

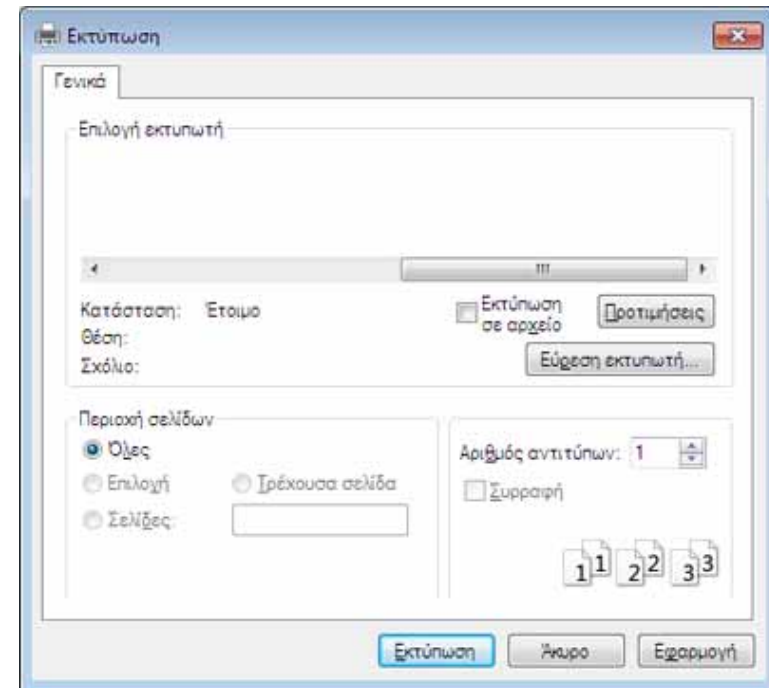

- 4 Οι βασικές ρυθμίσεις εκτύπωσης, που περιλαμβάνουν τον αριθμό αντιγράφων και την περιοχή εκτύπωσης, επιλέγονται στο παράθυρο **Εκτύπωση**.





Για να εκμεταλλευτείτε τις προηγμένες δυνατότητες εκτύπωσης, κάντε κλικ στο **Ιδιότητες** ή στο **Προτιμήσεις** στο παράθυρο **Εκτύπωση** (βλ. “Ανοιγμα προτιμήσεων εκτύπωσης” στη σελίδα 69).

- 5 Για να ξεκινήσει η εκτύπωση, κάντε κλικ στο **OK** ή στο **Εκτύπωση** στο παράθυρο **Εκτύπωση**.

Βασικές ρυθμίσεις εκτύπωσης

Ακύρωση μιας εργασίας εκτύπωσης





Εάν η εργασία εκτύπωσης είναι σε αναμονή σε ουρά εκτυπώσεων ή σε ετεροχρονιστή εκτυπώσεων, μπορείτε να ακυρώσετε την εργασία ως εξής:

- Μπορείτε να ανοίξετε αυτό το παράθυρο κάνοντας διπλό κλικ στο εικονίδιο του μηχανήματος () στη γραμμή εργασιών των Windows.
- Μπορείτε, επίσης, να ακυρώσετε την τρέχουσα εργασία πατώντας το κουμπί  (**Stop** ή **Stop/Clear**) στον πίνακα ελέγχου.

Βασικές ρυθμίσεις εκτύπωσης

Άνοιγμα προτιμήσεων εκτύπωσης



- Το παράθυρο **Προτιμήσεις εκτύπωσης** που εμφανίζεται σε αυτόν τον οδηγό χρήσης μπορεί να διαφέρει ανάλογα με το μηχάνημα που χρησιμοποιείτε.
- Όταν ενεργοποιήσετε κάποια επιλογή στο **Προτιμήσεις εκτύπωσης**, ενδέχεται να δείτε ένα προειδοποιητικό σύμβολο  ή το σύμβολο . Το θαυμαστικό () σημαίνει ότι μπορείτε να πραγματοποιήσετε τη συγκεκριμένη επιλογή, αλλά δεν συνιστάται, και το σύμβολο  σημαίνει ότι δεν μπορείτε να πραγματοποιήσετε αυτήν την επιλογή λόγω των ρυθμίσεων ή του περιβάλλοντος του μηχανήματος.

- 1 Ανοίξτε το έγγραφο που θέλετε να εκτυπώσετε.
- 2 Επιλέξτε **Εκτύπωση** από το μενού “Αρχείο”. Εμφανίζεται το παράθυρο **Εκτύπωση**.
- 3 Επιλέξτε το μηχάνημά σας από το **Επιλογή εκτυπωτή**.
- 4 Κάντε κλικ στο **Ιδιότητες** ή στο **Προτιμήσεις**.



Το στιγμιότυπο οθόνης ενδέχεται να διαφέρει ανάλογα με το μοντέλο.

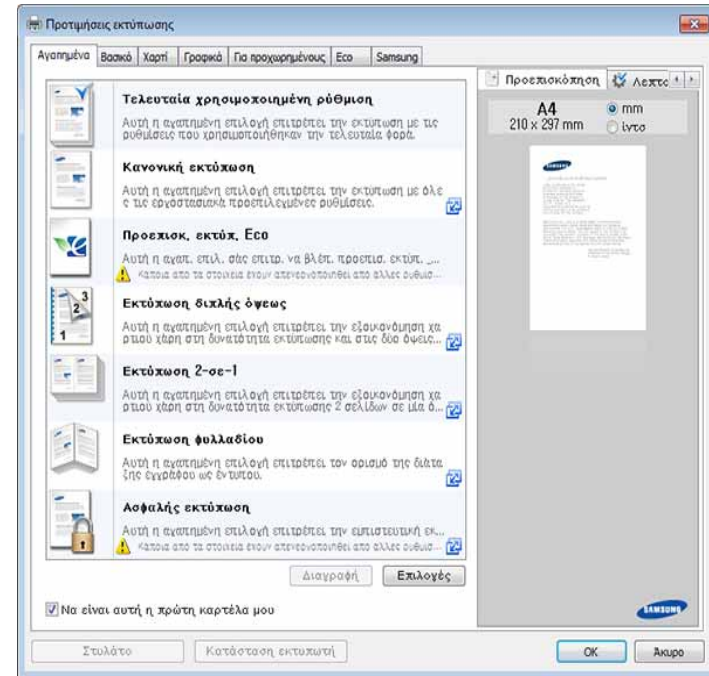

- Μπορείτε να χρησιμοποιήσετε τη λειτουργία **Eco** για να εξοικονομήσετε χαρτί και τόνερ πριν από την εκτύπωση (βλ. “Easy Eco Driver” στη σελίδα 346).
- Μπορείτε να ελέγξετε την τρέχουσα κατάσταση του μηχανήματος πατώντας το κουμπί **Κατάσταση εκτυπωτή** (βλ. “Χρήση του Κατάσταση εκτυπωτή Samsung” στη σελίδα 355).
- Το πρόγραμμα οδήγησης συμπεριλαμβάνει περιβάλλον χρήστη που είναι η βέλτιστη για οθόνες αφής. Για να χρησιμοποιήσετε το UI, κάντε κλικ στο **Samsung Printer Center > Επιλογές συσκευής** και στη συνέχεια επιλέξτε **Κομψό περιβάλλον χρήστη** (βλ. “Χρήση του Κέντρου Εκτυπωτών Samsung” στη σελίδα 348).

Βασικές ρυθμίσεις εκτύπωσης

Χρήση αγαπημένης ρύθμισης

Η επιλογή **Αγαπημένα**, που είναι ορατή σε κάθε καρτέλα προτιμήσεων εκτός από τις καρτέλες **Αγαπημένα** και **Samsung**, σας επιτρέπει να αποθηκεύετε τις τρέχουσες προτιμήσεις για μελλοντική χρήση.

Για να αποθηκεύσετε ένα στοιχείο στα **Αγαπημένα** και ακολουθήστε τα παρακάτω βήματα:

- 1 Αλλάξτε τις ρυθμίσεις όπως απαιτείται σε κάθε καρτέλα.
- 2 Εισαγάγετε ένα όνομα για το στοιχείο στο πλαίσιο εισαγωγής **Αγαπημένα**.

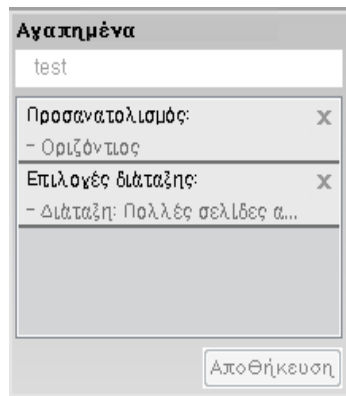

- 3 Κάντε κλικ στο **Αποθήκευση**.
- 4 Εισαγάγετε όνομα και περιγραφή και επιλέξτε το εικονίδιο που επιθυμείτε.

- 5 Κάντε κλικ στο **OK**. Όταν αποθηκεύετε τη λίστα **Αγαπημένα**, αποθηκεύονται όλες οι τρέχουσες ρυθμίσεις του προγράμματος οδήγησης.



Για να χρησιμοποιήσετε μια αποθηκευμένη ρύθμιση, επιλέξτε την από την καρτέλα **Αγαπημένα**. Το μηχάνημα έχει τώρα ρυθμιστεί ώστε να εκτυπώνει σύμφωνα με τις ρυθμίσεις που έχετε επιλέξει. Για να διαγράψετε τις ρυθμίσεις που έχετε αποθηκεύσει, επιλέξτε τις από την καρτέλα **Αγαπημένα** και κάντε κλικ στο **Διαγραφή**.

Χρήση της βοήθειας

Κάντε κλικ στην επιλογή που θέλετε να μάθετε στο παράθυρο **Προτιμήσεις εκτύπωσης** και πατήστε το **F1** στο πληκτρολόγιό σας.

Βασικές ρυθμίσεις εκτύπωσης

Οικονομική εκτύπωση

Η λειτουργία **Eco** μειώνει την κατανάλωση τόνερ και τη χρήση χαρτιού. Η λειτουργία **Eco** σας επιτρέπει να εξοικονομήσετε πόρους εκτύπωσης και σας προσφέρει οικολογική εκτύπωση.

Εάν πατήσετε το κουμπί **Eco** από τον πίνακα ελέγχου, ενεργοποιείται η οικονομική λειτουργία. Η προεπιλεγμένη ρύθμιση της λειτουργίας Οικονομική είναι διπλή όψη, πολλαπλές σελίδες ανά πλευρά (2-up), παράβλεψη κενών σελίδων.

Ρύθμιση της οικονομικής λειτουργίας στον πίνακα ελέγχου



- Η πρόσβαση στα μενού μπορεί να διαφέρει ανάλογα με το μοντέλο (βλ. “Πρόσβαση στο μενού” στη σελίδα 33 ή “Επισκόπηση του πίνακα ελέγχου” στη σελίδα 25).
- Ίσως είναι απαραίτητο να πατήσετε **OK** για να περιηγηθείτε στα μενού χαμηλού επιπέδου σε ορισμένα μοντέλα.

1 Επιλέξτε  (Menu) > **System Setup** > **Machine Setup** > **Eco Settings** στον πίνακα ελέγχου.

Ή

Πατήστε **Eco** στον πίνακα ελέγχου.

Ή

Για το μοντέλο με οθόνη αφής, πατήστε  (Eco) > **Settings** > **Next** στην οθόνη αφής.

2 Πραγματοποιήστε την επιλογή που θέλετε.

- **Default Mode:** Ενεργοποιήστε αυτήν την επιλογή για ενεργοποίηση ή απενεργοποίηση της οικονομικής λειτουργίας. Εάν ενεργοποιήσετε την οικονομική λειτουργία με έναν κωδικό πρόσβασης από την υπηρεσία SyncThru™ Web Service (καρτέλα **Settings** > **Machine Settings** > **System** > **Eco Settings**) ή Samsung Easy Printer Manager (**Ρυθμίσεις συσκευής** > **Ρυθμίσεις Eco**), εμφανίζεται το μήνυμα **On force**. Πρέπει να εισάγετε τον κωδικό πρόσβασης για να αλλάξετε την κατάσταση της οικονομικής λειτουργίας.
- **Select Template (ή Feature Configuration)**
 - **Default Eco (ή Default):** Το μηχάνημα ρυθμίζεται στη λειτουργία Default Eco.
 - **Custom Eco (ή Custom):** Αλλάξτε όσες τιμές χρειάζεται.

Βασικές ρυθμίσεις εκτύπωσης



Πριν να επιλέξετε αυτό το στοιχείο, θα πρέπει να ρυθμίσετε την οικονομική λειτουργία στο SyncThru™ Web Service (καρτέλα **Settings > Machine Settings > System > Eco Settings**) ή Samsung Easy Printer Manager (**Ρυθμίσεις συσκευής > Ρυθμίσεις Eco**).

3 Πατήστε **OK** για να αποθηκεύσετε την επιλογή.

Για το μοντέλο με οθόνη αφής, πατήστε  (επιστροφή) για να αποθηκεύσετε την επιλογή.

Ρύθμιση της οικονομικής λειτουργίας στο πρόγραμμα οδήγησης



Για να εκμεταλλευτείτε τις προηγμένες δυνατότητες εκτύπωσης, κάντε κλικ στο **Ιδιότητες** ή στο **Προτιμήσεις** στο παράθυρο **Εκτύπωση** (βλ. “Άνοιγμα προτιμήσεων εκτύπωσης” στη σελίδα 69).

Ανοίξτε την καρτέλα **Eco** για να ρυθμίσετε την οικονομική λειτουργία. Όταν δείτε την εικόνα eco () , αυτό σημαίνει πως είναι ενεργοποιημένη η οικονομική λειτουργία.

Επιλογές Eco

- **Προεπιλογή εκτυπωτή:** Ακολουθεί τις ρυθμίσεις από τον πίνακα ελέγχου του μηχανήματος.
- **Κανένα:** Απενεργοποιεί την οικονομική λειτουργία.
- **Εκτύπωση Eco:** Ενεργοποιεί την οικονομική λειτουργία. Ενεργοποιήστε τα διάφορα στοιχεία της οικονομικής λειτουργίας τα οποία θέλετε να χρησιμοποιήσετε.
- **Κωδικός πρόσβασης:** Εάν ο διαχειριστής έχει ορίσει την ενεργοποίηση της οικονομικής λειτουργίας, θα πρέπει να εισάγετε τον κωδικό πρόσβασης για να αλλάξετε την κατάσταση.



Κουμπί **Κωδικός πρόσβασης:** Μπορείτε να ορίσετε από SyncThru™ Web Service (καρτέλα **Settings > Machine Settings > System > Eco Settings**) ή Samsung Easy Printer Manager (**Ρυθμίσεις συσκευής > Ρυθμίσεις Eco**) και ενεργοποιείται το κουμπί κωδικού πρόσβασης. Για να αλλάξετε τις ρυθμίσεις εκτύπωσης, κάντε κλικ σε αυτό το κουμπί, πληκτρολογήστε τον κωδικό πρόσβασης ή αν χρειαστεί επικοινωνήστε με το διαχειριστή συστήματος.

Βασικές ρυθμίσεις εκτύπωσης

Προσομοίωση αποτελεσμάτων

Ο **Εξομοιωτής αποτελεσμάτων** εμφανίζει τα εκτιμώμενα αποτελέσματα της μειωμένης εκπομπής διοξειδίου του άνθρακα, της χρήσης ηλεκτρικού και την ποσότητα του χαρτιού που έχετε εξοικονομήσει ανάλογα με τις ρυθμίσεις που έχετε επιλέξει.

- Τα αποτελέσματα υπολογίζονται θεωρώντας πως ο συνολικός αριθμός εκτυπωμένου χαρτιού είναι εκατό χωρίς κενή σελίδα όταν είναι απενεργοποιημένη η οικονομική λειτουργία.
- Αναφέρεται στον υπολογισμό συντελεστή σχετικά με το CO₂, το ρεύμα και το χαρτί από το **IEA**, το δείκτη του Υπουργείου Εσωτερικών και Επικοινωνίας της Ιαπωνίας και στην ιστοσελίδα www.remanufacturing.org.uk. Κάθε μοντέλο έχει διαφορετικό δείκτη.
- Η κατανάλωση ενέργειας στη λειτουργία εκτύπωσης αναφέρεται στη μέση κατανάλωση ενέργειας κατά την εκτύπωση για αυτό το μηχάνημα.
- Η πραγματική ποσότητα που έχει εξοικονομηθεί ή μειωθεί ενδέχεται να διαφέρει ανάλογα με το λειτουργικό σύστημα που χρησιμοποιείται, την απόδοση του υπολογιστή, το λογισμικό, τη μέθοδο σύνδεσης, τον τύπο μέσων, το μέγεθος μέσων, την πολυπλοκότητα της εργασίας, κλπ.

Ασφαλής εκτύπωση



- Ενδέχεται κάποια μενού να μην εμφανιστούν στην οθόνη ανάλογα με τις επιλογές ή τα μοντέλα. Σε αυτή την περίπτωση, δεν ισχύει για το μηχάνημά σας.
- Ενδέχεται να μην μπορείτε να εκτυπώσετε ένα σύνθετο έγγραφο με χρήση του δίσκου RAM.

Όταν χρησιμοποιείτε μια συσκευή εκτύπωσης σε ένα γραφείο, σχολείο ή άλλο δημόσιο χώρο, μπορείτε να προστατεύσετε τα προσωπικά σας έγγραφα ή τις εμπιστευτικές σας πληροφορίες χρησιμοποιώντας τη λειτουργία ασφαλούς εκτύπωσης.

Εκκίνηση ασφαλούς εκτύπωσης από το SyncThru™ Web Service



Για το C306xFR και το C306xFW, μια κάρτα SD (Secure Digital) είναι εγκατεστημένη από προεπιλογή έτσι ώστε η λειτουργία Secure Printing να είναι διαθέσιμη χωρίς δίσκο RAM.

Βασικές ρυθμίσεις εκτύπωσης

- 1 Χρησιμοποιήστε ένα πρόγραμμα περιήγησης του Web, όπως τον Internet Explorer των Windows.

Πληκτρολογήστε τη διεύθυνση IP του εκτυπωτή σας (http://xxx.xxx.xxx.xxx) στο πεδίο διευθύνσεων και πατήστε το πλήκτρο Enter ή κάντε κλικ στο **Μετάβαση**.
- 2 Κάντε κλικ επάνω δεξιά στην τοποθεσία Web του SyncThru™ Web Service (βλ. “Σύνδεση στο SyncThru™ Web Service” στη σελίδα 338)..
- 3 **Settings > Machine Settings > System > RAM Disk.**
- 4 Ενεργοποιήστε την επιλογή **RAM Disk**.

Ασφαλής εκτύπωση εγγράφων από τον πίνακα ελέγχου

- 1 Πατήστε  (**Menu**) > **Job Management** > **Secured Job** στον πίνακα ελέγχου.

Ή

Για το μοντέλο με οθόνη αφής, επιλέξτε  (**Document Box**) > **System Boxes** > **Next** > **Secured Print** στην οθόνη αφής.
- 2 Πληκτρολογήστε το ID και τον κωδικό πρόσβασης που έχετε ορίσει στο πρόγραμμα οδήγησης εκτύπωσης.
- 3 Επιλέξτε το έγγραφο που θα εκτυπώσετε.

Βασικές ρυθμίσεις αντιγραφής



- Για ειδικές δυνατότητες εκτύπωσης, ανατρέξτε στον Οδηγός Για Προχωρημένους (βλ. “Αντιγραφή” στη σελίδα 247).
- Η πρόσβαση στα μενού μπορεί να διαφέρει ανάλογα με το μοντέλο (βλ. “Πρόσβαση στο μενού” στη σελίδα 33 ή “Επισκόπηση του πίνακα ελέγχου” στη σελίδα 25).

Βασικές ρυθμίσεις αντιγραφής



1 Τοποθετήστε ένα έγγραφο με την όψη προς τα κάτω στη γυάλινη επιφάνεια εγγράφων ή τοποθετήστε τα έγγραφα με την όψη προς τα πάνω στον τροφοδότη εγγράφων (βλέπε “Τοποθέτηση πρωτοτύπων” στη σελίδα 63).

2 Επιλέξτε  (**Menu**) > **Copy Feature** στον πίνακα ελέγχου.

Ή

Για το μοντέλο με οθόνη αφής, επιλέξτε  (**Copy**) > **Basic Copy** στην οθόνη αφής.

3 Αν θέλετε να προσαρμόσετε τις ρυθμίσεις αντιγραφής, συμπεριλαμβανομένων των σμίκρυνση/μεγέθυνση, σκουρότητα, τύπος πρωτοτύπου και άλλων ρυθμίσεων, χρησιμοποιήστε τα κουμπιά του πίνακα ελέγχου (βλέπε “Αλλαγή των ρυθμίσεων για κάθε αντίγραφο” στη σελίδα 75).

Για το μοντέλο με οθόνη αφής, πατήστε  (ρυθμίσεις Επιλογών) > κάντε την επιλογή που θέλετε >  (επιστροφή).

4 Πληκτρολογήστε τον αριθμό αντιγράφων χρησιμοποιώντας το βέλος ή το αριθμητικό πληκτρολόγιο, αν χρειάζεται.

5 Πατήστε  (**Start**).



Αν χρειαστεί να ακυρώσετε την εργασία αντιγραφής κατά τη λειτουργία, πατήστε το κουμπί  (**Stop/Clear** ή **Stop**) και η αντιγραφή θα σταματήσει.

Αλλαγή των ρυθμίσεων για κάθε αντίγραφο

Το μηχάνημα σας παρέχει προεπιλεγμένες ρυθμίσεις αντιγραφής, ώστε να μπορείτε γρήγορα και εύκολα να παράγετε κάποιο αντίγραφο.

Βασικές ρυθμίσεις αντιγραφής



- Αν πατήσετε δύο φορές το κουμπί  (**Stop/Clear** ή **Stop**) ενώ ρυθμίζετε τις επιλογές αντιγραφής, όλες οι επιλογές που έχετε ρυθμίσει για την τρέχουσα εργασία θα ακυρωθούν και θα επανέλθουν στην προεπιλεγμένη κατάσταση τους. Ή θα επανέλθουν αυτόματα στην προεπιλεγμένη κατάσταση τους, μόλις το μηχάνημα ολοκληρώσει τη διαδικασία αντιγραφής που είναι σε εξέλιξη.
- Η πρόσβαση στα μενού μπορεί να διαφέρει ανάλογα με το μοντέλο (βλ. “Πρόσβαση στο μενού” στη σελίδα 33).
- Ίσως είναι απαραίτητο να πατήσετε **OK** για να περιηγηθείτε στα μενού χαμηλού επιπέδου σε ορισμένα μοντέλα.



σκούρο

Αν ένα πρωτότυπο περιέχει ξεθωριασμένες ενδείξεις και σκοτεινές εικόνες, μπορείτε να ρυθμίσετε τη φωτεινότητα για να παράγετε ένα πιο ευανάγνωστο αντίγραφο.

1 Επιλέξτε  (**Menu**) > **Copy Feature** > **Darkness** στον πίνακα ελέγχου.

Ή

Επιλέξτε **Darkness** στον πίνακα ελέγχου.

Για το μοντέλο με οθόνη αφής, επιλέξτε  (**Copy**) > **Basic Copy** >  (Επιλογή ρυθμίσεις) > **Darkness** στην οθόνη αφής.

2 Πραγματοποιήστε την επιλογή που θέλετε.

Για παράδειγμα, το **Light+5** είναι το πιο ανοικτό και το **Dark+5** είναι το πιο σκούρο.

3 Πατήστε **OK** για να αποθηκεύσετε την επιλογή.

Για το μοντέλο με οθόνη αφής, πατήστε  (επιστροφή) για να αποθηκεύσετε την επιλογή.

4 Πατήστε το εικονίδιο  (**Stop/Clear** ή **Stop**) το κουμπί ή  (Αρχική) για να επιστρέψετε στην κατάσταση ετοιμότητας.



Τύπος πρωτοτύπου

Η ρύθμιση πρωτοτύπου χρησιμοποιείται για να βελτιωθεί η ποιότητα αντίγραφου, επιλέγοντας το έγγραφο για την τρέχουσα εργασία αντιγραφής.

Βασικές ρυθμίσεις αντιγραφής

1 Επιλέξτε  (Menu) > **Copy Feature** > **Original Type** στον πίνακα ελέγχου.

Ή

Για το μοντέλο με οθόνη αφής, επιλέξτε  (Copy) > **Basic Copy** >  (Επιλογή ρυθμίσεις) > **Original Type** στην οθόνη αφής.

2 Πραγματοποιήστε την επιλογή που θέλετε.

- **Text:** Χρήση για πρωτότυπα που περιέχουν κυρίως κείμενο.
- **Text/Photo:** Χρήση για πρωτότυπα που περιέχουν κείμενο και φωτογραφίες.



Εάν το κείμενο στην εκτύπωση είναι θολό, επιλέξτε **Text** για να έχετε πιο καθαρό κείμενο.

- **Photo:** Χρήση όταν τα πρωτότυπα είναι φωτογραφίες.
- **Magazine:** Χρήση όταν τα πρωτότυπα είναι περιοδικά.

3 Πατήστε **OK** για να αποθηκεύσετε την επιλογή.

Για το μοντέλο με οθόνη αφής, πατήστε  (επιστροφή) για να αποθηκεύσετε την επιλογή.

4 Πατήστε το εικονίδιο  (**Stop/Clear** ή **Stop**) το κουμπί ή  (Αρχική) για να επιστρέψετε στην κατάσταση ετοιμότητας.

Σμίκρυνση ή μεγέθυνση αντιγράφου

Μπορείτε να σμικρύνετε ή να μεγεθύνετε το μέγεθος της εικόνας αντιγραφής από 25% έως 400% από τον τροφοδότη εγγράφων ή τη γυάλινη επιφάνεια σάρωσης.





- Αυτή η δυνατότητα ενδέχεται να μην είναι διαθέσιμη, ανάλογα με το μοντέλο ή τον προαιρετικό εξοπλισμό (βλ. “Λειτουργία ποικιλίας” στη σελίδα 10).
- Εάν το μηχάνημα έχει ρυθμιστεί στη λειτουργία Eco, δεν είναι διαθέσιμες οι λειτουργίες σμίκρυνσης και μεγέθυνσης.

Για να επιλέξετε από τα προκαθορισμένα μεγέθη αντιγράφων

1 Επιλέξτε  (Menu) > **Copy Feature** > **Reduce/Enlarge** στον πίνακα ελέγχου.



Ή

Για το μοντέλο με οθόνη αφής, επιλέξτε  (Copy) > **Custom Copy** >  (Επιλογή ρυθμίσεις) > **Reduce/Enlarge** στην οθόνη αφής.

2 Πραγματοποιήστε την επιλογή που θέλετε.

Για το μοντέλο με οθόνη αφής, κάντε την επιλογή που θέλετε με τα βέλη.



Βασικές ρυθμίσεις αντιγραφής



- 3 Πατήστε **OK** για να αποθηκεύσετε την επιλογή.
Για το μοντέλο με οθόνη αφής, πατήστε  (επιστροφή) για να αποθηκεύσετε την επιλογή.
- 4 Πατήστε το εικονίδιο  (**Stop/Clear** ή **Stop**) το κουμπί ή  (Αρχική) για να επιστρέψετε στην κατάσταση ετοιμότητας.

Για να ρυθμίσετε την κλίμακα του αντιγράφου καταχωρίζοντας απευθείας το ποσοστό της κλίμακας

- 1 Επιλέξτε  (**Menu**) > **Copy Feature** > **Reduce/Enlarge** > **Custom** στον πίνακα ελέγχου.

Ή

Για το μοντέλο με οθόνη αφής, επιλέξτε  (**Copy**) > **Custom Copy** >  (Επιλογή ρυθμίσεις) > **Reduce/Enlarge** > **Custom** στην οθόνη αφής.

- 2 Εισάγετε το μέγεθος αντιγράφου που θέλετε χρησιμοποιώντας το αριθμητικό πληκτρολόγιο.
- 3 Πατήστε **OK** για να αποθηκεύσετε την επιλογή.
Για το μοντέλο με οθόνη αφής, πατήστε  (επιστροφή) για να αποθηκεύσετε την επιλογή.
- 4 Πατήστε το εικονίδιο  (**Stop/Clear** ή **Stop**) το κουμπί ή  (Αρχική) για να επιστρέψετε στην κατάσταση ετοιμότητας.



Κατά την παραγωγή αντιγράφου σε σμίκρυνση, ενδέχεται να εμφανιστούν μαύρες γραμμές στο κάτω μέρος του αντιγράφου.

Αντιγραφή αστυνομικής ταυτότητας

Το μηχάνημά σας μπορεί να εκτυπώνει πρωτότυπα 2 όψεων σε ένα φύλλο χαρτί.

Το μηχάνημα εκτυπώνει τη μία πλευρά του πρωτοτύπου στο επάνω μισό του χαρτιού και την άλλη πλευρά στο κάτω μισό, χωρίς να μειωθεί το μέγεθος του πρωτοτύπου. Αυτή η λειτουργία είναι χρήσιμη για την αντιγραφή ενός στοιχείου μικρού μεγέθους, όπως μιας επαγγελματικής κάρτας.



- Για να χρησιμοποιηθεί αυτή η λειτουργία, το πρωτότυπο πρέπει να τοποθετηθεί στη γυάλινη επιφάνεια σαρωτή.
- Αν το μηχάνημα έχει ρυθμιστεί στη λειτουργία Eco, η λειτουργία αυτή δεν είναι διαθέσιμη.

Η διαδικασία χειρισμού ενδέχεται να διαφέρει ανάλογα με το μοντέλο.

Βασικές ρυθμίσεις αντιγραφής

- 1 Επιλέξτε  (Menu) > **Copy Feature** > **Layout** > **ID Copy** στον πίνακα ελέγχου. Πατήστε  (**Start**).

Ή

Για το μοντέλο με οθόνη αφής, πατήστε  (**Copy**) > **ID Copy** στην οθόνη αφής.

- 2 Στην οθόνη εμφανίζεται η ένδειξη **Place Front Side and Press**  .

Για το μοντέλο με οθόνη αφής, ακολουθήστε τις οδηγίες στην οθόνη αφής.

- 3 Τοποθετήστε την μπροστινή πλευρά ενός πρωτοτύπου με την όψη προς τα κάτω στη γυάλινη επιφάνεια σαρωτή, όπως υποδεικνύουν τα βέλη. Στη συνέχεια, κλείστε το κάλυμμα του σαρωτή.

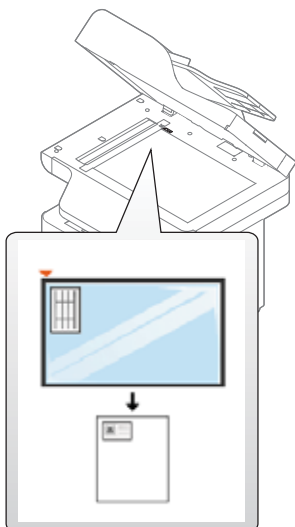

- 4 Πατήστε  (**Start**).

Το μηχάνημά σας ξεκινά τη σάρωση της μπροστινής σελίδας.

- 5 **Place Rear Side and Press**  εμφανίζεται στην οθόνη.

Για το μοντέλο με οθόνη αφής, ακολουθήστε τις οδηγίες στην οθόνη αφής.

- 6 Αναποδογυρίστε το πρωτότυπο και τοποθετήστε το στη γυάλινη επιφάνεια σαρωτή, όπως υποδεικνύουν τα βέλη. Στη συνέχεια, κλείστε το κάλυμμα του σαρωτή.

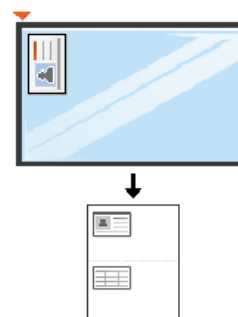

- 7 Πατήστε το κουμπί  (**Start**).

Το μηχάνημά σας ξεκινά τη σάρωση της πίσω σελίδας.



- Αν δεν πατήσετε το κουμπί  (**Start**), θα αντιγραφεί μόνο η μπροστινή πλευρά.
- Αν το πρωτότυπο είναι μεγαλύτερο από την εκτυπώσιμη περιοχή, ορισμένα τμήματα ενδέχεται να μην εκτυπωθούν.

Βασική σάρωση



Για ειδικές δυνατότητες σάρωσης, ανατρέξτε στον Οδηγό Για Προχωρημένους (βλ. “Λειτουργίες σάρωσης” στη σελίδα 314).

Βασική σάρωση

Αυτή είναι η κανονική και συνήθης διαδικασία σάρωσης πρωτοτύπων.

Υπάρχει μια βασική μέθοδος σάρωσης για μηχάνημα συνδεδεμένο με καλώδιο USB.



- Η πρόσβαση στα μενού μπορεί να διαφέρει ανάλογα με το μοντέλο.
- Ίσως είναι απαραίτητο να πατήσετε **OK** για να περιηγηθείτε στα μενού χαμηλού επιπέδου σε ορισμένα μοντέλα.
- Εάν θέλετε να κάνετε σάρωση χρησιμοποιώντας το δίκτυο, ανατρέξτε στον Οδηγό για προχωρημένους (βλ. “Σάρωση από μηχάνημα συνδεδεμένο στο δίκτυο” στη σελίδα 315).

1

Τοποθετήστε ένα έγγραφο με την όψη προς τα κάτω στη γυάλινη επιφάνεια εγγράφων ή τοποθετήστε τα έγγραφα με την όψη προς τα πάνω στον τροφοδότη εγγράφων (βλέπε “Τοποθέτηση πρωτοτύπων” στη σελίδα 63).

2

Επιλέξτε **Scan to** > **Scan to PC** στον πίνακα ελέγχου.

Ή

Για το μοντέλο με οθόνη αφής, πατήστε  (**Scan**) > **Local PC** > στην οθόνη αφής.



Εάν δείτε το μήνυμα **Not Available**, ελέγξτε τη σύνδεση θύρας ή επιλέξτε **Ενεργοποίηση** στο **Samsung Easy Printer Manager** > **Ρύθμιση για προχωρημένους** > **Ρυθμίσεις σάρωσης σε υπολογιστή**.

3

Επιλέξτε τον προορισμό σάρωσης που θέλετε και πατήστε **OK**.

Για το μοντέλο με οθόνη αφής, πατήστε **Next** > επιλέξτε τον προορισμό σάρωσης που θέλετε στην οθόνη αφής.



- Μπορείτε να δημιουργήσετε και να αποθηκεύσετε τις ρυθμίσεις που χρησιμοποιείτε συχνά ως λίστα προφίλ. Επίσης, μπορείτε να προσθέσετε και να διαγράψετε το προφίλ και να αποθηκεύετε κάθε προφίλ σε διαφορετική διαδρομή.
- Για να αλλάξετε το **Samsung Easy Printer Manager** > **Ρύθμιση για προχωρημένους** > **Ρυθμίσεις σάρωσης σε υπολογιστή**.

Βασική σάρωση

4 Επιλέξτε την επιλογή που θέλετε και πατήστε **OK**.

Για το μοντέλο με οθόνη αφής, πατήστε  (ρυθμίσεις Επιλογών) > κάντε την επιλογή που θέλετε με τα βέλη και το κουμπί > **Start** στην οθόνη αφής.

5 Ξεκινά η σάρωση.



Η σαρωμένη εικόνα αποθηκεύεται στο φάκελο **Τα έγγραφά μου > Σάρωση** του υπολογιστή. Ο αποθηκευμένος φάκελος ενδέχεται να διαφέρει ανάλογα με το λειτουργικό σύστημα ή την εφαρμογή που χρησιμοποιείτε.

Βασικές λειτουργίες φαξ



- Αυτή η λειτουργία δεν υποστηρίζεται στο C306xND (βλ. “Λειτουργία ποικιλίας” στη σελίδα 10).
- Για ειδικές ιδιότητες αποστολής φαξ, βλέπε “Λειτουργίες φαξ” στη σελίδα 324.
- Η πρόσβαση στα μενού μπορεί να διαφέρει ανάλογα με το μοντέλο (βλ. “Πρόσβαση στο μενού” στη σελίδα 33 ή “Επισκόπηση του πίνακα ελέγχου” στη σελίδα 25).



- Δεν μπορείτε να χρησιμοποιήσετε αυτό το μηχάνημα ως συσκευή φαξ μέσω διαδικτυακού τηλεφώνου. Για περισσότερες πληροφορίες απευθυνθείτε στον παροχέα υπηρεσιών Internet που χρησιμοποιείτε.
- Σας συνιστούμε να χρησιμοποιήσετε τις παραδοσιακές υπηρεσίες αναλογικού τηλεφώνου (PSTN: Δημόσιο Τηλεφωνικό Δίκτυο Μεταγωγής) κατά τη σύνδεση τηλεφωνικών γραμμών για τη χρήση μιας συσκευής φαξ. Αν χρησιμοποιείτε άλλες υπηρεσίες Internet (DSL, ISDN, VoIP), μπορείτε να βελτιώσετε την ποιότητα της σύνδεσης χρησιμοποιώντας ένα μικρο-φίλτρο. Το μικροφίλτρο ελαχιστοποιεί τα σήματα θορύβου που δεν χρειάζονται και βελτιώνει την ποιότητα της σύνδεσης ή την ποιότητα Internet. Δεδομένου ότι το μικρο-φίλτρο DSL δεν παρέχεται μαζί με το μηχάνημα, επικοινωνήστε με τον παροχέα υπηρεσιών Internet για πληροφορίες σχετικά με τη χρήση του μικρο-φίλτρου DSL.

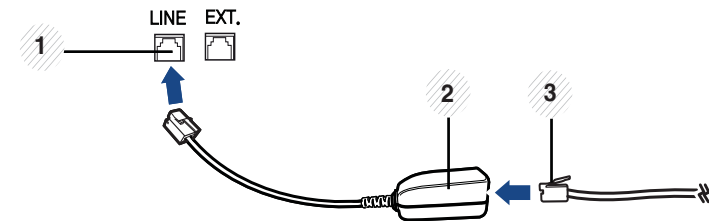

- 1 Θύρα γραμμής
- 2 Μικροφίλτρο
- 3 Μόντεμ DSL/Τηλεφωνική γραμμή (βλ. “Πίσω όψη” στη σελίδα 24).

Βασικές λειτουργίες φαξ

Προετοιμασία του φαξ



Πριν στείλετε ή λάβετε κάποιο φαξ, πρέπει να συνδέσετε το παρεχόμενο καλώδιο στην πρίζα της τηλεφωνικής γραμμής (βλ. “Πίσω όψη” στη σελίδα 24). Ανατρέξτε στο Οδηγός γρήγορης εγκατάστασης για τον τρόπο πραγματοποίησης της σύνδεσης. Η μέθοδος πραγματοποίησης της τηλεφωνικής σύνδεσης διαφέρει από χώρα σε χώρα.

Αποστολή ενός φαξ



Όταν τοποθετείτε τα πρωτότυπα, μπορείτε να χρησιμοποιήσετε τον τροφοδότη εγγράφων ή τη γυάλινη επιφάνεια σαρωτή. Αν τα πρωτότυπα τοποθετηθούν τόσο στον τροφοδότη εγγράφων όσο και στη γυάλινη επιφάνεια σαρωτή, το μηχάνημα θα διαβάσει πρώτα τα πρωτότυπα που τοποθετήθηκαν στον τροφοδότη εγγράφων, που έχουν υψηλότερη προτεραιότητα κατά τη σάρωση.

- 1 Τοποθετήστε ένα έγγραφο με την όψη προς τα κάτω στη γυάλινη επιφάνεια εγγράφων ή τοποθετήστε τα έγγραφα με την όψη προς τα πάνω στον τροφοδότη εγγράφων (βλέπε “Τοποθέτηση πρωτοτύπων” στη σελίδα 63).
- 2 Πατήστε  (**Fax**) > **Memory Send** στην οθόνη αφής.

- 3 Ρυθμίστε την ανάλυση και το σκούρο για να ταιριάζουν στις ανάγκες του φαξ σας. Πατήστε  (Επιλογή ρυθμίσεων) > επιλέξτε την επιλογή που θέλετε με τα βέλη >  (επιστροφή) > **Next** στην οθόνη αφής.
- 4 Πατήστε **Direct Input** ή **Fax List** και εισάγετε τη διεύθυνση φαξ προορισμού χρησιμοποιώντας το αριθμητικό πληκτρολόγιο στην οθόνη αφής (βλ. “Κατανόηση του αριθμητικού πληκτρολογίου” στη σελίδα 288).
- 5 Πατήστε **Send** στην οθόνη αφής.
Το μηχάνημα ξεκινά τη σάρωση και στέλνει το φαξ στους παραλήπτες.







- Αν θέλετε να στείλετε φαξ απευθείας από τον υπολογιστή σας, χρησιμοποιήστε το **Samsung Network PC Fax** (βλ. “αποστολή ενός φαξ στον υπολογιστή” στη σελίδα 325).
- Αν θέλετε να ακυρώσετε την αποστολή ενός φαξ, πατήστε το κουμπί  (**Stop/Clear** ή **Stop**) πριν το μηχάνημα ξεκινήσει τη μετάδοση του φαξ.
- Αν χρησιμοποιήσατε τη γυάλινη επιφάνεια σαρωτή, το μηχάνημα εμφανίζει ένα μήνυμα που ρωτά αν θέλετε να τοποθετήσετε άλλη σελίδα.

Βασικές λειτουργίες φαξ



Αποστολή φαξ με μη αυτόματο τρόπο

Εκτελέστε τα παρακάτω βήματα για την αποστολή ενός φαξ με χρήση του  (**On Hook Dial**) στον πίνακα ελέγχου.

- 1 Τοποθετήστε ένα έγγραφο με την όψη προς τα κάτω στη γυάλινη επιφάνεια εγγράφων ή τοποθετήστε τα έγγραφα με την όψη προς τα πάνω στον τροφοδότη εγγράφων (βλέπε “Τοποθέτηση πρωτοτύπων” στη σελίδα 63).
- 2 Πατήστε  (**Fax**) > **On Hook Dial** στην οθόνη αφής.
- 3 Ρυθμίστε την ανάλυση και το σκούρο για να ταιριάζουν στις ανάγκες του φαξ σας. Πατήστε  (Επιλογή ρυθμίσεων) > επιλέξτε την επιλογή που θέλετε με τα βέλη >  (επιστροφή) > **Next** στην οθόνη αφής.
- 4 Πατήστε **On Hook** στην οθόνη ενδείξεων.
- 5 Καταχωρίστε έναν αριθμό φαξ χρησιμοποιώντας το αριθμητικό πληκτρολόγιο στην οθόνη αφής.
- 6 Πατήστε  (**Start**) στον πίνακα ελέγχου όταν ακούσετε ένα διαπεραστικό σήμα φαξ από το απομακρυσμένο μηχάνημα φαξ.

Αποστολή φαξ σε πολλαπλούς προορισμούς

Μπορείτε να χρησιμοποιήσετε τη λειτουργία πολλαπλής αποστολής, η οποία σας δίνει τη δυνατότητα να στείλετε ένα φαξ σε πολλούς προορισμούς. Τα πρωτότυπα αποθηκεύονται αυτόματα στη μνήμη και στέλνονται σε κάποιο απομακρυσμένο σταθμό. Μετά τη μετάδοση, τα πρωτότυπα διαγράφονται αυτόματα από τη μνήμη.

- 1 Τοποθετήστε ένα έγγραφο με την όψη προς τα κάτω στη γυάλινη επιφάνεια εγγράφων ή τοποθετήστε τα έγγραφα με την όψη προς τα πάνω στον τροφοδότη εγγράφων (βλέπε “Τοποθέτηση πρωτοτύπων” στη σελίδα 63).
- 2 Πατήστε  (**Fax**) > **SpeedDial Send** ή **Group Dial Send** στην οθόνη αφής.
- 3 Ρυθμίστε την ανάλυση και το σκούρο για να ταιριάζουν στις ανάγκες του φαξ σας. Πατήστε  (Επιλογή ρυθμίσεων) > επιλέξτε την επιλογή που θέλετε με τα βέλη >  (επιστροφή) > **Next** στην οθόνη αφής.
- 4 Κάντε την επιλογή που θέλετε από τους αριθμούς ταχείας κλήσης ή επιλέξτε έναν ομαδικό αριθμό κλήσης.
- 5 Πατήστε **Send** στην οθόνη αφής.
Το μηχάνημα αρχίζει να στέλνει το φαξ στους αριθμούς που πληκτρολογήσατε, με τη σειρά που τους πληκτρολογήσατε.
Η αναφορά πολλαπλής αποστολής εκτυπώνεται μετά την αποστολή των φαξ.

Βασικές λειτουργίες φαξ

Λήψη φαξ

Το μηχάνημα έχει ρυθμιστεί στη λειτουργία Φαξ από το εργοστάσιο. Όταν λαμβάνετε φαξ, το μηχάνημα απαντά στην κλήση έπειτα από συγκεκριμένο αριθμό κωδωνισμών και λαμβάνει αυτόματα το φαξ.

Προσαρμογή των ρυθμίσεων εγγράφου

Πριν κάνετε χρήση της λειτουργίας φαξ, αλλάξτε τις ακόλουθες ρυθμίσεις σύμφωνα με την κατάσταση του πρωτοτύπου σας, για να επιτύχετε την καλύτερη δυνατή ποιότητα.



- Η πρόσβαση στα μενού μπορεί να διαφέρει ανάλογα με το μοντέλο (βλ. “Πρόσβαση στο μενού” στη σελίδα 33 ή “Επισκόπηση του πίνακα ελέγχου” στη σελίδα 25).
- Ίσως είναι απαραίτητο να πατήσετε **OK** για να περιηγηθείτε στα μενού χαμηλού επιπέδου σε ορισμένα μοντέλα.



Resolution

Οι προεπιλεγμένες ρυθμίσεις εγγράφου παρέχουν καλά αποτελέσματα όταν χρησιμοποιείτε συνηθισμένα πρωτότυπα με κείμενο. Ωστόσο, αν στείλετε πρωτότυπα που είναι κακής ποιότητας ή περιέχουν φωτογραφίες, μπορείτε να προσαρμόσετε την ανάλυση για να παράγει φαξ υψηλότερης ποιότητας.



Η ρύθμιση για την ανάλυση εφαρμόζεται στην τρέχουσα εργασία φαξ. Για να αλλάξετε την προεπιλεγμένη ρύθμιση (βλέπε τον Για Προχωρημένους).

1

Πατήστε  (**Fax**) > επιλέξτε ένα στοιχείο φαξ όπως **Memory Send**, **On Hook Dial**, **Delayed Send**, ή κ.λπ. >  (Επιλογή ρυθμίσεων) > **Resolution** στην οθόνη αφής.

2

Πραγματοποιήστε την επιλογή που θέλετε.

- **Standard:** Πρωτότυπα με χαρακτήρες κανονικού μεγέθους.
- **Fine:** Πρωτότυπα που περιέχουν μικρούς χαρακτήρες ή λεπτές γραμμές ή πρωτότυπα που έχουν εκτυπωθεί σε εκτυπωτή κουκκίδας.
- **Super Fine:** Πρωτότυπα που περιέχουν εξαιρετικά πολλές λεπτομέρειες. Η λειτουργία **Super Fine** ενεργοποιείται μόνο αν το μηχάνημα με το οποίο επικοινωνείτε υποστηρίζει και την Πολύ υψηλή ανάλυση.

Βασικές λειτουργίες φαξ



Όταν το μηχάνημά σας είναι ρυθμισμένο στην ανάλυση **Super Fine** ενώ η συσκευή φαξ με την οποία επικοινωνείτε δεν υποστηρίζει την ανάλυση **Super Fine**, το μηχάνημα πραγματοποιεί τη μετάδοση χρησιμοποιώντας την υψηλότερη δυνατή ανάλυση που υποστηρίζεται από την άλλη συσκευή φαξ.



- 3 Πατήστε στο εικονίδιο  (Αρχική) για να επιστρέψετε στην κατάσταση ετοιμότητας.

Darkness

Μπορείτε να επιλέξετε το βαθμό σκουρότητας του πρωτότυπου εγγράφου.



Η ρύθμιση για το σκούρο εφαρμόζεται στην τρέχουσα εργασία φαξ. Για να αλλάξετε την προεπιλεγμένη ρύθμιση (βλέπε “Φαξ” στη σελίδα 253).

- 1 Πατήστε  (**Fax**) > επιλέξτε ένα στοιχείο φαξ όπως **Memory Send, On Hook Dial, Delayed Send**, ή κ.λπ. >  (Επιλογή ρυθμίσεων) > **Darkness** στην οθόνη αφής.
- 2 Επιλέξτε το επίπεδο σκουρότητας που θέλετε.
- 3 Πατήστε στο εικονίδιο  (Αρχική) για να επιστρέψετε στην κατάσταση ετοιμότητας.

Χρήση συσκευής μνήμης USB

Σε αυτό το κεφάλαιο επεξηγείται ο τρόπος χρήσης μιας συσκευής μνήμης USB με το μηχάνημά σας.

Πληροφορίες για τη μνήμη USB

Οι συσκευές μνήμης USB διατίθενται με διάφορες χωρητικότητες, προσφέροντας περισσότερο χώρο για αποθήκευση εγγράφων, παρουσιάσεων, μουσικής και βίντεο που έχουν ληφθεί, φωτογραφιών υψηλής ανάλυσης ή οποιωνδήποτε άλλων αρχείων θέλετε να αποθηκεύσετε ή να μετακινήσετε.

Χρησιμοποιώντας μια συσκευή μνήμης USB έχετε τις ακόλουθες δυνατότητες στο μηχάνημά σας.

- Να σαρώσετε έγγραφα και να τα αποθηκεύσετε σε συσκευή μνήμης USB
- Να εκτυπώσετε δεδομένα που έχουν αποθηκευτεί σε συσκευή μνήμης USB
- Να επαναφέρετε τα αρχεία των αντιγράφων ασφαλείας στη μνήμη του μηχανήματος
- Να διαμορφώσετε τη συσκευή μνήμης USB
- Να ελέγξετε το διαθέσιμο χώρο στη μνήμη

Σύνδεση συσκευής μνήμης USB

Η θύρα μνήμης USB στο μπροστινό μέρος του μηχανήματός σας έχει σχεδιαστεί για συσκευές μνήμης USB V1.1 και USB V2.0. Το μηχάνημά σας υποστηρίζει συσκευές μνήμης USB με FAT16/FAT32 και μέγεθος τομέα 512 byte.

Ρωτήστε για το σύστημα αρχείων της συσκευής μνήμης USB που διαθέτετε στο κατάστημα που την αγοράσατε.

Πρέπει να χρησιμοποιήσετε μόνο κάποια εξουσιοδοτημένη συσκευή μνήμης USB με βύσμα σύνδεσης τύπου A.

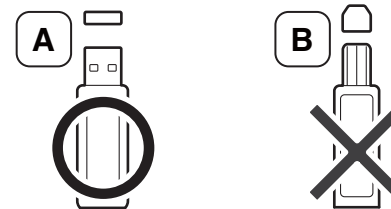

Χρησιμοποιήστε μόνο συσκευή μνήμης USB με μεταλλική θωράκιση.

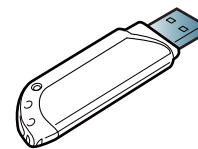

Χρησιμοποιήστε μόνο μια συσκευή μνήμης USB που έχει λάβει πιστοποίηση συμβατότητας. Διαφορετικά, το μηχάνημα ίσως να μην την αναγνωρίσει.

Χρήση συσκευής μνήμης USB

Εισαγάγετε τη συσκευή μνήμης USB στη θύρα μνήμης USB του μηχανήματός σας.

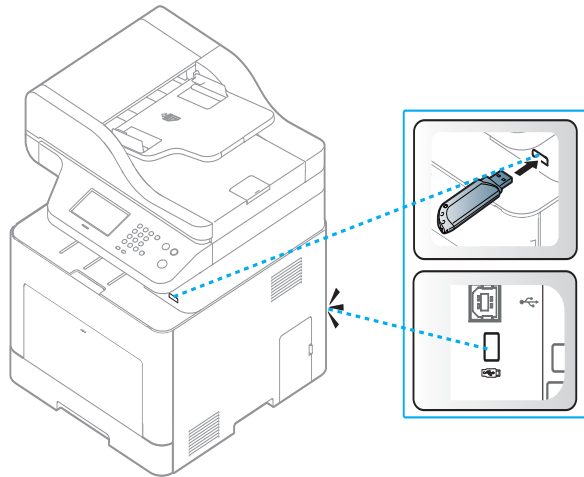

- Μην αποσυνδέσετε τη συσκευή μνήμης USB ενόσω το μηχανήμα βρίσκεται σε λειτουργία ή σε φάση εγγραφής ή ανάγνωσης από τη μνήμη USB. Η εγγύηση του μηχανήματος δεν καλύπτει ζημιές που προκλήθηκαν από εσφαλμένο χειρισμό του χρήστη.
- Αν η συσκευή μνήμης USB διαθέτει συγκεκριμένες λειτουργίες, όπως ρυθμίσεις ασφάλειας και ρυθμίσεις κωδικού πρόσβασης, το μηχανήμα σας ενδέχεται να μην τις ανιχνεύσει αυτόματα. Για λεπτομέρειες σχετικά με αυτές τις λειτουργίες, ανατρέξτε στον οδηγό χρήσης της συσκευής μνήμης USB.

Εκτύπωση από συσκευή μνήμης USB

Μπορείτε να εκτυπώσετε απευθείας αρχεία που είναι αποθηκευμένα σε μια συσκευή μνήμης USB.



Τύποι αρχείων που υποστηρίζουν την επιλογή απευθείας εκτύπωσης.

- **PRN:** Μόνο τα αρχεία που δημιουργήθηκαν από το πρόγραμμα οδήγησης που παρέχεται με το μηχανήμα σας είναι συμβατά. Τα αρχεία PRN μπορούν να δημιουργηθούν αν επιλέξετε το πλαίσιο ελέγχου **Εκτύπωση σε αρχείο** όταν εκτυπώνετε κάποιο έγγραφο. Το έγγραφο θα αποθηκευτεί ως αρχείο PRN, αντί να εκτυπωθεί σε χαρτί. Μόνο τα αρχεία PRN που δημιουργήθηκαν με αυτόν τον τρόπο μπορούν να εκτυπωθούν απευθείας από συσκευή μνήμης USB.
- **TIFF:** TIFF 6.0 Baseline
- **JPEG:** JPEG Baseline
- **PDF:** PDF 1.7 και μικρότερο
- **XPS:** XML Paper Specification 1.0

Χρήση συσκευής μνήμης USB

Για να εκτυπώσετε κάποιο έγγραφο από μια συσκευή μνήμης USB

- 1** Εισαγάγετε τη συσκευή μνήμης USB στη θύρα μνήμης USB στο μηχάνημά σας και μετά πατήστε **Direct USB > USB Print** στον πίνακα ελέγχου.
Ή
Για το μοντέλο με οθόνη αφής, πατήστε  (**USB**) > **Print From > Next** στην οθόνη αφής.
- 2** Επιλέξτε το φάκελο ή το αρχείο που θέλετε και πατήστε **OK**.
Αν υπάρχει ένα [+] ή [D] μπροστά από το όνομα κάποιου φακέλου, υπάρχουν ένα ή περισσότερα αρχεία ή φάκελοι στον επιλεγμένο φάκελο.
Για το μοντέλο με οθόνη αφής, επιλέξτε το φάκελο ή το αρχείο που θέλετε.
- 3** Επιλέξτε τον αριθμό αντιγράφων που θα εκτυπωθούν ή πληκτρολογήστε έναν αριθμό.
- 4** Πατήστε **OK, Start** ή **Print** για να ξεκινήσετε την εκτύπωση του επιλεγμένου αρχείου.
Αφού εκτυπώσετε το αρχείο, η οθόνη ρωτάει αν θέλετε να εκτυπώσετε άλλη εργασία.
Για το μοντέλο με οθόνη αφής, πατήστε **Print** στην οθόνη αφής. Μεταβείτε στο βήμα 6.

- 5** Πατήστε **OK** όταν εμφανιστεί η ένδειξη **Yes** για να εκτυπώσετε άλλη εργασία και επαναλάβετε τη διαδικασία από το βήμα 2.
Διαφορετικά, πατήστε το αριστερό/δεξί βέλος για να επιλέξετε **No** και πατήστε **OK**.
- 6** Πατήστε το εικονίδιο  (**Stop/Clear** ή **Stop**) το κουμπί ή  (Αρχική) για να επιστρέψετε στην κατάσταση ετοιμότητας.

Σάρωση σε μια συσκευή μνήμης USB

Μπορείτε να σαρώσετε κάποιο έγγραφο και να αποθηκεύσετε τη σαρωμένη εικόνα στη συσκευή μνήμης USB.

Σάρωση

- 1** Εισαγάγετε τη συσκευή μνήμης USB στη θύρα μνήμης USB του μηχανήματός σας.
- 2** Τοποθετήστε ένα έγγραφο με την όψη προς τα κάτω στη γυάλινη επιφάνεια εγγράφων ή τοποθετήστε τα έγγραφα με την όψη προς τα πάνω στον τροφοδότη εγγράφων (βλέπε “Τοποθέτηση πρωτοτύπων” στη σελίδα 63).

Χρήση συσκευής μνήμης USB

3 Επιλέξτε **Scan to > Scan to USB** στον πίνακα ελέγχου.

Ή

Για το μοντέλο με οθόνη αφής, πατήστε  (**Scan**) > **USB** > **Next** > **Scan to USB** > **Start** στην οθόνη αφής.

Το μηχάνημα ξεκινά τη σάρωση.

4 Μετά την ολοκλήρωση της σάρωσης, μπορείτε να αποσυνδέσετε τη συσκευή μνήμης USB από το μηχάνημα.



Προσαρμογή σάρωσης σε USB

Μπορείτε να καθορίσετε το μέγεθος της εικόνας, τη μορφή του αρχείου ή τη λειτουργία έγχρωμης εκτύπωσης για κάθε εργασία σάρωσης σε USB.

1 Εισαγάγετε τη συσκευή μνήμης USB στη θύρα μνήμης USB του μηχανήματός σας.

2 Επιλέξτε  (**Menu**) > **Scan Feature** > **USB Feature** στον πίνακα ελέγχου.

Ή

Για το μοντέλο με οθόνη αφής, πατήστε  (**USB**) > **Scan to USB** >  (Ρυθμίσεις επιλογών) στην οθόνη αφής.

3 Επιλέξτε τη ρύθμιση που θέλετε.

Για το μοντέλο με οθόνη αφής, κάντε την επιλογή που θέλετε με τα βέλη.



Ορισμένες δυνατότητες ίσως να μην είναι διαθέσιμες ανάλογα με το μοντέλο.

- **Original Size:** Ρυθμίζει το μέγεθος της εικόνας.
- **Original Type:** Καθορίζει τον τύπο του πρωτότυπου εγγράφου.
- **Resolution:** Ρυθμίζει την ανάλυση της εικόνας.
- **Color Mode:** Ρυθμίζει τη λειτουργία έγχρωμης εκτύπωσης. Αν επιλέξετε **Mono** σε αυτήν την επιλογή, δεν μπορείτε να επιλέξετε JPEG στην επιλογή **File Format**.
- **File Format:** Καθορίζει τη μορφή του αρχείου, στην οποία θα αποθηκευτεί η εικόνα. Αν επιλέξετε **TIFF** ή **PDF**, μπορείτε να σαρώσετε πολλές σελίδες. Αν επιλέξετε **JPEG** σε αυτήν την επιλογή, δεν μπορείτε να επιλέξετε **Mono** στην επιλογή **Color Mode**.
- **Duplex:** Ρυθμίζει τη λειτουργία διπλής όψης.
- **Darkness:** Ρυθμίζει το επίπεδο φωτεινότητας για τη σάρωση ενός πρωτοτύπου.
- **File Name:** Καθορίζει το όνομα αρχείου.



Χρήση συσκευής μνήμης USB

- **File Policy:** Ορίζει την πολιτική για την αποθήκευση αρχείων μεταξύ των επιλογών αντικατάστασης υπάρχοντος ή μετονομασίας
- **PDF Encryption:** Ορίζει την κρυπτογράφηση των αρχείων **PDF**.

4 Επιλέξτε την κατάσταση που θέλετε και πατήστε **OK**.

Για το μοντέλο με οθόνη αφής, πατήστε  (επιστροφή) για να αποθηκεύσετε την επιλογή. Μεταβείτε στο βήμα 5.

5 Επαναλάβετε τα βήματα 2 και 3 για να καθορίσετε άλλες επιλογές ρύθμισης.

6 Πατήστε το εικονίδιο  (**Stop/Clear** ή **Stop**) το κουμπί ή  (Αρχική) για να επιστρέψετε στην κατάσταση ετοιμότητας.

Δημιουργία αντιγράφου ασφαλείας δεδομένων

Τα δεδομένα στη μνήμη του μηχανήματος μπορεί να διαγραφούν κατά λάθος εξαιτίας κάποιας διακοπής ρεύματος ή αποτυχίας αποθήκευσης. Η δημιουργία αντιγράφων ασφαλείας σας βοηθά να προστατέψετε τις ρυθμίσεις συστήματος, αποθηκεύοντάς τες ως αρχεία αντιγράφων ασφαλείας σε συσκευή μνήμης USB.

Δημιουργία αντιγράφων ασφαλείας δεδομένων

1 Εισαγάγετε τη συσκευή μνήμης USB στη θύρα μνήμης USB του μηχανήματός σας.

2 Επιλέξτε  (**Menu**) > **System Setup** > **Machine Setup** > **Export Setting** στον πίνακα ελέγχου.



Ή

Για το μοντέλο με οθόνη αφής, πατήστε  (**Setup**) > **Machine Setup** > **Next** > **Initial Setup** > **Export Setting** στην οθόνη αφής.

3 Επιλέξτε **Setup Data** ή **Address Book**.





4 Επιλέξτε το αρχείο για το οποίο θέλετε να δημιουργήσετε αντίγραφο ασφαλείας.

5 Πατήστε **OK** ή **Yes** όταν εμφανιστεί το παράθυρο επιβεβαίωσης.

6 Πατήστε το εικονίδιο  (**Stop/Clear** ή **Stop**) το κουμπί ή  (Αρχική) για να επιστρέψετε στην κατάσταση ετοιμότητας.

Χρήση συσκευής μνήμης USB

Επαναφορά δεδομένων

- 1 Εισαγάγετε τη συσκευή μνήμης USB, στην οποία έχουν αποθηκευτεί τα δεδομένα αντιγράφου ασφαλείας, στη θύρα μνήμης USB.
- 2 Επιλέξτε  (Menu) > **System Setup** > **Machine Setup** > **Import Setting** στον πίνακα ελέγχου.
Ή
Για το μοντέλο με οθόνη αφής, πατήστε  (**Setup**) > **Machine Setup** > **Next** > **Initial Setup** > **Import Setting** στην οθόνη αφής.
- 3 Επιλέξτε **Setup Data** ή **Address Book**.
- 4 Επιλέξτε το αρχείο το οποίο θέλετε να επαναφέρετε.
- 5 Πατήστε **OK** ή **Yes** όταν εμφανιστεί το παράθυρο επιβεβαίωσης.
- 6 Πατήστε το εικονίδιο  (**Stop/Clear** ή **Stop**) το κουμπί ή  (Αρχική) για να επιστρέψετε στην κατάσταση ετοιμότητας.

Διαχείριση μνήμης USB

Μπορείτε να διαγράψετε τα αρχεία εικόνας, που είναι αποθηκευμένα σε μια συσκευή μνήμης USB, ένα προς ένα ή όλα μαζί διαμορφώνοντας εκ νέου τη συσκευή.







Αν υπάρχει ένα [+] ή [D] μπροστά από το όνομα κάποιου φακέλου, υπάρχουν ένα ή περισσότερα αρχεία ή φάκελοι στον επιλεγμένο φάκελο.







Μετά τη διαγραφή των αρχείων ή την εκ νέου διαμόρφωση της συσκευής μνήμης USB, η αποθήκευση των αρχείων δεν είναι δυνατή. Για το λόγο αυτόν, επιβεβαιώστε ότι δεν χρειάζεστε πλέον τα δεδομένα, προτού τα διαγράψετε.

Διαγραφή ενός αρχείου εικόνας

- 1 Εισαγάγετε τη συσκευή μνήμης USB στη θύρα μνήμης USB του μηχανήματός σας.
- 2 Επιλέξτε **Direct USB** > **File Manage** > **Delete**.
Ή
Για οθόνη αφής, επιλέξτε  (**USB**) > **File Manage** > **Next** > επιλογή αρχείου >  (Επιλογή ρυθμίσεων) > **Delete** στην οθόνη αφής.
- 3 Πατήστε **OK** ή **Yes** όταν εμφανιστεί το παράθυρο επιβεβαίωσης.
- 4 Πατήστε το εικονίδιο  (**Stop/Clear** ή **Stop**) το κουμπί ή  (Αρχική) για να επιστρέψετε στην κατάσταση ετοιμότητας.



Χρήση συσκευής μνήμης USB

Διαμόρφωση μιας συσκευής μνήμης USB

- 1 Εισαγάγετε τη συσκευή μνήμης USB στη θύρα μνήμης USB του μηχανήματός σας.
- 2 Επιλέξτε **Direct USB > File Manage> Format**.
Ή
Για οθόνη αφής, επιλέξτε  (**USB**) > **File Manage > Next >** επιλογή αρχείου >  (Επιλογή ρυθμίσεων) > **Format** στην οθόνη αφής.
- 3 Πατήστε **OK** ή **Yes** όταν εμφανιστεί το παράθυρο επιβεβαίωσης.
- 4 Πατήστε το εικονίδιο  (**Stop/Clear** ή **Stop**) το κουμπί ή  (Αρχική) για να επιστρέψετε στην κατάσταση ετοιμότητας.

Προβολή της κατάστασης της μνήμης USB

Μπορείτε να ελέγξετε το ποσοστό του χώρου μνήμης που είναι διαθέσιμος για σάρωση και αποθήκευση εγγράφων.

- 1 Εισαγάγετε τη συσκευή μνήμης USB στη θύρα μνήμης USB του μηχανήματός σας.
- 2 Επιλέξτε **Direct USB > File Manage> Check Space**.
Ή
Για το μοντέλο με οθόνη αφής, πατήστε  (**USB**) > **Check Space > Next** στην οθόνη αφής.
- 3 Ο διαθέσιμος χώρος μνήμης εμφανίζεται στην οθόνη.
- 4 Πατήστε το εικονίδιο  (**Stop/Clear** ή **Stop**) το κουμπί ή  (Αρχική) για να επιστρέψετε στην κατάσταση ετοιμότητας.



3. Συντήρηση

Σε αυτό το κεφάλαιο δίνονται πληροφορίες για την αγορά αναλωσίμων, προαιρετικών εξαρτημάτων και ανταλλακτικών που διατίθενται για το μηχάνημά σας.

- Παραγγελία αναλωσίμων και αξεσουάρ 95
- Διαθέσιμα αναλώσιμα 96
- Διαθέσιμα προαιρετικά εξαρτήματα 97
- Διαθέσιμα ανταλλακτικά 98
- Αποθηκευση της κασετας τονερ 99
- Ανακατανομή τόνερ 101
- Αντικατάσταση της κασέτας τόνερ 103
- Αντικατάσταση του δοχείου αποβλήτων γραφίτη 106
- Εγκατάσταση εξαρτημάτων 108
- Παρακολούθηση της διάρκειας ζωής αναλωσίμων 111
- Ρύθμιση της ειδοποίησης χαμηλής στάθμης τόνερ 112
- Καθαρισμός του μηχανήματος 113
- Συμβουλές μετακίνησης και αποθηκευσης του μηχανηματος 119

Παραγγελία αναλωσίμων και αξεσουάρ



Τα διαθέσιμα προαιρετικά εξαρτήματα μπορεί να διαφέρουν από χώρα σε χώρα. Επικοινωνήστε με τους αντιπροσώπους πωλήσεων για να λάβετε τη λίστα διαθέσιμων αναλωσίμων και ανταλλακτικών.

Για να παραγγείλετε αναλώσιμα, προαιρετικά εξαρτήματα και ανταλλακτικά εγκεκριμένα από τη Samsung, επικοινωνήστε με τον αντιπρόσωπο της Samsung ή το κατάστημα από όπου αγοράσατε το μηχάνημα. Μπορείτε επίσης να επισκεφτείτε τη διεύθυνση www.samsung.com/supplies και να επιλέξετε τη χώρα/περιοχή σας για να λάβετε τα στοιχεία επικοινωνίας του σέρβις.

Διαθέσιμα αναλώσιμα

Όταν τα αναλώσιμα φτάσουν στο τέλος του κύκλου ζωής τους, μπορείτε να παραγγείλετε τους παρακάτω τύπους αναλωσίμων για το μηχάνημά σας:

Τύπος	Απόδοση (κατά μέσο όρο) ^a	Όνομα εξαρτήματος
Κασέτα τόνερ κανονικής απόδοσης^b	<ul style="list-style-type: none">Μέση συνεχής απόδοση κασέτας μαύρου γραφίτη: Περίπου 2.500 τυποποιημένες σελίδες (Μαύρο)Μέση συνεχής απόδοση έγχρωμης κασέτας: Περίπου 2.500 τυποποιημένες σελίδες (Κίτρινο/Ματζέντα/Κυανό)	<ul style="list-style-type: none">CLT-K503S: ΜαύροCLT-Y503S: ΚίτρινοCLT-M503S: ΜατζένταCLT-C503S: Κυανό
Κασέτα τόνερ υψηλής απόδοσης	<ul style="list-style-type: none">Μέση συνεχής απόδοση κασέτας μαύρου γραφίτη: Περίπου 8.000 τυποποιημένες σελίδες (Μαύρο)Μέση συνεχής απόδοση έγχρωμης κασέτας: Περίπου 5.000 τυποποιημένες σελίδες (Κίτρινο/Ματζέντα/Κυανό)	<ul style="list-style-type: none">CLT-K503L: ΜαύροCLT-Y503L: ΚίτρινοCLT-M503L: ΜατζένταCLT-C503L: Κυανό
Δοχείο αποβλήτων γραφίτη	Περίπου 20.000 μαύρες σελίδες ή 5.000 έγχρωμες σελίδες	CLT-W506

a. Δηλωθείσα τιμή απόδοσης σύμφωνα με το πρότυπο ISO/IEC 19798. Ο αριθμός των σελίδων μπορεί να επηρεαστεί από το περιβάλλον λειτουργίας, το διάστημα εκτύπωσης, τα γραφικά, τον τύπο και το μέγεθος του μέσου εκτύπωσης.

b. Η κασέτα τόνερ κανονικής απόδοσης είναι διαθέσιμη μόνο για το C306xFW.



Ανάλογα με τις επιλογές, το ποσοστό κάλυψης της εικόνας και την κατάσταση εργασίας που χρησιμοποιείται, η διάρκεια ζωής της κασέτας τόνερ μπορεί να διαφέρει.



Όταν αγοράζετε καινούργιες κασέτες τόνερ ή άλλα αναλώσιμα, πρέπει να τα αγοράζετε στην ίδια χώρα από την οποία αγοράσατε το μηχάνημα. Διαφορετικά, οι καινούργιες κασέτες τόνερ ή άλλα αναλώσιμα δεν θα είναι συμβατά με το μηχάνημά σας εξαιτίας της διαφορετικής διαμόρφωσης των κασετών τόνερ ή των αναλωσίμων ανάλογα με τις συνθήκες της συγκεκριμένης χώρας.



Η Samsung δεν συνιστά τη χρήση μη γνήσιας κασέτας τόνερ Samsung π.χ. επαναγομωμένης ή ανακατασκευασμένης κασέτας τόνερ. Η Samsung δεν μπορεί να εγγυηθεί την ποιότητα κασετών τόνερ που δεν είναι γνήσια προϊόντα της Samsung. Αν απαιτηθεί σέρβις ή επιδιόρθωση εξαιτίας της χρήσης μη γνήσιων κασετών τόνερ Samsung, οι εργασίες δεν καλύπτονται από την εγγύηση για το μηχάνημα.

Διαθέσιμα προαιρετικά εξαρτήματα

Μπορείτε να αγοράσετε και να τοποθετήσετε προαιρετικά εξαρτήματα για να αυξήσετε την απόδοση και τη χωρητικότητα του μηχανήματος.



- Ορισμένες λειτουργίες και προαιρετικά εξαρτήματα ενδέχεται να μην είναι διαθέσιμα, ανάλογα με τα μοντέλα ή τις χώρες (βλ. “Λειτουργίες κατά μοντέλα” στη σελίδα 8).
- Βεβαιωθείτε ότι έχετε διαβάσει τις πληροφορίες ασφαλείας και τις κανονιστικές πληροφορίες πριν χρησιμοποιήσετε τα αναλώσιμα και τα αξεσουάρ. (βλ. Πληροφορίες ασφαλείας και Κανονιστικές πληροφορίες)

Προαιρετικό εξάρτημα	Λειτουργία	Όνομα εξαρτήματος
Προαιρετικός δίσκος (Δίσκος 2, Δίσκος 3)	Αν αντιμετωπίζετε προβλήματα τροφοδοσίας χαρτιού συχνά, μπορείτε να προσθέσετε και άλλο δίσκο 550 ^a δίσκοι χαρτιού.	SL-SCF3000
Κιτ ασύρματου δικτύου/NFC ^b	Αυτό το κιτ σας επιτρέπει να χρησιμοποιείτε το μηχανήμα σας ως ασύρματο και ως NFC.	SL-NWE001X

a. Απλό χαρτί 75 g/m².

b. C306xND και C306xFR μόνο.

Διαθέσιμα ανταλλακτικά

Χρειάζεται να αντικαθιστάτε τα ανταλλακτικά σε συγκεκριμένα διαστήματα για να διατηρείτε το μηχάνημα στην καλύτερη κατάσταση και να αποφύγετε προβλήματα στην ποιότητα εκτύπωσης και την τροφοδοσία χαρτιού που προκύπτουν από φθαρμένα εξαρτήματα. Τα ανταλλακτικά είναι κυρίως κύλινδροι, ιμάντες και υποθέματα. Ωστόσο, η περίοδος αντικατάστασης και τα εξαρτήματα μπορεί να διαφέρουν ανάλογα με το μοντέλο. Η τοποθέτηση των ανταλλακτικών μπορεί να γίνεται μόνο από εξουσιοδοτημένο παροχέα σέρβις, τον αντιπρόσωπο ή τον μεταπωλητή από τον οποίο αγοράστηκε το μηχάνημα. Για να αγοράσετε ανταλλακτικά, επικοινωνήστε με τον αντιπρόσωπο από όπου αγοράσατε το μηχάνημα. Η περίοδος αντικατάστασης για τα εξαρτήματα συντήρησης ενημερώνεται από το πρόγραμμα Κατάσταση Εκτυπωτή Samsung. Ή στη διεπαφή χρήση (UI) αν το μηχάνημα υποστηρίζει οθόνη ενδείξεων.

Αποθηκευση της κασέτας τονερ

Οι κασέτες τονερ περιέχουν στοιχεία που είναι ευαίσθητα στο φως, τη θερμοκρασία και την υγρασία. Η Samsung συνιστά στους χρήστες να τηρούν τις συστάσεις, ώστε να διασφαλιστεί η βέλτιστη απόδοση, η καλύτερη δυνατή ποιότητα και η διάρκεια ζωής της νέας κασέτας τονερ Samsung.

Αποθηκεύστε την κασέτα στο ίδιο περιβάλλον που θα χρησιμοποιηθεί ο εκτυπωτής. Θα πρέπει να βρίσκεται σε ελεγχόμενες συνθήκες θερμοκρασίας και υγρασίας. Η κασέτα τονερ πρέπει να παραμείνει στην αρχική, μη ανοιγμένη συσκευασία μέχρι την τοποθέτηση. Αν δεν είναι διαθέσιμη η αρχική συσκευασία, καλύψτε το πάνω άνοιγμα της κασέτας με χαρτί και φυλάξτε την σε σκοτεινό ντουλάπι.

Αν ανοίξετε τη συσκευασία της κασέτας πριν από τη χρήση, η ωφέλιμη και λειτουργική ζωή της θα μειωθεί σημαντικά. Μην την αποθηκεύετε στο δάπεδο. Αν η κασέτα τονερ έχει αφαιρεθεί από τον εκτυπωτή, αποθηκεύστε την σωστά σύμφωνα με τις ακόλουθες οδηγίες:

- Αποθηκεύστε την κασέτα μέσα σε σακούλα προστασίας της αρχικής συσκευασίας.
- Αποθηκεύστε σε επίπεδη θέση (και όχι στην άκρη) με την ίδια πλευρά προς τα επάνω, όπως ακριβώς και όταν τοποθετείται στο μηχάνημα.
- Να μην αποθηκεύετε τα αναλώσιμα σε οποιοσδήποτε από τις ακόλουθες συνθήκες:
 - Θερμοκρασία άνω των 40 °C.
 - Υγρασία κάτω του 20% ή μεγαλύτερη του 80%.
 - Περιβάλλον με ακραίες μεταβολές της υγρασίας ή της θερμοκρασίας.

- Άμεσο ηλιακό φως ή φως δωματίου.
- Σκονισμένους χώρους.
- Όχημα για μεγάλο χρονικό διάστημα.
- Περιβάλλον όπου υπάρχουν διαβρωτικά αέρια.
- Περιβάλλον με αέρα που περιέχει αλάτι.

Οδηγίες χειρισμού

- Μην αγγίζετε την επιφάνεια του φωτοαγωγίμου τυμπάνου μέσα στην κασέτα.
- Μην εκθέτετε την κασέτα σε άσκοπους κραδασμούς ή χτυπήματα.
- Μην περιστρέφετε ποτέ το τύμπανο με το χέρι, ειδικά με την αντίστροφη φορά. Μπορεί να προκληθεί εσωτερική ζημιά και να χυθεί τονερ.

Χρήση κασέτας τονερ

Η Samsung δεν συνιστά ούτε εγκρίνει τη χρήση κασετών τονερ που δεν είναι μάρκας Samsung στον εκτυπωτή σας, συμπεριλαμβανομένων των κασετών απομίμησης, κασετών με την επωνυμία καταστήματος, αναπληρωμένων ή ανακατασκευασμένων κασετών.

Αποθηκευση της κασέτας τονερ



Η εγγύηση του εκτυπωτή Samsung δεν καλύπτει τυχόν ζημιά στο μηχάνημα που προκαλείται από τη χρήση αναγομωμένης, ανακατασκευασμένης κασέτας τονερ ή κασέτας τονερ άλλου κατασκευαστή.

Εκτιμώμενη διάρκεια ζωής κασέτας

Η εκτιμώμενη διάρκεια ζωής της κασέτας (η ζωή της απόδοσης της κασέτας τονερ) εξαρτάται από την ποσότητα τονερ που απαιτείται για τις εργασίες εκτύπωσης. Η πραγματική απόδοση εκτύπωσης ποικίλλει ανάλογα με την πυκνότητα εκτύπωσης των σελίδων στις οποίες εκτυπώνετε, το ποσοστό της περιοχής της εικόνας, το διάστημα εκτύπωσης, τον τύπο ή/και το μέγεθος του μέσου. Για παράδειγμα, αν εκτυπώνετε πολλά γραφικά, η κατανάλωση του τονερ είναι υψηλότερη και ίσως χρειαστεί να αλλάζετε συχνότερα την κασέτα.

Ανακατανομή τόνερ

Όταν η κασέτα τόνερ πλησιάζει στο τέλος της διάρκειας ζωής της:

- Εμφανίζονται λευκές λωρίδες ή ανοιχτόχρωμη εκτύπωση ή/και η πυκνότητα διαφέρει από πλευρά σε πλευρά.
- Η ενδεικτική λυχνία **Status** αναβοσβήνει με πορτοκαλί χρώμα. Μπορεί να εμφανιστεί ένα μήνυμα σχετικά με τον τόνερ που να αναφέρει ότι το επίπεδο τόνερ είναι χαμηλό.
- Το παράθυρο του προγράμματος Κατάσταση Εκτυπωτή Samsung εμφανίζεται στην οθόνη του υπολογιστή υποδεικνύοντας την κασέτα έγχρωμου τόνερ με χαμηλή στάθμη (βλ. “Χρήση του Κατάσταση εκτυπωτή Samsung” στη σελίδα 355).

Εάν συμβεί κάτι τέτοιο, μπορείτε προσωρινά να βελτιώσετε την ποιότητα της εκτύπωσης ανακατανέμοντας το τόνερ που έχει απομείνει στην κασέτα. Ορισμένες φορές, ακόμα και μετά την ανακατανομή τόνερ, συνεχίζουν να εμφανίζονται λευκές λωρίδες ή οι εκτυπώσεις συνεχίζουν να είναι πολύ αχνές.



Οι εικόνες σε αυτόν τον οδηγό χρήσης ενδέχεται να διαφέρουν από το μηχάνημά σας, ανάλογα με τις επιλογές ή τα μοντέλα. Ελέγξτε τον τύπο του μηχανήματός σας (βλ. “Μπροστινή όψη” στη σελίδα 22).



- Για να μην προκληθεί ζημιά στην κασέτα τόνερ, μην την εκθέτετε στο φως παρά μόνο για μερικά λεπτά. Εάν χρειάζεται, καλύψτε τη με ένα κομμάτι χαρτιού.
- Μην αγγίζετε το πράσινο μέρος της κασέτας τόνερ. Χρησιμοποιήστε τη χειρολαβή της κασέτας για να αποφύγετε την επαφή με τη συγκεκριμένη περιοχή.
- Να μην χρησιμοποιείτε αιχμηρά αντικείμενα, όπως μαχαίρια ή ψαλίδια, για να ανοίξετε τη συσκευασία των κασετών γραφίτη. Μπορεί να χαράξουν το τύμπανο της κασέτας.
- Εάν πέσει τόνερ στα ρούχα σας, σκουπίστε το με ένα στεγνό πανί και πλύντε τα ρούχα με κρύο νερό. Με ζεστό νερό, ο γραφίτης στερεοποιείται στο ύφασμα.

Ανακατανομή τόνερ

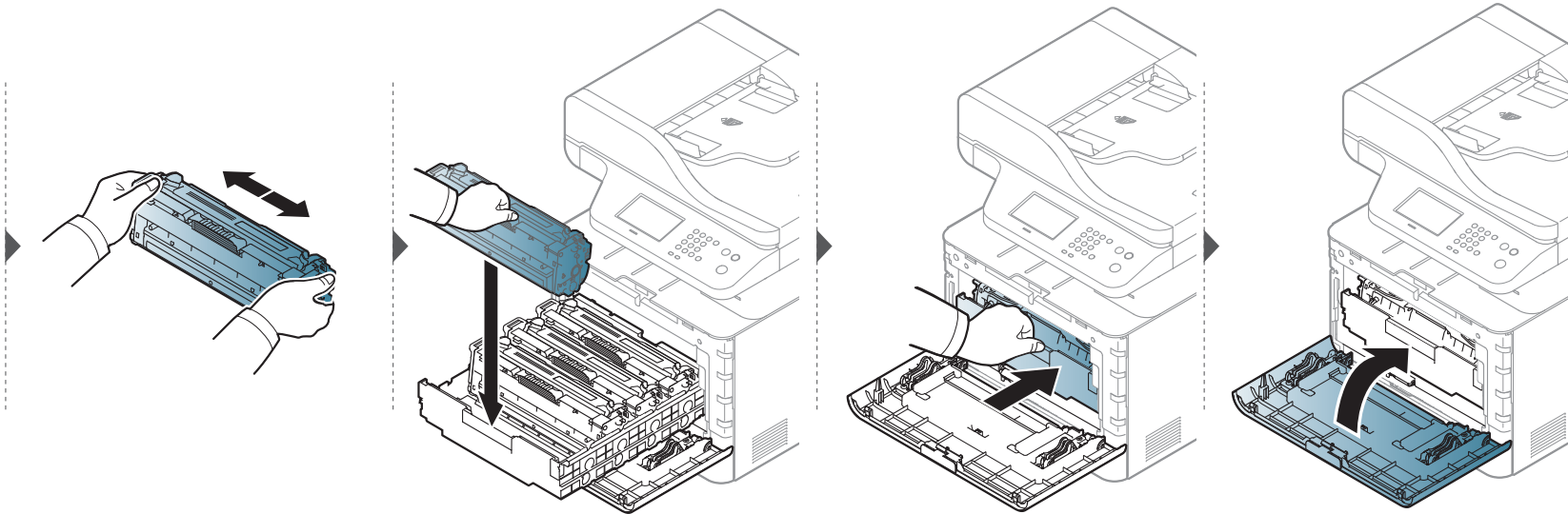
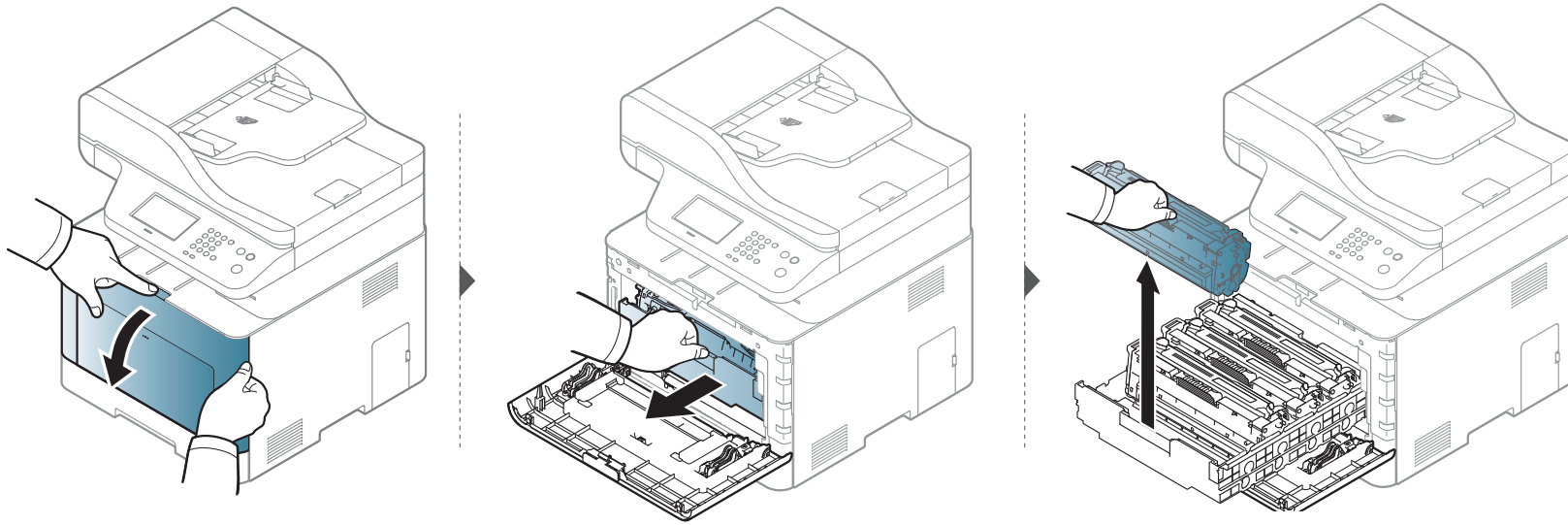

Αντικατάσταση της κασέτας τόνερ

Το μηχάνημα χρησιμοποιεί τέσσερα χρώματα και διαθέτει μια διαφορετική κασέτα γραφίτη για κάθε χρώμα: κίτρινο (Y), ματζέντα (M), κυανό (C) και μαύρο (K).

- Η ενδεικτική λυχνία και το μήνυμα σχετικά με το τόνερ στην οθόνη υποδεικνύουν πότε πρέπει να αντικατασταθεί η καθεμία κασέτα τόνερ.
- Το παράθυρο του προγράμματος Κατάσταση εκτυπωτή Samsung εμφανίζεται στην οθόνη του υπολογιστή υποδεικνύοντας την έγχρωμη κασέτα τόνερ που έχει αδειάσει (βλ. “Χρήση του Κατάσταση εκτυπωτή Samsung” στη σελίδα 355).

Ελέγξτε τον τύπο της κασέτας τόνερ για το μηχάνημά σας (βλ. “Διαθέσιμα αναλώσιμα” στη σελίδα 96).



- Ανακινήστε καλά την κασέτα τόνερ από πλευρά σε πλευρά, αυτό θα αυξήσει την ποιότητα των αρχικών εκτυπώσεων.
- Οι εικόνες σε αυτόν τον οδηγό χρήσης ενδέχεται να διαφέρουν από το μηχάνημά σας, ανάλογα με τις επιλογές ή τα μοντέλα. Ελέγξτε τον τύπο του μηχανήματός σας (βλ. “Μπροστινή όψη” στη σελίδα 22).



- Για να μην προκληθεί ζημιά στην κασέτα τόνερ, μην την εκθέτετε στο φως παρά μόνο για μερικά λεπτά. Εάν χρειάζεται, καλύψτε τη με ένα κομμάτι χαρτιού.
- Μην αγγίζετε το πράσινο μέρος της κασέτας τόνερ. Χρησιμοποιήστε τη χειρολαβή της κασέτας για να αποφύγετε την επαφή με τη συγκεκριμένη περιοχή.
- Να μην χρησιμοποιείτε αιχμηρά αντικείμενα, όπως μαχαίρια ή ψαλίδια, για να ανοίξετε τη συσκευασία των κασετών γραφίτη. Μπορεί να χαράξουν το τύμπανο της κασέτας.
- Εάν πέσει τόνερ στα ρούχα σας, σκουπίστε το με ένα στεγνό πανί και πλύντε τα ρούχα με κρύο νερό. Με ζεστό νερό, ο γραφίτης στερεοποιείται στο ύφασμα.

Αντικατάσταση της κασέτας τόνερ

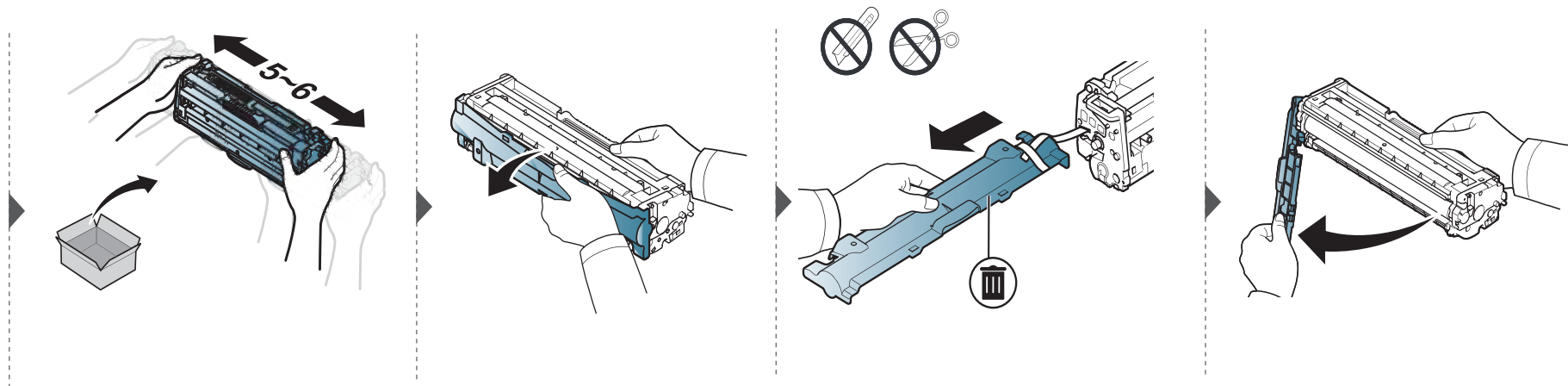
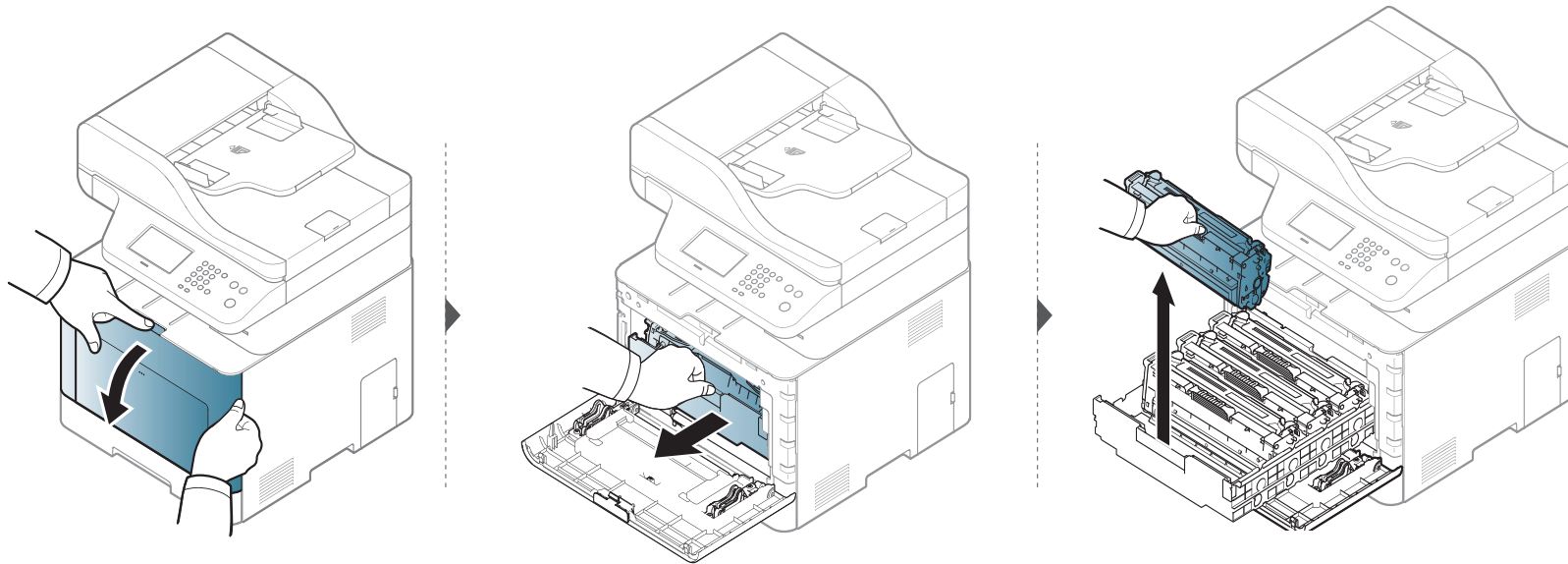

Αντικατάσταση της κασέτας τόνερ

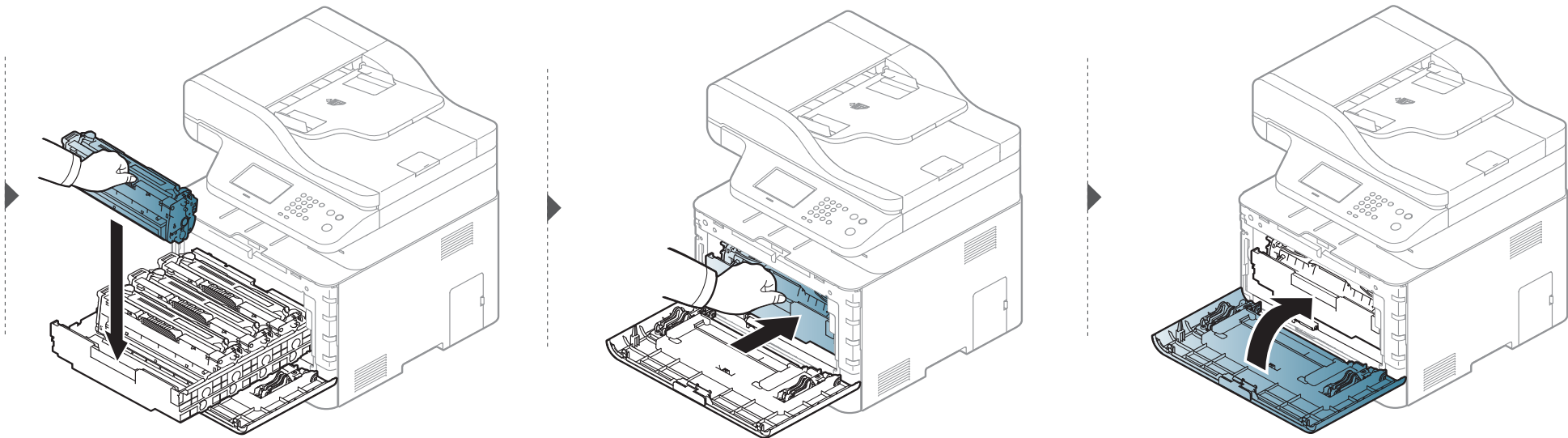

Αντικατάσταση του δοχείου αποβλήτων γραφίτη

Όταν το δοχείο αποβλήτων γραφίτη έχει φτάσει στο τέλος του κύκλου ζωής του, εμφανίζεται στην οθόνη του πίνακα ελέγχου ένα μήνυμα σχετικό με το δοχείο αποβλήτων γραφίτη, που υποδεικνύει ότι πρέπει να αντικατασταθεί. Ελέγξτε το δοχείο αποβλήτων γραφίτη για το μηχάνημά σας (βλ. “Διαθέσιμα αναλώσιμα” στη σελίδα 96).



- Σωματίδια τόνερ μπορεί να απελευθερωθούν εντός του μηχανήματος αλλά αυτό δεν σημαίνει ότι το μηχάνημα έχει πάθει βλάβη. Επικοινωνήστε με έναν εκπρόσωπο του σέρβις αν παρουσιαστούν προβλήματα στην ποιότητα.
- Όταν τραβάτε έξω από το μηχάνημα το δοχείο αποβλήτων γραφίτη, πρέπει να μετακινείτε το δοχείο με προσοχή έτσι ώστε να μην πέσει από τα χέρια σας.
- Βεβαιωθείτε ότι ακουμπήσατε το δοχείο αποβλήτων γραφίτη σε μια επίπεδη επιφάνεια, έτσι ώστε να μη χυθεί ο γραφίτης.

Αντικατάσταση του δοχείου αποβλήτων



Μην γέρνετε και μην αναποδογυρίζετε το δοχείο.

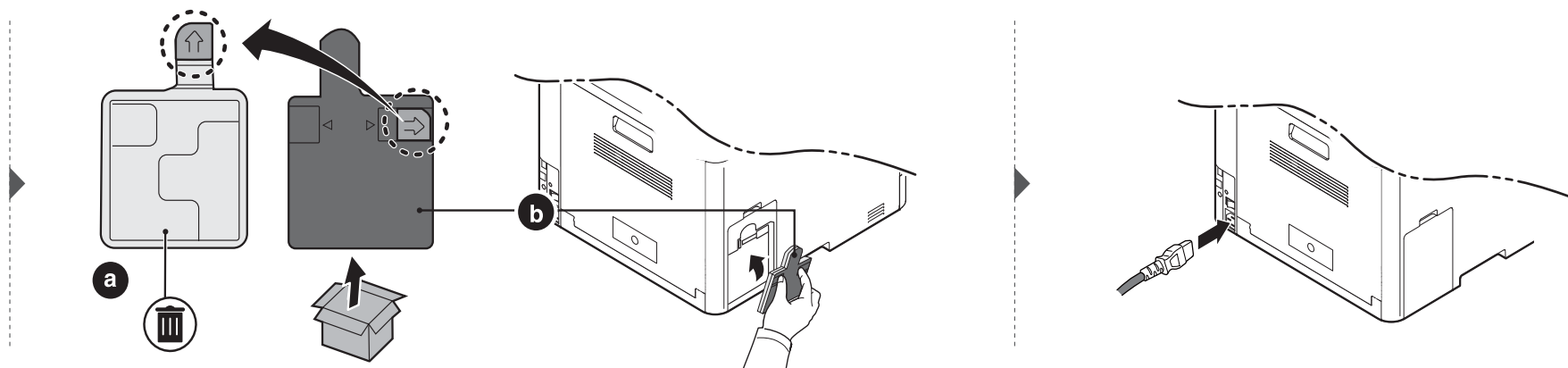
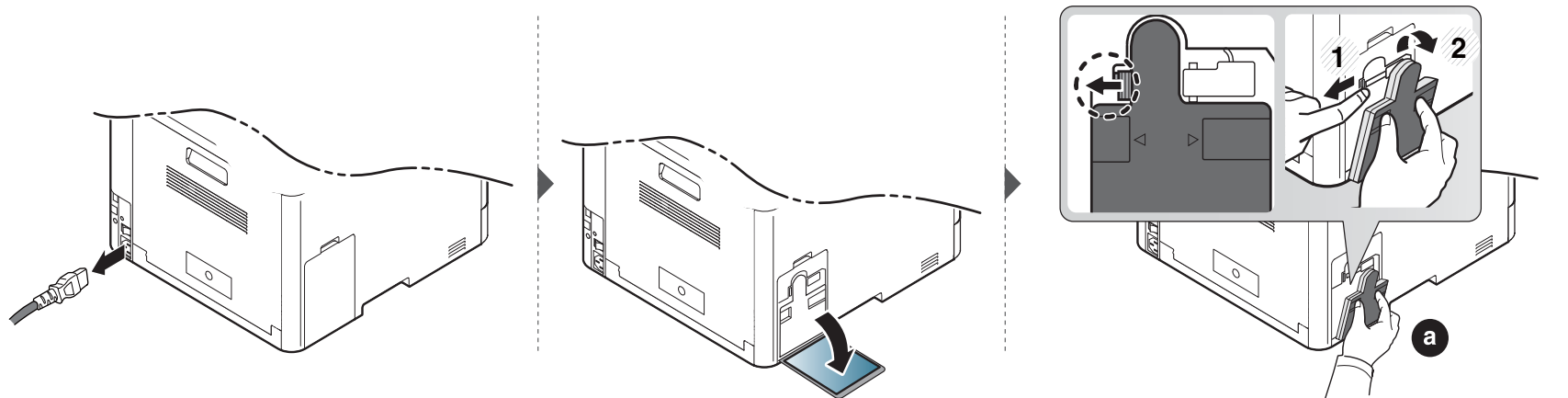

Εγκατάσταση εξαρτημάτων

Προφυλάξεις

- Αποσυνδέστε το καλώδιο τροφοδοσίας
Μην αφαιρείτε ποτέ το κάλυμμα πλακέτας ελέγχου όταν η τροφοδοσία ρεύματος είναι ενεργή.
Για να αποφύγετε την πιθανότητα ηλεκτροπληξίας, αποσυνδέετε πάντα το καλώδιο τροφοδοσίας όταν εγκαθιστάτε ή αφαιρείτε ΟΠΟΙΟΔΗΠΟΤΕ εσωτερικό ή εξωτερικό εξάρτημα.
- Ηλεκτροστατική εκκένωση
Η πλακέτα ελέγχου και τα εσωτερικά εξαρτήματα (κάρτα διασύνδεσης δικτύου ή στοιχείο μνήμης) είναι ευαίσθητα στο στατικό ηλεκτρισμό. Πριν εγκαταστήσετε ή αφαιρέσετε οποιοδήποτε εσωτερικό εξάρτημα, εκκενώστε το στατικό ηλεκτρισμό από το σώμα σας αγγίζοντας κάτι μεταλλικό, όπως τη μεταλλική πίσω πλάκα οποιασδήποτε συσκευής που είναι συνδεδεμένη σε γειωμένη πηγή τροφοδοσίας. Αν περπατήσετε πριν ολοκληρώσετε την εγκατάσταση, επαναλάβετε αυτή τη διαδικασία για να εκκενώσετε ξανά το στατικό ηλεκτρισμό.



Όταν εγκαθιστάτε εξαρτήματα, η μπαταρία στο εσωτερικό του μηχανήματος είναι ένα στοιχείο του σέρβις. Μην την αλλάξετε μόνος σας. Υπάρχει κίνδυνος έκρηξης αν η μπαταρία αντικατασταθεί με εσφαλμένο τύπο. Ο παροχέας της υπηρεσίας σας θα πρέπει να αφαιρέσει την παλιά μπαταρία από τη συσκευή σας και να την απορρίψει σύμφωνα με τους αντίστοιχους κανονισμούς στη χώρα σας.

Ρύθμιση Επιλογές συσκευής

Όταν εγκαθιστάτε τις προαιρετικές συσκευές όπως προαιρετικό δίσκο, μνήμη, κλπ., αυτό το μηχάνημα ανιχνεύει αυτόματα και ρυθμίζει τις προαιρετικές συσκευές. Αν δεν μπορείτε να χρησιμοποιήσετε τις προαιρετικές συσκευές που εγκαταστήσατε, πρέπει να ρυθμίσετε τις προαιρετικές συσκευές στο **Επιλογές συσκευής**.

- 1 Για Windows XP Service Pack 3/Server 2003, από το μενού **Έναρξη**, επιλέξτε **Εκτυπωτές και Φαξ**.
 - Για Windows Server 2008/Vista, από το μενού **Έναρξη**, επιλέξτε **Πίνακας ελέγχου > Υλικό και Ήχος > Εκτυπωτές**.
 - Για Windows 7, από το μενού **Έναρξη**, επιλέξτε **Πίνακας ελέγχου > Συσκευές και εκτυπωτές**.
Για Windows 8, από το **Charms(Σύμβολα)**, επιλέξτε **Αναζήτηση > Ρυθμίσεις > Πίνακας Ελέγχου > Συσκευές και εκτυπωτές**.
 - Στα Windows Server 2008 R2, επιλέξτε **Πίνακας Ελέγχου > Υλικό > Συσκευές και εκτυπωτές**.

Εγκατάσταση εξαρτημάτων

- Για Windows 10 / Windows Server 2016

Από τη γραμμή εργασιών, πληκτρολογήστε **Συσκευές και εκτυπωτές** στην περιοχή εισαγωγής **Αναζήτηση**. Πατήστε το πλήκτρο Enter.

Ή

Από το εικονίδιο **Έναρξη** () , επιλέξτε **Ρυθμίσεις > Συσκευές > Εκτυπωτές και σαρωτές > Συσκευές και εκτυπωτές**.



Κάντε δεξί κλικ στο εικονίδιο **Έναρξη** () και επιλέξτε **Πίνακας Ελέγχου > Συσκευές και εκτυπωτές**.

2

Κάντε δεξί κλικ στο μηχανήμα που διαθέτετε.

3

Στα Windows XP/2003/2008/Vista, επιλέξτε **Ιδιότητες**.

Στα Windows 7, Windows 8 και Windows Server 2008 R2, από τα μενού περιβάλλοντος, επιλέξτε **Ιδιότητες εκτυπωτή**.



Αν το στοιχείο **Ιδιότητες εκτυπωτή** φέρει το σήμα ► , μπορείτε να επιλέξετε άλλα προγράμματα οδήγησης εκτύπωσης συνδεδεμένα με τον επιλεγμένο εκτυπωτή.

4

Επιλέξτε **Επιλογές συσκευής**.



Το παράθυρο **Ιδιότητες** ενδέχεται να διαφέρει ανάλογα με το πρόγραμμα οδήγησης ή το λειτουργικό σύστημα που χρησιμοποιείτε.

5

Κάντε την κατάλληλη επιλογή.



Μερικά μενού ενδέχεται να μην εμφανίζονται στην οθόνη ανάλογα με τις επιλογές ή τα μοντέλα. Σε αυτή την περίπτωση δεν ισχύει για το μηχανήμα σας.

- **Επιλογές δίσκων:** Επιλέξτε τον προαιρετικό δίσκο που εγκαταστήσατε. Μπορείτε να επιλέξετε το δίσκο.
- **Επιλογές αποθήκευσης:** Επιλέξτε την προαιρετική μνήμη που εγκαταστήσατε. Αν έχει επιλεγεί αυτή η λειτουργία, μπορείτε να επιλέξετε τη **Λειτουργία εκτύπωσης**.
- **Λειτουργίες για προχωρημένους:** Μπορείτε να επιλέξετε την **Κατάσταση εκτυπωτή** και το **Κομψό περιβάλλον χρήστη**.
- **Διαχείρ.αντιστ. Εργασίας:** Σας επιτρέπει να συσχετίζετε πληροφορίες χρήστη και ταυτοποίησης λογαριασμού με κάθε έγγραφο που εκτυπώνετε.
 - **Δικαίωμα χρήστη:** Αν κάνετε αυτή την επιλογή, μόνο χρήστες με δικαιώματα χρήστη μπορούν να εκκινήσουν μια εργασία εκτύπωσης.
 - **Δικαίωμα ομάδας:** Αν κάνετε αυτή την επιλογή μόνο ομάδες με δικαιώματα ομάδας μπορούν να εκκινήσουν μια εργασία εκτύπωσης.

Εγκατάσταση εξαρτημάτων



Αν θέλετε να κρυπτογραφήσετε τον κωδικό πρόσβασης αντιστοίχισης εργασίας, επιλέξτε **Κρυπτ. αντιστ. εργασ. με κωδ. πρόσβασης**.

- **Ρυθ. προσ. μεγέθους χαρ.:** Μπορείτε να ορίσετε προσαρμοσμένες ρυθμίσεις μεγέθους χαρτιού.

6 Κάντε κλικ στο **OK** μέχρι την έξοδο από το παράθυρο **Ιδιότητες** ή **Ιδιότητες εκτυπωτή**.

Παρακολούθηση της διάρκειας ζωής αναλωσίμων

Αν αντιμετωπίζετε συχνές εμπλοκές χαρτιού ή προβλήματα εκτύπωσης, ελέγξτε τον αριθμό σελίδων που έχει εκτυπώσει ή σαρώσει το μηχάνημα. Αντικαταστήστε τα αντίστοιχα αναλώσιμα, αν χρειάζεται.



- Η πρόσβαση στα μενού μπορεί να διαφέρει ανάλογα με το μοντέλο (βλ. “Πρόσβαση στο μενού” στη σελίδα 33).
- Ενδέχεται κάποια μενού να μην εμφανιστούν στην οθόνη ανάλογα με τις επιλογές ή τα μοντέλα. Σε αυτή την περίπτωση, δεν ισχύει για το μηχάνημά σας.
- Ίσως είναι απαραίτητο να πατήσετε **OK** για να περιηγηθείτε στα μενού χαμηλού επιπέδου σε ορισμένα μοντέλα.

1 Επιλέξτε  (**Menu**) > **System Setup** > **Maintenance** > **Supplies Life** στον πίνακα ελέγχου.

Ή

Για το μοντέλο με οθόνη αφής, επιλέξτε  (**Setup**) > **Machine Setup** > **Next** > **Report** > **Supplies Information** στην οθόνη αφής.

2 Επιλέξτε την επιλογή που θέλετε και πατήστε **OK**.

Για το μοντέλο με οθόνη αφής, πατήστε **Yes** όταν εμφανιστεί το παράθυρο επιβεβαίωσης.

3 Πατήστε το εικονίδιο  (**Stop/Clear** ή **Stop**) το κουμπί ή  (Αρχική) για να επιστρέψετε στην κατάσταση ετοιμότητας.

Ρύθμιση της ειδοποίησης χαμηλής στάθμης τόνερ

Εάν έχει σχεδόν εξαντληθεί το τόνερ στην κασέτα, εμφανίζεται ένα μήνυμα ή μια ένδειξη LED που ενημερώνει το χρήστη να αλλάξει την κασέτα τόνερ. Μπορείτε να ρυθμίσετε εάν θα εμφανίζεται ή όχι αυτό το μήνυμα ή η ένδειξη LED.



Η πρόσβαση στα μενού μπορεί να διαφέρει ανάλογα με το μοντέλο (βλ. “Πρόσβαση στο μενού” στη σελίδα 33).

1

Επιλέξτε  (Menu) > **Admin Setup** > **Supplies Management** > **Toner Low Alert** > **Alert on Panel** στον πίνακα ελέγχου.

Ή

Για το μοντέλο με οθόνη αφής, πατήστε  (**Setup**) > **Machine Setup** > **Next** > **Initial Setup** > **Toner Low Alert** στην οθόνη αφής.



Στο μοντέλο με οθόνη αφής, μπορείτε να ορίσετε το **Warning Level** του τόνερ για το μήνυμα σφάλματος χαμηλού επιπέδου τόνερ στην επιλογή **Toner Low Alert**. Το **Warning Level** υποδηλώνει την υπολειπόμενη ποσότητα τόνερ (%) στην κασέτα τόνερ.

2

Πραγματοποιήστε την επιλογή που θέλετε.

3

Πατήστε **OK** για να αποθηκεύσετε την επιλογή.

Για το μοντέλο με οθόνη αφής, πατήστε  (επιστροφή) για να αποθηκεύσετε την επιλογή.

Καθαρισμός του μηχανήματος

Αν προκύψουν προβλήματα ποιότητας εκτύπωσης ή αν χρησιμοποιείτε το μηχάνημα σε περιβάλλον με πολλή σκόνη, το μηχάνημα πρέπει να καθαρίζεται τακτικά ώστε να το διατηρήσετε σε καλή κατάσταση λειτουργίας και να παραταθεί η διάρκεια ζωής του.



- Ο καθαρισμός του περιβλήματος του μηχανήματος με υλικά καθαρισμού που περιέχουν μεγάλες ποσότητες οινόπνευματος, διαλύτη ή άλλων ισχυρών ουσιών μπορεί να προκαλέσει αποχρωματισμό ή παραμόρφωση του περιβλήματος.
- Εάν το μηχάνημά σας ή το περιβάλλον του μολυνθεί με τόνερ, συνιστάται η χρήση υγρού υφάσματος ή χαρτομάντιλου για τον καθαρισμό του. Αν χρησιμοποιήσετε ηλεκτρική σκούπα, το τόνερ διασκορπίζεται στον αέρα και μπορεί να αποβεί επιβλαβές για εσάς.

Καθαρισμός του περιβλήματος ή της οθόνης

Καθαρίστε το περίβλημα του μηχανήματος ή την οθόνη με μαλακό ύφασμα χωρίς χνούδια. Υγράνετε ελαφρώς το πανί με νερό, αλλά προσέξτε να μην τρέξει νερό πάνω ή μέσα στο μηχάνημα.

Καθαρισμός του μηχανήματος

Καθαρισμός του εσωτερικού

Κατά τη διάρκεια της εκτύπωσης, στο εσωτερικό του μηχανήματος μπορεί να συγκεντρωθούν σκόνη, κομμάτια χαρτί και τόνερ. Η συσσώρευση αυτών των σωματιδίων μπορεί να προκαλέσει προβλήματα στην ποιότητα της εκτύπωσης, όπως στίγματα ή λεκέδες από τόνερ. Με τον καθαρισμό του εσωτερικού του μηχανήματος διορθώνονται και μειώνονται τα προβλήματα αυτά.



- Για να μην προκληθεί ζημιά στην κασέτα τόνερ, μην την εκθέτετε στο φως παρά μόνο για μερικά λεπτά. Εάν χρειάζεται, καλύψτε τη με ένα κομμάτι χαρτιού.
- Μην αγγίζετε το πράσινο μέρος της κασέτας τόνερ. Χρησιμοποιήστε τη χειρολαβή της κασέτας για να αποφύγετε την επαφή με τη συγκεκριμένη περιοχή.
- Κατά τον καθαρισμό του εσωτερικού του μηχανήματος χρησιμοποιήστε ένα στεγνό πανί που δεν αφήνει χνούδια και προσέξτε να μην προκαλέσετε ζημιά στον κύλινδρο μεταφοράς ή σε άλλα μέρη στο εσωτερικό. Μην χρησιμοποιείτε διαλύτες, όπως βενζόλιο ή διαλυτικό βαφής. Μπορεί να προκύψουν προβλήματα στην ποιότητα της εκτύπωσης και βλάβη στο μηχάνημα.



- Χρησιμοποιήστε ένα στεγνό πανί που δεν αφήνει χνούδια για τον καθαρισμό του μηχανήματος.
- Απενεργοποιήστε το μηχάνημα και αποσυνδέστε το καλώδιο τροφοδοσίας. Περιμένετε να κρυώσει το μηχάνημα. Εάν το μηχάνημά σας διαθέτει διακόπτη τροφοδοσίας, κλείστε το διακόπτη πριν να καθαρίσετε το μηχάνημα.
- Οι εικόνες σε αυτόν τον οδηγό χρήσης ενδέχεται να διαφέρουν από το μηχάνημά σας, ανάλογα με τις επιλογές ή τα μοντέλα. Ελέγξτε τον τύπο του μηχανήματός σας (βλ. “Μπροστινή όψη” στη σελίδα 22).

Καθαρισμός του μηχανήματος

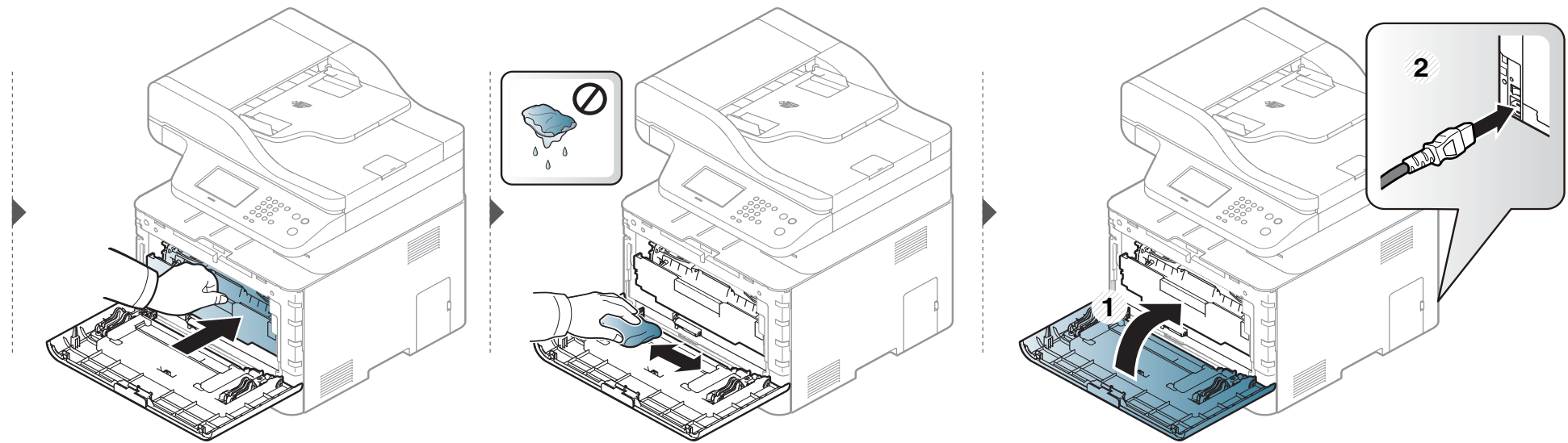
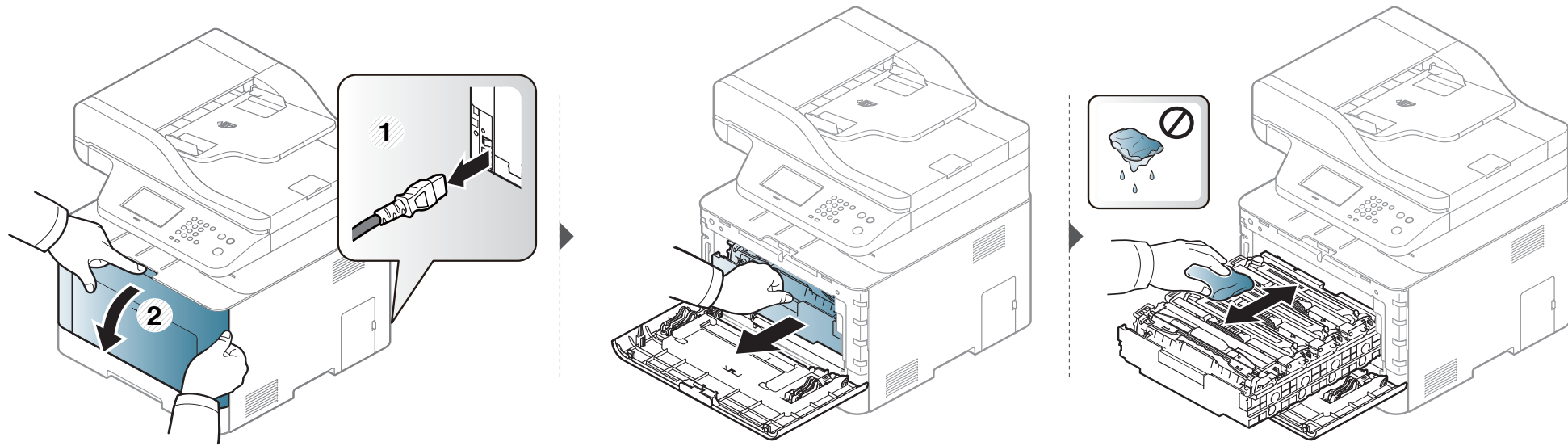

Καθαρισμός του μηχανήματος

Καθαρισμός του κυλίνδρου συλλέκτη



- Απενεργοποιήστε το μηχάνημα και αποσυνδέστε το καλώδιο τροφοδοσίας. Περιμένετε να κρυώσει το μηχάνημα. Εάν το μηχάνημά σας διαθέτει διακόπτη τροφοδοσίας, κλείστε το διακόπτη πριν να καθαρίσετε το μηχάνημα.
- Οι εικόνες σε αυτόν τον οδηγό χρήσης ενδέχεται να διαφέρουν από το μηχάνημά σας, ανάλογα με τις επιλογές ή τα μοντέλα. Ελέγξτε τον τύπο του μηχανήματός σας (βλ. “Μπροστινή όψη” στη σελίδα 22).

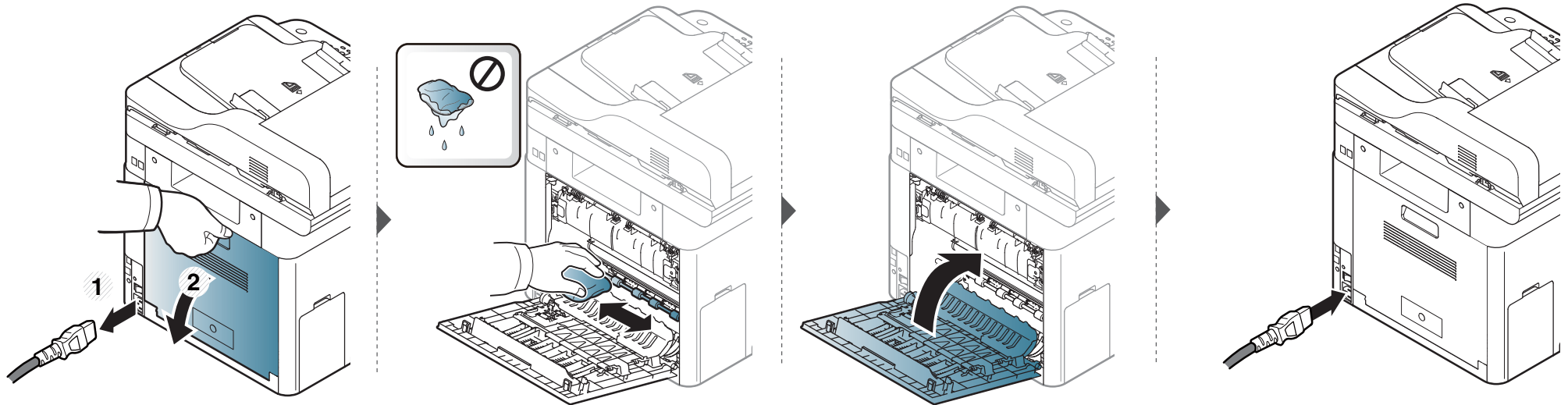

Καθαρισμός του μηχανήματος

Καθαρισμός της μονάδας σάρωσης

Διατηρώντας τη μονάδα σάρωσης καθαρή διασφαλίζετε την καλύτερη δυνατή ποιότητα αντιγράφων. Συνιστάται ο καθαρισμός της μονάδας σάρωσης στην αρχή αλλά και κατά τη διάρκεια της ημέρας, αν χρειαστεί.



- Απενεργοποιήστε το μηχάνημα και αποσυνδέστε το καλώδιο τροφοδοσίας. Περιμένετε να κρυώσει το μηχάνημα. Εάν το μηχάνημά σας διαθέτει διακόπτη τροφοδοσίας, κλείστε το διακόπτη πριν να καθαρίσετε το μηχάνημα.
- Οι εικόνες σε αυτόν τον οδηγό χρήσης ενδέχεται να διαφέρουν από το μηχάνημά σας, ανάλογα με τις επιλογές ή τα μοντέλα. Ελέγξτε τον τύπο του μηχανήματός σας (βλ. “Μπροστινή όψη” στη σελίδα 22).

- 1 Υγράνετε ελαφρώς με νερό ένα πανί ή ένα κομμάτι χαρτί κουζίνας.
- 2 Ανασηκώστε και ανοίξτε το κάλυμμα του σαρωτή.

Καθαρισμός του μηχανήματος

- 3** Σκουπίστε τη γυάλινη επιφάνεια του σαρωτή, έως ότου καθαρίσει και στεγνώσει.

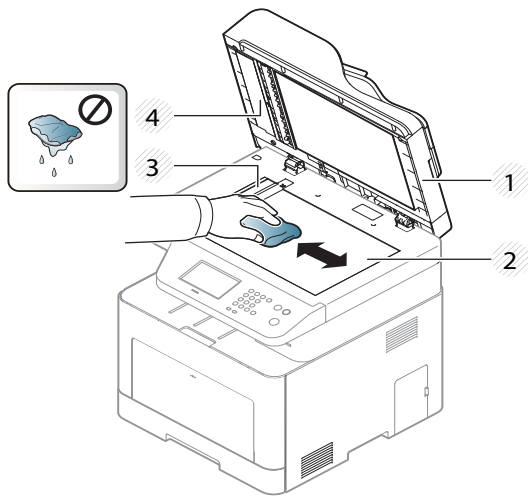

- 1** Κάλυμμα σαρωτή.
- 2** Γυάλινη επιφάνεια σαρωτή
- 3** Γυαλί τροφοδότη εγγράφων.
- 4** Λευκή γραμμή

- 4** Κλείστε το κάλυμμα του σαρωτή.

Συμβουλές μετακίνησης και αποθηκευσης του μηχανήματος

- Όταν μετακινείτε το μηχάνημα, μην το περιστρέφετε ή το αναποδογυρίζετε. Διαφορετικά, το εσωτερικό του μηχανήματος ενδέχεται να λερωθεί με τόνερ, γεγονός που μπορεί να προκαλέσει ζημιά στο μηχάνημα ή να έχει ως αποτέλεσμα τη μείωση της ποιότητας εκτύπωσης.
- Όταν μετακινείτε το μηχάνημα, βεβαιωθείτε ότι το κρατούν σταθερά τουλάχιστον δύο άτομα.



4. Αντιμετώπιση προβλημάτων

Το κεφάλαιο αυτό σας δίνει χρήσιμες πληροφορίες σχετικά με το τι πρέπει να κάνετε σε περίπτωση που αντιμετωπίσετε κάποιο πρόβλημα.

- Συμβουλές για την αποφυγή εμπλοκών χαρτιού 121
- Επίλυση περιπτώσεων εμπλοκής χαρτιού 122
- Κατανόηση του LED κατάστασης 135
- Επεξηγήση μηνυμάτων οθόνης 138



Το κεφάλαιο αυτό σας δίνει χρήσιμες πληροφορίες σχετικά με το τι πρέπει να κάνετε σε περίπτωση που αντιμετωπίσετε κάποιο πρόβλημα. Εάν το μηχάνημά σας διαθέτει οθόνη ενδείξεων, δείτε πρώτα το μήνυμα στην οθόνη ενδείξεων για να λύσετε το πρόβλημα. Εάν δεν μπορείτε να βρείτε μια λύση στο πρόβλημά σας σε αυτό το κεφάλαιο, ανατρέξτε στο κεφάλαιο **Αντιμετώπιση προβλημάτων** στον Οδηγός Για Προχωρημένους (βλ. “Αντιμετώπιση προβλημάτων” στη σελίδα 365). Εάν δεν μπορείτε να βρείτε λύση στον Οδηγός χρήσης ή εάν το πρόβλημα επιμένει, καλέστε το σέρβις.

Συμβουλές για την αποφυγή εμπλοκών χαρτιού

Οι περισσότερες εμπλοκές χαρτιού μπορούν να αποφευχθούν, εάν επιλέξετε τους σωστούς τύπους μέσων. Για να αποφύγετε τις εμπλοκές χαρτιού, ανατρέξτε στις παρακάτω οδηγίες:

- Βεβαιωθείτε ότι οι ρυθμιζόμενοι οδηγοί έχουν τοποθετηθεί σωστά (βλ. “Επισκόπηση δίσκου” στη σελίδα 50).
- Μην αφαιρείτε το χαρτί από το δίσκο την ώρα που το μηχάνημα εκτυπώνει.
- Λυγίστε, ξεφυλλίστε και ευθυγραμμίστε το χαρτί πριν το τοποθετήσετε.
- Μην χρησιμοποιείτε τσακισμένο, νωπό ή πολύ τσαλακωμένο χαρτί.
- Μην αναμιγνύετε διαφορετικούς τύπους και μεγέθη χαρτιού σε ένα δίσκο.
- Χρησιμοποιείτε μόνο τα ενδεδειγμένα μέσα εκτύπωσης. (βλ. “Προδιαγραφές μέσων εκτύπωσης” στη σελίδα 152).
- Αφαιρέστε τυχόν ουσίες (σκόνη, κομμάτια χαρτί, ταινία) στη διαδρομή στην οποία είναι τοποθετημένο ή περνάει το χαρτί.

Επίλυση περιπτώσεων εμπλοκής χαρτιού



Για να αποφύγετε το σχίσιμο του χαρτιού, τραβήξτε το μπλοκαρισμένο χαρτί προς τα έξω αργά και προσεκτικά.

Στο δίσκο 1



Οι εικόνες σε αυτόν τον οδηγό χρήσης ενδέχεται να διαφέρουν από το μηχάνημά σας, ανάλογα με τις επιλογές ή τα μοντέλα. Ελέγξτε τον τύπο του μηχανήματός σας (βλ. “Μπροστινή όψη” στη σελίδα 22).

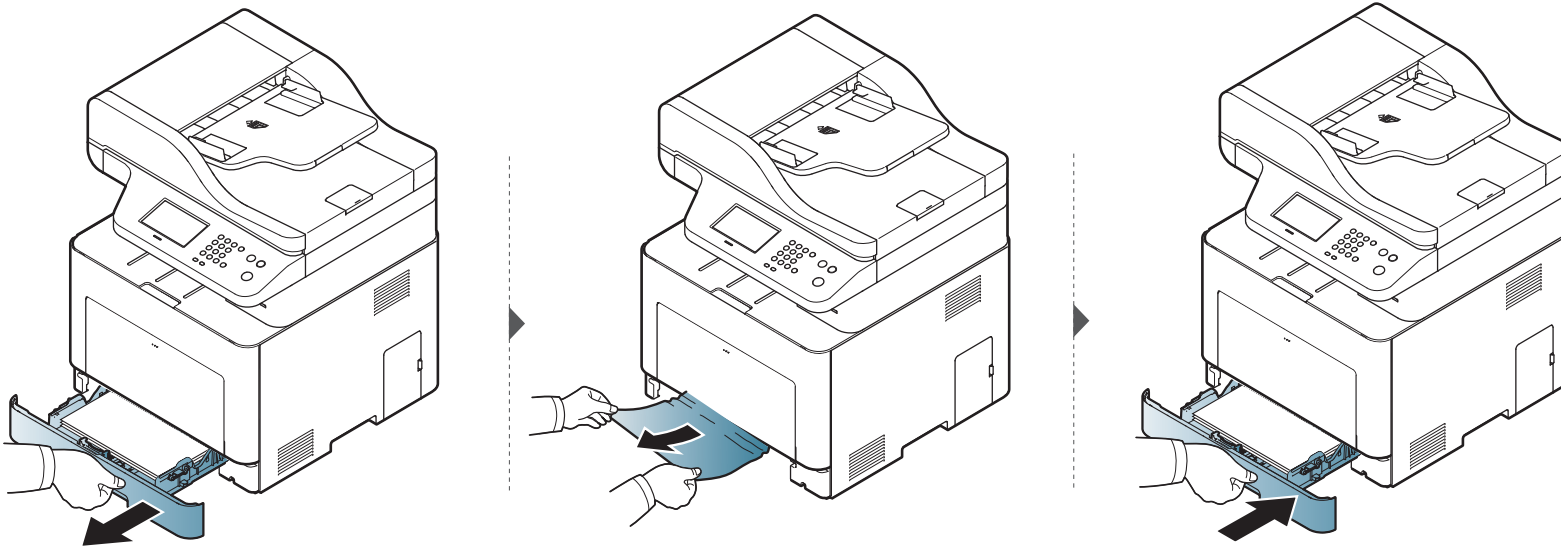

Επίλυση περιπτώσεων εμπλοκής χαρτιού

Σε προαιρετικούς δίσκους



Η διαδικασία είναι ίδια για όλους τους προαιρετικούς δίσκους.

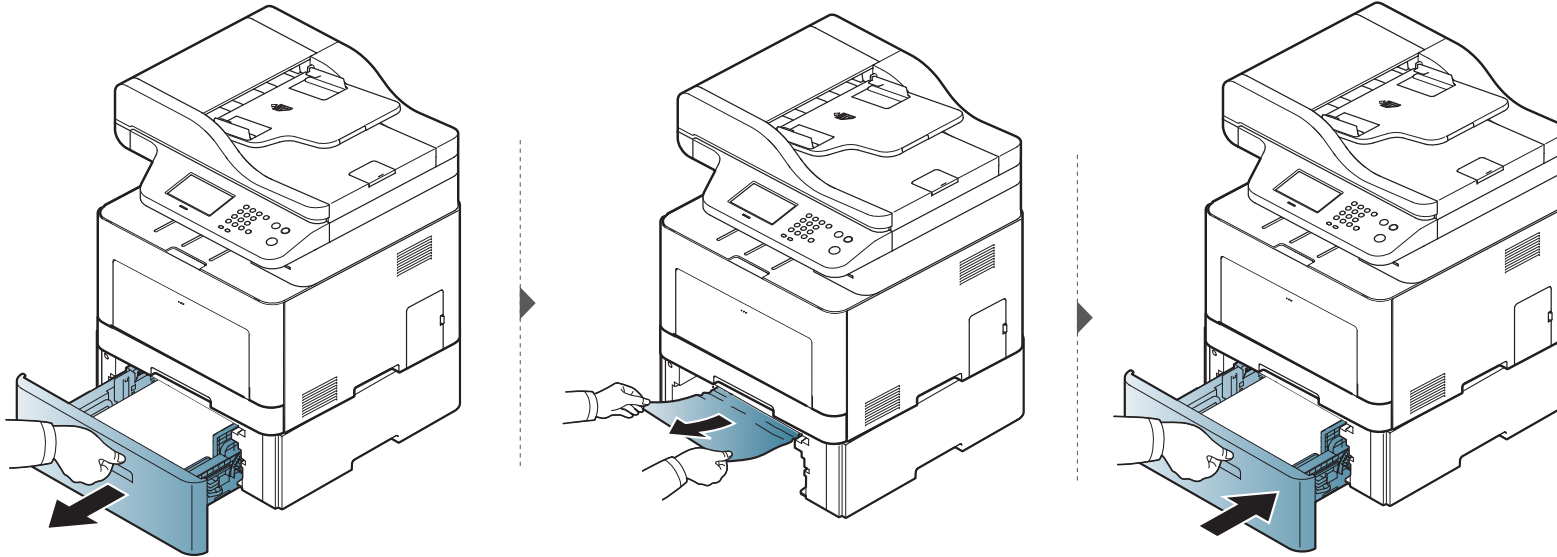

Επίλυση περιπτώσεων εμπλοκής χαρτιού

Εάν δεν βλέπετε χαρτί σε αυτήν την περιοχή, σταματήστε και μεταβείτε στο επόμενο βήμα:

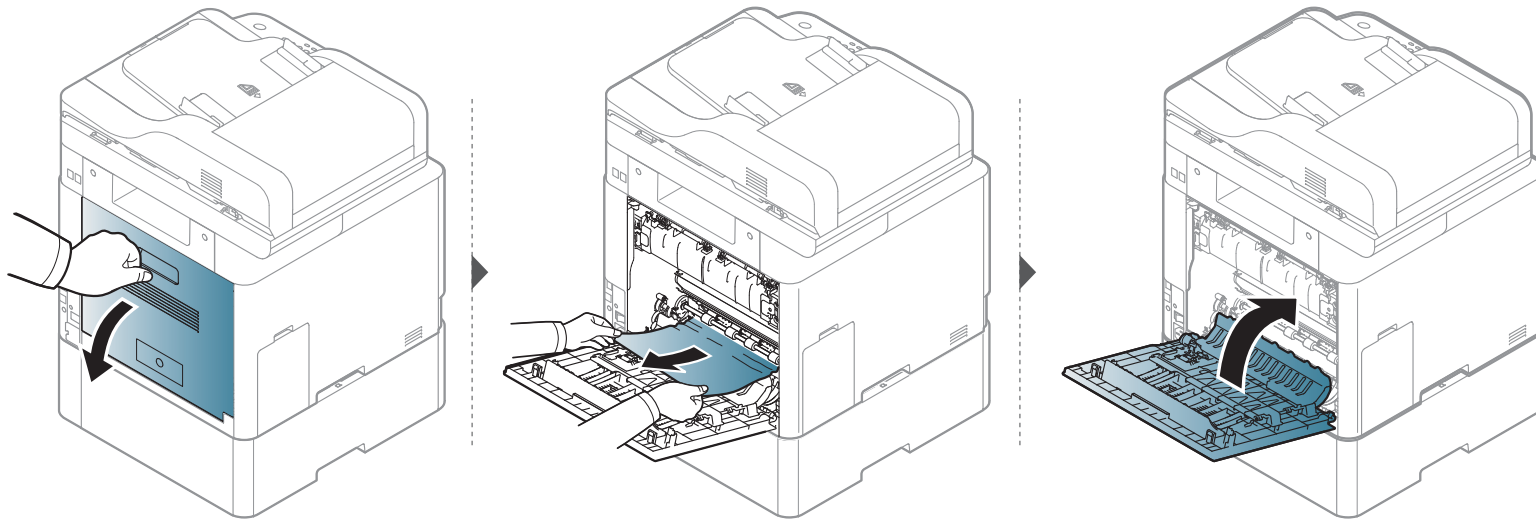

Επίλυση περιπτώσεων εμπλοκής χαρτιού

Στο δίσκο πολλαπλών χρήσεων

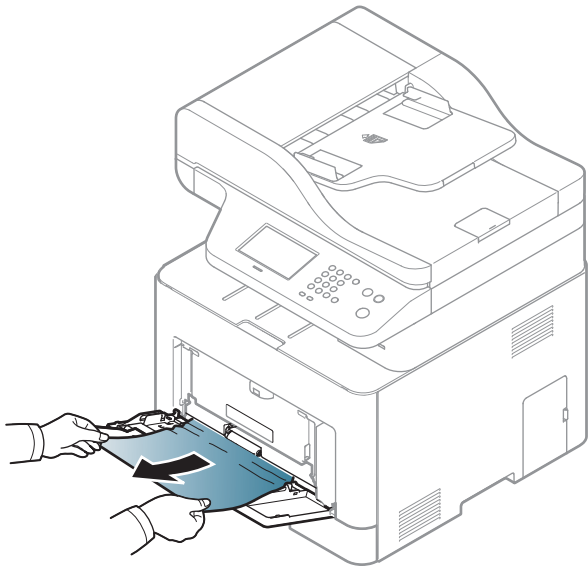

Επίλυση περιπτώσεων εμπλοκής χαρτιού

Εάν δεν βλέπετε χαρτί σε αυτήν την περιοχή, σταματήστε και μεταβείτε στο επόμενο βήμα:

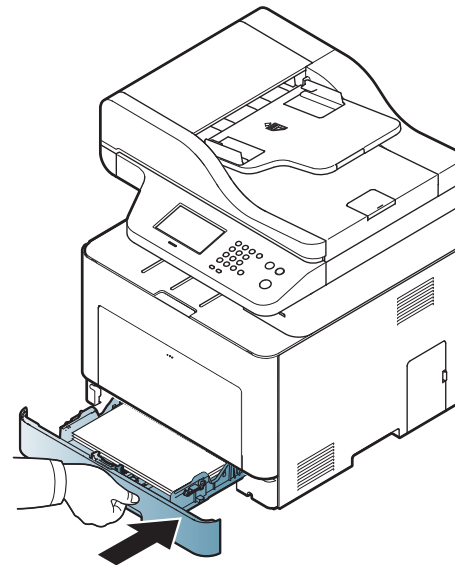
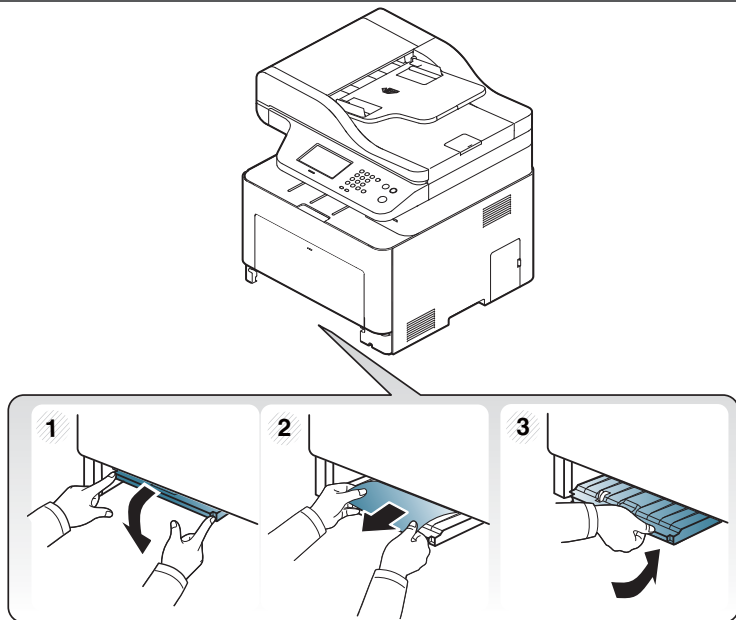
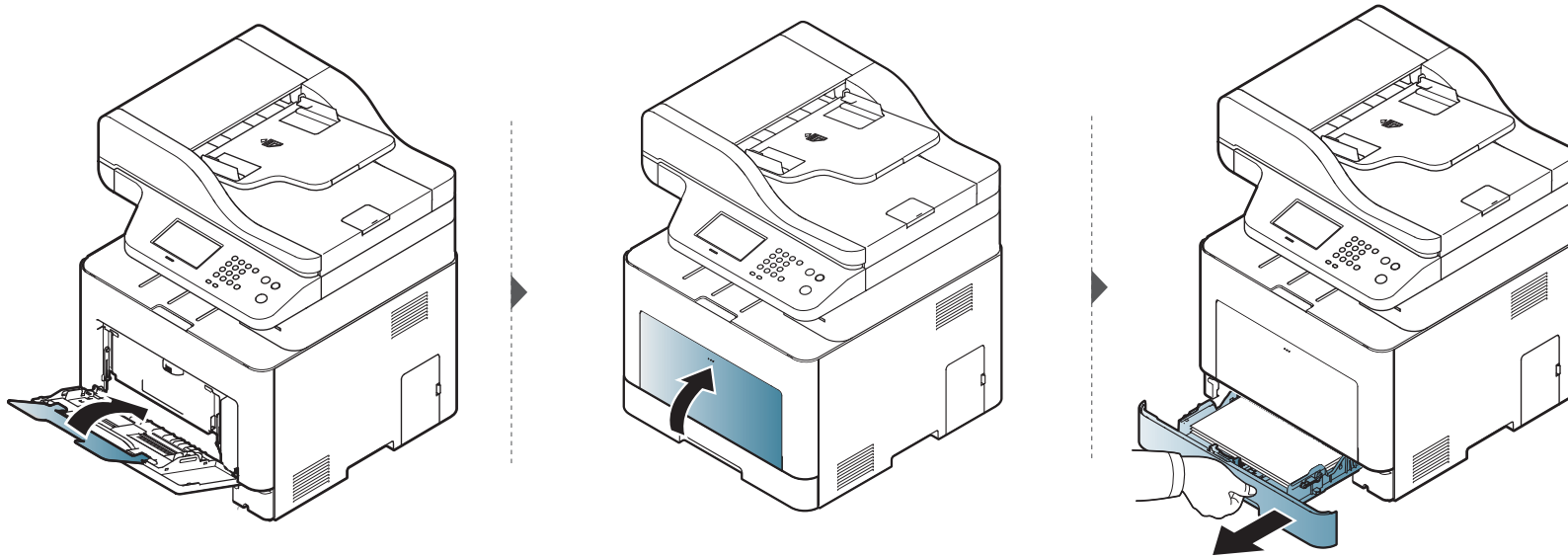

Επίλυση περιπτώσεων εμπλοκής χαρτιού

Στο εσωτερικό του μηχανήματος



Η περιοχή της μονάδας φούρνου είναι θερμή. Αφαιρέστε το χαρτί από το μηχάνημα με προσοχή.



Οι εικόνες σε αυτόν τον οδηγό χρήσης ενδέχεται να διαφέρουν από το μηχάνημά σας, ανάλογα με τις επιλογές ή τα μοντέλα. Ελέγξτε τον τύπο του μηχανήματός σας (βλ. “Μπροστινή όψη” στη σελίδα 22).

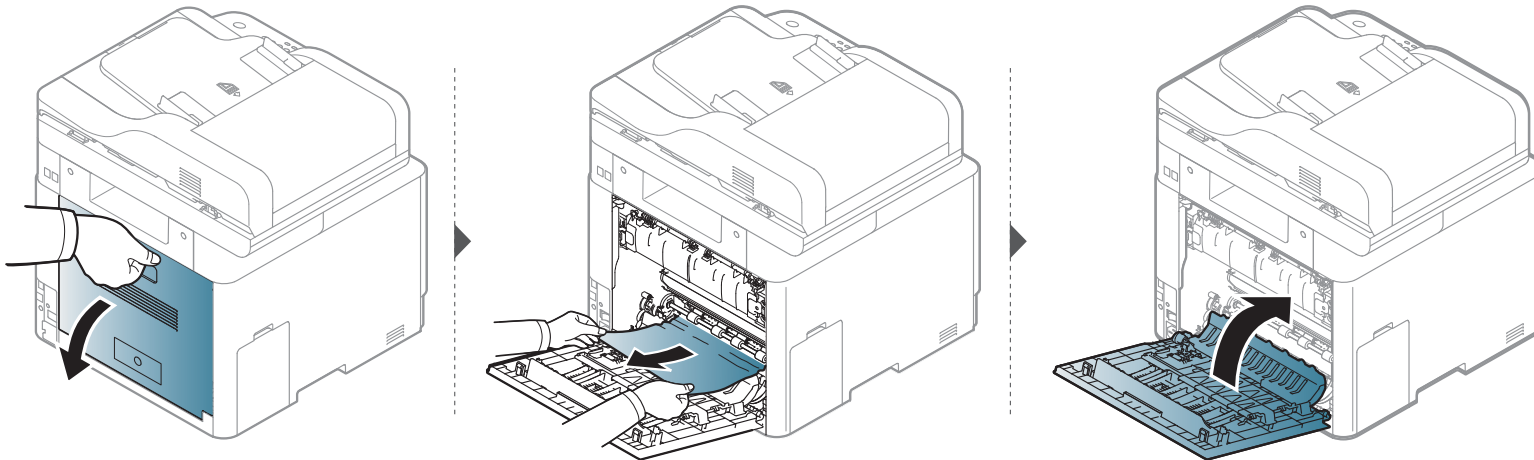

Επίλυση περιπτώσεων εμπλοκής χαρτιού

Στην περιοχή εξόδου



Η περιοχή της μονάδας φούρνου είναι θερμή. Αφαιρέστε το χαρτί από το μηχάνημα με προσοχή.

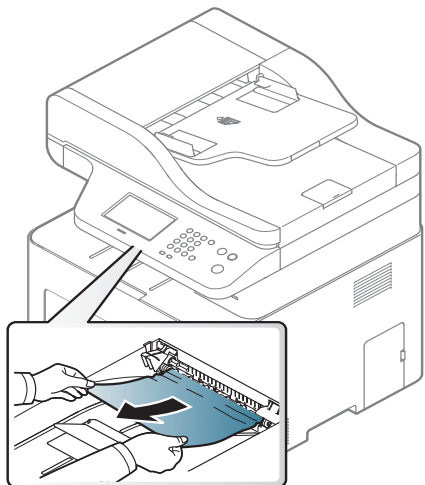

Επίλυση περιπτώσεων εμπλοκής χαρτιού

Εάν δεν βλέπετε χαρτί σε αυτήν την περιοχή, σταματήστε και μεταβείτε στο επόμενο βήμα:

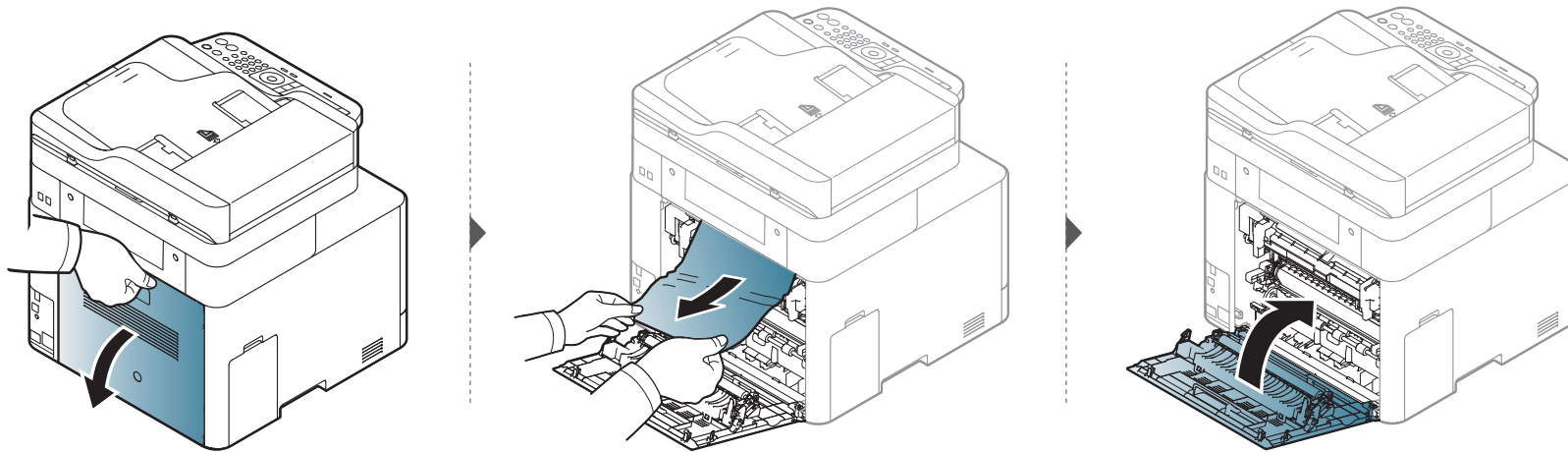

Επίλυση περιπτώσεων εμπλοκής χαρτιού

Στην περιοχή της μονάδας εκτύπωσης διπλής όψης

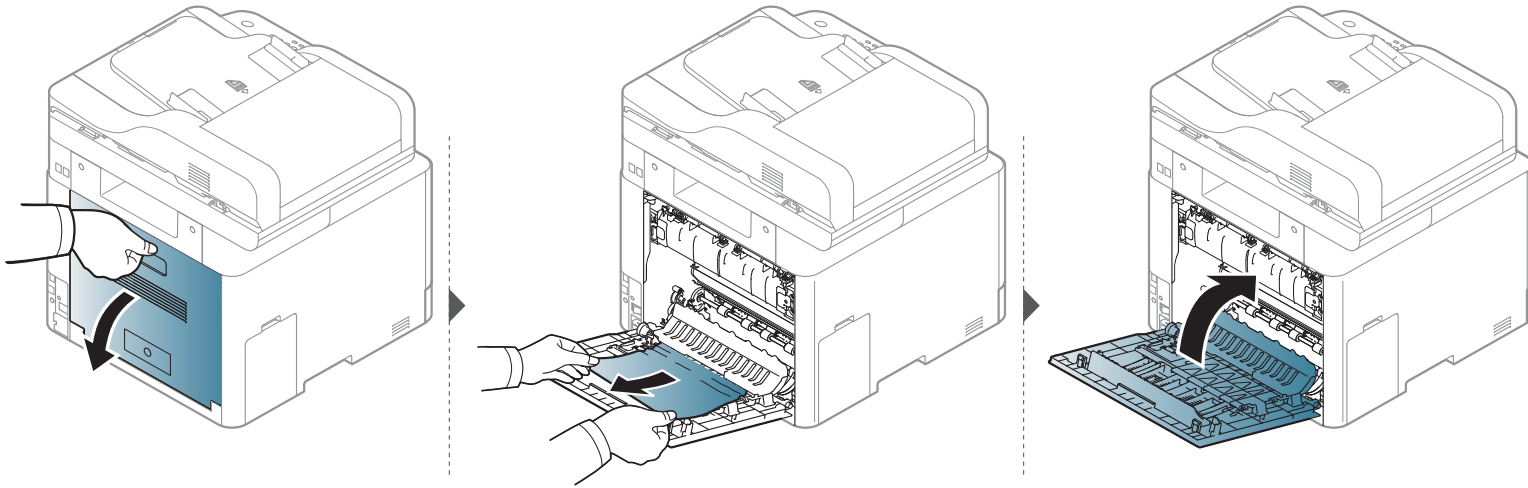

Διόρθωση εμπλοκών πρωτότυπων εγγράφων

Αν κάποιο πρωτότυπο έγγραφο μπλοκάρει στον τροφοδότη εγγράφων, στην οθόνη εμφανίζεται ένα προειδοποιητικό μήνυμα.



Για να αποφευχθεί το σχίσιμο του εγγράφου, αφαιρέστε αργά και προσεκτικά το μπλοκαρισμένο έγγραφο.



Για να αποφύγετε τυχόν εμπλοκή του εγγράφου, χρησιμοποιήστε τη γυάλινη επιφάνεια σαρωτή για πρωτότυπα από χοντρό, λεπτό ή μεικτού τύπου χαρτί.

Επίλυση περιπτώσεων εμπλοκής χαρτιού

Εμπλοκή πρωτότυπου χαρτιού στο μπροστινό μέρος του τροφοδότη εγγράφων



- Οι εικόνες σε αυτόν τον οδηγό χρήσης ενδέχεται να διαφέρουν από το μηχάνημά σας, ανάλογα με τις επιλογές ή τα μοντέλα. Ελέγξτε τον τύπο του μηχανήματός σας (βλ. “Μπροστινή όψη” στη σελίδα 22).
- Αυτή η αντιμετώπιση προβλημάτων ενδέχεται να μην είναι διαθέσιμη, ανάλογα με το μοντέλο ή τον προαιρετικό εξοπλισμό (βλ. “Λειτουργία ποικιλίας” στη σελίδα 10).

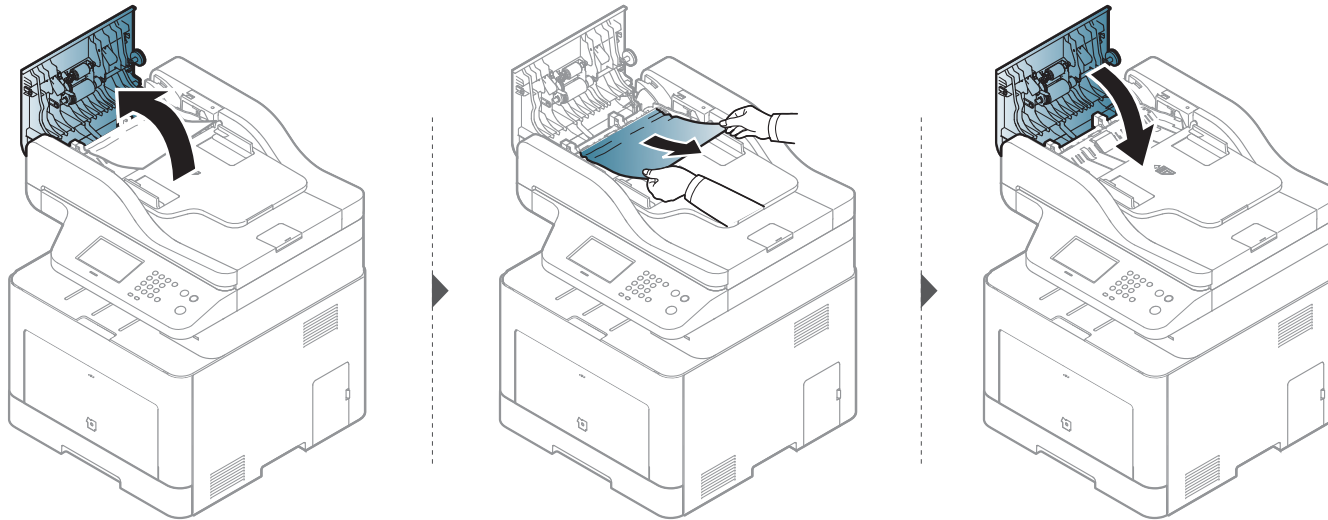

Επίλυση περιπτώσεων εμπλοκής χαρτιού

Εμπλοκή του πρωτότυπου χαρτιού στο εσωτερικό του τροφοδότη εγγράφων



- Οι εικόνες σε αυτόν τον οδηγό χρήσης ενδέχεται να διαφέρουν από το μηχάνημά σας, ανάλογα με τις επιλογές ή τα μοντέλα. Ελέγξτε τον τύπο του μηχανήματός σας (βλ. “Μπροστινή όψη” στη σελίδα 22).
- Αυτή η αντιμετώπιση προβλημάτων ενδέχεται να μην είναι διαθέσιμη, ανάλογα με το μοντέλο ή τον προαιρετικό εξοπλισμό (βλ. “Λειτουργία ποικιλίας” στη σελίδα 10).

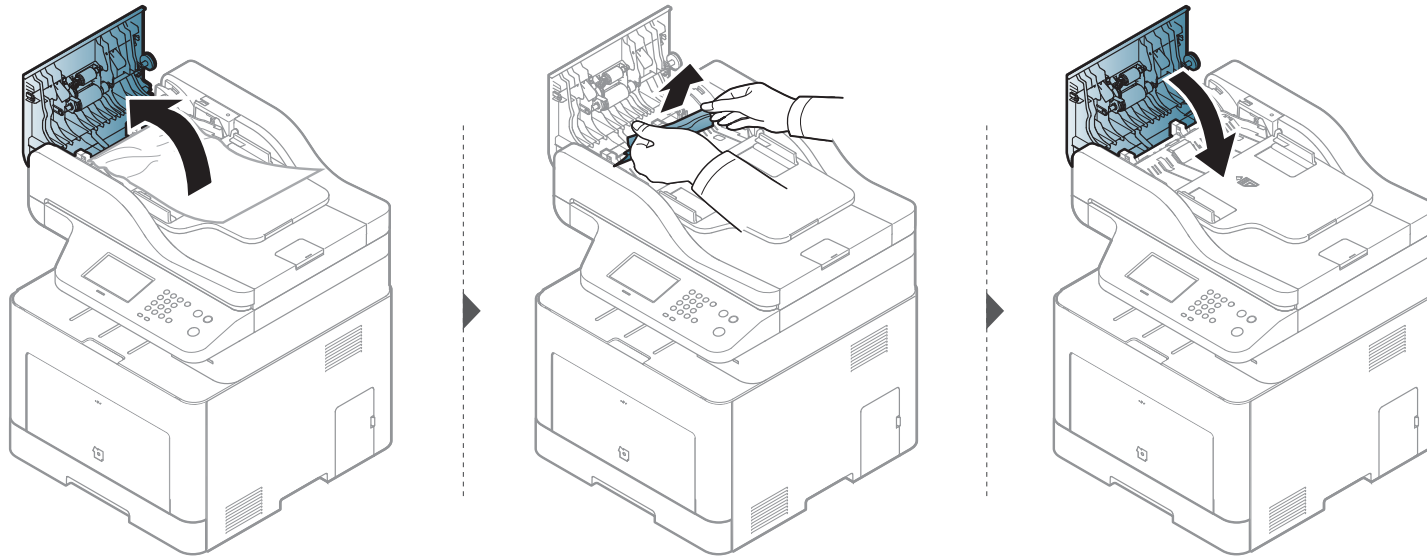

Επίλυση περιπτώσεων εμπλοκής χαρτιού

Εμπλοκή πρωτότυπου χαρτιού στην περιοχή εξόδου του τροφοδότη εγγράφων



- Οι εικόνες σε αυτόν τον οδηγό χρήσης ενδέχεται να διαφέρουν από το μηχάνημά σας, ανάλογα με τις επιλογές ή τα μοντέλα. Ελέγξτε τον τύπο του μηχανήματός σας (βλ. “Μπροστινή όψη” στη σελίδα 22).
- Αυτή η αντιμετώπιση προβλημάτων ενδέχεται να μην είναι διαθέσιμη, ανάλογα με το μοντέλο ή τον προαιρετικό εξοπλισμό (βλ. “Μπροστινή όψη” στη σελίδα 22).

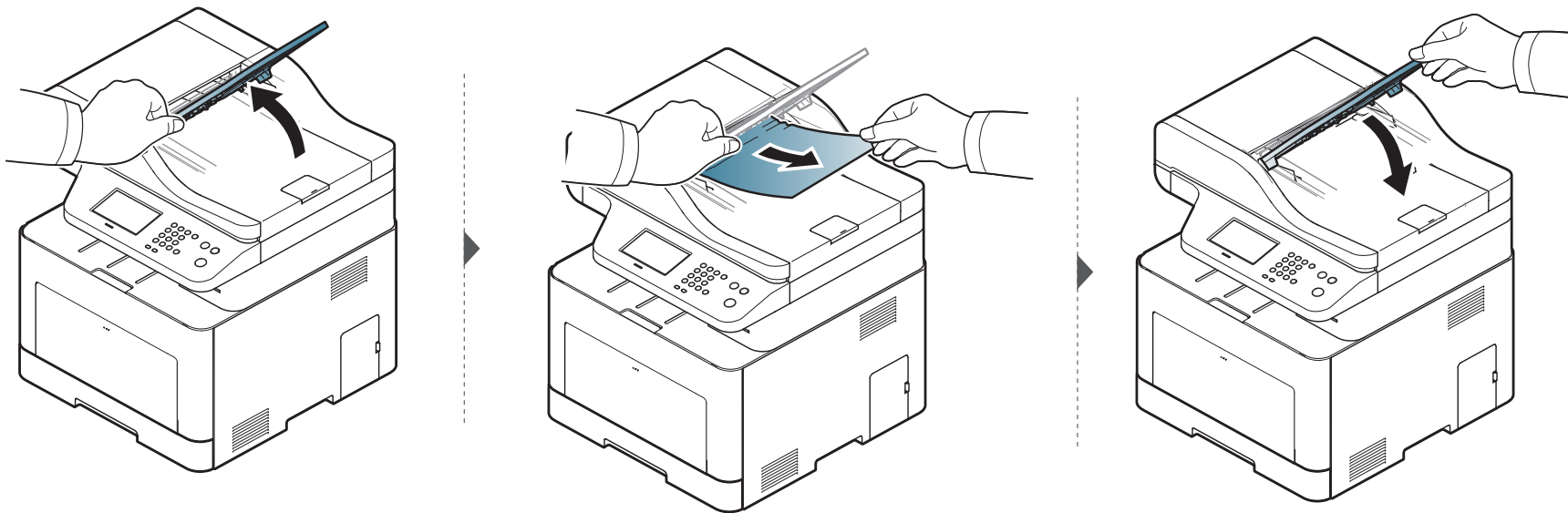

Επίλυση περιπτώσεων εμπλοκής χαρτιού

Εμπλοκή πρωτότυπου χαρτιού στη διαδρομή του τροφοδότη εγγράφων διπλής όψης



- C306xFR και C306xFW μόνο.
- Οι εικόνες σε αυτόν τον οδηγό χρήσης ενδέχεται να διαφέρουν από το μηχάνημά σας, ανάλογα με τις επιλογές ή τα μοντέλα. Ελέγξτε τον τύπο του μηχανήματός σας (βλ. “Μπροστινή όψη” στη σελίδα 22).
- Αυτή η αντιμετώπιση προβλημάτων ενδέχεται να μην είναι διαθέσιμη, ανάλογα με το μοντέλο ή τον προαιρετικό εξοπλισμό (βλ. “Μπροστινή όψη” στη σελίδα 22).

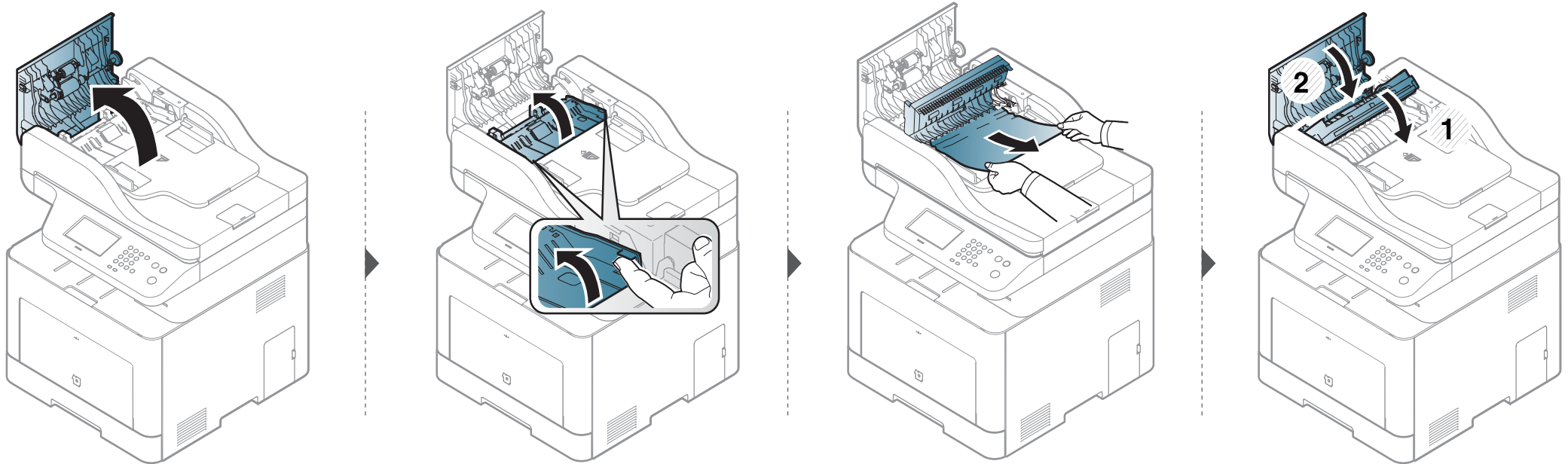

Κατανόηση του LED κατάστασης

Το χρώμα της λυχνίας LED επισημαίνει την τρέχουσα κατάσταση του μηχανήματος.



- Ορισμένες λυχνίες LED ίσως να μην είναι διαθέσιμες ανάλογα με το μοντέλο ή τη χώρα (βλ. “Επισκόπηση του πίνακα ελέγχου” στη σελίδα 25).
- Για να λύσετε το πρόβλημα, δείτε το μήνυμα σφάλματος και τις οδηγίες του στην ενότητα αντιμετώπισης προβλημάτων (βλ. “Επεξήγηση μηνυμάτων οθονής” στη σελίδα 138).
- Μπορείτε επίσης να επιλύσετε το πρόβλημα με τις οδηγίες από το παράθυρο του προγράμματος Κατάσταση εκτυπωτή Samsung στον υπολογιστή (βλ. “Χρήση του Κατάσταση εκτυπωτή Samsung” στη σελίδα 355).
- Αν το πρόβλημα επιμένει, καλέστε εκπρόσωπο του σέρβις.

Κατανόηση του LED κατάστασης

LED	Κατάσταση	Περιγραφή	
Status	Απενεργοποιημένο	<ul style="list-style-type: none">• Το μηχάνημα είναι offline.• Το μηχάνημα βρίσκεται στη λειτουργία εξοικονόμησης ενέργειας.	
	Μπλε	Αναβοσβήνει	Όταν το φωτάκι επιστροφής αναβοσβήνει, το μηχάνημα λαμβάνει ή εκτυπώνει δεδομένα.
		Ενεργοποίηση	<ul style="list-style-type: none">• Το μηχάνημα είναι online και μπορεί να χρησιμοποιηθεί.
	Πορτοκάλι	Αναβοσβήνει	<ul style="list-style-type: none">• Παρουσιάστηκε ένα μικρό σφάλμα και το μηχάνημα αναμένει τη διόρθωση του σφάλματος. Ελέγξτε το μήνυμα στην οθόνη. Όταν επιλυθεί το πρόβλημα, το μηχάνημα ξαναρχίζει την εκτύπωση.• Στην κασέτα απομένει μικρή ποσότητα τόνερ. Η εκτιμώμενη διάρκεια ζωής της κασέτας^a της κασέτας τόνερ έχει σχεδόν συμπληρωθεί. Προετοιμάστε νέα κασέτα για αντικατάσταση. Μπορείτε να βελτιώσετε προσωρινά την ποιότητα εκτύπωσης ανακατανέμοντας το τόνερ (Βλέπε “Ανακατανομή τόνερ” στη σελίδα 101).
		Ενεργοποίηση	<ul style="list-style-type: none">• Μια κασέτα τόνερ έχει σχεδόν συμπληρώσει την εκτιμώμενη διάρκεια ζωής της^a. Συνιστάται η αντικατάσταση της κασέτας τόνερ (βλ. “Αντικατάσταση της κασέτας τόνερ” στη σελίδα 103).• Το κάλυμμα είναι ανοικτό. Κλείστε το κάλυμμα.• Δεν υπάρχει χαρτί στο δίσκο. Βάλτε χαρτί στο δίσκο.• Το μηχάνημα διέκοψε τη λειτουργία του εξαιτίας κάποιου σοβαρού σφάλματος. Ελέγξτε το μήνυμα στην οθόνη. (βλ. “Επεξήγηση μηνυμάτων οθονής” στη σελίδα 138).• Σημειώθηκε εμπλοκή χαρτιού (βλ. “Επίλυση περιπτώσεων εμπλοκής χαρτιού” στη σελίδα 122).• Το δοχείο αποβλήτων τόνερ δεν έχει εγκατασταθεί στο μηχάνημα ή είναι γεμάτο (βλ. “Αντικατάσταση του δοχείου αποβλήτων γραφίτη” στη σελίδα 106).

Κατανόηση του LED κατάστασης

LED	Κατάσταση	Περιγραφή
(⏻)Power/Wakeup	Μπλε	Ενεργοποίηση Το μηχάνημα βρίσκεται στη λειτουργία εξοικονόμησης ενέργειας.
		Απενεργοποιημένο Το μηχάνημα είναι σε λειτουργία ετοιμότητας ή είναι απενεργοποιημένο.
Eco	Πράσινο	Ενεργοποίηση Η λειτουργία Eco είναι ενεργοποιημένη (βλ. “Οικονομική εκτύπωση” στη σελίδα 71).
		Απενεργοποιημένο Η λειτουργία Eco είναι απενεργοποιημένη.

a. Η εκτιμώμενη διάρκεια ζωής κασέτας είναι η αναμενόμενη ή η εκτιμώμενη διάρκεια ζωής της κασέτας τόνερ, που επισημαίνει πόσες εκτυπώσεις μπορείτε να πραγματοποιήσετε κατά μέσο όρο και που έχει σχεδιαστεί σύμφωνα με το ISO/IEC 19798. Ο αριθμός των σελίδων μπορεί να επηρεαστεί από το περιβάλλον λειτουργίας, το ποσοστό της περιοχής εικόνας, το διάστημα εκτύπωσης, τα γραφικά, τον τύπο και το μέγεθος του μέσου εκτύπωσης. Στην κασέτα μπορεί να απομείνει ποσότητα γραφίτη, ακόμα και αν είναι αναμμένη ή κόκκινη ενδεικτική λυχνία και ο εκτυπωτής διακόψει τη λειτουργία εκτύπωσης.

Επεξήγηση μηνυμάτων οθόνης

Στην οθόνη του πίνακα ελέγχου εμφανίζονται μηνύματα που υποδεικνύουν την κατάσταση του μηχανήματος ή τυχόν σφάλματα. Ανατρέξτε στους παρακάτω πίνακες για να κατανοήσετε τα μηνύματα και τη σημασία τους και να διορθώσετε το πρόβλημα, αν χρειάζεται.



- Μπορείτε επίσης να επιλύσετε το πρόβλημα με τις οδηγίες από το παράθυρο του προγράμματος Κατάσταση εκτυπωτή στον υπολογιστή (βλ. “Χρήση του Κατάσταση εκτυπωτή Samsung” στη σελίδα 355).
- Αν κάποιο μήνυμα δεν βρίσκεται στον πίνακα, απενεργοποιήστε και επανενεργοποιήστε το μηχάνημα και δοκιμάστε την εργασία εκτύπωσης ξανά. Αν το πρόβλημα επιμένει, καλέστε εκπρόσωπο του σέρβις.
- Όταν καλέσετε για σέρβις, αναφέρατε στον εκπρόσωπο του σέρβις το περιεχόμενο του μηνύματος της οθόνης.
- Ενδέχεται κάποια μηνύματα να μην εμφανιστούν στην οθόνη ανάλογα με τις επιλογές ή τα μοντέλα.
- Το [αριθμός σφάλματος] υποδηλώνει τον αριθμό σφάλματος.
- Ο [αριθμός δίσκου] υποδηλώνει τον αριθμό του δίσκου.
- Ο [τύπος μέσου] υποδεικνύει τον τύπο του μέσου.
- Το [μέγεθος μέσου] υποδεικνύει το μέγεθος του μέσου.
- Το [χρώμα] υποδεικνύει το χρώμα του τόνερ.
- Ο [τύπος μέσου] υποδεικνύει τον τύπο του μέσου.

Μηνύματα που σχετίζονται με εμπλοκές χαρτιού

Μήνυμα	Σημασία	Προτεινόμενες λύσεις
• Original paper jam inside of scanner. Remove jam	Το τοποθετημένο πρωτότυπο έγγραφο έχει μπλοκάρει στον τροφοδότη εγγράφων.	Διορθώστε την εμπλοκή (βλ. “Διόρθωση εμπλοκών πρωτότυπων εγγράφων” στη σελίδα 130).
• Paper Jam in Tray1	Παρουσιάστηκε εμπλοκή χαρτιού στο δίσκο.	Διορθώστε την εμπλοκή (βλ. “Στο δίσκο 1” στη σελίδα 122).
• Paper Jam in Tray2	Παρουσιάστηκε εμπλοκή χαρτιού στον προαιρετικό δίσκο.	Διορθώστε την εμπλοκή (βλ. “Σε προαιρετικούς δίσκους” στη σελίδα 123).
• Paper Jam in Tray3		
• Paper Jam in MP Tray	Παρουσιάστηκε εμπλοκή χαρτιού στο δίσκο πολλαπλών χρήσεων.	Διορθώστε την εμπλοκή (βλ. “Στο δίσκο πολλαπλών χρήσεων” στη σελίδα 125).

Επεξήγηση μηνυμάτων οθόνης

Μήνυμα	Σημασία	Προτεινόμενες λύσεις
<ul style="list-style-type: none">• Jam inside of machine	Παρουσιάστηκε εμπλοκή χαρτιού στο εσωτερικό του μηχανήματος.	Διορθώστε την εμπλοκή (βλ. “Στο εσωτερικό του μηχανήματος” στη σελίδα 127).
<ul style="list-style-type: none">• Jam inside of duplex	Παρουσιάστηκε εμπλοκή χαρτιού στην περιοχή της μονάδας εκτύπωσης διπλής όψης.	Διορθώστε την εμπλοκή (βλ. “Στην περιοχή της μονάδας εκτύπωσης διπλής όψης” στη σελίδα 130).
<ul style="list-style-type: none">• Jam in exit area	Παρουσιάστηκε εμπλοκή χαρτιού στην περιοχή εξόδου χαρτιού.	Διορθώστε την εμπλοκή (βλ. “Στην περιοχή εξόδου” στη σελίδα 128).

Μηνύματα σχετικά με το τόνερ

Μήνυμα	Σημασία	Προτεινόμενες λύσεις
<ul style="list-style-type: none">• Error [αριθμός σφάλματος] Toner Cart Failure: [αριθμός σφάλματος] Call for service	Η κασέτα γραφίτη δεν έχει τοποθετηθεί.	Εγκαταστήστε ξανά την κασέτα γραφίτη.
<ul style="list-style-type: none">• [χρώμα] toner not installed Install [χρώμα] toner cartridge	Δεν ανιχνεύτηκε κασέτα γραφίτη	Εγκαταστήστε ξανά την κασέτα γραφίτη δύο ή τρεις φορές για να επιβεβαιώσετε ότι είναι σωστά τοποθετημένη. Αν το πρόβλημα επιμένει, επικοινωνήστε με κάποιον αντιπρόσωπο επισκευών.
	Μην αφαιρείτε την προστατευτική ταινία από το τόνερ.	Αφαιρέστε την προστατευτική ταινία από το τόνερ. Ανατρέξτε στον Οδηγό γρήγορης εγκατάστασης που παρέχεται με το μηχάνημά σας.
<ul style="list-style-type: none">• [χρώμα] toner Not Compatible [χρώμα] toner cartridge is not compatible. Check guide	Η κασέτα τόνερ που υποδεικνύεται δεν είναι κατάλληλη για το μηχάνημά σας.	Εγκαταστήστε την αντίστοιχη κασέτα τόνερ με αυθεντική ανταλλακτική κασέτα Samsung (βλ. “Αντικατάσταση της κασέτας τόνερ” στη σελίδα 103).

Επεξήγηση μηνυμάτων οθόνης

Μήνυμα	Σημασία	Προτεινόμενες λύσεις
<ul style="list-style-type: none">• Prepare new [χρώμα] toner Prepare new [χρώμα] toner cartridge	Στην κασέτα που υποδεικνύεται απομένει μικρή ποσότητα τόνερ. Η εκτιμώμενη διάρκεια ζωής της κασέτας τόνερ πλησιάζει στο τέλος της.	Προετοιμάστε νέα κασέτα για αντικατάσταση. Μπορείτε να βελτιώσετε προσωρινά την ποιότητα εκτύπωσης ανακατανέμοντας το τόνερ (Βλέπε “Ανακατανομή τόνερ” στη σελίδα 101).

Μήνυμα	Σημασία	Προτεινόμενες λύσεις
<ul style="list-style-type: none">• Replace new [χρώμα] toner Replace with new [χρώμα] toner cartridge	Η κασέτα τόνερ που υποδεικνύεται έχει σχεδόν συμπληρώσει την εκτιμώμενη διάρκεια ζωής της ^a .	<ul style="list-style-type: none">• Μπορείτε να επιλέξετε μεταξύ Stop ή Continue, όπως φαίνεται στον πίνακα ελέγχου. Αν επιλέξετε Stop, ο εκτυπωτής διακόπτει την εκτύπωση. Αν επιλέξετε Continue, το μηχάνημα συνεχίζει να εκτυπώνει, αλλά δεν παρέχεται εγγύηση για την ποιότητα εκτύπωσης.• Αντικαταστήστε την κασέτα τόνερ για να έχετε την καλύτερη δυνατή ποιότητα εκτύπωσης, όταν εμφανιστεί αυτό το μήνυμα. Η χρήση της κασέτας πέραν αυτού του σταδίου ενδέχεται να υποβαθμίσει την ποιότητα της εκτύπωσης (βλ. “Αντικατάσταση της κασέτας τόνερ” στη σελίδα 103).
	Η κασέτα τόνερ που υποδεικνύεται έχει συμπληρώσει την εκτιμώμενη διάρκεια ζωής της ^a .	Αντικαταστήστε την κασέτα τόνερ (βλέπε “Αντικατάσταση της κασέτας τόνερ” στη σελίδα 103).

Επεξήγηση μηνυμάτων οθόνης

a. Η εκτιμώμενη διάρκεια ζωής κασέτας είναι η αναμενόμενη ή η εκτιμώμενη διάρκεια ζωής της κασέτας τόνερ, που επισημαίνει πόσες εκτυπώσεις μπορείτε να πραγματοποιήσετε κατά μέσο όρο και που έχει σχεδιαστεί σύμφωνα με το ISO/OEC 19798. (βλ. “Διαθέσιμα αναλώσιμα” στη σελίδα 96). Ο αριθμός των σελίδων ενδέχεται να επηρεάζεται από το περιβάλλον λειτουργίας, το ποσοστό της περιοχής εικόνας, το διάστημα εκτύπωσης, τον τύπο μέσου και το μέγεθος του μέσου. Κάποια ποσότητα τόνερ ενδέχεται να παραμείνει μέσα στην κασέτα, ακόμα και εάν εμφανιστεί το μήνυμα τοποθέτησης νέας κασέτας και το μηχάνημα σταματάει την εκτύπωση.



Η Samsung δεν συνιστά τη χρήση μη γνήσιας κασέτας τόνερ Samsung π.χ. επαναγομωμένης ή ανακατασκευασμένης. Η Samsung δεν μπορεί να εγγυηθεί την ποιότητα μη γνήσιων κασετών τόνερ Samsung. Αν απαιτηθεί σέρβις ή επιδιόρθωση εξαιτίας της χρήσης μη γνήσιων κασετών τόνερ Samsung, οι εργασίες δεν καλύπτονται από την εγγύηση του μηχανήματος.

Μηνύματα σχετικά με το δίσκο

Μήνυμα	Σημασία	Προτεινόμενες λύσεις
<ul style="list-style-type: none">Output bin is full Paper in Output bin is full. Remove printed paper	Ο δίσκος εξόδου είναι γεμάτος.	Αφαιρέστε τα χαρτιά από το δίσκο εξόδου και ο εκτυπωτής θα συνεχίσει την εκτύπωση.

Μήνυμα	Σημασία	Προτεινόμενες λύσεις
<ul style="list-style-type: none">Paper Empty in tray 1 Paper is empty in tray 1. Load paper	Δεν υπάρχει χαρτί στο δίσκο 1.	Τοποθετήστε χαρτί στο δίσκο 1 (βλ. “Δίσκος 1 / προαιρετικός δίσκος” στη σελίδα 51).
<ul style="list-style-type: none">Paper Empty in tray 2 Paper is empty in tray 2. Load paper	Δεν υπάρχει χαρτί στον προαιρετικό δίσκο.	Τοποθετήστε χαρτί στο δίσκο 2 (βλ. “Δίσκος 1 / προαιρετικός δίσκος” στη σελίδα 51).
<ul style="list-style-type: none">Paper Empty in tray 3 Paper is empty in tray 3. Load paper		
<ul style="list-style-type: none">Paper Empty in MP Paper is empty in MP tray. Load paper	Δεν υπάρχει χαρτί στο δίσκο πολλαπλών χρήσεων.	Τοποθετήστε χαρτί στο δίσκο τροφοδότησης διαφορετικών μεγεθών (βλ. “Δίσκος πολλαπλών χρήσεων” στη σελίδα 54).

Επεξήγηση μηνυμάτων οθόνης

Μήνυμα	Σημασία	Προτεινόμενες λύσεις
<ul style="list-style-type: none">• Paper mismatch [τύπος δίσκου]• Paper mismatch MPT	Το μέγεθος χαρτιού που έχει καθοριστεί στις ιδιότητες του εκτυπωτή δεν ταιριάζει με το χαρτί που τοποθετήσατε στο δίσκο.	Επιλέξτε Continue για να συνεχίσετε την εργασία εκτύπωσης με το λανθασμένο χαρτί, ή επιλέξτε Cancel για να διακόψετε την εργασία εκτύπωσης και να τοποθετήσετε το σωστό χαρτί στο δίσκο.

Μηνύματα σχετικά με το δίκτυο

Μήνυμα	Σημασία	Προτεινόμενες λύσεις
<ul style="list-style-type: none">• IP Conflict This IP address conflicts with that of other system	Η διεύθυνση IP του δικτύου που ορίσατε χρησιμοποιείται από κάποιον άλλον.	Ελέγξτε τη διεύθυνση IP και επανορίστε την, αν χρειάζεται.

Μήνυμα	Σημασία	Προτεινόμενες λύσεις
<ul style="list-style-type: none">• 802.1x Network Error 802.1x Network Error. Contact the Admin	Αποτυχία ελέγχου ταυτότητας.	Ελέγξτε το πρωτόκολλο ελέγχου ταυτότητας δικτύου. Αν το πρόβλημα συνεχιστεί, επικοινωνήστε με το διαχειριστή του δικτύου.
<ul style="list-style-type: none">• Error: [αριθμός σφάλματος] Network Failure: [αριθμός σφάλματος] Turn off then on. Call for service if the problem persists	Υπάρχει κάποιο πρόβλημα στο δίκτυο.	Απενεργοποιήστε και επανενεργοποιήστε το μηχάνημα. Αν το πρόβλημα παραμένει, καλέστε για σέρβις.

Επεξήγηση μηνυμάτων οθόνης

Μήνυμα	Σημασία	Προτεινόμενες λύσεις
<ul style="list-style-type: none">Error: [αριθμός σφάλματος] Can not find a wireless network. Please check the wireless environment	Το μηχάνημα δεν βρήκε το ασύρματο δίκτυο.	Ελέγξτε την κατάσταση του ασύρματου δρομολογητή ή σημείου πρόσβασης, της διαμόρφωσης και των συνδέσεων στην τροφοδοσία, καθώς και τυχόν συσκευές που ενδέχεται να επηρεάσουν την ασύρματη επικοινωνία. Αν το πρόβλημα παραμένει, καλέστε για σέρβις.

Μήνυμα	Σημασία	Προτεινόμενες λύσεις
<ul style="list-style-type: none">Error: [αριθμός σφάλματος] Wireless security settings are incorrect. Please change the settings	<ul style="list-style-type: none">Οι επιλογές ασύρματου δικτύου δεν έχουν διαμορφωθεί σωστά για τη μέθοδο ασφάλειας.Ο κωδικός ασφαλείας στις επιλογές ασύρματης ασφάλειας είναι λανθασμένος.Το μηχάνημα δεν υποστηρίζει τη μέθοδο ασφάλεια που χρησιμοποιήθηκε από το σημείο πρόσβασης ή τον ασύρματο δρομολογητή.Το σημείο πρόσβασης ή ο ασύρματος δρομολογητής δεν λειτούργησε σωστά.	Διαμορφώστε ξανά τις ασύρματες ρυθμίσεις στο μηχάνημα, το SyncThru™ Web Service, το σημείο πρόσβασης (ή τον ασύρματο δρομολογητή). Συνιστάται η μέθοδος ασφαλείας WPA2-PSK/AES. Αν το πρόβλημα παραμένει, καλέστε για σέρβις.

Επεξήγηση μηνυμάτων οθόνης

Μήνυμα	Σημασία	Προτεινόμενες λύσεις
<ul style="list-style-type: none">• Error: [αριθμός σφάλματος] Not connected from the wireless AP. If you do not reconnect automatically, check the wireless settings	Το μηχάνημα δεν συνδέθηκε στο ασύρματο σημείο πρόσβασης (ή ασύρματο δρομολογητή).	Ελέγξτε την κατάσταση του ασύρματου δρομολογητή, της διαμόρφωσης και των συνδέσεων στην τροφοδοσία, καθώς και τυχόν συσκευές που ενδέχεται να επηρεάσουν την ασύρματη επικοινωνία. Αν το πρόβλημα παραμένει, καλέστε για σέρβις.
<ul style="list-style-type: none">• Error: [αριθμός σφάλματος] Failed connection to WPS. Try again or set up other wireless connection	Το μηχάνημα δεν μπόρεσε να συνδεθεί μέσω WPS.	Ελέγξτε τις ρυθμίσεις WPS (βλέπε “Χρήση του μενού WPS” στη σελίδα 202).

Μήνυμα	Σημασία	Προτεινόμενες λύσεις
<ul style="list-style-type: none">• Error: [αριθμός σφάλματος] Wi-Fi Direct is not ready. Turn off then on. Call for service if the problem persists	Το μηχάνημα δεν μπόρεσε να αρχικοποιήσει τη σύνδεση Wi-Fi Direct.	Επανεκκινήστε το μηχάνημα για να αρχικοποιήσετε τις ασύρματες ρυθμίσεις. Αν το πρόβλημα παραμένει, καλέστε για σέρβις.
<ul style="list-style-type: none">• Error: [αριθμός σφάλματος] Failed to connect to Wi-Fi Direct. Turn off your mobile device and turn it on	Το μηχάνημα δεν μπόρεσε να συνδεθεί μέσω του Wi-Fi Direct.	Απενεργοποιήστε τη λειτουργία Wi-Fi Direct και ενεργοποιήστε την ξανά ή επανεκκινήστε το μηχάνημα ή την ασύρματη συσκευή. Αν το πρόβλημα παραμένει, καλέστε για σέρβις.

Επεξήγηση μηνυμάτων οθόνης

Διάφορα μηνύματα

Μήνυμα	Σημασία	Προτεινόμενες λύσεις
<ul style="list-style-type: none"> • Door is open. Close it 	Το μπροστινό ή πίσω κάλυμμα δεν έχει ασφαλίσει καλά.	Κλείστε το κάλυμμα μέχρι να ασφαλίσει στη θέση του.
<ul style="list-style-type: none"> • Scanner door open Door of scanner is open. Close the door 	Το κάλυμμα του τροφοδότη εγγράφων δεν έχει ασφαλίσει καλά.	Κλείστε το κάλυμμα μέχρι να ασφαλίσει στη θέση του.
<ul style="list-style-type: none"> • Error: [αριθμός σφάλματος] [τύπος μονάδας] Failure: [αριθμός σφάλματος] Turn off then on. Call for service if the problem persists • Error: [αριθμός σφάλματος] [τύπος μονάδας] Failure: [αριθμός σφάλματος] Turn off then on 	Δεν είναι δυνατός ο έλεγχος της μονάδας μηχανήματος.	Επανεκκινήστε την τροφοδοσία και προσπαθήστε να εκτυπώσετε ξανά την εργασία. Αν το πρόβλημα παραμένει, καλέστε για σέρβις.

Μήνυμα	Σημασία	Προτεινόμενες λύσεις
<ul style="list-style-type: none"> • Not proper Room Temp The room temperature is not suitable for this set use. Please adjust room temperature 	Το μηχάνημα βρίσκεται σε ένα δωμάτιο με ακατάλληλη θερμοκρασία δωματίου.	Μετακινήστε το μηχάνημα σε ένα δωμάτιο με σωστή θερμοκρασία (βλ. “Τεχνικά χαρακτηριστικά” στη σελίδα 150).
<ul style="list-style-type: none"> • Prepare TR. belt Prepare new image transfer belt unit 	Η διάρκεια ζωής του ιμάντα μεταφοράς έχει λήξει.	Αντικαταστήστε τον ιμάντα μεταφοράς με έναν καινούργιο. Επικοινωνήστε με τον αντιπρόσωπο σέρβις.
<ul style="list-style-type: none"> • Prepare fuser unit Prepare new fuser unit 	Η εκτιμώμενη διάρκεια ζωής της μονάδας φούρνου πλησιάζει στο τέλος της.	Αντικαταστήστε τη μονάδα φούρνου με μια καινούργια. Επικοινωνήστε με τον αντιπρόσωπο σέρβις.
<ul style="list-style-type: none"> • Replace Fuser unit Replace with new fuser unit 	Η διάρκεια ζωής της μονάδας φούρνου θα λήξει.	Αντικαταστήστε τη μονάδα φούρνου με μια καινούργια. Επικοινωνήστε με τον αντιπρόσωπο σέρβις.

Επεξήγηση μηνυμάτων οθόνης

Μήνυμα	Σημασία	Προτεινόμενες λύσεις
<ul style="list-style-type: none">• Install TR. belt unit Install transfer belt unit	Ο ιμάντας μεταφοράς δεν έχει τοποθετηθεί.	Εγκαταστήστε έναν αυθεντικό ιμάντα μεταφοράς Samsung. Επικοινωνήστε με τον αντιπρόσωπο σέρβις.
<ul style="list-style-type: none">• TR belt Not compatible transfer belt unit is not compatible. Check guide.	Ο ιμάντας μεταφοράς του μηχανήματος δεν προορίζεται για αυτό το μηχάνημα.	Εγκαταστήστε ένα αυθεντικό εξάρτημα Samsung που έχει σχεδιαστεί για το μηχάνημά σας. Επικοινωνήστε με τον αντιπρόσωπο σέρβις.
<ul style="list-style-type: none">• Waste toner Near Full Waste toner container is almost full. Replace with new one	Η διάρκεια ζωής του δοχείου αποβλήτων γραφίτη έχει λήξει και ο εκτυπωτής θα σταματήσει να εκτυπώνει μέχρι να τοποθετηθεί ένα νέο δοχείο αποβλήτων γραφίτη στον εκτυπωτή.	Αντικαταστήστε το δοχείο αποβλήτων γραφίτη με ένα αυθεντικό δοχείο αποβλήτων γραφίτη της Samsung.

Μήνυμα	Σημασία	Προτεινόμενες λύσεις
<ul style="list-style-type: none">• Waste tank Full Waste toner tank is full. Replace with new one	Το δοχείο αποβλήτων γραφίτη είναι πλήρες.	Αντικαταστήστε το δοχείο αποβλήτων γραφίτη.
<ul style="list-style-type: none">• Waste Not Installed Waste toner tank is not installed. install it	Το δοχείο αποβλήτων γραφίτη δεν έχει τοποθετηθεί.	Εγκαταστήστε το δοχείο αποβλήτων γραφίτη. Αν το έχετε ήδη εγκαταστήσει, προσπαθήστε να εγκαταστήσετε ξανά το δοχείο αποβλήτων γραφίτη. Αν το πρόβλημα παραμένει, καλέστε για σέρβις.
<ul style="list-style-type: none">• Replace pickup roller Replace with new [τύπος δίσκου] pickup roller	Η διάρκεια ζωής του κυλίνδρου συλλέκτη του δίσκου 1, του δίσκου 2 ή του δίσκου πολλαπλών χρήσεων θα λήξει σύντομα.	Αντικαταστήστε τον κύλινδρο συλλέκτη του δίσκου με έναν καινούργιο. Επικοινωνήστε με τον αντιπρόσωπο σέρβις.

Επεξήγηση μηνυμάτων οθόνης

Μήνυμα	Σημασία	Προτεινόμενες λύσεις
<ul style="list-style-type: none"> • Replace retard roller Replace with new [τύπος δίσκου] retard roller 	<p>Η διάρκεια ζωής του κυλίνδρου επιβράδυνσης του δίσκου 1 ή του δίσκου 2 έχει λήξει.</p>	<p>Αντικαταστήστε τον κύλινδρο επιβράδυνσης του δίσκου με έναν καινούργιο. Επικοινωνήστε με τον αντιπρόσωπο σέρβις.</p>
<ul style="list-style-type: none"> • Memory Full Fax memory is almost full. Print or remove received fax job 	<p>Η μνήμη φαξ είναι σχεδόν γεμάτη.</p>	<p>Εκτυπώστε ή αφαιρέστε την εργασία ληφθέντος φαξ από το Secure Receive.</p>
<ul style="list-style-type: none"> • Memory Full Fax memory is full. Print or remove received fax job 	<p>Η μνήμη είναι πλήρης. Δεν μπορούν να παραληφθούν άλλα δεδομένα φαξ.</p>	<p>Εκτυπώστε ή διαγράψτε τα δεδομένα φαξ που έχουν παραληφθεί από τη μνήμη.</p>
<ul style="list-style-type: none"> • Scanner Locked Scanner is locked. Press Stop button 	<p>Η μονάδα σάρωσης είναι κλειδωμένη.</p>	<p>Σβήστε και ανάψτε ξανά τη συσκευή. Αν το πρόβλημα παραμένει, καλέστε για σέρβις.</p>

Μήνυμα	Σημασία	Προτεινόμενες λύσεις
<ul style="list-style-type: none"> • Error: [αριθμός σφάλματος] Fax Failure: [αριθμός σφάλματος] Trun off then on. Call for service if the problem persists 	<p>Υπάρχει κάποιο πρόβλημα στο σύστημα φαξ.</p>	<p>Εγκαταστήστε την κάρτα φαξ. Αν την έχετε ήδη εγκαταστήσει, προσπαθήστε να εγκαταστήσετε ξανά την κάρτα φαξ. Αν το πρόβλημα παραμένει, καλέστε για σέρβις.</p>
<ul style="list-style-type: none"> • Error: [αριθμός σφάλματος] Engine System Failure: [αριθμός σφάλματος] Call for service 	<p>Υπάρχει κάποιο πρόβλημα στο μηχανισμό.</p>	<p>Αποσυνδέστε το καλώδιο τροφοδοσίας και συνδέστε το ξανά. Αν το πρόβλημα επιμένει καλέστε το σέρβις.</p>
<ul style="list-style-type: none"> • Error: [αριθμός σφάλματος] Sensor Failure: [αριθμός σφάλματος] Turn off then on 	<p>Υπάρχει κάποιο πρόβλημα στον αισθητήρα.</p>	<p>Αποσυνδέστε το καλώδιο τροφοδοσίας και συνδέστε το ξανά. Αν το πρόβλημα επιμένει καλέστε το σέρβις.</p>

Επεξήγηση μηνυμάτων οθόνης

Μήνυμα	Σημασία	Προτεινόμενες λύσεις
<ul style="list-style-type: none">• Error: [αριθμός σφάλματος] HDD System Failure: [αριθμός σφάλματος] Turn off then on. Call for service if the problem persists	Υπάρχει κάποιο πρόβλημα στο σύστημα μονάδας σκληρού δίσκου (HDD).	Σβήστε και ανάψτε ξανά τη συσκευή. Αν το πρόβλημα παραμένει, καλέστε για σέρβις.



5. Παράρτημα

Αυτό το κεφάλαιο αναφέρει τα τεχνικά χαρακτηριστικά του προϊόντος και πληροφορίες σχετικά με τους ισχύοντες κανονισμούς.

- Τεχνικά χαρακτηριστικά 150
- Κανονιστικές πληροφορίες 160
- Πνευματικά δικαιώματα 175

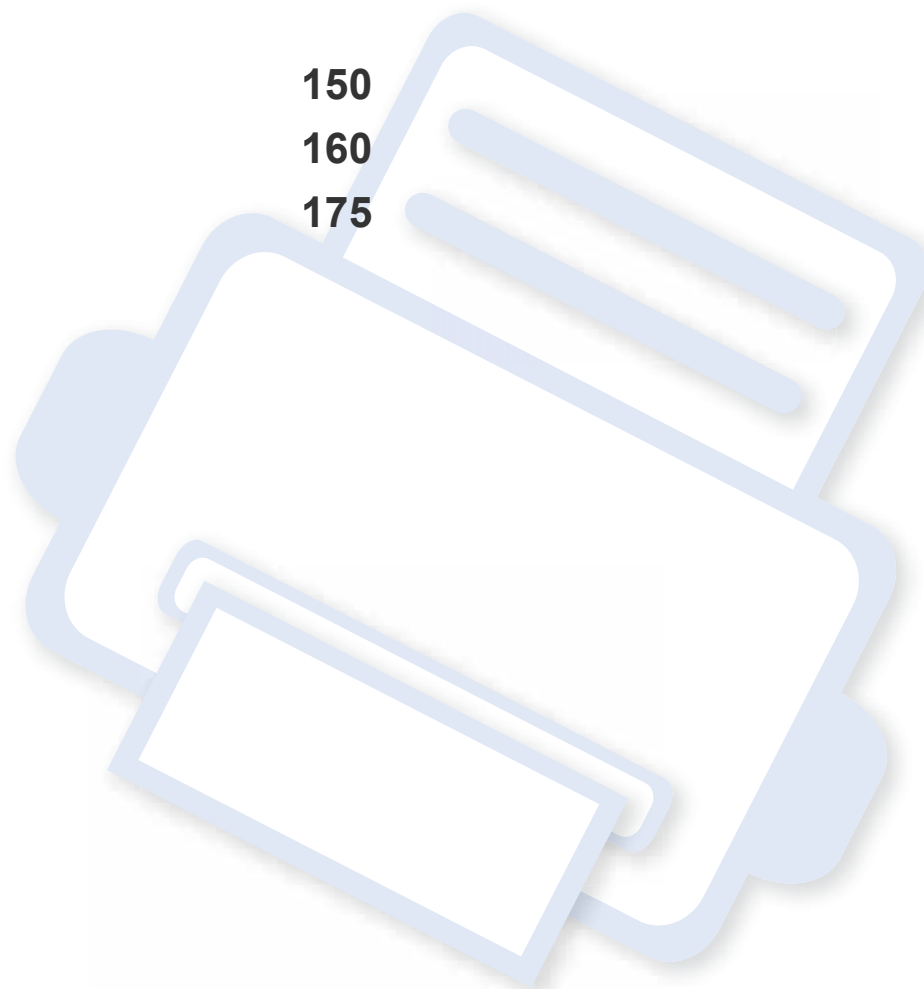

Τεχνικά χαρακτηριστικά

Γενικά τεχνικά χαρακτηριστικά



Οι παρούσες προδιαγραφές υπόκεινται σε αλλαγές χωρίς προειδοποίηση. Για πρόσβαση σε πρόσθετες προδιαγραφές και πληροφορίες για αλλαγές σε προδιαγραφές, επισκεφτείτε τη διεύθυνση, www.samsung.com.

Στοιχεία		Περιγραφή	
Διαστάσεις ^a	Πλάτος x Μήκος x Ύψος	<ul style="list-style-type: none">• C306xND: 420 x 452,5 x 476,8 mm• C306xFR / C306xFW: 469 x 452,5 x 504,3 mm	
Βάρος ^a	Μηχάνημα με αναλώσιμα	<ul style="list-style-type: none">• C306xND: 24,62 κιλά• C306xFR / C306xFW: 26,32 κιλά	
Επίπεδο θορύβου ^{bc}	Κατάσταση ετοιμότητας	Κάτω των 37 dB(A)	
	Λειτουργία εκτύπωσης	Κάτω των 52 dB(A)	
	Λειτουργία αντιγραφής	Δίσκος 1	Κάτω των 54 dB(A)
		Δίσκος 2	Κάτω των 55 dB(A)
	Λειτουργία σάρωσης	Γυάλινη επιφάνεια σαρωτή	Κάτω των 50 dB(A)
Τροφοδότης εγγράφων		Κάτω των 52 dB(A)	

Τεχνικά χαρακτηριστικά

	Στοιχεία	Περιγραφή
Θερμοκρασία	Λειτουργία	10 έως 30 °C
	Αποθήκευση (στη συσκευασία)	-20 έως 40 °C
Υγρασία	Λειτουργία	20 έως 80 % σχετική υγρασία
	Αποθήκευση (στη συσκευασία)	10 έως 90 % σχετική υγρασία
Χαρακτηριστικά ρεύματος ^d	Μοντέλα 110 Volt	AC 110 - 127 V
	Μοντέλα 220 Volt	AC 220 - 240 V
Κατανάλωση ισχύος ^e	Μέση σε κατάσταση λειτουργίας	Κάτω των 500 W
	Κατάσταση ετοιμότητας	Κάτω των 40 W
	Λειτουργία εξοικονόμησης ενέργειας	<ul style="list-style-type: none">• C306xND / C306xFR : Κάτω των 1,4 W• C306xFW: Κάτω των 1,8 W
	Λειτουργία απενεργοποίησης ^f	Λιγότερο από 0,5 W (0,1 W ^g)
Ασύρματο δίκτυο ^h	Μονάδα	SPW-B4319U

a. Οι διαστάσεις και το βάρος μετριοούνται χωρίς το ακουστικό.

b. Επίπεδο πίεσης θορύβου, ISO 7779, κατόπιν ελέγχου με τις εξής παραμέτρους: βασική εγκατάσταση μηχανήματος, χαρτί A4, εκτύπωση μίας όψης.

c. Μόνο για την Κίνα Αν ο θόρυβος του εξοπλισμού είναι εντονότερος από 63 db (A), ο εξοπλισμός πρέπει να τοποθετείται σε περιοχή ανεξάρτητων συμβουλών.

d. Ανατρέξτε στην ετικέτα χαρακτηριστικών του μηχανήματος για τις σωστές τιμές τάσης (V), συχνότητας (hertz) και ρεύματος (A) για το μηχάνημά σας.

e. Η κατανάλωση ενέργειας μπορεί να επηρεαστεί από την κατάσταση του μηχανήματος, τις συνθήκες ρύθμισης, το περιβάλλον λειτουργίας και τον εξοπλισμό και τη μέθοδο μέτρησης που χρησιμοποιεί η χώρα.

f. Η κατανάλωση ενέργειας μπορεί να αποφευχθεί πλήρως μόνο όταν δεν είναι συνδεδεμένο το καλώδιο ρεύματος.

g. μόνο για την Κορέα.

h. C306xFW μόνο.

Τεχνικά χαρακτηριστικά

Προδιαγραφές μέσω εκτύπωσης

Τύπος	Μέγεθος	Διαστάσεις	Βάρος/Χωρητικότητα ^a	
			Δίσκος 1/Προαιρετικός δίσκος	Δίσκος πολλαπλών χρήσεων
Απλό χαρτί bc	Letter	216 x 279 mm	70 έως 90 g/m ²	70 έως 90 g/m ² • 50 φύλλα
	Legal	216 x 356 mm	• Δίσκος 1: 250 φύλλα 75 g/m ²	
	US Folio	216 x 330 mm	• Προαιρετικός δίσκος: 550 φύλλα 75 g/m ²	
	A4	210 x 297 mm		
	Oficio	216 x 343 mm		
	JIS B5	182 x 257 mm		
	ISO B5	176 x 250 mm		
	Executive	184 x 267 mm		
	Statement	140 x 216 mm		
	A5	148 x 210 mm		
	A6	105 x 148 mm	70 έως 90 g/m ² • 150 φύλλα 75 g/m ² Μη διαθέσιμο για προαιρετικό δίσκο.	

Τεχνικά χαρακτηριστικά

Τύπος	Μέγεθος	Διαστάσεις	Βάρος/Χωρητικότητα ^a	
			Δίσκος 1/Προαιρετικός δίσκος	Δίσκος πολλαπλών χρήσεων
Φάκελος	Φάκελος Monarch	98 x 191 mm	75 έως 90 g/m ² • 20 φύλλα	75 έως 90 g/m ² • 5 φύλλα
	Φάκελος Αρ. 10	105 x 241 mm	Μη διαθέσιμο για προαιρετικό δίσκο.	
	Φάκελος Αρ. 9	98 x 225 mm		
	Φάκελος DL	110 x 220 mm		
	Φάκελος C5	162 x 229 mm		
	Φάκελος C6	114 x 162 mm		
Χοντρό χαρτί ^{bc}	Ανατρέξτε στην ενότητα “Απλό χαρτί”	Ανατρέξτε στην ενότητα “Απλό χαρτί”	91 έως 105 g/m ² • 50 φύλλα 105 g/m ²	91 έως 105 g/m ² • 5 φύλλα
Πιο χοντρό χαρτί ^{bc}	Ανατρέξτε στην ενότητα “Απλό χαρτί”	Ανατρέξτε στην ενότητα “Απλό χαρτί”	164 έως 220 g/m ² • 50 φύλλα 220 g/m ² Μη διαθέσιμο για προαιρετικό δίσκο.	164 έως 220 g/m ² • 5 φύλλα
Λεπτό χαρτί	Ανατρέξτε στην ενότητα “Απλό χαρτί”	Ανατρέξτε στην ενότητα “Απλό χαρτί”	60 έως 70 g/m ² • 250 φύλλα 70 g/m ²	60 έως 70 g/m ² • 50 φύλλα

Τεχνικά χαρακτηριστικά

Τύπος	Μέγεθος	Διαστάσεις	Βάρος/Χωρητικότητα ^a	
			Δίσκος 1/Προαιρετικός δίσκος	Δίσκος πολλαπλών χρήσεων
Βαμβάκι, χρώμα, προ-εκτυπωμένο	Ανατρέξτε στην ενότητα “Απλό χαρτί”	Ανατρέξτε στην ενότητα “Απλό χαρτί”	75 έως 90 g/m ² • 250 φύλλα 75 g/m ² Μη διαθέσιμο για προαιρετικό δίσκο.	75 έως 90 g/m ² • 50 φύλλα
Ανακυκλωμένο	Ανατρέξτε στην ενότητα “Απλό χαρτί”	Ανατρέξτε στην ενότητα “Απλό χαρτί”	70 έως 90 g/m ² • 250 φύλλα 75 g/m ²	70 έως 90 g/m ² • 50 φύλλα
Ετικέτες ^d	Letter, Legal, US Folio, A4, JIS B5, ISO B5, Executive, A5	Ανατρέξτε στην ενότητα “Απλό χαρτί”	120 έως 150 g/m ² • 50 φύλλα Μη διαθέσιμο για προαιρετικό δίσκο.	120 έως 150 g/m ² • 5 φύλλα
Χαρτόνι ^{bc}	Letter, Legal, US Folio, A4, JIS B5, ISO B5, Executive, A5	Ανατρέξτε στην ενότητα “Απλό χαρτί”	121 έως 163 g/m ² • 20 φύλλα	121 έως 163 g/m ² • 5 φύλλα
Χαρτί τύπου bond	Ανατρέξτε στην ενότητα “Απλό χαρτί”	Ανατρέξτε στην ενότητα “Απλό χαρτί”	105 έως 120 g/m ² • 50 φύλλα	105 έως 120 g/m ² • 5 φύλλα
Χαρτί Archive, Διάτρητο, Επιστολόχαρτο	Ανατρέξτε στην ενότητα “Απλό χαρτί”	Ανατρέξτε στην ενότητα “Απλό χαρτί”	• 250 φύλλα	• 50 φύλλα

Τεχνικά χαρακτηριστικά

Τύπος	Μέγεθος	Διαστάσεις	Βάρος/Χωρητικότητα ^a	
			Δίσκος 1/Προαιρετικός δίσκος	Δίσκος πολλαπλών χρήσεων
Γυαλιστερό φωτογραφικό χαρτί ^b	Letter, A4, Ταχυδρομική κάρτα 4x6	Ανατρέξτε στην ενότητα “Απλό χαρτί”	111 έως 130 g/m ² για το δίσκο 1 • Δίσκος 1: 30 φύλλα Μη διαθέσιμο για προαιρετικό δίσκο.	111 έως 130 g/m ² • 5 φύλλα
		Ανατρέξτε στην ενότητα “Απλό χαρτί”	131 έως 175 g/m ² • Δίσκος 1: 30 φύλλα Μη διαθέσιμο για προαιρετικό δίσκο.	131 έως 175 g/m ² • 5 φύλλα
		Ανατρέξτε στην ενότητα “Απλό χαρτί”	176 έως 220 g/m ² • Δίσκος 1: 30 φύλλα Μη διαθέσιμο για προαιρετικό δίσκο.	176 έως 220 g/m ² • 5 φύλλα
Ελάχιστο μέγεθος (προσαρμοσμένο)		<ul style="list-style-type: none"> • Δίσκος 1: 98 x 127 mm • Προαιρετικός δίσκος: 148,5 x 210 mm • Δίσκος πολλαπλών χρήσεων: 76 x 127 mm 	<ul style="list-style-type: none"> • 60 έως 220 g/m² για το δίσκο 1 • 60 έως 163 g/m² για τον προαιρετικό δίσκο. 	60 έως 220 g/m ²
Μέγιστο μέγεθος (προσαρμοσμένο)		216 x 356 mm		

a. Η μέγιστη χωρητικότητα μπορεί να διαφέρει ανάλογα με το βάρος των μέσων, το πάχος και τις συνθήκες του περιβάλλοντος.

b. Ταχυδρομική κάρτα 4 x 6 υποστηρίζεται για το δίσκο 1 ή δίσκο πολλαπλών χρήσεων.

c. Κάρτα ευρετηρίου (3 x 5) υποστηρίζεται για το δίσκο πολλαπλών χρήσεων.

d. Η ομαλότητα των ετικετών που χρησιμοποιούνται σε αυτό το μηχάνημα είναι 100 έως 250 (sheffield). Αυτό σημαίνει την αριθμητική τιμή ομαλότητας.

Τεχνικά χαρακτηριστικά

Απαιτήσεις συστήματος

Microsoft® Windows®

Λειτουργικό σύστημα	Απαιτήσεις (συνιστώμενες)		
	CPU	RAM	Ελεύθερος χώρος στο σκληρό δίσκο
Windows® XP Service Pack 3	Intel® Pentium® III 933 MHz (Pentium IV 1 GHz)	128 MB (256 MB)	1,5 GB
Windows Server® 2003	Intel® Pentium® III 933 MHz (Pentium IV 1 GHz)	128 MB (512 MB)	1,25 GB έως 2 GB
Windows Server® 2008	Intel® Pentium® IV 1 GHz (Pentium IV 2 GHz)	512 MB (2 GB)	10 GB
Windows Vista®	Intel® Pentium® IV 3 GHz	512 MB (1 GB)	15 GB
Windows® 7	Επεξεργαστής Intel® Pentium® IV 1 GHz 32-bit ή 64-bit ή ισχυρότερος • Υποστήριξη για γραφικά DirectX® 9 με μνήμη 128 MB (για ενεργοποίηση του θέματος Aero). • Μονάδα DVD-R/W	1 GB (2 GB)	16 GB
Windows Server® 2008 R2	Επεξεργαστές Intel® Pentium® IV 1.4 GHz (x64) ή (2 GHz ή ταχύτεροι)	512 MB (2 GB)	10 GB
Windows® 8	Επεξεργαστής Intel® Pentium® IV 1 GHz 32-bit ή 64-bit ή ισχυρότερος	2 GB (2 GB)	20 GB
Windows® 8.1	• Υποστήριξη για γραφικά DirectX® 9 με μνήμη 128 MB (για ενεργοποίηση του θέματος Aero).		
Windows® 10	• Μονάδα DVD-R/W		
Windows® Server 2016			
Windows Server® 2012	Επεξεργαστές Intel® Pentium® IV 1.4 GHz (x64) ή (2 GHz ή ταχύτεροι)	512 MB (2 GB)	32GB
Windows Server® 2012 R2			



- Ο Internet Explorer 6.0 ή νεότερη έκδοση είναι η ελάχιστη απαίτηση για όλα τα λειτουργικά συστήματα Windows.
- Οι χρήστες που έχουν δικαίωμα διαχειριστή μπορούν να εγκαταστήσουν το λογισμικό.
- Το **Windows Terminal Services** είναι συμβατό με το μηχάνημά σας.

Τεχνικά χαρακτηριστικά

Mac

Λειτουργικό σύστημα	Απαιτήσεις (Συνιστώμενες)		
	CPU	RAM	Ελεύθερος χώρος στο σκληρό δίσκο
Mac OS X 10.6	• Επεξεργαστές Intel®	1 GB (2 GB)	1 GB
Mac OS X 10.7-10.11	• Επεξεργαστές Intel®	2 GB	4 GB

Linux

Στοιχεία	Απαιτήσεις
Λειτουργικό σύστημα	Red Hat Enterprise Linux 5, 6, 7 Fedora 13, 14, 15, 16, 17, 18, 19, 20, 21, 22 OpenSUSE 11.3, 11.4, 12.1, 12.2, 12.3, 13.1, 13.2 Ubuntu 10.04, 10.10, 11.04, 11.10, 12.04, 12.10, 13.04, 13.10, 14.04, 14.10, 15.04 SUSE Linux Enterprise Desktop 11, 12 Debian 6, 7, 8 Mint 13, 14, 15, 16, 17
CPU	Pentium IV 2,4 GHz (Intel Core™2)
RAM	512 MB (1 GB)
Ελεύθερος χώρος στο σκληρό δίσκο	1 GB (2 GB)

Τεχνικά χαρακτηριστικά

Unix

Στοιχεία	Απαιτήσεις
Λειτουργικό σύστημα	Sun Solaris 9, 10, 11 (x86, SPARC) HP-UX 11.0, 11i v1, 11i v2, 11i v3 (PA-RISC, Itanium) IBM AIX 5.1, 5.2, 5.3, 5.4, 6.1, 7.1 (PowerPC)
Ελεύθερος χώρος στο σκληρό δίσκο	Έως 100 MB

Τεχνικά χαρακτηριστικά

Περιβαλλον δικτύου

Χρειάζεται να ρυθμίσετε τα πρωτόκολλα δικτύου στο μηχάνημα, για να το χρησιμοποιήσετε ως μηχάνημα δικτύου. Στον ακόλουθο πίνακα αναφέρονται τα περιβάλλοντα δικτύου που υποστηρίζονται από το μηχάνημα.

Στοιχεία	Τεχνικά χαρακτηριστικά
Διασύνδεση δικτύου	<ul style="list-style-type: none">• Ενσύρματο τοπικό δίκτυο Ethernet 10/100/1000 Base-TX• 802.11b/g/n Ασύρματο LAN ^a
Λειτουργικό σύστημα δικτύου	<ul style="list-style-type: none">• Windows® XP Service Pack 3, Windows Server® 2003, Windows Vista®, Windows® 7/8, Windows Server® 2008 R2, Windows® 10, Windows® Sever 2016• Διάφορα λειτουργικά συστήματα Linux• Mac OS X 10.6-10.11• UNIX OS
Πρωτόκολλα δικτύου	<ul style="list-style-type: none">• TCP/IPv4• DHCP, BOOTP• DNS, WINS, Bonjour, SLP, UPnP• Τυπική εκτύπωση TCP/IP (RAW), LPR, IPP, WSD• SNMPv 1/2/3, HTTP, IPSec• TCP/IPv6 (DHCP, DNS, RAW, LPR, SNMPv 1/2/3, HTTP, IPSec)
Ασύρματη ασφάλεια ^a	<ul style="list-style-type: none">• Έλεγχος ταυτότητας: Av. σύστημα, Κοιν.κλειδ, WPA Personal, WPA2 Personal (PSK)• Κρυπτογράφηση: WEP64, WEP128, TKIP, AES

a. Για το C306xND και το C306xFR, προαιρετική συσκευή.

Κανονιστικές πληροφορίες

Το μηχάνημα αυτό έχει σχεδιαστεί με γνώμονα ένα υγιές εργασιακό περιβάλλον και πιστοποιηθεί με διάφορες κανονιστικές δηλώσεις.

Δήλωση ασφάλειας λέιζερ

Ο εκτυπωτής έχει πιστοποιηθεί στις Η.Π.Α. ότι πληροί τις απαιτήσεις DHHS 21 CFR, κεφάλαιο 1 υποκεφάλαιο J για προϊόντα λέιζερ κατηγορίας I (1), ενώ αλλού έχει πιστοποιηθεί ως προϊόν λέιζερ κατηγορίας I που πληροί τις απαιτήσεις IEC 60825-1 : 2007.

Τα προϊόντα λέιζερ κλάσης I δεν θεωρούνται επικίνδυνα. Το σύστημα λέιζερ και ο εκτυπωτής έχουν σχεδιαστεί έτσι ώστε να μην είναι ποτέ δυνατή η έκθεση ανθρώπου σε ακτινοβολία λέιζερ πάνω από το επίπεδο της κλάσης 1 κατά τη διάρκεια της κανονικής λειτουργίας, της συντήρησης από το χρήστη ή της συνιστώμενης περίπτωσης επισκευής.

Προειδοποίηση

Ποτέ μην λειτουργείτε ή επισκευάζετε τον εκτυπωτή έχοντας αφαιρέσει το προστατευτικό κάλυμμα από το τμήμα λέιζερ/σαρωτή. Η αντανακλώμενη ακτίνα, αν και αόρατη, μπορεί να προκαλέσει βλάβη στα μάτια σας.

Όταν χρησιμοποιείτε αυτό το προϊόν, πρέπει να ακολουθείτε πάντα τις παρακάτω βασικές προφυλάξεις για να μειώσετε τον κίνδυνο πρόκλησης πυρκαγιάς, ηλεκτροπληξίας και τραυματισμού:



CAUTION - CLASS 3B. INVISIBLE LASER RADIATION WHEN OPEN. AVOID EXPOSURE TO THE BEAM.

ATTENTION - CLASSE 3B. RADIATION LASER INVISIBLE EN CAS D'OUVERTURE. EVITER L'EXPOSITION AU FAISCEAU.

GEFAHREN - KLASSE 3B: UNSICHTBARE LASERSTRAHLUNG WENN GEOFFNET. STRAHLENAUSSETZUNG VERMEIDEN.

ATTENZIONE - CLASSE 3B. RADIAZIONI LASER INVISIBILI CON IL DISPOSITIVO APERTO. EVITARE L'ESPOSIZIONE AL RAGGIO.

PRECAUCIÓN - RADIACIÓN LÁSER INVISIBLE DE CLASE 3B PRESENTE AL ABRIR. EVITE LA EXPOSICIÓN AL HAZ.

PERIGO - CLASSE 3B. RADIAÇÃO LASER INVISÍVEL AO ABRIR. EVITE EXPOSIÇÃO DIRECTA AO FEIXE.

GEVAAR - KLASSE 3B. ONZICHTBARE LASERSTRALING INDIEN GEOPEND. VERMIJD BLOOTSTELLING AAN DE STRAAL.

ADVARSEL - KLASSE 3B. USYNLIG LASERSTRÅLING VED ÅBNING. UNDGÅ UDSÆTTELSE FOR STRÅLING.

ADVARSEL - KLASSE 3B. USYNLIG LASERSTRÅLING NÅR DEKSEL ÅPNES. UNNGÅ EKSPONERING FOR STRÅLEN.

VARNING - KLASS 3B OSYNLIG LASERSTRÅLNING NÅR DENNA DEL ÄR ÖPPNAD. STRÅLEN ÄR FARLIG.

VAROITUS - LUOKAN 3B NÄKYMÄTTÖMÄLLE LASER-SÄTEILYÄ AVATTUNA. VÄLTÄ ALTISTUMISTA SÄTEELLE.

注意 - CLASS 3B。 严禁打开, 以免被不可见激光辐射 泄漏灼伤
주의 - 열리면 등급 3B 비가시 레이저 방사선이 방출됩니다.
광선에 노출을 피하십시오.

注意 - CLASS 3B。 嚴禁打開, 以免被不可見激光輻射洩漏灼傷

Κανονιστικές πληροφορίες

Πληροφορίες για την ασφάλεια σχετικά με το



Ο ρυθμός εκπομπών όζοντος του προϊόντος είναι μικρότερος από 0,1 ppm. Επειδή το όζον είναι βαρύτερο από τον αέρα, το προϊόν πρέπει να φυλάσσεται σε χώρο με καλό αερισμό.

Προειδοποίηση υπερχλωρικού υλικού

Η προειδοποίηση υπερχλωρικού υλικού ισχύει μόνο για κύριες επίπεδες μπαταρίες λιθίου CR (διοξείδιο μαγγανίου) που πωλούνται ή διανέμονται ΜΟΝΟ στην Καλιφόρνια, ΗΠΑ.

Προειδοποίηση υπερχλωρικού υλικού - μπορεί να απαιτείται ιδιαίτερος χειρισμός.

Βλέπε www.dtsc.ca.gov/hazardouswaste/perchlorate. (μόνο ΗΠΑ).

εξοικονόμηση ενέργειας



Ο συγκεκριμένος εκτυπωτής διαθέτει προηγμένη τεχνολογία εξοικονόμησης ενέργειας που μειώνει την κατανάλωση ρεύματος όταν το μηχάνημα δεν χρησιμοποιείται ενεργά.

Όταν ο εκτυπωτής δεν λαμβάνει δεδομένα για παρατεταμένη χρονική περίοδο, η κατανάλωση ρεύματος μειώνεται αυτόματα.

Η ονομασία ENERGY STAR και το σήμα ENERGY STAR είναι κατατεθέντα σήματα στις ΗΠΑ.

Για περισσότερες πληροφορίες σχετικά με το πρόγραμμα ENERGY STAR, επισκεφθείτε τη διεύθυνση <http://www.energystar.gov>

Στα μοντέλα με πιστοποίηση ENERGY STAR, η ετικέτα ENERGY STAR θα βρίσκεται επάνω στο μηχάνημά σας. Ελέγξτε εάν το μηχάνημά σας έχει πιστοποίηση ENERGY STAR.

Ανακύκλωση



Να ανακυκλώνετε ή να απορρίπτετε τα υλικά συσκευασίας του παρόντος προϊόντος με τρόπο φιλικό προς το περιβάλλον.

Κανονιστικές πληροφορίες

**Σωστή απόρριψη αυτού του προϊόντος
(Απόβλητα ηλεκτρικού & ηλεκτρονικού)**

**(Ισχύει σε χώρες με ξεχωριστά συστήματα
περισυλλογής)**



Αυτή η σήμανση πάνω στην μπαταρία, στα προαιρετικά εξαρτήματα ή στην τεκμηρίωση υποδεικνύει ότι το προϊόν και τα ηλεκτρονικά προαιρετικά εξαρτήματα (π.χ. φορτιστής, ακουστικά, καλώδιο USB) δεν θα πρέπει να απορρίπτονται μαζί με άλλα οικιακά απορρίμματα στο τέλος του κύκλου ζωής τους. Για να αποφευχθεί πιθανή πρόκληση ζημιάς στο περιβάλλον ή στην ανθρώπινη υγεία από την ανεξέλεγκτη διάθεση των απορριμμάτων, διαχωρίστε αυτά τα είδη από άλλους τύπους απορριμμάτων και ανακυκλώστε τα υπεύθυνα, ώστε να υποστηρίξετε τη βιώσιμη επαναχρησιμοποίηση των υλικών.

Οι οικιακοί χρήστες θα πρέπει να έλθουν σε επικοινωνία είτε με το κατάστημα απ' όπου αγόρασαν αυτό το προϊόν, είτε με τις κατά τόπους υπηρεσίες, προκειμένου να πληροφορηθούν τις λεπτομέρειες σχετικά με τον τόπο και τον τρόπο με τον οποίο μπορούν να δώσουν αυτά τα προϊόντα για ασφαλή προς το περιβάλλον ανακύκλωση.

Οι επαγγελματίες χρήστες θα πρέπει να έλθουν σε επαφή με τον προμηθευτή τους και να ελέγξουν τους όρους και τις προϋποθέσεις του συμβολαίου αγοράς. Αυτό το προϊόν και τα ηλεκτρονικά προαιρετικά του εξαρτήματά δεν θα πρέπει να απορρίπτονται μαζί με άλλα εμπορικά απορρίμματα.

(Μόνο για Ηνωμένες Πολιτείες της Αμερικής)

Απορρίψτε τις ηλεκτρονικές συσκευές μέσω εγκεκριμένου κέντρου ανακύκλωσης. Για να βρείτε το πλησιέστερο κέντρο ανακύκλωσης, επισκεφτείτε την ιστοσελίδα μας: www.samsung.com/recyclingdirect Ή καλέστε στο (877) 278 - 0799

Δήλωση EU REACH SVHC

Για πληροφορίες σχετικά με τις περιβαλλοντικές δεσμεύσεις της Samsung και τις κανονιστικές υποχρεώσεις του συγκεκριμένου προϊόντος π.χ. REACH επισκεφτείτε: samsung.com/uk/aboutsamsung/samsungelectronics/corporatecitizenship/data_corner.html.

**Προειδοποίηση πρότασης 65 της Πολιτείας της
Καλιφόρνιας (Μόνο ΗΠΑ)**

The California Safe Drinking Water and Toxic Enforcement Act requires the Governor of California to publish a list of chemicals known to the state of California to cause cancer or reproductive toxicity and requires businesses to warn of exposure to such chemicals.

WARNING: This product contains chemicals known to the State of California to cause cancer and birth defects or other reproductive harm. This appliance and its accessories can cause low-level exposure to chemicals during operation, which can be reduced by operating the appliance in a well ventilated area, and low-level exposure to chemicals through other use or handling.

Κανονιστικές πληροφορίες

Εκπομπές ραδιοσυχνοτήτων

Πληροφορίες της Ομοσπονδιακής Επιτροπής Επικοινωνιών (FCC) προς το χρήστη

Η συγκεκριμένη συσκευή συμμορφώνεται με το Μέρος 15 των κανόνων της FCC. Η λειτουργία υπόκειται στις εξής δύο προϋποθέσεις:

- Η παρούσα συσκευή δεν προκαλεί επιβλαβείς παρεμβολές.
- Η παρούσα συσκευή πρέπει να δέχεται οποιαδήποτε παρεμβολή λαμβάνει, συμπεριλαμβανομένων των παρεμβολών που ενδέχεται να προκαλέσουν ανεπιθύμητη λειτουργία.

Αυτή η συσκευή ελέγχθηκε και διαπιστώθηκε ότι συμμορφώνεται με τα όρια μιας ψηφιακής συσκευής Κατηγορίας A, σύμφωνα με το Μέρος 15 των κανόνων της επιτροπής FCC. Τα όρια αυτά έχουν σχεδιαστεί για να παρέχουν εύλογη προστασία έναντι επιβλαβούς παρεμβολής σε οικιακή εγκατάσταση. Ο παρών εξοπλισμός δημιουργεί, χρησιμοποιεί και μπορεί να εκπέμψει ενέργεια ραδιοσυχνοτήτων και, αν η εγκατάσταση και η χρήση του δεν γίνουν σύμφωνα με τις οδηγίες, ενδέχεται να προκαλέσει επιβλαβείς παρεμβολές στις ραδιοεπικοινωνίες. Ωστόσο, δεν υπάρχει εγγύηση ότι δεν πρόκειται να εμφανιστούν παρεμβολές σε κάποια συγκεκριμένη εγκατάσταση. Αν, όντως, ο παρών εξοπλισμός προκαλέσει επιβλαβή παρεμβολή σε ραδιοφωνική ή τηλεοπτική λήψη, γεγονός που μπορεί να διαπιστωθεί με ενεργοποίηση και απενεργοποίηση του εξοπλισμού, καλό θα ήταν ο χρήστης να προσπαθήσει να διορθώσει την παρεμβολή λαμβάνοντας ένα ή περισσότερα από τα παρακάτω μέτρα:

- Να αλλάξει τον προσανατολισμό ή τη θέση της κεραίας λήψης.
- Να αυξήσει την απόσταση ανάμεσα στον εξοπλισμό και το δέκτη.
- Να συνδέσει τον εξοπλισμό σε πρίζα διαφορετικού κυκλώματος από αυτό στο οποίο είναι συνδεδεμένος ο δέκτης.
- Να συμβουλευτεί τον αντιπρόσωπο ή έναν έμπειρο τεχνικό τηλεοράσεων για βοήθεια.



Τυχόν αλλαγές ή τροποποιήσεις που δεν επιτρέπονται ρητά από τον υπεύθυνο για τη συμμόρφωση κατασκευαστή μπορούν να ακυρώσουν την άδεια του χρήστη να χρησιμοποιεί τον εξοπλισμό.

Κανονιστικές πληροφορίες

Κανονισμοί Καναδά για τη ραδιοηλεκτρική παρεμβολή

Η παρούσα ψηφιακή συσκευή δεν υπερβαίνει τα όρια της κατηγορίας A περί εκπομπών ραδιοφωνικού θορύβου από ψηφιακή συσκευή, όπως ορίζονται στο πρότυπο εξοπλισμού που προκαλεί παρεμβολές με τίτλο “Digital Apparatus” (“Ψηφιακή συσκευή”) ICES-003 του Υπουργείου Βιομηχανίας και Επιστημών του Καναδά.

Cet appareil numérique respecte les limites de bruits radioélectriques applicables aux appareils numériques de Classe A prescrites dans la norme sur le matériel brouilleur: « Appareils Numériques », ICES-003 édictée par l’Industrie et Sciences Canada.

Ηνωμένες Πολιτείες Αμερικής

Ομοσπονδιακή Επιτροπή Επικοινωνιών (FCC)

Σκόπιμες εκπομπές σύμφωνα με το άρθρο 15 της FCC

Στο σύστημα του εκτυπωτή σας μπορεί να συμπεριλαμβάνονται (να έχουν ενσωματωθεί) συσκευές χαμηλής κατανάλωσης ρεύματος, συσκευές τύπου Radio LAN (συσκευές ασύρματης επικοινωνίας ραδιοσυχνότητας (RF)), οι οποίες λειτουργούν στη ζώνη των 2,4/5 GHz. Η παρούσα ενότητα ισχύει μόνο αν υπάρχουν τέτοιου είδους συσκευές. Ανατρέξτε στην ετικέτα του συστήματος για να επιβεβαιώσετε την παρουσία ασύρματων συσκευών.

Οι ασύρματες συσκευές που ενδεχομένως να υπάρχουν στο σύστημά σας έχουν καθοριστεί για χρήση στις Ηνωμένες Πολιτείες της Αμερικής αν στην ετικέτα του συστήματος υπάρχει αναγνωριστικός αριθμός FCC.

Η FCC έχει ορίσει μια γενική οδηγία όπου καθορίζεται απόσταση 20 εκατοστών μεταξύ της συσκευής και του σώματος, για χρήση ασύρματης συσκευής κοντά στο σώμα. Η συσκευή αυτή θα πρέπει να χρησιμοποιείται σε απόσταση μεγαλύτερη των 20 εκατοστών από το σώμα όταν οι ασύρματες συσκευές είναι ενεργοποιημένες. Η έξοδος τροφοδοσίας της ασύρματης συσκευής (ή συσκευών), η οποία μπορεί να είναι ενσωματωμένη στον εκτυπωτή σας, είναι κάτω από τα όρια έκθεσης ραδιοσυχνότητας όπως ορίζονται από την FCC.

Κανονιστικές πληροφορίες

Η παρούσα συσκευή δεν πρέπει να τοποθετείται κοντά ή να λειτουργεί σε συνδυασμό με οποιαδήποτε άλλη κεραία ή συσκευή εκπομπής.

Η λειτουργία αυτής της συσκευής υπόκειται στις εξής δύο προϋποθέσεις: (1) Αυτή η συσκευή δεν επιτρέπεται να προκαλέσει επιβλαβείς παρεμβολές και (2) αυτή η συσκευή πρέπει να δέχεται οποιαδήποτε παρεμβολή, συμπεριλαμβανομένων των παρεμβολών που ενδέχεται να επιφέρουν ανεπιθύμητα αποτελέσματα.



Οι ασύρματες συσκευές δεν είναι δυνατό να επισκευαστούν από το χρήστη. Μην τις τροποποιείτε με οποιονδήποτε τρόπο. Τυχόν τροποποιήσεις των ασύρματων συσκευών μπορεί να ακυρώσουν την εξουσιοδότηση του χρήστη να χρησιμοποιήσει τη συσκευή. Επικοινωνήστε με τον κατασκευαστή για επισκευή.

Δήλωση FCC για χρήση ασύρματου LAN



Κατά την εγκατάσταση και λειτουργία αυτού του συνδυασμού συσκευής εκπομπής και κεραίας, ενδέχεται να σημειωθεί υπέρβαση του ορίου έκθεσης 1 mW/cm^2 σε ραδιοσυχνότητες, σε κοντινές αποστάσεις από την κεραία. Συνεπώς, ανά πάσα στιγμή ο χρήστης πρέπει να διατηρεί απόσταση τουλάχιστον 20 εκατοστών από την κεραία. Αυτή η συσκευή δεν μπορεί να τοποθετηθεί μαζί με άλλη συσκευή εκπομπής και κεραία εκπομπής.

RFID (Radio Frequency Interface Device)

Η λειτουργία RFID υπόκειται στις ακόλουθες δύο προϋποθέσεις: (1) Αυτή η συσκευή δεν επιτρέπεται να προκαλέσει επιβλαβείς παρεμβολές και (2) αυτή η συσκευή πρέπει να δέχεται οποιαδήποτε παρεμβολή, συμπεριλαμβανομένων των παρεμβολών που ενδέχεται να επιφέρουν ανεπιθύμητα αποτελέσματα. (μόνο ΗΠΑ, Γαλλία, Ταϊβάν)

Μόνο Κίνα

回收和再循环

为了保护环境，我们公司已经为废弃的产品建立了回收和再循环系统。我们会为您提供无偿提供回收同类废旧产品的服务。当您废弃您正在使用的产品时，请您及时与授权耗材更换中心取得联系，我们会及时为您提供服务。

Ιστότοπος : <http://www.samsung.com/cn/support/location/supportServiceLocation.do?page=SERVICE.LOCATION>

Κανονιστικές πληροφορίες

产品中有害物质的名称及含量

部件名称	有害物质					
	铅 (Pb)	汞 (Hg)	镉 (Cd)	六价铬 (Cr ⁶⁺)	多溴联苯 (PBB)	多溴二苯醚 (PBDE)
塑料	○	○	○	○	○	○
金属 (机箱)	X	○	○	○	○	○
印刷电路部件 (PCA)	X	○	○	○	○	○
电缆 / 连接器	X	○	○	○	○	○
电源设备	X	○	○	○	○	○
电源线	X	○	○	○	○	○
机械部件	X	○	○	○	○	○
卡盒部件	X	○	○	○	○	○
定影部件	X	○	○	○	○	○
扫描仪部件 - CCD (如果有)	X	X	○	○	○	○
扫描仪部件 - 其它 (如果有)	X	○	○	○	○	○
印刷电路板部件 (PBA)	X	○	○	○	○	○
墨粉	○	○	○	○	○	○
滚筒	○	○	○	○	○	○

本表格依据 SJ/T 11364 的规定编制。

○：表示该有害物质在该部件所有均质材料中的含量均在 GB/T 26572 规定的限量要求以下。

X：表示该有害物质至少在该部件的某一均质材料中的含量超出 GB/T 26572 规定的限量要求。

警告

此为A级产品，在生活环境中，该产品可能会造成无线电干扰。在这种情况下，可能需要用户对其干扰采取切实可行的措施。

Μόνο Ταϊβάν

警告使用者：

此為甲類資訊技術設備，於居住環境中使用時，可能會造成射頻擾動，在此種情況下，使用者會被要求採取某此適當的對策。

警告

本電池如果更換不正確會有爆炸的危險
請依製造商說明書處理用過之電池

低功率電波輻射性電機管理辦法

第十二條 經型式認證合格之低功率射頻電機，非經許可，公司、商號或使用者均不得擅自變更頻率、加大功率或變更原設計之特性及功能。

第十四條 低功率射頻電機之使用不得影響飛航安全及干擾合法通信；經發現有干擾現象時，應立即停用，並改善至無干擾時方得繼續使用。前項合法通信，指依電信法規定作業之無線電通信。低功率射頻電機須忍受合法通信或工業、科學及醫療用電波輻射性電機設備之干擾。

Κανονιστικές πληροφορίες

Μόνο για Ρωσία/Καζαχστάν/Λευκορωσία

EAC

Изготовитель: «Самсунг Электроникс Ко., Лтд.»
(Мэтан-донг) 129, Самсунг-ро, Енгтонг-гу, г. Сувон, Кёнги-до, Республика Корея

Импортер: ООО «Самсунг Электроникс Рус Компани»
Адрес: 125009, г. Москва, ул. Воздвиженка 10

Самсунг Электроникс Ко. Лтд
(Мэтан-донг) 129, Самсунг-ро, Енгтонг-гу, Сувон қ., Кёнги-до, Корея Республикасы
«САМСУНГ ЭЛЕКТРОНИКС КЗ ЭНД ЦЕНТРАЛ ЭЙЖА» ЖШС
Заңды мекен-жайы:Қазақстан Республикасы, Алматы қ., Өл-Фараби даңғылы, 36, 3,4-қабаттар

Μόνο για Γερμανία

Das Gerät ist nicht für die Benutzung am Bildschirmarbeitsplatz gemäß Bildschirmarbeitsverordnung vorgesehen.

Das Gerät kann der Bildschirmarbeitsverordnung unterliegen und in diesem Zusammenhang Abweichungen von an Bildschirmarbeitsplätze zu stellenden Anforderungen (Zeichengröße auf Bildschirmgerät und Tastatur) aufweisen. Es ist daher für Tätigkeiten nicht geeignet, bei denen Beschäftigte das Gerät für einen nicht unwesentlichen Teil ihrer normalen Arbeit mit Bildschirmarbeit benutzen.

Bei Aufstellung des Gerätes darauf achten, dass Blendungen durch in der Anzeige spiegelnde Lichtquellen vermieden werden.

Μόνο για Τουρκία

- Bu ürünün ortalama yaşam süresi 7 yıl, garanti süresi 2 yıldır.

Μόνο για Ταϊλάνδη

Αυτός ο τηλεπικοινωνιακός εξοπλισμός είναι συμβατός με τις τεχνικές προδιαγραφές NTC.

Μόνο για Καναδά

Αυτό το προϊόν πληροί τις ισχύουσες τεχνικές προδιαγραφές Industry Canada. / Le present materiel est conforme aux specifications techniques applicables d'Industrie Canada.

Κανονιστικές πληροφορίες

Ο αριθμός REN (Ringer Equivalence Number) αποτελεί ένδειξη του μέγιστου αριθμού συσκευών που επιτρέπεται να συνδεθούν σε μια διασύνδεση τηλεφώνου. Η απόληξη σε μια διασύνδεση μπορεί να αποτελείται από ένα συνδυασμό συσκευών που υπόκεινται μόνο στην απαίτηση ότι το άθροισμα των REN όλων των συσκευών δεν υπερβαίνει το πέντε. / L'indice d'équivalence de la sonnerie (IES) sert à indiquer le nombre maximal de terminaux qui peuvent être raccordés à une interface téléphonique. La terminaison d'une interface peut consister en une combinaison quelconque de dispositifs, à la seule condition que la somme d'indices d'équivalence de la sonnerie de tous les dispositifs n'excede pas cinq.

Αριθμός REN: 0,1/ Δείκτης REN: 0.1

Αναγνωριστική σήμανση φαξ

Ο νόμος περί προστασίας χρηστών τηλεφωνίας (Telephone Consumer Protection Act) του 1991 καθιστά παράνομη για οποιονδήποτε τη χρήση ηλεκτρονικού υπολογιστή ή άλλης ηλεκτρονικής συσκευής για αποστολή οποιουδήποτε μηνύματος μέσω συσκευής φαξ, εκτός αν αυτό το μήνυμα περιέχει ξεκάθαρα στο περιθώριο του πάνω ή κάτω μέρους κάθε μεταδιδόμενης σελίδας ή στην πρώτη σελίδα της μετάδοσης τις ακόλουθες πληροφορίες:

- 1 Την ημερομηνία και την ώρα μετάδοσης
- 2 Το αναγνωριστικό της επιχείρησης, της επιχειρηματικής οντότητας ή του ατόμου που στέλνει το μήνυμα και

- 3 Τον αριθμό τηλεφώνου της συσκευής, της επιχείρησης, της επιχειρηματικής οντότητας ή του ατόμου.

Η εταιρεία τηλεφωνίας μπορεί να πραγματοποιήσει αλλαγές στο σύστημα επικοινωνίας, τις λειτουργίες του εξοπλισμού ή τις διαδικασίες, όπου απαιτείται λογικά τέτοια δράση για τη λειτουργία της επιχείρησής της, και δεν αντιβαίνει στους κανόνες και τους κανονισμούς της FCC, Άρθρο 68. Αν θεωρείται αναμενόμενο ότι τέτοιου είδους αλλαγές θα καταστήσουν οποιονδήποτε τερματικό εξοπλισμό του πελάτη μη συμβατό με το σύστημα επικοινωνίας της εταιρείας τηλεφωνίας ή απαιτούν τροποποίηση ή αλλαγή του τερματικού εξοπλισμού αυτού ή επηρεάζουν ουσιαστικά με κάποιον άλλον τρόπο τη χρήση ή την απόδοσή του, ο πελάτης θα λαμβάνει επαρκή γραπτή ενημέρωση ώστε να έχει τη δυνατότητα να διατηρήσει χωρίς διακοπές τη λειτουργία της υπηρεσίας

Αριθμός REN

Ο αριθμός REN (Ringer Equivalence Number) και ο αριθμός μητρώου FCC για το παρόν μηχάνημα βρίσκονται στην ετικέτα στο κάτω ή πίσω μέρος του μηχανήματος. Σε ορισμένες περιπτώσεις ίσως χρειαστεί να δώσετε αυτούς τους αριθμούς στην εταιρεία τηλεφωνίας.

Κανονιστικές πληροφορίες

Ο αριθμός REN αποτελεί μέτρηση του ηλεκτρικού φορτίου που τοποθετείται στην τηλεφωνική γραμμή και είναι χρήσιμος για τον προσδιορισμό τυχόν “υπερφόρτωσης” της γραμμής. Η εγκατάσταση διαφόρων ειδών εξοπλισμού στην ίδια τηλεφωνική γραμμή μπορεί να προκαλέσει προβλήματα στην πραγματοποίηση και λήψη τηλεφωνικών κλήσεων, ιδιαίτερα στον κωδωνισμό όταν καλείται η γραμμή σας. Το άθροισμα όλων των αριθμών REN του εξοπλισμού που έχετε συνδέσει στην τηλεφωνική σας γραμμή θα πρέπει να είναι μικρότερο από πέντε για να διασφαλίσετε τη σωστή παροχή υπηρεσιών από την εταιρεία τηλεφωνίας. Σε ορισμένες περιπτώσεις το άθροισμα πέντε ίσως να μην μπορεί να χρησιμοποιηθεί στη γραμμή σας. Αν οποιοδήποτε μέρος του τηλεφωνικού σας εξοπλισμού δεν λειτουργεί σωστά, θα πρέπει να το απομακρύνετε από την τηλεφωνική σας γραμμή αμέσως, καθώς μπορεί να προκαλέσει βλάβη στο τηλεφωνικό δίκτυο.

Ο εξοπλισμός συμμορφώνεται με το Τμήμα 68 των κανόνων FCC και τις απαιτήσεις που έχουν υιοθετηθεί από το Διοικητικό Συμβούλιο για Τερματικά Προσαρτήματα (ACTA). Στο πίσω μέρος του εξοπλισμού βρίσκεται μια ετικέτα όπου αναγράφεται, μεταξύ άλλων πληροφοριών, το αναγνωριστικό του προϊόντος με τη μορφή US:AAAEQ##TXXXX. Αν ζητηθεί, αυτός ο αριθμός πρέπει να δοθεί στην τηλεφωνική εταιρεία.



Οι κανονισμοί FCC δηλώνουν ότι τυχόν αλλαγές ή τροποποιήσεις που δεν επιτρέπονται ρητά από τον υπεύθυνο για τη συμβατότητα κατασκευαστή, μπορούν να αναιρέσουν την εξουσιοδότηση του χρήστη να λειτουργήσει τον εξοπλισμό. Σε περίπτωση που ο τερματικός εξοπλισμός προκαλέσει βλάβη στο τηλεφωνικό δίκτυο, η εταιρεία τηλεφωνίας θα πρέπει να ενημερώσει τον πελάτη για ενδεχόμενη διακοπή της υπηρεσίας. Πάντως, όπου δεν μπορεί πρακτικά να γίνει εκ των προτέρων ενημέρωση, η εταιρεία μπορεί να διακόψει την υπηρεσία προσωρινά, με την προϋπόθεση ότι:

- a Θα ενημερωθεί αμέσως ο πελάτης.
- b Θα δοθεί στον πελάτη η ευκαιρία να διορθώσει το πρόβλημα του εξοπλισμού.
- c Θα ενημερωθεί ο πελάτης για το δικαίωμα να κάνει καταγγελία στην Ομοσπονδιακή Επιτροπή Επικοινωνιών (Federal Communication Commission) σύμφωνα με τις διαδικασίες που ορίζονται στους κανόνες και τους κανονισμούς της FCC, Υποενότητα E του Άρθρου 68.

Θα πρέπει επίσης να γνωρίζετε ότι:

- Το μηχάνημα δεν είναι σχεδιασμένο για σύνδεση σε ψηφιακό σύστημα PBX.
- Αν σκοπεύετε να χρησιμοποιήσετε μόντεμ ηλεκτρονικού υπολογιστή ή φαξ μόντεμ στην ίδια τηλεφωνική γραμμή με το μηχάνημα, ίσως αντιμετωπίσετε προβλήματα μετάδοσης και λήψης σε όλο τον εξοπλισμό. Συνιστάται να μην συνδέετε άλλο εξοπλισμό, εκτός από ένα απλό τηλέφωνο, στην ίδια τηλεφωνική γραμμή με το μηχάνημα.

Κανονιστικές πληροφορίες

- Αν στην περιοχή σας παρουσιάζονται συχνά φαινόμενα καταιγίδων ή υπέρτασης ηλεκτρικού ρεύματος, συνιστούμε να εγκαταστήσετε προστατευτικά υπέρτασης στις γραμμές ρεύματος και τηλεφώνου. Μπορείτε να προμηθευτείτε προστατευτικά υπέρτασης από τον αντιπρόσωπο ή από εξειδικευμένα καταστήματα τηλεφωνίας και ηλεκτρονικών ειδών.
- Όταν προγραμματίζετε αριθμούς έκτακτης ανάγκης ή/και πραγματοποιείτε δοκιμαστικές κλήσεις σε αυτούς τους αριθμούς, χρησιμοποιήστε έναν αριθμό που δεν είναι έκτακτης ανάγκης για να ενημερώσετε τον διεκπεραιωτή της υπηρεσίας για τις προθέσεις σας. Ο υπεύθυνος θα σας δώσει περαιτέρω οδηγίες για τον τρόπο με τον οποίο θα πραγματοποιήσετε τη δοκιμή.
- Δεν επιτρέπεται η χρήση του μηχανήματος σε γραμμές νομισματοδέκτη ή μεριζόμενες γραμμές.
- Το μηχάνημα παρέχει μαγνητική διασύνδεση σε ακουστικά βαρηκοΐας.

Μπορείτε να συνδέσετε με ασφάλεια το μηχάνημα στο τηλεφωνικό δίκτυο μέσω μιας βασικής υποδοχής, USOC RJ-11C.

Αντικατάσταση του τοποθετημένου φις (Μόνο για το H.B.)

ΣΗΜΑΝΤΙΚΟ

Το καλώδιο παροχής ρεύματος για το παρόν μηχάνημα είναι συνδεδεμένο με ένα βασικό φις (BS 1363) 13 A και έχει ασφάλεια 13 A. Όταν αλλάζετε ή ελέγχετε την ασφάλεια, θα πρέπει να προσαρμόσετε ξανά τη σωστή ασφάλεια 13 A. Στη συνέχεια, πρέπει να επανατοποθετήσετε το κάλυμμα της ασφάλειας. Αν έχετε χάσει το κάλυμμα της ασφάλειας, μην χρησιμοποιήσετε το φις μέχρι να τοποθετήσετε άλλο κάλυμμα της ασφάλειας.

Επικοινωνήστε με το κατάστημα αγοράς του μηχανήματος.

Το φις 13 A είναι ο πιο διαδεδομένος τύπος φις στο H.B. και θα πρέπει να είναι κατάλληλο. Ωστόσο, ορισμένα κτήρια (κυρίως παλαιότερης κατασκευής) δεν διαθέτουν τις συνηθισμένες πρίζες 13 A. Πρέπει να αγοράσετε τον κατάλληλο προσαρμογέα φις. Μην αφαιρείτε το ενσωματωμένο φις.



Αν κόψατε το ενσωματωμένο φις, πετάξτε το αμέσως. Δεν μπορείτε να επαναχρησιμοποιήσετε το φις, και μπορεί να πάθετε ηλεκτροπληξία αν το βάλετε σε πρίζα.

Κανονιστικές πληροφορίες

Σημαντική προειδοποίηση:

Πρέπει να γειώσετε το μηχάνημα.

Τα σύρματα στο καλώδιο παροχής ρεύματος έχουν τον παρακάτω κωδικό χρώματος:



- **Πράσινο και Κίτρινο:** Γείωση
- **Μπλε:** Ουδέτερο
- **Καφέ:** Φάση

Αν τα σύρματα στο καλώδιο παροχής ρεύματος δεν ταιριάζουν με τα χρώματα που είναι σημειωμένα στο φως, κάντε τα εξής:

Πρέπει να συνδέσετε το πράσινο και κίτρινο σύρμα στην ακίδα που φέρει το γράμμα “E” ή το “σύμβολο γείωσης” ή έχει χρώμα πράσινο και κίτρινο ή πράσινο.

Πρέπει να συνδέσετε το μπλε σύρμα στην ακίδα που φέρει το γράμμα “N” ή έχει χρώμα μαύρο.

Πρέπει να συνδέσετε το καφέ σύρμα στην ακίδα που φέρει το γράμμα “L” ή έχει χρώμα κόκκινο.

Πρέπει να έχετε ασφάλεια 13 A στο φως, στον προσαρμογέα ή στον πίνακα διανομής.

Δήλωση συμμόρφωσης (Ευρωπαϊκές χώρες)

Εγκρίσεις και πιστοποιήσεις

Δια του παρόντος, η Samsung Electronics δηλώνει ότι αυτό το προϊόν [C306x series] συμμορφώνεται με τις βασικές απαιτήσεις και άλλες σχετικές διατάξεις της Οδηγίας R&TTE (1999/5/EK).



Μπορείτε να ανατρέξετε στη δήλωση συμμόρφωσης στη διεύθυνση www.samsung.com. Απλώς, μεταβείτε στην ενότητα Υποστήριξη > Download center και εισαγάγετε το όνομα του εκτυπωτή σας (MFP) για να περιηγηθείτε στο EuDoC.

1 Ιανουαρίου, 1995: Οδηγία 2006/95/EC του Συμβουλίου, προσέγγιση των νομοθεσιών των κρατών μελών σχετικά με τον εξοπλισμό χαμηλής τάσης.

1 Ιανουαρίου, 1996: Οδηγία 2004/108/EC του Συμβουλίου περί προσέγγισης των νομοθεσιών των κρατών-μελών σχετικά με την ηλεκτρομαγνητική συμβατότητα.

9 Μαρτίου, 1999: Οδηγία αρ. 1999/5/EC του Συμβουλίου σχετικά με τον ραδιοηλεκτρικό εξοπλισμό και τον τηλεπικοινωνιακό τερματικό εξοπλισμό και την αμοιβαία αναγνώριση της συμμόρφωσής τους. Μπορείτε να προμηθευτείτε την πλήρη δήλωση, στην οποία προσδιορίζονται οι σχετικές Οδηγίες και τα αναφερόμενα πρότυπα, από τον αντιπρόσωπο της Samsung Electronics Co., Ltd.

Κανονιστικές πληροφορίες

Πιστοποίηση EC

Πιστοποίηση κατά 1999/5/EC σχετικά με τον ραδιοηλεκτρικό εξοπλισμό και τον τηλεπικοινωνιακό τερματικό εξοπλισμό (φαξ)

Το παρόν προϊόν της Samsung έχει πιστοποιηθεί από την ίδια τη Samsung για πανευρωπαϊκή σύνδεση μοναδικού τερματικού στο αναλογικό δημόσιο τηλεφωνικό δίκτυο μεταγωγής (PSTN) σύμφωνα με την Οδηγία 1999/5/EC. Το προϊόν έχει σχεδιαστεί ώστε να λειτουργεί με τα εθνικά PSTN και τα συμβατά PBX των ευρωπαϊκών χωρών:

Στην περίπτωση προβλημάτων, θα πρέπει να επικοινωνήσετε με το εργαστήριο Euro QA Lab της Samsung Electronics Co., Ltd. με την πρώτη ευκαιρία.

Το προϊόν έχει δοκιμαστεί με τα TBR21. Για να βοηθήσει στη χρήση και εφαρμογή τερματικού εξοπλισμού που συμμορφώνεται με αυτό το πρότυπο, το Ευρωπαϊκό Ινστιτούτο Τηλεπικοινωνιακών Προτύπων (European Telecommunication Standards Institute - ETSI) έχει εκδόσει ένα συμβουλευτικό έγγραφο (EG 201 121) το οποίο περιέχει σημειώσεις και επιπλέον απαιτήσεις για τη διασφάλιση της συμβατότητας δικτύων των τερματικών TBR21. Το προϊόν έχει σχεδιαστεί σύμφωνα, και συμμορφώνεται πλήρως με, όλες τις σχετικές συμβουλευτικές σημειώσεις που περιέχονται στο εν λόγω έγγραφο.

Πληροφορίες έγκρισης εκπομπής ραδιοσυχνοτήτων στην ΕΕ (για προϊόντα συνδεδεμένα με συσκευές εκπομπής ραδιοσυχνοτήτων εγκεκριμένες από την ΕΕ)

Στο σύστημα εκτύπωσης που προορίζεται για οικιακή εγκατάσταση μπορεί να συμπεριλαμβάνονται (ενσωματωμένες) συσκευές χαμηλής κατανάλωσης ρεύματος, τύπου Radio LAN (συσκευές ασύρματης επικοινωνίας ραδιοσυχνοτήτων (RF)), οι οποίες λειτουργούν στη ζώνη των 2,4/5 GHz. Η παρούσα ενότητα ισχύει μόνο αν υπάρχουν τέτοιου είδους συσκευές. Ανατρέξτε στην ετικέτα του συστήματος για να επιβεβαιώσετε την παρουσία ασύρματων συσκευών.



Οι ασύρματες συσκευές που ενδεχομένως να υπάρχουν στο σύστημά σας έχουν καθοριστεί για χρήση στην Ευρωπαϊκή Ένωση ή σε σχετικές περιοχές αν στην ετικέτα του συστήματος υπάρχει μια ένδειξη CE με έναν αριθμό κοινοποιημένου οργανισμού και το σύμβολο προειδοποίησης.

Η έξοδος τροφοδοσίας της ασύρματης συσκευής ή συσκευών, η οποία μπορεί να είναι ενσωματωμένη στον εκτυπωτή σας, είναι αρκετά κάτω από τα όρια έκθεσης ραδιοσυχνοτήτων που ορίζονται από την Ευρωπαϊκή Επιτροπή στην οδηγία R&TTE.

Ευρωπαϊκά κράτη που υπόκεινται στις προδιαγραφές χρήσης ασύρματων επικοινωνιών:

Χώρες της ΕΕ

Κανονιστικές πληροφορίες

Ευρωπαϊκά κράτη όπου ισχύουν περιορισμοί στη χρήση:

ΕΥ

Στην Γαλλία, αυτή η συσκευή μπορεί να χρησιμοποιηθεί μόνο σε εσωτερικό χώρο.

Χώρες ΕΕΑ/ΕΦΤΑ

Χωρίς περιορισμούς επί του παρόντος.

Δηλώσεις συμβατότητας

Οδηγίες ασύρματων συσκευών

Στο σύστημα του εκτυπωτή σας μπορεί να συμπεριλαμβάνονται (να έχουν ενσωματωθεί) συσκευές χαμηλής κατανάλωσης ρεύματος, συσκευές τύπου Radio LAN (συσκευές ασύρματης επικοινωνίας ραδιοσυχνοτήτων (RF)), οι οποίες λειτουργούν στη ζώνη των 2,4/5 GHz. Η παρακάτω ενότητα παρέχει μια γενική επισκόπηση για τα σημεία που πρέπει να λαμβάνονται υπόψη κατά τη λειτουργία μιας ασύρματης συσκευής.

Πρόσθετοι περιορισμοί, προφυλάξεις και θέματα για συγκεκριμένες χώρες περιέχονται στις ενότητες που αφορούν τη συγκεκριμένη χώρα (ή ενότητες ομάδων χωρών). Οι ασύρματες συσκευές που ενδεχομένως να υπάρχουν στο σύστημά σας προορίζονται για χρήση στις χώρες που προσδιορίζονται από τις ενδείξεις έγκρισης ραδιοσυχνοτήτων στην ετικέτα του συστήματος. Αν η χώρα στην οποία θα χρησιμοποιήσετε την ασύρματη συσκευή δεν περιλαμβάνεται στη λίστα, επικοινωνήστε με τις τοπικές αρχές έγκρισης εκπομπών ραδιοσυχνοτήτων για τις προδιαγραφές. Οι ασύρματες συσκευές υπόκεινται σε αυστηρές ρυθμίσεις και ενδέχεται να μην επιτρέπεται η χρήση τους.

Η έξοδος τροφοδοσίας της ασύρματης συσκευής ή συσκευών, η οποία μπορεί να είναι ενσωματωμένη στον εκτυπωτή σας, είναι αρκετά κάτω από τα όρια έκθεσης ραδιοσυχνοτήτων όπως ορίζονται αυτή τη στιγμή. Επειδή οι ασύρματες συσκευές (που ενδέχεται να είναι ενσωματωμένες στον εκτυπωτή σας) εκπέμπουν λιγότερη ενέργεια από την επιτρεπόμενη, όπως ορίζεται στα πρότυπα και τις συστάσεις περί ασφάλειας ραδιοσυχνοτήτων, ο κατασκευαστής θεωρεί ότι η χρήση αυτών των συσκευών είναι ασφαλής. Ανεξάρτητα από τα επίπεδα ισχύος, θα πρέπει να υπάρξει μέριμνα για ελαχιστοποίηση της πιθανότητας ανθρώπινης επαφής κατά τη διάρκεια κανονικής λειτουργίας.

Μια γενική οδηγία είναι να τηρείται μια απόσταση 20 εκατοστών (8 ίντσες) ανάμεσα στην ασύρματη συσκευή και το σώμα, για χρήση της ασύρματης συσκευής κοντά στο σώμα (αυτό δεν περιλαμβάνει ακραίες ενέργειες). Αυτή η συσκευή θα πρέπει να χρησιμοποιείται σε απόσταση μεγαλύτερη των 20 εκατοστών από το σώμα, όταν υπάρχουν ενεργοποιημένες ασύρματες συσκευές και εκπέμπουν.

Κανονιστικές πληροφορίες

Η παρούσα συσκευή δεν πρέπει να τοποθετείται κοντά ή να λειτουργεί σε συνδυασμό με οποιαδήποτε άλλη κεραία ή συσκευή εκπομπής.

Συγκεκριμένες περιστάσεις επιβάλλουν περιορισμούς στις ασύρματες συσκευές. Μερικά παραδείγματα συνηθισμένων περιορισμών αναφέρονται παρακάτω:



Η ασύρματη επικοινωνία με χρήση ραδιοσυχνοτήτων μπορεί να επηρεάσει τον εξοπλισμό αεροπλάνων. Οι ισχύοντες κανονισμοί της αεροπορίας απαιτούν οι ασύρματες συσκευές να απενεργοποιούνται κατά τη διάρκεια της πτήσης. IEEE 802.11 (επίσης γνωστό και ως ασύρματο Ethernet) και συσκευές επικοινωνίας Bluetooth είναι παραδείγματα συσκευών που παρέχουν ασύρματη επικοινωνία.



Σε περιβάλλοντα όπου οι παρεμβολές σε άλλες συσκευές ή υπηρεσίες είναι επικίνδυνες ή θεωρούνται επιβλαβείς, η επιλογή χρήσης ασύρματων συσκευών πρέπει να περιορίζεται ή να απαγορεύεται. Τα αεροδρόμια, τα νοσοκομεία και οι περιοχές που είναι βεβαρημένες με οξυγόνο ή εύφλεκτα αέρια είναι ενδεικτικά παραδείγματα των περιπτώσεων όπου η χρήση ασύρματων συσκευών πρέπει να περιορίζεται ή να απαγορεύεται. Όταν βρίσκεστε σε περιβάλλον όπου δεν είστε βέβαιοι για τους περιορισμούς χρήσης ασύρματων συσκευών, πριν την χρησιμοποιήσετε ή την ενεργοποιήσετε, ζητήστε από την αρμόδια αρχή σχετική άδεια.



Σε κάθε χώρα ισχύουν διαφορετικοί περιορισμοί ως προς τη χρήση ασύρματων συσκευών. Εφόσον το σύστημά σας είναι εξοπλισμένο με ασύρματη συσκευή, όταν μεταβείτε σε άλλη χώρα με το σύστημά σας, απευθυνθείτε στις τοπικές αρχές έγκρισης εκπομπών ραδιοσυχνοτήτων πριν από οποιαδήποτε μετακίνηση ή ταξίδι, ώστε να ενημερωθείτε για τυχόν περιορισμούς σχετικά με τη χρήση ασύρματων συσκευών στη χώρα προορισμού.



Αν το σύστημά σας ήταν εξοπλισμένο με εσωτερική, ενσωματωμένη ασύρματη συσκευή, χρησιμοποιείτε την ασύρματη συσκευή μόνο εφόσον όλα τα καλύμματα βρίσκονται στη θέση τους και το σύστημα είναι πλήρως συναρμολογημένο.



Οι ασύρματες συσκευές δεν είναι δυνατό να επισκευαστούν από το χρήστη. Μην τις τροποποιείτε με οποιονδήποτε τρόπο. Τυχόν τροποποιήσεις των ασύρματων συσκευών μπορεί να ακυρώσουν την εξουσιοδότηση του χρήστη να χρησιμοποιήσει τη συσκευή. Επικοινωνήστε με τον κατασκευαστή για επισκευή.



Χρησιμοποιείτε μόνο προγράμματα οδήγησης εγκεκριμένα για τη χώρα στην οποία θα χρησιμοποιηθεί η συσκευή. Ανατρέξτε στο kit επαναφοράς συστήματος ή επικοινωνήστε με την υπηρεσία τεχνικής υποστήριξης του κατασκευαστή για πρόσθετες πληροφορίες.

Πνευματικά δικαιώματα

© 2016 Samsung Electronics Co., Ltd. Με την επιφύλαξη παντός δικαιώματος.

Αυτός ο οδηγός χρήσης διατίθεται μόνο για ενημερωτικούς σκοπούς. Όλες οι πληροφορίες που περιλαμβάνονται στο παρόν υπόκεινται σε αλλαγές χωρίς προειδοποίηση.

Η Samsung Electronics δεν ευθύνεται για οποιοσδήποτε άμεσες ή έμμεσες ζημιές οι οποίες προκύπτουν από ή σχετίζονται με τη χρήση του παρόντος οδηγού χρήσης.

- Η ονομασία Samsung και το λογότυπο Samsung είναι εμπορικά σήματα της Samsung Electronics Co., Ltd.
- Microsoft, Windows XP, Windows Vista, Windows 7, Windows 8, Windows Server 2008 R2, Windows 10 και Windows Server 2016 είναι είτε καταχωρημένα εμπορικά σήματα είτε εμπορικά σήματα της Microsoft Corporation.
- Microsoft, Internet Explorer, Excel, Word, PowerPoint και Outlook είναι σήματα κατατεθέντα ή εμπορικά σήματα της Microsoft Corporation στις Ηνωμένες Πολιτείες και σε άλλες χώρες.
- Google, Picasa Google Cloud Print, Google Docs, Android και Gmail είναι σήματα κατατεθέντα ή εμπορικά σήματα της Google Inc.
- Mopria, το λογότυπο Mopria και το λογότυπο Mopria Alliance είναι καταχωρημένα εμπορικά σήματα και σήματα υπηρεσιών της Mopria Alliance, Inc. στις Ηνωμένες Πολιτείες και σε άλλες χώρες. Απαγορεύεται αυστηρά η μη εξουσιοδοτημένη χρήση.
- iPad, iPhone, iPod touch, Mac και Mac OS είναι εμπορικά σήματα της Apple Inc., κατατεθέντα στις Η.Π.Α. και σε άλλες χώρες.
- AirPrint και το λογότυπο AirPrint logo είναι εμπορικά σήματα της Apple Inc.
- Όλες οι άλλες εμπορικές ονομασίες ή ονομασίες προϊόντων είναι εμπορικά σήματα των αντίστοιχων εταιρειών ή οργανισμών.



Κωδικός QR

Το λογισμικό που περιλαμβάνεται στο προϊόν περιέχει λογισμικό ανοικτού κώδικα. Μπορείτε να λάβετε τον πλήρη αντίστοιχο πηγαίο κώδικα για μια περίοδο τριών ετών μετά την τελευταία αποστολή αυτού του προϊόντος αποστέλλοντας email στη διεύθυνση: oss.request@samsung.com. Είναι επίσης δυνατό να λάβετε τον πλήρη αντίστοιχο πηγαίο κώδικα σε φυσικό μέσο όπως CD-ROM με μια ελάχιστη χρέωση.

Η ακόλουθη διεύθυνση URL http://opensource.samsung.com/opensource/C3010_C3060_Series/seq/0 οδηγεί στη σελίδα λήψης του διαθέσιμου πηγαίου κώδικα και στις πληροφορίες για την άδεια χρήσης ανοικτού λογισμικού που σχετίζονται με αυτό το προϊόν. Αυτή η προσφορά ισχύει για τον καθένα από τους παραλήπτες αυτής της πληροφορίας.

Οδηγός Χρήστη

Samsung Multifunction **ProXpress**

C306x series

ΓΙΑ ΠΡΟΧΩΡΗΜΈΝΟΥΣ

Αυτός ο οδηγός παρέχει πληροφορίες σχετικά με την εγκατάσταση, τις προηγμένες ρυθμίσεις, τη λειτουργία και την αντιμετώπιση προβλημάτων σε διάφορα λειτουργικά συστήματα.

Ορισμένες δυνατότητες ίσως να μην είναι διαθέσιμες ανάλογα με το μοντέλο ή τη χώρα.

ΒΑΣΙΚΟΣ

Αυτός ο οδηγός παρέχει πληροφορίες σχετικά με την εγκατάσταση, τις βασικές λειτουργίες και την αντιμετώπιση προβλημάτων στα Windows.



1. Εγκατάσταση λογισμικού

Εγκατάσταση για Mac	180
Επανεγκατάσταση για Mac	181
Εγκατάσταση για Linux	182
Επανεγκατάσταση για Linux	183



2. Χρήση ενός μηχανήματος που είναι συνδεδεμένο στο δίκτυο

Χρήσιμα προγράμματα δικτύου	185
Ρυθμίσεις ενσύρματου δικτύου	186
Εγκατάσταση προγράμματος οδήγησης μέσω του δικτύου	192
Ρύθμιση ασύρματου δικτύου	201
Χρήση δυνατότητας NFC	219
Υποστηριζόμενες εφαρμογές για φορητές συσκευές	229
Mopria™	231
AirPrint	233
Samsung Cloud Print	235
PrinterOn	238
Google Cloud Print™	240



3. Μενού χρήσιμων ρυθμίσεων

Πριν ξεκινήσετε να διαβάζετε ένα κεφάλαιο	244
Εκτύπωση	245
Αντιγραφή	247
Φαξ	253
σάρωση	258
Εγκατάσταση συστήματος	262
Ρυθμίσεις διαχειριστή	276
Eco	279
Direct USB	280
Κατάσταση εργασίας	281
Κουτί εγγράφων	282
PrinterOn	283



4. Ειδικές λειτουργίες

Ρύθμιση του υψόμετρου	285
Αποθήκευση διευθύνσεων ηλεκτρονικού ταχυδρομείου	286
Εισαγωγή διάφορων χαρακτήρων	288
Δημιουργία βιβλίου διευθύνσεων φαξ	290

Καταχώριση εξουσιοδοτημένων χρηστών	294
Λειτουργίες εκτύπωσης	295
Λειτουργίες σάρωσης	314
Λειτουργίες φαξ	324
Χρήση δυνατοτήτων κοινόχρηστου φακέλου	333



5. Χρήσιμα εργαλεία διαχείρισης

Πρόσβαση σε εργαλεία διαχείρισης	335
SyncThru™ Web Service	336
Easy Capture Manager	344
Samsung AnyWeb Print	345
Easy Eco Driver	346
Χρήση του Samsung Easy Document Creator	347
Χρήση του Κέντρου Εκτυπωτών Samsung	348
Χρήση του Samsung Easy Printer Manager	352
Χρήση του Κατάσταση εκτυπωτή Samsung	355
Χρήση του Samsung Printer Experience	358



6. Αντιμετώπιση προβλημάτων

Προβλήματα με την τροφοδότηση χαρτιού	366
Προβλήματα τροφοδοσίας και σύνδεσης καλωδίων	367
Προβλήματα εκτύπωσης	368
Προβλήματα ποιότητας εκτύπωσης	373
Προβλήματα αντιγραφής	381
Προβλήματα σάρωσης	382
Προβλήματα αποστολής φαξ	384
Προβλήματα με το λειτουργικό σύστημα	386



1. Εγκατάσταση λογισμικού

Αυτό το κεφάλαιο παρέχει οδηγίες για την εγκατάσταση απαραίτητου και χρήσιμου λογισμικού για χρήση σε περιβάλλοντα στα οποία το μηχάνημα συνδέεται μέσω καλωδίου. Ένα τοπικά συνδεδεμένο μηχάνημα είναι ένα μηχάνημα που συνδέεται απευθείας στον υπολογιστή σας χρησιμοποιώντας το καλώδιο. Αν το μηχάνημά σας είναι συνδεδεμένο σε δίκτυο, παραλείψτε τα βήματα που ακολουθούν και μεταβείτε στην ενότητα εγκατάστασης του προγράμματος οδήγησης του μηχανήματος συνδεδεμένου μέσω δικτύου (βλέπε “Εγκατάσταση προγράμματος οδήγησης μέσω του δικτύου” στη σελίδα 192).

- **Εγκατάσταση για Mac** **180**
- **Επανεγκατάσταση για Mac** **181**
- **Εγκατάσταση για Linux** **182**
- **Επανεγκατάσταση για Linux** **183**



- Εάν είστε χρήστης λειτουργικού συστήματος Windows, ανατρέξτε στο Βασικό οδηγό για την εγκατάσταση του προγράμματος οδήγησης του μηχανήματος (βλ. “Τοπική εγκατάσταση του προγράμματος οδήγησης” στη σελίδα 29).
- Χρησιμοποιήστε μόνο καλώδιο USB με μήκος μικρότερο από 3 μέτρα.

Εγκατάσταση για Mac

- 1 Βεβαιωθείτε ότι το μηχάνημα είναι συνδεδεμένο με τον υπολογιστή και είναι ενεργοποιημένο.
- 2 Πραγματοποιήστε λήψη του λογισμικού από τον ιστότοπο της Samsung και εγκαταστήστε το (<http://www.samsung.com> > εύρεση του προϊόντος σας > Υποστήριξη ή λήψεις).
- 3 Ενεργοποιήστε το μηχάνημα.
- 4 Κάντε διπλό κλικ στο εικονίδιο **Install Software**.
- 5 Διαβάστε τη συμφωνία άδειας χρήσης και επιλέξτε το κουμπί συμφωνίας εγκατάστασης.
- 6 Κάντε κλικ στο **Next** και στη συνέχεια ακολουθήστε τις οδηγίες στο παράθυρο εγκατάστασης.



Για να εγκαταστήσετε το πρόγραμμα οδήγησης φαξ:

- a Ανοίξτε το φάκελο **Εφαρμογές > Samsung > Δημιουργία ουράς φαξ**.
- b Το μηχάνημά σας εμφανίζεται στη λίστα **Printer List**.
- c Επιλέξτε το μηχάνημα που θα χρησιμοποιήσετε και κάντε κλικ στο κουμπί **Create**

Επανεγκατάσταση για Mac

Σε περίπτωση που το πρόγραμμα οδήγησης εκτυπωτή δεν λειτουργεί σωστά, απεγκαταστήστε το και μετά επανεγκαταστήστε το.

- 1** Ανοίξτε το φάκελο **Applications > Samsung > Printer Software Uninstaller**.
- 2** Για να καταργήσετε την εγκατάσταση του λογισμικού εκτυπωτή, κάντε κλικ στο **Continue**.
- 3** Επιλέξτε το πρόγραμμα που θέλετε να διαγράψετε και πατήστε **Uninstall**.
- 4** Πληκτρολογήστε τον κωδικό πρόσβασης και κάντε κλικ στο **OK**.
- 5** Αφού ολοκληρωθεί η κατάργηση της εγκατάστασης, κάντε κλικ στο **Close**.



Εάν έχει ήδη προστεθεί ένα μηχάνημα, διαγράψτε το από το **Print Setup Utility** ή το **Print & Fax**.

Εγκατάσταση για Linux

Πρέπει να πραγματοποιήσετε λήψη πακέτων πακέτου λογισμικού Linux από την τοποθεσία Web της Samsung για να εγκαταστήσετε το λογισμικό του εκτυπωτή (<http://www.samsung.com> > βρείτε το προϊόν σας > Υποστήριξη ή Λήψεις).

Εγκατάσταση του Unified Linux Driver



Πρέπει να συνδεθείτε ως super user (root) για να εγκαταστήσετε το λογισμικό του μηχανήματος. Εάν δεν είστε super user, συμβουλευτείτε τον διαχειριστή συστήματος.

- 1 Βεβαιωθείτε ότι το μηχάνημα είναι συνδεδεμένο με τον υπολογιστή και είναι ενεργοποιημένο.
- 2 Αντιγράψτε το πακέτο **Unified Linux Driver** στο σύστημά σας.
- 3 Ανοίξτε το τερματικό πρόγραμμα και πηγαίετε στο φάκελο στον οποίο αντιγράψατε το πακέτο.
- 4 Κάντε εξαγωγή του πακέτου.
- 5 Πηγαίετε στο φάκελο **uld**.
- 6 Εκτελέστε την εντολή **./install.sh** (αν δεν έχετε συνδεθεί ως root, εκτελέστε την εντολή με **sudo** ως **sudo ./install.sh**)

- 7 Προχωρήστε με την εγκατάσταση.
- 8 Όταν η εγκατάσταση ολοκληρωθεί, εκκινήστε το βοηθητικό πρόγραμμα εκτύπωσης (πηγαίετε στο **System > Administration > Printing** ή εκτελέστε την εντολή **"system-config-printer"** στο τερματικό πρόγραμμα).
- 9 Κάντε κλικ στο κουμπί **Add**.
- 10 Επιλέξτε τον εκτυπωτή σας.
- 11 Κάντε κλικ στο κουμπί **Forward** και προσθέστε τον στο σύστημά σας.

Επανεγκατάσταση για Linux

Σε περίπτωση που το πρόγραμμα οδήγησης εκτυπωτή δεν λειτουργεί σωστά, απεγκαταστήστε το και μετά επανεγκαταστήστε το.

- 1 Ανοίξτε το πρόγραμμα **Terminal**.
- 2 Πηγαίνετε στο φάκελο **uld** που έχει εξαχθεί από το πακέτο **Unified Linux Driver**.
- 3 Εκτελέστε την εντολή **./uninstall.sh** (αν δεν έχετε συνδεθεί ως root, εκτελέστε την εντολή με **sudo** ως **sudo ./uninstall.sh**)
- 4 Προχωρήστε με την κατάργηση της εγκατάστασης.



2. Χρήση ενός μηχανήματος που είναι συνδεδεμένο στο δίκτυο

Στο κεφάλαιο αυτό σας δίδονται οδηγίες βήμα-βήμα για τη ρύθμιση του μηχανήματος που συνδέεται μέσω δικτύου και του λογισμικού.

- **Χρήσιμα προγράμματα δικτύου** 185
- **Ρυθμίσεις ενσύρματου δικτύου** 186
- **Εγκατάσταση προγράμματος οδήγησης μέσω του δικτύου** 192
- **Ρύθμιση ασύρματου δικτύου** 201
- **Χρήση δυνατότητας NFC** 219
- **Υποστηριζόμενες εφαρμογές για φορητές συσκευές** 229
- **Mopria™** 231
- **AirPrint** 233
- **Samsung Cloud Print** 235
- **PrinterOn** 238
- **Google Cloud Print™** 240



Οι υποστηριζόμενες προαιρετικές συσκευές και τα χαρακτηριστικά μπορεί να διαφέρουν ανάλογα με το μοντέλο (βλ. “Λειτουργίες κατά μοντέλα” στη σελίδα 8).

Χρήσιμα προγράμματα δικτύου

Υπάρχουν διαθέσιμα διάφορα προγράμματα για τον εύκολο καθορισμό των ρυθμίσεων δικτύου σε περιβάλλον δικτύου. Ειδικά για το διαχειριστή του δικτύου, είναι εφικτή η διαχείριση πολλών μηχανημάτων στο δίκτυο.



- Πριν χρησιμοποιήσετε τα παρακάτω προγράμματα, ρυθμίστε πρώτα τη διεύθυνση IP.
- Ορισμένες λειτουργίες και προαιρετικά εξαρτήματα ενδέχεται να μην είναι διαθέσιμα, ανάλογα με τα μοντέλα ή τις χώρες (βλ. “Λειτουργίες κατά μοντέλα” στη σελίδα 8).

SyncThru™ Web Service

Ο διακομιστής Web ενσωματωμένος στο μηχάνημα δικτύου σας δίνει τη δυνατότητα να εκτελέσετε τις ακόλουθες εργασίες (βλ. “SyncThru™ Web Service” στη σελίδα 336).

- Ελέγξτε τις πληροφορίες και την κατάσταση αναλωσίμων.
- Να προσαρμόσετε τις ρυθμίσεις του μηχανήματος.
- Ρυθμίστε την επιλογή ειδοποίησης email. Όταν ενεργοποιήσετε αυτήν την επιλογή, η κατάσταση του μηχανήματος (έλλειψη στην κασέτα τόνερ ή σφάλμα μηχανήματος) αποστέλλεται αυτόματα στην ηλεκτρονική διεύθυνση συγκεκριμένου ατόμου.
- Να ρυθμίσετε τις απαραίτητες παραμέτρους δικτύου για το μηχάνημα, έτσι ώστε να συνδέεται σε διάφορα περιβάλλοντα δικτύου.

SetIP ρυθμίσεις ενσύρματου δικτύου

Αυτό το βοηθητικό πρόγραμμα σας επιτρέπει να επιλέξετε μια διασύνδεση δικτύου και να ρυθμίσετε μη αυτόματα τις διευθύνσεις IP που θα χρησιμοποιηθούν με το πρωτόκολλο TCP/IP.

- Βλέπε “Ρύθμιση διεύθυνσης IP” στη σελίδα 186.



Το μηχάνημα που δεν υποστηρίζει τη θύρα δικτύου, δεν θα μπορέσει να χρησιμοποιήσει αυτήν τη λειτουργία (βλ. “Πίσω όψη” στη σελίδα 24).



Ρυθμίσεις ενσύρματου δικτύου

Εκτύπωση αναφοράς ρύθμισης παραμέτρων δικτύου

Μπορείτε να εκτυπώσετε την **αναφορά ρύθμισης παραμέτρων δικτύου** από τον πίνακα ελέγχου του μηχανήματος στην οποία θα αναφέρονται οι τρέχουσες ρυθμίσεις δικτύου του εκτυπωτή. Έτσι, θα μπορείτε να ρυθμίσετε το δίκτυο.



Η πρόσβαση στα μενού μπορεί να διαφέρει ανάλογα με το μοντέλο (βλ. “Πρόσβαση στο μενού” στη σελίδα 33).

- **Το μηχάνημα έχει οθόνη ενδείξεων:** Πατήστε το  κουμπί (**Menu**) στον πίνακα ελέγχου και επιλέξτε **Network > Network Configuration**
- **Το μηχάνημα έχει οθόνη αφής:** Πατήστε  (**Setup**) στην **Κεντρική οθόνη > Machine Setup > Next > Reports > Network Configuration**.

Μέσα από την **αναφορά παραμέτρων δικτύου**, μπορείτε να εντοπίσετε τις διευθύνσεις MAC και IP του υπολογιστή σας.

Για παράδειγμα:

- Διεύθυνση MAC: 30:CD:A7:41:A2:78
- Διεύθυνση IP: 169.254.192.192

Ρύθμιση διεύθυνσης IP

Όταν συνδέετε το μηχάνημά σας σε δίκτυο, θα πρέπει πρώτα να ρυθμίσετε τις ρυθμίσεις TCP/IP για το μηχάνημα. Οι ρυθμίσεις που εμφανίζονται παρακάτω είναι οι βασικές ρυθμίσεις που απαιτούνται για χρήση του μηχανήματος ως μηχάνημα δικτύου. Μπορείτε να ρυθμίσετε τα TCP/IP, διακομιστή DNS, TCP/IPv6, Ethernet και μεθόδους εκχώρησης διεύθυνσης IP.

Πρώτα πρέπει να ρυθμίσετε μια διεύθυνση IP για την εκτύπωση και τις εργασίες διαχείρισης στο δίκτυο. Στις περισσότερες περιπτώσεις, μια νέα διεύθυνση IP αντιστοιχίζεται αυτόματα από ένα διακομιστή DHCP (Πρωτόκολλο δυναμικής διαμόρφωσης κεντρικού υπολογιστή) που υπάρχει στο δίκτυο.

Ρύθμιση παραμέτρων IPv4



- Μπορείτε επίσης να ορίσετε τις ρυθμίσεις TCP/IPv4 από τον πίνακα ελέγχου.
- Το TCP/IPv6 δεν υποστηρίζεται από αυτό το πρόγραμμα.

Ρυθμίσεις ενσύρματου δικτύου

Διαμόρφωση διεύθυνσης IPv4 με τη χρήση του προγράμματος SetIP (Windows)

Πριν από τη χρήση του προγράμματος SetIP, απενεργοποιήστε το τείχος προστασίας του υπολογιστή από το στοιχείο **Πίνακας Ελέγχου > Κέντρο ασφαλείας > Τείχος προστασίας των Windows**.



Οι παρακάτω οδηγίες ενδέχεται να αποκλίνουν από το μοντέλο σας.

- 1 Κάντε λήψη του λογισμικού από τον ιστότοπο της Samsung και στη συνέχεια αποσυμπιέστε και εγκαταστήστε το: (<http://www.samsung.com> > εύρεση του προϊόντος σας > υποστήριξη ή λήψεις).
- 2 Ακολουθήστε τις οδηγίες στο παράθυρο εγκατάστασης.
- 3 Συνδέστε το μηχάνημά σας στο δίκτυο με καλώδιο δικτύου.
- 4 Ενεργοποιήστε το μηχάνημα.
- 5 Από το μενού **Έναρξη** των Windows, επιλέξτε **Όλα τα προγράμματα > Samsung Printers > SetIP**.
- 6 Κάντε κλικ στο εικονίδιο  (το τρίτο από αριστερά) στο παράθυρο SetIP για να ανοίξει το παράθυρο ρύθμισης παραμέτρων TCP/IP.

- 7 Εισαγάγετε τα νέα στοιχεία του μηχανήματος στο παράθυρο ρύθμισης παραμέτρων. Σε εταιρικό intranet, ενδέχεται να χρειαστεί να σας δοθούν αυτές οι πληροφορίες από το διαχειριστή δικτύου, πριν προχωρήσετε.



Εντοπίστε τη διεύθυνση MAC στην **αναφορά παραμέτρων δικτύου** (βλ. “Εκτύπωση αναφοράς ρύθμισης παραμέτρων δικτύου” στη σελίδα 186) και πληκτρολογήστε την χωρίς το σύμβολο άνω και κάτω τελείας. Π.χ., το 30:CD:A7:1F:E3:27 γίνεται 30CDA71FE327.

- 8 Κάντε κλικ στο **Εφαρμογή** και στη συνέχεια στο κουμπί **OK**. Το μηχάνημα θα εκτυπώσει αυτόματα την **Αναφορά παραμέτρων δικτύου**. Βεβαιωθείτε ότι όλες οι ρυθμίσεις είναι σωστές.

Διαμόρφωση διεύθυνσης IPv4 με τη χρήση του προγράμματος SetIP (Mac)

Πριν από τη χρήση του προγράμματος SetIP, απενεργοποιήστε το τείχος προστασίας του υπολογιστή από το στοιχείο **System Preferences > Security** (ή **Security & Privacy**) > **Firewall**.

- 1 Κάντε λήψη του λογισμικού από τον ιστότοπο της Samsung και στη συνέχεια αποσυμπιέστε και εγκαταστήστε το: (<http://www.samsung.com> > εύρεση του προϊόντος σας > υποστήριξη ή λήψεις).
- 2 Ενεργοποιήστε το μηχάνημα.

Ρυθμίσεις ενσύρματου δικτύου

- 3 Εκτελέστε την εφαρμογή **SetIP** που κατεβάσατε.
- 4 Κάντε κλικ στο εικονίδιο  (το τρίτο από αριστερά) στο παράθυρο SetIP για να ανοίξει το παράθυρο ρύθμισης παραμέτρων TCP/IP.
- 5 Εισαγάγετε τα νέα στοιχεία του μηχανήματος στο παράθυρο ρύθμισης παραμέτρων. Σε εταιρικό intranet, ενδέχεται να χρειαστεί να σας δοθούν αυτές οι πληροφορίες από το διαχειριστή δικτύου, πριν προχωρήσετε.

 Εντοπίστε τη διεύθυνση MAC στην **αναφορά παραμέτρων δικτύου** (βλ. “Εκτύπωση αναφοράς ρύθμισης παραμέτρων δικτύου” στη σελίδα 186) και πληκτρολογήστε την χωρίς το σύμβολο άνω και κάτω τελείας. Π.χ., το 30:CD:A7:1F:E3:27 γίνεται 30CDA71FE327.

- 6 Κάντε κλικ στο **Εφαρμογή** και στη συνέχεια στο κουμπί **OK**. Το μηχάνημα θα εκτυπώσει αυτόματα την **Αναφορά παραμέτρων δικτύου**. Βεβαιωθείτε ότι όλες οι ρυθμίσεις είναι σωστές.

Διαμόρφωση διεύθυνσης IPv4 με τη χρήση του προγράμματος SetIP (Linux)

Πριν από τη χρήση του προγράμματος SetIP, απενεργοποιήστε το τείχος προστασίας του υπολογιστή από το στοιχείο **System Preferences** ή **Administrator**.



Οι παρακάτω οδηγίες ενδέχεται να διαφέρουν από το δικό σας μοντέλο ή λειτουργικό σύστημα.

- 1 Κάντε λήψη του προγράμματος SetIP από τον ιστότοπο της Samsung και κάντε εξαγωγή.
- 2 Κάντε διπλό κλικ στο αρχείο **SetIPApplet.html** στο φάκελο **cdroot/Linux/noarch/at_opt/share/utils** .
- 3 Κάντε κλικ για να ανοίξει το παράθυρο παραμέτρων TCP/IP.
- 4 Εισαγάγετε τα νέα στοιχεία του μηχανήματος στο παράθυρο ρύθμισης παραμέτρων. Σε εταιρικό intranet, ενδέχεται να χρειαστεί να σας δοθούν αυτές οι πληροφορίες από το διαχειριστή δικτύου, πριν προχωρήσετε.



Εντοπίστε τη διεύθυνση MAC στην **αναφορά παραμέτρων δικτύου** (βλ. “Εκτύπωση αναφοράς ρύθμισης παραμέτρων δικτύου” στη σελίδα 186) και πληκτρολογήστε την χωρίς το σύμβολο άνω και κάτω τελείας. Π.χ., το 30:CD:A7:29:51:A8 γίνεται 30CDA72951A8.

- 5 Το μηχάνημα θα εκτυπώσει αυτόματα την **Αναφορά παραμέτρων δικτύου**.

Ρυθμίσεις ενσύρματου δικτύου

ρύθμιση παραμέτρων IPv6



Το **IPv6** υποστηρίζεται κανονικά μόνο στα Windows Vista ή νεότερη έκδοση.

Ενεργοποίηση IPv6 από τον πίνακα ελέγχου

- 1 Επιλέξτε  (Menu) > **Network** > **TCP/IP (IPv6)** > **IPv6 Activate** στον πίνακα ελέγχου.

Ή

Για το μοντέλο με οθόνη αφής, επιλέξτε  (Setup) > **Machine Setup** > **Next** > **Network Setup** > **TCP/IP (IPv6)** > **IPv6 Protocol** στην οθόνη αφής.

- 2 Επιλέξτε **On** και πατήστε **OK**.

Για το μοντέλο με οθόνη αφής, επιλέξτε **On** και πατήστε **Yes** όταν εμφανιστεί το παράθυρο επιβεβαίωσης. Πατήστε  (Πίσω) για να αποθηκεύσετε την επιλογή.

- 3 Απενεργοποιήστε και επανενεργοποιήστε το μηχάνημα.



Όταν εγκαταστήσετε το πρόγραμμα οδήγησης εκτυπωτή, μη διαμορφώσετε τις ρυθμίσεις και του IPv4 και του IPv6. Συνιστάται να διαμορφώσετε τις ρυθμίσεις είτε του IPv4 είτε του IPv6.

Διαμόρφωση διεύθυνσης DHCPv6 από τον πίνακα ελέγχου

Αν διαθέτετε διακομιστή DHCPv6 στο δίκτυό σας, μπορείτε να ορίσετε μία από τις παρακάτω επιλογές για προεπιλεγμένη δυναμική ρύθμιση των παραμέτρων κεντρικού υπολογιστή (host):

- 1 Επιλέξτε  (Menu) > **Network** > **TCP/IP (IPv6)** > **DHCPv6 Config** στον πίνακα ελέγχου.

Ή

Για το μοντέλο με οθόνη αφής, επιλέξτε  (Setup) > **Machine Setup** > **Next** > **Network Setup** > **TCP/IP (IPv6)** > **DHCPv6 Config** στην οθόνη αφής.

- 2 Επιλέξτε την τιμή που θέλετε.

- **Always Use:** Να χρησιμοποιείται πάντα το DHCPv6 ανεξάρτητα από την αίτηση του δρομολογητή.
- **Never Use:** Να μην χρησιμοποιείται ποτέ το DHCPv6 ανεξάρτητα από την αίτηση του δρομολογητή.
- **Router:** Να χρησιμοποιείται το DHCPv6 μόνο όταν ζητηθεί από το δρομολογητή.

Ρυθμίσεις ενσύρματου δικτύου

Ενεργοποίηση από το SyncThru™ Web Service

- 1 Βεβαιωθείτε αν το μηχάνημα είναι συνδεδεμένο στο δίκτυο.
- 2 Ανοίξτε ένα πρόγραμμα περιήγησης στο web, όπως για παράδειγμα τον Internet Explorer, το Safari ή το Firefox, και πληκτρολογήστε τη νέα διεύθυνση IP του μηχανήματός σας στο παράθυρο του προγράμματος περιήγησης.

Για παράδειγμα,



- 3 Κάντε κλικ στο **Login** επάνω δεξιά στην τοποθεσία Web του SyncThru™ Web Service.
- 4 Πληκτρολογήστε τα στοιχεία σύνδεσης, που είναι το **ID** και το **Password** και στη συνέχεια κάντε κλικ στο **Login**. Αν είναι η πρώτη φορά που συνδέεστε στο SyncThru™ Web Service, πληκτρολογήστε το προεπιλεγμένο αναγνωριστικό και τον προεπιλεγμένο κωδικό πρόσβασης, όπως φαίνεται πιο κάτω. Συνιστάται να αλλάξετε τον προεπιλεγμένο κωδικό πρόσβασης για λόγους ασφαλείας.
 - **ID:** admin
 - **Password:** sec00000
- 5 Όταν ανοίξει το παράθυρο **SyncThru™ Web Service**, μετακινήστε το δρομέα του ποντικιού στο **Settings** στην επάνω γραμμή του μενού και μετά κάντε κλικ στο **Network Settings**.

- 6 Κάντε κλικ στο **TCP/IPv6** στο αριστερό πλαίσιο της τοποθεσίας Web.
- 7 Επιλέξτε το πλαίσιο ελέγχου **IPv6 Protocol** για να ενεργοποιήσετε το IPv6.
- 8 Κάντε κλικ στο κουμπί **Apply**.
- 9 Απενεργοποιήστε και επανενεργοποιήστε το μηχάνημα.



- Μπορείτε επίσης να ρυθμίσετε το DHCPv6.
- Για μη αυτόματη ρύθμιση της διεύθυνσης IPv6: Επιλέξτε το πλαίσιο ελέγχου **Manual Address**. Τότε ενεργοποιείται το πλαίσιο κειμένου **Address/Prefix**. Πληκτρολογήστε την υπόλοιπη διεύθυνση (π.χ.: 3FFE:10:88:194::**AAAA**, όπου «A» είναι το δεκαεξαδικό 0 έως 9, A έως F).

Ρυθμίσεις ενσύρματου δικτύου

Διαμόρφωση διεύθυνσης IPv6 από το SyncThru™ Web Service

- 1 Βεβαιωθείτε αν το μηχάνημα είναι συνδεδεμένο στο δίκτυο.
- 2 Ανοίξτε ένα πρόγραμμα περιήγησης στο web, όπως για παράδειγμα τον Internet Explorer, το Safari ή το Firefox, και πληκτρολογήστε τη νέα διεύθυνση IP του μηχανήματός σας στο παράθυρο του προγράμματος περιήγησης.

Για παράδειγμα,



- 3 Κάντε κλικ στο **Login** επάνω δεξιά στην τοποθεσία Web του SyncThru™ Web Service.
- 4 Πληκτρολογήστε τα στοιχεία σύνδεσης, που είναι το **ID** και το **Password** και στη συνέχεια κάντε κλικ στο **Login**. Αν είναι η πρώτη φορά που συνδέεστε στο SyncThru™ Web Service, πληκτρολογήστε το προεπιλεγμένο αναγνωριστικό και τον προεπιλεγμένο κωδικό πρόσβασης, όπως φαίνεται πιο κάτω. Συνιστάται να αλλάξετε τον προεπιλεγμένο κωδικό πρόσβασης για λόγους ασφαλείας.
 - **ID:** admin
 - **Password:** sec00000
- 5 Όταν ανοίξει το παράθυρο **SyncThru™ Web Service**, μετακινήστε το δρομέα του ποντικιού στο **Settings** στην επάνω γραμμή του μενού και μετά κάντε κλικ στο **Network Settings**.

6 Κάντε κλικ στο **TCP/IPv6** στο αριστερό πλαίσιο της τοποθεσίας Web.

7 Επιλέξτε μια από τις διευθύνσεις IPv6 από το **Address Type** (βλ. “Εκτύπωση αναφοράς ρύθμισης παραμέτρων δικτύου” στη σελίδα 186).

- **Link-Local Address:** Τοπική διεύθυνση IPv6 που ρυθμίζεται αυτόματα (Η διεύθυνση ξεκινάει με FE80).
- **Stateless Address:** Διεύθυνση IPv6 που ρυθμίζεται αυτόματα από δρομολογητή δικτύου.
- **Stateful Address:** Διεύθυνση IPv6 που ρυθμίζεται από διακομιστή DHCPv6.
- **Manual Address:** Διεύθυνση IPv6 που ρυθμίζεται με μη αυτόματο τρόπο από το χρήστη.
- **Default Gateway:** Διεύθυνση IPv6 προεπιλεγμένης πύλης που ρυθμίζεται αυτόματα από δρομολογητή δικτύου.

8 Πληκτρολογήστε τις διευθύνσεις IPv6 (π.χ.: http:// [FE80::215:99FF:FE66:7701]).



Η διεύθυνση πρέπει να βρίσκεται μέσα σε αγκύλες «[]».

Εγκατάσταση προγράμματος οδήγησης μέσω του δικτύου

Θα πρέπει να εγκαταστήσετε το πρόγραμμα οδήγησης εκτυπωτή για να μπορείτε να εκτυπώσετε. Το λογισμικό περιλαμβάνει προγράμματα οδήγησης, εφαρμογές και άλλα υποστηρικτικά προγράμματα.

Βεβαιωθείτε ότι η ρύθμιση δικτύου για το μηχάνημά σας έχει ολοκληρωθεί. Όλες οι εφαρμογές θα πρέπει να είναι κλειστές στον υπολογιστή σας, πριν ξεκινήσετε την εγκατάσταση.

Windows

- 1 Βεβαιωθείτε ότι το μηχάνημα είναι συνδεδεμένο στο δίκτυο και ότι είναι ενεργοποιημένο. Επίσης, θα πρέπει να έχει οριστεί η διεύθυνση IP του μηχανήματος.
- 2 Τοποθετήστε το παρεχόμενο CD λογισμικού στη μονάδα δίσκου CD-ROM.



Αν δεν εμφανιστεί το παράθυρο εγκατάστασης, κάντε κλικ στο **Έναρξη > Όλα τα προγράμματα > Βοηθήματα > Εκτέλεση**.

X:\Setup.exe αντικαθιστώντας το «X» με το αντίστοιχο γράμμα για τη μονάδα δίσκου CD-ROM και κάντε κλικ στο **OK**.

- Για Windows 8
Αν δεν εμφανιστεί το παράθυρο εγκατάστασης, από την επιλογή **Charms(Σύμβολα)**, επιλέξτε **Αναζήτηση > Apps(Εφαρμογές)** και αναζητήστε την επιλογή **Εκτέλεση**. Πληκτρολογήστε **X:\Setup.exe**, αντικαθιστώντας το “X” με το γράμμα που αντιστοιχεί στη μονάδα CD-ROM και επιλέξτε **OK**.
Αν εμφανιστεί το αναδυόμενο παράθυρο “**Πατήστε για να επιλέξετε τι γίνεται με αυτό το δίσκο.**”, κάντε κλικ στο παράθυρο και επιλέξτε **Run Setup.exe**.
 - Για Windows 10 / Windows Server 2016
Αν το παράθυρο εγκατάστασης δεν εμφανίζεται, πληκτρολογήστε **X:\Setup.exe** στην περιοχή εισαγωγής **Αναζήτηση** από τη γραμμή εργασιών, αντικαθιστώντας το “X” με το γράμμα που αντιστοιχεί στη μονάδα δίσκου CD-ROM και πατήστε το πλήκτρο Enter.
- 3 Διαβάστε και αποδεχτείτε τις συμφωνίες εγκατάστασης στο παράθυρο εγκατάστασης. Στη συνέχεια, κάντε κλικ στην επιλογή **Επόμενο**.
 - 4 Επιλέξτε **Δίκτυο** στην οθόνη **Τύπος σύνδεσης εκτυπωτή**. Στη συνέχεια, κάντε κλικ στην επιλογή **Επόμενο**.
 - 5 Ακολουθήστε τις οδηγίες στο παράθυρο εγκατάστασης.

Εγκατάσταση προγράμματος οδήγησης μέσω του δικτύου

Από την οθόνη Έναρξη των Windows 8



- Το πρόγραμμα οδήγησης V4 λαμβάνεται αυτόματα από το Windows Update αν ο υπολογιστής σας είναι συνδεδεμένος στο Internet. Σε αντίθετη περίπτωση, μπορείτε να κάνετε λήψη του προγράμματος οδήγησης V4 από την τοποθεσία web της Samsung, www.samsung.com > εύρεση του προϊόντος σας > Υποστήριξη ή λήψεις.
- Μπορείτε να κάνετε λήψη της εφαρμογής **Samsung Printer Experience** από το Store. Πρέπει να διαθέτετε λογαριασμό Microsoft για να χρησιμοποιήσετε το Windows Store(Store).
 - a Από την επιλογή **Charms(Σύμβολα)**, επιλέξτε **Αναζήτηση**.
 - b Κάντε κλικ στο **Store(Store)**.
 - c Αναζητήστε και κάντε κλικ στο **Samsung Printer Experience**.
 - d Κάντε κλικ στο **Εγκατάσταση**.
- Αν εγκαταστήσετε το πρόγραμμα οδήγησης από το παρεχόμενο CD λογισμικού, το V4 δεν έχει εγκατασταθεί. Αν θέλετε να χρησιμοποιήσετε το πρόγραμμα οδήγησης V4 στην οθόνη **Επιφάνεια εργασίας**, μπορείτε να κάνετε λήψη από την τοποθεσία web της Samsung, www.samsung.com > εύρεση του προϊόντος σας > Υποστήριξη ή λήψεις.
- Αν θέλετε να εγκαταστήσετε εργαλεία διαχείρισης του εκτυπωτή Samsung, πρέπει να τα εγκαταστήσετε από το παρεχόμενο CD λογισμικού.

1

Βεβαιωθείτε ότι το μηχάνημα είναι συνδεδεμένο στο δίκτυο και ότι είναι ενεργοποιημένο. Επίσης, θα πρέπει να έχει οριστεί η διεύθυνση IP του μηχανήματος.

2

Από την επιλογή **Charms(Σύμβολα)**, επιλέξτε **Ρυθμίσεις > Αλλαγή ρυθμίσεων υπολογιστή > Συσκευές**.



Για Windows 10 / Windows Server 2016

Από τη γραμμή εργασιών, πληκτρολογήστε **Συσκευές και εκτυπωτές** στην περιοχή εισαγωγής **Αναζήτηση**. Πατήστε το πλήκτρο Enter.
Ή

Από το εικονίδιο Έναρξη (), επιλέξτε **Ρυθμίσεις > Συσκευές > Συσκευές και εκτυπωτές**.

3

Κάντε κλικ στο **Προσθήκη συσκευής**.

Στην οθόνη θα εμφανιστούν τα μηχανήματα που βρέθηκαν.

4

Κάντε κλικ στο όνομα του μοντέλου ή στο όνομα κεντρικού υπολογιστή που θέλετε να χρησιμοποιήσετε.



Μπορείτε να εκτυπώσετε μια αναφορά διαμόρφωσης δικτύου από τον πίνακα ελέγχου του μηχανήματος που θα δείχνει το όνομα κεντρικού υπολογιστή του τρέχοντος μηχανήματος.

5

Το πρόγραμμα οδήγησης εγκαθίσταται αυτόματα από το **Windows Update**.

Εγκατάσταση προγράμματος οδήγησης μέσω του δικτύου

Λειτουργία σιωπηρής εγκατάστασης

Η λειτουργία σιωπηρής εγκατάστασης είναι μια μέθοδος εγκατάστασης που δεν απαιτεί την παρέμβαση του χρήστη. Μόλις ξεκινήσετε την εγκατάσταση, το πρόγραμμα οδήγησης του μηχανήματος και το λογισμικό εγκαθίστανται αυτόματα στον υπολογιστή σας. Μπορείτε να ξεκινήσετε την αθόρυβη εγκατάσταση πληκτρολογώντας **/s** ή **/S** στο παράθυρο εντολών.

Παράμετροι γραμμής εντολών

Στον παρακάτω πίνακα εμφανίζονται οι εντολές που μπορούν να χρησιμοποιηθούν στο παράθυρο εντολών.



Η ακόλουθη γραμμή εντολών είναι αποτελεσματική και λειτουργική όταν η εντολή χρησιμοποιείται με το **/s** ή το **/S**. Όμως, το **/h**, **/H** ή το **/?** είναι ειδικές εντολές που μπορούν να χρησιμοποιηθούν ξεχωριστά.

Γραμμή εντολών	Ορισμός	Περιγραφή
/s ή /S	Ξεκινά τη σιωπηρή εγκατάσταση.	Εγκαθιστά τα προγράμματα οδήγησης του μηχανήματος χωρίς την εμφάνιση ερωτημάτων ή την παρέμβαση του χρήστη.

Γραμμή εντολών	Ορισμός	Περιγραφή
/p"<όνομα θύρας>" ή /P"<όνομα θύρας>"	Καθορίζει τη θύρα του εκτυπωτή.  Η θύρα δικτύου θα δημιουργηθεί με χρήση του προγράμματος εποπτείας τυπικής θύρας TCP/IP. Για μια τοπική θύρα, η θύρα πρέπει να υπάρχει στο σύστημα πριν καθοριστεί με την εντολή.	Το όνομα της θύρας του εκτυπωτή μπορεί να καθοριστεί ως διεύθυνση IP, όνομα κεντρικού υπολογιστή, όνομα τοπικής θύρας USB, όνομα θύρας IEEE 1284 ή διαδρομή δικτύου. Για παράδειγμα: <ul style="list-style-type: none">/p"xxx.xxx.xxx.xxx" όπου "xxx.xxx.xxx.xxx" είναι η διεύθυνση IP για εκτυπωτή δικτύου. /p"USB001", /P"LPT1:", /p"hostname"/p"\\όνομα_εκτυπωτή_κοινόχρηστος_εκτυπωτής" ή "\\xxx.xxx.xxx.xxx\κοινόχρηστος_εκτυπωτής" όπου, "\\όνομα_υπολογιστή_κοινόχρηστος_εκτυπωτής" ή "\\xxx.xxx.xxx.xxx\κοινόχρηστος_εκτυπωτής" είναι η διαδρομή δικτύου προς τον εκτυπωτή με την πληκτρολόγηση δύο καθέτων, το όνομα υπολογιστή ή την τοπική διεύθυνση IP του υπολογιστή που κάνει κοινή χρήση του εκτυπωτή και, στη συνέχεια, το όνομα κοινής χρήσης του εκτυπωτή.

Εγκατάσταση προγράμματος οδήγησης μέσω του δικτύου

Γραμμή εντολών	Ορισμός	Περιγραφή
/ a"<διαδρομή_προορισμού>" ή / A"<διαδρομή_προορισμού>"	Καθορίζει τη διαδρομή προορισμού για την εγκατάσταση.  Η διαδρομή προορισμού πρέπει να είναι έγκυρη.	Επειδή τα προγράμματα οδήγησης του μηχανήματος πρέπει να εγκαθίστανται στη θέση που καθορίζεται από το λειτουργικό σύστημα, η εντολή αυτή εφαρμόζεται μόνο στα λογισμικά εφαρμογών.
/n"<Όνομα εκτυπωτή>" ή / N"<Όνομα εκτυπωτή>"	Καθορίζει το όνομα του εκτυπωτή. Δημιουργείται μια θέση εκτυπωτή με το καθορισμένο όνομα εκτυπωτή.	Με την παράμετρο αυτήν μπορείτε να προσθέσετε τις θέσεις εκτυπωτή που θέλετε.

Γραμμή εντολών	Ορισμός	Περιγραφή
/nd ή /ND	Δίνεται εντολή να μην οριστεί το εγκατεστημένο πρόγραμμα οδήγησης ως το προεπιλεγμένο πρόγραμμα οδήγησης του μηχανήματος.	Επισημαίνει ότι το εγκατεστημένο πρόγραμμα οδήγησης μηχανήματος δεν θα είναι το προεπιλεγμένο πρόγραμμα οδήγησης μηχανήματος στο σύστημά σας, αν υπάρχουν εγκατεστημένα περισσότερα του ενός προγράμματα οδήγησης εκτυπωτή. Αν στο σύστημά σας δεν υπάρχει εγκατεστημένο κανένα πρόγραμμα οδήγησης μηχανήματος, τότε η επιλογή αυτή δεν θα εφαρμοστεί γιατί τα Windows θα καθορίσουν το εγκατεστημένο πρόγραμμα οδήγησης εκτυπωτή ως το προεπιλεγμένο πρόγραμμα οδήγησης μηχανήματος.

Εγκατάσταση προγράμματος οδήγησης μέσω του δικτύου

Γραμμή εντολών	Ορισμός	Περιγραφή
/x ή /X	Χρησιμοποιεί τα αρχεία του υπάρχοντος προγράμματος οδήγησης μηχανήματος για τη δημιουργία της θέσης εκτυπωτή, αν είναι ήδη εγκαταστημένο.	Η εντολή αυτή παρέχει έναν τρόπο για την εγκατάσταση μιας θέσης εκτυπωτή που χρησιμοποιεί τα αρχεία του εγκαταστημένου προγράμματος οδήγησης εκτυπωτή χωρίς να εγκαθίσταται πρόσθετο πρόγραμμα οδήγησης.
/up<όνομα εκτυπωτή> ή /UP<όνομα εκτυπωτή>	Καταργεί μόνο την καθορισμένη θέση εκτυπωτή και όχι τα αρχεία του προγράμματος οδήγησης.	Η εντολή αυτή παρέχει έναν τρόπο για την κατάργηση μόνο της καθορισμένης θέσης εκτυπωτή από το σύστημά σας χωρίς να επηρεάζει τα άλλα προγράμματα οδήγησης εκτυπωτή. Δεν καταργεί τα αρχεία του προγράμματος οδήγησης εκτυπωτή από το σύστημά σας.
/d ή /D	Απεγκαθιστά όλα τα προγράμματα οδήγησης συσκευής και εφαρμογές από το σύστημά σας.	Η εντολή αυτή καταργεί όλα τα εγκατεστημένα προγράμματα οδήγησης συσκευής και εφαρμογές από το σύστημά σας.

Γραμμή εντολών	Ορισμός	Περιγραφή
/v<όνομα κοινής χρήσης> ή /V<όνομα κοινής χρήσης>	Καθορίζει την κοινή χρήση του εγκαταστημένου μηχανήματος και προσθέτει άλλα διαθέσιμα προγράμματα οδήγησης πλατφόρμας για την κατάδειξη και την εκτύπωση.	Εγκαθιστά στο σύστημα όλα τα υποστηριζόμενα προγράμματα οδήγησης μηχανήματος για την πλατφόρμα Windows και καθορίζει την κοινή χρήση με το καθορισμένο <όνομα κοινής χρήσης> για την κατάδειξη και την εκτύπωση.
/o ή /O	Ανοίγει το φάκελο Εκτυπωτές και Φαξ μετά την εγκατάσταση.	Η εντολή αυτή ανοίγει το φάκελο Εκτυπωτές και Φαξ μετά τη σιωπηρή εγκατάσταση.
/h, /H ή /?	Εμφανίζει τη χρήση της γραμμής εντολών.	

Εγκατάσταση προγράμματος οδήγησης μέσω του δικτύου

Mac

- 1 Βεβαιωθείτε ότι το μηχάνημα είναι συνδεδεμένο με τον υπολογιστή και είναι ενεργοποιημένο.
- 2 Κάντε λήψη του λογισμικού από τον ιστότοπο της Samsung και στη συνέχεια αποσυμπιέστε και εγκαταστήστε το: (<http://www.samsung.com> > εύρεση του προϊόντος σας > υποστήριξη ή λήψεις).
- 3 Ενεργοποιήστε το μηχάνημα.
- 4 Κάντε διπλό κλικ στο εικονίδιο **Install Software**.
- 5 Διαβάστε τη συμφωνία άδειας χρήσης και επιλέξτε το κουμπί συμφωνίας εγκατάστασης.
- 6 Κάντε κλικ στο κουμπί **Next**.
- 7 Επιλέξτε **Network** στο **Printer Connection Type**.
- 8 Κάντε κλικ στο κουμπί **Next**.
- 9 Ακολουθήστε τις οδηγίες στο παράθυρο εγκατάστασης.

Linux

Πρέπει να πραγματοποιήσετε λήψη πακέτων πακέτου λογισμικού Linux από την τοποθεσία Web της Samsung για να εγκαταστήσετε το λογισμικό του εκτυπωτή (<http://www.samsung.com> > βρείτε το προϊόν σας > Υποστήριξη ή Λήψεις).

- 1 Βεβαιωθείτε ότι το μηχάνημα είναι συνδεδεμένο στο δίκτυο και ότι είναι ενεργοποιημένο. Επίσης, θα πρέπει να έχει οριστεί η διεύθυνση IP του μηχανήματος.
- 2 Αντιγράψτε το πακέτο **Unified Linux Driver** στο σύστημά σας.
- 3 Ανοίξτε το τερματικό πρόγραμμα και πηγαίνατε στο φάκελο στον οποίο αντιγράψατε το πακέτο.
- 4 Κάντε εξαγωγή του πακέτου.
- 5 Πηγαίνατε στο φάκελο **uld**.
- 6 Εκτελέστε την εντολή "**./install.sh**" (αν δεν έχετε συνδεθεί ως root, εκτελέστε την εντολή με "**sudo** ως "**sudo ./install.sh**").
- 7 Προχωρήστε με την εγκατάσταση.

Εγκατάσταση προγράμματος οδήγησης μέσω του δικτύου

- 8 Όταν η εγκατάσταση ολοκληρωθεί, εκκινήστε το βοηθητικό πρόγραμμα **Printing** (πηγαίνετε στο **System > Administration > Printing** ή εκτελέστε την εντολή “**system-config-printer**” στο τερματικό πρόγραμμα).
- 9 Κάντε κλικ στο κουμπί **Add**.
- 10 Επιλέξτε **AppSocket/HP JetDirect** και καταχωρήστε τη διεύθυνση IP του μηχανήματος.
- 11 Κάντε κλικ στο κουμπί **Forward** και προσθέστε τον στο σύστημά σας.

UNIX



- Βεβαιωθείτε πως το μηχάνημά σας υποστηρίζει το λειτουργικό σύστημα UNIX πριν να εγκαταστήσετε το πρόγραμμα οδήγησης για UNIX (βλ. “Απαιτήσεις συστήματος” στη σελίδα 156).
- Οι εντολές επισημαίνονται με “”, κατά την πληκτρολόγηση των εντολών, μην πληκτρολογήσετε “”.
- Ορισμένες λειτουργίες και προαιρετικά εξαρτήματα ενδέχεται να μην είναι διαθέσιμα, ανάλογα με τα μοντέλα ή τις χώρες (βλ. “Απαιτήσεις συστήματος” στη σελίδα 156).

Για να χρησιμοποιήσετε το πρόγραμμα οδήγησης εκτυπωτή UNIX, θα πρέπει να εγκαταστήσετε πρώτα το πακέτο προγράμματος οδήγησης εκτυπωτή UNIX και έπειτα να εγκαταστήσετε τον εκτυπωτή. Μπορείτε να κάνετε λήψη του προγράμματος οδήγησης εκτυπωτή για UNIX από την τοποθεσία Web της Samsung (<http://www.samsung.com/> > εύρεση του προϊόντος σας > Υποστήριξη ή Λήψεις).

Εγκατάσταση του πακέτου προγράμματος οδήγησης εκτυπωτή UNIX

Η διαδικασία εγκατάστασης είναι ίδια για όλες τις παραλλαγές του λειτουργικού συστήματος UNIX που αναφέρονται.

- 1 Από την τοποθεσία Web της Samsung, λάβετε το πακέτο UNIX Printer Driver και αποσυμπίεστε το στον υπολογιστή σας.
- 2 Αποκτήστε δικαιώματα ρίζας.
“su -”
- 3 Αντιγράψτε το αρχείο του κατάλληλου προγράμματος οδήγησης στον υπολογιστή UNIX.



Βλέπε τον οδηγό διαχείρισης του λειτουργικού συστήματος UNIX OS για λεπτομέρειες.

Εγκατάσταση προγράμματος οδήγησης μέσω του δικτύου

4 Αποσυμπίστε το πακέτο προγράμματος οδήγησης εκτυπωτή UNIX.

Για παράδειγμα, στο IBM AIX χρησιμοποιήστε τις παρακάτω εντολές.

```
“gzip -d < εισάγετε το όνομα του πακέτου | tar xf -”
```

5 ο κατάλογος αποσυμπίσεως.

6 Εκτελέστε τη δέσμη ενεργειών εγκατάστασης.

```
“./install -i”
```

Το αρχείο δέσμης ενεργειών που χρησιμοποιείται για την εγκατάσταση ή την κατάργηση της εγκατάστασης του πακέτου προγράμματος οδήγησης εκτυπωτή UNIX λέγεται **install**.

Χρησιμοποιήστε την εντολή “**chmod 755 install**” για να εγκρίνετε τη δέσμη ενεργειών του προγράμματος εγκατάστασης.

7 Εκτελέστε την εντολή “. **install -c**” για να επαληθεύσετε τα αποτελέσματα εγκατάστασης.

8 Εκτελέστε το “**installprinter**” από τη γραμμή εντολών. Έτσι εμφανίζεται το παράθυρο **Add Printer Wizard**. Στο παράθυρο αυτό, ρυθμίστε τις παραμέτρους του εκτυπωτή ανατρέχοντας στις παρακάτω διαδικασίες.



Σε ορισμένα λειτουργικά συστήματα UNIX, για παράδειγμα στο Solaris 10, οι εκτυπωτές που μόλις έχουν προστεθεί ενδέχεται να μην είναι ενεργοποιημένοι και/ή να μην δέχονται εργασίες. Σε τέτοια περίπτωση, εκτελέστε τις παρακάτω δύο εντολές από το ριζικό τερματικό:

```
“accept <printer_name>”
```

```
“enable <printer_name>”
```

Κατάργηση εγκατάστασης του πακέτου προγράμματος οδήγησης εκτυπωτή



Το βοηθητικό πρόγραμμα πρέπει να χρησιμοποιείται για την κατάργηση του εκτυπωτή που είναι εγκαταστημένος στο σύστημα.

a Εκτελέστε την εντολή “**uninstallprinter**” από το τερματικό.

Ανοίγει τον οδηγό **Uninstall Printer Wizard**.

Οι εγκαταστημένοι εκτυπωτές εμφανίζονται στην αναπτυσσόμενη λίστα.

b Επιλέξτε τον εκτυπωτή που πρόκειται να διαγραφεί.

c Κάντε κλικ στο **Delete** για να διαγράψετε τον εκτυπωτή από το σύστημα.

d Εκτελέστε την εντολή “. **install -d**” για να καταργήσετε την εγκατάσταση ολόκληρου του πακέτου.

e Για να επαληθεύσετε τα αποτελέσματα της κατάργησης εγκατάστασης, εκτελέστε την εντολή “. **install -c**”.

Για να πραγματοποιήσετε νέα εγκατάσταση, χρησιμοποιήστε την εντολή “. **install -i**” για να εγκαταστήσετε ξανά τα αρχεία binaries.

Εγκατάσταση προγράμματος οδήγησης μέσω του δικτύου

Εγκατάσταση του εκτυπωτή

Για να προσθέσετε τον εκτυπωτή στο σύστημα UNIX, εκτελέστε 'installprinter' από τη γραμμή εντολών. Έτσι εμφανίζεται το παράθυρο οδηγού προσθήκης εκτυπωτή. Στο παράθυρο αυτό, ρυθμίστε τις παραμέτρους του εκτυπωτή σύμφωνα με τα παρακάτω βήματα:

- 1 Πληκτρολογήστε το όνομα του εκτυπωτή.
- 2 Επιλέξτε το κατάλληλο μοντέλο εκτυπωτή από τη λίστα μοντέλων.
- 3 Καταχωρίστε οποιαδήποτε περιγραφή αντιστοιχεί στον τύπο του εκτυπωτή, στο πεδίο **Type**. Αυτό είναι προαιρετικό.
- 4 Καθορίστε κάποια περιγραφή εκτυπωτή στο πεδίο **Description**. Αυτό είναι προαιρετικό.
- 5 Καθορίστε τη θέση του εκτυπωτή στο πεδίο **Location**.
- 6 Πληκτρολογήστε τη διεύθυνση IP ή το όνομα DNS του εκτυπωτή στο πλαίσιο κειμένου **Device** για τους εκτυπωτές που είναι συνδεδεμένοι στο δίκτυο. Στο IBM AIX με **jetdirect Queue type** μόνο το όνομα DNS είναι εφικτό και δεν επιτρέπεται μια αριθμητική διεύθυνση IP.
- 7 Στο **Queue type**, η σύνδεση εμφανίζεται ως **lpd** ή **jetdirect** στο αντίστοιχο πλαίσιο λίστας. Επιπλέον, ο τύπος **usb** είναι διαθέσιμος στο λειτουργικό σύστημα Sun Solaris.
- 8 Επιλέξτε **Copies** για να ορίσετε τον αριθμό αντιτύπων.

- 9 Επιλέξτε **Collate** για να λάβετε τα αντίτυπα ήδη ταξινομημένα.
- 10 Επιλέξτε **Reverse Order** για να λάβετε τα αντίτυπα με αντίστροφη σειρά.
- 11 Επιλέξτε **Make Default** για να ορίσετε τον εκτυπωτή ως προεπιλεγμένο.
- 12 Κάντε κλικ στο **OK** για να προσθέσετε τον εκτυπωτή.

Ρύθμιση ασύρματου δικτύου



- Για το C306xND και το C306xFR, ελέγξτε τις λίστες επιλογών και επικοινωνήστε με το σημείο πώλησης για παραγγελία (βλ. “Διαθέσιμα προαιρετικά εξαρτήματα” στη σελίδα 97). Αφού εγκαταστήσετε το kit ασύρματου δικτύου/NFC (Προαιρετικό), ρυθμίστε το μηχάνημα για χρήση αυτής της λειτουργίας.
- Βεβαιωθείτε πως το μηχάνημά σας υποστηρίζει ασύρματο δίκτυο. Το ασύρματο δίκτυο ενδεχομένως να μην είναι διαθέσιμο, ανάλογα με το μοντέλο (βλ. “Λειτουργίες κατά μοντέλα” στη σελίδα 8).

Σε ασύρματα δίκτυα χρειάζεται μεγαλύτερη ασφάλεια. Για το λόγο αυτόν, όταν ένα σημείο πρόσβασης ρυθμίζεται αρχικά, ορίζεται ένα όνομα για το δίκτυο (SSID), ο τύπος της προστασίας που χρησιμοποιείται και ένας κωδικός πρόσβασης δικτύου. Ζητήστε από το διαχειριστή δικτύου αυτές τις πληροφορίες πριν προχωρήσετε με την εγκατάσταση του μηχανήματος.

Εισαγωγή στις μεθόδους ρύθμισης ασύρματου δικτύου

Μπορείτε να κάνετε τις ρυθμίσεις του ασύρματου δικτύου είτε από το μηχάνημα είτε από τον υπολογιστή. Επιλέξτε τη μέθοδο ρύθμισης από τον παρακάτω πίνακα.



- Ορισμένοι τύποι εγκατάστασης ασύρματου δικτύου ενδέχεται να μην είναι διαθέσιμοι, ανάλογα με το μοντέλο ή τη χώρα.
- Συνιστάται θερμά να ορίζετε κωδικό πρόσβασης στα Σημεία πρόσβασης. Αν δεν ορίσετε κωδικό πρόσβασης στα Σημεία πρόσβασης, μπορεί να είναι εκτεθειμένα σε παράνομη πρόσβαση από άγνωστα μηχανήματα όπως Η/Υ, smart phone και εκτυπωτές. Ανατρέξτε στον οδηγό χρήστη του Σημείου πρόσβασης για τις ρυθμίσεις κωδικού πρόσβασης.

Ρύθμιση ασύρματου δικτύου

Μέθοδος ρύθμισης	Μέθοδος σύνδεσης	Περιγραφή & αναφορά
Με σημείο πρόσβασης	Από τον υπολογιστή	Βλ. “Εγκατάσταση μέσω καλωδίου USB” στη σελίδα 205 για Window.
		Βλ. “Εγκατάσταση μέσω καλωδίου USB” στη σελίδα 208 για Mac.
		Βλέπε “Χρήση καλωδίου δικτύου” στη σελίδα 210.
	Από τον πίνακα ελέγχου του μηχανήματος	Βλέπε “Χρήση του μενού WPS” στη σελίδα 202.
		Βλέπε “Χρήση των Δικτύων Wi-Fi” στη σελίδα 205.
Εγκατάσταση Wi-Fi Direct		Βλέπε “Ρύθμιση του Wi-Fi Direct για εκτύπωση από φορητές συσκευές” στη σελίδα 212.

Χρήση του μενού WPS

Αν το μηχάνημά σας και ένα ασύρματο σημείο πρόσβασης (ή ασύρματος δρομολογητής) υποστηρίζουν τη λειτουργία Wi-Fi Protected Setup™ (WPS), μπορείτε να διαμορφώσετε εύκολα τις ρυθμίσεις του ασύρματου δικτύου μέσω του μενού **WPS Settings** χωρίς να είναι απαραίτητος υπολογιστής.



- Αν θέλετε να χρησιμοποιήσετε το ασύρματο δίκτυο χρησιμοποιώντας τη λειτουργία υποδομής, βεβαιωθείτε ότι το καλώδιο δικτύου έχει αποσυνδεθεί από το μηχάνημα. Χρησιμοποιήστε το κουμπί **WPS(PBC)** ή εναλλακτικά πληκτρολογήστε το PIN από τον υπολογιστή για να συνδεθείτε στο σημείο πρόσβασης (ή τον ασύρματο δρομολογητή) ανάλογα με το σημείο πρόσβασης (ή τον ασύρματο δρομολογητή) που χρησιμοποιείτε. Ανατρέξτε στον οδηγό χρήσης του σημείου πρόσβασης (ή του ασύρματου δρομολογητή) που χρησιμοποιείτε.
- Όταν χρησιμοποιείτε το WPS για να ρυθμίσετε το ασύρματο δίκτυο, οι ρυθμίσεις ασφαλείας ενδέχεται να αλλάξουν. Για να το αποφύγετε, κλειδώστε την επιλογή WPS για τις τρέχουσες ρυθμίσεις ασφαλείας ασύρματου δικτύου. Το όνομα της επιλογής ενδέχεται να διαφέρει ανάλογα με το σημείο πρόσβασης (ή τον ασύρματο δρομολογητή) που χρησιμοποιείτε.

Αντικείμενα για προετοιμασία

- Ελέγξτε αν το σημείο πρόσβασης (ή ο ασύρματος δρομολογητής) υποστηρίζει τη λειτουργία WPS (Wi-Fi Protected Setup™).
- Ελέγξτε αν το μηχάνημά σας υποστηρίζει τη λειτουργία WPS (Wi-Fi Protected Setup™).
- Δικτυακός υπολογιστής (λειτουργία PIN μόνο)

Ρύθμιση ασύρματου δικτύου

Επιλογή του τύπου σας

Υπάρχουν δύο μέθοδοι για να συνδέσετε το μηχάνημά σας σε ασύρματο δίκτυο.

- Η μέθοδος **PBC (Push Button Configuration)** σας δίνει τη δυνατότητα να συνδέετε το μηχάνημά σας σε ασύρματο δίκτυο πατώντας το μενού **WPS Settings** στον πίνακα ελέγχου του μηχανήματος και το κουμπί WPS (PBC) σε ένα σημείο πρόσβασης με τη λειτουργία WPS Wi-Fi Protected Setup™ (ή ασύρματο δρομολογητή) αντίστοιχα.
- Η μέθοδος **Προσωπικός αριθμός αναγνώρισης (PIN)** σας βοηθάει να συνδέσετε το μηχάνημά σας σε ασύρματο δίκτυο εισάγοντας τις παρεχόμενες πληροφορίες PIN σε ένα σημείο πρόσβασης (ή ασύρματο δρομολογητή) με τη λειτουργία WPS (Wi-Fi Protected Setup™).



Σύνδεση WPS

Η εργοστασιακή προεπιλογή στο μηχάνημά σας είναι η λειτουργία **PBC**, η οποία συνιστάται για ένα τυπικό περιβάλλον ασύρματου δικτύου.



Αν το μηχάνημα είναι συνδεδεμένο σε ενσύρματο δίκτυο, τότε δεν μπορείτε να συνδεθείτε σε αυτό χρησιμοποιώντας τη λειτουργία WPS. Αν στη θύρα δικτύου είναι συνδεδεμένο ένα καλώδιο δικτύου, αφαιρέστε το από τη θύρα δικτύου.



Σύνδεση σε λειτουργία PBC

- 1 Επιλέξτε  (**Menu**) > **Network** > **Wi-Fi** > **WPS** στον πίνακα ελέγχου.
Ή
Για μοντέλα που διαθέτουν οθόνη αφής στον πίνακα ελέγχου, πατήστε  (**Setup**) > **Machine Setup** > **Next** > **Network Setup** > **Wi-Fi** > **WPS**.
- 2 Πατήστε **Connect via PBC**.
- 3 Πατήστε **OK** ή **Yes** όταν εμφανιστεί το παράθυρο επιβεβαίωσης.
Εμφανίζεται το παράθυρο πληροφοριών, δείχνοντας 2 λεπτά χρόνο επεξεργασίας σύνδεσης.

Ρύθμιση ασύρματου δικτύου

- 4 Πατήστε το κουμπί **WPS (PBC)** στο σημείο πρόσβασης (ή στον ασύρματο δρομολογητή).
Τα μηνύματα εμφανίζονται στην οθόνη ενδείξεων με την παρακάτω σειρά:
 - a **Connecting:** Το μηχάνημα συνδέεται στο σημείο πρόσβασης (ή στον ασύρματο δρομολογητή).
 - b **Connected:** Όταν το μηχάνημα συνδεθεί με επιτυχία στο ασύρματο δίκτυο, η λυχνία LED WPS παραμένει αναμμένη.
 - c **Network Name(SSID):** Μετά την ολοκλήρωση της διαδικασίας σύνδεσης σε ασύρματο δίκτυο, στην οθόνη εμφανίζονται οι πληροφορίες SSID του σημείου πρόσβασης.
- 5 Εισαγάγετε το παρεχόμενο CD λογισμικού στη μονάδα CD-ROM και ακολουθήστε τις οδηγίες στο παράθυρο για να εγκαταστήσετε το ασύρματο δίκτυο.

Σύνδεση σε λειτουργία PIN

- 1 Επιλέξτε  (Menu) > **Network** > **Wi-Fi** > **WPS** στον πίνακα ελέγχου.
Ή
Για μοντέλα που διαθέτουν οθόνη αφής στον πίνακα ελέγχου, πατήστε  (Setup) > **Machine Setup** > **Next** > **Network Setup** > **Wi-Fi** > **WPS**.
- 2 Πατήστε **Connect via PIN**.

- 3 Πατήστε **OK** ή **Yes** όταν εμφανιστεί το παράθυρο επιβεβαίωσης.
- 4 Ο οκταψήφιος αριθμός PIN εμφανίζεται στην οθόνη.
Πρέπει να πληκτρολογήσετε τον οκταψήφιο αριθμό PIN εντός δύο λεπτών στον υπολογιστή που συνδέεται στο σημείο πρόσβασης (ή ασύρματο δρομολογητή).
Τα μηνύματα εμφανίζονται στην οθόνη ενδείξεων με την παρακάτω σειρά:
 - a **Connecting:** Το μηχάνημα συνδέεται στο ασύρματο δίκτυο.
 - b **Connected:** Όταν το μηχάνημα συνδεθεί με επιτυχία στο ασύρματο δίκτυο, η λυχνία LED WPS παραμένει αναμμένη.
 - c **Network Name(SSID):** Μετά την ολοκλήρωση της διαδικασίας σύνδεσης σε ασύρματο δίκτυο, στην LCD οθόνη εμφανίζονται οι πληροφορίες SSID του σημείου πρόσβασης.
- 5 Εισαγάγετε το παρεχόμενο CD λογισμικού στη μονάδα CD-ROM και ακολουθήστε τις οδηγίες στο παράθυρο για να εγκαταστήσετε το ασύρματο δίκτυο.

Ρύθμιση ασύρματου δικτύου

Χρήση των Δικτύων Wi-Fi

Πριν ξεκινήσετε θα πρέπει να γνωρίζετε το όνομα δικτύου (SSID) του ασύρματου δικτύου, καθώς και το κλειδί δικτύου, αν είναι κρυπτογραφημένο. Αυτά τα στοιχεία ρυθμίστηκαν κατά την εγκατάσταση σημείου πρόσβασης (ή ασύρματου δρομολογητή). Αν δεν γνωρίζετε αυτά τα στοιχεία για το περιβάλλον του δικτύου σας, απευθυνθείτε στο άτομο που εγκατέστησε το δίκτυο.

- 1 Επιλέξτε  (Menu) > **Network** > **Wi-Fi** > **Wi-Fi Settings** στον πίνακα ελέγχου.

Ή

Για μοντέλα που διαθέτουν οθόνη αφής στον πίνακα ελέγχου, πατήστε  (Setup) > **Machine Setup** > **Next** > **Network Setup** > **Wi-Fi** > **Wi-Fi Settings** στην οθόνη αφής.

- 2 Επιλέξτε τη μέθοδο ρύθμισης που θέλετε.

- **Search List** (συνιστάται): Σε αυτήν την κατάσταση λειτουργίας, οι ρυθμίσεις γίνονται αυτόματα. Το μηχάνημα θα εμφανίσει μια λίστα διαθέσιμων δικτύων από τα οποία μπορείτε να επιλέξετε. Αφού επιλέξετε ένα δίκτυο, ο εκτυπωτής θα σας ζητήσει το αντίστοιχο κλειδί ασφαλείας.
- **Custom**: Σε αυτή την κατάσταση λειτουργίας, οι χρήστες μπορούν να δώσουν ή να επεξεργαστούν χειροκίνητα το δικό τους SSID, ή να επιλέξουν με λεπτομέρεις την ασφάλεια.

- 3 Ακολουθήστε τις οδηγίες για να εγκαταστήσετε το ασύρματο δίκτυο.

Εγκατάσταση χρησιμοποιώντας Windows



Συντόμευση στο πρόγραμμα **Samsung Easy Wireless Setup** χωρίς το CD: Εάν έχετε εγκαταστήσει μια φορά το πρόγραμμα οδήγησης εκτυπωτή, μπορείτε να προσπελάσετε το πρόγραμμα **Samsung Easy Wireless Setup** χωρίς το CD.

Εγκατάσταση μέσω καλωδίου USB

Αντικείμενα για προετοιμασία

- Σημείο πρόσβασης
- Υπολογιστής συνδεδεμένος σε δίκτυο
- CD λογισμικού που συνόδευε το μηχάνημά σας
- Το μηχάνημα με εγκατεστημένη μια διασύνδεση ασύρματου δικτύου
- Καλώδιο USB

Δημιουργία του δικτύου υποδομής

- 1 Βεβαιωθείτε ότι το καλώδιο USB είναι συνδεδεμένο με το μηχάνημα.
- 2 Ενεργοποιήστε τον υπολογιστή, το σημείο πρόσβασης και το μηχάνημά σας.

Ρύθμιση ασύρματου δικτύου

- 3 Τοποθετήστε το παρεχόμενο CD λογισμικού στη μονάδα δίσκου CD-ROM.



Αν δεν εμφανιστεί το παράθυρο εγκατάστασης, κάντε κλικ στο **Έναρξη > Όλα τα προγράμματα > Βοηθήματα > Εκτέλεση.**

X:\Setup.exe αντικαθιστώντας το «X» με το αντίστοιχο γράμμα για τη μονάδα δίσκου CD-ROM και κάντε κλικ στο **OK.**

- Για Windows 8,

Αν δεν εμφανιστεί το παράθυρο εγκατάστασης, από την επιλογή **Charms(Σύμβολα)**, επιλέξτε **Αναζήτηση > Apps(Εφαρμογές)** και αναζητήστε την επιλογή **Εκτέλεση.** Πληκτρολογήστε X:\Setup.exe, αντικαθιστώντας το “X” με το γράμμα που αντιστοιχεί στη μονάδα CD-ROM και επιλέξτε **OK.**

Αν εμφανιστεί το αναδυόμενο παράθυρο “**Πατήστε για να επιλέξετε τι γίνεται με αυτό το δίσκο.**”, κάντε κλικ στο παράθυρο και επιλέξτε **Run Setup.exe.**

- Για Windows 10 / Windows Server 2016

Αν το παράθυρο εγκατάστασης δεν εμφανίζεται, πληκτρολογήστε X:\Setup.exe στην περιοχή εισαγωγής **Αναζήτηση** από τη γραμμή εργασιών, αντικαθιστώντας το “X” με το γράμμα που αντιστοιχεί στη μονάδα δίσκου CD-ROM και

πατήστε το πλήκτρο Enter.

- 4 Διαβάστε και αποδεχτείτε τις συμφωνίες εγκατάστασης στο παράθυρο εγκατάστασης. Στη συνέχεια, κάντε κλικ στην επιλογή **Επόμενο.**
- 5 Επιλέξτε **Ασύρματη** στην οθόνη **Τύπος σύνδεσης εκτυπωτή.** Στη συνέχεια, κάντε κλικ στην επιλογή **Επόμενο.**
- 6 Στην οθόνη **Είναι η πρώτη φορά που εγκαθιστάτε τον εκτυπωτή;**, επιλέξτε **Ναι, θα εγκαταστήσω το ασύρματο δίκτυο του εκτυπωτή.** Στη συνέχεια, κάντε κλικ στην επιλογή **Επόμενο.**
- Αν ο εκτυπωτής είναι ήδη συνδεδεμένος στο δίκτυο, επιλέξτε **Όχι, ο εκτυπωτής είναι ήδη συνδεδεμένος στο δίκτυο..**
- 7 Επιλέξτε **Με χρήση καλωδίου USB** στην οθόνη **Επιλέξτε μέθοδο ασύρματης εγκατάστασης.** Στη συνέχεια, κάντε κλικ στην επιλογή **Επόμενο.**
- 8 Μετά την ολοκλήρωση της αναζήτησης, στο παράθυρο εμφανίζονται οι διαθέσιμες συσκευές ασύρματου δικτύου. Επιλέξτε το όνομα (SSID) του σημείου πρόσβασης που θέλετε να χρησιμοποιείτε και κάντε κλικ στο **Επόμενο.**

Ρύθμιση ασύρματου δικτύου



Αν δεν μπορείτε να βρείτε το όνομα δικτύου που θέλετε να επιλέξετε ή αν θέλετε να ορίσετε την ασύρματη διαμόρφωση μη αυτόματα κάντε κλικ στην **Ρύθμιση για προχωρημένους**.

- **Εισαγωγή του ονόματος ασύρματου δικτύου:** Πληκτρολογήστε το SSID του σημείου πρόσβασης (για το SSID γίνεται διάκριση πεζών-κεφαλαίων).
- **Τρόπος λειτουργίας:** Εμφανίζεται η επιλογή **Υποδομή**.
- **Έλεγχος ταυτότητας:** Επιλέξτε έναν τύπο ελέγχου ταυτότητας.
Αν. σύστημα: Δεν χρησιμοποιείται έλεγχος ταυτότητας και η κρυπτογράφηση ενδέχεται να μην χρησιμοποιηθεί, ανάλογα με τις ανάγκες για ασφάλεια των δεδομένων.
Κοιν.κλειδ: Χρησιμοποιείται έλεγχος ταυτότητας. Η συσκευή που διαθέτει το σωστό κλειδί WEP έχει δικαίωμα πρόσβασης στο δίκτυο.
WPA Personal ή WPA2 Personal: Μπορείτε να ενεργοποιήσετε αυτήν την επιλογή για έλεγχο ταυτότητας του διακομιστή εκτύπωσης με βάση το ήδη κοινόχρηστο κλειδί WPA. Χρησιμοποιεί ένα κοινόχρηστο μυστικό κλειδί (που συνήθως ονομάζεται Pre Shared Key pass phrase), το οποίο ρυθμίζεται με μη αυτόματο τρόπο στο σημείο πρόσβασης και σε κάθε υπολογιστή-πελάτη.
- **Κρυπτογράφηση:** Επιλέξτε κρυπτογράφηση (Καμία, WEP64, WEP128, TKIP, AES).
- **Κωδικός πρόσβασης δικτύου:** Πληκτρολογήστε την τιμή του κωδικού πρόσβασης κρυπτογραφημένου δικτύου.

- **Επιβεβαίωση κλειδιού δικτύου:** Επιβεβαιώστε την τιμή του κωδικού πρόσβασης κρυπτογραφημένου δικτύου.
- **Δείκτης κλειδιού WEP:** Αν χρησιμοποιείτε κρυπτογράφηση WEP, επιλέξτε τον κατάλληλο **Δείκτης κλειδιού WEP**. Το παράθυρο ασφαλείας του ασύρματου δικτύου εμφανίζεται όταν το σημείο πρόσβασης διαθέτει ρύθμιση ασφαλείας. Πληκτρολογήστε τον κωδικό πρόσβασης δικτύου του σημείου πρόσβασης (ή δρομολογητή).

9 Αν η λειτουργία Wi-Fi Direct στο μηχάνημα είναι απενεργοποιημένη, θα εμφανιστεί η ακόλουθη οθόνη.

Κάντε κλικ στο κουμπί **Επόμενο**.

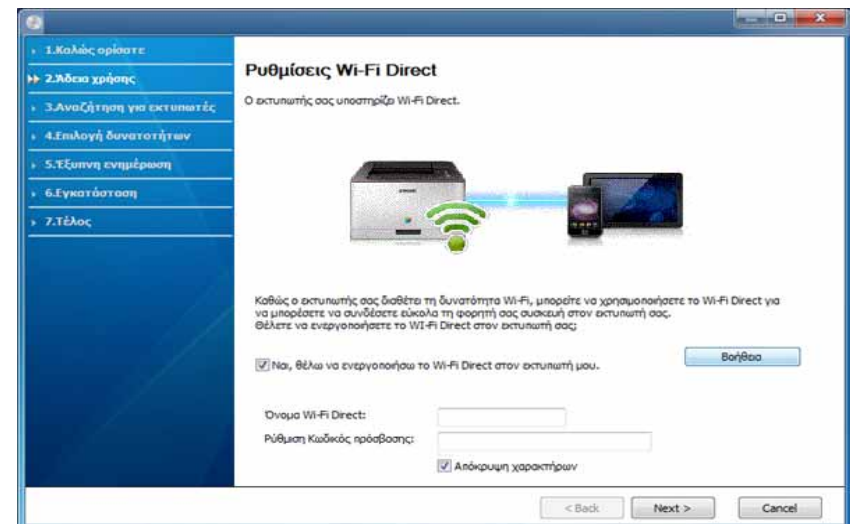

Ρύθμιση ασύρματου δικτύου



- Η επιλογή Wi-Fi Direct εμφανίζεται στην οθόνη μόνο αν ο εκτυπωτής σας υποστηρίζει αυτή τη λειτουργία.
- Μπορείτε να εκκινήσετε το Wi-Fi Direct από τον πίνακα ελέγχου (βλ. “Ρύθμιση του Wi-Fi Direct” στη σελίδα 213).
- **Όνομα Wi-Fi Direct:** Το προεπιλεγμένο όνομα Wi-Fi Direct είναι το όνομα μοντέλου και το μέγιστο μήκος είναι 23 χαρακτήρες.
- Η **Ρύθμιση Κωδικός πρόσβασης** είναι αριθμητική συμβολοσειρά με μέγεθος 8 ~ 64 χαρακτήρες.

10 Όταν ολοκληρωθεί η ρύθμιση του ασύρματου δικτύου, αποσυνδέστε το καλώδιο USB μεταξύ υπολογιστή και μηχανήματος. Κάντε κλικ στο κουμπί **Επόμενο**.

11 Επιλέξτε τα συστατικά στοιχεία που θα εγκατασταθούν.

12 Ακολουθήστε τις οδηγίες στο παράθυρο εγκατάστασης.

Εγκατάσταση χρησιμοποιώντας Mac

Αντικείμενα για προετοιμασία

- Σημείο πρόσβασης
- Υπολογιστής συνδεδεμένος σε δίκτυο
- CD λογισμικού που συνόδευε το μηχανήμα σας

- Το μηχάνημα με εγκατεστημένη μια διασύνδεση ασύρματου δικτύου
- Καλώδιο USB

Εγκατάσταση μέσω καλωδίου USB

- 1** Βεβαιωθείτε ότι το μηχάνημα είναι συνδεδεμένο με τον υπολογιστή και είναι ενεργοποιημένο.
- 2** Κάντε λήψη του λογισμικού από τον ιστότοπο της Samsung και στη συνέχεια αποσυμπιέστε και εγκαταστήστε το: (<http://www.samsung.com> > εύρεση του προϊόντος σας > υποστήριξη ή λήψεις).
- 3** Ενεργοποιήστε το μηχάνημα.
- 4** Κάντε διπλό κλικ στο εικονίδιο **Install Software**.
- 5** Κάντε διπλό κλικ στο εικονίδιο **Install Software**.
- 6** Διαβάστε τη συμφωνία άδειας χρήσης και επιλέξτε το κουμπί συμφωνίας εγκατάστασης.
- 7** Κάντε κλικ στο κουμπί **Next**.
- 8** Επιλέξτε **Wireless** στο **Printer Connection Type**.
- 9** Κάντε κλικ στο κουμπί **Next**.

Ρύθμιση ασύρματου δικτύου

- 10** Στην οθόνη **Select the Wireless Setup Method**, επιλέξτε **Using a USB cable** και κάντε κλικ στο **Next**.

Αν η οθόνη δεν εμφανιστεί, πηγαίνατε στο βήμα 14.

- 11** Μετά την ολοκλήρωση της αναζήτησης, στο παράθυρο εμφανίζονται οι διαθέσιμες συσκευές ασύρματου δικτύου. Επιλέξτε το όνομα (SSID) του σημείου πρόσβασης που θέλετε να χρησιμοποιείτε και κάντε κλικ στο **Next**.



Όταν ρυθμίζετε μη αυτόματα τις ασύρματες παραμέτρους, κάντε κλικ στην επιλογή **Advanced Setting**.

- **Enter the wireless Network Name:** Πληκτρολογήστε το SSID του σημείου πρόσβασης (για το SSID γίνεται διάκριση πεζών-κεφαλαίων).
- **Τρόπος λειτουργίας:** Εμφανίζεται η επιλογή **Υποδομή**.
- **Authentication:** Επιλέξτε έναν τύπο ελέγχου ταυτότητας.
Open System: Δεν χρησιμοποιείται έλεγχος ταυτότητας και η κρυπτογράφηση ενδέχεται να μην χρησιμοποιηθεί, ανάλογα με τις ανάγκες για ασφάλεια των δεδομένων.
Shared Key: Χρησιμοποιείται έλεγχος ταυτότητας. Η συσκευή που διαθέτει το σωστό κλειδί WEP έχει δικαίωμα πρόσβασης στο δίκτυο.
WPA Personal ή WPA2 Personal: Μπορείτε να ενεργοποιήσετε αυτήν την επιλογή για έλεγχο ταυτότητας του διακομιστή εκτύπωσης με βάση το ήδη κοινόχρηστο κλειδί WPA. Χρησιμοποιεί ένα κοινόχρηστο μυστικό κλειδί (που συνήθως ονομάζεται Pre Shared Key pass phrase), το οποίο ρυθμίζεται με μη αυτόματο τρόπο στο σημείο πρόσβασης και σε κάθε υπολογιστή-πελάτη.
- **Encryption:** Επιλέξτε την κρυπτογράφηση. (Καμία, WEP64, WEP128, TKIP, AES)
- **Network Key:** Πληκτρολογήστε την τιμή του κλειδιού δικτύου κρυπτογράφησης.

- **Confirm Network Key:** Επιβεβαιώστε την τιμή του κλειδιού δικτύου κρυπτογράφησης.
- **WEP Key Index:** Αν χρησιμοποιείτε κρυπτογράφηση WEP, επιλέξτε τον κατάλληλο **WEP Key Index**.

Το παράθυρο ασφάλειας του ασύρματου δικτύου εμφανίζεται όταν το σημείο πρόσβασης διαθέτει ενεργοποιημένη ρύθμιση ασφαλείας.

Πληκτρολογήστε το κλειδί δικτύου του σημείου πρόσβασης (ή δρομολογητή).

- 12** Εμφανίζεται το παράθυρο με τη ρύθμιση του ασύρματου δικτύου. Ελέγξτε τις ρυθμίσεις και κάντε κλικ στο **Next**.



- Μπορείτε να εκκινήσετε το Wi-Fi Direct από τον πίνακα ελέγχου (βλ. “Ρύθμιση του Wi-Fi Direct” στη σελίδα 213).
- **Wi-Fi Direct Name:** Το προεπιλεγμένο όνομα Wi-Fi Direct είναι το όνομα μοντέλου και το μέγιστο μήκος είναι 23 χαρακτήρες.
- Το **Password setting** είναι αριθμητική συμβολοσειρά με μέγεθος 8 ~ 64 χαρακτήρες.

- 13** Εμφανίζεται το παράθυρο **Wireless Network Setting Complete**. Κάντε κλικ στο κουμπί **Next**.

- 14** Όταν ολοκληρωθεί η ρύθμιση του ασύρματου δικτύου, αποσυνδέστε το καλώδιο USB μεταξύ υπολογιστή και μηχανήματος. Κάντε κλικ στο κουμπί **Next**.

- 15** Ακολουθήστε τις οδηγίες στο παράθυρο εγκατάστασης.

Ρύθμιση ασύρματου δικτύου

Χρήση καλωδίου δικτύου



Συμβουλευθείτε το διαχειριστή δικτύου ή το άτομο που ρύθμισε το ασύρματο δίκτυο για πληροφορίες σχετικά με τη ρύθμιση παραμέτρων του δικτύου.

Το μηχάνημά σας διαθέτει δυνατότητες δικτύωσης. Για να είναι δυνατή η λειτουργία του μηχανήματος στο δίκτυό σας, πρέπει να εκτελέσετε ορισμένες διαδικασίες ρύθμισης παραμέτρων.

Αντικείμενα για προετοιμασία

- Σημείο πρόσβασης
- Υπολογιστής συνδεδεμένος σε δίκτυο
- CD λογισμικού που συνόδευε το μηχάνημά σας
- Το μηχάνημα με εγκατεστημένη μια διασύνδεση ασύρματου δικτύου
- Καλώδιο δικτύου

Εκτύπωση αναφοράς ρύθμισης παραμέτρων δικτύου

Μπορείτε να διαπιστώσετε τις ρυθμίσεις δικτύου του μηχανήματός σας εκτυπώνοντας μια αναφορά παραμέτρων δικτύου.

Βλέπε “Εκτύπωση αναφοράς ρύθμισης παραμέτρων δικτύου” στη σελίδα 186.

Ρύθμιση διεύθυνσης IP με χρήση του προγράμματος SetIP (Windows)

Αυτό το πρόγραμμα χρησιμοποιείται για τη μη αυτόματη ρύθμιση των διευθύνσεων IP δικτύου του μηχανήματός σας χρησιμοποιώντας τη διεύθυνση MAC για να πραγματοποιηθεί επικοινωνία με το μηχάνημα. Η διεύθυνση MAC είναι ο αριθμός σειράς του υλικού της διασύνδεσης δικτύου, και μπορείτε να την βρείτε στην **αναφορά ρύθμισης παραμέτρων δικτύου**.

Βλέπε “Ρύθμιση διεύθυνσης IP” στη σελίδα 186.

Ρύθμιση ασύρματου δικτύου

Ρύθμιση παραμέτρων ασύρματου δικτύου του μηχανήματος

Πριν ξεκινήσετε, θα πρέπει να μάθετε το όνομα δικτύου (SSID) του ασύρματου δικτύου, καθώς και το κλειδί δικτύου, αν είναι κρυπτογραφημένο. Αυτά τα στοιχεία ρυθμίστηκαν κατά την εγκατάσταση σημείου πρόσβασης (ή ασύρματου δρομολογητή). Αν δεν γνωρίζετε αυτά τα στοιχεία για το περιβάλλον του δικτύου σας, απευθυνθείτε στο άτομο που εγκατέστησε το δίκτυο.

Για να ρυθμίσετε τις παραμέτρους ασύρματης σύνδεσης, μπορείτε να χρησιμοποιήσετε το **SyncThru™ Web Service**.

Χρήση του SyncThru™ Web Service

Πριν ξεκινήσετε τη ρύθμιση των παραμέτρων του ασύρματου δικτύου, ελέγξτε την κατάσταση σύνδεσης του καλωδίου.

- 1 Βεβαιωθείτε αν το μηχάνημα είναι συνδεδεμένο στο δίκτυο.
- 2 Ανοίξτε ένα πρόγραμμα περιήγησης στο web, όπως για παράδειγμα τον Internet Explorer, το Safari ή το Firefox, και πληκτρολογήστε τη νέα διεύθυνση IP του μηχανήματός σας στο παράθυρο του προγράμματος περιήγησης.

Για παράδειγμα,



- 3 Κάντε κλικ στο **Login** επάνω δεξιά στην τοποθεσία Web του SyncThru™ Web Service.
- 4 Πληκτρολογήστε τα στοιχεία σύνδεσης, που είναι το **ID** και το **Password** και στη συνέχεια κάντε κλικ στο **Login**. Αν είναι η πρώτη φορά που συνδέεστε στο SyncThru™ Web Service, πληκτρολογήστε το προεπιλεγμένο αναγνωριστικό και τον προεπιλεγμένο κωδικό πρόσβασης, όπως φαίνεται πιο κάτω. Συνιστάται να αλλάξετε τον προεπιλεγμένο κωδικό πρόσβασης για λόγους ασφαλείας.
 - **ID: admin**
 - **Password: sec00000**
- 5 Όταν ανοίξει το παράθυρο του **SyncThru™ Web Service**, κάντε κλικ στο **Settings > Network Settings**.
- 6 Κάντε κλικ στο **Wi-Fi > Wizard**.
- 7 Επιλέξτε ένα **Network Name(SSID)** από τη λίστα.
- 8 Κάντε κλικ στο κουμπί **Next**.

Αν εμφανιστεί το παράθυρο ρύθμισης της ασύρματης ασφάλειας, πληκτρολογήστε τον καταχωρημένο κωδικό πρόσβασης (κωδικός πρόσβασης δικτύου) και κάντε κλικ στο **Next**.
- 9 Εμφανίζεται το παράθυρο επιβεβαίωσης, ελέγξτε τη ρύθμιση ασύρματης σύνδεσης. Αν η ρύθμιση είναι σωστή, κάντε κλικ στο **Apply**.

Ρύθμιση ασύρματου δικτύου



Αν στη θύρα δικτύου είναι συνδεδεμένο ένα καλώδιο δικτύου, αφαιρέστε το από τη θύρα δικτύου.

Ενεργοποίηση/απενεργοποίηση του δικτύου Wi-Fi

- 1 Βεβαιωθείτε αν το μηχάνημα είναι συνδεδεμένο στο δίκτυο.
- 2 Ανοίξτε ένα πρόγραμμα περιήγησης στο web, όπως για παράδειγμα τον Internet Explorer, το Safari ή το Firefox, και πληκτρολογήστε τη νέα διεύθυνση IP του μηχανήματός σας στο παράθυρο του προγράμματος περιήγησης.
Για παράδειγμα,

- 3 Κάντε κλικ στο **Login** επάνω δεξιά στην τοποθεσία Web του SyncThru™ Web Service.

- 4 Πληκτρολογήστε τα στοιχεία σύνδεσης, που είναι το **ID** και το **Password** και στη συνέχεια κάντε κλικ στο **Login**. Αν είναι η πρώτη φορά που συνδέεστε στο SyncThru™ Web Service, πληκτρολογήστε το προεπιλεγμένο αναγνωριστικό και τον προεπιλεγμένο κωδικό πρόσβασης, όπως φαίνεται πιο κάτω. Συνιστάται να αλλάξετε τον προεπιλεγμένο κωδικό πρόσβασης για λόγους ασφαλείας.
 - **ID: admin**
 - **Password: sec00000**
- 5 Όταν ανοίξει το παράθυρο του **SyncThru™ Web Service**, κάντε κλικ στο **Settings > Network Settings**.
- 6 Κάντε κλικ στο **Wi-Fi**.
- 7 Μπορείτε επίσης να ενεργοποιήσετε/απενεργοποιήσετε το δίκτυο Wi-Fi.

Ρύθμιση του Wi-Fi Direct για εκτύπωση από φορητές συσκευές

Το Wi-Fi Direct είναι μια ασφαλής και ευκολόχρηστη σύνδεση ομότιμων μεταξύ ενός εκτυπωτή με ενεργοποιημένο Wi-Fi Direct και μιας φορητής συσκευής.

Ρύθμιση ασύρματου δικτύου

Με το Wi-Fi Direct, μπορείτε να συνδέσετε τον εκτυπωτή σας σε ένα δίκτυο Wi-Fi Direct ενώ ταυτόχρονα είναι συνδεδεμένος σε ένα σημείο πρόσβασης. Μπορείτε επίσης να χρησιμοποιήσετε ταυτόχρονα ένα ενσύρματο δίκτυο και ένα δίκτυο Wi-Fi Direct ώστε πολλαπλοί χρήστες να μπορούν να αποκτήσουν πρόσβαση και να εκτυπώσουν έγγραφα τόσο από το δίκτυο Wi-Fi Direct όσο και από ένα ασύρματο δίκτυο.



- Δεν μπορείτε να συνδέσετε τη φορητή συσκευή σας στο internet μέσω του Wi-Fi Direct του εκτυπωτή.
- Η λίστα υποστηριζόμενων πρωτοκόλων ενδέχεται να διαφέρει από το μοντέλο σας, τα δίκτυα Wi-Fi Direct ΔΕΝ υποστηρίζουν IPv6, φιλτράρισμα δικτύου, IPSec, WINS και υπηρεσίες SLP.
- Ο μέγιστος αριθμός συσκευών που μπορούν να συνδεθούν μέσω του Wi-Fi Direct είναι 4.

Ρύθμιση του Wi-Fi Direct

Μπορείτε να ενεργοποιήσετε τη λειτουργία Wi-Fi Direct με μία από τις παρακάτω μεθόδους.

Από το μηχάνημα

- 1 Επιλέξτε  (**Menu**) > **Network** > **Wi-Fi** > **Wi-Fi Direct** στον πίνακα ελέγχου.

Ή

Για μοντέλα που διαθέτουν οθόνη αφής στον πίνακα ελέγχου, πατήστε  (**Setup**) > **Machine Setup** > **Next** > **Network Setup** > **Wi-Fi** > **Wi-Fi Direct** στην οθόνη αφής.

- 2 Ενεργοποιήστε το **Wi-Fi Direct**.

Από τον υπολογιστή που είναι συνδεδεμένος στο δίκτυο

Εάν ο εκτυπωτής σας χρησιμοποιεί ένα καλώδιο δικτύου ή ένα ασύρματο σημείο πρόσβασης, μπορείτε να ενεργοποιήσετε και να διαμορφώσετε το Wi-Fi Direct μέσω του SyncThru™ Web Service.

- 1 Προσπελάστε την υπηρεσία **SyncThru™ Web Service**, επιλέξτε **Settings** > **Network Settings** > **Wi-Fi** > **Wi-Fi Direct™**.
- 2 Ενεργοποιήστε το **Wi-Fi Direct™** και ρυθμίστε άλλες επιλογές.

Ρύθμιση ασύρματου δικτύου

Ρύθμιση της φορητής συσκευής

- Μετά τη ρύθμιση του Wi-Fi Direct από τον εκτυπωτή, ανατρέξτε στο εγχειρίδιο χρήσης της φορητής συσκευής που χρησιμοποιείτε για τη ρύθμιση του Wi-Fi Direct.
- Μετά τη ρύθμιση του Wi-Fi Direct, θα χρειαστεί να κάνετε λήψη μιας εφαρμογής εκτύπωσης από φορητές συσκευές (π.χ.: Samsung Mobile printer) για να εκτυπώσετε από το smartphone.



- Όταν βρείτε έναν εκτυπωτή στον οποίο θέλετε να συνδεθείτε από τη φορητή συσκευή σας, επιλέξτε τον εκτυπωτή και θα αναβοσβήσει η λυχνία LED του εκτυπωτή. Πατήστε στην επιλογή που θέλετε όταν το παράθυρο επιβεβαίωσης σύνδεσης Wi-Fi εμφανιστεί από την οθόνη ενδείξεων και θα συνδεθεί στη φορητή συσκευή σας.
- Αν η φορητή σας συσκευή δεν υποστηρίζει Wi-Fi Direct, πρέπει να εισαγάγετε το "Κλειδί δικτύου" εκτυπωτή.

Αντιμέτωπιση προβλημάτων για το ασύρματο δίκτυο

Προβλήματα κατά την εγκατάσταση ή την εγκατάσταση του προγράμματος οδήγησης

Δεν βρέθηκαν εκτυπωτές

- Το μηχάνημά σας ενδεχομένως να μην είναι ενεργοποιημένο. Ενεργοποιήστε τον υπολογιστή και το μηχάνημά σας.
- Το καλώδιο USB δεν είναι συνδεδεμένο μεταξύ υπολογιστή και μηχανήματος. Συνδέστε το μηχάνημα στον υπολογιστή σας χρησιμοποιώντας το καλώδιο USB.
- Το μηχάνημα δεν υποστηρίζει ασύρματο δίκτυο. Ελέγξτε το οδηγό χρήσης του μηχανήματος, ο οποίος συμπεριλαμβάνεται CD του λογισμικού που συνοδεύει το μηχάνημά σας και προετοιμάστε ένα μηχάνημα ασύρματου δικτύου.

Αποτυχία σύνδεσης - Δεν βρέθηκε SSID

- Το μηχάνημα δεν μπορεί να βρει το όνομα δικτύου (SSID) που έχετε επιλέξει ή πληκτρολογήσει. Ελέγξτε το όνομα δικτύου (SSID) στο σημείο πρόσβασης και προσπαθήστε να συνδεθείτε ξανά.
- Το σημείο πρόσβασης δεν είναι ενεργοποιημένο. Ενεργοποιήστε το σημείο πρόσβασης.

Ρύθμιση ασύρματου δικτύου

Αποτυχία σύνδεσης - Μη έγκυρη ασφάλεια

- Η ασφάλεια δεν είναι σωστά διαμορφωμένη. Ελέγξτε τη ρύθμιση των παραμέτρων ασφαλείας στο σημείο πρόσβασης και το μηχάνημα.

Αποτυχία σύνδεσης - Γενικό σφάλμα σύνδεσης

- Ο υπολογιστής σας δεν λαμβάνει σήμα από το μηχάνημα. Ελέγξτε το καλώδιο USB και βεβαιωθείτε ότι το μηχάνημα λειτουργεί.

Αποτυχία σύνδεσης - Συνδεδεμένο ενσύρματο δίκτυο

- Το μηχάνημά σας είναι συνδεδεμένο με ένα καλώδιο ενσύρματου δικτύου. Αφαιρέστε το καλώδιο ενσύρματου δικτύου από το μηχάνημα.

Αποτυχία σύνδεσης - Εκχώρηση διεύθυνσης IP

- Απενεργοποιήστε και ενεργοποιήστε το σημείο πρόσβασης (ή τον ασύρματο δρομολογητή) και το μηχάνημα.

Σφάλμα σύνδεσης PC

- Η ρυθμισμένη διεύθυνση δικτύου δεν μπορεί να πραγματοποιήσει σύνδεση ανάμεσα στον υπολογιστή και το μηχάνημα.
 - Για περιβάλλον δικτύου DHCP
Ο εκτυπωτής λαμβάνει αυτόματα τη διεύθυνση IP (DHCP), όταν για τον υπολογιστή έχει επιλεγεί η ρύθμιση παραμέτρων DHCP.



Αν η εργασία εκτύπωσης δεν λειτουργεί σε λειτουργία DHCP, το πρόβλημα ενδέχεται να οφείλεται στην αυτόματη αλλαγή της διεύθυνσης IP. Συγκρίνετε τη διεύθυνση IP μεταξύ της διεύθυνσης IP του προϊόντος και της διεύθυνσης IP του εκτυπωτή.

Τρόπος σύγκρισης:

- 1 Εκτυπώστε την αναφορά πληροφοριών δικτύων του εκτυπωτή σας και ελέγξτε τη διεύθυνση IP (βλ. “Εκτύπωση αναφοράς ρύθμισης παραμέτρων δικτύου” στη σελίδα 186).
- 2 Ελέγξτε τη διεύθυνση IP της θύρας του εκτυπωτή από τον υπολογιστή σας.
 - a Κάντε κλικ στο μενού **Έναρξη** των Windows.
 - b Στα Windows XP/Server 2003 επιλέξτε **Εκτυπωτές και Φαξ**.
 - Για Windows Server 2008/Vista, από το μενού **Έναρξη**, επιλέξτε Πίνακας ελέγχου > **Υλικό και Ήχος** > **Εκτυπωτές**.
 - Για Windows 7, από το μενού **Έναρξη**, επιλέξτε Πίνακας ελέγχου > **Συσκευές και εκτυπωτές**.
Για Windows 8, από το **Charms(Σύμβολα)**, επιλέξτε **Αναζήτηση > Ρυθμίσεις > Πίνακας Ελέγχου > Συσκευές και εκτυπωτές**.
 - Στα Windows Server 2008 R2, επιλέξτε **Πίνακας Ελέγχου > Υλικό > Συσκευές και εκτυπωτές**.

Ρύθμιση ασύρματου δικτύου

- Για Windows 10 / Windows Server 2016
Από τη γραμμή εργασιών, πληκτρολογήστε **Συσκευές και Εκτυπωτές** στην περιοχή εισαγωγής **Αναζήτηση**. Πατήστε το πλήκτρο Enter.

Ή

Από το εικονίδιο **Έναρξη** () , επιλέξτε **Ρυθμίσεις > Συσκευές > Εκτυπωτές και σαρωτές > Συσκευές και εκτυπωτές**.

Κάντε δεξί κλικ στο εικονίδιο **Έναρξη** () και επιλέξτε **Πίνακας Ελέγχου > Συσκευές και εκτυπωτές**.

- c Κάντε δεξί κλικ στο μηχανήμα που διαθέτετε.
 - d Στα Windows XP/2003/2008/Vista, επιλέξτε **Ιδιότητες**.
Για Windows 7/8 , Windows Server 2008 R2, Windows 10, ή Windows Sever 2016 από μενού περιεχομένου, επιλέξτε **Προτιμήσεις εκτύπωσης**.
Εάν το στοιχείο **Ιδιότητες εκτυπωτή** έχει το σημάδι ►, μπορείτε να επιλέξετε άλλα προγράμματα οδήγησης που είναι συνδεδεμένα με τον επιλεγμένο εκτυπωτή.
 - e Κάντε κλικ στην καρτέλα **Θύρα**.
 - f Κάντε κλικ στο κουμπί **Ρύθμιση παραμέτρων θύρας...**
 - g Ελέγξτε αν το **Όνομα εκτυπωτή** ή η **Διεύθυνση IP:** είναι η διεύθυνση IP στο φύλλο διαμόρφωσης ρυθμίσεων δικτύου.
- 3 Αλλάξτε τη διεύθυνση IP της θύρας του εκτυπωτή αν είναι διαφορετική από αυτήν της αναφοράς πληροφοριών δικτύου.
Αν θέλετε να χρησιμοποιήσετε το CD εγκατάστασης λογισμικού για να αλλάξετε τη θύρα IP, συνδεθείτε σε έναν εκτυπωτή δικτύου. Στη συνέχεια συνδέστε ξανά τη διεύθυνση IP.

- Για περιβάλλον στατικού δικτύου
Το μηχανήμα χρησιμοποιεί τη στατική διεύθυνση όταν ο υπολογιστής έχει ρυθμιστεί σε στατική διεύθυνση.

Για παράδειγμα,

Αν οι πληροφορίες δικτύου του υπολογιστή είναι ως εξής:

- Διεύθυνση IP: 169.254.133.42
- Μάσκα υποδικτύου: 255.255.0.0

Τότε, οι πληροφορίες δικτύου του μηχανήματος θα πρέπει να είναι ως εξής:

- Διεύθυνση IP: 169.254.133.**43**
- Μάσκα υποδικτύου: 255.255.0.0 (Χρησιμοποιείται η μάσκα υποδικτύου του υπολογιστή.)
- Πύλη: 169.254.133.**1**

Άλλα προβλήματα

Αν προκύψουν προβλήματα κατά τη χρήση του μηχανήματος σε δίκτυο, ελέγξτε τα παρακάτω:

Ρύθμιση ασύρματου δικτύου



Για πληροφορίες σχετικά με το σημείο πρόσβασης (ή τον ασύρματο δρομολογητή), ανατρέξτε στον αντίστοιχο οδηγό χρήσης.

- Ο υπολογιστής, το σημείο πρόσβασης (ή ο ασύρματος δρομολογητής) ή το μηχάνημά σας δεν μπορεί να ενεργοποιηθεί.
- Ελέγξτε την ασύρματη λήψη γύρω από το μηχάνημα. Εάν ο δρομολογητής είναι μακριά από το μηχάνημα ή εάν υπάρχει εμπόδιο, ενδεχομένως να αντιμετωπίσετε δυσκολία με τη λήψη του σήματος.
- Απενεργοποιήστε και ενεργοποιήστε το σημείο πρόσβασης (ή τον ασύρματο δρομολογητή), το μηχάνημα και τον υπολογιστή. Ορισμένες φορές, αυτή η ενέργεια μπορεί να αποκαταστήσει την επικοινωνία δικτύου.
- Ελέγξτε αν το λογισμικό τείχους προστασίας (V3 ή Norton) εμποδίζει την επικοινωνία.
Αν ο υπολογιστής και το μηχάνημα είναι συνδεδεμένα στο ίδιο δίκτυο και δεν είναι δυνατή η εύρεση κατά την αναζήτηση, το λογισμικό τείχους προστασίας ενδέχεται να εμποδίζει την επικοινωνία. Ανατρέξτε στον οδηγό χρήσης για το λογισμικό για να το απενεργοποιήσετε και προσπαθήστε να αναζητήσετε ξανά το μηχάνημα.
- Ελέγξτε αν η διεύθυνση IP του μηχανήματος έχει εκχωρηθεί σωστά. Μπορείτε να ελέγξετε τη διεύθυνση IP εκτυπώνοντας την αναφορά παραμέτρων δικτύου.
- Ελέγξτε αν το σημείο πρόσβασης (ή ο ασύρματος δρομολογητής) έχει ρυθμισμένη ασφάλεια (κωδικός πρόσβασης). Αν έχει κωδικό πρόσβασης, συμβουλευθείτε το διαχειριστή του σημείου πρόσβασης (ή του ασύρματου δρομολογητή).

- Ελέγξτε τη διεύθυνση IP του μηχανήματος. Εγκαταστήστε ξανά το πρόγραμμα οδήγησης του μηχανήματος και αλλάξτε τις ρυθμίσεις για σύνδεση στο μηχάνημα στο δίκτυο. Λόγω των χαρακτηριστικών του DHCP, η εκχωρημένη διεύθυνση IP θα μπορούσε να αλλάξει αν το μηχάνημα δεν χρησιμοποιηθεί για μεγάλο διάστημα ή αν έχει γίνει επαναφορά του σημείου πρόσβασης.

Καταχωρίστε τη διεύθυνση MAC του προϊόντος όταν διαμορφώνετε τις ρυθμίσεις του διακομιστή DHCP στο σημείο πρόσβασης (ή στον ασύρματο δρομολογητή). Στη συνέχεια μπορείτε πάντα να χρησιμοποιήσετε τη διεύθυνση IP που έχει οριστεί με τη διεύθυνση MAC. Μπορείτε να διαπιστώσετε τη διεύθυνση Mac του μηχανήματός σας εκτυπώνοντας μια αναφορά παραμέτρων δικτύου.

- Ελέγξτε το περιβάλλον ασύρματου δικτύου. Ίσως να μην είναι δυνατή η σύνδεση στο δίκτυο σε περιβάλλον υποδομής όπου πρέπει να πληκτρολογήσετε τα στοιχεία του χρήστη πριν τη σύνδεση στο σημείο πρόσβασης (ή στον ασύρματο δρομολογητή).
- Το μηχάνημα υποστηρίζει μόνο IEEE 802.11 b/g/n και Wi-Fi. Δεν υποστηρίζονται άλλοι τύποι ασύρματης επικοινωνίας (π.χ. Bluetooth).
- Το μηχάνημα βρίσκεται εντός του εύρους του ασύρματου δικτύου.
- Το μηχάνημα βρίσκεται μακριά από εμπόδια που θα μπορούσαν να μπλοκάρουν το ασύρματο σήμα.

Αφαιρέστε τυχόν μεγάλα αντικείμενα που βρίσκονται ανάμεσα στο σημείο πρόσβασης (ή σε ασύρματο δρομολογητή) και το μηχάνημα.

Βεβαιωθείτε ότι το μηχάνημα και το ασύρματο σημείο πρόσβασης (ή ο ασύρματος δρομολογητής) δεν διαχωρίζονται από στύλους, τοίχους ή στήλες υποστήριξης με μέταλλο ή τσιμέντο.

Ρύθμιση ασύρματου δικτύου

- Το μηχάνημα βρίσκεται μακριά από άλλες ηλεκτρονικές συσκευές που ενδέχεται να επηρεάσουν το ασύρματο δίκτυο.
Πολλές συσκευές μπορεί να προκαλέσουν παρεμβολές στο ασύρματο σήμα, συμπεριλαμβανομένων των φούρνων μικροκυμάτων και ορισμένων συσκευών Bluetooth.
- Όταν αλλάζει η διαμόρφωση του σημείου πρόσβασης (ή του ασύρματου δρομολογητή), πρέπει να ρυθμίσετε ξανά το ασύρματο δίκτυο του προϊόντος.
- Ο μέγιστος αριθμός συσκευών που μπορούν να συνδεθούν μέσω του Wi-Fi Direct είναι 4.
- Αν το σημείο σύνδεσης έχει οριστεί να λειτουργεί μόνο με το πρότυπο 802.11n, ενδέχεται να μη συνδεθεί στο μηχάνημά σας.

Χρήση δυνατότητας NFC



Για το C306xND και το C306xFR, ελέγξτε τις λίστες επιλογών και επικοινωνήστε με το σημείο πώλησης για παραγγελία (βλ. “Διαθέσιμα προαιρετικά εξαρτήματα” στη σελίδα 97). Αφού εγκαταστήσετε το κιτ ασύρματου δικτύου/NFC (Προαιρετικό), ρυθμίστε το μηχάνημα για χρήση αυτής της λειτουργίας.

Ο εκτυπωτής NFC (Near Field Communication) σας επιτρέπει να εκτυπώνετε απευθείας από τη φορητή συσκευή σας, κρατώντας την πάνω από την ετικέτα NFC στο Κιτ ασύρματου δικτύου/NFC (Επιλογή Ασύρματο LAN). Δεν απαιτείται εγκατάσταση προγράμματος οδήγησης του εκτυπωτή ή σύνδεση σε σημείο πρόσβασης. Χρειάζεστε μόνο μια φορητή συσκευή που να υποστηρίζει NFC. Για να χρησιμοποιήσετε αυτή τη λειτουργία, πρέπει να έχετε εγκαταστήσει εφαρμογές για κινητά στη φορητή συσκευή σας.



- Ανάλογα με το υλικό του καλύμματος της φορητής συσκευής, η αναγνώριση NFC μπορεί να μην λειτουργεί σωστά.
- Ανάλογα με τη φορητή συσκευή που χρησιμοποιείτε, η ταχύτητα αποστολής μπορεί να διαφέρει.
- Αυτή η δυνατότητα είναι διαθέσιμη μόνο για μοντέλα με ετικέτα NFC.

- Σε περίπτωση χρήσης ενός καλύμματος ή μιας μπαταρίας που διαφέρουν από αυτά που παρελήφθησαν με τη φορητή συσκευή ή ένα μεταλλικό κάλυμμα/αυτοκόλλητο μπορεί να παρεμποδιστεί το NFC.
- Αν οι συσκευές NFC δεν μπορούν να επικοινωνήσουν,
 - Αφαιρέστε το περίβλημα ή κάλυμμα από τη φορητή συσκευή και προσπαθήστε ξανά.
 - Τοποθετήστε ξανά την μπαταρία από τη φορητή συσκευή και προσπαθήστε ξανά.

Απαιτήσεις

- Ενεργοποιημένες λειτουργίες NFC και Wi-Fi Direct, υποστηριζόμενες εφαρμογές για κινητά εγκατεστημένες σε φορητή συσκευή με Android OS 4.0 ή ανώτερη έκδοση.



Μόνο το Android OS 4.1 ή ανώτερη έκδοση ενεργοποιεί αυτόματα τη δυνατότητα Wi-Fi Direct στη φορητή συσκευή σας όταν ενεργοποιείτε τη δυνατότητα NFC. Προτείνουμε την αναβάθμιση της φορητής συσκευής σας σε Android OS 4.1 ή ανώτερη έκδοση για χρήση της δυνατότητας NFC.

- Εκτυπωτής με ενεργοποιημένη τη δυνατότητα Wi-Fi Direct (βλ. “Ρύθμιση του Wi-Fi Direct για εκτύπωση από φορητές συσκευές” στη σελίδα 212).

Χρήση δυνατότητας NFC

Σχετιζόμενες εφαρμογές

Υπάρχουν μερικές εφαρμογές που μπορούν να χρησιμοποιηθούν με τη λειτουργία NFC. Μπορείτε να κάνετε λήψη των εφαρμογών από το Google Play Store.

- **Samsung Mobile Print:** Δίνει στους χρήστες τη δυνατότητα να εκτυπώσουν, να σαρώσουν (μόνο οι χρήστες των οποίων το μηχάνημα υποστηρίζει σάρωση), ή να αποστείλουν φαξ (μόνο οι χρήστες των οποίων το μηχάνημα υποστηρίζει φαξ) φωτογραφίες, έγγραφα και σελίδες web απευθείας από τη συσκευή σας smartphone ή tablet (βλ. “Χρήση της εφαρμογής Samsung Mobile Print” στη σελίδα 226).
- **Samsung Mobile Print Control:** Βοηθάει τους χρήστες να λάβουν εύκολα εξουσιοδότηση πρόσβασης. Αυτή η εφαρμογή παρέχει έναν τρόπο λήψης εξουσιοδότησης πρόσβασης στον χρήστη χρησιμοποιώντας τη φορητή του συσκευή (βλ. “Χρήση της εφαρμογής Samsung Mobile Print Control” στη σελίδα 220).
- **Samsung Mobile Print Manager:** Δίνει στους χρήστες τη δυνατότητα να χρησιμοποιούν τις λειτουργίες κλωνοποίησης και ασύρματης εγκατάστασης χρησιμοποιώντας τη φορητή συσκευή (βλ. “Χρήση της εφαρμογής Samsung Mobile Print Manager” στη σελίδα 222).

Χρήση της εφαρμογής Samsung Mobile Print Control



Αυτή η εφαρμογή δεν υποστηρίζεται στο C306xFW.

Μπορείτε να τη χρησιμοποιήσετε για να λάβετε μια εξουσιοδότηση/εγγραφή από την εφαρμογή **Samsung Mobile Print Control**.

Εξουσιοδότηση από τη φορητή συσκευή

- 1 Βεβαιωθείτε ότι οι λειτουργίες NFC και Wi-Fi Direct είναι ενεργοποιημένες στη φορητή συσκευή σας και ότι η λειτουργία Wi-Fi Direct είναι ενεργοποιημένη στον εκτυπωτή σας.
- 2 Ανοίξτε την εφαρμογή **Samsung Mobile Print Control**.



Αν δεν έχετε εγκατεστημένη στο κινητό σας τηλέφωνο την εφαρμογή **Samsung Mobile Print Control**, πηγαίnete στο κατάστημα εφαρμογών (Samsung Apps, Play Store, App Store) στη φορητή σας συσκευή αναζητήστε την για λήψη και προσπαθήστε ξανά.

Χρήση δυνατότητας NFC

3 Πληκτρολογήστε τα στοιχεία **ID** και **Password**.

- **ID: admin**
- **Password: sec00000**

4 Περάστε την ετικέτα της φορητής συσκευής σας (βρίσκεται συνήθως στο πίσω μέρος της) πάνω από την ετικέτα NFC (NFC) στον εκτυπωτή σας.

Περιμένετε μερικά δευτερόλεπτα για να συνδεθεί η φορητή συσκευή με τον εκτυπωτή.

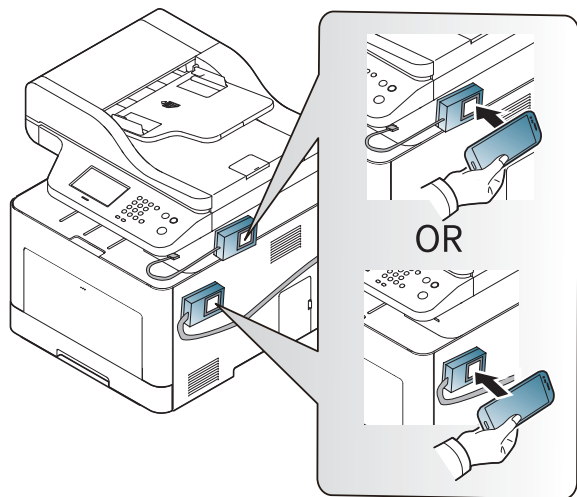

Σε ορισμένες φορητές συσκευές, η ετικέτα NFC μπορεί να μην βρίσκεται στην πίσω όψη τους. Ελέγξτε τη θέση της κεραίας NFC στην φορητή συσκευή σας πριν από την έναρξη της διαδικασίας.

Εγγραφή από τη φορητή συσκευή

1 Βεβαιωθείτε ότι οι λειτουργίες NFC και Wi-Fi Direct είναι ενεργοποιημένες στη φορητή συσκευή σας και ότι η λειτουργία Wi-Fi Direct είναι ενεργοποιημένη στον εκτυπωτή σας.

2 Ανοίξτε την εφαρμογή **Samsung Mobile Print Control**.



Αν δεν έχετε εγκατεστημένη στο κινητό σας τηλέφωνο την εφαρμογή **Samsung Mobile Print Control**, πηγαίνετε στο κατάστημα εφαρμογών (Samsung Apps, Play Store, App Store) στη φορητή σας συσκευή αναζητήστε την για λήψη και προσπαθήστε ξανά.

3 Πατήστε στο εικονίδιο  στην οθόνη **Samsung Mobile Print Control**.

4 Επιλέξτε **On** από το μενού **Phone login set as default**.

5 Το αναγνωριστικό (ID) της φορητής συσκευής εμφανίζεται στην οθόνη του **Samsung Mobile Print Control**.

Πατήστε **Registration**.

6 Πληκτρολογήστε τα στοιχεία **ID** και **Password**.

- **ID: admin**
- **Password: sec00000**

Χρήση δυνατότητας NFC



- Ο κωδικός που αναφέρεται ως **Passcode** απαιτείται όταν ο διαχειριστής επιλέξει τη μέθοδο **Two-Factor Authentication**. Πρέπει να πληκτρολογήσετε ένα συνθηματικό πρόσβασης για έλεγχο ταυτότητας. Ο κωδικός πρόσβασης και το συνθηματικό πρόσβασης πρέπει να διαφέρουν. Μπορείτε να επιλέξετε **Two-Factor Authentication** από το SyncThru™ Web Service, επιλέξτε το κουμπί **Security > User Access Control > Authentication > Authentication Method > Options > Login Method > Two-Factor Authentication**.

7 Περάστε την ετικέτα της φορητής συσκευής σας (βρίσκεται συνήθως στο πίσω μέρος της) πάνω από την ετικέτα NFC (NFC) στον εκτυπωτή σας.

Περιμένετε μερικά δευτερόλεπτα για να συνδεθεί η φορητή συσκευή με τον εκτυπωτή.

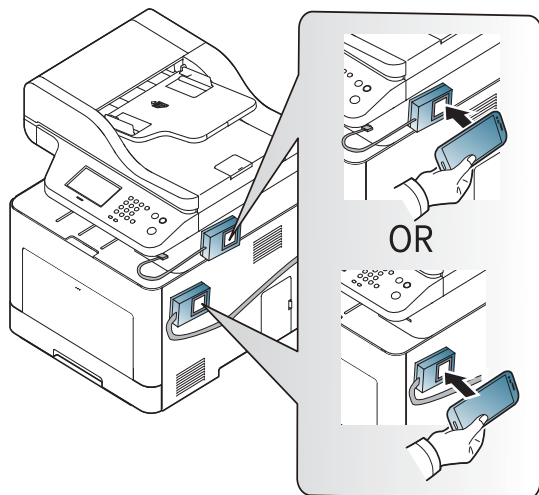

Σε ορισμένες φορητές συσκευές, η ετικέτα NFC μπορεί να μην βρίσκεται στην πίσω όψη τους. Ελέγξτε τη θέση της κεραίας NFC στην φορητή συσκευή σας πριν από την έναρξη της διαδικασίας.

8

Στην οθόνη αφής του εκτυπωτή εμφανίζεται ένα μήνυμα ολοκλήρωσης εγγραφής.

Χρήση της εφαρμογής Samsung Mobile Print Manager



Αυτή η εφαρμογή δεν υποστηρίζεται στο C306xFW.

Αν έχετε περισσότερους από έναν εκτυπωτές και πρέπει να ορίσετε τις ίδιες ρυθμίσεις σε κάθε εκτυπωτή, μπορείτε να το κάνετε εύκολα χρησιμοποιώντας την εφαρμογή **Samsung Mobile Print Manager**. Ακουμπήστε το κινητό σας τηλέφωνο στην ετικέτα NFC στον εκτυπωτή για να αντιγράψετε τις ρυθμίσεις και πατήστε στον εκτυπωτή στον οποίο θέλετε να ορίσετε τις ρυθμίσεις.



Όταν εξαγάγετε τα δεδομένα μπορείτε να αποθηκεύσετε περισσότερα δεδομένα. Όταν εισάγετε τα δεδομένα, μπορείτε να επιλέξετε τα δεδομένα από τη λίστα και να τα εισάγετε.

Χρήση δυνατότητας NFC

Εξαγωγή (Αντιγραφή της ρύθμισης στη φορητή σας συσκευή)

- 1 Βεβαιωθείτε ότι οι λειτουργίες NFC και Wi-Fi Direct είναι ενεργοποιημένες στη φορητή συσκευή σας και ότι η λειτουργία Wi-Fi Direct είναι ενεργοποιημένη στον εκτυπωτή σας.
- 2 Ανοίξτε την εφαρμογή **Samsung Mobile Print Manager** από τη φορητή συσκευή σας.

 Αν δεν έχετε εγκατεστημένη στο κινητό σας τηλέφωνο την εφαρμογή **Samsung Mobile Print Manager**, πηγαίνετε στο κατάστημα εφαρμογών (Samsung Apps, Play Store) στη φορητή σας συσκευή, αναζητήστε την για λήψη και προσπαθήστε ξανά.

- 3 Πατήστε στο **Export**.
- 4 Πληκτρολογήστε τα στοιχεία **ID** και **Password**.
 - **ID: admin**
 - **Password: sec00000**

- 5 Περάστε την ετικέτα της φορητής συσκευής σας (βρίσκεται συνήθως στο πίσω μέρος της) πάνω από την ετικέτα NFC () στον εκτυπωτή σας.

Περιμένετε μερικά δευτερόλεπτα για να συνδεθεί η φορητή συσκευή με τον εκτυπωτή.

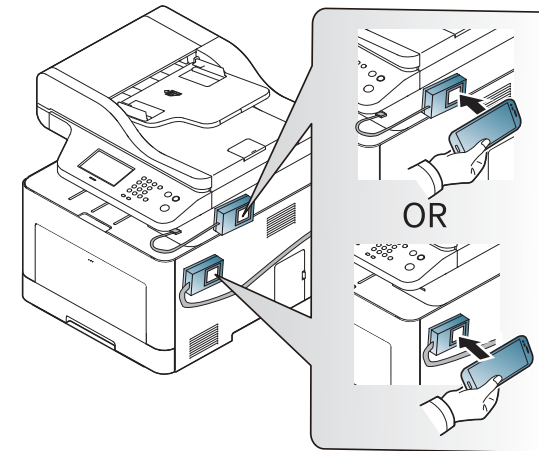

-  Σε ορισμένες φορητές συσκευές, η ετικέτα NFC μπορεί να μην βρίσκεται στην πίσω όψη τους. Ελέγξτε τη θέση της κεραίας NFC στην φορητή συσκευή σας πριν από την έναρξη της διαδικασίας.
- Κατά τη διάρκεια της κλωνοποίησης, το μηχάνημα είναι κλειδωμένο.

- 6 Επιλέξτε τις ρυθμίσεις που θέλετε να εφαρμόσετε και πατήστε **OK**.
- 7 Ακολουθήστε τις οδηγίες που εμφανίζονται στην οθόνη της φορητής σας συσκευής.

Χρήση δυνατότητας NFC

Εισαγωγή (Εφαρμογή των ρυθμίσεων στο μηχάνημα)

- 1 Βεβαιωθείτε ότι οι λειτουργίες NFC και Wi-Fi Direct είναι ενεργοποιημένες στη φορητή συσκευή σας και ότι η λειτουργία Wi-Fi Direct είναι ενεργοποιημένη στον εκτυπωτή σας.
- 2 Ανοίξτε την εφαρμογή **Samsung Mobile Print Manager** από τη φορητή συσκευή σας.

 Αν δεν έχετε εγκατεστημένη στο κινητό σας τηλέφωνο την εφαρμογή **Samsung Mobile Print Manager**, πηγαίνατε στο κατάστημα εφαρμογών (Samsung Apps, Play Store) στη φορητή σας συσκευή, αναζητήστε την για λήψη και προσπαθήστε ξανά.

- 3 Πατήστε στο **Import**
- 4 Πληκτρολογήστε τα στοιχεία **ID** και **Password**.
 - **ID: admin**
 - **Password: sec00000**
- 5 Επιλέξτε τις ρυθμίσεις που θέλετε να εφαρμόσετε.
- 6 Ακολουθήστε τις οδηγίες που εμφανίζονται στην οθόνη της φορητής σας συσκευής.

- 7 Περάστε την ετικέτα της φορητής συσκευής σας (βρίσκεται συνήθως στο πίσω μέρος της) πάνω από την ετικέτα NFC () στον εκτυπωτή σας.

Περιμένετε μερικά δευτερόλεπτα για να συνδεθεί η φορητή συσκευή με τον εκτυπωτή.

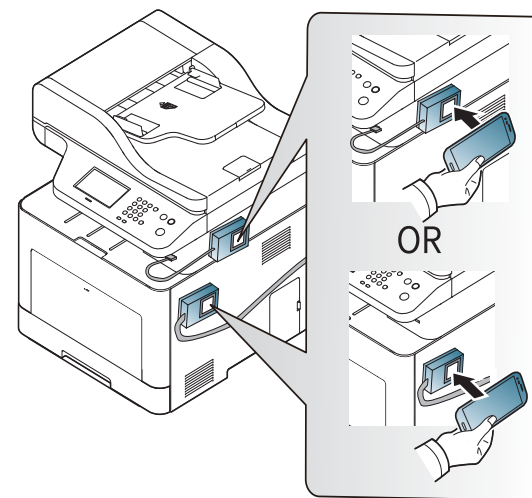

-  Σε ορισμένες φορητές συσκευές, η ετικέτα NFC μπορεί να μην βρίσκεται στην πίσω όψη τους. Ελέγξτε τη θέση της κεραίας NFC στην φορητή συσκευή σας πριν από την έναρξη της διαδικασίας.
- Κατά τη διάρκεια της κλωνοποίησης, το μηχάνημα είναι κλειδωμένο.

Χρήση δυνατότητας NFC

Ασύρματη εγκατάσταση

Μπορείτε να αντιγράψετε τις ασύρματες ρυθμίσεις από το τηλέφωνό σας στον εκτυπωτή ακουμπώντας τη φορητή συσκευή σας στην ετικέτα NFC στον εκτυπωτή σας.

- 1 Βεβαιωθείτε ότι οι λειτουργίες NFC και Wi-Fi Direct είναι ενεργοποιημένες στη φορητή συσκευή σας και ότι η λειτουργία Wi-Fi Direct είναι ενεργοποιημένη στον εκτυπωτή σας.
- 2 Ανοίξτε την εφαρμογή **Samsung Mobile Print Manager** από τη φορητή συσκευή σας.

 Αν δεν έχετε εγκατεστημένη στο κινητό σας τηλέφωνο την εφαρμογή **Samsung Mobile Print Manager**, πηγαίστε στο κατάστημα εφαρμογών (Samsung Apps, Play Store) στη φορητή σας συσκευή, αναζητήστε την για λήψη και προσπαθήστε ξανά.

- 3 Εμφανίζεται η οθόνη της φορητής συσκευής **Samsung Mobile Print Control**.
Πατήστε στο **Wi-Fi Setup**.
- 4 Πληκτρολογήστε τα στοιχεία **ID** και **Password**.
 - **ID:** admin
 - **Password:** sec00000

- 5 Αν το σημείο πρόσβασης (ή ασύρματος δρομολογητής) είναι συνδεδεμένο και εμφανίζεται το παράθυρο επιβεβαίωσης σύνδεσης, τότε κάντε κλικ στο **OK**. Αν το σημείο πρόσβασης (ή ασύρματος δρομολογητής) δεν είναι συνδεδεμένο, επιλέξτε το σημείο πρόσβασης (ή ασύρματο δρομολογητή) που επιθυμείτε και κάντε κλικ στο **OK** και στη συνέχεια στο **OK**.

- 6 Περάστε την ετικέτα της φορητής συσκευής σας (βρίσκεται συνήθως στο πίσω μέρος της) πάνω από την ετικέτα NFC () στον εκτυπωτή σας.

Περιμένετε μερικά δευτερόλεπτα για να συνδεθεί η φορητή συσκευή με τον εκτυπωτή.

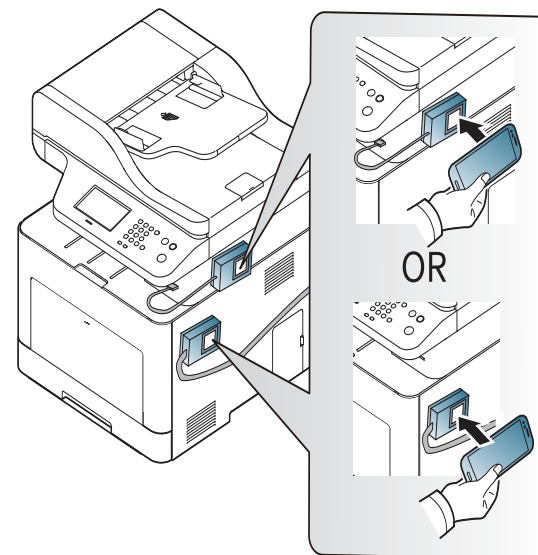

Χρήση δυνατότητας NFC



Σε ορισμένες φορητές συσκευές, η ετικέτα NFC μπορεί να μην βρίσκεται στην πίσω όψη τους. Ελέγξτε τη θέση της κεραίας NFC στην φορητή συσκευή σας πριν από την έναρξη της διαδικασίας.

- 7 Ακολουθήστε τις οδηγίες που εμφανίζονται στην οθόνη της φορητής σας συσκευής.

Χρήση της εφαρμογής Samsung Mobile Print



Το **Samsung Mobile Print** είναι μια δωρεάν εφαρμογή η οποία δίνει τη δυνατότητα στους χρήστες να εκτυπώνουν, σαρώνουν (μόνο για χρήστες με εκτυπωτές πολλαπλών λειτουργιών) ή να αποστέλλουν μέσω φαξ (μόνο για χρήστες με εκτυπωτές πολλαπλών λειτουργιών) φωτογραφίες, έγγραφα και ιστοσελίδες απευθείας από το smartphone ή το tablet.

Εκτύπωση

- 1 Βεβαιωθείτε ότι οι δυνατότητες NFC και Wi-Fi Direct είναι ενεργοποιημένες στη φορητή συσκευή σας και ότι η δυνατότητα Wi-Fi Direct είναι ενεργοποιημένη στον εκτυπωτή σας.
- 2 Ανοίξτε την εφαρμογή **Samsung Mobile Print**.



Αν δεν έχετε εγκατεστημένη στο κινητό σας τηλέφωνο την εφαρμογή **Samsung Mobile Print**, πηγαίνετε στο κατάστημα εφαρμογών (Samsung Apps, Play Store, App Store) στη φορητή σας συσκευή αναζητήστε την για λήψη και προσπαθήστε ξανά.

- 3 Επιλέξτε τη λειτουργία εκτύπωσης.
- 4 Επιλέξτε το περιεχόμενο που θέλετε να εκτυπώσετε.
Αν χρειαστεί, αλλάξτε την επιλογή εκτύπωσης πατώντας το εικονίδιο .
- 5 Περάστε την ετικέτα της φορητής συσκευής σας (βρίσκεται συνήθως στο πίσω μέρος της) πάνω από την ετικέτα NFC () στον εκτυπωτή σας.

Περιμένετε μερικά δευτερόλεπτα για να αποστείλει η φορητή συσκευή την εργασία στον εκτυπωτή.

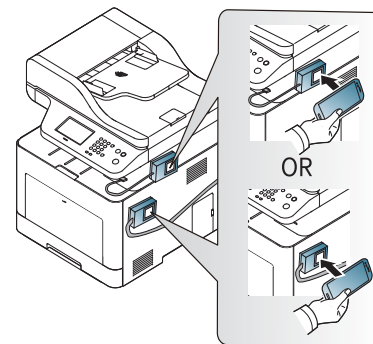

C306xND series
C306xFR series

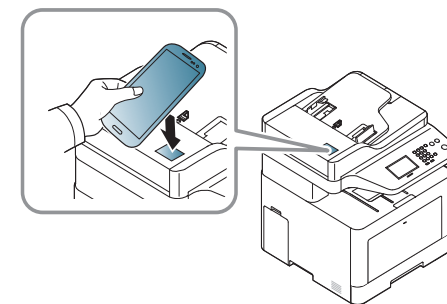

C306xFW series

Χρήση δυνατότητας NFC



Σε ορισμένες φορητές συσκευές, η ετικέτα NFC μπορεί να μην βρίσκεται στην πίσω όψη τους. Ελέγξτε τη θέση της κεραίας NFC στην φορητή συσκευή σας πριν από την έναρξη της διαδικασίας.

- 6 Ο εκτυπωτής ξεκινά την εκτύπωση.

Σάρωση

- 1 Βεβαιωθείτε ότι οι δυνατότητες NFC και Wi-Fi Direct είναι ενεργοποιημένες στη φορητή συσκευή σας και ότι η δυνατότητα Wi-Fi Direct είναι ενεργοποιημένη στον εκτυπωτή σας.
- 2 Ανοίξτε την εφαρμογή **Samsung Mobile Print**.



Αν δεν έχετε εγκατεστημένη στο κινητό σας τηλέφωνο την εφαρμογή **Samsung Mobile Print**, πηγαίνετε στο κατάστημα εφαρμογών (Samsung Apps, Play Store, App Store) στη φορητή σας συσκευή αναζητήστε την για λήψη και προσπαθήστε ξανά.

- 3 Επιλέξτε τη λειτουργία σάρωσης.

4

Τοποθετήστε ένα έγγραφο με την όψη προς τα κάτω στη γυάλινη επιφάνεια εγγράφων ή τοποθετήστε τα έγγραφα με την όψη προς τα πάνω στον τροφοδότη εγγράφων (βλέπε “Τοποθέτηση πρωτοτύπων” στη σελίδα 63).

Αν χρειαστεί, αλλάξτε την επιλογή σάρωσης πατώντας το .

5

Περάστε την ετικέτα της φορητής συσκευής σας (βρίσκεται συνήθως στο πίσω μέρος της) πάνω από την ετικέτα NFC () στον εκτυπωτή σας.

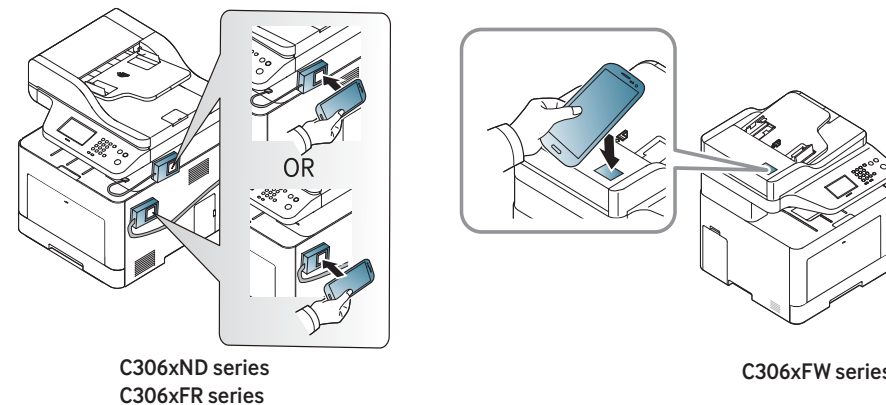

Σε ορισμένες φορητές συσκευές, η ετικέτα NFC μπορεί να μην βρίσκεται στην πίσω όψη τους. Ελέγξτε τη θέση της κεραίας NFC στην φορητή συσκευή σας πριν από την έναρξη της διαδικασίας.

6

Ο εκτυπωτής ξεκινά τη σάρωση του περιεχομένου.

Τα σαρωμένα δεδομένα αποθηκεύονται στη φορητή συσκευή σας.

Χρήση δυνατότητας NFC



Αν δεν θέλετε να συνεχίσετε τη σάρωση, ακολουθήστε τις οδηγίες στην οθόνη της εφαρμογής.

Αποστολή Φαξ

1 Βεβαιωθείτε ότι οι δυνατότητες NFC και Wi-Fi Direct είναι ενεργοποιημένες στη φορητή συσκευή σας και ότι η δυνατότητα Wi-Fi Direct είναι ενεργοποιημένη στον εκτυπωτή σας.

2 Ανοίξτε την εφαρμογή **Samsung Mobile Print**.



Αν δεν έχετε εγκατεστημένη στο κινητό σας τηλέφωνο την εφαρμογή **Samsung Mobile Print**, πηγαίνετε στο κατάστημα εφαρμογών (Samsung Apps, Play Store, App Store) στη φορητή σας συσκευή αναζητήστε την για λήψη και προσπαθήστε ξανά.

3 Επιλέξτε λειτουργία φαξ.

4 Επιλέξτε το περιεχόμενο που θέλετε να στείλετε με φαξ.

Αν χρειαστεί, εισάγετε τον αριθμό φαξ και αλλάξτε την επιλογή φαξ πατώντας το εικονίδιο .

5 Περάστε την ετικέτα της φορητής συσκευής σας (βρίσκεται συνήθως στο πίσω μέρος της) πάνω από την ετικέτα NFC () στον εκτυπωτή σας.

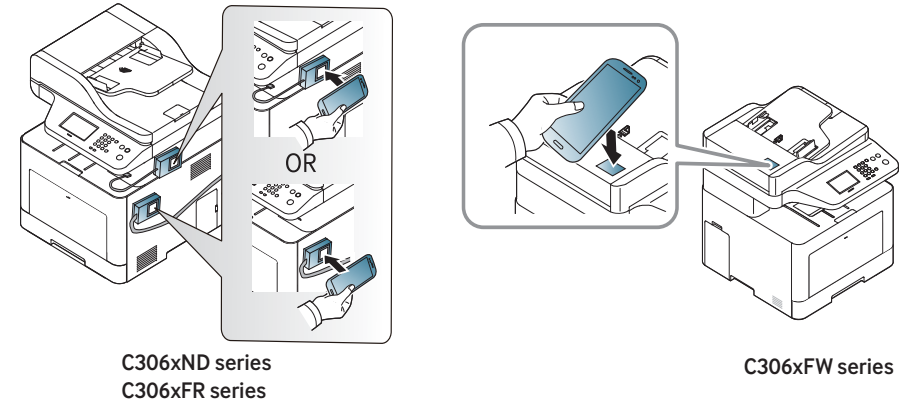

Σε ορισμένες φορητές συσκευές, η ετικέτα NFC μπορεί να μην βρίσκεται στην πίσω όψη τους. Ελέγξτε τη θέση της κεραίας NFC στην φορητή συσκευή σας πριν από την έναρξη της διαδικασίας.

6 Ο εκτυπωτής αρχίζει να στέλνει το περιεχόμενο με φαξ.

Υποστηριζόμενες εφαρμογές για φορητές συσκευές

Διαθέσιμες εφαρμογές

- **Samsung Mobile Print:** Το **Samsung Mobile Print** είναι μια δωρεάν εφαρμογή η οποία δίνει τη δυνατότητα στους χρήστες να εκτυπώνουν, σαρώνουν (μόνο για χρήστες που το μηχάνημά τους υποστηρίζει σάρωση) ή να αποστέλλουν μέσω φαξ (μόνο για χρήστες που το μηχάνημά τους υποστηρίζει φαξ) φωτογραφίες, έγγραφα και ιστοσελίδες απευθείας από το smartphone ή το tablet. Το **Samsung Mobile Print** είναι συμβατό όχι μόνο με smart phones Android και iOS αλλά και με τα iPod Touch και tablet PC. Συνδέει τη φορητή συσκευή σας σε ένα δίκτυο συνδεδεμένο με εκτυπωτή Samsung ή σε ασύρματο εκτυπωτή μέσω σημείου πρόσβασης Wi-Fi. Δεν απαιτείται εγκατάσταση νέου προγράμματος οδήγησης ή διαμόρφωση των ρυθμίσεων δικτύου – απλά εγκαταστήστε την εφαρμογή **Samsung Mobile Print** και θα ανιχνεύσει αυτόματα συμβατούς εκτυπωτές Samsung. Εκτός από την εκτύπωση φωτογραφιών, ιστοσελίδων και εγγράφων PDF, υποστηρίζεται επίσης και η σάρωση. Αν διαθέτετε μηχάνημα Samsung πολλαπλών λειτουργιών, σαρώστε οποιοδήποτε έγγραφο σε μορφή JPG, PDF, ή PNG για γρήγορη και εύκολη προβολή στη φορητή σας συσκευή (βλ. “Χρήση της εφαρμογής Samsung Mobile Print” στη σελίδα 226).
- **Samsung Mobile Print Control:** Βοηθάει τους χρήστες να λάβουν εύκολα εξουσιοδότηση πρόσβασης. Αυτή η εφαρμογή παρέχει έναν τρόπο λήψης εξουσιοδότησης πρόσβασης στον χρήστη χρησιμοποιώντας τη φορητή του συσκευή (βλ. “Χρήση της εφαρμογής Samsung Mobile Print Control” στη σελίδα 220).

- **Samsung Mobile Print Manager:** Δίνει στους χρήστες τη δυνατότητα να χρησιμοποιούν τις λειτουργίες κλωνοποίησης και ασύρματης εγκατάστασης χρησιμοποιώντας τη φορητή συσκευή (βλ. “Χρήση της εφαρμογής Samsung Mobile Print Manager” στη σελίδα 222).

Λήψη εφαρμογών

Για να κάνετε λήψη εφαρμογών, πηγαίνετε στο κατάστημα εφαρμογών (Samsung Apps, Play Store, App Store) στη φορητή συσκευή σας και κάντε απλά αναζήτηση για “**Samsung Mobile Print /Samsung Mobile Print Control/Samsung Mobile Print Manager.**” Μπορείτε επίσης να επισκεφτείτε το iTunes για συσκευές Apple στον υπολογιστή σας.

- **Samsung Mobile Print/ Samsung Mobile Print Control**
 - **Android:** Κάντε αναζήτηση για **Samsung Mobile Print** ή **Samsung Mobile Print Control** από το Play Store και κάντε λήψη της εφαρμογής.
 - **iOS:** Κάντε αναζήτηση για **Samsung Mobile Print** ή **Samsung Mobile Print Control** από το App Store και κάντε λήψη της εφαρμογής.
- **Samsung Mobile Print Manager**
 - **Android:** Κάντε αναζήτηση για **Samsung Mobile Print Manager** από το Play Store και κάντε λήψη της εφαρμογής.

Υποστηριζόμενες εφαρμογές για φορητές συσκευές

Υποστηριζόμενα λειτουργικά συστήματα φορητής συσκευής

- **Samsung Mobile Print / Samsung Mobile Print Control**
 - Android OS 4,0 ή νεότερη έκδοση
 - iOS 8,0 ή νεότερη έκδοση
- **Samsung Mobile Print Manager**
 - Android OS 4,0 ή νεότερη έκδοση



Μόνο οι εκτυπωτές με πιστοποίηση Mopria μπορούν να χρησιμοποιήσουν τη λειτουργία **Mopria**. Ελέγξτε τη συσκευασία του μηχανήματός σας για το λογότυπο πιστοποίησης Mopria.



Το **Mopria™** Print Service είναι μια φορητή λύση εκτύπωσης που βελτιώνει τη νέα λειτουργικότητα εκτύπωσης σε οποιοδήποτε τηλέφωνο ή tablet Android (Android έκδοση 4.4 ή νεότερο). Με αυτήν την υπηρεσία, μπορείτε να συνδεθείτε και να εκτυπώσετε σε οποιονδήποτε εκτυπωτή με πιστοποίηση Mopria στο ίδιο δίκτυο με αυτό της φορητής συσκευής σας χωρίς πρόσθετη εγκατάσταση. Πολλές αυθεντικές εφαρμογές Android υποστηρίζουν εκτύπωση όπως οι εφαρμογές Chrome, Gmail, Gallery, Drive και Quickoffice.

Ρύθμιση του μηχανήματος για εκτύπωση Mopria

Τα πρωτόκολλα Bonjour(mDNS) και IPP απαιτούνται στο μηχανήμα σας για να χρησιμοποιήσετε τη λειτουργία **Mopria**. Εκτελέστε τα ακόλουθα βήματα για να ενεργοποιήσετε τη λειτουργία **Mopria**.

- 1 Βεβαιωθείτε αν το μηχάνημα είναι συνδεδεμένο στο δίκτυο.
- 2 Ανοίξτε ένα πρόγραμμα περιήγησης στο web, όπως για παράδειγμα τον Internet Explorer, το Safari ή το Firefox, και πληκτρολογήστε τη νέα διεύθυνση IP του μηχανήματός σας στο παράθυρο του προγράμματος περιήγησης.

Για παράδειγμα,

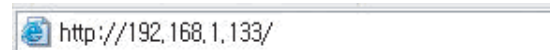

- 3 Κάντε κλικ στο **Login** επάνω δεξιά στην τοποθεσία Web του SyncThru™ Web Service.
- 4 Πληκτρολογήστε τα στοιχεία σύνδεσης, που είναι το **ID** και το **Password** και στη συνέχεια κάντε κλικ στο **Login**. Αν είναι η πρώτη φορά που συνδέεστε στο SyncThru™ Web Service, πληκτρολογήστε το προεπιλεγμένο αναγνωριστικό και τον προεπιλεγμένο κωδικό πρόσβασης, όπως φαίνεται πιο κάτω. Συνιστάται να αλλάξετε τον προεπιλεγμένο κωδικό πρόσβασης για λόγους ασφαλείας.
 - **ID: admin**
 - **Password: sec00000**
- 5 Όταν ανοίξει το παράθυρο SyncThru™ Web Service, κάντε κλικ στο **Settings > Network Settings > Standard TCP/IP, LPR, IPP > IPP**. Στη συνέχεια, επιλέξτε **Enable**.
- 6 Κάντε κλικ στο **Settings > Network Settings > mDNS**. Στη συνέχεια, επιλέξτε **Enable**.
- 7 Κάντε κλικ στο **Security > System Security > Feature Management > Mopria**. Στη συνέχεια, επιλέξτε **Enable**.

Εγκατάσταση του Mopria στη φορητή συσκευή σας

Αν δεν έχετε εγκαταστήσει στη φορητή σας συσκευή την εφαρμογή **Mopria Print Service**, ανοίξτε το κατάστημα εφαρμογών (Play Store, App Store) στη φορητή σας συσκευή, κάντε αναζήτηση για **Mopria Print Service**, κάντε λήψη και εγκαταστήστε την εφαρμογή.

- 1 Στο μενού **Settings** της συσκευής σας Android, πατήστε στο **Printing**.



Η τοποθεσία αυτής της επιλογής ενδέχεται να διαφέρει ανάλογα με τη φορητή συσκευή σας. Αν δεν μπορείτε να εντοπίσετε την επιλογή **Printing**, ανατρέξτε στο εγχειρίδιο χρήστη της φορητής συσκευής σας.

- 2 Στην επιλογή **Print Services**, πατήστε στο **Mopria Print Service**.
- 3 Πατήστε στο ρυθμιστικό **On/Off** για να ενεργοποιήσετε το **Mopria Print Service**.

Εκτύπωση μέσω του Mopria

Για να εκτυπώσετε μέσω Mopria σε μια συσκευή Android:

- 1 Ανοίξτε το email, τη φωτογραφία, την ιστοσελίδα ή το έγγραφο που θέλετε να εκτυπώσετε.
- 2 Πατήστε **Print** στο μενού της εφαρμογής.
- 3 Επιλέξτε **τον εκτυπωτή σας**, και στη συνέχεια διαμορφώστε τις ρυθμίσεις εκτύπωσης.
- 4 Πατήστε ξανά **Εκτύπωση** για να εκτυπώσετε το έγγραφο.



Για να ακυρώσετε μια εργασία εκτύπωσης: Επιλέξτε και διαγράψτε το έγγραφο από την ουρά εκτύπωσης στη **Γραμμή ειδοποιήσεων**.

AirPrint



Μόνο οι εκτυπωτές με πιστοποίηση AirPrint μπορούν να χρησιμοποιήσουν τη λειτουργία AirPrint. Ελέγξτε τη συσκευασία του μηχανήματός σας για τη σήμανση πιστοποίησης AirPrint.



Το **AirPrint** σας δίνει τη δυνατότητα να εκτυπώνετε απευθείας από τη συσκευή σας Mac OS (MacBook Pro, MacBook Air και iMAC) και iOS (iPhone, iPad και iPod touch).

Οι λειτουργίες Σάρωση και Φαξ είναι διαθέσιμες μόνο για Mac OS. (Μόνο χρήστες με εκτυπωτές πολλαπλών λειτουργιών)

Εγκατάσταση του AirPrint

Για να χρησιμοποιήσετε τη λειτουργία **AirPrint**, απαιτούνται τα πρωτόκολλα Bonjour(mDNS) και IPP στο μηχανήμά σας. Μπορείτε να ενεργοποιήσετε τη λειτουργία **AirPrint** με μία από τις ακόλουθες μεθόδους.

- 1 Βεβαιωθείτε αν το μηχανήμα είναι συνδεδεμένο στο δίκτυο.
- 2 Ανοίξτε ένα πρόγραμμα περιήγησης στο web, όπως για παράδειγμα τον Internet Explorer, το Safari ή το Firefox, και πληκτρολογήστε τη νέα διεύθυνση IP του μηχανήματός σας στο παράθυρο του προγράμματος περιήγησης.

Για παράδειγμα,



- 3 Κάντε κλικ στο **Login** επάνω δεξιά στην τοποθεσία Web του SyncThru™ Web Service.
- 4 Πληκτρολογήστε τα στοιχεία σύνδεσης, που είναι το **ID** και το **Password** και στη συνέχεια κάντε κλικ στο **Login**. Αν είναι η πρώτη φορά που συνδέεστε στο SyncThru™ Web Service, πληκτρολογήστε το προεπιλεγμένο αναγνωριστικό και τον προεπιλεγμένο κωδικό πρόσβασης, όπως φαίνεται πιο κάτω. Συνιστάται να αλλάξετε τον προεπιλεγμένο κωδικό πρόσβασης για λόγους ασφαλείας.
 - **ID: admin**
 - **Password: sec00000**
- 5 Όταν ανοίξει το παράθυρο του SyncThru™ Web Service, κάντε κλικ στο **Settings > Network Settings**.
- 6 Κάντε κλικ στο κουμπί **AirPrint**.

Χρήση του AirPrint

Το **AirPrint** είναι μια δωρεάν εφαρμογή η οποία δίνει τη δυνατότητα στους χρήστες να εκτυπώνουν, σαρώνουν (μόνο για χρήστες με εκτυπωτές πολλαπλών λειτουργιών) ή να αποστέλλουν μέσω φαξ (μόνο για χρήστες με εκτυπωτές πολλαπλών λειτουργιών με ενσωματωμένο φαξ) από Mac OS και iOS. Οι λειτουργίες Σάρωση και Φαξ είναι διαθέσιμες μόνο για το Mac OS (μόνο για χρήστες με εκτυπωτές πολλαπλών λειτουργιών).



Για οδηγίες πώς να εκτυπώσετε, να σαρώσετε και να αποστείλετε φαξ ανατρέξτε στη Βοήθεια του Mac.

Samsung Cloud Print

Το Samsung Cloud Print είναι μια δωρεάν υπηρεσία cloud που σας επιτρέπει να εκτυπώνετε ή να σαρώνετε από το smartphone ή το tablet στον εκτυπωτή ή πολυλειτουργικό μηχάνημα Samsung. Αφού εγκαταστήσετε την εφαρμογή Samsung Cloud Print, μπορείτε να εγγραφείτε στην υπηρεσία Samsung Cloud Print χρησιμοποιώντας απλά τον αριθμό του κινητού σας τηλεφώνου για έλεγχο πρόσβασης. Δεν απαιτείται άλλη σύνδεση σε λογαριασμό, παρόλο που μπορείτε να συνδέσετε την εφαρμογή με τον λογαριασμό σας Samsung αν το επιθυμείτε.

Ανατρέξτε στον ιστότοπο της Samsung (www.samsungcloudprint.com) για περισσότερες πληροφορίες για το Samsung Cloud Print.



Αν πατήσετε το κουμπί () από την εφαρμογή Samsung Cloud Print, συνδέετε τη φορητή συσκευή σας σε έναν εκτυπωτή ή μηχάνημα πολλαπλών λειτουργιών χρησιμοποιώντας MFP χρησιμοποιώντας το Wi-Fi Direct, αγγίζοντας την ετικέτα Near Field Communication (NFC), σαρώνοντας τον κωδικό QR, ή εισάγοντας μη αυτόματα τη διεύθυνση MAC του εκτυπωτή. Μετά την αντιστοίχιση μπορείτε να εκτυπώσετε ή να σαρώσετε από οπουδήποτε και οποτεδήποτε.

Δήλωση του εκτυπωτή στο διακομιστή Samsung Cloud.

Δήλωση από εφαρμογή περιήγησης στο Web



Βεβαιωθείτε ότι ο εκτυπωτής είναι ενεργοποιημένος και συνδεδεμένος σε ενσύρματο ή ασύρματο δίκτυο που διαθέτει πρόσβαση στο Internet.

- 1 Βεβαιωθείτε αν το μηχάνημα είναι συνδεδεμένο στο δίκτυο.
- 2 Ανοίξτε ένα πρόγραμμα περιήγησης στο web, όπως για παράδειγμα τον Internet Explorer, το Safari ή το Firefox, και πληκτρολογήστε τη νέα διεύθυνση IP του μηχανήματός σας στο παράθυρο του προγράμματος περιήγησης.

Για παράδειγμα,



- 3 Κάντε κλικ στο **Login** επάνω δεξιά στην τοποθεσία Web του SyncThru™ Web Service.

Samsung Cloud Print

4 Πληκτρολογήστε τα στοιχεία σύνδεσης, που είναι το **ID** και το **Password** και στη συνέχεια κάντε κλικ στο **Login**. Αν είναι η πρώτη φορά που συνδέεστε στο SyncThru™ Web Service, πληκτρολογήστε το προεπιλεγμένο αναγνωριστικό και τον προεπιλεγμένο κωδικό πρόσβασης, όπως φαίνεται πιο κάτω. Συνιστάται να αλλάξετε τον προεπιλεγμένο κωδικό πρόσβασης για λόγους ασφαλείας.

- **ID: admin**
- **Password: sec00000**

5 Όταν ανοίξει το παράθυρο **SyncThru™ Web Service**, κάντε κλικ στο **Settings > Network Settings > Samsung Cloud Print**.

 Αν εμφανίζεται η καρτέλα **XOA**, πατήστε στο **XOA > Samsung Cloud Agent** από το **SyncThru™ Web Service**.

6 Τώρα ο εκτυπωτής σας έχει δηλωθεί στην υπηρεσία Samsung Cloud Print.

Εκτύπωση με το Samsung Cloud Print

 Βεβαιωθείτε ότι ο εκτυπωτής είναι ενεργοποιημένος και συνδεδεμένος σε ενσύρματο ή ασύρματο δίκτυο που διαθέτει πρόσβαση στο Internet.

Δήλωση εκτυπωτή από μια εφαρμογή σε φορητή συσκευή

Τα βήματα που ακολουθούν είναι ένα παράδειγμα για τη χρήση της εφαρμογής **Samsung Cloud Print** από κινητό τηλέφωνο Android.

1 Ανοίξτε την εφαρμογή **Samsung Cloud Print**.

 Αν δεν έχετε εγκατεστημένη στο κινητό σας τηλέφωνο την εφαρμογή **Samsung Cloud Print**, πηγαίnete στο κατάστημα εφαρμογών (Samsung Apps, Play Store, App Store) στη φορητή σας συσκευή, αναζητήστε την για λήψη και προσπαθήστε ξανά.

2 Πατήστε το κουμπί () από την εφαρμογή Samsung Cloud Print.

3 Συνδέστε τη φορητή συσκευή σας σε έναν εκτυπωτή ή μηχανήμα πολλαπλών λειτουργιών χρησιμοποιώντας MFP χρησιμοποιώντας το Wi-Fi Direct, αγγίζοντας την ετικέτα Near Field Communication (NFC), σαρώνοντας τον κωδικό QR, ή εισάγοντας μη αυτόματα τη διεύθυνση MAC του εκτυπωτή.

Εκτύπωση από εφαρμογή σε φορητή συσκευή

Τα βήματα που ακολουθούν είναι ένα παράδειγμα για τη χρήση της εφαρμογής **Samsung Cloud Print** από κινητό τηλέφωνο Android.

Samsung Cloud Print

- 1 Ανοίξτε την εφαρμογή **Samsung Cloud Print**.



Αν δεν έχετε εγκατεστημένη στο κινητό σας τηλέφωνο την εφαρμογή **Samsung Cloud Print**, πηγαίνατε στο κατάστημα εφαρμογών (Samsung Apps, Play Store, App Store) στη φορητή σας συσκευή, αναζητήστε την για λήψη και προσπαθήστε ξανά.

- 2 Πατήστε στο κουμπί επιλογής του εγγράφου που θέλετε να εκτυπώσετε.
- 3 Ορίστε τις ρυθμίσεις εκτύπωσης αν επιθυμείτε.
- 4 Πατήστε στο **Send Job**.

Σάρωση και αποστολή στο Samsung Cloud Print

Μπορείτε να σαρώσετε μια εικόνα και τα δεδομένα σάρωσης να αποθηκευτούν στην υπηρεσία **Samsung Cloud Print**.

- 1 Τοποθετήστε ένα έγγραφο με την όψη προς τα κάτω στη γυάλινη επιφάνεια εγγράφων ή τοποθετήστε τα έγγραφα με την όψη προς τα πάνω στον τροφοδότη εγγράφων (βλέπε “Τοποθέτηση πρωτοτύπων” στη σελίδα 63).
- 2 Πατήστε **Samsung Cloud** στον πίνακα ελέγχου.

- 3 Καταχωρίστε τον κωδικό χώρας παραλήπτη και τον τηλεφωνικό αριθμό παραλήπτη.
- 4 Εισάγετε τις πληροφορίες αποστολέα.
- 5 Εισάγετε ένα όνομα αρχείου για να αποθηκεύσετε τα δεδομένα σάρωσης.



Μπορείτε επίσης να ορίσετε το όνομα αρχείου από το SyncThru™ Web Service. Ανοίξτε το πρόγραμμα περιήγησης στο Web από το δικτυακό υπολογιστή σας και πληκτρολογήστε τη διεύθυνση IP του μηχανήματός σας. Όταν το SyncThru™ Web Service ανοίξει, κάντε κλικ στο **Settings > Machine Settings > Samsung Cloud > File Name**.

- 6 Πατήστε το κουμπί  (**Start**) για εκτέλεση της σάρωσης και αποθήκευση του αρχείου στο διακομιστή samsung cloud.



Όταν ο χρήστης δεν έχει δηλωθεί στο **Samsung Cloud Print**, θα ανοίξει ένα παράθυρο επιβεβαίωσης. Επιλέξτε μια εργασία σε εξέλιξη ή όχι.

Η δήλωση του εκτυπωτή Samsung με δυνατότητα **PrinterOn** στην υπηρεσία **PrinterOn** σας επιτρέπει να εκτυπώνετε έγγραφα σε αυτόν τον εκτυπωτή από οπουδήποτε στον κόσμο. Η υπηρεσία **PrinterOn** σας επιτρέπει επίσης να εκτυπώνετε απευθείας από την εφαρμογή φορητής συσκευής **PrinterOn** της συσκευής σας iOS ή Android. Αφού εγκαταστήσετε την εφαρμογή φορητής συσκευής **PrinterOn**, μπορείτε να δηλώσετε το μηχάνημα στην υπηρεσία **PrinterOn** χρησιμοποιώντας τον αριθμό του κινητού σας για πιστοποίηση ταυτότητας.

Για να χρησιμοποιήσετε τη λειτουργία **PrinterOn**, πρέπει να δηλώσετε τον εκτυπωτή σας στον ιστότοπο του **PrinterOn** (www.printeron.com).

Μόνο διαχειριστές μπορούν να δηλώσουν ή να διαμορφώσουν τις ρυθμίσεις ενός εκτυπωτή στην υπηρεσία **PrinterOn**.

Αυτή η ενότητα δεν περιλαμβάνει επεξηγήσεις όλων των λειτουργιών της υπηρεσίας **PrinterOn**. Αντί γι' αυτό επεξηγεί πως θα δηλώσετε έναν εκτυπωτή στην υπηρεσία **PrinterOn** από τον πίνακα ελέγχου του μηχανήματος και το SyncThru™ Web Service.

Για περισσότερες πληροφορίες σχετικά με την υπηρεσία **PrinterOn**, επισκεφτείτε τον ιστότοπο του **PrinterOn** (www.printeron.com).

Δήλωση του εκτυπωτή στην υπηρεσία PrinterOn

Για να δηλώσετε τον εκτυπωτή σας στην υπηρεσία **PrinterOn**, πρέπει να ενεργοποιήσετε τη λειτουργία **PrinterOn** στο μηχάνημα από τον πίνακα ελέγχου ή από το SyncThru™ Web Service.

Δήλωση από τον πίνακα ελέγχου



Πριν εκκινήσετε αυτή τη διαδικασία, βεβαιωθείτε ότι ο εκτυπωτής είναι ενεργοποιημένος και μπορείτε να συνδεθείτε στο Internet.

Μηχανήματα με οθόνη ενδείξεων

- 1 Επιλέξτε  (**Menu**) > **PrinterOn** από την οθόνη ενδείξεων.
- 2 Πατήστε **OK**.
- 3 Πατήστε **Yes** για να ενεργοποιήσετε τη λειτουργία **PrinterOn**.
- 4 Πατήστε **OK**.
Τώρα, ο εκτυπωτής έχει δηλωθεί στην υπηρεσία **PrinterOn**.

Μηχανήματα με οθόνη αφής

- 1 Πατήστε στο **PrinterOn** από την οθόνη αφής.
- 2 Όταν εμφανιστεί το αναδυόμενο παράθυρο, πατήστε στο **OK**.
Τώρα, ο εκτυπωτής έχει δηλωθεί στην υπηρεσία **PrinterOn**.

Δήλωση από εφαρμογή περιήγησης στο Web



Πριν εκκινήσετε αυτή τη διαδικασία, βεβαιωθείτε ότι ο εκτυπωτής είναι ενεργοποιημένος και μπορείτε να συνδεθείτε στο Internet.

- 1 Βεβαιωθείτε αν το μηχάνημα είναι συνδεδεμένο στο δίκτυο.
- 2 Ανοίξτε ένα πρόγραμμα περιήγησης στο web, όπως για παράδειγμα τον Internet Explorer, το Safari ή το Firefox, και πληκτρολογήστε τη νέα διεύθυνση IP του μηχανήματός σας στο παράθυρο του προγράμματος περιήγησης.

Για παράδειγμα,

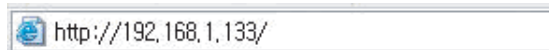

- 3 Κάντε κλικ στο **Login** επάνω δεξιά στην τοποθεσία Web του SyncThru™ Web Service.
- 4 Πληκτρολογήστε τα στοιχεία σύνδεσης, που είναι το **ID** και το **Password** και στη συνέχεια κάντε κλικ στο **Login**. Αν είναι η πρώτη φορά που συνδέεστε στο SyncThru™ Web Service, πληκτρολογήστε το προεπιλεγμένο αναγνωριστικό και τον προεπιλεγμένο κωδικό πρόσβασης, όπως φαίνεται πιο κάτω. Συνιστάται να αλλάξετε τον προεπιλεγμένο κωδικό πρόσβασης για λόγους ασφαλείας.
 - **ID:** admin
 - **Password:** sec00000

- 5 Όταν ανοίξει το παράθυρο **SyncThru™ Web Service**, κάντε κλικ στο **Settings > Network Settings > PrinterOn Cloud Print**.



Αν εμφανίζεται η καρτέλα **XOA**, πατήστε στο **XOA > PrinterOn Cloud Print** από το **SyncThru™ Web Service**.

- 6 Επιλέξτε **Enable** για τη ρύθμιση **PrinterOn Cloud Print Protocol**.
- 7 Κάντε κλικ στο **Apply**.

Τώρα, ο εκτυπωτής έχει δηλωθεί στην υπηρεσία **PrinterOn**.

Χρήση της υπηρεσίας PrinterOn

Για οδηγίες πώς να εκτυπώσετε χρησιμοποιώντας την υπηρεσία **PrinterOn**, ανατρέξτε στον ιστότοπο της υπηρεσίας **PrinterOn** (www.printeron.com).

Google Cloud Print™

Το Google Cloud Print™ είναι μια υπηρεσία που σας δίνει τη δυνατότητα να εκτυπώνετε σε έναν εκτυπωτή χρησιμοποιώντας τη συσκευή σας smart phone, tablet ή οποιαδήποτε άλλη συσκευή συνδεδεμένη στο web. Απλά δηλώστε τον Google λογαριασμό σας με τον εκτυπωτή και είστε έτοιμος να χρησιμοποιήσετε την υπηρεσία Google Cloud Print™. Μπορείτε να εκτυπώσετε το έγγραφο ή το email σας με το λειτουργικό σύστημα Chrome OS, την εφαρμογή περιήγησης Chrome, ή με την εφαρμογή Gmail™/ Google Docs™ στη φορητή συσκευή σας, επομένως δεν χρειάζεται να εγκαταστήσετε το πρόγραμμα οδήγησης του εκτυπωτή στη φορητή συσκευή. Ανατρέξτε στον ιστότοπο της Google (<http://google.com/cloudprint/learn/> ή <http://support.google.com/cloudprint>) για περισσότερες πληροφορίες σχετικά με το Google Cloud Print™.

Δήλωση του λογαριασμού σας στο Google στον εκτυπωτή

Εγγραφή από την εφαρμογή περιήγησης Chrome



- Βεβαιωθείτε ότι ο εκτυπωτής είναι ενεργοποιημένος και συνδεδεμένος σε ενσύρματο ή ασύρματο δίκτυο που διαθέτει πρόσβαση στο Internet.
- Πρέπει να έχετε δημιουργήσει εκ των προτέρων τον Google λογαριασμό σας.

- 1 Ανοίξτε την εφαρμογή περιήγησης Chrome.
- 2 Επισκεφτείτε τη διεύθυνση www.google.com.
- 3 Συνδεθείτε στον ιστότοπο Google με τη διεύθυνσή σας στο Gmail™.
- 4 Εισαγάγετε τη διεύθυνση IP του εκτυπωτή στο πεδίο διεύθυνσης και πατήστε το πλήκτρο Enter ή κάντε κλικ στο **Μετάβαση**.
- 5 Κάντε κλικ στο **Login** στην πάνω δεξιά γωνία του ιστότοπου SyncThru™ Web Service.
- 6 Πληκτρολογήστε τα στοιχεία σύνδεσης, που είναι το **ID** και το **Password** και στη συνέχεια κάντε κλικ στο **Login**. Αν είναι η πρώτη φορά που συνδέεστε στο SyncThru™ Web Service, πληκτρολογήστε το προεπιλεγμένο αναγνωριστικό και τον προεπιλεγμένο κωδικό πρόσβασης, όπως φαίνεται πιο κάτω. Συνιστάται να αλλάξετε τον προεπιλεγμένο κωδικό πρόσβασης για λόγους ασφαλείας.
 - **ID: admin**
 - **Password: sec00000**



Αν το δικτυακό περιβάλλον χρησιμοποιεί διακομιστή μεσολάβησης, πρέπει να διαμορφώσετε τις ρυθμίσεις IP και αριθμός θύρας από την επιλογή **Settings > Network Settings > Proxy**. Επικοινωνήστε με τον πάροχο δικτυακών υπηρεσιών ή το διαχειριστή του δικτύου για περισσότερες πληροφορίες.

7 Όταν ανοίξει το παράθυρο **SyncThru™ Web Service**, κάντε κλικ στο **Settings > Network Settings > Google Cloud Print**.

8 Πληκτρολογήστε το όνομα του εκτυπωτή και την περιγραφή.

9 Κάντε κλικ στο **Register**.

Θα εμφανιστεί το αναδυόμενο παράθυρο επιβεβαίωσης.



Αν ρυθμίσετε το πρόγραμμα περιήγησης έτσι ώστε να εμποδίζονται τα αναδυόμενα παράθυρα, το παράθυρο επιβεβαίωσης δεν θα εμφανιστεί. Να επιτρέπεται η εμφάνιση αναδυόμενων παραθύρων από την ιστοσελίδα.

10 Κάντε κλικ στο **Finish printer registration**.

11 Κάντε κλικ στο **Manage your printers**.

Τώρα ο εκτυπωτής σας έχει δηλωθεί στην υπηρεσία Google Cloud Print™.

Οι συσκευές με ενεργοποίηση της υπηρεσίας Google Cloud Print™ θα εμφανιστούν στη λίστα.

Εκτύπωση με το Google Cloud Print™

Η διαδικασία εκτύπωσης διαφέρει ανάλογα με την εφαρμογή ή τη συσκευή που χρησιμοποιείτε. Μπορείτε να δείτε τη λίστα εφαρμογών που υποστηρίζουν την υπηρεσία Google Cloud Print™.



Βεβαιωθείτε ότι ο εκτυπωτής είναι ενεργοποιημένος και συνδεδεμένος σε ενσύρματο ή ασύρματο δίκτυο που διαθέτει πρόσβαση στο Internet.

Εκτύπωση από εφαρμογή σε φορητή συσκευή

Τα βήματα που ακολουθούν είναι ένα παράδειγμα για τη χρήση της εφαρμογής Google Docs™ από κινητό τηλέφωνο Android.



1 Εγκαταστήστε την εφαρμογή Cloud Print στο κινητό σας τηλέφωνο.



Αν δεν έχετε την εφαρμογή, πραγματοποιήστε λήψη από το κατάστημα της εφαρμογής όπως το Android Market ή το App Store.

2 Αποκτήστε πρόσβαση στην εφαρμογή Google Docs™ από τη φορητή σας συσκευή.

3 Πατήστε στο κουμπί επιλογής  του εγγράφου που θέλετε να εκτυπώσετε.

- 4 Πατήστε στο κουμπί αποστολής .
- 5 Πατήστε στο κουμπί Cloud Print .
- 6 Ορίστε τις ρυθμίσεις εκτύπωσης αν επιθυμείτε.
- 7 Πατήστε **Click here to Print**.

Εκτύπωση από την εφαρμογή περιήγησης Chrome

Τα βήματα που ακολουθούν είναι ένα παράδειγμα χρήσης της εφαρμογής περιήγησης Chrome.

- 1 Εκκινήστε την εφαρμογή Chrome.
- 2 Ανοίξτε το έγγραφο ή το email που θέλετε να εκτυπώσετε.
- 3 Κάντε κλικ στο εικονίδιο με το μηχανικό κλειδί  στην πάνω δεξιά γωνία της εφαρμογής περιήγησης.
- 4 Κάντε κλικ στο κουμπί **Εκτύπωση**. Εμφανίζεται μια νέα καρτέλα για εκτύπωση.
- 5 Επιλέξτε **Print with Google Cloud Print**.
- 6 Κάντε κλικ στο κουμπί **Εκτύπωση**.



3. Μενού χρήσιμων ρυθμίσεων

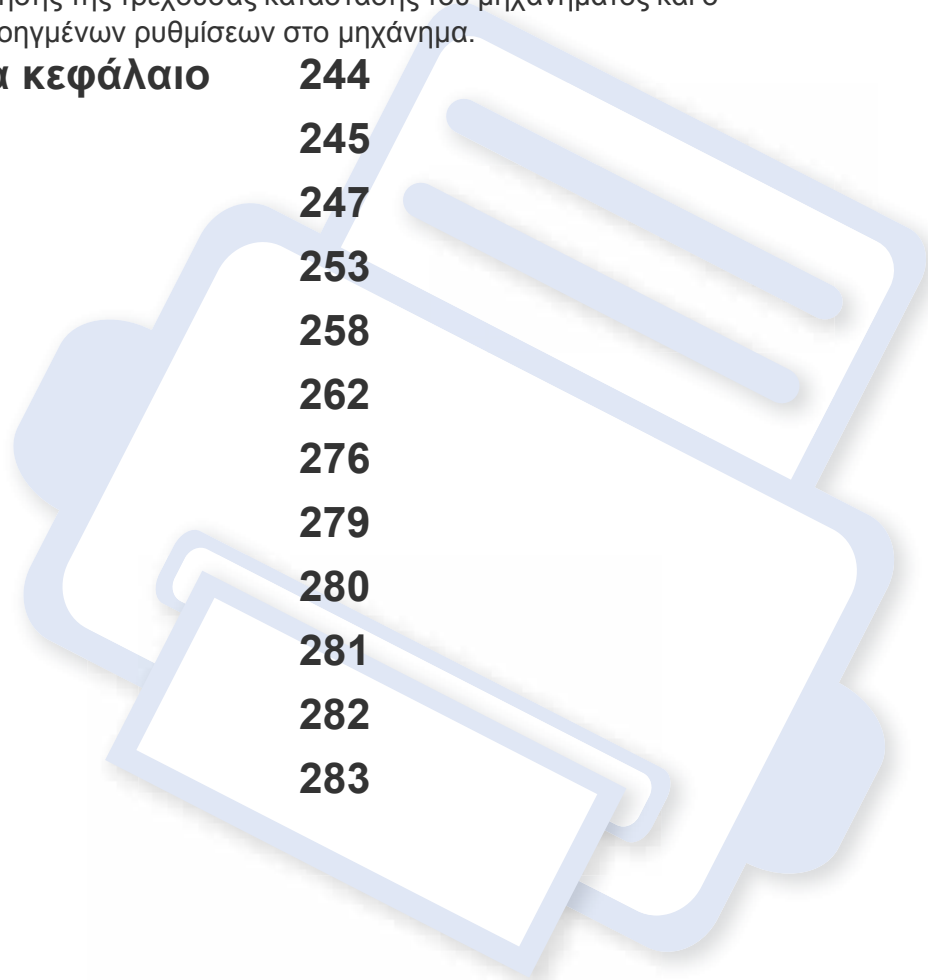

Σε αυτό το κεφάλαιο επεξηγείται ο τρόπος παρακολούθησης της τρέχουσας κατάστασης του μηχανήματος και ο τρόπος εφαρμογής της μεθόδου πραγματοποίησης προηγμένων ρυθμίσεων στο μηχάνημα.

- **Πριν ξεκινήσετε να διαβάζετε ένα κεφάλαιο** 244
- **Εκτύπωση** 245
- **Αντιγραφή** 247
- **Φαξ** 253
- **σάρωση** 258
- **Εγκατάσταση συστήματος** 262
- **Ρυθμίσεις διαχειριστή** 276
- **Eco** 279
- **Direct USB** 280
- **Κατάσταση εργασίας** 281
- **Κουτί εγγράφων** 282
- **PrinterOn** 283



Πριν ξεκινήσετε να διαβάζετε ένα κεφάλαιο

Αυτό το κεφάλαιο εξηγεί όλες τις λειτουργίες που είναι διαθέσιμες για τα μοντέλα αυτής της σειράς για να βοηθήσει τους χρήστες να κατανοήσουν εύκολα τις λειτουργίες. Μπορείτε να ελέγξετε τις διαθέσιμες λειτουργίες για κάθε μοντέλο στο Βασικός Οδηγός (βλ. “Επισκόπηση μενού” στη σελίδα 33). Ακολουθούν συμβουλές για τη χρήση αυτού του κεφαλαίου.



- Ο πίνακας ελέγχου παρέχει πρόσβαση σε διάφορα μενού, για να ρυθμίσετε το μηχάνημα ή να χρησιμοποιήσετε τις λειτουργίες του μηχανήματος. Η πρόσβαση σε αυτά τα μενού είναι δυνατή πατώντας το κουμπί  (**menu**) ή από την οθόνη αφής.
- Ενδέχεται κάποια μενού να μην εμφανιστούν στην οθόνη ανάλογα με τις επιλογές ή τα μοντέλα. Σε αυτή την περίπτωση, δεν ισχύει για το μηχάνημά σας.
- Για τα μοντέλα που δεν έχουν το  (**Menu**) στον πίνακα ελέγχου, δεν υπάρχει αυτή η δυνατότητα (βλ. “Επισκόπηση του πίνακα ελέγχου” στη σελίδα 25).
- Ορισμένα ονόματα μενού ενδέχεται να διαφέρουν από το μηχάνημά σας, ανάλογα με τις επιλογές ή τα μοντέλα.



Εκτύπωση



Ενδέχεται κάποια μενού να μην εμφανιστούν στην οθόνη ανάλογα με τις επιλογές ή τα μοντέλα. Σε αυτή την περίπτωση, δεν ισχύει για το μηχάνημά σας (βλ. “Επισκόπηση μενού” στη σελίδα 33).

Για να αλλάξετε τις επιλογές μενού:

- Πατήστε  (**Menu**) > **Print Setup** στον πίνακα ελέγχου.
- Ή πατήστε  (**Setup**) > **Machine Setup** > **Next** > **Print Setup** στην οθόνη αφής.

Στοιχείο	Περιγραφή
Orientation	<p>Επιλέγει την κατεύθυνση που θα έχουν οι πληροφορίες που θα εκτυπωθούν στη σελίδα.</p> <ul style="list-style-type: none">• Portrait  <ul style="list-style-type: none">• Landscape 

Στοιχείο	Περιγραφή
Duplex	Μπορείτε να ρυθμίσετε το μηχάνημα για εκτύπωση και στις δύο πλευρές του χαρτιού.
Copies	Μπορείτε να πληκτρολογήσετε τον αριθμό αντιγράφων χρησιμοποιώντας το αριθμητικό πληκτρολόγιο.
Resolution	Καθορίζει τον αριθμό κουκκίδων που εκτυπώνονται ανά ίντσα (dpi). Όσο μεγαλύτερη είναι η ρύθμιση, τόσο πιο ακριβείς θα είναι οι εκτυπωμένοι χαρακτήρες και τα γραφικά.
Clear Text	Εκτυπώνει πιο σκούρο κείμενο από ότι σε ένα κανονικό έγγραφο.
Emulation	Καθορίζει τον τύπο και την επιλογή προσομοίωσης. <ul style="list-style-type: none">• Emulation Type: Η γλώσσα μηχανήματος καθορίζει τον τρόπο επικοινωνίας του υπολογιστή με το μηχάνημα.• Setup: Ενεργοποιεί τις λεπτομερείς ρυθμίσεις για τον επιλεγμένο τύπο προσομοίωσης.
Edge Enhancment	Δίνει τη δυνατότητα στο χρήστη να βελτιώσει την ευκρίνεια του κειμένου και των γραφικών για καλύτερη αναγνωσιμότητα.
Auto CR	Σας επιτρέπει να προσαρτήσετε τους απαιτούμενους χαρακτήρες επαναφοράς με κάθε αλλαγή γραμμής, κάτι που είναι χρήσιμο για τους χρήστες Unix ή DOS.

Εκτύπωση

Στοιχείο	Περιγραφή
Skip Blank Pages	Ο εκτυπωτής εντοπίζει από τα δεδομένα εκτύπωσης από τον υπολογιστή εάν η σελίδα είναι κενή ή όχι. Μπορείτε να ρυθμίσετε να γίνεται εκτύπωση ή παράλειψη κενών σελίδων.
Trapping	Μειώνει το λευκό κενό που προκαλείται από σφάλμα στοίχισης των καναλιών χρωμάτων στη λειτουργία έγχρωμης εκτύπωσης. Επίσης το μαύρο κείμενο υπερκαλύπτει τα άλλα χρώματα.
Screen	Η επιλογή αυτή επηρεάζει την ανάλυση και την καθαρότητα των χρωμάτων. <ul style="list-style-type: none">• Normal: Η λειτουργία αυτή παράγει εκτυπώσεις με απαλό τόνο σε ολόκληρη τη σελίδα.• Enhanced: Η λειτουργία αυτή παράγει εκτυπώσεις με ευκρινή κείμενα και απαλά αντικείμενα γραφικών/φωτογραφιών στη σελίδα.• Detailed: Η λειτουργία αυτή παράγει εκτυπώσεις με ευκρινείς λεπτομέρειες σε ολόκληρη τη σελίδα.
Paper Source	Ορίζει τον επιλεγμένο τύπο δίσκου.



Αντιγραφή

Δυνατότητα αντιγραφής



Ενδέχεται κάποια μενού να μην εμφανιστούν στην οθόνη ανάλογα με τις επιλογές ή τα μοντέλα. Σε αυτή την περίπτωση, δεν ισχύει για το μηχάνημά σας (βλ. “Επισκόπηση μενού” στη σελίδα 33).

Για να αλλάξετε τις επιλογές μενού:

- Πατήστε  (**Menu**) > **Copy Feature** στον πίνακα ελέγχου.
- Ή επιλέξτε  (**Setup**) > **Machine Setup** > **Next** > **Default Setting** > **Copy Default** > **Common** στην οθόνη αφής.
- Ή πατήστε  (**Copy**) > επιλέξτε το στοιχείο του μενού που θέλετε στην οθόνη αφής.

Στοιχείο	Περιγραφή
Original Size	Ρυθμίζει το μέγεθος της εικόνας.
Original Type	Βελτιώνει την ποιότητα αντιγραφής με επιλογή του τύπου εγγράφου για την τρέχουσα εργασία αντιγραφής.
Copies	Μπορείτε να πληκτρολογήσετε τον αριθμό αντιγράφων χρησιμοποιώντας το αριθμητικό πληκτρολόγιο.

Στοιχείο	Περιγραφή
Reduce/Enlarge	<p>Εκτελεί σμίκρυνση ή μεγέθυνση της εικόνας που αντιγράφηκε (βλ. “Σμίκρυνση ή μεγέθυνση αντιγράφου” στη σελίδα 77).</p> <p> Αν το μηχάνημα έχει ρυθμιστεί στη λειτουργία Eco, οι λειτουργίες σμίκρυνσης ή μεγέθυνσης της εικόνας δεν είναι διαθέσιμες.</p>
Darkness	Ρυθμίζει τα επίπεδα φωτεινότητας ώστε να δημιουργηθεί αντίγραφο που να διαβάζεται ευκολότερα, όταν το πρωτότυπο περιέχει ξεθωριασμένα σημάδια και σκούρες εικόνες (βλ. “σκούρο” στη σελίδα 76).
Original Type	Βελτιώνει την ποιότητα αντιγραφής με επιλογή του τύπου εγγράφου για την τρέχουσα εργασία αντιγραφής (βλ. “Τύπος πρωτοτύπου” στη σελίδα 76).
Auto Color	<p>Μπορείτε να επιλέξετε αν θα χρησιμοποιήσετε ή όχι το αυτόματο χρώμα.</p> <ul style="list-style-type: none">• On: Επιλέξτε αυτή τη ρύθμιση για να ανιχνεύσετε αυτόματα αν το σαρωμένο έγγραφο είναι έγχρωμο ή ασπρόμαυρο και στη συνέχεια επιλέξτε μια κατάλληλη ρύθμιση χρώματος.



Αντιγραφή

Στοιχείο	Περιγραφή
Color Mode	<p>Μπορείτε να επιλέξετε την προεπιλεγμένη λειτουργία χρώματος για χρήση στις εργασίες αντιγραφής.</p> <ul style="list-style-type: none">• Auto: Επιλέξτε αυτή τη ρύθμιση για να ανιχνεύσετε αυτόματα αν το σαρωμένο έγγραφο είναι έγχρωμο ή ασπρόμαυρο και στη συνέχεια επιλέξτε μια κατάλληλη ρύθμιση χρώματος.• Color: Επιλέξτε αυτή τη ρύθμιση για να εκτυπώσετε την έγχρωμη εικόνα όπως το πρωτότυπο.• Mono: Επιλέξτε αυτή τη ρύθμιση για να εκτυπώσετε σε ασπρόμαυρο, ανεξάρτητα από το αν η σαρωμένη εικόνα είναι έγχρωμη ή ασπρόμαυρη.
Paper Source	<p>Σας δίνει τη δυνατότητα να ελέγχετε τις τρέχουσες ρυθμίσεις δίσκου και αν είναι αναγκαίο να τις αλλάζετε.</p> <div>Auto: Μπορείτε να ορίσετε στο μηχάνημα να μεταβαίνει αυτόματα στο δίσκο ίδιου μεγέθους χαρτιού όταν ο δίσκος που χρησιμοποιείται είναι άδειος.</div>

Στοιχείο	Περιγραφή
Stamp	<p>Μπορείτε να εφαρμόσετε τη λειτουργία σφραγίδας.</p> <ul style="list-style-type: none">• Item: Εκτυπώνει την ώρα και ημερομηνία, τη διεύθυνση IP, τον αριθμό σελίδας, τα στοιχεία της συσκευής, σχόλιο, αναγνωριστικό χρήση στο αποτέλεσμα της αντιγραφής.• Text Size: Μπορείτε να επιλέξετε το μέγεθος κειμένου.• Opacity: Μπορείτε να ορίσετε το επίπεδο της διαφάνειας.• Position: Ορίζει τη θέση.
Layout	<p>Ρυθμίζει τη μορφή της διάταξης, όπως αντιγραφή ταυτότητας, 2/4-up, κλπ.</p>
ID Copy	<p>Αυτή η λειτουργία είναι χρήσιμη για την αντιγραφή ενός στοιχείου μικρού μεγέθους, όπως μιας επαγγελματικής κάρτας (βλ. “Αντιγραφή αστυνομικής ταυτότητας” στη σελίδα 78).</p>
Basic Copy	<p>Μπορείτε να ξεκινήσετε γρήγορα την αντιγραφή.</p>
Custom Copy	<p>Μπορείτε να προσαρμόσετε την αντιγραφή μέσω λεπτομερών ρυθμίσεων.</p>
Auto Fit Copy	<p>Αντιγράφει την εικόνα έτσι ώστε να ταιριάζει αυτόματα στο μέγεθος του χαρτιού.</p>

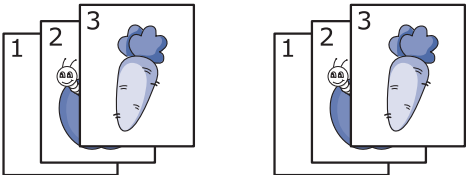
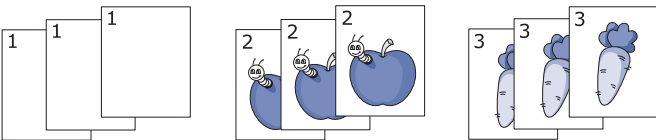
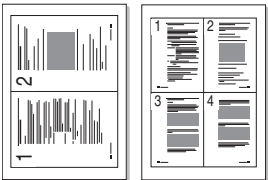
Αντιγραφή

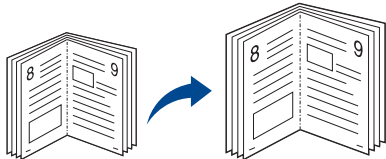
Στοιχείο	Περιγραφή
<ul style="list-style-type: none">• Collation• Collation Copy	<p>Ρυθμίζει το μηχάνημα να ταξινομεί την εργασία αντιγραφής. Για παράδειγμα, αν παράγετε 2 αντίγραφα από ένα πρωτότυπο 3 σελίδων, θα εκτυπωθεί ένα πλήρες έγγραφο 3 σελίδων, το οποίο θα ακολουθείται από ένα δεύτερο πλήρες έγγραφο.</p> <ul style="list-style-type: none">• On: Εκτυπώνει σε σετ για να υπάρχει συμφωνία με τη σειρά των πρωτοτύπων.  <ul style="list-style-type: none">• Off: Εκτυπώνει εκτελώντας ταξινόμηση σε στοίβες μεμονωμένων σελίδων. 
<ul style="list-style-type: none">• 2-up ή 4-up• N-Up Copy	<p>Μειώνει το μέγεθος των εικόνων του πρωτοτύπου και εκτυπώνει 2 ή 4 σελίδες σε ένα φύλλο χαρτί. Μπορείτε να επιλέξετε τον προσανατολισμό των πρωτοτύπων.</p> 



Στοιχείο	Περιγραφή
Book Copy	<p>Η λειτουργία Book Copy σας επιτρέπει να εκτελέσετε την αντιγραφή ενός ολόκληρου βιβλίου. Αν το βιβλίο είναι πολύ χοντρό, ανασηκώστε το κάλυμμα μέχρι οι μεντεσέδες του να πιαστούν από τον αναστολέα, και μετά κλείστε το κάλυμμα. Αν το βιβλίο ή το περιοδικό είναι παχύτερο από 30 mm, αρχίστε να παράγετε αντίγραφα με το κάλυμμα ανοιχτό.</p>  <ul style="list-style-type: none">• Left Page: Χρησιμοποιήστε αυτήν την επιλογή για να εκτυπώσετε την αριστερή σελίδα του βιβλίου.• Right Page: Χρησιμοποιήστε αυτήν την επιλογή για να εκτυπώσετε τη δεξιά σελίδα του βιβλίου.• Both Page: Χρησιμοποιήστε αυτήν την επιλογή για να εκτυπώσετε και τις δύο σελίδες του βιβλίου. <div style="border: 1px solid gray; padding: 5px;"> Αυτή η λειτουργία αντιγραφής είναι διαθέσιμη μόνο εφόσον τοποθετήσετε τα πρωτότυπα στη γυάλινη επιφάνεια σαρωτή.</div>

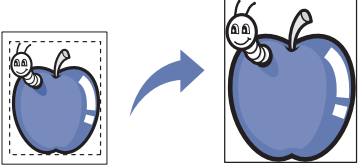

Αντιγραφή

Στοιχείο	Περιγραφή
Adjust Background	<p>Εκτυπώνει μια εικόνα χωρίς το φόντο της. Αυτή η λειτουργία αντιγραφής αφαιρεί το χρώμα του φόντου και μπορεί να χρησιμεύσει όταν αντιγράφετε ένα πρωτότυπο που περιέχει χρώμα στο φόντο, όπως μια εφημερίδα ή ένας κατάλογος.</p> <ul style="list-style-type: none">• Off: Δεν χρησιμοποιείται αυτή η λειτουργία.• Auto: Βελτιστοποιεί το φόντο.• Enhance Lev.1~2: Όσο μεγαλύτερος είναι ο αριθμός, τόσο πιο έντονο είναι το φόντο.• Erase Lev.1~4: Όσο μεγαλύτερος είναι ο αριθμός, τόσο πιο φωτεινό είναι το φόντο.

Στοιχείο	Περιγραφή
Edge Erase	<p>Σας επιτρέπει να σβήσετε κηλίδες, οπές διάτρησης, πτυχώσεις δίπλωσης και σημάδια των συνδετήρων κατά μήκος των τεσσάρων πλευρών ενός εγγράφου.</p>  <ul style="list-style-type: none">• Off: Δεν χρησιμοποιείται αυτή η λειτουργία.• SmallOriginal: Σβήνει την άκρη του πρωτοτύπου, αν είναι μικρό. Αυτή η λειτουργία είναι διαθέσιμη μόνο εφόσον τοποθετήσετε τα πρωτότυπα στη γυάλινη επιφάνεια σαρωτή.• Hole Punch: Σβήνει τα σημάδια των οπών βιβλιοδεσίας.• Book Center: Σβήνει το μεσαίο τμήμα του χαρτιού, που είναι μαύρο και οριζόντιο, κατά την αντιγραφή ενός βιβλίου. Αυτή η λειτουργία είναι διαθέσιμη μόνο εφόσον τοποθετήσετε τα πρωτότυπα στη γυάλινη επιφάνεια σαρωτή.• Border Erase: Εισαγωγή του αριστερού, δεξιού, επάνω, κάτω περιθωρίου με χρήση του αριθμητικού πληκτρολογίου.

Αντιγραφή

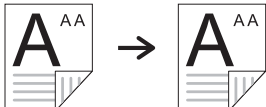
Στοιχείο	Περιγραφή
WaterMark	<p>Η επιλογή υδατογραφήματος σάς επιτρέπει να εκτυπώσετε κείμενο πάνω σε ένα ήδη υπάρχον έγγραφο. Για παράδειγμα, χρησιμοποιήστε την επιλογή αυτή αν θέλετε μια λέξη με μεγάλα γκριζα γράμματα διαγωνίως επάνω στο έγγραφο, π.χ. τη λέξη “ΠΡΟΧΕΙΡΟ” ή “ΕΜΠΙΣΤΕΥΤΙΚΟ”, είτε στην πρώτη σελίδα είτε σε όλες τις σελίδες ενός εγγράφου.</p> 
Duplex	<p>Μπορείτε να ρυθμίσετε το μηχάνημα για να εκτυπώνει αντίγραφα και στις δύο όψεις του χαρτιού.</p> <ul style="list-style-type: none">• 1->1 Sided: Σαρώνει τη μία πλευρά του πρωτότυπου και την εκτυπώνει στη μία πλευρά του χαρτιού.• 1->2 Sided • 1->2 Sided, Rotated 

Στοιχείο	Περιγραφή
Duplex (συνέχεια)	<ul style="list-style-type: none">• 2->1 Sided • 2->2 Sided • 2->1 Sided, Rotated 
Program <ul style="list-style-type: none">• Save Program• Load Program	<p>Η επιλογή αυτή σας επιτρέπει να αποθηκεύετε τις τρέχουσες ρυθμίσεις για μελλοντική χρήση. Μπορείτε επίσης να χρησιμοποιήσετε τις προηγούμενες ρυθμίσεις από τις τελευταίες εργασίες.</p>

ρύθμιση αντιγραφής



Ενδέχεται κάποια μενού να μην εμφανιστούν στην οθόνη ανάλογα με τις επιλογές ή τα μοντέλα. Σε αυτή την περίπτωση, δεν ισχύει για το μηχανήμα σας (βλ. “Επισκόπηση μενού” στη σελίδα 33).

Για να αλλάξετε τις επιλογές μενού:



Πατήστε  (Menu) > **Copy Setup** στον πίνακα ελέγχου.

Στοιχείο	Περιγραφή
Change Default	Οι επιλογές αντιγραφής μπορούν να οριστούν σε αυτές που χρησιμοποιούνται συχνότερα.



- Αυτή η λειτουργία δεν υποστηρίζεται στο C306xND.
- Ενδέχεται κάποια μενού να μην εμφανιστούν στην οθόνη ανάλογα με τις επιλογές ή τα μοντέλα. Σε αυτή την περίπτωση, δεν ισχύει για το μηχάνημά σας (βλ. “Επισκόπηση μενού” στη σελίδα 33).

Για να αλλάξετε τις επιλογές μενού:

- Πατήστε  (**Setup**) > **Machine Setup** > **Next** > **Default Setting** > **Fax Default** στην οθόνη αφής.
- Ή πατήστε  (**Fax**) > επιλέξτε το στοιχείο του μενού που θέλετε στην οθόνη αφής.
- Ή πατήστε  (**Setup**) > **Machine Setup** > **Next** > **Fax Setup** στην οθόνη αφής.

Στοιχείο	Περιγραφή
Original Size	Ρυθμίζει το μέγεθος της εικόνας.
Original Type	Βελτιώνει την ποιότητα φαξ με βάση τον τύπο του πρωτότυπου εγγράφου που σαρώνεται.
Darkness	Ρυθμίζει το επίπεδο φωτεινότητας για τη σάρωση ενός πρωτοτύπου που διαβάζεται ευκολότερα, όταν το πρωτότυπο περιέχει ξεθωριασμένα σημάδια και σκούρες εικόνες (βλ. “Darkness” στη σελίδα 86).

Στοιχείο	Περιγραφή
Resolution	Οι προεπιλεγμένες ρυθμίσεις εγγράφου παρέχουν καλά αποτελέσματα όταν χρησιμοποιείτε συνηθισμένα πρωτότυπα με κείμενο. Ωστόσο, αν στείλετε πρωτότυπα που είναι κακής ποιότητας ή περιέχουν φωτογραφίες, μπορείτε να προσαρμόσετε την ανάλυση για να παράγει φαξ υψηλότερης ποιότητας (βλ. “Resolution” στη σελίδα 85).
Color Mode	Επιλέγει τη λειτουργία χρώματος με την οποία θέλετε να αποστείλετε το φαξ. <ul style="list-style-type: none">• Mono: Μετάδοση του φαξ σε ασπρόμαυρη μορφή.• Color: Μετάδοση του φαξ σε έγχρωμη μορφή.

Στοιχείο	Περιγραφή
Duplex	<p>Η λειτουργία αυτή προορίζεται ειδικά για πρωτότυπες σελίδες δύο όψεων. Μπορείτε να επιλέξετε αν το μηχάνημα θα αποστείλει το φαξ στη μία ή και στις δύο πλευρές της σελίδας.</p> <ul style="list-style-type: none"> • 1 Sided: Για πρωτότυπα που εκτυπώνονται μόνο σε μια πλευρά. • 2 Sided: Για πρωτότυπα που εκτυπώνονται και στις δύο πλευρές. • 2 Sided Rotated: Για πρωτότυπα που εκτυπώνονται και στις δύο πλευρές αλλά η πίσω πλευρά έχει περιστραφεί κατά 180°. <div style="border: 1px solid #ccc; padding: 5px; margin-top: 10px;">  Για να χρησιμοποιήσετε τις επιλογές 2 Sided και 2 Sided, Rotated, φορτώστε τα πρωτότυπα στο DADF. Αν το μηχάνημα δεν μπορεί να ανιχνεύσει τα πρωτότυπα στο DADF, αλλάζει αυτόματα την επιλογή σε 1 Sided. </div>
Memory Send	Μπορείτε να προσαρμόσετε την αποστολή φαξ μέσω λεπτομερών ρυθμίσεων.
On Hook Dial	Κλήση για αποστολή φαξ.
Speed Dial Send	Αποστολή εικόνας μέσω φαξ από λίστα ταχείας κλήσης.

Στοιχείο	Περιγραφή
Group Dial Send	Αποστολή εικόνας μέσω φαξ σε προορισμό από λίστα ομαδικής κλήσης.
Redial	Καλεί ξανά τον τελευταίο αριθμό αποστολής ή λήψης φαξ σε κατάσταση ετοιμότητας ή εισάγει μια παύση(-) σε έναν αριθμό φαξ στη λειτουργία επεξεργασίας (βλ. “Επανάκληση του αριθμού φαξ” στη σελίδα 324).
Delayed Send	<p>Ρυθμίζει το μηχάνημά σας ώστε να στείλει φαξ σε άλλη χρονική στιγμή, όταν δεν θα βρίσκεστε εκεί (βλ. “Μετάδοση φαξ με καθυστέρηση” στη σελίδα 326).</p> <div style="border: 1px solid #ccc; padding: 5px; margin-top: 10px;">  Δεν μπορείτε να στείλετε έγχρωμο φαξ χρησιμοποιώντας αυτήν τη λειτουργία. </div>
Send Forward	Πρωθεί το φαξ που έχει ληφθεί ή αποσταλεί σε άλλο προορισμό μέσω φαξ ή PC. Η λειτουργία αυτή μπορεί να αποδειχθεί χρήσιμη όταν πρέπει να λάβετε το φαξ ενώ βρίσκεστε εκτός γραφείου.
Receive Forward	<ul style="list-style-type: none"> • Βλέπε “Πρωώθηση απεσταλμένου φαξ σε άλλο προορισμό” στη σελίδα 327. • Βλέπε “Πρωώθηση ενός φαξ που έχετε λάβει” στη σελίδα 327.

Στοιχείο	Περιγραφή
Secure Receive	Αποθηκεύει το φαξ που έχει ληφθεί στη μνήμη χωρίς να το εκτυπώσει. Για την εκτύπωση των εγγράφων που έχουν ληφθεί θα πρέπει να εισάγετε τον κωδικό πρόσβασης. Μπορείτε να αποτρέψετε την πρόσβαση μη εξουσιοδοτημένων ατόμων στα φαξ σας (βλ. “Λήψη στη λειτουργία ασφαλούς λήψης” στη σελίδα 332).
Redial Times	Καθορίζει τον αριθμό προσπαθειών ανάκλησης. Αν πληκτρολογήσετε 0, το μηχάνημα δεν θα πραγματοποιήσει επανάκληση.
Redial Term	Καθορίζει το χρονικό διάστημα πριν την αυτόματη επανάκληση.
Prefix Dial	Ορίζει ένα πρόθεμα με μέχρι πέντε ψηφία. Ο αριθμός αυτός καλείται πριν από οποιονδήποτε αριθμό αυτόματης κλήσης. Είναι χρήσιμο για πρόσβαση σε αυτόματο ιδιωτικό κέντρο (PABX).
ECM Mode	Στέλνει φαξ χρησιμοποιώντας τη λειτουργία διόρθωσης σφαλμάτων (ECM) ώστε να διασφαλίσει πως τα φαξ αποστέλλονται σωστά, χωρίς σφάλματα. Ενδεχομένως θα χρειαστεί περισσότερος χρόνος.

Στοιχείο	Περιγραφή
Fax Confirmation	Ρυθμίζει το μηχάνημα ώστε να εκτυπώνει μια αναφορά, ανεξάρτητα αν η μετάδοση φαξ ολοκληρώθηκε επιτυχώς ή ανεπιτυχώς.  Εάν επιλέξετε On-Error , το μηχάνημα εκτυπώνει μια αναφορά μόνο όταν η αποστολή δεν ήταν επιτυχημένη.
Modem Speed	Επιλέξτε τη μέγιστη ταχύτητα μόντεμ που θέλετε αν η τηλεφωνική γραμμή αποτυγχάνει στη χρήση υψηλότερης ταχύτητας μόντεμ. Μπορείτε να επιλέξετε μεταξύ 33.6, 28.8, 14.4, 12.0, 9.6 ή 4.8 kbps.
Image TCR	Εκτυπώνει μια αναφορά μετάδοσης με μια ελαχιστοποιημένη εικόνα της πρώτης σελίδας του φαξ που στάλθηκε.
Dial Mode	Ρυθμίζει τη λειτουργία κλήσης σε τονική ή παλμική. Αυτή η ρύθμιση ενδέχεται να μην είναι διαθέσιμη ανάλογα με τη χώρα που βρίσκεστε.
Toll Save	Στέλνει φαξ σε προκαθορισμένες ώρες μειωμένης χρέωσης για τη μείωση του κόστους κλήσης.

Στοιχείο	Περιγραφή
Junk Fax Setup	<p>Με αυτή τη λειτουργία, το σύστημα δεν αποδέχεται φαξ που έχουν σταλεί από απομακρυσμένους σταθμούς ο αριθμός των οποίων έχει αποθηκευτεί στη μνήμη ως ανεπιθύμητος αριθμός φαξ. Αυτή η λειτουργία είναι χρήσιμη για να μπλοκάρετε ανεπιθύμητα φαξ.</p> <p>Όταν ενεργοποιήσετε αυτή τη λειτουργία, μπορείτε να αποκτήσετε πρόσβαση στις ακόλουθες επιλογές για να ορίσετε ανεπιθύμητους αριθμούς φαξ.</p>
Fax Setup Wizard	Διευκολύνει τη διαμόρφωση των απαραίτητων επιλογών φαξ όπως αναγνωριστικός αριθμός μηχανήματος, αριθμός φαξ, κλπ.
Receive Mode	Επιλέγει την προεπιλεγμένη λειτουργία λήψης φαξ (βλ. “Αλλαγή λειτουργιών λήψης” στη σελίδα 329).
Ring to Answer	Καθορίζει πόσες φορές θα κουδουνίσει το μηχάνημα, πριν απαντήσει στην εισερχόμενη κλήση.
Stamp Received Name	Εκτυπώνει αυτόματα τον αριθμό της σελίδας, την ημερομηνία και την ώρα λήψης στο κάτω μέρος κάθε σελίδας του ληφθέντος φαξ.

Στοιχείο	Περιγραφή
Receive Start Code	Ξεκινάει τη λήψη φαξ από μια εξωτερική συσκευή τηλεφώνου που είναι συνδεδεμένη στην υποδοχή EXT στο πίσω μέρος του μηχανήματος. Αν σηκώσετε το ακουστικό της εξωτερικής συσκευής τηλεφώνου και ακούσετε τόνους φαξ, πληκτρολογήστε τον κωδικό. Έχει προκαθοριστεί στην *9* από το εργοστάσιο.
Auto Reduction	Μειώνει αυτόματα το μέγεθος σελίδας ενός εισερχόμενου φαξ ώστε να ταιριάζει στο μέγεθος του χαρτιού που έχει τοποθετηθεί στο μηχάνημα.
Discard Size	Απορρίπτει ένα συγκεκριμένο μήκος από το τέλος του φαξ που έχει ληφθεί.
DRPD Mode	Επιτρέπει σε έναν χρήστη να χρησιμοποιεί μια μοναδική τηλεφωνική γραμμή για να απαντήσει σε διαφορετικούς τηλεφωνικούς αριθμούς. Μπορείτε να ρυθμίσετε το μηχάνημα ώστε να αναγνωρίζει διαφορετικά μοτίβα κουδουνίσματος για κάθε αριθμό. Αυτή η ρύθμιση ενδέχεται να μην είναι διαθέσιμη ανάλογα με τη χώρα που βρίσκεστε (βλ. “Λήψη φαξ με χρήση της λειτουργίας DRPD” στη σελίδα 331).

Στοιχείο	Περιγραφή
Duplex Print	<p>Εκτυπώνει τα δεδομένα του φαξ που έχει ληφθεί και στις δύο πλευρές του χαρτιού. Μπορείτε να κάνετε εξοικονόμηση στη χρήση χαρτιού.</p> <ul style="list-style-type: none">• Off: Εκτυπώνει μόνο από τη μία πλευρά του χαρτιού.• Long Edge: Εκτυπώνει και στις δύο πλευρές του χαρτιού, ωστόσο η σύνδεση θα είναι από τη μακριά πλευρά.• Short Edge: Εκτυπώνει και στις δύο πλευρές του χαρτιού, ωστόσο η σύνδεση θα είναι από την κοντή πλευρά.
Smart Fax Diagnostics	<p>Η λειτουργία Έξυπνο Φαξ βελτιστοποιεί τις ρυθμίσεις για τη γραμμή φαξ σας.</p>
TX/RX Report	<p>Μπορείτε να ρυθμίσετε το μηχάνημα να εκτυπώνει αναφορά με λεπτομερείς πληροφορίες για τις προηγούμενες 50 λειτουργίες επικοινωνίας, συμπεριλαμβανομένης της ώρας και της ημερομηνίας.</p>





Στοιχείο	Περιγραφή
Paper Source	<p>Σας δίνει τη δυνατότητα να ελέγχετε τις τρέχουσες ρυθμίσεις δίσκου και αν είναι αναγκαίο να τις αλλάζετε.</p> <div> Auto: Μπορείτε να ορίσετε στο μηχάνημα να μεταβαίνει αυτόματα στο δίσκο ίδιου μεγέθους χαρτιού όταν ο δίσκος που χρησιμοποιείται είναι άδειος.</div>

Σάρωση



Ενδέχεται κάποια μενού να μην εμφανιστούν στην οθόνη ανάλογα με τις επιλογές ή τα μοντέλα. Σε αυτή την περίπτωση, δεν ισχύει για το μηχανήμά σας (βλ. “Επισκόπηση μενού” στη σελίδα 33).

Για να αλλάξετε τις επιλογές μενού:

- Πατήστε  (**Menu**) > **Scan Feature** ή πατήστε **Scan Setup** στον πίνακα ελέγχου.
Ή **Scan to** >  (**Menu**) > **Scan Feature** ή **Scan Setup** στον πίνακα ελέγχου.
- Ή πατήστε  (**Setup**) > **Machine Setup** > **Next** > **Default Setting** > **Scan Default** στην οθόνη αφής.
Ή πατήστε  (**Scan**) > επιλέξτε το στοιχείο του μενού που θέλετε στην οθόνη αφής.

Στοιχείο	Περιγραφή
<ul style="list-style-type: none">• USB• USB Feature	Ρυθμίζει τον προορισμό σάρωσης σε USB. Σαρώνετε τα πρωτότυπα και αποθηκεύετε τη σαρωμένη εικόνα σε μια συσκευή USB.
<ul style="list-style-type: none">• Email• Custom Email• Email Feature	Ρυθμίζει τον προορισμό σάρωσης σε email. Σαρώνετε τα πρωτότυπα και στέλνετε τη σαρωμένη εικόνα σε προορισμούς μέσω email (βλ. “Σάρωση σε ηλεκτρονικό ταχυδρομείο” στη σελίδα 316).

Στοιχείο	Περιγραφή
<ul style="list-style-type: none">• FTP Feature• FTP	Ρυθμίζει τον προορισμό σάρωσης σε διακομιστή FTP. Σαρώνετε τα πρωτότυπα και στέλνετε τη σαρωμένη εικόνα σε διακομιστή FTP (βλ. “Σάρωση σε διακομιστή FTP/SMB” στη σελίδα 318).
<ul style="list-style-type: none">• SMB• SMB Feature	Ρυθμίζει τον προορισμό σάρωσης σε διακομιστή SMB. Σαρώνετε τα πρωτότυπα και στέλνετε τη σαρωμένη εικόνα σε διακομιστή SMB (βλ. “Σάρωση σε διακομιστή FTP/SMB” στη σελίδα 318).
Local PC	Καθορίζει ως προορισμό σάρωσης έναν υπολογιστή που έχει συνδεθεί με usb. Σαρώνετε τα πρωτότυπα και αποθηκεύετε τη σαρωμένη εικόνα σε έναν κατάλογο όπως ο Τα έγγραφά μου (βλ. “Βασική σάρωση” στη σελίδα 80).
Network PC	Καθορίζει ως προορισμό σάρωσης έναν υπολογιστή που είναι συνδεδεμένος στο δίκτυο. Σαρώνετε τα πρωτότυπα και αποθηκεύετε τη σαρωμένη εικόνα σε έναν κατάλογο όπως ο Τα έγγραφά μου (βλ. “Σάρωση από μηχανήμα συνδεδεμένο στο δίκτυο” στη σελίδα 315).
WSD	Σαρώνει τα πρωτότυπα και αποθηκεύει τα δεδομένα της σάρωσης στο συνδεδεμένο υπολογιστή αν υποστηρίζει τη λειτουργία WSD (Web Service for Device).
Shared Folder	Καθορίζει ως προορισμό σάρωσης έναν κοινόχρηστο φάκελο. Μπορείτε να δημιουργήσετε και να χρησιμοποιήσετε τον κοινόχρηστο φάκελο (βλ. “Χρήση δυνατοτήτων κοινόχρηστου φακέλου” στη σελίδα 333).
Samsung Cloud	Μπορείτε να σαρώσετε μια εικόνα και τα δεδομένα σάρωσης να αποθηκευτούν στην υπηρεσία cloud.

σάρωση

Στοιχείο	Περιγραφή
File Format	<p>Καθορίζει τη μορφή του αρχείου, στην οποία θα αποθηκευτεί η εικόνα. Αν επιλέξετε JPEG, TIFF, XPS ή PDF, μπορείτε να σαρώσετε πολλές σελίδες. Ανάλογα με τον επιλεγμένο τύπο σάρωσης, αυτή η επιλογή ενδέχεται να μην εμφανίζεται.</p> <ul style="list-style-type: none">• Single-Page TIFF: Σαρώνει τα πρωτότυπα σε μορφή TIFF (Tagged Image File Format) και πολλαπλά πρωτότυπα σαρώνονται σαν ένα ξεχωριστό αρχείο TIFF το καθένα.• Multi-Page TIFF: Σαρώνει τα πρωτότυπα σε μορφή TIFF (Tagged Image File Format) αλλά πολλαπλά πρωτότυπα σαρώνονται σαν ένα αρχείο.• Single-Page PDF: Σαρώνει τα πρωτότυπα σε μορφή PDF και πολλαπλά πρωτότυπα σαρώνονται σαν ένα ξεχωριστό αρχείο TIFF το καθένα.• Multi-Page PDF: Σαρώνει τα πρωτότυπα σε μορφή PDF και πολλαπλά πρωτότυπα σαρώνονται σαν ένα αρχείο.• Single-Page XPS: Σαρώνει τα πρωτότυπα σε μορφή XPS και πολλαπλά πρωτότυπα σαρώνονται σαν ένα ξεχωριστό αρχείο TIFF το καθένα.• Multi-Page XPS: Σαρώνει τα πρωτότυπα σε μορφή XPS αλλά πολλαπλά πρωτότυπα σαρώνονται σαν ένα αρχείο.• JPEG: Σαρώνει τα πρωτότυπα σε μορφή JPEG. <div style="border: 1px solid #ccc; padding: 5px; margin-top: 10px;"><ul style="list-style-type: none">• XPS: Αυτή η λειτουργία υποστηρίζεται μόνο για τις συσκευές που διαθέτουν μαζική αποθήκευση (σκληρό δίσκο).• Η μορφή αρχείου JPEG δεν είναι δυνατόν να επιλεγεί από τη Μορφή αρχείου, αν έχει επιλεγεί Mono για την επιλογή Color Mode.</div>

Στοιχείο	Περιγραφή
Destination	Εισαγάγετε τις πληροφορίες προορισμού.
Change Default	Μπορείτε να ορίσετε τις επιλογές σάρωσης σε αυτές που χρησιμοποιούνται συχνότερα.
Original Size	Ρυθμίζει το μέγεθος της εικόνας.
Original Type	Καθορίζει τον τύπο του πρωτότυπου εγγράφου.
Resolution	Ρυθμίζει την ανάλυση της εικόνας.
Color Mode	<p>Μπορείτε να κάνετε τις επιλογές χρωμάτων για τα αποτελέσματα της σάρωσης.</p> <ul style="list-style-type: none">• Color: Χρησιμοποιούνται χρώματα για την εμφάνιση της εικόνας. 24 bit ανά pixel, 8 bit για κάθε RGB, χρησιμοποιείται για 1 pixel.• Gray: Χρησιμοποιείται η κλίμακα του μαύρου για την εμφάνιση μιας εικόνας. 8 bit ανά pixel.• Mono: Εμφανίζει την εικόνα σε ασπρόμαυρη μορφή. 1 bit ανά pixel.
Darkness	Ρυθμίζει το επίπεδο φωτεινότητας για τη σάρωση.

Σάρωση

Στοιχείο	Περιγραφή
Duplex	<p>Επιλέγει αν το μηχάνημα σαρώνει στη μία πλευρά του χαρτιού (1 όψης), και στις δύο πλευρές του χαρτιού (2 όψεων), ή και στις δύο πλευρές του χαρτιού (2 όψεων με περιστροφή).</p> <ul style="list-style-type: none">• 1 Sided: Για πρωτότυπα που εκτυπώνονται μόνο σε μια πλευρά.• 2 Sided: Για πρωτότυπα που εκτυπώνονται και στις δύο πλευρές.• 2 Sided Rotated: Για πρωτότυπα που εκτυπώνονται και στις δύο πλευρές αλλά η πίσω πλευρά έχει περιστραφεί κατά 180°. <div> Αν χρησιμοποιήσατε τη γυάλινη επιφάνεια σαρωτή, το μηχάνημα εμφανίζει ένα μήνυμα που ρωτά αν θέλετε να τοποθετήσετε άλλη σελίδα. Τοποθετήστε κάποιο άλλο πρωτότυπο και πατήστε Ναι. Όταν τελειώσετε, επιλέξτε Όχι για αυτή την επιλογή.</div>

Στοιχείο	Περιγραφή
Filing Policy	<p>Μπορείτε να επιλέξετε τη στρατηγική δημιουργίας του ονόματος αρχείου πριν εκτελέσετε την εργασία σάρωσης μέσω του διακομιστή της διάταξης μνήμης USB. Αν ο διακομιστής ή η διάταξη μνήμης USB έχουν ήδη το ίδιο όνομα με αυτό που δώσατε, μπορείτε να αλλάξετε το όνομα, να ακυρώσετε την εργασία ή να την αντικαταστήσετε.</p> <ul style="list-style-type: none">• Change Name: Το αρχείο αποστολής αποθηκεύεται με διαφορετικό όνομα αρχείου που προγραμματίζεται αυτόματα.• Overwrite: Αντικαθιστά το υπάρχον αρχείο.• Cancel: Δεν αποθηκεύει το σταλμένο αρχείο.
File Name	<p>Δημιουργεί ένα όνομα αρχείου για να αποθηκεύσετε τα δεδομένα σάρωσης.</p>
Server Confirmation	<div> Εάν επιλέξετε On-Error, το μηχάνημα εκτυπώνει μια αναφορά μόνο όταν η αποστολή δεν ήταν επιτυχημένη.</div>

σάρωση

Στοιχείο	Περιγραφή
Email Confirmation	<p>Μπορείτε να ρυθμίσετε το μηχάνημα για να εκτυπώνει αναφορά επιβεβαίωσης αποστολής email.</p> <div><ul style="list-style-type: none">Εάν επιλέξετε On-Error, το μηχάνημα εκτυπώνει μια αναφορά μόνο όταν η αποστολή δεν ήταν επιτυχημένη.Αν η αναφορά περιέχει χαρακτήρες ή γραμματοσειρές που το μηχάνημα δεν υποστηρίζει, μπορεί να εκτυπωθεί η ένδειξη Άγνωστο αντί για τους χαρακτήρες/γραμματοσειρές στην αναφορά.</div>
Page Separation	<p>Καθορίζει τον αριθμό σελίδων που θα περιλαμβάνονται σε κάθε αρχείο όταν αποθηκεύετε το σαρωμένο έγγραφο σε ξεχωριστά αρχεία.</p>
PDF Encryption	<p>Κρυπτογραφεί τα αρχεία PDF όταν σαρώνετε τα πρωτότυπα σε μορφή PDF. Επιλέξτε On για να κρυπτογραφήσετε το αρχείο PDF και να ορίσετε έναν κωδικό πρόσβασης. Για να ανοίξει το αρχείο, ο χρήστης πρέπει να εισαγάγει τον κωδικό πρόσβασης</p>

Στοιχείο	Περιγραφή
Digital Signature in PDF	<p>Δημιουργεί ψηφιακή υπογραφή στα αρχεία PDF όταν σαρώνετε τα πρωτότυπα σε μορφή PDF. Επιλέξτε On για να δημιουργήσετε ψηφιακή υπογραφή στο αρχείο PDF και να ορίσετε μια ψηφιακή υπογραφή. Για να ανοίξει το αρχείο, ο χρήστης πρέπει να εισαγάγει την ψηφιακή υπογραφή.</p>
Subject	<p>Ορισμός του θέματος για email.</p>
To	<p>Ορίστε τη διεύθυνση του παραλήπτη.</p>
From	<p>Ορισμός της διεύθυνσης email του αποστολέα.</p>
CC	<p>Για αποστολή αντιγράφου του email σε έναν πρόσθετο παραλήπτη.</p>
BCC	<p>Το ίδιο με το CC αλλά το όνομα του παραλήπτη δεν εμφανίζεται.</p>
Program	<p>Η επιλογή αυτή σας επιτρέπει να αποθηκεύετε τις τρέχουσες ρυθμίσεις για μελλοντική χρήση.</p> <ul style="list-style-type: none">Save ProgramLoad Program <p>Μπορείτε επίσης να χρησιμοποιήσετε τις προηγούμενες ρυθμίσεις από τις τελευταίες εργασίες.</p>
Country Code	<p>Εισάγετε τον κωδικό χώρας.</p>
Phone Number	<p>Εισάγετε τον καταχωρημένο αριθμό τηλεφώνου του Samsung cloud.</p>
Sender Information	<p>Εισάγετε τις πληροφορίες αποστολέα.</p>



Εγκατάσταση συστήματος

Ρυθμίσεις μηχανήματος



Ενδέχεται κάποια μενού να μην εμφανιστούν στην οθόνη ανάλογα με τις επιλογές ή τα μοντέλα. Σε αυτή την περίπτωση, δεν ισχύει για το μηχανήμα σας (βλ. “Επισκόπηση μενού” στη σελίδα 33).

Για να αλλάξετε τις επιλογές μενού:

- Πατήστε  (**Menu**) > **System Setup** > **Machine Setup** στον πίνακα ελέγχου.
- Ή πατήστε  (**Setup**) > **Machine Setup** > **Next** > **Initial Setup** στην οθόνη αφής.
- Ή πατήστε  (**Setup**) > **Machine Setup** > επιλέξτε το στοιχείο μενού που θέλετε στην οθόνη αφής.

Στοιχείο	Περιγραφή
Machine ID	Ρυθμίζει το ID του μηχανήματος που θα εκτυπώνεται στο επάνω μέρος κάθε σελίδας φαξ που θα στέλνετε.
Machine ID & Fax Number	Ρυθμίζει τον αριθμό ID και φαξ του μηχανήματος που θα εκτυπώνεται στο επάνω μέρος κάθε σελίδας φαξ που θα στέλνετε.
Date & Time	Ρυθμίζει την ημερομηνία και την ώρα.

Στοιχείο	Περιγραφή
Clock Mode	Επιλέγει τη μορφή προβολής της ώρας ανάμεσα σε 12 ώρες και 24 ώρες.
Language	Ρυθμίζει τη γλώσσα του κειμένου που εμφανίζει στην οθόνη του πίνακα ελέγχου.
Default Mode	Ρυθμίζει την προεπιλεγμένη λειτουργία του μηχανήματος ανάμεσα στις λειτουργίες φαξ, αντιγραφής ή σάρωσης.
Power Save	Ρυθμίζει το χρόνο αναμονής του μηχανήματος πριν τεθεί σε κατάσταση εξοικονόμησης ενέργειας. Όταν το μηχανήμα δεν λαμβάνει δεδομένα για μια παρατεταμένη χρονική περίοδο, η κατανάλωση ρεύματος μειώνεται αυτόματα.

Εγκατάσταση συστήματος

Στοιχείο	Περιγραφή
Wakeup Event	<p>Όταν η επιλογή είναι On, μπορείτε να αφυπνίσετε το μηχάνημα από την κατάσταση εξοικονόμησης ενέργειας με τις ακόλουθες ενέργειες:</p> <ul style="list-style-type: none">• Πατήστε οποιοδήποτε κουμπί στο τηλεχειριστήριο.• Τοποθετήστε χαρτί στο δίσκο.• Ανοίξτε ή κλείστε το μπροστινό κάλυμμα.• Τραβήξτε προς τα έξω το δίσκο ή σπρώξτε τον προς τα μέσα.• συνδέστε μια συσκευή μνήμης USB (μόνο για μοντέλα που υποστηρίζουν συσκευές μνήμης USB) <div> Αν το μηχάνημα δεν διαθέτει οθόνη αφής, μπορείτε να αφυπνίσετε το μηχάνημα από την κατάσταση εξοικονόμησης ενέργειας πατώντας οποιοδήποτε κουμπί στον πίνακα ελέγχου ανεξάρτητα από τη ρύθμιση στην οποία βρίσκεται.</div>
System Timeout	<p>Ρυθμίζει το χρόνο για τον οποίο το μηχάνημα θυμάται τις ρυθμίσεις αντιγραφής που έχουν χρησιμοποιηθεί. Μετά τη λήξη του χρονικού ορίου, το μηχάνημα κάνει επαναφορά των προεπιλεγμένων ρυθμίσεων αντιγραφής.</p>

Στοιχείο	Περιγραφή
Job Timeout	Ρυθμίζει τη διάρκεια αναμονής του εκτυπωτή πριν από την εκτύπωση της τελευταίας σελίδας της εργασίας εκτύπωσης που δεν τελειώνει με εντολή για εκτύπωση της σελίδας.
Held Job Timeout	Όταν παρουσιάζεται σφάλμα κατά την εκτύπωση και δεν υπάρχει σήμα από τον υπολογιστή, το μηχάνημα διατηρεί την εργασία για συγκεκριμένο χρονικό διάστημα πριν τη διαγράψει.
Altitude Adjustment	Βελτιστοποιεί την ποιότητα εκτύπωσης ανάλογα με το υψόμετρο του μηχανήματος.
Receive Mode	Επιλέγει την προεπιλεγμένη λειτουργία λήψης φαξ.
Receive code	Αυτή η δυνατότητα λειτουργεί καλύτερα όταν χρησιμοποιείτε τηλέφωνο με γραμμή επέκτασης που συνδέεται στην υποδοχή EXT στην πίσω πλευρά του μηχανήματος. Μπορείτε να λάβετε ένα φαξ από κάποιον με τον οποίο μιλάτε στη γραμμή επέκτασης, χωρίς να πάτε στο μηχάνημα φαξ. Το *9* είναι ο προκαθορισμένος από το εργοστάσιο κωδικός απομακρυσμένης λήψης (βλ. “Λήψη φαξ μέσω εξωτερικής συσκευής τηλεφώνου” στη σελίδα 331).
Select Country	Επιλογή της χώρας.
Sound/Volume	Ορίζει την επιλογή ήχου/έντασης.

Εγκατάσταση συστήματος

Στοιχείο	Περιγραφή
Toner Low Alert	Εάν έχει εξαντληθεί το τόνερ στην κασέτα, εμφανίζεται ένα μήνυμα που ενημερώνει το χρήστη να αλλάξει την κασέτα τόνερ. Μπορείτε να ρυθμίσετε την επιλογή ώστε να εμφανίζεται ή να μην εμφανίζεται αυτό το μήνυμα.
Image Overwrite	<p>Μπορείτε να ρυθμίσετε το μηχάνημα έτσι ώστε τα δεδομένα που αποθηκεύονται στη μνήμη να αντικαθιστώνται. Το μηχάνημα αντικαθιστά τα δεδμεμένα με διαφορετικά εξαλείφοντας τις δυνατότητες ανάκτησης.</p> <ul style="list-style-type: none">• Manual: Κατά την εκτύπωση, αντιγραφή, σάρωση και αποστολή φαξ, το μηχάνημα χρησιμοποιεί προσωρινά το χώρο της μνήμης. Για λόγους ασφαλείας, μπορείτε να ρυθμίσετε το μηχάνημα για μη αυτόματη αντικατάσταση της ασφαλούς μη πτητικής μνήμης. Αν θέλετε να ασφαλίσετε το χώρο της μνήμης, μπορείτε να αντικαταστήσετε με μη αυτόματο τρόπο την ασφαλή μη πτητική μνήμη.• Automatic: Όταν η εργασία ολοκληρωθεί, υπάρχουν προσωρινές εικόνες που παραμένουν στη μνήμη. Για λόγους ασφαλείας, μπορείτε να ρυθμίσετε το μηχάνημα για αυτόματη αντικατάσταση της ασφαλούς μη πτητικής μνήμης. Αν θέλετε να ασφαλίσετε το χώρο της μνήμης, μπορείτε να αντικαταστήσετε με αυτόματο τρόπο την ασφαλή μη πτητική μνήμη.
Default Paper Size	Μπορείτε να ρυθμίσετε το προεπιλεγμένο μέγεθος χαρτιού που θα χρησιμοποιείτε.

Στοιχείο	Περιγραφή
Humidity	Βελτιστοποιεί την ποιότητα εκτύπωσης ανάλογα με την υγρασία του περιβάλλοντος.
Job Rescheduling	Η εργασία Job Rescheduling επιτρέπει στο μηχάνημα να προχωρήσει στην επόμενη εργασία όταν γίνεται παύση της τρέχουσας εργασίας λόγω μη κατάλληλου χαρτιού ή σφάλματος κενού δίσκου.
Auto Continue	<p>Καθορίζει αν το μηχάνημα θα συνεχίσει να εκτυπώνει όταν εντοπίσει χαρτί που δεν ταιριάζει με τις ρυθμίσεις χαρτιού.</p> <ul style="list-style-type: none">• 0 Sec: Αυτή η επιλογή σας επιτρέπει να συνεχίσετε την εκτύπωση όταν το μέγεθος χαρτιού που έχετε ορίσει δεν ταιριάζει με το χαρτί στο δίσκο.• 30 Sec: Αν κάποιο χαρτί δεν ταιριάζει, εμφανίζεται ένα μήνυμα σφάλματος. Το μηχάνημα περιμένει περίπου 30 δευτερόλεπτα και, στη συνέχεια, το μήνυμα διαγράφεται αυτόματα και συνεχίζεται η εκτύπωση.• Off: Εάν παρουσιαστεί ασυμφωνία χαρτιού, το μηχάνημα περιμένει μέχρι να τοποθετήσετε το σωστό χαρτί.
Auto CR	Σας επιτρέπει να προσαρτήσετε τους απαιτούμενους χαρακτήρες επαναφοράς με κάθε αλλαγή γραμμής, κάτι που είναι χρήσιμο για τους χρήστες Unix ή DOS.
Firmware Version	Εμφανίζει την έκδοση υλικολογισμικού του προϊόντος.

Εγκατάσταση συστήματος

Στοιχείο	Περιγραφή
Auto Tray Switch	<p>Καθορίζει αν το μηχάνημα θα συνεχίσει να εκτυπώνει όταν εντοπίσει χαρτί που δεν ταιριάζει. Π.χ., αν τόσο ο δίσκος 1 όσο και ο δίσκος 2 έχουν συμπληρωθεί με χαρτί του ίδιου μεγέθους, το μηχάνημα εκτυπώνει αυτόματα από το δίσκο 2 όταν εξαντληθούν τα χαρτιά του δίσκου 1.</p> <p> Αυτή η επιλογή δεν εμφανίζεται αν επιλέξατε Αυτόματα για την Προέλευση χαρτιού από το πρόγραμμα οδήγησης του εκτυπωτή.</p>
Paper Substitution	<p>Αντικαθιστά αυτόματα το μέγεθος χαρτιού του προγράμματος οδήγησης του εκτυπωτή ώστε να εμποδίσει την ασυμφωνία χαρτιού ανάμεσα στα Letter και A4. Για παράδειγμα, αν έχετε στο δίσκο χαρτί A4, αλλά στο πρόγραμμα οδήγησης εκτυπωτή έχετε ρυθμίσει το μέγεθος χαρτιού σε Letter, το μηχάνημα εκτυπώνει σε χαρτί A4 και αντιστρόφως.</p>
Skip Blank Pages	<p>Ο εκτυπωτής εντοπίζει από τα δεδομένα εκτύπωσης από τον υπολογιστή εάν η σελίδα είναι κενή ή όχι. Μπορείτε να ρυθμίσετε να γίνεται εκτύπωση ή παράλειψη κενών σελίδων.</p>



Στοιχείο	Περιγραφή
Tray Protection	<p>Αποφασίζει να χρησιμοποιήσει ή να μην χρησιμοποιήσει τη δυνατότητα Auto tray switch. Αν θέσετε το δίσκο 1 σε On, π.χ., τότε ο δίσκος 1 εξαιρείται κατά τη διάρκεια της αλλαγής δίσκου.</p> <p> Αυτή η ρύθμιση λειτουργεί για εργασίες αντιγραφής ή εκτύπωσης: Δεν επηρεάζει τις εργασίες φαξ.</p>
Tray Mode	<p>Καθορίζει αν το μηχάνημα θα αλλάζει αυτόματα τις ρυθμίσεις χαρτιού στις απαιτούμενες ρυθμίσεις όταν κλείσετε το δίσκο.</p> <ul style="list-style-type: none">• Static: Οι ρυθμίσεις δίσκου δεν αλλάζουν όταν ανοίγετε και κλείνετε τον δίσκο.• Dynamic: Αν ανοίξετε και κλείσετε τον δίσκο κατά τη διάρκεια αναντιστοιχίας χαρτιού, οι ρυθμίσεις χαρτιού (μέγεθος και τύπος) για τον δίσκο αυτό θα αλλάξουν αυτόματα σε αυτές που απαιτούνται για την εργασία. (Όταν ανοίγετε και κλείνετε τον δίσκο στη λειτουργία Dynamic, το μηχάνημα υποθέτει ότι το χαρτί στον δίσκο έχει αντικατασταθεί με το μέγεθος και τον τύπο που απαιτούνται για την εργασία).

Εγκατάσταση συστήματος

Στοιχείο	Περιγραφή
PDF Type	<p>Σας επιτρέπει να επιλέγετε τον τύπο PDF όταν αποθηκεύετε τα δεδομένα σε αρχείο PDF.</p> <ul style="list-style-type: none">• Standard: Αποθηκεύει τα δεδομένα ως κανονικό αρχείο PDF.• PDF/A: Αποθηκεύει τα δεδομένα σε PDF που διαθέτει τις αναγκαίες πληροφορίες για να αποδώσει τον εαυτό του σε οποιοδήποτε περιβάλλον. <div> Το αρχείο PDF/A πρέπει να είναι αυτόνομο: δεν μπορεί να εξαρτάται από κάποια άλλη εφαρμογή για την απόδοση των γραμματοσειρών, το άνοιγμα υπερσυνδέσμων ή την εκτέλεση script, αρχείων ήχου ή εικόνας.</div>
Stamp	<p>Μπορείτε να εφαρμόσετε τη λειτουργία σφραγίδας.</p> <ul style="list-style-type: none">• Item: Εκτυπώνει την ώρα και ημερομηνία, τη διεύθυνση IP, τον αριθμό σελίδας, τα στοιχεία της συσκευής, σχόλιο, αναγνωριστικό χρήση στο αποτέλεσμα της αντιγραφής.• Opacity: Μπορείτε να ορίσετε το επίπεδο της διαφάνειας.• Position: Ορίζει τη θέση.
Address Book	<p>Προβάλλει ή εκτυπώνει τον τηλεφωνικό κατάλογο ή τη λίστα διευθύνσεων email.</p>

Στοιχείο	Περιγραφή
Import Setting	<p>Κάνει εισαγωγή στο μηχάνημα δεδομένων που είναι αποθηκευμένα σε ένα USB memory stick.</p>
Export Setting	<p>Κάνει εξαγωγή στο δεδομένων που είναι αποθηκευμένα στο μηχάνημα σε ένα USB memory stick.</p>
CLR Empty Msg	<p>Όταν έχει αδειάσει μια κασέτα τόνερ, εμφανίζεται αυτή η επιλογή. Μπορείτε να κάνετε απαλοιφή του μηνύματος κενής κασέτας.</p>
Eco Settings	<p>Σας επιτρέπει να εξοικονομήσετε πόρους εκτύπωσης και ενεργοποιεί εκτύπωση που είναι φιλική προς το περιβάλλον.</p> <ul style="list-style-type: none">• Default Mode: Επιλέξτε εάν θα ενεργοποιήσετε ή θα απενεργοποιήσετε την οικονομική λειτουργία. <div> On force (On-Forced): Ενεργοποιεί την οικονομική λειτουργία με κωδικό πρόσβασης. Εάν ένας χρήστης θέλει να ενεργοποιήσει/ απενεργοποιήσει την οικονομική λειτουργία, θα πρέπει να εισάγει τον κωδικό πρόσβασης.</div> <ul style="list-style-type: none">• Select Template: Επιλέγει το πρότυπο οικονομικής λειτουργίας που έχει ρυθμιστεί από το SyncThru™ Web Service.

Εγκατάσταση συστήματος

Στοιχείο	Περιγραφή
Vapor Mode	<p>Μπορείτε να μειώσετε την ποσότητα των υδρατμών που παράγονται κατά τη διάρκεια της εκτύπωσης.</p> <ul style="list-style-type: none">• Off: Απενεργοποιεί τη λειτουργία υδρατμών.• On: Ενεργοποιεί τη λειτουργία υδρατμών.• Auto: Αυτόματη εισαγωγή στη λειτουργία υδρατμών ανάλογα με την ώρα σε περιβάλλοντα με υψηλή υγρασία.
Auto Power Off	<p>Απενεργοποιεί αυτόματα την τροφοδοσία ρεύματος όταν το μηχάνημα βρίσκεται σε λειτουργία εξοικονόμησης ενέργειας για το χρονικό διάστημα που ορίζεται στο Auto Power Off > On > Timeout.</p> <div><ul style="list-style-type: none">• Για να ενεργοποιήσετε ξανά το μηχάνημα, πατήστε το κουμπί  (Power/Wakeup) στον πίνακα ελέγχου (βεβαιωθείτε ότι ο κεντρικός διακόπτης ρεύματος είναι ανοικτός).• Αν εκτελέσετε το πρόγραμμα οδήγησης εκτύπωσης ή το Samsung Easy Printer Manager, ο χρόνος παρατείνεται αυτόματα.• Όταν το μηχάνημα είναι συνδεδεμένο στο δίκτυο ή εργάζεται σε μια εργασία εκτύπωσης η δυνατότητα Auto Power Off δεν λειτουργεί.</div>

Στοιχείο	Περιγραφή
Image Management	<p>Σας επιτρέπει να αλλάξετε τη ρύθμιση χρώματος όπως την καταχώρηση χρώματος, την πυκνότητα χρώματος, κλπ.</p>
Custom Color	<p>Αυτό το μενού σας επιτρέπει να ρυθμίζετε την αντίθεση σε κάθε χρώμα ξεχωριστά.</p> <ul style="list-style-type: none">• Default: Για αυτόματη βελτιστοποίηση χρωμάτων.• Print Density: Σας επιτρέπει να ρυθμίζετε με μη αυτόματο τρόπο την πυκνότητα χρωμάτων για την εκτύπωση. Για ρύθμιση της πυκνότητας εκτύπωσης. <p>Συνιστάται να χρησιμοποιήσετε τη ρύθμιση Default για την καλύτερη ποιότητα χρωμάτων.</p>
Auto Color Reg. / Auto Color Registration	<ul style="list-style-type: none">• Auto Color Reg.• Auto Color Registration <p>Το μηχάνημα εκτυπώνει εικονικά ορισμένες σχηματικές εικόνες για βαθμονόμηση της θέσης εκτύπωσης των χρωμάτων. Αυτή η λειτουργία βελτιώνει την ευκρίνεια και διαύγεια των έγχρωμων εικόνων, που σημαίνει ότι το μηχάνημα εκτυπώνει την έγχρωμη εικόνα στο χαρτί όπως αυτή που εμφανίζεται στην οθόνη.</p> <div><p>Αν έχετε μετακινήσει το μηχάνημα, συνιστάται θερμά να χρησιμοποιήσετε χειροκίνητα αυτό το μενού.</p></div>

Εγκατάσταση συστήματος

Στοιχείο	Περιγραφή
Tone Adjustment	<ul style="list-style-type: none">• Default: Το μηχάνημα ρυθμίζει αυτόματα την πυκνότητα του τόνερ του μηχανήματος για να είναι η ποιότητα εκτύπωσης η καλύτερη δυνατή. Αν επιλέξετε Off, το μηχάνημα χρησιμοποιεί την εργοστασιακά προεπιλεγμένη ρύθμιση πυκνότητας τόνερ.• Auto Tone Adjustment (Auto Tone Adj.): Σας δίνει τη δυνατότητα να ρυθμίζετε αυτόματα τον τόνο για την καλύτερη δυνατή ποιότητα εκτύπωσης.• Calibrating ID Sensor (Cal. ID Sensor): Υπολογίζει αυτόματα τα μειωμένα ή εξαντλημένα αναλώσιμα, π.χ. το τόνερ ή εξαρτήματα του μηχανήματος, και χρησιμοποιεί τη συγκεκριμένη πληροφορία για τη ρύθμιση της πυκνότητας χρώματος. Π.χ., αν ο κίτρινος τόνερ εξαντλείται, το μηχάνημα υπολογίζει την ποσότητα του υπολειπόμενου κίτρινου τόνερ και ρυθμίζει την πυκνότητα χρώματος έτσι ώστε οι εκτυπώσεις να είναι άριστες.

Στοιχείο	Περιγραφή
Stacking Mode	Αν χρησιμοποιείτε ένα μηχάνημα σε χώρο με υψηλή υγρασία ή αν χρησιμοποιείτε μέσα εκτύπωσης που είναι υγρά εξαιτίας της υψηλής υγρασίας, τα εκτυπωμένα φύλλα στο δίσκο εξόδου ενδέχεται να είναι καμπυλωμένα και να μην στοιβάζονται σωστά. Στην περίπτωση αυτή, μπορείτε να ρυθμίσετε το μηχάνημα να χρησιμοποιεί τη λειτουργία αυτή για να στοιβάζονται σφιχτά τα εκτυπωμένα φύλλα. Ωστόσο, η χρήση της λειτουργίας αυτής θα καθυστερήσει την εκτύπωση.
Quiet Mode	Μπορείτε να μειώσετε το θόρυβο εκτύπωσης ενεργοποιώντας αυτό το στοιχείο μενού. Ωστόσο, μπορεί να μειωθεί η ταχύτητα εκτύπωσης και να υποβαθμιστεί η ποιότητα.
Smart Duplex	Χρησιμοποιεί τη λειτουργία μίας όψης όταν εκτυπώνετε μόνο μια σελίδα πρωτοτύπου ή μια κενή σελίδα παρόλο που είναι ενεργοποιημένη η εκτύπωση διπλής όψης.
Logout Confirmation	Καθορίζει αν θα χρησιμοποιείτε το αναδυόμενο παράθυρο επιβεβαίωσης κατά την αποσύνδεση.



Εγκατάσταση συστήματος

Ρυθμίσεις χαρτιού



Ενδέχεται κάποια μενού να μην εμφανιστούν στην οθόνη ανάλογα με τις επιλογές ή τα μοντέλα. Σε αυτή την περίπτωση, δεν ισχύει για το μηχάνημά σας (βλ. “Επισκόπηση μενού” στη σελίδα 33).

Για να αλλάξετε τις επιλογές μενού:

- Πατήστε  (**Menu**) > **System Setup** > **Paper Setup** στον πίνακα ελέγχου.
- Ή πατήστε  (**Setup**) > **Machine Setup** > **Next** > **Paper Setup** στην οθόνη αφής.

Στοιχείο	Περιγραφή
Paper Size	Ορίζει ως μέγεθος χαρτιού το A4, Letter ή άλλο μέγεθος χαρτιού, ανάλογα με τις απαιτήσεις σας.
Paper Type	Επιλέγει τον τύπο χαρτιού για κάθε δίσκο.
Paper Source	Επιλέγει από ποιο δίσκο θα χρησιμοποιηθεί το χαρτί.
Margin	Ρυθμίζει τα περιθώρια για το έγγραφο.

Στοιχείο	Περιγραφή
Common Margin	<ul style="list-style-type: none">• Simplex Margin: Ρυθμίζει το περιθώριο για εκτύπωση μιας όψης.• Duplex Margin: Ρυθμίζει το περιθώριο για εκτύπωση δύο όψεων.• Binding: Κατά την εκτύπωση και στις δύο πλευρές του χαρτιού, το περιθώριο της πλευράς A που είναι πιο κοντά στο δέσιμο θα είναι το ίδιο με το περιθώριο της πλευράς B που είναι πιο κοντά στο δέσιμο. Αντίστοιχα, τα περιθώρια των πλευρών που είναι πιο μακριά από το δέσιμο θα είναι τα ίδια.• Top Margin: Ορίζει το άνω περιθώριο.• Left Margin: Ορίζει το αριστερό περιθώριο.
Emulation Margin	Ρυθμίζει τα περιθώρια χαρτιού για την εκτύπωση σελίδας προσομοίωσης. <ul style="list-style-type: none">• Top Margin: Ορίζει το άνω περιθώριο.• Left Margin: Ορίζει το αριστερό περιθώριο.
MP Tray	Ρυθμίζει τα περιθώρια χαρτιού στο δίσκο τροφοδότησης διαφορετικών μεγεθών. <ul style="list-style-type: none">• Simplex Margin: Ρυθμίζει το περιθώριο για εκτύπωση μιας όψης.• Duplex Margin: Ρυθμίζει τα περιθώρια για εκτύπωση δύο όψεων.• Top Margin: Ορίζει το άνω περιθώριο.• Left Margin: Ορίζει το αριστερό περιθώριο.

Εγκατάσταση συστήματος

Στοιχείο	Περιγραφή
Tray Confirmation	Ενεργοποιεί το μήνυμα επιβεβαίωσης δίσκου. Εάν ανοίξετε και κλείσετε ένα δίσκο, θα εμφανιστεί ένα παράθυρο που σας ζητάει να επιβεβαιώσετε το μέγεθος και τον τύπο χαρτιού. Μπορείτε να απενεργοποιήσετε το μήνυμα αν το βρίσκετε ενοχλητικό.
<Tray X>	Ρυθμίζει τα περιθώρια χαρτιού στους δίσκους χαρτιού <ul style="list-style-type: none">• Simplex Margin: Ρυθμίζει το περιθώριο για εκτύπωση μιας όψης.• Duplex Margin: Ρυθμίζει τα περιθώρια για εκτύπωση δύο όψεων.• Top Margin: Ορίζει το άνω περιθώριο.• Left Margin: Ορίζει το αριστερό περιθώριο.

Sound/Volume



Ενδέχεται κάποια μενού να μην εμφανιστούν στην οθόνη ανάλογα με τις επιλογές ή τα μοντέλα. Σε αυτή την περίπτωση, δεν ισχύει για το μηχάνημά σας (βλ. “Επισκόπηση μενού” στη σελίδα 33).

Για να αλλάξετε τις επιλογές μενού:

Πατήστε  (**Setup**) > **Machine Setup** > **Next** > **Initial Setup** > **Sound/Volume** στην οθόνη αφής.

Στοιχείο	Περιγραφή
Key Sound	Ενεργοποιεί ή απενεργοποιεί τον ήχο πλήκτρων. Αν αυτή η επιλογή κόμματος είναι ενεργοποιημένη ακούγεται ένας ήχος κάθε φορά που πατάτε ένα κουμπί.
Alarm Sound	Ενεργοποιεί ή απενεργοποιεί τον ήχο ειδοποίησης. Όταν αυτή η επιλογή είναι ενεργοποιημένη ακούγεται ένας ήχος προειδοποίησης όταν παρουσιαστεί σφάλμα ή η επικοινωνία μέσω φαξ τερματίζεται.
Fax Sound	Σας επιτρέπει να ρυθμίσετε την ένταση ήχου στο πάτημα κουμπιών <ul style="list-style-type: none">• Speaker Volume: Ενεργοποιεί ή απενεργοποιεί τους ήχους από την τηλεφωνική γραμμή μέσω του μεγαφώνου, όπως τον τόνο κλήσης ή τον τόνο φαξ. Όταν αυτή η επιλογή ρυθμιστεί στο Comm. το ηχείο είναι ενεργοποιημένο, μέχρι να απαντήσει η απομακρυσμένη συσκευή.• Dial Tone Volume: Ρυθμίζει την ένταση ήχου του τόνου κλήσης. Μπορείτε να επιλέξετε διαφορετικά επίπεδα.• Ring Volume: Ρυθμίζει την ένταση του κουδουνιού. Μπορείτε να επιλέξετε διαφορετικά επίπεδα.



Εγκατάσταση συστήματος

αναφορές



Ενδέχεται κάποια μενού να μην εμφανιστούν στην οθόνη ανάλογα με τις επιλογές ή τα μοντέλα. Σε αυτή την περίπτωση, δεν ισχύει για το μηχάνημά σας (βλ. “Επισκόπηση μενού” στη σελίδα 33).

Για να αλλάξετε τις επιλογές μενού:

- Πατήστε  (**Menu**) > **System Setup** > **Report** στον πίνακα ελέγχου.
- Ή πατήστε  (**Setup**) > **Machine Setup** > **Next** > **Reports** στην οθόνη αφής.

Στοιχείο	Περιγραφή
Configuration	Εκτυπώνει μια αναφορά με όλες τις παραμέτρους του μηχανήματος.
Supplies Information	Εκτυπώνει την ενημερωτική σελίδα αναλωσίμων.
Address Book	Εκτυπώνει όλες τις διευθύνσεις ηλεκτρονικού ταχυδρομείου που είναι αποθηκευμένες τη δεδομένη στιγμή στη μνήμη του μηχανήματός σας.

Στοιχείο	Περιγραφή
Demo Page	Εκτυπώνει τη δοκιμαστική σελίδα για να ελέγξετε αν το μηχάνημα εκτυπώνει σωστά ή όχι.
Fax Send Confirmation	Εκτυπώνει το αποτέλεσμα επιβεβαίωσης της αποστολής φαξ.
Fax Sent	Εκτυπώνει πληροφορίες σχετικά με τα φαξ που λάβατε πρόσφατα.
Fax Received	Εκτυπώνει πληροφορίες σχετικά με τα φαξ που λάβατε πρόσφατα.
Email Sent	Εκτυπώνει πληροφορίες σχετικά με τα email που λάβατε πρόσφατα.
Fax Scheduled Jobs	Εκτυπώνει τη λίστα εγγράφων που είναι αποθηκευμένα την παρούσα στιγμή για μεταχρονισμένα φαξ, μαζί με την ώρα έναρξης και τον τύπο κάθε λειτουργίας.
Network Configuration	Εκτυπώνει πληροφορίες σχετικά με τη σύνδεση και τις παραμέτρους δικτύου του μηχανήματός σας.
PCL Font	Εκτυπώνει τη λίστα γραμματοσειρών PCL.
PS Font	Εκτυπώνει τη λίστα γραμματοσειρών PS/PS3.
Usage Counter	Εκτυπώνει μια σελίδα με στοιχεία χρήσης. Η σελίδα χρήσης περιέχει το συνολικό αριθμό εκτυπωμένων σελίδων.

Εγκατάσταση συστήματος

Στοιχείο	Περιγραφή
Account	Αυτό είναι διαθέσιμο μόνο όταν έχει ενεργοποιηθεί η Αντιστοίχιση εργασίας από το SyncThru™ Web Admin Service. Μπορείτε να εκτυπώσετε μια αναφορά μετρήσεων εκτύπωσης για κάθε χρήστη.
Help List	Εκτυπώνει τη βοηθητική σελίδα για να ελέγξετε αν το μηχάνημα εκτυπώνει σωστά ή όχι.
Junk Fax	Εκτυπώνει τυχαίους αριθμούς φαξ.

Συντήρηση



Ενδέχεται κάποια μενού να μην εμφανιστούν στην οθόνη ανάλογα με τις επιλογές ή τα μοντέλα. Σε αυτή την περίπτωση, δεν ισχύει για το μηχάνημά σας (βλ. “Επισκόπηση μενού” στη σελίδα 33).

Για να αλλάξετε τις επιλογές μενού:

Πατήστε  (**Menu**) > **System Setup** > **Maintenance** στον πίνακα ελέγχου.

Στοιχείο	Περιγραφή
CLR Empty Msg.	Όταν έχει αδειάσει μια κασέτα τόνερ, εμφανίζεται αυτή η επιλογή. Μπορείτε να κάνετε απαλοιφή του μηνύματος κενής κασέτας.
Supplies Life	Εμφανίζει τις ενδείξεις διάρκειας ζωής των αναλωσίμων (βλ. “Παρακολούθηση της διάρκειας ζωής αναλωσίμων” στη σελίδα 111.)
Image Management	Σας επιτρέπει να αλλάξετε τη ρύθμιση χρώματος όπως την καταχώρηση χρώματος, την πυκνότητα χρώματος, κλπ.
Serial Number	Εμφανίζει τον αριθμό σειράς του μηχανήματος. Όταν καλέσετε το σέρβις ή εγγραφείτε ως χρήστης στην ιστοσελίδα της Samsung, θα χρειαστείτε αυτόν τον αριθμό.
RAM Disk	Ενεργοποιεί/απενεργοποιεί το δίσκο RAM για τη διαχείριση εργασιών.

Διαχείριση εργασίας



Ενδέχεται κάποια μενού να μην εμφανιστούν στην οθόνη ανάλογα με τις επιλογές ή τα μοντέλα. Σε αυτή την περίπτωση, δεν ισχύει για το μηχάνημά σας (βλ. “Επισκόπηση μενού” στη σελίδα 33).

Εγκατάσταση συστήματος

Για να αλλάξετε τις επιλογές μενού:

Πατήστε  (Menu) > **Job Management** στον πίνακα ελέγχου.

Στοιχείο	Περιγραφή
Active Job	Εμφανίζει τις λίστες εργασιών εκτύπωσης που είναι σε αναμονή για εκτύπωση.
Stored Job	Εμφανίζει τις λίστες εργασιών εκτύπωσης που είναι αποθηκευμένες στο δίσκο.
Secured Job	Εμφανίζει τις λίστες εργασιών εκτύπωσης που είναι ασφαλισμένες στο δίσκο.
Shared Folder	Εμφανίζει τις λίστες εργασιών εκτύπωσης που είναι αποθηκευμένες στον κοινόχρηστο φάκελο στο δίσκο.

Ρυθμίσεις βιβλίου διευθύνσεων



Ενδέχεται κάποια μενού να μην εμφανιστούν στην οθόνη ανάλογα με τις επιλογές ή τα μοντέλα. Σε αυτή την περίπτωση, δεν ισχύει για το μηχάνημά σας (βλ. “Επισκόπηση μενού” στη σελίδα 33).

Πατήστε  (Setup) > **Machine Setup** > **Next** > **Address Book** στην οθόνη αφής.

Επιλογή	Περιγραφή
Individual	Μπορείτε να δημιουργήσετε ένα μεμονωμένο.
Group	Μπορείτε να δημιουργήσετε μια ομάδα.
Print	Μπορείτε να εκτυπώσετε το βιβλίο διευθύνσεων.
Delete All	Μπορείτε να διαγράψετε το τρέχον βιβλίο διευθύνσεων.

Εγκατάσταση δικτύου





Ενδέχεται κάποια μενού να μην εμφανιστούν στην οθόνη ανάλογα με τις επιλογές ή τα μοντέλα. Σε αυτή την περίπτωση, δεν ισχύει για το μηχάνημά σας (βλ. “Επισκόπηση μενού” στη σελίδα 33).



Εγκατάσταση συστήματος



Μπορείτε επίσης να χρησιμοποιήσετε αυτή τη λειτουργία από το SyncThru™ Web Service. Ανοίξτε το πρόγραμμα περιήγησης στο Web από το δικτυακό υπολογιστή σας και πληκτρολογήστε τη διεύθυνση IP του μηχανήματός σας. Όταν ανοίξει το παράθυρο του SyncThru™ Web Service, κάντε κλικ στο **Settings** > **Network Settings** (βλ. “SyncThru™ Web Service” στη σελίδα 336).

- Πατήστε  (**Menu**) > **Network** στον πίνακα ελέγχου.
- Ή πατήστε  (**Setup**) > **Machine Setup** > **Next** > **Network Setup** στην οθόνη αφής.

Item	Περιγραφή
TCP/IP(IPv4)	<p>Επιλέγει το κατάλληλο πρωτόκολλο και ρυθμίζει τις παραμέτρους που θα χρησιμοποιηθούν στο περιβάλλον δικτύου (βλ. “Ρύθμιση διεύθυνσης IP” στη σελίδα 186).</p> <p> Υπάρχουν πολλές παράμετροι που πρέπει να ρυθμιστούν. Αν δεν είστε σίγουροι, μην κάνετε αλλαγές ή συμβουλευθείτε το διαχειριστή του δικτύου.</p>
TCP/IP(IPv6)	<p>Ενεργοποιεί αυτήν την επιλογή για χρήση του περιβάλλοντος δικτύου μέσω IPv6. (Βλέπε “ρύθμιση παραμέτρων IPv6” στη σελίδα 189).</p>

Item	Περιγραφή
Ethernet	<p>Ρυθμίζει την ταχύτητα μετάδοσης δικτύου ή τη θύρα.</p> <p> Απενεργοποιήστε την τροφοδοσία και ενεργοποιήστε ξανά όταν αλλάξετε αυτήν την επιλογή.</p>
802.1x	<p>Μπορείτε να επιλέξετε τον έλεγχο ταυτότητας χρήστη για δικτυακή επικοινωνία. Για λεπτομέρειες, ρωτήστε το διαχειριστή δικτύου.</p>
Wi-Fi	<p>Ενεργοποιεί αυτήν την επιλογή για χρήση του ασύρματου δικτύου.</p>
Clear Settings	<p>Επαναφέρει τις ρυθμίσεις δικτύου στις προεπιλεγμένες τιμές.</p> <p> Απενεργοποιήστε την τροφοδοσία και ενεργοποιήστε ξανά όταν αλλάξετε αυτήν την επιλογή.</p>
Network Configuration	<p>Εμφανίζει πληροφορίες σχετικά με τη σύνδεση και τις παραμέτρους δικτύου του μηχανήματός σας.</p>

Εγκατάσταση συστήματος

Item	Περιγραφή
Ethernet Port	<p>Μπορείτε να επιλέξετε αν θα χρησιμοποιήσετε ή όχι Ethernet.</p> <div> Απενεργοποιήστε την τροφοδοσία και ενεργοποιήστε ξανά όταν αλλάξετε αυτήν την επιλογή.</div>
Ethernet Speed	Μπορείτε να ορίσετε την ταχύτητα ethernet.



Item	Περιγραφή
Protocol Management	<ul style="list-style-type: none">• WSD: Μπορείτε να ορίσετε το πρωτόκολλο WSD.• HTTP: Μπορείτε να επιλέξετε αν θα χρησιμοποιήσετε ή όχι το SyncThru™ Web Service.• Samsung Cloud Print: Μπορείτε να ορίσετε τις ρυθμίσεις εκτύπωσης Samsung Cloud Print.• PrinterOn: Μπορείτε να ορίσετε τις ρυθμίσεις PrinterOn.• WINS: Μπορείτε να διαμορφώσετε τις ρυθμίσεις του διακομιστή WINS. Το WINS (Windows Internet Name Service) χρησιμοποιείται στο λειτουργικό σύστημα Windows.• SNMPv1/v2: Μπορείτε να ορίσετε το SNMP (Simple Network Management Protocol). Οι διαχειριστές μπορούν να χρησιμοποιήσουν το SNMP για την παρακολούθηση και διαχείριση των μηχανημάτων στο δίκτυο.• SNTP: Μπορείτε να ρυθμίσετε το SNTP (Simple Network Time Protocol). Το SNTP συγχρονίζει τα ρολόγια των συστημάτων των υπολογιστών μέσω Internet (NTP) έτσι ώστε να μην υπάρχει διαφορά χρόνου κατά την ανταλλαγή δεδομένων.• UPnP(SSDP): Μπορείτε να ορίσετε το πρωτόκολλο UPnP.• mDNS: Μπορείτε να ρυθμίσετε το mDNS (Multicast Domain Name System).• SetIP: Μπορείτε να επιλέξετε αν θα χρησιμοποιήσετε ή όχι το SyncThru™ Web Service.• SLP: Μπορείτε να διαμορφώσετε τις ρυθμίσεις του SLP (Service Location Protocol). Αυτό το πρωτόκολλο σας επιτρέπει να φιλοξενείτε εφαρμογές για να βρείτε υπηρεσίες σε ένα τοπικό δίκτυο χωρίς προηγούμενη διαμόρφωση ρυθμίσεων. <div> Απενεργοποιήστε την τροφοδοσία και ενεργοποιήστε ξανά όταν αλλάξετε αυτήν την επιλογή.</div>

Ρυθμίσεις διαχειριστή



Ενδέχεται κάποια μενού να μην εμφανιστούν στην οθόνη ανάλογα με τις επιλογές ή τα μοντέλα. Σε αυτή την περίπτωση, δεν ισχύει για το μηχανήμά σας (βλ. “Επισκόπηση μενού” στη σελίδα 33).

Για να αλλάξετε τις επιλογές μενού:

- Πατήστε  (**Menu**) > **Admin Setup** στον πίνακα ελέγχου.
- Ή πατήστε  (**Setup**) > **Admin Setup** > **Next** στην οθόνη αφής.

Στοιχείο	Περιγραφή
User Access Control	<p>Μπορείτε να ελέγξετε την πρόσβαση των χρηστών στο μηχανήμα. Μπορείτε να εκχωρήσετε διαφορετικά επίπεδα δικαιωμάτων σε κάθε χρήστη για χρήση του μηχανήματος</p> <div><p>Μπορείτε επίσης να χρησιμοποιήσετε αυτή τη δυνατότητα από το SyncThru™ Web Service. Ανοίξτε το πρόγραμμα περιήγησης στο Web από τον δικτυακό σας υπολογιστή και πληκτρολογήστε τη διεύθυνση IP του μηχανήματός σας. Όταν ανοίξει το παράθυρο του SyncThru™ Web Service, κάντε κλικ στην καρτέλα Security > User Access Control (βλ. “Καταχώριση εξουσιοδοτημένων χρηστών” στη σελίδα 294).</p></div>
Change Admin Password	Αλλάζει τον κωδικό του μηχανήματος για την πρόσβαση στο Admin Setup .
Firmware Upgrade	Για αναβάθμιση στο πιο πρόσφατο υλικολογισμικό, θέστε αυτή την επιλογή στο “ On ” και στη συνέχεια κάντε λήψη του αρχείου υλικολογισμικού.
Stamp	Ρυθμίζει τη λειτουργία σφραγίδας για το μενού Admin Setup.

Ρυθμίσεις διαχειριστή

Στοιχείο	Περιγραφή
Image Overwrite	<p>Μπορείτε να ρυθμίσετε το μηχάνημα έτσι ώστε τα δεδομένα που αποθηκεύονται στη μνήμη να αντικαθιστώνται. Το μηχάνημα αντικαθιστά τα δεδμεμένα με διαφορετικά εξαλείφοντας τις δυνατότητες ανάκτησης.</p> <ul style="list-style-type: none">• Manual Image Overwrite: Κατά την εκτύπωση, αντιγραφή, σάρωση και αποστολή φαξ, το μηχάνημα χρησιμοποιεί προσωρινά το χώρο της μνήμης. Για λόγους ασφαλείας, μπορείτε να ρυθμίσετε το μηχάνημα για μη αυτόματη αντικατάσταση της ασφαλούς μη πτητικής μνήμης. Αν θέλετε να ασφαλίσετε το χώρο της μνήμης, μπορείτε να αντικαταστήσετε με μη αυτόματο τρόπο την ασφαλή μη πτητική μνήμη. Μπορείτε να ρυθμίσετε το μηχάνημα να επαναλαμβάνει την μη αυτόματη αντικατάσταση εικόνας, μετά την επανεκκίνηση του συστήματος• Overwrite Method: Μπορείτε να επιλέξετε τη μέθοδο εγγραφής στην ασφαλή μη πτητική μνήμη (σκληρός δίσκος).• Overwrite Times: Μπορείτε να επιλέξετε τον αριθμό εγγραφών στην ασφαλή μη πτητική μνήμη (σκληρός δίσκος).

Στοιχείο	Περιγραφή
Application	<p>Μπορείτε να εγκαταστήσετε ή να καταργήσετε την εγκατάσταση εφαρμογών.</p> <ul style="list-style-type: none">• Application Management: Μπορείτε να καταργήσετε την εγκατάσταση ή να ενεργοποιήσετε/απενεργοποιήσετε εγκατεστημένες εφαρμογές.• Install New Application: Μπορείτε να εγκαταστήσετε μια νέα εφαρμογή από USB.
Secure Print	<p>Ορίζει τη μέθοδο σύνδεσης (ID και κωδικός πρόσβασης, μόνο ID, ή μόνο PW) για ασφαλείς εργασίες εκτύπωσης.</p>
Coverage Counter	<p>Εμφανίζει το ποσοστό του γραφίτη που καταναλώνεται από κάθε κατηγορία που χρησιμοποιείται στην εκτύπωση. Η ποσότητα χρήσης για κάθε κατηγορία εμφανίζεται στο Usage Counters στο SyncThru™ Web Service. Το ποσοστό της περιοχής εκτύπωσης βασίζεται στο σχέδιο ISO 5 % που αντιστοιχεί σε ένα τυπικό έγγραφο.</p>
Import Setting	<p>Κάνει εισαγωγή στο μηχάνημα δεδομένων που είναι αποθηκευμένα σε ένα USB memory stick.</p>
Export Setting	<p>Κάνει εξαγωγή στο δεδομένων που είναι αποθηκευμένα στο μηχάνημα σε ένα USB memory stick.</p>

Ρυθμίσεις διαχειριστή

Στοιχείο	Περιγραφή
Supplies Management	<p>Σας επιτρέπει να ορίσετε τις επιλογές για την ειδοποίηση νέας παραγγελίας αναλώσιμων. Αν ορίσετε αυτήν την επιλογή, το μηχάνημα θα εμφανίζει προειδοποιητικό μήνυμα όταν τα αναλώσιμα κοντεύουν να εξαντληθούν. Προετοιμάστε νέα αναλώσιμα εκ των προτέρων.</p> <div><ul style="list-style-type: none">• Toner Low Alert: Εάν έχει εξαντληθεί το τόνερ στην κασέτα, εμφανίζεται ένα μήνυμα που ενημερώνει το χρήστη να αλλάξει την κασέτα τόνερ. Μπορείτε να ρυθμίσετε την επιλογή ώστε να εμφανίζεται ή να μην εμφανίζεται αυτό το μήνυμα.</div>



Ενδέχεται κάποια μενού να μην εμφανιστούν στην οθόνη ανάλογα με τις επιλογές ή τα μοντέλα. Σε αυτή την περίπτωση, δεν ισχύει για το μηχανήμά σας (βλ. “Επισκόπηση μενού” στη σελίδα 33).

Για να αλλάξετε τις επιλογές μενού:

Πατήστε  (**Eco**) > επιλέξτε το στοιχείο μενού που θέλετε στην οθόνη αφής.

Στοιχείο	Περιγραφή
Eco-On or Off	Επιλέγει την οικονομική λειτουργία και αλλαγή σε κατάσταση on/off ή on-forced.
Settings	<p>Ορίζει τις ρυθμίσεις που σχετίζονται με την οικονομία και την αλλαγή των προεπιλεγμένων ρυθμίσεων.</p> <ul style="list-style-type: none">• Default Mode: Ενεργοποιήστε αυτήν την επιλογή για ενεργοποίηση ή απενεργοποίηση της προεπιλεγμένης λειτουργίας.• Feature Configuration: Επιλέξτε τη λειτουργία Default ή τη λειτουργία Custom.

Direct USB



Ενδέχεται κάποια μενού να μην εμφανιστούν στην οθόνη ανάλογα με τις επιλογές ή τα μοντέλα. Σε αυτή την περίπτωση, δεν ισχύει για το μηχανήμα σας (βλ. “Επισκόπηση μενού” στη σελίδα 33).

Για να αλλάξετε τις επιλογές μενού:

Εισαγάγετε τη συσκευή μνήμης USB στη θύρα μνήμης USB του μηχανήματός σας.

- Πατήστε **Direct USB** στον πίνακα ελέγχου.
- ή πατήστε  (**Direct USB**) > επιλέξτε το στοιχείο μενού που θέλετε στην οθόνη αφής.

Στοιχείο	Περιγραφή
<ul style="list-style-type: none">• USB Print• Print From	Επιλέξτε ένα αρχείο για εκτύπωση.
Scan to USB	Ρυθμίζει τον προορισμό σάρωσης σε USB. Σαρώνετε τα πρωτότυπα και αποθηκεύετε τη σαρωμένη εικόνα σε μια συσκευή USB.
File Manage	Επιλέξτε ένα αρχείο για διαγραφή. Μπορείτε να κάνετε διαμόρφωση της συσκευής USB.
Check Space	Εμφανίζει το χώρο που απομένει.

Κατάσταση εργασίας



Ενδέχεται κάποια μενού να μην εμφανιστούν στην οθόνη ανάλογα με τις επιλογές ή τα μοντέλα. Σε αυτή την περίπτωση, δεν ισχύει για το μηχανήμα σας (βλ. “Επισκόπηση μενού” στη σελίδα 33).

Για να αλλάξετε τις επιλογές μενού:

Πατήστε  (**Job Status**) > επιλέξτε το στοιχείο μενού που θέλετε στην οθόνη αφής.

Item	Περιγραφή
Current Job	Εμφανίζει τη λίστα των εργασιών που είναι σε εξέλιξη και των εργασιών που εκκρεμούν.
Completed Job	Εμφανίζει τη λίστα ολοκληρωμένων εργασιών.

Κουτί εγγράφων



Ενδέχεται κάποια μενού να μην εμφανιστούν στην οθόνη ανάλογα με τις επιλογές ή τα μοντέλα. Σε αυτή την περίπτωση, δεν ισχύει για το μηχανήμά σας (βλ. “Επισκόπηση μενού” στη σελίδα 33).



Πατήστε  (**Document Box**) > επιλέξτε το στοιχείο μενού που θέλετε στην οθόνη αφής.

Item	Περιγραφή
System Boxes	<p>Αποθηκεύει πρώτα τα δεδομένα της εκτύπωσης και εκκινεί την εκτύπωση.</p> <ul style="list-style-type: none">• Stored Print: Εκτυπώνει τα αποθηκευμένα δεδομένα χωρίς εισαγωγή του κωδικού πρόσβασης.• Secured Print: Εκτυπώνει τα αποθηκευμένα δεδομένα με εισαγωγή του κωδικού πρόσβασης.
Shared Folder	<p>Εμφανίζει τους κοινόχρηστους φακέλους στο δίκτυο και αποθηκεύει εκεί τα δεδομένα σάρωσης.</p>



Ενδέχεται κάποια μενού να μην εμφανιστούν στην οθόνη ανάλογα με τις επιλογές ή τα μοντέλα. Σε αυτή την περίπτωση, δεν ισχύει για το μηχάνημά σας (βλ. “Επισκόπηση μενού” στη σελίδα 33).

Για να αλλάξετε τις επιλογές μενού:

- Πατήστε  (**Menu**) > **PrinterOn** στον πίνακα ελέγχου.
- Ή πατήστε  (**Setup**) > **Admin Setup** > **Next** στην οθόνη αφής.

Μπορείτε να ενεργοποιήσετε τη λειτουργία **PrinterOn** στο μενού **PrinterOn**.



Πριν χρησιμοποιήσετε τη λειτουργία **PrinterOn**, πρέπει να διαμορφώσετε τη σύνδεση δικτύου στο μηχάνημα. Αν δεν μπορείτε να συνδεθείτε στο μηχάνημα μετά τη διαμόρφωση της δικτυακής σύνδεσης, ενδέχεται να πρέπει να ελέγξετε την εξωτερική σύνδεση του δικτύου στο internet.

Όταν είναι ενεργοποιημένη η λειτουργία **PrinterOn**, μπορείτε να την ορίσετε σε λειτουργία **Release Code** ή σε Αυτόματη λειτουργία. Οι λειτουργίες αυτές μπορούν αλλάξουν στο διακομιστή **PrinterOn**.

- **Release Code:** Οι χρήστες πρέπει να εισάγουν έναν κωδικό **Release Code** για να εκτυπώσουν ένα έγγραφο που έχει αποσταλεί μέσω του **PrinterOn**.
- **Auto:** Το μηχάνημα εκτυπώνει αυτόματα έγγραφα που αποστέλλονται μέσω του **PrinterOn** χωρίς ο χρήστης να χρειαστεί να εισάγει τον κωδικό **Release Code**.



4. Ειδικές λειτουργίες

Αυτό το κεφάλαιο εξηγεί τις ειδικές λειτουργίες αντιγραφής, σάρωσης, φαξ και εκτύπωσης.

- Ρύθμιση του υψόμετρου 285
- Αποθήκευση διευθύνσεων ηλεκτρονικού ταχυδρομείου 286
- Εισαγωγή διάφορων χαρακτήρων 288
- Δημιουργία βιβλίου διευθύνσεων φαξ 290
- Καταχώριση εξουσιοδοτημένων χρηστών 294
- Λειτουργίες εκτύπωσης 295
- Λειτουργίες σάρωσης 314
- Λειτουργίες φαξ 324
- Χρήση δυνατοτήτων κοινόχρηστου φακέλου 333

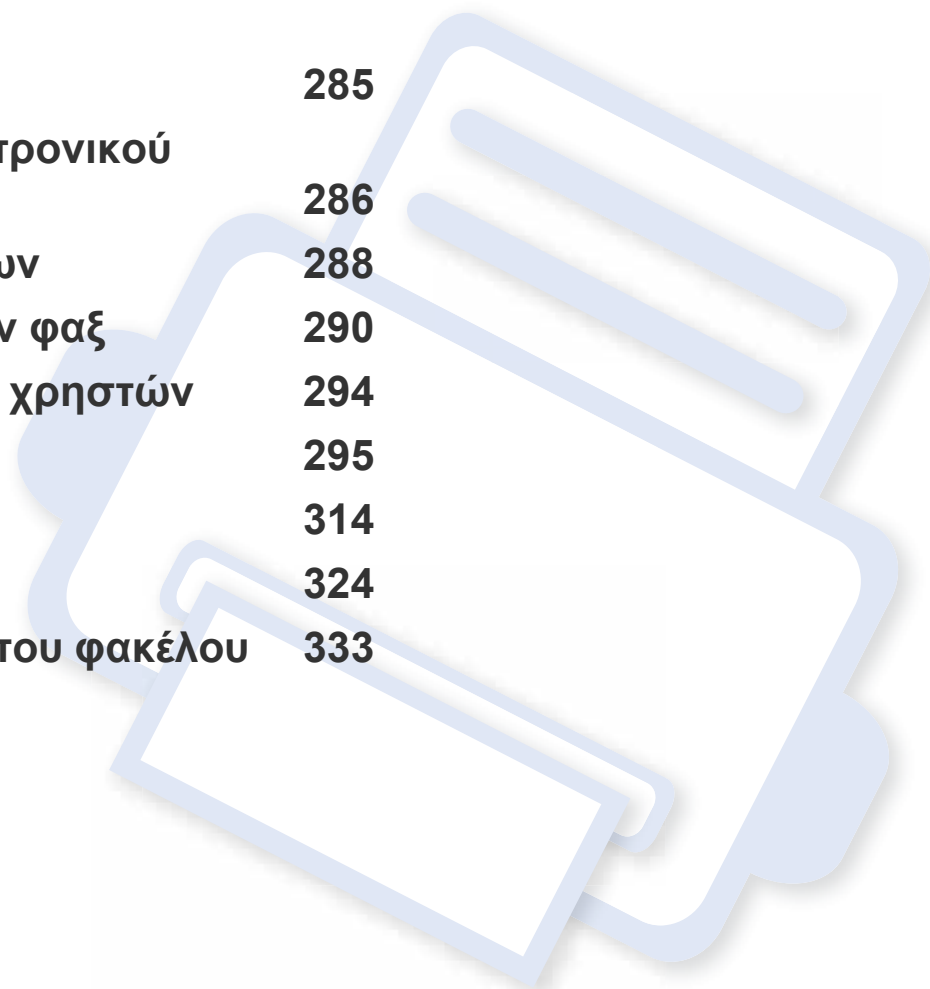

Ρύθμιση του υψόμετρου

Η ποιότητα εκτύπωσης επηρεάζεται από την ατμοσφαιρική πίεση, που καθορίζεται από το υψόμετρο του μηχανήματος σε σχέση με τη στάθμη της θάλασσας. Οι παρακάτω πληροφορίες θα σας καθοδηγήσουν σχετικά με τον τρόπο ρύθμισης του μηχανήματός σας για την καλύτερη δυνατή ποιότητα εκτύπωσης.

Πριν ορίσετε την τιμή για το υψόμετρο, προσδιορίστε σε ποιο υψόμετρο βρίσκεστε.

- **Κανονική:** 0 - 1.000 μ.
- **Υψηλό 1:** 1.000 μ. - 2.000 μ.
- **Υψηλό 2:** 2.000 μ. - 3.000 μ.
- **Υψηλό 3:** 3.000 μ. - 4.000 μ.
- **Υψηλό 4:** 4.000 μ. - 5.000 μ.

Μπορείτε να ορίσετε την τιμή υψόμετρου από το πρόγραμμα Samsung Easy Printer Manager ή από το SyncThru™ Web Service.

- Αν το μηχάνημά σας είναι συνδεδεμένο τοπικά μπορείτε να ορίσετε τις ρυθμίσεις μηχανήματος από το **Samsung Easy Printer Manager > Ρύθμιση για προχωρημένους > Ρυθμίσεις συσκευής** (βλ. “Χρήση του Samsung Easy Printer Manager” στη σελίδα 352).
- Αν το μηχάνημά σας είναι συνδεδεμένο στο δίκτυο, μπορεί να ορίσετε τις ρυθμίσεις μηχανήματος από την καρτέλα **SyncThru™ Web Service > Settings > Machine Settings** (βλ. “SyncThru™ Web Service” στη σελίδα 336).



- Αν το μηχάνημά σας είναι συνδεδεμένο στο δίκτυο, μπορεί να ρυθμίσετε το υψόμετρο μέσω του SyncThru™ Web Service (βλ. “SyncThru™ Web Service” στη σελίδα 336).
- Μπορείτε, επίσης, να ρυθμίσετε το υψόμετρο από την επιλογή **System Setup** στην οθόνη του μηχανήματος (βλ. “Βασικές ρυθμίσεις του μηχανήματος” στη σελίδα 47).

Αποθήκευση διευθύνσεων ηλεκτρονικού ταχυδρομείου



Αυτή η δυνατότητα ενδέχεται να μην είναι διαθέσιμη, ανάλογα με το μοντέλο ή τον προαιρετικό εξοπλισμό (βλ. “Λειτουργίες κατά μοντέλα” στη σελίδα 8).

Μπορείτε να δημιουργήσετε ένα βιβλίο διευθύνσεων με τις διευθύνσεις ηλεκτρονικού ταχυδρομείου που χρησιμοποιείτε συχνά μέσω της εφαρμογής SyncThru™ Web Service και μετά να πληκτρολογείτε εύκολα και γρήγορα τις διευθύνσεις ηλεκτρονικού ταχυδρομείου εισάγοντας τους αριθμούς θέσης που αντιστοιχούν σε αυτές στο βιβλίο διευθύνσεων.

Αποθήκευση στο μηχάνημα

Για να σαρώσετε και να αποστείλετε μια εικόνα ως συνημμένο σε ηλεκτρονικό μήνυμα, πρέπει να ορίσετε μια διεύθυνση email μέσω της υπηρεσίας SyncThru™ Web Service.

- 1 Πρόσβαση στο SyncThru™ Web Service (βλ. “SyncThru™ Web Service” στη σελίδα 336).
- 2 Κάντε κλικ στο **Login** επάνω δεξιά στην τοποθεσία Web του SyncThru™ Web Service.

- 3 Πληκτρολογήστε τα στοιχεία σύνδεσης, που είναι το **ID** και το **Password** και στη συνέχεια κάντε κλικ στο **Login**. Συνιστάται να αλλάξετε τον προεπιλεγμένο κωδικό πρόσβασης για λόγους ασφαλείας.

- **ID: admin**
- **Password: sec00000**

- 4 Κάντε κλικ στο **Address Book > Individual > Add**.

- 5 Επιλέξτε το **Speed No.** και εισάγετε διεύθυνση ηλεκτρονικού ταχυδρομείου και αριθμό φαξ.



Αν χρειαστεί να ρυθμίσετε τις πληροφορίες διακομιστή SMB ή FTP, ελέγξτε και κατόπιν ρυθμίστε τις πληροφορίες SMB ή FTP.

- 6 Κάντε κλικ στο **Apply**.



Αν δημιουργήσετε μια ομάδα,

- 1 Κάντε κλικ στο **Address Book > Group > Add Group**.
- 2 Επιλέξτε το **Speed No.** και καταχωρίστε το **Group Name**. Μπορείτε εύκολα να προσθέσετε ξεχωριστές διευθύνσεις αν επιλέξετε **Yes** για το **Add individual(s) after this group is created**.
- 3 Κάντε κλικ στο **Apply**.

Αποθήκευση διευθύνσεων ηλεκτρονικού ταχυδρομείου

Αναζήτηση για μια διεύθυνση email

Διαδοχική αναζήτηση στη μνήμη

- 1 Επιλέξτε **Scan to** >  (**Address Book**) > **Search&Send** > Επιλέξτε μια ομάδα διευθύνσεων > **All** στον πίνακα ελέγχου.

Ή

Για το μοντέλο με οθόνη αφής, επιλέξτε  (**Setup**) > **Machine Setup** > **Next** > **Address Book** > **Email** > **View List** > **Individual** ή **Group** στην οθόνη αφής.

- 2 Κάντε αναζήτηση σε ολόκληρη τη μνήμη σύμφωνα με τη σειρά δείκτη (αριθμητική) και επιλέξτε το όνομα και τη διεύθυνση που θέλετε.

Αναζήτηση με συγκεκριμένο αρχικό γράμμα

- 1 Επιλέξτε **Scan to** >  (**Address Book**) > **Search&Send** > Επιλέξτε μια ομάδα διευθύνσεων > **ID** στον πίνακα ελέγχου.

Ή

Για το μοντέλο με οθόνη αφής, επιλέξτε  (**Setup**) > **Machine Setup** > **Next** > **Address Book** > **Email** > **View Lists** > **Individual** ή **Group** στην οθόνη αφής.

- 2 Πληκτρολογήστε τα πρώτα γράμματα του ονόματος που θέλετε.

Για το μοντέλο με οθόνη αφής, πατήστε  (επιλογές) > **Search** > και πληκτρολογήστε τα πρώτα γράμματα από το όνομα που θέλετε.

- 3 Πατήστε τα βέλη μέχρι να εμφανιστεί το όνομα και ο αριθμός που θέλετε.

Εισαγωγή διάφορων χαρακτήρων

Κατά την εκτέλεση διαφόρων εργασιών χρειάζεται να πληκτρολογήσετε ονόματα και αριθμούς. Για παράδειγμα, όταν ρυθμίζετε το μηχάνημά σας, πληκτρολογείτε το όνομά σας ή την επωνυμία της εταιρείας σας, καθώς και τον αριθμό φαξ. Όταν αποθηκεύετε αριθμούς φαξ ή διευθύνσεις ηλεκτρονικού ταχυδρομείου στη μνήμη, μπορείτε επίσης να καταχωρίσετε τα αντίστοιχα ονόματα.

Κατανόηση του αριθμητικού πληκτρολογίου

Πατήστε το κουμπί μέχρι να εμφανιστεί το σωστό γράμμα στην οθόνη. Για παράδειγμα, για να πληκτρολογήσετε το γράμμα O, πατήστε το 6, που φέρει τη σήμανση “MNO”. Κάθε φορά που πατάτε το 6, στην οθόνη εμφανίζεται ένα διαφορετικό γράμμα, M, N, O, m, n, o και τελικά το 6.



- Μπορείτε να πληκτρολογήσετε ένα κενό διάστημα πατώντας δύο φορές το 1.
- Για να διαγράψετε το τελευταίο ψηφίο ή χαρακτήρα, πατήστε το κουμπί με το βέλος.

- Τα σύνολα ειδικών χαρακτήρων ενδέχεται να διαφέρουν από το μηχάνημά σας, ανάλογα με τις επιλογές ή τα μοντέλα.
- Ορισμένες από τις παρακάτω τιμές πλήκτρων ενδέχεται να μην εμφανίζονται, ανάλογα με την εργασία που εκτελείτε.



Πλήκτρο	Αντιστοιχισμένοι αριθμοί, γράμματα ή χαρακτήρες
1	@ / . ' 1
2	A B C a b c 2
3	D E F d e f 3
4	G H I g h i 4
5	J K L j k l 5
6	M N O m n o 6
7	P Q R S p q r s 7
8	T U V t u v 8

Εισαγωγή διάφορων χαρακτήρων

Πλήκτρο	Αντιστοιχισμένοι αριθμοί, γράμματα ή χαρακτήρες
9	W X Y Z w x y z 9
0	& + - , 0
*	* % ^ _ ~ ! # \$ () [] (Τα σύμβολα αυτά είναι διαθέσιμα όταν πληκτρολογείτε κατά τον έλεγχο ταυτότητας δικτύου.)
#	# = ? " : { } < > ; (Τα σύμβολα αυτά είναι διαθέσιμα όταν πληκτρολογείτε κατά τον έλεγχο ταυτότητας δικτύου.)

Κατανόηση του αναδυόμενου πληκτρολογίου



- Αυτή η λειτουργία διατίθεται μόνο για μοντέλα με οθόνη αφής. Αυτή η λειτουργία δεν υποστηρίζεται στο C306xND.
- Ορισμένες από τις παρακάτω τιμές πλήκτρων ενδέχεται να μην εμφανίζονται, ανάλογα με την εργασία που εκτελείτε.

Μπορείτε να εισαγάγετε αλφαβητικούς χαρακτήρες, αριθμούς, διακριτικά σήματα ή ειδικά σύμβολα χρησιμοποιώντας το πληκτρολόγιο στην αρχική οθόνη. Αυτό το πληκτρολόγιο είναι ειδικά διαμορφωμένο όπως ένα κανονικό πληκτρολόγιο για μεγαλύτερη ευχρηστία από το χρήστη.

Αγγίξτε την περιοχή εισαγωγής όπου θέλετε να καταχωρήσετε αλφαριθμητικούς χαρακτήρες, αριθμούς, διακριτικά σήματα ή ειδικά σύμβολα και το πληκτρολόγιο θα αναδυθεί στην οθόνη.

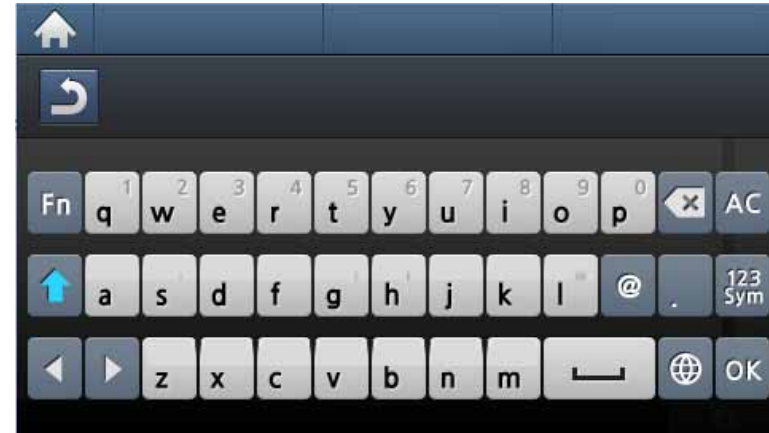

- : Επιστρέφει στο παραπάνω μενού.
- : Διαγράφει όλους τους χαρακτήρες στην περιοχή εισαγωγής.
- : Διαγράφει το χαρακτήρα στην περιοχή εισαγωγής.
- : Μετακινεί τον κέρσορα μεταξύ χαρακτήρων στην περιοχή εισαγωγής.
- : Αποθηκεύει και κλείνει το αποτέλεσμα της εισαγωγής.
- : Εισάγει ένα κενό μεταξύ των χαρακτήρων. Μπορείτε επίσης να εισαγάγετε μια παύση.
- : Αλλαγή μεταξύ κεφαλαίων και πεζών χαρακτήρων.
- : Αλλαγή από το αλφαριθμητικό πληκτρολόγιο στο αριθμητικό ή στο πληκτρολόγιο με ειδικά σύμβολα.
- : Αλλαγή μεταξύ διακριτικών χαρακτήρων.





Δημιουργία βιβλίου διευθύνσεων φαξ



Αυτή η λειτουργία δεν υποστηρίζεται στο C306xND.

Μπορείτε να δημιουργήσετε αριθμούς ταχείας κλήσης με τους αριθμούς φαξ που χρησιμοποιείτε συχνά μέσω της εφαρμογής SyncThru™ Web Service και μετά να πληκτρολογείτε εύκολα και γρήγορα τους αριθμούς φαξ εισάγοντας τους αριθμούς θέσης που αντιστοιχούν σε αυτές στο βιβλίο διευθύνσεων.

Καταχώρηση ενός αριθμού ταχείας κλήσης

- 1 Πατήστε  (**Setup**) > **Machine Setup** > **Next** > **Address Book** > **Phone Book** > **View List** > **Individual** >  (επιλογές) > **Add** στην οθόνη αφής.
- 2 Εισάγετε το όνομα, τον αριθμό φαξ, τη διεύθυνση email και τον αριθμό γρήγορης κλήσης.
- 3 Πατήστε  (Πίσω).
- 4 Πατήστε στο εικονίδιο  (Αρχική) για να επιστρέψετε στην κατάσταση ετοιμότητας.

Χρήση αριθμών ταχείας κλήσης

Όταν σας ζητηθεί να πληκτρολογήσετε έναν αριθμό προορισμού κατά την αποστολή ενός φαξ, πληκτρολογήστε τον αριθμό ταχείας κλήσης στον οποίο αποθηκεύσατε τον αριθμό που θέλετε.





- Για ένα μονοψήφιο (0-9) αριθμό ταχείας κλήσης, πατήστε και κρατήστε πατημένο για περισσότερα από 2 δευτερόλεπτα το αντίστοιχο κουμπί ψηφίου στο αριθμητικό πληκτρολόγιο.
- Για ένα διψήφιο ή τριψήφιο αριθμό ταχείας κλήσης, πατήστε το ή τα πρώτα κουμπιά ψηφίου και μετά κρατήστε πατημένο για περισσότερα από 2 δευτερόλεπτα το τελευταίο κουμπί ψηφίου.



- 1 Πατήστε  (**Fax**) > **Speed Dial Send** ή **Group Dial Send** > **Next** στην οθόνη αφής.
- 2 Επιλέξτε τον αριθμό που θέλετε.
- 3 Πατήστε το **Send**.

Δημιουργία βιβλίου διευθύνσεων φαξ

Επεξεργασία αριθμών ταχείας κλήσης



- 1 Πατήστε  (**Setup**) > **Machine Setup** > **Next** > **Address Book** > **Phone Book** > **View List** > **Individual** στην οθόνη αφής.
- 2 Επιλέξτε τον αριθμό γρήγορης κλήσης που θέλετε να επεξεργαστείτε.
- 3 Πατήστε  (Πίσω).
- 4 Πατήστε στο εικονίδιο  (Αρχική) για να επιστρέψετε στην κατάσταση ετοιμότητας.

Καταχώριση ενός αριθμού ομαδικής κλήσης

- 1 Πατήστε  (**Setup**) > **Machine Setup** > **Next** > **Address Book** > **Phone Book** > **View List** > **Group** >  (επιλογές) > **Add** στην οθόνη αφής.
- 2 Πατήστε στο **Group Members** > **Phone Book**.
- 3 Επιλέξτε μια μεμονωμένη διεύθυνση και πατήστε  (Πίσω).
- 4 Επιλέξτε το όνομα και τον αριθμό που θέλετε και πατήστε **OK**.
- 5 Επιλέξτε **Yes** όταν εμφανιστεί το **Add?**.

- 6 Επαναλάβετε το βήμα 3 για να συμπεριλάβετε και άλλους αριθμούς ταχείας κλήσης στην ομάδα.
- 7 Όταν ολοκληρώσετε τη διαδικασία, επιλέξτε **No** όταν εμφανιστεί το μήνυμα **Another No.?** και πατήστε **OK**.
- 8 Πατήστε στο εικονίδιο  (Αρχική) για να επιστρέψετε στην κατάσταση ετοιμότητας.



Επεξεργασία αριθμών ομαδικής κλήσης

- 1 Επιλέξτε  (**Setup**) > **Machine Setup** > **Next** > **Address Book** > **Phone Book** > **View List** > **Group** στην οθόνη αφής.
- 2 Πατήστε **Name** > και επεξεργαστείτε το όνομα ομάδας χρησιμοποιώντας το πληκτρολόγιο.
- 3 Πατήστε **Group Members** > και προσθέστε ή διαγράψτε τον αριθμό ομάδας χρησιμοποιώντας τα **Phone Book**.
- 4 Πατήστε στο εικονίδιο  (Αρχική) για να επιστρέψετε στην κατάσταση ετοιμότητας.

Δημιουργία βιβλίου διευθύνσεων φαξ

Αναζήτηση στο βιβλίο διευθύνσεων για μια καταχώρηση

Υπάρχουν δύο τρόποι αναζήτησης ενός αριθμού στη μνήμη. Μπορείτε να ψάξετε διαδοχικά από το Α ως το Ω ή να πραγματοποιήσετε αναζήτηση πληκτρολογώντας τα πρώτα γράμματα του ονόματος που έχετε αντιστοιχίσει στον αριθμό.

- 1 Πατήστε  (**Setup**) > **Machine Setup** > **Next** > **Address Book** > **Phone Book** > **View Lists** > **Group** >  (επιλογές) > **Search** στην οθόνη αφής.
- 2 Εισάγετε το όνομα, τον αριθμό ή το γράμμα που θέλετε να αναζητήσετε και πατήστε **OK** από το πληκτρολόγιο στην οθόνη αφής.
- 3 Πατήστε στο εικονίδιο  (Αρχική) για να επιστρέψετε στην κατάσταση ετοιμότητας.

Εξαγωγή του Address Book

Μπορείτε να εισαγάγετε το βιβλίο διευθύνσεων που είναι αποθηκευμένο στο μηχάνημα στον υπολογιστή σε μορφή αρχείου CSV μέσω του SyncThru™ Web Service.

1 Πρόσβαση στο SyncThru™ Web Service (βλ. “SyncThru™ Web Service” στη σελίδα 336).

2 Κάντε κλικ στο **Login** επάνω δεξιά στην τοποθεσία Web του SyncThru™ Web Service.

3 Πληκτρολογήστε τα στοιχεία σύνδεσης, που είναι το **ID** και το **Password** και στη συνέχεια κάντε κλικ στο **Login**. Συνιστάται να αλλάξετε τον προεπιλεγμένο κωδικό πρόσβασης για λόγους ασφαλείας.

- **ID: admin**
- **Password: sec00000**

4 Κάντε κλικ στο **Address Book** > **Individual**.

5 Επιλέξτε **Export** στην αναπτυσσόμενη λίστα **Task**.

6 Κάντε την επιλογή που θέλετε και κάντε κλικ στο κουμπί **Export**. Στη συνέχεια αποθηκεύστε το αρχείο του βιβλίου διευθύνσεων στον υπολογιστή σας.

Εισαγωγή του Address Book

Μπορείτε να επεξεργαστείτε το βιβλίο διευθύνσεων της εξαγωγής σε αρχείο μορφής CSV και να το αποστείλετε πίσω στο μηχάνημα εξαγάγοντάς το από τον υπολογιστή σας στο μηχάνημα.

Δημιουργία βιβλίου διευθύνσεων φαξ



Ακολουθούν οι συνθήκες για την επεξεργασία του αρχείου CSV που εισαγάγατε.

- Αρχείο CSV με προστασία κωδικού πρόσβασης ή με πρόσθετη ασφάλεια δεν μπορείτε να το επεξεργαστείτε.
- Πρέπει να αποθηκεύσετε το αρχείο CSV στο πρόγραμμα Notepad σε UTF-8.
- Μην αλλάξετε την πρώτη γραμμή (όνομα μοντέλου, έκδοση, τίτλος).
- Χρησιμοποιήστε κόμμα (,) για διαχωρισμό.
- Όταν εισάγετε τα δεδομένα του βιβλίου διευθύνσεων από έναν υπολογιστή στο μηχάνημα, τα τρέχοντα δεδομένα του βιβλίου διευθύνσεων θα διαγραφούν.
- Βεβαιωθείτε ότι τα δεδομένα που εισαγάγετε είναι έγκυρα. Αν δεν εισαγάγετε έγκυρα δεδομένα, μπορεί να συμβούν μη αναμενόμενα σφάλματα. Ανατρέξτε στους κανόνες που ακολουθούν για την εισαγωγή έγκυρων δεδομένων.
 - **Ταχεία κλήση:** Απαιτείται ένας αριθμός για κάθε διεύθυνση. Δεν μπορείτε να επαναχρησιμοποιήσετε έναν αριθμό. Επιτρέπονται μόνο αριθμοί.
 - **Όνομα χρήστη:** Αυτό το πεδίο δεν είναι υποχρεωτικό. Μπορείτε να εισαγάγετε έως 64 byte σε UTF-8. <, ", >, \, / δεν επιτρέπονται.
 - **Fax:** Αυτό το πεδίο δεν είναι υποχρεωτικό. Μπορείτε να εισαγάγετε έως 40 byte χρησιμοποιώντας τους αριθμούς (0-9) και ειδικούς χαρακτήρες (#, *, -).
 - **E-mail:** Αυτό το πεδίο δεν είναι υποχρεωτικό. Μπορείτε να εισαγάγετε έως 128 byte σε μορφή διεύθυνσης email (π.χ.: printer@domain.com)

- 1 Πρόσβαση στο SyncThru™ Web Service (βλ. “SyncThru™ Web Service” στη σελίδα 336).
- 2 Κάντε κλικ στο **Login** επάνω δεξιά στην τοποθεσία Web του SyncThru™ Web Service.

- 3 Πληκτρολογήστε τα στοιχεία σύνδεσης, που είναι το **ID** και το **Password** και στη συνέχεια κάντε κλικ στο **Login**. Συνιστάται να αλλάξετε τον προεπιλεγμένο κωδικό πρόσβασης για λόγους ασφαλείας.

- **ID: admin**
- **Password: sec00000**

- 4 Κάντε κλικ στο **Address Book > Individual**.

- 5 Επιλέξτε **Import** στην αναπτυσσόμενη λίστα **Task**.

- 6 Επιλέξτε **Browse** και επιλέξτε το αποθηκευμένο αρχείο.

- 7 Κάντε κλικ στην επιλογή **Import > OK**.

Εκτύπωση του βιβλίου διευθύνσεων

Μπορείτε να ελέγξετε τις ρυθμίσεις του **Address Book** εκτυπώνοντας μια λίστα.

- 1 Πατήστε  (**Setup**) > **Machine Setup** > **Next** > **Report** > **Address Book** στην οθόνη αφής.
- 2 Πατήστε **Yes** όταν εμφανιστεί το παράθυρο επιβεβαίωσης. Το μηχάνημα ξεκινά την εκτύπωση.

Καταχώριση εξουσιοδοτημένων χρηστών



Αυτή η δυνατότητα ενδέχεται να μην είναι διαθέσιμη, ανάλογα με το μοντέλο ή τον προαιρετικό εξοπλισμό (βλ. “Λειτουργίες κατά μοντέλα” στη σελίδα 8).

Για να στείλετε μια σαρωμένη εικόνα, ή μια φωτοτυπία ή ένα φαξ μέσω ηλεκτρονικού ταχυδρομείου ή διακομιστή δικτύου με ασφάλεια, πρέπει να δηλώσετε πληροφορίες λογαριασμών εξουσιοδοτημένων χρηστών στο τοπικό μηχάνημα χρησιμοποιώντας το SyncThru™ Web Service.

- 1 Πρόσβαση στο SyncThru™ Web Service (βλ. “SyncThru™ Web Service” στη σελίδα 336).
- 2 Κάντε κλικ στο **Login** επάνω δεξιά στην τοποθεσία Web του SyncThru™ Web Service.
- 3 Πληκτρολογήστε τα στοιχεία σύνδεσης, που είναι το **ID** και το **Password** και στη συνέχεια κάντε κλικ στο **Login**. Συνιστάται να αλλάξετε τον προεπιλεγμένο κωδικό πρόσβασης για λόγους ασφαλείας.
 - **ID:** admin
 - **Password:** sec00000
- 4 Κάντε κλικ στο **Security > User Access Control > Authentication**.
- 5 Επιλέξτε **Basic Authentication** στο **Authentication Mode**, και επιλέξτε **Local Authentication** στο **Authentication Method**, και στη συνέχεια κάντε κλικ.

- 6 Κάντε κλικ στο **Apply**.
- 7 Κάντε κλικ στο **OK** στο παράθυρο επιβεβαίωσης.
- 8 Κάντε κλικ στο **User Profile > Add**.
- 9 Πληκτρολογήστε **User Name, Login ID, Password, Confirm Password, E-mail Address** και **Fax Number**.



Μπορείτε εύκολα να προσθέσετε ξεχωριστές διευθύνσεις αν επιλέξετε **Yes** για το **Add individual(s) after this group is created**.

- 10 Κάντε κλικ στο **Apply**.

Λειτουργίες εκτύπωσης



- Για βασικές δυνατότητες εκτύπωσης, ανατρέξτε στο Βασικός Οδηγός (βλ. “Βασικές ρυθμίσεις εκτύπωσης” στη σελίδα 67).
- Αυτή η δυνατότητα ενδέχεται να μην είναι διαθέσιμη, ανάλογα με το μοντέλο ή τον προαιρετικό εξοπλισμό (βλ. “Λειτουργίες κατά μοντέλα” στη σελίδα 8).

Αλλαγή των προεπιλεγμένων ρυθμίσεων εκτύπωσης



Οι περισσότερες εφαρμογές Windows θα υπερισχύσουν των ρυθμίσεων που καθορίσατε στο πρόγραμμα οδήγησης εκτυπωτή. Αλλάξτε πρώτα όλες τις ρυθμίσεις εκτύπωσης που είναι διαθέσιμες στην εφαρμογή λογισμικού και στη συνέχεια όποιες άλλες ρυθμίσεις χρησιμοποιούν το πρόγραμμα οδήγησης εκτυπωτή.

1 Για Windows XP Service Pack 3/Server 2003, από το μενού **Έναρξη**, επιλέξτε **Εκτυπωτές και Φαξ**.

- Για Windows Server 2008/Vista, από το μενού **Έναρξη**, επιλέξτε Πίνακας ελέγχου > **Υλικό και Ήχος**> **Εκτυπωτές**.
- Για Windows 7, από το μενού **Έναρξη**, επιλέξτε Πίνακας ελέγχου > **Συσκευές και εκτυπωτές**.

Για Windows 8, από το **Charms(Σύμβολα)**, επιλέξτε **Αναζήτηση** > **Ρυθμίσεις** > **Πίνακας Ελέγχου** > **Συσκευές και εκτυπωτές**.

- Στα Windows Server 2008 R2, επιλέξτε **Πίνακας Ελέγχου** > **Υλικό** > **Συσκευές και εκτυπωτές**.
- Για Windows 10 / Windows Server 2016
Από τη γραμμή εργασιών, πληκτρολογήστε **Συσκευές και εκτυπωτές** στην περιοχή εισαγωγής **Αναζήτηση**. Πατήστε το πλήκτρο Enter.

Ή

Από το εικονίδιο **Έναρξη** (), επιλέξτε **Ρυθμίσεις** > **Συσκευές**> **Εκτυπωτές και σαρωτές** > **Συσκευές και εκτυπωτές**.



Κάντε δεξί κλικ στο εικονίδιο **Έναρξη** () και επιλέξτε **Πίνακας Ελέγχου** > **Συσκευές και εκτυπωτές**.

2 Κάντε δεξί κλικ στο μηχανήμα.

3 Για Windows XP Service Pack 3/Server 2003/Server 2008/Vista, επιλέξτε **Προτιμήσεις εκτύπωσης**.

Για Windows 7/8 , Windows Server 2008 R2, Windows 10, ή Windows Sever 2016 από μενού περιεχομένου, επιλέξτε **Προτιμήσεις εκτύπωσης**.

Λειτουργίες εκτύπωσης



Αν στις **Προτιμήσεις εκτύπωσης** υπάρχει σήμα ►, μπορείτε να επιλέξετε άλλα προγράμματα οδήγησης εκτυπωτή συνδεδεμένα στον επιλεγμένο εκτυπωτή.

4 Αλλάξτε τις ρυθμίσεις σε κάθε καρτέλα.

5 Κάντε κλικ στο **OK**.



Αν θέλετε να αλλάξετε τις ρυθμίσεις για κάθε εργασία εκτύπωσης, αλλάξτε τις στο **Προτιμήσεις εκτύπωσης**.

Καθορισμός του μηχανήματος ως

1 Για Windows XP Service Pack 3/Server 2003, από το μενού **Έναρξη**, επιλέξτε **Εκτυπωτές και Φαξ**.

- Για Windows Server 2008/Vista, από το μενού **Έναρξη**, επιλέξτε Πίνακας ελέγχου > **Υλικό και Ήχος**> **Εκτυπωτές**.
- Για Windows 7, από το μενού **Έναρξη**, επιλέξτε Πίνακας ελέγχου > **Συσκευές και εκτυπωτές**.

Για Windows 8, από το **Charms(Σύμβολα)**, επιλέξτε **Αναζήτηση** > **Ρυθμίσεις** > **Πίνακας Ελέγχου** > **Συσκευές και εκτυπωτές**.

- Στα Windows Server 2008 R2, επιλέξτε **Πίνακας Ελέγχου** > **Υλικό** > **Συσκευές και εκτυπωτές**.
- Για Windows 10 / Windows Server 2016
Από τη γραμμή εργασιών, πληκτρολογήστε **Συσκευές και εκτυπωτές** στην περιοχή εισαγωγής **Αναζήτηση**. Πατήστε το πλήκτρο Enter.

Ή

Από το εικονίδιο **Έναρξη** (), επιλέξτε **Ρυθμίσεις** > **Συσκευές > Εκτυπωτές και σαρωτές** > **Συσκευές και εκτυπωτές**.



Κάντε δεξί κλικ στο εικονίδιο **Έναρξη** () και επιλέξτε **Πίνακας Ελέγχου** > **Συσκευές και εκτυπωτές**.

2 Επιλέξτε το μηχανήμα σας.

3 Κάντε δεξί κλικ στο μηχανήμα και επιλέξτε **Ορισμός εκτυπωτή ως προεπιλεγμένου**.



Για Windows 7 ή Windows Server 2008 R2, αν το **Ορισμός εκτυπωτή ως προεπιλεγμένου** φέρει ένα σύμβολο ►, μπορείτε να επιλέξετε άλλα προγράμματα οδήγησης εκτυπωτών που είναι συνδεδεμένα με τον επιλεγμένο εκτυπωτή.

Λειτουργίες εκτύπωσης

Χρήση προηγμένων λειτουργιών εκτύπωσης



πρόγραμμα οδήγησης εκτυπωτή XPS: χρησιμοποιείται για την εκτύπωση σε μορφή αρχείου XPS.

- Βλέπε “Λειτουργίες κατά μοντέλα” στη σελίδα 8.
- Το πρόγραμμα οδήγησης εκτυπωτή XPS μπορεί να εγκατασταθεί μόνο σε λειτουργικό σύστημα Windows Vista ή νεότερο.
- Τοποθετήστε προαιρετική μνήμη όταν μια εργασία XPS δεν εκτυπώνεται γιατί έχει τελειώσει η μνήμη του εκτυπωτή.
- Για μοντέλα που παρέχουν πρόγραμμα οδήγησης XPS από την ιστοσελίδα της Samsung, <http://www.samsung.com> > εύρεση του προϊόντος σας > Υποστήριξη ή λήψεις.

Εκτύπωση σε αρχείο (PRN)

Μερικές φορές χρειάζεται να εκτυπώσετε τα δεδομένα εκτύπωσης με τη μορφή αρχείου.

- 1 Επιλέξτε το πλαίσιο **Εκτύπωση σε αρχείο** στο παράθυρο **Εκτύπωση**.

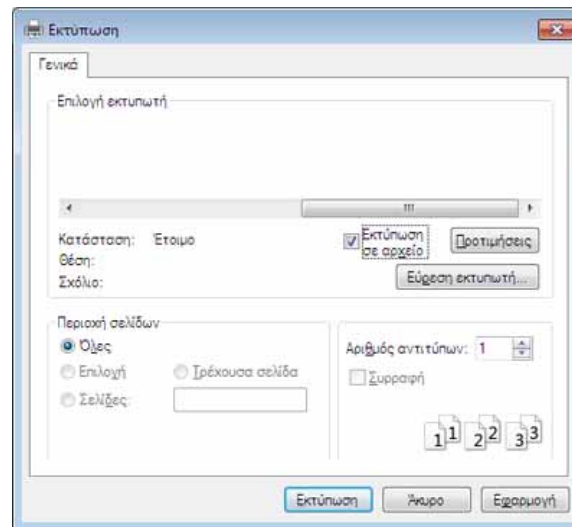

- 2 Κάντε κλικ στο κουμπί **Εκτύπωση**.
- 3 Πληκτρολογήστε τη διαδρομή προορισμού και το όνομα του αρχείου και, στη συνέχεια, κάντε κλικ στο **OK**.

Για παράδειγμα, **c:\Temp\όνομα_αρχείου**.



Εάν πληκτρολογήσετε μόνο το όνομα του αρχείου, το αρχείο αποθηκεύεται αυτόματα στην περιοχή **Τα έγγραφά μου**, **Έγγραφα και Ρυθμίσεις** ή **Χρήστες**. Ο αποθηκευμένος φάκελος ενδέχεται να διαφέρει ανάλογα με το λειτουργικό σύστημα ή την εφαρμογή που χρησιμοποιείτε.

Λειτουργίες εκτύπωσης

Κατανόηση των ειδικών λειτουργιών εκτύπωσης

Μπορείτε να χρησιμοποιήσετε προηγμένες επιλογές εκτύπωσης.



Για να εκμεταλλευτείτε τις δυνατότητες του προγράμματος οδήγησης του εκτυπωτή σας, κάντε κλικ στο **Ιδιότητες** ή στο **Προτιμήσεις** στο παράθυρο **Εκτύπωση** της εφαρμογής για να αλλάξετε τις ρυθμίσεις εκτύπωσης. Το όνομα του μηχανήματος που εμφανίζεται στο παράθυρο ιδιοτήτων του εκτυπωτή ενδέχεται να διαφέρει ανάλογα με το μηχάνημα που χρησιμοποιείτε.



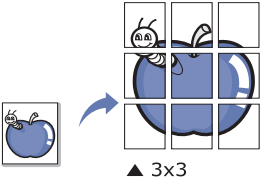
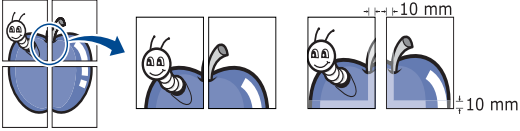

- Ενδέχεται κάποια μενού να μην εμφανιστούν στην οθόνη ανάλογα με τις επιλογές ή τα μοντέλα. Σε αυτή την περίπτωση, δεν ισχύει για το μηχάνημά σας.
- Επιλέξτε το μενού **Βοήθεια** ή κάντε κλικ στο κουμπί  από το παράθυρο ή πατήστε **F1** στο πληκτρολόγιό σας και κάντε κλικ στην επιλογή για την οποία θέλετε να μάθετε περισσότερα (βλ. “Χρήση της βοήθειας” στη σελίδα 70).

Στοιχείο	Περιγραφή
Πολλές σελίδες ανά όψη 	Επιλέγει τον αριθμό των σελίδων που θέλετε να εκτυπωθούν σε μόνο σε ένα φύλλο χαρτιού. Για να εκτυπωθούν περισσότερες από μία σελίδες ανά φύλλο, μειώνεται το μέγεθος των σελίδων και οι σελίδες τοποθετούνται με τη σειρά που ορίζετε. Μπορείτε να εκτυπώσετε έως και 16 σελίδες σε ένα φύλλο.

Λειτουργίες εκτύπωσης

Στοιχείο	Περιγραφή
<p data-bbox="53 312 327 344">Εκτύπωση αφίσας</p> 	<p data-bbox="383 272 2063 344">Εκτυπώνει ένα έγγραφο μιας μόνο σελίδας σε 4 (Poster 2x2), 9 (Poster 3x3), ή 16 (Poster 4x4) φύλλα χαρτιού, με σκοπό να επικολλήσετε τα φύλλα μεταξύ τους και να σχηματίσετε ένα έγγραφο σε μέγεθος αφίσας.</p> <p data-bbox="383 368 2190 440">Επιλέξτε την τιμή Επικάλυψη αφίσας. Καθορίστε το Επικάλυψη αφίσας σε χιλιοστά ή ίντσες πατώντας το κουμπί επιλογής στο επάνω δεξί μέρος της καρτέλας Βασικό ώστε να διευκολυνθείτε στην κόλληση των φύλλων χαρτιού.</p> 
<p data-bbox="53 735 215 815">Εκτύπωση εντύπου^a</p> 	<p data-bbox="383 643 2190 715">Εκτυπώνει το έγγραφο και στις δύο πλευρές ενός φύλλου χαρτιού και διευθετεί τις σελίδες με τέτοιο τρόπο, ώστε το χαρτί να μπορεί να διπλώνει στη μέση μετά την εκτύπωση δημιουργώντας ένα φυλλάδιο.</p> <div data-bbox="383 770 2197 1098" style="background-color: #f0f0f0; padding: 10px;"><ul data-bbox="398 799 2190 1054" style="list-style-type: none"><li data-bbox="398 799 2190 871">• Εάν θέλετε να δημιουργήσετε ένα φυλλάδιο, πρέπει να εκτυπώσετε σε μέσο εκτύπωσης μεγέθους Letter, Legal, A4, US Folio ή Oficio.<li data-bbox="398 887 2190 959">• Η επιλογή Εκτύπωση εντύπου δεν είναι διαθέσιμη για όλα τα μεγέθη χαρτιού. Επιλέξτε τη διαθέσιμη επιλογή Μέγεθος για το χαρτί στην καρτέλα Χαρτί για να δείτε ποια μεγέθη χαρτιού είναι διαθέσιμα.<li data-bbox="398 975 2190 1054">• Εάν επιλέξετε μη διαθέσιμο μέγεθος χαρτιού, η επιλογή αυτή μπορεί να ακυρωθεί αυτόματα. Επιλέξτε μόνο διαθέσιμο χαρτί (χαρτί χωρίς το σύμβολο ⚠ ή το σύμβολο ✖).</div>
<p data-bbox="53 1254 327 1334">Εκτύπωση διπλής όψεως^a</p>	<p data-bbox="383 1134 2047 1206">Εκτύπωση και στις δύο όψεις ενός φύλλου χαρτιού (διπλής όψης). Πριν την εκτύπωση, αποφασίστε ποιος θέλετε να είναι ο προσανατολισμός του εγγράφου σας.</p> <div data-bbox="383 1262 2197 1437" style="background-color: #f0f0f0; padding: 10px;"><ul data-bbox="398 1286 2190 1414" style="list-style-type: none"><li data-bbox="398 1286 2190 1326">• Μπορείτε να χρησιμοποιήσετε αυτή τη λειτουργία με χαρτί μεγέθους Letter, Legal, A4, US Folio ή Oficio.<li data-bbox="398 1342 2190 1414">• Εάν το μηχάνημά σας δεν διαθέτει μονάδα διπλής όψης, θα πρέπει να ολοκληρώσετε την εργασία εκτύπωσης με μη αυτόματο τρόπο. Το μηχάνημα εκτυπώνει πρώτα κάθε άλλη σελίδα του εγγράφου. Μετά εμφανίζεται ένα μήνυμα στον υπολογιστή σας.</div>

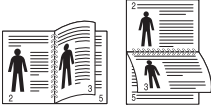
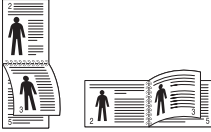

Λειτουργίες εκτύπωσης

Στοιχείο	Περιγραφή
Εκτύπωση διπλής όψεως ^a	<ul style="list-style-type: none">• Προεπιλογή εκτυπωτή: Αν ενεργοποιήσετε τη συγκεκριμένη επιλογή, η λειτουργία αυτή καθορίζεται από τις ρυθμίσεις που έχετε επιλέξει στον πίνακα ελέγχου του μηχανήματος.• Κανένα: Απενεργοποιεί αυτή τη λειτουργία.• Μακριά πλευρά: Η επιλογή αυτή είναι η διάταξη που χρησιμοποιείται συνήθως για βιβλία. • Στενή πλευρά: Η επιλογή αυτή είναι η διάταξη που χρησιμοποιείται συνήθως σε ημερολόγια. • Αντίστροφη εκτύπωση διπλής όψεως: Ενεργοποιήστε αυτή την επιλογή για να αντιστρέψετε τη σειρά εκτύπωσης σε εκτυπώσεις διπλής όψης.
Επιλογές χαρτιού	<p>Αλλάζει το μέγεθος ενός εγγράφου, ώστε να εμφανίζεται μεγαλύτερο ή μικρότερο στην εκτυπωμένη σελίδα, πληκτρολογώντας ένα ποσοστό κατά το οποίο θα μεγεθυνθεί ή θα σμικρυνθεί το έγγραφο.</p> 
Υδατογράφημα	<p>Η επιλογή υδατογραφήματος σας επιτρέπει να εκτυπώσετε κείμενο πάνω σε ένα ήδη υπάρχον έγγραφο. Για παράδειγμα, χρησιμοποιήστε την αν θέλετε μια λέξη με μεγάλα γκριζα γράμματα διαγωνίως επάνω στο έγγραφο, π.χ. τη λέξη “DRAFT” ή “CONFIDENTIAL”, είτε στην πρώτη σελίδα είτε σε όλες τις σελίδες ενός εγγράφου.</p> 

Λειτουργίες εκτύπωσης

Στοιχείο	Περιγραφή
Υδατογράφημα (Δημιουργία υδατογραφήματος)	<p>a Για να αλλάξετε τις ρυθμίσεις εκτύπωσης από την εφαρμογή λογισμικού, μεταβείτε στις Προτιμήσεις εκτύπωσης.</p> <p>b Στην καρτέλα Για προχωρημένους, επιλέξτε Επεξεργασία από την αναπτυσσόμενη λίστα Υδατογράφημα. Εμφανίζεται το παράθυρο Επεξεργασία υδατογραφήματος.</p> <p>c Πληκτρολογήστε ένα κείμενο στο πλαίσιο Μήνυμα υδατογραφήματος. Μπορείτε να πληκτρολογήσετε έως και 256 χαρακτήρες. Το μήνυμα εμφανίζεται στο παράθυρο προεπισκόπησης.</p>
Υδατογράφημα (Επεξεργασία υδατογραφήματος)	<p>a Για να αλλάξετε τις ρυθμίσεις εκτύπωσης από την εφαρμογή λογισμικού, μεταβείτε στις Προτιμήσεις εκτύπωσης.</p> <p>b Στην καρτέλα Για προχωρημένους, επιλέξτε Επεξεργασία από την αναπτυσσόμενη λίστα Υδατογράφημα. Εμφανίζεται το παράθυρο Επεξεργασία υδατογραφήματος.</p> <p>c Επιλέξτε το υδατογράφημα που θέλετε να επεξεργαστείτε από τη λίστα Τρέχοντα υδατογραφήματα και αλλάξτε το μήνυμα και τις επιλογές του υδατογραφήματος.</p> <p>d Κάντε κλικ στο Ενημέρωση για να αποθηκεύσετε τις αλλαγές.</p> <p>e Κάντε κλικ στο OK ή στο Εκτύπωση μέχρι να κλείσει το παράθυρο Εκτύπωση.</p>
Υδατογράφημα (Διαγραφή υδατογραφήματος)	<p>a Για να αλλάξετε τις ρυθμίσεις εκτύπωσης από την εφαρμογή λογισμικού, μεταβείτε στις Προτιμήσεις εκτύπωσης.</p> <p>b Στην καρτέλα Για προχωρημένους, επιλέξτε Επεξεργασία από την αναπτυσσόμενη λίστα Υδατογράφημα. Εμφανίζεται το παράθυρο Επεξεργασία υδατογραφήματος.</p> <p>c Επιλέξτε το υδατογράφημα που θέλετε να διαγράψετε από τη λίστα Τρέχοντα υδατογραφήματα και κάντε κλικ στο Διαγραφή.</p> <p>d Κάντε κλικ στο OK ή στο Εκτύπωση μέχρι να κλείσει το παράθυρο Εκτύπωση.</p>

Λειτουργίες εκτύπωσης

Στοιχείο	Περιγραφή
<p data-bbox="53 491 232 528">Επικάλυψη^a</p> 	<p data-bbox="380 272 2085 309">Αυτή η επιλογή είναι διαθέσιμη μόνο όταν χρησιμοποιείτε το πρόγραμμα εκτύπωσης PCL/SPL (βλ. “Λογισμικό” στη σελίδα 8).</p> <p data-bbox="380 325 2190 568">Η επικάλυψη είναι κείμενο ή/και εικόνες που αποθηκεύονται στη μονάδα του σκληρού δίσκου του υπολογιστή (HDD) ως μια ειδική μορφή αρχείου που μπορεί να εκτυπωθεί σε οποιοδήποτε έγγραφο. Χρησιμοποιούνται συχνά στη θέση των επιστολόχαρτων. Αντί να χρησιμοποιήσετε προτυπωμένα επιστολόχαρτα, μπορείτε να δημιουργήσετε μια επικάλυψη που περιέχει ακριβώς τις ίδιες πληροφορίες που εμφανίζονται στο επιστολόχαρτό σας. Για να εκτυπώσετε μια επιστολή με το λογότυπο και τα στοιχεία της εταιρείας σας, δεν χρειάζεται να τοποθετήσετε προτυπωμένα επιστολόχαρτα στο μηχάνημα: απλά εκτυπώστε την επικάλυψη επιστολόχαρτου στο έγγραφό σας.</p> <p data-bbox="380 584 2190 663">Για να χρησιμοποιήσετε μια επικάλυψη σελίδας, πρέπει να δημιουργήσετε μια καινούργια επικάλυψη σελίδας που θα περιλαμβάνει το λογότυπό σας ή κάποια εικόνα.</p> <div data-bbox="380 715 2197 954" style="background-color: #f0f0f0; padding: 10px;"><ul data-bbox="477 743 2190 906" style="list-style-type: none">• Το μέγεθος του εγγράφου επικάλυσης πρέπει να είναι το ίδιο με το έγγραφο που εκτυπώνεται με το περιεχόμενο επικάλυσης. Μην δημιουργήσετε περιεχόμενο επικάλυσης με υδατογράφημα.• Η ανάλυση του εγγράφου επικάλυσης πρέπει να είναι ίδια με την ανάλυση του εγγράφου που θα εκτυπώσετε με την επικάλυψη.</div>



Λειτουργίες εκτύπωσης

Στοιχείο	Περιγραφή
Επικάλυψη^a (Δημιουργία νέας επικάλυψης σελίδας)	<p>Για να χρησιμοποιήσετε μια επικάλυψη σελίδας, πρέπει να δημιουργήσετε μια καινούργια επικάλυψη σελίδας που θα περιλαμβάνει το λογότυπό σας ή κάποια εικόνα.</p> <p>a Δημιουργήστε ή ανοίξτε ένα έγγραφο που να περιέχει το κείμενο ή την εικόνα που θα χρησιμοποιήσετε ως νέο περιεχόμενο επικάλυψης. Τοποθετήστε τα στοιχεία ακριβώς όπως θέλετε να εμφανιστούν όταν θα εκτυπωθούν.</p> <p>b Για να αποθηκεύσετε το έγγραφο ως αρχείο επικάλυψης, μεταβείτε στις Προτιμήσεις εκτύπωσης.</p> <p>c Κάντε κλικ στην καρτέλα Για προχωρημένους και επιλέξτε Δημιουργία από την αναπτυσσόμενη λίστα Επικάλυψη.</p> <p>d Στο παράθυρο Αποθήκευση ως, πληκτρολογήστε ένα όνομα με έως και οκτώ χαρακτήρες στο πλαίσιο Όνομα εργασίας. Επιλέξτε τη διαδρομή προορισμού, αν χρειάζεται (η προεπιλογή είναι C:\Formover).</p> <p>e Κάντε κλικ στο Αποθήκευση.</p> <p>f Κάντε κλικ στο OK ή στο Εκτύπωση μέχρι να κλείσει το παράθυρο Εκτύπωση. Όταν εμφανιστεί ένα παράθυρο μηνύματος επιβεβαίωσης, κάντε κλικ στο Ναι.</p> <p>g Το αρχείο δεν εκτυπώνεται. Αντίθετα, αποθηκεύεται στη μονάδα σκληρού δίσκου του υπολογιστή σας.</p>



Λειτουργίες εκτύπωσης

Στοιχείο	Περιγραφή
Επικάλυψη^a (Χρήση επικάλυψης σελίδας)	<p>Αφού δημιουργηθεί μία επικάλυψη, είναι έτοιμη να εκτυπωθεί με το έγγραφό σας. Για να εκτυπώσετε μια επικάλυψη με ένα έγγραφο:</p> <ul style="list-style-type: none">a Δημιουργήστε ή ανοίξτε το έγγραφο που θέλετε να εκτυπώσετε.b Για να αλλάξετε τις ρυθμίσεις εκτύπωσης από την εφαρμογή λογισμικού, μεταβείτε στις Προτιμήσεις εκτύπωσης.c Κάντε κλικ στην καρτέλα Για προχωρημένους.d Επιλέξτε την Εκτύπωση Επικάλυψης που θέλετε από την αναπτυσσόμενη λίστα Επικάλυψη.e Αν το αρχείο επικάλυψης δεν εμφανίζεται στην αναπτυσσόμενη λίστα Αρχ. επικ. 1 ή Αρχ. επικ. 2, επιλέξτε Φόρτωση από τη Λίστα επικάλυψης. Επιλέξτε το αρχείο επικάλυψης που θέλετε να χρησιμοποιήσετε. Αν έχετε αποθηκεύσει το αρχείο επικάλυψης που θέλετε να χρησιμοποιήσετε σε εξωτερική πηγή, μπορείτε να φορτώσετε το αρχείο και από το παράθυρο Άνοιγμα. Αφού επιλέξετε το αρχείο, κάντε κλικ στο Άνοιγμα. Το αρχείο εμφανίζεται στο πλαίσιο Λίστα επικάλυψης και είναι διαθέσιμο για εκτύπωση. Επιλέξτε το περιεχόμενο επικάλυψης από το πλαίσιο Λίστα επικάλυψης.f Εάν χρειάζεται, επιλέξτε το πλαίσιο Επιβεβαίωση επικάλυψης σελίδας κατά την εκτύπωση. Αν είναι επιλεγμένο αυτό το πλαίσιο, εμφανίζεται ένα παράθυρο μηνύματος κάθε φορά που υποβάλλετε ένα έγγραφο για εκτύπωση, ζητώντας σας να επιβεβαιώσετε αν θέλετε να εκτυπωθεί μια επικάλυψη στο έγγραφό σας. Εάν αυτό το πλαίσιο δεν είναι επιλεγμένο και επιλέξετε μια επικάλυψη, η επικάλυψη θα εκτυπωθεί αυτόματα στο έγγραφό σας.g Κάντε κλικ στο OK ή στο Εκτύπωση μέχρι να κλείσει το παράθυρο Εκτύπωση. Η επιλεγμένη επικάλυψη εκτυπώνεται στο έγγραφό σας.
Επικάλυψη^a (Διαγραφή επικάλυψης σελίδας)	<p>Μπορείτε να διαγράψετε τα περιεχόμενα επικάλυψης που δεν χρησιμοποιείτε πλέον.</p> <ul style="list-style-type: none">a Στο παράθυρο Printing Preferences, κάντε κλικ στην καρτέλα Για προχωρημένους.b Επιλέξτε την Εκτύπωση Επικάλυψης που θέλετε από την αναπτυσσόμενη λίστα Επικάλυψη.c Επιλέξτε το περιεχόμενο επικάλυψης που θέλετε να διαγράψετε από το πλαίσιο Λίστα επικάλυψης (Λίστα επικαλύψεων). Αν το αρχείο επικάλυψης που θέλετε δεν εμφανίζεται στην Λίστα επικάλυψης, επιλέξτε Φόρτωση από την Λίστα επικάλυψης. Επιλέξτε το αρχείο επικάλυψης που θέλετε να διαγράψετε.d Κάντε κλικ στο Διαγραφή.e Όταν εμφανιστεί ένα παράθυρο μηνύματος επιβεβαίωσης, κάντε κλικ στο Ναι.f Κάντε κλικ στο OK ή στο Εκτύπωση μέχρι να κλείσει το παράθυρο Εκτύπωση.

Λειτουργίες εκτύπωσης

Στοιχείο	Περιγραφή
Λειτουργία εκτύπωσης	<ul style="list-style-type: none"> Αυτή η δυνατότητα είναι διαθέσιμη μόνο εάν έχετε εγκαταστήσει την προαιρετική μνήμη ή τη συσκευή μαζικής αποθήκευσης (βλ. “Λειτουργία ποικιλίας” στη σελίδα 10).Ενδέχεται κάποια μενού να μην εμφανιστούν στην οθόνη ανάλογα με τις επιλογές ή τα μοντέλα. Σε αυτή την περίπτωση, δεν ισχύει για το μηχάνημά σας.Για να χρησιμοποιήσετε αυτή τη λειτουργία, επιλέξτε Επιλογές αποθήκευσης (βλ. “Ρύθμιση Επιλογές συσκευής” στη σελίδα 108).Χωρίς εγκατεστημένη συσκευή μαζικής αποθήκευσης στο μηχάνημα, η λειτουργία Ram Disk παρέχει μόνο 3 επιλογές: Κανονικό, Διόρθωση και Εμπιστευτικό. <ul style="list-style-type: none">Print Mode: Η προεπιλεγμένη ρύθμιση για τη Print Mode είναι Normal, δηλ. εκτύπωση χωρίς αποθήκευση του προς εκτύπωση αρχείου στη μνήμη.<ul style="list-style-type: none">Κανονικό: Η λειτουργία αυτή εκτυπώνει χωρίς αποθήκευση του εγγράφου σας στην προαιρετική μνήμη.Διόρθωση: Η λειτουργία αυτή είναι χρήσιμη όταν εκτυπώνετε περισσότερα από ένα αντίτυπα. Μπορείτε να εκτυπώσετε πρώτα ένα αντίτυπο για να το ελέγξετε, και μετά να εκτυπώσετε τα υπόλοιπα αντίτυπα.Εμπιστευτικό: Η λειτουργία αυτή χρησιμοποιείται για την εκτύπωση εμπιστευτικών εγγράφων. Πρέπει να πληκτρολογήσετε έναν κωδικό πρόσβασης για να εκτυπώσετε. <ul style="list-style-type: none"> Όνομα εργασίας: Η επιλογή αυτή χρησιμοποιείται όταν πρέπει να βρείτε ένα αποθηκευμένο αρχείο χρησιμοποιώντας τον πίνακα ελέγχου.Αναγνωριστικό χρήστη: Η επιλογή αυτή χρησιμοποιείται όταν πρέπει να βρείτε ένα αποθηκευμένο αρχείο χρησιμοποιώντας τον πίνακα ελέγχου. Το όνομα χρήστη εμφανίζεται αυτόματα ως το όνομα χρήστη που χρησιμοποιείτε για να συνδεθείτε στα Windows.Εισ.κωδ.πρόσβ.: Αν η Ιδιότητα του κουτιού εγγράφων που επιλέξατε είναι Ασφαλές, πρέπει να εισαγάγετε τον κωδικό πρόσβασης για το κουτί εγγράφων. Αυτή η επιλογή χρησιμοποιείται για τη φόρτωση ενός αποθηκευμένου αρχείου χρησιμοποιώντας τον πίνακα ελέγχου.Επιβεβαιώστε τον κωδικό πρόσβασης : Πληκτρολογήστε ξανά τον κωδικό πρόσβασης για να τον επιβεβαιώσετε.

Λειτουργίες εκτύπωσης

Στοιχείο	Περιγραφή
Αντιστοίχιση εργασίας	<p>Η επιλογή αυτή σας δίνει τη δυνατότητα να εκτυπώσετε με την απαιτούμενη άδεια.</p> <ul style="list-style-type: none">• Δικαίωμα χρήστη: Αν κάνετε αυτή την επιλογή, μόνο χρήστες με δικαιώματα χρήστη μπορούν να εκκινήσουν μια εργασία εκτύπωσης.• Δικαίωμα ομάδας: Αν κάνετε αυτή την επιλογή μόνο ομάδες με δικαιώματα ομάδας μπορούν να εκκινήσουν μια εργασία εκτύπωσης. <p> • Κάντε κλικ στο ερωτηματικό (?) στην επάνω δεξιά γωνία του παραθύρου και σε οποιαδήποτε επιλογή για την οποία θέλετε πληροφορίες.</p> <p>• Οι διαχειριστές μπορούν να ενεργοποιήσουν την αντιστοίχιση εργασιών και να διαμορφώσουν δικαιώματα στον πίνακα ελέγχου ή στο SyncThru™ Web Service.</p>
Κρυπτογράφηση εργασίας	<p>Κρυπτογραφεί πρώτα τα δεδομένα εκτύπωσης και τα στέλνει στο μηχάνημα. Αυτή η δυνατότητα προστατεύει τις πληροφορίες εκτύπωσης ακόμη και εάν τα δεδομένα υποκλαπούν σε ένα δίκτυο.</p> <p> Η δυνατότητα Job Encryption είναι ενεργοποιημένη μόνο όταν έχει τοποθετηθεί συσκευή μαζικής αποθήκευσης (σκληρός δίσκος). Η συσκευή μαζικής αποθήκευσης (σκληρός δίσκος) χρησιμοποιείται για την αποκρυπτογράφηση των δεδομένων εκτύπωσης (βλ. “Λειτουργία ποικιλίας” στη σελίδα 10).</p>

a. Αυτή η επιλογή δεν είναι διαθέσιμη όταν χρησιμοποιείτε πρόγραμμα οδήγησης XPS.

Λειτουργίες εκτύπωσης

Χρήση του Βοηθητικού προγράμματος “Απευθείας εκτύπωση”



- Το πρόγραμμα Βοηθητικού προγράμματος “Απευθείας εκτύπωση” ενδέχεται να μην είναι διαθέσιμο, ανάλογα με το μοντέλο ή τον προαιρετικό εξοπλισμό (βλ. “Λογισμικό” στη σελίδα 8).
- Διαθέσιμο μόνο για χρήστες του λειτουργικού συστήματος Windows.

Τι είναι το Βοηθητικού προγράμματος “Απευθείας εκτύπωση”;

Το Βοηθητικού προγράμματος “Απευθείας εκτύπωση” είναι ένα πρόγραμμα που στέλνει τα αρχεία PDF απευθείας στο μηχάνημά σας χωρίς να χρειάζεται να ανοίξετε το αρχείο.

Για να εγκαταστήσετε αυτό το πρόγραμμα:

Κάντε λήψη του λογισμικού από τον ιστότοπο της Samsung και στη συνέχεια αποσυμπιέστε και εγκαταστήστε το: (<http://www.samsung.com> > εύρεση του προϊόντος σας > υποστήριξη ή λήψεις).



- Δεν μπορείτε να εκτυπώσετε αρχεία PDF στα οποία υπάρχει περιορισμός. Απενεργοποιήστε τη λειτουργία περιορισμού εκτύπωσης και δοκιμάστε να εκτυπώσετε ξανά.
- Δεν μπορείτε να εκτυπώσετε αρχεία PDF στα οποία υπάρχει περιορισμός με κωδικό πρόσβασης. Απενεργοποιήστε τη λειτουργία κωδικού πρόσβασης και δοκιμάστε να εκτυπώσετε ξανά.
- Το αν κάποιο αρχείο PDF μπορεί να εκτυπωθεί με το πρόγραμμα Βοηθητικού προγράμματος “Απευθείας εκτύπωση” εξαρτάται από τον τρόπο δημιουργίας του αρχείου PDF.
- Το πρόγραμμα Βοηθητικού προγράμματος “Απευθείας εκτύπωση” υποστηρίζει την έκδοση PDF 1.7 και μικρότερη. Για μεγαλύτερη έκδοση, πρέπει να ανοίξετε το αρχείο για να το εκτυπώσετε.

Εκτύπωση

Υπάρχουν διάφοροι τρόποι με τους οποίους μπορείτε να εκτυπώσετε χρησιμοποιώντας το Βοηθητικού προγράμματος “Απευθείας εκτύπωση”.

Λειτουργίες εκτύπωσης

- 1 Στο μενού **Έναρξη**, επιλέξτε **Προγράμματα** ή **Όλα τα προγράμματα > Samsung Printers**.
 - Για Windows 8, από την επιλογή **Charms(Σύμβολα)**, επιλέξτε **Αναζήτηση > Apps(Εφαρμογές)**.
 - Για Windows 10 / Windows Server 2016
Από τη γραμμή εργασιών, πληκτρολογήστε **Samsung Printers** στην περιοχή εισαγωγής **Αναζήτηση**. Πατήστε το πλήκτρο Enter.
Ή
Από το εικονίδιο **Έναρξη** () , επιλέξτε **όλες οι εφαρμογές > Samsung Printers**.
- 2 Πατήστε **Direct Printing Utility**.
- 3 Επιλέξτε το μηχάνημά σας από την αναπτυσσόμενη λίστα **Επιλογή εκτυπωτή** και κάντε κλικ στο **Αναζήτηση**.
- 4 Επιλέξτε το αρχείο που θέλετε να εκτυπώσετε και κάντε κλικ στο **Άνοιγμα**.
Το αρχείο έχει προστεθεί στην περιοχή **Επιλογή αρχείων**.
- 5 Προσαρμόστε τις ρυθμίσεις του μηχανήματος ανάλογα με τις ανάγκες σας.
- 6 Κάντε κλικ στο κουμπί **Εκτύπωση**. Το επιλεγμένο αρχείο PDF αποστέλλεται στο μηχάνημα.

Χρήση του μενού που εμφανίζεται με δεξί κλικ

- 1 Κάντε δεξί κλικ στο αρχείο PDF που θέλετε να εκτυπώσετε και επιλέξτε **Άπευθείας εκτύπωση**.
Εμφανίζεται το παράθυρο Βοηθητικού προγράμματος “Άπευθείας εκτύπωση” και το αρχείο PDF έχει προστεθεί.
- 2 Επιλέξτε το μηχάνημα που θα χρησιμοποιήσετε.
- 3 Να προσαρμόσετε τις ρυθμίσεις του μηχανήματος.
- 4 Κάντε κλικ στο κουμπί **Εκτύπωση**. Το επιλεγμένο αρχείο PDF αποστέλλεται στο μηχάνημα.

Εκτύπωση σε Mac



Ορισμένες δυνατότητες ίσως να μην είναι διαθέσιμες ανάλογα με το μοντέλο ή τις επιλογές. Σημαίνει πως δεν υποστηρίζονται οι δυνατότητες.

Λειτουργίες εκτύπωσης

Εκτύπωση ενός εγγράφου

Όταν εκτυπώνετε χρησιμοποιώντας υπολογιστή Mac, πρέπει να ελέγξετε τις ρυθμίσεις του προγράμματος οδήγησης του εκτυπωτή σε κάθε εφαρμογή που χρησιμοποιείτε. Ακολουθήστε τα παρακάτω βήματα για να εκτυπώσετε από Mac:

- 1 Ανοίξτε το έγγραφο που θα εκτυπώσετε.
- 2 Ανοίξτε το μενού **File** και επιλέξτε **Page Setup** (σε ορισμένες εφαρμογές **Document Setup**).
- 3 Επιλέξτε το μέγεθος, τον προσανατολισμό, την κλίμακα του χαρτιού και λοιπές επιλογές, και βεβαιωθείτε ότι το μηχάνημά σας είναι επιλεγμένο. Κάντε κλικ στο **OK**.
- 4 Ανοίξτε το μενού **File** και κάντε κλικ στο **Print**.
- 5 Επιλέξτε τον αριθμό των αντιτύπων και ορίστε τις σελίδες που θα εκτυπώσετε.
- 6 Κάντε κλικ στο κουμπί **Print**.

Αλλαγή ρυθμίσεων εκτυπωτή

Μπορείτε να χρησιμοποιήσετε προηγμένες επιλογές εκτύπωσης.

Ανοίξτε μια εφαρμογή και επιλέξτε **Print** στο μενού **File**. Το όνομα του μηχανήματος που εμφανίζεται στο παράθυρο ιδιοτήτων του εκτυπωτή ενδέχεται να διαφέρει ανάλογα με το μηχάνημα που χρησιμοποιείτε. Εκτός από το όνομα, η μορφή του παραθύρου ιδιοτήτων εκτυπωτή μοιάζει με τα παρακάτω.

Εκτύπωση πολλαπλών σελίδων σε ένα φύλλο

Μπορείτε να εκτυπώσετε περισσότερες από μία σελίδες σε ένα φύλλο χαρτί. Έτσι έχετε τη δυνατότητα να εκτυπώνετε αντίγραφα σε πρόχειρη μορφή με μικρό κόστος.

- 1 Ανοίξτε μια εφαρμογή και επιλέξτε **Print** στο μενού **File**.
- 2 Επιλέξτε **Layout** από την αναπτυσσόμενη λίστα κάτω από **Orientation**. Επιλέξτε τον αριθμό των σελίδων που θέλετε να εκτυπώσετε σε ένα φύλλο χαρτί από την αναπτυσσόμενη λίστα **Pages per Sheet**.
- 3 Επιλέξτε τις άλλες επιλογές που θα χρησιμοποιήσετε.
- 4 Κάντε κλικ στο κουμπί **Print**.

Το μηχάνημα θα εκτυπώσει τον επιλεγμένο αριθμό σελίδων που θα εκτυπώσετε σε ένα φύλλο χαρτί.

Λειτουργίες εκτύπωσης

Εκτύπωση και στις δύο όψεις του χαρτιού



Ορισμένες δυνατότητες ίσως να μην είναι διαθέσιμες ανάλογα με το μοντέλο ή τις επιλογές. Σημαίνει πως δεν υποστηρίζονται οι δυνατότητες.

Πριν να εκτυπώσετε με τη λειτουργία διπλής όψης, αποφασίστε σε ποια πλευρά θα γίνει η βιβλιοδεσία του ολοκληρωμένου εγγράφου. Οι επιλογές βιβλιοδεσίας είναι οι εξής:

- **Long-Edge Binding:** Η επιλογή αυτή είναι η διάταξη που χρησιμοποιείται συνήθως για βιβλία.
- **Short-Edge Binding:** Η επιλογή αυτή είναι ο τύπος που χρησιμοποιείται συχνά στα ημερολόγια.

- 1 Στην εφαρμογή Mac που χρησιμοποιείτε, επιλέξτε **Print** από το μενού **File**.
- 2 Επιλέξτε **Layout** από την αναπτυσσόμενη λίστα κάτω από **Orientation**.
- 3 Επιλέξτε μια κατεύθυνση βιβλιοδεσίας από τη ρύθμιση **Two-Sided**.
- 4 Επιλέξτε τις άλλες επιλογές που θα χρησιμοποιήσετε.
- 5 Κάντε κλικ στο **Print** και το μηχάνημα θα εκτυπώνει και στις δύο όψεις του χαρτιού.



Αν θέλετε να εκτυπώσετε περισσότερα από 2 αντίγραφα, το πρώτο και το δεύτερο αντίγραφο ενδέχεται να εκτυπωθούν στο ίδιο χαρτί. Αποφύγετε την εκτύπωση στις δύο όψεις του χαρτιού όταν εκτυπώνετε περισσότερα από 1 αντίγραφο.

Χρήση της βοήθειας

Κάντε κλικ στο ερωτηματικό στην κάτω αριστερή γωνία του παραθύρου και μετά κάντε κλικ στο θέμα για το οποίο θέλετε να μάθετε περισσότερα. Στη συνέχεια, εμφανίζεται ένα αναδυόμενο παράθυρο με πληροφορίες σχετικά με τις λειτουργίες της ρύθμισης που παρέχεται από το πρόγραμμα οδήγησης.



Εκτύπωση σε Linux



Ορισμένες δυνατότητες ίσως να μην είναι διαθέσιμες ανάλογα με το μοντέλο ή τις επιλογές. Σημαίνει πως δεν υποστηρίζονται οι δυνατότητες.

Εκτύπωση από εφαρμογές

Μπορείτε να εκτυπώσετε από πολλές εφαρμογές Linux χρησιμοποιώντας το σύστημα Common UNIX Printing System (CUPS). Μπορείτε να χρησιμοποιήσετε τον εκτυπωτή σας από κάθε τέτοια εφαρμογή.

- 1 Ανοίξτε το έγγραφο που θα εκτυπώσετε.
- 2 Ανοίξτε το μενού **File** και επιλέξτε **Page Setup** (σε ορισμένες εφαρμογές **Print Setup**).
- 3 Επιλέξτε το μέγεθος χαρτιού, τον προσανατολισμό και βεβαιωθείτε ότι έχετε επιλέξει το μηχάνημά σας. Κάντε κλικ στο **Apply**.
- 4 Ανοίξτε το μενού **File** και κάντε κλικ στο **Print**.
- 5 Επιλέξτε το μηχάνημά σας για να εκτυπώσετε.
- 6 Επιλέξτε τον αριθμό των αντιτύπων και ορίστε τις σελίδες που θα εκτυπώσετε.

- 7 Αν χρειαστεί αλλάξτε άλλες επιλογές εκτύπωσης σε κάθε καρτέλα.
- 8 Κάντε κλικ στο κουμπί **Print**.



Η αυτόματη/μη αυτόματη εκτύπωση διπλής όψης ενδέχεται να μην είναι διαθέσιμη ανάλογα με τα μοντέλα. Εναλλακτικά, μπορείτε να χρησιμοποιήσετε το σύστημα εκτύπωσης `lp` ή άλλες εφαρμογές για εκτύπωση μονών/ζυγών σελίδων.

Εκτύπωση αρχείων

Μπορείτε να εκτυπώσετε αρχεία κειμένου, εικόνας, pdf στο μηχάνημά σας χρησιμοποιώντας το πρότυπο CUPS, απευθείας από το περιβάλλον γραμμής εντολών. Το βοηθητικό πρόγραμμα CUPS `lp` ή `lpr` σας δίνει τη δυνατότητα να το κάνετε. Μπορείτε να εκτυπώσετε αυτά τα αρχεία χρησιμοποιώντας την παρακάτω μορφή εντολής.

```
"lp -d <printer name> -o <option> <file name>"
```

Ανατρέξτε στη σελίδα `lp` ή `lpr` στο σύστημά σας για περισσότερες πληροφορίες.

Ρύθμιση ιδιοτήτων εκτυπωτή

Μπορείτε να αλλάξετε τις προεπιλεγμένες επιλογές εκτύπωσης ή τον τύπο σύνδεσης με το βοηθητικό πρόγραμμα Εκτύπωσης που παρέχεται από το λειτουργικό σύστημα.

Λειτουργίες εκτύπωσης

- 1 Εκκινήστε το βοηθητικό πρόγραμμα εκτύπωσης (πηγαίνατε στο μενού **System > Administration > Printing** ή εκτελέστε την εντολή "**system-config-printer**" στο τερματικό πρόγραμμα).
- 2 Επιλέξτε τον εκτυπωτή και κάντε διπλό κλικ.
- 3 Αλλάξτε τις προεπιλεγμένες επιλογές εκτύπωσης ή τον τύπο σύνδεσης.
- 4 Κάντε κλικ στο κουμπί **Apply**.

Εκτύπωση σε Unix



Ορισμένες δυνατότητες ίσως να μην είναι διαθέσιμες ανάλογα με το μοντέλο ή τις επιλογές. Σημαίνει πως δεν υποστηρίζονται οι δυνατότητες.

Εκτέλεση εργασίας εκτύπωσης

Αφού εγκαταστήσετε τον εκτυπωτή, επιλέξτε το αρχείο εικόνας, κειμένου ή PS που θέλετε να εκτυπώσετε.

- 1 Εκτελέστε την εντολή "**printui <file_name_to_print>**".
Για παράδειγμα, αν θέλετε να εκτυπώσετε το "**document1**"
printui document1
Έτσι ανοίγει το πρόγραμμα οδήγησης εκτυπωτή UNIX **Print Job Manager**, όπου ο χρήστης μπορεί να ορίσει διάφορες επιλογές εκτύπωσης.
- 2 Επιλέξτε έναν εκτυπωτή που έχει ήδη προστεθεί.
- 3 Ορίστε τις επιλογές εκτύπωσης από το παράθυρο, όπως **Page Selection**.
- 4 Επιλέξτε πόσα αντίτυπα θέλετε στο **Number of Copies**.



Για να αξιοποιήσετε τις λειτουργίες του εκτυπωτή που παρέχονται από το πρόγραμμα εκτυπωτή, πατήστε **Properties**.

- 5 Πατήστε **OK** για να ξεκινήσει η εργασία εκτύπωσης.

Αλλαγή των ρυθμίσεων του μηχανήματος

Το πρόγραμμα οδήγησης εκτυπωτή UNIX **Print Job Manager** όπου ο χρήστης μπορεί να ορίσει τις διάφορες επιλογές εκτύπωσης στο **Properties**.

Λειτουργίες εκτύπωσης

Μπορούν να χρησιμοποιούνται και τα παρακάτω πλήκτρα συντόμευσης: “H” για **Help** (βοήθεια), “O” για **OK**, “A” για **Apply** (εφαρμογή) και “C” για **Cancel** (ακύρωση).

Καρτέλα General

- **Paper Size:** Ορίστε ως μέγεθος χαρτιού το A4, Letter ή άλλο μέγεθος χαρτιού, ανάλογα με τις απαιτήσεις σας.
- **Paper Type:** Επιλέξτε τον τύπο του χαρτιού. Οι επιλογές που είναι διαθέσιμες στο πλαίσιο λίστας είναι **Printer Default**, **Plain** και **Thick**.
- **Paper Source:** Επιλέξτε από ποιο δίσκο θα χρησιμοποιηθεί το χαρτί. Η προεπιλογή είναι **Auto Selection**.
- **Orientation:** Επιλέξτε την κατεύθυνση που θα έχουν οι πληροφορίες που θα εκτυπωθούν στη σελίδα.
- **Duplex:** Εκτυπώστε στις δύο πλευρές το χαρτιού, αν θέλετε να εξοικονομήσετε χαρτί.



Η αυτόματη/μη αυτόματη εκτύπωση διπλής όψης ενδέχεται να μην είναι διαθέσιμη ανάλογα με τα μοντέλα. Εναλλακτικά, μπορείτε να χρησιμοποιήσετε το σύστημα εκτύπωσης Ipr ή άλλες εφαρμογές για εκτύπωση μονών/ζυγών σελίδων.

- **Multiple pages:** Εκτύπωση πολλών σελίδων σε μία πλευρά του χαρτιού.
- **Page Border:** Επιλέξτε οποιοδήποτε από τα στυλ περιγραμμάτων (π.χ. **Single-line hairline**, **Double-line hairline**)

Καρτέλα Image

Στην καρτέλα αυτή, μπορείτε να ρυθμίσετε τη φωτεινότητα, την ανάλυση ή τη θέση μιας εικόνας στο έγγραφό σας.

Καρτέλα Text

Ορίστε το περιθώριο του χαρακτήρα, το διάστιχο ή τις στήλες του εκτυπωμένου αντιτύπου.

Καρτέλα Margins

- **Use Margins:** Ορίστε τα περιθώρια για το έγγραφο. Ως προεπιλογή, δεν είναι ενεργοποιημένα τα περιθώρια. Ο χρήστης μπορεί να αλλάξει τις ρυθμίσεις περιθωρίων αλλάζοντας τις τιμές στα αντίστοιχα πεδία. Οι προεπιλεγμένες τιμές εξαρτώνται από το επιλεγμένο μέγεθος χαρτιού.
- **Unit:** Αλλάξτε τις μονάδες σε στιγμές, ίντσες ή εκατοστά.

Καρτέλα Printer-Specific Settings

Υπάρχουν διάφορες επιλογές στα πλαίσια **JCL** και **General** για να προσαρμόσετε τις διάφορες ρυθμίσεις. Οι επιλογές αυτές είναι διαφορετικές για κάθε εκτυπωτή και εξαρτώνται από το αρχείο PPD.

Λειτουργίες σάρωσης



- Για βασικές δυνατότητες σάρωσης, ανατρέξτε στο Βασικός Οδηγός (βλ. “Βασική σάρωση” στη σελίδα 80).
- Αυτή η δυνατότητα ενδέχεται να μην είναι διαθέσιμη, ανάλογα με το μοντέλο ή τον προαιρετικό εξοπλισμό (βλ. “Λειτουργίες κατά μοντέλα” στη σελίδα 8).
- Η μέγιστη ανάλυση που μπορεί να επιτευχθεί εξαρτάται από διάφορους παράγοντες όπως η ταχύτητα του υπολογιστή, ο διαθέσιμος χώρος στο δίσκο, η μνήμη, το μέγεθος της εικόνας που σαρώνεται και οι ρυθμίσεις βάθους bit. Έτσι ανάλογα με το σύστημά σας και το τι σαρώνετε, ενδέχεται να μην μπορείτε να σαρώσετε σε συγκεκριμένες αναλύσεις, ιδιαίτερα σε υψηλό dpi.

Βασική μέθοδος σάρωσης



- Αυτή η δυνατότητα ενδέχεται να μην είναι διαθέσιμη, ανάλογα με το μοντέλο ή τον προαιρετικό εξοπλισμό (βλ. “Λειτουργία ποικιλίας” στη σελίδα 10).

Μπορείτε να σαρώσετε τα πρωτότυπα με το μηχάνημά σας μέσω ενός καλωδίου USB ή μέσω του δικτύου. Για τη σάρωση των εγγράφων σας μπορούν να χρησιμοποιηθούν οι εξής μεθοδολογίες:

- **Scan to PC:** Σαρώνει τα πρωτότυπα από τον πίνακα ελέγχου. Τα σαρωμένα δεδομένα θα αποθηκευτούν στο φάκελο **Τα έγγραφά μου** των συνδεδεμένων υπολογιστών (βλ. “Βασική σάρωση” στη σελίδα 80).
- **Email:** Μπορείτε να στείλετε τη σαρωμένη εικόνα ως συνημμένο ηλεκτρονικού ταχυδρομείου (Βλέπε “Σάρωση σε ηλεκτρονικό ταχυδρομείο” στη σελίδα 316).
- **FTP/SMB:** Μπορείτε να σαρώσετε μια εικόνα και να την αποστείλετε σε ένα διακομιστή FTP/SMB (βλ. “Σάρωση σε διακομιστή FTP/SMB” στη σελίδα 318).
- **Σάρωση σε WSD:** Σαρώνει τα πρωτότυπα και αποθηκεύει τα δεδομένα της σάρωσης στο συνδεδεμένο υπολογιστή αν υποστηρίζει τη λειτουργία WSD (Web Service for Device) (βλ. “Σάρωση σε WSD” στη σελίδα 319).
- **Σάρωση σε Samsung Cloud:** Μπορείτε να σαρώσετε μια εικόνα και τα δεδομένα σάρωσης να αποθηκευτούν σε μια υπηρεσία cloud (βλ. “Σάρωση και αποστολή στο Samsung Cloud Print” στη σελίδα 237).
- **Samsung Easy Document Creator:** Μπορείτε να χρησιμοποιήσετε αυτό το πρόγραμμα για να σαρώσετε εικόνες ή έγγραφα (βλ. “Σάρωση με το Samsung Easy Document Creator” στη σελίδα 322).

Λειτουργίες σάρωσης

- **TWAIN:** TWAIN είναι μία από τις προκαθορισμένες εφαρμογές εικόνας. Η σάρωση μιας εικόνας ανοίγει την επιλεγμένη εφαρμογή, δίνοντάς σας τη δυνατότητα να ελέγχετε τη διαδικασία σάρωσης. Η λειτουργία αυτή μπορεί να χρησιμοποιηθεί μέσω της τοπικής σύνδεσης ή της σύνδεσης δικτύου (βλ. “Σάρωση από πρόγραμμα επεξεργασίας εικόνας” στη σελίδα 321).
- **WIA:** Το WIA αποτελεί ακρωνύμιο του Windows Images Acquisition. Για να χρησιμοποιήσετε αυτή τη λειτουργία, ο υπολογιστής σας πρέπει να είναι συνδεδεμένος απευθείας με το μηχάνημα μέσω ενός καλωδίου USB (βλ. “Σάρωση με χρήση του προγράμματος οδήγησης WIA” στη σελίδα 321).
- **Μνήμη USB:** Μπορείτε να σαρώσετε κάποιο έγγραφο και να αποθηκεύσετε τη σαρωμένη εικόνα στη συσκευή μνήμης USB (βλ. “Σάρωση” στη σελίδα 89).

Καθορισμός των ρυθμίσεων σάρωσης στον υπολογιστή



Αυτή η δυνατότητα ενδέχεται να μην είναι διαθέσιμη, ανάλογα με το μοντέλο ή τον προαιρετικό εξοπλισμό (βλ. “Λειτουργίες κατά μοντέλα” στη σελίδα 8).

- 1 Ανοίξτε το **Samsung Easy Printer Manager** (βλ. “Χρήση του Samsung Easy Printer Manager” στη σελίδα 352).
- 2 Επιλέξτε την κατάλληλη συσκευή από το **Λίστα εκτυπωτών**.
- 3 Επιλέξτε το μενού **Ρυθμίσεις για προχωρημένους > Ρυθμίσεις σάρωσης σε υπολογιστή**.
- 4 Πραγματοποιήστε την επιλογή που θέλετε.
 - **Ενεργοποίηση σάρωσης:** Καθορίζει εάν επιτρέπεται η όχι η σάρωση στη συσκευή.
 - Καρτέλα **Βασικό:** Περιέχει στοιχεία που σχετίζονται με γενικές ρυθμίσεις σάρωσης και ρυθμίσεις της συσκευής.
 - Καρτέλα **Εικόνα:** Περιέχει ρυθμίσεις που σχετίζονται με τις τροποποιήσεις εικόνας.
- 5 Πατήστε **Αποθήκευση > ΟΚ**.

Σάρωση από μηχάνημα συνδεδεμένο στο δίκτυο



Αυτή η λειτουργία δεν διατίθεται για μηχάνημα που δεν υποστηρίζει διασύνδεση δικτύου (βλ. “Λειτουργίες κατά μοντέλα” στη σελίδα 8).

Λειτουργίες σάρωσης

Εγκαταστήστε οπωσδήποτε το πρόγραμμα οδήγησης εκτυπωτή στον υπολογιστή σας χρησιμοποιώντας το CD λογισμικού, δεδομένου ότι το πρόγραμμα οδήγησης εκτυπωτή περιλαμβάνει το πρόγραμμα σάρωσης (βλ. “Τοπική εγκατάσταση του προγράμματος οδήγησης” στη σελίδα 29).

1 Τοποθετήστε ένα έγγραφο με την όψη προς τα κάτω στη γυάλινη επιφάνεια εγγράφων ή τοποθετήστε τα έγγραφα με την όψη προς τα πάνω στον τροφοδότη εγγράφων (βλέπε “Τοποθέτηση πρωτοτύπων” στη σελίδα 63).

2 Επιλέξτε το κουμπί **Scan to > Scan to PC > Network PC** στον πίνακα ελέγχου.

Ή

Για το μοντέλο με οθόνη αφής, πατήστε  (**Scan**)> **Network PC > Next** > επιλέξτε τον προορισμό σάρωσης που θέλετε στην οθόνη αφής.



Αν εμφανιστεί το μήνυμα **Not Available**, ελέγξτε τη σύνδεση της θύρας.

3 Επιλέξτε τον καταχωρημένο υπολογιστή **ID** και πληκτρολογήστε το **Password**, αν χρειάζεται.

4 Επιλέξτε την επιλογή που θέλετε και πατήστε **OK**.

Για το μοντέλο με οθόνη αφής, πατήστε  (ρυθμίσεις Επιλογών) > κάντε την επιλογή που θέλετε με τα βέλη και το κουμπί > **Start** στην οθόνη αφής.

5 Ξεκινά η σάρωση.



Η σαρωμένη εικόνα αποθηκεύεται στο φάκελο **Τα έγγραφά μου > Σάρωση** του υπολογιστή. Ο αποθηκευμένος φάκελος ενδέχεται να διαφέρει ανάλογα με το λειτουργικό σύστημα ή την εφαρμογή που χρησιμοποιείτε.

Σάρωση σε ηλεκτρονικό ταχυδρομείο



Αυτή η δυνατότητα ενδέχεται να μην είναι διαθέσιμη, ανάλογα με το μοντέλο ή τον προαιρετικό εξοπλισμό (βλ. “Λειτουργίες κατά μοντέλα” στη σελίδα 8).

Δημιουργία λογαριασμού ηλεκτρονικού ταχυδρομείου

1 Πρόσβαση στο SyncThru™ Web Service (βλ. “SyncThru™ Web Service” στη σελίδα 336).

2 Επιλέξτε **Settings > Network Settings** και **Outgoing Mail Server(SMTP)**.

Λειτουργίες σάρωσης

- 3 Πληκτρολογήστε τη διεύθυνση IP σε μορφή δεκαδικών διαχωρισμένων με τελείες ή ως ένα όνομα κεντρικού υπολογιστή.
- 4 Πληκτρολογήστε τον αριθμό θύρας διακομιστή, από το 1 έως το 65535.
- 5 Επιλέξτε το πλαίσιο δίπλα στο **SMTP Requires Authentication** για να απαιτείται έλεγχος ταυτότητας.
- 6 Πληκτρολογήστε το όνομα και τον κωδικό πρόσβασης για σύνδεση του διακομιστή SMTP.
- 7 Πατήστε **Apply**.



- Αν η μέθοδος ελέγχου ταυτότητας του διακομιστή SMTP είναι POP3 before SMTP, τσεκάρτε το **SMTP Requires POP Before SMTP Authentication**.
- Εισάγετε τη διεύθυνση IP και τον αριθμό θύρας.

Σάρωση και αποστολή ηλεκτρονικού ταχυδρομείου

- 1 Τοποθετήστε ένα έγγραφο με την όψη προς τα κάτω στη γυάλινη επιφάνεια εγγράφων ή τοποθετήστε τα έγγραφα με την όψη προς τα πάνω στον τροφοδότη εγγράφων (βλέπε “Τοποθέτηση πρωτοτύπων” στη σελίδα 63).
- 2 Επιλέξτε **Scan to > Scan to Email** στον πίνακα ελέγχου.
Ή
Για το μοντέλο με οθόνη αφής, πατήστε  (**Scan**) > **Email** > **Next** > στην οθόνη αφής.
- 3 Πληκτρολογήστε τη διεύθυνση ηλεκτρονικού ταχυδρομείου του αποστολέα και του παραλήπτη **OK**.
Για το μοντέλο με οθόνη αφής, πατήστε **Direct Input** ή **Address Book** > εισάγετε τη διεύθυνση email του αποστολέα και του παραλήπτη από το αριθμητικό πληκτρολόγιο στην οθόνη αφής.



- Μπορείτε να στείλετε μήνυμα ηλεκτρονικού ταχυδρομείου στον εαυτό σας ενεργοποιώντας την επιλογή **Auto Send To Self** στο **Settings > Scan > Scan To E-mail** στο SyncThru™ Web Service.
- Εισάγετε το όνομα χρήστη και τον κωδικό πρόσβασης εάν τα είχατε καθορίσει στο SyncThru™ Web Service (βλ. “SyncThru™ Web Service” στη σελίδα 336).

Λειτουργίες σάρωσης

- 4 Επιλέξτε τη μορφή αρχείο για τη σάρωση και πατήστε **OK**.
Για το μοντέλο με οθόνη αφής, πατήστε  (ρυθμίσεις Επιλογών) > κάντε την επιλογή που θέλετε με τα βέλη και το κουμπί > **Start** στην οθόνη αφής.
- 5 Το μηχάνημα αρχίζει τη σάρωση και μετά στέλνει το μήνυμα ηλεκτρονικού ταχυδρομείου.

Σάρωση σε διακομιστή FTP/SMB



Αυτή η δυνατότητα ενδέχεται να μην είναι διαθέσιμη, ανάλογα με το μοντέλο ή τον προαιρετικό εξοπλισμό (βλ. “Λειτουργίες κατά μοντέλα” στη σελίδα 8).

Σάρωση σε διακομιστή FTP/SMB

- 1 Πρόσβαση στο SyncThru™ Web Service (βλ. “SyncThru™ Web Service” στη σελίδα 336).
- 2 Επιλέξτε **Address Book > Individual > Add**.
- 3 Επιλέξτε το πλαίσιο δίπλα στο **Add FTP** ή **Add SMB**.



- 4 Πληκτρολογήστε τη διεύθυνση IP σε μορφή δεκαδικών διαχωρισμένων με τελείες ή ως ένα όνομα κεντρικού υπολογιστή.
- 5 Πληκτρολογήστε τον αριθμό θύρας διακομιστή, από το 1 έως το 65535.
- 6 Επιλέξτε το πλαίσιο δίπλα στο **Anonymous**, ο διακομιστής θα επιτρέψει την πρόσβαση σε μη εξουσιοδοτημένα άτομα.
- 7 Πληκτρολογήστε το όνομα σύνδεσης και τον κωδικό πρόσβασης.
- 8 Εισάγετε το όνομα τομέα εάν ο διακομιστής σας συμμετέχει στον καθορισμένο τομέα, διαφορετικά εισάγετε απλά το όνομα του υπολογιστή σας που έχει καταχωρηθεί στο διακομιστή SMB.
- 9 Πληκτρολογήστε μια διαδρομή για να αποθηκεύσετε τη σαρωμένη εικόνα.



- Ο φάκελος για την αποθήκευση της σαρωμένης εικόνας θα πρέπει να βρίσκεται στο root.
- Οι ιδιότητες του φακέλου θα πρέπει να έχουν ρυθμιστεί για κοινή χρήση.
- Το όνομα χρήστη σας θα πρέπει να έχει δικαιώματα ανάγνωσης και εγγραφής στο φάκελο.

- 10 Πατήστε **Apply**.

Σάρωση και αποστολή σε διακομιστή FTP/SMB

- 1 Βεβαιωθείτε ότι το μηχάνημά σας είναι συνδεδεμένο σε ένα δίκτυο.
- 2 Τοποθετήστε ένα έγγραφο με την όψη προς τα κάτω στη γυάλινη επιφάνεια εγγράφων ή τοποθετήστε τα έγγραφα με την όψη προς τα πάνω στον τροφοδότη εγγράφων (βλέπε “Τοποθέτηση πρωτοτύπων” στη σελίδα 63).
- 3 Επιλέξτε **Scan to > Scan to SMB** ή **Scan to FTP** στον πίνακα ελέγχου.
Ή
Για το μοντέλο με οθόνη αφής, πατήστε  (**Scan**) > **SMB** ή **FTP** > **Next** στην οθόνη αφής.
- 4 Επιλέξτε ένα διακομιστή και τη μορφή σάρωσης που θέλετε.
Για το μοντέλο με οθόνη αφής, πατήστε  (ρυθμίσεις Επιλογών) > κάντε την επιλογή που θέλετε με τα βέλη και το κουμπί > **Start** στην οθόνη αφής.
- 5 Το μηχάνημα ξεκινά τη σάρωση και μετά στέλνει τη σαρωμένη εικόνα στον καθορισμένο διακομιστή.

Σάρωση σε WSD

Σαρώνει τα πρωτότυπα και αποθηκεύει τα δεδομένα της σάρωσης στο συνδεδεμένο υπολογιστή αν υποστηρίζει τη λειτουργία WSD (Web Service for Device). Για να χρησιμοποιήσετε τη λειτουργία WSD, πρέπει να εγκαταστήσετε το πρόγραμμα οδήγησης εκτυπωτή WSD στον υπολογιστή σας. Για περιβάλλον Windows 7, μπορείτε να εγκαταστήσετε το πρόγραμμα οδήγησης WSD από τον **Πίνακας Ελέγχου > Συσκευές και εκτυπωτές > Προσθήκη εκτυπωτή**. Κάντε κλικ στην επιλογή **Προσθήκη εκτυπωτή δικτύου, ασύρματου ή Bluetooth** από τον οδηγό.



- Το μηχάνημα που δεν υποστηρίζει τη διασύνδεση δικτύου, δεν θα μπορέσει να χρησιμοποιήσει αυτήν τη λειτουργία.
- Η δυνατότητα WSD λειτουργεί μόνο με Windows Vista® ή νεότερη έκδοση που είναι συμβατή με WSD.
- Τα παρακάτω βήματα εγκατάστασης αφορούν υπολογιστή Windows 7.

Λειτουργίες σάρωσης

Εγκατάσταση προγράμματος οδήγησης εκτυπωτή WSD

- 1 Επιλέξτε **Έναρξη > Πίνακας ελέγχου > Συσκευές και εκτυπωτές > Προσθήκη εκτυπωτή**.
- 2 Κάντε κλικ στην επιλογή **Προσθήκη εκτυπωτή δικτύου, ασύρματου ή Bluetooth** από τον οδηγό.
- 3 Στη λίστα εκτυπωτών, επιλέξτε αυτόν που θέλετε να χρησιμοποιήσετε και κάντε κλικ στην επιλογή **Επόμενο**.



- Η διεύθυνση IP για εκτυπωτές WSD είναι `http://IP address/ws/` (π.χ.: `http://111.111.111.111/ws/`).
- Αν στη λίστα δεν εμφανιστεί κανένας εκτυπωτής WSD, κάντε κλικ στην επιλογή **Ο εκτυπωτής που θέλω δεν υπάρχει στη λίστα > Προσθήκη εκτυπωτή με χρήση διεύθυνσης TCP/IP ή ονόματος κεντρικού υπολογιστή** και επιλέξτε **Συσκευή υπηρεσιών Web** από την επιλογή **Τύπος συσκευής**. Στη συνέχεια πληκτρολογήστε τη διεύθυνση IP του εκτυπωτή.

- 4 Ακολουθήστε τις οδηγίες στο παράθυρο εγκατάστασης.

Σάρωση χρησιμοποιώντας τη λειτουργία WSD



Αυτή η λειτουργία διατίθεται μόνο για μοντέλα με οθόνη αφής. Αυτή η λειτουργία δεν υποστηρίζεται στο C306xND.

- 1 Βεβαιωθείτε ότι το μηχάνημα είναι συνδεδεμένο με τον υπολογιστή και είναι ενεργοποιημένο.
- 2 Τοποθετήστε ένα έγγραφο με την όψη προς τα κάτω στη γυάλινη επιφάνεια εγγράφων ή τοποθετήστε τα έγγραφα με την όψη προς τα πάνω στον τροφοδότη εγγράφων (βλέπε “Τοποθέτηση πρωτοτύπων” στη σελίδα 63).
- 3 Επιλέξτε  **(Scan) > WSD > Next** στον πίνακα ελέγχου.



Αν εμφανιστεί το μήνυμα **Not Available**, ελέγξτε τη σύνδεση της θύρας. Ή ελέγξτε το πρόγραμμα οδήγησης εκτυπωτή αν έχει εγκατασταθεί σωστά το WSD.

- 4 Επιλέξτε το όνομα υπολογιστή από το **Destination**.
- 5 Επιλέξτε την επιλογή που θέλετε και πατήστε **Start**.
- 6 Ξεκινά η σάρωση.

Λειτουργίες σάρωσης

Σάρωση από πρόγραμμα επεξεργασίας εικόνας

Μπορείτε να κάνετε σάρωση και εισαγωγή εγγράφων με λογισμικό επεξεργασίας εικόνας, όπως το Adobe Photoshop, εάν το λογισμικό υποστηρίζει το πρότυπο TWAIN. Ακολουθήστε τα παρακάτω βήματα για να εκτελέσετε σάρωση με λογισμικό TWAIN:

- 1 Βεβαιωθείτε ότι το μηχάνημα είναι συνδεδεμένο με τον υπολογιστή και είναι ενεργοποιημένο.
- 2 Τοποθετήστε ένα έγγραφο με την όψη προς τα κάτω στη γυάλινη επιφάνεια εγγράφων ή τοποθετήστε τα έγγραφα με την όψη προς τα πάνω στον τροφοδότη εγγράφων (βλέπε “Τοποθέτηση πρωτοτύπων” στη σελίδα 63).
- 3 Ανοίξτε μια εφαρμογή, π.χ. το Adobe Photoshop.
- 4 Κάντε κλικ στο **Αρχείο > Εισαγωγή** και επιλέξτε τη συσκευή του σαρωτή.
- 5 Καθορίστε τις επιλογές σάρωσης.
- 6 Σαρώστε και αποθηκεύστε τη σαρωμένη εικόνα.

Σάρωση με χρήση του προγράμματος οδήγησης WIA

Το μηχάνημα υποστηρίζει το πρόγραμμα οδήγησης WIA (Windows Image Acquisition) για σάρωση εικόνων. Το WIA είναι ένα από τα βασικά προγράμματα που διατίθενται στα Microsoft Windows 7 και λειτουργεί με ψηφιακές φωτογραφικές μηχανές και σαρωτές. Σε αντίθεση με το πρόγραμμα οδήγησης TWAIN, το πρόγραμμα οδήγησης WIA σας επιτρέπει να σαρώνετε και να προσαρμόζετε εύκολα εικόνες χωρίς χρήση πρόσθετου λογισμικού:



Το πρόγραμμα οδήγησης WIA λειτουργεί μόνο σε λειτουργικό σύστημα Windows με θύρα USB.

- 1 Βεβαιωθείτε ότι το μηχάνημα είναι συνδεδεμένο με τον υπολογιστή και είναι ενεργοποιημένο.
- 2 Τοποθετήστε ένα έγγραφο με την όψη προς τα κάτω στη γυάλινη επιφάνεια εγγράφων ή τοποθετήστε τα έγγραφα με την όψη προς τα πάνω στον τροφοδότη εγγράφων (βλέπε “Τοποθέτηση πρωτοτύπων” στη σελίδα 63).
- 3 Επιλέξτε **Έναρξη > Πίνακας Ελέγχου > Υλικό και Ήχος > Συσκευές και εκτυπωτές**.
- 4 Κάντε δεξί κλικ στο εικονίδιο του προγράμματος οδήγησης της συσκευής στο **Εκτυπωτές και Φαξ > Έναρξη σάρωσης**.

Λειτουργίες σάρωσης

- 5 Εμφανίζεται η εφαρμογή **Νέα σάρωση**.
- 6 Επιλέξτε τις προτιμήσεις σάρωσης και κάντε κλικ στο **Προεπισκόπηση** για να δείτε πώς επηρεάζουν την εικόνα οι προτιμήσεις σας.
- 7 Σαρώστε και αποθηκεύστε τη σαρωμένη εικόνα.

Σάρωση με το Samsung Easy Document Creator

Το Samsung Easy Document Creator είναι μια εφαρμογή που βοηθάει τους χρήστες να σαρώσουν, να συνθέσουν και να αποθηκεύσουν τα έγγραφα σε πολλές μορφές, συμπεριλαμβανομένης και της μορφής .epub.



- Διαθέσιμο μόνο για χρήστες λειτουργικών συστημάτων Windows και Mac.
- Windows XP Service Pack 3 ή νεότερο και Internet Explorer 6.0 ή νεότερο είναι οι ελάχιστες απαιτήσεις για το Samsung Easy Document Creator.
- Το Samsung Easy Document Creator εγκαθίσταται αυτόματα όταν εγκαθιστάτε το λογισμικό του μηχανήματος (βλ. “Χρήση του Samsung Easy Document Creator” στη σελίδα 347).

- 1 Τοποθετήστε ένα έγγραφο με την όψη προς τα κάτω στη γυάλινη επιφάνεια εγγράφων ή τοποθετήστε τα έγγραφα με την όψη προς τα πάνω στον τροφοδότη εγγράφων (βλέπε “Τοποθέτηση πρωτοτύπων” στη σελίδα 63).
- 2 Στο μενού **Έναρξη**, επιλέξτε **Προγράμματα** ή **Όλα τα προγράμματα > Samsung Printers**.
Για περιβάλλον χρήστη Mac, ανοίξτε το φάκελο **Applications > φάκελος Samsung φάκελος > Samsung Easy Document Creator**.
- 3 Κάντε κλικ στο **Samsung Easy Document Creator**.
- 4 Κάντε κλικ στο **Σάρωση** από την αρχική οθόνη.
- 5 Επιλέξτε τον τύπο σάρωσης ή ένα από τα αγαπημένα και κάντε ρυθμίσεις στην εικόνα.
- 6 Κάντε κλικ στο **Σάρωση** για να σαρώσετε την τελική εικόνα ή στο **Προ-σάρωση** για να δείτε την εικόνα προεπισκόπησης.
- 7 Πατήστε **Αποστολή** για να αποθηκεύσετε τη σαρωμένη εικόνα.
- 8 Πραγματοποιήστε την επιλογή που θέλετε.
- 9 Πατήστε **OK**.

Λειτουργίες σάρωσης



Κάντε κλικ στην επιλογή **Βοήθεια** στο κουμπί (?) από το παράθυρο και κάντε κλικ στην επιλογή για την οποία θέλετε να μάθετε περισσότερα.

Σάρωση σε Mac

Μπορείτε να σαρώσετε έγγραφα χρησιμοποιώντας το πρόγραμμα **Image Capture**. Το MAC OS X παρέχει το πρόγραμμα **Image Capture**.

Σάρωση μέσω δικτύου

- 1 Βεβαιωθείτε ότι το μηχάνημά σας είναι συνδεδεμένο σε ένα δίκτυο.
- 2 Τοποθετήστε ένα έγγραφο με την όψη προς τα κάτω στη γυάλινη επιφάνεια εγγράφων ή τοποθετήστε τα έγγραφα με την όψη προς τα πάνω στον τροφοδότη εγγράφων (βλέπε "Τοποθέτηση πρωτοτύπων" στη σελίδα 63).
- 3 Ανοίξτε το φάκελο **Applications** και εκτελέστε το **Image Capture**.
- 4 Επιλέξτε τη συσκευή κάτω από την περιοχή **SHARED**.
- 5 Ρυθμίστε τις επιλογές σάρωσης σε αυτό το πρόγραμμα.
- 6 Σαρώστε και αποθηκεύστε τη σαρωμένη εικόνα.



- Αν δεν λειτουργεί η σάρωση στο Image Capture, ενημερώστε το Mac OS με την πιο πρόσφατη έκδοση.
- Για περισσότερες πληροφορίες, ανατρέξτε στη βοήθεια για το **Image Capture**.
- Επίσης, μπορείτε να σαρώσετε χρησιμοποιώντας κάποιο λογισμικό συμβατό με TWAIN, όπως το Adobe Photoshop.
- Μπορείτε να σαρώσετε χρησιμοποιώντας το λογισμικό **Samsung Easy Document Creator**. Ανοίξτε το φάκελο **Applications** > φάκελος **Samsung** > **Samsung Easy Document Creator**.

Σάρωση σε Linux

Σάρωση

- 1 Βεβαιωθείτε ότι το μηχάνημα είναι συνδεδεμένο με τον υπολογιστή και είναι ενεργοποιημένο.
- 2 Εκκινήστε μια εφαρμογή σάρωσης όπως η xsane ή απλή σάρωση (Αν δεν είναι εγκατεστημένη, εγκαταστήστε την με μη αυτόματο τρόπο για να χρησιμοποιήσετε τις λειτουργίες σάρωσης. Π.χ., μπορείτε να χρησιμοποιήσετε την εντολή "yum install xsane" για συστήματα πακέτου rpm και την εντολή "apt-get install xsane" για συστήματα πακέτου deb για να εγκαταστήσετε το xsane).
- 3 Επιλέξτε τη συσκευή από τη λίστα και ορίστε τις ρυθμίσεις σάρωσης που θα ισχύσουν.
- 4 Κάντε κλικ στο κουμπί **Scan**.

Λειτουργίες φαξ



- Για βασικές δυνατότητες φαξ, ανατρέξτε στο Βασικός Οδηγός (βλ. “Βασικές λειτουργίες φαξ” στη σελίδα 82).
- Αυτή η λειτουργία δεν υποστηρίζεται στο C306xND (βλ. “Επισκόπηση του πίνακα ελέγχου” στη σελίδα 25).

Αυτόματη επανάκληση

Αν ο αριθμός που καλέσατε είναι κατειλημμένος ή δεν απαντήσει όταν στέλνετε ένα φαξ, το μηχάνημα επανακαλεί αυτόματα τον αριθμό. Ο χρόνος επανάκλησης εξαρτάται από την εργοστασιακή προεπιλεγμένη ρύθμιση της χώρας.

Για αλλαγή του χρόνου αναμονής για επανάκληση και του αριθμού προσπαθειών επανάκλησης.

- 1 Πατήστε  (**Setup**) > **Machine Setup** > **Next** > **Fax Setup** στην οθόνη αφής.
- 2 Επιλέξτε τον αριθμό επανακλήσεων **Redial Times** ή το χρόνο επανάκλησης **Redial Term** που θέλετε.
- 3 Πραγματοποιήστε την επιλογή που θέλετε.

Επανάκληση του αριθμού φαξ

- 1 Πατήστε το κουμπί  (**Redial/Pause**) στον πίνακα ελέγχου.
- 2 Επιλέξτε τον αριθμό φαξ που θέλετε.
Εμφανίζονται οι δέκα τελευταίοι αριθμοί αποστολής φαξ και οι δέκα τελευταίοι αριθμοί από τους οποίους έγινε λήψη φαξ.
- 3 Όταν τοποθετηθεί ένα πρωτότυπο στον τροφοδότη εγγράφων, το μηχάνημα ξεκινά τη σάρωση και αυτόματα ξεκινά την αποστολή.
Αν ένα πρωτότυπο έχει τοποθετηθεί στη γυάλινη επιφάνεια σαρωτή, επιλέξτε **Yes** για να προσθέσετε κάποια άλλη σελίδα. Τοποθετήστε κάποιο άλλο πρωτότυπο και πατήστε **OK**. Όταν ολοκληρώσετε τη διαδικασία, επιλέξτε **No** όταν εμφανιστεί το μήνυμα **Another Page?**.

Επιβεβαίωση μετάδοσης

Όταν σταλεί με επιτυχία και η τελευταία σελίδα του πρωτοτύπου, το μηχάνημα παράγει ένα χαρακτηριστικό ήχο και επιστρέφει στην κατάσταση ετοιμότητας.

Αν κάτι δεν πάει καλά κατά την αποστολή του φαξ, εμφανίζεται ένα μήνυμα σφάλματος στην οθόνη. Αν λάβετε κάποιο μήνυμα σφάλματος, πατήστε  (**Stop/Clear** ή **Stop**) για να διαγράψετε το μήνυμα και προσπαθήστε να στείλετε το φαξ εκ νέου.

Λειτουργίες φαξ



Μπορείτε να ρυθμίσετε το μηχάνημα να τυπώνει αυτόματα μια αναφορά επιβεβαίωσης κάθε φορά που ολοκληρώνεται η αποστολή ενός φαξ. Πατήστε  (**Setup**) > **Machine Setup** > **Next** > **Fax Setup** > **Fax Confirmation** στην οθόνη αφής.

αποστολή ενός φαξ στον υπολογιστή



- Αυτή η δυνατότητα ενδέχεται να μην είναι διαθέσιμη, ανάλογα με το μοντέλο ή τον προαιρετικό εξοπλισμό (βλ. “Λειτουργίες κατά μοντέλα” στη σελίδα 8).

Μπορείτε να στείλετε ένα φαξ από τον υπολογιστή σας χωρίς να χρησιμοποιήσετε το μηχάνημα.

Για να στείλετε ένα φαξ από τον υπολογιστή σας, πρέπει να εγκαταστήσετε το πρόγραμμα **Samsung Network PC Fax**.

- 1 Ανοίξτε το έγγραφο προς αποστολή.
- 2 Επιλέξτε **Εκτύπωση** από το μενού **Αρχείο**.
Εμφανίζεται το παράθυρο **Εκτύπωση**. Μπορεί να είναι λίγο διαφορετικό, ανάλογα με την εφαρμογή που χρησιμοποιείτε.
- 3 Επιλέξτε **Samsung Network PC Fax** από το παράθυρο **Εκτύπωση**

4 Κάντε κλικ στην επιλογή **Εκτύπωση** ή **OK**.

5 Καταχωρίστε τους αριθμούς των παραληπτών και κάντε την επιλογή



Επιλέξτε το μενού **Βοήθεια** ή κάντε κλικ στο κουμπί  από το παράθυρο και κάντε κλικ στην επιλογή για την οποία θέλετε να μάθετε περισσότερα.

6 Κάντε κλικ στο **Send**.

Μη αυτόματη αποστολή φαξ με χρήση εξωτερικής συσκευής τηλεφώνου

- 1 Τοποθετήστε ένα έγγραφο με την όψη προς τα κάτω στη γυάλινη επιφάνεια εγγράφων ή τοποθετήστε τα έγγραφα με την όψη προς τα πάνω στον τροφοδότη εγγράφων (βλέπε “Τοποθέτηση πρωτοτύπων” στη σελίδα 63).
- 2 Πατήστε  (**Fax**) στην οθόνη αφής.
- 3 Ρυθμίστε την ανάλυση και το σκούρο για να ταιριάζουν στις ανάγκες του φαξ σας.
- 4 Σηκώστε το ακουστικό στην εξωτερική τηλεφωνική συσκευή.

Λειτουργίες φαξ

- 5 Όταν ακούσετε τον ήχο κλήσης, καλέστε τον αριθμό φαξ χρησιμοποιώντας την εξωτερική τηλεφωνική συσκευή.
- 6 Πατήστε  (**Start**) στον πίνακα ελέγχου όταν ακούσετε ένα διαπεραστικό σήμα φαξ από την εξωτερική τηλεφωνική συσκευή.

Μετάδοση φαξ με καθυστέρηση

Μπορείτε να ρυθμίσετε το μηχάνημα να στείλει ένα φαξ με χρονική καθυστέρηση, όταν δεν θα βρίσκεστε εκεί. Δεν μπορείτε να στείλετε έγχρωμο φαξ χρησιμοποιώντας αυτήν τη λειτουργία.

- 1 Τοποθετήστε ένα έγγραφο με την όψη προς τα κάτω στη γυάλινη επιφάνεια εγγράφων ή τοποθετήστε τα έγγραφα με την όψη προς τα πάνω στον τροφοδότη εγγράφων (βλέπε “Τοποθέτηση πρωτοτύπων” στη σελίδα 63).
- 2 Πατήστε  (**Fax**) > **Delayed Send** > **Next** στην οθόνη αφής.
- 3 Εισάγετε το όνομα εργασίας και την ώρα > **Next** > επιλέξτε **Direct Input** ή **Fax List** και εισάγετε τον αριθμό φαξ χρησιμοποιώντας το αριθμητικό πληκτρολόγιο στην οθόνη αφής.

 Αν ορίσετε ώρα προγενέστερη της τρέχουσας, το φαξ θα σταλεί τη συγκεκριμένη ώρα την επόμενη μέρα.

- 4 Πριν τη μετάδοση, πραγματοποιείται σάρωση του πρωτοτύπου στη μνήμη.



Το μηχάνημα επανέρχεται στην κατάσταση ετοιμότητας. Η οθόνη σας υπενθυμίζει ότι βρίσκεστε σε κατάσταση ετοιμότητας και ότι έχει οριστεί ώρα αποστολής φαξ με καθυστέρηση.



Μπορείτε να ελέγξετε τη λίστα των εργασιών αποστολής φαξ με καθυστέρηση.

Πατήστε  (**Setup**) > **Machine Setup** > **Next** > **Reports** > **Fax Schedule Jobs** στην οθόνη αφής.

Ακύρωση μιας προγραμματισμένης εργασίας φαξ

- 1 Πατήστε  (**Job Status**) > **Current Job** > **Next** στην οθόνη αφής.
- 2 Επιλέξτε την εργασία φαξ που θέλετε και πατήστε το εικονίδιο  (άκυρο).
- 3 Πατήστε **Yes** όταν εμφανιστεί το παράθυρο επιβεβαίωσης.
- 4 Πατήστε στο εικονίδιο  (Αρχική) για να επιστρέψετε στην κατάσταση ετοιμότητας.

Λειτουργίες φαξ

Πρώθηση απεσταλμένου φαξ σε άλλο

Μπορείτε να ρυθμίσετε το μηχάνημα να προωθεί το ληφθέν ή το απεσταλμένο φαξ σε άλλο παραλήπτη μέσω φαξ, ηλεκτρονικού ταχυδρομείου ή διακομιστή. Η λειτουργία αυτή μπορεί να αποδειχθεί χρήσιμη όταν πρέπει να λάβετε το φαξ ενώ βρίσκεστε εκτός γραφείου.



- Για να προωθήσετε ένα φαξ μέσω ηλεκτρονικού ταχυδρομείου, πρέπει πρώτα να ορίσετε το διακομιστή αλληλογραφίας και τη διεύθυνση IP στο SyncThru™ Web Service (βλ. "SyncThru™ Web Service" στη σελίδα 336).
- Παρότι αποστέλλετε ή λαμβάνετε ένα έγχρωμο φαξ, τα δεδομένα προωθούνται σε κλίμακες του γκρι.

- 1 Τοποθετήστε ένα έγγραφο με την όψη προς τα κάτω στη γυάλινη επιφάνεια εγγράφων ή τοποθετήστε τα έγγραφα με την όψη προς τα πάνω στον τροφοδότη εγγράφων (βλέπε "Τοποθέτηση πρωτοτύπων" στη σελίδα 63).
- 2 Πατήστε  (**Setup**) > **Machine Setup** > **Next** > **Fax Setup** > **Send Forward** > **Forward to Fax, Forward to Email** ή **Forward to Server** στην οθόνη αφής.
- 3 Θέστε αυτή την επιλογή σε "On" και εισάγετε τον αριθμό προώθησης.

- 4 Πατήστε στο εικονίδιο  (Αρχική) για να επιστρέψετε στην κατάσταση ετοιμότητας.

Μετέπειτα απεσταλμένα φαξ θα προωθηθούν στη συγκεκριμένη συσκευή φαξ.

Πρώθηση ενός φαξ που έχετε λάβει

Μπορείτε να ρυθμίσετε το μηχάνημα να προωθεί το ληφθέν ή το απεσταλμένο φαξ σε άλλο παραλήπτη μέσω φαξ, ηλεκτρονικού ταχυδρομείου ή διακομιστή. Η λειτουργία αυτή μπορεί να αποδειχθεί χρήσιμη όταν πρέπει να λάβετε το φαξ ενώ βρίσκεστε εκτός γραφείου.



Παρότι αποστέλλετε ή λαμβάνετε ένα έγχρωμο φαξ, τα δεδομένα προωθούνται σε κλίμακες του γκρι.

- 1 Πατήστε  (**Setup**) > **Machine Setup** > **Next** > **Fax Setup** > **Receive Forward** > **Forward to Fax, Forward to PC, Forward to Email** ή **Forward to Server** στην οθόνη αφής.
- 2 Θέστε αυτή την επιλογή σε "On" και εισάγετε τον αριθμό προώθησης.
- 3 Καταχωρίστε την ώρα έναρξης και λήξης και πατήστε **OK**.

Λειτουργίες φαξ

- 4 Πατήστε στο εικονίδιο  (Αρχική) για να επιστρέψετε στην κατάσταση ετοιμότητας.

Μετάπειτα απεσταλμένα φαξ θα προωθηθούν στη συγκεκριμένη συσκευή φαξ.

Αποστολή φαξ και των δύο όψεων του χαρτιού



- Η επιλογή αυτή είναι διαθέσιμη μόνο όταν τοποθετήσετε πρωτότυπα στον τροφοδότη εγγράφων.
- Ενδέχεται κάποια μενού να μην εμφανιστούν στην οθόνη ανάλογα με τις επιλογές ή τα μοντέλα. Σε αυτή την περίπτωση, δεν ισχύει για το μηχάνημά σας.
- Αυτή η δυνατότητα ενδέχεται να μην είναι διαθέσιμη, ανάλογα με το μοντέλο ή τον προαιρετικό εξοπλισμό (βλ. “Λειτουργίες κατά μοντέλα” στη σελίδα 8).

- 1 Τοποθετήστε ένα έγγραφο με την όψη προς τα κάτω στη γυάλινη επιφάνεια εγγράφων ή τοποθετήστε τα έγγραφα με την όψη προς τα πάνω στον τροφοδότη εγγράφων (βλέπε “Τοποθέτηση πρωτοτύπων” στη σελίδα 63).

- 2 Πατήστε  (**Fax**) > επιλέξτε το φαξ μενού που θέλετε > **Next** > επιλέξτε **Duplex** από τα υπομενού > στην οθόνη αφήστε.

- **1 Sided:** Για πρωτότυπα που εκτυπώνονται μόνο σε μια πλευρά.
- **2 Sided:** Για πρωτότυπα που εκτυπώνονται και στις δύο πλευρές.
- **2 Sided Rotated:** Για πρωτότυπα που εκτυπώνονται και στις δύο πλευρές αλλά η πίσω πλευρά έχει περιστραφεί κατά 180°.



Για να χρησιμοποιήσετε τις επιλογές **2 Sided** και **2 Sided, Rotated**, φορτώστε τα πρωτότυπα στο DADF. Αν το μηχάνημα δεν μπορεί να ανιχνεύσει τα πρωτότυπα στο DADF, αλλάζει αυτόματα την επιλογή σε **1 Sided**.

- 3 Πατήστε  (Πίσω) για να αποθηκεύσετε την επιλογή.

Λειτουργίες φαξ

Λήψη ενός φαξ στον υπολογιστή





- Αυτή η δυνατότητα ενδέχεται να μην είναι διαθέσιμη, ανάλογα με το μοντέλο ή τον προαιρετικό εξοπλισμό (βλ. “Λειτουργίες κατά μοντέλα” στη σελίδα 8).
- Για να χρησιμοποιήσετε αυτήν τη δυνατότητα, ορίστε την επιλογή στον πίνακα ελέγχου:

Πατήστε  (**Setup**) > **Machine Setup** > **Next** > **Fax Setup** > **Receive Forward** > **Forward to PC** > **Forward** στην οθόνη αφής.

- 1 Ανοίξτε το Samsung Easy Printer Manager.
- 2 Επιλέξτε την κατάλληλη συσκευή από το **Λίστα εκτυπωτών**.
- 3 Επιλέξτε το μενού **Ρυθμίσεις Φαξ σε υπολογιστή**.
- 4 Χρησιμοποιήστε την επιλογή **Ενεργοποίηση λήψης φαξ από συσκευή** για να αλλάξετε τις ρυθμίσεις της λειτουργίας φαξ.
- 5 Πατήστε **Αποθήκευση** > **OK**.

Αλλαγή λειτουργιών λήψης

- 1 Πατήστε  (**Setup**) > **Machine Setup** > **Next** > **Fax Setup** > **Receive Mode** στην οθόνη αφής.
- 2 Πραγματοποιήστε την επιλογή που θέλετε.
 - **Fax:** Απαντά σε μια εισερχόμενη κλήση φαξ και μεταβαίνει αμέσως στη λειτουργία λήψης φαξ.
 - **Tel:** Λαμβάνει ένα φαξ με πάτημα της επιλογής  (**Fax**) > **On Hook Dial** και μετά της επιλογής  (**Start**)
 - **Ans/Fax:** Διατίθεται όταν στο μηχάνημά σας υπάρχει συνδεδεμένος αυτόματος τηλεφωνητής. Το μηχάνημα απαντά σε μια εισερχόμενη κλήση και ο καλών μπορεί να αφήσει μήνυμα στον αυτόματο τηλεφωνητή. Αν το μηχάνημα φαξ ανιχνεύσει στη γραμμή τόνο φαξ, μεταβαίνει αυτόματα στη λειτουργία Φαξ για να λάβει το φαξ.



Για να χρησιμοποιήσετε τη λειτουργία **Ans/Fax**, συνδέστε μια συσκευή αυτόματου τηλεφωνητή στην υποδοχή EXT στο πίσω μέρος του μηχανήματός σας.

Λειτουργίες φαξ

- **DRPD:** Μπορείτε να λάβετε μια κλήση χρησιμοποιώντας τη λειτουργία ανίχνευσης προτύπου διακριτού κωδωνισμού (DRPD). Ο διακριτός κωδωνισμός είναι μια υπηρεσία της εταιρείας τηλεφωνίας, που δίνει τη δυνατότητα στο χρήστη να χρησιμοποιεί μία τηλεφωνική γραμμή, για να απαντά σε διαφορετικούς αριθμούς τηλεφώνου. Για περαιτέρω λεπτομέρειες βλ. “Λήψη φαξ με χρήση της λειτουργίας DRPD” στη σελίδα 331.





Αυτή η ρύθμιση ενδέχεται να μην είναι διαθέσιμη ανάλογα με τη χώρα που βρίσκεστε.

3 Πατήστε  (Πίσω) για να αποθηκεύσετε την επιλογή.

4 Πατήστε στο εικονίδιο  (Αρχική) για να επιστρέψετε στην κατάσταση ετοιμότητας.

Μη αυτόματη λήψη στη λειτουργία Τηλέφωνο

Μπορείτε να λάβετε μια κλήση φαξ πατώντας  (Fax) > **On Hook Dial** και στη συνέχεια πατώντας  (**Start**) όταν ακούσετε έναν τόνο φαξ. Αν το μηχάνημά σας διαθέτει ακουστικό, μπορείτε να απαντήσετε σε κλήσεις χρησιμοποιώντας το ακουστικό (βλ. “Λειτουργίες κατά μοντέλα” στη σελίδα 8).

Λήψη στη λειτουργία Answering Machine/Fax

Για να χρησιμοποιήσετε αυτή τη λειτουργία, πρέπει να συνδέσετε μια συσκευή αυτόματου τηλεφωνητή στην υποδοχή **EXT.** στο πίσω μέρος του μηχανήματος. Αν ο καλών αφήσει μήνυμα, ο αυτόματος τηλεφωνητής το αποθηκεύει. Αν το μηχάνημα εντοπίσει έναν τόνο φαξ στη γραμμή, αρχίζει αυτόματα να λαμβάνει το φαξ.



- Αν έχετε ρυθμίσει το μηχάνημά σας σε αυτήν τη λειτουργία και ο αυτόματος τηλεφωνητής είναι απενεργοποιημένος ή δεν έχετε συνδέσει αυτόματο τηλεφωνητή στην υποδοχή **EXT.**, το μηχάνημά σας μεταβαίνει αυτόματα στη λειτουργία Φαξ ύστερα από προκαθορισμένο αριθμό κωδωνισμών.
- Αν η συσκευή σας αυτόματου τηλεφωνητή δίνει τη δυνατότητα να επιλέξετε τον αριθμό κωδωνισμών για απάντηση, ρυθμίστε τη συσκευή να απαντά σε εισερχόμενες κλήσεις έπειτα από 1 κωδωνισμό.
- Εάν η συσκευή είναι σε λειτουργία τηλεφώνου, αποσυνδέστε ή απενεργοποιήστε τον τηλεφωνητή με τη συσκευή φαξ. Διαφορετικά, το εξερχόμενο μήνυμα από τον αυτόματο τηλεφωνητή θα διακόψει την τηλεφωνική σας συνδιάλεξη.

Λειτουργίες φαξ

Λήψη φαξ μέσω εξωτερικής συσκευής

Όταν χρησιμοποιείτε μια εξωτερική συσκευή τηλεφώνου συνδεδεμένη στην υποδοχή **EXT.**, μπορείτε να λάβετε φαξ από κάποιον με τον οποίο συνομιλείτε την εξωτερική συσκευή χωρίς να μεταβείτε στη συσκευή φαξ.

Όταν λάβετε μια κλήση στην εξωτερική συσκευή τηλεφώνου και ακούσετε τόνους φαξ, πατήστε τα πλήκτρα ***9*** στην εξωτερική συσκευή τηλεφώνου. Το μηχάνημα λαμβάνει το φαξ.

Το ***9**** είναι ο προκαθορισμένος από το εργοστάσιο κωδικός απομακρυσμένης λήψης. Ο πρώτος και ο τελευταίος αστερίσκος είναι αμετάβλητοι, αλλά μπορείτε να αλλάξετε τον ενδιάμεσο αριθμό σε όποιον αριθμό θέλετε.



Όταν μιλάτε στην τηλεφωνική συσκευή που είναι συνδεδεμένη στην υποδοχή **EXT.**, δεν είναι διαθέσιμες οι επιλογές αντιγραφής και σάρωσης.

Λήψη φαξ με χρήση της λειτουργίας DRPD

Αυτή η ρύθμιση ενδέχεται να μην είναι διαθέσιμη ανάλογα με τη χώρα που βρίσκεστε. Ο διακριτός κωδωνισμός είναι μια υπηρεσία της εταιρείας τηλεφωνίας, που δίνει τη δυνατότητα στο χρήστη να χρησιμοποιεί μία τηλεφωνική γραμμή, για να απαντά σε διαφορετικούς αριθμούς τηλεφώνου. Η λειτουργία αυτή χρησιμοποιείται συχνά από υπηρεσίες απάντησης, οι οποίες απαντούν κλήσεις για λογαριασμό πολλών πελατών και χρειάζεται να γνωρίζουν ποιον αριθμό καλεί κάποιος για να απαντούν στο τηλέφωνο κατάλληλα.



Αυτή η ρύθμιση ενδέχεται να μην είναι διαθέσιμη ανάλογα με τη χώρα που βρίσκεστε.

- 1 Πατήστε  (**Setup**) > **Machine Setup** > **Next** > **Fax Setup** > **Receive Mode** > **DRPD** στην οθόνη αφής.
- 2 Καλέστε τον αριθμό του φαξ σας από ένα άλλο τηλέφωνο.
- 3 Όταν το μηχάνημα αρχίσει να κωδωνίζει, μην απαντήσετε στην κλήση. Το μηχάνημα χρειάζεται αρκετούς κουδουνισμούς μέχρι να μάθει το πρότυπο.

Όταν το μηχάνημα ολοκληρώσει αυτή τη διαδικασία μάθησης, στην οθόνη εμφανίζεται **Completed DRPD Setup**. Αν η ρύθμιση DRPD αποτύχει, εμφανίζεται το μήνυμα **Error DRPD Ring**.

Λειτουργίες φαξ

- 4 Πατήστε **OK** όταν εμφανιστεί DRPD και ξεκινήστε από την αρχή από το βήμα 2.



- Η λειτουργία DRPD πρέπει να ρυθμιστεί ξανά αν αλλάξετε τον αριθμό του φαξ σας ή συνδέσετε το μηχάνημα σε άλλη τηλεφωνική γραμμή.
- Αφού ρυθμίσετε τη λειτουργία DRPD, καλέστε ξανά τον αριθμό του φαξ σας για να βεβαιωθείτε ότι το μηχάνημα απαντά με τόνο φαξ. Στη συνέχεια καλέστε έναν άλλο αριθμό που έχετε αντιστοιχίσει στη συγκεκριμένη γραμμή για να βεβαιωθείτε, ότι η κλήση προωθείται σε εξωτερική συσκευή τηλεφώνου ή σε αυτόματο τηλεφωνητή που έχει συνδεθεί στην υποδοχή EXT.

Λήψη στη λειτουργία ασφαλούς λήψης

Ίσως χρειάζεται να προστατέψετε τα εισερχόμενα φαξ σας από την πρόσβαση μη εξουσιοδοτημένων ατόμων. Ενεργοποιήστε τη λειτουργία ασφαλούς λήψης και όλα τα εισερχόμενα φαξ θα αποθηκεύονται στη μνήμη. Μπορείτε να εκτυπώσετε τα εισερχόμενα φαξ με την εισαγωγή του κωδικού πρόσβασης.



- Για να χρησιμοποιήσετε τη λειτουργία ασφαλούς λήψης, ενεργοποιήστε το μενού από το  **(Setup) > Machine Setup > Next > Fax Setup > Secure Receive** στην οθόνη αφής.

Εκτύπωση εισερχόμενου φαξ

- 1 Πατήστε  **(Setup) > Machine Setup > Next > Fax Setup > Secure Receive > Print** στην οθόνη αφής.
- 2 Πληκτρολογήστε τον τετραψήφιο κωδικό πρόσβασης.
- 3 Το μηχάνημα εκτυπώνει όλα τα φαξ που βρίσκονται αποθηκευμένα στη μνήμη.

Χρήση δυνατοτήτων κοινόχρηστου φακέλου

Αυτή η δυνατότητα σας επιτρέπει να χρησιμοποιήσετε τη μνήμη του μηχανήματος ως κοινόχρηστο φάκελο. Το πλεονέκτημα αυτής της δυνατότητας είναι πως μπορείτε να χρησιμοποιήσετε βολικά τον κοινόχρηστο φάκελο μέσω του παραθύρου του υπολογιστή σας.



- Αυτή η δυνατότητα ενδέχεται να μην είναι διαθέσιμη, ανάλογα με το μοντέλο ή τον προαιρετικό εξοπλισμό (βλ. “Λειτουργίες κατά μοντέλα” στη σελίδα 8).
- Μπορείτε να χρησιμοποιήσετε αυτήν τη δυνατότητα σε μοντέλα που έχουν συσκευή μαζικής αποθήκευσης (βλ. “Λειτουργία ποικιλίας” στη σελίδα 10).
- Ο διαχειριστής μπορεί να καθορίσει το αναγνωριστικό και τον κωδικό πρόσβασης για τον περιορισμό της πρόσβασης των χρηστών καθώς και να καθορίσει το μέγιστο αριθμό ταυτόχρονων χρηστών.

Χρήση του κοινόχρηστου φακέλου

Μπορείτε να χρησιμοποιήσετε τον κοινόχρηστο φάκελο ακριβώς με τον ίδιο τρόπο όπως και τον κανονικό υπολογιστή. Δημιουργήστε, επεξεργαστείτε και διαγράψτε το φάκελο ή το αρχείο σαν κανονικό φάκελο των Windows. Μπορείτε επίσης να αποθηκεύσετε τα σαρωμένα δεδομένα στον κοινόχρηστο φάκελο. Μπορείτε να εκτυπώσετε απευθείας αρχεία που είναι αποθηκευμένα στον κοινόχρηστο φάκελο. Μπορείτε να εκτυπώσετε αρχεία TIFF, JPEG και PRN.

Δημιουργία ενός κοινόχρηστου φακέλου

- 1 Ανοίξτε την Εξερεύνηση των Windows από τον υπολογιστή.
- 2 Εισάγετε τη **\\[διεύθυνση ip]** του εκτυπωτή (παράδειγμα: \\169.254.133.42) στο πεδίο διεύθυνσης και πατήστε το πλήκτρο Enter ή κάντε κλικ στο **Μετάβαση**.
- 3 Δημιουργήστε έναν νέο φάκελο στον κατάλογο **nfsroot**.



5. Χρήσιμα εργαλεία διαχείρισης

Το κεφάλαιο αυτό παρουσιάζει τα εργαλεία διαχείρισης που παρέχονται για να μπορέσετε να αξιοποιήσετε όλες τις δυνατότητες του μηχανήματός σας.

- **Πρόσβαση σε εργαλεία διαχείρισης** 335
- **SyncThru™ Web Service** 336
- **Easy Capture Manager** 344
- **Samsung AnyWeb Print** 345
- **Easy Eco Driver** 346
- **Χρήση του Samsung Easy Document Creator** 347
- **Χρήση του Κέντρου Εκτυπωτών Samsung** 348
- **Χρήση του Samsung Easy Printer Manager** 352
- **Χρήση του Κατάσταση εκτυπωτή Samsung** 355
- **Χρήση του Samsung Printer Experience** 358

Πρόσβαση σε εργαλεία διαχείρισης

Η Samsung παρέχει μια σειρά από εργαλεία διαχείρισης για τους εκτυπωτές Samsung.

- 1 Βεβαιωθείτε ότι το μηχάνημα είναι συνδεδεμένο με τον υπολογιστή και είναι ενεργοποιημένο.
- 2 Στο μενού Έναρξη, επιλέξτε Προγράμματα ή Όλα τα προγράμματα > Samsung Printers.
 - Για Windows 8
Από το Charms(Σύμβολα), επιλέξτε Αναζήτηση > Apps(Εφαρμογές) > Samsung Printers.
 - Για Windows 10 / Windows Server 2016
Από τη γραμμή εργασιών, πληκτρολογήστε Samsung Printers στην περιοχή εισαγωγής Αναζήτηση. Πατήστε το πλήκτρο Enter.
Ή
Από το εικονίδιο Έναρξη (), επιλέξτε όλες οι εφαρμογές > Samsung Printers.
- 3 Βρείτε το Samsung Printers.
- 4 Κάτω από τους Samsung Printers, μπορείτε να δείτε τα εγκατεστημένα εργαλεία διαχείρισης.
- 5 Κάντε κλικ στο εργαλείο διαχείρισης που θέλετε να χρησιμοποιήσετε.



- Αφού εγκαταστήσετε το πρόγραμμα οδήγησης, για μερικά εργαλεία διαχείρισης, μπορείτε να αποκτήσετε πρόσβαση σε αυτά απευθείας από το μενού Έναρξη > Προγράμματα ή Όλα τα προγράμματα.
- Για Windows 8, αφού εγκαταστήσετε το πρόγραμμα οδήγησης, για μερικά εργαλεία διαχείρισης, μπορείτε να αποκτήσετε πρόσβαση σε αυτά απευθείας από την οθόνη Έναρξη κάνοντας κλικ στο αντίστοιχο τετράγωνο.

SyncThru™ Web Service

Σε αυτό το κεφάλαιο παρέχονται οδηγίες βήμα προς βήμα για τη ρύθμιση του περιβάλλοντος δικτύου μέσω του SyncThru™ Web Service.



- Η έκδοση Internet Explorer 8,0 ή νεότερη έκδοση είναι η ελάχιστη απαίτηση για το SyncThru™ Web Service.
- Ενδέχεται κάποια μενού να μην εμφανιστούν στην οθόνη ανάλογα με τις επιλογές ή τα μοντέλα. Σε αυτή την περίπτωση, δεν ισχύει για το μηχάνημά σας.

Τι είναι το SyncThru™ Web Service?

Αν έχετε συνδέσει το μηχάνημά σας σε δίκτυο και έχετε ρυθμίσει σωστά τις παραμέτρους δικτύου TCP/IP, μπορείτε να διαχειριστείτε το μηχάνημα μέσω του SyncThru™ Web Service. Χρησιμοποιήστε το SyncThru™ Web Service για να:

- Εμφανίσετε πληροφορίες της συσκευής και να ελέγξετε την τρέχουσα κατάστασή της.
- Αλλάξετε τις παραμέτρους TCP/IP και ορίσετε άλλες παραμέτρους δικτύου.
- Αλλάξετε τις προτιμήσεις του εκτυπωτή.
- Ρυθμίσετε τις ειδοποιήσεις email σχετικά με την κατάσταση του μηχανήματος.
- Δεχτείτε υποστήριξη στη χρήση του μηχανήματος.

- Αναβαθμίσετε το λογισμικό του μηχανήματος.

Απαιτούμενος φυλλομετρητής

Θα χρειαστείτε έναν από τους παρακάτω φυλλομετρητές για να χρησιμοποιήσετε το SyncThru™ Web Service.

- Internet Explorer® 8,0 ή νεότερη έκδοση
- Chrome 27,0 ή νεότερη έκδοση
- FireFox 21,0 ή νεότερη έκδοση
- Safari 5.9.1 ή νεότερο

SyncThru™ Web Service

Σύνδεση στο SyncThru™ Web Service

Φυλλομετρητής με υποστήριξη IPv4

- 1 Ανοίξτε ένα πρόγραμμα περιήγησης στο Web, όπως για παράδειγμα τον Internet Explorer, που υποστηρίζει τη διευθυνσιοδότηση IPv4 με τη μορφή URL.

Πληκτρολογήστε τη διεύθυνση IP του μηχανήματος (http://xxx.xxx.xxx.xxx) στο πεδίο διευθύνσεων και πατήστε το πλήκτρο Enter ή κάντε κλικ στο **Μετάβαση**.

-  Μπορείτε να μάθετε τη διεύθυνση IP του μηχανήματος από την αναφορά μηχανήματος (βλ. “Εκτύπωση αναφοράς ρύθμισης παραμέτρων δικτύου” στη σελίδα 186).

- 2 Ανοίγει ο ιστότοπος SyncThru™ Web Service του μηχανήματός σας.

Φυλλομετρητής με υποστήριξη IPv6

- 1 Ανοίξτε ένα πρόγραμμα περιήγησης στο Web, όπως για παράδειγμα τον Internet Explorer, που υποστηρίζει τη διευθυνσιοδότηση IPv6 με τη μορφή URL.
- 2 Επιλέξτε μία από τις διευθύνσεις IPv6 (**Stateless Address, Stateful Address, Manual Address**), από το **Network Configuration Report**.



Μπορείτε να μάθετε τη διεύθυνση IPv6 του μηχανήματος από την αναφορά μηχανήματος (βλ. “Εκτύπωση αναφοράς ρύθμισης παραμέτρων δικτύου” στη σελίδα 186).

- 3 Εισάγετε τις διευθύνσεις IPv6 (π.χ., http://[3ffe:10:88:194:213:77ff:fe82:75b]).



Η διεύθυνση πρέπει να βρίσκεται μέσα σε αγκύλες «[]».

- 4 Ανοίγει ο ιστότοπος SyncThru™ Web Service του μηχανήματός σας.

SyncThru™ Web Service

Πρόσβαση στο SyncThru™ Web Service

- 1 Χρησιμοποιήστε ένα πρόγραμμα περιήγησης του Web, όπως τον Internet Explorer των Windows.

Πληκτρολογήστε τη διεύθυνση IP του εκτυπωτή σας (http://xxx.xxx.xxx.xxx) στο πεδίο διευθύνσεων και πατήστε το πλήκτρο Enter ή κάντε κλικ στο **Μετάβαση**.
- 2 Ανοίγει η τοποθεσία Web που είναι ενσωματωμένη στο μηχάνημα.

Σύνδεση στο SyncThru™ Web Service

Πριν ορίσετε τις ρυθμίσεις στο SyncThru™ Web Service, πρέπει να συνδεθείτε ως διαχειριστής. Μπορείτε να χρησιμοποιήσετε το SyncThru™ Web Service χωρίς να συνδεθείτε, αλλά δεν θα έχετε πρόσβαση στην καρτέλα **Settings** και την καρτέλα **Security**.

- 1 Κάντε κλικ στο **Login** επάνω δεξιά στην τοποθεσία Web του SyncThru™ Web Service.
- 2 Πληκτρολογήστε τα στοιχεία σύνδεσης, που είναι το **ID** και το **Password** και στη συνέχεια κάντε κλικ στο **Login**. Συνιστάται να αλλάξετε τον προεπιλεγμένο κωδικό πρόσβασης για λόγους ασφαλείας.
 - **ID:** admin
 - **Password:** sec00000

Επισκόπηση SyncThru™ Web Service

Καρτέλα Information

Η καρτέλα αυτή σας παρέχει γενικές πληροφορίες για το μηχάνημά σας. Μπορείτε να ελέγξετε πληροφορίες όπως κατάσταση μηχανήματος, κατάσταση αναλώσιμων, πληροφορίες μέτρησης, πληροφορίες δικτύου και άλλα. Επίσης, μπορείτε να εκτυπώσετε αναφορές, όπως μια σελίδα ρυθμίσεων.

- **Active Alerts:** Μπορείτε να ελέγξετε τις τρέχουσες ειδοποιήσεις του μηχανήματος. Χρησιμοποιήστε αυτές τις πληροφορίες για να αντιμετωπίσετε σφάλματα του μηχανήματος.
- **Supplies:** Μπορείτε να ελέγξετε πληροφορίες για τα αναλώσιμα. Για τις κασέτες τόνερ, η κατάσταση των αναλώσιμων εμφανίζεται με οπτικό γράφημα, εμφανίζοντας την ποσότητα κάθε αναλώσιμου που απομένει. Παρέχονται επίσης μετρήσεις σελίδων που σας βοηθούν να προβλέψετε πότε χρειάζεται αναπλήρωση των αναλώσιμων. Αυτή η δυνατότητα είναι επίσης διαθέσιμη από το μηχάνημα.
- **Usage Counters:** Μπορείτε να ελέγξετε τις πληροφορίες χρέωσης και τον μετρητή χρήσης του μηχανήματος. Αυτή η δυνατότητα είναι επίσης διαθέσιμη από το μηχάνημα.
- **Current Settings:** Εμφανίζει τις τρέχουσες ρυθμίσεις του μηχανήματος και του δικτύου.
 - **Machine Information:** Εμφανίζει τις τρέχουσες ρυθμίσεις μηχανήματος.

SyncThru™ Web Service

- **Network Information:** Εμφανίζει τις τρέχουσες ρυθμίσεις δικτύου. Χρησιμοποιήστε αυτή τη σελίδα ως αναφορά και κάντε τις απαραίτητες ρυθμίσεις που χρειάζονται για τη χρήση του δικτύου.
- **Security Information:** Εμφανίζει τις τρέχουσες ρυθμίσεις ασφάλειας του μηχανήματος και του δικτύου.
- **Print Information:** Μπορείτε να εκτυπώσετε όλες τις αναφορές που παρέχονται από το μηχάνημά σας. Αυτές οι αναφορές βοηθούν στη συντήρηση του μηχανήματός σας. Αυτή η δυνατότητα είναι επίσης διαθέσιμη από το μηχάνημα.

Καρτέλα Address Book

Μπορείτε να διαχειριστείτε το βιβλίο διευθύνσεων. Αυτή η δυνατότητα είναι επίσης διαθέσιμη από το μηχάνημα (βλ. “Δημιουργία βιβλίου διευθύνσεων φαξ” στη σελίδα 290).

- **Individual:** Μπορείτε να διαχειριστείτε τις ανεξάρτητες εγγραφές στο βιβλίο διευθύνσεων.
- **Group:** Μπορείτε να διαχειριστείτε το βιβλίο διευθύνσεων ομάδων.

Καρτέλα Ρυθμίσεις

Η καρτέλα Settings έχει υπο-μενού, **Machine Settings** και **Network Settings**. Δεν μπορείτε να εμφανίσετε ή να έχετε πρόσβαση σε αυτήν την καρτέλα αν δεν συνδεθείτε ως διαχειριστής (βλ. “Σύνδεση στο SyncThru™ Web Service” στη σελίδα 338).

- **Machine Settings:** Μπορείτε να ορίσετε τις ρυθμίσεις μηχανήματος.
 - **System:** Μπορείτε να ορίσετε τις ρυθμίσεις του μηχανήματος.
 - **Printer:** Μπορείτε να ορίσετε τις ρυθμίσεις εκτύπωσης όπως σκουρότητα ή να ρυθμίσετε το φόντο. Αυτή η δυνατότητα είναι επίσης διαθέσιμη από το μηχάνημα.
 - **Copy:** Μπορείτε να ορίσετε ρυθμίσεις σχετικά με τη δημιουργία αντιγράφων, όπως η σκουρότητα ή να προσαρμόσετε το φόντο.
 - **Fax:** Μπορείτε να ορίσετε ρυθμίσεις σχετικές με το φαξ, όπως αριθμός φαξ ή χρόνοι επανάκλησης. Αυτή η δυνατότητα είναι επίσης διαθέσιμη από το μηχάνημα.
 - **Scan:** Μπορείτε να ορίσετε ρυθμίσεις σχετικές με τη σάρωση. Αυτή η δυνατότητα είναι επίσης διαθέσιμη από το μηχάνημα.
 - **Email Notification:** Όταν παρουσιάζεται σφάλμα ή τα αναλώσιμα εξαντλούνται, το μηχάνημα αποστέλλει ειδοποίηση στον διαχειριστή μέσω e-mail. Μπορείτε να ορίσετε εάν θα χρησιμοποιηθεί αυτή η δυνατότητα ή όχι. Μπορείτε επίσης να επιλέξετε ποιες ειδοποιήσεις θα λαμβάνονται και πότε.

SyncThru™ Web Service

- **Network Settings:** Μπορείτε να ορίσετε το δικτυακό περιβάλλον όπου θα χρησιμοποιείται το μηχάνημά σας ως εκτυπωτή δικτύου. Μπορείτε επίσης να ορίσετε τις ρυθμίσεις από το μηχάνημα. Συμβουλευτείτε το κεφάλαιο ρύθμισης δικτύου.
 - **General:** Μπορείτε να ορίσετε γενικές πληροφορίες μηχανήματος που θα χρησιμοποιούνται στο δίκτυο και να ορίσετε ρυθμίσεις ethernet. Αυτή η δυνατότητα είναι επίσης διαθέσιμη από το μηχάνημα.
 - TCP/IPv4, TCP/IPv6, Raw TCP/IP, LPR/LPD, IPP, Telnet, WSD, SLP, UPNP, mDNS, CIFS (Shared Folder), SNMPv1/v2, SNMPv3, FTP Print Server, AirPrint, ThinPrint®, Google Cloud Print: Μπορείτε να ορίσετε τις ρυθμίσεις πρωτοκόλλου.
 - **Outgoing Mail Server (SMTP):** Μπορείτε να ορίσετε τις ρυθμίσεις διακομιστή για εξερχόμενα email. Αν αυτή η ρύθμιση δεν οριστεί, δεν θα μπορείτε να χρησιμοποιήσετε τη δυνατότητα σάρωσης σε email. Τα εξερχόμενα email θα αποστέλλονται μέσω του διακομιστή SMTP που ορίζετε εδώ.
 - **HTTP:** Μπορείτε να επιτρέψετε ή να εμποδίσετε την πρόσβαση χρηστών στο SyncThru™ Web Service.
 - **Proxy:** Μπορείτε να ορίσετε ρυθμίσεις διαμεσολαβητή και να ενεργοποιήσετε την πιστοποίηση.
 - **Restore Default:** Κάντε κλικ στο κουμπί **Clear** στην ενότητα **Restore Default** για να διαγράψετε τις ρυθμίσεις ασφάλειας και δικτύου. Η επαναφορά των ρυθμίσεων θα λάβει χώρα μετά την επανεκκίνηση του συστήματος.

Καρτέλα Ασφάλεια

Η καρτέλα security περιέχει τα **System Security**, **Network Security**, **User Access Control** και **System Log**. Δεν μπορείτε να έχετε πρόσβαση σε αυτήν την καρτέλα αν δεν συνδεθείτε ως διαχειριστής (βλ. “Σύνδεση στο SyncThru™ Web Service” στη σελίδα 338).

- **System Security:** Μέσω του SyncThru™ Web Service, επιλέξτε την ετικέτα **Security > System Security**.
 - **System Administrator:** Εισάγετε τις πληροφορίες του διαχειριστή συστήματος. Το μηχάνημα στέλνει ειδοποιήσεις email στη διεύθυνση email που ορίζεται εδώ. Αυτή η δυνατότητα είναι επίσης διαθέσιμη από το μηχάνημα.
 - **Feature Management:** Καθορίζει τις υπηρεσίες, την ασφάλεια εφαρμογών H/Y, τις φυσικές θύρες και τις λειτουργίες πρωτοκόλλων δικτύου για χρήση. Επιλέξτε τις λειτουργίες για χρήση και κάντε κλικ στο **Apply**.
 - **Information Hiding:** Καθορίζει ποιες πληροφορίες θα είναι κρυφές. Επιλέξτε την ποσότητα πληροφοριών που θέλετε να κρύψετε και κάντε κλικ στο **Apply**.
 - **Restart Device:** Μπορείτε να εκτελέσετε επανεκκίνηση του μηχανήματος. Κάντε κλικ στο κουμπί **Restart Now** για επανεκκίνηση.

SyncThru™ Web Service

- **Network Security:** Μέσω του SyncThru™ Web Service, επιλέξτε την ετικέτα **Security > Network Security**.
 - **Digital Certificate:** Μπορείτε να διαχειριστείτε τα ψηφιακά πιστοποιητικά. Το ψηφιακό πιστοποιητικό είναι ένα ηλεκτρονικό πιστοποιητικό που επαληθεύει τον ασφαλή συσχετισμό μεταξύ τρόπων επικοινωνίας. Θα πρέπει να προσθέσετε το πιστοποιητικό για επικοινωνία SSL.
 - **Secure Connection:** Μπορείτε να ενεργοποιήσετε ή απενεργοποιήσετε την ασφαλή σύνδεση για χρήση περισσότερο ενισχυμένου καναλιού ασφαλούς δικτύου. Για ασφαλή επικοινωνία, προτείνεται η χρήση της δυνατότητας **Secure Connection**.
 - **SNMPv3:** Μπορείτε να ορίσετε το SNMPv3.
 - **IP Security:** Μπορείτε να ορίσετε ρυθμίσεις ασφάλειας IP.
 - **IP/MAC Filtering:** Μπορείτε να ορίσετε ρυθμίσεις φιλτραρίσματος για διευθύνσεις IP και MAC. Αν ο διαχειριστής δεν προσθέσει κανόνα φιλτραρίσματος για διευθύνσεις IPv4, IPv6 και MAC, δεν φιλτράρεται κανένα στοιχείο. Αν ο διαχειριστής έχει προσθέσει κανόνα φιλτραρίσματος, το φιλτράρισμα εφαρμόζεται στις διευθύνσεις IPv4, IPv6 και MAC που έχουν εισαχθεί.
 - **IPv4 Filtering:** Μπορείτε να ενεργοποιήσετε / απενεργοποιήσετε το φιλτράρισμα IPv4 καθώς και να διαχειριστείτε τους κανόνες φιλτραρίσματος.
 - **IPv6 Filtering:** Μπορείτε να ενεργοποιήσετε / απενεργοποιήσετε το φιλτράρισμα IPv6 καθώς και να διαχειριστείτε τους κανόνες φιλτραρίσματος.
 - **MAC Filtering:** Μπορείτε να ενεργοποιήσετε/ απενεργοποιήσετε το φιλτράρισμα Mac καθώς και να διαχειριστείτε κανόνες φιλτραρίσματος.
- **802.1x(External):** Μπορείτε να ενεργοποιήσετε/απενεργοποιήσετε το 802.1x Security καθώς και να διαχειριστείτε κανόνες φιλτραρίσματος.
- **External Authentication Server:** Ορίζει τους διακομιστές για έλεγχο ταυτότητας.
- **User Access Control:** Μπορείτε να περιορίσετε την πρόσβαση χρηστών στο μηχάνημα ή την εφαρμογή. Μπορείτε επίσης να παρέχετε συγκεκριμένες άδειες στους χρήστες για χρήση μόνο συγκεκριμένων δυνατοτήτων του μηχανήματος. Για παράδειγμα, μπορείτε να επιτρέψετε στον χρήστη A να χρησιμοποιεί μόνο τη δυνατότητα εκτύπωσης. Σε αυτήν την περίπτωση, ο χρήστης A δεν θα μπορεί να σαρώσει, δημιουργήσει αντίγραφα ή στείλει φαξ με το μηχάνημα.
 - **Authentication:** Μπορείτε να επιλέξετε τη μέθοδο ελέγχου ταυτότητας για τον έλεγχο ταυτότητας χρήστη. Επιλέξτε μια λειτουργία και κάντε κλικ στο κουμπί **Options**.
 - **Authorization (Παροχή δικαιωμάτων):** Μπορείτε να δώσετε άδειες σε έναν χρήστη για να χρησιμοποιεί μόνο συγκεκριμένες δυνατότητες του μηχανήματος.
 - **Authority Management:** Μπορείτε να εκχωρήσετε διαφορετικά δικαιώματα σε διαφορετικούς χρήστες. Για παράδειγμα, μπορείτε να επιτρέψετε στον χρήστη A να χρησιμοποιήσει όλες τις δυνατότητες του μηχανήματος, παραχωρώντας στον χρήστη B μόνο το δικαίωμα εκτύπωσης.

SyncThru™ Web Service

- **External User Authority:** Ορίζει τους διακομιστές για έλεγχο ταυτότητας.
- **Accounting:** Μπορείτε να διαχειριστείτε τους λογαριασμούς.
- **User profile:** Μπορείτε να αποθηκεύσετε πληροφορίες χρηστών στον σκληρό δίσκο του μηχανήματος ή στο NFC. Μπορείτε να χρησιμοποιήσετε αυτήν τη δυνατότητα για να διαχειριστείτε τους χρήστες χρησιμοποιώντας το μηχάνημα. Μπορείτε επίσης να ομαδοποιήσετε τους χρήστες και να τους διαχειριστείτε ως ομάδα. Μπορείτε να δημιουργήσετε έως 500 μεμονωμένους χρήστες και 200 ομάδες χρηστών. Στους χρήστες που αναγνωρίζονται ανά ID χρήστη και κωδικό, επιτρέπεται να τροποποιήσουν τους κωδικούς τους. Τους επιτρέπεται επίσης να εμφανίσουν όλες τις πληροφορίες προφίλ τους. Αναφορικά με τον ρόλο, οι χρήστες μπορούν να εμφανίσουν μόνο τον ρόλο στον οποίο ανήκουν, όχι όμως και τις άδειές του.
- **System Log:** Μπορείτε να καταγράφετε τα συμβάντα του μηχανήματος. Ο διαχειριστής μπορεί να εγγράψει και να διαχειριστεί τις πληροφορίες χρήσης του μηχανήματος διατηρώντας τα αρχεία καταγραφής συστήματος. Τα αρχεία καταγραφής συστήματος είναι αποθηκευμένα στη συσκευή μαζικής αποθήκευσης (σκληρός δίσκος) του μηχανήματος και όταν γεμίσει θα διαγράψει τα παλαιά δεδομένα. Εξάγετε και αποθηκεύστε τα σημαντικά δεδομένα ελέγχου ξεχωριστά, χρησιμοποιώντας τη δυνατότητα εξαγωγής.
 - **Log Configuration:** Μπορείτε να ενεργοποιήσετε ή να απενεργοποιήσετε την τήρηση αρχείου. Μπορείτε επίσης να διατηρήσετε αντίγραφα ασφαλείας των αρχείων καταγραφής ανά περίοδο και να τα μεταβιβάσετε σε διακομιστή αποθήκευσης.
 - **Log Viewer:** Μπορείτε να εμφανίσετε, διαγράψετε και αναζητήσετε αρχεία καταγραφής.

Καρτέλα Maintenance

Η καρτέλα αυτή σας επιτρέπει να συντηρείτε το μηχάνημα αναβαθμίζοντας τα υλικολογισμικά, διαχειριζόμενοι εφαρμογές και ρυθμίζοντας τα στοιχεία επικοινωνίας για να στέλνετε μηνύματα ηλεκτρονικού ταχυδρομείου. Επίσης, μπορείτε να συνδεθείτε στην τοποθεσία Web της Samsung ή να λάβετε εγχειρίδια και προγράμματα οδήγησης επιλέγοντας το μενού **Link**.

- **Firmware Upgrade:** Μπορείτε να ελέγξετε την έκδοση firmware που χρησιμοποιείται στο μηχάνημα. Ελέγξτε την έκδοση και ενημερώστε την αν χρειαστεί.
- **Application Management:** Μπορείτε να προσθέσετε ή να διαγράψετε εφαρμογές/άδειες χρήσης. Εάν προσθέσετε μια εφαρμογή, θα χρειαστεί να ενεργοποιήσετε την άδεια χρήσης της εγκαταστημένης εφαρμογής. Ορισμένες εφαρμογές ενδέχεται να μην έχουν άδεια χρήσης.
- **Contact Information:** Μπορείτε να εμφανίσετε πληροφορίες επικοινωνίας.
- **Link:** Μπορείτε να εμφανίσετε συνδέσμους σε χρήσιμους ιστοτόπους απ' όπου μπορείτε:
 - να εμφανίσετε πληροφορίες προϊόντος και να λάβετε υποστήριξη (ιστότοπος samsung).
 - να κατεβάσετε εγχειρίδια και προγράμματα οδήγησης.
 - παραγγελία υλικών.
 - καταχωρήσετε το μηχάνημά σας online.
- **Samsung MIB Version:** Ο αριθμός έκδοσης του MIB(Management Information Base - Βάση πληροφοριών διαχείρισης).

SyncThru™ Web Service

- **License Management:** Το **License Management** παρέχει ρυθμίσεις για τη διαχείριση των αδειών των εγκατεστημένων εφαρμογών.
- **Cloning:** Το μηχάνημα εκτυπώνει τις εικόνες πολλών πρωτοτύπων σε μία σελίδα. Ο αριθμός των εικόνων καθορίζεται αυτόματα από την εικόνα του πρωτοτύπου και το μέγεθος του χαρτιού. Μπορείτε να ενεργοποιήσετε ή να απενεργοποιήσετε το μενού κλωνοποίησης.
- **Wi-Fi Interface:** Μπορείτε να ενεργοποιήσετε ή να απενεργοποιήσετε το μενού Wi-Fi.

Easy Capture Manager



- Διαθέσιμο μόνο για χρήστες του λειτουργικού συστήματος Windows.
- Αυτή η δυνατότητα ενδέχεται να μην είναι διαθέσιμη, ανάλογα με το μοντέλο ή τον προαιρετικό εξοπλισμό (βλ. “Λογισμικό” στη σελίδα 8).

Καταγράψτε την οθόνη σας και εκκινήστε το Easy Capture Manager πατώντας απλά το κουμπί Print Screen στο πληκτρολόγιο. Μπορείτε τώρα να εκτυπώσετε εύκολα την οθόνη που έχετε καταγράψει όπως έχει καταγραφεί ή υποστεί επεξεργασία.

Samsung AnyWeb Print



- Διαθέσιμο μόνο για χρήστες του λειτουργικού συστήματος Windows.
- Αυτή η δυνατότητα ενδέχεται να μην είναι διαθέσιμη, ανάλογα με το μοντέλο ή τον προαιρετικό εξοπλισμό (βλ. “Λογισμικό” στη σελίδα 8).

Αυτό το εργαλείο σας επιτρέπει να κάνετε λήψη στην οθόνη, προεπισκόπηση, απόρριψη και εκτύπωση σελίδων του Windows Internet Explorer με περισσότερη ευκολία σε σχέση με το απλό πρόγραμμα.

Κάντε λήψη του λογισμικού από τον ιστότοπο της Samsung και στη συνέχεια αποσυμπιέστε και εγκαταστήστε το: (<http://www.samsung.com> > εύρεση του προϊόντος σας > υποστήριξη ή λήψεις).

Easy Eco Driver



- Διαθέσιμο μόνο για χρήστες του λειτουργικού συστήματος Windows (βλ. “Λογισμικό” στη σελίδα 8).
- Για να χρησιμοποιήσετε τις λειτουργίες του Easy Eco Driver, πρέπει να είναι εγκατεστημένο το **Πακέτο προγράμματος οδήγησης Eco**.

Με το Easy Eco Driver, μπορείτε να χρησιμοποιήσετε λειτουργίες οικονομίας για την εξοικονόμηση χαρτιού και τόνερ πριν την εκτύπωση.

Το Easy Eco Driver σας επιτρέπει επίσης να εκτελέσετε απλές λειτουργίες επεξεργασίας όπως είναι η αφαίρεση εικόνων και κειμένου και άλλα. Μπορείτε να αποθηκεύσετε τις συχνά χρησιμοποιούμενες ρυθμίσεις ως αγαπημένες (προκαθορισμένες).

Τρόπος χρήσης:

- 1 Ανοίξτε ένα έγγραφο που θα εκτυπώσετε.
- 2 Ανοίξτε το παράθυρο προτιμήσεων εκτύπωσης.
- 3 Από την καρτέλα **Αγαπημένα**, επιλέξτε **Προεπισκ. εκτύπ. Eco**.
- 4 Κάντε κλικ στο **OK > Εκτύπωση** στο παράθυρο. Εμφανίζεται ένα παράθυρο προεπισκόπησης.
- 5 Διαλέξτε τις επιλογές που θέλετε να χρησιμοποιήσετε στο έγγραφο.
Μπορείτε να δείτε μια προεπισκόπηση των λειτουργιών που έχετε χρησιμοποιήσει.
- 6 Κάντε κλικ στο κουμπί **Εκτύπωση**.



- Αν θέλετε να εκτελέσετε το Easy Eco Driver κάθε φορά που εκτυπώνετε, επιλέξτε το πλαίσιο **Εκκίν. του Easy Eco Driver πριν την εκτ.** στην καρτέλα **Βασικό** του παραθύρου προτιμήσεων εκτύπωσης.
- Για να χρησιμοποιήσετε αυτή τη λειτουργία ή το Κομψό Περιβάλλον Χρήστη, κάντε κλικ στο **Samsung Printer Center > Επιλογές συσκευής** και στη συνέχεια επιλέξτε **Κομψό περιβάλλον χρήστη** (βλ. “Χρήση του Κέντρου Εκτυπωτών Samsung” στη σελίδα 348).

Χρήση του Samsung Easy Document Creator



- Διαθέσιμο μόνο για χρήστες λειτουργικών συστημάτων Windows και Mac.
- Windows® XP Service Pack 3 ή νεότερο και Internet Explorer 6.0 ή νεότερο είναι οι ελάχιστες απαιτήσεις για το Samsung Easy Document Creator.

Το Samsung Easy Document Creator είναι μια εφαρμογή που βοηθάει τους χρήστες να σαρώσουν, να συνθέσουν και να αποθηκεύσουν τα έγγραφα σε πολλές μορφές, συμπεριλαμβανομένης και της μορφής .erub. Αυτά τα έγγραφα μπορείτε να τα μοιραστείτε μέσω των τοποθεσιών κοινωνικής δικτύωσης ή μέσω φαξ. Είτε είστε φοιτητής και θέλετε να οργανώσετε την έρευνά σας από τη βιβλιοθήκη είτε είστε μια μαμά στο σπίτι και θέλετε να μοιραστείτε σαρωμένες φωτογραφίες από τα τελευταία γενέθλια, το Samsung Easy Document Creator θα σας παρέχει τα αναγκαία εργαλεία.

Το Samsung Easy Document Creator παρέχει τις παρακάτω λειτουργίες:

- **Σάρωση:** Χρησιμοποιείται για σάρωση εικόνων ή εγγράφων.
- **Μετατροπή κειμένου Σάρωση**(μόνο για Windows): Χρησιμοποιείται για τη σάρωση εγγράφων που πρέπει να αποθηκευτούν σε μορφή επεξεργάσιμου κειμένου.
- **Μετατροπή εγγράφου:** Παρέχει τη δυνατότητα μετατροπής τρεχόντων αρχείων σε πολλαπλές μορφές.
- **Φαξ:** Παρέχει τη δυνατότητα απευθείας αποστολής ενός εγγράφου μέσω φαξ από το Easy Document Creator αν έχει εγκατασταθεί το πρόγραμμα οδήγησης φαξ Samsung Network PC.

Χρήση του Κέντρου Εκτυπωτών Samsung



Διαθέσιμο μόνο για χρήστες Windows.

Το **Κέντρο Εκτυπωτών Samsung** σας επιτρέπει να διαχειρίζεστε όλα τα προγράμματα οδήγησης εκτυπωτών που είναι εγκατεστημένα στον υπολογιστή σας από μια και μοναδική ολοκληρωμένη εφαρμογή. Μπορείτε να χρησιμοποιήσετε το **Κέντρο Εκτυπωτών Samsung** για να προσθέσετε και να αφαιρέτε προγράμματα οδήγησης εκτυπωτών, να ελέγχετε την κατάσταση εκτυπωτών, να ενημερώνετε το λογισμικό εκτυπωτών και να διαμορφώνετε τις ρυθμίσεις των προγραμμάτων οδήγησης εκτυπωτών.

Κατανόηση του Κέντρου Εκτυπωτών Samsung

Για να ανοίξετε το πρόγραμμα:

Για Windows,

Επιλέξτε **Έναρξη > Προγράμματα ή Όλα τα προγράμματα > Samsung Printers > Κέντρο Εκτυπωτών Samsung**.

- Για Windows 8

Από το **Charms(Σύμβολα)**, επιλέξτε **Αναζήτηση > Apps(Εφαρμογές) > Samsung Printers > Samsung Printer Center**.

- Για Windows 10 / Windows Server 2016

Από τη γραμμή εργασιών, πληκτρολογήστε **Samsung Printers** στην περιοχή εισαγωγής **Αναζήτηση**. Πατήστε το πλήκτρο Enter και επιλέξτε **Samsung Printer Center**.

Ή

Από το εικονίδιο **Έναρξη** () , επιλέξτε **όλες οι εφαρμογές > Samsung Printers> Samsung Printer Center**.

Χρήση του Κέντρου Εκτυπωτών Samsung

Καρτέλα Εκτυπωτές



Το στιγμιότυπο οθόνης ενδέχεται να διαφέρει ανάλογα με το λειτουργικό σύστημα που χρησιμοποιείτε.

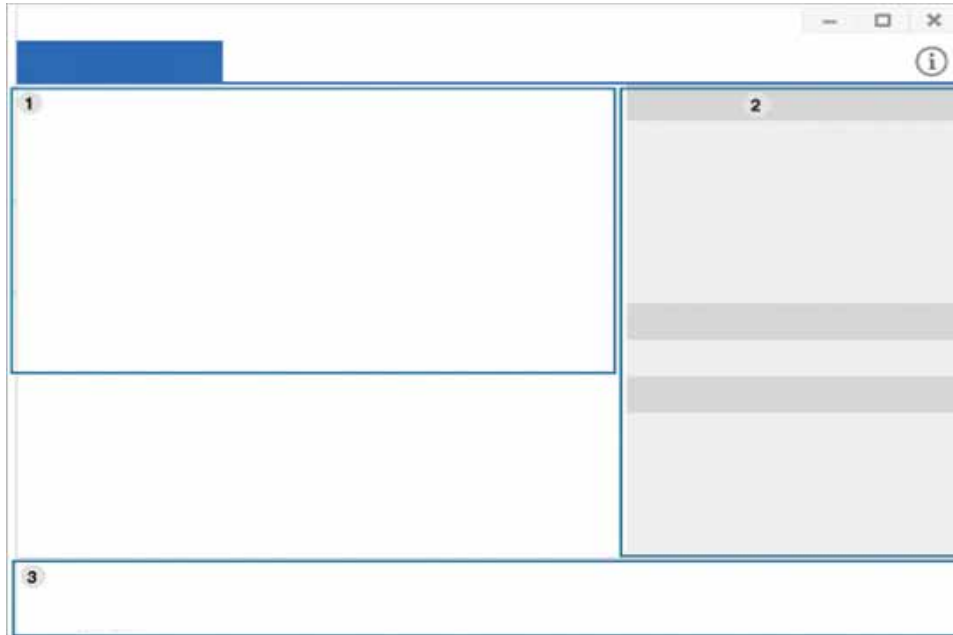

1

Λίστα Εκτυπωτών

Εμφανίζει τα προγράμματα οδήγησης εκτυπωτών που είναι εγκατεστημένα στον υπολογιστή σας. Για να προσθέσετε ένα πρόγραμμα οδήγησης εκτυπωτή στη λίστα, κάντε κλικ στο κουμπί .

Γρήγορες συνδέσεις

Εμφανίζει συνδέσμους σε διάφορες λειτουργίες διαχείρισης των προγραμμάτων οδήγησης εκτυπωτή. Οι γρήγοροι σύνδεσμοι στην καρτέλα **Εκτυπωτές** παραπέμπουν στις ακόλουθες λειτουργίες:

- **Ρυθμίσεις:** Σας επιτρέπει να διαμορφώσετε τις ρυθμίσεις για ένα μεμονωμένο πρόγραμμα οδήγησης εκτυπωτή.
 - **Ορισμός ως προεπιλεγμένου εκτυπωτή:** Ορίζει το επιλεγμένο πρόγραμμα οδήγησης εκτυπωτή ως τον προεπιλεγμένο εκτυπωτή. Αν το επιλεγμένο πρόγραμμα οδήγησης εκτυπωτή έχει ήδη οριστεί ως ο προεπιλεγμένος εκτυπωτής, τότε αυτή η επιλογή δεν είναι ενεργοποιημένη.
 - **Προτιμήσεις εκτύπωσης:** Σας επιτρέπει να διαμορφώσετε τις προεπιλεγμένες ρυθμίσεις εκτύπωσης.
 - **Επιλογές συσκευής:** Σας επιτρέπει να διαμορφώσετε τις επιλογές για προχωρημένους, όπως τις ρυθμίσεις για προαιρετικές συσκευές και πρόσθετες λειτουργίες.

2



Αυτή η επιλογή σας επιτρέπει να τροποποιήσετε τις ρυθμίσεις **Κατάσταση εκτυπωτή** και **Κομψό περιβάλλον χρήστη**.

- **Αλλαγή συσκευής:** Σας επιτρέπει να αλλάξετε τη συσκευή σε μια άλλη συσκευή.
- **Ιδιότητες:** Σας επιτρέπει να διαμορφώσετε τις ιδιότητες του προγράμματος οδήγησης εκτυπωτή, όπως το όνομα του προγράμματος και την τοποθεσία του ή να προσθέσετε σχόλια σχετικά με το πρόγραμμα οδήγησης εκτυπωτή.
- **Ενέργειες:** Σας επιτρέπει να χρησιμοποιείτε τη λειτουργία σάρωσης (αυτή η επιλογή είναι ενεργοποιημένη μόνο αν η επιλεγμένη συσκευή υποστηρίζει τη λειτουργία σάρωσης).
- **Διαχείριση:** Σας επιτρέπει τη διαχείριση των συσκευών που είναι καταχωρημένα στο πρόγραμμα.
 - **Προσθήκη νέου εκτυπωτή / Αφαίρεση εκτυπωτή:** Προσθέτει μια νέα συσκευή ή διαγράφει μια υπάρχουσα συσκευή.
 - **Διάγνωση εκτυπωτή:** Πραγματοποιεί διάγνωση προβλημάτων στην επιλεγμένη συσκευή και προτείνει λύσεις.
 - **Ενημέρωση λογισμικού:** Λήψη και εφαρμογή των τρεχόντων ενημερώσεων λογισμικού.

Χρήση του Κέντρου Εκτυπωτών Samsung



3	Πληροφορίες εκτυπωτή	Παρέχει γενικές πληροφορίες για την επιλεγμένη συσκευή, όπως το μοντέλο, τη διεύθυνση IP, τον αριθμό θύρας και την κατάσταση.
---	-----------------------------	---

Καρτέλα Σαρωτής & Φαξ

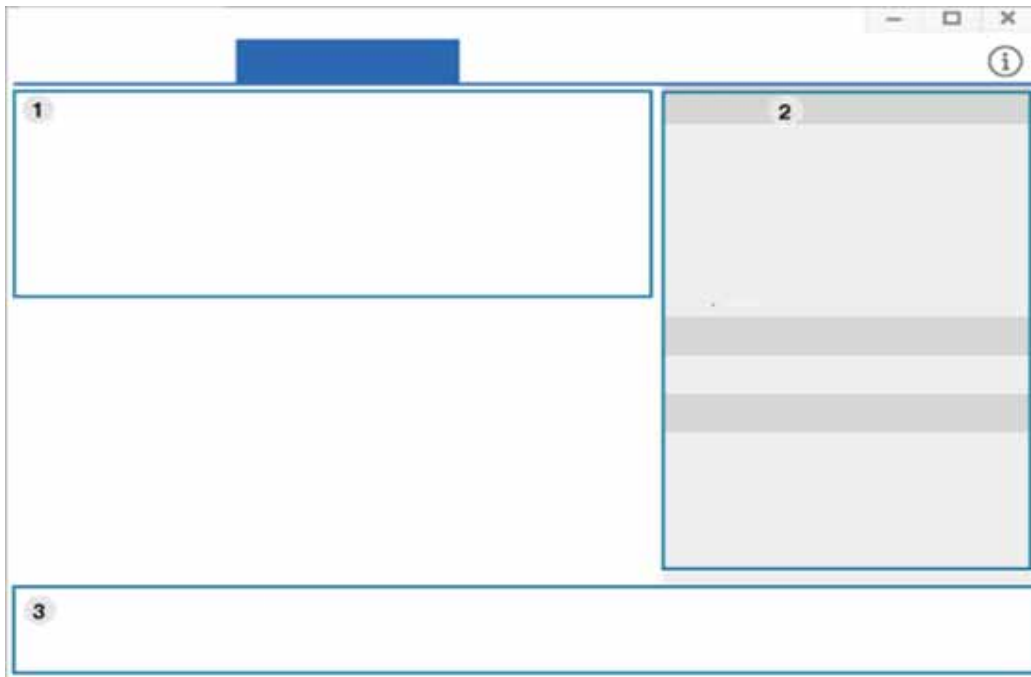

- Το στιγμιότυπο οθόνης ενδέχεται να διαφέρει ανάλογα με το λειτουργικό σύστημα που χρησιμοποιείτε.
- Διατίθεται μόνο για προϊόντα πολλαπλών λειτουργιών.



1	Λίστα εκτυπωτών	Εμφανίζει τα προγράμματα οδήγησης φαξ και σαρωτή που είναι εγκατεστημένα στον υπολογιστή σας. Για να προσθέσετε ένα πρόγραμμα οδήγησης φαξ ή σαρωτή στη λίστα, κάντε κλικ στο κουμπί  (Προσθήκη φαξ) ή  (Προσθήκη σαρωτή).
---	------------------------	--

Χρήση του Κέντρου Εκτυπωτών Samsung

2	Γρήγορες συνδέσεις	<p>Εμφανίζει συνδέσμους στις λειτουργίες που είναι διαθέσιμες για διαχείριση των προγραμμάτων οδήγησης φαξ ή σαρωτών. Οι γρήγοροι σύνδεσμοι στην καρτέλα Σαρωτής & Φαξ παρέχουν τις ακόλουθες λειτουργίες:</p> <div data-bbox="309 363 1093 528" style="border: 1px solid #ccc; padding: 5px;"> Για να χρησιμοποιήσετε αυτή τη λειτουργία, πρέπει στον υπολογιστή σας να είναι εγκατεστημένα τα προγράμματα οδήγησης σαρωτή και φαξ.</div> <ul style="list-style-type: none">• Ρυθμίσεις: Σας επιτρέπει να διαμορφώσετε τις ρυθμίσεις για τα προγράμματα οδήγησης φαξ ή σαρωτή.<ul style="list-style-type: none">- Βιβλίο διευθύνσεων (μόνο φαξ): Ανοίγει το Βιβλίο διευθύνσεων.- Ιστορικό μεταδόσεων φαξ (μόνο φαξ): Ανοίγει το ιστορικό μετάδοσης φαξ.- Προτιμήσεις φαξ (μόνο φαξ): Σας επιτρέπει να διαμορφώσετε τις προεπιλεγμένες ρυθμίσεις φαξ.- Αλλαγή συσκευής: Σας επιτρέπει να αλλάξετε τη συσκευή σε μια άλλη συσκευή.- Ιδιότητες: Σας επιτρέπει να διαμορφώσετε τις ιδιότητες μιας συσκευής, όπως η τοποθεσία και να προσθέσετε σχόλια σχετικά με τη συσκευή.• Ενέργειες: Σας επιτρέπει να χρησιμοποιήσετε τη λειτουργία σάρωσης.• Διαχείριση: Σας επιτρέπει τη διαχείριση των συσκευών που είναι καταχωρημένα στο πρόγραμμα.<ul style="list-style-type: none">- Διαγραφή φαξ ή Διαγραφή σαρωτή: Διαγράφει το επιλεγμένο πρόγραμμα οδήγησης φαξ ή σαρωτή.- Ενημέρωση λογισμικού: Λήψη και εφαρμογή των τρεχόντων ενημερώσεων λογισμικού.
3	Πληροφορίες εκτυπωτή	<p>Παρέχει γενικές πληροφορίες για την επιλεγμένη συσκευή, όπως το μοντέλο, τη διεύθυνση IP, τον αριθμό θύρας και την κατάσταση του μηχανήματος.</p>

Χρήση του Samsung Easy Printer Manager



- Διαθέσιμο μόνο για χρήστες λειτουργικών συστημάτων Windows και Mac.
- Για τα Windows, η έκδοση Internet Explorer 6.0 ή νεότερη είναι η ελάχιστη απαίτηση για το Samsung Easy Printer Manager.

Το Samsung Easy Printer Manager είναι μια εφαρμογή η οποία συνδυάζει τις ρυθμίσεις του μηχανήματος της Samsung σε ένα μέρος. Το Samsung Easy Printer Manager συνδυάζει τις ρυθμίσεις της συσκευής καθώς και τα περιβάλλοντα εκτύπωσης, τις ρυθμίσεις/ενέργειες και την εκτέλεση. Όλες αυτές οι δυνατότητες προσφέρουν μια πύλη για την άνετη χρήση του μηχανήματος της Samsung.

Κατανόηση του Samsung Easy Printer Manager

Για να ανοίξετε το πρόγραμμα:

Για Windows,

Επιλέξτε **Έναρξη > Προγράμματα** ή **Όλα τα προγράμματα > Samsung Printers > Samsung Easy Printer Manager**.

- Για Windows 8

Από το **Charms(Σύμβολα)**, επιλέξτε **Αναζήτηση > Apps(Εφαρμογές) > Samsung Printers > Samsung Easy Printer Manager**.

- Για Windows 10 / Windows Server 2016

Από τη γραμμή εργασιών, πληκτρολογήστε **Samsung Printers** στην περιοχή εισαγωγής **Αναζήτηση**. Πατήστε το πλήκτρο Enter και επιλέξτε **Samsung Easy Printer Manager**.

Ή

Από το εικονίδιο **Έναρξη** () , επιλέξτε **όλες οι εφαρμογές > Samsung Printers > Samsung Easy Printer Manager**.

Για Mac,

Ανοίξτε το φάκελο **Applications > φάκελος Samsung > Samsung Easy Printer Manager**.

Το περιβάλλον χρήστη του Samsung Easy Printer Manager αποτελείται από διάφορες βασικές ενότητες οι οποίες περιγράφονται στον παρακάτω πίνακα:

Χρήση του Samsung Easy Printer Manager



Το στιγμιότυπο οθόνης ενδέχεται να διαφέρει ανάλογα με το λειτουργικό σύστημα που χρησιμοποιείτε.

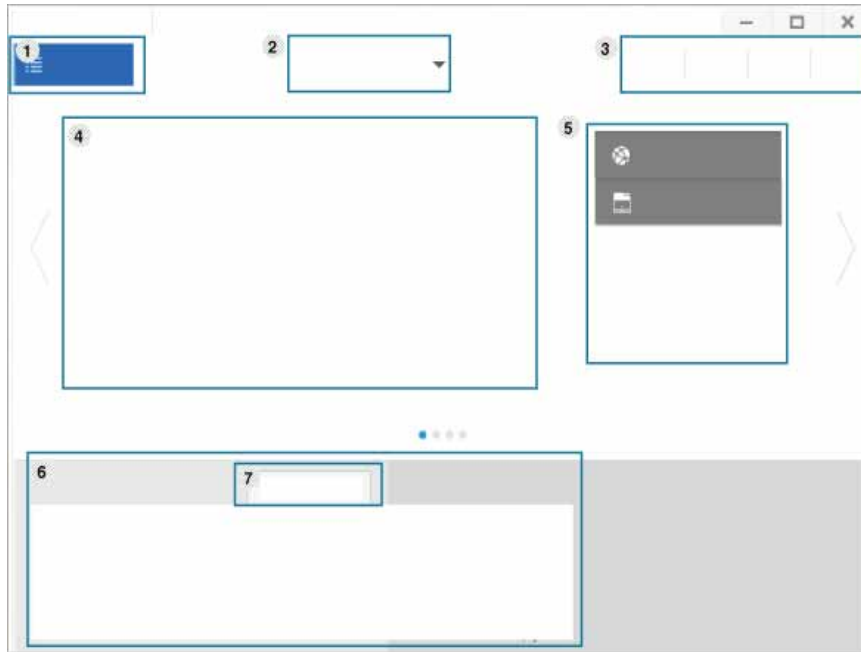

1

Λίστα Εκτυπωτών

Η λίστα εκτυπωτών εμφανίζει τους εκτυπωτές που είναι εγκαταστημένοι στον υπολογιστή σας και εκτυπωτές δικτύου που έχουν προστεθεί μέσω εντοπισμού δικτύου (μόνο στα Windows).

2 Ρυθμίσεις για προχωρημένους

Το περιβάλλον χρήστη για προχωρημένους προορίζεται για χρήση από τον υπεύθυνο για τη διαχείριση του δικτύου και των μηχανημάτων.



Ενδέχεται κάποια μενού να μην εμφανιστούν στην οθόνη ανάλογα με τις επιλογές ή τα μοντέλα. Σε αυτή την περίπτωση, δεν ισχύει για το μηχανήμα σας.



- **Ρυθμίσεις συσκευής:** Μπορείτε να παραμετροποιήσετε διάφορες ρυθμίσεις του μηχανήματος, όπως εγκατάσταση, χαρτί, διάταξη, προσομοίωση, δίκτυο και πληροφορίες εκτύπωσης.



Εάν συνδέσετε το μηχανήμα σας σε ένα δίκτυο, ενεργοποιείται το εικονίδιο SyncThru™ Web Service.

- **Ρυθμίσεις σάρωσης σε υπολογιστή:** Αυτό το μενού περιλαμβάνει ρυθμίσεις για τη δημιουργία ή διαγραφή προφίλ σάρωσης σε υπολογιστή.
 - **Ενεργοποίηση σάρωσης:** Καθορίζει εάν επιτρέπεται η όχι η σάρωση στη συσκευή.
 - **Καρτέλα Βασικό:** Περιέχει στοιχεία που σχετίζονται με γενικές ρυθμίσεις σάρωσης και ρυθμίσεις της συσκευής.
- **Ρυθμίσεις ειδοποιήσεων** (μόνο στα Windows): Αυτό το μενού περιλαμβάνει ρυθμίσεις που σχετίζονται με την ειδοποίηση για σφάλματα.
 - **Ειδοποίηση εκτυπωτή:** Παρέχει ρυθμίσεις που σχετίζονται με το πότε θα λαμβάνονται ειδοποιήσεις.
 - **Ειδοποίηση ηλεκτρονικού ταχυδρομείου:** Παρέχει επιλογές σχετικά με τη λήψη ειδοποιήσεων μέσω email.
 - **Ιστορικό ειδοποιήσεων:** Παρέχει ένα ιστορικών ειδοποιήσεων για τη συσκευή και το τόνερ.

Χρήση του Samsung Easy Printer Manager

3	Πληροφορίες εφαρμογής	Περιλαμβάνει συνδέσεις για την αλλαγή σε ανανέωση, ρυθμίσεις προτίμησης, τη βοήθεια και τις πληροφορίες.
4	Πληροφορίες εκτυπωτή	<p>Αυτή η περιοχή παρέχει γενικές πληροφορίες σχετικά με το μηχάνημα. Μπορείτε να δείτε πληροφορίες όπως το όνομα μοντέλου του μηχανήματος, τη διεύθυνση IP (ή το όνομα Θύρας) και την κατάσταση του μηχανήματος.</p> <div data-bbox="331 483 1102 722"><p>Το κουμπί αυτό ανοίγει τον Οδηγός αντιμετώπισης προβλ. όταν παρουσιαστεί σφάλμα. Μπορείτε να ανοίξετε απευθείας την ενότητα αντιμετώπισης προβλημάτων του παρόντος οδηγού χρήσης.</p></div>
5	Γρήγορες συνδέσεις	<p>Εμφανίζει τις Γρήγοροι σύνδεσμοι σε συγκεκριμένες λειτουργίες του μηχανήματος. Αυτή η ενότητα περιλαμβάνει επίσης συνδέσεις σε εφαρμογές στις ρυθμίσεις για προχωρημένους.</p> <div data-bbox="331 938 1102 1137"><p>Εάν συνδέσετε το μηχάνημά σας σε ένα δίκτυο, ενεργοποιείται το εικονίδιο SyncThru™ Web Service.</p></div>
6	Περιοχή περιεχομένων	Εμφανίζει πληροφορίες σχετικά με το επιλεγμένο μηχάνημα, τη στάθμη τόνερ που απομένει και το χαρτί. Οι πληροφορίες θα διαφέρουν ανάλογα με το μηχάνημα που έχει επιλεγεί. Ορισμένα μηχανήματα δεν διαθέτουν αυτήν τη λειτουργία.
7	Παραγγελία υλικών	Κάντε κλικ στο κουμπί Παραγγελία στο παράθυρο παραγγελίας αναλωσίμων. Μπορείτε να παραγγείλετε ανταλλακτικό κασέτας(-ών) τόνερ online.



Επιλέξτε το μενού **Βοήθεια** ή κάντε κλικ στο κουμπί  από το παράθυρο και κάντε κλικ στην επιλογή για την οποία θέλετε να μάθετε περισσότερα.

Χρήση του Κατάσταση εκτυπωτή Samsung

Το Κατάσταση εκτυπωτή Samsung είναι ένα πρόγραμμα που παρακολουθεί και σας ενημερώνει για την κατάσταση του μηχανήματος.



- Το παράθυρο Κατάσταση εκτυπωτή Samsung και τα περιεχόμενα του, τα οποία αναφέρονται στον παρόντα οδηγό χρήσης, ενδέχεται να διαφέρουν ανάλογα με το μηχάνημα ή το λειτουργικό σύστημα που χρησιμοποιείτε.
- Ελέγξτε ποιο ή ποια λειτουργικά συστήματα είναι συμβατά με το μηχάνημά σας (Βλέπε “Απαιτήσεις συστήματος” στη σελίδα 156).
- Διαθέσιμο μόνο για χρήστες του λειτουργικού συστήματος Windows.

Επισκόπηση Κατάσταση εκτυπωτή Samsung

Εάν παρουσιαστεί κάποιο σφάλμα κατά τη λειτουργία, μπορείτε να το δείτε από το Κατάσταση εκτυπωτή Samsung. Το Κατάσταση εκτυπωτή Samsung εγκαθίσταται αυτόματα όταν εγκαθιστάτε το λογισμικό του μηχανήματος.

Μπορείτε, επίσης, να εκκινήσετε το Κατάσταση εκτυπωτή Samsung μη αυτόματα. Πηγαίνετε στο **Προτιμήσεις εκτύπωσης** και κάντε κλικ στο κουμπί **Κατάσταση εκτυπωτή**.

Εμφανίζονται τα παρακάτω εικονίδια στη γραμμή εργασιών των Windows:

Εικονίδιο	Σημασία	Περιγραφή
	Κανονικό	Το μηχάνημα είναι έτομο και δεν αντιμετωπίζει προβλήματα ή προειδοποιήσεις.
	Προειδοποίηση	Το μηχάνημα είναι σε κατάσταση κατά την οποία μπορεί στο μέλλον να παρουσιαστεί σφάλμα. Για παράδειγμα, μπορεί να είναι σε κατάσταση χαμηλής στάθμης τόνερ, η οποία μπορεί να οδηγήσει σε κατάσταση άδειας κασέτας γραφίτη.
	Σφάλμα	Το μηχάνημα έχει τουλάχιστον ένα σφάλμα.

Χρήση του Κατάσταση εκτυπωτή Samsung



Το στιγμιότυπο οθόνης ενδέχεται να διαφέρει ανάλογα με το λειτουργικό σύστημα που χρησιμοποιείτε.

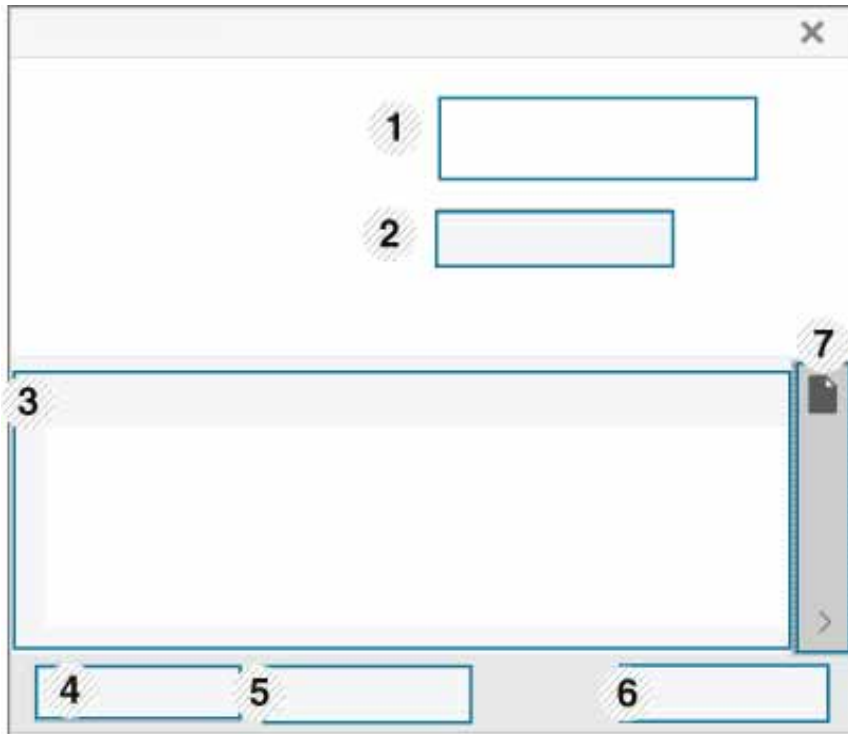

1	Πληροφορίες συσκευής	Μπορείτε να δείτε τις πληροφορίες συσκευής.
---	-----------------------------	---

2	Οδηγός χρήσης	Μπορείτε να προβάλετε διαδικτυακά τον Οδηγό χρήσης.  Το κουμπί αυτό ανοίγει τον Οδηγός αντιμετώπ. προβλ. όταν παρουσιαστεί σφάλμα. Μπορείτε να ανοίξετε απευθείας την ενότητα αντιμετώπισης προβλημάτων του παρόντος οδηγού χρήσης.
3	Πληροφορίες αναλώσιμων	Μπορείτε να δείτε το ποσοστό τόνερ που έχει απομείνει σε κάθε κασέτα τόνερ. Το μηχάνημα και ο αριθμός των κασετών τόνερ που εμφανίζονται στο παραπάνω παράθυρο ενδέχεται να διαφέρουν, ανάλογα με το μηχάνημα που χρησιμοποιείτε. Ορισμένα μηχανήματα δεν διαθέτουν αυτήν τη λειτουργία.
4	Επιλογή	Μπορείτε να κάνετε ρυθμίσεις που σχετίζονται με την ειδοποίηση εργασίας εκτύπωσης.
5	Παραγγελία αναλωσίμων	Μπορείτε να παραγγείλετε ανταλλακτικό κασέτας(-ών) τόνερ online.

Χρήση του Κατάσταση εκτυπωτή Samsung

6	Ακύρωση εκτύπωσης ή Κλείσιμο	<ul style="list-style-type: none">• Ακύρωση εκτύπωσης : Αν η εργασία εκτύπωσης βρίσκεται στην σειρά εκτύπωσης ή τον εκτυπωτή, ακυρώστε όλες τις εργασίες εκτύπωσης στην σειρά εκτύπωσης ή τον εκτυπωτή.• Κλείσιμο : Ανάλογα με την κατάσταση του μηχανήματος ή τις υποστηριζόμενες λειτουργίες, μπορεί να εμφανιστεί το κουμπί Κλείσιμο για να κλείσετε το παράθυρο κατάστασης.
7	Πληροφορίες τόνερ/χαρτιού	Οι περιοχές κουμπιού για πληροφορίες χαρτιού και τόνερ θα είναι διαθέσιμες ανάλογα με το μηχάνημα.

Χρήση του Samsung Printer Experience



Το **Samsung Printer Experience** είναι μια εφαρμογή της Samsung που συνδυάζει τις ρυθμίσεις του μηχανήματος Samsung και τη διαχείριση μηχανήματος σε μία θέση. Μπορείτε να ορίσετε ρυθμίσεις για τη συσκευή, να παραγγείλετε αναλώσιμα, να ανοίξετε οδηγούς αντιμετώπισης προβλημάτων, να επισκεφτείτε την τοποθεσία web της Samsung και να δείτε πληροφορίες για συνδεδεμένα μηχανήματα. Μπορείτε να κάνετε αυτόματη λήψη της εφαρμογής από το Windows **Store(Store)** αν το μηχάνημα είναι συνδεδεμένο σε υπολογιστή με σύνδεση στο Internet.



Διαθέσιμο μόνο για χρήστες Windows 8 ή νεότερο.

Κατανόηση του Samsung Printer Experience

Για να ανοίξετε την εφαρμογή,

Από την οθόνη Έναρξη ή από το εικονίδιο Έναρξη (), επιλέξτε το τετράγωνο **Samsung Printer Experience** ().

Το περιβάλλον εργασίας του **Samsung Printer Experience** περιλαμβάνει διάφορες χρήσιμες δυνατότητες όπως περιγράφονται στον παρακάτω πίνακα:



Το στιγμιότυπο οθόνης ενδέχεται να διαφέρει ανάλογα με το λειτουργικό σύστημα που χρησιμοποιείτε.

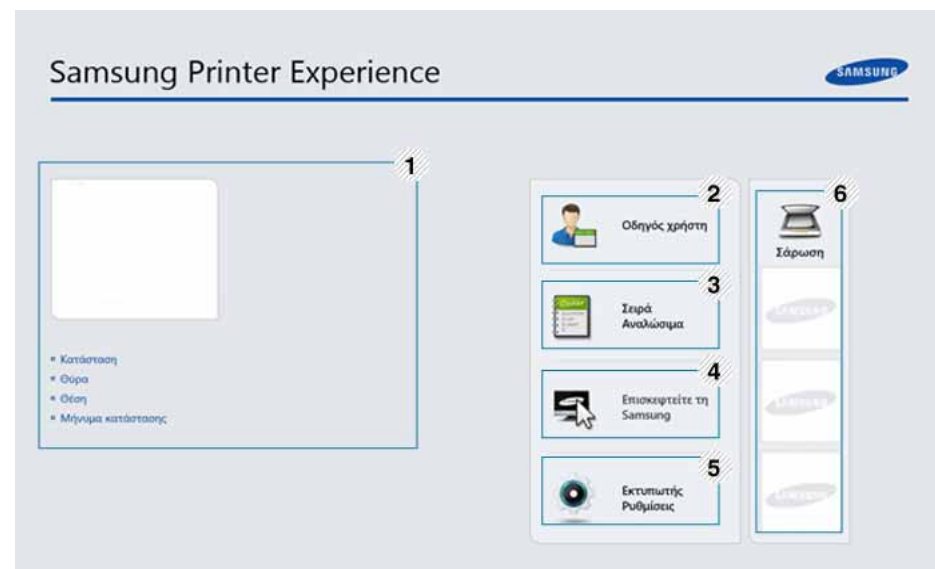

1	Πληροφορίες εκτυπωτή	Αυτή η περιοχή παρέχει γενικές πληροφορίες σχετικά με το μηχάνημα. Μπορείτε να βρείτε πληροφορίες, όπως η κατάσταση του μηχανήματος, η τοποθεσία, η διεύθυνση IP και το τρέχον επίπεδο γραφίτη.
---	-----------------------------	---

Χρήση του Samsung Printer Experience

2	Οδηγός Χρήστη	Μπορείτε να προβάλετε διαδικτυακά τον Οδηγό χρήσης. Πρέπει να είστε συνδεδεμένοι στο Internet για να χρησιμοποιήσετε αυτή τη δυνατότητα.  Το κουμπί αυτό ανοίγει τον Οδηγό αντιμετώπ. προβλ. όταν παρουσιαστεί σφάλμα. Μπορείτε να ανοίξετε απευθείας την ενότητα αντιμετώπισης προβλημάτων του παρόντος οδηγού χρήσης.
3	Σειρά Αναλώσιμα	Κάντε κλικ σε αυτό το κουμπί για να παραγγείλετε online αναλώσιμα κασετών τόνερ. Πρέπει να είστε συνδεδεμένοι στο Internet για να χρησιμοποιήσετε αυτή τη δυνατότητα.
4	Επισκεφτείτε τη Samsung	Σας συνδέει στην τοποθεσία web των εκτυπωτών της Samsung. Πρέπει να είστε συνδεδεμένοι στο Internet για να χρησιμοποιήσετε αυτή τη δυνατότητα.
5	Εκτυπωτή Ρυθμίσεις	Μπορείτε να παραμετροποιήσετε διάφορες ρυθμίσεις του μηχανήματος, όπως εγκατάσταση, χαρτί, διάταξη, προσομοίωση, δίκτυο και πληροφορίες εκτύπωσης μέσω του SyncThru™ Web Service . Το μηχάνημά σας πρέπει να είναι συνδεδεμένο σε δίκτυο. Αυτό το κουμπί θα εμφανίζεται αν το μηχάνημά σας είναι συνδεδεμένο μέσω καλωδίου USB.
6	Λίστα συσκευών & Τελευταία εικόνα σάρωσης	Η λίστα σαρωτών εμφανίζει τις συσκευές που υποστηρίζουν το Samsung Printer Experience . Κάτω από τη συσκευή, μπορείτε να δείτε τις τελευταίες εικόνες σάρωσης. Το μηχάνημά σας πρέπει να είναι συνδεδεμένο σε δίκτυο για να κάνετε σάρωση από εκεί. Η ενότητα αυτή αφορά τους χρήστες με εκτυπωτές πολλαπλών λειτουργιών.

Προσθήκη/Διαγραφή εκτυπωτών

Αν δεν έχετε προσθέσει κανέναν εκτυπωτή στο **Samsung Printer Experience**, ή αν θέλετε να προσθέσετε/διαγράψετε έναν εκτυπωτή, ακολουθήστε τις παρακάτω οδηγίες.



Μπορείτε μόνο να προσθέσετε/διαγράψετε εκτυπωτές συνδεδεμένους στο δίκτυο.

Προσθήκη εκτυπωτή

- 1 Κάντε δεξί κλικ στη σελίδα **Samsung Printer Experience** και επιλέξτε **Ρυθμίσεις**.
- 2 Επιλέξτε **Προσθήκη εκτυπωτή**
- 3 Επιλέξτε τον εκτυπωτή που θέλετε να προσθέσετε. Μπορείτε να δείτε τον εκτυπωτή που προσθέσατε.



Αν δείτε το σήμα ⊕, μπορείτε να κάνετε κλικ στο σήμα ⊕ για να προσθέσετε εκτυπωτές.

Χρήση του Samsung Printer Experience

Διαγραφή εκτυπωτή

- 1 Κάντε δεξί κλικ στη σελίδα **Samsung Printer Experience** και επιλέξτε **Ρυθμίσεις**.
- 2 Επιλέξτε **Διαγραφή εκτυπωτή**
- 3 Επιλέξτε τον εκτυπωτή που θέλετε να διαγράψετε.
- 4 Κάντε κλικ στο κουμπί **Ναι**.
Θα δείτε ότι ο εκτυπωτής που επιλέξατε έχει αφαιρεθεί από την οθόνη.

Βασικές ρυθμίσεις εκτύπωσης

- 1 Ανοίξτε το έγγραφο που θα εκτυπώσετε.
- 2 Επιλέξτε **Εκτύπωση** από το μενού **Αρχείο**.
- 3 Επιλέξτε από τη λίστα τον εκτυπωτή σας
- 4 Επιλέξτε τις ρυθμίσεις εκτυπωτή, όπως τον αριθμό αντιγράφων και τον προσανατολισμό.

Εκτύπωση

Σε αυτή την ενότητα επεξηγούνται οι βασικές εργασίες εκτύπωσης από την οθόνη **Έναρξη**.



Το στιγμιότυπο οθόνης ενδέχεται να διαφέρει ανάλογα με το λειτουργικό σύστημα που χρησιμοποιείτε.

Χρήση του Samsung Printer Experience

- 5 Κάντε κλικ στο κουμπί **Εκτύπωση** για να εκκινήσετε την εργασία εκτύπωσης.



Ακύρωση εργασίας εκτύπωσης

Εάν η εργασία εκτύπωσης είναι σε αναμονή σε ουρά εκτυπώσεων ή σε ετεροχρονιστή εκτυπώσεων, μπορείτε να ακυρώσετε την εργασία ως εξής:

- Μπορείτε να ανοίξετε αυτό το παράθυρο κάνοντας διπλό κλικ στο εικονίδιο του μηχανήματος () στη γραμμή εργασιών των Windows.
- Μπορείτε, επίσης, να ακυρώσετε την τρέχουσα εργασία πατώντας το κουμπί (⊗) (**Stop**) στον πίνακα ελέγχου.

Άνοιγμα περισσότερων ρυθμίσεων



Η οθόνη μπορεί να εμφανίζεται ελαφρώς διαφορετική ανάλογα με το μοντέλο ή τις επιλογές.

Μπορείτε να ορίσετε περισσότερες παραμέτρους εκτύπωσης.

- 1 Ανοίξτε το έγγραφο που θέλετε να εκτυπώσετε.
- 2 Επιλέξτε **Εκτύπωση** από το μενού **Αρχείο**.
- 3 Επιλέξτε από τη λίστα τον εκτυπωτή σας
- 4 Κάντε κλικ στην επιλογή **Περισσότερες ρυθμίσεις**.

Χρήση του Samsung Printer Experience

Καρτέλα Βασικό



Βασικό

Αυτή η επιλογή σας επιτρέπει να επιλέξετε τις βασικές ρυθμίσεις εκτύπωσης όπως αντίγραφα, προσανατολισμός και τύπος εγγράφου.

Ρυθμίσεις Eco

Αυτή η επιλογή σας επιτρέπει να επιλέγετε περισσότερες σελίδες ανά όψη για εξοικονόμηση πόρων.

Καρτέλα Για προχωρημένους



Ρυθμίσεις χαρτιού

Αυτή η επιλογή σας επιτρέπει να ορίσετε τις βασικές προδιαγραφές χειρισμού του χαρτιού.

Ρυθμίσεις διάταξης

Αυτή η επιλογή σας επιτρέπει να ορίσετε τους διαφορετικούς τρόπους διάταξης των εγγράφων σας.

Χρήση του Samsung Printer Experience

Καρτέλα Ασφάλεια



Ορισμένες δυνατότητες ίσως να μην είναι διαθέσιμες ανάλογα με το μοντέλο ή τις επιλογές. Αν αυτή καρτέλα δεν εμφανίζεται ή είναι απενεργοποιημένη, σημαίνει ότι αυτές οι δυνατότητες δεν υποστηρίζονται.



Αντιστοίχιση εργασίας

Η επιλογή αυτή σας δίνει τη δυνατότητα να εκτυπώσετε με την απαιτούμενη άδεια.

Εμπιστευτική εκτύπωση

Η επιλογή αυτή χρησιμοποιείται για την εκτύπωση εμπιστευτικών εγγράφων. Πρέπει να πληκτρολογήσετε έναν κωδικό πρόσβασης για να εκτυπώσετε μέσω αυτής.

Χρήση της λειτουργίας κοινής χρήσης

Το **Samsung Printer Experience** σας επιτρέπει να εκτυπώνετε από άλλες εφαρμογές που είναι εγκατεστημένες στον υπολογιστή χρησιμοποιώντας τη λειτουργία κοινής χρήσης.



Αυτή η λειτουργία είναι διαθέσιμη μόνο για εκτύπωση αρχείων μορφής jpeg, bmp, tiff, gif και png.

- 1 Επιλέξτε το περιεχόμενο που θέλετε να εκτυπώσετε από άλλη εφαρμογή.
- 2 Κάντε κλικ στο **Κοινή χρήση** ή πατήστε το πλήκτρο Window + H.
- 3 Επιλέξτε τις ρυθμίσεις εκτυπωτή, όπως τον αριθμό αντιγράφων και τον προσανατολισμό.
- 4 Κάντε κλικ στο κουμπί **Εκτύπωση** για να εκκινήσετε την εργασία εκτύπωσης.

Χρήση του Samsung Printer Experience

Σάρωση





Η ενότητα αυτή αφορά τους χρήστες με εκτυπωτές πολλαπλών λειτουργιών.

Η σάρωση με το μηχάνημά σας καθιστά δυνατή τη μετατροπή εικόνων και κειμένων σε ψηφιακά αρχεία που μπορούν να αποθηκευτούν στον υπολογιστή σας.

Σάρωση από το Samsung Printer Experience

Εμφανίζονται τα πιο συχνά χρησιμοποιούμενα μενού εκτύπωσης για γρήγορη σάρωση.

- 1 Τοποθετήστε ένα έγγραφο με την όψη προς τα κάτω στη γυάλινη επιφάνεια εγγράφων ή τοποθετήστε τα έγγραφα με την όψη προς τα πάνω στον τροφοδότη εγγράφων.
- 2 Κάντε κλικ στο τετράγωνο **Samsung Printer Experience** στην οθόνη Έναρξη.
- 3 Κάντε κλικ στο **Σάρωση** () .
- 4 Ρυθμίστε τις παραμέτρους σάρωσης όπως τύπος εικόνας, μέγεθος εγγράφου και ανάλυση.

- 5 Κάντε κλικ στο **Προ-σάρωση** () για να ελέγξετε την εικόνα.
- 6 Ρυθμίστε την εικόνα προεπισκόπησης σάρωσης με τις λειτουργίες σάρωσης όπως περιστροφή και αντικατοπτρισμός.
- 7 Κάντε κλικ στο **Σάρωση** () και αποθηκεύστε την εικόνα.



- Όταν τοποθετείτε τα πρωτότυπα στο ADF ή RADF, η λειτουργία **Προ-σάρωση** () δεν είναι διαθέσιμη.
- Μπορείτε να παραλείψετε το βήμα 5, αν δεν είναι επιλεγμένη η προεπισκόπηση σάρωσης.



6. Αντιμετώπιση προβλημάτων

Το κεφάλαιο αυτό σας δίνει χρήσιμες πληροφορίες σχετικά με το τι πρέπει να κάνετε σε περίπτωση που αντιμετωπίσετε κάποιο πρόβλημα.

- Προβλήματα με την τροφοδότηση χαρτιού 366
- Προβλήματα τροφοδοσίας και σύνδεσης καλωδίων 367
- Προβλήματα εκτύπωσης 368
- Προβλήματα ποιότητας εκτύπωσης 373
- Προβλήματα αντιγραφής 381
- Προβλήματα σάρωσης 382
- Προβλήματα αποστολής φαξ 384
- Προβλήματα με το λειτουργικό σύστημα 386



Για σφάλματα τα οποία συμβαίνουν κατά τη διάρκεια της εγκατάστασης και των ρυθμίσεων του λογισμικού για το ασύρματο δίκτυο, ανατρέξτε στην ενότητα αντιμετώπισης προβλημάτων στο κεφάλαιο ασύρματων ρυθμίσεων (βλ. “Αντιμετώπιση προβλημάτων για το ασύρματο δίκτυο” στη σελίδα 214).

Προβλήματα με την τροφοδότηση χαρτιού

Κατάσταση	Προτεινόμενες λύσεις
Εμπλοκές χαρτιού κατά την εκτύπωση.	Ξεμπλοκάρετε το χαρτί.
Τα φύλλα χαρτιού κολλάνε μεταξύ τους.	<ul style="list-style-type: none">• Ελέγξτε τη μέγιστη χωρητικότητα χαρτιού του δίσκου.• Βεβαιωθείτε ότι χρησιμοποιείτε το σωστό τύπο χαρτιού.• Αφαιρέστε τα φύλλα χαρτιού από το δίσκο και ξεφυλλίστε τα.• Τα φύλλα χαρτιού ενδέχεται να κολλάνε μεταξύ τους σε συνθήκες υγρασίας.
Δεν τροφοδοτούνται πολλαπλά φύλλα.	Ο δίσκος μπορεί να περιέχει διαφορετικούς τύπους χαρτιού. Τοποθετήστε χαρτί ενός μόνο τύπου, μεγέθους και βάρους.
Δεν τροφοδοτείται χαρτί στο μηχάνημα.	<ul style="list-style-type: none">• Αφαιρέστε τυχόν εμπόδια από το εσωτερικό του μηχανήματος.• Το χαρτί δεν έχει τοποθετηθεί σωστά. Αφαιρέστε το χαρτί από το δίσκο και τοποθετήστε το εκ νέου σωστά.• Υπάρχει πάρα πολύ χαρτί στο δίσκο. Αφαιρέστε το επιπλέον χαρτί από το δίσκο.• Το χαρτί είναι υπερβολικά χοντρό. Χρησιμοποιείτε μόνο χαρτί που συμμορφώνεται με τις προδιαγραφές του μηχανήματος.
Το χαρτί μπλοκάρει συνέχεια.	<ul style="list-style-type: none">• Υπάρχει πάρα πολύ χαρτί στο δίσκο. Αφαιρέστε το επιπλέον χαρτί από το δίσκο. Αν εκτυπώνετε σε ειδικά υλικά, χρησιμοποιήστε το μη αυτόματο δίσκο τροφοδότησης.• Χρησιμοποιείται ακατάλληλος τύπος χαρτιού. Χρησιμοποιείτε μόνο χαρτί που συμμορφώνεται με τις προδιαγραφές του μηχανήματος.• Ενδέχεται να υπάρχουν υπολείμματα στο εσωτερικό του μηχανήματος. Ανοίξτε το μπροστινό κάλυμμα και αφαιρέστε τυχόν υπολείμματα.
Δεν γίνεται σωστή τροφοδοσία των φακέλων.	Βεβαιωθείτε ότι οι οδηγοί του χαρτιού βρίσκονται και στις δύο πλευρές των φακέλων.

Προβλήματα τροφοδοσίας και σύνδεσης καλωδίων

Σβήστε και ανάψτε ξανά τη συσκευή. Αν το πρόβλημα παραμένει, καλέστε για σέρβις.

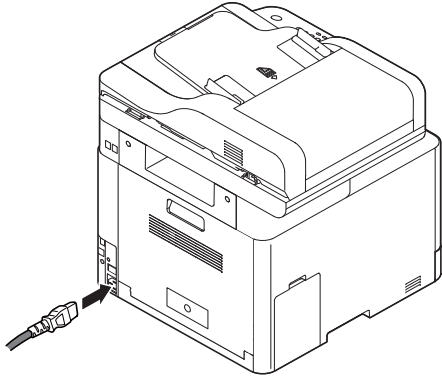
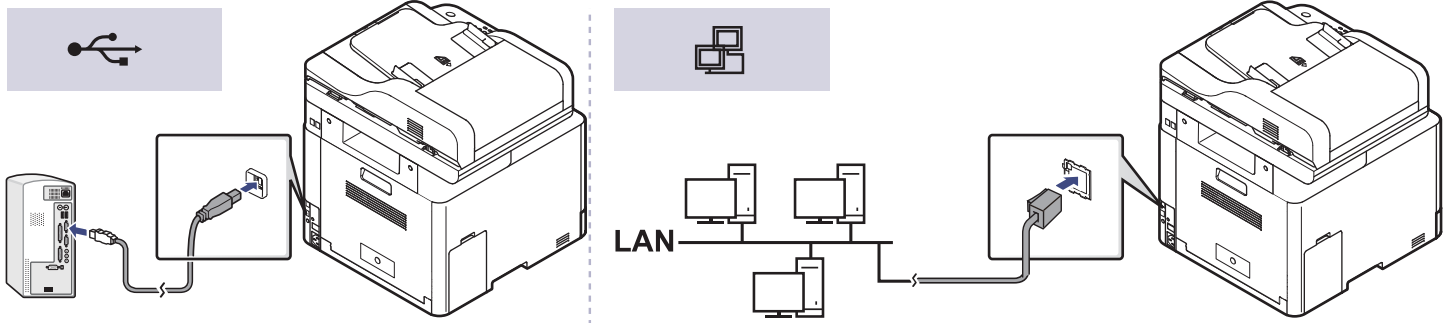
Κατάσταση	Προτεινόμενες λύσεις
<p>Το μηχάνημα δεν λαμβάνει ρεύμα ή το καλώδιο σύνδεσης ανάμεσα στον υπολογιστή και το μηχάνημα δεν είναι συνδεδεμένο σωστά.</p>	<p>1 Συνδέστε πρώτα το μηχάνημα στην παροχή τροφοδοσίας.</p>  <p>2 Ελέγξτε το καλώδιο USB ή το καλώδιο δικτύου στην πίσω πλευρά του μηχανήματος.</p>  <p>3 Αποσυνδέστε το καλώδιο USB ή το καλώδιο δικτύου στην πίσω πλευρά του μηχανήματος και στη συνέχεια επανασυνδέστε το.</p>

Προβλήματα εκτύπωσης

Κατάσταση	Πιθανή αιτία	Προτεινόμενες λύσεις
Το μηχάνημα δεν εκτυπώνει.	Το μηχάνημα δεν έχει ρεύμα.	Συνδέστε πρώτα το μηχάνημα στην παροχή τροφοδοσίας. Εάν το μηχάνημα έχει ένα κουμπί  (Power/Wakeup) στον πίνακα ελέγχου, πατήστε το.
	Το μηχάνημα δεν έχει επιλεγεί ως το προεπιλεγμένο μηχάνημα.	Επιλέξτε το μηχάνημα ως προεπιλεγμένο στα Windows.
	Ελέγξτε το μηχάνημα για τα παρακάτω:	
	<ul style="list-style-type: none">• Το κάλυμμα δεν είναι κλειστό. Κλείστε το κάλυμμα.• Υπάρχει εμπλοκή χαρτιού. Διορθώστε την εμπλοκή χαρτιού (βλ. “Επίλυση περιπτώσεων εμπλοκής χαρτιού” στη σελίδα 122).• Δεν έχει τοποθετηθεί χαρτί. Τοποθετήστε το χαρτί (βλ. “Τοποθέτηση χαρτιού στο δίσκο” στη σελίδα 51).• Η κασέτα τόνερ δεν έχει τοποθετηθεί. Εγκαταστήστε την κασέτα τόνερ (βλ. “Αντικατάσταση της κασέτας τόνερ” στη σελίδα 103).• Βεβαιωθείτε πως έχετε αφαιρέσει το προστατευτικό κάλυμμα και τα φύλλα από την κασέτα τόνερ (βλ. “Αντικατάσταση της κασέτας τόνερ” στη σελίδα 103).	
	Εάν παρουσιαστεί κάποιο σφάλμα συστήματος, επικοινωνήστε με τον εκπρόσωπο του σέρβις.	
Το καλώδιο σύνδεσης ανάμεσα στον υπολογιστή και το μηχάνημα δεν είναι συνδεδεμένο σωστά.	Αποσυνδέστε το καλώδιο του μηχανήματος και συνδέστε το ξανά (βλ. “Πίσω όψη” στη σελίδα 24).	
Το καλώδιο σύνδεσης ανάμεσα στον υπολογιστή και το μηχάνημα δεν είναι ελαττωματικό.	Εάν είναι δυνατόν, συνδέστε το καλώδιο σε κάποιον άλλο υπολογιστή που λειτουργεί σωστά και εκτυπώστε μια εργασία. Μπορείτε επίσης να δοκιμάσετε διαφορετικό καλώδιο μηχανήματος.	
Η ρύθμιση της θύρας είναι λανθασμένη.	Ελέγξτε τις ρυθμίσεις εκτυπωτή στα Windows για να βεβαιωθείτε ότι η εργασία εκτύπωσης έχει σταλεί στη σωστή θύρα. Εάν ο υπολογιστής διαθέτει παραπάνω από μία θύρες, βεβαιωθείτε ότι το μηχάνημα είναι συνδεδεμένο στη σωστή θύρα.	

Προβλήματα εκτύπωσης

Κατάσταση	Πιθανή αιτία	Προτεινόμενες λύσεις
Το μηχάνημα δεν εκτυπώνει.	Οι παράμετροι του μηχανήματος ενδέχεται να μην έχουν ρυθμιστεί σωστά.	Ελέγξτε τις Προτιμήσεις εκτύπωσης για να βεβαιωθείτε ότι όλες οι ρυθμίσεις εκτύπωσης είναι σωστές.
	Το πρόγραμμα οδήγησης εκτυπωτή ενδέχεται να μην έχει εγκατασταθεί σωστά.	Καταργήστε την εγκατάσταση του προγράμματος οδήγησης του μηχανήματος και εγκαταστήστε το ξανά.
	Το μηχάνημα δεν λειτουργεί σωστά.	Ελέγξτε το μήνυμα οθόνης στον πίνακα ελέγχου για να εξακριβώσετε αν το μηχάνημα εμφανίζει σφάλμα συστήματος. Επικοινωνήστε με έναν εκπρόσωπο του σέρβις.
	Το μέγεθος του εγγράφου είναι πολύ μεγάλο και ο χώρος στο σκληρό δίσκο δεν επαρκεί για πρόσβαση στην εργασία εκτύπωσης.	Αυξήστε το χώρο στο σκληρό δίσκο και εκτυπώστε ξανά το έγγραφο.
	Ο δίσκος εξόδου είναι γεμάτος.	Μόλις το χαρτί αφαιρεθεί από το δίσκο εξόδου, το μηχάνημα συνεχίζει αυτόματα τη διαδικασία εκτύπωσης.
Το μηχάνημα επιλέγει υλικά εκτύπωσης από λάθος προέλευση χαρτιού.	Η επιλογή χαρτιού στις Προτιμήσεις εκτύπωσης ενδέχεται να είναι εσφαλμένη.	Σε πολλές εφαρμογές λογισμικού, η επιλογή προέλευσης χαρτιού υπάρχει στην καρτέλα Χαρτί , στις Προτιμήσεις εκτύπωσης (βλ. “Άνοιγμα προτιμήσεων εκτύπωσης” στη σελίδα 69). Επιλέξτε τη σωστή προέλευση χαρτιού. Δείτε την οθόνη βοήθειας του προγράμματος οδήγησης εκτυπωτή (βλ. “Χρήση της βοήθειας” στη σελίδα 70).
Η εργασία εκτύπωσης είναι εξαιρετικά αργή.	Η εργασία ενδέχεται να είναι εξαιρετικά περίπλοκη.	Ελαττώστε την περιπλοκότητα της σελίδας ή δοκιμάστε να προσαρμόσετε τις ρυθμίσεις που σχετίζονται με την ποιότητα εκτύπωσης.

Προβλήματα εκτύπωσης

Κατάσταση	Πιθανή αιτία	Προτεινόμενες λύσεις
Η μισή σελίδα είναι κενή.	Ενδέχεται να μην είναι σωστή η ρύθμιση προσανατολισμού της σελίδας.	Αλλάξτε τον προσανατολισμό της σελίδας στην εφαρμογή σας (βλ. “Άνοιγμα προτιμήσεων εκτύπωσης” στη σελίδα 69). Δείτε την οθόνη βοήθειας του προγράμματος οδήγησης εκτυπωτή (βλ. “Χρήση της βοήθειας” στη σελίδα 70).
	Το μέγεθος του χαρτιού και οι ρυθμίσεις μεγέθους χαρτιού δεν ταιριάζουν.	Βεβαιωθείτε ότι το μέγεθος χαρτιού στις ρυθμίσεις του προγράμματος οδήγησης εκτυπωτή συμφωνεί με το μέγεθος χαρτιού στο δίσκο. Ή βεβαιωθείτε ότι το μέγεθος χαρτιού στις ρυθμίσεις του προγράμματος οδήγησης εκτυπωτή συμφωνεί με την επιλογή χαρτιού στις ρυθμίσεις της εφαρμογής λογισμικού που χρησιμοποιείτε (βλ. “Άνοιγμα προτιμήσεων εκτύπωσης” στη σελίδα 69).
Το μηχάνημα εκτυπώνει, αλλά το κείμενο είναι λάθος, παραμορφωμένο ή ατελές.	Το καλώδιο του μηχανήματος είναι χαλαρό ή ελαττωματικό.	Αποσυνδέστε το καλώδιο του μηχανήματος και συνδέστε το ξανά. Δοκιμάστε μια εργασία εκτύπωσης που έχετε ήδη εκτυπώσει επιτυχώς. Εάν είναι δυνατόν, συνδέστε το καλώδιο και το μηχάνημα σε άλλο υπολογιστή που γνωρίζετε ότι λειτουργεί σωστά και δοκιμάστε να εκτυπώσετε μια εργασία. Τέλος, δοκιμάστε ένα νέο καλώδιο μηχανήματος.
	Έχει επιλεγεί εσφαλμένο πρόγραμμα οδήγησης εκτυπωτή.	Ελέγξτε το μενού επιλογής εκτυπωτή της εφαρμογής για να βεβαιωθείτε ότι έχει επιλεγεί το μηχάνημα.
	Η εφαρμογή λογισμικού δεν λειτουργεί κανονικά.	Δοκιμάστε να εκτυπώσετε μια εργασία από κάποια άλλη εφαρμογή.
	Το λειτουργικό σύστημα δεν λειτουργεί σωστά.	Πραγματοποιήστε έξοδο από τα Windows και εκκινήστε πάλι τον υπολογιστή. Απενεργοποιήστε και επανενεργοποιήστε το μηχάνημα.

Προβλήματα εκτύπωσης

Κατάσταση	Πιθανή αιτία	Προτεινόμενες λύσεις
Οι σελίδες εκτυπώνονται, αλλά είναι κενές.	Η κασέτα τόνερ είναι ελαττωματική ή έχει τελειώσει το τόνερ.	Πραγματοποιήστε ανακατανομή του τόνερ, αν χρειάζεται. Εάν χρειάζεται, αντικαταστήστε την κασέτα τόνερ. <ul style="list-style-type: none">• Βλέπε “Ανακατανομή τόνερ” στη σελίδα 101.• Βλέπε “Αντικατάσταση της κασέτας τόνερ” στη σελίδα 103.
	Το αρχείο ενδέχεται να περιέχει κενές σελίδες.	Ελέγξτε το αρχείο για να βεβαιωθείτε ότι δεν περιέχει κενές σελίδες.
	Ορισμένα εξαρτήματα, όπως ο ελεγκτής ή η πλακέτα, μπορεί να είναι ελαττωματικά.	Επικοινωνήστε με έναν εκπρόσωπο του σέρβις.
Το μηχάνημα δεν εκτυπώνει σωστά τα αρχεία PDF. Λείπουν τμήματα των γραφικών, του κειμένου ή των εικόνων.	Υπάρχει ασυμβατότητα μεταξύ του αρχείου PDF και των προϊόντων Acrobat.	Η εκτύπωση του αρχείου PDF με τη μορφή εικόνας μπορεί να επιτρέψει την εκτύπωση του αρχείου. Ενεργοποιήστε το Εκτύπωση ως εικόνα από τις επιλογές εκτύπωσης του Acrobat.  Η διάρκεια της εκτύπωσης είναι μεγαλύτερη όταν εκτυπώνετε το αρχείο PDF ως εικόνα.
Η ποιότητα εκτύπωσης των φωτογραφιών δεν είναι καλή. Οι εικόνες δεν είναι καθαρές.	Η ανάλυση της φωτογραφίας είναι πολύ χαμηλή.	Μειώστε το μέγεθος της φωτογραφίας. Εάν αυξήσετε το μέγεθος της φωτογραφίας στην εφαρμογή λογισμικού, η ανάλυση θα μειωθεί.
Πριν από την εκτύπωση, το μηχάνημα βγάζει ατμούς κοντά στο δίσκο εξόδου.	Η χρήση νωπού/υγρού χαρτιού μπορεί να προκαλέσει ατμούς [λευκό καπνό] κατά την εκτύπωση.	Αυτό δεν είναι πρόβλημα, συνεχίστε να εκτυπώνετε. Αν σας ενοχλεί ο καπνός [ατμός], αντικαταστήστε το χαρτί με καινούργιο χαρτί από μη ανοιγμένο πακέτο.

Προβλήματα εκτύπωσης

Κατάσταση	Πιθανή αιτία	Προτεινόμενες λύσεις
Το μηχάνημα δεν εκτυπώνει σε χαρτί προσαρμοσμένου μεγέθους, όπως χαρτί τιμολόγησης.	Δεν συμφωνεί το μέγεθος χαρτιού με τη ρύθμιση για το μέγεθος χαρτιού.	Ρυθμίστε το σωστό μέγεθος χαρτιού στην επιλογή Προσαρμοσμένη στην καρτέλα Χαρτί στις Προτιμήσεις εκτύπωσης (βλ. “Άνοιγμα προτιμήσεων εκτύπωσης” στη σελίδα 69).
Το εκτυπωμένο χαρτί τιμολόγησης είναι κυρτωμένο.	Η ρύθμιση τύπου χαρτιού δεν ταιριάζει.	Αλλάξτε την επιλογή εκτυπωτή και προσπαθήστε ξανά. Μεταβείτε στις Προτιμήσεις εκτύπωσης , κάντε κλικ στην καρτέλα Χαρτί και ρυθμίστε τον τύπο σε Λεπτό χαρτί (βλ. “Άνοιγμα προτιμήσεων εκτύπωσης” στη σελίδα 69).

Προβλήματα ποιότητας εκτύπωσης

Εάν το εσωτερικό του μηχανήματος είναι βρώμικο ή το χαρτί δεν έχει τοποθετηθεί σωστά, ενδέχεται να υποβαθμιστεί η ποιότητα της εκτύπωσης. Συμβουλευτείτε τον ακόλουθο πίνακα για να επιλύσετε το πρόβλημα.

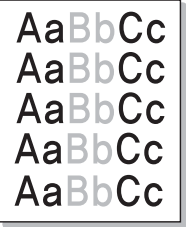
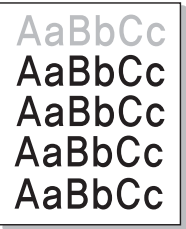
Κατάσταση	Προτεινόμενες λύσεις
Αχνή ή θολή εκτύπωση 	<ul style="list-style-type: none">• Σε περίπτωση που εμφανιστεί στη σελίδα μια λευκή γραμμή ή κάποια ξεθωριασμένη περιοχή, το τόνερ είναι σχεδόν άδειο. Εγκαταστήστε μια καινούργια κασέτα γραφίτη (βλ. “Αντικατάσταση της κασέτας τόνερ” στη σελίδα 103).• Το χαρτί ενδέχεται να μην πληροί τις προδιαγραφές χαρτιού, για παράδειγμα μπορεί να είναι πολύ νωπό ή σκληρό.• Εάν ολόκληρη η σελίδα είναι ανοιχτόχρωμη, τότε η ανάλυση της εκτύπωσης έχει ρυθμιστεί πολύ χαμηλά ή είναι ενεργοποιημένη η λειτουργία εξοικονόμησης τόνερ. Προσαρμόστε την ανάλυση εκτύπωσης και απενεργοποιήστε τη λειτουργία εξοικονόμησης τόνερ. Δείτε την οθόνη βοήθειας του προγράμματος οδήγησης εκτυπωτή.• Συνδυασμός από ατέλειες ξεθωριάσματος ή κηλίδων μπορεί να υποδηλώνει ότι η κασέτα τόνερ χρειάζεται καθαρίσμα. Καθαρίστε το εσωτερικό του μηχανήματος (Βλέπε “Καθαρισμός του μηχανήματος” στη σελίδα 113).• Η επιφάνεια του τμήματος LSU στο εσωτερικό του μηχανήματος ενδέχεται να είναι βρώμικη. Καθαρίστε το εσωτερικό του μηχανήματος (Βλέπε “Καθαρισμός του μηχανήματος” στη σελίδα 113). Σε περίπτωση που τα βήματα αυτά δεν διορθώσουν το πρόβλημα, επικοινωνήστε με τον εκπρόσωπο του σέρβις.
Το επάνω μισό του χαρτιού εκτυπώνεται πιο φωτεινά από το υπόλοιπο χαρτί 	<p>Ίσως το τόνερ να μην έχει καλή πρόσφυση σε αυτόν τον τύπο χαρτιού.</p> <ul style="list-style-type: none">• Αλλάξτε την επιλογή εκτυπωτή και προσπαθήστε ξανά. Μεταβείτε στις Προτιμήσεις εκτύπωσης, κάντε κλικ στην καρτέλα Χαρτί και ρυθμίστε τον τύπο σε Ανακυκλωμένο χαρτί (βλ. “Ανοιγμα προτιμήσεων εκτύπωσης” στη σελίδα 69).

Προβλήματα ποιότητας εκτύπωσης

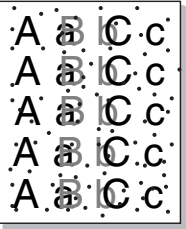
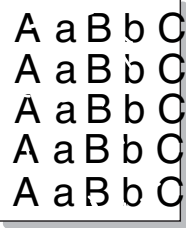
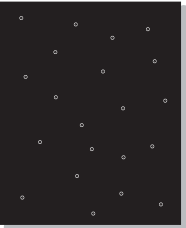
Κατάσταση	Προτεινόμενες λύσεις
Στίγματα τόνερ 	<ul style="list-style-type: none">• Το χαρτί ενδέχεται να μην πληροί τις προδιαγραφές, για παράδειγμα, το χαρτί μπορεί είναι πολύ νωπό ή σκληρό.• Ο κύλινδρος μεταφοράς ενδέχεται να είναι βρώμικος. Καθαρίστε το εσωτερικό του μηχανήματος (Βλέπε “Καθαρισμός του μηχανήματος” στη σελίδα 113).• Η διαδρομή χαρτιού ενδέχεται να χρειάζεται καθαρισμό. Επικοινωνήστε με έναν εκπρόσωπο του σέρβις (βλ. “Καθαρισμός του μηχανήματος” στη σελίδα 113).
Απώλειες δεδομένων 	<p>Εάν υπάρχουν θολές περιοχές, κατά κανόνα στρογγυλεμένες, διασκορπισμένες τυχαία στη σελίδα:</p> <ul style="list-style-type: none">• Ένα φύλλο χαρτιού μπορεί να ήταν ελαττωματικό. Δοκιμάστε να εκτυπώσετε ξανά την εργασία.• Η υγρασία στο χαρτί είναι ανομοιόμορφη ή υπάρχουν υγροί λεκέδες στην επιφάνεια του χαρτιού. Δοκιμάστε μια διαφορετική μάρκα χαρτιού.• Η παρτίδα χαρτιού είναι κακή. Οι διαδικασίες παραγωγής μπορεί να προκαλέσουν την απόρριψη του τόνερ σε ορισμένα σημεία. Δοκιμάστε διαφορετικό είδος ή μάρκα χαρτιού.• Αλλάξτε την επιλογή εκτυπωτή και προσπαθήστε ξανά. Μεταβείτε στις Προτιμήσεις εκτύπωσης, κάντε κλικ στην καρτέλα Χαρτί και ρυθμίστε τον τύπο σε Χοντρό χαρτί (βλ. “Άνοιγμα προτιμήσεων εκτύπωσης” στη σελίδα 69). <p>Σε περίπτωση που τα βήματα αυτά δεν διορθώσουν το πρόβλημα, επικοινωνήστε με τον εκπρόσωπο του σέρβις.</p>
Λευκά σημεία 	<p>Εάν στη σελίδα εμφανίζονται λευκά σημεία:</p> <ul style="list-style-type: none">• Το χαρτί είναι εξαιρετικά τραχύ και μεγάλο τμήμα σκόνης από το χαρτί πέφτει στα εσωτερικά εξαρτήματα του μηχανήματος, με αποτέλεσμα να ρυπαίνεται ο κύλινδρος μεταφοράς. Καθαρίστε το εσωτερικό του μηχανήματος (Βλέπε “Καθαρισμός του μηχανήματος” στη σελίδα 113).• Η διαδρομή χαρτιού ενδέχεται να χρειάζεται καθαρισμό. Καθαρίστε το εσωτερικό του μηχανήματος (Βλέπε “Καθαρισμός του μηχανήματος” στη σελίδα 113). <p>Σε περίπτωση που τα βήματα αυτά δεν διορθώσουν το πρόβλημα, επικοινωνήστε με τον εκπρόσωπο του σέρβις.</p>

Προβλήματα ποιότητας εκτύπωσης

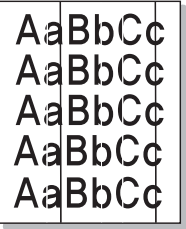
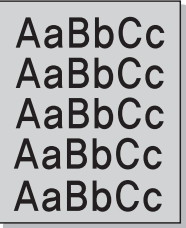
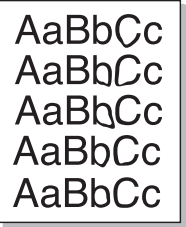
Κατάσταση	Προτεινόμενες λύσεις
Κάθετες γραμμές 	<p>Εάν στη σελίδα εμφανίζονται μαύρες κάθετες γραμμές:</p> <ul style="list-style-type: none">• Η επιφάνεια (τμήμα τυμπάνου) της κασέτας τόνερ στο εσωτερικό του μηχανήματος έχει πιθανόν χαραχθεί. Αφαιρέστε την κασέτα τόνερ και τοποθετήστε καινούργια (Βλέπε “Αντικατάσταση της κασέτας τόνερ” στη σελίδα 103). <p>Εάν στη σελίδα εμφανίζονται λευκές κάθετες γραμμές:</p> <ul style="list-style-type: none">• Η επιφάνεια του τμήματος LSU στο εσωτερικό του μηχανήματος ενδέχεται να είναι βρώμικη. Καθαρίστε το εσωτερικό του μηχανήματος (Βλέπε “Καθαρισμός του μηχανήματος” στη σελίδα 113). Σε περίπτωση που τα βήματα αυτά δεν διορθώσουν το πρόβλημα, επικοινωνήστε με τον εκπρόσωπο του σέρβις.
Μαύρο ή έγχρωμο φόντο 	<p>Εάν η ποσότητα σκίασης του φόντου δεν είναι αποδεκτή:</p> <ul style="list-style-type: none">• Χρησιμοποιήστε ελαφρύτερο χαρτί.• Ελέγξτε τις συνθήκες περιβάλλοντος: συνθήκες πολύ ξηρού περιβάλλοντος ή υψηλής υγρασίας (παραπάνω από 80% σχετική υγρασία) ενδέχεται να αυξήσουν τη σκίαση του φόντου.• Αφαιρέστε την παλιά κασέτα τόνερ και τοποθετήστε μια καινούρια (βλ. “Αντικατάσταση της κασέτας τόνερ” στη σελίδα 103).• Ανακαταναείμτε καλά το τόνερ (βλ. “Ανακατανομή τόνερ” στη σελίδα 101).
Λεκέδες από τόνερ 	<ul style="list-style-type: none">• Καθαρίστε το εσωτερικό του μηχανήματος (βλ. “Καθαρισμός του μηχανήματος” στη σελίδα 113).• Ελέγξτε τον τύπο και την ποιότητα του χαρτιού.• Αφαιρέστε την κασέτα τόνερ και τοποθετήστε καινούργια (Βλέπε “Αντικατάσταση της κασέτας τόνερ” στη σελίδα 103).

Προβλήματα ποιότητας εκτύπωσης

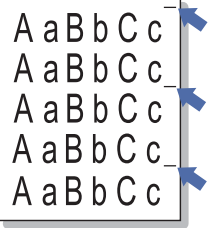
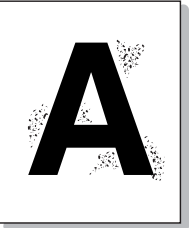
Κατάσταση	Προτεινόμενες λύσεις
<p>Κατακόρυφα επαναλαμβανόμενα σημάδια</p> 	<p>Εάν εμφανίζονται κατ' επανάληψη σημάδια στην εκτυπωμένη πλευρά της σελίδας σε σταθερά διαστήματα:</p> <ul style="list-style-type: none">• Η κασέτα τόνερ ενδέχεται να έχει καταστραφεί. Αν συνεχίζετε να έχετε το ίδιο πρόβλημα, αφαιρέστε την κασέτα τόνερ και τοποθετήστε μια καινούργια (Βλέπε “Αντικατάσταση της κασέτας τόνερ” στη σελίδα 103).• Τμήματα του μηχανήματος ενδέχεται να έχουν τόνερ επάνω τους. Εάν οι ατέλειες εμφανίζονται στο πίσω μέρος της σελίδας, το πρόβλημα μάλλον θα διορθωθεί από μόνο του μετά από μερικές σελίδες.• Η μονάδα φούρνου ενδέχεται να έχει υποστεί ζημιά. Επικοινωνήστε με έναν εκπρόσωπο του σέρβις.
<p>Κηλίδες στο φόντο</p> 	<p>Οι μουντζούρες στο φόντο προκαλούνται από μικρά κομματάκια τόνερ που διασκορπίζονται τυχαία στην εκτυπωμένη σελίδα.</p> <ul style="list-style-type: none">• Ενδέχεται να είναι πολύ νωπό το χαρτί. Δοκιμάστε να εκτυπώσετε με μια διαφορετική παρτίδα χαρτιού. Μην ανοίγετε τις συσκευασίες χαρτιού προτού το χρειαστείτε για να μην απορροφήσει πολύ υγρασία.• Εάν οι μουντζούρες στο φόντο εμφανιστούν σε κάποιο φάκελο, αλλάξτε τη διάταξη εκτύπωσης για να αποφύγετε την εκτύπωση σε περιοχές όπου υπάρχουν επικαλυπτόμενες ενώσεις στην πίσω πλευρά. Η εκτύπωση στις ενώσεις μπορεί να προκαλέσει προβλήματα. Ή επιλέξτε Χοντρό χαρτί από το παράθυρο Προτιμήσεις εκτύπωσης (βλ. “Ανοιγμα προτιμήσεων εκτύπωσης” στη σελίδα 69).• Αν οι μουντζούρες στο φόντο καλύπτουν ολόκληρη την επιφάνεια της εκτυπωμένης σελίδας, ρυθμίστε την ανάλυση εκτύπωσης από την εφαρμογή λογισμικού σας ή στις Προτιμήσεις εκτύπωσης (βλ. “Ανοιγμα προτιμήσεων εκτύπωσης” στη σελίδα 69). Βεβαιωθείτε πως έχει επιλεγεί ο σωστός τύπος χαρτιού. Για παράδειγμα: Εάν έχει επιλεγεί το Παχύτερο Χαρτί, αλλά στην πραγματικότητα χρησιμοποιείται Απλό Χαρτί, μπορεί να παρουσιαστεί υπερφόρτωση προκαλώντας αυτό το πρόβλημα ποιότητας στο αντίγραφο.• Εάν χρησιμοποιείτε μια νέα κασέτα τόνερ, ανακατενείμετε πρώτα το τόνερ (βλ. “Ανακατανομή τόνερ” στη σελίδα 101).

Προβλήματα ποιότητας εκτύπωσης

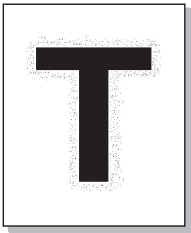
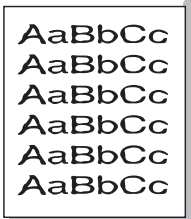
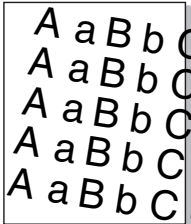
Κατάσταση	Προτεινόμενες λύσεις
<p>Σωματίδια τόνερ γύρω από έντονους χαρακτήρες ή εικόνες</p> 	<p>Ίσως το τόνερ να μην έχει καλή πρόσφυση σε αυτόν τον τύπο χαρτιού.</p> <ul style="list-style-type: none">• Αλλάξτε την επιλογή εκτυπωτή και προσπαθήστε ξανά. Μεταβείτε στις Προτιμήσεις εκτύπωσης, κάντε κλικ στην καρτέλα Χαρτί και ρυθμίστε τον τύπο σε Ανακυκλωμένο χαρτί (βλ. “Άνοιγμα προτιμήσεων εκτύπωσης” στη σελίδα 69).• Βεβαιωθείτε πως έχει επιλεγεί ο σωστός τύπος χαρτιού. Για παράδειγμα: Εάν έχει επιλεγεί το Παχύτερο Χαρτί, αλλά στην πραγματικότητα χρησιμοποιείται Απλό Χαρτί, μπορεί να παρουσιαστεί υπερφόρτωση προκαλώντας αυτό το πρόβλημα ποιότητας στο αντίγραφο.
<p>Παραμορφωμένοι χαρακτήρες</p> 	<ul style="list-style-type: none">• Εάν οι χαρακτήρες είναι παραμορφωμένοι και δημιουργούν κοιλότητες, το υλικό εκτύπωσης ενδέχεται να είναι πολύ λείο. Δοκιμάστε διαφορετικό χαρτί.
<p>Λοξή σελίδα</p> 	<ul style="list-style-type: none">• Βεβαιωθείτε ότι έχετε τοποθετήσει σωστά το χαρτί.• Ελέγξτε τον τύπο και την ποιότητα του χαρτιού.• Βεβαιωθείτε ότι οι οδηγοί δεν είναι υπερβολικά σφιχτοί ή χαλαροί πάνω στη δεσμίδα χαρτιού.

Προβλήματα ποιότητας εκτύπωσης

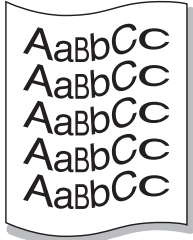
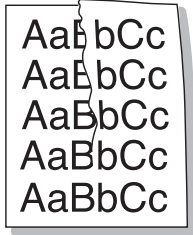
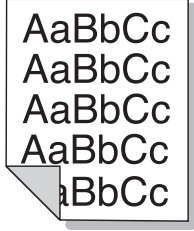
Κατάσταση	Προτεινόμενες λύσεις
Καμπυλωτό ή κυματοειδές 	<ul style="list-style-type: none">• Βεβαιωθείτε ότι έχετε τοποθετήσει σωστά το χαρτί.• Ελέγξτε τον τύπο και την ποιότητα του χαρτιού. Τόσο η υψηλή θερμοκρασία όσο και η υγρασία μπορεί να προκαλέσουν τσαλάκωμα του χαρτιού.• Γυρίστε τη δεσμίδα χαρτιού ανάποδα μέσα στο δίσκο. Επίσης δοκιμάστε να περιστρέψετε το χαρτί κατά 180° στο δίσκο.
Τσαλάκωμα ή πτυχώσεις 	<ul style="list-style-type: none">• Βεβαιωθείτε ότι έχετε τοποθετήσει σωστά το χαρτί.• Ελέγξτε τον τύπο και την ποιότητα του χαρτιού.• Γυρίστε τη δεσμίδα χαρτιού ανάποδα μέσα στο δίσκο. Επίσης δοκιμάστε να περιστρέψετε το χαρτί κατά 180° στο δίσκο.
Η πίσω πλευρά των εκτυπώσεων είναι βρώμικη 	<ul style="list-style-type: none">• Ελέγξτε για τυχόν διαρροή τόνερ. Καθαρίστε το εσωτερικό του μηχανήματος (βλ. “Καθαρισμός του μηχανήματος” στη σελίδα 113).

Προβλήματα ποιότητας εκτύπωσης

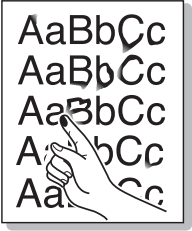
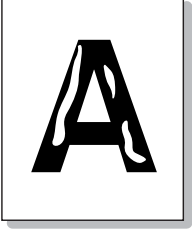
Κατάσταση	Προτεινόμενες λύσεις
Συμπαγείς έγχρωμες ή μαύρες σελίδες 	<ul style="list-style-type: none">• Η κασέτα τόνερ ενδέχεται να μην έχει τοποθετηθεί σωστά. Αφαιρέστε την κασέτα και επανατοποθετήστε την.• Η κασέτα τόνερ ενδέχεται να είναι ελαττωματική. Αφαιρέστε την κασέτα τόνερ και τοποθετήστε καινούργια (Βλέπε “Αντικατάσταση της κασέτας τόνερ” στη σελίδα 103).• Το μηχάνημα ενδέχεται να χρειάζεται επισκευή. Επικοινωνήστε με έναν εκπρόσωπο του σέρβις.
Διαφυγή τόνερ 	<ul style="list-style-type: none">• Καθαρίστε το εσωτερικό του μηχανήματος (βλ. “Καθαρισμός του μηχανήματος” στη σελίδα 113).• Ελέγξτε τον τύπο, το πάχος και την ποιότητα του χαρτιού.• Αφαιρέστε την κασέτα τόνερ και μετά τοποθετήστε καινούργια (Βλέπε “Αντικατάσταση της κασέτας τόνερ” στη σελίδα 103). <p>Εάν το πρόβλημα παραμένει, το μηχάνημα χρειάζεται ενδεχομένως επισκευή. Επικοινωνήστε με έναν εκπρόσωπο του σέρβις.</p>
Κενά στους χαρακτήρες 	<p>Τα κενά χαρακτήρων είναι λευκές περιοχές εντός τμημάτων των χαρακτήρων, που θα έπρεπε να είναι μαύρες:</p> <ul style="list-style-type: none">• Μπορεί να εκτυπώνετε σε λάθος επιφάνεια του χαρτιού. Αφαιρέστε το χαρτί και αναποδογυρίστε το.• Το χαρτί ενδέχεται να μην πληροί τις προδιαγραφές χαρτιού.

Προβλήματα ποιότητας εκτύπωσης

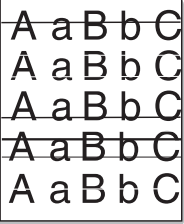
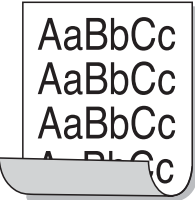
Κατάσταση	Προτεινόμενες λύσεις
Οριζόντιες γραμμές 	<p>Εάν εμφανίζονται οριζόντια ευθυγραμμισμένες μαύρες γραμμές ή κηλίδες:</p> <ul style="list-style-type: none">• Η κασέτα τόνερ ενδέχεται να έχει τοποθετηθεί εσφαλμένα. Αφαιρέστε την κασέτα και επανατοποθετήστε την.• Η κασέτα τόνερ ενδέχεται να είναι ελαττωματική. Αφαιρέστε την κασέτα τόνερ και τοποθετήστε καινούργια (Βλέπε “Αντικατάσταση της κασέτας τόνερ” στη σελίδα 103). <p>Αν το πρόβλημα παραμένει, το μηχάνημα χρειάζεται ενδεχομένως σέρβις. Επικοινωνήστε με έναν εκπρόσωπο του σέρβις.</p>
Καμπύλωση 	<p>Εάν το εκτυπωμένο χαρτί είναι ζαρωμένο ή αν δεν πραγματοποιείται τροφοδότηση χαρτιού στο μηχάνημα:</p> <ul style="list-style-type: none">• Γυρίστε τη δεσμίδα χαρτιού ανάποδα μέσα στο δίσκο. Επίσης δοκιμάστε να περιστρέψετε το χαρτί κατά 180° στο δίσκο.• Αλλάξτε την επιλογή χαρτιού του εκτυπωτή και προσπαθήστε ξανά. Μεταβείτε στις Προτιμήσεις εκτύπωσης, κάντε κλικ στην καρτέλα Χαρτί και ρυθμίστε τον τύπο σε Λεπτό χαρτί. (Βλέπε “Ανοιγμα προτιμήσεων εκτύπωσης” στη σελίδα 69).
<ul style="list-style-type: none">• Εμφανίζεται επανειλημμένα ένα άγνωστο μήνυμα σε μερικά φύλλα• Διαφυγή τόνερ• Παρουσιάζεται αχνή εκτύπωση ή μουτζούρες	<p>Το μηχάνημα χρησιμοποιείται πιθανόν σε υψόμετρο 1.000 μέτρων ή μεγαλύτερο. Το μεγάλο υψόμετρο ενδέχεται να επηρεάσει αρνητικά την ποιότητα εκτύπωσης, π.χ. διαφυγή τόνερ ή αχνή απεικόνιση των εικόνων. Αλλάξτε τη ρύθμιση υψόμετρου για το μηχάνημα (βλ. “Ρύθμιση του υψόμετρου” στη σελίδα 285).</p>

Προβλήματα αντιγραφής

Κατάσταση	Προτεινόμενες λύσεις
Τα αντίγραφα είναι πολύ φωτεινά ή πολύ σκοτεινά.	Ρυθμίστε τη λειτουργία σκουρότητας στο αντίγραφο για να φωτίσετε ή να σκουρύνετε το φόντο των αντιγράφων (βλ. “Αλλαγή των ρυθμίσεων για κάθε αντίγραφο” στη σελίδα 75).
Λεκέδες, γραμμές, σημάδια ή κηλίδες εμφανίζονται στα αντίγραφα.	<ul style="list-style-type: none">• Αν οι ατέλειες βρίσκονται στο πρωτότυπο, ρυθμίστε τη δυνατότητα σκουρότητας στο αντίγραφο για να κάνετε πιο φωτεινό το φόντο των αντιγράφων σας.• Αν δεν υπάρχουν ατέλειες στο πρωτότυπο, καθαρίστε τη μονάδα σάρωσης (βλ. “Καθαρισμός της μονάδας σάρωσης” στη σελίδα 117).
Η εικόνα του αντιγράφου είναι ασύμμετρη.	<ul style="list-style-type: none">• Βεβαιωθείτε πως το πρωτότυπο είναι ευθυγραμμισμένο με τον οδηγό καταχώρησης.• Ο κύλινδρος μεταφοράς ενδέχεται να είναι βρώμικος. Καθαρίστε το εσωτερικό του μηχανήματος (βλέπε “Καθαρισμός του μηχανήματος” στη σελίδα 113).
Εκτυπώνονται κενά αντίγραφα.	<p>Βεβαιωθείτε ότι το πρωτότυπο βρίσκεται με την όψη προς τα κάτω στη γυάλινη επιφάνεια σαρωτή ή με την όψη προς τα πάνω στον τροφοδότη εγγράφων.</p> <p>Σε περίπτωση που τα βήματα αυτά δεν διορθώσουν το πρόβλημα, επικοινωνήστε με τον εκπρόσωπο του σέρβις.</p>
Η εικόνα σβήνει εύκολα από το αντίγραφο.	<ul style="list-style-type: none">• Αντικαταστήστε το χαρτί στο δίσκο με χαρτί από καινούργιο πακέτο.• Σε περιοχές με υψηλή υγρασία, μην αφήνετε χαρτί στο μηχάνημα για μεγάλα χρονικά διαστήματα.
Συμβαίνουν συχνές εμπλοκές χαρτιού.	<ul style="list-style-type: none">• Ξεφυλλίστε το χαρτί και αναποδογυρίστε το στο δίσκο. Αντικαταστήστε το χαρτί στο δίσκο με καινούριο. Ελέγξτε/προσαρμόστε τους οδηγούς χαρτιού αν χρειαστεί.• Βεβαιωθείτε ότι το χαρτί είναι του σωστού τύπου και βάρους (βλ. “Προδιαγραφές μέσων εκτύπωσης” στη σελίδα 152).• Ελέγξτε για χαρτί αντιγραφής ή κομμάτια χαρτιού αντιγραφής που μπορεί να έχουν μείνει μέσα στο μηχάνημα μετά την επίλυση του προβλήματος της εμπλοκής.
Η κασέτα τόνερ παράγει λιγότερα αντίγραφα από το αναμενόμενο πριν εξαντληθεί το τόνερ.	<ul style="list-style-type: none">• Τα πρωτότυπα ενδέχεται να περιέχουν εικόνες, σχήματα ή χοντρές γραμμές. Για παράδειγμα, τα πρωτότυπα μπορεί να είναι φόρμες, ενημερωτικά δελτία, βιβλία ή άλλα έγγραφα που χρησιμοποιούν περισσότερο τόνερ.• Το κάλυμμα του σαρωτή μπορεί να παραμείνει ανοιχτό κατά την παραγωγή αντιγράφων.• Απενεργοποιήστε το μηχάνημα και ενεργοποιήστε το εκ νέου.

Προβλήματα σάρωσης

Κατάσταση	Προτεινόμενες λύσεις
Ο σαρωτής δεν λειτουργεί.	<ul style="list-style-type: none">• Βεβαιωθείτε ότι έχετε τοποθετήσει το πρωτότυπο που θέλετε να σαρωθεί με την όψη προς τα κάτω στη γυάλινη επιφάνεια σαρωτή ή με την όψη προς τα πάνω στον τροφοδότη εγγράφων (βλ. “Τοποθέτηση πρωτοτύπων” στη σελίδα 63).• Ενδεχομένως να μην υπάρχει επαρκής διαθέσιμη μνήμη για το έγγραφο που θέλετε να σαρώσετε. Δοκιμάστε τη λειτουργία Προσάρωσης για να διαπιστώσετε αν λειτουργεί. Δοκιμάστε να μειώσετε το συντελεστή ανάλυσης της σάρωσης.• Βεβαιωθείτε ότι το καλώδιο εκτυπωτή είναι συνδεδεμένο σωστά.• Βεβαιωθείτε ότι το καλώδιο εκτυπωτή δεν είναι ελαττωματικό. Αντικαταστήστε το καλώδιο εκτυπωτή με άλλο καλώδιο που γνωρίζετε ότι είναι καλό. Αν χρειάζεται, αντικαταστήστε το καλώδιο εκτυπωτή.• Ελέγξτε ότι οι ρυθμίσεις του σαρωτή είναι σωστές. Ελέγξτε τη ρύθμιση σάρωσης στην εφαρμογή που θέλετε να χρησιμοποιήσετε, για να βεβαιωθείτε ότι η εργασία σάρωσης έχει σταλεί στη σωστή θύρα (για παράδειγμα, USB001).
Η μονάδα σαρώνει πολύ αργά.	<ul style="list-style-type: none">• Ελέγξτε αν το μηχάνημα εκτυπώνει τα δεδομένα που έχει λάβει. Αν ναι, σαρώστε το έγγραφο μετά την εκτύπωση των δεδομένων.• Τα γραφικά σαρώνονται πιο αργά από ό,τι το κείμενο.• Η ταχύτητα επικοινωνίας μειώνεται κατά τη λειτουργία σάρωσης εξαιτίας του μεγάλου όγκου μνήμης που απαιτείται για την ανάλυση και αναπαραγωγή της εικόνας που σαρώθηκε. Ρυθμίστε τον υπολογιστή στην κατάσταση εκτυπωτή ECP μέσω της ρύθμισης BIOS. Έτσι θα μπορέσετε να αυξήσετε την ταχύτητα. Για λεπτομέρειες σχετικά με τη ρύθμιση του BIOS, ανατρέξτε στον οδηγό χρήσης του υπολογιστή σας.

Προβλήματα σάρωσης

Κατάσταση	Προτεινόμενες λύσεις
<p>Στην οθόνη του υπολογιστή εμφανίζεται το μήνυμα:</p> <ul style="list-style-type: none">• Δεν είναι δυνατή η ρύθμιση της συσκευής στη λειτουργία H/W που επιθυμείτε.• Η θύρα χρησιμοποιείται από άλλο πρόγραμμα.• Η θύρα είναι απενεργοποιημένη.• Ο σαρωτής είναι κατειλημμένος καθώς λαμβάνει ή εκτυπώνει δεδομένα. Όταν ολοκληρωθεί η τρέχουσα εργασία, δοκιμάστε ξανά.• Ο δείκτης χειρισμού δεν είναι έγκυρος.• Αποτυχία σάρωσης.	<ul style="list-style-type: none">• Ενδεχομένως βρίσκεται σε εξέλιξη εργασία εκτύπωσης ή αντιγραφής. Προσπαθήστε ξανά να εκτελέσετε την εργασία, όταν αυτή η εργασία ολοκληρωθεί.• Η επιλεγμένη θύρα χρησιμοποιείται εκείνη τη στιγμή. Επανεκκινήστε τον υπολογιστή και δοκιμάστε ξανά.• Το καλώδιο εκτυπωτή ενδέχεται να μην είναι σωστά συνδεδεμένο ή δεν υπάρχει τροφοδοσία ρεύματος.• Το πρόγραμμα οδήγησης του σαρωτή δεν έχει εγκατασταθεί ή το λειτουργικό περιβάλλον δεν έχει εγκατασταθεί σωστά.• Βεβαιωθείτε ότι το μηχάνημα είναι σωστά συνδεδεμένο και ότι υπάρχει τάση τροφοδοσίας ρεύματος. Στη συνέχεια, επανεκκινήστε τον υπολογιστή.• Το καλώδιο USB ενδέχεται να μην είναι σωστά τοποθετημένο ή δεν υπάρχει τάση τροφοδοσίας ρεύματος.

Προβλήματα αποστολής φαξ

Κατάσταση	Προτεινόμενες λύσεις
Το μηχάνημα δεν λειτουργεί, δεν υπάρχει ένδειξη στην οθόνη ή τα κουμπιά δεν λειτουργούν.	<ul style="list-style-type: none">• Αποσυνδέστε το καλώδιο ρεύματος και συνδέστε το πάλι.• Βεβαιωθείτε ότι η πρίζα έχει ρεύμα.• Βεβαιωθείτε πως έχετε ανάψει την τροφοδοσία.
Δεν υπάρχει ήχος κλήσης.	<ul style="list-style-type: none">• Ελέγξτε ότι η τηλεφωνική γραμμή είναι σωστά συνδεδεμένη (βλ. “Πίσω όψη” στη σελίδα 24).• Ελέγξτε ότι η πρίζα του τηλεφώνου στον τοίχο λειτουργεί, συνδέοντάς την με άλλο τηλέφωνο.
Οι αριθμοί που είναι αποθηκευμένοι στη μνήμη δεν καλούν σωστά.	Βεβαιωθείτε ότι οι αριθμοί είναι σωστά αποθηκευμένοι στη μνήμη. Για να το ελέγξετε, εκτυπώστε μια λίστα του βιβλίου διευθύνσεων.
Το πρωτότυπο δεν τροφοδοτείται στο μηχάνημα.	<ul style="list-style-type: none">• Βεβαιωθείτε ότι το χαρτί δεν είναι τσαλακωμένο και ότι το τοποθετείτε σωστά. Βεβαιωθείτε ότι το πρωτότυπο έχει το σωστό μέγεθος, ούτε πολύ παχύ, ούτε πολύ λεπτό.• Βεβαιωθείτε ότι ο τροφοδότης εγγράφων έχει κλείσει καλά.• Το λαστιχένιο υπόθεμα του τροφοδότη εγγράφων ίσως χρειάζεται αντικατάσταση. Επικοινωνήστε με έναν εκπρόσωπο του σέρβις (βλ. “Διαθέσιμα ανταλλακτικά” στη σελίδα 98).
Δεν γίνεται αυτόματη λήψη των φαξ.	<ul style="list-style-type: none">• Η λειτουργία λήψης θα πρέπει να ρυθμιστεί στο φαξ (βλ. “Αλλαγή λειτουργιών λήψης” στη σελίδα 329).• Βεβαιωθείτε ότι ο δίσκος έχει χαρτί (βλ. “Προδιαγραφές μέσων εκτύπωσης” στη σελίδα 152).• Ελέγξτε για να διαπιστώσετε, αν στην οθόνη εμφανίζεται κάποιο μήνυμα σφάλματος. Αν εμφανίζεται, διορθώστε το πρόβλημα.
Το μηχάνημα δεν πραγματοποιεί αποστολή.	<ul style="list-style-type: none">• Βεβαιωθείτε ότι το πρωτότυπο είναι τοποθετημένο στον τροφοδότη εγγράφων ή στη γυάλινη επιφάνεια σαρωτή.• Ελέγξτε το μηχάνημα φαξ στο οποίο θέλετε να στείλετε το έγγραφο, για να βεβαιωθείτε ότι μπορεί να παραλάβει το φαξ.

Προβλήματα αποστολής φαξ

Κατάσταση	Προτεινόμενες λύσεις
Το εισερχόμενο φαξ έχει κενά ή είναι κακής ποιότητας.	<ul style="list-style-type: none">• Η συσκευή που σας στέλνει το φαξ μπορεί να είναι ελαττωματική.• Θόρυβος στην τηλεφωνική γραμμή μπορεί να προκαλέσει σφάλματα.• Ελέγξτε το μηχάνημα δημιουργώντας ένα αντίγραφο.• Μια κασέτα τόνερ έχει σχεδόν συμπληρώσει την εκτιμώμενη διάρκεια ζωής της. Αντικαταστήστε την κασέτα τόνερ (Βλέπε “Αντικατάσταση της κασέτας τόνερ” στη σελίδα 103).
Ορισμένες λέξεις στο εισερχόμενο φαξ είναι παραμορφωμένες.	Η συσκευή που έστειλε το φαξ παρουσίασε προσωρινή εμπλοκή εγγράφου.
Τα πρωτότυπα που στείλατε περιέχουν γραμμές.	Ελέγξτε τη μονάδα σάρωσης για σημάδια και καθαρίστε την. (Βλέπε “Καθαρισμός της μονάδας σάρωσης” στη σελίδα 117).
Το μηχάνημα καλεί έναν αριθμό, αλλά η σύνδεση με άλλα μηχανήματα φαξ αποτυγχάνει.	Η άλλη συσκευή φαξ μπορεί να είναι απενεργοποιημένη, να μην έχει χαρτί ή να μην μπορεί να απαντήσει σε εισερχόμενες κλήσεις. Επικοινωνήστε με το χειριστή του άλλου μηχανήματος και ζητήστε του να διορθώσει το πρόβλημα.
Τα φαξ δεν αποθηκεύονται στη μνήμη.	Ενδέχεται να μην υπάρχει επαρκής χώρος στη μνήμη για αποθήκευση του φαξ. Αν στην οθόνη εμφανιστεί το μήνυμα κατάστασης μνήμης, διαγράψτε από τη μνήμη όποια φαξ δεν χρειάζεστε πλέον και μετά προσπαθήστε να αποθηκεύσετε ξανά το φαξ. Καλέστε για σέρβις.
Κενές περιοχές εμφανίζονται στο κάτω μέρος κάθε σελίδας ή σε άλλες σελίδες, με μια μικρή λωρίδα κειμένου στην κορυφή.	Ενδέχεται να έχετε επιλέξει λάθος ρυθμίσεις χαρτιού στις επιλογές ρυθμίσεων χρήστη. Ελέγξτε ξανά το μέγεθος και τον τύπο χαρτιού.

Προβλήματα με το λειτουργικό σύστημα

Συνήθη προβλήματα σε περιβάλλον Windows

Κατάσταση	Προτεινόμενες λύσεις
Κατά την εγκατάσταση εμφανίζεται το μήνυμα “Το αρχείο χρησιμοποιείται”.	Πραγματοποιήστε έξοδο από όλες τις εφαρμογές λογισμικού. Καταργήστε κάθε λογισμικό από την ομάδα εκκίνησης και μετά επανεκκινήστε τα Windows. Επανεγκαταστήστε το πρόγραμμα οδήγησης του εκτυπωτή.
Εμφανίζονται τα μηνύματα “Γενικό σφάλμα προστασίας”, “Εξαίρεση ΟΕ”, “Spool 32” ή “Μη έγκυρη λειτουργία”.	Κλείστε όλες τις εφαρμογές, επανεκκινήστε τα Windows και προσπαθήστε να εκτυπώσετε εκ νέου.
Εμφανίζονται τα μηνύματα σφαλμάτων “Αποτυχία εκτύπωσης”, “Παρουσιάστηκε σφάλμα χρονικού ορίου του εκτυπωτή”.	Αυτά τα μηνύματα μπορεί να εμφανιστούν κατά τη διάρκεια της εκτύπωσης. Περιμένετε απλά μέχρι το μηχάνημα να ολοκληρώσει την εκτύπωση. Εάν το μήνυμα εμφανίζεται στην κατάσταση ετοιμότητας ή μετά την ολοκλήρωση της εκτύπωσης, ελέγξτε τη σύνδεση και/ή αν παρουσιάστηκε κάποιο σφάλμα.
Το Samsung Printer Experience δεν εμφανίζεται όταν κάνω κλικ στην επιλογή περισσότερες ρυθμίσεις.	Το Samsung Printer Experience δεν είναι εγκατεστημένο. Κάντε λήψη της εφαρμογής από το Windows Store(Store) και εγκαταστήστε την.
Οι πληροφορίες μηχανήματος δεν εμφανίζονται όταν κάνω κλικ στη συσκευή Συσκευές και εκτυπωτές.	Ελέγξτε το Ιδιότητες εκτυπωτή . Κάντε κλικ στην καρτέλα Θύρες . (Πίνακας ελέγχου > Συσκευές και εκτυπωτές > Κάντε δεξί κλικ στο εικονίδιο του εκτυπωτή και επιλέξτε Ιδιότητες εκτυπωτή) Αν η θύρα έχει οριστεί σε File ή LPT, καταργήστε την επιλογή και επιλέξτε TCP/IP, USB ή WSD.



Ανατρέξτε στον οδηγό χρήσης των Microsoft Windows που παρέχεται μαζί με τον υπολογιστή σας για περαιτέρω πληροφορίες σχετικά με τα μηνύματα σφάλματος των Windows.

Προβλήματα με το λειτουργικό σύστημα

Συνήθη προβλήματα σε περιβάλλον Mac

Κατάσταση	Προτεινόμενες λύσεις
Το μηχάνημα δεν εκτυπώνει σωστά τα αρχεία PDF. Λείπουν τμήματα των γραφικών, του κειμένου ή των εικόνων.	<p>Η εκτύπωση του αρχείου PDF με τη μορφή εικόνας μπορεί να επιτρέψει την εκτύπωση του αρχείου. Ενεργοποιήστε το Εκτύπωση ως εικόνα από τις επιλογές εκτύπωσης του Acrobat.</p> <p> Η διάρκεια της εκτύπωσης είναι μεγαλύτερη όταν εκτυπώνετε το αρχείο PDF ως εικόνα.</p>
Ορισμένα γράμματα δεν εμφανίζονται κανονικά κατά την εκτύπωση του εξώφυλλου.	<p>Το λειτουργικό σύστημα Mac OS δεν μπορεί να δημιουργήσει τη γραμματοσειρά κατά τη διάρκεια της εκτύπωσης του εξώφυλλου. Το αγγλικό αλφάβητο και οι αριθμοί εμφανίζονται κανονικά στο εξώφυλλο.</p>
Όταν εκτυπώνετε ένα έγγραφο σε Mac με Acrobat Reader 6.0 ή νεότερη έκδοση, τα χρώματα εκτυπώνονται εσφαλμένα.	<p>Βεβαιωθείτε ότι η ρύθμιση ανάλυσης στο πρόγραμμα οδήγησης του μηχανήματός σας ταιριάζει με εκείνη στο Acrobat Reader.</p>



Ανατρέξτε στον οδηγό χρήσης Mac που διατίθεται μαζί με τον υπολογιστή σας για περαιτέρω πληροφορίες σχετικά με τα μηνύματα σφάλματος Mac.

Προβλήματα με το λειτουργικό σύστημα

Συνήθη προβλήματα σε περιβάλλον Linux

Κατάσταση	Προτεινόμενες λύσεις
Δεν υπάρχει το xsane ή απλή εφαρμογή σάρωσης στο μηχάνημα Linux.	Σε μερικές διανομές Linux, ενδέχεται να μην υπάρχει προεπιλεγμένη εφαρμογή σάρωσης. Για να χρησιμοποιήσετε λειτουργίες σάρωσης, εγκαταστήστε μία από τις εφαρμογές σάρωσης από το κέντρο λήψης που παρέχεται από το λειτουργικό σύστημα (π.χ. Ubuntu Software Center για το Ubuntu, Install/Remove Software για το openSUSE, Software για το Fedora).
Δεν βρέθηκε σαρωτής στο δίκτυο.	Σε μερικές διανομές Linux, έχει ενεργοποιηθεί η ισχυρή προστασία τείχους και ενδέχεται να παρεμποδίσει το πρόγραμμα εγκατάστασης να ανοίξει την αναγκαία θύρα για αναζήτηση συσκευών δικτύου. Σε αυτή την περίπτωση, ανοίξτε τη θύρα snmp - 22161 χειροκίνητα ή απενεργοποιήστε προσωρινά το τείχος προστασίας όταν χρησιμοποιείτε τη συσκευή.
Όταν εκτυπώνετε περισσότερα από ένα αντίγραφα, το δεύτερο αντίγραφο δεν θα εκτυπωθεί.	Το πρόβλημα παρουσιάζεται στο Ubuntu 12.04 λόγω ενός προβλήματος στο τυπικό φίλτρο CUPS 'pdftops'. Η ενημέρωση του πακέτου 'cups-filters' στην έκδοση 1.0.18 διορθώνει το πρόβλημα (το 'pdftops' είναι μέρος του πακέτου 'cups-filters').
Δεν λειτουργεί η κατάργηση της επιλογής συρραφής στο πλαίσιο διαλόγου Εκτύπωση.	Σε μερικές διανομές, το πλαίσιο διαλόγου εκτύπωσης GNOME έχει πρόβλημα στο χειρισμό της επιλογής συρραφής. Για να το ξεπεράσετε, ρυθμίστε την προεπιλεγμένη τιμή της επιλογής συρραφής σε False χρησιμοποιώντας το βοηθητικό πρόγραμμα εκτύπωσης του συστήματος (εκτέλεστε "system-config-printer" στο τερματικό πρόγραμμα).
Η εκτύπωση λειτουργεί πάντα σε διπλή όψη.	Αυτό το διπλό πρόβλημα υπήρχε στο πακέτο Ubuntu 9.10 CUPS. Ενημερώστε την έκδοση CUPS σε 1.4.1-5ubuntu2.2.
Ο εκτυπωτής δεν προστέθηκε μέσω του βοηθητικού προγράμματος εκτύπωσης του συστήματος.	Αυτό το πρόβλημα παρουσιάζεται στο Debian 7 λόγω ενός ελαττώματος στο πακέτο 'system-config-printer' του Debian 7 (http://bugs.debian.org/cgi-bin/bugreport.cgi?bug=662813 στο σύστημα εντοπισμού σφαλμάτων του Debian). Χρησιμοποιήστε έναν άλλο τρόπο για να προσθέσετε εκτυπωτή (το CUPS WebUI για παράδειγμα)
Όταν ανοίγετε αρχεία κειμένου το μέγεθος χαρτιού και ο προσανατολισμός στο πλαίσιο διαλόγου Εκτύπωση είναι απενεργοποιημένα.	Το πρόβλημα παρουσιάζεται στο Fedora 19 και σχετίζεται με τον επεξεργαστή κειμένου 'leafpad' στο Fedora 19. Χρησιμοποιήστε άλλους επεξεργαστές κειμένου όπως το 'gedit'.



Ανατρέξτε στον οδηγό χρήσης Linux που διατίθεται μαζί με τον υπολογιστή σας για περαιτέρω πληροφορίες σχετικά με τα μηνύματα σφάλματος Linux.

Προβλήματα με το λειτουργικό σύστημα

Συνήθη προβλήματα PostScript

Οι παρακάτω καταστάσεις αφορούν τη γλώσσα PS και μπορεί να προκύψουν όταν χρησιμοποιούνται περισσότερες από μία γλώσσες.

Προβλημα	Πιθανή αιτία	Λυση
Δεν μπορεί να εκτυπωθεί αρχείο PostScript	Το πρόγραμμα οδήγησης PostScript ενδέχεται να μην έχει εγκατασταθεί σωστά.	<ul style="list-style-type: none">• Εγκαταστήστε το πρόγραμμα οδήγησης PostScript (βλ. “Εγκατάσταση λογισμικού” στη σελίδα 179).• Εκτυπώστε μια σελίδα ρύθμισης παραμέτρων και επαληθεύστε ότι η έκδοση PS είναι διαθέσιμη για εκτύπωση.• Αν το πρόβλημα επιμένει, επικοινωνήστε με κάποιον αντιπρόσωπο επισκευών.
Εκτυπώνεται αναφορά Σφάλμα ελέγχου ορίου	Η εργασία εκτύπωσης ήταν υπερβολικά πολύπλοκη.	Ίσως χρειαστεί να μειώσετε την περιπλοκότητα της σελίδας ή να εγκαταστήσετε περισσότερη μνήμη.
Εκτυπώνεται μια σελίδα σφάλματος PostScript	Η εργασία εκτύπωσης ενδέχεται να μην είναι PostScript.	Βεβαιωθείτε ότι η εργασία εκτύπωσης είναι εργασία PostScript. Ελέγξτε αν η εφαρμογή λογισμικού περιμένει αρχείο ρύθμισης ή κεφαλίδας PostScript να σταλεί στο μηχάνημα.
Ο προαιρετικός δίσκος δεν έχει επιλεγεί στο πρόγραμμα οδήγησης	Οι παράμετροι του προγράμματος οδήγησης εκτυπωτή δεν έχουν ρυθμιστεί για να αναγνωρίζουν τον προαιρετικό δίσκο.	Ανοίξτε τις ιδιότητες του προγράμματος οδήγησης PostScript, επιλέξτε την καρτέλα Επιλογές συσκευής και ρυθμίστε την επιλογή δίσκου (βλ. “Ρύθμιση Επιλογές συσκευής” στη σελίδα 108).
Όταν εκτυπώνετε ένα έγγραφο σε Mac με Acrobat Reader 6.0 ή νεότερη έκδοση, τα χρώματα εκτυπώνονται εσφαλμένα	Η ρύθμιση ανάλυσης στο πρόγραμμα οδήγησης εκτυπωτή ενδέχεται να μην ταιριάζει με εκείνη στο Acrobat Reader.	Βεβαιωθείτε ότι η ρύθμιση ανάλυσης στο πρόγραμμα οδήγησης του εκτυπωτή σας ταιριάζει με εκείνη στο Acrobat Reader.

Contact SAMSUNG worldwide

If you have any comments or questions regarding Samsung products, contact the Samsung customer care center.

Country/Region	Customer Care Center	WebSite
ALGERIA	3004 (Toll Free)	www.samsung.com/n_africa/support
ANGOLA	917 267 864	www.samsung.com/support
ARGENTINE	0800-555-SAM(7267)	www.samsung.com/ar
ARMENIA	0-800-05-555	www.samsung.com/support
AUSTRALIA	1300 362 603	www.samsung.com/au/support
AUSTRIA	0800-SAMSUNG (0800-7267864)[Only for Premium HA] 0800-366661[Only for Dealers] 0810-112233	www.samsung.com/at/support
AZERBAIJAN	0-88-555-55-55	www.samsung.com/support
BAHRAIN	8000-GSAM (8000-4726)	www.samsung.com/ae/support (English) www.samsung.com/ae_ar/support (Arabic)

Country/Region	Customer Care Center	WebSite
BANGLADESH	0961-2300300 0800-0300300 (Toll free)	www.samsung.com/in/support
BELARUS	810-800-500-55-500	www.samsung.com/support
BELGIUM	02-201-24-18	www.samsung.com/be/support (Dutch) www.samsung.com/be_fr/support (French)
BOLIVIA	800-10-7260	www.samsung.com/cl/support
BOSNIA	055 233 999	www.samsung.com/support
BOTSWANA	8007260000	www.samsung.com/support
BRAZIL	0800-124-421 (Demais cidades e regiões) 4004-0000 (Capitais e grandes centros)	www.samsung.com/br/support
BULGARIA	0800 111 31 , Безплатна телефонна линия	www.samsung.com/bg/support
BURUNDI	200	www.samsung.com/support

Contact SAMSUNG worldwide

Country/Region	Customer Care Center	WebSite
CAMEROON	7095- 0077	www.samsung.com/africa_fr/support
CANADA	1-800-SAMSUNG (726-7864)	www.samsung.com/ca/support(English) www.samsung.com/ca_fr/support (French)
CHILE	800-SAMSUNG (726-7864) [HHP] 02-24828200	www.samsung.com/cl/support
CHINA	400-810-5858	www.samsung.com/cn/support
COLOMBIA	Bogotá en el 600 12 72Sin costo en todo el país 01 8000 112 112Y desde tu celular #726	www.samsung.com/co
COSTA RICA	00-800-1-SAMSUNG (726-7864)	www.samsung.com/latin/support (Spanish) www.samsung.com/latin_en/support (English)
CROATIA	072 726 786	www.samsung.com/hr/support

Country/Region	Customer Care Center	WebSite
Cote D' Ivoire	8000 0077	www.samsung.com/africa_fr/support
CYPRUS	8009 4000 only from landline, toll free	www.samsung.com/gr/support
CZECH	800-SAMSUNG (800-726786)	www.samsung.com/cz/support
DENMARK	70 70 19 70	www.samsung.com/dk/support
DOMINICAN REPUBLIC	1-800-751-2676	www.samsung.com/latin/support (Spanish) www.samsung.com/latin_en/support (English)
DRC	4999999	www.samsung.com/support
ECUADOR	1-800-SAMSUNG (72-6786)	www.samsung.com/latin/support (Spanish) www.samsung.com/latin_en/support(English)

Contact SAMSUNG worldwide

Country/Region	Customer Care Center	WebSite
EGYPT	08000-7267864 16580	www.samsung.com/ eg/support
EIRE	0818 717100	www.samsung.com/ ie/support
EL SALVADOR	8000-SAMSUNG (726-7864)	www.samsung.com/ latin/support (Spanish) www.samsung.com/ latin_en/support (English)
ESTONIA	800-7267	www.samsung.com/ ee/support
FINLAND	030-6227 515	www.samsung.com/ fi/support
FRANCE	01 48 63 00 00	www.samsung.com/ fr/support

Country/Region	Customer Care Center	WebSite
GERMANY	0180 6 SAMSUNG bzw. 0180 6 7267864* (*0,20 €/Anruf aus dem dt. Festnetz, aus dem Mobilfunk max. 0,60 €/Anruf) [HHP] 0180 6 M SAMSUNG bzw. 0180 6 67267864* (*0,20 €/Anruf aus dem dt. Festnetz, aus dem Mobilfunk max. 0,60 €/Anruf)	www.samsung.com/ de/support
GEORGIA	0-800-555-555	www.samsung.com/ support
GHANA	0800-10077 0302-200077	www.samsung.com/ africa_en/support
GREECE	80111-SAMSUNG (80111 726 7864) only from land line (+30) 210 6897691 from mobile and land line	www.samsung.com/ gr/support

Contact SAMSUNG worldwide

Country/Region	Customer Care Center	WebSite
GUATEMALA	1-800-299-0033	www.samsung.com/ latin/support (Spanish) www.samsung.com/ latin_en/support (English)
HONDURAS	800-2791-9111	www.samsung.com/ latin/support (Spanish) www.samsung.com/ latin_en/support (English)
HONG KONG	3698 4698	www.samsung.com/ hk/support (Chinese) www.samsung.com/ hk_en/support (English)
HUNGARY	0680SAMSUNG (0680-726-786) 0680PREMIUM (0680-773-648)	www.samsung.com/ hu/support
INDIA	1800 3000 8282 - Toll Free 1800 266 8282 - Toll Free	www.samsung.com/ in/support
INDONESIA	021-56997777 08001128888	www.samsung.com/ id/support

Country/Region	Customer Care Center	WebSite
IRAN	021-8255 [CE] 021-42132 [HHP]	www.samsung.com/ iran/support
ITALIA	800-SAMSUNG (800.7267864)	www.samsung.com/ it/support
JAMAICA	1-800-SAMSUNG (726-7864)	www.samsung.com/ latin_en/support (English)
JAPAN	0120-363-905	www.samsung.com/ jp/support
JORDAN	0800-22273 06 5777444	www.samsung.com/ Levant
KAZAKHSTAN	8-10-800-500-55-500 (GSM: 7799, VIP care 7700)	www.samsung.com/ kz_ru/support
KENYA	0800 545 545	www.samsung.com/ support
KUWAIT	183-CALL (183-2255)	www.samsung.com/ ae/support (English) www.samsung.com/ ae_ar/support (Arabic)
KYRGYZSTAN	00-800-500-55-500 (GSM: 9977)	www.samsung.com/ support

Contact SAMSUNG worldwide

Country/Region	Customer Care Center	WebSite
LATVIA	8000-7267	www.samsung.com/ lv/support
LEBANON	961 1484 999	www.samsung.com/ Levant
LITHUANIA	8-800-77777	www.samsung.com/ lt/support
LUXEMBURG	261 03 710	www.samsung.com/ be_fr/support
MACAU	0800 333	www.samsung.com/ support
MACEDONIA	023 207 777	
MALAYSIA	1800-88-9999 603-77137477 (Overseas contact)	www.samsung.com/ my/support
MAURITIUS	800 2550	www.samsung.com/ support
MEXICO	01-800-SAMSUNG (726-7864)	www.samsung.com/ mx/support
MOLDOVA	0-800-614-40	www.samsung.com/ support
MONGOLIA	+7-495-363-17-00	www.samsung.com/ support

Country/Region	Customer Care Center	WebSite
MONTENEGRO	020 405 888	www.samsung.com/ support
MOROCCO	080 100 22 55	www.samsung.com/ n_africa/support
MOZAMBIQUE	847267864 / 827267864	www.samsung.com/ support
MYANMAR	+95-01-2399-888	www.samsung.com/ support
NAMIBIA	08 197 267 864	www.samsung.com/ support
NIGERIA	0800-726-7864	www.samsung.com/ africa_en/support
NETHERLANDS	0900-SAMSUNG (0900- 7267864) (€ 0,10/Min)	www.samsung.com/ nl/support
NEW ZEALAND	0800 726 786	www.samsung.com/ nz/support
NICARAGUA	001-800-5077267	www.samsung.com/ latin/ support(Spanish) www.samsung.com/ latin_en/support (English)

Contact SAMSUNG worldwide

Country/Region	Customer Care Center	WebSite
NORWAY	815 56480	www.samsung.com/no/support
OMAN	800-SAMSUNG (800 - 726 7864)	www.samsung.com/ae/support (English) www.samsung.com/ae_ar/support (Arabic)
PAKISTAN	0800-Samsung (72678)	www.samsung.com/pk/support
PANAMA	800-0101	www.samsung.com/latin/support (Spanish) www.samsung.com/latin_en/support (English)
PARAGUAY	0800-11-SAMS(7267)	www.samsung.com/ar
PERU	0800-777-08	www.samsung.com/pe/support

Country/Region	Customer Care Center	WebSite
PHILIPPINES	1-800-10-726-7864 [PLDT Toll Free] 1-800-8-726-7864 [Globe Landline and Mobile] 02- 422-2111 [Standard Landline]	www.samsung.com/ph/support
POLAND	801-172-678* lub +48 22 607-93-33* Dedykowana infolinia do obsługi zapytań dotyczących telefonów komórkowych: 801-672-678* lub +48 22 607-93-33* * (koszt połączenia według taryfy operatora)	www.samsung.com/pl/support
PORTUGAL	808 20 7267	www.samsung.com/pt/support
PUERTO RICO	1-800-682-3180	www.samsung.com/latin/support (Spanish) www.samsung.com/latin_en/support (English)

Contact SAMSUNG worldwide

Country/Region	Customer Care Center	WebSite
QATAR	800-CALL (800-2255)	www.samsung.com/ ae/support (English) www.samsung.com/ ae_ar/support (Arabic)
REUNION	0262 50 88 80	www.samsung.com/ support
RWANDA	9999	www.samsung.com/ support
ROMANIA	*8000 (apel in retea) 08008-726-78-64 (08008- SAMSUNG) Apel GRATUIT	www.samsung.com/ ro/support
RUSSIA	8-800-555-55-55 (VIP care 8- 800-555-55-88)	www.samsung.com/ ru/support
SAUDI ARABIA	800 247 3457 (800 24/7 HELP)	www.samsung.com/ sa/home www.samsung.com/ sa_en
SENEGAL	800-00-0077	www.samsung.com/ africa_fr/support
SERBIA	011 321 6899	www.samsung.com/ rs/support

Country/Region	Customer Care Center	WebSite
SINGAPORE	1800-SAMSUNG (726-7864)	www.samsung.com/ sg/support
SLOVENIA	080 697 267 (brezplačna številka)	www.samsung.com/ si
SLOVAKIA	0800 - SAMSUNG (0800-726 786)	www.samsung.com/ sk/support
SOUTH AFRICA	0860 SAMSUNG (726 7864)	www.samsung.com/ support
SPAIN	0034902172678[HHP] 0034902167267	www.samsung.com/ es/support
SRI LANKA	0117540540 0115900000	www.samsung.com/ support
SUDAN	1969	www.samsung.com/ support
SWEDEN	0771 726 7864 (0771- SAMSUNG)	www.samsung.com/ se/support
SWITZERLAND	0800 726 78 64 (0800- SAMSUNG)	www.samsung.com/ ch/support (German) www.samsung.com/ ch_fr/support (French)

Contact SAMSUNG worldwide

Country/Region	Customer Care Center	WebSite
SYRIA	18252273	www.samsung.com/Levant
TAJIKISTAN	8-10-800-500-55-500	www.samsung.com/support
TAIWAN	0800-329999	www.samsung.com/tw/support
TANZANIA	0800 755 755 0685 889 900	www.samsung.com/support
THAILAND	0-2689-3232, 1800-29-3232	www.samsung.com/th/support
TRINIDAD & TOBAGO	1-800-SAMSUNG (726-7864)	www.samsung.com/latin/support (Spanish) www.samsung.com/latin_en/support (English)
TURKEY	444 77 11	www.samsung.com/tr/support
TUNISIA	80-1000-12	www.samsung.com/n_africa/support

Country/Region	Customer Care Center	WebSite
U.A.E	800-SAMSUNG (800 -726 7864)	www.samsung.com/ae/support (English) www.samsung.com/ae_ar/support (Arabic)
UK	0330 SAMSUNG (7267864)	www.samsung.com/uk/support
U.S.A -Consumer Electronics	1-800-SAMSUNG (726-7864)	www.samsung.com/us/support
U.S.A -(Mobile Phones)	1-800-SAMSUNG (726-7864)	www.samsung.com/us/support
UGANDA	0800 300 300	www.samsung.com/support
UKRAINE	0-800-502-000	www.samsung.com/ua/support (Ukrainian) www.samsung.com/ua_ru/support (Russian)
URUGUAY	0800-SAMS(7267)	www.samsung.com/ar

Contact SAMSUNG worldwide

Country/Region	Customer Care Center	WebSite
UZBEKISTAN	00-800-500-55-500 (GSM: 7799)	www.samsung.com/ support
VENEZUELA	0-800-SAMSUNG (726-7864)	www.samsung.com/ ve/support
VIETNAM	1800 588 889	www.samsung.com/ vn/support
ZAMBIA	0211 350370	www.samsung.com/ support



Το παρακάτω γλωσσάριο σάς βοηθάει να εξοικειωθείτε με τις τεχνολογίες που χρησιμοποιούνται συνήθως στο χώρο της εκτύπωσης και αναφέρονται στον παρόντα οδηγό χρήσης.

802.11

Το 802.11 είναι ένα σύνολο προτύπων για επικοινωνία μέσω ασύρματου τοπικού δικτύου (WLAN) που αναπτύχθηκε από την Επιτροπή Προτύπων IEEE 802 LAN/MAN (IEEE 802).

802.11b/g/n

Το 802.11b/g/n μπορεί να μοιράζεται το ίδιο υλικό και να χρησιμοποιεί τη ζώνη 2,4 GHz. Το 802.11b υποστηρίζει εύρος ζώνης έως 11 Mbps, ενώ το 802.11n υποστηρίζει εύρος ζώνης έως 150 Mbps. Οι συσκευές 802.11b/g/n μπορεί να δέχονται ενίοτε παρεμβολές από φούρνους μικροκυμάτων, ασύρματα τηλέφωνα και συσκευές Bluetooth.

Σημείο πρόσβασης

Το σημείο πρόσβασης ή το ασύρματο σημείο πρόσβασης (AP ή WAP) είναι μια συσκευή που συνδέει τις συσκευές ασύρματης επικοινωνίας σε ένα ασύρματο τοπικό δίκτυο (WLAN) και ενεργεί ως κεντρικός πομπός και δέκτης ραδιοσημάτων WLAN.

ADF

Ο αυτόματος τροφοδότης εγγράφων (ADF) είναι μια μονάδα σάρωσης για την αυτόματη τροφοδότηση ενός φύλλου χαρτιού ώστε το μηχάνημα να σαρώνει μερικά χαρτιά μαζί.

AppleTalk

Το AppleTalk είναι μια σουίτα πρωτοκόλλων ιδιοκτησίας της Apple, Inc για τη δικτύωση υπολογιστών. Είχε συμπεριληφθεί στο αρχικό Mac (1984) και αρχίζει να εγκαταλείπεται από την Apple για χάρη της δικτύωσης TCP/IP.

Βάθος bit

Όρος γραφικών υπολογιστών που περιγράφει τον αριθμό των bit που χρησιμοποιούνται για την απεικόνιση του χρώματος ενός εικονοστοιχείου σε μια εικόνα bitmap. Το μεγαλύτερο βάθος χρώματος παρέχει μεγαλύτερη γκάμα ξεχωριστών χρωμάτων. Καθώς αυξάνεται ο αριθμός των bit, ο αριθμός των δυνατικών χρωμάτων γίνεται πάρα πολύ μεγάλος για χαρτογράφηση των χρωμάτων. Το χρώμα 1 bit αντιστοιχεί στο μονόχρωμο ή το ασπρόμαυρο.

BMP

Μια μορφή γραφικών bitmap που χρησιμοποιείται εσωτερικά από το υποσύστημα γραφικών (GDI) των Microsoft Windows και χρησιμοποιείται συνήθως ως απλή μορφή αρχείων γραφικών για τη συγκεκριμένη πλατφόρμα.

BOOTP

Πρωτόκολλο εκκίνησης. Ένα πρωτόκολλο δικτύου που χρησιμοποιείται από ένα πρόγραμμα-πελάτη δικτύου για να αποκτήσει αυτόματα τη διεύθυνση IP του. Αυτό συνήθως γίνεται κατά τη διαδικασία εκκίνησης των υπολογιστών ή των λειτουργικών συστημάτων που εκτελούνται σε αυτούς. Οι διακομιστές BOOTP εκχωρούν τη διεύθυνση IP από ένα χώρο συγκέντρωσης διευθύνσεων σε κάθε πρόγραμμα-πελάτη. Το BOOTP επιτρέπει σε «σταθμούς εργασίας χωρίς δίσκο» να λαμβάνουν μια διεύθυνση IP πριν τη φόρτωση εξελιγμένων λειτουργικών συστημάτων.

CCD

Η συσκευή ζεύξης φορτίου (CCD) είναι το υλικό που επιτρέπει την εργασία σάρωσης. Ο μηχανισμός ασφάλισης CCD χρησιμοποιείται επίσης για τη συγκράτηση της μονάδας CCD, ώστε να αποτρέψει την πρόκληση ζημιάς κατά τη μετακίνηση του μηχανήματος.

Σελιδοποίηση

Σελιδοποίηση είναι η διαδικασία εκτύπωσης μιας εργασίας με πολλά αντίγραφα σε σετ. Αν επιλέξετε τη λειτουργία σελιδοποίησης, η συσκευή εκτυπώνει ολόκληρο το σετ πριν από την εκτύπωση πρόσθετων αντιγράφων.

Πίνακας ελέγχου

Ο πίνακας ελέγχου είναι μια επίπεδη, συνήθως κατακόρυφη, περιοχή στην οποία εμφανίζονται όργανα ελέγχου ή παρακολούθησης. Συνήθως βρίσκονται στο μπροστινό μέρος του μηχανήματος.

Κάλυψη

Όρος εκτύπωσης που χρησιμοποιείται για ένα δείκτη μέτρησης της χρήσης τόνερ κατά την εκτύπωση. Για παράδειγμα, 5% κάλυψη σημαίνει ότι ένα χαρτί μεγέθους A4 έχει περίπου 5% εικόνα ή κείμενο. Έτσι, αν το χαρτί ή το πρωτότυπο έχει πολύπλοκες εικόνες ή πολύ κείμενο, η κάλυψη θα είναι μεγαλύτερη και την ίδια στιγμή, η χρήση τόνερ θα είναι όση η κάλυψη.

CSV

Τιμές διαχωριζόμενες με κόμμα (CSV). Ένας τύπος μορφής αρχείου. Το CSV χρησιμοποιείται για την ανταλλαγή δεδομένων μεταξύ διαφορετικών εφαρμογών. Η μορφή αρχείου, όπως χρησιμοποιείται στο Microsoft Excel, έχει γίνει ένα είδος προτύπου στον κλάδο, ακόμα και για τις πλατφόρμες που δεν είναι της Microsoft.

RADF

Ο αυτόματος τροφοδότης εγγράφων διπλής όψης με αντιστροφή (RADF) είναι μια μονάδα σάρωσης για την αυτόματη τροφοδότηση και αναστροφή ενός φύλλου χαρτιού ώστε το μηχάνημα να σαρώνει και τις δύο πλευρές του χαρτιού.

Προεπιλογή

Η τιμή ή ρύθμιση κατά την αρχική κατάσταση του εκτυπωτή, όταν τον βγάλατε από τη συσκευασία, πριν την προετοιμασία του.

DHCP

Το DHCP (Dynamic Host Configuration Protocol) είναι ένα πρωτόκολλο δικτύωσης πελάτη-διακομιστή. Ένας διακομιστής DHCP παρέχει παραμέτρους ρύθμισης ειδικά στον DHCP πελάτη-κεντρικό υπολογιστή ζητώντας, κατά κανόνα, τις πληροφορίες που απαιτούνται από τον πελάτη-κεντρικό υπολογιστή για να συμμετάσχει σε ένα δίκτυο IP. Το DHCP παρέχει επίσης ένα μηχανισμό για την εκχώρηση διευθύνσεων IP σε πελάτες-κεντρικούς υπολογιστές.

DIMM

Η λειτουργική μονάδα μνήμης διπλής εισόδου (DIMM) είναι μια μικρή πλακέτα κυκλωμάτων όπου βρίσκεται η μνήμη. Η μνήμη DIMM αποθηκεύει όλα τα δεδομένα στο μηχάνημα, όπως τα δεδομένα εκτύπωσης, τα δεδομένα των ληφθέντων φαξ.

DLNA

Το Δίκτυο Συμμαχίας Ψηφιακής Ζωής (DLNA) είναι ένα πρότυπο που επιτρέπει στις συσκευές ενός οικιακού δικτύου να μοιράζονται πληροφορίες μεταξύ τους στο δίκτυο.

DNS

Το Διακομιστής ονομάτων τομέα (DNS) είναι ένα σύστημα που αποθηκεύει πληροφορίες οι οποίες σχετίζονται με ονόματα τομέα σε μια διανεμημένη βάση δεδομένων σε δίκτυα, όπως το Internet.

Κρουστικός εκτυπωτής ακίδων

Κρουστικός εκτυπωτής ακίδων είναι ένας τύπος εκτυπωτή υπολογιστή που κάνει παλινδρομική διαδρομή στη σελίδα και εκτυπώνει κρουστικά, χτυπώντας μια υφασμάτινη ταινία διαποτισμένη με μελάνι πάνω στο χαρτί, όπως και μια γραφομηχανή.

DPI

Οι κουκκίδες ανά ίντσα (DPI) είναι μια μέτρηση ανάλυσης που χρησιμοποιείται για τη σάρωση και την εκτύπωση. Γενικά, η μεγαλύτερη τιμή DPI έχει ως αποτέλεσμα μεγαλύτερη ανάλυση, πιο ευκρινείς λεπτομέρειες στην εικόνα και μεγαλύτερου μεγέθους αρχείο.

DRPD

Εντοπισμός διακριτού μοτίβου κωδωνισμού. Η λειτουργία «διακριτού κωδωνισμού» είναι μια υπηρεσία της εταιρείας τηλεφωνίας που δίνει τη δυνατότητα στο χρήστη να χρησιμοποιεί μία γραμμή τηλεφώνου για να απαντά σε διαφορετικούς αριθμούς τηλεφώνου.

Διπλή όψη

Ένας μηχανισμός που αναστρέφει αυτόματα ένα φύλλο χαρτιού, έτσι ώστε το μηχάνημα να μπορεί να εκτυπώσει (ή να σαρώσει) και στις δύο πλευρές του χαρτιού. Ένας εκτυπωτής που είναι εξοπλισμένος με μονάδα εκτύπωσης διπλής όψης μπορεί να εκτυπώσει και στις δύο πλευρές του χαρτιού κατά τη διάρκεια ενός κύκλου εκτύπωσης.

Κύκλος εργασίας

Κύκλος εργασίας είναι η ποσότητα σελίδων που δεν επηρεάζει την απόδοση του εκτυπωτή για ένα μήνα. Γενικά, ο εκτυπωτής έχει περιορισμό διάρκειας ζωής τόσων σελίδων ανά έτος. Με τη διάρκεια ζωής νοείται η μέση ικανότητα παραγωγής αντιτύπων, συνήθως εντός της περιόδου της εγγύησης. Για παράδειγμα, αν ο κύκλος εργασίας είναι 48.000 σελίδες μηνιαίως (υποθέτοντας ότι οι εργάσιμες ημέρες είναι 20), τότε η παραγωγή ενός εκτυπωτή περιορίζεται στις 2.400 σελίδες ημερησίως.

ECM

Η λειτουργία επιδιόρθωσης σφάλματος (ECM) είναι μια προαιρετική λειτουργία μετάδοσης που διαθέτουν οι συσκευές φαξ ή τα μόντεμ φαξ Κατηγορίας 1. Εντοπίζει αυτόματα και διορθώνει σφάλματα στη διαδικασία μετάδοσης φαξ που προκαλούνται ορισμένες φορές από παρεμβολές στην τηλεφωνική γραμμή.

Προσομοίωση

Προσομοίωση είναι μια τεχνική για επίτευξη των ίδιων αποτελεσμάτων σε διαφορετικούς εκτυπωτές.

Η λειτουργία της προσομοίωσης αναπαράγει τις λειτουργίες του ενός συστήματος σε ένα άλλο σύστημα, ώστε το δεύτερο σύστημα να συμπεριφέρεται όπως το πρώτο. Η προσομοίωση επικεντρώνεται στην ακριβή αναπαραγωγή της εξωτερικής συμπεριφοράς, που έρχεται σε αντίθεση με την εξομοίωση, η οποία αφορά ένα αφαιρετικό μοντέλο του συστήματος που εξομοιώνεται, λαμβάνοντας υπόψη την εσωτερική του κατάσταση.

Ethernet

Ethernet είναι μια τεχνολογία δικτύωσης υπολογιστών βασισμένη σε πλαίσια για τοπικά δίκτυα (LAN). Καθορίζει την καλωδίωση και τη σηματοδότηση για το φυσικό επίπεδο, καθώς επίσης τις μορφές πλαισίων και τα πρωτόκολλα για τον έλεγχο πρόσβασης μέσου (MAC)/επίπεδο σύνδεσης δεδομένων του μοντέλου OSI. Το Ethernet έχει τυποποιηθεί κυρίως ως IEEE 802.3. Έχει γίνει η πλέον διαδεδομένη τεχνολογία LAN που χρησιμοποιείται από τη δεκαετία του 1990 μέχρι σήμερα.

EtherTalk

Σουίτα πρωτοκόλλων που αναπτύχθηκε από την Apple Computer για τη δικτύωση υπολογιστών. Είχε συμπεριληφθεί στο αρχικό Mac (1984) και αρχίζει να εγκαταλείπεται από την Apple για χάρη της δικτύωσης TCP/IP.

FDI

Η διασύνδεση εξωτερικής συσκευής (FDI) είναι μια κάρτα εντός του μηχανήματος και επιτρέπει τη χρήση συσκευών τρίτων κατασκευαστών, όπως κερματοδέκτες ή αναγνώστες καρτών. Αυτές οι συσκευές επιτρέπουν την υπηρεσία εκτύπωσης επί πληρωμής στο μηχάνημά σας.

FTP

Το πρωτόκολλο μεταφοράς αρχείων (FTP) είναι ένα δημοφιλές πρωτόκολλο για την ανταλλαγή αρχείων σε δίκτυο, που υποστηρίζει το πρωτόκολλο TCP/IP (όπως το Internet ή ένα intranet).

Μονάδα φούρνου

Το τμήμα εκτυπωτή λέιζερ που τήκει το τόνερ στο μέσο εκτύπωσης. Αποτελείται από ένα θερμό κύλινδρο και ένα κύλινδρο πίεσης. Κατόπιν μεταφοράς του τόνερ στο χαρτί, η μονάδα φούρνου εφαρμόζει θερμότητα και πίεση για να διασφαλιστεί η μονιμότητα του τόνερ στο χαρτί, λόγος για τον οποίο το χαρτί είναι θερμό όταν εξέρχεται του εκτυπωτή λέιζερ.

Πύλη

Μια σύνδεση μεταξύ δικτύων υπολογιστών ή ανάμεσα σε ένα δίκτυο υπολογιστών και μια τηλεφωνική γραμμή. Είναι εξαιρετικά δημοφιλής, καθώς πρόκειται για έναν υπολογιστή ή ένα δίκτυο που σας επιτρέπει να αποκτήσετε πρόσβαση σε άλλον υπολογιστή ή δίκτυο.

Κλίμακα του γκρι

Σκιάσεις του γκρι που αντιπροσωπεύουν ανοιχτόχρωμα και σκουρόχρωμα τμήματα μιας εικόνας, όταν οι έγχρωμες εικόνες μετατρέπονται σε κλίμακα του γκρι. Τα χρώματα αναπαρίστανται με διάφορες διαβαθμίσεις του γκρι.

Ενδιάμεσοι τόνοι

Ένας τύπος εικόνας που προσομοιώνει την κλίμακα του γκρι με διακύμανση του αριθμού των κουκκίδων. Οι περιοχές με έντονο χρώμα αποτελούνται από μεγάλο αριθμό κουκκίδων, ενώ οι περιοχές με λιγότερο χρώμα αποτελούνται από μικρότερο αριθμό κουκκίδων.

Συσκευή μαζικής αποθήκευσης

Η συσκευή μαζικής αποθήκευσης, κοινώς ο σκληρός δίσκος, είναι μια συσκευή μη πτητικής αποθήκευσης, η οποία αποθηκεύει δεδομένα με ψηφιακή κωδικοποίηση σε περιστρεφόμενη πλάκα με μαγνητικές επιφάνειες.

IEEE

Το Institute of Electrical and Electronics Engineers (IEEE) είναι ένας διεθνής, μη κερδοσκοπικός, επαγγελματικός οργανισμός για την προαγωγή της ηλεκτροτεχνολογίας.

IEEE 1284

Το πρότυπο παράλληλης θύρας 1284 αναπτύχθηκε από το Institute of Electrical and Electronics Engineers (IEEE). Ο όρος «1284-B» αναφέρεται σε ένα συγκεκριμένο τύπο βύσματος του παράλληλου καλωδίου που συνδέεται στο περιφερειακό (για παράδειγμα, έναν εκτυπωτή).

Intranet

Ένα ιδιωτικό δίκτυο που χρησιμοποιεί πρωτόκολλα Internet, σύνδεση δικτύου και πιθανόν το δημόσιο σύστημα τηλεπικοινωνιών για να γίνει με ασφάλεια κοινή χρήση ενός μέρους των πληροφοριών του οργανισμού με τους υπαλλήλους του. Μερικές φορές ο όρος αυτός αναφέρεται μόνο σε μια πιο εμφανή υπηρεσία, την εσωτερική τοποθεσία Web.

Διεύθυνση IP

Μια διεύθυνση πρωτοκόλλου Internet (IP) είναι ένας μοναδικός αριθμός που χρησιμοποιούν οι συσκευές για να αναγνωριστούν και να επικοινωνήσουν μεταξύ τους σε ένα δίκτυο που κάνει χρήση του προτύπου IP.

IPM

Τα είδωλα ανά λεπτό (IPM) είναι ένας τρόπος μέτρησης της ταχύτητας ενός εκτυπωτή. Η ταχύτητα IPM δηλώνει τον αριθμό φύλλων μίας όψης που μπορεί να ολοκληρώσει ο εκτυπωτής εντός ενός λεπτού.

IPP

Το πρωτόκολλο Internet Printing Protocol (IPP) χρησιμοποιείται για την εκτύπωση καθώς και τη διαχείριση εργασιών εκτύπωσης, του μεγέθους μέσων, της ανάλυσης κ.α. Το IPP μπορεί να χρησιμοποιηθεί τοπικά ή στο Internet για εκατοντάδες εκτυπωτές, και υποστηρίζει επίσης έλεγχο πρόσβασης, έλεγχο ταυτότητας και κρυπτογράφηση, έτσι είναι πιο ικανή και ασφαλής λύση εκτύπωσης σε σύγκριση με τις προηγούμενες.

IPX/SPX

Το IPX/SPX αποτελεί ακρωνύμιο του Internet Packet Exchange/Sequenced Packet Exchange. Είναι ένα πρωτόκολλο δικτύου που χρησιμοποιείται από τα λειτουργικά συστήματα Novell NetWare. Τα IPX και SPX παρέχουν υπηρεσίες σύνδεσης σε TCP/IP, και το πρωτόκολλο IPX διαθέτει κοινά στοιχεία με το IP ενώ το SPX διαθέτει κοινά στοιχεία με το TCP. Το IPX/SPX σχεδιάστηκε αρχικά για τοπικά δίκτυα (LAN) και είναι ένα πολύ αποδοτικό πρωτόκολλο για αυτό το σκοπό (συνήθως η απόδοσή του υπερβαίνει την απόδοση του TCP/IP σε LAN).

ISO

Το International Organization for Standardization (ISO) είναι ένας διεθνής φορέας τυποποίησης που αποτελείται από αντιπροσώπους εθνικών φορέων τυποποίησης. Παράγει παγκόσμιας εμβέλειας βιομηχανικά και εμπορικά πρότυπα.

ITU-T

Η Διεθνής Ένωση Τηλεπικοινωνιών είναι ένας διεθνής οργανισμός για την τυποποίηση και τη ρύθμιση των διεθνών ραδιο- και τηλεπικοινωνιών. Τα βασικά της καθήκοντα είναι η τυποποίηση, η εκχώρηση του φάσματος ραδιοσυχνοτήτων και η οργάνωση των διακανονισμών μεταξύ των διαφορετικών χωρών, ώστε να επιτρέπονται οι διεθνείς τηλεφωνικές κλήσεις. Το -T στο ITU-T δηλώνει ότι αναφέρεται στις τηλεπικοινωνίες.

Διάγραμμα ITU-T No. 1

Τυποποιημένο διάγραμμα δοκιμής που δημοσιεύτηκε από το ITU-T για τη μετάδοση εγγράφων με φαξ.

JBIG

Το JBIG (Joint Bi-level Image Experts Group) είναι ένα πρότυπα συμπίεσης εικόνας χωρίς απώλεια της ακρίβειας ή της ποιότητας. Έχει σχεδιαστεί για τη συμπίεση δυαδικών εικόνων, ιδιαίτερα για φαξ, αλλά μπορεί να χρησιμοποιηθεί και σε άλλες εικόνες.

JPEG

Το JPEG (Joint Photographic Experts Group) είναι η πιο δημοφιλής πρότυπη μέθοδος συμπίεσης για φωτογραφικές εικόνες. Είναι η μορφή που χρησιμοποιείται για την αποθήκευση και τη μετάδοση φωτογραφιών στο World Wide Web.

LDAP

Το LDAP (Lightweight Directory Access Protocol) είναι ένα πρωτόκολλο δικτύωσης για την υποβολή ερωτημάτων και την τροποποίηση των υπηρεσιών καταλόγου που εκτελούνται σε TCP/IP.

LED

Η φωτοεκπέμπουσα δίοδος (LED) είναι μια διάταξη ημιαγωγού που υποδεικνύει την κατάσταση του μηχανήματος.

Διεύθυνση MAC

Η διεύθυνση MAC (Media Access Control) είναι ένα μοναδικό αναγνωριστικό που συσχετίζεται με έναν προσαρμογέα δικτύου. Η διεύθυνση MAC είναι ένα μοναδικό αναγνωριστικό των 48 bit που έχει συνήθως τη μορφή 12 δεκαεξαδικών χαρακτήρων ομαδοποιημένων σε δυάδες (π.χ. 00-00-0c-34-11-4e). Αυτή η διεύθυνση έχει κωδικοποίηση που δεν μπορεί να αλλάξει στην κάρτα διασύνδεσης δικτύου (NIC) από τον κατασκευαστή της και χρησιμοποιείται ως βοήθημα για δρομολογητές που προσπαθούν να εντοπίσουν μηχανήματα σε μεγάλα δίκτυα.

MFP

Το πολυλειτουργικό περιφερειακό (MFP) είναι ένα μηχάνημα γραφείου, το οποίο περιλαμβάνει τις παρακάτω λειτουργίες σε μία συσκευή, ώστε να έχετε ταυτόχρονα έναν εκτυπωτή, ένα φωτοαντιγραφικό, ένα φαξ, έναν εκτυπωτή κ.τ.λ.

MH

Το Modified Huffman (MH) είναι μια μέθοδος συμπίεσης που μειώνει την ποσότητα των δεδομένων που πρέπει να μεταδοθούν από μία σε άλλη συσκευή φαξ, ώστε να μεταφερθεί η συνιστώμενη εικόνα κατά ITU-T T.4. Το MH είναι ένας αλγόριθμός κωδικοποίησης run-length που βασίζεται σε κωδικοβιβλίο που έχει βελτιστοποιηθεί για αποτελεσματική συμπίεση του λευκού χώρου. Καθώς τα περισσότερα φαξ αποτελούνται κυρίως από λευκό χώρο, αυτό ελαχιστοποιεί το χρόνο μετάδοσης.

MMR

Το MMR (Modified Modified READ) είναι μια μέθοδος συμπίεσης, η οποία συνιστάται από το ITU-T T.6.

Μόντεμ

Μια συσκευή που διαμορφώνει ένα φέρον σήμα για την κωδικοποίηση ψηφιακών πληροφοριών και επίσης αποδιαμορφώνει αυτό το φέρον σήμα για την αποκωδικοποίηση μεταδιδόμενων πληροφοριών.

MR

Το MR (Modified Read) είναι μια μέθοδος συμπίεσης, η οποία συνιστάται από το ITU-T T.4. Το MR κωδικοποιεί την πρώτη σαρωμένη γραμμή χρησιμοποιώντας τη μέθοδο MH. Η επόμενη γραμμή συγκρίνεται με την πρώτη, καθορίζονται οι διαφορές και έπειτα κωδικοποιούνται για μετάδοση.

NetWare

Ένα λειτουργικό σύστημα δικτύου που αναπτύχθηκε από τη Novell, Inc. Χρησιμοποιήθηκε αρχικά για την εκτέλεση διάφορων υπηρεσιών σε PC και τα πρωτόκολλα δικτύου βασίστηκαν στην αρχέτυπη στοίβα Xerox XNS. Σήμερα, το NetWare υποστηρίζει TCP/IP καθώς και IPX/SPX.

OPC

Το OPC (Organic Photo Conductor) είναι ένας μηχανισμός που δημιουργεί ένα είδωλο για εκτύπωση με τη χρήση ακτίνας λέιζερ που εκπέμπεται από τον εκτυπωτή λέιζερ και είναι συνήθως πράσινου ή γκρι χρώματος με κυλινδρικό σχήμα.

Μια μονάδα απεικόνισης που περιέχει ένα τύμπανο, φθείρει αργά την επιφάνεια τυμπάνου με τη χρήση στον εκτυπωτή και θα πρέπει να αντικαθίσταται κατάλληλα καθώς φθείρεται από την επαφή με την ψήκτρα ανάπτυξης κασέτας, τον μηχανισμό καθαρισμού και το χαρτί.

Πρωτότυπα

Το πρώτο παράδειγμα, εγγράφου, φωτογραφίας ή κειμένου κ.λπ. που αντιγράφεται, αναπαράγεται ή μετατρέπεται για τη δημιουργία άλλων, αλλά το ίδιο δεν αντιγράφεται ή δεν προέρχεται από κάτι άλλο.

OSI

Το OSI (Open Systems Interconnection) είναι ένα μοντέλο που αναπτύχθηκε από το Διεθνή Οργανισμό Τυποποίησης (ISO) για επικοινωνίες. Το OSI προσφέρει μια πρότυπη, αρθρωτή προσέγγιση στη σχεδίαση δικτύων, η οποία διαιρεί το απαραίτητο σύνολο σύνθετων λειτουργιών σε αυτόνομα, λειτουργικά επίπεδα για εύκολη διαχείριση. Τα επίπεδα είναι, από την αρχή προς το τέλος, τα εξής: εφαρμογή, παρουσίαση, περίοδος λειτουργίας, μεταφορά, δίκτυο, Data Link και φυσική υπόσταση.

PABX

Το σύστημα ιδιωτικού συνδρομητικού κέντρου (PABX) είναι ένα σύστημα αυτόματης τηλεφωνικής μεταγωγής μέσα σε μια ιδιωτική επιχείρηση.

PCL

Η γλώσσα PCL (Printer Command Language) είναι μια γλώσσα περιγραφής σελίδας (PDL), η οποία αναπτύχθηκε από την HP ως πρωτόκολλο εκτυπωτή και αποτελεί πλέον πρότυπο του κλάδου. Αναπτύχθηκε αρχικά για τα πρώτα μοντέλα των εκτυπωτών ψεκασμού. Η PCL έχει εκδοθεί σε διάφορα επίπεδα για θερμικούς εκτυπωτές, κρουστικούς εκτυπωτές και εκτυπωτές σελίδων.

PDF

Το έγγραφο φορητής μορφής (PDF) είναι μια αποκλειστική μορφή αρχείου που αναπτύχθηκε από την Adobe Systems για την αναπαράσταση δυσδιάστατων εγγράφων σε μορφή που είναι ανεξάρτητη από τη συσκευή και την ανάλυση.

PostScript

PS (PostScript) είναι μια γλώσσα περιγραφής σελίδας και γλώσσα προγραμματισμού, η οποία χρησιμοποιείται κυρίως στους τομείς των ηλεκτρονικών και άλλων εκδόσεων. Δηλαδή, εκτελείται σε έναν ερμηνευτή για τη δημιουργία μιας εικόνας.

Πρόγραμμα Οδήγησης Εκτυπωτή

Ένα πρόγραμμα που χρησιμοποιείται για την αποστολή εντολών και τη μεταφορά δεδομένων από τον υπολογιστή στον εκτυπωτή.

Μέσο εκτύπωσης

Μέσα όπως χαρτιά, φάκελοι και ετικέτες που μπορούν να χρησιμοποιηθούν σε ένα εκτυπωτή, σαρωτή, φαξ ή φωτοαντιγραφικό μηχάνημα.

PPM

Οι σελίδες το λεπτό (PPM) είναι μια μέθοδος μέτρησης που καθορίζει την ταχύτητα λειτουργίας ενός εκτυπωτή, είναι δηλαδή ο αριθμός των σελίδων που παράγει ένας εκτυπωτής το λεπτό.

Αρχείο PRN

Διασύνδεση για ένα πρόγραμμα οδήγησης συσκευής. Αυτό επιτρέπει στο λογισμικό να αλληλεπιδρά με το πρόγραμμα οδήγησης της συσκευής χρησιμοποιώντας πρότυπες κλήσεις εισόδου/εξόδου, απλοποιώντας πολλές εργασίες.

Πρωτόκολλο

Σύμβαση ή πρότυπο που ελέγχει ή δίνει τη δυνατότητα σύνδεσης, επικοινωνίας και μεταφοράς δεδομένων ανάμεσα σε δύο τερματικά.

PS

Δείτε PostScript.

PSTN

Το δημόσιο τηλεφωνικό δίκτυο μεταγωγής (PSTN) είναι το σύνολο των δημόσιων τηλεφωνικών δικτύων με μεταγωγή κυκλώματος παγκοσμίως το οποίο, σε βιομηχανικές εγκαταστάσεις, δρομολογείται συνήθως μέσω του τηλεφωνικού κέντρου.

RADIUS

Το RADIUS (Remote Authentication Dial In User Service) είναι ένα πρωτόκολλο για τον έλεγχο ταυτότητας και τη λογιστική των χρηστών εξ αποστάσεως. Το RADIUS επιτρέπει την κεντρική διαχείριση των δεδομένων ελέγχου ταυτότητας, όπως των ονομάτων χρηστών και των κωδικών πρόσβασης, εφαρμόζοντας το τρίπτυχο Έλεγχος ταυτότητας, Εκχώρηση δικαιωμάτων και Λογιστική για να διαχειρίζεται την πρόσβαση στο δίκτυο.

Ανάλυση

Η ευκρίνεια μιας εικόνας, μετρημένη σε κουκκίδες ανά ίντσα (DPI). Όσο μεγαλύτερη είναι η τιμή dpi, τόσο μεγαλύτερη είναι και η ανάλυση.

SMB

Το SMB (Server Message Block) είναι ένα πρωτόκολλο δικτύου που εφαρμόζεται κυρίως για την κοινή χρήση αρχείων, εκτυπωτών, σειριακών θυρών και διάφορων επικοινωνιών μεταξύ κόμβων του δικτύου. Μπορεί να παρέχει επίσης έναν εγκεκριμένο μηχανισμό επικοινωνίας μεταξύ των διεργασιών.

SMTP

Το πρωτόκολλο SMTP (Simple Mail Transfer Protocol) είναι ένα πρωτόκολλο για τη μετάδοση μηνυμάτων ηλεκτρονικού ταχυδρομείου στο Internet. Το SMTP είναι ένα σχετικά απλό πρωτόκολλο που βασίζεται σε κείμενο, όπου καθορίζονται ένας ή περισσότεροι παραλήπτες του μηνύματος και έπειτα γίνεται μεταφορά του κειμένου. Είναι ένα πρωτόκολλο πελάτη-διακομιστή, όπου το σύστημα-πελάτης μεταδίδει ένα μήνυμα ηλεκτρονικού ταχυδρομείου στο διακομιστή.

SSID

Το Αναγνωριστικό Συνόλου Υπηρεσιών (SSID) είναι το όνομα ενός ασύρματου τοπικού δικτύου (WLAN). Όλες οι ασύρματες συσκευές ενός WLAN χρησιμοποιούν το ίδιο SSID για να επικοινωνούν μεταξύ τους. Στα SSID ισχύει η διάκριση πεζών-κεφαλαίων, και έχουν 32 χαρακτήρες το ανώτατο.

Μάσκα Υποδικτύου

Η μάσκα υποδικτύου χρησιμοποιείται σε συνδυασμό με τη διεύθυνση δικτύου, για να καθοριστεί πιο μέρος της διεύθυνσης είναι η διεύθυνση του δικτύου και πιο μέρος είναι η διεύθυνση του κεντρικού υπολογιστή.

TCP/IP

Το πρωτόκολλο ελέγχου μετάδοσης (TCP) και το πρωτόκολλο Internet (IP). Το σύνολο πρωτοκόλλων επικοινωνιών που εφαρμόζουν τη δέσμη πρωτοκόλλου στην οποία εκτελούνται το Internet και τα περισσότερα εμπορικά δίκτυα.

TCR

Η αναφορά επιβεβαίωσης μετάδοσης (TCR) παρέχει λεπτομέρειες σχετικά με τη μετάδοση, όπως την κατάσταση εργασίας, το αποτέλεσμα της μετάδοσης και τον αριθμό των σελίδων που αποστέλλονται. Αυτή η αναφορά μπορεί να ρυθμιστεί ώστε να εκτυπώνεται μετά από κάθε εργασία ή μόνο μετά από αποτυχημένες μεταδόσεις.

TIFF

Η μορφή TIFF (Tagged Image File Format) είναι μια μορφή εικόνας bitmap κυμαινόμενης ανάλυσης. Το TIFF περιγράφει τα δεδομένα εικόνας που παράγονται συνήθως από σαρωτές. Οι εικόνες TIFF χρησιμοποιούν ετικέτες, λέξεις-κλειδιά που καθορίζουν χαρακτηριστικά της εικόνας που περιλαμβάνεται στο αρχείο. Αυτή η ευέλικτη μορφή που δεν εξαρτάται από την πλατφόρμα, μπορεί να χρησιμοποιηθεί για εικόνες που δημιουργήθηκαν από διάφορες εφαρμογές επεξεργασίας απεικόνισης.

Κασέτα τόνερ

Είδος φιάλης ή δοχείου μέσα σε μηχανήμα, όπως είναι οι εκτυπωτές, το οποίο περιέχει τόνερ. Το τόνερ είναι μια σκόνη που χρησιμοποιείται στους εκτυπωτές λέιζερ και τα φωτοαντιγραφικά μηχανήματα, η οποία σχηματίζει το κείμενο και τις εικόνες στο χαρτί εκτύπωσης. Το τόνερ τήκεται από συνδυασμό θερμότητας/πίεσης στον φούρνο, προκαλώντας την επικόλλησή του στις ίνες του χαρτιού.

TWAIN

Πρότυπο για σαρωτές και λογισμικό. Χρησιμοποιώντας σαρωτή συμβατό με TWAIN με πρόγραμμα που είναι συμβατό με TWAIN, μια σάρωση μπορεί να εκκινήσει μέσα από το πρόγραμμα. Είναι ένα API αποτύπωσης εικόνων για λειτουργικά συστήματα Microsoft Windows και Apple Mac.

Διαδρομή UNC

Η διεθνής σύμβαση ονομάτων (UNC) είναι ένα πρότυπο για πρόσβαση σε κοινόχρηστα δικτυακά στοιχεία στα Windows NT και άλλα προϊόντα Microsoft. Η μορφή μια διαδρομής UNC είναι:
\\<όνομα_διακομιστή>\<όνομα_κοινόχρηστου_στοιχείου>\<πρόσθετος κατάλογος>

URL

Ο Ενιαίος Εντοπιστής Πόρων (URL) είναι η γενική διεύθυνση των εγγράφων και των πόρων στο διαδίκτυο. Το πρώτο τμήμα της διεύθυνσης υποδεικνύει ποιο πρωτόκολλο θα χρησιμοποιηθεί, το δεύτερο τμήμα καθορίζει τη διεύθυνση IP ή το όνομα του τομέα όπου βρίσκεται ο πόρος.

USB

Ο ενιαίος σειριακός δίαυλος (USB) είναι ένα πρότυπο που αναπτύχθηκε από την USB Implementers Forum, Inc., για τη σύνδεση υπολογιστών και περιφερειακών. Σε αντίθεση με την παράλληλη θύρα, η θύρα USB έχει σχεδιαστεί ώστε να συνδέει ταυτόχρονα μία θύρα USB του υπολογιστή με πολλαπλά περιφερειακά.

Υδατογράφημα

Υδατογράφημα είναι μια αναγνωρίσιμη εικόνα ή μοτίβο στο χαρτί που εμφανίζεται πιο ανοιχτό όταν φωτίζεται. Τα υδατογραφήματα χρησιμοποιήθηκαν για πρώτη φορά στην Μπολόνια της Ιταλίας, το 1282. Χρησιμοποιούνταν από τους χαρτοποιούς για τη σήμανση το προϊόντος τους καθώς και σε γραμματόσημα, χαρτονομίσματα και άλλα έγγραφα που εκδίδονται από το Δημόσιο, ώστε να δυσχεραίνει την πλαστογράφηση.

WEP

Το WEP (Wired Equivalent Privacy) είναι ένα πρωτόκολλο ασφαλείας που καθορίστηκε στο IEEE 802.11 για να παρέχει τα ίδια επίπεδα ασφάλειας με αυτά ενός ασύρματου LAN. Το WEP παρέχει ασφάλεια κρυπτογραφώντας δεδομένα που μεταβιβάζονται μέσω ραδιοκυμάτων, έτσι ώστε να προστατεύονται καθώς μεταδίδονται από το ένα στο άλλο σημείο.

WIA

Το WIA (Windows Imaging Architecture) είναι μια αρχιτεκτονική απεικόνισης που χρησιμοποιήθηκε για πρώτη φορά στα Windows Me και Windows XP. Μια σάρωση μπορεί να αναγνωριστεί σε αυτά τα λειτουργικά συστήματα χρησιμοποιώντας σαρωτή συμβατό με WIA.

WPA

Το WPA (Wi-Fi Protected Access) είναι μια κατηγορία συστημάτων για την προστασία των ασύρματων (Wi-Fi) δικτύων υπολογιστών, η οποία δημιουργήθηκε για να βελτιώσει τα χαρακτηριστικά ασφαλείας του WEP.

WPA-PSK

Το WPA-PSK (WPA Pre-Shared Key) αποτελεί μια ειδική λειτουργία του WPA για μικρές επιχειρήσεις ή οικιακούς χρήστες. Στο ασύρματο σημείο πρόσβασης (WAP) και σε οποιαδήποτε ασύρματη φορητή ή επιτραπέζια συσκευή ορίζεται ένα κοινό κλειδί ή ένας κοινός κωδικός πρόσβασης. Το WPA-PSK δημιουργεί ένα μοναδικό κλειδί για κάθε περίοδο σύνδεσης ανάμεσα σε έναν ασύρματο υπολογιστή-πελάτη και το σχετικό WAP για πιο προηγμένα επίπεδα ασφαλείας.

WPS

Η Προστατευόμενη Ρύθμιση Wi-Fi (WPS) είναι ένα πρότυπο καθορισμού ενός ασύρματου οικιακού δικτύου. Εάν το ασύρματο σημείο πρόσβασής σας υποστηρίζει WPS, μπορείτε να διαμορφώσετε τη σύνδεση ασύρματου δικτύου εύκολα χωρίς υπολογιστή.

XPS

Το XML Paper Specification (XPS) είναι μια προδιαγραφή για μια γλώσσα περιγραφής σελίδας (PDL) και μια νέα μορφή εγγράφων που παρέχει πλεονεκτήματα για φορητά και ηλεκτρονικά έγγραφα, όπως αναπτύχθηκαν από τη Microsoft. Είναι μια προδιαγραφή XML που στηρίζεται σε μια νέα διαδρομή εκτύπωσης και μια νέα ανυσματική μορφή εγγράφων ανεξάρτητη από τη συσκευή.

A

AirPrint	233
AnyWeb Print	345
accounting	342
authority	341

C

certificate	341
-------------	-----

E

Eco	279
easy document creator	322, 347
external authentication server	341

F

filtering	341
IPv6	341
MAC	341
firmware	342

G

google cloud printing	240
-----------------------	-----

H

HTTP ρυθμίσεις	340
http	175

I

IPP settings	340
--------------	-----

L

Linux

απαιτήσεις συστήματος	158
εγκατάσταση προγράμματος οδήγησης κατά τη σύνδεση με καλώδιο USB	182
εγκατάσταση προγράμματος οδήγησης με σύνδεση στο δίκτυο	197
εκτύπωση	311
επανεγκατάσταση προγράμματος οδήγησης κατά τη σύνδεση με καλώδιο USB	183
Ιδιότητες εκτυπωτή	311
συνήθη προβλήματα σε περιβάλλον Linux	388
σάρωση	323
χρήση του SetIP	188
LPRLPD settings	340
link	342

log	342
-----	-----

M

Mac

απαιτήσεις συστήματος	157
εγκατάσταση προγράμματος οδήγησης κατά τη σύνδεση με καλώδιο USB	180
εγκατάσταση προγράμματος οδήγησης με σύνδεση στο δίκτυο	197
εκτύπωση	308
επανεγκατάσταση προγράμματος οδήγησης κατά τη σύνδεση με καλώδιο USB	181
συνήθη προβλήματα σε περιβάλλον Mac	387
χρήση του SetIP	187

Macintosh

σάρωση	323
Mopria	231

P

PrinterOn	238
-----------	-----

R

Raw TCPIP settings	340
--------------------	-----

S

SyncThru™ Web Service	336
accounting	342
configuring	340
external authentication server	341
log	342
settings	338
user access control	341
user profile	342
αντίγραφο	339
απαιτήσεις	336
διαχείριση εφαρμογής	342
δίκτυο	340
εκτυπωτής	339
Καρτέλα Settings	339
καρτέλα maintenance	342
καρτέλα ασφάλεια	340
καρτέλα βιβλίο διευθύνσεων	339
καρτέλα πληροφοριών	338
σάρωση	339
σύνδεση στο	337
τι είναι	336
φαξ	339
samsung printer experience	358

security	
system	340
service contact numbers	390
settings	
HTTP	340
SyncThru™ Web Service	340
security	340
δίκτυο	341
αντίγραφο	339
δίκτυο	340
εκτυπωτής	339
μηχάνημα	339
περιθώριο	339
σάρωση	339
τρέχουσες	338
φαξ	339

U

UNIX	
εγκατάσταση προγράμματος οδήγησης με σύνδεση στο δίκτυο	198
εκτύπωση	312
Unix	
απαιτήσεις συστήματος	157

USB	280
user	
profile	342
διαχείριση	341
user access control	341

W

Windows	
απαιτήσεις συστήματος	156
εγκατάσταση προγράμματος οδήγησης κατά τη σύνδεση με καλώδιο USB 29, 31	
εγκατάσταση προγράμματος οδήγησης με σύνδεση στο δίκτυο	192
συνήθη προβλήματα σε περιβάλλον Windows	386
χρήση του SetIP	187, 210
WSD ρυθμίσεις	340

A

Αποθήκευση	286
αναλώσιμα	
αντικατάσταση της κασέτας τόνερ	103
διαθέσιμα αναλώσιμα	96
εκτιμώμενη διάρκεια ζωής κασέτας τόνερ 100	

παραγγελία	96
παρακολούθηση της διάρκειας ζωής αναλωσίμων	111
αναφορές	
πληροφορίες μηχανήματος	247, 253, 254, 255, 256, 259, 262, 271
ανταλλακτικά	98
αντιγραφή	
βασικές ρυθμίσεις αντιγραφής	75
σμίκρυνση ή μεγέθυνση αντιγράφων	77
αντίγραφο	
γενικές ρυθμίσεις	247
ρύθμιση	339
αντίγραφο αστυνομικής ταυτότητας	78
ανάλυση	
λειτουργία φαξ	85
απαιτήσεις	
SyncThruTM Web Service	336
αποστολή φαξ	
πολλαπλή αποστολή	84
ασφαλής εκτύπωση	73
ασφάλεια	
πληροφορίες	14
σύμβολα	14

ασύρματο	
WPS	
αποσύνδεση	203, 204
ασύρματο δίκτυο	
καλώδιο δικτύου	210

B

βιβλίο διευθύνσεων	339
individual	339
γενικές ρυθμίσεις	273
δήλωση	290
επεξεργασία	291
επεξεργασία ομάδας	291
καταχώριση ομάδας	291
ομάδα	339
χρήση	290
βοηθητικό πρόγραμμα Απευθείας εκτύπωση	307

Γ

γενικά εικονίδια	13
γενικές ρυθμίσεις	262
γλωσσάριο	399

Δ

Δίσκος πολλαπλών χρήσεων	
τοποθέτηση	54
χρήση ειδικών μέσων	56
διαχείριση	
user	341
βιβλίο διευθύνσεων	339
εφαρμογή	342
διεύθυνση email	286
αναζήτηση	287
αποθήκευση	286
δυνατότητα μνήμηςσκληρού δίσκου	333
δήλωση	
PrinterOn	238
δίκτυο	
γενικές ρυθμίσεις	273
εγκατάσταση προγράμματος οδήγησης	
Linux	197
Mac	197
UNIX	198
Windows	192
παρουσίαση προγραμμάτων δικτύου	185
περιβάλλον εγκατάστασης	159
πρόγραμμα SetIP	187, 188, 210

Ρύθμιση παραμέτρων IPv4	186	UNIX	312	Mac	308
ρυθμίσεις ενσύρματου δικτύου	186	αλλαγή των προεπιλεγμένων ρυθμίσεων εκτύπωσης	295	UNIX	312
ρύθμιση ασύρματου δικτύου	201	γενικές ρυθμίσεις	245	εκτύπωση επικάλυψης	
ρύθμιση παραμέτρων IPv6	189	διπλή όψη	339	δημιουργία	303
δίσκος		ειδικές λειτουργίες εκτυπωτή	298	διαγραφή	304
αλλαγή μεγέθους του δίσκου	50	εκτύπωση ενός εγγράφου		εκτύπωση	304
παραγγελία προαιρετικού δίσκου	97	Windows	67	εμπλοκή	
ρύθμιση μεγέθους και τύπου χαρτιού	61	εκτύπωση και στις δύο όψεις του χαρτιού		απεμπλοκή χαρτιού	122
ρύθμιση πλάτους και μήκους	50	Mac	310	αφαίρεση πρωτότυπου εγγράφου	130
τοποθέτηση χαρτιού στο δίσκο		εκτύπωση σε αρχείο	297	συμβουλές για την αποφυγή εμπλοκών χαρτιού	121
πολλαπλών χρήσεων	54	λειτουργικό σύστημα φορητής συσκευής		εξουσιοδοτημένοι χρήστες	
E		230		δήλωση	294
Ειδικές λειτουργίες	284	μνήμη USB	88	επιλογές συσκευών	108
Εκτύπωση nup		περιθώριο	339	επισκόπηση μενού	33
Mac	309	πολλές σελίδες σε ένα φύλλο χαρτί		K	
εγκατάσταση προγράμματος οδήγησης		Mac	309	Καλώδιο USB	
192		προσανατολισμός χαρτιού	339	εγκατάσταση προγράμματος οδήγησης	29, 31, 180, 182
Unix	198	ρύθμιση ως προεπιλεγμένο μηχάνημα	296	επανεγκατάσταση προγράμματος οδήγησης	181, 183
εισαγωγή χαρακτήρα	288	χρήση βοηθητικού προγράμματος Απευθείας εκτύπωση	307	Κασέτα τόνερ	
εκτύπωση		εκτύπωση samsung cloud	235	αποθήκευση	99
Linux	311	εκτύπωση ενός εγγράφου		εκτιμώμενη διάρκεια ζωής	100
Mac	308	Linux	311		
mobileprint	229				

οδηγίες χειρισμού	99	κουμπτί απαλοιφής	26	ειδικά μέσα	56
άλλου κατασκευαστή και αναπληρωμένη	99	κουμπτί βοήθειας	27	ετικέτες	59
Κατάσταση εκτυπωτή Samsung	355	κουμπτί επαναφοράς	27	προτυπωμένο χαρτί	60
καθαρισμός		κουτί εγγράφων	282	ρύθμιση του μεγέθους χαρτιού	61
εξωτερική επιφάνεια	113	γενικές ρυθμίσεις	282	ρύθμιση του τύπου χαρτιού	61
κύλινδρος συλλέκτης	116	Λ		στηρίγματος εξόδου	152
μονάδα σάρωσης	117	<hr/>		φάκελος	58
στο εσωτερικό	114	Λειτουργίες		χαρτόνι	60
καθαρισμός μηχανήματος	113	λειτουργία μέσω εκτύπωσης	152	μενού εκτύπωσης	245
κανονιστικές πληροφορίες	160	λειτουργίες μηχανήματος	243	μνήμη flash USB	
κασέτα τόνερ		λειτουργία εκτύπωσης	295	δημιουργία αντιγράφου ασφαλείας	
ανακατανομή τόνερ	101	λειτουργία σάρωσης	314	δεδομένων	91
αντικατάσταση της κασέτας	103	λειτουργία φαξ	324	διαχείριση	92
κατανόηση του LED κατάστασης	135	λήψη σε λειτουργία φαξ	85	εκτύπωση	88
κατάσταση	26, 27	προετοιμασία του φαξ	83	σάρωση	89
κατάσταση εκτυπωτή		ρύθμιση ανάλυσης	85	μπροστινή όψη	22
γενικές πληροφορίες	355	ρύθμιση σκουρότητας	86	μήνυμα σφάλματος	138
κουμπτιά		λειτουργίες	5	Ο	
eco	26	M		<hr/>	
αντίγραφο αστυνομικής ταυτότητας	25	Μενού		Οθόνη LCD	
αριθμητικό πληκτρολόγιο	25, 26	printeron	283	παρακολούθηση κατάστασης	
σκούρο	25	Μέσα εκτύπωσης		μηχανήματος	247, 252, 271
σάρωση σε	25, 26	γενικές οδηγίες	49	οθόνη αφής	
				πληκτρολόγιο	289

οικονομική εκτύπωση 71

Π

Πρόβλημα

προβλήματα με το λειτουργικό σύστημα 386

Πρόγραμμα οδήγησης PostScript

αντιμετώπιση προβλημάτων 389

πληροφορίες μηχανήματος 247, 252, 271

προαιρετικά εξαρτήματα

εγκατάσταση 108

παραγγελία 97

προαιρετικός δίσκος

παραγγελία 97

τοποθέτηση χαρτιού 51

προβλήματα

Προβλήματα εκτύπωσης 368

προβλήματα αντιγραφής 381

προβλήματα με την τροφοδοσία χαρτιού 366

προβλήματα με το φαξ 384

προβλήματα ποιότητας εκτύπωσης 373

προβλήματα σάρωσης 382

προβλήματα τροφοδοσίας 367

προεπιλεγμένες ρυθμίσεις

ρύθμιση δίσκου 61

προετοιμασία τύπου πρωτοτύπων 62

προτιμήσεις εκτυπωτή

Linux 311

πρόγραμμα SetIP 187, 210

πίνακας ελέγχου 25

οθόνη αφής 38

πίσω όψη 24

P

ρυθμίσεις αγαπημένων για εκτύπωση 70

ρυθμίσεις βιβλίου διευθύνσεων 290

ρυθμίσεις διαχειριστή 276

ρύθμιση μηχανήματος

κατάσταση μηχανήματος 247, 252, 271

Σ

Σάρωση

Σάρωση με το Samsung Scan Assitant 322

Σάρωση σε Linux 323

στηρίγματος εξόδου 62

συμβάσεις 13

σάρωση

email server 340

Macintosh 323

βασικές πληροφορίες 314

γενικές ρυθμίσεις 258

μνήμη flash USB 89

Σάρωση από μηχάνημα συνδεδεμένο στο δίκτυο 315, 319

Σάρωση από πρόγραμμα επεξεργασίας εικόνας 321

Σάρωση με χρήση του προγράμματος οδήγησης WIA 321

Σάρωση σε Linux 323

Σάρωση σε διακομιστή FTPSMB 318

Σάρωση σε ηλεκτρονικό ταχυδρομείο 316

T

τεχνικά χαρακτηριστικά 150

Μέσα εκτύπωσης 152

τοποθέτηση

ειδικά μέσα 56

χαρτί στο δίσκο 1 51

χαρτί στο δίσκο πολλαπλών χρήσεων 54

τοποθέτηση ενός μηχανήματος

ρύθμιση του υψόμετρου	285
τοποθέτηση πρωτοτύπων	63

Υ

υδατογράφημα	
δημιουργία	301
διαγραφή	301
επεξεργασία	301

Φ

φαξ	
Αποστολή φαξ και των δύο όψεων του χαρτιού	328
Αυτόματη επανάκληση	324
ακύρωση μιας προγραμματισμένης εργασίας φαξ	326
αλλαγή λειτουργιών λήψης	329
αποστολή ενός φαξ στον υπολογιστή	325
βιβλίο διευθύνσεων	339
γενικές ρυθμίσεις	253
επανάκληση του τελευταίου αριθμού	324
λήψη ενός φαξ στον υπολογιστή	329
λήψη με εξωτερική συσκευή τηλεφώνου	331

λήψη σε λειτουργία DRPD	331
λήψη σε λειτουργία ασφαλείας	332
λήψη σε λειτουργία φαξ	330
λήψη στη λειτουργία Answering Machine	330
λήψη στη λειτουργία Τηλέφωνο	330
μετάδοση φαξ με καθυστέρηση	326
Προώθηση απεσταλμένου φαξ σε άλλο προορισμό	327
προώθηση ληφθέντος φαξ σε άλλο προορισμό	327

Χ

χρήση	
PrinterOn	239
αναλώσιμα	338
μετρητής	338
πληκτρολόγιο	289
χρήση της βοήθειας	70, 310