

Manual del usuario

Samsung Multifunction **ProXpress**

C306x series

BÁSICO

Esta guía contiene información relativa al proceso de instalación, funcionamiento básico y solución de problemas en Windows.

AVANZADO

Este manual contiene información relativa al proceso de instalación, configuración y funcionamiento avanzados, así como de solución de problemas, en diversos sistemas operativos.

Algunas características podrían no estar disponibles en función del modelo o el país.



1. Introducción

Beneficios principales	5
Funciones según el modelo	8
Información útil	11
Acerca de este manual del usuario	12
Información sobre seguridad	13
Descripción general del equipo	19
Descripción general del panel de control	23
Encendido de la impresora	26
Instalación del controlador de manera local	27
Reinstalación del controlador	29



2. Descripción general de los menús y configuración básica

Descripción general de los menús	32
Configuración básica del dispositivo	46
Materiales y bandejas	48
Impresión básica	65
Copia básica	72
Escaneado básico	77

Envío básico de faxes	79
Uso del dispositivo de memoria USB	83



3. Mantenimiento

Pedido de suministros y accesorios	91
Consumibles disponibles	92
Accesorios disponibles	93
Piezas de mantenimiento disponibles	94
Almacenamiento del cartucho de tóner	95
Distribución del tóner	97
Sustitución del cartucho de tóner	99
Sustitución del contenedor de tóner residual	102
Instalación de accesorios	104
Control de la duración de los suministros	107
Ajuste de la alerta de tóner bajo	108
Limpieza de la impresora	109
Consejos para mover y guardar el dispositivo	115



4. Solución de problemas

Consejos para evitar atascos de papel	117
Solución de atascos de papel	118
Descripción del indicador LED de estado	131
Entender los mensajes de pantalla	133



5. Apéndice

Especificaciones	144
Información reglamentaria	154
Copyright	168



1. Introducción

Este capítulo contiene información que necesita saber antes de usar la máquina.

- **Beneficios principales** 5
- **Funciones según el modelo** 8
- **Información útil** 11
- **Acerca de este manual del usuario** 12
- **Información sobre seguridad** 13
- **Descripción general del equipo** 19
- **Descripción general del panel de control** 23
- **Encendido de la impresora** 26
- **Instalación del controlador de manera local** 27
- **Reinstalación del controlador** 29

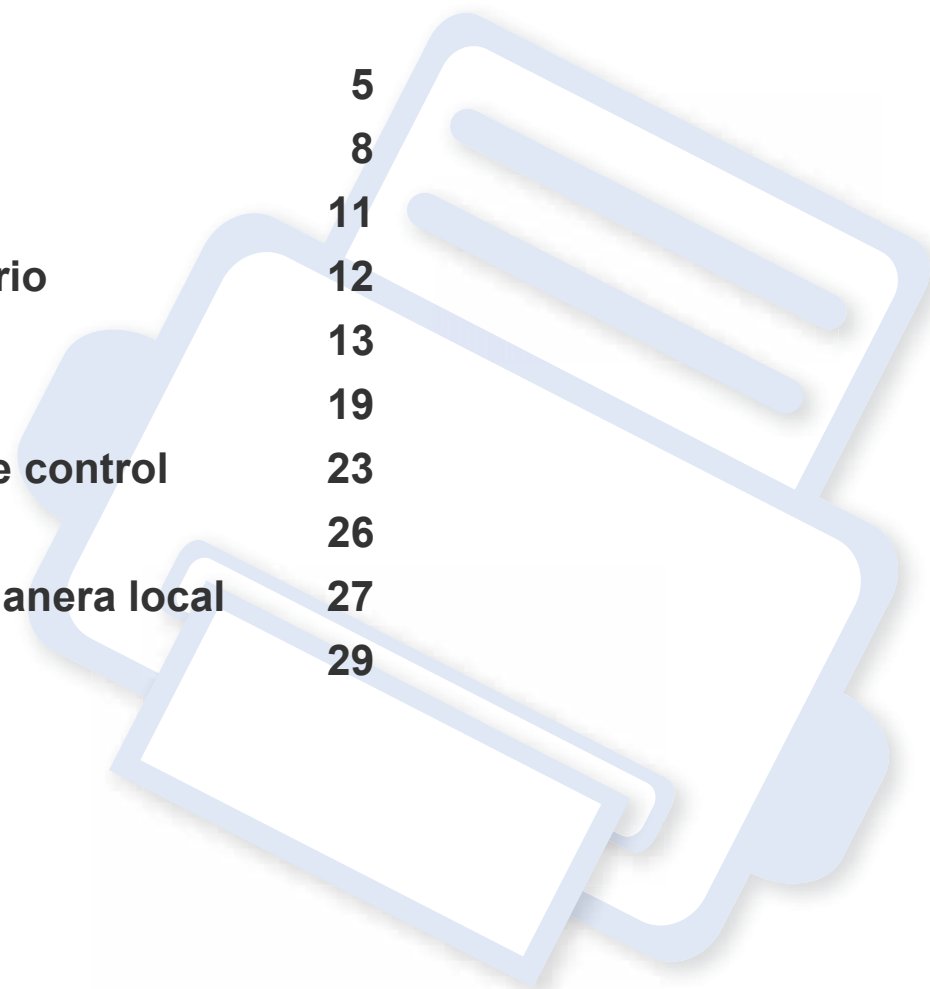

Beneficios principales

Respetuosa con el medio ambiente



- Esta máquina es compatible con la función Eco, diseñada para ahorrar tóner y papel (consulte “Impresión Eco” en la página 69).
- Para ahorrar papel, puede imprimir varias páginas en una sola hoja (consulte “Uso de funciones de impresión avanzadas” en la página 288).
- Es posible imprimir en ambas caras del papel para ahorrar papel (impresión a doble cara) (consulte “Uso de funciones de impresión avanzadas” en la página 288).
- Para ahorrar energía el dispositivo ahorra energía automáticamente, ya que reduce el consumo de energía cuando no está en uso.
- Le recomendamos utilizar papel reciclado para ahorrar energía.

Impresión rápida a alta resolución



- Puede imprimir en una amplia gama de colores con cian, magenta, amarillo y negro.
- Puede imprimir con una resolución de hasta 9.600 x 600 ppp de impresión real (600 x 600 x 4 bits).
- Impresión rápida, bajo petición.
 - Para impresión en una sola cara, hasta 30 ppm (A4) o hasta 31 ppm (Letter).

Comodidad



- Puede imprimir directamente desde su smartphone o ordenador con las aplicaciones Samsung Cloud Print (consulte “Samsung Cloud Print” en la página 225).
- Basta con que toque con su dispositivo móvil la etiqueta NFC de la impresora y el trabajo de impresión se realizará (consulte “Uso de la función NFC” en la página 210).

Beneficios principales

- Puede imprimir directamente desde su smartphone o ordenador con las aplicaciones habilitadas con Google Cloud Print™ (consulte “Google Cloud Print™” en la página 230).
- Easy Capture Manager le permite editar e imprimir fácilmente cualquier elemento que capture utilizando la tecla Imprimir pantalla del teclado (consulte “Easy Capture Manager” en la página 332).
- Samsung Easy Printer Manager y Estado de la impresión son programas que supervisan y le informan del estado del dispositivo, y que le permiten personalizar sus ajustes (consulte “Uso de Estado de la impresora Samsung” en la página 343 o “Uso de Samsung Easy Printer Manager” en la página 340).
- Samsung Easy Document Creator es una aplicación diseñada para ayudar a los usuarios a digitalizar, compilar y guardar documentos en varios formatos, incluido el formato .epub. Estos documentos pueden compartirse a través de redes sociales o fax (consulte “Uso de Samsung Easy Document Creator” en la página 335).
- Actualización inteligente le permite comprobar el software más reciente e instalar la última versión durante el proceso de instalación del controlador de la impresora. Solo está disponible en Windows.
- Si tiene acceso a Internet, puede obtener ayuda, asistencia para la aplicación, controladores de impresora, manuales e información de cómo realizar pedidos en el sitio web de Samsung, www.samsung.com > busque su producto > Soporte o Descargas.

Amplia gama de funciones y compatibilidad con aplicaciones



- Admite diversos tamaños de papel (consulte “Especificaciones del material de impresión” en la página 146).
- Impresión de marcas de agua: Puede personalizar sus documentos agregándoles leyendas, por ejemplo, “**CONFIDENTIAL**” (consulte “Uso de funciones de impresión avanzadas” en la página 288).
- Es posible imprimir en varios sistemas operativos (consulte “Requisitos del sistema” en la página 150).
- El dispositivo está equipado con una interfaz USB y/o una interfaz de red.

Beneficios principales

Permite varios métodos de configuración inalámbrica



- Utilizando WPS (Wi-Fi Protected Setup™)
 - Puede conectarse fácilmente a una red inalámbrica utilizando el menú WPS de la impresora y del punto de acceso (un enrutador inalámbrico).
- Utilización del cable USB o un cable de red
 - Puede conectar y definir diversos ajustes de la red inalámbrica con un cable USB o un cable de red.
- Utilización de Wi-Fi Direct
 - Podrá imprimir cómodamente desde su dispositivo móvil utilizando la función Wi-Fi o Wi-Fi Direct.



Consulte “Configurar la red inalámbrica” en la página 193.

Funciones según el modelo

Es posible que algunas funciones y accesorios opcionales no estén disponibles según el modelo o el país.

Sistema Operativo

Sistema Operativo	C306xND series	C306xFR series	C306xFW series
Windows	•	•	•
Mac	•	•	•
Linux	•	•	•
Unix	•	•	•

(•: Compatible, En blanco: no admitido)

Software

Podrá instalar el controlador y el software de la impresora cuando inserte el CD de software en su unidad de CD-ROM. En Windows, seleccione el controlador y el software de la impresora en la ventana **Seleccione software y utilidades para instalar**.

Software		C306xND series	C306xFR series	C306xFW series
Controlador de impresora SPL		•	•	•
Controlador de impresora PCL		•	•	•
Controlador de impresora PS ^a		•	•	•
Controlador de impresora XPS ^a		•	•	•
Utilidad de impresión directa ^a		•	•	•
Samsung Printer Center		•	•	•
Samsung Easy Printer Manager	Ajustes de digitalización a PC	•	•	•
	Ajustes de fax a PC		•	•
	Configuración avanzada	•	•	•
Estado de la impresora Samsung		•	•	•
Samsung AnyWeb Print ^a		•	•	•
Samsung Easy Document Creator		•	•	•
Easy Capture Manager		•	•	•

Funciones según el modelo

Software		C306xND series	C306xFR series	C306xFW series
Samsung Paquete de controladores Eco ^b		●	●	●
Samsung Paquete de controladores estilizados ^c		●	●	●
SyncThru™ Web Service		●	●	●
Fax	Samsung Network PC Fax		●	●
Escanear	Controlador de digitalización	●	●	●

a. Descargue el software del sitio web de Samsung e instálelo: (<http://www.samsung.com> > busque su producto > Soporte o Descargas). Antes de realizar la instalación, asegúrese de que el SO de su ordenador sea compatible con el software.

b. Para poder usar las funciones Easy Eco Driver debe estar instalado el **Paquete de controladores Eco**.

c. El controlador de impresora incluye una interfaz de usuario optimizada para pantallas táctiles. Si desea usar esta interfaz de usuario, haga clic en **Samsung Printer Center > Opciones del dispositivo** y, a continuación, seleccione **Interfaz de usuario estilizada** (consulte "Utilización de Samsung Printer Center" en la página 336).

(●: Compatible, En blanco: no admitido)

Función de variedad

especiales	C306xND series	C306xFR series	C306xFW series
USB 2.0 de alta velocidad	●	●	●
Interfaz de red Ethernet 10/100/1000 Base TX LAN con cable	●	●	●
Interfaz de red LAN inalámbrica IEEE 802.11b/g/n ^a	○	○	●
NFC (Comunicación de campo cercano)	○	○	●
Google Cloud Print™	●	●	●
Samsung Cloud Print	●	●	●
PrinterOn	●	●	●
Mopria	●	●	●
Impresión Eco	●	●	●
Impresión dúplex (a dos caras)	●	●	●

Funciones según el modelo

especiales		C306xND series	C306xFR series	C306xFW series
Interfaz de memoria USB		●	●	●
Bandeja opcional (bandeja 2, bandeja 3)		○	○	○
Alimentador de documentos	Alimentador automático de documentos (ADF)	●		
	Alimentador automático de documentos con inversión (RADF)		●	●

a. De acuerdo con el país en el que se encuentre, es posible que no haya tarjetas para LAN inalámbrica disponibles. En algunos países únicamente se puede aplicar la conexión 802.11 b/g. Póngase en contacto con su distribuidor o minorista Samsung local donde compró la máquina.

(●: compatible, ○: opcional, en blanco: no admitido)

Información útil



La impresora no imprime.

- Abra la lista de la cola de impresión y quite el documento de la lista (consulte “Cancelación de un trabajo de impresión” en la página 66).
- Desinstale el controlador y vuelva a instalarlo (consulte “Instalación del controlador de manera local” en la página 27).
- Seleccione la impresora como impresora predeterminada en Windows (consulte “Configuración del dispositivo actual como dispositivo predeterminado” en la página 287).



¿Dónde puedo comprar accesorios o consumibles?

- Póngase en contacto con un distribuidor de Samsung o con su tienda habitual.
- Visite www.samsung.com/supplies. Seleccione su país/región para ver información de servicio técnico del producto.



El LED de estado parpadea o permanece encendido de forma constante.

- Apague el dispositivo y vuelva a encenderlo.
- Consulte el significado de los indicadores LED de este manual y soluciones los problemas según corresponda (consulte “Descripción del indicador LED de estado” en la página 131).



Se ha producido un atasco de papel.

- Abra y cierre la cubierta (consulte “Vista frontal” en la página 20).
- Revise las instrucciones que contiene este manual sobre cómo extraer el papel y solucione los problemas según corresponda (consulte “Solución de atascos de papel” en la página 118).



Las impresiones aparecen borrosas.

- El nivel de tóner podría ser bajo o no uniforme. Agite el cartucho de tóner (consulte “Distribución del tóner” en la página 97).
- Pruebe con un ajuste de resolución de impresión diferente (consulte “Abrir las preferencias de impresión” en la página 67).
- Cambie el cartucho de tóner (consulte “Sustitución del cartucho de tóner” en la página 99).



¿Dónde puedo descargar el controlador del dispositivo?

- Puede obtener ayuda, asistencia para la aplicación, controladores de impresora, manuales e información de cómo realizar pedidos en el sitio web de Samsung, www.samsung.com > busque su producto > Soporte o Descargas.

Acerca de este manual del usuario

Este manual del usuario contiene información básica sobre el dispositivo y explicaciones detalladas de uso del mismo.

- No se deshaga de este manual, consérvelo para consultarlo en un futuro.
- Lea la información sobre seguridad antes de utilizar este dispositivo.
- Si tiene algún problema al utilizar el dispositivo, consulte el capítulo de solución de problemas.
- Los términos utilizados en este manual del usuario se explican en el glosario.
- Es posible que las ilustraciones de este manual del usuario difieran de su dispositivo en función de las opciones o el modelo que haya adquirido.
- Las capturas de pantalla de este manual del usuario pueden ser diferentes a las de su impresora en función de la versión del controlador/firmware del dispositivo.
- Los procedimientos que se explican en este manual del usuario se basan en Windows 7.



Convenciones

En este manual, se utilizan algunos términos de manera intercambiable:

- Documento es sinónimo de original.
- Papel es sinónimo de material o material de impresión.

- El término dispositivo se refiere a impresora o impresora multifunción.

Iconos generales



Icono	Texto	Descripción
	Advertencia	Se utiliza para avisar a los usuarios de la posibilidad de lesiones personales.
	Precaución	Se emplea para dar información sobre cómo proteger el dispositivo contra posibles fallas o daños mecánicos.
	Nota	Se emplea para brindar información adicional o especificaciones detalladas de funciones y características del dispositivo.

Información sobre seguridad

Estas advertencias y precauciones se incluyen para evitarle daños a usted y a otras personas, y para evitar cualquier daño potencial del dispositivo. Asegúrese de leer y comprender todas las instrucciones antes de utilizar el dispositivo. Cuando termine de leer esta sección, guárdela en un lugar seguro para consultarla en el futuro.





Símbolos importantes de seguridad

Explicación de todos los iconos y signos de este capítulo

	Advertencia	Situaciones peligrosas o prácticas inseguras que pueden provocar lesiones corporales graves o la muerte.
	Precaución	Situaciones peligrosas o prácticas inseguras que pueden provocar lesiones corporales menores o daños materiales.
	No lo intente.	



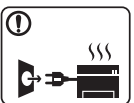
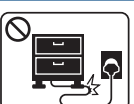



Entorno de funcionamiento

Advertencia

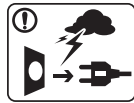
	No utilice el cable de alimentación si está dañado o si la toma eléctrica no es de tierra. Podría producirse una descarga eléctrica o un incendio.
	No coloque nada encima del dispositivo (agua, objetos metálicos pequeños o pesados, velas, cigarrillos, etc.). Podría producirse una descarga eléctrica o un incendio.
	<ul style="list-style-type: none">• Si el dispositivo se calienta demasiado, echa humo, produce ruidos extraños o genera un olor raro, apáguelo de inmediato y desconéctelo.• El usuario deberá poder acceder a la toma de corriente en caso de que se produzcan emergencias que requieran que el usuario desenchufe el dispositivo. Podría producirse una descarga eléctrica o un incendio.
	No doble el cable de alimentación ni coloque objetos pesados sobre él. Pisar o poner un objeto pesado encima del cable de alimentación puede causar una descarga eléctrica o un incendio.
	No quite los enchufes tirando del cable; no sujete el enchufe con las manos mojadas. Podría producirse una descarga eléctrica o un incendio.





Información sobre seguridad

Precaución



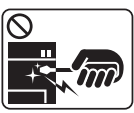

	Durante una tormenta eléctrica o un periodo largo sin uso, desconecte el enchufe de la toma de corriente. Podría producirse una descarga eléctrica o un incendio.
	Tenga cuidado, la zona de salida del papel está caliente. Podría sufrir quemaduras.
	Si se ha caído el dispositivo, o si la carcasa parece dañada, desconecte el dispositivo de cualquier interfaz de conexión y pida ayuda del personal de servicio calificado. En caso contrario, podría producirse una descarga eléctrica o un incendio.
	Si el dispositivo no funciona correctamente después de seguir estas instrucciones, desconecte el dispositivo de cualquier interfaz de conexión y pida ayuda del personal de servicio calificado. En caso contrario, podría producirse una descarga eléctrica o un incendio.
	Si el enchufe no sale con facilidad, no intente forzarlo. Llame a un electricista para que cambie la toma de corriente o podría producirse una descarga eléctrica.
	No permita que ningún animal toque el cable de teléfono ni los cables de conexión con el equipo. Podría producirse una descarga eléctrica o un incendio y/o daños a su mascota.

Procedimientos

Precaución

	No extraiga el papel a la fuerza durante la impresión. El dispositivo podría resultar dañado.
	Tenga cuidado de no introducir la mano entre el dispositivo y la bandeja de papel. Puede lastimarse.
	Tenga cuidado al reponer el papel o al eliminar los atascos. El papel nuevo tiene bordes filosos y puede causar cortes dolorosos.
	Cuando imprima grandes cantidades, la parte inferior del área de salida del papel puede calentarse. No permita que los niños lo toquen. Podría sufrir quemaduras.
	Cuando retire un atasco de papel, no utilice pinzas ni objetos de metal afilados. Podría dañar el dispositivo.

Información sobre seguridad

	<p>No permita que se apilen demasiados papeles en la bandeja de salida.</p> <p>Podría dañar el dispositivo.</p>
	<p>No bloquee los orificios de ventilación ni inserte objetos en ellos.</p> <p>Podría provocar una elevación de la temperatura de los componentes que podría dañar el dispositivo o provocar un incendio.</p>
	<p>Si usa controles o ajustes o realiza acciones que no se especifican en este manual, puede exponerse a radiaciones peligrosas.</p>
	<p>El dispositivo de recepción de la corriente de la impresora es el cable de alimentación.</p> <p>Para cortar el suministro de energía, retire el cable de alimentación de la toma de corriente.</p>

Instalación/Desplazamiento

Advertencia



No coloque el dispositivo en un área con polvo, humedad o goteras.

Podría producirse una descarga eléctrica o un incendio.

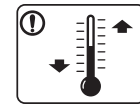

Coloque la impresora en un entorno en el que cumpla las especificaciones de temperatura y humedad operativas.

No utilice la máquina cuando esté por debajo del punto de congelación o si se ha movido recientemente desde un punto en el que la temperatura estaba por debajo del punto de congelación. De lo contrario, podría dañar el equipo. Utilice la máquina solo cuando la temperatura interna de la máquina esté dentro de las especificaciones de temperatura y humedad de funcionamiento.

De lo contrario, es posible que se produzcan problemas de calidad y daños en el equipo.

Consulte “Especificaciones generales” en la página 144.

Información sobre seguridad

Precaución



Antes de desplazar el dispositivo, apáguelo y desconecte todos los cables. La información a continuación son sólo sugerencias basadas en el peso de las unidades. Si usted tiene una condición médica que le impide levantar peso, no levante la máquina. Siempre pida ayuda a la cantidad de gente adecuada para levantar el dispositivo de manera segura.

Luego, levante el dispositivo:

- Si el dispositivo pesa menos de 20 kg, puede levantarlo 1 persona.
- Si el dispositivo pesa entre 20 kg y 40 kg, pueden levantarlo 2 personas.
- Si el dispositivo pesa más de 40 kg, pueden levantarlo 4 o más personas.

El dispositivo se podría caer y provocar daños en el mismo o en las personas.

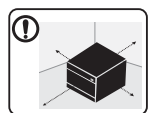

Elija para colocar la máquina una superficie plana con espacio suficiente para la ventilación. De la misma forma, tenga en cuenta el espacio que necesitará para abrir la cubierta y las bandejas.

El lugar deberá estar bien ventilado y lejos de la luz solar directa, el calor y la humedad.



Si utiliza la impresora durante un periodo de tiempo prolongado o imprime un alto número de páginas en un espacio no ventilado, el aire podría contaminarse y resultar nocivo para su salud. Coloque la impresora en un espacio bien ventilado, o abra una ventana para que el aire circule de forma periódica.



No coloque el dispositivo sobre una superficie inestable. El dispositivo se podría caer y provocar daños en el mismo o en las personas.



Utilice un cable de línea telefónica AWG^a núm. 26 o superior, si es necesario. En caso contrario, el dispositivo podría resultar dañado.





Asegúrese de enchufar el cable de alimentación en una toma de corriente de tierra. En caso contrario, podría producirse una descarga eléctrica o un incendio.



Por su seguridad, utilice el cable de alimentación que se suministra con el dispositivo. Si utiliza un cable más largo de 2 metros con un dispositivo de 110V, la medida deberá ser de 16 AWG o superior. En caso contrario, podría dañar el dispositivo y producirse una descarga eléctrica o un incendio.

Información sobre seguridad

	<p>No cubra el dispositivo ni lo sitúe en un lugar poco aireado, como por ejemplo, un armario.</p> <p>Si el dispositivo no está bien ventilado, podría provocar un incendio.</p>
	<p>No sobrecargue las tomas de alimentación y los cables extensores.</p> <p>Podría disminuir el rendimiento y producirse una descarga eléctrica o un incendio.</p>
	<p>El dispositivo debe conectarse a la potencia eléctrica que se especifica en la etiqueta.</p> <p>Si no está seguro y quiere comprobar qué potencia eléctrica utiliza, póngase en contacto con la compañía eléctrica.</p>

a. AWG: American Wire Gauge (Medida de cable americano)







Mantenimiento/Comprobación

Precaución



Desconecte este producto de la toma antes de limpiar el interior del dispositivo. No limpie la máquina con benceno, disolvente para pinturas ni alcohol; no pulverice agua directamente en el interior de la máquina.





Podría producirse una descarga eléctrica o un incendio.

	<p>Cuando esté trabajando en el interior del dispositivo, para cambiar suministros o limpiar el interior, no lo haga funcionar.</p> <p>Puede lastimarse.</p>
	<p>Mantenga los productos de limpieza lejos del alcance de los niños.</p> <p>Los niños se podrían hacer daño.</p>
	<p>No desmonte, repare ni vuelva a montar usted mismo el dispositivo.</p> <p>Podría dañar el dispositivo. Llame a un técnico certificado cuando el dispositivo necesite una reparación.</p>
	<p>Para limpiar y utilizar el dispositivo, siga estrictamente el manual del usuario que se incluye con el dispositivo.</p> <p>De lo contrario, podría dañar el dispositivo.</p>
	<p>Mantenga el cable de alimentación y la superficie de contacto del enchufe limpios de polvo y agua.</p> <p>En caso contrario, podría producirse una descarga eléctrica o un incendio.</p>
	<ul style="list-style-type: none">• No retire las tapas o cubiertas ajustadas con tornillos.• Las unidades de fusor deberían ser reparadas únicamente por un técnico de servicio autorizado. Si las reparaciones las realizan técnicos no autorizados podrían producirse descargas eléctricas o incendios.• El dispositivo debería ser reparado únicamente por un técnico de servicio de Samsung.

Información sobre seguridad

Uso de los suministros

Precaución

	<p>No desmonte el cartucho de tóner.</p> <p>El polvo de tóner puede resultar peligroso si se lo inhala o ingiere.</p>
	<p>No queme ninguno de los suministros, como el cartucho de tóner o la unidad del fusor.</p> <p>Esto podría provocar una explosión o un incendio incontrolable.</p>
	<p>Cuando almacene suministros, como cartuchos de tóner, manténgalos alejados del alcance de los niños.</p> <p>El polvo de tóner puede resultar peligroso si se lo inhala o ingiere.</p>
	<p>El uso de suministros reciclados, como el tóner, podría dañar el dispositivo.</p> <p>En caso de daños provocados por el uso de suministros reciclados, se aplicará una tarifa de servicio.</p>



Si los consumibles contienen polvo de tóner (cartucho de tóner, botella de tóner residual, unidad de imágenes, etc.) siga las instrucciones indicadas a continuación.

- Al deshacerse de los consumibles, siga las instrucciones de eliminación. Consulte al distribuidor las instrucciones de eliminación.
- No lave los consumibles.
- No reutilice las botellas de tóner residual tras vaciarlas.

Si no sigue las instrucciones anteriores, podría provocar fallos de funcionamiento en la impresora y contaminación medioambiental. La garantía no cubre daños provocados por el mal uso por parte del usuario.



Si le cae tóner en la ropa, no use agua caliente para lavarla. El agua caliente fija el tóner en los tejidos. Use agua fría.





Cuando cambie un cartucho de tóner o elimine un atasco de papel, tenga cuidado de que el polvo del tóner no entre en contacto con la piel o la ropa.

El polvo de tóner puede resultar peligroso si se lo inhala o ingiere.

Descripción general del equipo

Componentes

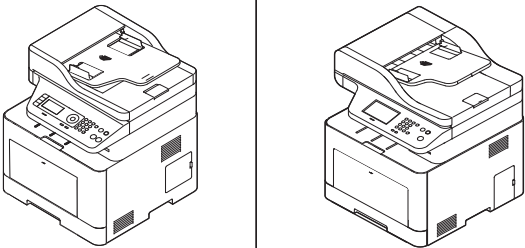
El componente real podría variar del mostrado en la ilustración. Algunos componentes podrían variar, según la configuración.

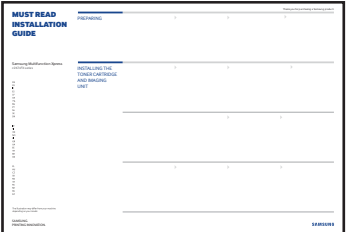
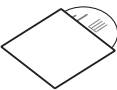
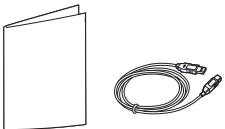
		
Equipo ^a	Cable de corriente	Guía rápida de instalación
		
CD de software ^b	Otros accesorios ^c	

a. Esta ilustración puede ser diferente a su dispositivo en función del modelo. Hay varios tipos de impresora.

b. El CD de software contiene los controladores de impresión, el manual de usuario y las aplicaciones del software.

c. Otros accesorios incluidos con su equipo podrían variar en función del país de adquisición y el modelo concreto.

Descripción general del equipo

Vista frontal



- Esta ilustración puede ser diferente a su dispositivo en función del modelo. Hay varios tipos de impresora.
- Es posible que algunas funciones y accesorios opcionales no estén disponibles según los modelos o los países (consulte “Funciones según el modelo” en la página 8).

C306xND series

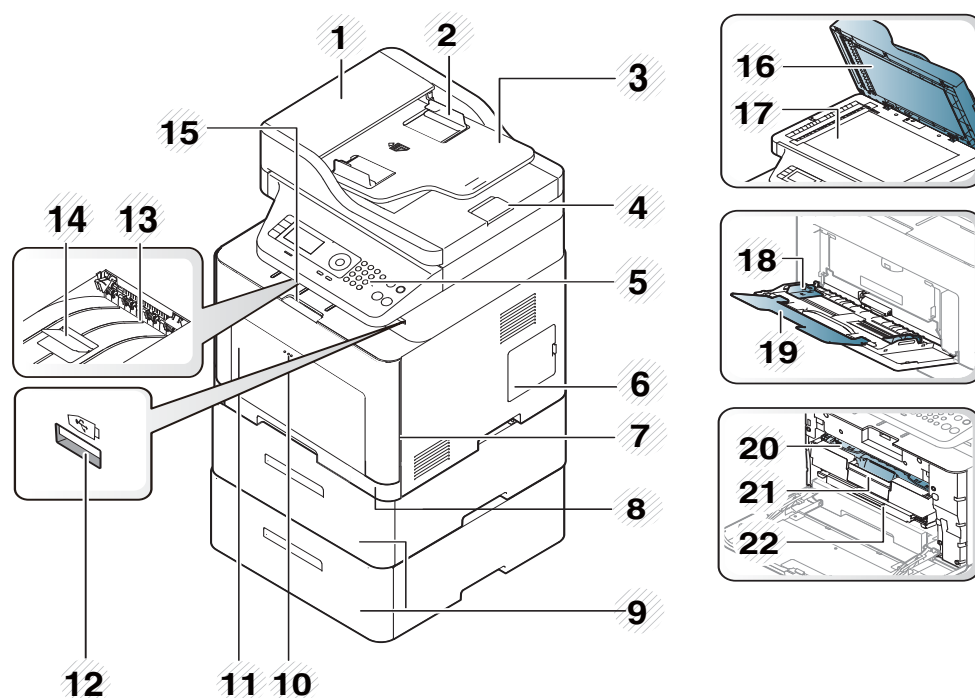

1	Cubierta del Alimentador automático de documentos (ADF)	12	Puerto de memoria USB
2	Guía de ancho del Alimentador automático de documentos (ADF)	13	Bandeja de salida
3	Bandeja de entrada del Alimentador automático de documentos (ADF)	14	Bandeja de soporte de salida
4	Bandeja de salida del Alimentador automático de documentos (ADF)	15	Asa de la cubierta frontal
5	Panel de control	16	Tapa del escáner
6	Cubierta de la placa de control	17	Cristal del escáner
7	Cubierta frontal	18	Guías de ancho del papel de una bandeja multiusos
8	Bandeja 1	19	Soporte de bandeja multiusos
9	Bandeja opcional ^a	20	Cartuchos de tóner
10	Mecanismo de apertura de la bandeja multiusos	21	Asa del cartucho de tóner
11	Bandeja multiusos	22	Cinta de transferencia intermedia (ITB)

a. Instale la bandeja opcional si es necesario.

Descripción general del equipo

C306xFR series/C306xFW series

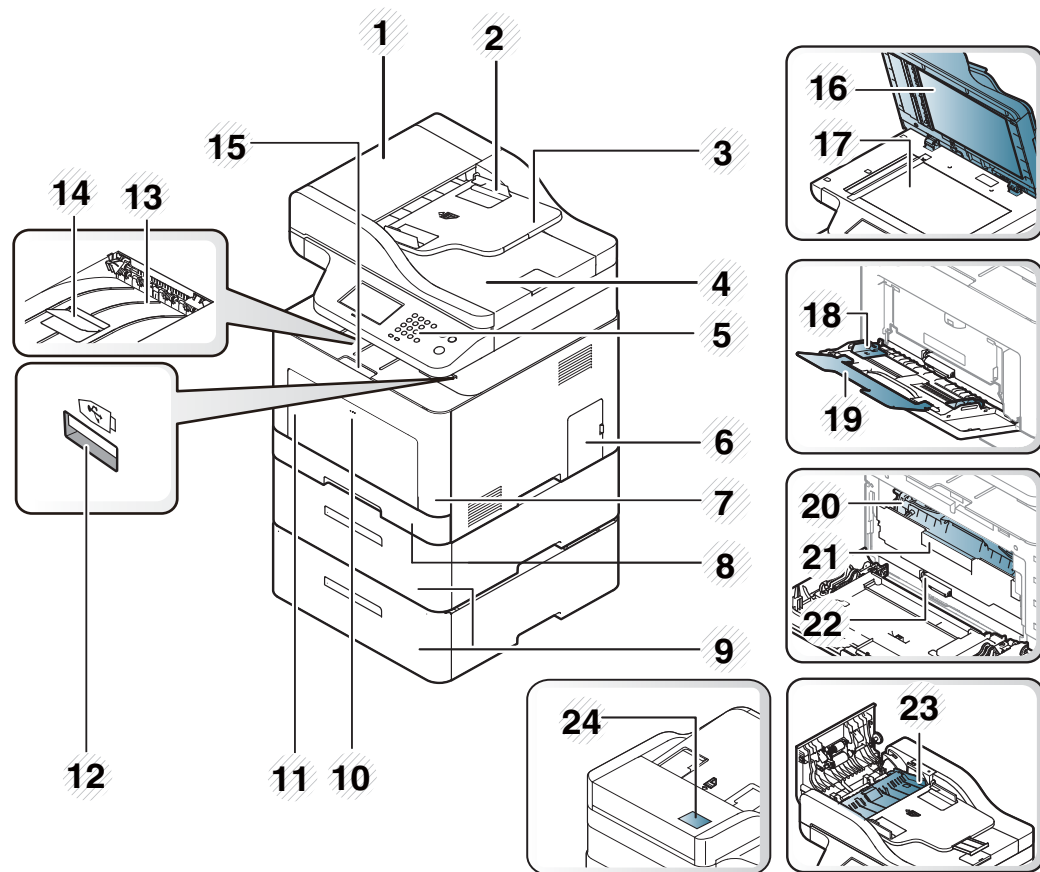

3	Bandeja de entrada del Alimentador automático de documentos con inversión (RADF)	15	Asa de la cubierta frontal
4	Bandeja de salida del Alimentador automático de documentos con inversión (RADF)	16	Tapa del escáner
5	Panel de control	17	Cristal del escáner
6	Cubierta de la placa de control	18	Guías de ancho del papel de una bandeja multiusos
7	Cubierta frontal	19	Soporte de bandeja multiusos
8	Bandeja 1	20	Cartuchos de tóner
9	Bandeja opcional ^a	21	Asa del cartucho de tóner
10	Mecanismo de apertura de la bandeja multiusos	22	Cinta de transferencia intermedia (ITB)
11	Bandeja multiusos	23	Cubierta de atascos dúplex
12	Puerto de memoria USB	24	Etiqueta NFC (Comunicación de campo cercano) ^b

a. Instale la bandeja opcional si es necesario.

b. Solo C306xFW.

1	Alimentador automático de documentos con inversión (RADF)	13	Bandeja de salida
2	Guía de ancho del Alimentador automático de documentos con inversión (RADF)	14	Bandeja de soporte de salida

Descripción general del equipo

Vista posterior



- Esta ilustración puede ser diferente a su dispositivo en función del modelo. Hay varios tipos de impresora.
- Es posible que algunas funciones y accesorios opcionales no estén disponibles según los modelos o los países (consulte “Funciones según el modelo” en la página 8).

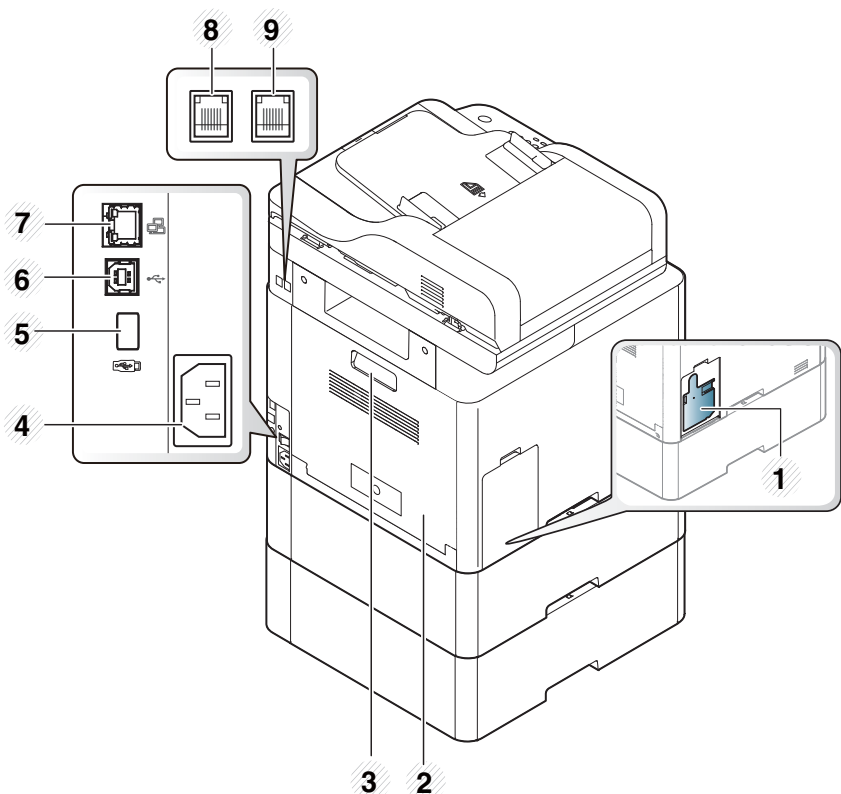

1	Contenedor de tóner residual
2	Cubierta posterior
3	Asa de la cubierta posterior
4	Toma de alimentación
5	Puerto de memoria USB
6	Puerto USB
7	Puerto de red
8	Toma de línea telefónica (LINE) ^a
9	Toma de teléfono auxiliar (EXT.) ^a

a. Solo modelos C306xFR y C306xFW.

Descripción general del panel de control





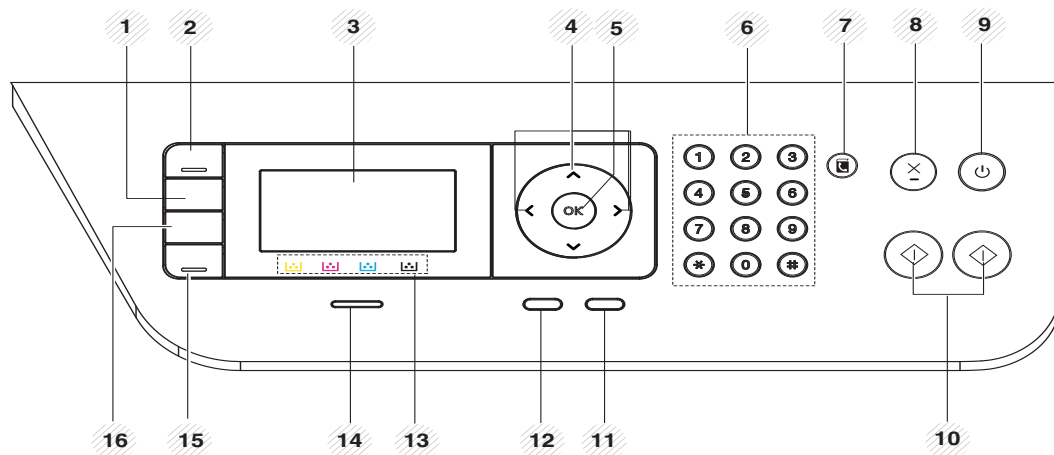

- Este panel de control puede ser diferente a su dispositivo en función del modelo. Existen diversos tipos de panel de control.
- Es posible que algunas funciones y accesorios opcionales no estén disponibles según los modelos o los países (consulte “Funciones según el modelo” en la página 8).

C306xND series



1	Oscuridad	Permite ajustar el nivel de brillo para mejorar la nitidez de la copia, cuando el original contiene marcas claras e imágenes oscuras.
2	Escanear a	Envía los datos digitalizados.

3	Pantalla	Muestra el estado actual y los mensajes del sistema durante el funcionamiento de la impresora.
4	Flechas	Permiten desplazarse por las opciones disponibles del menú seleccionado y aumentar o reducir los valores.
5	OK	Confirma la selección de la pantalla.
6	Teclado numérico	Marca un número o introduce caracteres alfanuméricos (consulte “Descripción del teclado numérico” en la página 279).
7	Agenda	 Permite guardar las direcciones de correo electrónico más utilizadas o buscar las direcciones de correo electrónico guardadas (consulte “Almacenamiento de direcciones de correo electrónico” en la página 277).
8	Parar/ Borrar	 Detiene la operación actual.
9	Encendido/ Activación	 Enciende o apaga el equipo, o lo activa desde el modo de ahorro de energía. Si debe apagar el equipo, pulse este botón durante más de tres segundos.
10	Iniciar	Color  Comienza un trabajo de impresión en el modo de color.
		Negro  Comienza un trabajo de impresión en el modo blanco y negro.

Descripción general del panel de control





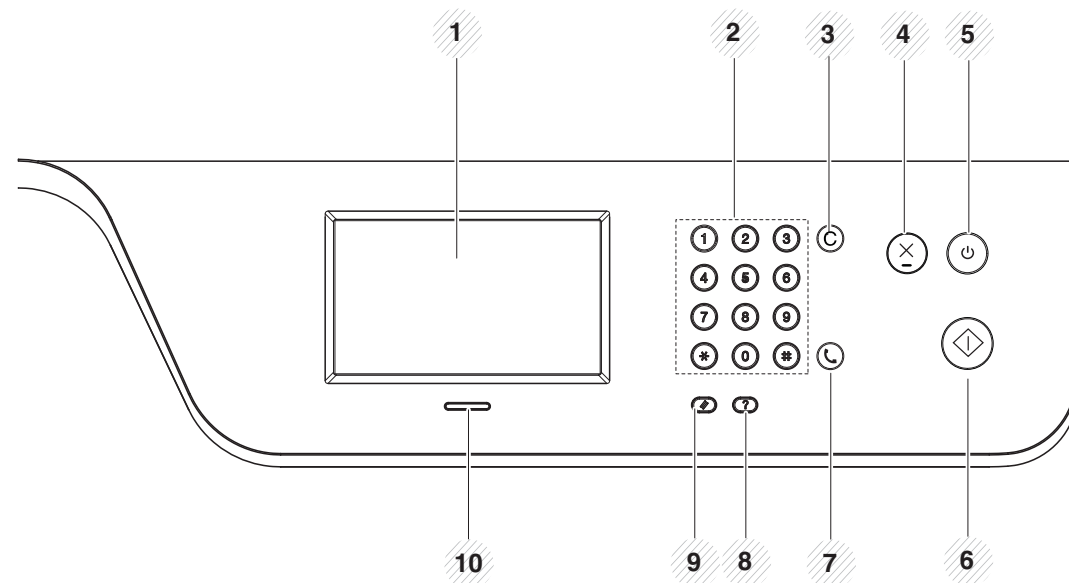

11	Atrás	Vuelve al nivel de menú superior.
12	Menú	Introduce el modo de menú y permite desplazarse por los menús disponibles (consulte “Descripción general de los menús” en la página 32).
13	Colores de tóner	Muestra el estado de cada cartucho de tóner (consulte “Mensajes relacionados con el tóner” en la página 134).
14	LED de Estado	Indica el estado de la impresora (consulte “Descripción del indicador LED de estado” en la página 131).
15	Eco	Active el modo eco para reducir el consumo de tóner y el uso de papel al imprimir en pc y copiar solamente (consulte “Impresión Eco” en la página 69).
16	USB directo	Permite imprimir directamente los archivos almacenados en un dispositivo de memoria USB al insertarlo en el puerto USB situado en la parte delantera del equipo.

C306xFR series/C306xFW series



1	Pantalla	Muestra el estado actual y los mensajes del sistema durante el funcionamiento de la impresora.
2	Teclado numérico	Marca un número o introduce caracteres alfanuméricos (consulte “Descripción del teclado numérico” en la página 279).
3	Borrar	C Borra caracteres en el área de edición.

Descripción general del panel de control

4	Parar		Detiene una operación en cualquier momento.
5	Encendido/ Activación		Enciende o apaga el equipo, o lo activa desde el modo de ahorro de energía. Si debe apagar el equipo, pulse este botón durante más de tres segundos.
6	Iniciar		Inicia un trabajo en el modo blanco y negro o color.
7	Marc. Manual		Cuando pulse  (Fax) > Marcado conectado > On Hook en la pantalla de inicio, oirá el tono de marcación. A continuación, introduzca el número de fax. Este proceso es similar a realizar una llamada utilizando un altavoz (consulte “Recepción manual en modo Teléfono” en la página 319).
8	Ayuda		Proporciona información detallada sobre el estado o los menús de este equipo.
9	Restablecer		Restablece la configuración del equipo actual.
10	LED de Estado		Indica el estado de la impresora (consulte “Descripción del indicador LED de estado” en la página 131).



Utilice la pantalla táctil únicamente con los dedos. Si utiliza un bolígrafo u otro objeto puntiagudo puede dañar la pantalla.

Encendido de la impresora



Es posible que las ilustraciones de este manual del usuario difieran de su dispositivo en función de las opciones o modelos de que disponga. Compruebe su tipo de impresora (consulte “Vista frontal” en la página 20).



- Recuerde que debería utilizar el cable de alimentación suministrado con el dispositivo. En caso contrario, el dispositivo podría resultar dañado o incendiarse.
- Cuando la impresora esté en funcionamiento o después de imprimir, algunas piezas de su interior pueden estar calientes. Tenga cuidado de no quemarse si accede al interior de la impresora.
- No desmonte la impresora cuando esté encendida o enchufada, pues podría recibir una descarga eléctrica.

- 1 Conecte primero la impresora al suministro eléctrico.

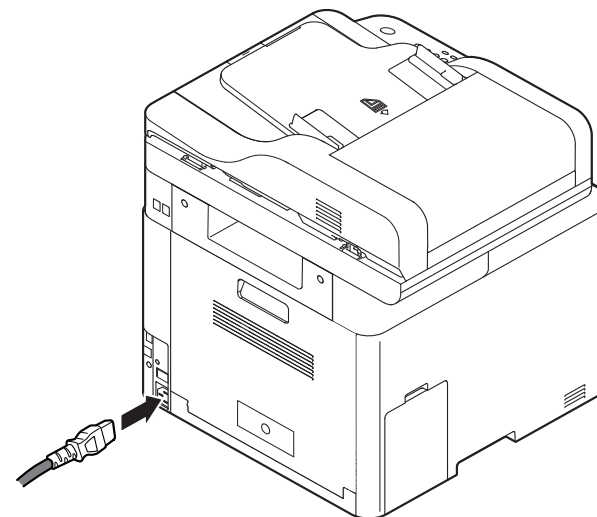

- 2 La alimentación se activa automáticamente.



También puede encender la impresora pulsando el botón

 **(Encendido/Activación).**

Instalación del controlador de manera local

Una impresora local es una impresora conectada directamente al equipo con un cable USB. Si el dispositivo está conectado a una red, no tenga en cuenta los pasos siguientes y vaya a las indicaciones para instalar el controlador del dispositivo conectado en red (consulte “Instalación del controlador a través de la red” en la página 185).



- Si es usuario de Mac, Linux o UNIX, consulte “Instalación en Mac” en la página 173, “Instalación en Linux” en la página 175 o “Instalación del paquete del controlador de impresora UNIX” en la página 191.
- La ventana de instalación que aparece en este Manual del usuario puede ser diferente según la impresora y la interfaz en uso.
- Utilice solamente un cable USB de una longitud igual o inferior a 3 metros.

Windows

- 1 Asegúrese de que el dispositivo esté encendido y conectado al ordenador.
- 2 Inserte el CD de software suministrado en la unidad de CD-ROM.

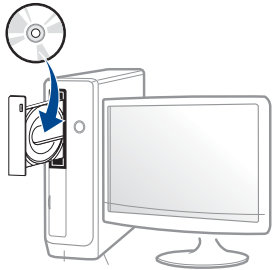

Si la ventana de instalación no aparece, haga clic en **Inicio > Todos los programas > Accesorios > Ejecutar**.

X:\Setup.exe, reemplace “X” con la letra de la unidad de CD-ROM y haga clic en **OK**.

- En Windows 8

Si no aparece la ventana de instalación, desde

Charms(Accesos), seleccione **Búsqueda > Aplicaciones** y busque **Ejecutar**. Escriba X:\Setup.exe, sustituyendo “X” por la letra que representa su unidad de CD-ROM y haga clic en **Aceptar**.

Si aparece la ventana emergente “**Pulse para elegir qué desea hacer con este disco.**”, haga clic en la ventana y seleccione **Run Setup.exe**.

- En Windows 10/Windows Server 2016

Si la ventana de instalación no aparece, escriba desde la barra de tareas X:\Setup.exe en el área de escritura **Búsqueda**, sustituyendo la “X” por la letra asignada a su unidad de CD-ROM, y pulse la tecla Intro.

- 3 Lea y acepte los contratos de instalación en la ventana de instalación y, a continuación, haga clic en **Siguiente**.
- 4 Seleccione **USB** en la pantalla **Tipo de conexión de la impresora** y, a continuación, haga clic en **Siguiente**.
- 5 Siga las instrucciones de la ventana de instalación.

Instalación del controlador de manera local

Desde la pantalla Inicio de Windows 8



- El controlador V4 se descarga automáticamente de Windows Update si el ordenador está conectado a Internet. También puede descargar manualmente el controlador V4 del sitio web de Samsung, www.samsung.com > busque su producto > Soporte o Descargas.
- Podrá descargar la aplicación Samsung Printer Experience de la Tienda Windows. Para poder acceder a la Store(Tienda) necesitará contar con una cuenta de Microsoft.
 - 1 En **Charms(Accesos)**, seleccione **Búsqueda**.
 - 2 Haga clic en **Store(Tienda)**.
 - 3 Busque y haga clic en **Samsung Printer Experience**.
 - 4 Haga clic en **Instalar**.
- Si instala el controlador con el CD de software proporcionado, el controlador V4 no se instalará. Si desea utilizar el controlador V4 en la pantalla **Escritorio**, podrá descargarlo del sitio web de Samsung, www.samsung.com > encuentre su producto > Soporte o Descargas.
- Si desea instalar las herramientas de administración de impresora de Samsung, tendrá que instalarlas utilizando el CD de software incluido.

1 Asegúrese de que el ordenador esté conectado a Internet y encendido.

2 Asegúrese de que la impresora se encuentra encendida.

- 3** Conecte el ordenador y la impresora por medio de un cable USB. El controlador se instala automáticamente desde **Windows Update**.

Reinstalación del controlador

Si el controlador de la impresora no funciona correctamente, siga los pasos a continuación para volver a instalar el controlador.

Windows

- 1 Asegúrese de que el dispositivo esté encendido y conectado al ordenador.
- 2 Desde el menú **Inicio**, seleccione **Programas** o **Todos los programas** > **Samsung Printers** > **Desinstalar el software de impresora Samsung**.
 - En Windows 8,
 - 1 En Símbolos, seleccione **Búsqueda** > **Apps(Aplicaciones)**.
 - 2 Busque y haga clic en **Panel de control**.
 - 3 Haga clic en **Programas y características**.
 - 4 Haga clic con el botón derecho del ratón sobre el controlador que desee desinstalar y seleccione **Desinstalar**.
 - En Windows 10/Windows Server 2016
 - 1 Desde la barra de tareas, escriba **Programas y características** en el área de escritura **Búsqueda**. Pulse la tecla Intro.
O bien

Desde el icono **Inicio** () , seleccione **Todas las aplicaciones** > **Búsqueda** > escriba **Programas y características**.

- 2 Haga clic con el botón derecho del ratón sobre el controlador que desee desinstalar y seleccione **Desinstalar**.
- 3 Siga las instrucciones de la ventana de instalación.
- 4 Inserte el CD de software en su unidad de CD-ROM e instale el controlador de nuevo (consulte “Instalación del controlador de manera local” en la página 27).

Desde la pantalla Inicio de Windows 8

- 1 Asegúrese de que el dispositivo esté encendido y conectado al ordenador.
- 2 Haga clic en la ventana dinámica **Desinstalar el software de impresora Samsung** de la pantalla **Inicio**.
- 3 Siga las instrucciones de la ventana.

Reinstalación del controlador



- Si no puede encontrar la ventana dinámica correspondiente al Software de impresora Samsung, desinstálelo desde el modo de pantalla Escritorio.
- Si desea desinstalar las herramientas de administración de impresora Samsung, en la pantalla **Inicio** haga clic con el botón derecho del ratón sobre la aplicación > **Desinstalar** > haga clic con el botón derecho del ratón sobre el programa que desee eliminar > **Desinstalar** y siga las instrucciones que aparecerán en pantalla.



2. Descripción general de los menús y configuración básica

Este capítulo contiene información sobre la estructura general de los menús y las opciones de configuración básicas.

- **Descripción general de los menús** 32
- **Configuración básica del dispositivo** 46
- **Materiales y bandejas** 48
- **Impresión básica** 65
- **Copia básica** 72
- **Escaneado básico** 77
- **Envío básico de faxes** 79
- **Uso del dispositivo de memoria USB** 83

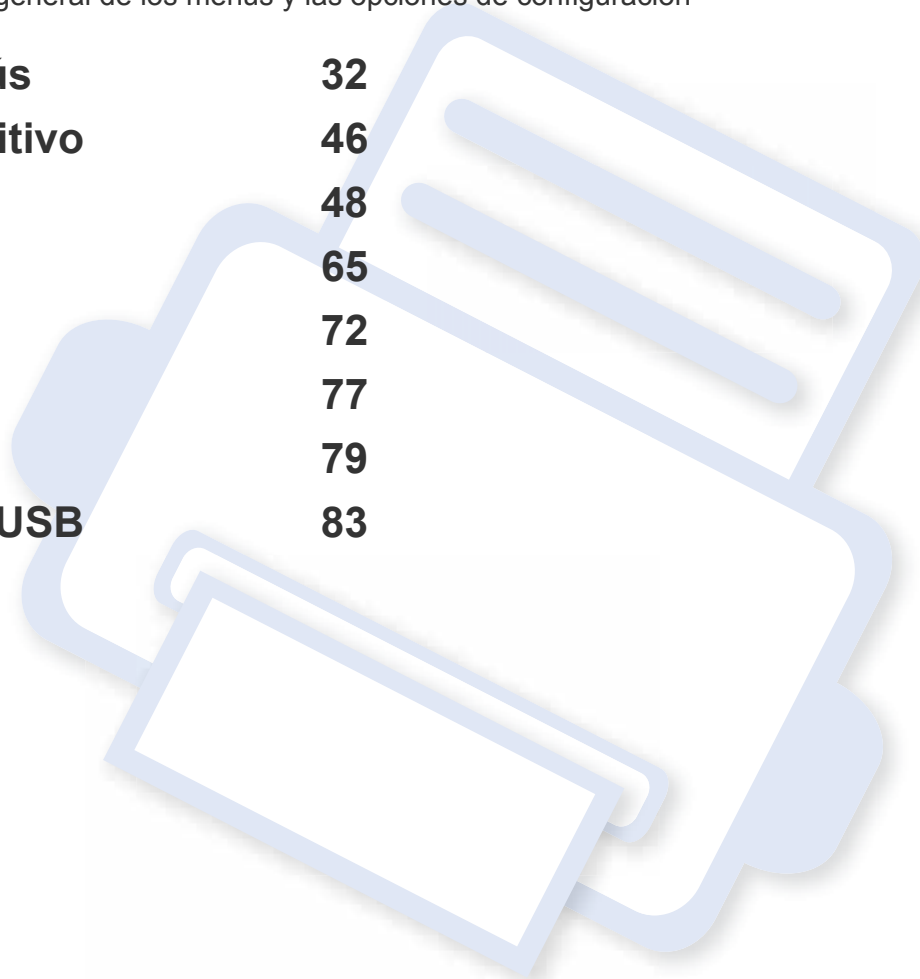

Descripción general de los menús



El panel de control permite acceder a los diversos menús para configurar la impresora o usar sus funciones.



- Algunos menús pueden no aparecer en la pantalla en función de las opciones o los modelos. En ese caso, dichas opciones no están disponibles.
- Los nombres de algunos menús podrían variar de los de su equipo, en función de sus opciones o de los modelos.
- Estos menús también se describen en el Manual avanzado (consulte “Menús de configuración útiles” en la página 233).

C306xND series

Acceso al menú

- 1 Seleccione  (**Menú**) hasta que aparezca el menú que desee en la línea inferior de la pantalla y pulse **OK**.
- 2 Pulse las flechas hasta que aparezca el elemento de menú que desee y pulse **OK**.
- 3 Si el elemento de configuración tiene submenús, repita el paso 2.
- 4 Pulse **OK** para guardar la selección.
- 5 Pulse el botón  (**Parar/Borrar** o **Parar**) para volver al modo Listo.

Descripción general de los menús

Función de copia (consulte la “Funcion Copia” en la página 237)			Conf. copia (consulte la “Config. Copia” en la página 242)	
Tamaño original	Clasific.	Original pequeño ^a	Camb. predet.	Tipo de original
Reducir/aumentar	Diseño	Aguj. perf.	Tamaño original	Texto
Dúplex	Normal	Centro del libro ^b	Copias	Texto/Fotografía
1->1 cara	2 páginas por hoja	Borrar borde	Reducir/aumentar	Foto
1->2 caras	4 páginas por hoja	Sello	Dúplex	Revista
1->2 caras giradas	Copia tarj. ID	Marca de agua	1->1 cara	Clasific.
Color automático	Copia libro		1->2 caras	
Oscuridad	Ajustar fondo		1->2 caras giradas	
Claro+5- Claro+1	Desactivado		Oscuridad	
Normal	Auto		Claro+5- Claro+1	
Oscuro+1- Oscuro+5	Subir a nivel 1		Normal	
Tipo de original	Subir a nivel 2		Oscuro+1- Oscuro+5	
Texto	Borrar nivel 1- Borrar nivel 4		Color automático	
Texto/Fotografía	Borrar margen			
Foto	Desactivado			
Revista				

a. Esta opción no aparece cuando está activada la opción 2 páginas por hoja, 4 páginas por hoja, Copia libro, Dúplex, Ajuste aut., ni cuando el documento original está cargado en el ADF o RADF.

b. Esta opción solo aparece cuando el modo de **Diseño** es **Copia libro**.

Descripción general de los menús

Func. esc. ^a (consulte la “Escanear” en la página 248)			Conf. escaneado ^a (consulte la “Escanear” en la página 248)	Conf. impres. (consulte la “Imprimir” en la página 235)	
Función de USB Tamaño original Tipo de original Resolución Modo de color Color Gris Blanco y negro Formato de archivo Oscuridad Función Email Tamaño original Tipo de original Resolución Modo de color Formato de archivo Oscuridad	Función FTP Tamaño original Tipo de original Resolución Modo de color Formato de archivo Oscuridad Función SMB Tamaño original Tipo de original Resolución Modo de color Formato de archivo Oscuridad	Samsung Cloud Tamaño original Tipo de original Resolución Modo de color Oscuridad	Camb. predet. USB Predeterminada Email Predeterminado Predet. FTP/SMB Samsung Cloud	Orientacion Vertical Horizontal Dúplex Desactivado Margen largo Margen corto Copias Resolución Estándar Alta calidad de imagen Texto sin cifrar	Mejora de márgenes Pantalla Reventado CR automático Saltar páginas en blanco Emulación Tipo de emulación Configuración

a. Esta opción solo aparece al pulsar el botón **Escanear a** en el panel de control.

Descripción general de los menús

Conf. sistema (consulte la “Configuración del sistema” en la página 253)				
Configuración del equipo	Interruptor de bandeja autom.	Conf. papel	Informe	Mantenimiento
Fecha y hora	Sustitución de papel	Tamaño de papel	Configuración	Elim. mje. vac. ^c
Formato fecha	Protección de la bandeja	Bandeja 1	Página de prueba	Duración consm.
Modo reloj	Modo bandeja	Bandeja 2 ^a	Configuración de red	Gestión de imágenes
Idioma	Tipo PDF	Bandeja 3 ^a	Info consum.	Color personalizado
Modo predeterminado	Configuración Eco	Bandeja multiusos	Contadores de uso	Reg. color autom.
Ahorro energía	Apagado automático	Tam. papel predeterm.	Cuenta ^b	Ajuste de tono
Evento reactivación	Modo silencioso	Tipo de papel	Correo electrónico enviado	Número de serie
Tiempo espera sistema	Modo apilado	Origen de papel	Fte. PCL	Memoria RAM ^d
Tiempo espera trabajo	Dúplex inteligente	Margen	Fuente PS	
Ajuste altitud	Modo vapor	Confirmar bandeja	Agenda	
Humedad	Confirmación de cierre de sesión			
Reprogramación de trabajos				
Continuar autom.				

a. Esta función está disponible cuando está instalada la bandeja opcional.

b. Esta opción solo aparece si ha activado su cuenta en SyncThru™ Web Service (ficha **Seguridad** > **Control de acceso del usuario** > **Cuenta** > **Métodos contables**).

c. Esta opción solo aparece cuando queda una pequeña cantidad de tóner en el cartucho.

d. Algunos menús pueden no aparecer en la pantalla en función de las opciones o los modelos. En ese caso, dichas opciones no están disponibles.

Descripción general de los menús

Red (consulte la “Configuración de la red” en la página 264)		Gestión de trabajos ^a (consulte la “Gestión de trabajos” en la página 263)	PrinterOn ^b (consulte la “PrinterOn” en la página 274)	Config. adm. ^c (consulte la “Configuración del administrador” en la página 268)	USB directo ^d (consulte la “USB directo” en la página 271)
TCP/IP (IPv4) DHCP BOOTP Estát. TCP/IP (IPv6) Protocolo IPv6 Conf. DHCPv6 Ethernet Ethernet Port Velocidad Ethernet 802.1x Wi-Fi ^e Wi-Fi AC./DES. Configuración Wi-Fi WPS	Wi-Fi Direct Señal Wi-Fi Borrar configuración Wi-Fi Gestión de protocolos NFC ^e Configuración de red Borr. ajust.	Trabajo activo Trabajo protegido Trabajo guardado		Sello Elemento Tamaño del texto Opacidad Posición Cambiar contraseña de administrador Actualización del firmware Conf. import. Conf. export. Impr. Segura Admin. de consum. Contador de cobertura	Impresión USB Admin archivos Comprobar espacio

a. Esta opción solo está disponible cuando **Conf. sistema > Memoria RAM** está habilitado.

b. Esta función solo está disponible cuando se habilita la opción **PrinterOn**. Los menús secundarios que aparecen en este menú podrían variar en función de si el equipo está conectado o no al servidor de **PrinterOn**.

c. Debe introducir una contraseña para acceder a este menú. La contraseña predeterminada es **sec00000**.

d. Esta opción solo aparece al pulsar el botón **USB directo** en el panel de control. Podrá acceder al menú USB cuando la memoria USB se inserta en el puerto de memoria USB de la impresora.

e. Esta opción está disponible si está instalado el kit inalámbrico/NFC opcional.

Descripción general de los menús

C306xFR series/C306xFW series

Puede establecer menús fácilmente con la pantalla táctil.



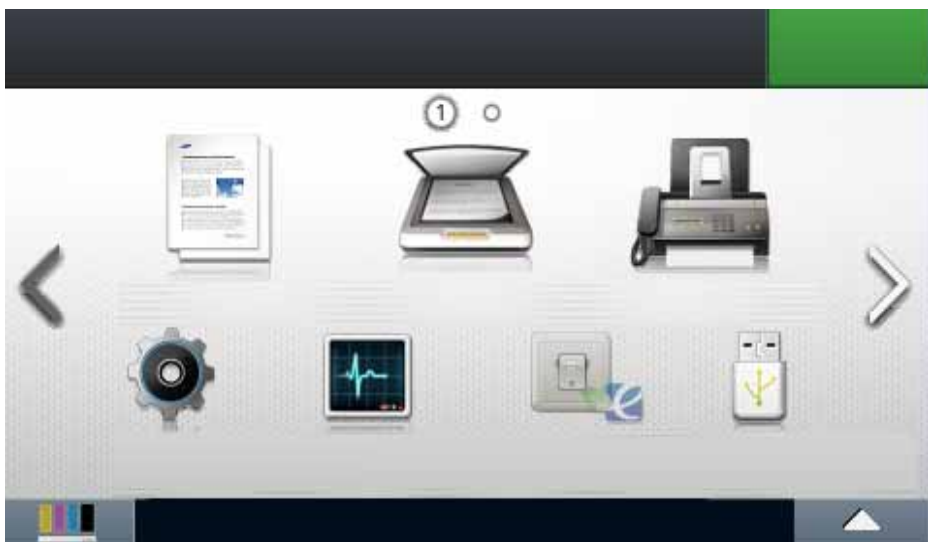

- La pantalla **Principal** aparece en la pantalla táctil del panel de control.
- Algunos menús están atenuados en función de las opciones o los modelos.
- Los nombres de algunos menús podrían variar de los de su equipo, en función de sus opciones o de los modelos.

Introducción a la pantalla de inicio



Copia		Al pulsar Copia en la pantalla, aparece la pantalla Copia con varias pestañas y numerosas opciones de copia.
Esc.		Al pulsar Esc. en la pantalla, aparece la pantalla Digitalizar con varias pestañas y numerosas opciones de digitalización.
Fax		Al pulsar Fax en la pantalla, aparece la pantalla Fax con varias pestañas y numerosas opciones de fax.
Conf.		puede explorar la configuración actual o cambiar los valores de la máquina.
Estado del trabajo		Podrá consultar los trabajos que se encuentran en ejecución, los trabajos completados o los trabajos que se encuentran en cola.
Eco		Puede ver la configuración eco.
USB directo		Podrá acceder al menú USB cuando la memoria USB se inserta en el puerto de memoria USB de la impresora.
Cuadro docum.		Puede almacenar los datos de impresión, imprimir la página segura o la carpeta protegida.
PrinterOn		Puede imprimir en el servicio de nube.
Configuración de opciones		Permite personalizar la configuración de opciones, como por ejemplo oscuridad, tipo de original, etc.

Descripción general de los menús

Estado de tóner		Permite ver el estado del tóner.
Flechas	< ^ v >	Podrá desplazarse por las opciones disponibles del menú seleccionado y aumentar o reducir los valores.
Atrás		Permite volver a la pantalla anterior.
		Permite seleccionar el código QR, el idioma, el brillo de la pantalla LCD, y editar el menú de inicio.

Descripción general de los menús



Copia (consulte “Copia” en la página 237)

Copia básica	Copia personalizada	Borrar margen	Copia ID	Copia N-up	Copia libro
(Configuración de opciones)	(Configuración de opciones)	Desactivado Pequeño orig. Todo perforado Libro centrado^a Eliminar bordes Sello Activ. de sello Elemento Tamaño de texto Opacidad Posición Marca Agua	(Configuración de opciones)	(Configuración de opciones)	(Configuración de opciones)
Oscuridad Modo color Color Blanco y negro Auto Tipo Original Texto Texto/ Fotografía Foto Revista	Dúplex Reducir/Ampliar Oscuridad Modo color Tamaño original Tipo Original Origen de papel Clasific. Diseño Normal 2 páginas por hoja 4 páginas por hoja Copia ID Copia libro Ajustar fondo		Oscuridad Modo color Tipo Original Aj. copia aut (Configuración de opciones)	N-Up Orientación original Dúplex Oscuridad Modo color Tamaño original Tipo Original	Copia libro Oscuridad Modo color Tamaño original Tipo Original

a. Esta opción solo aparece cuando el modo de Diseño es Copia libro.

Descripción general de los menús



Esc. (consulte “Escanear” en la página 248)

Samsung Cloud	PC local	PC de red	Email	SMB
Destino	Destino	Destino	A	Destino
(Configuración de opciones)	(Configuración de opciones)	(Configuración de opciones)	(Configuración de opciones)	(Configuración de opciones)
Tamaño original	Tamaño original	Tamaño original	Tamaño original	Tamaño original
Tipo Original	Tipo Original	Tipo Original	Tipo Original	Tipo Original
Resolución	Resolución	Resolución	Resolución	Resolución
Modo color	Modo color	Modo color	Modo color	Modo color
Dúplex	Form arch	Form arch	Form arch	Form arch
Oscuridad	Separación de páginas	Separación de páginas	Separación de páginas	Separación de páginas
Archivo	Codificación PDF ^a	Codificación PDF ^a	Codificación PDF ^a	Codificación PDF ^a
	Dúplex	Dúplex	Firma digital en PDF ^b	Firma digital en PDF ^b
	Oscuridad	Oscuridad	Dúplex	Dúplex
			Oscuridad	Oscuridad
			Archivo	Archivo

a. Esta opción únicamente aparece cuando la opción **Form arch** está establecida en tipo PDF.

b. Esta opción solo aparece si ha definido una firma digital en SyncThru™ Web Service (ficha **Configuración > Ajustes de la máquina > Digitalizar > Seguridad de escaneado > Firma digital en PDF**).

Descripción general de los menús



Esc. (consulte “Escanear” en la página 248)

FTP	Email personalizado	USB	Carp. compart.	WSD
Destino (Configuración de opciones) Tamaño original Tipo Original Resolución Modo color Form arch Separación de páginas Codificación PDF ^a Firma digital en PDF ^b Dúplex Oscuridad Archivo	De A CC CCO Tema (Configuración de opciones) Tamaño original Tipo Original Resolución Modo color Form arch Separación de páginas Codificación PDF^a Firma digital en PDF^b Dúplex Oscuridad Archivo	USB (Configuración de opciones) Tamaño original Tipo Original Resolución Modo color Form arch Separación de páginas Codificación PDF^a Firma digital en PDF^b Pol. arch. Dúplex Oscuridad Archivo	Carp. compart. (Configuración de opciones) Tamaño original Tipo Original Resolución Modo color Form arch Separación de páginas Codificación PDF^a Firma digital en PDF^b Pol. arch. Dúplex Oscuridad Archivo	Destino







a. Esta opción únicamente aparece cuando la opción **Form arch** está establecida en tipo PDF.

b. Esta opción solo aparece si ha definido una firma digital en SyncThru™ Web Service (ficha **Configuración** > **Ajustes de la máquina** > **Digitalizar** > **Seguridad de escaneado** > **Firma digital en PDF**).

Descripción general de los menús



Fax (consulte “Fax” en la página 243)

Envío memoria	Marcado conectado	Envío retrasado	Envío de marcado rápido	Envío marc.grp.	Rell.
A	A	Hora inicio	A	A	A
 (Configuración de opciones)	 (Configuración de opciones)	 (Configuración de opciones)	 (Configuración de opciones)	 (Configuración de opciones)	 (Configuración de opciones)
Oscuridad	Oscuridad	Oscuridad	Oscuridad	Oscuridad	Oscuridad
Resolución	Resolución	Resolución	Resolución	Resolución	Resolución
Tipo Original	Modo color	Tipo Original	Tipo Original	Tipo Original	Tipo Original
Tamaño original	Tipo Original	Tamaño original	Tamaño original	Tamaño original	Tamaño original
Dúplex	Tamaño original	Dúplex	Tamaño original	Dúplex	Dúplex
	Dúplex		Dúplex		

Descripción general de los menús



Conf. (consulte “Configuración del sistema” en la página 253)

<p>Conf. equipo Conf. predeterminada Predeterminado copia Predeterminado escáner Predeterminado Fax Gestión de programas Conf. papel Bandeja 1 Bandeja 2^a Bandeja 3^a Bdj m-u Margen Comportamiento bandeja Interruptor automático de bandeja^a Sustitución del papel Cont. autom. Protección ban.^a</p>	<p>Agenda Individual Grupo Impr. Borr. todo Informes Config. Pág. demo Lista Ayuda Configuración de red Información suministros Contador de uso Cuenta^b Recibo de fax Fax enviado Tareas programadas de fax Confirmación de envío de fax Fax no deseado Email enviado</p>	<p>Fte. PCL PS Font Agenda Configuración de fax Enviar reenvío Recibir reenvío Ahorro llamada Con. fax no des. Recepción seg. Prefijo marc. Nombre de sello recibido Modo ECM Veloc. módem Modo de marcación^c Timb. resp. Modo de recepción</p>	<p>Finalizar rellamada Veces de rellamada Confirmación de fax TCR de imagen Reduc. autom. Desc. tam. Código de inicio de recepción Modo DRPD^c Origen de papel Impr. dúplex Asistente conf. fax Diagnóstico de fax inteligente Informe trans./recep.</p>	<p>Configuración de red TCP/IP (IPv4) TCP/IP (IPv6) Ethernet 802.1x Wi-Fi^d Wi-Fi AC./DES. Configuración de Wi-Fi WPS Conectado vía PBC Conectado vía PIN Wi-Fi Direct Ac/des Nombre de dispositivo Dirección IP Propietario del grupo Clave de red Estado Señal Wi-Fi Borrar configuración Wi-Fi</p>
--	--	---	---	---

a. Esta función está disponible cuando está instalada la bandeja opcional.

b. Esta opción solo aparece si ha activado su cuenta en SyncThru™ Web Service (ficha **Seguridad > Control de acceso del usuario > Cuenta > Métodos contables**).

c. Es posible que esta opción no esté disponible en su país.

d. En el modelo C306xFR, esta opción está disponible si está instalado el kit inalámbrico/NFC opcional.

Descripción general de los menús



Conf. (consulte “Configuración del sistema” en la página 253)









Gestión protocolo NFC^a Configuración de red Borr. ajust.	Conf. impres. Orientación Dúplex Copias Resolución Borrar texto Mejora de márgenes Reventado Pantalla CR automático Omitir páginas en blanco Emulación Origen de papel	Conf. inicial ID del equipo y número de fax Fecha y hora Formato fecha Modo de reloj Selecc. país Idioma Modo predet. Son./Volum. Sonido de teclas Son. alarma Sonido fax Ah. energ. Evento de activación T. espera sist.	Ag. t. esp. trab. Espera trabajos Ajuste de Altitud Alerta tón. bajo Versión firmware Tipo PDF Conf. import. Conf. export. Tam. pap. pred. Elim. mje. vac.^b Gest. imágenes Modo vapor	Modo apilado Humedad Modo silencioso Confirmación de cierre de sesión Reprogramación de trabajos Dúplex inteligente Configuración de administración^c Control de acceso del usuario Autenticación Sello Activ. de sello Elemento Opacidad Posición Tamaño de texto	Cambiar cont. admin Actualiz. firmware Sobrescritura de imagen Aplicación Impresión segura Contador de cobertura Solución de problemas Idioma
--	---	--	---	---	--

a. En el modelo C306xFR, esta opción está disponible si está instalado el kit inalámbrico/NFC opcional.

b. Esta opción solo aparece cuando queda una pequeña cantidad de tóner en el cartucho.

c. Debe introducir una contraseña para acceder a este menú. La contraseña predeterminada es **sec00000**.

Descripción general de los menús

 Estado del trabajo (consulte la “Eco” en la página 270)	 Eco (consulte la “Eco” en la página 270)	 USB directo ^a (consulte la “USB directo” en la página 271)		 Cuadro docum. (consulte la “Cuadro docum.” en la página 273)	 PrinterOn ^b (consulte la “PrinterOn” en la página 274)
Trabajo actual Trabajo completado	Eco-Activado o Eco-Desactivado Configuración Modo predet. Desactivado Activado Forzado ^c Configuración de funciones Predeterminado Personalizado	Imprimir de  (Configuración de opciones) Copias Autoaj. Dúplex Origen de papel Modo color Escanear a USB  (Configuración de opciones) Tamaño original Tipo Original Resolución Modo color Form arch Codificación PDF ^d	Firma digital en PDF ^e Pol. arch. Dúplex Oscuridad Archivo Admin. archivos Compr. espacio	Cuadr. sist. Impr. guard. Impresión protegida Carp. compart.  (Configuración de opciones) Copias Autoaj. Dúplex Origen de papel Modo color	

a. Podrá acceder al menú USB cuando la memoria USB se inserta en el puerto de memoria USB de la impresora.

b. Esta función solo está disponible cuando se habilita la opción **PrinterOn**. Los menús secundarios que aparecen en este menú podrían variar en función de si el equipo está conectado o no al servidor de **PrinterOn**.

c. Si activa el modo eco con una contraseña desde la pestaña SyncThru™ Web Service (**Configuración > Ajustes de la máquina > Sistema > Configuración Eco**) o Samsung Easy Printer Manager (**Ajustes del dispositivo > Configuración eco**), aparecerá el mensaje **Forzado**. Para cambiar el estado del modo eco tendrá que introducir la contraseña.

d. Esta opción únicamente aparece cuando la opción **Form arch** está establecida en tipo PDF.

e. Esta opción solo aparece si ha definido una firma digital en SyncThru™ Web Service (ficha **Configuración > Ajustes de la máquina > Digitalizar > Seguridad de escaneado > Firma digital en PDF**).

Configuración básica del dispositivo



Puede establecer la configuración de la impresora desde el programa Samsung Easy Printer Manager o desde SyncThru™ Web Service.

- Si su equipo está conectado a un sistema local, puede establecer la configuración de la impresora desde **Samsung Easy Printer Manager > Configuración avanzada > Ajustes del dispositivo** (consulte “Uso de Samsung Easy Printer Manager” en la página 340).
- Si su dispositivo está conectado a la red, puede establecer la configuración de la impresora **SyncThru™ Web Service > ficha Configuración > Ajustes de la máquina** (consulte “SyncThru™ Web Service” en la página 325).

Una vez completada la instalación, puede ajustar la configuración predeterminada del dispositivo.

Para cambiar los ajustes predeterminados de la impresora, siga estos pasos:



Es posible que sea necesario pulsar **OK** para navegar a los menús de nivel inferior para algunos modelos.

1

Seleccione  (**Menú**) > **Conf. sistema** > **Configuración del equipo** en el panel de control.

O bien

En el modelo con pantalla táctil, pulse  (**Conf.**) > **Conf. equipo** > **Sig.** > **Conf. inicial** en la pantalla táctil.

2

Seleccione la opción que desee.

- **Idioma:** Cambia el idioma que se muestra en el panel de control.
- **Fecha y hora:** Las configuraciones de la hora y la fecha se utilizan para el envío diferido de fax y para las impresiones diferidas. También se imprimen en los informes. Sin embargo, si los valores no son correctos, debe modificarlos.
- **Modo reloj:** Puede ajustar el dispositivo para que muestre la hora actual usando el formato de 12 horas o el de 24 horas.
- **Ahorro energía:** Cuando no vaya a utilizar el dispositivo durante un tiempo, utilice esta función para ahorrar energía.



Al pulsar el botón  (**Encendido/Activación**) en el panel de control, empezar a imprimir o recibir un fax, el producto se activará del modo de ahorro de energía.

Configuración básica del dispositivo

- **Ajuste altitud:** La calidad de impresión se ve afectada por la presión atmosférica, la cual está determinada por la altura de la impresora sobre el nivel del mar. Antes de configurar el valor de altitud, defina la altitud en la que se encuentra (consulte “Ajuste de altitud” en la página 276).

3 Seleccione la opción secundaria que desee y, a continuación, pulse **Aceptar** para guardar la selección.

En el modelo con pantalla táctil, pulse  (Atrás) para guardar la selección.

4 Pulse el botón  (**Parar/Borrar** o **Parar**) o el icono  (Inicio) para volver al modo Listo.

 Consulte los vínculos que aparecen a continuación para definir otros ajustes útiles para usar el equipo.

- Consulte “Introducción de varios caracteres” en la página 279.
- Consulte “Configuración del tipo y el tamaño de papel” en la página 59.
- Consulte “Configuración de la agenda de fax” en la página 281.

Materiales y bandejas

En este capítulo se explica cómo cargar material de impresión en la impresora.

Selección de materiales de impresión

Puede imprimir en diversos tipos de materiales de impresión, como papel común, sobres y etiquetas. Utilice siempre material de impresión que cumpla con las directrices de uso del dispositivo.

Directrices para seleccionar el material de impresión

El material de impresión que no cumpla con las directrices que se describen en este manual del usuario puede ocasionar los siguientes problemas:

- Baja calidad de impresión
- Aumento de atascos de papel
- Desgaste prematuro del dispositivo

Las propiedades, tales como el gramaje, la composición, la rugosidad y la humedad, son factores importantes que pueden afectar el rendimiento del dispositivo y la calidad de impresión. Al seleccionar el material de impresión, deberá tener en cuenta lo siguiente:

- El tipo, el tamaño y el gramaje del papel para esta impresora se describen en las especificaciones de material de impresión (consulte “Especificaciones del material de impresión” en la página 146).
- Cómo obtener los resultados deseados: el material de impresión que elija deberá ser el adecuado para el tipo de impresión que desee realizar.
- Brillo: el material de impresión más blanco permite obtener copias impresas de mayor nitidez y contraste.
- Homogeneidad de la superficie: según la homogeneidad o la rugosidad del material de impresión, se obtendrán copias impresas de mayor o menor nitidez.



- Es posible que algunos tipos de papel cumplan con todas las directrices que se describen en este manual del usuario y aun así no se obtengan resultados satisfactorios. Esto puede deberse a características de las hojas, a una manipulación incorrecta, a una temperatura y a niveles de humedad no aceptables o a otras variables sobre las que no tenga control alguno.
- Antes de adquirir grandes cantidades de material de impresión, asegúrese de que cumpla con los requisitos especificados en este manual del usuario.

Materiales y bandejas



- Si utiliza material de impresión que no cumple con las especificaciones podrían producirse problemas o podría ser necesario realizar reparaciones. Dichas reparaciones no están cubiertas por los acuerdos de servicio ni la garantía de Samsung.
- La cantidad de papel que se coloca en la bandeja puede variar según el tipo de material que se usa (consulte “Especificaciones del material de impresión” en la página 146).
- Asegúrese de no utilizar papel fotográfico de tinta en este equipo. El equipo podría resultar dañado.
- Si utiliza material de impresión inflamable podrían producirse incendios.
- Utilice el material de impresión indicado (consulte “Especificaciones del material de impresión” en la página 146).



Si deja materiales inflamables o extraños en la impresora la unidad podría sobrecalentarse y, en raros casos, producirse un incendio.

La cantidad de papel que se coloca en la bandeja puede variar según el tipo de material que se usa (consulte “Especificaciones del material de impresión” en la página 146).

Descripción general de la bandeja

Para cambiar el tamaño, deberá ajustar las guías de papel.

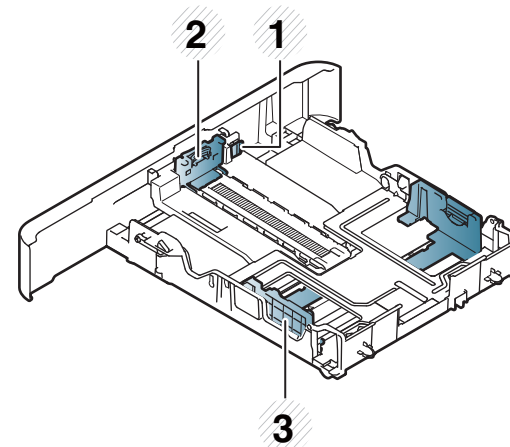

- 1 Palanca de extensión de bandeja
- 2 Guía de longitud del papel
- 3 Guía de ancho del papel

Materiales y bandejas



Para papel de tamaño Legal

Pulse el botón, tal y como se indica, y extraiga la bandeja.

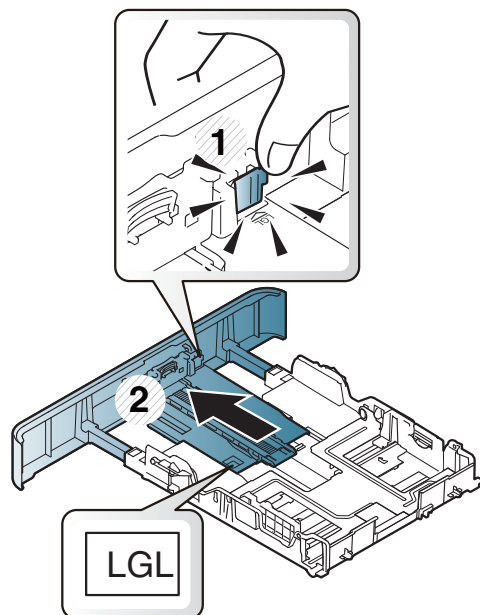

Si no ajusta la guía, podría provocar registro del papel, imágenes torcidas o atascos de papel.

Carga de papel en la bandeja



Es posible que las ilustraciones de este manual del usuario difieran de su dispositivo en función de las opciones o modelos de que disponga. Compruebe su tipo de impresora (consulte “Vista frontal” en la página 20).

Bandeja 1/bandeja opcional



El procedimiento es el mismo para todas las bandejas opcionales.

Materiales y bandejas

- 1 Extraiga la bandeja de papel.

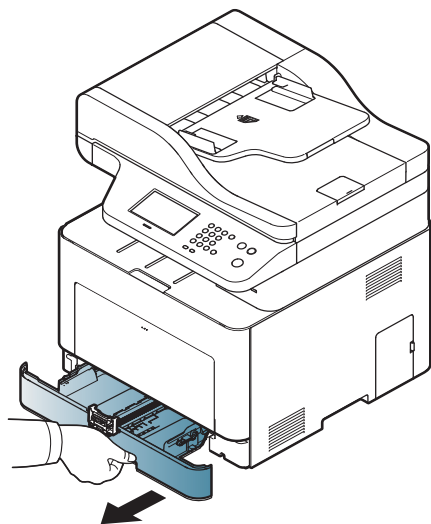

- 2 Apriete la guía de ancho de papel y la palanca de longitud de papel para colocarlas en la ranura de tamaño de papel correcta que está marcada en la parte inferior de la bandeja para ajustarlas al tamaño (consulte “Descripción general de la bandeja” en la página 49).

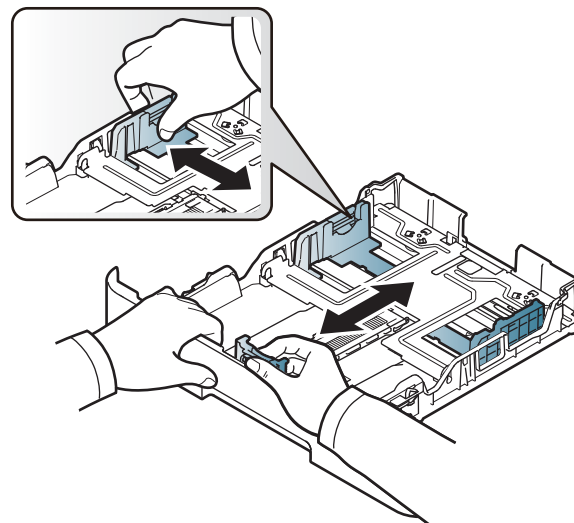

- 3 Doble o abanique el borde de la pila de papel para separar las páginas antes de cargar el papel en la impresora.

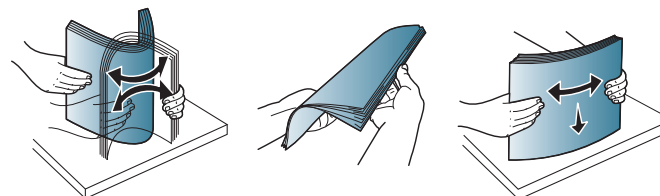

Materiales y bandejas

- 4 Tras introducir el papel en la bandeja, apriete las guías de ancho de papel y la guía de longitud de papel.

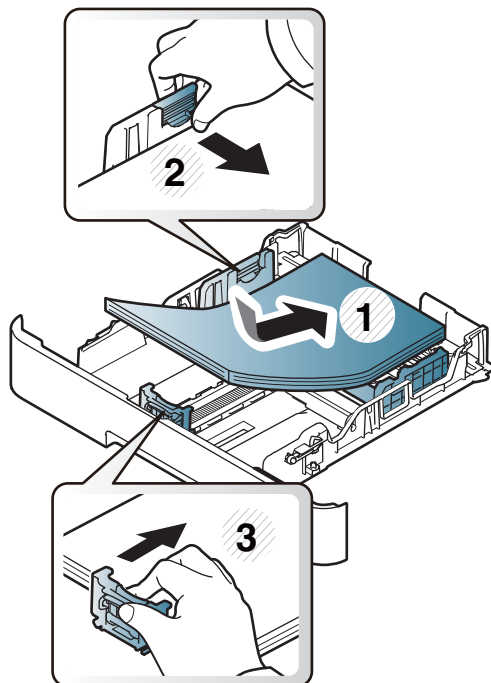

- No empuje las guías de ancho más de lo necesario, ya que los materiales podrían deformarse.
- Si no ajusta la guía de ancho del papel, se pueden producir atascos de papel.

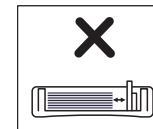
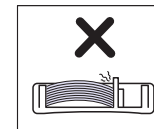
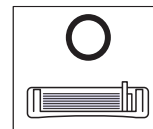

- No utilice papel con abarquillamiento en el borde superior, ya que podría provocar un atasco de papel o el papel podría arrugarse.

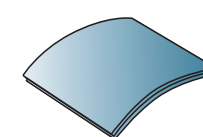
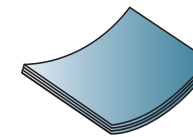
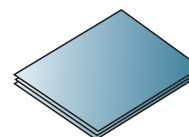

Materiales y bandejas

- 5 Coloque de nuevo la bandeja en la impresora.

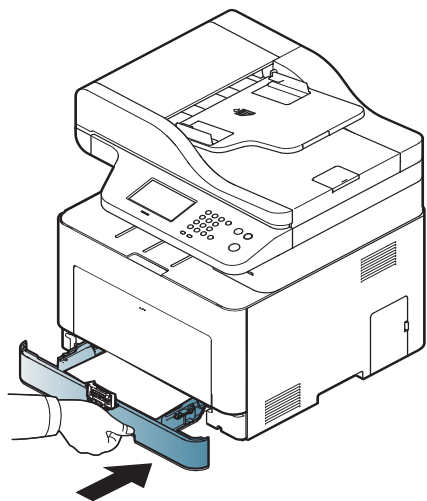

- 6 Cuando imprima un documento, establezca el tipo y el tamaño del papel para la bandeja (consulte “Configuración del tipo y el tamaño de papel” en la página 59).

Bandeja multiusos

En la bandeja multiuso se pueden cargar tamaños y tipos de materiales de impresión especiales, como postales, tarjetas y sobres (consulte “Especificaciones del material de impresión” en la página 146).

Consejos para utilizar la bandeja multiusos

- Utilice sólo un tamaño, tipo y gramaje de material de impresión cada vez en la bandeja multiusos.
- Para prevenir atascos de papel, no añada papel en la bandeja multiusos mientras imprime si aún contiene papel. Esta regla también se aplica a otros tipos de materiales de impresión.
- Utilice siempre los materiales de impresión especificados para evitar atascos de papel y problemas en la calidad de impresión (consulte “Especificaciones del material de impresión” en la página 146).
- Alise cualquier doblez en las postales, los sobres y las etiquetas antes de cargarlos en la bandeja multiusos.

Material es y bandejas

- 1 Pulse el mecanismo de apertura de la bandeja multiusos y tire de ella hacia abajo para abrirla.

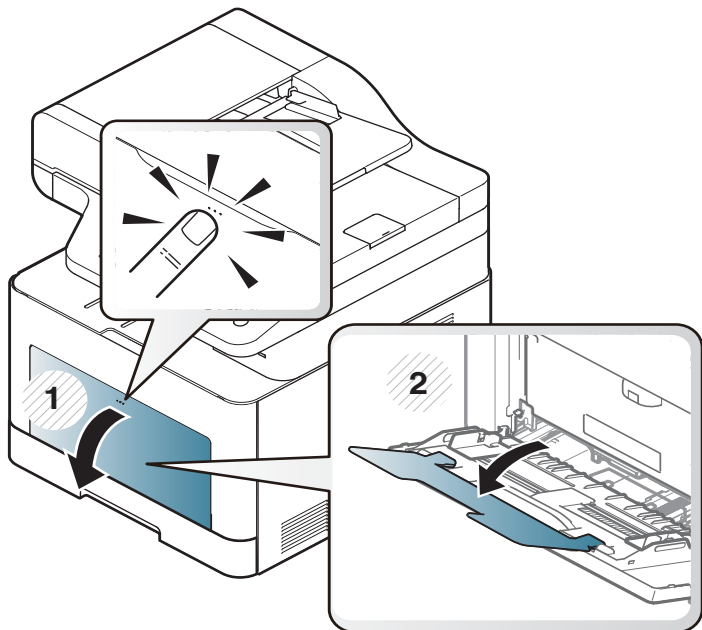

- 2 Cargue el papel.

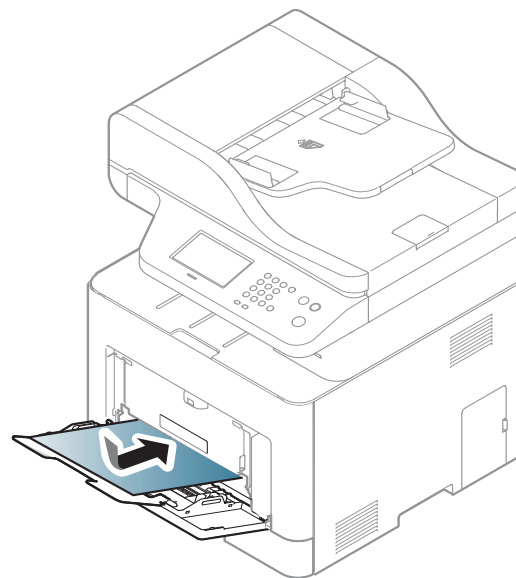

Materiales y bandejas

- 3 Presione las guías de ancho de papel de la bandeja multiusos y ajústelas al ancho del papel. No presione con demasiada fuerza o el papel se doblará, provocando un atasco de papel o una impresión torcida.

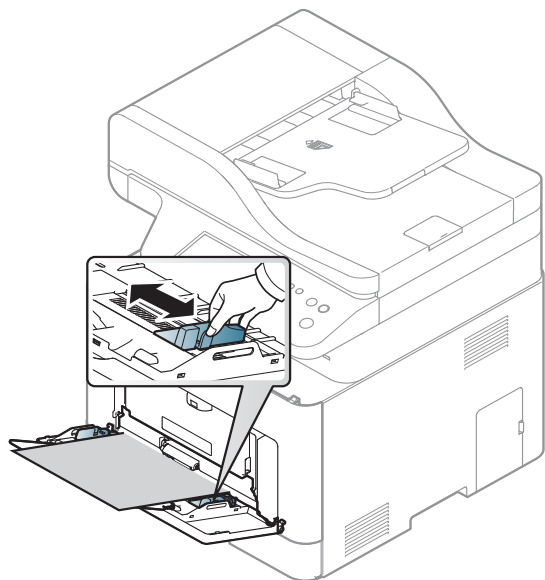

- Cuando imprima materiales especiales, deberá seguir las directrices de carga (consulte “Impresión de materiales especiales” en la página 55).
- Si los papeles se solapan al imprimir con la bandeja multiusos, abra la bandeja 1 y extraiga los papeles que se han solapado. Seguidamente, vuelva a imprimir.

- 4 Cuando imprima un documento, establezca el tipo y el tamaño del papel para la bandeja multiusos.

Para obtener información acerca de cómo configurar el tipo y el tamaño del papel, consulte el panel de control (consulte “Configuración del tipo y el tamaño de papel” en la página 59).



Impresión de materiales especiales

La tabla siguiente muestra los materiales especiales que pueden usarse en cada bandeja.

El ajuste de papel en el dispositivo y el controlador debe coincidir para poder imprimir sin errores de coincidencia de papel.

- Puede cambiar la configuración de papel establecida en la impresora desde el programa Samsung Easy Printer Manager o desde SyncThru™ Web Service.
 - Si su equipo está conectado a un sistema local, puede establecer la configuración de la impresora desde **Samsung Easy Printer Manager > Configuración avanzada > Ajustes del dispositivo** (consulte “Uso de Samsung Easy Printer Manager” en la página 340).
 - Si su dispositivo está conectado a la red, puede establecer la configuración de la impresora **SyncThru™ Web Service > ficha Configuración > Ajustes de la máquina** (consulte “SyncThru™ Web Service” en la página 325).

Materiales y bandejas

- Puede cambiar la configuración de papel establecida en la impresora desde el panel de control.
 - Seleccione  (Menú) > **Conf. sistema** > **Conf. papel** > **Tamaño de papel** o **Tipo de papel** en el panel de control.
O bien
Seleccione  (Conf.) > **Conf. papel** > **Sig.** > **Conf. equipo** > seleccione una bandeja > **Tamaño de papel** o **Tipo de papel** en la pantalla táctil.
- Puede cambiar la configuración de papel establecida en la impresora desde el controlador de la impresora.
 - Ajuste el tipo de papel en la ventana **Preferencias de impresión** > ficha **Papel** > **Tipo de papel** (consulte “Abrir las preferencias de impresión” en la página 67).



- Al utilizar materiales especiales, le recomendamos que introduzca una hoja cada vez (consulte “Especificaciones del material de impresión” en la página 146).
- Es posible que las ilustraciones de este manual del usuario difieran de su dispositivo en función de las opciones o modelos de que disponga. Compruebe su tipo de impresora (consulte “Vista frontal” en la página 20).

Para consultar los pesos de papel de cada hoja, consulte “Especificaciones del material de impresión” en la página 146.

Tipos	Bandeja 1	Bandeja opcional	Bandeja multiusos
Papel normal	•	•	•
Grueso	•	•	•
Más grueso	•		•
Fino	•	•	•
Bond	•	•	•
Color	•		•
Tarjetas	•	•	•
Etiquetas	•		•
Sobres	•		•
Preimpreso	•		•
Algodón	•		•
Reciclado	•	•	•
Papel archivo	•	•	•
Encabezado	•	•	•
Perforado	•	•	•
Foto satinada	•		•

(•: Compatible, En blanco: no admitido)

Materiales y bandejas

Sobres

La impresión satisfactoria de los sobres depende de la calidad de éstos.

Para imprimir un sobre, colóquelo tal y como se indica en la siguiente ilustración.

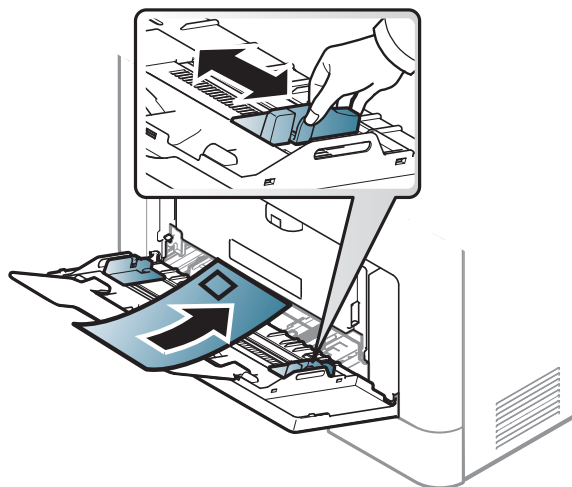

- Cuando seleccione sobres, tenga en cuenta los siguientes factores:
 - **Peso:** no debe ser superior a los 90 g/m² o podrían producirse atascos.
 - **Estructura:** debe estar plano con menos de 6 mm de abarquillamiento y no debe contener aire.
 - **Estado:** no deben presentar arrugas, muescas ni ningún otro tipo de deterioro.
 - **Temperatura:** debe resistir el calor y la presión de la impresora durante el funcionamiento.

- Utilice solo sobres con pliegues bien definidos.
- No utilice sobres con sellos.
- No utilice sobres con broches, cierres, ventanillas, revestimientos satinados, sellos autoadhesivos u otros materiales sintéticos.
- No utilice sobres dañados o de baja calidad.
- Asegúrese de que el cierre que hay en ambos extremos llegue hasta la esquina del sobre.

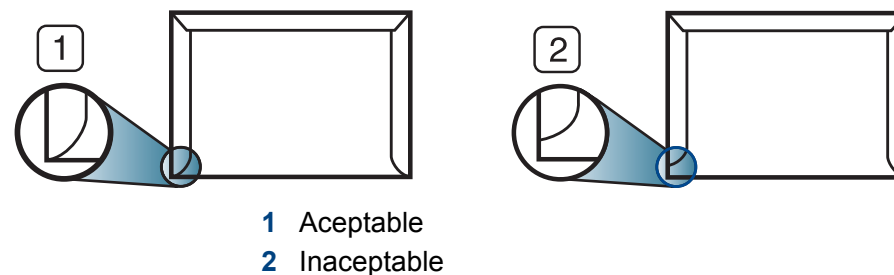

- Los sobres que tengan una banda autoadhesiva o más de una solapa plegable que permite un cierre hermético deben utilizar materiales adhesivos que soporten la temperatura de fusión de la impresora durante 0,1 segundos (aprox. 170 °C). Las solapas y las bandas adicionales podrían arrugarse y producir atascos, e incluso podrían ocasionar daños en el fusor.
- Para obtener una calidad de impresión óptima, coloque los márgenes a una distancia no superior a 15 mm de los extremos del sobre.
- No imprima en el área donde coinciden los puntos de unión del sobre.

Materiales y bandejas

Etiquetas

Para evitar daños en la impresora, utilice sólo etiquetas diseñadas para impresoras láser.

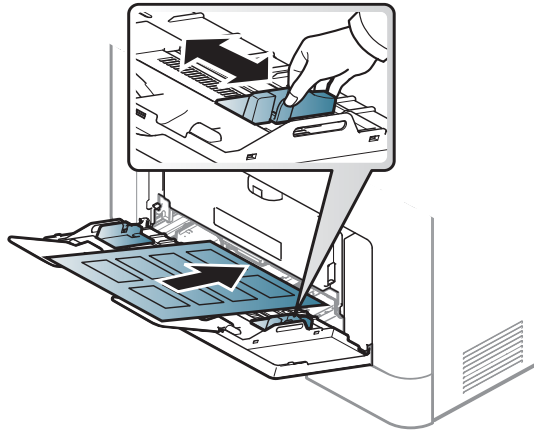

- Cuando seleccione etiquetas, tenga en cuenta los siguientes factores:
 - **Adhesivos:** Debe soportar la temperatura de fusión del dispositivo, aproximadamente 170 °C.
 - **Disposición:** Utilice solo etiquetas que no dispongan de refuerzos entre ellas. Las etiquetas pueden desprenderse de las hojas con espacios entre las etiquetas, lo que puede ocasionar graves atascos de papel.
 - **Abarquillamiento:** Debe comprobar que no estén arrugadas y que su abarquillamiento no supere los 13 mm en cualquier dirección.
 - **Estado:** No utilice etiquetas que presenten arrugas, burbujas de aire u otras indicaciones de separación.

- Compruebe que no haya ningún material adhesivo entre ellas. De lo contrario, éstas pueden desprenderse durante la impresión y ocasionar atascos de papel. El material adhesivo, además, puede causar daños en componentes de la impresora.
- No cargue la misma hoja de etiquetas en la impresora más de una vez. El material adhesivo de las etiquetas está diseñado para que se utilice una sola vez en el dispositivo.
- No utilice etiquetas que se hayan desprendido de la hoja posterior o que presenten arrugas, burbujas de aire u otros daños.

Tarjetas o papel de tamaño personalizado

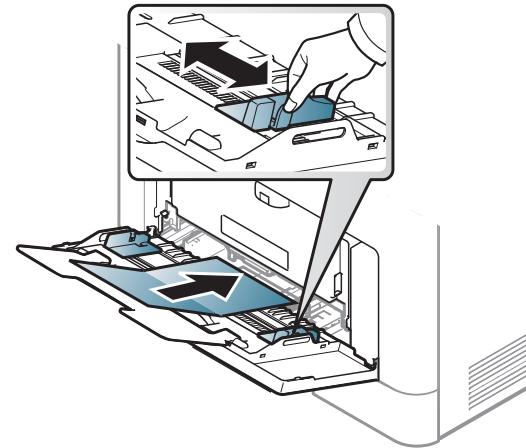

- En la aplicación de software, defina los márgenes con un valor mínimo de 6,4 mm de los extremos del material.

Materiales y bandejas

Papel preimpreso

Al cargar papel preimpreso, la cara impresa debe orientarse hacia arriba con un filo no curvado en la cara frontal. Si se le presenta algún problema relacionado con la alimentación del papel, déle la vuelta. Tenga en cuenta que la calidad de la impresión no está garantizada.

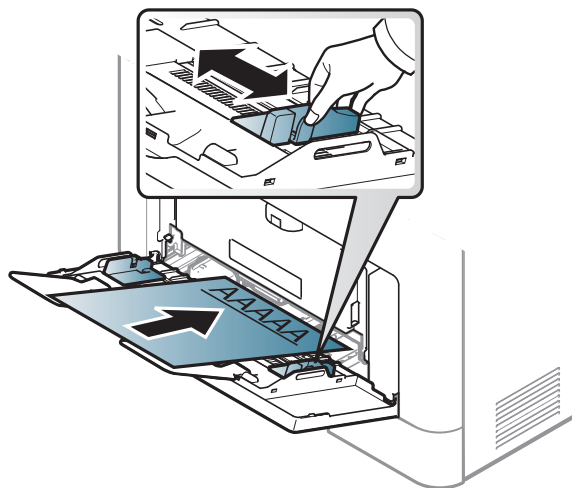

- Debe estar impreso con tintas resistentes al calor, que no se diluyan, vaporicen ni desprendan emisiones peligrosas cuando se someten a la temperatura de fusión de la impresora, aproximadamente 170 °C. durante 0,1 segundos.
- La tinta de los papeles preimpresos no debe ser inflamable y no debe afectar a ninguno de los rodillos de la impresora.
- Antes de proceder a cargar el papel preimpreso, compruebe que la tinta del papel está seca. Durante el proceso de fusión, la tinta húmeda puede desprenderse del papel preimpreso y reducir así la calidad de impresión.



Configuración del tipo y el tamaño de papel

Después de cargar papel en la bandeja, configure el tamaño y el tipo de papel.

El ajuste de papel en el dispositivo y el controlador debe coincidir para poder imprimir sin errores de coincidencia de papel.

- Puede cambiar la configuración de papel establecida en la impresora desde el programa Samsung Easy Printer Manager o desde SyncThru™ Web Service.
 - Si su equipo está conectado a un sistema local, puede establecer la configuración de la impresora desde **Samsung Easy Printer Manager > Configuración avanzada > Ajustes del dispositivo** (consulte “Uso de Samsung Easy Printer Manager” en la página 340).
 - Si su dispositivo está conectado a la red, puede establecer la configuración de la impresora **SyncThru™ Web Service > ficha Configuración > Ajustes de la máquina** (consulte “SyncThru™ Web Service” en la página 325).

Materiales y bandejas

- Puede cambiar la configuración de papel establecida en la impresora desde el panel de control.
 - Seleccione  (Menú) > **Conf. sistema** > **Conf. papel** > **Tamaño de papel** o **Tipo de papel** en el panel de control.
O bien
Pulse  (Conf.) > **Conf. equipo** > **Sig.** > **Conf. papel** > seleccione una bandeja > **Tamaño de papel** o **Tipo de papel** en la pantalla táctil.
- Puede cambiar la configuración de papel establecida en la impresora desde el controlador de la impresora.
 - Ajuste el tipo de papel en la ventana **Preferencias de impresión** > ficha **Papel** > **Tipo de papel** (consulte “Abrir las preferencias de impresión” en la página 67).



Si desea usar papel de tamaño especial como por ejemplo papel de facturación, seleccione la ficha **Papel** > **Tamaño** > **Editar...** y ajuste **Config. tam. papel pers.** en **Preferencias de impresión** (consulte “Abrir las preferencias de impresión” en la página 67).

Utilización del soporte de salida



La superficie de la bandeja de salida puede calentarse si imprime muchas páginas a la vez. Asegúrese de no tocar la superficie y no permita que los niños se acerquen a ella.

Las páginas impresas se apilan en el soporte de salida, y el soporte de salida ayudará a que las páginas impresas se alineen. Abra el soporte de salida.

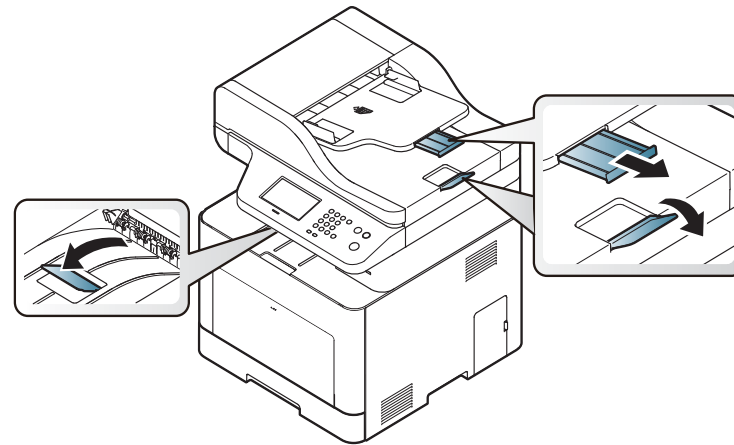

Es posible que las ilustraciones de este manual del usuario difieran de su dispositivo en función de las opciones o modelos de que disponga. Compruebe su tipo de impresora (consulte “Vista frontal” en la página 20).

Materiales y bandejas

Preparación de los originales

- No cargue papel de un tamaño inferior o superior al de tamaño personalizado.
 - **Cristal del escáner:** X: 216 mm, Y: 297 mm
 - **Alimentador de documentos (ADF o RADF):** X: 148 - 216 mm, Y: 210 - 356 mm
- Para evitar atascos de papel, una mala calidad de impresión o un cambio en el dispositivo, no intente cargar los siguientes tipos de papel.
 - Papel de calco o autocopiativo
 - Papel satinado
 - Papel cebolla o muy delgado
 - Papel arrugado
 - Papel abarquillado o curvado
 - Papel rasgado
- Retire todas las grapas y los clips de los originales antes de cargarlos.
- Si los originales tienen algún tipo de pegamento, tinta o corrector líquido, compruebe que estén totalmente secos antes de cargar los documentos.
- No cargue originales de tamaños o gramajes de papel diferentes.
- No cargue catálogos, folletos ni documentos con características no habituales.

Carga de originales

Puede utilizar el cristal del escáner o el alimentador de documentos (ADF o RADF) para cargar un original, a fin de realizar copias, escanear documentos o enviar un fax.



Es posible que las ilustraciones de este manual del usuario difieran de su dispositivo en función de las opciones o modelos de que disponga. Compruebe su tipo de impresora (consulte “Vista frontal” en la página 20).

En el cristal del escáner

Mediante el cristal del escáner, puede copiar o escanear originales. Puede obtener la mejor calidad de escaneado, sobre todo, para imágenes en color o en escala de grises. Asegúrese de que no hay originales en el alimentador de documentos. Si se detecta un original en el alimentador de documentos, el equipo le dará prioridad sobre el original del cristal de copia.

Materiales y bandejas

- 1 Levante y abra la tapa del escáner.

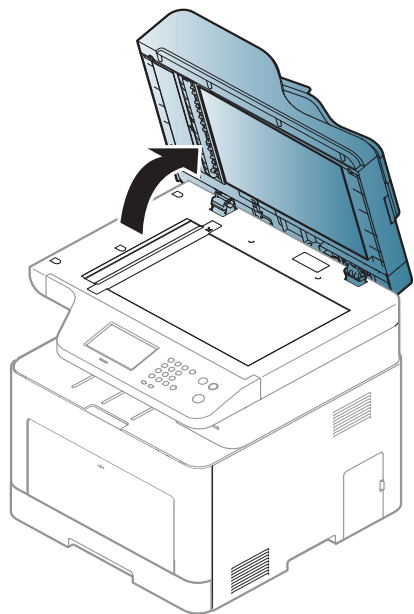

- 2 Coloque el original cara abajo en el cristal del escáner. Alinéelo con la guía de registro en la esquina superior izquierda del cristal.

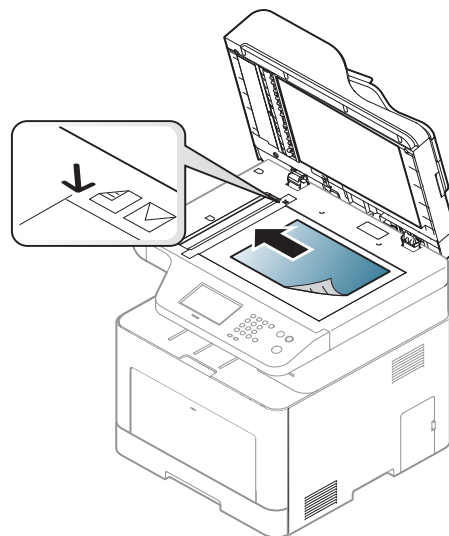

- 3 Cierre la tapa del escáner.



- Si deja la tapa del escáner abierta, es posible que obtenga una menor calidad de impresión de las copias y un mayor consumo de tóner.
- Si se acumula polvo en el cristal del escáner, pueden aparecer puntos negros en la copia impresa. Manténgalo siempre limpio (consulte “Limpieza de la impresora” en la página 109).
- Si desea copiar una página de un libro o una revista, levante la tapa del escáner hasta que las bisagras alcancen su tope y, a continuación, cierre la tapa. Si el libro o la revista tienen más de 30 mm de grosor, realice la copia con la tapa abierta.

Materiales y bandejas



- Tenga cuidado y no raye el cristal del escáner. Puede lastimarse.
- Tenga cuidado y no ponga las manos al cerrar la cubierta del escáner. La cubierta del escáner puede caer encima de sus manos y lastimárselas.
- No mire la luz del interior del escáner al copiar o escanear. Es perjudicial para la vista.

En el alimentador de documentos (ADF o RADF)

Con el alimentador de documentos (ADF o RADF), puede cargar hasta 50 hojas de papel (bond de 80 g/m²) para un trabajo.

- 1 Doble o abanique el borde de la pila de papel para separar las páginas antes de cargar el papel en la impresora.

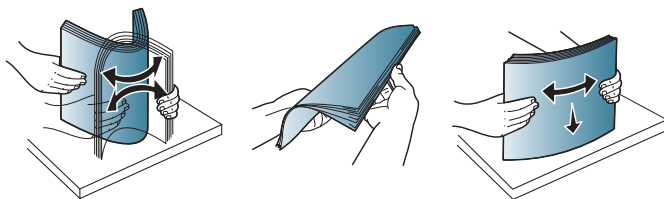

- 2 Coloque los originales cara arriba en la bandeja de entrada del alimentador de documentos. Compruebe que la parte inferior de la pila de originales coincida con el tamaño de papel indicado en la bandeja de entrada de documentos.

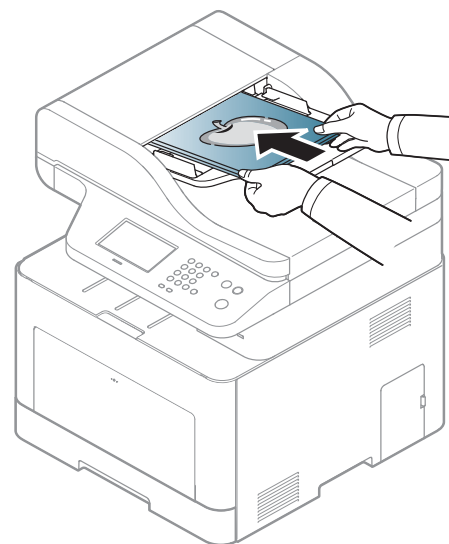

Materiales y bandejas

- 3 Ajuste el alimentador de documentos con las guías al tamaño de papel adecuado.

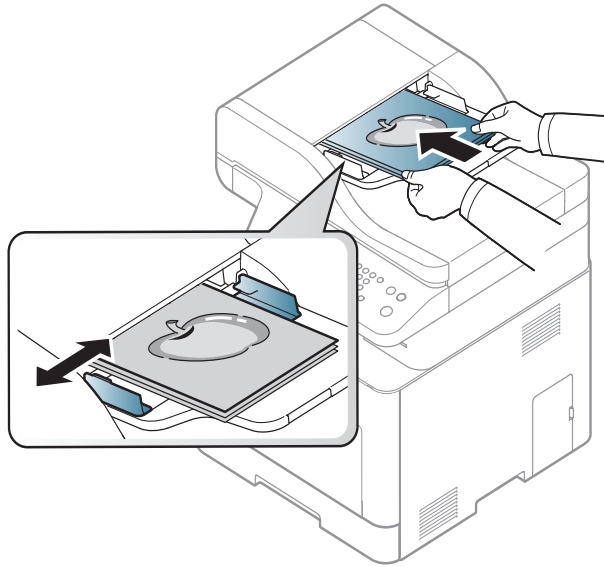

Si se acumula polvo en el cristal del alimentador de documentos, la hoja impresa puede presentar manchas negras. Mantenga siempre limpio el cristal (consulte “Limpieza de la impresora” en la página 109).

Impresión básica



Para las funciones de impresión especiales, consulte el Manual avanzado (consulte “Uso de funciones de impresión avanzadas” en la página 288).

Impresión



Si es usuario de los sistemas operativos Mac, Linux o UNIX, consulte el Manual avanzado.

- Consulte “Impresión desde Mac” en la página 298.
- Consulte “Impresión en Linux” en la página 300.
- Consulte “Impresión en Unix” en la página 301.

La ventana **Preferencias de impresión** siguiente es para el Bloc de notas de Windows 7.

- 1 Abra el documento que desee imprimir.
- 2 Seleccione **Imprimir** en el menú **Archivo**.

- 3 Seleccione el dispositivo de la lista **Seleccionar impresora**.

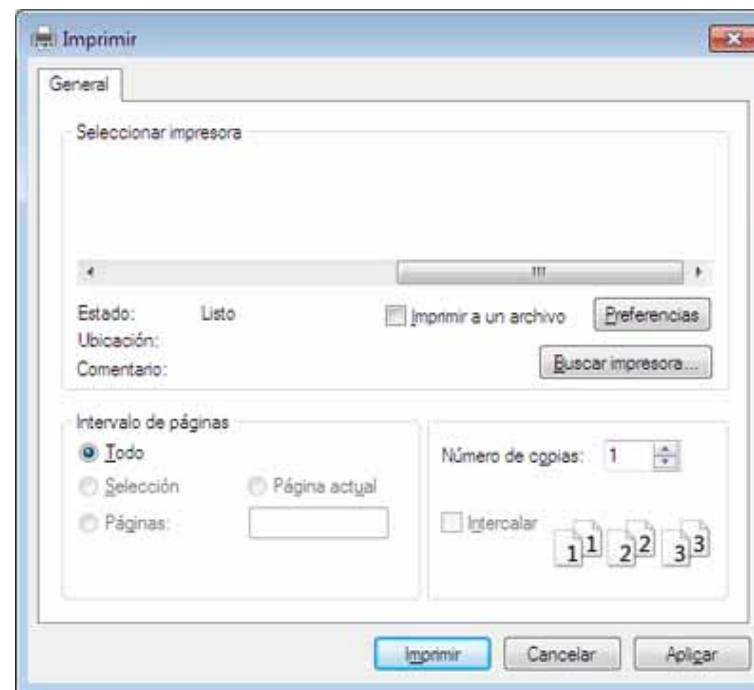

- 4 La configuración básica de impresión incluye el número de copias y el intervalo de impresión que se ha seleccionado en la ventana **Imprimir**.





Para obtener el máximo rendimiento de las funciones de impresión avanzadas, haga clic en **Propiedades** o **Preferencias** en la ventana **Imprimir** (consulte “Abrir las preferencias de impresión” en la página 67).

- 5 Para iniciar el trabajo de impresión, haga clic en **Aceptar** o en **Imprimir** en la ventana **Imprimir**.

Impresión básica

Cancelación de un trabajo de impresión





Si el trabajo de impresión está esperando en una cola de impresión, puede cancelarlo de la siguiente manera:

- También puede acceder a esta ventana si hace doble clic en el icono del dispositivo () en la barra de tareas de Windows.
- También puede cancelar el trabajo actual pulsando el botón  (**Parar/Borrar** o **Parar**) en el panel de control.

Impresión básica

Abrir las preferencias de impresión



- La ventana **Preferencias de impresión** que aparece en este Manual del usuario puede variar según el dispositivo en uso.
- Cuando selecciona una opción en **Preferencias de impresión**, es posible que vea una marca de advertencia,  o . Un signo  quiere decir que puede seleccionar esa opción determinada, aunque no sea la más recomendable, mientras que el signo  implica que no puede seleccionar esa opción debido al entorno o a la configuración del ordenador.

- 1 Abra el documento que desee imprimir.
- 2 Seleccione **Imprimir** en el menú Archivo. Aparecerá la ventana **Imprimir**.
- 3 Seleccione el dispositivo de la lista **Seleccionar impresora**.
- 4 Haga clic en **Propiedades** o en **Preferencias**.



La captura de pantalla puede diferir en función del modelo.

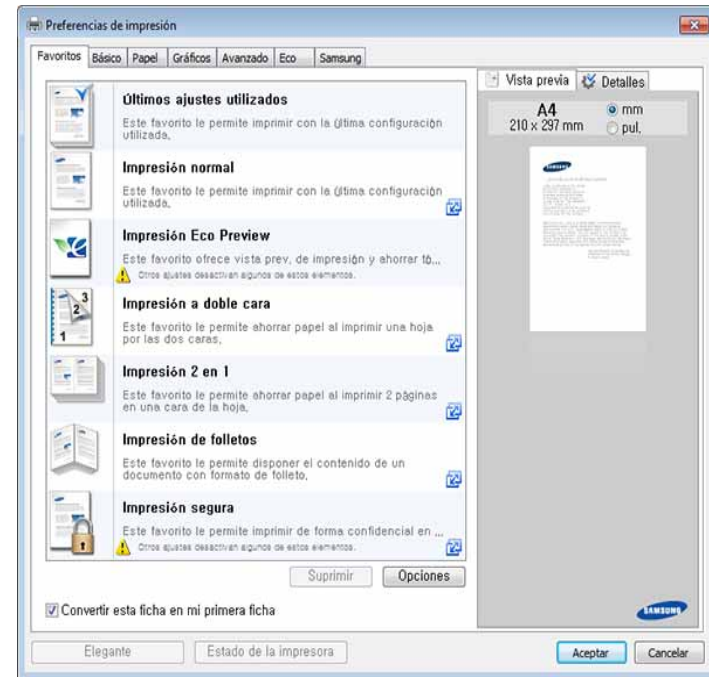

- Puede aplicar las funciones **Eco** para ahorrar papel y tóner antes de la impresión (consulte “Easy Eco Driver” en la página 334).
- Puede comprobar el estado actual de la impresora pulsando el botón **Estado de la impresora** (consulte “Uso de Estado de la impresora Samsung” en la página 343).
- El controlador de impresora incluye una interfaz de usuario optimizada para pantallas táctiles. Si desea usar esta interfaz de usuario, haga clic en **Samsung Printer Center > Opciones del dispositivo** y, a continuación, seleccione **Interfaz de usuario estilizada** (consulte “Utilización de Samsung Printer Center” en la página 336).

Impresión básica

Uso de una configuración favorita

La opción **Favoritos**, que aparece en cada ficha de preferencias excepto en la ficha **Favoritos** y en la ficha **Samsung**, permite guardar la configuración de preferencias actual para el futuro.

Para guardar un elemento **Favoritos**, siga los pasos que se indican a continuación:

- 1 Modifique los valores según sea necesario en cada ficha.
- 2 Introduzca un nombre para la configuración en el cuadro de entrada de texto **Favoritos**.

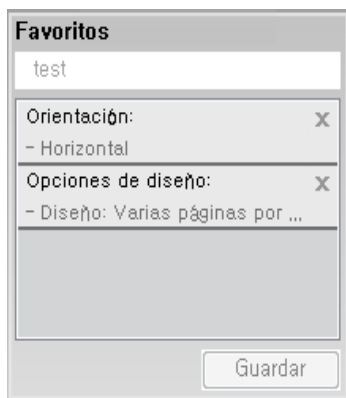

- 3 Haga clic en **Guardar**.
- 4 Introduzca un nombre y una descripción y, a continuación, seleccione el icono que desee.

- 5 Haga clic en **OK**. Los parámetros de configuración del controlador actuales se almacenan al guardar **Favoritos**.



Para utilizar la configuración guardada, selecciónela en la ficha **Favoritos**. La impresora ya estará preparada para imprimir según los ajustes que haya seleccionado. Para eliminar los ajustes guardados, selecciónelos en la ficha **Favoritos** y haga clic en **Eliminar**.

Uso de la Ayuda

Haga clic en la opción que desea conocer en la ventana **Preferencias de impresión** y pulse **F1** en su teclado.

Impresión básica

Impresión Eco

La función **Eco** reduce el consumo de tóner y el uso de papel. La función **Eco** le permite ahorrar recursos de impresión y conseguir imprimir de forma respetuosa con el medio ambiente.

Si pulsa el botón **Eco** desde el panel de control se habilitará el modo eco. La configuración predeterminada del modo Eco es a doble cara, varias páginas por cara (2 páginas por hoja), saltar páginas en blanco.

Ajuste del modo Eco en el panel de control



- El acceso a los menús puede diferir en función del modelo (consulte “Acceso al menú” en la página 32 o “Descripción general del panel de control” en la página 23).
- Es posible que sea necesario pulsar **OK** para navegar a los menús de nivel inferior para algunos modelos.

1 Seleccione  (Menú) > **Conf. sistema** > **Configuración del equipo** > **Configuración Eco** en el panel de control.

O bien

Pulse **Eco** en el panel de control.

O bien

En el modelo con pantalla táctil, pulse  (**Eco**) > **Configuración** > **Sig.** en la pantalla táctil.

2 Seleccione la opción que desee.

- **Modo predeterminado:** Seleccione esta opción para activar o desactivar el modo eco. Si activa el modo eco con una contraseña desde la pestaña SyncThru™ Web Service (**Configuración** > **Ajustes de la máquina** > **Sistema** > **Configuración Eco**) o Samsung Easy Printer Manager (**Ajustes del dispositivo** > **Configuración eco**), aparecerá el mensaje **Forzado**. Para cambiar el estado del modo eco tendrá que introducir la contraseña.
- **Seleccionar plantilla (o Configuración de funciones)**
 - **Eco predeterminado (o Predeterminado):** El equipo se establece en el modo Eco predeterm.
 - **Eco personalizado (o Personalizado):** Cambie los valores que necesite.

Impresión básica



Antes de seleccionar este elemento, debe establecer la función eco en SyncThru™ Web Service (pestaña **Configuración** > **Ajustes de la máquina** > **Sistema** > **Configuración Eco**) o Samsung Easy Printer Manager (**Ajustes del dispositivo** > **Configuración eco**).

3

Pulse **OK** para guardar la selección.

En el modelo con pantalla táctil, pulse  (Atrás) para guardar la selección.

Ajuste del modo eco en el controlador



Para obtener el máximo rendimiento de las funciones de impresión avanzadas, haga clic en **Propiedades** o **Preferencias** en la ventana **Imprimir** (consulte “Abrir las preferencias de impresión” en la página 67).

Abra la ficha **Eco** para establecer el modo Eco. Cuando vea la imagen de eco () , el modo eco estará actualmente habilitado.

Opciones Eco

- **Impresora predeterminada:** Siga la configuración del panel de control de la impresora.
- **Ninguna:** Deshabilita el modo eco.

- **Impresión Eco:** Habilita el modo eco. Active los diversos elementos eco que desea utilizar.
- **Contraseña:** Si el administrador fijó contraseña para habilitar el modo eco, tendrá que introducir una contraseña para cambiar el estado.



Botón **Contraseña:** Puede establecer desde SyncThru™ Web Service (pestaña **Configuración** > **Ajustes de la máquina** > **Sistema** > **Configuración Eco**) o Samsung Easy Printer Manager (**Ajustes del dispositivo** > **Configuración eco**), el botón de contraseña se activa. Para cambiar la configuración de la impresión, haga clic en este botón, introduzca la contraseña o póngase en contacto con el administrador.

Simulador de resultados

El **Simulador de resultados** muestra los resultados estimados de reducción de emisiones de dióxido de carbono, electricidad utilizada y la cantidad de papel ahorrado según la configuración seleccionada.

- Los resultados se calculan basándose en el cálculo de que el número total de papel impreso es de mil sin una página en blanco cuando el modo Eco está deshabilitado.
- Consulte el coeficiente de cálculo de CO², energía y papel de **IEA**, el índice del Ministerio de Interior y Comunicación de Japón y www.remanufacturing.org.uk. Cada modelo cuenta con un índice diferente.
- El consumo eléctrico en el modo de impresión hace referencia al consumo eléctrico durante impresión promedio de esta impresora.
- La cantidad que se ha ahorrado o reducida real podría variar en función del sistema operativo utilizado, el rendimiento informático, el software de la aplicación, el método de conexión, el tipo de material, el tamaño de material, la complejidad del trabajo, etc.

Impresión básica

Impresión segura



- Algunos menús pueden no aparecer en la pantalla en función de las opciones o los modelos. En ese caso, dichas opciones no están disponibles.
- Es posible que no pueda imprimir un documento complejo utilizando la memoria RAM.

Si utiliza un dispositivo de impresión en una oficina, colegio u otro lugar público, puede proteger sus documentos personales o información confidencial utilizando la función de impresión segura.



Inicio de la impresión segura en SyncThru™ Web Service



En los modelos C306xFR y C306xFW, se instala una tarjeta SD (Secure Digital) de forma predeterminada, por lo que la Impresión segura está disponible sin necesidad de disco RAM.

- 1 Acceda a un explorador web en Windows, por ejemplo, Internet Explorer.
Escriba la dirección IP de la impresora (<http://xxx.xxx.xxx.xxx>) en el campo de dirección y pulse la tecla Intro o haga clic en **Ir**.
- 2 Haga clic en **Conexión** en la parte superior derecha del sitio web de SyncThru™ Web Service (consulte “Iniciar la sesión en SyncThru™ Web Service” en la página 326).
- 3 **Configuración > Ajustes de la máquina > Sistema > Disco RAM.**
- 4 Habilite **Disco RAM**.

Impresión de documentos seguros desde el panel de control





- 1 Seleccione  (**Menú**) > **Gestión de trabajos > Trabajo protegido** en el panel de control.
O bien
En el modelo con pantalla táctil, seleccione  (**Cuadro docum.**) > **Cuadr. sist. > Sig. > Impresión protegida** en la pantalla táctil.
- 2 Introduzca el ID y la contraseña que ha establecido en el controlador de la impresora.
- 3 Seleccione el documento que desea imprimir.
- 4 Imprima el documento.

Copia básica



- Para las funciones de impresión especiales, consulte el Manual avanzado (consulte “Copia” en la página 237).
- El acceso a los menús puede diferir en función del modelo (consulte “Acceso al menú” en la página 32 o “Descripción general del panel de control” en la página 23).

Copia básica

- 1** Coloque un documento de una hoja con la cara hacia abajo en el cristal de exposición o cargue los documentos con la cara hacia arriba en el alimentador de documentos (consulte “Carga de originales” en la página 61).
- 2** Seleccione  (Menú) > **Función de copia** en el panel de control.
O bien
En el modelo con pantalla táctil, seleccione  (**Copia**) > **Copia básica** en la pantalla táctil.
- 3** Si desea personalizar la configuración de copia, incluidas las opciones reducir/ampliar, oscuridad, tipo original y otras, utilice el panel de control (consulte “Cambio de la configuración para cada copia” en la página 72).
En el modelo con pantalla táctil, pulse  (Configuración de opciones) > seleccione la opción que desee >  (Atrás).

- 4** Introduzca el número de copias mediante la flecha o el teclado numérico, si es necesario.
- 5** Pulse  (**Iniciar**).



Si necesita cancelar el trabajo de copia durante la operación, pulse el botón  (**Parar/Borrar** o **Parar**) y el proceso de copia se detendrá.

Cambio de la configuración para cada copia

La impresora dispone de ajustes de copia predeterminados, a fin de que usted pueda realizar copias de forma fácil y rápida.



- Si pulsa el botón  (**Parar/Borrar** o **Parar**) dos veces mientras está definiendo las opciones de copia, todas las opciones definidas para el trabajo de copia actual quedarán anuladas y volverán a su estado predeterminado. También volverán al estado predeterminado de forma automática cuando haya finalizado la copia.
- El acceso a los menús puede diferir en función del modelo (consulte “Acceso al menú” en la página 32).
- Es posible que sea necesario pulsar **OK** para navegar a los menús de nivel inferior para algunos modelos.

Copia básica



Oscuridad

Si el original presenta marcas claras e imágenes oscuras, puede ajustar el brillo para lograr una copia más fácil de leer.

- 1 Seleccione  (**Menú**) > **Función de copia** > **Oscuridad** en el panel de control.

O bien

Seleccione **Oscuridad** en el panel de control.

En el modelo con pantalla táctil, pulse  (**Copia**) > **Copia básica** >  (Configuración de opciones) > **Oscuridad** en la pantalla táctil.

- 2 Seleccione la opción que desee.

Por ejemplo, **Claro+5** es la opción más clara, y **Oscuro+5** la más oscura.

- 3 Pulse **OK** para guardar la selección.

En el modelo con pantalla táctil, pulse  (**Atrás**) para guardar la selección.



- 4 Pulse el botón  (**Parar/Borrar** o **Parar**) o el icono  (**Inicio**) para volver al modo Listo.

Tipo Original

La opción original se utiliza para mejorar la calidad de la copia mediante la selección del documento para el trabajo de copia actual.

- 1 Seleccione  (**Menú**) > **Función de copia** > **Tipo de original** en el panel de control.

O bien

En el modelo con pantalla táctil, pulse  (**Copia**) > **Copia básica** >  (Configuración de opciones) > **Tipo original** en la pantalla táctil.

- 2 Seleccione la opción que desee.

- **Texto**: Se utiliza para los originales que contienen, en su mayor parte, texto.
- **Texto/Fotografía**: Se utiliza para los originales que contienen texto y fotografías.



Si los textos de la impresión aparecen borrosos, seleccione **Texto** para conseguir textos claros.

- **Foto**: Se utiliza cuando los documentos originales son fotografías.
- **Revista**: Se utiliza cuando los originales son revistas.

- 3 Pulse **OK** para guardar la selección.

En el modelo con pantalla táctil, pulse  (**Atrás**) para guardar la selección.

- 4 Pulse el botón  (**Parar/Borrar** o **Parar**) o el icono  (**Inicio**) para volver al modo Listo.

Copia básica

Copia reducida o ampliada

Puede reducir o ampliar el tamaño de una imagen copiada en una proporción de 25% a 400% desde el alimentador de documentos o el cristal del escáner.





- Es posible que esta función no esté disponible según el modelo o los accesorios opcionales (consulte “Función de variedad” en la página 9).
- Si la impresora se encuentra en el modo Eco, las funciones de reducción y ampliación no estarán disponibles.

Para seleccionar los tamaños de copia predefinidos

- 1 Seleccione  (Menú) > **Función de copia** > **Reducir/aumentar** en el panel de control.

O bien

En el modelo con pantalla táctil, pulse  (**Copia**) > **Copia personalizada** >  (Configuración de opciones) > **Reducir/Ampliar** en la pantalla táctil.

- 2 Seleccione la opción que desee.

En el modelo con pantalla táctil, seleccione la opción que desee con las flechas.

- 3 Pulse **OK** para guardar la selección.



En el modelo con pantalla táctil, pulse  (Atrás) para guardar la selección.

- 4 Pulse el botón  (**Parar/Borrar** o **Parar**) o el icono  (Inicio) para volver al modo Listo.

Para ajustar la escala de la copia introduciendo directamente el índice de escala

- 1 Seleccione  (Menú) > **Función de copia** > **Reducir/aumentar** > **Personalizado** en el panel de control.

O bien

En el modelo con pantalla táctil, pulse  (**Copia**) > **Copia personalizada** >  (Configuración de opciones) > **Reducir/Ampliar** > **Personalizado** en la pantalla táctil.

- 2 Introduzca el tamaño de copia deseado mediante el teclado numérico.

- 3 Pulse **OK** para guardar la selección.

En el modelo con pantalla táctil, pulse  (Atrás) para guardar la selección.

- 4 Pulse el botón  (**Parar/Borrar** o **Parar**) o el icono  (Inicio) para volver al modo Listo.



Cuando realice una copia reducida, pueden aparecer líneas negras en la parte inferior de la copia.

Copia básica

Copia de tarjetas identificativas

La máquina puede imprimir originales impresos por las dos caras en una sola hoja.

Se imprime una cara del original en la mitad superior del papel; y la otra, en la mitad inferior, sin reducir el tamaño del original. Esta función resulta útil para copiar un documento de tamaño reducido, por ejemplo, una tarjeta personal.



- Para usar esta función, el original debe cargarse en el cristal del escáner.
- Si el equipo está ajustado en el modo Eco, esta función no está disponible.

En función del modelo, el procedimiento de funcionamiento puede variar.

- 1 Seleccione  (Menú) > **Función de copia** > **Diseño** > **Copia tarj. ID** en el panel de control. Pulse  (Iniciar).

O bien

En el modelo con pantalla táctil, pulse  (**Copia**) > **Copia ID** en la pantalla táctil.

- 2 **Coloc.parte front. y pulse**  aparece en la pantalla.

En el modelo con pantalla táctil, siga las instrucciones de la pantalla táctil.

- 3 Sitúe la cara frontal del original boca abajo en el cristal del escáner donde indican las flechas. A continuación, cierre la tapa.

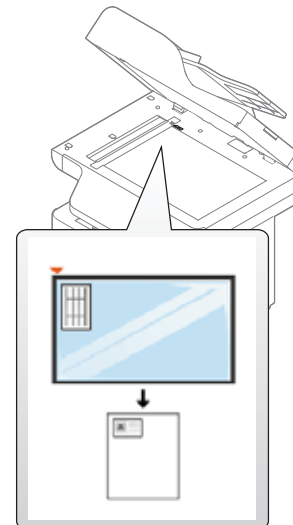

Copia básica

4 Pulse  (**Iniciar**).

La impresora comenzará a escanear el lado frontal.

5 **Coloque parte poster. y pulse**  aparece en la pantalla.

En el modelo con pantalla táctil, siga las instrucciones de la pantalla táctil

6 Dé la vuelta al original y colóquelo en el cristal del escáner como indican las flechas. A continuación, cierre la tapa.

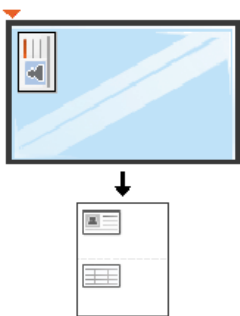

7 Pulse el botón  (**Iniciar**).

La impresora comenzará a escanear el lado trasero.



- Si no pulsa el botón  (**Iniciar**), solo se copiará la parte frontal.
- Si el tamaño del original es más grande que el área de impresión, es posible que algunas partes no se impriman.

Escaneado básico



Para las funciones de digitalización especiales, consulte el Manual avanzado (consulte “Funciones de digitalización” en la página 304).

Escaneado básico

A continuación, se detalla el procedimiento habitual para digitalizar originales.

Este es el método de escaneado básico para dispositivos conectados mediante USB.



- El acceso a los menús puede diferir en función del modelo.
- Es posible que sea necesario pulsar **OK** para navegar a los menús de nivel inferior para algunos modelos.
- Si desea escanear utilizando la red, consulte el Manual avanzado (consulte “Digitalización desde un ordenador conectado a la red” en la página 305).

1

Coloque un documento de una hoja con la cara hacia abajo en el cristal de exposición o cargue los documentos con la cara hacia arriba en el alimentador de documentos (consulte “Carga de originales” en la página 61).

2

Seleccione **Escanear a > Esc. a PC** en el panel de control.

O bien

En el modelo con pantalla táctil, pulse  (**Esc.**) > **PC local** en la pantalla táctil.



Si aparece el mensaje **No disponible**, compruebe la conexión de puerto o seleccione **Activar** en **Samsung Easy Printer Manager > Configuración avanzada > Ajustes de digitalización a PC**.

3

Seleccione el destino de digitalización que desee y pulse **OK**.

En el modelo con pantalla táctil, pulse **Sig.** > seleccione el destino de escaneado que desee en la pantalla táctil.



- Puede crear y guardar los ajustes que use frecuentemente como lista de perfil. Además, también puede añadir y eliminar el perfil, y guardar cada perfil en una ruta diferente.
- Para cambiar **Samsung Easy Printer Manager > Configuración avanzada > Ajustes de digitalización a PC**.

Escaneado básico

4 Seleccione la opción que desee y pulse **OK**.

En el modelo con pantalla táctil, pulse  (Configuración de opciones) > seleccione la opción que desee con las flechas > botón **In.** en la pantalla táctil

5 Comenzará el escaneado.



La imagen escaneada se guardará en la carpeta **Documentos\Escanear** del ordenador. La carpeta guardada puede variar en función del sistema operativo o la aplicación que utilice.

Envío básico de faxes



- Esta función no es compatible con el modelo C306xND (consulte “Función de variedad” en la página 9).
- Para obtener información sobre las funciones de fax especiales, consulte “Funciones de fax” en la página 314.
- El acceso a los menús puede diferir en función del modelo (consulte “Acceso al menú” en la página 32 o “Descripción general del panel de control” en la página 23).



- Este equipo no se puede utilizar para enviar faxes a través de Internet. Para obtener más información, consulte con su proveedor de servicios de Internet.
- Se recomienda utilizar los servicios tradicionales de telefonía analógica (PSTN: red telefónica pública conmutada) para conectar las líneas telefónicas para usar el fax. Si utiliza otros servicios de Internet (como DSL, ISDN y VoIP), puede mejorar la calidad de la conexión mediante el uso del microfiltro. El microfiltro elimina las señales sonoras innecesarias y mejora la calidad de la conexión o la calidad de Internet. Dado que el microfiltro DSL no está incluido en el equipo, si desea utilizar el microfiltro DSL, póngase en contacto con su proveedor del servicio de Internet.

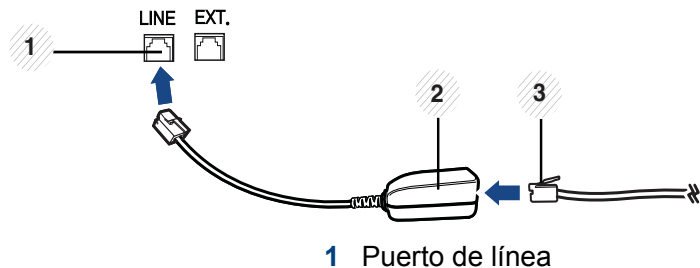

- 2 Microfiltro
- 3 Módem DSL/Línea de teléfono (consulte “Vista posterior” en la página 22).

Preparación del fax



Antes de enviar o recibir un fax, debe conectar el cable de línea suministrado a la toma de teléfono de la pared (consulte “Vista posterior” en la página 22). Consulte la Guía rápida de instalación para obtener información sobre cómo establecer la conexión. El método para realizar la conexión telefónica varía según el país.

Envío de un fax



Cuando coloque los originales, puede utilizar el alimentador de documentos o el cristal del escáner. Si los originales se colocan en el alimentador de documentos y en el cristal del escáner, el dispositivo leerá primero los del alimentador de documentos, que tiene una mayor prioridad en el escaneado.

Envío básico de faxes





- 1 Coloque un documento de una hoja con la cara hacia abajo en el cristal de exposición o cargue los documentos con la cara hacia arriba en el alimentador de documentos (consulte “Carga de originales” en la página 61).
- 2 Pulse  (**Fax**) > **Envío memoria** en la pantalla táctil.
- 3 Ajuste la resolución y el contraste según sus necesidades. Pulse  (Configuración de opciones) > seleccione la opción que desee con las flechas >  (Atrás) > **Sig.** en la pantalla táctil.
- 4 Pulse **Entr.dir.** o **Lista de fax** > introduzca el número de fax de destino con el teclado numérico de la pantalla táctil (consulte “Descripción del teclado numérico” en la página 279).
- 5 Pulse **Enviar** en la pantalla táctil.
El dispositivo comenzará a digitalizar y enviar el fax a los destinatarios.



- Si desea enviar faxes directamente desde el equipo, utilice Samsung Network PC Fax (consulte “Envío de un fax desde el ordenador” en la página 315).
- Si desea cancelar un trabajo de fax, pulse el botón  (**Parar/ Borrar o Parar**) antes de que comience la transmisión.
- Si utilizó el cristal del escáner, se mostrará un mensaje en el dispositivo para que coloque otra página.

Envío de un fax manualmente



Realice las tareas siguientes para enviar un fax mediante  (**Marc. Manual**) en el panel de control.

- 1 Coloque un documento de una hoja con la cara hacia abajo en el cristal de exposición o cargue los documentos con la cara hacia arriba en el alimentador de documentos (consulte “Carga de originales” en la página 61).
- 2 Pulse  (**Fax**) > **Marcado conectado** en la pantalla táctil.
- 3 Ajuste la resolución y el contraste según sus necesidades. Pulse  (Configuración de opciones) > seleccione la opción que desee con las flechas >  (Atrás) > **Sig.** en la pantalla táctil.
- 4 Pulse **On Hook** en la pantalla táctil.
- 5 Introduzca un número de fax con el teclado numérico de la pantalla táctil.
- 6 Pulse  (**Iniciar**) en el panel de control cuando escuche la señal de fax característica (un sonido agudo) en el dispositivo de fax remoto.

Envío básico de faxes

Envío de un fax a varios destinos

Puede utilizar la función de envío múltiple, que le permite enviar un fax a varias ubicaciones. Los originales se guardan automáticamente en la memoria y se envían a un dispositivo remoto. Cuando haya finalizado la transmisión, los originales se borrarán automáticamente de la memoria.

- 1 Coloque un documento de una hoja con la cara hacia abajo en el cristal de exposición o cargue los documentos con la cara hacia arriba en el alimentador de documentos (consulte “Carga de originales” en la página 61).
- 2 Pulse  (**Fax**) > **Envío de marcado rápido** o **Envío marc.grp.** en la pantalla táctil.
- 3 Ajuste la resolución y el contraste según sus necesidades. Pulse  (Configuración de opciones) > seleccione la opción que desee con las flechas >  (Atrás) > **Sig.** en la pantalla táctil.
- 4 Seleccione la opción que desee en los números de marcación rápida o seleccione un número de marcación de grupo.
- 5 Pulse **Enviar** en la pantalla táctil.

La impresora comienza a enviar el fax a los números indicados en el orden en que se introdujeron.

El informe de envío múltiple se imprime después de enviar los faxes.

Recepción de fax

La máquina viene ajustada de fábrica en modo Fax. Al recibir un fax, la impresora responde la llamada tras un determinado número de timbres y recibe el fax automáticamente.

Ajustes del documento

Antes de poner en marcha el fax, modifique los ajustes siguientes según el estado del original para obtener la mejor calidad.



- El acceso a los menús puede diferir en función del modelo (consulte “Acceso al menú” en la página 32 o “Descripción general del panel de control” en la página 23).
- Es posible que sea necesario pulsar **OK** para navegar a los menús de nivel inferior para algunos modelos.



Resolución

Cuando se utilizan documentos de texto típicos, se consiguen buenos resultados con los ajustes del documento predeterminados. No obstante, si envía originales de baja calidad o documentos que contengan fotografías, podrá ajustar la resolución para obtener un fax de calidad superior.

Envío básico de faxes



El ajuste de resolución se aplica al trabajo de fax actual. Para cambiar el ajuste predeterminado (consulte el Manual Avanzado).

1 Pulse  (**Fax**) > seleccione un fax como **Envío memoria**, **Marcado conectado**, **Envío retrasado** o etc. >  (Configuración de opciones) > **Resolución** en la pantalla táctil.

2 Seleccione la opción que desee.

- **Estándar:** originales que contengan caracteres de tamaño normal.
- **Fina:** originales que contengan un gran número de caracteres o trazos finos, o que se impriman en una impresora matricial.
- **Superfina:** originales que contengan detalles extremadamente precisos. El modo **Superfina** sólo se activa si la impresora con la que se está comunicando también admite la resolución Superfina.



Si se emplea la resolución **Superfina** y el equipo de fax con el que se está comunicando no admite la resolución **Superfina**, se transmitirá con el modo de resolución más alto que admita el otro equipo.



3 Pulse el icono  (Inicio) para volver al modo listo del dispositivo.

Oscuridad

Puede seleccionar el grado de contraste del documento original.



El ajuste de contraste se aplica al trabajo de fax actual. Para cambiar el ajuste predeterminado (consulte “Fax” en la página 243).

1 Pulse  (**Fax**) > seleccione un fax como **Envío memoria**, **Marcado conectado**, **Envío retrasado** o etc. >  (Configuración de opciones) > **Oscuridad** en la pantalla táctil.

2 Seleccione el nivel de oscuridad que desee.

3 Pulse el icono  (Inicio) para volver al modo listo del dispositivo.

Uso del dispositivo de memoria USB

En este capítulo se explica cómo utilizar un dispositivo de memoria USB en la impresora.

Acerca de la memoria USB

Los dispositivos de memoria USB tienen distintas capacidades de memoria que proporcionan espacio suficiente para almacenar documentos, presentaciones, música y videos descargados, fotografías de alta resolución o cualquier otro archivo que desee almacenar o mover.

Con su dispositivo de memoria USB puede realizar en la impresora las siguientes tareas.

- Escanear documentos y guardarlos en una memoria USB.
- Imprimir datos almacenados en una memoria USB.
- Restablecer los archivos de seguridad a la memoria de la impresora.
- Formatear el dispositivo de memoria USB.
- Comprobar el espacio disponible en la memoria.

Conexión de un dispositivo de memoria USB

El puerto para la memoria USB situado en la parte delantera de la impresora está diseñado para dispositivos de memoria USB V1.1 y USB V2.0. La impresora admite dispositivos de memoria USB con FAT16/ FAT32 y tamaño de sector de 512 bytes.

Compruebe el sistema de archivos del dispositivo de memoria USB de su distribuidor.

Utilice únicamente las memorias USB autorizadas con un conector tipo A.



Utilice únicamente un dispositivo de memoria USB de metal blindado.

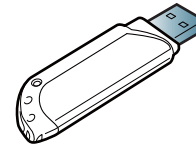

Utilice únicamente un dispositivo de memoria USB que haya obtenido la certificación de compatibilidad; de lo contrario, es posible que el equipo no lo reconozca.

Uso del dispositivo de memoria USB

Inserte un dispositivo de memoria USB en el puerto de memoria USB de la parte frontal de la impresora.

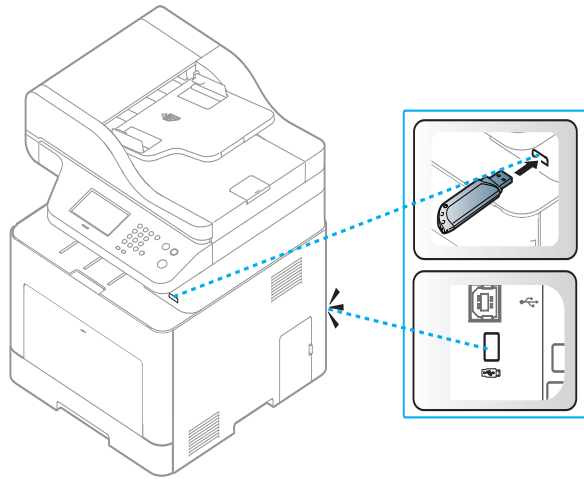

- No extraiga la memoria USB mientras la impresora está en funcionamiento, escribiendo o leyendo la memoria USB. La garantía del dispositivo no cubre los daños causados por el mal uso por parte del usuario.
- Si el dispositivo de memoria USB tiene determinadas funciones, como ajustes de seguridad y contraseña, es posible que la impresora no lo detecte automáticamente. Si desea obtener información detallada sobre estas funciones, consulte el Manual del usuario del dispositivo de memoria USB.

Impresión desde un dispositivo de memoria USB

Puede imprimir archivos directamente desde un dispositivo de memoria USB.

El archivo es compatible con la opción Impresión directa.

- **PRN:** Sólo son compatibles los archivos creados mediante el controlador proporcionado con la impresora. Se puede crear archivos PRN seleccionando el recuadro de selección **Imprimir a un archivo** cuando imprime un documento. El documento quedará guardado como archivo PRN en lugar de imprimirse en papel. Solo los archivos PRN que se creen de esta manera podrán imprimirse directamente desde el dispositivo de memoria USB.
- **TIFF:** TIFF 6.0 Línea base
- **JPEG:** JPEG Línea base
- **PDF:** PDF 1.7 e inferiores
- **XPS:** La especificación de papel XML 1.0

Uso del dispositivo de memoria USB

Para imprimir un documento desde un dispositivo de memoria USB

- 1** Inserte un dispositivo de memoria USB en el puerto de memoria USB de la impresora y, a continuación, pulse **USB directo** > **Impresión USB** en el panel de control.

O bien

En el modelo con pantalla táctil, pulse  (**USB**) > **Imprimir de** > **Sig.** en la pantalla táctil.
- 2** Seleccione la carpeta o el archivo que desee y pulse **OK**.



Si ve una [+] o una [D] delante del nombre de la carpeta, significa que hay uno o más archivos o carpetas dentro de la carpeta seleccionada.

En el modelo con pantalla táctil, seleccione la carpeta o el archivo que desee.
- 3** Seleccione el número de copias que desea imprimir o introduzca el número.
- 4** Pulse **OK**, **Iniciar** o **Impr.** para empezar a imprimir el archivo seleccionado.

Después de imprimir el archivo, la pantalla le preguntará si desea imprimir otro trabajo.

En el modelo con pantalla táctil, pulse **Impr.** en la pantalla táctil.
Vaya al paso 6.

- 5** Pulse **OK** cuando aparezca **Sí** si desea imprimir otro trabajo y repita el proceso desde el paso 2.

Pulse la flecha derecha/izquierda para seleccionar **No** y pulse **OK**.
- 6** Pulse el botón  (**Parar/Borrar** o **Parar**) o el icono  (Inicio) para volver al modo Listo.

Escanear a un dispositivo de memoria USB

Tiene la posibilidad de escanear un documento y guardar la imagen escaneada en un dispositivo de memoria USB.

Digitalización

- 1** Inserte un dispositivo de memoria USB en el puerto de memoria USB de la parte frontal de la impresora.
- 2** Coloque un documento de una hoja con la cara hacia abajo en el cristal de exposición o cargue los documentos con la cara hacia arriba en el alimentador de documentos (consulte “Carga de originales” en la página 61).

Uso del dispositivo de memoria USB

- 3 Seleccione **Escanear a** > **Escanear a USB** en el panel de control.

O bien

En el modelo con pantalla táctil, pulse  (**Esc.**) > **USB** > **Sig.** > **Escanear a USB** > **In.** en la pantalla táctil.

La impresora empieza a digitalizar.



- 4 Una vez que haya finalizado la digitalización, podrá quitar el dispositivo de memoria USB de la impresora.

Personalización de Escanear a USB

Puede especificar el tamaño de la imagen, el formato del archivo o el color de cada trabajo de escaneado a USB.

- 1 Inserte un dispositivo de memoria USB en el puerto de memoria USB de la parte frontal de la impresora.
- 2 Seleccione  (**Menú**) > **Func. esc.** > **Función de USB** en el panel de control.

O bien

En el modelo con pantalla táctil, pulse  (**USB**) > **Escanear a USB** >  (Configuración de opciones) en la pantalla táctil.

- 3 Seleccione la opción de configuración que desee que aparezca.

En el modelo con pantalla táctil, seleccione la opción que desee con las flechas.



En función del modelo, algunas funciones podrían no estar disponibles.

- **Tamaño original:** establece el tamaño de la imagen.
- **Tipo Original:** Establece el documento del original.
- **Resolución:** establece la resolución de la imagen.
- **Modo color:** establece el modo de color. Si selecciona **Mono** en esta opción, no puede seleccionar JPEG en **Form arch.**
- **Form arch:** establece el formato de archivo en el que se guardará la imagen. Si selecciona **TIFF** o **PDF**, puede escanear varias páginas. Si selecciona **JPEG** en esta opción, no puede seleccionar **Blanco y negro** en **Modo de color**.
- **Dúplex:** Establece el modo a doble cara.
- **Oscuridad:** Establece el nivel de oscuridad para digitalizar un original.
- **Archivo:** Establece el nombre del archivo.
- **File Policy:** Establece la política para guardar archivos entre sobrescribir o realizar el cambio de nombre.
- **Codificación PDF:** Establece el cifrado en archivos **PDF**.

Uso del dispositivo de memoria USB

- 4 Seleccione el estado que desee y pulse **OK**.

En el modelo con pantalla táctil, pulse  (Atrás) para guardar la selección. Vaya al paso 5.

- 5 Repita los pasos 2 y 3 para establecer otras opciones de configuración.

- 6 Pulse el botón  (**Parar/Borrar** o **Parar**) o el icono  (Inicio) para volver al modo Listo.

Copias de seguridad de datos

Los datos guardados en la memoria del dispositivo pueden borrarse por casualidad debido a un corte de corriente o un fallo en el almacenamiento. La copia de seguridad le ayuda a proteger las configuraciones del sistema ya que guarda una copia de estos datos en un dispositivo con memoria USB.

Copias de seguridad de datos

- 1 Inserte un dispositivo de memoria USB en el puerto de memoria USB de la parte frontal de la impresora.

- 2 Seleccione  (**Menú**) > **Conf. sistema** > **Configuración del equipo** > **Conf. export.** en el panel de control.

O bien

En el modelo con pantalla táctil, pulse  (**Conf.**) > **Conf. equipo** > **Sig.** > **Conf. inicial** > **Conf. export.** en la pantalla táctil.

- 3 Seleccione **Datos de configuración** o **Agenda**.





- 4 Seleccione el archivo del que desee realizar copia de seguridad.

- 5 Pulse **Aceptar** o **Sí** cuando aparezca la ventana de confirmación.

- 6 Pulse el botón  (**Parar/Borrar** o **Parar**) o el icono  (Inicio) para volver al modo Listo.

Uso del dispositivo de memoria USB

Restauración de datos

- 1 Inserte la memoria USB en la que ha guardado la copia de seguridad de los datos en el puerto de memoria USB.
- 2 Seleccione  (Menú) > **Conf. sistema** > **Configuración del equipo** > **Conf. import.** en el panel de control.
O bien
En el modelo con pantalla táctil, pulse  (**Conf.**) > **Conf. equipo** > **Sig.** > **Conf. inicial** > **Conf. import.** en la pantalla táctil.
- 3 Seleccione **Datos de configuración** o **Agenda**.
- 4 Seleccione el archivo que desee restaurar.
- 5 Pulse **Aceptar** o **Sí** cuando aparezca la ventana de confirmación.
- 6 Pulse el botón  (**Parar/Borrar** o **Parar**) o el icono  (Inicio) para volver al modo Listo.

Administrar la memoria USB

Puede borrar archivos de imagen guardados en una memoria USB de uno en uno o todos de una vez reformateando el dispositivo.







Si ve una [+] o una [D] delante del nombre de la carpeta, significa que hay uno o más archivos o carpetas dentro de la carpeta seleccionada.







Después de borrar los archivos o de reformatear un dispositivo de memoria USB, no podrá restaurar los archivos. Por lo tanto, confirme que no necesitará los datos antes de borrarlos.

Borrado de un archivo de imagen

- 1 Inserte un dispositivo de memoria USB en el puerto de memoria USB de la parte frontal de la impresora.
- 2 Seleccione **USB directo** > **Admin archivos** > **Eliminar**.
O bien
Si el modelo incluye pantalla táctil, pulse  (**USB**) > **Admin. archivos** > **Sig.** > seleccione un archivo >  (Configuración de opciones) > **Eliminar** en la pantalla táctil.
- 3 Pulse **Aceptar** o **Sí** cuando aparezca la ventana de confirmación.
- 4 Pulse el botón  (**Parar/Borrar** o **Parar**) o el icono  (Inicio) para volver al modo Listo.



Uso del dispositivo de memoria USB

Formateo de un dispositivo de memoria USB

- 1 Inserte un dispositivo de memoria USB en el puerto de memoria USB de la parte frontal de la impresora.
- 2 Seleccione **USB directo** > **Admin archivos** > **Formateo**.
O bien
Si el modelo incluye pantalla táctil, pulse  (**USB**) > **Admin. archivos** > **Sig.** > seleccione un archivo >  (Configuración de opciones) > **Formateo** en la pantalla táctil.
- 3 Pulse **Aceptar** o **Sí** cuando aparezca la ventana de confirmación.
- 4 Pulse el botón  (**Parar/Borrar** o **Parar**) o el icono  (Inicio) para volver al modo Listo.

Visualizar el estado de la memoria USB

Puede comprobar la cantidad de espacio disponible en la memoria para escanear y guardar documentos.

- 1 Inserte un dispositivo de memoria USB en el puerto de memoria USB de la parte frontal de la impresora.
- 2 Seleccione **USB directo** > **Admin archivos** > **Comprobar espacio**.
O bien
En el modelo con pantalla táctil, pulse  (**USB**) > **Comprobar espacio** > **Sig.** en la pantalla táctil.
- 3 El espacio disponible en la memoria aparecerá en la pantalla.
- 4 Pulse el botón  (**Parar/Borrar** o **Parar**) o el icono  (Inicio) para volver al modo Listo.



3. Mantenimiento

En este capítulo se proporciona información sobre la compra de suministros, accesorios y piezas de mantenimiento disponibles para el dispositivo.

• Pedido de suministros y accesorios	91
• Consumibles disponibles	92
• Accesorios disponibles	93
• Piezas de mantenimiento disponibles	94
• Almacenamiento del cartucho de tóner	95
• Distribución del tóner	97
• Sustitución del cartucho de tóner	99
• Sustitución del contenedor de tóner residual	102
• Instalación de accesorios	104
• Control de la duración de los suministros	107
• Ajuste de la alerta de tóner bajo	108
• Limpieza de la impresora	109
• Consejos para mover y guardar el dispositivo	115



Pedido de suministros y accesorios



Los accesorios disponibles pueden variar de un país a otro. Póngase en contacto con su representante de ventas para obtener la lista de accesorios y piezas de recambio disponibles.

Para pedir consumibles, accesorios y recambios autorizados de Samsung, póngase en contacto con su distribuidor local de Samsung o con el vendedor al cual le compró el dispositivo. También puede visitar www.samsung.com/supplies y seleccionar el país/región para obtener la información de contacto del servicio técnico.

Consumibles disponibles

Cuando los consumibles alcanzan el fin de su vida útil, puede realizar el pedido de los siguientes tipos de consumibles para la impresora:

Tipo	Rendimiento promedio ^a	Nombre de la pieza
Cartucho de tóner de rendimiento estándar^b	<ul style="list-style-type: none">• Rendimiento continuo promedio del cartucho negro: Aprox. 2.500 páginas estándar (Negro)• Rendimiento promedio continuo del cartucho de color: Aprox. 2.500 páginas estándar (Amarillo/Magenta/Cian)	<ul style="list-style-type: none">• CLT-K503S: Negro• CLT-Y503S: Amarillo• CLT-M503S: Magenta• CLT-C503S: Cian
Cartucho de tóner de alto rendimiento	<ul style="list-style-type: none">• Rendimiento continuo promedio del cartucho negro: Aprox. 8.000 páginas estándar (Negro)• Rendimiento promedio continuo del cartucho de color: Aprox. 5.000 páginas estándar (Amarillo/Magenta/Cian)	<ul style="list-style-type: none">• CLT-K503L: Negro• CLT-Y503L: Amarillo• CLT-M503L: Magenta• CLT-C503L: Cian
Contenedor de tóner residual	Aprox. 20.000 páginas en blanco y negro o 5.000 páginas a color	CLT-W506

a. Valor de rendimiento declarado de acuerdo con ISO/IEC 19798. El número de páginas depende del entorno operativo, el porcentaje de área de la imagen, los intervalos de impresión, las imágenes y el tipo y tamaño del material.

b. El cartucho de tóner de rendimiento estándar está disponible únicamente para el modelo C306xFW.



La duración del cartucho de tóner puede variar según las opciones, el porcentaje de área de la imagen y el modo de trabajo.



Cuando compre nuevos cartuchos de tóner u otros consumibles, los debe comprar en el mismo país donde compró el dispositivo. En caso contrario, los cartuchos de tóner o los consumibles nuevos serán incompatibles con el dispositivo a causa de las configuraciones diferentes de estos productos en función de las condiciones concretas de cada país.



Samsung no recomienda el uso de cartuchos de tóner que no sean originales de Samsung como cartuchos de tóner rellenados o reciclados. Samsung no garantiza la calidad de los cartuchos de tóner no originales de Samsung. La garantía del equipo no cubre los servicios o reparaciones necesarios derivados del uso de cartuchos de tóner que no sean originales de Samsung.

Accesorios disponibles

Puede adquirir e instalar accesorios para mejorar el rendimiento y la capacidad del dispositivo.



- Es posible que algunas funciones y accesorios opcionales no estén disponibles según los modelos o los países (consulte “Funciones según el modelo” en la página 8).
- Asegúrese de leer la información de seguridad y la información legal antes de utilizar los consumibles y los accesorios (consulte la información de seguridad y la información legal).

Accesorio	Función	Nombre de la pieza
Bandejas opcionales (bandeja 2, bandeja 3)	Si tiene problemas con la alimentación de papel, puede añadir una bandeja adicional de 550 ^a bandejas de hojas.	SL-SCF3000
Kit inalámbrico/NFC^b	Este kit permite utilizar el dispositivo como máquina inalámbrica y con NFC.	SL-NWE001X

a. Papel normal bond de 75 g/m².

b. Solo C306xND y C306xFR.

Piezas de mantenimiento disponibles

Debe realizar tareas de mantenimiento de piezas concretas en intervalos periódicos para conservar la máquina en el mejor estado posible y evitar problemas de calidad de impresión y de alimentación de papel derivados del desgaste presente en las piezas. Las piezas de las que se debe realizar mantenimiento son, principalmente, los rodillos, las cintas y las almohadillas. Sin embargo, el periodo de sustitución y las piezas que se deben sustituir varían en función del modelo. El recambio de piezas debe ser realizado únicamente por un servicio técnico autorizado, el distribuidor o el establecimiento donde se adquirió la impresora. Para adquirir piezas de recambio, póngase en contacto con la tienda en la que compró el dispositivo. El periodo de cambio de las piezas de mantenimiento se expone en el programa "Estado de la impresora Samsung". O en la interfaz de usuario, si su máquina cuenta con pantalla de visualización.

Almacenamiento del cartucho de tóner

Los cartuchos de tóner contienen componentes sensibles a la luz, la temperatura y la humedad. Samsung recomienda a los usuarios que sigan las recomendaciones para garantizar un rendimiento óptimo, la mejor calidad y la duración más larga posibles del cartucho de tóner de Samsung.

Guarde este cartucho en el mismo entorno en que se utilizará la impresora. Debe ser en condiciones de temperatura y humedad controladas. El cartucho de tóner debe permanecer en el embalaje original sin abrir hasta su instalación. Si el embalaje original no está disponible, cubra la hendidura superior del cartucho con papel y guárdelo en un armario oscuro.

Abrir el paquete del cartucho antes de su utilización disminuye sensiblemente la duración de impresión y de almacenamiento. No lo guarde en el suelo. Si retira el cartucho de tóner de la impresora, siga las instrucciones siguientes para guardarlo de manera correcta.

- Guarde el cartucho dentro de la bolsa protectora del embalaje original.
- Almacénelos de forma que no estén en pie, con el mismo lado boca arriba como si estuvieran instalados en la máquina.
- No almacene consumibles en ninguna de las siguientes condiciones:
 - a temperaturas superiores a 40 °C.
 - Rango de humedad inferior al 20% ni superior al 80%.
 - en entornos con cambios extremos de humedad o temperatura.
 - bajo una fuente directa de luz solar o artificial.
 - en sitios con polvo.
 - en un coche durante un período largo de tiempo.
 - en un entorno en donde haya gases corrosivos.

- En un entorno de aire salado.

Instrucciones de manejo

- No toque la superficie del tambor fotoeléctrico del cartucho.
- No exponga el cartucho a vibraciones o golpes innecesarios.
- No gire nunca el tambor manualmente, sobre todo en dirección inversa, ya que puede provocar daños internos y vertidos de tóner.

Uso del cartucho de tóner

Samsung no recomienda ni aprueba el uso de cartuchos de tóner de otras marcas en la impresora, incluyendo genéricos, marcas blancas, cartuchos de tóner rellenos o manipulados.



La garantía de la impresora Samsung no cubre los daños al dispositivo provocados por la utilización de cartuchos de tóner rellenos, manipulados o no originales de Samsung.

Almacenamiento del cartucho de tóner

Duración prevista del cartucho

La duración prevista del cartucho (el rendimiento del cartucho de tóner) depende de la cantidad de tóner que requieran los trabajos de impresión. El número real de impresiones puede variar en función de la densidad de impresión de las páginas que imprima, del entorno operativo, del porcentaje de área de la imagen, de los intervalos de impresión y del tipo y del tamaño del material. Por ejemplo, si imprime muchos gráficos, el consumo de tóner será mayor y puede que necesite cambiar el cartucho más a menudo.

Distribución del tóner

Cuando la vida útil del cartucho de tóner esté a punto de acabarse:

- Si aparecen rayas o la impresión es demasiado clara y la densidad varía entre un lado y el otro.
- El indicador de **Estado** parpadea de color naranja. En la pantalla puede aparecer un mensaje que indica que el tóner se está agotando.
- Aparecerá la ventana del programa Estado de la impresora Samsung en el ordenador, indicándole qué cartucho de color tiene un nivel bajo de tóner (consulte “Uso de Estado de la impresora Samsung” en la página 343).

Si esto ocurre, podrá mejorar la calidad de impresión temporalmente si redistribuye el tóner que queda en el cartucho. En algunos casos, aparecerán rayas blancas o la impresión será más clara, incluso después de que se haya redistribuido el tóner.



Es posible que las ilustraciones de este manual del usuario difieran de su dispositivo en función de las opciones o modelos de que disponga. Compruebe su tipo de impresora (consulte “Vista frontal” en la página 20).



- Para evitar el deterioro del cartucho de tóner, procure no exponerlo a la luz durante un período prolongado. Cúbrela con un trozo de papel si es necesario.
- No toque la parte verde del cartucho de tóner. Use el asa en el cartucho para evitar tocar esta zona.
- No utilice objetos afilados, como un cuchillo o unas tijeras, para abrir el paquete del cartucho de tóner. Podrían arañar el tambor del cartucho.
- Si se mancha la ropa de tóner, límpiela con un paño seco y lave la ropa con agua fría. El agua caliente fija el tóner en los tejidos.

Distribución del tóner

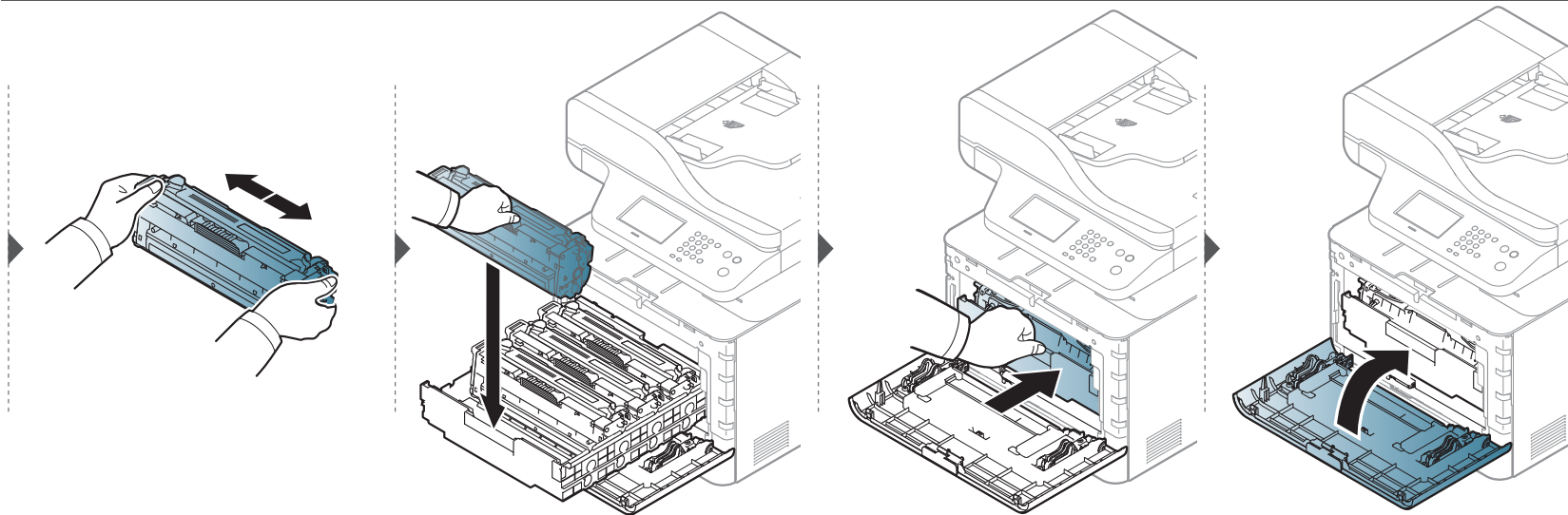
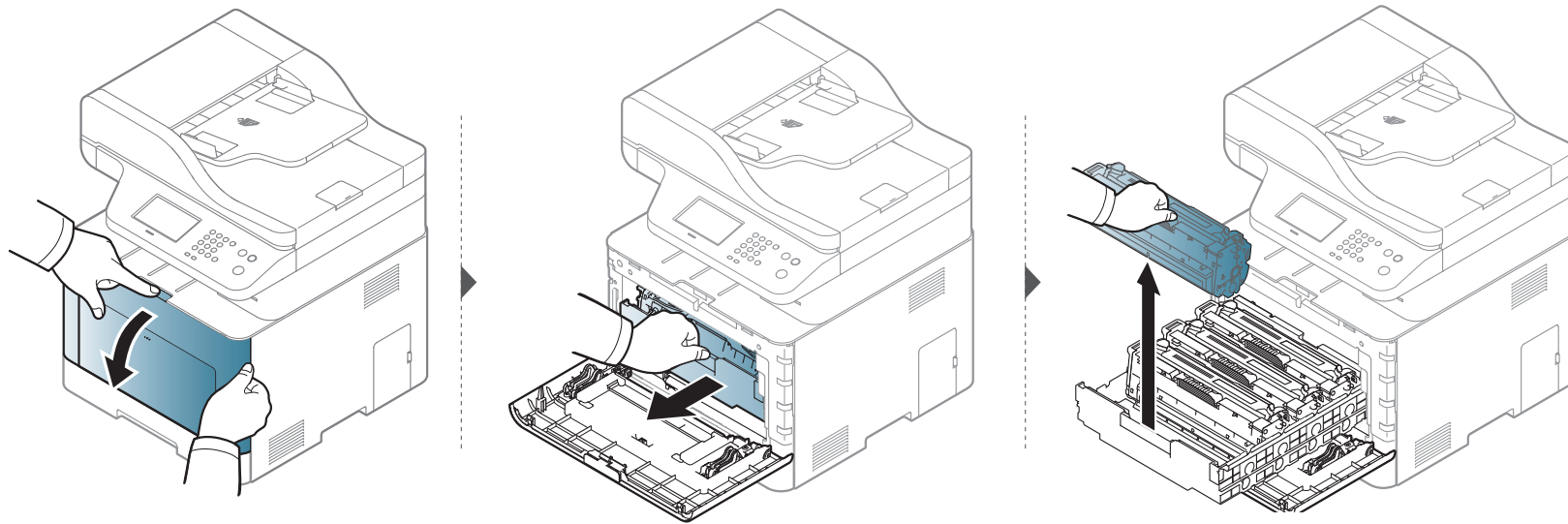

Sustitución del cartucho de tóner

La impresora utiliza cuatro colores y emplea un cartucho de tóner diferente para cada uno de ellos: amarillo (Y), magenta (M), cian (C) y negro (K).

- El LED de estado y el mensaje sobre el tóner que aparece en la pantalla indican cuándo debe sustituirse cada uno de los cartuchos de tóner individualmente.
- Aparecerá la ventana del programa Samsung Printing Status en el ordenador, indicándole qué cartucho de color está vacío (consulte “Uso de Estado de la impresora Samsung” en la página 343).

Compruebe el tipo de cartucho de tóner para su dispositivo (consulte “Consumibles disponibles” en la página 92).



- Agite el cartucho de tóner uniformemente de lado a lado, aumentará la calidad de impresión inicial.
- Es posible que las ilustraciones de este manual del usuario difieran de su dispositivo en función de las opciones o modelos de que disponga. Compruebe su tipo de impresora (consulte “Vista frontal” en la página 20).



- Para evitar el deterioro del cartucho de tóner, procure no exponerlo a la luz durante un período prolongado. Cúbrela con un trozo de papel si es necesario.
- No toque la parte verde del cartucho de tóner. Use el asa en el cartucho para evitar tocar esta zona.
- No utilice objetos afilados, como un cuchillo o unas tijeras, para abrir el paquete del cartucho de tóner. Podrían arañar el tambor del cartucho.
- Si se mancha la ropa de tóner, límpiela con un paño seco y lave la ropa con agua fría. El agua caliente fija el tóner en los tejidos.

Sustitución del cartucho de tóner

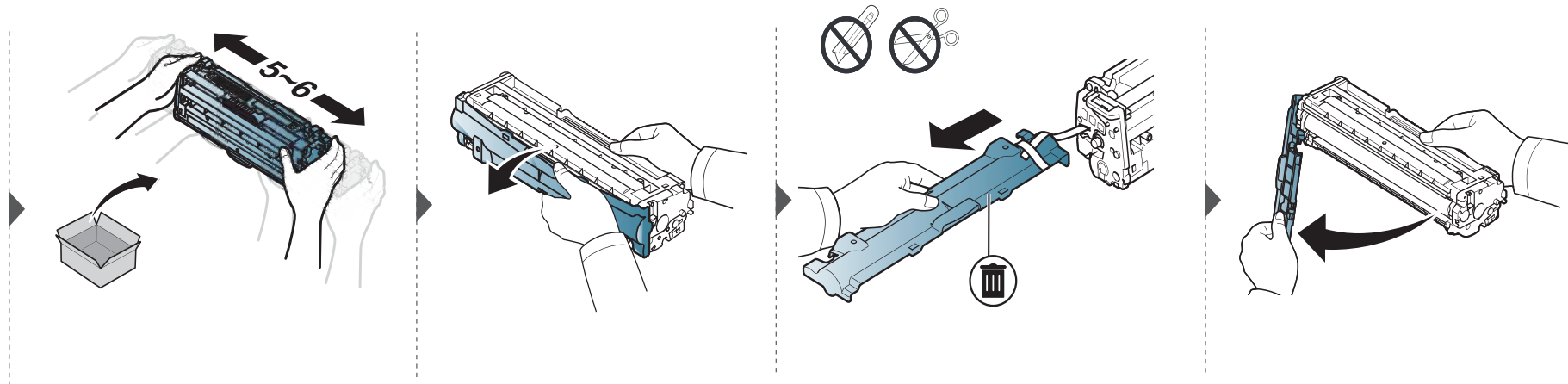
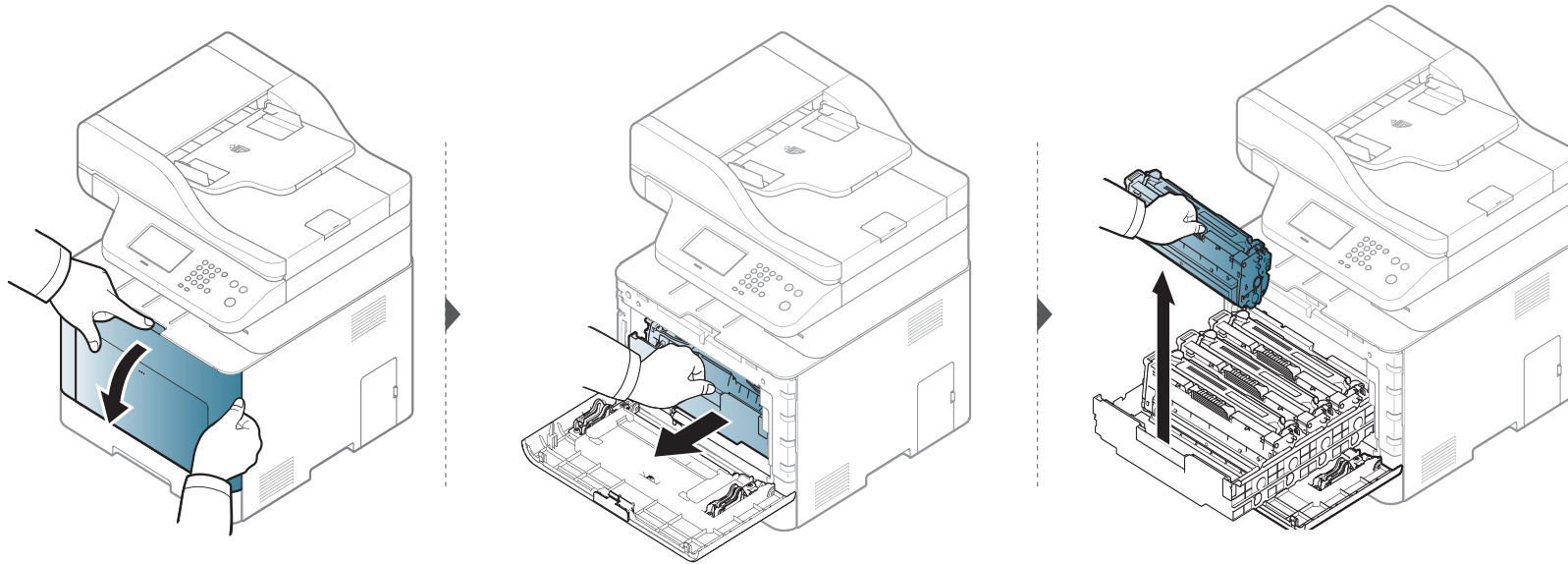

Sustitución del cartucho de tóner

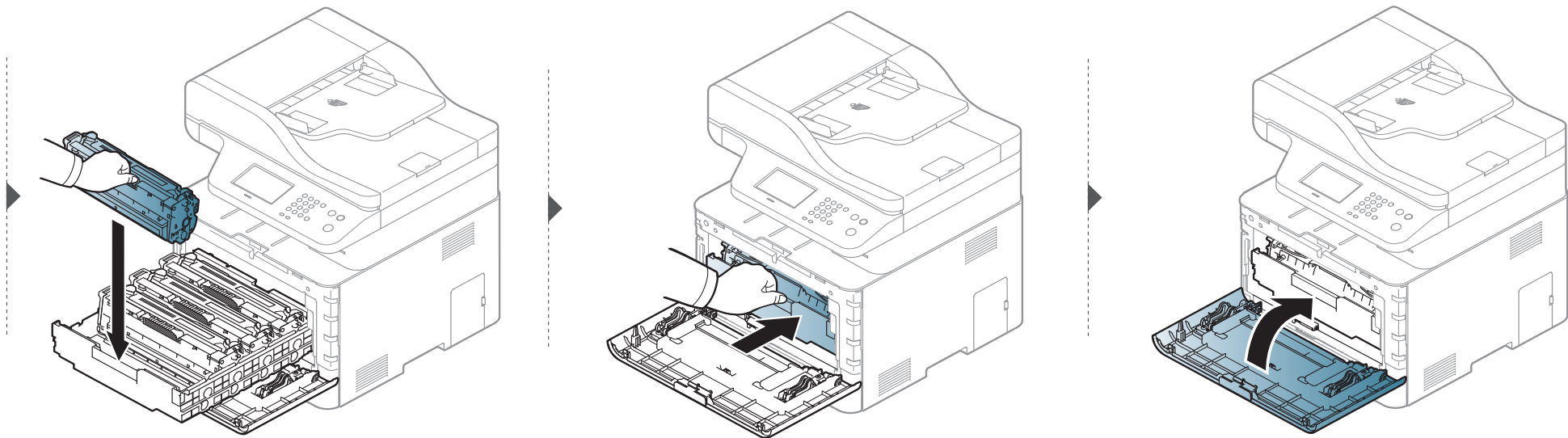

Sustitución del contenedor de tóner residual

Cuando el contenedor de tóner residual alcance el fin de su vida útil, aparecerá un mensaje sobre el contenedor de tóner residual en la pantalla del panel de control, indicando que dicho contenedor debe sustituirse. Compruebe el contenedor de tóner residual para su dispositivo (consulte “Consumibles disponibles” en la página 92).



- Es posible que se liberen partículas de tóner en el interior del dispositivo, pero esto no significa que el dispositivo se vea afectado. Póngase en contacto con un representante del servicio técnico si se producen problemas en la calidad de la impresión.
- Cuando extraiga el contenedor de tóner residual de la impresora, extráigalo con cuidado para que no se caiga al suelo.
- Deposite el contenedor de tóner residual en una superficie plana para que no se derrame tóner.

Sustitución del contenedor de tóner residual



No ladee ni tumbe el contenedor.

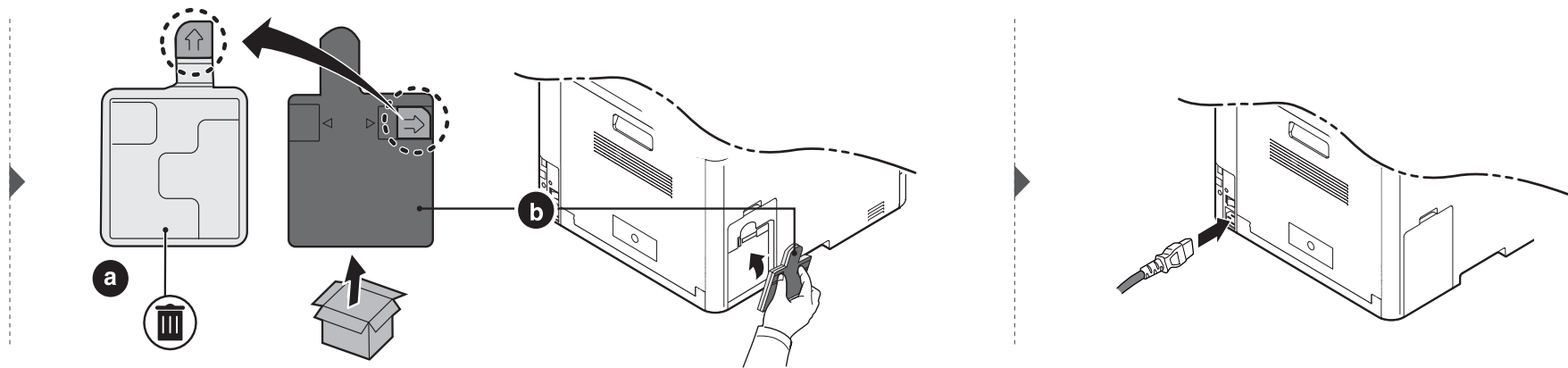
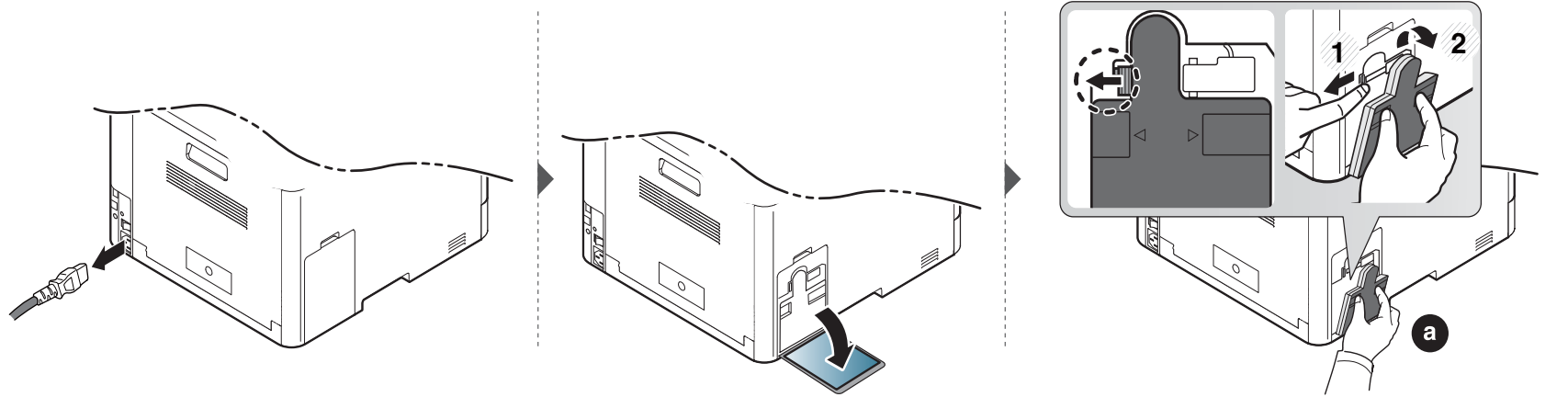

Instalación de accesorios

Precauciones

- Desconecte el cable de alimentación

Nunca retire la cubierta de la placa de control si el dispositivo está conectado a la fuente de alimentación.

Para evitar una posible descarga eléctrica, desconecte el cable de alimentación al instalar o extraer CUALQUIER accesorio interno o externo.

- Descargue la electricidad estática

La placa de control y los accesorios internos (tarjeta de interfaz de red o memoria) son sensibles a la electricidad estática. Antes de instalar o extraer un accesorio interno, elimine la electricidad estática de su cuerpo. Para ello, toque algo de metal, como la placa metálica posterior o cualquier dispositivo enchufado a una fuente de alimentación conectada a tierra. Si camina por el lugar donde se encuentra antes de finalizar la instalación, repita el procedimiento para volver a descargar la electricidad estática.



Cuando instale accesorios, la batería que está dentro de la máquina es un componente de servicio. No la cambie usted solo. Si se cambia la batería por una de un tipo incorrecto se corre riesgo de explosión. El servicio técnico debe extraer la antigua batería del dispositivo y deshacerse de ella según la legislación vigente en su país.

Configuración de las Opciones del dispositivo

Cuando instale los dispositivos opcionales, tales como la bandeja opcional, memoria, etc., esta impresora detectará y configurará automáticamente los dispositivos opcionales. Si no puede utilizar los dispositivos opcionales que ha instalado en este controlador, podrá configurar los dispositivos opcionales en **Opciones del dispositivo**.

- 1 En el caso de Windows XP Service Pack 3/Server 2003, desde el menú **Inicio**, seleccione **Impresoras y faxes**.

- En el caso de Windows Server 2008/Vista, desde el menú **Inicio**, seleccione **Panel de control > Hardware y sonido > Impresoras**.

- En el caso de Windows 7, desde el menú **Inicio**, seleccione **Panel de control > Dispositivos e impresoras**.

En el caso de Windows 8, desde el menú **Accesos**, seleccione **Búsqueda > Configuración > Panel de control > Dispositivos e impresoras**.

- En Windows Server 2008 R2, seleccione **Panel de control > Hardware > Dispositivos e impresoras**.

Instalación de accesorios

- En Windows 10/Windows Server 2016

Desde la barra de tareas, escriba **Dispositivos e impresoras** en el área de escritura **Búsqueda**. Pulse la tecla Intro.

O bien

Desde el icono **Inicio** () , seleccione **Configuración > Dispositivos > Impresoras y escáneres > Dispositivos e impresoras**.



Haga clic con el botón derecho en el icono **Inicio** () , puede seleccionar **Panel de control > Dispositivos e impresoras**.

2 Haga clic con el botón secundario del ratón en el dispositivo.

3 En Windows XP/2003/2008/Vista, pulse **Propiedades**.
En Windows 7, Windows 8 y Windows Server 2008 R2, en los menús contextuales, seleccione **Propiedades de impresora**.



Si la opción **Propiedades de impresora** tiene la marca ► , puede seleccionar otros controladores de impresora conectados a la impresora seleccionada.

4 Seleccione **Opciones del dispositivo**.



La ventana **Propiedades** puede diferir según el controlador o sistema operativo que esté utilizando.

5 Seleccione la opción adecuada.



Algunos menús podrían no aparecer en la pantalla en función de las opciones o los modelos. En caso de ser, no se aplica a su impresora.

- **Opciones de la bandeja:** Seleccione la bandeja opcional que ha instalado. Puede seleccionar la bandeja.
- **Opciones de almacenamiento:** Seleccione la memoria opcional que ha instalado. Si esta función está activada, puede seleccionar **Modo de impresión**.
- **Funciones avanzadas:** Puede seleccionar las opciones **Estado de la impresora** e **Interfaz de usuario estilizada**.
- **Cont. de trabajos de adm.:** Le permite asociar la información de identificación de cuenta y de usuario a cada documento que imprime.
 - **Permisos de usuario:** Si activa esta opción, solo los usuarios con permiso de usuario pueden iniciar un trabajo de impresión.
 - **Permisos de grupo:** Si activa esta opción, solo los grupos con permisos de grupo pueden iniciar un trabajo de impresión.

Instalación de accesorios



Si desea cifrar la contraseña de contabilidad de trabajos, active **Encript. contraseña Contab. de trabajos.**

- **Config. tam. papel pers.:** Puede especificar el tamaño del papel personalizado.

6 Puede hacer clic en **OK** hasta que salga de la ventana **Propiedades** o **Propiedades de impresora.**

Control de la duración de los suministros

Si la impresora suele dar problemas de impresión o de atasco de papel, compruebe el número de páginas que se han impreso o escaneado. Sustituya las piezas correspondientes, cuando sea necesario.



- El acceso a los menús puede diferir en función del modelo (consulte “Acceso al menú” en la página 32).
- Algunos menús pueden no aparecer en la pantalla en función de las opciones o modelos de los que disponga. En ese caso, dichas opciones no están disponibles.
- Es posible que sea necesario pulsar **OK** para navegar a los menús de nivel inferior para algunos modelos.



1 Seleccione  (Menú) > **Conf. sistema** > **Mantenimiento** > **Duración consm.** en el panel de control.

O bien

En el modelo con pantalla táctil, pulse  (Conf.) > **Conf. equipo** > **Sig.** > **Informe** > **Información suministros** en la pantalla táctil.

2 Seleccione la opción que desee y pulse **OK**.

En el modelo con pantalla táctil, pulse **Sí** cuando aparezca la ventana de confirmación.

3 Pulse el botón  (**Parar/Borrar** o **Parar**) o el icono  (Inicio) para volver al modo Listo.

Ajuste de la alerta de tóner bajo

Si el nivel de tóner del cartucho es bajo, aparece un mensaje o indicador LED que informa al usuario que cambie el cartucho de tóner. Puede configurar esta opción para que aparezca o no el mensaje o se ilumine el indicador LED.



El acceso a los menús puede diferir en función del modelo (consulte “Acceso al menú” en la página 32).

1

Seleccione  (**Menú**) > **Config. adm.** > **Admin. de consum.** > **Alerta de tóner bajo** > **Panel alerta act.** en el panel de control.

O bien

En el modelo con pantalla táctil, pulse  (**Conf.**) > **Conf. equipo** > **Sig.** > **Conf. inicial** > **Alerta tón. bajo** en la pantalla táctil.



Puede establecer el **Nivel advertencia** del tóner para el error de tóner bajo en la opción **Alerta tón. bajo**. **Nivel advertencia** significa la cantidad de tóner restante (%) en el cartucho de tóner.

2

Seleccione la opción que desee.

3

Pulse **OK** para guardar la selección.

En el modelo con pantalla táctil, pulse  (**Atrás**) para guardar la selección.

Limpieza de la impresora

Si se producen problemas de calidad de impresión, o si utiliza el dispositivo en un entorno con polvo, debe limpiar el dispositivo regularmente para mantenerlo en condiciones de funcionamiento correctas, lo que le ayudará a prolongar su vida útil.



- No limpie la carcasa de la impresora con sustancias que contengan grandes cantidades de alcohol, disolventes u otras sustancias concentradas, porque pueden decolorarla o deformarla.
- Si el dispositivo o sus alrededores están contaminados con tóner, se recomienda utilizar un paño o un papel suave empapado en agua para limpiarlos. Si utiliza un aspirador, el tóner quedará en el aire y puede ser perjudicial para usted.

Limpieza del exterior o de la pantalla de visualización

Limpie la carcasa del dispositivo o la pantalla de visualización con un paño suave que no desprenda pelusa. Humedezca el paño ligeramente con agua, pero tenga cuidado para que no caiga agua sobre el dispositivo ni dentro de éste.

Limpieza de la impresora

Limpieza de la parte interna

Durante el proceso de impresión, es posible que en el interior de la impresora se acumule papel, tóner y polvo. Esta acumulación puede causar problemas de calidad de impresión, como motas de tóner o manchas. La limpieza del interior del dispositivo eliminará y disminuirá estos problemas.



- Para evitar el deterioro del cartucho de tóner, procure no exponerlo a la luz durante un período prolongado. Cúbrela con un trozo de papel si es necesario.
- No toque la parte verde del cartucho de tóner. Use el asa en el cartucho para evitar tocar esta zona.
- Al limpiar el interior de la impresora, utilice un paño seco que no deje pelusa y tenga cuidado de no dañar el rodillo de transferencia ni ninguna otra parte interna. No utilice solventes, como benceno, o disolvente. Podría provocar problemas de calidad de impresión y dañar el dispositivo.



- Utilice un paño seco sin pelusas para limpiar el equipo.
- Apague la máquina y desenchufe el cable de alimentación. Espere a que la máquina se enfríe. Si el dispositivo cuenta con un interruptor de alimentación, apáguelo antes de proceder con la limpieza del dispositivo.
- Es posible que las ilustraciones de este manual del usuario difieran de su dispositivo en función de las opciones o modelos de que disponga. Compruebe su tipo de impresora (consulte “Vista frontal” en la página 20).

Limpieza de la impresora

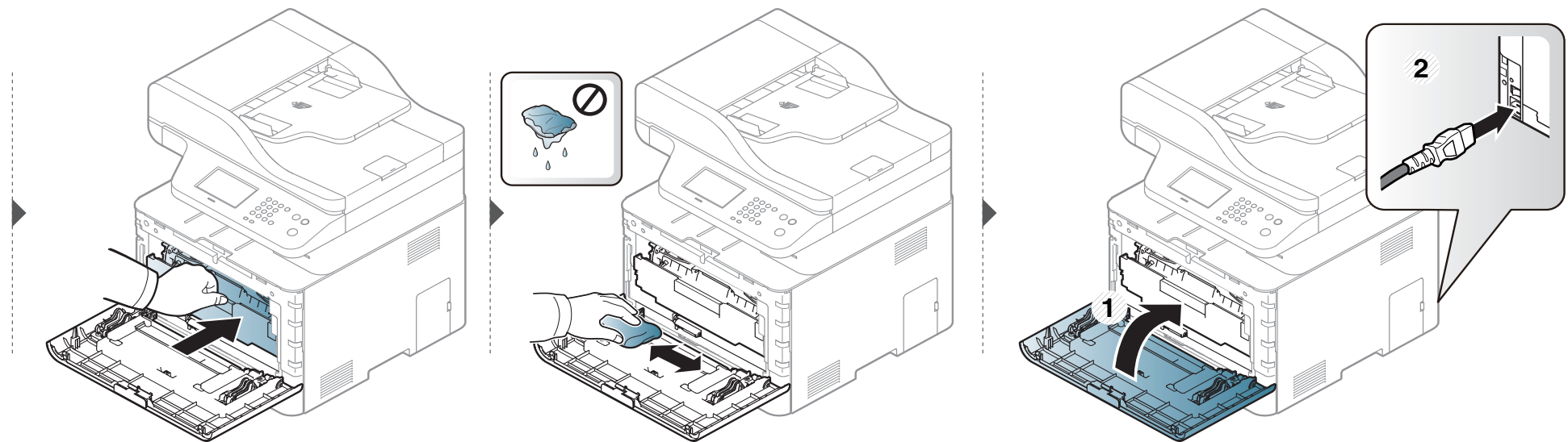
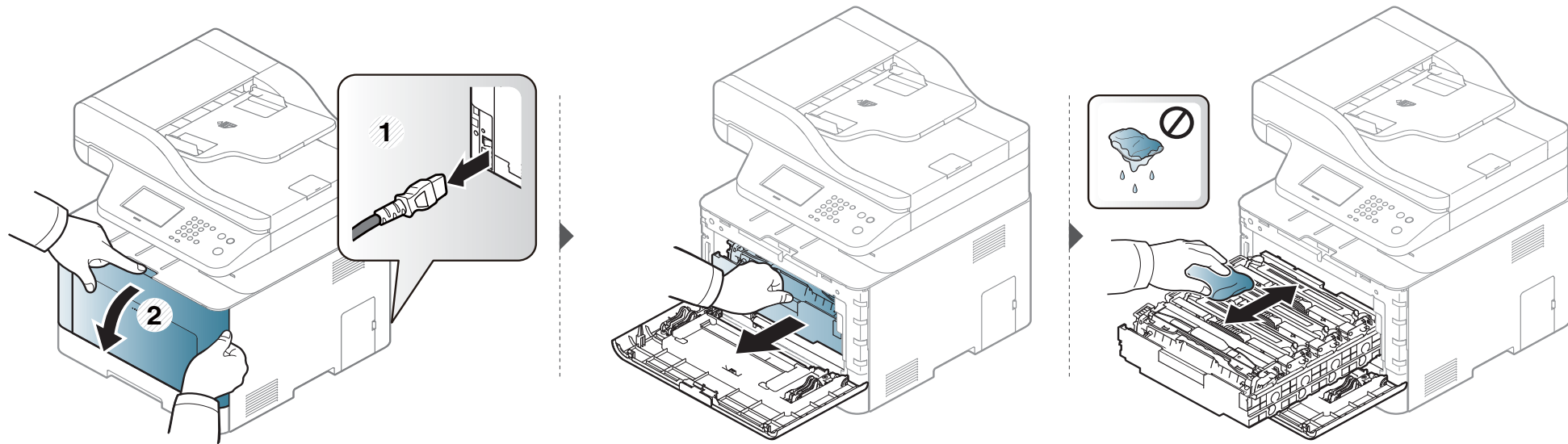

Limpieza de la impresora

Limpieza del rodillo de la bandeja



- Apague la máquina y desenchufe el cable de alimentación. Espere a que la máquina se enfríe. Si el dispositivo cuenta con un interruptor de alimentación, apáguelo antes de proceder con la limpieza del dispositivo.
- Es posible que las ilustraciones de este manual del usuario difieran de su dispositivo en función de las opciones o modelos de que disponga. Compruebe su tipo de impresora (consulte “Vista frontal” en la página 20).

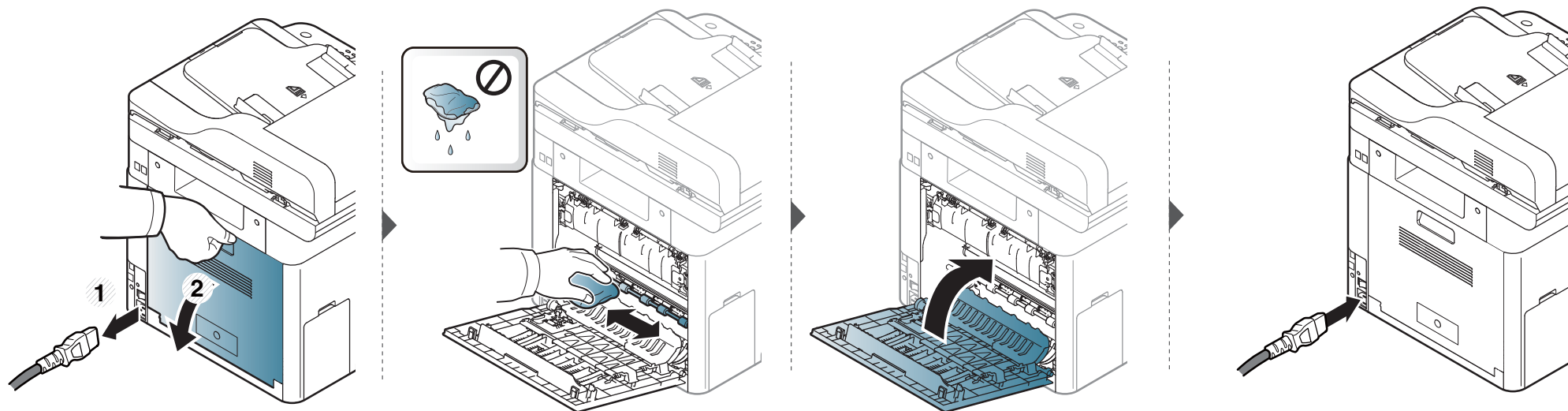

Limpieza de la impresora

Limpieza de la unidad de digitalización

La unidad de digitalización debe mantenerse siempre limpia para garantizar la mejor calidad de impresión posible. Le recomendamos que limpie la unidad de escaneado cada día, al principio de la jornada, y también durante el día si es necesario.



- Apague la máquina y desenchufe el cable de alimentación. Espere a que la máquina se enfríe. Si el dispositivo cuenta con un interruptor de alimentación, apáguelo antes de proceder con la limpieza del dispositivo.
- Es posible que las ilustraciones de este manual del usuario difieran de su dispositivo en función de las opciones o modelos de que disponga. Compruebe su tipo de impresora (consulte “Vista frontal” en la página 20).

- 1 Para ello, humedezca una toalla de papel o un paño suave que no desprenda pelusa.
- 2 Levante y abra la tapa del escáner.

Limpieza de la impresora

- 3** Limpie la superficie del escáner hasta que esté limpia y seca.

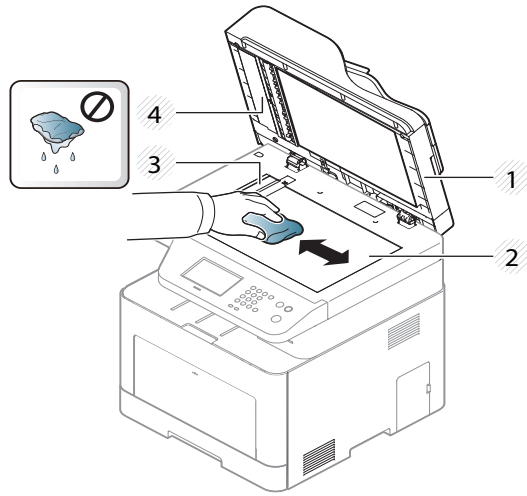

- 1 Tapa del escáner
- 2 Cristal del escáner
- 3 Cristal del alimentador de documentos
- 4 Barra lateral

- 4** Cierre la tapa del escáner.

Consejos para mover y guardar el dispositivo

- Al mover el dispositivo, no lo incline ni lo ponga boca abajo. De hacerlo, el tóner puede contaminar el interior del dispositivo, con lo que se dañaría el dispositivo o disminuiría la calidad de impresión.
- Cuando mueva el dispositivo, asegúrese de que como mínimo dos personas lo sujetan de forma segura.



4. Solución de problemas

Este capítulo brinda información útil sobre qué hacer en caso de que se produzca un error.

- **Consejos para evitar atascos de papel** 117
- **Solución de atascos de papel** 118
- **Descripción del indicador LED de estado** 131
- **Entender los mensajes de pantalla** 133



Este capítulo brinda información útil sobre qué hacer en caso de que se produzca un error. Si su equipo cuenta con una pantalla, compruebe primero el mensaje que aparece en la pantalla para resolver el error. Si no encuentra en este capítulo una solución a su problema, consulte el capítulo **Solución de problemas** del Manual del usuario (consulte “Solución de problemas” en la página 352). Si no encuentra una solución en el Manual avanzado o el problema persiste, llame para solicitar asistencia técnica.

Consejos para evitar atascos de papel

Es posible evitar la mayoría de los atascos de papel si se selecciona el tipo de papel adecuado. Para evitar atascos de papel, siga las instrucciones que se indican a continuación:

- Compruebe que las guías ajustables estén colocadas correctamente (consulte “Descripción general de la bandeja” en la página 49).
- No retire el papel de la bandeja mientras la impresora esté funcionando.
- Doble, airee y empareje el papel antes de cargarlo.
- No cargue papel que presente arrugas, humedad o un excesivo abarquillamiento.
- No mezcle en una bandeja tipos y tamaños de papel diferentes.
- Utilice solo material de impresión recomendado (consulte “Especificaciones del material de impresión” en la página 146).
- Elimine las sustancias (polvo, fragmentos de papel, cinta) que pueda haber en la ruta por la que se carga el papel o que el papel recorre.

Solución de atascos de papel

 Para evitar que se rompa el papel atascado, tire de él lentamente y con cuidado.

En la bandeja 1

 Es posible que las ilustraciones de este manual del usuario difieran de su dispositivo en función de las opciones o modelos de que disponga. Compruebe su tipo de impresora (consulte “Vista frontal” en la página 20).

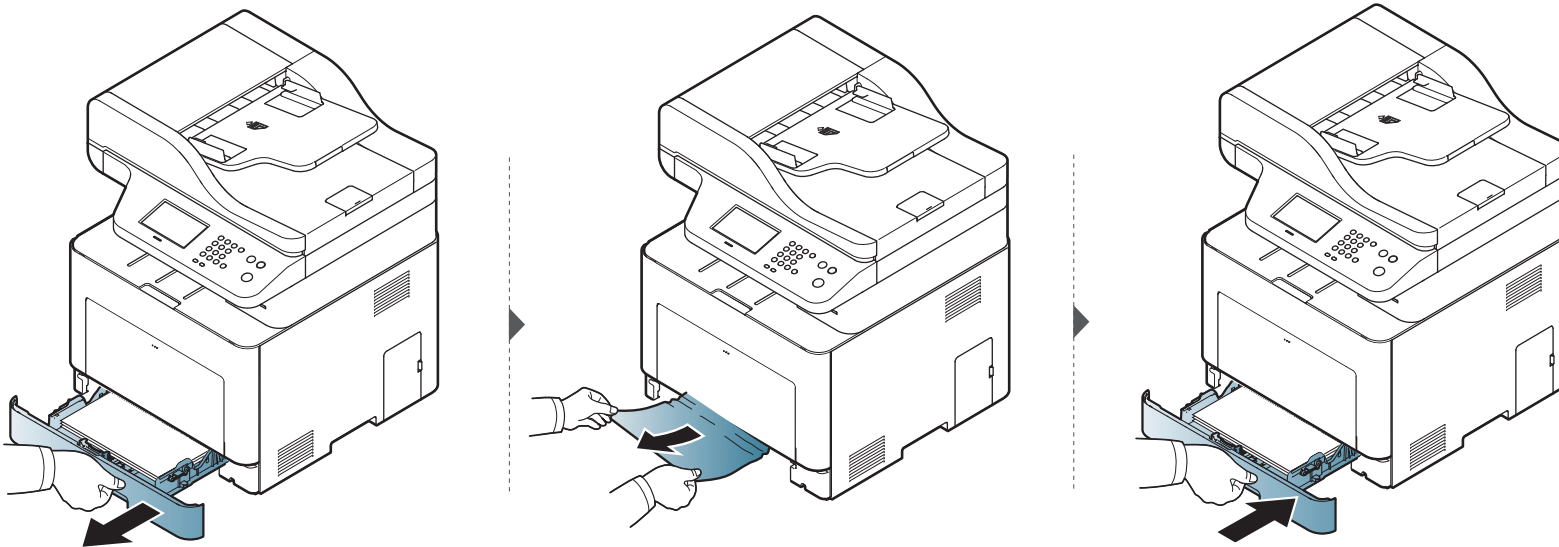

Solución de atascos de papel

En la bandeja opcional



El procedimiento es el mismo para todas las bandejas opcionales.

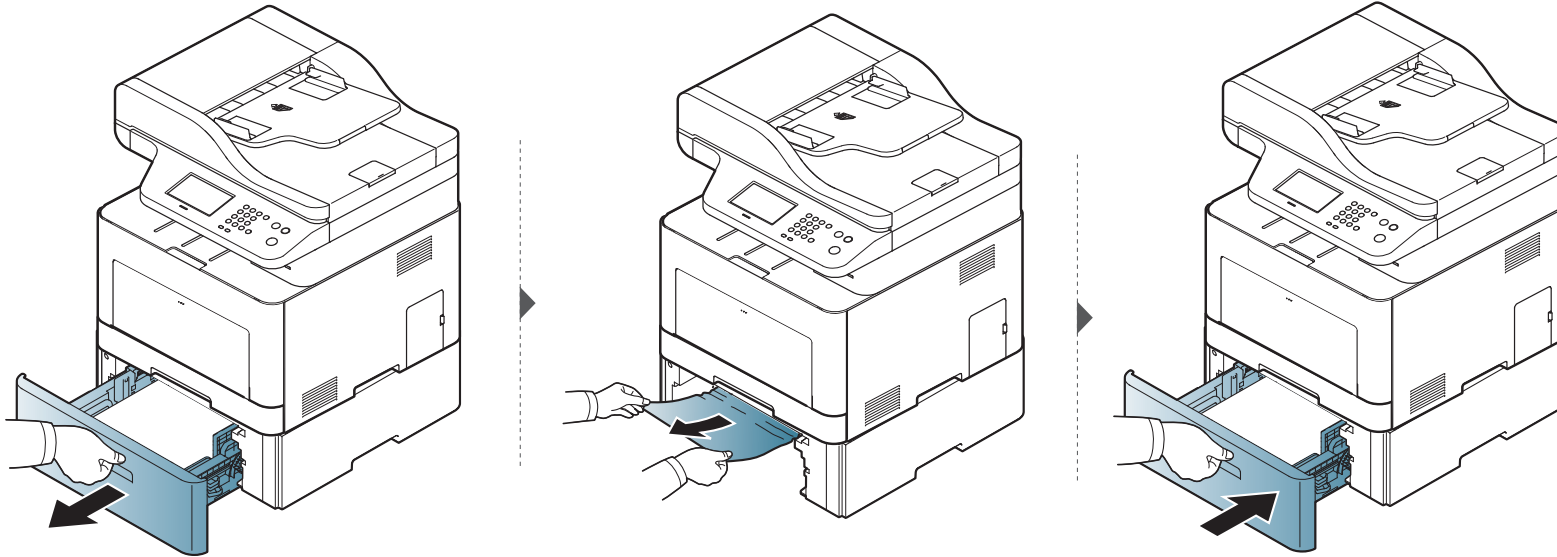

Solución de atascos de papel

Si no hay papel en esta zona, detenga el proceso y vaya al paso siguiente:

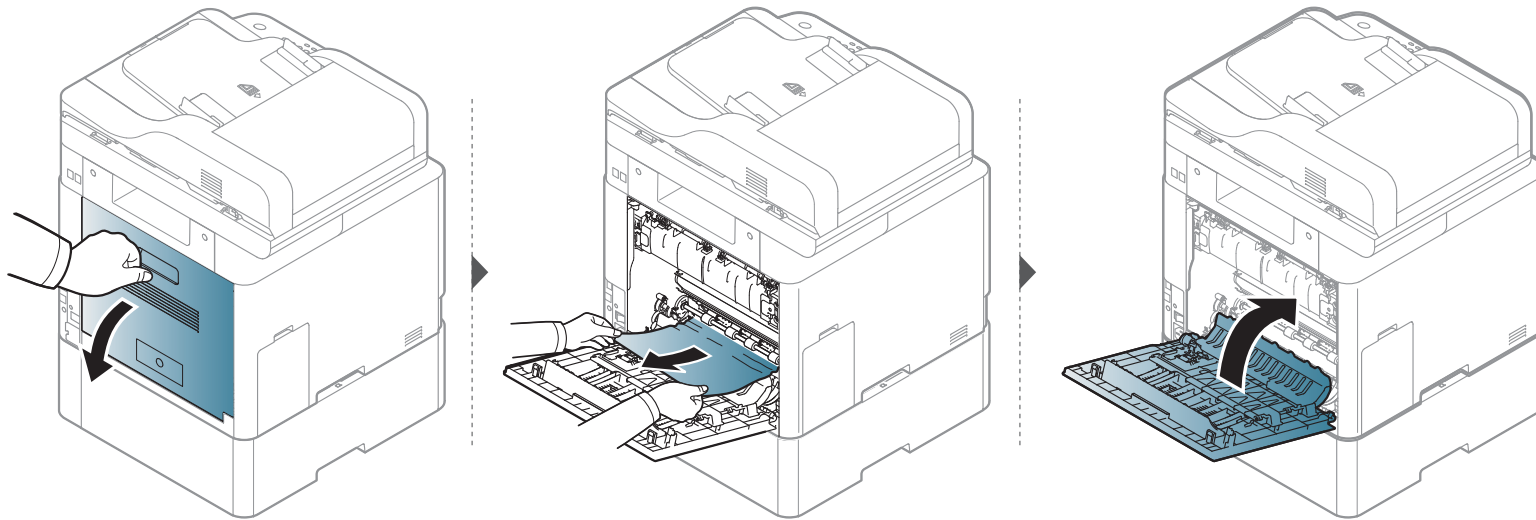

Solución de atascos de papel

En la bandeja multiusos

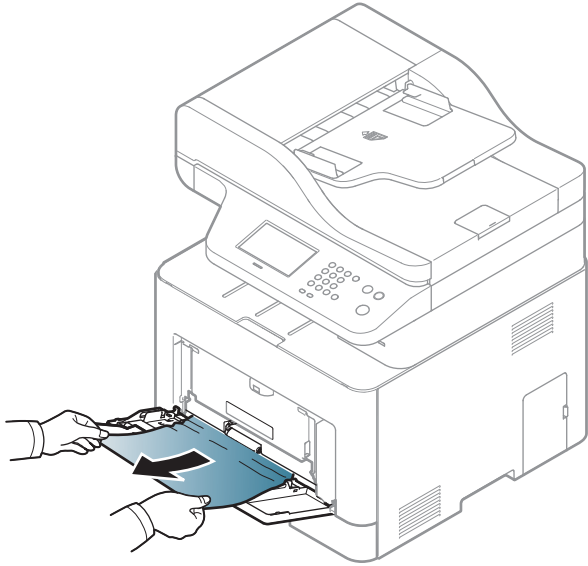

Solución de atascos de papel

Si no hay papel en esta zona, detenga el proceso y vaya al paso siguiente:

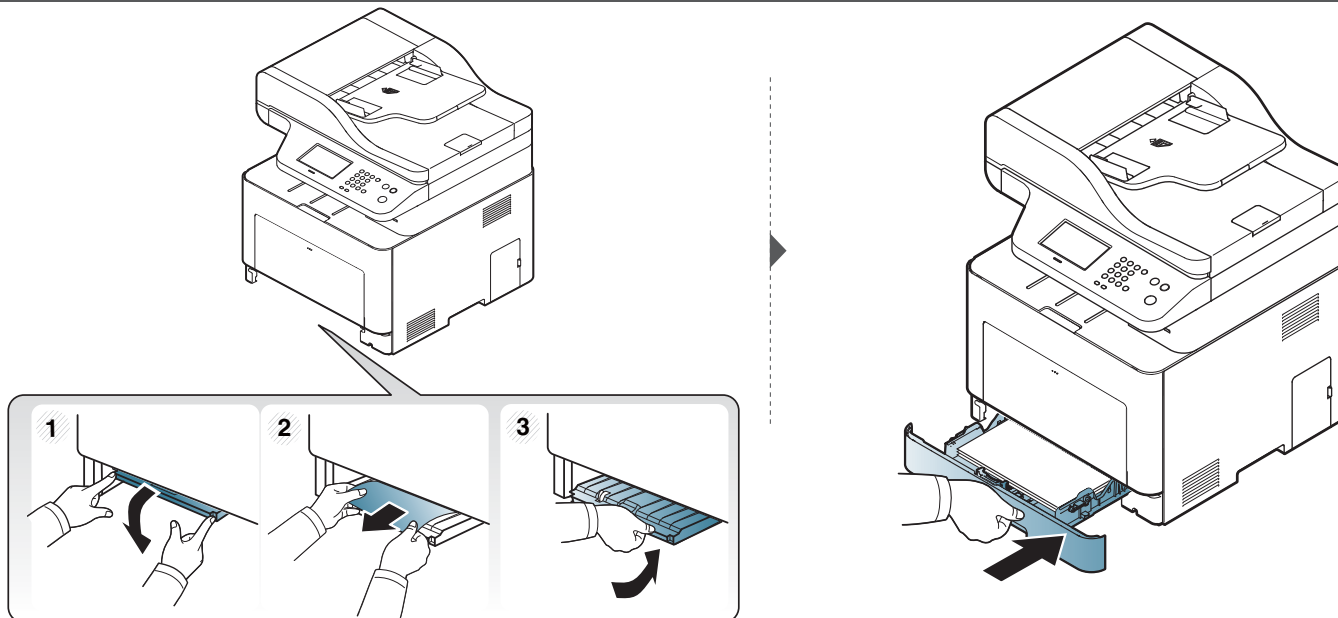
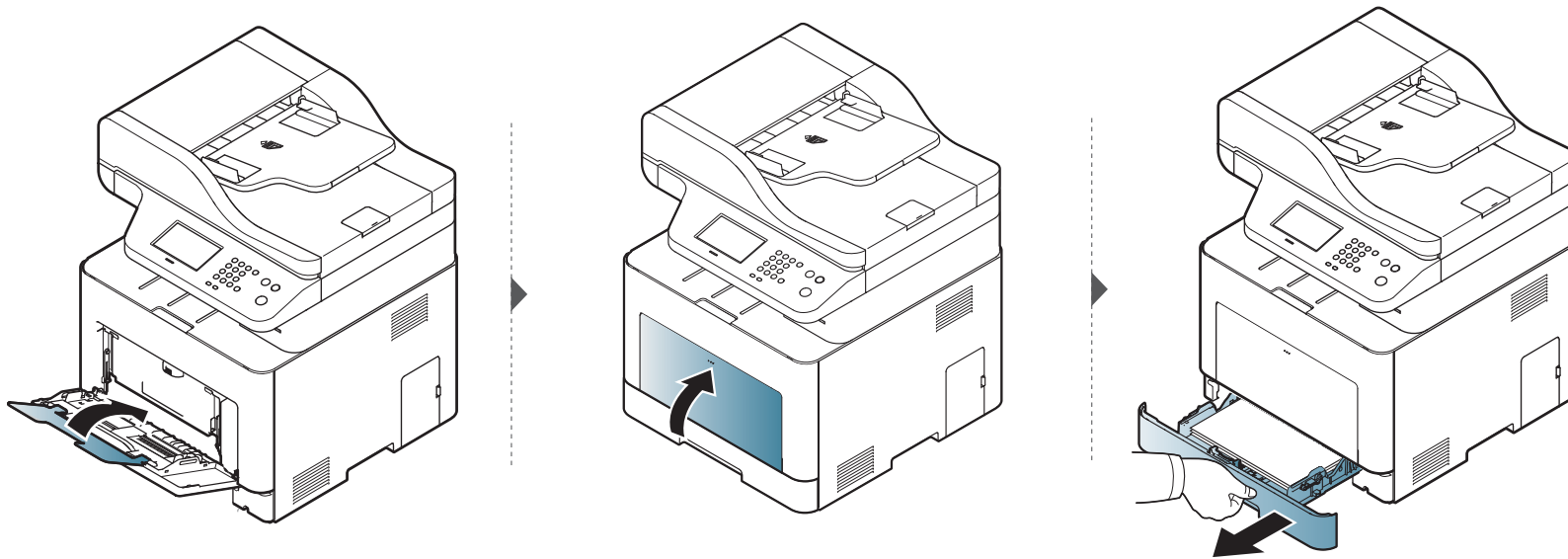

Solución de atascos de papel

En el interior de la impresora

 La zona del fusor está caliente. Retire el papel de la impresora con cuidado.

 Es posible que las ilustraciones de este manual del usuario difieran de su dispositivo en función de las opciones o modelos de que disponga. Compruebe su tipo de impresora (consulte “Vista frontal” en la página 20).

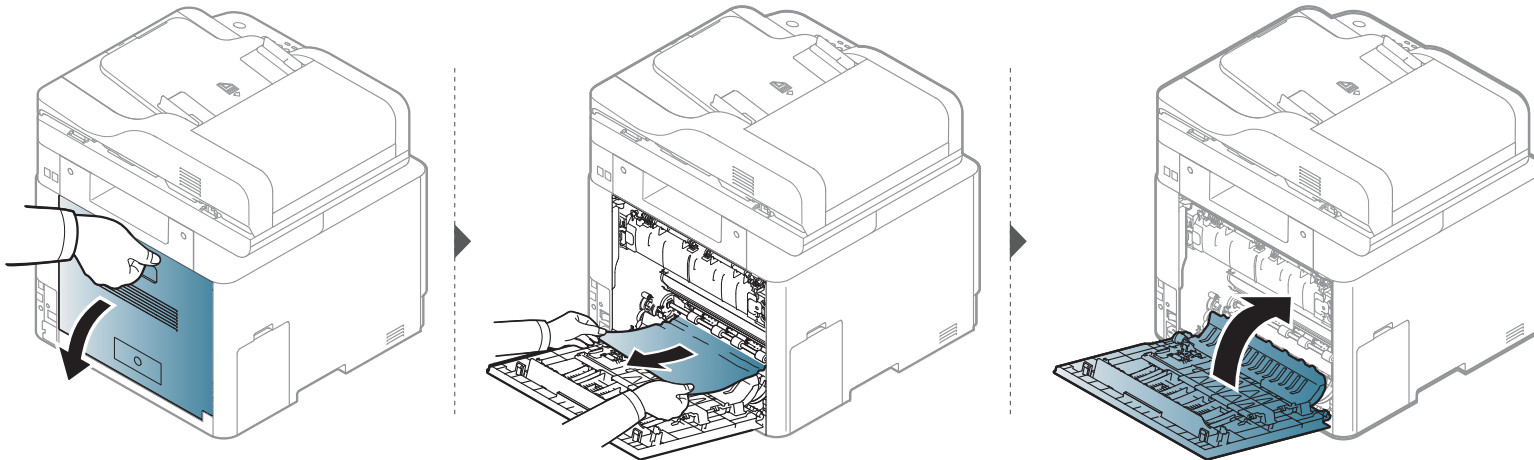

Solución de atascos de papel

Área de salida

 La zona del fusor está caliente. Retire el papel de la impresora con cuidado.

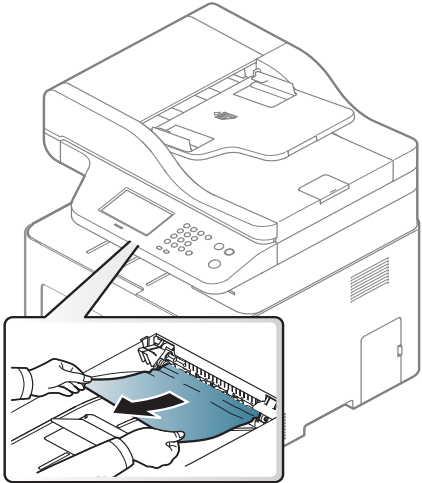

Solución de atascos de papel

Si no hay papel en esta zona, detenga el proceso y vaya al paso siguiente:

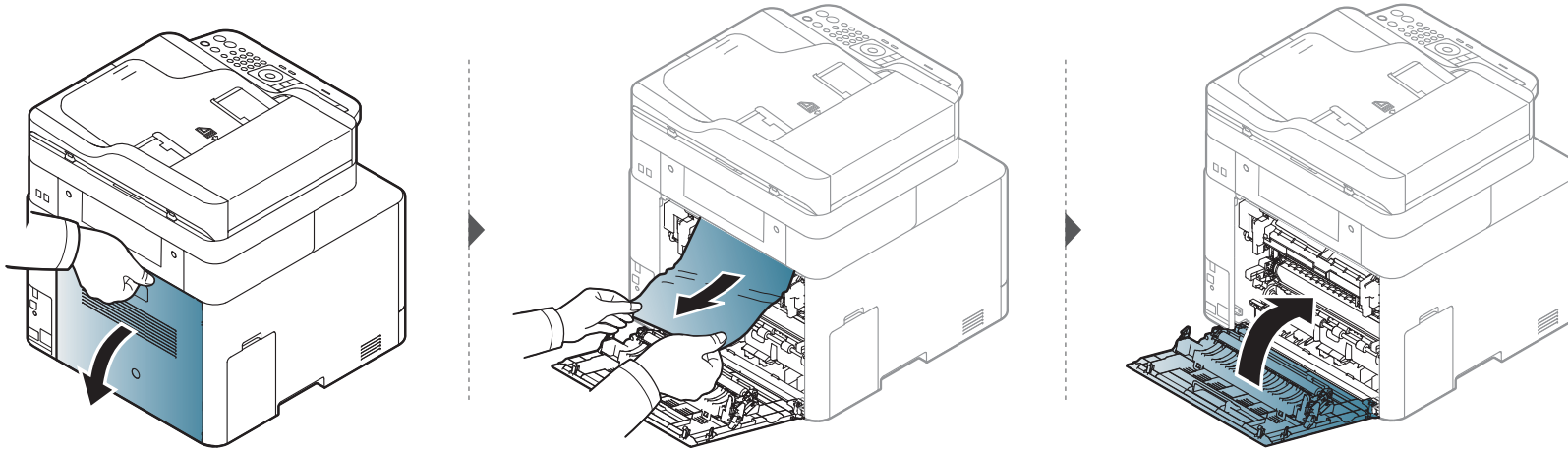

Solución de atascos de papel

En el área de la unidad de impresión a doble cara

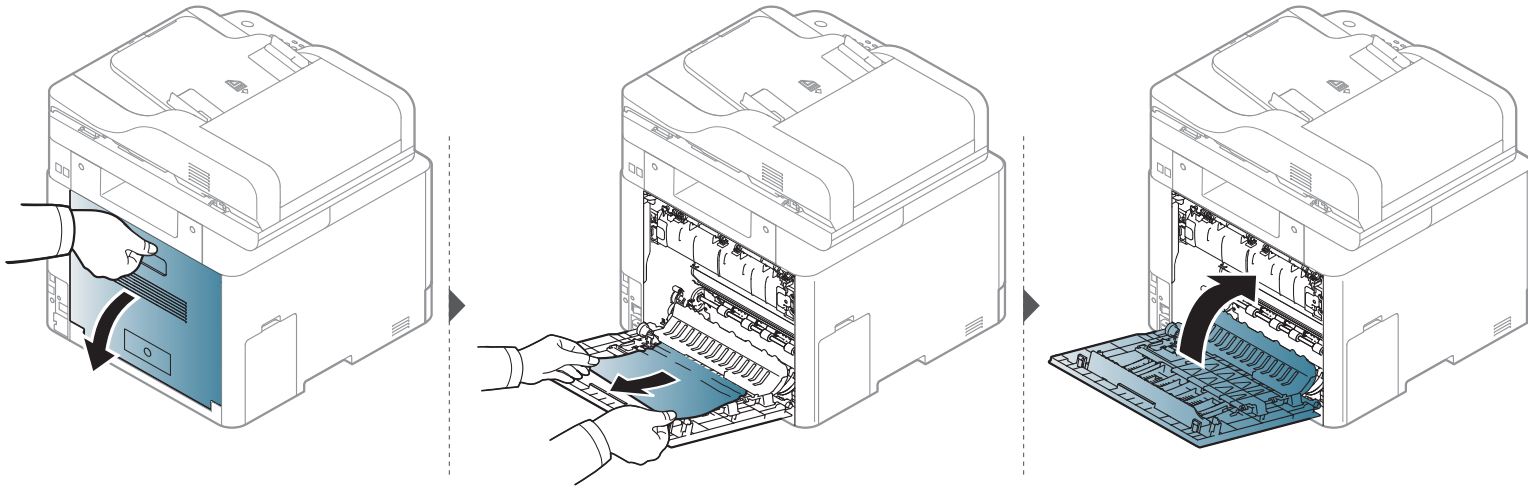

Solución de atascos de documentos originales

Cuando se produce un atasco del documento original en el alimentador de documentos, aparece un mensaje de advertencia en la pantalla.

 Para evitar que se rompa el documento atascado, tire de él suave y lentamente.

 Para evitar que se produzcan atascos, utilice el cristal del escáner para los originales de papel grueso o fino, o los originales con distinto papel.

Solución de atascos de papel

Atasco de papel del original delante del alimentador de documentos



- Es posible que las ilustraciones de este manual del usuario difieran de su dispositivo en función de las opciones o modelos de que disponga. Compruebe su tipo de impresora (consulte “Vista frontal” en la página 20).
- Esta solución de problemas podría no estar disponible según el modelo o los accesorios opcionales (consulte “Función de variedad” en la página 9).

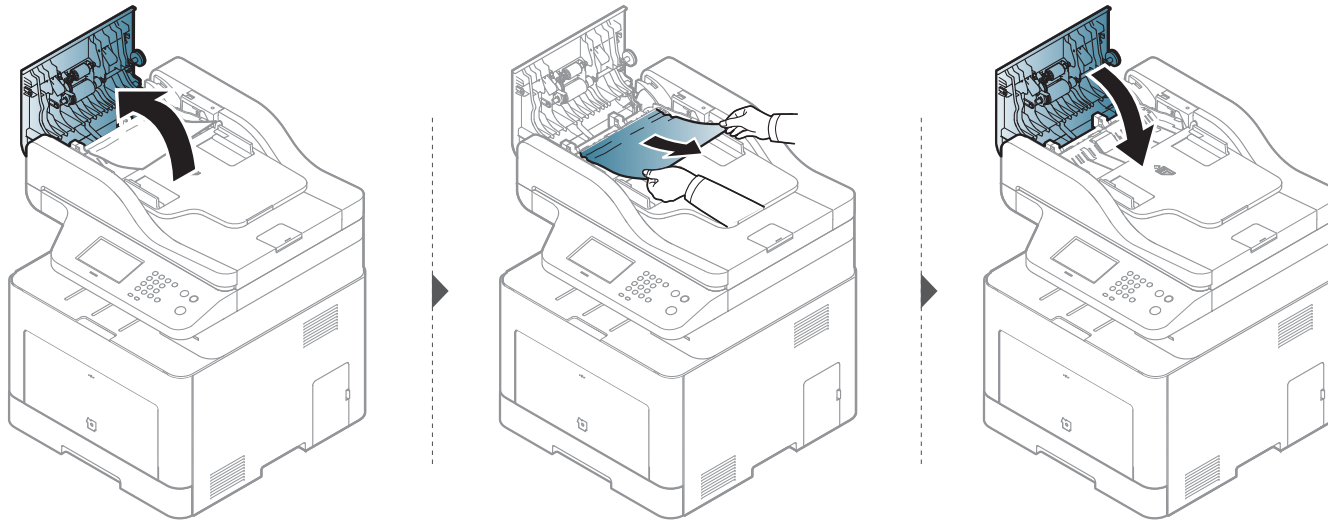

Solución de atascos de papel

Atasco de papel del original dentro del alimentador de documentos



- Es posible que las ilustraciones de este manual del usuario difieran de su dispositivo en función de las opciones o modelos de que disponga. Compruebe su tipo de impresora (consulte “Vista frontal” en la página 20).
- Esta solución de problemas podría no estar disponible según el modelo o los accesorios opcionales (consulte “Función de variedad” en la página 9).

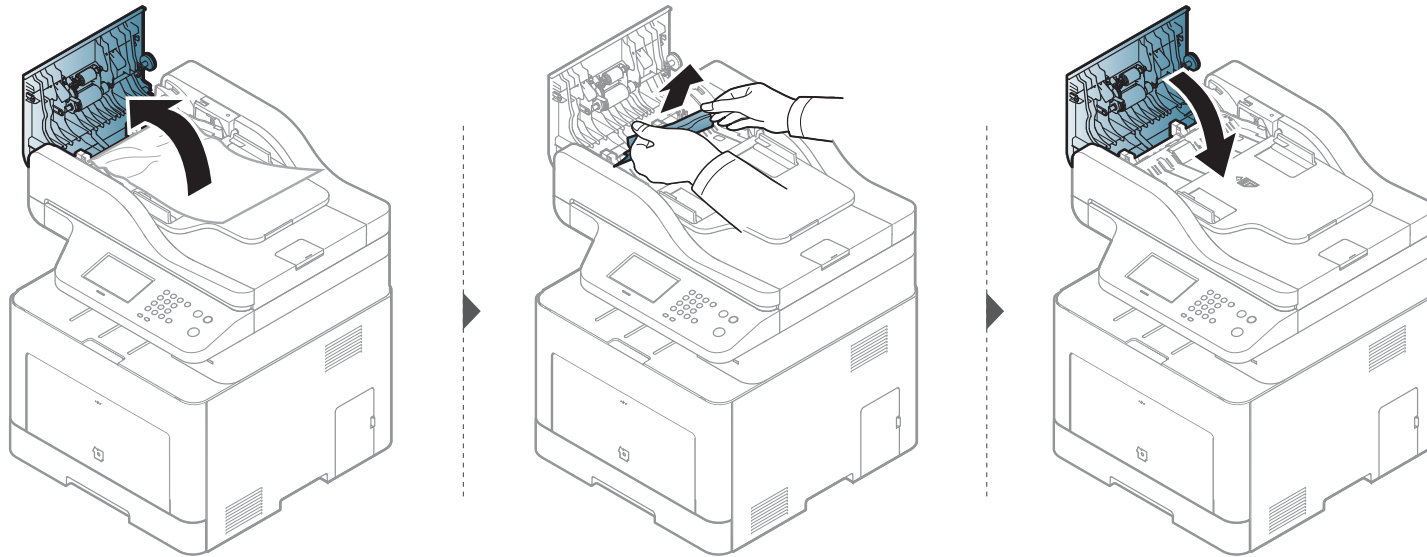

Solución de atascos de papel

Atasco de papel del original en el área de salida del alimentador de documentos



- Es posible que las ilustraciones de este manual del usuario difieran de su dispositivo en función de las opciones o modelos de que disponga. Compruebe su tipo de impresora (consulte “Vista frontal” en la página 20).
- Esta solución de problemas podría no estar disponible según el modelo o los accesorios opcionales (consulte “Vista frontal” en la página 20).

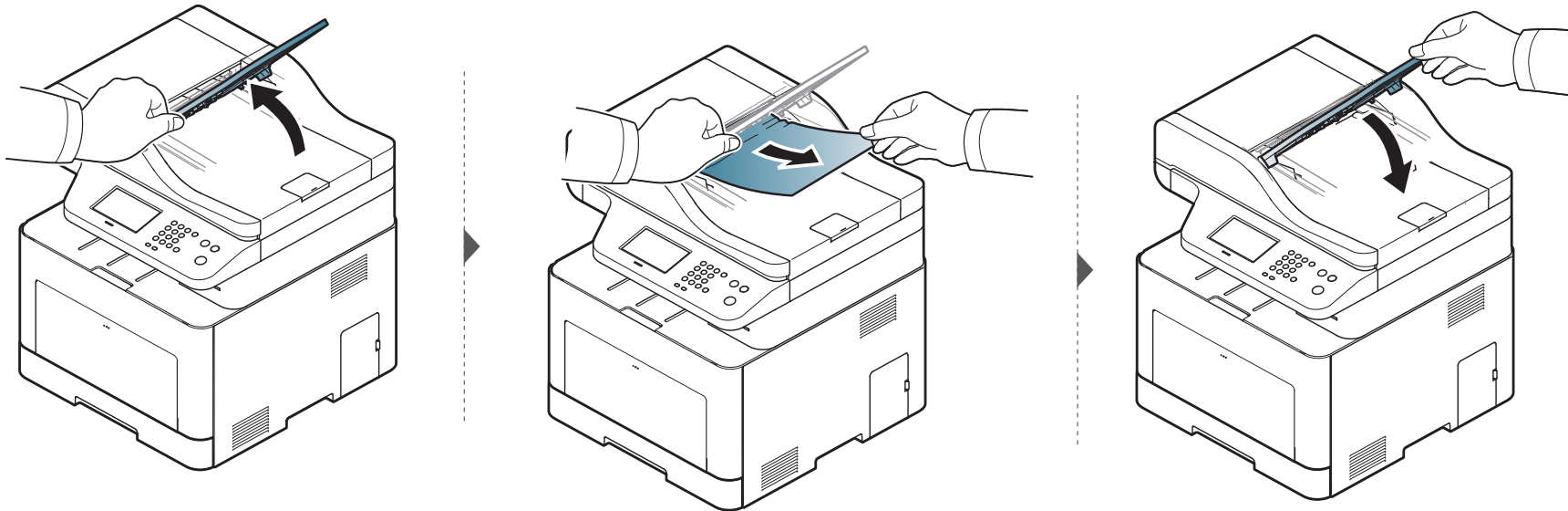

Solución de atascos de papel

Atasco de papel del original en la ruta de doble cara del alimentador de documentos



- Solo modelos C306xFR y C306xFW.
- Es posible que las ilustraciones de este manual del usuario difieran de su dispositivo en función de las opciones o modelos de que disponga. Compruebe su tipo de impresora (consulte “Vista frontal” en la página 20).
- Esta solución de problemas podría no estar disponible según el modelo o los accesorios opcionales (consulte “Vista frontal” en la página 20).

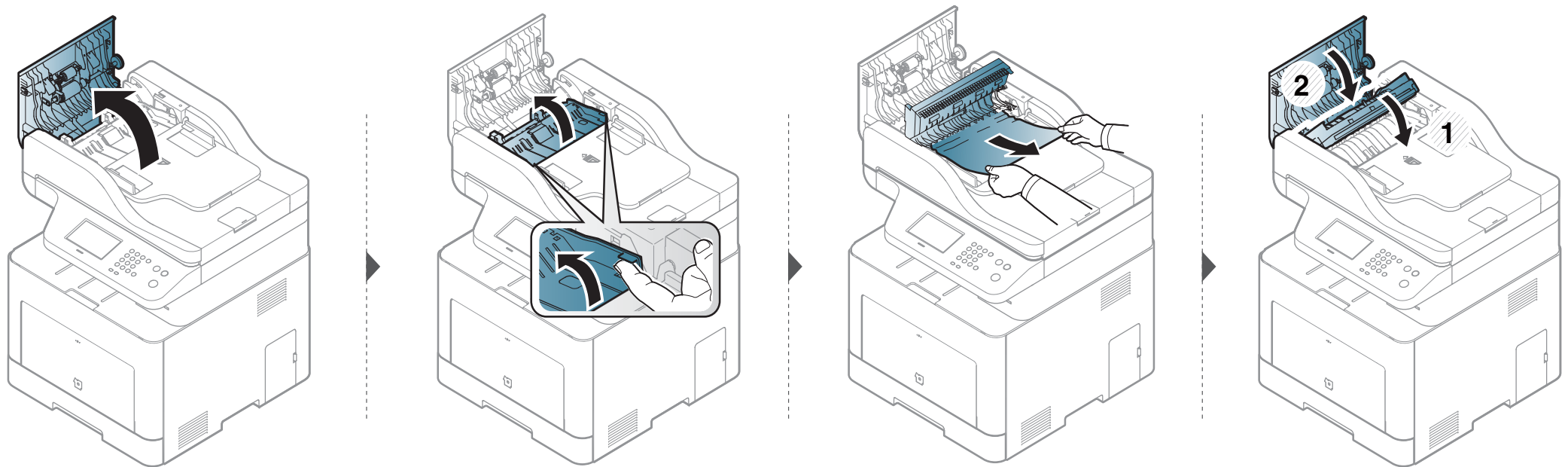

Descripción del indicador LED de estado

El color del LED indica el estado actual de la máquina.



- Algunos indicadores LED podrían no estar disponibles en función del modelo o el país (consulte “Descripción general del panel de control” en la página 23).
- Para resolver el error, analice el mensaje de error y sus instrucciones en la sección de solución de problemas (consulte “Entender los mensajes de pantalla” en la página 133).
- También podrá resolver el error siguiendo las instrucciones indicadas en la ventana de Samsung Printing Status (consulte “Uso de Estado de la impresora Samsung” en la página 343).
- Si el problema no desaparece, póngase en contacto con su distribuidor.

LED	Estado		Descripción
Estado	Apagado		<ul style="list-style-type: none">• La impresora no está conectada.• El dispositivo está en el modo de ahorro de energía.
	Azul	Intermitente	Cuando la luz de fondo parpadea, significa que la impresora está recibiendo o imprimiendo datos.
		Activado	<ul style="list-style-type: none">• La impresora está en línea y lista para ser utilizada.
	Naranja	Intermitente	<ul style="list-style-type: none">• Ha sucedido un error menor y la impresora está esperando que se solucione. Compruebe el mensaje de la pantalla. Cuando se soluciona el problema, la impresora reanuda su funcionamiento.• Queda poco tóner en el cartucho. La vida útil prevista del cartucho^a de tóner está a punto de finalizar. Prepare un cartucho nuevo para cambiarlo. Puede aumentar temporalmente la calidad de impresión del tóner redistribuyéndolo (consulte “Distribución del tóner” en la página 97).
		Activado	<ul style="list-style-type: none">• Un cartucho de tóner ha llegado casi al final de su vida útil estimada^a. Se recomienda cambiar el cartucho de tóner (consulte “Sustitución del cartucho de tóner” en la página 99).• La cubierta está abierta. Cierre la cubierta.• No hay papel en la bandeja. Cargue papel en la bandeja.• La impresora se ha detenido a causa de un error grave. Compruebe el mensaje de la pantalla (consulte “Entender los mensajes de pantalla” en la página 133).• Se ha producido un atasco de papel (consulte “Solución de atascos de papel” en la página 118).• El contenedor de tóner residual no está instalado en la máquina o está lleno (consulte “Sustitución del contenedor de tóner residual” en la página 102).

Descripción del indicador LED de estado

LED	Estado		Descripción
 Encendido/ Activación	Azul	Activado	El dispositivo está en el modo de ahorro de energía.
		Apagado	El equipo está en modo listo o se ha interrumpido el suministro eléctrico.
Eco	Verde	Activado	El modo Eco está activado (consulte “Impresión Eco” en la página 69).
		Apagado	El modo Eco está desactivado.

- a. La duración prevista del cartucho es el rendimiento del cartucho de tóner previsto o estimado, que indica la capacidad media de impresión y se ha diseñado según la norma ISO/IEC 19798. El número de páginas depende del entorno operativo, el porcentaje de área de la imagen, los intervalos de impresión, las imágenes y el tipo y tamaño del material. Puede quedar una cantidad de tóner en el cartucho aunque el LED rojo esté encendido y la impresora deje de imprimir.

Entender los mensajes de pantalla

En la pantalla del panel de control aparecen mensajes que indican el estado o los errores de la impresora. Consulte las tablas que aparecen a continuación para comprender el significado de los mensajes y solucionarlos, si es necesario.



- Podrá resolver el error siguiendo las instrucciones indicadas en la ventana del programa Printing Status del ordenador (consulte “Uso de Estado de la impresora Samsung” en la página 343).
- Si el mensaje no aparece en la tabla, enciéndala de nuevo y pruebe realizar el trabajo de impresión. Si el problema no desaparece, póngase en contacto con su distribuidor.
- Cuando llame al servicio técnico, indique el contenido del mensaje que aparece en la pantalla.
- Algunos mensajes pueden no aparecer en la pantalla en función de las opciones o los modelos.
- [núm. error] indica el número de error.
- [núm. bandeja] indica el número de bandeja.
- [tipo de material] indica el tipo de material.
- [tamaño del material] indica el tamaño del material.
- [color] indica el color del tóner.
- [tipo de unidad] indica el tipo de unidad.

Mensajes relacionados con atascos de papel

Mensaje	Significado	Soluciones recomendadas
• Atasco papel orig. escáner. Elimine atasco	El documento original cargado se ha atascado en el alimentador de documentos.	Elimine el atasco (consulte “Solución de atascos de documentos originales” en la página 126).
• Atasco papel band.1	Se ha producido un atasco de papel en la bandeja.	Elimine el atasco (consulte “En la bandeja 1” en la página 118).
• Atasco papel band.2	El papel se ha atascado en la bandeja opcional.	Elimine el atasco (consulte “En la bandeja opcional” en la página 119).
• Atasco papel band.3		
• At.pap.band.M-U	Se ha producido un atasco de papel en la bandeja multiusos.	Elimine el atasco (consulte “En la bandeja multiusos” en la página 121).
• Atasco dentro equipo	El papel se ha atascado en el interior de la máquina.	Elimine el atasco (consulte “En el interior de la impresora” en la página 123).

Entender los mensajes de pantalla

Mensaje	Significado	Soluciones recomendadas
<ul style="list-style-type: none">• Atasco dentro dúplex	Se ha producido un atasco de papel en el área de impresión a dos caras.	Elimine el atasco (consulte “En el área de la unidad de impresión a doble cara” en la página 126).
<ul style="list-style-type: none">• Atasco en salida	Se ha producido un atasco de papel en el área de salida de papel.	Elimine el atasco (consulte “Área de salida” en la página 124).

Mensajes relacionados con el tóner

Mensaje	Significado	Soluciones recomendadas
<ul style="list-style-type: none">• Error:[número de error]	Cartucho de tóner no instalado.	Vuelva a instalar el cartucho de tóner.
<ul style="list-style-type: none">• Error del cart. de tóner:[número de error] Llame al servicio de reparaciones	Cartucho de tóner no detectado	Vuelva a instalar el cartucho de tóner dos o tres veces para confirmar que se ha colocado correctamente. Si el problema no desaparece, póngase en contacto con los representantes del servicio técnico.
<ul style="list-style-type: none">• El tóner [color] El tóner no está instalado		
<ul style="list-style-type: none">• Instalar cartucho del tóner [color]	No se ha quitado la película protectora del tóner.	Quite la película protectora del cartucho de tóner. Consulte la Guía rápida de instalación incluida con la impresora.
<ul style="list-style-type: none">• [color] Tóner no compatible		
<ul style="list-style-type: none">• [color] Cart. de tón. no compatible. Consulte la guía	El cartucho de tóner indicado no es compatible con la impresora.	Sustituya el correspondiente cartucho de tóner por un cartucho original de Samsung (consulte “Sustitución del cartucho de tóner” en la página 99).

Entender los mensajes de pantalla

Mensaje	Significado	Soluciones recomendadas
<ul style="list-style-type: none">• [color] Preparar nuevo tóner Preparar nuevo cartucho de tóner [color]	Queda poco tóner en el cartucho indicado. La duración estimada del cartucho está a punto de acabarse.	Prepare un cartucho nuevo para cambiarlo. Puede aumentar temporalmente la calidad de impresión del tóner redistribuyéndolo (consulte “Distribución del tóner” en la página 97).

Mensaje	Significado	Soluciones recomendadas
<ul style="list-style-type: none">• [color] Sustituir tóner nuevo Sustituir por un nuevo cartucho de tóner [color]	El cartucho de tóner indicado está a punto de agotarse ^a .	<ul style="list-style-type: none">• Puede escoger Parar o Continuar, tal como se muestra en el panel de control. Si selecciona Parar, la impresora detendrá la impresión. Si selecciona Continuar, la impresora continúa imprimiendo pero la calidad de impresión no quedará garantizada.• Sustituya el cartucho de tóner cuando aparezca este mensaje para obtener la mejor calidad de impresión. Si utiliza el cartucho después de este punto, se pueden producir problemas de calidad de impresión (consulte “Sustitución del cartucho de tóner” en la página 99).
	El cartucho de tóner indicado ha llegado al final de su vida útil ^a .	Cambie el cartucho de tóner (consulte “Sustitución del cartucho de tóner” en la página 99).

Entender los mensajes de pantalla

a. La duración estimada del cartucho es el tiempo estimado que durará el cartucho de tóner e indica la capacidad media de impresiones. Se ha diseñado en cumplimiento de la ISO/IEC 19798 (consulte “Consumibles disponibles” en la página 92). La cantidad de páginas puede verse afectada por el entorno operativo, el porcentaje de área de la imagen, los intervalos de impresión y el tipo y el tamaño del material. Es posible que todavía quede una pequeña cantidad de tóner en el cartucho aún cuando aparece el mensaje de sustitución de nuevo cartucho y la impresora deja de imprimir.



Samsung no recomienda el uso de cartuchos de tóner que no sean originales de Samsung como cartuchos rellenos o reciclados. Samsung no garantiza la calidad de los cartuchos de tóner no originales de Samsung. La garantía de la impresora no cubre los servicios o reparaciones necesarios derivados del uso de cartuchos de tóner no originales de Samsung.

Mensajes relacionados con la bandeja

Mensaje	Significado	Soluciones recomendadas
<ul style="list-style-type: none"> Band. salida llena Band. salida llena Retire papel impreso 	La bandeja de salida está llena.	Retires los papeles de la bandeja de salida y se reanudará la impresión.

Mensaje	Significado	Soluciones recomendadas
<ul style="list-style-type: none"> Band.1 sin papel Band.1. sin papel. Cargue papel 	No hay papel en la bandeja 1.	Cargue papel en la bandeja 1 (consulte “Bandeja 1/bandeja opcional” en la página 50).
<ul style="list-style-type: none"> Band.2 sin papel Band.2 sin papel. Cargue papel 	No hay papel en la bandeja opcional.	Cargue papel en la bandeja 2 (consulte “Bandeja 1/bandeja opcional” en la página 50).
<ul style="list-style-type: none"> Band.3 sin papel Band.3 sin papel. Cargue papel 		
<ul style="list-style-type: none"> M-U sin papel Band.M-U. sin papel. Cargue papel 	No hay papel en la bandeja multiusos.	Cargue papel en la bandeja multiusos (consulte “Bandeja multiusos” en la página 53).
<ul style="list-style-type: none"> Discr. papel [tipo de bandeja] Discr. papel Bdj M-U 	El tamaño de papel especificado en las propiedades de la impresora no coincide con el papel cargado en la bandeja.	Seleccione Continuar para continuar con el trabajo de impresión con el papel incorrecto, o seleccione Cancelar para detener el trabajo de impresión y cargar el papel correcto en la bandeja.

Entender los mensajes de pantalla

Mensajes relacionados con la red

Mensaje	Significado	Soluciones recomendadas
<ul style="list-style-type: none">• Conflicto IP Esta direc. IP es incomp. con la que es de otro sist.	La dirección IP de la red que ha definido ya la está utilizando otro usuario.	Compruebe la dirección IP y vuelva a definirla si es preciso.
<ul style="list-style-type: none">• 802.1x Error de red Error de red 802.1x Contactar admin.	Error de autenticación.	Compruebe el protocolo de autenticación de red. Si este error continúa, póngase en contacto con el administrador de la red.
<ul style="list-style-type: none">• Error:[número de error] Error de red:[número de error] Apague y encienda. Si el problema persiste, llame al servicio de reparaciones.	El sistema de red tiene un problema.	Apague la impresora y vuelva a encenderla. Si el problema persiste, llame al servicio técnico.

Mensaje	Significado	Soluciones recomendadas
<ul style="list-style-type: none">• Error:[número de error] No se puede encontrar una red inalámbrica. Revise el entorno inalámbrico.	La máquina no encuentra la red inalámbrica.	Compruebe el estado del router inalámbrico o el punto de acceso, incluida su configuración y sus conexiones de alimentación, así como otros dispositivos que pudieran afectar a la comunicación inalámbrica. Si el problema persiste, llame al servicio técnico.

Entender los mensajes de pantalla

Mensaje	Significado	Soluciones recomendadas
<ul style="list-style-type: none"> Error:[número de error] La configuración de seguridad inalámbrica no es correcta. Cambie la configuración. 	<ul style="list-style-type: none"> Las opciones de red inalámbrica no están correctamente configuradas para el método de seguridad. La contraseña especificada en las opciones de seguridad inalámbrica no es correcta. La máquina no es compatible con el método de seguridad utilizado por el punto de acceso o el router inalámbrico. El punto de acceso o el router inalámbrico han funcionado incorrectamente. 	<p>Reconfigure las opciones inalámbricas de la máquina, SyncThru™ Web Service, punto de acceso (o router inalámbrico). Se recomienda emplear el método de seguridad WPA2-PSK/AES. Si el problema persiste, llame al servicio técnico.</p>

Mensaje	Significado	Soluciones recomendadas
<ul style="list-style-type: none"> Error:[número de error] No está conectado desde el punto de acceso inalámbrico. Si no se conecta de nuevo automáticamente, revise la configuración inalámbrica. 	<p>La máquina no ha podido conectarse al punto de acceso inalámbrico (o router inalámbrico).</p>	<p>Compruebe el estado del punto de acceso, incluida su configuración y sus conexiones de alimentación, así como otros dispositivos que pudieran afectar a la comunicación inalámbrica. Si el problema persiste, llame al servicio técnico.</p>
<ul style="list-style-type: none"> Error: [número de error] No se pudo conectar con WPS. Inténtelo de nuevo o configure otra conexión inalámbrica. 	<p>La máquina no ha podido conectarse a través de WPS.</p>	<p>Revise la configuración de WPS (consulte "Uso del menú WPS" en la página 194).</p>

Entender los mensajes de pantalla

Mensaje	Significado	Soluciones recomendadas
<ul style="list-style-type: none"> Error:[número de error] Wi-Fi Direct no está listo. Apague y encienda. Si el problema persiste, llame al servicio de reparaciones. 	La máquina no ha podido inicializar la conexión Wi-Fi Direct.	Reinicie la máquina para inicializar la configuración inalámbrica. Si el problema persiste, llame al servicio técnico.
<ul style="list-style-type: none"> Error:[número de error] No se pudo conectar con Wi-Fi Direct. Apague el dispositivo móvil y enciéndalo a continuación. 	La máquina no ha podido conectar a través de Wi-Fi Direct.	Desactive la función Wi-Fi Direct y actívela, o reinicie la máquina o dispositivo móvil. Si el problema persiste, llame al servicio técnico.

Otros mensajes

Mensaje	Significado	Soluciones recomendadas
<ul style="list-style-type: none"> La puerta está abierta. Cíerrela. 	No se ha cerrado bien la cubierta frontal o la cubierta posterior.	Cierre la cubierta y asegúrese de que encaje en su lugar.

Mensaje	Significado	Soluciones recomendadas
<ul style="list-style-type: none"> Puerta esc. abierta Puerta escáner abierta. Cíerrela 	La cubierta del alimentador de documentos no está cerrada correctamente.	Cierre la cubierta y asegúrese de que encaje en su lugar.
<ul style="list-style-type: none"> Error:[número de error] [tipo de unidad] Error: [número de error] Apague y encienda. Si el problema persiste, llame al servicio de reparaciones. Error:[número de error] [tipo de unidad] Error: [número de error] Apagar y volver a encender 	No es posible controlar la unidad de la impresora.	Reinicie la corriente y vuelva a intentar imprimir. Si el problema persiste, llame al servicio técnico.
<ul style="list-style-type: none"> Temp. cuarto no apr La temperatura ambiente no es adecuada para este uso. Ajuste la temperatura ambiente 	El dispositivo está en una habitación con una temperatura inadecuada.	Desplace el dispositivo a una habitación con una temperatura adecuada (consulte "Especificaciones" en la página 144).

Entender los mensajes de pantalla

Mensaje	Significado	Soluciones recomendadas
<ul style="list-style-type: none"> • Prep cinta transf Prep. la nueva unidad de cinta de transf. de img. 	La cinta de transferencia ha alcanzado su duración máxima.	Sustituya la cinta de transferencia por una nueva. Póngase en contacto con el servicio técnico.
<ul style="list-style-type: none"> • Prep unidad fusor Preparar unidad de fusor nueva. 	La duración estimada del fusor está a punto de acabarse.	Sustituya la unidad de fusión por una nueva. Póngase en contacto con el servicio técnico.
<ul style="list-style-type: none"> • Cambiar ud. de fusor Sustitúyala por una unidad de fusor nueva 	La unidad de fusión está a punto de alcanzar su duración máxima.	Sustituya la unidad de fusión por una nueva. Póngase en contacto con el servicio técnico.
<ul style="list-style-type: none"> • Instal. un. cint. TR Instal. un. cint. transf. imag. 	La cinta de transferencia no está instalada.	Instale una cinta de transferencia original de Samsung. Póngase en contacto con el servicio técnico.

Mensaje	Significado	Soluciones recomendadas
<ul style="list-style-type: none"> • Cinta TR no compatib U. cinta transf. no compatible. Consulte guía. 	La cinta de transferencia no es apropiada para su máquina.	Instale una pieza genuina Samsung diseñada para la impresora. Póngase en contacto con el servicio técnico.
<ul style="list-style-type: none"> • Recol. del tón. lleno Cont. de tón. resid. casi lleno. Reempl. con uno nuevo 	La vida útil del contenedor de tóner residual ha caducado, y la impresora dejará de imprimir hasta que se coloque un nuevo contenedor de tóner residual en la impresora.	Sustituya el contenedor de tóner residual por un contenedor de tóner residual original de Samsung.
<ul style="list-style-type: none"> • Recolector lleno Recolector tóner lleno. Sustituya por nuevo 	El contenedor de tóner residual está lleno.	Sustituya el contenedor de tóner residual.
<ul style="list-style-type: none"> • Recolec. no instalado Waste toner tank is not installed.install it 	El contenedor de tóner residual no está instalado.	Instale el contenedor de tóner residual. Si ya está instalado, vuelva a instalarlo. Si el problema persiste, llame al servicio técnico.

Entender los mensajes de pantalla

Mensaje	Significado	Soluciones recomendadas
<ul style="list-style-type: none"> • Camb. rodillo de rec. Sustituir por nuevo rodillo de recogida [tipo de bandeja] 	El rodillo de recogida de la bandeja 1, bandeja 2 o bandeja MP está a punto de alcanzar su duración máxima.	Sustituya el rodillo de recogida de bandeja por uno nuevo. Póngase en contacto con el servicio técnico.
<ul style="list-style-type: none"> • Sustit. rodillo retardo Sustituir con nuevo rodillo de retardo de [tipo de bandeja] 	La vida útil del rodillo de retardo de la bandeja 1 o la bandeja 2 ha caducado.	Sustituya el rodillo de retardo de la bandeja por uno nuevo. Póngase en contacto con el servicio técnico.
<ul style="list-style-type: none"> • Memoria llena La memoria del fax está casi llena. Imprima o retire el trabajo de fax recibido. 	La memoria de fax está casi llena.	Imprima o elimine el trabajo de fax recibido en Recepción segura.
<ul style="list-style-type: none"> • Memoria llena La mem. d. fax está llena. Imprima o elimine el trabajo de fax recibido. 	La memoria está llena. No pueden recibirse más datos de fax.	Imprima o elimine los datos de fax recibidos de la memoria.

Mensaje	Significado	Soluciones recomendadas
<ul style="list-style-type: none"> • Escaner bloq. Escáner bloqueado Pulse el botón Parar 	El escáner está bloqueado.	Vuelva a encenderlo. Si el problema persiste, llame al servicio técnico.
<ul style="list-style-type: none"> • Error:[número de error] Error de fax: [número de error] Apague y encienda. Si el problema persiste, llame al servicio de reparaciones. 	Hay un problema en el sistema del fax.	Instale la tarjeta de fax. Si ya está instalada, pruebe a reinstalar la tarjeta de fax. Si el problema persiste, llame al servicio técnico.
<ul style="list-style-type: none"> • Error:[número de error] Error del sistema del motor:[número de error] Llame al servicio de reparaciones 	Hay un problema en el sistema del motor.	Desconecte el cable de alimentación y vuelva a conectarlo. Si el problema continúa, llame al servicio técnico.
<ul style="list-style-type: none"> • Error:[número de error] Fallo sensor: [número de error] Apagar y volver a encender 	Hay un problema en el sensor.	Desconecte el cable de alimentación y vuelva a conectarlo. Si el problema continúa, llame al servicio técnico.

Entender los mensajes de pantalla

Mensaje	Significado	Soluciones recomendadas
<ul style="list-style-type: none">• Error:[número de error] Error del sistema HDD:[número de error] Apagar y volver a encender llame serv.repar.si el prob.persiste.	Hay un problema en el sistema HDD.	Vuelva a encenderlo. Si el problema persiste, llame al servicio técnico.



5. Apéndice

Este capítulo contiene las especificaciones del producto e información relativa a la normativa vigente.

- **Especificaciones** 144
- **Información reglamentaria** 154
- **Copyright** 168

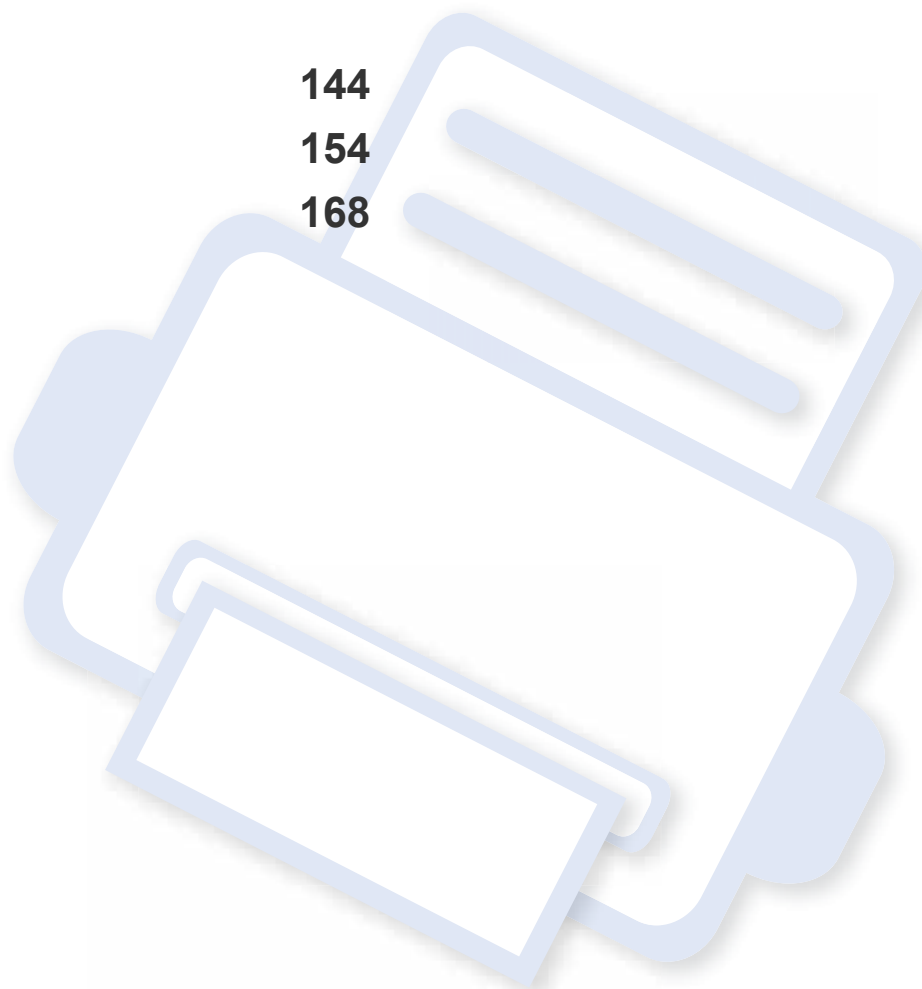

Especificaciones

Especificaciones generales



Estas especificaciones están sujetas a modificación sin previo aviso. Si desea consultar especificaciones adicionales e información sobre cambios de especificaciones, visite www.samsung.com.

Elementos		Descripción	
Dimensiones^a	Anchura x Profundidad x Altura	<ul style="list-style-type: none">• C306xND: 420 x 452,5 x 476,8 mm• C306xFR/C306xFW: 469 x 452,5 x 504,3 mm	
Peso^a	Equipo con consumibles	<ul style="list-style-type: none">• C306xND: 24,62 kg• C306xFR/C306xFW: 26,32 kg	
Nivel de ruido^{bc}	Modo Listo	Menos de 37 dB (A)	
	Modo de impresión	Menos de 52 dB (A)	
	Modo de copia	Bandeja 1	Menos de 54 dB (A)
		Bandeja 2	Menos de 55 dB (A)
	Modo de digitalización	Cristal del escáner	Menos de 50 dB (A)
Alimentador de documentos		Menos de 52 dB (A)	
Temperatura	Funcionamiento	10 a 30 °C	
	Almacenamiento (empaquetado)	-20 a 40 °C	

Especificaciones

Elementos		Descripción
Humedad	Funcionamiento	Del 20 al 80 % de humedad relativa
	Almacenamiento (empaquetado)	Del 10 al 90 % de humedad relativa
Fuente de alimentación ^d	Modelos de 110 voltios	CA 110 - 127 V
	Modelos de 220 voltios	CA 220 - 240 V
Consumo de energía ^e	Modo de funcionamiento promedio	Menos de 500 W
	Modo Listo	Menos de 40 W
	Modo de ahorro de energía	<ul style="list-style-type: none">• C306xND/C306xFR : Menos de 1,4 W• C306xFW: Menos de 1,8 W
	Modo de apagado ^f	Menos de 0,5 W (0,1 W ^g)
Inalámbrico ^h	Módulo	SPW-B4319U

a. Las dimensiones y el peso se miden sin el auricular.

b. Nivel de presión acústica, ISO 7779. Configuración probada: instalación básica del dispositivo, papel A4, impresión a una cara.

c. China únicamente Si el ruido generado por el equipo es superior es a 63 dB (A), deberá colocarse en un lugar independiente y avisarse de ello.

d. Consulte la etiqueta adherida al dispositivo para conocer la tensión (V), la frecuencia (Hz) y la corriente (A) adecuadas para el dispositivo.

e. El consumo eléctrico podría verse afectado por el estado de la máquina, las condiciones de configuración, el entorno de funcionamiento y el equipo y método de medición que se utilice en el país en cuestión.

f. El consumo energético es nulo únicamente cuando el cable de alimentación no se encuentra conectado.

g. Solo Corea.

h. Solo C306xFW.

Especificaciones

Especificaciones del material de impresión

Tipo	Tamaño	Dimensiones	Gramaje/capacidad ^a	
			Bandeja 1/Bandeja opcional	Bandeja multiusos
Papel normal bc	Carta	216 x 279 mm	Papel bond de 70 a 90 g/m ² <ul style="list-style-type: none"> • Bandeja 1: 250 hojas de 75 g/m² • Bandeja opcional: 550 hojas de 75 g/m² 	Papel bond de 70 a 90 g/m ² <ul style="list-style-type: none"> • 50 hojas
	Legal	216 x 356 mm		
	Folio	216 x 330 mm		
	A4	210 x 297 mm		
	Oficio	216 x 343 mm		
	JIS B5	182 x 257 mm		
	ISO B5	176 x 250 mm		
	Ejecutivo	184 x 267 mm		
	Statement	140 x 216 mm		
	A5	148 x 210 mm		
	A6	105 x 148 mm	Papel bond de 70 a 90 g/m ² <ul style="list-style-type: none"> • 150 hojas de 75 g/m² No está disponible en la bandeja opcional.	

Especificaciones

Tipo	Tamaño	Dimensiones	Gramaje/capacidad ^a	
			Bandeja 1/Bandeja opcional	Bandeja multiusos
Sobres	Sobres Monarch	98 x 191 mm	Papel bond de 75 a 90 g/m ² • 20 hojas No está disponible en la bandeja opcional.	Papel bond de 75 a 90 g/m ² • 5 hojas
	Sobre No. 10	105 x 241 mm		
	Sobre No. 9	98 x 225 mm		
	Sobre DL	110 x 220 mm		
	Sobre C5	162 x 229 mm		
	Sobre C6	114 x 162 mm		
Papel grueso bc	Consulte la sección “Papel normal”	Consulte la sección “Papel normal”	Papel bond de 91 a 105 g/m ² • 50 hojas de papel bond de 105 g/m ²	Papel bond de 91 a 105 g/m ² • 5 hojas
Papel grueso bc	Consulte la sección “Papel normal”	Consulte la sección “Papel normal”	Papel bond de 164 a 220 g/m ² • 50 hojas de papel bond de 220 g/m ² No está disponible en la bandeja opcional.	Papel bond de 164 a 220 g/m ² • 5 hojas
Papel fino	Consulte la sección “Papel normal”	Consulte la sección “Papel normal”	Papel bond de 60 a 70 g/m ² • 250 hojas de papel bond de 70 g/m ²	Papel bond de 60 a 70 g/m ² • 50 hojas
Algodón, Color, Preimpreso	Consulte la sección “Papel normal”	Consulte la sección “Papel normal”	Papel bond de 75 a 90 g/m ² • 250 hojas de 75 g/m ² No está disponible en la bandeja opcional.	Papel bond de 75 a 90 g/m ² • 50 hojas

Especificaciones

Tipo	Tamaño	Dimensiones	Gramaje/capacidad ^a	
			Bandeja 1/Bandeja opcional	Bandeja multiusos
Reciclado	Consulte la sección “Papel normal”	Consulte la sección “Papel normal”	Papel bond de 70 a 90 g/m ² • 250 hojas de 75 g/m ²	Papel bond de 70 a 90 g/m ² • 50 hojas
Etiquetas ^d	Letter, Legal, US Folio, A4, JIS B5, ISO B5, Executive, A5	Consulte la sección “Papel normal”	Papel bond de 120 a 150 g/m ² • 50 hojas No está disponible en la bandeja opcional.	Papel bond de 120 a 150 g/m ² • 5 hojas
Tarjetas ^{bc}	Letter, Legal, US Folio, A4, JIS B5, ISO B5, Executive, A5	Consulte la sección “Papel normal”	Papel bond de 121 a 163 g/m ² • 20 hojas	Papel bond de 121 a 163 g/m ² • 5 hojas
Papel Bond	Consulte la sección “Papel normal”	Consulte la sección “Papel normal”	Papel bond de 105 a 120 g/m ² • 50 hojas	Papel bond de 105 a 120 g/m ² • 5 hojas
Papel archivo, Papel perforado, Encabezado	Consulte la sección “Papel normal”	Consulte la sección “Papel normal”	• 250 hojas	• 50 hojas

Especificaciones

Tipo	Tamaño	Dimensiones	Gramaje/capacidad ^a	
			Bandeja 1/Bandeja opcional	Bandeja multiusos
Foto brillante ^b	Letter, A4, Postal 4x6	Consulte la sección “Papel normal”	Papel bond de 111 a 130 g/m ² para la bandeja 1 • Bandeja 1: 30 hojas No está disponible en la bandeja opcional.	Papel bond de 111 a 130 g/m ² • 5 hojas
		Consulte la sección “Papel normal”	Papel bond de 131 a 175 g/m ² • Bandeja 1: 30 hojas No está disponible en la bandeja opcional.	Papel bond de 131 a 175 g/m ² • 5 hojas
		Consulte la sección “Papel normal”	Papel bond de 176 a 220 g/m ² • Bandeja 1: 30 hojas No está disponible en la bandeja opcional.	Papel bond de 176 a 220 g/m ² • 5 hojas
Tamaño mínimo (personalizado)		<ul style="list-style-type: none"> • Bandeja 1: 98 x 127 mm • Bandeja opcional: 148,5 x 210 mm • Bandeja multiusos: 76 x 127 mm 	<ul style="list-style-type: none"> • Papel bond de 60 a 220 g/m² para la bandeja 1 • Papel bond de 60 a 163 g/m² para la bandeja opcional. 	Papel bond de 60 a 220 g/m ²
Tamaño máximo (personalizado)		216 x 356 mm		

a. La capacidad máxima puede variar según el peso y el grosor del material, y según las condiciones ambientales.

b. La bandeja 1 o la bandeja multiusos admiten papel tipo postal 4 x 6.

c. La bandeja multiusos admite tarjetas de índice (3 x 5).

d. La lisura de las etiquetas utilizadas en este dispositivo es de 100 a 250 (sheffield). Esto se refiere al nivel numérico de lisura.

Especificaciones

Requisitos del sistema

Microsoft® Windows®

Sistema operativo	Requisito (recomendado)		
	CPU	RAM	espacio libre en la unidad de disco duro
Windows® XP Service Pack 3	Intel® Pentium® III 933 MHz (Pentium IV a 1 GHz)	128 MB (256 MB)	1,5 GB
Windows Server® 2003	Intel® Pentium® III 933 MHz (Pentium IV a 1 GHz)	128 MB (512 MB)	1,25 GB a 2 GB
Windows Server® 2008	Intel® Pentium® IV a 1 GHz (Pentium IV a 2 GHz)	512 MB (2 GB)	10 GB
Windows Vista®	Intel® Pentium® IV a 3 GHz	512 MB (1 GB)	15 GB
Windows® 7	Procesador Intel® Pentium® IV a 1 GHz o superior, de 32 o 64 bits	1 GB (2 GB)	16 GB
	<ul style="list-style-type: none">• Compatibilidad con gráficos DirectX® 9 con 128 MB de memoria (para habilitar el tema Aero).• Unidad de lectura/grabación de DVD		
Windows Server® 2008 R2	Procesadores Intel® Pentium® IV a 1,4 GHz (x64) (2 GHz o superior)	512 MB (2 GB)	10 GB
Windows® 8	Procesador Intel® Pentium® IV a 1 GHz o superior, de 32 o 64 bits	2 GB (2 GB)	20 GB
Windows® 8.1	<ul style="list-style-type: none">• Compatibilidad con gráficos DirectX® 9 con 128 MB de memoria (para habilitar el tema Aero).• Unidad de lectura/grabación de DVD		
Windows® 10			
Windows® Server 2016			

Especificaciones

Sistema operativo	Requisito (recomendado)		
	CPU	RAM	espacio libre en la unidad de disco duro
Windows Server® 2012 Windows Server® 2012 R2	Procesadores Intel® Pentium® IV a 1,4 GHz (x64) (2 GHz o superior)	512 MB (2 GB)	32 GB



- Internet Explorer 6.0 o posterior es el requisito mínimo para todos los sistemas operativos Windows.
- Podrán instalar el software los usuarios con derechos de administrador.
- **Windows Terminal Services** es compatible con este dispositivo.

Mac

Sistema operativo	Requisitos (recomendados)		
	CPU	RAM	Espacio libre en la unidad de disco duro
Mac OS X 10.6	• Procesadores Intel®	1 GB (2 GB)	1 GB
Mac OS X 10.7 -10.11	• Procesadores Intel®	2 GB	4 GB

Especificaciones

Linux

Elementos	Requisitos
Sistema operativo	Red Hat Enterprise Linux 5, 6, 7 Fedora 13, 14, 15, 16, 17, 18, 19, 20, 21, 22 OpenSUSE 11.3, 11.4, 12.1, 12.2, 12.3, 13.1, 13.2 Ubuntu 10.04, 10.10, 11.04, 11.10, 12.04, 12.10, 13.04, 13.10, 14.04, 14.10, 15.04 SUSE Linux Enterprise Desktop 11, 12 Debian 6, 7, 8 Mint 13, 14, 15, 16, 17
CPU	Pentium IV 2,4 GHz (Intel Core™ 2)
RAM	512 MB (1 GB)
Espacio libre en la unidad de disco duro	1 GB (2 GB)

Unix

Elementos	Requisitos
Sistema operativo	Sun Solaris 9, 10, 11 (x86, SPARC) HP-UX 11.0, 11i v1, 11i v2, 11i v3 (PA-RISC, Itanium) IBM AIX 5.1, 5.2, 5.3, 5.4, 6.1, 7.1 (PowerPC)
Espacio libre en la unidad de disco duro	Hasta 100 MB

Especificaciones

Entorno de red

Deberá configurar los protocolos de red de la impresora para utilizarla como dispositivo de red. La siguiente tabla muestra los entornos de red compatibles con el equipo.

Elementos	Especificaciones
Interfaz de red	<ul style="list-style-type: none">• Ethernet 10/100/1000 Base-TX LAN con cable• LAN inalámbrica IEEE 802.11 b/g/n ^a
Sistema operativo de red	<ul style="list-style-type: none">• Windows® XP Service Pack 3, Windows Server® 2003, Windows Vista®, Windows® 7/8, Windows Server® 2008 R2, Windows® 10, Windows® Server 2016• Varios sistemas operativos Linux• Mac OS X 10.6 -10.11• UNIX OS
Protocolos de red	<ul style="list-style-type: none">• TCP/IPv4• DHCP, BOOTP• DNS, WINS, Bonjour, SLP, UPnP• Impresión estándar TCP/IP (RAW), LPR, IPP, WSD• SNMPv 1/2/3, HTTP, IPSec• TCP/IPv6 (DHCP, DNS, RAW, LPR, SNMPv 1/2/3, HTTP, IPSec)
Seguridad inalámbrica ^a	<ul style="list-style-type: none">• Autenticación: Sistema abierto, clave compartida, WPA Personal, WPA2 Personal (PSK)• Codificación: WEP64, WEP128, TKIP, AES

a. Para C306xND y C306xFR, dispositivo opcional.

Información reglamentaria

Este dispositivo está diseñado para un entorno de trabajo normal y ha sido certificado por diversas declaraciones reglamentarias.

Notificación de seguridad del láser

Esta impresora ha obtenido en los Estados Unidos la certificación que garantiza el cumplimiento de los requisitos establecidos en DHHS 21 CFR, capítulo 1, Sección J, para productos láser de Clase I (1). En el resto de los países, la impresora está certificada como producto láser de Clase I, lo que garantiza el cumplimiento de los requisitos de IEC 60825-1: 2007.

Los productos láser Clase I no se consideran peligrosos. El sistema láser y la impresora han sido diseñados para evitar la exposición a radiaciones de láser superiores al nivel Clase I durante el funcionamiento normal, el mantenimiento por parte del usuario o las condiciones de mantenimiento y de servicio prescritas.

Advertencia

No utilice ni realice operaciones de mantenimiento en la impresora sin la cubierta de protección del dispositivo láser/escáner. El rayo reflejado, aunque invisible, puede provocar daños en los ojos.

Al utilizar este producto, deberán observarse siempre las precauciones básicas de seguridad para reducir el riesgo de incendio, descarga eléctrica y lesiones a personas:



CAUTION - CLASS 3B. INVISIBLE LASER RADIATION WHEN OPEN. AVOID EXPOSURE TO THE BEAM.

ATTENTION - CLASSE 3B. RADIATION LASER INVISIBLE EN CAS D'OUVERTURE. EVITER L'EXPOSITION AU FAISCEAU.

GEFAHREN - KLASSE 3B: UNSICHTBARE LASERSTRAHLUNG WENN GEOFFNET. STRAHLENAUSSETZUNG VERMEIDEN.

ATTENZIONE - CLASSE 3B. RADIAZIONI LASER INVISIBILI CON IL DISPOSITIVO APERTO. EVITARE L'ESPOSIZIONE AL RAGGIO.

PRECAUCIÓN - RADIACIÓN LÁSER INVISIBLE DE CLASE 3B PRESENTE AL ABRIR. EVITE LA EXPOSICIÓN AL HAZ.

PERIGO - CLASSE 3B. RADIAÇÃO LASER INVISÍVEL AO ABRIR. EVITE EXPOSIÇÃO DIRECTA AO FEIXE.

GEVAAR - KLASSE 3B. ONZICHTBARE LASERSTRALING INDIEN GEOPEND. VERMIJD BLOOTSTELLING AAN DE STRAAL.

ADVARSEL - KLASSE 3B. USYNLIG LASERSTRÅLING VED ÅBNING. UNDGÅ UDSÆTTELSE FOR STRÅLING.

ADVARSEL - KLASSE 3B. USYNLIG LASERSTRÅLING NÅR DEKSEL ÅPNES. UNNGÅ EKSPONERING FOR STRÅLEN.

VARNING - KLASS 3B OSYNLIG LASERSTRÅLNING NÅR DENNA DEL ÄR ÖPPNAD. STRÅLEN ÄR FARLIG.

VAROITUS - LUOKAN 3B NÄKYMÄTTÖMÄLLE LASER-SÄTEILYÄ AVATTUNA. VÄLTÄ ALTISTUMISTA SÄTEELLE.

注意 - CLASS 3B。严禁打开, 以免被不可见激光辐射 泄漏灼伤
주의 - 열리면 등급 3B 비가시 레이저 방사선이 방출됩니다.
광선에 노출을 피하십시오.

注意 - CLASS 3B。嚴禁打開, 以免被不可見激光輻射洩漏灼傷

Información reglamentaria

Seguridad frente al ozono



El índice de emisión de ozono de este producto es inferior a 0,1 ppm. Como el ozono es más pesado que el aire, mantenga el producto en un lugar con buena ventilación.

Advertencia sobre perclorato

Esta advertencia sobre el perclorato se aplica únicamente a las baterías de pila de Litio con dióxido de manganeso de los productos vendidos o distribuidos ÚNICAMENTE en California, EE. UU.

Material de perclorato: puede necesitar una manipulación especial.

Consulte www.dtsc.ca.gov/hazardouswaste/perchlorate. (EE.UU. únicamente)

Ahorro de energía



Esta impresora incorpora una tecnología avanzada de ahorro de energía que permite reducir el consumo de energía cuando la impresora no está en uso.

Cuando la impresora no recibe datos durante un período largo, el consumo de energía se reduce automáticamente.

ENERGY STAR y la marca ENERGY STAR son marcas registradas de Estados Unidos.

Para obtener información acerca del programa ENERGY STAR, consulte <http://www.energystar.gov>

Los modelos que cuenten con la certificación ENERGY STAR incluirán la etiqueta de ENERGY STAR en el dispositivo. Compruebe si su dispositivo cuenta con la certificación ENERGY STAR.

Reciclaje



Recicle o deshágase del material de embalaje de este producto siguiendo las normas medioambientales adecuadas.

Información reglamentaria

Eliminación correcta de este producto (Residuos de aparatos eléctricos y electrónicos)

(Aplicable en países con sistemas de recogida independiente)



La presencia de este símbolo en el producto, accesorios o material informativo que lo acompañan, indica que, al finalizar su vida útil, ni el producto ni sus accesorios electrónicos (como el cargador, cascos, cable USB) deberán eliminarse junto con otros residuos domésticos. Para evitar posibles daños al medio ambiente o a la salud procedentes de la eliminación incontrolada de residuos, separe estos elementos de otros tipos de residuos y reciclelos de manera responsable para promover una reutilización sostenible de los recursos materiales.

Los usuarios particulares pueden contactar con el establecimiento donde adquirieron el producto o con las autoridades locales pertinentes para informarse sobre cómo y dónde pueden llevarlo para que sea sometido a un reciclaje ecológico y seguro.

Los usuarios profesionales deberán ponerse en contacto con su proveedor y comprobar los términos y las condiciones del contrato de compra. Este producto y sus accesorios electrónicos no deben eliminarse junto a otros residuos comerciales.

(Estados Unidos de América únicamente)

Deshágase de los dispositivos electrónicos que no desee en un punto de reciclaje autorizado. Para encontrar el punto de reciclaje más cercano, vaya a nuestro sitio web: www.samsung.com/recyclingdirect O bien, llame al (877) 278 - 0799

Declaración SVHC REACH de la UE

Para obtener información sobre los compromisos medioambientales de Samsung y obligaciones de normativa específicas del producto, como por ejemplo REACH, visite: samsung.com/uk/aboutsamsung/samsungelectronics/corporatecitizenship/data_corner.html.

Advertencia sobre la Propuesta 65 del estado de California (solo en los EE. UU.)

The California Safe Drinking Water and Toxic Enforcement Act requires the Governor of California to publish a list of chemicals known to the state of California to cause cancer or reproductive toxicity and requires businesses to warn of exposure to such chemicals.

WARNING: This product contains chemicals known to the State of California to cause cancer and birth defects or other reproductive harm. This appliance and its accessories can cause low-level exposure to chemicals during operation, which can be reduced by operating the appliance in a well ventilated area, and low-level exposure to chemicals through other use or handling.

Información reglamentaria

Emisiones de radiofrecuencia

Información de la FCC para el usuario

Este dispositivo cumple con el Apartado 15 de las normativas FCC. El uso de este dispositivo está sujeto a las dos condiciones siguientes:

- Este dispositivo no debe causar interferencias perjudiciales.
- Este dispositivo debe aceptar cualquier interferencia recibida, incluso aquella que pueda provocar un uso inapropiado de él.

Este equipo ha sido probado y cumple los límites establecidos para dispositivos digitales de Clase A, de conformidad con el Apartado 15 de las normas de la FCC. Estos límites se establecen para garantizar una protección razonable frente a interferencias perjudiciales en instalaciones domésticas. Este equipo genera, usa y puede emitir energía de radiofrecuencia y, si no se instala y utiliza de acuerdo con las instrucciones, puede producir interferencias perjudiciales en las comunicaciones por radio. Sin embargo, no es posible garantizar que no habrá interferencias en una instalación concreta. En caso de que este equipo produzca interferencias perjudiciales para la recepción de radio o televisión, lo cual puede determinarse encendiendo y apagando el equipo, se recomienda al usuario que trate de corregir las interferencias adoptando una o más de las siguientes medidas:

- Cambie la orientación o la posición de la antena receptora.
- Aumente la separación entre el equipo y el receptor.

- Conecte el equipo a una toma de un circuito distinto de aquel al que está conectado el receptor.
- Si necesita ayuda, comuníquese con el distribuidor o con un técnico calificado en radio/TV.



Todos los cambios o modificaciones que se efectúen sin el consentimiento del fabricante responsable del cumplimiento podrían invalidar el permiso del usuario para trabajar con el equipo.

Normativa sobre radiointerferencias en Canadá

Este aparato digital no excede los límites de la Clase A sobre la emisión de ruidos en las señales de radio producidos por aparatos digitales, tal y como se expone en las normativas sobre radiointerferencias del Ministerio de Industria de Canadá, ICES-003.

Cet appareil numérique respecte les limites de bruits radioélectriques applicables aux appareils numériques de Classe A prescrites dans la norme sur le matériel brouilleur: “Appareils Numériques”, ICES-003 édictée par l’Industrie et Sciences Canada.

Información reglamentaria

Estados Unidos de América

Comisión Federal de Comunicaciones (FCC)

Emisor intencional según el apartado 15 de la FCC

Es posible que el sistema de la impresora contenga dispositivos de radio tipo LAN de baja potencia (dispositivos de comunicación inalámbrica de radiofrecuencia [RF]) que funcionen en la banda de 2,4/5 GHz. Esta sección solo es aplicable si se cuenta con estos dispositivos. Consulte la etiqueta del sistema para comprobar la existencia de dispositivos inalámbricos.

Si en la etiqueta del sistema aparece un número de identificador de la FCC, los dispositivos inalámbricos que puedan existir en el sistema solamente se podrán utilizar en los Estados Unidos.

La FCC ha establecido una norma general de separación de 20 cm entre el dispositivo y el cuerpo en caso de que se emplee un dispositivo inalámbrico cerca del cuerpo (sin incluir las extremidades). Cuando el dispositivo inalámbrico esté conectado, deberá mantenerse a más de 20 cm del cuerpo. La salida de potencia de los dispositivos inalámbricos que puede llevar incorporado el sistema se encuentra muy por debajo de los límites de exposición a RF establecidos por la FCC.

Este transmisor no debe colocarse ni funcionar junto a otra antena u otro transmisor.

El uso de este dispositivo está sujeto a las dos condiciones siguientes: (1) Que este dispositivo no pueda causar interferencias perjudiciales y (2) que este dispositivo acepte cualquier interferencia recibida, incluidas las que pueden provocar que el dispositivo no funcione correctamente.



Los usuarios no pueden reparar por sí mismos los dispositivos inalámbricos. No los modifique de ningún modo. La modificación de un dispositivo inalámbrico anulará la autorización para utilizarlo. Póngase en contacto con el fabricante para obtener asistencia técnica.

Norma de la FCC sobre el uso de LAN inalámbricas:



Cuando se instala y se pone en funcionamiento esta combinación de transmisor y antena, el límite de exposición a radiofrecuencia de 1 mW/cm² puede superarse en distancias próximas a la antena instalada. Por lo tanto, el usuario debe mantenerse como mínimo a 20 cm de la antena en todo momento. Este dispositivo no puede colocarse junto a ningún otro transmisor o antena transmisora.

Información reglamentaria

RFID (Dispositivo de interfaz de radiofrecuencia)

El funcionamiento de RFID está sujeto a las dos condiciones siguientes: (1) el dispositivo no debe causar interferencias y (2) el dispositivo debe aceptar cualquier interferencia, incluso aquellas que puedan provocar un funcionamiento no deseado del mismo. (EE.UU, Francia y Taiwán únicamente)

China únicamente

回收和再循环

为了保护环境，我公司已经为废弃的产品建立了回收和再循环系统。我们会为您无偿提供回收同类废旧产品的服务。

当您要废弃您正在使用的产品时，请您及时与授权耗材更换中心取得联系，我们会及时为您提供服务。

Sitio web: <http://www.samsung.com/cn/support/location/supportServiceLocation.do?page=SERVICE.LOCATION>

产品中有害物质的名称及含量

部件名称	有害物质					
	铅 (Pb)	汞 (Hg)	镉 (Cd)	六价铬 (Cr ⁶⁺)	多溴联苯 (PBB)	多溴二苯醚 (PBDE)
塑料	○	○	○	○	○	○
金属 (机箱)	X	○	○	○	○	○
印刷电路部件 (PCA)	X	○	○	○	○	○
电缆 / 连接器	X	○	○	○	○	○
电源设备	X	○	○	○	○	○
电源线	X	○	○	○	○	○
机械部件	X	○	○	○	○	○
卡盒部件	X	○	○	○	○	○
定影部件	X	○	○	○	○	○
扫描仪部件 - CCD (如果有)	X	X	○	○	○	○
扫描仪部件 - 其它 (如果有)	X	○	○	○	○	○
印刷电路板部件 (PBA)	X	○	○	○	○	○
墨粉	○	○	○	○	○	○
滚筒	○	○	○	○	○	○

本表格依据 SJ/T 11364 的规定编制。

○：表示该有害物质在该部件所有均质材料中的含量均在 GB/T 26572 规定的限量要求以下。

X：表示该有害物质至少在该部件的某一均质材料中的含量超出 GB/T 26572 规定的限量要求。

警告

此为A级产品，在生活环境中，该产品可能会造成无线电干扰。在这种情况下，可能需要用户对其干扰采取切实可行的措施。

Información reglamentaria

Taiwán únicamente

警告使用者：

此為甲類資訊技術設備，於居住環境中使用時，可能會造成射頻擾動，在此種情況下，使用者會被要求採取某此適當的對策。

警告

本電池如果更換不正確會有爆炸的危險
請依製造商說明書處理用過之電池

低功率電波輻射性電機管理辦法

- 第十二條** 經型式認證合格之低功率射頻電機，非經許可，公司、商號或使用者均不得擅自變更頻率、加大功率或變更原設計之特性及功能。
- 第十四條** 低功率射頻電機之使用不得影響飛航安全及干擾合法通信；經發現有干擾現象時，應立即停用，並改善至無干擾時方得繼續使用。前項合法通信，指依電信法規定作業之無線電通信。低功率射頻電機須忍受合法通信或工業、科學及醫療用電波輻射性電機設備之干擾。

Rusia/Kazajistán/Bielorrusia únicamente



Изготовитель: «Самсунг Электроникс Ко., Лтд.»
(Мэтан-донг) 129, Самсунг-ро, Енгтонг-гу, г. Сувон, Кёнги-до, Республика Корея
Импортер: ООО «Самсунг Электроникс Рус Компани»
Адрес: 125009, г. Москва, ул. Воздвиженка 10

Самсунг Электроникс Ко. Лтд
(Мэтан-донг) 129, Самсунг-ро, Енгтонг-гу, Сувон қ., Кёнги-до, Корея Республикасы
«САМСУНГ ЭЛЕКТРОНИКС КЗ ЭНД ЦЕНТРАЛ ЭЙЖА» ЖШС
Заңды мекен-жайы: Қазақстан Республикасы, Алматы қ., Өл-Фараби дағылы, 36, 3,4-қабаттар

Alemania únicamente

Das Gerät ist nicht für die Benutzung am Bildschirmarbeitsplatz gemäß Bildschirmarbeitsverordnung vorgesehen.

Das Gerät kann der Bildschirmarbeitsverordnung unterliegen und in diesem Zusammenhang Abweichungen von an Bildschirmarbeitsplätze zu stellenden Anforderungen (Zeichengröße auf Bildschirmgerät und Tastatur) aufweisen. Es ist daher für Tätigkeiten nicht geeignet, bei denen Beschäftigte das Gerät für einen nicht unwesentlichen Teil ihrer normalen Arbeit mit Bildschirmarbeit benutzen.

Bei Aufstellung des Gerätes darauf achten, dass Blendungen durch in der Anzeige spiegelnde Lichtquellen vermieden werden.

Información reglamentaria

Turquía únicamente

- Bu ürünün ortalama yaşam süresi 7 yıl, garanti süresi 2 yıldır.

Tailandia únicamente

Este dispositivo de telecomunicaciones es conforme con los requisitos técnicos del NTC.

Canadá únicamente

Este producto cumple con las especificaciones técnicas aplicables en Canadá. / Le present matériel est conforme aux spécifications techniques applicables d'Industrie Canada.

El número de equivalencia de llamada (REN) es un indicador de la cantidad máxima de dispositivos que se permite conectar a una interfaz de telefonía. La terminación de una interfaz puede constar de cualquier combinación de dispositivos y el único requisito es que la suma de números REN de todos los dispositivos no sea mayor que cinco. / L'indice d'équivalence de la sonnerie (IES) sert à indiquer le nombre maximal de terminaux qui peuvent être raccordés à une interface téléphonique. La terminaison d'une interface peut consister en une combinaison quelconque de dispositifs, à la seule condition que la somme d'indices d'équivalence de la sonnerie de tous les dispositifs n'excede pas cinq.

Número de equivalencia de llamada: 0,1/Índice REN: 0.1

Marca de fax

La ley estadounidense de protección al abonado de redes telefónicas de 1991 (Telephone Consumer Protection Act) prohíbe la utilización de ordenadores u otros dispositivos electrónicos para enviar mensajes mediante equipos de fax que no especifiquen en el margen superior o inferior de cada página transmitida o en la primera página la siguiente información:

- 1 Fecha y hora de la transmisión
- 2 Identificación de la empresa, entidad comercial o persona que realiza el envío.
- 3 Número de teléfono del equipo que efectúa el envío o bien de la empresa, entidad comercial o persona correspondiente.

Información reglamentaria

La compañía telefónica podrá implementar cambios en sus instalaciones, equipos o procedimientos en la medida que fuese necesario para el desarrollo de sus actividades y no viole las normas y reglamentos establecidos en el apartado 68 emitido por la Comisión Federal de Comunicaciones (FCC, Federal Communication Commission). Si tales modificaciones ocasionaran incompatibilidad entre el equipo de un abonado y los de la compañía, se tuviese que modificar o alterar el equipo, o se afectara su uso o rendimiento, el usuario será debidamente notificado por escrito, a fin de evitar la interrupción del servicio.

Número de equivalencia de llamada

El número de equivalencia de llamada (REN, Ringer Equivalence Number) y el correspondiente al registro en la FCC figuran en la etiqueta situada en la base o en la parte posterior del equipo. En algunos casos, la compañía telefónica podría solicitar esos números.

El número de equivalencia de llamada determina la carga eléctrica de la línea telefónica y resulta útil para establecer si existe “sobrecarga”. La instalación de varios tipos de equipamiento en la misma línea telefónica podría ocasionar problemas en el envío y recepción de llamadas, especialmente en el timbre de llamada de los llamados entrantes. La suma de todos los números de equivalencia de llamada del equipamiento conectado a la línea telefónica debería ser menor a cinco, a fin de asegurar un servicio adecuado por parte de la compañía telefónica. El total de esta suma puede no aplicarse en su línea. Si alguno de los equipos telefónicos evidencia fallos en su funcionamiento, desconéctelo de inmediato de la línea telefónica, ya que podría dañar la red.

El equipo cumple el apartado 68 de las normas de la FCC y los requisitos adoptados por la ACTA. En la parte posterior del equipo, hay una etiqueta que contiene, entre otros datos, un identificador del producto con el formato US:AAAEQ##TXXXX. Este identificador debe facilitarse a la compañía telefónica en el caso que se lo soliciten.

Información reglamentaria



Las regulaciones de la FCC establecen que los cambios o alteraciones al equipo que no hayan sido expresamente aprobados por el fabricante podrían inhabilitar al usuario para operarlo. En caso de que un equipo dañe la red de telefonía, la compañía telefónica deberá notificar al cliente de la posible interrupción del servicio. Sin embargo, de no ser posible tal notificación previa, la compañía podrá interrumpir el servicio momentáneamente, siempre que:

- a Notifique de inmediato al usuario.
- b Se dé al cliente la posibilidad de corregir el problema del equipo.
- c Se informe al cliente de su derecho a presentar una reclamación ante la FCC conforme a los procedimientos establecidos en el apartado 68, subapartado E.

Asimismo, deberá tener en cuenta que:

- El equipo no está diseñado para conectarse con sistemas PBX digitales.
- Si intenta conectar un módem al equipo o al fax en la misma línea telefónica que la del equipo, podrían surgir problemas de envío y recepción en todos los dispositivos. Se recomienda no conectar ningún otro equipo a la línea, a excepción del teléfono.
- Si reside en una zona donde son frecuentes las tormentas eléctricas o los picos de alta tensión, se recomienda instalar dispositivos de protección contra sobrecargas para la línea telefónica y la de suministro eléctrico. Podrá adquirir esos dispositivos en su distribuidor o en tiendas especializadas en electrónica y telefonía.

- Cuando desee programar números de emergencia o realizar llamadas de prueba a dichos números, utilice un número que no sea el de emergencia para avisar al operador del servicio de emergencias sobre el procedimiento. El operador le proporcionará más instrucciones sobre cómo probar el número de emergencia.
- Este equipo no puede utilizarse en un servicio que funcione con monedas o en líneas telefónicas compartidas.
- El equipo provoca acoplamiento magnético en instrumentos de audición.

Puede conectar este equipo a la red telefónica por medio de un tomacorriente modular estándar, USOC RJ-11C.

Sustitución del enchufe incorporado (únicamente para el Reino Unido)

Importantes

El cable de alimentación principal de este dispositivo está provisto de un enchufe estándar de 13 A (BS 1363) y de un fusible de 13 A. Cuando cambie o examine el fusible, deberá volver a colocar el fusible de 13 A correcto. A continuación, deberá volver a colocar la cubierta del fusible. Si ha perdido la cubierta del fusible, no utilice el conector hasta que obtenga otra cubierta.

Póngase en contacto con el establecimiento donde adquirió el equipo.

Información reglamentaria

El enchufe de 13 A es el que se utiliza con mayor frecuencia en el Reino Unido y debería resultar adecuado. Sin embargo, algunos edificios (en especial los antiguos) no cuentan con tomas de 13 A normales. En ese caso, deberá adquirir un adaptador adecuado. No retire el enchufe moldeado.



Si corta el conector moldeado, deséchelo inmediatamente. No podrá volver a colocar los cables en el conector y puede recibir una descarga eléctrica si lo conecta a una toma.

Advertencia importante:



Debe conectar el equipo a tierra.

Los hilos del cable de alimentación principal tienen los siguientes códigos de colores:

- **Verde y amarillo:** Tierra
- **Azul:** Neutro
- **Marrón:** Vivo

Si los hilos del cable de alimentación principal no coinciden con los colores marcados en el conector, haga lo siguiente:

Conecte el cable verde y amarillo a la clavija marcada con la letra “E” o al símbolo de seguridad “Símbolo de tierra” o de color verde y amarillo o verde.

Conecte el cable azul a la clavija marcada con la letra “N” o de color negro.

Conecte el cable marrón a la clavija marcada con la letra “L” o de color rojo.

Debe contar con un fusible de 13 A en el enchufe, adaptador, o en el tablero de distribución.

Declaración de conformidad (países europeos)

Aprobaciones y certificaciones

Por este medio, Samsung Electronics declara que el modelo [C306x series] cumple con los requisitos esenciales y otras disposiciones relevantes de la directiva R&TTE (1999/5/CE).



La declaración de conformidad se puede consultar en **www.samsung.com**: vaya a Soporte > Centro de descarga e introduzca el nombre de su impresora (impresora multifunción) para explorar el EuDoC.

1 de enero de 1995: Directiva del Consejo 2006/95/EC: aproximación de las leyes de los estados miembros relacionadas con equipos de baja tensión.

1 de enero de 1996: Directiva del Consejo 2004/108/EC: aproximación de las leyes de los estados miembros relacionadas con la compatibilidad electromagnética.

Información reglamentaria

9 de marzo de 1999: Directiva del Consejo 1999/5/EC sobre equipos de radio y terminales de telecomunicaciones y sobre el reconocimiento mutuo de su conformidad. Se puede obtener una declaración completa, que define las Directivas relevantes y las normas de referencia a través de su representante de Samsung Electronics Co., Ltd.

Marca EC

Certificación de conformidad con la Directiva 1999/5/EC sobre Equipos radioeléctricos y equipos terminales de telecomunicación (R&TTE)

Este producto Samsung está certificado por Samsung para conectarse como terminal único en toda Europa a la red telefónica conmutada analógica de acuerdo con la Directiva 1999/5/EC. El producto ha sido diseñado para funcionar con las redes telefónicas conmutadas nacionales y con los PBX compatibles de los países europeos:

Si hay algún problema, debe ponerse en contacto con el Euro QA Lab de Samsung Electronics Co., Ltd. en primer lugar.

El producto cumple la norma TBR21. Para ofrecer ayuda en el uso y la aplicación de equipos terminales que cumplan esta norma, el Instituto Europeo de Normas de Telecomunicaciones ha publicado un documento de consulta (EG 201 121) que contiene notas y requisitos adicionales para garantizar la compatibilidad de red de los terminales TBR21. El producto ha sido diseñado teniendo en cuenta todas las notas de consulta relevantes que contiene este documento, y cumple totalmente las mismas.

Información sobre la homologación de dispositivos de radio de la Unión Europea (para productos equipados con dispositivos de radio homologados por la Unión Europea)

Es posible que su sistema de impresión, destinado a uso privado o en oficinas, contenga dispositivos de radio tipo LAN de baja potencia (dispositivos de comunicación inalámbrica de radiofrecuencia [RF]) que funcionen en la banda de 2,4/5 GHz. Esta sección solo es aplicable si se cuenta con estos dispositivos. Consulte la etiqueta del sistema para comprobar la existencia de dispositivos inalámbricos.



Si en la etiqueta del sistema aparece la marca con un número de registro del Organismo Notificado y el símbolo de alerta, los dispositivos inalámbricos que puedan existir en el sistema sólo podrán utilizarse en la Unión Europea o en zonas asociadas.

La salida de potencia de los dispositivos inalámbricos conectados a la impresora está muy por debajo de los límites permitidos de exposición a radiofrecuencia establecidos por la Comisión Europea mediante la directiva R&TTE.

Estados europeos que han aprobado la directiva sobre conexiones inalámbricas:

Países de la UE

Información reglamentaria

Estados europeos con restricciones de uso:

UE

En Francia, este equipo solo puede utilizarse en interiores.

Países de la EEA/EFTA

Sin limitaciones en este momento

Regulatory Compliance Statements

Información general sobre el uso de dispositivos inalámbricos

Es posible que el sistema de la impresora contenga dispositivos de radio tipo LAN de baja potencia (dispositivos de comunicación inalámbrica de radiofrecuencia [RF]) que funcionen en la banda de 2,4/5 GHz. La siguiente sección consta de una serie de consideraciones generales que deben tenerse en cuenta al utilizar un dispositivo inalámbrico.

El resto de las limitaciones, precauciones y normativas correspondientes a países concretos se enumeran en las secciones concretas de cada país (o en las secciones de grupos de países). El uso de los dispositivos inalámbricos de su sistema está permitido solamente en los países identificados con las marcas de aprobación de emisiones por radio de la etiqueta de clasificación del sistema. Si el país en el que va a utilizar el dispositivo inalámbrico no está en la lista, póngase en contacto con la agencia de aprobación de emisiones por radio para informarse de los requisitos. Los dispositivos inalámbricos están sujetos a una estricta regulación, y es posible que no estén permitidos.

La salida de potencia del dispositivo o los dispositivos inalámbricos conectados a la impresora, en este momento, está muy por debajo de los límites de exposición a radiofrecuencia permitidos. El fabricante cree que los dispositivos inalámbricos (que pueden estar incorporados en la impresora) son seguros, ya que emiten menos energía de la que se permite en las normas de seguridad y recomendaciones de radiofrecuencia. Independientemente de los niveles de potencia, se debe procurar minimizar el contacto con las personas durante el funcionamiento normal.

Como norma general, suelen dejarse 20 cm de separación entre el dispositivo inalámbrico y el cuerpo en caso de que se utilice un dispositivo inalámbrico cerca del cuerpo (sin incluir las extremidades). Cuando el dispositivo inalámbrico esté conectado y transmitiendo, deberá mantenerse a más de 20 cm del cuerpo.

Este transmisor no debe colocarse ni funcionar junto a otra antena u otro transmisor.

Información reglamentaria

Existen circunstancias que requieren restricciones para los dispositivos inalámbricos. A continuación se enumeran algunas de las restricciones habituales:



La comunicación inalámbrica por radiofrecuencia puede interferir en los dispositivos de las aeronaves comerciales. Las normativas actuales de aviación exigen que se desconecten los dispositivos inalámbricos durante los viajes en avión. Los dispositivos de comunicación IEEE 802.11B (también denominada Ethernet inalámbrica) y Bluetooth son ejemplos de dispositivos que ofrecen comunicación inalámbrica.



En los entornos con peligro de interferencia en el funcionamiento de otros dispositivos o servicios, es perjudicial o puede serlo utilizar un dispositivo inalámbrico, o puede estar restringida o eliminada la posibilidad de utilizarlo. Tal es el caso de aeropuertos, hospitales o atmósferas cargadas de oxígeno o gas inflamable. En los entornos en los que pueda tener alguna duda sobre la sanción por utilizar dispositivos inalámbricos, pida una autorización previa a la autoridad correspondiente antes de utilizar o encender el dispositivo inalámbrico.



Cada país cuenta con restricciones diferentes sobre el uso de dispositivos inalámbricos. Dado que su sistema cuenta con un dispositivo inalámbrico, cuando viaje de un país a otro, compruebe la normativa local sobre la aprobación de emisiones por radio antes de realizar el viaje; así sabrá si puede utilizar el dispositivo inalámbrico en el país de destino.



Si su sistema cuenta con un dispositivo inalámbrico integrado interno, no utilice el dispositivo inalámbrico, a menos que todas las cubiertas y protecciones estén en su lugar y que el sistema esté montado por completo.



Los usuarios no pueden reparar por sí mismos los dispositivos inalámbricos. No los modifique de ningún modo. La modificación de un dispositivo inalámbrico anulará la autorización para utilizarlo. Póngase en contacto con el fabricante para obtener asistencia técnica.



Utilice únicamente los controladores aprobados por el país en el que vaya a utilizar el dispositivo. Consulte el kit de restablecimiento del sistema del fabricante o póngase en contacto con el servicio de asistencia técnica de este para obtener más información.

Copyright

© 2016 Samsung Electronics Co., Ltd. Todos los derechos reservados.

Este manual del usuario se proporciona únicamente con fines informativos. Toda la información incluida en él está sujeta a cambios sin previo aviso.

Samsung Electronics no se responsabiliza por ningún daño, directo o indirecto, derivado del uso de este manual del usuario o relacionado con él.

- Samsung y el logotipo de Samsung son marcas comerciales de Samsung Electronics Co., Ltd.
- Microsoft, Windows XP, Windows Vista, Windows 7, Windows 8, Windows Server 2008 R2, Windows 10 y Windows Server 2016 son marcas comerciales registradas o marcas comerciales de Microsoft Corporation.
- Microsoft, Internet Explorer, Excel, Word, PowerPoint y Outlook son marcas comerciales registradas o marcas comerciales de Microsoft Corporation en los Estados Unidos y/o en otros países.
- Google, Picasa, Google Cloud Print, Google Docs, Android y Gmail son marcas comerciales registradas o marcas comerciales de Google Inc.
- Mopria, el logotipo de Mopria y el logotipo de Mopria Alliance son marcas comerciales registradas o marcas de servicio de Mopria Alliance, Inc. en los Estados Unidos y/o en otros países. Se prohíbe estrictamente su uso sin autorización.
- iPad, iPhone, iPod touch, Mac y Mac OS son marcas comerciales de Apple Inc., registradas en los EE. UU. y en otros países.
- AirPrint y el logotipo de AirPrint son marcas comerciales de Apple Inc.
- El resto de las marcas o nombres de productos son marcas comerciales de sus respectivas empresas u organizaciones.



Código QR

El software incluido en este producto contiene software de código abierto. Puede obtener el código fuente completo correspondiente durante un periodo de tres años a partir del último envío de este producto, mediante el envío de un correo electrónico a <mailto:oss.request@samsung.com>. También es posible obtener el código fuente completo correspondiente en un soporte físico, como un CD-ROM. Se deberá abonar un gasto mínimo.

La siguiente URL http://opensource.samsung.com/opensource/C3010_C3060_Series/seq/0 lleva a la página de descargas del código fuente disponible y de la información de la licencia de código abierto relacionada con este producto. Esta oferta es válida para todos los destinatarios de esta información.

Manual del usuario

Samsung Multifunction **ProXpress**

C306x series

AVANZADO

Este manual contiene información relativa al proceso de instalación, configuración y funcionamiento avanzados, así como de solución de problemas, en diversos sistemas operativos.

Algunas características podrían no estar disponibles en función del modelo o el país.

BÁSICO

Esta guía contiene información relativa al proceso de instalación, funcionamiento básico y solución de problemas en Windows.



1. Instalación del software

Instalación en Mac	173
Reinstalación en Mac	174
Instalación en Linux	175
Reinstalación en Linux	176



2. Utilización de una impresora conectada en red

Programas de red útiles	178
Configuración de red con cable	179
Instalación del controlador a través de la red	185
Configurar la red inalámbrica	193
Uso de la función NFC	210
Aplicaciones móviles compatibles	220
Mopria™	222
AirPrint	224
Samsung Cloud Print	225
PrinterOn	228
Google Cloud Print™	230



3. Menús de configuración útiles

Antes de comenzar a leer un capítulo	234
Imprimir	235
Copia	237
Fax	243
Escanear	248
Configuración del sistema	253
Configuración del administrador	268
Eco	270
USB directo	271
Estado del trabajo	272
Cuadro docum.	273
PrinterOn	274



4. Funciones especiales

Ajuste de altitud	276
Almacenamiento de direcciones de correo electrónico	277
Introducción de varios caracteres	279
Configuración de la agenda de fax	281

Registrar usuarios autorizados	285
Funciones de impresión	286
Funciones de digitalización	304
Funciones de fax	314
Uso de funciones de carpeta compartida	322



5. Herramientas de gestión útiles

Acceder a las herramientas de administración	324
SyncThru™ Web Service	325
Easy Capture Manager	332
Samsung AnyWeb Print	333
Easy Eco Driver	334
Uso de Samsung Easy Document Creator	335
Utilización de Samsung Printer Center	336
Uso de Samsung Easy Printer Manager	340
Uso de Estado de la impresora Samsung	343
Utilización de Samsung Printer Experience	345



6. Solución de problemas

Problemas en la alimentación de papel	353
Problemas de conexión de alimentación y el cable	354
Problemas en la impresión	355
Problemas en la calidad de impresión	360
Problemas de copia	369
Problemas de escaneado	371
Problemas en el envío de faxes	373
Problemas en el sistema operativo	375



1. Instalación del software

Este capítulo contiene instrucciones sobre la instalación de software importante y útil para su uso en un entorno en el que la impresora está conectada mediante cable. Una impresora local es una impresora conectada directamente al equipo con un cable. Si el dispositivo está conectado a una red, no tenga en cuenta los pasos siguientes y vaya a las indicaciones para instalar el controlador del dispositivo conectado en red (consulte “Instalación del controlador a través de la red” en la página 185).

- **Instalación en Mac** **173**
- **Reinstalación en Mac** **174**
- **Instalación en Linux** **175**
- **Reinstalación en Linux** **176**



- Si utiliza un sistema operativo Windows, consulte el Manual básico para instalar el controlador de la impresora (consulte “Instalación del controlador de manera local” en la página 27).
- Utilice solamente un cable USB de una longitud igual o inferior a 3 metros.

Instalación en Mac

- 1 Asegúrese de que el dispositivo esté encendido y conectado al ordenador.
- 2 Descargue el software del sitio web de Samsung, descomprímalo e instálelo (<http://www.samsung.com> > busque su producto > Soporte o Descargas).
- 3 Encienda el dispositivo.
- 4 Haga doble clic en el icono **Instalar software**.
- 5 Lea el acuerdo de licencia y marque el botón de aceptación de la instalación.
- 6 Haga clic en **Siguiente** y, a continuación, siga las instrucciones de la ventana de instalación.



Para instalar el controlador de fax:

- 1 Abra la carpeta **Aplicaciones > Samsung > Creador de cola de fax**.
- 2 Su equipo aparece en la **Lista de impresoras**.
- 3 Seleccione el equipo que desea utilizar y haga clic en el botón **Crear**.

Reinstalación en Mac

Si el controlador de la impresora no funciona correctamente, desinstálelo y vuelva a instalarlo.

- 1** Abra la carpeta **Aplicaciones > Samsung > Desinstalador del software de impresora**.
- 2** Para desinstalar el software de impresora, haga clic en **Continuar**.
- 3** Compruebe el programa que desea eliminar y haga clic en **Eliminar**.
- 4** Introduzca la contraseña y haga clic en **OK**.
- 5** Una vez completada la desinstalación, haga clic en **Cerrar**.



Si ya se ha añadido una impresora, elimínela desde la **Utilidad configuración impresoras** o **Impresión y Fax**.

Instalación en Linux

Debe descargar los paquetes de software de Linux desde el sitio web de Samsung para instalar el software de la impresora (<http://www.samsung.com> > busque su producto > Soporte o Descargas).

Instalación de Unified Linux Driver



Para instalar el software del dispositivo debe acceder al sistema como superusuario (root). Si no tiene estos privilegios, consulte al administrador del sistema.

- 1 Asegúrese de que el dispositivo esté encendido y conectado al ordenador.
- 2 Copie el paquete **Unified Linux Driver** a su sistema.
- 3 Abra un terminal y diríjase a la carpeta en la que ha copiado el paquete.
- 4 Extraiga el paquete.
- 5 Acceda a la carpeta **uld**.
- 6 Ejecute el comando **./install.sh** (si no ha iniciado sesión como root, ejecute el comando con **sudo** como **sudo ./install.sh**).
- 7 Continúe con el proceso de instalación.

- 8 Una vez finalizado el proceso de instalación, ejecute la utilidad de impresión (diríjase al menú **System > Administration > Printing** o ejecute el comando **"system-config-printer"** en un terminal).
- 9 Haga clic en el botón **Add**.
- 10 Seleccione su impresora.
- 11 Haga clic en el botón **Forward** y añádala a su sistema.

Reinstalación en Linux

Si el controlador de la impresora no funciona correctamente, desinstálelo y vuelva a instalarlo.

- 1 Abra el programa **Terminal**.
- 2 Desplácese a la carpeta **uld** extraída desde el paquete de **Unified Linux Driver**.
- 3 Ejecute el comando **./uninstall.sh** (si no ha iniciado sesión como root, ejecute el comando con **sudo** como **sudo ./uninstall.sh**).
- 4 Continúe con el proceso de desinstalación.



2. Utilización de una impresora conectada en red

Este capítulo ofrece instrucciones detalladas para configurar el dispositivo conectado en red y el software.

- **Programas de red útiles** 178
- **Configuración de red con cable** 179
- **Instalación del controlador a través de la red** 185
- **Configurar la red inalámbrica** 193
- **Uso de la función NFC** 210
- **Aplicaciones móviles compatibles** 220
- **Mopria™** 222
- **AirPrint** 224
- **Samsung Cloud Print** 225
- **PrinterOn** 228
- **Google Cloud Print™** 230



Las funciones y los dispositivos opcionales compatibles pueden diferir según su modelo (consulte “Funciones según el modelo” en la página 8).

Programas de red útiles

Existen varios programas disponibles para configurar los ajustes de red de forma sencilla en entornos de red. Es posible administrar diversos dispositivos desde la red, función especialmente indicada para un administrador de red.



- Antes de utilizar los programas siguientes, configure la dirección IP.
- Es posible que algunas funciones y accesorios opcionales no estén disponibles según los modelos o los países (consulte “Funciones según el modelo” en la página 8).

SyncThru™ Web Service

El servidor web incorporado en la impresora de red le permite realizar las siguientes tareas (consulte “SyncThru™ Web Service” en la página 325).

- Comprobar la información y el estado de los consumibles.
- Personalizar la configuración del dispositivo.
- Establecer la opción de notificación por correo electrónico. Al establecer esta opción, el estado de la impresora (escasez de cartucho de tóner o error de la impresora) se enviará automáticamente por correo electrónico a una persona determinada.
- Configurar los parámetros de red necesarios para conectar la impresora a diferentes entornos de red.

Configuración de red con cable SetIP

Este programa de utilidades permite seleccionar una interfaz de red y configurar manualmente las direcciones IP que se utilizarán con el protocolo TCP/IP.

- Consulte “Configuración de direcciones IP” en la página 179.



Si la impresora no es compatible con el puerto de red no podrá usar esta función (consulte “Vista posterior” en la página 22).



Configuración de red con cable

Impresión del informe de configuración de red

Puede imprimir un **Informe de configuración de red** desde el panel de control de la impresora el cual le mostrará la configuración actual de la red del equipo. Esto lo ayudará a instalar una red.



El acceso a los menús puede diferir en función del modelo (consulte “Acceso al menú” en la página 32).

- **La impresora cuenta con pantalla:** Pulse el botón  (**Menú**) en el panel de control y seleccione **Red > Configuración de red**.
- **El equipo cuenta con una pantalla táctil:** Pulse  (**Conf.**) en la pantalla **Principal > Conf. equipo > Sig. > Informes > Configuración de red**.

En este **Informe de configuración de red**, encontrará las direcciones MAC y IP del equipo.

Por ejemplo:

- Dirección MAC: 30:CD:A7:41:A2:78
- Dirección IP: 169.254.192.192

Configuración de direcciones IP

Cuando conecte el dispositivo a la red, primero debe configurar los valores TCP/IP para el mismo. La configuración que se muestra a continuación son los ajustes básicos para utilizar el dispositivo como dispositivo de red. Puede establecer los métodos de asignación de TCP/IP, servidor DNS, TCP/IPv6, Ethernet y dirección IP.

Primero, debe configurar una dirección IP para la impresión en red y la administración de red. En la mayoría de los casos, se asignará de forma automática una nueva dirección IP mediante un servidor DHCP (Protocolo de configuración de host dinámico) situado en la red.

Configuración de IPv4



- También puede ajustar el protocolo TCP/IPv4 desde el panel de control.
- TCP/IPv6 no es compatible con este programa.

Configuración IPv4 mediante el uso de SetIP (Windows)

Antes de utilizar el programa SetIP, deshabilite el firewall del ordenador desde el **Panel de control > Centro de seguridad > Firewall de Windows**.

Configuración de red con cable



Es posible que las siguientes instrucciones varíen según el modelo.

- 1 Descargue el software del sitio web de Samsung, descomprímalo e instálelo: (<http://www.samsung.com> > busque su producto > Soporte o Descargas).
- 2 Siga las instrucciones de la ventana de instalación.
- 3 Conecte el dispositivo a la red mediante un cable de red.
- 4 Encienda el dispositivo.
- 5 En el menú **Inicio** de Windows, seleccione **Todos los programas** > **Samsung Printers** > **SetIP**.
- 6 Haga clic en el icono  (el tercero contando de izq. a der.) en la ventana SetIP para abrir la ventana de configuración TCP/IP.
- 7 Introduzca la información nueva de la impresora en la ventana de configuración. En una intranet corporativa, puede necesitar que un administrador de red le facilite esta información antes de continuar.



Busque la dirección MAC del equipo en el **Informe de configuración de red** (consulte “Impresión del informe de configuración de red” en la página 179) e introdúzcala sin los dos puntos. Por ejemplo, 30:CD:A7:1F:E3:27 pasa a ser 30CDA71FE327.

- 8 Haga clic en **Aplicar** y, a continuación, en **Aceptar**. El equipo imprimirá automáticamente el **Informe de configuración de red**. Confirme que todas las configuraciones sean correctas.

Configuración IPv4 mediante el uso de SetIP (Mac)

Antes de utilizar el programa SetIP, deshabilite el firewall del ordenador desde **Preferencias del Sistema** > **Seguridad** (o **Seguridad y Privacidad**) > **Firewall**.

- 1 Descargue el software del sitio web de Samsung, descomprímalo e instálelo: (<http://www.samsung.com> > busque su producto > Soporte o Descargas).
- 2 Encienda el dispositivo.
- 3 Ejecute la aplicación **SetIP** descargada.
- 4 Haga clic en el icono  (el tercero contando de izq. a der.) en la ventana SetIP para abrir la ventana de configuración TCP/IP.
- 5 Introduzca la información nueva de la impresora en la ventana de configuración. En una intranet corporativa, puede necesitar que un administrador de red le facilite esta información antes de continuar.

Configuración de red con cable



Busque la dirección MAC del equipo en el **Informe de configuración de red** (consulte “Impresión del informe de configuración de red” en la página 179) e introdúzcala sin los dos puntos. Por ejemplo, 30:CD:A7:1F:E3:27 pasa a ser 30CDA71FE327.

- Haga clic en **Aplicar** y, a continuación, en **Aceptar**. El equipo imprimirá automáticamente el **Informe de configuración de red**. Confirme que todas las configuraciones sean correctas.

Configuración IPv4 mediante el uso de SetIP (Linux)

Antes de utilizar el programa SetIP, deshabilite el firewall del ordenador desde **System Preferences** o **Administrator**.



Es posible que las instrucciones siguientes puedan variar según el modelo o el sistema operativo.

- Descargue el programa SetIP del sitio web de Samsung y extráigalo.
- Haga doble clic en el archivo **SetIPApplet.html** de la carpeta **cdroot/Linux/noarch/at_opt/share/utils**.
- Haga clic para abrir la ventana Configuración TCP/IP.

4

Introduzca la información nueva de la impresora en la ventana de configuración. En una intranet corporativa, puede necesitar que un administrador de red le facilite esta información antes de continuar.



Busque la dirección MAC del equipo en el **Informe de configuración de red** (consulte “Impresión del informe de configuración de red” en la página 179) e introdúzcala sin los dos puntos. Por ejemplo, 30:CD:A7:29:51:A8 pasa a ser 30CDA72951A8.

5

El equipo imprimirá automáticamente el **Informe de configuración de red**.

Configuración de IPv6



IPv6 únicamente es compatible en Windows Vista o superior.

Configuración de red con cable

Activación de IPv6 desde el panel de control

- 1 Seleccione  (**Menú**) > **Red** > **TCP/IP (IPv6)** > **Activar IPv6** en el panel de control.

O bien

En el modelo con pantalla táctil, pulse  (**Conf.**) > **Conf. equipo** > **Sig.** > **Configuración de red** > **TCP/IP (IPv6)** > **Protocolo IPv6** en la pantalla táctil.

- 2 Seleccione **Activado** y pulse **OK**.

En el modelo con pantalla táctil, seleccione **Activado** y pulse **Sí** cuando aparezca la ventana de confirmación. Pulse  (**Atrás**) para guardar la selección.

- 3 Apague el dispositivo y vuelva a encenderlo.



Al instalar el controlador de impresora, no configure de forma simultánea IPv4 e IPv6. Le recomendamos configurar o IPv4 o bien IPv6.

Configuración de la dirección DHCPv6 desde el panel de control

Si dispone de un servidor DHCPv6 en la red, puede establecer una de las siguientes opciones para la configuración de host dinámico predeterminado.

- 1 Seleccione  (**Menú**) > **Red** > **TCP/IP (IPv6)** > **Conf. DHCPv6** en el panel de control.

O bien

En el modelo con pantalla táctil, pulse  (**Conf.**) > **Conf. equipo** > **Sig.** > **Configuración de red** > **TCP/IP (IPv6)** > **Conf. DHCPv6** en la pantalla táctil.

- 2 Seleccione el valor necesario que desee.

- **Usar siempre:** Utiliza siempre DHCPv6, independientemente de la solicitud del enrutador.
- **No usar nunca:** No utiliza nunca DHCPv6, independientemente de la solicitud del enrutador.
- **Enrutador:** Utiliza DHCPv6 únicamente cuando lo pida un enrutador.

Activación desde SyncThru™ Web Service

- 1 Compruebe que el equipo está conectado a la red.
- 2 Inicie un explorador web como Internet Explorer, Safari o Firefox e introduzca la nueva dirección IP del dispositivo en la ventana del explorador.

Por ejemplo:

 <http://192.168.1.133/>

Configuración de red con cable

- Haga clic en **Reg.**, en la parte superior derecha del sitio web de SyncThru™ Web Service.
- Escriba el **ID** y la **Contraseña** y haga clic en **Reg.**. Si es la primera vez que inicia sesión en SyncThru™ Web Service, escriba el identificador y la contraseña predeterminados siguientes. Por motivos de seguridad, le recomendamos que cambie la contraseña predeterminada.
 - ID:** admin
 - Contraseña:** sec00000
- Cuando se abra la ventana **SyncThru™ Web Service**, mueva el cursor del ratón sobre la **Configuración** de la barra de menú principal y haga clic en **Configuración de red**.
- Haga clic en **TCP/IPv6** en el panel izquierdo del sitio web.
- Active la casilla de verificación **Protocolo IPv6** para activar IPv6.
- Haga clic en el botón **Aplicar**.
- Apague el dispositivo y vuelva a encenderlo.



- También puede configurar DHCPv6.
- Para configurar manualmente la dirección IPv6: Active la casilla de verificación **Dirección manual**. A continuación estará activado el cuadro de texto **Dirección / Prefijo**. Escriba el resto de la dirección (ej.: 3FFE:10:88:194::**AAAA**. “A” es el hexadecimal de 0 a 9, de A a F).

Configuración de la dirección IPv6 desde SyncThru™ Web Service

- Compruebe que el equipo está conectado a la red.
- Inicie un explorador web como Internet Explorer, Safari o Firefox e introduzca la nueva dirección IP del dispositivo en la ventana del explorador.

Por ejemplo:

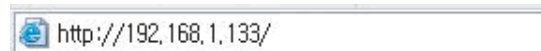

- Haga clic en **Reg.**, en la parte superior derecha del sitio web de SyncThru™ Web Service.

Configuración de red con cable

4 Escriba el **ID** y la **Contraseña** y haga clic en **Reg.**. Si es la primera vez que inicia sesión en SyncThru™ Web Service, escriba el identificador y la contraseña predeterminados siguientes. Por motivos de seguridad, le recomendamos que cambie la contraseña predeterminada.

- **ID:** admin
- **Contraseña:** sec00000

5 Cuando se abra la ventana **SyncThru™ Web Service**, mueva el cursor del ratón sobre la **Configuración** de la barra de menú principal y haga clic en **Configuración de red**.

6 Haga clic en **TCP/IPv6** en el panel izquierdo del sitio web.

7 Seleccione una de las direcciones IPv6 de **Tipo de direcciones** (consulte “Impresión del informe de configuración de red” en la página 179).

- **Vnculo Direccin local:** dirección IPv6 local configurada automáticamente (la dirección empieza con FE80).
- **Dirección sin estado:** Dirección IPv6 configurada automáticamente por un enrutador de red.
- **Dirección con estado completo:** dirección IPv6 configurada por un servidor DHCPv6.
- **Dirección manual:** Dirección IPv6 configurada manualmente por un usuario.
- **Gateway predeterminado:** Dirección IPv6 de la puerta de enlace predeterminada configurada por un enrutador de red.

8 Introduzca la dirección IPv6 (p. ej.: http:// [FE80::215:99FF:FE66:7701]).



La dirección debe escribirse entre corchetes “[]”.

Instalación del controlador a través de la red

Debe instalar el software de controlador de la impresora para poder imprimir. El software incluye controladores, aplicaciones y otros programas de soporte.

Asegúrese de completar la configuración de la red del dispositivo. Todas las aplicaciones del ordenador deben estar cerradas antes de comenzar la instalación.

Windows

- 1 Asegúrese de que el dispositivo esté encendido y conectado a la red. Además, la dirección IP del dispositivo debe estar ya establecida.
- 2 Inserte el CD de software suministrado en la unidad de CD-ROM.



Si la ventana de instalación no aparece, haga clic en **Inicio > Todos los programas > Accesorios > Ejecutar**.

X:\Setup.exe, reemplace “X” con la letra de la unidad de CD-ROM y haga clic en **OK**.

- En Windows 8

Si no aparece la ventana de instalación, desde **Charms(Accesos)**, seleccione **Búsqueda > Aplicaciones** y busque **Ejecutar**. Escriba X:\Setup.exe, sustituyendo “X” por la letra que representa su unidad de CD-ROM y haga clic en **Aceptar**.

Si aparece la ventana emergente “**Pulse para elegir qué desea hacer con este disco.**”, haga clic en la ventana y seleccione **Run Setup.exe**.

- En Windows 10/Windows Server 2016

Si la ventana de instalación no aparece, escriba X:\Setup.exe en el área de escritura **Búsqueda** de la barra de tareas, sustituyendo la “X” por la letra asignada a su unidad de CD-ROM, y pulse la tecla Intro.

- 3 Lea y acepte los contratos de instalación en la ventana de instalación. Luego, haga clic en **Siguiente**.
- 4 Seleccione **Red** en la pantalla **Tipo de conexión de la impresora**. Luego, haga clic en **Siguiente**.
- 5 Siga las instrucciones de la ventana de instalación.

Instalación del controlador a través de la red

Desde la pantalla Inicio de Windows 8



- El controlador V4 se descarga automáticamente de Windows Update si el ordenador está conectado a Internet. También puede descargar manualmente el controlador V4 del sitio web de Samsung, www.samsung.com > encuentre su producto > Soporte o Descargas.
- Podrá descargar la aplicación **Samsung Printer Experience** de la Tienda Windows. Para poder acceder a la Store(Tienda) necesitará contar con una cuenta de Microsoft.
 - a En **Charms(Accesos)**, seleccione **Búsqueda**.
 - b Haga clic en **Store(Tienda)**.
 - c Busque y haga clic en **Samsung Printer Experience**.
 - d Haga clic en **Instalar**.
- Si instala el controlador con el CD de software proporcionado, el controlador V4 no se instalará. Si desea utilizar el controlador V4 en la pantalla **Escritorio**, podrá descargarlo del sitio web de Samsung, www.samsung.com > encuentre su producto > Soporte o Descargas.
- Si desea instalar las herramientas de administración de impresora de Samsung, tendrá que instalarlas utilizando el CD de software incluido.

1 Asegúrese de que el dispositivo esté encendido y conectado a la red. Además, la dirección IP del dispositivo debe estar ya establecida.

2 En **Charms(Accesos)**, seleccione **Configuración > Cambiar configuración de PC > Dispositivos**.



En Windows 10/Windows Server 2016

Desde la barra de tareas, escriba **Dispositivos e impresoras** en el área de escritura **Búsqueda**. Pulse la tecla Intro.

O bien

Desde el icono **Inicio** (), seleccione **Configuración > Dispositivos > Dispositivos e impresoras**.

3 Haga clic en **Agregar un dispositivo**.

Se mostrarán en la pantalla los dispositivos detectados.

4 Haga clic en el nombre de modelo o en el nombre de host que desee utilizar.



Puede imprimir un Informe de configuración de red desde el panel de control de la impresora, que le mostrará el nombre de host actual del dispositivo.

5 El controlador se instala automáticamente desde **Windows Update**.

Instalación del controlador a través de la red

Modo de instalación silenciosa

El modo de instalación silenciosa es un método de instalación que requiere ninguna intervención por parte del usuario. Una vez iniciada la instalación, se instalan automáticamente el controlador del dispositivo y el software en su equipo. Puede iniciar la instalación silenciosa si escribe **/s** o **/S** en la ventana de comando.

Parámetros de la línea de comando

La tabla siguiente muestra los comandos que se pueden utilizar en la ventana de comando.



La línea de comando siguiente se hace efectiva y funciona cuando se utiliza el comando con **/s** o **/S**. Pero **/h**, **/H** o **/?** son comandos excepcionales que se pueden utilizar en exclusiva.

Línea de comando	Definición	Descripción
<code>/s or/S</code>	Inicia la instalación silenciosa.	Instala los controladores del dispositivo sin abrir ninguna IU ni pedir la intervención del usuario.

Línea de comando	Definición	Descripción
<code>/p"<nombre de puerto>"or/ P"<nombre de puerto>"</code>	<p>Especifica el puerto de la impresora.</p> <p> El puerto de red se puede crear mediante el monitor de puerto TCP/IP estándar. Para un puerto local, este puerto debe existir previamente en el sistema antes de que los especifique el comando.</p>	<p>El nombre del puerto de la impresora se puede especificar como dirección IP, como nombre de host, como nombre de puerto local USB, como nombre de puerto IEEE1284 o como ruta de acceso de red.</p> <p>Por ejemplo:</p> <ul style="list-style-type: none"><code>/p"xxx.xxx.xxx.xxx"</code> donde "xxx.xxx.xxx.xxx" significa dirección IP para la impresora de red. <code>/p"USB001"</code>, <code>/P"LPT1:"</code>, <code>/p"nombre de host"</code><code>/p"\\nombre_ordenador\impresora_compartida" o "\\xxx.xxx.xxx.xxx\impresora_compartida"</code>, donde "\\nombre_ordenador\impresora_compartida" o "\\xxx.xxx.xxx.xxx\impresora_compartida" equivale a la ruta de red de la impresora, introduciendo dos barras, el nombre del ordenador o la dirección IP local del PC que comparte la impresora, y a continuación el nombre de recurso compartido de la impresora.

Instalación del controlador a través de la red

Línea de comando	Definición	Descripción
/a"<ruta_dest>"or/ A"<ruta_dest>"	<p>Especifica la ruta de destino de la instalación.</p>  <p>La ruta de destino debe ser una ruta completamente calificada.</p>	<p>Dado que los controladores de dispositivo se deben instalar en la ubicación concreta del SO, este comando se aplica únicamente al software de las aplicaciones.</p>
/n"<Nombre impresora>"or/ N"<Nombre impresora>"	<p>Especifica el nombre de la impresora. Se puede crear una instancia de impresora como nombre de impresora especificada.</p>	<p>Con este parámetro, puede agregar instancias de impresora según desee.</p>

Línea de comando	Definición	Descripción
/nd or/ND	<p>Los comandos no establecerán el controlador del programa de instalación como controlador del dispositivo predeterminado.</p>	<p>Indica que el controlador de dispositivo instalado no será el controlador de dispositivo predeterminado en el sistema si hay uno o más controladores de impresora instalados. Si no hay ningún controlador de dispositivo instalado en el sistema, esta opción no se aplicará porque el SO Windows establecerá el controlador de impresora instalado como predeterminado.</p>
/x or/X	<p>Utiliza los archivos de controlador de dispositivo existentes para crear una instancia de impresora si hay está instalada.</p>	<p>Este comando ofrece una manera de instalar una instancia de impresora que utiliza los archivos de controlador de impresora instalados sin instalar otro controlador.</p>

Instalación del controlador a través de la red

Línea de comando	Definición	Descripción
/up"<nombre impresora>"or/UP"<nombre impresora>"	Elimina únicamente la instancia de impresora especificada y no los archivos del controlador.	Este comando proporciona un método para eliminar únicamente la instancia de impresora especificada del sistema sin eliminar los otros controladores de impresora. No eliminará los archivos del controlador de impresora del sistema.
/d or/D	Desinstala todas las aplicaciones y todos los controladores de dispositivo del sistema.	Este comando eliminará todo el software de aplicaciones y todos los controladores de dispositivo instalados del sistema.
/v"<nombre compartido>"or/V"<nombre compartido>"	Comparte el dispositivo instalado y agrega otros controladores de plataforma disponibles para Point & Print.	Instalará todos los controladores de dispositivo compatibles de la plataforma del SO Windows en el sistema y los compartirá con el <nombre compartido> especificado para la impresión.
/o or /O	Abre la carpeta Impresoras y faxes después de la instalación.	Este comando abre la carpeta Impresoras y faxes después de la instalación silenciosa.

Línea de comando	Definición	Descripción
/h, /H or /?		Muestra el uso de la línea de comando.

Mac

- 1 Asegúrese de que el dispositivo esté encendido y conectado al ordenador.
- 2 Descargue el software del sitio web de Samsung, descomprímalo e instálelo: (<http://www.samsung.com> > busque su producto > Soporte o Descargas).
- 3 Encienda el dispositivo.
- 4 Haga doble clic en el icono **Instalar software**.
- 5 Lea el acuerdo de licencia y marque el botón de aceptación de la instalación.
- 6 Haga clic en **Siguiente**.
- 7 Seleccione **Red** en **Tipo de conexión de la impresora**.
- 8 Haga clic en **Siguiente**.
- 9 Siga las instrucciones de la ventana de instalación.

Instalación del controlador a través de la red

Linux

Debe descargar los paquetes de software de Linux desde el sitio web de Samsung para instalar el software de la impresora (<http://www.samsung.com> > busque su producto > Soporte o Descargas).

- 1 Asegúrese de que el dispositivo esté enchufado y conectado a la red. Además, la dirección IP del dispositivo debe estar ya establecida.
- 2 Copie el paquete **Unified Linux Driver** a su sistema.
- 3 Abra un terminal y diríjase a la carpeta en la que ha copiado el paquete.
- 4 Extraiga el paquete.
- 5 Acceda a la carpeta **uld**.
- 6 Ejecute el comando **./install.sh** (si no ha iniciado sesión como root, ejecute el comando con **sudo** como **sudo ./install.sh**).
- 7 Continúe con el proceso de instalación.
- 8 Una vez finalizado el proceso de instalación, ejecute la utilidad de **Printing** (diríjase a **System > Administration > Printing** o ejecute el comando **system-config-printer** en una ventana de terminal).

- 9 Haga clic en el botón **Add**.
- 10 Seleccione **AppSocket/HP JetDirect** e introduzca la dirección IP de la impresora.
- 11 Haga clic en el botón **Forward** y añádala a su sistema.

UNIX



- Asegúrese de que su impresora es compatible con el sistema operativo UNIX antes de instalar el controlador de impresora UNIX (consulte “Requisitos del sistema” en la página 150).
- Los comandos se marcan con “”, al escribir los comandos, no escriba “”.
- Es posible que algunas funciones y accesorios opcionales no estén disponibles según los modelos o los países (consulte “Requisitos del sistema” en la página 150).

Para utilizar el controlador de impresora UNIX tendrá que instalar primero el controlador de impresora UNIX y, a continuación, configurar la impresora. Puede descargar el paquete de controlador de impresora UNIX desde el sitio web de Samsung (<http://www.samsung.com> > encuentre su producto > Soporte o Descargas).

Instalación del controlador a través de la red

Instalación del paquete del controlador de impresora UNIX

El proceso de instalación es el mismo para todas las variantes de los SO UNIX mencionados.

- 1 Desde el sitio web de Samsung, descargue y descomprima el paquete UNIX Printer Driver en su equipo.
- 2 Adquiera privilegios de raíz.
“su -”
- 3 Copie el archivo de controlador adecuado al equipo UNIX objetivo.

 Consulte el manual de administración de su SO UNIX para obtener más información.

- 4 Descomprima el paquete del controlador de impresora UNIX.
Por ejemplo, en IBM AIX utilice los comandos siguientes.
“**gzip -d** < escriba el nombre del paquete | **tar xf -**”
- 5 el directorio descomprimido.

- 6 Ejecute la secuencia de instalación.
“./install -i”

install es el fichero de secuencia del instalador que se utiliza para instalar o desinstalar el paquete del controlador de impresora UNIX.

Utilice el comando “**chmod 755 install**” para otorgar permiso a la secuencia del instalador.

- 7 Ejecute el comando “. /install -c” para verificar los resultados de la instalación.
- 8 Ejecute “**installprinter**” desde la línea de comandos. Esto iniciará la ventana del asistente **Add Printer Wizard**. Configure la impresora en esta ventana consultando los procedimientos siguientes:

 En algunos sistemas operativos UNIX OS, por ejemplo en Solaris 10, las impresoras recién añadidas pueden no estar habilitadas y es posible que no acepten trabajos. Si es el caso, ejecute los dos comandos siguientes en la terminal raíz:

“**accept <printer_name>**”

“**enable <printer_name>**”

Instalación del controlador a través de la red

Desinstalación del paquete del controlador de impresión



La utilidad se debe utilizar para eliminar la impresora instalada en el sistema.

- a Ejecute el comando “**uninstallprinter**” desde el terminal.
Se abrirá el **Uninstall Printer Wizard**.
Las impresoras instaladas se enumeran en la lista desplegable.
- b Seleccione la impresora a eliminar.
- c Haga clic en **Delete** para eliminar la impresora del sistema.
- d Ejecute el comando “**./install -d**” para desinstalar todo el paquete.
- e Para verificar los resultados de la desinstalación, ejecute el comando “**./install -c**”.

Para volver a instalarlo, utilice el comando “**./install -i**” para reinstalar los binarios.

Configuración de la impresora

Para añadir la impresora al sistema UNIX, ejecute “installprinter” en la línea de comandos. Esto iniciará la ventana del asistente para agregar impresoras. Configure la impresora en esta ventana según los pasos siguientes:

- 1 Escriba el nombre de la impresora.
- 2 Seleccione el modelo de impresora adecuado de la lista de modelos.
- 3 Introduzca una descripción adecuada para el tipo de impresora en el campo **Type**. Se trata de un código opcional.
- 4 Especifique la descripción de la impresora en el campo **Description**. Se trata de un código opcional.
- 5 Especifique la ubicación de la impresora en el campo **Location**.
- 6 Escriba la dirección IP nombre DNS de la impresora en el cuadro de texto **Device** para las impresoras conectadas en red. En IBM AIX con **jetdirect Queue type** únicamente es posible el nombre DNS; la dirección IP numérica no es compatible.
- 7 **Queue type** muestra la conexión como **lpd** o **jetdirect** en la lista correspondiente. En Sun Solaris OS hay un tipo de **usb** adicional.
- 8 Seleccione **Copies** para establecer el número de copias.
- 9 Marque la opción **Collate** para obtener las copias ya ordenadas.
- 10 Marque la opción **Reverse Order** para obtener las copias en orden inverso.
- 11 Marque la opción **Make Default** para establecer la impresora como predeterminada.
- 12 Haga clic en **OK** para añadir la impresora.

Configurar la red inalámbrica



- En los modelos C306xND y C306xFR, compruebe las listas de opciones y póngase en contacto con el punto de compra para realizar pedidos (consulte “Accesorios disponibles” en la página 93). Tras instalar el kit inalámbrico/NFC (Opcional), configure la máquina para usar esta función.
- Asegúrese de que la impresora sea compatible con redes inalámbricas. La red inalámbrica podría no estar disponible en función del modelo (consulte “Funciones según el modelo” en la página 8).

Las redes inalámbricas requieren una mayor seguridad, de manera que, cuando se configura por primera vez un punto de acceso, se crean un nombre de red (SSID), el tipo de seguridad utilizada y una contraseña de red. Pregunte a su administrador de red acerca de esta información antes de proceder con la instalación de la máquina.

Introducción a los métodos de configuración inalámbrica

Puede ajustar la configuración inalámbrica desde la impresora o desde el ordenador. Seleccione en la tabla que aparece a continuación el método de configuración que desee.



- Es posible que algunos tipos de instalación de red inalámbrica no estén disponibles según el modelo o el país.
- Se recomienda encarecidamente que establezca una contraseña en los puntos de acceso. Si no establece una contraseña en los puntos de acceso, podrían verse expuestos a acceso no autorizado desde máquinas desconocidas, incluidos PC, smartphones e impresoras. Consulte el manual de usuario del punto de acceso para obtener información sobre cómo establecer la contraseña.

Configurar la red inalámbrica

Método de configuración	Método de conexión	Descripción y referencia
Con punto de acceso	Desde el ordenador	Consulte “Configuración a través de cable USB” en la página 197 para Windows.
		Consulte “Configuración a través de cable USB” en la página 200 para Mac.
		Consulte “Uso de un cable de red” en la página 202.
	Desde el panel de control del equipo	Consulte “Uso del menú WPS” en la página 194.
		Consulte “Utilización de las redes Wi-Fi” en la página 197.
Configuración de Wi-Fi Direct		Consulte “Configuración de Wi-Fi Direct para impresión móvil” en la página 204.

Uso del menú WPS

Si el dispositivo y un punto de acceso (o enrutador inalámbrico) admiten WPS (Wi-Fi Protected Setup™), puede configurar fácilmente los parámetros de la red inalámbrica a través del menú **Config. WPS** sin necesidad de un ordenador.



- Si desea utilizar la red inalámbrica con el modo Infraestructura, asegúrese de que el cable de red no esté conectado al dispositivo. El uso de **WPS(PBC)** o la introducción del PIN del ordenador para establecer conexión con el punto de acceso (o enrutador inalámbrico) varían según el punto de acceso (o enrutador inalámbrico) que esté usando. Consulte el manual de usuario del punto de acceso (o enrutador inalámbrico) que esté usando.
- Al utilizar el WPS para configurar la red inalámbrica, la configuración de seguridad puede cambiar. Para evitar esto, bloquee la opción de WPS para la configuración de seguridad inalámbrica actual. El nombre de la opción puede variar dependiendo del punto de acceso (o enrutador inalámbrico) que está utilizando.

Elementos que debe preparar

- Compruebe que el punto de acceso (o enrutador inalámbrico) admita Wi-Fi Protected Setup™ (WPS).
- Compruebe que el dispositivo admita Wi-Fi Protected Setup™ (WPS).
- Ordenador en red (modo PIN solamente)

Configurar la red inalámbrica

Selección de su tipo

Hay dos métodos disponibles para conectar la máquina a una red inalámbrica.

- El método de **Configuración de botón de comando (PBC)** le permite conectar el equipo a una red inalámbrica pulsando el menú **Config. WPS** del panel de control de la impresora y el botón WPS (PBC) de un punto de acceso (o enrutador inalámbrico) con Wi-Fi Protected Setup™ (WPS) habilitado, respectivamente.
- El método **Número de identificación personal (PIN)** le ayuda a conectar el equipo a una red inalámbrica mediante la introducción de la información de PIN que se proporciona en un punto de acceso (o enrutador inalámbrico) habilitado para WPS (Wi-Fi Protected Setup™).



Conexión WPS

El modo predeterminado del equipo es **PBC**, recomendado para entornos de red inalámbrica típicos.



Si la máquina está conectada a una red con cable, no podrá conectarse a ella con la función WPS. Si hay un cable de red conectado al puerto de red, desconéctelo del puerto de red.

Conexión en modo PBC

- 1 Seleccione  (**Menú**) > **Red** > **Wi-Fi** > **WPS** en el panel de control.
O bien
En los modelos que tengan pantalla táctil en el panel de control, pulse  (**Conf.**) > **Conf. equipo** > **Sig.** > **Configuración de red** > **Wi-Fi** > **WPS**.
- 2 Pulse **Conectar vía PBC**.
- 3 Pulse **Aceptar** o **Sí** cuando aparezca la ventana de confirmación.
Aparecerá una ventana de información mostrando el tiempo de procesamiento de la conexión de 2 minutos.

Configurar la red inalámbrica

- 4 Pulse el botón **WPS (PBC)** en el punto de acceso (o enrutador inalámbrico).

Los mensajes aparecen en la pantalla en el orden siguiente:

- a **Conectando:** El dispositivo se está conectando al punto de acceso (o enrutador inalámbrico).
- b **Conectado:** Una vez que el dispositivo se ha conectado a la red inalámbrica, la luz del LED WPS permanece encendida.
- c **Nombre de red (SSID):** Tras finalizar el proceso de conexión a la red inalámbrica, se muestra en la pantalla la información SSID de AP.

- 5 Inserte el CD de software incluido en su unidad de CD-ROM y siga las instrucciones indicadas en la ventana para configurar los ajustes de la red inalámbrica.

Conexión en el modo PIN

- 1 Seleccione  (**Menú**) > **Red** > **Wi-Fi** > **WPS** en el panel de control.

O bien

En los modelos que tengan pantalla táctil en el panel de control, pulse  (**Conf.**) > **Conf. equipo** > **Sig.** > **Configuración de red** > **Wi-Fi** > **WPS**.

- 2 Pulse **Conectar vía PIN**.

- 3 Pulse **Aceptar** o **Sí** cuando aparezca la ventana de confirmación.

- 4 El PIN de ocho dígitos aparece en la pantalla.

Necesita introducir el PIN de ocho dígitos dentro de dos minutos al ordenador que está conectado al punto de acceso (o enrutador inalámbrico).

Los mensajes aparecen en la pantalla en el orden siguiente:

- a **Conectando:** La impresora se está conectando a la red inalámbrica.
- b **d_Conectado:** Una vez que el dispositivo se ha conectado a la red inalámbrica, la luz del LED WPS permanece encendida.
- c **Nombre de red (SSID):** Tras finalizar el proceso de conexión a la red inalámbrica, se muestra en la pantalla LCD la información SSID de AP.

- 5 Inserte el CD de software incluido en su unidad de CD-ROM y siga las instrucciones indicadas en la ventana para configurar los ajustes de la red inalámbrica.

Configurar la red inalámbrica

Utilización de las redes Wi-Fi

Antes de comenzar, necesita saber el nombre de red (SSID) de la red inalámbrica y la clave de red si está codificada. Esta información se estableció cuando se instaló el punto de acceso (o enrutador inalámbrico). Si no está familiarizado con el entorno inalámbrico, consulte con la persona que ha configurado la red.

- 1 Seleccione el botón  (**Menú**) > **Red** > **Wi-Fi** > **Configuración Wi-Fi** en el panel de control.

O bien

En los modelos que tengan pantalla táctil en el panel de control, pulse  (**Conf.**) > **Conf. equipo** > **Sig.** > **Configuración de red** > **Wi-Fi** > **Configuración de Wi-Fi** en la pantalla táctil.

- 2 Seleccione el método de configuración que desee.
 - **Lista de búsqueda** (recomendado): En este modo la configuración es automática. La impresora mostrará una lista de redes disponibles entre las que podrá elegir. Tras seleccionar una red, la impresora le solicitará la clave de seguridad correspondiente.
 - **Personalizado**: En este modo, los usuarios pueden proporcionar o editar manualmente sus propios SSID, o elegir la opción de seguridad en detalle.

- 3 Siga las instrucciones para configurar la red inalámbrica.

Configuración utilizando Windows



Acceso directo al programa **Samsung Easy Wireless Setup** sin CD: Si ha instalado el controlador de impresora una vez, puede acceder al programa **Samsung Easy Wireless Setup** sin el CD.

Configuración a través de cable USB

Elementos que debe preparar

- Punto de acceso
- Equipo conectado a una red
- CD de software suministrado con el equipo
- El dispositivo se instala con una interfaz de red inalámbrica
- Cable USB

Creación de la infraestructura de red

- 1 Verifique que el cable USB esté conectado al dispositivo.
- 2 Encienda el ordenador, el punto de acceso y el dispositivo.

Configurar la red inalámbrica

- 3 Inserte el CD de software suministrado en la unidad de CD-ROM.

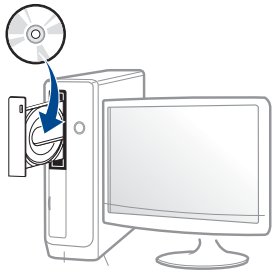

Si la ventana de instalación no aparece, haga clic en **Inicio > Todos los programas > Accesorios > Ejecutar**.

X:\Setup.exe, reemplace “X” con la letra de la unidad de CD-ROM y haga clic en **OK**.

- En Windows 8,
Si no aparece la ventana de instalación, desde **Charms(Accesos)**, seleccione **Búsqueda > Aplicaciones** y busque **Ejecutar**. Escriba X:\Setup.exe, sustituyendo “X” por la letra que representa su unidad de CD-ROM y haga clic en **Aceptar**.

Si aparece la ventana emergente “**Pulse para elegir qué desea hacer con este disco**”, haga clic en la ventana y seleccione **Run Setup.exe**.

- En Windows 10/Windows Server 2016
Si la ventana de instalación no aparece, escriba X:\Setup.exe en el área de escritura **Búsqueda** de la barra de tareas, sustituyendo la “X” por la letra asignada a su unidad de CD-ROM, y pulse la tecla Intro.

- 4 Lea y acepte los contratos de instalación en la ventana de instalación. Luego, haga clic en **Siguiente**.

- 5 Seleccione **Inalámbrico** en la pantalla **Tipo de conexión de la impresora**. Luego, haga clic en **Siguiente**.

- 6 En la pantalla **¿Es la primera vez que configura su impresora?**, seleccione **Sí, configuraré la red inalámbrica de mi impresora**. Luego, haga clic en **Siguiente**.

Si su impresora ya está conectada a la red, seleccione **No, mi impresora ya está conectada a la red**.

- 7 Seleccione **Utilizando un cable USB** en la pantalla **Seleccione el método de configuración inalámbrica**. Luego, haga clic en **Siguiente**.

- 8 Después de realizar la búsqueda, la ventana mostrará los dispositivos de la red inalámbrica. Seleccione el nombre (SSID) del punto de acceso que desee utilizar y haga clic en **Siguiente**.



Si no puede averiguar el nombre de la red que desea seleccionar o si desea definir la configuración inalámbrica de forma manual, haga clic en **Configuración avanzada**.

- **Introduzca el nombre de la red inalámbrica:** Escriba el SSID del punto de acceso que desee (el SSID distingue mayúsculas de minúsculas).
- **Modo de funcionamiento:** Muestra la **Infraestructu..**

Configurar la red inalámbrica

- **Autenticación:** Seleccione un tipo de autenticación.
Sis. abier.: No emplea autenticación y la codificación es opcional, en función de las necesidades de seguridad para los datos.
Clav. com.: Utiliza autenticación. Los dispositivos que tengan una clave WEP adecuada podrán acceder a la red.
WPA Personal o WPA2 Personal: Seleccione esta opción para autenticar el servidor de impresión mediante una clave precompartida WPA. Este método emplea una clave secreta compartida (también denominada frase de contraseña precompartida) que se debe configurar manualmente en el punto de acceso y en todos los clientes.
- **Cifrado:** Seleccione el cifrado (ninguno, WEP64, WEP128, TKIP, AES).
- **Contraseña de red:** Introduzca el valor de la contraseña de red de cifrado.
- **Confirmar clave de red:** Confirme el valor de la contraseña de red de cifrado.
- **Índice de clave WEP:** Si utiliza el cifrado WEP, seleccione el **Índice de clave WEP** correspondiente.
La ventana de seguridad de la red inalámbrica aparecerá cuando el punto de acceso tenga una configuración de seguridad. Introduzca la contraseña de red del punto de acceso (o del enrutador).

- 9 Si la función Wi-Fi Direct está desactivada en el equipo, aparecerá la siguiente pantalla.

Haga clic en **Siguiente**.



- La opción Wi-Fi Direct aparece en la pantalla sólo si la impresora admite esta función.
- Puede comenzar a establecer la conexión Wi-Fi Direct desde el panel de control (consulte “Configuración de la conexión Wi-Fi Direct” en la página 204).
- **Nombre de Wi-Fi Direct:** De forma predeterminada, el valor de Nombre de Wi-Fi Direct red es el nombre de modelo, y la longitud máxima es de 23 caracteres.
- **Ajuste de contraseña** es una cadena numérica, y puede contener entre 8 y 64 caracteres.

Configurar la red inalámbrica

- 10 Una vez finalizada la configuración de la red inalámbrica, desconecte el cable USB del equipo y del dispositivo. Haga clic en **Siguiente**.
- 11 Seleccione los componentes que se instalarán.
- 12 Siga las instrucciones de la ventana de instalación.

Configuración utilizando Mac

Elementos que debe preparar

- Punto de acceso
- Equipo conectado a una red
- CD de software suministrado con el equipo
- El dispositivo se instala con una interfaz de red inalámbrica
- Cable USB

Configuración a través de cable USB

- 1 Asegúrese de que el dispositivo esté encendido y conectado al ordenador.
- 2 Descargue el software del sitio web de Samsung, descomprímalo e instálelo: (<http://www.samsung.com> > busque su producto > Soporte o Descargas).
- 3 Encienda el dispositivo.
- 4 Haga doble clic en el icono **Instalar software**.
- 5 Haga doble clic en el icono **Install Software**.
- 6 Lea el acuerdo de licencia y marque el botón de aceptación de la instalación.
- 7 Haga clic en **Siguiente**.
- 8 Seleccione **Inalámbrico** en **Tipo de conexión de la impresora**.
- 9 Haga clic en **Siguiente**.
- 10 En la pantalla **Seleccione el método de configuración inalámbrica**, seleccione **Utilizando un cable USB** y haga clic en **Siguiente**.

Si la pantalla no aparece, diríjase al paso 14.

Configurar la red inalámbrica

- 11** Después de realizar la búsqueda, la ventana mostrará los dispositivos de la red inalámbrica. Seleccione el nombre (SSID) del punto de acceso que desee utilizar y haga clic en **Siguiente**.



Cuando defina la configuración inalámbrica de forma manual, haga clic en **Configuración avanzada**.

- **Introduzca el nombre de la red inalámbrica:** Escriba el SSID del punto de acceso que desee (el SSID distingue mayúsculas de minúsculas).
- **Modo de funcionamiento:** Muestra la **Infraestructu..**
- **Autenticación:** Seleccione un tipo de autenticación.
Sis. abier.: No emplea autenticación y la codificación es opcional, en función de las necesidades de seguridad para los datos.
Clav. com.: Utiliza autenticación. Los dispositivos que tengan una clave WEP adecuada podrán acceder a la red.
WPA Personal o WPA2 Personal: Seleccione esta opción para autenticar el servidor de impresión mediante una clave precompartida WPA. Este método emplea una clave secreta compartida (también denominada frase de contraseña precompartida) que se debe configurar manualmente en el punto de acceso y en todos los clientes.
- **Cifrado:** seleccione el cifrado. (Ninguno, WEP64, WEP128, TKIP, AES)
- **Clave de red:** Introduzca el valor de la clave de red de cifrado.
- **Confirmar clave de red:** Confirme el valor de la clave de red de cifrado.
- **Índice de clave WEP:** Si utiliza el cifrado WEP, seleccione el **Índice de clave WEP** correspondiente.

La ventana de seguridad de la red inalámbrica aparecerá cuando el punto de acceso tenga una configuración de seguridad.

Introduzca la clave de red del punto de acceso (o del enrutador).

- 12** La ventana mostrará la configuración de red inalámbrica. Compruebe la configuración y haga clic en **Siguiente**.



- Puede iniciar Wi-Fi Direct desde el panel de control (consulte “Configuración de la conexión Wi-Fi Direct” en la página 204).
- **Nombre de Wi-Fi Direct:** De forma predeterminada, el valor de Nombre de Wi-Fi Direct red es el nombre de modelo, y la longitud máxima es de 23 caracteres.
- **Ajuste de contraseña** es una cadena numérica, y puede contener entre 8 y 64 caracteres.

- 13** Aparecerá la ventana **Configuración de red inalámbrica completada**. Haga clic en **Siguiente**.

- 14** Una vez finalizada la configuración de la red inalámbrica, desconecte el cable USB entre el equipo y el dispositivo. Haga clic en **Siguiente**.

- 15** Siga las instrucciones de la ventana de instalación.

Configurar la red inalámbrica

Uso de un cable de red



Póngase en contacto con el administrador de la red o con la persona que configuró su red inalámbrica para obtener información sobre la configuración de la red.

El dispositivo es compatible con la red. Para que el dispositivo pueda funcionar con la red, necesitará efectuar varios procedimientos de configuración.

Elementos que debe preparar

- Punto de acceso
- Equipo conectado a una red
- CD de software suministrado con el equipo
- El dispositivo se instala con una interfaz de red inalámbrica
- Cable de red

Impresión del informe de configuración de red

Puede identificar la configuración de red de la máquina si imprime un informe de configuración de red.

Consulte “Impresión del informe de configuración de red” en la página 179.

Configuración de IP mediante el programa SetIP (Windows)

Este programa sirve para la configuración manual de la dirección IP de red de la impresora que utiliza la dirección MAC para comunicarse con la impresora. La dirección MAC es el número de serie del hardware de la interfaz de red y se puede encontrar en el **Informe de configuración de red**.

Consulte “Configuración de direcciones IP” en la página 179.

Configuración de la red inalámbrica de la impresora

Antes de comenzar, necesita saber el nombre de red (SSID) de la red inalámbrica y la clave de red si está codificada. Esta información se estableció cuando se instaló el punto de acceso (o enrutador inalámbrico). Si no está familiarizado con el entorno inalámbrico, consulte con la persona que ha configurado la red.

Para configurar los parámetros de conexión inalámbrica, puede utilizar el panel de control y el **SyncThru™ Web Service**.

Configurar la red inalámbrica

Uso de SyncThru™ Web Service

Antes de comenzar la configuración de los parámetros inalámbricos, verifique el estado de la conexión de cable.

- 1 Compruebe que el equipo está conectado a la red.
- 2 Inicie un explorador web como Internet Explorer, Safari o Firefox e introduzca la nueva dirección IP del dispositivo en la ventana del explorador.

Por ejemplo:

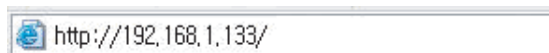

- 3 Haga clic en **Reg.**, en la parte superior derecha del sitio web de SyncThru™ Web Service.
- 4 Escriba el **ID** y la **Contraseña** y haga clic en **Reg.**. Si es la primera vez que inicia sesión en SyncThru™ Web Service, escriba el identificador y la contraseña predeterminados siguientes. Por motivos de seguridad, le recomendamos que cambie la contraseña predeterminada.
 - **ID: admin**
 - **Contraseña: sec00000**

- 5 Cuando se abra la ventana de **SyncThru™ Web Service**, haga clic en **Configuración > Configuración de red**.

- 6 Haga clic en **Wi-Fi > Auxiliar**.

- 7 Seleccione el **Nombre de red (SSID)** en la lista.

- 8 Haga clic en **Siguiente**.

Si aparece la ventana de configuración de la seguridad inalámbrica, introduzca la contraseña registrada (contraseña de red) y haga clic en **Siguiente**.

- 9 Aparecerá la ventana de confirmación; compruebe la configuración inalámbrica. Si es correcta, haga clic en **Aplicar**.



Si hay un cable de red conectado al puerto de red, desconéctelo del puerto de red.

Encendido y apagado de la red Wi-Fi

- 1 Compruebe que el equipo está conectado a la red.

- 2 Inicie un explorador web como Internet Explorer, Safari o Firefox e introduzca la nueva dirección IP del dispositivo en la ventana del explorador.

Por ejemplo:

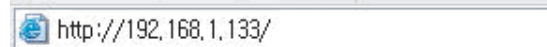

- 3 Haga clic en **Reg.**, en la parte superior derecha del sitio web de SyncThru™ Web Service.

Configurar la red inalámbrica

- 4 Escriba el **ID** y la **Contraseña** y haga clic en **Reg.**. Si es la primera vez que inicia sesión en SyncThru™ Web Service, escriba el identificador y la contraseña predeterminados siguientes. Por motivos de seguridad, le recomendamos que cambie la contraseña predeterminada.
 - **ID: admin**
 - **Contraseña: sec00000**
- 5 Cuando se abra la ventana de **SyncThru™ Web Service**, haga clic en **Configuración > Configuración de red**.
- 6 Haga clic en **Wi-Fi**.
- 7 También puede activar y desactivar la red Wi-Fi.

Configuración de Wi-Fi Direct para impresión móvil

Wi-Fi Direct es un método de conexión punto a punto seguro y fácil de usar entre una impresora con Wi-Fi Direct y un dispositivo móvil.

Con Wi-Fi Direct podrá conectar su impresora a una red Wi-Fi Direct mientras, al mismo tiempo, se conecta a un punto de acceso. Además, podrá usar una red con cable y una red Wi-Fi Direct simultáneamente, de forma que varios usuarios puedan acceder e imprimir documentos desde Wi-Fi Direct y desde una red con cable.





- No podrá conectar su dispositivo móvil a Internet a través de la conexión Wi-Fi Direct de la impresora.
- La lista de protocolos compatibles podría variar en función del modelo. Las redes Wi-Fi Direct NO son compatibles con IPv6, filtrado de red, IPSec, WINS y servicios SLP.
- El número máximo de dispositivos que pueden conectarse a través de Wi-Fi Direct es 4.

Configuración de la conexión Wi-Fi Direct

Puede habilitar la función Wi-Fi Direct mediante uno de los métodos siguientes.

Desde el dispositivo

- 1 Seleccione  (**Menú**) > **Red** > **Wi-Fi** > **Wi-Fi Direct** en el panel de control.
O bien
En los modelos que tengan pantalla táctil en el panel de control, pulse  (**Conf.**) > **Conf. equipo** > **Sig.** > **Configuración de red** > **Wi-Fi** > **Wi-Fi Direct** en la pantalla táctil.
- 2 Habilite la opción **Wi-Fi Direct**.

Configurar la red inalámbrica

Desde el ordenador conectado en red

Si su impresora está utilizando un cable de red o un punto de acceso inalámbrico, podrá habilitar y configurar Wi-Fi Direct desde SyncThru™ Web Service.

- 1 Acceda a **SyncThru™ Web Service** y seleccione **Configuración > Configuración de red > Wi-Fi > Wi-Fi Direct™**.
- 2 Habilite **Wi-Fi Direct™** y establezca otras opciones.

Configuración del dispositivo móvil

- Tras ajustar la opción Wi-Fi Direct desde la impresora, consulte el manual de usuario del dispositivo móvil que esté utilizando para establecer la opción Wi-Fi Direct.
- Tras configurar la opción Wi-Fi Direct, tendrá que descargar la aplicación de impresión móvil (por ejemplo: Samsung Mobile printer) para imprimir desde su smartphone.



- Cuando encuentre la impresora a la que desea conectarse desde su dispositivo móvil, seleccione la impresora, y el LED de la misma parpadeará. Pulse la opción que desee cuando aparezca la ventana de conexión Wi-Fi confirmada en la pantalla de visualización, y se conectará a su dispositivo móvil.
- Si su dispositivo móvil no es compatible con Wi-Fi Direct, tendrá que introducir la "Clave de red" de una impresora.

Solución de problemas para redes inalámbricas

Problemas durante la configuración o la instalación del controlador

No se encontraron impresoras

- Es posible que el dispositivo no esté encendido. Encienda el ordenador y el dispositivo.
- El cable USB no está conectado entre el ordenador y el dispositivo. Conecte el dispositivo al ordenador mediante el cable USB.
- El dispositivo no admite una red inalámbrica. Consulte el Manual de usuario incluido en el CD de software suministrado con el dispositivo y prepare el dispositivo de conexión inalámbrica.

Error de conexión: SSID no detectado

- El dispositivo no puede encontrar el nombre de red (SSID) que seleccionó o introdujo. Verifique el nombre de red (SSID) del punto de acceso e intente volver a conectarse.
- El punto de acceso no está encendido. Encienda el punto de acceso.

Configurar la red inalámbrica

Error de conexión: Seguridad no válida

- La seguridad no está configurada correctamente. Revise la configuración de seguridad del punto de acceso y del dispositivo.

Error de conexión: Error de conexión general

- El equipo no recibe señal del dispositivo. Verifique que el cable USB esté conectado y que el dispositivo esté encendido.

Error de conexión: Red inalámbrica conectada

- El dispositivo está conectado a un cable de red inalámbrica. Retire el cable de red del dispositivo.

Error de conexión - Asignación de dirección IP

- Desconecte y vuelva a conectar el punto de acceso (o el enrutador inalámbrico) y el dispositivo.

Error de conexión del PC

- La dirección de red configurada no permite conectar el ordenador y el dispositivo.
 - Para el entorno de red DHCP
La impresora recibe la dirección IP de forma automática (DHCP) cuando el ordenador se configura con DHCP.



Si el trabajo de impresión no funciona en el modo DHCP, el problema puede deberse al cambio automático de dirección IP. Compare la dirección IP con la dirección IP del producto y la dirección IP del puerto de la impresora.

Cómo realizar la comparación:

- 1 Imprima el informe sobre información de red de su impresora y, a continuación, compruebe la dirección IP (consulte “Impresión del informe de configuración de red” en la página 179).
- 2 Compruebe la dirección IP del puerto de la impresora desde su ordenador.
 - a Haga clic en el menú **Inicio** de Windows.
 - b En Windows XP/Server 2003, seleccione **Impresoras y faxes**.
 - En el caso de Windows Server 2008/Vista, desde el menú **Inicio**, seleccione Panel de control > **Hardware y sonido** > **Impresoras**.
 - En el caso de Windows 7, desde el menú **Inicio**, seleccione Panel de control > **Dispositivos e impresoras**.
En el caso de Windows 8, desde el menú **Accesos**, seleccione **Búsqueda** > **Configuración** > **Panel de control** > **Dispositivos e impresoras**.
 - En Windows Server 2008 R2, seleccione **Panel de control** > **Hardware** > **Dispositivos e impresoras**.

Configurar la red inalámbrica

- En Windows 10/Windows Server 2016
Desde la barra de tareas, escriba **Dispositivos e impresoras** en el área de escritura **Búsqueda**. Pulse la tecla Intro.

O bien

Desde el icono **Inicio** () , seleccione **Configuración** > **Dispositivos** > **Impresoras y escáneres** > **Dispositivos e impresoras**.

Haga clic con el botón derecho en el icono **Inicio** () , puede seleccionar **Panel de control** > **Dispositivos e impresoras**.

c Haga clic con el botón derecho del ratón en la impresora.

d En Windows XP/2003/2008/Vista, seleccione **Propiedades**.

En Windows 7/8, Windows Server 2008 R2, Windows 10 o Windows Server 2016, seleccione **Propiedades de impresora** desde los menús contextuales.

Si la opción **Propiedades de impresora** tiene la marca ► , puede seleccionar otros controladores de impresora conectados a la impresora seleccionada.

e Haga clic en la ficha **Puerto**.

f Haga clic en el botón **Configurar puerto...**

g Compruebe si en el campo **Nombre de la impresora** o **Dirección IP**: aparece la dirección IP indicada en la hoja de configuración de red.

3 Cambie la dirección IP del puerto de la impresora si es distinto al indicado en el informe sobre información de red.

Si desea utilizar el CD de instalación de software para cambiar la dirección IP del puerto, conéctese a una impresora de red. vuelva a conectar la dirección IP.

- Para el entorno de red estática

El dispositivo utiliza la dirección estática cuando el ordenador está configurado con dirección estática.

Por ejemplo:

Si la información de configuración de red del ordenador es el siguiente:

- Dirección IP: 169.254.133.42
- Máscara de subred: 255.255.0.0

Entonces, la información de red del dispositivo debería ser la siguiente:

- Dirección IP: 169.254.133.**43**
- Máscara de subred: 255.255.0.0 (Use la máscara de subred del ordenador).
- Puerta de enlace: 169.254.133.**1**

Otros problemas

Si tiene algún problema durante el uso del dispositivo en una red, verifique los siguientes puntos:

Configurar la red inalámbrica



Para obtener información sobre el punto de acceso (o enrutador inalámbrico), consulte el manual de usuario.

- Es posible que el ordenador, el punto de acceso (o enrutador inalámbrico) o el dispositivo no estén encendidos.
- Verifique la recepción de conexión inalámbrica en torno al dispositivo. Si el enrutador está alejado del dispositivo o existen posibles obstáculos, quizá tenga dificultades para recibir la señal.
- Desconecte y vuelva a conectar el punto de acceso (o el enrutador inalámbrico), el dispositivo y el ordenador. En ocasiones, la desconexión y conexión de la alimentación puede recuperar la comunicación de la red.
- Verifique que el software firewall (V3 o Norton) no esté bloqueando la comunicación.
Si el ordenador y el dispositivo están conectados a la misma red, y no se puede encontrar la impresora durante la búsqueda; el software de firewall podría estar bloqueando la comunicación. Consulte el manual del usuario del software para desconectarlo e intente buscar el dispositivo nuevamente.
- Verifique la correcta asignación de la dirección IP del dispositivo. Puede comprobar la dirección imprimiendo el informe de configuración de la red.
- Compruebe está configurada la seguridad (contraseña) del punto de acceso (o enrutador inalámbrico). Si tiene una contraseña, consulte al administrador del punto de acceso (o router inalámbrico).

- Verifique la dirección IP del dispositivo. Vuelva a instalar el controlador del dispositivo y cambie la configuración para conectar el dispositivo a la red. Debido a las características de DHCP, la dirección IP asignada puede cambiar si el dispositivo no se ha utilizado durante un largo período de tiempo o si se ha restablecido el punto de acceso.

Registre la dirección MAC del producto cuando configure el servidor DHCP en el punto de acceso (o enrutador inalámbrico). De esta manera, siempre podrá utilizar la dirección IP que se configura con la dirección MAC. Puede identificar la dirección MAC de la máquina si imprime un informe de configuración de red.

- Revise el entorno de red inalámbrica. Es posible que no se pueda conectar a la red en el entorno de infraestructura en el que debe introducir la información del usuario antes de conectarse al punto de acceso (o router inalámbrico).
- El dispositivo solamente admite IEEE 802.11 b/g/n y Wi-Fi. No se admiten otros tipos de comunicación inalámbrica (p. ej., Bluetooth).
- La impresora se encuentra dentro del rango de la red inalámbrica.
- La impresora no se encuentra entre obstáculos que puedan bloquear la señal inalámbrica.

Quite los objetos de metal grandes que se encuentren entre el punto de acceso (o router inalámbrico) y la impresora.

Asegúrese de que el dispositivo y el punto de acceso inalámbrico (o enrutador inalámbrico) no están separados por postes, paredes o columnas de apoyo que contengan metales u hormigón.

Configurar la red inalámbrica

- La impresora no se encuentra cerca de dispositivos electrónicos que puedan interferir en la señal inalámbrica.
Muchos dispositivos pueden interferir con la señal inalámbrica, incluyendo un microondas y algunos dispositivos Bluetooth.
- Siempre que la configuración del punto de acceso (o enrutador inalámbrico) cambie, debe volver a configurar la red inalámbrica del producto.
- El número máximo de dispositivos que pueden conectarse a través de Wi-Fi Direct es 4.
- Si el punto de acceso está configurado para funcionar únicamente con el estándar 802.11n, es posible que no pueda establecer conexión con su equipo.

Uso de la función NFC



En los modelos C306xND y C306xFR, compruebe las listas de opciones y póngase en contacto con el punto de compra para realizar pedidos (consulte “Accesorios disponibles” en la página 93). Tras instalar el kit inalámbrico/NFC (Opcional), configure la máquina para usar esta función.

La función NFC (Comunicación de campo cercano) de la impresora le permite imprimir directamente desde el dispositivo móvil con solo mantenerlo sobre la etiqueta NFC del kit inalámbrico/NFC (opción de LAN inalámbrica). No tendrá que instalar el controlador de la impresora ni conectarse a un punto de acceso. Solo necesitará un dispositivo móvil compatible con NFC. Para poder usar esta función es necesario instalar en su dispositivo móvil las aplicaciones para dispositivos móviles.



- En función del material del que esté compuesto la carcasa del dispositivo móvil, el reconocimiento de NFC podría no funcionar correctamente.
- La velocidad de transmisión podría ser diferente en función del dispositivo móvil utilizado.
- Esta función está disponible únicamente con el modelo que incluye la etiqueta NFC.

- El uso de una carcasa o de una batería que no sean las incluidas con el dispositivo móvil, o una carcasa o pegatina metálica, puede bloquear las comunicaciones NFC.
- Si los dispositivos NFC siguen sin poder establecer comunicación,
 - Extraiga la carcasa o cubierta del dispositivo móvil e inténtelo de nuevo.
 - Extraiga e instale la batería del dispositivo móvil e inténtelo de nuevo.

Requisitos

- NFC y Wi-Fi Direct habilitados, dispositivo móvil compatible con las aplicaciones para dispositivos móviles instaladas en Android OS 4.0 o superior.



Cuando habilite la función NFC, solo Android OS 4.1 o superior habilitarán automáticamente la función Wi-Fi Direct de su dispositivo móvil. Le recomendamos que actualice su dispositivo móvil a Android OS 4.1 o superior para usar la función NFC.

- Impresora con la función Wi-Fi Direct habilitada (consulte “Configuración de Wi-Fi Direct para impresión móvil” en la página 204).

Uso de la función NFC

Aplicaciones relacionadas

Existen aplicaciones que pueden usarse con la función NFC. Las aplicaciones pueden descargarse de Google Play Store.

- **Samsung Mobile Print:** Permite a los usuarios imprimir, escanear (solo a aquellos usuarios que cuenten con máquinas que permitan escanear) o enviar y recibir fax (solo a aquellos usuarios que cuenten con máquinas que permitan enviar y recibir fax) con fotos, documentos y páginas web directamente desde su smartphone o tableta (consulte “Utilización de la aplicación Samsung Mobile Print” en la página 217).
- **Samsung Mobile Print Control:** Facilita a los usuarios el proceso de autenticación. Esta aplicación ofrece una forma de autenticación de usuarios desde el dispositivo móvil (consulte “Utilización de la aplicación Samsung Mobile Print Control” en la página 211).
- **Samsung Mobile Print Manager:** Permite al usuario utilizar las funciones de clonación y de configuración inalámbrica utilizando el dispositivo móvil (consulte “Utilización de la aplicación Samsung Mobile Print Manager” en la página 213).

Utilización de la aplicación Samsung Mobile Print Control



Esta aplicación no es compatible con el modelo C306xFW.

Puede usarla para obtener una autenticación o registro desde la aplicación **Samsung Mobile Print Control**.

Autenticación desde el dispositivo móvil

- 1 Asegúrese de que las funciones NFC y Wi-Fi Direct estén habilitadas en su dispositivo móvil, y de que la función Wi-Fi Direct se encuentre habilitada en su impresora.
- 2 Abra la aplicación **Samsung Mobile Print Control**.



Si no tiene **Samsung Mobile Print Control** instalado en su teléfono móvil, diríjase a la tienda de aplicaciones (Samsung Apps, Play Store, App Store) de su dispositivo móvil, busque la aplicación, descárguela e inténtelo de nuevo.

- 3 Escriba el **ID** y la **Contraseña**.
 - **ID:** admin
 - **Contraseña:** sec00000

Uso de la función NFC

- 4 Establezca contacto entre su dispositivo móvil (normalmente situada en la parte trasera del dispositivo móvil) y la etiqueta NFC (NFC) de su impresora.

Espera unos segundos hasta que el dispositivo móvil se conecte con la impresora.

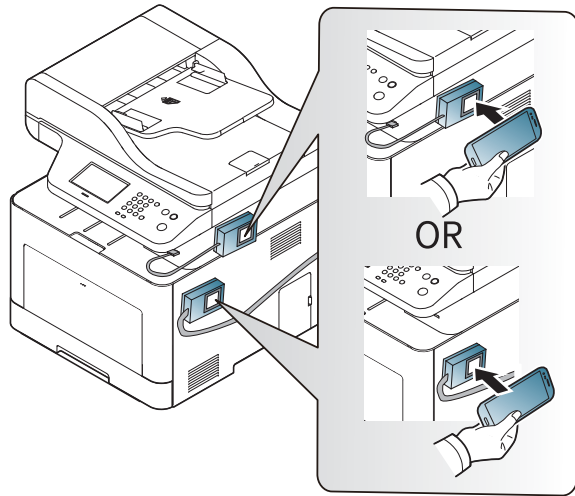

-  Es posible que, en algunos dispositivos móviles, la etiqueta NFC no esté situada en la parte posterior. Compruebe la ubicación de la antena NFC en su dispositivo móvil antes de realizar el uso de la función.

Registro desde el dispositivo móvil

- 1 Asegúrese de que las funciones NFC y Wi-Fi Direct estén habilitadas en su dispositivo móvil, y de que la función Wi-Fi Direct se encuentre habilitada en su impresora.
- 2 Abra la aplicación **Samsung Mobile Print Control**.



Si no tiene **Samsung Mobile Print Control** instalado en su teléfono móvil, diríjase a la tienda de aplicaciones (Samsung Apps, Play Store, App Store) de su dispositivo móvil, busque la aplicación, descárguela e inténtelo de nuevo.

- 3 Pulse el icono  en la pantalla de **Samsung Mobile Print Control**.
- 4 Seleccione **On** en el menú **Phone login set as default**.
- 5 El ID del dispositivo móvil aparece en la pantalla de **Samsung Mobile Print Control**.
Pulse **Registration**.
- 6 Escriba el **ID** y la **Contraseña**.
 - **ID:** admin
 - **Contraseña:** sec00000

Uso de la función NFC



- El **Passcode** está destinado a cuando el administrador selecciona el método de **Autenticación de dos factores**. Para autenticarse debe introducir un código de acceso. La contraseña y el código de acceso deben ser distintos. Puede seleccionar **Autenticación de dos factores** desde SyncThru™ Web Service, seleccione **Seguridad > Control de acceso del usuario > Autenticación > Método autenticación > Opc. > Método de inicio de sesión > Autenticación de dos factores**.

- 7 Establezca contacto entre su dispositivo móvil (normalmente situada en la parte trasera del dispositivo móvil) y la etiqueta NFC (NFC) de su impresora.

Espere unos segundos hasta que el dispositivo móvil se conecte con la impresora.

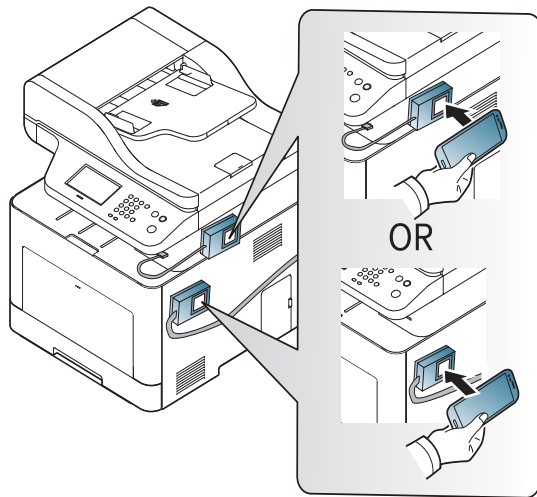

Es posible que, en algunos dispositivos móviles, la etiqueta NFC no esté situada en la parte posterior. Compruebe la ubicación de la antena NFC en su dispositivo móvil antes de realizar el uso de la función.

- 8 En la pantalla táctil de la impresora aparecerá el mensaje que indica que el registro se ha completado.

Utilización de la aplicación Samsung Mobile Print Manager



Esta aplicación no es compatible con el modelo C306xFW.

Si tiene más de una impresora y debe configurar los mismos ajustes en cada impresora, puede hacerlo fácilmente utilizando la aplicación **Samsung Mobile Print Manager**. Toque con su teléfono móvil la etiqueta NFC de la impresora para copiar los ajustes y, a continuación, toque con su dispositivo la impresora en la que desee establecer los ajustes.



Al exportar los datos puede guardar más de una serie de datos. Al importar los datos, puede seleccionar los datos en la lista e importarlos.

Uso de la función NFC

Exportación (copia de los ajustes a su dispositivo móvil)

- 1 Asegúrese de que las funciones NFC y Wi-Fi Direct estén habilitadas en su dispositivo móvil, y de que la función Wi-Fi Direct se encuentre habilitada en su impresora.
- 2 Abra **Samsung Mobile Print Manager** en su dispositivo móvil.

 Si no tiene **Samsung Mobile Print Manager** instalado en su teléfono móvil, diríjase a la tienda de aplicaciones (Samsung Apps, Play Store) de su dispositivo móvil, busque la aplicación, descárguela e inténtelo de nuevo.

- 3 Pulse **Exportar**.
- 4 Escriba el **ID** y la **Contraseña**.
 - **ID:** admin
 - **Contraseña:** sec00000

- 5 Establezca contacto entre su dispositivo móvil (normalmente situada en la parte trasera del dispositivo móvil) y la etiqueta NFC () de su impresora.

Espere unos segundos hasta que el dispositivo móvil se conecte con la impresora.

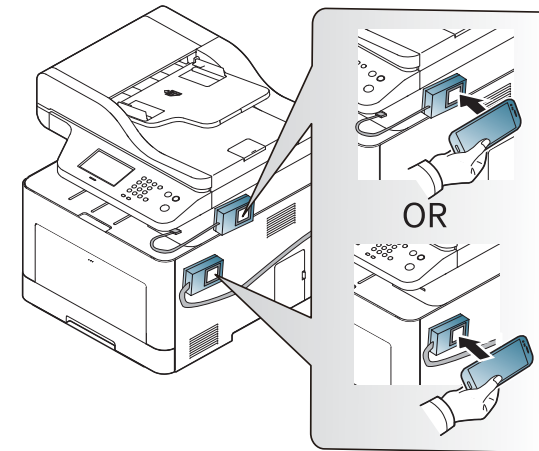

-  • Es posible que, en algunos dispositivos móviles, la etiqueta NFC no esté situada en la parte posterior. Compruebe la ubicación de la antena NFC en su dispositivo móvil antes de realizar el uso de la función.
- Durante el proceso de clonación la máquina permanecerá bloqueada.

- 6 Seleccione los ajustes que desee aplicar y pulse **Aceptar**.
- 7 Siga las instrucciones que aparecen en la pantalla del dispositivo móvil.

Uso de la función NFC

Importación (aplicación de ajustes a la máquina)

- 1 Asegúrese de que las funciones NFC y Wi-Fi Direct estén habilitadas en su dispositivo móvil, y de que la función Wi-Fi Direct se encuentre habilitada en su impresora.
- 2 Abra **Samsung Mobile Print Manager** en su dispositivo móvil.



Si no tiene **Samsung Mobile Print Manager** instalado en su teléfono móvil, diríjase a la tienda de aplicaciones (Samsung Apps, Play Store) de su dispositivo móvil, busque la aplicación, descárguela e inténtelo de nuevo.

- 3 Pulse **Importar**.
- 4 Escriba el **ID** y la **Contraseña**.
 - **ID: admin**
 - **Contraseña: sec00000**
- 5 Seleccione los ajustes que desee copiar.
- 6 Siga las instrucciones que aparecen en la pantalla del dispositivo móvil.

- 7 Establezca contacto entre su dispositivo móvil (normalmente situada en la parte trasera del dispositivo móvil) y la etiqueta NFC (NFC) de su impresora.

Espere unos segundos hasta que el dispositivo móvil se conecte con la impresora.

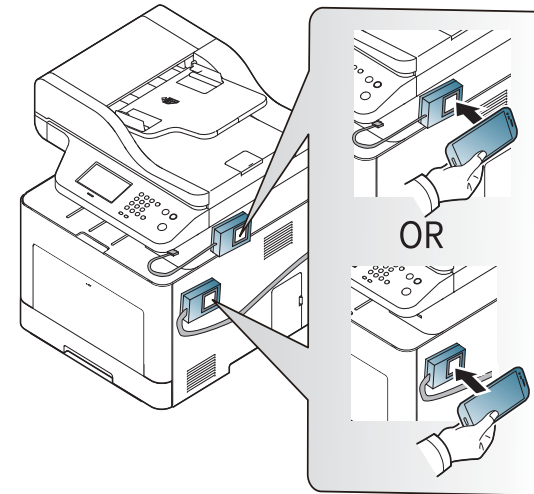

- Es posible que, en algunos dispositivos móviles, la etiqueta NFC no esté situada en la parte posterior. Compruebe la ubicación de la antena NFC en su dispositivo móvil antes de realizar el uso de la función.
- Durante el proceso de clonación la máquina permanecerá bloqueada.

Uso de la función NFC

Configuración inalámbrica

Puede copiar la configuración inalámbrica de su teléfono a su impresora tocando con su dispositivo móvil la etiqueta NFC de la impresora.

- 1 Asegúrese de que las funciones NFC y Wi-Fi Direct estén habilitadas en su dispositivo móvil, y de que la función Wi-Fi Direct se encuentre habilitada en su impresora.
- 2 Abra **Samsung Mobile Print Manager** en su dispositivo móvil.

 Si no tiene **Samsung Mobile Print Manager** instalado en su teléfono móvil, diríjase a la tienda de aplicaciones (Samsung Apps, Play Store) de su dispositivo móvil, busque la aplicación, descárguela e inténtelo de nuevo.

- 3 Aparece la pantalla de **Samsung Mobile Print Control** en el dispositivo móvil.

Pulse **Wi-Fi Setup**.

- 4 Escriba el **ID** y la **Contraseña**.

- **ID:** admin
- **Contraseña:** sec00000

- 5 Si el punto de acceso (o router inalámbrico) está conectado a la conexión, aparece una ventana de confirmación. A continuación, haga clic en **OK**. Si el punto de acceso (o router inalámbrico) no está conectado, seleccione el punto de acceso (o router inalámbrico que desee), haga clic en **OK** y, una vez más, en **OK**.

- 6 Establezca contacto entre su dispositivo móvil (normalmente situada en la parte trasera del dispositivo móvil) y la etiqueta NFC (NFC) de su impresora.

Espera unos segundos hasta que el dispositivo móvil se conecte con la impresora.

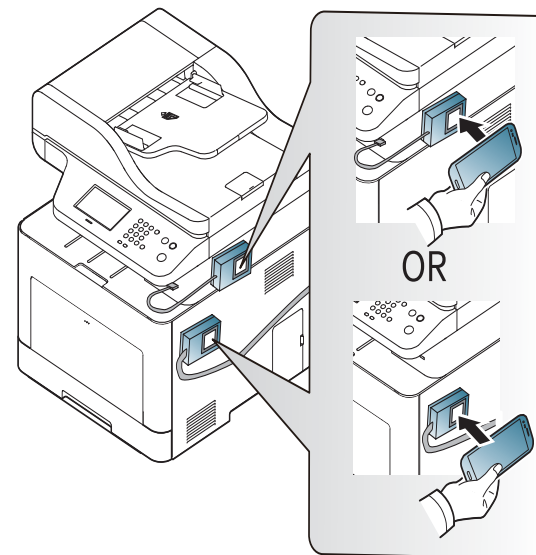

Uso de la función NFC



Es posible que, en algunos dispositivos móviles, la etiqueta NFC no esté situada en la parte posterior. Compruebe la ubicación de la antena NFC en su dispositivo móvil antes de realizar el uso de la función.

- 7 Siga las instrucciones que aparecen en la pantalla del dispositivo móvil.

Utilización de la aplicación Samsung Mobile Print



Samsung Mobile Print es una aplicación gratuita que permite a los usuarios imprimir, escanear (solo a aquellos usuarios que cuenten con impresoras multifunción) o enviar y recibir fax (solo a aquellos usuarios que cuenten con impresoras multifunción) con fotos, documentos y páginas web directamente desde su smartphone o tableta.

Impresión

- 1 Asegúrese de que las funciones NFC y Wi-Fi Direct estén habilitadas en su dispositivo móvil y de que la función Wi-Fi Direct se encuentre habilitada en su impresora.
- 2 Abra la aplicación **Samsung Mobile Print**.



Si no tiene **Samsung Mobile Print** instalado en su teléfono móvil, diríjase a la tienda de aplicaciones (Samsung Apps, Play Store, App Store) de su dispositivo móvil, busque la aplicación, descárguela e inténtelo de nuevo.

- 3 Seleccione el modo de impresión.
- 4 Seleccione el contenido que desea imprimir.
En caso de ser necesario, cambie la opción de impresión pulsando el icono .
- 5 Establezca contacto entre su dispositivo móvil (normalmente situada en la parte trasera del dispositivo móvil) y la etiqueta NFC () de su impresora.
Espere unos segundos hasta que el dispositivo móvil envíe el trabajo a la impresora.

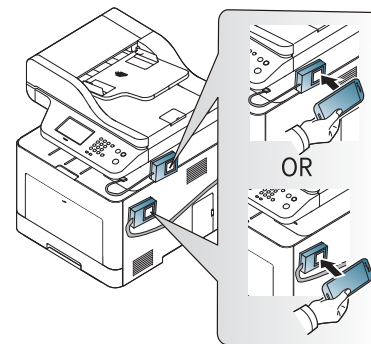

C306xND series
C306xFR series

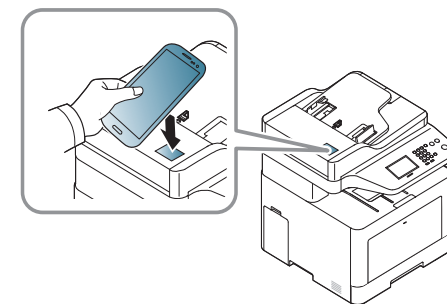

C306xFW series

Uso de la función NFC



Es posible que, en algunos dispositivos móviles, la etiqueta NFC no esté situada en la parte posterior. Compruebe la ubicación de la antena NFC en su dispositivo móvil antes de realizar el uso de la función.

6 La impresora comienza a imprimir.

Digitalización

1 Asegúrese de que las funciones NFC y Wi-Fi Direct estén habilitadas en su dispositivo móvil y de que la función Wi-Fi Direct se encuentre habilitada en su impresora.

2 Abra la aplicación **Samsung Mobile Print**.



Si no tiene **Samsung Mobile Print** instalado en su teléfono móvil, diríjase a la tienda de aplicaciones (Samsung Apps, Play Store, App Store) de su dispositivo móvil, busque la aplicación, descárguela e inténtelo de nuevo.

3 Seleccione el modo de digitalización.

4 Coloque un documento de una hoja con la cara hacia abajo en el cristal de exposición o cargue los documentos con la cara hacia arriba en el alimentador de documentos (consulte “Carga de originales” en la página 61).

En caso de ser necesario, cambie la opción de digitalización pulsando .

5 Establezca contacto entre su dispositivo móvil (normalmente situada en la parte trasera del dispositivo móvil) y la etiqueta NFC (NFC) de su impresora.

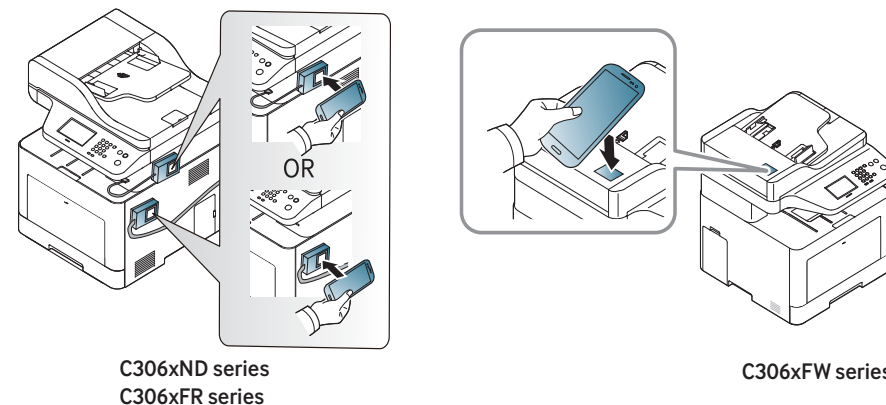

Es posible que, en algunos dispositivos móviles, la etiqueta NFC no esté situada en la parte posterior. Compruebe la ubicación de la antena NFC en su dispositivo móvil antes de realizar el uso de la función.

6 La impresora comenzará la digitalización del contenido.

Los datos digitalizados se guardarán en el dispositivo móvil.

Uso de la función NFC



Si desea seguir digitalizando, siga las instrucciones indicadas en la pantalla de la aplicación.

Enviar fax

1 Asegúrese de que las funciones NFC y Wi-Fi Direct estén habilitadas en su dispositivo móvil y de que la función Wi-Fi Direct se encuentre habilitada en su impresora.

2 Abra la aplicación **Samsung Mobile Print**.



Si no tiene **Samsung Mobile Print** instalado en su teléfono móvil, diríjase a la tienda de aplicaciones (Samsung Apps, Play Store, App Store) de su dispositivo móvil, busque la aplicación, descárguela e inténtelo de nuevo.

3 Seleccione el modo de fax.

4 Seleccione el contenido que desea enviar por fax.

En caso de ser necesario, introduzca el número de fax y cambie la opción de fax pulsando el icono .

5

Establezca contacto entre su dispositivo móvil (normalmente situada en la parte trasera del dispositivo móvil) y la etiqueta NFC (NFC) de su impresora.

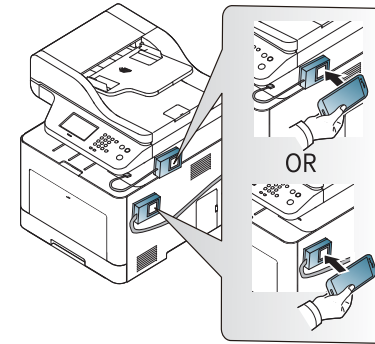

C306xND series
C306xFR series

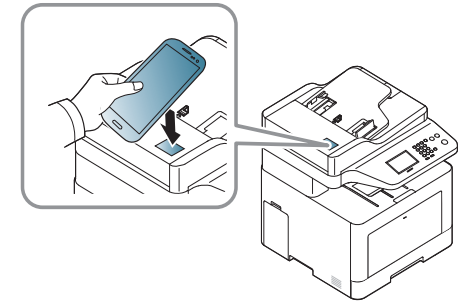

C306xFW series



Es posible que, en algunos dispositivos móviles, la etiqueta NFC no esté situada en la parte posterior. Compruebe la ubicación de la antena NFC en su dispositivo móvil antes de realizar el uso de la función.

6

La impresora comenzará el envío por fax del contenido.

Aplicaciones móviles compatibles

Aplicaciones disponibles

- **Samsung Mobile Print:** **Samsung Mobile Print** es una aplicación gratuita que permite a los usuarios imprimir, escanear (solo a aquellos usuarios que cuenten con máquinas que permitan escanear) o enviar y recibir fax (solo a aquellos usuarios que cuenten con máquinas que permitan enviar y recibir fax) con fotos, documentos y páginas web directamente desde su smartphone o tableta. **Samsung Mobile Print** no solo es compatible con sus smartphones con Android e iOS, sino también con su iPod Touch y con su tablet. Conecta su dispositivo móvil a una impresora Samsung conectada en red o a una impresora inalámbrica a través de un punto de acceso Wi-Fi. No tendrá ni siquiera que instalar un nuevo controlador o configurar los ajustes de red. Basta con que instale la aplicación **Samsung Mobile Print**, y esta detectará automáticamente las impresoras Samsung compatibles. Además de poder imprimir fotografías, páginas web y archivos en formato PDF, también podrá escanear. Si dispone de una multifunción Samsung, podrá escanear cualquier documento a formato JPG, PDF o PNG para visualizarlo de forma rápida y sencilla en su dispositivo móvil (consulte “Utilización de la aplicación Samsung Mobile Print” en la página 217).
- **Samsung Mobile Print Control:** Facilita a los usuarios el proceso de autenticación. Esta aplicación ofrece una forma de autenticación de usuarios desde el dispositivo móvil (consulte “Utilización de la aplicación Samsung Mobile Print Control” en la página 211).

- **Samsusng Mobile Print Manager:** Permite al usuario utilizar las funciones de clonación y de configuración inalámbrica utilizando el dispositivo móvil (consulte “Utilización de la aplicación Samsung Mobile Print Manager” en la página 213).

Descarga de aplicaciones

Para descargar las aplicaciones, diríjase a la tienda de aplicaciones (Play Store, App Store) desde su dispositivo móvil, y busque “**Samsung Mobile Print /Samsung Mobile Print Control/Samsusng Mobile Print Manager**”. También puede visitar iTunes para los dispositivos Apple en su equipo.

- **Samsung Mobile Print/Samsung Mobile Print Control**
 - **Android:** Busque **Samsung Mobile Print** o **Samsung Mobile Print Control** en Play Store y, a continuación, descargue la aplicación.
 - **iOS:** Busque **Samsung Mobile Print** o **Samsung Mobile Print Control** en App Store y, a continuación, descargue la aplicación.
- **Samsusng Mobile Print Manager**
 - **Android:** Busque **Samsusng Mobile Print Manager** en Play Store y descargue la aplicación.

Aplicaciones móviles compatibles

SO para móvil compatible

- **Samsung Mobile Print/Samsung Mobile Print Control**
 - Android OS 4,0 o superior
 - iOS 8,0 o superior
- **Samsusng Mobile Print Manager**
 - Android OS 4,0 o superior



Las funciones Mopria solo pueden utilizarlas las máquinas certificadas para la función **Mopria**. Busque en la caja de su máquina el logotipo de certificación de Mopria.



El servicio de impresión **Mopria™** es una solución de impresión para dispositivos móviles que mejora la nueva función de impresión en todas las tabletas y teléfonos Android (versión de Android 4.4 o superior). Con este servicio podrá conectarse e imprimir en cualquier impresora certificada para Mopria que se encuentre en la misma red que su dispositivo móvil, sin necesidad de configuración adicional. Muchas de las aplicaciones nativas de Android, como Chrome, Gmail, Gallery, Drive y Quickoffice, permiten imprimir.

Configuración de la máquina para imprimir mediante Mopria

Para poder utilizar la función **Mopria** deberá tener instalados en su equipo los protocolos Bonjour(mDNS) e IPP. Lleve a cabo los pasos siguientes para habilitar la función **Mopria**.

- 1 Compruebe que el equipo está conectado a la red.
- 2 Inicie un explorador web como Internet Explorer, Safari o Firefox e introduzca la nueva dirección IP del dispositivo en la ventana del explorador.

Por ejemplo:

- 3 Haga clic en **Reg.**, en la parte superior derecha del sitio web de SyncThru™ Web Service.
- 4 Escriba el **ID** y la **Contraseña** y haga clic en **Reg.**. Si es la primera vez que inicia sesión en SyncThru™ Web Service, escriba el identificador y la contraseña predeterminados siguientes. Por motivos de seguridad, le recomendamos que cambie la contraseña predeterminada.
 - **ID: admin**
 - **Contraseña: sec00000**
- 5 Cuando se abra SyncThru™ Web Service, haga clic en la ficha **Configuración > Configuración de red > TCP/IP estándar, LPR, IPP > IPP**. A continuación, seleccione **Activar**.
- 6 Haga clic en **Configuración > Configuración de red > mDNS**. A continuación, seleccione **Activar**.
- 7 Haga clic en **Seguridad > Seguridad del sistema > Administración de características > Mopria**. A continuación, seleccione **Activar**.

Configuración de Mopria en su dispositivo móvil

Si no tiene instalada la aplicación **Mopria Print Service** en su dispositivo móvil, abra la tienda de aplicaciones (Play Store, App Store) de su dispositivo móvil, busque **Mopria Print Service** y, a continuación, descargue e instale la aplicación.

- 1 En el menú **Settings** del dispositivo Android, pulse **Printing**.



La ubicación de esta opción podría variar en función de su dispositivo móvil. Si no puede localizar la opción **Printing**, consulte el manual de usuario de su dispositivo móvil.

- 2 Bajo **Print Services**, pulse **Mopria Print Service**.
- 3 Pulse el deslizador **On/Off** para habilitar el **Mopria Print Service**.

Impresión a través de Mopria

Para imprimir a través de Mopria desde un dispositivo Android:

- 1 Abra el correo electrónico, la foto, la página web o el documento que desee imprimir.
- 2 Pulse **Imprimir** en el menú de la aplicación.
- 3 Seleccione **su impresora** y, a continuación, configure las opciones de impresión.
- 4 Toque **Imprimir** de nuevo para imprimir el documento.



Para cancelar un trabajo de impresión: Seleccione y elimina el documento de la cola de impresión de la **Barra de notificaciones**.

AirPrint



Las funciones AirPrint solo pueden utilizarlas las máquinas certificadas para AirPrint. Busque en la caja de su máquina la marca de certificación de AirPrint.



AirPrint le permite imprimir directamente desde Mac OS (MacBook Pro, MacBook Air y iMac) y iOS (iPhone, iPad y iPod touch).

Las funciones de escaneo y fax solo están disponibles para Mac OS (solo usuarios con impresoras multifunción).

Configuración de AirPrint

Para poder utilizar la función **AirPrint** deberá tener instalados en su equipo los protocolos Bonjour(mDNS) e IPP. Puede habilitar la función **AirPrint** siguiendo uno de los siguientes métodos.

- 1 Compruebe que el equipo está conectado a la red.
- 2 Inicie un explorador web como Internet Explorer, Safari o Firefox e introduzca la nueva dirección IP del dispositivo en la ventana del explorador.

Por ejemplo:

 http://192.168.1.133/

- 3 Haga clic en **Reg.**, en la parte superior derecha del sitio web de SyncThru™ Web Service.
- 4 Escriba el **ID** y la **Contraseña** y haga clic en **Reg.**. Si es la primera vez que inicia sesión en SyncThru™ Web Service, escriba el identificador y la contraseña predeterminados siguientes. Por motivos de seguridad, le recomendamos que cambie la contraseña predeterminada.
 - **ID: admin**
 - **Contraseña: sec00000**
- 5 Cuando se abra la ventana de SyncThru™ Web Service, haga clic en **Configuración > Configuración de red.**
- 6 Haga clic en **AirPrint.**

Uso de AirPrint

AirPrint es una aplicación gratuita que permite a los usuarios imprimir, escanear (solo a aquellos usuarios que cuenten con impresoras multifunción) o enviar y recibir fax (solo a aquellos usuarios que cuenten con impresoras multifunción) desde Mac OS y iOS. Las funciones de escaneo y fax solo están disponibles para Mac OS (solo usuarios con impresoras multifunción).



Para obtener instrucciones sobre cómo imprimir, escanear y enviar fax, consulte la ayuda de Mac.

Samsung Cloud Print

Samsung Cloud Print es un servicio en la nube gratuito que le permite imprimir o digitalizar desde su smartphone o tableta en su impresora o MFP Samsung. Después de instalar la aplicación Samsung Cloud Print podrá registrarse en el servicio Samsung Cloud Print simplemente usando su número de móvil para autenticarse. No se necesita ningún otro inicio de sesión en cuenta, aunque puede vincular la aplicación a su cuenta de Samsung si así lo desea.

Consulte el sitio web de Samsung (www.samsungcloudprint.com) para obtener más información sobre Samsung Cloud Print.



Si pulsa el botón () de la aplicación Samsung Cloud Print, conecte su dispositivo móvil a una impresora o impresora multifunción utilizando Wi-Fi Direct, tocando la etiqueta NFC (Comunicación de campo cercano), escaneando el código QR o introduciendo manualmente la dirección MAC de la impresora. Una vez completado el emparejamiento, podrá imprimir o digitalizar desde donde quiera y en donde desee.

Registro de la impresora en el servidor de Samsung Cloud

Registro desde el navegador web



Asegúrese de que la impresora esté activada y conectada a una red con cable o inalámbrica que tenga acceso a Internet.

- 1 Compruebe que el equipo está conectado a la red.
- 2 Inicie un explorador web como Internet Explorer, Safari o Firefox e introduzca la nueva dirección IP del dispositivo en la ventana del explorador.

Por ejemplo:



- 3 Haga clic en **Reg.**, en la parte superior derecha del sitio web de SyncThru™ Web Service.

Samsung Cloud Print

4 Escriba el **ID** y la **Contraseña** y haga clic en **Reg.**. Si es la primera vez que inicia sesión en SyncThru™ Web Service, escriba el identificador y la contraseña predeterminados siguientes. Por motivos de seguridad, le recomendamos que cambie la contraseña predeterminada.

- **ID:** admin
- **Contraseña:** sec00000

5 Cuando se abra la ventana de **SyncThru™ Web Service**, haga clic en **Configuración** > **Configuración de red** > **Samsung Cloud Print**.

 Si se muestra la ficha **XOA**, pulse **XOA** > **Samsung Cloud Agent** desde **SyncThru™ Web Service**.

6 Su impresora ya se ha registrado en el servicio Samsung Cloud Print.

Utilización de Samsung Cloud Print

 Asegúrese de que la impresora esté activada y conectada a una red con cable o inalámbrica que tenga acceso a Internet.

Registro de una impresora desde una aplicación en un dispositivo móvil

Los siguientes pasos son un ejemplo de cómo utilizar la aplicación **Samsung Cloud Print** en un teléfono móvil Android.

1 Abra la aplicación **Samsung Cloud Print**.



Si no tiene **Samsung Cloud Print** instalado en su teléfono móvil, diríjase a la tienda de aplicaciones (Samsung Apps, Play Store, App Store) de su dispositivo móvil, busque la aplicación, descárguela e inténtelo de nuevo.

2 Pulse el botón () en la aplicación Samsung Cloud Print.

3 Conecte su dispositivo móvil a una impresora o impresora multifunción utilizando Wi-Fi Direct, tocando la etiqueta NFC (Comunicación de campo cercano), escaneando el código QR o introduciendo manualmente la dirección MAC de la impresora.

Impresión desde una aplicación de un dispositivo móvil

Los siguientes pasos son un ejemplo de cómo utilizar la aplicación **Samsung Cloud Print** en un teléfono móvil Android.

Samsung Cloud Print

- 1 Abra la aplicación **Samsung Cloud Print**.



Si no tiene **Samsung Cloud Print** instalado en su teléfono móvil, diríjase a la tienda de aplicaciones (Samsung Apps, Play Store, App Store) de su dispositivo móvil, busque la aplicación, descárguela e inténtelo de nuevo.

- 2 Pulse el botón de marca de opción del documento que desea imprimir.
- 3 Configure las opciones de impresión si así lo desea.
- 4 Pulse **Send Job**.

Escaneo y envío a Samsung Cloud Print

Permite escanear una imagen y guardar los datos digitalizados en **Samsung Cloud Print**.

- 1 Coloque un documento de una hoja con la cara hacia abajo en el cristal de exposición o cargue los documentos con la cara hacia arriba en el alimentador de documentos (consulte “Carga de originales” en la página 61).
- 2 Pulse **Samsung Cloud** en el panel de control.

- 3 Introduzca el código de país y el número de teléfono del destinatario.

- 4 Introduzca la información del remitente.

- 5 permite introducir un nombre de archivo para almacenar los datos escaneados.



Puede configurar el nombre de archivo desde SyncThru™ Web Service. Abra el navegador web desde su ordenador conectado a la red e introduzca la dirección IP de su equipo. Cuando se abra SyncThru™ Web Service, haga clic en **Configuración > Ajustes de la máquina > Samsung Cloud > Nombre de archivo**.

- 6 Pulse el botón  (**Iniciar**) para escanear el archivo y almacenarlo en el servidor de Samsung Cloud.



Si el usuario no está registrado en **Samsung Cloud Print**, aparecerá una ventana de confirmación. Seleccione un trabajo que esté en curso o no.

PrinterOn

Registrar su impresora Samsung con **PrinterOn** en el servicio **PrinterOn** le permite imprimir documentos en esa impresora desde cualquier parte del mundo. El servicio **PrinterOn** también le permite imprimir directamente desde la aplicación para móviles **PrinterOn** desde su dispositivo con iOS o Android. Tras instalar la aplicación para móviles **PrinterOn**, podrá registrar su dispositivo en el servicio **PrinterOn** utilizando su número de móvil para la autenticación.

Para usar la función **PrinterOn** debe registrar su impresora en el sitio web **PrinterOn** (www.printeron.com).

Solo los administradores pueden registrar o configurar una impresora en el servicio **PrinterOn**.

En este capítulo no se explican todas las funciones del servicio **PrinterOn**. Se explica cómo registrar una impresora en el servicio **PrinterOn** desde el panel de control de la máquina y SyncThru™ Web Service.

Para obtener más información sobre el servicio **PrinterOn**, visite el sitio web de **PrinterOn** (www.printeron.com).

Registrar la impresora en el servicio PrinterOn

Para registrar su impresora en el servicio **PrinterOn** debe activar la función **PrinterOn** en la máquina desde el panel de control o SyncThru™ Web Service.

Registro desde el panel de control



Antes de iniciar este proceso, asegúrese de que su impresora se encuentre encendida y pueda conectarse a Internet.

Impresoras con pantalla de visualización

- 1 Seleccione  (**Menú**) > **PrinterOn** en la pantalla.
- 2 Pulse **OK**.
- 3 Pulse **Sí** para activar la función **PrinterOn**.
- 4 Pulse **OK**.
Su impresora ya estará registrada en el servicio **PrinterOn**.

Impresoras con pantalla táctil

- 1 Pulse **PrinterOn** en la pantalla táctil.
- 2 Cuando aparezca la ventana emergente, pulse **Aceptar**.
Su impresora ya estará registrada en el servicio **PrinterOn**.

Registro desde el navegador web



Antes de iniciar este proceso, asegúrese de que su impresora se encuentre encendida y pueda conectarse a Internet.

- 1 Compruebe que el equipo está conectado a la red.
- 2 Inicie un explorador web como Internet Explorer, Safari o Firefox e introduzca la nueva dirección IP del dispositivo en la ventana del explorador.

Por ejemplo:



http://192.168.1.133/

- 3 Haga clic en **Reg.**, en la parte superior derecha del sitio web de SyncThru™ Web Service.
- 4 Escriba el **ID** y la **Contraseña** y haga clic en **Reg.**. Si es la primera vez que inicia sesión en SyncThru™ Web Service, escriba el identificador y la contraseña predeterminados siguientes. Por motivos de seguridad, le recomendamos que cambie la contraseña predeterminada.
 - **ID:** admin
 - **Contraseña:** sec00000

- 5 Cuando se abra la ventana de **SyncThru™ Web Service**, haga clic en **Configuración > Configuración de red > PrinterOn Cloud Print**.



Si se muestra la ficha **XOA**, pulse **XOA > PrinterOn Cloud Print** desde **SyncThru™ Web Service**.

- 6 Seleccione **Activar** para el ajuste **Protocolo PrinterOn Cloud Print**.
- 7 Haga clic en **Aplicar**.
Su impresora ya estará registrada en el servicio **PrinterOn**.

Utilización del servicio PrinterOn

Para obtener instrucciones sobre cómo imprimir utilizando el servicio **PrinterOn**, consulte el sitio web del servicio **PrinterOn** (www.printeron.com).

Google Cloud Print™

Google Cloud Print™ es un servicio que le permite imprimir en una impresora a través de su smartphone, tableta o cualquier otro dispositivo conectado a Internet. Registre su cuenta de Google en la impresora, y ya estará preparado para utilizar el servicio Google Cloud Print™. Puede imprimir documentos o correos electrónicos con Chrome OS, el navegador Chrome o la aplicación Gmail™/ Google Docs™, que deberá instalar en su dispositivo móvil, de modo que no tendrá que instalar el controlador de impresora en dicho dispositivo. Consulte el sitio web de Google (<http://google.com/cloudprint/learn/> o <http://support.google.com/cloudprint>) para obtener más información sobre Google Cloud Print™.

Registro de su cuenta de Google en la impresora

Registro desde el navegador Chrome



- Asegúrese de que la impresora esté activada y conectada a una red con cable o inalámbrica que tenga acceso a Internet.
- Debe crear su cuenta de Google con antelación.

- 1 Abra el navegador Chrome.
- 2 Visite www.google.com.
- 3 Inicie sesión en el sitio web de Google con su dirección de Gmail™.

- 4 Introduzca la dirección IP de la impresora en el campo de dirección y pulse la tecla Intro o haga clic en **Ir**.
- 5 Haga clic en **Reg.**, en la parte superior derecha del sitio web de SyncThru™ Web Service.
- 6 Escriba el **ID** y la **Contraseña** y haga clic en **Reg.**. Si es la primera vez que inicia sesión en SyncThru™ Web Service, escriba el identificador y la contraseña predeterminados siguientes. Por motivos de seguridad, le recomendamos que cambie la contraseña predeterminada.
 - **ID:** admin
 - **Contraseña:** sec00000



Si el entorno de red utiliza un servidor proxy, debe configurar el número de puerto y la dirección IP del proxy en **Configuración > Configuración de red > Proxy**. Póngase en contacto con su proveedor de servicio de red o administrador de red para obtener más información.

- 7 Cuando se abra la ventana de **SyncThru™ Web Service**, haga clic en **Configuración > Configuración de red > Google Cloud Print**.
- 8 Introduzca el nombre de la impresora y una descripción.
- 9 Haga clic en **Registrar**. Aparecerá la ventana emergente de confirmación.

Google Cloud Print™



Si ha configurado el navegador para que bloquee los elementos emergentes, la ventana de confirmación no aparecerá. Permita al sitio que muestre los elementos emergentes.

10 Haga clic en **Finalizar registro de impresora**.

11 Haga clic en **Gestionar sus impresoras**.

Su impresora ya se ha registrado en el servicio Google Cloud Print™.

Los dispositivos habilitados con Google Cloud Print™ aparecerán en la lista.

Impresión con Google Cloud Print™

El procedimiento de impresión varía en función de la aplicación o el dispositivo que utilice. Puede ver la lista de aplicaciones compatibles con el servicio Google Cloud Print™.



Asegúrese de que la impresora esté activada y conectada a una red con cable o inalámbrica que tenga acceso a Internet.

Impresión desde una aplicación de un dispositivo móvil

Los siguientes pasos son un ejemplo de cómo utilizar la aplicación Google Docs™ en un teléfono móvil Android.

1 Instale la aplicación Cloud Print en su dispositivo móvil.



Si no dispone de la aplicación, descárguela de una tienda de aplicaciones, como por ejemplo, Android Market o App Store.

2 Acceda a la aplicación Google Docs™ desde su dispositivo móvil.

3 Pulse el botón de opción  del documento que desea imprimir.

4 Pulse el botón de envío .

5 Pulse el botón Cloud Print .

6 Configure las opciones de impresión si así lo desea.

7 Pulse **Click here to Print**.

Impresión desde el navegador Chrome

Los siguientes pasos son un ejemplo de cómo utilizar el navegador Chrome.

Google Cloud Print™

- 1 Ejecute Chrome.
- 2 Abra el documento o correo electrónico que desea imprimir.
- 3 Haga clic en el icono de llave inglesa , en la parte superior derecha del navegador.
- 4 Haga clic en **Imprimir**. Aparecerá una nueva ficha para la impresión.
- 5 Seleccione **Imprimir con Google Cloud Print**.
- 6 Haga clic en el botón **Imprimir**.



3. Menús de configuración útiles



En este capítulo se explica cómo explorar el estado actual del dispositivo, así como el método de configuración avanzada de éste.

- **Antes de comenzar a leer un capítulo** 234
- **Imprimir** 235
- **Copia** 237
- **Fax** 243
- **Escanear** 248
- **Configuración del sistema** 253
- **Configuración del administrador** 268
- **Eco** 270
- **USB directo** 271
- **Estado del trabajo** 272
- **Cuadro docum.** 273
- **PrinterOn** 274



Antes de comenzar a leer un capítulo



En este capítulo se explican todas las características disponibles para los modelos de esta serie a fin de ayudar a los usuarios a entender las características. Puede comprobar las características disponibles para cada modelo en el Manual básico (consulte “Descripción general de los menús” en la página 32). A continuación encontrará una serie de consejos para el uso de este capítulo.



- El panel de control permite acceder a los diversos menús para configurar la impresora o usar sus funciones. A estos menús se accede pulsando el botón  (**Menú**) o en la pantalla táctil.
- Algunos menús pueden no aparecer en la pantalla en función de las opciones o los modelos. En ese caso, dichas opciones no están disponibles.
- Esta función no se aplica a aquellos modelos que no tienen  (**Menú**) en el panel de control (consulte “Descripción general del panel de control” en la página 23).
- Los nombres de algunos menús podrían variar de los de su equipo, en función de sus opciones o de los modelos.



Algunos menús pueden no aparecer en la pantalla en función de las opciones o modelos de los que disponga. En ese caso, dichas opciones no están disponibles (consulte “Descripción general de los menús” en la página 32).

Para cambiar las opciones del menú:

- Pulse  (**Menú**) > **Conf. impres.** en el panel de control.
- O pulse  (**Conf.**) > **Conf. equipo** > **Sig.** > **Conf. impres.** en la pantalla táctil.

Elemento	Descripción
Orientacion	<p>Selecciona la dirección en la que desea imprimir los datos en la página.</p> <ul style="list-style-type: none">• Vertical  <ul style="list-style-type: none">• Horizontal 

Elemento	Descripción
Dúplex	Puede configurar el equipo para que imprima en ambas caras del papel.
Copias	Permite introducir el número de copias mediante el teclado numérico.
Resolución	Especifica la cantidad de puntos por pulgada (ppp) impresos. Cuanto mayor sea la configuración, más nítidos serán los caracteres y los gráficos de la copia impresa.
Texto sin cifrar	Imprime el texto con un nivel de oscuridad superior al de un documento normal.
Emulación	<p>Establece la opción y el tipo de emulación.</p> <ul style="list-style-type: none">• Tipo de emulación: El lenguaje del dispositivo define la forma en que el equipo se comunica con el dispositivo.• Configuración: Establece la configuración detallada del tipo de emulación seleccionado.
Mejora de márgenes	Permite al usuario mejorar la nitidez del texto y los gráficos para mejorar la facilidad de lectura.
CR automático	Le permite agregar el retorno de carro necesario para cada línea nueva, lo que resulta útil para el usuario de Unix o de DOS.
Saltar páginas en blanco	La impresora detecta los datos de impresión del equipo si una página está vacía o no. Puede optar por imprimir u omitir la página en blanco.

Elemento	Descripción
Reventado	Reduce el espacio en blanco provocado por el fallo de alineación de los canales de color en el modo de impresión a color. De la misma forma, el texto negro se sobreimprimirá en otros colores.
Pantalla	<p>Esta opción afecta a la resolución y a la claridad de la impresión de color.</p> <ul style="list-style-type: none">• Normal: este modo genera impresiones con un tono uniforme en toda la página.• Mejorado: este modo genera impresiones con textos nítidos y objetos de fotos/gráficos uniformes en la página.• Detallado: este modo genera impresiones con detalles nítidos en toda la página.
Origen de papel	Establece el tipo de bandeja seleccionado.



Copia

Funcion Copia



Algunos menús pueden no aparecer en la pantalla en función de las opciones o modelos de los que disponga. En ese caso, dichas opciones no están disponibles (consulte “Descripción general de los menús” en la página 32).

Para cambiar las opciones del menú:

- Pulse  (**Menú**) > **Función de copia** en el panel de control.
- O pulse  (**Conf.**) > **Conf. equipo** > **Sig.** > **Conf. predeterminada** > **Predeterminado copia** > **Común** en la pantalla táctil.
- O pulse  (**Copia**) > seleccione el elemento de menú que desee en la pantalla táctil.

Elemento	Descripción
Tamaño original	establece el tamaño de la imagen.
Tipo de original	Permite mejorar la calidad de la copia mediante la selección del tipo de documento de la copia actual.
Copias	Permite introducir el número de copias mediante el teclado numérico.

Elemento	Descripción
Reducir/aumentar	<p>Permiten reducir o ampliar el tamaño de una copia (consulte “Copia reducida o ampliada” en la página 74).</p> <div> Si la impresora se encuentra en el modo Eco, las funciones de reducción y ampliación no estarán disponibles.</div>
Oscuridad	Permite ajustar el nivel de brillo para mejorar la nitidez de la copia, cuando el original contiene marcas claras e imágenes oscuras (consulte “Oscuridad” en la página 73).
Tipo de original	Permiten mejorar la calidad de la copia mediante la selección del tipo de documento de la copia actual (consulte “Tipo Original” en la página 73).
Color automático	<p>Esta opción permite activar o desactivar el color automático.</p> <ul style="list-style-type: none">• Activado: Seleccione este ajuste para detectar automáticamente si el documento digitalizado está en color o en blanco y negro, y a continuación seleccione un ajuste de color correspondiente.



Copia

Elemento	Descripción
Modo color	<p>Puede seleccionar el modo de color predeterminado que se debe utilizar para copiar trabajos.</p> <ul style="list-style-type: none">• Auto: Seleccione este ajuste para detectar automáticamente si el documento digitalizado está en color o en blanco y negro, y a continuación seleccione un ajuste de color correspondiente.• Color: Seleccione este ajuste para imprimir el mismo color que el de la imagen original.• Mono: Seleccione este ajuste para imprimir la copia en blanco y negro, tanto si el documento digitalizado se encuentra en color como si se encuentra en blanco y negro.
Origen de papel	<p>Le permite comprobar la configuración actual de la bandeja, y cambiarla en caso de ser necesario.</p> <div> Auto: Puede establecer la impresora para que cambie a la bandeja con el mismo tamaño de papel cuando la bandeja en uso está vacía.</div>

Elemento	Descripción
Sello	<p>Puede aplicar la función de sello.</p> <ul style="list-style-type: none">• Elemento: Imprime la fecha y la hora, la dirección IP, el número de página, información sobre el dispositivo, comentarios o el ID de usuario en la copia impresa.• Tamaño de texto: Puede seleccionar el tamaño del texto.• Opacidad: Permite seleccionar la transparencia.• Posición: Permite definir la posición.
Diseño	<p>Ajuste el formato de la disposición, como por ejemplo copia de ID 2/4 páginas por hoja, etc.</p>
Copia tarj. ID	<p>Esta función resulta útil para copiar un documento de tamaño reducido, por ejemplo, una tarjeta personal (consulte “Copia de tarjetas identificativas” en la página 75).</p>
Copia básica	<p>Las copias pueden iniciarse rápidamente.</p>
Copia personalizada	<p>Las copias pueden personalizarse mediante opciones detalladas.</p>
Aj. copia aut	<p>Copia las imágenes para que se ajusten automáticamente al tamaño del papel.</p>

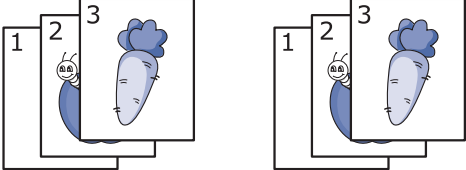
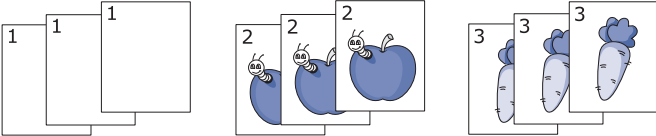
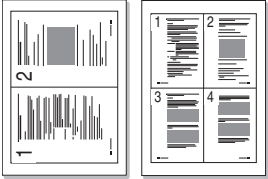
Copia

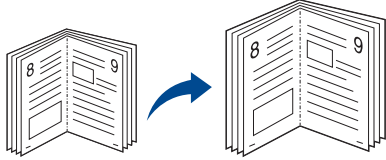

Elemento	Descripción
<ul style="list-style-type: none">• Clasific.• Intercalar copia	<p>Configure la impresora para que ordene el trabajo de copia. Por ejemplo, si realiza dos copias de un original de tres páginas, se imprimirá, en primer lugar, un documento de tres páginas completo y, a continuación, el segundo.</p> <ul style="list-style-type: none">• Activado: Imprime las copias en juegos para que coincidan con la secuencia de los originales.  <ul style="list-style-type: none">• Desactivado: Imprime las copias ordenadas en grupos de páginas individuales. 
<ul style="list-style-type: none">• 2 páginas por hoja o 4 páginas por hoja• Copia N-up	<p>Reduce el tamaño de las imágenes originales e imprime 2 o 4 páginas en una sola hoja. Permite seleccionar la orientación de los originales.</p> 

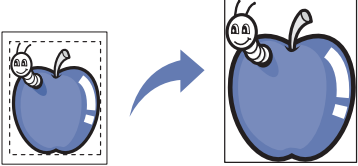

Elemento	Descripción
<p>Copia libro</p>	<p>La función Copia de libro permite copiar un libro entero. Si el libro es demasiado grueso, levante la cubierta hasta que las bisagras alcancen su tope y, a continuación, cierre la cubierta. Si el libro o la revista tiene más de 30 mm de grueso, realice la copia con la cubierta abierta.</p>  <ul style="list-style-type: none">• Página izq.: utilice esta opción para imprimir la página izquierda del libro.• Página dcha.: utilice esta opción para imprimir la página derecha del libro.• Ambas págs.: utilice esta opción para imprimir las dos páginas del libro. <p> Esta función de copia sólo está disponible cuando se colocan los originales en el cristal del escáner.</p>

Elemento	Descripción
Ajustar fondo	<p>Imprime una imagen sin fondo. La función de copia elimina el color del fondo y puede ser útil al copiar un original que tenga un fondo de color, como un periódico o un catálogo.</p> <ul style="list-style-type: none">• Desactivado: no se emplea esta función.• Auto: Optimiza el fondo.• Subir a nivel 1~2: Cuanto más alto sea el número, más vivo será el color de fondo.• Borrar nivel 1~4: Cuanto más alto sea el número, más claro será el fondo.

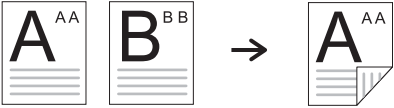
Elemento	Descripción
Borrar margen	<p>Le permite borrar manchas, perforaciones, arrugas y marcas de grapas en los cuatro bordes de un documento.</p>  <ul style="list-style-type: none">• Desactivado: no se emplea esta función.• Pequeño orig.: Borra el borde del original si es pequeño. Esta función solo está disponible cuando se colocan los originales en el cristal del escáner.• Aguj. perf.: borra las marcas de los agujeros de encuadernación.• Centro del libro: al copiar un libro, borra la línea negra y horizontal que marca el centro del libro. Esta función solo está disponible cuando se colocan los originales en el cristal del escáner.• Borrar borde: introduzca el margen izquierdo, derecho, superior e inferior mediante el teclado numérico.

Copia

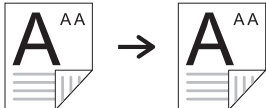
Elemento	Descripción
<p>Marca de agua</p>	<p>La opción Marcas de agua permite imprimir texto en un documento existente. Por ejemplo, se puede usar cuando desee que aparezcan las palabras “BORRADOR” o “CONFIDENCIAL” impresas en letras grandes de color gris en diagonal, en la primera página o en todas las páginas de un documento.</p> 
<p>Dúplex</p>	<p>Puede configurar la máquina para que imprima las copias en las dos caras del papel.</p> <ul style="list-style-type: none"> • 1->1 cara: escanea un lado del original e imprime en una cara del papel. • 1->2 caras  <ul style="list-style-type: none"> • 1->2 caras giradas 

Elemento	Descripción
<p>Dúplex (continuación)</p>	<ul style="list-style-type: none"> • 2->1 cara  <ul style="list-style-type: none"> • 2->2 caras  <ul style="list-style-type: none"> • 2->1 cara girada 
<p>Programa</p> <ul style="list-style-type: none"> • Guardar programa • Cargar programa 	<p>Esta opción permite guardar la configuración actual para más adelante. También puede utilizar la configuración anterior de los últimos trabajos.</p>

Copia

Config. Copia



Algunos menús pueden no aparecer en la pantalla en función de las opciones o modelos de los que disponga. En ese caso, dichas opciones no están disponibles (consulte “Descripción general de los menús” en la página 32).

Para cambiar las opciones del menú:

Pulse  (**Menú**) > **Conf. copia** en el panel de control.



Elemento	Descripción
Camb. predet.	Las opciones de copia pueden establecerse en las que se usan con mayor frecuencia.

Fax



- Esta función no es compatible con el modelo C306xND
- Algunos menús pueden no aparecer en la pantalla en función de las opciones o modelos de los que disponga. En ese caso, dichas opciones no están disponibles (consulte “Descripción general de los menús” en la página 32).

Para cambiar las opciones del menú:

- Pulse  (**Conf.**) > **Conf. equipo** > **Sig.** > **Conf. predeterminada** > **Predeterminado fax** en la pantalla táctil.
- O pulse  (**Fax**) > seleccione el elemento de menú que desee en la pantalla táctil.
- O pulse  (**Conf.**) > **Conf. equipo** > **Sig.** > **Configuración de fax** en la pantalla táctil.

Elemento	Descripción
Tamaño original	establece el tamaño de la imagen.
Tipo original	Mejora la calidad de fax en función del tipo de documento original que se está digitalizando.
Oscuridad	Permite ajustar el nivel de brillo para digitalizar un original más legible, cuando el original contiene marcas claras e imágenes oscuras (consulte “Oscuridad” en la página 82).

Elemento	Descripción
Resolución	Cuando se utilizan documentos de texto típicos, se consiguen buenos resultados con los ajustes del documento predeterminados. No obstante, si envía originales de baja calidad o documentos que contengan fotografías, podrá ajustar la resolución para obtener un fax de calidad superior (consulte “Resolución” en la página 81).
Modo color	Selecciona el modo de color en el que desea enviar el fax. <ul style="list-style-type: none">• Mono: Transmite el fax en blanco y negro.• Color: Transmite un fax en color.

Fax

Elemento	Descripción
Dúplex	<p>Esta función está especialmente diseñada para los originales a doble cara. Puede seleccionar si la impresora envía el fax en una cara o en ambas caras del papel.</p> <ul style="list-style-type: none"> • 1 cara: Para originales impresos solo en una cara. • 2 caras: Para originales impresos por ambas caras. • 2 caras giradas: Para originales impresos por ambas caras, pero en los que el dorso está girado 180 grados. <div style="border: 1px solid gray; padding: 5px; margin-top: 10px;">  Para usar 2 caras y 2 caras giradas, cargue los originales en el DADF. Si la impresora no puede detectar el original del DADF, cambiará automáticamente la opción a 1 cara. </div>
Envío memoria	El fax puede personalizarse mediante opciones detalladas.
Marcado conectado	Accede al tono de marcado para enviar el fax.
Envío de marcado rápido	Envía por fax la imagen al destino desde la lista de marcación rápida.
Envío marc.grp.	Envía por fax la imagen al destino desde la lista de marcación de grupo.

Elemento	Descripción
Rell.	Vuelve a marcar el número de fax recientemente enviado o el ID de llamada recibida en el modo listo, o inserta una pausa (-) en un número de fax en el modo de edición (consulte “Rellamada a un número de fax” en la página 314).
Envío retrasado	<p>Ajusta su equipo para enviar un fax más tarde, aunque usted no esté presente (consulte “Retraso de la transmisión de un fax” en la página 316).</p> <div style="border: 1px solid gray; padding: 5px; margin-top: 10px;">  No puede enviar faxes color mediante esta función. </div>
Enviar reenvío Recibir reenvío	<p>Reenvía el fax recibido o enviado a otro destino mediante un fax o PC. Esta función puede resultar útil si tiene que recibir un fax fuera de la oficina.</p> <ul style="list-style-type: none"> • Consulte “Reenvío de un fax enviado a otro destino” en la página 316. • Consulte “Reenvío de un fax recibido” en la página 317.
Recepción seg.	Almacena el fax recibido en la memoria sin imprimirlo. Para imprimir los documentos recibidos, deberá introducir la contraseña. Si lo desea, puede impedir que personas no autorizadas accedan a los faxes recibidos (consulte “Recepción en el modo de recepción segura” en la página 321).

Fax

Elemento	Descripción
Veces de rellamada	Establece el número de intentos de rellamada. Si elige 0, el equipo no realizará ninguna rellamada.
Finalizar rellamada	Establece el intervalo de tiempo que debe transcurrir antes de que se realice la rellamada automática.
Prefijo marc.	Configura un prefijo de hasta cinco dígitos. Este número se marca antes que cualquier número de marcación automática. Resulta útil para acceder a la centralita telefónica privada (PABX).
Modo ECM	Envía faxes utilizando el modo de corrección de errores (ECM) para asegurarse de que los faxes se enviarán de forma adecuada sin ningún tipo de error. Puede tardar más tiempo.
Conf. de fax	<p>Configura el dispositivo para que imprima un informe donde se indique si se completó o no la transmisión del fax.</p> <div data-bbox="380 1077 1084 1276"><p>Si selecciona En caso de error, el equipo imprime un informe únicamente cuando la transmisión no se realiza correctamente.</p></div>

Elemento	Descripción
Veloc. módem	Seleccione la velocidad de módem máxima que desee si la línea de teléfono no puede mantener una velocidad de módem más alta. Puede seleccionar 33,6, 28,8, 14,4, 12,0, 9,6 o 4,8 kbps.
TCR de imagen	Imprime un informe de transmisión con una imagen minimizada de la primera página del fax enviado.
Modo de marcación	Establece el modo de marcación en marcación por tonos o por pulsos. Es posible que esta configuración no esté disponible en su país.
Ahorro llamada	Envía faxes a una hora preestablecida en que las llamadas son más baratas para ahorrar en los costes.
Con. fax no des.	<p>Con esta función, el sistema no aceptará faxes enviados desde estaciones remotas cuyos números estén guardados en la memoria como números de fax no deseados. Esta función resulta útil para bloquear faxes no deseados.</p> <p>Cuando se activa esta función, puede acceder a las siguientes opciones para configurar números de fax no deseados.</p>
Asistente conf. fax	Facilita el proceso de configuración de las opciones de fax necesarias, tales como ID de equipo, número de fax, etc.

Fax

Elemento	Descripción
Modo de recepción	Selecciona el modo de recepción de faxes predeterminado (consulte “Modificación de los modos de recepción” en la página 319).
Timb. resp.	Especifica la cantidad de veces que sonará el timbre del dispositivo antes de que éste responda las llamadas.
Nombre de sello recibido	Imprime automáticamente el número de página, la fecha y la hora de la recepción en la parte inferior de cada hoja de los faxes recibidos.
Código de inicio de recepción	Inicia una recepción de fax desde un teléfono auxiliar conectado a la toma EXT de la parte posterior de la impresora. Si oye un tono de fax al levantar el teléfono auxiliar, introduzca el código. El valor de fábrica del código es *9*.
Reduc. autom.	Reduce automáticamente una página de fax recibida para que encaje en el papel cargado en el equipo de fax.
Desc. tam.	Elimina una parte determinada de la parte final del fax recibido.

Elemento	Descripción
Modo DRPD	Permite usar una sola línea telefónica para responder a varios números de teléfono. Puede establecer el equipo de forma que reconozca los diferentes tipos de timbre de cada número. Es posible que esta configuración no esté disponible en su país (consulte “Recepción de faxes utilizando el modo DRPD” en la página 320).
Impresión dúplex	Imprime los datos de los faxes recibidos en ambas caras del papel. Puede ahorrar papel. <ul style="list-style-type: none">• Desactivado: Imprime solamente en una cara del papel.• Margen largo: Imprime en ambas caras del papel. Sin embargo, el margen de encuadernación será el margen largo.• Borde corto: Imprime en ambas caras del papel. Sin embargo, el margen de encuadernación será el margen corto.
Diagnóstico de fax inteligente	La función Smart Fax optimiza la configuración para la línea de fax.
Informe trans./recep.	Puede configurar la impresora para que imprima un informe con información detallada sobre las 50 operaciones de comunicación anteriores, incluida la hora y la fecha.

Fax





Elemento	Descripción
Origen de papel	<p data-bbox="380 268 1079 347">Le permite comprobar la configuración actual de la bandeja, y cambiarla en caso de ser necesario.</p> <div data-bbox="380 395 1079 641"><p data-bbox="474 434 1070 587">Auto: Puede establecer la impresora para que cambie a la bandeja con el mismo tamaño de papel cuando la bandeja en uso está vacía.</p></div>

Escanear



Algunos menús pueden no aparecer en la pantalla en función de las opciones o modelos de los que disponga. En ese caso, dichas opciones no están disponibles (consulte “Descripción general de los menús” en la página 32).

Para cambiar las opciones del menú:

- Pulse  (**Menú**) > **Func. esc.** o **Conf. escaneado** en el panel de control.
O **Escanear a** >  (**Menú**) > **Func. esc.** o **Conf. escaneado** en el panel de control.
- O pulse  (**Conf.**) > **Conf. equipo** > **Sig.** > **Conf. predeterminada** > **Predeterminado escáner** en la pantalla táctil.
O pulse  (**Esc.**) > seleccione el elemento de menú que desee en la pantalla táctil.

Elemento	Descripción
<ul style="list-style-type: none">• USB• Función de USB	Establece el destino de la digitalización a un USB. Puede digitalizar los originales y guardar la imagen digitalizada en un dispositivo USB.

Elemento	Descripción
<ul style="list-style-type: none">• Email• Email personalizado• Función Email	Establece el destino de la digitalización a un correo electrónico. Puede digitalizar los originales y enviar la imagen digitalizada por correo electrónico a los destinos (consulte “Escanear al servicio de correo electrónico” en la página 306).
<ul style="list-style-type: none">• Función FTP• FTP	Establece el destino de la digitalización a un servidor FTP. Puede digitalizar los originales y enviar la imagen digitalizada a un servidor FTP (consulte “Digitalizar a servidor FTP/SMB” en la página 308).
<ul style="list-style-type: none">• SMB• Función SMB	Establece el destino de la digitalización en un servidor SMB. Puede digitalizar los originales y enviar la imagen digitalizada a un servidor SMB (consulte “Digitalizar a servidor FTP/SMB” en la página 308).
PC local	Establece el destino de la digitalización a un ordenador conectado mediante USB. Puede digitalizar los originales y guardar la imagen digitalizada en un directorio, como por ejemplo, Mis documentos (consulte “Escaneado básico” en la página 77).

Escanear

Elemento	Descripción
PC de red	Establece el destino de la digitalización a un ordenador conectado a una red. Puede digitalizar los originales y guardar la imagen digitalizada en un directorio, como por ejemplo, Mis documentos (consulte “Digitalización desde un ordenador conectado a la red” en la página 305).
WSD	Digitaliza los originales y guarda los datos digitalizados en el ordenador conectado, siempre que admita la función WSD (Web Service for Device).
Carp. compart.	Establece el destino de la digitalización a una carpeta compartida. Puede crear y utilizar la carpeta compartida (consulte “Uso de funciones de carpeta compartida” en la página 322).
Samsung Cloud	Permite escanear una imagen y guardar los datos digitalizados en un servicio de nube.

Elemento	Descripción
Form arch	<p>establece el formato de archivo en el que se guardará la imagen. Si selecciona JPEG, TIFF, XPS o PDF, puede escanear varias páginas. En función del tipo de digitalización seleccionado, esta opción podría no aparecer.</p> <ul style="list-style-type: none">• TIFF de una página: Digitaliza los originales en formato TIFF (Tagged Image File Format), y se digitalizan varios originales como un archivo TIFF independiente.• Multipágina TIFF: Digitaliza los originales en formato TIFF (Tagged Image File Format), pero varios originales se digitalizan como un único archivo.• PDF de una página: Digitaliza los originales en formato PDF, y se digitalizan varios originales como un archivo TIFF individual.• PDF varias pág.: Digitaliza los originales en formato PDF, pero se digitalizan varios originales como un único archivo.• XPS de una página: Digitaliza los originales en formato XPS, y se digitalizan varios originales como un archivo TIFF individual.• Multipágina XPS: Digitaliza los originales en formato XPS, pero se digitalizan varios originales como un único archivo.• JPEG: Digitaliza el original en formato JPEG. <div style="border: 1px solid #ccc; padding: 10px; margin-top: 10px;"><ul style="list-style-type: none">•  XPS: Esta función es únicamente compatible con dispositivos que dispongan de almacenamiento masivo.• El formato de archivo JPEG no puede seleccionarse en la opción Form. arch. si se ha seleccionado Mono en Modo color.</div>

Escanear

Elemento	Descripción
Destino	Permite introducir la información del destino.
Camb. predet.	Las opciones de digitalización pueden establecerse en las que se usan con mayor frecuencia.
Tamaño original	establece el tamaño de la imagen.
Tipo de original	Establece el tipo de documento del original.
Resolución	establece la resolución de la imagen.
Modo color	<p>Puede seleccionar las opciones de calor de las salidas de digitalización.</p> <ul style="list-style-type: none">• Color: Usa el color para mostrar una imagen. 24 bits por píxel, 8 bits por cada RGB, se usa para 1 píxel.• Gris: Use la gradación de negros para mostrar una imagen. 8 bits por píxel.• Mono: Muestra una imagen en blanco y negro. 1 bit por píxel.
Oscuridad	Ajusta el nivel de brillo para digitalizar.

Elemento	Descripción
Dúplex	<p>Permite seleccionar si la impresora digitaliza una cara del papel (1 cara), las dos caras del papel (2 caras) o ambas caras del papel (2 caras giradas).</p> <ul style="list-style-type: none">• 1 cara: Para originales impresos solo en una cara.• 2 caras: Para originales impresos por ambas caras.• 2 caras giradas: Para originales impresos por ambas caras, pero en los que el dorso está girado 180 grados.



Si se coloca un original en el cristal del escáner, la impresora muestra una ventana en la que le solicita que coloque otra página. Cargue otro original y pulse Sí. Cuando termine, seleccione No para esta opción.

Escanear

Elemento	Descripción
Pol. arch.	<p>Puede seleccionar la política de generación de nombres de archivo antes de continuar con el trabajo de digitalización a través del servidor o del dispositivo de memoria USB. Si el servidor del dispositivo de memoria USB tiene el mismo nombre que ha introducido, podrá cambiar el nombre, cancelar el trabajo o sobrescribirlo.</p> <ul style="list-style-type: none">• Camb. nom.: El archivo enviado se guarda como un nombre de archivo diferente, que se programa automáticamente.• Sobrescr.: Sobrescribe el archivo existente.• Cancela: no guarda el archivo enviado.
Archivo	<p>Crea un nombre de archivo en el que almacenar los datos de digitalización.</p>
Confirmación serv.	<p>Puede configurar la impresora para que imprima el informe de resultado de confirmación del servidor.</p> <div> Si selecciona En caso de error, el equipo imprime un informe únicamente cuando la transmisión no se realiza correctamente.</div>

Elemento	Descripción
Conf. de Email	<p>Puede configurar la impresora para que imprima el informe de resultado de confirmación de email.</p> <div><ul style="list-style-type: none">• Si selecciona En caso de error, el equipo imprime un informe únicamente cuando la transmisión no se realiza correctamente.• Si un informe contiene caracteres o fuentes que la impresora no admite, podría imprimirse Desconocido en lugar de los caracteres o fuentes del informe.</div>
Separación de páginas	<p>Especifica el número de páginas que se incluirán en cada archivo al guardar el documento escaneado en archivos independientes.</p>
Codificación PDF	<p>Codifica los archivos PDF cuando digitaliza los originales en formato PDF. Seleccione Activado para cifrar el archivo PDF y configure una contraseña. Para poder abrir el archivo los usuarios tendrán que introducir la contraseña</p>
Firma digital en PDF	<p>Firma de forma digital los archivos PDF cuando digitaliza los originales en formato PDF. Seleccione Activado para incluir la firma digital en el archivo PDF, y configure una firma digital. Para poder abrir el archivo los usuarios tendrán que introducir la firma digital.</p>

Escanear

Elemento	Descripción
Tema	Establece el asunto del correo electrónico.
A	Establece la dirección de correo electrónico del destinatario.
De	Establece la dirección de correo electrónico del remitente.
CC	Envía la copia del correo electrónico a un destinatario adicional.
CCO	Realiza la misma función que CC , pero el nombre del destinatario no se muestra.
Programa <ul style="list-style-type: none">• Guardar programa• Cargar programa	Esta opción permite guardar la configuración actual para más adelante. También puede utilizar la configuración anterior de los últimos trabajos.
Código de país	introduzca el código de país.
Teléfono	Introduzca su número de teléfono registrado de Samsung Cloud.
Información del remitente	Introduzca la información del remitente.



Configuración del sistema

Conf. equipo



Algunos menús pueden no aparecer en la pantalla en función de las opciones o modelos de los que disponga. En ese caso, dichas opciones no están disponibles (consulte “Descripción general de los menús” en la página 32).

Para cambiar las opciones del menú:

- Pulse  (**Menú**) > **Conf. sistema** > **Configuración del equipo** en el panel de control.
- O pulse  (**Conf.**) > **Conf. equipo** > **Sig.** > **Conf. inicial** en la pantalla táctil.
- O pulse  (**Conf.**) > **Conf. equipo** > seleccione el elemento de menú que desee en la pantalla táctil.

Elemento	Descripción
ID del equipo	Establece el ID de equipo que se imprimirá en la parte superior de cada página de fax que envíe.
ID del equipo y número de fax	Establece el ID de equipo y el número de fax que se imprimirá en la parte superior de cada página de fax que envíe.

Elemento	Descripción
Fecha y hora	Ajusta la fecha y la hora.
Modo reloj	Selecciona el formato de visualización de hora entre 12 horas y 24 horas.
Idioma	Establece el idioma del texto que aparece en la pantalla del panel de control.
Modo predeterminado	Establece el modo predeterminado del equipo entre el modo de fax, el modo de copia o el modo de digitalización.
Ahorro energía	Define el tiempo que la impresora esperará antes de entrar en el modo de ahorro de energía. El consumo de energía se reduce automáticamente cuando el equipo no recibe datos durante un período prolongado.

Configuración del sistema

Elemento	Descripción
Evento reactivación	<p>Cuando esta opción está establecida en "Activado", podrá restaurar el equipo del modo de ahorro de energía con las siguientes acciones:</p> <ul style="list-style-type: none">• pulsar cualquier botón del panel de control• cargar papel en una bandeja• abrir o cerrar la cubierta frontal• extraer o una bandeja o empujar una bandeja para insertarla• conectar un dispositivo de memoria USB (solo en los modelos que admiten dispositivos de memoria USB) <div style="border: 1px solid #ccc; padding: 5px; margin-top: 10px;"> Si el equipo no cuenta con pantalla táctil, podrá restaurar la máquina del modo de ahorro de energía pulsando cualquiera de los botones del panel de control, independientemente del ajuste de esta opción.</div>
Tiempo espera sistema	<p>Establece el tiempo que el equipo tardará en recordar la configuración de copia utilizada anteriormente. Transcurrido el tiempo de espera, el equipo restablecerá la configuración de copia predeterminada.</p>

Elemento	Descripción
Tiempo espera trabajo	Define el tiempo que la impresora esperará antes de imprimir la última página de un trabajo de impresión que no termine con un comando de impresión.
Espera trabajos	cuando se produce un error durante la impresión y no hay señal del equipo, el dispositivo guarda el trabajo durante un período concreto de tiempo antes de eliminarlo.
Ajuste de Altitud	Esta función permite optimizar la calidad de impresión según la altitud de la impresora.
Modo de recepción	Selecciona el modo de recepción de faxes predeterminado.
Cód. recep.	Esta función resulta ofrece su mejor versión cuando se utiliza un teléfono supletorio conectado a la toma EXT de la parte trasera de la impresora. Podrá recibir un fax de alguien con quien está hablando a través del teléfono supletorio sin tener que acceder al fax. *9* es el código de recepción remota que viene definido de fábrica (consulte "Recepción de faxes con un teléfono auxiliar" en la página 320).
Selecc. país	Selecciona el país.
Son./Volum.	Establece la opción de sonido o volumen.

Configuración del sistema

Elemento	Descripción
Alerta tón. bajo	Si se termina el tóner del cartucho, aparece un mensaje que informa al usuario que cambie el cartucho de tóner. Puede configurar esta opción para que aparezca o no el mensaje.
Sobrescribir img.	<p>Puede configurar la impresora para que sobrescriba los datos almacenados en la memoria. La impresora sobrescribe los datos con diferentes patrones, eliminando la posibilidad de recuperación.</p> <ul style="list-style-type: none">• Manual: Al imprimir, copiar, digitalizar y enviar fax, la impresora utiliza temporalmente espacio de la memoria. Por motivos de seguridad, puede configurar la impresora para que sobrescriba manualmente la memoria no volátil segura. Si desea proteger el espacio de la memoria, podrá sobrescribir manualmente la memoria no volátil segura.• Automático: Cuando se completa un trabajo, en la memoria quedan imágenes temporales. Por motivos de seguridad, puede configurar la máquina para que sobrescriba automáticamente la memoria no volátil segura. Si desea proteger el espacio de la memoria, puede configurar la impresora para que sobrescriba automáticamente la memoria no volátil segura.
Tam. pap. pred.	Puede seleccionar el tamaño de papel predeterminado que desea utilizar.

Elemento	Descripción
Humedad	Optimiza la calidad de impresión según la humedad del entorno.
Reprogramación de trabajos	Reprogramación de trabajos permite a la máquina continuar con el siguiente trabajo cuando el trabajo actual se pausa debido a una discrepancia de papel o a un error de papel agotado.
Continuar autom.	<p>Determina si la impresora sigue o no imprimiendo cuando detecta que el papel no coincide con la configuración del papel.</p> <ul style="list-style-type: none">• 0 seg: Esta opción le permite seguir imprimiendo cuando el tamaño de papel que ha configurado no coincide con el papel de la bandeja.• 30 seg: Si hay una discrepancia de papel, aparecerá un mensaje de error. La impresora esperará durante unos 30 segundos, borrará automáticamente el mensaje y continuará con la impresión.• Desactivado: Si el papel no coincide, la impresora esperará hasta que inserte el papel correcto.
CR automático	Le permite agregar el retorno de carro necesario para cada línea nueva, lo que resulta útil para el usuario de Unix o de DOS.
Versión firmware	Muestra la versión de firmware del producto.

Configuración del sistema

Elemento	Descripción
Interruptor de bandeja autom.	<p>Determina si la impresora sigue o no imprimiendo cuando detecta que el papel no coincide. Por ejemplo, si tanto la bandeja 1 como la bandeja 2 tienen papel del mismo tamaño, el equipo imprimirá automáticamente desde la bandeja 2 una vez que la bandeja 1 se quede sin papel.</p> <div> Esta opción no aparece si seleccionó Automático en Origen del papel en el controlador de la impresora.</div>
Sustitución de papel	<p>Sustituye automáticamente el tamaño de papel del controlador de la impresora para evitar diferencias de papel entre papel Letter y A4. Por ejemplo, si tiene papel A4 en la bandeja, pero configura el tamaño de papel como Letter en el controlador de la impresora, el dispositivo imprime en papel A4 y viceversa.</p>
Saltar páginas en blanco	<p>La impresora detecta los datos de impresión del equipo si una página está vacía o no. Puede optar por imprimir u omitir la página en blanco.</p>



Elemento	Descripción
Protección de la bandeja	<p>Esta opción le permite si desea utilizar o no la función Interruptor de bandeja autom.</p> <p>Si la bandeja 1 está configurada en Activado, por ejemplo, la bandeja 1 se excluirá durante el intercambio de bandejas.</p> <div> Este ajuste funciona para trabajos de copia o de impresión: no afecta a los trabajos de fax.</div>
Modo bandeja	<p>Especifica si el equipo cambiará o no automáticamente la configuración del papel a la configuración necesaria al cerrar la bandeja.</p> <ul style="list-style-type: none">• Estát.: La configuración de la bandeja no cambia al abrir y cerrar la bandeja.• Dinámico: Si abre y cierra la bandeja cuando se produce una discrepancia de papel, la configuración de papel (tamaño y tipo) de esa bandeja cambia automáticamente a la configuración necesaria para la tarea (cuando abre y cierra la bandeja en el modo Dinámico, el equipo presupone que el papel de la bandeja se sustituyó por el tamaño y el tipo necesarios para la tarea).

Configuración del sistema

Elemento	Descripción
Tipo PDF	<p>Le permite seleccionar el tipo de PDF al guardar los datos como archivo PDF.</p> <ul style="list-style-type: none">• Estándar: Guarda los datos como PDF convencional.• PDF/A: Guarda los datos como archivo PDF que contiene la información necesaria para reproducirse en cualquier entorno. <div> El archivo PDF/A debe ser autocontenido: no puede basarse en ninguna otra aplicación para reproducir las fuentes, abrir los hipervínculos ni abrir scripts, archivos de audio ni de vídeo.</div>
Sello	<p>Puede aplicar la función de sello.</p> <ul style="list-style-type: none">• Elemento: Imprime la fecha y la hora, la dirección IP, el número de página, información sobre el dispositivo o el ID de usuario en la copia impresa.• Opacidad: Permite seleccionar la transparencia.• Posición: Permite definir la posición.
Agenda	<p>Visualiza o imprime la agenda o la lista de direcciones de correo electrónico.</p>
Conf. import.	<p>Importa a la máquina los datos almacenados en una unidad de memoria USB.</p>

Elemento	Descripción
Conf. export.	<p>Exporta los datos almacenados en la máquina a una unidad de memoria USB.</p>
Elim. mje. vac.	<p>Esta opción aparece cuando el cartucho de tóner está vacío. Puede borrar el mensaje vacío.</p>
Configuración Eco	<p>Le permite ahorrar recursos de impresión y permite imprimir de forma respetuosa con el medio ambiente.</p> <ul style="list-style-type: none">• Modo predeterminado: Permite activar y desactivar el modo Eco. <div> Forzado (Forzado): Activa el modo Eco con contraseña. Si un usuario desea activar o desactivar el modo Eco, tendrá que introducir una contraseña.</div> <ul style="list-style-type: none">• Seleccionar plantilla: Selecciona la plantilla eco establecida desde SyncThru™ Web Service.
Modo vapor	<p>Puede reducir la cantidad de vapor de agua producido durante la impresión.</p> <ul style="list-style-type: none">• Desactivado: Desactiva el modo vapor.• Activado: Activa el modo vapor.• Auto: Activa automáticamente el modo vapor según la hora en entornos de humedad elevada.

Configuración del sistema

Elemento	Descripción
Apagado automático	<p>Apaga el dispositivo automáticamente cuando permanezca en el modo de ahorro de energía durante el periodo de tiempo establecido en Apagado automático > Activado > Tiempo de espera.</p> <div><ul style="list-style-type: none">• Para encender de nuevo el dispositivo, pulse el botón  (Encendido/Activación) en el panel de control (asegúrese de que el interruptor de alimentación se encuentre activado).• Si ejecuta el controlador de la impresora o Samsung Easy Printer Manager, el tiempo se ampliará automáticamente.• Cuando el dispositivo se encuentre conectado a la red o esté realizando un trabajo de impresión, la función Apagado automático no funcionará.</div>
Gest. imágenes	<p>Le permite ajustar la configuración de color, como por ejemplo el registro de color, la densidad del color, etc.</p>

Elemento	Descripción
Color personalizado	<p>Este menú permite ajustar el contraste color a color.</p> <ul style="list-style-type: none">• Predeterminado: Optimiza los colores automáticamente.• Densidad de impresión: Le permite ajustar manualmente la densidad de color de la impresión. Ajuste la densidad de la impresión. <p>Se recomienda utilizar el valor Predeterminado para conseguir un color de máxima calidad.</p>
<ul style="list-style-type: none">• Reg. color autom.• Auto Color Registration	<p>el equipo imprime virtualmente una imagen con un diseño determinado para calibrar la posición de la impresión a color. Esta función mejora la nitidez y la claridad de la imagen a color, lo que significa que el equipo imprime la imagen a color en el papel más parecida a como se ve en el monitor.</p> <div><p>Si ha desplazado el equipo, se recomienda encarecidamente que manipule este menú manualmente.</p></div>

Configuración del sistema

Elemento	Descripción
Ajuste de tono	<ul style="list-style-type: none">• Predeterminado: La impresora calibra automáticamente la densidad del tóner de la impresora para obtener la mejor calidad de impresión en color posible. Si selecciona Desactivado, la impresora se calibrará a la densidad de tóner predeterminada de fábrica.• Ajuste de tonos auto. (Ajuste de tono automático): Permite ajustar automáticamente el tono para obtener la mejor calidad de impresión posible.• Calibración de sensor ID (Sensor de Id. de cal.): Calcula automáticamente los consumibles reducidos o agotados, como el tóner o las piezas de la impresora, y utiliza esta información para ajustar la densidad del color. Por ejemplo, si el tóner amarillo se está agotando, la impresora calcula la cantidad de tóner amarillo restante y ajusta la densidad del color para que las impresiones sean correctas.
Modo apilado	<p>Si utiliza esta máquina en una área húmeda, o utiliza soportes de impresión que estén húmedos por la humedad ambiente, las impresiones de la bandeja de salida puede estar curvados y es posible que no se apilen correctamente. En este caso, puede configurar la máquina para que utilice esta función para apilar los páginas impresas firmemente. Sin embargo, al utilizar esta función, hará que la velocidad de impresión sea más lenta.</p>

Elemento	Descripción
Modo silencioso	Puede reducir el ruido de impresión activando este menú. Sin embargo, la velocidad y la calidad de impresión podrían verse reducidas.
Dúplex inteligente	Utiliza el modo a una cara al imprimir un original compuesto solo por una página o una página en blanco, a pesar de que la opción dúplex esté habilitada.
Confirmación de cierre de sesión	determina si se desea mostrar un mensaje emergente de confirmación cuando cierra sesión.



Conf. papel



Algunos menús pueden no aparecer en la pantalla en función de las opciones o modelos de los que disponga. En ese caso, dichas opciones no están disponibles (consulte “Descripción general de los menús” en la página 32).

Configuración del sistema

Para cambiar las opciones del menú:

- Pulse  (Menú) > **Conf. sistema** > **Conf. papel** en el panel de control.
- O pulse  (Conf.) > **Conf. equipo** > **Sig.** > **Conf. papel** en la pantalla táctil.

Elemento	Descripción
Tamaño de papel	Establece el tamaño de papel en A4, Letter u otros, según sus necesidades.
Tipo de papel	Elige el tipo de papel de cada bandeja.
Origen de papel	Selecciona desde qué bandeja se utiliza el papel.
Margen	Ajusta los márgenes del documento.
Margen común	<ul style="list-style-type: none">• Margen de simplex: Establece el margen para la impresión a una cara.• Margen doble: Establece el margen para la impresión a dos caras.• Encuadernación: A la hora de imprimir en ambas caras del papel, el margen del lado A más cercano a la página más cercano a la encuadernación será la misma que la del margen del lado B más cercano a la encuadernación. Del mismo modo, los márgenes de los lados que se encuentran más lejos de la encuadernación serán los mismos.• Margen sup.: Defina el margen superior.• Margen izq.: Defina el margen izquierdo.

Elemento	Descripción
Margen emulación	Establece los márgenes de papel para la página de impresión de emulación. <ul style="list-style-type: none">• Margen sup.: Defina el margen superior.• Margen izq.: Defina el margen izquierdo.
Bandeja multiusos	Configure los márgenes del papel en la bandeja multiuso. <ul style="list-style-type: none">• Margen de simplex: Establece el margen para la impresión a una cara.• Margen doble: Establece los márgenes para la impresión a dos caras.• Margen sup.: Defina el margen superior.• Margen izq.: Defina el margen izquierdo.
Confirmación de bandeja	Activa el mensaje de confirmación de la bandeja. Si abre y cierra una bandeja, aparecerá una ventana en la que se le pide que confirme el tamaño y el tipo de papel. Si este mensaje resulta molesto, puede desactivarse.

Configuración del sistema

Elemento	Descripción
<Bandeja X>	<p>Establece los márgenes del papel en las bandejas de papel.</p> <ul style="list-style-type: none">• Margen de simplex: Establece el margen para la impresión a una cara.• Margen doble: Establece los márgenes para la impresión a dos caras.• Margen sup.: Defina el margen superior.• Margen izq.: Defina el margen izquierdo.

Sonido/volumen



Algunos menús pueden no aparecer en la pantalla en función de las opciones o modelos de los que disponga. En ese caso, dichas opciones no están disponibles (consulte “Descripción general de los menús” en la página 32).

Para cambiar las opciones del menú:

Pulse  (**Conf.**) > **Conf. equipo**> **Sig.** > **Conf. inicial** > **Son./Volum.** en la pantalla táctil.

Elemento	Descripción
Sonido de teclas	enciende y apaga el sonido de tecla. si esta opción está activada, se emite un tono de sonido cada vez que se pulsa una tecla.
Son. alarma	enciende y apaga el sonido de alarma. si esta opción está activada, se emite un tono de alarma cuando se produce un error o cuando la comunicación de fax finaliza.
Sonido fax	<p>Le permite ajustar el volumen de sonido que se emite al pulsar el botón</p> <ul style="list-style-type: none">• Volumen del altavoz: Enciende o apaga los sonidos de la línea telefónica que se emiten por el altavoz, como el tono de marcación o el tono de fax. Con esta opción en Com. que significa que el altavoz está encendido hasta que responde el contestador remoto.• Vol. tono llamad: ajusta el volumen del tono de marcado. Puede seleccionar niveles diferentes.• Volumen de timbre: ajusta el volumen del timbre. Puede seleccionar niveles diferentes.



Configuración del sistema

Informe



Algunos menús pueden no aparecer en la pantalla en función de las opciones o modelos de los que disponga. En ese caso, dichas opciones no están disponibles (consulte “Descripción general de los menús” en la página 32).

Para cambiar las opciones del menú:

- Pulse  (**Menú**) > **Conf. sistema** > **Informe** en el panel de control.
- O pulse  (**Conf.**) > **Conf. equipo** > **Sig.** > **Informes** en la pantalla táctil.

Elemento	Descripción
Configuración	Imprime un informe de la configuración general del dispositivo.
Info consum.	Imprime la página de información de consumibles.
Agenda	Muestra todas las direcciones de correo electrónico que tiene guardadas en la memoria de la impresora en este momento.

Elemento	Descripción
Página de prueba	Imprime la página de demostración para comprobar si el dispositivo imprime correctamente o no.
Confirmación de envío de fax	Imprime el resultado de confirmación de fax.
Fax enviado	Imprime información sobre los últimos faxes que ha enviado recientemente.
Recibo de fax	Imprime información sobre los últimos faxes que ha recibido recientemente.
Correo electrónico enviado	Imprime información sobre los últimos correos electrónicos que ha enviado recientemente.
Trab. fax program.	Imprime la lista de documentos que están almacenados como faxes diferidos junto con la hora de inicio y el tipo de cada operación.
Configuración de red	Imprime información sobre la configuración y la conexión de red de la impresora.
Fte. PCL	Imprime la lista de fuentes PCL.
Fuente PS	Imprime la lista de fuentes PS/PS3.
Contadores de uso	Imprime una página de uso. La página de uso contiene el número total de páginas impresas.

Configuración del sistema

Elemento	Descripción
Cuenta	Esta opción únicamente está disponible cuando la opción Contabilidad de trabajos se habilita desde SyncThru™ Web Admin Service. Puede imprimir un informe de números de copias correspondientes a cada usuario.
Lista Ayuda	Imprime la página de ayuda para comprobar si el dispositivo imprime correctamente o no.
Fax no deseado	Imprime los números de fax no deseado.

Mantenimiento



Algunos menús pueden no aparecer en la pantalla en función de las opciones o modelos de los que disponga. En ese caso, dichas opciones no están disponibles (consulte “Descripción general de los menús” en la página 32).

Para cambiar las opciones del menú:

Pulse  (**Menú**) > **Conf. sistema** > **Mantenimiento** en el panel de control.

Elemento	Descripción
Elim. mje. vac.	Esta opción aparece cuando el cartucho de tóner está vacío. Puede borrar el mensaje vacío.
Duración consm.	Muestra los indicadores de duración de los consumibles (consulte “Control de la duración de los suministros” en la página 107.)
Gestión de imágenes	Le permite ajustar la configuración de color, como por ejemplo el registro de color, la densidad del color, etc.
Número de serie	Muestra el número de serie de la impresora. Lo encontrará cuando llame por teléfono al servicio de asistencia o cuando se registre como usuario en el sitio web de Samsung.
Memoria RAM	Habilita o deshabilita la memoria RAM para la gestión de trabajos.

Gestión de trabajos



Algunos menús pueden no aparecer en la pantalla en función de las opciones o modelos de los que disponga. En ese caso, dichas opciones no están disponibles (consulte “Descripción general de los menús” en la página 32).

Para cambiar las opciones del menú:

Configuración del sistema

Pulse  (Menú) > **Gestión de trabajos** en el panel de control.

Elemento	Descripción
Trabajo activo	Muestra la lista de trabajos de impresión pendientes de impresión.
Trabajo guardado	Muestra las listas de trabajos de impresión que están almacenadas en el disco.
Trabajo protegido	Muestra las listas de trabajos de impresión que están guardadas de forma segura en el disco.
Carpeta compartida	Muestra las listas de trabajos de impresión que están en la carpeta compartida del disco.

Configuración de la agenda



Algunos menús pueden no aparecer en la pantalla en función de las opciones o modelos de los que disponga. En ese caso, dichas opciones no están disponibles (consulte “Descripción general de los menús” en la página 32).

Pulse  (Conf.) > **Conf. equipo** > **Sig.** > **Agenda** en la pantalla táctil.

Opción	Descripción
Individual	Permite crear una persona.
Grupo	Permite crear un grupo.
Impr.	Permite imprimir la agenda.
Borr. todo	Permite eliminar la agenda actual.

Configuración de la red





Algunos menús pueden no aparecer en la pantalla en función de las opciones o modelos de los que disponga. En ese caso, dichas opciones no están disponibles (consulte “Descripción general de los menús” en la página 32).



Configuración del sistema



También puede utilizar esta función desde SyncThru™ Web Service. Abra el navegador web desde su ordenador conectado a la red e introduzca la dirección IP de su equipo. Cuando se abra la ventana de SyncThru™ Web Service, haga clic en **Configuración** > **Configuración de red** (consulte “SyncThru™ Web Service” en la página 325).

- Pulse  (**Menú**) > **Red** en el panel de control.
- O pulse  (**Conf.**) > **Conf. equipo** > **Sig.** > **Configuración de red** en la pantalla táctil.

Elemento	Descripción
TCP/IP (IPv4)	<p>Selecciona el protocolo adecuado y configura los parámetros para usar el entorno de red (consulte “Configuración de direcciones IP” en la página 179).</p> <p> Hay numerosos parámetros para configurar. Por lo tanto, si no está seguro, déjelo como está o consulte con el administrador de red.</p>
TCP/IP (IPv6)	<p>Seleccione esta opción para utilizar el entorno de red a través de IPv6 (consulte “Configuración de IPv6” en la página 181).</p>

Elemento	Descripción
Ethernet	<p>Configure la velocidad de transmisión de la red o el puerto.</p> <p> Apague la impresora y vuelva a encenderla después de cambiar esta opción.</p>
802.1x	<p>Seleccione la autenticación de usuario para las comunicaciones de red. Para más información, consulte al administrador de red.</p>
Wi-Fi	<p>Seleccione esta opción para utilizar la red inalámbrica.</p>
Borr. ajust.	<p>Permite restablecer la configuración de red a los valores predeterminados.</p> <p> Apague la impresora y vuelva a encenderla después de cambiar esta opción.</p>
Configuración de red	<p>Muestra información sobre la configuración y la conexión de red de la impresora.</p>

Configuración del sistema

Elemento	Descripción
Ethernet Port	esta opción permite activar o desactivar la red Ethernet.  Apague la impresora y vuelva a encenderla después de cambiar esta opción.
Velocidad Ethernet	Puede establecer la velocidad de Ethernet.

Configuración del sistema



Elemento	Descripción
Gestión de protocolos	<ul style="list-style-type: none">• WSD: Puede configurar el protocolo WSD.• HTTP: Permite seleccionar si desea utilizar SyncThru™ Web Service o no.• Samsung Cloud Print: Puede elegir la configuración de Samsung Cloud Print.• PrinterOn: Puede configurar las opciones de PrinterOn.• WINS: Puede configurar el servidor WINS. WINS(Windows Internet Name Service) se utiliza en el sistema operativo Windows.• SNMPv1/v2: Puede configurar SNMP (Simple Network Management Protocol). El administrador puede utilizar SNMP para supervisar y gestionar dispositivos de la red.• SNTP: Puede establecer la configuración de SNTP (Simple Network Time Protocol). SNTP sincroniza los relojes de los sistemas informáticos a través de Internet (NTP) para que no haya diferencia horaria al intercambiar datos.• UPnP(SSDP): Permite configurar el protocolo UPnP.• mDNS: Puede establecer la configuración de mDNS (Multicast Domain Name System).• CONF. IP: Permite seleccionar si desea utilizar SyncThru™ Web Service o no.• SLP: Puede establecer la configuración de SLP (Service Location Protocol). Este protocolo permite que las aplicaciones host encuentren servicios en una red de área local sin necesidad de configurarse previamente. <div data-bbox="358 1332 1081 1492"> Apague la impresora y vuelva a encenderla después de cambiar esta opción.</div>

Configuración del administrador



Algunos menús pueden no aparecer en la pantalla en función de las opciones o modelos de los que disponga. En ese caso, dichas opciones no están disponibles (consulte “Descripción general de los menús” en la página 32).

Para cambiar las opciones del menú:

- Pulse  (**Menú**) > **Config. adm.** en el panel de control.
- O pulse  (**Conf.**) > **Configuración de administración** > **Sig.** en la pantalla táctil.

Elemento	Descripción
Control de acceso del usuario	<p>Puede controlar el acceso de los usuarios al dispositivo. Puede asignar a cada usuario diferentes niveles de permisos para la impresora.</p> <div data-bbox="1518 459 2192 903"><p>También puede utilizar esta función desde SyncThru™ Web Service. Abra el navegador web desde su ordenador conectado a la red e introduzca la dirección IP de su equipo. Cuando se abra SyncThru™ Web Service, haga clic en la ficha Seguridad > Control de acceso del usuario (consulte “Registrar usuarios autorizados” en la página 285).</p></div>
Cambiar contraseña de administrador	Cambia la contraseña de la impresora para acceder a la Configuración de administración .
Actualiz. firmware	Para actualizar al firmware más reciente, defina esta opción en " Activado " y descargue el archivo de firmware.
Sello	Define la función de sello para acceder al menú Config. adm.

Configuración del administrador

Elemento	Descripción
Sobrescribir img.	<p>Puede configurar la impresora para que sobrescriba los datos almacenados en la memoria. La impresora sobrescribe los datos con diferentes patrones, eliminando la posibilidad de recuperación.</p> <ul style="list-style-type: none">• Sobrescribir imagen manual: Al imprimir, copiar, digitalizar y enviar fax, la impresora utiliza temporalmente espacio de la memoria. Por motivos de seguridad, puede configurar la impresora para que sobrescriba manualmente la memoria no volátil segura. Si desea proteger el espacio de la memoria, podrá sobrescribir manualmente la memoria no volátil segura. Puede configurar la impresora para que repita la sobrescritura de imagen manual después de reiniciar el sistema.• Método de sobrescritura: Puede seleccionar el método para sobrescribir la memoria no volátil segura (disco duro).• Tiempo de sobrescritura: Puede seleccionar las veces que se sobrescribirá la memoria no volátil segura (disco duro).
Aplicación	<p>Puede instalar o desinstalar aplicaciones.</p> <ul style="list-style-type: none">• Gestión aplicaciones: Puede instalar o habilitar/deshabilitar aplicaciones instaladas.• Instalar nueva aplicación: Permite instalar una nueva aplicación desde una unidad USB.

Elemento	Descripción
Impresión segura	Establece el método de inicio de sesión (ID y contraseña, solo ID, solo contraseña) para los trabajos de impresión segura.
Contador de cobertura	Muestra el porcentaje de tóner que ha consumido cada clase utilizada en la impresión. El recuento de uso de cada clase aparece en Contadores de uso en SyncThru™ Web Service. El porcentaje del área de impresión se basa en el patrón del 5 % ISO que representa un documento estándar.
Conf. import.	Importa a la máquina los datos almacenados en una unidad de memoria USB.
Conf. export.	Exporta los datos almacenados en la máquina a una unidad de memoria USB.
Admin. de consum.	<p>permite configurar las opciones para la notificación de pedido de consumibles. Si configura esta opción, el dispositivo mostrará un mensaje de advertencia cuando se estén agotando los consumibles. Prepare los consumibles por adelantado.</p> <div data-bbox="1496 1198 2197 1465"><ul style="list-style-type: none">• Alerta tón. bajo: Si se termina el tóner del cartucho, aparece un mensaje que informa al usuario que cambie el cartucho de tóner. Puede configurar esta opción para que aparezca o no el mensaje.</div>



Algunos menús pueden no aparecer en la pantalla en función de las opciones o modelos de los que disponga. En ese caso, dichas opciones no están disponibles (consulte “Descripción general de los menús” en la página 32).

Para cambiar las opciones del menú:

Pulse  (**Eco**) > seleccione el elemento de menú que desee en la pantalla táctil.

Elemento	Descripción
Eco-Activado o Eco-Desactivado	Seleccione el modo económico y cambie a la opción activado/desactivado o forzado.
Configuración	Establece la configuración relacionada con la función eco y cambie la configuración predeterminada. <ul style="list-style-type: none">• Modo predet.: Seleccione esta opción para activar o desactivar el modo predeterminado.• Configuración de funciones: Permite seleccionar el modo Predeterminado o el modo Personalizado.

USB directo



Algunos menús pueden no aparecer en la pantalla en función de las opciones o modelos de los que disponga. En ese caso, dichas opciones no están disponibles (consulte “Descripción general de los menús” en la página 32).

Para cambiar las opciones del menú:

Inserte un dispositivo de memoria USB en el puerto de memoria USB de la parte frontal de la impresora.

- Pulse **USB directo** en el panel de control.
- O pulse  (**USB directo**) > seleccione el elemento de menú que desee en la pantalla táctil.

Elemento	Descripción
<ul style="list-style-type: none">• Impresión USB• Imprimir de	Seleccione el archivo que desea imprimir.
Escanear a USB	Establece el destino de la digitalización a un USB. Puede digitalizar los originales y guardar la imagen digitalizada en un dispositivo USB.
Admin. archivos	Seleccione el archivo que desea eliminar. Podrá dar formato al dispositivo USB.
Comprobar espacio	Muestra el espacio restante.

Estado del trabajo



Algunos menús pueden no aparecer en la pantalla en función de las opciones o modelos de los que disponga. En ese caso, dichas opciones no están disponibles (consulte “Descripción general de los menús” en la página 32).

Para cambiar las opciones del menú:

Pulse  (**Estado del trabajo**) > seleccione el elemento de menú que desee en la pantalla táctil.

Elemento	Descripción
Trabajo actual	Muestra la lista de trabajos en curso y pendientes.
Trabajo completado	Muestra la lista de trabajos completados.

Cuadro docum.



Algunos menús pueden no aparecer en la pantalla en función de las opciones o modelos de los que disponga. En ese caso, dichas opciones no están disponibles (consulte “Descripción general de los menús” en la página 32).

Pulse  (**Cuadro docum.**) > seleccione el elemento de menú que desee en la pantalla táctil.



Elemento	Descripción
Cuadr. sist.	Guarda los datos de impresión primero y a continuación comienza a imprimir. <ul style="list-style-type: none">• Impr. guard.: Imprime los datos almacenados sin necesidad de introducir la contraseña.• Impresión protegida: Imprime los datos almacenados introduciendo la contraseña.
Carp. compart.	Muestra las carpetas compartidas en su red y guarda los datos escaneados en ellas.

PrinterOn



Algunos menús pueden no aparecer en la pantalla en función de las opciones o modelos de los que disponga. En ese caso, dichas opciones no están disponibles (consulte “Descripción general de los menús” en la página 32).

Para cambiar las opciones del menú:

- Pulse  (**Menú**) > **PrinterOn** en el panel de control.
- O pulse  (**Conf.**) > **Configuración de administración** > **Sig.** en la pantalla táctil.

Puede habilitar la función **PrinterOn** en el menú **PrinterOn**.



Antes de poder utilizar la función **PrinterOn**, deberá configurar la conexión de red del equipo. Si no puede conectarse al equipo después de configurar su conexión de red, es posible que deba comprobar la conexión a Internet externa de la red.

Si la función **PrinterOn** está habilitada, puede configurarla en el modo **Código de liberación** o en el modo Automático. Estos modos pueden cambiarse en el servidor de **PrinterOn**.

- **Código de liberación:** Los usuarios deben introducir un **Código de liberación** para poder imprimir un documento enviado a través de **PrinterOn**.
- **Auto:** El equipo imprime automáticamente los documentos enviados a través de **PrinterOn** sin necesidad de que el usuario introduzca un **Código de liberación**.



4. Funciones especiales

Este capítulo explica las funciones especiales de copia, digitalización, fax e impresión.

- **Ajuste de altitud** 276
- **Almacenamiento de direcciones de correo electrónico** 277
- **Introducción de varios caracteres** 279
- **Configuración de la agenda de fax** 281
- **Registrar usuarios autorizados** 285
- **Funciones de impresión** 286
- **Funciones de digitalización** 304
- **Funciones de fax** 314
- **Uso de funciones de carpeta compartida** 322

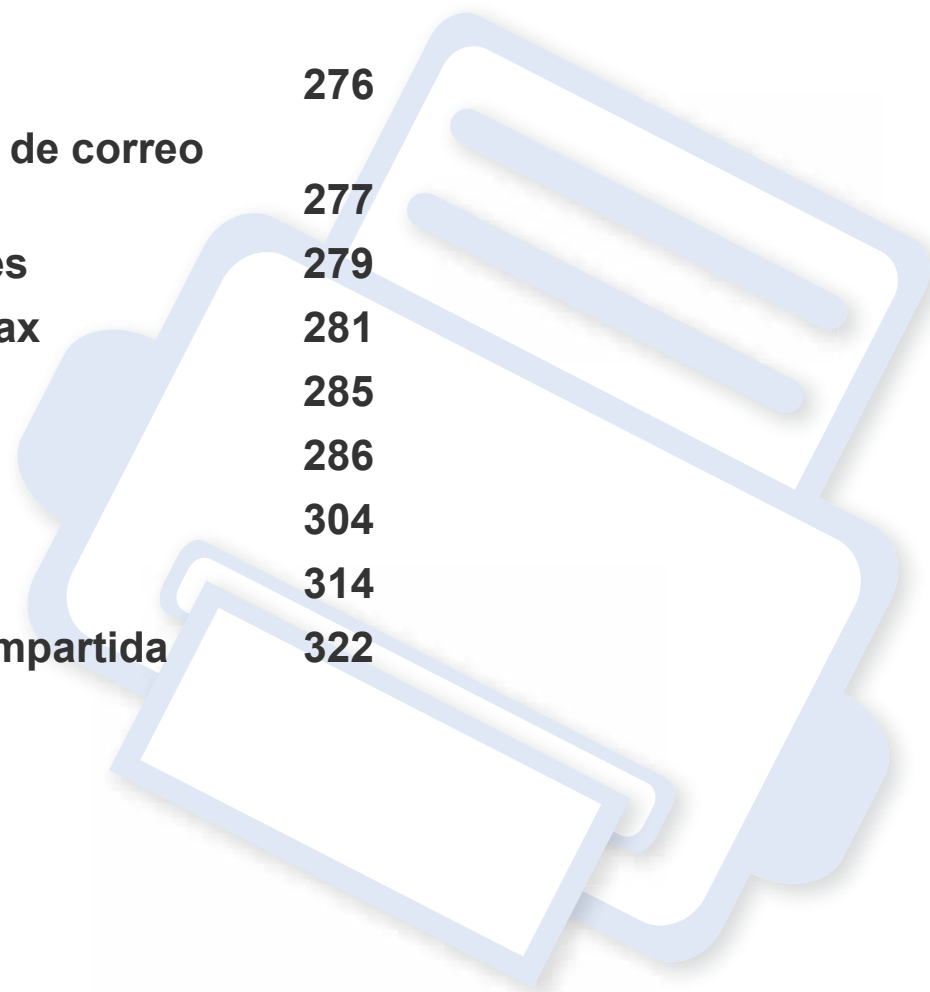

Ajuste de altitud

La calidad de impresión se ve afectada por la presión atmosférica, la cual está determinada por la altitud a la que se encuentra el dispositivo con respecto al nivel del mar. La siguiente información lo guiará para configurar el dispositivo en la mejor calidad de impresión.

Antes de configurar el valor de altitud, defina a qué altitud se encuentra.

- **Normal:** 0-1.000 m
- **Alta 1:** 1.000 m-2.000 m
- **Alta 2:** 2.000 m-3.000 m
- **Alta 3:** 3.000 m-4.000 m
- **Alta 4:** 4.000 m-5.000 m

Puede establecer el valor de altitud desde el programa Samsung Easy Printer Manager o desde SyncThru™ Web Service.

- Si su equipo está conectado a un sistema local, puede establecer la configuración de la impresora desde **Samsung Easy Printer Manager > Configuración avanzada > Ajustes del dispositivo** (consulte “Uso de Samsung Easy Printer Manager” en la página 340).
- Si su dispositivo está conectado a la red, puede establecer la configuración de la impresora **SyncThru™ Web Service > ficha Configuración > Ajustes de la máquina** (consulte “SyncThru™ Web Service” en la página 325).



- Si el dispositivo está conectado a la red, puede configurar la altitud a través de SyncThru™ Web Service (consulte “SyncThru™ Web Service” en la página 325).
- También puede configurar la altitud en la opción **Conf. sistema** en la pantalla de la impresora (consulte “Configuración básica del dispositivo” en la página 46).

Almacenamiento de direcciones de correo electrónico



Es posible que esta función no esté disponible según el modelo o los accesorios opcionales (consulte “Funciones según el modelo” en la página 8).

Puede configurar la agenda para las direcciones de correo electrónico que utiliza habitualmente con SyncThru™ Web Service y así luego poder introducir fácil y cómodamente las direcciones de correo electrónico escribiendo los números de ubicación que se les ha asignado a las direcciones en la agenda.

Almacenamiento en el equipo

Para digitalizar y enviar una imagen como adjunto de correo electrónico, debe configurar la dirección de correo electrónico a través de SyncThru™ Web Service.

- 1 Obtenga acceso a SyncThru™ Web Service (consulte “SyncThru™ Web Service” en la página 325).
- 2 Haga clic en **Reg.**, en la parte superior derecha del sitio web de SyncThru™ Web Service.

- 3 Escriba el **ID** y la **Contraseña** y haga clic en **Reg.**. Por motivos de seguridad, le recomendamos que cambie la contraseña predeterminada.

- **ID:** admin
- **Contraseña:** sec00000

- 4 Haga clic en **Agenda > Individual > Agregar**.

- 5 Seleccione **Marcación rápida** e introduzca la dirección de correo electrónico y el número de fax.



Si tiene que establecer la información del servidor SMB o FTP, compruebe SMB o FTP y establézcala.

- 6 Haga clic en **Aplicar**.



Si crea un grupo,

- 1 Haga clic en **Agenda > Grupo > Añadir grupo**.
- 2 Seleccione **Marcación rápida** e introduzca **Nombre del grupo**.
Puede agregar fácilmente una agenda de direcciones individuales si marca **Sí** en **Agregar persona(s) después de crear este grupo**.
- 3 Haga clic en **Aplicar**.

Almacenamiento de direcciones de correo electrónico

Búsqueda de direcciones de correo electrónico

Buscar secuencialmente en la memoria

- 1 Seleccione **Escanear a** >  (**Agenda**) > **Buscar y enviar** > Seleccione un grupo de direcciones > **Todas** en el panel de control.

O bien

En el modelo con pantalla táctil, pulse  (**Conf.**) > **Conf. equipo** > **Sig.** > **Agenda** > **Email** > **Ver lista** > **Individual** o **Grupo** en la pantalla táctil.

- 2 Busque en toda la memoria por índice (numérico), y seleccione el nombre y la dirección que desee.

Búsqueda por iniciales concretas

- 1 Seleccione **Escanear a** >  (**Agenda**) > **Buscar y enviar** > Seleccione un grupo de direcciones > **ID** en el panel de control.

O bien

En el modelo con pantalla táctil, pulse  (**Conf.**) > **Conf. equipo** > **Sig.** > **Agenda** > **Email** > **Ver listas** > **Individual** o **Grupo** en la pantalla táctil.

- 2 Escriba las primeras letras del nombre que busca.

En el modelo con pantalla táctil, pulse  (opciones) > **Buscar** > introduzca las primeras letras del nombre que desee.

- 3 Pulse las flechas hasta que aparezcan el nombre y el número que desee.

Introducción de varios caracteres

Para realizar distintas tareas, es posible que deba introducir nombres y números. Por ejemplo, cuando configure la impresora, debe introducir su nombre o el de su empresa, y el número de fax. Cuando guarda números de fax o direcciones de correo electrónico en la memoria, puede que también quiera introducir los nombres correspondientes.

Descripción del teclado numérico

Pulse el botón varias veces hasta que aparezca en pantalla la letra correcta. Por ejemplo, para introducir la letra O, pulse 6, que lleva la etiqueta “MNO”. Cada vez que pulse 6, la pantalla mostrará una letra diferente: M, N, O, m, n, o y, después, el número 6.



- Puede introducir un espacio pulsando dos veces 1.
- Para eliminar el último dígito o carácter, pulse el botón de flecha.

- Los conjuntos de caracteres especiales podrían variar de los de su equipo, en función de sus opciones o de los modelos.
- Es posible que no aparezcan algunos de los valores de las claves siguientes en función del trabajo que esté realizando.



Tecla	Números, letras o caracteres asignados
1	@ / . ' 1
2	A B C a b c 2
3	D E F d e f 3
4	G H I g h i 4
5	J K L j k l 5
6	M N O m n o 6
7	P Q R S p q r s 7
8	T U V t u v 8
9	W X Y Z w x y z 9

Introducción de varios caracteres

Tecla	Números, letras o caracteres asignados
0	& + - , 0
*	* % ^ _ ~ ! # \$ () [] (Estos símbolos están disponibles cuando escribe para la autenticación de la red)
#	# = ? " : { } < > ; (Estos símbolos están disponibles cuando escribe para la autenticación de la red)

Descripción del teclado emergente



- Esta función está disponible únicamente en modelos con pantalla táctil. Esta función no es compatible con el modelo C306xND.
- Es posible que no aparezcan algunos de los valores de las claves siguientes en función del trabajo que esté realizando.

Con el teclado de la pantalla de inicio, puede introducir caracteres alfabéticos, números, marcas diacríticas o símbolos especiales. Este teclado presenta la misma disposición que un teclado normal, para facilitar su uso.

Toque el área de entrada en la que desee introducir caracteres alfabéticos, números, marcas diacríticas o símbolos especiales y aparecerá en pantalla el teclado emergente.

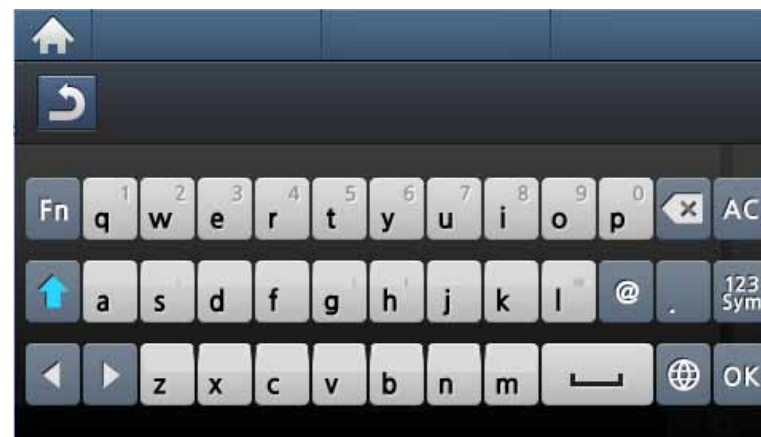

- : Vuelve al menú superior.
- : Elimina todos los caracteres introducidos.
- : Elimina todos los caracteres del área de introducción.
- : Mueve el cursor entre los caracteres introducidos.
- : Guarda y cierra los datos introducidos.
- : Introduce un espacio entre los caracteres. También puede insertar una pausa.
- : Cambia entre letras en minúscula y en mayúscula.
- : Cambia del teclado alfanumérico al de números y de símbolos especiales.
- : Cambia a caracteres diacríticos.





Configuración de la agenda de fax



Esta función no es compatible con el modelo C306xND.

Puede configurar el número de marcación rápida para los números de fax que utiliza habitualmente con SyncThru™ Web Service y así luego poder introducir fácil y cómodamente los números de fax introduciendo los números de ubicación asignados a ellos en la agenda.

Registro de un número de marcación rápida

- 1 Pulse  (**Conf.**) > **Conf. equipo** > **Sig.** > **Agenda** > **Agenda** > **Ver lista** > **Individual** >  (opciones) > **Agregar** en la pantalla táctil.
- 2 Introduzca el nombre, el número de fax, la dirección de correo electrónico y el número de marcación rápida.
- 3 Pulse  (Atrás).
- 4 Pulse el icono  (Inicio) para volver al modo listo del dispositivo.

Uso de los números de marcación rápida

Cuando se le solicita que introduzca un número de destino al enviar un fax, introduzca el número de marcación rápida en el que ha almacenado el número que desea.





- Para un número de marcación rápida de un dígito (0-9), mantenga pulsado el botón del dígito correspondiente en el teclado numérico durante más de dos segundos.
- Para un número de marcación rápida de dos o tres dígitos, pulse el botón del primer dígito (y del segundo, si corresponde), y mantenga pulsado el botón del último dígito durante más de dos segundos.



- 1 Pulse  (**Fax**) > **Envío de marcado rápido** o **Envío marc.grp.** > **Sig.** en la pantalla táctil.
- 2 Seleccione el número que desee.
- 3 Pulse **Enviar**.

Configuración de la agenda de fax

Edición de números de marcación rápida

- 1 Pulse  (**Conf.**) > **Conf. equipo** > **Sig.** > **Agenda** > **Agenda** > **Ver lista** > **Individual** en la pantalla táctil.
- 2 Seleccione el número de marcación rápida que desee editar.
- 3 Pulse  (Atrás).
- 4 Pulse el icono  (Inicio) para volver al modo listo del dispositivo.



Registro de un número de marcación por grupo

- 1 Pulse  (**Conf.**) > **Conf. equipo** > **Sig.** > **Agenda** > **Agenda** > **Ver lista** > **Grupo** >  (opciones) > **Agregar** en la pantalla táctil.
- 2 Pulse **Miembros grupo** > **Agenda**.
- 3 Seleccione una dirección y pulse  (Atrás).
- 4 Seleccione el nombre y el número que desee y pulse **OK**.
- 5 Seleccione **Sí** cuando aparezca **Agregar**.
- 6 Repita el paso 3 para incluir otros números de marcación rápida en el grupo.

7 Cuando haya terminado, pulse **No** cuando aparezca **Otro núm.?** y pulse **OK**.

8 Pulse el icono  (Inicio) para volver al modo listo del dispositivo.



Edición de números de marcación por grupo

- 1 Pulse  (**Conf.**) > **Conf. equipo** > **Sig.** > **Agenda** > **Agenda** > **Ver lista** > **Grupo** en la pantalla táctil.
- 2 Pulse **Nombre** > edite el nombre del grupo con el teclado.
- 3 Pulse **Miembros grupo** > añada o elimine el número de grupo desde **Agenda**.
- 4 Pulse el icono  (Inicio) para volver al modo listo del dispositivo.

Buscar una entrada en la agenda

Existen dos procedimientos para buscar un número en la memoria. Puede realizar una búsqueda secuencial de la A a la Z. O bien, buscar el nombre asociado al número introduciendo las primeras letras del nombre.

Configuración de la agenda de fax

- 1 Pulse  (**Conf.**) > **Conf. equipo** > **Sig.** > **Agenda** > **Agenda** > **Ver listas** > **Grupo** >  (opciones) > **Buscar** en la pantalla táctil.
- 2 Introduzca el nombre, el número o la letra que desee buscar y pulse **Aceptar** en el teclado.
- 3 Pulse el icono  (Inicio) para volver al modo listo del dispositivo.

Exportación de la Agenda

Puede importar la agenda que está guardada en el dispositivo al ordenador en formato de archivo CSV utilizando SyncThru™ Web Service.

- 1 Obtenga acceso a SyncThru™ Web Service (consulte “SyncThru™ Web Service” en la página 325).
- 2 Haga clic en **Reg.**, en la parte superior derecha del sitio web de SyncThru™ Web Service.
- 3 Escriba el **ID** y la **Contraseña** y haga clic en **Reg.**. Por motivos de seguridad, le recomendamos que cambie la contraseña predeterminada.
 - **ID:** admin
 - **Contraseña:** sec00000
- 4 Haga clic en la ficha **Agenda** > **Individual**.

- 5 Seleccione **Exportar** en la lista desplegable **Tarea**.
- 6 Seleccione la opción deseada y haga clic en el botón **Exportar**. Entonces se guardará el archivo de la agenda en el ordenador.

Importación de la Agenda

Puede editar la agenda exportada en formato de archivo CSV y enviarla al dispositivo exportándola desde el ordenador.



A continuación se indican las condiciones necesarias para editar el archivo CSV importado.

- Los archivos CSV protegidos con contraseña o con seguridad mejorada no podrán editarse.
- El archivo CSV debe guardarse en el programa Notepad en UTF-8.
- No cambie la primera fila (nombre del modelo, versión, campo de título).
- Utilice la coma (,) como separador.
- Cuando importe en el dispositivo los datos de la agenda desde un ordenador, se eliminarán los datos de la agenda existente.
- Asegúrese de introducir datos válidos. Si introduce datos no válidos, podrían producirse errores inesperados. Consulte las siguientes reglas para introducir datos válidos.
 - **Marcación rápida:** Debe introducir un nombre en cada dirección. No puede utilizar números duplicados. Solo se permiten números.

Configuración de la agenda de fax

- **Nombre de usuario:** Este campo no es obligatorio. Puede introducir hasta 64 bytes en UTF-8. No podrá utilizar <, “, >, \, /.
- **Fax:** Este campo no es obligatorio. Puede introducir hasta 40 bytes utilizando números (0-9) y caracteres especiales (#,*,,-).
- **Correo electrónico:** Este campo no es obligatorio. Puede introducir hasta 128 bytes en formato de dirección de correo electrónico (p. ej.: impresora@dominio.com)

- 1 Obtenga acceso a SyncThru™ Web Service (consulte “SyncThru™ Web Service” en la página 325).
- 2 Haga clic en **Reg.**, en la parte superior derecha del sitio web de SyncThru™ Web Service.
- 3 Escriba el **ID** y la **Contraseña** y haga clic en **Reg.**. Por motivos de seguridad, le recomendamos que cambie la contraseña predeterminada.
 - **ID:** admin
 - **Contraseña:** sec00000
- 4 Haga clic en la ficha **Agenda > Individual**.
- 5 Seleccione **Importar** de la lista desplegable **Tarea**.
- 6 Seleccione **Examinar** y seleccione el archivo almacenado.
- 7 Haga clic en **Importar > Aceptar**.

Imprimir una agenda

Puede comprobar los ajustes de su **Agenda** imprimiendo una lista.

- 1 Pulse  (**Conf.**) > **Conf. equipo** > **Sig.** > **Informe** > **Agenda** en la pantalla táctil.
- 2 Pulse **Sí** cuando aparezca la ventana de confirmación.
La impresora empieza a imprimir.

Registrar usuarios autorizados



Es posible que esta función no esté disponible según el modelo o los accesorios opcionales (consulte “Funciones según el modelo” en la página 8).

Para enviar una imagen escaneada, una imagen de copia o datos de un fax a través de correo electrónico o un servidor de red, debe registrar la información de cuenta de los usuarios autorizados en el dispositivo local o en el servidor de red mediante SyncThru™ Web Service.

- 1 Obtenga acceso a SyncThru™ Web Service (consulte “SyncThru™ Web Service” en la página 325).
- 2 Haga clic en **Reg.**, en la parte superior derecha del sitio web de SyncThru™ Web Service.
- 3 Escriba el **ID** y la **Contraseña** y haga clic en **Reg.**. Por motivos de seguridad, le recomendamos que cambie la contraseña predeterminada.
 - **ID: admin**
 - **Contraseña: sec00000**
- 4 Haga clic en **Seguridad > Control de acceso del usuario > Autenticación**.
- 5 Seleccione **Autenticación básica** en **Modo de autenticación** y seleccione **Autenticación local** en el **Método autenticación** y haga clic.

- 6 Haga clic en **Aplicar**.
- 7 Haga clic en **Aceptar** en la ventana emergente de confirmación.
- 8 Haga clic en **Perfil de usuario > Agregar**.
- 9 Introduzca el **Nombre de usuario**, el **ID de inicio de sesión**, la **Contraseña**, la **Confirmar clave**, la **Dirección de correo electrónico** y el **Número de fax**.



Puede agregar fácilmente una agenda de direcciones individuales si marca **Sí** en **Agregar persona(s) después de crear este grupo**.

- 10 Haga clic en **Aplicar**.

Funciones de impresión



- Para las funciones de impresión básicas, consulte el Manual básico (consulte “Impresión básica” en la página 65).
- Es posible que esta función no esté disponible según el modelo o los accesorios opcionales (consulte “Funciones según el modelo” en la página 8).

Modificación de la configuración predeterminada de impresión



La mayoría de las aplicaciones de Windows tienen prioridad sobre los valores que se especifiquen en el controlador de impresión. En primer lugar, modifique todos los valores de impresión disponibles en la aplicación de software y, a continuación, los valores restantes en el controlador de impresión.

1

En el caso de Windows XP Service Pack 3/Server 2003, desde el menú **Inicio**, seleccione **Impresoras y faxes**.

- En el caso de Windows Server 2008/Vista, desde el menú **Inicio**, seleccione Panel de control > **Hardware y sonido** > **Impresoras**.

- En el caso de Windows 7, desde el menú **Inicio**, seleccione Panel de control > **Dispositivos e impresoras**.

En el caso de Windows 8, desde el menú **Charms(Accesos)**, seleccione **Búsqueda** > **Configuración** > **Panel de control** > **Dispositivos e impresoras**.

- En Windows Server 2008 R2, seleccione **Panel de control** > **Hardware** > **Dispositivos e impresoras**.

- En Windows 10/Windows Server 2016

Desde la barra de tareas, escriba **Dispositivos e impresoras** en el área de escritura **Búsqueda**. Pulse la tecla Intro.

O bien

Desde el icono **Inicio** () , seleccione **Configuración** > **Dispositivos** > **Impresoras y escáneres** > **Dispositivos e impresoras**.



Haga clic con el botón derecho en el icono **Inicio** () , puede seleccionar **Panel de control** > **Dispositivos e impresoras**.

2

Haga clic con el botón secundario del ratón en el dispositivo.

Funciones de impresión

- 3** En Windows XP Service Pack 3/Server 2003/Server 2008/Vista, seleccione **Preferencias de impresión**.

En Windows 7/8, Windows Server 2008 R2, Windows 10 o Windows Server 2016, seleccione **Preferencias de impresión** desde los menús contextuales.



Si el elemento **Preferencias de impresión** tiene la marca ►, puede seleccionar otros controladores de impresora conectados a la impresora seleccionada.

- 4** Cambie la configuración de cada ficha.

- 5** Haga clic en **Aceptar**.





Si desea cambiar la configuración para cada trabajo de impresión, hágalo en las **Preferencias de impresión**.

Configuración del dispositivo actual como dispositivo predeterminado

- 1** En el caso de Windows XP Service Pack 3/Server 2003, desde el menú **Inicio**, seleccione **Impresoras y faxes**.

- En el caso de Windows Server 2008/Vista, desde el menú **Inicio**, seleccione Panel de control > **Hardware y sonido** > **Impresoras**.
- En el caso de Windows 7, desde el menú **Inicio**, seleccione Panel de control > **Dispositivos e impresoras**.
En el caso de Windows 8, desde el menú **Charms(Accesos)**, seleccione **Búsqueda** > **Configuración** > **Panel de control** > **Dispositivos e impresoras**.
- En Windows Server 2008 R2, seleccione **Panel de control** > **Hardware** > **Dispositivos e impresoras**.
- En Windows 10/Windows Server 2016
Desde la barra de tareas, escriba **Dispositivos e impresoras** en el área de escritura **Búsqueda**. Pulse la tecla Intro.
O bien
Desde el icono **Inicio** (), seleccione **Configuración** > **Dispositivos** > **Impresoras y escáneres** > **Dispositivos e impresoras**.

Funciones de impresión

 Haga clic con el botón derecho en el icono **Inicio** (), puede seleccionar **Panel de control > Dispositivos e impresoras**.

2 Seleccione la impresora.

3 Haga clic con el botón derecho del ratón en el dispositivo y seleccione **Establecer como impresora predeterminada**.

 En Windows 7 o Windows Server 2008 R2, si el elemento **Establecer como impresora predeterminada** tiene un signo ►, puede seleccionar otros controladores de impresora conectados con la impresora seleccionada.

Uso de funciones de impresión avanzadas

 **Controlador de impresora XPS:** se utiliza para imprimir archivos con el formato XPS.

- Consulte “Funciones según el modelo” en la página 8.
- El controlador de impresora XPS puede instalarse únicamente en sistemas operativos Windows Vista o posteriores.
- Si un trabajo XPS no se imprime porque la impresora no tiene memoria, instale memoria opcional.
- Si para su modelo debe descargar el controlador XPS desde el sitio web de Samsung, <http://www.samsung.com> > encuentre su producto > Soporte o Descargas.

Impresión de un archivo (PRN)

En alguna ocasión, necesitará guardar la información de impresión en un archivo.

1 Marque la casilla **Imprimir a un archivo** en la ventana **Imprimir**.

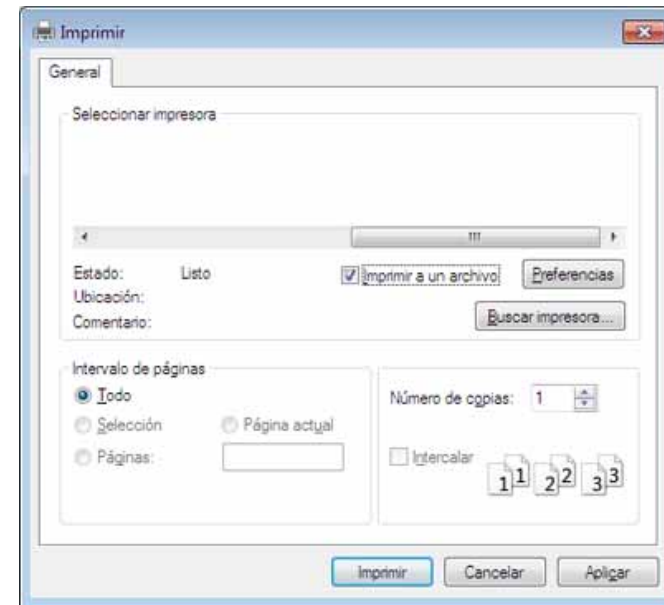

2 Haga clic en **Imprimir**.

3 Escriba la ruta de destino y el nombre de archivo y, a continuación, haga clic en **Aceptar**.

Por ejemplo **c:\Temp\nombre de archivo**.

 Si únicamente escribe el nombre del archivo, el archivo se guardará automáticamente en **Mis documentos, Documentos y ajustes o Usuarios**. La carpeta guardada puede variar en función del sistema operativo o la aplicación que utilice.

Funciones de impresión

Presentación de las funciones especiales de la impresora

Es posible utilizar funciones de impresión avanzadas con el dispositivo.

Para obtener el máximo rendimiento de las funciones que ofrece el controlador de la impresora, haga clic en **Propiedades** o **Preferencias** en la ventana **Imprimir** para cambiar los ajustes de impresión. El nombre del dispositivo que aparece en la ventana de propiedades puede variar según el dispositivo que se utilice.





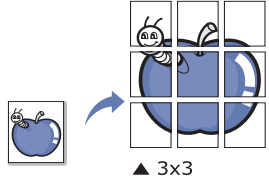
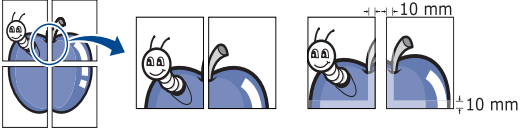
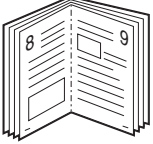

- Algunos menús pueden no aparecer en la pantalla en función de las opciones o los modelos. En ese caso, dichas opciones no están disponibles.
- Seleccione el menú **Ayuda** o haga clic en el botón  desde la ventana o pulse **F1** en su teclado, y haga clic en cualquier opción de la que desea obtener información (consulte “Uso de la Ayuda” en la página 68).

Elemento	Descripción
<p>Varias páginas por cara</p> 	<p>Selecciona el número de páginas que desea imprimir en una sola hoja. Para imprimir varias páginas en una hoja, se reduce el tamaño de las páginas y se disponen en el orden especificado. Es posible imprimir un máximo de 16 páginas en una hoja.</p>

Funciones de impresión

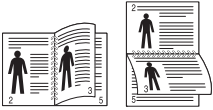
Elemento	Descripción
<p data-bbox="51 292 248 363">Impresión de pósteres</p>  <p data-bbox="185 571 248 595">▲ 3x3</p>	<p data-bbox="383 272 2190 344">Imprime un documento de una sola página en cuatro (Póster 2x2), 9 (Póster 3x3) o 16 (Póster 4x4) hojas de papel, que pueden pegarse para formar un documento de tamaño póster.</p> <p data-bbox="383 368 2107 440">Seleccione el valor Superposición de pósteres. Especifique Superposición de pósteres en milímetros mediante el botón de selección de la parte superior de la ficha Básico para que sea más fácil pegar las hojas.</p> 
<p data-bbox="51 715 248 802">Impresión de folletos^a</p> 	<p data-bbox="383 643 2163 715">Imprime un documento por las dos caras de una hoja de papel y ordena las páginas de manera que el papel pueda doblarse por la mitad después de la impresión para realizar un folleto.</p> <div data-bbox="383 770 2197 1058"><ul style="list-style-type: none"><li data-bbox="398 802 1832 834">• Si desea imprimir un folleto, deberá imprimir en papel de tamaño Carta, Legal, A4, Folio u Oficio.<li data-bbox="398 850 2190 922">• La opción Impresión de folletos no está disponible para todos los tamaños de papel. Selecciona la opción de Tamaño de papel disponible en la ficha Papel para ver los tamaños de papel que están disponibles.<li data-bbox="398 938 2130 1010">• Si selecciona un tamaño de papel no disponible, se cancelará la opción de forma automática. Seleccione sólo el papel disponible (papel sin la marca ⚠ o ✖).</div>
<p data-bbox="51 1193 293 1281">Impresión doble cara^a</p>	<p data-bbox="383 1093 1854 1125">Imprime en ambas caras de una hoja (dúplex). Antes de imprimir, debe decidir la orientación del documento.</p> <div data-bbox="383 1181 2197 1372"><ul style="list-style-type: none"><li data-bbox="398 1204 1697 1236">• Se puede utilizar esta función con papel de tamaño Carta, Legal, A4, Folio US u Oficio.<li data-bbox="398 1252 2190 1324">• Si el dispositivo no tiene una unidad dúplex, deberá completar el trabajo de impresión manualmente. El dispositivo imprime primero cualquier otra página del documento. Después, aparecerá un mensaje en su equipo.</div>

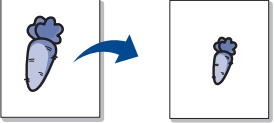

Funciones de impresión

Elemento	Descripción
<p data-bbox="53 523 293 603">Impresión doble cara^a</p> 	<ul data-bbox="383 272 2190 448" style="list-style-type: none">• Impresora predeterminada: si selecciona esta opción, esta función se configurará de acuerdo con las especificaciones indicadas en el panel de control de la impresora.• Ninguna: Desactiva esta función.• Margen largo: Esta opción es el diseño convencional que se utiliza en la encuadernación de documentos impresos.  <ul data-bbox="383 611 1435 643" style="list-style-type: none">• Margen corto: Es el diseño convencional que se utiliza en los calendarios.  <ul data-bbox="383 831 1962 863" style="list-style-type: none">• Invertir impresión a doble cara: Marque esta opción para invertir el orden de impresión al imprimir a doble cara.
<p data-bbox="53 895 286 927">Opciones papel</p> 	<p data-bbox="383 895 2190 967">Cambia el tamaño de un documento para que parezca mayor o más pequeño que la página impresa introduciendo un porcentaje en el que se ampliará o reducirá el documento.</p>
<p data-bbox="53 1126 271 1158">Marca de agua</p> 	<p data-bbox="383 1126 2190 1238">La opción Marcas de agua permite imprimir texto en un documento existente. Por ejemplo, se puede usar cuando desee que aparezcan las palabras “DRAFT” o “CONFIDENTIAL” impresas en letras grandes de color gris en diagonal, en la primera página o en todas las páginas de un documento.</p>

Funciones de impresión

Elemento	Descripción
Marca de agua (Creación de una marca de agua)	<p>a Para modificar la configuración de impresión desde la aplicación de software, acceda a Preferencias de impresión.</p> <p>b Haga clic en la ficha Avanzado y seleccione Editar de la lista desplegable Marca de agua. Aparecerá la ventana Modificar marcas de agua.</p> <p>c Introduzca un texto en el cuadro Mensajes de marcas de agua. Puede introducir hasta 256 caracteres. El mensaje se mostrará en la ventana de vista preliminar.</p>
Marca de agua (Edición de una marca de agua)	<p>a Para modificar la configuración de impresión desde la aplicación de software, acceda a Preferencias de impresión.</p> <p>b Haga clic en la ficha Avanzado y seleccione Editar de la lista desplegable Marca de agua. Aparecerá la ventana Modificar marcas de agua.</p> <p>c Seleccione la marca de agua que desee modificar de la lista Marcas de agua actuales y modifique los mensajes de marcas de agua y las opciones.</p> <p>d Haga clic en Actualizar para guardar los cambios.</p> <p>e Haga clic en OK o Imprimir hasta que se cierre la ventana Imprimir.</p>
Marca de agua (Eliminación de una marca de agua)	<p>a Para modificar la configuración de impresión desde la aplicación de software, acceda a Preferencias de impresión.</p> <p>b Haga clic en la ficha Avanzado y seleccione Editar de la lista desplegable Marca de agua. Aparecerá la ventana Modificar marcas de agua.</p> <p>c Seleccione la marca de agua que desea eliminar de la lista Marcas de agua actuales y haga clic en Eliminar.</p> <p>d Haga clic en OK o Imprimir hasta que se cierre la ventana Imprimir.</p>

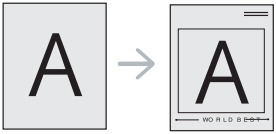

Funciones de impresión

Elemento	Descripción
<p>Superposición^a</p>  <p>The diagram shows a square box containing the letter 'A' on the left. An arrow points to the right, where a document page is shown with the letter 'A' superimposed on it. The document page has a header and footer area.</p>	<p>Esta opción sólo está disponible cuando se utiliza el controlador de impresora PCL/SPL (consulte “Software” en la página 8).</p> <p>Una superposición consiste en texto o imágenes guardados en la unidad de disco duro del equipo como un archivo con formato especial que se puede imprimir en cualquier documento. Las superposiciones suelen utilizarse en lugar de papel con membrete. En lugar de utilizar papel con membrete preimpreso, puede crear una superposición que contenga la misma información que aparece en el membrete. Para imprimir una carta con el membrete de la empresa, no será necesario cargar en la máquina el papel con el encabezamiento preimpreso: simplemente imprima el membrete superpuesto en el documento.</p> <p>Para utilizar una superposición de páginas, debe crear una nueva que contenga el logotipo o imagen.</p> <div data-bbox="383 632 2197 831" style="background-color: #f0f0f0; padding: 10px;"><ul style="list-style-type: none">• El tamaño del documento de superposición debe ser igual al de los documentos que se van a imprimir con ella. No cree ninguna superposición con marca de agua.• La resolución del documento de superposición debe ser igual a la del documento en el que se imprimirá la superposición.</div>
<p>Superposición^a (Creación de una nueva superposición de páginas)</p>	<p>Para utilizar una superposición de páginas, debe crear una nueva que contenga el logotipo o imagen.</p> <ol style="list-style-type: none">Cree o abra un documento que contenga el texto o la imagen que desea utilizar en una nueva superposición de página. Coloque los elementos como desee que aparezcan al imprimirse como superposición.Para guardar el documento como una superposición, acceda a Preferencias de impresión.Haga clic en la ficha Avanzado y seleccione Crear en la lista desplegable Superposición.En la ventana Guardar como, escriba un nombre de hasta ocho caracteres en el cuadro Nombre de archivo. Seleccione la ruta de destino, si es necesario (la ruta predeterminada es C:\Formover).Haga clic en Guardar.Haga clic en OK o Imprimir hasta que se cierre la ventana Imprimir. Cuando aparezca un mensaje de confirmación, haga clic en Sí.El archivo no se imprimirá. Se almacenará en el disco duro del ordenador.



Funciones de impresión

Elemento	Descripción
Superposición^a (Uso de la superposición de páginas)	<p>Después de crear una superposición, puede imprimirla con el documento. Para imprimir una superposición con un documento:</p> <ul style="list-style-type: none">a Cree o abra el documento que desea imprimir.b Para modificar la configuración de impresión desde la aplicación de software, acceda a Preferencias de impresión.c Haga clic en la ficha Avanzado.d Seleccione la opción de Imprimir superposición en la lista desplegable Superposición.e Si el archivo de superposición que desea no aparece en la lista desplegable Arch. sup. 1 o Arch. sup. 2, seleccione Cargar en Lista de superposiciones. Seleccione el archivo de superposición que desea utilizar. Si ha almacenado el archivo de superposición que desea usar en un recurso externo, también puede cargar el archivo cuando accede a la ventana Abrir. Después de seleccionar el archivo, haga clic en Abrir. El archivo aparecerá en el cuadro Lista de superposiciones y estará disponible para imprimir. Seleccione la superposición del cuadro Lista de superposiciones.f Si es necesario, marque la casilla Confirmar superposición de páginas al imprimir. Si este cuadro está activado, aparecerá una ventana de mensaje cada vez que envíe un documento a imprimir, que le solicitará que confirme si desea imprimir una superposición en el documento. Si no está activado y se seleccionó una superposición, ésta se imprimirá automáticamente con el documento.g Haga clic en Aceptar o Imprimir hasta que se cierre la ventana Imprimir. La superposición seleccionada se imprime en el documento.
Superposición^a (Eliminación de una superposición de página)	<p>Puede eliminar una superposición que ya no vaya a utilizar.</p> <ul style="list-style-type: none">a En la ventana Preferencias de impresión, haga clic en Avanzado.b Seleccione la opción Imprimir superposición en la lista desplegable Superposición.c Seleccione la superposición que desee eliminar del cuadro Lista de superposiciones. Si el archivo de superposición que desea utilizar no aparece en la Lista de superposiciones, seleccione Cargar en la Lista de superposiciones. Seleccione el archivo de superposición que desee eliminar.d Haga clic en Eliminar.e Cuando aparezca un mensaje de confirmación, haga clic en Sí.f Haga clic en OK o Imprimir hasta que se cierre la ventana Imprimir.

Funciones de impresión

Elemento	Descripción
Modo de impresión	<ul style="list-style-type: none"><li data-bbox="398 309 2190 655"><ul style="list-style-type: none"><li data-bbox="477 309 2190 384">• Esta función está disponible únicamente si tiene instalado el dispositivo de almacenamiento masivo o la memoria opcional (consulte “Función de variedad” en la página 9).<li data-bbox="477 400 2190 475">• Algunos menús pueden no aparecer en la pantalla en función de las opciones o los modelos. En ese caso, dichas opciones no están disponibles.<li data-bbox="477 491 2190 566">• Para poder utilizar esta función deberá activar el elemento Opciones de almacenamiento (consulte “Configuración de las Opciones del dispositivo” en la página 104).<li data-bbox="477 582 2190 655">• Sin instalar el dispositivo de almacenamiento masivo en la impresora, la función Memoria RAM ofrece únicamente 3 opciones: Normal, Prueba y Confidencial.<li data-bbox="398 719 2190 975">• Modo de impresión: El Modo de impresión predeterminado es Normal, que es para imprimir sin guardar el archivo de impresión en la memoria.<ul style="list-style-type: none"><li data-bbox="421 807 1529 839">- Normal: este modo imprime sin guardar el documento en la memoria opcional.<li data-bbox="421 855 2157 930">- Prueba: este modo es útil para imprimir más de una copia. Puede imprimir una copia de comprobación e imprimir el resto de copias después.<li data-bbox="421 946 2141 975">- Confidencial: Este modo se utiliza para imprimir documentos confidenciales. Debe introducir una contraseña para imprimir.<li data-bbox="398 1046 2190 1318"><ul style="list-style-type: none"><li data-bbox="477 1046 2168 1086">• Nombre del trabajo: Esta opción se utiliza cuando necesita encontrar un archivo guardado mediante el panel de control.<li data-bbox="477 1102 2190 1177">• ID de usuario: Esta opción se utiliza cuando necesita encontrar un archivo guardado mediante el panel de control. El nombre de usuario aparece automáticamente como el nombre de usuario que utiliza para iniciar sesión en Windows.<li data-bbox="477 1193 2190 1268">• Introducir contraseña: Si la Propiedad del cuadro de documento que ha seleccionado está Seguro, debe introducir la contraseña del cuadro de documento. Esta opción se utiliza para cargar un archivo guardado mediante el panel de control.<li data-bbox="477 1284 1541 1318">• Confirmar contraseña: Vuelva a introducir la contraseña para confirmarla.

Funciones de impresión

Elemento	Descripción
Contabilidad de trabajos	<p>Esta opción le permite imprimir con el correspondiente permiso.</p> <ul style="list-style-type: none">• Permisos de usuario: Si activa esta opción, solo los usuarios con permiso de usuario pueden iniciar un trabajo de impresión.• Permisos de grupo: Si activa esta opción, solo los grupos con permisos de grupo pueden iniciar un trabajo de impresión. <div data-bbox="383 459 2197 715"><ul style="list-style-type: none">• Haga clic en el signo de interrogación () en la esquina superior derecha de la ventana y, a continuación, haga clic en la opción sobre la cual desee obtener información.• Los administradores pueden activar la contabilidad de trabajos y configurar permisos en el panel de control o en SyncThru™ Web Service.</div>
Cifrado de trabajos	<p>Cifra los datos de impresión en primer lugar y los transmite al equipo. Esta función protege la información de impresión aunque los datos estén en la red.</p> <div data-bbox="383 874 2197 1066"><p>La función Cifrado de trabajos únicamente se habilita cuando se instala el dispositivo de almacenamiento masivo. El dispositivo de almacenamiento masivo se utiliza para descifrar los datos de impresión (consulte “Función de variedad” en la página 9).</p></div>

a. Esta opción no está disponible al usar el controlador XPS.

Funciones de impresión

Uso de la Utilidad de impresión directa



- Es posible que Utilidad de impresión directa no esté disponible según el modelo o los accesorios opcionales (consulte “Software” en la página 8).
- Disponible solo para usuarios de Windows.

¿Qué es la Utilidad de impresión directa?

La Utilidad de impresión directa es un programa que envía archivos PDF directamente al dispositivo para imprimirlos sin necesidad de abrirlos.

Para instalar este programa:

Descargue el software del sitio web de Samsung, descomprímalo e instálelo: (<http://www.samsung.com> > busque su producto > Soporte o Descargas).



- No puede imprimir archivos PDF protegidos. Desactive la restricción de impresión e inténtelo de nuevo.
- No puede imprimir archivos PDF protegidos con contraseña. Desactive la opción de contraseña e inténtelo de nuevo.

- La posibilidad de imprimir o no un archivo PDF mediante el programa Utilidad de impresión directa depende del modo de creación del PDF.
- El programa Utilidad de impresión directa admite el estándar PDF versión 1.7 e inferiores. Para versiones más recientes, deberá abrir el archivo para imprimirlo.

Impresión

Hay varias maneras de imprimir con la Utilidad de impresión directa.

- 1** En el menú **Inicio**, seleccione **Programas** o **Todos los programas** > **Samsung Printers**.
 - En Windows 8, en **Charms(Accesos)**, seleccione **Búsqueda** > **Apps(Aplicaciones)**.
 - En Windows 10/Windows Server 2016
Desde la barra de tareas, escriba **Samsung Printers** en el área de escritura **Búsqueda**. Pulse la tecla Intro.
O bien
Desde el icono **Inicio** () , seleccione **Todas las aplicaciones** > **Samsung Printers**.
- 2** Pulse **Utilidad de impresión directa**.
- 3** Seleccione el dispositivo en la lista desplegable **Seleccionar impresora** y haga clic en **Examinar**.

Funciones de impresión

- 4 Seleccione el archivo que desea imprimir y haga clic en **Abrir**.
El archivo se agrega a la sección **Seleccionar archivos**.
- 5 Personalice la configuración del dispositivo de acuerdo con sus necesidades.
- 6 Haga clic en **Imprimir**. El archivo PDF seleccionado se enviará a la impresora.

Uso del menú contextual

- 1 Haga clic con el botón secundario en el archivo PDF que desea imprimir y seleccione **Impresión directa**.
Se abre la ventana Utilidad de impresión directa con el archivo PDF añadido.
- 2 Seleccione la impresora que desea utilizar.
- 3 Personalice la configuración del dispositivo.
- 4 Haga clic en **Imprimir**. El archivo PDF seleccionado se enviará a la impresora.

Impresión desde Mac



Algunas características podrían no estar disponibles en función del modelo o la opción. Significa que las funciones no son compatibles.

Impresión de un documento

Al imprimir con un Mac, es necesario comprobar la configuración del controlador de la impresora de cada aplicación que utilice. Realice los pasos siguientes para imprimir desde un Mac:

- 1 Abra el documento que desea imprimir.
- 2 Abra el menú **Archivo** y haga clic en **Ajustar página (Configurar documento)** en algunas aplicaciones).
- 3 Seleccione el tamaño del papel, la orientación, la escala y otras opciones, y asegúrese de que ha seleccionado el dispositivo. Haga clic en **Aceptar**.
- 4 Abra el menú **Archivo** y haga clic en **Imprimir**.
- 5 Elija el número de copias e indique las páginas que desea imprimir.
- 6 Haga clic en **Imprimir**.

Funciones de impresión

Cambio de la configuración de la impresora

Es posible utilizar funciones de impresión avanzadas con el dispositivo.

Abra una aplicación y seleccione **Imprimir** en el menú **Archivo**. El nombre del dispositivo que aparece en la ventana de propiedades puede variar según el dispositivo que se utilice. La composición de la ventana de propiedades de la impresora es similar, salvo por el nombre, a la siguiente.

Impresión de varias páginas en una hoja

Puede imprimir más de una página en una única hoja de papel. Esta función proporciona un modo económico de imprimir borradores.

- 1 Abra una aplicación y seleccione **Imprimir** en el menú **Archivo**.
- 2 Seleccione **Disposición** en la lista desplegable de **Orientación**. En la lista desplegable **Págs. Por hoja**, seleccione la cantidad de páginas que desea imprimir en una sola hoja.
- 3 Seleccione el resto de opciones que desea utilizar.
- 4 Haga clic en **Imprimir**.

La impresora imprimirá el número de páginas seleccionado que desea imprimir en una hoja de papel.

Impresión en las dos caras del papel



Algunas características podrían no estar disponibles en función del modelo o la opción. Significa que las funciones no son compatibles.

Antes de imprimir a doble cara, elija el margen de encuadernación del documento final. Las opciones de encuadernación son las siguientes:

- **Encuadernación borde largo:** Esta opción es el diseño convencional que se utiliza en la encuadernación de documentos impresos.
- **Encuadernación borde corto:** Es el tipo de diseño que se utiliza en la impresión de calendarios.

- 1 En la aplicación Mac, seleccione **Imprimir** en el menú **Archivo**.
- 2 Seleccione **Disposición** en la lista desplegable de **Orientación**.
- 3 Elija una orientación de encuadernación en la opción **A doble cara**.
- 4 Seleccione el resto de opciones que desea utilizar.
- 5 Haga clic en **Imprimir** y el dispositivo imprimirá en ambas caras del papel.

Funciones de impresión



Si imprime más de 2 copias, es posible que la primera y la segunda copia se impriman en la misma hoja de papel. Evite que esto suceda cuando imprime más de una copia.

Uso de la Ayuda

Haga clic en el signo de interrogación en la esquina inferior izquierda de la ventana y haga clic en tema del cual desee información. Aparecerá una ventana emergente con información sobre la funcionalidad de la opción que se facilita desde el controlador.

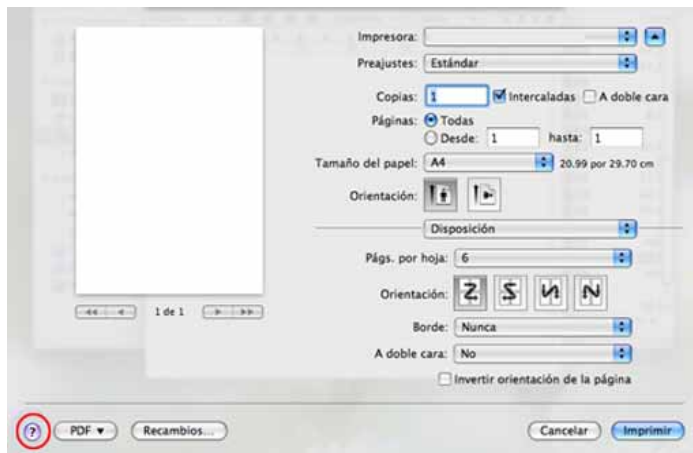

Impresión en Linux



Algunas características podrían no estar disponibles en función del modelo o la opción. Significa que las funciones no son compatibles.

Impresión desde las aplicaciones

Existen muchas aplicaciones Linux desde las cuales usted podrá imprimir con Common UNIX Printing System (CUPS). Podrá imprimir desde cualquiera de estas aplicaciones.

- 1 Abra el documento que desea imprimir.
- 2 Abra el menú **File** haga clic en **Page Setup** (**Print Setup** en algunas aplicaciones).
- 3 Elija el tamaño y la orientación del papel y asegúrese de que su impresora se encuentra seleccionada. Haga clic en **Apply**.
- 4 Abra el menú **File** y haga clic en **Print**.
- 5 Seleccione la impresora para imprimir.
- 6 Elija el número de copias e indique las páginas que desea imprimir.

Funciones de impresión

- 7 Cambie las otras opciones de impresión en cada ficha en caso necesario.
- 8 Haga clic en **Print**.



Es posible que la impresión a doble cara automática/manual no esté disponible en función del modelo. De forma alternativa, puede utilizar el sistema de impresión lpr u otras aplicaciones para imprimir páginas pares e impares.

Impresión de archivos

Podrá imprimir texto, imágenes, archivos PDF el dispositivo con el controlador CUPS estándar, directamente desde la interfaz de la línea de comandos. Esto es posible gracias a la utilidad CUPS lp o lpr. Puede imprimir estos archivos utilizando el siguiente formato de comando.

"lp -d <nombre de impresora> -o <opción> <nombre de archivo>"

Consulte la página principal de lp o lpr en su sistema para obtener más información.

Configuración de propiedades de impresión

Podrá cambiar las opciones de impresión predeterminadas y el tipo de conexión desde la utilidad de impresión incluida en el sistema operativo.

- 1 Ejecute la utilidad de impresión (diríjase al menú **System > Administration > Printing** o ejecute el comando "**system-config-printer**" en un terminal).
- 2 Seleccione su impresora y haga doble clic en ella.
- 3 Cambie las opciones de impresión predeterminadas o el tipo de conexión.
- 4 Haga clic en el botón **Apply**.

Impresión en Unix



Algunas características podrían no estar disponibles en función del modelo o la opción. Significa que las funciones no son compatibles.

Proceder con el trabajo de impresión

Después de instalar la impresora, seleccione cualquiera de los archivos de imagen, texto o PS para imprimir.

Funciones de impresión

- 1 Ejecute el comando “**printui <file_name_to_print>**”.
Por ejemplo, si imprime “**document1**”
printui documento 1
Esto abrirá el **Print Job Manager** del controlador de impresora UNIX donde el usuario puede seleccionar diversas opciones de impresión.
- 2 Seleccione una impresora que ya haya añadido.
- 3 Seleccione las opciones de impresión en la ventana. Por ejemplo, **Page Selection**.
- 4 Seleccione la cantidad de copias que necesite en **Number of Copies**.



Para aprovechar las ventajas de las funciones de impresión que proporciona el controlador de la impresora, pulse **Properties**.

- 5 Pulse **OK** para comenzar el trabajo de impresión.

Cambio de los ajustes del equipo

El **Print Job Manager** del controlador de impresora UNIX donde el usuario puede seleccionar diversas opciones de impresión en las **Properties** de la impresora.

También es posible utilizar las siguientes teclas rápidas: “H” para **Help**, “O” para **OK**, “A” para **Apply** y “C” para **Cancel**.

Ficha General

- **Paper Size:** Establezca el tamaño de papel en A4, Letter u otros, según sus necesidades.
- **Paper Type:** Elija el tipo de papel. Las opciones que hay disponibles en la lista son **Printer Default**, **Plain** y **Thick**.
- **Paper Source:** Seleccione desde qué bandeja se utiliza el papel. El valor predeterminado es **Auto Selection**.
- **Orientation:** Seleccione la dirección en la que desea imprimir los datos en la página.
- **Duplex:** Imprima en ambas caras del papel para ahorrar papel.



Es posible que la impresión a doble cara automática/manual no esté disponible en función del modelo. De forma alternativa, puede utilizar el sistema de impresión lpr u otras aplicaciones para imprimir páginas pares e impares.

- **Multiple pages:** Imprima varias hojas en una cara del papel.
- **Page Border:** Elija alguno de los estilos de borde (p. ej., **Single-line hairline**, **Double-line hairline**)

Funciones de impresión

Ficha Image

En esta ficha, puede cambiar el brillo, la resolución o la posición de una imagen en el documento.

Ficha Text

Establezca el margen de caracteres, los espacios de línea o las columnas de la impresión real.

Ficha Margins

- **Use Margins:** Ajuste los márgenes del documento. De manera predeterminada, los márgenes no están habilitados. El usuario puede cambiar la configuración de márgenes cambiando los valores de los campos correspondientes. Estos valores establecidos por defecto dependen del tamaño de página seleccionado.
- **Unit:** Cambie las unidades a puntos, pulgadas o centímetros.

Ficha Printer-Specific Settings

Seleccione diversas opciones en los marcos **JCL** y **General** para personalizar las diversas opciones. Estas opciones son específicas de la impresora y dependen del archivo PPD.

Funciones de digitalización



- Para las funciones de digitalización básicas, consulte el Manual básico (consulte “Escaneado básico” en la página 77).
- Es posible que esta función no esté disponible según el modelo o los accesorios opcionales (consulte “Funciones según el modelo” en la página 8).
- La resolución máxima que puede alcanzar depende de varios factores, como la velocidad del ordenador, el espacio disponible en disco, la memoria, el tamaño de la imagen que se desea digitalizar y la configuración de profundidad de bits. Así, dependiendo de su sistema y lo que va a digitalizar, es posible que no pueda digitalizar en determinadas resoluciones, especialmente la resolución ppp optimizada.

Método básico de digitalización



- Es posible que esta función no esté disponible según el modelo o los accesorios opcionales (consulte “Función de variedad” en la página 9).

Puede digitalizar los originales con el dispositivo mediante un cable USB o mediante la red. Se pueden utilizar los métodos siguientes para escanear los documentos:

- **Esc. a PC:** escanee los originales desde el panel de control. Los datos escaneados se guardarán en la carpeta **Mis documentos** de los ordenadores conectados (consulte “Escaneado básico” en la página 77).
- **Email:** Es posible enviar la imagen escaneada como datos adjuntos al correo electrónico (consulte “Escanear al servicio de correo electrónico” en la página 306).
- **FTP/SMB:** Puede digitalizar una imagen y cargarla a un servidor FTP/SMB (consulte “Digitalizar a servidor FTP/SMB” en la página 308).
- **Escanear a WSD:** Digitaliza los originales y guarda los datos digitalizados en el ordenador conectado, siempre que el ordenador admita la función WSD (Web Service for Device) (consulte “Digitalizar a WSD” en la página 309).
- **Escanear a Samsung Cloud:** Permite escanear una imagen y guardar los datos digitalizados en un servicio de nube (consulte “Escaneo y envío a Samsung Cloud Print” en la página 227).
- **Samsung Easy Document Creator:** Puede utilizar este programa para digitalizar imágenes o documentos (consulte “Digitalizar con Samsung Easy Document Creator” en la página 311).
- **TWAIN:** TWAIN es una de las aplicaciones de gestión de imágenes preestablecidas. Al digitalizar una imagen, se ejecuta la aplicación seleccionada, lo que permite controlar el proceso de digitalización. Esta función se puede utilizar a través de la conexión local o a través de una conexión en red (consulte “Digitalización desde un programa de edición de imágenes” en la página 310).

Funciones de digitalización

- **WIA:** WIA son las siglas de Windows Images Acquisition (adquisición de imágenes de Windows). Para usar esta función, su equipo deberá estar conectado al dispositivo directamente mediante un cable USB (consulte “Digitalización con el controlador WIA” en la página 311).
- **Memoria USB:** Tiene la posibilidad de digitalizar un documento y guardar la imagen digitalizada en un dispositivo de memoria USB (consulte “Digitalización” en la página 85).

Ajuste de la configuración de digitalización en el ordenador



Es posible que esta función no esté disponible según el modelo o los accesorios opcionales (consulte “Funciones según el modelo” en la página 8).

- 1 Abra **Samsung Easy Printer Manager** (consulte “Uso de Samsung Easy Printer Manager” en la página 340).
- 2 Seleccione el dispositivo apropiado en la **Lista de impresoras**.
- 3 Seleccione el menú **Configuración avanzada > Ajustes de digitalización a PC**.

- 4 Seleccione la opción que desee.
 - **Activación de digitalización:** Determina si la digitalización está habilitada o no en el dispositivo.
- Ficha **Básica:** Contiene ajustes relacionados con los ajustes del dispositivo y la digitalización general.
- Ficha **Imagen:** Contiene ajustes relacionados con la modificación de la imagen.

- 5 Pulse **Guardar > Aceptar**.

Digitalización desde un ordenador conectado a la red



Esta función no está disponible en equipos no compatibles con la interfaz de red (consulte “Funciones según el modelo” en la página 8).

Asegúrese de que está instalado el controlador de la impresora en su equipo mediante el CD de software, ya que este incluye el programa de digitalización (consulte “Instalación del controlador de manera local” en la página 27).

Funciones de digitalización

1 Coloque un documento de una hoja con la cara hacia abajo en el cristal de exposición o cargue los documentos con la cara hacia arriba en el alimentador de documentos (consulte “Carga de originales” en la página 61).

2 Seleccione **Escanear a > Esc. a PC > PC de red** en el panel de control.

O bien

En el modelo con pantalla táctil, pulse  (**Esc.**) > **PC de red** > **Sig.** y seleccione en la pantalla táctil el destino de escaneo que desee.

 Si ve el mensaje **No disponible**, verifique la conexión de puerto.

3 Seleccione el **ID** del equipo registrado e introduzca la **Contraseña** si es necesario.

4 Seleccione la opción que desee y pulse **OK**.

En el modelo con pantalla táctil, pulse  (configuración de opciones) > seleccione la opción que desee con las flechas > botón **In.** en la pantalla táctil.

5 Comenzará el escaneado.



La imagen escaneada se guardará en la carpeta **Documentos\Escanear** del ordenador. La carpeta guardada puede variar en función del sistema operativo o la aplicación que utilice.

Escanear al servicio de correo electrónico



Es posible que esta función no esté disponible según el modelo o los accesorios opcionales (consulte “Funciones según el modelo” en la página 8).

Configurar una cuenta de correo electrónico

1 Obtenga acceso a SyncThru™ Web Service (consulte “SyncThru™ Web Service” en la página 325).

2 Seleccione **Configuración > Configuración de red y Servidor de correo saliente (SMTP)**.

3 Escriba la dirección IP en formato decimal con puntos o como nombre de host.

4 Escriba el número del puerto del servidor (debe estar comprendido entre 1 y 65535).

Funciones de digitalización

5 Marque la casilla junto a **SMTP requiere autenticación** para pedir autenticación.

6 Escriba el nombre de inicio de sesión y la contraseña del servidor SMTP.

7 Pulse **Aplicar**.



- Si el método de autenticación del servidor SMTP es POP3 antes de SMTP, coloque una marca de verificación de **SMTP requiere POP antes de la autenticación SMTP**.
- Introduzca la dirección IP y el número de puerto.

3 Escriba la dirección de correo electrónico del remitente y del destinatario y pulse **Aceptar**.

En el modelo con pantalla táctil, pulse **Entr.dir.** o **Agenda** > introduzca la dirección de correo electrónico del remitente y del destinatario con el teclado numérico de la pantalla táctil.



- Puede enviar un correo electrónico activando la opción **Autoenviar** en **Configuración > Digitalizar > Escan. a E-mail** en SyncThru™ Web Service.
- Introduzca el nombre de inicio de sesión y la contraseña que configuró en SyncThru™ Web Service (consulte “SyncThru™ Web Service” en la página 325).

Digitalizar y enviar correo electrónico

1 Coloque un documento de una hoja con la cara hacia abajo en el cristal de exposición o cargue los documentos con la cara hacia arriba en el alimentador de documentos (consulte “Carga de originales” en la página 61).

2 Seleccione **Escanear a > Escan. a Email** en el panel de control.
O bien

En el modelo con pantalla táctil, pulse  (**Esc.**) > **Email** > **Sig.** en la pantalla táctil.

4 Seleccione el formato de archivo que desee digitalizar y pulse **OK**.

En el modelo con pantalla táctil, pulse  (configuración de opciones) > seleccione la opción que desee con las flechas > botón **In.** en la pantalla táctil.

5 El dispositivo inicia el escaneado y, a continuación, envía el mensaje de correo electrónico.

Funciones de digitalización

Digitalizar a servidor FTP/SMB



Es posible que esta función no esté disponible según el modelo o los accesorios opcionales (consulte “Funciones según el modelo” en la página 8).

Configurar un servidor FTP/SMB

- 1 Obtenga acceso a SyncThru™ Web Service (consulte “SyncThru™ Web Service” en la página 325).
- 2 Seleccione **Agenda > Individual > Agregar**.
- 3 Marque la casilla junto a **Agregar FTP** o **Agregar SMB**.
- 4 Escriba la dirección IP en formato decimal con puntos o como nombre de host.
- 5 Escriba el número del puerto del servidor (debe estar comprendido entre 1 y 65535).
- 6 Marque la casilla junto a **Anónimo** para que el servidor permita el acceso de personas no autorizadas.
- 7 Escriba el nombre de inicio de sesión y la contraseña.

8 Introduzca el nombre de dominio si su servidor está unido a un dominio determinado. En caso contrario, introduzca el nombre del equipo registrado en el servidor SMB.

9 Escriba la ruta de acceso para almacenar la imagen escaneada.



- La carpeta que guardará la imagen digitalizada debe estar en la raíz.
- Las propiedades de la carpeta deben establecerse como compartidas.
- Su nombre de usuario debe tener derechos para leer y escribir en la carpeta.

10 Pulse **Aplicar**.

Digitalizar y enviar a un servidor FTP/SMB

- 1 Asegúrese de que el dispositivo esté conectado a la red.
- 2 Coloque un documento de una hoja con la cara hacia abajo en el cristal de exposición o cargue los documentos con la cara hacia arriba en el alimentador de documentos (consulte “Carga de originales” en la página 61).

Funciones de digitalización

- 3 Seleccione **Escanear a > Escanear a SMB o Escan. a FTP** en el panel de control.

O bien

En el modelo con pantalla táctil, pulse  (**Esc.**) > **SMB o FTP > Sig.** en la pantalla táctil.

- 4 Seleccione un servidor y el formato de digitalización que desee.

En el modelo con pantalla táctil, pulse  (configuración de opciones) > seleccione la opción que desee con las flechas > botón **In.** en la pantalla táctil.

- 5 El dispositivo inicia el escaneado y luego envía el archivo al servidor especificado.

Digitalizar a WSD

Digitaliza los originales y guarda los datos digitalizados en el ordenador conectado, siempre que el ordenador admita la función WSD (Web Service for Device). Para usar la función WSD, tendrá que instalar el controlador de impresora WSD en su ordenador. En Windows 7 puede instalar el controlador WSD accediendo a **Panel de control > Dispositivos e impresoras > Agregar una impresora**. En el asistente, haga clic en **Agregar una impresora de red, inalámbrica o Bluetooth**.



- Si la impresora no es compatible con la interfaz de red no podrá usar esta función.
- La función WSD solo funciona con Windows Vista® y otras versiones de ordenadores compatibles con WSD.
- Los siguientes pasos de instalación están basados en un ordenador con Windows 7.

Instalación de un controlador de impresora WSD

- 1 Seleccione **Inicio > Panel de control > Dispositivos e impresoras > Agregar una impresora**.
- 2 En el asistente, haga clic en **Agregar una impresora de red, inalámbrica o Bluetooth**.
- 3 En la lista de impresoras, seleccione la que desee utilizar y, a continuación, haga clic en **Siguiente**.



- La dirección IP de la impresora WSD es `http://dirección IP/ws/` (ejemplo: `http://111.111.111.111/ws/`).
- Si no se muestra ninguna impresora WSD en la lista, haga clic en **No aparece la impresora que necesito > Agregar una impresora por medio de una dirección TCP/IP o un nombre de host** y seleccione **Dispositivo de servicios web** en **Tipo de dispositivo**. A continuación, introduzca la dirección IP de la impresora.

- 4 Siga las instrucciones de la ventana de instalación.

Funciones de digitalización

Digitalizar con la función WSD



Esta función está disponible únicamente en modelos con pantalla táctil. Esta función no es compatible con el modelo C306xND.

- 1 Asegúrese de que el dispositivo esté encendido y conectado al ordenador.
- 2 Coloque un documento de una hoja con la cara hacia abajo en el cristal de exposición o cargue los documentos con la cara hacia arriba en el alimentador de documentos (consulte “Carga de originales” en la página 61).
- 3 Seleccione  (**Esc.**) > **WSD** > **Sig.** en el panel de control.



Si ve el mensaje **No disponible**, verifique la conexión de puerto. O compruebe que el controlador de impresora de WSD esté correctamente instalado.

- 4 Seleccione el nombre del ordenador en la lista **Destino**.
- 5 Seleccione la opción que desee y pulse **In.**
- 6 Comenzará el escaneado.

Digitalización desde un programa de edición de imágenes

Puede digitalizar e importar documentos con un software de edición de imágenes, como por ejemplo, Adobe Photoshop, si el software es compatible con TWAIN. Siga estos pasos para digitalizar con software compatible con TWAIN:

- 1 Asegúrese de que el dispositivo esté encendido y conectado al ordenador.
- 2 Coloque un documento de una hoja con la cara hacia abajo en el cristal de exposición o cargue los documentos con la cara hacia arriba en el alimentador de documentos (consulte “Carga de originales” en la página 61).
- 3 Abra una aplicación como, por ejemplo, Adobe Photoshop.
- 4 Haga clic en **Archivo** > **Importar**, y seleccione el escáner.
- 5 Ajuste las opciones de digitalización.
- 6 Digitalice y guarde la imagen obtenida.

Funciones de digitalización

Digitalización con el controlador WIA

El equipo también es compatible con el controlador Windows Image Acquisition (WIA) para el escaneado de imágenes. WIA es uno de los componentes estándar proporcionados por Microsoft Windows 7 y funciona con cámaras y escáneres digitales. A diferencia del controlador TWAIN, el controlador WIA permite digitalizar una imagen y trabajar con ella fácilmente sin utilizar software adicional:



El controlador WIA sólo funciona en sistemas operativos Windows con puertos USB.

- 1 Asegúrese de que el dispositivo esté encendido y conectado al ordenador.
- 2 Coloque un documento de una hoja con la cara hacia abajo en el cristal de exposición o cargue los documentos con la cara hacia arriba en el alimentador de documentos (consulte “Carga de originales” en la página 61).
- 3 Haga clic en **Inicio > Panel de control > Hardware y sonido > Dispositivos e impresoras**.
- 4 Haga clic con el botón derecho del ratón en el icono del controlador del dispositivo en **Impresoras y faxes > Iniciar digitalización**.

- 5 Aparecerá la aplicación **Nueva digitalización**.
- 6 Seleccione las preferencias de escaneado y haga clic en **Vista** para ver cómo esas preferencias afectan a la imagen.
- 7 Digitalice y guarde la imagen obtenida.

Digitalizar con Samsung Easy Document Creator

Samsung Easy Document Creator es una aplicación diseñada para ayudar a los usuarios a digitalizar, compilar y guardar documentos en varios formatos, incluido el formato .epub.



- Disponible solo para usuarios de Windows y Mac.
- Windows XP Service Pack 3 o superior e Internet Explorer 6.0 o superior son los requisitos mínimos de Samsung Easy Document Creator.
- Samsung Easy Document Creator se instala automáticamente con el software del dispositivo (consulte “Uso de Samsung Easy Document Creator” en la página 335).

Funciones de digitalización

- 1 Coloque un documento de una hoja con la cara hacia abajo en el cristal de exposición o cargue los documentos con la cara hacia arriba en el alimentador de documentos (consulte “Carga de originales” en la página 61).
- 2 En el menú **Inicio**, seleccione **Programas** o **Todos los programas** > **Samsung Printers**.
En Mac, abra la carpeta **Aplicaciones** > carpeta **Samsung** > **Samsung Easy Document Creator**.
- 3 Haga clic en **Samsung Easy Document Creator**.
- 4 Haga clic en **Digitalizar** en la pantalla de inicio.
- 5 Seleccione el tipo de escaneo o un favorito y, a continuación, realice ajustes en la imagen.
- 6 Haga clic en **Digitalizar** para digitalizar la imagen definitiva, o en **Digit. previa** para obtener otra vista previa de la imagen.
- 7 Pulse **Enviar** para guardar la imagen escaneada.
- 8 Seleccione la opción que desee.
- 9 Pulse **Aceptar**.



Haga clic en el botón **Ayuda** (?) de la ventana, y haga clic en cualquiera de las opciones de las que desea obtener información.

Escaneado en Mac

Puede digitalizar documentos con el programa **Captura de Imágen**. Mac OS X ofrece el programa **Captura de Imágen**.

Digitalización con la red

- 1 Asegúrese de que el dispositivo esté conectado a la red.
- 2 Coloque un documento de una hoja con la cara hacia abajo en el cristal de exposición o cargue los documentos con la cara hacia arriba en el alimentador de documentos (consulte “Carga de originales” en la página 61).
- 3 Abra la carpeta **Aplicaciones** y ejecute **Captura de Imágen**.
- 4 Seleccione el dispositivo en **COMPARTIDO**.
- 5 Configure las opciones de digitalización de este programa.
- 6 Digitalice y guarde la imagen obtenida.



- Si el escaneado no funciona en **Captura de Imágen**, actualice el SO Mac a la última versión.
- Para obtener más información, consulte la ayuda de **Captura de Imágen**.

Funciones de digitalización

- También puede escanear utilizando software compatible con TWAIN, como Adobe Photoshop.
- Puede digitalizar con la aplicación **Samsung Easy Document Creator**. Abra la carpeta **Aplicaciones** > carpeta **Samsung** > **Samsung Easy Document Creator**.

Digitalización en Linux

Digitalización

- 1 Asegúrese de que el dispositivo esté encendido y conectado al ordenador.
- 2 Ejecute una aplicación de digitalización, como por ejemplo xsane o simple-scan (si no están instaladas, instálelas manualmente para usar las funciones de digitalización. Para instalar xsane, puede usar por ejemplo "yum install xsane" en sistemas con paquetes rpm y "apt-get install xsane" en sistemas con paquetes deb).
- 3 Seleccione su dispositivo de la lista, y defina las opciones de digitalización que desee aplicar.
- 4 Haga clic en el botón **Scan**.

Funciones de fax



- Para las funciones de fax básicas, consulte el Manual básico (consulte “Envío básico de faxes” en la página 79).
- Esta función no es compatible con el modelo C306xND (consulte “Descripción general del panel de control” en la página 23).

Rellamada automática

Cuando el número está ocupado o no hay respuesta cuando envía un fax, el dispositivo vuelve a marcar el número de forma automática. El tiempo de rellamada depende de la configuración predeterminada de fábrica de cada país.

Puede cambiar el intervalo entre rellamadas y el número de intentos.

- 1 Pulse  (**Conf.**) > **Conf. equipo** > **Sig.** > **Configuración de fax** en la pantalla táctil.
- 2 Seleccione las **Tiem. nueva marc.** o el **Térm. nueva marc.** que desee.
- 3 Seleccione la opción que desee.

Rellamada a un número de fax

- 1 Pulse el botón  (**Rellam/Pausa**) en el panel de control.
- 2 Seleccione el número de fax que desee.
Se mostrarán los diez números de fax a los que se han realizado envíos, con diez ID de remitentes.
- 3 Cuando se carga un original en el alimentador de documentos, la impresora inicia la digitalización y el envío automáticamente.
Si se coloca un original en el cristal del escáner, seleccione **Sí** para añadir otra página. Cargue otro original y pulse **Aceptar**. Cuando haya terminado, pulse **No** cuando aparezca **¿Otra página?**.

Confirmación de una transmisión

Cuando se haya enviado la última página del original de manera satisfactoria, la impresora emitirá un sonido y volverá al modo listo.

Si se produce algún error durante el envío del fax, aparecerá un mensaje de error en la pantalla. Si recibe un mensaje de error, pulse  (**Parar/ Borrar** o **Parar**) para que desaparezca el mensaje e intente enviar el fax de nuevo.

Funciones de fax



Puede configurar la impresora para que imprima automáticamente un informe de confirmación cuando se haya completado el envío del fax.

Pulse  (**Conf.**) > **Conf. equipo** > **Sig.** > **Configuración de fax** > **Confirmación de fax** en la pantalla táctil.

Envío de un fax desde el ordenador



- Es posible que esta función no esté disponible según el modelo o los accesorios opcionales (consulte “Funciones según el modelo” en la página 8).

puede enviar un fax desde un ordenador sin acceder al dispositivo.

Para poder enviar un fax desde el ordenador, el programa **Samsung Network PC Fax** debe estar instalado.

- 1 Abra el documento que desee enviar.
- 2 Seleccione **Imprimir** en el menú **Archivo**.
Aparecerá la ventana **Imprimir**. El aspecto puede variar ligeramente según la aplicación.
- 3 Seleccione **Samsung Network PC Fax** en la ventana **Imprimir**.

4 Haga clic en **Imprimir** o **Aceptar**.



5 Introduzca los números de los destinatarios y seleccione la opción



Seleccione el menú **Ayuda** o haga clic en el botón  de la ventana, y haga clic en cualquiera de las opciones de las que desea obtener información.

6 Haga clic en **Enviar**.

Envío manual de fax con un teléfono auxiliar

- 1 Coloque un documento de una hoja con la cara hacia abajo en el cristal de exposición o cargue los documentos con la cara hacia arriba en el alimentador de documentos (consulte “Carga de originales” en la página 61).
- 2 Pulse  (**Fax**) en la pantalla táctil.
- 3 Ajuste la resolución y el contraste según sus necesidades.
- 4 Levante el auricular del teléfono auxiliar.
- 5 Cuando oiga el tono de llamada, marque un número de fax mediante el teléfono auxiliar.
- 6 Pulse  (**Iniciar**) en el panel de control cuando escuche la señal de fax característica (un sonido agudo) en el teléfono auxiliar.

Funciones de fax

Retraso de la transmisión de un fax

Puede ajustar la impresora para que envíe un fax a una determinada hora, aunque usted no esté presente. No puede enviar faxes color mediante esta función.

- 1 Coloque un documento de una hoja con la cara hacia abajo en el cristal de exposición o cargue los documentos con la cara hacia arriba en el alimentador de documentos (consulte “Carga de originales” en la página 61).
- 2 Pulse  (**Fax**) > **Envío retrasado** > **Sig.** en la pantalla táctil.
- 3 Introduzca el nombre del trabajo y la hora > **Sig.** > pulse **Entr.dir.** o **Lista de fax** > introduzca el número de fax con el teclado numérico.

 Si define una hora anterior a la actual, el fax se enviará a dicha hora del día siguiente.

- 4 El original se escaneará y se guardará en la memoria antes de su transmisión.



*El dispositivo vuelve al modo listo. La pantalla le recordará que está en el modo listo y que queda pendiente un fax diferido.



Puede comprobar la lista de trabajos de fax retrasados.

Pulse  (**Conf.**) > **Conf. equipo** > **Sig.** > **Informes** > **Tareas programadas de fax** en la pantalla táctil.

Cancelación una tarea de fax reservada

- 1 Pulse  (**Estado del trabajo**) > **Trabajo actual** > **Sig.** en la pantalla táctil.
- 2 Seleccione el trabajo de fax que desee y pulse el icono  (cancelar).
- 3 Pulse **Sí** cuando aparezca la ventana de confirmación.
- 4 Pulse el icono  (Inicio) para volver al modo listo del dispositivo.



Reenvío de un fax enviado a otro destino

Puede configurar la impresora para que reenvíe el fax recibido o enviado a otro destino mediante un fax, un correo electrónico o un servidor. Esta función puede resultar útil si tiene que recibir un fax fuera de la oficina.

Funciones de fax



- Cuando reenvía un fax por correo electrónico, primero debe especificar el servidor y la dirección IP en SyncThru™ Web Service (consulte “SyncThru™ Web Service” en la página 325).
- Aunque haya enviado o recibido un fax a color, los datos se reenvían en escala de grises.



- 1 Coloque un documento de una hoja con la cara hacia abajo en el cristal de exposición o cargue los documentos con la cara hacia arriba en el alimentador de documentos (consulte “Carga de originales” en la página 61).
- 2 Pulse  (**Conf.**) > **Conf. equipo** > **Sig.** > **Configuración de fax** > **Enviar reenvío** > **Reenviar a Fax**, **Reenviar a Email** o **Reenviar a servidor** en la pantalla táctil.
- 3 Establezca esta opción en "**Activado**" y, a continuación, introduzca el número de reenvío.
- 4 Pulse el icono  (Inicio) para volver al modo listo del dispositivo. Los faxes que envíe posteriormente se reenviarán al dispositivo de fax remoto especificado.

Reenvío de un fax recibido

Puede configurar la impresora para que reenvíe el fax recibido o enviado a otro destino mediante un fax, un correo electrónico o un servidor. Esta función puede resultar útil si tiene que recibir un fax fuera de la oficina.



Aunque haya enviado o recibido un fax a color, los datos se reenvían en escala de grises.

- 1 Pulse  (**Conf.**) > **Conf. equipo** > **Sig.** > **Configuración de fax** > **Recibir reenvío** > **Reenviar a Fax**, **Reenviar a PC**, **Reenviar a Email** o **Reenviar a servidor** en la pantalla táctil.
- 2 Establezca esta opción en "**Activado**" y, a continuación, introduzca el número de reenvío.
- 3 Introduzca la hora de inicio y la hora de finalización y, a continuación, pulse **OK**.
- 4 Pulse el icono  (Inicio) para volver al modo listo del dispositivo. Los faxes que envíe posteriormente se reenviarán al dispositivo de fax remoto especificado.

Funciones de fax

Envío de faxes por los dos lados del papel



- Solo está disponible cuando carga originales en el alimentador de documentos.
- Algunos menús pueden no aparecer en la pantalla en función de las opciones o los modelos. En ese caso, dichas opciones no están disponibles.
- Es posible que esta función no esté disponible según el modelo o los accesorios opcionales (consulte “Funciones según el modelo” en la página 8).

1 Coloque un documento de una hoja con la cara hacia abajo en el cristal de exposición o cargue los documentos con la cara hacia arriba en el alimentador de documentos (consulte “Carga de originales” en la página 61).

2 Pulse  (**Fax**) > seleccione el menú de fax que desee > **Sig.** > seleccione **Dúplex** en los menús secundarios > en la pantalla táctil.

- **1 cara:** Para originales impresos solo en una cara.
- **2 caras:** Para originales impresos por ambas caras.
- **2 caras giradas:** Para originales impresos por ambas caras, pero en los que el dorso está girado 180°.



Para usar **2 caras** y **2 caras giradas**, cargue los originales en el DADF. Si la impresora no puede detectar el original del DADF, cambiará automáticamente la opción a **1 cara**.

3 Pulse  (Atrás) para guardar la selección.

Recepción de un fax desde el ordenador







- Es posible que esta función no esté disponible según el modelo o los accesorios opcionales (consulte “Funciones según el modelo” en la página 8).
- Para usar esta función, establezca la opción en el panel de control: Pulse  (**Conf.**) > **Conf. equipo** > **Sig.** > **Configuración de fax** > **Recibir reenvío** > **Reenviar a PC** > **Siguiente** en la pantalla táctil.

- 1** Abra Samsung Easy Printer Manager.
- 2** Seleccione el dispositivo apropiado en **Lista de impresoras**.
- 3** Seleccione el menú **Ajustes de fax a PC**.
- 4** Use **Activar recepción de fax desde el dispositivo** para modificar la configuración de fax.
- 5** Pulse **Guardar** > **Aceptar**.

Funciones de fax

Modificación de los modos de recepción



- 1 Pulse  (**Conf.**) > **Conf. equipo** > **Sig.** > **Configuración de fax** > **Modo de recepción** en la pantalla táctil.
- 2 Seleccione la opción que desee.
 - **Fax:** Responde una llamada de fax entrante y pasa de inmediato al modo de recepción de fax.
 - **Teléfono:** Recibe un fax al pulsar  (**Fax**) > **Marcado conectado** y, a continuación,  (**Iniciar**).
 - **Resp/fax:** sirve cuando hay un contestador automático conectado al dispositivo. El contestador responde la llamada entrante y la persona que llama puede dejar un mensaje si lo desea. Si el dispositivo de fax detecta una señal de fax en la línea, pasa automáticamente al modo de Fax para recibir el fax.

 Para utilizar el modo **Resp/fax**, conecte un contestador automático a la toma EXT situada en la parte posterior de la impresora.



- **DRPD:** Puede recibir una llamada utilizando la función de detección de patrón de timbre distintivo (DRPD). La prestación de detección de patrón de timbre es un servicio proporcionado por algunas empresas de telefonía que permite utilizar una única línea telefónica para responder a varias llamadas. Si desea obtener más información, consulte “Recepción de faxes utilizando el modo DRPD” en la página 320.



Es posible que esta configuración no esté disponible en su país.

- 3 Pulse  (**Atrás**) para guardar la selección.
- 4 Pulse el icono  (**Inicio**) para volver al modo listo del dispositivo.

Recepción manual en modo Teléfono

Para recibir una llamada de fax, pulse  (**Fax**) > **Marcado conectado** y, a continuación, pulse  (**Iniciar**) al escuchar la señal de fax. Si su impresora tiene un auricular, podrá contestar llamadas mediante el auricular (consulte “Funciones según el modelo” en la página 8).

Funciones de fax

Recepción en el modo Fax/Contestador automático

Para usar este modo, debe conectar un contestador automático a la toma **EXT.** situada en la parte posterior de la impresora. Si la persona que llama deja un mensaje, el contestador guardará el mensaje. Si la impresora detecta un tono de fax en la línea, iniciará automáticamente la recepción del fax.



- Si configuró la impresora en este modo y el contestador automático está apagado o no hay ningún contestador conectado a la toma **EXT.**, la impresora pasará automáticamente al modo Fax tras una determinada cantidad de timbres.
- Si el contestador posee un contador de timbres personalizable, configúrelo para que responda las llamadas tras un timbre.
- Si el equipo está en el modo Telef., desconecte o apague el contestador con el equipo de fax. En caso contrario, el mensaje del contestador interrumpirá la conversación telefónica.

Recepción de faxes con un teléfono auxiliar

Cuando esté utilizando un teléfono auxiliar conectado al puerto **EXT.**, podrá recibir un fax de alguien con quien esté hablando por el teléfono auxiliar sin tener que desplazarse al equipo de fax.

Cuando recibe una llamada en el teléfono auxiliar y oye tonos de fax, pulse las teclas ***9*** del teléfono auxiliar. La impresora recibirá el fax.

9 es el código de recepción remota que viene definido de fábrica. El primer asterisco y el último son fijos, pero puede cambiar el número central si así lo desea.



Mientras hable por el teléfono conectado a la toma **EXT.**, las funciones de copia y escaneado no están disponibles.

Recepción de faxes utilizando el modo DRPD

Es posible que esta configuración no esté disponible en su país. La prestación de detección de patrón de timbre es un servicio proporcionado por algunas empresas de telefonía que permite utilizar una única línea telefónica para responder a varias llamadas. Generalmente, esta función suelen utilizarla aquellos servicios de contestador que responden a los teléfonos de varios clientes y necesitan saber a qué número va dirigida la llamada para poder contestarla correctamente.



Es posible que esta configuración no esté disponible en su país.

Funciones de fax

- 1 Pulse  (**Conf.**) > **Conf. equipo** > **Sig.** > **Configuración de fax** > **Modo de recepción** > **DRPD** en la pantalla táctil.
- 2 Marque el número de fax desde otro teléfono.
- 3 Cuando su fax empiece a sonar, no responda la llamada. La impresora necesita varios tonos para reconocer el patrón.

Cuando la impresora termine el aprendizaje, la pantalla mostrará **Completado completada**. Si la configuración de DRPD falla, aparecerá **Error timbre DRPD**.
- 4 Pulse **OK** cuando aparezca DRPD y empiece de nuevo desde el paso 2.



- Deberá activar de nuevo la modalidad DRPD si cambia de número de fax o conecta la impresora a otra línea telefónica.
- Una vez haya activado el modo DRPD, llame a su número de fax de nuevo para comprobar que la impresora responde con un tono de fax. A continuación, llame a un número distinto asignado a la misma línea para asegurarse de que la llamada se redirija al teléfono o contestador conectado a la toma EXT.

Recepción en el modo de recepción segura

Si lo desea, puede impedir que personas no autorizadas lean los faxes recibidos. Active el modo de recepción segura y todos los faxes entrantes quedarán guardados en la memoria. Puede imprimir los faxes entrantes introduciendo la contraseña.



Para usar el modo de recepción segura, active el menú desde  (**Conf.**) > **Conf. equipo** > **Sig.** > **Configuración de fax** > **Recepción seg.** en la pantalla táctil.

Impresión de los faxes recibidos

- 1 Pulse  (**Conf.**) > **Conf. equipo** > **Sig.** > **Configuración de fax** > **Recepción seg.** > **Impr.** en la pantalla táctil.
- 2 Introduzca una contraseña de cuatro dígitos.
- 3 La impresora imprimirá todos los faxes guardados en la memoria.

Uso de funciones de carpeta compartida

Esta función le permite utilizar la memoria del dispositivo como si fuera una carpeta compartida. La ventaja que tiene utilizar esta función es que puede utilizar cómodamente la carpeta compartida a través de la ventana de su ordenador.



- Es posible que esta función no esté disponible según el modelo o los accesorios opcionales (consulte “Funciones según el modelo” en la página 8).
- Esta función podrá utilizarla en los modelos que cuenten con un dispositivo de almacenamiento masivo (consulte “Función de variedad” en la página 9).
- El administrador puede definir una ID y una contraseña para restringir el acceso por parte de los usuarios, así como establecer el número máximo de usuarios simultáneos.

Uso de la carpeta compartida

Puede utilizar la carpeta compartida exactamente de la misma forma en la que utiliza el ordenador convencional. Cree, edite y elimine la carpeta o el archivo como si fuera una carpeta normal de Windows. También podrá almacenar los datos escaneados en la carpeta compartida. Puede imprimir directamente los archivos almacenados en la carpeta compartida. Puede imprimir archivos TIFF, JPEG y PRN.

Creación de una carpeta compartida

- 1 Abra el Explorador de Windows en el ordenador.
- 2 Escriba la **\\[dirección ip]** de la impresora (ejemplo: \\169.254.133.42) en el campo de dirección, y pulse la tecla Entrar o haga clic en **Ir**.
- 3 Cree una nueva carpeta bajo el directorio **nfsroot**.



5. Herramientas de gestión útiles

En este capítulo, se explican las herramientas de administración incluidas para ayudarle a obtener el máximo rendimiento de su impresora.

- **Acceder a las herramientas de administración** 324
- **SyncThru™ Web Service** 325
- **Easy Capture Manager** 332
- **Samsung AnyWeb Print** 333
- **Easy Eco Driver** 334
- **Uso de Samsung Easy Document Creator** 335
- **Utilización de Samsung Printer Center** 336
- **Uso de Samsung Easy Printer Manager** 340
- **Uso de Estado de la impresora Samsung** 343
- **Utilización de Samsung Printer Experience** 345



Acceder a las herramientas de administración

Samsung ofrece diversas herramientas de administración para las impresoras Samsung.

- 1 Asegúrese de que el dispositivo esté encendido y conectado al ordenador.
- 2 En el menú **Inicio**, seleccione **Programas** o **Todos los programas** > **Samsung Printers**.
 - En Windows 8
En **Charms(Accesos)**, seleccione **Búsqueda** > **Apps(Aplicaciones)** > **Samsung Printers**.
 - En Windows 10/Windows Server 2016
Desde la barra de tareas, escriba **Samsung Printers** en el área de escritura **Búsqueda**. Pulse la tecla Intro.
O bien
Desde el icono **Inicio** () , seleccione **Todas las aplicaciones** > **Samsung Printers**.
- 3 Busque **Samsung Printers**.
- 4 En **Samsung Printers** podrá ver las herramientas de administración instaladas.
- 5 Haga clic en la herramienta de administración que desee utilizar.



- Tras instalar el controlador, podrá acceder a algunas herramientas de gestión directamente desde el menú **Inicio** > **Programas** o **Todos los programas**.
- En Windows 8, tras instalar el controlador podrá acceder a algunas herramientas de administración directamente desde la pantalla **Inicio**, haciendo clic en la ventana dinámica correspondiente.

SyncThru™ Web Service

Este capítulo ofrece instrucciones detalladas para configurar el entorno de red mediante SyncThru™ Web Service.



- Internet Explorer® 8,0 o superior es el requisito mínimo para el SyncThru™ Web Service.
- Algunos menús pueden no aparecer en la pantalla en función de la configuración o los modelos. En ese caso, dichas opciones no están disponibles.

¿Qué es la SyncThru™ Web Service?

Si la impresora está conectada a una red y se configuraron correctamente los parámetros de red TCP/IP, podrá administrarla y controlarla a través de SyncThru™ Web Service. Utilice SyncThru™ Web Service para:

- Ver la información del dispositivo y revisar su estado actual.
- Cambiar los parámetros TCP/IP y configurar otros parámetros de red.
- Cambiar las preferencias de impresión.
- Configure las notificaciones de correo electrónico que informan sobre el estado del dispositivo.
- Obtener asistencia sobre el manejo de la impresora.
- Actualice el software de la impresora.

Requisitos de navegador web

Necesita uno de los navegadores web siguientes para utilizar SyncThru™ Web Service.

- Internet Explorer® 8,0 o superior
- Chrome 27,0 o superior
- FireFox 21,0 o superior
- Safari 5.9.1 o superior

Conexión a SyncThru™ Web Service

navegador web compatible con IPv4

- 1 Inicie un navegador web como Internet Explorer® que sea compatible con direcciones IPv4 como URL.
Escriba la dirección IP del dispositivo (<http://xxx.xxx.xxx.xxx>) en el campo de dirección y pulse la tecla Entrar, o haga clic en **Ir**.



Puede obtener la dirección IP del dispositivo del informe del dispositivo (consulte “Impresión del informe de configuración de red” en la página 179).

- 2 Se abre el sitio web SyncThru™ Web Service de su dispositivo.

SyncThru™ Web Service

navegador web compatible con IPv6

- 1 Inicie un navegador web como Internet Explorer® que sea compatible con direcciones IPv6 como URL.
- 2 Seleccione una de las direcciones IPv6 (**Stateless Address**, **Stateful Address**, **Manual Address**) desde **Informe de configuración de red**.



Puede obtener la dirección IPv6 del dispositivo del informe del dispositivo (consulte “Impresión del informe de configuración de red” en la página 179).

- 3 Introduzca las direcciones IPv6 (p. ej., `http://[3ffe:10:88:194:213:77ff:fe82:75b]`).



La dirección debe escribirse entre corchetes '['']'.

- 4 Se abre el sitio web SyncThru™ Web Service de su dispositivo.

Obtener acceso a SyncThru™ Web Service

- 1 Acceda a un explorador web en Windows, por ejemplo, Internet Explorer.
Escriba la dirección IP de la impresora (`http://xxx.xxx.xxx.xxx`) en el campo de dirección y pulse la tecla Intro o haga clic en **Ir**.
- 2 Se abrirá el sitio web incorporado de la impresora.

Iniciar la sesión en SyncThru™ Web Service

Antes de configurar las opciones en SyncThru™ Web Service, debe iniciar la sesión como administrador. Puede utilizar SyncThru™ Web Service sin iniciar la sesión, pero no tendrá acceso a la ficha **Configuración** ni a la ficha **Seguridad**.

- 1 Haga clic en **Reg.**, en la parte superior derecha del sitio web de SyncThru™ Web Service.
- 2 Escriba el **ID** y la **Contraseña** y haga clic en **Reg.**. Por motivos de seguridad, le recomendamos que cambie la contraseña predeterminada.
 - **ID:** admin
 - **Contraseña:** sec00000

SyncThru™ Web Service

Descripción general de SyncThru™ Web Service

Ficha Informacion

Esta ficha ofrece información general acerca del dispositivo. Puede comprobar datos, como el estado del dispositivo, la cantidad restante de suministros, información de contabilidad información sobre la red y muchos otros. También puede imprimir informes, como por ejemplo, la página de configuración y mucho más.

- **Alertas activas:** Puede comprobar las alertas actuales del dispositivo. Utilice esta información para solucionar los errores del dispositivo.
- **Consumibles:** Puede comprobar la información de los consumibles del dispositivo. El estado de los cartuchos de tóner y los consumibles se muestra con un gráfico visual que muestra la cantidad que queda de cada consumible. Los recuentos de página también están disponibles y le pueden ayudar a predecir cuando se debe cambiar los consumibles. Esta función también está disponible desde el dispositivo.
- **Contadores de uso:** Puede comprobar la información de facturación y el contador de uso del dispositivo. Esta función también está disponible desde el dispositivo.
- **Configuración actual:** Muestra la configuración actual del dispositivo y la red.
 - **Información del dispositivo:** Muestra la configuración actual del dispositivo.

- **Información de red:** Muestra la configuración de red actual del dispositivo. Utilice esta página como referencia y cambie los ajustes necesarios para utilizar la red.
- **Información de seguridad:** Muestra la configuración de seguridad actual del dispositivo y la red.
- **Imprimir información:** Puede imprimir todos los informes que ofrece el dispositivo. Puede utilizar estos informes para ayudarle a mantener el dispositivo. Esta función también está disponible desde el dispositivo.

Ficha Agenda

Puede gestionar la agenda. Esta función también está disponible desde el dispositivo (consulte “Configuración de la agenda de fax” en la página 281).

- **Individual:** Puede gestionar entradas individuales de la agenda.
- **Grupo:** Puede gestionar agendas de grupo.

Ficha Configuración

La ficha Configuración incluye los submenús **Ajustes de la máquina** y **Configuración de red**. No puede ver ni acceder a esta ficha si no inicia la sesión como administrador (consulte “Iniciar la sesión en SyncThru™ Web Service” en la página 326).

- **Ajustes de la máquina:** Puede establecer la configuración del equipo.
 - **Sistema:** Puede establecer la configuración relacionada con el dispositivo.
 - **Impresora:** Puede establecer la configuración relacionada con la impresión, como el contraste o el ajuste del fondo. Esta función también está disponible desde el dispositivo.
 - **Copiar:** Puede establecer la configuración relacionada con la copia, como el contraste o el ajuste del fondo.
 - **Fax:** Puede establecer la configuración relacionada con el fax, como los números de fax o las veces de rellamada. Esta función también está disponible desde el dispositivo.
 - **Digitalizar:** Puede establecer la configuración relacionada con el escaneado. Esta función también está disponible desde el dispositivo.
 - **Notificación por correo electrónico:** Cuando se produce un error, o se están agotando los consumibles, el dispositivo envía una notificación al administrador a través del correo electrónico. Puede elegir si utilizar o no la función. También puede seleccionar qué alertas recibir y cuando.
- **Configuración de red:** Puede configurar el entorno de red para utilizar la impresora como dispositivo de red. También puede establecer la configuración desde el dispositivo. Consulte el capítulo de configuración de red.
 - **General:** Puede establecer la información general del dispositivo para utilizarla en la red y establecer los ajustes Ethernet. Esta función también está disponible desde el dispositivo.
 - TCP/IPv4, TCP/IPv6, Raw TCP/IP, LPR/LPD, IPP, Telnet, WSD, SLP, UPNP, mDNS, CIFS (carpeta compartida), SNMPv1/v2, SNMPv3, FTP Print Server, AirPrint, ThinPrint®, Google Cloud Print: Puede establecer la configuración del protocolo.
 - **Servidor de correo saliente (SMTP):** Puede establecer la configuración de los correos electrónicos de salida. Si este ajuste no está configurado, no puede utilizar la función de escanear a correo electrónico. Los correos electrónicos de salida se enviarán a través del servidor SMTP que establezca aquí.
 - **HTTP:** Puede permitir o bloquear el acceso de los usuarios al SyncThru™ Web Service.
 - **Proxy:** Puede establecer la configuración del proxy y habilitar la autenticación.
 - **Restaurar valor predeterminado:** Al hacer clic en el botón **Borrar** bajo la sección **Restaurar valor predeterminado** se borrarán las configuraciones de seguridad y de red. La restauración de la configuración tendrá lugar tras reiniciar el sistema.

Ficha Seguridad

La ficha seguridad tiene cuatro submenús, **Seguridad del sistema**, **Seguridad red**, **Control de acceso del usuario** y **Registro del sistema**. No puede acceder a esta ficha si no inicia la sesión como administrador (consulte “Iniciar la sesión en SyncThru™ Web Service” en la página 326).

- **Seguridad del sistema:** Desde SyncThru™ Web Service, seleccione la ficha **Seguridad > Seguridad del sistema**.
 - **Administrador del sistema:** Escriba la información del administrador del sistema. El dispositivo envía las notificaciones de correo electrónico a esta dirección. Esta función también está disponible desde el dispositivo.
 - **Administración de características:** Especifica los servicios, la seguridad de las aplicaciones informáticas, los puertos físicos y las características del protocolo de red que se desean usar. Seleccione las funciones que desee usar y, a continuación, haga clic en **Aplicar**.
 - **Ocultación de información:** Especifica qué información se desea ocultar. Seleccione el volumen de información que quiera ocultar y, a continuación, haga clic en **Aplicar**.
 - **Reiniciar dispositivo:** Puede reiniciar el dispositivo. Haga clic en el botón **Reiniciar ahora** para reiniciar.

- **Seguridad red:** Desde SyncThru™ Web Service, seleccione la ficha **Seguridad > Seguridad red**.
 - **Certificado digital:** Puede gestionar los certificados digitales. Un certificado digital es un certificado electrónico que verifica la asociación segura entre los nodos de comunicación. Debe agregar el certificado para la comunicación SSL.
 - **Conexión segura:** Puede activar o desactivar la conexión segura para utilizar un canal de red de seguridad mejorada. Para la comunicación segura, se recomienda utilizar la función **Conexión segura**.
 - **SNMPv3:** Puede establecer la configuración de SNMPv3.
 - **Seguridad IP:** Puede establecer la configuración de seguridad de IP.
 - **Filtrado IP/MAC:** Puede establecer opciones de filtrado de direcciones IP y MAC. Si el administrador no agrega una norma del filtrado para direcciones IPv4, IPv6 y MAC, no se filtra nada. Si el administrador ha agregado una norma del filtrado, se aplicará el filtrado a las direcciones IPv4, IPv6 y MAC introducidas.
 - **Filtrado IPv4:** Puede activar o desactivar el filtrado IPv4, además de gestionar las normas de filtrado.
 - **Filtrado IPv6:** Puede activar o desactivar el filtrado IPv6, además de gestionar las normas de filtrado.
 - **Filtrado MAC:** Puede activar o desactivar el filtrado por Mac, además de gestionar las normas de filtrado.
 - **802.1x (externo):** Puede activar o desactivar la Seguridad 802.1x, además de gestionar las normas de filtrado.

SyncThru™ Web Service

- **Servidor de autenticación externo:** Establece los servidores para la autenticación.
- **Control de acceso del usuario:** Puede restringir el acceso de los usuarios al dispositivo o aplicación. También puede dar permisos específicos a usuarios para utilizar únicamente determinadas funciones del dispositivo. Por ejemplo, puede permitir que el usuario A utilice únicamente la impresión. En este caso, el usuario A no podrá escanear, copiar ni enviar faxes con el dispositivo.
 - **Autenticación:** Puede seleccionar el método de autenticación de los usuarios. Seleccione un modo y haga clic en el botón **Opc..**
 - **Authorization** (conceder derechos): Puede dar permisos a un usuario para utilizar únicamente determinadas funciones del dispositivo.
 - **Gestión de autoridad:** Puede conceder derechos diferentes a usuarios diferentes. Por ejemplo, puede permitir que el usuario A utilice todas las funciones del dispositivo y que el usuario B únicamente tenga derecho a imprimir.
 - **Autoridad de usuario externo:** Establece los servidores para la autenticación.
 - **Cuenta:** Puede gestionar las cuentas.
- **Perfil de usuario:** Puede almacenar la información de los usuarios en NFC o en la unidad de disco duro del dispositivo. Puede usar esta función para gestionar los usuarios que utilizan el dispositivo. También puede agrupar los usuarios y gestionarlos como grupo. Puede crear un máximo de 500 usuarios independientes y 200 grupos de usuarios. Los usuarios identificados con identificadores y contraseñas pueden modificar sus contraseñas. Pueden ver toda la información de su perfil. En cuanto a las funciones, los usuarios pueden ver únicamente sus funciones pero no sus permisos.
- **Registro del sistema:** Puede mantener un registro de acontecimientos que se han producido en el dispositivo. El administrador puede registrar y gestionar la información de uso del dispositivo con los archivos de registro del sistema. Los archivos de registro del sistema se almacenan en el dispositivo de almacenamiento masivo (disco) del dispositivo y, cuando está lleno, se borran los datos antiguos. Exporte y guarde los datos de auditoría importantes por separado con la función exportar.
 - **Configuración del registro:** Puede activar o desactivar la conservación de los registros. Puede hacer copias de seguridad de los archivos de registro por períodos y transferirlos a un servidor de repositorio.
 - **Visor del registro:** Puede ver, eliminar y buscar los archivos de registro.

Ficha Mantenimiento

Esta ficha le permite mantener el dispositivo, mediante la actualización del firmware, gestionar aplicaciones y establecer la información de contacto para enviar correo electrónico. También puede conectarse a un sitio web de Samsung o descargar los manuales y controladores si selecciona el menú **Enlace**.

- **Actualización del firmware:** Puede comprobar la versión del firmware utilizada en el dispositivo. Compruebe la versión y actualícela si es necesario.
- **Gestión aplicaciones:** Puede agregar o eliminar aplicaciones/licencias. Si añade una aplicación, debe activar la licencia de la aplicación instalada. Es posible que algunas aplicaciones no tengan licencia.
- **Datos de contacto:** permite ver la información de contacto.
- **Enlace:** Puede ver los enlaces a sitios web útiles donde puede:
 - ver la información del producto y obtener asistencia (sitio web de Samsung).
 - descargar manuales y controladores.
 - solicitar consumibles.
 - registrar el dispositivo online.
- **Versión MIB de Samsung:** Número de versión de MIB (Management Information Base).
- **Administración de licencias:** **Administración de licencias** ofrece la configuración de gestión de las licencias de las aplicaciones instaladas.

- **Clonación:** La máquina imprime varias imágenes de originales en una sola página. La cantidad de imágenes se determina automáticamente en función de la imagen del original y el tamaño del papel. Puede habilitar o deshabilitar el menú de clonación.
- **Interfaz Wi-Fi:** Puede habilitar o deshabilitar el menú Wi-Fi.

Easy Capture Manager



- Disponible solo para usuarios de Windows.
- Es posible que esta función no esté disponible según el modelo o los accesorios opcionales (consulte “Software” en la página 8).

Realice una captura de pantalla e inicie Easy Capture Manager pulsando simplemente la tecla Imprimir pantalla del teclado. Ahora podrá imprimir fácilmente la pantalla capturada como capturada o editada.

Samsung AnyWeb Print



- Disponible solo para usuarios de Windows.
- Es posible que esta función no esté disponible según el modelo o los accesorios opcionales (consulte “Software” en la página 8).

Esta herramienta le ayuda a realizar capturas de pantalla, previsualizar, modificar e imprimir las páginas de Windows Internet Explorer de una manera más sencilla que cuando utiliza el programa corriente.

Descargue el software del sitio web de Samsung, descomprímalo e instálelo: (<http://www.samsung.com> > busque su producto > Soporte o Descargas).

Easy Eco Driver



- Disponible solo para usuarios de Windows (consulte “Software” en la página 8).
- Para poder usar las funciones Easy Eco Driver debe estar instalado el **Paquete de controladores Eco**.

Gracias a Easy Eco Driver, podrá aplicar funciones Eco para ahorrar papel y tóner antes de imprimir.

Easy Eco Driver también le permite realizar modificaciones, tales como eliminación de imágenes y textos, etc. Puede guardar los ajustes utilizados con frecuencia como favoritos (preajuste).

Modo de uso:

- 1 Abra el documento que desea imprimir.
- 2 Abra la ventana Preferencias de impresión.
- 3 En la ficha **Favoritos**, seleccione **Impresión Eco Preview**.
- 4 Haga clic en **Aceptar > Imprimir** en la ventana. Aparecerá una ventana de vista preliminar.
- 5 Seleccione las opciones que desee aplicar al documento.
Puede ver la vista preliminar de las funciones aplicadas.
- 6 Haga clic en **Imprimir**.



- Si desea ejecutar Easy Eco Driver cada vez que imprima, active la casilla de selección **Iniciar Easy Eco Driver ant. impr. trab.** en la ficha **Básico** de la ventana de preferencias de impresión.
- Para usar esta función en la Interfaz de usuario estilizada, haga clic en **Samsung Printer Center > Opciones del dispositivo** y, a continuación, seleccione **Interfaz de usuario estilizada** (consulte “Utilización de Samsung Printer Center” en la página 336).

Uso de Samsung Easy Document Creator



- Disponible solo para usuarios de Windows y Mac.
- Windows® XP Service Pack 3 o superior e Internet Explorer 6.0 o superior es el requisito mínimo de Samsung Easy Document Creator.

Samsung Easy Document Creator es una aplicación diseñada para ayudar a los usuarios a digitalizar, compilar y guardar documentos en varios formatos, incluido el formato .epub. Estos documentos pueden compartirse a través de redes sociales o fax. Tanto si usted es un estudiante que necesita organizar los trabajos de investigación de la biblioteca, como si se trata de una ama de casa que está compartiendo las fotografías escaneadas de la fiesta de cumpleaños del año pasado, Samsung Easy Document Creator le proporcionará las herramientas necesarias.

Samsung Easy Document Creator ofrece las posibilidades mencionadas a continuación:

- **Digitalizar:** Se usa para digitalizar imágenes o documentos.
- **Conversión de texto** (solo Windows): Se usa para digitalizar documentos que deben guardarse en formato de texto editable.
- **Conversión de documento:** Ofrece la posibilidad de convertir los archivos existentes a varios formatos.
- **Fax:** Ofrece la posibilidad de enviar por fax directamente un documento desde Easy Document Creator si está instalado el controlador de PC fax de red de Samsung.

Utilización de Samsung Printer Center



Solo disponible para usuarios de Windows.

Samsung Printer Center permite gestionar todos los controladores de impresora instalados en el ordenador desde una única aplicación integrada. Puede usar **Samsung Printer Center** para añadir y quitar impresoras, consultar el estado de las impresoras, actualizar el software de impresora y configurar los ajustes del controlador de impresora.

Descripción de Samsung Printer Center

Para abrir el programa:

En Windows,

Seleccione **Inicio > Programas o Todos los programas > Samsung Printers > Samsung Printer Center.**

- En Windows 8

En **Charms(Accesos)**, seleccione **Búsqueda > Apps(Aplicaciones) > Samsung Printers > Centro de impresoras Samsung.**

- En Windows 10/Windows Server 2016

Desde la barra de tareas, escriba **Samsung Printers** en el área de escritura **Búsqueda**. Pulse la tecla Intro y, a continuación, seleccione **Centro de impresoras Samsung.**

O bien

Desde el icono **Inicio** () , seleccione **Todas las aplicaciones > Samsung Printers> Centro de impresoras Samsung.**

Utilización de Samsung Printer Center

Ficha Impresoras



La captura de pantalla puede diferir en función del sistema operativo, modelo y opciones que utilice.

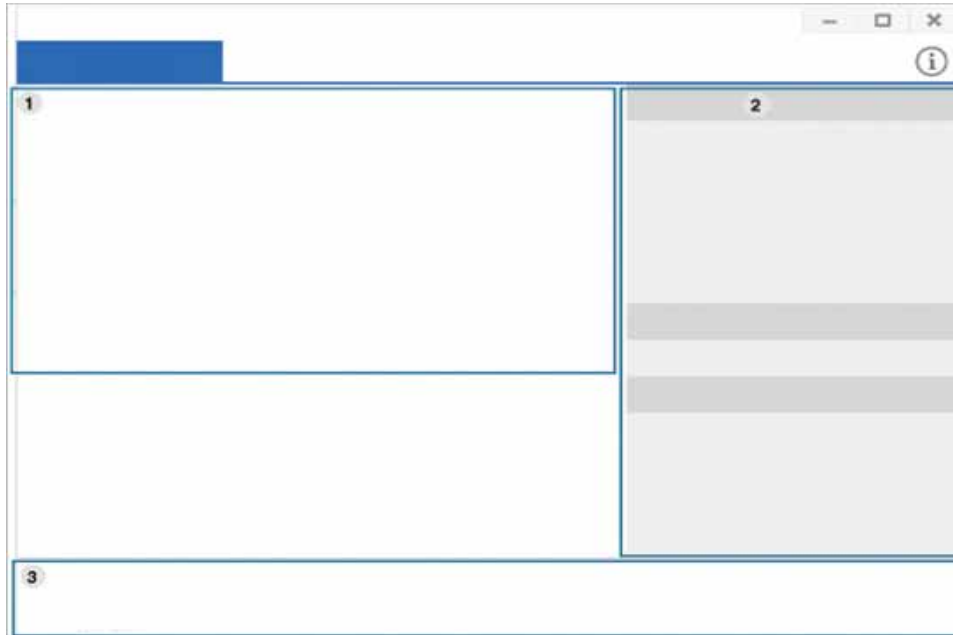

1	Lista de impresoras	Muestra los controladores de impresora instalados en el ordenador. Si desea añadir un controlador de impresora a la lista, haga clic en el botón  .
---	----------------------------	--

Enlaces rápidos

Muestra vínculos a diversas funciones de gestión del controlador de impresora. Los vínculos rápidos de la ficha **Impresoras** vinculan a las siguientes funciones:

- **Configuración:** le permite configurar los ajustes de un controlador de impresora concreto.
 - **Establecer como impresora predeterminada:** establece el controlador de impresora seleccionado como impresora predeterminada. Si el controlador de impresora seleccionado ya está configurado como impresora predeterminada, esta opción no estará activada.
 - **Preferencias de impresión:** permite establecer la configuración de impresión predeterminada.
 - **Opciones del dispositivo:** le permite configurar opciones avanzadas, como son los ajustes de dispositivos opcionales y funciones adicionales.



La opción le permite modificar los ajustes **Estado de la impresora** y **Interfaz de usuario estilizada**.

2

- **Cambiar dispositivo:** le permite cambiar el dispositivo por otro dispositivo.
- **Propiedades:** le permite configurar las propiedades del controlador de impresora, con opciones como el nombre del controlador de impresora y su ubicación, o añadir comentarios sobre el controlador de impresora.
- **Acciones:** le permite usar la función de digitalización (esta opción estará habilitada solo si el dispositivo seleccionado es compatible con la función de digitalización).
- **Gestión:** le permite gestionar los dispositivos registrados en el programa.
 - **Añadir una impresora nueva/Quitar impresora:** agrega un nuevo dispositivo o quita uno ya existente.
 - **Diagnosticar impresora:** diagnostica los problemas del dispositivo seleccionado, y recomienda soluciones.
 - **Actualizar el software:** descarga y aplica las actualizaciones de software aplicables.

Utilización de Samsung Printer Center



3	Información de la impresora	ofrece información general sobre el dispositivo seleccionado, como su modelo, la dirección IP, el número de puerto y el estado.
---	------------------------------------	---

Ficha Escáner y fax

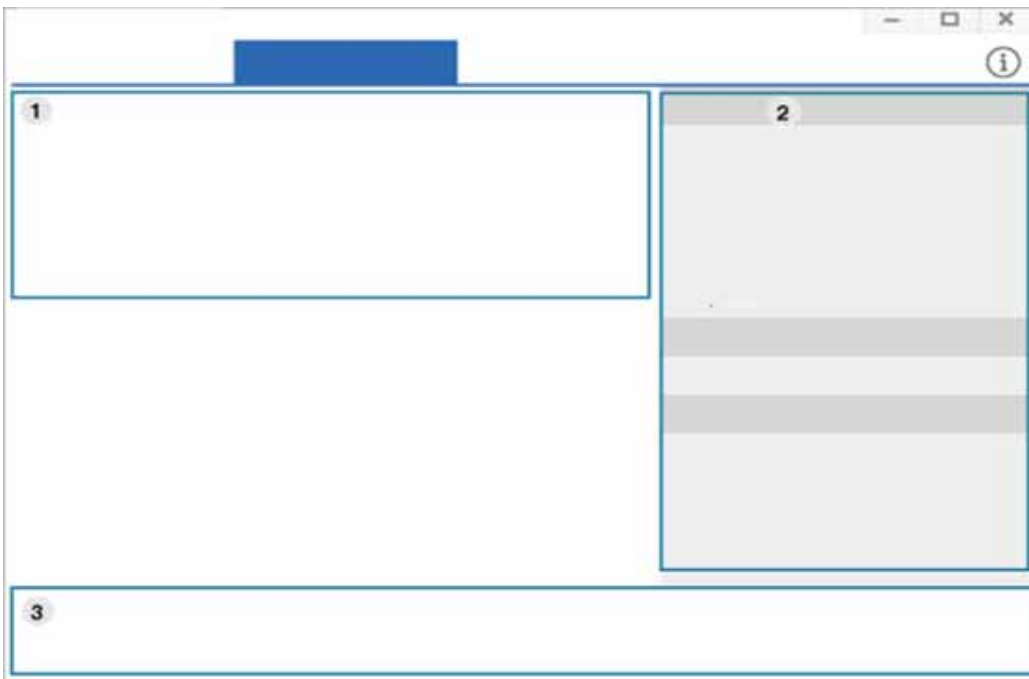

- La captura de pantalla puede diferir en función del sistema operativo, modelo y opciones que utilice.
- **Disponible solo para productos multifunción.**



1	Lista de impresoras	Muestra el controlador de fax y escáner instalado en su ordenador. Para añadir un controlador de fax o escáner a la lista, haga clic en el botón  (Añadir fax) o  (Añadir escáner).
---	----------------------------	---

Utilización de Samsung Printer Center

2	<p>Enlaces rápidos</p> <p>Muestra vínculos a las funciones disponibles para la gestión de controladores de fax o escáner. Los vínculos rápidos de la ficha Escáner y fax ofrecen las siguientes funciones:</p> <div data-bbox="309 414 1093 609" style="border: 1px solid #ccc; padding: 5px; margin: 10px 0;"> Para poder usar esta función debe estar instalados en el ordenador los controladores del escáner y del fax.</div> <ul style="list-style-type: none">• Configuración: le permite configurar los ajustes de los controladores de fax o escáner.<ul style="list-style-type: none">- Agenda (solo fax): abre la agenda.- Historial transmisiones fax (solo fax): abre el historial de transmisión de fax.- Preferencias de fax (solo fax): permite establecer la configuración de fax predeterminada.- Cambiar dispositivo: le permite cambiar el dispositivo por otro dispositivo.- Propiedades: le permite configurar las propiedades de un dispositivo, con opciones tales como la ubicación y agregar comentarios sobre el dispositivo.• Acciones: permite usar la función de digitalización.• Gestion: le permite gestionar los dispositivos registrados en el programa.<ul style="list-style-type: none">- Quitar fax o Quitar escáner: quita el controlador de fax o escáner seleccionado.- Actualizar el software: descarga y aplica las actualizaciones de software aplicables.
3	<p>Información de la impresora</p> <p>ofrece información general sobre el dispositivo seleccionado, como su modelo, la dirección IP, el número de puerto y el estado del equipo.</p>

Uso de Samsung Easy Printer Manager



- Disponible solo para usuarios de Windows y Mac.
- En Windows, Internet Explorer 6.0 o superior es el requisito mínimo para Samsung Easy Printer Manager.

Samsung Easy Printer Manager es una aplicación que reúne la configuración de la impresora Samsung en una única ubicación. Samsung Easy Printer Manager combina la configuración de la impresión y entornos de impresión, configuración/acciones y ejecución. Todas estas funciones ofrecen una puerta de enlace ideal que le permiten utilizar cómodamente su impresora Samsung.

Descripción general de Samsung Easy Printer

Para abrir el programa:

En Windows,

Seleccione **Inicio > Programas o Todos los programas > Samsung Printers > Samsung Easy Printer Manager.**

- En Windows 8
En **Charms(Accesos)**, seleccione **Búsqueda > Apps(Aplicaciones) > Samsung Printers > Samsung Easy Printer Manager.**

- En Windows 10/Windows Server 2016

Desde la barra de tareas, escriba **Samsung Printers** en el área de escritura **Búsqueda**. Pulse la tecla Intro y, a continuación, seleccione **Samsung Easy Printer Manager.**

O bien

Desde el icono **Inicio** (), seleccione **Todas las aplicaciones > Samsung Printers > Samsung Easy Printer Manager.**

En Mac,

Abra la carpeta **Aplicaciones > carpeta Samsung > Samsung Easy Printer Manager.**

La interfaz Samsung Easy Printer Manager está compuesta por diversas secciones básicas, tal y como se describe en la tabla que se muestra a continuación:

Uso de Samsung Easy Printer Manager



La captura de pantalla puede diferir en función del sistema operativo, modelo y opciones que utilice.

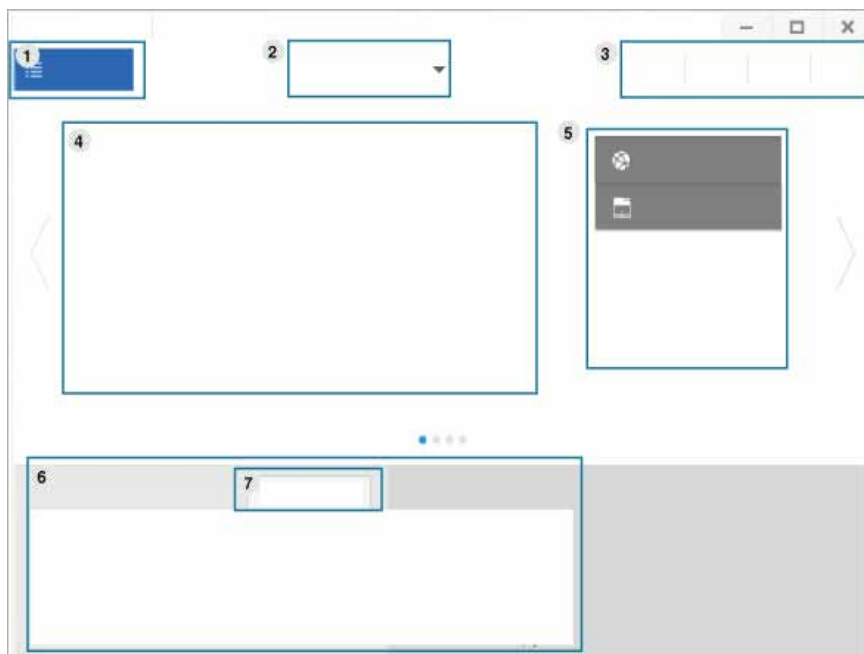

1	Lista de impresoras	La Lista de impresoras muestra las impresoras instaladas en su ordenador, así como las impresoras de red añadidas por la detección de red (solo Windows).
---	----------------------------	---

2 Configuración avanzada

La interfaz de usuario avanzada está diseñada para que la utilice la persona responsable de la gestión de la red y las impresoras.



Algunos menús pueden no aparecer en la pantalla en función de las opciones o modelos de los que disponga. En ese caso, dichas opciones no están disponibles.



- **Ajustes del dispositivo:** En esta sección podrá configurar diversos ajustes del equipo, como por ejemplo la configuración del equipo, el papel, la disposición, la emulación, la red y la información de impresión.



Si conecta el equipo a una red, se activará el icono de SyncThru™ Web Service.

- **Ajustes de digitalización a PC:** Este menú incluye una configuración para crear o eliminar perfiles de digitalización a PC.
 - **Activación de digitalización:** Determina si la digitalización está habilitada o no en el dispositivo.
 - **Ficha Básica:** Contiene ajustes relacionados con los ajustes del dispositivo y la digitalización general.
- **Configuración de alertas (solo Windows):** Este menú incluye ajustes relacionados con la generación de alertas de error.
 - **Alertas de la impresora:** Contiene ajustes relacionados con el momento en el que van a recibirse las alertas.
 - **Alerta de correo electrónico:** Contiene opciones relacionadas con la recepción de alertas por medio de correo electrónico.
 - **Historial de alertas:** Contiene un historial de las alertas relacionadas con el dispositivo y con el tóner.

Uso de Samsung Easy Printer Manager

3	Información sobre la aplicación	Incluye enlaces para la modificación de la configuración de actualización, de preferencias, información de ayuda y el menú acerca de.
4	Información de la impresora	<p>Este área contiene información general acerca del dispositivo. Podrá comprobar información como, por ejemplo, nombre de modelo de la impresora, dirección IP (o nombre de puerto) y el estado de la impresora.</p> <div> Este botón abre la Guía de sol. de problemas cuando se produce un error. Puede abrir directamente la sección de solución de problemas del manual del usuario.</div>
5	Enlaces rápidos	<p>Muestra Enlaces rápidos a funciones específicas de la impresora. Esta sección incluye también enlaces a aplicaciones de la configuración avanzada.</p> <div> Si conecta el equipo a una red, se activará el icono de SyncThru™ Web Service.</div>
6	Área Contenido	Muestra información sobre la impresora seleccionada, el nivel de tóner restante y el papel. La información variará en función de la impresora seleccionada. Algunas impresoras no admiten esta función.

7	Orden Consumibles	Haga clic en el botón Ordenar desde la ventana de pedido de solicitud de consumibles. Puede solicitar cartuchos de tóner de repuesto en la web.
---	--------------------------	--



Seleccione el menú **Ayuda** o haga clic en el botón  de la ventana, y haga clic en cualquiera de las opciones de las que desea obtener información.

Uso de Estado de la impresora Samsung

Estado de la impresora Samsung es un programa que controla el estado de la impresora e informa sobre el mismo.



- La ventana Estado de la impresora Samsung y el contenido que aparece en este manual del usuario pueden variar según la impresora o sistema operativo en uso.
- Compruebe que el sistema operativo sea compatible con su dispositivo (consulte “Requisitos del sistema” en la página 150).
- Disponible solo para usuarios de Windows.

Descripción general de Estado de la impresora Samsung

Si se produce un error durante la operación, puede comprobar el error en Estado de la impresora Samsung. Estado de la impresora Samsung se instala automáticamente con el software del dispositivo.

También puede iniciar el Estado de la impresora Samsung de forma manual. Diríjase a las **Preferencias de impresión** y haga clic en el botón **Estado de la impresora**.

Aparecerán los siguientes iconos en la barra de tareas de Windows:

Icono	Significado	Descripción
	Normal	La impresora está en el modo preparada y no presenta ni errores ni advertencias.
	Advertencia	La impresora presenta un estado que indica que puede ocurrir un error en el futuro. Por ejemplo, podría presentar un estado de nivel de tóner bajo que podría conducir al estado de tóner vacío.
	Error	La impresora tiene al menos un error.

Uso de Estado de la impresora Samsung



La captura de pantalla puede diferir en función del sistema operativo, modelo y opciones que utilice.

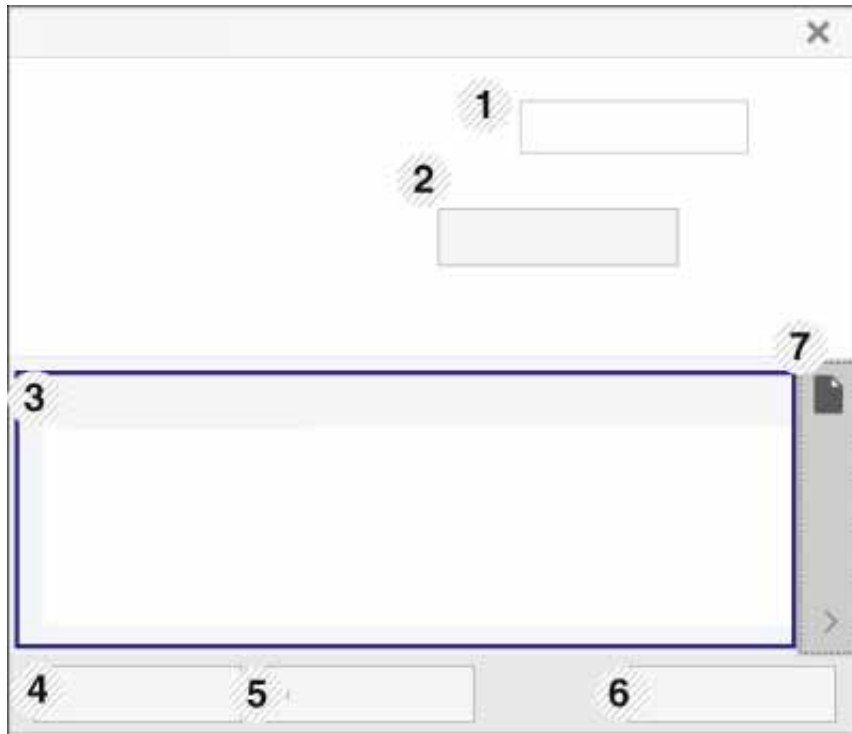

1	Información del dispositivo	Permite ver la información del dispositivo.
---	------------------------------------	---

2	Manual del usuario	<p>Puede ver el Manual del usuario online.</p> <div style="border: 1px solid gray; padding: 5px; margin-top: 10px;">  <p>Este botón abre la Guía de sol. de problemas cuando se produce un error. Puede abrir directamente la sección de solución de problemas del manual del usuario.</p> </div>
3	Información de consumibles	Permite ver el porcentaje de tóner restante en cada cartucho de tóner. El dispositivo y la cantidad de cartuchos de tóner que se muestran en el gráfico anterior pueden variar según la impresora en uso. Algunas impresoras no admiten esta función.
4	Opción	Puede definir los ajustes relacionados con la alerta del trabajo de impresión.
5	Pedidos de consumibles de	Puede solicitar cartuchos de tóner de repuesto en la web.
6	Cancelar impresión o bien Cerrar	<ul style="list-style-type: none"> • Cancelar impresión : Si la tarea de impresión está en espera en la cola de impresión o la impresora, cancele todas las tareas de impresión del usuario de la cola de impresión o de la impresora. • Cerrar : En función del estado de la impresora o de las funciones compatibles, el botón Cerrar podría aparecer para cerrar la ventana de estado.
7	Información de tóner/papel	Esta área con información sobre el papel y el tóner estará disponible en función del dispositivo.

Utilización de Samsung Printer Experience



Samsung Printer Experience es una aplicación de Samsung que combina la configuración de la impresora Samsung y la administración de la impresora en una misma ubicación. Podrá ajustar la configuración del dispositivo, encargar consumibles, abrir guías de solución de problemas, visitar el sitio web de Samsung y consultar información de la impresora conectada. Esta aplicación se descargará automáticamente de la **Store(Tienda)** si la impresora se conecta a un ordenador que disponga de conexión a Internet.



Disponible solo para usuarios de Windows 8 o superior.

Descripción de Samsung Printer Experience

Para abrir la aplicación,

Desde la pantalla **Inicio** o el icono **Inicio** () , seleccione la ventana dinámica **Samsung Printer Experience** ().

La interfaz **Samsung Printer Experience** está compuesta de diversas funciones útiles, tal y como se describe en la siguiente tabla:



La captura de pantalla puede diferir en función del sistema operativo, modelo y opciones que utilice.

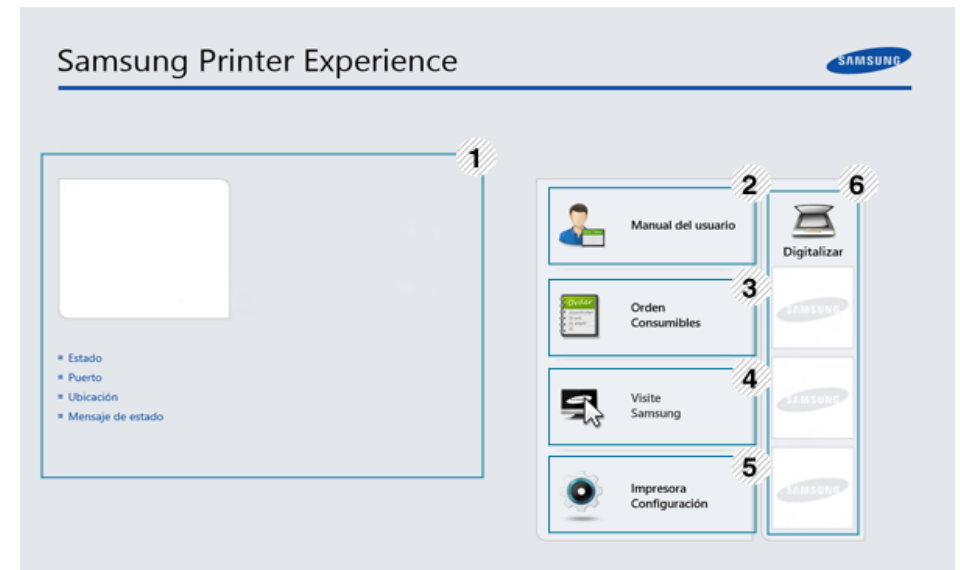

1	Información de la impresora	Este área contiene información general acerca del dispositivo. Puede consultar información como, por ejemplo, el estado de la impresora, su ubicación, la dirección IP y el nivel de tóner restante.
---	------------------------------------	--

Utilización de Samsung Printer Experience

2	Manual del usuario	<p>Puede ver el Manual del usuario online. Para poder usar esta función deberá estar conectado a Internet.</p> <div><p>Este botón abre la Guía de solución de problemas cuando se produce un error. Puede abrir directamente la sección de solución de problemas del manual del usuario.</p></div>
3	Orden Consumibles	<p>Haga clic en este botón para realizar pedidos de cartuchos de tóner de repuesto a través de Internet. Para poder usar esta función deberá estar conectado a Internet.</p>
4	Visite Samsung	<p>Le lleva al sitio web de impresoras Samsung. Para poder usar esta función deberá estar conectado a Internet.</p>
5	Impresora Configuración	<p>Podrá configurar diversos ajustes del equipo, como por ejemplo la configuración del equipo, el papel, la disposición, la emulación, la red y la información de impresión a través del SyncThru™ Web Service. La impresora deberá estar conectada a una red. Si el equipo está conectado con un cable USB, este botón estará desactivado.</p>

6	Lista de dispositivos y Última imagen escaneada	<p>La lista de escáneres muestra los dispositivos compatibles con Samsung Printer Experience. En el dispositivo podrá consultar las últimas imágenes escaneadas. Para poder escanear desde aquí la impresora deberá estar conectada a una red. Esta sección está destinada a aquellos usuarios que disponen de impresoras multifunción.</p>
---	--	--

Agregar y eliminar impresoras

Si no tiene ninguna impresora agregada a **Samsung Printer Experience** o desea agregar o eliminar una impresora, siga las instrucciones que aparecen a continuación.





Solo podrá agregar y eliminar impresoras conectadas a la red.

Agregar una impresora

- 1 Haga clic con el botón derecho del ratón sobre la página **Samsung Printer Experience** y seleccione **Configuración**.
- 2 Seleccione **Agregar impresora**.

Utilización de Samsung Printer Experience

- 3 Seleccione la impresora que desee agregar.
Podrá ver la impresora agregada.

 Si se muestra el indicador , también podrá hacer clic en el indicador  para agregar impresoras.

Eliminar una impresora

- 1 Haga clic con el botón derecho del ratón sobre la página **Samsung Printer Experience** y, a continuación, seleccione **Configuración**.
- 2 Seleccione **Quitar impresora**.
- 3 Seleccione la impresora que desee eliminar.
- 4 Haga clic en **Sí**.
Podrá ver que la impresora eliminada desaparece de la pantalla.

Impresión

En esta sección se explican tareas de impresión comunes que pueden realizarse desde la pantalla **Inicio**.



La captura de pantalla puede diferir en función del sistema operativo, modelo y opciones que utilice.

Impresión básica

- 1 Abra el documento que desea imprimir.
- 2 Seleccione **Imprimir** en el menú **Archivo**.
- 3 Seleccione su impresora en la lista
- 4 Seleccione los ajustes de la impresora, como por ejemplo el número de copias y la orientación.



Utilización de Samsung Printer Experience

- 5 Haga clic en el botón **Imprimir** para iniciar el trabajo de impresión.



Cancelación de un trabajo de impresión

Si el trabajo de impresión está esperando en una cola de impresión, puede cancelarlo de la siguiente manera:

- También puede acceder a esta ventana si hace doble clic en el icono del dispositivo () en la barra de tareas de Windows.
- También puede cancelar el trabajo actual pulsando  (**Parar**) en el panel de control.

Apertura de más ajustes



La apariencia de la pantalla podría presentar ciertas diferencias, en función del modelo o de las opciones que se estén utilizando.

Puede configurar más parámetros de impresión.

- 1 Abra el documento que desee imprimir.
- 2 Seleccione **Imprimir** en el menú **Archivo**.
- 3 Seleccione su impresora en la lista
- 4 Haga clic en **Más configuraciones**.

Utilización de Samsung Printer Experience

Ficha Básico



Básico

Esta opción le permite elegir ajustes de impresión básicos, como por ejemplo las copias, la orientación y el tipo de documento.

Configuración Eco

Esta opción le permite elegir varias páginas por cara, para así ahorrar en papel.

Ficha Avanzado



Configuración del papel

Esta opción le permite establecer las especificaciones de manejo de papel básicas.

Configuración de diseño

Esta opción le permite seleccionar diversos modos de disposición del documento.

Utilización de Samsung Printer Experience

Ficha Seguridad



Algunas características podrían no estar disponibles en función del modelo o las opciones. Si esta pestaña no se muestra o está desactivada, esto indica que estas características no son compatibles con el entorno.



Contabilidad de trabajos

Esta opción le permite imprimir con el correspondiente permiso.

Impresión confidencial

Esta opción se utiliza para imprimir documentos confidenciales. Debe introducir una contraseña para imprimir.

Uso de la función compartir

Samsung Printer Experience le permite imprimir desde otras aplicaciones instaladas en el ordenador utilizando la función compartir.



Esta función está disponible únicamente para imprimir archivos en formato jpeg, bmp, tiff, gif y png.

- 1 Seleccione el contenido que desea imprimir desde otra aplicación.
- 2 Haga clic en **Compartir** o pulse la tecla Windows + H.
- 3 Seleccione los ajustes de la impresora, como por ejemplo el número de copias y la orientación.
- 4 Haga clic en el botón **Imprimir** para iniciar el trabajo de impresión.

Digitalización





Esta sección está destinada a aquellos usuarios que disponen de impresoras multifunción.

La función de escaneo de la impresora le permite convertir imágenes y texto en archivos digitales que puede almacenar en su ordenador.

Utilización de Samsung Printer Experience

Escanear desde Samsung Printer Experience

Se muestran los menús de impresión utilizados con más frecuencia para realizar el escaneado rápidamente.

- 1 Coloque un documento de una hoja con la cara hacia abajo en el cristal de exposición o cargue los documentos con la cara hacia arriba en el alimentador de documentos.
- 2 Haga clic en la ventana dinámica de **Samsung Printer Experience** en la pantalla **Inicio**.
- 3 Haga clic en **Digitalizar** ().
- 4 Configure parámetros de escaneado tales como el tipo de imagen, el tamaño del documento y su resolución.
- 5 Haga clic en **Digitalización previa** () para revisar la imagen.
- 6 Ajuste la imagen de vista previa digitalizada con funciones de operación de escaneado tales como girar y espejo.
- 7 Haga clic en **Digitalizar** () y guarde la imagen.



- Si coloca los originales en el alimentador automático de documentos o RADF, **Digitalización previa** () no estará disponible.
- Si la opción de digitalización previa está activada podrá omitir el paso 5.



6. Solución de problemas

Este capítulo brinda información útil sobre qué hacer en caso de que se produzca un error.

- **Problemas en la alimentación de papel** 353
- **Problemas de conexión de alimentación y el cable** 354
- **Problemas en la impresión** 355
- **Problemas en la calidad de impresión** 360
- **Problemas de copia** 369
- **Problemas de escaneado** 371
- **Problemas en el envío de faxes** 373
- **Problemas en el sistema operativo** 375



Si desea obtener información sobre errores que se producen durante la instalación y configuración inalámbricas de software, consulte la sección Solución de problemas del capítulo Configuración inalámbrica (consulte “Solución de problemas para redes inalámbricas” en la página 205).

Problemas en la alimentación de papel

Estado	Soluciones recomendadas
El papel se atasca durante la impresión.	Elimine el atasco de papel.
Las hojas se adhieren entre sí.	<ul style="list-style-type: none">• Compruebe la capacidad máxima de la bandeja.• Asegúrese de que está utilizando el tipo de papel adecuado.• Retire el papel de la bandeja y doble o airee las hojas.• La humedad puede ocasionar que las hojas se adhieran unas con otras.
La impresora no acepta varias hojas juntas.	Es posible que se hayan cargado distintos tipos de papel en la bandeja. Cargue papel de un solo tipo, tamaño y gramaje.
El papel no se introduce en la impresora.	<ul style="list-style-type: none">• Elimine las obstrucciones del interior de la impresora.• El papel no se ha cargado correctamente. Retire el papel de la bandeja y vuelva a cargarlo de manera correcta.• Hay demasiado papel en la bandeja. Retire el exceso de papel de la bandeja.• El papel es demasiado grueso. Utilice sólo papel que cumpla con las especificaciones requeridas por la impresora.
El papel se atasca continuamente.	<ul style="list-style-type: none">• Hay demasiado papel en la bandeja. Retire el exceso de papel de la bandeja. Si está imprimiendo en materiales especiales, utilice el alimentador manual de la bandeja.• El tipo de papel que se está utilizando no es el apropiado. Utilice sólo papel que cumpla con las especificaciones requeridas por la impresora.• Es posible que haya algún tipo de residuo en el interior de la impresora. Abra la cubierta frontal y retire los residuos existentes.
Los sobres se tuercen o no se introducen correctamente.	Compruebe que las guías del papel estén ajustadas a ambos lados de los sobres.

Problemas de conexión de alimentación y el cable

Vuelva a encenderlo. Si el problema persiste, llame al servicio técnico.

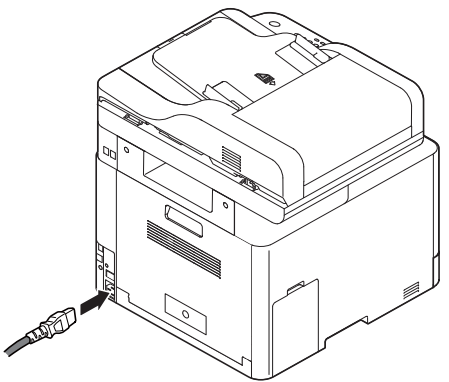
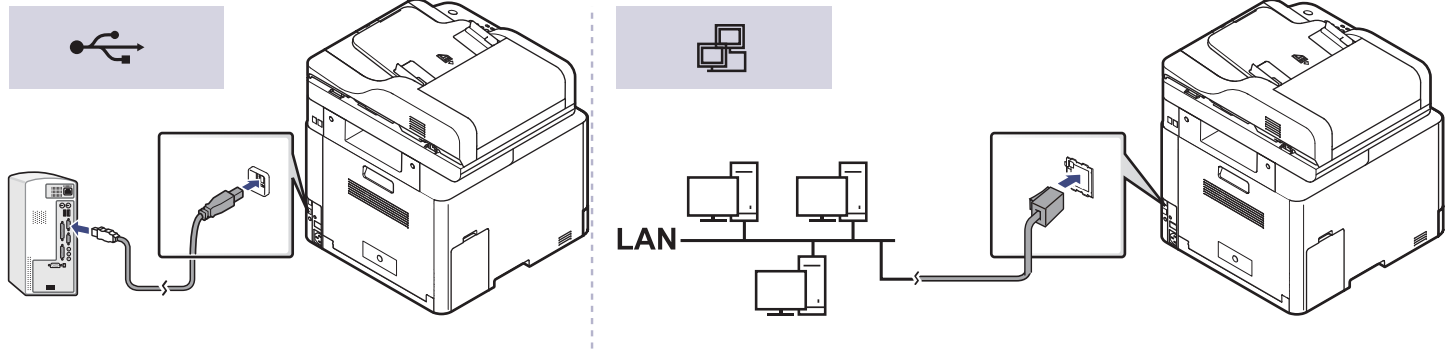
Estado	Soluciones recomendadas
<p data-bbox="51 359 633 526">La impresora no recibe corriente eléctrica, o el cable de conexión entre el ordenador y la impresora no está conectado correctamente.</p>	<p data-bbox="667 359 1456 391">1 Conecte primero la impresora al suministro eléctrico.</p>  <p data-bbox="667 821 1758 853">2 Compruebe el cable USB o el cable de red de la parte trasera del equipo.</p>  <p data-bbox="667 1332 2184 1404">3 Desconecte el cable USB o el cable de red de la parte trasera del equipo y, a continuación, conéctelo de nuevo.</p>

Problemas en la impresión

Estado	Causa posible	Soluciones recomendadas
La impresora no imprime.	La impresora no recibe corriente eléctrica.	Conecte primero la impresora al suministro eléctrico. Si la máquina cuenta con el botón  (Encendido/Activación) en el panel de control, púselo.
	La impresora no se ha seleccionado como impresora predeterminada.	Seleccione el dispositivo como impresora predeterminada en Windows.
	Compruebe la impresora para verificar si:	
	<ul style="list-style-type: none">• La cubierta no está cerrada. Cierre la cubierta.• Hay un atasco de papel. Retire el papel atascado (consulte “Solución de atascos de papel” en la página 118).• No hay papel en la impresora. Carga de papel (consulte “Carga de papel en la bandeja” en la página 50).• El cartucho de tóner no está instalado. Instale el cartucho de tóner (consulte “Sustitución del cartucho de tóner” en la página 99).• Asegúrese de retirar la cubierta protectora y las hojas del cartucho de tóner (consulte “Sustitución del cartucho de tóner” en la página 99).	
	Si se produce un error de sistema, póngase en contacto con el servicio técnico.	
El cable de conexión entre el equipo y la impresora no está conectado correctamente.	Desconecte el cable del dispositivo y vuelva a conectarlo (consulte “Vista posterior” en la página 22).	
El cable de conexión entre el ordenador y la impresora presenta defectos.	Si es posible, conecte el cable a otro equipo que funcione correctamente e imprima el trabajo. También puede probar con otro cable de dispositivo.	
La configuración del puerto es incorrecta.	Compruebe la configuración de la impresora en Windows para asegurarse de que el trabajo de impresión se envíe al puerto correcto. Si el equipo tiene varios puertos, asegúrese de que la impresora esté conectada al puerto apropiado.	

Problemas en la impresión

Estado	Causa posible	Soluciones recomendadas
La impresora no imprime.	La impresora puede estar configurada de forma incorrecta.	Compruebe las Preferencias de impresión para asegurarse de que la configuración de impresión es correcta.
	Es posible que el controlador de la impresora esté instalado de forma incorrecta.	Desinstale y vuelva a instalar el controlador del dispositivo.
	La impresora no funciona bien.	Compruebe el mensaje de la pantalla del panel de control para determinar si la impresora indica un error del sistema. Póngase en contacto con el servicio técnico.
	El tamaño del documento es tan grande que el espacio en el disco duro del equipo no es suficiente para acceder al trabajo de impresión.	Libere más espacio en el disco duro y vuelva a imprimir el documento.
	La bandeja de salida está llena.	Una vez que se haya retirado el papel de la bandeja de salida, la impresora reanudará la impresión.
La impresora selecciona materiales de impresión de la fuente de papel equivocada.	Es posible que haya seleccionado una opción de papel incorrecta en Preferencias de impresión .	En numerosas aplicaciones de software, la selección de la fuente de papel se realiza desde la ficha Papel , en las Preferencias de impresión (consulte “Abrir las preferencias de impresión” en la página 67). Seleccione la fuente de papel adecuada. Consulte la pantalla de ayuda del controlador de la impresora (consulte “Uso de la Ayuda” en la página 68).
El trabajo de impresión se realiza de forma muy lenta.	Es posible que el trabajo sea demasiado complejo.	Reduzca la complejidad de la página o intente ajustar la configuración de la calidad de impresión.

Problemas en la impresión

Estado	Causa posible	Soluciones recomendadas
La mitad de la página aparece en blanco.	Es posible que la orientación de la página sea incorrecta.	Cambie la orientación de la página en la aplicación (consulte “Abrir las preferencias de impresión” en la página 67). Consulte la pantalla de ayuda del controlador de la impresora (consulte “Uso de la Ayuda” en la página 68).
	El tamaño del papel y la configuración del tamaño del papel no coinciden.	Asegúrese de que el tamaño de papel en la configuración del controlador de la impresora coincida con el papel en la bandeja. O asegúrese de que el tamaño de papel en la configuración del controlador de la impresora coincida con la selección de papel en la configuración de la aplicación de software que utiliza (consulte “Abrir las preferencias de impresión” en la página 67).
La impresora imprime, pero el texto aparece deformado, borroso o incompleto.	El cable del dispositivo está suelto o dañado.	Desconecte el cable y vuelva a conectarlo. Intente imprimir un trabajo que ya haya impreso correctamente. Si es posible, conecte el cable y la impresora a otro equipo e intente realizar un trabajo de impresión cuyo funcionamiento esté comprobado. Por último, pruebe con un cable de impresora nuevo.
	El controlador de la impresora seleccionado no es el correcto.	Revise el menú de selección de impresoras de la aplicación para asegurarse de que el dispositivo esté seleccionado.
	La aplicación de software no funciona correctamente.	Intente imprimir un trabajo desde otra aplicación.
	El sistema operativo no funciona correctamente.	Salga de Windows y reinicie el equipo. Apague la impresora y vuelva a encenderla.

Problemas en la impresión

Estado	Causa posible	Soluciones recomendadas
El trabajo de impresión aparece en blanco.	El cartucho de tóner presenta defectos o se quedó sin tóner.	Si es necesario, redistribuya el tóner. Si es necesario, sustituya el cartucho de tóner. <ul style="list-style-type: none">• Consulte “Distribución del tóner” en la página 97.• Consulte “Sustitución del cartucho de tóner” en la página 99.
	Es posible que el archivo contenga páginas en blanco.	Compruebe que el archivo no contenga páginas en blanco.
	Algunas piezas, como el controlador o la placa, pueden estar dañadas.	Póngase en contacto con el servicio técnico.
El dispositivo no imprime archivos PDF correctamente. faltan algunas partes de gráficos, textos o ilustraciones.	Hay incompatibilidad entre el archivo PDF y los productos Acrobat.	Es posible que pueda imprimir el archivo PDF como imagen. Active Imprimir como imagen en las opciones de impresión de Acrobat.  La impresión puede tardar más si se imprime un archivo PDF como imagen.
La calidad de impresión de imágenes fotográficas no es buena. las imágenes no son nítidas.	La resolución de las fotografías es muy baja.	Reduzca el tamaño de las fotografías. Si aumenta el tamaño de las fotografías en la aplicación, se reducirá la resolución.
Antes de imprimir, la impresora emite vapor cerca de la bandeja de salida.	La utilización de papel húmedo puede provocar la salida de vapor [humo blanco] durante la impresión.	Esto no es un problema, siga imprimiendo. Si le molesta el humo [vapor], sustituya el papel por papel seco de una resma que esté sin abrir.

Problemas en la impresión

Estado	Causa posible	Soluciones recomendadas
La impresora no imprime papel de tamaño personalizado, como por ejemplo papel de facturación.	El tamaño del papel no coincide con la configuración de tamaño de papel.	Ajuste el tamaño de papel adecuado en Personalizado , en la ficha Papel de las Preferencias de impresión (consulte “Abrir las preferencias de impresión” en la página 67).
El papel de facturación impreso está abarquillado.	La configuración del tipo de papel no coincide.	Cambie la opción de la impresora e inténtelo de nuevo. Vaya a las Preferencias de impresión , haga clic en la ficha Papel y ajuste el tipo en Fino (consulte “Abrir las preferencias de impresión” en la página 67).

Problemas en la calidad de impresión

Si el interior de la impresora está sucio o si ha cargado el papel de forma incorrecta, la calidad de impresión puede disminuir. Consulte la siguiente tabla para solucionar el problema.

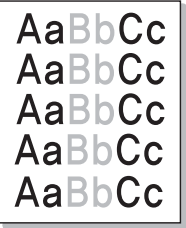
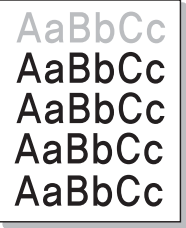
Estado	Soluciones recomendadas
<p data-bbox="53 403 450 432">Impresión clara o difuminada</p> 	<ul data-bbox="510 403 2186 991" style="list-style-type: none">• Si aparece en la página una raya blanca vertical o un área difusa, el nivel de tóner es bajo. Instale un nuevo cartucho de tóner (consulte “Sustitución del cartucho de tóner” en la página 99).• Es posible que el papel no cumpla con las especificaciones requeridas (por ejemplo, está demasiado húmedo o es demasiado áspero).• Si toda la página aparece clara, significa que la configuración de la resolución es demasiado baja o que el modo de ahorro de tóner está activado. Ajuste la resolución de impresión y desactive el modo de ahorro de tóner. Consulte la pantalla de ayuda del controlador de la impresora.• Si aparecen partes difuminadas y con manchas, es posible que se deba limpiar el cartucho de tóner. Limpie el interior del dispositivo (consulte “Limpieza de la impresora” en la página 109).• La superficie de la unidad LSU, ubicada dentro de la impresora, puede estar sucia. Limpie el interior del dispositivo (consulte “Limpieza de la impresora” en la página 109). Si estos procedimientos no solucionan el problema, póngase en contacto con el servicio técnico.
<p data-bbox="53 1031 472 1139">La parte superior del papel se imprime con menos intensidad que el resto</p> 	<p data-bbox="510 1031 1451 1059">Puede que el tóner no se adhiera correctamente a este tipo de papel.</p> <ul data-bbox="510 1094 2186 1171" style="list-style-type: none">• Cambie la opción de la impresora e inténtelo de nuevo. Vaya a las Preferencias de impresión, haga clic en la ficha Papel y ajuste el tipo de papel en Reciclado (consulte “Abrir las preferencias de impresión” en la página 67).

Problemas en la calidad de impresión

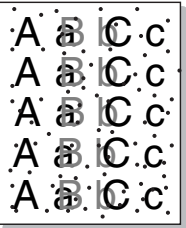
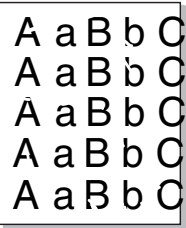
Estado	Soluciones recomendadas
<p>Manchas de tóner</p> 	<ul style="list-style-type: none">• Es posible que el papel no cumpla con las especificaciones requeridas (por ejemplo, está demasiado húmedo o es demasiado áspero).• Es posible que el rodillo de transferencia esté sucio. Limpie el interior del dispositivo (consulte “Limpieza de la impresora” en la página 109).• Es posible que se deba limpiar el recorrido del papel. Póngase en contacto con el servicio técnico (consulte “Limpieza de la impresora” en la página 109).
<p>Imperfecciones en los caracteres</p> 	<p>Si aparecen áreas difuminadas, normalmente en forma de círculos, en cualquier parte de la página:</p> <ul style="list-style-type: none">• Es posible que una de las hojas presente defectos. Intente imprimir de nuevo el trabajo.• La humedad del papel no es uniforme o éste presenta manchas húmedas en la superficie. Pruebe con una marca de papel diferente.• El lote de papel presenta defectos. El proceso de fabricación puede ser la causa de que algunas áreas no absorban el tóner. Pruebe con otro tipo u otra marca de papel.• Cambie la opción de la impresora e inténtelo de nuevo. Vaya a las Preferencias de impresión, haga clic en la ficha Papel y ajuste el tipo en Grueso (consulte “Abrir las preferencias de impresión” en la página 67). <p>Si estos procedimientos no solucionan el problema, póngase en contacto con el servicio técnico.</p>

Problemas en la calidad de impresión

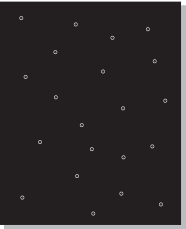
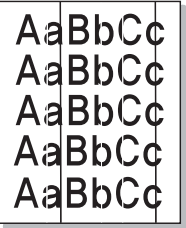
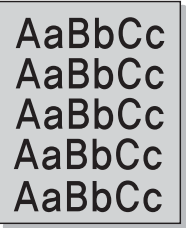
Estado	Soluciones recomendadas
<p>Puntos blancos</p> 	<p>Aparecen puntos blancos en la página:</p> <ul style="list-style-type: none">• El papel es demasiado áspero y se desprenden desperdicios que afectan a los componentes internos de la impresora; por lo tanto, el rodillo de transferencia puede estar sucio. Limpie el interior del dispositivo (consulte “Limpieza de la impresora” en la página 109).• Es posible que se deba limpiar el recorrido del papel. Limpie el interior del dispositivo (consulte “Limpieza de la impresora” en la página 109). <p>Si estos procedimientos no solucionan el problema, póngase en contacto con el servicio técnico.</p>
<p>Líneas verticales</p> 	<p>Si aparecen rayas verticales negras en la página:</p> <ul style="list-style-type: none">• Posiblemente la superficie (la parte del tambor) del cartucho de tóner dentro de la impresora esté arañada. Retire el cartucho de tóner e instale uno nuevo (consulte “Sustitución del cartucho de tóner” en la página 99). <p>Si aparecen rayas verticales blancas en la página:</p> <ul style="list-style-type: none">• La superficie de la unidad LSU, ubicada dentro de la impresora, puede estar sucia. Limpie el interior del dispositivo (consulte “Limpieza de la impresora” en la página 109). Si estos procedimientos no solucionan el problema, póngase en contacto con el servicio técnico.
<p>Fondo en color o negro</p> 	<p>Si el sombreado de fondo se vuelve demasiado intenso:</p> <ul style="list-style-type: none">• Utilice papel de menor gramaje.• Compruebe las condiciones ambientales: las condiciones ambientales muy secas o de alto nivel de humedad (con una humedad relativa superior al 80%) favorecen el aumento de la intensidad del sombreado de fondo.• Retire el cartucho de tóner usado e instale uno nuevo (consulte “Sustitución del cartucho de tóner” en la página 99).• Vuelva a distribuir concienzudamente el tóner (consulte “Distribución del tóner” en la página 97).

Problemas en la calidad de impresión

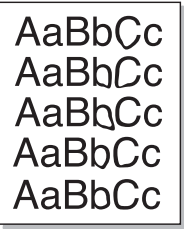
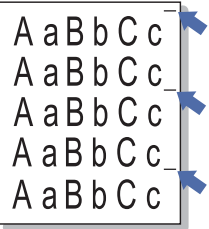
Estado	Soluciones recomendadas
<p>Tóner corrido</p> 	<ul style="list-style-type: none">• Limpie el interior del dispositivo (consulte “Limpieza de la impresora” en la página 109).• Compruebe el tipo y la calidad del papel.• Retire el cartucho de tóner e instale uno nuevo (consulte “Sustitución del cartucho de tóner” en la página 99).
<p>Defectos repetitivos a lo largo de la página</p> 	<p>Si aparecen, con frecuencia, marcas en la cara impresa del papel a intervalos regulares:</p> <ul style="list-style-type: none">• Es posible que el cartucho de tóner esté deteriorado. Si el problema continúa, retire el cartucho de tóner y coloque uno nuevo (consulte “Sustitución del cartucho de tóner” en la página 99).• Es posible que haya tóner en algunas partes de la impresora. Si las imperfecciones ocurren en el reverso de la página, es probable que el problema se corrija por sí solo después de imprimir varias páginas.• Es posible que el dispositivo de fusión esté dañado. Póngase en contacto con el servicio técnico.

Problemas en la calidad de impresión

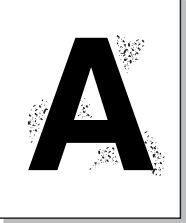
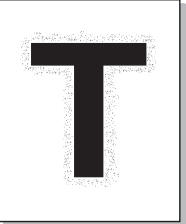
Estado	Soluciones recomendadas
<p data-bbox="53 272 232 300">Fondo difuso</p> 	<p data-bbox="506 272 1608 300">El fondo difuso se debe a motas de tóner distribuidas por toda la página impresa.</p> <ul data-bbox="506 336 2181 560" style="list-style-type: none"><li data-bbox="506 336 2181 411">• Es posible que esté utilizando un papel demasiado húmedo. Intente imprimir en otro lote de papel. No abra el envoltorio del papel hasta que sea necesario, a fin de evitar que el papel absorba demasiada humedad.<li data-bbox="506 443 2181 560">• Si el problema de fondo difuso se produce en un sobre, cambie el diseño de impresión para evitar que se imprima texto en áreas que contengan juntas en el reverso del sobre. La impresión en las juntas puede ser la causa del problema. <p data-bbox="506 584 2181 659">O bien, seleccione Grueso en la ventana Preferencias de impresión (consulte “Abrir las preferencias de impresión” en la página 67).</p> <ul data-bbox="506 691 2181 1002" style="list-style-type: none"><li data-bbox="506 691 2181 898">• Si el fondo difuso aparece en toda la superficie de la página impresa, ajuste la resolución de impresión en la aplicación de software o en las Preferencias de impresión (consulte “Abrir las preferencias de impresión” en la página 67). Compruebe que ha seleccionado el tipo de papel correcto. Por ejemplo: Si se selecciona Papel más grueso, pero en realidad se utiliza Papel normal, podría producirse una sobrecarga que provoque este problema de calidad de copia.<li data-bbox="506 930 2181 1002">• Si está utilizando un nuevo cartucho de tóner, redistribuya primero el tóner (consulte “Distribución del tóner” en la página 97).
<p data-bbox="53 1038 472 1150">Aparecen partículas de tóner alrededor de los caracteres en negrita o de las imágenes</p> 	<p data-bbox="506 1038 1451 1066">Puede que el tóner no se adhiera correctamente a este tipo de papel.</p> <ul data-bbox="506 1102 2181 1286" style="list-style-type: none"><li data-bbox="506 1102 2181 1177">• Cambie la opción de la impresora e inténtelo de nuevo. Vaya a las Preferencias de impresión, haga clic en la ficha Papel y ajuste el tipo de papel en Reciclado (consulte “Abrir las preferencias de impresión” en la página 67).<li data-bbox="506 1209 2181 1286">• Compruebe que ha seleccionado el tipo de papel correcto. Por ejemplo: Si se selecciona Papel más grueso, pero en realidad se utiliza Papel normal, podría producirse una sobrecarga que provoque este problema de calidad de copia.

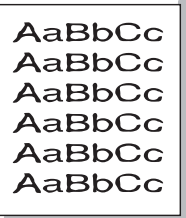
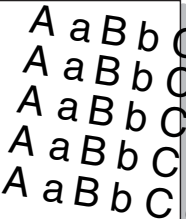
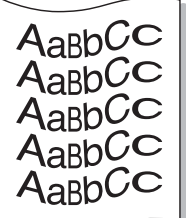

Problemas en la calidad de impresión

Estado	Soluciones recomendadas
<p data-bbox="51 272 360 304">Caracteres irregulares</p> 	<ul data-bbox="510 272 2184 347" style="list-style-type: none">• Si los caracteres no tienen la forma correcta y aparecen con partes en blanco, es posible que el papel sea demasiado satinado. Utilice un papel diferente.
<p data-bbox="51 608 293 639">Impresión torcida</p> 	<ul data-bbox="510 608 2033 767" style="list-style-type: none">• Asegúrese de que se haya cargado el papel correctamente.• Compruebe el tipo y la calidad del papel.• Asegúrese de que las guías no están demasiado ajustadas o demasiado separadas de la pila de papel.
<p data-bbox="51 951 461 983">Abarquillamiento o curvaturas</p> 	<ul data-bbox="510 951 2047 1110" style="list-style-type: none">• Asegúrese de que se haya cargado el papel correctamente.• Compruebe el tipo y la calidad del papel. El calor y la humedad pueden hacer que el papel se abarquille.• Dé la vuelta a la pila de papel colocada en la bandeja. Pruebe también girar el papel 180° en la bandeja.

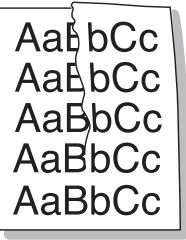
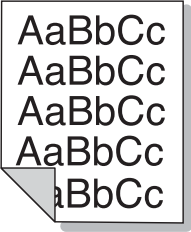
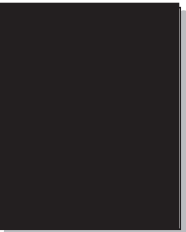
Problemas en la calidad de impresión

Estado	Soluciones recomendadas
<p data-bbox="49 272 309 304">Arrugas o pliegues</p> 	<ul data-bbox="510 272 2040 432" style="list-style-type: none">• Asegúrese de que se haya cargado el papel correctamente.• Compruebe el tipo y la calidad del papel.• Dé la vuelta a la pila de papel colocada en la bandeja. Pruebe también girar el papel 180° en la bandeja.
<p data-bbox="49 619 443 691">Parte posterior de las copias impresas sucia</p> 	<ul data-bbox="510 619 2186 691" style="list-style-type: none">• Verifique si hay pérdidas de tóner. Limpie el interior del dispositivo (consulte “Limpieza de la impresora” en la página 109).
<p data-bbox="49 1029 443 1101">Páginas en color sólido o en negro</p> 	<ul data-bbox="510 1029 2119 1233" style="list-style-type: none">• Es posible que el cartucho no esté instalado correctamente. Extraiga el cartucho y vuelva a insertarlo.• Es posible que el cartucho de tóner esté defectuoso. Retire el cartucho de tóner e instale uno nuevo (consulte “Sustitución del cartucho de tóner” en la página 99).• Es posible que la impresora precise reparación. Póngase en contacto con el servicio técnico.

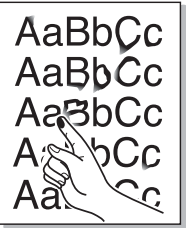
Problemas en la calidad de impresión

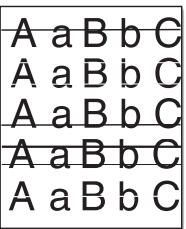
Estado	Soluciones recomendadas
<p data-bbox="51 272 277 300">Exceso de tóner</p> 	<ul data-bbox="506 272 2107 432" style="list-style-type: none">• Limpie el interior del dispositivo (consulte “Limpieza de la impresora” en la página 109).• Compruebe el tipo, grosor y calidad del papel.• Retire el cartucho de tóner e instale uno nuevo (consulte “Sustitución del cartucho de tóner” en la página 99). <p data-bbox="506 456 2107 488">Si el problema persiste, es posible que la impresora necesite reparación. Póngase en contacto con el servicio técnico.</p>
<p data-bbox="51 612 398 639">Huecos en los caracteres</p> 	<p data-bbox="506 612 2123 644">Los huecos en los caracteres son áreas blancas que aparecen en aquellas partes que deberían ser totalmente negras:</p> <ul data-bbox="506 676 1962 772" style="list-style-type: none">• Es posible que no esté imprimiendo en la cara adecuada del papel. Retire el papel y déle la vuelta.• Es posible que el papel no cumpla con las especificaciones requeridas.
<p data-bbox="51 952 315 979">Rayas horizontales</p> 	<p data-bbox="506 952 1391 984">Si aparecen rayas o manchas negras alineadas horizontalmente:</p> <ul data-bbox="506 1016 2119 1155" style="list-style-type: none">• Es posible que el cartucho no esté instalado correctamente. Extraiga el cartucho y vuelva a insertarlo.• Es posible que el cartucho de tóner esté defectuoso. Retire el cartucho de tóner e instale uno nuevo (consulte “Sustitución del cartucho de tóner” en la página 99). <p data-bbox="506 1179 2107 1211">Si el problema persiste, es posible que la impresora necesite reparación. Póngase en contacto con el servicio técnico.</p>

Problemas en la calidad de impresión

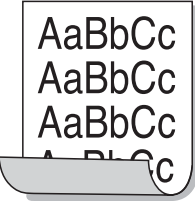
Estado	Soluciones recomendadas
<p data-bbox="49 272 282 304">Abarquillamiento</p> 	<p data-bbox="506 272 1749 304">Si el papel impreso presenta abarquillamiento o si el papel no se introduce en la impresora:</p> <ul data-bbox="506 336 2186 480" style="list-style-type: none"><li data-bbox="506 336 2040 368">• Dé la vuelta a la pila de papel colocada en la bandeja. Pruebe también girar el papel 180° en la bandeja.<li data-bbox="506 400 2186 480">• Cambie la opción de papel de la impresora e inténtelo de nuevo. Vaya a las Preferencias de impresión, haga clic en la ficha Papel y ajuste el tipo en Fino (consulte “Abrir las preferencias de impresión” en la página 67).
<ul data-bbox="49 580 472 868" style="list-style-type: none"><li data-bbox="49 580 472 708">• Una imagen desconocida aparece reiteradamente en algunas hojas<li data-bbox="49 724 338 756">• Exceso de tóner<li data-bbox="49 788 456 868">• Se generan impresiones claras o sucias	<p data-bbox="506 580 2186 692">Es posible que la impresora se encuentre a una altura de 1.000 m o superior. Una altitud elevada puede provocar problemas de calidad de impresión, como exceso de tóner o impresión débil. Cambie el ajuste de altitud del dispositivo (consulte “Ajuste de altitud” en la página 276).</p>

Problemas de copia

Estado	Soluciones recomendadas
Las copias son demasiado claras o demasiado oscuras.	Ajuste la oscuridad en la función de copia para aclarar u oscurecer el fondo de las copias (consulte “Cambio de la configuración para cada copia” en la página 72).
En las copias, aparecen rayas, líneas, marcas o puntos.	<ul style="list-style-type: none">• Si los defectos están en el original, ajuste la oscuridad en la función de copia para aclarar el fondo de las copias.• Si el original no presenta defectos, limpie la unidad de escaneado (consulte “Limpieza de la unidad de digitalización” en la página 113).
La imagen de la copia impresa está torcida.	<ul style="list-style-type: none">• Asegúrese de que el original está alineado con la guía de registro.• Es posible que el rodillo de transferencia esté sucio. Limpie el interior del dispositivo (consulte “Limpieza de la impresora” en la página 109).
Se imprimen copias en blanco.	<p>Compruebe que el original esté colocado con la cara de impresión hacia abajo en el cristal del escáner o hacia arriba en el alimentador de documentos.</p> <p>Si estos procedimientos no solucionan el problema, póngase en contacto con el servicio técnico.</p>
La imagen no está bien fijada en el papel.	<ul style="list-style-type: none">• Sustituya el papel de la bandeja por papel de otro paquete.• En zonas de mucha humedad, no deje el papel en la impresora durante mucho tiempo.
Se producen atascos frecuentes durante la copia de documentos.	<ul style="list-style-type: none">• Airee bien el papel y gírelo en la bandeja. Sustituya el papel de la bandeja por un lote nuevo. Compruebe o ajuste las guías del papel si es necesario.• Asegúrese de que el papel utilizado sea del tipo y gramaje adecuado (consulte “Especificaciones del material de impresión” en la página 146).• Revise si queda papel de copia o fragmentos de papel en la impresora después de solucionar un atasco.

Problemas de copia

Estado	Soluciones recomendadas
El cartucho de tóner produce menos copias que las esperadas antes de quedarse sin tóner.	<ul style="list-style-type: none"><li data-bbox="510 272 2188 347">• Los documentos originales pueden contener imágenes, figuras llenas o líneas gruesas. Por ejemplo, los documentos originales pueden ser formularios, boletines, libros u otros documentos que consumen mucho tóner.<li data-bbox="510 379 1872 411">• Es posible que se haya dejado abierta la tapa del escáner mientras se realizaban las copias.<li data-bbox="510 443 1182 475">• Apague la impresora y vuelva a encenderla.

Problemas de escaneado

Estado	Soluciones recomendadas
El escáner no funciona.	<ul style="list-style-type: none">• Asegúrese de colocar el documento que desea digitalizar con la cara de impresión hacia abajo en el cristal del escáner, o hacia arriba en el alimentador de documentos (consulte “Carga de originales” en la página 61).• Puede que no haya suficiente memoria para el documento que intenta digitalizar. Utilice la función de predigitalización para comprobar si funciona. Reduzca la resolución de escaneado.• Compruebe que el cable de la impresora esté conectado correctamente.• Asegúrese de que el cable de la impresora no esté dañado. Cambie el cable por otro que funcione. Si es necesario, sustituya el cable.• Compruebe que el escáner esté correctamente configurado. Compruebe la configuración de escaneado en la aplicación que desee utilizar para comprobar si el trabajo de escaneado se envía al puerto correcto (por ejemplo USB001).
La unidad escanea muy lentamente.	<ul style="list-style-type: none">• Compruebe si la impresora puede imprimir datos recibidos. Si es así, escanee los documentos después de imprimir los datos recibidos.• Los gráficos se escanean más lentamente que el texto.• La velocidad de comunicación disminuye en el modo de escaneado debido a la gran cantidad de memoria que se requiere para analizar y reproducir la imagen escaneada. Configure su PC en el modo de impresora ECP mediante la configuración de BIOS. Esto puede ayudar a aumentar la velocidad. Para obtener más información acerca de cómo configurar BIOS, consulte el manual del usuario de su PC.

Problemas de escaneado

Estado	Soluciones recomendadas
<p>Aparece un mensaje en la pantalla del ordenador:</p> <ul style="list-style-type: none">• El dispositivo no puede ajustarse al modo H/W que desea.• Otro programa utiliza este puerto.• El puerto está deshabilitado.• "El escáner está ocupado recibiendo o imprimiendo datos. Cuando termine la tarea actual, inténtelo de nuevo".• Identificador no válido.• El escaneado ha fallado.	<ul style="list-style-type: none">• Es posible que esté realizando un trabajo de copia o impresión. Vuelva a probar su trabajo cuando haya finalizado el actual.• El puerto seleccionado ya está en uso. Reinicie su PC e inténtelo nuevamente.• Es posible que el cable de la impresora no esté conectado correctamente o que la alimentación esté desactivada.• El controlador del escáner no está instalado o el entorno operativo no está configurado correctamente.• Compruebe que la impresora esté conectada correctamente y que esté encendido. A continuación, reinicie el ordenador.• Es posible que el cable USB no esté conectado correctamente o que la alimentación esté desactivada.

Problemas en el envío de faxes

Estado	Soluciones recomendadas
La impresora no funciona, la pantalla está apagada y los botones tampoco funcionan.	<ul style="list-style-type: none">• Desconecte el cable de alimentación y vuelva a conectarlo.• Compruebe que la toma de corriente reciba suministro eléctrico.• Asegúrese de que la alimentación esté activada.
No hay tono de marcado.	<ul style="list-style-type: none">• Compruebe que la línea telefónica esté conectada correctamente (consulte “Vista posterior” en la página 22).• Compruebe que la toma de teléfono funcione. Para ello, conecte otro terminal.
Los números almacenados en la memoria no se marcan correctamente.	Asegúrese de que los números estén almacenados en la memoria correctamente. Para comprobarlo, imprima una lista de la agenda.
El original no se introduce en la impresora.	<ul style="list-style-type: none">• Compruebe que el papel no esté arrugado y que lo coloca de la forma adecuada. Compruebe que el original tenga el tamaño adecuado, que no sea demasiado grueso ni demasiado delgado.• Asegúrese de que el alimentador de documentos esté bien cerrado.• Es posible que se deba sustituir la almohadilla de goma del alimentador de documentos. Póngase en contacto con el servicio técnico (consulte “Piezas de mantenimiento disponibles” en la página 94).
Los faxes no se reciben automáticamente.	<ul style="list-style-type: none">• El modo de recepción debe estar configurado en Fax (consulte “Modificación de los modos de recepción” en la página 319).• Compruebe que haya papel en la bandeja (consulte “Especificaciones del material de impresión” en la página 146).• Verifique si la pantalla muestra algún mensaje de error. Si es así, solucione el problema.
La impresora no realiza ningún envío.	<ul style="list-style-type: none">• Asegúrese de que el original esté cargado en el alimentador de documentos o en el cristal del escáner.• Compruebe que el dispositivo de fax al que está realizando el envío pueda recibir faxes.

Problemas en el envío de faxes

Estado	Soluciones recomendadas
El fax recibido tiene espacios en blanco o es de baja calidad.	<ul style="list-style-type: none">• Puede que el dispositivo de fax que ha realizado el envío no funcione correctamente.• A veces, este tipo de error se debe al exceso de interferencias en la línea telefónica.• Verifique que su impresora funciona bien efectuando una copia.• Un cartucho de tóner está a punto de agotarse. Cambie el cartucho de tóner (consulte “Sustitución del cartucho de tóner” en la página 99).
Algunas de las palabras del fax recibido se ven distorsionadas.	Es probable que el dispositivo de fax que ha realizado el envío haya sufrido un atasco de papel.
Los originales enviados presentan líneas.	Verifique si la unidad de digitalización tiene marcas y límpielas (consulte “Limpieza de la unidad de digitalización” en la página 113).
La impresora marca un número, pero no se puede establecer la conexión con el otro dispositivo de fax.	Es posible que el otro dispositivo de fax esté apagado, no tenga papel o no pueda responder las llamadas entrantes. Hable con el operador del otro dispositivo y pídale que solucione el problema.
Los faxes no se almacenan en la memoria.	Es posible que no haya suficiente memoria para guardar el fax. Si la pantalla muestra un mensaje que indica que hay poca memoria, borre de la memoria los faxes que ya no necesite e intente almacenar el fax nuevamente. Llame al servicio técnico.
Aparecen espacios en blanco al final de cada página, o sólo en algunas, con una pequeña franja de texto impreso en la parte superior.	Puede haber seleccionado los parámetros de papel incorrectos en la configuración de opciones del usuario. Compruebe el tamaño y el tipo de papel de nuevo.

Problemas en el sistema operativo

Problemas habituales de Windows

Estado	Soluciones recomendadas
Aparece el mensaje “Archivo en uso” durante la instalación.	Cierre todas las aplicaciones de software. Elimine todos los programas de software del grupo de inicio y reinicie Windows. Vuelva a instalar el controlador de la impresora.
Aparecen los mensajes “Error de protección general”, “Excepción OE”, “Spool 32” u “Operación no válida”.	Cierre todas las aplicaciones, reinicie Windows e intente imprimir nuevamente.
Aparecen los mensajes “Error al imprimir” y “Tiempo de espera de impresora agotado”.	Estos mensajes pueden aparecer durante la impresión. Espere hasta que la impresora haya terminado la impresión. Si el mensaje aparece en modo listo o tras finalizar la impresión, revise la conexión o verifique si se ha producido algún error.
Samsung Printer Experience no se muestra al hacer clic en Más configuraciones.	Samsung Printer Experience no está instalado. Descargue la aplicación de la Store(Tienda) de Windows e instálela.
La información de la impresora no se muestra al hacer clic en el dispositivo en Dispositivos e impresoras.	Compruebe el Propiedades de impresora . Haga clic en la pestaña Puertos . (Panel de control > Dispositivos e impresoras > Haga clic con el botón secundario en el icono de la impresora y seleccione Propiedades de impresora) Si el puerto está establecido como Archivo o LPT, desactívelos y seleccione TCP/IP, USB o WSD.



Consulte el Manual del usuario de Microsoft Windows que incluye su ordenador para obtener más información acerca de los mensajes de error de Windows.

Problemas en el sistema operativo

Problemas comunes en Mac

Estado	Soluciones recomendadas
El dispositivo no imprime archivos PDF correctamente. faltan algunas partes de gráficos, textos o ilustraciones.	<p>Es posible que pueda imprimir el archivo PDF como imagen. Active Imprimir como imagen en las opciones de impresión de Acrobat.</p> <p> La impresión puede tardar más si se imprime un archivo PDF como imagen.</p>
Algunas letras no se muestran correctamente durante la impresión de la cubierta.	<p>El SO Mac no ha podido crear la fuente durante la impresión de portada. El alfabeto inglés y los números se visualizan con normalidad en la portada.</p>
Al imprimir un documento en Mac con Acrobat Reader 6.0 o superior, los colores no se imprimen correctamente.	<p>Asegúrese de que la configuración de resolución del controlador de la impresora coincida con la de Acrobat Reader.</p>



Consulte el Manual del usuario de Mac que incluye su ordenador para obtener más información acerca de los mensajes de error de Mac.

Problemas en el sistema operativo

Problemas habituales en Linux

Estado	Soluciones recomendadas
Mi equipo con Linux no tiene la aplicación xsane ni simple-scan.	Es posible que algunas distribuciones de Linux no incluyan aplicación de digitalización predeterminada. Para usar las funciones de digitalización, instale una de las aplicaciones de digitalización facilitadas a través del centro de descargas del sistema operativo (por ejemplo Ubuntu Software Center en Ubuntu, Install/Remove Software en openSUSE, Software en Fedora).
No se encuentra el escáner a través de la red.	Algunas distribuciones Linux cuentan con un potente firewall que podría impedir que nuestro programa de instalación abriera el puerto necesario para la búsqueda de dispositivos de red. En caso de ser así, abra el puerto snmp - 22161 manualmente o deshabilite el firewall temporalmente mientras use el dispositivo.
Al imprimir más de una copia, la segunda copia no se imprime.	Este problema aparece en Ubuntu 12.04, y está provocado por el filtro CUPS estándar "pdftops". Actualice el paquete "cups-filters" a la versión 1.0.18 para resolver el problema ("pdftops" forma parte del paquete "cups-filters").
No es posible desmarcar la opción de clasificación en el cuadro de diálogo de impresión.	En algunas distribuciones, el cuadro de diálogo de impresión de GNOME presenta un problema a la hora de gestionar la opción de clasificación. Una de las formas de resolver este problema es definir el valor predeterminado de la opción de clasificación en False utilizando la utilidad de impresión del sistema (ejecute "system-config-printer" en un terminal).
La impresión siempre se realiza a doble cara.	El problema de la doble cara estaba provocado por el paquete CUPS de Ubuntu 9.10. Actualice la versión de CUPS a 1.4.1-5ubuntu2.2.
La impresora no se añade desde la utilidad de impresión del sistema.	Este problema aparece en Debian 7 debido a un defecto del paquete "system-config-printer" de Debian 7 (http://bugs.debian.org/cgi-bin/bugreport.cgi?bug=662813 en el sistema de seguimiento de errores de Debian). Utilice otro método de añadir la impresora (la interfaz de usuario web de CUPS, por ejemplo).
Las opciones de tamaño y orientación del papel están deshabilitadas en el cuadro de diálogo Imprimir al abrir archivos de texto.	Este problema aparece en Fedora 19, y está relacionado con el editor de texto "leafpad" de Fedora 19. Utilice otros editores, como por ejemplo "gedit".



Consulte el Manual del usuario de Linux que incluye su ordenador para obtener más información acerca de los mensajes de error de Linux.

Problemas en el sistema operativo

Problemas habituales de PostScript

Las situaciones que aparecen a continuación son específicas del lenguaje PS y pueden producirse cuando se utilizan varios lenguajes de impresión.

Problema	Causa posible	Solución
No se puede imprimir el archivo PostScript	Es posible que el controlador de PostScript no esté instalado correctamente.	<ul style="list-style-type: none">• Instale el controlador PostScript (consulte “Instalación del software” en la página 172).• Imprima una página de configuración y compruebe que la versión de PS esté disponible para impresión.• Si el problema no desaparece póngase en contacto con su distribuidor.
Se imprime el informe Error de comprobación de límite	El trabajo de impresión era demasiado complejo.	Es posible que deba reducir la complejidad de la página o instalar más memoria.
Se imprime una página de error de PostScript	Es posible que el trabajo de impresión no sea de PostScript.	Asegúrese de que el trabajo de impresión sea de PostScript. Verifique si la aplicación de software esperaba el envío de un archivo de encabezado PostScript o de configuración al dispositivo.
La bandeja opcional no está seleccionada en el controlador	No se ha configurado el controlador de la impresora para que reconozca la bandeja opcional.	Abra las propiedades del controlador PostScript, seleccione la ficha Opciones del dispositivo y configure la opción de bandeja (consulte “Configuración de las Opciones del dispositivo” en la página 104).
Al imprimir un documento en Mac con Acrobat Reader 6.0 o superior, los colores no se imprimen correctamente	Es posible que la configuración de resolución del controlador de la impresora no coincida con la de Acrobat Reader.	Asegúrese de que la configuración de resolución del controlador de la impresora coincida con la de Acrobat Reader.

Contact SAMSUNG worldwide

If you have any comments or questions regarding Samsung products, contact the Samsung customer care center.

Country/Region	Customer Care Center	WebSite
ALGERIA	3004 (Toll Free)	www.samsung.com/n_africa/support
ANGOLA	917 267 864	www.samsung.com/support
ARGENTINE	0800-555-SAM(7267)	www.samsung.com/ar
ARMENIA	0-800-05-555	www.samsung.com/support
AUSTRALIA	1300 362 603	www.samsung.com/au/support
AUSTRIA	0800-SAMSUNG (0800-7267864)[Only for Premium HA] 0800-366661[Only for Dealers] 0810-112233	www.samsung.com/at/support
AZERBAIJAN	0-88-555-55-55	www.samsung.com/support
BAHRAIN	8000-GSAM (8000-4726)	www.samsung.com/ae/support (English) www.samsung.com/ae_ar/support (Arabic)

Country/Region	Customer Care Center	WebSite
BANGLADESH	0961-2300300 0800-0300300 (Toll free)	www.samsung.com/in/support
BELARUS	810-800-500-55-500	www.samsung.com/support
BELGIUM	02-201-24-18	www.samsung.com/be/support (Dutch) www.samsung.com/be_fr/support (French)
BOLIVIA	800-10-7260	www.samsung.com/cl/support
BOSNIA	055 233 999	www.samsung.com/support
BOTSWANA	8007260000	www.samsung.com/support
BRAZIL	0800-124-421 (Demais cidades e regiões) 4004-0000 (Capitais e grandes centros)	www.samsung.com/br/support
BULGARIA	0800 111 31 , Безплатна телефонна линия	www.samsung.com/bg/support
BURUNDI	200	www.samsung.com/support

Contact SAMSUNG worldwide

Country/Region	Customer Care Center	WebSite
CAMEROON	7095- 0077	www.samsung.com/africa_fr/support
CANADA	1-800-SAMSUNG (726-7864)	www.samsung.com/ca/support(English) www.samsung.com/ca_fr/support (French)
CHILE	800-SAMSUNG (726-7864) [HHP] 02-24828200	www.samsung.com/cl/support
CHINA	400-810-5858	www.samsung.com/cn/support
COLOMBIA	Bogotá en el 600 12 72Sin costo en todo el país 01 8000 112 112Y desde tu celular #726	www.samsung.com/co
COSTA RICA	00-800-1-SAMSUNG (726-7864)	www.samsung.com/latin/support (Spanish) www.samsung.com/latin_en/support (English)
CROATIA	072 726 786	www.samsung.com/hr/support

Country/Region	Customer Care Center	WebSite
Cote D' Ivoire	8000 0077	www.samsung.com/africa_fr/support
CYPRUS	8009 4000 only from landline, toll free	www.samsung.com/gr/support
CZECH	800-SAMSUNG (800-726786)	www.samsung.com/cz/support
DENMARK	70 70 19 70	www.samsung.com/dk/support
DOMINICAN REPUBLIC	1-800-751-2676	www.samsung.com/latin/support (Spanish) www.samsung.com/latin_en/support (English)
DRC	4999999	www.samsung.com/support
ECUADOR	1-800-SAMSUNG (72-6786)	www.samsung.com/latin/support (Spanish) www.samsung.com/latin_en/support(English)

Contact SAMSUNG worldwide

Country/Region	Customer Care Center	WebSite
EGYPT	08000-7267864 16580	www.samsung.com/ eg/support
EIRE	0818 717100	www.samsung.com/ ie/support
EL SALVADOR	8000-SAMSUNG (726-7864)	www.samsung.com/ latin/support (Spanish) www.samsung.com/ latin_en/support (English)
ESTONIA	800-7267	www.samsung.com/ ee/support
FINLAND	030-6227 515	www.samsung.com/ fi/support
FRANCE	01 48 63 00 00	www.samsung.com/ fr/support

Country/Region	Customer Care Center	WebSite
GERMANY	0180 6 SAMSUNG bzw. 0180 6 7267864* (*0,20 €/Anruf aus dem dt. Festnetz, aus dem Mobilfunk max. 0,60 €/Anruf) [HHP] 0180 6 M SAMSUNG bzw. 0180 6 67267864* (*0,20 €/Anruf aus dem dt. Festnetz, aus dem Mobilfunk max. 0,60 €/Anruf)	www.samsung.com/ de/support
GEORGIA	0-800-555-555	www.samsung.com/ support
GHANA	0800-10077 0302-200077	www.samsung.com/ africa_en/support
GREECE	80111-SAMSUNG (80111 726 7864) only from land line (+30) 210 6897691 from mobile and land line	www.samsung.com/ gr/support

Contact SAMSUNG worldwide

Country/Region	Customer Care Center	WebSite
GUATEMALA	1-800-299-0033	www.samsung.com/ latin/support (Spanish) www.samsung.com/ latin_en/support (English)
HONDURAS	800-2791-9111	www.samsung.com/ latin/support (Spanish) www.samsung.com/ latin_en/support (English)
HONG KONG	3698 4698	www.samsung.com/ hk/support (Chinese) www.samsung.com/ hk_en/support (English)
HUNGARY	0680SAMSUNG (0680-726-786) 0680PREMIUM (0680-773-648)	www.samsung.com/ hu/support
INDIA	1800 3000 8282 - Toll Free 1800 266 8282 - Toll Free	www.samsung.com/ in/support
INDONESIA	021-56997777 08001128888	www.samsung.com/ id/support

Country/Region	Customer Care Center	WebSite
IRAN	021-8255 [CE] 021-42132 [HHP]	www.samsung.com/ iran/support
ITALIA	800-SAMSUNG (800.7267864)	www.samsung.com/ it/support
JAMAICA	1-800-SAMSUNG (726-7864)	www.samsung.com/ latin_en/support (English)
JAPAN	0120-363-905	www.samsung.com/ jp/support
JORDAN	0800-22273 06 5777444	www.samsung.com/ Levant
KAZAKHSTAN	8-10-800-500-55-500 (GSM: 7799, VIP care 7700)	www.samsung.com/ kz_ru/support
KENYA	0800 545 545	www.samsung.com/ support
KUWAIT	183-CALL (183-2255)	www.samsung.com/ ae/support (English) www.samsung.com/ ae_ar/support (Arabic)
KYRGYZSTAN	00-800-500-55-500 (GSM: 9977)	www.samsung.com/ support

Contact SAMSUNG worldwide

Country/Region	Customer Care Center	WebSite
LATVIA	8000-7267	www.samsung.com/ lv/support
LEBANON	961 1484 999	www.samsung.com/ Levant
LITHUANIA	8-800-77777	www.samsung.com/ lt/support
LUXEMBURG	261 03 710	www.samsung.com/ be_fr/support
MACAU	0800 333	www.samsung.com/ support
MACEDONIA	023 207 777	
MALAYSIA	1800-88-9999 603-77137477 (Overseas contact)	www.samsung.com/ my/support
MAURITIUS	800 2550	www.samsung.com/ support
MEXICO	01-800-SAMSUNG (726-7864)	www.samsung.com/ mx/support
MOLDOVA	0-800-614-40	www.samsung.com/ support
MONGOLIA	+7-495-363-17-00	www.samsung.com/ support

Country/Region	Customer Care Center	WebSite
MONTENEGRO	020 405 888	www.samsung.com/ support
MOROCCO	080 100 22 55	www.samsung.com/ n_africa/support
MOZAMBIQUE	847267864 / 827267864	www.samsung.com/ support
MYANMAR	+95-01-2399-888	www.samsung.com/ support
NAMIBIA	08 197 267 864	www.samsung.com/ support
NIGERIA	0800-726-7864	www.samsung.com/ africa_en/support
NETHERLANDS	0900-SAMSUNG (0900- 7267864) (€ 0,10/Min)	www.samsung.com/ nl/support
NEW ZEALAND	0800 726 786	www.samsung.com/ nz/support
NICARAGUA	001-800-5077267	www.samsung.com/ latin/ support(Spanish) www.samsung.com/ latin_en/support (English)

Contact SAMSUNG worldwide

Country/Region	Customer Care Center	WebSite
NORWAY	815 56480	www.samsung.com/no/support
OMAN	800-SAMSUNG (800 - 726 7864)	www.samsung.com/ae/support (English) www.samsung.com/ae_ar/support (Arabic)
PAKISTAN	0800-Samsung (72678)	www.samsung.com/pk/support
PANAMA	800-0101	www.samsung.com/latin/support (Spanish) www.samsung.com/latin_en/support (English)
PARAGUAY	0800-11-SAMS(7267)	www.samsung.com/ar
PERU	0800-777-08	www.samsung.com/pe/support

Country/Region	Customer Care Center	WebSite
PHILIPPINES	1-800-10-726-7864 [PLDT Toll Free] 1-800-8-726-7864 [Globe Landline and Mobile] 02- 422-2111 [Standard Landline]	www.samsung.com/ph/support
POLAND	801-172-678* lub +48 22 607-93-33* Dedykowana infolinia do obsługi zapytań dotyczących telefonów komórkowych: 801-672-678* lub +48 22 607-93-33* * (koszt połączenia według taryfy operatora)	www.samsung.com/pl/support
PORTUGAL	808 20 7267	www.samsung.com/pt/support
PUERTO RICO	1-800-682-3180	www.samsung.com/latin/support (Spanish) www.samsung.com/latin_en/support (English)

Contact SAMSUNG worldwide

Country/Region	Customer Care Center	WebSite
QATAR	800-CALL (800-2255)	www.samsung.com/ ae/support (English) www.samsung.com/ ae_ar/support (Arabic)
REUNION	0262 50 88 80	www.samsung.com/ support
RWANDA	9999	www.samsung.com/ support
ROMANIA	*8000 (apel in retea) 08008-726-78-64 (08008- SAMSUNG) Apel GRATUIT	www.samsung.com/ ro/support
RUSSIA	8-800-555-55-55 (VIP care 8- 800-555-55-88)	www.samsung.com/ ru/support
SAUDI ARABIA	800 247 3457 (800 24/7 HELP)	www.samsung.com/ sa/home www.samsung.com/ sa_en
SENEGAL	800-00-0077	www.samsung.com/ africa_fr/support
SERBIA	011 321 6899	www.samsung.com/ rs/support

Country/Region	Customer Care Center	WebSite
SINGAPORE	1800-SAMSUNG (726-7864)	www.samsung.com/ sg/support
SLOVENIA	080 697 267 (brezplačna številka)	www.samsung.com/ si
SLOVAKIA	0800 - SAMSUNG (0800-726 786)	www.samsung.com/ sk/support
SOUTH AFRICA	0860 SAMSUNG (726 7864)	www.samsung.com/ support
SPAIN	0034902172678[HHP] 0034902167267	www.samsung.com/ es/support
SRI LANKA	0117540540 0115900000	www.samsung.com/ support
SUDAN	1969	www.samsung.com/ support
SWEDEN	0771 726 7864 (0771- SAMSUNG)	www.samsung.com/ se/support
SWITZERLAND	0800 726 78 64 (0800- SAMSUNG)	www.samsung.com/ ch/support (German) www.samsung.com/ ch_fr/support (French)

Contact SAMSUNG worldwide

Country/Region	Customer Care Center	WebSite
SYRIA	18252273	www.samsung.com/ Levant
TAJIKISTAN	8-10-800-500-55-500	www.samsung.com/ support
TAIWAN	0800-329999	www.samsung.com/ tw/support
TANZANIA	0800 755 755 0685 889 900	www.samsung.com/ support
THAILAND	0-2689-3232, 1800-29-3232	www.samsung.com/ th/support
TRINIDAD & TOBAGO	1-800-SAMSUNG (726-7864)	www.samsung.com/ latin/support (Spanish) www.samsung.com/ latin_en/support (English)
TURKEY	444 77 11	www.samsung.com/ tr/support
TUNISIA	80-1000-12	www.samsung.com/ n_africa/support

Country/Region	Customer Care Center	WebSite
U.A.E	800-SAMSUNG (800 -726 7864)	www.samsung.com/ ae/support (English) www.samsung.com/ ae_ar/support (Arabic)
UK	0330 SAMSUNG (7267864)	www.samsung.com/ uk/support
U.S.A -Consumer Electronics	1-800-SAMSUNG (726-7864)	www.samsung.com/ us/support
U.S.A -(Mobile Phones)	1-800-SAMSUNG (726-7864)	www.samsung.com/ us/support
UGANDA	0800 300 300	www.samsung.com/ support
UKRAINE	0-800-502-000	www.samsung.com/ ua/support (Ukrainian) www.samsung.com/ ua_ru/support (Russian)
URUGUAY	0800-SAMS(7267)	www.samsung.com/ ar

Contact SAMSUNG worldwide

Country/Region	Customer Care Center	WebSite
UZBEKISTAN	00-800-500-55-500 (GSM: 7799)	www.samsung.com/ support
VENEZUELA	0-800-SAMSUNG (726-7864)	www.samsung.com/ ve/support
VIETNAM	1800 588 889	www.samsung.com/ vn/support
ZAMBIA	0211 350370	www.samsung.com/ support



El siguiente glosario lo ayuda conocer el producto y a comprender la terminología que, generalmente, se utiliza para impresoras y que se menciona en el manual del usuario.

802.11

802.11 es un conjunto de estándares para la comunicación mediante una red inalámbrica de área local (WLAN), desarrollado por el Comité de estándares IEEE LAN/MAN (IEEE 802).

802.11b/g/n

802.11b/g/n puede compartir el mismo hardware y utilizar la banda de 2,4 GHz. 802.11b admite un ancho de banda de hasta 11 Mbps, 802.11n admite un ancho de banda de hasta 150 Mbps. En los dispositivos 802.11b/g/n se pueden producir ocasionalmente interferencias procedentes de hornos microondas, teléfonos inalámbricos y dispositivos Bluetooth.

Punto de acceso

El punto de acceso (AP) o punto de acceso inalámbrico (WAP) es un dispositivo que conecta dispositivos de comunicación inalámbrica juntos en una red inalámbrica de área local (WLAN) y actúa como transmisor y receptor central de señales de radio de la WLAN.

ADF

El alimentador automático de documentos (ADF) es una unidad de digitalización que alimenta automáticamente una hoja de papel original para que el dispositivo pueda digitalizar determinada cantidad de papel al mismo tiempo.

AppleTalk

AppleTalk es un paquete de protocolos para el propietario, desarrollado por Apple, Inc para redes de ordenadores. Estaba incluido en el Mac original (1984) y ahora, está desaprobadado por Apple para fomentar las redes TCP/IP.

Profundidad de bits

Término para imágenes de PC que indica la cantidad de bits utilizados para representar el color de un solo píxel en una imagen de mapas de bits. Cuando mayor sea la profundidad del color, más amplio será la gama de colores diferentes. A medida que aumenta la cantidad de bits, la cantidad de colores posibles se vuelve desmesurada para un mapa de color. El color de 1 bit suele denominarse monocromático o blanco y negro.

BMP

Formato de imagen de mapas de bits utilizado internamente por el subsistema de imágenes de Microsoft Windows (GDI) y generalmente utilizado como un formato de archivo de imagen simple en esa plataforma.

BOOTP

Protocolo de inicio. Protocolo de red utilizado por un cliente de red para obtener su dirección IP automáticamente. Esto suele realizarse durante el proceso de inicio de los ordenadores o de los sistemas operativos que se ejecutan en ellos. Los servidores BOOTP asignan la dirección IP a partir de un grupo de direcciones a cada cliente. BOOTP permite que los ordenadores que funcionan como “estaciones de trabajo sin disco” obtengan direcciones IP antes de cargar un sistema operativo avanzado.

CCD

El dispositivo de acoplamiento de carga (CCD) es un hardware que activa el trabajo de digitalización. El mecanismo de seguridad del CCD también se utiliza para sujetar el módulo CCD y evitar daños cuando se desplaza el dispositivo.

Intercalado

El intercalado es un proceso a través del que se imprimen trabajos de copias múltiples en juegos. Cuando se selecciona la opción de intercalar, el dispositivo imprime un juego entero antes de imprimir copias adicionales.

Panel de control

El panel de control es un área plana, generalmente vertical, donde se muestran los instrumentos de control o supervisión. En general, están ubicados en la parte frontal del dispositivo.

Cobertura

Término de impresión utilizado para medir el uso de tóner durante la impresión. Por ejemplo, el 5% de cobertura significa que una hoja de tamaño A4 doble cara tiene alrededor del 5% de imagen o texto. Por lo tanto, si el papel o el original tiene imágenes complicadas o mucho texto, la cobertura será mayor y, al mismo tiempo, el uso del tóner será el mismo que la cobertura.

CSV

Valores separados por comas (CSV). Un tipo de formato de archivo, utilizado para intercambiar datos entre las diferentes aplicaciones. El formato de archivo, como se utiliza en Microsoft Excel, se ha convertido en un estándar de facto de toda la industria, hasta entre las plataformas que no son de Microsoft.

RADF

El alimentador automático con giro de documentos (DADF) es una unidad de digitalización que alimenta y da vuelta automáticamente una hoja de papel original para que el dispositivo pueda digitalizar ambos lados de la hoja al mismo tiempo.

Valores predeterminados

El valor o la configuración que se establece a partir del momento que se extrae la impresora de la caja, que se la inicia o que se la reinicia.

DHCP

Un protocolo de configuración de host dinámico (DHCP) es un protocolo de red de cliente-servidor. Un servidor DHCP ofrece parámetros de configuración específicos para el host del cliente DHCP, que por lo general solicita información necesaria para que dicho host pueda participar en una red IP. Un DHCP también proporciona un mecanismo para asignar direcciones IP a los hosts de los clientes.

DIMM

Módulo de memoria dual en línea (DIMM), una pequeña placa de circuito que contiene la memoria. Los módulos DIMM almacenan todos los datos del dispositivo, como los datos de impresión o los datos de los faxes recibidos.

DLNA

La alianza para el estilo de vida digital en red (DLNA) es un estándar que permite a los dispositivos de una red doméstica compartir información entre ellos a través de la red.

DNS

El servidor de nombres de dominio (DNS) es un sistema que almacena la información asociada con los nombres de dominio en una base de datos distribuida en redes, como Internet.

Impresoras matricial de punto

Una impresora matricial de punto hace referencia al tipo de impresora con un cabezal de impresión que avanza y retrocede en la página e imprime por impacto, golpeando una cinta de tela con tinta contra el papel, como si fuera una máquina de escribir.

PPP

Los puntos por pulgada (PPP) son una medida de resolución que se utiliza para digitalizar e imprimir. En general, cuanto más cantidad de PPP, se obtendrá como resultado una imagen de mayor resolución, con detalles más visibles, y un archivo más grande.

DRPD

Detección de patrón de timbre distintivo. La prestación de distinción de patrón de timbre es un servicio proporcionado por algunas empresas de telefonía que permite utilizar una única línea telefónica para responder a varias llamadas.

Doble cara

Se trata de un mecanismo por el que la hoja de papel se gira automáticamente para que el dispositivo pueda imprimir (o digitalizar) en ambas caras del papel. Una impresora equipada con una unidad de impresión a dos caras puede imprimir en ambas caras del papel durante un ciclo de impresión.

Ciclo de servicio

Cantidad de páginas por mes que no afectan el rendimiento de la impresora. En general, la impresora tiene un límite de vida útil de cierta cantidad de páginas por año. La vida útil significa la capacidad promedio de impresiones, por lo general, en el período de garantía. Por ejemplo, si el ciclo de servicio es de 48.000 páginas por mes contando 20 días laborables, el límite de la impresora sería 2.400 páginas al día.

ECM

El modo de corrección de errores (ECM) es un modo de transmisión opcional que forma parte de los módems de fax o los dispositivos de fax de clase 1. Detecta y corrige automáticamente los errores del proceso de transmisión del fax que, a veces, provocan los ruidos de las líneas telefónicas.

Emulación

La emulación es una técnica de un dispositivo que obtiene los mismos resultados que otro.

Un emulador duplica las funciones de un sistema con un sistema diferente, para que el segundo sistema actúe de la misma manera que el primero. La emulación de concentra en la reproducción exacta del comportamiento externo, lo opuesto a la simulación, que tiene que ver con un modelo abstracto del sistema al que se está simulando y que, generalmente, considera el estado interno.

Ethernet

Ethernet es una tecnología para redes de ordenadores basado en tramas para redes de área local (LAN). Indica el cableado y la señalización de la capa física, y los protocolos y formatos de tramas para el control de acceso a los soportes (MAC)/capa de enlace de datos del modelo OSI. Ethernet se conoce de manera estándar como IEEE 802.3. Se ha convertido en la tecnología LAN más extendida, en uso desde los años noventa hasta el presente.

EtherTalk

Conjunto de protocolos desarrollados por Apple Computer para las redes de ordenadores. Estaba incluido en el Mac original (1984) y ahora, está desaprobadado por Apple para fomentar las redes TCP/IP.

FDI

La interfaz de dispositivo de terceros (FDI) es una tarjeta que se instala dentro del dispositivo para habilitar dispositivos de terceros, como dispositivos para monedas o lectores de tarjetas. Estos dispositivos se utilizan para habilitar los servicios de impresión pagos.

FTP

Un protocolo de transferencia de archivos (FTP) es un protocolo que se utiliza, en general, para intercambiar archivos en cualquier red que sea compatible con el protocolo TCP/IP (como, por ejemplo, Internet o una intranet).

Unidad del fusor

Parte de la impresora láser que fusiona el tóner sobre el material de impresión. Consiste en un rodillo térmico y un rodillo de presión. Una vez que el tóner se transfirió al papel, la unidad del fusor aplica calor y presión para asegurar que el tóner quede en el papel de forma permanente. Por ello, el papel sale caliente de la impresora láser.

Puerta de enlace

Una conexión entre las redes de ordenadores o entre una red de ordenadores y una línea telefónica. Su uso es muy popular, puesto que es el ordenador o la red los que otorgan acceso a otro ordenador u otra red.

Escala de grises

Tonalidades de grises que representan las porciones de luz y oscuridad de una imagen cuando las imágenes en color se convierten a escala de grises. Los colores se representan mediante varias tonalidades de grises.

Medios tonos

Tipo de imagen que simula la escala de grises al variar el número de puntos. Las áreas de mucho color consisten en un gran número de puntos, mientras que las áreas más claras consisten en un número menor de puntos.

Dispositivo de almacenamiento masivo

El dispositivo de almacenamiento masivo, generalmente denominado unidad de disco duro o disco duro, es un dispositivo de almacenamiento no volátil que almacena datos codificados digitalmente en bandejas de rápida rotación con superficies magnéticas.

IEEE

El Instituto de Ingenieros Eléctricos y Electrónicos (IEEE) es una asociación profesional internacional, sin fines de lucro, dedicada al avance de la tecnología relacionado con la electricidad.

IEEE 1284

El estándar del puerto paralelo 1284 fue desarrollado por el Instituto de Ingenieros Eléctricos y Electrónicos (IEEE). El término “1284-B” hace referencia a un tipo específico de conector para el extremo del cable paralelo que se sujeta a la periferia (por ejemplo, una impresora).

Intranet

Es una red privada que utiliza protocolos de Internet, conectividad de red y posiblemente el sistema público de telecomunicaciones para compartir con seguridad parte de la información de una empresa o las operaciones con sus empleados. En ocasiones el término sólo hace referencia al servicio más visible, el sitio web interno.

Dirección IP

Una dirección de protocolo de Internet (dirección IP) es un número exclusivo que utilizan los dispositivos para identificarse y comunicarse entre sí en una red utilizando el estándar del protocolo de Internet.

IPM

Las imágenes por minuto (IPM) son una manera de medir la velocidad de una impresora. Un índice de IPM indica la cantidad de hojas que una impresora puede imprimir de un solo lado del papel, en un minuto.

IPP

El protocolo de impresión de Internet (IPP) define un protocolo estándar para imprimir, así como también, para administrar trabajos de impresión, tamaño del material, resolución, etc. El IPP se puede utilizar a nivel local o en Internet para cientos de impresoras y, además, admite control de acceso, autenticación y codificación, lo que lo hace una solución más segura y más capaz para imprimir que las versiones más antiguas.

IPX/SPX

IPX/SPX significa intercambio de paquetes en Internet/Intercambio de paquetes secuenciados. Es un protocolo de red utilizado por los sistemas operativos de Novell NetWare. IPX y SPX proporcionan servicios de conexión similar a TCP/IP; el protocolo IPX es similar al IP y el SPX es similar al TCP. IPX/SPX fue diseñado, en principio, para las redes de área local (LAN), y es un protocolo muy eficiente para este propósito (generalmente, su rendimiento supera el de el TCP/IP en una LAN).

ISO

La Organización Internacional para la Estandarización (ISO) es un cuerpo que establece estándares internacionales, compuesto por representantes de los cuerpos nacionales de estándares. Produce los estándares internacionales de la industria y el comercio.

ITU-T

La Unión Internacional de Telecomunicaciones es una organización internacional establecida para estandarizar y regular la radio y las telecomunicaciones internacionales. Sus tareas principales incluyen la estandarización, la asignación del espectro de radio y la organización de la interconexión entre países para permitir que se realicen llamadas telefónicas internacionales. La T de ITU-T indica telecomunicación.

Gráfico N.º 1 ITU-T

Gráfico de prueba estandarizado, publicado por ITU-T para transmitir documentos facsímiles.

JBIG

El grupo de expertos en imágenes de dos niveles (JBIG) es un estándar de compresión de imágenes, sin perder la precisión ni la calidad, que fue diseñado para comprimir imágenes binarias, especialmente para faxes, pero que también se puede utilizar para otras imágenes.

JPEG

El grupo de expertos de fotografía (JPEG) es un método estándar más común de compresión con pérdida para imágenes fotográficas. Es el formato utilizado para almacenar y transmitir fotografías en Internet.

LDAP

El protocolo ligero de acceso a directorios (LDAP) es un protocolo de red para consultar y modificar servicios de directorio que se ejecutan sobre TCP/IP.

LED

El diodo emisor de luz (LED) es un dispositivo semiconductor que indica el estado de un dispositivo.

Dirección MAC

La dirección de control de acceso al medio (MAC) es un identificador único asociado con un adaptador de red. La dirección MAC es un identificador único de 48 bits que generalmente está formada por 12 caracteres hexadecimales agrupados en pares (por ejemplo, 00-00-0c-34-11-4e). Esta dirección, en general, está codificada por su fabricante en una tarjeta de interfaz de red (NIC) y se utiliza como asistente para los routers que intentan ubicar dispositivos en redes grandes.

MFP

El dispositivo multifunción (MFP) es un dispositivo para la oficina que incluye las siguientes funciones en un cuerpo físico, para tener una impresora, una copiadora, un fax, un escáner, etc.

MH

MH (Modified Huffman) es un método de compresión para disminuir la cantidad de datos que se necesitan transmitir entre los dispositivos de fax, para transferir la imagen recomendada por ITU-T T.4. MH es un esquema de codificación con tiempo de ejecución basado en conjunto de vectores optimizado para comprimir de manera eficaz los espacios en blanco. Como la mayoría de los faxes consisten en espacio blanco, en su mayoría, esto minimiza el tiempo de transmisión de la mayoría de los faxes.

MMR

La lectura modificada modificada (MMR) es un método de compresión recomendada por ITU-T T.6.

Módem

Un dispositivo que modula una señal de portador para codificar información digital y también que detecta dicha señal de portador para decodificar la información transmitida.

MR

La lectura modificada (MR) es un método de compresión recomendada por ITU-T T.4. MR codifica la primera línea digitalizada mediante MH. La siguiente línea se compara con la primera, se determinan las diferencias y, luego, las diferencias se codifican y se transmiten.

NetWare

Sistema operativo de red desarrollado por Novell, Inc. Inicialmente, funcionaba como un dispositivo multifunción cooperativo para ejecutar varios servicios en un PC y los protocolos de red se basaban en la prototípica pila Xerox XNS. En la actualidad, NetWare es compatible con TCP/IP como también con IPX/SPX.

OPC

El fotoconductor orgánico (OPC) es un mecanismo que realiza una imagen virtual para la impresión con un rayo láser que emite la impresora láser. En general, es de color gris o de color de herrumbre y con forma de cilindro.

Una unidad de imágenes que contiene un tambor desgasta lentamente la superficie del tambor con su uso en la impresora y se debe reemplazar de forma apropiada ya que se desgasta de estar en contacto con el cepillo del cartucho, el mecanismo de limpieza y el papel.

Originales

El primer ejemplo de algo, tal como un documento, una fotografía o un texto, etc., que se copia, reproduce o se trasfiere para producir otros, pero que no se copia en sí ni deriva de otra cosa.

OSI

La interconexión de sistemas abiertos (OSI) es un modelo desarrollado por la ISO para las comunicaciones. La OSI ofrece un enfoque estándar, modular para el diseño de redes que divide el juego de funciones complejas requeridas en capas controlables, independientes y funcionales. Las capas son, desde arriba hacia abajo, la aplicación, la presentación, la sesión, el transporte, la red, el enlace de datos y la capa física.

PABX

Una central telefónica privada (PABX) es un sistema de interruptor automático de teléfono dentro de una empresa privada.

PCL

El lenguaje de comandos de impresora (PCL) es un lenguaje de descripción de página (PDL) desarrollado por HP como un protocolo de impresión y se ha convertido en un estándar de la industria. Originalmente desarrollado para las primeras impresoras de tinta, el PCL se ha distribuido en varios niveles para impresoras termales, matricial de punto y láser.

PDF

El formato de documento portátil (PDF). Formato de archivo desarrollado por Adobe Systems para representar documentos de dos dimensiones en un formato independiente en cuanto al dispositivo y a la resolución.

PostScript

PostScript (PS) es un lenguaje de descripción de página, es decir un lenguaje de programación, utilizado sobre todo en dispositivos electrónicos de impresión y en talleres de impresión profesional, que se ejecuta en decodificador para generar una imagen.

Controlador de impresora

Programa utilizado para enviar comandos y transferir datos desde el ordenador a la impresora.

Material de impresión

El material, como papel, sobres y etiquetas, que puede usarse en una impresora, un escáner, un fax o una copiadora.

PPM

Las páginas por minuto (PPM) es un método de medida para determinar cuán rápido funciona una impresora, es decir, cuántas páginas puede producir una impresora por minuto.

Archivo PRN

Interfaz para un controlador de dispositivo. Permite al software interactuar con el controlador del dispositivo utilizando llamadas estándar de entrada y de salida al sistema, lo que simplifica muchas tareas.

Protocolo

Convención o estándar que controla o permite la conexión, comunicación y transferencia de datos entre dos puntos finales informáticos.

PS

Consulte PostScript.

PSTN

La red pública de telefonía conmutada (PSTN) es la red de las redes públicas de telefonía conmutada mundiales que, en establecimientos industriales, se dirige generalmente a través de una centralita.

RADIUS

RADIUS (acrónimo en inglés de Remote Authentication Dial-In User Server) es un protocolo de autenticación y contabilidad de usuarios remotos. RADIUS habilita la administración centralizada de los datos de autenticación, como por ejemplo, nombres de usuario y contraseñas utilizando un concepto de autenticación, autorización y contabilidad, para administrar el acceso a la red.

Resolución

La nitidez de una imagen, medida en puntos por pulgada (PPP). Cuanto más ppp, mayor es la resolución.

SMB

El bloqueo de mensaje de servidor (SMB) es un protocolo de red que se aplica, principalmente, a archivos compartidos, impresoras, puertos de serie y comunicaciones variadas entre los nodos de una red. Además, proporciona un mecanismo de comunicación entre procesos autenticado.

SMTP

El protocolo simple de transferencia de correo (SMTP) es un estándar para las transmisiones de correo electrónico por medio de Internet. SMTP es un protocolo relativamente simple, de texto, en el que se especifican uno o más destinatarios de un mensaje y, luego, se transfiere el texto del mensaje. Es un protocolo de cliente-servidor, en el que el cliente transmite un mensaje de correo electrónico al servidor.

SSID

El identificador de conjunto de servicios (SSID) es el identificador de una red inalámbrica de área local (WLAN). Todos los dispositivos inalámbricos de una WLAN utilizan el mismo identificador SSID para comunicarse entre ellos. Los SSID distinguen entre mayúsculas y minúsculas y pueden contener un máximo de 32 caracteres.

Máscara de subred

La máscara subred se utiliza, junto con la dirección de red, para determina qué parte de la dirección es la dirección de red y qué parte es la dirección de host.

TCP/IP

El protocolo de control de transmisión (TCP) y protocolo de Internet (IP): conjunto de protocolos que implementan la pila de protocolos en la que se ejecutan Internet y la mayoría de las redes comerciales.

TCR

El informe de confirmación de transmisión (TCR) proporciona detalles de cada transmisión, como por ejemplo, el estado de un trabajo, el resultado de la transmisión y la cantidad de páginas enviadas. Este informe se puede configurar para imprimirlo después de cada trabajo o solamente después de las transmisiones fallidas.

TIFF

El formato de fichero de imagen con etiquetas (TIFF) es un formato de imagen de mapas de bits, de resolución variable. El TIFF describe los datos de la imagen que generalmente provienen de los escáneres. Las imágenes TIFF tienen etiquetas, palabras claves que definen las características de la imagen que se incluye en el archivo. Este formato flexible y que no depende de ninguna plataforma se puede utilizar para fotografías que han sido realizadas a través de varias aplicaciones de procesamiento de imágenes.

Cartucho de tóner

Un tipo de botella o recipiente utilizado en un dispositivo, como una impresora, que contiene tóner. El tóner es un polvo que se utiliza en las impresoras láser y fotocopiadoras, que forma el texto y las imágenes en el papel impreso. El tóner se derrite por la combinación de calor y presión del fusor, lo que hace que se adhiera a las fibras del papel.

TWAIN

Estándar de la industria de escáneres y software. Con un escáner compatible con TWAIN y un programa compatible con TWAIN, se puede iniciar la digitalización desde dentro del programa. Es una captura de imagen API para los sistemas operativos de Microsoft Windows y Apple Mac.

Ruta UNC

La convención de nomenclatura universal (UNC) es una manera estándar de acceder a los archivos compartidos en red, en Windows NT y otros productos de Microsoft. El formato de una ruta UNC es el siguiente:

```
\\<nombre_del_servidor>\<nombre_para_compartir>\<directorio_adicional>
```

URL

El localizador uniforme de recursos (URL) es la dirección global de documentos y recursos en Internet. La primera parte de la dirección indica qué protocolo usar; la segunda parte especifica la dirección IP o el nombre de dominio donde se ubica el recurso.

USB

El bus de serie universal (USB) es un estándar desarrollado por USB Implementers Forum, Inc., para conectar ordenadores y dispositivos. A diferencia del puerto paralelo, el puerto USB está diseñado para conectar, al mismo tiempo, un puerto USB de un ordenador a múltiples dispositivos.

Marca de agua

Una marca de agua es una imagen o un diseño reconocible en papel, que aparece más clara cuando se la ve con la luz transmitida. Las marcas de agua se incorporaron por primera vez en Bolonia, Italia, en 1282; las han utilizado los fabricantes de papel para identificar sus productos y también se han utilizado en estampillas de papel, en monedas y en otros documentos del gobierno para evitar las falsificaciones.

WEP

La privacidad equivalente por cable (WEP) es el protocolo de seguridad incluido en el estándar IEEE 802.11 para proporcionar el mismo nivel de confidencialidad que una red tradicional cableada. WEP proporciona seguridad mediante el cifrado de datos por ondas de radio, de manera que estos quedan protegidos al transmitirlos de un punto a otro.

WIA

La estructura de la imagen de Windows (WIA) es una estructura de imagen que se incorporó originalmente en Windows Me y Windows XP. Se puede iniciar una digitalización desde dentro de los sistemas operativos, con un escáner compatible con WIA.

WPA

El acceso protegido Wi-Fi (WPA) es un sistema para proteger las redes de ordenadores inalámbricos (Wi-Fi), creado para corregir las deficiencias de seguridad de WEP.

WPA-PSK

WPA-PSK (WPA Pre-Shared Key) es una modalidad especial de WPA para empresas pequeñas o usuarios particulares. Se configura una clave compartida, o contraseña, en el punto de acceso inalámbrico (WAP) y en todos los ordenadores de escritorio u ordenadores portátiles con acceso inalámbrico. WPA-PSK genera una clave única para cada sesión entre el cliente inalámbrico y el WAP asociado para una mayor seguridad.

WPS

La configuración protegida Wi-Fi (WPS) es un estándar para establecer una red doméstica inalámbrica. Si su punto de acceso inalámbrico admite WPS, puede configurar la conexión de red inalámbrica fácilmente sin un ordenador.

XPS

La especificación de papel XML (XPS) es una especificación de un lenguaje de descripción de página (PDL) y un nuevo formato de documento, que tiene las ventajas de los documentos portátiles y los documentos electrónicos, desarrollada por Microsoft. Es una especificación basada en XML, basada en una nueva ruta de impresión y en un formato de documento independiente del dispositivo y basado en vectores.

A

accesorios	
instalación	104
pedido	93
agenda	327
configuración general	264
edición	282
edición de grupos	282
grupo	327
individual	327
registro	281
registro de grupos	282
utilización	281
AirPrint	224
Almacenamiento	277
AnyWeb Print	333
atasco	
consejos para evitar atascos de papel	117
eliminar papel	118
solución de atascos de documentos	
originales	126
autoridad	330

B

bandeja	
ajustar ancho y largo	49
cambio del tamaño de la bandeja	49
cargar papel en la bandeja multiusos	53
configuración del tipo y tamaño de papel	59
pedido de una bandeja opcional	93
Bandeja multiusos	
carga	53
uso de materiales especiales	55
bandeja opcional	
cargar papel	50
pedido	93
botón Ayuda	25
botón Borrar	24
botón Restablecer	25
botones	
copia de Id	23
eco	24
escanear a scan to	23, 24
Oscuridad	23
teclado numérico	23, 24

C

Cable USB	
controlador instalación	173, 175
reinstalación de controladores	174, 176
carga	
materiales especiales	55
papel en la bandeja 1	50
papel en la bandeja multiusos	53
carga de originales	61
Carttóner	
almacenar	95
duración estimada	96
instrucciones de uso	95
no originales de Samsung y rellenos	95
cartucho de tóner	
distribución uniforme del tóner	97
cartucho del tóner	
sustitución del cartucho	99
certificado	329
colocar la impresora	
ajustar la altitud	276
configuración de favoritos para impresión	68

Configuración de HTTP	328	copia		Digitalizar a servidor FTPSMB	308
configuración de la agenda	281	configuración	328	Escanear al servicio de correo electrónico	306
Configuración de Raw TCPIP	328	configuración general	237	información básica	304
Configuración de WSD	328	copia básica	72	Mac OS	312
configuración del administrador	268	reducción o ampliación de copias	74	memoria flash USB	85
configuración dispositivo		copia de Id	75	digitalización en Linux	313
estado de la impresora	237, 242, 262	cuadro de documentos	273	dirección de correo electrónico	277
configuración general	253	configuración general	273	almacenar	277
Configuración IPP	328			búsqueda	278
configuración LPRLPD	328	D		disponibles	
configuración predeterminada		de usuario		control de la duración de los suministros	107
configurar bandeja	59	gestión	330	duración estimada del cartucho	96
consumibles		perfil	330		
consumibles disponibles	92	descripción del LED de Estado	131	E	
pedido	92	descripción general de los menús	32	easy document creator	311, 335
sustitución del cartucho de tóner	99	Digitalización		Eco	270
contabilidad	330	Digitalización con Samsung Scan Assistant	311	El Cable USB	
control de acceso de usuarios	330	digitalización		controlador instalación	27, 29
controlador instalación	185	Digitalización con el controlador WIA	311	enlace	331
Unix	190	Digitalización desde un ordenador conectado a la red	305, 309	envío de fax	
Controlador PostScript		Digitalización desde un programa de edición de imágenes	310	envío múltiple	81
solución de problemas	378	Digitalización en Linux	313	escanear	
convención	12				

configuración general	248	318	Funciones especiales	275
servidor de correo electrónico	328	recepción en el modo Contestador automático		
especificaciones	144	recepción en modo DRPD	G	
materiales de impresión	146	recepción en modo Fax	gestión	
estado	24, 25	recepción en modo seguro	agenda	327
estado de la impresora		recepción en modo Tel	aplicación	331
información general	343	reenviar un fax recibido a otro destino	de usuario	330
Estado de la impresora Samsung	343	317	glosario	388
		reenvío de un fax enviado a otro destino	H	
F		316	historial de actualización	331
fax		rellamada al último número marcado	http	168
agenda	327	rellamada automática	I	
ajustar el contraste	82	retraso de la transmisión de un fax	iconos generales	12
ajuste de resolución	81	filtrado	impresión	
cancelación de una tarea de fax reservada	316	IPv6	de varias páginas en una sola hoja	
configuración general	243	MAC	Mac	299
envío de faxes por los dos lados del papel	318	función de fax	doble cara	328
envío de un fax desde el ordenador	315	función de impresión	impresión a un archivo	288
modificación de los modos de recepción	319	función de memoria unidad de disco duro	impresión de un documento	
preparación del fax	79	322	Windows	65
recepción con teléfono auxiliar	320	función escanear	impresión en las dos caras del papel	
recepción de un fax desde el ordenador		funciones	Mac	299
		función de materiales de impresión		
		funciones de la impresora		

Mac	298	desconexión	195, 196	impresora conectada por cable USB	176
margen	328	información del dispositivo	237, 242, 262	requisitos del sistema	152
memoria USB	84	información reglamentaria	154	uso de SetIP	181
orientación del papel	328	informes		M	
UNIX	301	información del dispositivo	237, 243, 244, 245, 246, 250, 253, 262	<hr/>	
impresión con samsung cloud	225	introducción de caracteres	279	Mac	
impresión de superposición		L		controlador instalación conectado en red	189
crear	293	<hr/>		controlador instalación conectado por	
eliminar	294	limpieza		cable USB	173
imprimir	294	parte externa	109	impresión	298
impresión de un documento		parte interna	110	problemas comunes en Mac	376
Linux	300	rodillo de la bandeja	112	reinstalación de controladores con	
Mac	298	unidad de digitalización	113	impresora conectada por cable USB	174
UNIX	301	limpieza de la impresora	109	requisitos del sistema	151
impresión eco	69	Linux		uso de SetIP	180
impresión segura	71	controlador instalación conectado en red		Mac OS	
imprimir		190		digitalización	312
configuración general	235	controlador instalación conectado por		mapas	
mobileprint	220	cable USB	175	configuración como dispositivo	
SO para móvil	221	digitalización	313	predeterminado	287
imprimir páginas por hoja		mapas	300	funciones especiales de la impresora	
Mac	299	problemas habituales en Linux	377	289	
inalámbrico		propiedades de la impresora	301	Linux	300
WPS		reinstalación de controladores con		modificación de la configuración	

predeterminada de impresión	286	printeron	274	exploración del estado del dispositivo	237, 242, 262
uso de la utilidad de impresión directa	297	menú imprimir	235	pantalla táctil	
marca de agua		Mopria	222	teclado	280
crear	292	O		piezas de mantenimiento	94
editar	292	opciones de		preferencias de la impresora	
eliminar	292	actual	327	Linux	301
materiales de impresión		copia	328	preparación del tipo del original	61
ajuste del tamaño de papel	59	dispositivo	328	PrinterOn	228
ajuste del tipo de papel	59	escanear	328	problema	
directrices	48	fax	328	problemas en el sistema operativo	375
etiquetas	58	HTTP	328	problemas	
materiales especiales	55	impresora	328	imprimir problemas	355
papel preimpreso	59	margen	328	problemas de alimentación	354
sobres	57	red	328	problemas de copia	369
soporte de salida	146	seguridad	329	problemas de digitalización	371
tarjetas	58	red	329	problemas en el envío de faxes	373
memoria flash USB		SyncThru™ Web Service	328	problemas en la alimentación de papel	353
digitalización	85	opciones del dispositivo	104	problemas en la calidad de impresión	360
gestión	88	P		Programa SetIP	179, 202
impresión	84	panel de control	23		
realizar copias de seguridad de datos	87	pantalla táctil	37		
mensaje de error	133	pantalla LCD			
menú					

R

red	
Configuración de IPv4	179
Configuración de IPv6	181
configuración de red con cable	179
configuración general	264
configurar la red inalámbrica	193
controlador instalación	
Linux	190
Mac	189
UNIX	190
Windows	185
instalación de entorno	153
introducción de programas de red	178
Programa SetIP	179, 180, 181, 202
red inalámbrica	
cable de red	202
registro	330
PrinterOn	228
requisitos	
SyncThru™ Web Service	325
resolución	
fax	81

S

samsung printer experience	345
seguridad	
información	13
símbolos	13
sistema	329
service contact numbers	379
servicio de impresión google cloud print	
230	
servidor de autenticación externa	330
soporte de salida	60
SyncThru™ Web Service	325
conexión a	325
configuración	328
contabilidad	330
control de acceso de usuarios	330
copia	328
escanear	328
fax	328
ficha agenda	327
ficha configuración	328
ficha de información	327
ficha mantenimiento	331
ficha seguridad	329

gestión de aplicaciones	331
impresora	328
opciones de	327
perfil de usuario	330
qué es	325
red	328
registro	330
requisitos	325
servidor de autenticación externa	330

U

UNIX	
controlador instalación conectado en red	
190	
impresión	301
Unix	
requisitos del sistema	152
USB	271
uso	
contador	327
disponibles	327
uso de la ayuda	68, 300
usuarios autorizados	
registro	285

utilidad de impresión directa	297
utilización	
PrinterOn	229
teclado	280

V

vista frontal	20
vista posterior	22

W

Windows	
controlador instalación conectado en red	
185	
controlador instalación conectado por	
cable USB	27, 29
problemas habituales de Windows	375
requisitos del sistema	150
uso de SetIP	179, 202