

Korisnički vodič

Samsung Multifunction **ProXpress**

C306x series

OSNOVNI

Ovo uputstvo pruža informacije vezane za instalaciju, osnovne operacije i rešavanje problema u prozorima.

NAPREDNI

Ovaj korisnički vodič pruža informacije o instalaciji, naprednom konfigurisanju, korišćenju i rešavanju problema u okruženjima raznih operativnih sistema.

Neke funkcije možda neće biti dostupne u zavisnosti od modela ili zemlje.



1. Uvod

Ključne prednosti	5
Osobine po modelu	7
Korisno za znati	10
O ovom korisničkom uputstvu	11
Bezbedonosne informacije	12
Prikaz uređaja	18
Prikaz kontrolne table	22
Uključivanje uređaja	25
Instaliranje drajvera lokalno	26
Reinstalacija drajvera	28



2. Pregled menija i osnovna podešavanja

Pregled menija	30
Osnovna podešavanja uređaja	44
Mediji in pladenj	46
Osnovno tiskanje	63
Osnovno kopiranje	71
Osnovno skeniranje	76
Osnovno faksiranje	78
Koristeći USB memoriju	82



3. Održavanje

Naručivanje potrošnog materijala i dodatne opreme	89
Dostupan potrošni materijal	90
Dostupni dodatni pribor	91
Dostupni zamenski delovi	92
Čuvanje toner kasete	93
Preraspodela tonera	95
Zamena toner kasete	97
Zamena kontejnera za rasipanje tonera	100
Ugradnja dodatnog pribora	102
Nadgledanje roka trajanja opreme	104
Upozorenje da je toner skoro prazan	105
Čišćenje uređaja	106
Saveti za premeštanje i čuvanje uređaja	112



4. Rešavanje problema

Saveti za sprečavanje zaglavljivanja papira	114
Odglavljivanje papira	115
Razumevanje statusa LED lampica	128
Razumevanje poruka koje se prikazu na ekranu	130



5. Dodatak

Specifikacije	139
Sigurnosna uputstva	149
Autorska prava	162



1. Uvod

Ovo poglavlje pruža osnovne informacije o uređaju.

- **Ključne prednosti** 5
- **Osobine po modelu** 7
- **Korisno za znati** 10
- **O ovom korisničkom uputstvu** 11
- **Bezbedonosne informacije** 12
- **Prikaz uređaja** 18
- **Prikaz kontrolne table** 22
- **Uključivanje uređaja** 25
- **Instaliranje drajvera lokalno** 26
- **Reinstalacija drajvera** 28

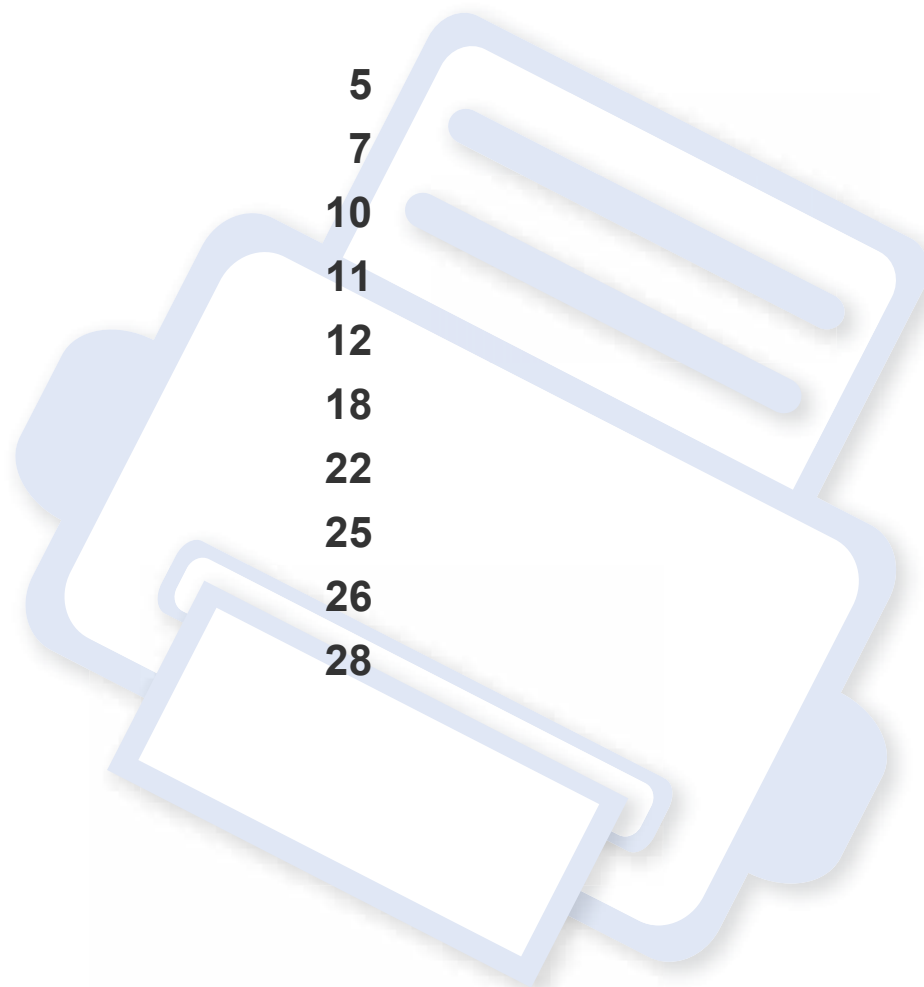

Ključne prednosti

Čuva okruženje



- Da biste sačuvali toner i papir, ovaj uređaj podržava Eco funkciju (pogledajte "Eco štampanje" na strani 67).
- Da biste uštedeli papir, možete da odštampate više stranica na jednom listu papira (pogledajte "Korišćenje naprednih funkcija štampanja" na strani 276).
- Da biste uštedeli papir, možete da štampate na obe strane papira (dvostrana štampa) (pogledajte "Korišćenje naprednih funkcija štampanja" na strani 276).
- Da biste uštedeli električnu energiju, ovaj uređaj u znatnoj meri štedi električnu energiju tako što značajno smanjuje njenu potrošnju kada se ne koristi.
- Preporučujemo korišćenje recikliranog papira radi uštede energije.

Brzo štampanje sa visokom rezolucijom



- Možete da štampate pod punim korišćenjem svih boja koristeći cijan, magentu, žutu i crnu.
- Možete da štampate sa rezolucijom od najviše 9.600 x 600 dpi sa efikasnim rezultatom (600 x 600 x 4 bita).
- Brzo štampanje na zahtev.
 - Za jednostrano štampanje, do 30 ppm (A4) ili do 31 ppm (Pismo).

Udobnost



- Možete da štampate i dok se krećete sa vašeg smart telefona ili kompjutera koristeći Samsung Cloud Print aplikaciju (pogledajte "Samsung Cloud Print" na strani 216).
- Jednostavno dodirnite mobilnim telefonom NFC oznaku na štampaču i obavite štampanje (videti "Funkcija Korišćenje NFC" na strani 201).
- Možete da štampate i dok se krećete sa vašeg smartphone-a ili kompjutera koristeći Google Cloud Print™ omogućene aplikacije (pogledajte "Google Cloud Print™" na strani 221).

Ključne prednosti

- Easy Capture Manager vam dozvoljava da lako montirate i štampate, čak i ako to radite koristeći samo dugme Print Screen na tastaturi (pogledajte "Easy Capture Manager" na strani 317).
- Samsung Easy Printer Manager i Printing Status su programi koji nadgledaju i daju vam informacije o statusu uređaja i omogućavaju da promenite podešavanja uređaja (pogledajte "Korišćenje programa Samsung Printer Status" na strani 328 ili "Korišćenje programa Samsung Easy Printer Manager" na strani 325).
- Samsung Easy Document Creator je aplikacija koja korisnicima pomaže da skeniraju, sastave i sačuvaju dokumente u više formata, uključujući i .epub format. Ovi dokumenti mogu da se razmenjuju preko sajtove društvene mreže ili faksa (pogledajte "Koristeći Samsung Easy Document Creator" na strani 320).
- Smart Update vam dopušta da proverite za najnoviji softver i instalirate poslednju verziju tokom procesa instaliranja drajvera za štampač. Ovo je jedino dostupno za Windows.
- Ako imate pristup Internetu, možete da dobijete pomoć, podržanu aplikaciju, drajvere za uređaj, uputstva i druge informacije o Samsung internet stranici: www.samsung.com > pronađite vaš proizvod > pomoć ili преузимања.

Širok spektar funkcionalnosti i podrške aplikacija



- Podržava razne veličine papira (pogledajte "Specifikacije medija za štampanje" na strani 141).
- Štampajte vodene žigove: Vaše dokumente možete da označite sa rečima, kao na primer "**CONFIDENTIAL**" (pogledajte "Korišćenje naprednih funkcija štampanja" na strani 276).

- Možete štampati u više operativnih sistema (pogledajte "Sistemski zahtevi" na strani 145).
- Uređaj ima USB interfejs i/ili mrežni interfejs.

Metod za održavanje nekoliko parametara bežične mreže



- Korišćenje „WPS“-a (Wi-Fi Protected Setup™)
 - Lako se možete povezati na bežičnu mrežu koristeći meni WPS na uređaju i pristupnoj tački (bežični ruter).
- Koristeći USB kabl ili mrežni kabl
 - Možete da povežete i postavite nekoliko parametara bežične mreže koristeći Usb kabl ili mrežni kabl.
- Koristeći direktan Wi-Fi (bežična konekcija)
 - Možete da zgodno štampate sa vašeg mobilnog uređaja koristeći funkcije Wi-Fi ili direktan Wi-Fi.



Pogledajte "Podešavanje bežične mreže" na strani 185.

Osobine po modelu

Neke osobine i dodaci možda neće biti dostupni zavisno o modelu ili zemlji.

Operativni sistem

Operativni sistem	C306xND series	C306xFR series	C306xFW series
Windows	•	•	•
Mac	•	•	•
Linux	•	•	•
Unix	•	•	•

(•: Podržano, prazno: nije podržano)

Softver

Možete da instalirate drajver štampača i softver ako ubacite CD sa softverom u CD-ROM jedinicu na računaru. Za Windows, izaberite drajver za štampač i softver u prozoru **Select Software to Install**.

Softver	C306xND series	C306xFR series	C306xFW series
SPL drajver za štampač	•	•	•
PCL drajver za štampač	•	•	•

Softver	C306xND series	C306xFR series	C306xFW series
PS drajver za štampač ^a	•	•	•
XPS drajver za štampač ^a	•	•	•
Direct Printing Utility ^a	•	•	•
Samsung Printer Center	•	•	•
Samsung Easy Printer Manager	Scan to PC Settings	•	•
	Fax to PC Settings	•	•
	Advanced Setting	•	•
Samsung Printer Status	•	•	•
Samsung AnyWeb Print ^a	•	•	•
Samsung Easy Document Creator	•	•	•
Easy Capture Manager	•	•	•
Samsung Eco Driver Pack ^b	•	•	•
Samsung Stylish Driver Pack ^c	•	•	•
SyncThru™ Web Service	•	•	•

Osobine po modelu

Softver		C306xND series	C306xFR series	C306xFW series
Faks	Samsung Network PC Fax		•	•
Skener	Skeniranje drajvera	•	•	•

- Preuzmite softver sa Samsung internet stranice, a zatim ga instalirajte: (<http://www.samsung.com> > pronađite vaš proizvod > pomoć ili preuzimanja). Pre instaliranja, proverite da li operativni sistem vašeg računara podržava softver.
- Da koristite Easy Eco Driver opcije, **Eco Driver Pack** mora biti instaliran.
- Drajver štampača sadrži korisnički interfejs koji je optimizovan za ekrane osetljive na dodir. Da biste koristili UI, kliknite **Samsung Printer Center > Device Options** i onda izaberite **Stylish User Interface** (pogledajte "Korištenje samsungovog centra za štampanje" na strani 321).

(•: Podržano, prazno: nije podržano)

Razne funkcije

Funkcije	C306xND series	C306xFR series	C306xFW series
Hi-Speed USB 2.0	•	•	•
Mrežni interfejs Ethernet 10/100/1000 Base TX wired LAN	•	•	•
Mrežni interfejs 802.11b/g/n wireless LAN ^a	○	○	•

Funkcije	C306xND series	C306xFR series	C306xFW series
NFC(Near Field komunikacija)	○	○	•
Google Cloud Print™	•	•	•
Samsung Cloud Print	•	•	•
„PrinterOn“	•	•	•
Mopria	•	•	•
Eco štampanje	•	•	•
Dupleks (obostrano) štampanje	•	•	•
Interfejs USB memorije	•	•	•
Opciona kasetna (kasetna2, kasetna3)	○	○	○

Osobine po modelu

Funkcije		C306xND series	C306xFR series	C306xFW series
Kaseta za dokumente	Automatski unos dokumenata (Automatic Document Feeder-ADF)	●		
	Povratni automatski unos dokumenata (RADF)		●	●

a. U zavisnosti od vaše zemlje, bežična LAN kartica možda neće biti dostupna. Za neke zemlje, samo 802.11 b/g se može primeniti. Kontaktirajte vašeg lokalnog Samsung predstavnika ili tamo gde ste kupili vaš uređaj.

(●: Podržano, ○: Opciono, prazno: nije podržano)

Korisno za znati



Uređaj ne štampa

- Otvorite spisak čekanja i uklonite dokument sa spiska (pogledajte "Preklic tiskanja" na strani 64).
- Uklonite drajver i instalirajte ga ponovo (pogledajte "Instaliranje drajvera lokalno" na strani 26).
- Izaberite uređaj kao podrazumevani uređaj u sistemu Windows (pogledajte "Postavljanje uređaja kao podrazumevanog uređaja" na strani 275).



Gde mogu da kupim dodatni pribor ili potrošni materijal?

- Raspitajte se kod Samsung distributera ili prodavca.
- Posetite www.samsung.com/supplies. Izaberite zemlju/region za koji želite da pogledate informacije o uređaju.



Status LED treperi ili je stalno upaljen.

- Isključite uređaj i ponovo ga uključite.
- Potražite šta znači takav način treperenja LED u ovom priručniku (pogledajte "Razumevanje statusa LED lampica" na strani 128).



Došlo je do zaglavlivanja papira.

- Otvorite i zatvorite poklopac (pogledajte "Pogled spreda" na strani 19).
- Potražite instrukcije kako se vadi zaglavljeni papir u ovog uputstvu (pogledajte "Odglavlivanje papira" na strani 115).



Otisak je razmazan.

- Nivo tonera je nizak ili nejednak. Promućkajte ketridž tonera (pogledajte "Preraspodela tonera" na strani 95).
- Probajte sa drukčijim podešavanjima rezolucije štampanja (pogledajte "Odpiranje osebnih nastavitel tiskanja" na strani 65).
- Zamenite ketridž tonera (pogledajte "Zamena toner kasete" na strani 97).



Gde mogu da preuzmem drajver uređaja?

- Možete da dobijete pomoć, podržanu aplikaciju, drajvere za uređaj, uputstva i druge informacije o Samsung internet stranici: www.samsung.com > pronađite vaš proizvod > pomoć ili преузимања.

O ovom korisničkom uputstvu

U ovom korisničkom uputstvu date su osnovne informacije o uređaju, kao i detaljna objašnjenja o svakom koraku upotrebe uređaja.



- Ne bacajte ovaj priručnik i čuvajte ga za buduću upotrebu.
- Pre početka korišćenja uređaja pročitajte bezbednosne informacije.
- Ako imate problema sa korišćenjem uređaja, pogledajte poglavlje o rešavanju problema.
- Pojmovi korišćeni u ovom uputstvu objašnjeni su u poglavlju sa rečnikom.
- Sve slike u ovom korisničkom vodiču mogu da se razlikuju od vašeg uređaja zavisno o njegovim opcijama ili modelu koji ste kupili.
- Sve slike snimke ekrana u ovom uputstvu za upotrebu mogu da se razlikuju od vašeg uređaja u zavisnosti od verzije ugrađenog softvera / upravljačkog programa uređaja.
- Postupci u ovom korisničkom vodiču se uglavnom zasnivaju na operativnom sistemu „Windows 7“.

Konvencije

Neki pojmovi u ovom uputstvu su korišćeni da označe istu stvar, npr.

- „Dokument“ i „original“ su sinonimi.
- „Papir“, „medij“ i „medij za štampanje“ su sinonimi.
- „Uređaj“ označava „štampač“ ili „multifunkcionalni uređaj“.

Opšti znakovi



Ikona	Tekst	Opis
	Upozorenje	Koristi se za upozoravanje korisnika na mogućnost lične povrede.
	Opreznost	Daje informacije koje možete da koristite kako biste zaštitili uređaj od mogućeg mehaničkog oštećenja ili kvara.
	Napomena	Daje dodatne informacije ili detaljne specifikacije za funkciju i osobinu uređaja.

Bezbedonosne informacije

Ova upozorenja i mere predostrožnosti su navedene kako bi se sprečilo vaše i ozleđivanje drugih, kao i potencijalno oštećivanje uređaja. Pobrinite se da pročitate i razumete sva ova uputstva pre korišćenja uređaja. Nakon čitanja ovog dela, ostavite ga na bezbedno mesto radi buduće upotrebe.





Važni bezbednosni simboli

Objašnjava znakove i simbole koji se koriste u ovom poglavlju

	Upozorenje	Opasnost ili nesigurna praksa koja može da rezultuje ozbiljnom ličnom povredom ili smrću.
	Oprezno st	Opasnost ili nesigurna praksa koja može da rezultuje manjom ličnom povredom ili oštećenjem uređaja.
	Nemojte da pokušavate.	



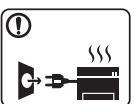
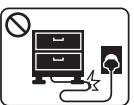



Radno okruženje

Upozorenje

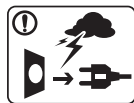
	<p>Nemojte da koristite ako je strujni kabl oštećen ili ako električna utičnica nije uzemljena.</p> <p>To može da rezultuje električnim udarom ili požarom.</p>
	<p>Nemojte da stavljate išta na gornju stranu uređaja (vodu, male metalne ili teške predmete, sveće, zapaljenu cigaretu itd.).</p> <p>To može da rezultuje električnim udarom ili požarom.</p>
	<ul style="list-style-type: none">Ako se uređaj pregreje, on ispušta dim, čudne zvukove ili čudan miris; odmah isključite napajanje i iskopčajte uređaj.Korisnik treba da bude u stanju da pristupi utičnici u hitnom slučaju u kojem će korisnik možda morati da iskopča utikač. <p>To može da rezultuje električnim udarom ili požarom.</p>
	<p>Nemojte da savijate ili da stavljate teške predmete na strujnom kablju.</p> <p>Gaženje ili gnečenje strujnog kabla teškim predmetom može da rezultuje električnim udarom ili požarom.</p>
	<p>Nemojte da vadite utikač povlačenjem kabla; nemojte da dirate utikač mokrim rukama.</p> <p>To može da rezultuje električnim udarom ili požarom.</p>





Bezbedonosne informacije

Opreznost

	<p>Tokom električne oluje ili nekorišćenja uređaja, iskopčate utikač iz utičnice.</p> <p>To može da rezultuje električnim udarom ili požarom.</p>
	<p>Budite pažljivi, otvor za izlaz papira je vruć.</p> <p>Možete da dobijete opekotine.</p>
	<p>Ako ispustite uređaj ili ako kućište izgleda oštećeno, iskopčajte uređaj iz svih veza i zatražite pomoć od kvalifikovanog servisera.</p> <p>Inače to može da rezultuje električnim udarom ili požarom.</p>
	<p>Ako uređaj ne radi ispravno i nakon što ste sledili ova uputstva, iskopčajte uređaj iz svih veza i zatražite pomoć od kvalifikovanog servisera.</p> <p>Inače to može da rezultuje električnim udarom ili požarom.</p>
	<p>Ako utikač ne ulazi lako u utičnicu, nemojte da ga gurate na silu.</p> <p>Nazovite električara radi zamene utičnice, inače bi to moglo da rezultuje električnim udarom.</p>
	<p>Nemojte dozvoliti da kućni ljubimci žvaču strujno kablo, telefonsko kablo ili kablo za povezivanje računara.</p> <p>To može da rezultuje električnim udarom ili požarom i/ili ozleđivanjem kućnog ljubimca.</p>

Radni način

Opreznost

	<p>Nemojte da na silu izvlačite papir tokom štampanja.</p> <p>To može da prouzrokuje oštećenje uređaja.</p>
	<p>Pazite da ne stavljate ruku između uređaja i ležišta papira.</p> <p>Možete da se povredite.</p>
	<p>Budite pažljivi tokom zamene papira ili vađenja zaglavljelog papira.</p> <p>Novi papir ima oštre ivice koje mogu da prouzrokuju bolne posekotine.</p>
	<p>Tokom štampanja velikih količina donji deo otvora za izlaz papira može da postane vruć. Nemojte da dozvolite da deca diraju.</p> <p>Mogu da dobiju opekotine.</p>
	<p>Prilikom vađenja zaglavljelog papira nemojte da koristite klešta ili oštre metalne predmete.</p> <p>Oni mogu da oštete uređaj.</p>

Bezbedonosne informacije



Nemojte da dozvolite da se nakupi previše papira u ležištu za izlaz papira.

Oni mogu da oštete uređaj.



Nemojte da blokirate ili da stavljajte predmete u ventilacione otvore.

To može da rezultuje povišenom temperaturom komponente što može da prouzrokuje oštećenje ili požar.



Koristite kontrole ili podešivače ili performansu procedura pre nego one specificirane koje se nalaze ovde i mogu rezultirati izlaganju radijaciji.



Ovaj uređaj se napaja putem strujnog kabla.

Da biste isključili napajanje, iskopčajte strujni kabl iz utičnice.

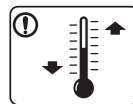

Postavite uređaj u okruženje gde je zadovoljavajuća radna temperatura i specifikacije vlažnosti.

Nemojte da koristie uređaj kada je temperature ispod nule ili je nedavno premeštena sa lokacije gde je temperatura ispod nule. Radeći to možete oštetiti uređaj. Upravljajte uređajem samo kada je unutrašnja temperatura uređaja u okviru temperature za rad i specifikacija vlažnosti.

U suprotnom može doći do problema sa kvalitetom štampe koji mogu oštetiti uređaj.

Pogledajte "Opšte specifikacije" na strani 139.

Instalacija/premeštanje



Upozorenje



Nemojte da stavljate uređaj na prašnjavo, vlažno ili mokro mesto.

To može da rezultuje električnim udarom ili požarom.

Bezbedonosne informacije

Opreznost



Pre premeštanja uređaja isključite napajanje i iskopčajte sve kablove. Informacije dole su samo predlozi koji su bazirani na težini jedinica. Ako imate zdravstvenih problema, koji vam ne dozvoljavaju da podižete nešto teško, nemojte nikako podizati uređaj. Tražite pomoć i to uvek dovoljnog broja ljudi koji mogu da bezbedno podignu uređaj.

Zatim podignite uređaj:

- Ako uređaj teži manje od 20 kg, jedna osoba može da ga podigne.
- Ako uređaj teži 20 kg - 40 kg, dve osobe mogu da ga podignu.
- Ako uređaj teži više od 40 kg, četiri osobe mogu da ga podignu.

Uređaj može da padne i prouzrokovati povredu ili oštećenje uređaja.

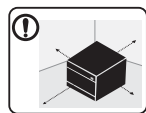

Odaberite ravnu površinu sa dovoljno prostora za ventilaciju na koju ćete postaviti uređaj. Takođe uzmite u obzir slobodan prostor za otvaranje poklopca i kasete.

Prostor bi trebalo da bude dobro provetren, ne izložen direktnom svetlu, izvoru toplote i vlažnosti.



Kada koristite uređaj duže vreme ili štampate veliki broj stranica u prostoru koji nije provetren, može da zagadi vazduh i ugrozi vaše zdravlje. Postavite uređaj u dobro provetren prostor ili otvorite prozor s vremena na vreme, kako bi vazduh cirkulisao.



Nemojte da stavljate uređaj na nestabilnu površinu. Uređaj može da padne i prouzrokovati povredu ili oštećenje uređaja.



Koristite samo br. 26 AWG^a ili veći, telefonski kabl, prema potrebi.

Inače može da prouzrokuje oštećenje uređaja.



Pazite da strujni kabl prikopčate u uzemljenu utičnicu. Inače to može da rezultuje električnim udarom ili požarom.



Koristite strujni kabl koji je isporučen uz uređaj radi bezbednog rada. Ako koristite kabl koji je duži od 2 metra sa uređajem sa 110V, onda presek mora da bude 16 AWG ili veći.



Inače to može da prouzrokuje oštećenje uređaja i može da rezultuje električnim udarom ili požarom.



Nemojte da pokrivete uređaj i nemojte da ga postavljate na usko mesto, kao što je ormarić.

Ako uređaj nema dobru ventilaciju, to može rezultovati požarom.



Bezbedonosne informacije





	<p>Nemojte da preopterećujete utičnice i produžne kablove.</p> <p>To može da umani performansu i može da rezultuje električnim udarom ili požarom.</p>
	<p>Uređaj treba da bude povezan sa strujom koja je specifikovana na nalepnici.</p> <p>Ako niste sigurni i želite da proverite strujni nivo koji koristite, obratite se elektroprivrednoj kompaniji.</p>

a. AWG: američki presek žice

Održavanje/provera

Opreznost





	<p>Iskopčajte ovaj proizvod iz zidne utičnice pre čišćenja unutrašnjosti uređaja. Nemojte da uređaj čistite benzolom, razređivačem za boje ili akoholom; nemojte da vodu direktno prskate po uređaju.</p> <p>To može da rezultuje električnim udarom ili požarom.</p>
	<p>Prilikom zamene potrošnog materijala unutar uređaja ili čišćenja unutrašnjosti, pazite da uređaj ne radi.</p> <p>Možete da se povredite.</p>

	<p>Sredstva za čišćenje čuvajte dalje od dece.</p> <p>Deca mogu da se povrede.</p>
	<p>Nemojte da sami rastavljate, popravljate ili ponovo sastavljate uređaj.</p> <p>Oni mogu da oštete uređaj. Nazovite certifikovanog tehničara kada opravka uređaja bude potrebna.</p>
	<p>Da biste očistili i upravljali uređajem, strogo sledite korisnički vodič koji je isporučen uz uređaj.</p> <p>Inače možete da oštetite uređaj.</p>
	<p>Držite strujni kabl i kontaktnu površinu utikača dalje od prašine i vode.</p> <p>Inače to može da rezultuje električnim udarom ili požarom.</p>
	<ul style="list-style-type: none">Nemojte da uklanjate poklopce ili zaštite koje su pričvršćene šarafima.Jedinice za fuzionisanje sme da popravi samo certifikovani serviser. Opravka od strane necertifikovanih tehničara može da rezultuje požarom ili električnim udarom.Uređaj sme da popravi samo servisni tehničar kompanije Samsung.

Bezbedonosne informacije

Korišćenje potrošnog materijala

Opreznost

	Nemojte da rastavljate kasetu tonera. Prah tonera može da bude opasan ako se udahne ili proguta.
	Nemojte da spaljujete potrošni materijal kao što je kasetna tonera ili jedinica za fuzionisanje. To može da prouzrokuje eksploziju ili nezaustavljivi požar.
	Prilikom spremanja potrošnog materijala, kao što su kasete tonera, spremite ga van dohvata dece. Prah tonera može da bude opasan ako se udahne ili proguta.
	Korišćenje reciklovanog potrošnog materijala, kao što je toner, može da prouzrokuje oštećenje uređaja. U slučaju oštećenja usled korišćenja reciklovanog materijala naplatiće se servisni troškovi.



Za potrošni materijal koji sadrži prah za toner (kasetna tonera, flašica za otpad tonera, jedinica za štampanje itd), sledite uputstva data dole.

- Kada odlažete potrošni materijal, sledite uputstva za odlaganje. Obratite se prodavcu radi uputstava za odlaganje.
- Ne perite potrošni materijal.
- Nemojte ponovo da koristite flašicu za otpad tonera kada je jednom ispraznite.

Ako ne sledite gore data uputstva, može doći do kvara mašine i zagađenja životne okoline. Garancija ne pokriva oštećenja nastala zbog nemara korisnika.



Ako toner dospe na vašu odeću, nemojte da ga saperete vrućom vodom.

Topla voda spaja toner sa tkaninom. Koristite hladnu vodu.





Prilikom zamene kasete tonera ili vađenja zaglavljene papira pazite da prah tonera ne dođe u kontakt sa vašim telom ili odećom.

Prah tonera može da bude opasan ako se udahne ili proguta.

Prikaz uređaja

Komponente

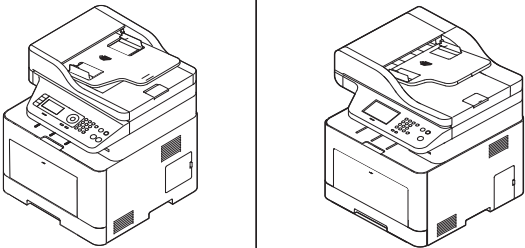
Aktuelna komponenta može da se razlikuje od dole date ilustracije. Zavisno od konfiguracije, neke komponente mogu da budu drugačije.

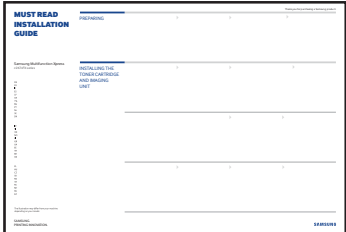
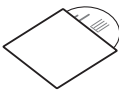
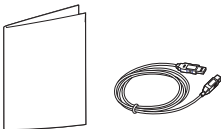
		
Uređaj ^a	Kabl napajanja	Vodič za brzu instalaciju
		
CD sa softverom ^b	Osnovni pribor ^c	

a. Ova ilustracija se može razlikovati sa vašeg uređaja u zavisnosti od vašeg modela. Postoji više vrsta uređaja.

b. CD sa softverom sadrži drajvere za štampač, korisničke vodiče i aplikacije za softver.

c. Osnovni pribor uključen sa uređajem može da se razlikuje zavisno o zemlji kupovine i konkretnom modelu.

Prikaz uređaja

Pogled spreda



- Ova ilustracija se može razlikovati sa vašeg uređaja u zavisnosti od vašeg modela. Postoji više vrsta uređaja.
- Neke funkcije i opcione stavke možda neće biti dostupne u zavisnosti od modela ili zemlje (pogledajte "Osobine po modelu" na strani 7).

C306xND series

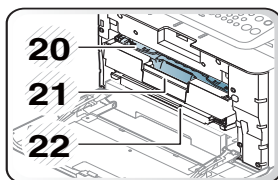
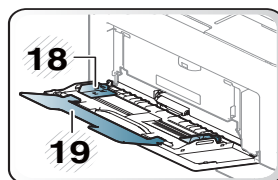
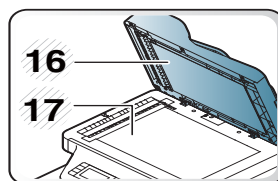
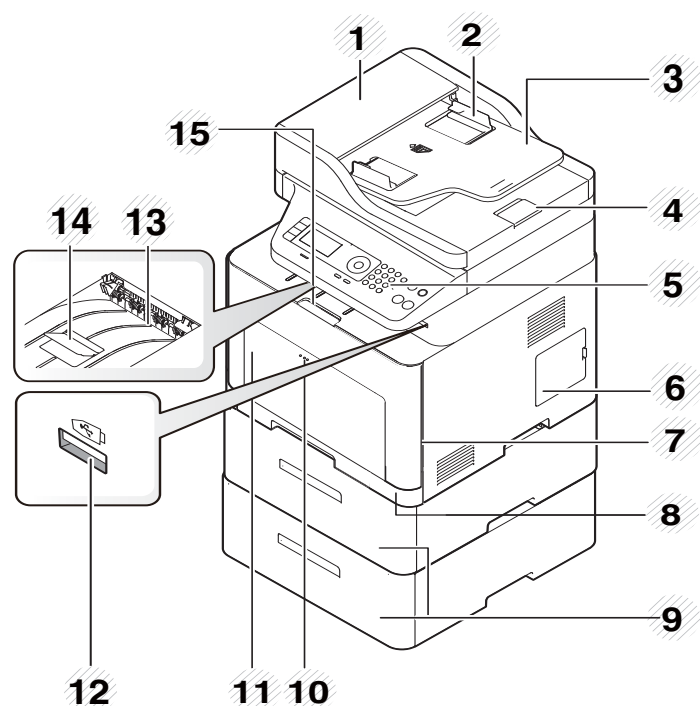

1	Automatski unos dokumenata (Automatic Document Feeder-ADF) naslovna strana	12	Ulaz za USB memoriju
2	Automatski unos dokumenata (Automatic Document Feeder-ADF) širok vodič	13	Izlazno ležište
3	Automatski unos dokumenata (Automatic Document Feeder-ADF) kasetna za unos	14	Kaseta za izlaz papira
4	Automatski unos dokumenata (Automatic Document Feeder-ADF) kasetna za izbacivanje	15	Ručica prednjeg poklopca
5	Kontrolna tabla	16	Poklopac skenera
6	Poklopac kontrolne table	17	Staklo skenera
7	Prednji poklopac	18	Papir sa vođicama na višefunkcionalnoj kaseti
8	Ležište br. 1	19	Višefunkcionalna pomoćna kasetna
9	Opciona kasetna ^a	20	Ketridži tonera
10	Gurnuti-povući višefunkcionalnu kasetnu	21	Ručica toner kasete
11	Višefunkcionalna kasetna	22	Pojas za srednjo prenošenje (ITB)

a. Ako je potrebno instalirajte opciono ležište.

Prikaz uređaja

C306xFR series/ C306xFW series

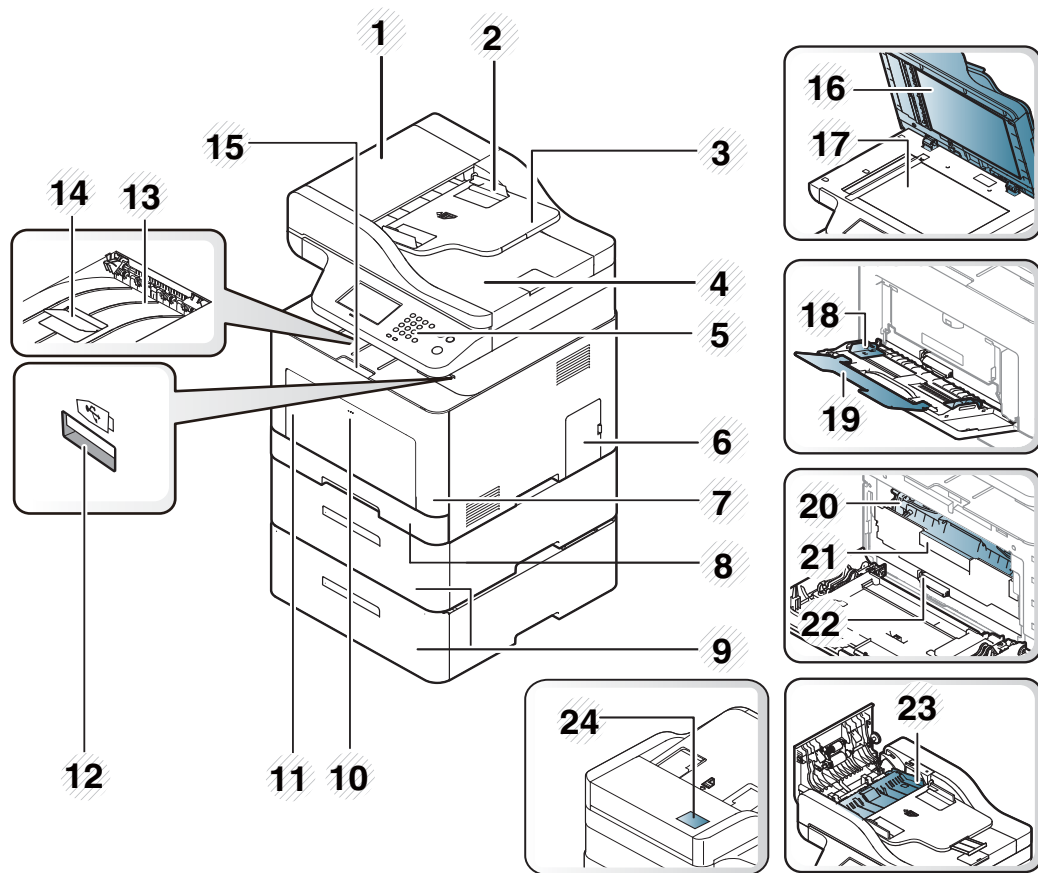

1	Povratni automatski unos dokumenata (RADF)	13	Izlazno ležište
---	--	----	-----------------

2	Povratni automatski unos dokumenata (RADF) sa vodičem	14	Kaseta za izlaz papira
3	Povratni automatski unos dokumenata (RADF) kaseta za unos	15	Ručica prednjeg poklopca
4	Povratni automatski unos dokumenata (RADF) izlazna kaseta	16	Poklopac skenera
5	Kontrolna tabla	17	Staklo skenera
6	Poklopac kontrolne table	18	Papir sa vođicama na višefunkcionalnoj kaseti
7	Prednji poklopac	19	Višefunkcionalna pomoćna kaseta
8	Ležište br. 1	20	Ketridži tonera
9	Opciona kaseta ^a	21	Ručica toner kasete
10	Gurnuti-povući višefunkcionalnu kasetu	22	Pojas za srednjo prenošenje (ITB)
11	Višefunkcionalna kaseta	23	Duplo zaglavljivanje
12	Ulaz za USB memoriju	24	NFC (Near Field Communication) oznaka ^b

a. Ako je potrebno instalirajte opciono ležište.

b. Isključivo C306xFW.

Prikaz uređaja

Pogled otpozadi



- Ova ilustracija se može razlikovati sa vašeg uređaja u zavisnosti od vašeg modela. Postoji više vrsta uređaja.
- Neke funkcije i opcione stavke možda neće biti dostupne u zavisnosti od modela ili zemlje (pogledajte "Osobine po modelu" na strani 7).

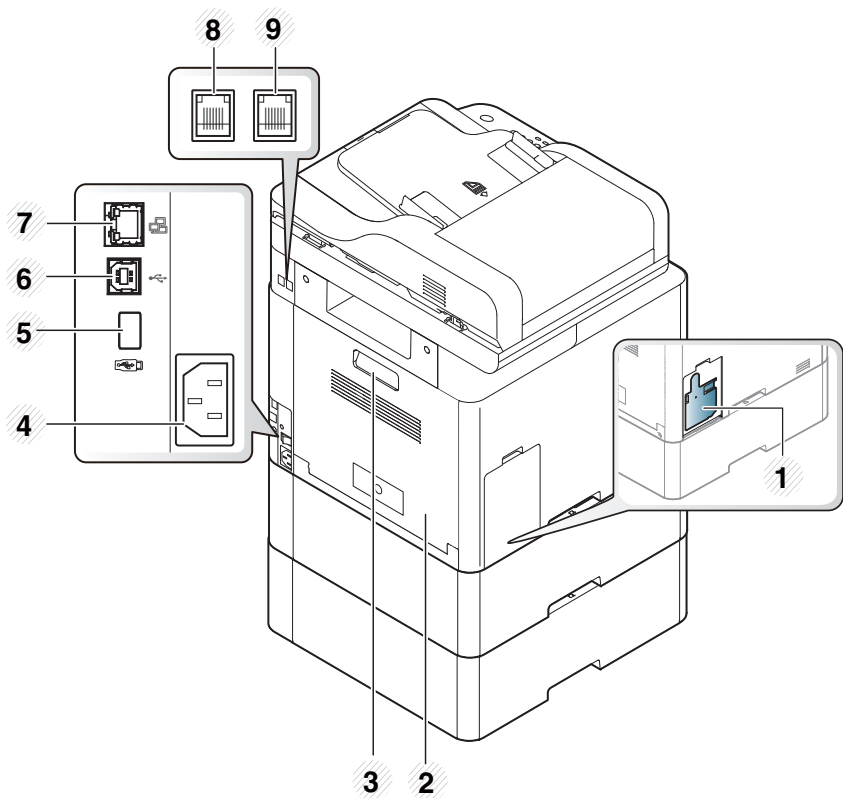

1	Kontejner za rasipanje tonera
2	Zadnji poklopac
3	Ručica zadnjeg poklopca
4	Priključak za napajanje
5	Ulaz za USB memoriju
6	USB priključak
7	Mrežni port
8	Utikač za telefonsku liniju (LINE) ^a
9	Produžena telefonska utičnica (EXT.) ^a

a. Isključivo C306xFR i C306xFW.

Prikaz kontrolne table



- Kontrolna tabla može biti drugačija nego na ovoj slici, što zavisi od modela. Postoji više tipova kontrolnih tabli.
- Neke funkcije i opcione stavke možda neće biti dostupne u zavisnosti od modela ili zemlje (pogledajte "Osobine po modelu" na strani 7).

C306xND series

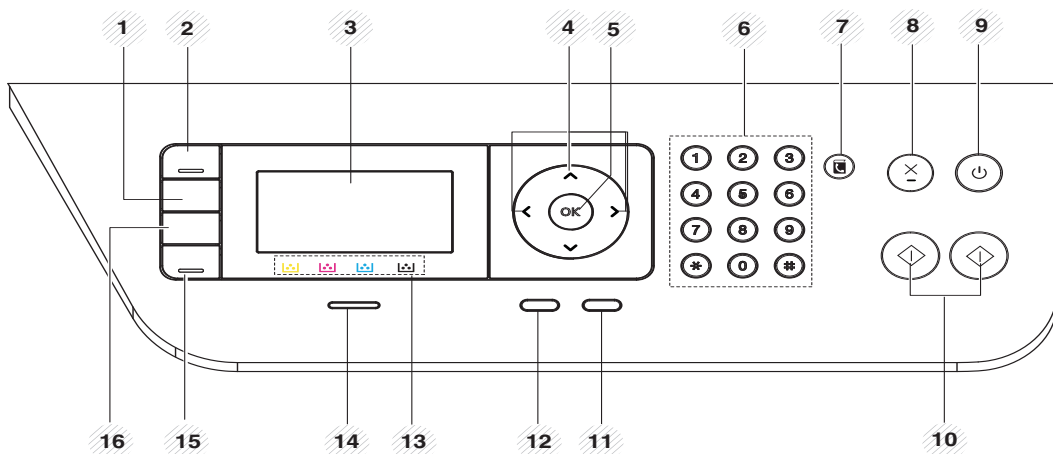

1	Darkness	Podesite nivo osvetljenja kako biste kopiju učinili lakšom za čitanje, kada original sadrži tihe marke i tamne slike.
2	Scan to	Šalje skenirane podatke.

3	Ekran		Pokazuje trenutni status i prikazuje uputstva tokom rada.
4	Arrows		Prođite kroz dostupne opcije u odabranom meniju i povećajte ili smanjite vrednosti.
5	OK		Potvrđuje vaš izbor na ekranu.
6	Numerička tastatura		Okreće broj ili unosi alfanumeričke simbole (pogledajte "Korišćenje tastature" na strani 267).
7	Address Book		Dozvoljava vam da čuvate često korišćene adrese e-pošte ili tražite sačuvane adrese e-pošte (pogledajte "Skladištenje e-mail adresa" na strani 265).
8	Stop/Clear		Zaustavlja trenutni rad.
9	Power/Wakeup		Uključite ili isključite snagu ili podignite uređaj iz režima za čuvanje energije. Ako trebate da isključite uređaj, pritisnite dugme i držite ga više od tri sekunde.
10	Start	Color	Počinje sa štampanjem u boji.
		Black	Počinje sa štampanjem u crno-beloj boji.
11	Back		Šalje vas nazad na gornji nivo menija.
12	Menu		Otvora režim Menija i prelazi kroz dostupne menije (pogledajte "Pregled menija" na strani 30).

Prikaz kontrolne table





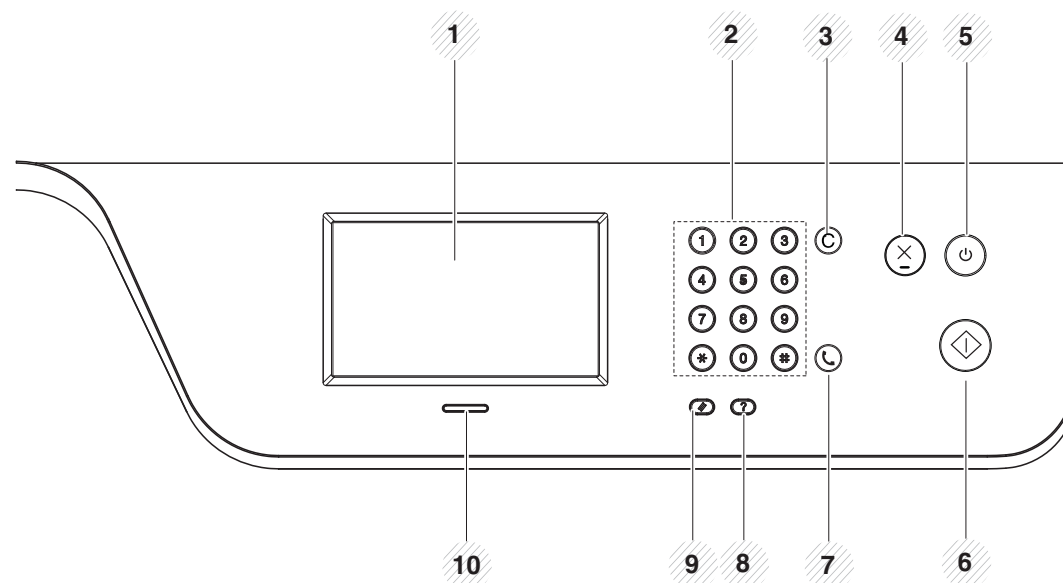

13	Boje tonera	Prikaži status svakog od ketridža tonera (pogledajte "Poruke koje se odnose na toner" na strani 131).
14	Status LED	Pokazuje status vašeg uređaja (pogledajte "Razumevanje statusa LED lampica" na strani 128).
15	Eco	Pređite u Eco režim kako biste smanjili potrošnju tonera i korišćenje papira tokom štampanja (pogledajte "Eco štampanje" na strani 67).
16	Direct USB	Dozvoljava vam da direktno štampate fajlove koji se nalaze na USB memoriji kada je ona ubačena u uređaj.

C306xFR series/ C306xFW series



1	Ekran		Pokazuje trenutni status i prikazuje uputstva tokom rada.
2	Numerička tastatura		Okreće broj ili unosi alfanumeričke simbole (pogledajte "Korišćenje tastature" na strani 267).
3	Clear	C	Briše karaktere u oblasti za montiranje.
4	Stop		Zaustavlja funkcionisanje u svakom trenutku.

Prikaz kontrolne table

5	Power/ Wakeup		Uključite ili isključite snagu ili podignite uređaj iz režima za čuvanje energije. Ako trebate da isključite uređaj, pritisnite dugme i držite ga više od tri sekunde.
6	Start		Počinje sa štampanjem u režimu crne boje ili u boji.
7	On Hook Dial		Kada pritisnete  (Fax) > On Hook Dial > On Hook na početnom ekranu, možete da čujete ton biranja. Zatim unesite broj faksa. Ovaj proces je sličan kao da pričate preko telefona pomoću spikerfona (pogledajte "Ručno primanje u telefonskom režimu" na strani 305).
8	Help		Daje potpune informacije o menijima ili statusima uređaja.
9	Reset		Resetuje kako je trenutno podešen uređaj.
10	Status LED		Pokazuje status vašeg uređaja (pogledajte "Razumevanje statusa LED lampica" na strani 128).



Kada koristite ekran osetljiv na dodir, koristite samo prst. Ekran se može oštetiti oštrom olovkom ili bilo čim drugim.

Uključivanje uređaja



Ilustracije u ovom korisničkom vodiču mogu da se razlikuju od vašeg uređaja u zavisnosti od njegovih opcija ili modela. Proverite vrstu vašeg uređaja (pogledajte "Pogled spreda" na strani 19).



- Imajte na umu da treba da koristite kabl za napajanje koji ste dobili sa uređajem. U suprotnom može da prouzrokuje oštećenje ili da se uređaj zapali.
- Neki delovi unutar uređaja mogu biti vrući kada je uključen, ili nakon štampanja. Pazite da se ne opečete, kada radite u unutrašnjosti uređaja.
- Nemojte rastavljati uređaj kada je uključen ili priključen. To može da izazove strujni udar.

- 1 Prvo povežite uređaj na napajanje.

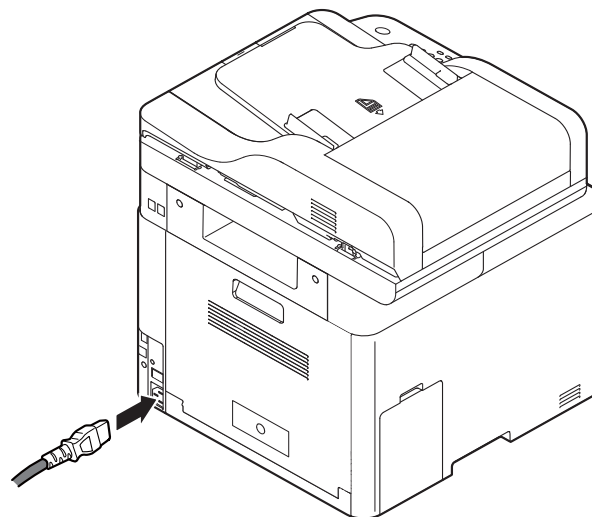

- 2 Snaga je stavljena na opciju automatsko.



Možete takođe upaliti uređaj pritiskom na taster  (**Power/Wakeup**).

Instaliranje drajvera lokalno

Lokalno priključen uređaj je uređaj koji je direktno priključen na računar putem USB kabela. Ako je uređaj priključen na mrežu, preskočite sledeće korake navedene ispod i idete na instalaciju drajvera uređaja priključenog na mrežu (pogledajte "Instaliranje drajver mreko mreže" na strani 178).



- Ako ste korisnik Mac, Linux ili UNIX operativnih sistema, pogledajte "Instalacija za Mac" na strani 167 ili "Instalacija za Linux" na strani 169 ili "Instaliranje UNIX paketa drajvera" na strani 183.
- Prozor instalacije u ovom Korisnički vodič se možda razlikuje od onog ma uređaju i interfejsu koji koristite.
- Koristite samo USB kabl koji nije duži od 3 metra (118 inča).

Windows

- 1 Pazite da je uređaj povezan sa računarom i uključen.
- 2 U CD-ROM uređaj ubacite CD sa softverom priložen uz štampač.



Ako se prozor sa instalacijom ne pojavi, kliknite na **Početak > Svi programi > Pribor > Pokreni**.

X:\Setup.exe promenite "X" sa slovom, koje predstavlja vaš CD-ROM drajv, i kliknite na **OK**.

- Za „Windows 8“

Ako se prozor sa instalacijom ne pojavi, kliknite na **Charms(Dugmad)**, odaberite **Pretraži > Apps(Aplikacija)** i tražite **Pokreni**. Otkucajte X:\Setup.exe, s tim da slovo „X“ zamenite slovom koje predstavlja CD-ROM jedinicu, pa kliknite na **U redu**.

Ako se javi iskačući prozor „**Dodirnite da odaberete šta se dešava sa disk jedinicom**“, kliknite na prozor i odaberite **Run Setup.exe**.

- Za „Windows 10“ / „Windows Server 2016“

Ako se ne pojavi prozor za instalaciju, na paleti poslova ukucajte X:\Setup.exe u polje za unos **Pretraži**, zamenjujući „X“ sa slovom koje predstavlja vaš CD-ROM drajv i pritisnite taster „Enter“.

- 3 Pregledajte i prihvatite sporazume o instalaciji u prozoru za instalaciju, a onda kliknite **Next**.
- 4 Odaberite **USB** na **Printer Connection Type** ekranu, i onda kliknite **Next**.
- 5 Sledite uputstva u prozoru instalacije.

Instaliranje drajvera lokalno

Sa Početak ekrana o.s. „Windows 8“



- Upravljački program V4 se automatski preuzima sa „Windows“ ažuriranja ako je vaš računar spojen na Internet. Ili možete ručno da preuzmete upravljački program V4 sa Samsung internet stranice, www.samsung.com > pronađite vaš proizvod > pomoć ili preuzimanja.
- Možete da preuzmete aplikaciju Iskustvo korišćenja Samsung štampača sa „Windows“ Prodavnice. Morate da imate „Microsoft“ nalog kako biste koristili „Windows“ Store(Prodavnica).
 - 1 Iz **Charms(Dugmad)**, odaberite **Pretraži**.
 - 2 Kliknite **Store(Prodavnica)**.
 - 3 Potražite i kliknite na **Samsung Printer Experience**.
 - 4 Kliknite **Install**.
- Ako instalirate upravljački program koristeći priloženi softver sa CD-a, upravljački program V4 neće biti instaliran. Ako želite da koristite upravljački program V4 na **Radna površina** ekranu, možete da ga preuzmete sa Samsung internet stranice, www.samsung.com > pronađite vaš proizvod > pomoć ili preuzimanja.
- Ako želite da instalirate alatke za upravljanje Samsung štampačem, morate da ih instalirate koristeći priloženi softer na CD-u .

1 Uverite se da je računar priključen na internet i uključen.

2 Uverite se da je uređaj uključen.

3 Spojite računar i uređaj USB kablom.

Upravljački program se automatski instalira sa „Windows“ ažuriranje.

Reinstalacija drajvera

Ako upravljački program štampača ne radi ispravno, sledite ispod navedene korake da biste ga ponovo instalirali.

Windows

- 1 Pazite da je uređaj povezan sa računaram i uključen.
- 2 Iz menija **Početak** izaberite **Programi** ili **Svi programi** > **Samsung Printers** > **Uninstall Samsung Printer Software**.
 - Za „Windows 8“,
 - 1 Iz Privesci, odaberite **Pretraži** > **Apps(Aplikacija)**.
 - 2 Potražite i kliknite na **Kontrolna tabla**.
 - 3 Kliknite **Programi i opcije**.
 - 4 Kliknite desnim tasterom na upravljački program koji želite da deinstalirate i izaberite **Deinstaliraj**.
 - Za „Windows 10“ / „Windows Server 2016“
 - 1 Sa palete poslova, ukucajte **Programi i opcije** u polje za unos **Pretraži**. Pritisnite taster „Enter“.
ILI
Sa ikonice **Početak** () izaberite **Sve aplikacije** > **Pretraži** > ukucajte **Programi i opcije**.
 - 2 Kliknite desnim tasterom na upravljački program koji želite da deinstalirate i izaberite **Deinstaliraj**.

- 3 Sledite uputstva u prozoru instalacije.
- 4 U CD-ROM pogon umetnite softverski CD i ponovo instalirajte upravljački program (pogledajte "Instaliranje drajvera lokalno" na strani 26).

Sa Početak ekrana o.s. „Windows 8“

- 1 Pazite da je uređaj povezan sa računaram i uključen.
- 2 Kliknite na pločicu **Uninstall Samsung Printer Software** u **Početak** ekranu.
- 3 Sledite uputstva u prozoru instalacije.



- Ako ne možete da pronađete pločicu softver za Samsung štampač, deinstalirajte sa režima ekrana Radne površine.
- Ako želite da deinstalirate alatke za upravljanje Samsung štampačem, sa **Početak** ekrana, kliknite desni taster na aplikaciju > **Deinstaliraj** > kliknite desni taster na program koji želite da izbrisete > **Deinstaliraj** i sledite uputstva data u prozoru.



2. Pregled menija i osnovna podešavanja

Ovo poglavlje pruža informacije o opštoj strukturi menija i osnovnim opcijama podešavanja.

- **Pregled menija** 30
- **Osnovna podešavanja uređaja** 44
- **Mediji in pladenj** 46
- **Osnovno tiskanje** 63
- **Osnovno kopiranje** 71
- **Osnovno skeniranje** 76
- **Osnovno faksiranje** 78
- **Koristeći USB memoriju** 82

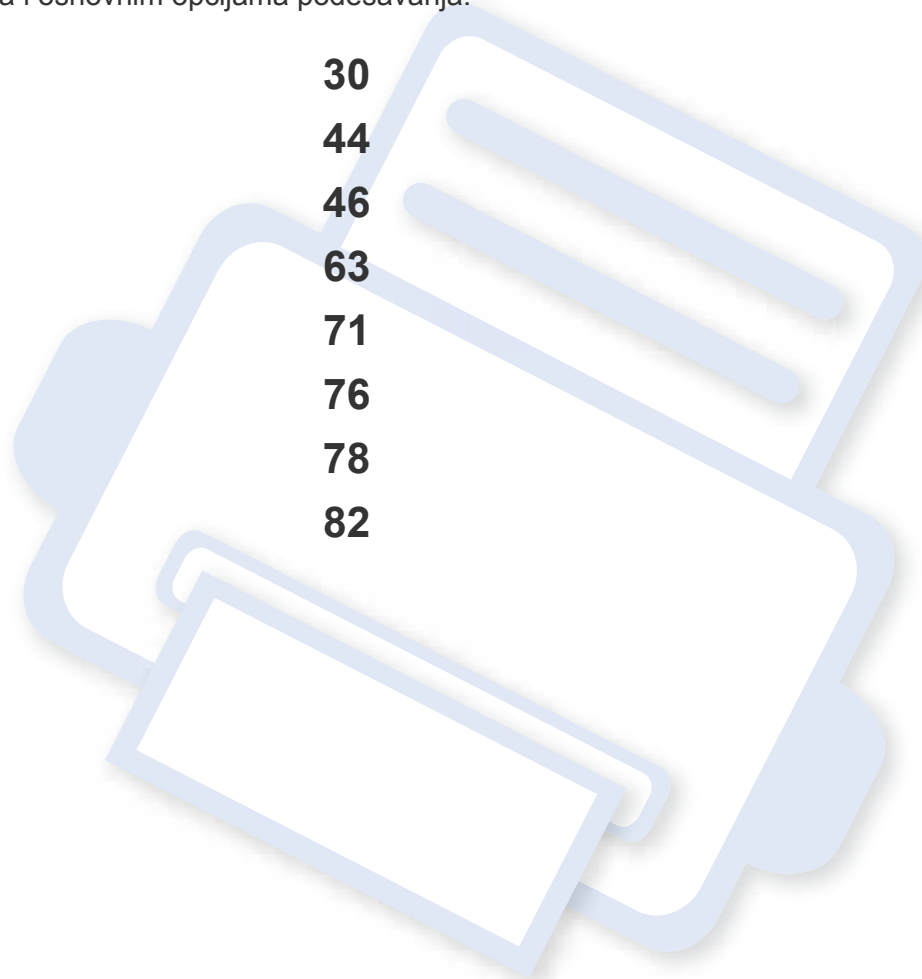

Pregled menija



Kontrolni panel omogućava pristup mnogim menijima koji služe za podešavanje uređaja ili korišćenje funkcija uređaja.



- Neki meniji se možda neće pojavljivati na svim modelima. U tom slučaju se to ne primenjuje na vaš uređaj.
- Neki nazivi menija se mogu razlikovati od vašeg uređaja u zavisnosti od njihovih opcija i modela.
- Meniji su opisani detaljno u naprednom vodiču (pogledajte "Korisni meniji za podešavanje" na strani 224).

C306xND series

Pristupanje meniju

- 1 Selektujte  (**Menu**) dok se ne pojavi meni koji želite na dnu ekrana i pritisnite **OK**.
- 2 Pritisnite strelice, dok se ne pojavi željena stavka iz menija i pritisnite **OK**.
- 3 Ako željena stavka ima pod menije, ponovite drugi korak.
- 4 Pritisnite **OK** kako biste sačuvali izbor.
- 5 Pritisnite dugme  (**Stop/Clear** ili **Stop**) kako biste se vratili u spreman režim rada.

Pregled menija

Copy Feature (pogledajte "Funkcija kopiranja" na strani 228)			Copy Setup (pogledajte "Цопи Сетуп" na strani 233)	
Original Size	Collation	Small Original ^a	Change Default	Original Type
Reduce/Enlarge	Layout	Hole Punch	Original Size	Text
Duplex	Normal	Book Center ^b	Copies	Text/Photo
1->1 Sided	2-Up	Border Erase	Reduce/Enlarge	Photo
1->2 Sided	4-Up	Stamp	Duplex	Magazine
1->2 Sided, Rotated	ID Copy	Watermark	1->1 Sided	Collation
Auto Color	Book Copy		1->2 Sided	
Darkness	Adjust Background		1->2 Sided, Rotated	
Light+5- Light+1	Off		Darkness	
Normal	Auto		Light+5- Light+1	
Dark+1- Dark+5	Enhance Lev.1		Normal	
Original Type	Enhance Lev.2		Dark+1- Dark+5	
Text	Erase Lev.1- Erase Lev.4		Auto Color	
Text/Photo	Edge Erase			
Photo	Off			
Magazine				

a. Ova opcija se neće pojaviti kada je 2-Up, 4-Up, kopiranje knjige, obostrano, opcija za auto podešavanje je na originalu ili je original ubačen u ADF ili RADF.

b. Ova opcija se jedino pojavljuje kada je opcija **Layout** podešena na **Book Copy**.

Pregled menija

Scan Feature ^a (pogledajte "Skenirati" na strani 239)			Scan Setup ^a (pogledajte "Skenirati" na strani 239)	Print Setup (pogledajte "Stampanje" na strani 226)	
USB Feature	FTP Feature	Samsung Cloud	Change Default	Orientation	Edge Enhancement
Original Size	Original Size	Original Size	USB Default	Portrait	Screen
Original Type	Original Type	Original Type	Email Default	Landscape	Trapping
Resolution	Resolution	Resolution	FTP/SMB Default	Duplex	Auto CR
Color Mode	Color Mode	Color Mode	Samsung Cloud	Off	Skip Blank Pages
Color	File Format	Darkness		Long Edge	Emulation
Gray	Darkness			Short Edge	Emulation Type
Mono	SMB Feature			Copies	Setup
File Format	Original Size			Resolution	
Darkness	Original Type			Standard	
Email Feature	Resolution			High Image	
Original Size	Color Mode			Quality	
Original Type	File Format			Clear Text	
Resolution	Darkness				
Color Mode					
File Format					
Darkness					

a. Ova opcija se pojavljuje isključivo kada pritisnete taster **Scan to** na kontrolnom panelu.

Pregled menija

System Setup (pogledajte "Podešavanje sistema" na strani 243)

Machine Setup	Auto Tray Switch	Paper Setup	Report	Maintenance
Date & Time	Paper Substitution	Paper Size	Configuration	CLR Empty Msg. ^c
Date Format	Tray Protection	Tray 1	Demo Page	Supplies Life
Clock Mode	Tray Mode	Tray 2 ^a	Network Configuration	Image Management
Language	PDF Type	Tray 3 ^a	Supplies Information	Custom Color
Default Mode	Eco Settings	MP Tray	Usage Counter	Auto Color Reg.
Power Save	Auto Power Off	Default Paper Size	Account ^b	Tone Adjustment
Wakeup Event	Quiet Mode	Paper Type	Email Sent	Serial Number
System Timeout	Stacking Mode	Paper Source	PCL Font	RAM disk ^d
Job Timeout	Smart Duplex	Margin	PS Font	
Altitude Adjustment	Vapor Mode	Tray Confirmation	Address Book	
Humidity	Logout Confirmation			
Job Rescheduling				
Auto Continue				

a. Ova opcija dostupna je samo kada je postavljena opciona kasetna.

b. Ova opcija se javlja isključivo ako ste aktivirali svoj nalog na SyncThru™ Web Service (**Security** kartica > **User Access Control** > **Accounting** > **Accounting Methods**).

c. Ova opcija se jedino pojavi ako je ostala mala količina boje u ketridžu tonera.

d. Neki meniji se možda neće pojavljivati na svim modelima. U tom slučaju se to ne primenjuje na vaš uređaj.

Pregled menija

Network (pogledajte "Podešavanje mreže" na strani 254)		Job Management ^a (pogledajte "Upravljanje poslom" na strani 253)	PrinterOn ^b (pogledajte "PrinterOn" na strani 262)	Admin Setup ^c (pogledajte "Podešavanje administratora" na strani 256)	Direct USB ^d (pogledajte "Direct USB" na strani 259)
TCP/IP (IPv4)	Wi-Fi Direct	Active Job		Stamp	USB Print
DHCP	Wi-Fi signal	Secured Job		Item	File Manage
BOOTP	Clear Wi-Fi Settings	Stored Job		Text Size	Check Space
Static	Prototocol Management			Opacity	
TCP/IP (IPv6)	NFC ^e			Position	
IPv6 Protocol	Network Configuration			Change Admin Password	
DHCPv6 Config	Clear Settings			Firmware Upgrade	
Ethernet				Import Setting	
Ethernet Port				Export Setting	
Ethernet Speed				Secure Print	
802.1x				Supplies Management	
Wi-Fi ^e				Coverage Counter	
Wi-Fi On/Off					
Wi-Fi Settings					
WPS					

a. Ovo je isključivo dostupno kada je omogućeno **System Setup > Ram Disk**.

b. Ovo je isključivo dostupno kada je omogućen **PrinterOn**. Pod-meniji koji se pojavljuju u ovom meniju mogu da se razlikuju u zavisnosti da li je uređaj povezan na **PrinterOn** server.

c. Potrebno je da unesete lozinku da biste pristupili ovom meniju. Podrazumevana lozinka je **sec00000**.

d. Ova opcija se pojavljuje isključivo kada pritisnete taster **Direct USB** na kontrolnom panelu. Možete da učete u USB meni kada je USB memorija umetnuta u USB ulaz vašeg uređaja.

e. Ova opcija je dostupna kada je opcionalni Bežični/NFC komplet instaliran.

Pregled menija

C306xFR series/ C306xFW series







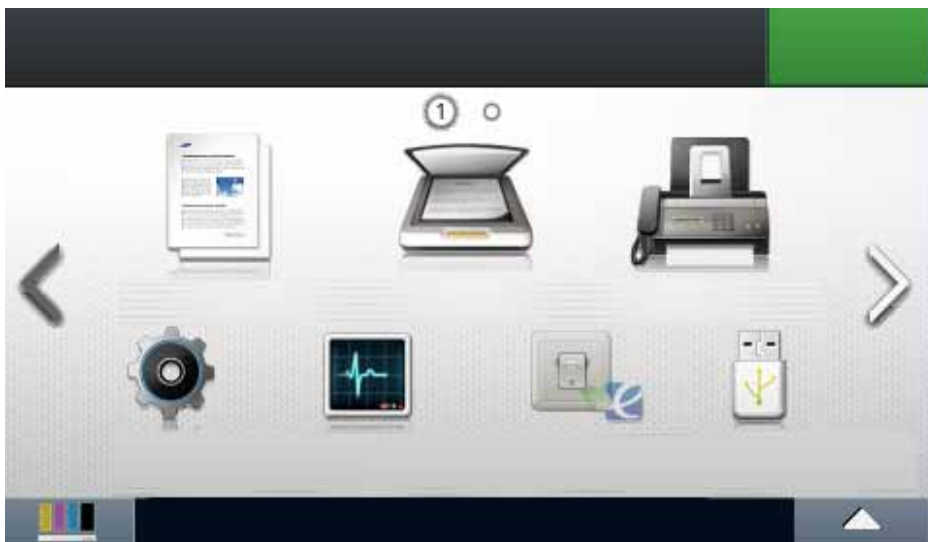

Možete lako da postavite menije koristeći ekran.





- **Glavni** ekran je prikazan na tač ekranu u kontrolnom panelu.
- Neki meniji su nedostupni u zavisnosti od vaših opcija ili modela.
- Neki nazivi menija se mogu razlikovati od vašeg uređaja u zavisnosti od njihovih opcija i modela.

Predstavljajući početni ekran



Copy		Kada pritisnete Copy na vašem prikazanom ekranu, pojaviće se Copy ekran koji ima nekoliko pločica sa raznim opcijama za kopiranje.
Scan		Kada pritisnete Scan na vašem prikazanom ekranu, pojaviće se Scan ekran koji ima nekoliko pločica sa raznim opcijama za skeniranje.
Fax		Kada pritisnete Fax na vašem prikazanom ekranu, pojaviće se Fax ekran koji ima nekoliko pločica sa raznim opcijama za faksiranje.
Setup		Možete da na internetu pronađete trenutna podešavanja za vaš uređaj ili da promenite vrednosti uređaja.
Job Status		Možete da vidite aktuelne zadatke, završene i zadatke na čekanju.
Eco		Možete da pregledate eko podešavanja.
Direct USB		Možete da uđete u USB meni kada je USB memorija umetnuta u USB ulaz vašeg uređaja.
Document Box		Možete da zapamtite i uskladištite odštampana dokumenta, štampate sigurnu stranicu ili zajednički folder.
PrinterOn		Možete da štampate u usluzi „oblak“.
Postavke opcija		Želite da promenite postavke opcija, uključujući zatamnjenje, vrstu originala itd.

Pregled menija

Status tonera		Možete da vidite status tonera.
Strelica	< ^ v >	Možete da prođete kroz dostupne opcije u odabranom meniju i da povećate ili smanjite vrednosti.
Nazad		Možete da se vratite na prethodni ekran.
		Možete da odaberete QR šifru, jezik, LCD osvetljenost i možete da uredite početni meni.

Pregled menija



Copy (pogledajte "Kopiranje" na strani 228)

Basic Copy

 (Postavke opcija)

Darkness

Color Mode

Color

Mono

Auto

Original Type

Text

Text/Photo

Photo

Magazine

Custom Copy

 (Postavke opcija)

Duplex

Reduce/Enlarge

Darkness

Color Mode

Original Size

Original Type

Paper Source

Collation

Layout

Normal

2-Up

4-Up

ID Copy

Book Copy

Adjust

Background

Edge Erase

Off

Small Original

Hole Punch

Book Center^a

Border Erase

Stamp

Stamp Activate

Item

Text Size

Opacity

Position

Watermark

ID Copy

 (Postavke opcija)

Darkness

Color Mode

Original Type

Auto Fit Copy

 (Postavke opcija)

Darkness

Color Mode

Original Type

N-Up Copy

 (Postavke opcija)

N-up

Original

Orientation

Duplex

Darkness

Color Mode

Original Size

Original Type

Book Copy

 (Postavke opcija)

Book Copy

Darkness

Color Mode

Original Size

Original Type

a. Ova opcija se jedino pojavljuje kada je opcija **Layout** podešena na **Book Copy**.

Pregled menija



Scan (pogledajte "Skenirati" na strani 239)

Samsung Cloud	Local PC	Network PC	Email	SMB
Destination	Destination	Destination	To	Destination
(Postavke opcija)	(Postavke opcija)	(Postavke opcija)	(Postavke opcija)	(Postavke opcija)
Original Size	Original Size	Original Size	Original Size	Original Size
Original Type	Original Type	Original Type	Original Type	Original Type
Resolution	Resolution	Resolution	Resolution	Resolution
Color Mode	Color Mode	Color Mode	Color Mode	Color Mode
Duplex	File Format	File Format	File Format	File Format
Darkness	Page Separation	Page Separation	Page Separation	Page Separation
File Name	PDF Encryption^a	PDF Encryption^a	PDF Encryption^a	PDF Encryption^a
	Duplex	Duplex	Digital Signature in PDF^b	Digital Signature in PDF^b
	Darkness	Darkness	Duplex	Duplex
			Darkness	Darkness
			File Name	File Name

a. Ova opcija se jedino pojavljuje kada je opcija **File Format** u PDF-u.

b. Ova opcija se javlja isključivo ako ste postavili digitalni potpis na SyncThru™ Web Service (**Settings** kartica > **Machine Settings** > **Scan** > **Scan Security** > **Digital Signature in PDF**).

Pregled menija



Scan (pogledajte "Skenirati" na strani 239)

FTP	Custom Email	USB	Shared Folder	WSD
Destination	From	(Postavke opcija)	(Postavke opcija)	Destination
(Postavke opcija)	To	Original Size	Original Size	
Original Size	CC	Original Type	Original Type	
Original Type	BCC	Resolution	Resolution	
Resolution	Subject	Color Mode	Color Mode	
Color Mode	(Postavke opcija)	File Format	File Format	
File Format	Original Size	Page Separation	Page Separation	
Page Separation	Original Type	PDF Encryption^a	PDF Encryption^a	
PDF Encryption^a	Resolution	Digital Signature in PDF^b	Digital Signature in PDF^b	
Digital Signature in PDF^b	Color Mode	Filing Policy	Filing Policy	
Duplex	File Format	Duplex	Duplex	
Darkness	Page Separation	Darkness	Darkness	
File Name	PDF Encryption^a	File Name	File Name	
	Digital Signature in PDF^b			
	Duplex			
	Darkness			
	File Name			

a. Ova opcija se jedino pojavljuje kada je opcija **File Format** u PDF-u.

b. Ova opcija se javlja isključivo ako ste postavili digitalni potpis na SyncThru™ Web Service (**Settings** kartica > **Machine Settings** > **Scan** > **Scan Security** > **Digital Signature in PDF**).

Pregled menija



Fax (pogledajte "Faks" na strani 234)

Memory Send	On Hook Dial	Delayed Send	Speed Dial Send	Group Dial Send	Redial
To	To	Start Time	To	To	To
(Postavke opcija)	(Postavke opcija)	(Postavke opcija)	(Postavke opcija)	(Postavke opcija)	(Postavke opcija)
Darkness	Darkness	Darkness	Darkness	Darkness	Darkness
Resolution	Resolution	Resolution	Resolution	Resolution	Resolution
Original Type	Color Mode	Original Type	Original Type	Original Type	Original Type
Original Size	Original Type	Original Size	Original Size	Original Size	Original Size
Duplex	Original Size	Duplex	Duplex	Duplex	Duplex
	Duplex				

Pregled menija



Setup (pogledajte "Podešavanje sistema" na strani 243)

Machine Setup Default Setting Copy Default Scan Default Fax Default Program Management Paper Setup Tray1 Tray2 ^a Tray 3 ^a MP Tray Margin Tray Behaviour Auto Tray Switch ^a Paper Substitution Auto Continue Tray Protection ^a	Address Book Individual Group Print Delete All Reports Configuration Demo Page Help List Network Configuration Supplies Information Usage Counter Account ^b Fax Received Fax Sent Fax Scheduled Jobs Fax Send Confirmation Junk Fax Email Sent	PCL Font PS Font Address Book Fax Setup Send Forward Receive Forward Toll Save Junk Fax Setup Secure Receive Prefix Dial Stamp Received Name ECM Mode Modem speed Dial Mode ^c Ring to Answer Receive Mode	Redial Term Redial Times Fax Confirmation Image TCR Auto Reduction Discard Size Receive Start Code DRPD Mode^c Paper Source Duplex Print Fax Setup Wizard Smart Fax Diagnostics TX/RX Report	Network Setup TCP/IP (IPv4) TCP/IP (IPv6) Ethernet 802.1x Wi-Fi^d Wi-Fi On/Off Wi-Fi Settings WPS Connect via PBC Connect via PIN Wi-Fi Direct On/ Off Device Name IP Address Group Owner Network Key Status Wi-Fi signal Clear Wi-Fi Settings
--	---	---	---	---

a. Ova opcija dostupna je samo kada je postavljena opciona kasetna.

b. Ova opcija se javlja isključivo ako ste aktivirali svoj nalog na SyncThru™ Web Service (Security kartica > User Access Control > Accounting > Accounting Methods).

c. Dostupnost ovog parametra zavisi isključivo od zemlje u kojoj se nalazite.

d. Za C306xFR, ova opcija je dostupna kada je opcionalni bežični/NFC komplet instaliran.

Pregled menija

 Setup (pogledajte "Podešavanje sistema" na strani 243)









Protocol Management NFC^a Network Configuration Clear Settings	Print Setup Orientation Duplex Copies Resolution Clear Text Edge Enhancement Trapping Screen Auto CR Skip Blank Pages Emulation Paper Source	Initial Setup Machine ID & Fax Number Date & Time Date Format Clock Mode Select Country Language Default Mode Sound/Volume Key Sound Alarm Sound Fax Sound Power Save Wakeup Event System Timeout	Job Timeout Held Job Timeout Altitude Adjustment Toner Low Alert Firmware Version PDF Type Import Setting Export Setting Default Paper Size CLR Empty Msg^b Image Management Vapor Mode	Režim slaganja Humidity Quiet Mode Logout Confirmation Job Rescheduling Smart Duplex Admin Setup^c User Access Control Authentication Stamp Stamp Activate Item Opacity Position Text Size	Change Admin. Password Firmware Upgrade Image Overwrite Application Secure Print Coverage Counter Troubleshooting Language
---	---	--	--	---	---

a. Za C306xFR, ova opcija je dostupna kada je opcionalni bežični/NFC komplet instaliran.

b. Ova opcija se jedino pojavljuje ako je ostala mala količina boje u ketridžu tonera.

c. Potrebno je da unesete lozinku da biste pristupili ovom meniju. Podrazumevana lozinka je **sec00000**.

Pregled menija

 Job Status (pogledajte "Eco" na strani 258)	 Eco (pogledajte "Eco" na strani 258)	 Direct USB ^a (pogledajte "Direct USB" na strani 259)		 Document Box (pogledajte "dokument kutija" na strani 261)	 PrinterOn ^b (pogledajte "PrinterOn" na strani 262)
Current Job Completed Job	Eco-On or Off Settings Default Mode Off On On-Forced ^c Feature Configuration Default Custom	Print From  (Postavke opcija) Copies Auto Fit Duplex Paper Source Color Mode Scan to USB  (Postavke opcija) Original Size Original Type Resolution Color Mode File Format PDF Encryption ^d	Digital Signature in PDF^e Filing Policy Duplex Darkness File Name File Manage Check Space	System Boxes Stored Print Secured Print Shared Folder  (Postavke opcija) Copies Auto Fit Duplex Paper Source Color Mode	

a. Možete da uđete u USB meni kada je USB memorija umetnuta u USB ulaz vašeg uređaja.

b. Ovo je isključivo dostupno kada je omogućen **PrinterOn**. Pod-meniji koji se pojavljuju u ovom meniju mogu da se razlikuju u zavisnosti da li je uređaj povezan na **PrinterOn** server.

c. Ako uključite eco režim sa šifrom iz SyncThru™ Web Service (**Settings** pločice > **Machine Settings** > **System** > **Eco Settings**) ili Samsung Easy Printer Manager (**Device Settings** > **Eco**), **On force** pojaviće se poruka. Morate da unesete lozinku da biste promenili status eco režima.

d. Ova opcija se jedino pojavljuje kada je opcija **File Format** u PDF-u.

e. Ova opcija se javlja isključivo ako ste postavili digitalni potpis na SyncThru™ Web Service (**Settings** kartica > **Machine Settings** > **Scan** > **Scan Security** > **Digital Signature in PDF**).

Osnovna podešavanja uređaja



Možete postaviti podešavanja uređaja u Samsung Easy Printer Manager programu ili SyncThru™ Web usluzi.

- Ako je uređaj deo lokalne mreže, podešavanja možete obaviti iz **Samsung Easy Printer Manager > Advanced Setting > Device Settings** (pogledajte "Korišćenje programa Samsung Easy Printer Manager" na strani 325).
- Ako je vaš uređaj povezan na mrežu, možete postaviti podešavanja uređaja u **SyncThru™ Web Service > Settings** kartica > **Machine Settings** (pogledajte "SyncThru™ Web Service" na strani 311).

Nakon završetka instalacije, možda ćete želeći da podesite podrazumevane parametre uređaja.

Kako biste promenili fabričke parametre uređaja, pratite sledeće korake:



Možda će biti neophodno da pritisnete **OK** kako biste upravljali nižim nivoima menija za neke modele.

1

Selektujte  (**Menu**) > **System Setup** > **Machine Setup** u kontrolnom panelu.

ILI

Za model sa ekranom osetljivim na dodir, pritisnite  (**Setup**) > **Machine Setup** > **Next** > **Initial Setup** na ekranu osetljivom na dodir.

2

Selektujte opciju koju želite.

- **Language:** promenite jezik koji je prikazan u kontrolnom panelu.
- **Date & Time:** Kada postavite vreme i datum, oni se koriste takođe u odlaganju faksa i štampanja. Oni su odštampani u izveštajima. Međutim, ako nisu tačni, potrebno je da ih promenite u tačno vreme.
- **Clock Mode:** Možete da postavite vaš uređaj da prikaže trenutno vreme koristeći ili format 12 sati ili format 24 sata.
- **Power Save:** Kada neko vreme ne koristite uređaj, koristite funkciju za uštedu energije.





Kada pritisnete dugme za napon  (**Power/WakeUp**), počinje sa štampanjem ili je faks primljen, proizvod će se podići iz režima za uštedu energije.

Osnovna podešavanja uređaja

- **Altitude Adjustment:** Kvalitet štampanja je pod uticajem atmosferskog pritiska koji se određuje visinom uređaja iznad nivoa mora. Pre postavljanja vrednosti visine, odredite visinu na kojoj se nalazite (pogledajte "Podešavanje nadmorske visine" na strani 264).

3 Izaberite pod-opciju koju želite i pritisnite **OK** da sačuvate odabir.

Za model sa ekranom osetljivim na dodir, pritisnite  (nazad) da biste sačuvali odabrano.

4 Pritisnite  (**Stop/Clear** ili **Stop**) dugme ili ikonicu () (Početak) kako biste se vratili u spreman režim rada.



Pogledajte linkove dole, kako biste postavili druge korisne parametre za korišćenje uređaja.

- Pogledajte "Unošenje nekoliko karaktera" na strani 267.
- Pogledajte "Parametar za veličinu i vrstu papira" na strani 57.
- Pogledajte "Sređivanje imenika faksova" na strani 269.

Mediji in pladenj

U ovom poglavlju se nalaze informacije o stavljanju medija za štampanje u uređaj.

Biranje medij za štampanje

Možete da štampate na različitim medijima za štampanje, kao što su običan papir, koverta i nalepnice. Uvek koristite medije za štampanje koji ispunjavaju smernice za korišćenje vašeg uređaja.

Smernice za izbor medija za štampanje

Mediji za štampanje koji ne ispunjavaju smernice navedene u ovom uputstvu za korisnika mogu izazvati sledeće probleme:

- Loš kvalitet štampe
- Povećan broj zastoja papira
- Prevremeno habanje uređaja.

Osobine, kao što su težina, sastav, granulacija i sadržaj vlage, su važni faktori koji utiču na performanse uređaja i kvalitet dobijenog učinka. Kada odabirate materijal za štampanje, razmotrite sledeće:

- Tip, veličina i težina medija za štampanje za vaš uređaj su opisani u specifikacijama medija za štampanje (pogledajte "Specifikacije medija za štampanje" na strani 141).
- Željeni ishod: Mediji za štampanje koje odaberete treba da budu prikladni za vaš projekat.
- Osvetljenje: Neki mediji za štampanje su belji od drugih i proizvode oštrije, živopisnije slike.
- Glatkoća površine: Glatkoća medija za štampanje utiče na to kako jasno štampanje izgleda na papiru.



- Neki mediji za štampanje mogu zadovoljiti sve smernice u ovom uputstvu za upotrebu, a da ipak ne budete zadovoljni rezultatima. Ovo može biti rezultat karakteristika listova, nepravilnog rukovanja, neprihvatljive temperature i nivoa vlažnosti, ili drugih promenljivih koje ne mogu da se kontrolišu.
- Pre kupovine velike količine medija za štampanje, obezbedite da ispunjava uslove navedene u ovom uputstvu za korisnika.

Mediji in pladenj



- Korišćenje medija za štampanje koji ne zadovoljava ove specifikacije može da izazove probleme ili potrebu za opravkom. Takve opravke nisu pokrivene garancijom kompanije Samsung niti ugovorima o servisiranju.
- Količina papira koja se stavi u fioku može da se razlikuje u zavisnosti od vrste medija koji se koristi (pogledajte "Specifikacije medija za štampanje" na strani 141).
- Pobrinite se da u ovom uređaju ne bude korišćen foto papir za inkdžet štampače. On može oštetiti uređaj.
- Upotreba zapaljivog materijala za štampanje može da izazove požar.
- Koristite označeni medij za štampanje (Pogledajte "Specifikacije medija za štampanje" na strani 141).



Upotreba zapaljivog materijala ili nepoznatog materijala stavljenog u štampač može dovesti do pregrevanja jedinice, i u retkim slučajevima može izazvati požar.

Količina papira koja se stavi u fioku može da se razlikuje u zavisnosti od vrste medija koji se koristi (pogledajte "Specifikacije medija za štampanje" na strani 141).

Pregled ležišta

Da biste promenili veličinu potrebno je da podesite vođice za papir.

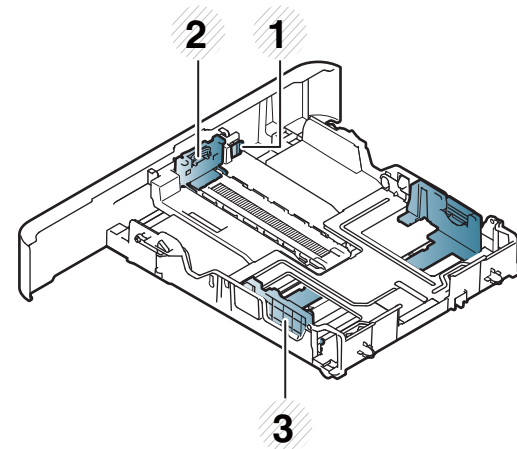

- 1 Prošireni nivo kasete
- 2 Vođica za dužinu papira
- 3 Vođica za širinu papira

Mediji in pladenj



Za pravno izmereni papir:

Pritisnite dugme kako je prikazano i povucite kasetu.

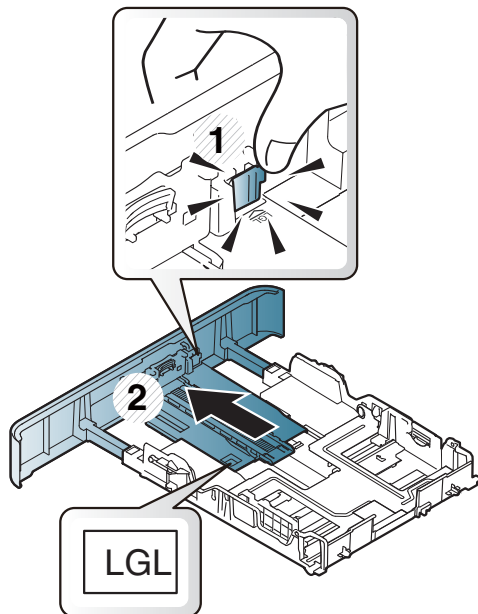

Ukoliko ne podesite vođicu, može doći do registracije papira, iskrivljene odštampane slike ili zaglavlivanja papira.

Stavljanje papira u ležište



Ilustracije u ovom korisničkom vodiču mogu da se razlikuju od vašeg uređaja u zavisnosti od njegovih opcija ili modela. Proverite vrstu vašeg uređaja (pogledajte "Pogled sprede" na strani 19).

Kaseta 1 / opciona kaseta



Procedura je ista za sve opcione kasete.

Mediji in pladenj

- 1 Izvucite ležište za papir.

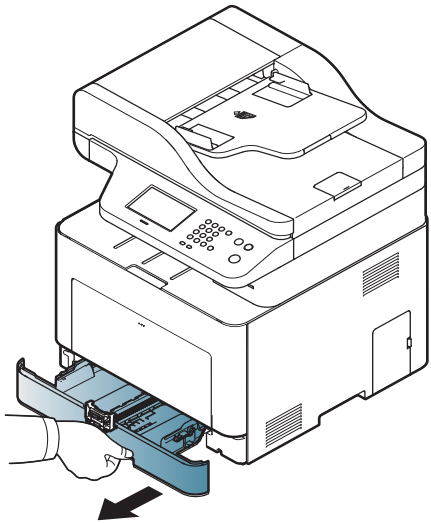

- 2 Stisnite i nivo širine papira kako biste ga postavili u odgovarajući položaj koji je markiran na dnu kasete da biste podesili veličinu (pogledajte "Pregled ležišta" na strani 47).

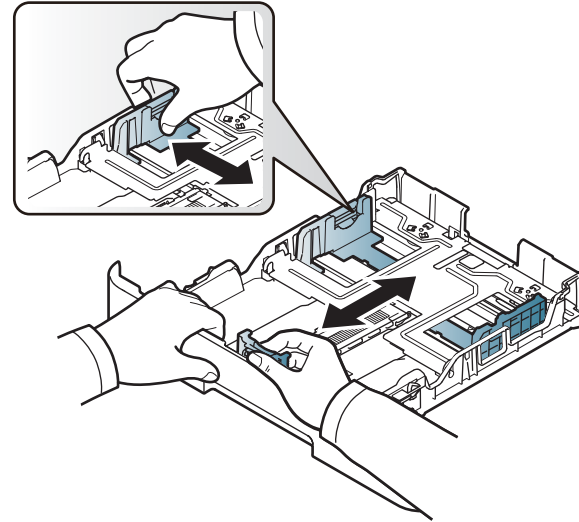

- 3 Savijte ili rastresite štos papira da biste razdvojili listove pre ubacivanja.

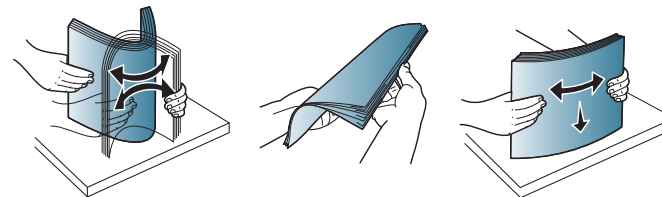

Mediji in pladenj

- 4 Nakon ubacivanja papira u kasetu, stisnite vodicu za dužinu i širinu papira.

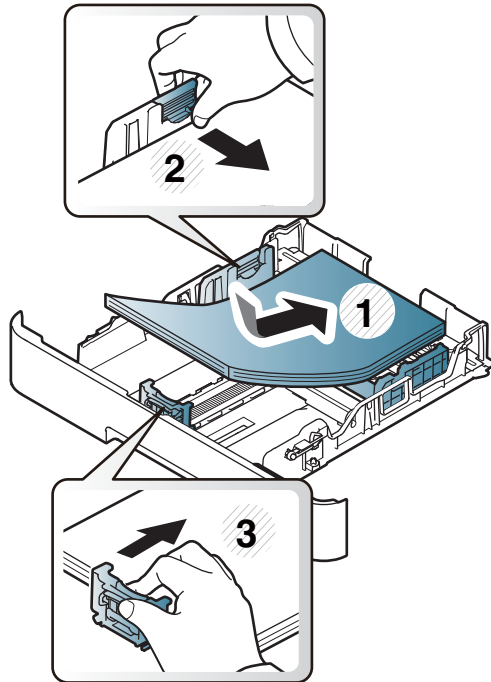

- Ne gurajte vodicu za širinu papira previše da ne bi došlo do krivljenja medija.
- Ukoliko ne podesite vodicu za širinu papira, može da dođe do zaglavljivanja.

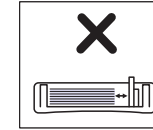
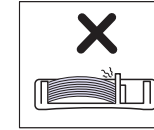
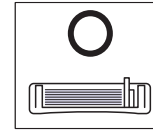

- Ne koristite papir sa uvojcima na ivicama, to može da dovede do gužvanja papira ili boranja papira.

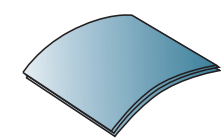
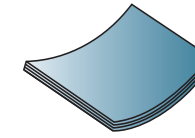
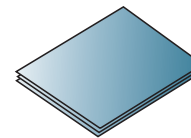

Mediji in pladenj

- 5 Stavite toner kasetu nazad u uređaj.

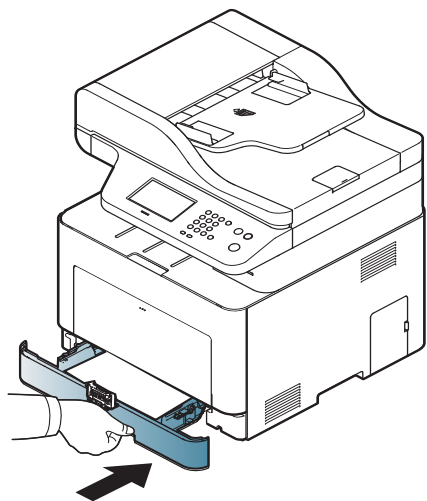

- 6 Kada štampate dokument, postavite vrstu i veličinu papira odgovarajuću za kasetu (pogledajte "Parametar za veličinu i vrstu papira" na strani 57).

Višefunkcionalna kasetna

Višenamenska kasetna može da izdrži posebne veličine i vrste papira ili materijala za štampanje, kao na primer razglednice, kartice sa napomenama i koverta (pogledajte "Specifikacije medija za štampanje" na strani 141).

Saveti za korišćenje opcija višefunkcionalne kasetne

- Ubacujte samo jednu vrstu, veličinu i težinu štampanog medija u višenamensku kasetnu.
- Da biste sprečili zaglavljivanje papira, nemojte dodavati papir u mehanizam za ručno ubacivanje tokom štampanja, dok je još uvek papir u višefunkcionalnoj kasetni. To važi i za druge tipove medija za štampanje.
- Ubacujte samo specifikovane medije za štampanje da ne bi došlo do zaglavljivanja i problema sa kvalitetom štampanja (pogledajte "Specifikacije medija za štampanje" na strani 141).
- Izravnajte sve neravnine na razglednicama, kovertama i nalepnicama, pre nego što ih stavite u višefunkcionalnu kasetnu.

Mediji in pladenj

- 1 Pritisnite guranje-vučenje višefunkcionalne kasete i spustite je da se otvori.

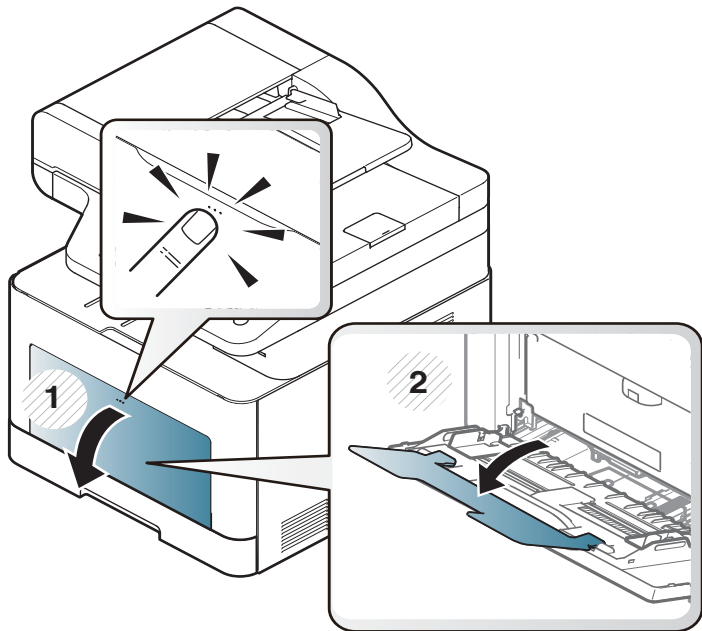

- 2 Ubacite papir.

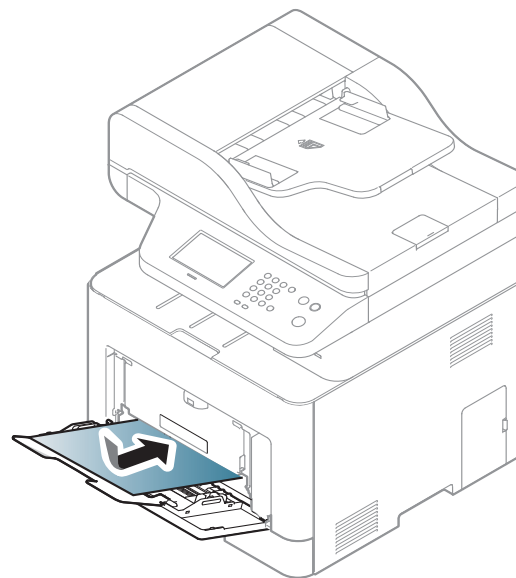

Mediji in pladenj

- 3 Stegnite vođice za širinu papira u višefunkcionalnoj kaseti i podesite ih prema širini papira. Ne pritežite ih previše da se papir ne bi savio i kasnije zaglavio ili iskosio.

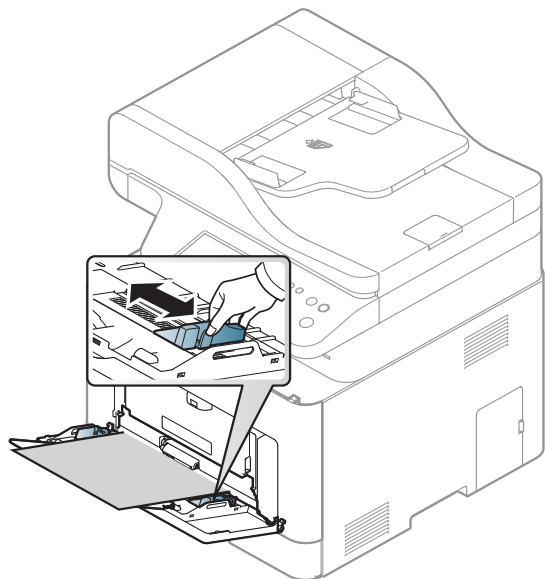

- Pri štampanju na specijalnom mediju morate pratiti smernice za njihovo ubacivanje (pogledajte "Tiskanje na posebne medije" na strani 53).
- Kada se papiri preklapaju pri upotrebi višefunkcionalne kasete, otvorite kasetu 1 i izvadite preklapajuće papire, pa probajte ponovo da štampate.

- 4 Kada štampate dokument, postavite vrstu papira i veličinu za višefunkcionalnu kasetu.

Za informacije o podešavanju vrste i veličine papira na kontrolnoj tabli (pogledajte "Parametar za veličinu i vrstu papira" na strani 57).



Tiskanje na posebne medije

U donjoj tabeli dati su specijalni mediji za svako ležište ponaosob.

Postavka papira u uređaju i drajveru bi trebalo da odgovaraju štampanju bez greške nepodudaranja papira.

- Podešavanja za format papira postavljena u uređaju menjate iz programa Samsung Easy Printer Manager ili SyncThru™ Web Service.
 - Ako je uređaj deo lokalne mreže, podešavanja možete obaviti iz **Samsung Easy Printer Manager > Advanced Setting > Device Settings** (pogledajte "Korišćenje programa Samsung Easy Printer Manager" na strani 325).
 - Ako je vaš uređaj povezan na mrežu, možete postaviti podešavanja uređaja u **SyncThru™ Web Service > Settings** kartica > **Machine Settings** (pogledajte "SyncThru™ Web Service" na strani 311).

Mediji in pladenj

- Menjate podešavanja papira postavljena u uređaju pomoću kontrolne table.
 - Selektujte  (Menu) > **System Setup** > **Paper Setup** > **Paper Size** ili **Paper Type** u kontrolnom panelu.
ILI
Izaberite  (Setup) > **Machine Setup** > **Next** > **Paper Setup** > izaberite fioku > **Paper Size** or **Paper Type** na ekranu osetljivom na dodir.
- Menjate podešavanja papira postavljena u uređaju pomoću dražvera štampača.
 - Postavite vrstu papira iz **Izbori pri štampanju** prozora > **Paper** kartica > **Paper Type** (pogledajte "Odpiranje osebnih nastavitvev tiskanja" na strani 65).



- Pri korišćenju specijalnih medija preporučujemo da listove stavljate jedan po jedan (pogledajte "Specifikacije medija za štampanje" na strani 141).
- Ilustracije u ovom korisničkom vodiču mogu da se razlikuju od vašeg uređaja u zavisnosti od njegovih opcija ili modela. Proverite vrstu vašeg uređaja (pogledajte "Pogled spređa" na strani 19).

Da biste videli težine papire za svaki list, pogledajte "Specifikacije medija za štampanje" na strani 141.

Tipovi	Ležište br. 1	Opciona kaset	Višefunkcionalna kaset
Plain	•	•	•
Thick	•	•	•
Thicker	•		•
Thin	•	•	•
Bond	•	•	•
Color	•		•
CardStock	•	•	•
Labels	•		•
Envelope	•		•
Preprinted	•		•
Cotton	•		•
Recycled	•	•	•
Archive	•	•	•
Letterhead	•	•	•
Punched	•	•	•
Glossy Photo	•		•

(•: Podržano, prazno: nije podržano)

Mediji in pladenj

Koverta

Uspešno štampanje na kovertama zavisi od njihovog kvaliteta.

Da biste odšampali kovertu, postavite je kako je prikazano na slici.

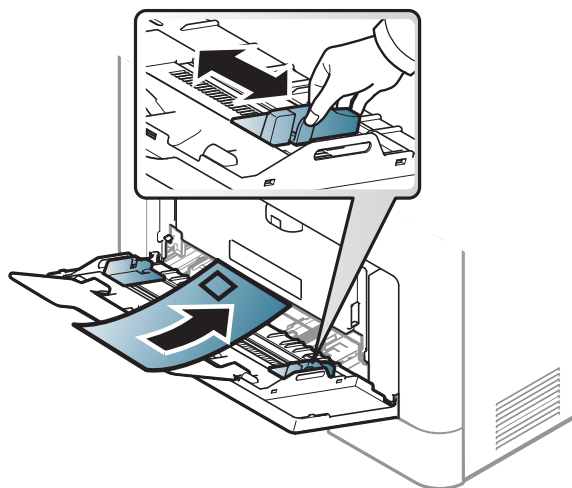

- Prilikom izbora koverata razmotrite sledeće faktore:
 - **Masa:** ne bi trebalo da prelazi 90 g/m² u suprotnom može doći do zaglavljenja.
 - **Izgled:** mora da leži ravno sa uvijanjem manjim od 6 mm i ne sme da sadrži vazduh.
 - **Stanje:** ne smejo biti zmečkane, zarezane ali poškodovane.
 - **Temperatura:** treba da odoleva toploti i pritisku mašine tokom operacije.
- Koristite samo kvalitetno napravljene koverta sa oštrim i dobro presovanim preklopima.

- Ne koristite koverta sa markama.
- Nemojte da koristite koverta sa kopčama, sponama, prozorima, obloženim ivicama, samolepljivim površinama ili drugim sintetičkim materijalima.
- Nemojte da koristite oštećene ili loše napravljene koverta.
- Proverite da li se spoj na oba kraja koverta produžuje sve do ugla koverta.

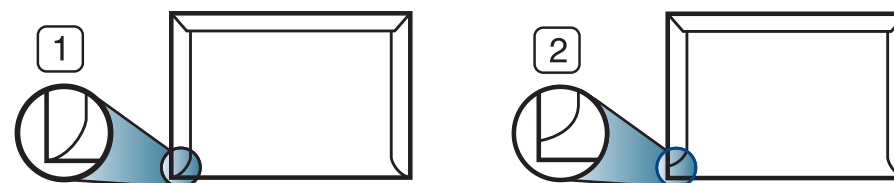

- 1 Prihvatljivo
- 2 Neprihvatljivo

- Koverta sa lepljivom trakom ili sa više od jednog zaliska koja prelazi preko pečata moraju da koriste lepkove koji se slažu sa temperaturom uređaja za 0,1 sekundu oko 170 °. Dodatni preklopi i trake mogu da prouzrokuju gužvanje, previjanje ili zaglavlivanje i čak mogu da oštete fuzer.
- Za najbolji kvalitet štampanja postavite margine na rastojanju ne manjem od 15 mm od ivica koverta.
- Ne tiskajte na spojene dele ovojnice.

Mediji in pladenj

nalepke

Da biste izbegli oštećivanje uređaja, koristite nalepnice namenjene laserskim štampačima.

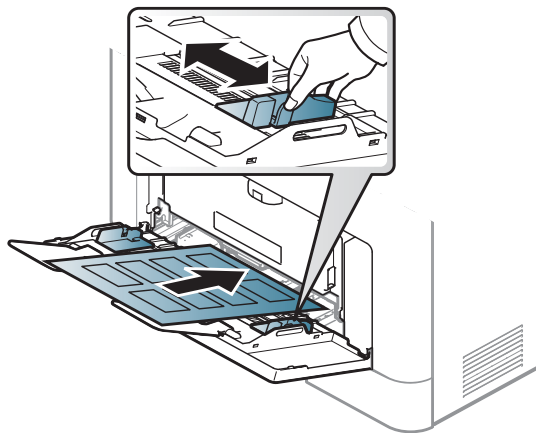

- Pri izboru nalepnica razmotrite sledeće faktore:
 - **Lepkovi:** Temperatura u vašem uređaju treba da bude oko 170 °C.
 - **Raspored:** Koristite samo nalepnice između kojih nema izložene podloge. Može da dođe do odlepljivanja listova koji imaju razmake između etiketa i do ozbiljnih zaglavlivanja.
 - **Savijenost papira:** Mora da leži ravno, pri čemu savijanje u bilo kojem pravcu ne sme da bude veće od 13 mm.
 - **Stanje:** Ne koristite nalepnice sa naborima, mehurićima i drugim znakovima razdvajanja.

- Uverite se da nema izložene lepljive materije između etiketa. Izložene površine mogu da dovedu do odlepljivanja nalepnica tokom štampanja, što može da prouzrokuje zaglavlivanje. Izložene lepljive površine mogu da prouzrokuju i oštećenja komponenti uređaja.
- Nemojte dva puta da štampate na isti list sa etiketama. Lepljiva pozadina može da podnese samo jedan prolazak kroz uređaj.
- Ne koristite etikete koje se razdvajaju od podloge ili su izgužvane, potklobučene ili oštećene na neki drugi način.

Tanji karton ili papir prilagođene veličine

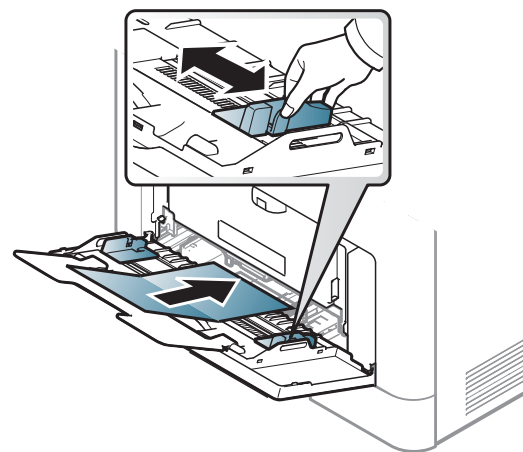

- U softverskoj aplikaciji, postavite margine na najmanje 6.4 mm (0.25 inča) razdaljine od ivica materijala.

Mediji in pladenj

Prednatisnjen papir

Kada učitavate prethodno odštampani papir, odštampana strana treba da bude licem gore sa nesavijenom stranom napred. Ako imate problema sa ubacivanjem papira, probajte da okrenete papir. Kvalitet štampe nije zagarantovan.

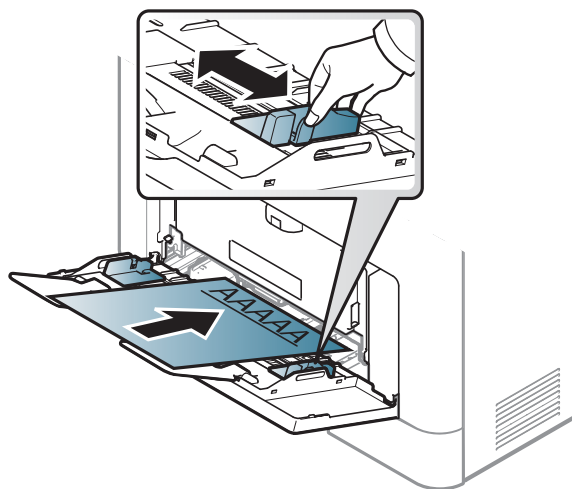

- Natisnjen mora biti s črnilom, ki je odporno na toploto in se ne bo stopilo, izhlapelo ali proizvedlo nevarnih izpustov, ko bo 0,1 sekundo izpostavljeno talilni temperaturi naprave (približno 170 ?).
- Mastilo papira pre štampanja ne sme da bude zapaljivo i ne bi smelo da ošteti valjkove uređaja.
- Pre nego što ubacite prethodno odštampani papir proverite da li se mastilo na njemu osušilo. Tokom procesa zagrevanja vlažno mastilo može da se skine sa prethodno odštampanog papira i time naruši kvalitet štampanja.



Parametar za veličinu i vrstu papira

Nakon što ubacite papir u ležište, podesite veličinu i tip papira.

Postavka papira u uređaju i drajveru bi trebalo da odgovaraju štampanju bez greške nepodudaranja papira.

- Podešavanja za format papira postavljena u uređaju menjate iz programa Samsung Easy Printer Manager ili SyncThru™ Web Service.
 - Ako je uređaj deo lokalne mreže, podešavanja možete obaviti iz **Samsung Easy Printer Manager > Advanced Setting > Device Settings** (pogledajte "Korišćenje programa Samsung Easy Printer Manager" na strani 325).
 - Ako je vaš uređaj povezan na mrežu, možete postaviti podešavanja uređaja u **SyncThru™ Web Service > Settings** kartica > **Machine Settings** (pogledajte "SyncThru™ Web Service" na strani 311).

Mediji in pladenj

- Menjate podešavanja papira postavljena u uređaju pomoću kontrolne table.
 - Selektujte  (Menu) > **System Setup** > **Paper Setup** > **Paper Size** ili **Paper Type** u kontrolnom panelu.
ILI
Pritisnite  (Setup) > **Machine Setup** > **Next** > **Paper Setup** > izaberite fioku > **Paper Size** or **Paper Type** na ekranu osetljivom na dodir.
- Menjate podešavanja papira postavljena u uređaju pomoću drajvera štampača.
 - Postavite vrstu papira iz **Izbori pri štampanju** prozora > **Paper** kartica > **Paper Type** (pogledajte "Odpiranje osebnih nastavitv tiskanja" na strani 65).



Ako želite da koristite specijalnu veličinu papira, kao na primer račun papir, selektujte tab **Paper** > **Size** > **Edit...** i postavite **Custom Paper Size Settings** u **Izbori pri štampanju** (pogledajte "Odpiranje osebnih nastavitv tiskanja" na strani 65).

Korišćenje izlazne podrške



Ako štampate mnogo listova papira odjednom, površina izlazne kasete će možda postati vruća. Pazite da ne dodirnete površinu i ne dozvolite deci da joj priđu.

Odštampane stranice su se zaglavile na izlaznoj podršci i ona će pomoći da se odštampane stranice svrstaju. Otvorite izlaznu podršku.

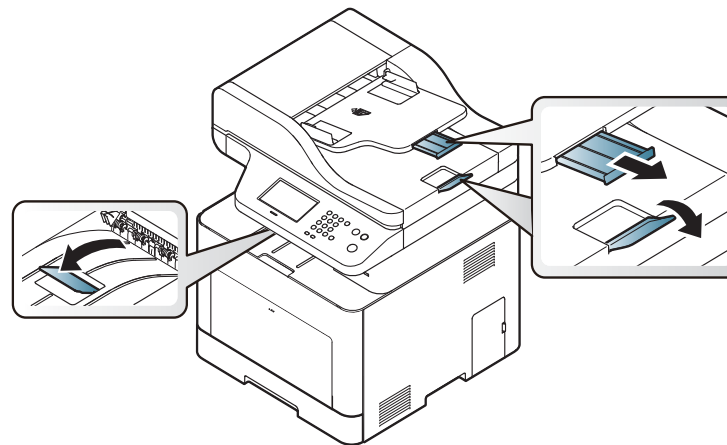

Ilustracije u ovom korisničkom vodiču mogu da se razlikuju od vašeg uređaja u zavisnosti od njegovih opcija ili modela. Proverite vrstu vašeg uređaja (pogledajte "Pogled spređa" na strani 19).

Mediji in pladenj

Pripremanje originala

- Ne ubacujte papir manji ili večí od određene veličine.
 - **Staklo skenera:** X: 216 mm (8,50 inča), Y: 297 mm (11,69 inča)
 - **Stavljač dokumenata (ADF ili RADF):** X: 148 - 216 mm (5,83 x 8,50 inča), Y: 210 x 356 mm (8,27 x 14,02 inča)
- Nemojte da pokušate da ubacite sledeće veličine papira, kako biste mogli da sprečite savijanje papira, slab kvalitet štampanja i oštećenje na uređaju.
 - Karbonski papir ili papir napravljen od karbona
 - Obložen papir
 - Kora luka ili tanak papir
 - Zgužvan papir
 - Urolan papir
 - Pocepan papir
- Otklonite sve spojnice i klipove papira pre nego što ga ubacite.
- Budite sigurni da je svaki lepak, mastilo ili korektor na papiru potpuno suv, pre nego što ga ubacite.
- Ne ubacujte originale koji imaju različite veličine ili težine papira.
- Ne ubacujte knjižice, letke, transparente ili dokumente sa drugim neobičnim karakteristikama.

Ubacivanje originala

Možete da koristite staklo skenera ili kutiju dokumenta (ADF ili RADF) kako biste ubacili original za kopiranje, skeniranje ili faksiranje.



Ilustracije u ovom korisničkom vodiču mogu da se razlikuju od vašeg uređaja u zavisnosti od njegovih opcija ili modela. Proverite vrstu vašeg uređaja (pogledajte "Pogled spreda" na strani 19).

Na staklu skenera

Koristeći staklo skenera, možete da kopirate ili skenirate originale. Možete da dobijete najbolji kvalitet skeniranja, posebno za sive slike ili u boji. Budite sigurni da nema originala u kutiji dokumenta. Ako je original detektovan u kutiji dokumenta, uređaj će njemu dati prioritet u odnosu na original koji se nalazi na staklu skenera.

Mediji in pladenj

- 1 Podignite i otvorite poklopac skenera.

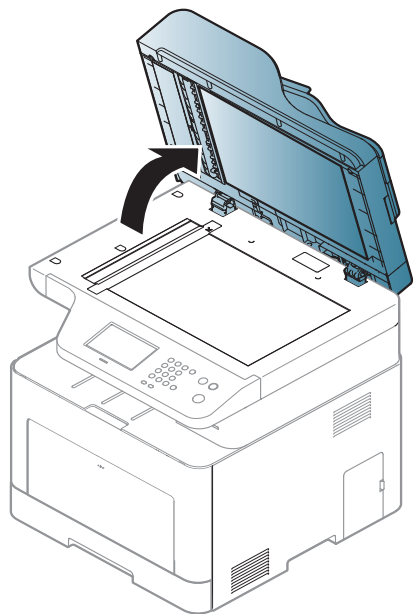

- 2 Postavite original na staklo skenera, licem okrenutim ka staklu. Oko njega, u desnom gornjem uglu stakla, stavite registraciono uputstvo.

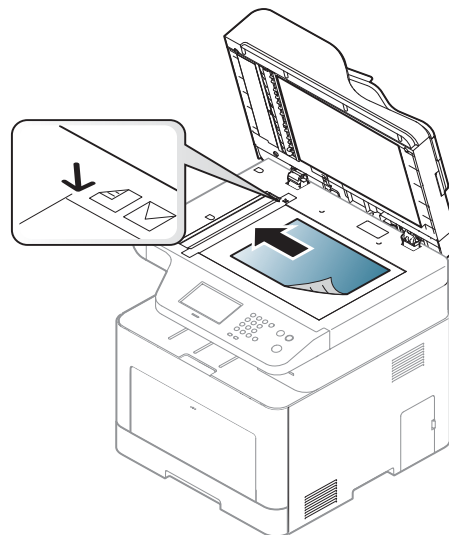

- 3 Zatvorite poklopac skenera.



- Ako ostavite poklopac na skeneru otvoren dok se kopira, to će možda negativno uticati na kvalitet kopije i trošenje tonera.
- Prašina na staklu skenera može da ostavi crne rupe na odštampanoj kopiji. Neka vam staklo uvek bude čisto (pogledajte "Čišćenje uređaja" na strani 106).
- Ako kopirate stranicu iz knjige ili magazina, podignite poklopac skenera dok su njegove šarke isečene od strane zaustavljača i zatim zatvorite poklopac. Ako su knjiga ili magazin deblji od 30 mm, započnite proces kopiranja sa otvorenim poklopcem na skeneru.

Mediji in pladenj



- Budite pažljivi da ne razbijete staklo na skeneru. Možda se povredite.
- Nemojte da stavite ruke dok se poklopac zatvara. Možda vam poklopac padne na ruke i povredi vas.
- Nemojte da gledate svetlo koje izlazi iz skenera dok kopira ili skenira. To može da vam povredi oči.

U stavljaču dokumenata (ADF ili RADF)

Koristeći kutiju dokumenta (ADF ili RADF), možete da ubacite do 50 listova papira (80 g/m², svezak od 21 lbs) za jedan posao.

- 1 Savite ivice papira kako biste odvojili stranice pre ubacivanja originala.

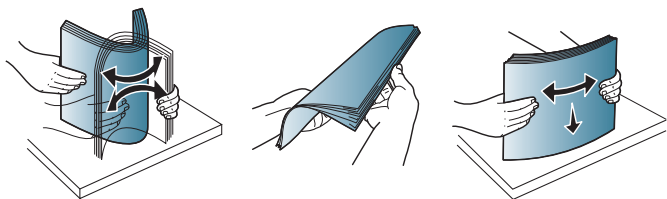

- 2 Ubacite original u kasetu tako da bude lice bude okrenuto na gore. Budite sigurni da dno originala odgovara markiranoj veličini papira u izlaznoj dokument kaseti.

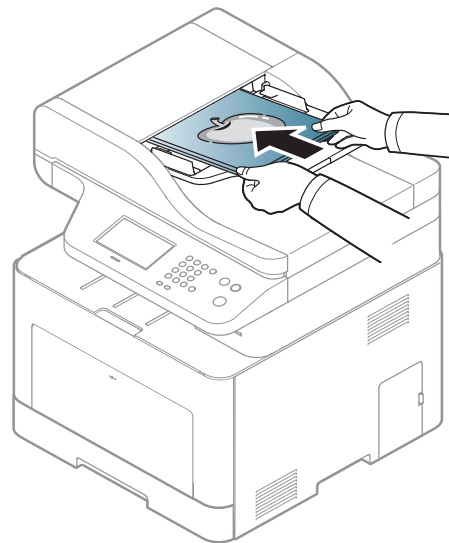

Mediji in pladenj

- 3 Podesite širino dokument kutije da odgovara veličini papira.

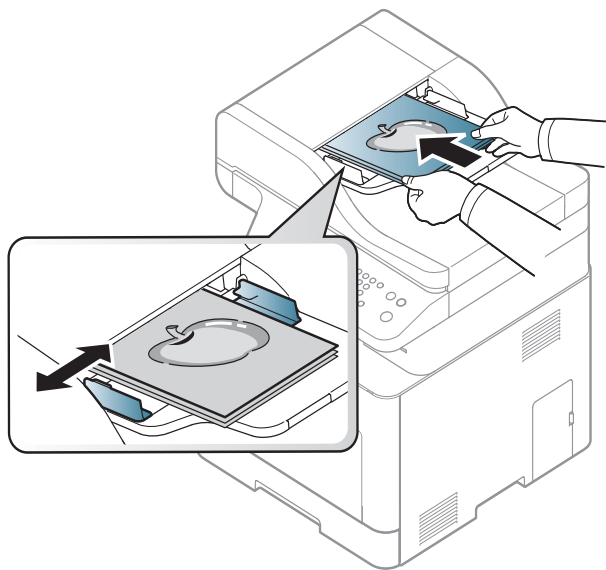

Prašina na staklu kutije može da proizvede crne linije na odštampanom dokumentu. Neka vam staklo uvek bude čisto (pogledajte "Čišćenje uređaja" na strani 106).

Osnovno tiskanje



Za posebne lastnosti tiskanja pogledajte v Advanced Guide (glejte "Koriščenje naprednih funkcija štampanja" na strani 276).

Štampanje



Ako ste korisnik „Mac“, „Linux“ ili „Unix“ operativnih sistema, pogledajte Napredni vodič.

- Pogledajte "Mac štampanje" na strani 286.
- Pogledajte "Štampanje na Linux računaru" na strani 288.
- Pogledajte "Unix štampanje" na strani 289.

Naslednje okno **Izbiri pri štampanju** velja za Notepad v OS Windows 7.

- 1 Odprite dokument, ki ga želite natisniti.
- 2 Izberite **Štampaj** v meniju **Datoteka**.

- 3 Izberite vašo napravo na seznamu **Izbir štampača**.

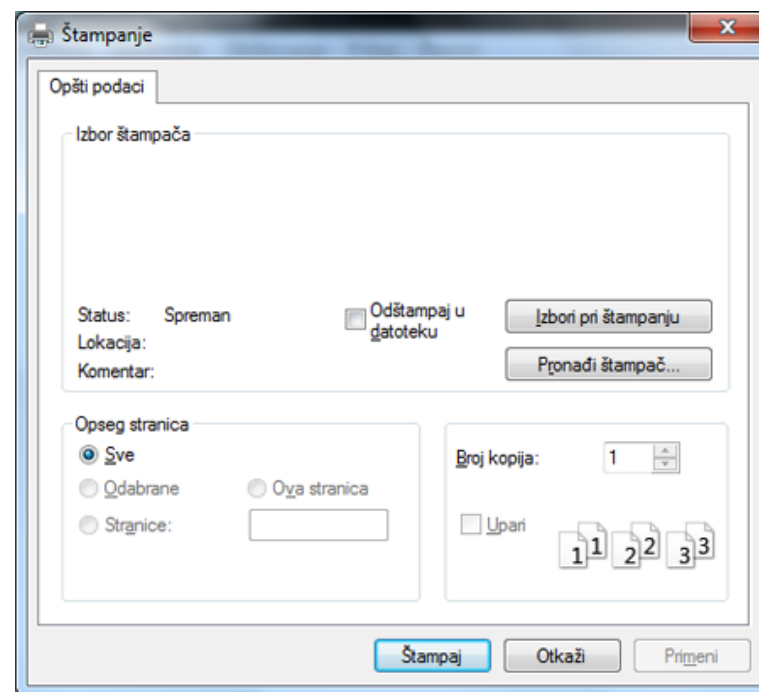

- 4 V oknu **Štampaj** lahko izberete osnovne nastavitve za tiskanje, vključno s številom kopij in z obsegom strani.





Za uporabo naprednih nastavitv tiskanja kliknite **Svojstva** ali **Željene postavke** v oknu **Štampaj** (glejte "Odpiranje osebnih nastavitv tiskanja" na strani 65).

- 5 Za začetek tiskanja kliknite **U redu** ali **Štampaj** v oknu **Štampaj**.

Osnovno tiskanje

Preklic tiskanja





Če tiskalniško opravilo čaka v čakalni vrsti, prekličite opravilo po naslednjem postopku:

- Ovom prozoru možete da pristupite jednostavnim duplim klikom na ikonu uređaja () u Windows-u.
- Trenutni posao možete da otkazete pritiskanjem dugmeta  (**Stop/ Clear** ili **Stop**) na kontrolnoj tabli.

Osnovno tiskanje

Odpiranje osebnih nastavitev tiskanja



- Okno **Izbiri pri štampanju**, ki je prikazano v teh navodilih za uporabo, se lahko razlikuje od uporabljene naprave.
- Kada izberete opciju u **Izbiri pri štampanju**, možda ćete videti znak upozorenja, , ili . Znak  znači da možete da izaberete tu određenu opciju, ali da to nije preporučljivo, i  znak znači da ne možete da odaberete tu opciju zbog parametara ili okruženja uređaja.

- 1 Odprite dokument, ki ga želite natisniti.
- 2 Izberite **Štampaj** v meniju datoteka. Pojaviće se prozor **Štampaj**.
- 3 Izberite svojo napravo na seznamu **Izbor štampača**.
- 4 Kliknite na **Svojstva** ili **Željene postavke**.



Snimak ekrana će se možda razlikovati od modela.

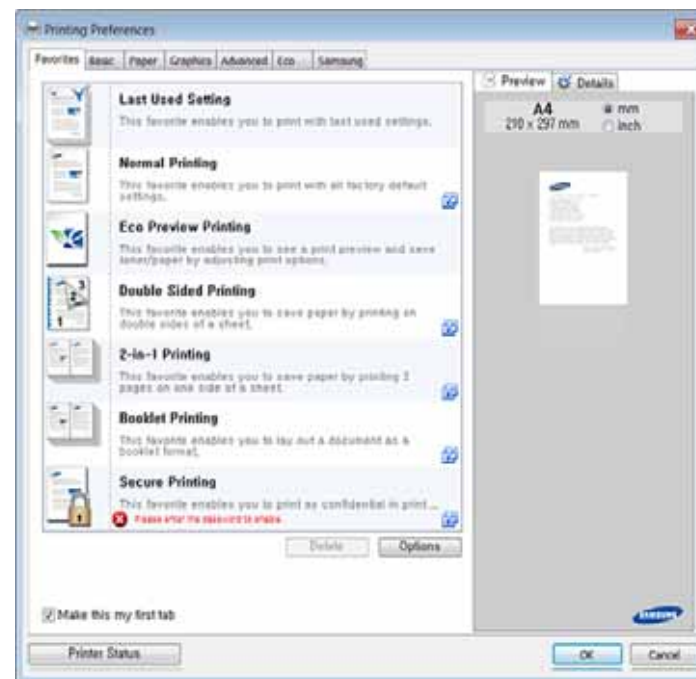

Osnovno tiskanje



- Možete primeniti funkcije **Eco** da biste uštedeli papir i toner pre štampanja (pogledajte "Easy Eco Driver" na strani 319).
- Trenutni status uređaja možete da proverite pritiskom na dugme **Printer Status** (pogledajte "Korišćenje programa Samsung Printer Status" na strani 328).
- Drajver štampača sadrži korisnički interfejs koji je optimizovan za ekrane osetljive na dodir. Da biste koristili UI, kliknite **Samsung Printer Center > Device Options** i onda izaberite **Stylish User Interface** (pogledajte "Korišćenje samsungovog centra za štampanje" na strani 321).

Uporaba priljubljene nastavitve

Opcija **Favorites**, koja se vidi na svakoj kartici sa obeležjima osim za kartice **Favorites** i **Samsung**, dozvoljava vam da sačuvate trenutne prednosti za korišćenje u budućnosti.

Da sačuvate **Favorites** stavke, pratite sledeće korake:

1
2

- Po potrebi spremenite nastavitve na svakem zavihku.
- Unesite naziv stavke u ulaznu kutiju u **Favorites**.

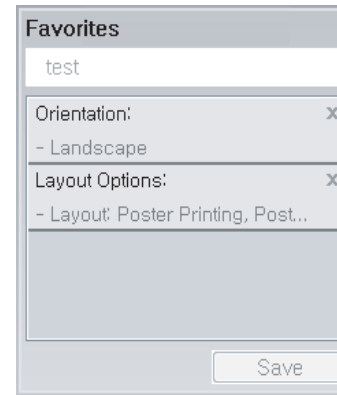

3
4
5

- Kliknite na **Save**.
- Unesite naziv i opis, a zatim odaberite željenu ikonu.
- Kliknite na **OK**. Kada zapamtite vaše **Favorites**, sva trenutna podešavanja će biti sačuvana.



Da biste upotrebili sačuvano podešavanje, izaberite ga u kartici **Favorites**. Uređaj je sada postavljen za štampanje u skladu sa parametrima koje ste odabrali. Ako želite da obrišete zapamćene parametre, selektujte ih iz kartice **Favorites** i kliknite na **Delete**.

Osnovno tiskanje

Korišćenje pomoći

V oknu **Izbori pri štampanju** kliknite na možnost, o kateri bi želeli dodatne informacije, in pritisnite **F1** na tipkovnici.

Eco štampanje

Funkcija **Eco** smanjuje potrošnju tonera i papira. Funkcija **Eco** omogućava štednju resursa za štampanje i tako ostvaruje ekološko štampanje.

Ako pritisnete dugme **Eco** na kontrolnoj tabli, eco režim će biti uključen. Fabričko podešavanje Eko režima je duplo, više stranica na jednoj strani papira (2), preskočiti prazne stranice.

Podesite Eco režim u kontrolnom panelu.



- Pristupanje menijima se može razlikovati od modela do modela (pogledajte "Pristupanje meniju" na strani 30 ili "Prikaz kontrolne table" na strani 22).
- Možda će biti potrebno da pritisnete **OK** kako biste mogli da prođete kroz niže nivoe menija za neke modele.

Osnovno tiskanje

1 Selektujte  (Menu) > **System Setup** > **Machine Setup** > **Eco Settings** u kontrolnom panelu.

ILI

Pritisnite **Eco** u kontrolnom panelu.

ILI

Za model sa ekranom osetljivim na dodir, pritisnite  (Eco) > **Settings** > **Next** na ekranu osetljivom na dodir.

2 Selektujte opciju koju želite.

- **Default Mode:** Selektujte ovo kako bi isključio ili uključio eco režim. Ako uključite eco režim sa šifrom iz SyncThru™ Web Service (**Settings** pločice > **Machine Settings** > **System** > **Eco Settings**) ili Samsung Easy Printer Manager (**Device Settings** > **Eco**), **On force** pojaviće se poruka. Morate da unesete lozinku da biste promenili status eco režima.
- **Select Template (ili Feature Configuration)**
 - **Default Eco (ili Default):** Uređaj je postavljen na podrazumevani eco režim.
 - **Custom Eco (ili Custom):** Promenite bilo koje potrebne vrednosti.



Pre nego što odaberete ovu stavku, morate da postavite eco funkciju u SyncThru™ Web Service (**Settings** pločice > **Machine Settings** > **System** > **Eco Settings**) ili Samsung Easy Printer Manager (**Device Settings** > **Eco**).

3 Pritisnite **OK** kako biste sačuvali izbor.

Za model sa ekranom osetljivim na dodir, pritisnite  (nazad) da biste sačuvali odabrano.

Setting eco mode on the driver



Za uporabu naprednih nastavitv tiskanja kliknite **Svojstva** ali **Željene postavke** v oknu **Štampaj**(pogledajte "Odpiranje osebnih nastavitv tiskanja" na strani 65).

Otvorite **Eco** karticu kako biste postavili eco režim. Kada vidite sliku eco () , to znači da je eco režim trenutno dostupan.

Eco opcije

- **Printer Default:** Prati parametre iz kontrolnog panela uređaja.
- **None:** Onemogućuje eco režim rada.

Osnovno tiskanje

- **Eco Printing:** Uključuje eco režim. Uključuje razne eco stavke koje želite da koristite.
- **Password:** Ako administrator popravi kako bi omogućio korišćenje eko režima, morate da unesete šifru ako želite da promenite status.



Password dugme: Možete da postavite iz SyncThru™ Web Service (**Settings** kartica > **Machine Settings** > **System** > **Eco Settings**) ili Samsung Easy Printer Manager (**Device Settings** > **Eco**), dugme Password (šifra) biće aktivirano. Da promenite podešavanja za štampanje, kliknite na ovo dugme, unesite šifru ili treba da pozovete administratora.

Simulator rezultata

Result Simulator pokazuje očekivane rezultate smanjenja emisije ugljen-dioksida, električne potrošnje i količinu uštedenog papira u skladu sa opcijama koje ste izabrali.

- Rezultati su izračunati tako da je ukupan broj odštampanih stranica sto, bez praznih stranica, kada je Eco režim rada onemogućen.
- Odnosi se na koeficijent izračunavanja ugljen-dioksida, energije i papira iz **IEA**, indeks Ministarstva unutrašnjih poslova i komunikacija države Japan i www.remanufacturing.org.uk. Svaki model ima drugačiji indeks.
- Potrošnja energije u režimu štampanja se odnosi na prosečnu potrošnju energije ovog uređaja.
- Stvarna ušteda ili ostvarena količina se može razlikovati u zavisnosti od operativnog sistema, podešavanja sistema, aplikativnog softvera, metoda povezivanja, tipa medija, veličine medije, složenosti postal, itd.

Sigurno štampanje



- Neki meniji se možda neće pojavljivati na svim modelima. U tom slučaju se to ne primenjuje na vaš uređaj.
- Možda nećete biti u mogućnosti da šampate složen dokument pomoću RAM diska.

Kada štampač koristite u kancelariji, školi ili drugom javnom mestu, vaše lične podatke i dokumenta možete da zaštitite koristeći funkciju za sigurno štampanje.

Počinjanie bezbednog štampanja iz SyncThru™ Web Service





Za C306xFR i C306xFW, SD (Secure Digital) kartica se instalira po podrazumevanoj postavci tako da je bezbedno štampanje dostupno bez RAM diska.

Osnovno tiskanje

- 1 Otvorite internet pregledač, kao npr. Internet Explorer, iz Windows-a.
Unesite IP adresu štampača (<http://xxx.xxx.xxx.xxx>) u adresno polje i pritisnite Enter ili kliknite dugme **Ići**.
- 2 Kliknite „Login“ na gornjem desnom uglu SyncThru™ Web Service veb-sajta (pogledajte "Logovanje na SyncThru™ Web Service" na strani 312).
- 3 **Settings > Machine Settings > System > RAM Disk.**
- 4 Omogući **RAM Disk**.
- 4 Odšampajte dokument.

Štampanje sigurnih dokumenata iz kontrolnog panela

- 1 Selektujte  (**Menu**) > **Job Management > Secured Job** u kontrolnom panelu.
ILI
Za model sa ekranom osetljivim na dodir, pritisnite  (**Document Box**) > **System Boxes > Next > Secured Print** na ekranu osetljivom na dodir.
- 2 Unesite ID i šifru koju ste postavili sa drajvera štampača.
- 3 Odaberite dokument koji želite odšampati.

Osnovno kopiranje



- Za posebne funkcije štampanja, pogledajte Napredni vodič (pogledajte "Kopiranje" na strani 228).
- Pristupanje menijima se može razlikovati od modela do modela (pogledajte "Pristupanje meniju" na strani 30 ili "Prikaz kontrolne table" na strani 22).



Osnovna kopija

1 Stavite dokument licem okrenut dole na staklo skenera ili ubacite dokumente licem okrenutim gore u kutiju dokumenta (pogledajte "Ubacivanje originala" na strani 59).

2 Izaberite  (Menu) > **Copy Feature** na kontrolnoj tabli.
ILI

Za model sa ekranom osetljivim na dodir, odaberite  (**Copy**) > **Basic Copy** na ekranu osetljivom na dodir.

3 Ako želite da prilagodite parametre za kopiranje uključujući umanjiti/ uvećaj, zatamnjenje, originalna vrsta i druge koristeći kontrolni panel (pogledajte "Menjanje parametara za svaku kopiju" na strani 71).

Za model sa ekranom osetljivim na dodir, pritisnite  (postavka opcija) > odaberite željenu opciju pomoću strelica >  (nazad).

4 Ako je potrebno, unesite broj kopija koristeći strelice ili numeričke dugmiće na tastaturi.

5 Pritisnite opciju  (**Start**).



Ako treba da otkazete kopiranje u toku rada, pritisnite dugme  (**Stop/Clear** ili **Stop**) i kopiranje će biti zaustavljeno.

Menjanje parametara za svaku kopiju

Vaš uređaj daje preodređene parametre za kopiranje tako da vi možete veoma brzo i lako da napravite kopiju.



- Ako pritisnete dugme  (**Stop/Clear** ili **Stop**) dva puta, dok postavljate opcije za kopiranje, sve opcije koje ste postavili za trenutni posao biće zaustavljene i vraćene na fabrički status. Ili, će one biti automatski vraćene na fabrički status nako što uređaj završi sa kopiranjem koje je u toku.
- Pristupanje menijima se može razlikovati od modela do modela (pogledajte "Pristupanje meniju" na strani 30).
- Možda će biti potrebno da pritisnete **OK** kako biste mogli da prođete kroz niže nivoe menija za neke modele.

Osnovno kopiranje



mračnosti

Ako imate original koji sadrži tihe marke i tamne slike, možete da podesite osvetljenje kako biste napravili kopiju lakšom za čitanje.

- 1 Selektujte  (Menu) > **Copy Feature** > **Darkness** u kontrolnom panelu.

ILI

Selektujte **Darkness** u kontrolnom panelu.



Za model sa ekranom osetljivim na dodir, pritisnite  (Copy) > **Basic Copy** >  (podešavanja opcija) > **Darkness** na ekranu osetljivom na dodir.

- 2 Selektujte opciju koju želite.

Na primer, opcija **Light+5** ide na svetlije, a opcija **Dark+5** ide na tamnije.

- 3 Pritisnite **OK** kako biste sačuvali izbor.

Za model sa ekranom osetljivim na dodir, pritisnite  (nazad) da biste sačuvali odabrano.



- 4 Pritisnite  (**Stop/Clear** ili **Stop**) dugme ili ikonicu () (Početak) kako biste se vratili u spreman režim rada.

Originalna Vrsta

Originalni parametar se koristi da unapredi kvalitet kopije selektovanjem dokumenta za trenutni posao kopiranja.

- 1 Odaberite opciju  (Menu) > **Copy Feature** > **Original Type** u kontrolnom panelu.

ILI

Za model sa ekranom osetljivim na dodir, pritisnite  (Copy) > **Basic Copy** >  (podešavanja opcija) > **Original Type** na ekranu osetljivom na dodir.

- 2 Selektujte opciju koju želite.

- **Text:** Koristite je za originalne sadržaje u većini tekstova.
- **Text/Photo:** Koristite je za originale sa pomešanim tekstom i fotografijama.





Ako je tekst koji se odštampa zamagljen, selektujte **Text** kako biste dobili čiste tekstove.

- **Photo:** Koristite je kada su originali fotografije.
- **Magazine:** Koristite je kada su originali magazini.

Osnovno kopiranje

3 Pritisnite **OK** kako biste sačuvali izbor.

Za model sa ekranom osetljivim na dodir, pritisnite  (nazad) da biste sačuvali odabrano.

4 Pritisnite  (**Stop/Clear** ili **Stop**) dugme ili ikonicu () (Početak) kako biste se vratili u spreman režim rada.

Smanjene ili povećane kopije

Možete da smanjite ili povećate veličinu kopirane slike od 25% do 400% iz kasete dokumenta ili stakla skenera.





- Ova funkcija možda neće biti dostupna, u zavisnosti od modela ili opcionih servisa (pogledajte "Razne funkcije" na strani 8).
- Ako je uređaj u Eco režimu, funkcije za uvećavanje i smanjivanje nisu dostupne.

Da biste odabrali iz prvobitnih veličina kopija

1 Odaberite opciju  (**Menu**) > **Copy Feature** > **Reduce/Enlarge** u kontrolnom panelu.

ILI



Za model sa ekranom osetljivim na dodir, pritisnite  (**Copy**) > **Custom Copy** >  (podešavanja opcija) > **Reduce/Enlarge** na ekranu osetljivom na dodir.

2 Selektujte opciju koju želite.

Za model sa ekranom osetljivim na dodir, odaberite željenu opciju pomoću strelica.

3 Pritisnite **OK** kako biste sačuvali izbor.

Za model sa ekranom osetljivim na dodir, pritisnite  (nazad) da biste sačuvali odabrano.



4 Pritisnite  (**Stop/Clear** ili **Stop**) dugme ili ikonicu () (Početak) kako biste se vratili u spreman režim rada.

Osnovno kopiranje

Da biste odmerili kopiju direktno unoseći veličinu skale

- 1 Odaberite opciju  (**Menu**) > **Copy Feature** > **Reduce/Enlarge** > **Custom** u kontrolnom panelu.

ILI

Za model sa ekranom osetljivim na dodir, pritisnite  (**Copy**) > **Custom Copy** >  (podešavanja opcija) > **Reduce/Enlarge** > **Custom** na ekranu osetljivom na dodir.

- 2 Unesite veličinu za kopiranje koju želite koristeći numeričke dugmiće na tastaturi.

- 3 Pritisnite **OK** kako biste sačuvali izbor.

Za model sa ekranom osetljivim na dodir, pritisnite  (nazad) da biste sačuvali odabrano.

- 4 Pritisnite  (**Stop/Clear** ili **Stop**) dugme ili ikonicu  (Početak) kako biste se vratili u spreman režim rada.

 Kada pravite smanjenu kopiju, crne linije će se možda pojaviti na dnu vaše kopije.

Kopiranje identifikacionog dokumenta

Vaš uređaj može da štampa obe strane originala na jednom listu papira.

Uređaj štampa jednu stranu originala na gornjoj polovini lista papira, a drugu stranu na donjoj polovini, bez smanjivanja veličine originala. Ova funkcija je veoma dobra za kopiranje dokumenata malih veličina, kao na primer vizit kartice ili lične karte.



- Original mora da bude postavljen na staklo skenera, kako biste mogli da koristite ovu funkciju.
- Ako je uređaj u Eco režimu, ova funkcija nije dostupna.

U zavisnosti od modela, operativne procedure se mogu razlikovati.

- 1 Odaberite  (**Menu**) > **Copy Feature** > **Layout** > **ID Copy** u kontrolnom panelu. Pritisnite opciju  (**Start**).

ILI

Za model sa ekranom osetljivim na dodir, pritisnite  (**Copy**) > **ID Copy** na ekranu osetljivom na dodir.

- 2 **Place Front Side and Press**  poruka će se pojaviti na ekranu.

Za model sa ekranom osetljivim na dodir, sledite uputstva na ekranu osetljivom na dodir.

Osnovno kopiranje

- 3 Postavite prednju stranu originala licem na dole na staklu skenera, gde se pojavljuju strelice kao pokazatelji. Zatim, zatvorite poklopac skenera.

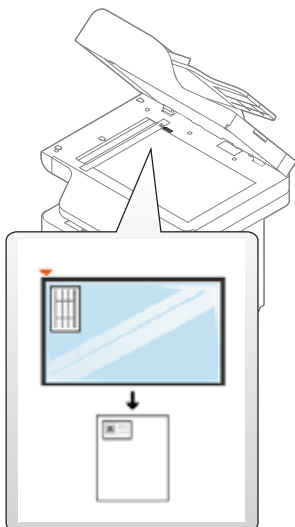

- 4 Pritisnite opciju  (**Start**).
Vaš uređaj počinje sa skeniranjem prednje strane.

- 5 **Place Rear Side and Press**  poruka će se pojaviti na ekranu.
Za model sa ekranom osetljivim na dodir, sledite uputstva na ekranu osetljivom na dodir

- 6 Okrenite original i ponovo ga stavite na staklo skenera, gde se pojavljuju strelice kao pokazatelji. Zatim, zatvorite poklopac skenera.

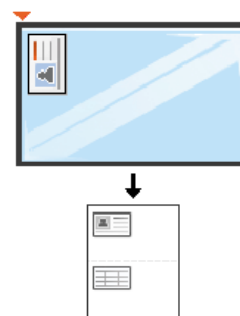

- 7 Pritisnite dugme  (**Start**).
Vaš uređaj počinje sa skeniranjem zadnje strane.



- Ako ne pritisnete dugme  (**Start**) kopiraće se samo prednja stranica.
- Ako je original veći od dela za štampanje, neki delovi možda neće biti odštampani.

Osnovno skeniranje



Za posebne funkcije štampanja, pogledajte Napredni vodič (pogledajte "Funkcije skenera" na strani 291).

Osnovnoskeniranje

Ovo je normalna i česta procedura za skeniranje originala.

Ovo je osnovni metod skeniranja za uređaje konektovane preko USB-a.



- Pristupanje menijima se može razlikovati od modela do modela.
- Možda će biti potrebno da pritisnete **OK** kako biste mogli da prođete kroz niže nivoe menija za neke modele.
- Ako želite da skenirate koristeći mrežu, pogledajte napredni vodič (pogledajte "Skeniranje sa uređaja koji je povezan na mrežu" na strani 292).

1 Stavite dokument licem okrenut dole na staklo skenera ili ubacite dokumente licem okrenutim gore u kutiju dokumenta (pogledajte "Ubacivanje originala" na strani 59).

2 Odaberite opciju **Scan to> Scan to PC** u kontrolnom panelu.
ILI

Za model sa ekranom osetljivim na dodir, pritisnite  (**Scan**) > **Local PC** na ekranu osetljivom na dodir.



Ako vidite poruku **Not Available**, proverite vezu sa portom, ili izaberite **Enable Scan from Device Panel** u **Samsung Easy Printer Manager > Advanced Setting > Scan to PC Settings**.

3 Odaberite destinaciju za faks koji želite i pritisnite **OK**.

Za model sa ekranom osetljivim na dodir, pritisnite **Next** > odaberite željeno odredište skeniranja na ekranu osetljivom na dodir.



- Možete da kreirate i zapamtite korišćene parametre, kao lista profila. Takođe, možete da dodate i obrišete profil i da zapamtite po jedan profil za svaku različitu destinaciju slanja.
- Da biste izmenili podešavanja u **Samsung Easy Printer Manager > Advanced Setting > Scan to PC Settings**.

Osnovno skeniranje

4 Selektujte opciju koju želite i pritisnite **OK**.

Za model sa ekranom osetljivim na dodir, pritisnite  (postavka opcija) > odaberite željenu opciju pomoću strelica > **Start** dugme na ekranu osetljivom na dodir

5 Skeniranje počinje.



Skenirana slika se čuva u fascikli računar **Documents\Scan**.
Sačuvana fascikla može da se razlikuje, zavisno o operativnom sistemu i aplikacijama koje koristite.

Osnovno faksiranje



- Funkcija nije podržana za C306xND (pogledajte "Razne funkcije" na strani 8).
- Za posebne funkcije slanja faksa, pogledajte "Funkcije faksa" na strani 300.
- Pristupanje menijima se može razlikovati od modela do modela (pogledajte "Pristupanje meniju" na strani 30 ili "Prikaz kontrolne table" na strani 22).



- Ne možete da koristite ovaj uređaj kao faks preko internet telefona. Za više informacija, pitajte vašeg internet servis provajdera.
- Preporučujemo vam da koristite tradicionalne telefonske servise (PSTN: Public Switched Telephone Network) kada povezujete telefonske linije da koriste faks mašinu. Ako koristite druge internet servise (DSL, ISDN, VoIP), možete da unapredite kvalitet veze koristeći Micro-filter. Micro-filter eliminiše nepotrebne bučne signale i unapređuje kvalitet veze ili kvalitet interneta. Pošto DSL Micro-filter ne dolazi zajedno sa uređajem, kontaktirajte vašeg internet provajdera radi korišćenja DSL Micro-filtera.

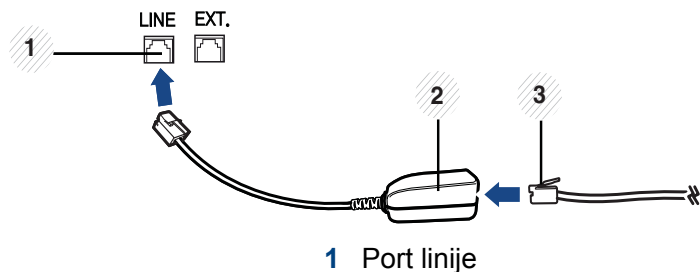

- 2 Micro-filter
- 3 DSL modem / Telefonska linija (pogledajte "Pogled otpozadi" na strani 21).

Priprema za slanje faksa

Pre nego što pošaljete ili primite faks, treba da konektujete kabl linije u vašu telefonsku utičnicu na zidu (pogledajte "Pogled otpozadi" na strani 21). Pogledajte Vodič za brzu instalaciju da biste videli kako da uradite konektovanje. Metod pravljenja telefonske konekcije se razlikuje od zemlje do zemlje.



Slanje faksa



Kada stavite originale, možete da koristite ili staklo skenera ili kutiju dokumenta. Ako su originali stavljeni na oba, uređaj će prvo da čita originale iz kutije, pošto oni imaju visok prioritet u skeniranju.

- 1 Stavite dokument licem okrenut dole na staklo skenera ili ubacite dokumente licem okrenutim gore u kutiju dokumenta (pogledajte "Ubacivanje originala" na strani 59).
- 2 Pritisnite  (**Fax**) > **Memory Send** na ekranu osetljivom na dodir.

Osnovno faksiranje





- 3 Podesite rezoluciju i mračnost kako bi odgovarali potrebama vašeg faksa. Pritisnite  (postavke opcija) > izaberite željenu opciju pomoću strelica >  (nazad) > **Next** taster na ekranu osetljivom na dodir.
- 4 Pritisnite **Direct Input** ili **Fax List** > unesite adresu e-pošte pomoću numeričke tastature na ekranu osetljivom na dodir (pogledajte "Korišćenje tastature" na strani 267).
- 5 Pritisnite **Send** na ekranu osetljivom na dodir.
Uređaj počinje da skenira i šalje faks na destinacije koje ste prethodno uneli.



- Ako želite da pošaljete faks direktno sa vašeg kompjutera, koristite opciju Samsung Network PC Fax (pogledajte "Slanje faksa sa računara" na strani 301).
- Kada želite da otkazete faksiranje, pritisnite dugme  (**Stop/Clear** ili **Stop**) pre nego što uređaj krene da šalje.
- Ako koristite staklo skenera, uređaj će pokazati poruku pitajući vas da stavite drugu stranicu.

Ručno slanje faksa



Pratite sledeće kako biste poslali faks koristeći opciju  (**On Hook Dial**) u kontrolnom panelu.

- 1 Stavite dokument licem okrenut dole na staklo skenera ili ubacite dokumente licem okrenutim gore u kutiju dokumenta (pogledajte "Ubacivanje originala" na strani 59).
- 2 Pritisnite  (**Fax**) > **On Hook Dial** na ekranu osetljivom na dodir.
- 3 Podesite rezoluciju i mračnost kako bi odgovarali potrebama vašeg faksa. Pritisnite  (postavke opcija) > izaberite željenu opciju pomoću strelica >  (nazad) > **Next** taster na ekranu osetljivom na dodir.
- 4 Pritisnite **On Hook** na ekranu osetljivom na dodir.
- 5 Unesite broj faksa koristeći numeričke dugmiće na tastaturi ekrana osetljivog na dodir.
- 6 Pritisnite  (**Start**) u kontrolnom panelu kada čujete signal za faks iz daljinske faks mašine.

Osnovno faksiranje

Slanje faksa na više destinacija

Možete da koristite multi funkcije za slanje, koje vam dozvoljavaju da šaljete faksove na više lokacija odjednom. Originali su automatski sačuvani u memoriji i poslani daljinskoj stanici. Posle slanja, originali su automatski izbrisani iz memorije.

- 1 Stavite dokument licem okrenut dole na staklo skenera ili ubacite dokumente licem okrenutim gore u kutiju dokumenta (pogledajte "Ubacivanje originala" na strani 59).
- 2 Pritisnite  (**Fax**) > **SpeedDial Send** ili **Group Dial Send** na ekranu osetljivom na dodir.
- 3 Podesite rezoluciju i mračnost kako bi odgovarali potrebama vašeg faksa. Pritisnite  (postavke opcija) > izaberite željenu opciju pomoću strelica >  (nazad) > **Next** taster na ekranu osetljivom na dodir.
- 4 Odaberite opciju koju želite na brojevima za brzo biranje ili izaberite broj grupe za brzo biranje.
- 5 Pritisnite **Send** na ekranu osetljivom na dodir.
Uređaj počinje da šalje faks na brojeve koje ste uneli prema redosledu koji ste naveli.
Izveštaj sa višestrukim slanjem je odštampan nakon slanja faksova.

Primanje faksa

Vašem uređaju je u fabrici stavljen režim rada faksa. Kada primite faks, uređaj odgovara na poziv za određeni broj zvonjenja i automatski primi faks.

Podešavanje parametara dokumenta

Pre započinjanja faksa, promenite sledeće parametre prema vašem originalnom statusu kako biste dobili što bolji kvalitet.



- Pristupanje menijima se može razlikovati od modela do modela (pogledajte "Pristupanje meniju" na strani 30 ili "Prikaz kontrolne table" na strani 22).
- Možda će biti potrebno da pritisnete **OK** kako biste mogli da prođete kroz niže nivoe menija za neke modele.



Resolution

Predodređeni parametar dokumenta proizvodi dobre rezultate kada koristi tipične originale bazirane na tekstu. Kako god, ako pošaljete originale, koji su lošeg kvaliteta ili sadrže fotografije, možete da podesite rezoluciju kako bi kvalitet faksa koji šaljete bio bolji.

Osnovno faksiranje



Parametar rezolucije je apliciran na trenutni posao faksiranja. Ako želite da promenite predodređeni parametar (pogledajte napredni vodič).

- 1 Pritisnite  (**Fax**) > izaberite stavku kao što je **Memory Send**, **On Hook Dial**, **Delayed Send**, ili itd. >  (postavke opcija) > **Resolution** na ekranu osetljivom na dodir.
- 2 Selektujte opciju koju želite.
 - **Standard**: Originali sa normalnom veličinom karaktera.
 - **Fine**: Originali sadrže male karaktere ili tanke linije ili su originali odštampani preko tačkastog štampača.
 - **Super Fine**: Originali sadrže ekstremno fine detalje. **Super Fine** režim rada je jedino omogućen, ako uređaj, preko koga komunicirate, takođe podržava super finu rezoluciju.



Kada je vaš uređaj postavljen na rezoluciju **Super Fine** i faks mašina, preko koje komunicirate, ne podržava rezoluciju **Super Fine**, uređaj šalje koristeći najviši podržan režim rezolucije od strane drugih faks mašina.



- 3 Pritisnite ikonicu  (Početak) kako biste se vratili u spreman režim rada.

Darkness

Možete da selektujete stepen mračnosti originalnog dokumenta.



Parametar za mračnost je apliciran za trenutni posao faksiranja. Ako želite da promenite predodređeni ili fabrički parametar (pogledajte "Faks" na strani 234).

- 1 Pritisnite  (**Fax**) > izaberite faks kao što je **Memory Send**, **On Hook Dial**, **Delayed Send**, ili itd. >  (postavke opcija) > **Darkness** na ekranu osetljivom na dodir.
- 2 Odaberite nivo mračnosti koji želite.
- 3 Pritisnite ikonicu  (Početak) kako biste se vratili u spreman režim rada.

Koristeći USB memoriju

Ovo poglavlje objašnjava kako da koristite USB na vašem uređaju.

O USB memoriji

USB memorija je dostupna sa mnogo više memorijskog prostora kako biste mogli da na nju prebacite vaša dokumenta, prezentacije, muziku i snimke, fotografije visoke rezolucije ili koje god datoteke želite.

Možete da uradite sledeće zadatke na vašem uređaju koristeći USB.

- Skenirajte dokumenta i zapamtite ih na USB-u.
- Štampajte podatke koji su na vašem USB-u.
- Povratite fajlove podrške u memoriju vašeg uređaja
- Formatirajte USB
- Proverite da li ima dovoljno mesta u memoriji

Uključite USB

Ulaz za USB koji se nalazi na prednjoj strani vašeg uređaja je dizajniran za USB V1.1 i USB V2.0 verzije. Vaša mašina podržava USB memorije sa FAT16/FAT32 i veličinom od 512 bita.

Proverite vaš USB sistem kod vašeg trgovca.

Morate da koristite samo autorizovane USB memorije sa A vrstom povezača.

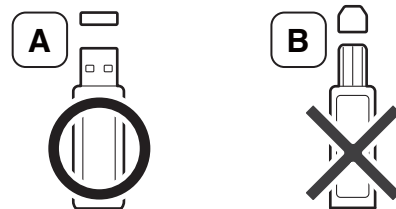

Koristite samo USB memorije sa metalnim povezačem.

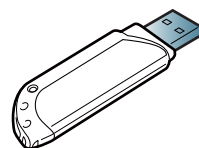

Koristite samo USB memorije koje imaju sertifikat, drugačije mašina može da ih ne prepozna.

Ubacite USB u ulaz za USB na vašoj mašini.

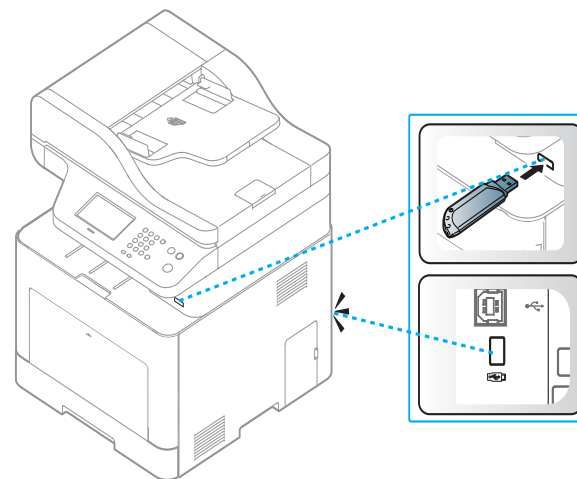

Koristeći USB memoriju



- Nemojte da izvadite USB dok mašina još uvek radi ili u radu još uvek koristi podatke sa USB-a. Garancija ne pokriva oštećenja nastala vašim lošim upravljanjem i ophođenjem.
- Ako vaš USB ima odeređene funkcije, kao što su sigurnosna podešavanja i podešavanja šifre, vaša mašina ih možda neće odmah prepoznati. Za više informacija pogledajte korisničko uputstvo za USB memoriju.



Štampanje sa USB-a

Možete direktno da štampate datoteke koje se nalaza na vašem USB-u.

Datoteka je podržana od strane opcije Direktnog štampanja (Direct Print).

- **PRN:** U skladu su samo datoteke kreirane od strane ovlašćenog trgovca. PRN datoteke mogu da se kreiraju odabirom **Odšampaj u datoteku** polja za potvrdu kada štampate dokument. Dokument će biti sačuvan kao PRN datoteka, umesto štampan na papiru. Samo PRN datoteke kreirane na ovaj način mogu da se štampaju direktno sa USB memorijskog uređaja.
- **TIFF:** TIFF 6.0 osnova
- **JPEG:** JPEG osnova
- **PDF:** PDF 1.7 i ispod
- **XPS:** XML specifikacija papira 1.0

Kako biste štampali sa USB-a

- 1 Umetnite USB u ulaz za USB na vašem uređaju i zatim pritisnite **Direct USB > USB Print** na ekranu osetljivom na dodir. ILI
Za model sa ekranom osetljivim na dodir, pritisnite  **(USB) > Print From > Next** na ekranu osetljivom na dodir.
- 2 Pritisnite folder ili datoteku koju želite i pritisnite **OK**.
Ako vidite [+] ili [D] ispred naziva foldera, to je znak da u odabranom folderu ima više foldera ili datoteka.
Za model sa ekranom osetljivim na dodir, odaberite željenu fasciklu ili datoteku.
- 3 Pritisnite broj kopija za štampanje ili unesite broj.
- 4 Pritisnite **OK**, **Start** ili **Print** kako bi počelo štampanje odabranog fajla.
Nakon završetka štampanja, na ekranu će vam se pojaviti poruka sa pitanjem da li želite da štampate još nešto.
Za model sa ekranom osetljivim na dodir, pritisnite **Print** na ekranu osetljivom na dodir. Idite na korak 6.
- 5 Pritisnite **OK** kada se **Yes** pojavi da biste ponovo štampali i ponovite korak 2.
Ako ne želite da nastavite sa štampanjem, pritisnite levu/desnu strelicu da odaberete **No** i onda pritisnite **OK**.
- 6 Pritisnite  (**Stop/Clear** ili **Stop**) dugme ili ikonicu  (Početak) kako biste se vratili u spreman režim rada.

Koristeći USB memoriju

Skeniranje na USB

Možete da skenirate dokument i sačuvate skeniranu sliku na USB uređaju.

Skeniranje

- 1 Ubacite USB u ulaz za USB na vašoj mašini.
- 2 Stavite dokument licem okrenut dole na staklo skenera ili ubacite dokumente licem okrenutim gore u kutiju dokumenta (pogledajte "Ubacivanje originala" na strani 59).
- 3 Odaberite opciju **Scan to** > **Scan to USB** u kontrolnom panelu.
ILI

Za model sa ekranom osetljivim na dodir, pritisnite  (**Scan**) > **USB** > **Next** > **Scan to USB** > **Start** na ekranu osetljivom na dodir.

Uređaj počinje da skenira.



- 4 Nakon završetka skeniranja, možete da izvadite USB iz mašine.

Prilagođevanje skeniranja na USB

Možete da specifikujete veličinu slike, format fajla ili boju za svaki dokument koji je skeniran na USB.

- 1 Ubacite USB u ulaz za USB na vašoj mašini.
- 2 Izaberite  (**Menu**) > **Scan Feature** > **USB Feature** na kontrolnoj tabli.

ILI

Za model sa ekranom osetljivim na dodir, odaberite  (**USB**) > **Scan to USB** >  (postavke opcija) na ekranu osetljivom na dodir.

- 3 Selektujte opciju za podešavanje koju želite da se pojavi.
Za model sa ekranom osetljivim na dodir, odaberite željenu opciju pomoću strelica.



Neke funkcije možda neće biti dostupne u zavisnosti od modela.

- **Original Size:** Podesite veličinu slike.
- **Original Type:** Postavlja vrstu originalnog dokumenta.
- **Resolution:** Postavlja rezoluciju slike.
- **Color Mode:** Postavlja režim za boju. Ako odaberete opciju **Mono** u ovoj opciji, nećete moći da odaberete JPEG fajl u **File Format**.
- **File Format:** Postavlja format fajla u koji će se sačuvati slika. Ako odaberete opciju **TIFF** ili **PDF**, možete skenirati dokument na više stranica. Ako odaberete opciju **JPEG** u ovoj opciji, nećete moći da odaberete **Mono** u režimu u boji **Color Mode**.

Koristeći USB memoriju

- **Duplex:** Postavlja dupli režim.
- **Darkness:** Podešava nivo osvetljenosti za skeniranje originala.
- **File Name:** Postavlja naziv fajla.
- **File Policy:** Postavlja propise za čuvanje datoteka između procesa zamene ili procesa promene naziva.
- **PDF Encryption:** Postavlja šifrovane PDF fajlove.

4 Odaberite željeni status i pritisnite **OK**.

Za model sa ekranom osetljivim na dodir, pritisnite  (nazad) da biste sačuvali odabrano. Idite na korak 5.

5 Ponovite korake 2 i 3 da biste postavili druge opcije za podešavanje.

6 Pritisnite  (**Stop/Clear** ili **Stop**) dugme ili ikonicu () (Početak) kako biste se vratili u spreman režim rada.

Podržavanje podataka

Podaci u memoriji mašine slučajno mogu da budu obrisani zbog gašenja uređaja usled nestanka struje. Podrška vam pomaže da zaštitite sistemsku podešavanja stavljajući ih na datoteke za podršku i njihovim daljim prebacivanjem na USB memoriju.

podržavanje podataka

1 Ubacite USB u ulaz za USB na vašoj mašini.

2 Selektujte  (**Menu**) > **System Setup** > **Machine Setup** > **Export Setting** u kontrolnom panelu.



ILI

Za model sa ekranom osetljivim na dodir, pritisnite  (**Setup**) > **Machine Setup** > **Next** > **Initial Setup** > **Export Setting** na ekranu osetljivom na dodir.

3 Odaberite **Setup Data** ili **Address Book**.

4 Odaberite datoteku za koju želite da napravite rezervnu kopiju.

5 Pritisnite **OK** ili **Yes** kada se pojavi prozor sa potvrdom.

6 Pritisnite  (**Stop/Clear** ili **Stop**) dugme ili ikonicu () (Početak) kako biste se vratili u spreman režim rada.



Koristeći USB memoriju

Vraćanje podataka

- 1 Ubacite USB na kojoj se nalaze podržani podaci u ulaz za USB.
- 2 Selektujte  (**Menu**) > **System Setup** > **Machine Setup** > **Import Setting** u kontrolnom panelu.

ILI

Za model sa ekranom osetljivim na dodir, pritisnite  (**Setup**) > **Machine Setup** > **Next** > **Initial Setup** > **Import Setting** na ekranu osetljivom na dodir.

- 3 Odaberite **Setup Data** ili **Address Book**.
- 4 Odaberite datoteku koju želite da obnovite.
- 5 Pritisnite **OK** ili **Yes** kada se pojavi prozor sa potvrdom.
- 6 Pritisnite  (**Stop/Clear** ili **Stop**) dugme ili ikonicu  (Početak) kako biste se vratili u spreman režim rada.

upravljanje USB memorijom

Možete da obrišete datoteke koje se nalaze na vašem USB-u, jednu po jednu, ili sve odjednom reformatiranjem uređaja.





Ako vidite [+] ili [D] ispred naziva foldera, to je znak da u odabranom folderu ima više foldera ili datoteka.





Nakon brisanja ili reformatiranja datoteka sa USB-a, oni se više ne mogu povratiti. Dalje, pre brisanja treba prvo da potvrdite da više ne želite da koristite te podatke.

Brisanje fajla slike





- 1 Ubacite USB u ulaz za USB na vašoj mašini.
- 2 Izaberite **Direct USB** > **File Manage** > **Delete**.
ILI

Za modele sa ekranom na dodir, odaberite  (**USB**) > **File Manage** > **Next** > izaberite datoteku >  (postavka opcija) > **Delete** na ekranu osetljivom na dodir.

- 3 Pritisnite **OK** ili **Yes** kada se pojavi prozor sa potvrdom.
- 4 Pritisnite  (**Stop/Clear** ili **Stop**) dugme ili ikonicu  (Početak) kako biste se vratili u spreman režim rada.



Koristeći USB memoriju

Formatiranje USB-a

- 1 Ubacite USB u ulaz za USB na vašoj mašini.
- 2 Izaberite **Direct USB > File Manage > Format**.
ILI
Za model sa ekranom na dodir, pritisnite  (**USB**) > **File Manage** > **Next** > izaberite datoteku >  (postavka opcija) > **Format** na ekranu osetljivom na dodir.
- 3 Pritisnite **OK** ili **Yes** kada se pojavi prozor sa potvrdom.
- 4 Pritisnite  (**Stop/Clear** ili **Stop**) dugme ili ikonicu () (Početak) kako biste se vratili u spreman režim rada.

Gledanje statusa USB-a

Možete da proverite koliko ima slobodnog prostora u vašoj memoriji za skeniranje i čuvanje dokumenata.

- 1 Ubacite USB u ulaz za USB na vašoj mašini.
- 2 Izaberite **Direct USB > File Manage > Check Space**.
ILI
Za model sa ekranom osetljivim na dodir, pritisnite  (**USB**) > **Check Space > Next** na ekranu osetljivom na dodir.
- 3 Pojaviće se dostupni memorijski prostor na ekranu.
- 4 Pritisnite  (**Stop/Clear** ili **Stop**) dugme ili ikonicu () (Početak) kako biste se vratili u spreman režim rada.



3. Održavanje

U ovom poglavlju su date informacije o kupovini potrošnog materijala, dodatne opreme i zamenskih delova dostupnih za vaš uređaj.

- **Naručivanje potrošnog materijala i dodatne opreme** 89
- **Dostupan potrošni materijal** 90
- **Dostupni dodatni pribor** 91
- **Dostupni zamenski delovi** 92
- **Čuvanje toner kasete** 93
- **Preraspodela tonera** 95
- **Zamena toner kasete** 97
- **Zamena kontejnera za rasipanje tonera** 100
- **Ugradnja dodatnog pribora** 102
- **Nadgledanje roka trajanja opreme** 104
- **Upozorenje da je toner skoro prazan** 105
- **Čišćenje uređaja** 106
- **Saveti za premeštanje i čuvanje uređaja** 112

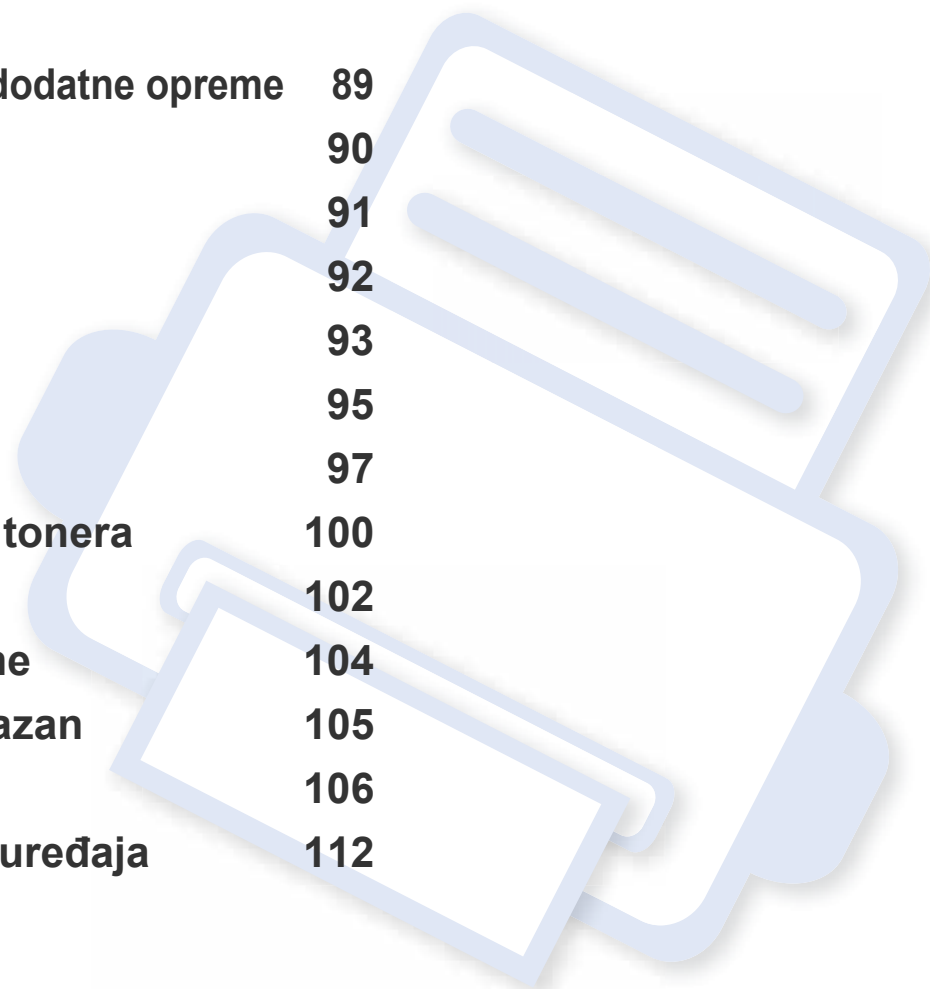

Naručivanje potrošnog materijala i dodatne opreme



Dostupnost dodatne opreme zavisi od zemlje do zemlje. Obratite se prodajnom predstavniku kako biste dobili spisak dostupnog potrošnog materijala i delova za održavanje.

Da biste naručili potrošni materijal, dodatnu opremu i zamenske delove koje je odobrila kompanija Samsung, obratite se lokalnom zastupniku kompanije Samsung ili prodavcu od koga ste kupili uređaj. Takođe, možete da posetite www.samsung.com/supplies, izaberete svoju zemlju ili regiju da dobijete informacije o kontaktiranju servisa.

Dostupan potrošni materijal

Kad se postojeći potrošni materijal približi isteku radnog veka, možete naručiti sledeće vrste potrošnog materijala:

Tip	Prosečni kapacitet ^a	Naziv artikla
Toner kasete standardnog kapaciteta^b	<ul style="list-style-type: none">• Koliko traje crni ketridž: Oko 2.500 standardnih stranica (Crna)• Koliko traje ketridž u boji: Oko 2.500 standardnih stranica (Žuta/Magenta/Cijan)	<ul style="list-style-type: none">• CLT-K503S: Crna• CLT-Y503S: Žuta• CLT-M503S: Magenta• CLT-C503S: Cijan
Toner kasete velikog kapaciteta	<ul style="list-style-type: none">• Koliko traje crni ketridž: Oko 8.000 standardnih stranica (Crna)• Koliko traje ketridž u boji: Oko 5.000 standardnih stranica (Žuta/Magenta/Cijan)	<ul style="list-style-type: none">• CLT-K503L: Crna• CLT-Y503L: Žuta• CLT-M503L: Magenta• CLT-C503L: Cijan
Kontejner za rasipanje tonera	Oko 20.000 crno-belih stranica ili 5.000 stranica u boji	CLT-W506

a. Deklarisana vrednost kapaciteta u skladu sa standardom ISO/IEC 19798. Broj stranica može da zavisi od okruženja za rad, vremenske intervale štampanja, grafike, medie i veličine medie.

b. Toner kasete standardnog kapaciteta dostupna je isključivo za C306xFW.



U zavisnosti od opcija, procenta dela slike i režima posla koji se koristi, rok trajanja ketridža tonera se može razlikovati.



Prilikom kupovine novih kasete tonera i ostalog potrošnog materijala, oni moraju da se kupe u istoj zemlji u kojoj ste kupili i uređaj. Inače nove kasete tonera ili drugi potrošni materijal neće biti kompatibilni sa vašim uređajem zbog različitih konfiguracija kasete tonera i drugog potrošnog materijala prema određenim uslovima zemlje.



Samsung ne preporučuje korišćenje neoriginalnih Samsung kasete tonera kao što su toneri koji se pune ili remontovani toneri. Kompanija Samsung ne može da garantuje kvalitet toner kasete koje nisu originalni Samsung proizvodi. Servis i opravka koji su potrebni kao rezultat korišćenja neoriginalnih Samsung kasete tonera nisu pokriveni garancijom uređaja.

Dostupni dodatni pribor

Možete da kupite i ugradite dodatne elemente kako biste povećali performanse i kapacitet vašeg uređaja.



- Neke funkcije i opcione stavke možda neće biti dostupne u zavisnosti od modela ili zemlje (pogledajte "Osobine po modelu" na strani 7).
- Obavezno pročitajte informacije o bezbednosti i o propisima pre korišćenja potrošnog materijala i dodatne opreme. (pogledajte Informacije o bezbednosti i Informacije o propisima)

Pribor	Funkcija	Naziv artikla
Opcione kasete (kaset2, kaset3)	Ako imate učestale probleme sa isporukom papira, možete da dodate dodatnih 550 ^a listova u kaseti.	SL-SCF3000
Bežični/NFC komplet^b	Komplet vam omogućava da koristite uređaj kao Bežični ili NFC uređaj.	SL-NWE001X

a. Listova čistog papira od 75 g/m² (svezak 20 lb).

b. Isključivo C306xND i C306xFR.

Dostupni zamenski delovi

Potrebno je da zamenite zamenske delove u određenim intervalima da bi mašina bila u najboljem stanju i da bi izbegli probleme u kvalitetu papira i zaglavljivanju prilikom štampanja zbog iz dotrajalih delova. Zamenski delovi su uglavnom valjci, trake i jastučići. Međutim, period zamene i delovi za zamenu mogu da se razlikuju u zavisnosti od modela. Zamenu zamenskih delova sme da obavlja isključivo ovlašćeni serviser, zastupnik ili prodavac od koga ste kupili uređaj. Za kupovinu zamenskih delova obratite se prodavcu od koga ste kupili uređaj. Period zamene za zamenske delove se obaveštava programom Samsung Printer Status. Ili preko UI (Korisničkog interfejsa) ako je vaš uređaj opremljen ekranom za prikaz.

Čuvanje toner kasete

Toner kasete sadrže komponente koje su osetljive na svetlost, temperaturu i vlagu. Kompanija Samsung preporučuje korisnicima da prate preporuke da bi se osigurao optimalan radni učinak, najviši kvalitet i najduži rok trajanja novog Samsung ketridža tonera.

Skladištite kasetu u istom okruženju u kakvom će i sam štampač biti korišćen. To bi trebalo da bude kontrolisana temperatura i uslovi vlažnosti. Toner kasete treba da ostanu u svojoj originalnoj, neotvorenoj ambalaži sve do postavljanja – ako originalna ambalaža nije na raspolaganju, prekrijte gornji otvor kasete papirom i stavite je na tamno i zatvoreno mesto.

Otvaranje pakovanja kasete pre upotrebe drastično skraćuje njen predviđeni skladišni i radni vek. Ne držite je na podu. Ako je toner kasete izvađena iz štampača, pratite uputstva data ispod o tome kako se toner kasete pravilno čuva.

- Skladištite kasetu unutar zaštitne kese iz originalnog pakovanja.
- Položenu (tj. da ne leži na jednom njenom kraju) tako da bude okrenuta istom stranom naviše kao kada se nalazi u uređaju.
- Nemojte skladištiti potrošni materijal pri sledećim uslovima:
 - temperaturi većoj od 40 °C.
 - Raspon vlažnosti manji od 20% ili veći od 80%.
 - u okruženju u kome dolazi do ekstremnih promena vlažnosti ili temperature
 - na direktnoj sunčevoj ili sobnoj svetlosti
 - na prašnjavim mestima
 - u automobilu duže vreme

- u okruženju u kome su prisutni korozivni gasovi
- u okruženju u kome je prisutna so u vazduhu.

Uputstvo za upotrebu

- Ne dodirujte površinu fotoprovodnog valjka u kaseti.
- Ne izlažite kasetu vibracijama ili udaru.
- Nikad ne okrećite valjak rukom, naročito u obratnom smeru; tako možete oštetiti njegovu unutrašnjost i prosuti toner.

Korišćenje toner kasete

Kompanija Samsung ne preporučuje i ne odobrava upotrebu toner kasete koje nisu originalni Samsung proizvodi u vašem štampaču, pod tim podrazumevajući generičke, samostalno proizvedene, ponovo punjene ili prerađene toner kasete.



Garancija štampača kompanije Samsung ne pokriva oštećenje uređaja izazvano upotrebom toner kasete koja je ponovo punjena, prerađena ili nije originalni Samsung proizvod.

Čuvanje toner kasete

Procenjen radni vek kasete

Procenjeni radni vek kasete (kapacitet toner kasete) zavisi od količine tonera potrebnog za zadatke štampanja. Aktuelni štampani prinos može da varira u zavisnosti od gustine štampanja stranica koje štampate, operativnog okruženja, procenta dela slike, vremenskih intervala pri štampanju, vrste medie i-ili veličine medie. Ako štampate puno grafike potrošnja tonera je veća, pa ćete možda morati češće da menjate kasetu.

Preraspodela tonera

Kad se približi kraj radnog veka toner kasete:

- Pojavljuju se bele pruge ili bleđa štampa i/ili gustina varira od jedne strane do druge.
- **Status** LED dioda treperi narandadžasto. Poruka u vezi sa tonerom, koja treba da Vam navede da je toner skoro prazan, će se možda prikazati na ekranu.
- Prozor računarskog programa „Samsung Printing Status“ će se pokazati na računaru prikazujući vam koji ketridž za boju je pri kraju (pogledajte "Korišćenje programa Samsung Printer Status" na strani 328).

Ukoliko se ovo desi, možete privremeno poboljšati kvalitet štampanja prerasporedelom tonera u kaseti. U nekim slučajevima bele pruge ili bleđi otisak će se pojavljivati iako ste prerasporedili toner.



Ilustracije u ovom korisničkom vodiču mogu da se razlikuju od vašeg uređaja u zavisnosti od njegovih opcija ili modela. Proverite vrstu vašeg uređaja (pogledajte "Pogled spreda" na strani 19).



- Da biste sprečili oštećivanje toner kasete, nemojte da je izlažete svetlosti više od nekoliko minuta. Po potrebi je pokrijte parčetom papira.
- Ne dodirujte zelenu oblast toner kasete. Koristite ručicu na toner kaseti da biste izbegli dodirivanje ove oblasti.
- Ne koristite oštre predmete, kao što su nož ili makaze, za otvaranje ambalaže toner kasete. Oštri predmeti mogu da oštete valjak u kaseti.
- Ako toner dospe na odeću, obrišite ga suvom krpom i operite taj odevni predmet hladnom vodom. Topla voda spaja toner sa tkaninom.

Preraspodela tonera

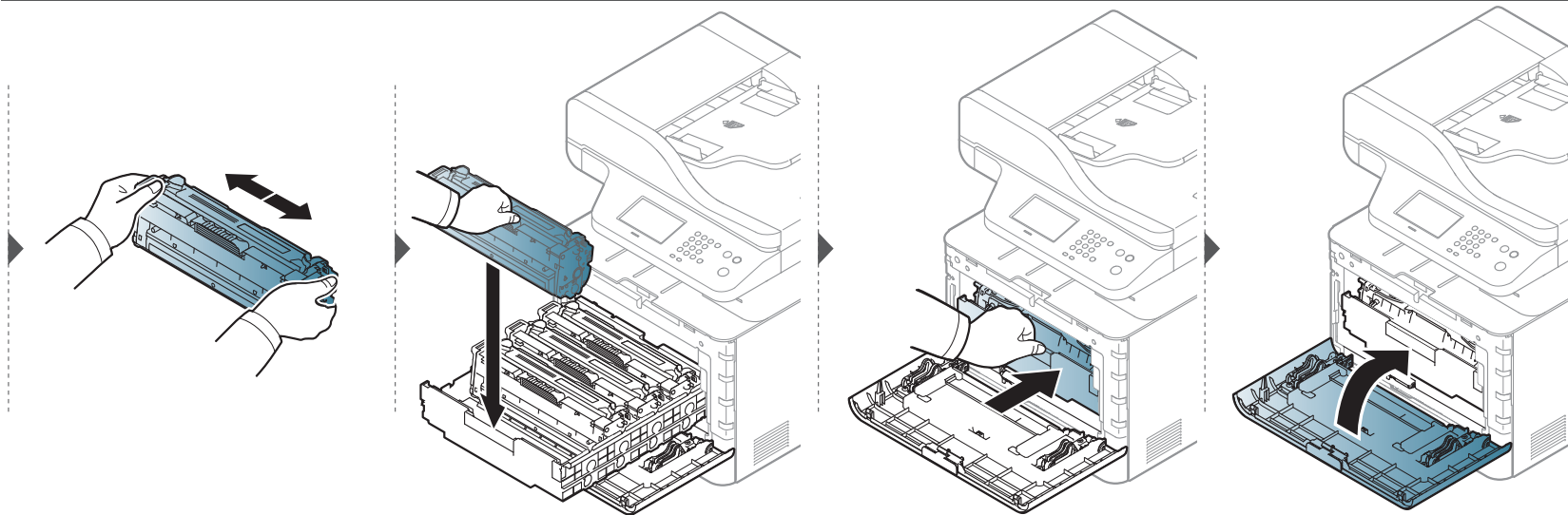
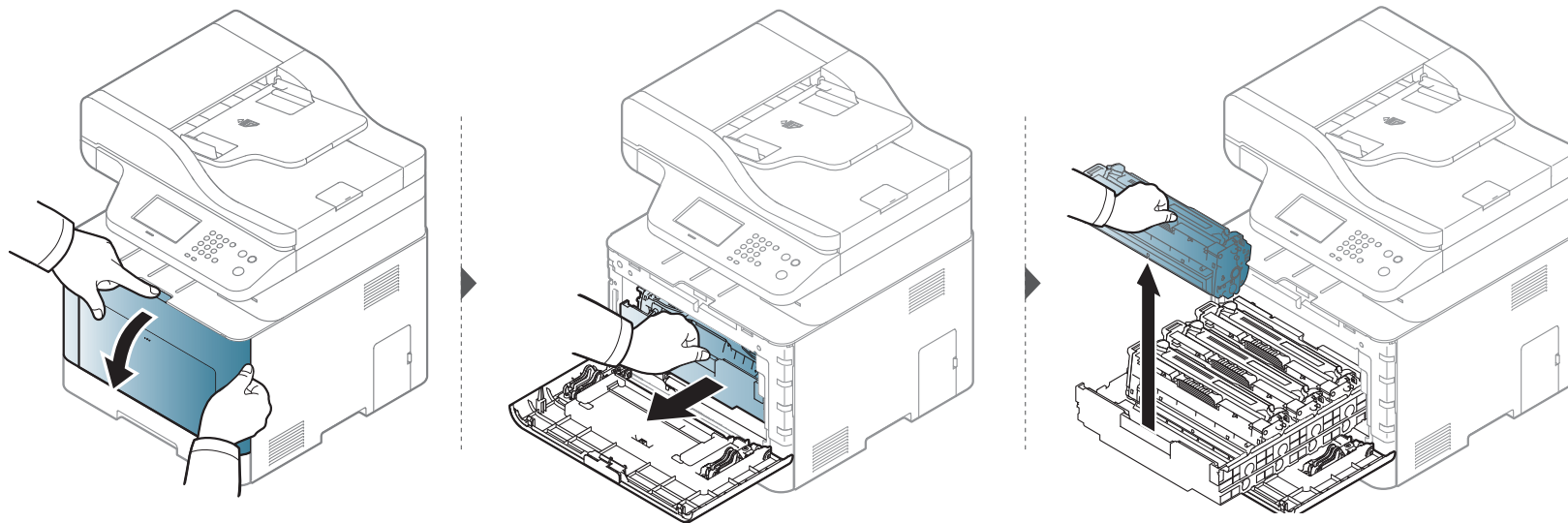

Zamena toner kasete

Mašina koristi četiri boje i ima različiti ketridž tonera za svaku: žuta (Y), magenta (M), cijan (C) i crna (K).

- Status LED i poruka u vezi sa tonerom na ekranu pokazuje kada svaki posebni toner treba da bude zamenjen.
- Prozor računarskog programa Samsung Printing Status će se pokazati na računaru prikazujući vam koji ketridž je prazan (pogledajte "Korišćenje programa Samsung Printer Status" na strani 328).

Proverite koji tip toner kasete koristi vaš uređaj (pogledajte "Dostupan potrošni materijal" na strani 90).



- Mućkajte ketridž tonera s jedne na drugu stranu, jer će to uvećati početni kvalitet štampanja.
- Ilustracije u ovom korisničkom vodiču mogu da se razlikuju od vašeg uređaja u zavisnosti od njegovih opcija ili modela. Proverite vrstu vašeg uređaja (pogledajte "Pogled spreda" na strani 19).



- Da biste sprečili oštećivanje toner kasete, nemojte da je izlažete svetlosti više od nekoliko minuta. Po potrebi je pokrijte parčetom papira.
- Ne dodirujte zelenu oblast toner kasete. Koristite ručicu na toner kaseti da biste izbegli dodirivanje ove oblasti.
- Ne koristite oštre predmete, kao što su nož ili makaze, za otvaranje ambalaže toner kasete. Oštri predmeti mogu da oštete valjak u kaseti.
- Ako toner dospe na odeću, obrišite ga suvom krpom i operite taj odevni predmet hladnom vodom. Topla voda spaja toner sa tkaninom.

Zamena toner kasete

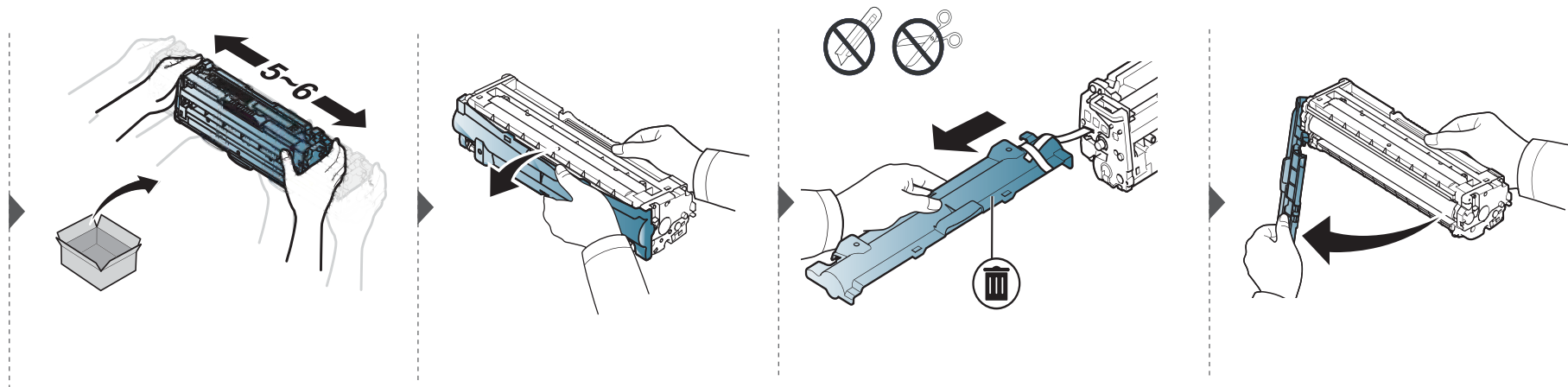
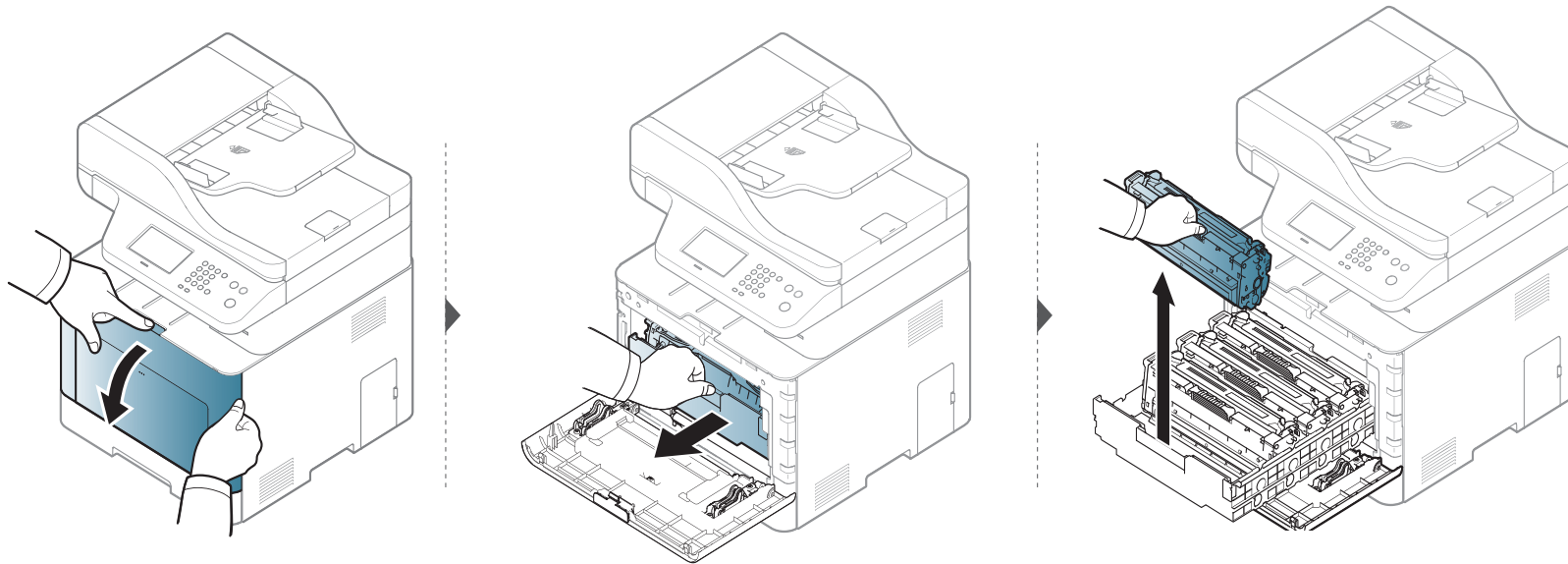

Zamena toner kasete

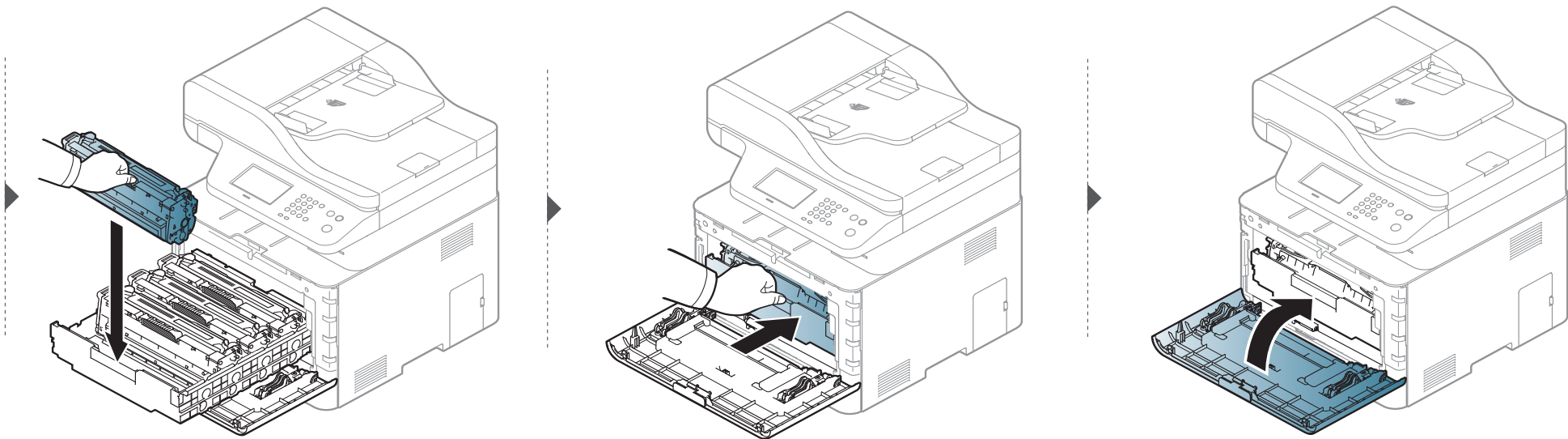

Zamena kontejnera za rasipanje tonera

Kada istekne rok trajanja kontejnera za rasipanje tonera, poruka u vezi sa tim će se prikazati na ekranu kontrolnog panela, prikazujući vam da on treba da bude zamenjen. Proverite koji tip kontejnera koristi vaš uređaj (pogledajte "Dostupan potrošni materijal" na strani 90).



- Čestice tonera mogu da budu puštene unutar mašine, ali to ne znači odmah da je mašina oštećena. Zovite servisera kada se pojave prvi problemi sa kvalitetom štampanja.
- Kada kontejner povučete iz mašine, uradite to lagano i pažljivo kako vam ne bi ispao iz ruku.
- Budite sigurni da ste ga spustili na ravnu površinu kako se toner ne bi prosuo.

Zamena kontejnera za rasipanje tonera



Nemojte da ga naginjete ili okrenete.

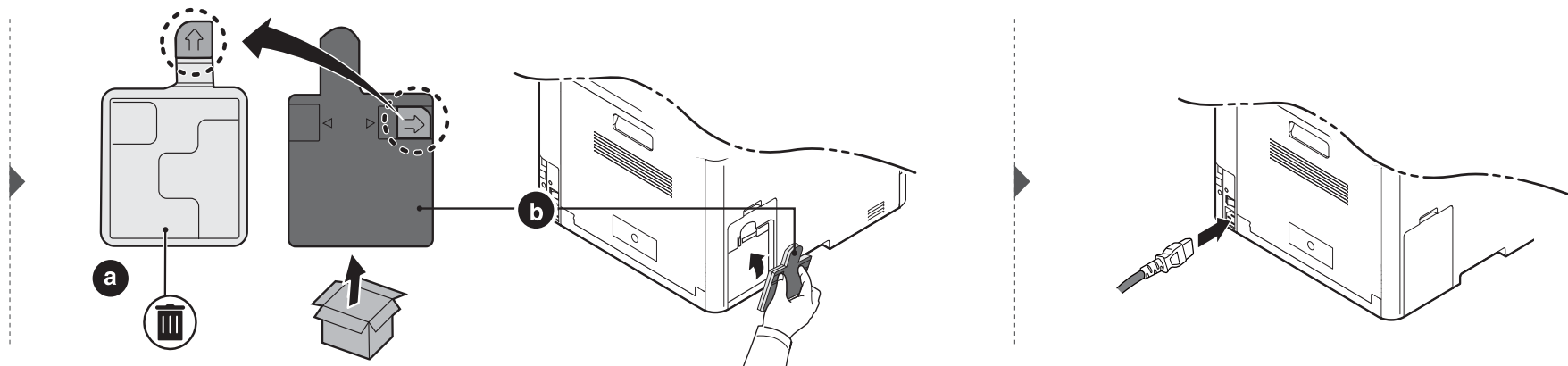
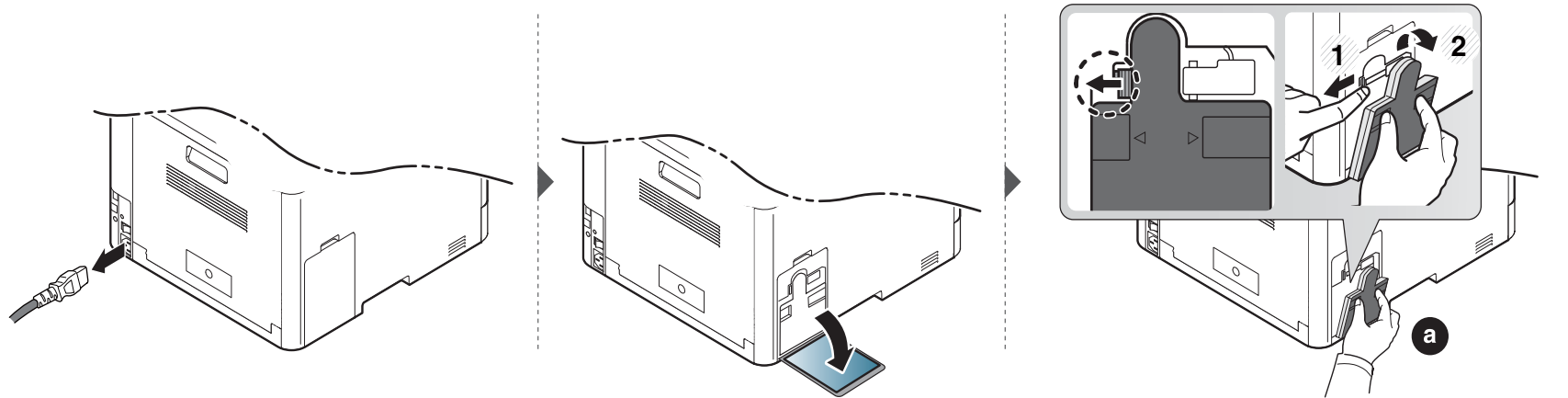

Ugradnja dodatnog pribora

Opres

- Izvadite kabl za napajanje
Nikada ne pomerajte poklopac sa glavne table dok je uređaj još uvek uključen.
Da biste sprečili mogućnost za izbijanje kratkog spoja, uvek, kada instalirate ili otklanjate BILO KOJI unutrašnji ili spoljašnji deo, izvucite kabl za napajanje iz struje.
- Izprazniti statički elektricitet
Kontrolna tabla i unutrašnji dodatni delovi (mrežna kartica ili memorijski modul) su veoma osetljivi na statički elektricitet. Pre instaliranja ili otklanjanja bilo kog unutrašnjeg dodatnog dela, ispraznite statički elektricitet iz vašeg tela pipajući neki metal, kao što je metalna ploča na bilo kom uređaju koji je prizemljen u struju. Ako se krećete okolo pre završetka instaliranja, ponovite ovaj postupak kako biste ponovo ispraznili statički elektricitet.



Kada instalirate dodatne delove, baterija u mašini je uslužna komponenta. Nemojte je sami menjati. Postoji potencijalni rizik od eksplozije, ako je baterija zamenjena ne odgovarajućom. Vaš serviser bi trebalo da ukloni staru bateriju iz uređaja i da je odloži u skladu sa državnim propisima.

Podesiti Device Options

Kada instalirate opcione uređaje, kao što su opciona kasetna, memorija, itd., ova mašina će automatski detektovati i postaviti opcione uređaje. Ako ne možete da koristite opcione uređaje koji su instalirani na ovom drajveru, treba da ih postavite u **Device Options**.

- 1 Za „Windows XP Service Pack 3/Server 2003“, iz menija **Početak** izaberite **Štampači i faksovi**.
 - Za „Windows Server 2008„/„Vista“, sa menija **Početak**, izaberite **Kontrolna tabla > Hardver i zvuk > Štampači**.
 - Za „Windows 7“, sa menija **Početak**, izaberite **Kontrolna tabla > Uređaji i štampači**.
Za „Windows 8“, iz **Charms(Dugmad)**, izaberite **Pretraži > Postavke > Kontrolna tabla > Uređaji i štampači**.
 - Za sistem Windows Server 2008 R2, izaberite **Kontrolna tabla > Hardver > Uređaji i štampači**.
 - Za „Windows 10“ / „Windows Server 2016“
Sa palete poslova, ukucajte **Uređaji i štampači** u polje za unos **Pretraži**. Pritisnite taster „Enter“.
ILI
Sa ikonice **Početak** () , izaberite **Postavke > Uređaji > Štampači i skeneri > Uređaji i štampači**.

Ugradnja dodatnog pribora



Desnim klikom na ikonicu **Početak** (), možete da izaberete **Kontrolna tabla > Uređaji i štampači**.

- 2 Kliknite desnim tasterom na uređaj.
- 3 Za sistem Windows XP/2003/2008/Vista, pritisnite **Svojstva**.
Za „Windows 7“, „Windows 8“ ili „Windows Server 2008 R2“, izaberite iz kontekstualnog menija **Printer properties**.



Ako stavka **Svojstva štampača** ima simbol ► , možete da odaberete drajvere drugog štampača koji je povezan za odabrani štampač.

- 4 Odabrati **Device Options**.



Prozor sa obeležjima **Svojstva** se može razlikovati u zavisnosti od drajvera ili operativnog sistema koje koristite.

- 5 Odaberite odgovarajuću opciju.



Neki meniji se možda neće pojaviti na ekranu u zavisnosti od opcija ili modela. Ako do toga dođe, to znači da se oni ne mogu primeniti na vašoj mašini.

- **Tray Options:** Odaberite opcionu kasetu koju ste instalirali. Možete da postavite kasetu.
- **Storage Options:** Odaberite opcionu memoriju koju ste instalirali. Ako je funkcija čekirana, možete da odaberete režim za štampanje **Print Mode**.
- **Advanced Features:** Možete da odaberete opcije **Printer Status** i **Stylish User Interface**.
- **Admin Job Accounting:** Dozvoljava vam da povežete identifikacione informacije naloga i korisnika sa svakim dokumentom koji štampate.
 - **User permission:** Ako čekirate ovu opciju, samo korisnici sa korisničkom dozvolom mogu da štampaju.
 - **Group permission:** Ako čekirate ovu opciju, samo grupe sa grupnom dozvolom mogu da štampaju.



Ako želite da šifrujete šifru računovodstvenog posla, proverite i čekirajte opciju **Job Accounting Password Encryption**.

- **Custom Paper Size Settings:** Možete da posebno navedete veličinu poručenog papira.

- 6 Kliknite na **OK** pre nego što ugassite prozor **Svojstva** ili **Svojstva štampača**.

Nadgledanje roka trajanja opreme

Ako vam se dogode zastoje papira ili problemi sa štampanjem, proverite broj papira koji je uređaj odštampao ili skenirao. Ako je potrebno, promenite te delove.



- Pristupanje menijima se može razlikovati od modela do modela (pogledajte "Pristupanje meniju" na strani 30).
- Neki meniju se možda neće pojaviti na ekranu zbog opcija ili modela. U tom slučaju se to ne primenjuje na vaš uređaj.
- Možda će biti neophodno da pritisnete **OK** kako biste upravljali nižim nivoima menija za neke modele.

1 Selektujte  (**Menu**) > **System Setup** > **Maintenance** > **Supplies Life** u kontrolnom panelu.

ILI

Za model sa ekranom osetljivim na dodir, pritisnite  (**Setup**) > **Machine Setup** > **Next** > **Report** > **Supplies Information** na ekranu osetljivom na dodir.

2 Selektujte opciju koju želite i pritisnite **OK**.

Za model sa ekranom osetljivim na dodir, pritisnite **Yes** kada se pojavi prozor za potvrdu.

3 Pritisnite  (**Stop/Clear** ili **Stop**) dugme ili ikonicu () (**Početak**) kako biste se vratili u spreman režim rada.

Upozorenje da je toner skoro prazan

Ako je nivo tonera u ketridžu nizak, pojaviće se poruka ili LAD informišući korisnika da promeni ketridž tonera. Možete da postavite opciju da li želite ili ne da vam se pojavljuje ova poruka.



Pristupanje menijima se može razlikovati od modela do modela (pogledajte "Pristupanje meniju" na strani 30).

1

Izaberite  (**Menu**) > **Admin Setup** > **Supplies Management** > **Toner Low Alert** > **Alert on Panel** u kontrolnom panelu.

ILI

Za model sa ekranom osetljivim na dodir, pritisnite  (**Setup**) > **Machine Setup** > **Next** > **Initial Setup** > **Toner Low Alert** na ekranu osetljivom na dodir.



Na modelu sa ekranom na dodir, za toner možete da postavite Poruku sa upozorenjem **Warning Level** ako je toner pri kraju u opciji **Toner Low Alert**. **Warning Level** predstavlja iznos tonera (%) koji je preostao u ketridžu.

2

Selektujte opciju koju želite.

3

Pritisnite **OK** kako biste sačuvali izbor.

Za model sa ekranom osetljivim na dodir, pritisnite  (nazad) da biste sačuvali odabrano.

Čišćenje uređaja

Ako dođe do problema sa kvalitetom štampe ili ako uređaj koristite u prašnjavom području, morate redovno da čistite uređaj da biste ga održali u odgovarajućem radnom stanju i produžili vek trajanja svog uređaja.



- Čišćenje kućišta uređaja sredstvima za čišćenje koja sadrže visok procenat alkohola, rastvarača ili drugih agresivnih supstanci može da dovede do njegovog obezbojavanja ili oštećivanja.
- Ako uređaj ili okolno područje budu zagađeni tonerom, preporučujemo čišćenje krpom ili tkaninom koja je pokvašena vodom. Ako budete koristili usisivač, toner će se raspršiti u vazduh i može biti štetan po vaše zdravlje.

Čišćenje spoljašnjosti ekrana displeja

Prebrišite kućište uređaja ili ekran displeja mekom krpom koja nema dlačice. Malo pokvasite krpom vodom, ali pazite da voda ne kapne na ili u uređaj.

Čišćenje uređaja

Čišćenje unutrašnjosti

Tokom procesa štampanja papir, toner i čestice prašine mogu da se nakupe unutar uređaja. Ovo može da prouzrokuje probleme sa kvalitetom štampanja, kao što su tragovi tonera ili zamrljanost. Čišćenjem unutrašnjosti uređaja otklanjaju se ili smanjuju ovi problemi.



- Da biste sprečili oštećivanje toner kasete, nemojte da je izlažete svetlosti više od nekoliko minuta. Po potrebi je pokrijte parčetom papira.
- Ne dodirujte zelenu oblast toner kasete. Koristite ručicu na toner kaseti da biste izbegli dodirivanje ove oblasti.
- Koristite suvi deo odeće kada čistite unutrašnji deo uređaja, budite pažljivi da ne oštetite valjkove za prenos ili neki drugi unutrašnji deo. Za čišćenje ne koristite rastvarače, kao što su benzen ili razređivač. Može doći do problema sa kvalitetom štampe koji mogu oštetiti uređaj.



- Da biste očistili uređaj, koristite suvi deo odeće.
- Isključite uređaj i otkaçite kabl za napajanje. Sačekajte da se uređaj ohladi. Ako vaš uređaj ima dugme za uključivanje uređaja, obavezno isključite uređaj, pre nego što počnete sa čišćenjem.
- Ilustracije u ovom korisničkom vodiču mogu da se razlikuju od vašeg uređaja u zavisnosti od njegovih opcija ili modela. Proverite vrstu vašeg uređaja (pogledajte "Pogled spreda" na strani 19).

Čišćenje uređaja

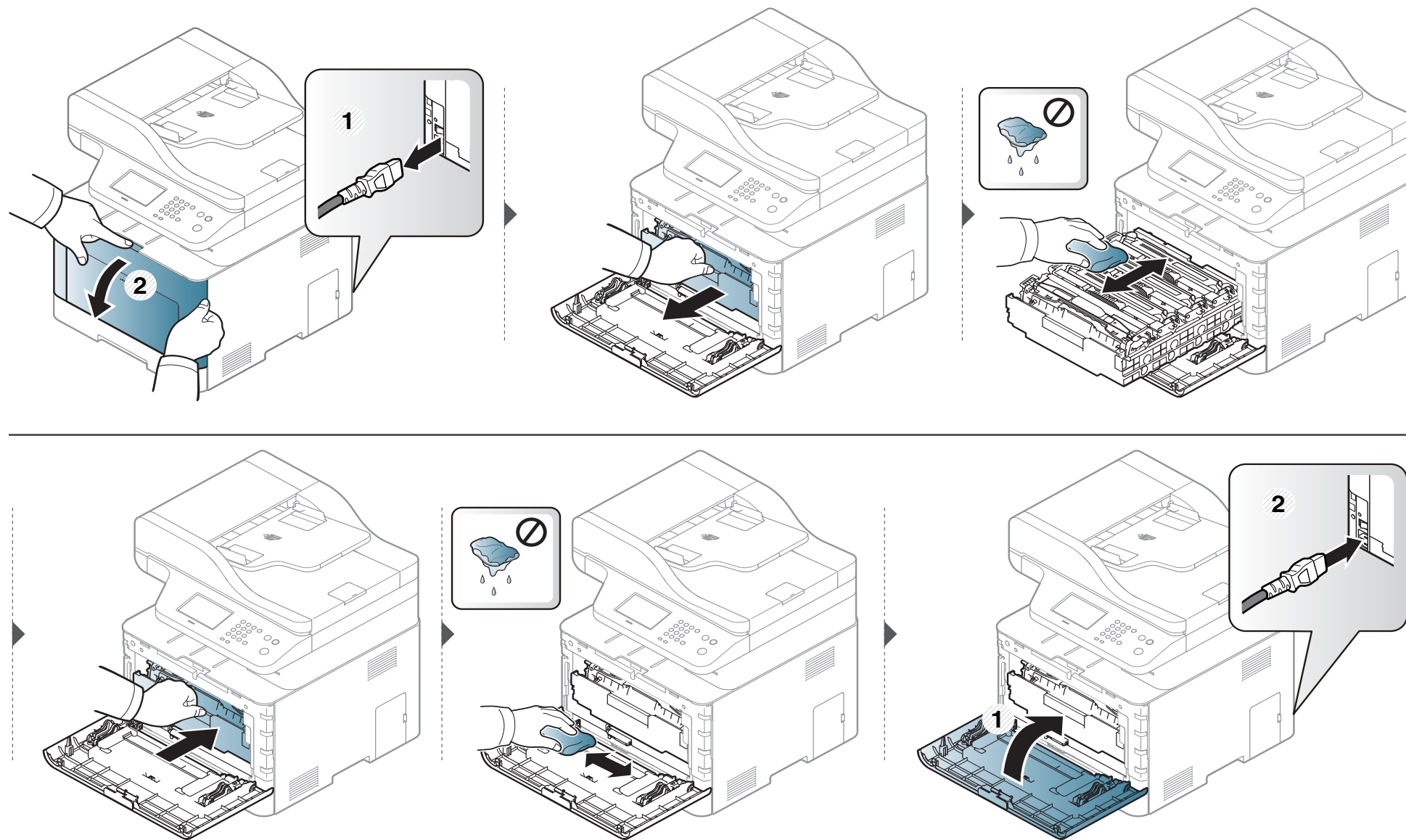

Čišćenje uređaja

Čišćenje prihvatnog valjka



- Isključite uređaj i otkachite kabl za napajanje. Sačekajte da se uređaj ohladi. Ako vaš uređaj ima dugme za uključivanje uređaja, obavezno isključite uređaj, pre nego što počnete sa čišćenjem.
- Ilustracije u ovom korisničkom vodiču mogu da se razlikuju od vašeg uređaja u zavisnosti od njegovih opcija ili modela. Proverite vrstu vašeg uređaja (pogledajte "Pogled spređa" na strani 19).

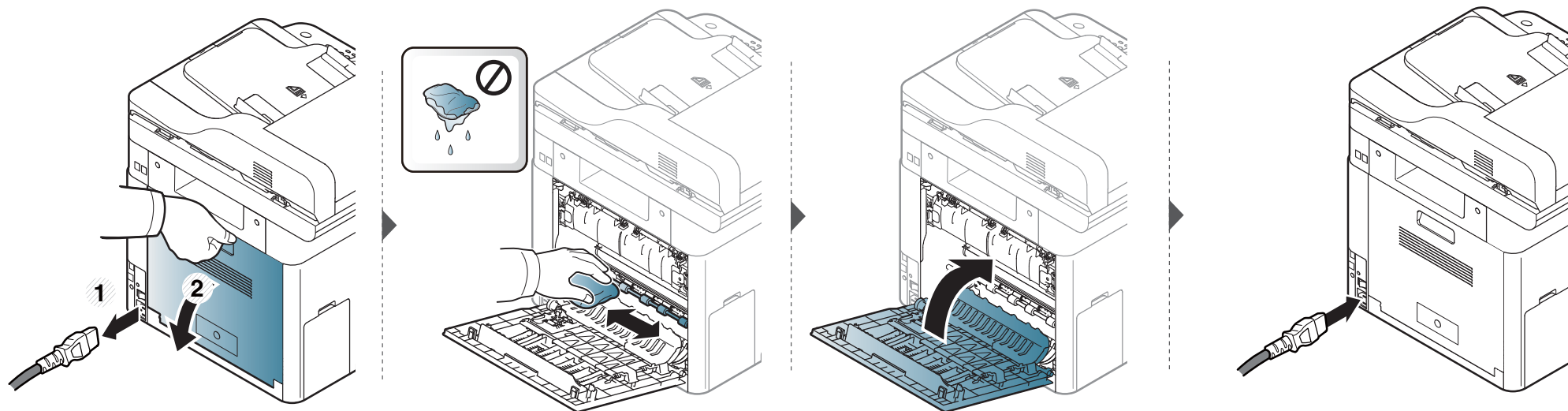

Čišćenje uređaja

Čišćenje jedinice skenera

Čuvanje jedinice skenera čistom vam pomaže da imate što bolje kopije. Predlažemo vam da ih čistite na početku svakog dana i tokom dana, ako je potrebno.



- Isključite uređaj i otključite kabl za napajanje. Sačekajte da se uređaj ohladi. Ako vaš uređaj ima dugme za uključivanje uređaja, obavezno isključite uređaj, pre nego što počnete sa čišćenjem.
- Ilustracije u ovom korisničkom vodiču mogu da se razlikuju od vašeg uređaja u zavisnosti od njegovih opcija ili modela. Proverite vrstu vašeg uređaja (pogledajte "Pogled spreda" na strani 19).

- 1 Polako pređite preko njega sa nežnom krpom ili papirnom maramicom nakvašenom vodom.
- 2 Podignite i otvorite poklopac skenera.

Čišćenje uređaja

- 3** Brišite površinu stakla skenera, dok ne bude čisto i suvo.

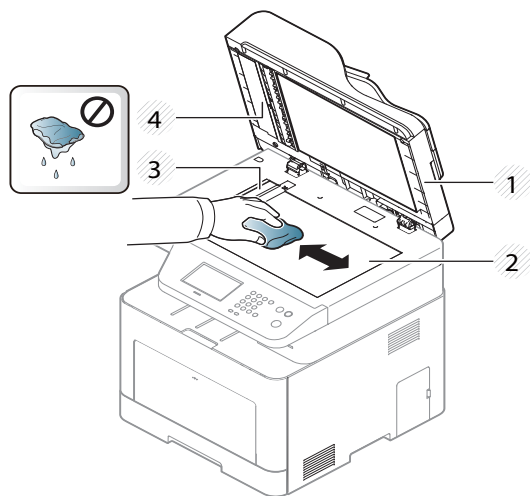

- 1 Poklopac skenera
- 2 Staklo skenera
- 3 Staklo kasete za dokumenta
- 4 Belo dugme

- 4** Zatvorite poklopac skenera.

Saveti za premeštanje i čuvanje uređaja

- Pri premeštanju uređaja nemojte ga naginjati niti prevrtati. U suprotnom, unutrašnjost uređaja može biti zagađena tonerom koji može dovesti do oštećivanja uređaja ili smanjenje kvaliteta štampe.
- Pobrinite se da uređaj premeštaju bar dve osobe koje dobro drže uređaj.



4. Rešavanje problema

Ovo poglavlje vam daje korisne informacije o tome šta treba da uradite ukoliko naiđete na grešku.

- **Saveti za sprečavanje zaglavlivanja papira** 114
- **Odglašivanje papira** 115
- **Razumevanje statusa LED lampica** 128
- **Razumevanje poruka koje se prikazu na ekranu** 130



Ovo poglavlje vam daje korisne informacije o tome šta treba da uradite ukoliko naiđete na grešku. Ako vaš uređaj ima ekran, proverite prvo poruku na ekranu kako biste mogli da rešite problem. Ako ne možete da pronađete rešenje za vaš problem u ovom poglavlju, pogledajte poglavlje **Rešavanje problema** u Napredni vodič (pogledajte "Rešavanje problema" na strani 336). Ako ne možete da pronađete rešenje u Korisnički vodič ili se problem nastavi, potražite pomoć.

Saveti za sprečavanje zaglavljivanja papira

Odabiranjem odgovarajuće medije, može se sprečiti najveći broj zaglavljivanja papira. Da biste izbegli zaglavljivanje papira, pridržavajte se sledećih smernica:

- Proverite da li su podesive vođice ispravno postavljene (pogledajte "Pregled ležišta" na strani 47).
- Nemojte da uklanjate papir iz ležišta dok uređaj štampa.
- Savijte, prelistajte i ispravite svežanj papira pre nego što ga ubacite.
- Ne koristite izgužvani, vlažni ili izrazito uvijeni papir.
- Ne mešajte različite vrste i veličine papira u ladici za papir.
- Koristite samo preporučene medije za štampanje (pogledajte "Specifikacije medija za štampanje" na strani 141).
- Uklonite sva strana tela (prašina, komadići papira, traka) tamo gde se stavlja ili prolazi papir.

Odglavljanje papira

 Da biste izbegli cepanje papira, polako i pažljivo izvucite zaglavljani papir.

in kasetu1

 Ilustracije u ovom korisničkom vodiču mogu da se razlikuju od vašeg uređaja u zavisnosti od njegovih opcija ili modela. Proverite vrstu vašeg uređaja (pogledajte "Pogled spreda" na strani 19).

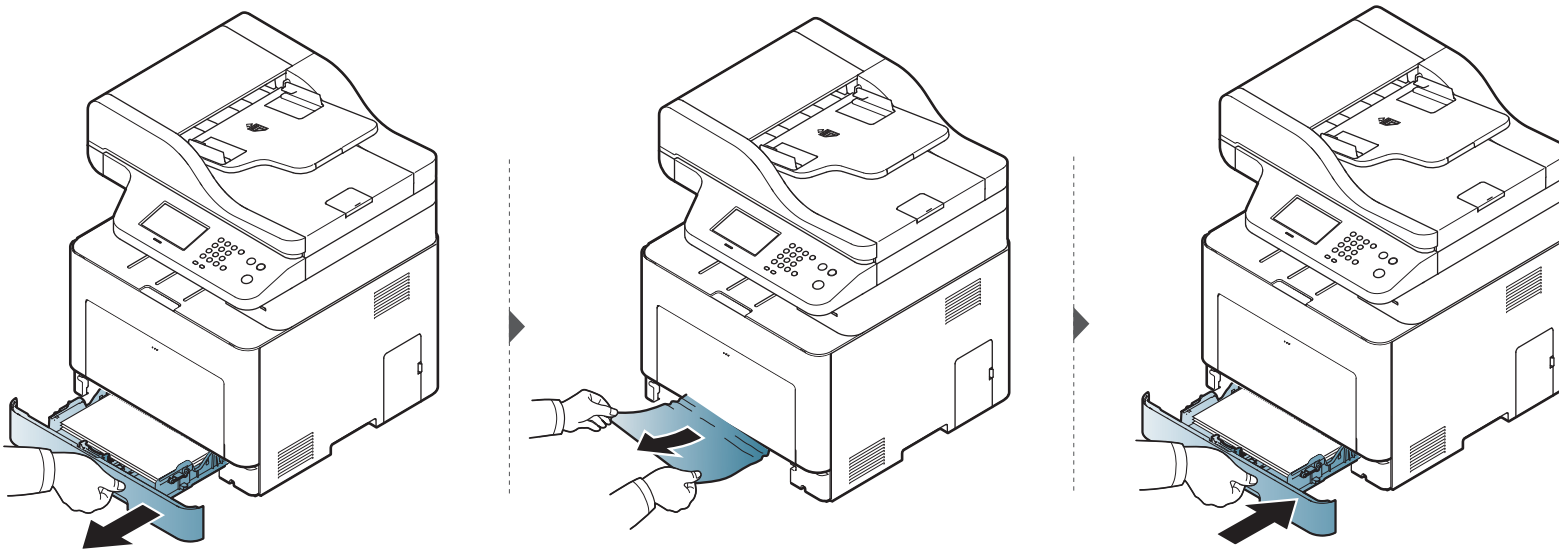

Odglavljanje papira

U opcionalnoj kaseti



Procedura je ista za sve opcione kasete.

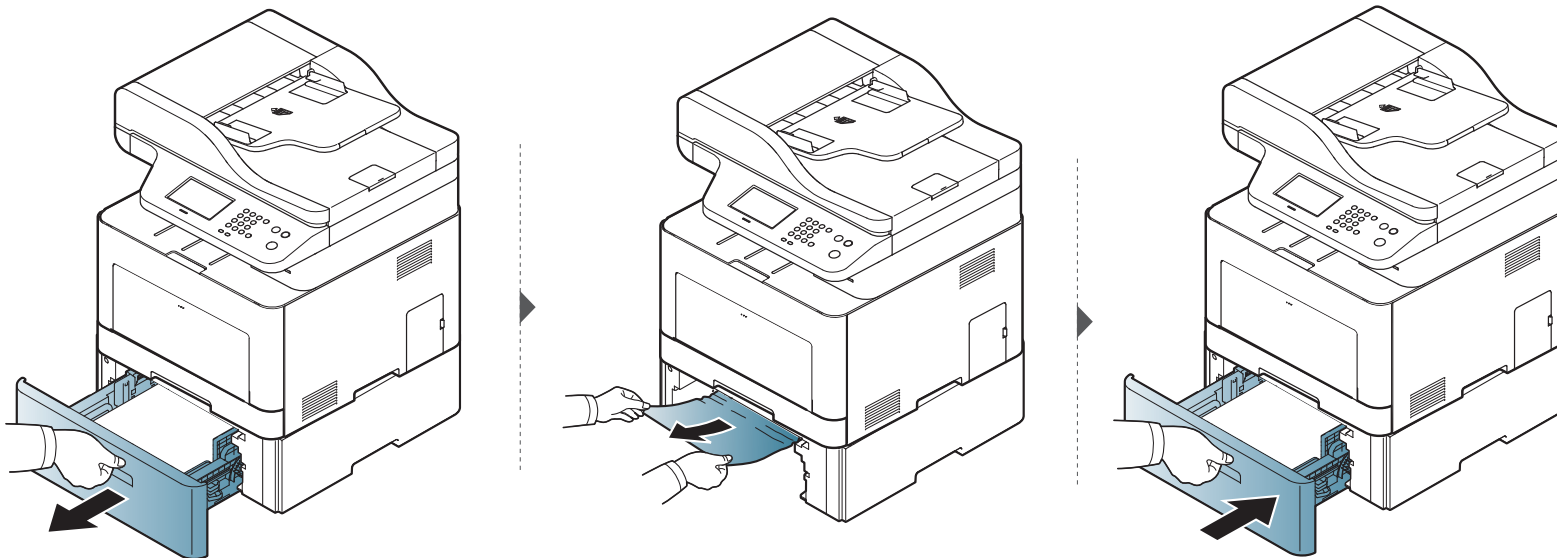

Odglavljanje papira

Ako ne vidite papir u ovom delu, zaustavite i pređite na sledeći korak.

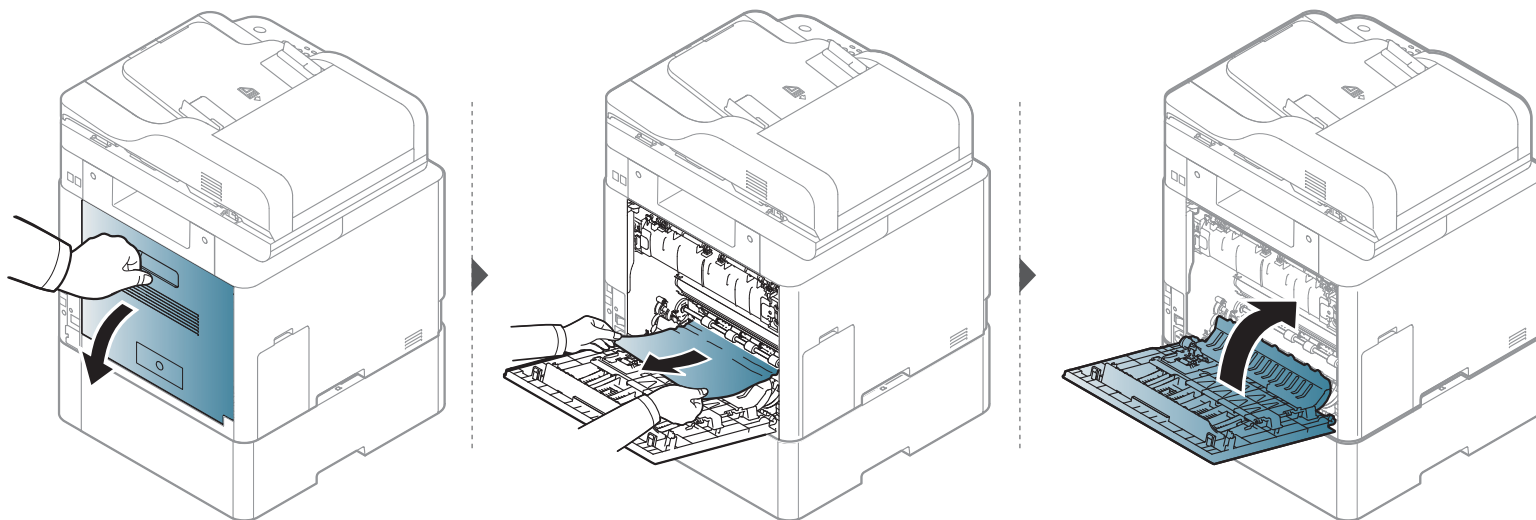

Odglavljanje papira

U višenamenskom ležištu

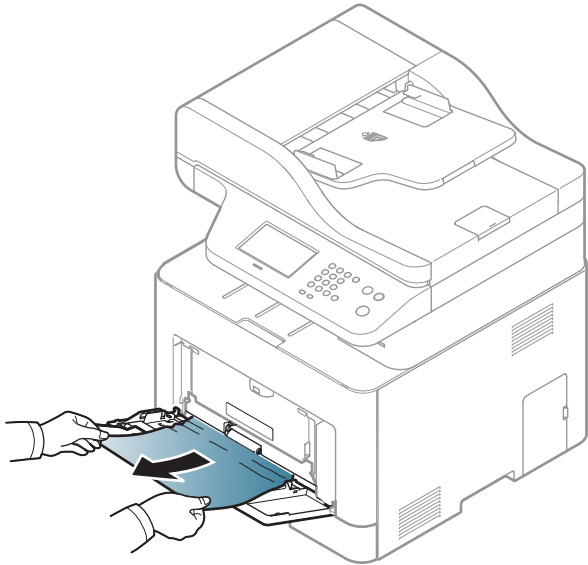

Odglavljanje papira

Ako ne vidite papir u ovom delu, zaustavite i pređite na sledeći korak.

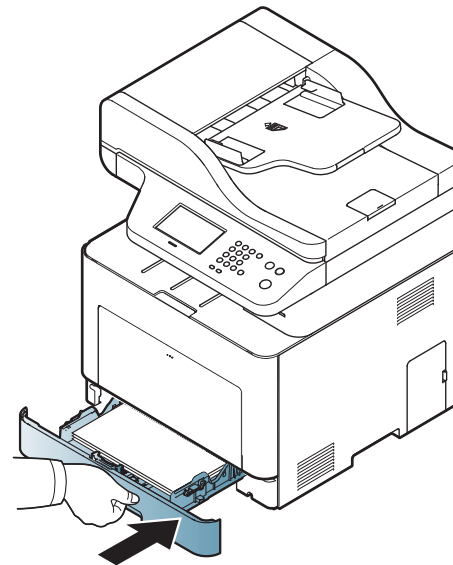
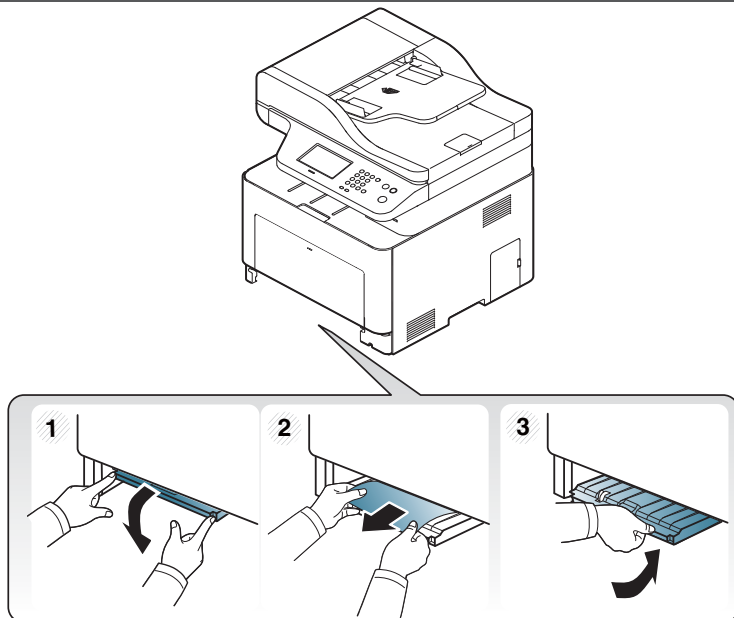
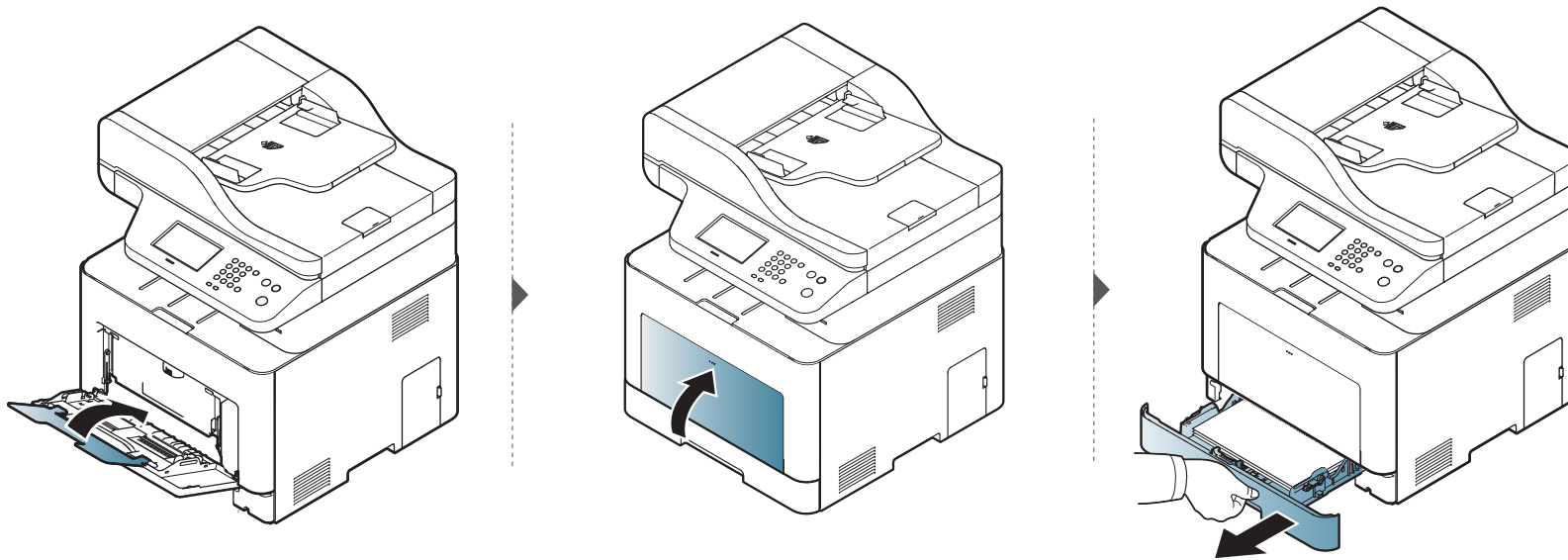

Odglavljanje papira

Unutrašnjost uređaja

 Prostor oko fuzera je vreo. Budite pažljivi prilikom izvlačenja papira iz uređaja.

 Ilustracije u ovom korisničkom vodiču mogu da se razlikuju od vašeg uređaja u zavisnosti od njegovih opcija ili modela. Proverite vrstu vašeg uređaja (pogledajte "Pogled spreda" na strani 19).

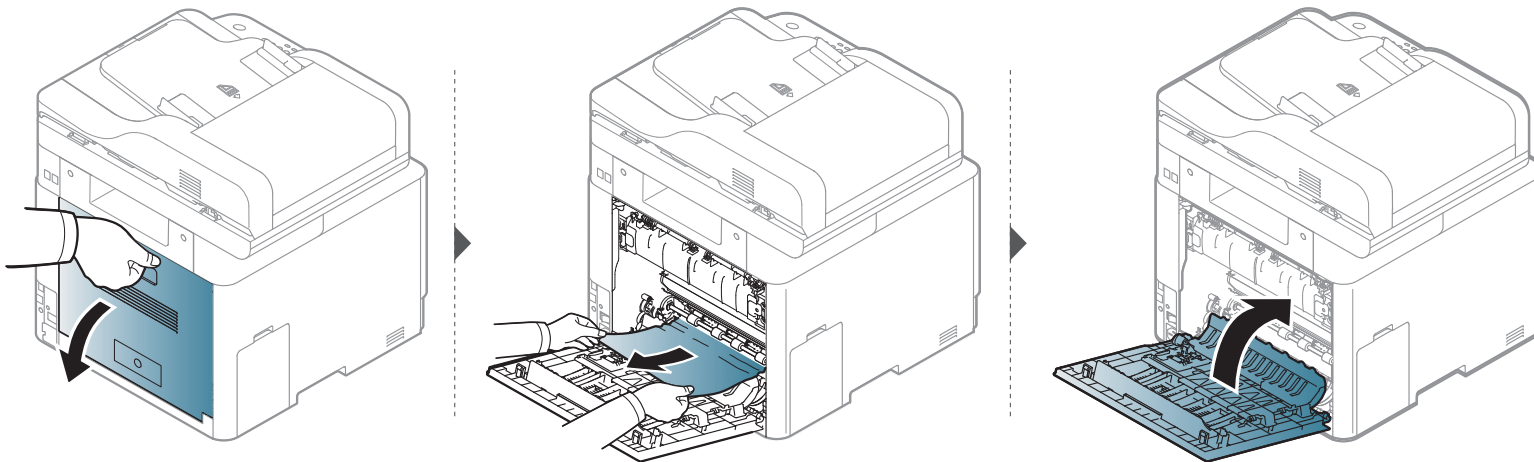

Odglavljivanje papira

U izlaznom prostoru

 Prostor oko fuzera je vreo. Budite pažljivi prilikom izvlačenja papira iz uređaja.

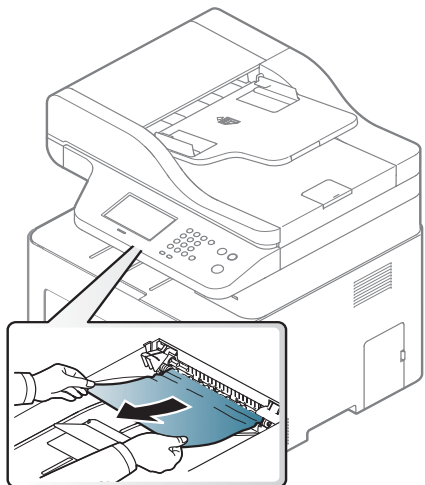

Odglavljivanje papira

Ako ne vidite papir u ovom delu, zaustavite i pređite na sledeći korak.

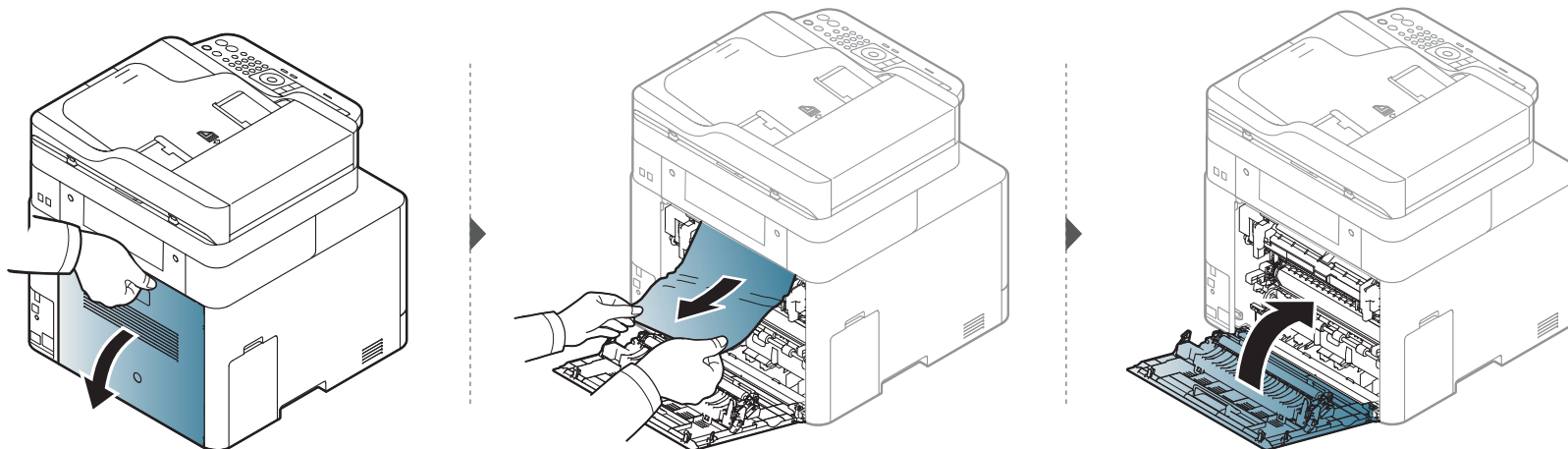

Odglavljanje papira

U dvostranoj oblasti jedinice

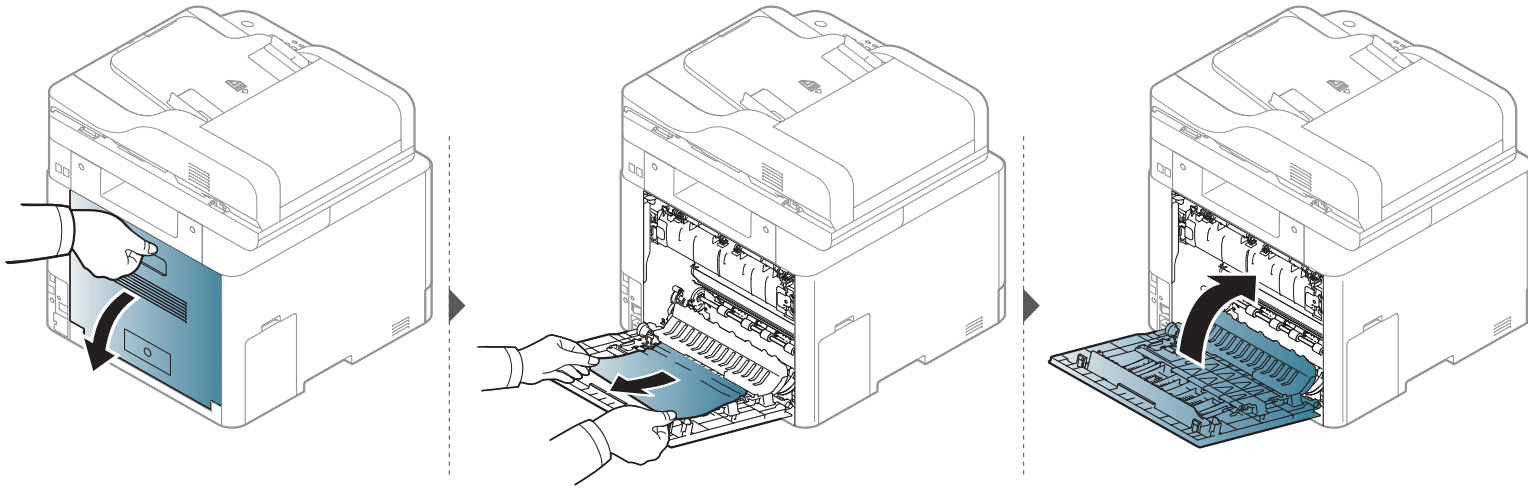

Čišćenje originalnog dokumenta

Kada se originalan dokument zgužva u kutiji dokumenta, na ekranu će vam se pojaviti poruka sa upozorenjem.



Da biste sprečili habanje dokumenta, polako i pažljivo izvadite zgužvan dokument iz kasete.



Kako biste sprečili da se dokument zgužva, staklo skenera koristite samo za tanke ili miksovane papire originala.

Odglavljanje papira

Zaglavljen originalni papir ispred mesta za stavljanje dokumenta



- Ilustracije u ovom korisničkom vodiču mogu da se razlikuju od vašeg uređaja u zavisnosti od njegovih opcija ili modela. Proverite vrstu vašeg uređaja (pogledajte "Pogled spreda" na strani 19).
- Funkcija rešavanje problema možda neće biti dostupna, u zavisnosti od modela ili opcionih servisa (pogledajte "Razne funkcije" na strani 8).

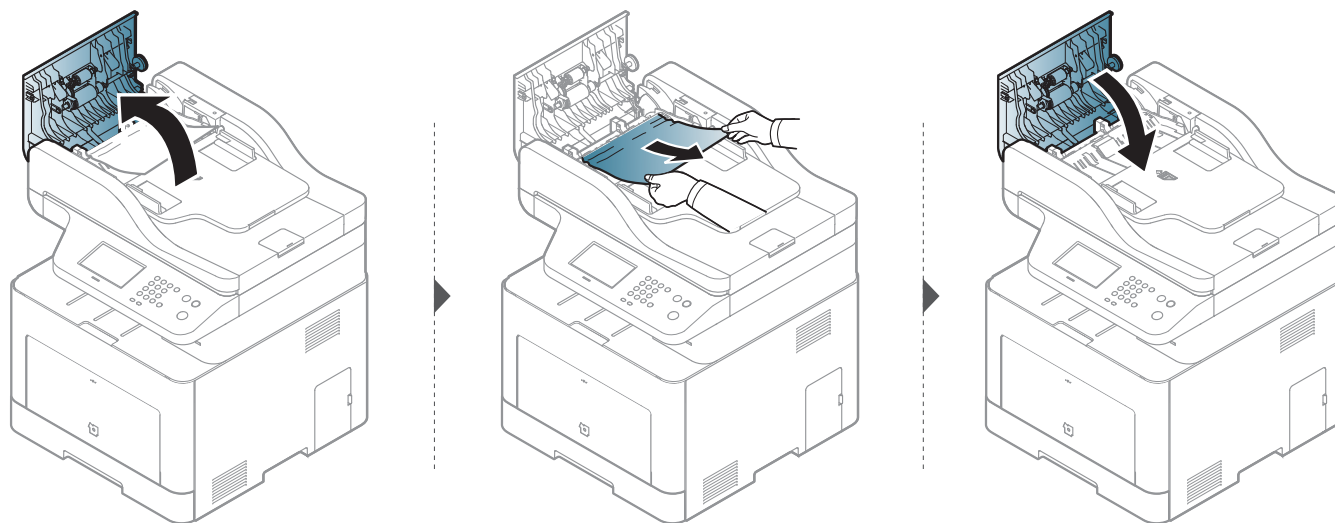

Odglavljanje papira

Zaglavljen originalni papir unutar mesta za stavljanje dokumenta



- Ilustracije u ovom korisničkom vodiču mogu da se razlikuju od vašeg uređaja u zavisnosti od njegovih opcija ili modela. Proverite vrstu vašeg uređaja (pogledajte "Pogled spreda" na strani 19).
- Funkcija rešavanje problema možda neće biti dostupna, u zavisnosti od modela ili opcionih servisa (pogledajte "Razne funkcije" na strani 8).

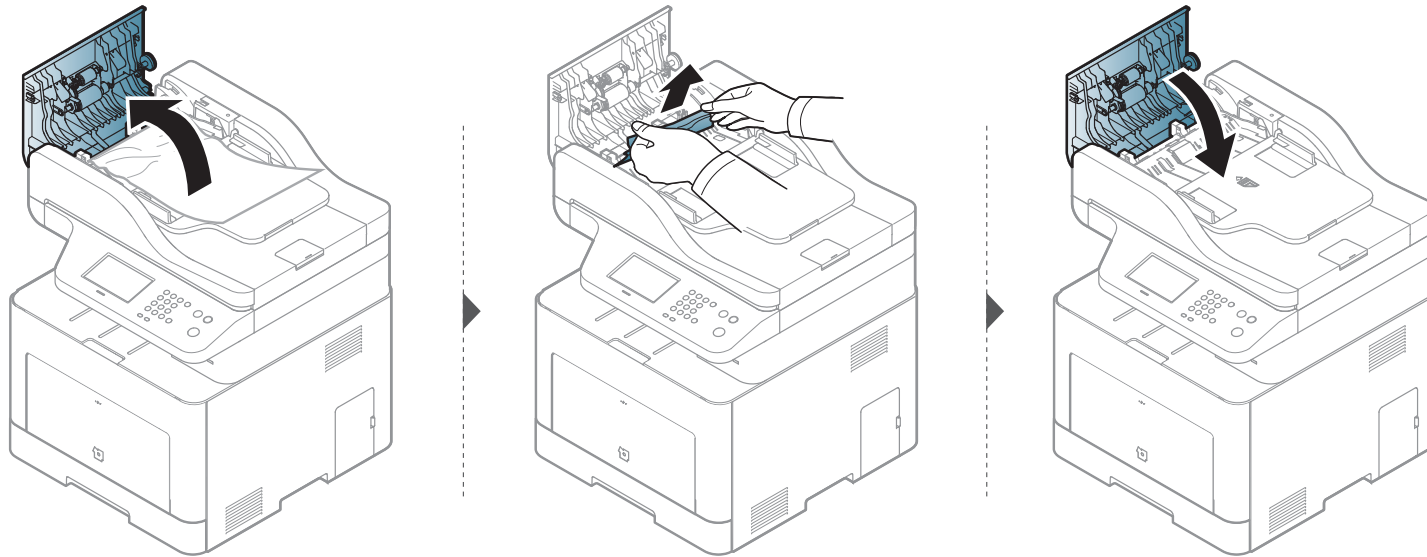

Odglavljanje papira

Zaglavljen originalni papir na izlazu mesta za stavljanje dokumenta



- Ilustracije u ovom korisničkom vodiču mogu da se razlikuju od vašeg uređaja u zavisnosti od njegovih opcija ili modela. Proverite vrstu vašeg uređaja (pogledajte "Pogled spreda" na strani 19).
- Funkcija rešavanje problema možda neće biti dostupna, u zavisnosti od modela ili opcionih servisa (pogledajte "Pogled spreda" na strani 19).

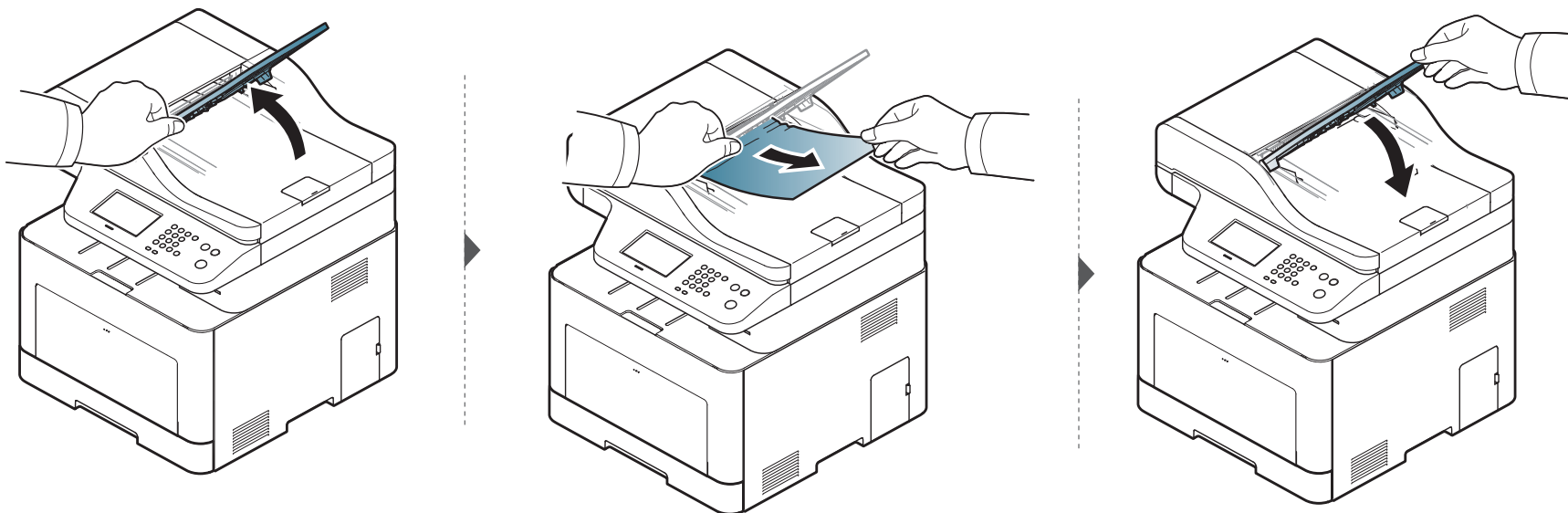

Odglavljivanje papira

Zaglavljen originalni papir ispred dvostrukog mesta za stavljanje dokumenta



- Isključivo C306xFR i C306xFW.
- Ilustracije u ovom korisničkom vodiču mogu da se razlikuju od vašeg uređaja u zavisnosti od njegovih opcija ili modela. Proverite vrstu vašeg uređaja (pogledajte "Pogled spreda" na strani 19).
- Funkcija rešavanje problema možda neće biti dostupna, u zavisnosti od modela ili opcionih servisa (pogledajte "Pogled spreda" na strani 19).

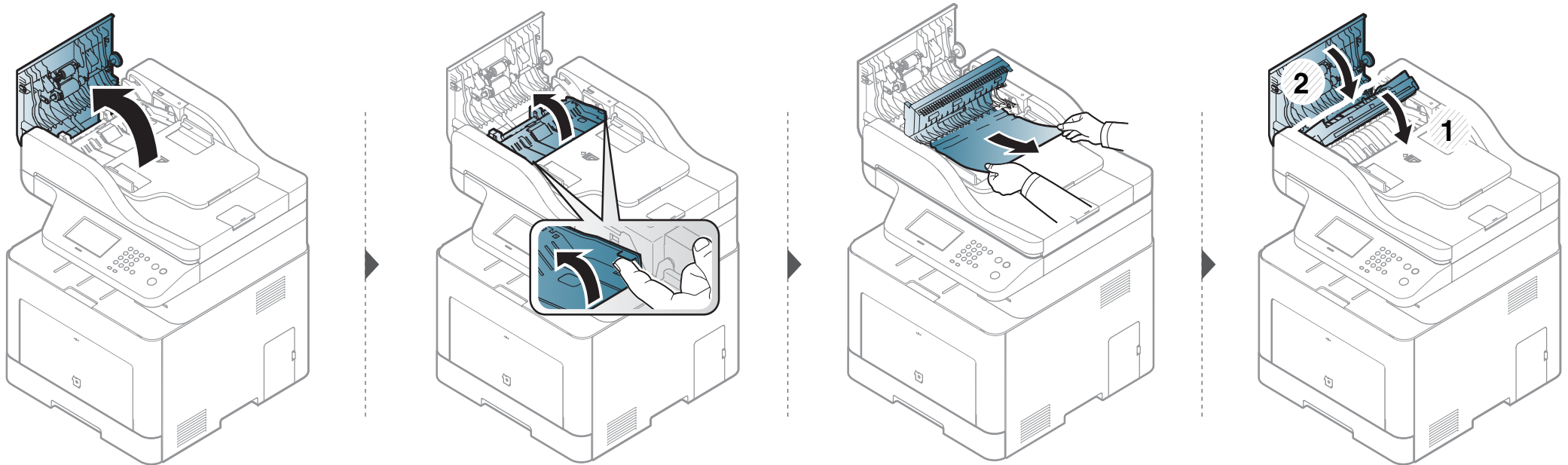

Razumevanje statusa LED lampica

Boja LED lampica označava trenutni status uređaja.



- Neke LED lampice možda neće biti dostupne, u zavisnosti od modela ili zemlje (pogledajte "Prikaz kontrolne table" na strani 22).
- Da biste rešili problem, pogledajte na poruku o grešci i uputstva iz dela rešavanje problema (pogledajte "Razumevanje poruka koje se prikazu na ekranu" na strani 130).
- Takodje grešku možete da rešite i pomoću smernice iz prozora programa Samsung Printing Status (pogledajte "Korišćenje programa Samsung Printer Status" na strani 328).
- Ako se problem bude i dalje javljao, pozovite servisera.

Lampica	Statusa	Opis	
Status	Isključen	<ul style="list-style-type: none">• Uređaj je van mreže.• Uređaj je u režimu za uštedu energije.	
	Plava	Treptanje	Kada zadnje svetlo treperi, uređaj prima ili štampa podatak.
		Uključeno	<ul style="list-style-type: none">• Uređaj je povezan i može da se koristi.
	Narandžasta	Treptanje	<ul style="list-style-type: none">• Došlo je do manje greške i uređaj čeka da se ona otkloni. Proverite poruku na ekranu. Kad se problem otkloni, uređaj nastavlja sa radom.• U kaseti je ostala mala količina tonera. Procenjeni vek kasete^a tonera je blizu. Pripremite novu kasetu radi zamene. Možete privremeno poboljšati kvalitet štampanja tako što ćete ponovo rasporediti toner (pogledajte "Preraspodela tonera" na strani 95).
		Uključeno	<ul style="list-style-type: none">• Kasetu tonera je skoro dosegla svoj procenjeni vek trajanja^a. Preporučuje se zamena ketridža tonera (pogledajte "Zamena toner kasete" na strani 97).• Poklopac je otvoren. Zatvorite poklopac.• Nema papira u ležištu. Stavite papir u ležište.• Uređaj se zaustavio usled ozbiljne greške. Proverite poruku na ekranu (pogledajte "Razumevanje poruka koje se prikazu na ekranu" na strani 130).• Došlo je do zaglavljivanja papira (pogledajte "Odglaavljivanje papira" na strani 115).• Kontejner za otpadni toner nije montiran u uređaj, ili je pun (pogledajte "Zamena kontejnera za rasipanje tonera" na strani 100).

Razumevanje statusa LED lampica

Lampica	Statusa	Opis
(⏻)Power /Wakeup	Plava	Uključeno Uređaj je u režimu za uštedu energije.
		Isključen Uređaj je spremnom režimu rada ili je uređaj isključen.
Eco	Zelena	Uključeno Eco režim je uključen (see "Eco štampanje" na strani 67).
		Isključen Eco režim je isključen.

- a. Procenjeni rok trajanja ketridža znači očekivani ili procenjeni rok trajanja tonera, koji pokazuje prosečan kapacitet odštampanih stranica i dizajniran je u skladu sa ISO/IEC 19798. Broj stranica može da negativno utiče na operativno okruženje, procenat dela slike, vremenske intervale štampanja, grafike, medie i veličine medie. Neka količina tonera može da ostane u kaseti čak i kada crveni LED svetli i štampač zaustavi štampanje.

Razumevanje poruka koje se prikažu na ekranu

Poruka se pojavi u kontrolnom panelu ekrana da pokaže trenutni status uređaja ili greške. Pogledajte tabelu dole kako biste razumeli poruke i njihova značenja i, ako je potrebno, rešite problem.



- Grešku možete da rešite i pomoću smernice iz prozora programa „Printing Status“ (pogledajte "Korišćenje programa Samsung Printer Status" na strani 328).
- Ako poruka nije u tabeli, resetujte uređaj i ponovo pokušajte da štampate. Ako se problem bude i dalje javljao, pozovite servisera.
- Kada zovete servisne usluge, obavezno serviseru kažite sadržaj poruke koja vam se pokazala na ekranu.
- Neke se poruke neće pojaviti na ekranu, u zavisnosti od opcija ili modela.
- [error number] pokazuje da je greška u broju.
- [tray number] pokazuje broj fioke.
- [vrsta medije] pokazuje vrstu medije.
- [veličina medije] pokazuje veličinu medije.
- [boja] pokazuje boju tonera.
- [vrsta jedinice] pokazuje vrstu jedinice.

Poruke u vezi sa zaglavlivanjem papira

Poruka	Značenje	Predložena rešenja
• Original paper jam inside of scanner. Remove jam	Ubačen originalan dokument se zgužvao u kutiji za dokumenta.	Očistite zgužvan dokument (pogledajte "Čišćenje originalnog dokumenta" na strani 123).
• Paper Jam in Tray1	Papir se zaglavio u kaseti.	Očistite zgužvan dokument (pogledajte "in kaset1" na strani 115).
• Paper Jam in Tray2	Papir se zaglavio u opcionoj kaseti.	Očistite zgužvan dokument (pogledajte "U opcionoj kaseti" na strani 116).
• Paper Jam in Tray3		
• Paper Jam in MP Tray	Papir se zaglavio u višefunkcionalnoj kaseti.	Očistite zgužvan dokument (pogledajte "U višenamenskom ležištu" na strani 118).
• Jam inside of machine	Papir se zaglavio unutar uređaja.	Očistite zgužvan dokument (pogledajte "Unutrašnjost uređaja" na strani 120).

Razumevanje poruka koje se prikažu na

Poruka	Značenje	Predložena rešenja
<ul style="list-style-type: none">• Jam inside of duplex	Papir se zaglavio u dvostrukoj zoni.	Očistite zgužvan dokument (pogledajte "U dvostranoj oblasti jedinice" na strani 123).
<ul style="list-style-type: none">• Jam in exit area	Papir se zaglavio u izlaznom delu.	Očistite zgužvan dokument (pogledajte "U izlaznom prostoru" na strani 121).

Poruke koje se odnose na toner

Poruka	Značenje	Predložena rešenja
<ul style="list-style-type: none">• Error [broj greške] Toner Cart Failure: [broj greške] Call for service• [boja] toner not installed• Install [boja] toner cartridge	Ketridž tonera nije instaliran.	Ponovo postavite toner kasetu.
	Ketridž tonera nije pronađen.	Ugradite ponovo toner 2 ili 3 puta da budete sigurni da je dobro postavljen. Ako se problem bude i dalje javljao, pozovite servisera.
	Nije uklonjena zaštitna traka sa tonera.	Uklonite zaštitnu traku sa ketridža tonera. Pogledajte vodič za brzu instalaciju Vodiča za brzo instaliranje (Quick Installation Guide) koji ste dobili sa uređajem.

Poruka	Značenje	Predložena rešenja
<ul style="list-style-type: none">• [u boji]toner Not Compatible [boja]toner cartridge is not compatible. Check guide	Prikazani ketridž tonera ne odgovara vašem uređaju.	Ugradite ispravan odgovarajući ketridž tonera sa Samsung-genuine ketridžom (pogledajte "Zamena toner kasete" na strani 97).
<ul style="list-style-type: none">• Prepare new [boja] toner Prepare new [boja] toner cartridge	Još malo je ostalo tonera u odabranom ketridžu. Procenjeni životni vek tonera se bliži kraju.	Pripremite novi ketridž kao zamenu. Možete privremeno poboljšati kvalitet štampanja tako što ćete ponovo rasporediti toner (pogledajte "Preraspodela tonera" na strani 95).

Razumevanje poruka koje se prikažu na

Poruka	Značenje	Predložena rešenja
<ul style="list-style-type: none">• Replace new [boja] toner• Replace with new [boja] toner cartridge	Prikazani ketridž tonera je skoro dostigao njegov rok trajanja ^a .	<ul style="list-style-type: none">• Možete da izaberete Stop ili Continue kao što se pojavilo u kontrolnom panelu. Ako odaberete opciju Stop, štampač će prekinuti sa štampanjem. Ako selektujete Continue, štampač nastavlja sa štampanjem, ali kvalitet štampanja nije zagarantovan.• Kada se pojavi ova poruka, promenite vaš ketridž radi boljeg kvaliteta štampanja. Korišćenje ketridža sada se može negativno odraziti na kvalitet štampanja (pogledajte "Zamena toner kasete" na strani 97).
	Prikazani ketridž tonera je dostigao njegov rok trajanja ^a .	Zamenite ketridž tonera (pogledajte "Zamena toner kasete" na strani 97).

a. Prosečno trajanje ketridža se odnosi na trajanje ketridža tonera, koji pokazuje prosečni kapacitet, tj. koliko se stranica može odštampati, i dizajniran je saglasno sa ISO/IEC 19798 (pogledajte "Dostupan potrošni materijal" na strani 90). Broj stranica može da zavisi od okruženja za rad, procenta dela slike, vremenskog roka štampanja, medie, procenta dela slike i veličine medie. Jedan deo tonera je možda ostao u ketridžu, čak i kad se pojavi da treba da promenite ketridž i uređaj stane sa štampanjem.



Samsung ne preporučuje korišćenje bilo kog drugog ketridža tonera koji nije genuine Samsung, kao na primer dopunjavanje ili popravka. Samsung ne može da garantuje kvalitet ketridža tonera koji nije genuine Samsung. Servisiranje ili opravka nastali usled korišćenja toner kasete koje nisu originalni Samsung proizvodi nisu pokriveni garancijom uređaja.

Poruke koje su u vezi sa kasetom

Poruka	Značenje	Predložena rešenja
<ul style="list-style-type: none">• Output bin is full• Izlazna korpa je puna papira. Remove printed paper	Izlazno ležište je puno.	Izvadite papir iz izlaznog ležišta, i štampač će nastaviti sa štampanjem.
<ul style="list-style-type: none">• Paper Empty in tray 1• Paper is empty in tray 1.• Load paper	Nema papira u kaseti 1.	Ubacite papir u kasetu 1 (pogledajte "Kaseta 1 / opciona kasete" na strani 48).

Razumevanje poruka koje se prikažu na

Poruka	Značenje	Predložena rešenja
<ul style="list-style-type: none">• Paper Empty in tray 2 Paper is empty in tray 2. Load paper• Paper Empty in tray 3 Paper is empty in tray 3. Load paper	Nema papira u opcionalnoj kaseti.	Ubacite papir u kasetu 2 (pogledajte "Kaseta 1 / opcionalna kasete" na strani 48).
<ul style="list-style-type: none">• Paper Empty in MP Paper is empty in MP tray. Load paper	Nema papira u višefunkcionalnoj kaseti.	Ubacite papir u višefunkcionalnu kasetu (pogledajte "Višefunkcionalna kasete" na strani 51).
<ul style="list-style-type: none">• Paper mismatch [vrsta fioke]• Paper mismatch MPT	Veličina papira, koja je naglašena u štampaču, ne odgovara papiru ubačenom u fioku.	Izaberite Continue da biste nastavili štampanje sa nepravilnim papirom, ili izaberite Cancel da biste prekinuli štampanje i stavili odgovarajući papir u fioku.

Poruke koje su u vezi sa mrežom

Poruka	Značenje	Predložena rešenja
<ul style="list-style-type: none">• IP Conflict This IP address conflicts with that of other system	Mrežna IP adresa, koju ste postavili, je neko već koristio.	Proverite IP adresu i resetujte je po potrebi.
<ul style="list-style-type: none">• 802.1x Network Error 802.1x Network Error. Contact the Admin	Greška pri proveru autentičnosti.	Proverite mrežni protokol. Ako se problem bude i dalje javljao, pozovite mrežnog administratora.
<ul style="list-style-type: none">• Error: [broj greške] Network Failure: [broj greške] Turn off then on. Call for service if the problem persists	Postoji problem sa mrežnim sistemom.	Isključite uređaj i ponovo ga uključite. Ako se problem bude i dalje javljao, pozovite servis.

Razumevanje poruka koje se prikažu na

Poruka	Značenje	Predložena rešenja
<ul style="list-style-type: none">• Error: [broj greške] Ne može se pronaći bežična mreža. Proverite bežično okruženje	Uređaj ne može da pronađe bežičnu mrežu.	Proverite status bežičnog rutera ili pristupne tačke, uključujući i njihovu konfiguraciju i vezu sa napajanjem, kao i sve uređaje koji mogu ometati bežičnu komunikaciju. Ako se problem nastavi, zovite servisera.

Poruka	Značenje	Predložena rešenja
<ul style="list-style-type: none">• Error: [broj greške] Podešavanja bezbednosti bežične mreže su netačna. Promenite podešavanja	<ul style="list-style-type: none">• Opcije za podešavanje bežične mreže nisu pravilno konfigurisane za komunikaciju zaštićenom metodom.• Ukucana pogrešna lozinka u opcijama zaštite bežičnog prenosa.• Uređaj ne podržava zaštićenu metodu komunikacije koju koriste pristupna tačka ili bežični ruter.• Bežični ruter ili uređaj za pristupnu tačku u kvaru.	Ponovo podesite opcije bežične komunikacije uređaja, SyncThru™ Web Service, pristupne tačke (ili bežičnog rutera). Preporučuje se upotreba WPA2-PSK/AES metoda zaštite. Ako se problem nastavi, zovite servisera.

Razumevanje poruka koje se prikažu na

Poruka	Značenje	Predložena rešenja
<ul style="list-style-type: none">• Error: [broj greške] Nije povezan sa bežične pristupne tačke. Ako se automatski ne spojite ponovo, proverite podešavanja za bežičnu mrežu	Uređaj ne može da se poveže na bežičnu pristupnu tačku (ili bežični ruter).	Proverite status pristupne tačke, uključujući i njenu konfiguraciju i veze sa napajanjem, kao i sve uređaje koji mogu da ometaju bežičnu komunikaciju. Ako se problem nastavi, zovite servisera.
<ul style="list-style-type: none">• Error: [broj greške] Neuspelo povezivanje na WPS. Pokušajte ponovo ili uspostavite bežičnu mrežu	Neuspelo povezivanje uređaja putem WPS.	Proverite WPS podešavanja (vidi "Korišćenje WPS menija" na strani 186).
<ul style="list-style-type: none">• Error: [broj greške] „Wi-Fi Direct“ nije spreman. Turn off then on. Pozovite servis ako problem nastavi da se javlja	Uređaj nije uspeo da pokrene podešavanja za povezivanje putem opcije „Wi-Fi Direct“.	Restartujte uređaj kako biste pokrenuli podešavanja za bežično povezivanje. Ako se problem nastavi, zovite servisera.

Poruka	Značenje	Predložena rešenja
<ul style="list-style-type: none">• Error: [broj greške] Neuspelo povezivanje na „Wi-Fi Direct“. Isključite pa uključite svoj mobilni uređaj	Uređaj nije uspeo da uspostavi vezu putem opcije „Wi-Fi Direct“.	Isključite opciju „Wi-Fi Direct“ i ponovo je uključite ili restartujte uređaj ili mobilni uređaj. Ako se problem nastavi, zovite servisera.

Poruke koje se odnose na probleme sa vezom

Poruka	Značenje	Predložena rešenja
<ul style="list-style-type: none">• Door is open. Close it	Prednji ili zadnji poklopac nisu dobro zaključani.	Zatvorite poklopac dok se ne zaključa u mestu.
<ul style="list-style-type: none">• Scanner door open Vrata skenera su otvorena. Zatvorite vrata	Poklopac na kutiji dokumenta nije sigurnosno zaključan.	Zatvorite poklopac dok se ne zaključa u mestu.

Razumevanje poruka koje se prikažu na

Poruka	Značenje	Predložena rešenja
<ul style="list-style-type: none"> Error: [broj greške] [vrsta jedinice] Failure: [broj greške] Turn off then on.Call for service if the problem persists Error: [broj greške] [broj greške] Failure: [broj greške] Turn off then on 	Uređaj ne može da bude kontrolisan.	Resetujte ga i onda ponovo pokušajte sa štampanjem. Ako se problem nastavi, zovite serviseru.
<ul style="list-style-type: none"> Not proper Room Temp Sobna temperatura ne odgovara korišćenju ovog kompleta. Podesite sobnu temperaturu 	Mašina je u prostoriji gde nije podešena odgovarajuća temperatura.	Prebacite je u prostoriju sa odgovarajućom temperaturom (pogledajte "Specifikacije" na strani 139).
<ul style="list-style-type: none"> Prepare TR. belt Prepare new image transfer belt unit 	Rok trajanja pojasa za prenošenje je istekao.	Zamenite ga novim. Obratite se serviseru.
<ul style="list-style-type: none"> Prepare fuser unit Prepare new fuser unit 	Procenjen radni vek jedinice za spajanje.	Zamenite ga novim. Obratite se serviseru.
<ul style="list-style-type: none"> Replace Fuser unit Replace with new fuser unit 	Rok trajanja fuzera je istekao.	Zamenite ga novim. Obratite se serviseru.

Poruka	Značenje	Predložena rešenja
<ul style="list-style-type: none"> Install TR. belt unit Install transfer belt unit 	Pojas za prenošenje nije instaliran.	Instalirajte Samsung-genuine pojas za prenošenje. Obratite se serviseru.
<ul style="list-style-type: none"> TR belt Not compatible transfer belt unit is not compatible. Check guide. 	Pojas za prenošenje ne odgovara vašoj mašini.	Instalirajte Samsung-genuine deo koji je napravljen za vašu mašinu. Obratite se serviseru.
<ul style="list-style-type: none"> Waste toner Near Full Waste toner container is almost full. Replace with new one 	Rok trajanja kontejnera za rasipanje tonera je istekao i štampač neće štampati dok ga ne zamenite novim.	Zamenite ga sa kontejnerom marke Samsung-genuine.
<ul style="list-style-type: none"> Waste tank Full Waste toner tank is full. Replace with new one 	Kontejner za rasipanje tonera je pun.	Zamena kontejnera za rasipanje tonera
<ul style="list-style-type: none"> Waste Not Installed Waste toner tank is not installed. install it 	Kontejner za rasipanje tonera nije instaliran.	Instalirajte kontejner za rasipanje tonera. Ako je već instaliran, pokušajte da ga reinstalirate. Ako se problem bude i dalje javljao, pozovite servis.

Razumevanje poruka koje se prikažu na

Poruka	Značenje	Predložena rešenja
<ul style="list-style-type: none"> • Replace pickup roller Replace with new [vrsta kasete] pickup roller 	Rok trajanja prihvatnog valjka u kaseti1, kaseti2 ili MP kaseti će uskoro da istekne.	Zamenite ga novim. Obratite se serviseru.
<ul style="list-style-type: none"> • Replace retard roller Replace with new [vrsta kasete] retard roller 	Rok trajanja usporenog valjka u kaseti1 ili kaseti2 je istekao.	Zamenite ga novim. Obratite se serviseru.
<ul style="list-style-type: none"> • Memory Full Fax memory is almost full. Print or remove received fax job 	Memorija faksa je gotovo puna.	Odštamajte ili sklonite primljeni faks u deo Secure Receive .
<ul style="list-style-type: none"> • Memory Full Memorija faksa je puna. Print or remove received fax job 	Memorija je puna. Ne može da primi viši podataka za faks.	Odštamajte ili sklonite primljen faks u memoriju.
<ul style="list-style-type: none"> • Scanner Locked Scanner is locked. Press Stop button 	Skener je zaključan.	Restartujte ga. Ako se problem nastavi, zovite servisera.

Poruka	Značenje	Predložena rešenja
<ul style="list-style-type: none"> • Error: [broj greške] Fax Failure: [broj greške] Isključiti a onda uključiti. Pozovite servis ako problem nastavi da se javlja 	Postoji problem u faks sistemu.	Instalirajte karticu faksa. Ako je već instalirana, pokušajte da je reinstalirate. Ako se problem bude i dalje javljao, pozovite servis.
<ul style="list-style-type: none"> • Error: [broj greške] Engine System Failure: [broj greške] Call for service 	Postoji problem u sistemu motora.	Izvadite kabl iz utičnice za struju pa ga ponovo ubacite. Ako se problem nastavi, zovite servisera.
<ul style="list-style-type: none"> • Error: [broj greške] Sensor Failure: [broj greške] Turn off then on 	Postoji problem u senzoru.	Izvadite kabl iz utičnice za struju pa ga ponovo ubacite. Ako se problem nastavi, zovite servisera.
<ul style="list-style-type: none"> • Error: [broj greške] HDD System Failure: [broj greške] Turn off then on. Call for service if the problem persists 	Postoji problem u HDD sistemu.	Restartujte ga. Ako se problem nastavi, zovite servisera.



5. Dodatak

Ovo poglavlje pruža specifikacije proizvoda i informacije o važećoj zakonskoj regulativi.

- **Specifikacije** 139
- **Sigurnosna uputstva** 149
- **Autorska prava** 162



Specifikacije

Opšte specifikacije



Navedene specifikacije podložne su promenama bez prethodnog obaveštenja. Za dodatne specifikacije i informacije o promenama istih, posetite www.samsung.com.

Stavke		Opis	
Dimenzija ^a	Širina x dubina x visina	<ul style="list-style-type: none">• C306xND: 420 x 452,5 x 476,8 mm (16,54 x 17,82 x 18,77 inča)• C306xFR / C306xFW: 469 x 452,5 x 504,3 mm (18,47 x 17,82 x 99,85 inča)	
Težina ^a	Uređaj sa potrošnim materijalom	<ul style="list-style-type: none">• C306xND: 24,62 kg (54,28 liba)• C306xFR / C306xFW: 26,32 kg (58,02 liba)	
Nivo buke ^{bc}	Režim pripravnosti	Manje od 37 dB (A)	
	Režim štampanja	Manje od 52 dB (A)	
	Režim za kopiranje	Ležište br. 1	Manje od 54 dB (A)
		Ležište br. 2	Manje od 55 dB (A)
	Režim skeniranja	Staklo skenera	Manje od 50 dB (A)
Kaseta za dokumente		Manje od 52 dB (A)	
Temperatura	Radna	10 do 30 °C	
	Skladišna (zapakovano)	-20 do 40 °C	

Specifikacije

Stavke		Opis
Vlažnost	Radna	20 do 80 % RH
	Skladišna (zapakovano)	10 do 90 % RH
Napajanje ^d	Modeli od 110 V	AC 110-127 V
	Modeli od 220 V	AC 220-240 V
Potrošnja energije ^e	Prosečan režim rada	Manje od 500 W
	Režim pripravnosti	Manje od 40 W
	Režim uštede električne energije	<ul style="list-style-type: none">• C306xND / C306xFR : Manje od 1,4 W• C306xFW: Manje od 1,8 W
	Režim isključenosti ^f	Manje od 0,5 W (0,1 W ^g)
Bežično ^h	Modul	SPW-B4319U

a. Dimenzije i težina su mereni bez slušalica.

b. Nivo zvučnog pritiska, ISO 7779. Testirana konfiguracija: osnovna instalacija uređaja, papir formata A4, jednostrano štampanje.

c. Samo za Kinu Ako je nivo buke opreme viši od 63 db (A), oprema bi trebalo da bude postavljena u prostoru relativno nezavisnog saveta.

d. Pogledajte ocenu oznake na uređaju za pravu snagu (V), frekvencu (herc) i trenutno (A) za vaš uređaj.

e. Na potrošnju energije može da utiče status uređaja, uslovi postavke, radno okruženje, oprema i način merenja koje ta zemlja koristi.

f. Potrošnja el. energije se može u potpunosti izbeći kada kabl za napajanje nije uključen.

g. Samo za Koreju.

h. Isključivo C306xFW.

Specifikacije

Specifikacije medija za štampanje

Tip	Veličina	Dimenzije	Težina/kapacitet ^a	
			Kaseta1/opciono ležište	Višefunkcionalna kaseta
Običan papir bc	Pismo	216 x 279 mm (8,5 x 11 inča)	70 do 90 g/m ² (19 do 24 lbs bond) <ul style="list-style-type: none"> • Kaseta1: 250 listova od 75 g/m² (20 lbs bond) • Opciona kutija: 550 listova od 75 g/m² (20 lbs bond) 	70 do 90 g/m ² (19 do 24 lbs bond) <ul style="list-style-type: none"> • 50 lista papira
	Legalan	216 x 356 mm (8,5 x 14 inča)		
	US presavijen list papira	216 x 330 mm (8,5 x 13 inča)		
	A4	210 x 297 mm (8,27 x 11,69 inča)		
	Oficio	216 x 343 mm (8,5 x 13,5 inča)		
	JIS B5	182 x 257 mm (7,17 x 10,12 inča)		
	ISO B5	176 x 250 mm (6,93 x 9,84 inča)		
	Izvršan	184 x 267 mm (7,25 x 10,5 inča)		
	Izveštaj	140 x 216 mm (5,5 x 8,5 inča)		
	A5	148 x 210 mm (5,83 x 8,27 inča)		
	A6	105 x 148 mm (4,13 x 5,83 inča)	70 do 90 g/m ² (19 do 24 lbs bond) <ul style="list-style-type: none"> • 150 listova od 75 g/m² (20 lbs bond) Nije dostupno u opcionalnoj kaseti.	

Specifikacije

Tip	Veličina	Dimenzije	Težina/kapacitet ^a	
			Kaseta1/opciono ležište	Višefunkcionalna kaseta
Koverta	Koverta Monarch	98 x 191 mm (3,87 x 7,5 inča)	75 do 90 g/m ² (20 do 24 lbs bond) • 20 lista papira	75 do 90 g/m ² (20 do 24 lbs bond) • 5 lista papira
	Koverta No. 10	105 x 241 mm (4,12 x 9,5 inča)	Nije dostupno u opcionalnoj kaseti.	
	Koverta No. 9	98 x 225 mm (3,87 x 8,87 inča)		
	Koverta DL	110 x 220 mm (4,33 x 8,66 inča)		
	Koverta C5	162 x 229 mm (6,38 x 9,02 inča)		
	Koverta C6	114 x 162 mm (4,49 x 6,38 inča)		
Debeo papir bc	Pogledajte odeljak „Običan papir“	Pogledajte odeljak „Običan papir“	91 do 105 g/m ² (24 do 28 lbs bond) • 50 listova od 105 g/m ² (28 lbs bond)	91 do 105 g/m ² (24 do 28 lbs bond) • 5 lista papira
Deblji papir bc	Pogledajte odeljak „Običan papir“	Pogledajte odeljak „Običan papir“	164 do 220 g/m ² (43 do 59 lbs bond) • 50 listova od 220 g/m ² (59 lbs bond) Nije dostupno u opcionalnoj kaseti.	164 do 220 g/m ² (43 do 59 lbs bond) • 5 lista papira
Tanak papir	Pogledajte odeljak „Običan papir“	Pogledajte odeljak „Običan papir“	60 do 70 g/m ² (16 do 19 lbs bond) • 250 listova od 70 g/m ² (19 lbs bond)	60 do 70 g/m ² (16 do 19 lbs bond) • 50 lista papira
Pamuk, boja, pre-odštampano	Pogledajte odeljak „Običan papir“	Pogledajte odeljak „Običan papir“	75 do 90 g/m ² (20 do 24 lbs bond) • 250 listova od 75 g/m ² (20 lbs bond) Nije dostupno u opcionalnoj kaseti.	75 do 90 g/m ² (20 do 24 lbs bond) • 50 lista papira
Recikliranje	Pogledajte odeljak „Običan papir“	Pogledajte odeljak „Običan papir“	70 do 90 g/m ² (19 do 24 lbs bond) • 250 listova od 75 g/m ² (20 lbs bond)	70 do 90 g/m ² (19 do 24 lbs bond) • 50 lista papira

Specifikacije

Tip	Veličina	Dimenzije	Težina/kapacitet ^a	
			Kaseta1/opciono ležište	Višefunkcionalna kaset
Oznake ^d	Pismo, legalan, US presavijen papir, A4, JIS B5, ISO B5, izvršan, A5	Pogledajte odeljak „Običan papir“	120 do 150 g/m ² (32 do 40 lbs bond) • 50 lista papira Nije dostupno u opcionalnoj kaseti.	120 do 150 g/m ² (32 do 40 lbs bond) • 5 lista papira
Blok papira bc	Pismo, legalan, US presavijen papir, A4, JIS B5, ISO B5, izvršan, A5	Pogledajte odeljak „Običan papir“	121 do 163 g/m ² (32 do 43 lbs bond) • 20 lista papira	121 do 163 g/m ² (32 do 43 lbs bond) • 5 lista papira
Bond papir	Pogledajte odeljak „Običan papir“	Pogledajte odeljak „Običan papir“	105 do 120 g/m ² (28 do 32 lbs bond) • 50 lista papira	105 do 120 g/m ² (28 do 32 lbs bond) • 5 lista papira
Arhiva, udareni papir, zaglavlje	Pogledajte odeljak „Običan papir“	Pogledajte odeljak „Običan papir“	• 250 lista papira	• 50 lista papira

Specifikacije

Tip	Veličina	Dimenzije	Težina/kapacitet ^a	
			Kaseta1/opciono ležište	Višefunkcionalna kaset
Sjajna slika ^b	Pismo, A4, razglednica 4x6	Pogledajte odeljak „Običan papir“	111 do 130 g/m ² (30 do 35 lbs bond) za kasetu1 • Kaset1: 30 lista papira Nije dostupno u opcionalnoj kaseti.	111 do 130 g/m ² (30 do 35 lbs bond) • 5 lista papira
		Pogledajte odeljak „Običan papir“	131 do 175 g/m ² (35 do 47 lbs bond) • Kaset1: 30 lista papira Nije dostupno u opcionalnoj kaseti.	131 do 175 g/m ² (35 do 47 lbs bond) • 5 lista papira
		Pogledajte odeljak „Običan papir“	176 do 220 g/m ² (47 do 59 lbs bond) • Kaset1: 30 lista papira Nije dostupno u opcionalnoj kaseti.	176 do 220 g/m ² (47 do 59 lbs bond) • 5 lista papira
Minimalna veličina (korisnička)		<ul style="list-style-type: none"> • Ležište br. 1: 98 x 127 mm (3,86 x 5 inča) • Opciona kaset: 148,5 x 210 mm (5,85 x 8,27 inča) • Višefunkcionalna kaset: 76 x 127 mm (3 x 5 inča) 	<ul style="list-style-type: none"> • 60 do 220 g/m² (16 do 59 lbs bond) za kasetu1 • 60 do 163 g/m² (16 do 43 lbs bond) za opcionu kasetu 	60 do 220 g/m ² (16 do 59 lbs bond)
Maksimalna veličina (korisnička)		216 x 356 mm (8,5 x 14 inča)		

a. Maksimalni kapacitet može da se razlikuje u zavisnosti od mase i debljine medija i uslova radne sredine.

b. Razglednica dimenzija 4 x 6 se može uneti u kasetu1 ili višefunkcionalnu kasetu.

c. Indeks kartica (dimenzija 3x5) se može uneti u višefunkcionalnu kasetu.

d. Glatkoća nalepnica koje se koriste u uređaju je 100 do 250 (sheffield). To označava brojnu vrednost glatkoće.

Specifikacije

Sistemske zahteve

Microsoft® Windows®

Operativni sistem	Zahtevano (preporučeno)		
	Procesor	Memorija	slobodan HDD prostor
„Windows® XP Service Pack 3“	Intel® Pentium® III 933 MHz (Pentium IV 2 GHz)	128 MB (256 MB)	1,5 GB
Windows Server® 2003	Intel® Pentium® III 933 MHz (Pentium IV 1 GHz)	128 MB (512 MB)	1,25 GB do 2 GB
Windows Server® 2008	Intel® Pentium® IV 1 GHz (Pentium IV 2 GHz)	512 MB (2 GB)	10 GB
Windows Vista®	Intel® Pentium® IV 3 GHz	512 MB (1 GB)	15 GB
Windows® 7	Intel® Pentium® IV 1 GHz 32-bitni ili 64-bitni procesor ili jači	1 GB (2 GB)	16 GB
	<ul style="list-style-type: none">• Podrška za DirectX® 9 grafiku sa memorijom od 128 MB (kako bi se omogućila aerotema).• DVD-R/W disk		
Windows Server® 2008 R2	Intel® Pentium® IV 1,4 GHz (x64) procesori (2 GHz ili brži)	512 MB (2 GB)	10 GB
Windows® 8	Intel® Pentium® IV 1 GHz 32-bitni ili 64-bitni procesor ili jači	2 GB (2 GB)	20 GB
Windows® 8.1	<ul style="list-style-type: none">• Podrška za DirectX® 9 grafiku sa memorijom od 128 MB (kako bi se omogućila aerotema).		
Windows® 10	<ul style="list-style-type: none">• DVD-R/W disk		
„Windows® Server 2016“			

Specifikacije

Operativni sistem	Zahtevano (preporučeno)		
	Procesor	Memorija	slobodan HDD prostor
Windows Server® 2012 Windows Server® 2012 R2	Intel® Pentium® IV 1,4 GHz (x64) procesori (2 GHz ili brži)	512 MB (2 GB)	32 GB



- Internet Explorer 6.0 ili noviji je minimalni zahtev za sve operativne sisteme Windows.
- Softver mogu da instaliraju korisnici koji imaju administratorsko pravo.
- Program **Windows Terminal Services** je kompatibilan sa vašim uređajem.

Mac

Operativni sistem	Zahtevi (preporučeni)		
	Procesor	Memorija	slobodan HDD prostor
Mac OS X 10.6	<ul style="list-style-type: none">• Intel® procesori	1 GB (2 GB)	1 GB
Mac OS X 10.7-10.11	<ul style="list-style-type: none">• Intel® procesori	2 GB	4 GB

Specifikacije

Linux

Stavke	Zahtevi
Operativni sistem	„Red Hat Enterprise Linux 5, 6, 7“ Fedora 13, 14, 15, 16, 17, 18, 19, 20, 21, 22 „OpenSUSE“ 11.3, 11.4, 12.1, 12.2, 12.3, 13.1, 13.2 Ubuntu 10.04, 10.10, 11.04, 11.10, 12.04, 12.10, 13.04, 13.10, 14.04, 14.10, 15.04 SUSE Linux Enterprise Desktop 11, 12 Debian 6, 7, 8 Mint 13, 14, 15, 16, 17
Procesor	Pentium IV 2,4 GHz (Intel Core™ 2)
Memorija	512 MB (1 GB)
slobodan HDD prostor	1 GB (2 GB)

Unix

Stavke	Zahtevi
Operativni sistem	Sun Solaris 9, 10, 11 (x86, SPARC) HP-UX 11.0, 11i v1, 11i v2, 11i v3 (PA-RISC, Itanium) IBM AIX 5.1, 5.2, 5.3, 5.4, 6.1, 7.1 (PowerPC)
slobodan HDD prostor	Do 100 MB

Specifikacije

mrežno okruženje

Morate da podesite mrežne protokole na vašem uređaju da biste da koristili kao mrežnu mašinu. Sledeća tabela pokazuje mrežna okruženja koja podržava vaš uređaj.

Stavke	Specifikacije
Mrežni interfejs	<ul style="list-style-type: none">• Ethernet 10/100/1000 Base-TX Wired Lan• 802.11b/g/n Bežični LAN^a
Mrežni operativni sistem	<ul style="list-style-type: none">• Windows® XP Service Pack 3, Windows Server® 2003, Windows Vista®, Windows® 7/8, Windows Server® 2008 R2, Windows® 10, Windows® Sever 2016• Razni Linux OS• Mac OS X 10.6-10.11• UNIX OPERATIVNI SISTEM
Mrežni protokoli	<ul style="list-style-type: none">• TCP/IPv4• DHCP, BOOTP• DNS, WINS, Bonjour, SLP, UPnP• Standard TCP/IP Printing (RAW), LPR, IPP, WSD• SNMPv 1/2/3, HTTP, IPsec• TCP/IPv6 (DHCP, DNS, RAW, LPR, SNMPv 1/2/3, HTTP, IPsec)
Bežična sigurnost ^a	<ul style="list-style-type: none">• Autentifikacija: Otvoren sistem, zajednički ključ, WPA osoblje, WPA2 osoblje (PSK)• Enkripcija: WEP64, WEP128, TKIP, AES

a. Za C306xND i C306xFR, opcioni uređaj.

Sigurnosna uputstva

Ovaj uređaj je namenjen za uobičajeno radno okruženje i certifikovan je sa nekoliko odobrenja.

Izjava o bezbednosti lasera

Štampač je certifikovan u SAD-u i ispunjava zahteve DHHS 21 CFR, poglavlje 1, potpoglavlje J za laserske proizvode klase I (1), a u drugim zemljama je certifikovan kao laserski proizvod klase I koji ispunjava zahteve standarda IEC 60825-1 : 2007.

Laserski proizvodi klase I se ne smatraju opasnim. Laserski sistem i štampač su projektovani tako da ne postoji nikakav pristup čoveka radijaciji lasera iznad klase I tokom normalnog rada, održavanja ili određenih uslova rada.

Upozorenje

Nikada nemojte koristiti ili popravljati štampač ako je skinut zaštitni poklopac sa sklopa laser-skener. Odbijeni zrak, iako nevidljiv, može da ošteti vaše oči.

Kada koristite ovaj proizvod, ova osnovna bezbednosna uputstva bi uvek trebalo slediti da bi se smanjio rizik od požara, električnog udara i povreda:



CAUTION - CLASS 3B, INVISIBLE LASER RADIATION WHEN OPEN. AVOID EXPOSURE TO THE BEAM.

ATTENTION - CLASSE 3B, RADIATION LASER INVISIBLE EN CAS D'OUVERTURE. EVITER L'EXPOSITION AU FAISCEAU.

GEFAHREN - KLASSE 3B: UNSICHTBARE LASERSTRAHLUNG WENN GEOFFNET. STRAHLENAUSSETZUNG VERMEIDEN.

ATTENZIONE - CLASSE 3B, RADIAZIONI LASER INVISIBILI CON IL DISPOSITIVO APERTO. EVITARE L'ESPOSIZIONE AL RAGGIO.

PRECAUCIÓN - RADIACIÓN LÁSER INVISIBLE DE CLASE 3B PRESENTE AL ABRIR. EVITE LA EXPOSICIÓN AL HAZ.

PERIGO - CLASSE 3B, RADIÇÃO LASER INVISÍVEL AO ABRIR. EVITE EXPOSIÇÃO DIRECTA AO FEIXE.

GEVAAR - KLASSE 3B. ONZICHTBARE LASERSTRALING INDIEN GEOPEND. VERMIJD BLOOTSTELLING AAN DE STRAAL.

ADVARSEL - KLASSE 3B. USYNLIG LASERSTRÅLING VED ÅBNING. UNDGÅ UDSÆTTELSE FOR STRÅLING.

ADVARSEL - KLASSE 3B. USYNLIG LASERSTRÅLING NÅR DEKSEL ÅPNES. UNNGÅ EKSPONERING FOR STRÅLEN.

VARNING - KLASSE 3B OSYNLIG LASERSTRÅLNING NÅR DENNA DEL ÅR ÖPPNAD. STRÅLEN ÅR FARLIG.

VAROITUS - LUOKAN 3B NÄKYMÄTTÖMÄLLE LASER-SÄTEILYÄ AVATTUNA. VÄLTÄ ALTISTUMISTA SÄTEELLE.

注意 - CLASS 3B。严禁打开, 以免被不可见激光辐射 泄漏灼伤

주의 - 열리면 등급 3B 비가시 레이저 방사선이 방출됩니다. 광선에 노출을 피하십시오.

注意 - CLASS 3B。嚴禁打開, 以免被不可見激光輻射洩漏灼傷

Sigurnosna uputstva

Zaštita od ozona



Ozonska emisija ovog proizvoda je ispod 0.1 ppm. Čuvajte proizvod na mestu sa dobrom ventilacijom jer je ozon teži od vazduha.

Upozorenje o perhloratu

Ovo upozorenje o perhloratu se odnosi samo na primarne CR (mangan dioksid) litijumske dugmaste ćelije u proizvodu prodatom ili distribuiranom samo u Kaliforniji - SAD.

Materijal od perihlorata - može da zahteva posebno rukovanje.

Pogledajte www.dtsc.ca.gov/hazardouswaste/perchlorate. (samo za SAD)

Štednja električne energije



Štampač je opremljen naprednom tehnologijom uštede energije koja smanjuje potrošnju električne energije kada se štampač ne koristi aktivno.

Ako štampač ne prima podatke tokom dužeg vremenskog perioda, potrošnja energije se automatski smanjuje.

ENERGY STAR i oznaka ENERGY STAR su zaštićeni žigovi u SAD.

Više informacija o programu ENERGY STAR potražite na <http://www.energystar.gov>

Za modele sa certifikatom ENERGY STAR, nalepnica ENERGY STAR će biti na vašem uređaju. Proverite da li vaš uređaj ima certifikat ENERGY STAR.

Recikliranje



Recikliranje ili odlaganje materijala za pakovanje ovog proizvoda predstavlja odgovorno ponašanje u odnosu na životnu sredinu.

Sigurnosna uputstva

Pravilno odlaganje ovog proizvoda (otpadna električna i elektronska oprema)

(Primenjivo u zemljama sa odvojenim sistemima sakupljanja otpada)



Ova oznaka na proizvodu, priboru ili literaturi označava da proizvod i njegov elektronski pribor (npr. punjač, slušalice i USB kabl) ne bi trebalo odlagati sa drugim kućnim otpadom na kraju njegovog radnog veka. Da biste sprečili mogući negativni uticaj na okruženje ili zdravlje ljudi od nekontrolisanog teškog otpada, molimo vas da odvojite ove komponente od drugog otpada i reciklirajte ga sa ciljem da promovišete ponovno korišćenje izvornih materijala.

Kućni korisnici bi trebalo da se obrate ili prodavcu kod koga su kupili ovaj proizvod ili lokalnoj vladinoj kancelariji za detaljne informacije o tome kako i gde mogu da odnesu ovaj uređaj da bi se on reciklirao bezbedno po životnu sredinu.

Poslovni korisnici bi trebalo se obrate svom dobavljaču i provere odredbe i uslove u ugovoru o kupovini. Ovaj proizvod i njegov elektronski dodatni pribor ne bi prilikom odlaganja trebalo mešati sa drugim komercijalnim otpadom.

(Samo za SAD)

Neželjene elektroničke uređaje bacite u kontejner za reciklažu. Kako biste pronašli najbližu lokaciju za reciklažu, idite na našu internet stranicu: www.samsung.com/recyclingdirect ili nas pozovite na (877) 278 - 0799

EU REACH SVHC deklaracija

Za informacije o obavezama zaštite životne sredine kompanije Samsung i specifične regulatorne obaveze za proizvode, npr. REACH idite na: samsung.com/uk/aboutsamsung/samsungelectronics/corporatecitizenship/data_corner.html.

Država Kalifornija, Predlog 65, Upozorenje (samo za SAD)

The California Safe Drinking Water and Toxic Enforcement Act requires the Governor of California to publish a list of chemicals known to the state of California to cause cancer or reproductive toxicity and requires businesses to warn of exposure to such chemicals.

WARNING: This product contains chemicals known to the State of California to cause cancer and birth defects or other reproductive harm. This appliance and its accessories can cause low-level exposure to chemicals during operation, which can be reduced by operating the appliance in a well ventilated area, and low-level exposure to chemicals through other use or handling.

Sigurnosna uputstva

Emitovanje radio-frekventne energije

FCC informacije za korisnika

Ovaj uređaj je usklađen sa 15 delom Pravilnika FCC. Pri radu se moraju poštovati sledeća dva uslova:

- Ovaj uređaj ne sme da izaziva štetne smetnje.
- Ovaj uređaj mora da prihvati sve smetnje, uključujući i smetnje koje mogu da izazovu neželjeni rad.

Ova oprema je testirana i za nju je utvrđeno da je usklađena sa ograničenjima za klasu A digitalnih uređaja saglasno 15. delu Pravilnika FCC. Ova ograničenja su namenjena obezbeđivanju razumne zaštite od štetnih smetnji u domaćinstvu. Ova oprema generiše, koristi i može da emituje radio-frekventnu energiju, a ako nije instalirana i ne koristi se u skladu sa uputstvima može da izazove štetne smetnje u radio-komunikaciji. Međutim, nema garancija da neće biti smetnji u određenim okruženjima. Ako ova oprema ipak izazove štetne smetnje kod TV i radio prijemnika, što može da se utvrdi uključivanjem i isključivanjem opreme, korisniku se preporučuje da pokuša da otkloni smetnje preduzimanjem neke od sledećih mera:

- Preusmerite ili premestite prijemnu antenu.
- Povećajte razdaljinu između uređaja i prijemnika.
- Uključite uređaj u različitu utičnicu od one na koju je priključen prijemnik.

- Za pomoć se obratite prodavcu ili iskusnom TV serviseru.



Promene ili prilagođavanja koja nisu izričito odobrena od strane proizvođača odgovornog za usklađenost mogu poništiti pravo korisnika da koristi uređaj.

Kanadski propisi o radio smetnjama

Ovaj digitalni uređaj ne premašuje ograničenja za klasu A za emisiju radio-frekventnog šuma digitalnih uređaja kao što je određeno standardom kanadskog Ministarstva za industriju i nauku "Digitalni aparati" ICES-003 za uređaje koji izazivaju smetnje.

Cet appareil numérique respecte les limites de bruits radioélectriques applicables aux appareils numériques de Classe A prescrites dans la norme sur le matériel brouilleur: « Appareils Numériques », ICES-003 édictée par l'Industrie et Sciences Canada.

Sigurnosna uputstva

Sjedinjene američke države

Federalna komisija za komunikaciju (Federal Communications Commission-FCC)

Međunarodni emiter u skladu sa FCC deo 15

Niska struja, LAN radio uređaji (radio frekvenca-RF uređaja sa bežičnom komunikacijom), funkcionisajući u 2.4 GHz/5 GHz Band, možda budu prezentovani u vašem sistemu štampača. Ovaj odeljak važi samo ukoliko su ovi uređaji prisutni. Pogledajte nalepnice na uređaju da biste utvrdili prisustvo bežičnih uređaja.

Bežični uređaji koji se mogu naći u vašem uređaju su odobreni samo za upotrebu u SAD ako je FCC ID broj prikazan na nalepnici.

Opšte smernica FCC-a za razdvajanje uređaja i tela u iznosu od 20 cm (8 inča) , u slučaju korišćenja uređaja blizu tela (ovo ne obuhvata ekstremitete). Ovaj uređaj mora da se nalazi na dalje od 20 cm (8 inča) od tela kada su bežični uređaji uključeni. Izlazna snaga bežičnog uređaja (bežičnih uređaja) koji je postavljen u vaš uređaj je manja od RF ograničenja koje propisuje FCC.

Ovaj transmiter ne sme da bude pored neke druge antene ili transmitera, niti da im se poklapa polje emitovanja.

Pri radu ovog uređaja se moraju poštovati sledeća dva uslova: (1) Ovaj ne može da izazove štetne smetnje, (2) ovaj uređaj mora da prihvati sve smetnje, uključujući i smetnje koje mogu da izazovu neželjeni rad.



Bežične uređaje ne može da popravlja korisnik. Nemojte ih modifikovati ni na koji način. Modifikacije bežičnog uređaja će poništiti pravo njegovog korišćenja. Obratite se proizvođaču radi servisiranja.

FCC izveštaj za korišćenje bežičnog LAN-a:



Tokom instalacije i korišćenja ovog sklopa transmitera i antene ograničenje izlaganju radio zračenje od 1 m W/cm^2 može da bude prekoračeno u neposrednoj blizini mesta gde je instalirana antena. Stoga korisnik uvek mora da održava minimalnu udaljenost od 20 cm od uređaja. Ovaj uređaj ne može da radi u sprezi sa drugim transmierom ili antenom transmitera.

RFID (Uređaj za radio frekvenciju interfejsa)

Rad RFID-a zavidi od sledeća dva uslova: (1) ovaj ne može da izazove štetne smetnje, (2) ovaj uređaj mora da prihvati sve smetnje, uključujući i smetnje koje mogu da izazovu neželjeni rad. (samo za SAD, Francusku i Tajvan)

Sigurnosna uputstva

Samo za Kinu

回收和再循环

为了保护环境，我公司已经为废弃的产品建立了回收和再循环系统。

我们会为您无偿提供回收同类废旧产品的服务。

当您要废弃您正在使用的产品时，请您及时与授权耗材更换中心取得联系，我们会及时为您提供服务。

Veb-sajt: <http://www.samsung.com/cn/support/location/supportServiceLocation.do?page=SERVICE.LOCATION>

产品中有害物质的名称及含量

部件名称	有害物质					
	铅 (Pb)	汞 (Hg)	镉 (Cd)	六价铬 (Cr ⁶⁺)	多溴联苯 (PBB)	多溴二苯醚 (PBDE)
塑料	○	○	○	○	○	○
金属 (机箱)	X	○	○	○	○	○
印刷电路部件 (PCA)	X	○	○	○	○	○
电缆 / 连接器	X	○	○	○	○	○
电源设备	X	○	○	○	○	○
电源线	X	○	○	○	○	○
机械部件	X	○	○	○	○	○
卡盒部件	X	○	○	○	○	○
定影部件	X	○	○	○	○	○
扫描仪部件 - CCD (如果有)	X	X	○	○	○	○
扫描仪部件 - 其它 (如果有)	X	○	○	○	○	○
印刷电路板部件 (PBA)	X	○	○	○	○	○
墨粉	○	○	○	○	○	○
滚筒	○	○	○	○	○	○

本表格依据 SJ/T 11364 的规定编制。

○：表示该有害物质在该部件所有均质材料中的含量均在 GB/T 26572 规定的限量要求以下。

X：表示该有害物质至少在该部件的某一均质材料中的含量超出 GB/T 26572 规定的限量要求。

警告

此为A级产品，在生活环境中，该产品可能会造成无线电干扰。
在这种情况下，可能需要用户对其干扰采取切实可行的措施。

Sigurnosna uputstva

Samo za Tajvan

警告使用者：

此為甲類資訊技術設備，於居住環境中使用時，可能會造成射頻擾動，在此種情況下，使用者會被要求採取某此適當的對策。

警告

本電池如果更換不正確會有爆炸的危險
請依製造商說明書處理用過之電池

低功率電波輻射性電機管理辦法

- 第十二條** 經型式認證合格之低功率射頻電機，非經許可，公司、商號或使用者均不得擅自變更頻率、加大功率或變更原設計之特性及功能。
- 第十四條** 低功率射頻電機之使用不得影響飛航安全及干擾合法通信；經發現有干擾現象時，應立即停用，並改善至無干擾時方得繼續使用。前項合法通信，指依電信法規定作業之無線電通信。低功率射頻電機須忍受合法通信或工業、科學及醫療用電波輻射性電機設備之干擾。

Samo za Rusija/Kazahstan/Belorusija



Изготовитель: «Самсунг Электроникс Ко., Лтд.»
(Мэтан-донг) 129, Самсунг-ро, Енгтонг-гу, г. Сувон, Кёнги-до, Республика Корея
Импортер: ООО «Самсунг Электроникс Рус Компани»
Адрес: 125009, г. Москва, ул. Воздвиженка 10

Самсунг Электроникс Ко. Лтд
(Мэтан-донг) 129, Самсунг-ро, Енгтонг-гу, Сувон қ., Кёнги-до, Корея Республикасы
«САМСУНГ ЭЛЕКТРОНИКС КЗ ЭНД ЦЕНТРАЛ ЭЙЖА» ЖШС
Заңды мекен-жайы: Қазақстан Республикасы, Алматы қ., Өл-Фараби дағылы, 36, 3,4-қабаттар

Samo za Nemačku

Das Gerät ist nicht für die Benutzung am Bildschirmarbeitsplatz gemäß BildschirmV vorgesehen.

Das Gerät kann der Bildschirmarbeitsverordnung unterliegen und in diesem Zusammenhang Abweichungen von an Bildschirmarbeitsplätze zu stellenden Anforderungen (Zeichengröße auf Bildschirmgerät und Tastatur) aufweisen. Es ist daher für Tätigkeiten nicht geeignet, bei denen Beschäftigte das Gerät für einen nicht unwesentlichen Teil ihrer normalen Arbeit mit Bildschirmarbeit benutzen.

Bei Aufstellung des Gerätes darauf achten, dass Blendungen durch in der Anzeige spiegelnde Lichtquellen vermieden werden.

Sigurnosna uputstva

Samo za Tursku

- Bu ürünün ortalama yaşam süresi 7 yıl, garanti süresi 2 yıldır.

Samo za Tajlandu

Ova telekomunikacijska oprema ispunjava NTC tehničke uslove.

Samo za Kanadu

Ovaj proizvod ispunjava primenljive tehničke specifikacije koje propisuje kanadska industrija. Na francuskom: / Le present materiel est conforme aux specifications techniques applicables d'Industrie Canada.

Ringer Equivalence Number (REN) pokazuje koji je maksimalan dozvoljen broj uređaja koji se mogu povazati na telefonski interfejs. Završetak interfejsa može da sadrži bilo koje kombinacije uređaja, koje se zahtevaju, ako zbur svih REN-a uređaja ne prelazi pet. Na francuskom: / L'indice d'équivalence de la sonnerie (IES) sert a indiquer le nombre maximal de terminaux qui peuvent etre raccordes a une interface telephonique. Na francuskom: La terminaison d'une interface peut consister en une combinaison quelconque de dispositifs, a la seule condition que la somme d'indices d'équivalence de la sonnerie de tous les dispositifs n'excede pas cinq.

Broj jednak zvonu: 0.1/ Indice REN : 0.1

Brendiranje faksa

Propis o zaštiti telefonskih korisnika iz 1991. godine, čini ga nezakonitim za bilo koju osobu da može da koristi kompjuter ili neki drugi elektronski uređaj kako bi poslao poruku preko telefona, osim poruke koje jsano sadrže, u margini na vrhu ili dnu svake poslano stranice ili na prvoj poslanoj stranici, sledeću informaciju:

- 1 datum i vreme slanja
- 2 identifikaciju o poslovanju, poslovnoj jedinici ili pojedincu koji šalje poruku i
- 3 telefonski broj uređaja, poslovne jedinice ili pojedinca koji šalje poruku.

Telefonska kompanija može da napravi promene u svojim komunikacionim objektima, operaterima za opremu ili postupcima kod kojih su takvi postupci potrebni tokom operacija u poslovanju i u skladu je sa pravilima i propisima FCP deo 68. U takvim slučajevima može se razumno očekivati renderovanje bilo koje opreme korisnika koja nije kompatibilna sa objektima telefonske kompanije, ili je potrebna modifikacija ili izmena takve terminalne opreme, ili materijalni uticaj na drugi način na njegovu upotrebu ili performanse, klijent će dobiti adekvatno pismeno upozorenje, koje će mu omogućiti da nastavi sa nesmetanim korišćenjem usluga.

Sigurnosna uputstva

Ringer Equivalence Number - REN

REN i FCC registracioni broj za ovaj uređaj mogu da budu pronađeni na etiketi na dnu ili zadnjoj strani uređaja. U nekim slučajevima ćete morati da date ove brojeve telefonskoj kompaniji.

REN je veličina električnog opterećenja u telefonskoj liniji i korisno je da vam odredi da li ste „preopteretili“ liniju. Instalirajući nekoliko stvari na istoj telefonskoj liniji može da prouzrokuje probleme u primanju i pravljenju poziva, posebno zvonjenje dok pričate na telefonu. Suma svih REN-a pribora na vašoj telefonskoj liniji treba da bude manja od pet, kako bi vam bila omogućena što bolja usluga od strane telefonske kompanije. U nekim slučajevima, suma od pet neće biti korisna na vašoj liniji. Ako bilo koji od vaših telefonskih pribora ne radi kako treba, treba odmah da ga izvadite iz telefonske linije, zato što to može da prouzrokuje oštećenje na telefonskoj mreži.

Pribor je u skladu sa pravilima i propisima dela 68 FCC-a i usvojenim zahtevima ACTA-e. Na zadnjoj strani ovog pribora je etiketa koja sadrži, zajedno sa drugim informacijama, identifikacioni kod proizvoda u formatu US:AAAEQ##TXXXX. Ovaj kod morate da date telefonskoj kompaniji, ako ona to zahteva od vas.



FCC propisi, koji menjaju ili modifikuju ovaj uređaj, nisu uvek odobreni od strane proizvođača, i mogu takođe da umanje vlast korisnika u upravljanju ovim priborom. U slučaju kada pribor ošteti telefonsku mrežu, telefonska kompanija treba da obavesti korisnika da će servis biti možda zaustavljen. Kako god, tamo gde je prvo obaveštenje nepraktično, kompanija može privremeno prestati sa radom dozvoljavajući da oni:

- a odmah obaveste korisnika.
- b daju korisniku mogućnost da otkloni problem na opremi.
- c obaveste korisnika o pravu da može da pozove FCC, ako ima neke primedbe, u skladu sa procedurama u FCC propisima i pravilima iz dela 68.

Takođe treba da znate:

- Vaš uređaj nije napravljen da može da bude povezan za digitalni PBX sistem.
- Ako pokušate da koristite modem kompjutera ili faksa u istoj telefonskoj liniji kao vaš uređaj, možda će vam se dogoditi problemi u primanju i slanju podataka na svoj opremi. Preporučuje se da liniju sa vašim uređaj deli samo regularni telefon, a ne i druga oprema.
- Ako se u vašem okruženju dogodi veliko varničenje struje, preporučujemo vam da instalirate zaštitnike i za struju i za telefonsku liniju. Ovi zaštitnici se mogu kupiti od vašeg proizvođača ili u posebnim prodavnicama sa telefonskom i elektronskom opremom.

Sigurnosna uputstva

- Kada programirate brojeve za slučaj opasnosti i/ili okrećete te brojeve, koristite dugme za ne opasnost kako biste upozorili, dispečare u institucijama koje zovete, o vašim namerama. Dispečar će vam u stvari dati pune instrukcije kako da testirate brojeve za slučaj opasnosti.
- Ovaj uređaj možda neće moći da se koristi preko novčića ili dvojnog priključka.
- Ovaj uređaj obezbeđuje magnetne sprege sa slušnim aparatima.

Možda budete mogli da sigurno povežete ovu opremu na telefonsku mrežu pomoću standardne modularne utičnice USOC RJ-11C.

Zamena prilagođenog utikača (samo za Veliku Britaniju)

Važno

Električni kabl ovog uređaja ima standardni utikač od 13 A (BS 1363) i ima osigurač od 13 A. Kada menjate ili pregledate osigurač, morate da ga zamenite odgovarajućim osiguračem od 13 A. Zatim morate da vratite poklopac osigurača. Ako ste izgubili poklopac osigurača, nemojte koristiti utikač dok ne nabavite drugi poklopac.

Obratite se osobama od kojih ste kupili uređaj.

13 amp utikač se najviše koristi u Velikoj Britaniji i treba da bude prikladan. Međutim, neke zgrade (uglavnom one stare) nemaju normalne utičnice sa osiguračem od 13 A. Morate da kupite odgovarajući adapter. Nemojte uklanjati stopljeni utikač.



Ako odsečete stopljeni utikač, odmah ga bacite. Ne možete ponovo da povežete utikač i možete da doživite električni udar ako ga uključite u utičnicu.

Važno upozorenje:

Morate da uzemljite uređaj.

Boje žica u električnom kablju označavaju sledeće:



- **Zelena i žuta:** uzemljenje
- **Plava:** nula
- **Smeđa:** faza

Ako žice u električnom kablju ne odgovaraju bojama označenim na utikaču, uradite sledeće:

Morate da povežete zelenu i žutu žicu na klin koji je obeležen slovom „E“ ili simbolom uzemljenja ili je obojen zeleno-žuto ili zeleno.

Morate da spojite plavu žicu sa klinom koji je obeležen slovom „N“ ili je obojen crno.

Sigurnosna uputstva

Morate da spojite smeđu žicu sa klinom koji je obeležen slovom „L“ ili je obojen crveno.

Morate da imate osigurač od 13 A u utikaču, adapteru ili razvodnoj tabli.

Izjava o usklađenosti (zemlje EU)

Odobrenja i sertifikati

Ovim, kompanija „Samsung Electronics“ izjavljuje da je ova [C306x series] u skladu sa osnovnim zahtevima i drugim važnim odredbama R&TTE direktive 1999/5/EC.



Ova Izjava o usklađenosti se može pogledati na internet stranici www.samsung.com, idite na Support > Download center i unesite naziv svog štampača (MFP) da biste mogli da pregledate doktrine EU.

01.0195: Direktiva Saveta Evrope 2006/95/EC, usklađivanje zakona država članica koji se odnose na niskonaponske uređaje.

01.01.96: Direktiva Saveta Evrope 2004/108/EC, usklađivanje zakona država članica koji se odnose na elektromagnetnu kompatibilnost.

09.03.99: Direktiva Saveta Evrope 1999/5/EC o radio-uređajima i telekomunikacionim terminalnim uređajima i uzajamnom prepoznavanju njihovih usklađivanja. Izjavu u celosti, koja definiše relevantne direktive i odnosne standarde možete da preuzmete kod zastupnika kompanije Samsung Electronics Co., Ltd.

EC sertifikat

Sertifikovanje prema direktivi 1999/5/EC o radio-uređajima i telekomunikacionim terminalnim uređajima (FAX)

Ovaj proizvod kompanije Samsung je samostalno sertifikovan od strane kompanije Samsung za panevropsku komutiranu telefonsku mrežu za analognu javnu komutiranu telefonsku mrežu (PSTN) u skladu sa direktivom 1999/5/EC. Ovaj proizvod je dizajniran za rad sa nacionalnim PSTN mrežama i kompatibilnim PBX mrežama u evropskim državama:

U slučaju problema odmah se obratite telu Euro QA Lab kompanije Samsung Electronics Co., Ltd.

Ovaj proizvod je testiran u skladu sa standardom TBR21. Da bi pomogao u korišćenju i primeni terminalnih uređaja koji su u skladu sa ovim standardom, Evropski institut za telekomunikacione standarde (ETSI) je objavio savetodavni dokument (EG 201 121) koji sadrži napomene i dodatne zahteve kako bi se obezbedila kompatibilnost TBR21 terminala. Ovaj proizvod je projektovan i u potpunosti usklađen sa svim relevantnim savetodavnim napomenama koje se nalaze u tom dokumentu.

Sigurnosna uputstva

Informacije o radiofrekvencijskom odobrenju za Evropu (za proizvode koji su opremljeni radio uređajima odobrenim za EU)

Radio uređaji tipa LAN niske potrošnje struje (bežični komunikacioni uređaji sa radio frekvencijom (RF)), koji rade na frekvencijskom pojasu 2,4 GHz/5 GHz su možda prisutni (ugrađeni) u vaš uređaj za štampanje koji je namenjen za kućnu ili kancelarijsku upotrebu. Ovaj odeljak važi samo ukoliko su ovi uređaji prisutni. Pogledajte nalepnice na uređaju da biste utvrdili prisustvo bežičnih uređaja.



Bežični uređaji koji se mogu naći u vašem uređaju su odobreni samo za upotrebu u Evropskoj Uniji ili povezanim područjima ako se na nalepnici nalazi oznaka CE sa registarskim brojem nadležnog tela i simbolom upozorenja.

Izlazna snaga bežičnog uređaja (ili bežičnih uređaja) koji je možda postavljen u vaš uređaj je manja od RF ograničenja koje propisuje Evropska komisija kroz R&TTE direktivu.

Evropske države koje sprovode bežično odobravanje:

EU zemlje

Evropske zemlje sa ograničenjem korišćenja:

EU

U Francuskoj se ova oprema može koristiti isključivo u zatvorenom prostoru.

EEA/EFTA zemlje

Nema ograničenja u ovom trenutku

Izjave usklađenosti sa regulativom

Bežične smernice

Niska struja, LAN radio uređaji (radio frekvenca-RF uređaja sa bežičnom komunikacijom), funkcionisajući u 2.4 GHz/5 GHz Band, možda budu prezentovani u vašem sistemu štampača. Sledeći odeljak daje opšti pregled stvari na koje treba obratiti pažnju tokom korišćenja bežičnog uređaja.

Dodatna ograničenja, upozorenja i predostrožnosti za datu zemlju su navedena u odeljku za konkretnu zemlju (ili grupu zemalja). Ovaj bežični uređaj je odobren za korišćenje samo u onim zemljama koje su navedene na sistemoj nalepnici koja sadrži oznaku radiofrekvencijom odobrenja. Ako zemlja u kojoj koristite uređaj nije navedena na spisku, obratite se lokalnoj agenciji za odobravanje frekvencija. Bežični uređaji su strogo regulisani i upotreba možda neće biti odobrena.

Sigurnosna uputstva

Izlazna snaga bežičnog uređaja (bežičnih uređaja) koji je postavljen u vaš uređaj je manja od RF ograničenja poznatih u ovom trenutku. Budući da bežični uređaji (ugrađeni u vaš štampač) emituju manje energije nego što je dozvoljeno u sigurnosnim standardima i preporukama za radio frekvencije, proizvođač smatra da su ovi uređaji bezbedni za upotrebu. Bez obzira na nivo snage, treba preduzeti sve da se ograniči kontakt sa ljudima tokom svakodnevne upotrebe.

Opšte smernica za razdvajanje uređaja i tela u iznosu od 20 cm (8 inča) , u slučaju korišćenja uređaja blizu tela (ovo ne obuhvata ekstremitete). Ovaj uređaj mora da se nalazi na dalje od 20 cm (8 inča) od tela kada su bežični uređaji uključeni i emituju.

Ovaj transmiter ne sme da bude pored neke druge antene ili transmitera, niti da im se poklapa polje emitovanja.

Neke okolnosti zahtevaju ograničenje u korišćenju bežičnih uređaja. Primeri uobičajenih ograničenja su navedeni ispod:



Uređaji za bežičnu radio komunikaciju mogu da ometaju opremu na komercijalnim avionima. Trenutni avio propisi zahtevaju da bežični uređaju budu isključeni tokom putovanja avionom. IEEE 802.11 (poznat i kao bežični ethernet) i Bluetooth komunikacijsku uređaji su primeri uređaja koji obezbeđuju bežičnu komunikaciju.



U okruženjima gde je rizik od smetnji sa drugih uređaja ili servisa štetan ili se čini štetan, opcija korišćenja bežičnog uređaja može biti ograničena ili zabranjena. Aerodromi, bolnice, atmosfera sa kiseonikom ili zapaljivim gasom su ograničeni primeri gde je upotreba bežičnih uređaja ograničena ili zabranjena. Kada se nalazite u okruženju gde nije sigurno kakva su ograničenja vezana za bežične uređaje, raspitajte se kod odgovornih vlasti pre uključivanja bežičnih uređaja.



Svaka zemlja ima drugačija ograničenja korišćenja bežičnih uređaja. Budući da je vaš sistem opremljen bežičnim uređajem, tokom putovanja kroz različite zemlje potrebno je da proverite sa vlastima za odobravanje radio emitovanja pre počinjanja putovanja da li postoji ograničenje upotrebe bežičnog uređaja za datu zemlju.



Ako je vaš sistem opremljen ugrađenim bežičnim uređajem, nemojte koristiti bežični uređaj ako svi poklopci i štitovi nisu postavljeni na mesto i ako sistem nije u potpunosti sastavljen.



Bežične uređaje ne može da popravlja korisnik. Nemojte ih modifikovati ni na koji način. Modifikacije bežičnog uređaja će poništiti pravo njegovog korišćenja. Obratite se proizvođaču radi servisiranja.



Koristite samo one drajvere koji su odobreni za zemlju u kojoj ćete uređaj koristiti. Pogledajte proizvođačev set za popravlanje sistema, ili se obratite tehničkoj podršci za dodatne informacije.

Autorska prava

© 2016 Samsung Electronics Co., Ltd. Sva prava zadržana.

Isključiva svrha ovog korisničkog uputstva je obezbeđivanje informacija. Sve ovde uključene informacije mogu da se menjaju bez prethodne najave.

Kompanija Samsung Electronics nije odgovorna za bilo kakve direktne ili indirektne štete nastale usled upotrebe ovog korisničkog uputstva ili povezane s njim.

- Samsung i logotip Samsung predstavljaju žigove kompanije Samsung Electronics Co., Ltd.
- Microsoft, Windows XP, Windows Vista, Windows 7, Windows 8, Windows Server 2008 R2, Windows 10 i Windows Server 2016 su ili registrovani zaštitni znakovi ili zaštitni znakovi korporacije Majkrosoft.
- Microsoft, Internet Explorer, Excel, Word, PowerPoint, i Outlook su ili registrovani zaštitni znaci ili zaštitni znaci Microsoft Korporacije i SAD i drugim zemljama.
- Google, Picasa, Google Cloud Print, Google Docs, Android i Gmail su ili registrovani zaštitni znaci ili zaštitni znaci Google Inc.-a.
- Mopria, logo Mopria i logo „Mopria Alliance“ su registrovani zaštitni znakovi i servisni zaštitni znakovi kompanije „Mopria Alliance, Inc.“ u SAD i drugim zemljama. Strogo je zabranjeno njihovo neovlašćeno korišćenje.
- iPad, iPhone, iPod touch, Mac i Mac operativni sistem su zaštitni znaci kompanije Apple Inc., registrovanom u SAD i drugim zemljama.
- AirPrint i AirPrint logo su zaštitni znaci Apple Inc.-a.
- Svi ostali brendovi i imena proizvoda predstavljaju žigove odgovarajućih kompanija i organizacija.



QR kôd

Softver priložen uz ovaj proizvod sadrži softver otvorenog izvora. Možete da dobijete potpun odgovarajući otvoreni kôd na period od tri godine nakon poslednje isporuke ovog proizvoda tako što ćete poslati e-poruku na: oss.request@samsung.com. Takođe možete da dobijete potpun odgovarajući otvoreni kôd na fizičkom mediju kao što je CD-ROM; biće potrebno da platite minimalan iznos.

Sledeći URL http://opensource.samsung.com/opensource/C3010_C3060_Series/seq/0 vodi do stranice za preuzimanje izvornog koda koji je dostupan i informacijama o otvorenoj licenci koje su vezane za ovaj proizvod. Ova ponuda važi za sve koji dobiju ove informacije.

Korisnički vodič

NAPREDNI

Ovaj korisnički vodič pruža informacije o instalaciji, naprednom konfigurisanju, korišćenju i rešavanju problema u okruženjima raznih operativnih sistema.

Neke funkcije možda neće biti dostupne u zavisnosti od modela ili zemlje.

OSNOVNI

Ovo uputstvo pruža informacije vezane za instalaciju, osnovne operacije i rešavanje problema u prozorima.



1. Instalacija softvera

Instalacija za Mac	167
Reinstalacija za Mac	168
Instalacija za Linux	169
Reinstalacija za Linux	170



2. Korišćenje uređaja povezanog na mrežu

Korisni mrežni programi	172
Podešavanje žičane mreže	173
Instaliranje drajver mreko mreže	178
Podešavanje bežične mreže	185
Funkcija Korišćenje NFC	201
Podržane mobilne aplikacije	211
Mopria™	213
AirPrint	215
Samsung Cloud Print	216
„„PrinterOn““	219
Google Cloud Print™	221



3. Korisni meniji za podešavanje

Pre čitanja poglavlja	225
Stampanje	226
Kopiranje	228
Faks	234
Skenirati	239
Podešavanje sistema	243
Podešavanje administratora	256
Eco	258
Direct USB	259
Status radnje dokument kutija	260
„„PrinterOn““	262



4. Specijalne funkcije

Podešavanje nadmorske visine	264
Skladištenje e-mail adresa	265
Unošenje nekoliko karaktera	267
Sređivanje imenika faksova	269
Registrowanje autorizovanih korisnika	273

Funkcije štampanja	274
Funkcije skenera	291
Funkcije faksa	300
Korišćenje funkcija zajedničkog foldera	308

Problemi sa štampanjem	339
Problemi sa kvalitetom štampanja	343
Problemi pri kopiranju	351
Problemi pri skeniranju	352
Problemi sa faksiranjem	354
Problem sa operativnim sistemom	356



5. Korisne alatke za upravljanje

Pristupanje alatkama za upravljanje.	310
SyncThru™ Web Service	311
Easy Capture Manager	317
Samsung AnyWeb Print	318
Easy Eco Driver	319
Koristeći Samsung Easy Document Creator	320
Korišćenje samsungovog centra za štampanje	321
Korišćenje programa Samsung Easy Printer Manager	325
Korišćenje programa Samsung Printer Status	328
Korišćenje Samsung Printer Experience	330



6. Rešavanje problema

Problemi sa uvlačenjem papira	337
Problemi sa napajanjem i povezivanjem preko kabla	338



1. Instalacija softvera

Ovo poglavlje pruža informacije o instalaciji osnovnog i korisnog softvera za korišćenje u okruženju gde je uređaj povezan preko kabla. Lokalno priključen uređaj je uređaj koji je direktno priključen na računar putem kabla. Ako je uređaj priključen na mrežu, preskočite sledeće korake navedene ispod i idete na instalaciju drajvera uređaja priključenog na mrežu (pogledajte "Instaliranje drajver mrežo mreže" na strani 178).

- **Instalacija za Mac** **167**
- **Reinstalacija za Mac** **168**
- **Instalacija za Linux** **169**
- **Reinstalacija za Linux** **170**



- Ako koristite Windows operativni sistem, pogledajte osnovni korisnički vodič za instalaciju drajvera mašine (pogledajte "Instaliranje drajvera lokalno" na strani 26).
- Koristite samo USB kabl koji nije duži od 3 metra (118 inča).

Instalacija za Mac

- 1 Pazite da je uređaj povezan sa računarom i uključen.
- 2 Preuzmite softver sa internet stranice kompanije Samsung, raspakujte ga i instalirajte (<http://www.samsung.com> > pronađite vaš proizvod > pomoć ili preuzimanja).
- 3 Uključite uređaj.
- 4 Duplo kliknite **Install Software** ikonicu.
- 5 Pročitajte ugovor o licenciranju i proverite taster sporazuma instalacije.
- 6 Kliknite **Next** i onda pratite instrukcije u prozoru instalacije.



Ako želite da instalirate faks drajver:

- a Otvorite folder **Aplikacijama** > **Samsung** > **Kreator za red faksa**.
- b Vaš uređaj će se pojaviti u **Printer List**
- c Izaberite uređaj za korišćenje i kliknite na taster **Create**.

Reinstalacija za Mac

Ako upravljački program štampača ne radi ispravno, deinstalirajte i ponovo instalirajte upravljački program.

- 1 Otvorite fasciklu **Applications > Samsung > Printer Software Uninstaller**.
- 2 Da biste deinstalirali softver štampača, kliknite **Continue**.
- 3 Selektujte program koji želite da obrišete i pritisnite **Uninstall**.
- 4 Unesite lozinku i kliknite na **OK**.
- 5 Kada se deinstaliranje završi, kliknite na **Close**.



Ako je uređaj već dodat, izbrišite ga iz **Print Setup Utility** ili **Print & Fax**.

Instalacija za Linux

Trebate da preuzmete Linux softverske pakete sa Samsung internet stranice, kako biste instalirali softver štampača (<http://www.samsung.com> > pronađite vaš proizvod > pomoć ili преузимања).

Instaliranje paketa Unified Linux Driver



Da biste instalirali softver uređaja, morate da se prijavite kao korenski korisnik. Ako niste privilegovani korisnik, obratite se administratoru sistema.

- 1 Pazite da je uređaj povezan sa računarom i uključen.
- 2 Kopirajte paket **Unified Linux Driver** na vaš sistem.
- 3 Otvorite Terminalni program i idite u fasciklu u koju ste kopirali paket.
- 4 Raspakujte paket.
- 5 Prebaci u **uld** fasciklu.
- 6 Izvrši komandu „**./install.sh**“ (ako niste prijavljeni kao osnovni, izvršite komandu „**sudo**“ kao „**sudo ./install.sh**“).
- 7 Nastavite sa instalacijom.

- 8 Kada je instalacija završena, pokrenite program za štampanje (Idite na **System > Administration > Printing** ili izvršite komandu „**system-config-printer**“ u Terminalnom programu).
- 9 Kliknite na dugme **Add**.
- 10 Izaberite svoj štampač.
- 11 Kliknite na dugme **Forward** i dodajte svom sistemu.

Reinstalacija za Linux

Ako upravljački program štampača ne radi ispravno, deinstalirajte i ponovo instalirajte upravljački program.

- 1 Otvorite **Terminal** program.
- 2 Premestite u fasciklu **uld** raspakovanu iz paketa **Unified Linux Driver**.
- 3 Izvrši komandu „**./uninstall.sh**“ (ako niste prijavljeni kao osnovni, izvršite komandu „**sudo**“ kao „**sudo ./uninstall.sh**“).
- 4 Nastavite sa deinstalacijom.



2. Korišćenje uređaja povezanog na mrežu

U ovom poglavlju su data uputstva „korak po korak“ za konfigurisanje uređaja priključenog na mrežu i njegovog softvera.

- **Korisni mrežni programi** 172
- **Podešavanje žičane mreže** 173
- **Instaliranje drajver mreko mreže** 178
- **Podešavanje bežične mreže** 185
- **Funkcija Korišćenje NFC** 201
- **Podržane mobilne aplikacije** 211
- **Mopria™** 213
- **AirPrint** 215
- **Samsung Cloud Print** 216
- **„„PrinterOn“** 219
- **Google Cloud Print™** 221



Podržani opcioni uređaji i funkcije se mogu razlikovati u zavisnosti od vašeg modela (pogledajte "Osobine po modelu" na strani 7)..

Korisni mrežni programi

Postoji nekoliko programa koji su dostupni za lako podešavanje mreže u mrežnom okruženju. Naročito važno za mrežnog administratora, moguće je podešavanje nekoliko mrežnih uređaja.



- Pre korišćenja donjih programa, prvo podesite IP adresu.
- Neke funkcije i opcione stavke možda neće biti dostupne u zavisnosti od modela ili zemlje (pogledajte "Osobine po modelu" na strani 7).

SyncThru™ Web Service

Veb server, postavljen na vašem uređaju, omogućava da izvršite sledeće zadatke (pogledajte "SyncThru™ Web Service" na strani 311):

- Proverite informacije o količini zaliha i statusu.
- Promenite podešavanja uređaja.
- Postavite opciju email notifikacije. Kada podesite ovu opciju, status uređaja (prazna toner kasete ili greška na uređaju) će automatski biti poslata osobi koja je određena da ih prima preko emaila.
- Podesite mrežne parametre neophodne za povezivanje uređaja na razna mrežna okruženja.

SetIP podešavanje žičane mreže

Ova funkcija omogućava da odaberete mrežni interfejs i ručno podesite IP adresu za korišćenje TCP/IP protokola.

- Pogledajte "Podešavanje IP adrese" na strani 173.



Uređaj koji ne podržava interfejs mreže, neće moći da koristi ovu funkciju (pogledajte "Pogled otpozadi" na strani 21).



Podešavanje žičane mreže

Štampanje izveštaja o konfiguraciji mreže

Možete da odštampate **izveštaj o konfiguraciji mreže** sa kontrolne table uređaja koja pokazuje trenutna podešavanja. Ovo će olakšati podešavanje mreže.



Pristupanje menijima se može razlikovati od modela do modela (pogledajte "Pristupanje meniju" na strani 30).

- **Uređaj ima ekran:** Pritisnite dugme  (**Menu**) na kontrolnoj tabli i obeležite **Network > Network Configuration**.
- **Uređaj ima ekran:** Pritisnite opciju  (**Setup**) iz **Galvnog** ekrana > **Machine Setup > Next > Reports > Network Configuration**.

Pomoću **izveštaja mrežne konfiguracije**, možete da nađete MAC i IP adresu ovog uređaja.

Na primer:

- MAC adresa: 30:CD:A7:41:A2:78
- IP adresa: 169.254.192.192

Podešavanje IP adrese

Kada ste povezali uređaj na mrežu, prvo morate konfigurisati TCP/IP podešavanja za uređaj. Podešavanja ispod prikazana su osnovne postavke potrebne za korišćenje vašeg uređaja kao mrežnog uređaja. Možete da postavite načine raspodele: TCP/IP, DNS server, TCP/IPv6, Eternet i IP adresa.

Prvo morate da postavite IP adresu za mrežno štampanje i upravljanje. U većini slučajeva nova IP adresa se automatski dodeljuje preko DHCP (Dynamic Host Configuration Protocol) servera koji se nalazi na mreži.

IPv4 konfiguracija



- Takođe možete da postavite TCP/IPv4 sa kontrolne table.
- TCP/IPv6 nije podržan u ovom programu.

IPv4 konfiguracija preko SetIP (Windows)

Pre korišćenja programa SetIP, onemogućite zaštitni zid iz menija **Kontrolna tabla > Sigurnosni centar > Windows zaštitni zid**.



Sledeća uputstva će se možda razlikovati kod vašeg modela uređaja.

Podešavanje žičane mreže

- 1 Preuzmite softver sa Samsung internet stranice, a zatim ga otpakujte i instalirajte: (<http://www.samsung.com> > pronađite vaš proizvod > pomoć ili preuzimanja).
- 2 Sledite uputstva u prozoru instalacije.
- 3 Povežite uređaj na mrežu preko mrežnog kabla.
- 4 Uključite uređaj.
- 5 Iz „Windows menija“ **Početak** izaberite **Svi programi** > **Samsung Printers** > **SetIP**.
- 6 Kliknite na ikonicu  (treća sa leva) u prozoru SetIP da biste otvorili TCP/IP prozor konfigurisanja.
- 7 Unesite novu informaciju uređaja u prozor konfigurisanja. Na korporacijskom intranetu će možda biti potrebno da dobijete ovu informaciju od administratora mreže pre samog početka.



Nađite MAC adresu uređaja iz **izveštaja o konfiguraciji mrežet** (pogledajte "Štampanje izveštaja o konfiguraciji mreže" na strani 173) i unesite je bez razmaka. Na primer, 30:CD:A7:1F:E3:27 postaje 30CDA71FE327.

- 8 Kliknite na **Apply**, a zatim na **OK**. Uređaj će automatski odštampati **izveštaj o konfiguraciji mreže**. Potvrdite da su podešavanja ispravna.

IPv4 konfiguracija preko SetIP (Mac)

Prije korišćenja SetIP programa, onemogućite kompjuterski fajervol iz **System Preferences** > **Security** (ili **Security & Privacy**) > **Firewall**.

- 1 Preuzmite softver sa Samsung internet stranice, a zatim ga otpakujte i instalirajte: (<http://www.samsung.com> > pronađite vaš proizvod > pomoć ili preuzimanja).
- 2 Uključite uređaj.
- 3 Pokrenite preuzetu **SetIP** aplikaciju.
- 4 Kliknite na ikonicu  (treća sa leva) u prozoru SetIP da biste otvorili TCP/IP prozor konfigurisanja.
- 5 Unesite novu informaciju uređaja u prozor konfigurisanja. Na korporacijskom intranetu će možda biti potrebno da dobijete ovu informaciju od administratora mreže pre samog početka.



Nađite MAC adresu uređaja iz **izveštaja o konfiguraciji mrežet** (pogledajte "Štampanje izveštaja o konfiguraciji mreže" na strani 173) i unesite je bez razmaka. Na primer, 30:CD:A7:1F:E3:27 postaje 30CDA71FE327.

- 6 Kliknite na **Apply**, a zatim na **OK**. Uređaj će automatski odštampati **izveštaj o konfiguraciji mreže**. Potvrdite da su podešavanja ispravna.

Podešavanje žičane mreže

IPv4 konfiguracija koristeći opciju SetIP (Linux)

Pre korišćenja programa SetIP, onemogućite zaštitni zid iz menija **System Preferences** ili **Administrator**.



Sledeća uputstva se možda razlikuju kod vašeg modela ili operativnog sistema.

- 1 Preuzmite SetIP program sa Samsung veb lokacije i otpakujet ga.
- 2 Kliknite dva puta na **SetIPApplet.html** datoteku u **cdroot/Linux/noarch/at_opt/share/utils** fascikli.
- 3 Kliknite da biste otvorili TCP/IP prozor konfigurisanja.
- 4 Unesite novu informaciju uređaja u prozor konfigurisanja. Na korporacijskom intranetu će možda biti potrebno da dobijete ovu informaciju od administratora mreže pre samog početka.



Nađite MAC adresu uređaja iz **izveštaja o konfiguraciji mrežet** (pogledajte "Štampanje izveštaja o konfiguraciji mreže" na strani 173) i unesite je bez razmaka. Na primer, 30:CD:A7:29:51:A8 postaje 30CDA72951A8.

- 5 Uređaj će automatski odštampati **izveštaj o konfiguraciji mreže**.

IPv6 konfiguracija



IPv6 je u potpunosti podržan samo na Windows Vista ili novijem.

Aktiviranje IPv6 sa kontrolne table

- 1 Odaberite  (**Menu**) > **Network** > **TCP/IP (IPv6)** > **IPv6 Activate** u kontrolnom panelu.

ILI

Za model sa ekranom osetljivim na dodir, odaberite  (**Setup**) > **Machine Setup** > **Next** > **Network Setup** > **TCP/IP (IPv6)** > **IPv6 Protocol** na ekranu osetljivom na dodir.

- 2 Odaberite **On** i pritisnite **OK**.

Za model sa ekranom osetljivim na dodir, pritisnite **On** i **Yes** kada se pojavi prozor za potvrdu. Pritisnite  (**Back**) kako biste sačuvali izbor.

- 3 Isključite uređaj i ponovo ga uključite.



Kada instalirate drajvere za štampač, nemojte da podešavate i IPv4 i IPv6. Preporučujemo Vam da podesite ili IPv4 ili IPv6.

Podešavanje žičane mreže

Konfiguracija DHCPv6 adrese sa kontrolne table

Ako imate DHCPv6 server na mreži, možete da podesite jednu od sledećih opcija za dinamičko određivanje domaćina.

- 1 Odaberite  (**Menu**) > **Network** > **TCP/IP (IPv6)** > **DHCPv6 Config** u kontrolnom panelu.

ILI

Za model sa ekranom osetljivim na dodir, odaberite  (**Setup**) > **Machine Setup** > **Next** > **Network Setup** > **TCP/IP (IPv6)** > **DHCPv6 Config** na ekranu osetljivom na dodir.

- 2 Selektujte potrebnu vrednost koju želite.
 - **Always Use:** Uvek koristite DHCPv6 bez obzira na zahtev rutera.
 - **Never Use:** Nikad ne koristite DHCPv6 nezavisno od zateva rutera.
 - **Router:** Koristite DHCPv6 samo kada to ruter traži.

Aktiviranje sa SyncThru™ Web Service

- 1 Proverite da li je uređaj priključen na mrežu.
- 2 Pokrenite pregledač kao što su Internet Explorer, Safari ili Firefox i unesite novu IP adresu uređaja u pregledač.

Na primer,



- 3 Kliknite **Login** u gornjem desnom uglu internet stranice SyncThru™ Web Service.
- 4 Ukucajte **ID** i **Password**, i zatim kliknite **Login**. Ako se prvi put prijavljujete na SyncThru™ Web Service, upišite dolenađeni podrazumevani ID i lozinku. Iz sigurnosnih razloga vam preporučujemo da promenite fabrički određenu šifru.
 - **ID: admin**
 - **Password: sec00000**
- 5 Kada se otvori prozor **SyncThru™ Web Service**, pomerite kursor na **Settings** na vrhu trake menija i kliknite **Network Settings**.
- 6 Kliknite **TCP/IPv6** na levom panelu na veb stranici.
- 7 Označite polje za označavanje **IPv6 Protocol** da biste aktivirali IPv6.
- 8 Kliknite na dugme **Apply**.

Podešavanje žičane mreže

- 9 Isključite uređaj i ponovo ga uključite.



- Takođe možete da postavite DHCPv6.
- Da ručno postavite IPv6 adresu:
Označite polje za označavanje **Manual Address**. Tada je tekstualno polje **Address/Prefix** aktivirano. Unesite ostatak adrese (npr. :3FFE:10:88:194::AAAA. "A" je heksadecimalno 0 do 9, A do F).

Konfiguracija IPv6 adrese sa SyncThru™ Web Service

- 1 Proverite da li je uređaj priključen na mrežu.
- 2 Pokrenite pregledač kao što su Internet Explorer, Safari ili Firefox i unesite novu IP adresu uređaja u pregledač.

Na primer,



- 3 Kliknite **Login** u gornjem desnom uglu internet stranice SyncThru™ Web Service.
- 4 Ukucajte **ID** i **Password**, i zatim kliknite **Login**. Ako se prvi put prijavljujete na SyncThru™ Web Service, upišite dolenađeni podrazumevani ID i lozinku. Iz sigurnosnih razloga vam preporučujemo da promenite fabrički određenu šifru.
 - **ID:** admin
 - **Password:** sec00000

- 5 Kada se otvori prozor **SyncThru™ Web Service**, pomerite kursor na **Settings** na vrhu trake menija i kliknite **Network Settings**.

- 6 Kliknite **TCP/IPv6** na levom panelu na veb stranici.

- 7 Izaberite jednu od IPv6 adresa iz **Address Type** (pogledajte "Štampanje izveštaja o konfiguraciji mreže" na strani 173).

- **Link-Local Address:** Samokonfigurisana lokalna IPv6 adresa (adresa koja počinje sa FE80).
- **Stateless Address:** Automatski konfigurisana IPv6 adresa od strane mrežnog rutera.
- **Stateful Address:** IPv6 adresa koju konfigurirše DHCPv6 server.
- **Manual Address:** IPv6 adresa koju ručno kofiguriše korisnik.
- **Default Gateway:** Konfigurisana IPv6 adresa podrazumevanog mrežnog prolaza od strane mrežnog rutera.

- 8 Unesite IPv6 adresu (npr: http://[FE80::215:99FF:FE66:7701]).



Adresa mora da bude u '[']' zagradama.

Instaliranje drajver mreke mreže

Morate da instalirate softver drajvera štampača da biste štampali. Softver uključuje drajvere, aplikacije i druge programe podrške.

Uverite se da je završeno mrežno podešavanje za vaš uređaj. Sve aplikacije treba da budu zatvorene na vašem računaru pre početka instalacije.

Windows

- 1 Uverite se da je uređaj priključen na mrežu i uključen. Takođe, IP adresa treba da bude podešena.
- 2 U CD-ROM uređaj ubacite CD sa softverom priložen uz štampač.

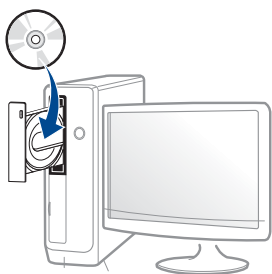

Ako se prozor sa instalacijom ne pojavi, kliknite na **Početak > Svi programi > Pribor > Pokreni**.

X:\Setup.exe promenite "X" sa slovom, koje predstavlja vaš CD-ROM drajv, i kliknite na **OK**.

- Za „Windows 8“

Ako se prozor sa instalacijom ne pojavi, kliknite na **Charms(Dugmad)**, odaberite **Pretraži > Apps(Aplikacija)** i tražite **Pokreni**. Otkucajte X:\Setup.exe, s tim da slovo „X“ zamenite slovom koje predstavlja CD-ROM jedinicu, pa kliknite na **U redu**.

Ako se javi iskačući prozor „**Dodirnite da odaberete šta se dešava sa disk jedinicom**“, kliknite na prozor i odaberite **Run Setup.exe**.

- Za „Windows 10“ / „Windows Server 2016“

Ako se ne pojavi prozor za instalaciju, ukucajte X:\Setup.exe u polje za unos **Pretraži** sa palete poslova, zamenjujući „X“ sa slovom koje predstavlja vaš CD-ROM drajv i pritisnite taster „Enter“.

- 3 Pregledajte i prihvatite sporazume o instalaciji u prozoru za instalaciju. Zatim kliknite na **Next**.
- 4 Odaberite **Network** na ekranu **Printer Connection Type**. Zatim kliknite na **Next**.
- 5 Sledite uputstva u prozoru instalacije.

Sa Početak ekrana o.s. „Windows 8“



Instaliranje drajver mreke mreže

- Upravljački program V4 se automatski preuzima sa „Windows“ ažuriranja ako je vaš računar spojen na Internet. Ili možete ručno da preuzmete upravljački program V4 sa Samsung internet stranice, www.samsung.com > pronađite vaš proizvod > pomoć ili preuzimanja.
- Možete da preuzmete aplikaciju **Samsung Printer Experience** sa „Windows“ Prodavnice. Morate da imate „Microsoft“ nalog kako biste koristili „Windows“ Store(Prodavnica).
 - a Iz **Charms(Dugmad)**, odaberite **Pretraži**.
 - b Kliknite **Store(Prodavnica)**.
 - c Potražite i kliknite na **Samsung Printer Experience**.
 - d Kliknite **Install**.
- Ako instalirate upravljački program koristeći priloženi softver sa CD-a, upravljački program V4 neće biti instaliran. Ako želite da koristite upravljački program V4 na **Radna površina** ekranu, možete da ga preuzmete sa Samsung internet stranice, www.samsung.com > pronađite vaš proizvod > pomoć ili preuzimanja.
- Ako želite da instalirate alatke za upravljanje Samsung štampačem, morate da ih instalirate koristeći priloženi softer na CD-u.

- 1** Uverite se da je uređaj priključen na mrežu i uključen. Takođe, IP adresa treba da bude podešena.
- 2** Sa **Charms(Dugmad)**, odaberite **Postavke > Promena postavki računara > Uređaji**.



Za „Windows 10“ / „Windows Server 2016“

Sa palete poslova, ukucajte **Uređaji i štampači** u polje za unos **Pretraži**. Pritisnite taster „Enter“.

ILI

Sa ikonice **Početak** () izaberite **Postavke > Uređaji > Uređaji i štampači**.

- 3** Kliknite na **Dodaj uređaj**.
Otkriveni uređaji biće prikazani na ekranu.
- 4** Kliknite na naziv modela ili ime domaćina koje želite da koristite.



Možete da odštampate izveštaj o konfiguraciji mreže sa kontrolne table uređaja koja pokazuje ime aktuelnog domaćina uređaja.

- 5** Upravljački program se automatski instalira sa „**Windows**“ ažuriranje.

Režim tihe instalacije

Režim tihe instalacije je metod instaliranja koji ne zahteva da korisnik mora da učestvuje u procesu. Jednom kada instalacija krene, drajver uređaja i softver su automatski instalirani na računaru. Možete pokrenuti tihu instalaciju kucanjem **/s** or **/S** u komandni prozor.

Instaliranje drajver mreke mreže

Parametri komandne linije

Sledeća tabela prikazuje koje komande mogu da se koriste u komandnom prozoru.



Sledeće komandne linije su efektivne i izvršavaju se kada se zada komanda preko **/s** or **/S**. Međutim, **/h**, **/H** ili **/?** su isključive komande koje se ne mogu koristiti same.

Komandna linija	Definicija	Opis
/s ili /S	Pokreće tihu instalaciju.	Instalira drajver uređaja bez da korisnik mora da učestvuje u korisničkom sučelju ili da mora da se umeša u tok instalacije.

Komandna linija	Definicija	Opis
/p"<port name>" ili/P"<port name>"	<p>Precizira port štampača.</p> <p> Mrežni port će biti napravljen korišćenjem Standard TCP/IP monitora. Za lokalne portove, ovaj port mora da postoji na sistemu pre zadavanja konkretne komande.</p>	<p>Ime porta štampača može da se definiše kao IP adresa, ime hosta, ime lokalnog USB porta, IEEE1284 ime porta ili putanju mreže.</p> <p>Na primer:</p> <ul style="list-style-type: none">• /p"xxx.xxx.xxx.xxx" gde "xxx.xxx.xxx.xxx" označava IP adresu mrežnog štampača. /p"USB001", /P"LPT1:", /p"hostname"• /p"\\computer_name\shared_printer" ili "\\xxx.xxx.xxx.xxx\share d_printer" u gde, "\\computer_name\share d_printer" ili "\\xxx.xxx.xxx.xxx\share d_printer" znači putanju mreže do štampača unosom dve kose crte, imena računara ili lokalne IP adrese računara koji deli štampač, a zatim deljeno ime štampača.

Instaliranje drajver mreke mreže

Komandna linija	Definicija	Opis
/a"<dest_path>" ili/A"<dest_path>"	Precizira odredišnu putanju za instalaciju.  Odredišna putanja će biti punopravna putanja.	Pošto drajveri uređaja treba da budu instalirani na lokaciji koja je specifična za operativni sistem, ova komanda se odnosi smao na aplikativni softver.
/n"<Printer name>" ili/N"<Printer name>"	Precizira ime štampača. Instanca štampača će biti napravljena kao specifično ime štampača.	Sa ovim parametrom je moguće dodavanje instanci šatmpača po vašoj želji.
/nd ili/ND	Daje naredbu da se instalirani drajver je postavi kao podrazumevani.	Ukazuje da instalirani drajver uređaja neće biti podrazumevani drajver na sistemu ako ima više od jednog drajvera instaliranog. Ako drajver nije instaliran, ova opcija neće biti primenjena jer će operativni sistem Windows postaviti instalirani drajver kao podrazumevani.

Komandna linija	Definicija	Opis
/x ili/X	Koristi postojeće fajlove drajvera da napravi instance štampača koji je već instaliran.	Ova komanda pruža način za instaliranje instance štampača koji koristi fajl instaliranog drajvera štampača bez instaliranja dodatnog drajvera.
/up"<printer name>" ili/UP"<printer name>"	Uklanja samo instancu odabranog šatmpača a ne fajl drajvera.	Ova komanda pruža način da uklonite samo instancu odabranog štampača sa računara bez uticaja na druge drajvere štampača. Neće ukloniti fajlove drajvera štampača sa računara.
/d ili/D	Deinstalira drajvere svih uređaja i aplikacije sa računara.	Ova komanda uklanja sve drajvere uređaja i aplikativni softver sa računara.
/v"<share name>" ili/V"<share name>"	Deli instalirani uređaj i dodaje druge dostupne drajvere platforme za Point & Print.	Instalira sve podržane drajvere uređaja za platformu Windows operativnog sistema i deliče ih sa preciziranim <share name> za tačku i štampanje.
/o ili /O	Otvora fasciklu Štampači i faks uređaji nakon instalacije.	Ova komanda otvara fasciklu Štampači i faks uređaji nakon instalacije.
/h, /H ili /?	Pokazuje korišćenje komandne linije.	

Instaliranje drajver mreko mreže

Mac

- 1 Pazite da je uređaj povezan sa računarom i uključen.
- 2 Preuzmite softver sa Samsung internet stranice, a zatim ga otpakujte i instalirajte: (<http://www.samsung.com> > pronađite vaš proizvod > pomoć ili preuzimanja).
- 3 Uključite uređaj.
- 4 Duplo kliknite **Install Software** ikonicu.
- 5 Pročitajte ugovor o licenciranju i proverite taster sporazuma instalacije.
- 6 Kliknite na **Next**.
- 7 Odaberite **Network** sa **Printer Connection Type**.
- 8 Kliknite na **Next**.
- 9 Sledite uputstva u prozoru instalacije.

Linux

Trebate da preuzmete Linux softverske pakete sa Samsung internet stranice, kako biste instalirali softver štampača (<http://www.samsung.com> > pronađite vaš proizvod > pomoć ili преузимања).

- 1 Pazite da je uređaj povezan sa mrežom i uključen. Takođe, IP adresa treba da bude podešena.
- 2 Kopirajte paket **Unified Linux Driver** na vaš sistem.
- 3 Otvorite Terminalni program i idite u fasciklu u koju ste kopirali paket.
- 4 Raspakujte paket.
- 5 Prebaci u **uld** fasciklu.
- 6 Izvrši komandu „**./install.sh**“ (ako niste prijavljeni kao osnovni, izvršite komandu „**sudo**“ kao „**sudo ./install.sh**“).
- 7 Nastavite sa instalacijom.
- 8 Kada se instalacija završi, pokrenite pomoćni program **Printing** (Idite na **System** > **Administration** > **Printing** ili izvršite komandu „**system-config-printer**“ u terminalnom programu).
- 9 Kliknite na dugme **Add**.
- 10 Odaberite **AppSocket/HP JetDirect** i unesite IP adresu vašeg uređaja.
- 11 Kliknite na dugme **Forward** i dodajte svom sistemu.

Instaliranje drajver mreke mreže

UNIX



- Proverite da vaš uređaj podržava UNIX operativni sistem, pre instaliranja UNIX drajvera štampača (pogledajte "Sistemske zahteve" na strani 145)
- Komande su markirane sa "", kada pritiskate komande, nemojte pritiskati "".
- Neke funkcije i opcione stavke možda neće biti dostupne u zavisnosti od modela ili zemlje (pogledajte "Sistemske zahteve" na strani 145).

Da biste koristili UNIX drajver, prvo morate da instalirate UNIX paket drajvera, zatim da podesite štampač. Trebate da preuzmete Linux softverske pakete za štampač sa Samsung internet stranice, kako biste instalirali softver štampača (<http://www.samsung.com> > pronađite vaš proizvod > pomoć ili preuzimanja).

Instaliranje UNIX paketa drajvera

Procedura instalacije je ista za sve verzije operativnog sistema UNIX.

1 Sa Samsung stranice preuzmite i otpakujte UNIX paket drajvera štampača.

2 Obezbedite pristup korenu.

`"su -"`

3 Iskopirajte odgovarajući drajver u određeni UNIX računar.



Pogledajte vodič za administratore za UNIX OS.

4 Raspakujte UNIX paket drajvera.

Na primer, u IBM AIX-u, koristite sledeće komande.

`"gzip -d < unesite naziv paketa | tar xf -"`

5 neraspakovan direktorijum.

6 Pokrenite instalacioni skript.

`"/install -i"`

`install` je fajl instalacionog skripta koji se koristi za instalaciju ili deinstalaciju UNIX paketa drajvera.

Koristite komandu `"chmod 755 install"` da biste dali dozvolu za instalacionu skriptu.

7 Pokrenite `"/install -c"` komandu da biste potvrdili rezultate instalacije.

Instaliranje drajver mreke mreže

- 8 Pokrenite “**installprinter**” iz linije sa komandama. Ovo će pokrenuti prozor **Add Printer Wizard**. Postavite štampač u narednim prozorima po sledećem uputstvu.



Na nekim UNIX operativnim sistemima, npr na Solaris 10, upravo dodati štampači možda nisu dostupni odmah za štampanje i prihvatanje poslova. U tom slučaju pokrenite osnovni terminal:

```
“accept <printer_name>”
```

```
“enable <printer_name>”
```

Deinstaliranje UNIX paketa drajvera



Ova funkcija bi trebalo da se koristi za brisanje štampača instaliranih na računaru.

- a Pokrenite komandu “**uninstallprinter**” iz terminala. Otvoriće se **Uninstall Printer Wizard**. Instalirani štampači će biti navedeni na padajućoj listi.
- b Izaberite željeni štampač.
- c Kliknite **Delete** da biste ga izbrisali sa računara.
- d Pokrenite “**./install -d**” komandu da biste deinstalirali ceo paket.
- e Da biste proverili rezultate, pokrenite “**./install -c**” komandu.

Da biste ponovo instalirali, upotrebite komandu “**./install -i**” da biste reinstalirali fajlove.

Podešavanje štampača

Da biste dodali štampač u UNIX sistem, pokrenite ‘installprinter’ sa komandne linije. Ovo će pokrenuti prozor Add Printer Wizard. Postavite štampač u narednom prozoru po sledećem uputstvu:

- 1 Unesite ime štampača.
- 2 Unesite odgovarajući model štampača.
- 3 Unesite potreban opsi vrste štampača u polje **Type**. Ovo nije obavezno.
- 4 Unesite opis štampača u polje **Description**. Ovo nije obavezno.
- 5 Unesite lokaciju štampača u polje **Location**.
- 6 Unesite IP adresu ili DNS ime štampača u polje **Device** za mrežne štampače. Na IBM AIX sa **jetdirect Queue type**, moguće je samo DNS ime sa numeričkom IP adresom.
- 7 **Queue type** pokazuje vezu kao **lpd** ili **jetdirect** u odgovarajućoj listi. Pored toga, **usb** tip je dostupan za operativni sistem Sun Solaris.
- 8 Izaberite **Copies** da biste odredili broj kopija.
- 9 Izaberite opciju **Collate** da biste primili kopije koje su već sortirane.
- 10 Odaberite opciju **Reverse Order** da biste primili kopije u obrnutom redosledu.
- 11 Označite opciju **Make Default** da biste postavili štampač kao podrazumevani.
- 12 Kliknite na **OK** da biste dodali štampač.

Podešavanje bežične mreže



- Za C306xND i C306xFR, proverite liste opcija i obratite se prodajnom mestu za narudžbinu (pogledajte "Dostupni dodatni pribor" na strani 91). Nakon instaliranja Bežičnog/NFC kompleta (opciono), podesite uređaj da koristi ove funkcije.
- Proverite da li uređaj podržava bežičnu mrežu. Bežične mreže možda nisu dostupne, u zavisnosti od modela (pogledajte "Osobine po modelu" na strani 7).

Bežične mreže zahtevaju veću sigurnost, tako da kada je neka pristupna tačka prvi put podešena, prave se ime mreže (SSID), vrsta bezbednosti koja se koristi i mrežu ključ. Pitajte vašeg mrežnog administratora pre nego što nastavite sa instalacijom urešaja.

Upoznavajući se sa metodama za podešavanje bežične mreže

Bežična podešavanja možete postaviti, ili sa uređaja ili sa kompjutera. Odaberite metod za podešavanje koji želite iz tabele koja se nalazi dole.



- Neke vrste za instaliranje bežične mreže možda neće biti dostupni, u zavisnosti od modela ili zemlje.
- Preporučuje se da podesite lozinku na pristupnim tačkama. Ako ne podesite lozinke na pristupnim tačkama, one mogu biti izložene nedozvoljenom pristupu sa nepoznatih uređaja uključujući računare, pametne telefone i štampače. Videti uputstvo za rad sa pristupnim tačkama radi postavke lozinke.

Podešavanje bežične mreže

Metoda za postavljanje	Metod za povezivanje	Opis & preporuka
Sa pristupnom tačkom	Sa računara	Pogledajte "Podešavanje preko USB kabla" na strani 189 za „Window“.
		Pogledajte "Podešavanje preko USB kabla" na strani 192 za Mak.
		Pogledajte "Korišćenje žičane mreže" na strani 193.
	Iz kontrolnog panela uređaja	Pogledajte "Korišćenje WPS menija" na strani 186.
		Pogledajte "Korišćenje Wi-Fi (bežičnih) mreža" na strani 189.
Wi-Fi Direct podešavanje		Pogledajte "Podešavanje Wi-Fi mreže direktno za mobilno štampanje" na strani 196.

Korišćenje WPS menija

Ako vaš uređaj i pristupna tačka (ili bežični ruter) imaju podršku za Wi-Fi Protected Setup™ (WPS), možete jednostavno podesiti postavke za bežičnu mrežu koristeći **WPS Settings** meni, bez potrebe za računarom.



- Ukoliko želite da koristite bežičnu mrežu koristeći infrastrukturni režim, proverite da li je mrežni kabl isključen iz uređaja. Korišćenje **WPS(PBC)** ili unos PIN-a iz računara za povezivanje na pristupnu tačku (ili bežični ruter) varira u zavisnosti od pristupne tačke (ili bežičnog rutera) koji koristite. Pogledajte korisničko upustvo za pristupnu tačku (ili bežičnu ruter) koji koristite.
- Kada koristite WPS da postavite bežičnu mrežu, bezbednosni parametri se mogu promeniti. Da biste ovo sprečili, zaključajte WPS opciju za trenutne bezbednosne bežične parametre. Ime opcije se može razlikovati u zavisnosti od pristupne tačke (ili bežičnog rutera) koju koristite.

Potrebne stvari

- Proverite da li pristupna tačka (ili ruter) podržavaju Wi-Fi Protected Setup™ (WPS).
- Proverite da li uređaj podražava Wi-Fi Protected Setup™ (WPS).
- Mrežni računar (samo PIN režim)

Podešavanje bežične mreže

Biranje tipa

Postoje dva dostupna metoda za povezivanje vašeg uređaja na bežičnu mrežu.

- Metod **Push Button Configuration (PBC)** omogućuje vam da povežete uređaj na bežičnu mrežu pritiskom dugmeta menija **WPS Settings** na kontrolnoj tabli uređaja i **WPS (PBC)** dugmeta na pristupnoj tački sa omogućenom opcijom za **Wi-Fi Protected Setup™ WPS** (ili bežični ruter).
- Metod **Lični identifikacioni broj (PIN)** pomaže u povezivanju uređaja na bežičnu mrežu unošenjem PIN-a na **Wi-Fi Protected Setup™ (WPS)**-omogućenoj pristupnoj tački (ili bežičnom ruteru).



Povezivanje WPS

Podrazumevani režim je **PBC**, koji se preporučuje za tipično okruženje bežične mreže.



Ako je uređaj povezan na žičanu mrežu, onda se ne možete povezati na njega pomoću funkcije WPS. Ako je mrežni kabl priključen u mrežni priključak, izvadite ga.



Povezivanje u PBC režimu

- 1 Izaberite  (**Menu**) > **Network** > **Wi-Fi** > **WPS** na kontrolnoj tabli. ILI
Za uređaje koji imaju ekran na dodir na kontrolnoj tabli, kliknite  (**Setup**) > **Machine Setup** > **Next** > **Network Setup** > **Wi-Fi** > **WPS**.
- 2 Pritisnite **Connect via PBC**.
- 3 Pritisnite **OK** ili **Yes** kada se pojavi prozor sa potvrdom. Prozor sa informacijom se pojavljuje pokazujući da je vreme povezivanja 2 minuta.

Podešavanje bežične mreže

- 4 Pritisnite dugme **WPS (PBC)** na pristupno tački ili ruteru.
Poruke se pojavljuju na ekranu u ovom redosledu:
 - a **Connecting:** Uređaj se povezuje na pristupnu tačku ili ruter.
 - b **Connected:** Uređaj je uspešno povezan na bežičnu mrežu, WPS LED svetli.
 - c **Network Name(SSID):** Nakon uspešnog povezivanja, AP SSID informacija se pojavljuje na ekranu.
- 5 Ubacite CD sa softverom, koji ste dobili, u računar i pratite uputstvo u prozoru kako biste postavili bežičnu mrežu.

Povezivanje u PIN režimu

- 1 Izaberite  (Menu) > **Network** > **Wi-Fi** > **WPS** na kontrolnoj tabli.
ILI
Za uređaje koji imaju ekran na dodir na kontrolnoj tabli, kliknite  (Setup) > **Machine Setup** > **Next** > **Network Setup** > **Wi-Fi** > **WPS**.
- 2 Pritisnite **Connect via PIN**.
- 3 Pritisnite **OK** ili **Yes** kada se pojavi prozor sa potvrdom.

- 4 Pojavljuje se osmocifarni PIN na ekranu.
Morate da uneste osmocifreni PIN u roku od dva minuta za računar koji je povezan na pristupnu tačku ili ruter.
Poruke se pojavljuju na ekranu u ovom redosledu:
 - a **Connecting:** Uređaj se povezuje na bežičnu mrežu.
 - b **Connected:** Uređaj je uspešno povezan na bežičnu mrežu, WPS LED svetli.
 - c **Network Name(SSID):** Nakon uspešnog povezivanja bežične mreže, AP SSID informacija će se pojaviti na ekranu.
- 5 Ubacite CD sa softverom, koji ste dobili, u računar i pratite uputstvo u prozoru kako biste postavili bežičnu mrežu.

Podešavanje bežične mreže

Korišćenje Wi-Fi (bežičnih) mreža

Pre početka treba da znati ime mreže (SSID) za bežičnu mrežu, kao i mrežni ključ ako je mreža kriptovana. Ova informacija je postavljena kada je pristupna tačka ili ruter instaliran. Ako ne znati to o svom mrežnom okruženju, potrebno je da pitate osobu zaduženu za mrežu.

- 1 Odaberite taster  (**Menu**) > **Network** > **Wi-Fi** > **Wi-Fi Settings** u kontrolnom panelu.

ILI

Za uređaje koji imaju ekran na dodir na kontrolnoj tabli, kliknite  (**Setup**) > **Machine Setup** > **Next** > **Network Setup** > **Wi-Fi** > **Wi-Fi Settings** na ekranu osetljivom na dodir.

- 2 Izaberite metod za instaliranje koji želite.
 - **Search List** (preporučeno): U ovom režimu, podešavanje je automatsko. Uređaj će da prikaže listu dostupnih mreža iz koje možete da izaberete. Nakon što je mreža izabrana, štampač će tražiti odgovarajući bezbednosni ključ.
 - **Custom**: U ovom režimu, korisnik ručno može da da ili izabere svoj lični SSID ili da odabere bezbednosnu opciju u detalje.
- 3 Sledite uputstva kako biste postavili bežičnu mrežu.

Podešavanje preko Windows-a



Prečica za program **Samsung Easy Wireless Setup** bez CD-a: Ako ste već instalirali upravljački program za štampač, pristupate mu preko programa **Samsung Easy Wireless Setup** bez CD-a.

Podešavanje preko USB kabla

Potrebne stvari

- Pristupna tačka
- Računar priključen na mrežu
- Softverski CD koji je obezbeđen uz uređaj
- Uređaj instaliran za rad sa bežičnim interfejsom mreže
- USB kabl

Pravljenje infrastrukture mreže

- 1 Proverite da li je USB kabl priključen na uređaj.
- 2 Uključite računar, pristupnu tačku i uređaj.

Podešavanje bežične mreže

- 3 U CD-ROM uređaj ubacite CD sa softverom priložen uz štampač.

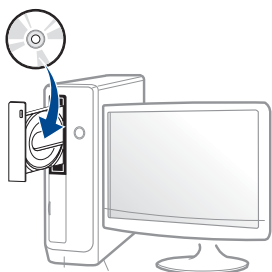

Ako se prozor sa instalacijom ne pojavi, kliknite na **Početak** > **Svi programi** > **Pribor** > **Pokreni**.

X:\Setup.exe promenite "X" sa slovom, koje predstavlja vaš CD-ROM drajv, i kliknite na **OK**.

- Za „Windows 8“,

Ako se prozor sa instalacijom ne pojavi, kliknite na **Charms(Dugmad)**, odaberite **Pretraži** > **Apps(Aplikacija)** i tražite **Pokreni**. Otkucajte X:\Setup.exe, s tim da slovo „X“ zamenite slovom koje predstavlja CD-ROM jedinicu, pa kliknite na **U redu**.

Ako se javi iskačući prozor „**Dodirnite da odaberete šta se dešava sa disk jedinicom**“, kliknite na prozor i odaberite **Run Setup.exe**.

- Za „Windows 10“ / „Windows Server 2016“

Ako se ne pojavi prozor za instalaciju, ukucajte X:\Setup.exe u polje za unos **Pretraži** sa palete poslova, zamenjujući „X“ sa slovom koje predstavlja vaš CD-ROM drajv i pritisnite taster „Enter“.

- 4 Pregledajte i prihvatite sporazume o instalaciji u prozoru za instalaciju. Zatim kliknite na **Next**.

- 5 Odaberite **Wirelessna Printer Connection Type** ekranu. Zatim kliknite na **Next**.

- 6 Na **Are you setting up your printer for the first time?** ekranu, izaberite **Yes, I will set up my printer's wireless network**. Zatim kliknite na **Next**.

Ako je vaš štampač već povezan na mrežu, izaberite **No, my printer is already connected to my network**.

- 7 Odaberite **Using a USB cable** na ekranu **Select the Wireless Setup Method**. Zatim kliknite na **Next**.

- 8 Nakon pretrage u prozoru će biti prikazani bežični uređaji. Izaberite ime (SSID) pristupne tačke koje želite i kliknite **Next**.



Ako ne možete da nađete ime mreže koju želite da koristite, ili ako želite da podesite mrežu ručno, kliknite na **Advanced Setting**.

- **Enter the wireless Network Name:** Unesite SSID pristupne tačke (SSID razlikuje velika i mala slova).
- **Operation Mode:** Prikazuje **Infrastructure**.

Podešavanje bežične mreže

- **Authentication:** Izaberite tip autentifikacije.
Open System: Autentifikacija se ne koristi i enkripcija se možda koristi, možda ne, zavisno od potrebe za bezbednošću.
Shared Key: Autentifikacija se koristi. Uređaj koji ima pravi WEP Key može da koristi mrežu.
WPA Personal ili WPA2 Personal: Odaberite ovu opciju da biste proverili server koji se bazira na WPA Pre-Shared Key. Ovo koristi zajednički tajni ključ (obično se zove Pre-Shared Key lozinku), koja je ručno podešena na pristupnoj tački i kod svakog od svojih klijenata.
- **Encryption:** Izaberite šifrovanje (Nikakvo, WEP64, WEP128, TKIP, AES).
- **Network Password:** Unesite vrednost šifrovanja mrežne šifre.
- **Confirm Network Password:** Potvrdite vrednost šifrovanja mrežne šifre.
- **WEP Key Index:** Ako koristite WEP enkripciju, izaberite odgovarajući **WEP Key Index**.
Prozor za bežičnu bezbednost se pojavljuje ako pristupna tačka ima bezbednosna podešavanja.
Unesite mrežnu šifru pristupne tačke (ili ruter).

- 9 Ako je funkcija „Wi-Fi Direct“ isključena na uređaju, pojavljuje se sledeći ekran.

Kliknite na **Next**.

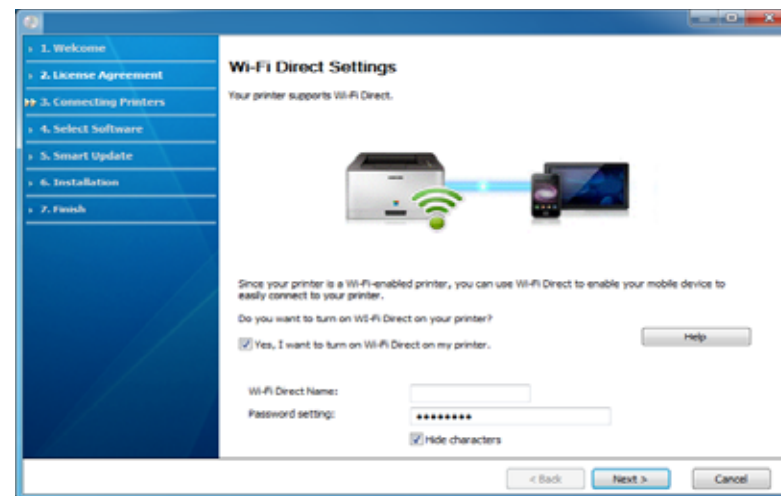

- Wi-Fi Direct opcija će se jedino pojaviti na ekranu ako vaš štampač podržava ovu funkciju.
- Funkciju „Wi-Fi Direct“ možete da aktivirate preko kontrolne table (pogledajte "Podešavanje direktnog Wi-Fi" na strani 196).
- **Wi-Fi Direct Name:** Fabrički naziv Wi-Fi Direct-a je naziv modela, ne duže od 23 karaktera.
- **Password setting** je numerički niz, koja mora biti napravljen od 8 do 64 karaktera.

- 10 Kada je podešavanje bežične mreže gotovo, izvadite USB kabl između računara i uređaja. Kliknite na **Next**.

- 11 Izaberite koje komponente želite da instalirate.

- 12 Sledite uputstva u prozoru instalacije.

Podešavanje bežične mreže

Podešavanje koristeći Mac

Potrebne stvari

- Pristupna tačka
- Računar priključen na mrežu
- Softverski CD koji je obezbeđen uz uređaj
- Uređaj instaliran za rad sa bežičnim interfejsom mreže
- USB kabl

Podešavanje preko USB kablova

- 1 Pazite da je uređaj povezan sa računarom i uključen.
- 2 Preuzmite softver sa Samsung internet stranice, a zatim ga otpakujte i instalirajte: (<http://www.samsung.com> > pronađite vaš proizvod > pomoć ili preuzimanja).
- 3 Uključite uređaj.
- 4 Duplo kliknite **Install Software** ikonicu.
- 5 Duplo kliknite **Install Software** ikonicu.

- 6 Pročitajte ugovor o licenciranju i proverite taster sporazuma instalacije.
- 7 Kliknite na **Next**.
- 8 Odaberite **Wireless** sa ekrana **Printer Connection Type**.
- 9 Kliknite na **Next**.
- 10 Na ekranu **Select the Wireless Setup Method**, odaberite **Using a USB cable**, a zatim kliknite **Next**.
Ako se ekran ne pojavi, idite na korak 14.
- 11 Nakon pretrage u prozoru će biti prikazani bežični uređaji. Izaberite ime (SSID) pristupne tačke koje želite i kliknite **Next**.



Ako ručno podešavate bežičnu mrežu, kliknite **Advanced Setting**.

- **Enter the wireless Network Name:** Unesite SSID pristupne tačke (SSID razlikuje velika i mala slova).
- **Operation Mode:** Prikazuje **Infrastructure**.

Podešavanje bežične mreže

- **Authentication:** Izaberite tip autentifikacije.
Open System: Autentifikacija se ne koristi i enkripcija se možda koristi, možda ne, zavisno od potrebe za bezbednošću.
Shared Key: Autentifikacija se koristi. Uređaj koji ima pravi WEP Key može da koristi mrežu.
WPA Personal ili WPA2 Personal: Odaberite ovu opciju da biste proverili server koji se bazira na WPA Pre-Shared Key. Ovo koristi zajednički tajni ključ (obično se zove Pre-Shared Key lozinku), koja je ručno podešena na pristupnoj tački i kod svakog od svojih klijenata.
- **Encryption:** Postavite enkripciju. (Nikakvo, WEP64, WEP128, TKIP, AES).
- **Network Key:** Unesite vrednost kodiranja mrežnog ključa.
- **Confirm Network Key:** Potvrdite vrednost kodiranja mrežnog ključa.
- **WEP Key Index:** Ako koristite WEP enkripciju, izaberite odgovarajući **WEP Key Index**.

Prozor za bezbednost bežične mreže se pojavljuje ako pristupna tačka ima bezbednosna podešavanja.

Unesite Mrežni ključ pristupne tačke (ili rutera).

- 12** Pojavljuje se ekran koji pokazuje podešavanja bežične mreže. Proverite podešavanja i kliknite **Next**.



- Funkciju Wi-Fi Direct možete da aktivirate preko kontrolne ploče (pogledajte "Podešavanje direktnog Wi-Fi" na strani 196).
- **Wi-Fi Direct Name:** Fabrički naziv Wi-Fi Direct-a je naziv modela, ne duže od 23 karaktera.
- **Password setting** je numerički niz, koja mora biti napravljen od 8 do 64 karaktera.

- 13** Pojavljuje se prozor **Wireless Network Setting Complete**. Kliknite na **Next**.

- 14** Kada je podešavanje bežične mreže gotovo, izvadite USB kabl između računara i uređaja. Kliknite na **Next**.

- 15** Sledite uputstva u prozoru instalacije.

Korišćenje žičane mreže



- Obratite se administratoru mreže ili osobi koja je podesila bežičnu mrežu za više informacija o konfigurisanju mreže.

Uređaj je kompatibilan sa mrežom. Da biste uključili uređaj da radi sa mrežom, potrebno je izvršiti nekoliko procedura konfiguracije.

Podešavanje bežične mreže

Potrebne stvari

- Pristupna tačka
- Računar priključen na mrežu
- Softverski CD koji je obezbeđen uz uređaj
- Uređaj instaliran za rad sa bežičnim interfejsom mreže
- Žičana mreža

Štampanje izveštaja o konfiguraciji mreže

Možete da nađete mrežna podešavanja tako što ćete odštampati izveštaj o mrežnim podešavanjima.

Pogledajte "Štampanje izveštaja o konfiguraciji mreže" na strani 173.

IP podešavanje preko programa SetIP (Windows)

Ovaj program se koristi za ručno podešavanje IP adrese mreže za uređaj koji koristi MAC adresu za komunikaciju za uređajem. MAC adresa je hardverski serijski broj mrežnog interfejsa i može se naći u **izveštaju o mrežnim podešavanjima**.

Pogledajte "Podešavanje IP adrese" na strani 173.

Podešavanje bežične mreže uređaja

Pre početka treba da znati ime mreže (SSID) za bežičnu mrežu, kao i mrežni ključ ako je mreža kriptovana. Ova informacija je postavljena kada je pristupna tačka ili ruter instaliran. Ako ne znati to o svom mrežnom okruženju, potrebno je da pitate osobu zaduženu za mrežu.

Da biste postavili bežične parametre, možete da koristite **SyncThru™ Web Service**.

Korišćenje SyncThru™ Web Service

Pre korišćenja podešavanja bežičnih parametara, proverite status veze kabla.

- 1 Proverite da li je uređaj priključen na mrežu.
- 2 Pokrenite pregledač kao što su Internet Explorer, Safari ili Firefox i unesite novu IP adresu uređaja u pregledač.

Na primer,

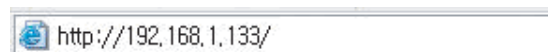

- 3 Kliknite **Login** u gornjem desnom uglu internet stranice SyncThru™ Web Service.

Podešavanje bežične mreže

- 4 Ukucajte **ID** i **Password**, i zatim kliknite **Login**. Ako se prvi put prijavljujete na SyncThru™ Web Service, upišite dolenađeni podrazumevani ID i lozinku. Iz sigurnosnih razloga vam preporučujemo da promenite fabrički određenu šifru.
 - **ID: admin**
 - **Password: sec00000**
- 5 Kada je otvoren prozor **SyncThru™ Web Service**, kliknite **Settings** > **Network Settings**.
- 6 Kliknite na **Wi-Fi** > **Wizard**.
- 7 Izaberite jedan **Network Name(SSID)** sa spiska.
- 8 Kliknite na **Next**.

Ako se pojavi prozor podešavanja bežične bezbednosti, unesite registrovanu lozinku (mrežnu šifru) i kliknite **Next**.
- 9 Pojavljuje se prozor za potvrdu, proverite bežična podešavanja. Ukoliko su podešavanja ispravna, kliknite **Apply**.



Ako je mrežni kabl priključen u mrežni priključak, izvadite ga.

Uključivanje/isključivanje bežične mreže

- 1 Proverite da li je uređaj priključen na mrežu.
- 2 Pokrenite pregledač kao što su Internet Explorer, Safari ili Firefox i unesite novu IP adresu uređaja u pregledač.

Na primer,

- 3 Kliknite **Login** u gornjem desnom uglu internet stranice SyncThru™ Web Service.
- 4 Ukucajte **ID** i **Password**, i zatim kliknite **Login**. Ako se prvi put prijavljujete na SyncThru™ Web Service, upišite dolenađeni podrazumevani ID i lozinku. Iz sigurnosnih razloga vam preporučujemo da promenite fabrički određenu šifru.
 - **ID: admin**
 - **Password: sec00000**
- 5 Kada je otvoren prozor **SyncThru™ Web Service**, kliknite **Settings** > **Network Settings**.
- 6 Kliknite na **Wi-Fi**.
- 7 Možete uključiti/isključiti Wi-Fi mrežu.

Podešavanje bežične mreže

Podešavanje Wi-Fi mreže direktno za mobilno štampanje

Wi-Fi Direct je bezbedan i jednostavan način povezivanja korisnika preko štampača i mobilnog uređaja sa omogućenom opcijom za Wi-Fi Direct.

Sa direktnim Wi-Fi, možete da povežete vaš štampač na mrežu direktnog Wi-Fi, dok se istovremeno povezuje na aksesnu tačku. Možete takođe da koristite žičanu mrežu i direktan Wi-Fi simultano, tako da više korisnika može da ostvari pristup i štampa dokumente, kako sa direktnog Wi-Fi tako i sa žičane mreže.



- Preko štampačevog direktnog Wi-Fi, ne možete se povezati i na internet.
- Lista podržanih protokola se može razlikovati od vašeg modela, mreža direktnog Wi-Fi NE podržava IPv6, mrežnu obradu podataka, IPSec, WINS i SLP servise.
- Maksimalan broj uređaja koji može da se poveže preko direktnog Wi-Fi je 4.

Podešavanje direktnog Wi-Fi

Možete da omogućite funkciju direktnog Wi-Fi, preko jednog od sledećih metoda.

Sa uređaja

- 1 Odaberite  (**Menu**) > **Network** > **Wi-Fi** > **Wi-Fi Direct** u kontrolnom panelu.

ILI

Za uređaje koji imaju ekran na dodir na kontrolnoj tabli, kliknite  (**Setup**) > **Machine Setup** > **Next** > **Network Setup** > **Wi-Fi** > **Wi-Fi Direct** na ekranu osetljivom na dodir.

- 2 Omogućite dostupnim **Wi-Fi Direct**.

Sa računara povezanog na mrežu

Ako vaš štampač koristi mrežni kabl ili aksesnu tačku bežične mreže, možete da podesite i omogućite direktni Wi-Fi preko SyncThru™ Web Service.

- 1 Pristupite opciji **SyncThru™ Web Service** i izaberite **Settings** > **Network Settings** > **Wi-Fi** > **Wi-Fi Direct™**.
- 2 Uključite **Wi-Fi Direct™** i postavite druge opcije.

Podešavanje bežične mreže

Podešavanje mobilnog uređaja

- Nakon podešavanja direktnog Wi-Fi sa štampača, pogledajte uputstvo mobilnog uređaja koji koristite da postavite direktan Wi-Fi.
- Nakon što ste podesili direktan Wi-Fi, treba da preuzmete mobilne aplikacije štampača (Na primer: Samsung mobilni štampač) kako biste štampali sa vašeg smart telefona.



- Kada pronađete štampač na koji želite da se povežete preko vašeg mobilnog uređaja, odaberite štampač i počće da treperi svetlo štampača. Pritisnite željenu opciju kada se pojavi prozor za potvrdu Wi-Fi veze na ekranu za prikaz i povezaćete štampač sa svojim mobilnim uređajem.
- Ako vaš mobilni uređaj ne podržava Wi-Fi Direkt, morate da ubacite "ključ mreže" štampača umesto.

Rešavanje problema za bežičnu mrežu

Problemi koji se javljau tokom instalacije

Printers Not Found

- Uređaj možda nije uključen. Uključite računar i uređaj.
- USB kabl nije priključen između računara i uređaja. Povežite uređaj za računar koristeći USB kabl.
- Uređaj ne podržava bežične mreže. Proverite korisnički vodič za uređaj koji se nalazi na CD-u koji se isporučuje sa uređajem i pripremite uređaj bežične mreže.

Connecting Failure - SSID Not Found

- Uređaj nije mogao da pronađe ime mreže (SSID) koju ste odabrali ili uneli. Proverite ime mreže (SSID) na pristupnoj tački i pokušajte ponovo.
- Pristupna tačka nije uključena. Uključite pristupnu tačku.

Podešavanje bežične mreže

Connecting Failure - Invalid Security

- Bezbednost nije dobro podešena. Proverite da li je bezbednost pravilno podešena na pristupnoj tački i na uređaju.

Connecting Failure - General Connection Error

- Računar ne prima signal sa uređaja. Proverite napajanje USB kabla i napajanje uređaja.

Connecting Failure - Connected Wired Network

- Uređaj je priključen na kablom žičane mreže. Uklonite kabl žičane mreže iz uređaja.

Connecting Failure - Assigning the IP address

- Ponovo priključite napajanje za pristupnu tačku (ili bežični ruter) u mašinu.



PC Connection Error

- Konfigurisana adresa mreža nije mogla da se poveže između vašeg računara i uređaja.
 - Za DHCP mrežno okruženje
Štampač automatski prima IP adresu (DHCP) kada je računar konfigurisan na DHCP.



Ako štampanje ne radi u DHCP režimu, može se desiti da je problem prouzrokovala automatski promenjena IP adresa. Uporedite IP adresu između IP adrese proizvođača i IP adrese ulaza štampača.

Kako uporediti:

- Odštampajte izveštaj o informaciji mreže vašeg štampača, i zatim proverite IP adresu (pogledajte "Štampanje izveštaja o konfiguraciji mreže" na strani 173).
- Proverite IP adresu ulaza štampača sa vašeg kompjutera.
 - Kliknite na meni **Početak**.
 - Za Windows XP/Server 2003, izaberite **Štampači i faksovi**.
 - Za „Windows Server 2008„/„Vista“, sa menija **Početak**, izaberite **Kontrolna tabla > Hardver i zvuk > Štampači**.
 - Za „Windows 7“, sa menija **Početak**, izaberite **Kontrolna tabla > Uređaji i štampači**.
 - Za „Windows 8“, iz **Charms(Dugmad)**, izaberite **Pretraži > Postavke > Kontrolna tabla > Uređaji i štampači**.
 - Za sistem Windows Server 2008 R2, izaberite **Kontrolna tabla > Hardver > Uređaji i štampači**.
 - Za „Windows 10“ / „Windows Server 2016“
Sa palete poslova, ukucajte **Uređaji i štampači** u polje za unos **Pretraži**. Pritisnite taster „Enter“.
ILI
Sa ikonice **Početak** (), izaberite **Postavke > Uređaji > Štampači i skeneri > Uređaji i štampači**.
 - Desnim klikom na ikonicu **Početak** (), možete da izaberete **Kontrolna tabla > Uređaji i štampači**.
- Kliknite desnim tasterom na uređaj.

Podešavanje bežične mreže

d Za sistem Windows XP/2003/2008/Vista, pritisnite **Svojstva**.

Za „Windows 7“/ „Windows 8“ ili „Windows Server 2008 R2“, „Windows 10“ ili „Windows Server 2016“, izaberite iz kontekstualnog menija **Svojstva štampača**.

Ako stavka **Svojstva štampača** ima oznaku ► , onda možete da izaberete druge drajvere štampača koji su povezani sa odabranim štampačem.

e Kliknite na karticu **Port** .

f Kliknite na dugme **Konfiguriši port...** .

g Proverite da li je **Ime štampača** ili **IP adresa**: da li je IP adresa na listu papira za podešavanje mreže.

3 Promenite IP adresu ulaza štampača ako se razlikuje od izveštaja o informacijama mreže.

Ako želite da koristite CD za instaliranje softvera kako biste promenili IP, povežite se za mrežni štampač. Zatim ponovo povežite IP adresu.

- Za statično mrežno okruženje

Mašina koristi statičku adresu kada je računar konfigurisan za statičku adresu.

Na primer,

Ako su informacije računarske mreže prikazane ispod:

- IP adresa: 169.254.133.42
- Maska podmreže: 255.255.0.0

U tom slučaju informacije o mreži uređaja bi trebalo da budu ovakve:

- IP adresa: 169.254.133.43

- Maska podmreže: 255.255.0.0 (koristi masku podmreže računara.)

- Pristupnik: 169.254.133.1

Drugi problemi

Ako se pojave drugi problemi tokom korišćenja uređaja na mreži, proverite sledeće:



Za informacije o pristupnim tačkama (ili bežičnom ruteru), pogledajte korisničko uputstvo.

- Računar, pristupna tačka (ili bežični ruter), ili uređaj možda nisu uključeni.
- Proverite bežični prijem na uređaju. Ako je ruter daleko od uređaja ili postoji prepreka, možda imate poteškoća sa prijemom signala.
- Ponovo priključite napajanje za pristupnu tačku (ili bežični ruter), za uređaj ili računar. Ponekad ponovno uključivanje napajanja može da ponovo uspostavi komunikaciju.
- Proverite da li softver zaštitnog zida (V3 ili Norton) blokira komunikaciju.

Ako su računar i uređaj povezani na istu mrežu i ne mogu se naći pri pretraživanju, softver za zaštitni zid možda blokira komunikaciju. Ponovo pogledajte korisničko uputstvo za softver da ga isključite i pokušajte ponovo da potražite uređaj.

Podešavanje bežične mreže

- Proverite da li je IP adresa uređaja ispravna. Možete da proverite IP adresu tako što ćete odštampati izveštaj o mrežnoj konfiguraciji.
- Proverite da li pristupna tačka (ili bežični ruter) ima promenu bezbednosti (lozinku). Ako ima lozinku, obratite se administratoru pristupne tačke (ili bežičnog rutera).
- Proverite IP adresu uređaja. Ponovo instalirajte drajver uređaja i promenite podešavanja da biste povezali uređaj na mrežu. Zavisno od karakteristika DHCP, dodeljena IP adresa može da se menja ako je uređaj ne koristi duže vreme ili ako je pristupna tačka resetovana.

Registrujte MAC adrese proizvođača kada podesite DHCP server u pristupnoj tački (ili bežičnom ruteru). Tada uvek možete da koristite IP adresu koja je postavljena sa MAC adresom. Možete identifikovati Mac adresu vašeg uređaja štampanjem izveštaja za mrežnu konfiguraciju.

- Proverite bežično okruženje. Možda nećete moći da se priključite na mrežu u okruženju infrastrukture gde je potrebno ukucati korisničke informacije pre povezivanja na pristupnu tačku (ili bežični ruter).
- Uređaj podržava samo IEEE 802.11 b/g/n i Wi-Fi. Drugi vrste bežičnih uređaja nisu podržane (npr. Bluetooth).
- Uređaj je u dometu bežične mreže.
- Uređaj se nalazi daleko od prepreka koje mogu da blokiraju bežični signal.

Uklonite sve velike metalne predmete koji se nalaze između pristupne tačke (bežičnog rutera) i uređaja.

Proverite da uređaj i bežičnu pristupnu tačku (bežični ruter) ne razdvajaju šipke, zidovi, ili noseći stubovi koji sadrže metal ili beton.

- Uređaj se nalazi daleko od druge elektronske opreme koja može da ometa bežični signal.

Mnogi uređaji mogu da ometaju bežični signal, uključujući mikrotalasnu pećnicu i neke Bluetooth uređaje.

- Kada god se podešavanje vaše pristupne tačke (ili bežičnog rutera) promeni, morate ponovo da uradite proces podešavanja bežične mreže proizvođača.
- Maksimalan broj uređaja koji može da se poveže preko direktnog Wi-Fi je 4.
- Ako je pristupna tačka podešena da radi isključivo sa standardom 802.11n, možda se neće povezati sa vašim uređajem.

Funkcija Korišćenje NFC



Za C306xND i C306xFR, proverite liste opcija i obratite se prodajnom mestu za narudžbinu (pogledajte "Dostupni dodatni pribor" na strani 91). Nakon instaliranja Bežičnog/NFC kompleta (opciono), podesite uređaj da koristi ove funkcije.

NFC (Near Field Communication - bežična tehnologija koja radi na malim udaljenostima) štampač omogućava da direktno štampate/skenirate/šaljete faksom sa vašeg mobilnog telefona tako što ćete držati mobilni telefon iznad NFC oznake na Wireless/NFC setu (Wireless LAN opcija). Ne zahteva instaliranje drajvera štampača ili povezivanje na pristupnu tačku. Potreban vam je samo mobilni telefon koji podržava NFC. Da biste koristili ovu funkciju potrebno je da instalirate aplikaciju na vaš mobilni telefon.



- U zavisnosti od materijala maske mobilnog telefona, može se desiti da prepoznavanje NFC-a ne radi ispravno.
- U zavisnosti od mobilnog telefona koji koristite, brzina prenosa može da varira.
- Ova funkcija je isključivo dostupna za model sa NFC oznakom.
- Korišćenje poklopca ili baterije koji su različiti od onih dobijenih uz mobilni uređaj, ili metalnog poklopca/nalepnice može blokirati NFC.
- Ako NFC uređaji ne uspeju da uspostave komunikaciju,
 - Uklonite futrolu ili poklopac mobilnog uređaja a zatim pokušajte ponovo.
 - Reinstalirajte bateriju mobilnog uređaja a zatim pokušajte ponovo.

Zahtevi

- Uključivanje opcija NFC i Wi-Fi Direct, podržane aplikacije za mobilne uređaje se instaliraju uz Android OS 4.0 ili noviji.



Isključivo oper. sis. „Android 4.1“ ili novija verzija će automatski omogućiti funkciju „Wi-Fi Direct“ na vašem mobilnom telefonu kada omogućite NFC funkciju. Preporučujemo da nadogradite mobilni telefon na „Android 4.1“ ili noviju verziju da biste koristili NFC funkciju.

- Štampač sa omogućenom „Wi-Fi Direct“ funkcijom (videti "Podešavanje Wi-Fi mreže direktno za mobilno štampanje" na strani 196).

Funkcija Korišćenje NFC

Povezane aplikacije

Postoje aplikacije koje se mogu koristiti uz NFC funkciju. Aplikacije se mogu preuzeti sa Google Play Store.

- **Samsung Mobile Print:** Omogućava korisnicima da štampaju, skeniraju (samo za korisnike čiji uređaji imaju podršku za skeniranje) ili šalju faks (samo za korisnike čiji uređaji imaju podršku za faks) fotografije, dokumenta i veb stranice direktno sa vašeg pametnog telefona ili tablet računara (pogledajte "Korišćenje aplikacije Samsung Mobile Print" na strani 208).
- **Samsung Mobile Print Control:** Pomaže korisnicima za laku identifikaciju. Ova aplikacija pruža jedan način za dobijanje identifikacije korisnika korišćenjem mobilnog uređaja (pogledajte "Korišćenje aplikacije Samsung Mobile Print Control" na strani 202).
- **Samsung Mobile Print Manager:** Omogućava korisnicima da koriste kloniranje i funkcije za podešavanje bežične mreže pomoću mobilnog uređaja (pogledajte "Korišćenje aplikacije Samsung Mobile Print Manager" na strani 204).

Korišćenje aplikacije Samsung Mobile Print Control



Ova aplikacija nije podržana za C306xFW.

Možete je upotrebiti da biste dobili autentifikaciju/registaciju sa aplikacije **Samsung Mobile Print Control**.

Autentifikacija sa mobilnog uređaja

- 1 Proverite da li su na vašem uređaju uključene funkcije NFC i Wi-Fi Direct i da li je Wi-Fi Direct funkcija uključena na vašem štampaču.
- 2 Pokrenite aplikaciju **Samsung Mobile Print Control**.



Ako nemate instaliranu aplikaciju **Samsung Mobile Print Control** na svom mobilnom telefonu, idite u prodavnicu aplikacija (Samsung Apps, Play Store, App Store) preko svog mobilnog uređaja i potražite preuzimanje aplikacije a zatim pokušajte ponovo.

Funkcija Korišćenje NFC

3 Unesite **ID** i **Password**.

- **ID: admin**
- **Password: sec00000**

4 Postavite oznaku svog mobilnog uređaja (obično se nalazi na zadnjem delu mobilnog uređaja) preko NFC oznake (NFC) vašeg štampača.

Sačekajte nekoliko sekundi da se mobilni telefon poveže sa štampačem.

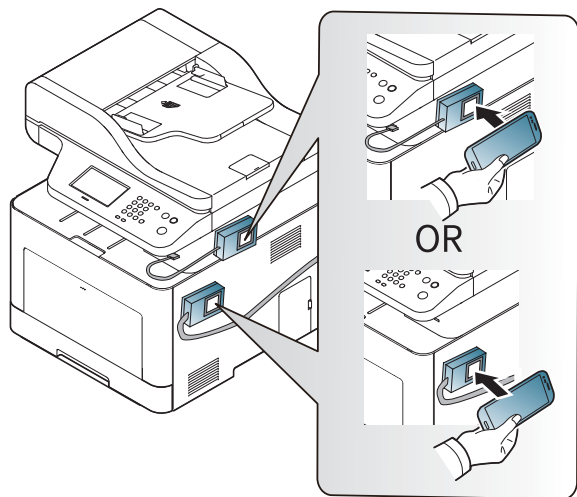



 Kod nekih mobilnih uređaja, NFC oznaka se možda neće nalaziti na poleđini mobilnog uređaja. Proverite lokaciju NFC antene na svom mobilnom uređaju pre označavanja.

Registracija sa mobilnog uređaja

1 Proverite da li su na vašem uređaju uključene funkcije NFC i Wi-Fi Direct i da li je Wi-Fi Direct funkcija uključena na vašem štampaču.

2 Pokrenite aplikaciju **Samsung Mobile Print Control**.

 Ako nemate instaliranu aplikaciju **Samsung Mobile Print Control** na svom mobilnom telefonu, idite u prodavnicu aplikacija (Samsung Apps, Play Store, App Store) preko svog mobilnog uređaja i potražite preuzimanje aplikacije a zatim pokušajte ponovo.

3 Pritisnite  sličicu na ekranu **Samsung Mobile Print Control**.

4 Izaberite **On** iz menija **Phone login set as default**.

5 ID mobilnog uređaja pojavljuje se na ekranu **Samsung Mobile Print Control**.

Pritisnite **Registration**.

6 Unesite **ID** i **Password**.

- **ID: admin**
- **Password: sec00000**

Funkcija Korišćenje NFC



- **Passcode** se koristi kada administrator izabere metod **Two-Factor Authentication**. Potrebno je da unesete kod za autentifikaciju. Lozinka i kod treba da budu različiti. Možete odabrati **Two-Factor Authentication** iz stavke SyncThru™ Web Service, izaberite **Security > User Access Control > Authentication > Authentication Method > Options** dugme > **Login Method > Two-Factor Authentication**.

7 Postavite oznaku svog mobilnog uređaja (obično se nalazi na zadnjem delu mobilnog uređaja) preko NFC oznake (NFC) vašeg štampača.

Sačekajte nekoliko sekundi da se mobilni telefon poveže sa štampačem.

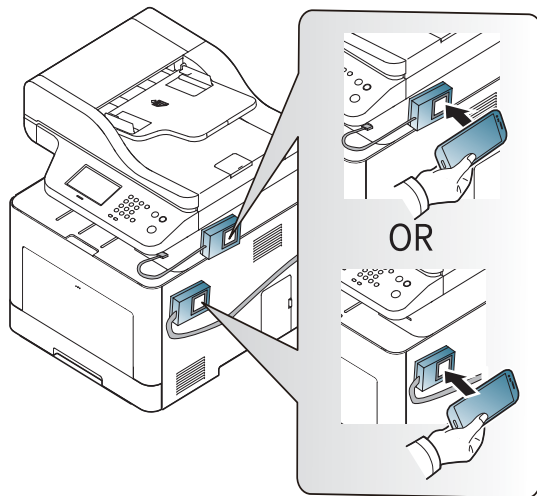

Kod nekih mobilnih uređaja, NFC oznaka se možda neće nalaziti na poleđini mobilnog uređaja. Proverite lokaciju NFC antene na svom mobilnom uređaju pre označavanja.

8 Poruka za obavljenju registraciju pojaviće se na ekranu štampača osetljivom na dodir.

Korišćenje aplikacije Samsung Mobile Print Manager



Ova aplikacija nije podržana za C306xFW.

Ako imate više od jednog štampača i potrebno je da postavite ista podešavanja na svakom od njih, to možete lako obaviti korišćenjem aplikacije **Samsung Mobile Print Manager**. Dodirnite vašim mobilnim telefonom NFC oznaku na vašem štampaču da biste kopirali podešavanja i tapnite na štampač na kom želite da podesite postavke.



Možete sačuvati više podataka prilikom njihovog izvoza. Prilikom izvoza podataka možete izabrati podatke sa liste i obaviti uvoz.

Funkcija Korišćenje NFC

Izvoz (Kopiranje podešavanja na vaš mobilni uređaj)

1 Proverite da li su na vašem uređaju uključene funkcije NFC i Wi-Fi Direct i da li je Wi-Fi Direct funkcija uključena na vašem štampaču.

2 Otvorite **Samsung Mobile Print Manager** sa vašeg mobilnog uređaja.

 Ako nemate instaliranu aplikaciju **Samsung Mobile Print Manager** na svom mobilnom telefonu, idite u prodavnicu aplikacija (Samsung Apps, Play Store) preko svog mobilnog uređaja i potražite preuzimanje aplikacije a zatim pokušajte ponovo.

3 Pritisnite **Export**.

4 Unesite **ID** i **Password**.

- **ID:** admin
- **Password:** sec00000

5 Postavite oznaku svog mobilnog uređaja (obično se nalazi na zadnjem delu mobilnog uređaja) preko NFC oznake (NFC) vašeg štampača.

Sačekajte nekoliko sekundi da se mobilni telefon poveže sa štampačem.

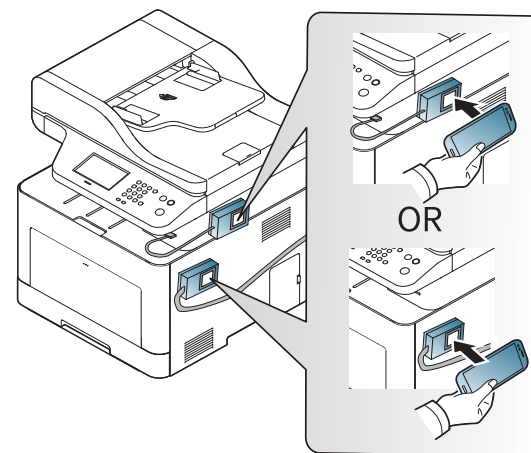

- Kod nekih mobilnih uređaja, NFC oznaka se možda neće nalaziti na poleđini mobilnog uređaja. Proverite lokaciju NFC antene na svom mobilnom uređaju pre označavanja.
- Tokom kloniranja uređaj je zaključan.

6 Izaberite podešavanja koja želite da primenite i pritisnite **OK**.

7 Pratite uputstva na ekranu za prikaz mobilnog uređaja.

Funkcija Korišćenje NFC

Uvoz (Primena podešavanja na uređaj)

- 1 Proverite da li su na vašem uređaju uključene funkcije NFC i Wi-Fi Direct i da li je Wi-Fi Direct funkcija uključena na vašem štampaču.
- 2 Otvorite **Samsung Mobile Print Manager** sa vašeg mobilnog uređaja.

 Ako nemate instaliranu aplikaciju **Samsung Mobile Print Manager** na svom mobilnom telefonu, idite u prodavnicu aplikacija (Samsung Apps, Play Store) preko svog mobilnog uređaja i potražite preuzimanje aplikacije a zatim pokušajte ponovo.

- 3 Pritisnite **Import**.
- 4 Unesite **ID** i **Password**.
 - **ID: admin**
 - **Password: sec00000**
- 5 Odaberite podešavanja koja želite da kopirate.
- 6 Pratite uputstva na ekranu za prikaz mobilnog uređaja.

- 7 Postavite oznaku svog mobilnog uređaja (obično se nalazi na zadnjem delu mobilnog uređaja) preko NFC oznake (NFC) vašeg štampača.

Sačekajte nekoliko sekundi da se mobilni telefon poveže sa štampačem.

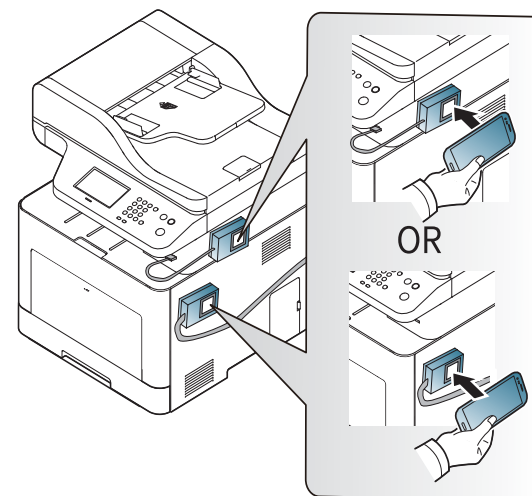

- 
- Kod nekih mobilnih uređaja, NFC oznaka se možda neće nalaziti na poleđini mobilnog uređaja. Proverite lokaciju NFC antene na svom mobilnom uređaju pre označavanja.
 - Tokom kloniranja uređaj je zaključan.

Funkcija Korišćenje NFC

Podešavanje bežične mreže

Možete da kopirate bežična podešavanja sa svog mobilnog telefona na štampač dodirivanjem mobilnog uređaja i NFC oznake na svom štampaču.

- 1 Proverite da li su na vašem uređaju uključene funkcije NFC i Wi-Fi Direct i da li je Wi-Fi Direct funkcija uključena na vašem štampaču.
- 2 Otvorite **Samsung Mobile Print Manager** sa vašeg mobilnog uređaja.

 Ako nemate instaliranu aplikaciju **Samsung Mobile Print Manager** na svom mobilnom telefonu, idite u prodavnicu aplikacija (Samsung Apps, Play Store) preko svog mobilnog uređaja i potražite preuzimanje aplikacije a zatim pokušajte ponovo.

- 3 Pojavljuje se ekran **Samsung Mobile Print Control** na mobilnom uređaju.

Pritisnite **Wi-Fi Setup**.

- 4 Unesite **ID** i **Password**.

- **ID: admin**
- **Password: sec00000**

- 5 Ako je pristupna tačka (ili bežični ruter) povezana, pojaviće se prozor za potvrdu povezivanja, zatim kliknite na **OK**. Ako pristupna tačka (ili bežični ruter) nije povezana, izaberite željenu pristupnu tačku (ili bežični ruter) i kliknite na **OK**, zatim kliknite na **OK**.

- 6 Postavite oznaku svog mobilnog uređaja (obično se nalazi na zadnjem delu mobilnog uređaja) preko NFC oznake () vašeg štampača.

Sačekajte nekoliko sekundi da se mobilni telefon poveže sa štampačem.

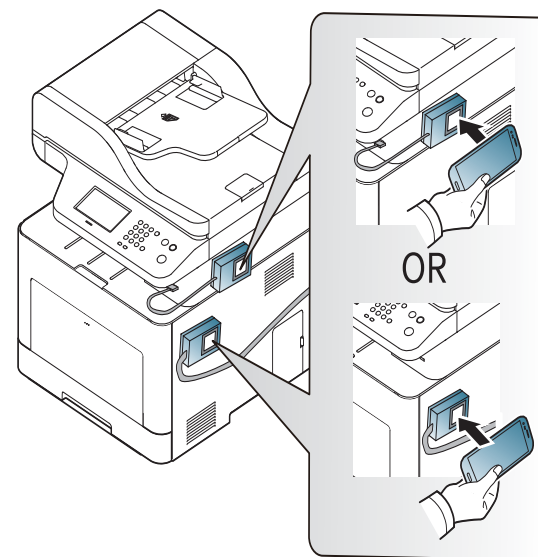

 Kod nekih mobilnih uređaja, NFC oznaka se možda neće nalaziti na poleđini mobilnog uređaja. Proverite lokaciju NFC antene na svom mobilnom uređaju pre označavanja.

- 7 Pratite uputstva na ekranu za prikaz mobilnog uređaja.

Funkcija Korišćenje NFC

Korišćenje aplikacije Samsung Mobile Print

Samsung Mobile Print je besplatna aplikacija koja omogućava korisnicima da štampaju, skeniraju (samo za korisnike sa multifunkcionalnim štampačima) ili šalju faksove (samo za korisnike sa multifunkcionalnim štampačima), fotografije, dokumenta i veb stranice direktno sa pametnog telefona ili tablet računara.

Štampanje

- 1 Proverite da su NFC i „Wi-Fi Direct“ funkcija omogućene na vašem mobilnom telefonu i da je „Wi-Fi Direct“ funkcija omogućena na štampaču.
- 2 Pokrenite aplikaciju **Samsung Mobile Print**.

 Ako nemate instaliranu aplikaciju **Samsung Mobile Print** na svom mobilnom telefonu, idite u prodavnicu aplikacija (Samsung Apps, Play Store, App Store) preko svog mobilnog uređaja i potražite preuzimanje aplikacije a zatim pokušajte ponovo.

- 3 Odaberite režim za štampanje.

- 4 Odaberite sadržaj koji želite da odštampate.

Ako je potrebno, promenite opcije za štampanje pritiskom na sličicu



- 5 Postavite oznaku svog mobilnog uređaja (obično se nalazi na zadnjem delu mobilnog uređaja) preko NFC oznake (NFC) vašeg štampača.

Sačekajte par sekundi da bi mobilni telefon poslao zadatak štampaču.

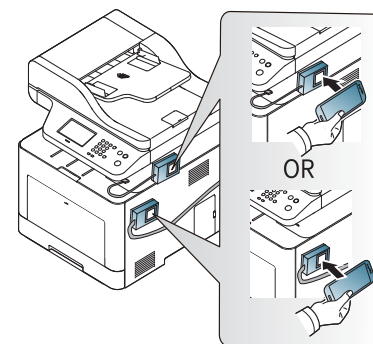

C306xND series
C306xFR series

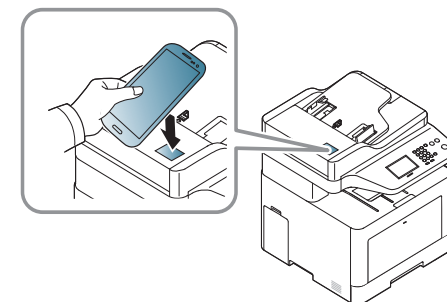

C306xFW series

 Kod nekih mobilnih uređaja, NFC oznaka se možda neće nalaziti na poleđini mobilnog uređaja. Proverite lokaciju NFC antene na svom mobilnom uređaju pre označavanja.

- 6 Štampač počinje da štampa.

Funkcija Korišćenje NFC

Skeniranje

- 1 Proverite da su NFC i „Wi-Fi Direct“ funkcija omogućene na vašem mobilnom telefonu i da je „Wi-Fi Direct“ funkcija omogućena na štampaču.
- 2 Pokrenite aplikaciju **Samsung Mobile Print**.

 Ako nemate instaliranu aplikaciju **Samsung Mobile Print** na svom mobilnom telefonu, idite u prodavnicu aplikacija (Samsung Apps, Play Store, App Store) preko svog mobilnog uređaja i potražite preuzimanje aplikacije a zatim pokušajte ponovo.

- 3 Odaberite režim za skeniranje
- 4 Stavite dokument licem okrenut dole na staklo skenera ili ubacite dokumente licem okrenutim gore u kutiju dokumenta (pogledajte "Ubacivanje originala" na strani 59).

Ako je potrebno, promenite opcije za skeniranje pritiskom na .

- 5 Postavite oznaku svog mobilnog uređaja (obično se nalazi na zadnjem delu mobilnog uređaja) preko NFC oznake () vašeg štampača.

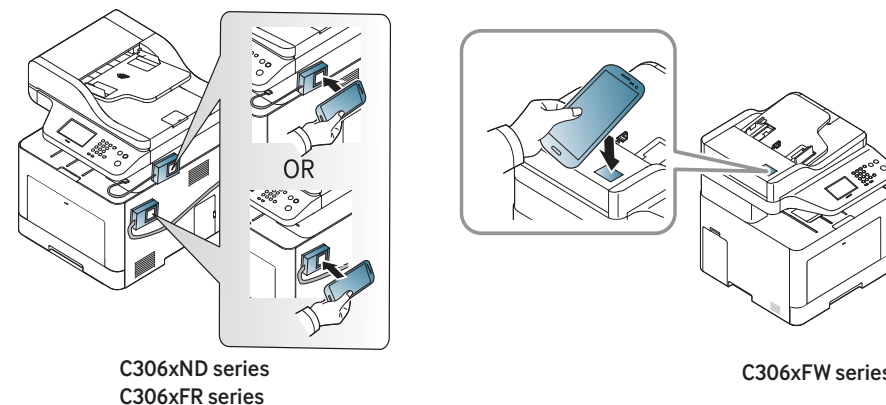

 Kod nekih mobilnih uređaja, NFC oznaka se možda neće nalaziti na poleđini mobilnog uređaja. Proverite lokaciju NFC antene na svom mobilnom uređaju pre označavanja.

- 6 Štampač počinje sa štampanjem sadržaja.
Skenirani podaci su sačuvani na vaš mobilni telefon.

 Ako želite da nastavite da skenirate, pratite uputstva na ekranu aplikacije.

Funkcija Korišćenje NFC

Slanje faksa

- 1 Proverite da su NFC i „Wi-Fi Direct“ funkcija omogućene na vašem mobilnom telefonu i da je „Wi-Fi Direct“ funkcija omogućena na štampaču.
- 2 Pokrenite aplikaciju **Samsung Mobile Print**.

 Ako nemate instaliranu aplikaciju **Samsung Mobile Print** na svom mobilnom telefonu, idite u prodavnicu aplikacija (Samsung Apps, Play Store, App Store) preko svog mobilnog uređaja i potražite preuzimanje aplikacije a zatim pokušajte ponovo.

- 3 Odaberite režim faksa.
- 4 Odaberite sadržaj koji želite da pošaljete faksom.
Ako je neophodno, unesite broj faksa i opciju faksa pritiskom na sličicu .

- 5 Postavite oznaku svog mobilnog uređaja (obično se nalazi na zadnjem delu mobilnog uređaja) preko NFC oznake (NFC) vašeg štampača.

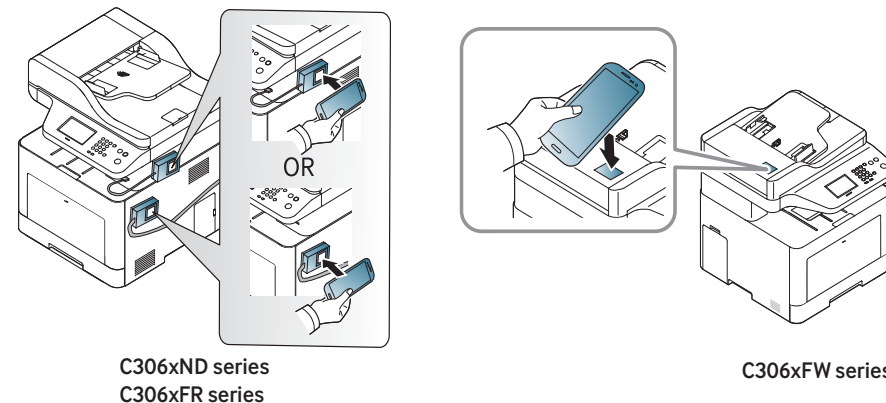

 Kod nekih mobilnih uređaja, NFC oznaka se možda neće nalaziti na poleđini mobilnog uređaja. Proverite lokaciju NFC antene na svom mobilnom uređaju pre označavanja.

- 6 Štampač počinje sa slanjem sadržaja faksom.

Podržane mobilne aplikacije

Dostupne aplikacije

- **Samsung Mobile Print:** **Samsung Mobile Print** je besplatna aplikacija koja omogućava korisnicima da štampaju, skeniraju (samo za korisnike čiji uređaji imaju podršku za skeniranje) ili šalju faks (samo za korisnike čiji uređaji imaju podršku za faks) fotografije, dokumenta i veb stranice direktno sa vašeg pametnog telefona ili tablet računara. **Samsung Mobile Print** nije samo kompatibilan sa vašim Android, „Windows“ i iOS pametnim telefonima, nego takođe i sa vašim „iPod Touch“ uređajem i računarom. Ono povezuje vaš uređaj za povezani na mrežu Samsung štampač ili za štampač, koji preko opcije bežične mreže, povezan preko pristupne tačke. Instalirajući novi drajver ili podešavajući mrežne parametre, ako je to potrebno - samo jednostavno instalirajte **Samsung Mobile Print** aplikaciju i automatski će biti pronađeni odgovarajući kompatibilni Samsung štampači. Osim štampanja slika, internet stranica i fajlova u PDF formatu, takođe možete da skenirate. Ako imate Samsung više-funkcionalni štampač, skenirajte bilo koji dokument u JPG, PDF ili PNG formatu, radi bržeg i lakšeg gledanja na vašem mobilnom uređaju (pogledajte "Korišćenje aplikacije Samsung Mobile Print" na strani 208).
- **Samsung Mobile Print Control:** Pomaže korisnicima za laku identifikaciju. Ova aplikacija pruža jedan način za dobijanje identifikacije korisnika korišćenjem mobilnog uređaja (pogledajte "Korišćenje aplikacije Samsung Mobile Print Control" na strani 202).
- **Samsusng Mobile Print Manager:** Omogućava korisnicima da koriste kloniranje i funkcije za podešavanje bežične mreže pomoću mobilnog uređaja (pogledajte "Korišćenje aplikacije Samsung Mobile Print Manager" na strani 204).

Preuzimanje aplikacija

Da biste preuzeli aplikaciju idite na prodavnicu aplikacija („Play Store“, „App Store“) preko svog mobilnog uređaja a zatim jednostavno potražite **„Samsung Mobile Print /Samsung Mobile Print Control/Samsusng Mobile Print Manager.“** Možete takođe da posetite „iTunes“ za „Apple“ uređaje na vašem računaru.

- **Samsung Mobile Print/ Samsung Mobile Print Control**
 - **Android:** Potražite **Samsung Mobile Print** ili **Samsung Mobile Print Control** na „Play Store“, a zatim preuzmite aplikaciju.
 - **iOS:** Potražite **Samsung Mobile Print** ili **Samsung Mobile Print Control** na „App Store“, a zatim preuzmite aplikaciju.
- **Samsusng Mobile Print Manager**
 - **Android:** Potražite **Samsusng Mobile Print Manager** „na Play Store“, a zatim preuzmite aplikaciju.

Podržane mobilne aplikacije

Podržani mobilni operativni sistem

- **Samsung Mobile Print/ Samsung Mobile Print Control**
 - Android OS 4,0 ili viši
 - iOS 8,0 ili viši
- **Samsusng Mobile Print Manager**
 - Android OS 4,0 ili viši



Samo uređaji koji su sertifikovani za Mopriom mogu koristiti **Mopria** funkcije. Proverite da li na pakovanju u kom je vaš uređaj dopremljen postoji sertifikovana oznaka za Mopriu.



Mopria™ usluga štampanja je rešenje za mobilno štampanje koje poboljšava nevo funkcionalnost ptampanja na bilo kojem Android telefonu ili tabletu (Android verzija 4.4 ili kasnija). Sa ovom uslugom, možete se povezati i štampati na bilo kojem štampaču koji je sertifikovan sa Moprijom na istoj mreži kao i vaš mobilni uređaj bez dodatnog postavljanja. Mnoge native Android aplikacije podržavaju štampanje, uključujući Hrom, Gmail, Galeriju, Drajv i Kuikofis.

Postavljanje uređaja za štampanje Mopriom

Bonjour(mDNS) i IPP protokoli su potrebni na vašem uređaju da biste koristili **Mopria** funkciju. Učinite sledeće korake da omogućite **Mopria** funkciju.

- 1 Proverite da li je uređaj priključen na mrežu.
- 2 Pokrenite pregledač kao što su Internet Explorer, Safari ili Firefox i unesite novu IP adresu uređaja u pregledač.

Na primer,



- 3 Kliknite **Login** u gornjem desnom uglu internet stranice SyncThru™ Web Service.
- 4 Ukucajte **ID** i **Password**, i zatim kliknite **Login**. Ako se prvi put prijavljujete na SyncThru™ Web Service, upišite dolenađeni podrazumevani ID i lozinku. Iz sigurnosnih razloga vam preporučujemo da promenite fabrički određenu šifru.
 - **ID: admin**
 - **Password: sec00000**
- 5 Kada se SyncThru™ Web Service prozor otvori, kliknite na **Settings** > **Network Settings** > **Standard TCP/IP, LPR, IPP** > **IPP**. Zatim, izaberite **Enable**.
- 6 Kliknite **Settings** > **Network Settings** > **mDNS**. Zatim, izaberite **Enable**.
- 7 Kliknite **Security** > **System Security** > **Feature Management** > **Mopria**. Zatim, izaberite **Enable**.

Postavljanje Moprije na vaš mobilni uređaj.

Ako nemate **Mopria Print Service** aplikaciju instaliranu na vaš mobilni uređaj, otvorite prodavnicu aplikacija (Play Store, App Store) na vašem mobilnom uređaju, pronađite **Mopria Print Service** i onda preuzmite i instalirajte aplikaciju.

- 1 U **Settings** meniju vašeg Android uređaja, tapnite **Printing**.



Lokacija ove opcije može se razlikovati u zavisnosti od vašeg mobilnog uređaja. Ako ne možete da pronađete **Printing** opciju, obratite se korisničkom uputstvu za mobilni uređaj.

- 2 Pod **Print Services**, tapnite **Mopria Print Service**.
- 3 Tapnite **On/Off** klizač da omogućite **Mopria Print Service**.

Štampanje sa Mopriom

Da štampate sa Mopriom na Android uređaju:

- 1 Otvorite vašu e-poštu, sliku, internet stranicu ili dokument koji želite da štampate.
- 2 Tapnite **Print** na meniju u aplikaciji.
- 3 Izaberite **your printer**, i onda konfigurirate opcije štampanja.
- 4 Dodirnite **Štampaj** ponovo da štampate dokument.



Preklic tiskanja: Izaberite i uklonite dokument iz reda za štampanje u **Notification Bar**.

AirPrint



Samouređaji koji su sertifikovani za AirPrint mogu koristiti AirPrint funkcije. Proverite da li na pakovanju u kom je vaš uređaj dopremljen postoji sertifikovana oznaka za AirPrint.



AirPrint vam omogućava da štampate direktno sa oper. sistema Mek („MacBook Pro“, „MacBook Air“ i iMAC) i iOS („iPhone“, „iPad“ i „iPod touch“).

Skeniranje i faks su dostupni samo za oper. sistem Mek. (Samo korisnici sa višefunkcionalnim štampačima)

Podešavanje AirPrint

Bonjour (mDns) i IPP protokoli se zahtevaju na vašem uređaju, kako biste mogli da koristite **AirPrint** funkciju. Možete da omogućite funkciju **AirPrint**, preko jednog od sledećih metoda.

- 1 Proverite da li je uređaj priključen na mrežu.
- 2 Pokrenite pregledač kao što su Internet Explorer, Safari ili Firefox i unesite novu IP adresu uređaja u pregledač.

Na primer,

 http://192.168.1.133/

- 3 Kliknite **Login** u gornjem desnom uglu internet stranice SyncThru™ Web Service.
- 4 Ukucajte **ID** i **Password**, i zatim kliknite **Login**. Ako se prvi put prijavljujete na SyncThru™ Web Service, upišite dolenađeni podrazumevani ID i lozinku. Iz sigurnosnih razloga vam preporučujemo da promenite fabrički određenu šifru.
 - **ID: admin**
 - **Password: sec00000**
- 5 Kada je otvoren prozor SyncThru™ Web Service, kliknite **Settings** > **Network Settings**.
- 6 Kliknite na **AirPrint**.

Korišćenje „AirPrint“-a

AirPrint je besplatna aplikacija koja omogućava korisnicima da štampaju, skeniraju (samo za korisnike sa multifunkcionalnim štampačima) ili šalju faksove (samo za korisnike sa višefunkcionalnim štampačima sa ugrađenim faksovima), sa oper. sistema Mek i iOS. Skeniranje i faks su dostupni samo za oper. sistem Mek (Samo korisnici sa višefunkcionalnim štampačima).



Za uputstva o tome kako da štampate, skenirate i koristite faks, pogledajte pomoć za Mek.

Samsung Cloud Print

Samsung Cloud Print je besplatna usluga zasnovana na računarstvu u oblaku koja vam omogućava da štampate ili skenirate sa svog pametnog telefona ili tablet računara preko vašeg Samsung štampača ili multi-funkcijskog uređaja. Nakon instalacije aplikacije Samsung Cloud Print, možete da se registrujete u usluzi Samsung Cloud Print koristeći samo svoj broj mobilnog telefona za autentifikaciju. Druga prijava na nalog nije potrebna, iako možete da povežete aplikaciju sa vašim Samsung nalogom ako želite.

Obratite se Samsung-ovoj veb stranici (www.samsungcloudprint.com) za više informacija o Samsung Cloud Print.



Ako pritisnete taster () iz aplikacije Samsung Cloud Print, povežite svoj mobilni uređaj na štampač ili MFP koristeći „Wi-Fi Direct“, dodirujući oznaku „Near Field Communication“ (NFC), skenirajući QR kôd ili ručno unoseći MAC adresu štampača. Kada se upare, možete da štampate ili skenirate sa bilo kog mesta.

Registrowanje štampača na serveru Samsung Cloud.

Registrowanje iz veb pregledača



Budite sigurni da je vaš štampač uključen i povezan na žičanu ili bežičnu mrežu koja ima pristup internetu.

- 1 Proverite da li je uređaj priključen na mrežu.
- 2 Pokrenite pregledač kao što su Internet Explorer, Safari ili Firefox i unesite novu IP adresu uređaja u pregledač.
Na primer,

- 3 Kliknite **Login** u gornjem desnom uglu internet stranice SyncThru™ Web Service.
- 4 Ukucajte **ID** i **Password**, i zatim kliknite **Login**. Ako se prvi put prijavljujete na SyncThru™ Web Service, upišite dolenađevani podrazumevani ID i lozinku. Iz sigurnosnih razloga vam preporučujemo da promenite fabrički određenu šifru.
 - **ID: admin**
 - **Password: sec00000**
- 5 Kada se otvori prozor **SyncThru™ Web Service**, kliknite na **Settings > Network Settings > Samsung Cloud Print**.

Samsung Cloud Print



Ako je prikazana **XOA** kartica, pritisnite **XOA > Samsung Cloud Agent** sa **SyncThru™ Web Service**.

6 Vaš štampač je sada registrovan u usluzi Samsung Cloud Print.

Korišćenje aplikacije Samsung Cloud Print



Budite sigurni da je vaš štampač uključen i povezan na žičanu ili bežičnu mrežu koja ima pristup internetu.

Registrowanje štampača iz aplikacije na mobilnom uređaju

Sledeći koraci predstavljaju primer korišćenja aplikacije **Samsung Cloud Print** preko mobilnog telefona sa operativnim sistemom Android.

1 Otvorite aplikaciju **Samsung Cloud Print**.



Ako ste instalirali aplikaciju **Samsung Cloud Print** na vašem mobilnom telefonu, uđite u radnju sa aplikacijama (Samsung Apps, Play Store, App Store) na vašem mobilnom uređaju i pretražite aplikaciju i pokušajte ponovo.

2 Pritisnite dugme () u aplikaciji Samsung Cloud Print.

3 Povežite svoj mobilni uređaj na štampač ili MFP koristeći „Wi-Fi Direct“, dodirujući oznaku „Near Field Communication“ (NFC), skenirajući QR kôd ili ručno unoseći MAC adresu štampača.

Štampanje sa aplikacije na mobilnom uređaju

Sledeći koraci predstavljaju primer korišćenja aplikacije **Samsung Cloud Print** preko mobilnog telefona sa operativnim sistemom Android.

1 Otvorite aplikaciju **Samsung Cloud Print**.



Ako ste instalirali aplikaciju **Samsung Cloud Print** na vašem mobilnom telefonu, uđite u radnju sa aplikacijama (Samsung Apps, Play Store, App Store) na vašem mobilnom uređaju i pretražite aplikaciju i pokušajte ponovo.

2 Kliknite na dugme za potvrdu opcije dokumenta koji želite da šampate.

3 Postavite opcije za štampanje koje želite.

4 Dodirnite **Send Job**.

Samsung Cloud Print

Skeniranje i slanje na Samsung Cloud Print

Možete da skenirate sliku i skenirani podaci će biti smešteni na **Samsung Cloud Print**.

- 1 Stavite dokument licem okrenut dole na staklo skenera ili ubacite dokumente licem okrenutim gore u kutiju dokumenta (pogledajte "Ubacivanje originala" na strani 59).
- 2 Pritisnite **Samsung Cloud** na kontrolnoj tabli.
- 3 Unesite pozivni broj za zemlju i broj telefona primaoca.
- 4 Unesite podatke o pošiljaocu.
- 5 Unesite ime datoteke da skladištite skenirane podatke.

 Naziv datoteke možete izabrati pomoću SyncThru™ Web Service. Otvorite internet brauzer sa vašeg kompjutera, koji je na mreži, i unesite IP adresu vaše mašine. Kada se SyncThru™ Web Service otvori, kliknite **Settings > Machine Settings > Samsung Cloud > File Name**.

- 6 Pritisnite dugme  (**Start**) da biste skenirali i sačuvali datoteku na samsungovom oblak serveru.



Ukoliko korisnik nije registrovan za uslugu **Samsung Cloud Print**, pojavljuje se prozor za potvrdu. Naznačite da li je proces u toku ili ne.

„„„PrinterOn““

Registrowanje vašeg Samsung štampača sa omogućenim **PrinterOn** na uslugu **PrinterOn** omogućava vam da štampate dokumente na tom štampaču bilo gde u svetu. Usluga **PrinterOn** takođe vam omogućava da štampate direktno sa mobilne aplikacije **PrinterOn** na vašem iOS ili Android uređaju. nakon instaliranja mobilne aplikacije **PrinterOn**, možete ad registrujete svoj uređaj na usluzi **PrinterOn** koristeći svoj broj mobilnog telefona za proveru autentičnosti.

Da biste koristili funkciju **PrinterOn**, morate da registrujete svoj štampač na internet stranici **PrinterOn** (www.printeron.com).

Samo administratori mogu da registruju ili konfiguriraju štampač na usluzi **PrinterOn**.

Ovo poglavlje ne opisuje sve funkcije usluge **PrinterOn**. Umesto toga, objašnjava kako da registrujete štampač na uslugu **PrinterOn** sa kontrolne table uređaja i SyncThru™ Web Service.

Za više informacija o usluzi **PrinterOn**, idite na internet stranicu **PrinterOn** (www.printeron.com).

„Registrowanje štampača na usluzi PrinterOn

Da biste registrovali svoj štampač na usluzi **PrinterOn**, morate da aktivirate funkciju **PrinterOn** na uređaju preko kontrolne table ili SyncThru™ Web Service.

Registrowanje sa kontrolne table



Pre nego što započnete ovaj proces, uverite se da je štampač uključen i da može da se poveže na internet.

Uređaji sa ekranom za prikazivanje

- 1 Izaberite  (**Menu**) > **PrinterOn** sa ekrana za prikaz.
- 2 Pritisnite **OK**.
- 3 Pritisnite **Yes** da biste omogućili funkciju **PrinterOn**.
- 4 Pritisnite **OK**.
Sada je vaš štampač registrovan na usluzi **PrinterOn**.

Uređaji sa ekranom osetljivim na dodir

- 1 Kucnite na **PrinterOn** na ekranu osetljivom na dodir.
- 2 Kada se pojavi iskačući prozor, kucnite na **OK**.
Sada je vaš štampač registrovan na usluzi **PrinterOn**.

„PrinterOn“

Registrowanje iz veb pregledača



Pre nego što započnete ovaj proces, uverite se da je štampač uključen i da može da se poveže na internet.

- 1 Proverite da li je uređaj priključen na mrežu.
- 2 Pokrenite pregledač kao što su Internet Explorer, Safari ili Firefox i unesite novu IP adresu uređaja u pregledač.

Na primer,

 http://192.168.1.133/

- 3 Kliknite **Login** u gornjem desnom uglu internet stranice SyncThru™ Web Service.
- 4 Ukucajte **ID** i **Password**, i zatim kliknite **Login**. Ako se prvi put prijavljujete na SyncThru™ Web Service, upišite dolenađeni podrazumevani ID i lozinku. Iz sigurnosnih razloga vam preporučujemo da promenite fabrički određenu šifru.
 - **ID: admin**
 - **Password: sec00000**
- 5 Kada se otvori prozor **SyncThru™ Web Service**, kliknite na **Settings > Network Settings > „PrinterOn Cloud Print“**



Ako je prikazana **XOA** kartica, pritisnite **XOA > PrinterOn Cloud Print** sa **SyncThru™ Web Service**.

- 6 Izaberite **Enable** za postavku „**PrinterOn Cloud Print**“ protokol.
- 7 Kliknite na **Apply**.
Sada je vaš štampač registrovan na usluzi **PrinterOn**.

„Korišćenje usluge PrinterOn

Za uputstva kako da štampate pomoću usluge **PrinterOn**, pogledajte internet stranicu usluge **PrinterOn** (www.printeron.com).

Google Cloud Print™

Google Cloud Print™ je usluga koja vam dopušta da štampate na štampaču koristeći smartphone, ploču, ili neki drugi uređaj povezan na mrežu. Samo registrujte vaš Google nalog sa štampačem, i možete da koristite uslugu Google Cloud Print™. Možete da odštampate vaš dokument ili mail sa chrome operativnim sistemom, Chrome browser, ili Gmail™/ Google Docs™ aplikacijom na vašem mobilnom uređaju, tako da ne treba da instalirate drajver za štampač na vaš mobilni uređaj. Pogledajte Google internet stranicu (<http://www.google.com/cloudprint/learn/> ili <http://support.google.com/cloudprint>) ako želite da saznate više o Google Cloud Print™.

Registrowanje vašeg Google naloga na štampač

Registracija preko Chrome pregledača



- Budite sigurni da je vaš štampač uključen i povezan na žičanu ili bežičnu mrežu koja ima pristup internetu.
- Unapred treba da otvorite svoj Google nalog.

- 1 Otvorite Chrome brauzer.
- 2 Posetite www.google.com.
- 3 Ulogujte se na Google internet stranici sa vašom Gmail™ adresom.

- 4 Unesite IP adresu vašeg štampača u polje za adresu i pritisnite Enter ili kliknite na **Ići**.
- 5 Kliknite **Login** u gornjem desnom uglu internet stranice SyncThru™ Web Service.
- 6 Ukucajte **ID** i **Password**, i zatim kliknite **Login**. Ako se prvi put prijavljujete na SyncThru™ Web Service, upišite dolenađeni podrazumevani ID i lozinku. Iz sigurnosnih razloga vam preporučujemo da promenite fabrički određenu šifru.
 - **ID: admin**
 - **Password: sec00000**



Ako mrežno okruženje koristi proksi server, treba da podesite proksi IP i broj ulaza iz **Settings > Network Settings > Proxy**. Pozovite vašeg mrežnog provajdera ili administratora radi dobijanja više informacija.

- 7 Kada je otvoren prozor **SyncThru™ Web Service**, kliknite na **Settings > Network Settings > Google Cloud Print**.
- 8 Unesite naziv i opis vašeg štampača.
- 9 Kliknite na **Register**.
Otvora se prozor sa pop-up potvrdom.

Google Cloud Print™



Ako postavite brauzer da blokira pop-up, pojaviće se prozor sa potvrdom. Dopustite sajt da prikaže pop-up.

10 Kliknite na **Finish printer registration** kako bi se završila registracija štampača.

11 Kliknite na **Manage your printers** kako biste upravljali vašim štampačima.

Sada je vaš štampač registrovan sa Google Cloud Print™ uslugom.

Google Cloud Print™-pojaviće se na ekranu.

Štampanje sa Google Cloud Print™

Procedura štampanja zavisi od aplikacije ili uređaja koje koristite. Možete da vidite aplikacionu listu koja podržava Google Cloud Print™ uslugu.



Budite sigurni da je vaš štampač uključen i povezan na žičanu ili bežičnu mrežu koja ima pristup internetu.

Štampanje sa aplikacije na mobilnom uređaju

Sledeći koraci su primer korišćenja aplikacije Google Docs™ iz Android mobilnog telefona.

1 Instalirajte aplikaciju Cloud Print na vašem telefonu.



Ako nemate aplikaciju, preuzmite je iz radnje sa aplikacijama kao što su Android Market ili App Store.

2 Pristupite aplikaciji Google Docs™ sa vašeg telefona.

3 Kliknite na option  dugme dokumenta koji želite da štampate.

4 Kliknite na send  dugme.

5 Kliknite na Cloud Print  dugme.

6 Postavite opcije za štampanje koje želite.

7 Kliknite na **Click here to Print**.

Štampanje sa Chrome brauzera

Sledeći koraci su primer korišćenja Chrome brauzera.

Google Cloud Print™

- 1 Pokrenite Chrome.
- 2 Otvorite dokument ili e-mail koji želite da štampate.
- 3 Kliknite na ključ ikonu  u gornjem desnom uglu u brauzeru.
- 4 Kliknite na **Štampaj**. Pojaviće se novi tab za štampanje.
- 5 Odaberite da štampate sa **Print with Google Cloud Print**.
- 6 Kliknite na **Štampaj** dugme.



3. Korisni meniji za podešavanje

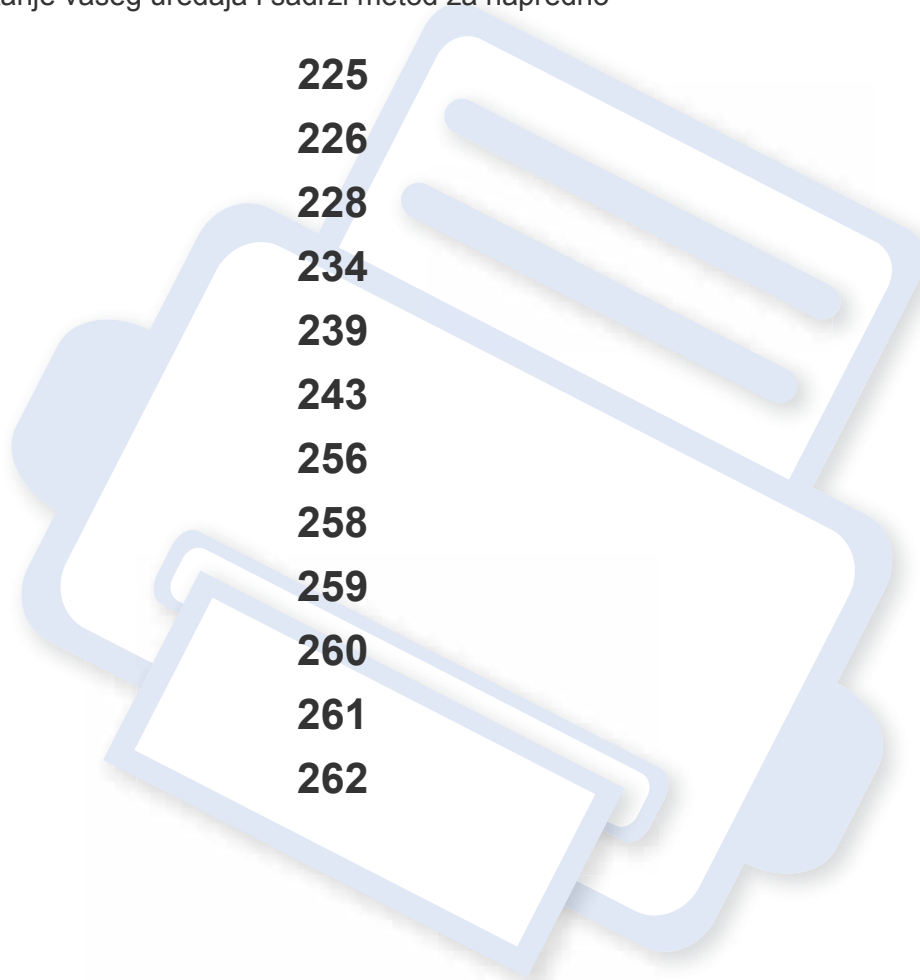

Ovo poglavlje objašnjava kako da pretražite trenutno stanje vašeg uređaja i sadrži metod za napredno podešavanje uređaja.

• Pre čitanja poglavlja	225
• Stampanje	226
• Kopiranje	228
• Faks	234
• Skenirati	239
• Podešavanje sistema	243
• Podešavanje administratora	256
• Eco	258
• Direct USB	259
• Status radnje	260
• dokument kutija	261
• „„PrinterOn“	262



Pre čitanja poglavlja

Ovo poglavlje objašnjava sve dostupne funkcije za ovu seriju modela, koji treba korisniku da pomognu da lakše razume ove funkcije. Koje su to dostupne funkcije za svaki model možete da pogledate u Osnovni vodič (pogledajte "Pregled menija" na strani 30). U nastavku vam pokazujemo pomoć kako da lakše koristite ovo poglavlje



- Kontrolni panel omogućava pristup mnogim menijima koji služe za podešavanje uređaja ili korišćenje funkcija uređaja. Ovim menijima se može pristupiti pritiskom na  (**menu**) i preko ekrana osetljivog na dodir.
- Neki meniji se možda neće pojavljivati na svim modelima. U tom slučaju se to ne primenjuje na vaš uređaj.
- Za modele koji nemaju opciju  (**Menu**) u kontrolnom panelu, ova opcija nije primenljiva (pogledajte "Prikaz kontrolne table" na strani 22).
- Neki nazivi menija se mogu razlikovati od vašeg uređaja u zavisnosti od njihovih opcija i modela.



Stampanje



Neki meniju se možda neće pojaviti na ekranu zbog opcija ili modela. U tom slučaju se to ne primenjuje na vaš uređaj (pogledajte "Pregled menija" na strani 30).

Ako želite da promenite opcije menija:

- Pritisnite opciju  (**Menu**) > **Print Setup** u kontrolnom panelu.
- Ili pritisnite  (**Setup**) > **Machine Setup** > **Next** > **Print Setup** na ekranu osetljivom na dodir.

Stavka	Opis
Orientation	<p>Odaberite pravac u kome želite da informacija bude odštampana na stranici.</p> <ul style="list-style-type: none">• Portrait  <ul style="list-style-type: none">• Landscape 

Stavka	Opis
Duplex	Možete da podesite da uređaj štampa na obe stranice papira.
Copies	Možete uneti broj kopija uz pomoć brojeva prikazanim na tastaturi.
Resolution	Naznačite broj tački odštampanih po inči (dots per inch - dpi). Što su parametri više, to će štampanje karaktera i grafika biti oštrije.
Clear Text	Odšampajte mračniji tekst na normalnom dokumentu.
Emulation	<p>Podesite vrstu i opciju emulacije.</p> <ul style="list-style-type: none">• Emulation Type: Jezik uređaja definiše kako kompjuter komunicira sa uređajem.• Setup: Postavlja detaljne parametre za selektovanu vrstu emulacije.
Edge Enhancment	Dozvoljava korisnicima da povećaju oštrinu teksta i grafika radi jasnije čitljivosti.
Auto CR	Dopušta vam da dodati željeni prenos bude vraćen na svaku liniju, što je veoma korisno Unix ili DOS korisnicima.
Skip Blank Pages	Štampač detektuje podatak za štampanje sa kompjutera iako je stranica prazna ili nije. Možete da postavite da štampa ili ne praznu stranicu.

Štampanje

Stavka	Opis
Trapping	Smanjuje razmak prouzrokovan lošim postavljanjem kanala boja u režim za štampanje u boji. Takođe crni tekst će prelivati na druge boje.
Screen	<p>Ova opcija utiče na rezoluciju i jasnoću vašeg krajnjeg proizvoda u boji.</p> <ul style="list-style-type: none">• Normal: Oval režim će generisati rezultate štampanja sa ublaženim tonom preko cele stranice.• Enhanced: Oval režim će generisati rezultate štampanja sa oštrim tekstom i ublaženim objektima grafike/slike na stranici.• Detailed: Oval režim će generisati rezultate štampanja sa oštrim detaljima preko cele stranice.
Paper Source	Postavlja odabranu vrstu kasete.



Kopiranje

Funkcija kopiranja



Neki meniju se možda neće pojaviti na ekranu zbog opcija ili modela. U tom slučaju se to ne primenjuje na vaš uređaj (pogledajte "Pregled menija" na strani 30).

Ako želite da promenite opcije menija:

- Ili opciju  (**Menu**) > **Copy Feature** u kontrolnom panelu.
- Ili pritisnite  (**Setup**) > **Machine Setup** > **Next** > **Default Setting** > **Copy Default** > **Common** na ekranu osetljivom na dodir.
- Ili pritisnite  (**Copy**) > izaberite stavku menija koju želite na ekranu osetljivom na dodir.

Stavka	Opis
Original Size	Podesite veličinu slike.
Original Type	Unapredite kvalitet kopije tako što ćete obeležiti vrstu dokumenta za trenutni posao kopiranja.
Copies	Možete uneti broj kopija uz pomoć brojeva prikazanim na tastaturi.

Stavka	Opis
Reduce/Enlarge	Umanjiti ili uvećati veličinu kopirane slike (pogledajte "Smanjene ili povećane kopije" na strani 73).  Ako je uređaj u „Eco“ režimu, funkcije za uvećavanje i smanjivanje nisu dostupne.
Darkness	Podesite nivo osvetljenosti kako biste napravili kopiju da bude lakša za čitanje, kada original sadrži tamne slike i tihe markere (pogledajte "mračnosti" na strani 72).
Original Type	Unapredite kvalitet kopije tako što ćete obeležiti vrstu dokumenta za trenutni posao kopiranja (pogledajte "Originalna Vrsta" na strani 72).
Auto Color	Možete da postavite da koristi uključeno ili isključeno auto podešavanje boje. <ul style="list-style-type: none">On: Odaberite ovo podešavanje da automatski detektuje bilo daje skenirani dokument u boji ili crno-beli i zatim odaberite odgovarajuće podešavanje boje.



Kopiranje

Stavka	Opis
Color Mode	<p>Možete da postavite režim za fabričku boju da je koristi za kopiranje.</p> <ul style="list-style-type: none">• Auto: Odaberite ovo podešavanje da automatski detektuje bilo daje skenirani dokument u boji ili crno-beli i zatim odaberite odgovarajuće podešavanje boje.• Color: Odaberite ovo podešavanje da štampa isto kao boju originalne slike.• Mono: Odaberite ovo podešavanje da štampa kopiju u crno-belom formatu, bilo da je skenirani dokument u boji ili crno-beli.
Paper Source	<p>Dozvoljava vam da proverite trenutna podešavanja kutije i, ako je potrebno, da ih promenite.</p> <div data-bbox="380 893 1075 1093"><p>Auto: Kada je kasetna prazna, možete da postavite mašinu na automatik u kaseti sa papirom iste veličine.</p></div>
Stamp	<p>Možete da primenite funkciju markice.</p> <ul style="list-style-type: none">• Item: Štampa naziv i datum, IP adresu, broj stranice, informaciju o uređaju, komentar ili korisnički broj, na kopiji.• Text Size: Možete da izaberete veličinu teksta.• Opacity: Možete da odaberete transparentnost.• Position: Postavlja poziciju.

Stavka	Opis
Layout	Podesite format rasporeda kao na primer kopiranje lične karte, 2/4-up, itd.
ID Copy	Ova funkcija je veoma dobra za kopiranje dokumenata malih veličina, kao na primer vizit kartice (pogledajte "Kopiranje identifikacionog dokumenta" na strani 74).
Basic Copy	Kopiranje može da počne brzo.
Custom Copy	Kopije mogu da se podese kroz detaljne opcije.
Auto Fit Copy	Kopira sliku tako da automatski stane na veličinu papira.

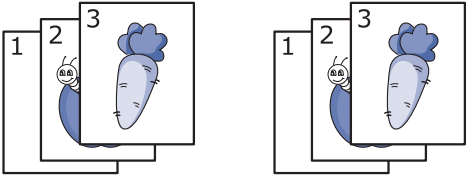
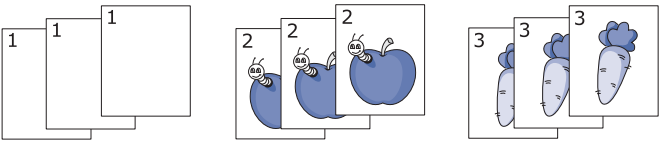
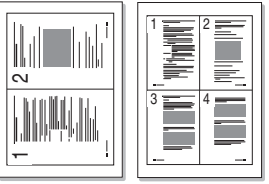
Kopiranje

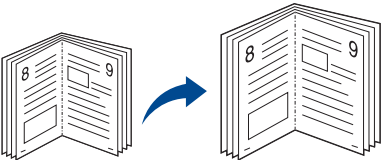
Stavka	Opis
<ul style="list-style-type: none">• Collation• Collation Copy	<p>Odaberite uređaj koji će da sortira posao kopiranja. Na primer, ako napravite dve kopije od originalne tri stranice, jedan završeni dokument od tri stranice će biti odštampan praćen drugim završenim dokumentom.</p> <ul style="list-style-type: none">• On: Štampa izlaz u delovima kako bi odgovarao sekvenci originala.  <ul style="list-style-type: none">• Off: Štampa izlaz koji je sortiran unutar gomila pojedinačnih stranica. 
<ul style="list-style-type: none">• 2-Up ili 4-Up• N-Up Copy	<p>Smanjuje veličinu originalne stranice i štampa dve ili četiri stranice unutar jedne stranice papira. Možete da izaberete orijentaciju originala.</p> 



Stavka	Opis
<p>Book Copy</p>	<p>Ova funkcija omogućava vam da kopirate celu knjigu. Ako je knjiga previše debela, podignite poklopac dok delovi koji spajaju knjigu ne budu uhvaćeni od strane zapušača i onda zatvorite poklopac. Ako su knjiga ili časopis deblji od 30 mm, počnite sa kopiranjem sa otvorenim poklopcem.</p>  <ul style="list-style-type: none">• Left Page: Koristite ovu opciju ako želite da odštampate levu stranicu knjige.• Right Page: Koristite ovu opciju ako želite da odštampate desnu stranicu knjige.• Both Page: Koristite ovu opciju ako želite da odštampate obe stranice knjige. <p> Ova funkcija je dostupna jedino kada stavite originale u skener.</p>

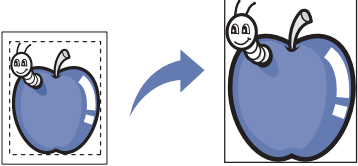

Kopiranje

Stavka	Opis
Adjust Background	<p>Štampa sliku bez njene pozadine. Ova funkcija otklanja boju pozadine i može biti od koristi kada kopiranje originala sadrži pozadinu u boji, kao na primer novine ili katalog.</p> <ul style="list-style-type: none">• Off: Nemojte da koristite ovu funkciju.• Auto: Optimizujte pozadinu.• Enhance Lev.1~2: Što je veći broj, to je vidljivija pozadina.• Erase Lev.1~4: Što je veći broj, to je svetlija pozadina.

Stavka	Opis
Edge Erase	<p>Omogućava vam da obrišete mesta, probušene rupe, uvećana preklapanja i sortirane marke duž bilo koje od četiri ivica dokumenta.</p>  <ul style="list-style-type: none">• Off: Nemojte da koristite ovu funkciju.• SmallOriginal: uvećava ivicu originala ako je previše mala. Ova funkcija je dostupna jedino kada stavite originale na skener.• Hole Punch: Briše marke rupa usled spajanja knjige.• Book Center: Briše srednji deo papira koji je crn i horizontalan, kada kopirate knjigu. Ova funkcija je dostupna jedino kada stavite originale na skener.• Border Erase: Unesite levu, desnu, gornju ili donju marginu koristeći brojeve na tastaturi.

Kopiranje

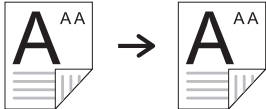
Stavka	Opis
WaterMark	<p>Opcija vodenog žiga vam omogućava da štampate tekst preko postojećeg dokumenta. Na primer, koristite ga kada želite da imate veća siva slova za čitanje "DRAFT" ili "CONFIDENTIAL" štampano dijagonalno preko prve stranice ili svake stranice dokumenta.</p> 
Duplex	<p>Možete da postavite uređaj da štampa kopije na obe strane papira.</p> <ul style="list-style-type: none">• 1->1 strana: Skenira jednu stranu originala i štampa je na jednoj strani papira.• 1->2 strana • 1->2 strana, zarotirana 

Stavka	Opis
Duplex (nastavite)	<ul style="list-style-type: none">• 2->1 strana • 2->2 strana • 2->1 strana, zarotirana 
Program	<p>Ova opcija vam omogućava da sačuvate trenutna podešavanja za narednu upotrebu. Možete takođe da koristite prethodna podešavanja od prethodnih poslova.</p> <ul style="list-style-type: none">• Save Program• Load Program

Kopiranje

Цопи Сетуп



Neki meniju se možda neće pojaviti na ekranu zbog opcija ili modela. U tom slučaju se to ne primenjuje na vaš uređaj (pogledajte "Pregled menija" na strani 30).

Ako želite da promenite opcije menija:

Pritisnite  (**Menu**) > **Copy Setup** u kontrolnom panelu.



Stavka	Opis
Change Default	Opcije kopiranja mogu da se postave na one koje se najviše koriste.

Faks



- Funkcija nije podržana za C306xND
- Neki meniju se možda neće pojaviti na ekranu zbog opcija ili modela. U tom slučaju se to ne primenjuje na vaš uređaj (pogledajte "Pregled menija" na strani 30).

Ako želite da promenite opcije menija:

- Pritisnite  (**Setup**) > **Machine Setup** > **Next** > **Default Setting** > **Fax Default** na ekranu osetljivom na dodir.
- Ili pritisnite  (**Fax**) > izaberite stavku menija koju želite na ekranu osetljivom na dodir.
- Ili pritisnite  (**Setup**) > **Machine Setup** > **Next** > **Fax Setup** na ekranu osetljivom na dodir.

Stavka	Opis
Original Size	Podesite veličinu slike.
Original Type	Uvećava kvalitet faksa baziran na vrsti originalnog dokumenta koji je skeniran.
Darkness	Podešava nivo osvetljenosti pri skeniranju originala kako bi bio lakši za čitanje, kada original sadrži tihe marke i mračne slike (pogledajte "Darkness" na strani 81).

Stavka	Opis
Resolution	Predodređeni parametar dokumenta proizvodi dobre rezultate kada koristi tipične originale bazirane na tekstu. Kako god, ako pošaljete originale, koji su lošeg kvaliteta ili sadrže fotografije, možete da podesite rezoluciju kako bi kvalitet faksa koji šaljete bio bolji (pogledajte "Resolution" na strani 80).
Color Mode	Odabira režim za boju u kojoj želite da pošaljete faks. <ul style="list-style-type: none">• Mono: Šalje faks u crno-belom boji.• Color: Šalje faks u boji.

Faks

Stavka	Opis
Duplex	<p>Ova funkcija je posebno namenjena obostranim originalima. Možete da postavite da mašina šalje faks na jednoj ili obe strane papira.</p> <ul style="list-style-type: none">• 1 Sided: Za originale koji su odštampani samo na jednoj strani.• 2 Sided: Za originale koji su odštampani samo na obe strane.• 2 Sided Rotated: Za originale koji su odštampani samo na obe strane, ali je naličije rotirano za 180 stepeni. <div> Ako želite da koristite navedene usluge 2 Sided i 2 Sided, Rotated, unesite original na DADF. Ako mašina ne može da detektuje original na DADF-u, ona će automatski da pređe na opciju 1 Sided.</div>
Memory Send	Faks može da se podesi kroz detaljne opcije.
On Hook Dial	Pristupite biranom tonu za slanje faksa.
Speed Dial Send	Šalje faksom sliku na odredište iz liste sa brzim biranjem.
Group Dial Send	Šalje faksom sliku na odredište iz liste sa grupnim biranjem.

Stavka	Opis
Redial	Ponovo zove brojeve poslednjih poslatih faksova ili primljene identifikacione brojeve pozivača u spremnom režimu rada, ili unosi pauzu (-) u broj faksa u dodatnom režimu rada (pogledajte "Ponovno biranje broja faksa" na strani 300).
Delayed Send	<p>Podešava vaš uređaj kako bi ovaj mogao da pošalje faks kasnije, u slučaju da niste tu (pogledajte "Odlaganje slanja faksa" na strani 302).</p> <div> Ne možete poslati faks u boji, ako koristite ovu funkciju.</div>
Send Forward	Šalje primljeni ili poslati faks drugim odredištima preko faksa ili kompjutera. Ako niste trenutno u kancelariji, ali treba da primite faks, ova funkcija će vam sigurno biti od koristi.
Receive Forward	<ul style="list-style-type: none">• Pogledajte "Prosleđivanje poslanog faksa na drugu destinaciju" na strani 302.• Pogledajte "Prosleđivanje primljenog faksa" na strani 303.

Faks

Stavka	Opis
Secure Receive	Stavlja primljeni faks u memoriju bez štampanja. Kako bi odštampao primljena dokumenta, morate uneti vašu šifru. Možete da sprečite da neko, ko nema dozovlu za to, vidi i otvori vaše primljene faksove (pogledajte "Primanje u sigurnosnom režimu za prijem" na strani 307).
Redial Times	Podešava broj pokušaja ponovnog biranja. Ako uneseti 0, uređaj neće ponovo birati.
Redial Term	Podešava vremenski interval pre automatskog ponovnog biranja.
Prefix Dial	Podešava prefiks do pet digitalnih brojeva. Bira ovaj broj pre nego što je započeto bilo kakvo automatsko biranje. To je korisno ako želite da pristupite PABX promeni.
ECM Mode	Šalje faksove koristeći režim za ispravku greške (error correction mode - ECM) kako bi bio siguran da su faksovi poslani bez ikakve greške. Za to će možda biti potrebno više vremena.

Stavka	Opis
Fax Confirmation	Postavlja uređaj da štampa izveštaj bilo da je slanje faksa uspešno završeno ili ne.  Ako odaberete opciju On-Error , uređaj štampa izveštaj jedino kada je slanje bilo neuspešno.
Modem speed	Odabira najveću moguću brzinu modema koju želite, ako telefonska linija ne može da održi veću brzinu modema. Možete da odaberete 33.6, 28.8, 14.4, 12.0, 9.6 or 4.8 kb u sekundi.
Image TCR	Štampa izveštaj sa umanjenom slikom prve stranice poslatog faksa.
Dial Mode	Podešava režim biranja na tonsko ili pulsno. Dostupnost ovog parametra zavisi isključivo od zemlje u kojoj se nalazite.
Toll Save	Šalje faksove na unapred odabrane putarine i na taj način štedi vreme i troškove poziva.

Faks

Stavka	Opis
Junk Fax Setup	<p>Korištenjem ove funkcije, sistem neće prihvatati faksove poslate sa udaljenih mesta čiji su brojevi sačuvani u memoriji kao nevažeći brojevi faksa. Ova funkcija je korisna za blokiranje neželjenih faksova.</p> <p>Kada uključite ovu funkciju, možete da pristupite sledećim opcijama da biste podesili nevažeće faks brojeve.</p>
Fax Setup Wizard	<p>Olakšava podešavanje potrebnih opcija faksa, kao što su identifikacioni broj uređaja, broj faksa, itd.</p>
Receive Mode	<p>Odabira fabrički režim prijema faksa (pogledajte "Menjanje režima za prijem" na strani 305).</p>
Ring to Answer	<p>Precizira koliko je puta zvonio uređaj pre davanja odgovora na dolazeći poziv.</p>
Stamp Received Name	<p>Automatski štampa broj stranice i datum i vreme prijema na dnu svake stranice primljenog faksa.</p>
Receive Start Code	<p>Započinje prijem faksa od izlaznog telefona koji je uključen u EXT šteker na zadnjoj strani uređaja. Ako podignete slušalicu na telefonu i čujete zvuk za faks, unesite kod. Fabrički kod je *9*.</p>
Auto Reduction	<p>Automatski smanjuje dolazeću faks stranicu kako bi odgovarala veličini papira koji je ubačen u uređaj.</p>
Discard Size	<p>Odbacuje specifičnu dužinu sa kraja primljenog faksa.</p>

Stavka	Opis
DRPD Mode	<p>Omogućava korisniku da koristi jednu telefonsku liniju kako bi odgovorio na više različitih telefonskih poziva. Možete da podesite uređaj da prepozna različite tonove poziva za svaki broj. Dostupnost ovog parametra zavisi isključivo od zemlje u kojoj se nalazite (pogledajte "Primanje faksova koristeći DRPD režim" na strani 306).</p>
Duplex Print	<p>Štampa podatak primljenog faksa na obe stranice papira. Na ovaj način ćete sačuvati korišćenje papira.</p> <ul style="list-style-type: none">• Off: Štampa smo na jednom listu papira.• Long Edge: Štampa na obe strane papira, ali spajanje će biti dugačka ivica.• Short Edge: Štampa na obe strane papira, ali spajanje će biti kratka ivica.
Smart Fax Diagnostics	<p>Funkcija pametne dijagnostike faksa optimizuje podešavanja za vašu liniju faksa.</p>
TX/RX Report	<p>Možete da postavite da uređaj štampa izveštaj sa detaljnim informacijama o prethodnih 50 komunikacijskih operacija, uključujući vremena i datume izvršenja.</p>

Faks

Stavka	Opis
Paper Source	<p data-bbox="383 268 1077 347">Dozvoljava vam da proverite trenutna podešavanja kutije i, ako je potrebno, da ih promenite.</p> <div data-bbox="383 395 1077 593"> Auto: Kada je kasetna prazna, možete da postavite mašinu na automatik u kaseti sa papirom iste veličine.</div>

Skenirati





Neki meniju se možda neće pojaviti na ekranu zbog opcija ili modela. U tom slučaju se to ne primenjuje na vaš uređaj (pogledajte "Pregled menija" na strani 30).

Ako želite da promenite opcije menija:

- Pritisnite  (**Menu**) > **Scan Feature** ili **Scan Setup** na kontrolnoj ploči.

Ili opciju **Scan to** >  (**Menu**) > **Scan Feature** ili **Scan Setup** na kontrolnoj ploči.

- Ili pritisnite  (**Setup**) > **Machine Setup** > **Next** > **Default Setting** > **Scan Default** na ekranu osetljivom na dodir.

Ili pritisnite  (**Scan**) > izaberite stavku menija koju želite na ekranu osetljivom na dodir.

Stavka	Opis
<ul style="list-style-type: none">• USB• USB Feature	Podešava da destinacija skeniranja bude USB. Skenirate originale i sačuvate skeniranu sliku na USB-u.
<ul style="list-style-type: none">• Email• Custom Email• Email Feature	Podešava da destinacija skeniranja bude e-mail. Skenirate originale i pošaljete skeniranu sliku, putem e-maila, na željene destinacije (pogledajte "Skeniranje na e-mail" na strani 293).

Stavka	Opis
<ul style="list-style-type: none">• FTP Feature• FTP	Podešava da destinacija skeniranja bude FTP server. Skenirate originale i pošaljete skeniranu sliku na FTP server (pogledajte "Skeniranje na FTP/SMB server" na strani 294).
<ul style="list-style-type: none">• SMB• SMB Feature	Podešava da destinacija skeniranja bude SMB server. Skenirate originale i pošaljete skeniranu sliku na SMB server (pogledajte "Skeniranje na FTP/SMB server" na strani 294).
Local PC	Podešava da destinacija skeniranja bude usb konektovan kompjuter. Skenirate originale i zapamtite skeniranu sliku u direktorijumu, kao što je na primer moji dokumenti Moji dokumenti (pogledajte "Osnovnoskeniranje" na strani 76).
Network PC	Podešava da destinacija skeniranja bude mrežno konektovan kompjuter. Skenirate originale i zapamtite skeniranu sliku u direktorijumu, kao što je na primer moji dokumenti Moji dokumenti (pogledajte "Skeniranje sa uređaja koji je povezan na mrežu" na strani 292).
WSD	Skenira originale i čuva ih na povezanom kompjuteru ako on podržava WSD (Internet uslugu za uređaj) funkciju.
Shared Folder	Podešava da destinacija skeniranja bude zajednički folder. Možete da kreirate i da koristite zajednički folder (pogledati "Korišćenje funkcija zajedničkog foldera" na strani 308).

Skenirati

Stavka	Opis
Samsung Cloud	Možete da skenirate sliku i skenirani podaci će biti sačuvani na „Cloud“ usluzi.



Stavka	Opis
File Format	<p>Postavlja format fajla u koji će se sačuvati slika. Ako odaberete opciju XPS, JPEG, TIFF ili PDF, možete skenirati dokument na više stranica. U zavisnosti od odabranog načina skeniranja, ova opcija se možda neće ni pojaviti.</p> <ul style="list-style-type: none">• Single-Page TIFF: Skenira original u TIFF formatu i nekoliko originala su skenirani kao na svakom posebnom TIFF fajlu.• Multi-Page TIFF: Skenira original u TIFF formatu, ali nekoliko originala su skenirani kao jedan fajl.• Single-Page PDF: Skenira original u PDF formatu i nekoliko originala su skenirani kao na svakom posebnom TIFF fajlu.• Multi-Page PDF: Skenira original u PDF formatu, ali nekoliko originala su skenirani kao jedan fajl.• Single-Page XPS: Skenira original u XPS formatu i nekoliko originala su skenirani kao na svakom posebnom TIFF fajlu.• Multi-Page XPS: Skenira original u XPS formatu, ali nekoliko originala su skenirani kao jedan fajl.• JPEG: Skenira original u JPEG formatu. <div style="border: 1px solid #ccc; padding: 10px; margin-top: 10px;"><ul style="list-style-type: none">•  XPS: Ova funkcija se samo može primeniti za uređaje koji imaju masovno skladištenje podataka.• Format fajla JPEG ne može da bude odabran u opciji za format fajla, ako je odabran Mono za Color Mode.</div>
Destination	Unesite informaciju o destinaciji.

Skenirati

Stavka	Opis
Change Default	Opcije kopiranja mogu da se postave na one koje se najviše koriste.
Original Size	Podesite veličinu slike.
Original Type	Postavlja vrstu originalnog dokumenta.
Resolution	Postavlja rezoluciju slike.
Color Mode	<p>Možete da postavite opcije boje za rezultate skeniranja.</p> <ul style="list-style-type: none">• Color: Koristi boju da prikaže sliku. 24 bita po pikselu, 8 bita za svaki RGB, se koristi za 1 piksel.• Gray: Koristi crni prelaz da prikaže sliku. 8 bita po pikselu.• Mono: Prikazuje sliku u crno-belom boji. 1 bit po pikselu.
Darkness	Podešava nivo osvetljenosti za skeniranje.

Stavka	Opis
Duplex	<p>Odabira ako mašina skenira jednu stranu papira (jednostrano), obe strane (obostrano) ili obe strane papira (rotirano na 2 strane).</p> <ul style="list-style-type: none">• 1 Sided: Za originale koji su odštampani samo na jednoj strani.• 2 Sided: Za originale koji su odštampani samo na obe strane.• 2 Sided Rotated: Za originale koji su odštampani samo na obe strane, ali je naličije rotirano za 180 stepeni. <div data-bbox="1491 751 2197 1031"><p>Ako je original stavljen na staklo skenera, uređaj će pokazati poruku pitajući vas da stavite drugu stranicu. Unesite sledeći original i pritisnite Yes. Kada završite sa ovom opcijom, pritisnite No.</p></div>
Filing Policy	<p>Možete izabrati politiku za generisanje imena datoteke pre nego što nastavite sa skeniranjem preko servera ili USB-a. Ako server ili USB već imaju isti naziv koji ste uneli, možete da promenite naziv, otkazete posao ili ga zamenite.</p> <ul style="list-style-type: none">• Change Name: Poslati fajl je sačuvan kao drugi naziv fajla koji je automatski programiran.• Overwrite: Zamenjuje postojeći fajl.• Cancel: Ne memorišite poslanu datoteku.

Skenirati

Stavka	Opis
File Name	Pravi naziv fajla kako bi uskladištio skenirani podatak.
Server Confirmation	<p>Možete podesiti da uređaj štampa izveštaj o rezultatu potvrde servera.</p> <div> Ako odaberete opciju On-Error, uređaj štampa izveštaj jedino kada je slanje bilo neuspješno.</div>
Email Confirmation	<p>Možete podesiti da uređaj štampa izveštaj o rezultatu potvrde e-maila.</p> <div><ul style="list-style-type: none">• Ako odaberete opciju On-Error, uređaj štampa izveštaj jedino kada je slanje bilo neuspješno.• Ako izveštaj sadrži karaktere ili fontove koje uređaj ne podržava, nepoznato može da bude odštampano umesto karaktera/fonotova u izveštaju.</div>
Page Separation	Navedite broj stranica koje ćete uključiti u svakoj datoteci kada sačuvate skenirani dokument u posebne datoteke.

Stavka	Opis
PDF Encryption	Šifruje PDF fajlove kada original skenirate u PDF formatu. Odaberite On da šifrujete PDF fajl i postavite šifru. Kako biste otvorili fajl, morate uneti vašu šifru.
Digital Signature in PDF	Dodelite digitalni potpis PDF datotekama kada original skenirate u PDF formatu. Odaberite On da dodelite digitalni potpis PDF datoteci i digitalni potpis. Da bi otvorili datoteku, korisnici moraju da unesu digitalni potpis.
Subject	Postavlja temu e-pošte.
To	Postavlja adresu e-pošte primaoca.
From	Postavlja adresu e-pošte pošiljaoca.
CC	Šalje kopiju e-maila dodatnom primaocu.
BCC	Isto kao CC ali ime primaoca nije prikazano.
Program <ul style="list-style-type: none">• Save Program• Load Program	Ova opcija vam omogućava da sačuvate trenutna podešavanja za narednu upotrebu. Možete takođe da koristite prethodna podešavanja od prethodnih poslova.
Country Code	Upišite pozivni broj za zemlju.
Phone Number	Upišite registrovani broj telefona na „Samsung cloud“.
Sender Information	Unesite podatke o pošiljaocu.



Podešavanje sistema

Podešavanje uređaja



Neki meniju se možda neće pojaviti na ekranu zbog opcija ili modela. U tom slučaju se to ne primenjuje na vaš uređaj (pogledajte "Pregled menija" na strani 30).

Ako želite da promenite opcije menija:

- Pritisnite  (**Menu**) > **System Setup** > **Machine Setup** u kontrolnom panelu.
- Ili pritisnite  (**Setup**) > **Machine Setup** > **Next** > **Initial Setup** na ekranu osetljivom na dodir.
- Ili pritisnite opciju  (**Setup**) > **Machine Setup** > odaberite ikonu menija koju želite na ekranu.

Stavka	Opis
Machine ID	Postavlja identifikacioni broj uređaja koji će se odštampati na vrhu svake stranice faksa koju šaljete.
Machine ID & Fax Number	Postavlja ID uređaja i broj faksa koji će se odštampati na vrhu svake stranice faksa koju šaljete.
Date & Time	Postavlja datum i vreme.

Stavka	Opis
Clock Mode	Selektuje format za prikaz vremena između 12 i 24 časa.
Language	Postavlja jezik teksta koji će se prikazati na ekranu kontrolnog panela.
Default Mode	Postavlja normalan režim rada uređaja duž režima za rad faksa, kopiranja ili skeniranja.
Power Save	Postavlja koliko dugo će uređaj da čeka pre nego što ode u režim za čuvanje energije. Kada uređaj ne primi ni jedan podatak u određenom vremenskom periodu, konzumiranje energije će se automatski smanjiti.

Podešavanje sistema

Stavka	Opis
Wakeup Event	<p>Kada je ova opcija "On", možete da aktivirate mašinu iz režima za čuvanje energije, preko sledećih akcija:</p> <ul style="list-style-type: none">• pritisnite bilo koje dugme na kontrolnoj tabli.• stavite papir u kasetu.• otvorite ili zatvorite prednji poklopac.• vađenje kasete ili vraćenje nazad.• povezivanje USB uređaja (samo za modele koji podržavaju USB uređaje) <div> Ako mašina nema ekran na dodir, možete je podići iz režima za uštedu energije pritiskom na bilo koje dugme na kontrolnoj tabli u zavisnosti od podešavanja opcije.</div>
System Timeout	<p>Postavlja vreme za koje će se uređaj setiti prethodno korišćenih parametara za kopiranje. Posle pauze, uređaj će se vratiti na normalne parametre za kopiranje.</p>
Job Timeout	<p>Postavlja dužinu vremenskog perioda čekanja štampača pre štampanja poslednje stranice koje se ne završava sa naredbom za štampanje stranice.</p>
Held Job Timeout	<p>Kada dođe do greške prilikom štampanja i nema signala preko računara, uređaj zadržava dati posao za određeni vremenski period pre nego što ga izbriše.</p>

Stavka	Opis
Altitude Adjustment	<p>Podešava kvalitet štampanja prema visini uređaja.</p>
Receive Mode	<p>Odabira normalni režim prijema faksa.</p>
Receive code	<p>Ova funkcija radi najbolje kada koristite produženi telefon povezan na EXT utičnicu koja se nalazi iza vašeg uređaja. Možete da primite faks od nekoga sa kime pričate na produženom telefonu, bez da odete do faks mašine. *9* je daljinski kod za prijem podešen fabrički (pogledajte "Primanje faksova sa lokalnog telefona" na strani 306).</p>
Select Country	<p>Odabira zemlju.</p>
Sound/Volume	<p>Podešava opciju zvuk/jačina zvuka.</p>
Toner Low Alert	<p>Ako je toner u kaseti prazan, pojaviće se poruka koja obaveštava korisnika da treba da promeni toner. Ovu opciju možete podesiti da vam se pokazuje ili ne.</p>

Podešavanje sistema

Stavka	Opis
Image Overwrite	<p>Možete da postavite uređaj da zameni podatke koji se nalaze u vašoj memoriji. On ih zamenjuje sa različitim obrascima eliminišući mogućnost povraćaja.</p> <ul style="list-style-type: none">• Manual: Kada šampate, kopirate, skenirate i faksirate, uređaj privremeno koristi memorijski prostor. Iz sigurnosnih razloga, možete uređaj da postavite da ručno menja sigurnu nepromeljivu memoriju. Ako želite da osigurate memoriju, možete ručno da promenite sigurnu nepromenjivu memoriju.• Automatic: Kada je posao završen, postoje privremene slike levo u memoriji. Iz sigurnosnih razloga, možete uređaj da postavite da automatski menja sigurnu nepromeljivu memoriju. Ako želite da osigurate memoriju, možete uređaj da postavite da automatski menja sigurnu nepromeljivu memoriju.
Default Paper Size	<p>Možete podesiti da uređaj koristi normalnu veličinu papira.</p>
Humidity	<p>Optimizuje kvalitet štampanja u skladu sa visinom vlažnosti u vazduhu.</p>
Job Rescheduling	<p>Job Rescheduling omogućava uređaju da nastavi kada se trenutna radnja pauzira usled pogrešnog papira ili greške zbog nestanka papira.</p>

Stavka	Opis
Auto Continue	<p>Određuje da li će ili ne uređaj nastaviti sa štampanjem ako detektuje da papir ne odgovara postavljenim parametrima za papir.</p> <ul style="list-style-type: none">• 0 Sec: Ova opcija vam dozvoljava da nastavite sa štampanjem kada se veličina papira ne slaže sa papirom u kaseti.• 30 Sec: Ako se dogodi da papir ne odgovara, na ekranu će se pojaviti poruka sa greškom. Uređaj čeka nekih 30 sekundi, i zatim automatski obriše poruku i nastavlja sa štampanjem.• Off: Ako se dogodi da papir ne odgovara, uređaj će čekati dok ne stavite odgovarajući papir.
Auto CR	<p>Dopušta vam da dodati željeni prenos bude vraćen na svaku liniju, što je veoma korisno Unix ili DOS korisnicima.</p>
Firmware Version	<p>Pokazuje firmware verziju proizvoda.</p>

Podešavanje sistema

Stavka	Opis
Auto Tray Switch	<p>Određuje da li će ili ne uređaj nastaviti sa štampanjem kada detektuje da papir nije odgovarajući. Na primer, ako su i kasete 1 i kasete 2 napunjeni sa papirom iste veličine, uređaj automatski uzima papir za kasete 2 za štampanje, kada nestane papir u kaseti 1.</p> <p> Ova opcija se neće pojaviti ako odaberete opciju Auto za izvor papira Paper Source iz drajvera za štampač.</p>
Paper Substitution	<p>Automatski vrši zamenu drajvera štampača za veličinu papira kako bi sprečio neusklađenost papira između pisma i veličine A4. Na primer, ako imate A4 veličinu papira u kaseti, ali ste postavili veličinu papira u drajveru štampača na pismo, uređaj će štampati na A4 papiru i obrnuto.</p>
Skip Blank Pages	<p>Štampač detektuje podatak za štampanje sa kompjutera iako je stranica prazna ili nije. Možete da postavite da štampa ili ne praznu stranicu.</p>



Stavka	Opis
Tray Protection	<p>Određuje da li funkcija Auto tray switch treba da se koristi ili ne.</p> <p>Ako uključite kasetu 1 na On, na primer, ono je isključeno iz procesa prebacivanja sa jedne kasete na drugu.</p> <p> Ovo podešavanje radi za kopiranje ili štampanje: Ono ne utiče na slanje faksa.</p>
Tray Mode	<p>Navodi da li uređaj automatski menja podešavanja papira na potrebna podešavanja kada zatvorite fioku.</p> <ul style="list-style-type: none">• Static: Podešavanja fioke se ne menjaju kada otvarate i zatvarate fioku.• Dynamic: Ako otvorite i zatvorite fioku kada dođe do neusklađenosti papira, podešavanja papira (veličina i tip) za tu fioku se automatski menjaju na podešavanja potrebna za zadatak. (Kada otvorite i zatvorite fioku u režimu Dynamic, uređaj pretpostavlja da je papira u fioci zamenjen sa veličinom i tipom potrebnim za taj zadatak.)

Podešavanje sistema

Stavka	Opis
PDF Type	<p>Dozvoljava vam da odaberete PDF vrstu kada fajl pamtite kao PDF fajl.</p> <ul style="list-style-type: none">• Standard: Pamti podatak kao regularni PDF.• PDF/A: Čuva podatak kao PDF koji sadrži neophodnu informaciju za samo-renderovanje u bilo kom okruženju. <div> PDF/A fajl mora da bude samo-sadržan: ne može se osloniti na drugu aplikaciju za renderovanje fontova, otvaranje linkova ili izvršnih zapisa, audio fajlova ili video fajlova.</div>
Stamp	<p>Možete da primenite funkciju markice.</p> <ul style="list-style-type: none">• Item: Štampa naziv i datum, IP adresu, broj stranice, informaciju o uređaju ili korisnički broj, na kopiji.• Opacity: Možete da odaberete transparentnost.• Position: Postavlja poziciju.
Address Book	Gleda ili štampa imenik ili listu sa e-mail adresama.
Import Setting	Unosi u uređaj podatke koji se nalaze na USB-u.
Export Setting	Iznosi sa uređaja podatke koji se nalaze na USB-u.
CLR Empty Msg	Kada je kasetna tonera prazna, pokazaće se ova poruka. Praznu poruku možete obrisati.

Stavka	Opis
Eco Settings	<p>Dopušta vam da sačuvate izvore štampanja i omogućite dostupnim eco-prijateljsko štampanje.</p> <ul style="list-style-type: none">• Default Mode: Odaberite da li ćete uključiti ili isključiti eko režim. <div> On force (On-Forced): Preko šifre uključuje eko režim. Ako korisnik želi da uključi ili isključi eko režim, treba da unese odgovarajuću šifru.</div> <ul style="list-style-type: none">• Select Template: Odaberite postavljanje Eco šablona sa SyncThru™ Web Service.
Vapor Mode	<p>Možete da smanjite isparavanje vode koja se proizvede tokom štampanja.</p> <ul style="list-style-type: none">• Off: Onemogućava režim za isparavanje.• On: Omogućava režim za isparavanje.• Auto: Automatski ulazi u režim za isparavanje u skladu sa vremenom u okruženjima sa visokom vlagom.

Podešavanje sistema

Stavka	Opis
Auto Power Off	<p>Automatski isključuje uređaj kada je mašina bila u režimu za čuvanje energije duži vremenski period postavljen u Auto Power Off > On > Timeout.</p> <div><ul style="list-style-type: none">• Da ponovo uključite mašinu, pritisnite dugme  (Power/Wakeup) na kontrolnoj tabli (budite sigurni da je uključen glavni napon).• Ako pokrenete drajver štampača ili program Samsung Easy Printer Manager, vreme će se automatski produžiti.• Dok je mašina povezana na mrežu ili je štampanje u toku, funkcija Auto Power Off neće raditi.</div>
Image Management	<p>Omogućava vam da podesite parametar za boju, kao što je registracija boje, gustina boje, itd.</p>
Custom Color	<p>Ovaj meni Vam dozvoljava da podesite kontrast, boju po boju.</p> <ul style="list-style-type: none">• Default: Automatski optimizira boje.• Print Density: Dozvoljava Vam da ručno podesite gustinu boje za štampanje. Podesite gustinu štampanja. <p>Preporučuje se korišćenje fabričkog Default podešavanja radi boljeg kvaliteta boje.</p>

Stavka	Opis
<ul style="list-style-type: none">• Auto Color Reg.• Auto Color Registration	<p>Mašina stvarno štampa određene uzorke slike da bi kalibrisala poziciju boje u štampanju. Ova funkcija povećava oštrinu i jasnoću obojene slike, što znači da mašina štampa sliku u boji na papiru više kao jednu na monitoru.</p> <div><p>Ako ste pomerili mašinu, strogo se preporučuje da ovim menijem radite ručno.</p></div>
Tone Adjustment	<ul style="list-style-type: none">• Default: Mašina automatski kalibrira gustinu tonera mašine radi dobijanja najboljeg kvaliteta boje za štampanje. Ako odaberete opciju Off, kalibrisanje mašine će se uraditi preko fabrički određene gustine tonera.• Auto Tone Adjustment (Auto Tone Adj.): Dozvoljava Vam da automatski podesite ton radi dobijanja najboljeg kvaliteta štampanja.• Calibrating ID Sensor (Cal. ID Sensor): Automatski kalkuliše smanjene pribore, kao što su toner ili delovi mašine, i koristi ovu informaciju radi podešavanja gustine boje. Na primer, ako nema više žute boje, mašina kalkuliše preostali deo žute boje u toneru i podešava gustinu boje prema tome, kako bi štampanje i dalje bilo dobro.

Podešavanje sistema



Stavka	Opis
Stacking Mode	Ako koristite uređaj u vlažnoj prostoriji ili koristite vlažne medije za štampanje prouzrokovane visokom vlagom, izlazi štampača na izlaznoj kaseti će možda biti uvijeni i možda neće biti pravilno složeni. U ovom slučaju, možete postaviti uređaj da koristi ovu funkciju koja će dopustiti izlaze štampača da budu složeni čvrsto. Ali, korišćenje ove funkcije će, sa druge strane, usporiti rad štampača.
Quiet Mode	Možete da smanjite zvuk štampanja uključivanjem ovog menija. Međutim, brzina i kvalitet štampanja možda opadnu.
Smart Duplex	Koristi simpleks režim rada kada se štampa samo jedna originalna stranica ili prazna stranica iako je omogućena opcija dupleks.
Logout Confirmation	Utvrđuje da li da se koristi iskačući prozor potvrde kada se odjavljujete.

Podešavanje papira



Neki meniju se možda neće pojaviti na ekranu zbog opcija ili modela. U tom slučaju se to ne primenjuje na vaš uređaj (pogledajte "Pregled menija" na strani 30).

Ako želite da promenite opcije menija:

- Pritisnite  (**Menu**) > **System Setup** > **Paper Setup** u kontrolnom panelu.
- Ili pritisnite  (**Setup**) > **Machine Setup** > **Next** > **Paper Setup** na ekranu osetljivom na dodir.

Stavka	Opis
Paper Size	Postavlja veličinu papira na A4, pismo ili drugo, u zavisnosti od vaših zahteva.
Paper Type	Odabira vrstu papira za svaku kasetu.
Paper Source	Selektuje iz koje kasete je uzet papir.
Margin	Postavlja margine za dokument.
Common Margin	<ul style="list-style-type: none">• Simplex Margin: Postavlja marginu za jednostrano štampanje.• Duplex Margin: Postavlja marginu za obostrano štampanje.• Binding: Kada štampa na obe strane papira, strana A's margine najbliža spajanju biće ista kao strana B's margine najbliža spajanju. Isto tako, strane margina najdaljih od spajanja će takođe biti iste.• Top Margin: Postavlja najvišu marginu.• Left Margin: Postavlja levu marginu.

Podešavanje sistema

Stavka	Opis
Emulation Margin	<p>Postavlja margine papira za imitaciju odštampane strane.</p> <ul style="list-style-type: none">• Top Margin: Postavlja najvišu marginu.• Left Margin: Postavlja levu marginu.
MP Tray	<p>Postavlja margine papira u višenamensku kasetu.</p> <ul style="list-style-type: none">• Simplex Margin: Postavlja marginu za jednostrano štampanje.• Duplex Margin: Postavlja margine za obostrano štampanje.• Top Margin: Postavlja najvišu marginu.• Left Margin: Postavlja levu marginu.
Tray Confirmation	<p>Aktivira poruku sa potvrdom kasete. Ako otvorite i zatvorite fioku, prozor će se otvoriti i tražiće od vas da potvrdite veličinu i vrstu papira. Ova poruka može da se isključi ako vas nervira.</p>
<Tray X>	<p>Postavlja margine papira za kasete za papir.</p> <ul style="list-style-type: none">• Simplex Margin: Postavlja marginu za jednostrano štampanje.• Duplex Margin: Postavlja margine za obostrano štampanje.• Top Margin: Postavlja najvišu marginu.• Left Margin: Postavlja levu marginu.

Sound/Volume



Neki meniju se možda neće pojaviti na ekranu zbog opcija ili modela. U tom slučaju se to ne primenjuje na vaš uređaj (pogledajte "Pregled menija" na strani 30).

Ako želite da promenite opcije menija:

Pritisnite  (**Setup**) > **Machine Setup**> **Next** > **Initial Setup** > **Sound/Volume** na ekranu osetljivom na dodir.

Stavka	Opis
Key Sound	Uključuje ili isključuje glavni zvuk. Svaki put kada pritisnete taster oglasi se zvuk, ako je opcija uključena.
Alarm Sound	Uključuje ili isključuje alarm. Zvuk alarma se oglasi kada se javi greška ili dođe do prekida komunikacije sa faksom, ako je opcija uključena.

Podešavanje sistema



Stavka	Opis
Fax Sound	<p>Omogućava vam da podesite jačinu zvuka pritiskom na dugme</p> <ul style="list-style-type: none">• Speaker Volume: Uključuje ili isključuje zvukove sa telefonske linije kroz spikerfon, ako što su na primer ton za biranje ili zvuk faksa. Ako je ova opcija postavljena na Comm. to znači da je spikerfon uključen sve dok daljinski uređaj ne odgovori.• Dial Tone Volume: Podešava jačinu zvuka tipki za biranje. Možete da odaberete različite nivoe.• Ring Volume: Podešava jačinu zvuka zvona. Možete da odaberete različite nivoe.

izveštaji



Neki meniju se možda neće pojaviti na ekranu zbog opcija ili modela. U tom slučaju se to ne primenjuje na vaš uređaj (pogledajte "Pregled menija" na strani 30).

Ako želite da promenite opcije menija:

- Pritisnite  (**Menu**) > **System Setup** > **Report** u kontrolnom panelu.
- Ili pritisnite  (**Setup**) > **Machine Setup** > **Next** > **Reports** na ekranu osetljivom na dodir.

Stavka	Opis
Configuration	Štampa izveštaj o potpunoj konfiguraciji uređaja.
Supplies Information	Štampa stranicu sa zalihama informacija.
Address Book	Štampa sve adrese e-pošte koje se nalaze u memoriji uređaja.
Demo Page	Štampa demo stranicu kako bi proverio da li vaš uređaj štampa pravilno ili ne.
Fax Send Confirmation	Štampa rezultate o potvrdi slanja faksa.
Fax Sent	Štampa informaciju o faksovima koje ste slali u zadnje vreme.
Fax Received	Štampa informaciju o faksovima koje ste primili u zadnje vreme.
Email Sent	Štampa informaciju o e-mail-ovima koje ste slali u zadnje vreme.
Fax Scheduled Jobs	Štampa listu dokumenata u skladištu za odložene faksove uz vreme početka i vrstu za svaku operaciju posebno.

Podešavanje sistema

Stavka	Opis
Network Configuration	Štampa informaciju na konekciji mreže vašeg uređaja i konfigurisanju.
PCL Font	Štampa listu sa PCL fontom.
PS Font	Štampa listu sa PS/PS3 fontom.
Usage Counter	Štampa demo stranicu. Korisnička stranica sadrži ukupan broj odštampanih stranica.
Account	Ovo je jedino dostupno kada je računovodstveni posao omogućen iz SyncThru™ Web Admin Service. Možete odštampati izveštaj o broju štampanja za svakog korisnika.
Help List	Štampa stranicu za pomoć kako bi proverio da li vaš uređaj štampa pravilno ili ne.
Junk Fax	Štampa neželjene faks brojeve.

Održavanje



Neki meniju se možda neće pojaviti na ekranu zbog opcija ili modela. U tom slučaju se to ne primenjuje na vaš uređaj (pogledajte "Pregled menija" na strani 30).

Ako želite da promenite opcije menija:

Pritisnite  (Menu) > **System Setup** > **Maintenance** u kontrolnom panelu.

Stavka	Opis
CLR Empty Msg.	Kada je kasetna tonera prazna, pokazaće se ova poruka. Praznu poruku možete obrisati.
Supplies Life	Pokazuje indikatore o roku trajanja zamene (pogledajte "Nadgledanje roka trajanja opreme" na strani 104.)
Image Management	Omogućava vam da podesite parametar za boju, kao što je registracija boje, gustina boje, itd.
Serial Number	Pokazuje serijski broj uređaja. Kada zovete radi servisa ili se registrujete kao korisnik na Samsung internet stranici, možete pronaći ovo.
RAM disk	Čini dostupnim/nedostupnim RAM disk da upravlja poslovima.

Podešavanje sistema

Upravljanje poslom



Neki meniju se možda neće pojaviti na ekranu zbog opcija ili modela. U tom slučaju se to ne primenjuje na vaš uređaj (pogledajte "Pregled menija" na strani 30).

Ako želite da promenite opcije menija:

Pritisnite  (**Menu**) > **Job Management** u kontrolnom panelu.

Stavka	Opis
Active Job	Prikazuje listu poslova za štampanje koji čekaju da budu odštampani.
Stored Job	Prikazuje listu poslova za štampanje koji se nalaze na disku.
Secured Job	Prikazuje liste odštampanih poslova koje su na disku.
Shared Folder	Prikazuje listu poslova za štampanje koji se nalaze u deljenoj fascikli na disku.

Podešavanje knjige sa adresama



Neki meniju se možda neće pojaviti na ekranu zbog opcija ili modela. U tom slučaju se to ne primenjuje na vaš uređaj (pogledajte "Pregled menija" na strani 30).

Pritisnite  (**Setup**) > **Machine Setup** > **Next** > **Address Book** na ekranu osetljivom na dodir.

opcije	Opis
Individual	Možete da kreirate individualnu.
Group	Možete da kreirate grupu.
Print	Možete da odštampate adresar.
Delete All	Možete da obrišete sve aktuelne adresare.

Podešavanje sistema



Podešavanje mreže





Neki meniju se možda neće pojaviti na ekranu zbog opcija ili modela. U tom slučaju se to ne primenjuje na vaš uređaj (pogledajte "Pregled menija" na strani 30).





Ovu funkciju takođe možete da koristite iz programa SyncThru™ Web Service. Otvorite internet brauzer sa vašeg kompjutera, koji je na mreži, i unesite IP adresu vaše mašine. Kada se otvori SyncThru™ Web Service program, kliknite na **Settings > Network Settings** (pogledajte "SyncThru™ Web Service" na strani 311).

- Pritisnite  (**Menu**) > **Network** u kontrolnom panelu,
- Ili pritisnite  (**Setup**) > **Machine Setup** > **Next** > **Network Setup** na ekranu osetljivom na dodir.

Item	Opis
TCP/IP(IPv4)	<p>Odabira odgovarajući protokol i podešava parametre koji treba da se koriste u mrežnom okruženju (pogledajte "Podešavanje IP adrese" na strani 173).</p> <p> Postoji mnogo parametara koje treba postaviti. Ako niste sigurni, ostavite ih kako stoje ili se konsultujte sa mrežnim administratorom.</p>
TCP/IP(IPv6)	<p>Selektuje ovu opciju kako biste mogli da koristite mrežno okruženje kroz IPv6 (pogledati "IPv6 konfiguracija" na strani 175).</p>
Ethernet	<p>Podesite brzinu ili port prenosa mreže.</p> <p> Isključuje uređaj i nakon što promenite ovu opciju.</p>
802.1x	<p>Odaberite proveru identiteta korisnika za mrežnu komunikaciju. Ako želite detaljne informacije o tome, molimo vas da konsultujete mrežnog administratora.</p>
Wi-Fi	<p>Selektuje ovu opciju kako biste mogli da koristite bežičnu mrežu.</p>

Podešavanje sistema

Item	Opis
Clear Settings	<p>Vraća mrežne parametre na predodređene vrednosti.</p> <p> Isključuje uređaj i nakon što promenite ovu opciju.</p>
Network Configuration	<p>Prikazuje informacije na konekciji mreže vašeg uređaja i konfigurisanju.</p>
Ethernet Port	<p>Možete da postavite da koristi uključen ili isključen Ethernet.</p> <p> Isključuje uređaj i nakon što promenite ovu opciju.</p>
Ethernet Speed	<p>Možete da podesite brzinu eterneta.</p>



Item	Opis
Protocol Management	<ul style="list-style-type: none">• WSD: Možete da postavite WSD protokol.• HTTP: Možete da postavite da koristi SyncThru™ Web Service ili ne.• Samsung Cloud Print: Možete da postavite podešavanja Samsung Cloud Print.• PrinterOn: Možete podesiti PrinterOn postavke.• WINS: Možete da podesite WINS server. WINS(Windows naziv internet usluge) se koristi u Windows operativnom sistemu.• SNMPv1/v2: Možete da postavite SNMP (Jednostavan menadžment protokol za mrežu). Administrator može da koristi SNMP kako bi nadgledao i upravljao mašinama koje su na mreži.• SNTP: Možete da postavite SNTP (Jednostavan vremenski protokol za mrežu) podešavanja. SNTP usklađuje satove na kopjuterskim sistemima preko interneta (NTP), kako ne bi bilo vremenske razlike usled razmene podataka.• UPnP(SSDP): Možete da postavite UPnP protokol.• mDNS: Možete da postavite mDNS (Sistem višestrukog naziva domena) podešavanja.• SetIP: Možete da postavite da koristi SyncThru™ Web Service ili ne.• SLP: Možete da podesite SLP (Protokol o lokaciji usluge) podešavanja. Ovaj protokol dozvoljava domaće aplikacije da pronađu usluge u lokalnoj mreži bez prethodnog podešavanja. <p> Isključuje uređaj i nakon što promenite ovu opciju.</p>

Podešavanje administratora



Neki meniju se možda neće pojaviti na ekranu zbog opcija ili modela. U tom slučaju se to ne primenjuje na vaš uređaj (pogledajte "Pregled menija" na strani 30).

Ako želite da promenite opcije menija:

- Pritisnite  (**Menu**) > **Admin Setup** na kontrolnoj tabli.
- Ili pritisnite  (**Setup**) > **Admin Setup** > **Next** na ekranu osetljivom na dodir.

Stavka	Opis
User Access Control	<p>Možete da kontrolišete pristup korisnika uređaju. Možete da odredite različite nivoe dozvola kojima ćete ograničiti korišćenje uređaja za svakog korisnika.</p> <div data-bbox="1518 523 1570 587"></div> <p>Ovu funkciju takođe možete da koristite iz programa SyncThru™ Web Service. Otvorite internet brauzer sa vašeg kompjutera, koji je na mreži, i unesite IP adresu vaše mašine. Kada se otvori SyncThru™ Web Service program, kliknite na Security karticu > User Access Control (pogledajte "Registrowanje autorizovanih korisnika" na strani 273).</p>
Change Admin Password	Menja šifru uređaja za pristup opciji Admin Setup .
Firmware Upgrade	Da nadogradite najnoviju verziju firmware-a, "On" ovu opciju i zatim preuzmite fajl.
Stamp	Postavlja šifru da može da pristupi meniju za Admin Setup (podešavanje administratora).

Podešavanje administratora

Stavka	Opis
Image Overwrite	<p>Možete da postavite uređaj da zameni podatke koji se nalaze u vašoj memoriji. On ih zamenjuje sa različitim obrascima eliminišući mogućnost povraćaja.</p> <ul style="list-style-type: none">• Manual Image Overwrite: Kada šampate, kopirate, skenirate i faksirate, uređaj privremeno koristi memorijski prostor. Iz sigurnosnih razloga, možete uređaj da postavite da ručno menja sigurnu nepromeljivu memoriju. Ako želite da osigurate memoriju, možete ručno da promenite sigurnu nepromenjivu memoriju. Možete podesiti uređaj da ponovi manuelno menjanje slike nakon ponovnog pokretanja sistema.• Overwrite Method: Možete da odaberete metod za promenu bezbedne nepromenljive memorije(hard disk).• Overwrite Times: Možete da odaberete vremena za promenu bezbedne nepromenljive memorije (hard disk).
Application	<p>Možete da instalirate ili deinstalirate aplikacije.</p> <ul style="list-style-type: none">• Application Management: Možete da instalirate ili da omogućite/onemogućite instalirane aplikacije.• Install New Application: Možete da instalirate novu aplikaciju sa USB-a.
Secure Print	<p>Postavlja način prijavljivanja (ID i lozinka, samo ID ili samo lozinka) za zadatke bezbednog štampanja.</p>

Stavka	Opis
Coverage Counter	<p>Prikazuje procenat potrošenosti tonera po svakoj klasi korišćenoj pri štampanju. Količina korišćenja za svaku klasu pojavljuje se u Usage Counters u SyncThru™ Web Service. Procenat štampanja zasnovan je na ISO 5% obrascu koji predstavlja standardni dokument.</p>
Import Setting	<p>Unosi u uređaj podatke koji se nalaze na USB-u.</p>
Export Setting	<p>Iznosi sa uređaja podatke koji se nalaze na USB-u.</p>
Supplies Management	<p>Omogućava vam da podesite opcije za zalihe sa menjanjem rasporeda obaveštenja. Ako podesite ovu opciju, uređaj će prikazati poruku upozorenja kada su zalihe na izmaku. Pripremite zalihe unapred.</p> <div data-bbox="1496 927 2197 1187" style="border: 1px solid #ccc; padding: 10px;"><p> • Toner Low Alert: Ako je toner u kaseti prazan, pojaviće se poruka koja obaveštava korisnika da treba da promeni toner. Ovu opciju možete podesiti da vam se pokazuje ili ne.</p></div>



Neki meniju se možda neće pojaviti na ekranu zbog opcija ili modela. U tom slučaju se to ne primenjuje na vaš uređaj (pogledajte "Pregled menija" na strani 30).

Ako želite da promenite opcije menija:

Pritisnite  (**Eco**) > odaberite ikonu menija koju želite na ekranu osetljivom na dodir.

Stavka	Opis
Eco-On or Off	Odaberite eko režim rada i promenite ga na on/off (uključen/isključen) ili na primoranu opciju.
Settings	Postavlja podešavanja u vezi sa eko i menja fabrička podešavanja. <ul style="list-style-type: none">• Default Mode: Selektujte ovo kako bi isključio ili uključio fabrički podešen režim rada.• Feature Configuration: Odabira Default režim ili Custom režim.

Direct USB



Neki meniju se možda neće pojaviti na ekranu zbog opcija ili modela. U tom slučaju se to ne primenjuje na vaš uređaj (pogledajte "Pregled menija" na strani 30).

Ako želite da promenite opcije menija:

Ubacite USB u ulaz za USB na vašoj mašini.

- Pritisnite **Direct USB** u kontrolnom panelu.
- ili pritisnite  (**Direct USB**) > odaberite ikonu menija koju želite na ekranu osjetljivom na dodir.

Stavka	Opis
<ul style="list-style-type: none">• USB Print• Print From	Odaberite fajl koji treba da se odštampa.
Scan to USB	Podešava da destinacija skeniranja bude USB. Skenirate originale i sačuvate skeniranu sliku na USB-u.
File Manage	Odaberite fajl koji treba da se obriše. Možete da formatirate USB uređaj.
Check Space	Prikazuje preostali prostor.

Status radnje



Neki meniju se možda neće pojaviti na ekranu zbog opcija ili modela. U tom slučaju se to ne primenjuje na vaš uređaj (pogledajte "Pregled menija" na strani 30).

Ako želite da promenite opcije menija:

Pritisnite  (**Job Status**) > odaberite ikonu menija koju želite na ekranu osetljivom na dodir.

Item	Opis
Current Job	Prikazuje spisak zadataka koji su u toku i na čekanju.
Completed Job	Prikazuje spisak završenih zadataka.

dokument kutija



Neki meniju se možda neće pojaviti na ekranu zbog opcija ili modela. U tom slučaju se to ne primenjuje na vaš uređaj (pogledajte "Pregled menija" na strani 30).

Pritisnite  (**Document Box**) > odaberite ikonu menija koju želite na ekranu osjetljivom na dodir.



Item	Opis
System Boxes	Prvo sačuva podatke o štampanju a zatim počinje sa štampanjem. <ul style="list-style-type: none">• Stored Print: Štampa uskladištene podatke bez unošenja šifre.• Secured Print: Štampa uskladištene podatke sa unošenjem šifre.
Shared Folder	Prikazuje deljene fascikle na mreži i u njih snima vaše skenirane podatke.

PrinterOn™



Neki meniju se možda neće pojaviti na ekranu zbog opcija ili modela. U tom slučaju se to ne primenjuje na vaš uređaj (pogledajte "Pregled menija" na strani 30).

Ako želite da promenite opcije menija:

- Pritisnite  (**Menu**) > **PrinterOn** u kontrolnom panelu.
- Ili pritisnite  (**Setup**) > **Admin Setup** > **Next** na ekranu osetljivom na dodir.

Možete da omogućite funkciju **PrinterOn** u meniju **PrinterOn**.



Pre nego što možete da koristite funkciju **PrinterOn**, morate da konfigurirate mrežnu vezu uređaja. Ako ne možete da se povežete na uređaj nakon konfigurisanja njegove mrežne veze, onda morate da proverite spoljnu internet vezu mreže.

Kada je omogućena opcija **PrinterOn**, možete da je postavite na režim rada **Release Code** ili na Auto. režim rada. Ovi režimi rada mogu da se promenu na serveru **PrinterOn**.

- **Release Code:** Korisnici moraju da unesu **Release Code** za štampanje dokumenta poslatog preko **PrinterOn**.
- **Auto:** Uređaj automatski štampa dokumente poslate preko **PrinterOn** bez da korisnik unosi **Release Code**.



4. Specijalne funkcije

Ovo poglavlje objašnjava specijalne procese kopiranja, skeniranja, slanja faksova i funkcije skeniranja.

- **Podešavanje nadmorske visine** 264
- **Skladištenje e-mail adresa** 265
- **Unošenje nekoliko karaktera** 267
- **Sređivanje imenika faksova** 269
- **Registrowanje autorizovanih korisnika** 273
- **Funkcije štampanja** 274
- **Funkcije skenera** 291
- **Funkcije faksa** 300
- **Korišćenje funkcija zajedničkog foldera** 308



Podešavanje nadmorske visine

Kvalitet štampanja je pod uticajem atmosferskog pritiska koji se određuje visinom uređaja iznad nivoa mora. Sledeće informacije će vas voditi kroz korake postavljanja uređaja kako biste dobili najbolji kvalitet štampanja.

Pre postavljanja vrednosti nadmorske visine odredite nadmorsku visinu na kojoj se nalazite.

- **Normal:** 0-1.000 m(3.280 ft)
- **High1:** 1.000 m(3.280 ft)-2.000 m(6.561 ft)
- **High2:** 2.000 m(6.561 ft)-3.000 m(9.842 ft)
- **High3:** 3.000 m(9.842 ft)-4.000 m(13.123 ft)
- **High4:** 4.000 m(13.123 ft)-5.000 m(16.404 ft)

Možete podesiti visinu u Samsung Easy Printer Manager programu ili SyncThru™ Web Service.

- Ako je uređaj deo lokalne mreže, podešavanja možete obaviti iz **Samsung Easy Printer Manager > Advanced Setting > Device Settings** (pogledajte "Korišćenje programa Samsung Easy Printer Manager" na strani 325).
- Ako je vaš uređaj povezan na mrežu, možete postaviti podešavanja uređaja u **SyncThru™ Web Service > Settings** kartica > **Machine Settings** (pogledajte "SyncThru™ Web Service" na strani 311).



- Ako je uređaj povezan na mrežu, možete da postavite veličinu preko SyncThru™ Web Service (pogledajte "SyncThru™ Web Service" na strani 311).
- Veličinu takođe možete podesiti preko opcije **System Setup** na ekranu uređaja (pogledajte "Osnovna podešavanja uređaja" na strani 44).

Skladištenje e-mail adresa



Ova funkcija možda neće biti dostupna, u zavisnosti od modela ili opcionih servisa (pogledajte "Osobine po modelu" na strani 7).

Možete da podesite imenik sa e-mail adresama, koje ste skoro koristili, preko SyncThru™ Web Service i zatim lako i brzo unesite e-mail adrese tako što ćete uneti njihove brojeve lokacija iz imenika.

Skladištenje u vašem uređaju

Da skenirate i pošaljete sliku kao dodatak preko e-pošte, vi treba da podesite adrese e-pošte koristeći SyncThru™ internet uslugu.

- 1 Pristupite SyncThru™ Web Service (pogledajte "SyncThru™ Web Service" na strani 311).
- 2 Kliknite **Login** na gornjem desnom uglu stranice SyncThru™ Web Service.
- 3 Ukucajte **ID** i **Password** i zatim kliknite **Login**. Iz sigurnosnih razloga vam preporučujemo da promenite fabrički određenu šifru.
 - **ID: admin**
 - **Password: sec00000**
- 4 Kliknite na **Address Book > Individual > Add**.

- 5 Selektujte **Speed No.** i unesite e-mail adresu i broj faksa.



Ako trebate da postavite SMB ili FTP server informaciju, proverite SMB ili FTP i postavite informaciju.

- 6 Kliknite na **Apply**.



Ako napravite grupu,

- 1 Kliknite na **Address Book > Group > Add Group**.
- 2 Selektujte **Speed No.** i unesite **Group Name**.
Možete lako da unesete individualnu adresu, ako obeležite opciju **Yes** za **Add individual(s) after this group is created**.
- 3 Kliknite na **Apply**.

Skladištenje e-mail adresa

Traženje email adresa

Traženje kroz memoriju

- 1 Izaberite **Scan to** >  (**Address Book**) > **Search&Send** > izaberite grupu adresa > **All** u kontrolnom panelu.

ILI

Za model sa ekranom osetljivim na dodir, pritisnite  (**Setup**) > **Machine Setup** > **Next** > **Address Book** > **Email** > **View List** > **Individual** ili **Group** na ekranu osetljivom na dodir.

- 2 Tražite kroz celu memoriju u numeričkom redosledu i zatim odaberite ime i adresu koju želite.

Traženje sa posebnim prvim slovom

- 1 Izaberite **Scan to** >  (**Address Book**) > **Search&Send** > izaberite grupu adresa > **ID** u kontrolnom panelu.

ILI

Za model sa ekranom osetljivim na dodir, pritisnite  (**Setup**) > **Machine Setup** > **Next** > **Address Book** > **Email** > **View Lists** > **Individual** or **Group** na ekranu osetljivom na dodir.

- 2 Unesite prvih nekoliko slova imena koji želite.

Za model sa ekranom osetljivim na dodir, odaberite  (opcije) > **Search** > unesite prvih par slova imena koje želite.

- 3 Pritiskajte strelice gore-dole dok se ne pojavi ime i broj koje želite.

Unošenje nekoliko karaktera

Ako radite nekoliko zadataka, možda ćete trebati da unesete imena i brojeve. Na primer, kada podesite vaš uređaj, vi unesete vaše ime ili naziv vaše kompanije i broj faksa. Kada uskladištite brojeve faksova ili e-mail adrese u memoriju, vi takođe možete da uneseti i odgovarajuća imena.

Korišćenje tastature

Pritisnite dugme dok se odgovarajuće slovo ne pojavi na ekranu. Na primer, ako želite da unesete slovo O, morate da pritisnete 6, markirano sa MNO. Svaki put kada pritisnete 6, displej prikazuje različita slova - M, N, O, m, n, o i na kraju 6.



- Možete da unesete i prostor tako što ćete pritisnuti 1 dva puta.
- Da biste obrisali poslednju cifru ili karakter, pritisnite dugmad strelice.

- Specijalni karakteri na vašem uređaju mogu biti različiti u zavisnosti od njihovih opcija ili modela.
- Neke od sledećih ključnih vrednosti se možda neće pojaviti, u zavisnosti od posla koji radite.



Ključ	Potpisani brojevi, slova ili karakteri
1	@ / . ' 1
2	A B C a b c 2
3	D E F d e f 3
4	G H I g h i 4
5	J K L j k l 5
6	M N O m n o 6
7	P Q R S p q r s 7
8	T U V t u v 8
9	W X Y Z w x y z 9

Unošenje nekoliko karaktera

Ključ	Potpisani brojevi, slova ili karakteri
0	& + - , 0
*	* % ^ _ ~ ! # \$ () [] (ovi simboli su dostupni kada kucate za mrežnu autentifikaciju.)
#	# = ? " : { } < > ; (ovi simboli su dostupni kada kucate za mrežnu autentifikaciju.)

Korišćenje iskačuće tastature



- Ova funkcija je dostupna isključivo kod modela sa ekranom osetljivim na dodir. Funkcija nije podržana za C306xND.
- Neke od sledećih ključnih vrednosti se možda neće pojaviti, u zavisnosti od posla koji radite.

Možete da unesete karaktere abecede, brojeve, dijakritičke znake ili posebne simbole pomoću tastature na početnom ekranu. Ova tastatura je posebno uređena kao obična tastatura za lakše korišćenje.

Dodirnite polje za unos kako biste uneli karaktere abecede, brojeve, dijakritičke znake ili posebne simbole i na ekranu će iskočiti tastatura.

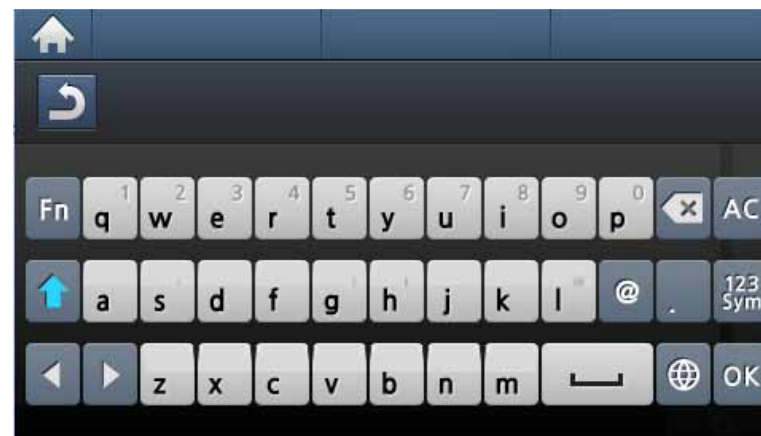

- : Vraća na gornji meni.
- : Briše sve karaktere u polju za unos.
- : Briše karakter u polju za unos.
- : Pomera kursor između karaktera u polju za unos.
- : Snima i zatvara rezultat unosa.
- : Unosi prazninu između karaktera. Takođe možete da unesete pauzu.
- : Prebacuje sa malih na velika slova i obrnuto.
- : Prebacuje sa alfanumeričke tastature na tastaturu sa brojevima ili posebnim simbolima.
- : Prebacuje dijakritičke karaktere.





Sređivanje imenika faksova



Funkcija nije podržana za C306xND.

Možete da postavite broj brzine sa brojevima faksa koje ste skoro koristili preko SyncThru™ Web Service i zatim lako i brzo unesete brojeve faksa tako što ćete uneti brojeve lokacija iz imenika.

Registrowanje brzine biranja broja

- 1 Pritisnite  (**Setup**) > **Machine Setup** > **Next** > **Address Book** > **Phone Book** > **View List** > **Individual** >  (opcije) > **Add** na ekranu osetljivom na dodir.
- 2 Unesite ime, broj telefaksa, adresu e-pošte i broj za brzo biranje.
- 3 Pritisnite  (Nazad).
- 4 Pritisnite ikonicu  (Početak) kako biste se vratili u spreman režim rada.

Korišćenje brojeva za brzinu biranja

Kada ste spremni da unesete broj destinacije dok šaljete faks, unesite broj za brzinu biranja pod kojim ste stavili broj koji želite.





- Za broj za brzinu biranja od jednog broja (0-9), pritisnite i držite odgovarajuće digitalno dugme na brojčanoj tastaturi za više od 2 sekunde.
- Za broj za brzinu biranja od dva ili tri broja, pritisnite prvo brojčano dugme i zatim držite dole prstom do poslednjeg broja za više od 2 sekunde.



- 1 Pritisnite  (**Fax**) > **Speed Dial Send** ili **Group Dial Send** > **Next** na ekranu osetljivom na dodir.
- 2 Selektujte broj koji želite.
- 3 Pritisnite **Send**.

Sređivanje imenika faksova

Montaža brojeva za brzinu biranja



- 1 Pritisnite  (**Setup**) > **Machine Setup** > **Next** > **Address Book** > **Phone Book** > **View List** > **Individual** na ekranu osetljivom na dodir.
- 2 Izaberite broj za brzo biranje koji želite da uredite.
- 3 Pritisnite  (Nazad).
- 4 Pritisnite ikonicu  (Početak) kako biste se vratili u spreman režim rada.

Registrovanje grupnog broja za biranje

- 1 Pritisnite  (**Setup**) > **Machine Setup** > **Next** > **Address Book** > **Phone Book** > **View List** > **Group** >  (opcije) > **Add** na ekranu osetljivom na dodir.
- 2 Pritisnite **Group Members** > **Phone Book**.
- 3 Izaberite pojedinačnu adresu i pritisnite  (nazad).
- 4 Selektujte ime i broj koji želite i pritisnite **OK**.
- 5 Selektujte **Yes** kada se pojavi **Add?**.

- 6 Ponovite treći korak kako bi uključio u grupu druge brojeve za brzinu biranja.
- 7 Jednom kada ste završili, selektujte **No** kada se pojavi **Another No.?** i pritisnite **OK**.
- 8 Pritisnite ikonicu  (Početak) kako biste se vratili u spreman režim rada.



Montaža grupnih brojeva za biranje

- 1 Pritisnite  (**Setup**) > **Machine Setup** > **Next** > **Address Book** > **Phone Book** > **View List** > **Group** na ekranu osetljivom na dodir.
- 2 Pritisnite **Name** > uredite naziv grupe pomoću tastature.
- 3 Pritisnite **Group Members** i dodajte ili izbrišite broj grupe pomoću **Phone Book**.
- 4 Pritisnite ikonicu  (Početak) kako biste se vratili u spreman režim rada.

Sređivanje imenika faksova

Traženje imenika za ulazak

Postoje dva načina za traženje broja u memoriji. Možete da sekventno skenirate od A do Z ili možete da tražite unoseći prva slova imena koji je u vezi sa brojem.

- 1 Pritisnite  (**Setup**) > **Machine Setup** > **Next** > **Address Book** > **Phone Book** > **View Lists** > **Group** >  (opcije) > **Search** na ekranu osjetljivom na dodir.
- 2 Unesite ime, broj ili slovo koje želite da tražite i pritisnite **OK** na tastaturi.
- 3 Pritisnite ikonicu  (Početak) kako biste se vratili u spreman režim rada.

U toku izvoz Address Book

Možete da uvezete imenik sačuvan na uređaju na računar u CSV formatu datoteke koristeći internet servis SyncThru™.

- 1 Pristupite SyncThru™ Web Service (pogledajte "SyncThru™ Web Service" na strani 311).
- 2 Kliknite **Login** na gornjem desnom uglu stranice SyncThru™ Web Service.

- 3 Ukucajte **ID** i **Password** i zatim kliknite **Login**. Iz sigurnosnih razloga vam preporučujemo da promenite fabrički određenu šifru.
 - **ID: admin**
 - **Password: sec00000**
- 4 Kliknite na **Address Book** jezičak > **Individual**.
- 5 Izaberite oblik **Export** iz padajuće liste **Task**.
- 6 Odaberite željenu opciju i kliknite dugme **Export**. Zatim na datoteku imenika sačuvanu u vašem računaru.

U toku uvoz Address Book

Možete da uredite izvezeni imenik u CSV formatu datoteke i da ga pošaljete nazad na uređaj tako što ćete ga izvesti sa uređaja na vaš računar.



Slede uputstva za uređivanje uvezene CSV datoteke.

- CSV datoteka koja je zaštićena lozinkom ili je sa pojačanom zaštitom ne može se urediti.
- CSV datoteka mora da bude sačuvana u „Notepad“ programu kao UTF-8.
- Ne menjajte prvi red (naziv modela, verzija, polje sa naslovom).
- Koristite zarez (,) za razdvajanje.

Sređivanje imenika faksova

- Podaci o postojećem imeniku biće izbrisani pri uvozu podataka imenika sa računara na uređaj.
- Obavezno unesite važeće podatke. Doći će do neočekivane greške ako unesete nevažeće podatke. Pogledajte dole data pravila za unos važećih podataka.
 - **Brzo biranje:** Potreban je broj za svaku adresu. Ne možete da koristite duple brojeve. Dozvoljeni su samo brojevi.
 - **Korisničko ime:** Ovo polje nije obavezno. Možete da unesete do 64 bajta u UTF-8. Nisu dozvoljeni znakovi <, ", >, \, /.
 - **Fax:** Ovo polje nije obavezno. Možete da unesete do 40 bajta koristeći brojeve (0-9) i posebne znakove (#,*,-).
 - **E-pošta:** Ovo polje nije obavezno. Možete da unesete do 128 bajta u formatu adrese e-pošte (npr: printer@domain.com)

- 1 Pristupite SyncThru™ Web Service (pogledajte "SyncThru™ Web Service" na strani 311).
- 2 Kliknite **Login** na gornjem desnom uglu stranice SyncThru™ Web Service.
- 3 Ukucajte **ID** i **Password** i zatim kliknite **Login**. Iz sigurnosnih razloga vam preporučujemo da promenite fabrički određenu šifru.
 - **ID:** admin
 - **Password:** sec00000
- 4 Kliknite na **Address Book** jezičak > **Individual**.
- 5 Odaberite oblik **Import** iz padajuće liste **Task**.
- 6 Odaberite **Browse**, a zatim i sačuvanu datoteku.
- 7 Kliknite **Import** > **OK**.

Štampanje imenika

Možete da proverite parametre vašeg **Address Book** štampanjem liste.

- 1 Pritisnite  (**Setup**) > **Machine Setup** > **Next** > **Report** > **Address Book** na ekranu osetljivom na dodir.
- 2 Pritisnite **Yes** kada se pojavi prozor sa potvrdom.
Uređaj počinje da štampa.

Registrowanje autorizovanih korisnika



Ova funkcija možda neće biti dostupna, u zavisnosti od modela ili opcionih servisa (pogledajte "Osobine po modelu" na strani 7).

Ako želite sigurno da pošaljete skeniranu sliku, kopiranu sliku ili faks preko e-maila ili mrežnog servera, morate da registrujete vaš nalog autorizovanog korisnika na vaš lokalni uređaj koristeći SyncThru™ Web Service.

- 1** Pristupite SyncThru™ Web Service (pogledajte "SyncThru™ Web Service" na strani 311).
- 2** Kliknite **Login** na gornjem desnom uglu stranice SyncThru™ Web Service.
- 3** Ukucajte **ID** i **Password** i zatim kliknite **Login**. Iz sigurnosnih razloga vam preporučujemo da promenite fabrički određenu šifru.
 - **ID: admin**
 - **Password: sec00000**
- 4** Kliknite na **Security > User Access Control > Authentication**.
- 5** Odaberite **Basic Authentication** u **Authentication Mode**, i zatim **Local Authentication** u **Authentication Method**, i kliknite.
- 6** Kliknite na **Apply**.
- 7** Kliknite **OK** u prozoru za potvrdu.

8 Kliknite **User Profile > Add**.

9 Unesite **User Name, Login ID, Password, Confirm Password, E-mail Address**, i **Fax Number**.



Možete lako da unesete individualnu adresu, ako obeležite opciju **Yes** za **Add individual(s) after this group is created**.

10 Kliknite na **Apply**.

Funkcije štampanja



- Za funkcije osnovnog štampanja, pogledajte Osnovni vodič (pogledajte "Osnovno tiskanje" na strani 63).
- Ova funkcija možda neće biti dostupna, u zavisnosti od modela ili opcionih servisa (pogledajte "Osobine po modelu" na strani 7).

Promena podrazumevanih postavki štampanja



Većina „Windows“ aplikacija će zameniti postavke koje ste naveli u upravljačkom programu štampača. Prvo promenite sva podešavanja štampanja dostupna u softverskoj aplikaciji, i promenite preostale postavke pomoću programa štampača.

- 1 Za „Windows XP Service Pack 3/Server 2003“, iz menija **Početak** izaberite **Štampači i faksovi**.
 - Za „Windows Server 2008, / „Vista“, sa menija **Početak**, izaberite Kontrolna tabla > **Hardver i zvuk** > **Štampači**.
 - Za „Windows 7“, sa menija **Početak**, izaberite Kontrolna tabla > **Uređaji i štampači**.
Za „Windows 8“, iz **Charms(Dugmad)**, izaberite **Pretraži** > **Postavke** > **Kontrolna tabla** > **Uređaji i štampači**.
 - Za sistem Windows Server 2008 R2, izaberite **Kontrolna tabla** > **Hardver** > **Uređaji i štampači**.

- Za „Windows 10“ / „Windows Server 2016“

Sa palete poslova, ukucajte **Uređaji i štampači** u polje za unos **Pretraži**. Pritisnite taster „Enter“.

ILI

Sa ikonice **Početak** () , izaberite **Postavke** > **Uređaji** > **Štampači i skeneri** > **Uređaji i štampači**.



Desnim klikom na ikonicu **Početak** () , možete da izaberete **Kontrolna tabla** > **Uređaji i štampači**.

2

Kliknite desnim tasterom na uređaj.

3

Za „Windows Windows XP Service Pack 3/Server 2003/Server 2008/Vista“, izaberite **Izbori pri štampanju**.

Za „Windows 7/8“ „Windows Server 2008 R2“, „Windows 10“ ili „Windows Server 2016“, izaberite iz kontekstualnog menija **Izbori pri štampanju**.



Ako stavka **Izbori pri štampanju** ima oznaku ► , onda možete da izaberete druge drajvere štampača koji su povezani sa odabranim štampačem.

4

Promenite podešavanja na svakoj kartici.

Funkcije štampanja

5 Kliknite na **U redu**.



Ako za svaki posao štampanja želite da promenite postavke, promenite ih preko **Izbori pri štampanju**.

Postavljanje uređaja kao podrazumevanog

1 Za „Windows XP Service Pack 3/Server 2003“, iz menija **Početak** izaberite **Štampači i faksovi**.

- Za „Windows Server 2008,/,„Vista“, sa menija **Početak**, izaberite Kontrolna tabla > **Hardver i zvuk** > **Štampači**.
- Za „Windows 7“, sa menija **Početak**, izaberite Kontrolna tabla > **Uređaji i štampači**.

Za „Windows 8“, iz **Charms(Dugmad)**, izaberite **Pretraži** > **Postavke** > **Kontrolna tabla** > **Uređaji i štampači**.

- Za sistem Windows Server 2008 R2, izaberite **Kontrolna tabla** > **Hardver**> **Uređaji i štampači**.

- Za „Windows 10“ / „Windows Server 2016“

Sa palete poslova, ukucajte **Uređaji i štampači** u polje za unos **Pretraži**. Pritisnite taster „Enter“.

ILI

Sa ikonice **Početak** () , izaberite **Postavke** > **Uređaji** > **Štampači i skeneri** > **Uređaji i štampači**.



Desnim klikom na ikonicu **Početak** () , možete da izaberete **Kontrolna tabla** > **Uređaji i štampači**.

2 Izaberite svoj uređaj.

3 Kliknite desnim tasterom na uređaj i izaberite **Postavi kao podrazumevani štampač**.



Za Windows 7 ili Windows Server 2008 R2, ako **Postavi kao podrazumevani štampač** ima znak ► , možete da izaberete druge drajvere štampača koji su povezani sa odabranim štampačem.

Funkcije štampanja

Korišćenje naprednih funkcija štampanja



XPS drajver štampača: koristi se za štampanje XPS fajlova.

- Pogledajte "Osobine po modelu" na strani 7.
- XPS drajver štampača se može instalirati samo na Windows Vista OS ili novijem operativnom sistemu.
- Instalirajte opcionu memoriju ako se XPS zadatak ne štampa jer štampač nema dovoljno memorije.
- Za modele koji omogućavaju XPS sa Samsung internet stranice, <http://www.samsung.com> > pronađite vaš proizvod > pomoć ili preuzimanja.

Štampanje u datoteku (PRN)

Nekad ćete želeti da sačuvate podatke za štampanje kao datoteku.

- 1 Označite kućicu pored opcije **Odšampaj u datoteku** u prozoru **Šampaj**.

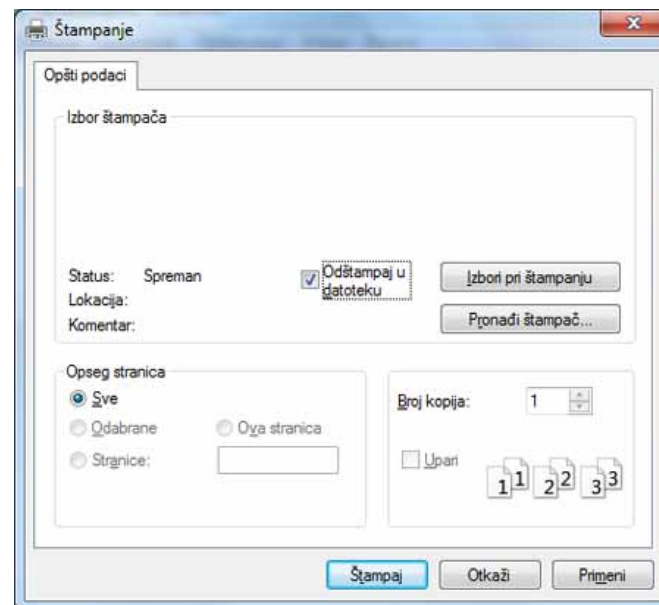

- 2 Kliknite na **Šampaj**.
- 3 Unesite odredišnu putanju i naziv datoteke, a zatim kliknite na **U redu**.

Primer: **c:\Temp\naziv datoteke**.



Ako unesete samo naziv datoteke, datoteka se automatski smešta u fasciklu **Moji dokumenti**, **Dokumenti i parametri**, or **Korisnici**. Sačuvana fascikla može da se razlikuje, zavisno o operativnom sistemu i aplikacijama koje koristite.

Funkcije štampanja

Objašnjenje specijalnih funkcija štampača

Kada koristite uređaj, možete da koristite napredne funkcije štampanja.

Da biste iskoristili funkcije koje pruža upravljački program štampača, kliknite na **Svojstva** ili **Željene postavke** u prozoru **Štampaj** korišćene aplikacije da biste promenili podešavanja štampanja. Ime uređaja, koje se pojavljuje u prozoru sa svojstvima štampača, može da se razlikuje zavisno o uređaju koji koristite.





- Neki meniji se možda neće pojavljivati na svim modelima. U tom slučaju se to ne primenjuje na vaš uređaj.
- Selektujte meni **Help** ili kliknite dugme  iz windowsa ili pritisnite **F1** na tastaturi i odaberite opciju o kojoj želite da saznate više (pogledajte "Korišćenje pomoći" na strani 67).

Stavka	Opis
<p data-bbox="53 858 336 932">Multiple Pages per Side</p> 	<p data-bbox="380 858 2181 932">Možete da izaberete broj stranica koji želite da odštampate na jednom listu papira. Da biste odštampali više od jedne stranice po listu, biće smanjena njihova veličina i biće poređane po rasporedu koji navedete. Na jedan list možete da odštampate najviše 16 stranica.</p>

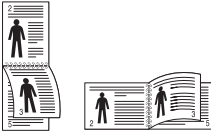
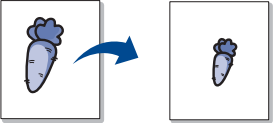

Funkcije štampanja

Stavka	Opis
<p>Poster Printing</p> 	<p>Štampa jednostrani dokument na 4 (Poster 2x2), 9 (Poster 3x3), ili 16 (Poster 4x4) listova, za spajanje listova u poster velike veličine. Izaberite vrednost Poster Overlap. Odredite da Poster Overlap bude u milimetrima ili inčima biranjem opcije u gornjem desnom uglu kartice Basic da biste olakšali spajanje listova.</p> 
<p>Booklet Printing^a</p> 	<p>Štampa dokument obostrano i organizuje stranice tako da papir može posle štampanja da se savije na pola da bi se dobila knjižica.</p> <ul style="list-style-type: none">• Ako želite da napravite knjižicu, morate štampati na mediju formata Letter, Legal, A4, US Folio ili Oficio.• Opcija Booklet Printing nije na raspolaganju za sve veličine papira. Odaberite veličinu dostupnog papira Size preko kartice Paper da biste videli koje veličine su dostupne.• Ako izaberete nedostupan papir, ova opcija će biti automatski otkazana. Birajte samo dostupan papir (papira bez znaka 🚫 ili ❌).
<p>Double-sided Printing^a</p>	<p>Štampanje na obe strane (dvostrano). Pre štampanja odlučite kako hoćete da dokument bude orijentisan.</p> <ul style="list-style-type: none">• Za ovu funkciju možete koristiti papir formata Letter, Legal, A4, US Folio ili Oficio• Ako uređaj nema jedinicu za obostrano štampanje, trebalo bi da štampanje dovršite ručno. Uređaj prvo štampa svaku drugu stranicu dokumenta. Nakon toga se na računaru prikazuje poruka.

Funkcije štampanja

Stavka	Opis
Double-sided Printing^a	<ul style="list-style-type: none">• Printer Default: Ako odabere ovu opciju, ova funkcija je određena podešavanjima koja ste izabrali na kontrolnoj tabli uređaja.• None: Onemogućuje ovu funkciju.• Long Edge: Ova opcija predstavlja klasičan raspored pri korištenju knjiga. • Short Edge: Ova opcija predstavlja klasičan raspored za kalendare. • Reverse Double-Sided Printing: Odaberite ovo da biste štampali obrnuto dvostrano.
Paper Options 	Menja veličinu dokumenta da izgleda manje ili veće od štampane strane unošenje postotka uvećanja ili smanjenja.
Watermark 	Opcija vodenog žiga vam omogućava da štampate tekst preko postojećeg dokumenta. Na primer, koristite ga kada želite da imate veća siva slova za čitanje “ DRAFT ” ili “ CONFIDENTIAL ” štampano dijagonalno preko prve stranice ili svake stranice dokumenta.

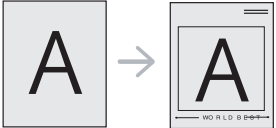
Funkcije štampanja

Stavka	Opis
Watermark (Kreiranje vodenog žiga)	<p>a Da biste promenili podešavanja štampanja iz aplikacije, otvorite prozor Izbori pri štampanju.</p> <p>b Kliknite na karticu Advanced, pa izaberite Edit u padajućoj listi Watermark. Pojaviće se prozor Edit Watermarks.</p> <p>c Unesite tekst poruke u okvir Watermark Message. Možete da unesete najviše 256 znakova. Poruka će biti prikazana u prozoru za pregled.</p>
Watermark (Montaža vodenog žiga)	<p>a Da biste promenili podešavanja štampanja iz aplikacije, otvorite prozor Izbori pri štampanju.</p> <p>b Kliknite na karticu Advanced, pa izaberite Edit u padajućoj listi Watermark. Pojaviće se prozor Edit Watermarks.</p> <p>c Izaberite vodeni žig koji želite da uredite sa liste Current Watermarks i promenite tekst vodenog žiga i opcije.</p> <p>d Kliknite na Update da biste sačuvali promene.</p> <p>e Kliknite na OK ili Štampaj dok ne izađete iz prozora Print.</p>
Watermark (Brisanje vodenog žiga)	<p>a Da biste promenili podešavanja štampanja iz aplikacije, otvorite prozor Izbori pri štampanju.</p> <p>b Kliknite na karticu Advanced, pa izaberite Edit u padajućoj listi Watermark. Pojaviće se prozor Edit Watermarks.</p> <p>c Izaberite žig koji želite da obrišete sa liste Current Watermarks i kliknite na Delete.</p> <p>d Kliknite na OK ili Štampaj dok ne izađete iz prozora Print.</p>
Overlay^a 	<p>Ova opcija je dostupna samo kada koristite PCL/XPS drajver štampača (pogledajte "Softver" na strani 7).</p> <p>Šablon predstavlja tekst i/ili slike uskladištene na čvrstom disku računara (HDD), u vidu datoteke posebnog formata, koji može da se odštampa na bilo kom dokumentu. Šabloni se često koriste umesto memoranduma. Umesto da koristite prethodno odštampani memorandum, možete da kreirate šablon koji će sadržati iste informacije koje se trenutno nalaze na vašem memorandumu. Da biste odštampani pismo na memorandumu vašeg preduzeća, ne morate da stavljate prethodno odštampani memorandum u štampač: samo odštampane šablon memoranduma na svom dokumentu.</p> <p>Da biste koristili šablon za stranicu, morate da kreirate novi šablon koji će sadržati vaš logotip ili sliku.</p> <div data-bbox="383 1273 2197 1433"><ul style="list-style-type: none">• Veličina šablona mora biti ista kao veličina dokumenta koje štampate sa šablonom. Nemojte kreirati šablon sa vodenim žigom.• Rezolucija dokumenta sa šablonom mora biti ista kao rezolucija dokumenta koji ćete štampati sa šablonom.</div>



Funkcije štampanja

Stavka	Opis
Overlay^a (Kreiranje novog šablona stranice)	<p>Da biste koristili šablon za stranicu, morate da kreirate novi šablon koji će sadržati vaš logotip ili sliku.</p> <ul style="list-style-type: none">a Kreirajte ili otvorite dokument koji sadrži tekst ili sliku za upotrebu šablona u novoj stranici. Postavite tačno onako kako želite da se pojavljuju kada se odštampaju kao šablon.b Da biste sačuvali dokument kao šablon, otvorite Izbiri pri štampanju.c Kliknite na karticu Advanced, pa izaberite Create u padajućoj listi Overlay.d U prozoru Sačuvaj kao, u okvir File name unesite naziv koji će imati najviše osam znakova. Po potrebi izaberite odredišnu putanju (Podrazumevana je C:\Formover).e Kliknite na Save.f Kliknite na OK ili Štampaj dok ne izađete iz prozora Print. Kada se pojavi prozor sa porukom tražeći od vas da potvrdite, kliknite na dugme Yes.g Datoteka nije odštampana. Umesto toga, sačuvana je na čvrstom disku računara.



Funkcije štampanja

Stavka	Opis
Overlay^a (Upotreba šablona za stranicu)	<p>Nakon što je novi šablon kreiran, spreman je da se štampa u vašem dokumentu. Da biste odštampali šablon sa dokumentom:</p> <ul style="list-style-type: none">a Kreirajte ili otvorite dokument koji želite da štampate.b Da biste promenili podešavanja štampanja iz aplikacije, otvorite prozor Printing preferences.c Kliknite na karticu Advanced.d Izaberite Print Overlay iz padajuće liste Overlay.e Ako se datoteka preklapanja ne pojavljuje u Overlay File 1 ili Overlay File 2 padajućoj listi, izaberite Load iz Overlay List. Izaberite željenu datoteku šablona. Ukoliko ste datoteku sa šablonom koji želite da upotrebite uskladištili na spoljnom izvoru, možete da učitate datoteku kada pristupite prozoru Otvori. Kada izaberete datoteku kliknite na dugme Otvori. Datoteka će se pojaviti u okviru Overlay List i može se odštampati. Izaberite šablon iz okvira Overlay List.f Ako je neophodno, označite okvir Confirm Page Overlay When Printing. Ako je polje pored ove opcije potvrđeno, prozor sa porukom će se pojaviti svaki put kada prosledite dokument na štampanje, tražeći od vas da potvrdite da li želite da odštampate šablon na svom dokumentu. Ukoliko polje pored ove opcije nije potvrđeno, a šablon je izabran, on će automatski biti štampan na vašem dokumentu.g Kliknite na U redu ili Štampaj dok ne izađete iz prozora Štampaj. Izabrani šabloni za štampu na vašem dokumentu.
Overlay^a (Brisanje šablona za stranicu)	<p>Šablone za stranicu koje više ne koristite možete da izbrišete.</p> <ul style="list-style-type: none">a U prozoru Printing Preferences kliknite na karticu Advanced.b Izaberite Print Overlay sa padajuće liste Overlay.c Šablon koji želite da obrišete izaberite u okviru Overlay List. Ukoliko se datoteka sa šablonom koji želite ne pojavi na padajućoj listi Overlay List, izaberite Load iz liste sa šablonima. Izaberite datoteku šablona koju želite da obrišete.d Kliknite na Delete.e Kada se pojavi prozor sa porukom tražeći od vas da potvrdite, kliknite na dugme Yes.f Kliknite na OK ili Štampaj dok ne izađete iz prozora Print.

Funkcije štampanja

Stavka	Opis
Print Mode	<div data-bbox="383 280 2197 662"><ul style="list-style-type: none">• Ova funkcija je dostupna jedino ako imate instaliranu opcionu memoriju ili hard disk skladište (HDD) (pogledajte "Razne funkcije" na strani 8).• Neki meniji se možda neće pojavljivati na svim modelima. U tom slučaju se to ne primenjuje na vaš uređaj.• Morate da označite opcije skladišta Storage Options da koristite ovu funkciju (pogledajte "Podesiti Device Options" na strani 102).• Bez instaliranja hard diska (HDD) mesta za skladištenje u mašinu, funkcija Ram diska omogućava samo 3 opcije: Normal, Proof, i Confidential.</div> <ul style="list-style-type: none">• Print Mode: Podrazumevani Print Mode je Normal, koji radi čuvanja štampanog fajla u memoriju.<ul style="list-style-type: none">- Normal: Ovaj režim štampa bez čuvanja dokumenta u opcionu memoriju.- Proof: Ovaj režim je koristan prilikom štampanja više od jedne kopije. Prvo odštampajte jedan primerak i proverite ga, a onda možete nastaviti štampanje.- Confidential: Ovaj režim je za štampanje poverljivih dokumenata. Potrebno je da unesete lozinku da biste štampali. <div data-bbox="383 946 2197 1289"><ul style="list-style-type: none">• Job Name: Ova opcija se koristi kada je potrebno da pronađete sačuvane datoteke pomoću kontrolne table.• User ID: Ova opcija se koristi kada je potrebno da pronađete sačuvane datoteke pomoću kontrolne table. Korisničko ime će se automatski pojaviti kao korisničko ime koje koristite da se ulogujete u Windows.• Enter Password: Ako je Property kutije dokumenata, koju ste odabrali, Secured, za nju treba da unesete šifru kako biste joj pristupili. Ova opcija se koristi kada je potrebno da unesete sačuvane datoteke pomoću kontrolne table.• Confirm Password: Ponovo unesite šifru kako biste je potvrdili.</div>

Funkcije štampanja

Stavka	Opis
Job Accounting	<p>Ova opcija vam dozvoljava da štampate sa datom dozvolom.</p> <ul style="list-style-type: none">• User permission: Ako čekirate ovu opciju, samo korisnici sa korisničkom dozvolom mogu da štampaju.• Group permission: Ako čekirate ovu opciju, samo grupe sa grupnom dozvolom mogu da štampaju. <div data-bbox="383 459 2197 715"><ul style="list-style-type: none">• Kliknite simbol za pitanje() iz gornjeg desnog ugla prozora i uđite unutra kako biste dobili bilo koju informaciju koja vas zanima.• Administratori su ti koji mogu da omoguće opcije računovodstvenog posla i odrede dozvole u kontrolnom panelu ili direktno preko SyncThru™ Web Service.</div>
Job Encryption	<p>Prvo šifrjuje podatke za štampanje i šalje ih dalje u uređaj. Ova funkcija štiti informaciju za štampanje čak iako je podatak neko drugi uzeo sa mreže.</p> <div data-bbox="383 874 2197 1034"><p>Job Encryption funkcija je dostupna jedino kada je instaliran hard drajv za skladištenje (HDD). Hard drajv za skladištenje (HDD) se koristi za dešifrovanje štampanih podataka (pogledajte "Razne funkcije" na strani 8).</p></div>

a. Ova opcija nije dostupna kada koristite XPS drajver.

Funkcije štampanja

Koristeći Direct Printing Utility



- Direct Printing Utility možda neće biti dostupna, u zavisnosti od modela ili opcionih servisa (pogledajte "Softver" na strani 7).
- Dostupan samo za korisnike operativnih sistema Windows.

Šta je Direct Printing Utility?

Direct Printing Utility je program koji šalje PDF datoteke direktno vašem uređaju, koji ih dalje štampa bez potrebe da ih prethodno otvori.

Da biste instalirali program:

Preuzmite softver sa Samsung internet stranice, a zatim ga otpakujte i instalirajte: (<http://www.samsung.com> > pronađite vaš proizvod > pomoć ili preuzimanja).



- Ne možete da štampate PDF fajlove sa ograničenjima. Dekativirajte opciju ograničavanja štampanja i pokušajte ponovo.
- Ne možete da štampate PDF fajlove koji su ograničeni lozinkom. Dekativirajte opciju ograničavanja lozinkom i pokušajte ponovo.

- Da li će PDF fajl moći da bude štampan korišćenjem Direct Printing Utility zavisi od toga kako je PDF fajl napravljen.
- Program Direct Printing Utility podržava PDF verzije 1.7 i starije. Za novije verzije morate da prvo otvorite fajl da biste ga mogli štampati.

Štampanje

Postoji više načina za štampanje pomoću Direct Printing Utility.

- 1** Iz menija **Početak** odaberite **Programi** ili **Svi programi > Samsung Printers**.
 - Za „Windows 8“, iz **Charms(Dugmad)**, odaberite **Pretraži > Apps(Aplikacija)**.
 - Za „Windows 10“ / „Windows Server 2016“
Sa palete poslova, ukucajte **Samsung Printers** u polje za unos **Pretraži**. Pritisnite taster „Enter“.
ILI
Sa ikonice **Početak** (), izaberite **Sve aplikacije > Samsung Printers**.
- 2** Pritisnite **Direct Printing Utility**
- 3** Izaberite uređaj sa padajućeg menija **Izbor štampača** i kliknite **Browse**.

Funkcije štampanja

- 4 Selektujte fajl koji želite da odštampate i kliknite **Open**.
Fajl je dodat u sekciju **Select Files**.
- 5 Postavite željena podešavanja uređaja.
- 6 Kliknite na **Štampaj**. Napravljeni PDF fajl je poslat na uređaj.

Korišćenje menija desnog klika

- 1 Napravite desni klin na PDF fajl i odaberite **Direct Printing**.
Pojavljuje se prozor Direct Printing Utility kada je PDF fajl dodat.
- 2 Izaberite uređaj.
- 3 Podesite uređaj.
- 4 Kliknite na **Print**. Napravljeni PDF fajl je poslat na uređaj.

Mac štampanje



Neke osobine možda neće biti dostupne zavisno o modelu ili opcijama. To znači da osobine nisu podržane.

Štampanje dokumenta

Kada štampate sa operativnim sistemom Mac, trebate da proverite postavke upravljačkog programa štampača u svakoj aplikaciji koju koristite. Da biste štampali na Mac računaru, pratite sledeće korake:

- 1 Otvorite dokumenat koji želite odštampati.
- 2 Otvorite meni **File** i kliknite na stavku **Page Setup (Document Setup** u pojedinim aplikacijama).
- 3 Izaberite veličinu papira, orijentaciju, razmeru i ostale opcije i uverite se da je izabran vaš uređaj. Kliknite na **OK**.
- 4 Otvorite meni **File** i kliknite na **Print**.
- 5 Izaberite broj kopija i navedite koje stranice želite da odštampate.
- 6 Kliknite na **Print**.

Promena postavki štampača

Kada koristite uređaj, možete da koristite napredne funkcije štampanja.

Otvorite neku aplikaciju i izaberite **Print** iz menija **File**. Ime uređaja, koje se pojavljuje u prozoru sa svojstvima štampača, može da se razlikuje zavisno o uređaju koji koristite. Sem naziva, sklop prozora sa svojstvima štampača je sličan sledećem.

Funkcije štampanja

Štampanje više stranica na jednom papiru

Možete da štampate više od jedne stranice na jednom listu papira. Ova osobina pruža štedljivi način štampanja nacrtanih kopija.

- 1 Otvorite neku aplikaciju i izaberite **Print** iz menija **File**.
- 2 Izaberite stavku **Layout** sa padajuće liste **Orientation**. U padajućoj listi **Pages per Sheet** izaberite broj stranica koji želite da odštampate na jednom listu papira.
- 3 Izaberite ostale opcije za korišćenje.
- 4 Kliknite na **Print**.
Uređaj štampa izabrani broj stranica koje će odštampati na jednom listu papira.

Štampanje sa obe strane papira



Neke osobine možda neće biti dostupne zavisno o modelu ili opcijama. To znači da osobine nisu podržane.

Pre dvostranog štampanja, odlučite na kojoj ivici ćete biti spajanje za završen dokument. Opcije spajanja su sledeće:

- **Long-Edge Binding:** Ova opcija predstavlja klasičan raspored pri korišćenju knjiga.
- **Short-Edge Binding:** Ova opcija se najčešće koristi za kalendare.

- 1 Iz vaše Mac aplikacije izaberite **Print** iz menija **File**.
- 2 Izaberite stavku **Layout** sa padajuće liste **Orientation**.
- 3 Odaberite orijentaciju spajanja iz opcije **Two-Sided**.
- 4 Izaberite ostale opcije za korišćenje.
- 5 Kliknite **Print** i uređaj štampa na obe strane papira.



Ako štampate više od 2 primerka prvi primerak i drugi primerak može odštampati na istom listu papira. Izbegavajte štampu na obe strane papira kada štampate više od 1 primerak.

Funkcije štampanja

Korišćenje pomoći

Kliknite upitnik u donjem levom uglu prozora, a zatim kliknite na temu o kojoj želite da saznate više. Pojaviće se skočni prozor sa informacijama o osobini te opcije, koja je obezbeđena sa upravljačkog programa.

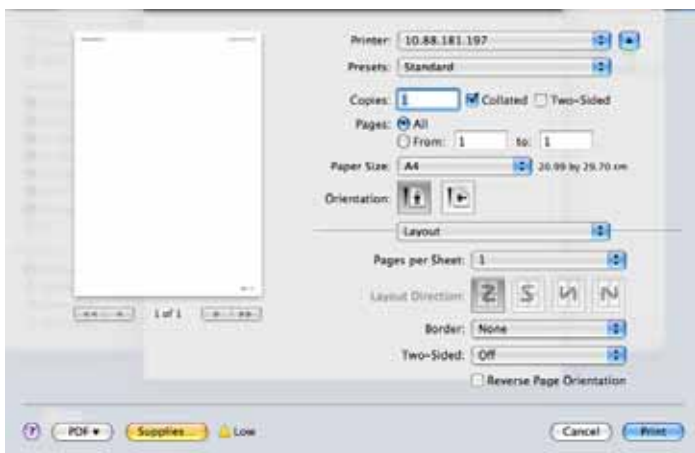

Štampanje na Linux računaru



Neke osobine možda neće biti dostupne zavisno o modelu ili opcijama. To znači da osobine nisu podržane.

Štampanje iz aplikacija

Postoji dosta Linux aplikacija iz kojih možete da štampate pomoću sistema Common UNIX Printing System (CUPS). Na svom uređaju možete da štampate koristeći bilo koju takvu aplikaciju.

- 1 Otvorite dokument koji želite odštampati.
- 2 Otvorite meni **File** i kliknite na **Page Setup (Print Setup** u nekim aplikacijama).
- 3 Odaberite veličinu papira, orijentaciju i obratite pažnju da li je označen vaš uređaj. Kliknite na **Apply**.
- 4 Otvorite meni **File** i kliknite na **Print**.
- 5 Odaberite vaš uređaj za štampanje.
- 6 Izaberite broj kopija i navedite koje stranice želite da odštampate.
- 7 Promenite druge opcije štampanja u svakoj kartici, ako je potrebno.
- 8 Kliknite na **Print**.



Automatsko/ručno dvostrano štampanje možda neće biti dostupan zavisno o modelu. Takođe možete da koristite lpr sistem za štampanje ili druge aplikacije za štampanje neparnih/parnih stranica.

Funkcije štampanja

Štampanje datoteka

Možete da štampate tekstove, slike, pdf datoteke na uređaju pomoću standardnog CUPS načina, direktno iz komandne linije interfejsa. CUPS Ip ili lpr alatka vam omogućava da to uradite. Možete da štampate ove datoteke koristeći dole dato određivanje formata.

"lpr -d <naziv štampača> -o <opcija> <naziv datoteke>"

Molimo pogledajte lpr ili lpr glavnu stranicu na vašem sistemu za više detalja.

Konfigurisanje svojstava štampača

Možete da promenite podrazumevane opcije štampanja ili vrstu veze pomoću programa za štampanje priloženog uz oper. sis.

- 1 Pokrenite program za štampanje (Idite na **System > Administration > Printing** ili izvršite komandu „system-config-printer“ u Terminalnom programu).
- 2 Odaberite vaš štampač i kliknite dva puta na njega.
- 3 Promenite podrazumevane opcije štampanja ili vrstu veze.
- 4 Kliknite na dugme **Apply**.

Unix štampanje



Neke osobine možda neće biti dostupne zavisno o modelu ili opcijama. To znači da osobine nisu podržane.

Nastavljanje štampanja

Nakon instaliranja štampača, odaberite bilo koji od slike, teksta, PS fajlova, kako biste mogli da štampate.

- 1 Izvršite komandu "**printui <file_name_to_print>**".
Na primer, ako štampate "**document1**"
printui document1
Ovo otvara UNIX drajver štampača **Print Job Manager** u kojem korisnici mogu da postavljaju razne opcije.
- 2 Odaberite štampač koji je već dodat.
- 3 Odaberite opcije štampanja iz prozora kao što je **Page Selection**.
- 4 Odaberite koliko primeraka vam je potrebno u meniju **Number of Copies**.



Kako biste iskoristili funkcije štampača koje vam nudi drajver, pritisnite opciju **Properties**.

- 5 Pritisnite **OK** da biste počeli štampanje.

Funkcije štampanja

Menjanje podešavanja uređaja

UNIX drajver štampača **Print Job Manager** u kojem korisnik može da postavi opcije štampača **Properties**.

Moguće je koristiti sledeće prečice: "H" za **Help**, "O" za **OK**, "A" za **Apply** i "C" za **Cancel**.

Kartica General

- **Paper Size:** Podešavanje veličine papira na A4, Letter, ili neku drugu veličinu koja vam treba.
- **Paper Type:** Odaberite vrstu papira. Dostupne opcije su **Printer Default**, **Plain**, i **Thick**.
- **Paper Source:** Odaberite odakle se papir uzima. Podrazumevano je **Auto Selection**.
- **Orientation:** Odaberite u kom pravcu se štampaju informacije na stranici.
- **Duplex:** Štampajte na obe strane da biste uštedeli na papiru.



Automatsko/ručno dvostrano štampanje možda neće biti dostupan zavisno o modelu. Takođe možete da koristite lpr sistem za štampanje ili druge aplikacije za štampanje neparnih/parnih stranica.

- **Multiple pages:** Štampanje više stranica na jednom listu papira.

- **Page Border:** Odaberite neki stil margine (npr., **Single-line hairline**, **Double-line hairline**)

Kartica Image

U ovoj kartici možete da promenite osvetljenje, rezoluciju, ili položaj slike u dokumentu.

Kartica Text

Postavite marginu slova, razmak, ili kolone teksta koji će biti štampan.

Kartica Margins

- **Use Margins:** Postavi margine za dokument. Podrazumevano podešavanje je da se margine ne koriste. Korisnik može da promeni podešavanja margine menjanjem vrednosti u odgovarajućim poljima. Podrazumevano je da ove vrednosti zavise o veličini izabrane stranice.
- **Unit:** Menjanje jedinica mere u tačke, inče ili centimetre.

Kartica Printer-Specific Settings

Odaberite razne opcije u menijima **JCL** i **General** da biste dobili željeno podešavanje. Ove opcije su specifične za štampač i zavise o PPD fajlu.

Funkcije skenera



- Za funkcije osnovnog skeniranja, pogledajte Osnovni vodič (pogledajte "Osnovno skeniranje" na strani 76).
- Ova funkcija možda neće biti dostupna, u zavisnosti od modela ili opcionih servisa (pogledajte "Osobine po modelu" na strani 7).
- Maksimalna rezolucija koja može da se postigne zavisi od nekoliko faktora, uključujući brzinu računara, prostor na disku, memorija, veličina slike koja se skenira i parametri i njihova veličina u bitima. Dalje, u zavisnosti od vašeg sistema i onoga što štampate, možda nećete moći da skenirate pod nekim rezolucijama, posebno ako koristite dpi.

Osnovni metod skeniranja



- Ova funkcija možda neće biti dostupna, u zavisnosti od modela ili opcionih servisa (pogledajte "Razne funkcije" na strani 8).

Možete da skenirate originale sa vašim uređajem preko USB kabla ili mreže. Sledeće metodologije se mogu koristiti za skeniranje vaših dokumenata:

- **Scan to PC:** Skenirajte originale iz kontrolnog panela. Skenirani podaci će biti zapamćeni u povezanim kompjuterima, u folderu **Moji dokumenti** (pogledajte "Osnovnoskeniranje" na strani 76).
- **Email:** Možete da pošaljete skeniranu sliku preko emaila (pogledajte "Skeniranje na e-mail" na strani 293).
- **FTP/SMB:** Možete da skenirate sliku i da je nakačite na FTP/SMB server (pogledajte "Skeniranje na FTP/SMB server" na strani 294).
- **Skeniraj na WSD:** Skenira originale i čuva skenirane podatke na povezanom računaru ako on podržava funkciju WSD (Internet uslugu za uređaj) (pogledajte "Skeniranje na WSD" na strani 296).
- **Skeniraj na „Samsung Cloud“:** Možete da skenirate sliku i skenirani podaci će biti sačuvani na „Cloud“ usluzi (pogledajte "Skeniranje i slanje na Samsung Cloud Print" na strani 218).
- **Samsung Easy Document Creator:** Možete da koristite ovaj program, kako biste skenirali slike ili dokumenta (videti "Skeniranje Samsung Easy Document Creator" na strani 298).
- **TWAIN:** „TWAIN“ je jedna od aplikacija za podešavanje slike. Skeniranjem slike aktiviraće se odabrana aplikacija, omogućavajući vam da kontrolišete proces za skeniranje. Ova funkcija može da se koristi preko lokalne veze ili veze mreže (pogledajte "Skeniranje iz programa za montažu slika" na strani 297).

Funkcije skenera

- **WIA:** WIA stoji za uzimanje Windows slika. Kako biste koristili ovu funkciju, vaš kompjuter mora da bude direktno povezan na uređaj preko USB kabla (pogledajte "Skeniranje koristeći WiA drajver" na strani 297).
- **USB memorija:** Možete da skenirate dokument i sačuvate skeniranu sliku na USB uređaju (pogledajte "Skeniranje" na strani 84).

Podesite parametre skenera na kompjuteru



Ova funkcija možda neće biti dostupna, u zavisnosti od modela ili opcionih servisa (pogledajte "Osobine po modelu" na strani 7).

- 1 Otvorite **Samsung Easy Printer Manager** (pogledajte "Korišćenje programa Samsung Easy Printer Manager" na strani 325).
- 2 Selektujte odgovarajući uređaj iz **Printer List**.
- 3 Odaberite meni **Advanced Setting > Scan to PC Settings**.
- 4 Selektujte opciju koju želite.
 - **Scan Activation:** Determiniše da li je skeniranje na uređaju omogućeno ili nije.
 - **Basic** tab: Sadrži parametre koji su u vezi sa generalnim skeniranjem i parametrima uređaja.
 - **Image** tab: Sadrži parametre koji su u vezi sa menjanjem slike.
- 5 Pritisnite **Save > OK**.

Skeniranje sa uređaja koji je povezan na mrežu



Ova opcija nije dostupna kod uređaja koji ne podržavaju mrežni interfejs (videti "Osobine po modelu" na strani 7).

Budite sigurni da su drajveri za štampač instalirani na vašem kompjuteru koristeći softverski CD, zato što drajver za štampač uključuje program za skeniranje (pogledajte "Instaliranje drajvera lokalno" na strani 26).

- 1 Stavite dokument licem okrenut dole na staklo skenera ili ubacite dokumente licem okrenutim gore u kutiju dokumenta (pogledajte "Ubacivanje originala" na strani 59).
- 2 Izaberite **Scan to > Scan to PC > Network PC** na kontrolnoj tabli.
ILI

Za model sa ekranom osetljivim na dodir, pritisnite  (**Scan**)> **Network PC > Next** > odaberite željeno određište skeniranog sadržaja na ekranu osetljivom na dodir.



Ako vam se pojavi poruka **Not Available**, proverite port priključak.

- 3 Selektujte vaš registrovan kompjuter **ID**, i unesite šifru **Password** ako je potrebno.

Funkcije skenera

- 4 Selektujte opciju koju želite i pritisnite **OK**.

Za model sa ekranom osetljivim na dodir, pritisnite  (postavka opcija) > odaberite željenu opciju pomoću strelica > **Start** dugme na ekranu osetljivom na dodir.

- 5 Skeniranje počinje



Skenirana slika se čuva u fascikli računar **Documents\Scan**. Sačuvana fascikla može da se razlikuje, zavisno o operativnom sistemu i aplikacijama koje koristite.

Skeniranje na e-mail



Ova funkcija možda neće biti dostupna, u zavisnosti od modela ili opcionih servisa (pogledajte "Osobine po modelu" na strani 7).

Podesite e-mail nalog

- 1 Pristupite SyncThru™ Web Service (pogledajte "SyncThru™ Web Service" na strani 311).
- 2 Selektujte **Settings > Network Settings i Outgoing Mail Server(SMTP)**.
- 3 Unesite IP adresu u tačkastu decimalnu notaciju ili kao ime domaćina.
- 4 Unesite port broj servera, od 1 do 65535.
- 5 Proverite kutiju pored **SMTP Requires Authentication** kako biste mogli da zahtevate autentifikaciju.
- 6 Unesite korisničko ime i šifru SMTP servera.
- 7 Pritisnite **Apply**.



- Ako je autentifikacioni metod SMTP servera POP3 pre SMTP-a, stavite marku za proveru **SMTP Requires POP Before SMTP Authentication**.
- Unesite IP adresu i port broj.

Funkcije skenera

Skeniranje i slanje e-maila

1 Stavite dokument licem okrenut dole na staklo skenera ili ubacite dokumente licem okrenutim gore u kutiju dokumenta (pogledajte "Ubacivanje originala" na strani 59).

2 Odaberite opciju **Scan to > Scan to Email** u kontrolnom panelu.
ILI

Za model sa ekranom osetljivim na dodir, pritisnite  (**Scan**)> **Email > Next** na ekranu osetljivom na dodir.

3 Unesite adresu e-pošte pošiljaoca i primaoca i pritisnite **OK**.
Za model sa ekranom osetljivim na dodir, pritisnite **Direct Input** ili **Address Book >** unesite adresu e-pošte pošiljaoca i primaoca pomoću numeričke tastature na ekranu osetljivom na dodir.



- Možete da pošaljete e-poruku sebi, tako što ćete aktivirati opciju **Auto Send To Self** u **Settings > Scan > Scan To E-mail** na SyncThru™ veb servisu.
- Unesite korisničko ime i šifru, ako podesite na SyncThru™ veb servis (pogledajte "SyncThru™ Web Service" na strani 311).

4 Selektujte format fajla za skeniranje i pritisnite **OK**.

Za model sa ekranom osetljivim na dodir, pritisnite  (postavka opcija) > odaberite željenu opciju pomoću strelica > **Start** dugme na ekranu osetljivom na dodir.

5 Uređaj će početi da skenira i zatim će poslati e-mail.

Skeniranje na FTP/SMB server



Ova funkcija možda neće biti dostupna, u zavisnosti od modela ili opcionih servisa (pogledajte "Osobine po modelu" na strani 7).

Podesite FTP/SMB server

1 Pristupite SyncThru™ Web Service (pogledajte "SyncThru™ Web Service" na strani 311).

2 Selektujte **Address Book > Individual > Add**.

3 Proverite kutiju pored **Add FTP** ili **Add SMB**.

4 Unesite IP adresu u tačkastu decimalnu notaciju ili kao ime domaćina.

Funkcije skenera

- 5 Unesite port broj servera, od 1 do 65535.
- 6 Proverite kutiju pored **Anonymous**, nakon čega će server dozvoliti pristup i neautorizovanim osobama.
- 7 Unesite ime za ulogovanje i šifru.
- 8 Unesite ime domena, ako se vaš server nalazi u određenom domenu, u drugom slučaju, samo unesite ime vašeg kompjutera koji je registrovan na SMB server.
- 9 Unesite ime foldera gde želite da sačuvate skeniranu sliku.



- Folder u koji želite da sačuvate skeniranu sliku mora da bude u sistemu.
- Ono što je u folderu mora da bude podešeno da može da se deli.
- Vaše korisničko ime bi trebalo da može da čita folder i da piše u njemu.

- 10 Pritisnite **Apply**.

Skeniranje i slanje na FTP/SMB server

- 1 Budite sigurni da je vaš uređaj konektovan na mrežu.
- 2 Stavite dokument licem okrenut dole na staklo skenera ili ubacite dokumente licem okrenutim gore u kutiju dokumenta (pogledajte "Ubacivanje originala" na strani 59).
- 3 Izaberite opciju **Scan to > Scan to SMB** ili **Scan to FTP** u kontrolnom panelu.

ILI

Za model sa ekranom osetljivim na dodir, pritisnite  (**Scan**) > **SMB** ili **FTP** > **Next** na ekranu osetljivom na dodir.

- 4 Selektujte server i format skeniranja koji želite.

Za model sa ekranom osetljivim na dodir, pritisnite  (postavka opcija) > odaberite željenu opciju pomoću strelica > **Start** dugme na ekranu osetljivom na dodir.

- 5 Uređaj će početi sa skeniranje i nakon toga će poslati skeniranu sliku na određen server.

Funkcije skenera

Skeniranje na WSD

Skenira originale i čuva skenirane podatke na povezanom računaru ako on podržava funkciju WSD (Internet uslugu za uređaj). Da biste koristili uslugu WSD, morate da instalirate WSD drajver za štampač na vaš računar. Za „Windows 7“, možete da instalirate WSD drajver preko **Kontrolna tabla > Uređaji i štampači > Dodati štampač**. Kliknite **Dodaj mrežni, bežični ili Bluetooth štampač** iz čarobnjaka.



- Uređaj koji ne podržava interfejs mreže neće moći da koristi ovu funkciju.
- WSD usluga radi samo na Windows Vista® ili novijim verzijama koje su računarski kompatibilne za WSD.
- Sledeći koraci instalacije su zasnovani na računaru sa „Windows 7“.

Instaliranje drajvera WSD štampača

- 1 Izaberite **Početak > Kontrolna tabla > Uređaji i štampači > Dodati štampač**.
- 2 Kliknite **Dodaj mrežni, bežični ili Bluetooth štampač** iz čarobnjaka.
- 3 Odaberite štampač koji želite sa liste štampača a zatim kliknite **Sledeće**.



- IP adresa za WSD štampač je `http://IP address/ws/` (primer: `http://111.111.111.111/ws/`).
- Ako na listi nije prikazan nijedan WSD štampač, kliknite **The printer that I want isn't listed > Dodaj štampač pomoću TCP/IP adrese ili imena hosta** a zatim odaberite **Uređaj za Veb usluge iz Tip uređaja**. Zatim unesite IP adresu štampača.

- 4 Sledite uputstva u prozoru instalacije.

Skeniranje korišćenjem WSD funkcije



Ova funkcija je dostupna isključivo kod modela sa ekranom osetljivim na dodir. Funkcija nije podržana za C306xND.

- 1 Pazite da je uređaj povezan sa računarom i uključen.
- 2 Stavite dokument licem okrenut dole na staklo skenera ili ubacite dokumente licem okrenutim gore u kutiju dokumenta (pogledajte "Ubacivanje originala" na strani 59).
- 3 Odaberite  (**Scan**) > **WSD** > **Next** na kontrolnoj tabli.



Ako vam se pojavi poruka **Not Available** , proverite port priključak. Ili proverite da li je pravilno instaliran drajver štampača za WSD.

Funkcije skenera

- 4 Odaberite naziv vašeg računara sa liste **Destination**.
- 5 Izaberite opciju koju želite i pritisnite **Start**.
- 6 Skeniranje počinje.

Skeniranje iz programa za montažu slika

Možete da skenirate i pošaljete dokumente u softvere za montažu slike, kao što je „Adobe Photoshop“, ako se softver slaže sa „TWAIN“-om. Pratite sledeće korake dole kako biste skenirali sa TWAIN softverom:

- 1 Pazite da je uređaj povezan sa računarom i uključen.
- 2 Stavite dokument licem okrenut dole na staklo skenera ili ubacite dokumente licem okrenutim gore u kutiju dokumenta (pogledajte "Ubacivanje originala" na strani 59).
- 3 Otvorite aplikaciju, kao što je Adobe Photoshop.
- 4 Kliknite **Datoteka > Izvoz**, i odaberite uređaj za skeniranje.
- 5 Postavite opcije za skeniranje.
- 6 Skenirajte i sačuvajte vašu skeniranu sliku.

Skeniranje koristeći WiA drajver

Vaš uređaj podržava Windows Image Acquisition (WIA) drajver za skeniranje slika. WIA je jedan od standardnih komponenti odobrenih od strane Microsoft Windows 7 i radi sa digitalnim kamerama i skenerima. Suprotno TWAIN drajveru, WIA drajver vam dopušta da skenirate i lako podesite slike bez korišćenja nekog dodatnog softvera.



WIA drajver radi jedino na Windows operativnom sistemu sa USB portom.

- 1 Pazite da je uređaj povezan sa računarom i uključen.
- 2 Stavite dokument licem okrenut dole na staklo skenera ili ubacite dokumente licem okrenutim gore u kutiju dokumenta (pogledajte "Ubacivanje originala" na strani 59).
- 3 Kliknite **Početak > Kontrolna tabla > Hardver i zvuk > Uređaji i štampači**.
- 4 Desni klik na ikonu za drajvere uređaja u **Štampači i faks uređaji > početi skeniranje**.
- 5 **Novo skeniranje** je aplikacija koja će se pojaviti.

Funkcije skenera

- 6 Izaberite vaše skeniranje i kliknite na **pregled** kako biste videli koje preference mogu da utiču na sliku.
- 7 Skenirajte i sačuvajte vašu skeniranu sliku.

Skeniranje Samsung Easy Document Creator

Samsung Easy Document Creator je aplikacija koja korisnicima pomaže da skeniraju, sastave i sačuvaju dokumente u više formata, uključujući i .epub format.



- Dostupan samo za korisnike operativnih sistema Windows i Mac.
- „Windows” XP Servisni Paket 3 ili novija verzija i Internet eksplorer 6.0 ili novija verzija je minimalni uslov za Samsung Easy Document Creator.
- Samsung Easy Document Creator se automatski instalira kada instalirate softver uređaja (videti "Koristeći Samsung Easy Document Creator" na strani 320).

- 1 Stavite dokument licem okrenut dole na staklo skenera ili ubacite dokumente licem okrenutim gore u kutiju dokumenta (pogledajte "Ubacivanje originala" na strani 59).
- 2 Iz menija **Početak** odaberite **Programi** ili **Svi programi > Samsung Printers**.
Za Mak korisnike, otvorite **Applications** > fasciklu **Samsung** fasciklu > **Samsung Easy Document Creator**.
- 3 Kliknite **Samsung Easy Document Creator**
- 4 Kliknite na **Scan** sa početnog ekrana.
- 5 Izaberite vrstu skeniranja ili omiljene a onda prilagodite sliku.
- 6 Kliknite na **Scan** da skenirate konačnu sliku ili **Prescan** da je ponovo pogledate.
- 7 Pritisnite **Send** da sačuvate skeniranu sliku.
- 8 Selektujte opciju koju želite.
- 9 Pritisnite **OK**.



Kliknite **Help** (?) taster iz prozora, a onda kliknite bilo koju opciju o kojoj želite da saznate više.

Funkcije skenera

Mac skeniranje

Možete skenirati dokumente koristeći **Image Capture** programe. MAC OS X nudi **Image Capture** program.

Mrežno skeniranje

- 1 Budite sigurni da je vaš uređaj konektovan na mrežu.
- 2 Stavite dokument licem okrenut dole na staklo skenera ili ubacite dokumente licem okrenutim gore u kutiju dokumenta (pogledajte "Ubacivanje originala" na strani 59).
- 3 Otvorite **Applications** fasciklu i pokrenite **Image Capture**.
- 4 Izaberite vaš uređaj ispod **SHARED**.
- 5 Postavite opcije za skeniranje u ovom programu.
- 6 Skenirajte i sačuvajte vašu skeniranu sliku.



- Ako skeniranje ne radi u Image Capture, nadogradite vaš Mac operativni sistem na najnoviju verziju.
- Za više informacija, pogledajte **Image Capture** pomoć.

- Takođe možete da skenirate koristeći TWAIN softver, kao što je Adobe Photoshop.
- Možete da skenirate pomoću **Samsung Easy Document Creator** softvera. Otvorite **Applications** fasciklu > **Samsung**fasciklu > **Samsung Easy Document Creator**.

Linux skeniranje

Skeniranje

- 1 Pazite da je uređaj povezan sa računarom i uključen.
- 2 Pokrenite aplikaciju skeniranja kao što je „xsane“ ili jednostavno-skeniranje (Ako nije instalirana, instalirajte je ručno da biste koristili funkcije skeniranja. Na primer možete da koristite „yum install xsane“ za sisteme rpm paketa i „apt-get install xsane“ za sisteme deb paketa za instalaciju xsane-a).
- 3 Odaberite vaš uređaj sa liste i podesite opcije skeniranja za primenu.
- 4 Kliknite dugme **Scan**.

Funkcije faksa



- Za funkcije osnovnog skeniranja, pogledajte Osnovni vodič (pogledajte "Osnovno faksiranje" na strani 78).
- Funkcija nije podržana za C306xND (pogledajte "Prikaz kontrolne table" na strani 22).

Automatsko ponovno biranje

Kada je broj koji okrećete zauzet ili se niko ne javlja dok šaljete faks, uređaj će automatski ponovo okretati željeni broj. Vreme ponovnog biranja zavisi od fabričkih parametara uređaja u zemlji u kojoj se nalazite.

Možete promeniti vremenski interval između ponovnog biranja broja i broja pokušaja biranja.

- 1 Pritisnite  (**Setup**) > **Machine Setup** > **Next** > **Fax Setup** na ekranu osetljivom na dodir.
- 2 Odaberite opciju **Redial Times** ili **Redial Term** koju želite.
- 3 Selektujte opciju koju želite.

Ponovno biranje broja faksa

- 1 Pritisnite dugme  (**Redial/Pause**) u kontrolnom panelu.
- 2 Izaberite željeni broj faksa.
Prikazano je deset poslednjih brojeva poslatih faksova sa deset primljenih identifikacionih brojeva pozivača.
- 3 Kada je original ubačen u mesto za unos dokumenata, uređaj će početi sa skeniranjem i automatski započeti proces slanja istog.
Ako je original stavljen u skener, selektujte **Yes** kako biste dodali sledeću stranicu. Unesite sledeći original i pritisnite **OK**. Kada ste završili, selektujte **No** kada se pojavi opcija **Another Page?**.

Potvrda slanja

Kada je poslednja stranica vašeg originala uspešno poslana, uređaj će početi da treperi i vratiće se spreman režim rada.

Ako nešto krene kako ne treba dok šaljete faks, poruka sa greškom će se pojaviti na ekranu. Ako primite poruku sa greškom, pritisnite  (**Stop/ Clear** ili **Stop**) kako biste izbrisali poruku i zatim pokušajte da ponovo pošaljete faks.

Funkcije faksa



Možete da postavite vaš uređaj da automatski štampa izveštaj o potvrdi slanja svaki put kada je slanje faksa završeno. Pritisnite  (**Setup**) > **Machine Setup** > **Next** > **Fax Setup** > **Fax Confirmation** na ekranu osetljivom na dodir.

Slanje faksa sa računara



- Ova funkcija možda neće biti dostupna, u zavisnosti od modela ili opcionih servisa (pogledajte "Osobine po modelu" na strani 7).

Možete da pošaljete faks sa vašeg kompjutera bez da idete do uređaja.

Kako biste poslali faks sa vašeg kompjutera, program **Samsung Network PC Fax** mora da bude instaliran.

- Otvorite dokument koji želite da pošaljete.
- Izaberite **Štampaj** iz menija **Datoteka**.
Pojaviće se prozor **Štampaj**. To može da izgleda malo drugačije, u zavisnosti od vaše aplikacije.
- Selektujte **Samsung Network PC Fax** iz prozora **Štampaj**.
- Kliknite **Štampaj** ili **U redu**.



- Unesite broj primaoca i selektujte opciju



Selektujte meni **Help** ili kliknite dugme  iz windowsa i odaberite bilo koju opciju o kojoj želite da saznate više.

- Kliknite **Send**.

Slanje faksa ručno korišćenjem dodatnog telefona

- Stavite dokument licem okrenut dole na staklo skenera ili ubacite dokumente licem okrenutim gore u kutiju dokumenta (pogledajte "Ubacivanje originala" na strani 59).
- Pritisnite  (**Fax**) na ekranu osetljivom na dodir.
- Podesite rezoluciju i mračnost kako bi odgovarali potrebama vašeg faksa.
- Podignite prijemnik dodatnog telefona.
- Kada čujete ton za biranje, upišite broj faksa pomoću dodatnog telefona.
- Pritisnite  (**Start**) u kontrolnom panelu kada čujete visok signal za faks iz dodatnog telefona.

Funkcije faksa

Odlaganje slanja faksa

Možete da postavite vaš uređaj, kako bi ovaj mogao da pošalje faks kasnije, u slučaju da niste tu. Ne možete poslati faks u boji, ako koristite ovu funkciju.

- 1 Stavite dokument licem okrenut dole na staklo skenera ili ubacite dokumente licem okrenutim gore u kutiju dokumenta (pogledajte "Ubacivanje originala" na strani 59).
- 2 Pritisnite  (**Fax**) > **Delayed Send** > **Next** na ekranu osetljivom na dodir.
- 3 Unesite naziv zadatka i vreme > **Next** > pritisnite **Direct Input** ili **Fax List** > i unesite broj faksa pomoću numeričke tastature.

 Ako unesete vreme koje je pre trenutnog vremena, faks će biti poslat u vreme sledećeg dana.



- 4 Original je skeniran unutar memorije pre slanja.
Uređaj će se vratiti u spreman režim rada. Ekran vas podseća da ste u ovom režimu rada i da je postavljeno odlaganje slanja faksa.



Možete da proverite listu zakasnelih poslova faksiranja.

Pritisnite  (**Setup**) > **Machine Setup** > **Next** > **Reports** > **Fax Schedule Jobs** na ekranu osetljivom na dodir.

Otkazivanje posla za primljen faks

- 1 Pritisnite  (**Job Status**) > **Current Job** > **Next** na ekranu osetljivom na dodir.
- 2 Odaberite posao za faks koji želite i pritisnite ikonicu  (otkaži).
- 3 Pritisnite **Yes** kada se pojavi prozor sa potvrdom.
- 4 Pritisnite ikonicu  (Početak) kako biste se vratili u spreman režim rada.



Prosleđivanje poslanog faksa na drugu

Možete da postavite uređaj da prosledi primljen ili poslan faks na drugu destinaciju preko faksa, e-maila ili servera. Ako niste trenutno u kancelariji, ali treba da primite faks, ova funkcija će vam sigurno biti od koristi.

Funkcije faksa



- Kada prosleđujete faks preko emaila, prvo morate da postavite server za email i IP adresu u SyncThru™ Web Service (pogledajte "SyncThru™ Web Service" na strani 311).
- Ako ste poslali ili primili faks u boji, podatak će biti prosleđen u sivoj skali.



- 1 Stavite dokument licem okrenut dole na staklo skenera ili ubacite dokumente licem okrenutim gore u kutiju dokumenta (pogledajte "Ubacivanje originala" na strani 59).
- 2 Pritisnite  (**Setup**) > **Machine Setup** > **Next** > **Fax Setup** > **Send Forward** > **Forward to Fax, Forward to Email** ili **Forward to Server** na ekranu osetljivom na dodir.
- 3 Uključite ovu opciju „On“ a zatim unesite broj za prosleđivanje.
- 4 Pritisnite ikonicu  (Početak) kako biste se vratili u spreman režim rada.
skoro poslani faksovi će biti prosleđeni navedenom faks uređaju.

Prosleđivanje primljenog faksa

Možete da postavite uređaj da prosledi primljen ili poslan faks na drugu destinaciju preko faksa, e-maila ili servera. Ako niste trenutno u kancelariji, ali treba da primite faks, ova funkcija će vam sigurno biti od koristi.



Ako ste poslali ili primili faks u boji, podatak će biti prosleđen u sivoj skali.

- 1 Pritisnite  (**Setup**) > **Machine Setup** > **Next** > **Fax Setup** > **Receive Forward** > **Forward to Fax, Forward to PC, Forward to Email** ili **Forward to Server** na ekranu osetljivom na dodir.
- 2 Uključite ovu opciju „On“ a zatim unesite broj za prosleđivanje.
- 3 Unesite početno vreme i vreme završetka, i zatim pritisnite dugme **OK**.
- 4 Pritisnite ikonicu  (Početak) kako biste se vratili u spreman režim rada.
skoro poslani faksovi će biti prosleđeni navedenom faks uređaju.

Slanja faksa na obe stranice papira



- Ovo je dostupno jedino kada ubacite originale unutar faksa.
- Neki meniji se možda neće pojavljivati na svim modelima. U tom slučaju se to ne primenjuje na vaš uređaj.
- Ova funkcija možda neće biti dostupna, u zavisnosti od modela ili opcionih servisa (pogledajte "Osobine po modelu" na strani 7).

Funkcije faksa

- 1 Stavite dokument licem okrenut dole na staklo skenera ili ubacite dokumente licem okrenutim gore u kutiju dokumenta (pogledajte "Ubacivanje originala" na strani 59).
- 2 Pritisnite  (**Fax**) > selektujte meni koji želite > **Next** > izaberite **Duplex** iz pod menija > na ekranu osetljivom na dodir.
 - **1 Sided:** Za originale koji su odštampani samo na jednoj strani.
 - **2 Sided:** Za originale koji su odštampani samo na obe strane.
 - **2 Sided Rotated:** Za originale koji su odštampani samo na obe strane, ali je naličije rotirano za 180°.



Ako želite da koriste navedene usluge **2 Sided** i **2 Sided, Rotated**, unesite original na DADF. Ako mašina ne može da detektuje original na DADF-u, ona će automatski da pređe na opciju **1 Sided**.

- 3 Pritisnite  (Back) kako biste sačuvali izbor.

Primanja faksa na kompjuter







- Ova funkcija možda neće biti dostupna, u zavisnosti od modela ili opcionih servisa (pogledajte "Osobine po modelu" na strani 7).
- Kako biste koristili ovu funkciju, postavite opciju u kontrolnom panelu:
Pritisnite  (**Setup**) > **Machine Setup** > **Next** > **Fax Setup** > **Receive Forward** > **Forward to PC** > **Forward** na ekranu osetljivom na dodir.

- 1 Otvorite Samsung Easy Printer Manager.
- 2 Selektujte odgovarajući uređaj iz **Printer List**.
- 3 Selektujte meni **Fax to PC Settings** .
- 4 Koristite funkciju za omogućavanje prijema faksa sa uređaja, **Enable Fax Receiving from Device** , kako biste promenili faks parametre.
- 5 Pritisnite **Save** > **OK**.

Funkcije faksa

Menjanje režima za prijem



- 1 Pritisnite  (**Setup**) > **Machine Setup** > **Next** > **Fax Setup** > **Receive Mode** na ekranu osjetljivom na dodir.
- 2 Selektujte opciju koju želite.
 - **Fax:** Odgovarajući na dolazeći faks poziv, automatski ide u režim faksa za prijem.
 - **Tel:** Prima faks pritiskom na  (**Fax**) > **On Hook Dial** a zatim  (**Start**) taster.
 - **Ans/Fax:** Ovo je za kada je automatska sekretarica spojena sa vašim uređajem. Vaš uređaj odgovara na dolazeći poziv i onaj koji zove može slobodno da ostavi poruku na sekretarici. Ako faks uređaj čuje ton za faks na liniji, uređaj će se automatski prebaciti na faks režim da bi mogao da primi faks.

 Ako želite da koristite režim **Ans/Fax**, prikačite sekretaricu na EXT utikač koji se nalazi na zadnjoj strani uređaja.



- **DRPD:** Možete da primite poziv koristeći funkciju Distinctive Ring Pattern Detection (DRPD), koja služi za detektovanje poziva. Distinctive ring je usluga telefonske kompanije koja omogućava korisnicima da koriste jednu telefonsku liniju kako bi odgovorili na nekoliko različitih telefonskih brojeva. Za više detalja, pogledajte "Primanje faksova koristeći DRPD režim" na strani 306.



Dostupnost ovog parametra zavisi isključivo od zemlje u kojoj se nalazite.

- 3 Pritisnite  (Back) kako biste sačuvali izbor.
- 4 Pritisnite ikonicu  (Početak) kako biste se vratili u spreman režim rada.

Ručno primanje u telefonskom režimu

Možete da primite faks poziv pritiskom na dugme  (**Fax**) > **On Hook Dial** i zatim pritiskom na  (**Start**) kada čujete ton za faks. Ako vaš uređaj ima slušalice, možete da odgovorite na poziv koristeći slušalice (pogledajte "Osobine po modelu" na strani 7).

Funkcije faksa

Primanje u faks režimu/režimu kada uređaj daje

Da biste koristili ovaj režim, morate da nakačite sekretaricu za **EXT.** utikač, koji se nalazi na zadnjoj strani uređaja. Ako onaj koji zove ostavi poruku, sekretarica će zapamtiti njegovu poruku. Ako vaš uređaj detektuje ton za faks na liniji, to automatski pokreće uređaj da primi faks.



- Ako ste podesili vaš uređaj na ovaj režim i vaša sekretarica je isključena ili nije prikačena za **EXT.** utikač, vaš uređaj automatski sam prelazi na faks režim nakon određenog broja zvonjenja.
- Ako sekretarica ima određeno zvono za korisnika, ona podešava uređaj da odgovori na dolazeće pozive kroz jedno zvono.
- Ako je uređaj u telefonskom režimu, diskonektovana ili ugašena sekretarica sa faks uređajem. U drugom smislu rečeno, odlazeća poruka iz sekretarice će prekinuti vaš razgovor preko telefona.

Primanje faksova sa lokalnog telefona

Kada koristite lokalni telefon koji je priključen u **EXT.** utikač, možete da primite faks od nekoga sa kime trenutno pričate na lokalnom telefonu, bez da idete do faks uređaja.

Kada primite poziv na lokalni telefon i čujete tonove za faks, pritisnite ***9*** na lokalnom telefonu. Uređaj će primiti faks.

9 je daljinski kod za prijem podešen fabrički. Prva i poslednja zvezdicu su fiksirane, ali možete da promenite srednji broj u bilo šta što želite.



Dok pričate preko telefona koji je prikačen za **EXT.** utikač, funkcije skeniranja i kopiranja nisu dostupne.

Primanje faksova koristeći DRPD režim

Dostupnost ovog parametra zavisi isključivo od zemlje u kojoj se nalazite. Distinctive ring je usluga telefonske kompanije koja omogućava korisnicima da koriste jednu telefonsku liniju kako bi odgovorili na nekoliko različitih telefonskih brojeva. Ova funkcija se vrlo često koristi od strane sekretarica, koje odgovaraju na pozive mnogih različitih klijenata i treba da znaju ko je vlasnik broja koji zove, kako bi mogle da pravilno odgovore na poziv.



Dostupnost ovog parametra zavisi isključivo od zemlje u kojoj se nalazite.

- 1 Pritisnite  (**Setup**) > **Machine Setup** > **Next** > **Fax Setup** > **Receive Mode** > **DRPD** na ekranu osetljivom na dodir.
- 2 Zove vaš faks broj sa drugog telefona.

Funkcije faksa

3 Kada vaš uređaj počne da zvoni, nemojte odgovarati na poziv. Uređaju je potrebno nekoliko poziva da bi naučio šablon.

Kada uređaj završi sa učenjem, ekran će vam pokazati da je podešavanje završeno **Completed DRPD Setup**. Ako DRPD podešavanje ne uspe, pokazaće se greška **Error DRPD Ring**.

4 Pritisnite **OK** kada se DRPD pojavi i započnite ponovo drugi korak.



- DRPD mora da bude ponovo podešen, ako ste potpisali vaš broj faks ili je uređaj konektovan za drugu telefonsku liniju.
- Kada završite sa podešavanjem DRPD-a, pozovite ponovo vaš broj faksa kako biste potvrdili da uređaj odgovara sa tonom za faks. Zatim, imajte postavljen poziv za drugi potpisani broj na istoj liniji kako biste bili sigurni da je poziv prosleđen lokalnom telefonu ili sekretarici koja je uključena u EXT utikač.

Primanje u sigurnosnom režimu za prijem

Možda budete trebali da sprečite da vaši primljeni faksovi budu zloupotrebljeni od strane neautorizovanih ljudi. Pređite u sigurnosni režim za prijem, i na taj način svi dolazeći faksovi idu direktno u memoriju. Dolazeće faksove možete odštampati ako unesete vašu šifru.



Da biste koristili siguran režim primanja, aktivirajte meni sa



(Setup) > Machine Setup > Next > Fax Setup > Secure Receive na ekranu osetljivom na dodir.

Štampanje primljenih faksova

1

Pritisnite  **(Setup) > Machine Setup > Next > Fax Setup > Secure Receive > Print** na ekranu osetljivom na dodir.

2

Upišite lozinku od četiri cifre.

3

Uređaj će štampati sve faksove iz memorije.

Korišćenje funkcija zajedničkog foldera

Ova funkcija vam dopušta da koristite memoriju uređaja kao zajednički folder. Prednost ove funkcije je u tome da vi možete, kada vam to odgovara, da koristite zajednički folder kroz vaš kompjuter prozor.



- Ova funkcija možda neće biti dostupna, u zavisnosti od modela ili opcionih servisa (pogledajte "Osobine po modelu" na strani 7).
- Možete da koristite ovu funkciju u modelima koji imaju uređaj sa velikom memorijom na čvrstom disku (pogledajte "Razne funkcije" na strani 8).
- Administrator može da postavi identifikacioni broj i šifru kako bi smanjio korisnički pristup i takođe postavio maksimalan broj simultanih korisnika.

Koristeći zajednički folder

Možete da koristite zajednički folder u istom smislu kao i normalan kompjuter. Kreirajte, montirajte i obrišite folder ili fajl kao normalan Windows folder. Takođe, u zajednički folder. možete da stavite skenirane podatke. Možete direktno da štampate fajlove koji se nalaze u zajedničkom folderu. Možete da štampate TIFF, JPEG i PRN fajlove.

Kreirajte zajednički folder

- 1 Otvorite prozor Windows Explorer u vašem kompjuteru.
- 2 Unesite štampačevu **\\[ip adresu]** (na primer: \\169.254.133.42) u polje za adresu i pritisnite Enter ili kliknite na **Ići**.
- 3 Kreirajte novi folder pod **nfsroot** direktorijumu.



5. Korisne alatke za upravljanje

U ovom poglavlju opisane su upravljačke alatke uz koje možete iskoristiti svoj uređaj u potpunosti.

- **Pristupanje alatkama za upravljanje.** 310
- **SyncThru™ Web Service** 311
- **Easy Capture Manager** 317
- **Samsung AnyWeb Print** 318
- **Easy Eco Driver** 319
- **Koristeći Samsung Easy Document Creator** 320
- **Korištenje samsungovog centra za štampanje** 321
- **Korišćenje programa Samsung Easy Printer Manager** 325
- **Korišćenje programa Samsung Printer Status** 328
- **Korišćenje Samsung Printer Experience** 330

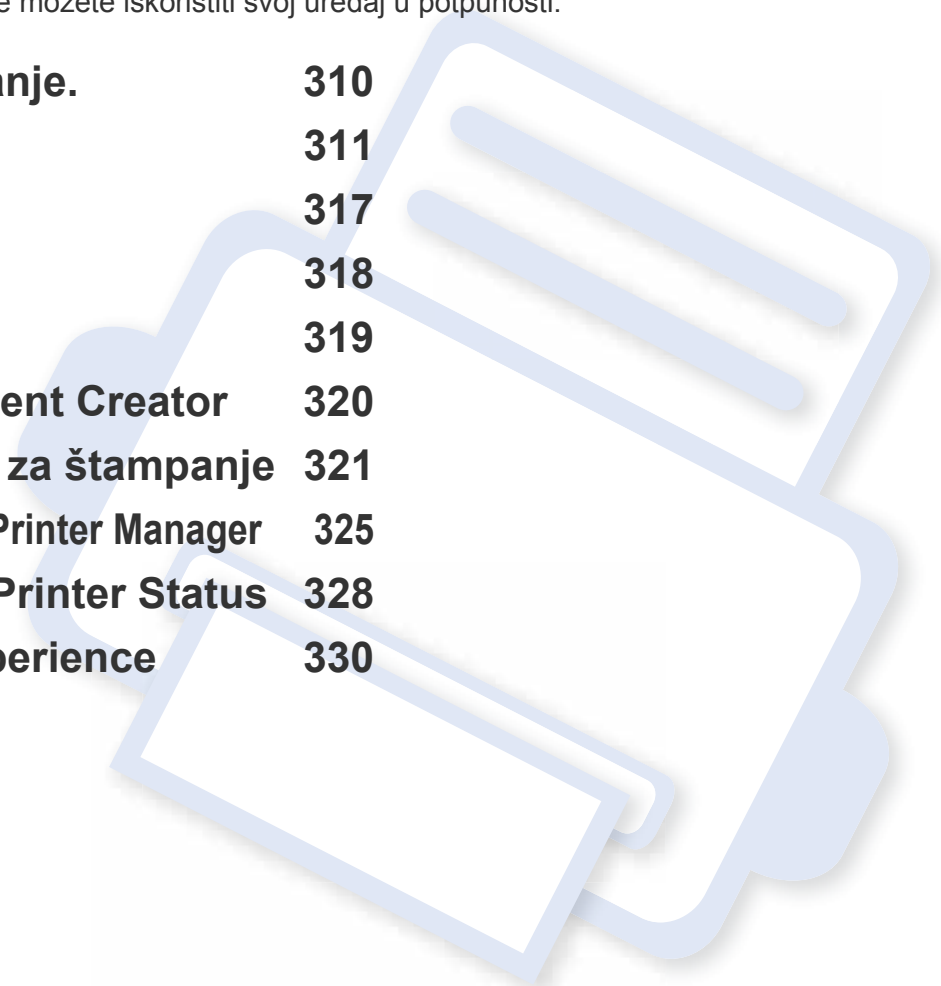

Pristupanje alatkama za upravljanje.

Samsung pruža niz alati za upravljanje za Samsung štampače.

- 1 Pazite da je uređaj povezan sa računarom i uključen.
- 2 Iz menija **Početak** odaberite **Programi** ili **Svi programi** > **Samsung Printers**.
 - Za „Windows 8“
Iz **Charms(Dugmad)**, izaberite **Pretraži** > **Apps(Aplikacija)** > **Samsung Printers**.
 - „Windows 10“ / „Windows Server 2016“
Sa palete poslova, ukucajte **Samsung Printers** u polje za unos **Pretraži**. Pritisnite taster „Enter“.
ILI
Sa ikonice **Početak** () izaberite **Sve aplikacije** > **Samsung Printers**.
- 3 Pronađite **Samsung Printers**.
- 4 Pod **Samsung Printers**, možete da vidite instalirane alatke za upravljanje.
- 5 Kliknite na alatku za upravljanje koju želite da koristite.



- Nakon instaliranja upravljačkog programa, možete da pristupite nekim alatkama za upravljanje direktno sa menija **Početak** > **Programi** ili **Svi programi**.
- Za „Windows 8“, nakon instaliranja upravljačkog programa, možete da nekim alatkama za upravljanje sa **Početak** ekrana klikom na odgovarajuću pločicu.

SyncThru™ Web Service

U ovom poglavlju su data uputstva „korak po korak“ za uspostavljanje mrežnog okruženja preko SyncThru™ Web Service.



- Internet Explorer® 8,0 ili novija verzija je minimalni zahtev za SyncThru™ Web Service.
- Neki meniji se neće pojaviti na ekranu, u zavisnosti od podešavanja ili modela. U tom slučaju se to ne primenjuje na vaš uređaj.

Šta je SyncThru™ Web Service?

Ako imate vaš uređaj konektovan za mrežu i pravilno postavljene mrežne parametre, onda možete da upravljate uređajem preko SyncThru™ Web Service. Koristite SyncThru™ Web Service da:

- Vidite informacije o uređaju i proverite njegov trenutni status.
- Promenite TCP/IP parametre i podesite ostale parametre mreže.
- Promenite prednost štampača.
- Postavite obaveštenja putem e-pošte za savetovanje o statusu uređaja.
- Dobijete podršku za korišćenje uređaja.
- Nadogradite softver uređaja.

Potreban veb pretraživač

Potreban vam je jedan od sledećih veb pretraživača da koristite SyncThru™ Web Service.

- Internet Explorer® 8,0 ili novija verzija
- Chrome 27,0 ili novija verzija
- FireFox 21,0 ili novija verzija
- Safari 5.9.1 ili novija verzija

Povezivanje sa SyncThru™ Web Service

Veb pretraživač koji podržava IPv4

- 1** Pokrenite pregledač, kao npr. Internet Explorer®, koji podržava IPv4 adrese kao URL.

Unesite IP adresu uređaja (<http://xxx.xxx.xxx.xxx>) u adresno polje i pritisnite taster „Enter“ ili kliknite na **Ići**.



Možete dobiti IP adresu uređaja iz izveštaja uređaja (pogledajte "Štampanje izveštaja o konfiguraciji mreže" na strani 173).

- 2** Veb stranica SyncThru™ Web Service vašeg uređaja se otvara.

SyncThru™ Web Service

Web pretraživač koji podržava IPv6

- 1 Pokrenite pregledač, kao npr. Internet Explorer®, koji podržava IPv6 adrese kao URL.
- 2 Odaberite IPv6 adresu (**Stateless Address**, **Stateful Address**, **Manual Address**) iz **Izveštaj o mrežnoj konfiguraciji**.

 Možete dobiti IPv6 adresu uređaja iz izveštaja uređaja (pogledajte "Štampanje izveštaja o konfiguraciji mreže" na strani 173).

- 3 Unesite IPv6 adrese (npr., `http://[3ffe:10:88:194:213:77ff:fe82:75b]`).

 Adresa mora da bude u '[']' zagradama.

- 4 Veb stranica SyncThru™ Web Service vašeg uređaja se otvara.

Pristupanje SyncThru™ Web Service

- 1 Otvorite internet pregledač, kao npr. Internet Explorer, iz Windows-a.
Unesite IP adresu štampača (`http://xxx.xxx.xxx.xxx`) u adresno polje i pritisnite Enter ili kliknite dugme **Ići**.
- 2 Veb stranica uređaja se otvara.

Logovanje na SyncThru™ Web Service

Pre podešavanja opcije u SyncThru™ Web Service, morate da se prijavite kao administrator. Uvek možete da koristite SyncThru™ Web Service bez prijavljivanja, ali nećete imati pristup kartici **Settings** i kartici **Security**.

- 1 Kliknite **Login** na gornjem desnom uglu stranice SyncThru™ Web Service.
- 2 Ukucajte **ID** i **Password** i zatim kliknite **Login**. Iz sigurnosnih razloga vam preporučujemo da promenite fabrički određenu šifru.
 - **ID: admin**
 - **Password: sec00000**

SyncThru™ Web Service

SyncThru™ Web Service pregled

Kartica Information

Ova kartica daje opšte informacije o uređaju. Možete da proverite stvari, kao što je status uređaja, stanje zaliha, informacije o broju, podatke o mreži i još mnogo toga. Takođe možete odštampati izveštaje, kao npr. stranicu sa konfiguracijama.

- **Active Alerts:** Možete proveriti trenutna upozorenja u uređaju. Koristite ove informacije da biste rešili grešku na uređaju.
- **Supplies:** Možete da proverite informacije o zaliham. Za toner kasete, stanje zaliha se prikazuje sa vizuelnim grafikonom koji vam prikazuje iznos svake preostale stavke. Brojanje stranica je takođe na raspolaganju koje može da vam pomogne da predvidite kada da promenite zalihe. Ova funkcija je takođe dostupna sa uređaja.
- **Usage Counters:** Možete da informacije o naplati i brojač broja korišćenja uređaja. Ova funkcija je takođe dostupna sa uređaja.
- **Current Settings:** Prikazuje aktuelne postavke uređaja i mreže.
 - **Machine Information:** Prikazuje trenutne postavke uređaja.
 - **Network Information:** Prikazuje trenutne postavke mreže. Koristite ovu stranicu kao referencu i promenite neophodna podešavanja neophodna za korišćenje mreže.
- **Security Information:** Prikazuje aktuelne sigurnosne postavke uređaja i mreže.
- **Print Information:** Možete da odštampate sve izveštaje koje pruža vaš uređaj. Možete koristiti ove izveštaje da vam pomognu u održavanju vašeg uređaja. Ova funkcija je takođe dostupna na uređaju.

Kartica Address Book

Možete da upravljate adresarom. Ova funkcija je takođe dostupna sa uređaja (pogledajte "Sređivanje imenika faksova" na strani 269).

- **Individual:** Možete da upravljate individualnim unosima u adresaru.
- **Group:** Možete da upravljate grupnim adresarima.

Kartica podešavanja

Kartica podešavanja ima pod-menije, **Machine Settings** i **Network Settings**. Ne možete da vidite ili da pristupite ovoj kartici ako se ne prijavite kao administrator (pogledajte "Logovanje na SyncThru™ Web Service" na strani 312).

- **Machine Settings:** Možete da postavite podešavanja uređaja.
 - **System:** Možete da postavite podešavanja u vezi uređaja.
 - **Printer:** Možete da podesite postavke u vezi štampanja, kao što su zatamnjenost ili da podesite pozadinu. Ova funkcija je takođe dostupna sa uređaja.
 - **Copy:** Možete da podesite postavke u vezi kopiranja, kao što su zatamnjenost ili podešavanje pozadine.
 - **Fax:** Možete da podesite postavke u vezi faksa, kao što je broj faksa ili vremena ponovnog biranja. Ova funkcija je takođe dostupna sa uređaja.
 - **Scan:** Možete da postavite podešavanja u vezi skeniranja. Ova funkcija je takođe dostupna sa uređaja.

SyncThru™ Web Service

- **Email Notification:** Kada dođe do greške ili nestanka potrošnog materijala, uređaj šalje obaveštenje administratoru putem e-pošte. Možete da postavite da koristite ovu funkciju ili ne. Takođe možete da izaberete koja upozorenja da primete i kada.
- **Network Settings:** Možete da podesite mrežno okruženje da koristite svoj uređaj kao mrežni uređaj. Možete takođe da postavite podešavanja sa uređaja. Pogledajte poglavlje o mrežnom podešavanju.
 - **General:** Možete da postavite opšte informacije uređaja da ih koristite u mreži i postavite parametre eterneta. Ova funkcija je takođe dostupna sa uređaja.
 - TCP/IPv4, TCP/IPv6, Raw TCP/IP, LPR/LPD, IPP, Telnet, WSD, SLP, UPNP, mDNS, CIFS (deljena fascikla), SNMPv1/v2, SNMPv3, FTP Print Server, AirPrint, ThinPrint®, Google Cloud Print: Možete da postavite podešavanja protokola.
 - **Outgoing Mail Server (SMTP):** Možete da podesite podešavanja servera za odlazne e-poruke. Ako ova postavka nije konfigurisana, ne možete koristiti skeniranje da pošaljete funkciju e-poštom. Odlazne e-poruke će biti poslate preko SMTP servera koji ste ovde postavili.
 - **HTTP:** Možete da dopustite ili blokirate korisnicima pristup SyncThru™ Web Service.
 - **Proxy:** Možete da postavite proksi podešavanja i da omogućite autentikaciju.
 - **Restore Default:** Klikom na taster **Clear** pod opcijom **Restore Default** obrisaće se bezbednosne i mrežne konfiguracije. Vraćanje postavki obaviće se nakon ponovnog pokretanja sistema.

Kartica bezbednost

Kartica bezbednost ima **System Security**, **Network Security**, **User Access Control** i **System Log**. Ne možete da pristupite ovoj kartici ako se ne prijavite kao administrator (pogledajte "Logovanje na SyncThru™ Web Service" na strani 312).

- **System Security:** Sa SyncThru™ Web Service, izaberite **Security** kartica > **System Security**.
 - **System Administrator:** Unesite informaciju o administratoru sistema. Uređaj šalje obaveštenje e-poštom na adresu e-pošte navedenu ovde. Ova funkcija je takođe dostupna sa uređaja.
 - **Feature Management:** Navodi usluge, bezbednosti aplikacije za PC i funkcije mrežnog protokola za korišćenje. Izaberite funkcije za korišćenje a zatim kliknite na **Apply**.
 - **Information Hiding:** Navodi koje informacije treba sakriti. Izaberite one informacije koje želite da sakrijete a zatim kliknite na **Apply**.
 - **Restart Device:** Možete da restartujete svoj uređaj. Kliknite na taster **Restart Now** da ga restartujete.
- **Network Security:** Sa SyncThru™ Web Service, izaberite **Security** kartica > **Network Security**.
 - **Digital Certificate:** Možete da upravljate digitalnim sertifikatima. Digitalni sertifikat je elektronski sertifikat koji potvrđuje sigurnu vezu između komunikacionih čvorova. Potrebno je da dodate sertifikat za SSL komunikaciju.

SyncThru™ Web Service

- **Secure Connection:** Možete da omogućite ili onemogućite sigurnu vezu da koristite naprednije kanale sigurne mreže. Za sigurnu komunikaciju, preporučuje se korišćenje funkcije **Secure Connection**.
- **SNMPv3:** Možete da postavite SNMPv3.
- **IP Security:** Možete da postavite podešavanja IP bezbednosti.
- **IP/MAC Filtering:** Možete da podesite opcije filtriranja za IP i MAC adrese. Ako administrator ne doda pravilo filtriranja za IPv4, IPv6 i MAC adrese, ništa se ne filtrira. Ako je administrator dodao pravilo za filtriranje, filtriranje će biti primenjeno na unete IPv4, IPv6 i MAC adrese.
 - **IPv4 Filtering:** Možete da omogućite/onemogućite IPv4 filtriranje, kao i da upravljanje pravilima filtriranja.
 - **IPv6 Filtering:** Možete da omogućite/onemogućite IPv6 filtriranje, kao i upravljanje pravilima filtriranja.
 - **MAC Filtering:** Možete da omogućite/onemogućite MAC filtriranje, kao i upravljanje pravilima filtriranja.
- **802.1x(External):** Možete da omogućite/onemogućite 802.1x Bezbednost, kao i upravljanje pravilima filtriranja.
- **External Authentication Server:** Podesite server za potvrdu identiteta.
- **User Access Control:** Možete da ograničite korisnicima pristup uređaju ili aplikaciji. Takođe možete dati određenu dozvolu za korisnika da koristi samo određene funkcije uređaja. Na primer, možete dozvoliti korisniku A da koristi samo funkciju štampanja. U tom slučaju, korisnik A neće biti u mogućnosti da skenira, kopira ili šalje faks sa uređaja.
 - **Authentication:** Možete da birate način provere identiteta za proveru identiteta korisnika. Izaberite režim i kliknite na taster **Options**.
 - **Authorization (Davanje prava):** Možete dati dozvole korisniku da koristi samo određene funkcije uređaja.
 - **Authority Management:** Možete dati različita prava različitim korisnicima. Na primer, možete da dozvolite korisniku A da koristi sve funkcije uređaja dok korisniku B dajete samo pravo štampanja.
 - **External User Authority:** Podesite server za potvrdu identiteta.
 - **Accounting:** Možete da upravljate nalogima.
- **User profile:** Korisničke informacije možete memorisati na hard disku uređaja ili NFC-u. Možete da koristite ovu funkciju za upravljanje korisnicima koristeći uređaj. Takođe možete grupisati korisnike i upravljati njima kao grupom. Možete da postavite najviše 500 pojedinačnih korisnika i 200 grupa korisnika. Korisniku prepoznatom po ID-u korisnika i lozinci dozvoljeno je da izmeni svoju lozinku. Dozvoljeno im je da vide sve svoje informacije o profilu. Kada je reč o ulozi, korisnicima je dozvoljeno da vide samo ulogu koja im pripada, ali ne svoje dozvole.

SyncThru™ Web Service

- **System Log:** Možete zadržati evidencije događaja koje su se dogodile u uređaju. Administrator može da snima i upravlja informacijama o upotrebi uređaja zadržavajući i sistemske datoteke evidencije. Sistemske datoteke evidencije se čuvaju na uređaju za masovno skladištenje (hard disku), i kada se napuni, on će obrisati stare podatke. Izvezite i sačuvajte važne podatke revizije odvojeno koristeći funkciju izvoza.
 - **Log Configuration:** Možete da omogućite ili onemogućite čuvanje evidencija. Takođe možete da napravite rezervnu kopiju datoteka evidencije po periodima i da ih prebacite na server spremišta.
 - **Log Viewer:** Možete da vidite, brišete i tražite datoteke evidencije.
- **Link:** Možete da vidite linkove ka korisnim veb sajtovima gde možete:
 - pogledajte informacije o proizvodu i dobijte podršku (Samsung veb sajt).
 - preuzmete priručnike i drajvere.
 - naručivanje potrošnog materijala.
 - registrujete svoj uređaj na mreži.
- **Samsung MIB Version:** Broj verzije MIB-a (baza informacija o upravljanju).
- **License Management:** **License Management** pruža podešavanja koja upravljaju licencama za instalirane aplikacije.
- **Cloning:** Uređaj štampa više originalnih slika na jednoj stranici. Broj slika automatski se određuje originalnom slikom i veličinom papira. Možete omogućiti ili onemogućiti meni za kloniranje.
- **Wi-Fi Interface:** Možete omogućiti ili onemogućiti Wi-Fi meni.

Kartica održavanje

Ova kartica omogućava održavanje uređaja putem ažuriranja firmvera, upravljanje aplikacija i podešavanja kontakt informacija za slanje e-poruka. Takođe možete da se povežete na Samsung veb stranicu ili da preuzmete priručnike i drajvere obeležavanjem menija **Link**.

- **Firmware Upgrade:** Možete proveriti verziju firmvera korišćenu u uređaju. Proverite verziju i ažurirajte je, ako je potrebno.
- **Application Management:** Možete da dodate ili izbrišete aplikacije/licencu. Ako dodajete aplikaciju, potrebno je da aktivirate licencu instalirane aplikacije. Neke aplikacije ne mogu da imaju licencu.
- **Contact Information:** Možete da vidite kontakt informacije.

Easy Capture Manager



- Dostupan samo za korisnike operativnih sistema Windows.
- Ova funkcija možda neće biti dostupna, u zavisnosti od modela ili opcionih servisa (pogledajte "Softver" na strani 7).

Snimite sliku ekrana i pokrenite „Easy Capture Manager“ jednostavnim pritiskanjem tastera „Print Screen“ na tastaturu. Sada možete da lako odštampate sliku ekrana u snimljenom ili uređenom stanju.

Samsung AnyWeb Print



- Dostupan samo za korisnike operativnih sistema Windows.
- Ova funkcija možda neće biti dostupna, u zavisnosti od modela ili opcionih servisa (pogledajte "Softver" na strani 7).

Ova opcija pomaže vam da uhvatite ekran, pregledate, raskomadate i odštampate Windows Internet Explorer stranice mnogo lakše, nego kada koristite običan program.

Preuzmite softver sa Samsung internet stranice, a zatim ga otpakujte i instalirajte: (<http://www.samsung.com> > pronađite vaš proizvod > pomoć ili preuzimanja).

Easy Eco Driver



- Dostupno samo za korisnike Windows operativnog sistema (pogledajte "Softver" na strani 7).
- Da koristite Easy Eco Driver opcije, **Eco Driver Pack** mora biti instaliran.

Easy Eco Driver pruža sledeće funkcije:

Easy Eco Driver takođe dozvoljava jednostavno uređivanje kao što je uklanjanje slika i teksta i druge stvari. Često korišćena podešavanja možete sačuvati u omiljene šablone.

Kako se koristi:

- 1 Otvorite dokumenat koji želite odštampati.
- 2 Otvorite prozor izbori pri štampanju.
- 3 Iz kartice **Favorites**, odaberite **Eco Preview Printing**.
- 4 Kliknite **U redu** > **Štampaj** u prozoru. Otvara se prozor predpregleda.
- 5 Izaberite opciju koju želite da primenite na dokument.
Možete videti predpregled izabrane opcije.
- 6 Kliknite na **Štampaj**.



- Ako želite da pokrenete Easy Eco Driver svaki put kada štampate, označite **Start Easy Eco Driver before printing job** polje za označavanje u kartici **Basic** prozora izbora pri štampanju.
- Da biste koristili navedenu funkciju u korisničkom interfejsu Stylish, kliknite **Samsung Printer Center** > **Device Options** a zatim izaberite **Stylish User Interface** (pogledajte "Korišćenje samsungovog centra za štampanje" na strani 321).

Koristeći Samsung Easy Document Creator



- Dostupan samo za korisnike operativnih sistema Windows i Mac.
- Windows® XP Servisni Paket 3 ili više i internet pretraživač 6.0 ili više je minimalni uslov za Samsung Easy Document Creator.

Samsung Easy Document Creator je aplikacija koja korisnicima pomaže da skeniraju, sastave i sačuvaju dokumente u više formata, uključujući i .epub format. Ovi dokumenti mogu da se razmenjuju preko sajtove društvene mreže ili faksa. Bilo da ste student koji treba da organizuje pretragu iz biblioteke ili ste domaćica koja razmenjuje skenirane slike sa poslednje rođendanske zabave, Samsung Easy Document Creator će vam obezbediti sve neophodne alate za tako nešto.

Samsung Easy Document Creator pruža funkcije navede u daljem tekstu:

- **Scan:** Koristite za skeniranje slika i dokumenata.
- **Text Converting Scan** (samo „Windows“): Koristi se za skeniranje dokumenata koji treba da budu sačuvani u tekst fomratu koji može da se menja.
- **Document Conversion:** Pruža vam mogućnost da konvertujete postojeću datoteku u više formata.
- **Fax:** Pruža vam mogućnost da direktno faksujete dokument iz Lakog kreatora dokumenata ako je Samsungov mrežni računarski faks drajver instaliran.

Korištenje samsungovog centra za štampanje



Dostupan samo za korisnike Vindouza.

Samsung Printer Center vam omogućava da upravljate svim drajverima štampača na vašem računaru iz jedne integrisane aplikacije. Možete da koristite **Samsung Printer Center** da dodate i uklonite drajvere štampača, proverite status štampača, ažurirate softver štampača, i konfigurirate podešavanja drajvera štampača.

Razumevanje samsungovog centra za štampanje

Da biste otvorili program:

Za Windows,

Izaberite **Početak > Programi ili Svi programi > Samsung Printers > Samsung Printer Center**.

- Za „Windows 8“

Iz **Charms(Dugmad)**, odaberite **Pretraži > Apps(Aplikacija)> Samsung Printers > Samsung Printer Center**.

- „Windows 10“ / „Windows Server 2016“

Sa palete poslova, ukucajte **Samsung Printers** u polje za unos **Pretraži**. Pritisnite taster „Enter“ a zatim izaberite **Samsung Printer Center**.

ILI

Sa ikonice **Početak** (), izaberite **Sve aplikacije > Samsung Printers > Samsung Printer Center**.

Korišćenje samsungovog centra za štampanje

Kartica štampača



Snimke ekrana mogu da se razlikuju zavisno o operativnom sistemu, modelu ili opcijama koje koristite.

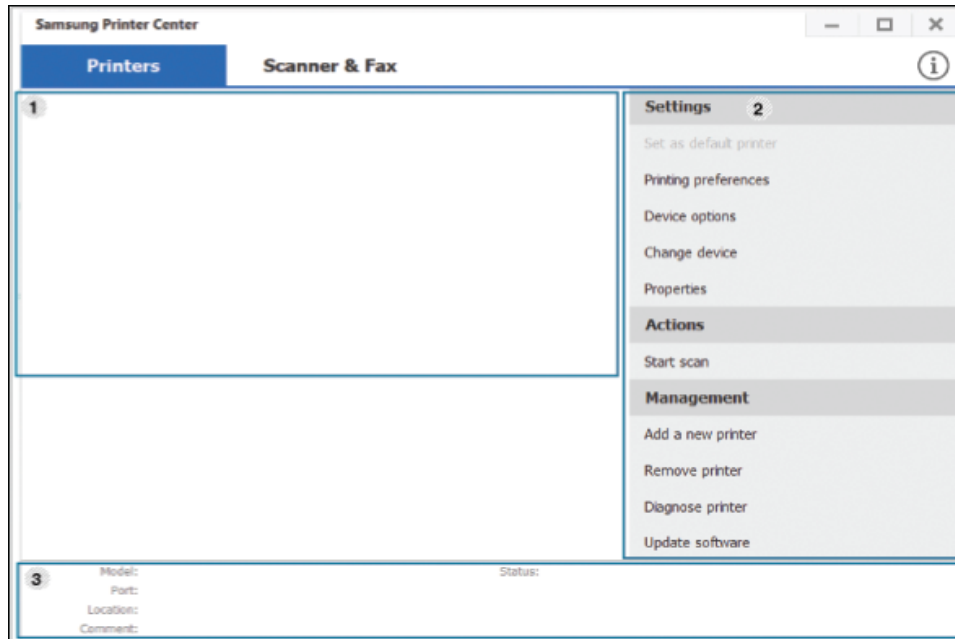

1	Lista štampača	Prikazuje drajvere štampača instalirane na vašem računaru. Da biste dodali upravljački program štampača na listu, kliknite dugme  .
---	-----------------------	--

Brze veze

Prikazuje linkove za razne funkcije upravljanja drajverima štampača. Brzi link u **Printers** kartici vodi do sledećih funkcija:

- **Settings:** Dozvoljava vam da konfigurišete podešavanja za individualni drajver štampača.
 - **Set as default printer:** Postavlja izabrani drajver štampača kao uobičajeni štampač. Ako je izabrani drajver već postavljen kao uobičajeni štampač, onda se ova opcija ne aktivira.
 - **Printing preferences:** Dopušta vam da konfigurišete trenutna podešavanja štampača.
 - **Device Options:** Omogućava vam da konfigurišete napredne opcije, kao što su podešavanja za opcionalne uređaje i dodatne funkcije.



Opcija vam omogućava da modifikujete **Printer Status i Stylish User Interface** podešavanja.

- **Change device:** Dozvoljava vam da promenite uređaj u neki drugi uređaj.
- **Properties:** Omogućava vam da konfigurišete svojstva drajvera štampača, kao što su ime drajvera štampača i njegova lokacija, ili dodate komentar o drajveru štampača.
- **Actions:** Dozvoljava vam da koristite funkciju skeniranja (ova opcija je omogućena samo ako izabrani uređaj podržava funkciju skeniranja).
- **Management:** Omogućava vam da upravljate uređajem registrovanim u program.
 - **Add a new printer / Remove printer:** Dodaje novi uređaj ili uklanja postojeći.
 - **Diagnose printer:** Dijagnostikuje probleme u izabranom uređaju i predlaže rešenja.
 - **Update software:** Preuzima i primenjuje primenjiva ažuriranja softvera.

2



Korištenje samsungovog centra za štampanje

3	Informacija štampača	Pružaju opšte informacije o izabranom uređaju, kao što su njegov model, IP adresa, broj priključka, i status.
---	-----------------------------	---

Kartica skenera i faksa



- Snimke ekrana mogu da se razlikuju zavisno o operativnom sistemu, modelu ili opcijama.
- **Dostupan samo za multifunkcionalne proizvode.**

1	Lista štampača	Prikazuje drajvere faksa i skenera instalirane na vašem računaru. Da biste dodali upravljački program za faks ili skener na listu, kliknite  (Add Fax) ili  (Add Scanner) dugme.
---	-----------------------	--

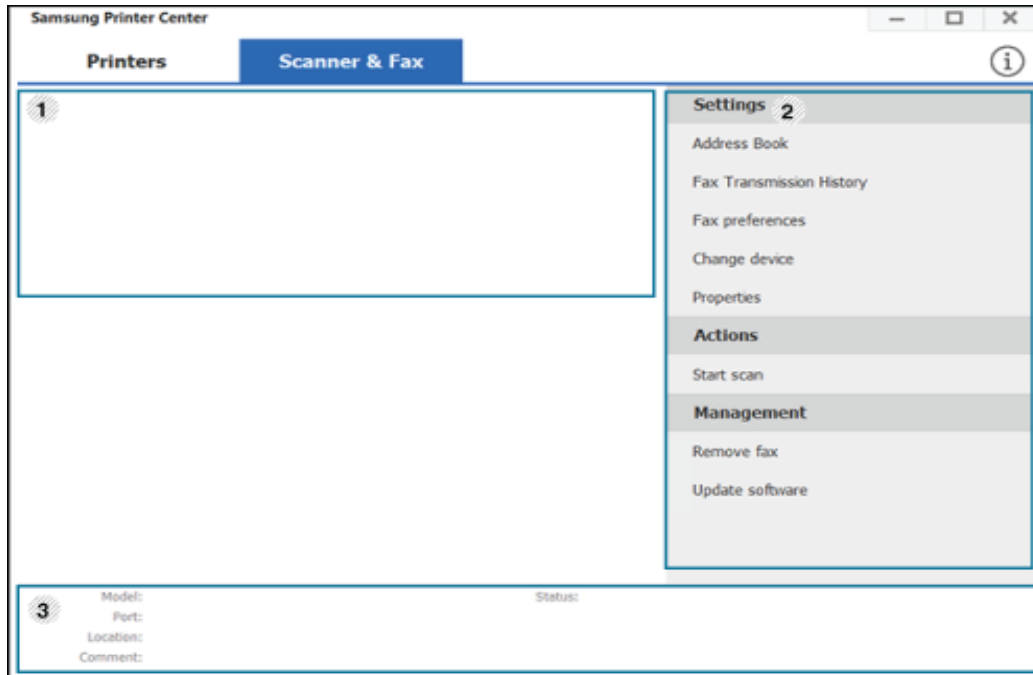

Korišćenje samsungovog centra za štampanje

2	<p>Brze veze</p> <p>Prikazuje linkove za funkcije dostupne za upravljanje drajverima faksa i skenera. Brzi linkovi u Scanner & Fax kartici pružaju sledeće funkcije:</p> <div data-bbox="309 373 1093 528" style="border: 1px solid #ccc; padding: 5px; margin: 10px 0;"> Da koristite ovu funkciju, drajveri skenera i faksa moraju biti instalirani na vaš računar.</div> <ul style="list-style-type: none">• Settings: Dozvoljava vam da konfigurirate podešavanja za drajvere skenera i faksa.<ul style="list-style-type: none">- Address Book (samo faks): Otvara adresar.- Fax Transmission History (samo faks): Otvara istoriju razmene faksova.- Fax preferences (samo faks): Dopušta vam da konfigurirate trenutna podešavanja faksa.- Change device: Dozvoljava vam da promenite uređaj u neki drugi uređaj.- Properties: Dozvoljava vam da konfigurirate svojstva uređaja, kao što su lokacija i dodavanje komentara o uređaju.• Actions: Dozvoljava vam koristite funkciju skeniranja.• Management: Omogućava vam da upravljate uređajem registrovanim u program.<ul style="list-style-type: none">- Remove fax Ili ukloni skeniranje: Uklanja izabrani drajver faksa ili skenera.- Update software: Preuzima i primenjuje primenjiva ažuriranja softvera.		
3	<table border="1"><tr><td data-bbox="1160 188 1406 296">Informacija štampača</td><td data-bbox="1406 188 2210 296">Pružaju opšte informacije o izabranom uređaju, kao što su njegov model, IP adresa, broj priključka, i status uređaja.</td></tr></table>	Informacija štampača	Pružaju opšte informacije o izabranom uređaju, kao što su njegov model, IP adresa, broj priključka, i status uređaja.
Informacija štampača	Pružaju opšte informacije o izabranom uređaju, kao što su njegov model, IP adresa, broj priključka, i status uređaja.		

Korišćenje programa Samsung Easy Printer Manager



- Dostupan samo za korisnike operativnih sistema Windows i Mac.
- Za Windows, Internet Explorer 6.0 ili noviji je minimalni zahtev za Samsung Easy Printer Manager.

Samsung Easy Printer Manager je aplikacija koja kombinuje postavke Samsung uređaja na jednoj lokaciji. Samsung Easy Printer Manager kombinuje postavke uređaja, kao i okruženja štampanja, postavke/radnje i pokretanje. Sve ove osobine obezbeđuju prolaz za pogodno korišćenje Samsung uređaja.

Razumevanje programa Samsung Easy Printer Manager

Da biste otvorili program:

Za Windows,

Izaberite **Početak > Programi ili Svi programi > Samsung Printers > Samsung Easy Printer Manager.**

- Za „Windows 8“

Iz **Charms(Dugmad)**, odaberite **Pretraži > Apps(Aplikacija)> Samsung Printers > Samsung Easy Printer Manager.**

- „Windows 10“ / „Windows Server 2016“

Sa palete poslova, ukucajte **Samsung Printers** u polje za unos **Pretraži**. Pritisnite taster „Enter“ a zatim izaberite **Samsung Easy Printer Manager.**

ILI

Sa ikonice **Početak** (), izaberite **Sve aplikacije > Samsung Printers > Samsung Easy Printer Manager.**

Za Mac,

Otvorite fasciklu **Applications** > fasciklu **Samsung** > **Samsung Easy Printer Manager.**

Interfejs Samsung Easy Printer Manager se sastoji od raznih osnovnih odabira koji su opisani u tabeli koja sledi:

Korišćenje programa Samsung Easy Printer



Snimke ekrana mogu da se razlikuju zavisno o operativnom sistemu, modelu ili opcijama.

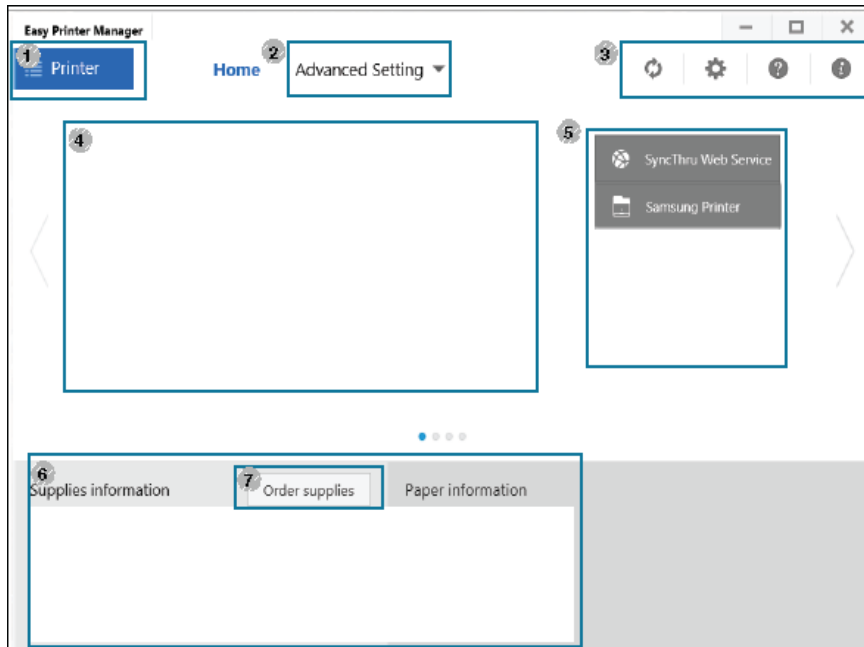

1	Lista štampača	Lista štampača pokazuje instalirane štampače na vašem računaru i mrežne štampače dodate preko mreže (samo za Windows).
---	-----------------------	--

2 Naprednim postavkama

Napredni korisnički interfejs je namenjen da ga koristi osoba odgovorna za upravljanje mrežom i uređajima.



Neki meniju se možda neće pojaviti na ekranu zbog opcija ili modela. U tom slučaju se to ne primenjuje na vaš uređaj.



- **Device Settings:** Možete da konfigurirate razne postavke uređaja kao što je postavljanje uređaja, papir, raspored, emulacija, mreže i informacije o štampanju.



Ako povežete vaš uređaj na mrežu, moći ćete da koristite ikonu SyncThru™ Web Service .

- **Scan to PC Settings:** Ovaj meni uključuje parametre da se kreira ili izbriše skeniranje na PC profilima.
 - **Scan Activation:** Determiniše da li je skeniranje na uređaju omogućeno ili nije.
 - **Basic tab:** Sadrži parametre koji su u vezi sa generalnim skeniranjem i parametrima uređaja.
- **Alert Settings (samo za Windows):** Ovaj meni uključuje parametre koji su u vezi sa uključivanjem greške.
 - **Printer Alert:** Pruža postavke koje se odnose na vreme primanja upozorenja.
 - **Email Alert:** Pruža opcije koje se odnose na primanje upozorenja preko emaila.
 - **Alert History:** Pruža istoriju upozorenja o uređaju i tonera.

Korišćenje programa Samsung Easy Printer

3	Informacije aplikacije	Sadrži linkove za menjanje za osvežavanje, podešavanje preferenci, pomoći i u vezi sa tim.
4	Informacija štampača	Ovo područje daje opšte informacije o uređaju. Možete da proverite informacije kao što su ime modela uređaja, IP adresa (ili ime priključka) i status uređaja.  Ovo dugme otvara Troubleshooting Guide kada se pojavi greška. Možete direktno otvoriti odeljak o rešavanju problema u korisničkom uputstvu.
5	Brze veze	Prikazuje Quick links za određene funkcije uređaja. Ovaj deo obuhvata i veze do aplikacija u naprednim postavkama.  Ako povežete vaš uređaj na mrežu, moćićete da koristite ikonu SyncThru™ Web Service .
6	Oblast sa sadržajima	Prikazuje informacije o izabranom uređaju, preostaloj količini tonera i papiru. Informacije će se razlikovati zavisno o izabranom uređaju. Neki uređaji nemaju ovu osobinu.
7	Naručivanje potrošnog	Kliknite na dugme Order na prozoru naručivanja potrošnog materijala. Na mreži možete da naručite zamenu kasete(a) tonera.



Selektujte meni **Help** ili kliknite dugme  iz windowsa i odaberite bilo koju opciju o kojoj želite da saznate više.

Korišćenje programa Samsung Printer Status

Samsung Printer Status je program koji prati i informiše vas o statusu uređaja.



- Prozor Samsung Printer Status i njegov sadržaj prikazani u ovom korisničkom vodiču mogu da se razlikuju zavisno o uređaju ili operativnom sistemu koji koristite.
- Proverite koji su operativni sistemi kompatibilni sa vašim uređajem (pogledajte "Sistemski zahtevi" na strani 145).
- Dostupan samo za korisnike operativnih sistema Windows.



Pregled Samsung Printer Status

Ako se tokom rada pojavi greška, možete da je proverite u Samsung Printer Status. Samsung Printer Status se automatski instalira kada instalirate softver uređaja.

Možete i da ručno pokrenete Samsung Printer Status. Idite do **Izbori pri štampanju**, kliknite taster **Printer Status**.

Ove ikone se pojavljuju na Windows traci zadataka:

Ikona	Značenje	Opis
	Normalni	Uređaj je u spremnom načinu rada i nema grešaka i upozorenja.

Ikona	Značenje	Opis
	Upozorenje	Uređaj je u stanju u kojem greška može da se pojavi u budućnosti. Na primer možda status pokazuje nisku napunjenost tonera što može da dovede do statusa praznog tonera.
	Greška	Uređaj ima najmanje jednu grešku.

Korišćenje programa Samsung Printer Status



Snimke ekrana mogu da se razlikuju zavisno o operativnom sistemu, modelu ili opcijama.

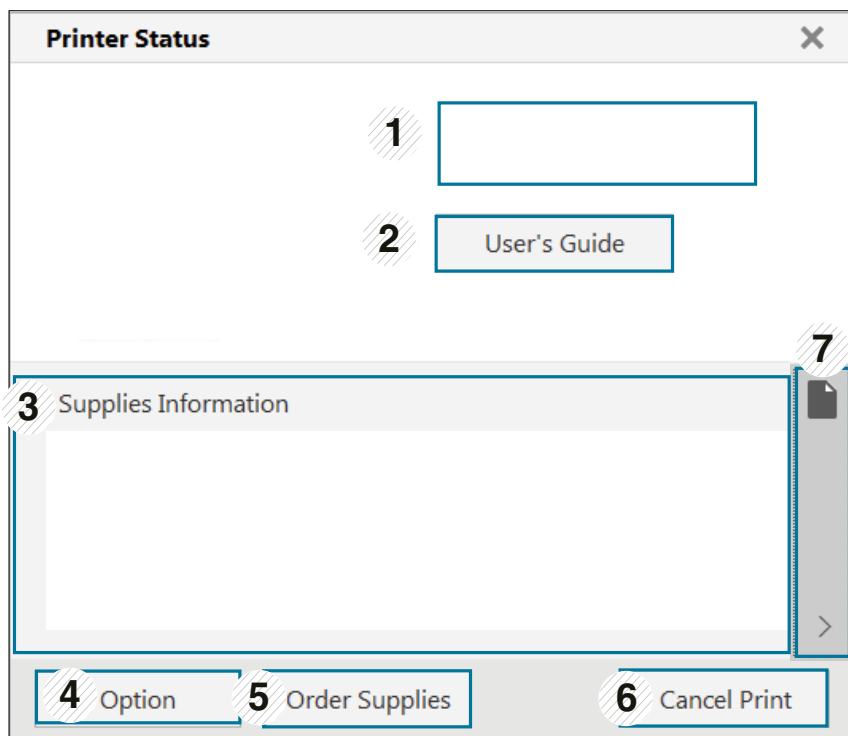

1	Informacije o uređaju	Možete da vidite informacije o uređaju.
---	------------------------------	---

2	User's Guide	Možete da prikazete Korisnički vodič na mreži.  Ovo dugme otvara Troubleshooting Guide kada se pojavi greška. Možete da direktno otvorite deo o rešavanju problema u korisničkom vodiču.
3	Supplies Information	Možete da prikazete procenat tonera preostalog u svakoj kaseti tonera. Uređaj i broj kaset tonera prikazani u gornjem prozoru mogu da se razlikuju zavisno o uređaju koji koristite. Neki uređaji nemaju ovu osobinu.
4	Option	Možete da postavite parametre koji su u vezi sa upozorenjem pri štampanju.
5	Order Supplies	Na mreži možete da naručite zamenu kasete(a) tonera.
6	Cancel Print ili Close	<ul style="list-style-type: none">• Cancel Print : Ako posao za štampanje čeka u redu za štampanje ili štampaču, otkazite sve korisnikove poslove za štampanje u redu za štampanje ili štampaču.• Close : U zavisnosti od statusa uređaja ili podržana funkcije, taster Close se može prikazati za zatvaranje prozora statusa.
7	Toner / Papir informacije	Ovaj prostor za tastere za informacije o papiru i toneru dostupan je u zavisnosti od modela uređaja.

Korišćenje Samsung Printer Experience

Samsung Printer Experience je Samsung aplikacija koja na jednom mestu spaja postavke Samsung uređaja i upravljanje uređajem. Možete da podesite postavke uređaja, da naručite potrošni materijal, otvorite vodiče za rešavanje problema, posetite Samsung internet stranicu i proverite informacije spojenog uređaja. Ova aplikacija će automatski biti preuzeta sa „Windows“ **Store(Prodavnica)** ako je uređaj spojen sa računarom koji ima internet vezu.



Dostupno samo za korisnike „Windows 8“ ili novije verzije.

Upoznavanje sa Samsung Printer Experience

Da biste otvorili aplikaciju,

Sa ekrana **Početak** ili ikonice **Početak** () , odaberite pločicu **Samsung Printer Experience** ().

Interfejs **Samsung Printer Experience** sadrži razne korisne opcije kao što je to opisano u sledećoj tabeli:



Snimke ekrana mogu da se razlikuju zavisno o operativnom sistemu, modelu ili opcijama.

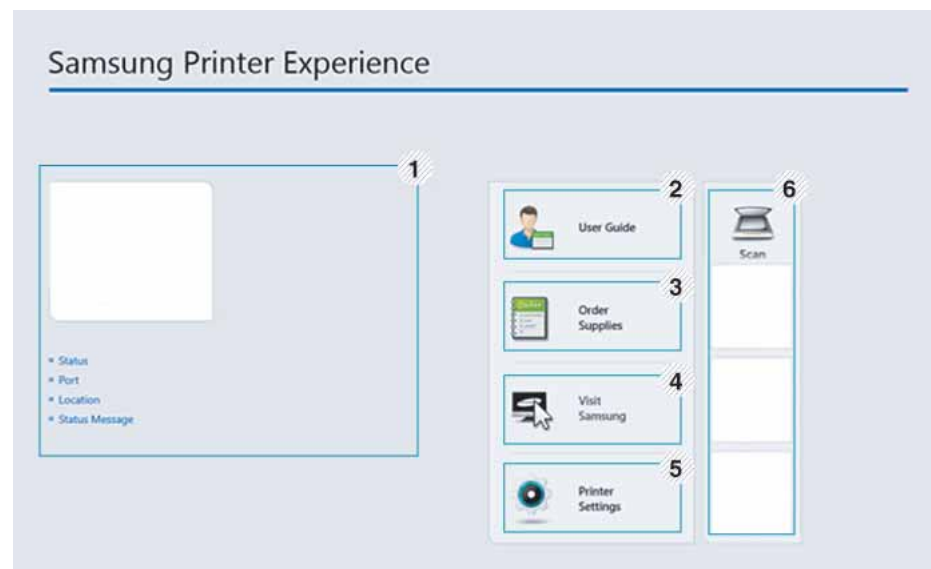

1	Informacije štampača	Ovo područje daje opšte informacije o uređaju. Možete da proverite informacije kao što su status uređaja, IP adresa i preostali nivo napunjenosti tonera.
---	-----------------------------	---

Korišćenje Samsung Printer Experience

2	User Guide	Možete da prikazete Korisnički vodič na mreži. Morate da budete spojeni na internet kako biste koristili ovu opciju.  Ovo dugme otvara Troubleshooting Guide kada se pojavi greška. Možete direktno otvoriti odeljak o rešavanju problema u korisničkom uputstvu.
3	Order Supplies	Kliknite na ovaj taster da biste putem interneta naručili nove patrone tonera. Morate da budete spojeni na internet kako biste koristili ovu opciju.
4	Visit Samsung	Veze za internet stranicu Samsung štampača. Morate da budete spojeni na internet kako biste koristili ovu opciju.
5	Printer Settings	Možete da konfigurirate razne postavke uređaja kao što je postavljanje uređaja, papir, raspored, emulacija, umrežavanje i informacije o štampanju putem SyncThru™ Web Service . Vaš uređaj mora da ude spojen sa mrežom. Ovaj taster će biti onemogućen ako je vaš uređaj spojen putem USB kabela.
6	Lista uređaja i Poslednja skenirana slika	Lista skenera pokazuje uređaje koji podržavaju Samsung Printer Experience . Pod uređajem, možete da vidite poslednje skenirane slike. Vaš uređaj mora da ude spojen sa mrežom kako bi skenirao odavde. Ovaj deo je za korisnike sa više-funkcionalnim štampačima.

Dodavanje/Brisanje štampača

Ako nemate dodatih štampača u **Samsung Printer Experience**, ili ako želite da dodate/izbrišete štampač, pratite sledeće instrukcije.



Možete da dodate/izbrišete samo štampače povezane na mrežu.

Dodavanje štampača

- 1 Desni klik na **Samsung Printer Experience** stranicu i odaberite **Postavke**.
- 2 Odaberite **Dodati štampač**
- 3 Odaberite štampač koji želite da dodate.
Možete da vidite dodati štampač.



Ako vidite **+** oznaku, takođe možete da kliknete na oznaku **+** da dodate štampače.

Korišćenje Samsung Printer Experience

Brisanje štampača

- 1 Desni klik na **Samsung Printer Experience** stranicu, a zatim odaberite **Postavke**.
- 2 Odaberite **Remove Printer**.
- 3 Odaberite štampač koji želite da izbrisete.
- 4 Kliknite **Yes**.
Možete da vidite da je odabrani štampač sklonjen sa ekrana.

Štampanje

Ovaj deo objašnjava uobičajene zadatke štampanja sa **Početak** ekrana.



Snimke ekrana mogu da se razlikuju zavisno o operativnom sistemu, modelu ili opcijama.

Osnovno tiskanje

- 1 Otvorite dokument koji želite odštampati.
- 2 Izaberite **Štampaj** iz menija **Datoteka**.



- 3 Odaberite vaš štampač sa liste
- 4 Odaberite postavke štampača, kao što je broj kopija i orijentacija.
- 5 Kliknite na dugme **Odštampaj** da biste započeli štampanje.



Korišćenje Samsung Printer Experience

Otkazivanje štampanja

Ako zadato štampanje čeka u redu na štampanje ili u štampanju na čekanju, otkazite zadatak na sledeći način:

- Ovom prozoru možete da pristupite jednostavnim duplim klikom na ikonu uređaja () u Windows-u.
- Možete takođe da otkazete trenutni posao pritiskom na  (**Stop**) taster na kontrolnoj tabli.

Otvaranje više postavki



Ekran može da izgleda drugačije, u zavisnosti od modela ili opcija.

Možete da postavite više parametara štampanja.

- 1 Odprite dokument, ki ga želite natisnuti.
- 2 Izaberite **Štampanje** iz menija **Datoteka**.
- 3 Odaberite vaš štampač sa liste
- 4 Kliknite na **Još postavki**.

Kartica Basic



Basic

Ova opcija vam dozvoljava da odaberete osnovne postavke štampanja kao što je broj kopija, orijentacija i vrsta dokumenta.

Eco settings

Ova opcija vam dozvoljava da odaberete više stranica po strani kako biste uštedeli.

Korišćenje Samsung Printer Experience

Kartica Advanced



Paper settings

Ova opcija vam dozvoljava da postavite osnovne specifikacije korišćenja papira.

Layout settings

Ova opcija vam dozvoljava da postavite razne načine raspoređivanja vaših dokumenata.

Kartica Security



Neke opcije možda neće biti dostupne zavisno od modela ili opcija. Ako ova kartica nije prikazana ili je isključena, to znači da ova opcija nije podržana.



Job Accounting

Ova opcija vam dozvoljava da štampate sa datom dozvolom.

Confidential Printing

Ova opcija se koristi za štampanje poverljivih dokumenata. Potrebno je da unesete lozinku da biste štampali koristeći je.

Korišćenje Samsung Printer Experience

Koristeći funkciju za razmenjivanje

Samsung Printer Experience vam omogućava da štampate sa drugih aplikacija koje se nalaze na vašem kompjuteru koristeći funkciju za razmenjivanje.



Ova funkcija je dostupna samo za sledeće fajl formate: jpeg, bmp, tiff, gif, i png.

- 1 Odaberite sadržaj koji želite da odštampate sa drugih aplikacija.
- 2 Kliknite na **Share** ili pritisnite taster „Window“ + **H**.
- 3 Odaberite postavke štampača, kao što je broj kopija i orijentacija.
- 4 Kliknite na dugme **Štampaj** da biste započeli štampanje.

Skeniranje





Ovaj deo je za korisnike sa više-funkcionalnim štampačima.

Skeniranje pomoću vašeg uređaja vam omogućava da pretvorite slike i tekst u digitalne datoteke koje mogu da se smeste na računar.

Skeniranje sa Samsung Printer Experience

Najčešće korišćeni meniji štampanje prikazani su radi brzog štampanja.

- 1 Stavite jedan dokument na staklo okrenut glavom prema dole ili unesite dokumente licem ogranuti gore u deo gde se unose dokumenti.
- 2 Kliknite na pločicu **Samsung Printer Experience** na **Početak** ekranu.
- 3 Kliknite **Scan** ().
- 4 Podesite parametre skeniranja kao što je vrsta slike, veličina dokumenta i rezolucija.
- 5 Kliknite na **Prescan** () da pregledate sliku.
- 6 Podesite sliku pripremljenu za štampanje sa funkcijama za obavljanje skeniranja kao što je rotiranje i prikaz u ogledalu.
- 7 Kliknite na **Scan** () i sačuvajte sliku.



- Kada postavite originale u ADF-u ili RADF-u, **Prescan** () nije dostupno.
- Možete da preskočite 5. korak ako je odabrana opcija predskeniranja.



6. Rešavanje problema

Ovo poglavlje vam daje korisne informacije o tome šta treba da uradite ukoliko naiđete na grešku.

- **Problemi sa uvlačenjem papira** 337
- **Problemi sa napajanjem i povezivanjem preko kabla** 338
- **Problemi sa štampanjem** 339
- **Problemi sa kvalitetom štampanja** 343
- **Problemi pri kopiranju** 351
- **Problemi pri skeniranju** 352
- **Problemi sa faksiranjem** 354
- **Problem sa operativnim sistemom** 356



Za greške koje se dogode tokom bežične softver instalacije i podešavanja, pogledajte sekciju za rešavanje problema u delu za podešavanje bežične mreže (pogledajte "Rešavanje problema za bežičnu mrežu" na strani 197).

Problemi sa uvlačenjem papira

Stanje	Predložena rešenja
Papir se zaglavio tokom štampanja	Odglavite papir.
Papir se slepljuje	<ul style="list-style-type: none">• Proverite koliki je maksimalan kapacitet ležišta.• Proverite da li koristite odgovarajući tip papira.• Izvadite štos papira iz ležišta i savijte ga ili protresite.• Do slepljivanja papira može da dođe zbog povećane vlažnosti.
Veći broj listova papira se ne uvlači u štampač	Možda se u ležištu nalaze različiti tipovi papira. Ubacujte papir samo jednog tipa, formata i mase.
Papir ne može da se uvuče u uređaj	<ul style="list-style-type: none">• Uklonite sve prepreke iz unutrašnjosti uređaja.• Papir nije pravilno ubačen. Izvadite papir iz ležišta i stavite ga pravilno.• U ležištu ima previše papira. Izvadite višak papira iz ležišta.• Papir je predebeo. Koristite samo papir koji je u skladu sa specifikacijama uređaja.
Papir se stalno zaglavluje	<ul style="list-style-type: none">• U ležištu ima previše papira. Izvadite višak papira iz ležišta. Ako šampate na specijalnim materijalima, koristite ležište za ručno ubacivanje papira u kasetu.• Koristi se neodgovarajući tip papira. Koristite samo papir koji je u skladu sa specifikacijama uređaja.• U uređaju se možda nalaze komadići papira. Otvorite prednji poklopac i izvadite sve komadiće.
Koverta se krive ili ne mogu pravilno da se ubace.	Uverite se da su vođice za papir priljubljene sa obe strane koverta.

Problemi sa napajanjem i povezivanjem preko kabla

Restartujte ga. Ako se problem nastavi, zovite servisera.

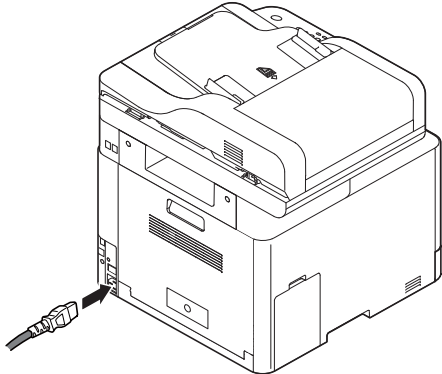
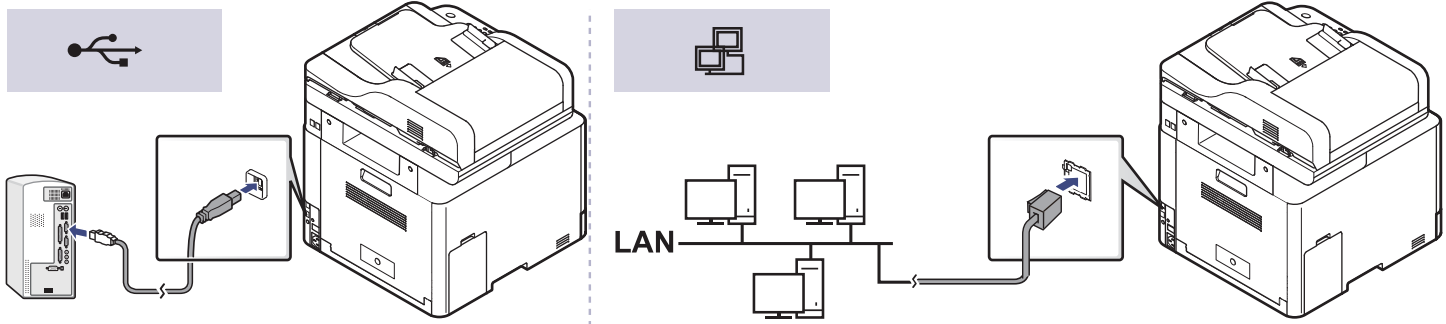
Stanje	Predložena rešenja
<p data-bbox="51 357 533 485">Uređaj ne dobija struju ili kabl za povezivanje računara i uređaja nije ispravno povezan.</p>	<p data-bbox="656 357 1167 389">1 Prvo povežite uređaj na napajanje.</p>  <p data-bbox="656 820 1368 852">2 Proverite USB ili mrežni kabal u pozadini uređaja.</p>  <p data-bbox="656 1321 1742 1353">3 Isključite USB ili mrežni kabal iz pozadine uređaja i onda ga ponovo uključite.</p>

Problemi sa štampanjem

Stanje	Mogući uzrok	Predložena rešenja
Uređaj ne štampa	Uređaj ne dobija struju.	Prvo povežite uređaj na napajanje. Ako uređaj ima dugme  (Power/Wakeup) u kontroli, molimo vas da ga pritisnete.
	Uređaj nije izabran kao podrazumevani uređaj.	Izaberite uređaj kao podrazumevani uređaj u Windows-u.
	Proverite da li se desilo nešto od sledećeg: <ul style="list-style-type: none">• Poklopac nije zatvoren. Zatvorite poklopac.• Papir je zaglavljen. Očistite zgužvan papir (pogledajte "Odglašivanje papira" na strani 115).• Papir nije ubačen. Ubacite papir (pogledajte "Stavljanje papira u ležište" na strani 48).• Toner kasete nije instalirana. Instalirajte ketridž tonera (pogledajte "Zamena toner kasete" na strani 97).• Budite sigurni da su zaštitni poklopac i listovi papira sklonjeni iz ketridža tonera (pogledajte "Zamena toner kasete" na strani 97). Ako dođe do greške sistema, obratite se serviseru.	
	Kabl za povezivanje računara i uređaja nije ispravno povezan.	Otkaçite kabl sa uređaja i ponovo ga priključite (pogledajte "Pogled otpozadi" na strani 21).
	Kabl za povezivanje računara i uređaja je oštećen.	Po mogućnosti priključite kabl na drugi računar koji ispravno radi i štampajte preko njega. Možete isprobati i neki drugi kabl za uređaj.
	Podešavanje porta je pogrešno.	Proverite podešavanja štampača u Windowsu da biste se uverili da je posao štampanja poslat na odgovarajući port. Ako računar ima više od jednog porta, uverite se da je uređaj priključen na onaj pravi.

Problemi sa štampanjem

Stanje	Mogući uzrok	Predložena rešenja
Uređaj ne štampa	Uređaj možda nije ispravno konfigurisan.	Proverite Izbori pri štampanju da biste se uverili da su sve postavke štampača ispravne.
	Upravljački program štampača je možda pogrešno instaliran.	Deinstalirajte i ponovo instalirajte drajver uređaja.
	Uređaj ne radi ispravno.	Pogledajte poruku sa ekrana na kontrolnoj tabli da biste videli da li uređaj ukazuje na neku sistemsku grešku. Obratite se serviseru.
	Dokument je toliko velik da na tvrdom disku računara nema dovoljno mesta za izvršenje tog posla štampanja.	Obezbedite više prostora na disku i ponovo odšampajte dokument.
	Izlazno ležište je puno.	Nakon vađenja papira iz izlaznog ležišta uređaj nastavlja da štampa.
Uređaj bira materijale za štampanje iz pogrešnog izvora	Možda je izabrana pogrešna opcija izvora papira u Izbori pri štampanju .	Za mnoge sifverske aplikacije, selekcija izvora papira je pronađena pod opciji Paper kroz Izbori pri štampanju (pogledajte "Odpiranje osebnih nastavitev tiskanja" na strani 65). Izaberite ispravan izvor papira. Pogledajte ekran za pomoć drajvera štampača (pogledajte "Korišćenje pomoći" na strani 67).
Štampanje je izuzetno sporo	Posao štampanja je možda veoma složen.	Smanjite složenost strane ili pokušajte da podesite kvalitet štampanja.
Polovina strane je prazna	Možda je orijentacija strane pogrešna.	Promenite orijentaciju strane u svojoj aplikaciji (pogledajte "Odpiranje osebnih nastavitev tiskanja" na strani 65). Pogledajte ekran za pomoć drajvera štampača (pogledajte "Korišćenje pomoći" na strani 67).
	Veličina papira i postavke za veličinu papira se ne slažu.	Budite sigurni da veličina papira u postavkama za upravljački program štampača odgovara papiru u kaseti ili se uverite da veličina papira u postavkama za upravljački program štampača odgovara postavkama aplikacije koju koristite (pogledajte "Odpiranje osebnih nastavitev tiskanja" na strani 65).

Problemi sa štampanjem



Stanje	Mogući uzrok	Predložena rešenja
Uređaj štampa, ali tekst je pogrešan, poremećen ili nepotpun	Kabl uređaja nije gurnut do kraja ili je oštećen.	Otkaçite kabl uređaja i ponovo ga priključite. Pokušajte da izvršite posao štampanja koji ste ranije uspešno izvršili. Po mogućnosti priključite kabl, povežite uređaj sa drugim računarnom za koji znate da radi i pokušajte da izvršite posao štampanja. Na kraju isprobajte novi kabl za uređaj.
	Izabran je pogrešan upravljački program štampača.	Proverite izbor štampača za aplikaciju da biste se uverili da je izabran vaš uređaj.
	Softverska aplikacija ne radi ispravno.	Pokušajte da štampate iz neke druge aplikacije.
	Operativni sistem ne funkcioniše ispravno.	Izađite iz operativnog sistema Windows i restartujte računarn. Isključite uređaj i ponovo ga uključite.
Stranice se štampaju, ali su prazne	Toner kasetna je neispravna ili je ostala bez tonera.	Po potrebi prerasporedite toner. Po potrebi zamenite toner kasetnu. <ul style="list-style-type: none">• Pogledajte "Preraspodela tonera" na strani 95.• Pogledajte "Zamena toner kasetne" na strani 97.
	Datoteka možda sadrži prazne strane.	Proverite datoteku kako biste se uverili da ne sadrži prazne strane.
	Neki delovi, kao što su kontroler ili tabla, mogu da budu neispravni.	Obratite se serviseru.
Uređaj ne štampa PDF datoteke pravilno. Nedostaju neki delovi grafike, teksta ili slika	PDF datoteka i Acrobat proizvodi nisu kompatibilni.	Možda se PDF datoteka može odštampati kao slika. Uključite opciju Odštampati kao sliku u opcijama štampanja programa Acrobat.  Štampanje PDF datoteke kao slike će trajati duže.

Problemi sa štampanjem

Stanje	Mogući uzrok	Predložena rešenja
Kvalitet fotografija nije pogodan za štampanje. Slike nisu jasne	Rezolucija fotografije je premala.	Smanjite veličinu fotografije. Ako povećate veličinu fotografije u aplikaciji, rezolucija će se smanjiti.
Pre štampanja uređaj izbacuje vodenu paru u blizini izlaznog ležišta	Korišćenje vlažnog/mokrog papira može dovesti do pojave pare (beli dim) tokom štampanja.	Ovo nije problem, samo nastavite sa štampanjem. Ako vam smeta dim (para), zamenite papir sa novim papirom, iz neotvorenog pakovanja.
Uređaj ne štampa na papirima posebne veličine kao što je papir za računare.	Veličina papira i podešavanje veličine papira se ne slažu.	Podesite odgovarajuću veličinu papira u meniju Custom u kartici Paper koji se nalazi u prozoru Izbori pri štampanju (pogledajte "Odpiranje osebnih nastavitel tiskanja" na strani 65).
Odštampani papir za štampanje računa je savijen.	Podešavanja tipa papira se ne slažu.	Promenite opciju štampača i probajte ponovo. Idite na Izbori pri štampanju , kliknite na karticu Paper i podesite tip na Thin (pogledajte "Odpiranje osebnih nastavitel tiskanja" na strani 65).

Problemi sa kvalitetom štampanja

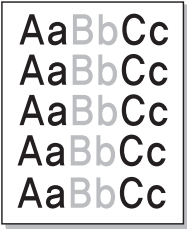
Možda ćete primetiti da je kvalitet štampanja lošiji ako je unutrašnjost uređaja prljava ili je papir pogrešno ubačen. Pogledajte donju tabelu da biste rešili problem.

Stanje	Predložena rešenja
Slab ili bled otisak 	<ul style="list-style-type: none">Ako se na stranici pojavljuje vertikalna bela pruga ili izbledela oblast, to znači da nema dovoljno tonera. Instalirajte novi ketridž tonera (pogledajte "Zamena toner kasete" na strani 97).Papir možda ne zadovoljava specifikacije; na primer, možda je previše vlažan ili grub.Ukoliko je otisak na celoj stranici svetao, rezolucija štampanja je preniska ili je uključen režim uštede tonera. Podesite rezoluciju štampanja i isključite režim uštede tonera. Pogledajte pomoćni ekran upravljačkog programa štampača.Kombinacija bledog otiska i zamrljanosti ukazuje na potrebu čišćenja toner kasete. Očistite unutrašnji deo vašeg uređaja (pogledajte "Čišćenje uređaja" na strani 106).Površina LSU-a u uređaju je možda prljava. Očistite unutrašnji deo vašeg uređaja (pogledajte "Čišćenje uređaja" na strani 106). Ako se primenom ovih koraka ne reši problem, obratite se serviseru.
Gornja polovina papira je odštampana svetlijom bojom od ostatka papira 	<p>Možda toner ne prijanja dobro na ovu vrstu papira.</p> <ul style="list-style-type: none">Promenite opciju štampača i probajte ponovo. Idite na Izbori pri štampanju, kliknite karticu Paper i postavite vrstu papira na Recycled (pogledajte "Odpiranje osebnih nastavitvev tiskanja" na strani 65).

Problemi sa kvaliteto štampanja

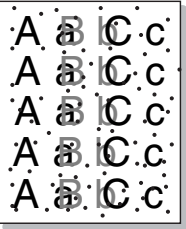
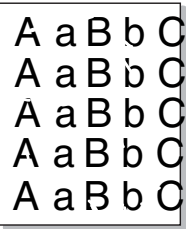
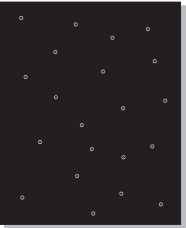
Stanje	Predložena rešenja
<p>Tačkice tonera</p> 	<ul style="list-style-type: none">• Papir možda ne zadovoljava specifikacije; na primer, možda je previše vlažan ili grub.• Prenosni valjak je možda prljav. Očistite unutrašnji deo vašeg uređaja (pogledajte "Čišćenje uređaja" na strani 106).• Možda je potrebno očistiti putanju papira. Obratite se serviseru (pogledajte "Čišćenje uređaja" na strani 106).
<p>Beline</p> 	<p>Ako se beline pojavljuju nasumično na strani:</p> <ul style="list-style-type: none">• List papira je možda oštećen. Pokušajte ponovo da izvršite štampanje.• Sadržaj vlage u papiru je neujednačen ili papir ima vlažne mrlje na svojoj površini. Pokušajte da upotrebite papir drugog proizvođača.• Čitav paket papira je neispravan. Proizvodni proces može da prouzrokuje da neke površine ne prihvataju toner. Pokušajte sa drugom vrstom ili markom papira.• Promenite opciju štampača i probajte ponovo. Idite na Izbori pri štampanju, kliknite na karticu Paper i podesite tip na Thick (pogledajte "Odpiranje osebnih nastavitv tiskanja" na strani 65). <p>Ako se primenom ovih koraka ne reši problem, obratite se serviseru.</p>
<p>Bele tačkice</p> 	<p>Ako se na strani pojavljuju bele tačkice:</p> <ul style="list-style-type: none">• Papir je previše grub i dosta prljavštine spada sa papira u unutrašnje komponente uređaja, pa je prenosni valjak možda zaprljan. Očistite unutrašnji deo vašeg uređaja (pogledajte "Čišćenje uređaja" na strani 106).• Možda je potrebno očistiti putanju papira. Očistite unutrašnji deo vašeg uređaja (pogledajte "Čišćenje uređaja" na strani 106). <p>Ako se primenom ovih koraka ne reši problem, obratite se serviseru.</p>

Problemi sa kvalitetom štampanja

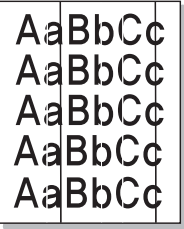
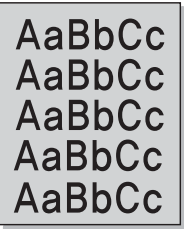
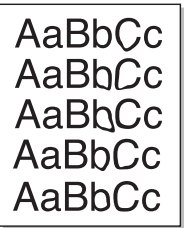
Stanje	Predložena rešenja
Vertikalne linije 	<p>Ako se na strani pojavljuju crne vertikalne pruge:</p> <ul style="list-style-type: none">• Površina (na dobošu) toner kasete u uređaju je verovatno ogreban. Izvadite stari ketridž tonera i instalirajte novi (pogledajte "Zamena toner kasete" na strani 97). <p>Ako se na strani pojavljuju bele vertikalne pruge:</p> <ul style="list-style-type: none">• Površina LSU-a u uređaju je možda prljava. Očistite unutrašnji deo vašeg uređaja (pogledajte "Čišćenje uređaja" na strani 106). Ako se primenom ovih koraka ne reši problem, obratite se serviseru.
Crna pozadina ili u boji 	<p>Ukoliko količina osenčenosti u pozadini postane neprihvatljiva:</p> <ul style="list-style-type: none">• Pređite na lakši papir.• Proverite uslove sredine: veoma suv vazduh ili visoka vlažnost vazduha (više od 80% RH) mogu da povećaju osenčenost u pozadini.• Izvadite stari ketridž tonera i instalirajte novi (pogledajte "Zamena toner kasete" na strani 97).• Temeljno redistribuirajte toner (pogledajte "Preraspodela tonera" na strani 95).
Mrlje od tonera 	<ul style="list-style-type: none">• Očistite unutrašnji deo vašeg uređaja (pogledajte "Čišćenje uređaja" na strani 106).• Proverite tip i kvalitet papira.• Izvadite stari ketridž tonera i instalirajte novi (pogledajte "Zamena toner kasete" na strani 97).

Problemi sa kvaliteto štampanja

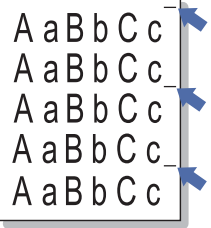
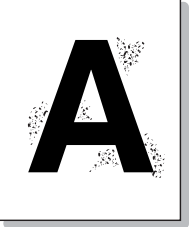
Stanje	Predložena rešenja
<p data-bbox="51 268 470 343">Defekti koji se ponavljaju po vertikali</p> 	<p data-bbox="506 268 1608 304">Ukoliko se neki znakovi ponavljaju na odštampanoj strani u jednakim intervalima:</p> <ul data-bbox="506 325 2190 544" style="list-style-type: none"><li data-bbox="506 325 2190 400">• Možda je oštećena toner kasete. Ako i dalje budete imali isti problem, izvadite ketridž toner i instalirajte novi (pogledajte "Zamena toner kasete" na strani 97).<li data-bbox="506 416 2190 491">• Na nekim delovima uređaja se možda nalazi toner. Ukoliko se defekti pojave na poledini stranice, problem će verovatno biti otklonjen nakon što se odštampa još nekoliko stranica.<li data-bbox="506 507 1279 544">• Sklop fjuzera je možda oštećen. Obratite se serviseru.
<p data-bbox="51 651 394 726">Čestice tonera rasute u pozadini</p> 	<p data-bbox="506 651 2047 687">Rasutost tonera u pozadini nastaje usled čestica tonera koje su nasumično raspoređene na odštampanoj stranici:</p> <ul data-bbox="506 708 2190 1134" style="list-style-type: none"><li data-bbox="506 708 2190 783">• Papir je možda previše vlažan. Pokušajte da štampate na drugom štosu papira. Pakovanja papira otvarajte samo ako je neophodno, da papir ne bi apsorbavao previše vlage.<li data-bbox="506 799 2190 916">• Ukoliko se rasutost tonera u pozadini javi kod koverta, promenite raspored za štampanje kako biste izbegli štampanje preko oblasti kod kojih postoji preklapanje spojeva na poledini. Štampanje na spojevima može da prouzrokuje probleme. Ili selektujte opciju Thick iz prozora Izbiri pri štampanju (pogledajte "Odpiranje osebnih nastavitev tiskanja" na strani 65).<li data-bbox="506 932 2190 1086">• Ako pozadina ketridža prekrije celu oblast odštampane stranice, podesite rezoluciju štampanja preko softverske aplikacije ili u prozoru Izbiri pri štampanju (pogledajte "Odpiranje osebnih nastavitev tiskanja" na strani 65). Proverite da li koristite odgovarajući tip papira. Na primer: Ako je odabrana opcija deblji papir (Thicker Paper), ali se koristi tanji, preko punjenje se može dogoditi prouzrokujući problem u kvalitetu kopiranja.<li data-bbox="506 1102 1984 1134">• Ako koristite novi ketridž tonera, prvo redistribuirajte toner (pogledajte "Preraspodela tonera" na strani 95).

Problemi sa kvalitetom štampanja

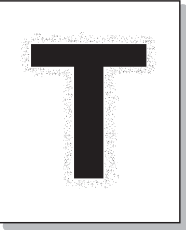
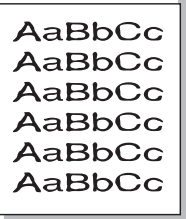
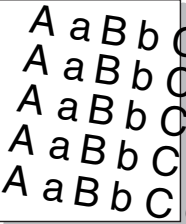
Stanje	Predložena rešenja
<p data-bbox="53 268 481 347">Čestice tonera se nalaze oko podebljanih znakova ili slika</p> 	<p data-bbox="510 268 1189 304">Možda toner ne prianja dobro na ovu vrstu papira.</p> <ul data-bbox="510 325 2186 488" style="list-style-type: none"><li data-bbox="510 325 2186 400">• Promenite opciju štampača i probajte ponovo. Idite na Izbori pri štampanju, kliknite karticu Paper i postavite vrstu papira na Recycled (pogledajte "Odpiranje osebnih nastavitel tiskanja" na strani 65).<li data-bbox="510 416 2186 488">• Proverite da li koristite odgovarajući tip papira. Na primer: Ako je odabrana opcija deblji papir (Thicker Paper), ali se koristi tanji, preko punjenje se može dogoditi prouzrokujući problem u kvalitetu kopiranja.
<p data-bbox="53 655 353 692">Deformisani znakovi</p> 	<ul data-bbox="510 655 2085 692" style="list-style-type: none"><li data-bbox="510 655 2085 692">• Ukoliko su znakovi deformisani ili proizvode osenčenja, papir je možda previše gladak. Isprobajte neki drugi papir.
<p data-bbox="53 991 259 1027">Iskošeni tekst</p> 	<ul data-bbox="510 991 1503 1126" style="list-style-type: none"><li data-bbox="510 991 1084 1027">• Proverite da li je papir ispravno ubačen.<li data-bbox="510 1043 931 1080">• Proverite tip i kvalitet papira.<li data-bbox="510 1096 1503 1133">• Uverite se da vođice nisu previše stegnute ili prelabave uz štos papira.

Problemi sa kvalitetom štampanja

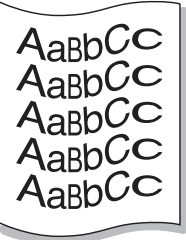
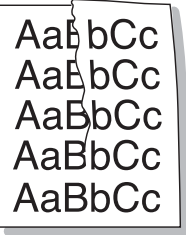
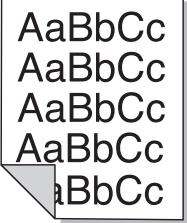
Stanje	Predložena rešenja
<p data-bbox="51 268 448 304">Iskrivljeni ili talasasti papir</p> 	<ul data-bbox="510 268 2072 406" style="list-style-type: none">• Proverite da li je papir ispravno ubačen.• Proverite tip i kvalitet papira. Krivljenje papira može da bude prouzrokovano visokom temperaturom ili vlažnošću.• Obrnite svežanj papira u ležištu. Pokušajte i da rotirate papir za 180° u ležištu.
<p data-bbox="51 619 297 655">Nabori ili pregibi</p> 	<ul data-bbox="510 619 1601 758" style="list-style-type: none">• Proverite da li je papir ispravno ubačen.• Proverite tip i kvalitet papira.• Obrnite svežanj papira u ležištu. Pokušajte i da rotirate papir za 180° u ležištu.
<p data-bbox="51 970 439 1007">Poleđina otisaka je prljava</p> 	<ul data-bbox="510 970 2016 1007" style="list-style-type: none">• Proverite da li toner curi. Očistite unutrašnji deo vašeg uređaja (pogledajte "Čišćenje uređaja" na strani 106).

Problemi sa kvalitetom štampanja

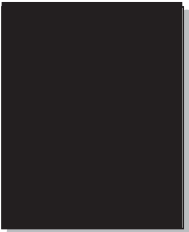
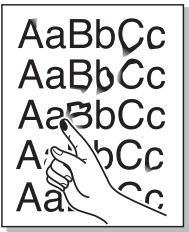
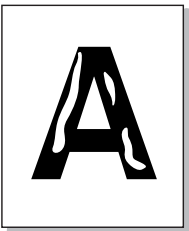
Stanje	Predložena rešenja
<p data-bbox="51 268 416 341">Potpuno obojene ili crne strane</p> 	<ul data-bbox="506 268 2186 443" style="list-style-type: none">• Toner kasetna možda nije ispravno instalirana. Izvadite toner kasetu i ponovo je ubacite.• Toner kasetna je možda oštećena. Izvadite stari ketridž tonera i instalirajte novi (pogledajte "Zamena toner kasete" na strani 97).• Možda je potrebno popraviti uređaj. Obratite se serviseru.
<p data-bbox="51 655 456 687">Prekomerna količina tonera</p> 	<ul data-bbox="506 655 1738 794" style="list-style-type: none">• Očistite unutrašnji deo vašeg uređaja (pogledajte "Čišćenje uređaja" na strani 106).• Proverite tip, debljinu i kvalitet papira.• Izvadite ketridž tonera i instalirajte novi (pogledajte "Zamena toner kasete" na strani 97). <p data-bbox="506 810 1827 842">Ukoliko se problem bude i dalje javljao, možda je potrebno popraviti uređaj. Obratite se serviseru.</p>
<p data-bbox="51 995 416 1027">Praznine unutar znakova</p> 	<p data-bbox="506 995 1688 1027">Praznine unutar znakova su bele oblasti unutar delova znakova koji treba da budu crni:</p> <ul data-bbox="506 1043 1514 1139" style="list-style-type: none">• Možda štampate na pogrešnoj strani papira. Izvadite papir i okrenite ga.• Papir možda ne zadovoljava potrebne specifikacije.

Problemi sa kvalitetom štampanja

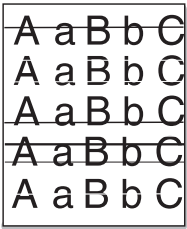
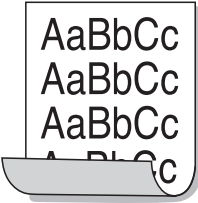
Stanje	Predložena rešenja
<p data-bbox="49 268 338 304">Horizontalne pruge</p>  <p>The diagram shows five lines of the text 'A a B b C'. Each line has a horizontal grey bar across it, representing a print defect.</p>	<p data-bbox="506 268 1229 304">Ukoliko se pojavljuju horizontalne crne pruge ili mrlje:</p> <ul data-bbox="506 325 2186 448" style="list-style-type: none">• Toner kasetta možda nije ispravno instalirana. Izvadite toner kasetu i ponovo je ubacite.• Toner kasetta je možda oštećena. Izvadite stari ketridž tonera i instalirajte novi (pogledajte "Zamena toner kasete" na strani 97). <p data-bbox="506 469 1827 505">Ukoliko se problem bude i dalje javljao, možda je potrebno popraviti uređaj. Obratite se serviseru.</p>
<p data-bbox="49 606 311 643">Savijenost papira</p>  <p>The diagram shows a sheet of paper with the text 'AaBbCc' printed on it. The paper is shown with a slight curve, indicating it is bent.</p>	<p data-bbox="506 606 1523 643">Ukoliko je odštampani papir savijen ili papir ne može da se uvuče u uređaj:</p> <ul data-bbox="506 663 2186 786" style="list-style-type: none">• Obrnite svežanj papira u ležištu. Pokušajte i da rotirate papir za 180° u ležištu.• Promenite papir štampača i probajte ponovo. Idite na Izbori pri štampanju, kliknite na karticu Paper i podesite tip na Thin (pogledajte "Odpiranje osebnih nastavitv tiskanja" na strani 65).
<ul data-bbox="49 917 470 1098" style="list-style-type: none">• Nepoznata slika se stalno javlja na nekoliko listova• Prekomerna količina tonera• Otisak je slab ili zaprljan	<p data-bbox="506 917 2168 1034">Uređaj se verovatno koristi na nadmorskoj visini većoj od 1.000 m. Velika nadmorska visina može narušiti kvalitet štampe i dovesti do prekomerne količine tonera ili slabijeg otiska. Promenite podešavanje veličine za vaš uređaj (pogledajte "Podešavanje nadmorske visine" na strani 264).</p>

Problemi pri kopiranju

Stanje	Predložena rešenja
Kopije su previše svetle ili previše tamne.	Podesite mračnost u funkcijama za kopiranje, kako biste posvetlili ili potamnili pozadinu kopija (pogledajte "Menjanje parametara za svaku kopiju" na strani 71).
Na kopiji se pojavljuju linije, markeri, mrlje ili mesta.	<ul style="list-style-type: none">• Ako su defekti na originalu, podesite mračnost u funkcijama za kopiranje kako biste posvetlili pozadinu na vašoj kopiji.• Ako nema nikakvih oštećenja na originalu, očistite skener (pogledajte "Čišćenje jedinice skenera" na strani 110).
Kopirana slika je kriva.	<ul style="list-style-type: none">• Budite sigurni da je original postavljen pravo sa registrovanim uputstvom.• Prenosni valjak je možda prljav. Očistite unutrašnji deo vašeg uređaja (pogledajte "Čišćenje uređaja" na strani 106).
Štampaju se prazne kopije.	Budite sigurni da je original licem okrenut ka staklu skenera ili licem gore u kaseti dokumenta. Ako se primenom ovih koraka ne reši problem, obratite se serviseru.
Slika se lako skida sa kopije.	<ul style="list-style-type: none">• Zamenite papir u kaseti sa novim.• U oblastima sa visokom vlagom, nemojte ostavljati papir u uređaju dugi vremenski period.
Stalno se dešava da se papir za kopiranje zgužva.	<ul style="list-style-type: none">• Osušite papir i zatim ga vratite u kasetu. Zamenite papir u kaseti sa potpuno novim. Ako je potrebno, proverite/podesite papir uputstvo.• Budite sigurni da je papir ispravne vrste i težine (pogledajte "Specifikacije medija za štampanje" na strani 141).• Proverite papir za kopiranje ili delove papira koji su ostali u uređaju nakon što je kasetu za papir očišćena.
Toner ketridž proizvodi mnogo lošije slike od očekivanih zbog toga što nema dovoljno boje u njemu.	<ul style="list-style-type: none">• Vaši originali mogu da sadrže slike, solidne ili teške linije. Na primer, vaši originali mogu biti forme, novine, knjige ili drugi dokumenti koji koriste više tonera.• Poklopac na skeneru je možda ostavljen otvoren dok su se pravile kopije.• Ugasite uređaj, a onda ga ponovo ugasisite.

Problemi pri skeniranju

Stanje	Predložena rešenja
Skener ne radi.	<ul style="list-style-type: none">• Budite sigurni da ste original, koji treba da bude skeniran, ispravno stavili na staklo skenera sa licem okrenutim ka staklu ili licem gore u kasetu za dokument (pogledajte "Ubacivanje originala" na strani 59).• Tamo možda neće biti dovoljno memorije da može da izdrži dokument koji želite da skenirate. Pokušajte funkciju Prescan da pogledate da li to radi. Pokušajte da smanjite rezoluciju skeniranja.• Proverite da li je kabl štampača uređaja ispravno povezan.• Budite sigurni da kabl štampača uređaja nije oštećen. Promenite kabl štampača sa kablom u koji ste sigurni da je dobar. Ako je potrebno, zamenite kabl štampača.• Proverite da je skener pravilno podešen. Proverite podešavanje skeniranja u aplikaciji koju želite da upotrebite da biste bili sigurni da se zadatak skeniranja šalje odgovarajućem portu (npr. USB001).
Jedinica skenira veoma sporo.	<ul style="list-style-type: none">• Proverite ako uređaj štampa primljene podatke. Ako da, skenirajte dokument pre nego što je primljeni podatak odštampan.• Grafici su skenirani sporije od teksta.• Brzina komunikacije se smanjila u režimu skeniranja, zbog zahtevanja velike memorije kako bi se analizirala i reprodukovala skenirana slika. Postavite vaš kompjuter na ECP režim za štampanje kroz BIOS parametar. To će pomoći da se poveća brzina. Za detalje kako da postavite BIOS, pogledajte uputstvo za rad vašeg kompjutera.

Problemi pri skeniranju

Stanje	Predložena rešenja
<p>Na vašem ekranu će se pojaviti poruka:</p> <ul style="list-style-type: none">• Uređaj ne može da bude postavljen u H/W režimu koji želite.• Port je bio korišćen od strane drugog programa.• Port nije omogućen.• Skener je zauzet primajući ili štampajući podatak. Kada se završi trenutni posao, pokušajte ponovo.• Pojavila se greška.• Skeniranje je neuspešno.	<ul style="list-style-type: none">• Možda postoji neko drugo skeniranje ili štampanje koje je u toku. Kada se taj posao završi, pokušajte ponovo sa vašim poslom.• Odabrani port je skoro bio korišćen. Restartujte vaš kompjuter i pokušajte ponovo.• Kabl štampača uređaja je možda pogrešno konektovan ili je možda isključena struja.• Drajver za skener nije instaliran ili okruženje u kome funkcioniše nije postavljeno pravilno.• Budite sigurni da je uređaj pravilno konektovan i da je struja uključena, a zatim restartujte vaš kompjuter.• USB kabl je možda pogrešno konektovan ili je možda isključena struja.

Problemi sa faksiranjem

Stanje	Predložena rešenja
Uređaj ne radi, nema ekrana ili dugmići ne rade.	<ul style="list-style-type: none">• Izvadite karticu za napon i onda je ubacite ponovo.• Budite sigurni da je strujni kabl uključen u električni utikač.• Budite sigurni da je snaga uključena.
Nema telefonske veze.	<ul style="list-style-type: none">• Proverite da li je telefonska linija pravilno povezana (pogledajte "Pogled otpozadi" na strani 21).• Proverite da utikač telefona na zidu radi ako ga uključite u drugi telefon.
Brojevi, uskladišteni u memoriji, ne rade pravilno. Ne može da se uspostavi veza.	Budite sigurni da su brojevi pravilno uskladišteni u memoriji. Kako biste proverili to, odšampajte listu imenika.
Original ne ulazi dobro u uređaj.	<ul style="list-style-type: none">• Budite sigurni da papir nije naboran i da ga pravilno ubacujete u uređaj. Proverite da je original ispravne veličine, da nije ni previše debeo ni previše tanak.• Budite sigurni da je kasetna dokumenta pravilno zatvorena.• Možda kasetna dokumenta treba da bude zamenjena. Obratite se serviseru (pogledajte "Dostupni zamenski delovi" na strani 92).
Faksovi nisu automatski primljeni.	<ul style="list-style-type: none">• Režim prijema treba da bude postavljen na faks (pogledajte "Menjanje režima za prijem" na strani 305).• Budite sigurni da u kaseti ima papira (pogledajte "Specifikacije medija za štampanje" na strani 141).• Proverite da li ekran pokazuje bilo kakve poruke sa greškom. Ako ih pokazuje, rešite problem.
Uređaj ne šalje.	<ul style="list-style-type: none">• Budite sigurni da je original ubačen u kasetu dokumenta ili na staklo skenera.• Proverite faks uređaj na koji šaljete faks, da budete sigurni da može da primi vaš faks.

Problemi sa faksiranjem

Stanje	Predložena rešenja
Dolazeći faks ima prazan prostor ili je slabog kvaliteta.	<ul style="list-style-type: none">• Možda faks uređaj, sa kojeg vam dolazi faks, nije ispravan.• Bučna telefonska linija može da prouzrokuje probleme sa linijom.• Proverite vaš uređaj, tako što ćete napraviti jednu kopiju za sebe.• Toner ketridž je skoro pun, što će omogućiti da traje duže. Zamenite ketridž tonera (pogledajte "Zamena toner kasete" na strani 97).
Neke reči na dolazećem faksu su precrtane.	Faks uređaj koji šalje faks je imao privremene probleme sa stiskanjem dokumenta.
Ima linija na originalu koji ste poslali.	Proverite vaš skener zbog mrlja i očistite ga (pogledajte "Čišćenje jedinice skenera" na strani 110).
Uređaj bira broj, međutim veza sa drugim faks uređajem je neuspešna.	Moguće je da je drugi faks uređaj isključen, da nema papira ili ne može da odgovori na dolazeće pozive. Razgovarajte sa drugim operaterom za uređaj i zamolite ih da reše problem sa njihove strane.
Faksovi nisu sačuvani u memoriji.	Nema dovoljno mesta u memoriji i zbog toga faksovi ne mogu biti sačuvani. Ako ekran pokazuje status memorije, izbrišite neke faksove iz memorije koje više ne koristite i zatim pokušajte ponovo da stavite faks u skladište. Pozovite servis.
Prazni prostori se pojavljuju na dnu svake stranice ili na drugim stranicama, sa malom uskom trakom teksta na vrhu.	Možde ste odabrali pogrešne parametre za papir u opcijama korisničkih parametara. Proverite veličinu papira i pokušajte ponovo.

Problem sa operativnim sistemom

Uobičajeni problemi u sistemu Windows

Stanje	Predložena rešenja
Tokom instaliranja se pojavljuje poruka „Datoteka je u upotrebi“	Izađite iz svih softverskih aplikacija. Uklonite sav softver iz grupe „Startni programi“, a zatim ponovo pokrenite Windows. Ponovo instalirajte upravljački program štampača.
Pojavljaju se poruke: „Greška u opštoj zaštiti“, „OE izuzetak“, „Spool 32“ ili „Nedozvoljena operacija“	Zatvorite sve druge aplikacije, ponovo pokrenite Windows i ponovo pokušajte da izvršite štampanje.
Pojavljaju se poruke „Štampanje nije uspeo“ ili „Došlo je do greške u vremenskom ograničenju za štampač“	Ove poruke mogu da se pojave tokom štampanja. Sačekajte da uređaj završi štampanje. Ako se poruka pojavi u režimu pripravnosti ili nakon završetka štampanja, proverite vezu i/ili da li je došlo do greške.
Samsung Printer Experience nije prikazano kada kliknete Još postavki.	Samsung Printer Experience nije instalirano. Preuzmite aplikaciju sa „Windows“ Store(Prodavnica) (Prodavnice aplikacija) i instalirajte je.
Informacije o uređaju nisu prikazane kada kliknete na uređaj u Uređaji i štampači.	Proverite Svojstva štampača . Kliknite na karticu Priključci . (Kontrolna tabla > Uređaji i štampači > Desni klik na ikonicu štampača i odaberite Printer properties) Ako je priključak podešen na Datoteka ili LPT, opozovite izbor i odaberite TCP/IP, USB ili WSD.



Pogledajte uputstvo za korišćenje Microsoft Windows-a, koje ste dobili sa kompjuterom, za buduće informacije u vezi sa porukama sa greškom Windows-a.

Problem sa operativnim sistemom

Zajednički Mac problemi

Stanje	Predložena rešenja
Uređaj ne štampa PDF datoteke pravilno. Nedostaju neki delovi grafike, teksta ili slika	<p>Možda se PDF datoteka može odštampati kao slika. Uključite opciju Odštampati kao sliku u opcijama štampanja programa Acrobat.</p> <p> Štampanje PDF datoteke kao slike će trajati duže.</p>
Neka slova se ne prikazuju normalno tokom štampanja naslovne strane	<p>Mac OS ne može da kreira font tokom štampanja naslovne strane. Engleska abeceda i brojevi se na naslovnoj strani prikazuju normalno.</p>
Boje se ne odštampaju pravilno, kada štampate dokument u Mac-u sa programom Acrobat Reader-om 6.0 ili noviji.	<p>Uverite se da se rezolucija podešena u upravljačkom programu uređaja podudara sa onom u programu Acrobat Reader.</p>



Pogledajte korisničko uputstvo za Mac koje ste dobili uz računar da biste dobili dodatne informacije o porukama o grešci u operativnom sistemu Mac.

Problem sa operativnim sistemom

Uobičajeni problemi u sistemu Linux

Stanje	Predložena rešenja
Nema „xsane“ niti aplikacije za jednostavno skeniranje na mom „Linux“ uređaju.	Za neke „Linux“ distribucije, možda nema podrazumevane aplikacije za skeniranje. Da biste koristili funkcije skeniranja, instalirajte jednu od ovih aplikacija za skeniranje preko centra za preuzimanje priložen uz oper. sis. (npr. Ubuntu Software Center za Ubuntu, Install/Remove Software za „openSUSE“, Software za „Fedora“).
Skener ne može da bude pronađen preko mreže.	Kod nekih „Linux“ distribucija, omogućen je jak fajervol i može da blokira naš instaler da otvori neophodan port za pretragu mrežnih uređaja. Kod takvih slučajeva, otvorite snmp port - 22161 ručno ili onemogućite privremeno fajervol dok koristite uređaj.
Pri štampanju više od jedne kopije, druga kopija se ne štampa.	Do problema dolazi na operativnom sistemu Ubuntu 12.04 zbog problema sa standardnim CUPS filter 'pdftops'. Ažurirajte paket 'cups-filters' na verziju 1.0.18 da biste popravili problem ('pdftops' je deo 'cups-filters' paketa).
Opozivanje opcije spajanje u polju Štampaj ne radi.	Za neke distribucije, polje za štampanje GNOM ima problem sa obrađivanjem opcije spajanja. Kako biste zaobišli ovaj problem, postavite podrazumevanu vrednost opcije spajanja na False pomoću sistemskog programa za štampanje (izvrši „system-config-printer“ u Terminalnom programu).
Štampanje uvek radi uz obostrano štampanje.	Ovo duplirano izdanje bilo je u Ubuntu 9.10 CUPS paketu. Ažurirajte CUPS verziju na 1.4.1-5ubuntu2.2.
Štampač nije dodat pomoću sistemskog pomoćnog programa za štampanje.	Došlo je do problema na Debian 7 zbog greške na nivou 'system-config-printer' paketa za Debian 7 (pogledajte http://bugs.debian.org/cgi-bin/bugreport.cgi?bug=662813 u Debian sistemu za praćenje grešaka). Upotrebite drugi metod da dodate štampač (na primer, CUPS WebUI)
Veličina papira i orijentacija su onemogućeni u dijalogu za štampanje prilikom otvaranja tekstualnih fajlova.	Došlo je do problema na Fedora 19 a on je vezan za 'leafpad' uređivač teksta na Fedora 19. Upotrebite drugi uređivač teksta, kao što je 'gedit'.



Pogledajte korisničko uputstvo za Linux koje ste dobili uz računar da biste dobili dodatne informacije o porukama o grešci u operativnom sistemu Linux.

Problem sa operativnim sistemom

Uobičajeni Common PostScript problemi

Ova situacija je vezana za PS jezike i može se pojaviti ako se koristi više jezika za štampač.

problemi	Mogući uzrok	Rešenje
Fajl PostScript ne može biti odštampan.	PostScript drajver možda nije pravilno instaliran.	<ul style="list-style-type: none">• Instalirajte PostScript drajver (pogledajte "Instalacija softvera" na strani 166).• Odštamajte stranicu za konfigurisanje i proverite koji PS verzija je dostupna za štampanje.• Ako se problem bude i dalje javljao, pozovite servisera.
Greška usled ograničene provere izveštaj se štampa	Zadatak za štampanje je bio suviše složen.	Potrebno je da pojednostavite zadatak za štampanje ili da instalirate više memorije.
Štampanje se stranica sa greškom na PostScript-u	Zadatak za štampanje možda nije PostScript.	Proverite da je zadatak za štampanje PostScript. Proverite da li je softverska aplikacija očekivala podešavanje ili zaglavlje PostScript fajla koje je trebalo da bude poslato na uređaj.
Opciona kasetna nije selektovana u drajveru	Drajver štampača nije podešen da prepozna opciono ležište.	Otvorite svojstva drajvera, odaberite karticu Device Options i podesite opciju kasete (pogledajte "Podesiti Device Options" na strani 102).
Boje se ne odštampaju pravilno, kada štampate dokument u Mac-u sa programom Acrobat Reader-om 6.0 ili noviji.	Parametar za rezoluciju u drajveru za štampač se možda ne poklapa sa onim u Acrobat Reader-u.	Budite sigurni da se parametar za rezoluciju u drajveru za štampač poklapa sa onim u Acrobat Reader-u.

Contact SAMSUNG worldwide

If you have any comments or questions regarding Samsung products, contact the Samsung customer care center.

Country/Region	Customer Care Center	WebSite
ALGERIA	3004 (Toll Free)	www.samsung.com/n_africa/support
ANGOLA	917 267 864	www.samsung.com/support
ARGENTINE	0800-555-SAM(7267)	www.samsung.com/ar
ARMENIA	0-800-05-555	www.samsung.com/support
AUSTRALIA	1300 362 603	www.samsung.com/au/support
AUSTRIA	0800-SAMSUNG (0800-7267864)[Only for Premium HA] 0800-366661[Only for Dealers] 0810-112233	www.samsung.com/at/support
AZERBAIJAN	0-88-555-55-55	www.samsung.com/support
BAHRAIN	8000-GSAM (8000-4726)	www.samsung.com/ae/support (English) www.samsung.com/ae_ar/support (Arabic)

Country/Region	Customer Care Center	WebSite
BANGLADESH	0961-2300300 0800-0300300 (Toll free)	www.samsung.com/in/support
BELARUS	810-800-500-55-500	www.samsung.com/support
BELGIUM	02-201-24-18	www.samsung.com/be/support (Dutch) www.samsung.com/be_fr/support (French)
BOLIVIA	800-10-7260	www.samsung.com/cl/support
BOSNIA	055 233 999	www.samsung.com/support
BOTSWANA	8007260000	www.samsung.com/support
BRAZIL	0800-124-421 (Demais cidades e regiões) 4004-0000 (Capitais e grandes centros)	www.samsung.com/br/support
BULGARIA	0800 111 31 , Безплатна телефонна линия	www.samsung.com/bg/support
BURUNDI	200	www.samsung.com/support

Contact SAMSUNG worldwide

Country/Region	Customer Care Center	WebSite
CAMEROON	7095- 0077	www.samsung.com/africa_fr/support
CANADA	1-800-SAMSUNG (726-7864)	www.samsung.com/ca/support(English) www.samsung.com/ca_fr/support (French)
CHILE	800-SAMSUNG (726-7864) [HHP] 02-24828200	www.samsung.com/cl/support
CHINA	400-810-5858	www.samsung.com/cn/support
COLOMBIA	Bogotá en el 600 12 72Sin costo en todo el país 01 8000 112 112Y desde tu celular #726	www.samsung.com/co
COSTA RICA	00-800-1-SAMSUNG (726-7864)	www.samsung.com/latin/support (Spanish) www.samsung.com/latin_en/support (English)
CROATIA	072 726 786	www.samsung.com/hr/support

Country/Region	Customer Care Center	WebSite
Cote D' Ivoire	8000 0077	www.samsung.com/africa_fr/support
CYPRUS	8009 4000 only from landline, toll free	www.samsung.com/gr/support
CZECH	800-SAMSUNG (800-726786)	www.samsung.com/cz/support
DENMARK	70 70 19 70	www.samsung.com/dk/support
DOMINICAN REPUBLIC	1-800-751-2676	www.samsung.com/latin/support (Spanish) www.samsung.com/latin_en/support (English)
DRC	4999999	www.samsung.com/support
ECUADOR	1-800-SAMSUNG (72-6786)	www.samsung.com/latin/support (Spanish) www.samsung.com/latin_en/support(English)

Contact SAMSUNG worldwide

Country/Region	Customer Care Center	WebSite
EGYPT	08000-7267864 16580	www.samsung.com/ eg/support
EIRE	0818 717100	www.samsung.com/ ie/support
EL SALVADOR	8000-SAMSUNG (726-7864)	www.samsung.com/ latin/support (Spanish) www.samsung.com/ latin_en/support (English)
ESTONIA	800-7267	www.samsung.com/ ee/support
FINLAND	030-6227 515	www.samsung.com/ fi/support
FRANCE	01 48 63 00 00	www.samsung.com/ fr/support

Country/Region	Customer Care Center	WebSite
GERMANY	0180 6 SAMSUNG bzw. 0180 6 7267864* (*0,20 €/Anruf aus dem dt. Festnetz, aus dem Mobilfunk max. 0,60 €/Anruf) [HHP] 0180 6 M SAMSUNG bzw. 0180 6 67267864* (*0,20 €/Anruf aus dem dt. Festnetz, aus dem Mobilfunk max. 0,60 €/Anruf)	www.samsung.com/ de/support
GEORGIA	0-800-555-555	www.samsung.com/ support
GHANA	0800-10077 0302-200077	www.samsung.com/ africa_en/support
GREECE	80111-SAMSUNG (80111 726 7864) only from land line (+30) 210 6897691 from mobile and land line	www.samsung.com/ gr/support

Contact SAMSUNG worldwide

Country/Region	Customer Care Center	WebSite
GUATEMALA	1-800-299-0033	www.samsung.com/ latin/support (Spanish) www.samsung.com/ latin_en/support (English)
HONDURAS	800-2791-9111	www.samsung.com/ latin/support (Spanish) www.samsung.com/ latin_en/support (English)
HONG KONG	3698 4698	www.samsung.com/ hk/support (Chinese) www.samsung.com/ hk_en/support (English)
HUNGARY	0680SAMSUNG (0680-726-786) 0680PREMIUM (0680-773-648)	www.samsung.com/ hu/support
INDIA	1800 3000 8282 - Toll Free 1800 266 8282 - Toll Free	www.samsung.com/ in/support
INDONESIA	021-56997777 08001128888	www.samsung.com/ id/support

Country/Region	Customer Care Center	WebSite
IRAN	021-8255 [CE] 021-42132 [HHP]	www.samsung.com/ iran/support
ITALIA	800-SAMSUNG (800.7267864)	www.samsung.com/ it/support
JAMAICA	1-800-SAMSUNG (726-7864)	www.samsung.com/ latin_en/support (English)
JAPAN	0120-363-905	www.samsung.com/ jp/support
JORDAN	0800-22273 06 5777444	www.samsung.com/ Levant
KAZAKHSTAN	8-10-800-500-55-500 (GSM: 7799, VIP care 7700)	www.samsung.com/ kz_ru/support
KENYA	0800 545 545	www.samsung.com/ support
KUWAIT	183-CALL (183-2255)	www.samsung.com/ ae/support (English) www.samsung.com/ ae_ar/support (Arabic)
KYRGYZSTAN	00-800-500-55-500 (GSM: 9977)	www.samsung.com/ support

Contact SAMSUNG worldwide

Country/Region	Customer Care Center	WebSite
LATVIA	8000-7267	www.samsung.com/ lv/support
LEBANON	961 1484 999	www.samsung.com/ Levant
LITHUANIA	8-800-77777	www.samsung.com/ lt/support
LUXEMBURG	261 03 710	www.samsung.com/ be_fr/support
MACAU	0800 333	www.samsung.com/ support
MACEDONIA	023 207 777	
MALAYSIA	1800-88-9999 603-77137477 (Overseas contact)	www.samsung.com/ my/support
MAURITIUS	800 2550	www.samsung.com/ support
MEXICO	01-800-SAMSUNG (726-7864)	www.samsung.com/ mx/support
MOLDOVA	0-800-614-40	www.samsung.com/ support
MONGOLIA	+7-495-363-17-00	www.samsung.com/ support

Country/Region	Customer Care Center	WebSite
MONTENEGRO	020 405 888	www.samsung.com/ support
MOROCCO	080 100 22 55	www.samsung.com/ n_africa/support
MOZAMBIQUE	847267864 / 827267864	www.samsung.com/ support
MYANMAR	+95-01-2399-888	www.samsung.com/ support
NAMIBIA	08 197 267 864	www.samsung.com/ support
NIGERIA	0800-726-7864	www.samsung.com/ africa_en/support
NETHERLANDS	0900-SAMSUNG (0900- 7267864) (€ 0,10/Min)	www.samsung.com/ nl/support
NEW ZEALAND	0800 726 786	www.samsung.com/ nz/support
NICARAGUA	001-800-5077267	www.samsung.com/ latin/ support(Spanish) www.samsung.com/ latin_en/support (English)

Contact SAMSUNG worldwide

Country/Region	Customer Care Center	WebSite
NORWAY	815 56480	www.samsung.com/no/support
OMAN	800-SAMSUNG (800 - 726 7864)	www.samsung.com/ae/support (English) www.samsung.com/ae_ar/support (Arabic)
PAKISTAN	0800-Samsung (72678)	www.samsung.com/pk/support
PANAMA	800-0101	www.samsung.com/latin/support (Spanish) www.samsung.com/latin_en/support (English)
PARAGUAY	0800-11-SAMS(7267)	www.samsung.com/ar
PERU	0800-777-08	www.samsung.com/pe/support

Country/Region	Customer Care Center	WebSite
PHILIPPINES	1-800-10-726-7864 [PLDT Toll Free] 1-800-8-726-7864 [Globe Landline and Mobile] 02- 422-2111 [Standard Landline]	www.samsung.com/ph/support
POLAND	801-172-678* lub +48 22 607-93-33* Dedykowana infolinia do obsługi zapytań dotyczących telefonów komórkowych: 801-672-678* lub +48 22 607-93-33* * (koszt połączenia według taryfy operatora)	www.samsung.com/pl/support
PORTUGAL	808 20 7267	www.samsung.com/pt/support
PUERTO RICO	1-800-682-3180	www.samsung.com/latin/support (Spanish) www.samsung.com/latin_en/support (English)

Contact SAMSUNG worldwide

Country/Region	Customer Care Center	WebSite
QATAR	800-CALL (800-2255)	www.samsung.com/ ae/support (English) www.samsung.com/ ae_ar/support (Arabic)
REUNION	0262 50 88 80	www.samsung.com/ support
RWANDA	9999	www.samsung.com/ support
ROMANIA	*8000 (apel in retea) 08008-726-78-64 (08008- SAMSUNG) Apel GRATUIT	www.samsung.com/ ro/support
RUSSIA	8-800-555-55-55 (VIP care 8- 800-555-55-88)	www.samsung.com/ ru/support
SAUDI ARABIA	800 247 3457 (800 24/7 HELP)	www.samsung.com/ sa/home www.samsung.com/ sa_en
SENEGAL	800-00-0077	www.samsung.com/ africa_fr/support
SERBIA	011 321 6899	www.samsung.com/ rs/support

Country/Region	Customer Care Center	WebSite
SINGAPORE	1800-SAMSUNG (726-7864)	www.samsung.com/ sg/support
SLOVENIA	080 697 267 (brezplačna številka)	www.samsung.com/ si
SLOVAKIA	0800 - SAMSUNG (0800-726 786)	www.samsung.com/ sk/support
SOUTH AFRICA	0860 SAMSUNG (726 7864)	www.samsung.com/ support
SPAIN	0034902172678[HHP] 0034902167267	www.samsung.com/ es/support
SRI LANKA	0117540540 0115900000	www.samsung.com/ support
SUDAN	1969	www.samsung.com/ support
SWEDEN	0771 726 7864 (0771- SAMSUNG)	www.samsung.com/ se/support
SWITZERLAND	0800 726 78 64 (0800- SAMSUNG)	www.samsung.com/ ch/support (German) www.samsung.com/ ch_fr/support (French)

Contact SAMSUNG worldwide

Country/Region	Customer Care Center	WebSite
SYRIA	18252273	www.samsung.com/Levant
TAJIKISTAN	8-10-800-500-55-500	www.samsung.com/support
TAIWAN	0800-329999	www.samsung.com/tw/support
TANZANIA	0800 755 755 0685 889 900	www.samsung.com/support
THAILAND	0-2689-3232, 1800-29-3232	www.samsung.com/th/support
TRINIDAD & TOBAGO	1-800-SAMSUNG (726-7864)	www.samsung.com/latin/support (Spanish) www.samsung.com/latin_en/support (English)
TURKEY	444 77 11	www.samsung.com/tr/support
TUNISIA	80-1000-12	www.samsung.com/n_africa/support

Country/Region	Customer Care Center	WebSite
U.A.E	800-SAMSUNG (800 -726 7864)	www.samsung.com/ae/support (English) www.samsung.com/ae_ar/support (Arabic)
UK	0330 SAMSUNG (7267864)	www.samsung.com/uk/support
U.S.A -Consumer Electronics	1-800-SAMSUNG (726-7864)	www.samsung.com/us/support
U.S.A -(Mobile Phones)	1-800-SAMSUNG (726-7864)	www.samsung.com/us/support
UGANDA	0800 300 300	www.samsung.com/support
UKRAINE	0-800-502-000	www.samsung.com/ua/support (Ukrainian) www.samsung.com/ua_ru/support (Russian)
URUGUAY	0800-SAMS(7267)	www.samsung.com/ar

Contact SAMSUNG worldwide

Country/Region	Customer Care Center	WebSite
UZBEKISTAN	00-800-500-55-500 (GSM: 7799)	www.samsung.com/ support
VENEZUELA	0-800-SAMSUNG (726-7864)	www.samsung.com/ ve/support
VIETNAM	1800 588 889	www.samsung.com/ vn/support
ZAMBIA	0211 350370	www.samsung.com/ support



Sledeći glosar vam pomaže da se upoznate sa proizvodom tako što ćete razumeti terminologiju koja se često koristi u vezi sa štampanjem, kao i onu koja je navedena u ovom korisničkom vodiču.

802.11

802.11 je skup standarda za komunikaciju bežične lokalne mreže (WLAN) koje je razvio odbor za standarde IEEE LAN/MAN (IEEE 802).

802.11b/g/n

802.11b/g/n može da deli isti hardver i koristi pojas od 2,4 GHz. 802.11b podržava širinu pojasa do 11 Mb/s, a 802.11n podržava širinu pojasa do 150 Mb/s. Uređaji sa standardom 802.11b/g/n mogu ponekad da primaju smetnje od mikrotalasnih pećnica, bežičnih telefona i uređaja sa tehnologijom Bluetooth.

Pristupna tačka

Pristupna tačka ili bežična pristupna tačka (AP ili WAP) je uređaj koji zajedno povezuje bežične komunikacione uređaje na bežičnim lokalnim mrežama (WLAN), a vrši ulogu centralnog predajnika i prijemnika WLAN radio signala.

ADF

Automatic Document Feeder (ADF) je jedinica za skeniranje koja automatski uvodi originalni list papira tako da uređaj može da odmah skenira neku količinu papira.

AppleTalk

AppleTalk je zakonom zaštićeni komplet protokola koji je razvila kompanija Apple, Inc za umrežavanje računara. Bio je uključen u originalnom Mac-u (1984), a sada ga je Apple ukinuo u korist TCP/IP umrežavanja.

Dubina bita

Pojam računarske grafike koji opisuje broj bitova koji se koristi za predstavljanje boje jednog piksela u slici bitmape. Veća dubina boja daje širi raspon različitih boja. Sa povećanjem broja bitova broj mogućih boja postaje nepraktično velik za kartu boja. Jednobitna boja se obično naziva monohromatskom bojom ili crno-belom.

BMP

Format grafike bitmape koji interno koristi Microsoft Windows grafički podsistem (GDI) i koji se na toj platformi koristi kao jednostavni format grafičke datoteke.

BOOTP

Protokol za podizanje sistema. Mrežni protokol koji koristi klijent mreže za automatsko dobijanje IP adrese. Ovo se obično obavlja u procesu podizanja računara ili operativnih sistema koji rade na njima. Svakom klijentu BOOTP serveri dodeljuju IP adresu iz grupe adresa. BOOTP omogućava da računari 'radne stanice bez diska' dobiju IP adresu pre učitavanja naprednog operativnog sistema.

CCD

Charge Coupled Device (CCD) je hardver koji omogućava posao skeniranja. Mehanizam za zaključavanje CCD-a takođe se koristi za zadržavanje CCD modula kako bi se sprečilo oštećivanje prilikom premeštaja uređaja.

Kolacija

Kolacija je proces štampanja više kopija u skupovima. Kada je kolacija izabrana, uređaj štampa celi skup pre štampanja dodatnih kopija.

Kontrolna tabla

Kontrolna tabla je ravno, obično vertikalno područje na kojem se prikazuju instrumenti za kontrolu ili praćenje. U pravilu se nalazi na prednjoj strani uređaja.

Pokrivenost

Pojam štampanja koji se koristi za merenje upotrebe tonera tokom štampanja. Na primer, pokrivenost od 5% znači da se na A4 papiru nalazi 5% slike ili teksta. Tako da ako se na papiru ili originalu nalaze složene slike ili dosta teksta, pokrivenost će biti veća i u isto vreme upotreba tonera će biti isto onolika kolika je i pokrivenost.

CSV

Vrednosti odvojene zarezom (CSV). Vrsta formata datoteke, CSV, se koristi za razmenu podataka između odvojenih aplikacija. Format datoteke, kao što se koristi u Microsoft Excelu, je de facto postao standard za celu industriju, čak i za neMicrosoft platforme.

RADF

Obrtni automatski unos dokumenata (RADF) je jedinica za skeniranje koja automatski uvodi i preokretanje originalnog lista papira tako da uređaj može da skenira na obe strane papira.

Zadano

Vrednost ili postavka koja je primenjena prilikom vađenja štampača iz kutije, ponovnog postavljanja ili pokretanja.

DHCP

Dynamic Host Configuration Protocol (DHCP) je protokol umrežavanja klijenta i servera. DHCP server obezbeđuje parametre konfiguracije određene za DHCP klijenta zahtevajući informacije koje klijent traži da bi mogao da učestvuje na IP mreži. DHCP takođe obezbeđuje i mehanizam za dodelu IP adresa računarima klijenata.

DIMM

Dual Inline Memory Module (DIMM), malo kolo koje drži memoriju. DIMM pohranjuje sve podatke unutar uređaja kao što su podaci o štampanju, primljeni faksni podaci.

DLNA

Digital Living Network Alliance (DLNA) je standard koji omogućava da uređaji na kućnoj mreži dele informacije jedni sa drugima širom mreže.

DNS

Domain Name Server (DNS) je sistem koji pohranjuje informacije povezane sa imenima domena u raspodeljenoj bazi podataka na mrežama, kao što je internet.

Štampač matrice tački

Štampač matrice tački se odnosi na vrstu računarskog štampača sa glavom koja se po stranici kreće napred i nazad i štampa udarajući traku natopljenu tintom po papiru, nešto poput pisaće mašine.

DPI

Tačke po inču (DPI) je mera rezolucije koja se koristi za skeniranje i štampanje. Veći DPI u pravilu daje veću rezoluciju, vidljiviji detalj na slici i veću veličinu datoteke.

DRPD

Otkrivanje obrasca Distinctive Ring. Distinctive Ring je usluga telefonske kompanije koja omogućava korisniku da jednu telefonsku liniju koristi za odgovaranje na nekoliko različitih telefonskih brojeva.

Dvostrukost

Mehanizam koji automatski okreće list papira tako da uređaj može da štampa (ili skenira) na obe strane papira. Štampač koji je opremljen dvostrukom jedinicom može da štampa na obe strana papira tokom jednog ciklusa štampanja.

Ciklus dužnosti

Ciklus dužnosti je količina stranica na mesec dana koja ne utiče na performanse štampača. Štampač ima ograničenje veka trajanja kao što je broj stranica na godinu dana. Vek trajanja znači prosečan kapaciteta štampanja, obično u roku garantnog perioda. Na primer ako ciklus dužnosti iznosi 48.000 stranica mesečno sa pretpostavkom 20 radnih dana, štampač je ograničen na 2.400 stranice dnevno.

ECM

Način korekcije grešaka (ECM) je opcionalni transmisioni način koji je ugrađen u faksne uređaje i faksne modeme 1. klase. Automatski otkriva i ispravlja greške u procesu faksnog prenosa koje ponekad uzrokuju smetnje u telefonskoj liniji.

Emulacija

Emulacija je tehnika u kojoj jedan uređaja dobija iste rezultate koje ima drugi uređaj.

Emulator kopira funkcije jednog sistema sa drugim sistemom, tako da se drugi sistem ponaša kao prvi sistem. Emulacija je orijentisana na tačnu reprodukciju eksternog ponašanja u kontrastu sa simulacijom, koja simulira apstraktni model sistema, često uzimajući u obzir interno stanje.

Ethernet

Ethernet je tehnologija okvirnog umrežavanja računara za lokalne mreže (LAN-ove). Definiše spajanje i signalizovanje za fizički sloj, kao i formate i protokole okvira za kontrolu pristupa mediju (MAC) / sloj veze podataka OSI modela. Ethernet je uglavnom standardizovan kao IEEE 802.3. Postao je najraširenija LAN tehnologija u upotrebi još od 1990-ih.

EtherTalk

Komplet protokola koji je razvila kompanija Apple Computer za umrežavanje računara. Bio je uključen u originalnom Mac-u (1984), a sada ga je Apple ukinuo u korist TCP/IP umrežavanja.

FDI

Interfejs stranog uređaja (FDI) je kartica u uređaju koja omogućava rad uređaja treće strane kao što je uređaj na kovanice ili čitač kartica. Ti uređaji omogućavaju uslugu naplativog štampanja na vašem uređaju.

FTP

Protokol za prenos datoteka (FTP) je protokol koji se često koristi za razmenu datoteka preko mreže koja podržava TCP/IP protokol (kao što je internet ili intranet).

Jedinica za fuzionisanje

Deo laserskog štampača koji fuzioniše toner u mediju štampanja. Sastoji se od toplotnog valjka i valjka za pritisak. Nakon prenosa tonera na papir jedinica za fuzionisanje primenjuje toplotu i pritisak kako bi se obezbedilo da toner trajno ostane na papiru zbog čega je papir topao kad izađe iz laserskog štampača.

Pristupnik

Veza između mreža računara ili između mreže i telefonske linije. Veoma je popularan jer računar ili mreža je onaj koji dozvoljava pristup drugom računaru ili mreži.

Skala sivih nijansi

Nijanse sive boje koje predstavljaju svetle i tamne delove slike kada se slike u boji pretvaraju u skalu sivih nijansi; razne nijanse sive boje predstavljaju boje.

Srednja nijansa

Vrsta slike koja simulira skalu sivih nijansi menjanjem broja tački. Veoma obojena područja se sastoje od velikog broja tački, dok se svetlija područja sastoje od manjeg broja tački.

Uređaj za masovnu pohranu

Uređaj za masovnu pohranu, obično se naziva i tvrdi pogon ili tvrdi disk, je uređaj za postojanu pohranu koji pohranjuje digitalno kodirane podatke na brzim okretnim pločama sa magnetskim površinama.

IEEE

Institut inženjera elektrotehnike i elektronike (IEEE) je međunarodna neprofitna profesionalna organizacija za unapređenje tehnologije u vezi sa električnom energijom.

IEEE 1284

Institut inženjera elektrotehnike i elektronike (IEEE) je razvio standard 1284 paralelnih priključaka. Pojam "1284-B" se odnosi na određenu vrstu konektora na kraju paralelnog kabla koji se priključuje u periferni uređaj (npr. štampač).

Intranet

Privatna mreža koja koristi internetske protokole, povezivost mreža i po mogućnosti javni telekomunikacioni sistem za bezbedno deljenje dela informacija ili operacija organizacije sa svojim zaposlenicima. Pojam se ponekad odnosi samo na najvidljiviju uslugu, tj. internu web lokaciju.

IP adresa

Adresa internetskog protokola (IP) je jedinstveni broj koji uređaji koriste za identifikaciju i komunikaciju jedni sa drugima na mreži pomoću standarda internetskog protokola.

IPM

Slike po minutu (IPM) je način merenja brzine štampača. Brzina IPM-a označava broj listova sa jednom stranom koje štampač može odštampa u roku jednog minuta.

IPP

Internetski protokol za štampanje (IPP) definiše standardni protokol za štampanje, kao i za upravljanje poslovima štampanja, veličinu medija, rezoluciju i tako dalje. IPP može da se koristi lokalno ili preko interneta za stotine štampača i takođe podržava pristupnu kontrolu, proveru autentičnosti i šifrovanje, pružajući lakše i bezbednije rešenje štampanja u poređenju sa starijim rešenjima.

IPX/SPX

IPX/SPX označava internetsku razmenu paketa / sekvencioniranu razmenu paketa. To je protokol umrežavanja koji koriste operativni sistemi Novell NetWare. I IPX i SPX pružaju usluge povezivanja koje su slične TCP/IP-u, s tima IPX protokol ima sličnosti sa IP-om, a SPX sa TCP-om. IPX/SPX je primarno bio namenjen za lokalne mreže (LAN-ove) i veoma je efikasan protokol za tu namenu (njegova performansa u pravilu premašuje performansu TCP/IP-a na LAN-u).

ISO

Međunarodna organizacija za standardizaciju (ISO) je međunarodno telo za postavljanje standarda koje se sastoji od predstavnika iz državnih tela za standarde. Proizvodi svetske industrijske i komercijalne standarde.

ITU-T

Međunarodna telekomunikaciona unija je međunarodna organizacija koja je osnovana za standardizovanje i regulisanje međunarodnih radio- i telekomunikacija. Njeni glavni zadaci obuhvataju standardizaciju, dodelu radijskog spektra i organizovanje dogovora za vezu između različitih država kako bi se omogućili međunarodnih telefonski pozivi. "-T" u akronimu ITU-T označava telekomunikaciju.

Grafikon ITU-T br. 1

Standardizovan testni grafikon koji je izdao ITU-T za faksimilni prenos dokumenata.

JBIG

Ekspertna grupa za slike sa dva nivoa (JBIG) je standard kompresije slika bez gubitka tačnosti ili kvaliteta koji je namenjen za kompresiju binarnih slika, posebno za faksove, ali može da se koristi i na drugim slikama.

JPEG

Ekspertna grupa udruženih fotografija (JPEG) je najčešće korišćena standardna metoda kompresije fotografskih slika sa gubitkom kvaliteta. To je format koji se koristi za spremanje i prenos fotografija na globalnoj mreži.

LDAP

Osnovni protokol za pristup direktorijima (LDAP) je protokol umrežavanja za slanje upita i izmenu usluga direktorija koje se pokreću preko TCP/IP-a.

Lampica

Svetleća dioda (LED) je poluprovodnik koji označava status uređaja.

MAC adresa

Adresa kontrole pristupa mediju (MAC) je jedinstveni identifikator koji je povezan sa adapterom mrežom. MAC adresa je jedinstveni 48-bitni identifikator napisan sa 12 heksadecimalnih znakova koji su grupisani u parovima (npr. 00-00-0c-34-11-4e). Ovu adresu obično proizvođač kodira u karticu interfejsa mreže (NIC), a koristi se kao pomagalo za usmernike tako što pokušavaju pronaći uređaje na velikim mrežama.

MFP

Multifunkcionalni periferni uređaj (MFP) je kancelarijski uređaj koji obuhvata sledeću funkcionalnost u jednom fizičkom telu, tako da sadržava i štampač, uređaj za kopiranje, faks uređaj, skener itd.

MH

Modifikovani Huffman (MH) je metoda kompresije za smanjivanje količine podataka koja treba da bude prenesena između faksnog uređaja radi prenosa slike koji preporučuje ITU-T T.4. MH je šema kodiranja celom dužinom izvođenja zasnovana na kodnoj knjizi koja je optimizovana za efikasnu kompresiju belog prostora. Kako većina faksova sadržava uglavnom beli prostor, ovo skraćuje vreme prenosa većinu faksova.

MMR

Modifikovano čitanje (MMR) je metoda kompresije koju preporučuje ITU-T T.6.

Modem

Uređaj koji modulira signal operatera za kodiranje digitalnih informacija i takođe demodulira taj signal operatera za dekodiranje prenesenih informacija.

MR

Modifikovano čitanje (MR) je metoda kompresije koju preporučuje ITU-T T.4. MR kodira prvu skeniranu liniju pomoću MH-a. Sledeća linija se uspoređuje sa prvom, razlike se utvrđuju, a zatim kodiraju i prenose.

NetWare

Operativni sistem mreže koji je razvio Novell, Inc. Na početku je koristio kooperativnu obradu zadataka za izvršavanje raznih usluga na računaru, a protokoli mreža su bili zasnovani na arhitekturnom Xerox XNS skupu. Danas NetWare podržava TCP/IP kao i IPX/SPX.

OPC

Organski fotografski provodnik (OPC) je mehanizam koji pravi virtualnu sliku za štampanje pomoću laserskog snopa emitovanog iz laserskog štampača; obično je zelene ili crvene boje i ima oblik cilindra.

Jedinica za snimanje koja sadržava valjak polako troši površinu valjka tokom upotrebe u štampaču i treba da se zameni na odgovarajući način jer se troši usled kontakta sa četkicom za nanos ketridža, mehanizmom za čišćenje i papirom.

Originali

Prvi primerak nečega, kao što je dokumenat, fotografija ili tekst itd. koji se kopira, reprodukuje ili prevodi za proizvodnju drugih primeraka, ali koji nije sam kopiran ili dobijen iz nečeg drugog.

OSI

Međuveza otvorenih sistema (OSI) je model koji je za komunikacije razvila Međunarodna organizacija za standardizaciju (ISO). OSI nudi standardni modularni pristup dizajnu mreže koji traženi skup složenih funkcija deli u upravljive, nezavisne, funkcionalne slojeve. Od vrha do dna, slojevi su aplikacija, prezentacija, sesija, prenos, mreža, veza podataka i fizički sloj.

PABX

Privatna automatska centrala (PABX) je automatski telefonski sistem unutar privatnog preduzeća.

PCL

Jezik komandi štampača (PCL) je jezik opisa stranica (PDL) koji je HP razvio kao protokol štampača, a postao je industrijski standard. Na početku je razvijen za rane tintne štampače, PCL je izdat u raznim nivoima za termalne štampače, štampače sa matricom tački i laserske štampače.

PDF

Prenosivi format dokumenta (PDF) je zaštićeni format datoteka koji je razvila kompanija Adobe Systems za prikazivanje dvodimenzionalnih dokumenata u formatu koji je ne zavisi o uređaju i rezoluciji.

PostScript

PostScript (PS) je jezik opisa stranica i jezik programiranja koji se primarno koristi u elektroničkim područjima i područjima objave radne površine. - pokreće se prevodiocu za generisanje slike.

Upravljački program štampača

Program koji se koristi za slanje komandi i prenos podataka sa računara na štampač.

Medij štampanja

Medij poput papira, koverta i nalepnice koji se može koristiti u štampaču, skeneru, faksu ili uređaju za kopiranje.

PPM

Stranice po minutu (PPM) je metoda merenja za određivanje koliko brzo štampač radi, označavajući broj stranica koji štampač može da proizvede u jednom minutu.

PRN datoteka

Interfejs za upravljački program uređaja koji omogućava da softver deluje sa upravljačkim programom uređaja pomoću standardnih poziva ulaznih/izlaznih sistema, što pojednostavljuje mnoge zadatke.

Protokol

Konvencija ili standard koji kontroliše ili omogućava vezu, komunikaciju i prenos podataka između dve krajnje računarske tačke.

PS

Pogledajte PostScript.

PSTN

Javna telefonska mreža (PSTN) je mreža javnih svetskih telefonskih mreža koja se u industrijskim prostorijama usmerava putem telefonske centrale.

RADIUS

Usluga daljinske provere autentičnosti korisnika (RADIUS) je protokol za daljinsku proveru autentičnosti korisnika i račun. RADIUS omogućava centralizovano upravljanje podacima provere autentičnosti kao što su korisnička imena i lozinke pomoću koncepta AAA (provera autentičnosti, autorizacija i račun) za upravljanje pristupom mreži.

Rezolucija

Oštrina slike izmerena u tačkama po inču (DPI). Što je veći dpi, to je veća rezolucija.

SMB

Blok poruka servera (SMB) je protokol mreže koji se uglavnom primenjuje za deljenje datoteka, štampača, serijskih priključaka i raznih komunikacija između čvorišta na mreži. Takođe pruža proveren mehanizam za komunikaciju među procesima.

SMTP

Jednostavni protokol za prenos pošte (SMTP) je standard za prenos e-pošte širom interneta. SMTP je relativno jednostavan tekstualni protokol u kojem se jedan ili više primaoca poruke specifikuje, a zatim se prenosi tekst poruke. On je protokol klijenta i servera u kojem klijent serveru šalje poruku e-pošte.

SSID

Identifikator skupa usluga (SSID) je naziv bežične lokalne mreže (WLAN). Svi bežični uređaju na WLAN mreži koriste jedan isti SSID za međusobnu komunikaciju. SSID-ovi razlikuju velika i mala slova i imaju maksimalnu dužinu od 32 znaka.

Maska podmreže

Maska podmreže se koristi zajedno sa adresom mreže kako bi se odredilo koji deo adrese je adresa mreže, a koji deo je adresa glavnog računara.

TCP/IP

Protokol kontrole prenosa (TCP) i internetski protokol (IP); skup komunikacionih protokola koji primenjuju skladište protokola na kojem se pokreće internet i većina komercijalnih mreža.

TCR

Izveštaj o potvrdi prenosa (TCR) pruža detalje svakog prenosa kao što su status posla, rezultat prenosa i broj poslatih stranica. Ovaj izveštaj može da se postavi na štampanje posle svakog posla ili samo posle neuspelih prenosa.

TIFF

Format datoteka označenih slika (TIFF) je format slika bitmapa sa varijabilnom rezolucijom. TIFF opisuje podatke slika koje obično dolaze sa skenera. TIFF slike koriste oznake, ključne reči koje definišu znakove slike koja je obuhvaćena datotekom. Ovaj fleksibilni format koji ne zavisi o platformi može da se koristi za slike koje su napravljene raznim aplikacijama za obradu slika.

Kaseta tonera

Vrsta flašice ili spremnika koji se koristi u uređaju kao što je štampač koji sadržava toner. Toner je prašak koji se koristi u laserskim štampačima i fotokopirnim uređajima koji oblikuje tekst i slike na odštampanom papiru. Toner može da se fuzioniše kombinovanjem toplote/pritiska iz fuzionera, što prouzrokuje njegovo lepljenje za vlakna papira.

TWAIN

Industrijski standard za skenere i softver. Korišćenjem skenera koji je u skladu sa TWAIN standardom sa TWAIN programom, skeniranje može da se pokrene iz programa. To je API snimanje slika za operativne sisteme Microsoft Windows i Apple Mac.

UNC putanja

Jedinstvena konvencija imenovanja (UNC) je standardni način za pristupanje mrežnim udelima u Window NT-u i ostalim Microsoftovim proizvodima. Format UNC putanje je: \\<imeservera>\<imeudela>\<oddatni direktorij>

URL

Jedinstveni lokator resursa (URL) je globalna adresa dokumenata i resursa na internetu. Prvi deo adrese označava koji protokol treba da se koristi, a drugi deo označava IP adresu ili ime domena na kojem se nalazi resurs.

USB

Univerzalna serijska sabirnica (USB) je standard koji je razvila kompanija USB Implementers Forum, Inc. za povezivanje računara i perifernih uređaja. Za razliku od paralelnog priključka, USB je namenjen za istovremeno povezivanje jednog USB priključka računara sa više perifernih uređaja.

Vodeni žig

Vodeni znak je prepoznatljiva slika ili šablon na papiru koji se pojavljuje u svetlijoj boji kad se gleda pod svetlom. Vodeni znaci su prvi put uvedeni u Bologni, Italiji 1282. godine; proizvođači papira su ih koristili kako bi identifikovali svoj proizvod, a takođe su se koristili i na poštanskim markama, novčanicama i drugih državnim dokumentima kako bi se sprečilo falsifikovanje.

WEP

Privatnost ekvivalentna žičanoj mreži (WEP) je bezbedonosni protokol specifikovan u IEEE 802.11 koji pruža isti nivo bezbednosti kakav pruža bežični LAN. WEP pruža bezbednost šifrujući podatke preko radija tako da su zaštićeni tokom prenosa sa jedne krajnje tačke na drugu.

WIA

Windows arhitektura slika (WIA) je arhitektura slika koje je prvo uvedena u Windows Me i Windows XP. Skeniranje može da se pokrene iz tih operativnih sistema pomoću skenera koji je u skladu sa WIA standardom.

WPA

Wi-Fi zaštićeni pristup (WPA) je klasa sistema za bezbednost bežičnih (Wi-Fi) računarskih mreža, koja je stvorena kako bi poboljšala bezbedonosne funkcije WEP-a.

WPA-PSK

WPA-PSK (WPA unapred deleni ključ) je posebni način WPA-a za mala preduzeća ili kućne korisnike. Deleni ključ, ili lozinka, se konfigurise na bežičnoj pristupnoj tački (WAP) i bilo kojem bežičnom prenosnom ili stolnom uređaju. WPA-PSK generise jedinstveni ključ za svaku sesiju između bežičnog klijenta i povezanog WAP-a za napredniju bezbednost.

WPS

Wi-Fi zaštićeno postavljanje (WPS) je standard za uspostavljanje bežične kućne mreže. Ako vaša bežična pristupna tačka podržava WPS, vezu sa bežičnom mrežom možete da lako konfigurirate bez računara.

XPS

XML specifikacija papira (XPS) je specifikacija za jezik opisa stranica (PDL) i novi format dokumenata i ima prednosti za prenosivi dokumentat i elektronički dokumentat koje je razvio Microsoft. To je XML specifikacija zasnovana na novoj putanji štampanja i vektorskom formatu dokumenta nezavisnom o uređaju.

A

AirPrint	215
AnyWeb Print	318
autorizovani korisnici	
registrovanje	273

B

bezbednost	
informacije	12
simboli	12
sistem	314
bežična mreža	
žičana mreža	193
bežično	
WPS	
isključivanje	187, 188
prekidanje veze	187

Č

čićenje	
jedinica skenera	110
prihvatni valjak	109
spoljanost	106
unutranjost	107

čićenje uređaja	106
-----------------	-----

D

davanje prava	315
dodatni pribor	
naručivanje	91
ugradnja	102
dokument kutija	261
generalno podeavanje	261
dugmad	
eco	23
kopiranje identifikacionog dokumenta	22
mračnosti	22
Numerička tastatura	22, 23
Skenirati na	22, 23
dugme clear	23
dugme help	24
dugme reset	24

E

Eco	258
easy document creator	298, 320
ekoloko tiskanje	67
ekran na dodir	

tastatura	268
email adrese	265
čuvanje	265
traženje	266
evidencija	316

F

faks	
automatsko ponovno biranje	300
generalno podeavanje	234
imenik	313
Menjanje režima za prijem	305
Odlaganje slanja faksa	302
Otkazivanje posla za primljen faks	302
Primanja fiksa na kompjuter	304
Prosleđivanje poslanog faksa na drugu destinaciju	302
Prosleđivanje primljenog faksa na drugu destinaciju	303
ponovno biranje poslednjeg broja	300
primanje sa lokalnog telefona	306
primanje u DRPD režimu	306
primanje u faks režimu	306
primanje u režimu kada uređaj daje odgovor	306

primanje u sigurnosnom režimu	307	glosar	369	Linux	289
primanje u telefonskom režimu	305	google cloud tampanje	221	izlazni držač	58
slanja faksa na obe stranice papira	303			izvetaji	
slanje faksa sa računara	301	H		informacija o uređaju	228, 234, 235, 236, 237, 241, 243, 251
faksiranje		HTTP podeavanja	314	K	
podeavanje mračnosti	81	http	162	kontrola pristupa korisnika	315
podeavanje rezolucije	80	I		kontrolna tabla	22
primanje u faks režimu	80	IPP podeavanja	314	ekran na dodir	35
priprema za slanje faksa	78	imenik	313	konvencije	11
filtriranje	315	generalno podeavanje	253	kopiranje	
IPv6	315	grupa	313	generalno podeavanje	228
MAC	315	korićenje	269	osnovno kopiranje	71
firmver	316	montaža	270	postavka	313
funkcija direktnog tampanja	285	montaža grupe	270	smanjenje ili povećanje kopija	73
funkcija memorijahard drajv	308	pojedinačni	313	kopiranje identifikacionog dokumenta	74
funkcije	5	registrovanje	269	korićenje	
funkcija medija za tampanje	141	registrovanje grupe	270	brojač	313
funkcije uređaja	224	informacija o uređaju	228, 233, 251	PrinterOn	220
funkcije faksa	300	instalacija upravljačkog programa	178	potroni materijal	313
funkcije skenera	291	Unix	183	tastatura	268
funkcije tampanja	274	iskustvo korićenja Samsung tampača		korićenje pomoći	67, 288
G		330		korisnik	
generalni parametri	243	izbor pri tampanju			

profil	315	M	smernice	46	
upravljanje	315		tanji karton	56	
L			meni		
LCD ekran		Mac	printerom	262	
pretraživanje statusa uređaja	228, 233, 251	instalacija upravljačkog programa za priključivanje putem USBa	167	mreža	
Linux		instaliranje drajvera za priključenu mrežu	182	generalno podeavanje	254
instalacija upravljačkog programa za priključivanje putem USBa	169	korićenje SetIP	174	IPv4 konfiguracija	173
instaliranje drajvera za priključenu mrežu	182	reinstalacija upravljačkog programa za priključivanje putem USBa	168	IPv6 konfiguracija	175
korićenje SetIP	175	sistemski zahtevi	146	instalacija upravljačkog programa	
reinstalacija upravljačkog programa za priključivanje putem USBa	170	tampanje	286	Linux	182
sistemski zahtevi	147	zajednički Mac problemi	357	Mac	182
skeniranje	299	Mekinto		UNIX	183
svojstva tampača	289	skeniranje	299	Windows	178
tampanje	288	Meni za tampanje	226	okruženje instalacije	148
uobičajeni problemi u sistemu Linux	358	Mopria	213	podeavanje bežične mreže	185
Linux skeniranje	299	medij za tampanje		podeavanje žičane mreže	173
LPRLPD podeavanja	314	izlazni držač	141	programa SetIP	173, 174, 175, 194
link	316	nalepke	56	uvođenje u mrežne programe	172
		ovojnica	55	N	
		parametar za veličinu slike	57	nalozi	315
		parametar za vrstu papira	57	O	
		posebni mediji	53	Osnovna TCPIP podeavanja	314
		prednatisnjen papir	57		

opcije uređaja	102	mreža	314	priljubljene nastavitve za tiskanje	66
opciona kutija		SyncThru veb servis	314	pripremanje originala	59
naručivanje	91	skenirati	313	problemi	
unoenje papira	48	tampač	313	problemi operativnog sistema	356
opti znakovi	11	trenutna	313	problemi pri kopiranju	351
		uređaj	313	problemi pri skeniranju	352
P		podeavanje administratora	256	problemi sa faksiranjem	354
PostScript drajver		podeavanje imenika	269	problemi sa kvalitetom tampanja	343
reavanje problema	359	podeavanje uređaja		problemi sa napajanjem	338
PrinterOn	219	status uređaja	228, 233, 251	problemi sa tampanjem	339
pladenj		pogled otpozadi	21	problemi sa uvlačenjem papira	337
podeavanje irine i dužine	47	pogled spreda	19	programa SetIP	173, 194
podeavanje veličine i vrste papira	57	poruka sa grekom	130	R	
promena veličine ležita	47	postavljanje uređaja		razumevanje statusa LED lampica	128
stavljanje papira u viefunkcionalnu kasetu	51	podeavanje nadmorske visine	264	registruj	
uređivanje opcione kasete	91	potroni materijal		PrinterOn	219
podeavanja		dostupan potroni materijal	90	rezolucija	
bezbednost	314	nadgledanje roka trajanja opreme	104	faksiranje	80
mreža	314	naručivanje	90	S	
faks	313	procenjen radni vek toner kasete	94	Sigurnosna uputstva	149
HTTP	314	zamena toner kasete	97	Skeniranje	
kopiranje	313	predodređeni parametri		Skeniranje sa Samsung asistentom za	
margina	313	parametri za kasetu	57		
		pregled menija	30		

skeniranje	298	upravljanje aplikacijama	316	specifikacije	139
Skladi	265	zahtevi	311	medij za tampanje	141
Specijalne funkcije	263	samsung cloud tampanje	216	status tampača	
Status Samsung tampača	328	sertifikat	314	opti podaci	328
SyncThru veb servis	311	server za spoljnu autentifikaciju	315	statusa	23, 24
evidencija	316	service contact numbers	360		
faks	313	sigurno tampanje	69	T	
kartica Adresar	313	skeniranje		tampanje	
kartica bezbednost	314	Linux skeniranje	299	dvostruko	313
kartica održavanje	316	Mekinto	299	generalno podeavanje	226
kartica podeavanja	313	osnovna informacija	291	korićenje funkcije direktnog tampanja	
kartica sa informacijama	313	Skeniranje iz programa za montažu slika		285	
konfigurisanje	314	297		Linux	288
kontrola pristupa korisnika	315	Skeniranje koristeći WiA drajver	297	Mac	286
kopiranje	313	Skeniranje na email	293	margina	313
mreža	314	Skeniranje na FTPSMB server	294	mobilni operativni sistem	212
nalozi	315	Skeniranje sa uređaja koji je povezan na		podesite kao predodređeni uređaj	275
podeavanja	313	mrežu	292, 296	položaj papira	313
povezivanje sa	311	USB fle memorija	84	promena podrazumevanih postavki	
profil korisnika	315	skenirati		tampanja	274
server za spoljnu autentifikaciju	315	generalno podeavanje	239	specijalne funkcije tampača	277
skenirati	313	server epote	314	tampanje dokumenta	
ta je	311	slanje faksa		Windows	63
tampač	313	multi slanje	80	tampanje sa obe strane papira	
				Mac	287

tampanje u datoteku	276	U		aplikacija	316
UNIX	289			imenik	313
USB memorija	83	UNIX		korisnik	315
vie stranica na jednom listu papira		instaliranje drajvera za priključenu mrežu			
Mac	287	183		V	
мобилно tampanje	211	tampanje	289	vieopciona kasete	
tampanje ablona		Unix		ubacivanje	51
brisanje	282	sistemski zahtevi	147	uporaba posebnih medijev	53
kreiranje	281	USB	259	vodeni žig	
tampanje	282	USB fle memorija		brisanje	280
tampanje dokumenta		podrka podatka	85	izmena	280
Linux	288	skeniranje	84	kreiranje	280
UNIX	289	tampanje	83	W	
tampanje vie stranica na jednom listu		upravljanje	86	Windows	
Mac	287	USB kabl		instalacija upravljačkog programa za	
tiskanje dokumenta		instalacija upravljačkog programa	26, 28,	priključivanje putem USBa	26, 28
Mac	286	reinstalacija drajvera	167, 169	instaliranje drajvera za priključenu mrežu	178
toner kasete		ubacivanje		korićenje SetIP	173, 194
čuvanje	93	papir u viefunkcionalnoj kaseti	51	sistemski zahtevi	145
neoriginalna i ponovo punjena	93	papir v pladnju 1	48	uobičajeni problemi u sistemu Windows	356
preraspodela tonera	95	posebni mediji	53	WSD podeavanja	314
procenjen radni vek	94	ubacivanje originala	59		
uputstvo za upotrebu	93	unoenje karaktera	267		
zamena kasete	97	upravljanje			

Z

zaglavljivanje

čičenje originalnog dokumenta 123

odglavljivanje papira 115

saveti za sprečavanje zaglavljivanja
papira 114

zahtevi

SyncThru veb servis 311

zamenski delovi 92