

# Kasutusjuhend

---

Samsung Printer *Xpress*

C41x series

## PÕHILINE

See juhend sisaldab teavet paigaldamise, igapäevase kasutamise ja Windowsi-põhise veaotsingu kohta.

## EDASIJÕUDNUTELE

See juhend sisaldab teavet paigaldamise, edasijõudnud seadistamise, kasutamise ja veaotsingu kohta erinevates operatsioonisüsteemides.

Sõltuvalt mudelist või riigist ei pruugi mõned võimalused saadaval olla.



## 1. Sissejuhatus

Võtmeomadused	4
Funktsioonid mudelite lõikes	7
Kasulik teada	10
Info kasutusjuhendi kohta	11
Ohutusala teave	12
Masina ülevaade	18
Juhtpaneeli ülevaade	21
Seadme sisselülitamine	22
Lokaalne draiveri installeerimine	23
Draiveri taas installeerimine	24



## 2. Põhiliste kasutusviiside tutvustus

Demolehekülje printimine	26
Meedia ja salv	27
Printimise põhifunktsioonid	34



## 3. Hooldus

Tarvikute ja lisaseadmete tellimine	40
-------------------------------------	----

Pakutavad kulumaterjalid	41
Kasutatavad varuosad	42
Toonerikasseti hoiustamine	43
Tooneri jaotumise ühtlustamine	45
Toonerikasseti asendamine	47
Tooneri jäätmete mahuti vahetamine	49
Pildindusseadme väljavahetamine	51
Seadme puhastamine	53
Seadme liigutamist ja hoiustamist puudutavad nõuanded	55



## 4. Tõrkeotsing

Nõuanded paberiummistuste vältimiseks	57
Paberiummistuste kõrvaldamine	58
Oleku LED-tule tõlgendamine	61



## 5. Lisa

Tehnilised andmed	64
Regulatoorne teave	73
Autoriõigus	84



# 1. Sissejuhatus

See peatükk sisaldab infot, mida peate teadma enne masina kasutamist.

- **Võtmeomadused** 4
- **Funktsioonid mudelite lõikes** 7
- **Kasulik teada** 10
- **Info kasutusjuhendi kohta** 11
- **Ohutusalane teave** 12
- **Masina ülevaade** 18
- **Juhtpaneeli ülevaade** 21
- **Seadme sisselülitamine** 22
- **Lokaalne draiveri installeerimine** 23
- **Draiveri taas installeerimine** 24

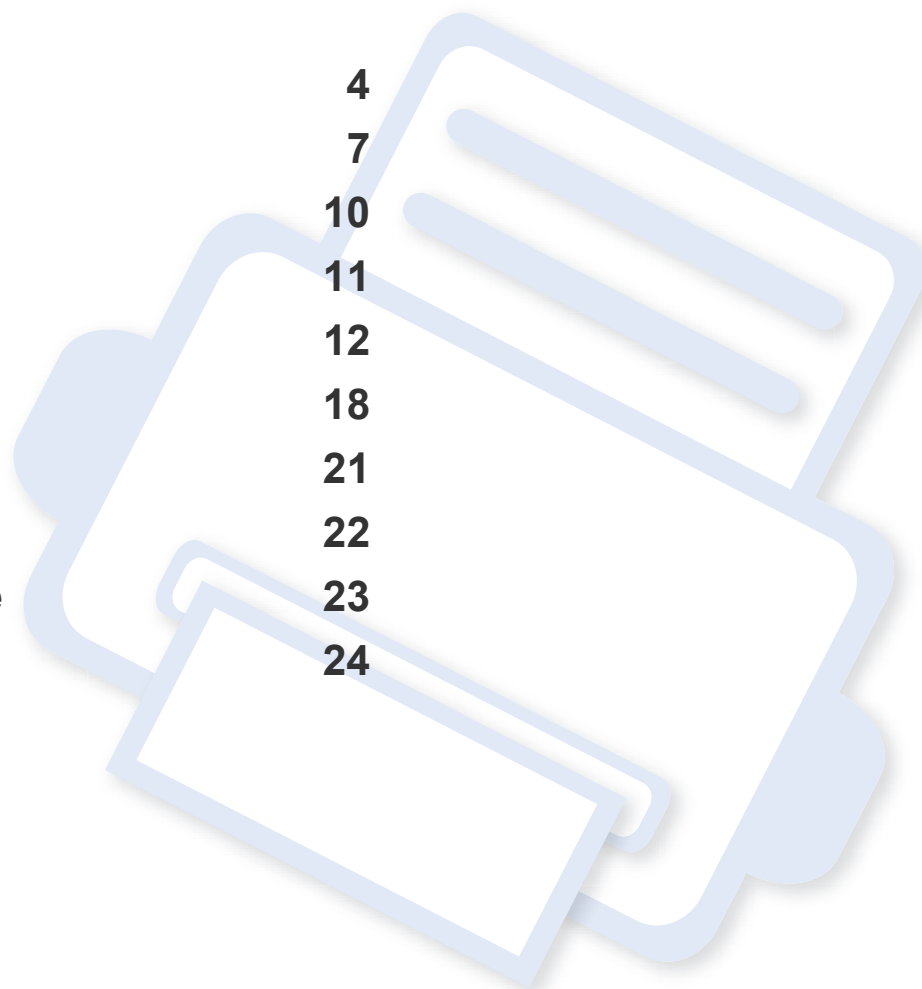

# Võtmeomadused

## Keskkonnasõbralik



- Tooneri ja paberi säästmiseks toetab masin Eco-võimalust (vt „Easy Eco Driver” lk 164).
- Paberi säästmiseks saate printida mitu dokumendi lehekülge paberi ühele leheküljele (vt osa „Printimise edasijõudnutele mõeldud funktsioonide kasutamine” lk 149).
- Paberi säästmiseks saate kasutada käsitsi kahepoolset printimist (vt „Printimise edasijõudnutele mõeldud funktsioonide kasutamine” lk 149).
- Antud seade säästab automaatselt energiat, vähendades kasutusvälisel ajal märkimisväärselt voolutarvet.
- Energia säästmiseks soovitame kasutada ümbertöödeldud paberit.

## Printige suurepärase kvaliteedi ja kiirusega



- Saate printida laia värvigammat, kasutades tsüaani, magentat, kollast ja musta värvi.
- Te saate printida efektiivse väljundaldusvõimega kuni 2400 x 600 punkti tolli kohta (600 x 600 x 2 bitti).
- Kiire, vajadusest lähtuv printimine.
  - Ühepoolseks mustvalgeks printimiseks, 18 ppm (A4) või 19 ppm (Kiri).
  - Ühepoolseks värviliseks printimiseks, 4 ppm (A4 või Kiri).

## Mugavus



- Lihtsalt puudutage oma mobiiltelefoniga printeril olevat NFC-märgist ja saategi printida (vt „NFC-funktsiooni kasutamine” lk 140).
- Saate printida liikvel olles enda nutitelefoni või arvutist, kui kasutate Google Cloud Printi võimekusega rakendusi (vt „Google Cloud Print” lk 142).

# Võtmeomadused

- Easy Capture Manager võimaldab teil lihtsalt redigeerida ja printida kõike, mida olete kätte saanud klaviatuuril Print Screen nuppu vajutades (vt „Easy Capture Manager” lk 161).
- Samsung Easy Printer Manager ja Samsung Printer Status on programmid, mis jälgivad ja teavitavad teid masina seisundist ning võimaldavad teil muuta masina seadistusi (vt „Programmi Samsung Easy Printer Manager kasutamine” lk 168 või „Programmi Samsung Printer Status kasutamine” lk 171).
- AnyWeb Print võimaldab teil tavalise programmiga võrreldes lihtsamalt teha ekraanitõmmiseid, eelvaateid, väljalõikeid ja ekraanikujutise printimist (vt „Samsung AnyWeb Print” lk 163).
- Smart Update võimaldab teil kontrollida uusimat tarkvara ja installida printeri draiveri installimise ajal uusima versiooni. See on saadaval ainult Windows OS-i kasutajatele.
- Kui te omate juurdepääsu internetile, saate hankida spikriteavet, tugirakendusi, masina draivereid juhendeid ja tellimisteavet Samsungi veebilehelt, [www.samsung.com](http://www.samsung.com) > leidke oma toode > Tugi või allalaadimised.

## Laialdane funktsionaalsuse ja rakenduste tugi



- Toetab erinevaid paberimõõte (vt „Prindikandjate andmed” lk 66).
- Printige vesimärke: Te saate lisada oma dokumentide eristamiseks sõnu, näiteks “**CONFIDENTIAL**” (vt „Printimise edasijõudnutele mõeldud funktsioonide kasutamine” lk 149).
- Printige plakateid: Teie dokumendi igal leheküljel olev tekst ja pildid suurendatakse ja prinditakse mitmele paberilehele ning seejärel saab nad kokku kleepida ja moodustada postri (vt osa „Printimise edasijõudnutele mõeldud funktsioonide kasutamine” lk 149).
- Saate printida paljudes operatsioonisüsteemides (vt „Süsteemi nõuded” lk 69).
- Teie seadmel on USB-liides ja/või võrguliides.

# Võtmeomadused

## Toetab erinevaid juhtmevaba võrgu seadistusmeetodeid



- WPS (Wi-Fi Protected Setup™) nupu kasutamine
  - Te saate lihtsa vaevaga ühenduda juhtmevaba võrguga, kasutades masina WPS-nuppu ja pääsupunkti (või juhtmevaba ruuterit).
- USB-kaabli või võrgukaabli kasutamine
  - USB-kaabli või võrgukaabli abil saate tekitada ühenduse ning määrata erinevaid juhtmevaba võrgu sätteid.
- Wi-Fi Directi kasutamine
  - Wi-Fi või Wi-Fi Direct funktsiooni abil saate mugavalt printida enda mobiiliseadmelt.



Vt osa „Juhtmevaba võrgu seadistusmeetodite tutvustus” lk 107.

# Funktsioonid mudelite lõikes

Sõltuvalt mudelist või riigist ei pruugi mõned funktsioonid ja täiendavad tooted olla saadaval.

## Operatsioonisüsteem

Operatsioonisüsteem	C41xW
Windows	•
Mac	•
Linux	•

# Funktsioonid mudelite lõikes

## Tarkvara



Te saate installida printeri draiveri ja tarkvara, kui sisestate tarkvara CD enda CD-ROM lugejasse. Windowsi korral saate valida printeri draiveri ja tarkvara **Select Software to Install** aknast.

Tarkvara	C41xW
SPL printeridraiver	•
XPS printeridraiver <sup>a</sup>	•
Samsung Easy Printer Manager <sup>a</sup>	•
Samsung Easy Color Manager <sup>a</sup>	•
Samsung Anyweb Print <sup>a</sup>	•
Samsung Printer Status	•
SyncThru™ Web Service	•

a. Laadige alla tarkvara Samsungi veebilehelt ja installige see: (<http://www.samsung.com> > leidke oma toode > Tugi või allalaadimised). Enne installimist veenduge, kas teie arvuti operatsioonisüsteem toetab seda tarkvara.



# Funktsioonid mudelite lõikes

## Variatsiooni funktsioon

Funktsioonid	C41xW
kiire USB 2.0	•
Võrguliides Ethernet 10/100 Base TX kaabliga LAN	•
Võrguliides 802.11 b/g/n juhtmevaba LAN <sup>a</sup>	•
IPv6	•
NFC printimine	•
Google Cloud Print	•
Ökoprinter (Easy Eco Driver) <sup>b</sup>	•
Wi-Fi Protected Setup™ (WPS)	•
Käsitsi kahepoolne printimine <sup>c</sup>	•

a. Sõltuvalt teie riigist ei pruugi juhtmevaba LAN-kaart olla saadaval. Mõnedes riikides saab kasutada ainult 802.11 b/g ühendust. Võtke ühendust oma kohaliku Samsungi edasimüüjaga või jaemüüjaga, kellelt seadme ostsite.

b. ECO sätete seadistamine on võimalik Windowsi draiverist.

c. Saadaval ainult Windows OS-i kasutajatele.

(•: Kaasas. Tühi: Pole kasutatav)

# Kasulik teada



## Kust saaksin alla laadida masina draiveri?

- Külastage veebilehte [www.samsung.com/printer](http://www.samsung.com/printer), et laadida alla masina uusim draiver ja see oma süsteemile installeerida.



## Kust ma saaksin osta lisaseadmeid või varustust?

- Küsige Samsung esindusest või oma edasimüüjalt.
- Külastage veebilehte [www.samsung.com/supplies](http://www.samsung.com/supplies). Valige oma riik/region, et näha toote teenindamise teavet.



## Seisundi LED vilgub või põleb pidevalt.

- Lülitage toode välja ja uuesti sisse.
- Kontrollige sellest juhendist LED-märguannete tähendusi ja otsige vastavat viga (vt „Oleku LED-tule tõlgendamine” lk 61).



## Seadmes on paberiummistus.

- Avage ja sulgege ülemine kaas (vt „Eestvaade” lk 19).
- Kontrollige sellest juhendist paberiummistuse eemaldamise viise ja tegutsege vastavalt (vt „Paberiummistuste kõrvaldamine” lk 58).



## Printimistulemused on laiali määratud.

- Tooneri tase võib olla madal või halvasti jaotunud. Raputage toonerikassetti.
- Proovige mõnda teist printimiskvaliteedi seadistust.
- Vahetage toonerikassett välja.



## Masin ei prindi.

- Avage printimisjärjekorra nimekiri ja eemaldage dokument nimekirjast (vt „Printimisülesande tühistamine” lk 35).
- Eemaldage draiver ja installeerige see uuesti (vt „Lokaalne draiveri installeerimine” lk 23).
- Valige see masin oma Windowsis vaikemasinaks.

# Info kasutusjuhendi kohta

Sellest kasutusjuhendist leiate teavet seadme põhifunktsioonide kohta, samuti kasutustoimingute üksikasjalikud kirjeldused.



- Lugege enne masina kasutamist ohutusala teavet.
- Kui seadme kasutamisel ilmneb probleeme, lugege tõrkeotsingu peatükki.
- Selles kasutusjuhendis leiduvad mõisted on lahti seletatud sõnaseletuste peatükis.
- Antud kasutusjuhendi joonistel kujutatu võib teie seadmest erineda (sõltuvalt seadme omadustest või teie soetatud mudelist).
- Selle kasutusjuhendi ekraanipildid võivad sõltuvalt masina püsivara/ draiveri versioonist teie masinast erineda.
- Käesoleva kasutusjuhendi protseduurid põhinevad peamiselt operatsioonisüsteemil Windows 7.

## Kokkulepped

Mõningaid käesolevas kasutusjuhendis kasutatud mõisteid kasutatakse vahelduvalt, näiteks allpool olevad näited.

- Dokument on sünonüümne originaaliga.
- Paber on sünonüümne meediumi või prindikandjaga.
- Masin viitab printerile või multifunktsionaalsele printerile.

## Üldikoonid



Ikon	Tekst	Kirjeldus
	<b>Ettevaatust</b>	Annab kasutajatele infot, et kaitsta masinat võimaliku mehaanilise kahjustuse või talitushäire eest.
	<b>Märkus</b>	Esitab täiendava info või täpsemad tehnilised andmed masina funktsiooni kohta.

# Ohutusalaneteave

Käesolevad hoiatused ja ettevaatusabinõud on lisatud selleks, et ära hoida võimalikke kahjustusi nii teile kui ka teistele isikutele, samuti teie seadmele. Enne seadme kasutuselevõttu lugege kindlasti läbi kõik juhised ning veenduge, et saate kõigest aru. Pärast käesoleva jaotise läbilugemist pange see edaspidiseks ohutusse kohta.

## Tähtsad ohutussümbolid

### Kõigi selles peatükis kasutatud ikoonide ja märkide seletus

	<b>Hoiatus</b>	Riskid või ohud, mis võivad põhjustada inimvigastusi või surma.
	<b>Ettevaatust</b>	Riskid või ohud, mis võivad põhjustada väiksemaid inimvigastusi või varalist kahju.
	Mitte proovida.	

## Töökeskkond

### Hoiatus



Ärge kasutage, kui voolujuhe on kahjustatud või pistikupesa pole maandatud.

See võib põhjustada elektrišoki või tulekahju.



Ärge asetage midagi seadme peale (vett, väikseid metallesemeid või raskeid esemeid, küünlaid, süüdatud sigarette jne).

See võib põhjustada elektrišoki või tulekahju.

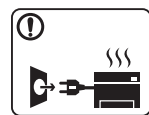

- Kui seade kuumeneb üle, suitseb, teeb ebatavalist häält või eraldab imelikku lõhna, siis lülitage voolulüliti viivitamatult välja ja eemaldage seadme pistik pistikupesast.
- Kasutajal peaks olema ligipääs toitejuhtmele, juhaks kui ohuolukorras tekib vajadus see kiirelt välja tõmmata.

See võib põhjustada elektrišoki või tulekahju.



Ärge painutage voolujuhet ega asetage sellele raskeid esemeid.

Voolujuhtmele astumine või raske esemega muljumine võib põhjustada elektrišoki või tulekahju.

# Ohutusalaane teave

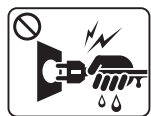

Ärge eemaldage pistikut juhtmest tõmmates; ärge käsitsege pistikut märgade kätega.

See võib põhjustada elektrišoki või tulekahju.

## Ettevaatust

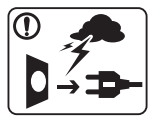

Äikesevihma korral või seadme mittekasutamisel eemaldage pistik pistikupesast.

See võib põhjustada elektrišoki või tulekahju.



Olge ettevaatlik – paberi väljalaskeala on kuum.

See võib põhjustada põletusi.



Kui seade on maha kukkunud või selle korpus näib kahjustatud, ühendage seade kõigist liidesühendustest lahti ja pöörduge abi saamiseks kvalifitseeritud teeninduspersonali poole.

Vastasel juhul võib see põhjustada elektrišoki või tulekahju.



Kui olete järginud kõiki juhiseid, kuid seadme töös esineb ikka tõrkeid, siis ühendage seade kõigist liidesühendustest lahti ja pöörduge abi saamiseks kvalifitseeritud teeninduspersonali poole.

Vastasel juhul võib see põhjustada elektrišoki või tulekahju.



Kui pistiku sisestamine pistikupesasse on raskendatud, siis ärge kasutage selleks jõudu.

Pistikupesa vahetamiseks võtke ühendust elektrikuga, vastasel juhul võib see põhjustada elektrišoki.



Ärge laske koduloomadel voolu-, telefoni- ega arvutilliidese juhet närida.

See võib põhjustada elektrišoki või tulekahju ja/või vigastada kodulooma.

## Tööviis

### Ettevaatust



Ärge tõmmake printimise ajal paberit jõuga välja.

See võib seadet kahjustada.



Olge ettevaatlik, et te ei asetaks oma kätt seadme ja paberisalve vahele.







Te võite end vigastada.

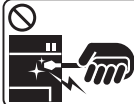

Seade saab voolu voolujuhtme kaudu.

Energiavarustuse väljalülitamiseks eemaldage voolujuhe pistikupesast.

# Ohutusallane teave

	<p>Olge paberi vahetamisel või ummistunud paberi eemaldamisel ettevaatlik.</p> <p>Uuel paberil on teravad servad ja need võivad põhjustada valusaid löikehaavasid.</p>
	<p>Mahukate tööde printimisel võib paberi väljalaskeala alumine osa kuumaks minna. Ärge lubage lastel seda puudutada.</p> <p>See võib põhjustada põletusi.</p>
	<p>Ärge kasutage ummistunud paberi eemaldamiseks pintsette ega muid teravaid metallesemeid.</p> <p>See võib seadet kahjustada.</p>
	<p>Ärge laske paberi väljastusalusele liiga palju pabereid kuhjuda.</p> <p>See võib seadet kahjustada.</p>
	<p>Ärge blokeerige ventilatsiooniava ega toppige sinna mingeid esemeid.</p> <p>See võib tõsta seadme osade temperatuuri, mis võib seadet kahjustada või tulekahju põhjustada.</p>
	<p>Siinkohal välja toomata juhtseadmete, seadistuste või kasutusprotseduuride kasutamine võib kaasa tuua ohtliku kokkupuute kiirgusega.</p>

## Paigaldamine / ümberpaigutamine

### Hoiatus



Ärge paigutage seadet kohta, kus on palju tolmu, niiskust või veelekked.

See võib põhjustada elektrišoki või tulekahju.

# Ohutusalaane teave

## Ettevaatust



Enne seadme liigutamist lülitage toide välja ja ühendage kõik juhtmed lahti. Alltoodud teave põhineb ainult seadmete kaalust lähtuvatel soovitusel. Kui teil on terviserike, mille tõttu te ei saa raskusi tõsta, siis ärge masinat tõstke. Paluge abi ning tõstke masinat alati ohutuse tagamiseks piisava hulga inimestega.

Seejärel tõstke seadet:

- Kui seade kaalub vähem kui 20 kg (44,09 naela), võib seda tõsta üks inimene.
- Kui seade kaalub 20–40 kg (44,09–88,18 naela), peab seda tõstma kaks inimest.
- Kui seade kaalub üle 40 kg (88,18 naela), peab seda tõstma neli või rohkem inimest.

Seade võib maha kukkuda, põhjustades vigastusi või kahjustusi seadmele.

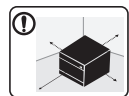

Valige masina paigutamiseks tasane pind, millel on piisavalt ruumi õhu ringlemiseks. Jätke piisavalt ruumi katte ja salvede avamiseks.

Asukoht peaks olema hästi ventileeritud ja eemal otsesest päikesevalgusest, soojusallikatest ja niiskusest.



Kui kasutate masinat pika aja vältel või prindite palju lehekülgi ventileerimata ruumis, võib see õhku saastada ja teie tervist kahjustada. Paigutage masin hästiventileeritud kohta või avage regulaarselt aken, et ruumi tuulutada.



Ärge asetage seadet ebastabiilsele alusele.

Seade võib maha kukkuda, põhjustades vigastusi või kahjustusi seadmele.



Kasutage ainult juhtmeid nr 26 AWG<sup>a</sup> või vajadusel suuremat – telefoni liinikaablit.

Vastasel juhul võib see seadet kahjustada.



Seadme ohutu töö tagamiseks kasutage seadmega kaasas olevat voolujuhet. Kui kasutate 110-voldise seadmega üle 2 meetri (6 jalga) pikkust juhet, siis peaks juhtme mõõduühikuks olema 16 AWG või rohkem.

Vastasel juhul võib see seadet kahjustada ning põhjustada elektrišoki või tulekahju.



Veenduge, et ühendate voolujuhtme maandatud pistikupesasse.

Vastasel juhul võib see põhjustada elektrišoki või tulekahju.



Ärge koormake pistikupesasid ega pikendusjuhtmeid üle.

See võib vähendada jõudlust ning põhjustada elektrišoki või tulekahju.



Ärge pange seadmele katet peale või asetage seda õhukindlasse kohta, näiteks kappi.

Halvasti ventileeritud seade võib põhjustada tulekahju.

# Ohutusalaane teave



Seade tuleks ühendada märgisel näidatud tasemel võimsusega.

Kui te pole kindel ning soovite kontrollida kasutusel oleva võimsuse taset, siis võtke ühendust elektrikiettevõttega.

a. AWG: Ameerika juhtmemööduühik.

## Hooldus / kontrollimine



### Ettevaatust



Enne seadme sisemuse puhastamist eemaldage seadme pistik pistikupesast. Ärge puhastage seadet benseeniga, värvilahustiga või alkoholiga; ärge pihustage vett otse seadmele.

See võib põhjustada elektrišoki või tulekahju.



Kui te tegutsete seadme sisemuses, vahetades tarvikuid või puhastades seadme sisemust, siis ärge seadet tööle pange.

Te võite end vigastada.



Hoidke puhastusvahendid lastele kättesaamatus kohas.

Lapsed võivad viga saada.



Ärge võtke seadet ise lahti, parandage seda ega ehitage ümber.

See võib seadet kahjustada. Kui seade vajab parandamist, siis võtke ühendust sertifitseeritud tehnikuga.



- Ärge eemaldage ühtegi kruvidega kinnitatud katet või kaitset.
- Kaitsmeid tohib parandada ainult sertifitseeritud teeninduse tehnik. Sertifitseerimata tehniku poolt tehtavad parandustööd võivad lõppeda tulekahju või elektrilöögiga.
- Seadet tohib parandada ainult Samsung teeninduse tehnik.



Seadme puhastamiseks ja kasutamiseks järgige täpselt seadmega kaasas olevat kasutusjuhendit.

Vastasel juhul võite seadet kahjustada.



Hoidke voolujuhe ja pistiku pind tolmust või veest puhtana.





Vastasel juhul võib see põhjustada elektrišoki või tulekahju.

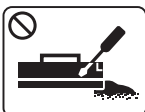

# Ohutusalaane teave

## Tarvikute kasutamine

### Ettevaatust

	Ärge võtke toonerikassetti lahti. Tooneri tahm võib sissehingamisel või allaneelamisel olla ohtlik.
	Ärge põletage mitte ühtegi tarvikut, näiteks toonerikassetti ega kuumutit. See võib põhjustada plahvatuse või kontrollimatu tulekahju.
	Toonerikassette ja muid sarnaseid tarvikuid hoidke lastele kättesaamatus kohas. Tooneri tahm võib sissehingamisel või allaneelamisel olla ohtlik.
	Tarvikute, näiteks tooneri mitmekordne kasutamine võib seadet kahjustada. Mitmekordselt kasutatud tarvikute põhjustatud kahjustuse korral tuleb maksta teenindustasu.



Tooneritolmu sisaldavate tarvikute korral (toonerikassett, toonerijääkide pudel, pildindusseade jne) järgige alltoodud juhiseid.

- Tarvikute utiliseerimisel järgige utiliseerimisjuhiseid. Utiliseerimisjuhised saate edasimüüjalt.
- Ärge peske tarvikuid.
- Toonerijääkide pudelit ei tohi pärast tühjendamist taaskasutada.

Kui te ei järgi ülaltoodud juhiseid, võib masin rikki minna ja keskkonda reostada. Garantii ei kata kasutaja hooletusest tingitud kahjusid.



Toonerikassetti vahetades või ummistunud paberit eemaldades olge ettevaatlik, et tooneri tahm ei puutuks teie kehaga või riietega kokku.

Tooneri tahm võib sissehingamisel või allaneelamisel olla ohtlik.



Kui toonerit läheb teie riietele, ärge kasutage nende pesemiseks kuuma vett.

Kuum vesi kinnitab tooneri kanga külge. Kasutage külma vett.

# Masina ülevaade

## Lisaseadmed

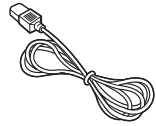

Voolujuhe

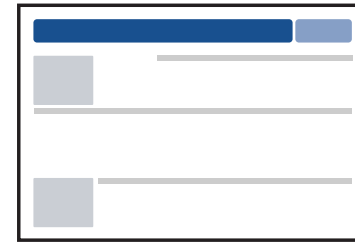

Kiirpaigaldusjuhend

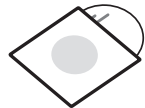

Tarkvaraga CD<sup>a</sup>

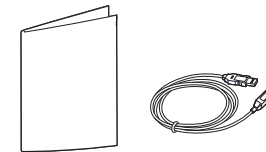

Erinevad lisaseadmed<sup>b</sup>

a. Tarkvaraga CD sisaldab printeri draivereid ja tarkvararakendusi.

b. Erinevad masinaga kaasas olevad lisaseadmed võivad soetamisriigist ja täpsest mudelist sõltuvalt erineda.

# Masina ülevaade

## Eestvaade



- Sõltuvalt mudelist võib teie masin illustatsioonist erineda.
- Sõltuvalt mudelist või riigist ei pruugi mõned funktsioonid ja täiendavad tooted olla saadaval (vt „Funktsioonid mudelite lõikes” lk 7).

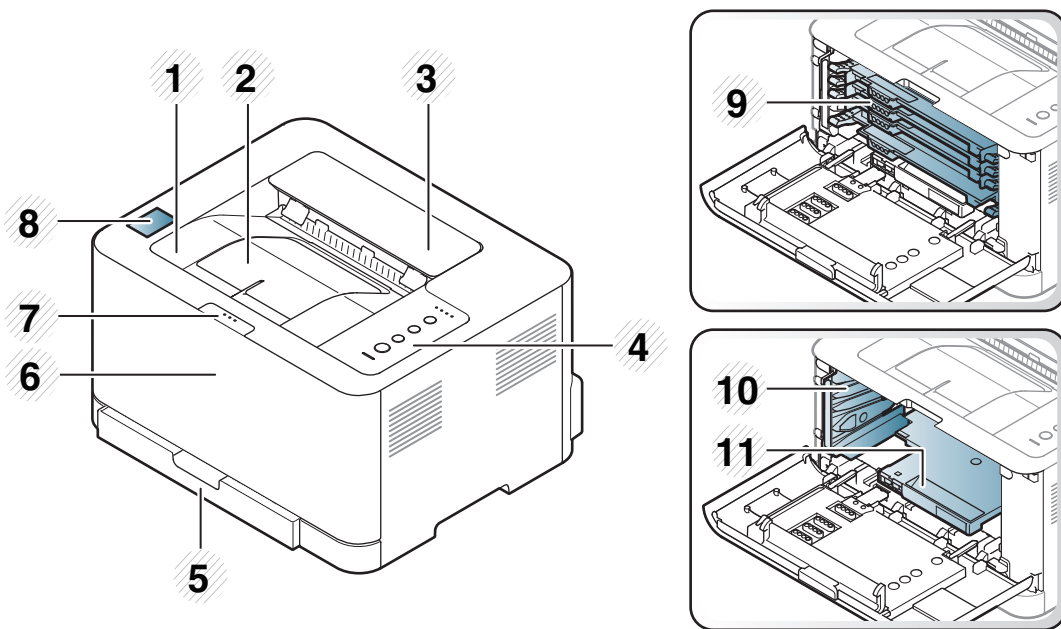

1	Väljundsalv	2	Väljastustugi	3	Ülakate	4	Juhtpaneel	5	Salv
6	Esikate	7	Esikatte vabastusnupp	8	NFC-märgis	9	Toonerikassetid	10	Tooneri jäätmete mahuti
11	pildindusseade								

# Masina ülevaade

## Tagantvaade



- Sõltuvalt mudelist võib teie masin illustatsioonist erineda.
- Sõltuvalt mudelist või riigist ei pruugi mõned funktsioonid ja täiendavad tooted olla saadaval (vt „Funktsioonid mudelite lõikes” lk 7).

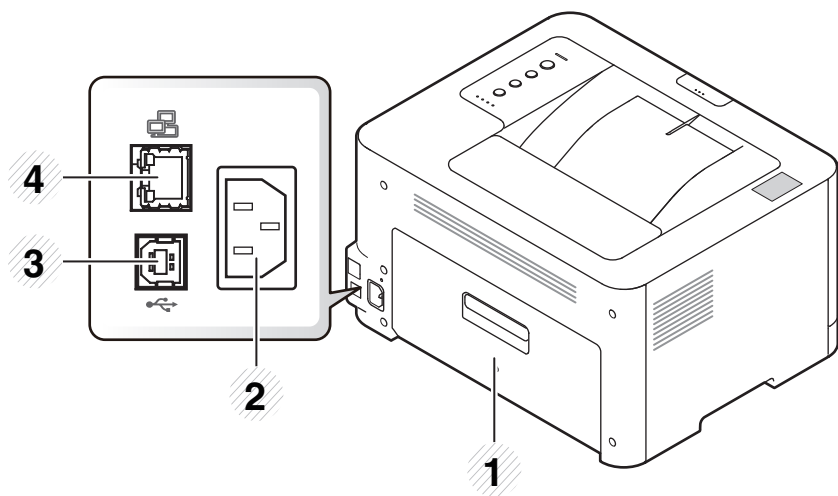

1 Tagumine kate

2 Toitepistik

3 USB-port

4 Võrguport





# Juhtpaneeli ülevaade

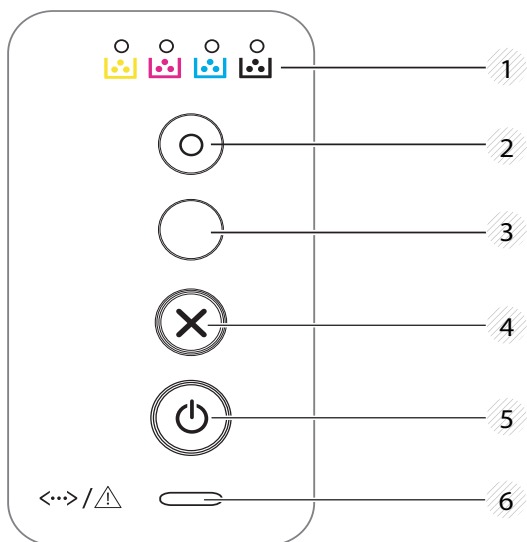

Sõltuvalt mudelist võib juhtpaneel teie seadme omast erineda. Esineb erinevat tüüpi juhtpaneele.





1	<b>Tooneri LED-tuli</b>	Kuvab tooneri olekut (vt „Seisund LED” lk 61).
2	<b>Eco</b>	Siseneb öko-režiimi, mis vähendab (ainult) arvutiga printimisel tooneri- ja paberitarvet (vt „Ökoprintimine” lk 37).

3	 <b>(WPS)</b>	Seadistab lihtsalt traadita võrgu ilma arvuti abita (vt „Juhtmevaba võrgu seadistamine” lk 106). <ul style="list-style-type: none"><li>• <b>Käsitsi printimine</b><ul style="list-style-type: none"><li>- Kui olete printeri draiverist valinud suvandi <b>Manual Feeder</b> alajaotusest <b>Source</b>, vajutage seda nuppu iga kord, kui olete salve sisestanud paberilehe.</li></ul></li></ul>
4	 <b>(Tühista)</b>	Saate peatada toimingut igal ajal. Samuti saate täita järgmisi funktsioone. <ul style="list-style-type: none"><li>• <b>Seadistuse leht</b><ul style="list-style-type: none"><li>- Hoidke seda nuppu umbes 2 sekundit all ja vabastage, kui roheline LED-tuli hakkab aeglaselt vilkuma.</li></ul></li><li>• <b>Prindib sündmuste logi raporti / kasutusloenduri</b><ul style="list-style-type: none"><li>- Hoidke seda nuppu umbes 4 sekundit all ja vabastage, kui roheline LED-tuli hakkab kiirelt vilkuma.</li></ul></li><li>• <b>Prindib tarvikute teaberaporti</b><ul style="list-style-type: none"><li>- Hoidke seda nuppu umbes 6 sekundit all ja vabastage, kui roheline LED-tuli süttib.</li></ul></li></ul>
5	 <b>(Prindi ekraanikuva)</b>	Selle nupuga saate toite välja lülitada või äratada masina unerežiimist.
6	 <b>(Seisund LED-tuli)</b>	Kuvab teie seadme seisundit. (vt „Seisund LED” lk 61).

# Seadme sisselülitamine

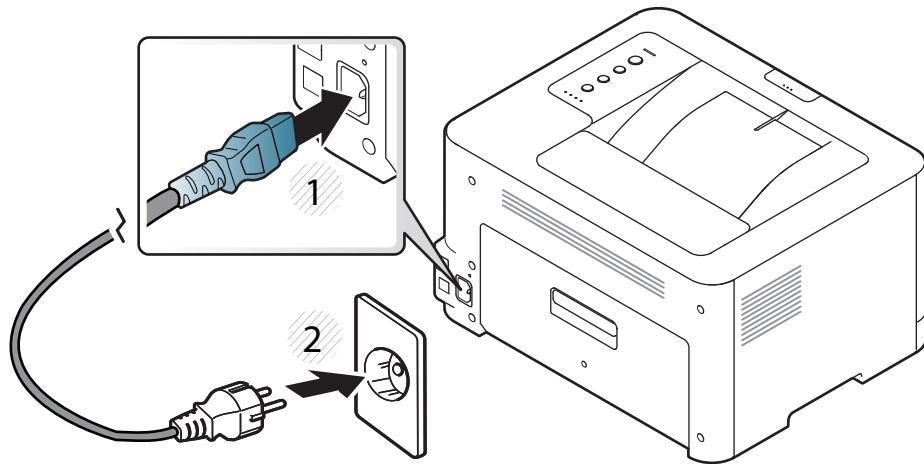
- 1 Ühendage masin esmalt elektritoitega.



- 2 Vajutage juhtpaneelil nuppu  (Prindi ekraanikuva).



Kui soovite seadme välja lülitada, vajutage juhtpaneelil nuppu  (Prindi ekraanikuva).

# Lokaalne draiveri installeerimine

Lokaalselt ühendatud seade on seade, mis on otseselt ühendatud teie arvutiga USB-kaabli abil. Kui teie seade on võrku ühendatud, jätkake allolevad sammud vahele ja jätkake võrguga ühendatud seadme draiveri installimisega (vt Edasijõudnute juhendit).



- Kui kasutate Mac või Linux'i operatsioonisüsteemi, vt jaotist "Installeerimine Mac" lk 90 või "Installeerimine Linuxile" lk 92.
- Sõltuvalt kasutatavast masinast ja liidesest võib käesoleva Kasutusjuhend installeerimise aken erineda.
- Ärge kasutage USB-kaablit, mis on pikem kui 3 meetrit (118 tolli).

## Windows

- 1 Sisestage tarnitud tarkvara-CD arvuti CD-ROM-draivi.

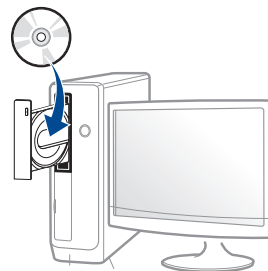

Kui installiakent ei ilmu, klõpsake **Käivita > Kõik programmid > Tarvikud > Käivita**.

Sisestage käsuri X:\Setup.exe, asendades tähe „X” tähega, mis tähistab teie CD-ROM draivi, seejärel klõpsake nuppu **OK**.

- 2 Lugege läbi ja nõustuge installilepinguga, mis ilmub installiaknasse. Seejärel klõpsake nupul **Next**.
- 3 Valige suvand **USB connection** ekraanilt **Printer Connection Type**. Seejärel klõpsake nupul **Next**.
- 4 Järgige installimisaknas kuvatavaid juhiseid.



Tarkvararakendused saate valida **Select Software to Install** aknast.

# Draiveri taas installeerimine

Kui printeridraiver ei tööta korrektselt, järgige allpool olevaid samme, et draiver uuesti installida.

## Windows

- 1 Menüüs **Käivita** valige **Programmid** või **Kõik programmid** > **Samsung Printers** > **Uninstall Samsung Printer Software**.
- 2 Järgige installimisaknas kuvatavaid juhiseid.
- 3 Sisestage tarkvara CD oma CD-ROM lugejasse ja installeerige draiver uuesti (vt „Lokaalne draiveri installeerimine” lk 23).





## 2. Põhiliste kasutusviiside tutvustus

Pärast installimise lõpetamist võite soovida määrata seadme vaikeseadistused. Kui soovite väärtusi määrata või neid muuta, vaadake järgmist jaotist. See peatükk annab teavet menüü üldstruktuuri ja peamiste seadistusvõimaluste kohta.

- Demolehekülje printimine
- Meedia ja salv
- Printimise põhifunktsioonid

26

27

34

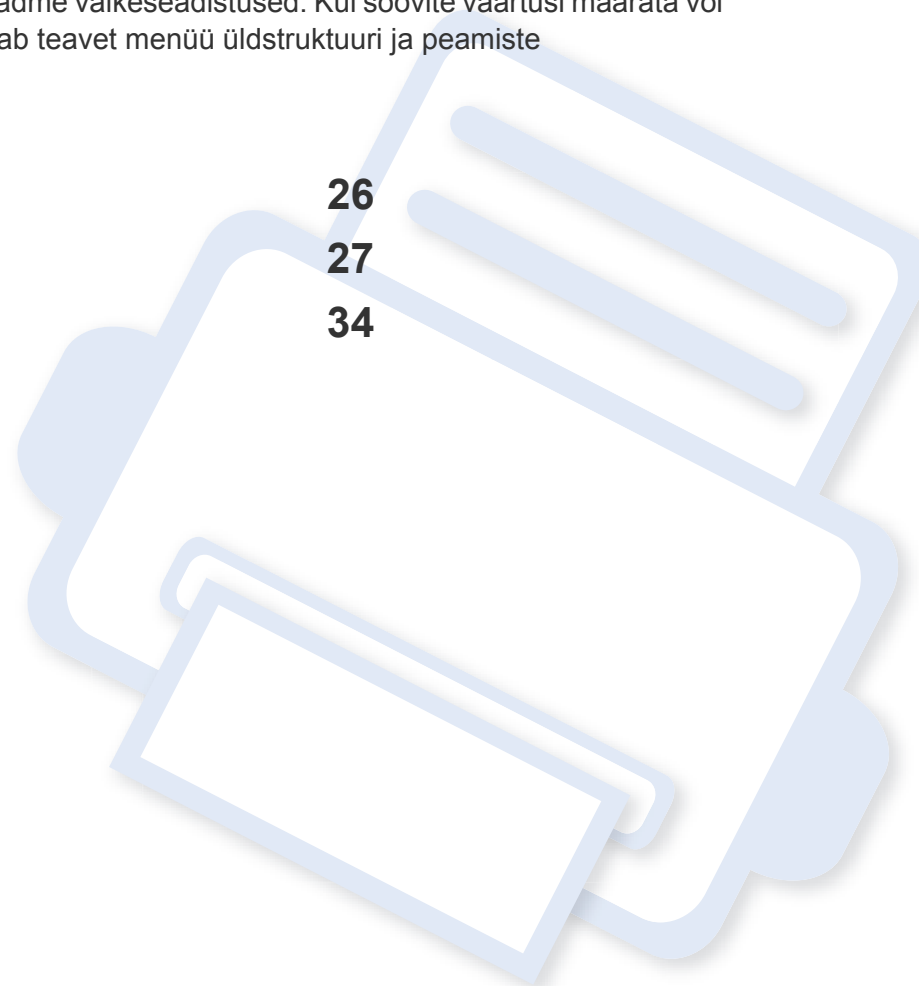

# Demolehekülje printimine

Printige demolehekülge, et kontrollida, kas seade töötab korralikult (ainult Windows).

**Demolehekülje printimiseks tehke järgmist:**

- Avage jaotis **Printing Preferences** (vt „Prindieelistuste avamine” lk 35) > **Samsung** vahekaart > **Demo page**.

# Meedia ja salv

See peatükk sisaldab teavet prindikandjate seadmesse sisestamise kohta.



- Nendele tingimustele mittevastava trükikandja kasutamine võib põhjustada probleeme või vajadust seadet parandada. Selliseid parandustöid Samsung'i garantii või teeninduslepingud ei kata.
- Selles seadmes ei tohi kasutada tindiprinteritele ettenähtud fotopaberit. See võib masinat kahjustada.
- Kergestisüttiva trükikandja kasutamine võib põhjustada tulekahju.
- Kasutage spetsiaalselt selleks otstarbeks mõeldud prindikandjat (vt osa „Prindikandjate andmed” lk 66).



Kergestisüttiva kandja kasutamine või printerisse sattunud võõrkehad võivad põhjustada seadme ülekuumenemist ja harvadel juhtudel tulekahju.

## Salve ülevaade

Formaadi muutmiseks peate reguleerima paberijuhiku asendit.

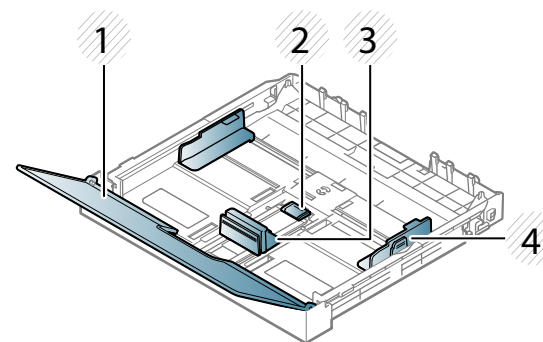

- 1 Paberikate
- 2 Juhiku lukk
- 3 Paberipikkuse juhik
- 4 Paberi laiuse juhik



Kui te juhust ei seadista, võib see põhjustada paberi nihkumist, pildimoonutusi või paberi kinnijäämist.

# Meedia ja salv

## Paberi salve laadimine

- 1 Tõmmake paberisalv välja (vt „Salve ülevaade” lk 27).

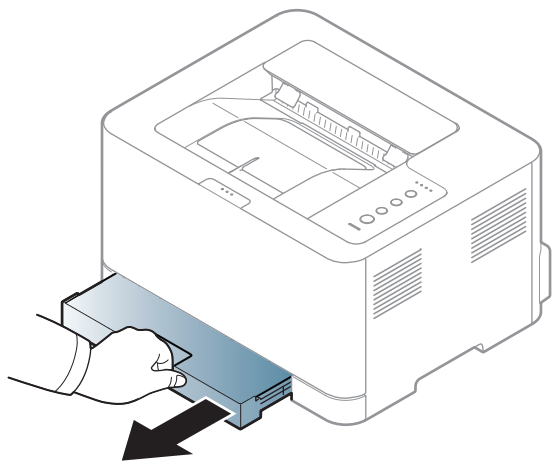

- 2 Avage paberikaas.

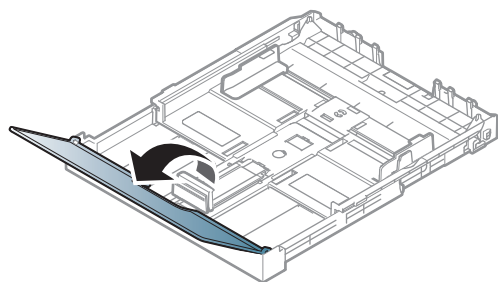

- 3 Vajutage ja avage salves olev juhikuluku link ning tõmmake salv käsitsi välja. Seejärel reguleerige paberipikkuse ja -laiuse juhikuid.

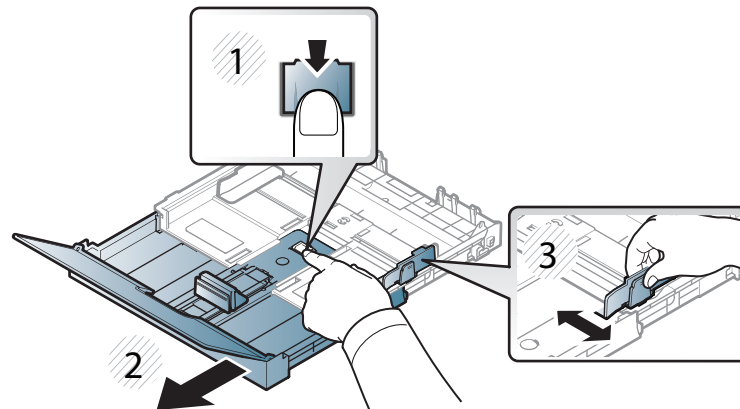

- 4 Enne paberite salve laadimist painutage paberivirna või keerake see korraks lehvikuna lahti.

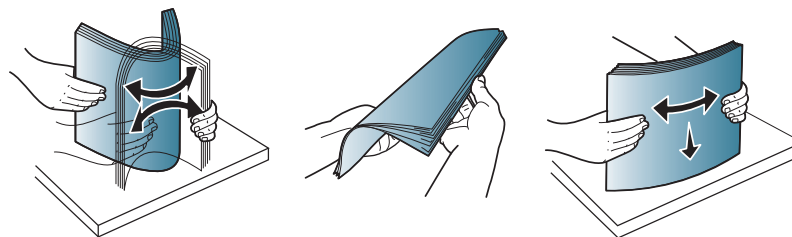

# Meedia ja salv

- 5 Asetage paber selliselt, et printimiseks kasutatav külg jääb ülespoole.

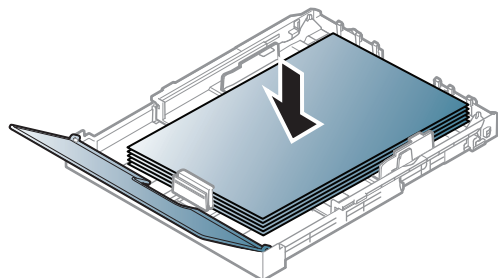

Kirjavormingust väiksema paberi korral vajutage ja avage salves olev juhikulukk ning lükake salv käsitsi sisse. Seejärel reguleerige paberipikkuse ja -laiuse juhikuid.

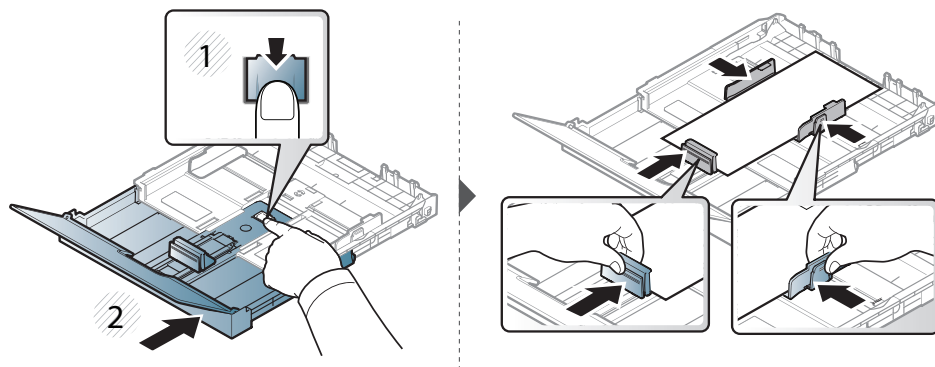

Juriidilisest vormingust pikema paberi korral vajutage ja avage salves olev juhikulukk ning tõmmake salv käsitsi välja. Seejärel reguleerige paberipikkuse ja -laiuse juhikuid.

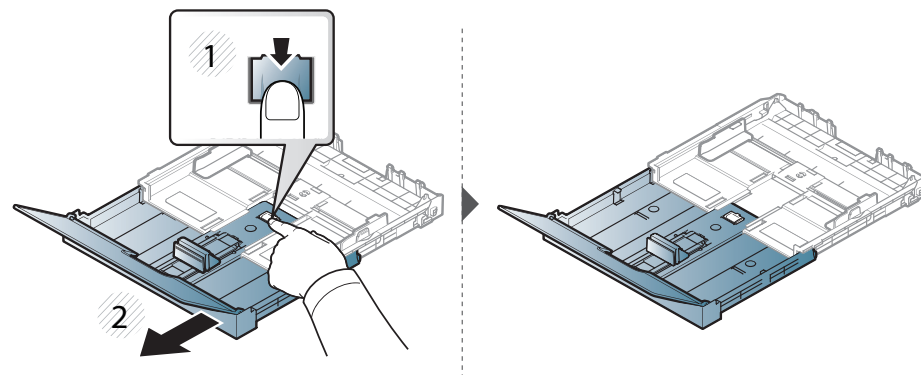

- Ärge lükake paberi laiuse juhikut liiga kaugemale, et kandja kõverduks.
- Ärge kasutage paberit, mille ülemine serv on kaardus, sest see võib põhjustada paberiummistust või kortsumist.
- Kui te ei reguleeri paberi laiuse juhikut, võib see põhjustada paberiummistusi.

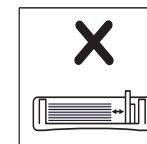
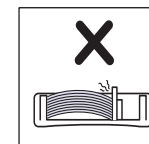
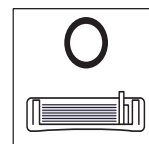

# Meedia ja salv

- 6 Pigistage paberi laiuse juhikut ja lükake see vastu paberipaki külge nii, et pakk ei kaarduks.

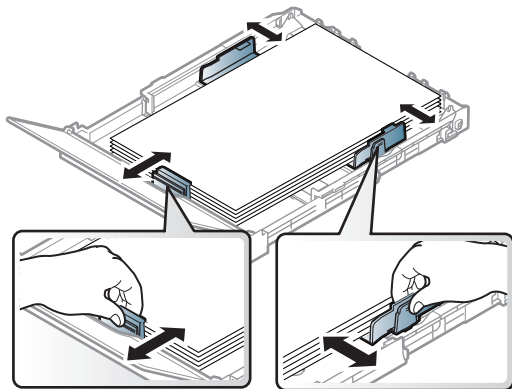

- 7 Sulgege paberikaas.

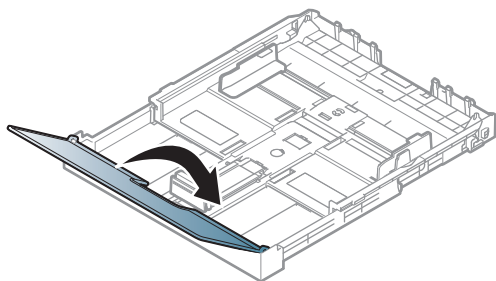

- 8 Sisestage paberisalg.

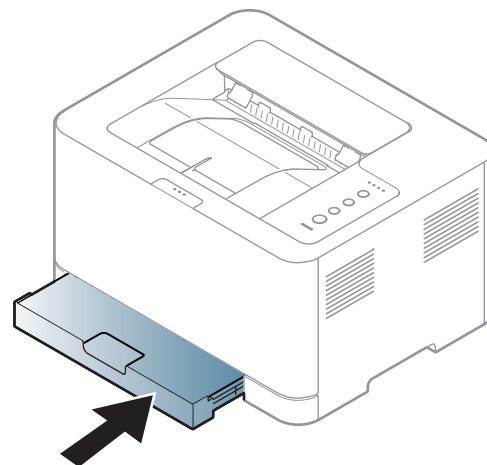

- 9 Dokumendi printimisel seadistage salves oleva paberi tüüp ja formaat (vt „Paberiformaadi ja -tüübi määramine” lk 33).

## Erikandjatele printimine

Tabelis on toodud salve jaoks sobivad erikandjad.

Masina ja draiveri paberi seadistused peaksid olema identsed, et ei tekiks paberi sobimatuse tõrget.

Masina paberisätete muutmiseks valige programmis **Samsung Easy Printer Manager** valik  (überlülitumine täiustatud režiimi) > **Device Settings**.

Seejärel määrake paberi tüüp aknast **Prindieelistused** > **Paper** vahekaart > **Paper Type** (vt „Prindieelistuste avamine” lk 35).

# Meedia ja salv



Erikandjat kasutades soovitame laadida printerisse üks leht korraga (vt „Prindikandjate andmed” lk 66).

Iga lehe paberikaalusid saate vaadata siit „Prindikandjate andmed” lk 66.

Tüübid	Salv <sup>a</sup>
Plain	•
Thick	•
Thin	•
Bond	•
Color	•
CardStock	•
Labels	•
Preprinted	•
Cotton	•
Recycled	•
Archive	•
Glossy Photo	•
Matte Photo	•

a. Salves käsitsi söötmise korral kasutatavad paberitüübid.

(•: Kaasas. Tühi: Pole kasutatav)

## Etiketid

Seadme kahjustamise vältimiseks kasutage ainult laserprinterites kasutamiseks mõeldud etikette.

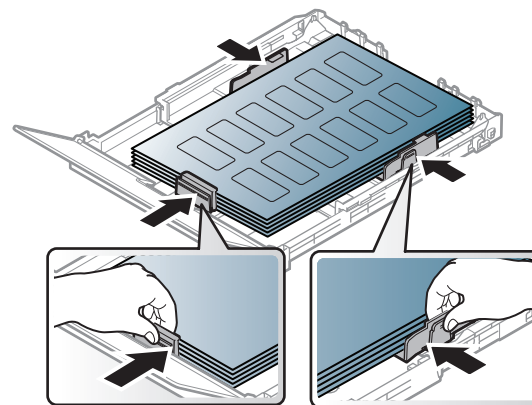

- Etikette valides pidage silmas järgmist:
  - Liimid:** Peaksid masina kuumutustemperatuuril stabiilseks jääma. Kontrollige oma seadme tehnilistest andmetest kuumutustemperatuuri (umbes 170 °C (338 °F)).
  - Lehele paigutus:** Kasutage ainult etikette, mille vahel ei ole katmata aluspaberit. Kui etikettide vahel on vahed, võivad etiketid aluspaberilt lahti tulla ja põhjustada tõsiseid ummistusi.
  - Kõverdumine:** Peab lamama siledal pinnal nii, et kõverdumine jääks igas suunas alla 5 mm.
  - Seisund:** Ärge kasutage kortsunud, mullitavaid või muude aluselt lahtitulemise märkidega etikette.

# Meedia ja salv

- Etikettide vahel ei tohi olla katmata liimainet. Katmata alad võivad põhjustada printimise ajal etikettide aluselt lahtitulemise ja sellest tulenevaid paberiummistusi. Katmata liimaine võib ka masina osi kahjustada.
- Ärge laske etiketilehte enam kui üks kord läbi masina. Liimainega alus on ette nähtud ainult üks kord masina läbimiseks.
- Ärge kasutage silte, mis hakkavad aluslehe pealt lahti tulema või on kortsus, mille all on mulle või mis on muul viisil kahjustatud.

## Kõitepapp / kohandatud formaadis paber

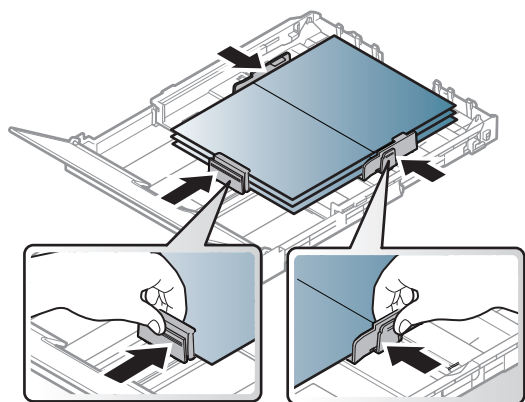

- Seadke tarkvararakenduses veerised materjali servadest vähemalt 6,4 mm (0,25 tolli) kaugusele.

## Eeltrükitud paber

Eeltrükitud paberi laadimisel peaks printitud pool jääma ülespoole ja kooldunud serv ettepoole. Kui paberi söötmisel esineb probleeme, siis pöörake paber ümber. Pidage meeles, et prindikvaliteeti ei saa garanteerida.

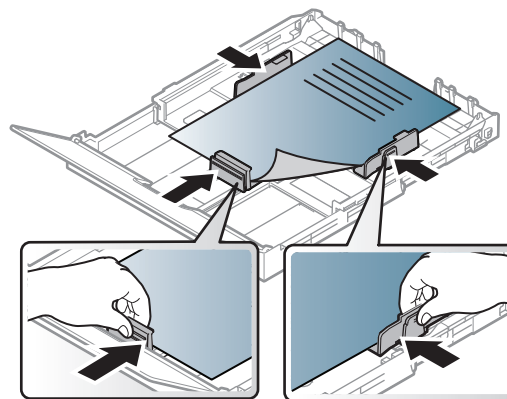

- Paber peab olema trükitud kuumuskindla trükivärviga, mis ei sula, aurustu ega erita ohtlikke aineid, kui sellele rakendatakse 0,1 sekundi jooksul seadme kuumustemperatuuri (umbes 170 °C (338 °F)).
- Eelprintitud paberi trükivärv ei tohi olla kergestisüttiv ega seadme rullikutele kahjulikku mõju avaldada.
- Enne eeltrükitud paberi seadmesse laadimist veenduge, et paberil olev trükivärv on kuivanud. Kinnitamise käigus võib märg trükivärv tulla eeltrükitud paberilt lahti ja halvendada prindikvaliteeti.



# Meedia ja salv

## Paberiformaadi ja -tüübi määramine

Pärast paberi laadimist salve seadistage paberiformaat ja -tüüp.

Masina ja draiveri paberi seadistused peaksid olema identsed, et ei tekiks paberi sobimatuse tõrget.

Masina paberisätete muutmiseks valige programmis **Samsung Easy**

**Printer Manager** valik  (ümberlülitumine täiustatud režiimi) > **Device Settings**.

Seejärel määrake paberi tüüp aknast **Prindieelistused** > **Paper** vahekaart > **Paper Type** (vt „Prindieelistuste avamine” lk 35).



Kui soovite kasutada erisuuruses paberit, näiteks arvepaberit, vajutage **Custom Paper** sakil **Printing Preferences** menüüs (vt „Prindieelistuste avamine” lk 35).

# Printimise põhifunktsioonid



Põhilised printimisfunktsioonid leiate Edasijõudnute juhendist (vt „Printimise edasijõudnutele mõeldud funktsioonide kasutamine” lk 149).

## Printimine



Kui olete Mac või Linuxi kasutaja, vt „Maciga printimine” lk 156 või „Linuxis printimine” lk 158.

Järgnevas on kujutatud Windows 7 rakenduse Notepad akent **Prindieelistused**.

- 1 Avage dokument, mida soovite printida.
- 2 Valige **Prindi** menüüst **Fail**.

- 3 Valige oma masin loendist **Printeri valimine**.

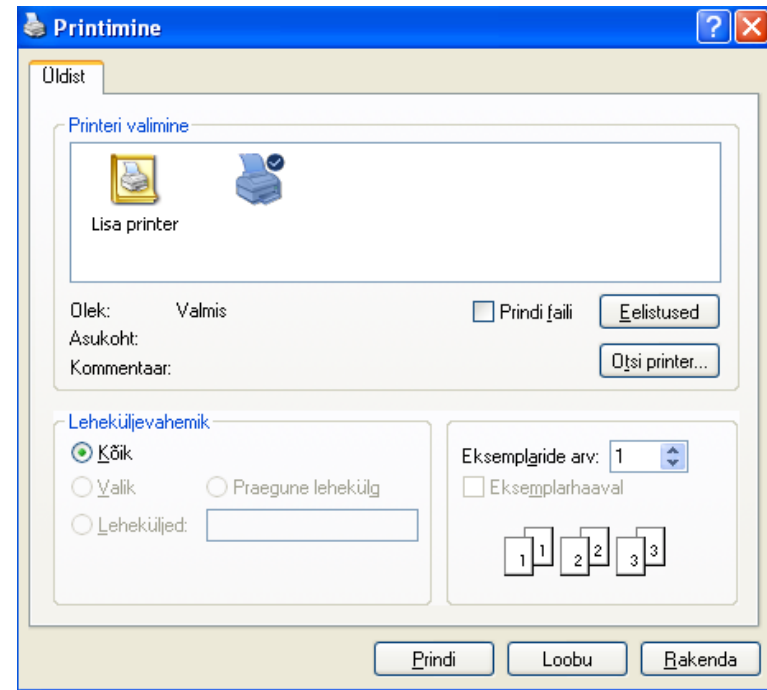

- 4 Põhilised prindisätted, sh eksemplaride arv ja prinditav vahemik, valitakse aknas **Prindi**.





Edasijõudnute printimisvõimaluste kasutamiseks vajutage **Eelistused** või **Atribuudid Prindi** aknas (vt „Prindieelistuste avamine” lk 35).

- 5 Printimisülesande käivitamiseks klõpsake nupul **OK** või **Prindi** aknas **Prindi**.

# Printimise põhifunktsioonid





## Printimisülesande tühistamine

Kui printitöö on printitööde loendis või printispuuleris ootel, saate selle tühistada järgmiselt:

- Sellesse aknasse pääsemiseks võite lihtsalt topelklõpsata masina ikoonil (  ) Windowsi tegumiribal.
- Praeguse ülesande saate katkestada ka vajutades  (**Tühista**) juhtpaneelil.

## Prindieelistuste avamine



- Aken **Prindieelistused** võib sõltuvalt kasutatavast seadmest käesolevas kasutusjuhendis kirjeldatust erineda. Sellegipoolest on akna **Prindieelistused** ülesehitus sarnane.
- Kui valite suvandi menüüs **Prindieelistused**, võib ilmuda hoiatusmärgis  või . Märg  tähendab, et teatud suvandi saab valida, kuid see ei ole soovitatav, ja  märk tähendab, et seda suvandit ei saa valida masina sätete või keskkonna tõttu.

- 1 Avage dokument, mida soovite printida.
- 2 Valige failimenüüst valik **Prindi**.
- 3 Valige oma masin loendist **Printeri valimine**.
- 4 Klõpsake **Atribuudid** või **Eelistused**.

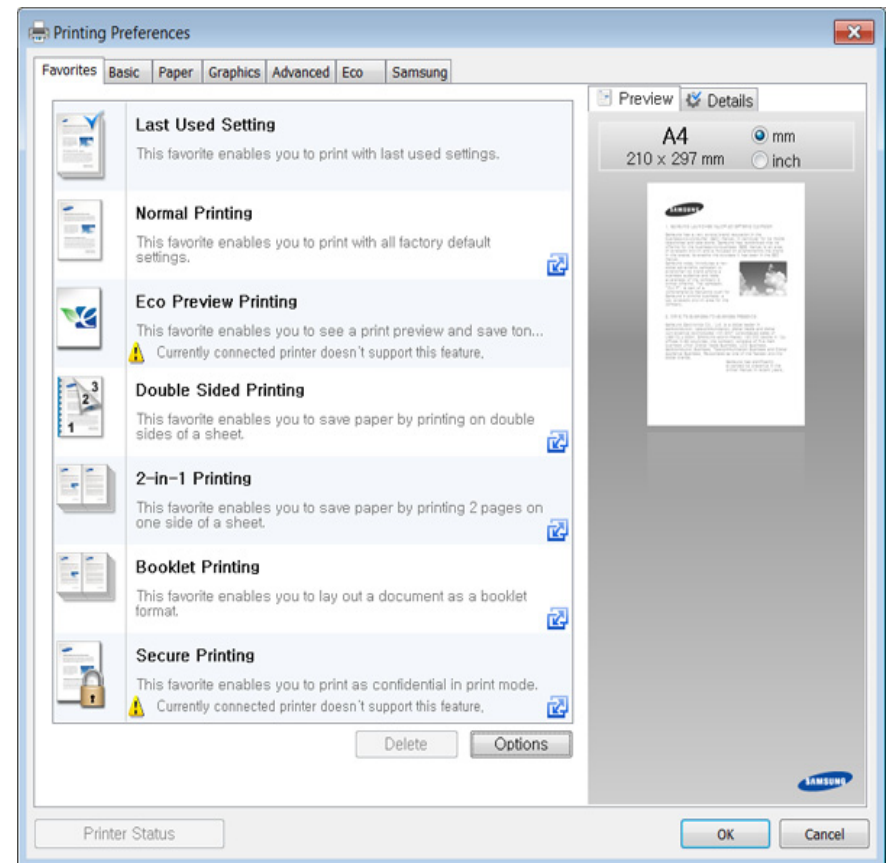

# Printimise põhifunktsioonid



- Enne printimist saate paberi ja tooneri säästmiseks rakendada **Ökofunktsioonid** (vt „Easy Eco Driver” lk 164).
- Masina hetkeolekut saate kontrollida **Printer Status** nupuga (vt „Programmi Samsung Printer Status kasutamine” lk 171).

## Lemmiksätte kasutamine

Suvand **Favorites**, mis kuvatakse igal eelistuste vahekaardil (v.a vahekaardil **Samsung**), võimaldab teil hetkel valitud eelistused hilisemaks kasutamiseks salvestada.

Jaotise **Favorites** elemendi salvestamiseks toimige järgmiselt:

- 1 Muutke igal vahekaardil sätteid vastavalt vajadusele.
- 2 Sisestage elemendile soovitud nimi sisendkasti **Favorites**.

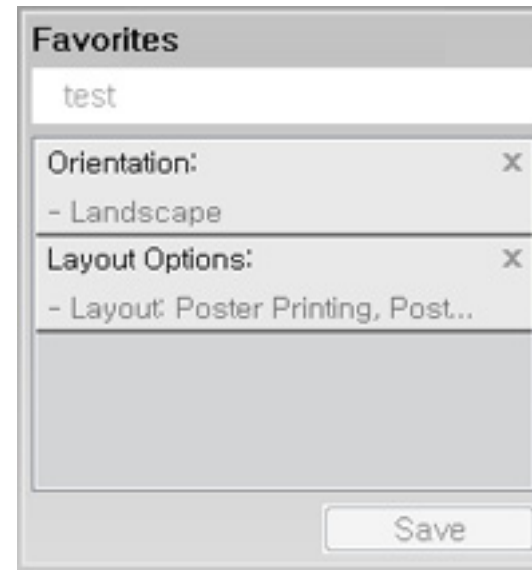

- 3 Klõpsake nuppu **Save**.
- 4 Sisestage nimi ja kirjeldus ning valige soovitud ikoon.
- 5 Klõpsake nuppu **OK**. Jaotise **Favorites** salvestamisel salvestatakse kõik hetkel määratud seadistused.

# Printimise põhifunktsioonid



Salvestatud seadistuse kasutamiseks valige see **Favorites** vahekaardilt. Masin prindib nüüd teie valitud eelistuste alusel. Salvestatud sätete kustutamiseks valige need **Favorites** vahekaardilt ja klõpsake **Delete**.

## Spikri kasutamine

Valige üksus, mille kohta infot tahate **Prindieelistused** aknas ja vajutage **F1** nuppu oma klaviatuuril.

## Ökoprintimine

Funktsioon **Öko** vähendab tooneri ja paberi kulu. Funktsioon **Öko** võimaldab teil säästa printimistarbeid ja aitab teil ökoloogiliselt sõbralikult printida. Sõltuvalt mudelist ei pruugi mõned võimalused saadaval olla.

## Ökorežiimi valimine juhtpaneelilt

Kui vajutate **Öko** nuppu juhtpaneelil, lülitub ökorežiim sisse. Ökorežiimi vaikeseadistus on **Multiple Pages per Side (2)** ja **Toner Save**.



Masina sätteid saate valida jaotisest **Device Settings** programmis Samsung Easy Printer Manager.

- Windowsi ja Maci kasutajad, valige **Samsung Easy Printer Manager** >  (lülitage edasijõudnute režiimi) > **Device Settings**, vt „Device Settings” lk 169.

## Setting eco mode on the driver

Avage ökorežiimi seadistamiseks **Öko** sakk. Kui näete öko kujutist (  ), on ökorežiim järelikult sisse lülitatud.----

Teine viis ökoprintimiseks on kasutada Easy Eco Driveri rakendust. Vt osa „Easy Eco Driver” lk 164.

## Öko võimalused

- **Printer Default:** Järgib masina juhtpaneeli seadistusi.
- **None:** Lülitab ökorežiimi välja.
- **Eco Printing:** Lülitab ökorežiimi sisse. Aktiveerige erinevad ökoüksused, mida soovite kasutada.
- **Password:** Kui administraator on valinud ökorežiimi vaikimisi kasutusele, peate seisundi muutmiseks sisestama parooli.

# Printimise põhifunktsioonid



**Password** nupp: Saate määrata programmist SyncThru™ Web Service (**Settings** vahekaart > **Machine Settings** > **System** > **Eco** > **Settings**) või Samsung Easy Printer Manager (**Device Settings** > **Eco**), paroolinupp aktiveeritakse. Prindisätete muutmiseks vajutage sellele nupule, sisestage parool või võtke ühendust administraatoriga.

## Tulemuste simulaator

**Result Simulator** näitab süsinikdioksiidi vähenemist, elektrisäästu ja kokku hoitud paberihulka vastavalt teie valitud sätetele.

- Tulemused arvutatakse põhimõttel, et väljalülitatud ökorežiimiga on prinditud paberi koguhulk ilma tühja lehta sada lehekülge.
- Uurige lisateavet arvutusvalemi kohta CO<sub>2</sub>, energia ja paberi osas **IEA**, Jaapani Sise- ja Sideministeeriumi indeksist ning veebilehelt [www.remanufacturing.org.uk](http://www.remanufacturing.org.uk). Igal mudelil on erinev indeks.
- Voolutarve printimisrežiimis viitab selle masina keskmisele voolutarbele printimise ajal.
- Kuvatav kogus on ainult hinnanguline, kuna tegelik kogus võib sõltuda kasutatavast operatsioonisüsteemist, arvutusvõimsusest, rakendustarkvarast, ühendusviisist, kandjas tüübist (paksusest) ja selle suurusest, töö keerukusest jne.



# 3. Hooldus

See peatükk sisaldab teavet teie seadmega kasutatava varustuse, tarvikute ja varuosade soetamise kohta.

- **Tarvikute ja lisaseadmete tellimine** 40
- **Pakutavad kulumaterjalid** 41
- **Kasutatavad varuosad** 42
- **Toonerikasseti hoiustamine** 43
- **Tooneri jaotumise ühtlustamine** 45
- **Toonerikasseti asendamine** 47
- **Tooneri jäätmete mahuti vahetamine** 49
- **Pildindusseadme väljavahetamine** 51
- **Seadme puhastamine** 53
- **Seadme liigutamist ja hoiustamist puudutavad nõuanded** 55

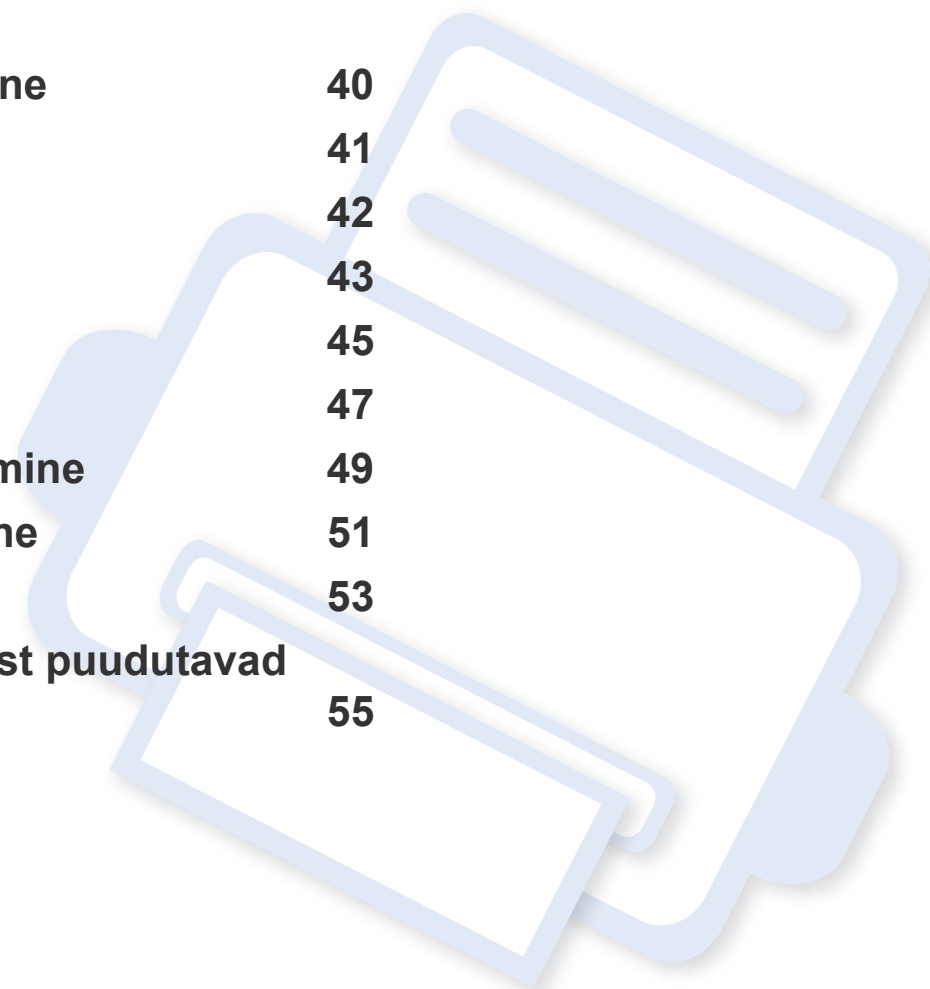

# Tarvikute ja lisaseadmete tellimine



Tarvikute valik võib riigiti erineda. Pakutava varustuse ja varuosade nimekirja küsige oma müügiesindajalt.

Samsung-i poolt heakskiidetud tarvikute ja varuosade tellimiseks võtke ühendust kohaliku Samsung edasimüüjaga või jaemüüjaga, kelle käest oma seadme ostsite. Teabe saamiseks hooldusteenuste kohta võite külastada veebisaiti [www.samsung.com/supplies](http://www.samsung.com/supplies) (valige oma riik/piirkond).



# Pakutavad kulumaterjalid

Tarvikute kasutusea lõpule jõudmisel saate oma seadme jaoks tellida järgmist tüüpi tarvikuid:

Tüüp	Keskmine kasutusiga <sup>a</sup>	Osa nimi
Toonerikassett	<ul style="list-style-type: none"><li>Keskmine musta kasseti kasutusiga pideval kasutamisel: Umbes 1 500 standardlehekülge (must)</li><li>Keskmine värvilise kasseti kasutusiga pideval kasutamisel: Umbes 1 000 standardlehekülge (kollane/magenta/tsüaan)</li></ul>	<ul style="list-style-type: none"><li>K406 (CLT-K406S): Must</li><li>C406 (CLT-C406S): Tsüaan</li><li>M406 (CLT-M406S): Magenta</li><li>Y406 (CLT-Y406S): Kollane</li></ul>
pildindusseade	Umbes 16 000 pilti <sup>b</sup>	CLT-R406
Tooneri jäätmete mahuti	Umbes 7 000 pilti <sup>b</sup>	CLT-W406

a. Väidetav kasutusiga vastab standardile ISO/IEC 19798. Lehekülgede arvu võib mõjutada töökeskkond, printimise intervall, graafika ning kandja tüüp ja suurus.

b. Piltide hulk põhineb ühel värvil igal leheküljel. Kui printite dokumente täisvärvilistena (tsüaan, magenta, kollane, must), väheneb selle elemendi kasutusiga 25%.



Toonerikasseti kasutusiga võib sõltuvalt kasutatavatest suvanditest ja pildi piirkonna protsendist ning töörežiimist varieeruda.



Uued toonerikassetid või muud kulumaterjalid tuleb osta samas riigis, kus seadet kasutate. Vastasel juhul ei ühildu uued toonerikassetid ja muu varustus teie seadmega, sest toonerikassettidel ja muul varustusel on vastava riigi tingimustele kohandatud teistsugune konfiguratsioon.



Samsung ei soovita kasutada mitteoriginaalseid Samsungi toonerikassette, näiteks taastäidetud või taastatud kassette. Samsung ei saa garanteerida Samsungi järelturu ja mitteoriginaalsete toonerikassettide kvaliteetsust. Samsungi mitteoriginaalse toonerikasseti kasutamise tõttu vajalikud hooldus- või remonditööd ei kuulu seadme garantii alla.

# Kasutatavad varuosad

Varuosade soetamiseks võtke ühendust sama edasimüüjaga, kelle käest seadme ostsite. Varuosade vahetamist võib teostada ainult volitatud teenusepakkuja, edasimüüja või jaemüüja, kelle käest seadme ostsite. Garantii ei kata mis tahes varuosade vahetamist pärast nende „keskmise kasutusea” lõpule jõudmist.

Varuosasid vahetatakse kindlate perioodide järel, et vältida prindikvaliteedi ja paberisöötmise probleeme, mille põhjuseks on kulunud osad (vt allolevat tabelit). Eesmärgiks on säilitada teie seadme tipptasemel töökeskkond. Allolevad varuosad peaks vahetama välja pärast nende kasutusea lõppu.

Komponendid	Keskmine kasutusiga <sup>a</sup>
<b>Kinnitusplokk</b>	Umbes 20 000 lehekülge mustvalges või 5 000 lehekülge värvilises režiimis
<b>Ülekanderullik</b>	Umbes 20 000 lehekülge
<b>Toiterullik</b>	Umbes 20 000 lehekülge
<b>Paberivõturull</b>	Umbes 20 000 lehekülge
<b>Vaheülekande rihm (ITB)</b>	Umbes 20 000 lehekülge mustvalges või 5 000 lehekülge värvilises režiimis

a. Seda mõjutab kasutatav operatsioonisüsteem, arvuti võimsus, rakendustarkvara, ühendusviis, kandja tüüp, formaat ja töö keerukus.

# Toonerikasseti hoiustamine

Toonerikassetid sisaldavad komponente, mis on tundlikud valguse, temperatuuri ja niiskuse suhtes. Samsung soovib kasutajatel järgida soovitusi, mis tagavad teie uue Samsungi toonerikasseti optimaalse tööefektiivsuse, parima kvaliteedi ja pikima võimaliku kasutusea.

Hoiustage seda kasseti samas keskkonnas, kus te kasutate printerit. See peaks olema kontrollitud temperatuuri- ja niiskuse tingimustes. Toonerikasset peab kuni paigaldamiseni jääma avamata originaalpakendisse – kui originaalpakendit ei ole võimalik kasutada, katke kasseti ülemine ava paberiga ja hoidke kasseti pimedas suletud paigas (kapis).

Kasseti pakendi avamine enne kasutamist vähendab oluliselt selle kasulikku oote- ja tööiga. Ärge hoiustage pörandal. Kui toonerikasset on printerist eemaldatud, järgige alati alljärgnevat toonerikasseti õige hoiustamise juhiseid.

- Hoiustage toonerikasseti originaalpakendi osaks olnud kaitsekotis.
- Hoiustage lapiti (mitte otsa peal) ja selliselt, et ülespoole on sama külg, mis seadmesse paigaldatuna.
- Ärge hoidke tarvikuid järgmistes tingimustes:
  - kõrgemal temperatuuril kui 40 °C (104 °F).
  - Õhuniiskuse tasemed alla 20% ja üle 80%.
  - keskkonnas, kus on suured niiskuse ja temperatuuri kõikumised.
  - otsese päikese- või toa valguse käes.
  - tolmu kohas.
  - autos pikemat aega.
  - keskkonnas, kus on korrosiivsed gaasid.
  - keskkonnas, kus on soolane õhk.

# Toonerikasseti hoiustamine

## Käsitsemise juhised

- Ärge puudutage kassetis oleva fotojuhtiva trumli pinda.
- Ärge jätke kassetti mittevajaliku vibratsiooni või löökide mõju alla.
- Ärge kunagi pöörake trumlit käsitsi, eriti vales suunas; see põhjustab sisemise kahjustuse ja tooneri lekke.

## Toonerikasseti kasutamine

Samsung Electronics ei soovita ega kiida heaks Samsungist erinevate tootjate valmistatud (sh üldkaubamärkide, kaupluste kaubamärkide, taastäidetud või taastatud) toonerikassettide kasutamist antud printeris.



Samsungi printeri garantii ei kata seadmele tekitatud kahjustusi, mis on põhjustatud taastäidetud, taastatud või Samsungist erinevate tootjate valmistatud toonerikassettide kasutamisest.

## Eeldatav kasseti kasutusiga

Eeldatav toonerikasseti kasutusiga (või pildindusseadme tulusus) sõltub tooneri hulgast, mida printimistöodeks vajatakse. Tegelik printimise tootlus võib erineda sõltuvalt printitavate lehekülgede prinditihedusest, töökeskkonnast, pildiala suuruselt, printimise sagedusest, kandja tüübist ja/või kandja formaadist. Näiteks kui te printite palju graafikat, siis on tooneri tarbimine suurem ja teil võib olla vaja kassetti sagedamini vahetada.

# Tooneri jaotumise ühtlustamine

Toonerikasseti kasutusaeg hakkab lõppema, kui:

- esineb valgeid triipe või heledaid alasid ja/või tumeduse erinevust külgede vahel.
- **Tooner** LED vilgub oranžilt.

Sellisel juhul saate ajutiselt printimiskvaliteeti parandada kassetti allesjäänud tooneri ühtlustamisega. Teatud juhtudel võib väljaprint olla hele või ilmuda valgeid triipe ka pärast tooneri ühtlustamist.



- Enne ülemise kaane avamist sulgege esmalt väljastustugi.
- Kui toonerit satub teie rõivastele, siis pühkige see kuiva lapiga ära ja peske rõivaid külma veega. Kuum vesi kinnitab tooneri kanga külge.
- Printimine pärast tooneri otsasaamise teate saamist võib masinat tõsiselt kahjustada.

# Tooneri jaotumise ühtlustamine

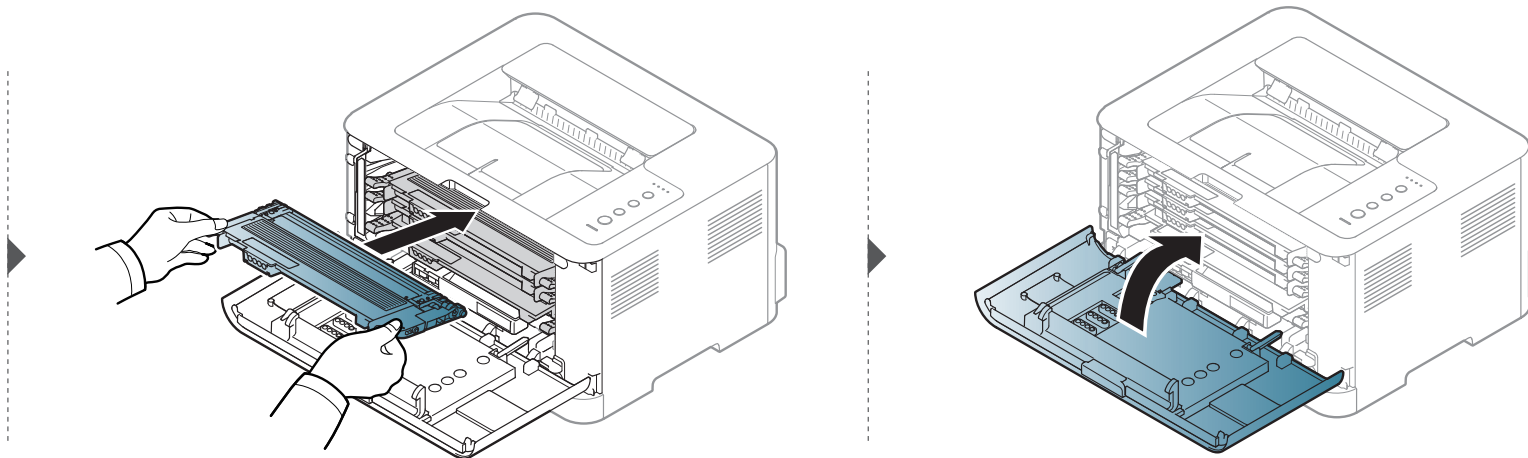
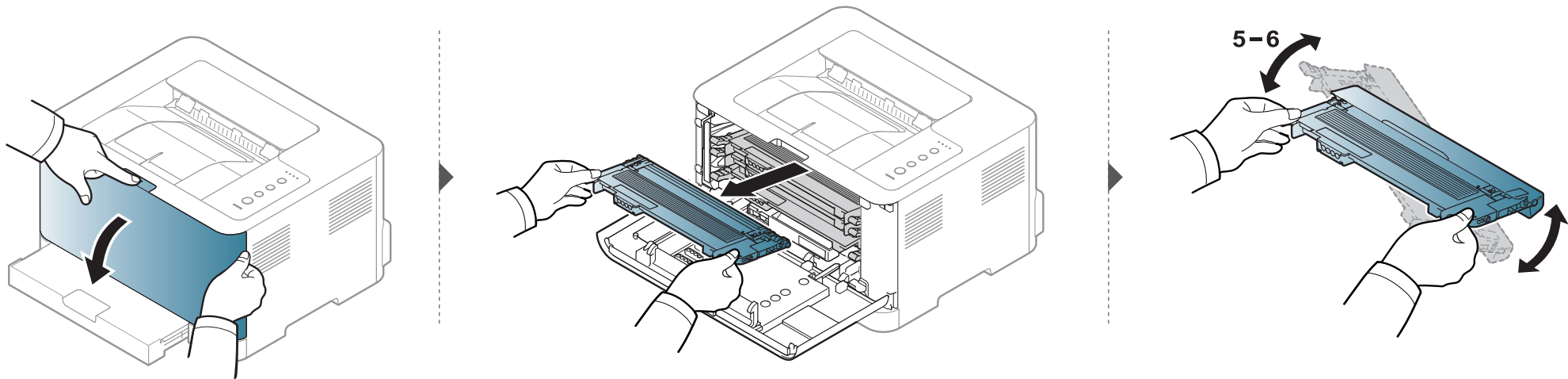

# Toonerikasseti asendamine



- Enne ülemise kaane avamist sulgege esmalt väljastustugi.
- Ärge kasutage toonerikasseti pakendi avamiseks teravaid esemeid nagu nuga või käärid. Need võivad kasseti trumlit kriimustada.
- Kui toonerit satub teie rõivastele, siis pühkige see kuiva lapiga ära ja peske rõivaid külma veega. Kuum vesi kinnitab tooneri kanga külge.
- Raputage toonerikassetti põhjalikult, see suurendab esmast prindikvaliteeti.
- Ärge puudutage toonerikasseti rohelist alumist poolt. Kasutage kasseti käepidemeid, et vältida selle osa puudutamist.
- Printimine pärast tooneri otsasaamise teate saamist võib masinat tõsiselt kahjustada.

# Toonerikasseti asendamine

Toonerikasseti kasutusaja lõppedes ilmub arvutis Printing Status aken ja annab teada, et toonerikassett tuleb välja vahetada.

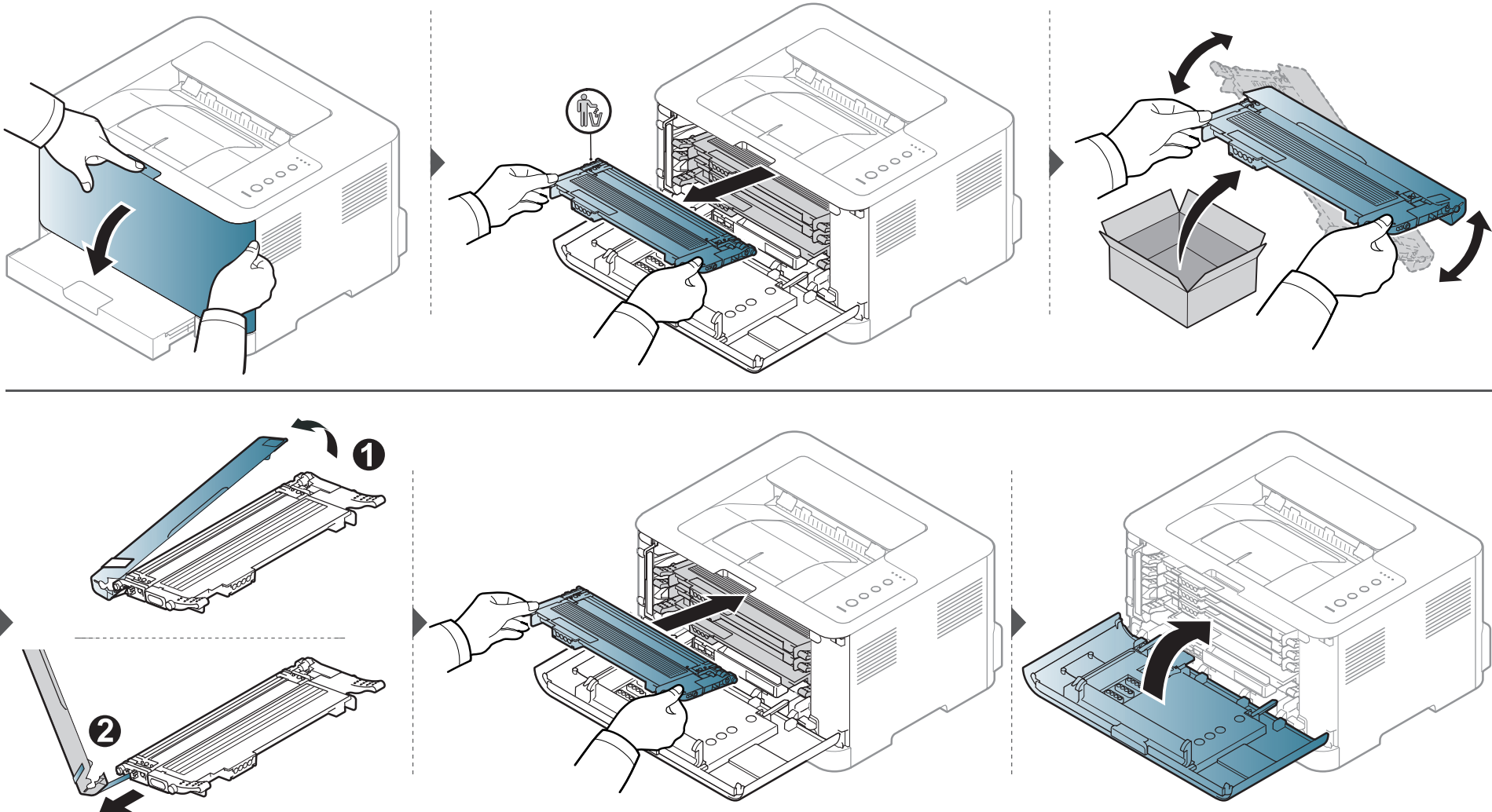



# Tooneri jäätmete mahuti vahetamine

Kui tooneri jäätmete mahuti kasutusiga on lõppenud, kuvatakse arvuti ekraanile programmi Smart Panel aken, mis näitab, et tooneri jäätmete mahuti peab välja vahetama. Vastasel juhul lõpetab printer printimise.



- Tooneriosakesi võib sattuda masina sisemusse, aga see ei tähenda, et masin on kahjustatud. Kui ilmnevad probleemid printimiskvaliteediga, võtke ühendust teeninduse esindajaga.
- Olge tooneri jäätmete mahuti masinast väljavõtmisel ettevaatlik, et see käest maha ei kukuks.
- Veenduge, et panete tooneri jäätmete mahuti tasasele pinnale, et toonerit ei läheks maha.



Ärge kallutage ega pöörake mahutit ümber.

# Tooneri jäätmete mahuti vahetamine

Lisatarvikutega on kaasas tellimuse teave (vt „Pakutavad kulumaterjalid” lk 41).

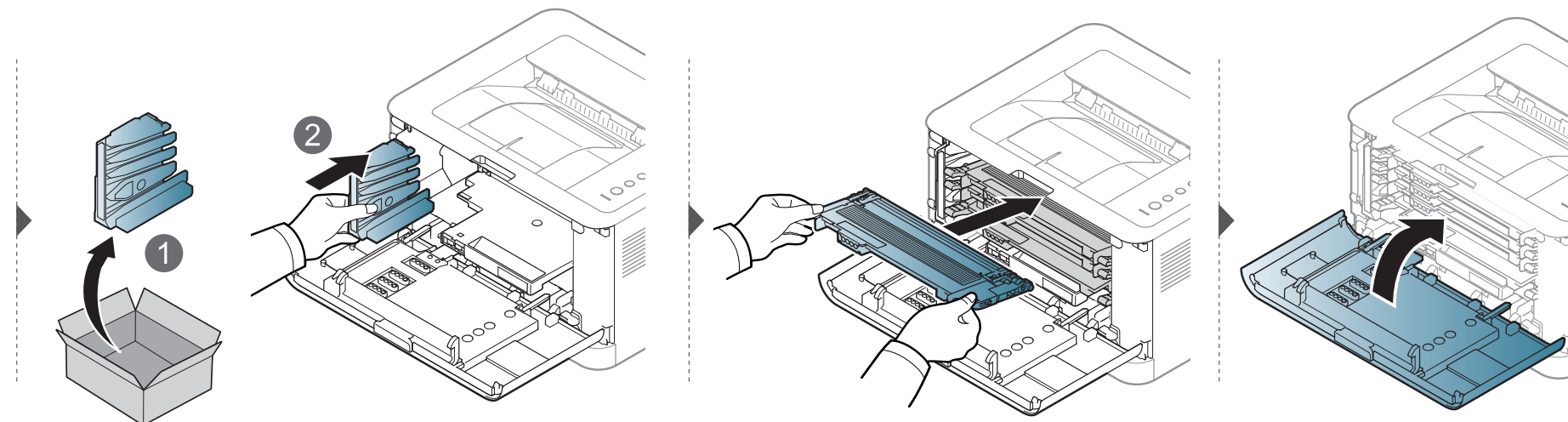
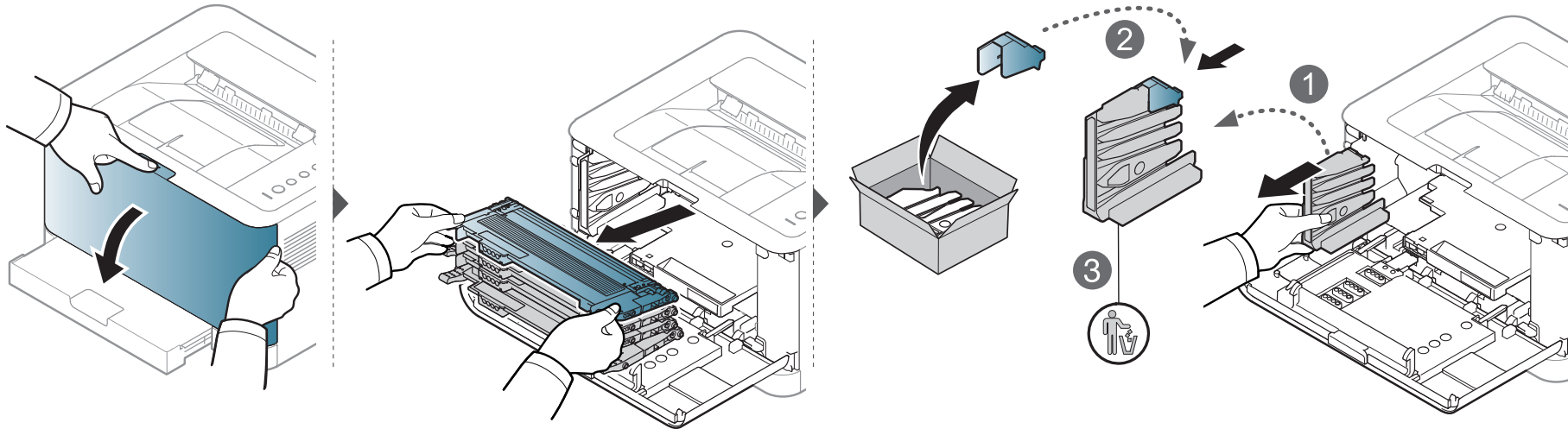

# Pildindusseadme väljavahetamine

Kui pildindusseadme kasutusiga on lõppenud, kuvatakse arvuti ekraanile programmi Smart Panel aken, mis näitab, et pildindusseadme peab välja vahetama. Vastasel juhul lõpetab seade printimise.



- Ärge kasutage pildindusseadme pakendi avamisel teravaid esemeid, nagu nuga või käärid. Võite kahjustada pildindusseadme pinda.
- Olge ettevaatlik, et te ei kriimustaks pildindusseadme pinda.
- Pildindusseadme kahjustamise vältimiseks ärge jätke seda valguse kätte rohkem kui mõneks minutiks. Vajadusel katke see kaitsmiseks paberilehega.
- Enne esikaane sulgemist veenduge, et kõik toonerikassetid on korrektselt paigaldatud.

# Pildindusseadme väljavahetamine

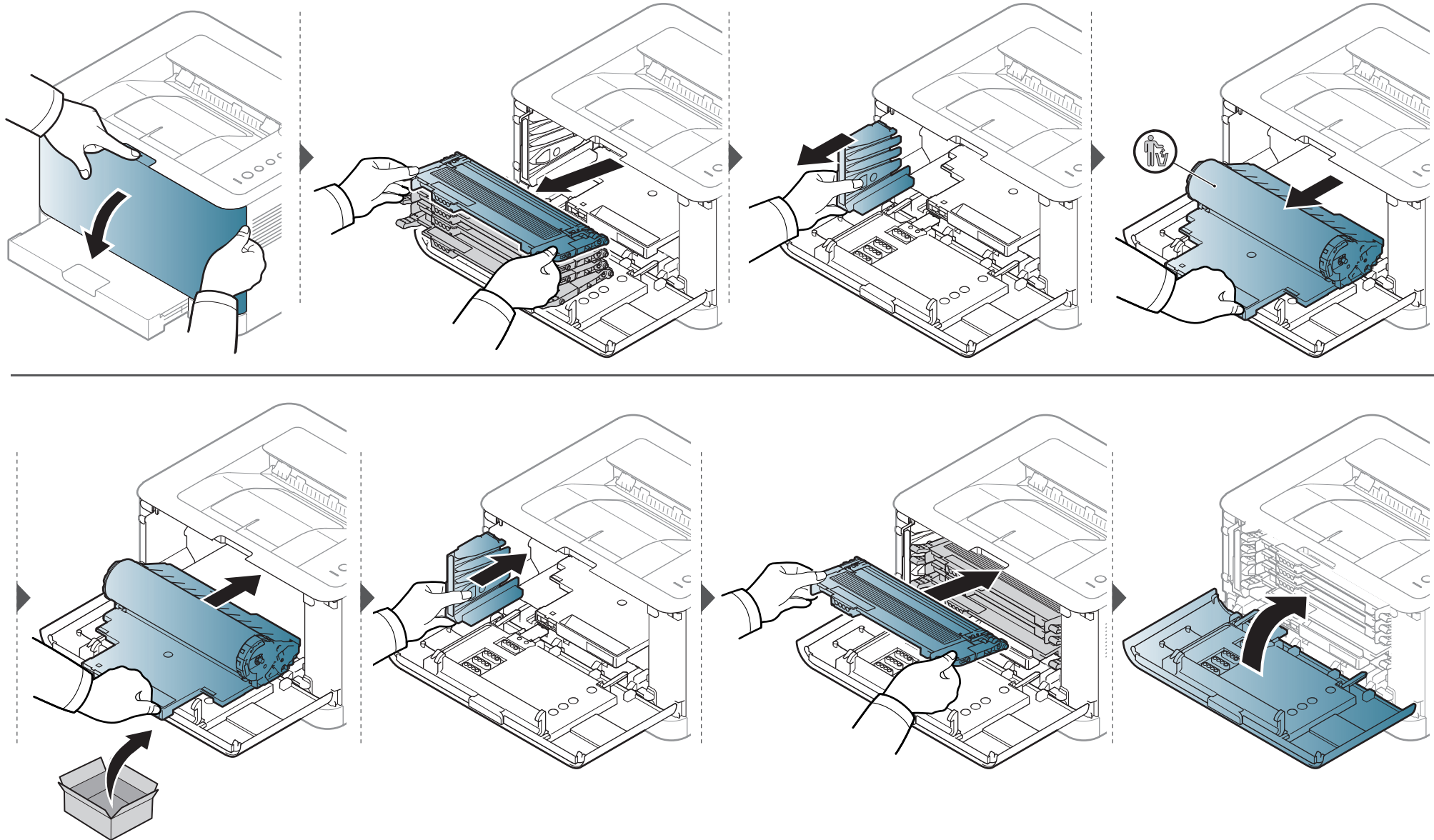

# Seadme puhastamine

Kui printimisel ilmneb probleeme või kui kasutate seadet tolmuses keskkonnas, peate seadme parimas töökorras hoidmiseks ja kasutusea pikendamiseks seda regulaarselt puhastama.



- Masina korpuse puhastamine vedelikega, mis sisaldavad suures koguses alkoholi, lahusteid või muid tugevatoimelisi aineid, võib põhjustada värvimuutust või korpust kahjustada.
- Kui seade või selle ümbrus on tooneriga määrdunud, soovitame puhastamiseks kasutada veega niisutatud riidelappi või salvrätti. Tolmuimeja kasutamisel lendub tooner õhku ja see võib teid kahjustada.
- Printimise käigus võib seadme sisemusse koguneda paberi- ja tooneriosakesi ning tolmu. See võib põhjustada prindikvaliteediga seotud probleeme, näiteks tooneriplekke või määrimist. Masina sisemuse puhastamine kõrvaldab ja vähendab neid probleeme.

## Väljastpoolt puhastamine

Kasutage seadme korpuse puhastamiseks pehmet, ebemevaba riidelappi. Niisutage lappi pisut vees, kuid olge ettevaatlikud, et vett ei tilguks masina peale ega sisemusse.

## Sisemuse puhastamine

Printimise käigus võib seadme sisemusse koguneda paberi- ja tooneriosakesi ning tolmu. See võib põhjustada prindikvaliteediga seotud probleeme, näiteks tooneriplekke või määrimist. Masina sisemuse puhastamine kõrvaldab ja vähendab neid probleeme.

# Seadme puhastamine

-  Kasutage masina puhastamiseks mittehargnevat lappi.
- Kui teie masinal on toitelüliti, lülitage see enne masina puhastamist välja.
- Enne ülemise kaane avamist sulgege esmalt väljastustugi.

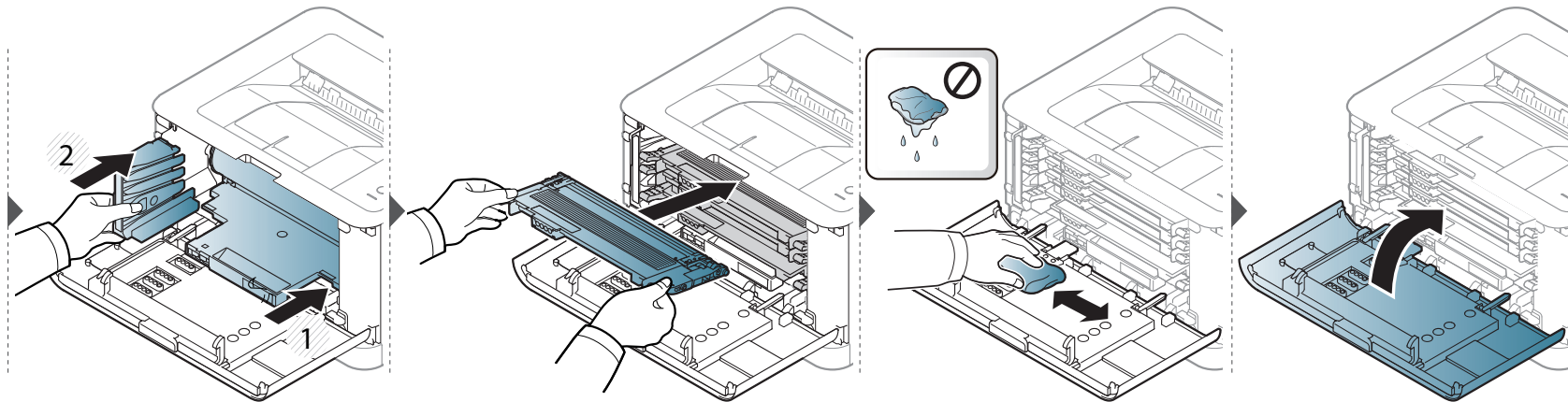
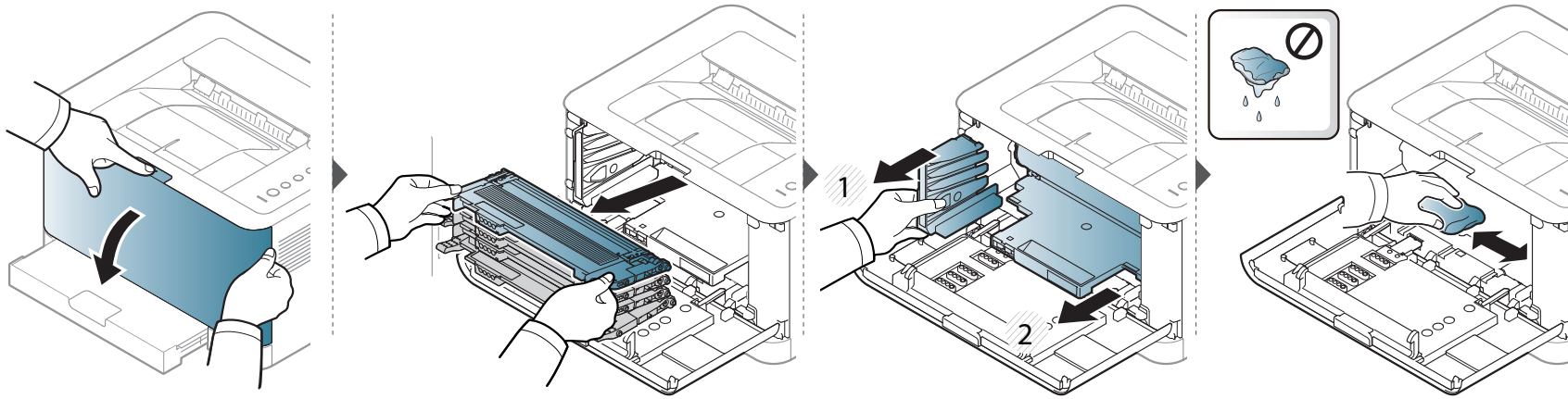

# Seadme liigutamist ja hoiustamist puudutavad nõuanded

- Masinat liigutades ärge kallutage seda ega pöörake tagurpidi. Vastasel juhul võib tooner seadme sisemusse valguda ja seadet kahjustada või prindikvaliteeti halvendada.
- Masinat liigutades tagage, et vähemalt kaks inimest hoiavad seda turvaliselt kinni.



## 4. Tõrkeotsing

See peatükk sisaldab kasulikku teavet olukordadeks, kui seadme töös tekib tõrge.

- Nõuanded paberiummistuste vältimiseks 57
- Paberiummistuste kõrvaldamine 58
- Oleku LED-tule tõlgendamine 61



See peatükk annab kasulikku teavet tegevuse kohta, kui peaks tekkima viga. Kui teie masinal on kuvaekraan, kontrollige vea lahendamiseks esmalt ekraanil olevat teadet. Kui te ei leia lahendust oma probleemile sellest peatükist, vaadake **Veaotsingu** peatükki Edasijõudnutele Kasutusjuhend (vt „Tõrkeotsing” lk 176). Kui te ei leia lahendust Kasutusjuhend või probleem püsib, helistage teenindusse.



# Nõuanded paberiummistuste vältimiseks

Õiget tüüpi kandja valimisega saab enamikku ummistusi vältida. Paberiummistuste vältimiseks järgige nimetatud juhiseid:

- Kindlustage, et reguleeritavad juhikud oleksid õiges asendis (vt „Salve ülevaade” lk 27).
- Ärge pange salve liiga palju paberit. Veenduge, et paberipakk ei ulatu salve siseküljele märgitud paberi ülempiirini.
- Ärge võtke printimise ajal salvest paberit välja.
- Enne salve laadimist painutage ja lehvitage paberipakki ning seadke korralikult virna.
- Ärge kasutage kortsus, niisket või tugevalt kõverdunud paberit.
- Ärge asetage salve korraga mitut paberi tüüpi.
- Kasutage ainult soovitatavaid prindikandjaid (vt „Prindikandjate andmed” lk 66).

# Paberiummistuste kõrvaldamine



Paberi rebenemise vältimiseks tõmmake ummistunud paber aeglaselt ja ettevaatlikult välja.

## Salves

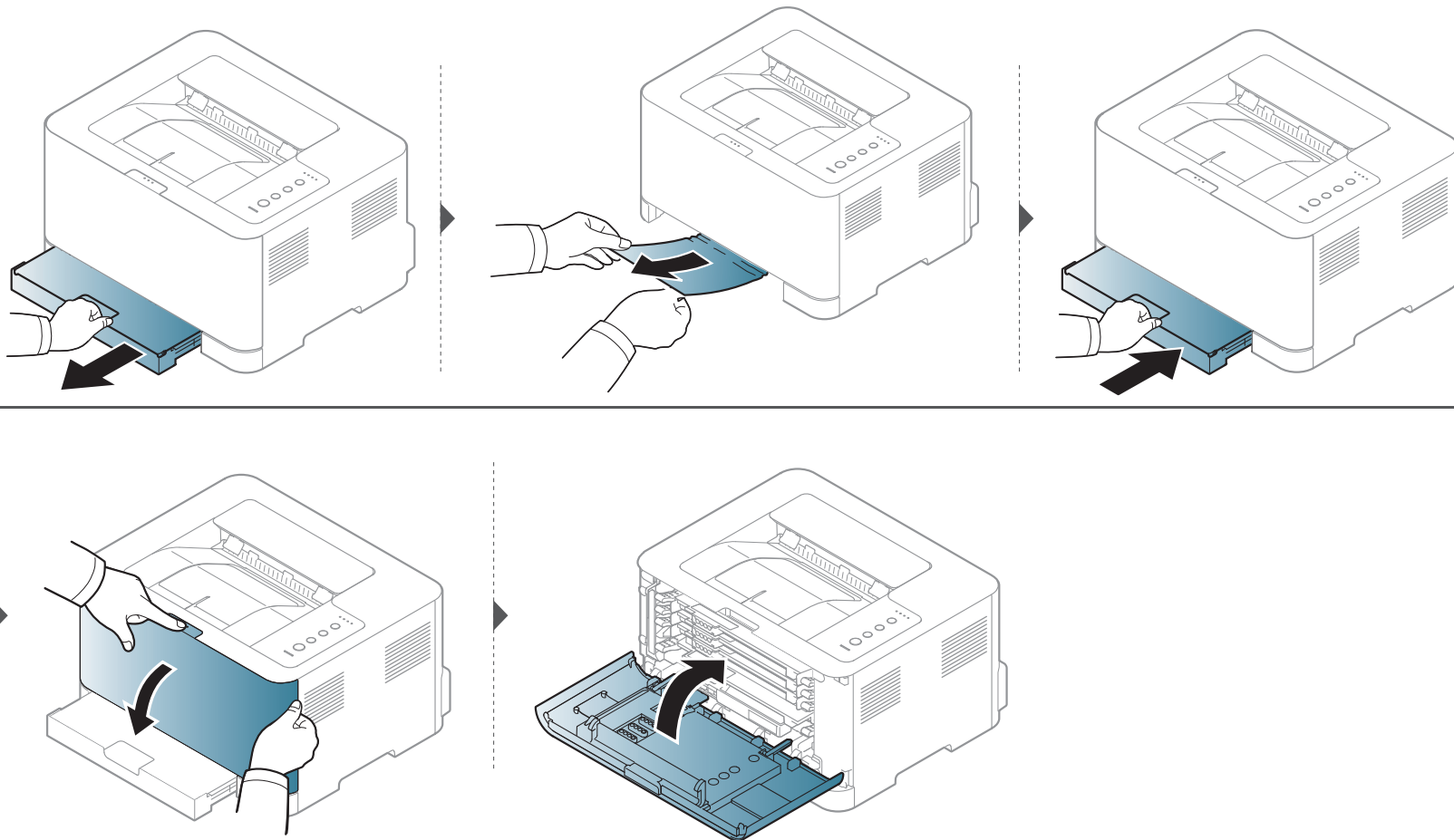

# Paberiummistuste kõrvaldamine

## Seadme sisemuses

-  Kinnitusploki ümbrus on kuum. Olge paberit masinast eemaldades väga ettevaatlik.

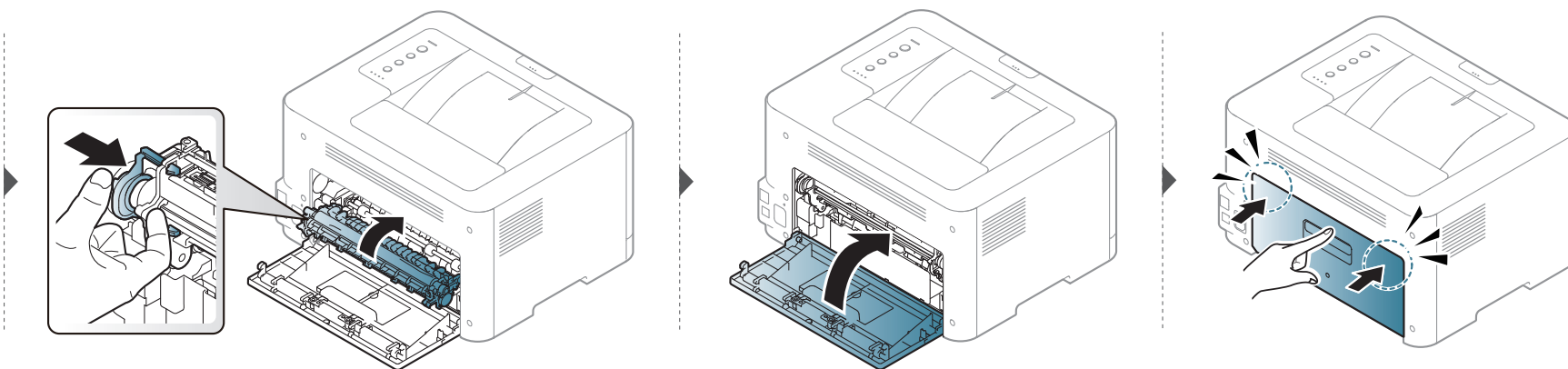
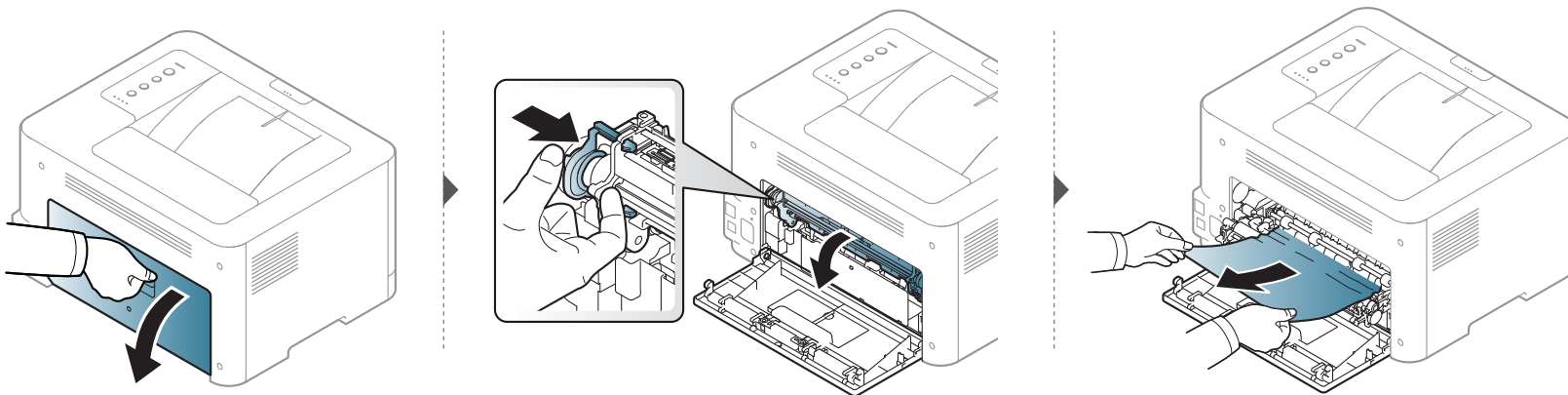

# Paberiummistuste kõrvaldamine

## Väljutusalas

-  Kinnitusploki ümbrus on kuum. Olge paberit masinast eemaldades väga ettevaatlik.

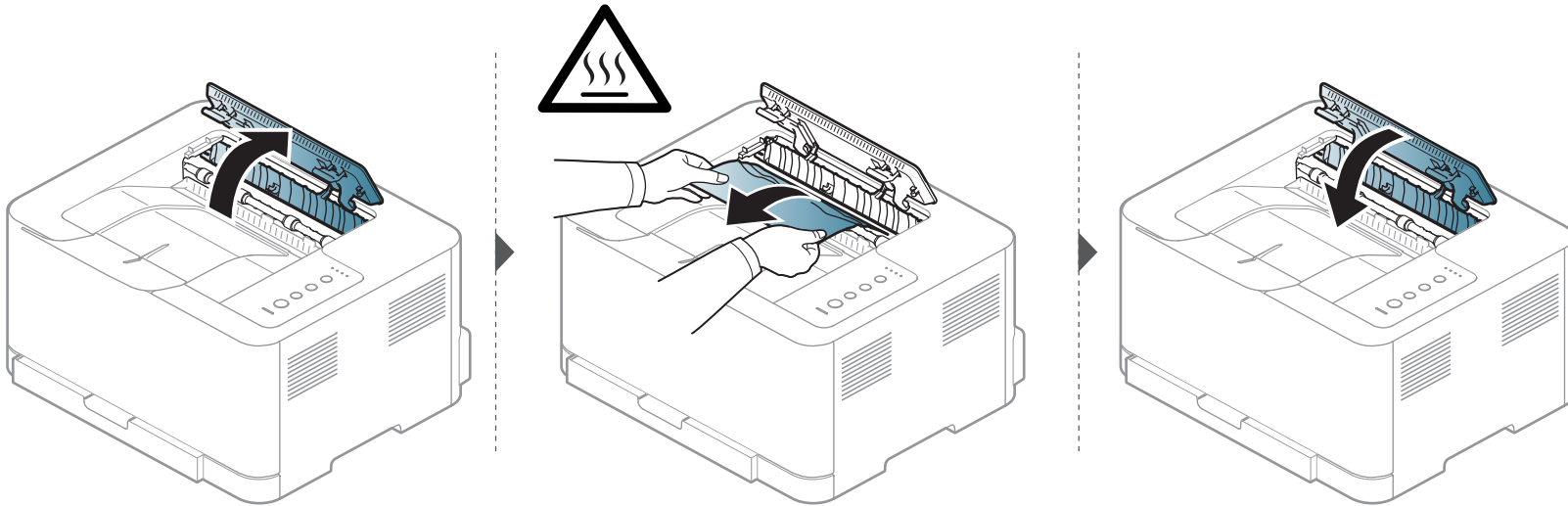

# Oleku LED-tule tõlgendamine

LED-tulede värv annab teavet seadme hetkeoleku kohta.





- Mõned LED-id ei pruugi mudelist või riigist sõltuvalt paigaldatud olla (vt „Juhtpaneeli ülevaade” lk 21).
- Vea lahendamiseks vaadake veateadet ning selle kohta käivaid juhiseid tõrkeotsingu osast (vt „Tõrkeotsing” lk 176).
- Samuti saate vea lahendada juhiste abil arvuti programmiaknast Samsung Printing Status (vt „Programmi Samsung Printer Status kasutamine” lk 171).
- Kui probleem ei lahene, helistage hoolduskeskusesse.

## Seisund LED

Seisund		Kirjeldus	
 (Seisund LED-tuli)	<b>Väljas</b>	Masin pole võrguga ühendatud või on energiasäästurežiimis.	
	<b>Roheline</b>	<b>Vilkuv</b>	<ul style="list-style-type: none"><li>• Masin võtab arvutist andmeid vastu.</li><li>• Masin prindib andmeid.</li></ul>
		<b>Sees</b>	Masin on võrguga ühendatud ja kasutamiskvalmis.
	<b>Punane</b>	<b>Vilkuv</b>	Masin on käsitsi printimise või käsitsi kahepoolse printimise režiimis.
		<b>Sees</b>	<ul style="list-style-type: none"><li>• Kate on avatud. Sulgege kaas (vt „Masina ülevaade” lk 18).</li><li>• Andmete vastuvõtmisel või printimisel ei ole salves paberit. Laadige paberit salve (vt „Paberi salve laadimine” lk 28).</li><li>• Masin on töö lõpetanud suure tõrke tõttu.</li></ul>
	<b>Oranž</b>	<b>Vilkuv</b>	Püsivara uuendamine.
		<b>Sees</b>	Seadmes on paberiummistus (vt „Paberiummistuste kõrvaldamine” lk 58).

# Oleku LED-tule tõlgendamine

## Tooneri / WPS-i / Toite / Ökorežiimi LED

Seisund		Kirjeldus
 (Tooneri LED-tuli)	Oranž	<b>Vilkuv</b> Kasseti on jäänud väike kogus toonerit. Hinnanguline kasseti tooneri kasutusiga on lõpukorral. Valmistage vahetamiseks ette uus kassett. Prindikvaliteedi ajutiseks parandamiseks võite tooneri jaotust ühtlustada (vt „Tooneri jaotumise ühtlustamine” lk 45).
		<b>Sees</b> <ul style="list-style-type: none"><li>Toonerikassett on jõudnud peaaegu oma hinnangulise kasutusea lõppu<sup>a</sup>. Soovitav on toonerikassett välja vahetada (vt „Toonerikasseti asendamine” lk 47).</li><li>Toonerikassetti ei ole paigaldatud või on paigaldatud vale toonerikassett (vt „Toonerikasseti asendamine” lk 47).</li></ul>
		<b>Väljas</b> Kõik toonerikassetid on normaalse mahu juures.
 (WPS LED-tuli) <sup>b</sup>	Sinine	<b>Vilkuv</b> Seade loob ühendust juhtmevaba võrguga.
		<b>Sees</b> Seade on ühendatud juhtmevaba võrguga (vt „Kasutades WPS nuppu” lk 110).
		<b>Väljas</b> Seade on juhtmevabast võrgust lahti ühendatud.
 (Prindi ekraanikuva LED)	Sinine	<b>Sees</b> Seade on energiasäästurežiimis.
		<b>Väljas</b> Masin on valmisolekurežiimis või välja lülitatud.
Eco	Roheline	<b>Sees</b> Ökorežiim on sees (vt „Ökoprintimine” lk 37).
		<b>Väljas</b> Ökorežiim on väljas.

a. Hinnanguline kasutusiga tähendab prognoositavat või hinnangulist toonerikasseti tööiga, mille arvutamisel on aluseks võetud keskmine trükitavate lehekülgede arv ja mis on töötatud välja vastavalt standardile ISO/IEC 19798. Lehekülgede arvu võib mõjutada kasutuskeskkond, kasutuskordade sagedus, graafika, andmekandja tüüp ja formaat. Kassettis võib leiduda väike kogus toonerit isegi siis, kui punane LED-tuli põleb ja printer printimise lõpetab.

b. Ainult juhtmevaba mudel (vt „Funktsioonid mudelite lõikes” lk 7).



# 5. Lisa

See peatükk kirjeldab tooteandmeid ning annab teavet kehtivate seaduste kohta.

- Tehnilised andmed
- Regulaatorne teave
- Autoriõigus

64

73

84

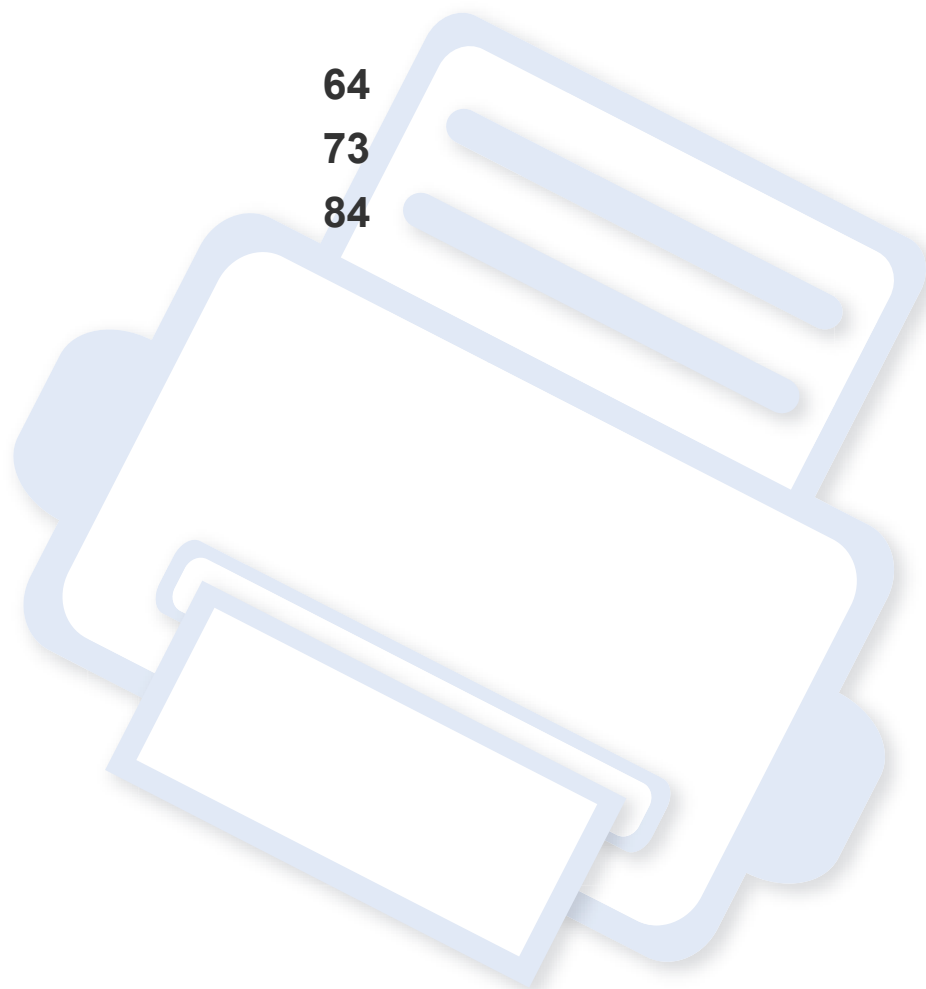

# Tehnilised andmed

## Üldised tehnilised andmed



Allpool toodud tehnilised andmed võivad muutuda ilma ette teatamata. Värsket teavet leiate veebisaidilt [www.samsung.com](http://www.samsung.com).

Osad		Kirjeldus
Mõõtmed	Laius x Pikkus x Kõrgus	382 x 309 x 211 mm (15,0 x 12,2 x 8,3 tolli)
Kaal	Masin koos kulumaterjalidega	9,84 kg (21,69 naela)
Müratase <sup>a</sup>	Valmisolekurežiim	Taustamüra tase
	Printimisrežiim	<ul style="list-style-type: none"><li>värviline printimine: Alla 45 dB (A)</li><li>mustvalge printimine: Alla 48 dB (A)</li></ul>
Temperatuur	Töökeskkond	10 kuni 32°C (50 kuni 32,22°C)
	Hoiustamine (pakitult)	0 kuni 40°C (32 kuni 40,00°C)
Niiskus	Töökeskkond	20 kuni 80% suhtelist õhuniiskust
	Hoiustamine (pakitult)	10 kuni 90% suhtelist õhuniiskust
Võimsusklass <sup>b</sup>	110 V mudelid	Vahelduvvool 110 - 127 V
	220 V mudelid	Vahelduvvool 220 - 240 V



# Tehnilised andmed

Osad		Kirjeldus
Energiatarve	Keskmine töörežiim	Alla 290 W
	Valmisolekurežiim	Alla 60 W
	Energiasäästurežiim <sup>c</sup>	Alla 1,4 W
	Väljalülitatult <sup>d</sup>	0,45 W
Juhtmevaba <sup>e</sup>	Moodul	SPW-B4319S

a. Helirõhu tase, ISO 7779. Kontrollitud konfiguratsioon: masina baasmudel, A4-paber, simpleks-printimine.

b. Oma seadme õige pinge (voltides), sageduse (hertsides) ja voolutüübi (amprites) leiate seadmel olevalt andmesildilt.

c. Energiasäästurežiimis võivad voolutarvet mõjutada seadme olek, seadistus ja töökeskkond.

d. Masin ei kuluta üldse elektrit vaid siis, kui toitejuhe ei ole ühendatud.

e. Ainult juhtmevaba mudel (vt „Funktsioonid mudelite lõikes” lk 7).

# Tehnilised andmed

## Prindikandjate andmed

Tüüp	Formaat	Mõõdud	Prindikandja kaal/Mahutavus <sup>a</sup>
			Salv
Tavaline paber	<b>Kiri</b>	216 x 279 mm (8,5 x 11 tolli)	60 kuni 85 g/m <sup>2</sup> (16 kuni 23 naela/köide)
	<b>Ametlik</b>	216 x 356 mm (8,5 x 14 tolli)	• 150 lehte grammkaaluga kuni 75 g/m <sup>2</sup> (20 naela/köide)
	<b>USA Fooliomõõt</b>	216 x 330 mm (8,5 x 13 tolli)	
	<b>A4</b>	210 x 297 mm (8,27 x 11,69 tolli)	
	<b>Oficio</b>	216 x 343 mm (8,5 x 13,5 tolli)	
	<b>JIS B5</b>	182 x 257 mm (7,17 x 10,12 tolli)	
	<b>ISO B5</b>	176 x 250 mm (6,93 x 9,84 tolli)	
	<b>Executive-mõõt</b>	184 x 267 mm (7,25 x 10,5 tolli)	
	<b>A5</b>	148 x 210 mm (5,83 x 8,27 tolli)	
	<b>A6</b>	105 x 148 mm (4,13 x 5,83 tolli)	
<b>Paks paber</b>	<b>Vt tavalise paberi osa</b>	Vt tavalise paberi osa	86 kuni 120 g/m <sup>2</sup> (23 kuni 32 naela/köide) • 5 lehte
<b>Õhuke paber</b>	<b>Vt tavalise paberi osa</b>	Vt tavalise paberi osa	60 kuni 70 g/m <sup>2</sup> (16 kuni 19 naela/köide) • 150 lehte grammkaaluga kuni 60 g/m <sup>2</sup> (16 naela/köide)

# Tehnilised andmed

Tüüp	Formaat	Mõõdud	Prindikandja kaal/Mahutavus <sup>a</sup>
			Salv
Cotton	Vt tavalise paberi osa	Vt tavalise paberi osa	75 kuni 90 g/m <sup>2</sup> (20 kuni 24 naela/köide) • 150 lehte grammkaaluga kuni 75 g/m <sup>2</sup> (20 naela/köide)
Värviline, eelprinditud, Recycled	Vt tavalise paberi osa	Vt tavalise paberi osa	60 kuni 85 g/m <sup>2</sup> (16 kuni 24 naela/köide) • 150 lehte grammkaaluga kuni 75 g/m <sup>2</sup> (20 naela/köide)
Etiketid <sup>b</sup>	Kiri, Ametlik, Oficio, US Foolio, A4, JIS B5, ISO B5, Executive, A5	Vt tavalise paberi osa	120 kuni 150 g/m <sup>2</sup> (32 kuni 40 naela/köide) • 5 lehte
Kaardid	Kiri, Ametlik, Oficio, US Foolio, A4, JIS B5, ISO B5, Executive, A5, Postkaart 4x6	Vt tavalise paberi osa	121 kuni 163 g/m <sup>2</sup> (32 kuni 43 naela/köide) • 5 lehte
Kvaliteetpaber	Vt tavalise paberi osa	Vt tavalise paberi osa	105 kuni 120 g/m <sup>2</sup> (28 kuni 32 naela/köide) • 10 lehte
Archive	Vt tavalise paberi osa	Vt tavalise paberi osa	70 kuni 90 g/m <sup>2</sup> (18,6 kuni 24 naela/köide) • 100 lehte
Läikiv fotopaber, Matte Photo	Kiri, A4, Postkaart 4x6	Vt tavalise paberi osa	111 kuni 220 g/m <sup>2</sup> (30 kuni 58 naela/köide) • 1 lehte

# Tehnilised andmed

Tüüp	Formaat	Mõõdud	Prindikandja kaal/Mahutavus <sup>a</sup>
			Salv
<b>Minimaalne formaat (kohandatud)</b>		76 x 152 mm (3 x 6 tolli)	60 kuni 120 g/m <sup>2</sup> (16 kuni 32 naela/köide)
<b>Maksimaalne formaat (kohandatud)</b>		216 x 356 mm (8,5 x 14 tolli)	

a. Maksimaalne mahutavus võib erineda olenevalt kandja erikaalust, paksusest ja keskkonnatingimustest.

b. Selles masinas kasutatavate etikettide siledus peab olema 100-250 (sheffield). See näitab sileduse numbrilist taset.



Kui kandja grammkaal ületab 120 g/m<sup>2</sup> (32 naela/köide), laadige paberid salve ükshaaval.

# Tehnilised andmed

## Süsteemi nõuded

### Microsoft® Windows®

Operatsioonisüsteem	Nõue (soovitatav)		
	CPU	RAM	Vaba kõvakettaruum
Windows® XP	Intel® Pentium® III 933 MHz (Pentium IV 1 GHz)	128 MB (256 MB)	1,5 GB
Windows Server® 2003	Intel® Pentium® III 933 MHz (Pentium IV 1 GHz)	128 MB (512 MB)	1,25 GB kuni 2 GB
Windows Server® 2008	Intel® Pentium® IV 1 GHz (Pentium IV 2 GHz)	512 MB (2 GB)	10 GB
Windows Vista®	Intel® Pentium® IV 3 GHz	512 MB (1 GB)	15 GB
Windows® 7	Intel® Pentium® IV 1 GHz 32-bitine või 64-bitine protsessor või võimsam	1 GB (2 GB)	16 GB
	<ul style="list-style-type: none"><li>• DirectX® 9 graafika tugi ja 128 MB mälu (Aero kujunduse võimaldamiseks).</li><li>• DVD-R/W seade</li></ul>		
Windows Server® 2008 R2	Intel® Pentium® IV 1 GHz (x86) või 1,4 GHz (x64) protsessorid (2 GHz või kiirem)	512 MB (2 GB)	10 GB
Windows® 8	Intel® Pentium® IV 1 GHz 32-bitine või 64-bitine protsessor või võimsam	1 GB (2 GB)	16 GB
	<ul style="list-style-type: none"><li>• DirectX® 9 graafika tugi ja 128 MB mälu (Aero kujunduse võimaldamiseks).</li><li>• DVD-R/W seade</li></ul>		

# Tehnilised andmed



- Internet Explorer 6.0 või uuem on Windowsi operatsioonisüsteemide miinimumnõue.
- Administraatori õigustega kasutajad saavad tarkvara installeerida.
- **Windows Terminal Services** on antud seadmega ühilduv.

## Mac

Operatsioonisüsteem	Nõutav (soovitatav)		
	CPU	RAM	Vaba kõvakettaruum
Mac OS X 10.5	<ul style="list-style-type: none"><li>• Intel®-i protsessorid</li><li>• 867 MHz või kiirem Power PC G4/G5</li></ul>	512 MB (1 GB)	1 GB
Mac OS X 10.6	<ul style="list-style-type: none"><li>• Intel®-i protsessorid</li></ul>	1 GB (2 GB)	1 GB
Mac OS X 10.7-10.8	<ul style="list-style-type: none"><li>• Intel®-i protsessorid</li></ul>	2 GB	4 GB

# Tehnilised andmed

## Linux

Osad	Nõuded
<b>Operatsioonisüsteem</b>	RedHat® Enterprise Linux WS 4, 5, 6 (32/ 64 bitine) Fedora 5 ~ 15 (32/64 bitine) OpenSuSE® 10.2, 10.3, 11.0, 11.1, 11.2, 11.3, 11.4 (32/ 64 bitine) Mandriva 2007, 2008, 2009, 2009.1, 2010 (32/64 bitine) Ubuntu 6.06, 6.10, 7.04, 7.10, 8.04, 8.10, 9.04, 9.10, 10.04, 10.10, 11.04 (32/ 64 bitine) SuSE Linux Enterprise Desktop 10, 11 (32/64 bitine) Debian 4.0, 5.0, 6.0 (32/ 64 bitine)
<b>CPU</b>	Pentium IV 2,4GHz (Intel Core™2)
<b>RAM</b>	512 MB (1 GB)
<b>Vaba kõvakettaruum</b>	1 GB (2 GB)

# Tehnilised andmed

## Võrgukeskkond

 Ainult võrguühendusega ja juhtmevabad mudelid (vt „Funktsioonid mudelite lõikes” lk 7).

Peate seadistama võrguprotokollid seadmes, et kasutada seda oma võrguseadmena. Alljärgnevas tabelis on toodud seadme poolt toetatavad võrgukeskkonnad.

Osad	Tehnilised andmed
<b>Võrguliides</b>	<ul style="list-style-type: none"><li>• 802.11b/g/n juhtmevaba LAN</li></ul>
<b>Võrgu operatsioonisüsteem</b>	<ul style="list-style-type: none"><li>• Windows® XP, Windows Server® 2003, Windows Vista®, Windows® 7, Windows® 8, Windows Server® 2008 R2</li><li>• Erinevad Linuxi operatsioonisüsteemid</li><li>• Mac OS X 10.5 - 10.8</li></ul>
<b>Võrguprotokollid</b>	<ul style="list-style-type: none"><li>• TCP/IPv4</li><li>• DHCP, BOOTP</li><li>• DNS, WINS, Bonjour, SLP, UPnP</li><li>• Standard TCP/IP Printing (RAW), LPR, IPP, WSD</li><li>• SNMPv 1/2/3, HTTP</li><li>• TCP/IPv6 (DHCP, DNS, RAW, LPR, SNMPv 1/2/3, HTTP)</li></ul>
<b>Juhtmevaba turvalisus</b>	<ul style="list-style-type: none"><li>• Autentimine: avatud süsteem, jagatud võti, WPA isiklik, WPA2 isiklik (PSK)</li><li>• Krüptimine: WEP64, WEP128, TKIP, AES</li></ul>



# Regulatoorne teave

Antud seade on kujundatud töötama normaalses keskkonnas ja see omab mitmeid normatiivsete avalduste sertifikaate.

## Teave laserkiirguse kohta

Printerile on USA-s omistatud standardi DHHS 21 CFR (peatükk 1, alamgrupp J) nõuetele vastava 1 klassi lasertoote sertifikaat; mujal on printerile omistatud standardi IEC 60825-1 : 2007 nõuetele vastava 1 klassi lasertoote sertifikaat.

1. klassi laserseadmeid ei loeta ohtlikeks. Lasersüsteem ja printer on konstrueeritud nii, et seadme tavalise töö, kasutaja poolt tehtava hoolduse või regulaarse hoolduse käigus ei tõuse laserkiirguse tase 1. klassi tasemest kõrgemale.

## Hoiatus

Ärge kunagi kasutage või hooldage printerit avatud laseriüksuse/skanneri kaitsekattega. Peegelduv kiir on küll nähtamatu, kuid võib teie nägemist kahjustada.

Selle seadme kasutamisel tuleb tulekahju, elektrilöögi või inimeste vigastamise ohu vähendamiseks alati järgida elementaarseid ohutusnõudeid:

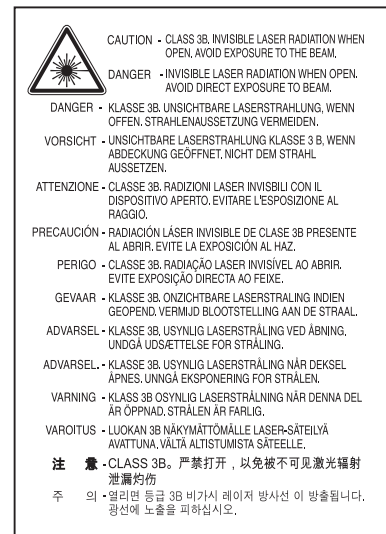

# Regulatoorne teave

## Osooni kaitse



Selle toote osooniemissioon jääb alla 0,1 ppm. Kuna osoon on õhust raskem, tuleb toodet hoida hästiventileeritud kohas.

## Energiasäästja



Selles printeris on rakendatud tõhusaid energiasäästuvõtteid, mis vähendavad energiatarvet, kui printerit aktiivselt ei kasutata.

Energiatarve väheneb automaatselt, kui printer ei saa pikema aja vältel mingeid signaale.

ENERGY STAR ja tähis ENERGY STAR on USA-s registreeritud tähised.

Täiendavat teavet ENERGY STARi programmi kohta leiate aadressil <http://www.energystar.gov>

ENERGY STAR sertifikaadiga mudelitel on masina peal ENERGY STAR silt. Kontrollige, kas teie masinal on ENERGY STAR sertifikaat.

## Jäätmekäitlus



Käideldge või utiliseerige selle toote pakkematerjalid keskkonnasõbralikul viisil.

## Ainult Hiinas

### 回收和再循环

为了保护环境，我公司已经为废弃的产品建立了回收和再循环系统。我们会为您无偿提供回收同类废旧产品的服务。

当您要废弃您正在使用的产品时，请您及时与授权耗材更换中心取得联系，我们会及时为您提供服务。



仅适用于海拔2000m以下地区安全使用

2000m 以下 9000ft 以下 地区 安全 使用

2000m 以下 9000ft 以下 地区 安全 使用

2000m 以下 9000ft 以下 地区 安全 使用

2000m 以下 9000ft 以下 地区 安全 使用

# Regulatoorne teave

**Antud toote (elektri- ja elektroonikaseadmete jäätmed) nõuetekohane kõrvaldamine**

**(Kehtib jäätmete eraldi kogumist rakendavates riikides.)**



See sümbol tootel, tarvikutel või dokumentatsioonil näitab, et seda toodet ja selle elektroonilist lisavarustust (nt laadijat, kuulareid, USB-kaablit) ei tohi kasutuselt kõrvaldades ära visata koos majapidamisjäätmetega. Hooletu jäätmekäitluse tõttu tekkida võivate tervise- või keskkonnakahjustuste vältimiseks tuleb need tooted eraldada muudest jäätmetest ja käidelda nõuetekohaselt, et tagada materiaalsete ressursside säästvat ringlussevõttu.

Täiendavat teavet nende toodete kogumise ja keskkonnale ohutu ringlussevõtu kohta saavad kodukasutajad seadme müüjalt või kohalikust omavalitsusest.

Ärikasutajad peaksid pöörduma seadme müüja poole ja lugema ostulepingu vastavaid punkte. Seda toodet ja selle elektroonilisi tarvikuid ei tohi visata ära koos olmejäätmetega.

## Ainult Ameerika Ühendriikides

Vabanege soovimatutest elektroonikakaupadest volitatud ümbertöötleja abil. Lähima ümbertöötlemiskoha leidmiseks minge meie veebilehele: [www.samsung.com/recyclingdirect](http://www.samsung.com/recyclingdirect) või helistage (877) 278 - 0799

## State of California Proposition 65 Warning (US Only)

The California Safe Drinking Water and Toxic Enforcement Act requires the Governor of California to publish a list of chemicals known to the State of California to cause cancer or reproductive toxicity and requires businesses to warn of potential exposure to such chemicals.

WARNING: This product contains chemicals known to the State of California to cause cancer, birth defects or other reproductive harm.  
This appliance can cause low-level exposure to the chemicals, which can be minimized by operating the appliance in a well ventilated area.

# Regulatoorne teave

## Raadiokiirgus

### Föderaalise sideameti (FCC) teave kasutajale

Antud seade vastab FCC-reeglistiku 15 osa nõuetele. Seadme talitus peab vastama järgnevale kahele tingimusele:

- seade ei tohi tekitada kahjulikke levihäireid ja;
- seade peab taluma igasuguseid levihäireid, sealhulgas ka selliseid, mis võivad tekitada häireid seadme töös.

Antud seade on läbinud vastavad testid ja tunnistatud vastavaks B-klassi digitaalsete nõuetele (vastavalt FCC-reeglistiku 15 osale). Piirangute väljatöötamise eesmärk on pakkuda mõistlikku kaitset kuritahtliku sekkumise eest tavapärases elukeskkonnas. See seade genereerib, kasutab ja võib väljastada raadiosageduslikku kiirgust ning juhistele mittevastava paigaldamise ja kasutamise korral võib põhjustada kahjulikke raadiosidehäiringuid. Siiski ei saa garanteerida, et teatud olukordades häireid ei esine. Juhul kui see seade põhjustab tele- või raadiovõtule kahjulikke häiringuid, mida saab kindlaks teha seadmeid sisse ja välja lülitades, saab kasutaja püüda kõrvaldada häiringuid ühel järgnevatest meetmetest:

- paigutage või suunake antenn ümber;
- suurendage seadme ja vastuvõtja vahelist kaugust;
- ühendage seade ja vastuvõtja voluvõrgu erinevate kontaktidega;

- pöörduge abi saamiseks kvalifitseeritud raadio- või teletehniku poole.



Muudatused, mida ei ole ühilduvuse tagamise kohustusega valmistaja selgelt heaks kiitnud, võivad muuta seadme kasutamise lubamatuks.

### Kanada raadiohäirete eeskirjad

Need digiseadmed ei ületa raadiomürataseme osas digiseadmetele kehtestatud klassi B piirväärtuseid vastavalt Kanada standardile ICES-003 häireid põhjustavatele seadmetele „Digital Apparatus”.

Cet appareil numérique respecte les limites de bruits radioélectriques applicables aux appareils numériques de Classe B prescrites dans la norme sur le matériel brouilleur: „Appareils Numériques”, ICES-003 édictée par l’Industrie et Sciences Canada.

# Regulatoorne teave

## Teave Ameerika Ühendriikide turu jaoks

### Föderaalne Kommunikatsioonikomisjon (FCC)

#### Tahtlik kiirusallikas vastavalt FCC osale 15

Selles printeris võib leiduda (sisseehitatud) väikese võimsusega, raadiokohtvõrguseadmeid (raadiosageduslikke (RF) traadita side seadmeid), mis töötavad sagedusalal 2,4 GHz / 5 GHz. See jaotis kehtib üksnes selliste seadmete leidumisel. Raadioseadmete kohta leidub teavet seadme andmesildil.

Juhtmevabad seadmed, mis võivad olla teie süsteemis, on kvalifitseeritud kasutamiseks ainult Ameerika Ühendriikides, kui süsteemisildil on olemas FCC tunnusnumber.

FCC on kehtestanud raadioseadmete kasutamisele keha lähedal (ei hõlma jäsemeid) üldise piirkauguse 20 cm (8 tolli). Seda seadet tuleks kasutada kehast vähemalt 20 cm (8 tolli) kaugusel, kui raadioseade on sisse lülitatud. Võimalike printerisse sisseehtatud raadioseadme (või -seadmete) väljundvõimsus on palju väiksem FCC poolt sätestatud raadiosagedusliku kiirguse piirväärtustest.

Selle saatja kollokatsioon või kasutamine koos muude antennide või saatjatega on lubamatu.

Selle seadme kasutamine peab vastama järgmisele kahele tingimusele: 1) see seade ei tohi põhjustada kahjulikke häiringuid ja 2) see seade peab taluma igasuguseid levihäireid, sealhulgas ka selliseid, mis võivad tekitada häireid seadme töös.



Kasutaja ei saa raadioseadmeid hooldada. Ärge neid mingil moel muutke. Raadioseadme muutmise korral on selle kasutamine lubamatu. Pöörduge seadme hoolduseks tootja poole.

### FCC avaldus juhtmevaba LAN-i kasutamiseks:



Selle saatja ja antenni installeerimisel ning kasutamisel võidakse installeeritud antenni läheduses ületada raadiosageduse mõjutuspiirang (1 m W/cm<sup>2</sup>). Seetõttu peab kasutaja püsima alati antennist vähemalt 20 cm kaugusel. Selle seadme kollokatsioon koos muu antenni või saatjaga on keelatud.

## Ainult Venemaal



AB57

# Regulatoorne teave

## Ainult Saksamaal

Das Gerät ist nicht für die Benutzung am Bildschirmarbeitsplatz gemäß BildscharbV vorgesehen.

## Ainult Türgis

- **RoHS**  
EEE Yönetmeliğine Uygundur.  
This EEE is compliant with RoHS.
- Bu ürünün ortalama yaşam süresi 7 yıl, garanti süresi 2 yıldır.

## Ainult tai keel

This telecommunication equipment conforms to NTC technical requirement.

## Komplektisoleva pistiku vahetamine (ainult Suurbritannia turu jaoks)

### Tähtis

Selle seadme toitejuhe on varustatud standardse 13 A pistikuga (BS 1363), mis sisaldab 13 A sulavkaitset. Sulavkaitsme asendamisel või kontrollimisel tuleb sobiv 13 A sulavkaitse tagasi paigaldada. Seejärel tuleb kaitsmekate tagasi asetada. Kui kaitsmekate on kadunud, ei tohi pistikut kasutada enne, kui on saadud uus kate.

Pöörduge seadme müüja poole.

13 A pistik on Ühendkuningriigis kõige levinum ja peaks olema sobiv. Samas, kõigis hoonetes (enamasti vanades) ei ole tavalisi 13 A pistikutele mõeldud pesasid. Siis on vaja sobivat pistiku adapterit. Ärge juhtmele valatud pistikut eemaldage.



Kui valatud pistiku maha lõikate, vabanege sellest koheselt. Pistikut ei saa uuesti ühendada ja selle pistikupessa ühendamisel võite saada elektrilöögi.

# Regulatoorne teave

## Tähtis hoiatus!



Seade peab olema maandatud.

Toitekaabli juhtmete värvused tähendavad järgmist:

- **roheline ja kollane:** maandus
- **sinine:** nulljuhe
- **pruun:** faasijuhe

Kui toitekaabli juhtmete värvused ei vasta pistiku juhtmetele, siis toimige järgmiselt:

Rohelise ja kollase juhtme peate ühendama maanduskontaktiga, mis on tähistatud kas E-tähega, maanduse tähisega või on rohelist või rohelist ja kollast värvi.

Sinine juhe tuleb ühendada selle kontaktiga, mis on tähistatud kas N-tähega või on musta värvi.

Pruun juhe tuleb ühendada selle kontaktiga, mis on tähistatud kas L-tähega või on punast värvi.

13 A sulavkaitsmega peab olema varustatud pistik, adapter või elektrikilp.

## Vastavusdeklaratsioon (Euroopa riigid)

### Kinnitused ja sertifikaadid



Siinkohal deklareerib Samsung Electronics, et mudel [Xpress C41xW] on vastavuses Raadio- ja telekommunikatsiooni lõppseadmete direktiivi 1999/5/EC põhinõuete ja teiste asjakohaste sätetega.

Vastavuskinnitust saab lugeda aadressil [www.samsung.com](http://www.samsung.com), minge Support > Download Center ja EuDoC'i sirvimiseks sisestage selle printeri (MFP) nimi.

**1. jaanuar 1995:** Nõukogu direktiiv 2006/95/EC liikmesriikide seaduste ühtlustamisest madalpingeseadmete alal.

**1. jaanuar 1996:** Nõukogu direktiiv 2004/108/EC, elektromagnetilist ühilduvust käsitlevate liikmesriikide õigusaktide ühtlustamine.

**9. märts 1999:** Nõukogu direktiiv 1999/5/EC liikmesriikide seaduste ühtlustamisest raadioseadmete ja telekommunikatsioonivõrgu lõppseadmete alal ning nende ühildumise vastastikusest tunnustamisest. Vastavuskinnituse täisteksti koos viidetega vastavatele direktiividele ja standarditele saab Samsung Electronics Co., Ltd. esindajalt.

# Regulatoorne teave

## EC sertifitseerimine

Sertifikaat 1999/5/EC Raadioseadmete & Telekommunikatsioonivõrgu lõppseadmete direktiiv (FAX)

See Samsung-i toode on iseseisvalt sertifitseeritud Samsung-i poolt üle-Euroopaliselt ühe terminaliga ühenduseks analoogse fiksvõrguga (PSTN) vastavalt direktiivile 1999/5/EC. Toode on loodud töötama riiklike PSTN-ide ja vastavate kodukeskjaamadega (PBX) järgnevates Euroopa riikides:

Kui peaks esineme probleeme, peaksite koheselt pöörduma Samsung Electronics Co., Ltd. Euro QA Lab-i poole.

Seda toodet on testitud TBR21 vastu. Et aidata sellele standardile vastavate lõppseadmete kasutamise ja rakendamiseks, on Euroopa Telekommunikatsiooni Standardite Instituut (ETSI) välja andnud abidokumendi (EG 201 121), mis sisaldab märkmeid ja lisanõudeid, et tagada võrgu ühilduvus TBR21 terminalidega. See toode on disainitud vastavalt ja ühildub kõigi selles dokumendis leiduvatele asjakohaste nõuannetega.

## Euroopa raadiovastuvõtjate heakskiidu teave (Euroopa Liidu poolt heakskiidetud raadioseadmete kohta)

Selles kodus või büroos kasutamiseks ettenähtud printeris võib leida (sisseehitatud) väikese võimsusega, raadiokohtvõrguseadmeid (raadiosageduslikke (RF) traadita side seadmeid), mis töötavad sagedusalal 2,4 GHz/5 GHz. See jaotis kehtib üksnes selliste seadmete leidumisel. Raadioseadmete kohta leidub teavet seadme andmesildil.



Juhtmevabad seadmed, mis võivad olla teie süsteemis, on kvalifitseeritud kasutamiseks ainult Euroopa Liidus või sellega seotud territooriumidel, kui süsteemisildil on olemas CE-märkis.

Võimaliku printerisse sisseehitatud raadioseadme (või -seadmete) väljundvõimsus on palju väiksem Euroopa Komisjoni poolt raadioseadmete ja telekommunikatsioonivõrgu lõppseadmete direktiivis sätestatud raadiosagedusliku kiirguse piirväärtustest.

## Euroopa riigid, mis kvalifitseeruvad juhtmevabade seadmete heakskiitude alla:

EL-i riigid



# Regulatoorne teave

## Euroopa riigid, milles kehtivad piirangud kasutamisel:

EL

EEA/EFTA riigid

Hetkel kehtivad piirangud puuduvad

## Eeskirjadele vastavuse teated

### Juhtmevaba seadme juhised

Selles printeris võib leida (sisseehitatud) väikese võimsusega, raadiokohtvõrguseadmeid (raadiosageduslikke (RF) traadita side seadmeid), mis töötavad sagedusalal 2,4 GHz / 5 GHz. Järgnev jaotis sisaldab ülevaatlikke märkuseid raadioseadmete kasutamise kohta.

Täiendavad piirangud, hoiatused ja märkused on loetletud eraldi riikide jaotistest (või riikide rühma jaotistes). Teie süsteemis olevad juhtmevabad seadmed on kvalifitseeritud kasutamiseks ainult riikides, mis on loetletud raadiovastuvõtja heakskiidu märgiga süsteemisildil. Kui loetelus ei leidu riigi tähist, kus kavatsete raadioseadet kasutada, siis pöörduge nõuete teadasaamiseks kohaliku raadioseadme tüübikinnituse asutuse poole. Raadioseadmete kasutamine on rangelt reguleeritud ja nende kasutamine võib olla keelatud.

Võimaliku printerisse sisseehitatud raadioseadme (või -seadmete) väljundvõimsus on palju väiksem praegu teadaolevatest raadiosagedusliku kiirguse piirväärtustest. Kuna raadioseadmed (mis võivad olla printerisse sisse ehitatud) väljastavad vähem energiat kui raadiosageduslikes standardites ja soovitusel on lubatud, usub tootja, et need seadmed on kasutamiseks ohutud. Olenemata võimsustasemest tuleb olla ettevaatlik ja piirata inimeste kokkupuudet tavakasutamise käigus.

Üldiselt peetakse piisavaks 20 cm (8 tolli) vahet raadioseadme ja keha vahel, kui raadioseadmeid kasutatakse keha lähedal (ei hõlma jäsemeid). Seda seadet tuleks kasutada kehast vähemalt 20 cm (8 tolli) kaugusel, kui raadioseade on sisselülitatud ja toimub ülekanne.

Selle saatja kollokatsioon või kasutamine koos muude antennide või saatjatega on lubamatu.

Teatud juhtudel on vajalikud juhtmevabade seadmete piirangud. Järgnevalt on loetletud levinumaid piiranguid:



Raadiosageduslik juhtmevaba side võib põhjustada häireid lennukite seadmete töös. Praegused lennunduseeskirjad näevad ette, et juhtmevabad seadmed tuleb lennukiga reisisid välja lülitada. IEEE 802.11 (tuntud ka kui juhtmevaba Ethernet) ja Bluetooth-funktsiooniga sideseadmed on näited nendest seadmetest, mis pakuvad juhtmevaba teabeedastust.

# Regulatoorne teave



Raadioseadme kasutamine võib olla piiratud või keelatud kohas, kus muudele seadmetele või teenustele häirete põhjustamise oht on kahjulik või loetakse kahjulikuks. Lennujaamad, haiglad ja hapnikku või süttivaid gaase sisaldava õhuga kohad on vaid mõned näited kohtadest, kus raadioseadmete kasutamine võib olla piiratud või keelatud. Kui olete kohas, kus te ei ole kindel raadioseadme kasutamise lubatavuses, siis enne sellise seadme sisselülitamist või kasutamist küsige selleks vastutavalt isikult luba.



Igas riigis kehtib raadioseadmetele erinevaid piiranguid. Kuna teie süsteem on varustatud raadioseadmega, siis sellega teise riiki reisisid tuleb enne teeasumist või reisi kontrollida, milliseid piiranguid on sihtriigi raadioside tüübikinnitusasutus raadioseadmete kasutamisele kehtestanud.



Kui teie seade on varustatud sisseehitatud raadioseadmega, siis ärge seda seadet kasutage, kui seadme kõik katted ja varjestus ei ole oma kohale paigaldatud ja seade ei ole täielikult kokku monteeritud.



Kasutaja ei saa raadioseadmeid hooldada. Ärge neid mingil moel muutke. Raadioseadme muutmise korral on selle kasutamine lubamatu. Pöörduge seadme hoolduseks tootja poole.



Kasutage ainult draivereid, mida on lubatud seadme kasutamise riigis kasutada. Lugege tootja süsteemitaaste komplektis (System Restoration Kit) leiduvaid juhiseid või küsige täiendavat teavet tootja tehniliselt toelt.

## Ainult Iisrael

מס' אישור אלחוטי של משרד התקשורת הוא 51-29003  
אסור להחליף את האנטנה המקורית של המכשיר,  
ולא לעשות בו כל שינוי טכני אחר.

# Regulatoorne teave

## Ainult Hiinas

### 产品中有毒有害物质或元素的名称及含量

部件名称	有毒有害物质或元素					
	铅 (Pb)	汞 (Hg)	镉 (Cd)	六价铬 (Cr <sup>6+</sup> )	多溴联苯 (PBB)	多溴联苯醚 (PBDE)
塑料	○	○	○	○	○	○
金属 (机箱)	X	○	○	○	○	○
印刷电路部件 (PCA)	X	○	○	○	○	○
电缆 / 连接器	X	○	○	○	○	○
电源设备	X	○	○	○	○	○
电源线	X	○	○	○	○	○
机械部件	X	○	○	○	○	○
卡盒部件	X	○	○	○	○	○
定影部件	X	○	○	○	○	○
扫描仪部件 - CCD (如果有)	X	X	○	○	○	○
扫描仪部件 - 其它 (如果有)	X	○	○	○	○	○
印刷电路板部件 (PBA)	X	○	○	○	○	○
墨粉	○	○	○	○	○	○
滚筒	○	○	○	○	○	○

○：表示该有毒有害物质在该部件所有均质材料中的含量均在 SJ/T 11363-2006 标准规定的限量要求以下。

×：表示该有毒有害物质至少在该部件的某一均质材料中的含量超出 SJ/T 11363-2006 标准规定的限量要求。

以上表为目前本产品含有有毒有害物质的信息。本信息由本公司的配套厂家提供，经本公司审核后而做成，本产品的部分部件含有有毒有害物质，这些部件是在现有科学技术水平下暂时无可替代物质，但三星电子将会一直为满足 SJ/T 11363-2006 标准而做不懈的努力。

# Autoriõigus

© 2013 Samsung Electronics Co., Ltd. Kõik õigused kaitstud.

Käesolev kasutusjuhend on mõeldud ainult info esitamiseks. Kogu siin sisalduvat infot võidakse ilma eelnevalt teavitamata muuta.

Samsung Electronics ei ole vastutav mis tahes otseste või kaudsete kahjustuste ees, mis on põhjustatud või seotud käesoleva kasutusjuhendi kasutamisega.

- Samsung ja Samsung logod on Samsung Electronics Co., Ltd. kaubamärgid.
- Microsoft, Windows, Windows Vista, Windows 7, Windows 8 ja Windows Server 2008 R2 on kaubamärgid või ettevõtte Microsoft Corporation registreeritud kaubamärgid.
- Google, Picasa, Google Docs, Android ja Gmail on Google Inc-i kaubamärgid või registreeritud kaubamärgid.
- Google Cloud Print on Google Inc-i kaubamärk.
- iPad, iPhone, iPod touch, Mac ja Mac OS on USA-s ja teistes riikides registreeritud Apple Inc-i kaubamärgid. AirPrint ja AirPrinti logo on Apple Inc-i kaubamärgid.
- Kõik teised tootemärgid või tootenimed on vastavate firmade või organisatsioonide kaubamärgid.

Avatud lähtekoodi puudutava litsentsiteabe nägemiseks vt komplektisoleval CD-plaadil olevat faili „**LICENSE.txt**”.

**REV.1.00**

# Kasutusjuhend

---

Samsung Printer *Xpress*

C41x series

## EDASIJÕUDNUTELE

See juhend sisaldab teavet paigaldamise, edasijõudnud seadistamise, kasutamise ja veaotsingu kohta erinevates operatsioonisüsteemides.

Sõltuvalt mudelist või riigist ei pruugi mõned võimalused saadaval olla.

## PÕHILINE

See juhend sisaldab teavet paigaldamise, igapäevase kasutamise ja Windowsi-põhise veaotsingu kohta.

# EDASIJÕUDNUTELE



## 1. Tarkvara installeerimine

Macile installimine	89
Uuesti installimine Macile	90
Installeerimine Linuxile	91
Uuesti installeerimine Linuxile	92



## 2. Võrguühendusega masina kasutamine

Kasulikud võrguprogrammid	94
Juhtmega võrgu seadistus	95
Draiveri installeerimine võrgu kaudu	98
IPv6 konfigureerimine	103
Juhtmevaba võrgu seadistamine	106
Samsung Mobile Print	139
NFC-funktsiooni kasutamine	140
Google Cloud Print	142



## 3. Erifunktsioonid

Kõrguse seadistamine	146
Printimise vaikeseadistuste muutmine	147
Selle masina seadistamine vaikemasinaks	148
Printimise edasijõudnutele mõeldud funktsioonide kasutamine	149
Maciga printimine	156
Linuxis printimine	158



## 4. Kasulikud haldustööriistad

Easy Capture Manager	161
Samsung Easy Color Manager	162
Samsung AnyWeb Print	163
Easy Eco Driver	164
Programmi SyncThru™ Web Service kasutamine	165
Programmi Samsung Easy Printer Manager kasutamine	168
Programmi Samsung Printer Status kasutamine	171

**Linuxi rakenduse Unified Driver  
Configurator kasutamine** 173



## 5. Tõrkeotsing

**Probleemid paberi söötmisel** 177  
**Toite ja kaabli ühenduse probleemid** 178  
**Printimisprobleemid** 179  
**Prindikvaliteedi probleemid** 183  
**Operatsioonisüsteemi probleemid** 191



# 1. Tarkvara installeerimine

See peatükk annab juhiseid olulise ja kasuliku tarkvara installeerimiseks olukorras, kus seade on ühendatud kaabli abil. Lokaalselt ühendatud seade on seade, mis on otseselt ühendatud teie arvutiga kaabli abil. Kui teie seade on võrku ühendatud, jätkake allolevad sammud vahele ja jätkake võrguga ühendatud seadme draiveri installimisega (vt Draiveri installeerimine võrgu kaudu98).

- **Macile installimine** 89
- **Uuesti installimine Macile** 90
- **Installeerimine Linuxile** 91
- **Uuesti installeerimine Linuxile** 92



- Kui te olete Windows operatsioonisüsteemi kasutaja, vaadake masina draiveri installeerimise juhiseid siit: „Lokaalne draiveri installeerimine” lk 23.
- Ärge kasutage USB-kaablit, mis on pikem kui 3 meetrit (118 tolli ).



# Macile installimine

**1** Veenduge, et seade on arvutiga ühendatud ja sisse lülitatud.

**2** Sisestage tarnitud tarkvara-CD arvuti CD-ROM-draivi.

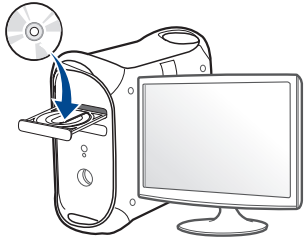

**3** Tehke topeltklõps CD-ROM-i ikoonil, mis ilmub teie Maci töölauale.

- Mac OS X 10.8 puhul tehke topeltklõps CD-ROMil, mis ilmub jaotisesse **Finder**.

**4** Topeltklõpsake **MAC\_Installer** kaustal > **Installer OS X** ikoonil.

**5** Klõpsake nupul **Continue**.

**6** Lugege litsentsileping läbi ja klõpsake nupul **Continue**.

**7** Litsentsilepinguga nõustumiseks klõpsake nupul **Agree**.

**8** Klõpsake nupul **Install**. Kõik seadme tööks vajalikud komponendid installitakse.

Kui te klõpsate nupul **Customize**, saate valida installimiseks üksikuid komponente.

**9** Sisestage parool ja klõpsake nupul **OK**.

**10** Valige suvand **USB Connected Printer** ekraanilt **Printer Connection Type** ja klõpsake **Continue**.

**11** Klõpsake nupul **Add Printer**, et valida printer ning lisada see oma printerite loendisse.

Kui teie seadmel on faksifunktsioon, klõpsake nupule **Add Fax**, et valida oma faks ja lisada see oma faksiseadmete nimekirja.

**12** Pärast installimise lõppu klõpsake nupul **Close**.

# Uuesti installimine Macile

Kui printeridraiver ei tööta korrektselt, desinstallige draiver ja installige see uuesti.

- 1 Avage kaust **Applications > Samsung > Printer Software Uninstaller**.
- 2 Printeri tarkvara deinstallimiseks klõpsake **Continue**.
- 3 Kontrollige programmi, mida te soovite kustutada ning klõpsake **Uninstall**.
- 4 Sisestage parool ja klõpsake nupul **OK**.
- 5 Pärast desinstallimise lõppu klõpsake nupul **Close**.



Kui masin on juba lisatud, kustutage see rakendusest **Print Setup Utility** või **Print & Fax**.

# Installeerimine Linuxile

Te peate Linuxi tarkvarapaketid Samsungi veebilehelt alla laadima, et printeri tarkvara installida (<http://www.samsung.com> > leidke oma toode > Tugi või allalaadimised).

## Unifitseeritud Linuxi draiveri installimine

- 1 Veenduge, et seade on arvutiga ühendatud ja sisse lülitatud.
- 2 Kui kuvatakse aken **Administrator Login**, sisestage väljale **Login** kirje „root” ja sisestage süsteemi parool.



Seadme tarkvara installimiseks peate sisse logima ülikasutajana (juurkasutajana). Kui te ei ole ülikasutaja, pidage süsteemi administraatoriga nõu.

- 3 Laadige Samsung veebisaidilt enda arvutisse unifitseeritud Linuxi draiveri pakett (Unified Linux Driver).
- 4 Paremkõpsake paketil **Unified Linux Driver** ja ekstraktige see.
- 5 Topeltkõpsake **cdroot** > **autorun**.
- 6 Kui ilmub tervituskuva, klõpsake nupul **Next**.

- 7 Kui installimine on lõppenud, klõpsake nupul **Finish**.

Installiprogramm on teie mugavuse huvides lisanud töölauale ikooni Unified Driver Configurator ja süsteemimenüüsse grupi Unified Driver. Probleemide ilmnemisel lugege ekraanile kuvatavat spikrit, millele pääsete ligi süsteemimenüü või draiveripaketi Windowsi rakenduste (nt **Unified Driver Configurator** või **Image Manager**) vahendusel.

# Uuesti installeerimine Linuxile

Kui printeridraiver ei tööta korrektselt, desinstallige draiver ja installige see uuesti.

- 1 Veenduge, et seade on arvutiga ühendatud ja sisse lülitatud.
- 2 Kui kuvatakse aken **Administrator Login**, sisestage väljale **Login** kirje „root” ja sisestage süsteemi parool.

Et printeridraiver maha installida, peate sisse logima ülikasutajana (juurkasutajana). Kui te ei ole ülikasutaja, pidage süsteemi administraatoriga nõu.

- 3 Avage Terminali programm. Kui kuvatakse Terminali ekraan, sisestage järgmine käsurida.

```
[root@localhost root]#cd /opt/Samsung/mfp/uninstall/  
[root@localhost uninstall]#./uninstall.sh
```

- 4 Klõpsake nupul **Next**.
- 5 Klõpsake nuppu **Finish**.



## 2. Võrguühendusega masina kasutamine

Sellest peatükist leiate sammhaaval esitatud juhised võrgu kaudu ühendatud seadme ja tarkvara seadistamiseks.

- **Kasulikud võrguprogrammid** 94
- **Juhtmega võrgu seadistus** 95
- **Draiveri installeerimine võrgu kaudu** 98
- **IPv6 konfigureerimine** 103
- **Juhtmevaba võrgu seadistamine** 106
- **Samsung Mobile Print** 139
- **NFC-funktsiooni kasutamine** 140
- **Google Cloud Print** 142



Toetatud valikulised seadmed ja funktsioonid võivad erineda sõltuvalt teie mudelist (vt „Funktsioonid mudelite lõikes” lk 7).

# Kasulikud võrguprogrammid

Võrgukeskkonnas on võrgusätete lihtsaks seadistamiseks saadaval mitmeid programme. Võrguadministraatoritel on võimalik hallata võrgus mitmeid seadmeid.



- Enne alljärgnevate programmide kasutamist seadistage esmalt IP-aadress.
- Sõltuvalt mudelist või riigist ei pruugi mõned funktsioonid ja täiendavad tooted olla saadaval (vt „Funktsioonid mudelite lõikes” lk 7).

## SyncThru™ Web Service

Teie võrguseadmesse sisseehitatud veebiserver, mille abil saate teha järgmisi toiminguid (vt „Programmi SyncThru™ Web Service kasutamine” lk 105):

- Kontrollida tarvikute teavet ja seisundit.
- Kohandada seadme seadistusi.
- Määrata e-maili teavituse valiku. Kui muudate selle valiku aktiivseks, saadetakse kindla isiku e-mailile automaatselt teade masina staatusest (toonerikasseti tühjenemine või masina tõrge).
- Konfigureerida võrguparameetreid, mis on vajalikud, et seade saaks luua ühenduse erinevate võrgukeskkondadega.

## SyncThru™ Web Admin Service

Veebipõhine seadme halduslahendus, mis on mõeldud võrguadministraatoritele. Programm SyncThru™ Web Admin Service pakub teile tõhusat viisi võrguseadmete haldamiseks ning laseb teil kaugelt jälgida ja lahendada võrguseadmete probleeme ükskõik millisest korporatiivse Interneti juurdepääsuga saidilt.

- Laadige see programm alla veebisaidilt <http://solution.samsungprinter.com>.

## SetIP

See utilitiiprogramm võimaldab teil valida võrguliidese ja käsitsi IP-aadresse konfigureerida, et neid koos TCP-/IP-protokolliga kasutada.

- Vt osa „IPv4 seadistamine SetIP programmi abil (Windows)” lk 95.
- Vt osa „IPv4 seadistamine SetIP programmi abil (Mac)” lk 96.
- Vt osa „IPv4 seadistamine SetIP programmi abil (Linux)” lk 97.



- Võrguliidese toeta masinatel ei ole võimalik seda funktsiooni kasutada (vt „Tagantvaade” lk 20).
- See programm ei toeta versiooni TCP/IPv6.

# Juhtmega võrgu seadistus

Peate seadistama võrguprotokollid seadmes, et kasutada seda oma võrgus.

Võrku saate kasutada pärast võrgukaabli ühendamist seadme vastava pordiga.

- Kuvaekraaniga juhtpaneeliga mudelite puhul kasutage SyncThru™ Web Service või SetIP programmi.
  - Vt osa „Programmi SyncThru™ Web Service kasutamine” lk 165.
  - Vt osa „IP-aadressi seadistamine” lk 95.

## Võrgukonfiguratsiooni aruande printimine

Seadme juhtpaneelilt saate printida **võrgukonfiguratsiooni aruande**, mis näitab seadme praegusi võrgusätteid. See aitab teil võrku seadistada.

- **Masinal puudub kuvaekraan:** Vajutage juhtpaneelil nuppu  (Tühista või Lõpetamis-/tühistamisnuppu) kahe sekundi vältel.

Kasutades seda menüüd **Võrgukonfiguratsiooni aruannet**, leiate oma masina MAC aadressi ja IP aadressi.

Näide:

- MAC-aadress: 00:15:99:41:A2:78
- IP-aadress: 165.254.192.192

## IP-aadressi seadistamine



- Võrguliidese toeta masinatel ei ole võimalik seda funktsiooni kasutada (vt „Tagantvaade” lk 20)
- See programm ei toeta versiooni TCP/IPv6.

Esmalt peate seadistama IP-aadressi võrguprintimise ja -halduse jaoks. Enamikel juhtudel määratakse IP-aadress automaatselt võrgusoleva DHCP-serveri (dünaamilise hostikonfiguratsiooni protokoll) poolt.

## IPv4 seadistamine SetIP programmi abil (Windows)

Enne SetIP programmi kasutamist lülitage välja arvuti tulemüür, valides **Juhtpaneel > Turbekeskus > Windowsi tulemüür**.



Järgmised juhised võivad teie mudeli puhul erineda.

- 1 Laadige alla tarkvara Samsungi veebilehelt, pakkige see lahti ja installige: (<http://www.samsung.com> > leidke oma toode > Tugi või allalaadimised).
- 2 Järgige installimisaknas kuvatavaid juhiseid.

# Juhtmega võrgu seadistus

- 3 Ühendage seade võrgukaabli abil võrku.
- 4 Lülitage seade sisse.
- 5 Valige operatsioonisüsteemi Windows **Käivita** menüüst **Kõik programmid > Samsung Printers > SetIP > SetIP**.
- 6 Klõpsake ikoonil  (vasakult kolmas) aknas SetIP, et avada TCP/IP konfiguratsiooniaken.
- 7 Sisestage seadme uus teave konfiguratsiooniaknasse. Korporatiivses sisevõrgus peab enne jätkamist selle teabe määrama võrguhaldur.

 Leidke seadme MAC-aadress **Võrgukonfiguratsiooni raportist** (vt „Võrgukonfiguratsiooni aruande printimine” lk 95) ja sisestage see ilma kooloniteta. Näiteks 00:15:99:29:51:A8 asemel 0015992951A8.

- 8 Klõpsake nupul **Apply** ja seejärel nupul **OK**. Seade prindib automaatselt **Võrgukonfiguratsiooni aruande**. Veenduge, et kõik sätted on õiged.

## IPv4 seadistamine SetIP programmi abil (Mac)

Enne SetIP programmi kasutamist lülitage välja arvuti tulemüür, valides **System Preferences > Security > Firewall**.



Järgmised juhised võivad teie mudeli puhul erineda.

- 1 Ühendage seade võrgukaabli abil võrku.
- 2 Sisestage tarnitud tarkvara-CD arvuti CD-ROM-draivi.

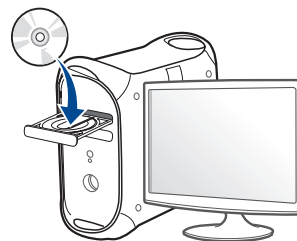

- 3 Tehke topeltklõps CD-ROM-i ikoonil, mis ilmub teie Maci töölauale.
  - Mac OS X 10.8 puhul tehke topeltklõps Leidjasse ilmuval CD-ROMil.
- 4 Topeltklõpsake **MAC\_Installer** kaustal > **Installer OS X** ikoonil.
- 5 Klõpsake nupul **Continue**.
- 6 Lugege litsentsileping läbi ja klõpsake nupul **Continue**.



# Juhtmega võrgu seadistus

- 7 Litsentsilepinguga nõustumiseks klõpsake nupul **Agree**.
- 8 Klõpsake nupul **Install**. Kõik seadme tööks vajalikud komponendid installitakse.  
Kui te klõpsate nupul **Customize**, saate valida installimiseks üksikuid komponente.
- 9 Sisestage parool ja klõpsake nupul **OK**.
- 10 Kui kuvatakse teade, mis edastab hoiatuse kõikide arvuti rakenduste sulgemise kohta, klõpsake nuppu **Continue**.
- 11 Valige suvand **Network Connected Printer(Wired or Wireless)** ekraanilt **Printer Connection Type** ja klõpsake nupul **Set IP Address**.
- 12 Klõpsake ikoonil  (vasakult kolmas) aknas SetIP, et avada TCP/IP konfiguratsiooniaken.
- 13 Sisestage seadme uus teave konfiguratsiooniaknasse. Korporatiivses sisevõrgus peab enne jätkamist selle teabe määrama võrguhaldur.

 Leidke seadme MAC-aadress **Võrgukonfiguratsiooni raportist** (vt „Võrgukonfiguratsiooni aruande printimine” lk 95) ja sisestage see ilma kooloniteta. Näiteks 00:15:99:29:51:A8 asemel 0015992951A8.

- 14 Klõpsake nupul **Apply** ja seejärel nupul **OK**. Seade prindib automaatselt **Võrgukonfiguratsiooni aruande**. Veenduge, et kõik sätted on õiged.

## IPv4 seadistamine SetIP programmi abil (Linux)

Enne programmi SetIP kasutamist lülitage välja arvuti tulemüür menüüst **System Preferences** või **Administrator**.



Järgmised juhised võivad erineda olenevalt teie seadme mudelist või operatsioonisüsteemist.

- 1 Avage `/opt/Samsung/mfp/share/utils/`.
- 2 Topeltklõpsake failil **SetIPApplet.html**.
- 3 Klõpsake, et avada TCP-/IP-konfiguratsiooniaken.
- 4 Sisestage seadme uus teave konfiguratsiooniaknasse. Korporatiivses sisevõrgus peab enne jätkamist selle teabe määrama võrguhaldur.



Leidke seadme MAC-aadress **Võrgukonfiguratsiooni raportist** (vt „Võrgukonfiguratsiooni aruande printimine” lk 95) ja sisestage see ilma kooloniteta. Näiteks 00:15:99:29:51:A8 asemel 0015992951A8.

- 5 Seade prindib automaatselt **Võrgukonfiguratsiooni aruande**.

# Draiveri installeerimine võrgu kaudu



- Sõltuvalt mudelist või riigist ei pruugi mõned funktsioonid ja täiendavad tooted olla saadaval (vt „Funktsioonid mudelite lõikes” lk 7).
- Võrguliidese toeta masinatel ei ole võimalik seda funktsiooni kasutada (vt „Tagantvaade” lk 20).
- Te saate installida printeri draiveri ja tarkvara, kui sisestate tarkvara CD enda CD-ROM lugejasse. Windowsi korral saate valida printeri draiveri ja tarkvara **Select Software to Install** aknast.

## Windows



Tulemüüri tarkvara võib võrgusuhtlust blokeerida. Enne seadme võrku ühendamist desaktiveerige arvuti tulemüür.

**1** Veenduge, et seade on ühendatud võrguga ja selle toide on sisse lülitatud. Lisaks peaks olema seadistatud teie seadme IP-aadress (vt „IP-aadressi seadistamine” lk 95).

**2** Sisestage tarnitud tarkvara-CD arvuti CD-ROM-draivi.

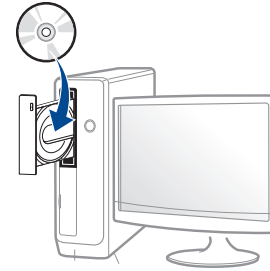

**3** Lugege läbi ja nõustuge installilepinguga, mis ilmub installiaknasse. Seejärel klõpsake nupul **Next**.

**4** Valige suvand **Network connection** ekraanilt **Printer Connection Type**. Seejärel klõpsake nupul **Next**.

**5** Järgige installimisaknas kuvatavaid juhiseid.

# Draiveri installeerimine võrgu kaudu

## Vaikse installimise režiim

Vaikse installimise režiim on installimeetod, mis ei vaja kasutaja sekkumist. Kui te alustate installeerimisega, installitakse masina draiver ja tarkvara automaatselt teie arvutile. Te saate vaikse installimise käivitada, trükkides käsuaknasse **/s** või **/S**.



## Käsurea parameetrid

Järgnev tabel näitab käske, mida saab käsuaknas kasutada.



Järgnevad käsuread on efektiivsed ja töötavad, kui neid kasutatakse koos käskudega **/s** või **/S**. Aga **/h**, **/H** või **/?** on erandlikud käsud, mida tuleb käivitada eraldi.

Käsurida	Definitsioon	Kirjeldus
/s või /S	Käivitab vaikse installeerimise.	Installeerib masina draiverid kasutajaliideseid käivitamata või sekkumist ootamata.

Käsurida	Definitsioon	Kirjeldus
/p"<pordi nimi>" või /P"<pordi nimi>"	Määrab printeri pordi.  Võrguport luuakse standardse TCP/IP pordijälgimise kasutamise abil. Kohalik port peab enne käsuga määramist süsteemis eksisteerima.	Printeri pordinime saab määrata kas IP-aadressi, hostinime, USB kohaliku pordi nime või IEEE1284 pordi nimena. Näide <ul style="list-style-type: none"><li>/p"xxx.xxx.xxx.xxx" kus, "xxx.xxx.xxx.xxx" tähendab võrguprinteri IP-aadressi. /p"USB001", /P"LPT1:", /p"hostinimi"</li></ul>
/a"<dest_path>" või /A"<dest_path>"	Määrab paigaldamise sihtkausta.  Sihtkaust peaks olema täielikult kvalifitseeruv kaust.	Kuna masina draiverid tuleks paigaldada operatsioonisüsteemi spetsiifilisse kohta, kehtib see käsk vaid rakendustarkvarale.

# Draiveri installeerimine võrgu kaudu

Käsurida	Definitsioon	Kirjeldus
/n"<Printeri nimi>" või /N"<Printeri nimi>"	Määrab printeri nime. Printeri eksemplar luuakse määratud printeri nime põhjal.	Selle parameetri abil saate vastavalt soovile lisada printeri eksemplare.
/nd või /ND	Käsud, mille abil paigaldatud draiverit ei määrata masina vaikedraiveriks.	See näitab, et installitud masina draiver ei ole teie süsteemi vaikimisi masina draiver, kui installitud on üks või enam printerit. Kui teie süsteemile ei ole installitud masina draiverit, siis seda valikut ei rakendata, kuna Windows-i operatsioonisüsteem määrab installitud printeri draiveri vaikimisi masina draiveriks.
/x või /X	Kasutab printeri eksemplari loomiseks olemasolevaid masina draiverifaile, kui see on juba installitud.	See käsk annab võimaluse printeri eksemplari installimiseks, mis kasutab installitud printeri draiverifaile ilma lisadraiverit installimata.

Käsurida	Definitsioon	Kirjeldus
/up"<printeri nimi>" või /UP"<printeri nimi>"	Eemaldab ainult valitud printeri eksemplari ja mitte draiverifaile.	See käsk annab võimaluse teie süsteemist ainult valitud printeri eksemplari eemaldamiseks teisi printeridraivereid mõjutamata. See ei eemalda teie süsteemist printeri draiverifaile.
/d või /D	Deinstallib teie süsteemist kõik seadmedraiverid ja -rakendused.	See käsk eemaldab teie süsteemist kõik installitud seadmedraiverid ja rakendustarkvara.
/v"<jagamise nimi>" või /V"<jagamise nimi>"	Jagab installitud masinat ja lisab teised saadavalolevad platvormidraiverid Osuta & Prindi rakendusele.	See installib kõik toetatud Windowsi operatsioonisüsteemi platvormi masina draiverid süsteemile ja jagab selle valitud <jagamise nimi> osuta ja prindi rakendusele.
/o või /O	Avab <b>Printerid ja faksid</b> kausta pärast installimist.	See käsk avab <b>Printerid ja faksid</b> kausta pärast vaikset installimist.
/h, /H või /?	Näitab käsurea kasutust.	

# Draiveri installeerimine võrgu kaudu

## Mac

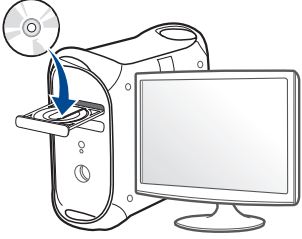
- 1 Veenduge, et seade on ühendatud teie võrguga ja selle toide on sisse lülitatud.
- 2 Sisestage tarnitud tarkvara-CD oma arvuti CD-ROM-draivi.  

- 3 Tehke topeltklõps CD-ROM-i ikoonil, mis ilmub teie Maci töölauale.
  - Mac OS X 10.8 puhul tehke topeltklõps CD-ROMil, mis ilmub jaotisesse **Finder**.
- 4 Topeltklõpsake **MAC\_Installer** kaustal > **Installer OS X** ikoonil.
- 5 Klõpsake nupul **Continue**.
- 6 Lugege litsentsileping läbi ja klõpsake nupul **Continue**.
- 7 Litsentsilepinguga nõustumiseks klõpsake nupul **Agree**.

- 8 Klõpsake nupul **Install**. Kõik seadme tööks vajalikud komponendid installitakse.  
Kui te klõpsate nupul **Customize**, saate valida installimiseks üksikuid komponente.
- 9 Sisestage parool ja klõpsake nupul **OK**.
- 10 Valige suvand **Network Connected Printer(Wired or Wireless)** ekraanilt **Printer Connection Type** ja klõpsake nupul **Continue**.
- 11 Klõpsake nupul **Add Printer**, et valida printer ning lisada see oma printerite loendisse.
- 12 Klõpsake suvandil **IP** ja valige **HP Jetdirect - Socket** jaotisest **Protocol**.
- 13 Sisestage seadme IP-aadress sisestusväljale **Address**.
- 14 Sisestage loendinimi sisestusväljale **Queue**. Kui te ei tea oma seadme serveri loendinime, proovige esmalt kasutada vaike-loendinime.
- 15 Kui automaatse valimise funktsioon Auto Select ei tööta korralikult, valige suvand **Select Printer Software** ja oma seadme nimi, mis asub jaotises **Print Using**.
- 16 Klõpsake nupul **Add**.
- 17 Pärast installimise lõppu klõpsake nupul **Close**.

# Draiveri installeerimine võrgu kaudu

## Linux

Te peate Linuxi tarkvarapaketid Samsungi veebilehelt alla laadima, et printeri tarkvara installida (www.samsung.com > leidke oma toode > Tugi või allalaadimised).

## Linuxi draiveri installimine ja võrguprinteri lisamine

- 1 Veenduge, et seade on ühendatud teie võrguga ja selle toide on sisse lülitatud. Lisaks peaks olema seadistatud teie seadme IP-aadress.
- 2 Laadige Samsungi veebisaidilt alla pakett Unified Linux Driver (unifitseeritud Linuxi draiver).
- 3 Ekstraktige Unifitseeritud Linuxi draiveripakett ja avage uus kataloog.
- 4 Tehke topeltklõps **cdroot** kaustal > **autorun**.
- 5 Avaneb Samsung installimisaken. Klõpsake nupul **Next**.
- 6 Avaneb aken Add printer wizard. Klõpsake nupul **Next**.
- 7 Valige Network printer ja klõpsake nuppu **Search**.

- 8 Loendiväljal kuvatakse masina IP-aadress ja mudeli nimi.
- 9 Valige oma seade ja klõpsake nupul **Next**.
- 10 Sisestage printeri kirjeldus ja klõpsake nupul **Next**.
- 11 Pärast masina lisamist vajutage **Finish**.
- 12 Pärast installimise lõpetamist klõpsake nupul **Finish**.

## Lisage võrguprinter

- 1 Topeltklõpsake suvandil **Unified Driver Configurator**.
- 2 Klõpsake nuppu **Add Printer**.
- 3 Avaneb aken **Add printer wizard**. Klõpsake nupul **Next**.
- 4 Valige **Network printer** ja klõpsake nupul **Search**.
- 5 Loendiväljal kuvatakse printeri IP-aadress ja mudeli nimi.
- 6 Valige oma seade ja klõpsake nupul **Next**.
- 7 Sisestage printeri kirjeldus ja klõpsake nupul **Next**.
- 8 Pärast masina lisamist vajutage **Finish**.

# IPv6 konfigureerimine



**IPv6** versiooni toetatakse ainult operatsioonisüsteemis Windows Vista või uuemas.



Kui IPv6-võrk ei tööta, taastage tehase vaikimisi võrguseadistused ja proovige uuesti, kasutades funktsiooni **Clear Setting**.

IPv6-võrgukeskkonna kasutamiseks järgige alljärgnevat IPv6-aadressi kasutamise toimingut.

## Juhtpaneelilt

- 1 Ühendage seade võrgukaabli abil võrku.
- 2 Lülitage seade sisse.
- 3 Printige **Võrguseadistusraport**, mis kontrollib IPv6 aadresse (vt „Võrgukonfiguratsiooni aruande printimine” lk 95).
- 4 Valige **Käivita > Juhtpaneel > Printerid ja faksid**.
- 5 Klõpsake akna **Printerid ja faksid** vasakul paanil asuval suvandil **Lisa printer**.
- 6 Klõpsake **Lisa kohalik printer** aknas **Lisa printer**.

7

Ilmub aken **Printerilisamisviisard**. Järgige aknas olevaid juhiseid.



Kui seade ei tööta võrgukeskkonnas, aktiveerige IPv6. Lisateavet leiate alljärgnevast osast.

## IPv6 aktiveerimine

- 1 Vajutage juhtpaneelil nuppu  (menüü).
- 2 Vajutage **Network > TCP/IP (IPv6) > IPv6 Activate**.
- 3 Valige **On** ja vajutage **OK**.
- 4 Lülitage seade välja ja seejärel uuesti sisse.
- 5 Installige uuesti oma printeri draiver.

## IPv6-aadresside seadistamine

Seade toetab järgmisi võrguprintimise ja -halduse IPv6-aadresse.

- **Link-local Address:** enda konfigureeritud kohalik IPv6-aadress (aadressi alguses on FE80).
- **Stateless Address:** võrguruuteri poolt automaatselt konfigureeritud IPv6-aadress.

# IPv6 konfigureerimine

- **Stateful Address:** DHCPv6-serveri poolt automaatselt konfigureeritud IPv6-aadress.
- **Manual Address:** kasutaja poolt käsitsi konfigureeritud IPv6-aadress.

## DHCPv6-aadressi konfiguratsioon (olekuga)

Kui teie võrgus on DHCPv6-server, saate dünaamilise hosti vaikekonfiguratsiooni jaoks seadistada ühe järgmistest suvanditest.

- 1 Vajutage juhtpaneelil nuppu  (menüü).
- 2 Vajutage **Network > TCP/IP (IPv6) > DHCPv6 Config**.
- 3 Vajaliku väärtuse leidmisel vajutage **OK**.
  - **DHCPv6 Addr.:** kasutage alati versiooni DHCPv6, sõltumata sellest, mida ruuter nõuab.
  - **DHCPv6 Off:** ärge kunagi kasutage versiooni DHCPv6, sõltumata sellest, mida ruuter nõuab.
  - **Router:** kasutage versiooni DHCPv6 ainult siis, kui ruuter seda nõuab.

## Programmist SyncThru™ Web Service



Kuvaekraanita juhtpaneeliga mudelitel peate esmalt käivitama programmi **SyncThru™ Web Service** IPv4 aadressi kasutades ja seejärel järgima alltoodud protseduuri IPv6 kasutamiseks.

- 1 Avage Windowsi operatsioonisüsteemis veebibrauser (nt Internet Explorer). Sisestage aadressiväljale seadme IP-aadress (http://xxx.xxx.xxx.xxx) ja vajutage sisestusklahvi või klõpsake nupul **Mine**.
- 2 Kui logite programmi **SyncThru™ Web Service** sisse esimest korda, peate sisenema administraatorina. Trükkige sisse alltoodud vaikimisi ID ja parool. Soovitame turvakaalutlustel vaikeparooli välja vahetada.
  - **ID: admin**
  - **Password: sec00000**
- 3 Kui avaneb aken **SyncThru™ Web Service**, viige hiirekursor menüüriba tipus asuvale suvandile **Settings** ja klõpsake seejärel nupul **Network Settings**.
- 4 Klõpsake veebisaidi vasakul paanil asuval suvandil **TCP/IPv6**.
- 5 Märkige **IPv6 Protocol** märkekast, et aktiveerida IPv6.



# IPv6 konfigureerimine

- 6 Märgistage märkeruut **Manual Address**. Tekstiväli **Address/Prefix** on nüüd aktiveeritud.
- 7 Sisestage ülejäänud aadress (nt 3FFE:10:88:194::**AAAA**. „A” on kuueteistkümnendsüsteemis 0 kuni 9, A kuni F).
- 8 Valige DHCPv6 konfiguratsioon.
- 9 Klõpsake nuppu **Apply**.

## Programmi SyncThru™ Web Service kasutamine

- 1 Käivitage veebibrauser, näiteks Internet Explorer, mis toetab IPv6-aadresse URL-idenä.
- 2 Valige üks IPv6-aadress (**Link-local Address**, **Stateless Address**, **Stateful Address**, **Manual Address**) aruandest **võrgukonfiguratsiooni aruanne** (vt „Võrgukonfiguratsiooni aruande printimine” lk 95).
- 3 Sisestage IPv6-aadressid (nt http://[FE80::215:99FF:FE66:7701]).



Aadress peab olema nurksulgudes "[ ]”.

# Juhtmevaba võrgu seadistamine



- Veenduge, et teie masin toetab juhtmevaba võrguühendust. Sõltuvalt mudelist ei pruugi juhtmevaba võrguühendus saadaval olla (vt „Funktsioonid mudelite lõikes” lk 7).
- Kui IPv6-võrk ei tööta, taastage tehase vaikimisi võrguseadistused ja proovige uuesti, kasutades funktsiooni **Clear Setting**.

## Alustamine

### Oma võrguühenduse tüübi määramine

Tavaliselt võib teil olla samaaegselt arvuti ja seadme vahel üks ühendus.

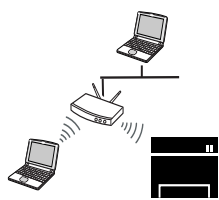

#### Infrastruktuuri režiim

See on keskkond, mida tavaliselt kasutatakse kodudes ja SOHO-de (väikekontor/kodukontor) jaoks. See režiim kasutab juhtmevaba seadmega suhtlemiseks pääsupunkti.

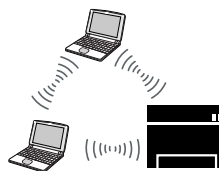

#### Ad-hoc ühendus

See režiim ei kasuta pääsupunkti. Juhtmevaba arvuti ja juhtmevaba seade suhtlevad otse.

### Juhtmevaba võrgu nimi ja võrguparool

Juhtmevaba võrk nõuab suuremat turvalisust, seega kui esmalt on seadistatud pääsupunkt, luuakse võrgu jaoks võrgu nimi (SSID), kasutatava turvalisuse tüüp ja võrguparool. Enne masina installimisega jätkamist küsige seda teavet enda võrguadministraatorilt.

# Juhtmevaba võrgu seadistamine

## Juhtmevaba võrgu seadistusmeetodite tutvustus

Juhtmevaba võrgu sätteid saate määrata kas masinast või arvutist. Valige seadistusmeetod alltoodud tabelist.



Sõltuvalt mudelist või riigist ei pruugi mõned juhtmevaba võrgu paigaldustüübid olla saadaval.

# Juhtmevaba võrgu seadistamine

Seadistusmeetod	Ühendusmeetod	Kirjeldus & viitematerjal	
<b>Pääsupunktiga</b> 	<b>Arvutist</b> 	<b>A</b> 	Windowsi kasutajad, vt „Pääsupunkt USB-kaabli abil” lk 115.
		<b>B</b> 	Windowsi kasutajad, vt „Ilma USB-kaablita pääsupunkt (soovitav)” lk 118.
		<b>C</b>  OR 	<ul style="list-style-type: none"> <li>• Maci kasutajad, vt „Pääsupunkt USB-kaabli abil” lk 123.</li> <li>• Maci kasutajad, vt „Ilma USB-kaablita pääsupunkt (soovitav)” lk 126</li> </ul>
		<b>D</b> 	Vt osa „Võrgukaabli abil” lk 130.
	<b>Masina juhtpaneelilt</b> 	<b>E</b> 	<ul style="list-style-type: none"> <li>• Vt „Kuvaekraaniga masinad” lk 111.</li> <li>• Vt osa „Kuvaekraanita masinad” lk 112.</li> </ul>
		<b>F</b> 	Vt „Kasutades menüünuppu” lk 114.

# Juhtmevaba võrgu seadistamine

Seadistusmeetod	Ühendusmeetod	Kirjeldus & viitematerjal	
Ilma pääsupunktita 	<b>Arvutist</b>		
	<b>Ad-hoc</b> 	<b>G</b> 	Windowsi kasutajad, vt „Ad-hoc USB kaabli kaudu” lk 120.
		<b>H</b> 	Maci kasutajad, vt „Ad-hoc USB kaabli kaudu” lk 120.
	<b>Wi-Fi Directi seadistus</b>		
	<b>Wi-Fi Direct</b> 	<b>I</b> 	Vt osa „Wi-Fi Directi seadistamine” lk 134.



- Kui juhtmevaba võrgu seadistamisel või draiveri installimisel tekib probleeme, otsige abi veaotsingu peatükist (vt „Veaotsingu” lk 135).
- Soovitame tungivalt pääsupunktidele paroolid määrata. Kui te pääsupunktidele parooli ei määra, võidakse nendesse võõraste seadmete (nt arvutite, nutitelefonide ja printerite) abil ebaseaduslikult sisse tungida. Parooli seadistamise juhised leiate pääsupunktide kasutusjuhendist.

# Juhtmevaba võrgu seadistamine

## Kasutades WPS nuppu

Kui teie seade ja pääsupunkt (või juhtmevaba ruuter) toetavad funktsiooni WPS (Wi-Fi Protected Setup™), saate juhtmevaba võrgu seadistusi lihtsalt ilma arvutita konfigureerida, kui vajutate juhtpaneelil nuppu  (WPS).





- Kui soovite kasutada juhtmevaba võrku infrastruktuuri režiimis, veenduge et võrgukaabel on seadme küljest eemaldatud. Pääsupunktiga (või juhtmevaba ruuteriga) ühendumiseks **WPS (PBC)** nupu kasutamine või arvutist PIN koodi sisestamine võib erineda sõltuvalt kasutatavast pääsupunktist (või juhtmevabast ruuterist). Lisateavet leiate kasutatava pääsupunkti (või juhtmevaba ruuteri) kasutusjuhendist.
- Kui kasutate juhtmevaba võrgu seadistamiseks WPS-nuppu, võivad turvasätted muutuda. Selle vältimiseks lukustage WPS suvand praeguste juhtmevaba võrgu turvaseadetega. Suvandi nimi võib sõltuvalt kasutatavast pääsupunktist (või juhtmevabast ruuterist) erineda.

## Ettevalmistatavad elemendid

- Kontrollige, et pääsupunkt (või juhtmevaba ruuter) toetab funktsiooni WPS (Wi-Fi Protected Setup™).
- Kontrollige, kas teie seade toetab funktsiooni WPS (Wi-Fi Protected Setup™).
- Võrguühendusega arvuti (ainult PIN-režiim)

## Oma tüübi valimine

Seadme ühendamiseks juhtmevaba võrguga on kaks meetodit, kui kasutate juhtpaneelil nuppu  (WPS).

**Nupuvajutusega seadistuse (Push Button Configuration - PBC)** meetod võimaldab teil ühendada enda masina juhtmevaba võrguga, vajutades nii  (WPS) nuppu enda masina juhtpaneelil kui ka WPS (PBC) nuppu Wi-Fi Protected Setup™ WPS-toega pääsupunktil (või juhtmevabal ruuteril).



Meetod **PIN-kood (PIN)** aitab teil ühendada oma seadme juhtmevaba võrguga, kui sisestate WPS-i ehk (Wi-Fi Protected Setup™) toega pääsupunktil (või juhtmevabal ruuteril) kaasasoleva PIN-teabe.

Teie masin on vaikimisi **PBC**-režiimis, mida soovitatakse tüüpilise juhtmevaba võrgukeskkonna jaoks.

# Juhtmevaba võrgu seadistamine



Kui teie masinal puudub ekraan, saate Wi-Fi Directi funktsiooni sisse ja välja lülitada **WPS** nupust.

- Vajutage ja hoidke all  (WPS) nuppu juhtpaneelil umbes 10-15 sekundit. Wi-Fi Directi funktsioon lülitub sisse.
- Vajutage ja hoidke all  (WPS) nuppu juhtpaneelil vähemalt 15 sekundit. Wi-Fi Directi funktsioon lülitub välja.
- Wi-Fi Directi kohta leiate lisateavet jaotisest „Wi-Fi Direct seadistus mobiilseks printimiseks” lk 133.



WPS-režiimi saate muuta juhtpaneelilt, vajutades ( (Menüü) > **Network > Wireless > OK > WPS Setting**).

## Kuvaekraaniga masinad

### Ühendamine PBC režiimis

- 1** Vajutage ja hoidke all  (WPS) nuppu juhtpaneelil vähemalt 2 sekundit.  
Seade ootab kuni kaks minutit, kuni vajutate pääsupunktil (või juhtmevabal ruuteril) nuppu **WPS (PBC)**.
- 2** Vajutage pääsupunktil (või juhtmevabal ruuteril) nuppu **WPS (PBC)**.  
Kuvaekraanil näidatakse teateid allolevas järjestuses:
  - a Connecting:** Seade loob ühendust pääsupunktiga (või juhtmevaba ruuteriga).
  - b Connected:** Kui seade on juhtmevaba võrguga edukalt ühendatud, jääb WPS LED-tuli põlema.
  - c AP SSID:** Pärast juhtmevaba võrguühenduse lõpetamist ilmub näidikul pääsupunkti SSID-teave.
- 3** Juhtmevaba võrgu seadistamiseks sisestage kaasasolev CD enda CD-ROM lugejasse ja järgige ekraanile ilmuvaid juhiseid.

# Juhtmevaba võrgu seadistamine

## Ühendamine PIN režiimis

- 1 Vajutage ja hoidke all  (WPS) nuppu juhtpaneelil vähemalt 2 sekundit.
- 2 Näidikule ilmub kaheksakohaline PIN.  
Peate kahe minuti jooksul sisestama 8-kohalise PIN-i arvutisse, mis on ühendatud pääsupunktiga (või juhtmevaba ruuteriga).  
Kuvaekraanil näidatakse teateid allolevas järjestuses:
  - a **Connecting:** Seade hakkab looma ühendust juhtmevaba võrguga.
  - b **Connected:** Kui seade on juhtmevaba võrguga edukalt ühendatud, jääb WPS LED-tuli põlema.
  - c **SSID Type:** Pärast juhtmevaba võrguühenduse lõpetamist ilmub LCD ekraanile pääsupunkti SSID-teave.
- 3 Juhtmevaba võrgu seadistamiseks sisestage kaasasolev CD enda CD-ROM lugejasse ja järgige ekraanile ilmuvaid juhiseid.



## Kuvaekraanita masinad

### Ühendamine PBC režiimis



- 1 Vajutage ja hoidke all  (WPS) nuppu juhtpaneelil umbes 2 - 4 sekundit, kuni seisundi LED hakkab kiiresti vilkuma.  
Seade hakkab looma ühendust juhtmevaba võrguga. LED-tuli vilgub aeglaselt kuni kaks minutit, kuni te vajutate pääsupunktil (või juhtmevabal ruuteril) PBC nuppu.
- 2 Vajutage pääsupunktil (või juhtmevabal ruuteril) nuppu **WPS (PBC)**.
  - a Juhtmevaba LED-tuli vilgub kiirelt. Seade loob ühendust pääsupunktiga (või juhtmevaba ruuteriga).
  - b Kui seade on juhtmevaba võrguga edukalt ühendatud, jääb WPS LED-tuli põlema.
- 3 Juhtmevaba võrgu seadistamiseks sisestage kaasasolev CD enda CD-ROM lugejasse ja järgige ekraanile ilmuvaid juhiseid.





# Juhtmevaba võrgu seadistamine

## Ühendamine PIN režiimis

- 1** PIN-i sisaldav võrgukonfiguratsiooni aruanne tuleb printida (vt „Võrgukonfiguratsiooni aruande printimine” lk 95).  
Valmisolekurežiimis olles vajutage juhtpaneelil nuppu ⊗ (**Tühista** või **Lõpetamis-/tühistamis**nuppu) üle viie sekundi.  
Kui masinal ei ole ⊗ (**Tühista** või **Lõpetamis-/tühistamis**) nuppu:  
Vajutage ja hoidke all juhtpaneelil olevat (**WPS**)  nuppu üle kümne sekundi.  
Seejärel näete oma seadme PIN-numbrit.
- 2** Vajutage ja hoidke all  (WPS) nuppu juhtpaneelil enam kui 4 sekundi vältel, kuni seisundi LED põleb.  
Seade alustab ühenduse loomist pääsupunktiga (või juhtmevaba ruuteriga).
- 3** Peate kahe minuti jooksul sisestama 8-kohalise PIN-i arvutisse, mis on ühendatud pääsupunktiga (või juhtmevaba ruuteriga).  
LED-tuli vilgub aeglaselt kuni kaks minutit, kuni te sisestate 8-numbrilise PIN-i.  
Juhtmevaba LED-tuli vilgub alltoodud järjestuses:
  - a** Juhtmevaba LED-tuli vilgub kiirelt. Seade loob ühendust pääsupunktiga (või juhtmevaba ruuteriga).
  - b** Kui seade on juhtmevaba võrguga edukalt ühendatud, jääb WPS LED-tuli põlema.

- 4** Juhtmevaba võrgu seadistamiseks sisestage kaasasolev CD enda CD-ROM lugejasse ja järgige ekraanile ilmuvaid juhiseid.

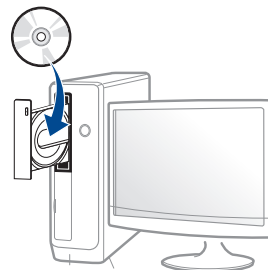

## Võrguühenduse taasloomine

Kui juhtmevaba funktsioon on väljas, proovib seade automaatselt uuesti luua ühendust pääsupunktiga (või juhtmevaba ruuteriga) koos eelnevalt kasutatud juhtmevaba võrgu seadistuste ja aadressiga.





Seade proovib juhtmevaba võrguga automaatselt taasluua ühendust järgmistes olukordades:

- Seade lülitatakse välja ja uuesti sisse.
- Pääsupunkt (või juhtmevaba ruuter) lülitatakse välja ja uuesti sisse.

# Juhtmevaba võrgu seadistamine

## Ühenduse loomise protsessi katkestamine

Juhtmevaba võrguga ühendumise ajal selle tegevuse katkestamiseks vajutage korra  (Tühista või Lõpetamis-/tühistamis) või  (Prindi ekraanikuva) nuppu juhtpaneelil. **Juhtmevaba võrgu taasühendamiseks peate ootama 2 minutit.**

## Võrgust lahti ühendumine

Juhtmevaba võrguühenduse lahtiühendamiseks vajutage  (WPS) nuppu juhtpaneelil enam kui kaks sekundit.

- **Kui Wi-Fi võrk on puhkerežiimis:** Koheselt katkestatakse seadme juhtmevaba võrguühendus ning juhtmevaba WPS-i LED-tuli kustub.
- **Kui Wi-Fi võrk on kasutusel:** Sel ajal kui seade ootab praeguse töö lõpetamist, vilgub juhtmevaba LED-tuli kiirelt. Seejärel katkestatakse automaatselt juhtmevaba võrguühendus ja WPS-i LED kustub.

## Kasutades menüünuppu



Mõnda menüüd ei pruugita sõltuvalt suvanditest või mudelitest näidikul kuvada. Sel juhul ei ole need teie seadme puhul kasutatavad

Enne alustamist peate teadma oma juhtmevaba võrgu nime (SSID) ja võrguvõtit, kui see on krüptitud. See teave seadistati pääsupunkti (või juhtmevaba ruuteri) installimisel. Kui teil pole teavet oma juhtmevaba keskkonna kohta, küsige seda isikult, kes seadistas teie võrgu.



Rakendusest printimiseks peate pärast juhtmevaba võrgu ühendamist installima seadmedraiveri (vt „Draiveri installeerimine võrgu kaudu” lk 98).

- 1 Vajutage juhtpaneelil nuppu  (menüü).
- 2 Vajutage **Network > Wireless > WLAN Settings**.
- 3 Soovitud seadistusvaliku leidmisel vajutage **OK**.
  - **Wizard** (soovitav): Selles režiimis on seadistus automaatne. Masin kuvab nimekirja vabadest võrkudest, mille seast valida. Pärast võrgu valimist küsib printer sobivat turvavõtit.
  - **Custom:** Selles režiimis saab kasutaja käsitsi sisestada või muuta enda SSID-d või valida täpseid turvasuvandeid.

# Juhtmevaba võrgu seadistamine

## Seadistus Windowsi abil



Otsetee **Samsung Easy Wireless Setup** programmini ilma CD-ta: Kui olete korra printeri draiveri installeerinud, saate ligi **Samsung Easy Wireless Setup** programmile ilma CD-ta (vt „Haldustööriistade kasutamine” lk 211).

## Pääsupunkt USB-kaabli abil

### Ettevalmistatavad elemendid

- Pääsupunkt
- Võrguga ühendatud arvuti
- Tarkvara CD-plaat, mis oli kaasas teie seadmega
- Seade, millesse on paigaldatud juhtmevaba võrguliides
- USB-kaabel

## Infrastruktuuri võrgu loomine

- 1 Kontrollige, kas USB-kaabel on seadmega ühendatud.
- 2 Lülitage arvuti, pääsupunkt ja seade sisse.
- 3 Sisestage tarnitud tarkvara-CD arvuti CD-ROM-draivi.

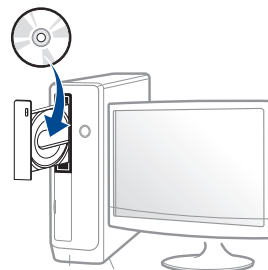

Kui installiakent ei ilmu, klõpsake **Käivita** > **Kõik programmid** > **Tarvikud** > **Käivita**.

Sisestage käsuri X:\Setup.exe, asendades tähe „X” tähega, mis tähistab teie CD-ROM draivi, seejärel klõpsake nuppu **OK**.

- 4 Lugege läbi ja nõustuge installilepinguga, mis ilmub installiaknasse. Seejärel klõpsake nupul **Next**.

# Juhtmevaba võrgu seadistamine

- 5 Valige suvand **Wireless network connection** ekraanilt **Printer Connection Type**. Seejärel klõpsake nupul **Next**.

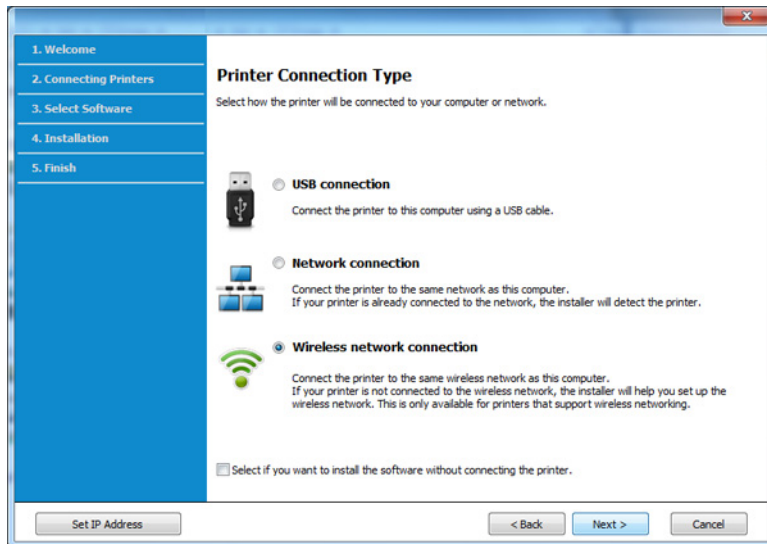

- 6 Ekraanil **Are you setting up your printer for the first time?** valige suvand **Yes, I will set up my printer's wireless network**. Seejärel klõpsake **Next**.

Kui printer on juba võrguga ühendatud, valige suvand **No, My printer is already connected to my network**.

- 7 Valige suvand **Using a USB cable** ekraanil **Select the Wireless Setup Method**. Seejärel klõpsake nupul **Next**.

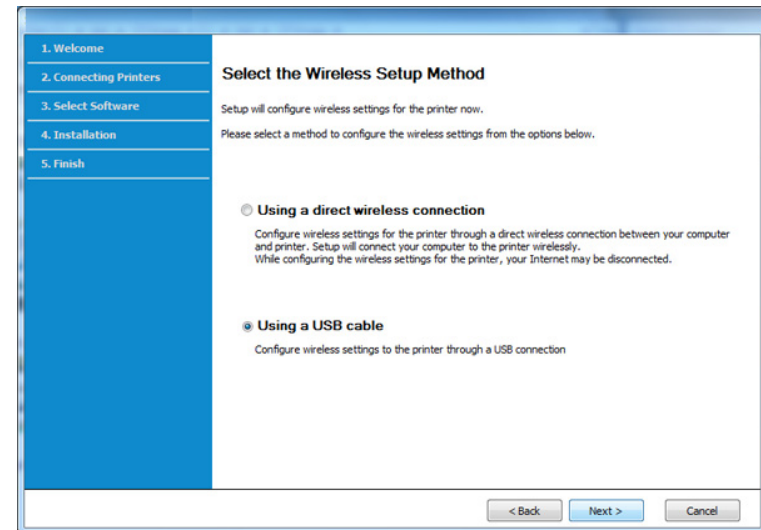

- 8 Pärast otsimist kuvatakse aknas juhtmevaba võrgu seadmed. Valige pääsupunkti nimi (SSID), mida soovite kasutada, ning seejärel klõpsake nupul **Next**.



Kui te ei leia soovitud võrgunime või kui soovite seadistada juhtmevaba konfiguratsiooni käsitsi, klõpsake **Advanced Setting**.

- **Enter the wireless Network Name:** Sisestage pääsupunkti SSID (see on tõstutundlik).
- **Operation Mode:** valige **Infrastructure**.

# Juhtmevaba võrgu seadistamine

- **Authentication:** valige autentimise tüüp.  
**Open System:** Autentimist ei kasutata ja krüptimist võidakse sõltuvalt andmeturvalisuse vajalikkusest kasutada või mitte.  
**Shared Key:** Autentimist kasutatakse. Võrgule pääseb ligi seade, millel on õige WEP-võti.  
**WPA Personal või WPA2 Personal:** Valige see suvand, et autentida prindiserverit, mis põhineb WPA eeljatud võtmel. See kasutab jagatud salavõtit (tavaliselt kutsutakse seda eeljatud võtme pääsufrasiks), mis konfigureeritakse pääsupunktis ja igal selle kliendil käsitsi.
- **Encryption:** Valige krüpteerimine (Puudub, WEP64, WEP128, TKIP, AES, TKIP AES).
- **Network Password:** Sisestage krüptimise võrguparooli väärtus.
- **Confirm Network Password:** Kinnitage krüptimise võrguparooli väärtus.
- **WEP Key Index:** Kui kasutate WEP-krüpteerimist, valige vastav üksus **WEP Key Index**.



Juhtmevaba võrgu turvalisuse aken kuvatakse, kui pääsupunktil on turvalisuse seadistused.

Sisestage pääsupunkti (või ruuteri) võrguparool.

9

Kui teie printer toetab Wi-Fi Directi ning see funktsioon on välja lülitatud, ilmub vastav ekraan.

Klõpsake **OK** ja **Next**.

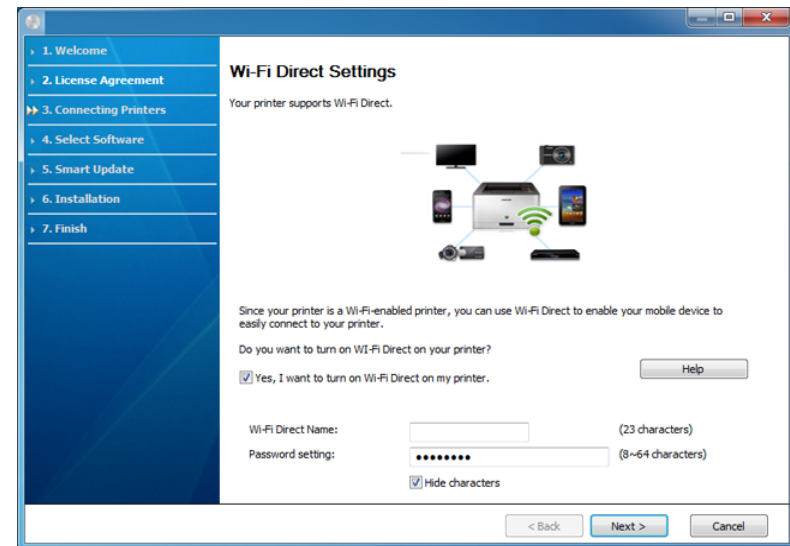

- Wi-Fi Directi suvand ilmub ekraanile ainult siis, kui teie printer toetab seda funktsiooni.
- Samsung Easy Printer Manageri abil saab hakata looma Wi-Fi Directi funktsionaalsust (vt „Wi-Fi Directi seadistamine” lk 134).
- **Wi-Fi Direct Name:** Vaikimisi on Wi-Fi Directi nimeks mudeli nimi ja maksimaalne pikkus on 22 tähemärki.
- **Password setting** on numbriline string pikkusega 8 ~ 64 tähemärki.

# Juhtmevaba võrgu seadistamine

**10** Kui juhtmevaba võrgu seadistamine on valmis, lahutage USB-kaabel arvuti ja seadme vahelt. Klõpsake nupul **Next**.

**11** Järgige installimisaknas kuvatavaid juhiseid.

## Ilma USB-kaablita pääsupunkt (soovitatav)

### Ettevalmistatavad elemendid

- Aktiveeritud WiFi-ga arvuti, millel on Windows 7 või uuem operatsioonisüsteem ning pääsupunkt (ruuter)
- Tarkvara CD-plaat, mis oli kaasas teie seadmega
- Seade, millesse on paigaldatud juhtmevaba võrguliides



Juhtmevaba võrgu seadistamise ajal kasutab masin arvuti juhtmevaba kohtvõrku. Teil ei pruugi internetiga ühendumine õnnestuda.

## Infrastruktuuri võrgu loomine

**1** Lülitage arvuti, pääsupunkt ja seade sisse.

**2** Sisestage tarnitud tarkvara-CD arvuti CD-ROM-draivi.



Kui installiakent ei ilmu, klõpsake **Käivita > Kõik programmid > Tarvikud > Käivita**.

Sisestage käsuriid X:\Setup.exe, asendades tähe „X” tähega, mis tähistab teie CD-ROM draivi, seejärel klõpsake nuppu **OK**.

**3** Lugege läbi ja nõustuge installilepinguga, mis ilmub installiaknasse. Seejärel klõpsake nupul **Next**.

# Juhtmevaba võrgu seadistamine

- 4 Valige suvand **Wireless network connection** ekraanilt **Printer Connection Type**. Seejärel klõpsake nupul **Next**.

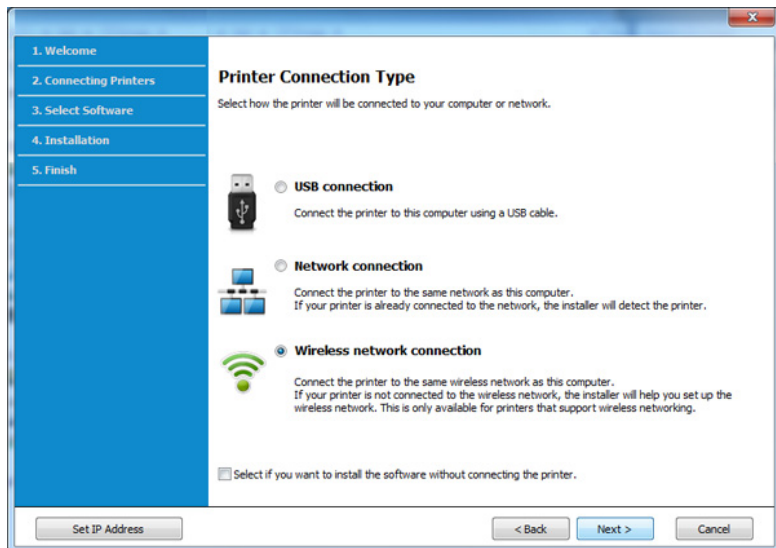

- 5 Ekraanil **Are you setting up your printer for the first time?** valige suvand **Yes, I will set up my printer's wireless network**. Seejärel klõpsake **Next**.

Kui printer on juba võrguga ühendatud, valige suvand **No, My printer is already connected to my network**.

- 6 Valige suvand **Using a direct wireless connection** ekraanil **Select the Wireless Setup Method**. Seejärel klõpsake nupul **Next**.

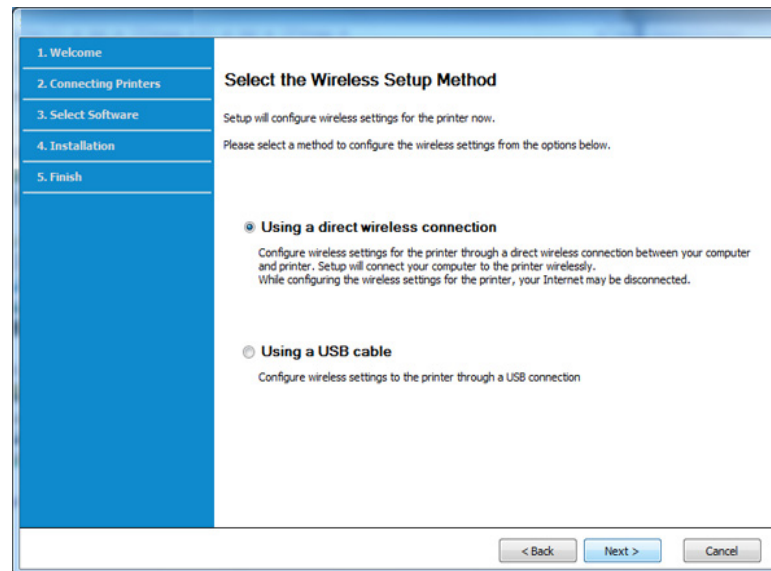

# Juhtmevaba võrgu seadistamine



Isegi kui teil on Windows 7 või uuem, ei saa te seda teenust kasutada siis, kui arvutil puudub juhtmevaba võrguühenduse tugi. Seadistage juhtmevaba võrk USB-kaabli abil (vt „Pääsupunkt USB-kaabli abil” lk 115).

Kui ilmub alltoodud ekraanivaade, vajutage 2 minuti jooksul juhtpaneelil olevat  (WPS) nuppu.

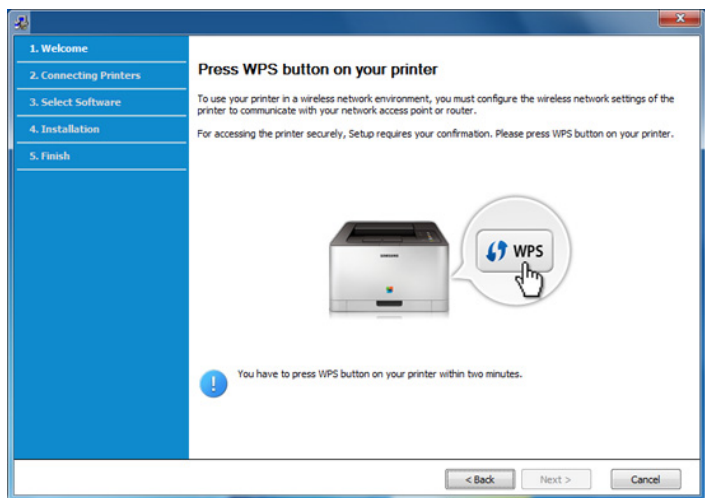

**7** Kui juhtmevaba võrgu seadistamine on lõpule viidud, klõpsake **Next**.

**8** Järgige installimisaknas kuvatavaid juhiseid.

## Ad-hoc USB kaabli kaudu

Kui teil pole pääsupunkti, saate seadme ikkagi juhtmevabalt arvutiga ühendada, kui seadistate allolevaid lihtsaid samme järgides ad-hoc juhtmevaba võrgu.

## Ettevalmistatavad elemendid

- Võrguga ühendatud arvuti
- Tarkvara CD-plaat, mis oli kaasas teie seadmega
- Seade, millesse on paigaldatud juhtmevaba võrguliides
- USB-kaabel



# Juhtmevaba võrgu seadistamine

## Ad hoc võrgu loomine operatsioonisüsteemis Windows

- 1 Lülitage arvuti ja juhtmevaba võrguga seade sisse.
- 2 Sisestage tarnitud tarkvara-CD arvuti CD-ROM-draivi.

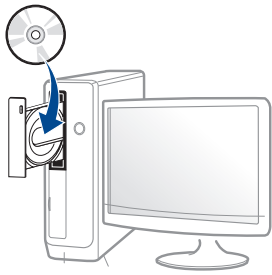

Kui installiakent ei ilmu, klõpsake **Käivita > Kõik programmid > Tarvikud > Käivita**.

Sisestage käsurida `X:\Setup.exe`, asendades tähe „X” tähega, mis tähistab teie CD-ROM draivi, seejärel klõpsake nuppu **OK**.

- 3 Lugege läbi ja nõustuge installilepinguga, mis ilmub installiaknasse. Seejärel klõpsake nupul **Next**.

- 4 Valige suvand **Wireless network connection** ekraanilt **Printer Connection Type**. Seejärel klõpsake nupul **Next**.

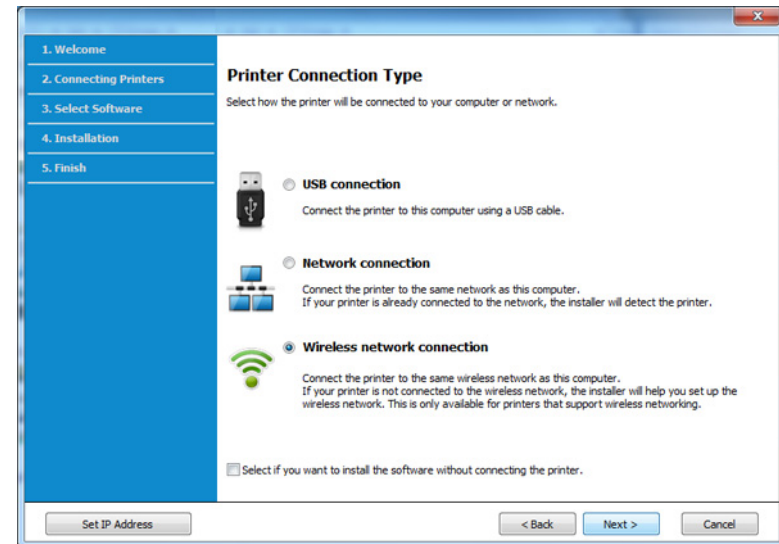

- 5 Ekraanil **Are you setting up your printer for the first time?** valige suvand **Yes, I will set up my printer's wireless network**. Seejärel klõpsake **Next**.

Kui printer on juba võrguga ühendatud, valige suvand **No, My printer is already connected to my network**.

- 6 Valige suvand **Using a USB cable** ekraanilt **Select the Wireless Setup Method**. Seejärel klõpsake nupul **Next**.

- 7 Pärast juhtmevabade võrkude otsimist kuvatakse loend teie seadme poolt leitud juhtmevabadest võrkudest. Klõpsake valikul **Advanced Setting**.

# Juhtmevaba võrgu seadistamine



- **Enter the wireless Network Name:** sisestage soovitud SSID nimi (see on tõstatundlik).
- **Operation Mode:** Valige ad-hoc.
- **Channel:** Valige kanal (**Auto Setting** või 2412 MHz kuni 2467 MHz).
- **Authentication:** Valige autentimise tüüp.  
**Open System:** Autentimist ei kasutata ja krüptimist võidakse sõltuvalt andmeturvalisuse vajalikkusest kasutada või mitte.  
**Shared Key:** Autentimist kasutatakse. Võrgule pääseb ligi seade, millel on õige WEP-võti.
- **Encryption:** Valige krüpteerimine (Puudub, WEP64, WEP128).
- **Network Password:** Sisestage krüptimise võrguparooli väärtus.
- **Confirm Network Password:** Kinnitage krüptimise võrguparooli väärtus.
- **WEP Key Index:** Kui kasutate WEP-krüpteerimist, valige vastav üksus **WEP Key Index**.

Juhtmevaba võrgu turvalisuse aken kuvatakse, kui ad-hoc võrgul on turvaseaded sisse lülitatud.

Valige autentimiseks **Open System** või **Shared Key** ja klõpsake nuppu **Next**.

- WEP (Wired Equivalent Privacy) on turvaprotokoll, mis takistab teie juhtmevaba võrgu volitamata kasutamist. WEP krüptib kõiki juhtmevabas võrgus vahetavate pakettide andmeosasid, kasutades 64-bitist või 128-bitist WEP-i krüptimisvõtit.

8 Kuvatakse aken, mis näitab juhtmevaba võrgu seadistusi. Kontrollige sätteid ja klõpsake nuppu **Next**.



Enne seadme IP-aadressi sisestamist peate teadma arvuti võrgu konfigureerimise teavet. Kui arvuti võrgukonfiguratsiooniks on seadistatud DHCP, peaks juhtmevaba võrgu sätteks olema ka DHCP. Ning kui arvuti võrgukonfiguratsiooniks on seadistatud staatiline, peaks juhtmevaba võrgu säte olema ka staatiline.

Kui teie arvuti on seadistatud DHCP-le ja soovite kasutada staatilise juhtmevaba võrgu seadistust, peate võtma ühendust võrguadministraatoriga, et saada staatilist IP-aadressi.

## • DHCP-meetodi puhul

Kui IP-aadressi määramise meetodiks on DHCP, siis kontrollige, kas DHCP kuvatakse aknas **Wireless Network Setting Confirm**. Kui see kuvatakse staatilisena, klõpsake **Change TCP/IP**, et muuta määramise meetodiks **Receive IP address automatically (DHCP)**.

## • Staatilise meetodi puhul

Kui IP-aadressi määramise meetodiks on staatiline, siis kontrollige, kas staatiline kuvatakse aknas **Wireless Network Setting Confirm**. Kui see kuvatakse DHCP-na, klõpsake **Change TCP/IP**, et sisestada IP-aadressi ja muid seadme võrgu konfigureerimise väärtusi.

Näide:

Kui arvuti võrguteave on nii nagu allpool:

- IP-aadress: 169.254.133.42
- Alamvõrgumask: 255.255.0.0

Siis peaks seadme võrguteave olema nii nagu allpool:

- IP-aadress: 169.254.133.43
- Alamvõrgumask: 255.255.0.0 (kasutage arvuti alamvõrgumaski)
- Lüüs: 169.254.133.1

# Juhtmevaba võrgu seadistamine

- 9 Ilmub aken **Wireless Network Setting Complete**. Klõpsake nupul **Next**.
- 10 Kui juhtmevaba võrgu seadistamine on valmis, eraldage USB-kaabel arvuti ja seadme vahelt. Klõpsake nupul **Next**.
- 11 Järgige installimisaknas kuvatavaid juhiseid.

## Seadistus Maci abil

### Pääsupunkt USB-kaabli abil

#### Ettevalmistatavad elemendid

- Pääsupunkt
- Võrguga ühendatud printer
- Tarkvara CD-plaat, mis oli kaasas teie seadmega
- Seade, millesse on paigaldatud juhtmevaba võrguliides
- USB-kaabel

- 1 Veenduge, et seade on arvutiga ühendatud ja sisse lülitatud.

- 2 Sisestage tarnitud tarkvara-CD arvuti CD-ROM-draivi.

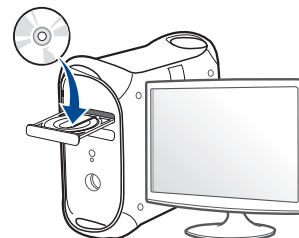

- 3 Tehke topeltklõps CD-ROM-i ikoonil, mis ilmub teie Maci töölauale.
  - Mac OS X 10.8 puhul tehke topeltklõps CD-ROMil, mis ilmub jaotisesse **Finder**.

- 4 Topeltklõpsake **MAC\_Installer** kaustal > **Installer OS X** ikoonil.

- 5 Klõpsake nupul **Continue**.

- 6 Lugege litsentsileping läbi ja klõpsake nupul **Continue**.

- 7 Litsentsilepinguga nõustumiseks klõpsake nupul **Agree**.

- 8 Klõpsake nupul **Install**. Kõik seadme tööks vajalikud komponendid installitakse.

Kui te klõpsate nupul **Customize**, saate valida installimiseks üksikuid komponente.

- 9 Sisestage parool ja klõpsake nupul **OK**.

# Juhtmevaba võrgu seadistamine

- 10 Valige suvand **Configuration of Wireless network** ekraanilt **Printer Connection Type** ja klõpsake **Continue**.

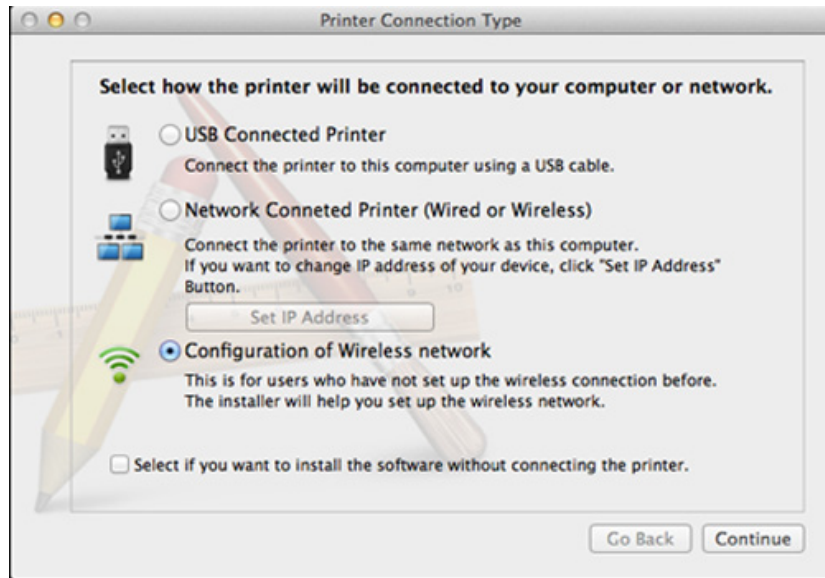

- 11 Kui ilmub ekraan **Wireless Settings**, siis valige suvand **Using a USB cable** ja klõpsake **Next**.

Kui ekraani ei ilmu, minge 15. sammu juurde.

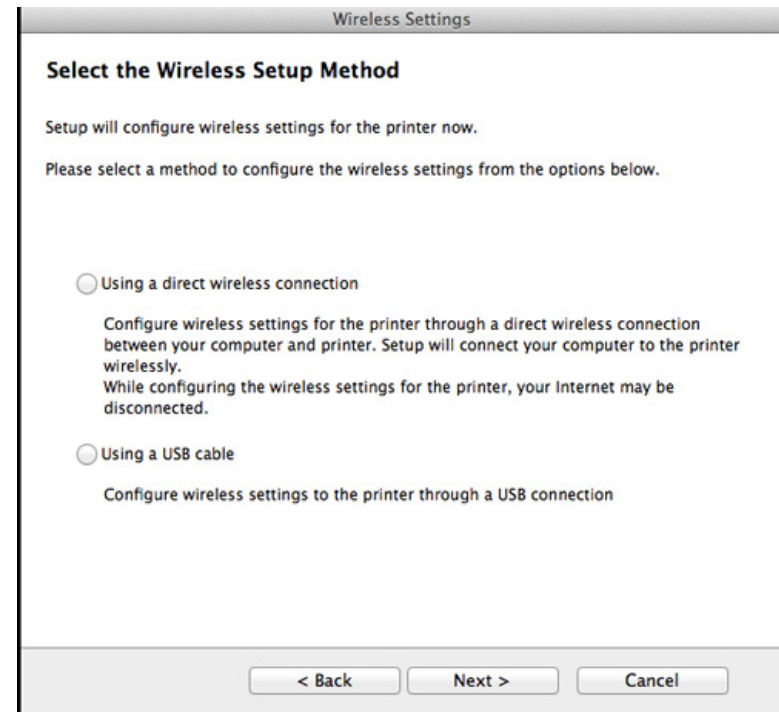

- 12 Pärast otsimist kuvatakse aknas juhtmevaba võrgu seadmed. Valige pääsupunkti nimi (SSID), mida soovite kasutada, ning seejärel klõpsake nupul **Next**.

# Juhtmevaba võrgu seadistamine



Kui seadistate juhtmevaba konfiguratsiooni käsitsi, klõpsake **Advanced Setting**.

- **Enter the wireless Network Name:** Sisestage pääsupunkti SSID (see on tõstutundlik).
- **Operation Mode:** Valige **Infrastructure**.
- **Authentication:** Valige autentimise tüüp.  
**Open System:** Autentimist ei kasutata ja krüptimist võidakse sõltuvalt andmeturvalisuse vajalikkusest kasutada või mitte.  
**Shared Key:** Autentimist kasutatakse. Võrgule pääseb ligi seade, millel on õige WEP-võti.  
**WPA Personal või WPA2 Personal:** Valige see suvand, et autentida prindiserverit, mis põhineb WPA eeljatud võtmel. See kasutab jagatud salavõtit (tavaliselt kutsutakse seda eeljatud võtme pääsufraasiks), mis konfigureeritakse pääsupunktis ja igal selle kliendil käsitsi.
- **Encryption:** Valige krüptimine (Puudub, WEP64, WEP128, TKIP, AES, TKIP AES).
- **Network Password:** Sisestage krüptimise võrguparooli väärtus.
- **Confirm Network Password:** Kinnitage krüptimise võrguparooli väärtus.
- **WEP Key Index:** Kui kasutate WEP-krüpteerimist, valige vastav üksus **WEP Key Index**.

Juhtmevaba võrgu turvalisuse aken kuvatakse, kui pääsupunktil on turvasätted sisse lülitatud.

Sisestage pääsupunkti (või ruuteri) võrguparool.

- 13** Kuvatakse aken, mis näitab juhtmevaba võrgu seadistusi. Kontrollige sätteid ja klõpsake nuppu **Next**.



- Wi-Fi Directi suvand ilmub ekraanile ainult siis, kui teie printer toetab seda funktsiooni.
- Samsung Easy Printer Manageri abil saab hakata looma Wi-Fi Directi funktsionaalsust (vt „Wi-Fi Directi seadistamine” lk 134).
- **Wi-Fi Direct Name:** Vaikimisi on Wi-Fi Directi nimeks mudeli nimi ja maksimaalne pikkus on 22 tähemärki.
- **Password setting** on numbriline string pikkusega 8 ~ 64 tähemärki.

- 14** Ilmub aken **Wireless Network Setting Complete**. Klõpsake nupul **Next**.

- 15** Kui juhtmevaba võrgu seadistamine on valmis, eraldage USB-kaabel arvuti ja seadme vahelt. Klõpsake nupul **Next**.

# Juhtmevaba võrgu seadistamine

## Ilma USB-kaablita pääsupunkt (soovitatav)

### Ettevalmistatavad elemendid

- Aktiveeritud WiFi-ga arvuti, millel on Mac OS 10.7 või uuem operatsioonisüsteem ning pääsupunkt (ruuter)
- Tarkvara CD-plaat, mis oli kaasas teie seadmega
- Seade, millesse on paigaldatud juhtmevaba võrguliides

1 Veenduge, et seade on arvutiga ühendatud ja sisse lülitatud.

2 Sisestage tarnitud tarkvara-CD arvuti CD-ROM-draivi.

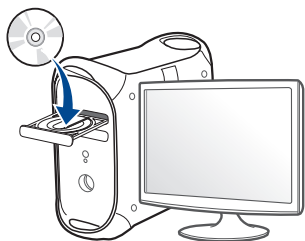

3 Tehke topeltklõps CD-ROM-i ikoonil, mis ilmub teie Maci töölauale.

- Mac OS X 10.8 puhul tehke topeltklõps CD-ROMil, mis ilmub jaotisesse **Finder**.

4 Topeltklõpsake **MAC\_Installer** kaustal > **Installer OS X** ikoonil.

5 Klõpsake nupul **Continue**.

6 Lugege litsentsileping läbi ja klõpsake nupul **Continue**.

7 Litsentsilepinguga nõustumiseks klõpsake nupul **Agree**.

8 Klõpsake nupul **Install**. Kõik seadme tööks vajalikud komponendid installitakse.

Kui te klõpsate nupul **Customize**, saate valida installimiseks üksikuid komponente.

9 Sisestage parool ja klõpsake nupul **OK**.

10 Valige suvand **Configuration of Wireless network** ekraanilt **Printer Connection Type** ja klõpsake **Continue**.



# Juhtmevaba võrgu seadistamine

- 11** Kui ilmub ekraan **Wireless Settings**, siis valige suvand **Using a direct wireless connection** ja klõpsake **Next**.

Kui ekraani ei ilmu, minge 13. sammu juurde.

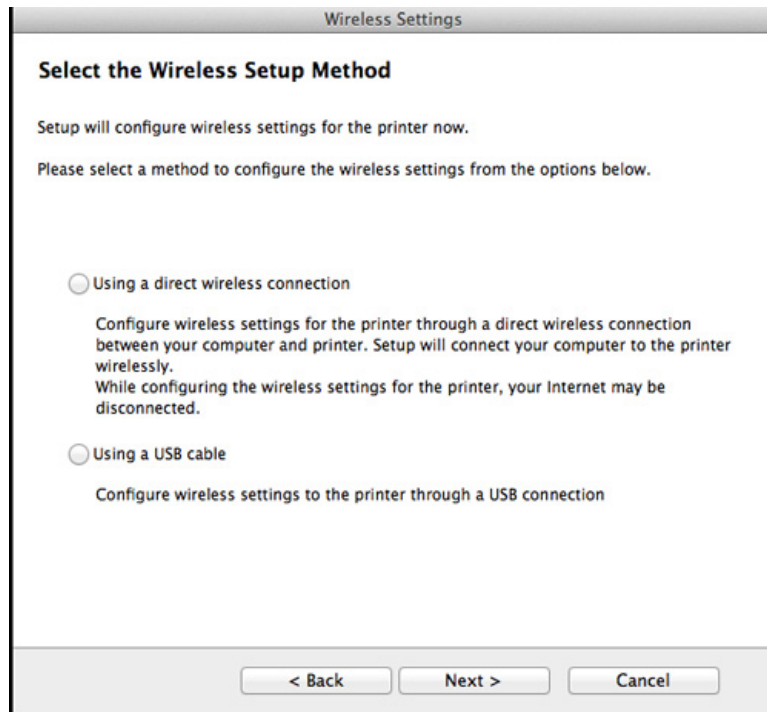

- Kui ilmub alltoodud ekraanivaade, vajutage 2 minuti jooksul juhtpaneelil olevat  (WPS) nuppu.



- 12** Kui juhtmevaba võrgu seadistamine on lõpule viidud, klõpsake **Next**.
- 13** Pärast installimise lõppu klõpsake nupul **Close**.

# Juhtmevaba võrgu seadistamine

## Ad-hoc USB kaabli kaudu

Kui teil pole pääsupunkti, saate seadme ikkagi juhtmevabalt arvutiga ühendada, kui seadistate allolevaid lihtsaid samme järgides ad-hoc juhtmevaba võrgu.

## Ettevalmistatavad elemendid

- Võrguga ühendatud arvuti
- Tarkvara CD-plaat, mis oli kaasas teie seadmega
- Seade, millesse on paigaldatud juhtmevaba võrguliides
- USB-kaabel

## Ad hoc võrgu loomine operatsioonisüsteemis Mac

- 1 Veenduge, et seade on arvutiga ühendatud ja sisse lülitatud.
- 2 Sisestage tarnitud tarkvara-CD arvuti CD-ROM-draivi.

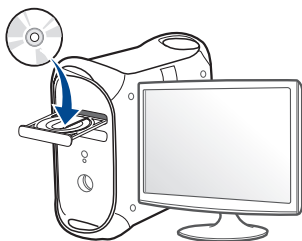

- 3 Tehke topeltklõps CD-ROM-i ikoonil, mis ilmub teie Maci töölauale.
  - Mac OS X 10.8 puhul tehke topeltklõps CD-ROMil, mis ilmub jaotisesse **Finder**.
- 4 Topeltklõpsake **MAC\_Installer** kaustal > **Installer OS X** ikoonil.
- 5 Klõpsake nupul **Continue**.
- 6 Lugege litsentsileping läbi ja klõpsake nupul **Continue**.
- 7 Litsentsilepinguga nõustumiseks klõpsake nupul **Agree**.
- 8 Klõpsake nupul **Install**. Kõik seadme tööks vajalikud komponendid installitakse.

Kui te klõpsate nupul **Customize**, saate valida installimiseks üksikuid komponente.
- 9 Sisestage parool ja klõpsake nupul **OK**.



# Juhtmevaba võrgu seadistamine

- 10 Valige suvand **Configuration of Wireless network** ekraanilt **Printer Connection Type** ja klõpsake **Continue**.

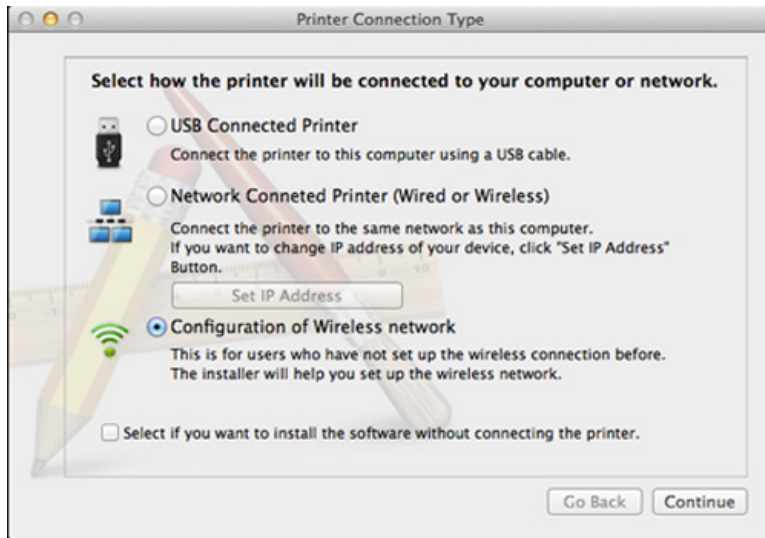

- 11 Pärast juhtmevabade võrkude otsimist kuvatakse loend teie seadme poolt leitud juhtmevabadest võrkudest. Klõpsake valikul **Advanced Setting**.



- **Enter the wireless Network Name:** Sisestage SSID nimi (see on tõstutundlik).
- **Operation Mode:** Valige ad-hoc.
- **Channel:** Valige kanal (**Auto Setting** või 2412 MHz kuni 2467 MHz).
- **Authentication:** Valige autentimise tüüp.  
**Open System:** Autentimist ei kasutata ja krüptimist võidakse sõltuvalt andmeturvalisuse vajalikkusest kasutada või mitte.  
**Shared Key:** Autentimist kasutatakse. Võrgule pääseb ligi seade, millel on õige WEP-võti.
- **Encryption:** Valige krüpteerimine (Puudub, WEP64, WEP128).
- **Network Password:** Sisestage krüptimise võrguparooli väärtus.
- **Confirm Network Password:** Kinnitage krüptimise võrguparooli väärtus.
- **WEP Key Index:** Kui kasutate WEP-krüpteerimist, valige vastav üksus **WEP Key Index**.

Juhtmevaba võrgu turvalisuse aken kuvatakse, kui ad-hoc võrgul on turvalisuse seadistus.

Valige autentimiseks **Open System** või **Shared Key** ja klõpsake nuppu **Next**.

- WEP (Wired Equivalent Privacy) on turvaprotokoll, mis takistab teie juhtmevaba võrgu volitamata kasutamist. WEP krüptib kõiki juhtmevabas võrgus vahetavate pakettide andmeosasid, kasutades 64-bitist või 128-bitist WEP-i krüptimisvõtit.

- 12 Kuvatakse aken, mis näitab juhtmevaba võrgu seadistusi. Kontrollige sätteid ja klõpsake nuppu **Next**.

# Juhtmevaba võrgu seadistamine



Enne seadme IP-aadressi sisestamist peate teadma arvuti võrgu konfigureerimise teavet. Kui arvuti võrgukonfiguratsiooniks on seadistatud DHCP, peaks juhtmevaba võrgu sätteks olema ka DHCP. Ning kui arvuti võrgukonfiguratsiooniks on seadistatud staatiline, peaks juhtmevaba võrgu säte olema ka staatiline.

Kui teie arvuti on seadistatud DHCP-le ja soovite kasutada staatilise juhtmevaba võrgu sätet, peate võtma ühendust võrguadministraatoriga, et saada staatilist IP-aadressi.

- **DHCP-meetodi puhul**

Kui IP-aadressi määramise meetodiks on DHCP, siis kontrollige, kas DHCP kuvatakse aknas **Wireless Network Setting Confirm**. Kui see kuvatakse staatilisena, klõpsake **Change TCP/IP**, et muuta määramise meetodiks **Receive IP address automatically (DHCP)**.

- **Staatilise meetodi puhul**

Kui IP-aadressi määramise meetodiks on staatiline, siis kontrollige, kas staatiline kuvatakse aknas **Wireless Network Setting Confirm**. Kui see kuvatakse DHCP-na, klõpsake **Change TCP/IP**, et sisestada IP-aadressi ja muid seadme võrgu konfigureerimise väärtusi.

Näide:

Kui arvuti võrguteave on näidatud nii nagu allpool:

- IP-aadress: 169.254.133.42
- Alamvõrgumask: 255.255.0.0

Siis peaks seadme võrguteave olema nii näidatud nagu allpool:

- IP-aadress: 169.254.133.**43**
- Alamvõrgumask: 255.255.0.0 (Kasutage arvuti alamvõrgumaski)
- Lüüs: 169.254.133.**1**

**13** Kui ilmub aken, mis teatab võrgukaabli ühenduse kinnitamisest, ühendage võrgukaabel lahti ja klõpsake **Next**.

Kui võrgukaabel on ühendatud, võib juhtmevaba võrgu seadistamisel tekkida raskusi masina leidmisega.

**14** Juhtmevaba võrk loob ühenduse vastavalt võrgukonfiguratsioonile.

**15** Juhtmevaba võrgu seadistamine on lõpetatud. Pärast installimise lõppu klõpsake nupul **Quit**.



Rakendusest printimiseks peate pärast juhtmevaba võrgu ühendamist installima seadmedraiveri (vt „Macile installimine” lk 89).

## Võrgukaabli abil



Võrguliidese toeta masinatel ei ole võimalik seda funktsiooni kasutada (vt „Tagantvaade” lk 20).

Teie seade on võrguga ühilduv. Selleks, et lubada oma seadmel töötada koos oma võrguga, peate teostama mõned konfiguratsioonid.

# Juhtmevaba võrgu seadistamine



- Rakendusest printimiseks peate pärast juhtmevaba võrgu ühendamist installima seadmedraiveri (vt „Draiveri installeerimine võrgu kaudu” lk 98).
- Võtke ühendust oma võrguadministraatoriga või isikuga, kes seadistas teie juhtmevaba võrgu, et saada teavet võrgukonfiguratsiooni kohta.

## Ettevalmistatavad elemendid

- Pääsupunkt
- Võrguga ühendatud arvuti
- Tarkvara CD-plaat, mis oli kaasas teie seadmega
- Seade, millesse on paigaldatud juhtmevaba võrguliides
- Võrgukaabel

## Võrgukonfiguratsiooni aruande printimine

Oma seadme võrguseadistusi saate tuvastada, kui printite võrgukonfiguratsiooni aruande.

Vt osa „Võrgukonfiguratsiooni aruande printimine” lk 95.

## IP seadistamine programmi SetIP abil (Windows)

See programm on teie seadme võrgu IP-aadressi käsitsi seadistamiseks, kasutades seadmega suhtlemisel selle MAC-aadressi. MAC-aadress on võrguliidese riistvara seerianumber ja selle leiате **võrgukonfiguratsiooni aruandest**.

Vt osa „IP-aadressi seadistamine” lk 95.

## Seadme juhtmevaba võrgu konfigureerimine

Enne alustamist peate teadma oma juhtmevaba võrgu nime (SSID) ja võrguvõtit, kui see on krüpteeritud. See teave seadistati pääsupunkti (või juhtmevaba ruuteri) installimisel. Kui teil pole teavet oma juhtmevaba keskkonna kohta, küsige seda isikult, kes seadistas teie võrgu.

Juhtmevabade parameetrite konfigureerimiseks saate kasutada programmi **SyncThru™ Web Service**.

## Programmi SyncThru™ Web Service kasutamine

Enne juhtmevabade parameetrite konfigureerimise alustamist kontrollige kaabliühenduse olekut.

# Juhtmevaba võrgu seadistamine

1 Kontrollige, kas võrgukaabel on seadmega ühendatud või mitte. Kui pole, ühendage seade standardse võrgukaabli abil.

2 Käivitage veebibrauser (nt Internet Explorer, Safari või Firefox) ja sisestage brauseriaknasse oma seadme uus IP-aadress.

Näide:

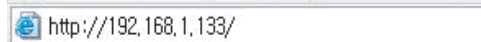

3 Klõpsake programmi SyncThru™ Web Service veebisaidi paremas ülanurgas asuval suvandil **Login**.

4 Kui logite programmi **SyncThru™ Web Service** sisse esimest korda, peate sisenema administraatorina. Trükkige sisse alltoodud vaikimisi ID ja parool. Soovitame turvakaalutlustel vaikeparooli välja vahetada.

- **ID:** admin
- **Password:** sec00000

5 Kui avaneb programmi **SyncThru™ Web Service** aken, klõpsake **Network Settings**.

6 Klõpsake **Wireless > Wizard**.



**Wizard** aitab teil seadistada juhtmevaba võrgu konfiguratsiooni. Kui soovite seadistada juhtmevaba võrku otse, valige **Custom**.

7 Valige loendist üks **Network Name(SSID)**.

- **SSID:** SSID (Service Set Identifier) on nimi, mis tuvastab juhtmevaba võrgu. Pääsupunktid ja juhtmevabad seadmed, mis proovivad luua ühendust teatud juhtmevaba võrguga, peavad kasutama sama SSID-d. SSID on tõstutundlik.
- **Operation Mode:** **Operation Mode** viitab juhtmevabade ühenduste tüübile (vt osa „Juhtmevaba võrgu nimi ja võrguparool” lk 106).
  - **Ad-hoc:** võimaldab juhtmevabadel seadmetel võrdõigusvõrkudes suhelda üksteisega otse.
  - **Infrastructure:** võimaldab juhtmevabadel seadmetel pääsupunkti kaudu üksteisega suhelda.



Kui teie võrgu suvandiks **Operation Mode** on seadistatud **Infrastructure**, valige pääsupunkti SSID. Kui suvandiks **Operation Mode** on seadistatud **Ad-hoc**, valige seadme SSID.

8 Klõpsake nupul **Next**.

Kui kuvatakse juhtmevaba turvalisuse seadistamise aken, sisestage registreeritud parool (võrguparool) ja klõpsake nupul **Next**.

9 Kuvatakse kinnitusaken; kontrollige oma juhtmevaba sätet. Kui säte on õige, klõpsake nupul **Apply**.

# Juhtmevaba võrgu seadistamine



Eraldage võrgukaabel (standardne või võrgu oma). Seejärel peaks teie seade alustama võrguga suhtlemist juhtmevabalt. Ad hoc režiimis saate samaaegselt kasutada juhtmevaba LAN-võrku ja LAN-kaabelvõrku.

- 10 Juhtmevaba võrgu seadistamiseks sisestage kaasasolev CD enda CD-ROM lugejasse ja järgige ekraanile ilmuvaid juhiseid.

## Wi-Fi võrgu sisse-/väljalülitamine



Kui teie masinal on kuvaekraan, saate Wi-Fi sisse/välja lülitada ka masina juhtpaneelilt, kasutades **Network** menüüd.

- 1 Kontrollige, kas võrgukaabel on seadmega ühendatud. Kui pole, ühendage seade standardse võrgukaabli abil.
- 2 Käivitage veebibrauser (nt Internet Explorer, Safari või Firefox) ja sisestage brauseriaknasse oma seadme uus IP-aadress.

Näide:



http://192.168.1.133/

- 3 Klõpsake programmi SyncThru™ Web Service veebisaidi paremas ülanurgas asuval suvandil **Login**.

- 4 Kui logite programmi **SyncThru™ Web Service** sisse esimest korda, peate sisenema administraatorina. Trükkige sisse alltoodud vaikimisi ID ja parool. Soovitame turvakaalutlustel vaikeparooli välja vahetada.

- **ID: admin**
- **Password: sec00000**

- 5 Kui avaneb programmi **SyncThru™ Web Service** aken, klõpsake **Network Settings**.

- 6 Klõpsake **Wireless > Custom**.  
Saate sisse/välja lülitada ka Wi-Fi võrgu.

## Wi-Fi Direct seadistus mobiilseks printimiseks

Wi-Fi Direct on lihtsalt seadistatav partnervõrgu ühendusmeetod Wi-Fi Directi toega printerile ja mobiilsele seadmele, mis toetab turvalist ühendust ja paremat läbilaskevõimet kui ad hoc režiim.

Wi-Fi Directi abil saate enda printeri ühendada Wi-Fi Directi võrguga, ühendudes samaaegselt pääsupunktiga. Samuti saate samaaegselt kasutada juhtmega võrku ja Wi-Fi Directi võrku, nii et kummastki võrgust saavad kasutajad samaaegselt pääseda ligi dokumentidele ja neid printida.

# Juhtmevaba võrgu seadistamine



- Printeri Wi-Fi Direct ühendus ei võimalda teil enda mobiilset seadet internetiga ühendada.
- Toetatud protokollide nimekiri võib teie mudeli omast erineda, Wi-Fi Direct võrgud EI toeta IPv6-t, võrgu filtreerimist, IPsec-i, WINS-i ja SLP teenuseid.
- Wi-Fi Directi kaudu saab maksimaalselt ühendada 3 seadet.

## Wi-Fi Directi seadistamine

Wi-Fi Directi funktsiooni saate aktiveerida ühega järgnevatest meetoditest.

### USB-kaabliga ühendatud arvutist (soovitatav)

Pärast draiveri installimist saab Samsung Easy Printer Manageri abil Wi-Fi Directi sätteid muuta.



Samsung Easy Printer Manager on saadaval ainult Windowsi ja Mac OS-i kasutajatele.



- Käivita menüüst valige **Programmid** või **Kõik programmid** > **Samsung Printers** > Samsung Easy Printer Manager > **Device Settings** > **Network**.
  - **Wi-Fi Direct On/Off:** Käivitamiseks vajutage **On**.
  - **Device Name:** Sisestage printeri nimi, mille järgi seda juhtmevabas võrgus otsida. Vaikimisi on seadme nimeks mudeli nimi.

- **IP Address:** Sisestage printeri IP-aadress. Seda IP-aadressi kasutatakse ainult kohalikus võrgus ja mitte juhtmega või juhtmevaba võrgu infrastruktuuris. Me soovime kasutada kohalikku IP-vaikeadressi (printeri kohalik IP-vaikeadress on Wi-Fi Directi puhul 192.168.3.1 )
- **Group Owner:** Aktiveerige see suvand, kui soovite määrata printeri Wi-Fi Direct grupi omanikule. **Group Owner** toimib sarnaselt juhtmevabale pääsupunktile. Me soovime selle suvandi sisse lülitada.
- **Network Password:** Kui teie printer on **Group Owner**, tuleb selleks, et teised mobiilsed seadmed saaksid teie printeriga ühendust võtta, määrata võrguparool **Network Password**. Saate võrguparooli ise valida või jätta meelde vaikimisi genereeritud pakutava võrguparooli.

### Masinast (kuvaekraaniga masinad)

- Valige juhtpaneelilt **Network** > **Wireless** > **Wi-Fi Direct**.
- Aktiveerige **Wi-Fi Direct**.

### Masinast (kuvaekraanita masinad)

- Vajutage ja hoidke all  (WPS) nuppu juhtpaneelil umbes 10-15 sekundit. Wi-Fi Directi funktsioon lülitub sisse.
- Vajutage ja hoidke all  (WPS) nuppu juhtpaneelil vähemalt 15 sekundit. Wi-Fi Directi funktsioon lülitub välja.

# Juhtmevaba võrgu seadistamine

## Võrguühendusega arvutist

Kui teie printer kasutab võrgukaablit või juhtmevaba pääsupunkti, saate Wi-Fi Directi aktiveerida ja seadistada rakenduses SyncThru™ Web Service.

- Avage **SyncThru™ Web Service**, valige **Settings > Network Settings > Wireless > Wi-Fi Direct**.
- Aktiveerige või lülitage välja **Wi-Fi Direct** ja määrake teised suvandid.



- Linux OS-i kasutajad,
  - Printige väljundi kontrollimiseks IP võrgu seadistusraportid (vt „Võrgukonfiguratsiooni aruande printimine” lk 95).
  - Avage **SyncThru Web Service**, valige **Settings > Network Settings > Wireless > Wi-Fi Direct**.
  - Aktiveerige või lülitage välja **Wi-Fi Direct**.

## Mobiiliseadme seadistamine

- Pärast printerist Wi-Fi Directi seadistamist lugege enda kasutatava mobiilse seadme kasutusjuhendist, kuidas sellel Wi-Fi Directi seadistada.
- Pärast Wi-Fi Directi seadistamist peate alla laadima mobiilse printimise rakenduse (näiteks Samsung Mobile printer), et enda nutitelefonist printida.



- Kui olete leidnud printeri, millega soovite enda mobiilse seadme ühendada, valige printer ning printeri LED hakkab vilkuma. Vajutage printeril olevat WPS-i nuppu ning see ühendatakse teie mobiilse seadmega.
- Kui teie mobiilne seade ei toeta WPS-i, peate selle nupu vajutamise asemel sisestama printeri võrguvõtme.

## Veaotsingu

### Probleemid seadistuse või draiveri paigaldamise käigus

#### Printers Not Found

- Teie seade pole võibolla sisse lülitatud. Lülitage arvuti ja seade sisse.
- Arvuti ja seade pole USB-kaabliga ühendatud. Ühendage seade USB-kaablit kasutades oma arvutiga.
- Seade ei toeta juhtmevaba võrku. Vaadake seadme kasutusjuhendit, mille leiate sellega kaasas olnud tarkvara CD-plaadilt ning valmistage ette juhtmevaba võrgu seade.

# Juhtmevaba võrgu seadistamine

## Connecting Failure - SSID Not Found

- Seade ei suuda leida võrgunime (SSID), mille olete valinud või sisestanud. Kontrollige oma pääsupunktil olevat võrgunime (SSID) ja proovige uuesti ühendada.
- Teie pääsupunkt pole sisse lülitatud. Lülitage oma pääsupunkt sisse.

## Connecting Failure - Invalid Security

- Turvasätteid ei ole õigesti seadistatud. Kontrollige konfigureeritud turvalisust oma pääsupunktis ja seadmes.

## Connecting Failure - General Connection Error

- Teie arvuti ei võta vastu seadme signaali. Kontrollige USB-kaablit ja oma seadme toidet.

## Connecting Failure - Connected Wired Network

- Teie seade on ühendatud võrgukaabliga. Eemaldage võrgukaabel oma seadmest.

## Connecting Failure - Assigning the IP address

- Laske toitel ringelda pääsupunkti (või juhtmevaba ruuteri) ja seadme vahel.

## PC Connection Error

- Konfigureeritud võrgu aadressil pole võimalik luua ühendust teie arvuti ja seadme vahel.
  - DHCP võrgukeskkonna puhul  
Printer võtab automaatselt vastu IP-aadressi (DHCP), kui arvuti on konfigureeritud DHCP-le.



Kui printimistöö ei tööta DHCP-režiimis, võib probleemi põhjustajaks olla automaatselt muutunud IP-aadress. Võrrelge omavahel toote IP-aadressi ja printeri pordi IP-aadressi.

### Kuidas võrrelda:

- 1 Printige välja enda printeri võrguteabe raport ja kontrollige IP-aadressi (vt „Võrgukonfiguratsiooni aruande printimine” lk 95).
- 2 Kontrollige printeri pordi IP-aadressi enda arvutist.
  - a Klõpsake Windowsi **Käivita**-menüül.
  - b Operatsioonisüsteemi Windows XP/Server 2003 puhul valige **Printer ja faksid**.
    - Operatsioonisüsteemi Windows Server 2008/Vista puhul valige **Juhtpaneel > Riistvara ja heli > Printerid**.
    - Operatsioonisüsteemi Windows 7 puhul valige **Juhtpaneel > Seadmed ja printerid**.
    - Operatsioonisüsteemi Windows Server 2008 R2 puhul valige **Juhtpaneel > Riistvara > Seadmed ja printerid**.
  - c Paremkõpsake oma seadme ikoonil.



# Juhtmevaba võrgu seadistamine

d Operatsioonisüsteemi Windows XP/2003/2008/Vista puhul valige suvand **Atribuudid**.

Operatsioonisüsteemide Windows 7 ja Windows Server 2008 R2 puhul valige kontekstimenüüdest suvand **Printer properties**.

Kui suvandi **Printeri atribuudid** juures on märk ►, saate valida ka teisi antud printeriga seotud printeridraivereid.

e Klõpsake **Port** vahekaardil.

f Klõpsake **Konfigureeri port** nupule.

g Kontrollige, kas **Printeri nimi** või **IP-aadress**: kattub IP-aadressiga võrguseadistuse lehel.

3 Kui see erineb võrgu teaberaportil toodust, vahetage printeri pordi IP-aadressi.

Kui soovite pordi IP muutmiseks kasutada tarkvara installimise CD-d, siis ühendage võrguprinteriga. Seejärel taasühendage IP-aadress.

- Staatilise võrgukeskkonna puhul

Seade kasutab staatilist aadressi, kui arvuti on konfigureeritud staatilisele aadressile.

Näide:

Kui arvuti võrguteave on nii nagu allpool:

- IP-aadress: 169.254.133.42
- Alamvõrgumask: 255.255.0.0

Siis peaks seadme võrguteave olema nii nagu allpool:

- IP-aadress: 169.254.133.**43**
- Alamvõrgumask: 255.255.0.0 (Kasutage arvuti alamvõrgumaski)
- Lüüs: 169.254.133.1

## Muud probleemid

Kui seadme kasutamisel võrgus tekib probleeme, kontrollige järgmisi tegureid:



Lisateavet pääsupunkti (või juhtmevaba ruuteri) kohta leiate nende kasutusjuhenditest.

- Te ei saa juhtmega ja juhtmeta võrke samaaegselt kasutada.
- Arvutit, pääsupunkti (või juhtmevaba ruuterit) või seadet ei saa sisse lülitada.
- Kontrollige juhtmevaba vastuvõttu ümber seadme. Kui ruuter on seadmest kaugel või nende vahel on takistus, võib signaali vastuvõtmisega tekkida probleeme.
- Laske toitel ringelda pääsupunkti (või juhtmevaba ruuteri), seadme ja arvuti vahel. Vahel võib toite ringlemine taastada võrgusuhtluse.
- Kontrollige, kas tulemüüri tarkvara (V3 või Norton) blokeerib suhtlemist. Kui arvuti ja seade on ühendatud samasse võrku ja seda ei õnnestu otsides leida, võib tulemüüri tarkvara blokeerida suhtlemist. Vaadake tarkvara kasutusjuhendist, kuidas seda välja lülitada ning proovige seadet uuesti otsida.
- Kontrollige, kas seadme IP-aadress on õigesti jaotatud. IP-aadressi saate kontrollida, kui printidite võrgukonfiguratsiooni aruande.

# Juhtmevaba võrgu seadistamine

- Kontrollige, kas pääsupunktil (või juhtmevabal ruuteril) on konfigureeritud turvalisus (parool). Kui sellel on parool, pöörduge pääsupunkti (või juhtmevaba ruuteri) administraatori poole.
- Kontrollige seadme IP-aadressi. Installige seadmedraiver uuesti ja muutke sätteid, et ühendada seade võrku. DHCP parameetrite tõttu võib jaotatud IP-aadress muutuda, kui seadet pole pikka aega kasutatud või kui pääsupunkt on lähtestatud.  
Kui te seadistate pääsupunktil (või juhtmevabal ruuteril) DHCP-serverit, registreerige toote MAC-aadress. Siis saate alati kasutada MAC-aadressiga seotud IP-aadressi. Oma seadme Mac-aadressi saate tuvastada, kui prindite võrgukonfiguratsiooni aruande (vt „Võrgukonfiguratsiooni aruande printimine” lk 95).
- Kontrollige juhtmevaba keskkonda. Võrguühendust pole võib-olla võimalik luua infrastruktuuri keskkonnas, kus peate sisestama kasutajateabe enne pääsupunkti (või juhtmevaba ruuteri) ühendamist.
- See seade toetab ainult IEEE 802.11 b/g/n ja Wi-Fi. Muud juhtmevaba kommunikatsiooni liigid (nt Bluetooth) ei ole toetatud.
- Kui kasutate ad hoc režiimi näiteks operatsioonisüsteemis Windows Vista, peate võib-olla seadistama juhtmevaba ühenduse iga kord, kui kasutate juhtmevaba seadet.
- Samsungi juhtmevabade võrguseadmete puhul ei saa samaaegselt kasutada infrastruktuuri režiimi ja ad-hoc režiimi.
- Seade on juhtmevaba võrgu leviulatuses.

- Seade peab olema paigutatud nii, et juhtmevaba signaali ei segaks takistused.  
Eemaldage pääsupunkti (või juhtmevaba ruuteri) ja seadme vahelt kõik suuremad metallist objektid.  
Veenduge, et seadme ja juhtmevaba pääsupunkti (või juhtmevaba ruuteri) vahel pole seinu või tugiseinu, mis sisaldavad metalli või betooni.
- Seade peab olema paigutatud kaugemale teistest elektroonilistest seadmetest, mis võivad segada juhtmevaba signaali.  
Mitmed seadmed võivad häirida juhtmevaba signaali, sealhulgas mikrolaineahjud ja mõned Bluetooth-seadmed.
- Kui teie pääsupunkti (või juhtmevaba ruuteri) seadistus muutub, peate toote juhtmevaba võrgu seadistamise uuesti läbi tegema.
- **Wi-Fi Directi** kaudu saab maksimaalselt ühendada 3 seadet.
- Kui **Wi-Fi Direct on** sisse lülitatud, toetab seade ainult IEEE 802.11 b/g standardit.
- Kui pääsupunkt on seadistatud ainult 802.11n standardile, ei pruugi see teie seadmega ühendust saada.

# Samsung Mobile Print

## Mis on Samsung Mobile Print?

**Samsung Mobile Print** on tasuta rakendus, mis võimaldab kasutajatel otse enda nutitelefoni või tahvelarvutist fotosid, dokumente ja veebilehti printida. **Samsung Mobile Print** ei ühildu mitte ainult teie Androidi ja iOS-i nutitelefoni, vaid ka iPod Touchi ja tahvelarvutitega. See ühendab teie mobiilse seadme võrguühendusega Samsungi printeri või juhtmevaba printeriga läbi Wi-Fi pääsupunkti. Uue draiveri paigaldamine või võrgusätete muutmine ei ole vajalik - lihtsalt paigaldage **Samsung Mobile Print** rakendus ja see leiab automaatselt ühilduvad Samsungi printerid. Lisaks fotode, veebilehtede ja PDF-failide printimisele on selle abil võimalik ka skaneerida. Kui teil on Samsungi mitmeotstarbeline printer, saate iga dokumendi JPG, PDF või PNG vormingus sisse skaneerida ning seda kiirelt ja lihtsalt enda mobiilsest seadmest vaadata.

## Samsung Mobile Printi allalaadimine

Rakenduse **Samsung Mobile Print** allalaadimiseks minge enda mobiilse seadme rakenduste poodi (Samsung Apps, Play Store, App Store) ning kirjutage otsingusse "**Samsung Mobile Print**". Samuti võite Apple'i seadmete korral arvutist iTunesi külastada.



## Toetatud mobiilne OS

- Android OS 2.1 või uuem
- iOS 4.0 või uuem

## Toetatud seadmed

- **iOS 4.0 või uuem:** iPod Touch, iPhone, iPad
- **Android 2.1 või uuem:** Galaxy-seeria ja Androidiga mobiiliseadmed

# NFC-funktsiooni kasutamine

NFC (lähiväljaside) funktsiooniga printer võimaldab printida otse mobiiltelefonist, kui hoiate seda printeri NFC-märgise juures. Puudub vajadus printeri draiveri paigaldamiseks või pääsupunktiga ühendumiseks. Vajate vaid NFC-toega mobiiltelefoni. Funktsiooni kasutamiseks peab telefoni olema paigaldatud Samsung Mobile Printi rakendus.



- Sõltuvalt mobiiltelefoni ümbrise materjalist ei pruugi NFC-tuvastus korrektselt toimida.
- Edastuskiirus võib sõltuda kasutatava telefoni mudelist.

## Nõuded

- NFC tugi, telefoni paigaldatud Mobile Printi rakendus koos Android OS 4.0 või uuemaga.
- Wi-Fi Directi funktsiooniga printer. Wi-Fi Directi funktsioon on vaikimisi lubatud.

## Printimine

- 1 Kontrollige, et mobiili NFC-funktsioon ja printeri Wi-Fi Directi funktsioon oleks sisse lülitatud (vt „Wi-Fi Directi seadistamine” lk 134).
- 2 Liigutage oma telefoni NFC-antenn (asub tavaliselt telefoni taga) üle printeril asuva NFC-märgise (  ).

Oodake paar sekundit, kuni rakendus Samsung Mobile Print käivitub.

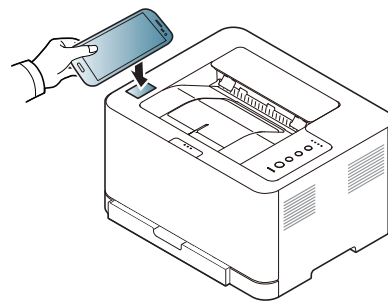

# NFC-funktsiooni kasutamine



- Mõnede telefonide NFC-antenn ei pruugi paikneda telefoni taga. Enne ühenduse kasutamist uurige välja oma telefoni NFC-antenni asukoht.
- Kui ilmub veateade muutunud PIN-koodi kohta, siis sisestage uus PIN-kood ja vajutage OK. Järgige PIN-koodi uuendamiseks rakenduse ekraanile ilmuvaid juhiseid.
- Kui teie telefoni pole paigaldatud Samsung Mobile Printi rakendust, ühendub see automaatselt Samsung Mobile Printi allalaadimise veebilehega. Laadige rakendus alla ja proovige uuesti.

## 3 Valige prinditav sisu.

Vajaduse korral muutke printimise sätteid, vajutades suvandil .

## 4 Liigutage oma telefoni NFC-antenn (asub tavaliselt telefoni taga) üle printeril asuva NFC-märgise ( ).

Oodake mõni sekund, et telefon printeriga ühenduse saavutaks.

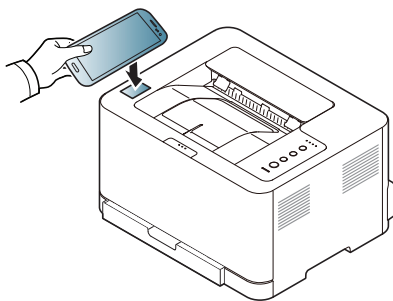

- Mõnede telefonide NFC-antenn ei pruugi paikneda telefoni taga. Enne ühenduse kasutamist uurige välja oma telefoni NFC-antenni asukoht.
- Kui ilmub veateade muutunud PIN-koodi kohta, siis sisestage uus PIN-kood ja vajutage OK. Järgige PIN-koodi uuendamiseks rakenduse ekraanile ilmuvaid juhiseid.

## 5 Printer alustab printimist.

# Google Cloud Print

Google Cloud Print™ on teenus, mis võimaldab enda printeriga printida mobiiltelefoni, tahvelarvuti või mõne teise veebiühendusega seadme sisu. Lihtsalt registreerige enda printer Google'i kontol ja oletegi valmis kasutama Google Cloud Print teenust. Saate enda dokumenti või e-kirja printida Chrome OS, Chrome'i brauseri või Gmail/ GOOGLE DOCS rakenduse kaudu enda mobiiliseadmel, nii et puudub vajadus sellele eraldi printeridraiveri installimiseks. Google'i veebilehelt (<http://support.google.com/cloudprint>) leiate lisateavet teenuse Google Cloud Print™ kohta.

## Google'i konto ja printeri sidumine



- Veenduge, et printer on sisse lülitatud ja ühendatud juhtmega või juhtmeta võrguga, mis pääseb ligi Internetile.
- Eelnevalt peaks teil olema olemas Google'i konto.

- 1 Avage Chrome'i brauser.
- 2 Külastage veebilehte [www.google.com](http://www.google.com).
- 3 Logige Google'i veebilehele, kasutades enda Gmail™i aadressi.
- 4 Käivitage rakendus Chrome ja sisestage enda printeri IP-aadress brauseri aknasse.

5 Klõpsake **Login** nupule ülemises paremas nurgas SyncThru™ Web Service veebilehel.

6 Kui logite programmi **SyncThru™ Web Service** sisse esimest korda, peate sisenema administraatorina. Trükkige sisse alltoodud vaikimisi **ID** ja **Password**. Soovitame turvakaalutlustel vaikeparooli välja vahetada.

- **ID: admin**
- **Password: sec00000**



Kui võrgukeskkond kasutab proksiserverit, peate proksi-IP ja pordinumbri konfigureerimiseks avama **Settings > Network Settings > Google Cloud Print > Proxy Setting**. Lisateabe saamiseks võtke ühendust enda võrguteenuse pakkuja või võrguadministraatoriga.

7 Kui avaneb programmi **SyncThru™ Web Service** aken, klõpsake **Settings > Network Settings > Google Cloud Print**.

8 Sisestage enda printeri nimi ja kirjeldus.

9 Klõpsake suvandil **Register**.  
Ilmub kinnitav hüpikaken.



Kui teie brauser blokeerib hüpikaknaid, siis kinnitusakent ei ilmu. Lubage saidil hüpikaknate kuvamine.

# Google Cloud Print

**10** Klõpsake suvandil **Finish printer registration**.

**11** Klõpsake suvandil **Manage your printers**.

Nüüd on teie printer Google Cloud Print-teenuse all registreeritud.

Google Cloud Print-valmidusega seadmed ilmuvad nimekirjas.

## Google Cloud Print-i abil printimine

Printimise protseduur sõltub kasutatavast rakendusest või seadmest. Võite vaadata rakenduste nimekirja, mis Google Cloud Print-teenust toetavad.



Veenduge, et printer on sisse lülitatud ja ühendatud juhtmega või juhtmeta võrguga, mis pääseb ligi Internetile.

## Mobiilseadme rakenduse abil printimine

Järgnevad sammud tuginevad GOOGLE DOCS rakenduse kasutamisele Android-mobiilplatvormil.

**1** Installige enda mobiilseadmele Cloud Print-rakendus.



Kui teil ei ole seda rakendust, laadige see alla rakenduste poest nagu Android Market või App Store.

**2** Avage enda mobiiltelefonilt GOOGLE DOCS'i rakendus.

**3** Puudutage suvandi  nuppu dokumendil, mida soovite printida.

**4** Puudutage saatmise  nuppu.

**5** Puudutage Cloud Print -i nuppu.

**6** Soovi korral valige printimise suvandid.

**7** Puudutage suvandit **Click here to Print**.

# Google Cloud Print

## Chrome'i brauserist printimine

---

Järgnevad sammud on näidis Chrome'i brauseri kasutamisest.

- 1 Käivitage Chrome.
- 2 Avage dokument või e-kiri, mida printida soovite.
- 3 Klõpsake nutrivõtme ikoonil (  ) brauseri ülemises paremas nurgas.
- 4 Klõpsake nupul **Prindi**. Avaneb uus vahekaart printimiseks.
- 5 Valige suvand **Print with Google Cloud Print**.
- 6 Klõpsake **Prindi**-nupule.





# 3. Erifunktsioonid

Selles peatükis on kirjeldatud erilisi printimisfunktsioone.

- **Kõrguse seadistamine** 146
- **Printimise vaikeseadistuste muutmine** 147
- **Selle masina seadistamine vaikemasinaks** 148
- **Printimise edasijõudnutele mõeldud funktsioonide kasutamine** 149
- **Maciga printimine** 156
- **Linuxis printimine** 158



Antud peatüki toimingutes on üldjuhul võetud aluseks operatsioonisüsteemi Windows 7 kasutamine.

# Kõrguse seadistamine

Printimiskvaliteeti mõjutab õhurõhk, mis sõltub seadme kõrgusest merepinnast. Järgnev teave juhendab teid, kuidas seadistada masinat parima printimiskvaliteedi saamiseks.

Enne kui te seate kõrguse väärtuse, määratlege koha kõrgus merepinnast.

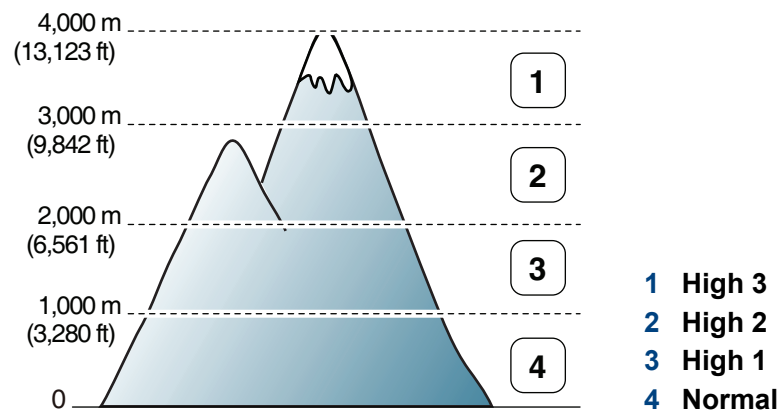

- Windowsi ja Mac kasutajad, valige **Samsung Easy Printer Manager** >

 (lülitage edasijõudnute režiimi) > **Device Settings**. Vt osa „Device Settings” lk 169.



- Kui teie seade on Internetiga ühendatud, saate kõrguse seadistamiseks kasutada programmi SyncThru™ Web Service (vt „Programmi SyncThru™ Web Service kasutamine” lk 165).

# Printimise vaikeseadistuste muutmine

- 1 Klõpsake Windowsi **Käivita**-menüül.
- 2 Operatsioonisüsteemi Windows XP/Server 2003 puhul valige **Printer ja faksid**.
  - Operatsioonisüsteemi Windows Server 2008/Vista puhul valige **Juhtpaneel > Riistvara ja heli > Printerid**.
  - Operatsioonisüsteemi Windows 7 puhul valige **Juhtpaneel > Seadmed ja printerid**.
  - Operatsioonisüsteemi Windows Server 2008 R2 puhul valige **Juhtpaneel > Riistvara > Seadmed ja printerid**.
- 3 Paremklõpsake oma seadmel.
- 4 Operatsioonisüsteemi Windows XP/Server 2003/Server 2008/Vista puhul valige **Prindieelistused**.

Operatsioonisüsteemide Windows 7 või Windows Server 2008 R2 puhul valige kontekstimenüüdest suvand **Prindieelistused**.
- 5 Muutke sätteid igal vahekaardil.
- 6 Klõpsake nupul **OK**.



Kui soovite seadistusi iga prinditöö jaoks muuta, tehke seda jaotises **Prindieelistused**.



Kui suvandil **Prindieelistused** on juures märk ►, saate valida teisi valitud printeriga ühendatud printeridraivereid.

# Selle masina seadistamine vaikemasinaks

- 1 Klõpsake Windowsi **Käivita**-menüül.
- 2 Operatsioonisüsteemi Windows XP/Server 2003 puhul valige **Printer ja faksid**.
  - Operatsioonisüsteemi Windows Server 2008/Vista puhul valige **Juhtpaneel > Riistvara ja heli > Printerid**.
  - Operatsioonisüsteemi Windows 7 puhul valige **Juhtpaneel > Seadmed ja printerid**.
  - Operatsioonisüsteemi Windows Server 2008 R2 puhul valige **Juhtpaneel > Riistvara > Seadmed ja printerid**.
- 3 Valige oma masin.
- 4 Paremklõpsake enda seadmel ja valige suvand **Sea vaikeprinteriks**.



Kui operatsioonisüsteemil Windows 7 või Windows Server 2008 R2 on suvandi **Sea vaikeprinteriks** juures märk ►, saate valida ka teisi antud printeriga seotud printeridraivereid.

# Printimise edasijõudnutele mõeldud funktsioonide kasutamine



**XPS printeri draiver:** kasutatakse XPS failiformaadi printimiseks.

- Vt osa „Funktsioonid mudelite lõikes” lk 7.
- XPS printeri draiverit saab installida ainult Windows Vista operatsioonisüsteemile või uuemale.
- Kui XPS printimistöö ei prindi, kuna printeril ei ole vaba mälu, siis paigaldage lisamälu.
- Te saate installida XPS printeri draiveri, kui sisestate tarkvara CD enda CD-ROM lugejasse. Kui ilmub installiaken, valige suvand **Custom Installation**. Te saate valida XPS printeri draiveri **Select Software** aknast.
- Mudelite puhul, mille XPS draiveri saab Samsungi veebilehelt, minge [www.samsung.com](http://www.samsung.com) > leidke oma toode > Tugi või allalaadimised.

## Printimine faili (PRN-vormingus)

Vahel on vaja prinditavad andmed salvestada failina.

1 Märkige **Prindi faili** ruut **Prindi** aknas.

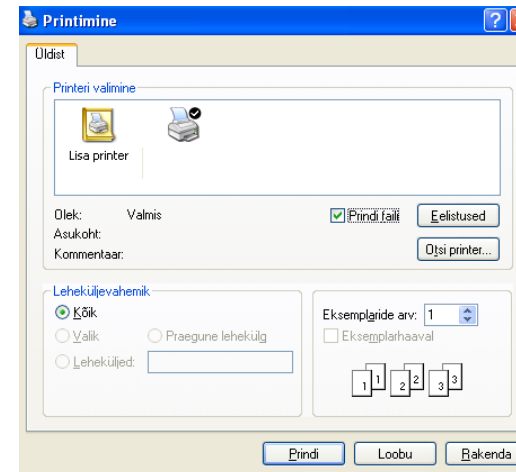

2 Klõpsake nupul **Prindi**.

3 Tippige sihtkoht ja faili nimi, seejärel klõpsake nupul **OK**.

Näiteks **c:\Temp\faili nimi**.



Kui trükite sisse ainult failinime, salvestatakse fail automaatselt kausta **Minu dokumendid**, **Dokumendid ja sätted**, või **Kasutajad**. Salvestatud kaust võib sõltuvalt kasutatavast operatsioonisüsteemist ja rakendusest erineda.

# Printimise edasijõudnutele mõeldud funktsioonide kasutamine

## Printeri erifunktsioonide seletused

Te saate kasutada seadme poolt kasutatavaid täpsemaid printimisfunktsioone.





Printeridraiveri poolt võimaldatavate printimisfunktsioonide kasutamiseks klõpsake rakenduse aknas **Prindi** asuval suvandil **Atribuudid** või **Eelistused** ja muutke soovitud printimise seadistusi. Printeri atribuutide aknas kuvatav seadme nimi võib kasutatavast seadmest sõltuvalt varieeruda.

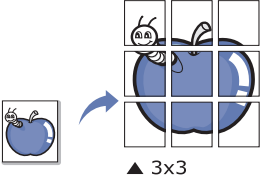
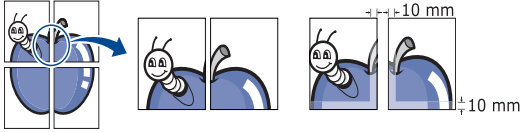
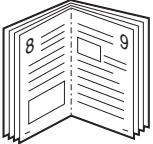

- Mõnda menüüd ei pruugita sõltuvalt suvanditest või mudelitest näidikul kuvada. Sel juhul ei ole need teie seadme puhul kasutatavad.
- Valige **Help** või klõpsake aknas  nupul või vajutage klaviatuuril **F1** klahvil ja klõpsake valikul, mille kohta soovite lisateavet (vt „Spikri kasutamine” lk 37).

Element	Kirjeldus
<b>Multiple Pages per Side</b> 	Valib ühele paberipolele prinditavate lehekülgede arvu. Enam kui ühe lehekülje lehele printimiseks leheküljed vähendatakse ja paigutatakse määratud järjekorras. Ühele lehele saate printida kuni 16 lehekülge.

# Printimise edasijõudnutele mõeldud funktsioonide kasutamine

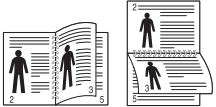
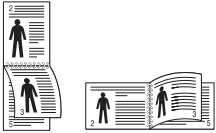

Element	Kirjeldus
<p><b>Poster Printing</b></p> 	<p>Prindib ühelehelise dokumendi 4 (Poster 2x2), 9 (Poster 3x3), või 16 (Poster 4x4) paberilehele, mille saab pärast kokku kleepida, nii et moodustub üks postrisuuruses dokument.</p> <p>Valige suvandi <b>Poster Overlap</b> väärtus. Valige <b>Poster Overlap</b> millimeetrites või tollides vastava raadionupu valimisega vahekaardil <b>Basic</b>, et lehti oleks kergem kokku liimida.</p> 
<p><b>Booklet Printing<sup>a</sup></b></p> 	<p>Prindib teie dokumendi paberilehe mõlemale poolele ja paigutab leheküljed selliselt, et paberi saab pärast printimist keskelt kokku brošüüriks voltida.</p> <p>Kui soovite brošüüri valmistada, peate kasutama printimiseks Letter-, Legal-, A4-, US Folio- või Oficio-formaadis prindikandjaid.</p> <p> Kõigi paberiformaatidega ei saa suvandit <b>Booklet Printing</b> valida. Valige saadaval olev <b>Size</b> valik <b>Paper</b> väljalt, et näha, millised paberisuurused on saadaval.</p> <p>Kui valite sobimatu paberiformaadi, siis see suvand tühistatakse automaatselt. Valige ainult kasutatavaid paberiformaate (paber ilma märgita  või .</p>

# Printimise edasijõudnutele mõeldud funktsioonide kasutamine

Element	Kirjeldus
<ul style="list-style-type: none"><li>• <b>Double-sided Printing</b><sup>a</sup></li><li>• <b>Double-sided Printing (Manual)</b><sup>a</sup></li></ul>	<p>Printimine paberi mõlemale poolele (dupleks). Enne printimist otsustage dokumendi suund lehel.</p> <div data-bbox="465 355 2197 699" style="background-color: #f0f0f0; padding: 10px;"><ul style="list-style-type: none"><li>• Seda funktsiooni saate kasutada Letter-, Legal-, A4-, US Folio- või Oficio-formaadis paberiga</li><li>• Kui teie masinal ei ole dupleksprintimise plokki, siis teostage printimistöö käsitsi. Masin prindib esmalt dokumendi iga teise lehekülje. Seejärel ilmub arvuti ekraanile teade.</li><li>• <b>Skip Blank Pages</b> funktsioon ei tööta dupleksprintimise korral.</li><li>• Me ei soovita printida erikandjate nagu siltide, ümbrike või paksu paberi mõlemale poolele. See võib põhjustada paberiummistuse või masinat kahjustada.</li></ul></div> <ul style="list-style-type: none"><li>• <b>Printer Default:</b> Selle suvandi valimisel määratakse kõnealune funktsioon masina juhtpaneelil tehtud seadistusega. See valik on saadaval ainult siis, kui kasutate PCL/XPS-printeridraiverit (vt „Funktsioonid mudelite lõikes” lk 7).</li><li>• <b>None:</b> Desaktiveerib selle funktsiooni.</li><li>• <b>Long Edge:</b> See suvand on tavaline raamatute köitmisel kasutatav küljendus.</li></ul> <div data-bbox="504 943 719 1050"></div> <ul style="list-style-type: none"><li>• <b>Short Edge:</b> See suvand on tavaline kalendrites kasutatav küljendus.</li></ul> <div data-bbox="504 1137 719 1270"></div> <ul style="list-style-type: none"><li>• <b>Reverse Double-Sided Printing:</b> Märkige see võimalus, et pöörata dupleksprintimisel järjekord vastupidiseks. See suvand ei ole saadaval, kui kasutate funktsiooni <b>Reverse Double-Sided Printing</b> (käsitsi).</li></ul>



# Printimise edasijõudnutele mõeldud funktsioonide kasutamine

Element	Kirjeldus
<p><b>Paper Options</b></p> 	<p>Muudab dokumendi suurust lehele prindituna suuremaks või väiksemaks vastavalt sisestatud suurendamise või vähendamise protsendile.</p>
<p><b>Watermark</b></p> 	<p>Vesimärgi suvand võimaldab printida teksti olemasoleva dokumendi peale. Kasutage seda näiteks juhul, kui soovite printida diagonaalselt üle dokumendi esimese lehekülje või kõigi lehekülgede suure halli sõna „MUSTAND” või „KONFIDENTSIAALNE”.</p>
<p><b>Watermark</b> (Vesimärgi loomine)</p>	<ul style="list-style-type: none"> <li>a Avage printimise seadistuste muutmiseks oma tarkvararakenduses aken <b>Prindieelistused</b>.</li> <li>b Klõpsake vahekaardil <b>Advanced</b>, valige <b>Edit</b> ripploendist <b>Watermark</b>. Ilmub aken <b>Edit Watermarks</b>.</li> <li>c Sisestage tekst kasti <b>Watermark Message</b>. Sisestada saab kuni 256 märki. Tekst kuvatakse eelvaate aknas.</li> </ul>
<p><b>Watermark</b> (Vesimärgi redigeerimine)</p>	<ul style="list-style-type: none"> <li>a Avage printimise seadistuste muutmiseks oma tarkvararakenduses aken <b>Prindieelistused</b>.</li> <li>b Klõpsake vahekaardil <b>Advanced</b>, valige <b>Edit</b> ripploendist <b>Watermark</b>. Ilmub aken <b>Edit Watermarks</b>.</li> <li>c Valige loendist <b>Current Watermarks</b> vesimärk, mida soovite redigeerida, ning muutke vesimärgi teksti ja suvandeid.</li> <li>d Muudatuste salvestamiseks klõpsake nupul <b>Update</b>.</li> <li>e Klõpsake <b>OK</b> või <b>Prindi</b>, kuni aken <b>Print</b> sulgub.</li> </ul>
<p><b>Watermark</b> (Vesimärgi kustutamine)</p>	<ul style="list-style-type: none"> <li>a Avage printimise seadistuste muutmiseks oma tarkvararakenduses aken <b>Prindieelistused</b>.</li> <li>b Klõpsake vahekaardil <b>Advanced</b>, valige <b>Edit</b> ripploendist <b>Watermark</b>. Ilmub aken <b>Edit Watermarks</b>.</li> <li>c Valige loendist <b>Current Watermarks</b> vesimärk, mille soovite kustutada, ja klõpsake nupul <b>Delete</b>.</li> <li>d Klõpsake <b>OK</b> või <b>Prindi</b>, kuni aken <b>Print</b> sulgub.</li> </ul>

# Printimise edasijõudnutele mõeldud funktsioonide kasutamine

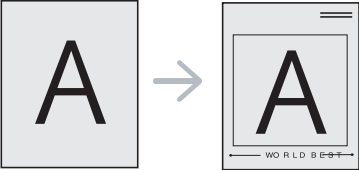
Element	Kirjeldus
<p data-bbox="53 411 181 443"><b>Overlay<sup>a</sup></b></p> 	<p data-bbox="465 272 1615 304">See valik on saadaval siis, kui kasutate PCL/SPL-printeridraiverit (vt „Tarkvara” lk 8).</p> <p data-bbox="465 325 2186 485">Ülekate on tekst ja/või pildid, mis on salvestatud arvuti kõvakettale (HDD) spetsiaalses failivormingus ja mille saab printida mis tahes dokumendile. Ülekatet kasutatakse sageli kirjablankide asemel. Eeltrükitud kirjablankide kasutamise asemel saate luua ülekate, mille sisu on täpselt sama kui teie kirjablangil. Oma ettevõtte kirjablanketile printimiseks ei pea te masinasse sisestama eeltrükitud kirjablankette: lihtsalt printige kirjablanketi ülekate oma dokumendile.</p> <p data-bbox="465 505 1794 537">Lehekülje ülekate kasutamiseks tuleb luua uus lehekülje ülekate, mis sisaldab teie logo või märki.</p> <div data-bbox="465 592 2197 791" style="background-color: #f0f0f0; padding: 10px;"><ul data-bbox="488 619 2096 746" style="list-style-type: none"><li data-bbox="488 619 2096 699">• Ülekate dokumendi formaat peab olema sama nagu dokumendil, mida soovite ülekattega printida. Ärge looge vesimärgiga ülekatet.</li><li data-bbox="488 703 2096 746">• Ülekate dokumendi eraldusvõime peab olema sama kui dokumendil, mille printite koos ülekattega.</li></ul></div>
<p data-bbox="53 823 389 951"><b>Overlay</b> (Uue lehekülje ülekate loomine)</p>	<ol data-bbox="465 823 2130 1118" style="list-style-type: none"><li data-bbox="465 823 1469 855"><b>a</b> Dokumendi pealiskihina salvestamiseks avage jaotis <b>Prindieelistused</b>.</li><li data-bbox="465 863 1738 895"><b>b</b> Klõpsake vahekaardil <b>Advanced</b> ja valige <b>Edit</b> ripploendist <b>Text</b>. Ilmub aken <b>Edit Overlay</b>.</li><li data-bbox="465 903 1099 935"><b>c</b> Aknas <b>Edit Overlay</b> klõpsake nupul <b>Create</b>.</li><li data-bbox="465 943 2130 975"><b>d</b> Sisestage nimi aknas <b>Salvesta</b> olemasolevasse kasti <b>File name</b>. Vajadusel valige sihtkoht (Vaikimisi on sihtkoht C:\Formover).</li><li data-bbox="465 983 1290 1015"><b>e</b> Klõpsake nuppu <b>Save</b>. Nimi ilmub loendisse <b>Overlay List</b>.</li><li data-bbox="465 1023 1155 1054"><b>f</b> Klõpsake <b>OK</b> või <b>Prindi</b>, kuni aken <b>Print</b> sulgub.</li></ol> <p data-bbox="501 1078 1458 1110">Faili ei printida. Selle asemel salvestatakse see teie arvuti kõvakettale.</p>

# Printimise edasijõudnutele mõeldud funktsioonide kasutamine

Element	Kirjeldus
<b>Overlay</b> (Lehekülje ülekatte kasutamine)	<p><b>a</b> Klõpsake vahekaardil <b>Advanced</b>.</p> <p><b>b</b> Valige soovitud ülekate ripploendist <b>Text</b>.</p> <p><b>c</b> Kui soovitud pealiskihi fail rippmenüüsse <b>Text</b> ei ilmu, valige loendist suvand <b>Edit...</b> ja klõpsake nuppu <b>Load</b>. Valige ülekatte fail, mida soovite kasutada. Kui pealiskihi fail, mida soovite kasutada, asub välises allikas, saate faili laadida akna <b>Ava</b> kaudu. Pärast faili valimist klõpsake nuppu <b>Ava</b>. Fail ilmub kasti <b>Overlay List</b> ja seda saab printimiseks kasutada. Valige ülekate kastist <b>Overlay List</b>.</p> <p><b>d</b> Vajadusel märgistage märkeruut <b>Confirm Page Overlay When Printing</b>. Kui see märkeruut on märgistatud, ilmub iga kord dokumenti printima asudes teateaken palvega kinnitada, et soovite dokumendile ülekatte printida. Kui seda märkeruutu ei ole märgistatud ja olete ülekatte valinud, siis prinditakse ülekate automaatselt koos dokumendiga.</p> <p><b>e</b> Klõpsake <b>OK</b> või <b>Prindi</b>, kuni aken <b>Prindi</b> sulgub.</p>
<b>Overlay</b> (Lehekülje ülekatte kustutamine)	<p><b>a</b> Aknas <b>Printing Preferences</b> klõpsake vahekaardil <b>Advanced</b>.</p> <p><b>b</b> Valige ripploendist <b>Text</b> suvand <b>Edit</b>.</p> <p><b>c</b> Valige ülekate, mille soovite kastist <b>Overlay List</b> kustutada.</p> <p><b>d</b> Klõpsake nuppu <b>Delete</b>.</p> <p><b>e</b> Kinnitusteatega akna ilmumisel klõpsake nupul <b>Yes</b>.</p> <p><b>f</b> Klõpsake <b>OK</b> või <b>Prindi</b>, kuni aken <b>Print</b> sulgub. Saate kustutada lehekülje ülekatted, mida enam ei kasutata.</p>

a. XPS draiveri kasutamise korral ei ole see funktsioon saadaval.

# Maciga printimine



Sõltuvalt mudelitest või funktsioonidest ei pruugi mõned võimalused saadaval olla. See tähendab, et funktsioone ei toetata.

## Dokumendi printimine

Mac-arvutist printimisel peate printeridraiveri seadistused igas kasutatavas rakenduses eraldi üle vaatama. Macist printimiseks toimige järgmiselt:

- 1 Avage prinditav dokument.
- 2 Avage menüü **File** ja klõpsake suvandil **Page Setup** (mõnedes rakendustes **Document Setup**).
- 3 Valige paberiformaat, paberi suund, mastaap ja muud suvandid ning veenduge, et valitud on teie seade. Klõpsake nupul **OK**.
- 4 Avage menüü **File** ja klõpsake suvandil **Print**.
- 5 Valige koopiate arv ja näidake, millised lehed printida.
- 6 Klõpsake nupul **Print**.

## Printeri sätete muutmine

Te saate kasutada seadme poolt kasutatavaid täpsemaid printimisfunktsioone.

Avage rakendus ja valige suvand **Print** menüüs **File**. Printeri atribuutide aknas kuvatav seadme nimi võib kasutatavast seadmest sõltuvalt varieeruda. Kui nimi välja arvata, sarnaneb printeri atribuutide akna paigutus järgmisel joonisel toodule.

## Printimine mitu lehekülge ühele lehele

Saate printida rohkem kui ühe lehekülge ühele paberilehele. See funktsioon pakub kokkuhoidlikku moodust mustandikoopiate printimiseks.

- 1 Avage rakendus ja valige suvand **Print** menüüs **File**.
- 2 Valige jaotise **Orientation** all olevast ripploendist suvand **Layout**. Valige ripploendist **Pages per Sheet**, mitu lehekülge soovite ühele paberilehele printida.
- 3 Valige teised kasutatavad sätted.
- 4 Klõpsake nupul **Print**.  
Masin prindib määratud arvu lehekülgi ühele paberilehele.

# Maciga printimine

## Paberi mõlemale poolele printimine



Sõltuvalt mudelist või funktsioonidest ei pruugi mõned võimalused saadaval olla. See tähendab, et funktsioone ei toetata.

Enne kahepoolses režiimis printimist otsustage, millise serva te lõpetatud dokumendil köidate. Kõitmissuvandid on järgnevad:

- **Long-Edge Binding:** See suvand on tavaline raamatute kõitmisel kasutatav küljendus.
- **Short-Edge Binding:** Seda valikut kasutatakse tihti koos kalendritega.

- 1 Oma Maci rakendusest valige suvand **Print** menüüs **File**.
- 2 Valige jaotise **Orientation** all olevast ripploendist suvand **Layout**.
- 3 Valige kõitmissuund **Two-Sided** suvanditest.
- 4 Valige teised kasutatavad sätted.
- 5 Klõpsake **Print** ja masin prindib paberi mõlemale poolele.



Kui printite üle 2 koopia, võivad esimene ja teine koopia printida samale paberilehele. Vältige paberi mõlemale küljele printimist, kui printite üle 1 koopia.

## Spikri kasutamine

Klõpsake akna vasakus alumises nurgas oleval küsimärgil, seejärel klõpsake teemal, mille kohta rohkem teavet soovite. Avaneb hüpikaken teabega selle draiveri pakutava suvandi kohta.

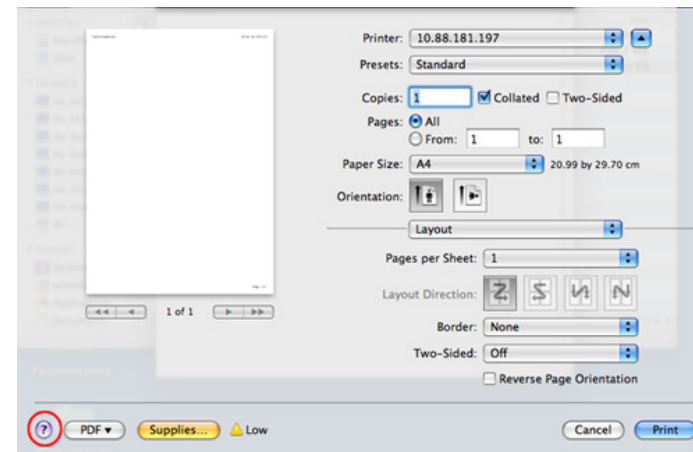

# Linuxis printimine



Sõltuvalt mudelitest või funktsioonidest ei pruugi mõned võimalused saadaval olla. See tähendab, et funktsioone ei toetata.



Sõltuvalt mudelist ei pruugi automaatne kahepoolne printimine saadaval olla. Paaris- ja paaritute lehtede printimiseks saate valida ka lpr-printimissüsteemi või teised rakendused (vt „Funktsioonid mudelite lõikes” lk 7).

## Rakendustest printimine

Paljud Linuxi rakendused lubavad printida UNIXi printimishalduri (CUPS) abil. Sellel masinal saate printida mis tahes sellisest rakendusest.

- 1 Avage prinditav dokument.
- 2 Avage menüü **File** ja klõpsake valikul **Page Setup** (mõnede rakenduste korral **Print Setup**).
- 3 Valige paberi formaat ja paigutus ning veenduge, et õige masin on valitud. Klõpsake nupul **Apply**.
- 4 Avage menüü **File** ja klõpsake suvandil **Print**.
- 5 Valige printimiseks oma seade.
- 6 Valige koopiate arv ja näidake, millised lehed printida.
- 7 Vajaduse korral muutke igal vahekaardil teisi printimissuvandeid.
- 8 Klõpsake nupul **Print**.

## Failide printimine

Te saate seadmega printida teksti-, pildi- ja pdf-faile otse käsurealiidese kaudu, kasutades standardset CUPS-meetodit. Seda võimaldab utiliit CUPS lp või lpr. Võite printida neid faile kasutades alljärgnevat käsuvormingut.

```
"lp -d <printeri nimi> -o <suvand> <faili nimi>"
```

Täpsema teabe saamiseks vaadake oma süsteemi lp või lpr põhilehte.

## Printeri atribuutide konfigureerimine

Aknas **Printer Properties**, mis avaneb menüüst **Printers configuration**, saate muuta selle masina kui printeri mitmesuguseid atribuute.

### 1 Avage **Unified Driver Configurator**.

Vajadusel valige **Printers configuration**.

### 2 Valige saadaolevate printerite loendist oma seade ja klõpsake nupul **Properties**.

### 3 Ilmub aken **Printer Properties**.

Akna ülaosas on valimiseks kuvatud viis vahekaarti:

- **General:** Saate muuta printeri asukohta ja nime. Sellele vahekaardile sisestatud nimi kuvatakse aknas **Printers configuration** printerite loendis.
- **Connection:** Saate vaadata või vahetada ühendusporti. Kui vahetate USB asemel masina pordiks kasutamise ajal paralleelpordi või vastupidi, siis peate masina pordi sellel vahekaardil uuesti konfigureerima.
- **Driver:** Võimaldab vaadata või vahetada masina draiverit. Nupu **Options** klõpsamisel saate määrata seadme vaikesuvandeid.
- **Jobs:** Saate vaadata prinditööde loendit. Valitud töö tühistamiseks vajutage nuppu **Cancel job**, eelmiste tööde kuvamiseks tööde loendis märkige ruut **Show completed jobs**.

- **Classes:** Kuvatakse kategooria, millesse teie seade kuulub. Oma seadme teatud kategooriasse lisamiseks klõpsake nuppu **Add to Class**, seadme valitud kategooriast eemaldamiseks klõpsake nuppu **Remove from Class**.

### 4 Klõpsake muudatuste rakendamiseks nupul **OK** ja sulgege aken **Printer Properties**.



## 4. Kasulikud haldustööriistad

Käesolev peatükk tutvustab haldustööriistu, mis aitavad teil oma masinat täielikult kasutada.

- **Easy Capture Manager** 161
- **Samsung Easy Color Manager** 162
- **Samsung AnyWeb Print** 163
- **Easy Eco Driver** 164
- **Programmi SyncThru™ Web Service kasutamine** 165
- **Programmi Samsung Easy Printer Manager kasutamine** 168
- **Programmi Samsung Printer Status kasutamine** 171
- **Linux'i rakenduse Unified Driver Configurator kasutamine** 173



# Easy Capture Manager



- Sõltuvalt mudelist või lisavõimalustest ei pruugi mõned funktsioonid olla saadaval (vt „Tarkvara” lk 8).
- Saadaval ainult Windows OS-i kasutajatele (vt „Tarkvara” lk 8).

Tehke ekraanitõmmis ja käivitage Easy Capture Manager , vajutades lihtsalt klaviatuuril Print Screen nuppu. Nüüd saate algse või muudetud ekraanitõmmise lihtsalt välja printida.

# Samsung Easy Color Manager

Samsung Easy Color Manager aitab kasutajatel peenhäälestada 6 värvitooni kasutamist ja teisi atribuute nagu eredus, kontrastsus ja värvitugevus. Värvitooni muudatused saab salvestada profiilina, mida saab kasutada draiveri abil või masinasiseselt.



- Sõltuvalt mudelist või lisavõimalustest ei pruugi mõned funktsioonid olla saadaval (vt „Tarkvara” lk 8).
- Saadaval ainult Windows ja Mac OS-i kasutajatele (vt „Tarkvara” lk 8).

Võimaldab Samsungi värvilise laserprinteri kasutajatel reguleerida värve vastavalt soovile.

Laadige alla tarkvara Samsungi veebilehelt, pakkige see lahti ja installige: (<http://www.samsung.com> > leidke oma toode > Tugi või Allalaadimised).

# Samsung AnyWeb Print



Saadaval ainult Windowsi ja Mac OS-i kasutajatele.

See tööriist aitab teil aknast ekraanitõmmiseid, eelvaateid, lõikeid teha ning neid printida lihtsamalt kui tavaliste programmidega.

Laadige alla tarkvara Samsungi veebilehelt, pakkige see lahti ja installige: (<http://www.samsung.com> > leidke oma toode > Tugi või Allalaadimised).

# Easy Eco Driver

Programmiga Easy Eco Driver saate enne printimist rakendada paberit ja toonerit säästvaid ökofunktsioone.

Easy Eco Driver võimaldab teil ka lihtsat redigeerimist nagu piltide ja teksti eemaldamine jne. Sagedasti kasutatavad sätted saate salvestada eelseadistusena.



Saadaval ainult Windows OS-i kasutajatele.

## Kuidas kasutada:

- 1 Avage prinditav dokument.
- 2 Avage aken **Prindieelistused** (vt „Prindieelistuste avamine” lk 35).
- 3 Valige vahekaardilt **Favorites** suvand **Eco Printing Preview**.
- 4 Ilmub eelvaateaken.
- 5 Tehke valikud, mida soovite dokumendile määrata.  
Teil on võimalik näha määratud funktsioonide eelvaadet.
- 6 Klõpsake nupul **Prindi**.



Kui soovite igal printimisel käivitada Easy Eco Driveri, märgistage märkekast **Start Easy Eco Driver before printing job** prindieelistuste akna vahekaardil **Basic**.

# Programmi SyncThru™ Web Service kasutamine



- Programmi SyncThru™ Web Service puhul on miinimumnõudeks veebibrauseri Internet Explorer 6.0 või sellest uuema versiooni olemasolu.
- SyncThru™ Web Service seletus antud kasutusjuhendis võib teie seadmest erineda, sõltuvalt selle omadustest või mudelist.
- Ainult võrguühendusega mudel.

## Programmi SyncThru™ Web Service kasutamine

- 1 Avage Windowsi operatsioonisüsteemis veebibrauser (nt Internet Explorer).

Sisestage aadressiväljale seadme IP-aadress (http://xxx.xxx.xxx.xxx) ja vajutage sisestusklahvi või klõpsake nupul **Mine**.

- 2 Avaneb teie seadme sisseehitatud veebisait.

## Programmi SyncThru™ Web Service sisselogimine

Enne programmi SyncThru™ Web Service suvandite konfigureerimist peate administraatorina sisse logima. Programmi SyncThru™ Web Service saate kasutada ka sisse logimata, kuid sel juhul puudub teil juurdepääs vahekaartidele **Settings** ja **Security**.

- 1 Vajutage **Login** nupule ülemises paremas nurgas SyncThru™ Web Service veebilehel.

- 2 Kui logite programmi **SyncThru™ Web Service** sisse esimest korda, peate sisenema administraatorina. Trükkige sisse alltoodud vaikimisi ID ja parool. Soovitame turvakaalutlustel vaikeparooli välja vahetada.

- **ID: admin**
- **Password: sec00000**

## Programmi SyncThru™ Web Service ülevaade



Information

Settings

Security

Maintenance



Sõltuvalt teie seadme mudelist ei pruugita mõnda vahekaarti kuvada.

# Programmi SyncThru™ Web Service kasutamine

## Vahekaart Information

---

See vahekaart sisaldab üldist teavet teie seadme kohta. Saate kontrollida erinevaid asju, näiteks tooneri allesolevat kogust. Saate printida ka aruandeid, näiteks tõrke aruanne.

- **Active Alerts:** Näitab masinal tekkinud häireid ja nende raskusastet.
- **Supplies:** Näitab, kui palju lehekülgi on trükitud ja kassetis alles olevat tooneri hulka.
- **Usage Counters:** Näitab kasutuskordade arvu printimistüüpide järgi: ühepoolne, kahepoolne.
- **Current Settings:** Näitab masina ja võrgu teavet.
- **Print information:** Prindib raporteid süsteemi seisundist ja fondiraporteid.

## Vahekaart Settings

---

See vahekaart võimaldab teil seadistada seadme ja võrgu poolt pakutavaid konfiguratsioone. Selle vahekaardi kuvamiseks peate sisse logima administraatorina.

- Vahekaart **Machine Settings:** Määrab masina poolt antavad seaded.
- Vahekaart **Network Settings:** Näitab võrgukeskkonna seadeid. Võimaldab seadistada näiteks TCP/IP ja võrguprotokolle.

## Vahekaart Security

---

See vahekaart võimaldab seadistada süsteemi ja võrgu turvalisuse teavet. Selle vahekaardi kuvamiseks peate sisse logima administraatorina.

- **System Security:** Seadistab süsteemi administraatori teavet ja aktiveerib või desaktiveerib seadme funktsioone.
- **Network Security:** Määrab IPv4/IPv6 filtreerimise sätteid.

## Vahekaart Maintenance

---

See vahekaart võimaldab teil oma seadet hooldada saate püsivara uuendada ja meilide saatmiseks kontaktandmeid seadistada. Lisaks saate luua ühenduse Samsung-i veebisaidiga või laadida alla draivereid, kui valite menüü **Link**.

- **Firmware Upgrade:** Uuendage oma masina püsivara.
- **Contact Information:** Näitab kontaktandmeid.
- **Link:** Näitab kasulike veebilehtede linke, kus saate teavet alla laadida või kontrollida.

## Süsteemiadministraatori teabe seadistamine

See säte on vajalik meiliteavituse suvandi kasutamiseks.

- 1** Avage Windowsi operatsioonisüsteemis veebibrauser (nt Internet Explorer).  
Sisestage aadressiväljale seadme IP-aadress (http://xxx.xxx.xxx.xxx) ja vajutage sisestusklahvi või klõpsake nupul **Mine**.
- 2** Avaneb teie seadme sisseehitatud veebisait.
- 3** Vahekaardil **Security** valige **System Security > System Administrator**.
- 4** Sisestage administraatori nimi, telefoninumber, asukoht ja e-posti aadress.
- 5** Klõpsake nupul **Apply**.

# Programmi Samsung Easy Printer Manager kasutamine

Samsung Easy Printer Manager on rakendus, mis koondab Samsungi masina seaded ühte kohta. Samsung Easy Printer Manager kombineerib seadme seadistused printimiskeskondade, seadete/tegevuste ja rakendamisega. Kõik need võimalused koonduvad sujuvaks viisiks, kuidas saate oma Samsung masinat kasutada. Samsung Easy Printer Manager võimaldab kahte erinevat kasutajaliidest, mille seast valida: põhiline kasutajaliides ning edasijõudnute kasutajaliides. Nende vahel navigeerimine on lihtne: lihtsalt klikkige  nupul.



- Saadaval ainult Windowsi või Mac OS-i kasutajatele.
- Windowsis on programmi Samsung Easy Printer Manager kasutamise miinimumnõudeks veebilehitseja Internet Explorer 6.0 või sellest uuema versiooni olemasolu.

## Samsung Easy Printer Manager mõistmine

Programmi avamiseks:

### Windowsi puhul

Valige **Käivita > Programmid** või **Kõik programmid > Samsung Printers > Samsung Easy Printer Manager**.

### Maci korral

Avage kaust **Rakendused** > kaust **Samsung** > **Samsung Easy Printer Manager**.

Programmi Samsung Easy Printer Manager liides koosneb erinevatest põhisektsioonidest, mida kirjeldab järgnev tabel:





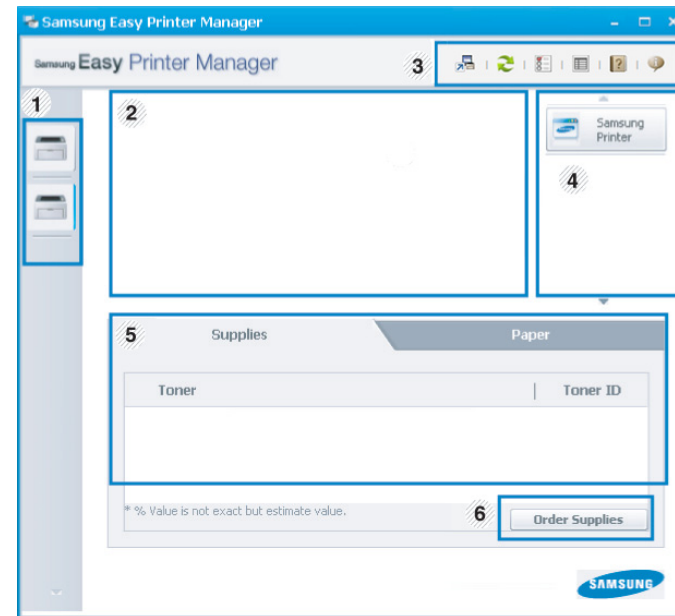

Sõltuvalt kasutatavast operatsioonisüsteemist võib ekraanipilt erineda.



1	<b>Printerite nimekiri</b>	Printerite nimekiri kuvab teie arvutile paigaldatud printerite ikoonid.
---	----------------------------	---



# Programmi Samsung Easy Printer Manager kasutamine

2	<b>Printeri info</b>	<p>See ala sisaldab üldist teavet teie seadme kohta. Saate kontrollida infot nagu masina mudeli nimi, IP aadress (või Pordi nimi) ja masina seisund.</p> <p> <b>User's Guide nupp:</b> Tõrgete ilmnemisel avab see nupp valiku <b>Troubleshooting Guide</b>. See võimaldab teil kasutusjuhendis vajaliku peatüki otse avada.</p>
3	<b>Rakenduse teave</b>	<p>Sisaldab linke täiustatud sätete (kasutajaliidese vahetamine), värskendamise, eelistuste sätestamise, kokkuvõtte, abi ja üldteabe muutmiseks.</p> <p> The  nuppu kasutatakse kasutajaliidese vahetamiseks edasijõudnud kasutaja liidese vastu.</p>
4	<b>Kiirviited</b>	<p>Jaotis <b>Quick links</b> juhatab masina erifunktsioonide juurde. See jaotis sisaldab ka edasijõudnud kasutajate rakenduste viiteid.</p> <p> Kui ühendate enda masina võrku, muutub aktiivseks SyncThru™ Web Service-i ikoon.</p>

5	<b>Sisuala</b>	Näitab teavet valitud masina ning allesoleva tooneri ja paberi hulga kohta. Teave sõltub valitud masinast. Mõningatel masinatel see funktsioon puudub.
6	<b>Tarvikute tellimine</b>	Vajutage <b>Order</b> nupule tarvikute tellimise aknas. Vahetatavaid toonerikassette on võimalik Internetist tellida.



Vajutage **Help** (?) nuppu akna ülemises paremas nurgas ja klõpsake mõnel valikul, mille kohta te teada soovite.

## Edasijõudnute seadete kasutajaliidese ülevaade

Edasijõudnud kasutaja liides on mõeldud kasutamiseks isikule, kes vastutab võrgu ja masinate haldamise eest.

## Device Settings

Saate muuta erinevaid masina seadistusi nagu masina sätted ning paberi, küljenduse, emuleerimise, võrgu ja printimise seaded.

# Programmi Samsung Easy Printer Manager kasutamine

## Alert Settings (ainult Windowsil)

---

See menüü sisaldab vigadest teavitamisega seotud sätteid.

- **Printer Alert:** Sisaldab teavituste saamise ajaga seotud sätteid.
- **Email Alert:** Sisaldab e-maili teel teavituste saamise sätteid.
- **History Alert:** Sisaldab seadme ja tooneri häirete ajalugu.

## Job Accounting

---

Sisaldab teavet kindlate kasutajaga seotud ülesannete piirmäärade kohta. Seda piirmäärade teavet saab luua ja seadmetele rakendada administratiivse arveldustarkvara abil nagu SyncThru™ või CounThru™.

# Programmi Samsung Printer Status kasutamine

Programm Samsung Printer Status jälgib ning teavitab teid teie masina seisundist.



- Saadaval Windowsi kasutajatele.
- Selles kasutusjuhendis näidatav programmi Samsung Printer Status aken ja selle sisu võivad sõltuvalt kasutatavast masinast või operatsioonisüsteemist erineda.
- Kontrollige operatsioonisüsteeme, mis ühilduvad selle masinaga (see „Süsteemi nõuded“ lk 69).

## Samsung Printer Status ülevaade

Kui töö käigus tekib tõrge, saate seda lähemalt vaadata suvandist Samsung Printer Status. Samsung Printer Status installeeritakse automaatselt koos masina tarkvaraga.

Programmi Samsung Printer Status saate käivitada ka käsitsi. Minge menüüsse **Prindieelistused**, vajutage **Basic** sakil > **Printer Status** nupule.

Windowsi tegumiribale ilmuvad need ikoonid.

Ikoon	Tähendus	Kirjeldus
	Normaalne	Masin on valmisolekus ning ei esine vigu ega hoiatusi.
	Hoiatus	Masin on olekus, kus tulevikus võib ilmuda viga. Näiteks võib olla tegemist tooneri vähesusega, millele võib varsti järgneda tooneri otsasaamine.
	Tõrge	Masinal on vähemalt üks tõrge.

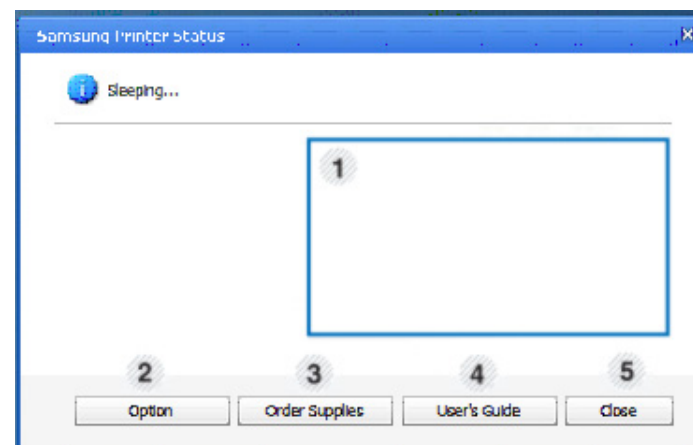

1	<b>Tooneri tase</b>	Saate vaadata, kui palju toonerikassettides toonerit järel on. Sõltuvalt kasutatavast masinast võib ülal aknas näidatud masin ja toonerikassetti/-kassettide arv erineda. Mõningatel masinatel see funktsioon puudub.
2	<b>Option</b>	Saate seadistada prinditöö teavituse sätteid.

# Programmi Samsung Printer Status kasutamine

3	<b>Order Supplies</b>	Vahetatavaid toonerikassette on võimalik Internetist tellida.
4	<b>User's Guide</b>	Saate vaadata veebipõhist Kasutusjuhend.   Tõrgete ilmnmisel avab see nupp valiku <b>Troubleshooting Guide</b> . See võimaldab teil kasutusjuhendi tõrkeotsingu peatüki otse avada.
5	<b>Close</b>	Sulgege aken.

# Linuxi rakenduse Unified Driver Configurator kasutamine

Unified Driver Configurator on tööriist, mis on mõeldud peamiselt seadme komponentide konfigureerimiseks. Programmi Unified Driver Configurator kasutamiseks peate installima unifitseeritud Linuxi draiveri (vt „Installeerimine Linuxile” lk 91).

Pärast draiveri installimist teie Linux-arvutisse luuakse teie töölauale automaatselt ikoon Unified Driver Configurator.

## Rakenduse Unified Driver Configurator avamine

- 1 Tehke topeltklõps üksusel **Unified Driver Configurator** töölaual. Samuti võite klõpsata menüü **Startup** ikoonil ja valida **Samsung Unified Driver > Unified Driver Configurator**.

- 2 Klõpsake vasakul olevale nupule, et lülituda vastavale konfiguratsiooniaknale.

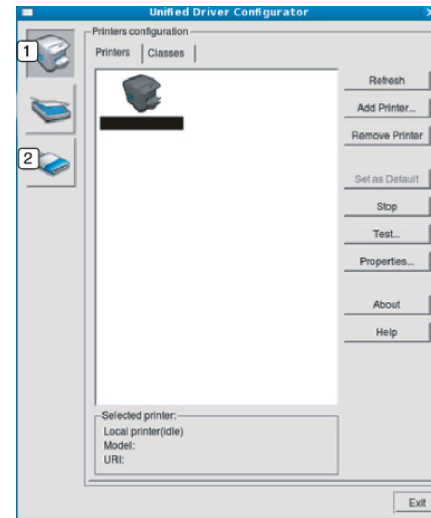

- 1 Printer Configuration
- 2 Port Configuration



Ekraanispikri kasutamiseks klõpsake nupul **Help**.

- 3 Pärast konfiguratsiooni muutmist klõpsake nupul **Exit**, et **Unified Driver Configurator** sulgeda.

# Linux rakenduse Unified Driver Configurator kasutamine

## Printeri konfigureerimise

Aknas **Printers configuration** on kaks vahekaarti: **Printers** ja **Classes**.

## Vahekaart Printers

Vaadake kasutatava süsteemiprinteri konfiguratsiooni, klõpsates seadme ikooni nupul akna **Unified Driver Configurator** vasakus servas.

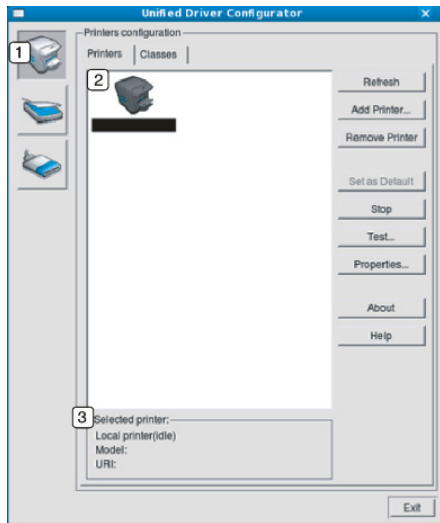

1	Lülitab aknasse <b>Printers configuration</b> .
2	Kuvatakse kõik installitud masinad.
3	Kuvatakse teie seadme olek, mudeli nimetus ja unikaalne aadress (URI).

Printeri juhtnupud on järgmised:

- **Refresh:** Värskendab kasutatavate masinate loendit.
- **Add Printer:** Võimaldab teil uusi masinaid lisada.
- **Remove Printer:** Eemaldab valitud masina.
- **Set as Default:** Määrab hetkel valitud masina vaikemasinaks.
- **Stop/Start:** Peatab/käivitab masina.
- **Test:** Võimaldab teil printida testlehekülje, et veenduda masina korrektsses töös.
- **Properties:** Võimaldab vaadata ja muuta printeri atribuute.

# Linux rakenduse Unified Driver Configurator kasutamine

## Vahekaart Classes

Vahekaardil Classes kuvatakse kasutatavate seadmekategooriate loend.

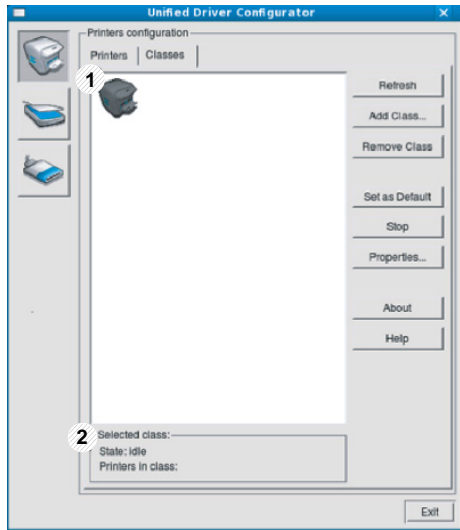

- |   |  |
|---|--|
| 1 | Näitab kõiki masinaklasse.                     |
| 2 | Näitab klassi olekut ja masinate arvu klassis. |

- **Refresh:** Värskendab klasside loendit.
- **Add Class:** Võimaldab teil lisada uue masinaklassi.
- **Remove Class:** Eemaldab valitud masinaklassi.

## Ports configuration

Selles aknas saate vaadata kasutatavate portide loendit, kontrollida iga porti olekut ja vabastada porti, mis on hõivatud olekus, kui selle omanik on lõpetanud mis tahes põhjusel töö.

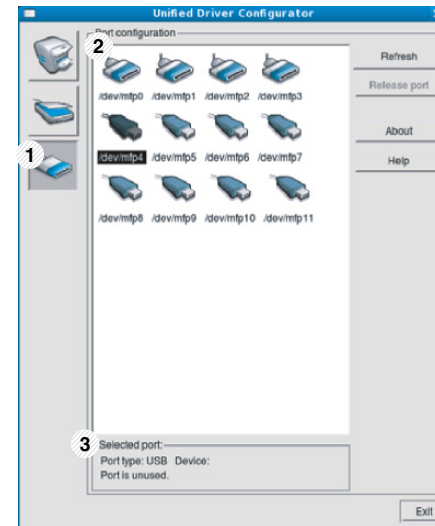

- |   |   |
|---|---|
| 1 | Lülitab aknasse <b>Ports configuration</b> .              |
| 2 | Näitab kõiki kasutatavaid porte.                          |
| 3 | Näitab porti tüüpe, portiga ühendatud seadmeid ja olekut. |

- **Refresh:** Värskendab kasutatavate portide loendit.
- **Release port:** Vabastab valitud porti.



# 5. Tõrkeotsing

Selles peatükis on kasulikke juhiseid juhuks, kui tekib tõrge.

- **Probleemid paberi söötmisel** 177
- **Toite ja kaabli ühenduse probleemid** 178
- **Printimisprobleemid** 179
- **Prindikvaliteedi probleemid** 183
- **Operatsioonisüsteemi probleemid** 191

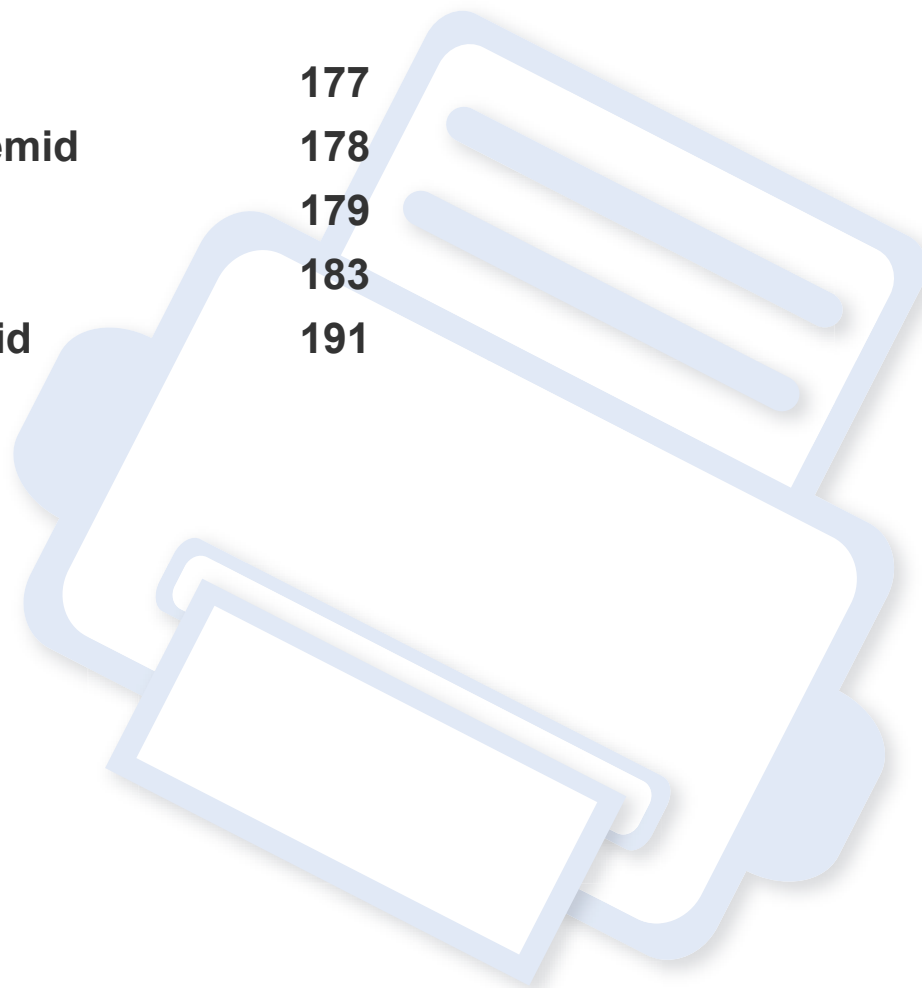



# Probleemid paberi söötmisel

Seisund	Soovitavad lahendused
<b>Paberiummistused printimise ajal.</b>	Kõrvaldage paberiummistus.
<b>Paber kleepub kokku.</b>	<ul style="list-style-type: none"><li>• Kontrollige salve maksimaalset paberimahutavust.</li><li>• Veenduge, et kasutate õiget tüüpi paberit.</li><li>• Võtke paber salvest välja ja painutage paberipakki või lehvitage see lahti.</li><li>• Teatud paberitüübid võivad niiskuse tõttu kokku kleepuda.</li></ul>
<b>Mitut paberilehte ei õnnestu sööta.</b>	Salves võib olla mitut erinevat tüüpi paberit. Laadige ainult sama tüüpi, samas formaadis ja sama kaaluga paberit.
<b>Paberit ei söödeta masinasse.</b>	<ul style="list-style-type: none"><li>• Eemaldage võimalik takistus masina seest.</li><li>• Paber ei ole korralikult laaditud. Võtke paber salvest välja ja laadige korralikult uuesti.</li><li>• Salves on liiga palju paberit. Eemaldage salvest liigne paber.</li><li>• Paber on liiga paks. Kasutage ainult paberit, mis vastab seadme juhendis toodud nõudmistele.</li></ul>
<b>Paber ummistub korduvalt.</b>	<ul style="list-style-type: none"><li>• Salves on liiga palju paberit. Eemaldage salvest liigne paber. Kui prindite erimaterjalidele, sisestage need salve käsitsi.</li><li>• Kasutate sobimatut tüüpi paberit. Kasutage ainult paberit, mis vastab seadme juhendis toodud nõudmistele.</li><li>• Masina sees võib olla prahti. Avage pealmine kate ja eemaldage mustus.</li></ul>

# Toite ja kaabli ühenduse probleemid

Seisund	Soovitavad lahendused
<b>Masin ei saa toidet või ei ole ühenduskaabel arvuti ja masina vahel korralikult ühendatud.</b>	<ul style="list-style-type: none"><li data-bbox="651 331 2197 371">• Ühendage masin esmalt toiteallikaga ning vajutage  (Prindi ekraanikuva) nuppu juhtpaneelil.</li><li data-bbox="651 384 2197 424">• Lahutage masina juhe ja ühendage siis uuesti.</li></ul>

# Printimisprobleemid

Seisund	Võimalik põhjus	Soovitavad lahendused
Masin ei prindi.	Masin ei saa toidet.	Kontrollige toitejuhtme ühendusi. Kontrollige toitelüliti ja toiteallikat.
	Masinat ei ole valitud vaikemasinaks.	Valige see masin Windowsis vaikemasinaks.
	Kontrollige masinal järgmist: <ul style="list-style-type: none"><li>• Ülemine kate ei ole suletud. Sulgege ülemine kate.</li><li>• Paber on ummistunud. Kõrvaldage paberiummistus (vt osa „Paberiummistuste kõrvaldamine” lk 58).</li><li>• Paberit ei ole laaditud. Laadige paber (vt osa „Paberi salve laadimine” lk 28).</li><li>• Toonerikasset on paigaldamata. Paigaldage toonerikasset (vt „Toonerikasseti asendamine” lk 47).</li><li>• Veenduge, et toonerikassetilt on eemaldatud kaitsekate ja -lehed (vt „Toonerikasseti asendamine” lk 47).</li></ul> Süsteemivea korral pöörduge hoolduskeskuse poole.	
	Ühenduskaabel arvuti ja masina vahel ei ole korralikult ühendatud.	Ühendage seadme kaabel lahti ja seejärel tagasi (vt „Tagantvaade” lk 20).
	Ühenduskaabel arvuti ja masina vahel on defektne.	Võimalusel ühendage see kaabel teise arvutiga, mis töötab korralikult, ja printige. Võite ka proovida kasutada teise masina kaablit.
	Port on valesti seadistatud.	Kontrollige operatsioonisüsteemi Windows printeri seadistusi ja veenduge, et printitöö saadetakse õigesse porti. Kui arvutil on enam kui üks port, siis veenduge, et masin on ühendatud õige pordiga.
	Masin võib olla valesti konfigureeritud.	Kontrollige jaotisest <b>Prindieelistused</b> , kas kõik printimise seadistused on õiged.

# Printimisprobleemid

Seisund	Võimalik põhjus	Soovitavad lahendused
<b>Masin ei prindi.</b>	Printeridraiver võib olla valesti installitud.	Desinstallige ning installige masina draiver uuesti.
	Masinas esines tõrge.	Vaadake, kas juhtpaneelil kuvatav teade viitab süsteemiveale. Pöörduge hoolduskeskuse poole.
	Dokument on nii suur, et arvuti vabast kõvakettaruumist ei piisa printitöö menetlemiseks.	Varuge enam kõvakettaruumi ja printige dokument uuesti.
	Väljastussalv on täis.	Kui paber väljastussalvest eemaldatakse, jätkab seade printimist.
<b>Masin valib printimismaterjali valest paberiallikast.</b>	Jaotises <b>Prindieelistused</b> seadistatud paberi suvand võib olla valesti määratud.	Paljudes tarkvararakendustes toimub paberiallika valimine jaotise <b>Paper</b> vahelehel ülemjaotuses <b>Prindieelistused</b> (vt „Prindieelistuste avamine” lk 35). Valige õige paberiallikas. Vaadake printeridraiveri spikrikraani (vt „Spikri kasutamine” lk 37).
<b>Printimine on äärmiselt aeglane.</b>	Printimistöö võib olla väga keerukas.	Vähendage lehekülje keerukust või proovige muuta prindikvaliteedi sätteid.
<b>Pool lehekülge on tühi.</b>	Lehekülje suund võib olla valesti seatud.	Muutke oma rakenduses lehekülje suunda (vt „Prindieelistuste avamine” lk 35). Vaadake printeridraiveri spikrikraani (vt „Spikri kasutamine” lk 37).
	Paberi formaat ei vasta paberi formaadi sättele.	Veenduge, et printeridraiveri seadistustes määratud paberiformaat vastab salves kasutatavale paberile. Või veenduge, et printeridraiveri seadistuses määratud paberiformaat vastab kasutatavas tarkvararakenduses valitud paberile (vt „Prindieelistuste avamine” lk 35).

# Printimisprobleemid

Seisund	Võimalik põhjus	Soovitavad lahendused
<b>Seade prindib, kuid tekst on vale, moonutatud või osaliselt puudu.</b>	Masina kaabel on lahti või defektne.	Lahutage masina juhe ja ühendage siis uuesti. Proovige printimistööd, mille olete juba edukalt printinud. Võimalusel ühendage kaabel ja seade teise arvutiga, mis kindlasti probleemideta töötab, ja proovige tööd printida. Viimase võimalusena proovige kasutada uut seadme kaablit.
	Valiti vale printeridraiver.	Kontrollige oma rakenduse printeri valimise menüüst, kas valitud on teie seade.
	Tarkvara rakendusel esineb tõrkeid.	Proovige printida teisest rakendusest.
	Operatsioonisüsteemis esineb tõrkeid.	Väljuge Windowsist ja taaskäivitage arvuti. Lülitage masin välja ja seejärel uuesti sisse.
<b>Leheküljed prinditakse, aga tühjalt.</b>	Toonerikassett on defektne või on tooner lõppenud.	Vajadusel ühtlustage tooneri jaotumist. Vajadusel vahetage toonerikassett. <ul style="list-style-type: none"><li>• Vt osa „Tooneri jaotumise ühtlustamine” lk 45.</li><li>• Vt osa „Toonerikasseti asendamine” lk 47.</li></ul>
	Failis võis olla tühje lehekülgi.	Kontrollige faili ja veenduge, et selles ei ole tühje lehekülgi.
	Mõni komponent, näiteks kontroller või trükkplaat, võib olla defektne.	Pöörduge hoolduskeskuse poole.
<b>Masin ei prindi PDF-faile korralikult. Graafikute, teksti või jooniste osad on puudu.</b>	PDF-faili ja Acrobat'i toodete vahel on ühildumisprobleemid.	PDF-faili printimine pildina võib võimaldada faili printida. Aktiveerige Acrobat'i printisuvanditest valik <b>Prindi pildina</b> .  PDF-faili pildina printimine võtab rohkem aega.
<b>Fotode prindikvaliteet ei ole hea. Pildid ei ole selged.</b>	Foto eraldusvõime on väga madal.	Vähendage foto formaati. Eraldusvõime langeb, kui suurendate foto formaati tarkvara rakenduses.

# Printimisprobleemid



Seisund	Võimalik põhjus	Soovitatavad lahendused
Enne printimist tuleb masina väljastussalve juurest auru.	Niiske paber võib tekitada printimisel auru.	See ei tähenda probleemi. Jätkake lihtsalt printimist.
Seade ei prindi eriformaadis paberit, näiteks arvepaberit.	Paberiformaat ei vasta paberiformaadi seadistustele.	Valige õige paberisuurus jaotises <b>Custom</b> asukohaga <b>Paper</b> vahelehel menüüs <b>Prindieelistused</b> (vt „Prindieelistuste avamine” lk 35).
Prinditud arvepaber on kooldunud.	Paberitüüp ei vasta sättele.	Muutke printeri suvandit ja proovige uuesti. Minge aknasse <b>Prindieelistused</b> , klõpsake vahekaardil <b>Paper</b> ja seadke tüübiks <b>Thick</b> (vt „Prindieelistuste avamine” lk 35).

# Prindikvaliteedi probleemid

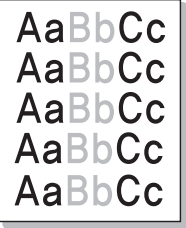
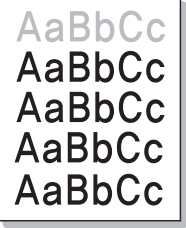
Seadme sisemuses leiduv mustus või valesti laaditud paber võib prindikvaliteeti halvendada. Probleemi kõrvaldamiseks vaadake järgnevat tabelit.

Seisund	Soovitavad lahendused
<b>Hele või tuhmunud väljaprint</b> 	<ul style="list-style-type: none"><li>Kui leheküljele ilmub vertikaalne valge vööt või heledam ala, hakkab tooner otsa saama. Paigaldage uus toonerikassett (vt „Toonerikasseti asendamine” lk 47).</li><li>Kui leheküljele ilmub vertikaalne valge vööt või heledam ala ja masina toonerivarud on kindlasti piisavad, siis avage ja sulgege esikaant 3-4 korda (vt „Masina ülevaade” lk 18).</li><li>Paber ei pruugi nõudmistele vastata; näiteks võib paber olla liiga niiske või kare.</li><li>Kui kogu lehekülg on hele, siis on prindi eraldusvõime seatud liiga madalaks või on tooneri säästurežiim sisselülitatud. Muutke prindi eraldusvõimet ja lülitage tooneri säästurežiim välja. Vt printeridraiveri spikrit.</li><li>Tuhmide ja ähmaste vigade kombinatsioon võib tähendada, et toonerikassetti tuleb puhastada. Puhastage oma seadme sisemust (vt osa „Seadme puhastamine” lk 53).</li><li>LSU-osa pind masina sees võib olla määrdunud. Puhastage oma seadme sisemust (vt osa „Seadme puhastamine” lk 53). Kui nende sammudega probleemi ei lahene, siis pöörduge hoolduskeskuse poole.</li></ul>
<b>Paberi ülemine pool prinditakse heledamana kui paberi ülejäänud osa</b> 	<p>Tooner ei pruugi sellele paberitüübile korralikult kinnituda.</p> <ul style="list-style-type: none"><li>Muutke printeri suvandit ja proovige uuesti. Avage jaotis <b>Prindieelistused</b>, klõpsake vahekaardil <b>Paper</b> ja valige paberitüübiks <b>Recycled</b> (vt „Prindieelistuste avamine” lk 35).</li></ul>

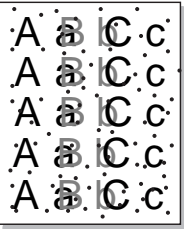
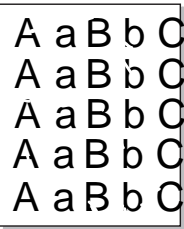
# Prindikvaliteedi probleemid

Seisund	Soovitavad lahendused
<p><b>Tooneri plekid</b></p> 	<ul style="list-style-type: none"><li>• Paber ei pruugi nõudmistele vastata; näiteks võib paber olla liiga niiske või kare.</li><li>• Ülekanderull võib olla määrdunud. Puhastage oma seadme sisemust (vt osa „Seadme puhastamine” lk 53).</li><li>• Paberi liikumisteed tuleb puhastada. Võtke ühendust hooldusesindajaga (vt osa „Seadme puhastamine” lk 53).</li></ul>
<p><b>Vahelejäämised</b></p> 	<p>Kui leheküljel esineb juhusliku paigutusega tuhme, tavaliselt ümaraid kohti:</p> <ul style="list-style-type: none"><li>• Üksik paberileht võib olla defektne. Proovige uuesti printida.</li><li>• Paberi niiskusesisaldus on ebaühtlane või on paberi pinnal niiskeid laike. Proovige teist sorti paberit.</li><li>• Kogu paberipartii on kõlbmatu. Tootmisprotsesside vigade tõttu võivad paberi osad muutuda toonerit hülgavaks. Proovige teist liiki või marki paberit.</li><li>• Muutke printeri suvandit ja proovige uuesti. Minge aknasse <b>Prindieelistused</b>, klõpsake vahekaardil <b>Paper</b> ja valige tüübiks <b>Thick</b> või <b>Thicker</b> (vt „Prindieelistuste avamine” lk 35).</li></ul> <p>Kui nende sammudega probleemi ei lahene, siis pöörduge hoolduskeskuse poole.</p>
<p><b>Valged täpid</b></p> 	<p>Kui lehele ilmuvad valged täpid:</p> <ul style="list-style-type: none"><li>• Paber on liiga kare ja sellelt kukub palju mustust seadme sisemuses olevatele komponentidele, põhjustades ülekanderulli määrdumise. Puhastage oma seadme sisemust (vt osa „Seadme puhastamine” lk 53).</li><li>• Paberi liikumisteed tuleb puhastada. Puhastage oma seadme sisemust (vt osa „Seadme puhastamine” lk 53).</li></ul> <p>Kui nende sammudega probleemi ei lahene, siis pöörduge hoolduskeskuse poole.</p>

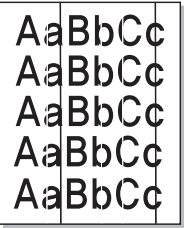
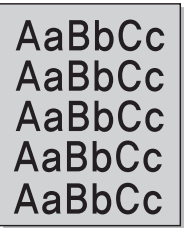
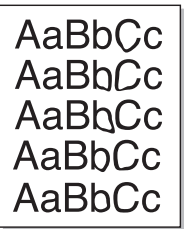

# Prindikvaliteedi probleemid

Seisund	Soovitavad lahendused
<b>Püstjooned</b> 	<p>Kui leheküljele ilmuvad mustad püstjooned:</p> <ul style="list-style-type: none"><li>• Seadmes oleva pildindusseadme pind (trumlios) on ilmselt kriimustatud. Eemaldage toonerikassett ja paigaldage uus (vt osa „Pildindusseadme väljavahetamine” lk 51).</li></ul> <p>Kui leheküljele ilmuvad valged püsttriibud:</p> <ul style="list-style-type: none"><li>• LSU-osa pind masina sees võib olla määrdunud. Puhastage oma seadme sisemust (vt osa „Seadme puhastamine” lk 53). Kui nende sammudega probleemi ei lahene, siis pöörduge hoolduskeskuse poole.</li></ul>
<b>Must taust</b> 	<p>Kui tausta varjutus on liiga märgatav:</p> <ul style="list-style-type: none"><li>• Kasutage kergemat paberit.</li><li>• Kontrollige keskkonna tingimusi: väga kuiv keskkond või kõrge õhuniiskus (suhteline õhuniiskus üle 80%) võib tausta toonimist suurendada.</li><li>• Eemaldage vana pildindusseade ja paigaldage uus (vt osa „Pildindusseadme väljavahetamine” lk 51).</li><li>• Jaotage tooner põhjalikult uuesti laiali (vt „Tooneri jaotumise ühtlustamine” lk 45).</li></ul>
<b>Tooneriga määrdumine</b> 	<ul style="list-style-type: none"><li>• Puhastage seadme sisemust (vt osa „Toonerikasseti asendamine” lk 47).</li><li>• Kontrollige paberi tüüpi ja kvaliteeti.</li><li>• Eemaldage vana pildindusseade ja paigaldage uus (vt osa „Pildindusseadme väljavahetamine” lk 51).</li></ul>

# Prindikvaliteedi probleemid

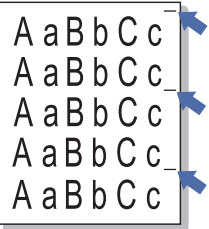
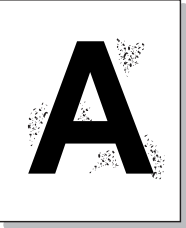
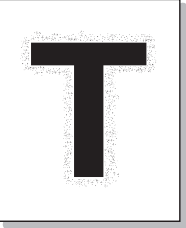
Seisund	Soovitavad lahendused
<p><b>Korduvad püstdefektid</b></p> 	<p>Kui lehekülje prinditud poolele ilmub korduvalt ühtlase sammuga defekte:</p> <ul style="list-style-type: none"><li>• Pildindusseade võib olla kahjustatud. Kui probleem püsib, eemaldage pildindusseade ja paigaldage uus (vt „Pildindusseadme väljavahetamine” lk 51).</li><li>• Masina osadele võis sattuda toonerit. Kui defektid esineva lehe tagaküljel, kaob probleem tõenäoliselt pärast veel mõne lehe printimist.</li><li>• Kinnitusplokk võib olla kahjustatud. Pöörduge hoolduskeskuse poole.</li></ul>
<p><b>Hajusad taustadefektid</b></p> 	<p>Hajusad taustadefektid tulenevad prinditud leheküljele juhuslikult sattuvatest tooneri teradest.</p> <ul style="list-style-type: none"><li>• Paber võib olla liiga niiske. Proovige printida teisest partiist paberile. Ärge avage paberipakke asjata, et paber ei imaks endasse liiga palju niiskust.</li><li>• Kui taustamäärimine katab tervet prinditud lehekülje pinda, reguleerige oma tarkvararakenduse või jaotise <b>Prindieelistused</b> vahendusel printimise eraldusvõimet (vt „Prindieelistuste avamine” lk 35). Veenduge, et olete valinud õige paberitüübi. Näide: Kui <b>Thicker Paper</b> on valitud, aga <b>Plain Paper</b> on tegelikult kasutusel, võib tekkida ülekoormamine ja põhjustada selle koopia kvaliteediprobleemi.</li><li>• Kui te kasutate uut toonerikassett, jaotage esmalt tooner laiali (vt „Tooneri jaotumise ühtlustamine” lk 45).</li></ul>
<p><b>Paksus kirjas tähemärkide või piltide ümber leidub tooneriosakesi</b></p> 	<p>Tooner ei pruugi sellele paberitüübile korralikult kinnituda.</p> <ul style="list-style-type: none"><li>• Muutke printeri suvandit ja proovige uuesti. Avage jaotis <b>Prindieelistused</b>, klõpsake vahekaardil <b>Paper</b> ja valige paberitüübiks <b>Recycled</b> (vt „Prindieelistuste avamine” lk 35).</li><li>• Veenduge, et olete valinud õige paberitüübi. Näide: Kui <b>Thicker Paper</b> on valitud, aga <b>Plain Paper</b> on tegelikult kasutusel, võib tekkida ülekoormamine ja põhjustada selle koopia kvaliteediprobleemi.</li></ul>

# Prindikvaliteedi probleemid

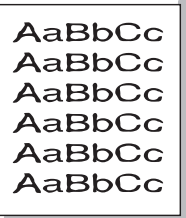
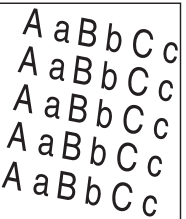
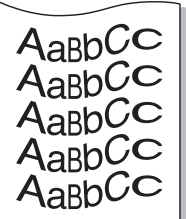
Seisund	Soovitavad lahendused
<p data-bbox="49 268 405 304"><b>Moonutatud tähemärgid</b></p> 	<ul data-bbox="510 268 2190 304" style="list-style-type: none"><li>• Kui tähemärgid ei ole õige kujuga ja esineb õõnsaid kujutisi, siis võib paber olla liiga libe. Proovige kasutada muud paberit.</li></ul>
<p data-bbox="49 608 259 644"><b>Lehekülg viltu</b></p> 	<ul data-bbox="510 608 1503 746" style="list-style-type: none"><li>• Veenduge, et paber on korralikult laaditud.</li><li>• Kontrollige paberi tüüpi ja kvaliteeti.</li><li>• Veenduge, et juhikud ei ümbritse paberivirna liiga tugevasti või lõdvalt.</li></ul>
<p data-bbox="49 948 483 984"><b>Kõverdumine või lainetamine</b></p> 	<ul data-bbox="510 948 2040 1086" style="list-style-type: none"><li>• Veenduge, et paber on korralikult laaditud.</li><li>• Kontrollige paberi tüüpi ja kvaliteeti. Paberite kooldumist võib põhjustada nii kõrge temperatuur kui õhuniiskus.</li><li>• Pöörake paberipakk salves ümber. Proovige ka paberit salves 180° pöörata.</li></ul>

# Prindikvaliteedi probleemid

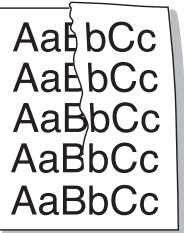
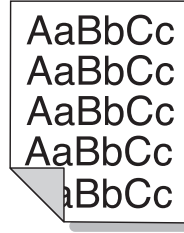
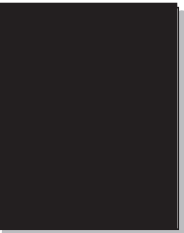
Seisund	Soovitatavad lahendused
<p data-bbox="49 268 376 300"><b>Kortsumine või voldid</b></p> 	<ul data-bbox="510 268 1579 406" style="list-style-type: none"><li>• Veenduge, et paber on korralikult laaditud.</li><li>• Kontrollige paberi tüüpi ja kvaliteeti.</li><li>• Pöörake paberipakk salves ümber. Proovige ka paberit salves 180° pöörata.</li></ul>
<p data-bbox="49 614 376 687"><b>Väljatrüki tagakülg on määrdunud</b></p> 	<ul data-bbox="510 614 1796 651" style="list-style-type: none"><li>• Kontrollige tooneri leket. Puhastage seadme sisemust (vt osa „Seadme puhastamine” lk 53).</li></ul>
<p data-bbox="49 1023 427 1096"><b>Ühevärvilised või mustad leheküljed</b></p> 	<ul data-bbox="510 1023 1995 1204" style="list-style-type: none"><li>• Pildindusseade ei ole korralikult paigaldatud. Võtke pildindusseade välja ja paigaldage uuesti.</li><li>• Pildindusseade võib olla defektiga. Eemaldage pildindusseade ja paigaldage uus (vt osa „Pildindusseadme väljavahetamine” lk 51).</li><li>• Seade võib vajada remonti. Pöörduge hoolduskeskuse poole.</li></ul>

# Prindikvaliteedi probleemid

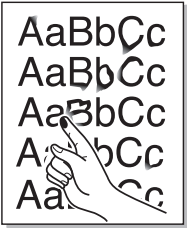
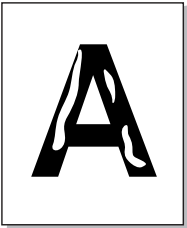
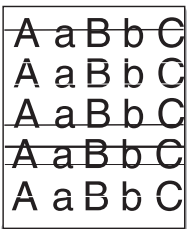
Seisund	Soovitavad lahendused
<p data-bbox="49 268 271 300"><b>Lahtine tooner</b></p> 	<ul data-bbox="506 272 1850 411" style="list-style-type: none"><li>• Puhastage seadme sisemust (vt osa „Seadme puhastamine” lk 53).</li><li>• Kontrollige paberi tüüpi ja kvaliteeti.</li><li>• Eemaldage pildindusseade ja paigaldage uus (vt osa „Pildindusseadme väljavahetamine” lk 51).</li></ul> <p data-bbox="506 427 1626 459">Kui probleem ei kao, võib masin vajada remonti. Pöörduge hoolduskeskuse poole.</p>
<p data-bbox="49 608 383 639"><b>Tühikud tähemärkides</b></p> 	<p data-bbox="506 612 1984 644">Tähemärkidel olevad lüngad kujutavad endast (tähe)märkide mustadel piirkondadel esinevaid valgeid alasid:</p> <ul data-bbox="506 660 1525 751" style="list-style-type: none"><li>• Võite printida paberi valele poolele. Võtke paber välja ja pöörake ümber.</li><li>• Paber ei pruugi nõudmistele vastata.</li></ul>
<p data-bbox="49 948 226 979"><b>Rõhttriibud</b></p> 	<p data-bbox="506 952 1312 984">Kui ilmub paralleelseid musti rõhttriipe või määrduvad laiike:</p> <ul data-bbox="506 1000 1995 1123" style="list-style-type: none"><li>• Pildindusseade võib olla mittekorralikult paigaldatud. Võtke pildindusseade välja ja paigaldage uuesti.</li><li>• Pildindusseade võib olla defektiga. Eemaldage pildindusseade ja paigaldage uus (vt osa „Pildindusseadme väljavahetamine” lk 51).</li></ul> <p data-bbox="506 1139 1626 1171">Kui probleem ei kao, võib masin vajada remonti. Pöörduge hoolduskeskuse poole.</p>

# Prindikvaliteedi probleemid

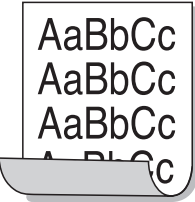
Seisund	Soovitatavad lahendused
<p><b>Köverdumine</b></p> 	<p>Kui prinditud paber on kõverdunud või paberit ei söödeta masinasse:</p> <ul style="list-style-type: none"><li>• Pöörake paberipakk salves ümber. Proovige ka paberit salves 180° pöörata.</li><li>• Muutke printeri seadistust ja proovige uuesti. Minge aknasse <b>Prindieelistused</b>, klõpsake vahekaardil <b>Paper</b> ja seadke tüübiks <b>Thin</b> (vt „Prindieelistuste avamine” lk 35).</li></ul>
<ul style="list-style-type: none"><li>• <b>Mõnele lehtede ilmutab korduvalt tundmatu kujutis</b></li><li>• <b>Lahtine tooner</b></li><li>• <b>Ilmneb nõrka printimist või saastumist</b></li></ul>	<p>Kasutate seadet ilmselt 1000 m (3281 jala) kõrgusel või kõrgemal. Suured kõrgused võivad mõjutada prindikvaliteeti, näiteks lahtist toonerit või heledaid pilte. Muutke seadme kõrguse seadistust (vt osa „Kõrguse seadistamine” lk 146).</p>

# Operatsioonisüsteemi probleemid

## Tavalised Windowsi probleemid

Seisund	Soovitavad lahendused
Installimise ajal kuvatakse teade „File in Use”.	Sulgege kõik tarkvara rakendused. Eemaldage käivitusgrupist Startup kõik programmid ja taaskäivitage seejärel Windows. Reinstallige printeri draiver.
Kuvatakse teade „General Protection Fault”, „Exception OE”, „Spool 32” või „Illegal Operation”.	Sulgege kõik muud rakendused, käivitage Windows uuesti ja proovige uuesti printida.
Kuvatakse teade „Fail To Print” ja „A printer timeout error occurred”.	Need teated võivad ilmuda printimise ajal. Lihtsalt oodake, kuni masin lõpetab printimise. Kui teade kuvatakse ooterežiimis või pärast printimise lõpetamist, kontrollige seadme ühendust ja/või seda, kas on ilmnenud tõrkeid.



Lisateabe saamiseks operatsioonisüsteemi Windowsi tõrketeadete kohta vaadake arvutiga kaasas olnud Microsoft Windowsi kasutusjuhendit.

# Operatsioonisüsteemi probleemid

## Levinud probleemid Maciga

Seisund	Soovitavad lahendused
<b>Masin ei prindi PDF-faile korralikult. Graafikute, teksti või jooniste osad on puudu.</b>	<p>PDF-faili printimine pildina võib võimaldada faili printida. Aktiveerige Acrobat'i printisuvanditest valik <b>Prindi pildina</b>.</p> <p> PDF-faili pildina printimine võtab rohkem aega.</p>
<b>Kõiki tähemärke ei kuvata esilehe printimisel normaalselt.</b>	<p>Maci operatsioonisüsteem ei suuda seda kirjatüüpi esilehe printimisel genereerida. Esilehel kuvatakse tavalised ladina tähed ja numbrid.</p>
<b>Dokumendi printimisel Mac-arvutist programmiga Acrobat Reader 6.0 (või uuem) ei prindita värve õigesti.</b>	<p>Kontrollige, et masina draiveri eraldusvõime seade on sama kui tarkvaral Acrobat Reader.</p>



Lisateabe saamiseks Maci operatsioonisüsteemi tõrketeadete kohta vaadake arvutiga kaasas olnud Maci kasutusjuhendit.



# Operatsioonisüsteemi probleemid

## Tavalised Linuxi probleemid

Seisund	Soovitavad lahendused
<b>Masin ei prindi.</b>	<ul style="list-style-type: none"><li>Kontrollige, kas printeridraiver on arvutisse installitud. Saadaolevate seadmete loendi vaatamiseks avage programm Unified Driver Configurator ja valige aknas <b>Printers configuration</b> vahekaart <b>Printers</b>. Kontrollige, et see masin on nimekirjas. Vastasel korral avage <b>Add new printer wizard</b>, et seadet seadistada.</li><li>Kontrollige, kas masin on käivitatud. Avage aken <b>Printers configuration</b> ja valige printerite loendist oma seade. Vaadake selle kirjeldust aknas <b>Selected printer</b>. Kui oleku nimetuses on kirje <b>Stopped</b>, vajutage nuppu <b>Start</b>. Pärast seda peaks seadme tavaline tööolek taastuma. Olek „stopped” võidakse aktiveerida teatud printimisel ilmnunud probleemide korral.</li><li>Kontrollige, kas teie rakendus kasutab spetsiaalseid prindisuvandeid, näiteks „-oraw”. Kui kirje „-oraw” sisaldub käsurea parameetris, eemaldage see probleemideta printimise võimaldamiseks. Suvandi Gimp front-end kasutamiseks valige „print” -&gt; „Setup printer” ja redigeerige käsuelemendis olevat käsurea parameetrit.</li></ul>
<b>Mõned värvilised pildid on üleni mustad.</b>	See on programmi Ghostscript (kuni GNU Ghostscript versioon 7.05) tuntud viga, kui dokumendi põhiline värviruum on registreeritud värviruum ja see teisendatakse läbi CIE-värviruumi. Kuna Postscript kasutab CIE-värviruumi värvisäilitussüsteemi jaoks, peaksite uuendama oma süsteemi programmi Ghostscript vähemalt GNU Ghostscript versiooniks 7.06 või uuemaks. Värskemaid programmi Ghostscript versioone leiate veebisaidilt <a href="http://www.ghostscript.com">www.ghostscript.com</a> .
<b>Mõned värvilised pildid on ootamatute värvidega.</b>	See on programmi Ghostscript (kuni GNU Ghostscript versioon 7.xx) tuntud viga, kui dokumendi põhiline värviruum on registreeritud RGB-värviruum ja see teisendatakse läbi CIE-värviruumi. Kuna Postscript kasutab CIE-värviruumi värvisäilitussüsteemi jaoks, peaksite uuendama oma süsteemi programmi Ghostscript vähemalt GNU Ghostscript versiooniks 8.xx või uuemaks. Värskemaid programmi Ghostscript versioone leiate veebisaidilt <a href="http://www.ghostscript.com">www.ghostscript.com</a> .
<b>Masin ei prindi terveid lehekülgi ja väljund prinditakse poolele leheküljele.</b>	See on tuntud probleem, mida esineb värvimasina kasutamisel 64-bitise Linuxi operatsioonisüsteemiga Ghostscript versiooniga 8.51 või varasemaga ja sellest on teatatud aadressil <a href="http://bugs.ghostscript.com">bugs.ghostscript.com</a> kui Ghostscript Bug 688252. Probleem on lahendatud AFPL Ghostscript v. 8.52 ja suurematel. Laadige uusim AFPL Ghostscripti versioon alla aadressilt <a href="http://sourceforge.net/projects/ghostscript/">http://sourceforge.net/projects/ghostscript/</a> ja installige see, et seda probleemi lahendada.

# Operatsioonisüsteemi probleemid

Seisund	Soovitavad lahendused
Dokumendi printimisel ilmub tõrketeade “Cannot open port device file”.	Vältige prinditöö parameetrite muutmist (nt programmi LPR GUI vahendusel) printimise ajal. CUPS-serveri teadaolevad versioonid katkestavad printimistöö alati, kui printimissuvandeid muudetakse, ja püüavad siis tööd algusest alata. Kuna programm Unified Linux Driver lukustab printimise ajaks pordi, jätab draiveri äkiline sulgemine pordi lukustatud olekusse ja muudab võimatuks selle kasutamise järgmistes prinditöödes. Kui nii juhtub, proovige mfp-port vabastada, valides aknas <b>Port configuration</b> suvandi <b>Release port</b> .



Lisateabe saamiseks operatsioonisüsteemi Linux tõrketeadete kohta vaadake arvutiga kaasas olnud Linuxi kasutusjuhendit.



# Kiirjuhend Windows 8 kasutajale

Selles peatükis on lühidalt kirjeldatud operatsioonisüsteemiga Windows 8 seonduvaid funktsioone. See peatükk on mõeldud Windows 8 kasutajatele.

- **Ekraanil toimuva mõistmine** 196
- **Süsteemi nõuded** 197
- **Lokaalne draiveri installeerimine** 198
- **Draiveri installeerimine võrgu kaudu** 200
- **Draiveri installeerimine juhtmeta võrgu kaudu** 202
- **Draiveri deinstallimine** 204
- **Programmi Samsung Printer Experience kasutamine** 205
- **Haldustööriistade kasutamine** 211
- **Tarvikute paigaldamine** 212
- **Tõrkeotsing** 213



- Sõltuvalt kasutatavast mudelist või liidesest võib ekraanil nähtav olla veidi erinev.
- Kuna see juhend on loodud Windows 8 põhjal, võivad mõned juhised versioonist sõltuvalt erineda. Samuti võidakse seda eelnevalt ette teatamata muuta.

# Ekraanil toimuva mõistmine

Windows 8 kasutab nii uut **Käivita** ekraanirežiimi kui ka olemasolevast operatsioonisüsteemist tuttavat **Töölaua** ekraanirežiimi.

Käivita-ekraan



Töölaua ekraan



# Süsteemi nõuded

Operatsiooni süsteem	Nõue (soovitatav)		
	CPU	RAM	Vaba kõvakettaruum
<b>Windows® 8</b>	Intel® Pentium® IV 1 GHz 32-bit või 64-bit protsessor või kõrgem	1 GB (2 GB)	16 GB
	<ul style="list-style-type: none"><li>• DirectX® 9 graafika tugi 128 MB mäluga (Aero teema võimaldamiseks).</li><li>• DVD-R/W seade</li></ul>		

# Lokaalne draiveri installeerimine

Lokaalselt ühendatud seade on seade, mis on otseselt ühendatud teie arvutiga USB-kaabli abil.



- Ärge kasutage USB-kaablit, mis on pikem kui 3 meetrit (118 tolli).
- **Samsung Printer Experience** rakendust saab **Käivita** ekraanil kasutada vaid siis, kui V4 draiver on installitud. Kui teie arvuti on Internetiga ühendatud, laaditakse V4 draiver Windowsi uuenduste raames automaatselt alla. Kui ei, saate V4 draiveri käsitsi alla laadida Samsungi veebilehelt, minge [www.samsung.com](http://www.samsung.com) > leidke oma toode > Tugi või Allalaadimised.
- Kui installite draiveri kaasasolevalt tarkvara CD-lt, siis V4 draiverit ei installita. Kui soovite V4 draiverit kasutada **Töölaua** ekraanil, saate selle alla laadida Samsungi veebilehelt. Selleks avage [www.samsung.com](http://www.samsung.com) > leidke oma toode > Tugi või allalaadimised.

## Käivita-ekraanilt

- 1 Veenduge, et arvuti on ühendatud Internetiga ja selle toide on sisse lülitatud.
- 2 Veenduge, et masin on vooluvõrku ühendatud.
- 3 Ühendage arvuti ja seade USB-kaabli abil.  
Draiver installitakse automaatselt koos **Windowsi uuendustega**.



- Kui soovite paigaldada Samsungi printerihaldustööriistu, peate need paigaldama kaasasolevalt tarkvara CD-lt (vt „Töölaua ekraanilt” lk 199).
- Samsung Printer Experience rakenduse saate alla laadida **Windows Pood**. Windows **Store(Pood)** kasutamiseks peab teil olema Microsofti konto.
  - 1 Jaotisest **Charms(Ehised)** valige **Otsing**.
  - 2 Klõpsake suvandil **Store(Pood)**.
  - 3 Otsige üles ja klõpsake rakendusel **Samsung Printer Experience**.
  - 4 Klõpsake nupul **Paigalda**.

# Lokaalne draiveri installeerimine

## Töölaua ekraanilt



Kui installite draiveri kaasasolevalt tarkvara CD-lt, ei saa paigaldatud draiverit kasutada **Käivita** ekraanilt.

**1** Sisestage tarnitud tarkvara-CD arvuti CD-ROM-draivi.

Kui installiakent ei ilmu, valige jaotisest **Charms(Ehised)** suvand **Otsing > Apps(Rakendus)** ja otsige valikut **Käivita**. Trükkige sisse X:\Setup.exe, asendades "X"-i CD-ROM-i kettaseadme tähega ja klõpsake **OK**.



Kui ilmub hüpikaken "**Koputage, et valida kettaga soovitav tegevus,**" klõpsake aknale ja valige **Run Setup.exe**.

**2** Lugege läbi ja nõustuge installilepinguga, mis ilmub installiaknasse. Seejärel klõpsake nupul **Next**.

**3** Valige suvand **USB connection** ekraanilt **Printer Connection Type**. Seejärel klõpsake nupul **Next**.

**4** Järgige installimisaknas kuvatavaid juhiseid.

# Draiveri installeerimine võrgu kaudu



- Sõltuvalt mudelist või riigist ei pruugi mõned funktsioonid ja täiendavad tooted olla saadaval (vt „Funktsioonid mudelite lõikes” lk 7).
- Võrguliidese toeta masinatel ei ole võimalik seda funktsiooni kasutada (vt „Tagantvaade” lk 20).
- **Samsung Printer Experience** rakendust saab **Käivita** ekraanil kasutada vaid siis, kui V4 draiver on installitud. Kui teie arvuti on Internetiga ühendatud, laaditakse V4 draiver Windowsi uuenduste raames automaatselt alla. Kui ei, saate V4 draiveri käsitsi alla laadida Samsungi veebilehelt, minge [www.samsung.com](http://www.samsung.com) > leidke oma toode > Tugi või Allalaadimised.
- Kui installite draiveri kaasasolevalt tarkvara CD-lt, siis V4 draiverit ei installita. Kui soovite V4 draiverit kasutada **Töölaua** ekraanil, saate selle alla laadida Samsungi veebilehelt. Selleks avage [www.samsung.com](http://www.samsung.com) > leidke oma toode > Tugi või Allalaadimised.

## Käivita-ekraanilt

- 1** Veenduge, et seade on ühendatud võrguga ja selle toide on sisse lülitatud. Lisaks peaks olema seadistatud teie seadme IP-aadress (vt „IP-aadressi seadistamine” lk 95).
- 2** Valige jaotisest **Charms(Ehised)** suvand **Seaded** > **Muuda arvuti sätteid** > **Seadmed**.

- 3** Klõpsake nupul **Lisa seade**.

Leitud seadmed kuvatakse ekraanil.

- 4** Klõpsake mudeli või hosti nimel, mida soovite kasutada.



- Seadme juhtpaneelilt saate printida võrgukonfiguratsiooni aruande, mis näitab seadme praegusi võrgusätteid (vt „Võrgukonfiguratsiooni aruande printimine” lk 131).
- Kui soovite paigaldada Samsungi printerihaldustööriistu, peate need paigaldama kaasasolevalt tarkvara CD-lt (vt „Töölaua ekraanilt” lk 199).
- Samsung Printer Experience rakenduse saate alla laadida **Windows Pood**. **Windows Store(Pood)** kasutamiseks peab teil olema Microsofti konto.
  - 1** Jaotisest **Charms(Ehised)** valige **Otsing**.
  - 2** Klõpsake suvandil **Store(Pood)**.
  - 3** Otsige üles ja klõpsake rakendusel **Samsung Printer Experience**.
  - 4** Klõpsake nupul **Paigalda**.

- 5** Draiver installitakse automaatselt koos **Windowsi uuendustega**.



# Draiveri installeerimine võrgu kaudu

## Töölaua ekraanilt



Kui installite draiveri kaasasolevalt tarkvara CD-lt, ei saa paigaldatud draiverit kasutada **Käivita** ekraanilt.

**1** Veenduge, et seade on ühendatud võrguga ja selle toide on sisse lülitatud. Lisaks peaks olema seadistatud teie seadme IP-aadress (vt „IP-aadressi seadistamine” lk 95).

**2** Sisestage tarnitud tarkvara-CD arvuti CD-ROM-draivi.

Kui installiakent ei ilmu, valige jaotisest **Charms(Ehised)** suvand **Otsing > Apps(Rakendus)** ja otsige valikut **Käivita**. Trükkige sisse X:\Setup.exe, asendades “X”-i CD-ROM-i kettaseadme tähega ja klõpsake **OK**.



Kui ilmub hüpikaken “**Koputage, et valida kettaga soovitav tegevus,**” klõpsake aknale ja valige **Run Setup.exe**.

**3** Lugege läbi ja nõustuge installilepinguga, mis ilmub installiaknasse. Seejärel klõpsake nupul **Next**.

**4** Valige suvand **Network connection** ekraanilt **Printer Connection Type**.

**5** Järgige installimisaknas kuvatavaid juhiseid.

# Draiveri installeerimine juhtmeta võrgu kaudu



- **Samsung Printer Experience** rakendust saab **Käivita** ekraanil kasutada vaid siis, kui V4 draiver on installitud. Kui teie arvuti on Internetiga ühendatud, laaditakse V4 draiver Windowsi uuenduste raames automaatselt alla. Kui ei, saate V4 draiveri käsitsi alla laadida Samsungi veebilehelt, minge [www.samsung.com](http://www.samsung.com) > leidke oma toode > Tugi või Allalaadimised.
- Kui installite draiveri kaasasolevalt tarkvara CD-lt, siis V4 draiverit ei installita. Kui soovite V4 draiverit kasutada **Töölaua** ekraanil, saate selle alla laadida Samsungi veebilehelt. Selleks avage [www.samsung.com](http://www.samsung.com) > leidke oma toode > Tugi või Allalaadimised.
- Juhtmevaba võrgu seadistuse peate tegema kaasasoleva tarkvara CD abil töölaua ekraanirežiimis.
- Kui kasutate CD-ROM kettaseadmeta arvutit, saate juhtmevaba võrgu seadistada seadme juhtpaneelilt (vt „Juhtmevaba võrgu seadistamine” lk 106).

## Käivita-ekraanilt

- 1 Rakendusest printimiseks peate pärast juhtmevaba võrgu ühendamist installima seadmedraiveri.
- 2 Valige jaotisest **Charms(Ehised)** suvand **Seaded > Muuda arvuti sätteid > Seadmed**.
- 3 Klõpsake nupul **Lisa seade**.  
Leitud seadmed kuvatakse ekraanil.

4

Klõpsake mudeli või hosti nimel, mida soovite kasutada.



Seadme juhtpaneelilt saate printida võrgukonfiguratsiooni aruande, mis näitab seadme praegusi võrgusätteid (vt „Võrgukonfiguratsiooni aruande printimine” lk 131).

5

Draiver installitakse automaatselt koos **Windowsi uuendustega**.



- Kui soovite paigaldada Samsungi printerihaldustööriistu, peate need paigaldama kaasasolevalt tarkvara CD-lt (vt „Töölaua ekraanilt” lk 199).
- Samsung Printer Experience rakenduse saate alla laadida **Windows Pood**. Windows **Store(Pood)** kasutamiseks peab teil olema Microsofti konto.
  - 1 Jaotisest **Charms(Ehised)** valige **Otsing**.
  - 2 Klõpsake suvandil **Store(Pood)**.
  - 3 Otsige üles ja klõpsake rakendusel **Samsung Printer Experience**.
  - 4 Klõpsake nupul **Paigalda**.

# Draiveri installeerimine juhtmeta võrgu kaudu

## Töölaua ekraanilt



Kui installite draiveri kaasasolevalt tarkvara CD-lt, ei saa paigaldatud draiverit kasutada **Käivita** ekraanilt.

- 1 Lülitage arvuti, pääsupunkt ja seade sisse.
- 2 Sisestage tarnitud tarkvara-CD arvuti CD-ROM-draivi.  
Kui installiakent ei ilmu, valige jaotisest **Charms(Ehised)** suvand **Otsing > Apps(Rakendus)** ja otsige valikut **Käivita**.  
Trükkige sisse X:\Setup.exe, asendades "X"-i CD-ROM-i kettaseadme tähega ja klõpsake **OK**.



Kui ilmub hüpikaken "**Koputage, et valida kettaga soovitud tegevus,**" klõpsake aknale ja valige **Run Setup.exe**.

- 3 Lugege läbi ja nõustuge installilepinguga, mis ilmub installiaknasse. Seejärel klõpsake nupul **Next**.
- 4 Järgige installimisaknas kuvatavaid juhiseid.



Juhtmevaba võrgu seadistamisel või draiveri installimisel leiate abi juhtmevaba võrgu seadistamise peatükist (vt „Juhtmevaba võrgu seadistamine” lk 106).

# Draiveri deinstallimine

## Käivita-ekraanilt

- 1 Veenduge, et seade on arvutiga ühendatud ja sisse lülitatud.
- 2 Klõpsake nupul **Deinstalli Samsungi printeri tarkvara Käivita**-ekraanil.
- 3 Järgige aknas olevaid juhiseid.



- Kui teil ei õnnestu Samsungi printeri tarkvara nuppu leida, deinstallige see töölaua ekraanirežiimis (vt „Töölaua ekraanilt“ lk 204).
- Kui soovite deinstallida Samsungi printerihaldustööriista, tehke **Käivita** ekraanil paremklõps rakendusele > **Deinstalli** > tehke paremklõps programmi, mida soovite kustutada > **Deinstalli** ja järgige aknas kuvatavaid juhiseid.

## Töölaua ekraanilt

- 1 Valige jaotisest "Charms" **Otsing > Apps(Rakendus)**.
- 2 Otsige ja klõpsake **Juhtpaneel**.
- 3 Klõpsake suvandil **Programmid ja funktsioonid**.

- 4 Tehke paremklõps draiveril, mille soovite deinstallida ja valige **Deinstalli**.
- 5 Järgige aknas olevaid juhiseid.

# Programmi Samsung Printer Experience kasutamine

**Samsung Printer Experience** is a Samsungi rakendus, milles on kombineeritud Samsungi seadme sätteid ja seadme haldusteenused. Saate muuta seadme sätteid, tellida tarvikuid, avada tõrkeotsingu juhendeid, külastada Samsungi veebilehte ja kontrollida ühendatud seadme teavet. Kui seade ühendada internetiühendusega arvutiga, laaditakse see rakendus automaatselt Windowsi **Store(Pood)** alla.

## Programmi Samsung Printer Experience mõistmine

Rakenduse avamiseks

Valige **Käivita**-ekraanilt nupp **Samsung Printer Experience** (  ).

Programmi **Samsung Printer Experience** liides koosneb erinevatest kasulikest funktsioonidest, mida on kirjeldatud alltoodud tabelis.



Sõltuvalt kasutatavast mudelist võib ekraanipilt erineda.

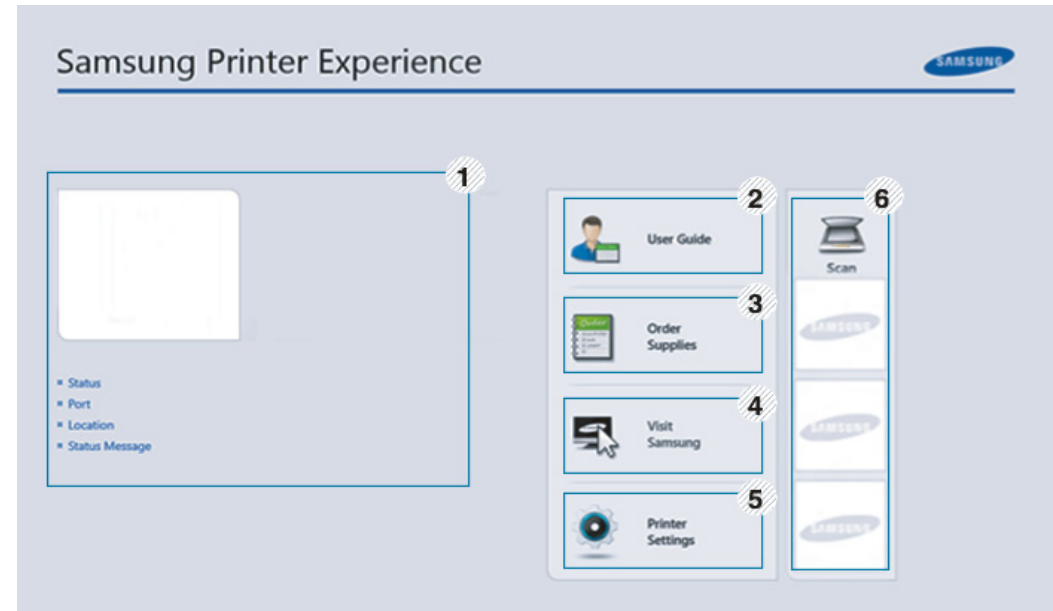

1	<b>Printeri info</b>	See ala sisaldab üldist teavet teie seadme kohta. Saate kontrollida infot nagu masina olek, asukoht, IP aadress ja allesjäänud tooneri tase.
---	----------------------	--

# Programmi Samsung Printer Experience kasutamine

2	<b>User Guide</b>	Saate vaadata veebipõhist Kasutusjuhend. Selle funktsiooni kasutamiseks peab seade olema internetiga ühendatud.   Tõrgete ilmnemisel avab see nupp valiku <b>Troubleshooting Guide</b> . See võimaldab teil kasutusjuhendi tõrkeotsingu peatüki otse avada.
3	<b>Order Supplies</b>	Sellele nupule vajutades saate veebi kaudu uusi toonerkassette tellida. Selle funktsiooni kasutamiseks peab seade olema internetiga ühendatud.
4	<b>Visit Samsung</b>	Viitab Samsungi printerite veebilehele. Selle funktsiooni kasutamiseks peab seade olema internetiga ühendatud.
5	<b>Printer Settings</b>	Saate muuta erinevaid masina seadistusi nagu masina sätted ning paberi, küljenduse, emuleerimise, võrgu ja printimise seaded programmi <b>SyncThru™ Web Service</b> kaudu. Seade peab selleks olema võrguga ühendatud. See nupp ei ole vajutatav, kui seade on ühendatud USB-kaabli kaudu.

6	<b>Seadmete nimekiri ja Viimati skaneeritud pilt</b>	Skaneerimise nimekirjas kuvatakse seadmed, mis toetavad programmi <b>Samsung Printer Experience</b> . Seadme kujutise alt saate vaadata viimati skaneeritud pilte. Siitkaudu skaneerimiseks peab masin olema võrguga ühendatud. See peatükk on mitmeotstarbeliste printerite kasutajatele.
---	--	--

## Printerite lisamine/kustutamine

Kui te pole rakendusele **Samsung Printer Experience** printerit lisanud või kui soovite printerit lisada/kustutada, siis järgige alltoodud juhiseid.



Saate lisada/kustutada ainult võrguühendusega printereid.

## Printeri lisamine

- 1 Jaotisest **Charms (Ehised)** valige **Seaded**.  
Või tehke paremklikk **Samsung Printer Experience** lehel ja valige **Seaded**.
- 2 Valige suvand **Lisa printer**
- 3 Valige lisatav printer.  
Nüüd näete lisatud printerit.

# Programmi Samsung Printer Experience kasutamine



Kui näete  märki, saate printerite lisamiseks vajutada  märki.

## Printeri kustutamine

- 1 Jaotisest **Charms (Ehised)** valige **Seaded**.  
Või tehke paremkliik **Samsung Printer Experience** lehel ja valige **Seaded**.
- 2 Valige suvand **Eemalda printer**
- 3 Valige printer, mille soovite kustutada.
- 4 Klõpsake nupul **Yes**.  
Näete, et kustutatud printer eemaldatakse ekraanilt.

## Printimine Windows 8-s

See peatükk kirjeldab, kuidas viia **Käivita**-ekraanilt läbi levinud printimisülesandeid.

## Printimise põhifunktsioonid

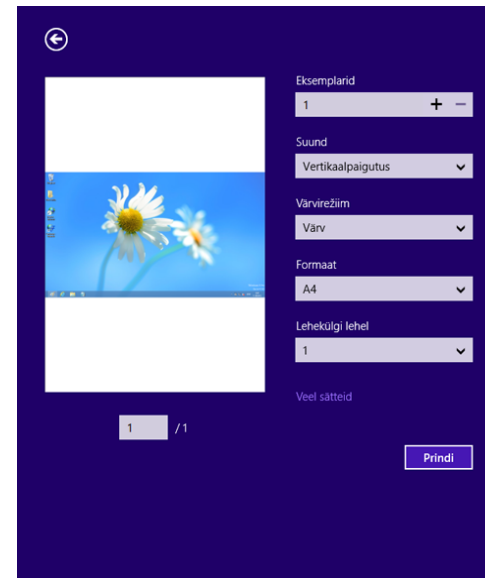

- 1 Avage prinditav dokument.
- 2 Jaotisest **Charms(Ehised)** valige **Seadmed**.
- 3 Valige nimekirjast oma printer
- 4 Valige printeri sätted nagu koopiate arv ja paberi paigutus.
- 5 Printimise alustamiseks klõpsake nupul **Prindi**.



# Programmi Samsung Printer Experience kasutamine

## Printimisülesande tühistamine

Kui prinditöö on prinditööde loendis või prindispuuleris ootel, saate selle tühistada järgmiselt:

- Sellesse aknasse pääsemiseks võite lihtsalt topeltklõpsata masina ikoonil (  ) Windowsi tegumiribal.
- Hetkel aktiivse töö tühistamiseks võite vajutada seadme juhtpaneelil olevat nuppu  (**Tühista** või **Lõpetamis-/tühistamis**).

## Lisasätete avamine



Sõltuvalt kasutatavast mudelist või suvanditest võib ekraanil nähtav olla veidi erinev.

Saate määrata rohkem printimise parameetreid.

- 1 Avage dokument, mida soovite printida.
- 2 Jaotisest **Charms(Ehised)** valige **Seadmed**.
- 3 Valige nimekirjast oma printer
- 4 Klõpsake suvandil **Veel sätteid**.

## Vahekaart Basic

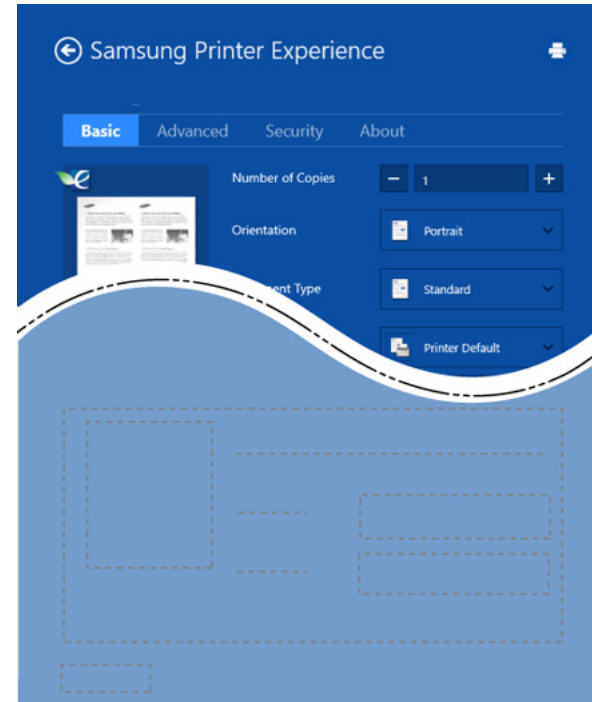

### Basic

Selle suvandiga saate valida põhilisi printimise sätteid nagu koopiate arv, lehe paigutus ja dokumendi tüüp.

### Eco settings

See suvand võimaldab prindikandja säästmiseks printida mitu lehekülge ühele paberipoollele.



# Programmi Samsung Printer Experience kasutamine

## vahekaart Advanced

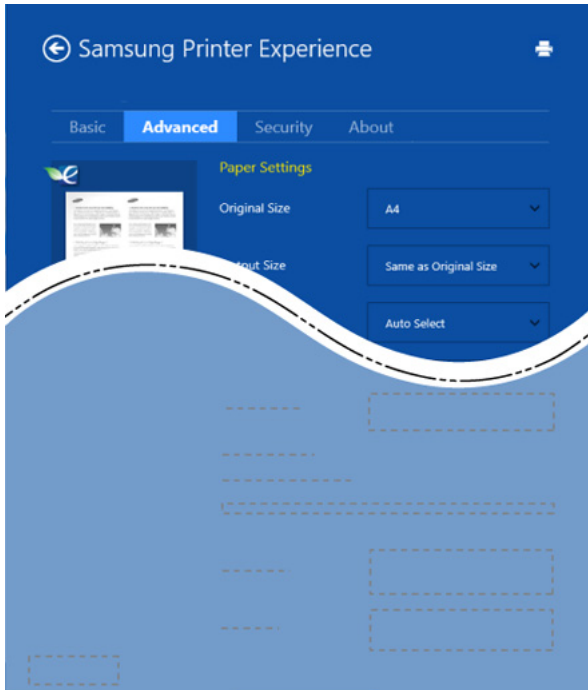

### Paper settings

See suvand võimaldab määrata põhilisi paberiga seonduvaid sätteid.

### Layout settings

See suvand võimaldab valida erinevaid viise dokumentide paigutamiseks.

## Vahekaart Security



Sõltuvalt mudelist või funktsioonidest ei pruugi mõned võimalused saadaval olla. Kui seda vahekaarti ei näidata või ei saa avada, ei ole need funktsioonid toetatud.

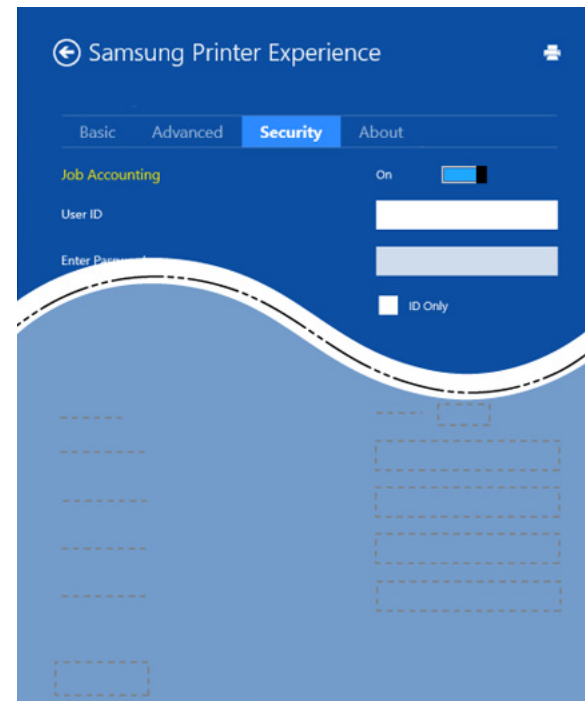

### Job Accounting

See suvand võimaldab teil antud loaga printida.

### Confidential Printing

Seda suvandit kasutatakse konfidentsiaalsete dokumentide printimiseks. Selle abil printimiseks peate parooli sisestama.

# Programmi Samsung Printer Experience kasutamine

## Jagamisfunktsiooni kasutamine

**Samsung Printer Experience** võimaldab jagamisfunktsiooni abil printida teistest arvutisse paigaldatud rakendustest.



Funktsioon sobib vaid jpeg, bmp, tiff, gif ja png failivormingute printimiseks.

- 1 Valige sisu, mida soovite teisest rakendusest printida.
- 2 Jaotisest **Charms (Ehised)** valige **Jaga > Samsung Printer Experience**.
- 3 Valige printeri sätteid nagu koopiate arv ja paberi paigutus.
- 4 Printimise alustamiseks klõpsake nupul **Prindi**.

## Skaneerimine Windows 8-s





See peatükk on mitmeotstarbeliste printerite kasutajatele.

Skannimise abil saate seadmega muuta pilte ja teksti digitaalfailideks, mida omakorda saate salvestada oma arvutis.

## Skaneerimine programmist Samsung Printer Experience

Kiirskaneerimiseks on enimkasutatud printimismenüüd esile toodud.

- 1 Asetage üks dokument (printitav külg allpool) dokumendiklaasile või laadige dokumendid (printitav külg üleval) dokumendisööturisse.
- 2 Klõpsake programmi **Samsung Printer Experience** nupule **Käivita**-ekraanil.
- 3 Klõpsake nupul **Scan** ().
- 4 Määrake skaneerimisparameetrid nagu pildi tüüp, dokumendi suurus ja eraldusvõime.
- 5 Pildi kontrollimiseks klõpsake suvandil **Prescan** ().
- 6 Soovi korral reguleerige eelskaneeritud kujutist funktsioonidega nagu pööramine ja peegeldamine.
- 7 Klõpsake suvandil **Scan** () ja salvestage pilt.



- Kui panete originaalid automaatsesse dokumendisööturisse (või DADF), ei ole suvand **Prescan** () saadaval.
- Kui eelskaneerimine on sisse lülitatud, võite viienda sammu vahele jätta.

# Haldustööriistade kasutamine

Samsung pakub oma printeritele hulga haldustööriistu. Lisateavet iga tööriista kohta leiate jaotisest „Kasulikud haldustööriistad” lk 160.

- 1 Jaotisest **Charms(Ehised)** valige **Otsing > Apps(Rakendus)**.
- 2 Leidke **Samsung Printers**.
- 3 Jaotise **Samsung Printers** alt leiate paigaldatud haldustööriistad.
- 4 Klõpsake haldustööriistal, mida soovite kasutada.



Pärast draiveri installimist saate mõnda haldustööriista kasutada otse **Käivita**-ekraanilt, klõpsates vastavale nupule.

# Tarvikute paigaldamine

Kui paigaldate valikulisi seadmeid nagu valikuline salv, mälu jne, siis tuvastab ja seadistab see masin valikulised seadmed automaatselt. Kui teil ei õnnestu sellele draiverile installitud valikulisi seadmeid kasutada, saate need eraldi seadistada jaotises **Device Settings**.

- 1 Jaotisest **Charms(Ehised)** valige **Otsing > Seaded**.
- 2 Otsige jaotist **Seadmed ja printerid**.
- 3 Paremkülpsake printeri ikoonil ja valige **Printer properties**.



Kui suvandi **Printeri atribuudid** juures on märk ►, saate valida ka teisi antud printeriga seotud printeridraivereid.

- 4 Valige **Device Settings**.



**Printeri atribuudid'** aken võib sõltuvalt kasutatavast draiverist või operatsioonisüsteemist erineda.

- 5 Valige sobiv suvand.
- 6 Klõpsake **OK**, kuni väljute **Printeri atribuudid** aknast.

# Tõrkeotsing

Probleem	Soovitavad lahendused
Programmi <b>Samsung Printer Experience</b> ei kuvata, kui klõpsate suvandil <b>Veel sätteid</b> .	<b>Samsung Printer Experience</b> ei ole paigaldatud. Laadige rakendus Windowsi <b>Store(Pood)</b> alla ja paigaldage see.
Masina teavet ei kuvata, kui klõpsate seadmel jaotises <b>Seadmed ja printerid</b> .	Kontrollige <b>Printeri atribuudid</b> . Klõpsake <b>portide</b> vahekaardil. <b>(Juhtpaneel &gt; Seadmed ja printerid &gt; Paremklõpsake printeri ikoonil ja valige Printer properties)</b> Kui pordi seadistuseks on fail või LPT, siis eemaldage need märgistused ja valige TCP/IP, USB või WSD.

# Contact SAMSUNG worldwide

If you have any comments or questions regarding Samsung products, contact the Samsung customer care center.

Country/Region	Customer Care Center	WebSite
<b>ANGOLA</b>	91-726-7864	www.samsung.com
<b>ARGENTINA</b>	0800-333-3733	www.samsung.com
<b>ARMENIA</b>	0-800-05-555	www.samsung.com
<b>AUSTRALIA</b>	1300 362 603	www.samsung.com
<b>AUSTRIA</b>	0810-SAMSUNG (7267864, € 0.07/min)	www.samsung.com
<b>AZERBAIJAN</b>	088-55-55-555	www.samsung.com
<b>BAHRAIN</b>	8000-4726	www.samsung.com/ae (English) www.samsung.com/ae_ar (Arabic)
<b>BELARUS</b>	810-800-500-55-500	www.samsung.com
<b>BELGIUM</b>	02-201-24-18	www.samsung.com/be (Dutch) www.samsung.com/be_fr (French)
<b>BOLIVIA</b>	800-10-7260	www.samsung.com
<b>BOSNIA</b>	051 133 1999	www.samsung.com

Country/Region	Customer Care Center	WebSite
<b>BOTSWANA</b>	0800-726-000	www.samsung.com
<b>BRAZIL</b>	0800-124-421 4004-0000	www.samsung.com
<b>BULGARIA</b>	07001 33 11 , normal tariff	www.samsung.com
<b>CAMEROON</b>	7095- 0077	www.samsung.com
<b>CANADA</b>	1-800-SAMSUNG (726-7864)	www.samsung.com/ca (English) www.samsung.com/ca_fr (French)
<b>CHILE</b>	800-SAMSUNG (726-7864) From mobile 02-24 82 82 00	www.samsung.com/cl
<b>CHINA</b>	400-810-5858	www.samsung.com
<b>COLOMBIA</b>	01-8000112112 Bogotá: 6001272	www.samsung.com/co
<b>COSTA RICA</b>	0-800-507-7267	www.samsung.com/latin (Spanish) www.samsung.com/latin_en (English)
<b>CROATIA</b>	062 SAMSUNG (062 726 786)	www.samsung.com
<b>Cote D' Ivoire</b>	8000 0077	www.samsung.com

# Contact SAMSUNG worldwide

Country/Region	Customer Care Center	WebSite
<b>CYPRUS</b>	8009 4000 only from landline(+30) 210 6897691 from mobile and land line	www.samsung.com
<b>CZECH</b>	800-SAMSUNG (800-726786)	www.samsung.com
<b>DENMARK</b>	70 70 19 70	www.samsung.com
<b>DOMINICA</b>	1-800-751-2676	www.samsung.com/ latin (Spanish) www.samsung.com/ latin_en (English)
<b>ECUADOR</b>	1-800-10-7267	www.samsung.com/ latin (Spanish) www.samsung.com/ latin_en (English)
<b>EGYPT</b>	08000-726786	www.samsung.com
<b>EIRE</b>	0818 717100	www.samsung.com
<b>EL SALVADOR</b>	800-6225	www.samsung.com/ latin (Spanish) www.samsung.com/ latin_en (English)
<b>ESTONIA</b>	800-7267	www.samsung.com/ee
<b>FINLAND</b>	030-6227 515	www.samsung.com
<b>FRANCE</b>	01 48 63 00 00	www.samsung.com/fr

Country/Region	Customer Care Center	WebSite
<b>GERMANY</b>	0180 5 SAMSUNG bzw.0180 5 7267864* (*0,14 €/Min. aus dem dt. Festnetz, aus dem Mobilfunk max. 0,42 €/Min.)	www.samsung.com
<b>GEORGIA</b>	8-800-555-555	www.samsung.com
<b>GHANA</b>	0800-10077 0302-200077	www.samsung.com
<b>GREECE</b>	80111-SAMSUNG (80111 726 7864) only from land line(+30) 210 6897691 from mobile and land line	www.samsung.com
<b>GUATEMALA</b>	1-800-299-0013	www.samsung.com/ latin (Spanish) www.samsung.com/ latin_en (English)
<b>HONDURAS</b>	800-27919267	www.samsung.com/ latin (Spanish) www.samsung.com/ latin_en (English)
<b>HONG KONG</b>	(852) 3698-4698	www.samsung.com/hk (Chinese) www.samsung.com/ hk_en (English)

# Contact SAMSUNG worldwide

Country/Region	Customer Care Center	WebSite
<b>HUNGARY</b>	06-80-SAMSUNG (726-7864)	www.samsung.com
<b>INDIA</b>	1800 3000 8282 1800 266 8282	www.samsung.com/in
<b>INDONESIA</b>	0800-112-8888 021-5699-7777	www.samsung.com/id
<b>IRAN</b>	021-8255	www.samsung.com
<b>ITALIA</b>	800-SAMSUNG (726-7864)	www.samsung.com
<b>JAMAICA</b>	1-800-234-7267	www.samsung.com
<b>JAPAN</b>	0120-327-527	www.samsung.com
<b>JORDAN</b>	800-22273 065777444	www.samsung.com/ Levant (English)
<b>KAZAKHSTAN</b>	8-10-800-500-55-500 (GSM:7799)	www.samsung.com
<b>KENYA</b>	0800 724 000	www.samsung.com
<b>KUWAIT</b>	183-2255 (183-CALL)	www.samsung.com/ae (English) www.samsung.com/ ae_ar (Arabic)
<b>KYRGYZSTAN</b>	00-800-500-55-500	www.samsung.com
<b>LATVIA</b>	8000-7267	www.samsung.com/lv

Country/Region	Customer Care Center	WebSite
<b>LITHUANIA</b>	8-800-77777	www.samsung.com/lt
<b>LUXEMBURG</b>	261 03 710	www.samsung.com
<b>MALAYSIA</b>	1800-88-9999	www.samsung.com/my
<b>MEXICO</b>	01-800-SAMSUNG (726-7864)	www.samsung.com
<b>MOLDOVA</b>	0-800-614-40	www.samsung.com
<b>MONGOLIA</b>	+7-800-555-55-55	www.samsung.com
<b>MONTENEGRO</b>	020 405 888	www.samsung.com
<b>MOROCCO</b>	080 100 2255	www.samsung.com
<b>NAMIBIA</b>	8197267864	www.samsung.com
<b>NIGERIA</b>	0800-726-7864	www.samsung.com
<b>NETHERLANDS</b>	0900-SAMSUNG (0900- 7267864) (€ 0,10/min)	www.samsung.com
<b>NEW ZEALAND</b>	0800 SAMSUNG (0800 726 786)	www.samsung.com
<b>NICARAGUA</b>	00-1800-5077267	www.samsung.com/ latin (Spanish) www.samsung.com/ latin_en (English)
<b>NORWAY</b>	815-56 480	www.samsung.com



# Contact SAMSUNG worldwide

Country/Region	Customer Care Center	WebSite
<b>OMAN</b>	800-SAMSUNG (726-7864)	www.samsung.com/ae (English)  www.samsung.com/ ae_ar (Arabic)
<b>PANAMA</b>	800-7267	www.samsung.com/ latin (Spanish)  www.samsung.com/ latin_en (English)
<b>PARAGUAY</b>	98005210001	www.samsung.com
<b>PERU</b>	0-800-777-08 (Only from landline)  336-8686 (From HHP & landline)	www.samsung.com
<b>PHILIPPINES</b>	1-800-10-SAMSUNG(726-7864) for PLDT  1-800-3-SAMSUNG(726-7864) for Digitel  1-800-8-SAMSUNG(726-7864) for Globe  02-5805777	www.samsung.com/ph

Country/Region	Customer Care Center	WebSite
<b>POLAND</b>	0 801-1SAMSUNG(172-678) * lub +48 22 607-93-33 **  * (całkowity koszt połączenia jak za 1 impuls według taryfy operatora)  ** (koszt połączenia według taryfy operatora)	www.samsung.com/pl
<b>PORTUGAL</b>	808 20-SAMSUNG (808 20 7267)	www.samsung.com
<b>PUERTO RICO</b>	1-800-682-3180	www.samsung.com
<b>QATAR</b>	800-2255 (800-CALL)	www.samsung.com/ae (English)  www.samsung.com/ ae_ar (Arabic)
<b>ROMANIA</b>	08008 SAMSUNG (08008 726 7864)TOLL FREE No.	www.samsung.com
<b>RUSSIA</b>	800-00-0077	www.samsung.com
<b>SAUDI ARABIA</b>	9200-21230	www.samsung.com/sa (Arabic)
<b>SENEGAL</b>	8-800-555-55-55	www.samsung.com
<b>SERBIA</b>	+381 11 321 6899 (old number still active 0700 7267864)	www.samsung.com

# Contact SAMSUNG worldwide

Country/Region	Customer Care Center	WebSite
<b>SINGAPORE</b>	1800-SAMSUNG (726-7864)	www.samsung.com
<b>SLOVAKIA</b>	0800 - SAMSUNG(0800-726 786)	www.samsung.com
<b>SOUTH AFRICA</b>	0860 SAMSUNG (726-7864)	www.samsung.com
<b>SPAIN</b>	902-1-SAMSUNG(902 172 678)	www.samsung.com
<b>SWEDEN</b>	0771 726 7864 (SAMSUNG)	www.samsung.com
<b>SWITZERLAND</b>	0848-SAMSUNG (7267864, CHF 0.08/min)	www.samsung.com/ch www.samsung.com/ ch_fr/
<b>SYRIA</b>	18252273	www.samsung.com/ Levant (English)
<b>TADJIKISTAN</b>	8-10-800-500-55-500	www.samsung.com
<b>TAIWAN</b>	0800-329-999 0266-026-066	www.samsung.com
<b>TANZANIA</b>	0685 88 99 00	www.samsung.com
<b>THAILAND</b>	1800-29-3232 02-689-3232	www.samsung.com/th
<b>TRINIDAD &amp; TOBAGO</b>	1-800-SAMSUNG (726-7864)	www.samsung.com
<b>TURKEY</b>	444 77 11	www.samsung.com

Country/Region	Customer Care Center	WebSite
<b>U.A.E</b>	800-SAMSUNG (726-7864)	www.samsung.com
<b>U.K</b>	0330 SAMSUNG (726-7864)	www.samsung.com
<b>U.S.A</b>	1-800-SAMSUNG (726-7864)	www.samsung.com
<b>UGANDA</b>	0800 300 300	www.samsung.com
<b>UKRAINE</b>	0-800-502-000	www.samsung.com/ua (Ukrainian) www.samsung.com/ ua_ru (Russian)
<b>URUGUAY</b>	40543733	www.samsung.com
<b>UZBEKISTAN</b>	8-10-800-500-55-500	www.samsung.com
<b>VENEZUELA</b>	0-800-100-5303	www.samsung.com
<b>VIETNAM</b>	1 800 588 889	www.samsung.com
<b>ZAMBIA</b>	211350370	www.samsung.com



Käesolev sõnastik aitab teil oma toodet paremini tundma õppida, selgitades harilikult printimisega seonduvat ja selles kasutusjuhendis kasutatud terminoloogiat.

## 802.11

---

802.11 on IEEE kohtvõrgu/linnavõrgu standardite komitee poolt traadita kohtvõrgu (WLAN) ühenduse jaoks väljatöötatud standardite kogum (IEEE 802).

## 802.11b/g/n

---

802.11b/g/n võib jagada sama riistvara ja kasutada sagedusala 2,4 GHz. 802.11b toetab läbilaskevõimet kuni 11 Mbit/s; 802.11n toetab läbilaskevõimet kuni 150 Mbit/s. Mikrolaineahjud, juhtmeta telefonid ja Bluetooth-seadmed võivad mõnikord 802.11b/g/n seadmeid segada.

## Päasupunkt

---

Päasupunkt või traadita päasupunkt (AP või WAP) on seade, mis ühendab traadita side seadmed koos traadita kohtvõrku (WLAN) ning toimib traadita kohtvõrgu raadiosignaali keskse saatja ja vastuvõtjana.

## ADF

---

Automaatne dokumendisöötur (ADF) on skannimisseade, mis söötab automaatselt originaalpaberilehe sisse, et seade saaks skannida mitu paberit korraga.

## AppleTalk

---

AppleTalk on firmaomane arvutivõrgu protokollide komplekt, mis on välja töötatud Apple Inc. poolt. See oli sisse ehitatud algupärasesse Maci (1984) ning praegu on Apple selle TCP/IP-võrgu kasuks välja vahetanud.

## Värvussügavus

---

Arvutigraafika termin, mis näitab rasterpildi ühe piksli värvi esitamiseks kasutatud bittide arvu. Suurem värvussügavus annab laiema ulatuse erinevaid värve. Bittide arvu suurenedes muutub võimalike värvide arv värvitabeli jaoks ebapraktiliselt suureks. 1-bitist värvi nimetatakse tavaliselt monokroomseks või mustvalgeks.

## BMP

---

Bitrastergraafika vorming, mida kasutatakse Microsoft Windowsi graafilises alamsüsteemis (GDI) ning harilikult lihtsa graafika failivorminguna sellel platvormil.

## BOOTP

---

Protokoll BOOTP. Võrgukliendi poolt kasutatav võrguprotokoll IP-aadressi automaatseks omandamiseks. Tavaliselt toimub see arvutite või nendes töötavate operatsioonisüsteemide alglaaduri osas. BOOTP serverid omistavad aadresside kogumist igale kliendile IP-aadressi. BOOTP võimaldab „kettata tööjaama” arvutitel saada IP-aadressi enne kõrgetasemelise operatsioonisüsteemi laadimist.

## CCD

---

Laengsidestusseadis (CCD) on skannimist võimaldav riistvara. CCD-mooduli kinnihoidmiseks kasutatakse ka CCD-lukustusmehhanismi, et hoida ära kahjustuste tekkimist seadme teisaldamisel.

## Järjestus

---

Järjestus on protsess, mille puhul prinditakse mitu paljundustööd komplektidena. Järjestamise valimisel prindib seade kogu komplekti ja alles siis hakkab järgmist komplekti printima.

## Juhtpaneel

---

Juhtpaneel on ühetasane, harilikult vertikaalne ala, kus kuvatakse juhtumise- ja jälgimisvahendeid. Tavaliselt paiknevad need seadme eesosas.

## Katvus

---

See printimise puhul kasutatav mõiste, mis väljendab printimisel tooneri kasutamise määret. Näiteks 5% katvus tähendab, et A4 formaadis paberist moodustab umbes 5% kujutis või tekst. Seega, kui paberil või originaalil on keerukad kujutised või palju teksti, siis on katvus suurem, ning samas on tooneri kasutus sama suur kui katvus.

## CSV

---

Komaeraldusega väärtused (CSV). CSV-failivormingu tüüpi kasutatakse ühitamatute rakenduste vahel andmete vahetamiseks. See Microsoft Excelis kasutatav failivorming on muutunud faktiliselt standardiks kogu tööstuses, isegi teiste platvormide seas peale Microsofti.

## DADF

---

Kahepoolne automaatne dokumendisöötur (DADF) on skannimisseade, mis söötab automaatselt originaalpaberilehe sisse ja pöörab selle ümber, et seade saaks mõlemalt paberipoolelt skannida.

## Vaikimisi

---

Väärtus või seadistus, mis kehtib printeri esmakordsel kasutuselevõtul, lähtestamisel või algväärtustamisel.

## DHCP

---

Dünaamiline hostikonfiguratsiooni protokoll (DHCP) on klientserveri võrgustusprotokoll. DHCP-server annab DHCP klienthosti taotlusele eriomased konfiguratsiooniparameetrid, milleks on tavaliselt klienthostile IP-võrgus osalemiseks vajalik teave. DHCP pakub ka mehhanismi klienthostidele IP-aadresside määramiseks.

## DIMM-moodul

---

Kaherealine mälmoodul (DIMM), mälu sisaldav väike trükiplaat. DIMM-moodul salvestab seadmes selliseid andmeid nagu printimise andmed ja vastuvõetud faksi andmed.

## DLNA

---

DLNA (Digital Living Network Alliance) on standard, mis võimaldab koduvõrgus olevatel seadmetel jagada üle võrgu omavahel teavet.

## DNS

---

Doomeninimeserver (DNS) on süsteem, mis salvestab hajutatud andmebaasides või võrgustikes (nt internetis) doomeninimedega seotud teabe.

## Maatriksprinter

---

Maatriksprinteriks nimetatakse arvutiprinterit, mille prindipea liigub lehel edasi ja tagasi ning prindib löögi abil, lüües sarnaselt kirjutusmasinaga tindiga immutatud riidelinti vastu paberit.

## DPI

---

DPI (Punkti tolli kohta) on eraldusvõime mõõtühik, mida kasutatakse skannimisel ja printimisel. Üldiselt on suurema DPI puhul eraldusvõime suurem, kujutise detailid paremini nähtavad ning fail mahukam.

## DRPD

---

Eristatava helinamustri tuvastamine. Eristatav helin on telefoniettevõtte teenus, mis võimaldab kasutajal kasutada ühte telefoniliini mitmele erinevale telefoninumbrile tulevatele kõnedele vastamiseks.

## Dupleks

---

Seadis, mis pöörab paberilehe automaatselt ringi, et seade saaks paberi mõlemale poolele printida (või skannida). Dupleksseadmega varustatud printer saab ühe prinditsükli ajal printida paberi mõlemale poolele.

## Maksimaalressurss

---

Maksimaalressurss on printeri jõudlust mittemõjutav ühe kuu lehtede arv. Üldiselt on printeril kasutusea piiranguks lehtede arv aasta kohta. Kasutusiga tähendab keskmist väljatrükkide arvu, tavaliselt garantiiaja jooksul. Näiteks kui maksimaalressurss on 48 000 lehte kuus ja ühes kuus on oletatavalt 20 tööpäeva, siis on printeri päevalimiidiks 2400 lehte.

## ECM

---

Veaparandusrežiim (ECM) on valikuline andmeedastusrežiim, mis on olemas 1. klassi faksiaparaatides või faksimodemites. See leiab ja parandab faksiedastuse käigus automaatselt vead, mis tekivad mõnikord telefoniliini müra tõttu.

## Emuleerimine

---

Emuleerimine on tehnika, mille puhul saab üks seade teise seadmega samasid tulemusi.

Emulaator jäljendab ühe süsteemiga teise süsteemi funktsioone, mistõttu toimib see süsteem samamoodi nagu esimenegi. Emuleerimine keskendub välise käitumise täpsele jäljendamisele, mis erineb simuleerimisest, kuna see käsitleb simuleeritava süsteemi abstraktset mudelit, võttes sageli arvesse selle sisemist olekut.

## Ethernet

---

Ethernet on kaadripõhine arvutivõrgutehnoloogia kohtvõrkude jaoks. See määrab füüsilise kihi jaoks kaabelduse ja signaaliedastuse ning meediumipöörduse juhtimise (MAC)/OSI-mudeli lülikihi jaoks kaadrivormingud ja protokollid. Ethernet põhineb peamiselt standardil IEEE 802.3. See on muutunud kõige laialdasemalt kasutatavaks kohtvõrgutehnoloogiaks alates 1990ndatest kuni tänapäevani.

## EtherTalk

---

Apple Computer'i poolt arvutivõrgu jaoks välja töötatud protokollide komplekt. See oli sisse ehitatud algupärasesse Maci (1984) ning praegu on Apple selle TCP/IP-võrgu kasuks välja vahetanud.

## FDI

---

Võõrseadme liides (FDI) on seadmesse installitud kaart, mis võimaldab kõrvalise seadme (nt müntidega töötava seadme või kaardilugeja) kasutamist. Need seadmed võimaldavad teie seadme puhul tasulise printimise teenust rakendada.

## FTP

---

Failiedastusprotokoll (FTP) on üldkasutatav protokoll failivahetuseks igas TCP/IP-protokolli toetavas võrgus (nt internetis või sisevõrgus).

## Kuumuti

---

Laserprinteri osa, mis sulatab tooneri prindikandjale. See koosneb kuumutatavast rullikust ja surverullikust. Pärast tooneri paberile kandmist rakendab kuumuti kuumust ja survet, et tagada tooneri jäädav püsimine paberile ning seetõttu on paber ka laserprinterist välja tulles soe.

## Lüüs

---

Ühendus arvutivõrkude või arvutivõrgu ja telefoniliini vahel. See on väga levinud, kuna arvuti või võrk võimaldab juurdepääsu teisele arvutile või võrgule.

## Halliskaala

---

Halli varjundid, mis asendavad värvilise kujutise halliskaalale teisendamisel kujutise heledaid ja tumedaid osi; värve asendavad erinevad halli varjundid.

## Halltoon

---

Kujutise tüüp, mis matkib punktide arvu muutmisega halliskaalat. Intensiivsed värvilised alad koosnevad väga paljudest punktidest, samas heledamad alad vähematest punktidest.

## HDD

---

Kõvakettaajam (HDD), mida nimetatakse tavaliselt kõvakettaks, on säilmälu seade, mis talletab digitaalselt kodeeritud andmed kiiresti pöörlevatele magnetkihiga ketastele.

## IEEE

---

Elektri- ja Elektroonikainseneride Instituut (IEEE) on rahvusvaheline mittetulunduslik kutseline organisatsioon elektriga seotud tehnoloogia arendamiseks.

## IEEE 1284

---

1284 paralleelliidesstandard töötati välja Elektri- ja Elektroonikainseneride Instituudi (IEEE) poolt. Mõiste „1284-B” viitab kindlale pistmiku tüübile paralleelkaabli otsas, mis kinnitub välisseadmele (nt printerile).

## Intranet

---

Privaatvõrk, mis kasutab internetiprotokolle, võrgu ühenduvust ja võimalik, et ka avalikku telekommunikatsioonisüsteemi, et osalist organisatsiooni teavet ja tegevust selle töötajatega jagada. Mõnikord viitab see termin ainult kõige nähtavamale teenusele, võrgusisesele veebisaidile.

## IP-aadress

---

Internetiprotokolli (IP) aadress on kordumatu arv, mida seadmed internetiprotokolli standardit kasutavas võrgus üksteise tuvastamiseks ja suhtlemiseks kasutavad.

## IPM

---

Kujutist minutis (IPM) on printeri kiiruse mõõtühik. Termin „kujutist minutis” viitab ühepoolsete lehtede arvule, mida printer suudab ühe minuti jooksul valmis printida.

## IPP

---

Interneti prindiprotokoll (IPP) iseloomustab standardprotokolli nii printimiseks kui ka prinditööde, prindikandja formaadi, eraldusvõime jne haldamiseks. Interneti prindiprotokolli saab kasutada lokaalselt või interneti kaudu sadade printerite puhul ning see toetab ka juurdepääsu reguleerimist, autentimist ja krüpteerimist, muutes selle varasematest printimislahendustest palju tõhusamaks ja turvalisemaks.

## IPX/SPX

---

IPX/SPX tähistab võrkudevahelist paketi vahetust/järjestatud paketi vahetust. Novell'i NetWare operatsioonisüsteemides kasutatav võrguprotokoll. IPX ja SPX pakuvad mõlemad TCP/IP-ga sarnaselt ühendusteenuseid ning IPX-protokoll toimib sarnaselt IP-ga, SPX aga TCP-ga. IPX/SPX loodi esmalt kohtvõrkude jaoks ning on nende puhul väga tõhus protokoll (kohtvõrgu puhul ületab selle jõudlus tavaliselt TCP/IP-oma).

## ISO

---

Rahvusvaheline Standardiorganisatsioon (ISO) on rahvusvaheline standardeid loov organ, mis koosneb rahvuslike standardiametite esindajatest. See koostab ülemaailmseid tööstus- ja kaubandusstandardeid.

## ITU-T

---

Rahvusvaheline Elekterside Liit on rahvusvaheline organisatsioon, mis loodi rahvusvahelise raadio- ja teleside standardiseerimiseks ja koordineerimiseks. Selle peamisteks ülesanneteks on standardiseerimine, raadiospektri jaotamine ning erinevate riikide vahel vastastikuse sidumise lepingute korraldamine rahvusvaheliste telefonikõnede võimaldamiseks. Lühendi ITU-T liide -T viitab telekommunikatsioonile.



## ITU-T tabel nr 1

---

ITU-T avaldatud standardiseeritud testtabel faksidokumentide edastamiseks.

## JBIG

---

JBIG (Joint Bi-level Image Experts Group) on täpsuses või kvaliteedis kaotamiseta kujutiste tihendamise standard, mis loodi kahendpiltide, eriti fakside tihendamiseks, kuid on kasutatav ka teiste kujutiste puhul.

## JPEG

---

JPEG (Joint Photographic Experts Group) on kõige sagedamini kasutatav standardmeetod fotode kadudega tihendamiseks. Seda vormingut kasutatakse ülemaailmses veebis fotode salvestamiseks ja edastamiseks.

## LDAP

---

Lihtsustatud kataloogisirvimise protokoll (LDAP) on võrguprotokoll TCP/IP kaudu töötavate kataloogiteenuste päringuteks ja muutmiseks.

## LED

---

Valgusdiod (LED) on pooljuhtseade, mis näitab seadme olekut.

## MAC-aadress

---

Meediumipöörduse juhtimise (MAC) aadress on unikaalne identifikaator, mis on võrguadapteriga sidestatud. MAC-aadress on unikaalne 48-bitine identifikaator, mis koosneb 12 heksadetsimaalsest paarikaupa esitatud märgist (nt 00-00-0c-34-11-4e). See aadress on tavaliselt võrguadapterisse selle tootja poolt püsiprogrammeeritud ning kasutatakse suurtes võrkudes seadmeid lokaliseerida üritavate ruuterite abistamiseks.

## MFP

---

Kombainprinter (MFP) on kontoriseade, mille ühes korpuses on ühendatud printeri, paljundusmasina, faksi, skanneri jne funktsioonid.

## MH

---

MH (Modified Huffman) on ITU-T T.4 poolt soovitatud tihendusmeetod kujutise teisaldamiseks faksiaparaatide vahel edastatavate andmete mahu vähendamiseks. MH on koodiraamatul põhinev sarikodeerimise skeem, mis on optimeeritud tühemiku tõhusaks tihendamiseks. Kuna suurem osa faksidest koosneb peamiselt tühemikest, siis see vähendab enamuse fakside edastusaega.

## MMR

---

MMR (Modified Modified READ) on ITU-T T.6 poolt soovitatud tihendusmeetod.

## Modem

---

Seade, mis moduleerib kandesignaali, et kodeerida digitaalset informatsiooni, ning ka demoduleerib seda kandesignaali edastatud informatsiooni dekodeerimiseks.

## MR

---

MR (Modified Read) on ITU-T T.4 poolt soovitatud tihendusmeetod. MR kodeerib esimese skannitud rea MH abil. Järgmist rida võrreldakse esimesega, tehakse kindlaks erinevused ning seejärel need erinevused kodeeritakse ja edastatakse.

## NetWare

---

Novell'i poolt välja töötatud võrguoperatsioonisüsteem. Algselt kasutas see mitmiklõimtöötlust personaalarvutis erinevate teenuste käivitamiseks ning võrguprotokollid põhinesid arhetüübilisel XNSi protokollistikul. Nüüd toetab NetWare nii TCP/IP-d kui ka IPX/SPX-i.

## OPC

---

OPC (Organic Photo Conductor) on seadis, mis muudab laserprinteri kiire abil virtuaalse kujutise prinditavaks ning on tavaliselt rohelist või punakat värvi ja silindrikujuline.

Trumliga pildindusseade kulutab printeri kasutamisel aeglaselt trumli pinda ning see tuleks nõuetekohaselt välja vahetada, kuna see kulub kasseti ilmutamisharja, puhastusseadise ja paberiga kokkupuutel.

## Originaalid

---

Esimene näidis millestki, näiteks dokumendist, fotost, tekstist jne, mida kopeeritakse, paljundatakse või tõlgitakse teiste eksemplaride tegemiseks, kuid mida ennast ei ole kopeeritud ega millestki tuletatud.

## OSI

---

Avatud süsteemide ühendamine (OSI) on Rahvusvahelise Standardiorganisatsiooni (ISO) poolt välja töötatud mudel suhtluste jaoks. OSI pakub standardset modulaarset lähenemist võrgu ülesehitusse, mis jagab nõutavad keeruliste funktsioonide hulgad hallatavatesse, iseseisvatesse ja funktsionaalsetesse kihtidesse. Ülevalt alla suunas on nendeks kihtideks rakenduskiht, esituskiht, seansikiht, transpordikiht, võrgukiht, andmelülikiht ja füüsiline kiht.

## PABX

---

Automaat-kodukeskjaam (PABX) on telefoni automaatne lülitussüsteem eraettevõttes.

## PCL

---

Printeri käsukeel (PCL) on HP poolt printeri protokollina väljatöötatud lehekirjelduskeel (PDL), mis on muutunud harustandardiks. Olles esialgselt välja töötatud esimeste tindiprinterite jaoks, on printeri käsukeelt erinevatel tasemetel väljastatud ka termoprinterite, maatriksprinterite ja laserprinterite jaoks.

## PDF

---

Porditav dokumendiformaat (PDF) on Adobe Systemsi poolt välja töötatud kaitstud failivorming kahemõõtmeliste dokumentide esitamiseks seadmesõltumatus ja eraldusvõimest sõltumatus vormingus.

## PostScript

---

PS (PostScript) on lehekirjelduskeel ja programmeerimiskeel, mida kasutatakse peamiselt elektron- ja kompaktkirjastamise valdkondades – see käivitub interpretaatoris kujutise loomiseks.

## Printeridraiver

---

Programm, mida kasutatakse arvutist printerile käskude saatmiseks ja andmete edastamiseks.

## Prindikandja

---

Sellised kandjad nagu paber, ümbrikud, sildid ja lüümikud, mida saab kasutada printeris, skanneris, faksis või paljundajas.

## PPM

---

Lehekülge minutis (PPM) on printeri töökiiruse mõõtmise meetod, mis näitab ühe minuti jooksul prinditavate lehekülgede arvu.

## Printfail

---

Liides seadmedraiverile, mis võimaldab tarkvaral seadmedraiveriga tavisisendi/-väljundi operatsioonisüsteemipöörduse abil suhelda, lihtsustades paljusid tegumeid.

## Protokoll

---

Konventsioon või standard, mis reguleerib või lubab kahe lõpp-punkti vahel ühendust, suhtlust ja andmeedastust.

## PS

---

Vt PostScript.

## PSTN

---

Üldkasutatav telefonivõrk (PSTN) on maailma üldkasutatavate kanalikommutatsiooniga telefonivõrkude võrgustik, mis marsruuditakse tootmisruumides tavaliselt kommutatsioonipaneeli kaudu.

## RADIUS

---

RADIUS (Remote Authentication Dial In User Service) on protokoll kaugkasutaja autentimiseks ja juurdepääsuks. RADIUS võimaldab autentimisandmete, nagu kasutajanimede ja paroolide tsentraliseeritud haldamist, kasutades võrkupääsu haldamiseks AAA (autentimine, autoriseerimine ja juurdepääs, inglise keeles authentication, authorization, accounting) kontseptsiooni.

## Eraldusvõime

---

Kujutise detailide eristatavus, mõõdetav punktides tolli kohta (DPI). Mida suurem on punktide arv tolli kohta, seda suurem on eraldusvõime.

## SMB

---

Serverisõnumiplokk (SMB) on võrguprotokoll, mida rakendatakse peamiselt võrgus sõlmede vahel failide, printerite, jadaportide ja mitmesuguste sidevahendite jagamiseks. See pakub ka protsessidevahelise suhtluse autenditud mehhanismi.

## SMTP

---

Lihtne meiliedastusprotokoll (SMTP) on standard internetis meilide edastamiseks. SMTP on suhteliselt lihtne tekstipõhine protokoll, mille puhul määratakse üks või mitu sõnumi aadressaati ning seejärel edastatakse sõnumi tekst. See on klientserveri protokoll, mille puhul klient edastab meilisõnumi serverile.

## SSID

---

Mestiident (SSID) on traadita kohtvõrgu (WLAN) nimi. Kõik traadita kohtvõrgus olevad traadita seadmed kasutavad üksteisega suhtlemiseks sama mestiidenti. Mestiidendid on tõstutundlikud ning nende maksimaalseks pikkuseks on 32 märki.

## Alamvõrgumask

---

Alamvõrgumaski kasutatakse koos võrguaadressiga, et teha kindlaks, milline osa aadressist on võrguaadress ja milline osa on hosti aadress.

## TCP/IP

---

Edastusohje protokoll (TCP) ja internetiprotokoll (IP); sideprotokollide komplekt, mis rakendab protokollistiku, millel internet ja enamik kommertsvõrke töötavad.

## TCR

---

Edastuse kinnitusraport (TCR) näitab iga andmeedastuse üksikasju, nagu töö olek, andmeedastuse tulemus ja saadetud lehekülgede arv. Selle raporti printimist on võimalik määrata iga prinditöö järele või ainult ebaõnnestunud edastuste järele.

## TIFF

---

Siltkuva failivorming (TIFF) on muutuva eraldusvõimega rasterpildi vorming. TIFF kujutab tavaliselt skannerist tuleva kujutise andmeid. TIFF-vormingus kujutised kasutavad silte, mis on failis sisalduva kujutise omadusi määratlevad märksõnad. Seda paindlikku ja platvormist sõltumatut vormingut saab kasutada erinevate pilditötlusrakendustega loodud piltide puhul.

## Toonerikassett

---

Seadmes, näiteks printeris olev pudeli- või mahutitaoline kassett, mis sisaldab toonerit. Tooner on laserprinterites ja paljudites kasutatav pulber, mis moodustab prinditavale paberile teksti ja kujutised. Toonerit sulatatakse kuumuti kuumuse/surve kombinatsiooni abil, mis kinnitab selle paberikiudude külge.

## TWAIN

---

Harustandard skanneritele ja tarkvarale. Kasutades TWAIN-iga ühilduvat skannerit koos TWAIN-iga ühilduva programmiga, saab skannimist sellest programmist käivitada. See on pildihõive rakendusliides Microsoft Windowsi ja Apple Maci operatsioonisüsteemide puhul.

## UNC-tee

---

Ühtne nimede reeglistik (UNC) on standardne viis Windows NT-s ja teistes Microsofti toodetes võrgujaotuste juurde pääsemiseks. UNC-tee vorming on: \\<serverinimi>\<jaotusnimi>\<lisakataloog>

## URL

---

Universaalne ressursilokaator (URL) on internetis olevate dokumentide ja ressursside globaalne aadress. Aadressi esimene osa viitab protokollile, mida kasutada, teine pool määratleb IP-aadressi või doomeninime, kus see ressurss asub.

## USB

---

Universaalne järjestiksiin (USB) on organisatsiooni USB Implementers Forum poolt välja töötatud standard arvutite ja välisseadmete ühendamiseks. Erinevalt paralleelpordist on USB loodud ühe arvuti USB-pordi samaaegseks ühendamiseks mitme välisseadmega.

## Vesimärk

---

Vesimärk on paberil olev äratuntav kujutis või muster, mis näib vastu valgust vaadatuna heledam. Esimesena võeti vesimärgid kasutusele Bolognas, Itaalias aastal 1282; need leidsid kasutamist paberivalmistajate poolt oma toodete eristamiseks ning ka postmarkidel, rahal ja teistel valitsuse dokumentidel võltsimise ärahoidmiseks.

## WEP

---

WEP (Wired Equivalent Privacy) on IEEE 802.11-s täpsustatud turvaprotokoll, et pakkuda samal tasemel turvalisust nagu traaditud kohtvõrk. WEP pakub turvalisust krüpteerides andmeid raadio kaudu, et need oleksid ühest punktist teise lõpp-punkti edastamisel kaitstud.

## WIA

---

WIA (Windows Imaging Architecture) on pildinduse arhitektuur, mis võeti esmakordselt kasutusele Windows Me ja Windows XP puhul. WIA-ga ühilduva skanneri kasutamisel saab skannimist käivitada nendest samadest operatsioonisüsteemidest.

## WPA

---

Wi-Fi kaitstud juurdepääs (WPA) on traadita (Wi-Fi) arvutivõrkude kaitsmiseks loodud süsteemide klass, mis töötati välja turvalisuse parandamiseks pärast WEP-i.

## WPA-PSK

---

WPA-PSK (WPA eeljagatud võti) on WPA erirežiim väikeettevõtetele ja kodukasutajatele. Jagatud võti või parool konfigureeritakse traadita pääsupunktis (WAP) ja igas traadita sülearvuti või lauaarvuti seadmes. WPA-PSK loob veelgi parema turvalisuse tagamiseks iga traadita kliendi ja sidestatud pääsupunkti vahelise seansi jaoks kordumatu võtme.

## WPS

---

WPS (Wi-Fi Protected Setup) on standard juhtmevaba koduvõrgu loomiseks. Kui teie juhtmevaba pääsupunkt toetab WPS-i, saate juhtmevaba võrguühendust konfigureerida lihtsalt ilma arvutita.

## XPS

---

XML paberispetsifikatsioon (XPS) on lehekirjelduskeele (PDL) ja uue dokumendi vormingu spetsifikatsioon, mis on kasulik porditava dokumendi ja elektroonilise dokumendi puhul, välja töötatud Microsofti poolt. See on XML-põhine spetsifikatsioon, mis põhineb uue prinditee ja vektoripõhise seadmesõltumatu dokumendi vormingul.

# Register

## D

dokumendi printimine	
Linux	158
Mac	156

## E

eestvaade	19
-----------	----

## G

google cloud printimine	142
-------------------------	-----

## I

installimine	
lisaseadmed	212

## J

juhtmevaba	
ad hoc ühendus	106
Infrastruktuuri režiim	106
USBkaabel	115, 118
WPS	
lahti ühendamine	111, 112
WPS Masinal puudub kuvaekraan	
PBC	112

PIN	113
juhtmevaba võrk	
võrgukaabel	130
juhtpaneel	21

## K

kokkulepe	11
kuidas kasutada	
haldustööriistu	211
kulumaterjalid	
eeldatav toonerikasseti kasutusiga	44
pakutavad kulumaterjalid	41
tellimine	41
käsitsi söötminemitmeotstarbeline salv	
erikandjate kasutamine	30

## L

Linux	
draiveri installimine USBkaabliga	
ühendatult	91
draiveri installimine võrguühendusega	
102	
draiveri uuesti installimine USBkaabliga	
ühendatult	92
printerite atribuudid	159

printimine	158
SetIP kasutamine	97
tavalised Linuxi probleemid	193
unified driver configurator	173

## laadimine

erikandja	30
paber salves1	28
lemmiksätted printimiseks	36
lokaalne	
draiveri installeerimine	23
draiveri taas installeerimine	24

## M

### Mac

draiveri installimine USBkaabliga	
ühendatult	89
draiveri installimine võrguühendusega	
101	
draiveri uuesti installimine USBkaabliga	
ühendatult	90
levinud probleemid Maciga	192
printimine	156
SetIP kasutamine	96
süsteemi nõuded	70
masina paigutamine	

# Register

kõrguse seadistamine	146
masina puhastamine	53

## N

---

Nühele printimine	
Mac	156

## O

---

ohutusalane	
teave	12
ohutusalased	
sümbolid	12
oleku LEDi kirjeldus	61
omadused	4
prindikandjate omadus	66

## P

---

Printeri seisund	
üldine info	171
Printimine	34
prindikandjad	
eeltrükitud paber	32
erikandja	30
etiketid	31

kaardid	32
väljastustugi	66
printeri eelistused	
Linux	159
printimine	
dokumendi printimine	
Windows	34
faili printimine	149
Linux	158
Mac	156
mitu lehekülge ühele lehele	
Mac	156
mobiilne OS	139
mobiilne printimine	139
paberi mõlemale poolele printimine	
Mac	157
printimise vaikeseadistuste muutmine	147
printimise erifunktsioonid	145
probleemid	
prindikvaliteedi probleemid	183
printimisprobleemid	179
probleemid paberi söötmisel	177
toite probleemid	178

puhastamine	
seestpoolt	53
väljastpoolt	53

## R

---

regulatoorne teave	73
--------------------	----

## S

---

SetIP programm	95, 131
SyncThru veebiteenus	
üldine info	165
salv	
laiuse ja pikkuse muutmine	27
salve suuruse muutmine	27
samsung printer experience	205
service contact numbers	214
spikri kasutamine	37, 157
stopnupp	21
sõnastik	219

## T

---

tagantvaade	20
tarvikud	
tonerikasseti vahetamine	47



# Register

tehnilised andmed	64	vesimärk		võrguühenduse korral	200
prindikandjad	66	kustutamine	153	SetIP kasutamine	95, 131
toonerikassett		redigeerimine	153	süsteemi nõuded	69
eeldatav kasutusiga	44	võrk		tavalised Windowsi probleemid	191
hoiustamine	43	draiveri installeerimine		Windows 8	
kasseti vahetamine	47	Windows	98	draiveri deinstallimine	204
käsitsemise juhised	44	draiveri installimine		juhtmevaba	
mitteSamsungi ja taastäidetud	44	Linux	102	draiveri installimine	202
tooneri ühtlustamine	45	Mac	101	USBkaabel	
tõrkeotsing	213	IPv6 konfigureerimine	103	draiveri installimine	198
<b>U</b>		installeerimiskeskond	72	võrk	
<hr/>		juhtmevaba võrgu seadistamine	106	draiveri installimine	200
Unix		SetIP programm	95, 96, 97, 131	watermark	
süsteemi nõuded	71	võrguprogrammide tutvustus	94	loomine	153
USBkaabel		<b>W</b>		<hr/>	
draiveri installimine	89, 91	Windows		ökoprintimine	37
draiveri taas installeerimine	90, 92	draiveri installeerimine USBkaabliga		<hr/>	
ummistus		ühendatult	23, 24	<b>Ü</b>	
nõuanded paberiummistuste vältimiseks		draiveri installeerimine Windows 8le		<hr/>	
57		USBkaabliga ühendatult	198	üldikoonid	11
paberi kõrvaldamine	58	draiveri installimine võrguühendusega	98	ülekatte printimine	
<b>V</b>		draiveri installimine Windows 8le juhtmeta		kustutamine	155
<hr/>		võrguühenduse korral	202	loomine	154
varuosad	42	draiveri installimine Windows 8le		printimine	155